



საქართველოს ინტელექტუალური
საკუთრების ეროვნული ცენტრი

საქპატენტი

სამრეწველო საკუთრების

ოფიციალური

ბიულეტენი

**OFFICIAL BULLETIN
OF THE INDUSTRIAL PROPERTY**

1 (269)

2009

თბილისი

სამრეწველო საკუთრების

ოფიციალური

ბიულეტენი

**OFFICIAL BULLETIN
OF THE INDUSTRIAL PROPERTY**

1 (269)

გამოგონებები

სასარგებლო მოდელები

სამრეწველო ნიშნები

სასაქონლო ნიშნები

**ბიულეტენი მოთავსებული მასალების გამოქვეყნების
თარიღია 2009 წლის 12 იანვარი**

ბიულეტენი გამოდის თვეში ორჯერ

გამომონები

განაცხადები: №№ 10605; 9956; 10509; 10643; 10077; 9588; 10011; 10551;
9637; 10234; 9708; 9660; 9809; 10228; 10498; 9957;
10010; 9923; 10143; 10202; 9394; 10417

სასარგებლო მოდელები

განაცხადები: №№ 10799; 10541; 10766-10768; 9666; 10788; 10556; 10667

სამრეწველო ნიმუშები

განაცხადი: № 501

პატენტები გამომონებზე (მეორე პუბლიკაცია)

პატენტები: №№ 4576-4592

პატენტები სასარგებლო მოდელებზე (მეორე პუბლიკაცია)

პატენტები: №№ 1469-1475

პატენტები სამრეწველო ნიმუშებზე (მეორე პუბლიკაცია)

პატენტები: №№ 374-376

საერთაშორისო ბიუროში რეგისტრირებული სამრეწველო ნიმუშები

პატენტები: №№ 69532; 69588; 69656; 69723; 69799; 69842; 69875; 69879;
69957; 69995; 70052; 70057-70059; 70063; 70068; 70077;
70086; 70091-70096; 70098; 700100-70103; 70114-70118;
70127-70129; 70134; 70143; 70167-70169; 70181; 70186;

70188; 70375; 70484-70485; 70493-70495; 70544; 70551;
70553; 70573

სასაქონლო ნიშნები

ეროვნული ბანკები: №№ 44947; 47690; 47745-47746; 47775-
-47776; 47812-47814; 47841; 47855-47857; 47860; 47865; 47924-47925;
47931-47933; 47944-47945; 47966; 47994; 48002; 48071; 48074

საერთაშორისო ბანკები: №№ 47116; 47384-47390; 47431-
-47438; 47449-47451; 47453-47454; 47507-47514; 47518-47524; 47563;
47590-47591; 47594-47599; 47601-47606; 47625-47632; 47638-47641;
47701-47709; 47711-47715; 47733-47739; 47741-47744; 47747-47774;
47777-47778; 47780-47792; 47815-47819; 47821-47840; 47842-47847;
47849-47854; 47869-47873; 47875-47882; 47897-47911; 47913-47920;
47922-47923; 47929-47930; 47934-47935; 47937-47943; 47971-47981;
47988; 47990-47992; 47995; 47997-48001; 48003-48005; 48007-48013;
48019-48027; 48031-48043; 48061-48062; 48832

რეგისტრირებული სასაქონლო ნიშნები: №№ 19015-19030

საერთაშორისო რეგისტრირებული

სასაქონლო ნიშნები: №№ 45146; 45501-45508; 45512-45515; 45630;
45813-45826; 45898-45903; 45905-45909; 45911; 45913-45914; 45976-
45990; 46049-46057; 46059-46070; 46072-46077; 46104-46114; 46119-
46123; 46140-46153; 46169-46172; 46175-46177; 46179-46183; 46185-
46187; 46198-46205; 46443; 47940

* ავტომატურად გამოქვეყნებული განაცხადების ნომრები აღნიშნულია ვარსკვლავით

** სასამართლოს გადაწყვეტილების შემდეგ გამოქვეყნებული განაცხადის ნომრები აღნიშნულია ვარსკვლავით

**საერთაშორისო კოდეზი ბიზლიოგრაფიული მონაცემების
ილენტიფიკაციისათვის**

(გამოგონებები, სასარგებლო მოდელები)

- (10) ექსპერტიზაგავლილი განაცხადის გამოქვეყნების ნომერი;
- (11) პატენტის ნომერი და სახეობის კოდი;
- (21) განაცხადის სარეგისტრაციო ნომერი;
- (22) განაცხადის შეტანის თარიღი;
- (23) საგამოფენო პრიორიტეტის თარიღი ან აღრინდელი პრიორიტეტის მქონე განაცხადის შეტანის თარიღი და, თუ შესაძლებელია, განაცხადის ნომერი;
- (24) თარიღი, რომლიდანაც იწყება პატენტის მოქმედება;
- (31) საპრიორიტეტო განაცხადის ნომერი;
- (32) საპრიორიტეტო განაცხადის შეტანის თარიღი;
- (33) კოდი ქვეყნისა ან რეგიონული ორგანიზაციისა, რომლის უწყებამაც მიანიჭა ნომერი საპრიორიტეტო განაცხადს;
- (44) დამცავი საბუთის ჯერ არმქონე, მაგრამ ექსპერტიზაგავლილი განაცხადის გამოქვეყნების თარიღი და ბიულეტენის ნომერი;
- (45) რეგისტრაცია გავლილი საპატენტო საბუთის გამოქვეყნების თარიღი;
- (51) საერთაშორისო საპატენტო კლასიფიკაციის ინდექსი;
- (54) გამოგონების დასახელება;
- (57) რეფერატის ტექსტი;
- (60) სრულ ექსპერტიზაგავლილ გამოგონებაზე უცხოური საპატენტო უწყების მიერ გაცემული დამცავი საბუთის ნომერი, თარიღი, რომლიდანაც იწყება ამ დამცავი საბუთის მოქმედება, და კოდი ქვეყნისა ან რეგიონული ორგანიზაციისა, რომლის უწყებამაც გასცა ეს დამცავი საბუთი;
- (62) უფრო აღრინდელი განაცხადის ნომერი და, თუ შესაძლებელია, წარდგენის თარიღი გამოცალკეებულ განაცხადის შემთხვევაში;
- (71) განმცხადებლის სახელი, გვარი (ქვეყნის კოდი)*;
- (72) გამომგონებელის სახელი, გვარი (ქვეყნის კოდი);
- (73) პატენტმფლობელის სახელი, გვარი (ქვეყნის კოდი), მისამართი;
- (74) წარმომადგენლის ან პატენტრწმუნებულის სახელი, გვარი;
- (85) საერთაშორისო განაცხადის ეროვნული ფაზის დაწყების თარიღი;
- (86) საერთაშორისო განაცხადის ნომერი და შეტანის თარიღი;
- (87) საერთაშორისო განაცხადის გამოქვეყნების ნომერი და თარიღი.

* ოურიდიული პირის შემთხვევაში ჩაიწერება მისი სახელწოდება

**საერთაშორისო კოდეზი ბიბლიოგრაფიული მონაცემების
ილენტიფიკაციისათვის
(სამრეწველო ნიმუშები)**

- (10) განაცხადის გამოქვეყნების ნომერი;
- (11) ჰატენტის ნომერი და სახეობის კოდი ან რეგისტრაციის ნომერი;
- (15) რეგისტრაციის თარიღი/ჰატენტის გაგრძელების თარიღი;
- (18) ჰატენტის ან რეგისტრაციის მოქმედების ვადის გასვლის სავარაუდო თარიღი;
- (21) განაცხადის ნომერი;
- (22) განაცხადის შეტანის თარიღი;
- (23) საგამოფენო პრიორიტეტის თარიღი ან აღრინდელი პრიორიტეტის მქონე განაცხადის შეტანის თარიღი და, თუ შესაძლებელია, განაცხადის ნომერი;
- (24) თარიღი, რომლიდანაც იწყება ჰატენტის მოქმედება;
- (28) სამრეწველო ნიმუშის რაოდენობა განაცხადში;
- (30) საპრიორიტეტო მონაცემები (განაცხადის ნომერი, განაცხადის შეტანის თარიღი და ორასოიანი კოდი იმ ორგანიზაციის იდენტიფიკაციისათვის, სადაც იყო წარდგენილი საპრიორიტეტო განაცხადი);
- (31) საპრიორიტეტო განაცხადის ნომერი;
- (32) საპრიორიტეტო განაცხადის შეტანის თარიღი;
- (33) კოდი ქვეყნისა ან რეგიონული ორგანიზაციისა, რომლის უწყებამაც მიანიჭა ნომერი საპრიორიტეტო განაცხადს;
- (34) ისმო-ს სტანდარტის - შთ.3 შესაბამისი ორასოიანი კოდი იმ ორგანიზაციის იდენტიფიკაციისათვის, სადაც იყო წარდგენილი საპრიორიტეტო განაცხადი;
- (44) სამრეწველო ნიმუშის გამოქვეყნების თარიღი და ბიულეტენის ნომერი (პირველი პუბლიკაცია);
- (45) საერთაშორისო ბიუროს მიერ დარეგისტრირებული სამრეწველო ნიმუშის გამოქვეყნების თარიღი და ბიულეტენის ნომერი;
- (51) სამრეწველო ნიმუშის საერთაშორისო კლასიფიკაცია (ლოკარნოს კლასიფიკაციის კლასი და ქვეკლასი);
- (54) სამრეწველო ნიმუშის დასახელება;
- (55) სამრეწველო ნიმუშის გამოსახულება;
- (57) სამრეწველო ნიმუშის არსებითი ნიშნების აღწერა, ფერის ჩათვლით;
- (62) აღრინდელი განაცხადის, რეგისტრაციის ან საბუთის ნომერი და, თუ შესაძლებელია, წარდგენის თარიღი, გამოცალკევებული განაცხადის შემთხვევაში;
- (71) განმცხადებლის სახელი, გვარი (ქვეყნის კოდი)*, მისამართი;
- (72) ავტორის სახელი, გვარი (ქვეყნის კოდი);
- (73) ჰატენტმფლობელის სახელი, გვარი (ქვეყნის კოდი), მისამართი;
- (74) წარმომადგენლის სახელი, გვარი და მისამართი;
- (81) შესაბამისი მონაწილე მხარეები **
 - II. მონაწილე მხარეები, აღნიშნული 1960 წლის აქტის თანახმად
 - III. მონაწილე მხარეები, აღნიშნული 1999 წლის აქტის თანახმად
- (85) მფლობელის მუდმივი საცხოვრებელი ადგილი **;
- (86) მფლობელის მოქალაქეობა **;
- (87) მფლობელის საცხოვრებელი ადგილი **;
- (88) ქვეყანა, სადაც მფლობელს აქვს ნამდვილი და მოქმედი სამრეწველო ან სავაჭრო საწარმო **

* იურიდიული პირის შემთხვევაში ჩაიწერება მისი სახელწოდება
** (81), (85), (86), (87), (88) კოდების მონაცემების აღნიშვნებისათვის გამოიყენება ისმო-ს სტანდარტის - ST.3 შესაბამისი ორასოიანი კოდი

გამოგონებებისა და სასარგებლო მოდელების საერთაშორისო კლასიფიკაციის ინდექსები

- განყოფილება A – ადამიანის პირველადი მოთხოვნილების საგნები
განყოფილება B – ტექნოლოგიური პროცესები; ტრანსპორტირება
განყოფილება C – ქიმია; მეტალურგია
განყოფილება D – საფეიქრო ნაწარმი; ქაღალდი
განყოფილება E – მშენებლობა; სამთო საქმე; სტაციონარული ნაგებობები
განყოფილება F – მექანიკა; განათება; გათბობა; იარაღი; ასაფეთქებელი
სამუშაოები
განყოფილება G – ფიზიკა
განყოფილება H – ელექტრობა
-

ბიულეტენში გამოქვეყნებული კოდები

- (21) AP 0000 000000 – გამოგონებაზე განაცხადის ნომერი;
(10) AP 0000 0000 A – გამოგონებაზე განაცხადის გამოქვეყნების ნომერი
(პირველი პუბლიკაცია);
(11) P 0000 0000 B – გამოგონების პატენტის ნომერი (მეორე პუბლიკაცია);
(21) API 0000 000000 – შემოტანილ პატენტზე განაცხადის ნომერი;
(11) PI 0000 0000 A – შემოტანილი პატენტის ნომერი (პირველი
პუბლიკაცია);
(21) AU 0000 000000 – სასარგებლო მოდელებზე განაცხადის ნომერი;
(10) AU 0000 000 U – სასარგებლო მოდელებზე განაცხადის გამოქვეყნების
ნომერი (პირველი პუბლიკაცია);
(11) U 0000 000 Y – სასარგებლო მოდელების პატენტის ნომერი
(მეორე პუბლიკაცია);
(21) AD 0000 000000 – სამრეწველო ნიმუშზე განაცხადის ნომერი;
(10) AD 0000 000 S – სამრეწველო ნიმუშზე განაცხადის გამოქვეყნების
ნომერი (პირველი პუბლიკაცია);
(11) D 0000 000 S – სამრეწველო ნიმუშის პატენტის ნომერი (მეორე
პუბლიკაცია)

**ორასოიანი კოდები და მათი შესაბამისი სახელმწიფოების,
საერთაშორისო და რეგიონალური ორგანიზაციების დასახელება
(იხმოს სტანდარტი 3)**

AD	ანდორა	CK	კუკის კუნძულები
AE	არაბთა გაერთიანებული საამიროები	CL	ჩილე
AF	ავღანეთი	CM	კამერუნი
AG	ანტიგუა და ბარბუდა	CN	ჩინეთი
AI	ანგილია	CO	კოლუმბია
AL	ალბანეთი	CR	კოსტა-რიკა
AM	სომხეთი	CU	კუბა
AN	ანტილის კუნძულები (ნიდერლანდები)	CV	მწვანე კონცხის კუნძულები
AO	ანგოლა	CY	კვიპროსი
AP	საწარმოო საკუთრების აფრიკის რეგიონალური ორგანიზაცია	CZ	ჩეხიის რესპუბლიკა
AR	არგენტინა	DE	გერმანია
AT	ავსტრია	DJ	ჯიბუტი
AU	ავსტრალია	DK	დანია
AW	არუბა	DM	დომინიკა
AZ	აზერბაიჯანი	DO	დომინიკელთა რესპუბლიკა
BA	ბოსნია და ჰერცეგოვინა	DZ	ალჟირი
BB	ბარბადოსი	EA	ევრაზიის საჰაერო ორგანიზაცია (EAPO)
BD	ბანგლადეში	EC	ეკვადორი
BE	ბელგია	EE	ესტონეთი
BF	ბურკინა-ფასო	EG	ეგვიპტე
BG	ბულგარეთი	EH	დასავლეთი საჰარა
BH	ბაჰრეინი	EM	შინაგანი ბაზრის ჰარმონიზაციის უწყება (სასაქონლო ნიშნები და სამრეწველო ნიმუშები (OHIM))
BI	ბურუნდი	EP	ევროპის საჰაერო უწყება
BJ	ბენინი	ER	ერიტრეა
BM	ბერმუდის კუნძულები	ES	ესპანეთი
BN	ბრუნეი-დარუსალამი	ET	ეთიოპია
BO	ბოლივია	FI	ფინეთი
BR	ბრაზილია	FJ	ფიჯი
BS	ბაჰამის კუნძულები	FK	ფოლკლენდის კუნძულები
BT	ბჰუტანი	FO	ფარერის კუნძულები
BV	ბუვეტის კუნძულები	FR	საფრანგეთი
BW	ბოტსვანა	GA	გაბონი
BX	ბენელუქსის სასაქონლო ნიშნების უწყება (BBM) და ბენელუქსის სამრეწველო ნიშნების უწყება (BBDM)	GB	დიდი ბრიტანეთი
BY	ბელორუსია	GD	გრენლანდია
BZ	ბელიზი	GE	საქართველო
CA	კანადა	GH	განა
CD	კონგოს დემოკრატიული რესპ.	GI	გიბრალტარი
CF	ცენტრალური აფრიკის რესპ.	GL	გრენლანდია
CG	კონგო	GM	გამბია
CH	შვეიცარია	GN	გვინეა
CI	კოტ-დ'ივუარი	GQ	ეკვატორული გვინეა

GR	საბერძნეთი	MA	მაროკო
GS	სამხრეთი ჯორჯია და სამხრეთი სენდ-ვიჩის კუნძულები	MC	მონაკო
GT	გვატემალა	MD	მოლდავეთი
GW	გვინეა-ბისაუ	MG	მადაგასკარი
GY	გაიანა	MK	მაკედონია ყოფილი იუგოსლავია
HK	ჰონკონგი	ML	მალი
HN	ჰონდურასი	MM	მიანმა
HR	ხორვატია	MN	მონღოლეთი
HT	ჰაიტი	MO	მაკაო
HU	უნგრეთი	MP	ჩრდ. მარიანას კუნძულები
IB	ინტელექტუალური საკუთრების მსოფლიო ორგანიზაციის (WIPO) საერთაშორისო ბიურო	MR	მავრიტანია
ID	ინდონეზია	MS	მონსერატი
IE	ირლანდია	MT	მალტა
IL	ისრაელი	MU	მავრიკია
IN	ინდოეთი	MV	მალდივი
IQ	ერაყი	MX	მექსიკა
IR	ირანის ისლამური რესპუბლიკა	MW	მალავი
IS	ისლანდია	MY	მალაიზია
IT	იტალია	MZ	მოზამბიკი
JM	იამაიკა	NA	ნამიბია
JO	იორდანია	NE	ნიგერი
JP	იაპონია	NG	ნიგერია
KE	კენია	NI	ნიჟარაგუა
KG	ყირგიზეთი	NL	ნიდერლანდები
KH	კამბუჯია	NO	ნორვეგია
KI	კირიბატი	NP	ნეპალი
KM	კომორის კუნძულები	NR	ნაურუ
KN	სენტ-კიტსი და ნევისი	NZ	ახალი ზელანდია
KP	კორეის სახალხო დემოკრატიული რესპუბლიკა	OA	აფრიკის ინტელექტუალური საკუთრების ორგანიზაცია (OAPI)
KR	კორეის რესპუბლიკა	OM	ომანი
KW	კუვეიტი	PA	პანამა
KY	კაიმანის კუნძულები	PE	პერუ
KZ	ყაზახეთი	PG	პაპუა-ახალი გვინეა
LA	ლაოსი	PH	ფილიპინები
LB	ლიბანი	PK	პაკისტანი
LC	სენტ-ლუსია	PL	პოლონეთი
LI	ლიხტენშტაინი	PT	პორტუგალია
LK	შრი-ლანკა	PW	პალაუ
LR	ლიბერია	PY	პარაგვაი
LS	ლესოტო	QA	კატარი
LT	ლიტვა	RO	რუმინეთი
LU	ლუქსემბურგი	RU	რუსეთის ფედერაცია
LV	ლატვია	RW	რუანდა
LY	ლიბია	SA	საუდის არაბეთი

SB	სოლომონის კუნძულები	TP	აღმოსავლეთი ტიმორი
SC	სეიშელის კუნძულები	TR	თურქეთი
SD	სუდანი	TT	ტრინიდადი და ტობაგო
SE	შვედეთი	TV	ტუვალუ
SG	სინგაპური	TW	ტაივანი, ჩინეთის პროვინცია
SH	წმინდა ელენეს კუნძული	TZ	ტანზანია
SL	სლოვენია	UA	უკრაინა
SK	სლოვაკია	UG	უგანდა
SL	სიერა-ლეონე	US	აშშ
SM	სან-მარინო	UY	ურუგვაი
SN	სენეგალი	UZ	უზბეკეთი
SO	სომალი	VA	ვატიკანი
SR	სურინამი	VC	სენტ-ვინსენტი და გრენადინები
ST	სან-ტომე და პრინსიპი	VE	ვენესუელა
SV	სალვადორი	VG	ვირჯინის კუნძულები (ბრიტანეთი)
SY	სირია	VN	ვიეტნამი
SZ	სვაზილენდი	VU	ვანუატუ
TC	თერქსის და კაიკოსის კუნძულები	WO	WIP-ინტელექტუალური საკუთრების მსოფლიო ორგანიზაცია
TD	ჩადი	WS	სამოა
TG	ტოგო	YE	იემენი
TH	ტაილანდი	YU	იუგოსლავია
TJ	ტაჯიკეთი	ZA	სამხრეთი აფრიკა
TM	თურქმენეთი	ZM	ზამბია
TN	ტუნისი	ZW	ზიმბაბვე
TO	ტონგა		

1. ბამოგონებაი

1.1. ბანასხალეი (რეფერატები)

განაცხადები, რომლებზეც გათვალისწინებულია შედგება "საქპატენტის" სააპელაციო პალატაში, გამოქვეყნებიდან სამი თვის განმავლობაში.

ბანყოფილება A

A 01

(10) AP 2009 10605 A (51) Int. Cl. (2006)

A 01 C 1/00

A 01 B 79/02

(21) AP 2008 010605 (22) 2008 04 01

(71) ალექსანდრე სარალიძე (GE)

დიდის მას., IV კვარტ. კორპ.16, ბ.43,
0159, თბილისი (GE)

(72) ალექსანდრე სარალიძე (GE)

(54) **საშემოდგომო ხორბლის და ქერის
სიდერაციის ხერხი**

(57) ხერხი ითვალისწინებს ნიადაგის დამუშავებას, განოციერებას, ერთწლიანი სიდერატების თესვას, ჩახვნას, საშემოდგომო ხორბლის ან ქერის თესვას და მოსავლის აღებას, ამასთან, სიდერატები სუფთა ნათესის სახით ითესება ხორბლის ან ქერისათვის მომზადებულ ფართობზე, მათი თესვის ვადის საწყის დღეზე 35-45 დღით ადრე, რომელშიც თესვის ვადის დასაწყისში ნათესის გარდიგარდმო შეითესება საშემოდგომო ხორბალი ან ქერი, რომელთა მოსავლის აღებისთანავე სიდერატი ჩაიხვენება ნიადაგში.

მუხლები: 1 დამოუკიდებელი

A 61

(10) AP 2009 9956 A (51) Int. Cl. (2006)

A 61 F 7/00

F 28 D 21/00

(21) AP 2007 009956 (22) 2007 04 02

(71) თამაზ შიოშვილი (GE)

ირ.აბაშიძის ქ.46, ბ.17, 0179,
თბილისი (GE)

(72) თამაზ შიოშვილი (GE)

(54) **თირკმლის აღბილობრივი ჰიპოთერმიის აპარატის თბობადამცემი**

(57) თბობადამცემი შესრულებულია ელასტიკური მასალისაგან, როგორც თირკმლის ფორმის დახურული სივრცე ორმაგი კედლით 1 და 2. ამასთან, თბობადამცემს განივ კვეთში აქვს ნალისებრი ფორმა შემავალი 3 და გამომავალი 4 მილებით. თბობადამცემის კედლებს შორის მოთავსებულია და მათთან დაკავშირებულია ელასტიკური, პერფორირებული, სულ მცირე, ერთი შემზღუდველი ფირფიტა 5. გამოგონების პირველი ვარიანტით შემზღუდველი ფირფიტა მრავალია. ამასთან, თითოეული ფირფიტის ერთი ნაწიბური 6 დაკავშირებულია თბობადამცე-

მის ერთ კედელთან 1, ხოლო მეორე 7-მოპირდაპირე კედელთან 2. მეორე ვარიანტით შემზღუდველი ფირფიტა დაყოფილია ზოლებად 8, ხოლო მესამე ვარიანტის მიხედვით შემზღუდველი ფირფიტა დაყოფილია ზოლებად 8 და ფირფიტაზე, მის თავსა და ბოლოში და ზოლებს შორის, არსებობს მაკავშირებელი ზედაპირი 11, რომლითაც ფირფიტა დაკავშირებულია თბობადამცემის კედლებთან.

მუხლები: 1 დამოუკიდებელი

3 დამოკიდებული

ფიგურა: 8

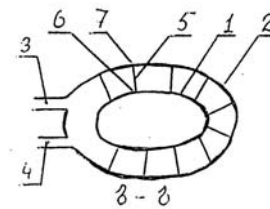

(10) AP 2009 10509 A (51) Int. Cl. (2006)

A 61 K 31/00

A 61 K 33/18

A 61 P 17/00

A 61 P 17/06

(21) AP 2008 010509 (22) 2008 02 13

(71) გიორგი ლებანიძე (GE)

გურამიშვილის გამზ.12ა, ბ.5, 0192,
თბილისი (GE)

(72) გიორგი ლებანიძე (GE)

(54) **ნეიროდემრმითისა და უსურიაზის
სამკურნალო საშუალება**

(57) სამკურნალო საშუალება შეიცავს სალიცილის მუავას, შარდოვანას, რეზორცინს, ხის კუპრს, იოდის სპირტსნარსა და იზოპროპილის სპირტს.

მუხლები: 1 დამოუკიდებელი

2 დამოკიდებული

(10) AP 2009 10643 A (51) Int. Cl. (2006)

A 61 K 31/00

A 61 K 35/64

A 61 K 36/00

(21) AP 2008 010643 (22) 2008 04 16

(71) ალიოშა ბაკურიძე (GE)

ჯანაშიას ქ.30/50, 0179, თბილისი (GE)

(72) ალიოშა ბაკურიძე (GE)

(74) ნუგზარ ქსოვრელი

(54) **თბალის წვეთები - "ღაბიკოლი"**

(57) თვალის წვეთები შეიცავს თაფლს, ასკორბინის მუავას, ბენზალკონიუმის ქლო-

რიდს, ნიპაგინს, ნატრიუმის ქლორიდსა და წყალს.

მუხლები: 1 დამოუკიდებელი
1 დამოკიდებული

ბანყოფილება B

B 23

(10) AP 2009 10077 A (51) Int. Cl. (2006)
B 23 K 9/28

- (21) AP 2007 010077 (22) 2007 05 21
- (71) ალექსანდრე სამადაშვილი (GE)
ვაჟა-ფშაველას V კვარტ., კორპ.1, ბ.12, 0186, თბილისი (GE);
ალეკო სამადაშვილი (GE)
არსენას ქ. 32, 0181, თბილისი (GE)
- (72) ალექსანდრე სამადაშვილი (GE);
ალეკო სამადაშვილი (GE)
- (54) **ხელის რაპლური შეღებვის ელემენტოვანობა**

(57) ელექტროდნაჭერი შეიცავს კორპუსს 1 კონუსური ფორმის ნახვრეტით 4, რომელშიც ჩამაგრებულია მართვის ბერკეტი 39. ტიხარში 6 ხისტად ჩამაგრებულია დენგამტარი მილისი 11, რომლის ერთ ბოლოზე დაყენებულია ელექტროდის 20 ჩასამაგრებელი საშუალება, შესრულებული საყრდენის 21, წინა 29 და უკანა 33 ცილინდრების სახით. წინა ცილინდრს უკანას მიმართ შეუძლია შემობრუნება და დახრილ ტორსულ ზედაპირზე აქვს საკუთხა ფორმის დარები 31. დენგამტარ მილისზე, უკანა ცილინდრსა და ტიხარს შორის, განთავსებულია დასაჭერი ზამბარა 44. აგრეთვე დენგამტარი მილისის მეორე ბოლოზე განთავსებულია სადენის 24 ჩასამაგრებელი საშუალება, შესრულებული ჩამჭერი სოლების 27 მქონე მასრას 25 სახით. მართვის ბერკეტზე, დენგამტარი მილისისა და კორპუსის ორივე ბოლოზე, დასმულია დენგამტარი შალითები 45, 47 და 49.

მუხლები: 1 დამოუკიდებელი
2 დამოკიდებული

ფიგურა: 21

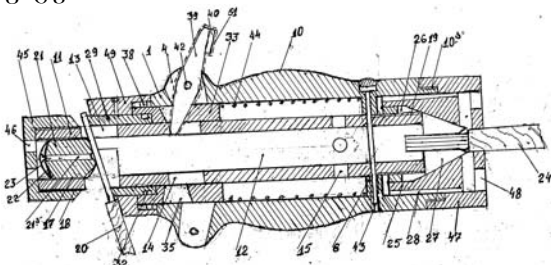

B 61

(10) AP 2009 9588 A (51) Int. Cl. (2006)
B 61 F 5/38

- (21) AP 2006 009588 (22) 2006 08 21
- (71) სააქციო საზოგადოება "ელმავალმშენებელი" (GE)
დ. გურამიშვილის გამზ. 84, 0141, თბილისი (GE)
- (72) ზურაბ ცინცაძე (GE);
ჯემალ ბოლაშვილი (GE);
ნიკოლოზ მანჯავიძე (GE);
ალბერტ წიკლაური (GE);
ეგმონტ სააკიანი (GE);
იოსებ ნინუა (GE);
იდა წიკლაური (GE)
- (54) **რბინიზის ტრანსპორტის ურიკა**
- (57) ურიკა შეიცავს ბუქსის 4 კვანძს დაკავშირებულს ჩარჩოსთან 1 წყვილი სახსრული სადავეებით 2 და 3 ან ვერტიკალური ყბებიანი მიმმართველებით. ურიკის განაპირა წყვილთვლების სადავეები ან ყბებიანი მიმმართველები განლაგებულია ჰორიზონტალური ან ვერტიკალური სიბრტყის მიმართ არა უმეტეს 20°-ით დახრილად, გზის მრუდ უბნებში წყვილთვლების რადიალურად განლაგების მიზნით, ამასთან, წყვილი სადავეების ან ყბებიანი მიმმართველების დახრის მიმართულებები ემთხვევა ერთმანეთს, ხოლო ურიკის სიმეტრიის ღერძის მიმართ განაპირა წყვილთვლების ბუქსებზე კი მათი დახრის მიმართულებები შესრულებულია სარკისებური გამოსახულების სახით.

მუხლები: 3 დამოუკიდებელი
4 დამოკიდებული

ფიგურა: 8

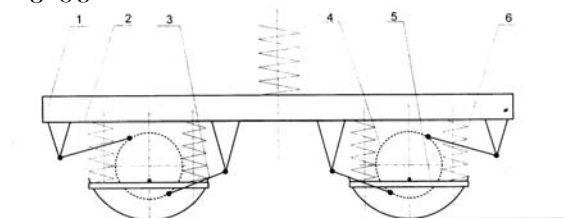

B 63

(10) AP 2009 10011 A (51) Int. Cl. (2006)
B 63 H 1/10

- (21) AP 2007 010011 (22) 2007 04 26
- (71) არჩილ გეგუჩაძე (GE)
ჩხხოვის ქ. 25, 4616, ქუთაისი (GE);
ონისე ზივზივაძე (GE)
თაბუკაშვილის ქ. 98/39, 4616, ქუთაისი (GE)
- (72) არჩილ გეგუჩაძე (GE);
ონისე ზივზივაძე (GE)
- (54) **მცურავი სატრანსპორტო საშუალება**

(57) მცურავი სატრანსპორტო საშუალება შეიცავს კორპუსს 1, სულ მცირე, ერთ სანიჩბავ თვალს 2 მასზე აქსიალურად განლაგებული დრეკადი ლაპოტებით 4, ამასთან, სანიჩბავი თვალი განლაგებულია კორპუსის უკან ან მის გვერდებზე. სანიჩბავი თვლები ბალონურია 5.

მუხლები: 1 დამოუკიდებელი
ფიგურა: 4

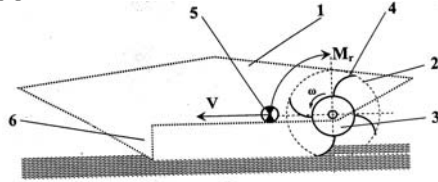

ბანყოფილება C

C 04

(10) AP 2009 10551 A (51) Int. Cl. (2006)
C 04 B 7/12
C 04 B 7/13

(21) AP 2008 010551 (22) 2008 02 29
(71) ვახტანგ კანკავა (GE)
ქუთაისი, ნიკეას II შეს.6/82,
4600, ქუთაისი (GE);
ნანი სხულუხია (GE)
აღლაძის ქ.38, ბ.91, 0119, თბილისი (GE)

(72) ვახტანგ კანკავა (GE);
ნანი სხულუხია (GE)
(54) *მაღალი სიმტკიცის შემკვრელი*

(57) შემკვრელი შეიცავს პორტლანდცემენტის კლინკერს, ბრძმედის გრანულირებულ წიდას, თაბაშირის ქვას, სუპერპლასტიფიკატორს, მიკროკაუმიწას, კალციუმის ნიტრიტ-ნიტრატს კომპონენტების განსაზღვრული თანაფარდობით, მას. %-ში.

მუხლები: 1 დამოუკიდებელი
ცხრილი: 2

C 07

(10) AP 2009 9637 A (51) Int. Cl. (2006)
C 07 C 53/132
C 07 C 213/00
C 07 C 277/00
A 61 K 31/19
A 61 K 31/42
A 61 K 31/215

(21) AP 2005 009637 (22) 2005 02 24
(31) 60/548,741; 60/601,579
(32) 2004 02 27; 2004 08 12
(33) US; US
(71) ამჯენ ინკ. (US)
ვან ამჯენ სენტერ დრაივ, თაუსენდ

ოუქსი, კალიფორნია 91320-1799 (US)

(72) მიშელ აკერმანი (US);
ჯონათან ჰოუზი (US);
დანიელ ს. ჰ. ლინ (US);
ჯივენ ლიუ (CN);
ჯიან ლუო (US);
ხულიო ს. მედინა (US);
ვეი ქიუ (CN);
ჯეფრი დ. რიგანი (US);
რაჯივ შარმა (IN);
სტივენ ჯ. შატლუოთი (GB);
იინგ სუნი (CN);
ჯიან ჟანგი (CN);
ლიუშენგ ჟუ (CN)

(74) შალვა გვარამაძე
(85) 2006 09 27
(86) PCT/US2005/005815, 2005 02 24
(54) *ნაერთები, ფარმაცევტული კომპოზიციები და მათი გამოყენება მეტაბოლური დაავადებების სამკურნალოდ*

(57) ნაერთი, ფორმულით (1)
Q-L¹-P-L²-M-X-L³-A (I)
(A, L¹, L², L³, M, X და Q-ს მნიშვნელობები განსაზღვრულია აღწერილობაში), ან მისი მარილი, შემცველი ფარმაცევტული და თერაპიული კომპოზიცია და ამ ნაერთის გამოყენება GPR40 მოდულირებაზე მორეაგირე დაავადების ან მდგომარეობის სამკურნალოდ.

მუხლები: 11 დამოუკიდებელი
49 დამოკიდებული
ფიგურა: 1

(10) AP 2009 10234 A (51) Int. Cl. (2006)
C 07 D 405/14
C 07 D 401/14
C 07 D 401/12
A 61 K 31/454
A 61 P 1/04

(21) AP 2006 010234 (22) 2006 02 10
(31) 60/655,276
(32) 2005 02 22
(33) US
(71) ფაიზერ ინკ. (US)
235 ისტ 42-ე სტრიტ, ნიუ-იორკი, შტატი ნიუ-იორკი 10017 (US)
(72) კიიოში კავამურა (JP);
ჰიროკი სოუნი (JP);
ჩიკარა უჩიდა (JP)

(74) შალვა გვარამაძე
(85) 2007 08 22
(86) PCT/IB2006/000519, 2006 02 10
(54) *ოქსიინდოლის ფარმოებულები, როგორც 5HT4 რეცეპტორის აბონისებები*

(57) გამოგონება უზრუნველყოფს ოქსიინდოლის წარმოებულებს ფორმულით (I),

- ელიზა მარქარაშვილი (GE)
დიდი დიდოძი, III მკრ., კორპ. 5, ბ. 238,
0131, თბილისი (GE);
ცისანა ვარდოსანიძე (GE)
ვაჟა ფშაველას გამზ., II კვ. კორპ. 12,
0186, თბილისი (GE);
მარინა ისაკაოვა (GE)
ახალგაზრდობის გამზ. 92, ბ.43, 4600,
ქუთაისი (GE);
ომარ მუკებანიანი (GE)
ჭობორტის ქ. 28, 0102, თბილისი (GE)
- (72) გულნარა მინდიაშვილი (GE);
დავით მურაჩაშვილი (GE);
ელიზა მარქარაშვილი (GE);
ცისანა ვარდოსანიძე (GE);
მარინა ისაკაოვა (GE);
ომარ მუკებანიანი (GE)
- (54) *ეპოქსიდური ფისების მოდიფიკაცია
ეპოქსიდოგანოსილოქსანებით*
(57) მოდიფიცირებული პოლიმერული კომ-
პოზიციები, რომლებიც შეიცავს მოდიფი-
კატორს, ასევე ეპოქსიდურ დიანურ ფისს
(EPI-20) და ამინურ გამამყარებელს (VII-583),
ან ეპოქსიდურ ნოვოლაქურ ფისს (VII-642) და
ანჰიდრიდულ გამამყარებელს ი-მტკფა.
მუხლები: 2 დამოუკიდებელი
ცხრილი: 1

C 12

- (10) AP 2009 10228 A (51) Int. Cl. (2006)
C 12 G 3/00
- (21) AP 2007 010228 (22) 2007 08 14
- (71) ნანა წიკლაური (GE)
ფალიაშვილის ქ. კორპ. 5ბ, ბ. 107, 3700,
რუსთავი (GE)
- (72) ნანა წიკლაური (GE)
- (74) შალვა გვარამაძე
- (54) *ალკოჰოლიანი სასმელი*
(57) სასმელი ლ/1000 დალ-ზე შეიცავს 200-
350 ლენომასალას, 325-400 საბრენდე ბუყს,
130-200 რექტიფიცირებულ ეთილის სპირტს,
42-168 შაქრის სიროფს და დანარჩენს-წყალს.
მუხლები: 1 დამოუკიდებელი

C 25

- (10) AP 2009 10498 A (51) Int. Cl. (2006)
C 25 B 1/32
- (21) AP 2008 010498 (22) 2008 02 01
- (71) გიორგი აგლაძე (GE)
დავით აღმაშენებლის გამზ. 86/90, ბ. 1,
0102, თბილისი (GE)
- (72) გიორგი აგლაძე (GE);

- გიგლა წურწუშია (GE);
რომან ლაცუზბაია (GE)
- (54) *ნატრიუმის პერბორატის მიღების
ხერხი*
(57) ხერხი ითვალისწინებს ელექტროლიზით
წყალბადის პეროქსიდის კათოდურ გენერა-
ციას ნატრიუმის მეტაბორატის შემცველ ტუ-
ტე ხსნარში, კათიონიტური მემბრანით
განცალკევებულ ელექტროლიზერში გაზდი-
ფუზიურ კათოდზე 0.05-0.1ა/სმ² დენის სიმკ-
ვრივეზე.
მუხლები: 1 დამოუკიდებელი
ცხრილი: 1

ბანყოფილება F

F 03

- (10) AP 2009 9957 A (51) Int. Cl. (2006)
F 03 D 3/00
F 03 D 3/02
- (21) AP 2007 009957 (22) 2007 04 02
- (71) თამაზ შიოშვილი (GE)
ირ.აბაშიძის ქ.46, ბ.17, 0179,
თბილისი (GE)
- (72) თამაზ შიოშვილი (GE)
- (54) *ქარის ძრავის როტორი და ქარის
ენერჯის მიმღები მოწყობილობა*
(57) ქარის ძრავის როტორი შეიცავს S-მაგ-
ვარ ლაპოტს, ამასთან, ლაპოტს თითოეული
ჩაზნექილი ზედაპირის 1 მხრიდან დამატებუ-
ლი აქვს ჩაზნექილი ზედაპირი 2. აღნიშნუ-
ლი ზედაპირები დაშორებულია ერთმანეთი-
საგან ცენტრისკენ მხარდი მანძილით და
წარმოქმნის ზემოდან და ქვემოდან დახუ-
რულ, ერთმანეთისაგან განცალკევებულ
ორ სიდრუეს 3, რომლებსაც აქვს ჰაერის ნა-
კადის გასატარებელი ფანჯრები, განლა-
გებული ლაპოტის პერიფერიულსა 4 და ცენ-
ტრალურ ნაწილებზე 5, ხოლო ქარის ენერ-
ჯის მიმღები მოწყობილობა შეიცავს ორ S-
მაგვარ ზემოთ აღწერილი კონსტრუქციის
როტორს, რომელთა ლაპოტები ერთმანეთი-
სადმი განლაგებულია სარკისებრად და რო-
ტორებს აქვს საწინააღმდეგო მიმართულე-
ბით ბრუნვის შესაძლებლობა. ამასთან, რო-
ტორების წინ დაყენებულია ქარის ნაკადის
მანაწილებელი 7, შესრულებული რომბი-
სებურად, რომლის გვერდები 8 ჩაზნექილია,
მანაწილებლის წინ და გვერდით, ორივე მხა-
რეს, დაყენებულია ჩაზნექილობის მქონე,
სულ მცირე, თითო ვერტიკალური ფირფიტა
9, რომლის ამოზნექილი მხარე მიმართულია
მანაწილებლისაკენ.
მუხლები: 2 დამოუკიდებელი

9 დამოკიდებული ფიგურა: 4

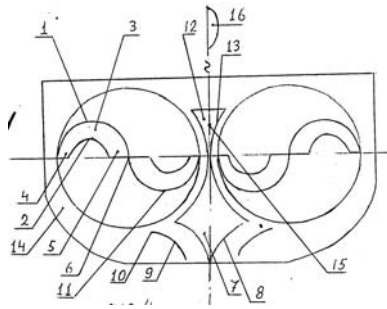

F 16

(10) AP 2009 10010 A (51) Int. Cl. (2006) F 16 D 53/00

(21) AP 2007 010010 (22) 2007 04 26

(71) არჩილ გეგუჭაძე (GE) ჩეხოვის ქ. 25, 4616, ქუთაისი (GE); რევაზ ლორთქიფანიძე (GE) იოანე პეტრიწის ჩიხ. 2, N7, 4607, ქუთაისი (GE)

(72) არჩილ გეგუჭაძე (GE); რევაზ ლორთქიფანიძე (GE)

(54) ღრეპაღი ქურო

(57) ქურო შეიცავს ორ ერთიმეორეში ჩასმულ ნახევარქუროს, რომლებიც შესრულებულია თვლის ფერსოსა 1 და მორგვის 2 სახით, რომლებიც ერთმანეთთან დაკავშირებულია მათზე დამაგრებული რეზინის ელემენტით 3. ამასთან, მორგვს აქვს ღარაკი 4, რომელშიც სრიალის შესაძლებლობით ჩასმულია თვლის დისკო 5, ხოლო რეზინის ელემენტი შესრულებულია რგოლის სახით, რომელიც მოიცავს მთელ სივრცეს ფერსოსა და მორგვს შორის.

მუხლები: 1 დამოუკიდებელი ფიგურა: 2

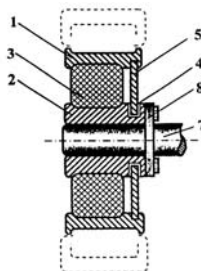

F 21

(10) AP 2009 9923 A (51) Int. Cl. (2006) F 21 S 10/00 F 21 W 121/02 B 05 B 17/08

(21) AP 2007 009923 (22) 2007 03 12

(71) ნუგზარ აბუანდაძე (GE)

სოფ. სარეკი, 4000, საჩხერე (GE)

(72) ნუგზარ აბუანდაძე (GE)

(54) შერადგმუსიკალური შადრევნის მართვის მოწყობილობა

(57) მოწყობილობა შეიცავს ბგერითი სიგნალის წყაროს 1, ბგერითი სიგნალის ელექტრულ სიგნალად გარდამქმნელებს 2 და 11, რომელთაგან პირველი დაკავშირებულია შადრევნის ჭავლებების მართვის არხებთან, ხოლო მეორე – დინამიკსა 14 და დაგვიანების მექანიზმთან 12. თითოეული არხი შეიცავს მიმდევრობით შეერთებულ სისშირულ ფილტრს 4, მმართველი იმპულსების მაფორმირებელს 5 და რეგულირების ბლოკს 6, რომლის ერთი გამოსასვლელი მიერთებულია შემსრულებელ მექანიზმთან 7, მეორე კი, დაგვიანების ბლოკის 9 გავლით დაკავშირებულია სინათლის წყაროსთან 10. შემსრულებელი მექანიზმი შეიცავს წყალმანაწილებელს მილისებრი სარქველით, რომელიც მექანიკურადაა დაკავშირებული რეგულირების ბლოკით მართული სოლენოიდის გულართან. წყალმანაწილებელი აღჭურვილია გაუწონასწორებელი რეაქციის ძალების ჩამსშობი ორკამერიანი ავზით, რომელიც დაკავშირებულია საქშენ მოწყობილობასთან 8. საქშენი მოწყობილობა შეიცავს თანადერძულ მილისებრ ელემენტებს, რომელთა განლაგებით წარმოქმნილი სექციები თითო მილის მეშვეობით ცალ-ცალკე მიერთებულია ავზის შესაბამის კამერებთან.

მუხლები: 1 დამოუკიდებელი ფიგურა: 3

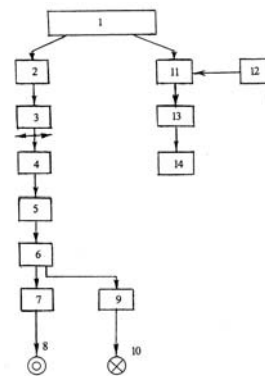

F 23

(10) AP 2009 10143 A (51) Int. Cl. (2006) F 23 C 9/00 F 23 L 7/00 F 01 K 7/34

(21) AP 2006 010143 (22) 2006 03 01

(31) 11/070,177

(32) 2005 03 01

(33) US

(71) იუპიტერ ოქსიგენ კორპორეიშენ (US)

- 4825 ნ.სკოტტ სტრიტ, სუიტ 200
შილდერ-პარკ, IL 60176 (US)
- (72) ბრაიან რ. პატრიკ (US);
თომ ლ.ოჩს (US);
დანილო ბ. ორინინ (US);
ქეთი ა. სამმერს (US)
- (74) ალექსანდრე გეგეჰკორი
- (85) 2007 06 22
- (86) PCT/US2006/007568, 2006 03 01
- (54) **ქანგბადისა და საწვავის ნარევი
მომუშავე სექციებიანი საშვაპე
სისტემა**

(57) წყლისგან ორთქლის წარმოსაქმნელი საქვაბე სისტემა შეიცავს ქანგბადისა და აირის ნარევი მომუშავე სერიულად განლაგებული ქვაბების სიმრავლეს. თითოეული ქვაბის მკვებავი წყლის ნაკადის შემშვები დაკავშირებულია მიღების სიმრავლესთან. თითოეული ქვაბის მიღები ქმნის, სულ მცირე, ერთ კედელს მაინც. თითოეული ქვაბი აგებულია ჰაერის შეღწევის არსებითი აღკვეთის შესაძლებლობით. თითოეულ ქვაბს აქვს ქანგბადისა და აირის ნარევის წვის სისტემა, რომელიც შეიცავს ქანგბადის მიწოდების საშუალებას 21%-ზე მეტი სისუფთავის ქანგბადის მისაწოდებლად, ნახშირბადის საწვავის მიწოდების საშუალებას ნახშირბადის საწვავის მისაწოდებლად, შესაბამისი ქვაბისათვის სტექიომეტრიულად აუცილებელი პროპორციით. ქანგბადისა და საწვავის ნარევი მომუშავე სისტემა აგებულია ქანგბადის ან ნახშირბადის საწვავის დაშვებული გადახრის გადაჭარბების შესაზღუდად. თითოეული ქვაბის მიღები განიცდის ენერჯის გამოსხივების პირდაპირ ზემოქმედებას ენერჯის გადასაცემად. თითოეული ქვაბი დამოუკიდებელია სხვა ქვაბისაგან.

მუხლები: 2 დამოუკიდებელი
24 დამოკიდებული

ფიგურა: 4

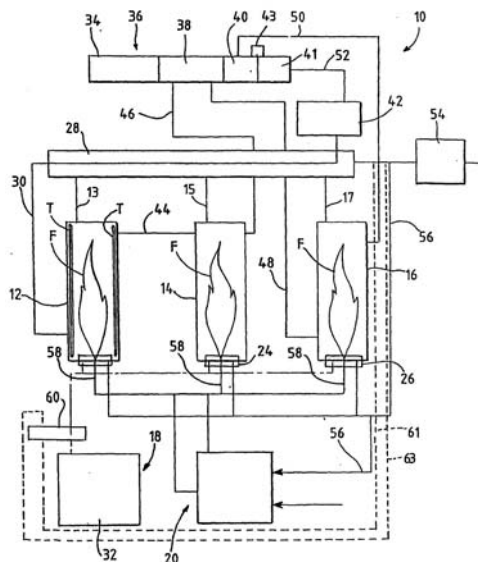

F 27

- (10) AP 2009 10202 A (51) Int. Cl. (2006)
F 27 D 3/02
F 16 D 1/08
B 65 G 39/02
- (21) AP 2006 010202 (22) 2006 02 21
- (31) 05447040.6
- (32) 2005 02 22
- (33) EP
- (71) ვესუვიუს ქრუსაიბლ კომპანი (US)
103 ფოულკ როად, ვილმინგტონი,
DE 19803 (US)
- (72) დევიდ გაუტიერ (FR);
არნაუდ ფლაძე (FR)
- (74) დავით ზურაბიშვილი
- (85) 2007 07 30
- (86) PCT/EP2006/001563, 2006 02 21
- (54) **კონვეიერის კერამიკული გორბოლაჰი
და მისი აწყოების ხმარხი**

(57) გორბოლაჰი 1 შეიცავს კერამიკულ მასრას 2 ორი ბოლოთი 21 და 22, ბოლოს ბუნიკს 4, რომელსაც აქვს ლითონის ფერსო 41 და განსაზღვრული შიგა გარშემოწერილობა, რომელიც მიმარჯვეებულია კერამიკული მასრის ბოლოზე მოსარგებლად. კერამიკულ მასრას თითოეულ ბოლოსა და ბოლოს ბუნიკს შორის მოთავსებულია განმამტკიცებელი რგოლი 3, რომელიც დამზადებულია მოქნილი ლითონისგან და აქვს წრიულად განლაგებული გოფრი.

მუხლები: 2 დამოუკიდებელი
ფიგურა: 10

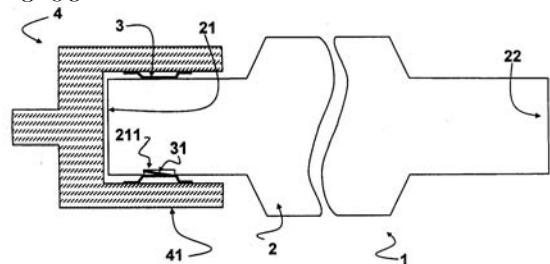

ბანყოფილება G

G 01

- (10) AP 2009 9394 A (51) Int. Cl. (2006)
G 01 M 17/00
- (21) AP 2006 009394 (22) 2006 05 15
- (71) თამაზ მამალაძე (GE)
ნიკეას ქ. 30/10, 4616, ქუთაისი (GE);
თამაზ რუსაძე (GE)
გამარჯვების ქ. 30, 4607, ქუთაისი (GE);
კარლო ჭანტურია (GE)
9 აპრილის ხეივანი 8/33, , 4400,

ფოთი (GE);
 ისიდორე კაჭახიძე (GE)
 სოფ. დიდი ჯიხაში, 3900,
 სამტრედია (GE)

ბულების გაზომვას საკუთარი რხევების
 აღნიშნულ ორ ჰარმონიკაზე ერთდროულად.
 მუხლები: 1 დამოუკიდებელი

(72) თამაზ მამალაძე (GE);

თამაზ რუსაძე (GE);
 კარლო ჭანტურია (GE);
 ისიდორე კაჭახიძე (GE)

(54) **თვლის ბრუნვითან ურთიერთქმედების
 გამოსაკვლევი სტენდი**

(57) სტენდი შეიცავს ფუძეს 1, ურიკას 2
 გრუნტიანი არხით 3, დრეკად-მადემფირებელ
 ელემენტს 4, მასთან დაკავშირებულ საცვ-
 ლელ ტვირთს 5, დგარს 6 მიმმართველით 7,
 დგარზე 6 დამონტაჟებულ ელექტროამპრავს
 8. სტენდის გამოსაცდელი თვლის ამჟოლ
 რეჟიმში მუშაობისას ელექტროამპრავი გა-
 დაცემათა კოლოფის 9, დოლის 12 და გორ-
 გოლაჭზე 14 გადადებული გვარლის 13 მეშ-
 ვეობით დაკავშირებულია მიმმართველთან,
 ხოლო წამყვან რეჟიმში ელექტროამპრავი
 გადაცემათა კოლოფის 9 და კარდანული
 გადაცემის 10 მეშვეობით დაკავშირებულია
 გამოსაცდელი თვლის დერძთან. სტენდი
 შეიცავს აგრეთვე დინამომეტრებს 19 და 20,
 ვერტიკალური გადაადგილების 15 და 16 და
 გრძივი გადაადგილების 17 და 18 გა-
 დამწოდებს.

მუხლები: 1 დამოუკიდებელი

ფიგურა: 2

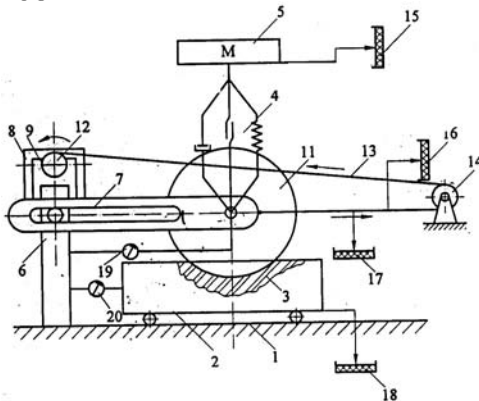

(10) AP 2009 10417 A (51) Int. Cl. (2006)
 G 01 N 3/00

(21) AP 2007 010417 (22) 2007 12 06

(71) დიმიტრი დრიავეი (GE)
 ფანასკერტელის ქ.კორპ.16, ბ.16, 0194,
 თბილისი (GE)

(72) დიმიტრი დრიავეი (GE)

(54) **რელაქსაციური პროცესის
 კარამეტრების განსაზღვრის ხერხი**

(57) ხერხი ითვალისწინებს საკვლევი მასა-
 ლის ნიმუშში რხევების აგზნებას ნიმუშის
 საკუთარი რხევების ორ ჰარმონიკაზე და
 შიგა ხახუნის ტემპერატურული დამოკიდე-

2. სასარგებლო მოდელები

2.1. ბანასხალები (რეფერატები)

განაცხადები, რომლებზეც გათვალისწინებულია შედავება "საქპატენტის" სააპელაციო პალატაში, გამოქვეყნებიდან სამი თვის განმავლობაში.

ბანყოფილება A

A 23

(10) AU 2008 10799 U (51) Int. Cl. (2006)
A 23 B 7/02

(21) AU 2008 010799 (22) 2008 07 03

(71) გიორგი ჭელიძე (GE)

დიდმის მას., I კვარტ., კორპ. 13, ბ. 21,
0159, თბილისი (GE)

(72) გიორგი ჭელიძე (GE)

(54) **ხილ-კენკროვანი ნაყოფის უხვნის
წარმოების ხერხი**

(57) ხერხი ითვალისწინებს ხილ-კენკროვის ინ-სპექციას, შრობას ორ ეტაპად, დაქუცმაცე-ბას და დაფასობას ერთჯერადი მოხმარების პაკეტებში, ამასთან, შრობის პირველი ეტაპი მიმდინარეობს 3-4 საათის განმავლობაში ტემპერატურის თანდათანობით მომატებით 60-65°C ტემპერატურამდე მასის 17-20% ტენშემცველობამდე, შემდეგ - ნაყოფის და-ქუცმაცება არა უმეტეს 3 მმ ზომის ნაწილა-კებად, დაქუცმაცების შემდეგ კი ხორცი-ელდება შრობის მეორე ეტაპი 1-2 საათის განმავლობაში 40-45°C ტემპერატურაზე მასის 5-12% ტენშემცველობამდე.

(10) AU 2008 10541 U (51) Int. Cl. (2006)
A 23 G 9/00

(21) AU 2008 010541 (22) 2008 02 27

(71) დოდო თავდიდიშვილი (GE)

ვარლამიშვილის ქ. 9/30, 4600,
ქუთაისი (GE);

ცირა ხუციძე (GE)

ჭაბუკიანის ქ. 2, 4600, ქუთაისი (GE)

(72) დოდო თავდიდიშვილი (GE);

ცირა ხუციძე (GE)

(54) **საქონლიტრო ნახევარვაბრიკატის
მიღების ხერხი ნაყინისათვის**

(57) ხერხი ითვალისწინებს ძროხის მოუხდე-ლი რძის, შესქელებული რძის, შაქრის ფხ-ნილის, სახამებლის, კაკაოს ფხენილის, წვრილად დაფქული გააქტიურებული ნახში-რის, წინასწარ მომზადებული ჩაის ნაყენის და წყლის შერევას, მიღებული ნარევის გა-ცხელებას, დაყოვნებას, გაცივებას ოთახის ტემპერატურამდე, შემდეგ კვლავ დაყოვნებას დაბალ ტემპერატურაზე და ნარევის შედ-ღებებს.

A 61

(10) AU 2008 10766 U (51) Int. Cl. (2006)
A 61 K 33/10
A 61 K 36/00

(21) AU 2008 010766 (22) 2008 06 20

(71) ზურაბ თურმანიძე (GE)

კოსტავას ქ.75, 0171, თბილისი (GE);

გიორგი თურმანიძე (GE)

კოსტავას ქ.75, 0171, თბილისი (GE);

ლელა თურმანიძე (GE)

კოსტავას ქ.75, 0171, თბილისი (GE)

(72) ზურაბ თურმანიძე (GE);

გიორგი თურმანიძე (GE);

ლელა თურმანიძე (GE)

(54) **მაღამო ბავშვებისათვის**

(57) მაღამო შეიცავს კალციუმის კარბო-ნატს, ტერებენტინის ზეთს, თაფლის სან-თელსა და მცენარეულ ზეთს.

(10) AU 2008 10767 U (51) Int. Cl. (2006)
A 61 K 36/00

(21) AU 2008 010767 (22) 2008 06 20

(71) ზურაბ თურმანიძე (GE)

კოსტავას ქ.75, 0171, თბილისი (GE);

გიორგი თურმანიძე (GE)

კოსტავას ქ.75, 0171, თბილისი (GE);

ლელა თურმანიძე (GE)

კოსტავას ქ.75, 0171, თბილისი (GE)

(72) ზურაბ თურმანიძე (GE);

გიორგი თურმანიძე (GE);

ლელა თურმანიძე (GE)

(54) **ღამშვრობის სამკურნალო მაღამო**

(57) მაღამო შეიცავს ვარდის ზეთს, ტერე-ბენტინის ზეთს, თაფლის სანთელსა და მცენარეულ ზეთს.

(10) AU 2008 10768 U (51) Int. Cl. (2006)
A 61 K 36/00

(21) AU 2008 010768 (22) 2008 06 20

(71) ზურაბ თურმანიძე (GE)

კოსტავას ქ.75, 0171, თბილისი (GE);

გიორგი თურმანიძე (GE)

კოსტავას ქ.75, 0171, თბილისი (GE);

ლელა თურმანიძე (GE)

კოსტავას ქ.75, 0171, თბილისი (GE)

(72) ზურაბ თურმანიძე (GE);

გიორგი თურმანიძე (GE);

ლელა თურმანიძე (GE)

(54) **ინჰიბირეპული ჭრილობებისა და
ანთების პროცესების სამკურნალო
მაღამო**

(57) მაღამო შეიცავს ტერებენტინის ზეთს, თაფლის სანთელსა და მცენარეულ ზეთს.

ბანყოფილება B

B 01

(10) AU 2008 9666 U (51) Int. Cl. (2006) B 01 D 53/00

(21) AU 2006 009666 (22) 2006 10 23

(71) ნინო მანჯგალაძე (GE)
XIX მკრ. კორპ.11, ბ.39, 3700,
რუსთავი (GE);
კუკური მანჯგალაძე (GE)
XIX მკრ. კორპ.11, ბ.39, 3700,
რუსთავი (GE)

(72) ნინო მანჯგალაძე (GE);
კუკური მანჯგალაძე (GE)

(54) აბსორბციულ-დესორბციული
დანადგარი

(57) მოწყობილობა შეიცავს პირველადი აბსორბციის თბომცველს 1 და სააბსორბციო წყობურა სვეტს 2, ამასთან, სააბსორბციო სვეტი შეიცავს ცხაურ თეფშებს 3, გამაცივებელ კლაკნილებს 4, წყლის გამაცივებელს 5 და ამიაკის წყლის მაცივარს 6.
ფიგურა: 2

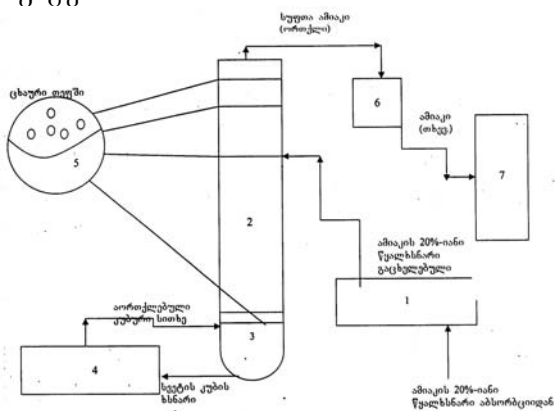

ბანყოფილება C

C 01

(10) AU 2008 10788 U (51) Int. Cl. (2006) C 01 F 5/34

(21) AU 2008 010788 (22) 2008 06 27

(71) შოთა სიღამონიძე (GE)
აღ. ყაზბეგის გამზ.29ა, ბ.76, 0177,
თბილისი (GE);
თამაზ შავლაყაძე (GE)
აკაკი წერეთლის გამზ. 79, ბ. 18, 0119,
თბილისი (GE);
რაულ გოცირიძე (GE)
ლუკა ასათიანის ქ. 2/27, ბ. 53, 6000,

ბათუმი (GE);
მაია ცინცაძე (GE)
ცაგარელის ქ. 29, 0194, თბილისი (GE);
მედია გუდავაძე (GE)
აღ. ყაზბეგის გამზ. 29ა, ბ. 76, 0177,
თბილისი (GE);
ნინო თაყაიშვილი (GE)
ლესელიძის ქ. 42, 0105, თბილისი (GE)

(72) შოთა სიღამონიძე (GE);
თამაზ შავლაყაძე (GE);
რაულ გოცირიძე (GE);
მაია ცინცაძე (GE);
მედია გუდავაძე (GE);
ნინო თაყაიშვილი (GE)

(54) MgCl₂·6H₂O-ის გაუწყლოების ხერხი
(57) ხერხი ითვალისწინებს MgCl₂·6H₂O-ის კეკის გაცხელებას 60-70°C ტემპერატურაზე და გაცხელების წინ კეკის დამუშავებას აცეტონით, სულ მცირე, ერთხელ, მოცულობითი თანაფარდობით 1:1,5-2.
მუხლები: 1 დამოუკიდებელი

ბანყოფილება E

E 04

(10) AU 2008 10556 U (51) Int. Cl. (2006) E 04 C 2/04

(21) AU 2008 010556 (22) 2008 03 05

(71) სილვა ქემერტელიძე (GE)
საბურთალოს ქ.30ა, ბ.46, 0160,
თბილისი (GE)

(72) სილვა ქემერტელიძე (GE)

(54) საკმდელო ბლოკი

(57) ბლოკს აქვს გარე და შიგა ბეტონის ფენები 1 და 2 და მათ შორის თბოსაიზოლაციო მასალის ფენა 3, რომლის სიგრძე და სიმაღლე ნაკლებია, სულ ცოტა, 10 მმ-ით გარე და შიგა ფენების სიგრძესა და სიმაღლეზე. ფენები ერთმანეთთან დაკავშირებულია პოლიმერული მასალის ღეროებით 4.
ფიგურა: 1

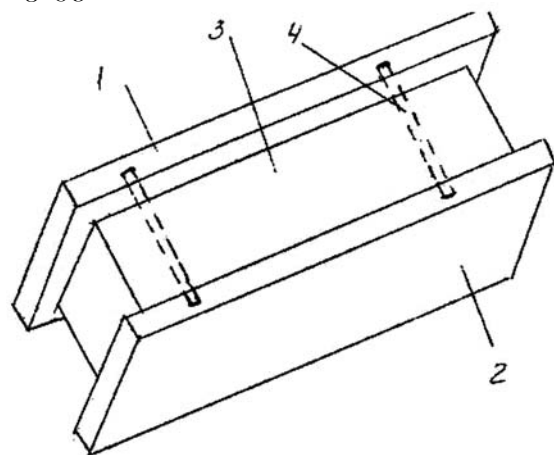

(10) AU 2008 10667 U (51) Int. Cl. (2006)
E 04 G 11/00

(21) AU 2008 010667 (22) 2008 04 29

(71) შპს " ალიონი 99 " (GE)
აღ. ყაზბეგის გამზ. 12ა, 0160,
თბილისი (GE)

(72) მერაბ მირუაშვილი (GE)

(74) გივი აკოფაშვილი

(54) *კედლის არამონასხნელი ყალიბი*

(57) ყალიბი შეიცავს ბეტონის საძირკველზე და ფილებს 1, რომლებზეც დაყენებულია და ერთმანეთთან შეერთებულია ბეტონის ფარები 2, Γ-სებრი პროფილის ფილები 3 და ტიხრები 6. ფარებს გარე მხარე აქვს გლუვი, ხოლო შიგა მხრიდან - არმატურის დეროების შევრილები 4. შეერთება ფარებისა საძირკველზედა ფილებთან და ერთმანეთთან შესრულებულია კოტა-კილო შეერთების სახით. ფიგურა: 1

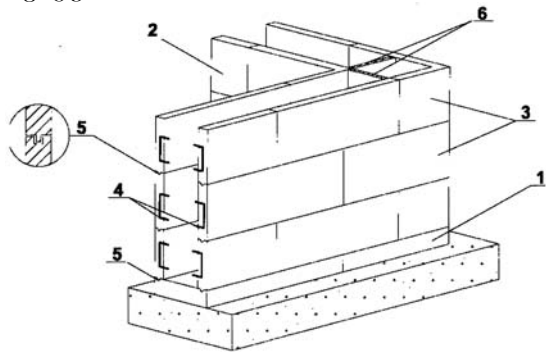

3. სამრეწველო ნიმუშები

3.1. განაცხადები

განაცხადები, რომლებზეც გათვალისწინებულია შედგება "საქპატენტის" სააპელაციო პალატაში, გამოქვეყნებიდან სამი თვის განმავლობაში.

(10) AD 2009 501 S

(51) 09-03

(21) AD 2008 000501

(22) 2008 10 16

(28) 8

(71) მისეილ სისარულიძე (GE)

გრიბოდოვის ქ. 25, 0108, თბილისი (GE)

(72) მისეილ სისარულიძე (GE)

(54) *პოთლის საჭურბი*

(55) იხილეთ ნიშანთა ფერადი გამოსახულებანი (გვ. 142)



4. გამომგონებები

4.1. პატენტები გამომგონებებზე (მეორე პუბლიკაცია)

განყოფილება A

(54) *სასმელის მომზადების ხერხი*

A 01

- (11) P 2009 4587 B (51) Int. Cl. (2006)
A 01 G 13/02
(10) AP 2008 10065 A (44) 15(259)/2008
(21) AP 2007 010065
(22) 2007 05 16
(24) 2007 05 16
(73) არჩილ ოსველიანი (GE)
კეკელიძის ქ.74, 0179, თბილისი (GE)
(72) არჩილ ოსველიანი (GE)
(54) *სმეტილის საწინააღმდეგო გაღახურობა*

A 23

- (11) P 2009 4583 B (51) Int. Cl. (2006)
A 23 L 2/00
A 23 L 2/02
A 23 L 2/38
A 23 L 2/52
(10) AP 2008 9947 A (44) 17(261)/2008
(21) AP 2005 009947
(22) 2005 09 05
(24) 2005 09 05
(31) 2004127001
(32) 2004 09 10
(33) RU
(86) PCT/RU2005/000449, 2005 09 05
(73) ანატოლი კუტიევი (RU)
ულ. აკად. ვარგი, დ.5, კვ. 194, 117133,
მოსკოვი (RU)
(72) ანატოლი კუტიევი (RU)
(74) ლილიანა დარახველიძე
(54) *სასმელი*

- (11) P 2009 4584 B (51) Int. Cl. (2006)
A 23 L 2/00
A 23 L 2/02
A 23 L 2/38
A 23 L 2/52
(10) AP 2008 9948 A (44) 17(261)/2008
(21) AP 2005 009948
(22) 2005 09 05
(24) 2005 09 05
(31) 2004127002
(32) 2004 09 10
(33) RU
(86) PCT/RU2005/000450, 2005 09 05
(73) ანატოლი კუტიევი (RU)
ულ. აკად. ვარგი, დ.5, კვ. 194, 117133,
მოსკოვი (RU)
(72) ანატოლი კუტიევი (RU)
(74) ლილიანა დარახველიძე

A 61

- (11) P 2009 4589 B (51) Int. Cl. (2006)
A 61 K 9/20
(10) AP 2008 10172 A (44) 15(259)/2008
(21) AP 2005 010172
(22) 2005 11 25
(24) 2005 11 25
(31) MI2004A 002356
(32) 2004 12 10
(33) IT
(86) PCT/EP2005/012859, 2005 11 25
(73) აზიენდე ქიმიჩე რიუნიტე ანჯელინი
ფრანჩესკო ა.ც.რ.ა.ფ. ს.პ.ა.(IT)
ვიალე ამელია, 70, I-00181 რომი (IT)
(72) დეონარდო მარჩიტო (IT);
ლორელა რაგნი (IT);
ლუკა დონატი (IT);
მაურო ვალენტი (IT)
(74) ლილიანა დარახველიძე
(54) *ორალურად დისპერსირებადი ფარმა-
ცევტული კომპოზიციისა და მისი
მიღების ხერხი*

- (11) P 2009 4578 B (51) Int. Cl. (2006)
A 61 K 31/403
C 07 D 209/52
C 07 D 403/12
A 61 P 25/00
(10) AP 2008 9627 A (44) 15(259)/2008
(21) AP 2005 009627
(22) 2005 02 18
(24) 2005 02 18
(31) 0401690
(32) 2004 02 20
(33) FR
(86) PCT/FR2005/000382, 2005 02 18
(73) დე ლაბორატუარ სერვიე (FR)
12, პლას დე ლა დეფანს, F-92415
კურბევუა სედექსი (FR)
(72) პატრიკ კასარა (FR);
ენ-მარი შოლე (FR);
ალენ დენო (FR);
ლიონელ ბერტი (FR);
პიერ ლესტაუი (FR);
ბრიან ლოკპერი (IE)
(74) თამაზ შილაკაძე
(54) *ახალი აზაბიტინილური ფარმო-
კომპოზიციები, მათი მიღების ხერხი და მათი
შემცველი ფარმაცევტული
კომპოზიციები*

ბანყოფილება C

C 07

- (11) P 2009 4576 B (51) Int. Cl. (2006)
C 07 C 233/18
C 07 C 231/24
A 61 K 31/165
A 61 P 25/00
A 61 P 37/00
A 61 P 15/08
A 61 P 9/00
A 61 P 3/00
- (10) AP 2008 9558 A (44) 15(259)/2008
- (21) AP 2006 009558
- (22) 2006 08 02
- (24) 2006 08 02
- (31) 05.08276
- (32) 2005 08 03
- (33) FR
- (73) ლე ლაბორატუარ სერვიერ (FR)
12, პლას დე ლა დეფანს, F-92415
კურბევუა სედექსი (FR)
- (72) ჟერარ კოკერელი (FR);
ჟული ლინო (FR);
ჟან-კლოდ სუვი (FR)
- (74) თამაზ შილაკაძე
- (54) *აბრეშქაბის ახალი კრისტალური
III ფორმა, მისი მიღების ხერხი და მისი
შემცველი სარმაცვეთული კომპოზიციები*

- (11) P 2009 4577 B (51) Int. Cl. (2006)
C 07 C 233/18
C 07 C 231/24
A 61 K 31/165
A 61 P 25/00
A 61 P 37/00
A 61 P 15/08
A 61 P 9/00
A 61 P 3/00
- (10) AP 2008 9559 A (44) 15(259)/2008
- (21) AP 2006 009559
- (22) 2006 08 02
- (24) 2006 08 02
- (31) 05.08277
- (32) 2005 08 03
- (33) FR
- (73) ლე ლაბორატუარ სერვიერ (FR)
12, პლას დე ლა დეფანს, F-92415
კურბევუა სედექსი (FR)
- (72) ჟერარ კოკერელი (FR);
ჟული ლინო (FR);
ჟან-კლოდ სუვი (FR)
- (74) თამაზ შილაკაძე

(54) *აბრეშქაბის ახალი კრისტალური
IV ფორმა, მისი მიღების ხერხი და მისი
შემცველი სარმაცვეთული კომპოზიციები*

C 22

- (11) P 2009 4590 B (51) Int. Cl. (2006)
C 22 C 33/04
- (10) AP 2008 10208 A (44) 15(259)/2008
- (21) AP 2007 010208
- (22) 2007 08 01
- (24) 2007 08 01
- (73) ნუგზარ წერეთელი (GE)
ვარკეთილის მას. ზემო პლატო, II მკრ.,
21 კორპ., ბ.26, 0163, თბილისი (GE);
ქეთევან წერეთელი (GE)
ვარკეთილის მას. ზემო პლატო, II მკრ.,
21 კორპ., ბ.26, 0163, თბილისი (GE);
გიგო ჯანდიერი (GE)
რუსთაველის ჩიხ. I, ბ. 8, 2000,
ზესტაფონი (GE);
ბადრი ფერაძე (GE)
ზედა საქარა, 2000, ზესტაფონი (GE)
- (72) ნუგზარ წერეთელი (GE);
ქეთევან წერეთელი (GE);
გიგო ჯანდიერი (GE);
ბადრი ფერაძე (GE)
- (54) *სილიკონბანგანის მიღების ხერხი*

ბანყოფილება F

F 04

- (11) P 2009 4592 B (51) Int. Cl. (2006)
F 04 C 18/00
- (10) AP 2008 10237 A (44) 17(261)/2008
- (21) AP 2007 010237
- (22) 2007 08 24
- (24) 2007 08 24
- (73) გივი გუგულაშვილი (GE)
გლდანის მას., III მკრ., კორპ. 77, ბ.31,
0167, თბილისი (GE);
თამაზ მეგრელიძე (GE)
ზანდუკელის ქ. 12, ბ.11, 0108,
თბილისი (GE);
ზურაბ ჯაფარიძე (GE)
კეკელიძის ქ.23, ბ.21, 0179,
თბილისი (GE);
გივი გოლეთიანი (GE)
თოიძის ქ.43, 0102, თბილისი (GE);
ვიტალი დვანიანი (GE)
დიდი ლილოს დას., 0195, თბილისი (GE)
- (72) გივი გუგულაშვილი (GE);
თამაზ მეგრელიძე (GE);

ზურაბ ჯაფარიძე (GE);
 გივი გოლეთიანი (GE);
 ვიტალი ღვაჩლიანი (GE)
 (54) *შირშიტაბიანი როტაციული კომპარსორი*

(11) P 2009 4585 B (51) Int. Cl. (2006) F 04 C 18/08

- (10) AP 2008 9981 A (44) 17(261)/2008
- (21) AP 2007 009981
- (22) 2007 04 12
- (24) 2007 04 12
- (73) თამაზ მეგრელიძე (GE)
 ზანდუკელის ქ. 12, ბ.11, 0108, თბილისი (GE);
 ზურაბ ჯაფარიძე (GE)
 კეკელიძის ქ.23, ბ.21, 0179, თბილისი (GE);
 გივი გოლეთიანი (GE)
 თოიძის ქ.43, 0102, თბილისი (GE);
 გივი გუგულაშვილი (GE)
 გლდანის მას., III მკრ., კორპ. 77, ბ.31, 0167, თბილისი (GE)
- (72) თამაზ მეგრელიძე (GE);
 ზურაბ ჯაფარიძე (GE);
 გივი გოლეთიანი (GE);
 გივი გუგულაშვილი (GE)

(54) *როტორული კომპარსორი*

F 28

(11) P 2009 4582 B (51) Int. Cl. (2006) F 28 F 3/02

- (10) AP 2008 9804 A (44) 17(261)/2008
- (21) AP 2006 009804
- (22) 2006 12 29
- (24) 2006 12 29
- (73) ჯემალ ავალიანი (GE)
 კრწანისის ქ.16, კორპ.1, ბ.8, 0114, თბილისი (GE);
 ირაკლი კორძახია (GE)
 ღრმალელის დას. კორპ.13, ბ.16, 0192, თბილისი (GE);
 ზაქარია ავალიანი (GE)
 კრწანისის ქ.16, კორპ.1, ბ.8, 0114, თბილისი (GE);
 ანდრო ივანოვი (GE)
 ნავთელულის ქ. 24, კორპ. 2, ბ. 3, 0113, თბილისი (GE)
- (72) ჯემალ ავალიანი (GE);
 ირაკლი კორძახია (GE);
 ზაქარია ავალიანი (GE);
 ანდრო ივანოვი (GE)
- (54) *ღულილის შრის მქონე თბობადაცემი სისტემა*

ბანყოფილება G

G 02

(11) P 2009 4588 B (51) Int. Cl. (2006) G 02 B 3/08

- (10) AP 2008 10145 A (44) 15(259)/2008
- (21) AP 2007 010145
- (22) 2007 06 26
- (24) 2007 06 26
- (73) ალექსანდრე მოსეშვილი (GE)
 ქავთარაძის ქ.28, ბ.1, 0186, თბილისი (GE)
- (72) ალექსანდრე მოსეშვილი (GE)
- (54) *შეღებნილი ლინზა*

G 03

(11) P 2009 4579 B (51) Int. Cl. (2006) G 03 B 21/28 A 63 J 5/02

- (10) AP 2008 9643 A (44) 13(257)/2008
- (21) AP 2004 009643
- (22) 2004 04 01
- (24) 2004 04 01
- (31) PCT/GB2004/001414
- (32) 2004 04 01
- (33) GB
- (86) PCT/GB2004/001414, 2004 04 01
- (73) მიუშენ სისტემს ლიმიტიდ (GB)
 ქოუდენ ჰაუს, 7a ლენგლი სტრიტ, ლონდონი, WC2H 9JA (GB)
- (72) იან ო'კონელი (GB);
 ჯეიმს როკი (GB)
- (74) შალვა გვარამაძე
- (54) *საკონტროლო მოწყობილობა და ხერხი ილუზორული ეფექტის შესაქმნელად*

G 04

(11) P 2009 4586 B (51) Int. Cl. (2006) G 04 B 37/18

- (10) AP 2008 10044 A (44) 17(261)/2008
- (21) AP 2007 010044
- (22) 2007 05 04
- (24) 2007 05 04
- (31) 2006143739
- (32) 2006 12 11
- (33) RU
- (73) შეზღუდული პასუხისმგებლობის საზოგადოება "ნიკა" (RU)
 ციურუპის ქ., სახლი 13,, 117418, მოსკოვი (RU)
- (72) თენგიზ სანიკიძე (RU)
- (74) გიორგი ღვინჯილია
- (54) *საათი*

ბანყოფილება H

H 02

- (11) P 2009 4591 B (51) Int. Cl. (2006)
 H 02 M 3/00
 F 02 N 11/08
 B 60 L 1/00
- (10) AP 2008 10220 A (44) 15(259)/2008
 (21) AP 2007 010220
 (22) 2007 08 08
 (24) 2007 08 08
 (73) ალეკო სამადაშვილი (GE)
 არსენას ქ. 32, 0181, თბილისი (GE);
 გივი საგინაშვილი (GE)
 პეკინის ქ. 7, ბ. 14, 0171, თბილისი (GE);
 ავთანდილ ხუჭუა (GE)
 სამგორის კორპუსები 28, ბ. 4, 0190,
 თბილისი (GE)
- (72) ალეკო სამადაშვილი (GE);
 გივი საგინაშვილი (GE);
 ავთანდილ ხუჭუა (GE)
- (54) *მუდმივი დენის ელექტრონული ძრავის კვების ელექტრონული მოწყობილობა*

- (10) AP 2008 9785 A 44) 15(259)/2008
 (21) AP 2006 009785
 (22) 2006 12 26
 (24) 2006 12 26
 (73) ქეთინო აფხაძე (GE)
 გელათის ქ. 2/5, 4600, თბილისი (GE);
 ელისო ძნელაძე (GE)
 ფარნავაზ შეფოს II შეს. 18, 4607,
 ქუთაისი (GE);
 მარია სილაგაძე (GE)
 26 მაისის ქ. 37, 4600,
 ქუთაისი (GE);
 ელიზა ფრუიძე (GE)
 რუსთაველის ქ. 137/36, 4600,
 ქუთაისი (GE);
 ანდრო ღვინევაძე (GE)
 ყაზბეგის ქ. 28, 4600, ქუთაისი (GE)
- (72) ქეთინო აფხაძე (GE);
 ელისო ძნელაძე (GE);
 მარია სილაგაძე (GE);
 ელიზა ფრუიძე (GE);
 ანდრო ღვინევაძე (GE)
- (54) *ბაყინული შემოვანი ნახევარფაბრიკატის კომბინირებული საცხობი ღუმელი*

H 04

- (11) P 2009 4580 B (51) Int. Cl. (2006)
 H 04 N 1/195
 H 04 N 1/04
- (10) AP 2008 9645 A (44) 13(257)/2008
 (21) AP 2005 009645
 (22) 2005 03 03
 (24) 2005 03 03
 (31) P0400533
 (32) 2004 03 05
 (33) HU
 (86) PCT/IB2005/050789, 2005 03 03
 (73) ზოლტან პორვათი (HU)
 ტუზკო უ. 4.III/13., H-1118
 ბუდაპეშტი (HU);
 ტიბორ ვირაგი (HU)
 ლიდერც უ. 40-42/I., H-1121
 ბუდაპეშტი (HU)
- (72) ზოლტან პორვათი (HU);
 ტიბორ ვირაგი (HU)
- (74) შალვა გვარამაძე
- (54) *ძირითადად ორბანზომილებიანი სამიზნის ბამონახულების აღწარმების ხერხი და მოწყობილობა*

H 05

- (11) P 2009 4581 B (51) Int. Cl. (2006)
 H 05 B 6/64
 A 21 B 1/22

5. სასარგებლო მოდელები

5.1. პატენტები სასარგებლო მოდელებზე (მეორე პუბლიკაცია)

ბანყოფილება A

A 47

- (11) U 2009 1474 Y (51) Int. Cl. (2006)
A 47 J 42/30
(10) AU 2008 10678 U (44) 15(259)/2008
(21) AU 2008 010678
(22) 2008 05 05
(24) 2008 05 05
(73) ამირან ფანცულაია (GE)
ბუხაიძის ქ.14, 0102, თბილისი (GE)
(72) ამირან ფანცულაია (GE)
(54) *წისქვილი*

A 61

- (11) U 2009 1469 Y (51) Int. Cl. (2006)
A 61 B 19/00
(10) AU 2008 10658 U (44) 17(261)/2008
(21) AU 2008 010658
(22) 2008 04 24
(24) 2008 04 24
(73) ზურაბ კაკაბაძე (GE)
აღ. ყაზბეგის გამზ. 6, ბ. 6, 0160,
თბილისი (GE);
გიორგი მენაბდე (GE)
ფურცელაძის ქ.12, 0105, თბილისი (GE);
ეკატერინე ბერიშვილი (GE)
რ.ერისთავის ქ.6, ბ.4, 0179,
თბილისი (GE);
ლევან ბენაშვილი (GE)
ვაჟა-ფშაველას გამზ., IV კვარტ., კორპ.
23, ბ. 37, 0186, თბილისი (GE);
ირაკლი ამირანაშვილი (GE)
ი. ჭავჭავაძის გამზ. 33ა, 0179,
თბილისი (GE)
(72) ზურაბ კაკაბაძე (GE);
გიორგი მენაბდე (GE);
ეკატერინე ბერიშვილი (GE);
ლევან ბენაშვილი (GE);
ირაკლი ამირანაშვილი (GE)
(54) *სწორილის შესაანღერი*

- (11) U 2009 1472 Y (51) Int. Cl. (2006)
A 61 K 9/20
A 61 K 31/196
(10) AU 2008 10526 U (44) 15(259)/2008
(21) AU 2008 010526
(22) 2008 02 21
(24) 2008 02 21
(73) შპს "ავერსი-რაციონალი" (GE)
ჭირნახულის ქ.14, 0198, თბილისი (GE)

- (72) მალხაზ კურტანიძე (GE)
(74) შალვა გვარამაძე
(54) *ფარმაცევტული კომპოზიცია -
დიკლოფენოლის ტაბლეტი*

- (11) U 2009 1475 Y (51) Int. Cl. (2006)
A 61 K 36/00
(10) AU 2008 10701 U (44) 17(261)/2008
(21) AU 2008 010701
(22) 2008 05 20
(24) 2008 05 20
(73) ალიოშა ბაკურიძე (GE)
ჯანაშიას ქ.30/50, 0179,
თბილისი (GE)
(72) ალიოშა ბაკურიძე (GE)
(74) ნუგზარ ქსოვრელი
(54) *ბანის, სასქესო სისტემის, პროტო-
ლოგიური დიაგნოზებისა და ტრილო-
ბების სამკურნალო მაკამო - ცოცხალი
მაკამო*

A 63

- (11) U 2009 1470 Y (51) Int. Cl. (2006)
A 63 H 3/06
(10) AU 2008 10095 U (44) 17(261)/2008
(21) AU 2007 010095
(22) 2007 05 25
(24) 2007 05 25
(73) ოთარ მაისურაძე (GE)
კობრეიძის ქ.15, 0180,
თბილისი (GE)
(72) ოთარ მაისურაძე (GE)
(54) *ხელჯოხი უსინათლოებისათვის*

ბანყოფილება C

C 02

- (11) U 2009 1473 Y (51) Int. Cl. (2006)
C 02 F 1/00
(10) AU 2008 10630 U (44) 17(261)/2008
(21) AU 2008 010630
(22) 2008 04 08
(24) 2008 04 08
(73) გიორგი კირეულიშვილი (GE)
აღ. ყაზბეგის გამზ. 14, ბ. 3, 0160,
თბილისი (GE)
(72) გიორგი კირეულიშვილი (GE)
(54) *წყლის ელექტრული აქტივატორი*

C 12

(11) U 2009 1471 Y **(51) Int. Cl. (2006)**
C 12 G 3/04

(10) AU 2008 10163 U (44) 15(259)/2008

(21) AU 2007 010163

(22) 2007 07 05

(24) 2007 07 05

(73) იზოლდა გვარამია (GE)

ვაჟა-ფშაველას გამზ. II კვარტ. კორპ.1,
ბ.51, 0186, თბილისი (GE)

(72) იზოლდა გვარამია (GE)

(54) *ლიქორო*

6. სამრეწველო ნიმუშები

6.1. პატენტები სამრეწველო ნიმუშებზე (მეორე პუბლიკაცია)

(11) D 2009 375 S **(51) 09-01**
(10) AD 2008 490 S (44) 17(261)/2008
(21) AD 2008 000490
(22) 2008 07 17
(24) 2008 07 17
(18) 2013 07 17
(73) მანანა ქავთარაძე (GE)
 ზემო ვეძისის ქ.73, 0160, თბილისი (GE)
(72) მანანა ქავთარაძე (GE)
(54) *პოთლო*

(11) D 2009 376 S **(51) 09-01**
(10) AD 2008 495 S (44) 17(261)/2008
(21) AD 2008 000495
(22) 2008 07 31
(24) 2008 07 31
(18) 2013 07 31
(73) მანანა ქავთარაძე (GE)
 ზემო ვეძისის ქ.73, 0160, თბილისი (GE)
(72) მანანა ქავთარაძე (GE)
(54) *პოთლო*

(11) D 2009 374 S **(51) 12-03**
(10) AD 2008 487 S (44) 15(259)/2008
(21) AD 2008 000487
(22) 2008 06 12
(24) 2008 06 12
(18) 2013 06 12
(73) სააქციო საზოგადოება
 "ელმავალმშენებელი" (GE)
 დ. გურამიშვილის გამზ. 84, 0141,
 თბილისი (GE)
(72) ზურაბ ცინცაძე (GE);
 ჯემალ ბოლაშვილი (GE);
 რევაზ პაპიძე (GE);
 თამაზ უგულავა (GE);
 დავით გორგაძე (GE);
 ნიკოლოზ მანჯავიძე (GE);
 არჩილ ზერეკიძე (GE);
 ალბერტ წიკლაური (GE);
 მირიან ჟამუტაშვილი (GE);
 იოსებ ნინუა (GE);
 გიორგი კობეშვიძე (GE);
 გონა დვალძე (GE);
 გიორგი გელაშვილი (GE);
 ომარ გელაშვილი (GE);
 ეგმონტ სააკიანი (GE);
 ალექსანდრე ფეიქრიშვილი (GE);
 ვასილ ლეჟავა (GE);
 არჩილ გეთია (GE);
 გონა კვიციანიძე (GE);
 ლერი გოგოლაძე (GE);
 ტარიელ კოტრიკაძე (GE)
(54) *ოთხღერძიანი მამბისტრალურ-სამანევრო ელმავალი*

7. სისტემური საძიებლები და შესაბამისობის სხრილები

7.1. გამოგონებები

7.1.1. საერთაშორისო კლასიფიკაციის ინდექსთან განაცხადის გამოქვეყნების ნომრების შესაბამისობის ცხრილი

საერთაშორისო კლასიფიკაციის ინდექსი (51)	განაცხადის გამოქვეყნების ნომერი (10)
1	2
A 01 C 1/00; A 01 B 79/02	AP 2009 10605 A
A 61 F 7/00; F 28 D 21/00	AP 2009 9956 A
A 61 K 31/00, 33/18; A 61 P 17/00, 17/06	AP 2009 10509 A
A 61 K 31/00, 35/64, 36/00	AP 2009 10643 A
B 23 K 9/28	AP 2009 10077 A
B 61 F 5/38	AP 2009 9588 A
B 63 H 1/10	AP 2009 10011 A
C 04 B 7/12, 7/13	AP 2009 10551 A
C 07 C 53/132, 213/00, 277/00; A 61 K 31/19, 31/42, 31/215	AP 2009 9637 A
C 07 D 405/14; C 07 D 401/14; C 07 D 401/12; A 61 K 31/454; A 61 P 1/04	AP 2009 10234 A
C 07 D 487/04, 487/14, 519/00; A 61 K 31/551; A 61 P 43/00	AP 2009 9708 A
C 07 F 9/09; C 07 D 471/04; A 61 K 31/437; A 61 P 31/18	AP 2009 9660 A
C 08 L 63/04, 83/00	AP 2009 9809 A
C 12 G 3/00	AP 2009 10228 A
C 25 B 1/32	AP 2009 10498 A
F 03 D 3/00; F 03 D 3/02	AP 2009 9957 A
F 16 D 53/00	AP 2009 10010 A
F 21 S 10/00; F 21 W 121/02; B 05 B 17/08	AP 2009 9923 A
F 23 C 9/00; F 23 L 7/00; F 01 K 7/34	AP 2009 10143 A
F 27 D 3/02; F 16 D 1/08; B 65 G 39/02	AP 2009 10202 A
G 01 M 17/00	AP 2009 9394 A
G 01 N 3/00	AP 2009 10417 A

7.1.2. განაცხადის გამოქვეყნების ნომრებთან საერთაშორისო კლასიფიკაციის ინდექსების შესაბამისობის ცხრილი

განაცხადის გამოქვეყნების ნომერი (10)	საერთაშორისო კლასიფიკაციის ინდექსი (51)
1	2
AP 2009 9394 A	G 01 M 17/00
AP 2009 9588 A	B 61 F 5/38
AP 2009 9637 A	C 07 C 53/132, 213/00, 277/00; A 61 K 31/19, 31/42, 31/215
AP 2009 9660 A	C 07 F 9/09; C 07 D 471/04; A 61 K 31/437; A 61 P 31/18
AP 2009 9708 A	C 07 D 487/04, 487/14, 519/00; A 61 K 31/551; A 61 P 43/00
AP 2009 9809 A	C 08 L 63/04, 83/00
AP 2009 9923 A	F 21 S 10/00; F 21 W 121/02; B 05 B 17/08
AP 2009 9956 A	A 61 F 7/00; F 28 D 21/00
AP 2009 9957 A	F 03 D 3/00; F 03 D 3/02
AP 2009 10010 A	F 16 D 53/00
AP 2009 10011 A	B 63 H 1/10
AP 2009 10077 A	B 23 K 9/28
AP 2009 10143 A	F 23 C 9/00; F 23 L 7/00; F 01 K 7/34
AP 2009 10202 A	F 27 D 3/02; F 16 D 1/08; B 65 G 39/02
AP 2009 10228 A	C 12 G 3/00
AP 2009 10234 A	C 07 D 405/14; C 07 D 401/14; C 07 D 401/12; A 61 K 31/454; A 61 P 1/04
AP 2009 10417 A	G 01 N 3/00
AP 2009 10498 A	C 25 B 1/32
AP 2009 10509 A	A 61 K 31/00, 33/18; A 61 P 17/00, 17/06
AP 2009 10551 A	C 04 B 7/12, 7/13
AP 2009 10605 A	A 01 C 1/00; A 01 B 79/02
AP 2009 10643 A	A 61 K 31/00, 35/64, 36/00

7.2. სასარგებლო მოდელები

7.2.1. საერთაშორისო კლასიფიკაციის ინდექსთან განაცხადის გამოქვეყნების ნომრების შესაბამისობის ცხრილი

საერთაშორისო კლასიფიკაციის ინდექსი (51)	განაცხადის გამოქვეყნების ნომერი (10)
1	2
A 23 B 7/02	AU 2009 10799 U
A 23 G 9/00	AU 2009 10541 U
A 61 K 33/10, 36/00	AU 2009 10766 U
A 61 K 36/00	AU 2009 10767 U
A 61 K 36/00	AU 2009 10768 U
B 01 D 53/00	AU 2009 9666 U
C 01 F 5/34	AU 2009 10788 U
E 04 C 2/04;	AU 2009 10556 U
E 04 G 11/00;	AU 2009 10667 U

7.2.2. განაცხადის გამოქვეყნების ნომრებთან საერთაშორისო კლასიფიკაციის ინდექსების შესაბამისობის ცხრილი

განაცხადის გამოქვეყნების ნომერი (10)	საერთაშორისო კლასიფიკაციის ინდექსი (51)
1	2
AU 2009 9666 U	B 01 D 53/00
AU 2009 10541 U	A 23 G 9/00
AU 2009 10556 U	E 04 C 2/04;
AU 2009 10667 U	E 04 G 11/00;
AU 2009 10766 U	A 61 K 33/10, 36/00
AU 2009 10767 U	A 61 K 36/00
AU 2009 10768 U	A 61 K 36/00
AU 2009 10788 U	C 01 F 5/34
AU 2009 10799 U	A 23 B 7/02

7.3. სამრეწველო ნიმუშები

7.3.1. საერთაშორისო კლასიფიკაციის ინდექსთან განაცხადის გამოქვეყნების ნომრების შესაბამისობის ცხრილი

საერთაშორისო კლასიფიკაციის ინდექსი (51)	განაცხადის გამოქვეყნების ნომერი (10)
1	2
09-03	AD 2009 501 S

7.3.2. განაცხადის გამოქვეყნების ნომრებთან საერთაშორისო კლასიფიკაციის ინდექსების შესაბამისობის ცხრილი

განაცხადის გამოქვეყნების ნომერი (10)	საერთაშორისო კლასიფიკაციის ინდექსი (51)
1	2
AD 2009 501 S	09-03

7.4. გამოგონებები (მეორე პუბლიკაცია)

7.4.1. საერთაშორისო კლასიფიკაციის ინდექსთან განაცხადის პატენტისა და გამოქვეყნების ნომრების შესაბამისობის ცხრილი

საერთაშორისო კლასიფიკაციის ინდექსი (51)	პატენტის ნომერი (11)	განაცხადის გამოქვეყნების ნომერი (10)
1	2	3
A 01 G 13/02	P 2009 4587 B	AP 2008 10065 A
A 23 L 2/00; A 23 L 2/02; A 23 L 2/38; A 23 L 2/52	P 2009 4583 B	AP 2008 9947 A
A 23 L 2/00; A 23 L 2/02; A 23 L 2/38; A 23 L 2/52	P 2009 4584 B	AP 2008 9948 A
A 61 K 9/20	P 2009 4589 B	AP 2008 10172 A
A 61 K 31/403; C 07 D 209/52, 403/12; A 61 P 25/00	P 2009 4578 B	AP 2008 9627 A
C 07 C 233/18, 231/24; A 61 K 31/165; A 61 P 25/00, 37/00, 15/08, 9/00, 3/00	P 2009 4576 B	AP 2008 9558 A
C 07 C 233/18, 231/24; A 61 K 31/165; A 61 P 25/00, 37/00, 15/08, 9/00, 3/00	P 2009 4577 B	AP 2008 9559 A
C 22 C 33/04	P 2009 4590 B	AP 2008 10208 A
F 04 C 18/00	P 2009 4592 B	AP 2008 10237 A
F 04 C 18/08	P 2009 4585 B	AP 2008 9981 A
F 28 F 3/02	P 2009 4582 B	AP 2008 9804 A
G 02 B 3/08 // (G 02 B 3/08)	P 2009 4588 B	AP 2008 10145 A
G 03 B 21/28; A 63 J 5/02	P 2009 4579 B	AP 2008 9643 A
G 04 B 37/18	P 2009 4586 B	AP 2008 10044 A
H 02 M 3/00; F 02 N 11/08; B 60 L 1/00	P 2009 4591 B	AP 2008 10220 A
H 04 N 1/195, 1/04	P 2009 4580 B	AP 2008 9645 A
H 05 B 6/64; A 21 B 1/22	P 2009 4581 B	AP 2008 9785 A

7.4.2. პატენტის ნომერთან განაცხადის გამოქვეყნების ნომრისა და საერთაშორისო კლასიფიკაციის ინდექსების შესაბამისობის ცხრილი

პატენტის ნომერი (11)	განაცხადის გამოქვეყნების ნომერი (10)	საერთაშორისო კლასიფიკაციის ინდექსი (51)
1	2	3
P 2009 4576 B	AP 2008 9558 A	C 07 C 233/18, 231/24; A 61 K 31/165; A 61 P 25/00, 37/00, 15/08, 9/00, 3/00
P 2009 4577 B	AP 2008 9559 A	C 07 C 233/18, 231/24; A 61 K 31/165; A 61 P 25/00, 37/00, 15/08, 9/00, 3/00
P 2009 4578 B	AP 2008 9627 A	A 61 K 31/403; C 07 D 209/52, 403/12; A 61 P 25/00
P 2009 4579 B	AP 2008 9643 A	G 03 B 21/28; A 63 J 5/02
P 2009 4580 B	AP 2008 9645 A	H 04 N 1/195, 1/04
P 2009 4581 B	AP 2008 9785 A	H 05 B 6/64; A 21 B 1/22
P 2009 4582 B	AP 2008 9804 A	F 28 F 3/02
P 2009 4583 B	AP 2008 9947 A	A 23 L 2/00; A 23 L 2/02; A 23 L 2/38; A 23 L 2/52
P 2009 4584 B	AP 2008 9948 A	A 23 L 2/00; A 23 L 2/02; A 23 L 2/38; A 23 L 2/52
P 2009 4585 B	AP 2008 9981 A	F 04 C 18/08
P 2009 4586 B	AP 2008 10044 A	G 04 B 37/18
P 2009 4587 B	AP 2008 10065 A	A 01 G 13/02
P 2009 4588 B	AP 2008 10145 A	G 02 B 3/08 // (G 02 B 3/08)
P 2009 4589 B	AP 2008 10172 A	A 61 K 9/20
P 2009 4590 B	AP 2008 10208 A	C 22 C 33/04
P 2009 4591 B	AP 2008 10220 A	H 02 M 3/00; F 02 N 11/08; B 60 L 1/00
P 2009 4592 B	AP 2008 10237 A	F 04 C 18/00

7.4.3. განაცხადის ნომერთან, განაცხადის გამოქვეყნების ნომრისა და პატენტის ნომრის შესაბამისობის ცხრილი

განაცხადის ნომერი (21)	განაცხადის გამოქვეყნების ნომერი (10)	პატენტის ნომერი (11)
1	2	3
AP 2006 009558	AP 2008 9558 A	P 2009 4576 B
AP 2006 009559	AP 2008 9559 A	P 2009 4577 B
AP 2005 009627	AP 2008 9627 A	P 2009 4578 B
AP 2004 009643	AP 2008 9643 A	P 2009 4579 B
AP 2005 009645	AP 2008 9645 A	P 2009 4580 B
AP 2006 009785	AP 2008 9785 A	P 2009 4581 B
AP 2006 009804	AP 2008 9804 A	P 2009 4582 B
AP 2005 009947	AP 2008 9947 A	P 2009 4583 B
AP 2005 009948	AP 2008 9948 A	P 2009 4584 B
AP 2007 009981	AP 2008 9981 A	P 2009 4585 B
AP 2007 010044	AP 2008 10044 A	P 2009 4586 B
AP 2007 010065	AP 2008 10065 A	P 2009 4587 B
AP 2007 010145	AP 2008 10145 A	P 2009 4588 B
AP 2005 010172	AP 2008 10172 A	P 2009 4589 B
AP 2007 010208	AP 2008 10208 A	P 2009 4590 B
AP 2007 010220	AP 2008 10220 A	P 2009 4591 B
AP 2007 010237	AP 2008 10237 A	P 2009 4592 B

7.5. სასარგებლო მოღვაწე (მეორე პუბლიკაცია)

7.5.1. საერთაშორისო კლასიფიკაციის ინდექსთან განაცხადის პატენტისა და გამოქვეყნების ნომრების შესაბამისობის ცხრილი

საერთაშორისო კლასიფიკაციის ინდექსი (51)	პატენტის ნომერი (11)	განაცხადის გამოქვეყნების ნომერი (10)
1	2	3
A 47 J 42/30	U 2009 1474 Y	AU 2008 10678 U
A 61 B 19/00	U 2009 1469 Y	AU 2008 10658 U
A 61 K 9/20, 31/196	U 2009 1472 Y	AU 2008 10526 U
A 61 K 36/00	U 2009 1475 Y	AU 2008 10701 U
A 63 H 3/06	U 2009 1470 Y	AU 2008 10095 U
C 02 F 1/00	U 2009 1473 Y	AU 2008 10630 U
C 12 G 3/04	U 2009 1471 Y	AU 2008 10163 U

7.5.2. პატენტის ნომერთან განაცხადის გამოქვეყნების ნომრისა და საერთაშორისო კლასიფიკაციის ინდექსების შესაბამისობის ცხრილი

პატენტის ნომერი (11)	განაცხადის გამოქვეყნების ნომერი (10)	საერთაშორისო კლასიფიკაციის ინდექსი (51)
1	2	3
U 2009 1469 Y	AU 2008 10658 U	A 61 B 19/00
U 2009 1470 Y	AU 2008 10095 U	A 63 H 3/06
U 2009 1471 Y	AU 2008 10163 U	C 12 G 3/04
U 2009 1472 Y	AU 2008 10526 U	A 61 K 9/20, 31/196
U 2009 1473 Y	AU 2008 10630 U	C 02 F 1/00
U 2009 1474 Y	AU 2008 10678 U	A 47 J 42/30
U 2009 1475 Y	AU 2008 10701 U	A 61 K 36/00

7.5.3. განაცხადის ნომერთან, განაცხადის გამოქვეყნების ნომრისა და პატენტის ნომრის შესაბამისობის ცხრილი

განაცხადის ნომერი (21)	განაცხადის გამოქვეყნების ნომერი (10)	პატენტის ნომერი (11)
1	2	3
AU 2007 010095	AU 2008 10095 U	U 2009 1470 Y
AU 2007 010163	AU 2008 10163 U	U 2009 1471 Y
AU 2008 010526	AU 2008 10526 U	U 2009 1472 Y
AU 2008 010630	AU 2008 10630 U	U 2009 1473 Y
AU 2008 010658	AU 2008 10658 U	U 2009 1469 Y
AU 2008 010678	AU 2008 10678 U	U 2009 1474 Y
AU 2008 010701	AU 2008 10701 U	U 2009 1475 Y

7.6. სამრეწველო ნიმუშები (მეორე პუბლიკაცია)

7.6.1. საერთაშორისო კლასიფიკაციის ინდექსთან განაცხადის პატენტისა და გამოქვეყნების ნომრების შესაბამისობის ცხრილი

საერთაშორისო კლასიფიკაციის ინდექსი (51)	პატენტის ნომერი (11)	განაცხადის გამოქვეყნების ნომერი (10)
1	2	3
09-01	D 2009 375 S	AD 2008 490 S
09-01	D 2009 376 S	AD 2008 495 S
12-03	D 2009 374 S	AD 2008 487 S

7.6.2. პატენტის ნომერთან განაცხადის გამოქვეყნების ნომრისა და საერთაშორისო კლასიფიკაციის ინდექსების შესაბამისობის ცხრილი

პატენტის ნომერი (11)	განაცხადის გამოქვეყნების ნომერი (10)	საერთაშორისო კლასიფიკაციის ინდექსი (51)
1	2	3
D 2009 374 S	AD 2008 487 S	12-03
D 2009 375 S	AD 2008 490 S	09-01
D 2009 376 S	AD 2008 495 S	09-01

7.6.3. განაცხადის ნომერთან, განაცხადის გამოქვეყნების ნომრისა და პატენტის ნომრის შესაბამისობის ცხრილი

განაცხადის ნომერი (21)	განაცხადის გამოქვეყნების ნომერი (10)	პატენტის ნომერი (11)
1	2	3
AD 2008 000487	AD 2008 487 S	D 2009 374 S
AD 2008 000490	AD 2008 490 S	D 2009 375 S
AD 2008 000495	AD 2008 495 S	D 2009 376 S

8. სამრეწველო ნიმუშები, რომლებიც რეგისტრირებულია საერთაშორისო ბიუროში ჰააგის შეთანხმების 1960 წლის აქტისა და/ან 1999 წლის შენევის აქტის თანახმად, საქართველოს ტერიტორიაზე უშუალოდ გავრცელების მოთხოვნით

ამ გამოქვეყნებიდან სამი თვის განმავლობაში ნებისმიერ დაინტერესებულ პირს უფლება აქვს შეედავოს საქართველოს ტერიტორიაზე აღნიშნული სამრეწველო ნიმუშების საერთაშორისო რეგისტრაციის გავრცელებას საქართველოს საპატენტო კანონის მოთხოვნათა გათვალისწინებით (მუხლი 68).

ქვემოთ მოყვანილი სამრეწველო ნიმუშების გაცნობა შესაძლებელია "საქპატენტის" ბიბლიოთეკაში, აგრეთვე ინტერნეტში შემდეგ მისამართზე:

<http://oami.eu.int/en/design/bull.htm>

- (11) DM/069532 (51) 10-07
- (15) 2007 12 12
- (45) 2008/05 (2008 06 30)
- (22) 2007 09 28
- (28) I
- (30) 29.03.2007; 29/285.491; US
- (73) MGI LUXURY GROUP S.A. Rue de Nidau 35, CH-2502 Biel/Bienne (CH)
- (86) CH
- (87) CH
- (88) CH
- (89) CH
- (81) I. AN, ID, TN. II. BG, BJ, BX, BZ, CI, DE, GA, GR, IT, KP, MA, MC, ME, ML, MN, NE, RS, SN, SR. III. AL, AM, BW, CH, EE, EG, ES, FR, GE, HR, HU, IS, KG, LI, LV, MD, MK, NA, RO, SG, SI, TR, UA.
- (72) Florian Strasser, Breitenstrasse 5, CH-2554 Meinisberg
- (54) 1. Watch case
- (55)



- (73) SEAT, S.A. Autovia A-2, Km. 585, E-08760 Martorell, Barcelona (ES)
- (85) ES
- (86) ES
- (87) ES
- (88) ES
- (89) ES
- (81) I. AN, BJ, CI, ID, MA, MC, SN, SR, TN. III. AL, AM, BW, CH, EG, GE, HR, IS, KG, LI, MD, MK, NA, SG, TR, UA.
- (72) MANUEL MOYANO JIMENEZ, Autovia A-2, Km.585, 08760 MARTORELL (BARCELONA) SPAIN
- (54) 1.-3. Automobile vehicles
- (55)

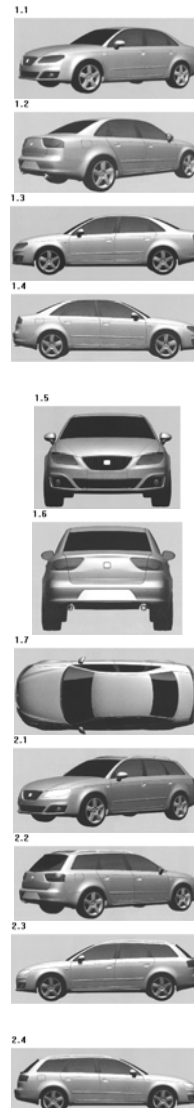

- (11) DM/069588 (51) 12-08
- (15) 2007 12 19
- (45) 2008/05 (2008 06 30)
- (22) 2007 12 19
- (28) 3
- (30) 28.06.2007; 000749593; EM

2.5



2.6



2.7



3.1



3.2



3.3



3.4



3.5



3.6



3.7

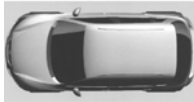

(81) I. AN, ID, TN. II. BJ, BZ, CI, GA, KP, MA, ME, ML, MN, NE, RS, SN, SR. III. AL, AM, BW, CH, EG, GE, HR, IS, KG, LI, MD, MK, NA, SG, TR, UA

(72) Jens PATTBERG, Ulrich-von-Hassel-Strasse 16, 82067 Ebenhausen/Germany

(54) 1. Toilet paper dispenser; 2. cream dispenser (hand lotion dispenser); 3. foam dispenser; 4. non touch foam dispenser; 5. paper roll dispenser; 6. hand towel dispenser; 7. dispenser for hygienic products

(55)



(11) DM/069656 (51) 23-02

(15) 2007 12 05

(45) 2008/05 (2008 06 30)

(22) 2007 12 05

(28) 7

(73) HTS INTERNATIONAL TRADING AG
Neuhofstrasse 21, CH-6340 Baar (CH)

(85) CH

(86) CH

(87) CH

(89) CH

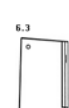



- (11) DM/069723 (51) 12-08
- (15) 2007 12 13
- (45) 2008/05 (2008 06 30)
- (22) 2007 12 13
- (28) 1
- (30) 09.10.2007; 000805098; EM
- (73) SEAT, S.A. Autovia A-2, Km. 585, E-08760 Martorell, Barcelona (ES)
- (85) ES
- (86) ES
- (87) ES
- (88) ES
- (89) ES
- (81) I. AN, BJ, CI, ID, MA, MC, SN, SR, TN. III. AL, AM, BW, CH, EG, GE, HR, IS, KG, LI, MD, MK, NA, SG, TR, UA.
- (72) MANUEL MOYANO JIMENEZ, Autovia A-2, Km. 585, 08760 MARTORELL, BARCELONA, SPAIN
- (54) Automobile
- (55)



- (11) DM/069799 (51) 25-01
- (15) 2008 02 22
- (45) 2008/08 (2008 09 30)
- (22) 2008 02 22
- (28) 1
- (30) No 1: 25.08.2007; 407 04 358.6; DE
- (73) PASCHAL-WERK G. MAIER GMBH 5, Kreuzbühlstrasse, 77790 STEINACH (DE)
- (85) EM
- (86) DE
- (87) DE
- (88) DE
- (81) I. AN, ID, TN. II. BJ, BZ, CI, GA, KP, MA, MC, ME, ML, NE, RS, SN, SR. III. AL, AM, BW, CH, EG, EM, GE, HR, IS, KG, LI, MD, MK, MN, NA, SG, TR, UA
- (72) Uwe Hägerich, Rotkreuzstrasse 39, 77716 Haslach
- (54) 1. Beam decking system
- (55)



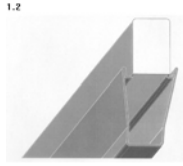

(11) DM/069842 (51) 23-04
 (15) 2008 03 14
 (45) 2008/08 (2008 09 30)
 (22) 2008 03 14
 (28) 1
 (30) 29.01.2008; 000868336; EM
 (73) SARA LEE HOUSEHOLD AND BODY CARE NEDERLAND B.V. Vleutensevaart 35, NL-3532 AD Utrecht (NL)
 (86) NL
 (87) NL
 (88) EM
 (81) II. BJ, BZ, CI, GA, KP, MA, MC, ME, RS, SN, SR. III. CH, GE, HR, KG, LI, MD, MK, MN, UA
 (72) Bjorn Weggelaar, Gaelstraat 7, 2013 CE Haarlem, The Netherlands
 (54) Air deodorizing apparatus
 (55)

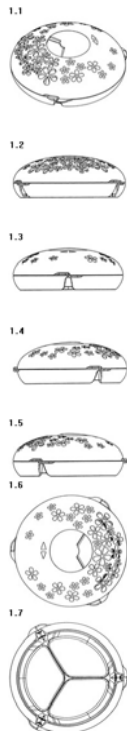

(11) DM/069875 (51) 09-03
 (15) 2008 03 13
 (45) 2008/08 (2008 09 30)
 (22) 2008 03 13
 (28) 6
 (30) 28.09.2007; 798830; EM
 (73) SOREMARTEC S.A Drève de l'Arc-en-Ciel 102, B-6700 SCHOPPACH-ARLON (BE)

(86) BE
 (87) BE
 (88) EM
 (81) II. ME, RS. III. AL, CH, GE, HR, MK, UA
 (54) 1-3. Packaging or containers for confectionery products such as chocolates or pralines; 4. Container for surprise gift; 5-6. Packaging or containers for confectionery products such as chocolates or pralines
 (55) See color image of design (p.)



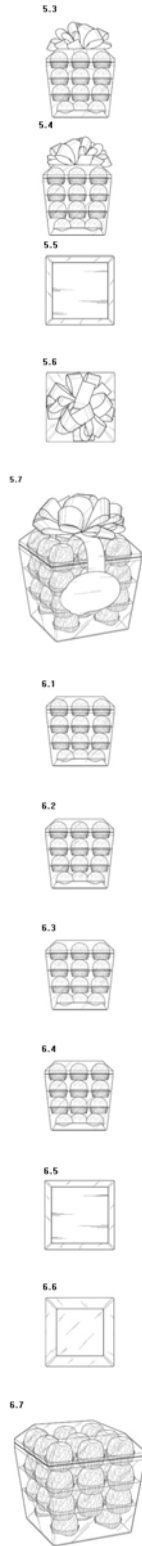

(85) EM
 (86) DE
 (87) DE
 (88) DE
 (81) I. AN, ID, TN. II. BJ, BZ, CI, GA, KP, MA, MC, ME, ML, NE, RS, SN, SR. III. AL, AM, BW, CH, EG, EM, GE, HR, IS, KG, LI, MD, MK, MN, NA, SG, TR, UA
 (72) Bernd Kurt, Kumpfackerstrasse 7, 77716 Haslach i.K. Germany
 (54) 1.-2 Connecting pieces
 (55)



(11) DM/069957 (51) 26-06
 (15) 2008 03 26
 (45) 2008/08 (2008 09 30)
 (22) 2008 03 26
 (28) 1
 (73) DAIMLER AG Mercedesstrasse 137, 70327 Stuttgart (DE)
 (86) DE
 (87) DE
 (88) EM
 (81) II. BX, DE, GR, IT, ME, RS. III. CH, EM, ES, FR, GE, HR, HU, MD, MK, SI, TR
 (54) Headlight for vehicles
 (55)

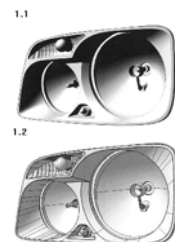

(11) DM/069879 (51) 25-01
 (15) 2008 02 22
 (45) 2008/08 (2008 09 30)
 (22) 2008 02 22
 (28) 2
 (30) 25.08.2007; 407 04 359.4; DE
 (73) PASCHAL-WERK G. MAIER GMBH 5, Kreuzbühlstrasse, 77790 STEINACH (DE)

(11) DM/069995 (51) 12-08, 16
 (15) 2008 03 26
 (45) 2008/08 (2008 09 30)
 (22) 2008 03 26
 (28) 12
 (73) DAIMLER AG Mercedesstrasse 137, 70327
 Stuttgart (DE)
 (86) DE
 (87) DE
 (88) EM
 (81) II. BX, DE, GR, IT, ME, RS. III. CH, EM, ES,
 FR, GE, HR, HU, MD, MK, SI, TR
 (54) 1.-2. Trucks; 3.-4. Parts of trucks; 5.-6.
 Radiator grilles for vehicles; 7. Rearview mirror;
 8.-9. Parts of rearview mirrors; 10.-12. Parts of
 trucks
 (55)



(11) DM/070052 (51) 10-07
 (15) 2008 04 16
 (45) 2008/05 (2008 06 30)
 (22) 2008 04 16
 (28) 2
 (73) SWATCH AG (SWATCH SA) (SWATCH
 LTD.) Jakob-Stämpfli-Strasse 94, CH-2502
 Biel/Bienne (CH)
 (85) CH
 (86) CH
 (87) CH
 (88) CH
 (89) CH
 (81) I. AN, ID, TN. II. BZ, KP, MA, MC, ME, RS.
 III. AL, AM, CH, EG, EM, GE, HR, KG, LI, MD,
 MK, MN, SG, TR, UA
 (72) Stephane AVRANCHES, BLADE DESIGN,
 14, Chemin du Pré-Fleuri, CH-1228 PLAN-LES-
 OUATES, GENEVE
 (54) 1.-2. Watch cases
 (55)





(81) I. AN, ID, TN. II. BZ, KP, MA, MC, ME, RS. III. AL, AM, CH, EG, EM, GE, HR, KG, LI, MD, MK, MN, SG, TR, UA

(72) Arlette Elsa EMCH, Rue des Mornets 31, CH-2520 LA NEUVEVILLE

(54) 1. Cuff links

(55)

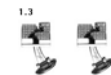

(11) DM/070058 (51) 11-01

(15) 2008 04 25

(45) 2008/05 (2008 06 30)

(22) 2008 04 25

(28) 4

(30) Nos 1, 2, 3, 4: 03.04.2008, BASELWORLD, BASEL (CH)

(73) 25.04.2008 MONTRES BREGUET S.A., CH-1344 L'ABBAYE (CH)

(85) CH

(86) CH

(87) CH

(88) CH

(89) CH

(81) I. AN, ID, TN. II. BZ, KP, MA, MC, ME, RS. III. AL, AM, CH, EG, EM, GE, HR, KG, LI, MD, MK, MN, SG, TR, UA

(72) Arlette Elsa EMCH, Rue des Mornets 31, CH-2520 LA NEUVEVILLE

(54) 1.-4. Jewelry, in particular earrings (1, 2), necklaces (3, 4)

(55)



(11) DM/070057 (51) 02-07

(15) 2008 04 25

(45) 2008/05 (2008 06 30)

(22) 2008 04 25

(28) 1

(30) No 1: 03.04.2008, BASELWORLD, BASEL (CH)

(73) MONTRES BREGUET S.A. CH-1344 L'ABBAYE (CH)

(85) CH

(86) CH

(87) CH

(88) CH

(89) CH

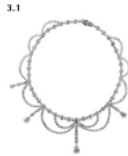

(22) 2008 04 25
 (28) I
 (30) No 1: 03.04.2008, BASELWORLD, BASEL (CH)
 (73) MONTRES BREGUET S.A. CH-1344 L'ABBAYE (CH)
 (85) CH
 (86) CH
 (87) CH
 (88) CH
 (89) CH
 (81) I. AN, ID, TN. II. BZ, KP, MA, MC, ME, RS. III. AL, AM, CH, EG, EM, GE, HR, KG, LI, MD, MK, MN, SG, TR, UA
 (72) Arlette Elsa EMCH, Rue des Mornets 31, CH-2520 LA NEUVEVILLE
 (54) I. Wristwatch
 (55)



(11) DM/070059 (51) 10-02
 (15) 2008 04 25
 (45) 2008/05 (2008 06 30)

(11) DM/070063 (51) 20-02
 (15) 2008 04 29
 (45) 2008/05 (2008 06 30)
 (22) 2008 04 29
 (28) I
 (73) SWATCH AG (SWATCH SA) (SWATCH LTD.) Jakob-Stämpfli-Strasse 94, CH-2502 Biel/Bienne (CH)
 (85) CH
 (86) CH
 (87) CH
 (88) CH

(89) CH
 (81) I. AN, ID, TN. II. BZ, KP, MA, MC, ME, RS.
 III. AL, AM, CH, EG, EM, GE, HR, KG, LI, MD,
 MK, MN, SG, TR, UA
 (72) Senka PERC, Rue des Falaises 4, CH-1205
 GENEVE
 (54) 1. Display unit
 (55)



(72) Daniël Dhondt, Suomenlahdentie 1A9, FI-02230 Espoo
 (54) 1.-2. Handsets; 3.-5. Sets of keys for handsets;
 6. Front cover for a handset
 (55)

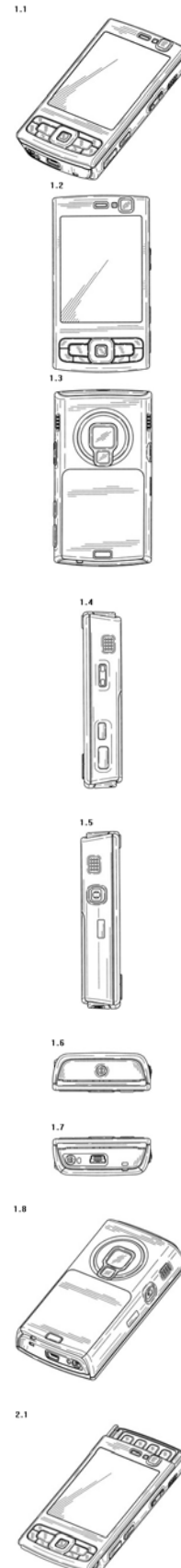

(11) DM/070068 (51) 14-03
 (15) 2008 02 27
 (45) 2008/05 (2008 06 30)
 (22) 2008 02 27
 (28) 6
 (30) 27.08.2007; 000779780; EM
 (73) NOKIA CORPORATION Keilalahdentie 4,
 FI-02150 Espoo (FI)
 (85) EM
 (86) EM
 (87) EM
 (88) EM
 (89) EM
 (81) III. AL, AM, BW, CH, EE, EG, EM, ES, FR,
 GE, HR, IS, LI, LV, MK, MN, NA, SG, SI, TR,
 UA.

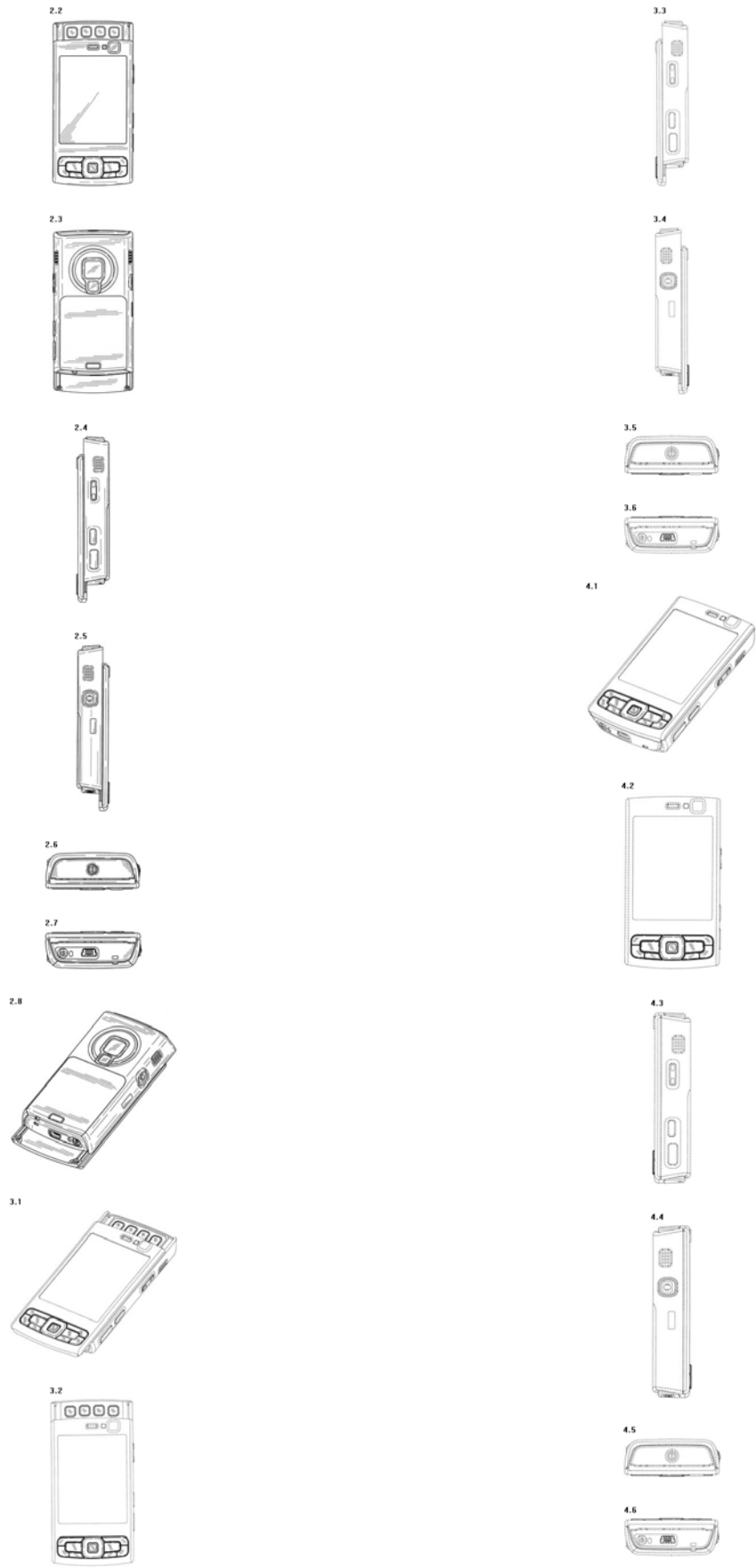

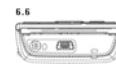

(11) DM/070077 (51) 26-03

(15) 2008 05 08

(45) 2008/05 (2008 06 30)

(22) 2008 05 08

(28) 4

(30) No 1: 16.11.2007; 000829940-0002; EM; No

2: 16.11.2007; 000829940-0003; EM; No 3:

16.11.2007; 000829940-0010; EM; No 4:

16.11.2007; 000829940-0012; EM

(73) SCHREDER, SOCIÉTÉ ANONYME Rue de Lusambo 67, B-1190 Bruxelles (BE)

(85) EM

(86) BE

(87) BE

(88) BE

(89) EM

(81) II. ME, RS. III. CH, GE, HR, UA

(54) 1.-4. Outdoor lighting fixtures

(55)





(11) DM/070086 (51) 20-02
 (15) 2008 04 16
 (45) 2008/05 (2008 06 30)
 (22) 2008 04 16
 (28) 3
 (73) SWATCH AG (SWATCH SA) (SWATCH LTD.), Jakob-Stämpfli-Strasse 94, CH-2502 Biel/Bienne (CH)
 (85) CH
 (86) CH
 (87) CH
 (88) CH
 (89) CH
 (81) I. AN, ID, TN. II. BZ, KP, MA, MC, ME, RS. III. AL, AM, CH, EG, EM, GE, HR, KG, LI, MD, MK, MN, SG, TR, UA
 (72) 1.-3. Monsieur Daniele SIMONE, Kelleräckerstrasse 28, CH-8967 WIDEN (AG)
 (54) 1.-3. Display units
 (55)

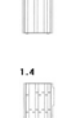
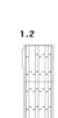
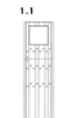

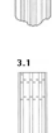

(11) DM/070091 (51) 10-02
 (15) 2008 04 25
 (45) 2008/05 (2008 06 30)
 (22) 2008 04 25
 (28) 1
 (73) SWATCH AG (SWATCH SA)(SWATCH LTD) Jakob-Stämpfli-Strasse 94, CH-2502 BIEL/BIENNE (CH)
 (85) CH
 (86) CH
 (87) CH
 (88) CH
 (89) CH
 (81) I. AN, ID, TN. II. BZ, KP, MA, MC, ME, RS. III. AL, AM, CH, EG, EM, GE, HR, KG, LI, MD, MK, MN, SG, TR, UA
 (72) Alessandra FORNARI, SWATCHLAB, Via Archimede 6, IT-20129 MILANO
 (54) Wristwatch
 (55)



(11) DM/070092 (51) 10-02
 (15) 2008 04 25
 (45) 2008/05 (2008 06 30)
 (22) 2008 04 25
 (28) 1
 (73) SWATCH AG (SWATCH SA)(SWATCH LTD) Jakob-Stämpfli-Strasse 94, CH-2502 BIEL/BIENNE (CH)
 (85) CH
 (86) CH
 (87) CH

(88) CH
 (89) CH
 (81) I. AN, ID, TN. II. BZ, KP, MA, MC, ME, RS.
 III. AL, AM, CH, EG, EM, GE, HR, KG, LI, MD,
 MK, MN, SG, TR, UA
 (72) Claudia CARIERI, SWATCHLAB, Via
 Archimede 6, IT-20129 MILANO
 (54) Wristwatch
 (55)



(11) DM/070093 (51) 10-02
 (15) 2008 04 25
 (45) 2008/05 (2008 06 30)
 (22) 2008 04 25
 (28) 3
 (73) SWATCH AG (SWATCH SA)(SWATCH
 LTD) Jakob-Stämpfli-Strasse 94, CH-2502
 BIEL/BIENNE (CH)
 (85) CH
 (86) CH
 (87) CH
 (88) CH
 (89) CH
 (81) I. AN, ID, TN. II. BZ, KP, MA, MC, ME, RS.
 III. AL, AM, CH, EG, EM, GE, HR, KG, LI, MD,
 MK, MN, SG, TR, UA
 (72) 1) Danilo SALA, SWATCHLAB, Via
 Archimede 6, IT-20129 MILANO; 2) Alessandra
 FORNARI, SWATCHLAB, Via Archimede 6, IT-
 20129 MILANO; 3) Patrizio VITA,
 SWATCHLAB, Via Archimede 6, IT-20129
 MILANO
 (54) 1.-3. Wristwatches
 (55) See color image of design (p. 142)



(11) DM/070094 (51) 10-02
 (15) 2008 04 25
 (45) 2008/05 (2008 06 30)
 (22) 2008 04 25
 (28) 1
 (73) SWATCH AG (SWATCH SA)(SWATCH
 LTD) Jakob-Stämpfli-Strasse 94, CH-2502
 BIEL/BIENNE (CH)
 (85) CH
 (86) CH
 (87) CH
 (88) CH
 (89) CH
 (81) I. AN, ID, TN. II. BZ, KP, MA, MC, ME, RS.
 III. AL, AM, CH, EG, EM, GE, HR, KG, LI, MD,
 MK, MN, SG, TR, UA
 (72) Walter GARRO, SWATCHLAB, Via
 Archimede 6, IT-20129 MILANO
 (54) Wristwatch
 (55)



(11) DM/070095 (51) 10-02
 (15) 2008 04 25
 (45) 2008/05 (2008 06 30)
 (22) 2008 04 25
 (28) 2
 (73) SWATCH AG (SWATCH SA)(SWATCH
 LTD) Jakob-Stämpfli-Strasse 94, CH-2502
 BIEL/BIENNE (CH)
 (85) CH
 (86) CH
 (87) CH
 (88) CH
 (89) CH
 (81) I. AN, ID, TN. II. BZ, KP, MA, MC, ME, RS.
 III. AL, AM, CH, EG, EM, GE, HR, KG, LI, MD,
 MK, MN, SG, TR, UA
 (72) BRAVO MARINHO Paulo Manuel, Chemin
 de la Forêt 3, CH-2068 HAUTERIVE
 (54) 1.-2. Wristwatches
 (55)



(11) DM/070096 (51) 10-02
 (15) 2008 04 25
 (45) 2008/05 (2008 06 30)
 (22) 2008 04 25
 (28) 2
 (73) THE SWATCH GROUP MANAGEMENT SERVICES AG (THE SWATCH GROUP MANAGEMENT SERVICES SA) (THE SWATCH GROUP MANAGEMENT SERVICES LTD.) Seevorstadt 6, CH-2502 BIEL/BIENNE (CH)
 (85) CH
 (86) CH
 (87) CH
 (88) CH
 (89) CH
 (81) I. AN, ID, TN. II. BZ, KP, MA, MC, ME, RS. III. AL, AM, CH, EG, EM, GE, HR, KG, LI, MD, MK, MN, SG, TR, UA
 (72) Arlette Elsa EMCH, Rue des Mornets 31, CH-2520 LA NEUVEVILLE
 (54) 1.-2. Wristwatches
 (55)



(11) DM/070098 (51) 10-02
 (15) 2008 04 25
 (45) 2008/05 (2008 06 30)
 (22) 2008 04 25
 (28) 7
 (73) SWATCH AG (SWATCH SA)(SWATCH LTD) Jakob-Stämpfli-Strasse 94, CH-2502 BIEL/BIENNE (CH)
 (85) CH
 (86) CH
 (87) CH
 (88) CH
 (89) CH

(81) I. AN, ID, TN. II. BZ, KP, MA, MC, ME, RS. III. AL, AM, CH, EG, EM, GE, HR, KG, LI, MD, MK, MN, SG, TR, UA

(72) 1.-3. Andrea ARRIGONI, SWATCHLAB, Via Archimede 6, IT-20129 MILANO; 4. Danilo SALA, SWATCHLAB, Via Archimede 6, IT-20129 MILANO; 5.-7. Walter GARRO, SWATCHLAB, Via Archimede 6, IT-20129 MILANO

(54) 1.-7. Wristwatches

(55) See color image of design (p. 143)



(11) DM/070100 (51) 10-02

(15) 2008 04 28

(45) 2008/05 (2008 06 30)

(22) 2008 04 28

(28) 1

(73) SWATCH AG (SWATCH SA)(SWATCH LTD) Jakob-Stämpfli-Strasse 94, CH-2502 BIEL/BIENNE (CH)

(85) CH

(86) CH

(87) CH

(88) CH

(89) CH

(81) I. AN, ID, TN. II. BZ, KP, MA, MC, ME, RS. III. AL, AM, CH, EG, EM, GE, HR, KG, LI, MD, MK, MN, SG, TR, UA

(72) Andrea ARRIGONI, SWATCHLAB, Via Archimede 6, IT-20129 MILANO

(54) Wristwatch

(55) See color image of design (p. 143)



(11) DM/070101 (51) 10-02

(15) 2008 04 28

(45) 2008/05 (2008 06 30)

(22) 2008 04 28

(28) 1

(73) SWATCH AG (SWATCH SA)(SWATCH LTD) Jakob-Stämpfli-Strasse 94, CH-2502 BIEL/BIENNE (CH)

(85) CH

(86) CH

- (87) CH
- (88) CH
- (89) CH
- (81) I. AN, ID, TN. II. BZ, KP, MA, MC, ME, RS. III. AL, AM, CH, EG, EM, GE, HR, KG, LI, MD, MK, MN, SG, TR, UA
- (72) Lorenzo VALLONE, SWATCHLAB, Via Archimede 6, IT-20129 MILANO
- (54) Wristwatch
- (55) See color image of design (p. 143)



- (28) 2
- (73) SWATCH AG (SWATCH SA)(SWATCH LTD) Jakob-Stämpfli-Strasse 94, CH-2502 BIEL/BIENNE (CH)
- (85) CH
- (86) CH
- (87) CH
- (88) CH
- (89) CH
- (81) I. AN, ID, TN. II. BZ, KP, MA, MC, ME, RS. III. AL, AM, CH, EG, EM, GE, HR, KG, LI, MD, MK, MN, SG, TR, UA
- (72) Nicole JUSTITZ, Hügelstrasse 35, CH-8002 Zürich
- (54) 1.-2. Wristwatches
- (55) See color image of design (p. 143)

- (11) DM/070102 (51) 10-02
- (15) 2008 04 28
- (45) 2008/05 (2008 06 30)
- (22) 2008 04 28
- (28) 2
- (73) SWATCH AG (SWATCH SA)(SWATCH LTD) Jakob-Stämpfli-Strasse 94, CH-2502 BIEL/BIENNE (CH)
- (85) CH
- (86) CH
- (87) CH
- (88) CH
- (89) CH
- (81) I. AN, ID, TN. II. BZ, KP, MA, MC, ME, RS. III. AL, AM, CH, EG, EM, GE, HR, KG, LI, MD, MK, MN, SG, TR, UA
- (72) Alessandra FORNARI, SWATCHLAB, Via Archimede 6, IT-20129 MILANO
- (54) 1.-2. Wristwatches
- (55) See color image of design (p. 143)



- (11) DM/070103 (51) 10-02
- (15) 2008 04 28
- (45) 2008/05 (2008 06 30)
- (22) 2008 04 28



(11) DM/070114 (51) 10-02
 (15) 2008 05 14
 (45) 2008/05 (2008 06 30)
 (22) 2008 05 14
 (28) 2
 (73) SWATCH AG (SWATCH SA) (SWATCH LTD.) Jakob-Stämpfli-Strasse 94, CH-2502 Biel/Bienne (CH)
 (85) CH
 (86) CH
 (87) CH
 (88) CH
 (89) CH
 (81) I. AN, ID, TN. II. BZ, MA, MC, ME. III. AL, AM, CH, EG, EM, GE, HR, KG, LI, MD, MK, MN, SG, TR, UA
 (72) N° 1: Walter GARRO, SWATCHLAB, Via Archimede 6, IT-20129 MILANO; N° 2: Andrea ARRIGONI, SWATCHLAB, Via Archimede 6, IT-20129 MILANO
 (54) 1.-2. Wristwatches
 (55)



(11) DM/070115 (51) 10-02
 (15) 2008 05 14
 (45) 2008/05 (2008 06 30)
 (22) 2008 05 14
 (28) 1

(73) SWATCH AG (SWATCH SA) (SWATCH LTD.) Jakob-Stämpfli-Strasse 94, CH-2502 Biel/Bienne (CH)
 (85) CH
 (86) CH
 (87) CH
 (88) CH
 (89) CH
 (81) I. AN, ID, TN. II. BZ, MA, MC, ME. III. AL, AM, CH, EG, EM, GE, HR, KG, LI, MD, MK, MN, SG, TR, UA
 (72) Lorenzo VALLONE, SWATCHLAB, Via Archimede 6, IT-20129 MILANO
 (54) 1. Wristwatch
 (55)



(11) DM/070116 (51) 10-02
 (15) 2008 05 14
 (45) 2008/05 (2008 06 30)
 (22) 2008 05 14
 (28) 2
 (73) SWATCH AG (SWATCH SA) (SWATCH LTD.) Jakob-Stämpfli-Strasse 94, CH-2502 Biel/Bienne (CH)
 (85) CH
 (86) CH
 (87) CH
 (88) CH
 (89) CH
 (81) I. AN, ID, TN. II. BZ, MA, MC, ME. III. AL, AM, CH, EG, EM, GE, HR, KG, LI, MD, MK, MN, SG, TR, UA
 (72) N° 1, 2: Danilo SALA, SWATCHLAB, Via Archimede 6, IT-20129 MILANO
 (54) 1.-2. Wristwatches
 (55) See color image of design (p. 144)



(11) DM/070117 (51) 10-02
 (15) 2008 05 14
 (45) 2008/05 (2008 06 30)
 (22) 2008 05 14
 (28) 1
 (73) SWATCH AG (SWATCH SA) (SWATCH LTD.) Jakob-Stämpfli-Strasse 94, CH-2502 Biel/Bienne (CH)
 (85) CH
 (86) CH
 (87) CH
 (88) CH
 (89) CH
 (81) I. AN, ID, TN. II. BZ, MA, MC, ME. III. AL, AM, CH, EG, EM, GE, HR, KG, LI, MD, MK, MN, SG, TR, UA
 (72) Ylenia AGATE, SWATCHLAB, Via Archimede 6, IT-20129 MILANO
 (54) 1. Wristwatch
 (55)



(11) DM/070118 (51) 11-01
 (15) 2008 05 14
 (45) 2008/05 (2008 06 30)
 (22) 2008 05 14
 (28) 4
 (30) Nos 1, 2, 3, 4: 03.04.2008, BASELWORLD, BASEL (CH)
 (73) THE SWATCH GROUP MANAGEMENT SERVICES AG (THE SWATCH GROUP MANAGEMENT SERVICES SA) (THE SWATCH GROUP MANAGEMENT SERVICES LTD.) Seevorstadt 6, CH-2502 BIEL/BIENNE (CH)
 (85) CH
 (86) CH
 (87) CH
 (88) CH
 (89) CH
 (81) I. AN, ID, TN. II. BZ, MA, MC, ME. III. AL, AM, CH, EG, EM, GE, HR, KG, LI, MD, MK, MN, SG, TR, UA
 (72) Arlette Elsa EMCH DUCOMMUN, Rue des Mornets 31, CH-2520 LA NEUVEVILLE
 (54) 1.-4. Jewelry, in particular rings (1, 2, 3) and earrings (4)
 (55)



(11) DM/070127 (51) 10-02
 (15) 2008 05 16
 (45) 2008/05 (2008 06 30)
 (22) 2008 05 16
 (28) 2
 (73) SWATCH AG (SWATCH SA) (SWATCH LTD.) Jakob-Stämpfli-Strasse 94, CH-2502 Biel/Bienne (CH)
 (85) CH
 (86) CH
 (87) CH
 (88) CH
 (89) CH
 (81) I. AN, ID, TN. II. BZ, MA, MC, ME. III. AL, AM, CH, EG, EM, GE, HR, KG, LI, MD, MK, MN, SG, TR, UA
 (72) N° 1: Patrizio VITA, SWATCHLAB, Via Archimede 6, IT-20129 MILANO; N° 2: Giuseppe DEL GRECO, SWATCHLAB, Via Archimede 6, IT-20129 MILANO
 (54) 1.-2. Wristwatches
 (55) See color image of design (p. 144)





(55)



(11) DM/070128 (51) 10-02
 (15) 2008 05 16
 (45) 2008/05 (2008 06 30)
 (22) 2008 05 16
 (28) 1
 (73) SWATCH AG (SWATCH SA) (SWATCH LTD.) Jakob-Stämpfli-Strasse 94, CH-2502 Biel/Bienne (CH)
 (85) CH
 (86) CH
 (87) CH
 (88) CH
 (89) CH
 (81) I. AN, ID, TN. II. BZ, MA, MC, ME. III. AL, AM, CH, EG, EM, GE, HR, KG, LI, MD, MK, MN, SG, TR, UA
 (72) Adelina Bissolo, SWATCHLAB, Via Archimede 6, IT-20129 MILANO
 (54) 1. Wristwatch
 (55)

(11) DM/070134 (51) 23-03
 (15) 2007 12 24
 (45) 2008/05 (2008 06 30)
 (22) 2007 12 24
 (28) 3
 (73) ARKIANE SARL 600 chemin du vivier, F-07130 SOYONS (FR)
 (85) FR
 (86) FR
 (87) FR
 (88) FR
 (89) FR
 (81) III. CH, GE, HR, TR
 (72) LELONG Dominique, 600 chemin du vivier; F-07130 SOYONS
 (54) 1. Central fireplace; 2. built-in fireplace; 3. wall-mounted fireplace
 (55)



(11) DM/070129 (51) 10-02
 (15) 2008 05 16
 (45) 2008/05 (2008 06 30)
 (22) 2008 05 16
 (28) 2
 (73) SWATCH AG (SWATCH SA) (SWATCH LTD.) Jakob-Stämpfli-Strasse 94, CH-2502 Biel/Bienne (CH)
 (85) CH
 (86) CH
 (87) CH
 (88) CH
 (89) CH
 (81) I. AN, ID, TN. II. BZ, MA, MC, ME. III. AL, AM, CH, EG, EM, GE, HR, KG, LI, MD, MK, MN, SG, TR, UA
 (72) N° 1: Francesca ERRANI, SWATCHLAB, Via Archimede 6, IT-20129 MILANO; N° 2: Alessandra FORNARI, SWATCHLAB, Via Archimede 6, IT-20129 MILANO
 (54) 1.-2. Wristwatches

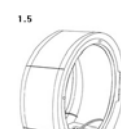
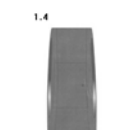
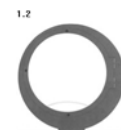
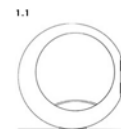

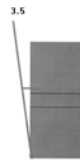
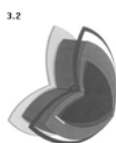
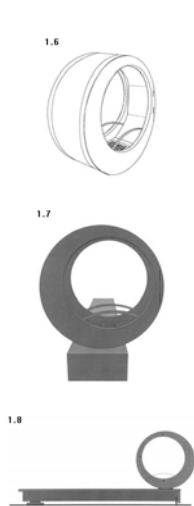

(11) DM/070143 (51) 24-04

(15) 2008 03 12

(45) 2008/08 (2008 09 30)

(22) 2008 03 12

(28) 6

(30) 12.09.2007; 000788682-0001; EM; 12.09.2007; 000788682-0002; EM; 12.09.2007; 000788682-0003; EM; 12.09.2007; 000788682-0004; EM; 12.09.2007; 000788682-0005; EM; 12.09.2007; 000788682-0006; EM

(73) SIEGFRIED GENERICS INTERNATIONAL AG Untere Brühlstrasse 4, CH-4800 Zofingen (CH)

(86) CH

(87) CH

(88) CH

(81) I. ID. II. MC, ME, RS. III. AL, AM, CH, GE, HR, IS, KG, LI, MD, MK, MN, SG, TR, UA

(72) MAYER, Stefan, Woelflinstrasse 5a, D-79104 Freiburg im Breisgau

(54) 1. Inhaler with attached lid, coloured; 2. Inhaler without lid, coloured; 3. Inhaler with detached lid, coloured; 4. Inhaler with attached lid, black-and-white; 5. Inhaler without lid, black-and-white; 6. Inhaler with detached lid, black-and-white (55)



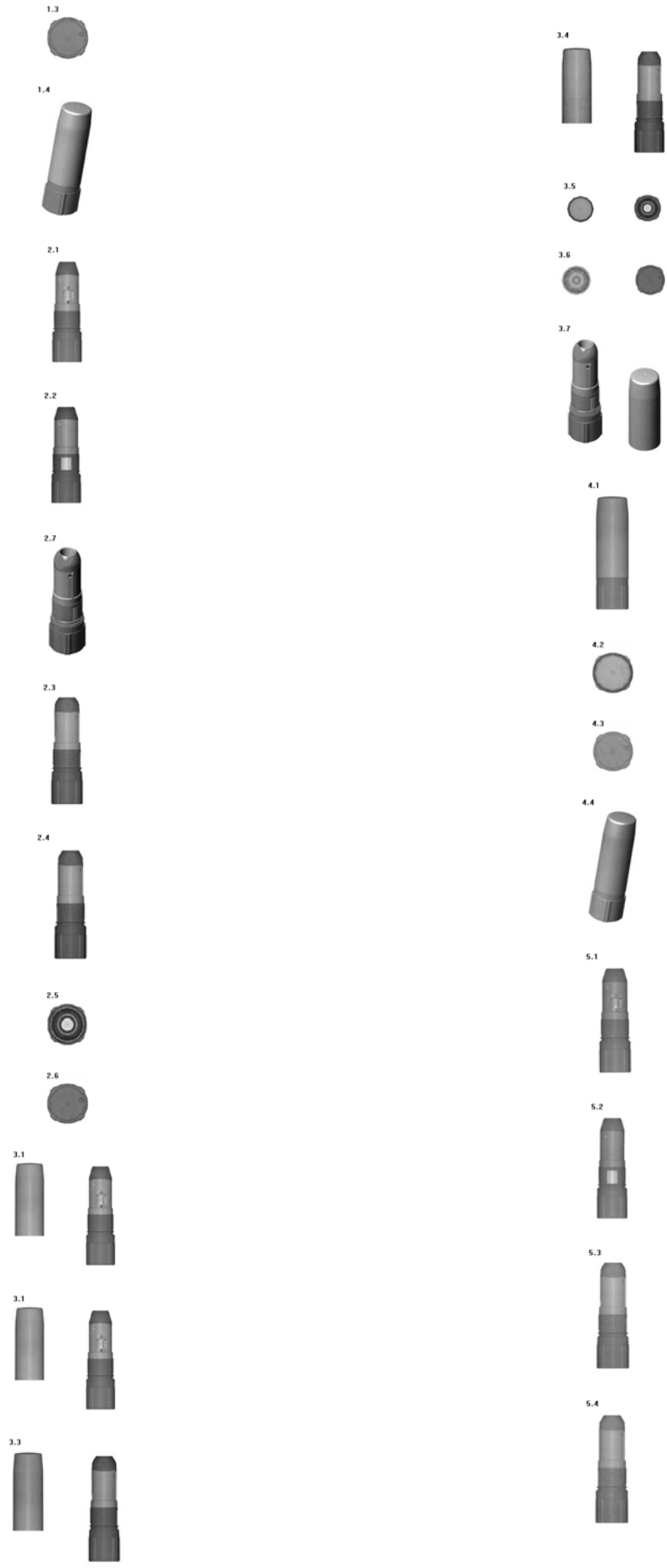

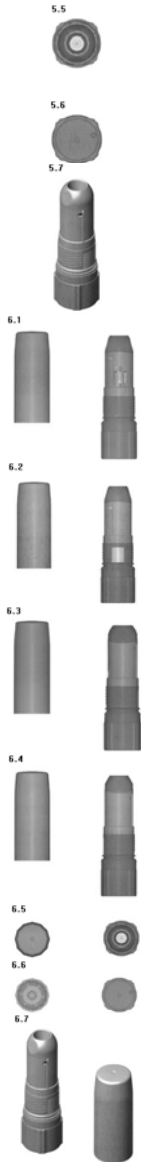

(11) DM/070167 (51) 10-02
 (15) 2008 05 16
 (45) 2008/05 (2008 06 30)
 (22) 2008 05 16
 (28) 3
 (73) SWATCH AG (SWATCH SA)(SWATCH LTD) Jakob-Stämpfli-Strasse 94, CH-2502 BIEL/BIENNE (CH)
 (85) CH
 (86) CH
 (87) CH
 (88) CH
 (89) CH
 (81) I. AN, ID, TN. II. BZ, MA, MC, ME. III. AL, AM, CH, EG, EM, GE, HR, KG, LI, MD, MK, MN, SG, TR, UA
 (72) 1) Patrizio VITA, SWATCHLAB, Via Archimede 6, IT-20129 MILANO; 2) Giuseppe DEL GRECO, SWATCHLAB, Via Archimede 6, IT-20129 MILANO; 3) Walter GARRO,

SWATCHLAB, Via Archimede 6, IT-20129 MILANO
 (54) 1.-3. Wristwatches
 (55)



(11) DM/070168 (51) 10-02
 (15) 2008 05 16
 (45) 2008/05 (2008 06 30)
 (22) 2008 05 16
 (28) 1
 (73) SWATCH AG (SWATCH SA)(SWATCH LTD) Jakob-Stämpfli-Strasse 94, CH-2502 BIEL/BIENNE (CH)
 (85) CH
 (86) CH
 (87) CH
 (88) CH
 (89) CH
 (81) I. AN, ID, TN. II. BZ, MA, MC, ME. III. AL, AM, CH, EG, EM, GE, HR, KG, LI, MD, MK, MN, SG, TR, UA
 (72) Rossana BOFFI, SWATCHLAB, Via Archimede 6, IT-20129 MILANO
 (54) Wristwatch
 (55) See color image of design (p. 144)



(11) DM/070169 (51) 10-02
 (15) 2008 05 16

(45) 2008/05 (2008 06 30)
 (22) 2008 05 16
 (28) 2
 (73) SWATCH AG (SWATCH SA)(SWATCH LTD) Jakob-Stämpfli-Strasse 94, CH-2502 BIEL/BIENNE (CH)
 (85) CH
 (86) CH
 (87) CH
 (88) CH
 (89) CH
 (81) I. AN, ID, TN. II. BZ, MA, MC, ME. III. AL, AM, CH, EG, EM, GE, HR, KG, LI, MD, MK, MN, SG, TR, UA
 (72) 1.-2. Ylenia AGATE, SWATCHLAB, Via Archimede 6, IT-20129 MILANO
 (54) 1.-2. Wristwatches
 (55)



(11) DM/070181 (51) 09-01
 (15) 2008 05 16
 (45) 2008/05 (2008 06 30)
 (22) 2008 05 16
 (28) 1
 (30) 22.11.2007; 07 5308; FR
 (73) PARFUMS GIVENCHY (SOCIÉTÉ ANONYME) 77 rue Anatole France, F-92300 LEVALLOIS PERRET (FR)
 (85) FR
 (86) FR
 (87) FR
 (88) FR
 (89) FR
 (81) I. AN, ID, TN. II. MA, MC, ME, RS. III. CH, EG, EM, GE, HR, LI, RO, SG, TR.
 (72) Serge MANSAU, 9 rue Georges Ville, F-75116 PARIS
 (54) Small bottle for perfumery products
 (55)



(11) DM/070186 (51) 19-08
 (15) 2008 05 28
 (45) 2008/05 (2008 06 30)
 (22) 2008 05 28
 (28) 8
 (30) 03.12.2007; 200701099; CH
 (73) SOCIÉTÉ DES PRODUITS NESTLÉ S.A. CH-1800 Vevey (CH)
 (85) CH
 (86) CH
 (87) CH
 (88) CH
 (89) CH
 (81) III. AM, GE, KG, MD, UA.
 (54) 1.-8. Printed matters
 (55) See color image of design (p. 144)

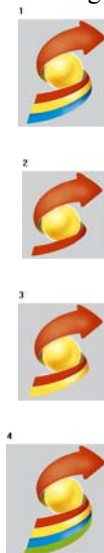

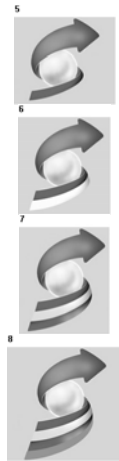

(11) DM/070188 (51) 10-02, 07
 (15) 2008 05 22
 (45) 2008/05 (2008 06 30)
 (22) 2008 05 22
 (28) 2
 (30) No 1: 03.04.2008, BASELWORLD 2008, BASEL (CH)
 (73) LÉON HATOT SA (LÉON HATOT AG) (LÉON HATOT LTD) Avenue de Beauregard 3, CH-2012 Auvernier (CH)
 (85) CH
 (86) CH
 (87) CH
 (88) CH
 (89) CH
 (81) I. AN, ID, TN. II. BZ, MA, MC, ME. III. AL, AM, CH, EG, EM, GE, HR, KG, LI, MD, MK, MN, SG, TR, UA
 (72) Arlette Elsa EMCH, Rue des Mornets 31, CH-2520 LA NEUVEVILLE
 (54) Wristwatch; 2. Watch bracelet clasp
 (55) See color image of design (p. 144)

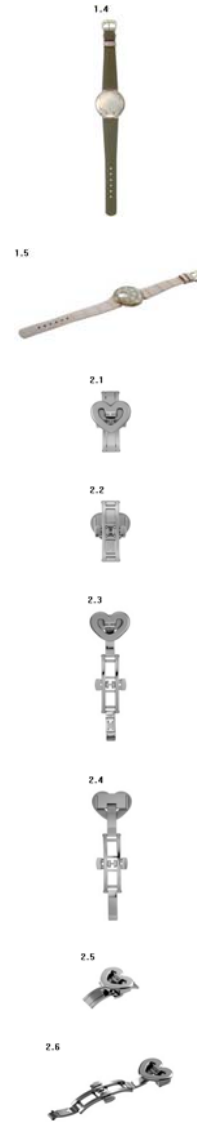

(11) DM/070375 (51) 12-08
 (15) 2008 03 04
 (45) 2008/08 (2008 09 30)
 (22) 2008 03 04
 (28) 1
 (73) SEAT, S.A. Autovía A-2, Km. 585, E-08760 Martorell (Barcelona) (ES)
 (85) ES
 (86) ES
 (87) ES
 (88) ES
 (81) I. AN, BJ, CI, ID, MA, MC, SN, SR, TN. III. AL, AM, BW, CH, EG, EM, GE, HR, IS, KG, LI, MD, MK, MN, NA, SG, TR, UA
 (72) MANUEL MOYANO JIMENEZ, Autovia A-2, Km. 585, 08760 MARTORELL, BARCELONA
 (54) Motor vehicle
 (55)





(11) DM/070484 (51) 19-08
 (15) 2008 04 01
 (45) 2008/08 (2008 09 30)
 (22) 2008 04 01
 (28) 7
 (30) 15.11.2007; 826631 001-0007; EM
 (73) SOCIÉTÉ DES PRODUITS NESTLÉ S.A
 3CH-1800 Vevey (CH)
 (85) CH
 (86) CH
 (87) CH
 (88) CH
 (81) I. ID, TN. II. MA, ME, RS. III. CH, EG, GE,
 HR, MD, MK, SG, TR, UA
 (54) 1.-7. Printed matters
 (55) See color image of design (p. 144)



(11) DM/070485 (51) 11-01
 (15) 2008 05 19
 (45) 2008/08 (2008 09 30)
 (22) 2008 05 19
 (28) 26
 (73) GOLAY BUCHEL ET CIE S.A. 60, Avenue
 de Rhodanie, CH-1000 Lausanne Cour 3
 (81) I. ID. II. KP, MA, MC, ME, RS. III. AL, CH,
 EM, GE, HR, LI, MD, MK, MN, SG, TR, UA
 (72) Roman BÜCHI, chemin des Rossets 2, CH-
 1117 Grancy
 (54) 1.-7. Rings; 8.-12. Earrings; 13. Bracelet; 14.-
 18. Necklaces; 19. Necklace clasp; 20.-26.
 Pendants
 (55)





- 9.1 
- 9.2 
- 9.3 
- 9.4 
- 9.5 
- 10.1 
- 10.2 
- 10.3 
- 10.4 
- 10.5 
- 11.1 
- 11.2 
- 11.3 
- 11.4 
- 12.1 
- 12.2 
- 12.3 
- 12.4 

- 13.1 
- 13.2 
- 13.3 
- 13.4 
- 14.1 
- 14.2 
- 14.3 
- 14.4 
- 14.5 
- 15.1 
- 15.2 
- 15.3 
- 15.4 
- 15.5 





(11) DM/070493 (51) 07-06
 (15) 2008 07 21
 (45) 2008/08 (2008 09 30)
 (22) 2008 07 21
 (28) 1
 (73) MASTRAD SA Bercy Village - 16, rue François Truffaut, F-75012 PARIS (FR)
 (85) FR
 (86) FR
 (87) FR
 (88) FR
 (81) I. TN. II. MA, MC. III. CH, GE, HR, HU, RO, SI, UA
 (72) Mathieu LION, c/o MASTRAD SA, 16, rue François Truffaut, F-75012 Paris; Anne TANGUY, c/o MASTRAD SA, 16, rue François Truffaut, F-75012 PARIS
 (54) 1. Salad tongs
 (55)

(11) DM/070494 (51) 07-06
 (15) 2008 07 21
 (45) 2008/08 (2008 09 30)
 (22) 2008 07 21
 (28) 1
 (73) MASTRAD SA Bercy Village - 16, rue François Truffaut, F-75012 PARIS (FR)
 (85) FR
 (86) FR
 (87) FR
 (88) FR
 (81) I. TN. II. MA, MC. III. CH, GE, HR, HU, RO, SI, UA
 (72) Mathieu LION, c/o MASTRAD SA, 16, rue François Truffaut, F-75012 Paris; Anne Tanguy, c/o MASTRAD SA, 16, rue François Truffaut, F-75012 Paris
 (54) 1. Salad tongs
 (55)





- (11) DM/070495 (51) 10-02
 (15) 2008 07 24
 (45) 2008/08 (2008 09 30)
 (22) 2008 07 24
 (28) 2
 (73) SWATCH AG (SWATCH SA)(SWATCH LTD) Jakob-Stämpfli-Strasse 94, CH-2502 BIEL/BIENNE (CH)
 (85) CH
 (86) CH
 (87) CH
 (88) CH
 (81) I. AN, ID, TN. II. BZ, MA, MC, ME. III. AL, AM, CH, EG, EM, GE, HR, KG, LI, MD, MK, MN, SG, TR, UA
 (72) No. 1) Claudia CARIERI, SWATCHLAB, Via Archimede 6, IT-20129 MILANO; No. 2) Adelina BISSOLO, SWATCHLAB, Via Archimede 6, IT-20129 MILANO
 (54) 1.-2. Wrist-watches
 (55)



- (11) DM/070544 (51) 07-01
 (15) 2008 07 25
 (45) 2008/08 (2008 09 30)
 (22) 2008 07 25
 (28) 2
 (73) MASTRAD SA Bercy Village - 16, rue François Truffaut, F-75012 PARIS (FR)
 (85) FR
 (86) FR
 (87) FR
 (88) FR

- (81) . TN. II. MA, MC. III. CH, GE, HR, HU, RO, SI, UA
 (54) 1.-2. Verrine glasses
 (55)

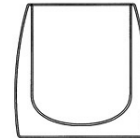

- (11) DM/070551 (51) 09-01
 (15) 2008 07 23
 (45) 2008/08 (2008 09 30)
 (22) 2008 07 23
 (28) 2
 (30) No 1: 25.03.2008; 9018710001; EM; No 2: 25.03.2008; 9018710002; EM
 (73) KRÜGER GMBH & CO. KG Senefelderstraße 44, 51469 Bergisch Gladbach (DE)
 (85) EM
 (86) DE
 (87) DE
 (88) DE
 (81) II. MC, ME, RS. III. CH, EG, GE, HR, LI, MD, MK, TR, UA
 (54) 1.-2. Bottles for liquid food
 (55)



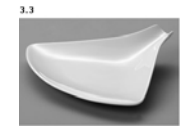

(11) DM/070553 (51) 07-01
 (15) 2008 08 10
 (45) 2008/08 (2008 09 30)
 (22) 2008 08 10
 (28) 6
 (73) BHS TABLETOP AG Ludwigmuehle 1,
 95100 Selb (DE)
 (86) DE
 (87) EM
 (89) EM
 (81) I. AN, ID, TN. II. BJ, BZ, CI, GA, KP, MA,
 MC, ME, ML, NE, RS, SN, SR. III. AL, AM, BW,
 CH, EG, EM, GE, HR, LI, MD, MK, MN, NA, SG,
 SY, TR, UA
 (54) 1.-3. Plates; 4. Bowl; 5. Saucer; 6. Cone-
 shaped tableware
 (55)



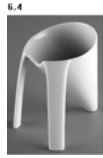

(11) DM/070573 (51) 06-11

(15) 2008 05 20

(45) 2008/08 (2008 09 30)

(22) 2008 05 20

(28) 2

(73) MASTRAD SA Bercy Village - 16, rue François Truffaut, F-75012 PARIS (FR)

(85) FR

(86) FR

(87) FR

(88) FR

(81) I. TN. II. MA, MC. III. CH, GE, HR, HU, RO, SI, UA

(72) 1. Mathieu LION, c/o MASTRAD SA, 16 rue François Truffaut, F-75012 Paris; 2. Elodie BRISSET c/o MASTRAD SA, 16 rue François Truffaut, F-75012 Paris

(54) 1.-2. Sink mats

(55)

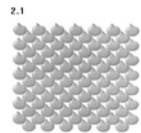
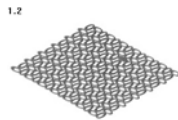
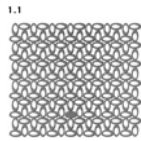

9. ოფისიალური შეტყობინება**9.1. კატეგორიები, რომლებზედაც გამოტანილია ძალის დაკარგვის
ბალანსები (30 11 2008 – 30 12 2008)****9.2. გამოგონებები**

№	საიდენტიფიკაციო ნომერი	რეგისტრაციის ნომერი	ძალის დაკარგვის თარიღი
1	2	3	4
1.	3248	2521	2007 12 16
2.	5124	2885	2007 12 13
3.	5649	3306	2007 11 29
4.	6233	3106	2007 12 06
5.	6486	3584	2007 12 06
6.	6985	3568	2007 12 05
7.	8308	3806	2007 12 12
8.	8529	4032	2007 12 06
9.	8530	4057	2007 12 06
10.	8542	3840	2007 12 20
11.	9078	4012	2007 11 28
12.	9130	4237	2007 12 21
13.	9132	4119	2007 12 22

9.3. სასარგებლო მოდელები

№	საიდენტიფიკაციო ნომერი	რეგისტრაციის ნომერი	ვადის გასვლის თარიღი
1	2	3	4
1.	5672	828	2007 12 13
2.	6250	991	2007 12 17
3.	6721	971	2007 12 02
4.	7195	1105	2007 11 25
5.	7205	1102	2007 12 02
6.	7218	1122	2007 12 15
7.	7219	1121	2007 12 15
8.	8532	1190	2007 12 08
9.	8544	1213	2007 12 23
10.	9079	1270	2007 11 28
11.	9082	1281	2007 11 29
12.	9099	1394	2007 12 07
13.	9125	1338	2007 12 20

9.4. უფლებების გადასემა 2008 წლის IV კვარტალი

პატენტის ნომერი	ყოფილი პატენტმფლობელი (უფლების გადამცემი)	ახალი პატენტმფლობელი (უფლების მიმღები)	გადაცემის თარიღი
1	2	3	4
765(5001036)/1	ასტა-მედიკა აგ., ვაისმულერშტრასე 45, D 6000, მაინის, ფრანკფურტი, გერმანია, SU	ბაქსტერ ინტერნეშენელ ინკ., უან ბაქსტერ პარკვეი, დირფილდი, ილინოისი, US; ბაქსტერ ჰელსქეა ს.ა., ჰერტიმტრასე 2, 8304 ვალზელენი, CH	11/6/2008
764(5001196)/1	ასტა მედიკა აგ., ვეისმულერსტრასე 45 D 6000 ფრანკფურტი მაინზე, გერმანია, SU	ბაქსტერ ინტერნეშენელ ინკ., უან ბაქსტერ პარკვეი, დირფილდი, ილინოისი, US; ბაქსტერ ჰელსქეა ს.ა., ჰერტიმტრასე 2, 8304 ვალზელენი, CH	11/6/2008
4330/1	საქართველოს მეცნიერებათა აკადემიის მართვის სისტემების ინსტიტუტი კ.გამსახურდიას გამზ. 34, 0160, თბილისი, GE	ოთარ ლაბაძე გორგასლის ქ. 97 კორპ.4, ბ.4, 0114, თბილისი, GE; ნუგზარ ყავლაშვილი ბოცვაძის ქ.2, ბ.14, 0108, თბილისი, GE; თამაზ საანიშვილი კოსტავას ქ. 9, 0179, თბილისი GE; ლევან გვარამაძე ენგურის 1, ბ.10, 380071, თბილისი, GE	11/6/2008

9.5. კატენცემლოვების და/ან მისამართის ცვლილებები რეგისტრირებული 2006 წელს

პატენტის ნომერი	ძველი სახელწოდება და/ან მისამართი	ახალი სახელწოდება და/ან მისამართი	ცვლილების თარიღი
2230/1	დოდო ორჯონიკიძე სუნდუკიანის ქ.19, 0102, თბილისი, GE	იოსებ ორჯონიკიძე იმედაშვილის ქ. 47, 380062, თბილისი, GE	11/6/2008

9.6. საპატენტო სალიცენზიო ხელშეკრულებები №№ 97NE, 98NE, 100NE, 101NE, 102 NE

ლიცენზიის სარეგისტრაციო № და თარიღი	სახეობა	პატენტის №	საფუძველი	კლასი	დასახელება	ლიცენზიარი (მოქალაქეობა)	ლიცენზიატი (მოქალაქეობა)	ლიცენზიის დადების თარიღი და ადგილი	ლიცენზიის მოქმედების ვადა და ტერიტორია (ქვეყანა)
1	2	3	4	5	6	7	8	9	10
97 NE 6.10.2008	მარტივი	P 6	პატენტი	A61N 1/42	სომერიკის ადამიანის ბიოენერგოკორექციის სერხი	ვალერი სომერიკი, GE	ნან კენჭაძე GE	16.10.2008 ქთბილისი, GE	6 თვით, 16.10.2008- 16.04.2009, GE
98 NE 07.11.2008	მარტივი	P 6	პატენტი	A61N 1/42	სომერიკის ადამიანის ბიოენერგოკორექციის სერხი	ვალერი სომერიკი, GE	ნარი ბერიძე GE	07.11.2008 ქთბილისი, GE	6 თვით, 07.11.2008- 06.05.2009, GE
99 NE 04.12.2008	მარტივი	P 6	პატენტი	A61N 1/42	სომერიკის ადამიანის ბიოენერგოკორექციის სერხი	ვალერი სომერიკი, GE	ნან სიხარულიძე GE	04.12.2008 ქთბილისი, GE	6 თვით, 04.11.2008- 04.06.2009, GE
100 NE 04.12.2008	მარტივი	P 6	პატენტი	A61N 1/42	სომერიკის ადამიანის ბიოენერგოკორექციის სერხი	ვალერი სომერიკი, GE	მიკი ლაიენს AZ	04.12.2008 ქთბილისი, GE	1 წლით, 04.12.2008- 04.12.2009, GE
101 NE 08.12.2008	მარტივი	P 6	პატენტი	A61N 1/42	სომერიკის ადამიანის ბიოენერგოკორექციის სერხი	ვალერი სომერიკი, GE	მზია ნალიაშვილი GE	04.12.2008 ქთბილისი, GE	6 თვით, 08.12.2008- 08.06.2009, GE
102 NE 25.12.2008	მარტივი	P 6	პატენტი	A61N 1/42	სომერიკის ადამიანის ბიოენერგოკორექციის სერხი	ვალერი სომერიკი, GE	ნიკოლოზ ივანიშვილი GE	25.12.2008 ქთბილისი, GE	1 წლით, 25.12.2008- 25.12.2009, GE

სასაქონლო ნიშნები

ბიულეტენი გამოქვეყნებული კოდეზი

M - სასაქონლო ნიშანი

(210) - AM 0000 000000 - განაცხადის ნომერი;

(260) -AAM 0000 00000 A - განაცხადის გამოქვეყნების ნომერი;

(111) - M 0000 00000 R - რეგისტრაციის ნომერი;

(111) -MMM0000 00000 Rn - მომღვეწო ვადით რეგისტრაციის ნომერი;

სადაც $n = 1,2,3...$

(111) - M 0000 00000 R(P) - რეგისტრაციის ნომერი ნიშანზე უფლების ნაწილობრივი გადაცემისას.

ბიბლიოგრაფიული მონაცემების საიდენტიფიკაციო კოდეზი

(111) - რეგისტრაციის ნომერი;

(151) - რეგისტრაციის თარიღი;

(156) - რეგისტრაციის ვადის გაგრძელების თარიღი;

(181) - რეგისტრაციის ვადის გასვლის სავარაუდო თარიღი;

(186) - ვადის გაგრძელების გასვლის სავარაუდო თარიღი;

(210) - განაცხადის ნომერი;

(220) - განაცხადის შეტანის თარიღი;

(230) - საგამოფენო მონაცემები;

(260) - ნომერი განაცხადისა, რომელზედაც გამოტანილია ექსპერტიზის დადებითი გადაწყვეტილება რეგისტრაციის შესახებ (გამოქვეყნების ნომერი);

(310) - პირველი განაცხადის ნომერი;

(320) - პირველი განაცხადის შეტანის თარიღი;

(330) - პირველი განაცხადის მიმღები ეროვნული ან რეგიონული უწყების ან ორგანიზაციის საიდენტიფიკაციო უკოდი;

(511) - საქონლისა და მომსახურების საერთაშორისო კლასიფიკაცია სასაქონლო ნიშნის რეგისტრაციისათვის და/ან კლასიფიცირებული საქონლისა და/ან მომსახურების ჩამონათვალი;

(531) - სასაქონლო ნიშნის გამოსახულებითი ელემენტების აღწერა სასაქონლო ნიშნების გამოსახულებითი ელემენტების საერთაშორისო კლასიფიკაციის (ვენის კლასიფიკაცია) მიხედვით;

(540) - ნიშნის გამოსახულება;

(550) - სასაქონლო ნიშნის ტიპი ან სახეობა;

(580) - განაცხადსა და ნიშნის რეგისტრაციასთან დაკავშირებული ყველა სახის ცვლილებაზე ჩანაწერის შეტანის თარიღი;

(591) - ინფორმაცია განცხადებულ ფერებზე;

(731) - განმცხადებლის სახელი და მისამართი;

(732) - მფლობელის სახელი და მისამართი;

- (740) - წარმომადგენლის სახელი და მისამართი;
- (750) - მიმოწერის მისამართი;
- (770) - ცვლილებამდე განმცხადებლის ან მფლობელის სახელი და მისამართი უფლების გადაცემის შემთხვევაში;
- (771) - ცვლილებამდე განმცხადებლის ან მფლობელის სახელი და მისამართი უფლების გადაცემის გარეშე;
- (791) - ლიცენზიატის სახელი და მისამართი;
- (800) - სასაქონლო ნიშნის რეგისტრაციის მონაცემები ნიშნების საერთაშორისო რეგისტრაციის მადრიდის ხელშეკრულებასთან დაკავშირებული პროტოკოლის მიხედვით (საერთაშორისო რეგისტრაციის ნომერი)

**ორასოიანი კოდეზი და მათი შესაბამისი სახელმწიფოების,
საერთაშორისო და რეგიონალური ორგანიზაციების დასახელება
(იხმოს სტანდარტი 3)**

AD	ანდორა	BJ	ბენინი
AE	არაბთა გაერთიანებული საამიროები	BM	ბერმუდის კუნძულები
AF	ავღანეთი	BN	ბრუნეი-დარუსალამი
AG	ანტიგუა და ბარბუდა	BO	ბოლივია
AI	ანგილია	BR	ბრაზილია
AL	ალბანეთი	BS	ბაჰამის კუნძულები
AM	სომხეთი	BT	ბჰუტანი
AN	ანტილის კუნძულები (ნიდერლანდები)	BV	ბუვეტის კუნძულები
AO	ანგოლა	BW	ბოტსვანა
AP	საწარმოო საკუთრების აფრიკის რეგიონალური ორგანიზაცია	BX	ბენელუქსის სასაქონლო ნიშნების უწყება (BBM) და ბენელუქსის სამრეწველო ნიშნების უწყება (BBDM)
AR	არგენტინა	BY	ბელორუსია
AT	ავსტრია	BZ	ბელიზი
AU	ავსტრალია	CA	კანადა
AW	არუბა	CD	კონგოს დემოკრატიული რესპ.
AZ	აზერბაიჯანი	CF	ცენტრალური აფრიკის რესპ.
BA	ბოსნია და ჰერცეგოვინა	CG	კონგო
BB	ბარბადოსი	CH	შვეიცარია
BD	ბანგლადეში	CI	კოტ_დ'ივუარი
BE	ბელგია	CK	კუკის კუნძულები
BF	ბურკინა-ფასო	CL	ჩილე
BG	ბულგარეთი	CM	კამერუნი
BH	ბაჰრეინი	CN	ჩინეთი
BI	ბურუნდი	CO	კოლუმბია

CR	კოსტა-რიკა	HK	ჰონკონგი
CU	კუბა	HN	ჰონდურასი
CV	მწვანე კონცხის კუნძულები	HR	ხორვატია
CY	კვიპროსი	HT	ჰაიტი
CZ	ჩეხიის რესპუბლიკა	HU	უნგრეთი
DE	გერმანია	IB	ინტელექტუალური საკუთრების მსოფლიო ორგანიზაციის ისმო (WIPO) საერთაშორისო ბიურო
DJ	ჯიბუტი	ID	ინდონეზია
DK	დანია	IE	ირლანდია
DM	დომინიკა	IL	ისრაელი
DO	დომინიკელთა რესპუბლიკა	IN	ინდოეთი
DZ	ალჟირი	IQ	ერაყი
EA	ევრაზიის საპატენტო ორგანიზაცია (EAPO)	IR	ირანის ისლამური რესპუბლიკა
EC	ეკვადორი	IS	ისლანდია
EE	ესტონეთი	IT	იტალია
EG	ეგვიპტე	JM	იამაიკა
EH	დასავლეთი საჰარა	JO	იორდანია
EM	შინაგანი ბაზრის ჰარმონიზაციის უწყება (სასაქონლო ნიშნები და სამრეწველო ნიშნები (OHIM))	JP	იაპონია
EP	ევროპის საპატენტო უწყება	KE	კენია
ER	ერიტრეა	KG	ყირგიზეთი
ES	ესპანეთი	KH	კამპუჩია
ET	ეთიოპია	KI	კირიბატი
FI	ფინეთი	KM	კომორის კუნძულები
FJ	ფიჯი	KN	სენტ-ჯიგსი და ნევისი
FK	ფოლკლენდის კუნძულები	KP	კორეის სახალხო დემოკრატიული რესპუბლიკა
FO	ფარერის კუნძულები	KR	კორეის რესპუბლიკა
FR	საფრანგეთი	KW	კუვეიტი
GA	გაბონი	KY	კაიმანის კუნძულები
GB	დიდი ბრიტანეთი	KZ	ყაზახეთი
GD	გრენლანდია	LA	ლაოსი
GE	საქართველო	LB	ლიბანი
GH	განა	LC	სენტ-ლუსია
GI	გიბრალტარი	LI	ლიხტენშტაინი
GL	გრენლანდია	LK	შრი-ლანკა
GM	გამბია	LR	ლიბერია
GN	გვინეა	LS	ლესოტო
GQ	ეკვატორული გვინეა	LT	ლიტვა
GR	საბერძნეთი	LU	ლუქსემბურგი
GS	სამხრეთი ჯორჯია და სამხრეთი სენდვიჩის კუნძულები	LV	ლატვია
GT	გვატემალა	LY	ლიბია
GW	გვინეა-ბისაუ	MA	მაროკო
GY	გაიანა	MC	მონაკო

MD	მოლდავეთი	SG	სინგაპური
MG	მადაგასკარი	SH	წმინდა ელენეს კუნძული
MK	მაკედონია ყოფილი იუგოსლავია	SL	სლოვენია
ML	მალდი	SK	სლოვაკია
MM	მიანმა	SL	სიერა-ლეონე
MN	მონღოლეთი	SM	სან-მარინო
MO	მაკაო	SN	სენეგალი
MP	ჩრდ. მარიანას კუნძულები	SO	სომალი
MR	მავრიტანია	SR	სურინამი
MS	მონსერატი	ST	სან-ტომე და პრინსიპი
MT	მალტა	SV	სალვადორი
MU	მავრიკია	SY	სირია
MV	მალდივის კუნძულები	SZ	სვაზილენდი
MX	მექსიკა	TC	თურქსის და კაიკოსის კუნძულები
MW	მალავი	TD	ჩადი
MY	მალაიზია	TG	ტოგო
MZ	მოზამბიკი	TH	ტაილანდი
NA	ნამიბია	TJ	ტაჯიკეთი
NE	ნიგერი	TM	თურქმენეთი
NG	ნიგერია	TN	ტუნისი
NI	ნიჟარაგუა	TO	ტონგა
NL	ნიდერლანდები	TP	აღმოსავლეთი ტიმორი
NO	ნორვეგია	TR	თურქეთი
NP	ნეპალი	TT	ტრინიდადი და ტობაგო
NR	ნაურუ	TV	ტუვალუ
NZ	ახალი ზელანდია	TW	ტაივანი, ჩინეთის პროვინცია
OA	აფრიკის ინტელექტუალური საკუთრების ორგანიზაცია (OAPI)	TZ	ტანზანია
OM	ომანი	UA	უკრაინა
PA	პანამა	UG	უგანდა
PE	პერუ	US	აშშ
PG	პაპუა-ახალი გვინეა	UY	ურუგვაი
PH	ფილიპინები	UZ	უზბეკეთი
PK	პაკისტანი	VA	ვატიკანი
PL	პოლონეთი	VC	სენტ-ვინსენტი და გრენადინები
PT	პორტუგალია	VE	ვენესუელა
PW	პალაუ	VG	ვირჯინის კუნძულები (ბრიტანეთი)
PY	პარაგვაი	VN	ვიეტნამი
QA	კატარი	VU	ვანუატუ
RO	რუმინეთი	WO	WIPO-ინტელექტუალური საკუთ- რების მსოფლიო ორგანიზაცია
RU	რუსეთის ფედერაცია	WS	სამოა
RW	რუანდა	YE	იემენი
SA	საუდის არაბეთი	YU	იუგოსლავია
SB	სოლომონის კუნძულები	ZA	სამხრეთი აფრიკა
SC	სეიშელის კუნძულები	ZM	ზამბია
SD	სუდანი	ZW	ზიმბაბვე
SE	შვედეთი		

10. სასაქონლო ნიშნები

10.1. ბანასხალა

განაცხადები, რომლებზედაც გამოტანილია ექსპერტიზის დადებითი გადაწყვეტილება რეგისტრაციის შესახებ და გათვალისწინებულია გასაჩივრება "საქპატენტის" სააპელაციო პალატაში გამოქვეყნებიდან სამი თვის ვადაში.

10.1.1. ეროვნული ბანასხალა

(260) AM 2009 44947 A

(210) AM 044947

(220) 2007 10 03

(731) კატერპილარ ინკ.,
100 ნ.ე. ადამს სტრიტი, პეორია, შტატი
ილინოისი 61629, აშშ

(740) შალვა გვარამაძე

(540)



(591) შავ-თეთრი

(531) 26.03.01-27.05.25-26.04.22-

(511) 1 - სამრეწველო და სამეცნიერო დანიშნულების, ფოტოგრაფიაში, სოფლის მეურნეობაში, მეტყევეობასა და მეზღვაობაში გამოსაყენებელი ქიმიური ნაწარმი; დაუმუშავებელი სინთეზური ფისები, დაუმუშავებელი პლასტმასები; სასუქები; ცეცხლმქრობი შედგენილობები; ქიმიური ნივთიერებები ლითონის წრთობისა და რჩილვისათვის; საკვები პროდუქტების დასაკონსერვებელი ქიმიური ნივთიერებები; ნივთიერებები თრიმფისათვის; სამრეწველო დანიშნულების მწებავი ნივთიერებები; წებო დამტკრეული ნაკეთობების რემონტისათვის; ანტიფრიზები; სატრანსპორტო საშუალებების ძრავების გასაცეცხლებელი შედგენილობები, ძრავას სითხის ადუღების საწინააღმდეგო შედგენილობები; მაკონდიციონერული შედგენილობები გაცივების სისტემისათვის; მფილტრაჟი შედგენილობები გაცივების სისტემისათვის, გამწმენდები გაცივების სისტემისათვის; ქიმიური პრეპარატები მომჭერი ხრახნის კუთხვილისათვის; აკუმულატორებში გამოსაყენებელი სითხეები; საღებავის (შეფერილობის) გამოსაცოცხლებელი ქიმიკატები; ამ კლასში შემავალი მფილტრაჟი მასალები; სამუხრუჭე სითხეები, სითხეები ჰიდრაულიკური სისტემისათვის, სამუშაო სითხეები; საწვავის დანამატები; საღებავების გასარემონტებელი შედგენილობები; ხელოვნური და სინთეზური ფისები.

2 - საღებავები, ოლიფა, ლაკები; ლითონის კოროზიისა და მერქნის დაშლისაგან დამცავი ნივთიერებები; საღებავი ნივთიერებები; ამომტკმელები; დაუმუშავებელი ბუნებრივი ფისები; სამხატვრო-დეკორატიული, პოლიგრაფიული, თეატრალური და მხატვრული ბეჭდვისათვის განკუთვნილი ფურცლოვანი და ფხვიერი ლითონები; დაგრუნტვის საშუალებები და გამზავებლები; ლითონების დამცავი საშუალებები; საფარები (საღებავები)

სატრანსპორტო საშუალებებისა და სატრანსპორტო საშუალებების ნაწილებისათვის.

4 - ტექნიკური ზეთები და საპოხები (კონსისტენტური); საპოხი მასალები; მტვრის შთამთქმელი, დამსველებელი და შემკვრელი შედგენილობები; საწვავი (მათ შორის, ბენზინი ძრავასათვის) და გასანათებელი ნივთიერებები; გასანათებელი პატრუქები და სანთლები; დიზელის საწვავი; საწვავი; ძრავას საწვავის დანამატები (არაქიმიური); ჩასოფვის საწინააღმდეგო შედგენილობები, ანტიშემკვრელი შედგენილობები; ცვილისებრი შედგენილობები; შედგენილობები გაცივებისათვის; პრეპარატები ბურთულსაკისრისა და გორგოლაჭიანი საკისრისა და მილისების ფიქსაციის, დამაგრებისა და დაჭერისათვის.

6 - ჩვეულებრივი ლითონები და მათი შენადნობები; ლითონის სამშენებლო მასალა; ლითონის მოძრავი კონსტრუქციები და ნაგებობები; ლითონის მასალა ლიანდაგებისათვის; ლითონის გვარლები და მავთული (არა ელექტრული); რკინა-კაგეული და საკეტი ნაწარმი; ლითონის მიღები და მიღსადენები; სეიფები; ჩვეულებრივი ლითონის ნაკეთობა, რომელიც არ მიეკუთვნება სხვა კლასებს; მადანი; ჩამკეტი, სამაგრი და მამჭიდროებელი მოწყობილობები და სამარჯვები; ამ კლასში შემავალი საცობები, ღვედები, მომჭერები, ქანჩები, ჭანჭიკები, ურდულები, საკვალთები, შპინგალეტები, ხრახნები, სჭვალები, რგოლები; ამ კლასში შემავალი ღეროები, ღერძები, შტიფტები, პოტოტიკი, მანჭვალი, შუასადებები, ბუენები, შპალები, ნიპელი, შემოსაკრავი საშუალებები, სახშობები, ხუფები; ამ კლასში შემავალი საკეტები, მიღტუნები, მილისები, ცალუდები, მომჭერები, მუხრუჭის მომჭერები, მავრთებელი რგოლები, ქუროები, მავრთებელი მიღტუნები, მავრთებელი მილისები, კაკეები, კაუჭები; მავრთებელი რგოლები, ლურსმნები, ღეროები, პალოები, მოქლონები, დამცავი სამარჯვები, დამცავი მოწყობილობები; სვლის შემზღვევლები, გისოსები (ცხაურები), ზღუდვები, საბჯენები, რეზერვუარები, ჩამშვები ხვრელების საცობები, გამომშვები ხვრელების საცობები, სოგმანები; ჭილიბი, ჭილიბყურა, სარჭები, ჯაჭვური მოწყობილობის თითები; გადასაბმელი მანჭვალი, წვეის ჩარჩოს თითები, შტიფტები თავურებით და ნახვრეტებით სარჭებისათვის, ჭილიბყურა შტიფტები, თითები,

ჭილიბეურა, სარტები, საჩერებელი (საკეტიანი) შტიფტები, ყურიანი ჭანჭიკები, ზამბარიანი საბჯენი რგოლები, საყელურები, ხრახნიანი სადგამელები; გამონაბოლქვის მილის ხუფები და სადრენაჟო მილის სარტელები, მილების დამაგრებლები; დეფლექტორები, ქანჩები, საფარები, მიმართველები, შიბურები (ფარსაკეტი); გისოსები (ცხაურები), ბადეები, აკუმულატორის ფირფიტები; ცხრილები, ნიშნები, ფირფიტები, ფურცლები, დაფები, ზესადებები, ფილები; მუხლუსა ლენტების სამაგრები; მაფიქსირებელი მოწყობილობები, გირაგები, წნელები შედუღებისათვის; ბაგირები, კაბელები, გვარლები და მავთულები; მილსადენები, მილყელები; ჯაჭვები, ჯამბარები და გორგოლაჭები; ემბლელები; ეჟენები, ზარები, ზანზალაკები; საკეტები და ბოქლომები; ნიშნები, სარეგისტრაციო ნომრის ფირფიტები; ლილაკები; არამექანიკური არამნათი ნიშნები; არამნათი, არამექანიკური სასიგნალო პანელები; საარმატურო მასალები; ნაწილები და ფიტინგები ყველა ზემოთ აღნიშნული საქონლისათვის; მიწისზედა და სატრანსპორტო საშუალებების, სასოფლო-სამეურნეო მანქანებისა და მოწყობილობების ნაწილები და მიწის სამუშაოების მანქანებისა და მოწყობილობების ნაწილები შემავალი ამ კლასში, მათ შორის ჭანჭიკები, ურდულები, საკვალთები, მომჭერი სამარჯვები მილებისათვის, მილების დამჭერები, ლითონის მამჭიდროებლები, თავის დასაცობი ხუფები, შუასადებები, ლითონის ჩობალები, რგოლები, შემავალი ამ კლასში, ცალკე მილებისათვის, ლითონის ჭანჭიკები, ლითონის შტუცერები, ლითონის მისაყვანი ქუროები, (მილსადენის ფიტინგები), ლითონის ბუნიკები მილისათვის, ბუნიკის ლითონის ხუფები და ბუნიკის სახურავები მილებისათვის, ლითონის ფიტინგები მილებისათვის, ლითონის ცილინდრები შეკუმშული აირის და/ან სითხეებისათვის, შეუვსებელი; ლითონის ხრახნიანი შეერთებები, ლითონის ხრახნიანი სამაგრი დეტალები, მოქლონები, შუასადებები, ჩობალები, მომჭერები მოქნილი მილებისათვის, შლანგებისათვის, ფიტინგები მოქნილი მილებისათვის, შლანგებისათვის.

7 - მანქანები და ჩარხები; მოტორები და ძრავები (მიწისზედა სატრანსპორტო საშუალებებისათვის განკუთვნილის გარდა); შეერთებები და გადაცემის ელემენტები (მიწისზედა სატრანსპორტო საშუალებებისათვის განკუთვნილის გარდა); სასოფლო-სამეურნეო იარაღები, განსხვავებულნი ხელის იარაღებისაგან; ინკუბატორები; ვენტილერი, სარტელები; ანთების სანთლები; ჰაერის ფილტრები (მანქანებისა და ძრავების დეტალები); წყლის რეგულატორები; ზეთის ფილტრები; გადაბმები; საწნეხი მოწყობილობები; სტარტერები; ტუმბოები (მანქანის ან ძრავის ნაწი-

ლები); ნიბები, სათხრელი ინსტრუმენტები და სამარჯვები, მიწასათხრელი მანქანები; ექსკავატორები; ბუდლოზერები; სატვირთველები, ჩამტვირთავი მოწყობილობები, ტყის გასაკაფი მანქანები, ტყის საჭრელი ხერხები; დაპაკეტების მანქანები; სკრეპერები; გზის ფენილის დასაგები მანქანები (ასფალტდამგებები, ბეტონდამგებები); სასოფლო-სამეურნეო მანქანები; საჭრელი მანქანები; კომპაქტორები, მამკრიველები; მორსათრეველები; ფილტრები (მანქანისა და ძრავის დეტალები); ლენტები, ლველები, მათ შორის, ამძრავი; დანები (მანქანის დეტალები); მანქანები მიწის სამუშაოებისათვის; მანქანები გზის მშენებლობისათვის; ამვე მოწყობილობები და მანქანები; სასოფლო-სამეურნეო მოწყობილობები და ხელსაწყოები; საგზაო სატყეო მანქანები; მილსადენის დასაგები მანქანები; საგორავები, მამჭიდროებლები; მიწის სამუშაოების მანქანების ციციხები; ჰიდრავლიკური დომკრატები; შედუღების აგრეგატები და აპარატები; მიწასათხრელი მანქანები და აგრეგატები; საგზაო ფრეზერები, სადარავები, გზის ფენილის მაპროფილებლები; სკარიფიკატორები; ავტოგრეიდერები; საწვავისა და ჰაერის თანაფარდობის მარეგულირებელი მოწყობილობები; საწვავის ფრქვევანები; წყლის ჩასაშვები ონკანები (წყალსაცლელები); საწვავის გამთბობები, საწვავის შემთბობები; კულტივატორები; ნიადაგის დამამუშავებელი, მოსავლის ასაღები, ხეტის დამამზადებელი მანქანები; საღეწი მანქანები; საფხვიერებლები; საყელავი მანქანები, ტორსმწებავი წნეხები, გვირაბგამყვანი კომბაინები; სამკალი მანქანები; ძნასაკონები; სათბელები; ფარცხები; გუთნები და ფოცხები და კბილები; სადრენაჟო მანქანები; სათხრელი მანქანები (დეკერები); სარევეები; ჰაერის კომპრესორები; ცვლადი დენის გენერატორები; ანტიფრიქციული საკისარები (მანქანის დეტალები); ანტიფრიქციული შუასადებები (მანქანის დეტალები); ძრავიდან ან მოტორიდან გამონაბოლქვი გაზის გამწმენდი მოწყობილობები; მანქანის დერძები; ბურთულოვანი საკისრების რგოლები; საყრდენები საკისრებისათვის (მანქანის დეტალები); საკისრის სადებები; საკისრები; ლენტური კონვეიერები; ნავის ძრავები და მოტორები; მუხრუჭის ხუნდები; მუხრუჭის ფრაგმენტები; მუხრუჭის ბუნიკები; ჯავრისები (მანქანის დეტალები); კარბიურატორები; პნევმატური მანქანები; ჰაერის ტუმბოები, კომპრესორები (მანქანები); კონდენსაციის დანადგარები; მავრთებელი საწევეები ძრავებისათვის; მანქანების ან ძრავების სამართავი გვარლები; მოწყობილობები მანქანების და ძრავების სამართავად; დენის გენერატორები; ნათხარის ამოსადები კომბაინები, ფრეზი (სადარავები); საჭრელი მანქა-

ნები; ძრავას ან მოტორის ცილინდრის თავები; მანქანის ცილინდრები; ძრავას ან მოტორის ცილინდრები; საბურღი თავები (მანქანის დეტალები); ბურღსატეხები, საბურღი პერფორატორები, საბურღი მანქანები; დრელები, შემავალი ამ კლასში: მუდმივი დენის გენერატორების ამძრავი დეტალები; მუდმივი დენის გენერატორის ჯაგრისები; მუდმივი დენის გენერატორები; ძრავები; ვენტილატორის ამძრავი დეტალები ძრავებისა და მოტორებისათვის; ძრავებისა და მოტორების ვენტილატორები; საწვავის გარდამქმნელები შიდაწვის ძრავისათვის; საწვავის ეკონომიზატორები ძრავებისათვის; გადაცემის კოლოფები; კბილა გადაცემები; დასაქუცმაცებელი მანქანები; გარსაცმები (მანქანის დეტალები); უროები (მანქანის დეტალები); პნევმატური უროები; ხელის ინსტრუმენტები მექანიკური ამძრავი; ჩასატვირთ-განსატვირთავი მოწყობილობები და დანადგარები; სატვირთო საწველები; მანქანის, დაზგების ინსტრუმენტების საჭერები; გადასატვირთავი ბუნკერები (მექანიკური); დომკრატები (მანქანები); გაზონსაკრეჭები (მანქანები); მოქნილი ამძრავები საწვევებისათვის, ლიფტებისათვის; ამწვევი მოწყობილობები; ჩასატვირთი ბაქნები; ზეთის ტუმბოები; სახეთურები (მანქანის ნაწილები); მანქანის მქნევაარები; მანქანის თვლები; საწრფეველები მანქანები; ლითონდამშუშავებელი ჩარხები; სადებავსაფრქვევები; მანქანები სამღებრო სამუშაოებისათვის; დგუშები (მანქანის, ძრავების ან დაზგების დეტალები), ცილინდრის დგუშები; პნევმოტრანსპორტიორები; წნეხები; პოლისპასტები, შკივები (მანქანის ნაწილები); ტუმბოები (მანქანები); სატკეპნი მანქანები, სატენი, საყალიბო, შპალ შემომბეკნი მანქანები; დამწვევი რედუქციული გადამცემები; ერთჩაშიანი ექსკავატორები; მანქანის ლილვების შეერთებები; სატრანსმისიო ლილვების საკისარები; სიჩქარის რეგულატორები (ბრუნის რაოდენობა) მანქანისა და ძრავებისათვის; სარწყავები (მანქანები); საჭირხნები; გუდრონატორები; კუთხვილსაჭრელი ჩარხები; საპენტ-საჩეჩი მანქანები; ამძრავი ჯაჭვები და გადამცემი ლილვები; ამძრავები (ტრანსმისიის) მანქანებისათვის; ტურბინები; ტურბოკომპრესორები; ვენტილები (მანქანის დეტალები); სატრანსპორტო საშუალებების რეცხვისათვის განკუთვნილი დანადგარები; აპარატურა და მოწყობილობები ვულკანიზაციისათვის; აპარატურა და მოწყობილობები რეცხვისათვის; ნაგვის, ნარჩენების, ნაყარ-ნუყარის მოსაცილებელი (დამანაწილებელი) მანქანები; სარწყავი მანქანები, საწვიმებელი დანადგარები; ნაწილები და ფიტინგები ზემოთ ჩამოთვლილი საქონლისათვის; ძრავებისა და მოტორების მექანიკური ნაწილები მიწისზედა სატრანსპორტო საშუალებებისათვის, სასოფ-

ლო-სამეურნეო მანქანებისა და დანადგარებისათვის და მიწის სამუშაოებისათვის განკუთვნილი მანქანებისა და მოწყობილობებისათვის, მათ შორის ამუშავების ძრავები და მოტორები, სტარტერები, სტარტერის მოტორები, გენერატორები, დგუშები, ცილინდრის თავები, ცილინდრის ხუფები, ცილინდრის ბლოკის თავები, ძრავას თავები; გაცივების სისტემის ნაწილები, ტურბოსაჭირხნები, ტურბოკომპრესორები, შეხეთვა-გაპოხვის სისტემების ნაწილები, ჰაერის კომპრესორები, ბლოკები, კვანძები და დეტალები; შედუღების დანადგარები; საჭრელები გაზხე, საჭრელი სანთურები.

8 - ხელის იარაღები და ინსტრუმენტები; მჭრელი ნაკეთობა, ჩანგლები და კოვზები; ცივი იარაღი; სამართებლები; შიგსახრახნევი და გარესახრახნევი; დომკრატები; კაბულების, გვარლების საჭრელი ინსტრუმენტები; საჭრელი ინსტრუმენტები; ქანჩის გასადებები; დანები; მინის სამონტაჟო ინსტრუმენტები; მომჭერ-მომჭიმი ინსტრუმენტები; დამწნეხები; ხელის საჭრელი ინსტრუმენტები; ინსტრუმენტები, რომლებიც ვენტილატორის ფრთებს უცვლიან ბრუნვის მიმართულებას; შლანგის საჭრელები; პერფორატორები, დრელები (სასერვეტლები) და ბურღები; პისტოლეტები და შპრიცები შეხეთვა-გაპოხვისათვის; ვაზნები; ქანჩის გასადებები ბრუნვის მომენტის შეზღუდვით, ტარირებული გასადებები, ტორსული გასადებები; ნაწილები და ფიტინგები ზემოთ აღნიშნული საქონლისათვის.

9 - სამეცნიერო, საზღვაო, გეოდეზიური, ფოტოგრაფიული, კინემატოგრაფიული, ოპტიკური, ამწონი, გამზომი, სასიგნალო, საკონტროლო (შემოწმების), სამაშველო და სასწავლო ხელსაწყოები და ინსტრუმენტები; ელექტრობის გადაცემის, განაწილების, გარდაქმნის, დაგროვების, რეგულირების ან მართვის ხელსაწყოები და ინსტრუმენტები; ხმის ან გამოსახულების ჩამწერი, გადამცემი და აღმწარმოებელი აპარატურა; ინფორმაციის მაგნიტური მატარებლები, ხმის ჩამწერი დისკები; სავაჭრო ავტომატები და მექანიზმები აპარატებისათვის წინასწარი გადახდით; სალაროს აპარატები, საანგარიშო მანქანები, ინფორმაციის დასამუშავებელი აღჭურვილობა და კომპიუტერები; ცეცხლმქრობები; კომპიუტერული პროგრამული უზრუნველყოფა, უსადენო მოწყობილობებისა და აპარატურის კომპლექტები, რადიომიმღებები, რადიოსადგურები, რადიოდანადგარები, ტელევიზორის კომპლექტები, ტელევიზორები, ხელსაწყოები და ინსტრუმენტები გაზომვისა და ტესტირებისათვის; კაბელები და სადენები; კაბელგამტარები, ბგერაგამტარები, მაგისტრალური ხაზები, საიზოლაციო მილები, გადამრთველები, წნევის გადამწოდები, სა-

ზოგანი მაერთებელი კოლოფები, დიდი კვეთის სადენები, დნობადი მცველები, გამზომი ხელსაწყოები ქსელისათვის, სქემის შესამოწმებელი ხელსაწყოები; ჯაჭვების სასინჯები, წნევის ინდიკატორები; მცველის ვაზნები; ელექტროტრანსფორმატორები, ბატარეების შესამოწმებელი მოწყობილობები, რომლებიც იყიდება კომპლექტში; თერმოსტატები, საზომები და მოწყობილობები და ინსტრუმენტები ნიველირებისათვის; რულეტები, საზომი ლენტები და სახაზავები; მიკროსკოპები, ტაქომეტრები; სადიაგნოსტიკო ხელსაწყოები და ინსტრუმენტები; მრიცხველები; თერმომეტრები; ავარიის სასიგნალო მოწყობილობები, რუპორები, საყვირები, სირენები, მოხვევის მაჩვენებლის და საავარიო სიგნალიზაციის მწვეტარები, შუქსასიგნალო ხელსაწყოები/მოწყობილობები, კატაფორები, ამრეკლები, სარკეები, ანტენები, მათ შორის, საჰაერო, სამუსტავი მოწყობილობები; პროგრამები კომპიუტერებისათვის; კომპიუტერული პროგრამული უზრუნველყოფა; მაერთებლები (შემავალი ამ კლასში); ბენზინტუმბოები; დონეები; საკეტები, კლიტები შემავალი ამ კლასში; რადიოხელსაწყოები; აკუმულატორები, ბატარეები; სტარტერები; სატრანსპორტო საშუალებების სიჩქარის მკონტროლებელი ხელსაწყოები და ინსტრუმენტები; აკუმულატორის ბატარეების ჩამრთველი კაბელები; მაერთებელი საზოგადოებრივი კაბელები, რომელიც იყიდება ნაკრების სახით; კიდურა ელექტრული ქუროები, ელექტრომომჭერები, კლემები; წყლის ტემპერატურის რეგულატორები, ზონდები; ამპერმეტრები; აკუმულატორების, ბატარეების, ტერმინალების დისტანციური პულტების შესამოწმებელი მოწყობილობები; გაზის დეტექტორები; წყლის ან გაზის ხარჯის საზომები; ომეტრები; წნევის საზომები; მაერთებლები ბატარეების დამოწმებისათვის; მაერთებლები ბატარეების დამაგრებისათვის; ელექტრული მაგისტრალური ხაზებისა და სადენების საფარები (დაცვა); კვების გარე წყაროთი ძრავის ავარიული გაშვების მოწყობილობები, ამუშავების როზეტები ნაკრების სახით კვების გარე წყაროთი გაშვებისათვის; ძაბვის გარდამქნელები; შედუღების აპარატები; ნაწილები და ფიტინგები ყველა ზემოთ აღნიშნული საქონლისათვის; ამ კლასში შემავალი ნაწილები და ფიტინგები მიწისზედა სატრანსპორტო საშუალებების, სასოფლო-სამეურნეო მანქანებისა და მოწყობილობების და მიწის სამუშაოებისათვის განკუთვნილი მანქანებისა და მოწყობილობებისათვის, მათ შორის, ბგერის გამაძლიერებლები უსადენო კავშირისათვის, ანტენები, ანტენები უსადენო კავშირის მოწყობილობებისათვის; ხმოვანი მოწყობილობები სატრანსპორტო საშუალებებისათვის, მათ შორის, სტე-

რეომიძებები, ხმამაღლა მოლაპარაკებები, ბგერის გამაძლიერებლები, ეკვალიზერები, კროსოვერები, ბგერითი სპექტრის არხებად გამანაწილებელი მოწყობილობები, კორპუსები, რუპორები, ხმამაღლა მოლაპარაკების დინამიკები, აკუმულატორები სატრანსპორტო საშუალებებისათვის, მოწყობილობები რადიოთი უსადენო გადაცემისათვის, მართვის ელექტროპულტები, ლუმინესცენციური ელექტროდისპლემები, ელექტრორელეები, კავშირის ელექტრული და ოპტიკური ხელსაწყოები, ინსტრუმენტები და კომპონენტები, მათ შორის, ოპტიკური გადამცემები; კავშირის ელექტრული და ოპტიკური ხელსაწყოები, ინსტრუმენტები და კომპონენტები, მათ შორის, ოპტიკური მიძებები; ინსტრუმენტები და კომპონენტები ელექტრონული და ოპტიკური კავშირისათვის, მათ შორის, ციფრული გადამცემები, მართვის ელექტრონული სისტემები მანქანების, მოწყობილობებისა და დანადგარებისათვის, ნავიგაციისა და ადვილმდებარეობის განსაზღვრის გლობალური სისტემები, ობიექტების ლაზერული დეტექტორები, რომლებიც გამოიყენება სატრანსპორტო საშუალებებში, ნავიგაციის აპარატურა სატრანსპორტო საშუალებებში გამოყენებისათვის ისეთი სახით, როგორცაა კიდული კომპიუტერები, რადიომიძებები სატრანსპორტო საშუალებებისათვის, ძაბვის რეგულატორები, ძაბვის სტაბილიზატორები და ვოლტმეტრები.

11 - განათების, გათბობის, ორთქლწარმოქმნის მოწყობილობები; მოწყობილობები საკვები პროდუქტების თბური დამუშავებისათვის; გასაცვივებელი, საშრობი, ვენტილაციის, წყლის გამანაწილებელი და სანიტარულ-ტექნიკური მოწყობილობები; დანადგარები განათებისა და გათბობის მოწყობილობებისათვის; ნათურის კოლბები, ფარების ნათურები, უკანა განათების ლამპები, მოძრავობის მიმართულების მაჩვენებელი ლამპები, ხელსაწყოების დაფების ლამპები; განათების ხელსაწყოები, პროექტორები; ლამპები, კაშკაშა ნათებები, სანათები; ამრეკლები, კონდენციონერები; ფილტრები ჰაერის კონდიციონებისათვის; შემოყინულობის საწინააღმდეგო საშუალებები; საწვავის ეკონომიზერები; ნაწილები და ფიტინგები ზემოთ ჩამოთვლილი საქონლისათვის; ამ კლასში შემავალი ნაწილები და ფიტინგები მიწისზედა სატრანსპორტო საშუალებების, სასოფლო-სამეურნეო მანქანებისა და მოწყობილობებისათვის და მიწის სამუშაოებისათვის განკუთვნილი მანქანებისა და მოწყობილობებისათვის, მათ შორის, სატრანსპორტო საშუალებების უკანა სვლის ფარები, გამაცივებლების აღმდგენი სისტემები, რომელიც მოიცავს რეზერვუარებს, დგუშებს, ფილტრებსა და გამწმენდებს; ელექტრული ნათურის კოლბები, შუქ-

დიოდის ინდიკატორების ლამპები, უკანა ფარნები და კლაპანები (რადიატორის ნაწილები).

12 - სატრანსპორტო საშუალებები; წყალზე, მიწაზე და ჰაერში გადაადგილების საშუალებები; ტრაქტორები და ტრაქტორის ძრავები; სატვირთო ავტომობილები-საწვევარები და ტრაილერები; შასები; სალტები თვლებისათვის; თვლები; მუხლუხა-ტრაქები, ჯაჭვები, მუხლუხები; სატვირთო მანქანები; თვითმცლელი; მიწისზედა სატრანსპორტო საშუალებები, რომელთა შემადგენლობაში შედის მოწყობილობები და დანადგარები დატვირთვისათვის, შემჯიდროებისათვის, მილების დაწყოებისათვის, პროფილირებისათვის და მიწის სამუშაოებისათვის; სალტების ვენტილები; ხმაურჩამშობები; გამწოვი ხუფები; მაუჩები; რადიატორები და რადიატორის სახურავები; ჰიდრაულიკური გასართები და ადაპტორები; გადაბმები; საჰაერო ტუმბოები; სასიგნალო საყვირები; სარკები; ტალახის საწინააღმდეგო ფარები; შხეფების-გან დამცავები; შხეფების ამსხლექები; საკეტები; გადასახსნელი (საგდები) სარქველები, გამშხეფები; სავარძლები და მათი უსაფრთხოების ღვედები; მინის საწმენდები საქარე მინებისათვის და ჯავრისები მინის საწმენდებისათვის, სრიალის საწინააღმდეგო მოწყობილობები; სრიალის საწინააღმდეგო ჯაჭვები; მუხრუჭები; მუხრუჭის აქსესუარები; საწვავის ეკონომიზერები; გამონაბოლქვის მილები; ჰიდრაულიკური მოწყობილობები მიწისზედა სატრანსპორტო საშუალებებისათვის; გარე საფარები, შადითები სატრანსპორტო საშუალებებისათვის; ნაწილები და ფიტინგები ყველა ზემოთ ჩამოთვლილი საქონლისათვის; ნაწილები და ფიტინგები მიწისზედა სატრანსპორტო საშუალებების, სასოფლო-სამეურნეო მანქანებისა და მოწყობილობებისათვის და მიწის სამუშაოებისათვის განკუთვნილი მანქანებისა და მოწყობილობებისათვის შემავალი ამ კლასში, მათ შორის მუხლებიანი ლილვები, მრუდმხარები; გამანაწილებელი ლილვები, მუშტა ლილვები, ძრავები, საკისარები, ბერკეტები, საწვევარები, სადებები, მილისები, მასრები, ტრანსმისიები მიწისზედა სატრანსპორტო საშუალებებისათვის და კონსტრუქციული, სარემონტო და სათადარიგო ნაწილები ყველა ზემოთ ჩამოთვლილი საქონლისათვის.

16 - ქაღალდი, მუყაო და მათგან დამზადებული ნაწარმი, რომლებიც არ არის შეტანილი სხვა კლასებში; ნაბეჭდი პროდუქცია; მასალები საამკინძაო სამუშაოსათვის; ფოტოსურათები; საწერ-ქაღალდის საქონელი; მწებავი საშუალებები საკანცელარიო და საყოფაცხოვრებო მიზნებისათვის; მხატვართა საკუთონო; ფუნჯები; საბეჭდი მანქანები და კანტორის საკუთონო (გარდა ავეჯისა); სასწავ-

ლო მასალები და თვალსაჩინოებები (აპარატურის გარდა); პლასტმასის მასალები შეფუთვისათვის (რომლებიც არ არის შეტანილი სხვა კლასებში); შრიფტები, ტოპოგრაფიული კლიშეები; გაზეთები და პერიოდული გამოცემები; უბის წიგნაკები, ბურთულიანი კალმისტრები, ტელეფონის ნომრების საძიებლები, ფანქრები და მაგიდის კალენდრები; წიგნები; სახატ-სახაზავი სამუშაოებისათვის განკუთვნილი საკუთონო; გრაფიკული გამოსახულებები; გრაფიკული რეპროდუქციები; მისალოცი ბარათები; წიგნის სანიშნეები; ყდები; გადასაყვანი ნახატები; დიაგრამები; კარტოთეკები; წამშლელი საშუალებები; კონვერტები; საფილტრავი მასალები; ბლანკები; სახელმძღვანელოები; დამჭერები; ქვესადგამები (საყრდენები); კატალოგის ბარათები; კორესპოდენციისათვის განკუთვნილი ლანგები; ჟურნალები (პერიოდული); რუკები; მასალები ძერწვისათვის; ფოტოგრაფიები; სურათები; ნახაზები; ალბომები; სასკოლო საკუთონო; ნაკრები წერილებისათვის; საფუთავი ქაღალდი.

17 - მაკერმეტიზირებული შედგენილობები, მამჭიდროებული შედგენილობები, საიზოლაციო მასალები; კაუჩუკი, რეზინი, გუტაპერჩი, აზბესტი, ქარსი და ამ მასალებისაგან დამზადებული ნაწარმი, რომელიც არ არის შეტანილი სხვა კლასებში; ნაწილობრივ დამუშავებული პლასტმასის ნაწარმი; დასაგმანი, საჩურთი, მამჭიდროებული და საიზოლაციო მასალები; არალითონური მოქნილი მილები; კაუჩუკის და პლასტმასის ნაკეთობა; შუასადებები, საიზოლაციო ნაწარმი, მამჭიდროებელი; ლენტები; შლანგები; გარსები; წებვადი ლენტები; ნაწილობრივ დამუშავებული მასალები მუხრუჭის შუასადებებისათვის; შუასადებები გადაბმის ქუროებისათვის, მამჭიდროებული შუასადებები; შუასადებები, ჩობალები, მამჭიდროებელი, მამჭიდროებელი ზუსადებები; საიზოლაციო ხელთათმანები; არალითონის მავრთებლები, ქუროები და შუასადებები; რეზინის ან პლასტმასის რგოლები; მასალები სალტების რემონტისათვის; რეზინის საიზოლაციო, ჰერმეტიზაციისა და მამჭიდროებელი მასალები; ნაწილები და ფიტინგები ყველა ზემოთ ჩამოთვლილი საქონლისათვის; ამ კლასში შემავალი ნაწილები და ფიტინგები მიწისზედა სატრანსპორტო საშუალებებისათვის, სასოფლო-სამეურნეო მანქანებისა და მოწყობილობების და მიწის სამუშაოებისათვის განკუთვნილი მანქანებისა და მოწყობილობებისათვის, მათ შორის, მავრთებელი მილები სატრანსპორტო საშუალებების რადიატორებისათვის, ელექტროსაიზოლაციო ლენტები, დრეკადი არალითონის მილები და შლანგები ვენტილაციაში გამოყენებისათვის, რეზინის მილები და შლანგები კონდიციონერებისათ-

ვის, რეზინის ჰიდრაულიკური შლანგები და საწვავის და ზეთის არალითონის შლანგები; ელექტროსაიზოლაციო ლენტები.

19 - არალითონური სამშენებლო მასალები; არალითონური სამშენებლო ხისტი მილები; ასფალტი, ფისი და ბიტუმი; არალითონური მოძრავი კონსტრუქციები და ნაგებობები; არალითონური ძეგლები; ხელოვნური ქვები; ასფალტის საგზაო საფარები; კოჭები; ბიტუმის მასალები და საფარები; ცემენტი; ცემენტზე დამზადებული მასალისაგან მიღებული ცეცხლგამძლე საფარები; ცემენტზე დამზადებული მასალისაგან მიღებული კოლონები; ცემენტზე დამზადებული მასალისაგან მიღებული ფილები; დაუმუშავებელი ცარცი; ბეტონი; სამშენებლო მასალები; საფარები; დამცავი შემოღობვები გზებისათვის; ხელოვნური მასალისაგან დამზადებული ფირფიტები და ლენტები გზის მოსანიშნად; შემკვეთი ნივთიერებები გზის საფარის რემონტისათვის; გზის მშენებლობისა და გზის საფარის დასაგები მასალები.

20 - ავეჯი, სარკეები, ჩარჩოები სურათებისათვის და ა.შ. ხის, კორპის, ლელქაშის, ლერწმის, ტირიფის, რქის, ძვლის, სპილოს ძვლის, ვეშაპის უღვაშის, კუს ბაკანის, ნიჟარის, ქარვის, სადაფის, "ხღვის ხვირთქლის" ნაწარმი და ამ მასალების შემცველების ან პლასტმასის ნაწარმი, რომლებიც არ არის შეტანილი სხვა კლასებში; სკივრები, ზანდუკები; ყუთები; კარადები; დამჭერები, მომჭერები სუფრებისათვის; პლასტმასის მომჭერები ბაგირების ან მიღებისათვის; საცობი საშუალებები; პლასტიკური ბარათ-გასადები; ხის ან პლასტმასის ყუთები; საკეტები ტევაღობისათვის; კონტეინერები; მოქნილი მილები, შლანგები; ხის ან პლასტმასის მისადგამი კიბეები; მტვირთავ-განმტვირთავი პლატფორმები, ქვეშები, ქვესადგამები; საცობები; სახშობები; პლასტმასის ბლოკები; სახელურები ინსტრუმენტისათვის; პლატფორმები ტვირთის ტრანსპორტირებისათვის; ბრტყელი კალათები, ლანგრები; პლასტმასის სარქველები.

- (260) AM 2009 47690 A
- (210) AM 047690
- (220) 2008 03 28
- (731) ს.ს. "ლომისი",
ქსნის სანაპიროს ქუჩა 1, 0600, დაბა
ახალგორი, საქართველო
- (540)

ნატახტარი Natakhtari

(591) შავ-თეთრი
(511) 32 - ლუდი; უალკოჰოლო სასმელები, მათ შორის მინერალური და გაზიანი წყალი,

ხილის წვენები და სასმელები; გაჟინები და სასმელების დასამზადებელი სხვა შედგენილობები.

- (260) AM 2009 47745 A
- (210) AM 047745
- (220) 2008 04 01
- (731) რეფლიზ ინტერნეშენელ ლიმიტიდ,
250 ნორთ ბრიჯი როუდი, №10-00
რეფლიზ სიტი ტაუერი, 179101,
სინგაპური
- (740) გიორგი ღვინჯილია
- (540)

AMRITA

(591) შავ-თეთრი
(511) 41 - გამაჯანსაღებელი კლუბების, ფიტნეს-კლუბების, ტანვარჯიშის დარბაზებისა და დასვენების ადგილების უზრუნველყოფა მოწოდებლობებით; საგანმანათლებლო-აღმზრდელობითი მომსახურება კვების, ჯანმრთელობისა და ფიტნესის სფეროში; გართობა, რომელიც შეეხება გოლფის თამაშს, გოლფის თამაშის შესწავლას, გოლფის თამაშის პროფესიული ჩვენების შესწავლას; გოლფის ტურნირების ორგანიზება; გოლფის სათამაშო მოწოდებლობებით უზრუნველყოფა; გოლფის მინდვრით უზრუნველყოფა, ინფორმაცია, რჩევები და კონსულტაციები, რომლებიც შეეხება ზემოთ ჩამოთვლილ მომსახურებას და შედის 41-ე კლასში.

44 - სილამაზის საღონების მომსახურება; ფიზიოთერაპია, მასაჟი და მკურნალობა ჰომეოთერაპიული ესენციებით (არომათერაპიული მომსახურება); ელექტროლიზისა და დეპილაციის მომსახურება; კოსმეტიკური მოვლის მომსახურება; საპარიკმახეროები; მანიკური და პედიკური; საუნის, ორთქლის აბანოების, ბალნეოლოგიური ცენტრების (გამაჯანსაღებელი წყლის პროცედურები) მომსახურება.

- (260) AM 2009 47746 A
- (210) AM 047746
- (220) 2008 04 01
- (731) რეფლიზ ინტერნეშენელ ლიმიტიდ,
250 ნორთ ბრიჯი როუდი, №10-00
რეფლიზ სიტი ტაუერი, 179101,
სინგაპური
- (740) გიორგი ღვინჯილია
- (540)

RAFFLES

(591) შავ-თეთრი
(511) 41 - გამაჯანსაღებელი კლუბების, ფიტნეს-კლუბების, ტანვარჯიშის დარბაზებისა და დასვენების ადგილების უზრუნველყოფა მოწოდებლობებით; საგანმანათლებლო-აღმ-

ზრდევლობითი მომსახურება კვების, ჯანმრთელობისა და ფიტნესის სფეროში; გართობა, რომელიც შეეხება გოლფის თამაშს, გოლფის თამაშის შესწავლას, გოლფის თამაშის პროფესიული ჩვევების შესწავლას; გოლფის ტურნირების ორგანიზება; გოლფის სათამაშო მოწყობლობებით უზრუნველყოფა; გოლფის მინდვრით უზრუნველყოფა, ინფორმაცია, რჩევები და კონსულტაციები, რომლებიც შეეხება ზემოთ ჩამოთვლილ მომსახურებას და შედის 41-ე კლასში.

44 - სილამაზის სალონების მომსახურება; ფიზიოთერაპია, მასაჟი და მკურნალობა ჰომეოთერაპიული ესენციებით (არომათერაპიული მომსახურება); ელექტროლიზისა და დეპილაციის მომსახურება; კოსმეტიკური მოვლის მომსახურება; საპარიკმახეროები; მანიკური და პედიკური; საუნის, ორთქლის აბანოების, ბალნეოლოგიური ცენტრების (გამაჯანსაღებელი წყლის პროცედურები) მომსახურება.

(260) AM 2009 47775 A

(210) AM 047775

(220) 2008 04 01

(731) შპს "ელიტ-პრო",

ვაჟა-ფშაველას გამზ. 26, 0160, თბილისი, საქართველო

(740) ნინო ბახტაძე

(540)



(591) შავ-თეთრი

(531) 01.15.11-18.05.06-19.01.12-27.05.04-28.19.00-

(511) 16 - ქაღალდი, მუყაო და მათი ნაწარმი, რომელიც არ მიეკუთვნება სხვა კლასებს; ნაბეჭდი პროდუქცია; მასალები საამკინძაო სამუშაოებისთვის; ფოტოსურათები; საწერი ქაღალდი; საკანცელარიო და საყოფაცხოვრებო დანიშნულების მწებავი ნივთიერებები; მხატვართა საკუთნო; ფუნჯები; საბეჭდი მანქანები და ოფისის საკუთნო (ავეჯის გარდა); სასწავლო მასალები და თვალსაჩინოება (აპარატურის გარდა); პლასტმასის შესაფუთი მასალა (რომელიც არ მიეკუთვნება სხვა კლასებს); ტიპოგრაფიული შრიფტები; კლიშე.

22 - ბაგირები, თოკები, ბადეები, კარგები, ჩარდახები, ბრეჯენტი, აფრები, ტომრები და ჩანთები (რომელიც არ მიეკუთვნება სხვა კლასებს); სატენი მასალები (რეზინისა და პლასტმასის გარდა); საფეიქრო ბოჭკოვანი ძაფები.

25 - ტანსაცმელი, ფეხსაცმელი, თავსაბურავი.

28 - თამაშობები და სათამაშოები; საქონელი ტანვარჯიშისა და სპორტისათვის, რომელიც არ მიეკუთვნება სხვა კლასებს; ნაძვისის მორთულობა.

30 - ყავა, ჩაი, კაკაო, შაქარი, ბრინჯი, ტაპიოკა, საგო, ყავის შემცველი; ფქვილი და მარცვლეულის პროდუქტები, პურ-ფუნთუშეული, საკონდიტრო ნაწარმი, ნაყინი; თაფლი, ბადაგი; საფუარი, საკვები სოდა; მარილი, მდოგვი; ძმარი, სოუსები (საწებლები); სანელებლები; საკვები ყინული.

32 - ლუდი; მინერალური და გაზიანი წყალი და სხვა უაღკოპოლო სასმელები; ხილის სასმელები და წვენები; სიროფები და სასმელების დასამზადებელი სხვა შემადგენლობები.

35 - რეკლამა; ბიზნესის მართვა; ბიზნესის ადმინისტრირება; საოფისე ფუნქციები, კერძოდ, მენეჯმენტი საქმიან სფეროში; ადმინისტრირება საქმიან სფეროში; საოფისე სამსახური; ბაზრის შესწავლა; საქონლის გასაღების სტიმულირება (მესამე პირთათვის), საქონლის გასაღება, საქონლის საბითუმო და საცალო ვაჭრობის მაღაზიათა სისტემიდან რეალიზაციის ჩათვლით; მომარაგება მესამე პირთათვის (საქონლის შექმნა და საწარმოთა მომსახურება); საქონლის თავმოყრა მესამე პირთათვის, მათ შორის, საქონლის განთავსება ისე, რომ მომხმარებელმა მოახერხოს მისი კარგად შესწავლა-დათვალიერება და შესყიდვა საცალო და საბითუმო მაღაზიების სისტემის საშუალებით.

41 - განათლება; სწავლების ორგანიზება; გართობა, კერძოდ, საბავშვო გასართობი ცენტრი; სპორტული და კულტურული ღონისძიებების ორგანიზება.

43 - საკვები პროდუქტებითა და სასმელებით უზრუნველყოფა; დროებითი განსახლება.

(260) AM 2009 47776 A

(210) AM 047776

(220) 2008 04 01

(731) შპს "ელიტ-პრო",

ვაჟა-ფშაველას გამზ. 26, 0160, თბილისი, საქართველო

(740) ნინო ბახტაძე

(540)



(591) შავ-თეთრი

(531) 10.03.01-28.19.00-

(511) 16 - ქაღალდი, მუყაო და მათი ნაწარმი, რომელიც არ მიეკუთვნება სხვა კლასებს; ნაბეჭდი პროდუქცია; მასალები საამკინძაო სამუშაოებისთვის; ფოტოსურათები; საწერი ქაღალდი; საკანცელარიო და საყოფაცხოვრებო დანიშნულების მწებავი ნივთიერებები;

მხატვართა საკუთნო; ფუნჯები; საბეჭდი მანქანები და ოფისის საკუთნო (ავეჯის გარდა); სასწავლო მასალები და თვალსაჩინოება (აპარატურის გარდა); პლასტმასის შესაფუთი მასალა (რომელიც არ მიეკუთვნება სხვა კლასებს); ტიპოგრაფიული შრიფტები; კლ-შე.

22 - ბაგირები, თოკები, ბადეები, კარვები, ჩარდახები, ბრეზენტი, აფრები, ტომრები და ჩანთები (რომელიც არ მიეკუთვნება სხვა კლასებს); სატენი მასალები (რეზინისა და პლასტმასის გარდა); საფეიქრო ბოჭკოვანი ძაფები.

25 - ტანსაცმელი, ფეხსაცმელი, თავსაბურავი.

28 - თამაშობები და სათამაშოები; საქონელი ტანვარჯიშისა და სპორტისათვის, რომელიც არ მიეკუთვნება სხვა კლასებს; ნაძვისის მორთულობა.

30 - ყავა, ჩაი, კაკაო, შაქარი, ბრინჯი, ტაპიოკა, საგო, ყავის შემცველი; ფქვილი და მარცვლეულის პროდუქტები, პურ-ფუნთუშეული, საკონდიტრო ნაწარმი, ნაყინი; თაფლი, ბადავი; საფუარი, საკვები სოდა; მარილი, მღოგვი; ძმარი, სოუსები (საწებლები); საწებლები; საკვები ყინული.

32 - ლუდი; მინერალური და გაზიანი წყალი და სხვა უაღკოპოლო სასმელები; ხილის სასმელები და წვენები; სიროფები და სასმელების დასამზადებელი სხვა შემადგენლობები.

35 - რეკლამა; ბიზნესის მართვა; ბიზნესის ადმინისტრირება; საოფისე ფუნქციები, კერძოდ, მენეჯმენტი საქმიან სფეროში; ადმინისტრირება საქმიან სფეროში; საოფისე სამსახური; ბაზრის შესწავლა; საქონლის გასადების სტიმულირება (მესამე პირთათვის), საქონლის გასადება, საქონლის საბითუმო და საცალო ვაჭრობის მაღაზიათა სისტემიდან რეალიზაციის ჩათვლით; მომარაგება მესამე პირთათვის (საქონლის შექმნა და საწარმოთა მომსახურება); საქონლის თავმოყრა მესამე პირთათვის, მათ შორის, საქონლის განთავსება ისე, რომ მომხმარებელმა მოახერხოს მისი კარგად შესწავლა-დათვალიერება და შესყიდვა საცალო და საბითუმო მაღაზიების სისტემის საშუალებით.

43 - საკვები პროდუქტებითა და სასმელებით უზრუნველყოფა; დროებითი განსახლება.

(260) AM 2009 47812 A

(210) AM 047812

(220) 2008 04 02

(731) შპს "დომუსი",

ულ. სმირნოვსკაია, დ.10, სტრ.3, 109052
მოსკოვი, რუსეთის ფედერაცია

(740) ხათუნა იმნაძე

(540)



(591) შავ-თეთრი

(531) 26.13.25-27.05.04-29.01.00-

(511) 9 - კომპიუტერული პროგრამები და ნებისმიერი სახის პროგრამული უზრუნველყოფა ჩანაწერის მატარებლის ან გადაცემის ხერხის მიუხედავად ანუ მაგნიტურ მატარებელზე ჩაწერილი ან გარე კომპიუტერული ქსელიდან ჩატვირთული პროგრამული უზრუნველყოფა.

35 - საოფისე სამსახური, კავშირის უზრუნველყოფა მომხმარებელთან და ყოველგვარი საქონლისა და მომსახურების შესახებ ნებისმიერი საშუალებებით გამოცხადება ან შეტყობინება.

38 - ტელეკომუნიკაციები, ძირითადად, მომსახურება, რომელიც საშუალებას აძლევს სულ ცოტა ერთ ადამიანს მაინც დაამყაროს კავშირი მეორე ადამიანთან სენსორული საშუალებებით, მომსახურება, რომელიც საშუალებას იძლევა, ერთი ადამიანი მეორეს ელაპარაკოს, გადასცეს ერთი ადამიანის შეტყობინება მეორეს, მისცეს ერთ ადამიანს მეორესთან ზეპირი და ვიზუალური კომუნიკაციის საშუალება.

42 - სამეცნიერო და ტექნოლოგიური მომსახურება და მასთან დაკავშირებული სამეცნიერო კვლევები და დამუშავება; მომსახურება სამრეწველო ანალიზისა და სამეცნიერო კვლევების სფეროში; კომპიუტერების ტექნიკური და პროგრამული უზრუნველყოფის დამუშავება და დახვეწა.

(260) AM 2009 47813 A

(210) AM 047813

(220) 2008 04 02

(731) შპს "ინგლისური სახლი",

მარჯანიშვილის ქ.31, 0102, თბილისი,
საქართველო

(740) ნინო ბახტაძე

(540)

ENGLISH HOUSE ინგლისური სახლი

(591) შავ-თეთრი

(511) 41 - ინგლისური ენის სწავლება ინგლისური პროგრამებით ინგლისურ ორგანიზაციებთან თანამშრომლობით, კულტურული ღონისძიებების ორგანიზება, რომელიც დაკავშირებულია ზემოთ ჩამოთვლილ მომსახურებასთან.

(260) AM 2009 47814 A

(210) AM 047814

- (220) 2008 04 02
- (731) შპს "ინგლისური სახლი",
მარჯანიშვილის ქ.31, 0102, თბილისი,
საქართველო
- (740) ნინო ბახტაძე
- (540) იხილეთ ნიშანთა ფერადი გამოსახუ-
ლებანი (გვ. 145)



- (591) წითელი, ლურჯი
- (531) 26.13.25-27.05.05-27.05.21-29.01.00-
- (511) 41 - ინგლისური ენის სწავლება ინგლი-
სური პროგრამებით ინგლისურ ორგანიზაცი-
ებთან თანამშრომლობით, კულტურული ღო-
ნისძიებების ორგანიზება, რომელიც დაკავ-
შირებულია ზემოთ ჩამოთვლილ მომსახურე-
ბასთან.

- (260) AM 2009 47841 A
- (210) AM 047841
- (220) 2008 04 03
- (731) ქუაიზერ ფარმა გმპზ & კო. კვ.
შლესვიგერ შტრასე 74, 24941
ფლენსბურგი, გერმანია
- (740) ალექსანდრე ქართველიშვილი
- (540)

Протексикс

- (591) შავ-თეთრი
- (511) 3 - კოსმეტიკური საშუალებები, პირის
ღრუს საფლები პრეპარატები და სპრეები,
პრეპარატები კბილისა და კბილის პროთეზუ-
ბის წმენდისა და მოვლისათვის; დეზოდო-
რანტები.
- 5 - სამედიცინო პრეპარატები სტომატო-
ლოგიისა და კბილის ჰიგიენისათვის, წებვა-
დი ნივთიერებები კბილის პროთეზებისათ-
ვის.
- 21 - კბილის ჯაგრისები, ჯაგრისები კბილ-
თაშორის საწმენდად, ჯაგრისები კბილის
პროთეზებისათვის, აბრეშუმის ძაფები კბილ-
თაშორის საწმენდად.

- (260) AM 2009 47855 A
- (210) AM 047855
- (220) 2008 04 03
- (731) ვიაკომ ინტერნეშენელ, ინკ.,
1515 ბროდვეი, ნიუ-იორკი, ნიუ-იორკი
10036, აშშ
- (740) თამაზ შილაკაძე
- (540)

NI HAO, KAI-LAN

- (591) შავ-თეთრი
- (511) 9 - თეატრალური და მუსიკალური წარ-
მოდგენების ჩანაწარები ან ვიდეოჩანაწერე-

ბი; მზის სათვალეები, მაგნიტები; ყველა სა-
ხის მოწყობილობა და აქსესუარი უსადენო
მობილური ტელეფონებისთვის, საცვლელი
პანელები მობილური ტელეფონებისთვის;
გამოძახების ტონალური სიგნალები, რო-
მელშიც იგულისხმება ჩატვირთვადი გამოძა-
ხების სიგნალები, მუსიკა, MP3 ტიპის მუსი-
კალური ფრაგმენტები, გრაფიკული გამოსა-
ხულებები, ვიდეოგამოსახულებები უსადენო
მობილური კავშირის აპარატებისათვის, გად-
მოტვირთვადი და ჩატვირთვადი გამოძახების
ტონალური სიგნალების, ხმოვანი სიგნალებ-
ის, მუსიკის, MP3 ტიპის მუსიკალური ფრაგ-
მენტების, გრაფიკის, ვიდეოგამოსახულების,
ინფორმაციისა და ახალი ამბების უსადენო
გადაცემის უზრუნველყოფა გლობალური
კომპიუტერული ქსელის მეშვეობით უსადენო
მობილური კავშირის მოწყობილობაზე; მოწ-
ყობილობა, რომელიც უზრუნველყოფს მძის
მიცემას, ხმოვანი და ტექსტური შეტყობინე-
ბების გაცვლას უსადენო მობილური კავში-
რის მოწყობილობებს შორის; კატრიჯებზე,
დისკებზე, კომპაქტ-დისკებზე, კასეტებზე, მა-
გნიტურ ლენტებსა და მინი-დისკებზე ჩაწე-
რილი პროგრამები ვიდეოთამაშებისათვის;
დისკებზე, კომპაქტ-დისკებსა და მინი-დის-
კებზე ჩაწერილი პროგრამები კომპიუტერუ-
ლი თამაშებისათვის; კომპიუტერებზე ან
უსადენო მოწყობილობებზე ჩატვირთვადი
გამოძახების ტონალური სიგნალები გლობა-
ლური კომპიუტერული ქსელის მეშვეობით;
უსადენო კავშირის მოწყობილობები; ჩატ-
ვირთვადი უსადენო თამაშების პროგრამული
უზრუნველყოფა; უსადენო თამაშებისა და
გასართობი პროგრამების და აპლიკაციების
დიზაინის, გაუმჯობესებისა და გაფორმე-
ბისათვის განკუთვნილი კომპიუტერული პროგ-
რამული უზრუნველყოფა; კომპიუტერსა და
მობილურ ქსელებში გამოსაყენებელი უსა-
დენო გართობის პროგრამული უზრუნველ-
ყოფა; უსადენო გართობის პროგრამული უზ-
რუნველყოფა გრაფიკის, ტექსტის, გამოსა-
ხულების, მუსიკის, ხმოვანი კლიპების, ტო-
ნალური სიგნალებისა და მთავარი გასარ-
თობი ინფორმაციის ჩასატვირთად; უსადენო,
გართობის პროგრამული უზრუნველყოფა კი-
ნოფილმების, სატელევიზიო სანახაობებისა
და ვიდეო- და აუდიოჩანაწერების ჩასატვირ-
თად, რომელშიც შედის მუსიკა, ახალი ამ-
ბები, კომედია, დრამა, სამეცნიერო ფანტას-
ტიკა, სანახაობები, შეჯიბრებები, სპორტუ-
ლი ღონისძიებები, ცოცხალი კადრები, ანი-
მაცია, მთავარი გასართობი ინფორმაცია;
მომხმარებლისათვის განკუთვნილი გლობა-
ლური კომპიუტერული ქსელისა და უსადენო
მოწყობილობების მეშვეობით ჩატვირთვადი
ტონალური სიგნალები, გრაფიკული გამოსა-
ხულებები და აუდიოჩანაწერები, რომლებიც
გულისხმობს მუსიკას, ცოცხალ კადრებს,

დრამას, კომედიას, ახალ ამბებსა და მთავარ გასართობ ინფორმაციას; უსადენო მობილური კავშირის მოწყობილობის მეშვეობით ჩატვირთვადი ტონალური სიგნალები, მუსიკა, MP3 ტიპის აუდიოფაილები, გრაფიკა და ვიდეოგამოსახულებები; გლობალური კომპიუტერული ქსელის მეშვეობით უსადენო სატელეკომუნიკაციო მოწყობილობებისათვის განკუთვნილი ჩატვირთვადი ტონალური სიგნალები და გრაფიკული გამოსახულებები.

16 - ნაბეჭდი პროდუქცია, მათ შორის, საფოსტო ქაღალდი და ქაღალდი ფურცლების სახით, მხატვრული ლიტერატურული ნაწარმოებების ციკლები, კომიქსები, მათ შორის, იუმორისტული ლიტერატურა, გადასაცემი სურათები, ბამპერზე მისაწებებლები, საკულეციო ბარათები, საფოსტო ღია ბარათები, აფიშები და პლაკატები, საქაღალდეები საბუთებისათვის, ფანქრები, კალმები, კალენდრები.

18 - ქოლგები, საჭდეები ტვირთისათვის, ტვირთის გადასაზიდი დიდი ჩანთები, ზურგჩანთები, წელზე სატარებელი ჩანთები, აბეგები (კურიერის ჩანთები), ქაღალის ჩანთები, საფულეები და ქისები, სპორტული ჩანთები, სამგზავრო ჩანთები ტანსაცმლისათვის, აბეგები, საფულეები ხურდისათვის, სანივთე ტომრები, პლაჟის ჩანთები.

25 - საბანაო კოსტიუმები, ხალათები, პლაჟის კოსტიუმები, ქამრები და სარტყელები, შორტები, ქურთუკები, პალტოები, წინდები, ფეხსაცმელი, ბანდანები, სვიტერები, კოსტიუმები “ჰელოუინის” დღესასწაულისათვის, მასკარადის კოსტიუმები, პერსონაჟების კოსტიუმები, თეატრალური კოსტიუმები, კაბები, ხელთათმანები, სატანვარჯიშო შორტები, საყურისები (ტანსაცმელი), საყელოები და ყელსახვევები, პიჟამოები, მამაკაცის ქვედა საცვლები, პერანგები, სპორტული მაისურები, ტანსაცმელი სათხილამურო სპორტისათვის, სლაქსები (ფართო შარვლები), მზისგან დამცავი წინაფრები, აჭიმები, მაღალყელიანი სვიტერები, ქვედასაცვლები, ჟილეტები, სავარჯიშო კოსტიუმები, თავსაბურავი.

28 - თამაშები და სათამაშოები, მათ შორის ბანქოს თამაშები, პატარა სასროლი შუბები (დარტის), თოჯინები; გასაბერი სათამაშოები; რბილი თოჯინები; რბილი სათამაშოები; კინოსა და მულტიპლიკაციური ფილმების პოპულარული პერსონაჟების ფიგურები და მათი საკუთნო; ავტომატური მოწყობილობა ვიდეოთამაშებისათვის კომპაქტ-დისკების გამოყენებით, ავტომატური მოწყობილობა ვიდეოთამაშებისათვის, ავტომატური მოწყობილობა ვიდეოთამაშებისათვის გამოსახველი ხმოვანი სიგნალით და სამაგიდო თამაშები; სპორტული საკუთნო, კერძოდ, ყვანჯი გოლფისათვის, ბეისბოლის ბურთე-

ბი, ფეხბურთის ბურთები, პედლობები, სპორტული და სათამაშო ბურთები, ბეისბოლის ჩოგნები; საშობაო ნაძვისხის მორთულობა.

38 - საკაბელო, თანამგზავრული და სხვა სახის ტელემაუწყებლობის მომსახურება; საკაბელო რადიომაუწყებლობა, საკაბელო რადიოგადაცემა; მობილური რადიოკავშირი; რადიომაუწყებლობა; რადიოკავშირი; მომსახურება დაკავშირებული უსადენო მობილურ სატელეფონო კავშირთან და ყველა ტიპის მობილური ტელეფონის ჩათვლით; უსადენო მობილური კავშირის მოწყობილობების უზრუნველყოფა ჩატვირთვადი გამოძახების ტონალური სიგნალებით, მუსიკით, MP3 ტიპის მუსიკალური ფრაგმენტებით, გრაფიკული გამოსახულებებით, ვიდეოგამოსახულებებით, გადმოტვირთვადი და ჩატვირთვადი გამოსაძახებელი ტონალური სიგნალების, ხმოვანი სიგნალების, მუსიკის, MP3 ტიპის მუსიკალური ფრაგმენტების, გრაფიკული გამოსახულებების, ვიდეოგამოსახულებების, ინფორმაციისა და ახალი ამბების უსადენო გადაცემა გლობალური კომპიუტერული ქსელის მეშვეობით უსადენო მობილური კავშირის მოწყობილობებზე; უსადენო მობილური კავშირის მოწყობილობებს შორის ხმოვანი და ტექსტური შეტყობინებების მიღება-გადაცემასთან დაკავშირებული მომსახურება; ინტერნეტ-მომსახურება, რომელიც გულისხმობს კავშირის მომსახურებას, კერძოდ, აუდიო- და აუდიო-ვიდეოჩანაწერების ნაკადის გადაცემა ინტერნეტის მეშვეობით; კომპიუტერული თამაშების, ტონალური სიგნალებისა და გამოსახულების უსადენო გადაცემა.

41 - კულტურულ-საგანმანათლებლო, აღმზრდელობითი და სასწავლო მომსახურება; გართობასთან დაკავშირებული მომსახურება, როგორცაა, პარკები სხვადასხვა ტიპის ატრაქციონებით, გართობასთან, სპორტთან და კულტურასთან დაკავშირებული მომსახურება, მათ შორის, რადიო- და სატელევიზიო პროგრამების წარმოება; ფილმებისა და სანახაობითი ღონისძიებების წარმოება პირდაპირი ეთერისათვის; ანიმაციური ფილმებისა და ტელეპროგრამების წარმოება; კინოსა და ტელესტუდიებთან დაკავშირებული მომსახურება; გართობასთან დაკავშირებული მომსახურება კინოს, სატელევიზიო, სანახაობითი ღონისძიებების სფეროში პირდაპირ ეთერში და შოუები; წიგნების, ჟურნალებისა და პერიოდული გამოცემების პუბლიკაციასთან დაკავშირებული მომსახურება; განმცხადებლისათვის ინფორმაციის მიწოდების უზრუნველყოფა-მომსახურება ტელეპროგრამების შემუშავების დარგში, მრავალრიცხოვანი მომხმარებლისათვის გართობის სამსახურები გლობალური კომპიუტერული ქსე-

ლის, ინტერნეტის ქსელისა და სხვა სახის მონაცემთა ბაზის მეშვეობით რეალური დროის რეჟიმში; საცეკვაო და მუსიკალური შოუების წარმოება, ვიდეო დაჯილდოების ცერემონიების წარმოება; კომედიური სანახაობები, სათამაშო სანახაობები და სპორტული ღონისძიებები მაყურებელთა თანდასწრებით, რომლებიც გადაიცემა პირდაპირი ეთერით ან ჩაწერილია შემდგომი ჩვენებისათვის; არასტუდიური მუსიკალური კონცერტები; სატელევიზიო შოუ ახალი ამბებით; ნიჭიერთა კონკურსებისა და დაჯილდოების ცერემონიების ორგანიზება მუსიკისა და ტელევიზიის სფეროში; დიზაინისა და მოდის სფეროში სანახაობრივი ღონისძიებების მოწყობა და წარდგენა; გართობის სფეროსთან დაკავშირებული ინფორმაციით უზრუნველყოფა გლობალური კომპიუტერული ქსელის მეშვეობით; სატელევიზიო და რადიოპროგრამების, ფილმების, ანიმაციური ფილმების, აუდიო და ვიდეოჩანაწერების წარმოება, მომზადება, წარდგენა, განაწილება, გაყიდვა და გავრცელება, ქსელის შექმნა და გაქირავება, ინტერაქტიული მედიის მეშვეობით ნებისმიერ შემთხვევაში, რომელთა შორისაც არის უსადენო კავშირის მოწყობილობები და ინტერნეტი; ცოცხალი გასართობი სანახაობების წარმოება, მომზადება, წარდგენა და განაწილება; სატელევიზიო გასართობი სანახაობების წარმოება, მომზადება, წარდგენა და განაწილება; მუსიკალური სანახაობრივი ტელეპროგრამები; წიგნების, გაზეთებისა და პერიოდული გამოცემების გამოქვეყნება; სასწავლო და სახელმძღვანელო მასალების წარმოება, განაწილება და გაქირავება; საგანმანათლებლო, კულტურის და გართობის მიზნით ღონისძიებების მოწყობა, წარმოება და წარდგენა, ნებისმიერ შემთხვევაში ინტერაქტიული მედიის მეშვეობით; შეჯიბრებების, კონკურსების, თამაშების, კითხვარების, მხიარული დღეების, გამოფენების, სპორტული ღონისძიებების, სანახაობების, გასვლითი გამოსვლების, საესტრადო ღონისძიებების, თეატრალური წარმოდგენების, კონცერტების, ცოცხალი წარმოდგენებისა და აუდიტორიის მონაწილეობით ღონისძიებების ორგანიზება, წარმოება და წარდგენა; ინტერაქტიული თამაშების მოწყობა; აღზრდასთან, სწავლებასა და ინსტრუქტირებასთან დაკავშირებული მომსახურება; ყველა ზემოთ აღნიშნული მომსახურება, გაწეული გლობალური კომპიუტერული ქსელისა და სხვა (ინტერაქტიული) კავშირის ქსელების მეშვეობით, მათ შორის, უსადენო კავშირის მოწყობილობებითა და ინტერნეტით; ტელევიზიასთან, კინოფილმებთან, გართობასთან, ცოცხალ წარმოდგენებთან და სანახაობებთან დაკავშირებული მომსახურება; გართობის სფეროსთან დაკავშირებული ინფორმა-

ციით უზრუნველყოფა გლობალური კომპიუტერული ქსელის მეშვეობით; ინტერაქტიული მომსახურება; სატელევიზიო პროგრამებთან დაკავშირებული მომსახურება; რეალურ დროში მიმდინარე გასართობი ტიპის სატელევიზიო სერიალები; გასართობი სატელევიზიო პროგრამები; რადიო- და სატელევიზიო გართობასთან დაკავშირებული მომსახურება; კინოსთან, მუსიკასთან, სპორტთან, ვიდეოსა და თეატრთან დაკავშირებული გართობის სამსახურები; გამომცემლობა; გართობისა და განათლების სფეროს უზრუნველყოფა კავშირისა და კომპიუტერული ქსელებთან დაშვებით; ნებისმიერ ზემოთ აღნიშნულ მომსახურებასთან დაკავშირებული ინფორმაციით უზრუნველყოფა; მრავალრიცხოვანი მომხმარებლისათვის ინფორმაციის მიწოდების უზრუნველყოფა განმცხადებლის მომსახურებაზე ტელეპროგრამების შემუშავების დარგში და ტელეპროგრამები, განხორციელებული გლობალური კომპიუტერული ქსელის ან ინტერნეტის ან სხვა სახის მონაცემთა ბაზის მეშვეობით რეალური დროის რეჟიმში.

- (260) AM 2009 47856 A
- (210) AM 047856
- (220) 2008 04 03
- (731) ვიაკომ ინტერნეშენელ, ინკ.,
1515 ბროდვეი, ნიუ-იორკი, ნიუ-იორკი
10036, აშშ
- (740) თამაზ შილაკაძე
- (540)



- (591) შავ-თეთრი
- (531) 26.04.19-26.13.25-27.05.24-
- (511) 9 - თეატრალური და მუსიკალური წარმოდგენების ჩანაწარები ან ვიდეოჩანაწერები; მზის სათვალეები, მაგნიტები; ყველა სახის მოწყობილობა და აქსესუარი უსადენო მობილური ტელეფონებისთვის, საცვლელი პანელები მობილური ტელეფონებისთვის; გამოძახების ტონალური სიგნალები, რომელშიც იგულისხმება ჩატვირთვადი გამოძახების სიგნალები, მუსიკა, MP3 ტიპის მუსიკალური ფრაგმენტები, გრაფიკული გამოსახულებები, ვიდეოგამოსახულებები უსადენო მობილური კავშირის აპარატებისათვის, გადმოტვირთვადი და ჩატვირთვადი გამოძახების ტონალური სიგნალების, ხმოვანი სიგნალების, მუსიკის, MP3 ტიპის მუსიკალური ფრაგმენტების, გრაფიკის, ვიდეოგამოსახულების, ინფორმაციისა და ახალი ამბების უსადენო გადაცემის უზრუნველყოფა გლობალური კომპიუტერული ქსელის მეშვეობით უსადენო მობილური კავშირის მოწყობილობაზე; მოწ-

ყოფილობა, რომელიც უზრუნველყოფს ხმის მიცემას, ხმოვანი და ტექსტური შეტყობინებების გაცვლას უსადენო მობილური კავშირის მოწყობილობებს შორის; კატრიჯებზე, დისკებზე, კომპაქტ-დისკებზე, კასეტებზე, მაგნიტურ ლენტებსა და მინი-დისკებზე ჩაწერილი პროგრამები ვიდეოთამაშებისათვის; დისკებზე, კომპაქტ-დისკებსა და მინი-დისკებზე ჩაწერილი პროგრამები კომპიუტერული თამაშებისათვის; კომპიუტერებზე ან უსადენო მოწყობილობებზე ჩატვირთვადი გამოძახების ტონალური სიგნალები გლობალური კომპიუტერული ქსელის მეშვეობით; უსადენო კავშირის მოწყობილობები; ჩატვირთვადი უსადენო თამაშების პროგრამული უზრუნველყოფა; უსადენო თამაშებისა და გასართობი პროგრამების და აპლიკაციების დიზაინის, გაუმჯობესებისა და გაფორმებისათვის განკუთვნილი კომპიუტერული პროგრამული უზრუნველყოფა; კომპიუტერისა და მობილურ ქსელებში გამოსაყენებელი უსადენო გართობის პროგრამული უზრუნველყოფა; უსადენო გართობის პროგრამული უზრუნველყოფა გრაფიკის, ტექსტის, გამოსახულების, მუსიკის, ხმოვანი კლიპების, ტონალური სიგნალებისა და მთავარი გასართობი ინფორმაციის ჩასატვირთად; უსადენო, გართობის პროგრამული უზრუნველყოფა კინოფილმების, სატელევიზიო სანახაობებისა და ვიდეო- და აუდიოჩანაწერების ჩასატვირთად, რომელშიც შედის მუსიკა, ახალი ამბები, კომედია, დრამა, სამეცნიერო ფანტასტიკა, სანახაობები, შეჯიბრებები, სპორტული დონისიბები, ცოცხალი კადრები, ანიმაცია, მთავარი გასართობი ინფორმაცია; მომხმარებლისათვის განკუთვნილი გლობალური კომპიუტერული ქსელისა და უსადენო მოწყობილობების მეშვეობით ჩატვირთვადი ტონალური სიგნალები, გრაფიკული გამოსახულებები და აუდიოჩანაწერები, რომლებიც გულისხმობს მუსიკას, ცოცხალ კადრებს, დრამას, კომედიას, ახალ ამბებსა და მთავარ გასართობ ინფორმაციას; უსადენო მობილური კავშირის მოწყობილობის მეშვეობით ჩატვირთვადი ტონალური სიგნალები, მუსიკა, MP3 ტიპის აუდიოფაილები, გრაფიკა და ვიდეო-გამოსახულებები; გლობალური კომპიუტერული ქსელის მეშვეობით უსადენო სატელეკომუნიკაციო მოწყობილობებისათვის განკუთვნილი ჩატვირთვადი ტონალური სიგნალები და გრაფიკული გამოსახულებები.

16 - ნაბეჭდი პროდუქცია, მათ შორის, საფოსტო ქაღალდი და ქაღალდი ფურცლების სახით, მხატვრული ლიტერატურული ნაწარმოებების ციკლები, კომიქსები, მათ შორის, იუმორისტული ლიტერატურა, გადასაყვანი სურათები, ბამპერზე მისაწებებლები, საკულექციო ბარათები, საფოსტო ღია ბარათები, აფიშები და პლაკატები, საქაღალდეები სა-

ბუთებისათვის, ფანქრები, კალმები, კალენდრები.

18 - ქოლგები, საჭდეები ტვირთისათვის, ტვირთის გადასაზიდი დიდი ჩანთები, ზურგჩანთები, წველზე სატარებელი ჩანთები, აბგები (კურიერის ჩანთები), ქალის ჩანთები, საფულეები და ქისები, სპორტული ჩანთები, სამგზავრო ჩანთები ტანსაცმლისათვის, აბგები, საფულეები ხურდისათვის, სანივთე ტომრები, პლაჟის ჩანთები.

25 - საბანაო კოსტიუმები, ხალათები, პლაჟის კოსტიუმები, ქამრები და სარტყელები, შორტები, ქურთუკები, პალტოები, წინდები, ფეხსაცმელი, ბანდანები, სვიტერები, კოსტიუმები "ჰელოუინის" დღესასწაულისათვის, მისკარადის კოსტიუმები, პერსონაჟების კოსტიუმები, თეატრალური კოსტიუმები, კაბები, ხელთათმანები, სატანგვარჯიშო შორტები, საყურისები (ტანსაცმელი), საყელოები და ყელსახვევები, პიჟამოები, მამაკაცის ქვედასაცვლები, პერანგები, სპორტული მაისურები, ტანსაცმელი სათხილამურო სპორტისათვის, სლაქსები (ფართო შარვლები), მზისგან დამცავი წინაფრები, აჭიმები, მაღალყელიანი სვიტერები, ქვედასაცვლები, ჟილეტები, სავარჯიშო კოსტიუმები, თავსაბურავი.

28 - თამაშები და სათამაშოები, მათ შორის ბანქოს თამაშები, პატარა სასროლი შუბები (დარტსი), თოჯინები; გასაბერი სათამაშოები; რბილი თოჯინები; რბილი სათამაშოები; კინოსა და მულტიპლიკაციური ფილმების პოპულარული პერსონაჟების ფიგურები და მათი საკუთნო; ავტომატური მოწყობილობა ვიდეოთამაშებისათვის კომპაქტ-დისკების გამოყენებით, ავტომატური მოწყობილობა ვიდეოთამაშებისათვის, ავტომატური მოწყობილობა ვიდეოთამაშებისათვის გამოსასვლელი ხმოვანი სიგნალით და სამაგიდო თამაშები; სპორტული საკუთნო, კერძოდ, ყვანჯი გოლფისათვის, ბეისბოლის ბურთები, ფეხბურთის ბურთები, პედლები, სპორტული და სათამაშო ბურთები, ბეისბოლის ჩოგნები; საშობაო ნაძვისხის მორთულობა.

38 - საკაბელო, თანამგზავრული და სხვა სახის ტელემაუწყებლობის მომსახურება; საკაბელო რადიომაუწყებლობა, საკაბელო რადიოგადაცემა; მობილური რადიოკავშირი; რადიომაუწყებლობა; რადიოკავშირი; მომსახურება დაკავშირებული უსადენო მობილური სატელეფონო კავშირთან და ყველა ტიპის მობილური ტელეფონის ჩათვლით; უსადენო მობილური კავშირის მოწყობილობების უზრუნველყოფა ჩატვირთვადი გამოძახების ტონალური სიგნალებით, მუსიკით, MP3 ტიპის მუსიკალური ფრაგმენტებით, გრაფიკული გამოსახულებებით, ვიდეოგამოსახულებებით, გადმოტვირთვადი და ჩატვირთვადი გამოსაძახებელი ტონალური სიგნალების, ხმო-

ვანი სიგნალების, მუსიკის, MP3 ტიპის მუსიკალური ფრაგმენტების, გრაფიკული გამოსახულებების, ვიდეოგამოსახულებების, ინფორმაციისა და ახალი ამბების უსადენო გადაცემა გლობალური კომპიუტერული ქსელის მეშვეობით უსადენო მობილური კავშირის მოწყობილობებზე; უსადენო მობილური კავშირის მოწყობილობებს შორის ხმოვანი და ტექსტური შეტყობინებების მიღება-გადაცემასთან დაკავშირებული მომსახურება; ინტერნეტ-მომსახურება, რომელიც გულისხმობს კავშირის მომსახურებას, კერძოდ, აუდიო- და აუდიო-ვიდეოჩანაწერების ნაკადის გადაცემა ინტერნეტის მეშვეობით; კომპიუტერული თამაშების, ტონალური სიგნალებისა და გამოსახულების უსადენო გადაცემა.

41 - კულტურულ-საგანმანათლებლო, აღმზრდელობით და სასწავლო მომსახურება; გართობასთან დაკავშირებული მომსახურება, როგორცაა, პარკები სხვადასხვა ტიპის ატრაქციონებით, გართობასთან, სპორტთან და კულტურასთან დაკავშირებული მომსახურება, მათ შორის, რადიო- და სატელევიზიო პროგრამების წარმოება; ფილმებისა და სანახაობითი ღონისძიებების წარმოება პირდაპირი ეთერისათვის; ანიმაციური ფილმებისა და ტელეპროგრამების წარმოება; კინოსა და ტელესტუდიებთან დაკავშირებული მომსახურება; გართობასთან დაკავშირებული მომსახურება კინოს, სატელევიზიო, სანახაობითი ღონისძიებების სფეროში პირდაპირ ეთერში და შოუები; წიგნების, ჟურნალებისა და პერიოდული გამოცემების პუბლიკაციასთან დაკავშირებული მომსახურება; განმცხადებლისათვის ინფორმაციის მიწოდების უზრუნველყოფა-მომსახურება ტელეპროგრამების შემუშავების დარგში, მრავალრიცხოვანი მომხმარებლისათვის გართობის სამსახურები გლობალური კომპიუტერული ქსელის, ინტერნეტის ქსელისა და სხვა სახის მონაცემთა ბაზის მეშვეობით რეალური დროის რეჟიმში; საცეკვაო და მუსიკალური შოუების წარმოება, ვიდეო დაჯილდოების ცერემონიების წარმოება; კომედიური სანახაობები, სათამაშო სანახაობები და სპორტული ღონისძიებები მაყურებელთა თანდასწრებით, რომლებიც გადაიცემა პირდაპირი ეთერით ან ჩაწერილია შემდგომი ჩვენებისათვის; არასტუდიური მუსიკალური კონცერტები; სატელევიზიო შოუ ახალი ამბებით; ნიჭიერთა კონკურსებისა და დაჯილდოების ცერემონიების ორგანიზება მუსიკისა და ტელევიზიის სფეროში; დიზაინისა და მოდის სფეროში სანახაობრივი ღონისძიებების მოწყობა და წარდგენა; გართობის სფეროსთან დაკავშირებული ინფორმაციით უზრუნველყოფა გლობალური კომპიუტერული ქსელის მეშვეობით; სატელევიზიო და რადიოპროგრამების, ფილმების, ანიმაციური

ფილმების, აუდიო და ვიდეოჩანაწერების წარმოება, მომზადება, წარდგენა, განაწილება, გაყიდვა და გავრცელება, ქსელის შექმნა და გაქირავება, ინტერაქტიული მედიის მეშვეობით ნებისმიერ შემთხვევაში, რომელთა შორისაც არის უსადენო კავშირის მოწყობილობები და ინტერნეტი; ცოცხალი გასართობი სანახაობების წარმოება, მომზადება, წარდგენა და განაწილება; სატელევიზიო გასართობი სანახაობების წარმოება, მომზადება, წარდგენა და განაწილება; მუსიკალური სანახაობრივი ტელეპროგრამები; წიგნების, გაზეთებისა და პერიოდული გამოცემების გამოქვეყნება; სასწავლო და სახელმძღვანელო მასალების წარმოება, განაწილება და გაქირავება; საგანმანათლებლო, კულტურის და გართობის მიზნით ღონისძიებების მოწყობა, წარმოება და წარდგენა, ნებისმიერ შემთხვევაში ინტერაქტიული მედიის მეშვეობით; შეჯიბრებების, კონკურსების, თამაშების, კითხვარების, მხიარული დღეების, გამოფენების, სპორტული ღონისძიებების, სანახაობების, გასვლითი გამოსვლების, საესტრადო ღონისძიებების, თეატრალური წარმოდგენების, კონცერტების, ცოცხალი წარმოდგენებისა და აუდიტორიის მონაწილეობით ღონისძიებების ორგანიზება, წარმოება და წარდგენა; ინტერაქტიული თამაშების მოწყობა; აღზრდასთან, სწავლებასა და ინსტრუქტირებასთან დაკავშირებული მომსახურება; ყველა ზემოთ აღნიშნული მომსახურება, გაწეული გლობალური კომპიუტერული ქსელისა და სხვა (ინტერაქტიული) კავშირის ქსელების მეშვეობით, მათ შორის, უსადენო კავშირის მოწყობილობებითა და ინტერნეტით; ტელევიზიასთან, კინოფილმებთან, გართობასთან, ცოცხალ წარმოდგენებთან და სანახაობებთან დაკავშირებული მომსახურება; გართობის სფეროსთან დაკავშირებული ინფორმაციით უზრუნველყოფა გლობალური კომპიუტერული ქსელის მეშვეობით; ინტერაქტიული მომსახურება; სატელევიზიო პროგრამებთან დაკავშირებული მომსახურება; რეალურ დროში მიმდინარე გასართობი ტიპის სატელევიზიო სერიალები; გასართობი სატელევიზიო პროგრამები; რადიო- და სატელევიზიო გართობასთან დაკავშირებული მომსახურება; კინოსთან, მუსიკასთან, სპორტთან, ვიდეოსა და თეატრთან დაკავშირებული გართობის სამსახურები; გამომცემლობა; გართობისა და განათლების სფეროს უზრუნველყოფა კავშირისა და კომპიუტერული ქსელებთან დაშვებით; ნებისმიერ ზემოთ აღნიშნულ მომსახურებასთან დაკავშირებული ინფორმაციით უზრუნველყოფა; მრავალრიცხოვანი მომხმარებლისათვის ინფორმაციის მიწოდების უზრუნველყოფა განმცხადებლის მომსახურებაზე ტელეპროგრამების შემუშავების დარგში და ტელეპროგრამები,

განხორციელებული გლობალური კომპიუტერული ქსელის ან ინტერნეტის ან სხვა სახის მონაცემთა ბაზის მეშვეობით რეალური დროის რეჟიმში.

(260) AM 2009 47857 A

(210) AM 047857

(220) 2008 04 03

(731) ჯიმ-მარკ ინკ.,
კალიფორნიის კორპორაცია, 500
ჰოვარდ სტრიტი, სან-ფრანცისკო,
კალიფორნია 94105, აშშ

(740) თამაზ შილაკაძე

(540)

GYMBOREE

(591) შავ-თეთრი

(511) 25 - ტანსაცმელი, ფეხსაცმელი, მამაკაცების, ქალების, ბავშვებისა და მოზარდების თავსაბურავი; ათლეტებისათვის განკუთვნილი ფეხსაცმელი; ათლეტებისათვის განკუთვნილი სპორტული კოსტიუმები; ბავშვის გულსაფრები (გარდა ქაღალდისა), ბავშვის შარვლები, ქამრები, ბლუზები, ტანზე შემოჭერილი კოსტიუმები, ექლიანი ფეხსაცმლები, კარდიგანები, კეპები, ქსოვილის სახვევები, პალტოები, შემწოვსაფენიანი ტრუსები, კაბები, სავარჯიშო კოსტიუმები, ფეხსაცმელი, ხელთათმანები, ხალათები, სატანვარჯიშო კოსტიუმები, ფართოფარფლიანი ქუდები, ბავშვის მთლიანი ქვედა და ზედა საცვლები, ქურთუკები, ჯინსები, კოსტიუმები სირბილისთვის, კომბინეზონები, ჯემპრები, გამაშები, კოლგოტები, ტრიკოები, ქალის თეთრეული, ქვედა საცვლები, საშინაო ტანსაცმელი, ხელჯაგები, თათმანები, სამუშაო ხალათები, შორტები, მამაკაცის ქვედა საცვლები, "პოლო"-ს ტიპის პერანგები, ხალათები, თოვლში ჩასაცმელი კომბინეზონები, სანდლები, პერანგები, ფეხსაცმლები, შორტები, ქვედატანები, პიჟამოები, ოთახის ჩუსტები, საბავშვო კომბინეზონები, ბლუზები, თავისუფალი ტიპის პერანგები, ჩოგბურთის სათამაშო ფეხსაცმელი, თოვლში ჩასაცმელი კომბინეზონები, წინდები, სპორტული პერანგები, სვიტერები, ბამბის პერანგები (სპორტული გრძელმკლავიანი სვიტერი), საცურაო კოსტიუმები, სპორტული მაისურები (მოკლემკლავიანი მაისურები), კოლგოტები, ქვედა საცვლები, კოსტიუმები მოთელვისთვის.

28 - თამაშები და სათამაშოები, სათამაშოები აბაზანისთვის, ბატარეაზე მომუშავე მოძრავი სათამაშოები, დრეკადი სათამაშოები, სათამაშო კონსტრუქტორები, სათამაშოები ბავშვის საწოლის, აკვნებისა და ეტლებისათვის, თამაშები და სათამაშოები ხატვისათვის, ელექტრული სათამაშოები, სასწავლო ელექტრული სათამაშოები, წარმოსახვითი

სათამაშო პერსონაჟები, სათამაშოები ჩვილი ბავშვებისთვის, გასაბერი სათამაშოები, მექანიკური სათამაშოები, ნაძერწი სათამაშოები, მუსიკალური სათამაშოები, პატარა სათამაშო სუვენირები წვეულებისთვის, პერსონაჟების ნაძერწი ფიგურები, სათამაშო ჭილობები ჩვილი ბავშვის სათამაშოების ჩათვლით, პლუშის სათამაშოები, სასროლი სათამაშოები, დასადგამი სათამაშო ფიგურები, ნახატი სათამაშოები, ხელით სამართავი სათამაშოები, რეზინის სათამაშო პერსონაჟები, ქვიშის სათამაშოები, ექსკიზის სახატავი სათამაშოები, ჟღარუნა სათამაშოები, კუმშვადი სათამაშოები, დატენილი სათამაშოები, მოლაპარაკე სათამაშოები, სათამაშო თავსაცვლები, მოძრავი სათამაშოები და მისი აქსესორები, სათამაშო თვითმფინავები, სათამაშო ცხოველები და ავრეფი მისი აქსესორები, საცხობი და სამზარეულო სათამაშოები, სათამაშო ბანკები, სათამაშო ყუთები, სათამაშო სამშენებლო ბლოკები, სათამაშო საათები და მღვიძარები, სათამაშო კონსტრუქციული კომპლექტები, სათამაშო ფიგურები, ფილმის სანახავი სათამაშო მოწყობილობები, სათამაშო ავეჯი, სათამაშო გარმონიკა, სათამაშო სახლები, სათამაშო ნიღბები, სათამაშო სამოდელი იარაღები, თიხა სათამაშო მოდელირებისთვის, სათამაშო პიანინოები, სათამაშო რაკეტები, სათამაშო სკუტერები, სათამაშო მატარებლები და მისი ნაწილები, სათამაშო ქსილოფონები, კომპიუტერული თამაშები დასატენი ბატარეითა და თხევადკრისტალური ეკრანით, რომელსაც აქვს ანიმაციური და ხმოვანი ეფექტი, წყლის შესასხმელი სათამაშოები, შესაშინებელი სათამაშოები.

35 - ტანსაცმელთან, სათამაშოებთან, წიგნებთან და აუდიო-ვიდეო საშუალებებთან დაკავშირებული საცალო ვაჭრობისა და საცალო მაღაზიების "ონ-ლაინ" ვაჭრობის მაღაზიების მომსახურება.

41 - საგანმანათლებლო მომსახურება, ძირითადად, ბავშვთა საგანმანათლებლო და ინტერაქტიული კლასების, პროგრამების, სემინარებისა და დისციპლინათა ფართო სპექტრსა და თემატიკასთან, სასწავლო პროგრამებთან დაკავშირებული სექციების ჩატარება, რაც მოიცავს ისეთ სფეროს, როგორცაა სენსორულძრავიანი თამაშების სფერო, ტანვარჯიში, სპორტი, ფიზიკური მომზადება და იოგა, სკოლამდელი და სასკოლო მომზადება, დრამატული ხელოვნება, მრავალკულტურული და მეორე ენის სწავლების პროგრამები, საზოგადოებრივი ცოდნის განვითარება, ლიტერატურა და ორატორული ხელოვნება, მეცნიერება, მათემატიკა, კულინარია, ჟესტების ენა, ხელოვნება და მუსიკა; საგანმანათლებლო მომსახურება, ძირითადად, მშობლებისთვის სემინარების მოწყობის

პროგრამები, დაკავშირებული მშობლის მიერ ბავშვის აღზრდის მეთოდებისა და მშობლისა და ბავშვის ურთიერთობების გაგებასთან, გაუმჯობესებასა და განვითარებასთან; ბავშვებისათვის დაბადების დღისთვის წვეულების ორგანიზება და მოწყობა; ოჯახისა და ბავშვებისთვის გასართობი ღონისძიებების ორგანიზება და მოწყობა.

(260) AM 2009 47860 A

(210) AM 047860

(220) 2008 04 03

(731) ს.კ. ჯონსონ & სან, ინკ., უისკონსინის კორპორაცია, 1525 პოუგ ტრიტი, რასინი, უისკონსინი 53403-2236, აშშ

(740) შალვა გვარამაძე

(540)

АромаКристалл

(591) შავ-თეთრი

(511) 5 - საყოფაცხოვრებო დანიშნულების პაერის გამწმენდი პრეპარატები.

(260) AM 2009 47865 A

(210) AM 047865

(220) 2008 04 04

(731) ნინო ონიანი, ფანასკერტელის ქ. 20, ბ. 99, 0194, თბილისი, საქართველო

(540) იხილეთ ნიშანთა ფერადი გამოსახულებანი (გვ. 145)



(591) თეთრი, მუქი მწვანე, სალათისფერი

(531) 24.13.01-27.05.05-28.19.00-29.01.00-

(511) 29 - რძე და რძის ნაწარმი.

(260) AM 2009 47924 A

(210) AM 047924

(220) 2008 04 08

(731) ნგკ სპარკ პლაგ კო., ლტდ, 14-18, ტაკატსუჯი-ჩო, მიზუჰო-კუ, ნაგოია-სიტი, 467-8525, იაპონია

(740) გიორგი მეიფარიანი

(540)

D-POWER

(591) შავ-თეთრი

(511) 7 - ანთების მოწყობილობები და მათი მაკომპლექტებელი ნაწილები, რომლებიც წარმოადგენენ ყველა სახის შიგაწვის ძრავას ნაწილებს, სახელდობრ, ამნთები სანთლები, გაშვებისწინა გამათბობელი სანთლები, ამნთები სანთლების თაღფაქები, ამნთები სანთლების სადენები და ამნთები სანთლების კოჭები.

(260) AM 2009 47925 A

(210) AM 047925

(220) 2008 04 08

(731) ნგკ სპარკ პლაგ კო., ლტდ, 14-18, ტაკატსუჯი-ჩო, მიზუჰო-კუ, ნაგოია-სიტი, 467-8525, იაპონია

(740) გიორგი მეიფარიანი

(540)



(591) შავ-თეთრი

(531) 27.05.04-

(511) 7 - ანთების მოწყობილობები და მათი მაკომპლექტებელი ნაწილები, რომლებიც წარმოადგენენ ყველა სახის შიგაწვის ძრავას ნაწილებს, სახელდობრ, ამნთები სანთლები, გაშვებისწინა გამათბობელი სანთლები, ამნთები სანთლების თაღფაქები, ამნთები სანთლების სადენები და ამნთები სანთლების კოჭები.

(260) AM 2009 47931 A

(210) AM 047931

(220) 2008 04 08

(731) ჰიუნდაი მოტორ კომპანი (კორეის შეზღუდული პასუხისმგებლობის კომპანია, რეგისტრირებული კორეის რესპუბლიკის კანონმდებლობის შესაბამისად), 231, იანგჯაე-დონგი, სეოჩო-გუ, სეული, 137-938, კორეის რესპუბლიკა

(740) შალვა გვარამაძე

(540)

HYUNDAI iX35

(591) შავ-თეთრი

(511) 12 - სამგზავრო მსუბუქი მანქანები, სატვირთო მანქანები, ტრაილერები, ავტოფურგონები; მათი ნაწილები და აქსესუარები, ავტომობილების საჭის ბორბლები და თვლები ავტომობილებისათვის.

(260) AM 2009 47932 A

(210) AM 047932

(220) 2008 04 08

(731) ჰიუნდაი მოტორ კომპანი (კორეის შეზღუდული პასუხისმგებლობის კომპანია, რეგისტრირებული კორეის რესპუბლიკის კანონმდებლობის შესაბამისად), 231, იანგჯაე-დონგი, სეოჩო-გუ, სეული, 137-938, კორეის რესპუბლიკა

(740) შალვა გვარამაძე

(540)

HYUNDAI iX45

(591) შავ-თეთრი

(511) 12 - სამგზავრო მსუბუქი მანქანები, სატვირთო მანქანები, ტრაილერები, ავტოფურგონები; მათი ნაწილები და აქსესუარები, ავტომობილებისათვის.

ტომობილების საჭის ბორბლები და თვლები ავტომობილებისათვის.

(260) AM 2009 47933 A

(210) AM 047933

(220) 2008 04 08

(731) ჰიუნდაი მტორ კომპანი (კორეის შეზღუდული პასუხისმგებლობის კომპანია, რეგისტრირებული კორეის რესპუბლიკის კანონმდებლობის შესაბამისად), 231, იანგჯაე-დონგი, სეოხო-გუ, სეული, 137-938, კორეის რესპუბლიკა

(740) შალვა გვარამაძე

(540)

HYUNDAI iX55

(591) შავ-თეთრი

(511) 12 - სამგზავრო მსუბუქი მანქანები, სატვირთო მანქანები, ტრეილერები, ავტოფურგონები; მათი ნაწილები და აქსესუარები, ავტომობილების საჭის ბორბლები და თვლები ავტომობილებისათვის.

(260) AM 2009 47944 A

(210) AM 047944

(220) 2008 04 10

(731) ნიუ ამერიკა ნეტვორკ, ინკ., 4 ინდიპენდენს უეი, სუიტი 400, პრინსტონი, ნიუ-ჯერზი, აშშ

(740) პავლე მეიფარიანი

(540)

NAI

(591) შავ-თეთრი

(511) 36 - უძრავ ქონებასთან დაკავშირებული საბროკერო (სამაკლერო) საქმიანობა და უძრავი ქონების სააგენტოებით მომსახურება; უძრავ ქონებასთან დაკავშირებული საინფორმაციო მომსახურება და უძრავი ქონების ფინანსური შეფასების მომსახურება.

(260) AM 2009 47945 A

(210) AM 047945

(220) 2008 04 10

(731) ნიუ ამერიკა ნეტვორკ, ინკ., 4 ინდიპენდენს უეი, სუიტი 400, პრინსტონი, ნიუ-ჯერზი, აშშ

(740) პავლე მეიფარიანი

(540) იხილეთ ნიშანთა ფერადი გამოსახულებანი (გვ. 145)



(591) შავი, წითელი, რუხი

(531) 27.05.04-29.01.00-

(511) 35 - იჯარის აუდიტი; ინტერნეტით უზრუნველყოფილი ტექნიკური მომსახურება უძრავი ქონების კომერციული სფეროსათვის,

სახელდობრ, უძრავ ქონებასთან დაკავშირებული გარიგებების ონ-ლაინური მართვა, უძრავი ქონების პორტფელის მართვა და იჯარის ადმინისტრირება.

36 - უძრავი ქონების სააგენტოების მომსახურება; კორპორატიული უძრავი ქონების სააგენტოების მომსახურება, უძრავი ქონების საკუთრებისა და ობიექტების მართვა, უძრავი ქონებით უზრუნველყოფილი სესხების დაფინანსება და ფინანსური ინვესტიციები უძრავი ქონების სფეროში.

(260) AM 2009 47966 A

(210) AM 047966

(220) 2008 04 11

(731) როინ ნატყებია, აკაკი წერეთლის გამზ. 55, 2 კორპ., 2 სად., ბინა 41 ბ, 380054, თბილისი, საქართველო

(540)



(591) შავ-თეთრი

(531) 05.05.20-26.01.15-28.19.00-

(511) 5 - ფარმაცევტული, ვეტერინარული და პიტიენური პრეპარატები.

(260) AM 2009 47994 A

(210) AM 047994

(220) 2008 04 15

(731) ვახტანგ ზარიძე, ლომონოსოვის ქ.6, 0160, თბილისი, საქართველო

(740) გიორგი ღვინჯილია

(540) იხილეთ ნიშანთა ფერადი გამოსახულებანი (გვ. 145)



(591) შავი, თეთრი, წითელი

(531) 26.01.19-26.11.12-28.19.00-29.01.00-

(511) 41 - სარაგბო კლუბი; რაგბის თამაშის შესწავლა, რაგბის თამაშის პროფესიული ჩვევების შესწავლა.

(260) AM 2009 48002 A

(210) AM 048002

(220) 2008 04 16

(731) დავით იმედაძე, ფიროსმანის ქ.12, 4600, ქუთაისი, საქართველო

(740) ია იმედაძე

(540) იხილეთ ნიშანთა ფერადი გამოსახუ-

ლეზანი (გვ. 145)



- (591) ყვითელი, წითელი, შავი, მწვანე,
ცისფერი, თეთრი, ჟოლოსფერი
(531) 25.01.05-25.01.19-28.19.00-29.01.00-
(511) 32 - უაღკოპოლო სასმელები, ვაჟინები
და სასმელების დასამზადებელი სხვა შედგე-
ნილობები.

(260) AM 2009 48071 A

(210) AM 048071

(220) 2008 04 22

(731) შპს "სი.ეს.ეს",
ამბროლაურის ქ. 166/7, ბინა 4, 0160,
თბილისი, საქართველო

(540) იხილეთ ნიშანთა ფერადი გამოსახუ-
ლებანი (გვ. 145)



- (591) ცისფერი, ლურჯი, ვარდისფერი
(531) 02.09.19-27.05.04-28.19.00-29.01.00-
(511) 35 - საქონლით მომარაგება და რეალი-
ზაცია.

(260) AM 2009 48074 A

(210) AM 048074

(220) 2008 04 23

(731) შპს მიკროსაფინანსო ორგანიზაცია
"ალფაკრედიტი",
დავით აღმაშენებლის გამზ.150, 0112,
თბილისი, საქართველო

(540) იხილეთ ნიშანთა ფერადი გამოსახუ-
ლებანი (გვ. 145)



- (591) მწვანე, შავი
(531) 26.13.25-28.19.00-29.01.00-
(511) 36 - მომსახურება მიკროსაფინანსო
სფეროში.

10.1.2. სანიტარული ბანახსნადები

(260) AM 2009 47116 A
(800) 948363
(731) SAP AG,
Dietmar-Hopp-Allee 16, 69190 Walldorf,
Germany
(540)

ByDesign

(591) Black, white
(511) 09, 16, 35, 38, 41, 42

(260) AM 2009 47384 A
(800) 950181
(731) Australian Merino Pty Ltd,
Wool House Level 5, 16-20 Barrack Street
SYDNEY NSW 2000, Australia
(540)

AUSTRALIAN MERINO

(591) Black, white
(511) 23, 24, 25, 35

(260) AM 2009 47385 A
(800) 950185
(731) Montres Tudor SA,
rue François-Dussaud 3, CH-1211 Genève
26, Switzerland
(540)

BE ANYTHING BUT OBVIOUS

(591) Black, white
(511) 14, 35

(260) AM 2009 47386 A
(800) 950200
(731) SEAT, S.A.,
Autovia A-2, Km. 585, E-08760 Martorell
(Barcelona), Spain
(540)

SEAT Línea R

(591) Black, white
(511) 12, 35, 37

(260) AM 2009 47387 A
(800) 950217
(731) GUANGZHOU DEVOTION THERMAL
TECHNOLOGY CO.,
LTD, Hongming Road, East Section of
Getdd Guangzhou, China
(540)



(591) Black, white
(511) 11

(260) AM 2009 47388 A
(800) 950224
(731) GUCCIO GUCCI S.P.A.,
Via Tornabuoni 73/R, I-50123 FIRENZE,
Italy
(540)

HYSTERIA

(591) Black, white
(511) 18

(260) AM 2009 47389 A
(800) 950255
(731) Oesterreichische Banknoten- und
Sicherheitsdruck GmbH,
15, Garnisongasse A-1096 WIEN, Austria
(540)



(591) Black, white
(511) 02, 09, 16

(260) AM 2009 47390 A
(800) 950261
(731) HASTAŞ İNŞAAT NAKLİYAT VE
TİCARET LİMİTED ŞİRKETİ,
Hizirbey Mahallesi Sahil, Caddesi
No: 196 Trabzon, Turkey
(540)



(591) Red, blue, white
(511) 01, 02, 19

(260) AM 2009 47431 A
(800) 544864
(731) Braun GmbH,
Frankfurter Strasse 145, 61476 Kronberg,
Germany
(540)

SILK-ÉPIL

(591) Black, white
(511) 03, 08, 09

(260) AM 2009 47432 A
(800) 579528
(731) Barry Callebaut AG,
Westpark, Pfingstweidstrasse 60, CH-8005
Zurich, Switzerland
(540)

Rigoletto

(591) Black, white
(511) 30

(260) AM 2009 47433 A
 (800) 604444
 (731) JUMO GmbH & Co. KG,
 Moritz-Juchheim-Str. 1, 36039 Fulda,
 Germany
 (540)

JUMO

(591) Black, white
 (511) 09

(260) AM 2009 47434 A
 (800) 680740
 (731) TATRA, a.s.,
 CZ-742 21 Kopřivnice, Czech Republic
 (540)



(591) Black, white
 (511) 07, 12, 37

(260) AM 2009 47435 A
 (800) 744144
 (731) The Nuance Group AG,
 Unterrietstrasse 2a, CH-8152 Glattbrugg,
 Switzerland
 (540)

NUANCE

(591) Black, white
 (511) 35

(260) AM 2009 47436 A
 (800) 897587
 (731) Glaxo Wellcome Manufacturing Pte Limited,
 1 Pioneer Sector 1, Jurong Singapore
 628418, Singapore
 (540)

VATOLIC

(591) Black, white
 (511) 05

(260) AM 2009 47437 A
 (800) 913262
 (731) Wojciech Ingot,
 Lwowska 154, PL-37-705 Przemysl, Poland
 (540)

A M C

Advanced Makeup Components

(591) Black, white
 (511) 03

(260) AM 2009 47438 A
 (800) 915216
 (731) Glaxo Wellcome Manufacturing Pte Limited,
 1 Pioneer Sector 1, Jurong Singapore
 628418, Singapore
 (540)

STINAMA

(591) Black, white
 (511) 05

(260) AM 2009 47449 A
 (800) 950649
 (731) YVES SAINT LAURENT PARFUMS,
 28/34, Boulevard du Parc, F-92200
 NEUILLY-SUR-SEINE, France
 (540)

YVES SAINT LAURENT

(591) Black, white
 (511) 03

(260) AM 2009 47450 A
 (800) 950667
 (731) Closed Joint Stock Company "Acyzol
 Pharma",
 6, Avtomobilnyi proezd, RU-109029
 Moscow, Russian Federation
 (540)

ACYZOL

(591) Black, white
 (511) 05

(260) AM 2009 47451 A
 (800) 950669
 (731) KARSEFNI ENTERPRISES LIMITED,
 55, Arsinois street, Akropoli, Nikosia,
 Cyprus
 (540)

TBOE

(591) Black, white
 (511) 16, 24, 25, 26

(260) AM 2009 47453 A
 (800) 950687
 (731) American Society for Testing and Materials,
 100 Barr Harbor Drive, West Conshohocken,
 PA 19428, USA
 (540)

ASTM INTERNATIONAL

(591) Black, white
 (511) 16, 42

(260) AM 2009 47454 A
 (800) 950707
 (731) Bacardi & Company Limited,
 Aeulestrasse 5, FL-9490 Vaduz,
 Liechtenstein
 (540)



(591) Red, blue
 (511) 32, 33

(260) AM 2009 47507 A
 (800) 951123
 (731) Bacardi & Company Limited,
 Aeulestrasse 5, FL-9490 Vaduz,
 Liechtenstein
 (540)



(591) Black, white, grey
 (511) 33

(260) AM 2009 47508 A
 (800) 951124
 (731) Kraft Foods Holdings, Inc,
 Three Lakes Drive, NF 577 Northfield,
 IL 6009, USA
 (540)

CAKESTERS

(591) Black, white
 (511) 30

(260) AM 2009 47509 A
 (800) 951128
 (731) American Society for Testing and Materials,
 100 Barr Harbor Drive, West Conshohocken,
 PA 19428, USA
 (540)



(591) Black, white
 (511) 16, 42

(260) AM 2009 47510 A
 (800) 951131

(731) Limited liability company
 "UKRPROMHIM",
 vul. Vladymyra Sosuri 6, s. Kyiv 02090,
 Ukraine
 (540)

TUTEX

(591) Black, white
 (511) 02

(260) AM 2009 47511 A
 (800) 951196
 (731) BIOFARMA,
 22, rue Garnier, F-92200 NEUILLY-SUR-
 -SEINE, France
 (540)

PROLIVOS

(591) Black, white
 (511) 05

(260) AM 2009 47512 A
 (800) 951208
 (731) MATADOR HOLDING,
 a.s., Streženická cesta 45, SK-020 01
 Púchov, Slovakia
 (540)

Matador

(591) Black, white
 (511) 06, 07

(260) AM 2009 47513 A
 (800) 951211
 (731) ELEKTROMED ELEKTRONİK SANAYİ
 VE SAĞLIK HİZMETLERİ ANONİM
 ŞİRKETİ,
 1. Organize Sanayi Bölgesi, Büyük Selçuklu
 Bulvarı, Uygurlar Caddesi No: 4 Sincan -
 -ANKARA, Turkey
 (540)

EUROGAS

(591) Black, white
 (511) 07, 09

(260) AM 2009 47514 A
 (800) 951215
 (731) Serta, Inc.,
 5401 Trillium Boulevard, Hoffman Estates,
 IL 60192, USA
 (540)



(591) Blue, yellow, white

(511) 20, 24, 35

(260) AM 2009 47518 A

(800) 951218

(731) Firepower Technology Limited,
Suite 2302, 23F Great Eagle Centre,
23 Harbour Road Wanchai, Hong-Kong,
China

(540)



(591) Black, gray, green, red

(511) 04, 35

(260) AM 2009 47519 A

(800) 951247

(731) KARLSBRÄU FRANCE,
60 rue de Dettwiller, F-67700 SAVERNE,
France

(540)



(591) Red, black, white

(511) 32, 33, 43

(260) AM 2009 47520 A

(800) 951253

(731) Troge, Karl-Heinz,
Milchstrasse 19, 20148 Hamburg, Germany

(540)



(591) Black, white

(511) 05, 10

(260) AM 2009 47521 A

(800) 951256

(731) Monsieur José EISENBERG,
24 avenue Princesse Grace, MC-98000
MONACO, Monaco

(540)

EISENBERG

(591) Black, white

(511) 03, 18, 25

(260) AM 2009 47522 A

(800) 951262

(731) BERKE PLASTİK SAN. VE TİC. A.Ş.,
Orta Mh., Adnan Menderes Cd. No: 161,
Yazlık 054, Sakarya, Turkey

(540)

BERKEPOLYTHERM

(591) Black, white

(511) 17, 19

(260) AM 2009 47523 A

(800) 951275

(731) MAMIKONYAN Musheg Lorisovich,
kv.51, 24 Leningradsky prosp., RU-125040
Moscow, Russian Federation

(540)

(591) Orange, red, yellow, white, black, light blue,
violet

(511) 29, 30

(260) AM 2009 47524 A

(800) 951297

(731) SOCIETE JAS HENNESSY & CO,
1 rue de la Richonne, F-16100 COGNAC,
France

(540)

HENNESSY**FLAUNT YOUR TASTE**

(591) Black, white

(511) 33

(260) AM 2009 47563 A

(800) 951410

(731) CA'DA MOSTO S.P.A.,
Via Venezia, 146, I-30037 SCORZE' (VE),
Italy

(540)

VICTORVICTORIA

(591) Black, white

(511) 03, 09, 14, 18, 25

(260) AM 2009 47590 A

(800) 951762

(731) Meini Bank Aktiengesellschaft,
Bauernmarkt 2, A-1010 Wien, Austria

(540)

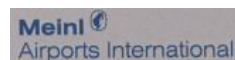

(591) Blue, grey

(511) 35, 36, 42

(260) AM 2009 47591 A

(800) 951771

(731) Academy of Management, Inc.,

P.O. Box 3020 Briarcliff Manor,
NY 10510-8020, USA
(540)



(591) Black, white
(511) 16, 41

(260) AM 2009 47594 A
(800) 951789
(731) BRUE' S.p.A.,
Via De Gasperi, 9, I-63010 MONTE SAN
PIETRANGELI (Ascoli Piceno), Italy
(540)

ATTIVA

(591) Black, white
(511) 18, 25

(260) AM 2009 47595 A
(800) 951793
(731) Aktien-Gesellschaft der Dillinger
Hüttenwerke,
Werkstraße 1, 66763 Dillingen/Saar,
Germany
(540)



(591) Black, white
(511) 06, 40

(260) AM 2009 47596 A
(800) 951815
(731) Beiersdorf AG,
Unnastrasse 48, 20253 Hamburg, Germany
(540)

DermodENSIFYER

(591) Black, white
(511) 03, 05

(260) AM 2009 47597 A
(800) 951817
(731) Sälzer Holding GmbH,
Matthiasstrasse 16, 57482 Wenden, Germany
(540)



(591) Black, white, grey
(511) 09

(260) AM 2009 47598 A
(800) 951821
(731) CAFFE' SPINNATO S.R.L.,
Via Toscana, 8, I-90100 PALERMO, Italy
(540)



(591) Black, white, grey
(511) 30

(260) AM 2009 47599 A
(800) 951844
(731) ANTONIO NADAL, S.A.,
Avda. Príncipes de España, 3, E-07141
MARRATXI (Balears), Spain
(540)



(591) Green, dark green, white, black, gold, grey,
yellow, red, blue, purple
(511) 33

(260) AM 2009 47601 A
(800) 951869
(731) Magna Trading International Ltd.,
13/F Gloucester Tower, The Landmark,
11 Pedder Street Central Hong Kong, China
(540)

MAGNA TYRES

(591) Black, white
(511) 12, 17, 37

(260) AM 2009 47602 A
(800) 951890
(731) SEMINVEST INVESTMENTS B.V.,
Baronielaan 139, NL-4818 PD Breda,
Netherlands
(540)



(591) Black, white
(511) 09, 14, 18, 21

(260) AM 2009 47603 A
(800) 951897
(731) FOURNIER INDUSTRIE ET SANTE,
28 Bld Clémenceau, F-21000 Dijon, France

(540)

ТРАЙКОР(591) Black, white
(511) 05

(260) AM 2009 47604 A

(800) 951916

(731) Unilever N.V.,
Weena 455, NL-3013 AL Rotterdam,
Netherlands

(540)

REXONA PRODERMA(591) Black, white
(511) 03

(260) AM 2009 47605 A

(800) 951920

(731) FUJIAN QUANZHOU PEAK SPORTS
PRODUCTS CO., LTD,
Dongbaogongyequ, Donghai Jiedao,
Fengzequ, Quanzhou, 362000 Fujian, China

(540)

(591) Black, white
(511) 18

(260) AM 2009 47606 A

(800) 951990

(731) Bayer Aktiengesellschaft,
Kaiser-Willhelm-Allee, 51373 Leverkusen,
Germany

(540)

Когенэйт(591) Black, white
(511) 05

(260) AM 2009 47625 A

(800) 952069

(731) Actavis Group PTC ehf.,
Reykjavikurvegi 76-78, IS-220 Hafnarfirdi,
Iceland

(540)

VINORELSIN(591) Black, white
(511) 05

(260) AM 2009 47626 A

(800) 952070

(731) Actavis Group PTC ehf.,
Reykjavikurvegi 76-78, IS-220 Hafnarfirdi,
Iceland

(540)

LOHISDIN(591) Black, white
(511) 05

(260) AM 2009 47627 A

(800) 952071

(731) Actavis Group PTC ehf.,
Reykjavikurvegi 76-78, IS-220 Hafnarfirdi,
Iceland

(540)

CORDIBENZ(591) Black, white
(511) 05

(260) AM 2009 47628 A

(800) 952095

(731) Mawared International S.A.,
3-5, Place Winston Churchill, L-1340
Luxembourg, Luxembourg

(540)

MAWARED(591) Black, white
(511) 36

(260) AM 2009 47629 A

(800) 952110

(731) MEDİTERA İTHALAT VE İHRACAT
LİMİTED ŞİRKETİ,
5758 Sokak. No:4/C Kat:2/3
KARABAĞLAR-İZMİR, Turkey

(540)

(591) Bblue
(511) 05, 10

(260) AM 2009 47630 A

(800) 952112

(731) Scheer Surface Solutions GmbH,
Maierhofstr. 28, 73547 Lorch, Germany

(540)

OREOLAN(591) Black, white
(511) 19, 20, 27

(260) AM 2009 47631 A

(800) 952127

(731) SOPHARMA AD,
oullitsa "Iliensko chause" 16, BG-1220
SOFIA, Bulgaria

(540)

PARACEDOL
ΠΑΡΑЦЕДОЛ(591) Black, white
(511) 05

(260) AM 2009 47632 A

(800) 952138

(731) Scheer Surface Solutions GmbH,
Maierhofstr. 28, 73547 Lorch, Germany

(540)

META-GRANITE(591) Black, white
(511) 19, 20, 27

(260) AM 2009 47638 A

(800) 262541

(731) Schaeffler KG,
Industriestraße 1-3, 91074 Herzogenaurach,
Germany

(540)

FAG(591) Black, white
(511) 03, 04, 06, 07, 08, 09, 11, 12, 17

(260) AM 2009 47639 A

(800) 663447

(731) MURARO LORENZO S.p.A.,
Via Pasubio, 51/53, I-36051 CREAZZO
(Vicenza), Italy

(540)

COMETE(591) Black, white
(511) 14

(260) AM 2009 47640 A

(800) 857537

(731) Rösner-Mautby Meditrade GmbH,
Thierseestr. 196, 83088 Kiefersfelden,
Germany

(540)

Meditrade(591) Black, white
(511) 05, 09, 10

(260) AM 2009 47641 A

(800) 862718

(731) LABORATOIRES MACANTHY,
Les Terrasses du Port, 2, avenue des Ligures,
MC-98000 MONACO, Monaco

(540)

MACANTHY(591) Black, white
(511) 03, 05, 32

(260) AM 2009 47701 A

(800) 952442

(731) COMPTOIR NOUVEAU DE LA
PARFUMERIE, 23, rue Boissy d'Anglas,
F-75008 PARIS, France

(540)

**UN JARDIN APRES
LA MOUSSON**(591) Black, white
(511) 03

(260) AM 2009 47702 A

(800) 952444

(731) SHENZHEN YONGGAO PLASTIC
INDUSTRY DEVELOPMENT CO.,
LTD., Laokeng Village, Kengzi Town,
Longgang District, Shenzhen Guangdong,
China

(540)

GAO
永高(591) Black, white
(511) 20

(260) AM 2009 47703 A

(800) 952453

(731) KABUSHIKI KAISHA MITSUKAN
GROUP HONSHA,
2-6 Nakamura-cho, Handa-shi Aichi-ken,
475-8585, Japan

(540)

mizkan(591) Black, white
(511) 30

(260) AM 2009 47704 A

(800) 952460

(731) "Nevatect" Ltd,
pr. Moskovskiy, 1/2, kv. 25, RU-190031
Saint-Petersburg, Russian Federation

(540)

Com!tect(591) White, blue
(511) 01

(260) AM 2009 47705 A

(800) 952515

(731) Đorđević Brend Menadžment d.o.o.,
Ivana Gorana Kovačića 3, 24000 Subotica,
Serbia

(540)

VODAVODA

(591) Blue-grey, grey, white

(511) 05, 32

(260) AM 2009 47706 A

(800) 952518

(731) Luitjens,

Jens, Unterboschbach 32, 51467 Bergisch
Gladbach, Germany

(540)

Wetties

(591) Black, white

(511) 03, 16, 21, 24

(260) AM 2009 47707 A

(800) 952537

(731) Defense Research Institute, Inc.,

150 N. Michigan Avenue, Suite 300
Chicago, IL 60601, USA

(540)

 **DRI EUROPE**
Defending Business

(591) Black, white

(511) 09, 35, 41

(260) AM 2009 47708 A

(800) 952546

(731) MOUNTAIN DESIGNS PTY LTD,

433a Nudgee Road HENDRA QLD 4011,
Australia

(540)



(591) Black, grey

(511) 18, 20, 22, 24, 25, 35

(260) AM 2009 47709 A

(800) 952549

(731) YUESS COMPANY SRL,

Via Libero Grassi, 5, I-30029 SANTO
STINO DI LIVENZA (VE), Italy

(540)



(591) Black, white

(511) 25

(260) AM 2009 47711 A

(800) 952558

(731) Greisinger Fleisch-,

Wurst- und Selchwarenerzeugung GmbH,
10, Klammerstrasse, A-4323 Münzbach,
Austria

(540)



(591) Green, red, white, light blue

(511) 29

(260) AM 2009 47712 A

(800) 952573

(731) ACCOR,

2 rue de la Mare Neuve, F-91000 EVRY,
France

(540)

A'CLUB

(591) Black, white

(511) 09, 35, 36

(260) AM 2009 47713 A

(800) 952578

(731) HERMES INTERNATIONAL,

24, rue du Faubourg Saint Honoré, F-75008
PARIS, France

(540)



(591) Black, white

(511) 03

(260) AM 2009 47714 A

(800) 952587

(731) UPM-Kymmene Corporation,

Eteläesplanadi 2, FI-00130 Helsinki, Finland

(540)



(591) Black, white

(511) 01, 02, 04, 05, 16, 19, 29, 30

(260) AM 2009 47715 A

(800) 952591

(731) TEFULONG GROUP CO.,

LTD., 4th Section Of Hi-Tech Park,
Wenzhou Economy & Technology
Development Zone Wenzhou, China

(540)

GREATORK

(591) Black, white

(511) 07

(260) AM 2009 47733 A

(800) 952829

(731) ZAKŁADI FARMACEUTYCZNE

"POLPHARMA" SPÓLKA AKCYJNA,

Peplńska 19, PL-83-200 STAROGARD
GDANSKI, Poland

(540)

HEKCTPIM

(591) Black, white

(511) 05

(260) AM 2009 47734 A

(800) 952868

(731) YALINKAYA HOLDING ANONIM

SIRKETI,

Keresteciler Sitesi Kayalar, Sok. No: 24,
Merter Istanbul, Turkey

(540)

expose
ACCESSORIES

(591) Black, white

(511) 14, 35

(260) AM 2009 47735 A

(800) 952869

(731) Coverity, Inc.,

185 Berry Street, Suite 2400, San Francisco,
CA 94107, USA

(540)

COVERITY AUDIT

(591) Black, white

(511) 09

(260) AM 2009 47736 A

(800) 952876

(731) Six Continents Hotels,

Inc., 3 Ravina Drive Atlanta, Georgia 30346,
USA

(540)



(591) Blue, green, white

(511) 43

(260) AM 2009 47737 A

(800) 952877

(731) Six Continents Hotels, Inc., 3 Ravina Drive
Atlanta, Georgia 30346, USA

(540)



(591) Green, white

(511) 43

(260) AM 2009 47738 A

(800) 952898

(731) Zentiva, a.s.,

U Kabelovny 130, CZ-102 37 Praha 10,
Dolní Měcholupy, Czech Republic

(540)

BONADEA

(591) Black, white

(511) 05

(260) AM 2009 47739 A

(800) 952900

(731) FUJIAN HONGXINGERKE SPORTS
GOODS CO.,LTD., Jiangnan Torch Development Area,
Quanzhou City Fujian Province, China

(540)



(591) Black, white

(511) 25

(260) AM 2009 47741 A

(800) 205340

(731) ROLEX SA,

Rue François-Dussaud 3-5-7, CH-1211
Genève 26, Switzerland

(540)

DATEJUST

(591) Black, white

(511) 14

(260) AM 2009 47742 A

(800) 380348

(731) Backaldrin Österreich GmbH,

Johann Schorsch-Gasse 3, A-1140 Wien,
Austria

(540)

BACKALDRIN

(591) Black, white

(511) 01, 03, 29, 30, 31

(260) AM 2009 47743 A
 (800) 554294
 (731) BENCOM S.r.l.,
 Via Villa Minelli, 1, I-31050 Ponzano
 Veneto, Italy
 (540)

KILLER LOOP

(591) Black, white
 (511) 25

(260) AM 2009 47744 A
 (800) 569542
 (731) CHOCOLATERIE DUC D'O,
 Naamloze vennootschap, Bazelstraat 250,
 B-9150 Kruibeke, Belgium
 (540)

DUC D'O

(591) Black, white
 (511) 30

(260) AM 2009 47747 A
 (800) 607279
 (731) MARELLA S.R.L.,
 Via Giulia Maramotti, 4, I-42100 REGGIO
 EMILIA, Italy
 (540)

MARELLA

(591) Black, white
 (511) 25

(260) AM 2009 47748 A
 (800) 621946
 (731) AUDI AG,
 85057 Ingolstadt, Germany
 (540)

ASF

(591) Black, white
 (511) 12

(260) AM 2009 47749 A
 (800) 651790
 (731) Société des Produits Nestlé SA,
 CH-1800 Vevey, Switzerland
 (540)



(591) Blue, white, red
 (511) 05

(260) AM 2009 47750 A
 (800) 692617
 (731) CHINOIN Gyógyszer és Vegyészeti
 Termékek Gyára Zrt.,
 Tó utca 1-5, H-1045 Budapest, Hungary
 (540)

NO-SPA FORTE

(591) Black, white
 (511) 05

(260) AM 2009 47751 A
 (800) 745766
 (731) Engel & Völkers Marken GmbH & Co. KG,
 Dorfstrasse 34 a, 22113 Oststeinbek-
 -Havighorst, Germany
 (540)



(591) Black, red
 (511) 16, 35, 36, 41

(260) AM 2009 47752 A
 (800) 773519
 (731) EGIS GYÓGYSZERGYÁR Nyilvánosan
 Működő,
 Részvénytársaság, Keresztúri út 30-38,
 H-1106 BUDAPEST, Hungary
 (540)

NOACID

(591) Black, white
 (511) 05

(260) AM 2009 47753 A
 (800) 794469
 (731) Trisa Holding AG,
 Kantonsstrasse CH-6234 Triengen,
 Switzerland
 (540)

TRISA

(591) Black, white
 (511) 03, 05

(260) AM 2009 47754 A
 (800) 817639
 (731) TEMSA SANAYİ VE TİCARET ANONİM
 ŞİRKETİ,
 Mersin Yolu Üzeri 10.Km SEYHAN, Turkey
 (540)



(591) Black, white
 (511) 12

(260) AM 2009 47755 A
 (800) 822131A
 (731) LABORATOIRES MACANTHY,
 Les Terrasses du Port, 2, avenue des
 Lignes, MC-98000 MONACO, Monaco

(540)

COMPLEAL

(591) Black, white
 (511) 03, 05

(260) AM 2009 47756 A
 (800) 832468
 (731) EGIS GYÓGYSZERGYÁR Nyilvánosan
 Működő,
 Részvénytársaság, Keresztúri út 30-38,
 H-1106 BUDAPEST, Hungary

(540)

ALZEPIL

(591) Black, white
 (511) 05

(260) AM 2009 47757 A
 (800) 861866
 (731) The Royal Bank of Scotland Group plc,
 36 St Andrew Square, Edinburgh EH2 2YB,
 United Kingdom

(540)



Make it happen

(591) Black, white
 (511) 09, 16, 35, 36, 41, 42

(260) AM 2009 47758 A
 (800) 871353
 (731) TCL CORPORATION,
 No.19 Zone, Zhongkai High Technology
 Development Zone Huizhou, Guang Dong,
 China

(540)

TCL

(591) Black, white
 (511) 07, 11

(260) AM 2009 47759 A
 (800) 890949
 (731) UAB "Valentis",
 Molėtų pl. 11, LT-08409 Vilnius, Lithuania

(540)

BIFOVAL

(591) Black, white
 (511) 05

(260) AM 2009 47760 A
 (800) 895129
 (731) GRUND GENUG Verlag und Werbe GmbH,
 Stadthausbrücke 5, 20355 Hamburg,
 Germany

(540)



(591) Black, white
 (511) 16, 35, 36, 41

(260) AM 2009 47761 A
 (800) 895229
 (731) Barry Callebaut AG,
 Westpark, Pfingstweidstrasse 60, CH-8005
 Zurich, Switzerland

(540)

CAPRIMO

(591) Black, white
 (511) 29, 30

(260) AM 2009 47762 A
 (800) 952961
 (731) ANNA RITA NOVIELLO,
 Via Poggio, 13, I-40017 SAN GIOVANNI
 IN PERSICETO (BO), Italy

(540)

ANNARITAN

(591) Black, white
 (511) 03, 09, 14, 16, 18, 21, 24, 25, 28, 35

(260) AM 2009 47763 A
 (800) 952969
 (731) Henkel KGaA,
 Henkelstrasse 67, 40589 Düsseldorf,
 Germany

(540)

SILAN AROMATHERAPY

(591) Black, white
 (511) 03

(260) AM 2009 47764 A
 (800) 952989
 (731) Zakrytoe aktsionernoe obschestvo "T.B.M.",
 Volkovskoe schosse, vladenie 15, building 1,
 RU-141006 Mytischy, Moskovskaya obl.,
 Russian Federation

(540)

Internika

(591) Black, white
 (511) 01, 03, 06, 08, 17, 19, 20

(260) AM 2009 47765 A

(800) 953020

(731) Securiton AG,
Alpenstrasse 20, CH-3052 Zollikofen,
Switzerland

(540)

SECURISAFE

(591) Black, white

(511) 09

(260) AM 2009 47766 A

(800) 953050

(731) Six Continents Hotels,
Inc., 3 Ravina Drive Atlanta, Georgia 30346,
USA

(540)



(591) Black, white

(511) 43

(260) AM 2009 47767 A

(800) 953074

(731) Obshchestvo s Ogranichennoy
Otvettvennostyu "AFRODITA",
91, ul. G. Tukaya RU-420022 Kazan,
Respublika Tatarstan, Russian Federation

(540)



(591) White, blue, dark-blue

(511) 35, 36

(260) AM 2009 47768 A

(800) 953080

(731) Bayer Aktiengesellschaft,
Kaiser-Willhelm-Allee, 51373 Leverkusen,
Germany

(540)

CHARMEL

(591) Black, white

(511) 01, 05

(260) AM 2009 47769 A

(800) 953081

(731) OUYANG SONGJIU,
No.12, Xingren 1 Zu, Jun'an Xinhua Village,
Shunde Guangdong, China

(540)



(591) Black, white

(511) 25

(260) AM 2009 47770 A

(800) 953083

(731) EICTA (European Industry Association for
Information Systems,
Communication Technologies and
Consumer Electronics) AISBL, Rue Joseph
II 20, B-1000 Brussels, Belgium

(540)

1080p

(591) Black, white

(511) 09

(260) AM 2009 47771 A

(800) 953149

(731) FIMAR S.p.A.,
Via Sandro Pertini, 29, I-47827
VERUCCHIO (RN), Italy

(540)



(591) Black, white

(511) 07, 09, 11, 20, 21

(260) AM 2009 47772 A

(800) 953175

(731) CYBERGUN société anonyme,
9-11, rue Henri Dunant, F-91070
BONDOUFLE, France

(540)



(591) Red, white, black

(511) 08, 30, 32, 33

(260) AM 2009 47773 A

(800) 953197

(731) Chanel SARL,
Burgstrasse 26, CH-8750 Glaris, Switzerland

(540)

WHITE ESSENTIEL

(591) Black, white

(511) 03

(260) AM 2009 47774 A

(800) 953210

(731) Bizz'up GmbH c/o Finova Partners AG,
Pilatusstrasse 38, CH-6002 Luzern,
Switzerland

(540)



(591) Black, white, grey

(511) 25, 32, 33

(260) AM 2009 47777 A

(800) 953219

(731) "Nevatect" Ltd,
pr. Moskovskiy, 1/2, kv. 25, RU-190031
Saint-Petersburg, Russian Federation

(540)



(591) White, blue

(511) 01

(260) AM 2009 47778 A

(800) 953237

(731) THE FIRST S.P.A.,
Viale Sarca, 223, I-20126 Milano, Italy

(540)

SCENTEDEMONS

(591) Black, white

(511) 03

(260) AM 2009 47780 A

(800) 953257

(731) Zentiva, a.s.,
U Kabelovny 130, CZ-102 37 Praha 10,
Dolní Měcholupy, Czech Republic

(540)

TEZAP

(591) Black, white

(511) 05

(260) AM 2009 47781 A

(800) 953258

(731) Zentiva, a.s.,
U Kabelovny 130, CZ-102 37 Praha 10,
Dolní Měcholupy, Czech Republic

(540)

TESARAN

(591) Black, white

(511) 05

(260) AM 2009 47782 A

(800) 953259

(731) Zentiva, a.s.,
U Kabelovny 130, CZ-102 37 Praha 10,
Dolní Měcholupy, Czech Republic

(540)

HAJKU

(591) Black, white

(511) 05

(260) AM 2009 47783 A

(800) 953268

(731) YVES SAINT LAURENT,
7, Avenue George V, F-75008 PARIS,
France

(540)

YSL

(591) Black, white

(511) 09

(260) AM 2009 47784 A

(800) 953275

(731) IPEK KAGIT SANAYI VE TICARET
ANONIM SIRKETI,
Kanyon Ofis Buyukdere Cad. No:185,
TR-34394 Levent/Istanbul, Turkey

(540)



(591) White, blue, light blue, rose

(511) 16

(260) AM 2009 47785 A

(800) 953276

(731) THINK GLOBAL AS,
Sandakerveien 24C bygg A, Myrens
Verksted, N-0473 OSLO, Norway

(540)

TH!NK

(591) Black, white

(511) 39

(260) AM 2009 47786 A

(800) 953277

(731) THINK GLOBAL AS,
Sandakerveien 24C bygg A, Myrens
Verksted, N-0473 OSLO, Norway

(540)



(591) Black, white
(511) 09, 12, 39

d'Applications Scientifiques (S.C.R.A.S.),
42, rue du Docteur Blanche, F-75016 PARIS,
France

(540)



(260) AM 2009 47787 A
(800) 953278
(731) THINK GLOBAL AS,
Sandakerveien 24C bygg A, Myrens
Verksted, N-0473 OSLO, Norway
(540)

(591) orange, blue
(511) 05

THINK

(591) Black, white
(511) 39

(260) AM 2009 47792 A
(800) 953365
(731) Mühlens GmbH & Co. KG,
Venloer Strasse 241-245, 50823 Köln,
Germany
(540)

HOMME EXCEPTIONNEL

(260) AM 2009 47788 A
(800) 953302
(731) OVISLINK CORPORATION,
2F, No. 8 Lane 130, Min Chuan Road,
Hsin-Tien City Tapei, Taiwan, China
(540)

(591) Black, white
(511) 03



(591) Black, white
(511) 09

(260) AM 2009 47815 A
(800) 953586
(731) John Besseling,
Zonnedaauwhof 10, NL-3831 AJ Leusden,
Netherlands
(540)

(260) AM 2009 47789 A
(800) 953317
(731) Sole proprietor Eldarkhanov Adnan
Saidovich, Istra area, Lenino, 123,
RU-143590 Moscow region, Russian
Federation
(540)



(591) Orange, black, white
(511) 09, 16, 18



(591) Black, white
(511) 30, 35

(260) AM 2009 47816 A
(800) 953612
(731) TIM W.E. Ireland Limited,
6 Northbrook Road, Ranelagh, Dublin 6,
Ireland
(540)

(260) AM 2009 47790 A
(800) 953319
(731) OOO "ASKONA" Holding Company",
ul. Vatutina, 90, Kovrov, RU-601910
Vladimir region, Russian Federation
(540)



(591) Orange, yellow, black, white, grey
(511) 38, 41



(591) Black, white
(511) 20, 24

(260) AM 2009 47817 A
(800) 953621
(731) DURUKAN SEKERLEME SANAYI VE
TICARET ANONIM SIRKETI,
Istasyon Mah Fabrikalar, Yolu Diyet Sk No:
88, TR-06980 Sincan Ankara, Turkey
(540)



(260) AM 2009 47791 A
(800) 953363
(731) Société de Conseils de Recherches et

(591) Red, yellow, black, green
(511) 30

(260) AM 2009 47818 A
(800) 953634
(731) Kolesnikov Borys Viktorovich,
31 Vitchiznyana Str., flat 2, Donetsk 83050,
Ukraine
(540)

Shokotel'

(591) Black, white
(511) 30

(260) AM 2009 47819 A
(800) 953635
(731) Kolesnikov Borys Viktorovich,
31 Vitchiznyana Str., flat 2, Donetsk 83050,
Ukraine
(540)

Shantal'

(591) Black, white
(511) 30

(260) AM 2009 47821 A
(800) 953637
(731) Agenția Agroindustrială "Moldova - Vin",
Bd. Ștefan cel mare nr. 162, MD-2004
Chișinău, Republic of Moldova
(540)

TRANDAEIRUL MOLDOVEI

(591) Black, white
(511) 33

(260) AM 2009 47822 A
(800) 953640
(731) Joh. Wilh. von Eicken GmbH,
Drechslerstrasse 1-3, 23556 Lübeck,
Germany
(540)

von Eicken Pipetime

(591) Black, white
(511) 34

(260) AM 2009 47823 A
(800) 953654
(731) BIOFARMA,
22, rue Garnier, F-92200 NEUILLY-SUR-
-SEINE, France
(540)

ARIPAMIDE

(591) Black, white
(511) 05

(260) AM 2009 47824 A
(800) 953674
(731) HEBEI ZHONGXING AUTOMOBILE CO.,
LTD.,
No. 860 Jianguo Road, Baoding Hebei
Province 071000, China
(540)



(591) Black, white
(511) 12

(260) AM 2009 47825 A
(800) 953675
(731) HEBEI ZHONGXING AUTOMOBILE CO.,
LTD.,
No. 860 Jianguo Road, Baoding 071000
Hebei Province, China
(540)

中兴汽车

(591) Black, white
(511) 12

(260) AM 2009 47826 A
(800) 953719
(731) B.O.R.K. Elektronik GmbH,
Hardenbergplatz 2, 10623 Berlin, Germany
(540)



(591) Black, white, grey
(511) 11

(260) AM 2009 47827 A
(800) 953726
(731) PROMOITALIA GROUP S.p.A.,
Viale Antonio Gramsci, 17b, I-80122
NAPOLI, Italy
(540)

PROSLIMELT

(591) Black, white
(511) 10

(260) AM 2009 47828 A
(800) 953735

(731) HOLIDAY IN S.r.l.,
Via dei Setaioli, 11 - Blocco 10, Centergross,
I-40050 FUNO DI ARGELATO (BO), Italy
(540)

HOLIDAY IN

(591) Black, white
(511) 25

(260) AM 2009 47829 A
(800) 953762
(731) Deutsche Telekom AG,
Friedrich-Ebert-Allee 140, 53113 Bonn,
Germany
(540)



(591) Magenta
(511) 09, 16, 35, 36, 37, 38, 41, 42, 45

(260) AM 2009 47830 A
(800) 953778
(731) B.O.R.K. Elektronik GmbH,
Hardenbergplatz 2, 10623 Berlin, Germany
(540)



(591) Black, white, gray
(511) 11

(260) AM 2009 47831 A
(800) 953780
(731) Avon Products, Inc.,
World Headquarters, 1345 Avenue of the
Americas, New York, NY 10105-0196, USA
(540)

70'S GROOVE

(591) Black, white
(511) 03

(260) AM 2009 47832 A
(800) 953781
(731) Avon Products, Inc.,
World Headquarters, 1345 Avenue of the
Americas, New York, NY 10105-0196, USA
(540)

WISH OF LUCK

(591) Black, white
(511) 03

(260) AM 2009 47833 A
(800) 953788
(731) Geely Group Co.,
Ltd., Lunan Geely Road, Luqiao District,
Taizhou, Zhejiang, China
(540)



(591) Dark blue, red, gold, silver
(511) 12, 37

(260) AM 2009 47834 A
(800) 953795
(731) RWE Energy AG,
Rheinlanddamm 24, 44139 Dortmund
(Nordrhein-Westfalen), Germany
(540)

Companius

(591) Black, white
(511) 09, 16, 35, 38, 41, 42, 45

(260) AM 2009 47835 A
(800) 953797
(731) "Garant group" Joint Stock Company,
str. 3, d. 48-50, Ozerkovskaya nab.,
RU-113054 Moscow, Russian Federation
(540)



(591) Green
(511) 35, 36, 37

(260) AM 2009 47836 A
(800) 953799
(731) Ren Limited, 43 Crawford Street,
London W1H 1JR, United Kingdom
(540)



(591) Black, white
(511) 03

(260) AM 2009 47837 A
(800) 953814
(731) PARFUMS NINA RICCI,
39, avenue Montaigne, F-75008 PARIS,
France

(540)

missRicci

(591) Black, white

(511) 03

(260) AM 2009 47838 A

(800) 953832

(731) Basilea Pharmaceutica AG,
Grenzacherstrasse 487, CH-4005 Basel,
Switzerland

(540)



(591) Blue, white

(511) 01, 05, 42

(260) AM 2009 47839 A

(800) 953857

(731) Agenția Agroindustrială "Moldova - Vin",
Bd. Ștefan cel mare nr. 162, MD-2004
Chișinău, Republic of Moldova

(540)



(591) Black, white

(511) 33

(260) AM 2009 47840 A

(800) 953863

(731) BacterField OÜ,
Rävala pst 4/Laikma 15, EE-10143 Tallinn,
Estonia

(540)

**BACTERFIELD**

(591) Black, white

(511) 05, 30, 31

(260) AM 2009 47842 A

(800) 953864

(731) Bacterfield International S.A.,
22, rue Goethe, L-1637 Luxembourg,
Luxembourg

(540)

Balance for life

(591) Black, white

(511) 05, 30, 31

(260) AM 2009 47843 A

(800) 953865

(731) Bacterfield International S.A.,
22, rue Goethe, L-1637 Luxembourg,
Luxembourg

(540)



(591) Black, white

(511) 05, 30, 31

(260) AM 2009 47844 A

(800) 953885

(731) Henkel KGaA,
Henkelstrasse 67, 40589 Düsseldorf,
Germany

(540)



(591) Green, white

(511) 03, 05

(260) AM 2009 47845 A

(800) 953796

(731) RWE Energy AG,
Rheinlanddamm 24, 44139 Dortmund
(Nordrhein-Westfalen), Germany

(540)

RWE Companius

(591) Black, white

(511) 35, 38, 42

(260) AM 2009 47846 A

(800) 454111

(731) Kempinski AG,
Kurfürstendamm 27, 10719 Berlin, Germany

(540)

Kempinski

(591) Black, white

(511) 42

(260) AM 2009 47847 A

(800) 695773

(731) JANSSEN PHARMACEUTICA N.V.,
Turnhoutseweg 30, B-2340 Beerse, Belgium

(540)

PROMESSES TENUES

(591) Black, white

(511) 03, 05

(260) AM 2009 47849 A

(800) 774401

(731) BEŞ YILDIZ TEKSTİL VE
KONFEKSİYON SANAYİ TİCARET
ANONİM ŞİRKETİ,
Güneşli Bağlar Mevkii Çeşmealti Sok No:
33, BAĞCILAR/İSTANBUL, Turkey

(540)



(591) Black, white
(511) 25, 28

(260) AM 2009 47850 A
(800) 787867
(731) Gilvaria Oy,
Rantapolku 14, FI-00330 Helsinki, Finland

(540)

ROBERT'S COFFEE

(591) Black, white
(511) 32, 43

(260) AM 2009 47851 A
(800) 880060
(731) Maxi Miliaan B.V.,
Korendijk 5, NL-5704 RD Helmond,
Netherlands

(540)

QUINNY

(591) Black, white
(511) 12, 18

(260) AM 2009 47852 A
(800) 894667
(731) SAMET KALIP VE MADENİ ESYA
SANAYİ VE TİCARET ANONİM
ŞİRKETİ,
Namik Kemal Mah. İnönü Caddesi No:8-13,
TR-34513 Kiraç, Turkey

(540)



(591) Red, blue
(511) 06, 20

(260) AM 2009 47853 A
(800) 902792
(731) SALMO, SIA,
p/k 39, LV-1059 Riga, Latvia

(540)



(591) Black, white
(511) 25, 35

(260) AM 2009 47854 A
(800) 910479
(731) Kayaba Industry Co., Ltd. (KAYABA
KOGYO KABUSHIKI KAISHA),
World Trade Center Bldg., 4-1, Hamamatsu-
Cho 2-Chome, Minato-Ku, Tokyo 105-6111,
Japan

(540)



(591) Black, white
(511) 07

(260) AM 2009 47869 A
(800) 953910
(731) HENKEL KOMMANDITGESELLSCHAFT
AUF AKTIEN (société de droit
allemand), Henkelstrasse 67, 40589
Düsseldorf-Holthausen, Germany

(540)

GOLD GLOSS BLONDS

(591) Black, white
(511) 03

(260) AM 2009 47870 A
(800) 953914
(731) Agenția Agroindustrială "Moldova - Vin",
Bd. Ștefan cel mare nr. 162, MD-2004
Chișinău, Republic of Moldova

(540)

PURPURIU

(591) Black, white
(511) 33

(260) AM 2009 47871 A
(800) 953934
(731) OBSHESTVO S OGRANICHENNOJ
OTVETSTVENNOSTJU "MAKLER A",
ul. Pushkina, dom 8A poselok Lesnoy
Pushkinsky rayon, RU-141231 Moscovskaya
oblast, Russian Federation

(540)

KETROY

(591) Black, white
(511) 25, 35

(260) AM 2009 47872 A
(800) 953955
(731) Comité International Olympique,

Château de Vidy, CH-1007 Lausanne,
Switzerland
(540)

 BAKU 2016

(591) Black, white
(511) 35, 41

(260) AM 2009 47873 A
(800) 953958
(731) ABBYY Software Ltd.,
Stasikratous 29, Office 202, CY-1065
NICOSIA, Cyprus

(540)

ABBYY LINGVO

(591) Black, white
(511) 09, 41, 42

(260) AM 2009 47875 A
(800) 953976
(731) SOCIÉTÉ JAS HENNESSY & CO,
1 rue de la Richonne, F-16100 COGNAC,
France

(540)

FLAUNT YOUR TASTE

(591) Black, white
(511) 33

(260) AM 2009 47876 A
(800) 953978
(731) ZAKŁADY FARMACEUTYCZNE
"POLPHARMA" SPÓLKA AKCYJNA,
ul. Pelplińska 19, PL-83-200 STAROGARD
GDAŃSKI, Poland

(540)

AMILEPTAL

(591) Black, white
(511) 05

(260) AM 2009 47877 A
(800) 953989
(731) Mepha AG,
Dornacherstrasse 114, Postfach 445,
CH-4147 Aesch BL, Switzerland

(540)

DEPOTABS 

(591) Black, white
(511) 05

(260) AM 2009 47878 A
(800) 953990

(731) Mepha AG,
Dornacherstrasse 114, Postfach 445,
CH-4147 Aesch BL, Switzerland

(540)

DEPOCAPS 

(591) Black, white
(511) 05

(260) AM 2009 47879 A
(800) 953994
(731) NOVARTIS AG,
CH-4002 Basel, Switzerland

(540)

Galvucomb

(591) Black, white
(511) 05

(260) AM 2009 47880 A
(800) 953996
(731) Studio Moderna SA,
Via Pretorio 22, CH-6900 Lugano,
Switzerland

(540)

SANOZEN

(591) Black, white
(511) 11

(260) AM 2009 47881 A
(800) 953999
(731) Dalian Machine Tool Group Co.,
Ltd., 38 Anshan Road Dalian, China

(540)

DMTG 

(591) Black, white
(511) 07

(260) AM 2009 47882 A
(800) 954005
(731) ZAKŁADY FARMACEUTYCZNE
"POLPHARMA" SPÓLKA AKCYJNA,
Pelplinska 19, PL-83-200 STAROGARD
GDANSKI, Poland

(540)

PolFexo

(591) Black, white
(511) 05

(260) AM 2009 47897 A
(800) 954246

(731) Japan Tobacco Inc.,
2-2-1 Toranomon, Minato-ku, Tokyo, Japan
(540)



(591) Gold
(511) 34

(260) AM 2009 47898 A
(800) 954267
(731) WIENER STÄDTISCHE Versicherung AG,
Vienna Insurance Group, Schottenring 30,
A-1010 WIEN, Austria
(540)



(591) Black, white, red, blue.
(511) 36

(260) AM 2009 47899 A
(800) 954268
(731) WIENER STÄDTISCHE Versicherung AG
Vienna Insurance Group,
Schottenring 30, A-1010 WIEN, Austria
(540)



(591) Black, white, red
(511) 36

(260) AM 2009 47900 A
(800) 954271
(731) Gerätebau Felix Schulte GmbH & Co. KG,
Rangestraße 46-48, 59581 Warstein,
Germany
(540)

PLANILUX

(591) Black, white
(511) 09

(260) AM 2009 47901 A
(800) 954285
(731) Société des Produits Nestlé S.A.,
CH-1800 Vevey, Switzerland
(540)



(591) Azure blue, dark blue, yellow, medium
green, light green, light grey

(511) 05, 29, 30, 32

(260) AM 2009 47902 A
(800) 954301
(731) IGAP SPA,
Via Aldo Moro, 1/D, I-46016 COGOZZO -
-VIADANA (MANTOVA), Italy
(540)



(591) Black, white
(511) 09

(260) AM 2009 47903 A
(800) 954302
(731) ArcelorMittal (Société anonyme),
19, avenue de la Liberté, L-2930
LUXEMBOURG, Luxembourg
(540)



ArcelorMittal

(591) Black, white
(511) 06, 07, 09, 12, 19, 21, 39, 40, 41, 42

(260) AM 2009 47904 A
(800) 954330
(731) Zdesenko Andrei,
str. Novokrimskay, 1/23, Dnipropetrovs'k
49059, Ukraine
(540)



(591) Red, blue
(511) 05, 16

(260) AM 2009 47905 A
(800) 954338
(731) Sichuan Chengdu Chenggong Construction
Machinery Co.,
Ltd, No. 1, Middle Honghe Rd., Chengdu
Economic & Technological Development
Zone Sichuan, China
(540)



(591) Black, white
(511) 07

(260) AM 2009 47906 A
(800) 954341

(731) Feldbinder Spezialfahrzeugwerke GmbH,
Gutenbergstrasse 12-26, 21423
Winsen/Luhe, Germany

(540)

FELDBINDER

(591) Black, white

(511) 12, 38, 41

(260) AM 2009 47907 A

(800) 954344

(731) Sviatoslav Igorovych NECHYTAILO,
4, Zankovetska St., flat 27, Kyiv, 1, 01001,
Ukraine

(540)



(591) Black, white

(511) 33

(260) AM 2009 47908 A

(800) 954466

(731) Villeroy & Boch AG,
Saaruferstrasse 14-18, 66693 Mettlach,
Germany

(540)

Metric Art

(591) Black, white

(511) 11, 20

(260) AM 2009 47909 A

(800) 954471

(731) ATRATO, INC.,
1120 WEST 122ND AVENUE SUITE 300
Westminster, CO 80234, USA

(540)

ATRATO

(591) Black, white

(511) 09

(260) AM 2009 47910 A

(800) 954507

(731) MED-ART SAĞLIK HİZMETLERİ VE
KUYUMCULUK SANAYİ VE TİCARET
LİMİTED ŞİRKETİ, Alemdar Mahallesi
Hoca Rustem Mektebi Sokak No: 17/4-5
CAĞALOĞLU İSTANBUL, Turkey

(540)



(591) Red, black, white

(511) 35

(260) AM 2009 47911 A

(800) 954508

(731) GEZE GmbH,
Reinhold-Vöster-Straße 21-29, 71229
Leonberg, Germany

(540)

TSA 160 NT

(591) Black, white

(511) 06, 07, 09, 16, 19, 20, 37

(260) AM 2009 47913 A

(800) 954527

(731) Limited Liability Company "GROUP OF
COMPANIES "FOXTROT",
Dorogozhytska St., 1 Kyiv 04119, Ukraine

(540)



(591) Red, black

(511) 35, 36

(260) AM 2009 47914 A

(800) 954528

(731) Limited Liability Company "GROUP OF
COMPANIES "FOXTROT",
Dorogozhytska St., 1 Kyiv 04119, Ukraine

(540)

FoxMart

(591) Black, white

(511) 35

(260) AM 2009 47915 A

(800) 954538

(731) Zentiva, a.s.,
U Kabelovny 130, CZ-102 37 Praha 10,
Dolní Měcholupy, Czech Republic

(540)

KINITO

(591) Black, white

(511) 05

(260) AM 2009 47916 A

(800) 954539

(731) UPM-Kymmene Corporation,
Eteläesplanadi 2, FI-00130 Helsinki, Finland

(540)

UPM-Kymmene

(591) Black, white
(511) 01, 02, 04, 05, 16, 19, 29, 30

(260) AM 2009 47917 A
(800) 954544
(731) Eastman Kodak Company,
343 State Street Rochester, NY 14650, USA
(540)

SONORA

(591) Black, white
(511) 07

(260) AM 2009 47918 A
(800) 954581
(731) Durmuş Yaşar ve Oğulları Boya Vernik Ve
Reçine Fabrikası Anonim Şirketi, Sanayi
Caddesi No. 37 Bornova, İzmir, Turkey
(540)



(591) Black, white, red, orange, blue, brown
(511) 02

(260) AM 2009 47919 A
(800) 954597
(731) NOVARTIS AG,
CH-4002 Basel, Switzerland
(540)



(591) Black, white, grey
(511) 05

(260) AM 2009 47920 A
(800) 954659
(731) DURUKAN SEKERLEME SANAYI VE
TICARET ANONIM SİRKETİ,
İstasyon Mah Fabrikalar, Yolu Diyet Sk No:
88, TR-06980 Sincan Ankara, Turkey
(540)

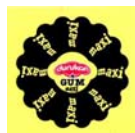

(591) Black, red, yellow
(511) 30

(260) AM 2009 47922 A
(800) 954662
(731) TREVIGEL SRL,
Via Poggio Tulliano, 9, I-00181 Roma, Italy

(540)



(591) Blue, yellow
(511) 30

(260) AM 2009 47923 A
(800) 954685
(731) NIKIFOROS TECHNOLOGIES LTD,
Coral Bay Plaza Katastimata D23-D25
CY-8575 Pegeia, Paphos, Cyprus
(540)



(591) Black, white
(511) 35, 36, 38

(260) AM 2009 47929 A
(800) 954749
(731) EGIS GYÓGYSZERGYÁR Nyilvánosan
Működő Részvénytársaság, Kereszturi út
30-38, H-1106 BUDAPEST, Hungary
(540)

CITEGIN

(591) Black, white
(511) 05

(260) AM 2009 47930 A
(800) 954763
(731) PETROL OFİSİ ANONİM SİRKETİ,
Büyük dere Caddesi No: 37 B Block Maslak
İstanbul, Turkey
(540)



(591) Black, white, red
(511) 04

(260) AM 2009 47934 A
(800) 954765
(731) NART TEKSTİL GIDA TAŞIMACILIK
İNŞAAT TAAHHÜT SANAYİ VE
TİCARET LİMİTED ŞİRKETİ,
Demirciler Mh. Velioğlu Cd. No:83,
Bağcılar İSTANBUL, Turkey
(540)



(591) Black, white
(511) 25

(260) AM 2009 47935 A

(800) 954805

(731) Henri Wintermans Cigars B.V.,
Nieuwstraat 75, NL-5521 CB Eersel,
Netherlands

(540)



(591) Black, white

(511) 34

(260) AM 2009 47937 A

(800) 954835

(731) Eveready Battery Company,
Inc., 533 Maryville University Drive
St. Louis, MO 63141, USA

(540)

FREE YOUR SKIN

(591) Black, white

(511) 08

(260) AM 2009 47938 A

(800) 954836

(731) ASAHI BREWERIES, LTD.,
7-1, Kyobashi 3-chome, Chuo-ku Tokyo
104-8323, Japan

(540)

Asahi

(591) Black, white

(511) 32, 33

(260) AM 2009 47939 A

(800) 954839

(731) Noonday Global Management, Ltd.,
Walker House, Mary Street, PO Box 908GT,
George Town, Grand Cayman, Cayman
Islands

(540)

NOONDAY

(591) Black, white

(511) 36

(260) AM 2009 47940 A

(800) 630168

(731) Amstel Brouwerij B.V.,
2e Weteringplantsoen 21, NL-1017 ZD
Amsterdam, Netherlands

(540)



(591) black, white, red, yellow, orange, blue

(511) 32

(260) AM 2009 47941 A

(800) 809773

(731) NOBLE CHOCOLATES,
naamloze vennootschap, Handelsstraat 5,
B-8630 Veurne, Belgium

(540)



(591) Black, white

(511) 30

(260) AM 2009 47942 A

(800) 832469

(731) EGIS GYÓGYSZERGYÁR Nyilvánosan
Működő Részvénytársaság,
Keresztúri út 30-38, H-1106 BUDAPEST,
Hungary

(540)

ALZEPEZIL

(591) Black, white

(511) 05

(260) AM 2009 47943 A

(800) 877911

(731) BINDA INTERNATIONAL S.A.,
23, Avenue Monterey, L-2086 Luxembourg,
Luxembourg

(540)

WYLER

(591) Black, white

(511) 14

(260) AM 2009 47971 A

(800) 954849

(731) Actavis Group PTC ehf.,
Reykjavíkurvegi 76-78, IS-220
Hafnarfjörður, Iceland

(540)

OGLITON

(591) Black, white

(511) 05

(260) AM 2009 47972 A

(800) 954864

(731) CAMILLA SUNDE,
Bryggegate 3, N-0250 Oslo, Norway

(540)

Green Child

(591) Black, white

(511) 25

(260) AM 2009 47973 A

(800) 954865

(731) CAMILLA SUNDE,
Bryggegata 3, N-0250 Oslo, Norway

(540)

Green Children

(591) Black, white

(511) 25

(260) AM 2009 47974 A

(800) 954876

(731) Stöckli Swiss Sports AG,
Kommetsrüti 3, CH-6110 Wolhusen,
Switzerland

(540)



(591) Black, white

(511) 18, 25, 28

(260) AM 2009 47975 A

(800) 954890

(731) Henkel KGaA,
Henkelstrasse 67, 40589 Düsseldorf,
Germany

(540)



(591) Red, green, white

(511) 01, 02, 03, 04, 05, 08, 09, 16, 17, 19, 21, 37,
42

(260) AM 2009 47976 A

(800) 954900

(731) Lebedinskyi Vladyslav Yuriyovich,
vul. Geroyiv Sevastopolya, 22, apt 120 Kyiv
city, 65, 03065, Ukraine

(540)



(591) Black, white

(511) 09

(260) AM 2009 47977 A

(800) 954902

(731) UPM-Kymmene Corporation,
Eteläesplanadi 2, FI-00130 Helsinki, Finland

(540)

UPM

(591) Black, white

(511) 01, 02, 04, 05, 29, 30

(260) AM 2009 47978 A

(800) 954912

(731) BIOFARMA,
22, rue Garnier, F-92200 NEUILLY-SUR-
-SEINE, France

(540)

COVIREL

(591) Black, white

(511) 05

(260) AM 2009 47979 A

(800) 954913

(731) Actavis Group PTC ehf.,
Reykjavikurvegi 76-78, IS-220
Hafnarfjordur, Iceland

(540)

ACVISCIN

(591) Black, white

(511) 05

(260) AM 2009 47980 A

(800) 954925

(731) Voshchukova Natalija Jurijivna,
2A, prov. Druznyi, smt., Antonivka, Kherson
73485, Ukraine

(540)

FVC

(591) Black, white

(511) 06, 07, 09, 12, 17

(260) AM 2009 47981 A

(800) 954935

(731) Huang Xinping,
No. 209 Tujia Village, Diankou Town, Zhuji
City Zhejiang Province, China

(540)

VALPEX

(591) Black, white

(511) 17, 19

(260) AM 2009 47988 A

(800) 954944

(731) Limited Liability Company "GROUP OF COMPANIES "FOXTROT",
Dorogozhytska St., 1 Kyiv 04119, Ukraine

(540)

ТЕХНОШАРА

(591) White, grey

(511) 35, 37

(260) AM 2009 47990 A

(800) 954954

(731) Rechon Life Science AB,
Box 60043, SE-216 10 Limhamn, Sweden

(540)

RECHON LIFE SCIENCE

(591) Black, white

(511) 05

(260) AM 2009 47991 A

(800) 954955

(731) Rechon Life Science AB,
Box 60043, SE-216 10 Limhamn, Sweden

(540)

RECHON
LIFE SCIENCE

(591) Black, white

(511) 05

(260) AM 2009 47992 A

(800) 955012

(731) M. Opitz & Co. AG,
Haggenstrasse 40, CH-9014 St. Gallen,
Switzerland

(540)

COSBOTANICALS

(591) Black, white

(511) 03

(260) AM 2009 47995 A

(800) 955060

(731) MAVİ GİYİM SANAYİ VE TİCARET ANONİM ŞİRKETİ,
Gümüşsuyu Caddesi Fatih Şehitleri Sokak
No: 3/2, TR-34020 TOPKAPI, MALTEPE
İSTANBUL, Turkey

(540)

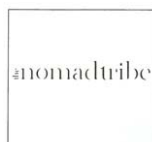
nomadtribe

(591) Black, white

(511) 25

(260) AM 2009 47997 A

(800) 955086

(731) VESUVIUS FRANCE SA,
68 rue Paul Deudon, F-59750 FEIGNIES,
France

(540)

SMARTLY DRIVEN

(591) Black, white

(511) 01, 07, 11

(260) AM 2009 47998 A

(800) 955089

(731) SC ARABESQUE S.R.L.,
Str. Timisului nr. 1, GALATI, Romania

(540)

TEKO

(591) Blue, yellow

(511) 06, 35

(260) AM 2009 47999 A

(800) 955130

(731) Gellwe Sp. z.o.o.,
ul. Spokojna 4, PL-32-080 Zabierzow,
Poland

(540)

T.G.R. ENERGY DRINK

(591) Black, white

(511) 32

(260) AM 2009 48000 A

(800) 955133

(731) DURUKAN SEKERLEME SANAYI VE
TİCARET ANONİM ŞİRKETİ,
İstasyon Mah Fabrikalar, Yolu Diyet Sk No:
88, TR-06980 Sincan Ankara, Turkey

(540)

durukan

(591) Red, white

(511) 30

(260) AM 2009 48001 A

(800) 955162

(731) PROJETCLUB Société anonyme,
4 Boulevard de Mons, F-59650
VILLENEUVE D'ASCQ, France

(540)



(591) Black, white
(511) 09, 18, 25, 28

(260) AM 2009 48003 A
(800) 955165
(731) FEDERAZIONE ITALIANA
PALLACANESTRO,
Via Vitorchiano, 113, I-00189 ROMA, Italy
(540)



(591) Orange, red, green, blue
(511) 25, 35, 38, 41

(260) AM 2009 48004 A
(800) 955226
(731) Fresenius SE,
Else-Kröner-Strasse 1, 61352 Bad Homburg,
Germany
(540)



(591) Black, white
(511) 03, 05, 10, 36, 41, 44

(260) AM 2009 48005 A
(800) 955242
(731) AKFEN HOLDING ANONİM ŞİRKETİ,
Koza Sokak No. 22, Gaziosmanpaşa -
-Ankara, Turkey
(540)

AKFEN

(591) Black, white
(511) 35, 36, 37, 39, 40, 43

(260) AM 2009 48007 A
(800) 955278
(731) HUGO BOSS Trade Mark Management
GmbH & Co. KG,
Dieselstrasse 12, 72555 Metzingen, Germany
(540)

MARBELLA

(591) Black, white
(511) 03

(260) AM 2009 48008 A
(800) 955348
(731) DubLi.com GmbH,
Fanny-Zobel-Straße 11, 12435 Berlin,
Germany
(540)



(591) Green, blue, red, yellow, purple
(511) 35

(260) AM 2009 48009 A
(800) 955352
(731) Siemens Aktiengesellschaft,
Wittelsbacherplatz 2, 80333 München,
Germany
(540)

SIEMENS

(591) Black, white
(511) 01, 05, 08, 10, 28, 35

(260) AM 2009 48010 A
(800) 955384
(731) ACIBADEM SAĞLIK HİZMETLERİ VE
TİCARET ANONİM ŞİRKETİ,
Acibadem, Tekin Sokak No: 8 Kadıköy-
-İstanbul, Turkey
(540)

ACIBADEM

(591) Dark blue
(511) 44

(260) AM 2009 48011 A
(800) 955386
(731) AKFEN HOLDING ANONİM ŞİRKETİ,
Koza Sokak No. 22, Gaziosmanpaşa -
Ankara, Turkey
(540)



(591) red, white
(511) 35, 36, 37, 39, 40, 43

(260) AM 2009 48012 A
(800) 955389
(731) FERRER INTERNACIONAL, S.A.,
Diagonal, 549 - 5ª planta - Edificio L'illa,
E-08029 BARCELONA, Spain
(540)

СУТРИЛ

(591) Black, white
(511) 05

(260) AM 2009 48013 A
(800) 955411
(731) Wahl GmbH,
Roggenbachweg 9, 78089 Unterkirnach,
Germany

(540)

MOSER

(591) Black, white

(511) 09, 11

(260) AM 2009 48019 A

(800) 955412

(731) Wahl GmbH,

Roggenbachweg 9, 78089 Unterkirnach,
Germany

(540)



(591) Black, white

(511) 09, 11

(260) AM 2009 48020 A

(800) 955436

(731) Septodont, Inc.,

245-C Quigley Boulevard New Castle,
DE 19720, USA

(540)

N'DURANCE

(591) Black, white

(511) 05

(260) AM 2009 48021 A

(800) 955480

(731) Columbia Sportswear Company,

14375 NW Science Park Drive, Portland,
Oregon 97229, USA

(540)

OMNI-TECH

(591) Black, white

(511) 24, 25

(260) AM 2009 48022 A

(800) 955508

(731) close company "BIOCAD",

pos. Petrovo-Dal'nee, Krasnogorskii raion,
RU-143422 Moscovskaya oblast', Russian
Federation

(540)

ФЛУГАРДА
FLUGARDA

(591) Black, white

(511) 05, 42

(260) AM 2009 48023 A

(800) 955510

(731) Obchtchestvo s ogranitchennoi

otvetstvennostyuu "Akadia",

43, oul. B. Semenovskaya, RU-105023

Moskva, Russian Federation

(540)



(591) Black, white

(511) 07, 09, 11, 12

(260) AM 2009 48024 A

(800) 955513

(731) Saab AB,

SE-581 88 Linköping, Sweden

(540)

SAAB

(591) Black, white

(511) 02, 06, 07, 09, 12, 13, 14, 16, 17, 18, 22, 24,
25, 28, 35, 36, 37, 38, 39, 40, 41, 42, 45

(260) AM 2009 48025 A

(800) 955519

(731) Siemens Medical Solutions Diagnostics,

511 Benedict Avenue Tarrytown,
NY 10591, USA

(540)

TNI-ULTRA

(591) Black, white

(511) 05

(260) AM 2009 48026 A

(800) 955524

(731) Otkrytoe akcionernoe obschestvo "Russkij

produkt",

1, Permskaya str., RU-107143 Moscow,
Russian Federation

(540)

ЛАМА

(591) Black, white

(511) 29, 30, 31

(260) AM 2009 48027 A

(800) 955527

(731) EVERCOM S.P.A.,

Via R. Santoliquido, 16, I-00123 Rome, Italy

(540)

(591) Combination of black, dark grey, light grey,
red, orange, yellow

(511) 09, 14, 25

(260) AM 2009 48031 A
(800) 955556
(731) Tibotec Pharmaceuticals Limited,
Eastgate Village, Eastgate, Little Island,
Co Cork, Ireland
(540)



(591) Black, white
(511) 05

(260) AM 2009 48032 A
(800) 955557
(731) Tibotec Pharmaceuticals Limited,
Eastgate Village, Eastgate, Little Island,
Co Cork, Ireland
(540)



(591) grey
(511) 05

(260) AM 2009 48033 A
(800) 955558
(731) MONNARI TRADE S.A.,
ul. Radwańska 6, PL-90-453 Łódź, Poland
(540)



(591) Black, white
(511) 25

(260) AM 2009 48034 A
(800) 955590
(731) KRKA, tovarna zdravil,
d.d., Novo mesto, Šmarješka cesta 6, SI-8501
Novo mesto, Slovenia
(540)

MARUXA

(591) Black, white
(511) 05

(260) AM 2009 48035 A
(800) 955591
(731) KRKA, tovarna zdravil,
d.d., Novo mesto, Šmarješka cesta 6, SI-8501
Novo mesto, Slovenia
(540)

ROZARYA

(591) Black, white
(511) 05

(260) AM 2009 48036 A
(800) 955592
(731) KRKA, tovarna zdravil,
d.d., Novo mesto, Šmarješka cesta 6, SI-8501
Novo mesto, Slovenia
(540)

VALSACOMBI

(591) Black, white
(511) 05

(260) AM 2009 48037 A
(800) 137390
(731) Aucera SA,
c/o Etude Bosshart & Gautschi Avenue
Léopold-Robert 76, CH-2300 La
Chaux-de-Fonds, Switzerland
(540)

BENTLEY

(591) Black, white
(511) 14

(260) AM 2009 48038 A
(800) 176145
(731) VAN HOUTEN GMBH & CO. KG,
9, Am Stammgleis, 22844 NORDERSTEDT,
Germany
(540)

MINERVA

(591) Black, white
(511) 30

(260) AM 2009 48039 A
(800) 438837
(731) Sanofi-Aventis Deutschland GmbH,
Brüningstrasse 50, 65926 Frankfurt am
Main, Germany
(540)

Tarivid

(591) Black, white
(511) 05

(260) AM 2009 48040 A
(800) 475744
(731) MAX MARA FASHION GROUP S.R.L.,
Via del Carmine 10, I-10122 TORINO, Italy
(540)

WEEKEND BY MAX MARA

(591) Black, white
(511) 25

(260) AM 2009 48041 A
(800) 575255

(731) Novartis AG,
CH-4002 Bâle, Switzerland

(540)

SANDIMMUN NEORAL

(591) Black, white
(511) 05

(260) AM 2009 48832 A
(800) 955970

(731) Company "ORIMI TRADE" LTD.,
d. 21, Gzhatskaya street, RU-195220
Saint-Petersburg, Russian Federation

(540)



(591) Black, green, red, white, yellow and orange
(511) 30

(260) AM 2009 48042 A
(800) 595005

(731) Barry Callebaut France,
Société par actions simplifiée, 5, boulevard
Michelet, F-78250 MEULAN, France

(540)

AMBRE JAVA

(591) Black, white
(511) 30

(260) AM 2009 48043 A
(800) 631230

(731) RoC International s.a.r.l.,
5, rue c.m. Spoo, L-2546 Luxembourg,
Luxembourg

(540)



(591) Black, white
(511) 03

(260) AM 2009 48061 A
(800) 906765

(731) Zapf Creation AG,
Mönchrödener Strasse 13, 96472 Rödental,
Germany

(540)



(591) Violet, magenta, ochre
(511) 28

(260) AM 2009 48062 A
(800) 925201

(731) Novartis AG,
CH-4002 Basel, Switzerland

(540)

ЖИЗНЬ В НОВОЙ ДИНАМИКЕ

(591) Black, white
(511) 05

10.2. რეგისტრირებული სასაქონლო ნიშნები

(111) M 2009 019015 R (151) 2008 12 29 (181) 2018 12 29 (260) AM 2008 40126 A* (220) 2006 10 17 (732) ჩაინა კვაიხოუ მაუტაი დისტრილერი კო., ლტდ N4 ისტ მაუნტინ ლეინი, ისტ როუდ ოფ ლუტსაიდ ლუპი, გუიანგ სიტი, პროვინცია გუიჯოუ, ჩინეთი	(732) ბინატონ ინდასტრის ლტდ პ. ო. ბოქსი 127, მანდარა, ნორს როჯი, გრანდ ტერკი, ტერქის და კაიკოსის კუნძულები
(111) M 2009 019016 R (151) 2008 12 29 (181) 2018 12 29 (260) AM 2008 40494 A* (220) 2006 11 08 (732) სენტრა ს.ა. ულ. გდინსკა 31/33 PL-61-016, პოზნანი, პოლონეთი	(111) M 2009 019021 R (151) 2008 12 29 (181) 2018 12 29 (260) AM 2008 45663 A (220) 2007 11 16 (732) ნემიროვ ინტელექტუალ პროპერტი ისტებლიშმენტ ჰაუს რესშტაინერი, ს/ყ 634/შტედტლი 31, LI-9490, ვადუცი, ლისტენშტაინი
(111) M 2009 019017 R (151) 2008 12 29 (181) 2018 12 29 (260) AM 2008 41014 A* (220) 2006 11 29 (732) პუაიზერ ინკ. დელავერის შტატის კორპორაცია 235 ისტ 42 სტრიტი, ნიუ-იორკი, ნიუ-იორკის შტატი 10017, აშშ	(111) M 2009 019022 R (151) 2008 12 29 (181) 2018 12 29 (260) AM 2008 45664 A (220) 2007 11 16 (732) ნემიროვ ინტელექტუალ პროპერტი ისტებლიშმენტ ჰაუს რესშტაინერი, ს/ყ 634/შტედტლი 31, LI-9490, ვადუცი, ლისტენშტაინი
(111) M 2009 019018 R (151) 2008 12 29 (181) 2018 12 29 (260) AM 2008 43398 A (220) 2007 06 14 (732) შპს "იბერიან პონტომარინ აკუაკალჩე" მემედ აბაშიძის ქ. 56, ბინა 21, ბათუმი, საქართველო	(111) M 2009 019023 R (151) 2008 12 29 (181) 2018 12 29 (260) AM 2008 45665 A (220) 2007 11 16 (732) ნემიროვ ინტელექტუალ პროპერტი ისტებლიშმენტ ჰაუს რესშტაინერი, ს/ყ 634/შტედტლი 31, LI-9490, ვადუცი, ლისტენშტაინი
(111) M 2009 019019 R (151) 2008 12 29 (181) 2018 12 29 (260) AM 2008 45183 A (220) 2007 10 17 (732) ობშჩესტვო ს ოგრანიჩენნოი ლტვეტსტვენოსტიუ "მეზონ გრიზ" ულ. ესპერანტო 35/98, 420059 ყაზანი, რესპუბლიკა თათარსტანი, რუსეთის ფედერაცია	(111) M 2009 019024 R (151) 2008 12 29 (181) 2018 12 29 (260) AM 2008 45666 A (220) 2007 11 16 (732) ნემიროვ ინტელექტუალ პროპერტი ისტებლიშმენტ ჰაუს რესშტაინერი, ს/ყ 634/შტედტლი 31, LI-9490, ვადუცი, ლისტენშტაინი
(111) M 2009 019020 R (151) 2008 12 29 (181) 2018 12 29 (260) AM 2008 45057 A (220) 2007 10 09	(111) M 2009 019025 R (151) 2008 12 29 (181) 2018 12 29 (260) AM 2008 45667 A (220) 2007 11 16 (732) ნემიროვ ინტელექტუალ პროპერტი ისტებლიშმენტ ჰაუს რესშტაინერი, ს/ყ 634/შტედტლი 31, LI-9490, ვადუცი, ლისტენშტაინი

(111) M 2009 019026 R
(151) 2008 12 29
(181) 2018 12 29
(260) AM 2008 45668 A
(220) 2007 11 16
(732) ნემიროფ ინტელექტუალ პროპერტი
ისტებლიშმენტ
ჰაუს რესშტაინერი, ს/ყ 634/შტედტლი
31, LI-9490, ვადუცი, ლისტენშტაინი

(111) M 2009 019027 R
(151) 2008 12 29
(181) 2018 12 29
(260) AM 2008 45669 A
(220) 2007 11 16
(732) ნემიროფ ინტელექტუალ პროპერტი
ისტებლიშმენტ
ჰაუს რესშტაინერი, ს/ყ 634/შტედტლი
31, LI-9490, ვადუცი, ლისტენშტაინი

(111) M 2009 019028 R
(151) 2008 12 29
(181) 2018 12 29
(260) AM 2008 45670 A
(220) 2007 11 16
(732) ნემიროფ ინტელექტუალ პროპერტი
ისტებლიშმენტ
ჰაუს რესშტაინერი, ს/ყ 634/შტედტლი
31, LI-9490, ვადუცი, ლისტენშტაინი

(111) M 2009 019029 R
(151) 2008 12 29
(181) 2018 12 29
(260) AM 2008 45671 A
(220) 2007 11 16
(732) ნემიროფ ინტელექტუალ პროპერტი
ისტებლიშმენტ
ჰაუს რესშტაინერი, ს/ყ 634/შტედტლი
31, LI-9490, ვადუცი, ლისტენშტაინი

(111) M 2009 019030 R
(151) 2008 12 29
(181) 2018 12 29
(260) AM 2008 46345 A
(220) 2007 12 27
(732) ე. რემი მარტენ & კო
20, რიუ დე ლა სოსიეტე ვინიკოლი,
16100 კონიაკი, საფრანგეთი

10.3. სპირტუალური რეგისტრირებული სასაქონლო ნიშნები

(260) AM 2009 45146 A
(800) 529280
(151) 1998 09 26
(181) 2008 09 26
(511) 12

(260) AM 2009 45501 A
(800) 937874
(151) 2007 07 04
(181) 2017 07 04
(511) 03

(260) AM 2009 45502 A
(800) 937875
(151) 2007 05 10
(181) 2017 05 10
(511) 03, 09, 14, 18, 25, 35

(260) AM 2009 45503 A
(800) 937880
(151) 2007 08 24
(181) 2017 08 24
(511) 03

(260) AM 2009 45504 A
(800) 937885
(151) 2007 08 30
(181) 2017 08 30
(511) 01, 03

(260) AM 2009 45505 A
(800) 937898
(151) 2007 05 25
(181) 2017 05 25
(511) 03

(260) AM 2009 45506 A
(800) 937899
(151) 2007 08 27
(181) 2017 08 27
(511) 05

(260) AM 2009 45507 A
(800) 937925
(151) 2007 09 11
(181) 2017 09 11
(511) 34

(260) AM 2009 45508 A
(800) 937938
(151) 2007 06 27

(181) 2017 06 27
(511) 14

(260) AM 2009 45512 A
(800) 937999
(151) 2007 03 28
(181) 2017 03 28
(511) 18, 25, 35

(260) AM 2009 45513 A
(800) 938012
(151) 2007 06 20
(181) 2017 06 20
(511) 05

(260) AM 2009 45514 A
(800) 938023
(151) 2007 08 14
(181) 2017 08 14
(511) 03

(260) AM 2009 45515 A
(800) 938083
(151) 2007 07 23
(181) 2017 07 23
(511) 05

(260) AM 2009 45630 A
(800) 825209
(151) 2004 03 02
(181) 2014 03 02
(511) 30

(260) AM 2009 45813 A
(800) 940172
(151) 2007 09 19
(181) 2017 09 19
(511) 17, 19

(260) AM 2009 45814 A
(800) 940175
(151) 2007 09 19
(181) 2017 09 19
(511) 18, 25

(260) AM 2009 45815 A
(800) 940183
(151) 2007 06 25
(181) 2017 06 25
(511) 01, 17, 19

(260) AM 2009 45816 A
(800) 940191
(151) 2007 09 18
(181) 2017 09 18
(511) 05

(260) AM 2009 45817 A
(800) 940192
(151) 2007 09 07
(181) 2017 09 07
(511) 05

(260) AM 2009 45818 A
(800) 940193
(151) 2007 09 07
(181) 2017 09 07
(511) 05

(260) AM 2009 45819 A
(800) 940198
(151) 2007 07 23
(181) 2017 07 23
(511) 25

(260) AM 2009 45820 A
(800) 940206
(151) 2007 07 12
(181) 2017 07 12
(511) 05

(260) AM 2009 45821 A
(800) 940207
(151) 2007 07 12
(181) 2017 07 12
(511) 05

(260) AM 2009 45822 A
(800) 940221
(151) 2007 05 30
(181) 2017 05 30
(511) 18, 25

(260) AM 2009 45823 A
(800) 940231
(151) 2007 07 13
(181) 2017 07 13
(511) 25, 35, 40

(260) AM 2009 45824 A
(800) 155025
(151) 2001 07 23

(181) 2011 07 23
(511) 16

(260) AM 2009 45825 A
(800) 587719
(151) 2002 05 15
(181) 2012 05 15
(511) 05

(260) AM 2009 45826 A
(800) 599303
(151) 2003 03 04
(181) 2013 03 04
(511) 14

(260) AM 2009 45898 A
(800) 940361
(151) 2007 09 03
(181) 2017 09 03
(511) 05

(260) AM 2009 45899 A
(800) 940362
(151) 2007 08 30
(181) 2017 08 30
(511) 05

(260) AM 2009 45900 A
(800) 940363
(151) 2007 08 30
(181) 2017 08 30
(511) 05

(260) AM 2009 45901 A
(800) 940364
(151) 2007 08 30
(181) 2017 08 30
(511) 05

(260) AM 2009 45902 A
(800) 940365
(151) 2007 09 03
(181) 2017 09 03
(511) 05

(260) AM 2009 45903 A
(800) 940366
(151) 2007 09 03
(181) 2017 09 03
(511) 05

(260) AM 2009 45905 A
(800) 940368
(151) 2007 09 07
(181) 2017 09 07
(511) 05

(181) 2017 08 30
(511) 05

(260) AM 2009 45906 A
(800) 940369
(151) 2007 09 07
(181) 2017 09 07
(511) 05

(260) AM 2009 45977 A
(800) 940993
(151) 2007 08 30
(181) 2017 08 30
(511) 05

(260) AM 2009 45907 A
(800) 940370
(151) 2007 09 07
(181) 2017 09 07
(511) 05

(260) AM 2009 45978 A
(800) 940995
(151) 2007 08 30
(181) 2017 08 30
(511) 05

(260) AM 2009 45908 A
(800) 940371
(151) 2007 09 07
(181) 2017 09 07
(511) 05

(260) AM 2009 45979 A
(800) 940997
(151) 2007 08 30
(181) 2017 08 30
(511) 05

(260) AM 2009 45909 A
(800) 940372
(151) 2007 09 07
(181) 2017 09 07
(511) 05

(260) AM 2009 45980 A
(800) 940998
(151) 2007 08 30
(181) 2017 08 30
(511) 05

(260) AM 2009 45911 A
(800) 940373
(151) 2007 09 03
(181) 2017 09 03
(511) 05

(260) AM 2009 45981 A
(800) 940999
(151) 2007 08 30
(181) 2017 08 30
(511) 05

(260) AM 2009 45913 A
(800) 940374
(151) 2007 09 03
(181) 2017 09 03
(511) 05

(260) AM 2009 45982 A
(800) 941000
(151) 2007 08 30
(181) 2017 08 30
(511) 05

(260) AM 2009 45914 A
(800) 940375
(151) 2007 09 03
(181) 2017 09 03
(511) 05

(260) AM 2009 45983 A
(800) 941001
(151) 2007 08 30
(181) 2017 08 30
(511) 05

(260) AM 2009 45976 A
(800) 940992
(151) 2007 08 30

(260) AM 2009 45984 A
(800) 941002
(151) 2007 08 30
(181) 2017 08 30
(511) 05

(260) AM 2009 45985 A
(800) 941003
(151) 2007 08 30
(181) 2017 08 30
(511) 05

(181) 2017 09 28
(511) 07

(260) AM 2009 45986 A
(800) 941004
(151) 2007 08 30
(181) 2017 08 30
(511) 05

(260) AM 2009 46052 A
(800) 941142
(151) 2007 08 27
(181) 2017 08 27
(511) 18, 25

(260) AM 2009 45987 A
(800) 941005
(151) 2007 08 30
(181) 2017 08 30
(511) 05

(260) AM 2009 46053 A
(800) 941143
(151) 2007 09 28
(181) 2017 09 28
(511) 07

(260) AM 2009 45988 A
(800) 941006
(151) 2007 08 30
(181) 2017 08 30
(511) 05

(260) AM 2009 46054 A
(800) 941144
(151) 2007 09 28
(181) 2017 09 28
(511) 07

(260) AM 2009 45989 A
(800) 941007
(151) 2007 09 07
(181) 2017 09 07
(511) 05

(260) AM 2009 46055 A
(800) 941145
(151) 2007 09 28
(181) 2017 09 28
(511) 07

(260) AM 2009 45990 A
(800) 941008
(151) 2007 09 07
(181) 2017 09 07
(511) 05

(260) AM 2009 46056 A
(800) 941162
(151) 2007 06 27
(181) 2017 06 27
(511) 36

(260) AM 2009 46049 A
(800) 941116
(151) 2007 10 01
(181) 2017 10 01
(511) 05

(260) AM 2009 46057 A
(800) 941190
(151) 2007 07 02
(181) 2017 07 02
(511) 29, 30

(260) AM 2009 46050 A
(800) 941122
(151) 2007 10 09
(181) 2017 10 09
(511) 09

(260) AM 2009 46059 A
(800) 941194
(151) 2007 08 27
(181) 2017 08 27
(511) 18, 25

(260) AM 2009 46051 A
(800) 941128
(151) 2007 09 28

(260) AM 2009 46060 A
(800) 941204
(151) 2007 05 04
(181) 2017 05 04
(511) 29, 30

(260) AM 2009 46061 A
(800) 941205
(151) 2007 05 04
(181) 2017 05 04
(511) 05, 29, 30, 31, 32, 33

(260) AM 2009 46062 A
(800) 941206
(151) 2007 05 04
(181) 2017 05 04
(511) 05, 29, 30, 31, 32, 33

(260) AM 2009 46063 A
(800) 941261
(151) 2007 09 07
(181) 2017 09 07
(511) 05

(260) AM 2009 46064 A
(800) 941262
(151) 2007 09 07
(181) 2017 09 07
(511) 05

(260) AM 2009 46065 A
(800) 941263
(151) 2007 09 07
(181) 2017 09 07
(511) 05

(260) AM 2009 46066 A
(800) 941265
(151) 2007 09 07
(181) 2017 09 07
(511) 05

(260) AM 2009 46067 A
(800) 941266
(151) 2007 09 07
(181) 2017 09 07
(511) 05

(260) AM 2009 46068 A
(800) 941267
(151) 2007 09 07
(181) 2017 09 07
(511) 05

(260) AM 2009 46069 A
(800) 941268
(151) 2007 09 07

(181) 2017 09 07
(511) 05

(260) AM 2009 46070 A
(800) 941269
(151) 2007 09 07
(181) 2017 09 07
(511) 05

(260) AM 2009 46072 A
(800) 941271
(151) 2007 09 03
(181) 2017 09 03
(511) 05

(260) AM 2009 46073 A
(800) 941273
(151) 2007 09 03
(181) 2017 09 03
(511) 05

(260) AM 2009 46074 A
(800) 941274
(151) 2007 08 30
(181) 2017 08 30
(511) 05

(260) AM 2009 46075 A
(800) 941275
(151) 2007 08 30
(181) 2017 08 30
(511) 05

(260) AM 2009 46076 A
(800) 941276
(151) 2007 08 30
(181) 2017 08 30
(511) 05

(260) AM 2009 46077 A
(800) 941277
(151) 2007 08 30
(181) 2017 08 30
(511) 05

(260) AM 2009 46104 A
(800) 941334
(151) 2007 10 08
(181) 2017 10 08
(511) 29, 30, 35

(260) AM 2009 46105 A
(800) 144475
(151) 1999 12 15
(181) 2009 12 15
(511) 05

(181) 2016 09 22
(511) 03, 05

(260) AM 2009 46106 A
(800) 393980
(151) 2002 12 15
(181) 2012 12 15
(511) 09

(260) AM 2009 46114 A
(800) 928609
(151) 2007 04 01
(181) 2017 04 01
(511) 18, 25

(260) AM 2009 46107 A
(800) 524850
(151) 1998 06 15
(181) 2008 06 15
(511) 05

(260) AM 2009 46119 A
(800) 941379
(151) 2007 05 15
(181) 2017 05 15
(511) 08, 11, 14, 21, 24

(260) AM 2009 46108 A
(800) 526439
(151) 1998 04 27
(181) 2008 04 27
(511) 08, 14

(260) AM 2009 46120 A
(800) 941380
(151) 2007 05 17
(181) 2017 05 17
(511) 29, 30, 31

(260) AM 2009 46109 A
(800) 797681
(151) 2002 12 18
(181) 2012 12 18
(511) 01, 03

(260) AM 2009 46121 A
(800) 941381
(151) 2007 08 10
(181) 2017 08 10
(511) 34

(260) AM 2009 46110 A
(800) 818345
(151) 2004 01 26
(181) 2014 01 26
(511) 01, 02, 03

(260) AM 2009 46122 A
(800) 941382
(151) 2007 08 10
(181) 2017 08 10
(511) 34

(260) AM 2009 46111 A
(800) 850453
(151) 2005 02 14
(181) 2015 02 14
(511) 05, 16

(260) AM 2009 46123 A
(800) 941386
(151) 2007 09 04
(181) 2017 09 04
(511) 25

(260) AM 2009 46112 A
(800) 899953
(151) 2006 06 29
(181) 2016 06 29
(511) 09

(260) AM 2009 46140 A
(800) 941601
(151) 2007 08 27
(181) 2017 08 27
(511) 18

(260) AM 2009 46113 A
(800) 905557
(151) 2006 09 22

(260) AM 2009 46141 A
(800) 941617
(151) 2007 03 06
(181) 2017 03 06
(511) 18, 25, 35

(260) AM 2009 46142 A
(800) 941647
(151) 2007 05 15
(181) 2017 05 15
(511) 04, 06, 07, 09, 12, 16, 17, 35, 36, 37, 41, 42,
45

(260) AM 2009 46143 A
(800) 941648
(151) 2007 05 15
(181) 2017 05 15
(511) 04, 06, 07, 09, 12, 16, 17, 35, 36, 37, 41, 42,
45

(260) AM 2009 46144 A
(800) 941649
(151) 2007 05 15
(181) 2017 05 15
(511) 04, 06, 07, 09, 12, 16, 17, 35, 36, 37, 41, 42,
45

(260) AM 2009 46145 A
(800) 941650
(151) 2007 05 30
(181) 2017 05 30
(511) 36

(260) AM 2009 46146 A
(800) 941652
(151) 2007 06 29
(181) 2017 06 29
(511) 14, 18, 25

(260) AM 2009 46147 A
(800) 941710
(151) 2007 09 24
(181) 2017 09 24
(511) 16, 35, 36

(260) AM 2009 46148 A
(800) 941712
(151) 2007 10 12
(181) 2017 10 12
(511) 16

(260) AM 2009 46149 A
(800) 941722
(151) 2007 10 01
(181) 2017 10 01
(511) 35, 36, 37, 38, 39, 41, 42, 43, 44, 45

(260) AM 2009 46150 A
(800) 941739

(151) 2007 09 28
(181) 2017 09 28
(511) 07

(260) AM 2009 46151 A
(800) 941741
(151) 2007 07 10
(181) 2017 07 10
(511) 03, 05, 30, 32

(260) AM 2009 46152 A
(800) 941746
(151) 2007 05 04
(181) 2017 05 04
(511) 18, 25

(260) AM 2009 46153 A
(800) 941762
(151) 2007 05 15
(181) 2017 05 15
(511) 01, 02, 06, 17, 19, 37

(260) AM 2009 46169 A
(800) 941987
(151) 2007 09 14
(181) 2017 09 14
(511) 35, 41, 43

(260) AM 2009 46170 A
(800) 942000
(151) 2007 09 12
(181) 2017 09 12
(511) 03

(260) AM 2009 46171 A
(800) 942007
(151) 2007 10 10
(181) 2017 10 10
(511) 09

(260) AM 2009 46172 A
(800) 479701
(151) 2003 09 15
(181) 2013 09 15
(511) 03, 05

(260) AM 2009 46175 A
(800) 623483
(151) 2004 08 29
(181) 2014 08 29
(511) 09

(260) AM 2009 46176 A
(800) 627377
(151) 2004 03 23
(181) 2014 03 23
(511) 06, 07, 09, 11

(181) 2016 03 01
(511) 29

(260) AM 2009 46177 A
(800) 647575
(151) 2005 11 20
(181) 2015 11 20
(511) 03, 14, 18

(260) AM 2009 46187 A
(800) 932327
(151) 2007 05 28
(181) 2017 05 28
(511) 35, 36, 45

(260) AM 2009 46179 A
(800) 732301
(151) 1999 07 30
(181) 2009 07 30
(511) 01, 02, 03, 05, 16, 17, 19

(260) AM 2009 46198 A
(800) 942071
(151) 2007 05 25
(181) 2017 05 25
(511) 30

(260) AM 2009 46180 A
(800) 777988
(151) 2002 03 08
(181) 2012 03 08
(511) 06, 07, 08, 16

(260) AM 2009 46199 A
(800) 942080
(151) 2007 09 07
(181) 2017 09 07
(511) 05

(260) AM 2009 46181 A
(800) 806891
(151) 2003 07 02
(181) 2013 07 02
(511) 33

(260) AM 2009 46200 A
(800) 942097
(151) 2007 09 12
(181) 2017 09 12
(511) 18, 25

(260) AM 2009 46182 A
(800) 843410
(151) 2004 11 09
(181) 2014 11 09
(511) 25, 32

(260) AM 2009 46201 A
(800) 942113
(151) 2007 05 11
(181) 2017 05 11
(511) 03, 09, 14, 18, 24, 25

(260) AM 2009 46183 A
(800) 859158
(151) 2007 06 30
(181) 2017 06 30
(511) 29

(260) AM 2009 46202 A
(800) 942126
(151) 2007 07 20
(181) 2017 07 20
(511) 18, 25

(260) AM 2009 46185 A
(800) 894369
(151) 2006 06 21
(181) 2016 06 21
(511) 01, 02, 03

(260) AM 2009 46203 A
(800) 942137
(151) 2007 09 19
(181) 2017 09 19
(511) 05

(260) AM 2009 46186 A
(800) 902035
(151) 2006 03 01

(260) AM 2009 46204 A
(800) 942145
(151) 2007 10 24
(181) 2017 10 24
(511) 05

(260) AM 2009 46205 A
(800) 942157
(151) 2007 08 03
(181) 2017 08 03
(511) 03

(260) AM 2009 46443 A
(800) 943575
(151) 2007 10 24
(181) 2017 10 24
(511) 16, 35, 36

(260) –
(800) 504887
(151) 2006 04 16
(181) 2016 04 16
(511) 03, 07, 17, 18, 25, 28

(260) –
(800) 648108
(151) 2005 12 08
(181) 2015 12 08
(511) 32

(260) AM 2009 47940 A
(800) 630168
(151) 2004 12 15
(181) 2014 12 15
(511) 32

11. სისტემური საძიებლები და შესაბამისობის სხრილები

11.1. სასაქონლო ნიშნები

11.1.1. სასაქონლო ნიშნის რეგისტრაციის ნომერთან განაცხადის ნომრის, განაცხადის გამოქვეყნების ნომრისა და ბიულეტენის ნომერთან შესაბამისობის ცხრილი

რეგისტრაციის ნომერი (111)	განაცხადის ნომერი (210)	განაცხადის გამოქვეყნების ნომერი (260)	მონაცემები ბიულეტენის ნომერი
1	2	3	4
M 200919015 R	AM 2006 40126	AM 2008 40126 A	No17(261) 2008
M 2009 19016 R	AM 2006 40494	AM 2008 40494 A	No17(261) 2008
M 2009 19017 R	AM 2006 41014	AM 2008 41014 A	No17(261) 2008
M 2009 19018 R	AM 2007 43398	AM 2008 43398 A	No3(247) 2008
M 2009 19019 R	AM 2007 45183	AM 2008 45183 A	No12(256) 2008
M 2009 19020 R	AM 2007 45057	AM 2008 45057 A	No13(257) 2008
M 2009 19021 R	AM 2007 45663	AM 2008 45663 A	No14(258) 2008
M 2009 19022 R	AM 2007 45664	AM 2008 45664 A	No14(258) 2008
M 2009 19023 R	AM 2007 45665	AM 2008 45665 A	No14(258) 2008
M 2009 19024 R	AM 2007 45666	AM 2008 45666 A	No14(258) 2008
M 2009 19025 R	AM 2007 45667	AM 2008 45667 A	No14(258) 2008
M 2009 19026 R	AM 2007 45668	AM 2008 45668 A	No14(258) 2008
M 2009 19027 R	AM 2007 45669	AM 2008 45669 A	No14(258) 2008
M 2009 19028 R	AM 2007 45670	AM 2008 45670 A	No14(258) 2008
M 2009 19029 R	AM 2007 45671	AM 2008 45671 A	No14(258) 2008
M 2009 19030 R	AM 2007 46345	AM 2008 46345 A	No15(259) 2008

11.1.2. სასაქონლო ნიშნის გამოქვეყნების ნომრისა და განაცხადის ნომრის შესაბამისობის ცხრილი

გამოქვეყნების ნომერი (260)	განაცხადის ნომერი (210)	გამოქვეყნების ნომერი (260)	განაცხადის ნომერი (210)
1	2	3	4
AM 2009 44947 A	AM 2007 44947	AM 2009 47865 A	AM 2008 47865
AM 2009 47690 A	AM 2008 47690	AM 2009 47924 A	AM 2008 47924
AM 2009 47745 A	AM 2008 47745	AM 2009 47925 A	AM 2008 47925
AM 2009 47746 A	AM 2008 47746	AM 2009 47931 A	AM 2008 47931
AM 2009 47775 A	AM 2008 47775	AM 2009 47932 A	AM 2008 47932
AM 2009 47776 A	AM 2008 47776	AM 2009 47933 A	AM 2008 47933
AM 2009 47812 A	AM 2008 47812	AM 2009 47944 A	AM 2008 47944
AM 2009 47813 A	AM 2008 47813	AM 2009 47945 A	AM 2008 47945
AM 2009 47814 A	AM 2008 47814	AM 2009 47966 A	AM 2008 47966
AM 2009 47841 A	AM 2008 47841	AM 2009 47994 A	AM 2008 47994
AM 2009 47855 A	AM 2008 47855	AM 2009 48002 A	AM 2008 48002
AM 2009 47856 A	AM 2008 47856	AM 2009 48071 A	AM 2008 48071
AM 2009 47857 A	AM 2008 47857	AM 2009 48074 A	AM 2008 48074
AM 2009 47860 A	AM 2008 47860		

11.1.3. სასაქონლო ნიშნის განაცხადის გამოქვეყნების ნომრის სისტემური საძიებელი საქონლის და/ან მომსახურების კლასის მიხედვით

საქონლის და/ან მომსახურების კლასი (511)	განაცხადის გამოქვეყნების ნომერი (260)	საქონლის და/ან მომსახურების კლასი (511)	განაცხადის გამოქვეყნების ნომერი (260)
1	2	3	4
1	AM 2009 44947 A	28	AM 2009 47775 A
2	AM 2009 44947 A	28	AM 2009 47776 A
3	AM 2009 47841 A	28	AM 2009 47855 A
4	AM 2009 44947 A	28	AM 2009 47856 A
5	AM 2009 47841 A	28	AM 2009 47857 A
5	AM 2009 47860 A	29	AM 2009 47865 A
5	AM 2009 47966 A	30	AM 2009 47775 A
6	AM 2009 44947 A	30	AM 2009 47776 A
7	AM 2009 44947 A	32	AM 2009 47690 A
7	AM 2009 47924 A	32	AM 2009 47775 A
7	AM 2009 47925 A	32	AM 2009 47776 A
8	AM 2009 44947 A	32	AM 2009 48002 A
9	AM 2009 44947 A	35	AM 2009 47775 A
9	AM 2009 47812 A	35	AM 2009 47776 A
9	AM 2009 47855 A	35	AM 2009 47812 A
9	AM 2009 47856 A	35	AM 2009 47857 A
11	AM 2009 44947 A	35	AM 2009 47945 A
12	AM 2009 44947 A	35	AM 2009 48071 A
12	AM 2009 47931 A	36	AM 2009 47944 A
12	AM 2009 47932 A	36	AM 2009 47945 A
12	AM 2009 47933 A	36	AM 2009 48074 A
16	AM 2009 44947 A	38	AM 2009 47812 A
16	AM 2009 47775 A	38	AM 2009 47855 A
16	AM 2009 47776 A	38	AM 2009 47856 A
16	AM 2009 47855 A	41	AM 2009 47745 A
16	AM 2009 47856 A	41	AM 2009 47746 A
17	AM 2009 44947 A	41	AM 2009 47775 A
18	AM 2009 47855 A	41	AM 2009 47813 A
18	AM 2009 47856 A	41	AM 2009 47814 A
19	AM 2009 44947 A	41	AM 2009 47855 A
20	AM 2009 44947 A	41	AM 2009 47856 A
21	AM 2009 47841 A	41	AM 2009 47857 A
22	AM 2009 47775 A	41	AM 2009 47994 A
22	AM 2009 47776 A	42	AM 2009 47812 A
25	AM 2009 47775 A	43	AM 2009 47775 A
25	AM 2009 47776 A	43	AM 2009 47776 A
25	AM 2009 47855 A	44	AM 2009 47745 A
25	AM 2009 47856 A	44	AM 2009 47746 A
25	AM 2009 47857 A		

12. ოფიციალური შეცვლილება

12.1. სასაქონლო ნიშნის სამართლებრივი სტატუსის ცვლილებები

12.1.1. სასაქონლო ნიშნის რეგისტრაციის მოქმედების ვადის გაგრძელება

(111) M 1998 10135 R1
(156) 2008 07 31
(186) 2018 07 31
(732) ელექტროლუქს იტალია ს.პ.ა.
კორსო ლინო ძანუსი, 30, 33080 პორჩია (PN),
იტალია

(111) M 1998 10137 R1
(156) 2008 07 31
(186) 2018 07 31
(732) ელექტროლუქს იტალია ს.პ.ა.
კორსო ლინო ძანუსი, 30, 33080 პორჩია (PN),
იტალია

(111) M 1998 10842 R1
(156) 2008 09 22
(186) 2018 09 22
(732) პენზოილ-კვაკერ სტეიტ კომპანი
700 მილამ სტრიტი, პიუსტონი, ტეხასი 77002,
აშშ

(111) M 1998 10843 R1
(156) 2008 09 22
(186) 2018 09 22
(732) პენზოილ-კვაკერ სტეიტ კომპანი
700 მილამ სტრიტი, პიუსტონი, ტეხასი 77002,
აშშ

(111) M 1998 11020 R1
(156) 2008 10 28
(186) 2018 10 28
(732) გმ დეუ აუტო & ტექნოლოჯი კომპანი
199-1, ჩეონგჩეონ-2-დონგი, ბუპიუნგ-გუ,
ინჩეონი, კორეის რესპუბლიკა

(111) M 1998 11047 R1
(156) 2008 10 30
(186) 2018 10 30
(732) შერატონ ინტერნეშენლ, ინკ.
1111 უესტჩესტერ ავენიუ, უაიტ-პლეინზი,
ნიუ-იორკი 10604, აშშ

(111) M 1998 11048 R1
(156) 2008 10 30
(186) 2018 10 30
(732) შერატონ ინტერნეშენლ, ინკ.
1111 უესტჩესტერ ავენიუ, უაიტ-პლეინზი,
ნიუ-იორკი 10604, აშშ

(111) M 1998 11103 R1
(156) 2008 11 25

(186) 2018 11 25
(732) უორნერ კომუნიკეიშენზ ინკ.
უან ტაიმ უორნერ სენტერი, ნიუ-იორკი, ნიუ-
იორკი 10019, აშშ

(111) M 1998 11105 R1
(156) 2008 11 25
(186) 2018 11 25
(732) უორნერ კომუნიკეიშენზ ინკ.
უან ტაიმ უორნერ სენტერი, ნიუ-იორკი, ნიუ-
იორკი 10019, აშშ

(111) M 1998 11207 R1
(156) 2008 12 02
(186) 2018 12 02
(732) როდია
110 ესპლანად შარლ დე გოლი, იმებლ კორ
დეფანსი, ტურ A 92400 კურბევუა,
საფრანგეთი

(111) M 1998 11307 R1
(156) 2008 12 16
(186) 2018 12 16
(732) კლერმა
რიუ პიერ კიური, 26 100 რომან-სიურ-იზერი,
საფრანგეთი

(111) M 1998 11309 R1
(156) 2008 12 16
(186) 2018 12 16
(732) სორემარტეკ ს.ა.
დრეგ დე ლ'არკ-ან-სიელ 102, 6700 შოპას-
არლონი, ბელგია

(111) M 1999 11422 R1
(156) 2009 01 26
(186) 2019 01 26
(732) უნილევერ ნ.ვ.
ვეენა 455, NL-3013 AL როტერდამი, ნიდერ-
ლანდი

(111) M 1999 11465 R1
(156) 2009 02 10
(186) 2019 02 10
(732) უნილევერ ნ.ვ.
ვეენა 455, NL-3013 AL როტერდამი, ნიდერ-
ლანდი

(111) M 1999 11477 R1
(156) 2009 02 11

(186) 2019 02 11 (732) სეიკო კაბუშიკი კაიშა (ვაჭრობს, აგრეთვე, როგორც სეიკო კორპორეიშენ) 5-11, გინზა, 4-ჩომე, ჩუო-კუ, ტოკიო, იაპონია	ვეენა 455, NL-3013 AL როტერდამი, ნიდერლანდი
(111) M 1999 11478 R1 (156) 2009 02 11 (186) 2019 02 11 (732) სეიკო კაბუშიკი კაიშა (ვაჭრობს, აგრეთვე, როგორც სეიკო კორპორეიშენ) როგორც ხატორი სეიკო კო., ლ.ტ.დ) 5-11, გინზა, 4-ჩომე, ჩუო-კუ, ტოკიო, იაპონია	(111) M 1999 12238 R1 (156) 2009 05 14 (186) 2019 05 14 (732) უნილევერ ნ.ვ. ვეენა 455, NL-3013 AL როტერდამი, ნიდერლანდი
(111) M 1999 11615 R1 (156) 2009 02 18 (186) 2019 02 18 (732) ალპინე ელექტრონიკზ ინკ. 1-1-8 ნიში გოტანდა, შინაგავა-კუ, ტოკიო, იაპონია	(111) M 1999 12249 R1 (156) 2009 05 14 (186) 2019 05 14 (732) უნილევერ ნ.ვ. ვეენა 455, NL-3013 AL როტერდამი, ნიდერლანდი
(111) M 1999 11616 R1 (156) 2009 02 18 (186) 2019 02 18 (732) ალპინე ელექტრონიკზ ინკ. 1-1-8 ნიში გოტანდა, შინაგავა-კუ, ტოკიო, იაპონია	(111) M 1999 12250 R1 (156) 2009 05 14 (186) 2019 05 14 (732) უნილევერ ნ.ვ. ვეენა 455, NL-3013 AL როტერდამი, ნიდერლანდი
(111) M 1999 11779 R1 (156) 2009 03 18 (186) 2019 03 18 (732) უნილევერ ნ.ვ. ვეენა 455, NL-3013 AL როტერდამი, ნიდერლანდი	(111) M 1999 12251 R1 (156) 2009 05 14 (186) 2019 05 14 (732) უნილევერ ნ.ვ. ვეენა 455, NL-3013 AL როტერდამი, ნიდერლანდი
(111) M 1999 11866 R1 (156) 2009 04 20 (186) 2019 04 20 (732) უნილევერ ნ.ვ. ვეენა 455, NL-3013 AL როტერდამი, ნიდერლანდი	(111) M 1999 12252 R1 (156) 2009 05 14 (186) 2019 05 14 (732) უნილევერ ნ.ვ. ვეენა 455, NL-3013 AL როტერდამი, ნიდერლანდი
(111) M 1999 11867 R1 (156) 2009 04 20 (186) 2019 04 20 (732) უნილევერ ნ.ვ. ვეენა 455, NL-3013 AL როტერდამი, ნიდერლანდი	(111) M 1999 12289 R1 (156) 2009 05 24 (186) 2019 05 24 (732) პერფეტი ვან მელე ბენელუქს ბ.ვ. ზუტე ინვალ 20, 4815 HK, ბრელა, ნიდერლანდი
(111) M 1999 12033 R1 (156) 2009 05 10 (186) 2019 05 10 (732) უნილევერ ნ.ვ.	(111) M 1999 12483 R1 (156) 2009 07 12 (186) 2019 07 12 (732) უნილევერ ნ.ვ. ვეენა 455, NL-3013 AL როტერდამი, ნიდერლანდი

(111) M 1999 12495 R1 (156) 2009 07 12 (186) 2019 07 12 (732) უნილევერ ნ.ვ. ვეენა 455, NL-3013 AL როტერდამი, ნიდერ- ლანდი	ვეენა 455, NL-3013 AL როტერდამი, ნიდერ- ლანდი
(111) M 1999 12497 R1 (156) 2009 07 12 (186) 2019 07 12 (732) უნილევერ ნ.ვ. ვეენა 455, NL-3013 AL როტერდამი, ნიდერ- ლანდი	(111) M 1999 12734 R1 (156) 2009 09 23 (186) 2019 09 23 (732) უნილევერ ნ.ვ. ვეენა 455, NL-3013 AL როტერდამი, ნიდერ- ლანდი
(111) M 1999 12498 R1 (156) 2009 07 12 (186) 2019 07 12 (732) უნილევერ ნ. ვ. ვეენა 455, 3013 AL როტერდამი, ნიდერლანდი	(111) M 1999 12867 R1 (156) 2009 10 25 (186) 2019 10 25 (732) უნილევერ ნ.ვ. ვეენა 455, NL-3013 AL როტერდამი, ნიდერ- ლანდი
(111) M 1999 12499 R1 (156) 2009 07 12 (186) 2019 07 12 (732) უნილევერ ნ. ვ. ვეენა 455, 3013 AL როტერდამი, ნიდერლანდი	(111) M 1999 12870 R1 (156) 2009 10 25 (186) 2019 10 25 (732) უნილევერ ნ. ვ. ვეენა 455, 3013 AL როტერდამი, ნიდერლანდი
(111) M 1999 12534 R1 (156) 2009 07 12 (186) 2019 07 12 (732) უნილევერ ნ.ვ. ვეენა 455, NL-3013 AL როტერდამი, ნიდერ- ლანდი	(111) M 1998 9225 R1 (156) 2008 10 23 (186) 2018 05 05 (732) WD-40 კომპანი 1061 კადაპი პლეისი, სან-დიეგო, კალიფორ- ნია 92110, აშშ
(111) M 1999 12571 R1 (156) 2009 07 13 (186) 2019 07 13 (732) უნილევერ ნ.ვ. ვეენა 455, NL-3013 AL როტერდამი, ნიდერ- ლანდი	(111) M 1998 9226 R1 (156) 2008 10 23 (186) 2018 05 05 (732) WD-40 კომპანი 1061 კადაპი პლეისი, სან-დიეგო, კალიფორ- ნია 92110, აშშ
(111) M 1999 12719 R1 (156) 2009 08 31 (186) 2019 08 31 (732) უნილევერ ნ.ვ. ვეენა 455, NL-3013 AL როტერდამი, ნიდერ- ლანდი	(111) M 1998 9398 R1 (156) 2008 11 21 (186) 2018 05 22 (732) ველუმ ლიმიტიდ 17 რიუ დუ სანდრიე, პ.ო. ბოქს 1699, ქენევა, შვეიცარია
(111) M 1999 12733 R1 (156) 2009 09 23 (186) 2019 09 23 (732) უნილევერ ნ.ვ.	

12.2. სასაქონლო ნიშნის რეგისტრაციასთან დაკავშირებული ცვლილებები

12.2.1. სასაქონლო ნიშანზე უფლებების სრული გადაცემა

(111) M 1998 010390 R1

(732) ჩერჩ & დუაიტ კო., ინკ., (დელავერის შტატის კორპორაცია), 469 ნორთ ჰარისონ სტრიტი, პრინსტონი, ნიუ-ჯერსი 08543, აშშ
(770) ჩერჩ & დუაიტ ვირჯინია კო., ინკ., 1851 ტანსტონ როუდი, კოლონიელ ჰაიტს, ვირჯინია 23834, აშშ
(580) 2008-12-24

(111) M 1998 011048 R1

(732) შერატონ ინტერნეშენლ, ინკ., 1111 უესტჩესტერ ავენიუ, უაიტ-პლეინზი, ნიუ-იორკი 10604, აშშ
(770) ზე შერატონ ლლკ, 1111 უესტჩესტერ ავენიუ, უაიტ-პლეინზი, ნიუ-იორკი 10604, აშშ
(580) 2008-12-16

(111) M 1998 010396 R1

(732) ჩერჩ & დუაიტ კო., ინკ., (დელავერის შტატის კორპორაცია), 469 ნორთ ჰარისონ სტრიტი, პრინსტონი, ნიუ-ჯერსი 08543, აშშ
(770) ჩერჩ & დუაიტ ვირჯინია კო., ინკ., 1851 ტანსტონ როუდი, კოლონიელ ჰაიტს, ვირჯინია 23834, აშშ
(580) 2008-12-24

(111) M 2000 013217 R

(732) მერკ კონსიუმერ ჰელსკეა ლიმიტიდ, ჰედონ როუდი, მარფლიტი, ჰულ HU9 5NJ, შვედეთელი სამეფო
(770) სევენ სიზ ლიმიტიდ, ჰედონ როუდი, ჰალი, აღმოსავლეთი იორქშირი HU9 5NJ, შვედეთელი სამეფო
(580) 2008-12-16

(111) M 1998 010448 R1

(732) ანჰოიზერ-ბუშ, ინკ. მისურის შტატის კორპორაცია, უან ბუშ პლეისი, სენტ-ლუისი, მისური, აშშ
(770) ინბეგ ს.ა., გრანდ-პლეისი 1, B-1000 ბრიუსელი, ბელგია
(580) 2008-12-17

(111) M 2000 013484 R

(732) კომსკოუპ, ინკ., ჩრდილოეთი კაროლინა, 1100 კომსკოუპ პლეისი, SE, ჰაიკორი, ჩრდილოეთი კაროლინა 28602, აშშ
(770) კომსკოუპ სოლიუმენზ პროპერტის, ლლკ, 1385 საუთერნ ვეი, სპარკსი, ნევადა 89431, აშშ
(580) 2008-12-16

(111) M 1998 010452 R1

(732) დაბლ იგლ ბრენდს ნ. ვ. კაია ვ.ფ.გ. მენსინგი 32, ვილემსტადი, კიურასაო, ანტილის კუნძულები (ნიდერლანდის)
(770) დაბლ იგლ ბრენდს ნ. ვ. სტივინგ დეპ, კაია ვ.ფ.გ. მენსინგი 32, ვილემსტადი, კიურასაო, ნიდერლანდის ანტილის კუნძულები ბიუსიუმევეგ 39 C, 1261BZ ბლარიკიუმი, ნიდერლანდი
(580) 2008-12-24

(111) M 2008 018203 R

(732) სსიპ "საზოგადოებრივი მაუწყებელი", მერაბ კოსტავას ქ. 68, 0171, თბილისი, საქართველო
(770) შ.პ.ს. "ტელეიმედი", წერეთლის გამზ.140, 0119, თბილისი, საქართველო
(580) 2008-12-18

(111) M 1998 010766 R1

(732) რაპეტო ს.რ.ო., უდოლნი 30/51, 147 00 პრადა 4, ჩეხეთის რესპუბლიკა
(770) პივოვარი სტაროპრამენ ა.ს., ნადრაჟნი 84, 15054 პრადა 5, ჩეხეთის რესპუბლიკა
(580) 2008-12-10

(111) M 1996 004182 R1

(732) ნიკომედ გმბჰ, ბიკ-გულდენ -შტრასე 2, 78467 კონსტანცი, გერმანია
(770) ნიკომედ ორანიენბურგ გმბჰ, ბიკ-გულდენ-შტრასე 2, 78467 კონსტანცი, გერმანია
(580) 2008-12-24

(111) M 1998 011047 R1

(732) შერატონ ინტერნეშენლ, ინკ., 1111 უესტჩესტერ ავენიუ, უაიტ-პლეინზი, ნიუ-იორკი 10604, აშშ
(770) ზე შერატონ ლლკ, 1111 უესტჩესტერ ავენიუ, უაიტ-პლეინზი, ნიუ-იორკი 10604, აშშ
(580) 2008-12-16

(111) M 1997 004334 R1

(732) ფორბო ფაინანსიალ სერვისის ავ, ლინდენშტრასე 8, CH-6340 ბერი, შვეიცარია
(770) ფორბო ინტერნეშენელ ს, ლინდენშტრასე 8, CH-6340 ბერი, შვეიცარია
(580) 2008-12-17

(111) M 1998 009398 R1

(732) ველუმ ლიმიტიდ, 17 რიუ დუ სანდრიე,
პ.ო. ბოქს 1699, ჟენევა, შვეიცარია

(770) ლაზერპერფორმანს (იუროპ) ლიმიტიდ,
სტეიშენ უორკსი, სტეიშენ როუდი, ლონგ-
ბაკი, ნორთჰემპტონი, ნორთჰემპტონშირი
NN6 7PF, შვერთებული სამეფო

(580) 2008-12-18

12.2.2. სასაქონლო ნიშნის მფლობელის სახელისა და/ან მისამართის ცვლილებები

(111) M 1998 010135 R1

(732) ელექტროლუქს იტალია ს.პ.ა., კორსო
ლინო ძანუსი, 30, 33080 პორჩია (PN), იტალია
(770) ელექტროლუქს ძანუსი ს.პ.ა., ვია
ჯარდინი კატანეო 3, 33170 პორტდენონე,
იტალია
(580) 2008-12-22

(111) M 1998 010137 R1

(732) ელექტროლუქს იტალია ს.პ.ა., კორსო
ლინო ძანუსი, 30, 33080 პორჩია (PN), იტალია
(770) ელექტროლუქს ძანუსი ს.პ.ა., ვია
ჯარდინი კატანეო 3, 33170 პორტდენონე,
იტალია
(580) 2008-12-22

(111) M 1998 010842 R1

(732) პენზოილ-კვაკერ სტეიტ კომპანი, 700
მილამ სტრიტი, ჰიუსტონი, ტეხასი 77002, აშშ
(770) პენზოილ პროდაქტს კომპანი, პენზოილ
პლეისი, 700 მილამი, ს/ყ 2967, ჰიუსტონი,
ტეხასი 77002,
აშშ
(580) 2008-12-24

(111) M 1998 010843 R1

(732) პენზოილ-კვაკერ სტეიტ კომპანი, 700
მილამ სტრიტი, ჰიუსტონი, ტეხასი 77002, აშშ
(770) პენზოილ პროდაქტს კომპანი, პენზოილ
პლეისი, 700 მილამი, ს/ყ 2967, ჰიუსტონი,
ტეხასი 77002,
აშშ
(580) 2008-12-24

(111) M 1998 011047 R1

(732) ზე შერატონ ლღკ, 1111 უესტჩესტერ
ავენიუ, უაიტ-პლეინზი, ნიუ-იორკი 10604,
აშშ
(770) ზე შერატონ კორპორეიშენ, 1111
უესტჩესტერ ავენიუ, უაიტ-პლეინზი, ნიუ-
იორკი 10604, აშშ
(580) 2008-12-16

(111) M 1998 011048 R1

(732) ზე შერატონ ლღკ, 1111 უესტჩესტერ
ავენიუ, უაიტ-პლეინზი, ნიუ-იორკი 10604,
აშშ
(770) ზე შერატონ კორპორეიშენ, 1111
უესტჩესტერ ავენიუ, უაიტ-პლეინზი, ნიუ-
იორკი 10604, აშშ
(580) 2008-12-16

(111) M 1998 011103 R1

(732) უორნერ კომუნიკეიშენზ ინკ., უან ტაიმ
უორნერ სენტერი, ნიუ-იორკი, ნიუ-იორკი
10019, აშშ
(770) უორნერ კომუნიკეიშენზ ინკ., 75
როკფელერ პლაზა, ნიუ-იორკი, ნიუ-იორკის
შტატი 10019, აშშ
(580) 2008-12-18

(111) M 1998 011105 R1

(732) უორნერ კომუნიკეიშენზ ინკ., უან ტაიმ
უორნერ სენტერი, ნიუ-იორკი, ნიუ-იორკი
10019, აშშ
(770) უორნერ კომუნიკეიშენზ ინკ., 75
როკფელერ პლაზა, ნიუ-იორკი, ნიუ-იორკის
შტატი 10019, აშშ
(580) 2008-12-18

(111) M 1998 011207 R1

(732) როდია, 26 კე ალფონს ლე გალო, 92512
ბოულონი, ბიიანკურ სედექსი, საფრანგეთი
(770) როდია, 25, კე პოლ დუმერ, 92400
კურბევუა, საფრანგეთი
(580) 2008-12-18

(111) M 1998 011207 R1

(732) როდია, 110 ესპლანად შარლ დე გოლი,
იმებლ კორ დეფანსი, ტურ A 92400 კურბევუა,
საფრანგეთი
(770) როდია, 26 კე ალფონს ლე გალო, 92512
ბოულონი, ბიიანკურ სედექსი, საფრანგეთი
(580) 2008-12-18

(111) M 1999 011730 R

(732) ჩაინა გრეიტ უოლ კომპიუტერ (ჰ.კ.)
ჰოლდინგ ლიმიტიდ, 4 F., ბლკ. C, სიეიუ ისტ.,
2-8 უოტსონ როუდი, ნორთ-პოინტი,
ჰონკონგი ჩინეთის სახალხო რესპუბლიკის
სპეციალური ადმინისტრაციული რეგიონი
(770) ტექნოლოჯი რისირჩ კომპანი ლიმიტიდ,
4 ფლორ, ბლოკ C, სი ვიუ ისტიტ, ნორთ
პოინტ, ჰონკონგი ჩინეთის სახალხო
რესპუბლიკის სპეციალური
ადმინისტრაციული რეგიონი
(580) 2008-12-18

(111) M 1994 000354 R1

(732) ბაკარდი & კომპანი ლიმიტიდ,
აეულეშტრასე 5, FL-9490, ვადუცი,
ლიხტენშტაინი

(770) ბაკარდი & კომპანი ლიმიტედ, ბაკარდი
როუდ 1000, ნასო, ბაჰამის კუნძულები
(580) 2008-12-24

(111) M 1994 000424 R1
(732) ბაკარდი & კომპანი ლიმიტიდ,
აუულეშტრასე 5, FL-9490, ვაღუცი,
ლიხტენშტაინი
(770) ბაკარდი & კომპანი ლიმიტედ, ბაკარდი
როუდ 1000, ნასო, ბაჰამის კუნძულები
(580) 2008-12-24

(111) M 1997 004334 R1
(732) ფორბო ინტერნეშენელ სა,
ლინდენშტრასე 8, CH-6340 ბერი, შვეიცარია
(770) ფორბო ინტერნეშენელ სა,
ბაუელენზესშტრასე 20, CH-8193 იგლისაუ,
შვეიცარია
(580) 2008-12-17

(111) M 1998 009398 R1
(732) ლაზერპერფორმანს (იუროპ) ლიმიტიდ,
სტეიშენ უორკსი, სტეიშენ როუდი, ლონგ-
ბაკი, ნორთჰემპტონი, ნორთჰემპტონშირი
NN6 7PF, შეერთებული სამეფო
(770) პერფორმანს სეილკრაფტ ევროპ
ლიმიტიდ, 6, რივერსაიდი, ბანბერი,
ოქსფორდშირი OX16 8TL, შეერთებული
სამეფო
(580) 2008-12-18

13. სამრეწველო ნივთებისა და სასაქონლო ნიშნების ფერადი
გამოსახულებები*

(55)

(10) AD 2009 501 S



(55)

(11) DM/070093



* ფერადი გამოსახულების ბეჭდვის ხერხი ფერების ზუსტად გამოსახვის საშუალებას არ იძლევა

(55)

(11) DM/070098



(55)

(11) DM/070102



(55)

(11) DM/070103



(55)

(11) DM/070100



(55)

(11) DM/070101



(55)



(11) DM/070168



(55)

(11) DM/070186



(55)

(11) DM/070116



(55)

(11) DM/070188



(55)

(11) DM/070127



(55)

(11) DM/070484

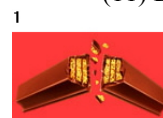



(540)

(260) AM 2009 48071 A



(540)

(260) AM 2009 48074

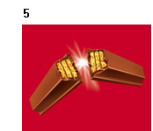

(540)

(260) AM 2009 47814 A



(540)

(260) AM 2009 47865 A



(540)

(260) AM 2009 47945 A



(540)

(260) AM 2009 47994 A



(540)

(260) AM 2009 48002 A

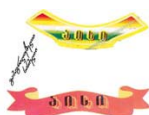

შ ი ნ ა ა რ ს ი

1.	გამოგონებები	10
1.1.	განაცხადები	10
2.	სასარგებლო მოდელები	18
2.1.	განაცხადები	18
3.	სამრეწველო ნიმუშები	21
3.1.	განაცხადები	21
4.	გამოგონებები	22
4.1.	პატენტები გამოგონებაზე (მეორე პუბლიკაცია)	22
5.	სასარგებლო მოდელები	26
5.1.	პატენტები სასარგებლო მოდელებზე (მეორე პუბლიკაცია)	26
6.	სამრეწველო ნიმუშები	28
6.1.	პატენტები სამრეწველო ნიმუშებზე (მეორე პუბლიკაცია)	28
7.	სისტემური საძიებლები და შესაბამისობის ცხრილები	29
7.1	გამოგონებები	29
7.1.1	საერთაშორისო კლასიფიკაციის ინდექსთან განაცხადის გამოქვეყნების ნომრების შესაბამისობის ცხრილი	29
7.1.2	განაცხადის გამოქვეყნების ნომრებთან საერთაშორისო კლასიფიკაციის ინდექსების შესაბამისობის ცხრილი	30
7.2	სასარგებლო მოდელები	30
7.2.1	საერთაშორისო კლასიფიკაციის ინდექსთან განაცხადის გამოქვეყნების ნომრების შესაბამისობის ცხრილი	30
7.2.2	განაცხადის გამოქვეყნების ნომრებთან საერთაშორისო კლასიფიკაციის ინდექსების შესაბამისობის ცხრილი	31
7.3	სამრეწველო ნიმუშები	31
7.3.1	საერთაშორისო კლასიფიკაციის ინდექსთან განაცხადის გამოქვეყნების ნომრების შესაბამისობის ცხრილი	31
7.3.2	განაცხადის გამოქვეყნების ნომრებთან საერთაშორისო კლასიფიკაციის ინდექსების შესაბამისობის ცხრილი	31
7.4.	გამოგონებები (მეორე პუბლიკაცია)	32
7.4.1.	საერთაშორისო კლასიფიკაციის ინდექსთან განაცხადის პატენტის და გამოქვეყნების ნომრების შესაბამისობის ცხრილი	32
7.4.2.	პატენტის ნომრებთან განაცხადების გამოქვეყნების ნომრისა და საერთაშორისო კლასიფიკაციის ინდექსის შესაბამისობის ცხრილი	32
7.4.3.	განაცხადის ნომრებთან, განაცხადის გამოქვეყნების ნომრისა და პატენტის ნომრის შესაბამისობის ცხრილი	33
7.5.	სასარგებლო მოდელები (მეორე პუბლიკაცია)	33
7.5.1.	საერთაშორისო კლასიფიკაციის ინდექსთან განაცხადის პატენტის და გამოქვეყნების ნომრების შესაბამისობის ცხრილი	33
7.5.2.	პატენტის ნომრებთან განაცხადების გამოქვეყნების ნომრისა და საერთაშორისო კლასიფიკაციის ინდექსის შესაბამისობის ცხრილი	33
7.5.3.	განაცხადის ნომრებთან, განაცხადის გამოქვეყნების ნომრისა და პატენტის	

	ნომრის შესაბამისობის ცხრილი	34
7.6.	სამრეწველო ნიმუშები (მეორე პუბლიკაცია)	34
7.6.1.	საერთაშორისო კლასიფიკაციის ინდექსთან განაცხადის ჰატენტის და გამოქვეყნების ნომრების შესაბამისობის ცხრილი	34
7.6.2.	ჰატენტის ნომერთან განაცხადების გამოქვეყნების ნომრისა და საერთაშორისო კლასიფიკაციის ინდექსის შესაბამისობის ცხრილი	34
7.6.3.	განაცხადის ნომერთან, განაცხადის გამოქვეყნების ნომრისა და ჰატენტის ნომრის შესაბამისობის ცხრილი	34
8.	სამრეწველო ნიმუშები, რომლებიც რეგისტრირებულია საერთაშორისო ბიუროში ჰააგის შეთანხმების 1960 წლის აქტისა და/ან 1999 წლის ყენევის აქტის თანახმად, საქართველოს ტერიტორიაზე უფლებათა გავრცელების მოთხოვნით	35
9.	ოფიციალური შეცობინება	69
9.1.	ჰატენტები, რომლებზეც გამოტანილია ძალის დაქარგვის გადაწყვეტი- ლება (30 11 2008 – 30 12 2008)	69
9.2.	გამოგონებები	69
9.3	სასარგებლო მოდელები	69
9.4	უფლებების გადაცემა 2008 წლის IV კვარტალი	70
9.5.	ჰატენტმფლობელის და/ან მისამართის ცვლილებები რეგისტრირებული 2006 წელს	70
9.6	საჰატენტო სალიცენზიო ხელშეკრულებები №№ 97 NE, 98 NE, 100NE, 101NE, 102NE	71
10.	სასაქონლო ნიშნები	76
10.1.	განაცხადები	76
10.1.1.	ეროვნული განაცხადები	76
10.1.2.	საერთაშორისო განაცხადები	93
10.2.	რეგისტრირებული სასაქონლო ნიშნები	122
10.3.	საერთაშორისო რეგისტრირებული სასაქონლო ნიშნები	124
11.	სისტემური საძიებლები და შესაბამისობის ცხრილები	133
11.1.	სასაქონლო ნიშნები	133
11.1.1.	სასაქონლო ნიშნის რეგისტრაციის ნომერთან განაცხადის ნომრის, განაცხადის გამოქვეყნების ნომრისა და ბიულეტენის ნომერთან შესაბამისობის ცხრილი	133
11.1.2.	სასაქონლო ნიშნის გამოქვეყნების ნომრისა და განაცხადის ნომრის შესაბამისობის ცხრილი	133
11.1.3.	სასაქონლო ნიშნის საქონლის და/ან მომსახურების კლასის მიხედვით განაცხადის გამოქვეყნების ნომრის საძიებელი	134
12.	ოფიციალური შეცობინება	135
12.1.	სასაქონლო ნიშნის სამართლებრივი სტატუსის ცვლილებები	135
12.1.1.	სასაქონლო ნიშნის რეგისტრაციის მოქმედების ვადის გაგრძელება	135
12.2.	სასაქონლო ნიშნის რეგისტრაციასთან დაკავშირებული ცვლილებები	138
12.2.1.	სასაქონლო ნიშანზე უფლებების სრული გადაცემა	138
12.2.2.	სასაქონლო ნიშნის მფლობელის სახელისა და/ან მისამართის ცვლილებები	140
13.	სამრეწველო ნიმუშებისა და სასაქონლო ნიშნების ფერადი გამოსახუ- ლებები	142

ოფიციალური ბიულეტენი

№ 1(269)

მთავარი რედაქტორი ბ. სარალიძე

რედაქტორი მ. ტატიშვილი

მთარგმნელი რედაქტორები: მ. სიჭინავა

გ. ნადარეიშვილი

პორექტორები: ლ. ჭანტურია

ც. ელბაქიძე

კომპიუტერული წყობა: მ. ორდენიძე

ქ. სვანიძე

რეზოგრაფი ბეჭდვა ი. გოგოლაშვილი

გადაცა ასაწყობად 2008.12.20

ხელმოწერილია დასაბეჭდად 2009.01.12

ტირაჟი 80

შეკვეთა № 1

დაბეჭდილია “საქპატენტის” პოლიგრაფიულ ბაზაში

მის.: 0179, თბილისი, ილია ჭავჭავაძის გამზ. I შესახვ. № 6