

საქართველოს ინტელექტუალური საკუთრების  
ეროვნული ცენტრი  
**საქპატენტი**

სამრეწველო საკუთრების  
ო ფ ი ს ი ა ლ უ რ ი  
**ბიულეტენი**

**15(427)**

**გამოგონებები**

**სასარგებლო მოდელები**

**დიზაინები**

**სასაქონლო ნიშნები**

**საქონლის ადგილწარმოშობის დასახელებები და  
გეოგრაფიული აღნიშვნები**

# საერთაშორისო კოდეზი ზიზლიოგრაფიული მონასეების იდენტიფიკაციისათვის

## გამოგონებები, სასარგებლო მოდელები

- (10) – ექსპერტიზაგავლილი განაცხადის გამოქვეყნების ნომერი
- (11) – პატენტის ნომერი და სახეობის კოდი
- (21) – განაცხადის სარეგისტრაციო ნომერი
- (22) – განაცხადის შეტანის თარიღი
- (23) – სავაჭოველო პრიორიტეტის თარიღი ან ადრინდელი პრიორიტეტის მქონე განაცხადის შეტანის თარიღი და, თუ შესაძლებელია, განაცხადის ომერი
- (24) – თარიღი, რომლიდანაც იწყება პატენტის მოქმედება
- (31) – საპრიორიტეტო განაცხადის ნომერი
- (32) – საპრიორიტეტო განაცხადის შეტანის თარიღი
- (33) – კოდი ქვეყნის ან რეგიონული ორგანიზაციისა, რომლის უწყებამაც მიანიჭა ნომერი საპრიორიტეტო განაცხადს
- (44) – დამავი სახეობის კური არქონე, მაგრამ ექსპერტიზაგავლილი განაცხადის გამოქვეყნების თარიღი და ბიულეტენის ნომერი
- (45) – რეგისტრაცია გათვლილი საპატენტო სახეობის გამოქვეყნების თარიღი
- (51) – საერთაშორისო საპატენტო კლასიფიკაციის ინდექსი

- (54) – გამოგონების დასახელება
- (57) – რეფერატის ტექსტი
- (60) – სრულ ექსპერტიზაგავლილ გამოგონებაზე უცხოური საპატენტო უწყების მიერ გაცემული დამავი სახეობის ნომერი, თარიღი, რომლიდანაც იწყება ამ დამავი სახეობის მოქმედება, და კოდი ქვეყნის ან რეგიონული ორგანიზაციისა, რომლის უწყებამაც გასცა ეს დამავი სახეობი
- (62) – უფრო ადრინდელი განაცხადის ნომერი და, თუ შესაძლებელია, წარდგენის თარიღი გამოცალკეებული განაცხადის შემთხვევაში
- (71) – განმცხადებლის სახელი, გვარი (ქვეყნის კოდი)
- (72) – გამოგონებულის სახელი, გვარი (ქვეყნის კოდი)
- (73) – პატენტმფლობელის სახელი, გვარი (ქვეყნის კოდი), მისამართი
- (74) – წარმომადგენლის ან პატენტმფლობელის სახელი, გვარი
- (85) – საერთაშორისო განაცხადის უროვნული ფაზის დაწყების თარიღი
- (86) – საერთაშორისო განაცხადის ნომერი და შეტანის თარიღი
- (87) – საერთაშორისო განაცხადის გამოქვეყნების ნომერი და თარიღი

## ლიზინი

- (10) – განაცხადის გამოქვეყნების ნომერი
- (11) – პატენტის ნომერი და სახეობის კოდი ან რეგისტრაციის ნომერი
- (15) – რეგისტრაციის თარიღი/პატენტის გაგრძელების თარიღი
- (18) – პატენტის ან რეგისტრაციის მოქმედების ვადის გასვლის სავარაუდო თარიღი
- (21) – განაცხადის ნომერი
- (22) – განაცხადის შეტანის თარიღი
- (23) – სავაჭოველო პრიორიტეტის თარიღი ან ადრინდელი პრიორიტეტის მქონე განაცხადის შეტანის თარიღი და, თუ შესაძლებელია, განაცხადის ნომერი
- (24) – თარიღი, რომლიდანაც იწყება პატენტის მოქმედება
- (28) – ღიზინების რაოდენობა განაცხადში
- (30) – საპრიორიტეტო მონაცემები (განაცხადის ნომერი, განაცხადის შეტანის თარიღი და ორასოიანი კოდი იმ ორგანიზაციის იდენტიფიკაციისათვის, სადაც იყო წარდგენილი საპრიორიტეტო განაცხადი)
- (31) – საპრიორიტეტო განაცხადის ნომერი
- (32) – საპრიორიტეტო განაცხადის შეტანის თარიღი
- (33) – კოდი ქვეყნის ან რეგიონული ორგანიზაციისა, რომლის უწყებამაც მიანიჭა ნომერი საპრიორიტეტო განაცხადს
- (34) – IUPAC სტანდარტის (IUPAC) შესაბამისი ორასოიანი კოდი იმ ორგანიზაციის იდენტიფიკაციისათვის, სადაც იყო წარდგენილი საპრიორიტეტო განაცხადი
- (44) – ღიზინის გამოქვეყნების თარიღი და ბიულეტენის ნომერი (პირველი პუბლიკაცია)

- (45) – საერთაშორისო ბიუროს მიერ დარეგისტრირებული ღიზინის გამოქვეყნების თარიღი და ბიულეტენის ნომერი
- (51) – ღიზინების საერთაშორისო კლასიფიკაცია (ლოკარნოს კლასიფიკაციის კლასი და ქვეკლასი)
- (54) – ღიზინის დასახელება
- (55) – ღიზინის გამოცხადება
- (57) – ღიზინის არსებითი ნიშნების აღწერა, ფერის ჩათვლით
- (58) – ყველა სახის ცვლილების შესახებ რეესტრში ჩანაწერის შეტანის თარიღი
- (62) – ადრინდელი განაცხადის, რეგისტრაციის ან სახეობის ნომერი და, თუ შესაძლებელია, წარდგენის თარიღი, გამოცალკეებული განაცხადის შემთხვევაში
- (71) – განმცხადებლის სახელი, გვარი (ქვეყნის კოდი), მისამართი
- (72) – ავტორის სახელი, გვარი ან დასახელება (ქვეყნის კოდი)
- (73) – პატენტმფლობელის სახელი, გვარი (ქვეყნის კოდი), მისამართი
- (74) – წარმომადგენლის სახელი, გვარი და მისამართი
- (81) – შესაბამისი მონაწილე მხარეები:
  - II. მონაწილე მხარეები, აღნიშნული 1960 წლის აქტის თანახმად
  - III. მონაწილე მხარეები, აღნიშნული 1999 წლის აქტის თანახმად
- (85) – მფლობელის მუდმივი საცხოვრებელი ადგილი
- (86) – მფლობელის მოქალაქეობა
- (87) – მფლობელის საცხოვრებელი ადგილი
- (88) – ქვეყანა, სადაც მფლობელს აქვს ნამდვილი და მოქმედი სამრეწველო ან სავაჭრო სანარმო

## სასაქონლო ნიშნები

- (111) – რეგისტრაციის ნომერი
- (151) – რეგისტრაციის თარიღი
- (156) – რეგისტრაციის ვადის გაგრძელების თარიღი
- (181) – რეგისტრაციის ვადის გასვლის სავარაუდო თარიღი
- (186) – ვადის გაგრძელების გასვლის სავარაუდო თარიღი
- (141) – რეგისტრაციის მოქმედების ვადის გაუქმების თარიღი
- (210) – განაცხადის ნომერი
- (220) – განაცხადის შეტანის თარიღი
- (230) – სავაჭოველო მონაცემები
- (260) – ნომერი განაცხადისა, რომელზედაც გამოკანონდა ექსპერტიზის დადებითი გადაწყვეტილება რეგისტრაციის შესახებ (გამოქვეყნების ნომერი)
- (310) – პირველი განაცხადის ნომერი
- (320) – პირველი განაცხადის შეტანის თარიღი
- (330) – პირველი განაცხადის მიმღები უროვნული ან რეგიონული უწყების ან ორგანიზაციის საიდენტიფიკაციო კოდი
- (51) – საქონლისა და მომსახურების საერთაშორისო კლასიფიკაცია სასაქონლო ნიშნის რეგისტრაციისათვის და/ან კლასიფიკირებული საქონლისა და/ან მომსახურების ჩამონათვალი
- (531) – სასაქონლო ნიშნის გამოცხადებითი ელემენტების აღწერა სასაქონლო ნიშნების გამოცხადებითი ელემენტების საერთაშორისო კლასიფიკაციის (ვენის კლასიფიკაცია) მიხედვით

- (540) – ნიშნის გამოცხადება
- (550) – სასაქონლო ნიშნის ტიპი ან სახეობა
- (580) – განაცხადსა და ნიშნის რეგისტრაციისთან დაკავშირებული ყველა სახის ცვლილებაზე ჩანაწერის შეტანის თარიღი
- (591) – ინფორმაცია განცხადებულ ფერებზე
- (731) – განმცხადებლის სახელი და მისამართი
- (732) – მფლობელის სახელი და მისამართი
- (740) – წარმომადგენლის სახელი და მისამართი
- (750) – მიმონწერის მისამართი
- (770) – ცვლილებაზე განმცხადებლის ან მფლობელის სახელი და მისამართი უფლების გადაცემის შემთხვევაში
- (771) – ცვლილებაზე განმცხადებლის ან მფლობელის სახელი და მისამართი უფლების გადაცემის გარეშე
- (791) – ლიცენზიაციის სახელი და მისამართი
- (793) – ლიცენზიის პირობები და/ან შეზღუდვაზე მინიშნება (ლიცენზიის სახე, სალიცენზიო ხელშეკრულების ნომერი, სალიცენზიო ხელშეკრულების თარიღი, სალიცენზიო ხელშეკრულების მოქმედების ვადა)
- (800) – სასაქონლო ნიშნის რეგისტრაციის მონაცემები ნიშნების საერთაშორისო რეგისტრაციის მდრიდის ხელშეკრულებასთან დაკავშირებული პროტოკოლის მიხედვით (საერთაშორისო რეგისტრაციის ნომერი)

- (21) AP 0000 000000 – გამოგონებაზე განაცხადის ნომერი
- (10) AP 0000 0000 A – გამოგონებაზე განაცხადის გამოქვეყნების ნომერი (პირველი პუბლიკაცია)
- (11) P 0000 0000 B – გამოგონების პატენტის ნომერი (მეორე პუბლიკაცია)
- (21) API 0000 000000 – შემოტანილ პატენტზე განაცხადის ნომერი
- (11) PI 0000 0000 A – შემოტანილი პატენტის ნომერი (პირველი პუბლიკაცია)
- (21) AU 0000 000000 – სასარგებლო მოდელებზე განაცხადის ნომერი
- (10) AU 0000 0000 U – სასარგებლო მოდელებზე განაცხადის გამოქვეყნების ნომერი (პირველი პუბლიკაცია)
- (11) U 0000 0000 Y – სასარგებლო მოდელების პატენტის ნომერი (მეორე პუბლიკაცია)
- (21) AD 0000 000000 – ღიზინზე განაცხადის ნომერი
- (10) AD 0000 0000 S – ღიზინზე განაცხადის გამოქვეყნების ნომერი (პირველი პუბლიკაცია)
- (11) D 0000 0000 S – ღიზინის პატენტის ნომერი (მეორე პუბლიკაცია)

- M – სასაქონლო ნიშანი
- (210) AM 0000 000000 – განაცხადის ნომერი
- (260) AAM 0000 00000 A – განაცხადის გამოქვეყნების ნომერი
- (111) M 0000 00000 R – რეგისტრაციის ნომერი
- MMM0000 00000 Rn – მომდევნო ვადით რეგისტრაციის ნომერი, სადაც n=1, 2, 3...
- M 0000 00000 R(P) – რეგისტრაციის ნომერი ნიშანზე უფლების ნაწილობრივი გადაცემისას
- \* – საქპატენტის სააპელაციო პალარის გადაწყვეტილების შემდეგ გამოქვეყნებული განაცხადის ნომერი
- \*\* – სასამართლოს გადაწყვეტილების შემდეგ გამოქვეყნებული განაცხადის ნომერი

## გამოგონებებისა და სასარგებლო მოდელების საერთაშორისო კლასიფიკაციის იდენტიფიკაცია

- განყოფილება A – ადამიანის პირველადი მოთხოვნილების საგნები
- განყოფილება B – ტექნოლოგიური პროცესები; ტრანსპორტირება
- განყოფილება C – ქიმიკა; მეტალურგია
- განყოფილება D – საფეიქრო ნაწარმი; ქალაქი
- განყოფილება E – მშენებლობა; საბითო საქმი; სტაციონარული ნაგებობები
- განყოფილება F – მექანიკა; განათება; გათბობა; იარაღი; ასაფეთქებელი საშუალებები
- განყოფილება G – ფიზიკა
- განყოფილება H – ელექტრონა

**ისმო-ს წევრი სახელმწიფოებისა და ორგანიზაციების აღნიშვნის  
ორასობიანი კოდეზი  
(ისმოს სტანდარტი ST.3)**

AD	ანდორა	GD	გრენადა	MY	მალაიზია
AE	არაბთა გაერთიანებული საამიროები	GE	საქართველო	MZ	მოზამბიკი
AF	ავღანეთი	GG	გენზი	NA	ნამიბია
AG	ანტიგუა და ბარბუდა	GH	განა	NE	ნიგერი
AI	ანგილია	GI	გიბრალტარი	NG	ნიგერია
AL	ალბანეთი	GL	გრენლანდია	NI	ნიჟარაგუა
AM	სომხეთი	GM	გამბია	NL	ნიდერლანდები
AN	ანტილის კუნძულები (ნიდერლანდები)	GN	გვინეა	NO	ნორვეგია
AO	ანგოლა	GQ	ეკვატორული გვინეა	NP	ნეპალი
AP	ინტელექტუალური საკუთრების აფრიკის რეგიონალური ორგანიზაცია (ARIPO)	GR	საბერძნეთი	NR	ნაურუ
AR	არგენტინა	GS	სამხრეთი ჯორჯია და სამხრეთი სენდვიჩის კუნძულები	NZ	ახალი ზელანდია
AT	ავსტრია	GT	გვატემალა	OA	აფრიკის ინტელექტუალური საკუთრების ორგანიზაცია (OAPI)
AU	ავსტრალია	GW	გვინეა-ბისაუ	OM	ომანი
AW	არუბა	GY	გაიანა	PA	პანამა
AZ	აზერბაიჯანი	HK	ჰონგ კონგი	PE	პერუ
BA	ბოსნია და ჰერცეგოვინა	HN	ჰონდურასი	PG	პაპუა-ახალი გვინეა
BB	ბარბადოსი	HR	ხორვატია	PH	ფილიპინები
BD	ბანგლადეში	HT	ჰაიტი	PK	პაკისტანი
BE	ბელგია	HU	უნგრეთი	PL	პოლონეთი
BF	ბურკინა-ფასო	IB	ინტელექტუალური საკუთრების მსოფლიო ორგანიზაციის (ისმო, WIPO) საერთაშორისო ბიურო	VE	ვენესუელა
BG	ბულგარეთი	ID	ინდონეზია	VG	ვირჯინის კუნძულები (ბრიტანეთი)
BH	ბაჰრეინი	IE	ირლანდია	PY	პარაგვაი
BI	ბურუნდი	IL	ისრაელი	QA	კატარი
BJ	ბენინი	IM	მენის კუნძული	QZ	ეკვადორის თანამეგობრობის მცენარეთა ჯიშების უწყება (CPVO)
BM	ბერმუდის კუნძულები	IN	ინდოეთი	RO	რუმინეთი
BN	ბრუნეი-დარუსალამი	IQ	ირაკი	RS	სერბია
BO	ბოლივია	IR	ირანის ისლამური რესპუბლიკა	RU	რუსეთის ფედერაცია
BR	ბრაზილია	IS	ისლანდია	RW	რუანდა
BS	ბაჰამის კუნძულები	IT	იტალია	SA	საუდის არაბეთი
BT	ბჰუტანი	JE	ჯეზი	SB	სოლომონის კუნძულები
BV	ბუვეტის კუნძულები	JM	იამაიკა	SC	სეიშელის კუნძულები
BW	ბოტსვანა	JO	იორდანია	SD	სუდანი
BX	ბენელუქსის ინტელექტუალური საკუთრების უწყება (BOIP)	JP	იაპონია	SE	შვედეთი
BY	ბელორუსია	KE	კენია	SG	სინგაპური
BZ	ბელისი	KG	ყირგიზეთი	SH	წმინდა ჰელენის კუნძული
CA	კანადა	KH	კამბოჯა	SI	სლოვენია
CD	კონგოს დემოკრატიული რესპ.	KI	კირიბატი	SK	სლოვაკია
CF	ცენტრალური აფრიკის რესპ.	KM	კომორის კუნძულები	SL	სიერა-ლეონე
CG	კონგო	KN	სენტ კიტსი და ნევისი	SM	სან-მარინო
CH	შვეიცარია	KP	კორეის სახალხო დემოკრატიული რესპუბლიკა	SN	სენეგალი
CI	კოტ-დ'ივუარი	KR	კორეის რესპუბლიკა	SO	სომალი
CK	კუკის კუნძულები	KW	კუვეიტი	SR	სურინამი
CL	ჩილე	KY	კაიმენის კუნძულები	ST	სან-ტომე და პრინსიპი
CM	კამერუნი	KZ	ყაზახეთი	SV	სალვადორი
CN	ჩინეთი	LA	ლაოსი	SY	სირია
CO	კოლუმბია	LB	ლიბანი	SZ	სვაზილენდი
CR	კოსტა-რიკა	PT	პორტუგალია	TC	თურქის და კაიკოსის კუნძულები
CU	კუბა	PW	პალაუ	TD	ჩადი
CV	მწვანე კონცხის კუნძულები	LC	სენტ-ლუსია	TG	ტოგო
CY	კვიპროსი	LI	ლიხტენშტაინი	TH	ტაილანდი
CZ	ჩეხეთის რესპუბლიკა	LK	შრი-ლანკა	TJ	ტაჯიკეთი
DE	გერმანია	LR	ლიბერია	TL	ტიმოლ-ლესტე
DJ	ჯიბუტი	LS	ლესოტო	TM	თურქმენეთი
DK	დანია	LT	ლიტვა	TN	ტუნისი
DM	დომინიკა	LU	ლუქსემბურგი	TO	ტონგა
DO	დომინიკელთა რესპუბლიკა	LV	ლატვია	TR	თურქეთი
DZ	ალჟირი	LY	ლიბია	TT	ტრინიდადი და ტობაგო
EA	ევრაზიის საპატენტო ორგანიზაცია (EAPO)	MA	მაროკო	TV	ტუვალუ
EC	ეკვადორი	MC	მონაკო	TW	ტაივანი, ჩინეთის პროვინცია
EE	ესტონეთი	MD	რესპუბლიკა მოლდოვა	TZ	ტანზანია
EG	ეგვიპტე	ME	ჩერნოგორია (მონტენეგრო)	UA	უკრაინა
EH	დასავლეთი საჰარა	MG	მადაგასკარი	UG	უგანდა
EM	შინაგანი ბაზრის ჰარმონიზაციის უწყება (სასაქონლო ნიშნების და სამრეწველო ნიშნების (OHIM) ევროპის საპატენტო უწყება (EPO))	MK	მაკედონია ყოფილი იუგოსლავიის რესპუბლიკა	US	ამშ
EP	ევროპის საპატენტო უწყება (EPO)	ML	მალი	UY	ურუგვაი
ER	ერიტრეა	MM	მიანმა	UZ	უზბეკეთი
ES	ესპანეთი	MN	მონღოლეთი	VA	ვატიკანი
ET	ეთიოპია	MO	მაკაო	VC	სანტ-ვინსენტი და გრენადინები
FI	ფინეთი	MP	ჩრდ. მარიანას კუნძულები	VN	ვიეტნამი
FJ	ფიჯი	MR	მავრიტანია	VU	ვანუატუ
FK	ფოლკლენდის კუნძულები	MS	მოსკერავტი	WO	WIPO-ინტელექტუალური საკუთრების მსოფლიო ორგანიზაცია
FO	ფარერის კუნძულები	MT	მალტა	WS	სამოა
FR	საფრანგეთი	MU	მავრიკია	XN	ნორდული საპატენტო ინსტიტუტი (NPI)
GA	გაბონი	MV	მალდივის კუნძულები	YE	იემენი
GB	დიდი ბრიტანეთი	MW	მალავი	ZA	სამხრეთ აფრიკა
GC	სპარსეთის ყურის არაბული სახელმწიფოების თანამშრომლობის საბჭოს უწყება (GCC)	MX	მექსიკა	ZM	ზამბია
				ZW	ზიმბაბვე

# შ ი ნ ა ა რ ს ი

<b>გამოქვეყნებული ობიექტები</b> .....	3
<b>გამოგონებები</b>	
• განაცხადები, რომლებზეც გამოტანილია გადაწყვეტილება პატენტის გაცემის შესახებ .....	4
• გამოგონების პატენტები .....	6
<b>სასარგებლო მოდელები</b>	
• განაცხადები, რომლებზეც გამოტანილია გადაწყვეტილება პატენტის გაცემის შესახებ .....	9
• სასარგებლო მოდელების პატენტი .....	10
<b>დიზაინები</b>	
• განაცხადი, რომელზეც გამოტანილია გადაწყვეტილება პატენტის გაცემის შესახებ .....	11
• რეგისტრირებული დიზაინი .....	12
• დაჩქარებული პროცედურით რეგისტრირებული დიზაინები .....	13
• დიზაინები, რომლებიც რეგისტრირებულია საერთაშორისო ბიუროში საქართველოს ტერიტორიაზე უფლებათა გავრცელების მოთხოვნით .....	15
<b>სასაქონლო ნიშნები</b>	
• ეროვნული პროცედურით შემოტანილი განაცხადები, რომლებზეც გამოტანილია გადაწყვეტილება რეგისტრაციის შესახებ .....	38
• რეგისტრირებული სასაქონლო ნიშნები .....	71
• დაჩქარებული პროცედურით რეგისტრირებული სასაქონლო ნიშნები .....	79
• საერთაშორისო სასაქონლო ნიშნები, რომლებზეც გამოტანილია გადაწყვეტილება დაცვის მინიჭების შესახებ .....	85
• საერთაშორისო სასაქონლო ნიშნები, რომლებსაც მიენიჭათ დაცვა საქართველოში .....	128
<b>საქონლის ადგილწარმოშობის დასახელებები და გეოგრაფიული აღნიშვნები</b>	
• ლისაბონის შეთანხმების თანახმად, საერთაშორისო რეგისტრაციის საფუძველზე საქართველოში განსახილველად მიღებული საქონლის ადგილწარმოშობის დასახელებები .....	137
<b>ოფიციალური შტაბობინებები</b>	
<b>გამოგონებები</b>	
• უფლებების გადაცემა .....	140
• პატენტმფლობელის სახელისა და/ან მისამართის ცვლილებები .....	140
• პატენტების მოქმედების აღდგენა .....	141
• გამოქვეყნებული ინფორმაციის კორექტირება .....	142
<b>სისტემური საძიებლები</b>	
გამოგონებები .....	143
სასარგებლო მოდელები .....	144
დიზაინები .....	145
სასაქონლო ნიშნები .....	147

# გამოქვეყნებული ობიექტები

## გამოგონებები

- განცხადები, რომლებზეც გამოტანილია გადაწყვეტილება პატენტის გაცემის შესახებ:  
13602; 13672; 13205; 13406
- პატენტები:  
6338-6347

## სასარგებლო მოდელები

- განცხადები, რომლებზეც გამოტანილია გადაწყვეტილება პატენტის გაცემის შესახებ:  
13762; 13741
- პატენტები:  
1863

## ღიზინები

- განცხადი, რომელზეც გამოტანილია გადაწყვეტილება რეგისტრაციის შესახებ:  
849
- რეგისტრირებული ღიზინი:  
635
- დაქარაზებული პროცედურით რეგისტრირებული ღიზინები:  
633, 634
- ღიზინები, რომლებიც რეგისტრირებულია საერთაშორისო ბიუროში საქართველოს ტერიტორიაზე უფლებათა გაცვალის მოთხოვნით:  
83478; 84790, 84791; 84840; 84847; 84832, 84833; 86307; 86312; 86385; 86410; 85023; 86492

## სასაქონლო ნიშნები

- ეროვნული პროცედურით გამოტანილი განცხადები:  
68048\*\*; 77451; 77816; 78138; 78141, 78142; 78149; 78238; 78378; 78704; 78813; 78846; 78848; 78887; 78889; 78909; 79051; 79060; 79070, 79071; 79123; 79136; 79140; 79196; 79268; 79290; 79308; 79337; 79352; 79389; 79406; 79451; 79481, 79482; 79498; 79612; 79614; 79669; 79747-79751; 79956; 79974; 79979; 80007; 80011; 80013; 80110; 80112
- რეგისტრირებული სასაქონლო ნიშნები:  
26075-26089; 26091-26135; 26154-26173
- დაქარაზებული პროცედურით რეგისტრირებული სასაქონლო ნიშნები:  
26139-26153; 26174-26178
- საერთაშორისო სასაქონლო ნიშნები, რომლებზეც გამოტანილია გადაწყვეტილება დაცვის მიწიდან შესახებ:  
75332\*; 77542; 77649; 77655, 77656; 77660; 78094; 78100; 78345; 78348; 78354; 78463, 78464; 78467; 78471; 78478; 78551; 78672; 78724-78727; 78729; 78731; 78758, 78759; 78761-78765; 78767-78772; 78791; 78793-78795; 78798; 78818, 78819; 78822-78824; 78827; 78830-78832; 78837; 78839; 78847; 78860; 78862-78872; 78874-78878; 78881, 78882; 78884-78886; 78890; 78892; 78894; 78900-78903; 79143; 79147-79155; 79159-79161; 79166; 79347; 79458, 79459; 79461; 79463, 79464; 79468; 79707; 79712; 79716-79719; 79721-79723; 79726; 79728, 79729; 79805, 79806
- საერთაშორისო სასაქონლო ნიშნები, რომლებსაც მიენიჭათ დაცვა საქართველოში:  
76359; 76361; 76363; 76372; 76374; 76487; 76816; 76836; 76839; 76854; 76856-76859; 76864; 77153; 77160; 77173, 77174; 77176; 77219; 77241; 77247; 77250-77252; 77301; 77332; 77335; 77363; 77366; 77375; 77377, 77378; 77383; 77385; 77387, 77388; 77390; 77391; 77409; 77411-77418; 77421; 77423-77427; 77499, 77500; 77502; 77509, 77510; 77563; 77567; 77588; 77590-77592; 77594; 77603, 77604; 77607; 77611; 77613; 77638; 77642, 77643; 77716-77719; 77729-77732; 77735-77739; 77748, 77749; 77751; 77753-77756; 77758, 77759; 77762; 77838; 78043-78045; 78054-78064; 78067, 78068; 78075; 78324, 78325; 78329, 78330; 78337-78339; 78341, 78342; 78344

## საქონლის ადგილწარმოშობის დასახელებები და გეოგრაფიული აღნიშვნები

- საქონლის ადგილწარმოშობის დასახელება:  
1205-1207; 1221-1226

# გამოგონებები

## ბანასხადები, რომლებზეც გამოტანილია გადაწყვეტილება პატენტის გასაქმის შესახებ

გადაწყვეტილების გასაჩივრება შესაძლებელია საქპატენტის სააპელაციო პალატაში გამოქვეყნებიდან 3 თვის ვადაში ან მცხეთის რაიონული სასამართლოს ადმინისტრაციულ საქმეთა კოლეგიაში 1 თვის ვადაში (მის.: ქ. მცხეთა, სამხედროს ქ. №17).

### ბანყოფილება A

#### A 61

(10) AP 2015 13602 A (51) Int. Cl. (2006)  
A 61 K 33/26  
A 61 K 33/04  
A 61 K 36/00

(21) AP 2014 013602 (22) 2014 10 20  
(71) მერაბ ლეკვეიშვილი (GE)  
სოფ. იანეთი, 3911, სამტრედია (GE)  
(72) მერაბ ლეკვეიშვილი (GE)  
(74) ნუგზარ ქსოველი  
(54) **ჟანგვით სტრესთან  
დაკავშირებული მდგომარეობების  
სამკურნალო საშუალება**

(57) კომპოზიციას, რომელიც აქტიური ინგრედიენტების სახით შეიცავს რკინას, გოგირდს, გვირილის *Matricaria chamomilla* ყვავილს, ნეგოს *Helichrusum arenari*, მრავალძარღვას *Plantago major* ფოთლებსა და ჭინჭრის *Urtica urens* ფოთლებს, იყენებენ ჟანგვით სტრესთან დაკავშირებული მდგომარეობების სამკურნალოდ ან/და საპროფილაქტიკოდ. ამასთან, ზემოაღნიშნული მდგომარეობები შერჩეულია შემდეგი ჯგუფიდან: სიბერე და მასთან დაკავშირებული ნეიროდეგენერაციული მდგომარეობები, გულ-სისხლძარღვთა დაავადებები, ეკლამპსია და პრეეკლამპსია, ერექციული დისფუნქცია.

მუხლები: 1 დამოუკიდებელი  
8 დამოკიდებული

(10) AP 2015 13672 A (51) Int. Cl. (2006)  
A 61 K 33/26  
A 61 K 33/04

(21) AP 2014 013672 (22) 2014 12 24  
(71) მერაბ ლეკვეიშვილი (GE)  
სოფ. იანეთი, 3911, სამტრედია (GE)  
(72) მერაბ ლეკვეიშვილი (GE)  
(74) ნუგზარ ქსოველი  
(54) **ჟანგვით სტრესთან დაკავშირებული  
მდგომარეობების სამკურნალო -  
საპროფილაქტიკო კომპოზიცია და  
მისი გამოყენება**

(57) კომპოზიცია შეიცავს აქტიური ინგრედიენტის სახით რკინის სულფიდს და ფარმაკეპტულად მისაღებ მატარებელს. კომპოზიციას იყენებენ ჟანგვით სტრესთან დაკავშირებული მდგომარეობების სამკურნალოდ ან/და საპროფილაქტიკოდ, ამასთან, ზემოაღნიშნული მდგომარეობები შერჩეულია შემდეგი ჯგუფიდან: სიბერე და მასთან დაკავშირებული ნეიროდეგენერაციული მდგომარეობები, გულ-სისხლძარღვთა დაავადებები, ეკლამპსია და პრეეკლამპსია, ერექციული დისფუნქცია.

მუხლები: 2 დამოუკიდებელი  
6 დამოკიდებული

(10) AP 2015 13205 A (51) Int. Cl. (2006)  
A 61 K 36/00  
A 61 K 31/00

(21) AP 2013 013205 (22) 2013 08 23  
(71) შეზღუდული პასუხისმგებლობის საზოგადოება „ფარმა სტარტი“ (UA)  
8, ივანა ლეჟსე ბულვ., კიევი 03680 (UA)  
(72) დრაგან ლუკინი (RS)  
(74) დავით ძამუკაშვილი  
(54) **სელატიზმი, სპაზმოლიზმი და  
კილის მომგვრელი მოქმედების  
პრეპარატის მყარი სამკურნალო  
ფორმა**

(57) ტაბლეტი შეიცავს პასიფლორას (*Passiflora incarnata*) ექსტრაქტს, ეთერზეთებისა და მცენარეული ზეთების ეთერების კომპლექსებს ციკლოდექსტრინთან და დამხმარე ნივთიერებებს.

მუხლები: 1 დამოუკიდებელი  
4 დამოკიდებული

## ბანყოფილება B

### B 60

(10) AP 2015 13406 A (51) Int. Cl. (2006)

B 60 P 3/40

B 60 P 3/41

(21) AP 2014 013406 (22) 2014 03 05

(71) ზაურ ჩიტიძე (GE)

თარხნიშვილის ქ. 16, 0179, თბილისი (GE);

ზაურ ბალამწარაშვილი (GE)

სულხან ცინცაძის ქ. 7, 0160,

თბილისი (GE);

დავით მოსულიშვილი (GE)

მეგობრობის გამზ., კორპ. 41, ბ. 64, 3700,

რუსთავი (GE);

ნათია ჭელიძე-ტყეშელაშვილი (GE)

სოფ. პირველი ტოლა, 0418, ამბროლა-

ურის რ-ნი (GE);

რამაზ ტყეშელაძე (GE)

სოფ. ეწერი, 5510, ჭიათურის რ-ნი (GE);

ვახტანგ აბაიშვილი (GE)

შარტავას ქ. 6, ბ. 53, 0160, თბილისი (GE);

მაია გოგოტიშვილი (GE)

გალის ქ. 23, 0179, თბილისი (GE)

(72) ზაურ ჩიტიძე (GE);

ზაურ ბალამწარაშვილი (GE);

დავით მოსულიშვილი (GE);

ნათია ჭელიძე-ტყეშელაშვილი (GE);

რამაზ ტყეშელაძე (GE);

ვახტანგ აბაიშვილი (GE);

მაია გოგოტიშვილი (GE)

(54) ავტომატიზებული მორსათრევი

თვითმგზავი აბრეშატი

(57) აგრეგატი შეიცავს მუხლუხა ტრაქტორის 1 შასიზე 2 სახსრულად დამაგრებულ ძარას 3, ძარაზე სახსრულად დაყენებულ ისარს, ძარისა და ისრის სახსრულ-ბერკეტულ მექანიზმებს. ისარი შესრულებულია ერთმანეთთან დაკავშირებული U-სებრი 10 და II-სებრი 16 და 17 ჩარჩოების სახით.

მუხლუხები: 1 დამოუკიდებელი

ფიგურა: 4

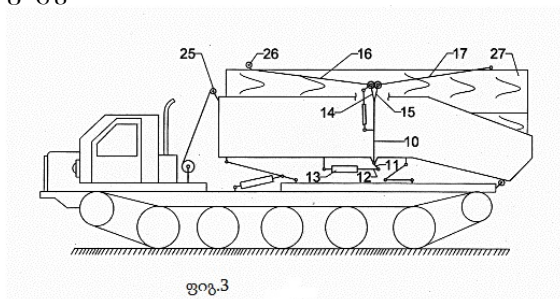

ფიგ.3

## ბამომონების კატეგორიები

### ბანყოფილება A

#### A 61

- (11) P 2015 6343 B (51) Int. Cl. (2006)  
**A 61 K 9/00**  
**A 61 K 31/44**  
**A 61 P 11/06**
- (10) AP 2015 12988 A (44) 8(420)/2015  
 (21) AP 2011 012988  
 (22) 2011 07 27  
 (24) 2011 07 27  
 (31) 10171748.6  
 (32) 2010 08 03  
 (33) EP  
 (86) PCT/EP2011/062872, 2011 07 27  
 (73) კიევი ფარმაცეუტიკი ს.პ. ა. (IT)  
 ვია პალერმო, 26/ა, I-43100 პარმა (IT)  
 (72) დანიელა კოკონი (IT);  
 ფრანჩესკა სკიარეტი (IT);  
 რობერტო ბილზი (IT)  
 (74) თამაზ შილაკაძე  
 (54) **ფოსფორიუმის ტერაზინის ინჰიბიტორის**  
**შემცველი მშრალი ფხვნილოვანი**  
**ფორმულაცია**

- (11) P 2015 6342 B (51) Int. Cl. (2006)  
**A 61 K 9/50**  
**A 61 K 31/495**
- (10) AP 2015 12984 A (44) 8(420)/2015  
 (21) AP 2013 012984  
 (22) 2013 01 29  
 (24) 2013 01 29  
 (31) 12.00322  
 (32) 2012 02 03  
 (33) FR  
 (73) ლე ლაბორატუარ სერვიე (FR)  
 35, რიუ დე ვერდიუ, 92284 სურანს  
 სედექსი (FR)  
 (72) პატრიკ გენტი (FR);  
 კრისტოფ ჰერმელინი (FR);  
 ჟან-მანუელ პენი (FR)  
 (74) თამაზ შილაკაძე  
 (54) **ფარმაცეუტიკული კომპოზიცია**  
**ტრიმეტაზინის ხანგრძლივი**  
**ბამონების ფორმულაციისთვის**

- (11) P 2015 6341 B (51) Int. Cl. (2006)  
**A 61 K 39/00**  
**C 07 K 16/44**
- (10) AP 2015 12836 A (44) 8(420)/2015  
 (21) AP 2011 012836

- (22) 2011 01 20  
 (24) 2011 01 20  
 (31) 10151239.0; 61/383,914  
 (32) 2010 01 20; 2010 09 17  
 (33) EP; US  
 (86) PCT/EP2011/050749, 2011 01 20  
 (73) ბოერინგერ ინგელჰაიმ  
 ინტერნაციონალ გმბჰ (DE)  
 ბინგერ შტრ. 173, 55216 ინგელჰაიმ ამ  
 რაინ (DE)  
 (72) ჯონ ვან რინი (CA);  
 ჯონ ედვარდ პარკი (US);  
 ნორბერტ ჰაუელი (DE);  
 ულრიხ კუნცი (DE);  
 ტობიას ლიტცენბურგერი (DE);  
 კეით კანადა (US);  
 სანჯაია საინი (US);  
 ალისა კ. ვოტერმანი (US)  
 (74) თამარ კოჭლამაზაშვილი  
 (54) **ანტიკოაგულანტების ანტიდოტები**

### ბანყოფილება B

#### B 01

- (11) P 2015 6340 B (51) Int. Cl. (2006)  
**B 01 D 24/10**  
**B 01 D 53/02**
- (10) AP 2015 12776 A (44) 8(420)/2015  
 (21) AP 2010 012776  
 (22) 2010 12 03  
 (24) 2010 12 03  
 (31) 61/266,423  
 (32) 2009 12 03  
 (33) US  
 (86) PCT/US2010/058948, 2010 12 03  
 (73) რედ ლიფ რისორსიზ, ინკ. (US)  
 200 ვესტ სივიქ სენტერ დრაივ, სუიტ 190,  
 სენდი, იუტა 84070 (US)  
 (72) ჯეიმს ვ. პატენი (US)  
 (74) შალვა გვარამაძე  
 (54) **ხერხები ღა სისტიმები**  
**ნახშირწყალბადების შემცველი**  
**ფლუიდებიდან წვრილი ნაწილაკების**  
**მოსაცილებლად**



**B 03**

- (11) P 2015 6338 B**      **(51) Int. Cl. (2006)**  
**B 03 B 13/00**  
 (10) AP 2015 12697 A      (44) 4(416)/2015  
 (21) AP 2012 012697  
 (22) 2012 05 04  
 (24) 2012 05 04  
 (73) მიხეილ გამცემლიძე (GE)  
 ფანასკერტელის ქ. 15ა, ბ. 43, 0194,  
 თბილისი (GE);  
 როინ ენაგელი (GE)  
 ჭონქაძის ქ. 14, 0165, რუსთავი (GE);  
 ასმათ შეეილაძე (GE)  
 თემქა, Xბ კვარტ., კორპ. 2, ბ. 12, 0178,  
 თბილისი (GE)  
 (72) მიხეილ გამცემლიძე (GE);  
 როინ ენაგელი (GE);  
 ასმათ შეეილაძე (GE)  
 (54) **ფლოტაციის პროცესის მართვის**  
**ხერხი**

- (11) P 2015 6347 B**      **(51) Int. Cl. (2006)**  
**C 07 D 319/20**  
**C 07 D 405/10**  
**C 07 D 487/10**  
**C 07 D 405/12**  
**C 07 D 405/14**  
**A 61 K 31/357**  
**A 61 P 29/00**  
**A 61 P 19/00**  
 (10) AP 2015 13259 A      (44) 8(420)/2015  
 (21) AP 2012 013259  
 (22) 2012 03 13  
 (24) 2012 03 13  
 (31) 61/452,329  
 (32) 2011 03 14  
 (33) US  
 (86) PCT/US2012/028843, 2012 03 13  
 (73) ბოერინგერ ინგელჰაიმ  
 ინტერნაციონალ გმბჰ (DE)  
 ბინგერ შტრ. 173, 55216 ინგელჰაიმ  
 ამ რაინ (DE)  
 (72) ასითა აბევიარდანი (LK);  
 მაიკლ ჯ. ბარკი (CA);  
 თომას მარტინ კირანი (უმცრ.) (US);  
 მეთიუ რასელ ნეტერტონი (CA);  
 ანილ კუმარ პადიანა (IN);  
 ლანა ლუის სმიზ კინანი (CA);  
 ჰაიდენორი ტაკახაში (JP);  
 მაიკლ რობერტ ტიორნერი (US);  
 ციანგ ჩუანი (CA);  
 ცინგ ჩუანი (CN)  
 (74) თამარ კოჭლამაზაშვილი  
 (54) **ლეიკოტრიენის პროფუციონის**  
**ბენზოდიოქსან ინჰიბიტორები**

**ბანყოფილება C**

**C 07**

- (11) P 2015 6339 B**      **(51) Int. Cl. (2006)**  
**C 07 C 231/12**  
**C 07 C 233/18**  
**A 61 K 31/165**  
**A 61 P 25/16**  
**A 61 P 25/18**  
**A 61 P 25/28**  
**A 61 P 3/00**  
 (10) AP 2015 12736 A      (44) 8(420)/2015  
 (21) AP 2012 012736  
 (22) 2012 06 05  
 (24) 2012 06 05  
 (31) 11.01766; 201110245039.6  
 (32) 2011 06 09; 2011 08 25  
 (33) FR; CN  
 (73) დე ლაბორატუარ სერვიე (FR)  
 35, რიუ დე ვერდიუ, 92284 სურანს,  
 სედექსი (FR)  
 (72) ფილიპ დეკელიე (FR);  
 მაიკლ ლინზი (GB);  
 ეან-მანუელ პენ (FR)  
 (74) თამაზ შილაკაძე  
 (54) **აბოშეპრობის ანალიზი**  
**თანაპრობისტალები, მათი მიღების ხერხი**  
**და მათი შემცველი ფარმაცევტული**  
**კომპოზიციები**

- (11) P 2015 6346 B**      **(51) Int. Cl. (2006)**  
**C 07 D 519/00**  
**A 61 K 31/519**  
**A 61 P 25/00**  
**A 61 P 25/18**  
**A 61 P 25/24**  
 (10) AP 2015 13117 A      (44) 8(420)/2015  
 (21) AP 2011 013117  
 (22) 2011 11 18  
 (24) 2011 11 18  
 (31) PA2010 01045; 61/415,356  
 (32) 2010 11 19; 2010 11 19  
 (33) DK; US  
 (86) PCT/DK2011/000136, 2011 11 18  
 (73) კ. ლუნდბეკ ა/ს (DK)  
 ოტილიავეი 9, DK-2500 ვალბიუ (DK)  
 (72) იან კელერი (DK);  
 იაკობ ნილსენი (DK);  
 მაურო მარიგო (IT);  
 ჯონ, პოლ კილბერნი (GB);  
 მორტენ ლანგორი (DK)  
 (74) შალვა გვარამაძე

(54) იმობილიზაციის წარმოების  
რობორც PDE10A ფერმენტის  
ინჰიბიტორები

(54) აქტიური კამერითა და  
ავტომატური გაფართოების  
შესაძლებლობის მქონე პნევმატიკური  
ქრავას მუშაობის ხერხი

## ბანყოფილება F

### F 01

- (11) P 2015 6344 B (51) Int. Cl. (2006)  
F 01 B 17/02  
F 02 G 1/02  
F 24 J 2/42
- (10) AP 2015 13075 A (44) 8(420)/2015  
(21) AP 2011 013075  
(22) 2011 10 03  
(24) 2011 10 03  
(31) 1058005  
(32) 2010 10 04  
(33) FR  
(86) PCT/EP2011/067211, 2011 10 03  
(73) მოტორ დიველოპმენტ  
ინტერნეიშენალ ს.ა. (LU)  
17 რუ დე ბენ, L-1212 ლუქსემბურგი (LU)  
(72) გი ნეგრი (FR);  
სირილ ნეგრი (FR)  
(74) შალვა გვარამაძე  
(54) ერთი და/ან ორი სახის ენერჯითი,  
შეკუმშული აირით და/ან დამატებითი  
ენერჯითი მომუშავე ქრავას მუშაობის  
ხერხი ცილინდრში ჩართული აქტიური  
კამერით

### F 02

- (11) P 2015 6345 B (51) Int. Cl. (2006)  
F 02 B 21/00  
F 02 M 31/04  
F 02 M 31/16  
F 01 B 17/02  
F 01 D 13/02
- (10) AP 2015 13076 A (44) 8(420)/2015  
(21) AP 2011 013076  
(22) 2011 10 03  
(24) 2011 10 03  
(31) 1058037  
(32) 2010 10 05  
(33) FR  
(86) PCT/EP2011/067212, 2011 10 03  
(73) მოტორ დიველოპმენტ  
ინტერნეიშენალ ს.ა. (LU)  
17 რუ დე ბენ, L-1212 ლუქსემბურგი (LU)  
(72) გი ნეგრი (FR);  
სირილ ნეგრი (FR)  
(74) შალვა გვარამაძე

# სასარგებლო მოდელები

## ბანასხადები, რომლებზეც გამოტანილია გადაწყვეტილება პატენტის გასაქმის შესახებ

გადაწყვეტილების გასაჩივრება შესაძლებელია საქპატენტის სააპელაციო პალატაში გამოქვეყნებიდან 3 თვის ვადაში ან მცხეთის რაიონული სასამართლოს ადმინისტრაციულ საქმეთა კოლეგიაში 1 თვის ვადაში (მის.: ქ. მცხეთა, სამხედროს ქ. №17).

### ბანყოფილება G

#### G 01

(10) AU 2015 13762 U (51) Int. Cl. (2006)  
G 01 N 27/22

(21) AU 2015 013762 (22) 2015 03 12

(71) ზურაბ ჯოხარიძე (GE)  
ვაჟა-ფშაველას გამზ. III კვარტ., კორპ. 24,  
ბ. 21, 0186, თბილისი (GE);  
ნაირა ჯოხარიძე (GE)  
შეგარდენიძის ქ. 11, ბ. 16, 0160,  
თბილისი (GE);  
სოფო კოლომიკოვი (GE)  
ხორნაბუჯის ქ. 19, 0110, თბილისი (GE)

(72) ზურაბ ჯოხარიძე (GE);  
ნაირა ჯოხარიძე (GE);  
სოფო კოლომიკოვი (GE)

(54) თერმო - ჰიბრომეტრი

(57) წარმოდგენილია თერმო-ჰიბრომეტრი, რომელიც შეიცავს ერთმანეთთან ფუნქციურად დაკავშირებულ ტენსაზომ ბლოკს, ტემპერატურის საზომ ბლოკს, სტაბილიზაციისა და გაძლიერების ბლოკს, მოკროპროცესორულ ბლოკს და ინდიკაციის ბლოკს.

მუხლები: 1 დამოუკიდებელი  
ფიგურა: 2

(57) ხერხი ითვალისწინებს შემდეგ ოპერაციებს: კავშირგაბმულობის მომსახურების პროვაიდერის მიერ სატელეკომუნიკაციო ხაზის გავლით ერთი ან მეტი აუდიო რეკლამის მიღებას, სულ ცოტა, ერთი რეკლამის დამკვეთისგან; კავშირგაბმულობის მომსახურების პროვაიდერის მიერ თითოეული აბონენტისთვის მიღებული, სულ ცოტა, ერთი აუდიო რეკლამის შერჩევას; შერჩეული აუდიო რეკლამის ინსტალაციას ტონალური სიგნალის სახით ამ სისტემაში იმისთვის, რათა დამრეკავმა აბონენტმა სხვა აბონენტთან კავშირის დამყარების მცდელობისას ტონალური სიგნალის სახით მოისმინოს შერჩეული აუდიო რეკლამა; რეკლამის მიწოდების საფასურის კალკულაციას; ერთ-ერთი აბონენტის სატელეფონო ანგარიშის კრედიტირებას.

მუხლები: 1 დამოუკიდებელი  
3 დამოკიდებული

ფიგურა: 2

#### G 06

(10) AU 2015 13741 U (51) Int. Cl. (2006)  
G 06 Q 90/00  
H 04 M 3/42

(21) AU 2015 013741 (22) 2015 02 23

(71) ზურაბ კაციტაძე (GE)  
თორნიკე ერისთავის ქ. 34, 5500,  
ჭიათურა (GE);  
დავით კაკულია (GE)  
თორნიკე ერისთავის ქ. 34, 5500,  
ჭიათურა (GE)

(72) ზურაბ კაციტაძე (GE);  
დავით კაკულია (GE)

(54) სატელეფონო რეკლამის  
შერჩევითი სერვისი

## სასარგებლო მოდელის კატეგორია

### განყოფილება E

#### E 04

- (11) U 2015 1863 Y (51) Int. Cl. (2006)  
E 04 G 9/00  
(10) AU 2015 13452 U (44) 8(420)/2015  
(21) AU 2014 013452  
(22) 2014 04 29  
(24) 2014 04 29  
(73) შპს „ეს-ბი-სი“ (GE)  
თეთრიხევის დასახლება, სამგორის II  
შესახვევი, 0109, თბილისი (GE)  
(72) ერიკ ოვაკიმოვი (GE);  
ზაურ ტუღუში (GE)  
(74) თამაზ შილაკაძე  
(54) ყალიბის ზარი
-

---

# დიზაინები

## ბანასხალი, რომელზეც გამოტანილია გალანთილია რეზისტრასიის შესახებ

გალანთილიების გასაჩივრება შესაძლებელია საქაბტენტის სააპელაციო პალატაში გამოქვეყნებიდან 3 თვის ვადაში ან მცხეთის რაიონული სასამართლოს ადმინისტრაციულ საქმეთა კოლეგიაში 1 თვის ვადაში (მის.: ქ. მცხეთა, სამხედროს ქ. №17).

(10) AD 2015 849 S

(51) 05-06

(21) AD 2015 000849

(22) 2015 04 24

(28) 2

(71) შპს „დაუნა“ (GE)

ლილოს დას., ნაკვეთი 05/004, 0198, თბილისი (GE)

(72) ზეინალ აბიდინ ალქაიში (GE)

(74) ვახტანგ ტოროტაძე

(54) ხელოვნური ან ნატურალური ფურცლოვანი მასალა ტუალეტის ქაღალდის ან ხელსახოცისთვის

(55)

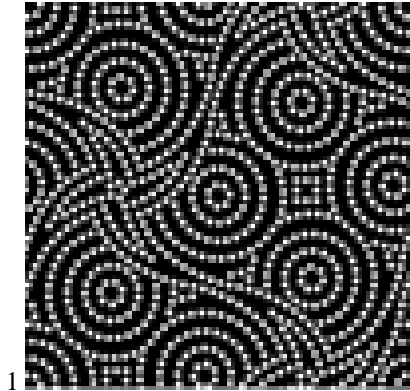

## რეგისტრირებული ლიზანიები

- (11) D 2015 635 S            (51) 32-00  
(10) AD 2015 843 S        (44) 8(420)/2015  
(21) AD 2015 000843  
(22) 2015 03 02  
(24) 2015 03 02  
(28) 1  
(18) 2020 03 02  
(73) ელდარ მამალაძე (GE)  
      დ. აღმაშენებლის ქ. 101, 3300, მცხეთა (GE)  
(72) ელდარ მამალაძე (GE)  
(54) რელიეფური ზატურა კერამიკული  
      ნაკეთობებისთვის
-

## დაქარაზული პროსედურით რეგისტრირებული ლიზანიები

რეგისტრაციის გაუქმების მოთხოვნით საჩივრის შეტანა შესაძლებელია საქპატენტის სააპელაციო პალატაში გამოქვეყნებიდან 3 თვის ვადაში.

(11) D 2015 633 S

(51) 19-08

(21) AD 2015 000858

(22) 2015 06 25

(24) 2015 06 25

(28) 1

(18) 2020 06 25

(73) ობშჩესტვო ს ოგრანიჩენნო ოტვეტსტვენნოსტიუ „ლოგოტეკ“ (RU)

რუსეთის ფედერაცია, 109202, მოსკოვი, პეროვსკოე შოსე, სახლი 9, შენობა 1, სართული 3, ოთახი 7.10.18 (RU)

(72) ნიკოლაი ვალერიევიჩ შუტოვი (RU)

(74) ალექსანდრე გეგეჭკორი

(54) მტიკეტი

(55)



1

(11) D 2015 634 S

(51) 32-00

(21) AD 2015 000860

(22) 2015 07 06

(24) 2015 07 06

(28) 2

(18) 2020 07 06

(73) პარინგტონ დიველოპმენტ ინკ. (PA)

ელვირა მენდესის სტრიტი, ვალარინო ბლდგ. მე-3 სართული, პანამა (PA)

(72) ქეთევან ჩხეიძე (GE)

(74) გივი აკოფაშვილი

(54) ბრაზიკული სიმბოლო

(55)



1.1



1.2



2.1

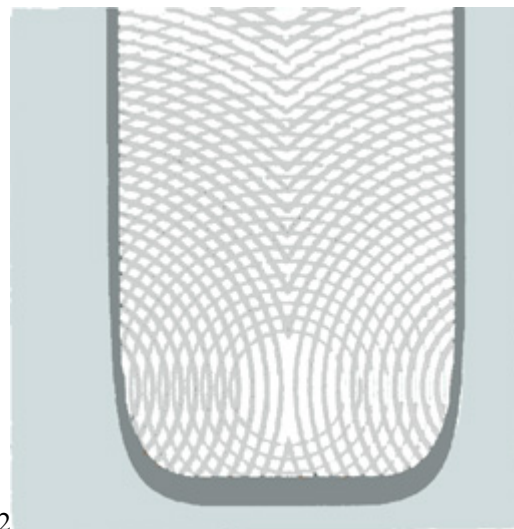

2.2



**ლიზანიები, რომლებიც რეგისტრირებულია საქართველოს ბიუროში საქართველოს ტარიტორიაზე უფლებათა გავრცელების მოთხოვნით**

გადაწვეტილების გასაჩივრება შესაძლებელია საქპატენტის სააპელაციო პალატაში გამოქვეყნებიდან 3 თვის ვადაში ან მცხეთის რაიონული სასამართლოს ადმინისტრაციულ საქმეთა კოლეგიაში 1 თვის ვადაში (მის.: ქ. მცხეთა, სამხედროს ქ. №17).

- (11) **DM/083478**                      (51) **21-02**
- (15) 2014 04 30                      (45) 2015/17 (2015 05 01)
- (22) 2014 04 30
- (28) 8
- (73) **MAGIC PRODUCTION GROUP S.A.**  
Findel Business Center, Complexe B, Rue de Trèves, L-2632 (LU)
- (85) --
- (86) BX, EM
- (87) BX, EM
- (88) BX, EM
- (89) EM
- (81) II. BZ, KP, MA, SR. III. AL, AM, AZ, BA, BN, BW, CH, EG, EM, GE, GH, KG, LI, MD, ME, MK, MN, NA, OA, OM, RS, RW, ST, SY, TJ, TN, TR
- (72) 1-8: **ZILIANI**  
Valentina, Via Bogino, 18, I-10123 Torino, Italy;  
1-8: **MAFFIOTTI**  
Enrico, Via Palazzotto, 8, I-10025 Pino Torinese (TO), Italy
- (54) 1.-8. Toy balls
- (55)

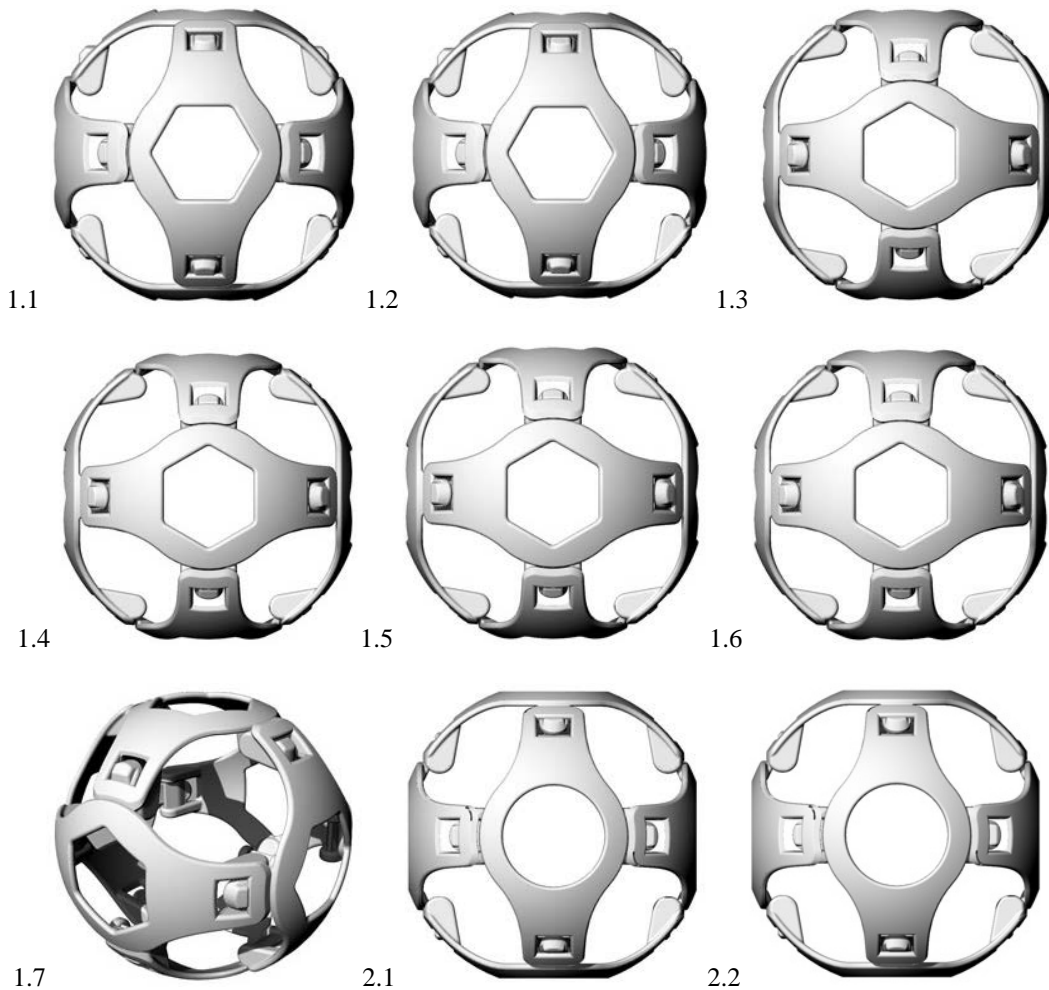

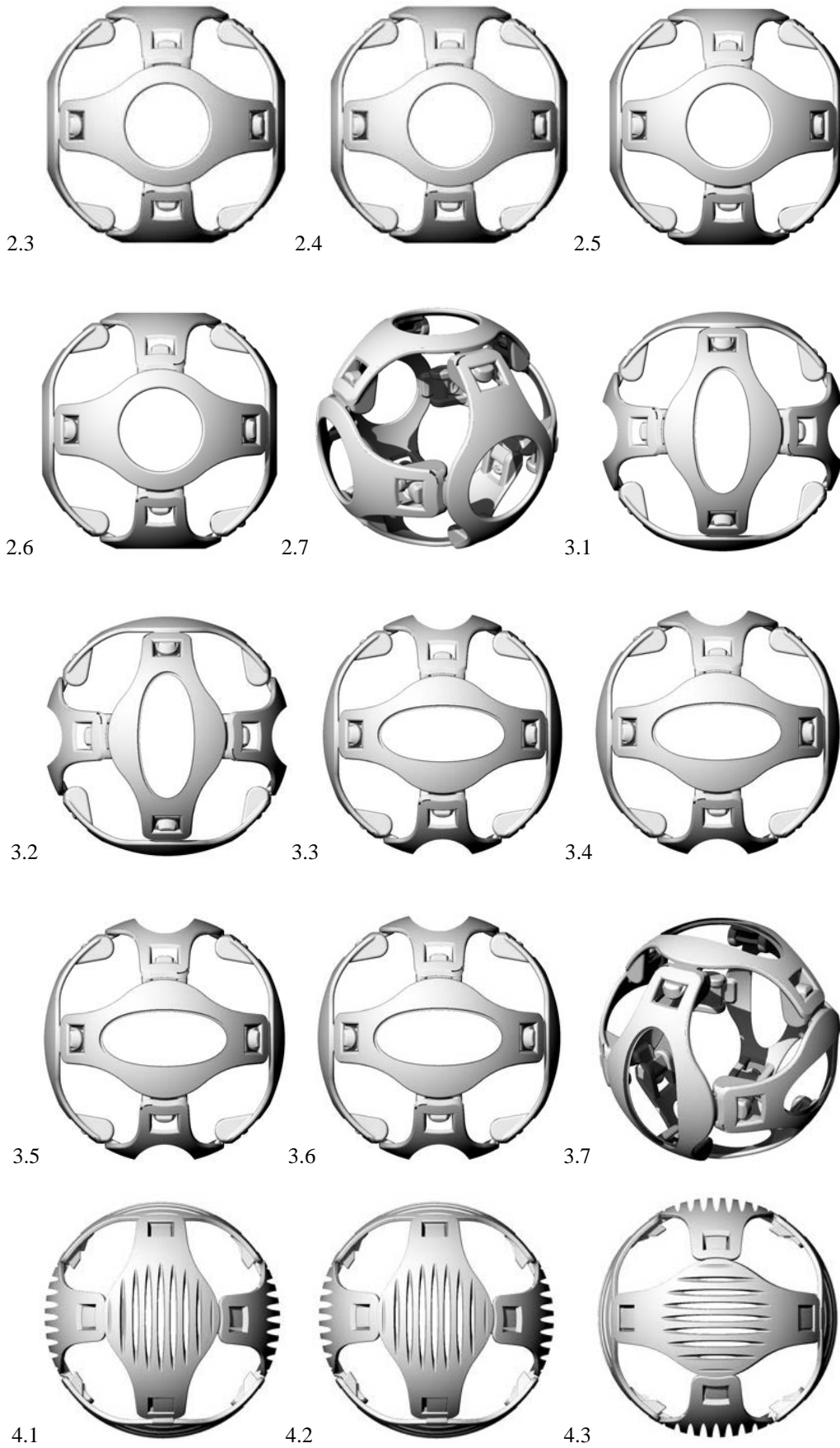

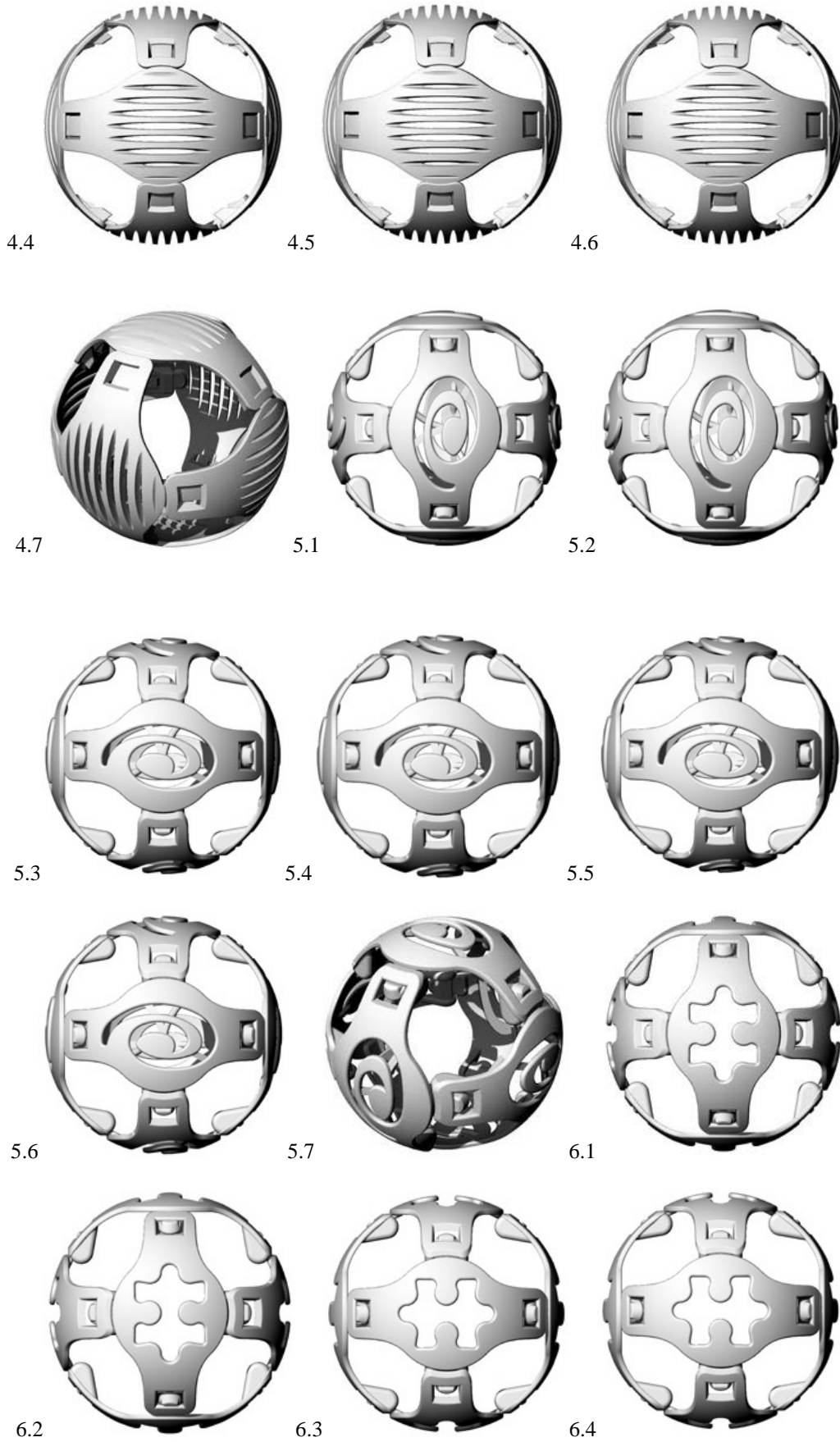

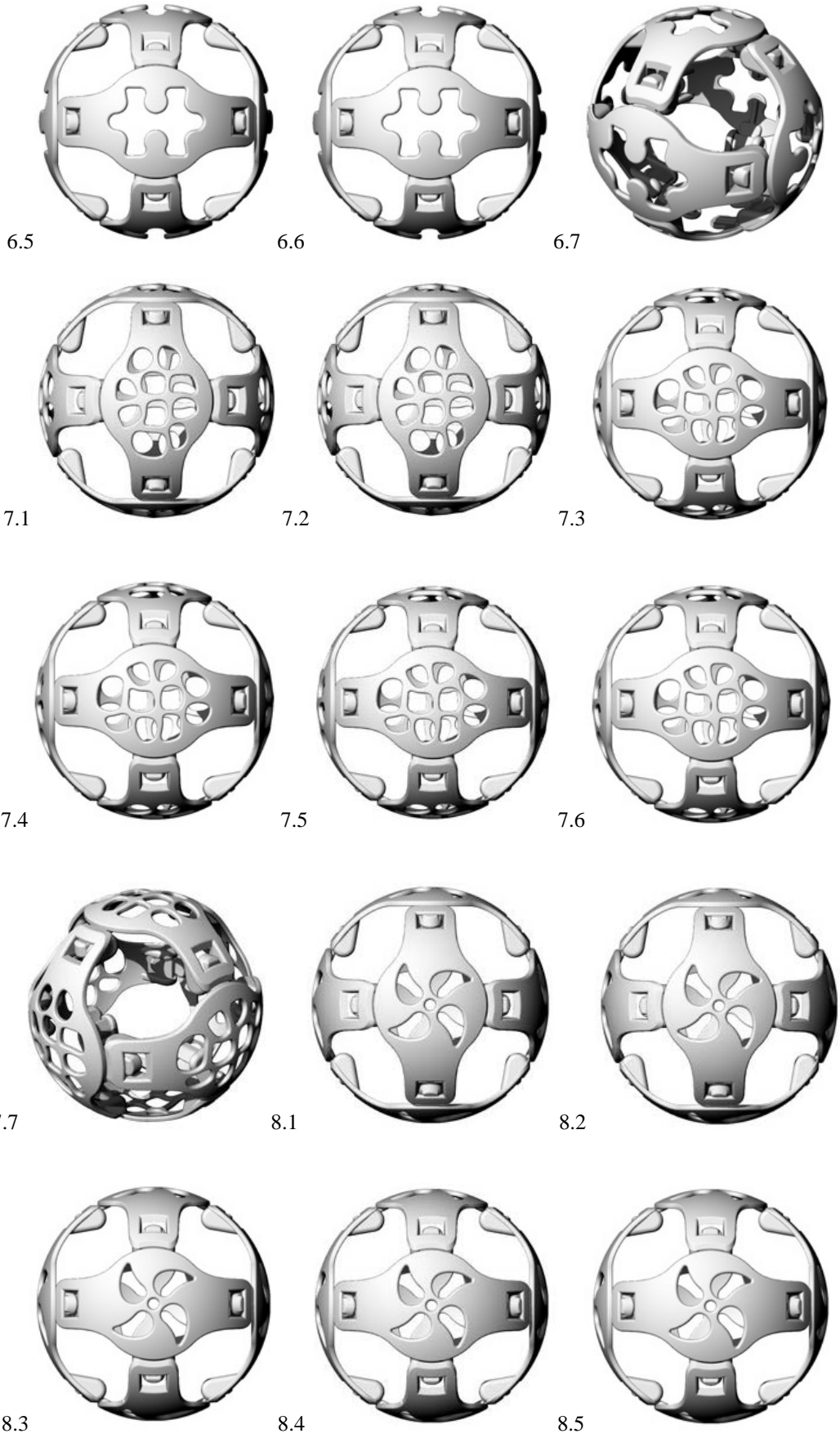

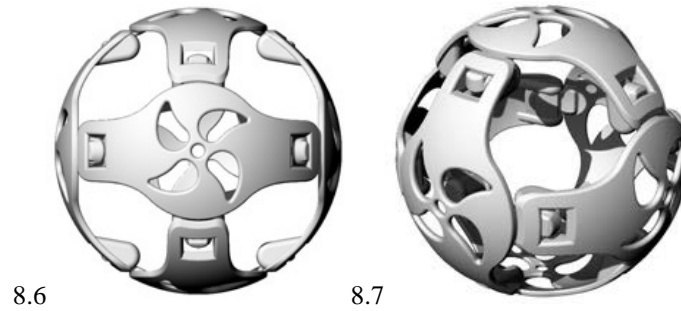

(11) DM/084790

(15) 2014 10 28

(22) 2014 10 28

(28) 1

(73) HARRY WINSTON SA

Chemin du Tourbillon 8, CH-1228 Plan-les-Ouates (CH)

(85) CH

(86) CH

(87) CH

(88) CH

(89) CH

(81) II. BZ, MA. III. AL, AM, AZ, BA, CH, EM, GE, KG, KR, LI, MC, MD, ME, MK, MN, NO, OM, SG, TN, TR, UA

(72) 1: Maurice GALLI

25-10 31st Avenue, Apt. N 2J, 11106 Long Island City (NY), États-Unis d'Amérique

(54) 1. Charm

(55)



(11) DM/084791

(51) 10-07

(15) 2014 10 28

(45) 2015/17 (2015 05 01)

(22) 2014 10 28

(28) 3

(73) TISSOT SA (TISSOT AG) (TISSOT LTD)

Chemin des Tourelles 17, CH-2400 Le Locle (CH)

(85) CH

(86) CH

(87) CH

(88) CH

(89) CH

(81) II. BZ, MA, III. AL, AM, AZ, BA, CH, EM, GE, KG, KR, LI, MC, MD, ME, MK, MN, NO, OM, SG, TN, TR, UA

(72) 1-3: Jérémie SENNGEN

Avenue de Montchoisi 25, 1006 Lausanne, Suisse

(54) 1.Watch case; 2.Watch strap; 3.Watch case with strap

(55)

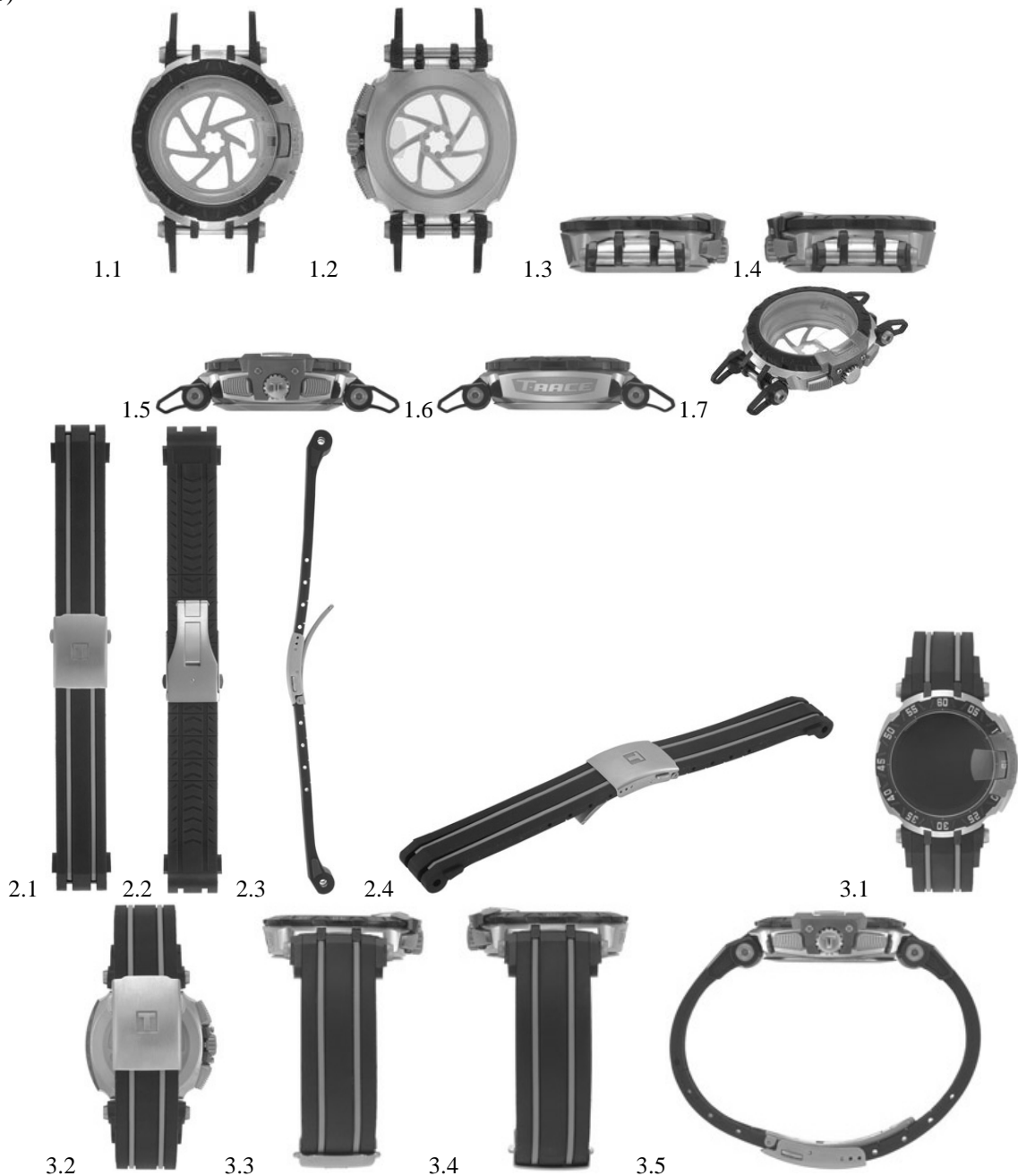



(11) DM/084840

(51) 10-02, 07

(15) 2014 10 28

(45) 2015/17 (2015 05 01)

(22) 2014 10 28

(28) 2

(73) SWATCH AG (SWATCH SA) (SWATCH LTD.)

Jakob-Stämpfli-Strasse 94, CH-2502 Biel/Bienne (CH)

(85) CH

(86) CH

(87) CH

(88) CH

(89) CH

(81) II. BZ, MA. III. AL, AM, AZ, BA, CH, EM, GE, KG, KR, LI, MC, MD, ME, MK, MN, NO, OM, SG, TN, TR, UA

(72) 1-2: Antonio FAZIO

"Ato" Avenue de Cour 40, 1007 Lausanne, Suisse

(54) 1. Wristwatch; 2. Clock hands (set)

(55)





(11) DM/084847 (51) 08-07  
(15) 2014 11 05 (45) 2015/18 (2015 05 08)  
(22) 2014 11 05  
(28) 10  
(30) 17.07.2014; DM/084025; WO  
(73) IBLUE AG  
Metallstraße 8, CH-6300 Zug (CH)  
(85) --  
(86) --  
(87) CH  
(88) --  
(89) CH  
(81) III. EG, GE, KG, LI, MC, MD, NO, TR, UA  
(54) 1.-10. Locks  
(55)





(11) DM/084832

(51) 10-02

(15) 2014 11 10

(45) 2015/19 (2015 05 15)

(22) 2014 11 10

(28) 1

(73) SWATCH AG (SWATCH SA) (SWATCH LTD.)

Jakob-Stämpfli-Strasse 94, CH-2502 Biel/Bienne (CH)

(85) CH

(86) CH

(87) CH

(88) CH

(89) CH

(81) II. BZ, MA, III. AL, AM, AZ, BA, CH, EM, GE, KG, KR, LI, MC, MD, ME, MK, MN, NO, OM, SG, TN, TR, UA

(72) 1: Margherita TAGLIA

Zahiringenstrasse 24, 8001 Zürich, Suisse

(54) 1. Wristwatch

(55)



1.1.



1.2



1.3

(11) DM/084833

(51) 11-01

(15) 2014 11 10

(45) 2015/19 (2015 05 15)

(22) 2014 11 10

(28) 1

(73) HARRY WINSTON SA

Chemin du Tourbillon 8, CH-1228 Plan-les-Ouates (CH)

(85) CH

(86) CH

(87) CH

(88) CH

(89) CH

(81) II. BZ, MA. III. AL, AM, AZ, BA, CH, EM, GE, KG, KR, LI, MC, MD, ME, MK, MN, NO, OM, SG, TN, TR, UA

(72) 1: Rie YATSUGI-KANG

272 Highland St., 07626 Cresskill N.J., États-Unis d'Amérique

(54) 1. Finger ring

(55)



(11) DM/086307

(51) 25-02, 03

(15) 2014 08 02

(45) 2015/19 (2015 05 15)

(22) 2014 08 02

(28) 4

(73) PATROIS GUILLAUME

55 avenue Marceau, F-75016 Paris (FR)

(85) FR

(86) FR

(87) FR

(88) FR

(89) FR

(81) II. BX, BZ, GR, KP, MA, SR. III. AL, AM, AZ, BA, BN, BW, CH, EG, EM, GE, GH, IS, KG, LI, LV, MC, MD, ME, MK, MN, NA, NO, OA, OM, RS, RW, SG, ST, SY, TJ, TN, TR, UA

(72) Patrois guillaume

55 ave Marceau, 75016 paris, France

(54) 1.-2. Modular loft structures; 3. multi-purpose block interior furnishing element;

4. modular loft structure placed on a plateau building or villa

(55)

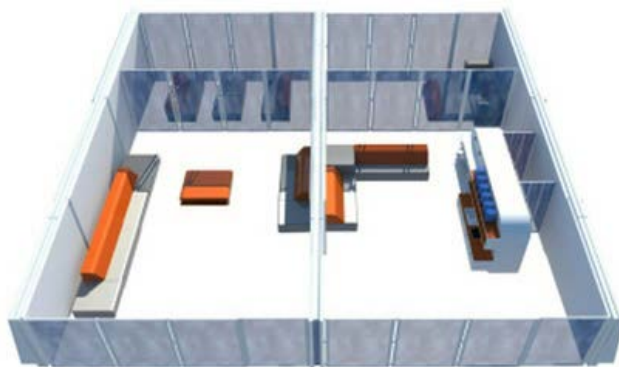

1.1

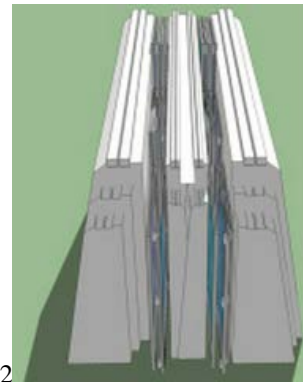

1.2

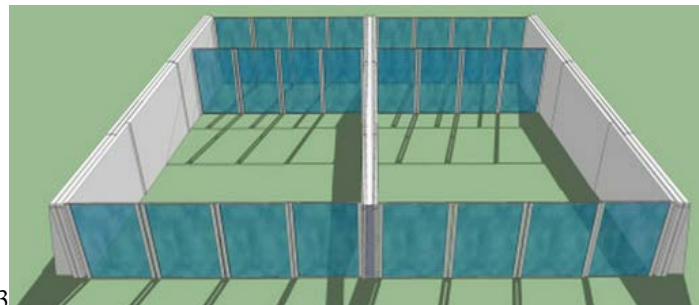

1.3

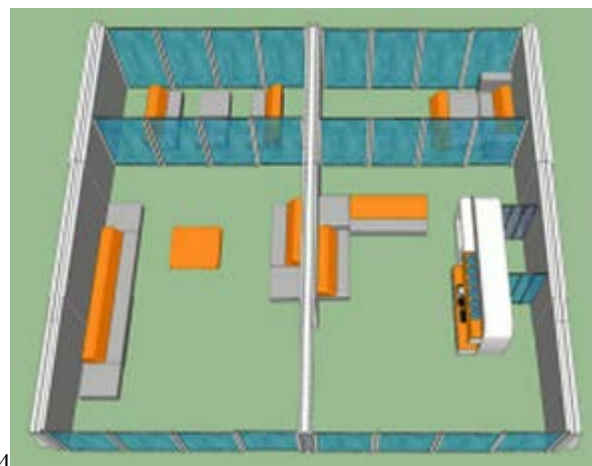

1.4

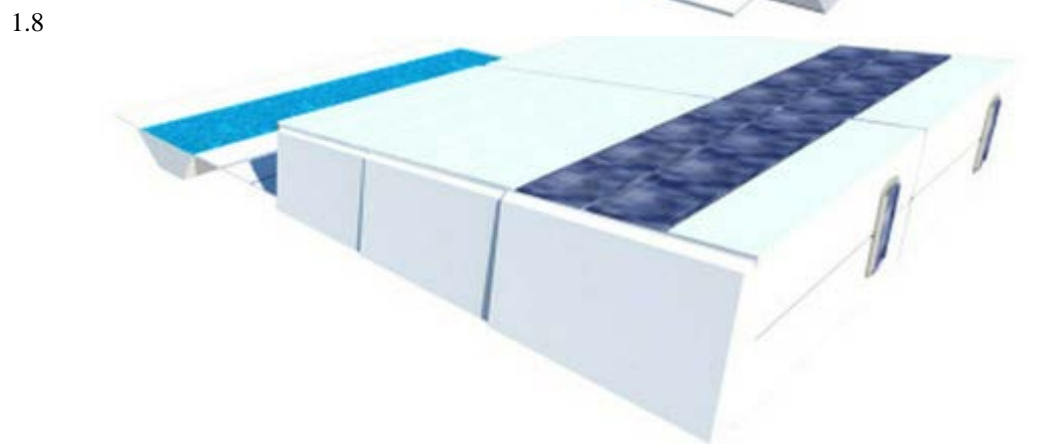
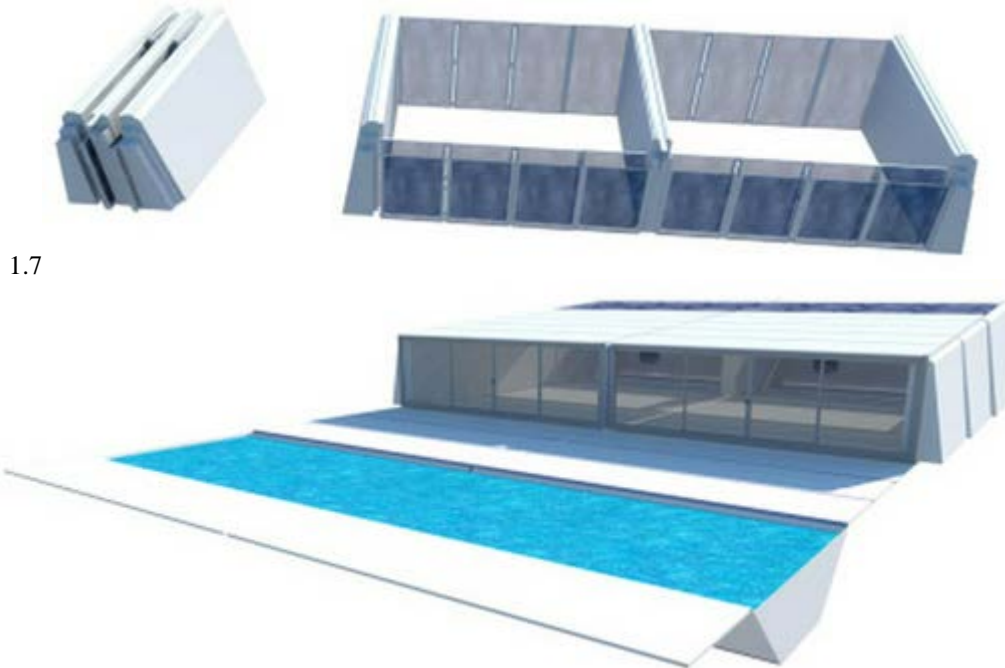
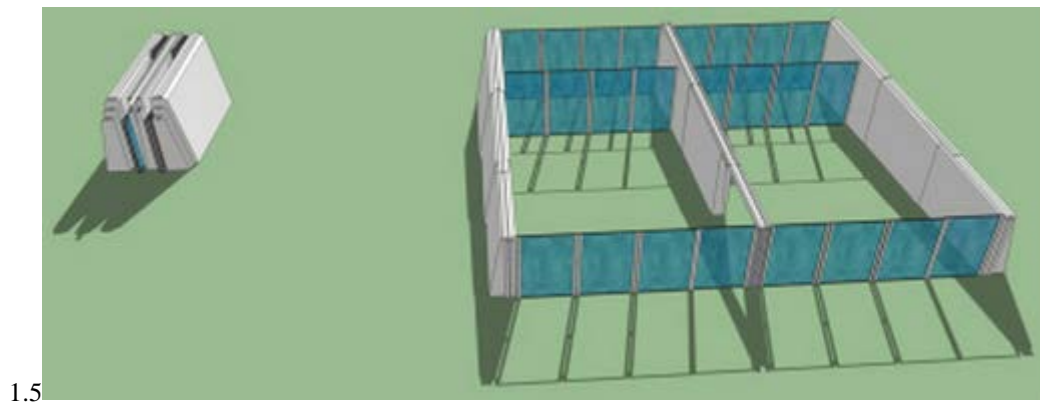

1.9

1.10

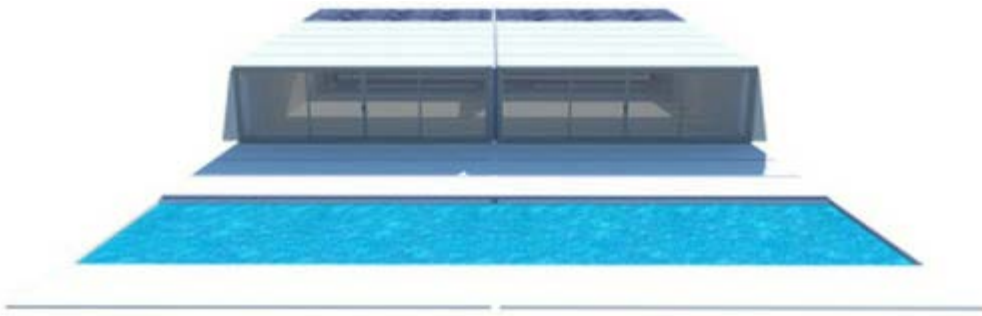

1.11

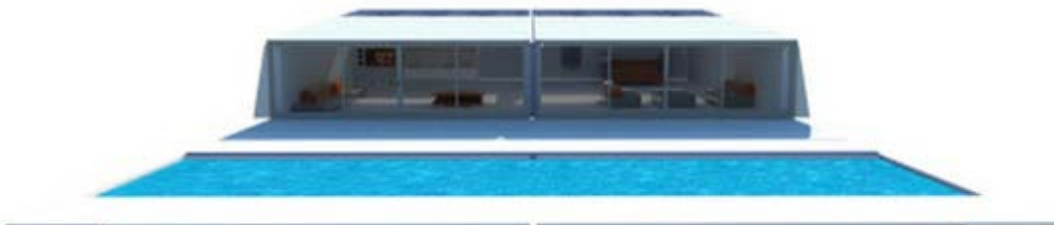

1.12

1.13

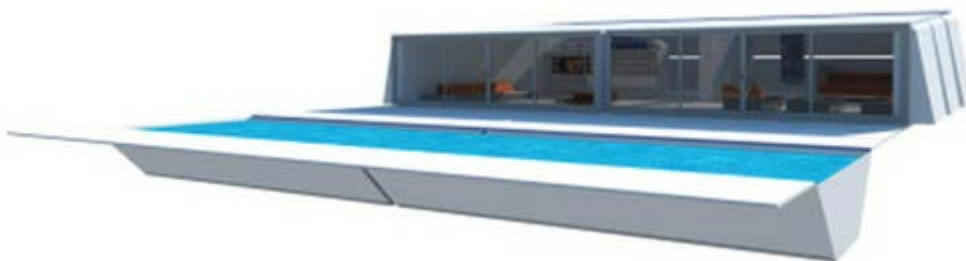

1.14

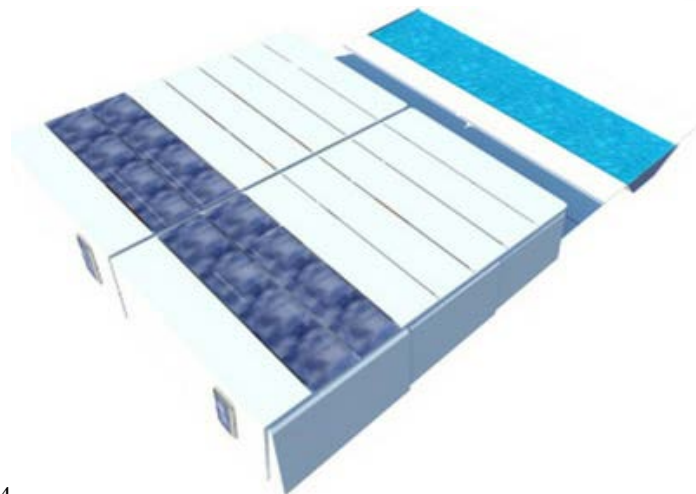



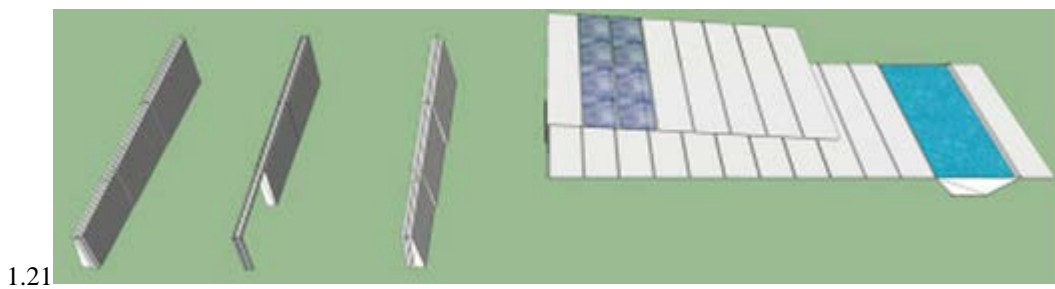
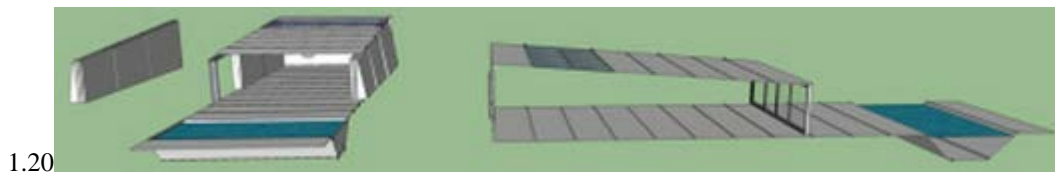
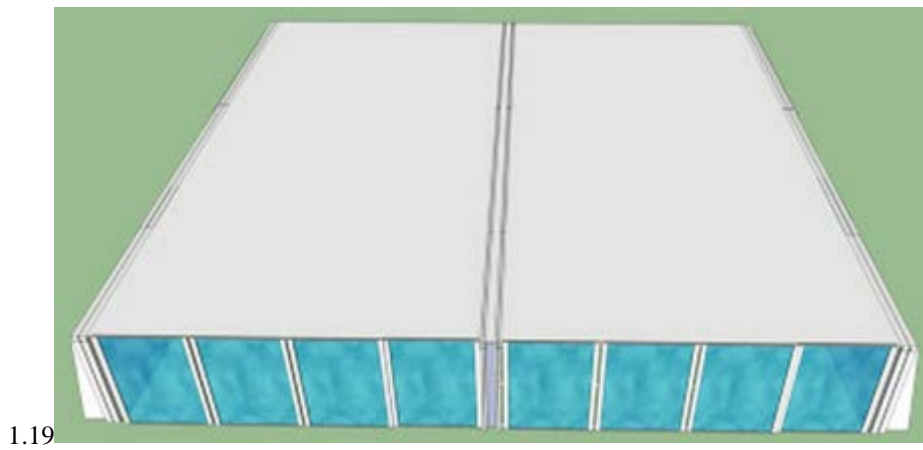
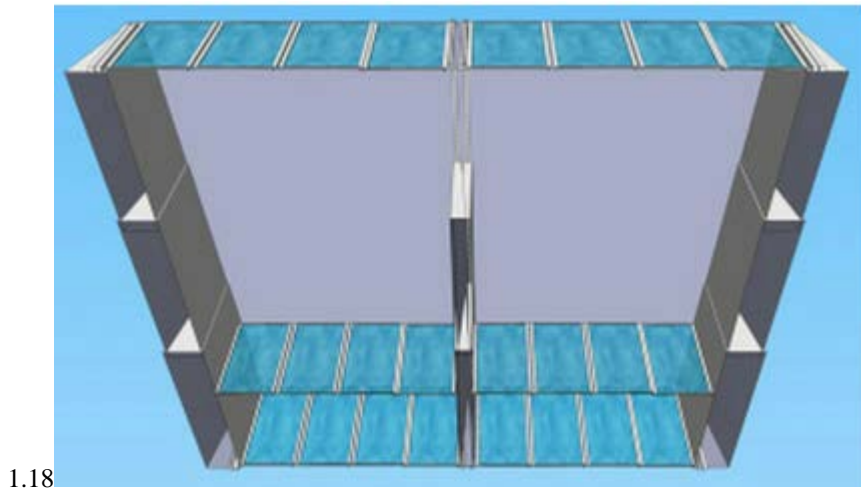
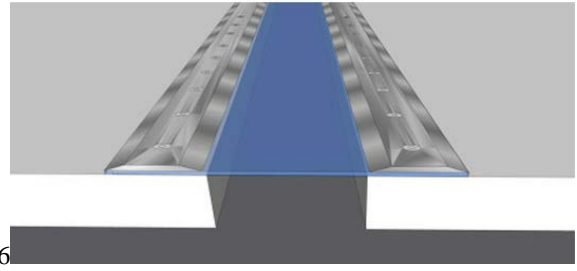
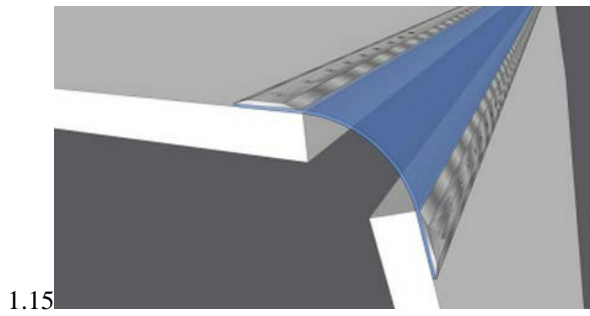

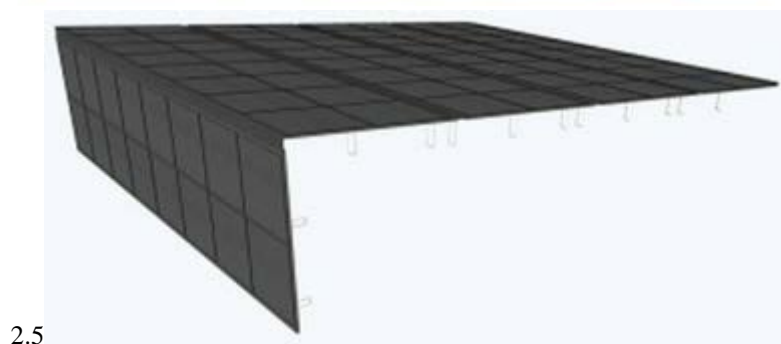
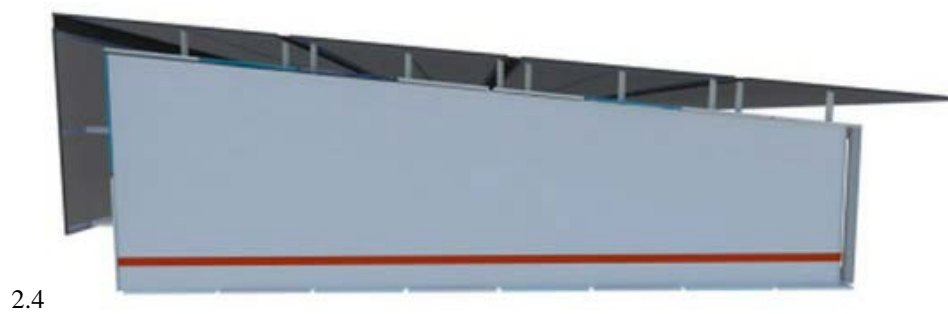
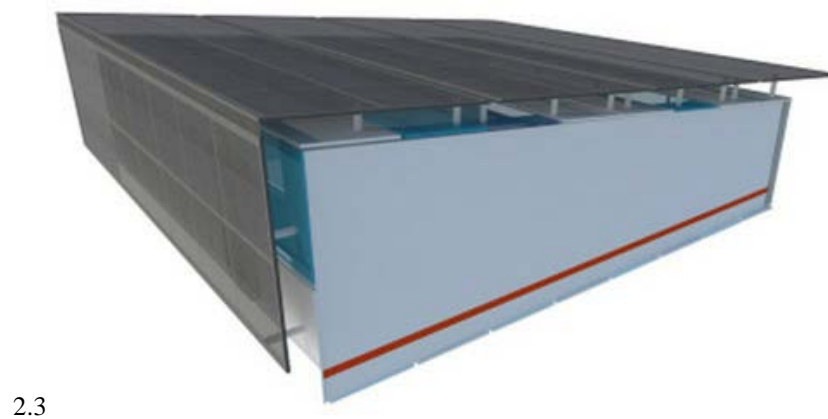
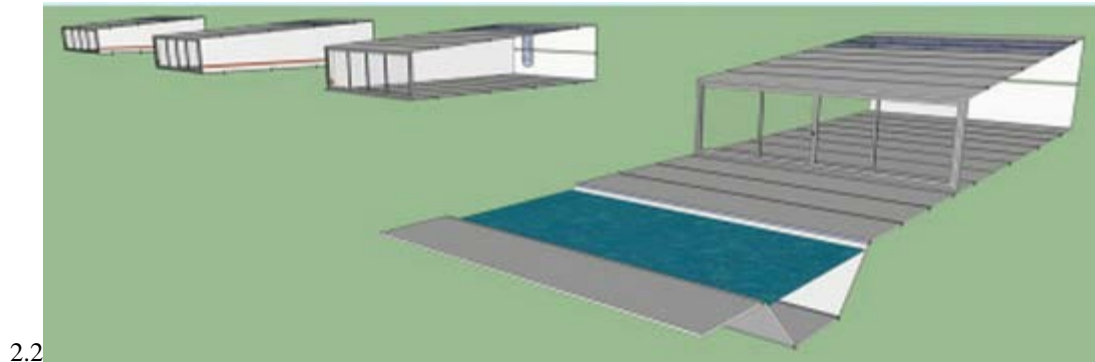
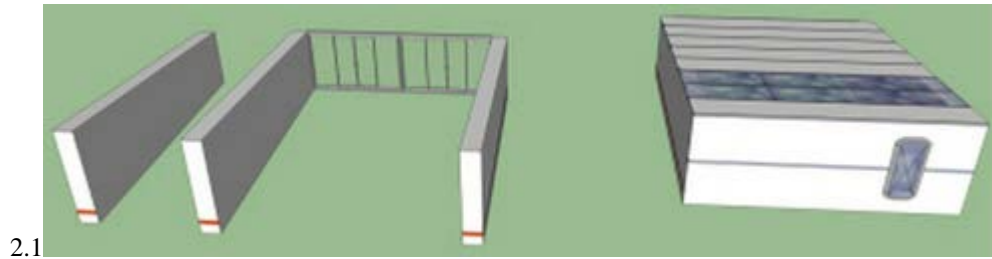

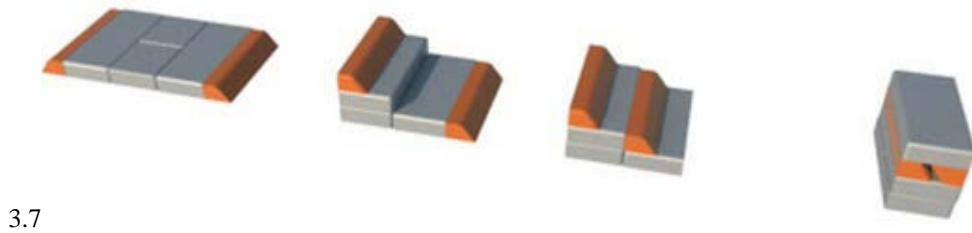
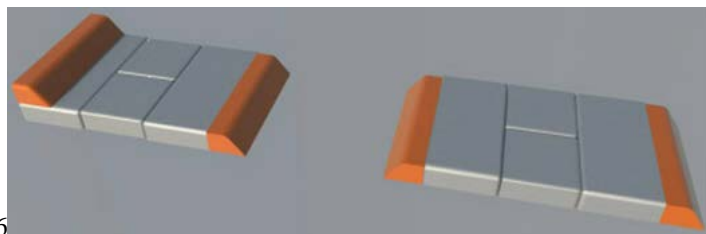
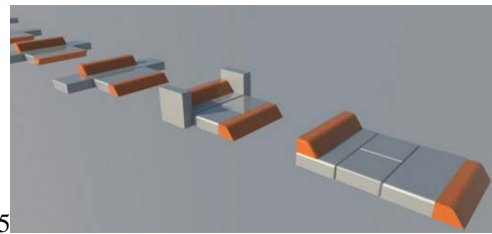
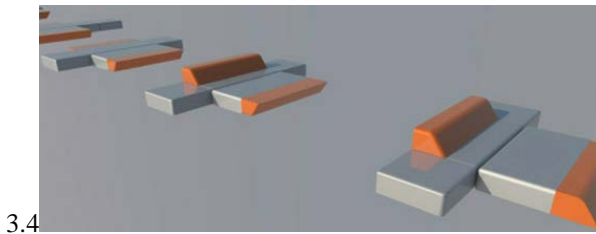
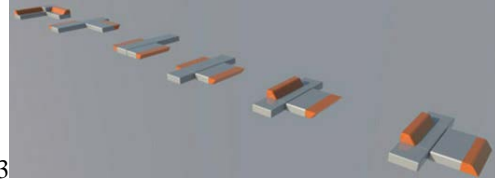
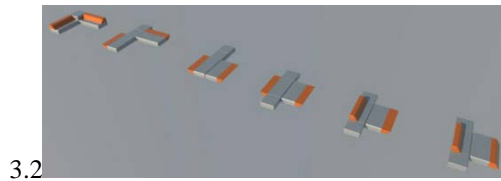
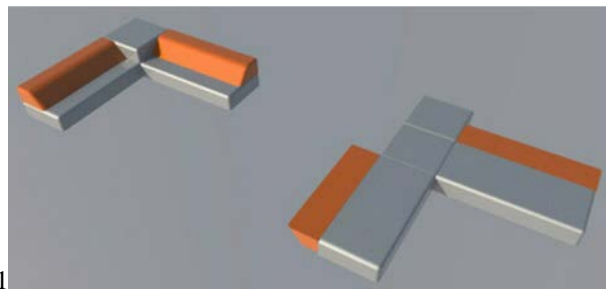
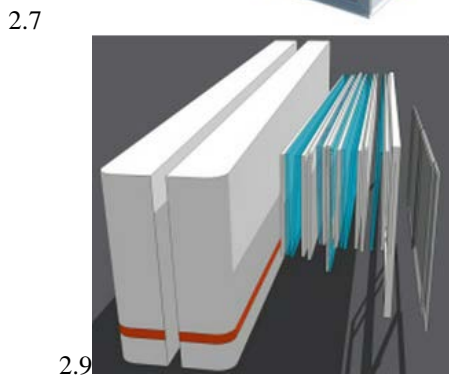



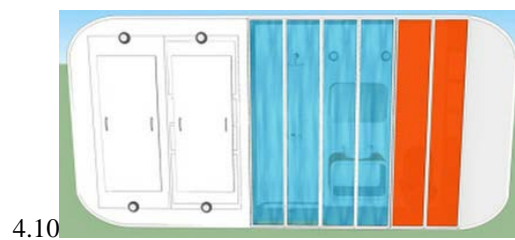
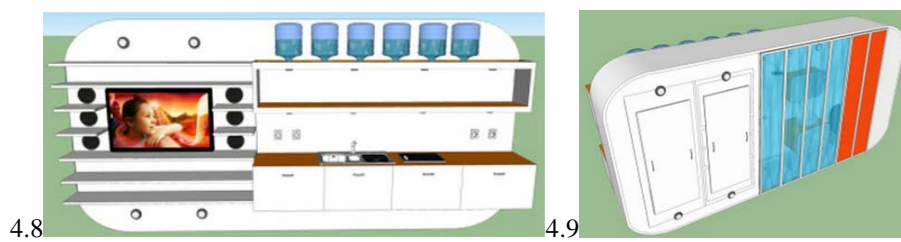
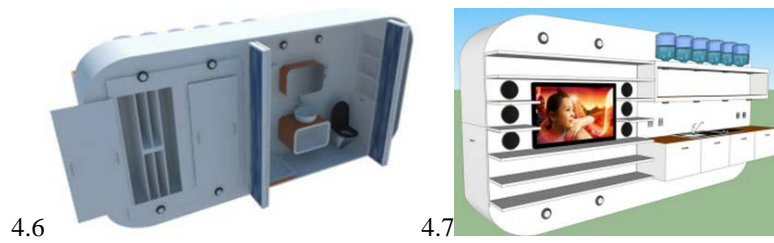
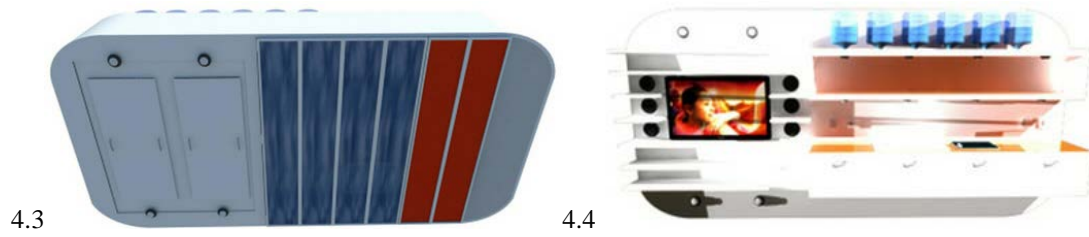
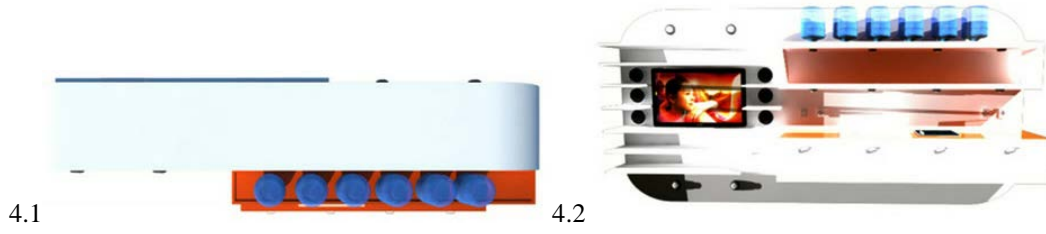
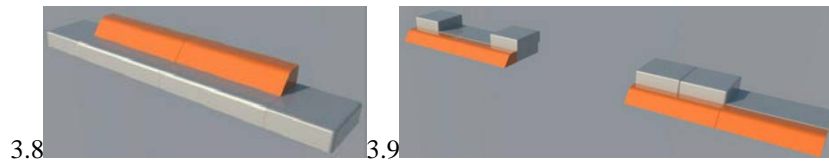

(11) DM/086312

(51) 08-08

(15) 2014 10 27

(45) 2015/19 (2015 05 15)

(22) 2014 10 27

(28) 12

(30) for designs No(s) 1: 03.07.2014; S201401272; UA; for designs No(s) 3: 10.07.2014; s201401326; UA; for designs No(s) 4: 10.07.2014; s201401327; UA; for designs No(s) 2: 28.07.2014; s201401447; UA; for designs No(s) 5: 28.07.2014; s201401448; UA; for designs No(s) 6: 28.07.2014; s201401450; UA; for designs No(s) 8: 20.08.2014; s201401826; UA; for designs No(s) 9: 20.08.2014; s201401828; UA; for designs No(s) 7: 20.08.2014; s201401830; UA; for designs No(s) 10: 24.09.2014; s201402023; UA; for designs No(s) 11: 20.10.2014; S201402171; UA; for designs No(s) 12: 20.10.2014; S201402172; UA

(73) BORYSENKO VITALII MYKOLAIOVYCH

vul. Horianska, bud. 25, Kharkiv 61107 (UA)

(85) UA

(86) UA

(87) UA

(88) UA

(89) UA

(81) II. BX, GA, KP, MA, ML. III. AZ, BA, CH, EM, GE, GH, HR, IS, KR, LI, MC, MD, ME, MK, NO, OA, OM, RS, RW, SG, TR

(72) Borysenko Vitalii

Goryanskaya Str. 25, 61107, Kharkiv, Ukraine

(54) 1. Lock for fixing external devices on a boat;

2. Adapter for fixing devices having splined and ball joint ends;

3. Adopting universal mounting platform; 4. Universal holder for splined and ball joint;

5. Mounting platform for installation on inflatable products;

6. Mounting platform for installation on C-like profile; 7. Mounting platform for a pipe;

8. Mounting platform for a boat electrical equipment; 9. Inclining connecting node for pipes;

10. Targa for additional equipment mounting; 11. Locking unit; 12. Anchor node

(55)

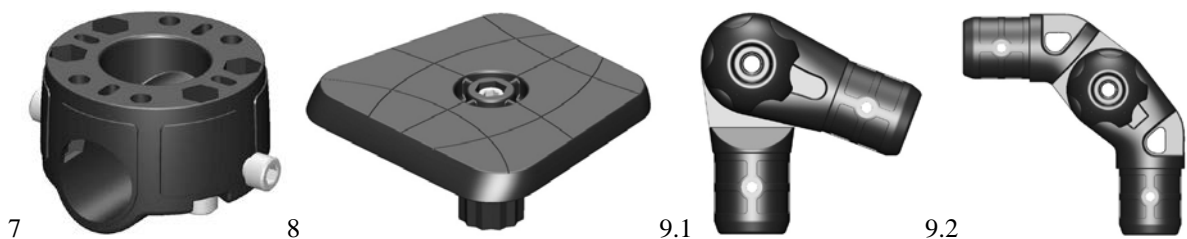
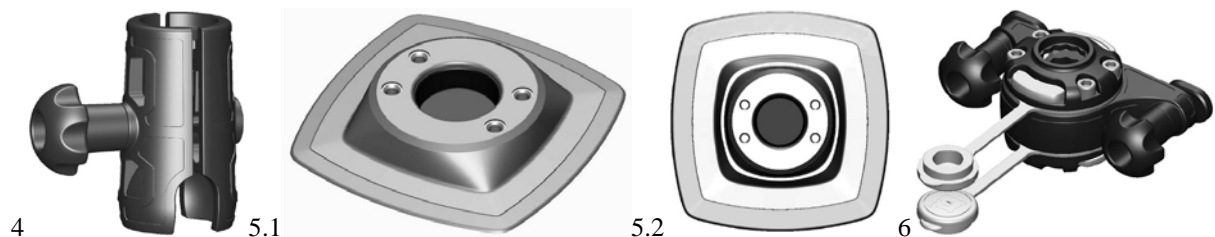
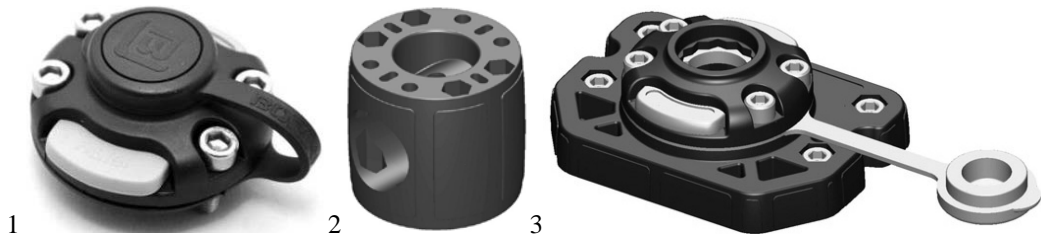

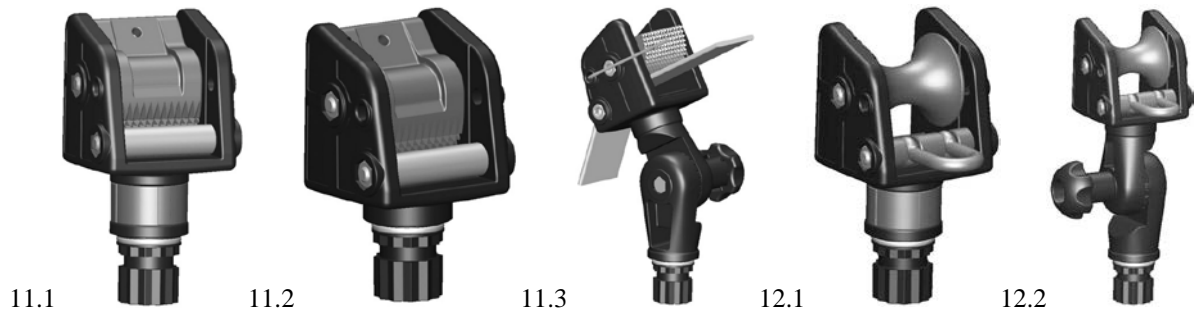
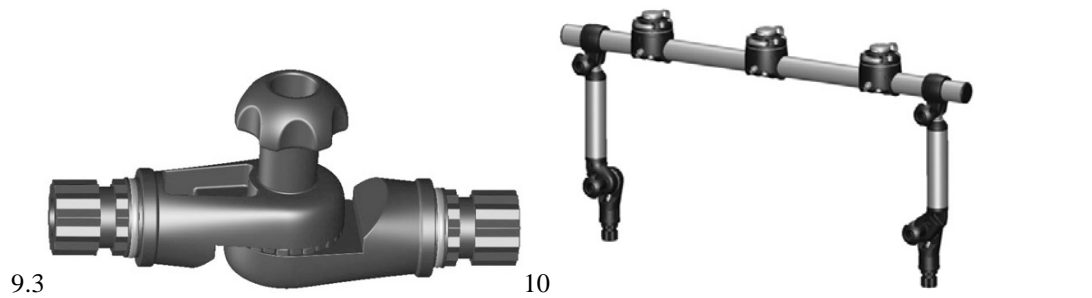

(11) DM/086385

(15) 2015 03 30

(22) 2015 03 30

(28) 1

(30) 30.09.2014; MI2014O000141; IT

(73) VALENTINO S.P.A.

Via Turati, 16/18, I-20121 MILANO (IT)

(85) --

(86) EM, IT

(87) EM, IT

(88) EM, IT

(89) EM

(81) III. AZ, EM, GE, KG, ME, RS, TJ, TR, UA

(72) 1: SASSI Stefano

c/o VALENTINO S.p.A. Via Turati, 16/18,I-20121 MILANO, Italy

(54) 1. Bag

(55)

(51) 03-01

(45) 2015/20 (2015 05 22)



1.1



1.2

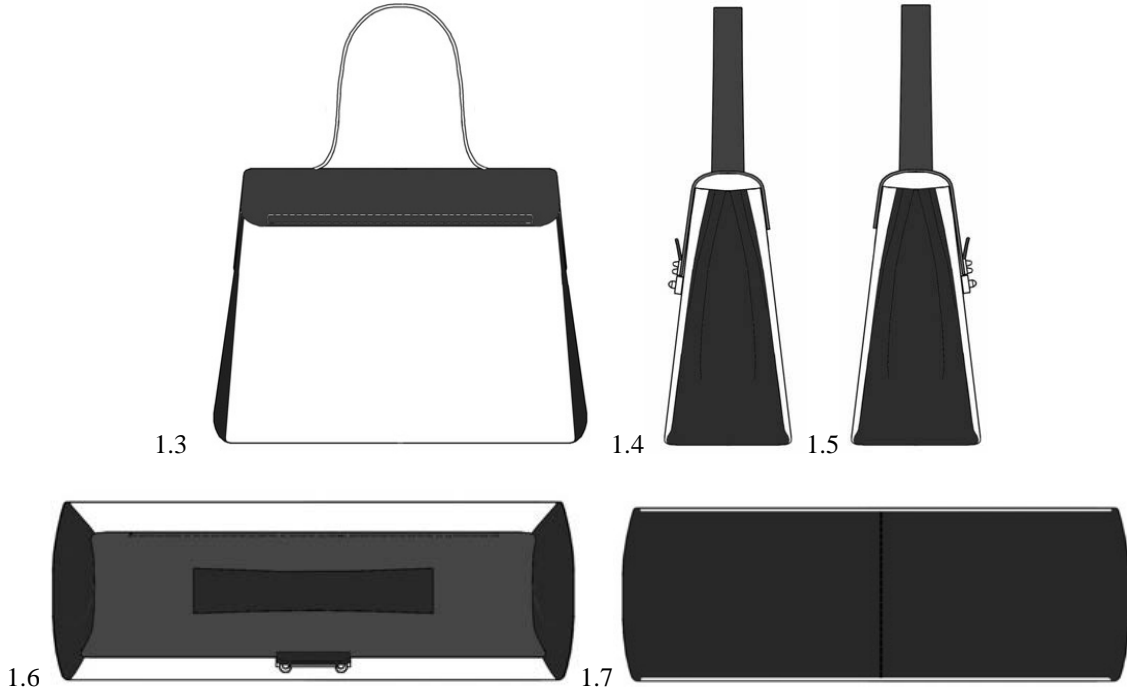

(11) DM/086410

(15) 2015 05 11

(22) 2015 05 11

(28) 1

(73) PRATİK İTHALAT İHRACAT GIDA SANAYİ VE TİCARET LİMİTED ŞİRKETİ

Topçular Mahallesi Kasımpati Sokak No: 2, TR-76000 İĞDIR (TR)

(85) --

(86) -

(87) -

(88) TR

(89) TR

(81) III. AZ, EM, GE

(72) 1: Mustafa KARTAL

Topçular Mahallesi Kasımpati Sokak No: 2, 76000 İGDIR, Turkey

(54) 1. Drinking cup

(55)



**(11) DM/085023 (51) 10-07**

(15) 2014 12 05 (45) 2015/22 (2015 06 05)

(22) 2014 12 05 (28) 4

(73) MONTRES JAQUET DROZ SA (MONTRES JAQUET DROZ AG)  
(MONTRES JAQUET DROZ LTD.)

Allée du Tourbillon 2, CH-2300 La Chaux-de-Fonds (CH)

(85) CH

(86) CH

(87) CH

(88) CH

(89) CH

(81) II. BZ, MA. III. AL, AM, AZ, BA, CH, EM, GE, KG, KR, LI, MC, MD, ME, MK, MN, NO, OM, SG,  
TN, TR, UA

(72) 1-4: Yann LEIGGENER, Rue du Soleil 16, 2300 La Chaux-de-Fonds, Suisse;

1-4: Maamar BOULARAS, Route de Buchilles 44A, 2017 Boudry, Suisse

(54) 1.-4. Dials

(55)







2.6

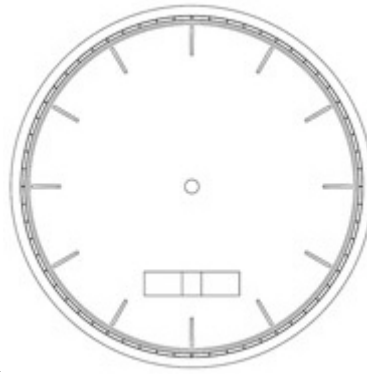

3.1



3.2



3.3



3.4



3.5



3.6

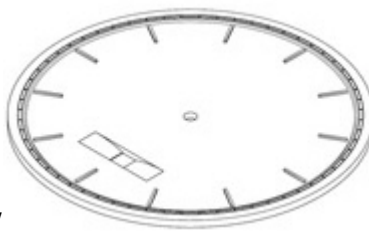

3.7

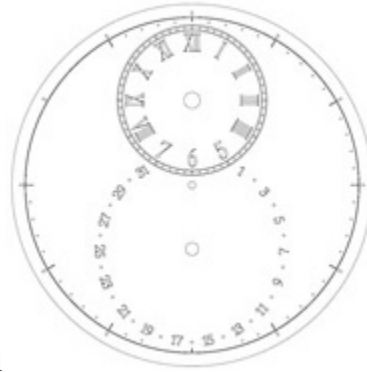

4.1

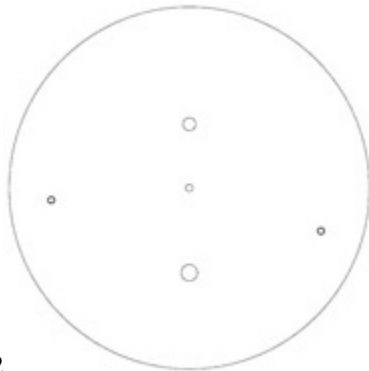

4.2



4.3



4.4



4.5



4.6

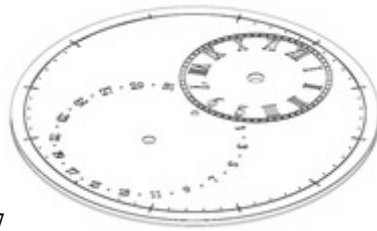

4.7

- (11) DM/086492**      **(51) 09-01**  
(15) 2015 05 04      (45) 2015/22 (2015 06 05)  
(22) 2015 05 04  
(28) 1  
(30) 07.11.2014; ITTV2014O00020; IT  
(73) P.E.T. ENGINEERING SRL  
Via Celtica, 26, I-31020 SAN VENDEMIANO (TV) (IT)  
(85) --  
(86) IT, EM  
(87) --  
(88) --  
(89) EM  
(81) III. GE  
(72) MORENO BAREL  
Via Celtica, 26, 31020 SAN VENDEMIANO (TV), ITALY  
(54) 1. Bottle  
(55)



# სასაქონლო ნიშნები

## ეროვნული პროცედურით შემოტანილი განაცხადები, რომლებზეც გამოტანილია გადაწყვეტილება რეგისტრაციის შესახებ

გადაწყვეტილების გასაჩივრება შესაძლებელია საქპატენტის სააპელაციო პალატაში გამოქვეყნებიდან 3 თვის ვადაში ან მცხეთის რაიონული სასამართლოს ადმინისტრაციულ საქმეთა კოლეგიაში 1 თვის ვადაში (მის.: ქ. მცხეთა, სამხედროს ქ. №17).

(260) AM 2015 68048 A\*\*

(210) AM 068048

(220) 2012 07 12

(731) შპს „ჯი-ემ-პი“

ფონიჭალა 65, 0165, თბილისი,  
საქართველო

(740) ნუგზარ ქსოველი

(540)

**ლორანექსი**

**ЛОРАНЕКС**

**LORANEX**

(591) შავ-თეთრი

(511)

5 – ანტიჰისტამინური ტაბლეტები.

(260) AM 2015 77451 A

(210) AM 77451

(220) 2014 06 06

(731) რანბაქსი ლაბორატორიზ ლიმიტედ  
პლოტ № 90, სექტორი-32, გურგაონ-  
122001, ინდოეთი

(740) ლარისა ამირხანიანი

(540)

**SKINBENZ**

(591) შავ-თეთრი

(531) 27.05.01

(511)

5 – ფარმაცევტული და სამედიცინო პრეპარატები ადამიანისა და ვეტერინარული მიზნებისათვის.

(260) AM 2015 77816 A

(210) AM 77816

(220) 2014 07 04

(731) შპს „მარნიკარი“

შ. ასკურავას ქ. 17, თბილისი,  
საქართველო

(740) დავით ლორთქიფანიძე

(540)

**მარისკონი**

**MARISKONI**

**МАРИСКОНИ**

(511)

33 – ალკოჰოლიანი სასმელები (ლუდის გარდა).

(260) AM 2015 78138 A

(210) AM 78138

(220) 2014 07 30

(731) ოულდ ნეივი (იტმ) ინკ.

2 ფოლსომ სტრიტი, სან-ფრანცისკო,  
კალიფორნია 94105, აშშ

(740) თამარ კოჭლამაზაშვილი

(540)

**OLD NAVY**

(511)

14 – კეთილშობილი ლითონები და მათი შენადნობები, მათგან დამზადებული ან დაფარული ნაკეთობა, რომელიც არ მიეკუთვნება სხვა კლასებს; საიუველირო ნაწარმი, ძვირფასი ქვები; საათები და სხვა ქრონომეტრული ხელსაწყოები საათების და მაჯის საათების ჩათვლით.

(260) AM 2015 78141 A

(210) AM 78141

(220) 2014 07 30

(731) ოულდ ნეივი (იტმ) ინკ.

2 ფოლსომ სტრიტი, სან-ფრანცისკო,  
კალიფორნია 94105, აშშ

(740) თამარ კოჭლამაზაშვილი

(540)

**OLD NAVY**

(511)

16 – ქაღალდი, მუყაო და მათი ნაწარმი, რომელიც არ მიეკუთვნება სხვა კლასებს; ნაბეჭდი პროდუქცია; მასალა საამკინძაო სამუშაოებისათვის; ფოტოსურათები; საწერ-ქაღალდის საქონელი; საკანცელარიო და საყოფაცხოვრებო დანიშნულების მწებავი



ნივთიერებები; მხატვართა საკუთნო; ფუნჯები; საბეჭდი მანქანები და ოფისის საკუთნო (ავეჯის გარდა); სასწავლო მასალა და თვალსაჩინოება (აპარატურის გარდა); პლასტმასის შესაფუთი მასალა (რომელიც არ მიეკუთვნება სხვა კლასებს); შრიფტი; ტიპოგრაფიული კლიშე; კატალოგების, პერიოდული გამოცემების და ჟურნალების ჩათვლით.

(260) AM 2015 78142 A

(210) AM 78142

(220) 2014 07 30

(731) ოულდ ნეივი (იტმ) ინკ.

2 ფოლსომ სტრიტი, სან-ფრანცისკო,

კალიფორნია 94105, აშშ

(740) თამარ კოჭლამაზაშვილი

(540)

### OLD NAVY

(511)

28 – სათამაშოები და სპორტის საკუთნო; თამაშობები, სათამაშოები; ტანვარჯიშისა და სპორტისათვის განკუთვნილი საქონელი, რომელიც არ მიეკუთვნება სხვა კლასებს; ნაძვისის მორთულობა.

(260) AM 2015 78149 A

(210) AM 78149

(220) 2014 07 30

(731) ოულდ ნეივი (იტმ) ინკ.

2 ფოლსომ სტრიტი, სან-ფრანცისკო,

კალიფორნია 94105, აშშ

(740) თამარ კოჭლამაზაშვილი

(540)

### OLD NAVY

(511)

24 – ქსოვილები და საფეიქრო ნაწარმი, რომელიც არ მიეკუთვნება სხვა კლასებს; საწოლის გადასაფარებლები; მაგიდის გადასაფარებლები; ლოჯინის თეთრეული, მათ შორის, საბნები, ზეწურები (ქსოვილები), ბალიშისპირები, დალიანდაგებულ საბანი, ბუმბულის საბანი; მაგიდის თეთრეული, მათ შორის, მაგიდის საფარებლები, ხელსახოცები; ცხვირსახოცები (ქსოვილის); აბაზანის თეთრეული, პირსახოცები, ტუალეტის ხელთათმანები; ფარდები, პორტიერები; ავეჯის გადასაკრავი ქსოვილები.

(260) AM 2015 78238 A

(210) AM 78238

(220) 2014 08 07

(731) შორენა გზირიშვილი

მშენებელთა ქ. 32/14, რუსთავი,

საქართველო

(740) შორენა გზირიშვილი

(540)

MAROBABO

მარობაბო

(591) წითელი, ყავისფერი

(511)

29 – ხორცი, თევზი, ფრინველი და ნანადირევი; ხორცის ექსტრაქტები; დაკონსერვებული, გამხმარი და თბურად დამუშავებული ბოსტნეული და ხილი; ჟელე, მურაბა, კომპოტი; კვერცხი, რძე და რძის ნაწარმი; ზეთები და საკვები ცხიმები.

30 – ყავა, ჩაი, კაკაო, შაქარი, ბრინჯი, ტაპიოკა (მანიოკა), საგო, ყავის შემცველები; ფქვილი და მარცვლოვანი პროდუქტი, პურ-ფუნთუშეული, საკონდიტრო ნაწარმი, ნაყინი; თაფლი, ბადაგის ვაჟინი; საფუარი, საცხობი ფხვნილები; მარილი, მღოვავი; ძმარი, საკაზმები; სანელებლები; საკვები ყინული.

(260) AM 2015 78378 A

(210) AM 78378

(220) 2014 08 25

(731) ოულდ ნეივი (იტმ) ინკ.

2 ფოლსომ სტრიტი, სან-ფრანცისკო,

კალიფორნია 94105, აშშ

(740) თამარ კოჭლამაზაშვილი

(540)



(591) შავ-თეთრი

(531) 26.11.12, 24.15.01, 26.03.23

(511)

25 – ტანსაცმელი, ფეხსაცმელი, თავსაბურავი, მათ შორის, შარვლები, შორტები, სპორტული შარვლები, კომბინეზონები, მაისურები, T-მაისურები, სპორტული მაისურები, ბლუზები, ჟაკეტები, ფილტვები, ქურთუკები, პალტოები, პიჯაკი, ლაბადა, ფეხსაცმელი, საცვლები, ძილისათვის განკუთვნილი ტანსაცმელი; დასვენებისთვის განკუთვნილი ტანსაცმელი; საცურაო კოსტიუმები, საბანაო ტრუსები, ხელთათმანები, წინდები, მაღალყელიანი წინდა, ტრიკოტაჟის ნაწარმი, ქამრები, შარფები, კაშნეები, ქუდები, პალსტუხი, საშინაო ფეხსაცმელი, ქვედაბოლო, კაბები და სვიტრები.

(260) AM 2015 78704 A

(210) AM 78704

(220) 2014 09 16

(731) შპს პრაიმ მარკეტ გრუპ  
 ფალიაშვილის ქ. 108, სართ. I, ბ. 13,  
 ვაკე-საბურთალოს რაიონი, თბილისი,  
 საქართველო  
 (740) დავით კუხალაშვილი  
 (540)



(591) ღია მწვანე, ღურჯი, წითელი,  
 ყვითელი, ცისფერი, მწვანე,  
 ნარინჯისფერი  
 (531) 05.09.15, 03.09.01, 08.01.01, 08.05.15,  
 08.05.01, 05.07.13, 11.03.02, 26.04.16,  
 27.05.02, 29.01.15  
 (526) ნიშანი დაცულია მთლიანობაში. დამო-  
 უკიდებელ სამართლებრივ დაცვას არ ექვემ-  
 დებარება: "GROCERY".  
 (511)  
 35 – რეკლამა; მართვა საქმიან სფეროში;  
 ადმინისტრირება საქმიან სფეროში; საოფისე  
 სამსახური; სავაჭრო ქსელი.

(260) AM 2015 78813 A  
 (210) AM 78813  
 (220) 2014 09 26  
 (731) გონა ფიფია  
 ბუდაპეშტის ქ. 11, ბინა 55, 0160,  
 თბილისი, საქართველო  
 (740) ალექსანდრე კვერნაძე  
 (540)

**ზეარის**  
**Zearis**  
**Зearис**

(511)  
 32 – ლუდი, მინერალური და გაზიანი წყალი  
 და სხვა უაღკოპოლო სასმელები; ხილის  
 სასმელები და ხილის წვენები; ვაჟინები და  
 სასმელების დასამზადებელი სხვა შედგენი-  
 ლობები.  
 33 – ალკოჰოლიანი სასმელები (ლუდის გარდა).

(260) AM 2015 78846 A  
 (210) AM 78846  
 (220) 2014 09 29  
 (731) კენტუკი ფრაიდ ჩიკენ

ინტერნეშენელ ჰოლდინგ ზ, ინკ.  
 1441 გარდინერ ლეინი, ლუისვილი,  
 კენტუკი 40213, აშშ  
 (740) თამარ კოჭლამაზაშვილი  
 (540)

**HOT WINGS**

(511)  
 29 – ხორცი, თევზი, ნანადირევი; ხორცის  
 ექსტრაქტები; დაკონსერვებული, გაყინული,  
 გამხმარი და თბურად დამუშავებული ბოსტნე-  
 ული და ხილი; ჟელე, მურაბა, კომპოტი; კვერ-  
 ცხი, რძე და რძის პროდუქტები; ზეთები და  
 საკვები ცხიმები.

(260) AM 2015 78848 A  
 (210) AM 78848  
 (220) 2014 09 29

(731) კენტუკი ფრაიდ ჩიკენ  
 ინტერნეშენელ ჰოლდინგ ზ, ინკ.  
 1441 გარდინერ ლეინი, ლუისვილი,  
 კენტუკი 40213, აშშ  
 (740) თამარ კოჭლამაზაშვილი  
 (540)

**ცხარე ფრთები**

(511)  
 29 – ხორცი, თევზი, ნანადირევი; ხორცის  
 ექსტრაქტები; დაკონსერვებული, გაყინული,  
 გამხმარი და თბურად დამუშავებული ბოსტნე-  
 ული და ხილი; ჟელე, მურაბა, კომპოტი; კვერ-  
 ცხი, რძე და რძის პროდუქტები; ზეთები და  
 საკვები ცხიმები.

(260) AM 2015 78887 A  
 (210) AM 78887  
 (220) 2014 09 30

(731) შპს „ჯეოფერტ“  
 ილია ჭავჭავაძის გამზ. 39ა,  
 ვაკე-საბურთალოს რაიონი, თბილისი,  
 საქართველო  
 (540)

**ჯეო Si**  
**Джео Si**  
**Geo Si**

(511)  
 1 – სამრეწველო და სამეცნიერო დანიშნულე-  
 ბის, ფოტოგრაფიაში, მეტყვეობასა და მება-  
 დლობაში გამოსაყენებელი ქიმიური ნაწარმი;  
 დაუმუშავებელი სინთეზური ფისები, დაუმუ-  
 შავებელი პლასტმასები; სასუქები; ცეცხლმჭ-  
 რობი შედგენილობები; ქიმიური ნივთიერე-  
 ბები წრთობისა და რჩილევისათვის; საკვები  
 პროდუქტების დასაკონსერვებელი ქიმიური

ნივთიერებები; სამრეწველო დანიშნულების მწვებავი ნივთიერებები.

(260) AM 2015 78889 A

(210) AM 78889

(220) 2014 09 30

(731) ეარბნბ, ინკ.

(დელავერის კორპორაცია)

888 ბრანან სტრიტი, მე-4 ფლორი,

სან-ფრანცისკო, კალიფორნია

94103, აშშ

(740) გიორგი თაქთაქიშვილი

(540)

## ნებისმიერ ძვეყანაში, როგორც საკუთარ სახლში

(511)

9 – კომპიუტერული საგანაცხადო და შეტყობინების პროგრამული უზრუნველყოფა მობილური მოწყობილობებისთვის, კერძოდ, პროგრამული უზრუნველყოფა, რომელიც მომხმარებელს ნებას რთავს, უზრუნველყოფს, საშუალებას აძლევს და ეხმარება შემდეგი ფუნქციების შესრულებაში: ერთმანეთთან კავშირი; ცოცხალი შეხვედრებისა და ღონისძიებების დაგეგმვა, გამოცხადება, მესამე პირების მიპატიჟება მათზე დასასწრებად და შესაფასებლად; ერთმანეთისადმი მიმართვა, რათა წარადგინონ პერსონალური და მომხმარებელზე მორგებული მომსახურების, სახლის მოვლის, საჭმლის მომზადებისა და მსგავსი მომსახურების, პერსონალური მგზავრობის, კერძო და სამარშრუტო ტურებისა და აქტიური მომსახურების ფართო ასორტიმენტი; საცხოვრებლის, სახლისა და სატრანსპორტო საშუალებების გასადგობის გაცვლისა და საცხოვრებლის, სახლისა და სატრანსპორტო საშუალებების დაკეტვისა და გაღების დისტანციური განხორციელება; დროებითი საცხოვრებლის რეგისტრირება და გაქირავება, სახლის, ბინის, კონდომინიუმის, ქალაქის ბინის, უძრავი ქონების, კომერციული უძრავი ქონებისა და მათი გაქირავებისა და ლიზინგის განაცხადების შესახებ ინფორმაციასთან, სიებთან და განცხადებებთან წვდომა; უძრავი ქონების, დროებითი საცხოვრებლის სიებისა და გამქირავებლების, ტრანსპორტირების, სატრანსპორტო საშუალებებისა და ავტომობილის ერთობლივი გამოყენებისა და დროებითი სადგომების შესახებ შემოწმებისა და მიმოხილვისა უზრუნველყოფა; საქონლის და მომსახურების გაქირავების, შესყიდვისა და გაყიდვისთვის გადახდების განხორციელება და მიღება; სამოგზაურო, სატრანსპორტო, დროებითი საცხოვრებლის, სატრანსპორტო საშუალებებისა და მანქანების ერთობლივი გამოყენებისა და დროებითი სადგომების

რეგისტრაციის, სამოგზაურო ინფორმაციისა და დაკავშირებული თემების ძიება და ტრანსპორტის, დროებითი საცხოვრებლის, სატრანსპორტო საშუალებებისა და მანქანების ერთობლივი გამოყენებისა და დროებითი სადგომების დაჯავშნა და რეგისტრირება; ადგილობრივი ღირსშესანიშნაობების თაობაზე სამოგზაურო მიმოხილვებითა და რჩევებით უზრუნველყოფა; საცხოვრებელთან და საქმიან ცენტრებთან სატრანსპორტო საშუალებების დროებითი სადგომების რეგისტრირება, ორგანიზება და დაჯავშნა; სატრანსპორტო საშუალებების და მანქანების ერთობლივი გამოყენებისა და დროებითი სადგომების რეგისტრირება და ჩაწერა; პირინგული ტრანსპორტირების ინფორმაციისა და სიებთან წვდომა; სოციალური ქსელის მეშვეობით მოგზაურობის, ტრანსპორტირების, დროებითი საცხოვრებლის, სატრანსპორტო საშუალებებისა და მანქანების ერთობლივი გამოყენების, დროებითი სადგომებისა და უძრავი ქონების გაქირავებისა და რეგისტრაციის წინასწარი დაკვეთა; მიმოწერა სხვის საკუთრებაში ან განკარგულებაში მყოფი საცხოვრებლის სტუმრებს შორის და იმ მასპინძლებს შორის, რომლებიც არეგისტრირებენ საცხოვრებელს გასაქირავებლად და გასაყიდად; ნება დართონ მომხმარებლებს მართვის საშუალებებით უხელმძღვანელონ, ორგანიზება გაუწიონ, სიაში შეიტანონ და სხვებს გაუზიარონ სამოგზაურო ჯავშნები, ღონისძიებების თარიღები, სურათები, მოსაზრებები და უპირატესობები; დროებით საცხოვრებელში რეგისტრაციის დახმარების ორგანიზება; გასაქირავებელი ან გასაყიდი საქონლის, უძრავი ქონებისა და მომსახურების ჩამონათვალი მათ განცხადებებზე შემოთავაზებული გაუმჯობესებების მისაღებად; აღწერილი საქონლის, ქონების და მომსახურების პროფესიული ფოტოგადაღების ორგანიზება; მესამე პირების მიერ საქონლისა და მომსახურების გაყიდვა კომპიუტერული ქსელის მეშვეობით და გამყიდველების საქონლისა და მომსახურების, გამყიდველების საქონლისა და მომსახურების საფასურისა და ღირებულების, მყიდველებისა და გამყიდველების მიერ წარდგენის, მიწოდებისა და მასთან დაკავშირებული ზოგადი სავაჭრო გამოცდილების შეფასებითი მიმოხილვითა და რეიტინგით უზრუნველყოფა; სატრანსპორტო საშუალების მფლობელებისა და მომხმარებლების მიერ სატრანსპორტო საშუალებისა და მანქანების ერთობლივი გამოყენების რეგისტრირება, ორგანიზება და დაჯავშნა.

35 – ქსლით გასავრცელებელი სამომხმარებლო ან არასამომხმარებლო რეკლამის მომზადება ბიზნესისთვის; მომხმარებელთა ლოი-

აღობის მომსახურებები და მომხმარებელთა კლუბის მომსახურებები კომერციული, გასაღებაში ხელშეწყობისა და სარეკლამო მიზნებისთვის; ონ-ლაინ სავაჭრო მომსახურებები კომპიუტერული ქსელის მეშვეობით საქონლის და მომსახურების მესამე პირების მიერ გაყიდვის ხელშესაწყობად და გამყიდველების საქონლისა და მომსახურების, გამყიდველების საქონლისა და მომსახურების საფასურისა და ღირებულების, მყიდველისა და გამყიდველის მიერ წარდგენის, მიწოდებისა და ამასთან დაკავშირებული ზოგადი სავაჭრო გამოცდილების შემაფასებელი მიმოხილვითა და რეიტინგით უზრუნველყოფა; ონ-ლაინ სავაჭრო მომსახურება, რომელშიც გამყიდველი აქვეყნებს ნივთებს ელექტრონული აუქციონისა და ვაჭრობისთვის და გამყიდველების საქონლისა და მომსახურების, გამყიდველების საქონლისა და მომსახურების საფასურისა და ღირებულების, მყიდველისა და გამყიდველის მიერ წარდგენის, მიწოდებისა და ამასთან დაკავშირებული ზოგადი სავაჭრო გამოცდილების შემაფასებელი მიმოხილვითა და რეიტინგით უზრუნველყოფა; მონაცემთა ბაზის კომპიუტერიზებული მართვა; კლასიფიცირებული ჩამონათვალი ფართო არჩევანის სამომხმარებლო და საქმიანობისათვის განკუთვნილი საქონლის გაქირავებლებისთვის; დროებითი საცხოვრებლის ონ-ლაინ ბიზნეს ცნობარით უზრუნველყოფა; უზრუნველყოფა ონ-ლაინ ინტერაქტიული ვებ-საიტით, რომელიც კომერციული მიზნით იღებს მომხმარებელთა კომენტარებს საქმიანი ორგანიზაციების, მომსახურების მიმწოდებლებისა და სამოგზაურო და სოციალური აქტივობის ქსელის შესახებ; ინფორმაციის მიწოდება კომერციული მიზნით გლობალური კომპიუტერული ქსელით, კერძოდ, ბიზნეს ორგანიზაციებთან, მომსახურების მიმწოდებლებთან და სამოგზაურო და სოციალურ აქტივობებთან დაკავშირებული კომპილაციები, განლაგებები, რეიტინგები, მიმოხილვები, მიმართულებები და რეკომენდაციები; სარეკლამო და გასაღებაში ხელშეწყობის მომსახურებები და მათთან დაკავშირებული კონსულტაციები; გლობალური კომუნიკაციის ქსელით განცხადებების გავრცელება მესამე პირებისათვის; ონ-ლაინ რეკლამირების მომსახურება მესამე პირებისათვის, კერძოდ, სარეკლამო სივრცით უზრუნველყოფა ინტერნეტის ვებ-საიტებზე; საქონლის და მომსახურების ონ-ლაინ გამყიდველების საძიებო ონ-ლაინ სარეკლამო სახელმძღვანელოთი უზრუნველყოფა; სამომხმარებლო საქონლისა და მომსახურების მყიდველებისა და გამყიდველების ონ-ლაინ კომერციული შეფასებების მონაცემთა ბაზით უზრუნველყოფა; მესამე

პირების საქონლისა და მომსახურების გასაღებაში ხელშეწყობა; რეკლამა და სარეკლამო მომსახურება; რეკლამისა და ინფორმაციის გავრცელების მომსახურება, კერძოდ, გლობალური კომპიუტერული ქსელის მეშვეობით კლასიფიცირებული სარეკლამო სივრცით უზრუნველყოფა; სამომხმარებლო ნაწარმისა და მომსახურების შესახებ ინფორმაციის მიწოდება ინტერნეტის მეშვეობით; საქმიანობის ონ-ლაინ სახელმძღვანელოთი უზრუნველყოფა ინტერნეტით; კლასიფიცირებული სარეკლამო ჩამონათვალის ონ-ლაინ კომპიუტერული მონაცემთა ბაზებითა და ონ-ლაინ საძიებო ბაზებით უზრუნველყოფა; კომპიუტერული მომსახურება, კერძოდ, ონ-ლაინ კომპიუტერული მონაცემთა ბაზებითა და ონ-ლაინ საძიებო ბაზებით უზრუნველყოფა, რომელიც შეიცავს ზოგადი ინტერესის მომცველი სამომხმარებლო ინფორმაციის თემების ფართო არჩევანს; სახლის, ბინის, კონდომინიუმების, ქალაქის ბინის, უძრავი ქონების, კომერციული უძრავი ქონების გაქირავებისა და ლიზინგის რეკლამის უზრუნველყოფა.

41 - ადგილობრივი ღირსშესანიშნაობების, კერძოდ, ადგილობრივი მუსიკის, ფილმების, ხელოვნების, მუზეუმებისა და თეატრალური ღონისძიებების ონ-ლაინ მიმოხილვებითა და რეკომენდაციებით უზრუნველყოფა.

42 - კომპიუტერული მომსახურება, კერძოდ, ონ-ლაინ გაერთიანებების შექმნა რეგისტრირებული მომხმარებლებისთვის დისკუსიებში მონაწილეობის მისაღებად, მათი ქსელის თანაწილური მონაწილეებისგან გამოხმაურების მისაღებად, ვირტუალური გაერთიანებების შესაქმნელად და სოციალურ ქსელში მონაწილეობისთვის უძრავი ქონების სიყვანა და გაქირავებასთან დაკავშირებით; სამომხმარებლო ვებ-გვერდების კომპიუტერული მომსახურება მომხმარებლებისთვის გათვლილი ინფორმაციის, პერსონალური პროფილებისა და ინფორმაციის თვალსაზრისით; კომპიუტერული მომსახურება, კერძოდ, მესამე პირებისთვის ელექტრონული მიმწოდების სისტემების დისტანციური მართვა, რომელიც უზრუნველყოფს მობილური მოწყობილობების მომხმარებლების ერთმანეთთან კომუნიკაციას; ვებ-საფუძველზე შეტყობინებების გამოყენებითი პროგრამული უზრუნველყოფისა და პროგრამული უზრუნველყოფა, როგორც მომსახურება (SAAS) მომსახურების დროებითი გამოყენების უზრუნველყოფა, რომლის ძირითადი ელემენტია პროგრამული უზრუნველყოფა, რომელიც საშუალებას აძლევს მობილურ მოწყობილობებს, შეასრულონ შემდეგი ფუნქციები: ერთმანეთთან კავშირი; შეტყობინებების გაგზავნა და მიღება იმ

საცხოვრებლის სტუმრებს შორის, რომელსაც ფლობენ და მასპინძლობენ მესამე პირები და იმ მასპინძლებს შორის, რომლებსაც სიაში შეაქვეთ საცხოვრებელი გასაქირავებლად ან გასაყიდად; პროექტების ფარგლებსა და კომპონენტების მაიდენტიფიცირებელი და განმსაზღვრელი ცოცხალი შეხვედრებისა და ღონისძიებების დაგეგმვა, გამოცხადება, მესამე პირების მიპატიჟება მათზე დასასწრებად და შესაფასებლად; ერთმანეთისადმი მიმართვა, რათა წარადგინონ პერსონალური და მომხმარებელზე მორგებული მომსახურების, სახლის მოვლის, საჭმლის მომზადებისა და მსგავსი მომსახურების, პერსონალური მგზავრობის, კერძო და სამარშრუტო ტურებისა და აქტიური მომსახურების ფართო ასორტიმენტი; საცხოვრებლის, სახლისა და სატრანსპორტო საშუალებების გასაღების გაცვლისა და საცხოვრებლის, სახლისა და სატრანსპორტო საშუალებების დაკეტვისა და გაღების დისტანციური განხორციელება; უხელმძღვანელონ, ორგანიზება გაუწიონ, სიაში შეიტანონ და მესამე პირებს გაუზიარონ სამოგზაურო ჯავშნები, ღონისძიებების თარიღები, სურათები, აზრები და უპირატესობები; დროებით საცხოვრებელში რეგისტრაციის დახმარების ორგანიზება; გასაქირავებელი ან გასაყიდი საქონლის, უძრავი ქონებისა და მომსახურების სიაში შეტანა და მათ დახარისხებულ განცხადებებზე შემოთავაზებული გაუმჯობესებების მიღება; გასაქირავებელი ან გასაყიდი საქონლის, უძრავი ქონებისა და მომსახურების დახარისხება და დახარისხებული საქონლის, ქონებისა და მომსახურების პროფესიული ფოტოგადაღება; კომპიუტერული ქსელის მეშვეობით საქონლის და მომსახურების გაყიდვის ხელშეწყობა და გამყიდველების საქონლისა და მომსახურების, გამყიდველების საქონლისა და მომსახურების საფასურის და ღირებულების, მიყიდველის და გამყიდველის მიერ შესრულების, მიწოდებისა და მასთან დაკავშირებული ზოგადი სავაჭრო მოცდის შეფასებითი მიმოხილვითა და რეიტინგით უზრუნველყოფა; დროებითი საცხოვრებლის აღწერა და გაქირავება, წვდომა ინფორმაციასთან, სიებთან და განცხადებებთან სახლის, ბინის, კონდომინიუმის, ქალაქის ბინის, უძრავი ქონების, კომერციული უძრავი ქონების და მათი გაქირავების და ღირებულების განაცხადების შესახებ; უძრავი ქონების, დროებითი საცხოვრებლის, ტრანსპორტირების ჩამონათვლისა და გამქირავებლების, სატრანსპორტო საშუალებებისა და ავტომობილის ერთობლივი გამოყენების და დროებითი სადგომების შესახებ მიმოხილვებითა და შეფასებებით უზრუნველყოფა; გადახდების განხორციელე-

ბა საქონლის და მომსახურების შესახებ; სამოგზაურო, სატრანსპორტო, დროებითი საცხოვრებლის, სატრანსპორტო საშუალებებისა და მანქანების ერთობლივი გამოყენებისა და დროებითი სადგომების სიების, სამოგზაურო ინფორმაციისა და დაკავშირებული თემების ძიება და ტრანსპორტის, დროებითი საცხოვრებლის, სატრანსპორტო საშუალებებისა და მანქანების ერთობლივი გამოყენებისა და დროებითი სადგომების დაჯავშნა; ადგილობრივი ღირსშესანიშნობების თაობაზე სამოგზაურო მიმოხილვებითა და რჩევებით უზრუნველყოფა; სატრანსპორტო საშუალებებისა და მანქანების ერთობლივი გამოყენების დახარისხება, კლასიფიცირება და დაჯავშნა; საცხოვრებელთან და საქმიან ცენტრებთან სატრანსპორტო საშუალებების დროებითი სადგომების რეგისტრირება, სისტემატიზირება და დაჯავშნა; სატრანსპორტო საშუალებებისა და მანქანების ერთობლივი გამოყენებისა და დროებითი სადგომების რეგისტრირება და დაჯავშნა; პირინგული ტრანსპორტირების ინფორმაციისა და სიებთან წვდომა; სოციალური ქსელის მეშვეობით მოგზაურობის, ტრანსპორტირების, დროებითი საცხოვრებლის, სატრანსპორტო საშუალებებისა და მანქანების ერთობლივი გამოყენების, დროებითი სადგომებისა და უძრავი ქონების გაქირავებისა და რეგისტრაციის წინასწარი დაკვეთა; გლობალურ კომპიუტერულ ქსელში ონლაინ ბაზრად გამოსაყენებლად საქონლის და/ან მომსახურების შეყიდვებისა და გამყიდველებისთვის; ვებ-საფუძველზე პროგრამული უზრუნველყოფის დანართისა და პროგრამული უზრუნველყოფა, როგორც მომსახურება (SAAS) მომსახურების დროებითი გამოყენების უზრუნველყოფა, რომლის ძირითადი ელემენტია პროგრამული უზრუნველყოფა, რომელიც საშუალებას აძლევს ონლაინ ბაზრის მომხმარებლებს, შეაფასონ და უზრუნველყონ გამოსაყენება იმ მხარეების მიმართ, რომელთანაც კონკრეტული ონლაინ ბაზრის მეშვეობით.

43 - გლობალური კომპიუტერული ქსელის მეშვეობით მოგზაურობისთვის ინფორმაციის მიწოდება დროებითი საცხოვრებლის შესახებ, კერძოდ, დროებითი საცხოვრებლის სიების, ინფორმაციისა და დაკავშირებული თემების საძიებო მომსახურებისა და საცხოვრებლის დაჯავშნის უზრუნველყოფა; დროებითი საცხოვრებლის მოწოდება; დროებითი საცხოვრებლის ონლაინ დაჯავშნის მომსახურების უზრუნველყოფა; სამოგზაურო სააგენტოების მომსახურება, კერძოდ, საცხოვრებლის დაჯავშნა; დროებითი საცხოვრებლის შესახებ ინფორმაციის მიწოდება

ინტერნეტით; ადგილობრივი ღირსშესანიშნაობების, კერძოდ, ადგილობრივი რესტორნების შესახებ ონ-ლაინ მიმოხილვებისა და რეკომენდაციების მიწოდება; დროებითი საცხოვრებლის სიებისა და ქირასთან დაკავშირებული ონ-ლაინ ინტერაქტიული საინფორმაციო ვებ-საიტით უზრუნველყოფა.

45 – სოციალური ქსელის ონ-ლაინ მომსახურება; სოციალური ქსელის ვებ-საიტის უზრუნველყოფა გასართობი მიზნებისთვის.

(260) AM 2015 78909 A

(210) AM 78909

(220) 2014 10 01

(731) ევრო ფარფიუმს ფზე

P.O. Box 49138, შარჯა, არაბთა

გაერთიანებული საამიროები

(740) ლარისა ამირხანიანი

(540)



PARFUMS de MARLY

(591) შავ-თეთრი

(531) 03.03.01, 03.03.17, 24.01.15, 27.05.05, 27.07.01

(526) ნიშანში არსებული რიცხვის „1743“ დაცვა არ მოითხოვება. ნიშანი დაცულია მთლიანობაში. აღნიშნა "PARFUMS" არ წარმოადგენს დამოუკიდებელი სამართლებრივი დაცვის ობიექტს.

(511)

3 – პარფიუმერია; დეზოდორანტები ადამიანებისა ან ცხოველებისათვის; ოდეკოლონი; ტუალეტის წყალი; ამბრი (პარფიუმერია); ზუმფარა; გაოფლიანების საწინააღმდეგო ტუალეტის საშუალებები (ტუალეტის საშუალება); ზეთები სუნამოსა და არომატული საშუალებებისათვის; საკმეველი; ეთერზეთები; პარსვის შემდეგ გამოსაყენებელი ლოსიონები; საპარსი საპნები; საპარსი პრეპარატები; ჰაერის აეროზოლები (არომატიზატორები); აბაზანის მარილი, გარდა სამედიცინო დანიშნულებისა; აბაზანის ხსნარები, გარდა სამედიცინო დანიშნულებისა; კოსმეტიკური ლოსიონით გაუღებელი ხელსახოცები; კოსმეტიკური საშუალებები; თმის ლოსიონები; კანის მოსაველელი კოსმეტიკური საშუალებები; კოსმეტიკური ნაკრებები; ტანისა და თმის შამპუნები; თმის ლოსიონები; თმის მოცულობის მოსამატებელი ტონიკი, გარდა სამე-

დიცინო დანიშნულებისა; თმის გასაფერმკრთალებელი პრეპარატები (საღებავები); თმის ლაკები; თმის დასახვევი პრეპარატები; ხელისა და ტანის მასაჟის გელები, გარდა სამედიცინო დანიშნულების; თმის საღებავები; თმის კოსმეტიკური კონდიციონერები; თმის კოსმეტიკური გელები; ფეხისა და ტანის კოსმეტიკური ლოსიონები; პირის ღრუს საველები, გარდა სამედიცინო დანიშნულებისა; სუნთქვის გამახალისებელი აეროზოლები; კბილის პასტები; კბილის ფხვნილები; კბილის გასაპრიალებელი; საპნები.

(260) AM 2015 79051 A

(210) AM 79051

(220) 2014 10 10

(731) სპირიტს ინტერნაციონალ ბ.ვ.

3, რიუ დუ ფორტ რეინჰვიმი, L-2419,

ლუქსემბურგი, ლუქსემბურგი

(740) დავით ზურაბიშვილი

(540)



(591) შავი, რუხი, თეთრი

(531) 19.07.01, 19.07.12, 19.07.09,

(511)

33 – ალკოჰოლიანი სასმელები, ლუდის გარდა; არაყი; სპირტიანი სასმელები; სასმელები დამზადებული არაყზე და არყიანი კოქტეილები.

(260) AM 2015 79060 A

(210) AM 79060

(220) 2014 10 13

(731) ნოვარტის ავ

4002 ბაზელი, შვეიცარია

(740) შალვა გვარამაძე

(540)

ფორსპირო

(531) 28.19

(511)

5 – ადამიანებისთვის განკუთვნილი ფარმაცევტული პრეპარატები.



10 - სამედიცინო ინსტრუმენტები, სახელდობრ, მედიკამენტების მისაწოდებელი ინჰალატორები და ნებულაიზერები.

41 - აღზრდა; სასწავლო პროცესის უზრუნველყოფა; გართობა; სპორტული და კულტურულ-საგანმანათლებლო ღონისძიებების ორგანიზება.

(260) AM 2015 79070 A

(210) AM 79070

(220) 2014 10 13

(731) ბარილა ფრანს ს.ა.ს.  
103 რიუ დე გრენელ, 75007 პარიზი,  
საფრანგეთი

(740) პავლე მეიფარიანი

(540)



(591) ლურჯი, წითელი, ყვითელი, ღია ყავისფერი, ცისფერი, მწვანე, თეთრი, ვარდისფერი, რუხი

(531) 08.01.06, 05.07.02, 25.01.05, 25.07.21, 28.05, 29.01.14

(526) განმცხადებელი ითხოვს მფლობელის განსაკუთრებული უფლება არ გავრცელდეს ნიშნის შემდეგ ნაწილებზე: "American Sandwich", "Сендвичный хлеб", "ПШЕНИЧНЫЙ".

(511)

30 - პური.

(260) AM 2015 79123 A

(210) AM 79123

(220) 2014 10 16

(731) შპს უკრაინულ-ინგლისური ერთობლივი საწარმო უცხოური ინვესტიციით „სოლომია“  
კრასნოარმეისკაიას ქ. 143/2, კიევი,  
03150, უკრაინა

(740) დავით ძამუკაშვილი

(540)



(591) მწვანე, ყვითელი, წითელი, თეთრი

(531) 05.03.14, 11.03.04, 26.11.08, 28.05, 29.01.13

(511)

30 - ჩაი, ჩაის სასმელები; სასმელები ჩაის საფუძველზე; ჩაი ყინულით; ცივი ჩაი; ჩაი-გლიასე.

35 - რეკლამა; მენეჯმენტი ბიზნესის სფეროში; ადმინისტრაციული საქმიანობა ბიზნესის სფეროში; იმპორტისა და ექსპორტის სააგენტოები; ავტომატიზებულ მონაცემთა ბაზის გაძღვლა; საქონლის დემონსტრირება; საზოგადოებრივი აზრის შესწავლა; ბაზრის შესწავლა; საქმიანი ინფორმაცია; ინფორმაცია და კომერციული რჩევები მომხმარებელთათვის (სამომხმარებლო სასაქონლო ინფორმაცია); კვლევები ბიზნესის სფეროში; კვლევები საკონიუნქტურო; კვლევები სამარკეტინგო; რეკლამი მაკეტირება; მარკეტინგი; სარეკლამო მასალების განახლება; გამოფენების მოწოდება კომერციული ან სარეკლამო მიზნებისათვის; სავაჭრო ბაზრობების გამართვა კომერციული ან სარეკლამო მიზნებისათვის; ვიტრინების გაფორმება; ინფორმაციის მოძიება საკომპიუტერო ფაილებში, მესამე პირთათვის; საქონლის პრეზენტაცია ნებისმიერი სახის მედიასაშუალებებით, საცალო ვაჭრობის მიზნით; პროგნოზირება ეკონომიკური; სააუქციონო ვაჭრობა; ვაჭრობა საცალო ან საბითუმო ვაჭრობა ჩაითი და ყავით; საქონლის ბრუნვა მესამე პირთათვის; დამზადება სარეკლამო ფილმებისა; გაქირავება სარეკლამო მასალებისა; გამოქვეყნება სარეკლამო მასალებისა; რადიორეკლამა; აფიშების განთავსება; გარეთა რეკლამა; ნიშნების გავრცელება; სარეკლამო მასალების

(260) AM 2015 79071 A

(210) AM 79071

(220) 2014 10 13

(731) გელა ფოცხიშვილი  
მ. ბალანჩივაძის ქ. 69, თბილისი,  
საქართველო

(740) გელა ფოცხიშვილი

(540)



(591) შავ-თეთრი

(531) 24.09.01, 26.11.13, 27.05.11

(526) ნიშანი დაცულია მთლიანობაში. დამოუკიდებელ სამართლებრივ დაცვას არ ექვემდებარება: "NATIONAL" და "BALLET".

(511)

35 - რეკლამა; მართვა საქმიან სფეროში; ადმინისტრირება საქმიან სფეროში; საოფისე სამსახური.



გავრცელება; სარეკლამო მასალების დაგზავნა; სარეკლამო მასალების რედაქტირება; რეკლამა ინტერაქტიული კომპიუტერულ ქსელში; რეკლამა ფოსტის მეშვეობით; სატელევიზიო რეკლამა; ინფორმაციის შერჩევა კომპიუტერული მონაცემთა ბაზებიდან; კომერციული ლიცენზიების მართვა საქონელსა და მომსახურებაზე, მესამე პირთათვის; საქონლის შეკვეთების დამუშავების პროცესების მართვა; მომარაგებითი ხასიათის მომსახურება, მესამე პირთათვის (შესყიდვა და მეწარმეების საქონლით უზრუნველყოფა; საქვეყნო მომსახურებები (კომერციული დახმარება).

- (260) AM 2015 79136 A
- (210) AM 79136
- (220) 2014 10 20
- (731) გიორგი ჭელიძე  
დიდშის მას., კვ. I, კორ. 13, ბ. 21,  
თბილისი, საქართველო
- (740) გიორგი ჭელიძე
- (540)



- (591) თეთრი, წითელი, შავი, ლურჯი, იისფერი
- (531) 02.09.04, 11.03.04, 16.01.06, 16.01.08,  
29.01.15
- (511)
- 30 – ყავა, ჩაი, კაკაო, შაქარი, ბრინჯი, ტაპიოკა (მანიოკა), საგო, ყავის შემცველები; ფქვილი და მარცვლოვანი პროდუქტი, პურ-ფურთუშეული, საკონდიტრო ნაწარმი, ნაყინი; თაფლი, ბადაგის ვაჟინი; საფუარი, საცხობი ფხვნილები; მარილი, მდოგვი; ძმარი, საკაზმები; სანელებლები; საკვები ყინული.

- (260) AM 2015 79140 A
- (210) AM 79140
- (220) 2014 10 20
- (731) მაია არველაძე  
მცხეთის ქ. 8, ბ. 40, თბილისი,  
საქართველო
- (740) მაია არველაძე
- (540)

**FullFarm**  
**ფულფარმი**  
**ФуллФарм**

- (511)
- 35 – რეკლამა; მართვა საქმიან სფეროში; აღმინისტრირება საქმიან სფეროში; საოფისე სამსახური.

- (260) AM 2015 79196 A
- (210) AM 79196
- (220) 2014 10 24
- (731) დი დი აი პი ჰოლდერ ელ ელ სი  
130 როიალ სტრიტ, კანტონი,  
მასაჩუსეტსი 02021, აშშ
- (740) პავლე მეიფარიანი
- (540)



- (591) ნარინჯისფერი, ვარდისფერი,  
ყავისფერი, თეთრი
- (531) 28.19, 29.01.14, 11.03.02, 27.05.17,
- (526) ნიშანი დაცულია მთლიანობაში. დამოუკიდებელ სამართლებრივ დაცვას არ ექვემდებარება: „დონატსი“ და "DONUTS".
- (511)
- 43 – საკვები პროდუქტებითა და სასმელებით უზრუნველყოფა; დროებითი საცხოვრებელი უზრუნველყოფა; რესტორნებით მომსახურება; კაფეებით მომსახურება; სასაუზმეებით მომსახურება; სწრაფი კვების რესტორნებით მომსახურება.

- (260) AM 2015 79268 A
- (210) AM 79268
- (220) 2014 10 30
- (731) ა(ა)იპ „ოუიოს მარანი“  
ს. ოუიო, 0906, ახმეტა, საქართველო
- (740) ალექსანდრე კვერნაძე
- (540)

**ღვინის ცვაბი**

- (526) ნიშანი დაცულია მთლიანობაში. დამოუკიდებელ სამართლებრივ დაცვას არ ექვემდებარება: „ღვინის“.
- (511)
- 33 – ღვინო

- (260) AM 2015 79290 A
- (210) AM 79290
- (220) 2014 10 31
- (731) შპს „სითი 12“  
კრწანისის ქ. 7, 0114, თბილისი,  
საქართველო
- (740) გიორგი თაქთაქი შვილი

(540)

**DEZOTEC**  
**დეზოტეკი**  
**ДЕЗОТЕК**

(511)

1 – სამრეწველო და სამეცნიერო დანიშნულების, ფოტოგრაფიაში, მეტყვეობასა და მებაღეობაში გამოსაყენებელი ქიმიური ნაწარმი; დაუმუშავებელი სინთეზური ფისები, დაუმუშავებელი პლასტმასები; სასუქები; ცეცხლმქრობი შედგენილობები; ქიმიური ნივთიერებები წრთობისა და რჩილვისათვის; საკვები პროდუქტების დასაკონსერვებელი ქიმიური ნივთიერებები; სამრეწველო დანიშნულების მწებავი ნივთიერებები.

3 – მათეთრებელი პრეპარატები და სხვა სარეცხი ნივთიერებები; წმენდის, გაპრიალების, გაუცხიმოვნებისა და აბრაზიული დამუშავების პრეპარატები; საპნები; პარფიუმერია, ეთერზეთები, კოსმეტიკური საშუალებები, თმის ღოსიონები; კბილის ფხვნილები და პასტები.

5 – ფარმაცევტული და ვეტერინარული პრეპარატები; სამედიცინო დანიშნულების ჰიგიენური პრეპარატები; სამედიცინო და ვეტერინარული დანიშნულების დიეტური და საკვები ნივთიერებები, ბავშვთა კვება; საკვები დანამატები ადამიანებისა და ცხოველებისათვის; საღებუნები, სახვევი მასალა; კბილის დასაბუნენი და კბილის ტვიფრის დასამზადებელი მასალა; მადეზინფიცირებელი საშუალებები; მანე ცხოველების გასანადგურებელი საშუალებები; ფუნგიციდები, ჰერბიციდები.

35 – რეკლამა; მართვა საქმიან სფეროში; ადმინისტრირება საქმიან სფეროში; საოფისე სამსახური; მათ შორის, ბეჭდვა; საქონლის გასაღება შუამავლების მეშვეობით; საქონლის რეალიზაცია; სავაჭრო ავტომატების გაქირავება.

37 – მშენებლობა; რემონტი; დანადგარების დაყენება; მათ შორის, დეზინფექცია.

40 – მასალების დამუშავება; მათ შორის, საქსოვი ან ტრიკოტაჟისათვის განკუთვნილი მანქანების გაქირავება.

41 – აღზრდა; სასწავლო პროცესის უზრუნველყოფა; გართობა; სპორტული და კულტურულ-საგანმანათლებლო ღონისძიებების ორგანიზება; მათ შორის, ვიდეოფილმების გადაღება; მიკროფილმირება; გამოფენების უზრუნველყოფა აღჭურვილობით; მთარგმნელების სამსახური; ტექსტების გამოქვეყნება, გარდა სარეკლამო ტექსტებისა; ფოტოგრაფირება.

42 – სამეცნიერო და ტექნოლოგიური მომსახურება და მასთან დაკავშირებული კვლევა და დამუშავება; სამრეწველო ანალიზისა და სამეცნიერო კვლევასთან დაკავშირებული მომსახურება; კომპიუტერის ტექნიკური და პროგრამული უზრუნველყოფის დამუშავება და სრულყოფა; მათ შორის, წყლის ანალიზი, ქიმიური ანალიზი; კვლევები სხვადასხვა დარგში ქიმიისა და ბიოლოგიის ჩათვლით; დიზაინი; ინფორმაცია მოდის მდგომარეობისა და განვითარების შესახებ; ტანსაცმლის მოდელირება; ამინდის პროგნოზი.

43 – საკვები პროდუქტებითა და სასმელებით უზრუნველყოფა; დროებითი საცხოვრებელი უზრუნველყოფა; მათ შორის, ბავშვთა ბაგები; გადასტანი ნაგებობების გაქირავება.

44 – სამედიცინო მომსახურება; ვეტერინარული მომსახურება; მომსახურება ცხოველებისა და ადამიანების ჰიგიენისა და კოსმეტიკის სფეროში; მომსახურება სოფლის მეურნეობის, მებაღეობისა და მეტყვეობის სფეროში.

45 – იურიდიული მომსახურება; საკუთრების ან ინდივიდუალურ პირთა დაცვის სამსახური; ინდივიდუალურ პირთა მოთხოვნილებების დასაკმაყოფილებლად სხვა პირთა მიერ გაწეული პერსონალური და სოციალური მომსახურება; მათ შორის, ტანსაცმლის გაქირავება; სამძებრო სააგენტოები.

(260) AM 2015 79308 A

(210) AM 79308

(220) 2014 11 03

(731) რფერლ, ინკ.

1201 კონექტიკუტ ავენიუ, NW  
 ვაშინგტონი, კოლუმბიის ოლქი  
 20036, აშშ

(740) გიორგი მეიფარიანი

(540)

## Настоящее время

(511)

9 – კომპიუტერული პროგრამული უზრუნველყოფა მობილური ტელეფონებისათვის, პორტატიული მედიაპლეიერებისათვის და პორტატიული კომპიუტერებისათვის, სახელდობრ, პროგრამული უზრუნველყოფა აუდიო, აუდიოვიზუალურ და ვიზუალურ კონტენტთან წვდომის უზრუნველსაყოფად ახალი ამბების, საზოგადოებასთან ურთიერთობის და გასართობი პროგრამების სფეროში.

35 – ონლაინური ინფორმაციის უზრუნველყოფა ბიზნესსაქმიანობის, მთავრობის საქმიანობის, სავაჭრო საკითხების, პოლიტიკური პრო-

ბლემების, ხმის მიცემის და ხმის მისაცემად რეგისტრაციის სფეროში.

38 – სატელევიზიო სამაუწყებლო მომსახურება, ონლაინური ფორუმების უზრუნველყოფა შეტყობინებების გადასაცემად კომპიუტერულ მომხმარებლებს შორის, რომელიც ეხება ახალ ამბებს, საზოგადოებასთან ურთიერთობებს და გასართობ პროგრამებს.

41 – სატელევიზიო პროგრამების წარმოება ახალი ამბების, საზოგადოებასთან ურთიერთობის და გასართობი პროგრამების სფეროში; ელექტრონული პუბლიკაციების მომსახურება, სახელდობრ, ინტერნეტის მეშვეობით მესამე პირების ტექსტების გამოქვეყნება ახალი ამბების, საზოგადოებასთან ურთიერთობის და გასართობის სფეროში.

(260) AM 2015 79337 A

(210) AM 79337

(220) 2014 11 04

(731) ობშჩესტვო ს ოვრანიჩენიო ოტვეტსტვენოსტიუ „სიგმა“ ულიცა პრიშინა, დომ. 16, მოსკოვი, 127549, რუსეთის ფედერაცია

(740) შალვა გვარამაძე

(540)

## Ноев ковчег

(511)

14 – ავგაროზები [საიუველირო ნაწარმი]; სამაჯურები [საიუველირო ნაწარმი]; ბრელოკები [საიუველირო ნაწარმი]; ბრელოკები გასადებებისათვის; გულსაბნევეები [საიუველირო ნაწარმი]; ქინძისთავები [საიუველირო ნაწარმი]; დეკორატიული ქინძისთავები; ქინძისთავები ჰალსტუხებისათვის; მძივის მარცვლები საიუველირო ნაკეთობებისა და ბიჟუტერიის დასამზადებლად; დაწნეხილი ქარვის მძივები; კეთილშობილი ლითონებისაგან დამზადებული ბიუსტები; დამჭერები ჰალსტუხებისათვის; საკინძეები; დაუმუშავებული ან სათეგი ოქრო; სპილოს ძვლის ნაკეთობები [საიუველირო ნაწარმი]; მხატვრული ნაკეთობები კეთილშობილი ლითონებისაგან; საიუველირო ნაწარმი; ქარვისაგან დამზადებული საიუველირო ნაწარმი; ძვირფასი ქვები; ნახევრად ძვირფასი ქვები; ვერცხლის ოქრომკედი; ყელსაბამი [საიუველირო ნაწარმი]; ბეჭდები, თვლიანი ბეჭდები [საიუველირო ნაწარმი]; კოლოფები კეთილშობილი ლითონებისაგან; მედალიონები [საიუველირო ნაწარმი]; დაუმუშავებული ან ნაწილობრივ დამუშავებული კეთილშობილი ლითონები; ოქროს ძაფები [საიუველირო ნაწარმი]; კეთილშობილი ლითონების ძაფები [საიუველირო ნაწარმი]; ვერცხლის ძაფები;

დაუმუშავებული ან სათეგი ვერცხლი; საყურეები; ქანდაკებები კეთილშობილი ლითონებისაგან; სტატუეტები კეთილშობილი ლითონებისაგან; ხელოვნური თვლები; სამკაული [საიუველირო ნაწარმი]; კეთილშობილი ლითონების მოსართავები ფესსაცმლისათვის; კეთილშობილი ლითონების მოსართავები ქულებისათვის; გიშრის სამკაულები; ძეწკვები [საიუველირო ნაწარმი]; ზარდახშები სამკაულისათვის.

29 – აივარი [დაკონსერვებული წიწაკა]; ანჩოუსები; დამუშავებული მიწის თხილი; დაკონსერვებული პარკოსნები; საკვებში გამოსაყენებელი დაკონსერვებული სოია; ბულიონები; ჯანჯაფილის მურაბა; შაში (ლორი); დაკონსერვებული ბარდა; დაკონსერვებული სოკო; ნანადირევი; ევლატინი; ხორცის ელე; საკვები ელე; ხილის ელე; საკვები დანიშნულების ცხოველური ცხიმები; საკვები დანიშნულების ცხიმები; ხილზე დამზადებული მსუბუქი საუზმეული; ძეხვეული; ქიშიში; ხიხილალა; თევზის ხიხილალა, დამუშავებული; იოგურტი; დამწნილებული კომბოსტო; კეფირი [რძის სასმელი]; მოლუსკები [არაცოცხალი]; რძის კოქტილები; სისხლზე დამზადებული ძეხვი; კომპოტები (მოხარშული ხილის დესერტი); ხორცის კონსერვები; ბოსტნეულის კონსერვები; თევზის კონსერვები; ხილის კონსერვები; კონცენტრატები ბულიონისათვის; კორნიშონი (ნეკა კიტრი); კრევეტები, არაცოცხალი; კრევეტები ზოლიანი, არაცოცხალი; ნაღების კრემი; კროკეტები; საკვებში გამოსაყენებელი აბრეშუმის პეპლის ჭურბები; კუმისი (რძის სასმელი); ლანგუსტები, არაცოცხალი; ორაგული; დაკონსერვებული ხახვი; მარგარინი; დაკეპილი ბოსტნეულის მწილი ცხარე საკაზმით [პიკაილი]; კონფიტიური, საკონდიტრო ნაწარმის გარდა; საკვები ზეთები; მიწის თხილის ზეთი; კაკოს ზეთი, ქოქოსის ზეთი, თხევადი; ქოქოსის ზეთი, მყარი; საკვები სიმინდის ზეთი; საკვები ქუნჯუთის ზეთი; ხელის ზეთი კულინარიული მიზნებისათვის; საკვები ზეთუნის ზეთი; საკვები პალმის ზეთი; საკვები პალმის თესლის ზეთი; საკვები მზესუმზირას ზეთი; საკვები რაფსის ზეთი; ნაღების კარაქი; მიდიები, არაცოცხალი; დანაყილი ნუში; მოლუსკები, არაცოცხალი; რძე; შესქელებული რძე; რძე ცილის მაღალი შემცველობით; სოიას რძე [რძის შემცველი]; ბოსტნეულის მუსები; თევზეულის მუსები; ხილის რბილობი; ხორცი; დაკონსერვებული ხორცი; რძის სასმელები რძის ჭარბი შემცველობით; დაკონსერვებული ბოსტნეული; გამშრალი ბოსტნეული; ბოსტნეული, თბურად დამუშავებული; კარტოფილის მაჭკატები; დაკონსერვებული ზეთის-

ხილი; ომარები, არაცოცხალი; გამშრალი ქოქოსის კაკალი; დამუშავებული კაკალი; პომიდვრის პასტა; ღვიძლის პაშტეტი; ღვიძლი; პიკული; შაქრის სიროფში მოხარშული ხილი ან კენკროვანები; რძის პროდუქტები; კიში (ფერმენტირებული ბოსტნეულის კერძი); თევზიდან დამზადებული საკვები პროდუქტები; მაჭიკის კვეთი; თვითნამუავი მაწონი [შემჟავებული რძე]; შინაური ფრინველი, არაცოცხალი; შტომის პიურე; ვაშლის პიურე; კიბორჩხალები, არაცოცხალი; კიბოსებრნი, არაცოცხალი; დაკონსერვებული თევზი; თევზი, არაცოცხალი; დამარილებული თევზი; რძემჟავით შემჟავებული ადუღებული რძე; ბოსტნეულის სალათები; ხილის სალათები; ღორის ქონი (სალა); სარდინები; ღორის სორცი; ქაშაყი; დამუშავებული თესლეული; დამუშავებული მხესუმზირა; ნაღები [რძის პროდუქტი]; ათქვეფილი ნაღები; ცხიმის ნარეგები ბუტერბროდებისათვის; არაქანი [შემჟავებული ნაღები]; საკვების მოსამზადებელი პომიდვრის წვენი; საკვების მოსამზადებელი ბოსტნეულის წვენები; დამარილებული ხორცი; სოსისი; სოსისი საფანელში; ბულიონის მოსამზადებელი შედგენილობები; წვნიანების მოსამზადებელი შედგენილობები; სუბპროდუქტები; წვნიანები; ბოსტნეულის წვნიანები; რძის შრატე; ყველეული; ტაქინი [ქუნჯუთის თესლის პასტა]; სოიას ხაჭო; ტრეპანგები, არაცოცხალი; გოლოტურიები, არაცოცხალი; დაკონსერვებული თირკმელა სოკო; თინუსი; ხამანწკები, არაცოცხალი; რძის ფერმენტები კულინარიული მიზნებისათვის; კვეთის ფერმენტები; თევზის ფილე; ფინიკი (ინდის ხურმა); სარკალით დაფარული ხილი; გაყინული ხილი; დაკონსერვებული ხილი; სპირტში დაკონსერვებული ხილი; ხილი, თბურად დამუშავებული; კარტოფილის ფანტელები; პიუმუსი [თურქული მუხუნდოს ცომი]; ხილის ცედრა; დაკონსერვებული ნიორი; დაკონსერვებული ოსპი; კარტოფილის ხრაშუნა (ჩიპსები); კარტოფილის ხრაშუნა (ჩიპსები) დაბალკალორიული; ხილის ხრაშუნა (ჩიპსები); რძისა და უმი კვერცხისაგან დამზადებული უალკოჰოლო კოქტეილი; კვერცხი.

30 – არმატიზატორები; ბადიანი; მარცვლეულის ბატონები; მარცვლეულის ბატონები ცილის მაღალი შემცველობით; ბლინები; ატრიაზე დამზადებული კერძები; ბრიოშები; ფუნთუშები; ვანილინი [ვანილის შემცველი]; ვანილი [არმატიზატორი]; ვაფლი; ვერმიშელი; ბუნებრივი დამატკობლები; წყალმცენარეები [საკაზმი]; ალაოს გაღებები; მისაკი [საკაზმი]; სარკალა ერბოზელი ტკბილი ცომისაგან დამზადებული ნაწარმისათვის; მლოგვი; საფუარი; შემასქელებ-

ლები კვების პროდუქტებისათვის; შემადგებლები (მაწვნის დედა, ცომის დედა, დვრიტა, ყველის კვეთი); ბრინჯზე დამზადებული მსუბუქი საუზმეული; მარცვლეულის მსუბუქი საუზმეული; ყავის შემცველები; ყავის შემცველები, მცენარეული; სალათების საკაზმები; ხილის ქელეს ნაწარმი [საკონდიტრო]; საშობაო ნაძვისხის მოსართავი საკონდიტრო ნაწარმი; ტკბილი ცომისაგან დამზადებული საკონდიტრო ნაწარმი, უმეტესად შიგთავსით; ფქვილისაგან დამზადებული საკონდიტრო ნაწარმი; არაქისზე დამზადებული საკონდიტრო ნაწარმი; ნუშზე დამზადებული საკონდიტრო ნაწარმი; მაკარონის ნაწარმი; ღვეხელები შიგთავსით; ჯანჯაფილი [სანელებელი]; გაყინული იოგურტი [ნაყინი]; კაკაო; კაპარი; კარამელი [კანფეტი]; კერი [საკაზმი]; რძიანი ფაფები საკვებში გამოყენებისათვის; კეტჩუპი [სოუსი]; კიში [ღვეხელი-მობრაწულა წვრილად დაჭრილი ღორის ქონის ნატრებით]; კანფეტები; ძირტკბილას კანფეტები [საკონდიტრო ნაწარმი]; პიტნის კანფეტები; დარიჩინი [სანელებელი]; ყავა; ნედლი ყავა; საკვები სახამებელი; კრეკერები; მოხარშული კრემი; სიმინდის ბურღული; მანანას ბურღული; შერიის ბურღული; ქერის ბურღული; საკვები ბურღულები; სიმინდის ღერღილი; მოხალული სიმინდი; კულებიაკა ხორცი; კურკუმა საკვებისათვის; კუსკუსი [ბურღული]; ფქვილის კერძები; ატრია; ყინული გაცივებისათვის; ყინული, ხელოვნური ან ბუნებრივი; საკვები ყინული; შაქარ-ყინული; ბრინჯის კვერები; მაიონეზი; ნუშის ნამცხვარი; მაკარონი; ღომი; მაიონადები; მარციპანი; თაფლი; ფუტკრის რძე; ნაყინი; სოიას ფქვილი; ტაპიოკას ფქვილი; საკვები; კარტოფილის ფქვილი, საკვები; სიმინდის ფქვილი; საკვები ფქვილი; ხორბლის ფქვილი; სოიას ფქვილი; შერიის ფქვილი; მუსი დესერტისათვის [საკონდიტრო ნაწარმი]; შოკოლადის მუსი; მიუსლი; პიტნა საკონდიტრო ნაწარმისათვის; კაკაოს რძიანი სასმელები; ყავის რძიანი სასმელები; ყავის სასმელები; ჩაის სასმელები; შოკოლადის რძიანი სასმელები; შოკოლადის სასმელები; კაკაოზე დამზადებული სასმელები; ნაყენები, არასამედიცინო; დაღერღილი შვრია; დაცხვილი შვრია; ჯავზი; ძირტკბილას ჩხირები [საკონდიტრო ნაწარმი]; სოიას პასტა [საკაზმი]; პასტილა [საკონდიტრო ნაწარმი]; ბადაგი; პილპილი; ბაპარი; წიწკა [სანელებლები]; პესტო [სოუსი]; ნამცხვარი; მშრალი ნამცხვარი; ღვეხელები; პიცა; ხორციანი სოუსები; პომადურა [საკონდიტრო ნაწარმი]; ბატიბუტი; მლოგვის ფხვნილი; პრალინე; სოუსები; სახლის პირობებში ხორცის დამარბილებელი პროდუქტები; მარცვლეული პროდუქტები;

საფეკვაო წარმოების პროდუქტები; შვრიაზე დამზადებული პროდუქტები; დინდგელი; თაფლაკვერები; სანელალები; პტიფური [პატარა ნამცხვარი]; პუდინგები [მობრაწულა]; პუდრი საკონდიტრო ნაწარმისათვის; ხილის პიურე [სოუსები]; რავიოლი; საღვლე რეზინი; რელიში [სოუსი]; ბრინჯი; ხორბლის ღივები საკვებში გამოყენებისათვის; გაზაფხულის რულეტი; საგო; შაქარი; პალმის შაქარი; ანისულის თესლი; სელის თესლი საკვებში გამოყენებისათვის; მელასას ვაჟინი; ოქროს ვაჟინი; ტკბილი ერბოხელი ცომი საკონდიტრო ნაწარმისათვის; ტკბილეული; ალაო საკვებში გამოყენებისათვის; მარილი კვების პროდუქტების დაკონსერვებისათვის; სუფრის მარილი; ნიახურიანი მარილი; სორბეტი [ნაყინი]; შედგენილობები ღორის მოჭიქურებისათვის; სოიას სოუსი; პომიდურის სოუსი; სოუსები პასტასთვის; სოუსები [საკაზმები]; სპაგეტი; სანელალები; ორცხობილა; საფანელი; სუში; სენდვიჩები; ტაბულე [ბოსტნეულის კერძი ხორბლის ბურღულით]; ტაქოსი [სიმინდის უმარილო კვერი ხორცისა და ბოსტნეულის შიგთავსით]; ტაპიოკა; ღვინის ქვა კულინარიული მიზნებისათვის; ტარტი [ღვეხელი ღია შიგთავსით]; მზა ცომი; ნუშის ცომი; ტორტილები [სიმინდის კვერი]; მწვანილი დაკონსერვებული [სუნელები]; ძმარი; ლუდის ძმარი; ფერმენტები ცომისთვის; პალვა; პური; ხშიაღი; ფანტელები [მარცვლეულის ნაწარმი]; სიმინდის ფანტელები; შვრის ფანტელები; ვარკაჭაჭა [ყავის შემცველი]; ჩაი; ჩაი ყინულით; ჩაგნი [მოტკობ-მომჟავო საწებელი ხორცისთვის]; ჩიზბურგერი [სენდვიჩი]; ჩოუ-ჩოუ [საკაზმი]; შაფრანი [სანელალები]; შოკოლადი; საკვები დანიშნულების ალაოს ექსტრაქტი; დაცეხვილი ქერი.

31 – დაუმუშავებელი მიწის თხილი; დაუმუშავებელი პარკოსნები; დაუმუშავებელი ყურძენი; ხილის ჩენჩო [ჭენჭო]; დაუმუშავებელი ბარდა; მარცვლეულის თესლი დაუმუშავებელი; თესლი [მარცვლეული]; მარცვლეული, ცხოველთა საკვები; დაუმუშავებელი კაკოს მარცვლები; დაუმუშავებელი წაბლი; ცხოველთა საკვები; ფრინველთა საკვები; მოსაღონიერებელი საკვები ცხოველებისათვის; საკვები ძირხვენი; სიმინდი; ქუნჯუთი; ვარდის ბუჩქები; დაუმუშავებელი ღიმონი; ვაზი; ყვავილის ბოლქვები; დაუმუშავებელი ზეთისხილი; ცოცხალი მიდიები; ნუში [ნაყოფი]; ცხოველების საკვები ფქვილი; შვრია; დაუმუშავებელი ბოსტნეული; კაკალი [ნაყოფი]; ქოქოსის კაკალი; ხეკოლას კაკალი; ქატო; სპირტის გამოხდის ნარჩენები; ღვინის გამოხდის ნარჩენები; წიწაკა [მცენარე]; ციტრუსის ნაყოფი; გაღივებული თესლი ბოტანიკური მიზნებისათვის; ხორბალი; მცენა-

რეთა მტვერი [ნედლეული]; ჩითილები; მცენარეები; ხისებრი ალოე; გამხმარი მცენარეები დეკორატიული მიზნებისათვის; დაუმუშავებელი ბრინჯი; ჭვავი; გაღივებული ხორბალი, ცხოველთა საკვები; თესლეული; ალაო ლუდის ხარშისა და არყის გამოხდისათვის; დაუმუშავებელი ბალახი სუნელის გემოთი; დაუმუშავებელი ხილი; თხილი; სვია; ცოცხალი ყვავილები; გამხმარი ყვავილები დეკორატიული მიზნებისათვის; ვარდკაჭაჭა [საღვთა]; სვიას გირჩები; კენკროვანები [ნაყოფი] დაუმუშავებელი; ღვინის ნაყოფი.

39 – ავტობუსების იჯარით გაცემა; წყლის ტრანსპორტის იჯარით გაცემა; ბილეთების დაჯავშნა მოგზაურობისათვის; მოგზაურობების დაჯავშნა; სატრანსპორტო საშუალებების დაჯავშნა; ბოთლებში ჩამოსხმა (ბუტილირება – დაკონსერვება მინის ჭურჭელში გაცხელებით); ბოთლებში ჩამოსხმის მომსახურება; ყვავილების მიტანა; ტრანსპორტის ლოგისტიკა; მოგზაურობების ორგანიზება; კრუიზების ორგანიზება; მოგზაურთა გადაყვანა; გადაზიდვები ავტობუსებით; გადაზიდვები ავტომობილებით; გადაზიდვები ბარჟებით; გადაზიდვები წყლის ტრანსპორტით; სარკინიგზო გადაზიდვები; საზღვაო გადაზიდვები; მგზავრების გადაყვანა; გადაზიდვები სამდინარო ტრანსპორტით; ავტომობილების გაქირავება; საქონლის დაფასოება; მოგზაურთა თანხლება; მძღოლების მომსახურება; სამდინარო სასაქონლო ტრანსპორტით მომსახურება; კურიერებით მომსახურება [კორესპონდენციის ან საქონლის მიტანა]; სატრანსპორტო მომსახურება.

- (260) AM 2015 79352 A
- (210) AM 79352
- (220) 2014 11 04
- (731) შპს "AvtoMaxx"  
ბ. ხმელნიცის ქ. 153ა, ბ. 60, თბილისი, საქართველო
- (740) ნუგ ზარ ქსოვრელი
- (540)



- (591) სტაფილოსფერი, შავი, წითელი
- (531) 26.01.19, 26.01.04, 26.02.03, 27.05.05, 29.01.13
- (511)
- 12 – სამუხრუჭე ხუნდები



(260) AM 2015 79389 A  
 (210) AM 79389  
 (220) 2014 11 06  
 (731) ზე პროქტერ & გემბელ კომპანი  
 პოლდინგ გმბჰ  
 სულცბახერ შტრასე 40-50, 65824  
 შვალბახ-ამ-ტაუნუსი, გერმანია  
 (740) დავით კაკაბაძე  
 (540)



(591) ცისფერი, ლურჯი, თეთრი  
 (531) 29.01.04, 27.05.19  
 (511)

16 – ქაღალდის ნაწარმი საოჯახო და პიგი-  
 ენური მიზნებისათვის, როგორცაა, ჭურჭლის  
 ტილოები და პირსახოცები აბაზანისათვის,  
 ჭურჭლის ტილოები რულონის ფორმით, ხელ-  
 სახოცები, ცხვირსახოცები, კოსმეტიკური და  
 საწმენდი ხელსახოცები, ტუალეტის ქაღალ-  
 დი.

(260) AM 2015 79406 A  
 (210) AM 79406  
 (220) 2014 11 07  
 (731) მედა აბ  
 პიპერს ვეგ 2a, ბოქს 906, SE-170 09  
 სოლნა, შვედეთი  
 (740) შალვა გვარამაძე  
 (540)

**Protamin ME**

(511)  
 5 – ფარმაცევტული პრეპარატები.

(260) AM 2015 79451 A  
 (210) AM 79451  
 (220) 2014 11 11  
 (310) 907831168  
 (320) 2014 06 12  
 (330) BR  
 (731) ჯენერალ მოტორს ლღკ  
 300 რეინესანს სენტერი, სიტი ოფ  
 დეტროიტი, მიჩიგანის შტატი  
 48265-3000, აშშ  
 (740) გიორგი თაქთაქიშვილი  
 (540)

**CADILLAC CT2**

(511)  
 12 – მოტორიანი სატრანსპორტო საშუალებე-  
 ბი და მათი ნაწილები.

(260) AM 2015 79481 A  
 (210) AM 79481  
 (220) 2014 11 13

(310) 907830536  
 (320) 2014 06 12  
 (330) BR  
 (731) ჯენერალ მოტორს ლღკ  
 300 რეინესანს სენტერი, სიტი ოფ  
 დეტროიტი, მიჩიგანის შტატი  
 48265-3000, აშშ  
 (740) გიორგი თაქთაქიშვილი  
 (540)

**XT5**

(511)  
 12 – მოტორიანი სატრანსპორტო საშუალებე-  
 ბი და მათი ნაწილები.

(260) AM 2015 79482 A  
 (210) AM 79482  
 (220) 2014 11 13  
 (310) 907830560  
 (320) 2014 06 12  
 (330) BR  
 (731) ჯენერალ მოტორს ლღკ  
 300 რეინესანს სენტერი, სიტი ოფ  
 დეტროიტი, მიჩიგანის შტატი  
 48265-3000, აშშ  
 (740) გიორგი თაქთაქიშვილი  
 (540)

**XT6**

(511)  
 12 – მოტორიანი სატრანსპორტო საშუალებე-  
 ბი და მათი ნაწილები.

(260) AM 2015 79498 A  
 (210) AM 79498  
 (220) 2014 11 14  
 (731) სონი კორპორეიშნ  
 1-7-1 კონან მინატო-კუ, ტოკიო,  
 იაპონია  
 (740) მერაბ კვიციანი  
 (540)

**Sony Centre**

(591) შავ-თეთრი  
 (531) 27.05.05  
 (511)  
 35 – ელექტრონული მოწყობილობების შეგ-  
 როვება მესამე პირებისათვის, მათ შორის,  
 ტელევიზორების, ვიდეომონიტორების (მათ  
 შორის, ვიდეომონიტორების სამედიცინო  
 მიზნებისათვის), პორტატიული აუდიოპლე-  
 იერების, სმარტფონების, გადასატანი ტელე-  
 ფონების, სმარტფონების, სმარტფონების  
 გამაძლიერებლების, სახლის კინოთეატრის  
 სისტემების, DVD-პლეიერებისა და DVD-ის  
 ფორმატში ჩამწერი მოწყობილობებისათვის,  
 ოპტიკური დისკების ამომკითხავი მოწყობი-

ლებების და ოპტიკური დისკების ჩამწერი მოწყობილობების, ციფრული აუდიოპლეიერების და ციფრული ხმის ჩამწერი მოწყობილობების, ციფრული ვიდეოპლეიერების და ციფრული ვიდეოჩამწერების, ყურსასმენების, ციფრული ფოტოაპარატების, ვიდეოკამერების, მათ შორის, კამკორდერების (მათ შორის, ვიდეოკამერების სამედიცინო მიზნებისათვის), სათვალთვალ ვიდეოკამერების, ნავიგაციის ხელსაწყოების სატრანსპორტო საშუალებებისათვის [ბორტის კომპიუტერების], დისტანციური კავშირის მანქანების და მოწყობილობების, ინფორმაციის ოპტიკური მატარებლების, ინფორმაციის მაგნიტური მატარებლების, ელექტრონული ციფრული მოწყობილობების ელექტრონული წიგნების წაკითხვისათვის, ვირტუალური რეალობის ჩაფხუტების, პლანშეტური კომპიუტერების, პერსონალური პორტატიული კომპიუტერების (ლეპტოპების), კომპიუტერების, პრინტერების (მათ შორის, პრინტერების სამედიცინო მიზნებისათვის), საბეჭდი ქაღალდის (მათ შორის, საბეჭდი ქაღალდის სამედიცინო მიზნებისათვის), ვიდეო კონფერენციის სისტემების, კომპიუტერის პროგრამული უზრუნველყოფის, (ჩაწერილი), კომპიუტერული პროგრამების [ჩამოსატვირთი პროგრამული უზრუნველყოფა], კომპიუტერის პერიფერიული მოწყობილობების, ელექტრონული მანქანების, აპარატების და მათი ნაწილების, სათამაშო პროგრამების სახლის ვიდეოთამაშების მოწყობილობებისათვის, ელექტრონული სქემების და კომპაქტ-დისკების, განკუთვნილებს მხოლოდ წაკითხვისათვის (CD-ROM-ების), რომლებზეც ჩაწერილია პროგრამები პორტატიული ხელით სამართავი ვიდეოთამაშებისათვის თხევადკრისტალური დისკლეიებით, ხმის ჩასაწერი დისკების, ჩამოსატვირთი მუსიკალური ფაილების, ჩამოსატვირთი გამოსახულებების ფაილების, ჩაწერილი ვიდეოდისკების და მაგნიტური ღენტების ვიდეოჩაწერისათვის, ექსპონირებული კინოფირების, ექსპონირებული დიაპოზიტიური ფირების, დიაპოზიტიური ფირების საჭერები, ჩამოსატვირთი ელექტრონული პუბლიკაციების, ჩამოსატვირთი ტერმინალების, ჩამოსატვირთი სტატიკური და მოძრავი გამოსახულებების, მოწყობილობების თამაშებისათვის, ვიდეოთამაშების მოწყობილობების, სათამაშო ავტომატების და აპარატების, რომლებიც გამოიყენება გასართობ პარკებში, სახლის ვიდეოთამაშის მოწყობილობების, პორტატიული ხელით სამართავი თამაშების მოწყობილობების თხევადკრისტალური დისკლეიებით, გიმნასტიკის და სპორტის ნაწარმის და დისტანციური მართვის პულტების ყველა

ზემოაღნიშნული საქონლისათვის, (ყველა ზემოაღნიშნული საქონლის ტრანსპორტირების გარეშე), და ყველა ზემოაღნიშნული საქონლის განთავსება მოხერხებული შესწავლისა და შექმნისათვის მომხმარებლების მიერ, საცალო მაღაზიების მეშვეობით.

(260) AM 2015 79612 A

(210) AM 79612

(220) 2014 11 24

(731) ორანჯ ბრენდ სერვისი ლიმიტედ  
3 მორ ლონდონ რივერსაიდი, ლონდონი,  
SE1 2AQ, გაერთიანებული სამეფო

(740) თამარ კოჭლამაზაშვილი

(540)

## ORANGE

(511)

9 – ელექტრული და ელექტრონული საკომუნიკაციო და ტელესაკომუნიკაციო აპარატურა და ინსტრუმენტები; საკომუნიკაციო და ტელესაკომუნიკაციო აპარატურა და ინსტრუმენტები; ელექტრული და ელექტრონული აპარატურა და ინსტრუმენტები, ყველა განკუთვნილი მონაცემების დამუშავებისთვის, რეგისტრაციისთვის (ჩაწერისთვის), შენახვისთვის, გადაცემისთვის, აღწარმოებისთვის ან მიღებისთვის; აპარატები და ინსტრუმენტები ხმის, გამოსახულების, ინფორმაციის და კოდირებული მონაცემების ჩაწერისთვის, გადაცემისთვის, გაფართოებისთვის ან აღწარმოებისთვის; ელექტრული საკონტროლო, მატესტირებელი ( in vivo ტესტირების გარდა), სასიგნალო, მონაცემების შესადარებელი (სათვალთვალ) და სასწავლო ელექტრონული საწყოები და ინსტრუმენტები; ოპტიკური და ელექტრო-ოპტიკური ხელსაწყოები და აპარატები; საკომუნიკაციო სერვერები; კომპიუტერის სერვერები; ვირტუალური რეალობის [VR] ოპერაციული აპარატურული საშუალებები; გლობალური ქსელის [WAN] ოპერაციული აპარატურული საშუალებები; ლოკალური ქსელის [LAN] ოპერაციული აპარატურული საშუალებები; კომპიუტერის აპარატურული საშუალებები; კომპიუტერული ქსელის აპარატურული საშუალებები; კომპიუტერის აპარატურული საშუალებები კომპიუტერში და საკომუნიკაციო საშუალებებში დაცული შეღწევის უზრუნველსაყოფად; ეთერნეტ ქსელის აპარატურული საშუალებები; გამოსახულებების დამუშავებისთვის განკუთვნილი ხელსაწყოები; აპარატურა და აღჭურვილობა (დანადგარები); კამერები; ფოტოაპარატები; ფოტოგრაფიული ხელსაწყოები და აღჭურვილობა; ვიდეოპროექტორები; მულტიმედიური პროექტორები; შტრიხკოდების სკანერები და ამომ-



კითხავი საშუალებები; ტელე და რადიო აპარატურა და ხელსაწყოები; ტელეკომუნიკაციების, რადიო- და ტელემაუწყებლობის გადაცემები და მიმღებები; აპარატურა სამაუწყებლო ან გადაცემების პროგრამებში შეღწევისათვის; ჰოლოგრამები; კომპიუტერები; კომპიუტერის პერიფერიული მოწყობილობა; დაპროგრამებული მონაცემთა მატარებელი ელექტრონული სქემები; დისკები; ლენტები და სადენები, ყველა წარმოადგენს მონაცემთა მაგნიტურ მატარებელს; ნაბეჭდი სქემები; სუფთა და წინასწარ ჩაწერილი მაგნიტური ბარათები; მონაცემთა ბარათები; მესხიერების ბარათები; სმარტ ბარათები; ბარათები, რომლებიც შეიცავენ მიკროპროცესორებს; ინტეგრალურსქემებიანი ბარათები; ელექტრონული საიდენტიფიკაციო ბარათები; სატელეფონო ბარათები; სატელეფონო საკრედიტო ბარათები; საკრედიტო ბარათები; სადებეტო ბარათები; ელექტრონული თამაშების ბარათები, რომლებიც განკუთვნილია ტელეფონებში გამოყენებისთვის; კომპაქტ-დისკები (CD ROM-ები); მონაცემთა მაგნიტური, ციფრული და ოპტიკური მატარებლები; მაგნიტური, ციფრული და ოპტიკური მატარებლები მონაცემთა ჩაწერისთვის და შენახვისთვის (სუფთა და წინასწარ ჩაწერილი); წინასწარ ჩაწერილი კომპაქტ-დისკები; USB მესხიერება; მოწყობილობები ჩატვირთვადი მუსიკალური ფაილების გასაშვებად (მოსასმენად); პორტატიული მედია ფლეიერები; თანამგზავრული (სატელიტური) გადაცემები და მიმღებები; ტელესაკომუნიკაციო და სამაუწყებლო თანამგზავრები; რადიო ტელეფონების შექქურები და ანტენები; ელექტროსადენები და კაბელები; ოპტიკური კაბელები; ოპტიკურ-ბოჭკოვანი კაბელები; რეზისტენტული (მაღალი წინააღმდეგობის) სადენები; ელექტროდები; ტელესაკომუნიკაციო სისტემები და ინსტალაციები; სატელეფონო ქსელების ტერმინალები; ტელეფონის საკომუნიკაციო პანელები; ტელეკომუნიკაციების სიგნალის შემტანი, შემნახველი, გარდამქმნელი და დამუშავებელი აპარატურა; ტელეფონის აღჭურვილობა; აპარატურა ფიქსირებული, გადასატანი, მობილური, ავტომატური ან ხმით მართვადი ტელეფონებისთვის; მულტი-მედიაური საშუალებების ტერმინალები; ინტერაქტიური ტერმინალები საქონლის და მომსახურების ჩვენებისა და შეკვეთის განხორციელებისათვის; დაცული ტერმინალები ელექტრონული ტრანზაქციებისათვის ელექტრონული გადახდის ჩათვლით; აპარატურა ელექტრონული გადახდების დამუშავებისთვის; პეიჯინგური კავშირი; რადიო გამოძახება და რადიო-სატელეფონო აპარატურა და ხელსაწყოები; ტელეფონები, მობილური ტელე-

ფონები და მიკროტელეფონის ყურმილი; ფოტოტელეგრაფული აპარატურა (მანქანები); პერსონალური ციფრული ასისტენტები (PDA-ები); ელექტრონული ნოუტბუქები; ელექტრონული პლანშეტები მონაცემთა გრაფიკული შეყვანისთვის; ელექტრონული პორტატიული (გადასატანი) ელექტრონული მოწყობილობები საინფორმაციო შეტყობინებების და ელექტრონული გადახდების უსადენო მიღებისთვის, შენახვისთვის და/ან გადაცემისთვის; მობილური ელექტრონული მოწყობილობები, რომლებიც მომხმარებელს აძლევს პერსონალური ინფორმაციის გადაცემის და მართვის შესაძლებლობას; თანამგზავრული სანავიგაციო აპარატურა, ხელსაწყოები და სისტემები; აქსესუარები ტელეფონებისთვის და მიკროტელეფონების ყურმილებისთვის; ტელეფონებთან გამოსაყენებელი ადაპტორები; დამტენები ტელეფონებისთვის; სამუშაო მაგიდაზე ან მანქანაზე მისამაგრებელი მოწყობილობები, რომლებშიც არის სმამალდამოლაპარაკე, რომელიც იძლევა ტელეფონის ყურმილის გამოყენებას ავტომატურად; ავტომობილებისთვის განკუთვნილი ტელეფონის ჩასასმელი ჩარჩოები, (საყრდენები); საყურისები; ავტომატური მოწყობილობები ტელეფონის ყურმილებისთვის და სხვა მობილური ელექტრონული მოწყობილობებისთვის; ჩანთები და ბუდეები, რომლებიც სპეციალურად განკუთვნილია პორტატიული ტელეფონების შენახვისა ან გამოყენებისთვის და ტელეფონის აღჭურვილობა და აქსესუარები; ფიჭური ტელეფონებისთვის განკუთვნილი სამაჯურები; კომპიუტერიზებული პერსონალური ორგანიზერები; ანტენები, ბატარეები, მიკროპროცესორები; კლავიატურები; მოდემები; კალკულატორები; დისფლეის ეკრანები; ელექტრონული გლობალური პოზიციონირების სისტემები; ელექტრონული ნავიგატორული, სათვალთვალ და პოზიციონირების აპარატურა და მოწყობილობები; (მიმდინარე) დაკვირვების და კონტროლის (in vivo დაკვირვების და კონტროლის გარდა) აპარატურა და ხელსაწყოები; რადიო აპარატურა და მოწყობილობები; ვიდეო ფილმები; აუდიო-ვიზუალური აპარატურა და აღჭურვილობა; ელექტრული და ელექტრონული აქსესუარები და პერიფერიული მოწყობილობები, რომლებიც განკუთვნილია და ადაპტირებულია კომპიუტერებთან და აუდიო-ვიზუალურ აპარატურასთან გამოყენებისთვის; კომპიუტერული თამაშების კარტრიჯები; ნაწილები და მართვადი დეტალები ზემოთ აღნიშნული ყველა საქონლისთვის; კომპიუტერული პროგრამები; კომპიუტერის პროგრამული უზრუნველყოფა; ვირტუალური პრივატსექსის [VPN] სისტემური პროგრამული უზრუნველყოფა;

გლობალური ქსელის [WAN] სისტემური პროგრამული უზრუნველყოფა; ლოკალური ქსელების [LAN] სისტემური პროგრამული უზრუნველყოფა; USB სისტემური პროგრამული უზრუნველყოფა; ინტერნეტიდან მიღებული კომპიუტერული პროგრამული უზრუნველყოფა; კომპიუტერული პროგრამული უზრუნველყოფა კომპიუტერებს, პროცესორებს, ჩამწერ მოწყობილობებს, მონიტორებს და ელექტრონულ მოწყობილობებს და ძირითად (ჰოსტ) კომპიუტერს შორის მონაცემების სინქრონიზაციისთვის; დრუბლოვანი (cloud) კომპიუტერიზაციის პროგრამული უზრუნველყოფა; ქსელური ოპერაციული სისტემების პროგრამები; კომპიუტერის ოპერაციული სისტემების პროგრამები; კომპიუტერის პროგრამული უზრუნველყოფა დაცული დაშორებული შედარებისთვის კომპიუტერში და საკომუნიკაციო ქსელებში; კომპიუტერის მონაცემთა დაცვის პროგრამული უზრუნველყოფა; ბრანდმაუერის (ქსელის დამცავი სისტემა) პროგრამული უზრუნველყოფა ელექტრონული ფოსტის გარანტირებული დაცვისთვის; ჩატვირთვადი რინგტონები მობილური ტელეფონებისთვის; ელექტრონული პუბლიკაციები (ჩატვირთვადი) მიღებული ონლაინ რეჟიმში მონაცემთა ბაზიდან ან ინტერნეტიდან; კომპიუტერის პროგრამული უზრუნველყოფა და ტელესაკომუნიკაციო აპარატურა (მოდემების ჩათვლით), რომელთა მეშვეობით შესაძლებელია კავშირი მონაცემთა ბაზასთან, ადგილობრივ ქსელებთან და ინტერნეტთან; კომპიუტერის პროგრამული უზრუნველყოფა ტელეკონფერენციისთვის (კონფერენც-კავშირისთვის), ვიდეოკონფერენციისთვის და ვიდეოსატელეფონო სამსახურისთვის; კომპიუტერის პროგრამული უზრუნველყოფა მონაცემთა ძიებისთვის და შეგროვებისთვის; კომპიუტერის პროგრამული უზრუნველყოფა მონაცემთა ბაზასთან, ტელესაკომუნიკაციო სამსახურებთან, კომპიუტერულ ქსელებთან, რეკლამებისასთან (ტელეკონფერენციის სისტემა ღია მისაწვდომობით ქსელის მომხმარებლებისთვის) კავშირისთვის; კომპიუტერული თამაშების პროგრამული უზრუნველყოფა; ინტერაქტიური მულტიმედიაური კომპიუტერული თამაშების პროგრამები; ვირტუალური რეალობის თამაშების პროგრამული უზრუნველყოფა; ჩატვირთვადი მუსიკალური ფაილები; ფოტოგრაფიები, სურათები, გრაფიკა, გამოსახულებითი (გრაფიკული) ფაილები, ხმოვანი ფრაგმენტები, ფილმები, ვიდეოები და აუდიო-ვიზუალური პროგრამები (ჩატვირთვადი) მიღებული ონლაინ რეჟიმში ან კომპიუტერის მონაცემთა ბაზიდან ან ინტერნეტიდან ან ინტერნეტის ვებ-საიტებიდან; კომპიუტერის პროგრამული

უზრუნველყოფა დისტანციურ მონიტორინგში გამოყენებისთვის; პროგრამული უზრუნველყოფა GPS ნავიგაციისთვის.

35 – რეკლამა; მარკეტინგი; საქმიანი სფეროს წინაწევა; მართვა საქმიან სფეროში; ადმინისტრირება საქმიან სფეროში; ბიზნესის წახალისების ორგანიზება და მართვა და ლოიალობის პროგრამები; საქმიანი ინფორმაციის მომსახურება; საკონსულტაციო მომსახურება, რომელიც განეკუთვნება სატელეფონო ზარების ცენტრების მართვას; მომარაგების მომსახურება მესამე პირებისთვის; საკონსულტაციო მომსახურება, რომელიც განეკუთვნება საქონლის და მომსახურების შესყიდვას (მიწოდებას); კონტრაქტების უზრუნველყოფის მომსახურება საქონლის და მომსახურების შესყიდვისთვის მესამე პირებისთვის; აუტსორსინგი-გარე რესურსების მოხიდვის სამსახური [საქმიანობაში ხელშეწყობა]; კონსულტაციები საქმიანობის სფეროში, რომლებიც განეკუთვნებიან აგარიული სიტუაციების და აღდგენითი სამუშაოების გათვალისწინებით პროექტირებას; დარიგება ბიზნესის სფეროში („ბიზნესმენტრობა“ - ახალი თანამშრომლის ან ახალგაზრდა სპეციალისტის სწავლების მეთოდი); ბიზნეს-ინკუბატორები (მეწარმეობის მხარდაჭერის ფორმა, როცა ბიზნესმენებს აქვთ ერთ შენობაში მუშაობის შესაძლებლობა, ინფორმაციის გაცვლის შესაძლებლობა და გამოცდილი მენეჯერებისგან კონსულტაციების მიღების შესაძლებლობა); საქმიან სფეროში კონსულტაციების და რეკომენდაციების მომსახურება, რომელიც განეკუთვნება მართვას საქმიან სფეროში, საქმიანობის განვითარებას და პროდუქციის შემუშავებას და სრულყოფას; ფოსტით საქონლის შეკვეთის ადმინისტრაციული მონაცემების დამუშავებასთან და ორგანიზებასთან დაკავშირებული მომსახურება; საქმიანობის დაწყების ორგანიზება; კონიუქტურის კვლევა და მიმოხილვა; კონიუქტურის პროგნოზირების მომსახურება; გარემოს დაცვის, ენერჯის ახალი წყაროების, ბუნებრივი რესურსების შენარჩუნების და მდგრადი განვითარების სფეროში კონიუქტურის შესწავლა; საქმიანი, საოფისე (საკანცელარიო) და სამდივნო მომსახურების შეთავაზება; ახალ ამბებზე და მიმდინარე ურთიერთობებზე და საქმიანობაზე ინფორმაციის მომსახურება; ბაზრის კვლევა; ბაზრის მდგომარეობის ანალიზი; ბაზრის კვლევის მონაცემების შეგროვება და ანალიზი; ბაზრის კვლევა და ბაზრის შესწავლა; საქმიანობის მიზნებისთვის გამოყენების ორგანიზება და ჩატარება; საცალო ვაჭრობის მომსახურება; გაერთიანება მესამე პირების მოხერხებულობისათვის სხვადასხვა საქონ-

ლისათვის (მათი ტრანსპორტირების გარდა), რაც აძლევს კლიენტებს ამ საქონლის მოხერხებულად (ადვილად) დათვალიერების და შექმნის შესაძლებლობას, ყველა ზემოთ აღნიშნული შეთავაზებული ონლაინურ რეჟიმში კომპიუტერის მონაცემთა ბაზიდან ან ინტერნეტით ან უზრუნველყოფილი სხვა საშუალებებით; გაერთიანება მესამე პირების მოხერხებულობისათვის შემდეგი საქონლისთვის: სხვადასხვა ტელეკომუნიკაციები, გამოთვლითი ტექნიკა, ელექტრონული და ელექტრული საქონელი, ნაწილები, მაერთებელი დეტალები და აქსესუარები ზემოთ ჩამოთვლილი საქონლისთვის, მონაცემთა ბარათები, დამცავი მოწყობილობები და აღჭურვილობა, ტანსაცმელი, ფეხსაცმელი, თავსაბურავები, აქსესუარები, საფეიქრო ნაწარმი, სელის სასაღილო თეთრეული, სამგზავრო ჩანთები (ჩემოდნები) და ჩანთები, გაერთიანება მესამე პირების მოხერხებულობისათვის შემდეგი საქონლისთვის: სხვადასხვა ნაბეჭდი მასალა, და საკანცელარიო ნივთები, სასაჩუქრე ელემენტები, სათამაშოები, სათამაშო და სპორტული აღკაზმვა, საიუველირო ნაწარმი, დროის საზომი მოწყობილობები, სახლის აღჭურვილობა (აღკაზმვა) და ჭურჭელი, ავეჯი და სახლის საკუთნო, კოსმეტიკა პირადი ჰიგიენის (მოვლის) პროდუქტები, საერთო ფარმაცევტული პროდუქტები, საწმენდი საშუალებები, ავადმყოფების მოვლის პროდუქტები, საკვები პროდუქტები და სასურსათო პროდუქტები ადამიანებისთვის, სასმელები, რაც აძლევს კლიენტებს ამ საქონლის მოხერხებულად (ადვილად) დათვალიერების და შექმნის შესაძლებლობას; ენერჯის ყიდვა და გაყიდვა; აუქციონზე გაყიდვა ინტერნეტით, საქმიანობის ადმინისტრირების მომსახურება ინტერნეტით განხორციელებული გაყიდვების დამუშავებისთვის; სარეკლამო მომსახურება ელექტრონული ვაჭრობის წინ წაწვეისთვის; ინფორმაციის და რჩევის შეთავაზება გასაყიდი საქონლის მიწოდებასთან და გასაღებასთან დაკავშირებით და საქონლის შერჩევასთან და ჩვენებასთან დაკავშირებით; პროდუქტების და საქონლის სავარაუდო მყიდველისთვის ინფორმაციის და რჩევის შეთავაზება; მონაცემთა შეგროვება, დამუშავება და დუბლირება; რეკლამების (განცხადებების) შეგროვება და დამუშავება ვებ-საიტის სახით გამოყენებისთვის ინტერნეტში; სარეკლამო რგოლების გადაღება; კატალოგების შეგროვება და დამუშავება ინტერნეტში გამოქვეყნების მიზნით; ვებ-საიტებზე სივრცის შეთავაზება საქონლის და მომსახურების რეკლამირებისთვის; მონაცემთა ბაზების და მონაცემთა დამუშავების სფეროში მომსახურება; მონაცემთა შენახვის

მომსახურება; ტელემარკეტინგის სფეროში მომსახურება; ავტომოპასუხეების და მოკლე შეტყობინებების დამუშავების სფეროში მომსახურება; სატელეფონო გამოძახებების ცენტრების სამსახური; დისტანციური კონტროლის ცენტრების მუშაობა; მომსახურება მონაცემთა მართვის და ელექტრონული ანალიზის (შეფასების) სფეროში; მონაცემთა დამუშავების დადასტურების და აუთენტიფიკაციის მომსახურება გადახდივების, ავიახაზების რეგისტრაციის, მოგზაურობის დაჯავშნის, სამგზავრო ბილეთების და სპორტულ ღონისძიებებზე და კულტურულ ღონისძიებებზე ბილეთების ყიდვა-გაყიდვის სფეროში ბილეთების, ტალონების, ვაუჩერების, ფასდაკლების, ლოიალობის პროგრამების, სასაჩუქრე ბარათების და სასაჩუქრე სერტიფიკატების დადასტურება; რეკომენდაციები, ინფორმაცია და კონსულტაციები, რომლებიც დაკავშირებულია ზემოთ ჩამოთვლილთან.

36 – ფინანსებთან დაკავშირებული მომსახურება; საბანკო მომსახურება; დაზღვევა; ფინანსებთან დაკავშირებული საქმიანობა; ფულად-საკრედიტო საქმიანობა; ტელესაკომუნიკაციო აპარატურის, სისტემების და მოწყობილობების (ინსტალაციების) დაზღვევა და სუბსიდირება (დაფინანსება); საკრედიტო ბარათების საშუალებების და მომსახურების შეთავაზება; ფულადი სახსრების ელექტრონული გადაგზავნის სისტემის შეთავაზება და ონლაინ რეჟიმში გადაგზავნის საშუალებები; გადახდების დამუშავება საქონლის და მომსახურების შესყიდვისთვის ელექტრონული კავშირის ქსელის მეშვეობით; ავტომატური გადახდების მომსახურება; ელექტრონული საბანკო სამსახური გლობალური კომპიუტერული ქსელის მეშვეობით (საბანკო მომსახურება ინტერნეტის მეშვეობით); გადახდების ელექტრონული დამუშავება გლობალური კომპიუტერული ქსელის მეშვეობით; ფულადი სახსრების ელექტრონული გადაგზავნა ტელესაკომუნიკაციო ქსელების საშუალებებით; გადახდების მომსახურება, უსადენო ტელესაკომუნიკაციო აპარატურის და მოწყობილობების მეშვეობით; ფულადი გზავნილის გარანტირებული გადახდის მომსახურება; გადახდების დამუშავების მომსახურება; ვალუტის ელექტრონული გადაგზავნა; უკონტაქტო გადახდების მომსახურება; ინვესტიციების და ფულადი სახსრების მართვის მომსახურება; ფულადი სახსრების და ინვესტიციების ადმინისტრირება; კომპიუტერიზებული საფინანსო მომსახურება; ონლაინ რეჟიმში შეფასების მომსახურების შეთავაზება; უძრავ ქონებასთან დაკავშირებული საქმიანობა; უძრავი ქონების მართვა და ზემოაღნიშნულთან დაკავშირებული ინფორ-

მაცია და რეკომენდაციები; ფინანსური ინფორმაციის შეთავაზება; საბირჟო ფონდების კოტირებები; სააქციო კაპიტალზე და აქციებზე ინფორმაციასთან დაკავშირებული მომსახურება; აქციები და ობლიგაციები; საბირჟო ბროკერი; კაპიტალის მოზიდვასთან (მობილიზაციასთან) დაკავშირებული საქმიანობა; საქველმოქმედო სახსრების შეგროვება, საქველმოქმედო სახსრების შეგროვების ორგანიზება და საქველმოქმედო სახსრების მოზიდვასთან დაკავშირებული საქმიანობა; სპონსორობა (ფინანსური); ფასდაკლებებთან დაკავშირებული მომსახურება; ინფორმაცია და რეკომენდაციები, რომელიც დაკავშირებულია დაზღვევასთან, საფინანსო საქმიანობასთან, ფულად-საკრედიტო საქმიანობასთან, სახლში საბანკო მომსახურებასთან კომპიუტერის მეშვეობით და ინტერნეტით საბანკო მომსახურებასთან, ფონდებზე და აქციებზე ინფორმაციასთან, საბირჟო (საფონდო) ბროკერის საქმიანობასთან, შემოთავაზებული ონლაინ რეჟიმში კომპიუტერის მონაცემთა ბაზიდან ან ინტერნეტიდან; მომსახურება, რომელიც დაკავშირებულია რეკომენდაციებთან, ინფორმაციასთან და კონსულტაციებთან ყველა ზემოაღნიშნულთან.

37 - ტელესაკომუნიკაციო აპარატურის და სისტემების, ტელეფონების, მობილური ტელეფონების და უსადენო ტელეფონების, პეიჯინგური კავშირის აპარატურის, რადიოპეიჯინგური აპარატურის, რადიოტელეფონების აპარატურის, კომპიუტერების, პერსონალური ორგანიზერების, კომპიუტერის აპარატურული საშუალებების, თანამგზავრული გადაცემების და მიმღებების, ელექტრონული აპარატურის და აღჭურვილობის, საწარმოო მოწყობილობების (სამრეწველო, სატრანსპორტო, სასოფლო-სამეურნეო, სავაჭრო, საოფისე და ა.შ.), საოფისე აპარატურის (მოწყობილობების) და აღჭურვილობის, ელექტრონული ნოუტბუკების და პლანშეტების, ტელე და რადიო აპარატურის და აღჭურვილობის, ფოტო და ვიდეო აპარატურის და აღჭურვილობის, კავშირგაბმულობის ქსელების დაყენება, ტექნიკური მომსახურება და რემონტი; კომპიუტერის აპარატურული ნაწილის მოდერნიზაცია; დაცვის და აუთენტიფიკაციის აპარატურის დაყენება, ტექნიკური მომსახურება და რემონტი; ელექტრონული სანავიგაციო და იუსტირების (შეზუსტების) აპარატურის, ინსტრუმენტების და სისტემების ტექნიკური მომსახურება და რემონტი; კაბელების განთავსება, მიწის ქვეშ ჩალაგება, რემონტი და ტექნიკური მომსახურება; საინფორმაციო, სარეკომენდაციო და საკონსულტაციო მომსახურება, რომელიც დაკავშირებულია ყველა ზემოთ ჩამოთვლილთან და

შემოთავაზებულია ონლაინურ რეჟიმში კომპიუტერის მონაცემთა ბაზიდან ან ინტერნეტით ან შემოთავაზებულია სხვა საშუალებებით; საინფორმაციო და სარეკომენდაციო მომსახურება, რომელიც დაკავშირებულია სახლის კონსტრუქციებთან, ტექნიკური მომსახურება და რემონტი, ყველა შემოთავაზებული კავშირგაბმულობის საშუალებებით; საინფორმაციო და სარეკომენდაციო მომსახურება, რომელიც დაკავშირებულია სატრანსპორტო საშუალებების ტექნიკურ მომსახურებასთან და რემონტთან, ყველა უზრუნველყოფილი კავშირგაბმულობის საშუალებებით; საინფორმაციო მომსახურება, რომელიც დაკავშირებულია რემონტთან და ინსტალაციასთან (დაყენებასთან) და უზრუნველყოფილია ონლაინურ რეჟიმში კომპიუტერის მონაცემთა ბაზიდან ან ინტერნეტიდან.

38 - კავშირგაბმულობა; კავშირგაბმულობის სამსახურები; სატელეფონო კავშირის, მობილური სატელეფონო კავშირის, ფაქსიმილური კავშირის, მოკლე შეტყობინებების მიღების და გაგზავნის, რადიოსადიებო სისტემის, გამოძახების მარშრუტის შეცვლის, ავტომოპასუხის, საცნობარო კატალოგების და ელექტრონული ფოსტის მომსახურება; ხმის, მონაცემების, გამოსახულებების, მუსიკალური ნაწარმოებების და ინფორმაციის მიწოდება და მიღება; ელექტრონული შეტყობინების მიწოდების მომსახურება; კავშირგაბმულობასთან დაკავშირებული ონლაინური ინფორმაციის მომსახურება; მონაცემთა გაცვლის მომსახურება; მონაცემთა გადაცემა კავშირგაბმულობის მეშვეობით; ციფრული ფაილების გადაცემა; თანამგზავრული კავშირის მომსახურება; მაუწყებლობის მომსახურება; რადიო ან ტელეპროგრამების მაუწყებლობა ან გადაცემა; ფილმები და ინტერაქტიური თამაშები; ვიდეოტექსტის, ტელეტექსტის და ვიდეომონაცემების მომსახურება; მულტიმედია ინფორმაციის და ელექტრონული თამაშების მაუწყებლობა, გადაცემა და მიწოდება ელექტრონული საკომუნიკაციო ქსელის მეშვეობით; ვიდეო შეტყობინებების მომსახურება; ვიდეო კონფერენციების მომსახურება; ვიდეო სატელეფონო მომსახურება; ინფორმაციის (ვებ გვერდების ჩათვლით), კომპიუტერული პროგრამების და ნებისმიერი სხვა მონაცემის დისტანციური გადაცემა; მონაცემთა ბაზის სერვერში შეღწევის დროის გაჭირავება; ტელესაკომუნიკაციო კავშირების შეთავაზება სატელეფონო „ცხელი ხაზებისთვის“ და სატელეფონო მომსახურების ცენტრებისთვის; სატელეფონო კავშირის მომსახურება, რომელიც გათვალისწინებულია ცხელი ხაზებისთვის და სატელეფონო მომსახურების ცენტრებისთვის; მომხმარებლების

ინტერნეტთან წვდომის უზრუნველყოფა; ინტერნეტთან და მონაცემთა ბაზებთან ტელესაკომუნიკაციო მიერთებების და კავშირების უზრუნველყოფა; მომხმარებლების ინტერნეტთან წვდომის უზრუნველყოფა (მომსახურების პროვაიდერები); ელექტრონული კონფერენციების, სადისკუსიო ჯგუფების და ჩატ რუმების (სადისკუსიო ფორუმების) შეთავაზება და მუშაობის უზრუნველყოფა; ინტერნეტში ციფრულ მუსიკალურ ვებსაიტებთან წვდომის უზრუნველყოფა; ინტერნეტში MP3 ვებსაიტებთან წვდომის უზრუნველყოფა; ციფრულ ფორმატში მუსიკის მიწოდება ტელესაკომუნიკაციო საშუალებების მეშვეობით; სხვა ოპერატორებისთვის და მესამე პირებისთვის; საძიებო სისტემის მუშაობა და უზრუნველყოფა (მიწოდება); ტელესაკომუნიკაციო ინფრასტრუქტურებთან და ქსელებთან წვდომის უზრუნველყოფა; სხვა ოპერატორებისთვის და მესამე პირებისთვის ტელესაკომუნიკაციო ინფრასტრუქტურის და ქსელების გაქირავება; ტელესაკომუნიკაციო წვდომის მომსახურება; შეტყობინებების და გამოსახულებების ავტომატიზირებული გადაგზავნა; კავშირი კომპიუტერის მეშვეობით; მონაცემების ან აუდიო ვიზუალური გამოსახულებების გადაგზავნა და განაწილება გლობალური კომპიუტერული ქსელის ან ინტერნეტის მეშვეობით; მესამე პირებისთვის ინტერნეტთან დროებითი წვდომის უზრუნველყოფა; ელექტრონული გადახდის მონაცემების ელექტრონული გადაგზავნის უზრუნველყოფა გლობალური კომპიუტერული ქსელის მეშვეობით; ახალი ამბების სააგენტოს მომსახურება; ახალი ამბების და მიმდინარე მოვლენებზე ინფორმაციის გადაცემა; აპარატურის, მოწყობილობების, ინსტალაციების ან დეტალების იჯარით აღება, ლიზინგი ან გაქირავება ზემოთ აღნიშნული მომსახურების შეთავაზებაში გამოყენებისთვის; ზემოთ აღნიშნულ ყველა მომსახურებასთან დაკავშირებული რეკომენდაციები, ინფორმაცია და კონსულტაციები.

41 – განათლების და სასწავლო პროცესის უზრუნველყოფის მომსახურება; გართობა; სპორტული და კულტურული საქმიანობა; აღზრდასთან, გართობასთან, სპორტულ და კულტურულ ღონისძიებებთან დაკავშირებული ინფორმაციით უზრუნველყოფა ონლაინ რეჟიმში კომპიუტერის მონაცემთა ბაზიდან ან ინტერნეტიდან ან სხვა საშუალებებით; ელექტრონული თამაშების მომსახურება კომპიუტერის მონაცემთა ბაზიდან ან ინტერნეტის საშუალებით; ვიდეოჩანაწერების, აუდიოჩანაწერების და კომპიუტერული თამაშების გაქირავების მომსახურება; რადიო- და ტელეგასართობი პროგრამების მომსახურება; მუსიკალური ნაწარმოების,

ფილმების (სარეკლამო ფილმების გარდა), რადიო- და ტელეპროგრამების, ტელეშოპინგის და ვებ-შოპინგის პროგრამების გამოქვეყნება და შექმნა; თამაშების და შეჯიბრებების ორგანიზება; ონლაინური ელექტრონული პუბლიკაციების უზრუნველყოფა; აბონენტებისთვის ვიდეო თამაშების პროგრამების და პორტატიული სათამაშო აპარატურის უზრუნველყოფა უსადენო კავშირის მეშვეობით (არაჩატვირთვადი); ელექტრონული წიგნების და ჟურნალების გამოქვეყნება ონლაინ რეჟიმში; ფილმების, სატელევიზიო და მუსიკალური ვიდეო კონცერტების შეთავაზება ინტერაქტიური ვებსაიტის მეშვეობით; ტექსტების გამოქვეყნება ელექტრონულ ფორმატში ან სხვაგვარად; ხმოვანი და/ან ვიზუალური მატარებლების გამოქვეყნების და წარმოების მომსახურება; გამოფენების მომსახურება; გამოფენების და გამოფენების მომსახურების ონლაინ რეჟიმში წვდომის უზრუნველყოფა; მუსიკალური ნაწარმოების, მუსიკალური, თეატრალური და ვიდეო წარმოდგენების, ფესტივალების, ტურების და სხვა მუსიკალური და კულტურული წარმოდგენების, ივენტების, და ღონისძიებების ორგანიზება და წარმოდგენა; ვიდეოთამაშების ივენტების ორგანიზება, მართვა და სისტემატიზაცია; საბოლოო მონტაჟი მუსიკალური ნაწარმოების, ვიდეოფილმების და ფილმების სფეროში; ახალი ამბების პროგრამირების მომსახურება ინტერნეტის მეშვეობით გადაცემისათვის; კონფერენციების, სემინარების, სიმპოზიუმების, კონსულტაციების, მასტერკლასების, კურსების, შეკრებების (მინი-ყრილობების) და გამოფენების ორგანიზება და ჩატარება; ინტერაქტიური და დისტანციური სწავლების ან ტრენინგის კურსები და შეკრებები (სხდომები) ონლაინ რეჟიმში ტელესაკომუნიკაციო კავშირის ან კომპიუტერული ქსელის მეშვეობით ან უზრუნველყოფილი სხვა საშუალებებით; მთარგმნელების სამსახური; სამხატვრო გალერეების მომსახურება ონლაინ რეჟიმში ტელესაკომუნიკაციო კავშირის მეშვეობით; საქმიანი თამაშების მომსახურება; კლუბების მომსახურება; წარმოდგენებზე, სპორტულ და კულტურულ ღონისძიებებზე ბილეთების დაჯავშნის და შეკვეთის მომსახურება; ელექტრონული ბიბლიოთეკები ელექტრონული ინფორმაციის გამოყენებისთვის (საარქივო ინფორმაციის ჩათვლით) ელექტრონული ტექსტების, აუდიო და/ან ვიდეო ინფორმაციის და მონაცემების, თამაშების და გასართობი ღონისძიებების ფორმაში; ელექტრონული კონფერენციების, სადისკუსიო ჯგუფების და ჩატ ფორუმების ფუნქციონირება და უზრუნველყოფა; ინტერნეტიდან ციფრულ ფორმატში მუსიკალური

ნაწარმოების (არაჩატვირთვადი) უზრუნველყოფა; ფოტოების, სურათების, გრაფიკული გამოსახულებების, ხმოვანი ფრაგმენტების, ფილმების, ვიდეო და აუდიო-ვიზუალური პროგრამების (არაჩატვირთვადი) უზრუნველყოფა ონლაინ რეჟიმში ან კომპიუტერის მონაცემთა ბაზიდან ან ინტერნეტიდან ან ინტერნეტის ვებსაიტებიდან; ფოტოგრაფირება; ზემოთ აღნიშნულ ყველა მომსახურებასთან დაკავშირებით ინფორმაციის და რეკომენდაციების შეთავაზება.

42 – სამეცნიერო და ტექნოლოგიური მომსახურება და მასთან დაკავშირებული სამეცნიერო კვლევა და დამუშავება; ლაბორატორიული კვლევის მომსახურება; საკვლევი, საცდელ-კონსტრუქტორული დამუშავების მართვა; ნაწარმის (პროდუქციის) კვლევა, დიზაინი და დამუშავება; ტექნიკური კვლევა; კომპიუტერებთან, კომპიუტერულ პროგრამებთან, კომპიუტერულ სისტემებთან, კომპიუტერის პროგრამული უზრუნველყოფის გამოყენების ტექნიკურ გადაწყვეტებთან, კომპიუტერულ თამაშებთან, ვირტუალური რეალობის პროგრამულ უზრუნველყოფასთან, მონაცემთა დამუშავების სისტემებთან, მონაცემთა მართვასთან, კომპიუტერიზებული ინფორმაციის დამუშავების სისტემებთან, ტელესაკომუნიკაციო მომსახურებასთან, ტელესაკომუნიკაციო ტექნიკურ გადაწყვეტებთან, კავშირგაბმულობის გამოყენებასთან, კავშირგაბმულობის სისტემებთან და ქსელურ ინტერფეისებთან დაკავშირებული კვლევის, დაპროექტების და განვითარების (გაფართოების) მომსახურება და ზემოთ აღნიშნულთან დაკავშირებით ტექნიკური კონსულტაციების, ინფორმაციის და რეკომენდაციების შეთავაზება; კომპიუტერული ქსელებისთვის და სერვერებისთვის სისტემური პროგრამული უზრუნველყოფის პროექტირება და დამუშავება; დრუბლოვანი კომპიუტერული დამუშავების ქსელებისთვის სისტემური პროგრამული უზრუნველყოფის პროექტირება და დამუშავება; ტელესაკომუნიკაციო ქსელების ტექნიკური პროექტირება და დაგეგმვა; კომპიუტერული უსაფრთხოების პროგრამების პროექტირება და დამუშავება; ელექტრონული მონაცემების დამცავი სისტემების პროექტირება და დამუშავება; ტექნიკური შემოწმება; სამრეწველო გამოცდა; ტექნიკური ანგარიშების მომზადება; კომპიუტერის მომსახურება; დრუბლოვანი კომპიუტერული დამუშავების ქსელების მომსახურება; კომპიუტერის აპარატურული საშუალებების განახლება და პროექტირება; კომპიუტერის პროგრამულ-აპარატურული საშუალებების ტექნიკური მომსახურება, განახლება, და პროექტირება (დიზაინი); კომპიუტერის პროგრამული

მული უზრუნველყოფა და კომპიუტერული პროგრამები; კომპიუტერული პროგრამირების მომსახურება; კომპიუტერებთან და კომპიუტერული ქსელების მოწყობილობებთან (საშუალებებთან) დაკავშირებით ინფორმაციის შეთავაზება; საინფორმაციო ტექნოლოგიის და ტელეკომუნიკაციების სფეროში ტექნიკური რეკომენდაციები და კონსულტაციები; კომპიუტერის პროგრამული უზრუნველყოფის გამოყენებასთან დაკავშირებით ტექნიკური კონსულტაციები; კომპიუტერული სისტემების ინტეგრირების, საინფორმაციო ტექნოლოგიების სტრუქტურის (კონფიგურაციის) და ინფრასტრუქტურის სფეროში საკონსულტაციო და საინფორმაციო მომსახურება; კომპიუტერის დაცვასთან დაკავშირებული კონსულტაციები; კომპიუტერული სისტემების და ტელესაკომუნიკაციო სისტემების და აღჭურვილობის პროექტირება და დამუშავება; კომპიუტერის მართვის მომსახურება; კომპიუტერული ქსელების, ტელესაკომუნიკაციო ქსელების და მონაცემთა გადაცემის ქსელების ოპერატიული მხარდაჭერის სამსახური; ონლაინური კომპიუტერული მომსახურება; პროგრამირების მომსახურება ონლაინურ რეჟიმში; ინტერნეტ უსაფრთხოების შექმნა; ელექტრონულ ონლაინურ ქსელებთან წვდომის უზრუნველყოფა ინფორმაციის ძიების მიზნით; კომპიუტერების გაქირავება; დამუშავებული, გამოსახული და დაკომპლექტებული ჩანაწერები, რომლებიც განკუთვნილია ვებ გვერდების კომპილაციისთვის (გაერთიანებისთვის) ინტერნეტში; ვირტუალური და ინტერაქტიული გამოსახულების ფორმირების მომსახურება; მონაცემთა ბაზების, ინტრაქსელების და ვებ საიტების შექმნა, მუშაობა (გამოყენება) და მხარდაჭერა; ვებსაიტების შექმნა და მხარდაჭერა; მესამე პირებისთვის ვებსაიტების შექმნა, მხარდაჭერა და ინფორმაციის განთავსება; მონაცემთა ბაზების, ვებლოგების (ბლოგების), ვებ-პორტალების განთავსება; პლატფორმების განთავსება ინტერნეტში; კომპიუტერის პროგრამული უზრუნველყოფის განთავსება მესამე პირებისთვის; მესხიერების სივრცის განთავსება ინტერნეტში; ვებ საიტებისთვის მესხიერების სივრცის განთავსება და გაქირავება; ელექტრონული ვაჭრობის პლატფორმების განთავსება ინტერნეტში; მულტიმედიაური და (გამოსაყენებელი) ინტერაქტიური სისტემების განთავსება; პროგრამული უზრუნველყოფის განთავსება ბიბლიოთეკის მართვაში გამოყენებისთვის; ინტერაქტიური დისკუსიების განხორციელებისათვის ონლაინური საშუალებების განთავსება; მესამე პირებისთვის ონლაინური ვებ-საიტების განთავსება; კომპიუტერიზებული მონაცემების, ფაილების,

საშუალებების და ინფორმაციის განთავსება; სერვერების განთავსება; კომპიუტერის პროგრამული უზრუნველყოფის ინსტალაცია და მხარდაჭერა; კომპიუტერის მონაცემთა ბაზის წვდომის დროის ლიზინგი; ონლაინური გამოყენებითი პროგრამების, პროგრამული საშუალებების, და ონლაინური არაჩატვირთვადი, სისტემური პროგრამული უზრუნველყოფის დროებითი გამოყენების შეთავაზება კომპიუტერული ქსელებისთვის და სერვერებისთვის; სისტემური პროგრამული უზრუნველყოფის გაქირავება დრუბლოვანი კომპიუტერული დამუშავების ქსელების მისაწვდომობისთვის და გამოყენებისთვის; სისტემური პროგრამული უზრუნველყოფის გაქირავება კომპიუტერული ქსელებისთვის და სერვერებისთვის; ვებ-სერვერების (ინტერნეტ-სერვერების) გაქირავება; კომპიუტერული თამაშების პროგრამული უზრუნველყოფის გაქირავება; ონლაინური არაჩატვირთვადი სისტემური პროგრამული უზრუნველყოფის დროებითი გამოყენების შეთავაზება მონაცემთა დრუბლოვანი კომპიუტერული დამუშავების ქსელების მისაწვდომობისთვის და მათი გამოყენებისთვის; კომპიუტერული უსაფრთხოების (კომპიუტერის დაცვის) პროგრამების შეთავაზება დროებითი გამოყენებისთვის; სერვერებზე მეხსიერების სივრცის გაქირავება ელექტრონული განცხადებების დაფების განთავსებისთვის; ინტერნეტ მომსახურების პროვაიდერი (ISP) მომსახურება; დომენების რეგისტრების კომპილაცია, შექმნა და შენარჩუნება (მომსახურება); ვებ საიტების, ვებ გვერდების, და პორტალების შექმნა, მუშაობა და მომსახურება (შენარჩუნება) ჩაწერილი ტექსტებისთვის, გამოსახულებებისთვის და მუსიკალური ნაწარმოებისთვის, რომლებიც შემოთავაზებულია ან კომპიუტერებით ან მობილური ტელეფონებით; ინფორმაციის და რეკომენდაციების (კონსულტაციების) შეთავაზება ონლაინურ რეჟიმში კომპიუტერის მონაცემთა ბაზიდან ან ინტერნეტიდან; კომპიუტერული სისტემების მონიტორინგი დისტანციური წვდომით; კომპიუტერის დაცვის მომსახურება კომპიუტერულ ქსელში არაღვადღური წვდომის წინააღმდეგ; საინფორმაციო ტექნოლოგიების (IT) პროექტების მართვა; კომპიუტერული ქსელის კონფიგურაცია პროგრამული უზრუნველყოფის გამოყენებით; კომპიუტერული სისტემების ინტეგრირების მომსახურება; კომპიუტერული პროექტების მართვა ელექტრონული მონაცემების დამუშავების (EDP) სფეროში; სერვერების საორგანიზაციო მართვა; მეტეო სინოპტიკი; ამინდზე ინფორმაციის მიწოდების მომსახურება; ინტერიერის დიზაინის მომსახურება; საძიებო სამსახური, (პროგრამა,

რომელიც იძლევა Web-ში ინფორმაციის ძიების შესაძლებლობას საკვანძო სიტყვების, თემების და ა.შ. მიხედვით); ზემოთ აღნიშნულ ყველა მომსახურებასთან დაკავშირებით ინფორმაციის და რეკომენდაციების მიწოდების მომსახურება.

44 – სანიტარული სამსახური; სამედიცინო და პირადი ჯანმრთელობის მონიტორინგის, საინფორმაციო და და სარეკომენდაციო მომსახურება; სასწრაფო დახმარების და სამედიცინო დახმარების მომსახურება; გადაუდებელი დახმარების მონიტორინგი (მართვა) და სამედიცინო დახმარების მომსახურება მედიცინისა და სანიტარული სამსახურის სფეროში; ფარმაციასთან დაკავშირებული ინფორმაციის და რეკომენდაციების მომსახურება; გარეგნობასთან დაკავშირებული კონსულტაციები, ინფორმაცია და რჩევები (სილამაზის კონსულტანტი); ინფორმაცია და რჩევები ეკოლოგიის საკითხებზე; კვებასთან დაკავშირებული ინფორმაცია და რჩევები.

(260) AM 2015 79614 A

(210) AM 79614

(220) 2014 11 24

(731) ორანჯ ბრენდ სერვისი ლიმიტედ  
3 მორ ლონდონ რივერსაიდი, ლონდონი,  
SE1 2AQ, გაერთიანებული სამეფო

(740) თამარ კოჭლამაზაშვილი

(540)



(591) ნარინჯისფერი, თეთრი.

(531) 26.04.01, 26.04.22, 27.05.24, 29.01.12

(511)

9 – ელექტრული და ელექტრონული საკომუნიკაციო და ტელესაკომუნიკაციო აპარატურა და ინსტრუმენტები; საკომუნიკაციო და ტელესაკომუნიკაციო აპარატურა და ინსტრუმენტები; ელექტრული და ელექტრონული აპარატურა და ინსტრუმენტები, ყველა განკუთვნილი მონაცემების დამუშავებისთვის, რეგისტრაციისთვის (ჩაწერისთვის), შენახვისთვის, გადაცემისთვის, აღწარმოებისთვის ან მიღებისთვის; აპარატები და ინსტრუმენტები ხმის, გამოსახულების, ინფორმაციის და კოდირებული მონაცემების ჩაწერისთვის, გადაცემისთვის, გაფართოებისთვის ან აღწარმოებისთვის; ელექტრული საკონტროლო, მატესტირებელი (in vivo ტესტირების გარდა), სასიგნალო, მონაცემების შესადარე-



ბელი (სათვალთვალო) და სასწავლო ელექტროსელსაწყოები და ინსტრუმენტები; ოპტიკური და ელექტრო-ოპტიკური ხელსაწყოები და აპარატები; საკომუნიკაციო სერვერები; კომპიუტერის სერვერები; ვირტუალური პრივატქსელის [VPN] ოპერაციული აპარატურული საშუალებები; გლობალური ქსელის [WAN] ოპერაციული აპარატურული საშუალებები; ლოკალური ქსელების [LAN] ოპერაციული აპარატურული საშუალებები; კომპიუტერის აპარატურული საშუალებები; კომპიუტერული ქსელების აპარატურული საშუალებები; კომპიუტერის აპარატურული საშუალებები კომპიუტერში და საკომუნიკაციო საშუალებებში დაცული შედევების უზრუნველსაყოფად; ეთერნეტ ქსელის აპარატურული საშუალებები; გამოსახულებების დამუშავებისთვის განკუთვნილი ხელსაწყოები; აპარატურა და აღჭურვილობა (დანადგარები); კამერები; ფოტოაპარატები; ფოტოგრაფიული ხელსაწყოები და აღჭურვილობა; ვიდეოპროექტორები; მულტიმედიური პროექტორები; შტრისკოდების სკანერები და ამოკითხავი საშუალებები; ტელე და რადიო აპარატურა და ხელსაწყოები; ტელეკომუნიკაციების, რადიო- და ტელემაუწყებლობის გადამცემები და მიმღებები; აპარატურა სამაუწყებლო ან გადამცემების პროგრამებში შედევებისათვის; პოლოგრამები; კომპიუტერები; კომპიუტერის პერიფერიული მოწყობილობა; დაპროგრამებული მონაცემთა მატარებელი ელექტრონული სქემები; დისკები; ლენტები და სადენები, ყველა წარმოადგენს მონაცემთა მაგნიტურ მატარებელს; ნაბეჭდი სქემები; სუფთა და წინასწარ ჩაწერილი მაგნიტური ბარათები; მონაცემთა ბარათები; მესხიერების ბარათები; სმარტ ბარათები; ბარათები, რომლებიც შეიცავენ მიკროპროცესორებს; ინტეგრალურსქემებიანი ბარათები; ელექტრონული საიდენტიფიკაციო ბარათები; სატელეფონო ბარათები; სატელეფონო საკრედიტო ბარათები; საკრედიტო ბარათები; სადებეტო ბარათები; ელექტრონული თამაშების ბარათები, რომლებიც განკუთვნილია ტელეფონებში გამოყენებისთვის; კომპაქტ-დისკები (CD ROM-ები); მონაცემთა მაგნიტური, ციფრული და ოპტიკური მატარებლები; მაგნიტური, ციფრული და ოპტიკური მატარებლები მონაცემთა ჩაწერისთვის და შენახვისთვის (სუფთა და წინასწარ ჩაწერილი); წინასწარ ჩაწერილი კომპაქტ-დისკები; USB მესხიერება; მოწყობილობები ჩატვირთვადი მუსიკალური ფაილების გასაშვებად (მოსასმენად); პორტატიული მედია ფლეიერები; თანამგზავრული (სატელიტური) გადამცემები და მიმღებები; ტელესაკომუნიკაციო და სამაუწყებლო თანამგზავრები; რადიო ტელე-

ფონების შუქურები და ანტენები; ელექტროსადენები და კაბელები; ოპტიკური კაბელები; ოპტიკურ-ბოჭკოვანი კაბელები; რეზისტენტული (მაღალი წინააღმდეგობის) სადენები; ელექტროდები; ტელესაკომუნიკაციო სისტემები და ინსტალაციები; სატელეფონო ქსელების ტერმინალები; ტელეფონის საკომუნიკაციო პანელები; ტელეკომუნიკაციების სიგნალის შემტანი, შემნახველი, გარდამქმნელი და დამუშავებელი აპარატურა; ტელეფონის აღჭურვილობა; აპარატურა ფიქსირებული, გადასატანი, მობილური, ავტომატური ან ხმით მართვადი ტელეფონებისთვის; მულტიმედიური საშუალებების ტერმინალები; ინტერაქტიური ტერმინალები საქონლის და მომსახურების ჩვენებისა და შეკვეთის განხორციელებისათვის; დაცული ტერმინალები ელექტრონული ტრანზაქციებისათვის ელექტრონული გადახდის ჩათვლით; აპარატურა ელექტრონული გადახდების დამუშავებისთვის; პეიჯინგური კავშირი; რადიო გამოძახება და რადიო-სატელეფონო აპარატურა და ხელსაწყოები; ტელეფონები, მობილური ტელეფონები და მიკროტელეფონის ყურმილი; ფოტოტელეგრაფული აპარატურა (მანქანები); პერსონალური ციფრული ასისტენტები (PDA-ები); ელექტრონული ნოუტბუქები; ელექტრონული პლანშეტები მონაცემთა გრაფიკული შეყვანისთვის; ელექტრონული პორტატიული (გადასატანი) ელექტრონული მოწყობილობები საინფორმაციო შეტყობინებების ელექტრონული გადახდების უსადენო მიღებისთვის; შენახვისთვის და/ან გადამცემისთვის; მობილური ელექტრონული მოწყობილობები, რომლებიც მომხმარებელს აძლევენ პერსონალური ინფორმაციის გადაცემის და მართვის შესაძლებლობას; თანამგზავრული სანავიგაციო აპარატურა, ხელსაწყოები და სისტემები; აქსესუარები ტელეფონებისთვის და მიკროტელეფონების ყურმილებისთვის; ტელეფონებთან გამოსაყენებელი ადაპტერები; დამტენები ტელეფონებისთვის; სამუშაო მაგიდაზე ან მანქანაზე მისამაგრებელი მოწყობილობები, რომლებშიც არის სმამაღლა-მოლაპარაკე, რომელიც იძლევა ტელეფონის ყურმილის გამოყენებას ავტომატურად; ავტომობილებისთვის განკუთვნილი ტელეფონის ჩასასმელი ჩარჩოები, (საყრდენები); საყურისები; ავტომატური მოწყობილობები ტელეფონის ყურმილებისთვის და სხვა მობილური ელექტრონული მოწყობილობებისთვის; ჩანთები და ბუდეები, რომლებიც სპეციალურად განკუთვნილია პორტატიული ტელეფონების შენახვისა ან გამოყენებისთვის და ტელეფონის აღჭურვილობა და აქსესუარები; ფიჭური ტელეფონებისთვის განკუთვნილი სამაჯურები; კომპიუტერიზებული პერსონა-

ლური ორგანიზაციები; ანტენები, ბატარეები, მიკროპროცესორები; კლავიატურები; მოდემები; კალკულატორები; დისფლვის ეკრანები; ელექტრონული გლობალური პოზიციონირების სისტემები; ელექტრონული ნავიგატორული, სათვალთვალო და პოზიციონირების აპარატურა და მოწყობილობები; (მიმდინარე) დაკვირვების და კონტროლის (in vivo დაკვირვების და კონტროლის გარდა) აპარატურა და ხელსაწყოები; რადიო აპარატურა და მოწყობილობები; ვიდეო ფილმები; აუდიო-ვიზუალური აპარატურა და აღჭურვილობა; ელექტრონული და ელექტრონული აქსესუარები და პერიფერიული მოწყობილობები, რომლებიც განკუთვნილია და ადაპტირებულია კომპიუტერებთან და აუდიო-ვიზუალურ აპარატურასთან გამოყენებისთვის; კომპიუტერული თამაშების კარტრიჯები; ნაწილები და მათგან შედგენილი დეტალები ზემოთ აღნიშნული ყველა საქონლისთვის; კომპიუტერული პროგრამები; კომპიუტერის პროგრამული უზრუნველყოფა; ვირტუალური პრივატქსელის [VPN] სისტემური პროგრამული უზრუნველყოფა; გლობალური ქსელის [WAN] სისტემური პროგრამული უზრუნველყოფა; ლოკალური ქსელების [LAN] სისტემური პროგრამული უზრუნველყოფა; USB სისტემური პროგრამული უზრუნველყოფა; ინტერნეტიდან მიღებული კომპიუტერული პროგრამული უზრუნველყოფა; კომპიუტერული პროგრამული უზრუნველყოფა კომპიუტერებს, პროცესორებს, ჩამწერ მოწყობილობებს, მონიტორებს და ელექტრონულ მოწყობილობებს და ძირითად (ჰოსტ) კომპიუტერს შორის მონაცემების სინქრონიზაციისთვის; ღრუბლოვანი (cloud) კომპიუტერიზაციის პროგრამული უზრუნველყოფა; ქსელური ოპერაციული სისტემების პროგრამები; კომპიუტერის ოპერაციული სისტემების პროგრამები; კომპიუტერის პროგრამული უზრუნველყოფა და ცუდი დაშორებული შედგენისთვის კომპიუტერში და საკომუნიკაციო ქსელებში; კომპიუტერის მონაცემთა დაცვის პროგრამული უზრუნველყოფა; ბრანდმაუერის (ქსელის დამცავი სისტემა) პროგრამული უზრუნველყოფა ელექტრონული ფოსტის გარანტირებული დაცვისთვის; ჩატვირთვადი რინგტონები მობილური ტელეფონებისთვის; ელექტრონული პუბლიკაციები (ჩატვირთვადი) მიღებული ონლაინ რეჟიმში მონაცემთა ბაზიდან ან ინტერნეტიდან; კომპიუტერის პროგრამული უზრუნველყოფა და ტელესაკომუნიკაციო აპარატურა (მოდემების ჩათვლით), რომელთა მეშვეობით შესაძლებელია კავშირი მონაცემთა ბაზასთან, ადგილობრივ ქსელებთან და ინტერნეტთან; კომპიუტერის პროგრამული უზრუნველყოფა ტელეკონფერენციისთვის (კონფ-

რენც-კავშირისთვის), ვიდეოკონფერენციისთვის და ვიდეოსატელეფონო სამსახურისთვის; კომპიუტერის პროგრამული უზრუნველყოფა მონაცემთა ბაზისთვის და შეგროვებისთვის; კომპიუტერის პროგრამული უზრუნველყოფა მონაცემთა ბაზასთან, ტელესაკომუნიკაციო სამსახურებთან, კომპიუტერულ ქსელებთან, რედკოლეგიასთან (ტელეკონფერენციის სისტემა ღია მისაწვდომობით ქსელის მომხმარებლებისთვის) კავშირისთვის; კომპიუტერული თამაშების პროგრამული უზრუნველყოფა; ინტერაქტიური მულტიმედიური კომპიუტერული თამაშების პროგრამები; ვირტუალური რეალობის თამაშების პროგრამული უზრუნველყოფა; ჩატვირთვადი მუსიკალური ფაილები; ფოტოგრაფიები, სურათები, გრაფიკა, გამოსახულებითი (გრაფიკული) ფაილები, ხმოვანი ფრაგმენტები, ფილმები, ვიდეოები და აუდიო-ვიზუალური პროგრამები (ჩატვირთვადი) მიღებული ონლაინ რეჟიმში ან კომპიუტერის მონაცემთა ბაზიდან ან ინტერნეტიდან ან ინტერნეტის ვებ-საიტებიდან; კომპიუტერის პროგრამული უზრუნველყოფა დისტანციურ მონიტორინგში გამოყენებისთვის; პროგრამული უზრუნველყოფა GPS ნავიგაციისთვის.

35 – რეკლამა; მარკეტინგი; საქმიანი სფეროს წინააღმდეგობა; მართვა საქმიან სფეროში; ადმინისტრირება საქმიან სფეროში; ბიზნესის წახალისების ორგანიზება და მართვა და ლოიალობის პროგრამები; საქმიანი ინფორმაციის მომსახურება; საკონსულტაციო მომსახურება, რომელიც განეკუთვნება სატელეფონო ზარების ცენტრების მართვას; მომარაგების მომსახურება მესამე პირებისთვის; საკონსულტაციო მომსახურება, რომელიც განეკუთვნება საქონლის და მომსახურების შესყიდვას (მიწოდებას); კონტრაქტების უზრუნველყოფის მომსახურება საქონლის და მომსახურების შესყიდვისთვის მესამე პირებისთვის; აუტორსინგი-გარე რესურსების მოხიდვის სამსახური [საქმიანობაში ხელშეწყობა]; კონსულტაციები საქმიანობის სფეროში, რომლებიც განეკუთვნებიან ავარიული სიტუაციების და აღდგენითი სამუშაოების გათვალისწინებით პროექტირებას; დარიგება ბიზნესის სფეროში („ბიზნესმენტრობა“ - ახალი თანამშრომლის ან ახალგაზრდა სპეციალისტის სწავლების მეთოდი); ბიზნეს-ინკუბატორები (მეწარმეობის მხარდაჭერის ფორმა, როცა ბიზნესმენებს აქვთ ერთ შენობაში მუშაობის შესაძლებლობა, ინფორმაციის გაცვლის შესაძლებლობა და გამოცდილი მენეჯერებისგან კონსულტაციების მიღების შესაძლებლობა); საქმიან სფეროში კონსულტაციების და რეკომენდაციების მომსახურება, რომელიც განეკუთვნება მართვას

საქმიან სფეროში, საქმიანობის განვითარებას და პროდუქციის შემუშავებას და სრულყოფას; ფოსტით საქონლის შეკვეთის ადმინისტრაციული მონაცემების დამუშავებასთან და ორგანიზებასთან დაკავშირებული მომსახურება; საქმიანობის დაწყების ორგანიზება; კონიუქტურის კვლევა და მიმოხილვა; კონიუქტურის პროგნოზირების მომსახურება; გარემოს დაცვის, ენერჯის ახალი წყაროების, ბუნებრივი რესურსების შენარჩუნების და მდგრადი განვითარების სფეროში კონიუქტურის შესწავლა; საქმიანი, საოფისე (საკანცელარიო) და სამდივნო მომსახურების შეთავაზება; ახალ ამბებზე და მიმდინარე ურთიერთობებზე და საქმიანობაზე ინფორმაციის მომსახურება; ბაზრის კვლევა; ბაზრის მდგომარეობის ანალიზი; ბაზრის კვლევის მონაცემების შეგროვება და ანალიზი; ბაზრის კვლევა და ბაზრის შესწავლა; საქმიანობის მიზნებისთვის გამოფენების ორგანიზება და ჩატარება; საცალო ვაჭრობის მომსახურება; გაერთიანება მესამე პირების მოხერხებულობისათვის სხვადასხვა საქონლისათვის (მათი ტრანსპორტირების გარდა), რაც აძლევს კლიენტებს ამ საქონლის მოხერხებულად (ადვილად) დათვალიერების და შეძენის შესაძლებლობას, ყველა ზემოთ აღნიშნული შეთავაზებული ონლაინურ რეჟიმში კომპიუტერის მონაცემთა ბაზიდან ან ინტერნეტით ან უზრუნველყოფილი სხვა საშუალებებით; გაერთიანება მესამე პირების მოხერხებულობისათვის შემდეგი საქონლისთვის: სხვადასხვა ტელეკომუნიკაციები, გამოთვლითი ტექნიკა, ელექტრონული და ელექტრული საქონელი, ნაწილები, მათგან დამზადებული და აქსესუარები ზემოთ ჩამოთვლილი საქონლისთვის, მონაცემთა ბარათები, დამცავი მოწყობილობები და აღჭურვილობა, ტანსაცმელი, ფეხსაცმელი, თავსაბურავები, აქსესუარები, საფეიქრო ნაწარმი, სელის სასაღილო თეთრეული, სამგზავრო ჩანთები (ჩემოდნები) და ჩანთები, გაერთიანება მესამე პირების მოხერხებულობისათვის შემდეგი საქონლისთვის: სხვადასხვა ნაბეჭდი მასალა, და საკანცელარიო ნივთები, სასაჩუქრე ელემენტები, სათამაშოები, სათამაშო და სპორტული აღკაზმვა, საიუველირო ნაწარმი, დროის საზომი მოწყობილობები, სახლის აღჭურვილობა (აღკაზმვა) და ჭურჭელი, ავეჯი და სახლის საკუთნო, კოსმეტიკა პირადი ჰიგიენის (მოვლის) პროდუქტები, საერთო ფარმაცევტული პროდუქტები, საწმენდი საშუალებები, ავადმყოფების მოვლის პროდუქტები, საკვები პროდუქტები და სასურსათო პროდუქტები ადამიანებისთვის, სასმელები, რაც აძლევს კლიენტებს ამ საქონლის მოხერხებულად (ადვილად) დათვალიერების

და შეძენის შესაძლებლობას; ენერჯის ყიდვა და გაყიდვა; აუქციონზე გაყიდვა ინტერნეტით, საქმიანობის ადმინისტრირების მომსახურება ინტერნეტით განხორციელებული გაყიდვების დამუშავებისთვის; სარეკლამო მომსახურება ელექტრონული ვაჭრობის წინ წაწვეისთვის; ინფორმაციის და რჩევის შეთავაზება გასაყიდი საქონლის მიწოდებასთან და გასაღებასთან დაკავშირებით და საქონლის შერჩევასთან და ჩვენებასთან დაკავშირებით; პროდუქტების და საქონლის სავარაუდო მყიდველისთვის ინფორმაციის და რჩევის შეთავაზება; მონაცემთა შეგროვება, დამუშავება და დუბლირება; რეკლამების (განცხადებების) შეგროვება და დამუშავება ვებ-საიტის სახით გამოყენებისთვის ინტერნეტში; სარეკლამო რგოლების გადაღება; კატალოგების შეგროვება და დამუშავება ინტერნეტში გამოქვეყნების მიზნით; ვებ-საიტებზე სივრცის შეთავაზება საქონლის და მომსახურების რეკლამირებისთვის; მონაცემთა ბაზების და მონაცემთა დამუშავების სფეროში მომსახურება; მონაცემთა შენახვის მომსახურება; ტელემარკეტინგის სფეროში მომსახურება; ავტომოპასუხეების და მოკლე შეტყობინებების დამუშავების სფეროში მომსახურება; სატელეფონო გამოძახებების ცენტრების სამსახური; დისტანციური კონტროლის ცენტრების მუშაობა; მომსახურება მონაცემთა მართვის და ელექტრონული ანალიზის (შეფასების) სფეროში; მონაცემთა დამუშავების დადასტურების და აუთენტიფიკაციის მომსახურება გადაზიდვების, ავიახაზების რეგისტრაციის, მოგზაურობის დაჯავშნის, სამგზავრო ბილეთების და სპორტულ ღონისძიებებზე და კულტურულ ღონისძიებებზე ბილეთების ყიდვა-გაყიდვის სფეროში ბილეთების, ტაღონების, ვაუჩერების, ფასდაკლების, ლოიალობის პროგრამების, სასაჩუქრე ბარათების და სასაჩუქრე სერტიფიკატების დადასტურება; რეკომენდაციები, ინფორმაცია და კონსულტაციები, რომლებიც დაკავშირებულია ზემოთ ჩამოთვლილთან.

36 – ფინანსებთან დაკავშირებული მომსახურება; საბანკო მომსახურება; დაზღვევა; ფინანსებთან დაკავშირებული საქმიანობა; ფულად-საკრედიტო საქმიანობა; ტელესაკომუნიკაციო აპარატურის, სისტემების და მოწყობილობების (ინსტალაციების) დაზღვევა და სუბსიდირება (დაფინანსება); საკრედიტო ბარათების საშუალებების და მომსახურების შეთავაზება; ფულადი სახსრების ელექტრონული გადაგზავნის სისტემის შეთავაზება და ონლაინ რეჟიმში გადაგზავნის საშუალებები; გადახდების დამუშავება საქონლის და მომსახურების შესყიდვისთვის ელექტრონული კავშირის ქსელის მეშვეობით;

ავტომატური გადახდების მომსახურება; ელექტრონული საბანკო სამსახური გლობალური კომპიუტერული ქსელის მეშვეობით (საბანკო მომსახურება ინტერნეტის მეშვეობით); გადახდების ელექტრონული დამუშავება გლობალური კომპიუტერული ქსელის მეშვეობით; ფულადი სახსრების ელექტრონული გადაგზავნა ტელესაკომუნიკაციო ქსელების საშუალებებით; გადახდების მომსახურება, უსადენო ტელესაკომუნიკაციო აპარატურის და მოწყობილობების მეშვეობით; ფულადი გზავნილის გარანტირებული გადახდის მომსახურება; გადახდების დამუშავების მომსახურება; ვალუტის ელექტრონული გადაგზავნა; უკონტაქტო გადახდების მომსახურება; ინვესტიციების და ფულადი სახსრების მართვის მომსახურება; ფულადი სახსრების და ინვესტიციების ადმინისტრირება; კომპიუტერიზებული საფინანსო მომსახურება; ონლაინ რეჟიმში შეფასების მომსახურების შეთავაზება; უძრავ ქონებასთან დაკავშირებული საქმიანობა; უძრავი ქონების მართვა და ზემოაღნიშნულთან დაკავშირებული ინფორმაცია და რეკომენდაციები; ფინანსური ინფორმაციის შეთავაზება; საბირჟო ფონდების კოტირებები; სააქციო კაპიტალზე და აქციებზე ინფორმაციასთან დაკავშირებული მომსახურება; აქციები და ობლიგაციები; საბირჟო ბროკერი; კაპიტალის მოზიდვასთან (მობილიზაციასთან) დაკავშირებული საქმიანობა; საქველმოქმედო სახსრების შეგროვება, საქველმოქმედო სახსრების შეგროვების ორგანიზება და საქველმოქმედო სახსრების მოზიდვასთან დაკავშირებული საქმიანობა; სპონსორობა (ფინანსური); ფასდაკლებებთან დაკავშირებული მომსახურება; ინფორმაცია და რეკომენდაციები, რომელიც დაკავშირებულია დაზღვევასთან, საფინანსო საქმიანობასთან, ფულად-სარედიტო საქმიანობასთან, სახლში საბანკო მომსახურებასთან კომპიუტერის მეშვეობით და ინტერნეტით საბანკო მომსახურებასთან, ფონდებზე და აქციებზე ინფორმაციასთან, საბირჟო (საფონდო) ბროკერის საქმიანობასთან, შემოთავაზებული ონლაინ რეჟიმში კომპიუტერის მონაცემთა ბაზიდან ან ინტერნეტიდან; მომსახურება, რომელიც დაკავშირებულია რეკომენდაციებთან, ინფორმაციასთან და კონსულტაციებთან ყველა ზემოაღნიშნულთან.

37 – ტელესაკომუნიკაციო აპარატურის და სისტემების, ტელეფონების, მობილური ტელეფონების და უსადენო ტელეფონების, პეიჯინგური კავშირის აპარატურის, რადიო-ოპეიჯინგური აპარატურის, რადიო-ტელეფონების აპარატურის, კომპიუტერების, პერსონალური ორგანიზერების, კომპიუტერის აპარატურული საშუალებების, თანამგზავრუ-

ლი გადამცემების და მიმღებების, ელექტრონული აპარატურის და აღჭურვილობის, საწარმოო მოწყობილობების (სამრეწველო, სატრანსპორტო, სასოფლო-სამეურნეო, საავტორო, საოფისე და ა.შ.), საოფისე აპარატურის (მოწყობილობების) და აღჭურვილობის, ელექტრონული ნოუტბუკების და პლანშეტების, ტელე და რადიო აპარატურის და აღჭურვილობის, ფოტო და ვიდეო აპარატურის და აღჭურვილობის, კავშირგაბმულობის ქსელების დაყენება, ტექნიკური მომსახურება და რემონტი; კომპიუტერის აპარატურული ნაწილის მოდერნიზაცია; დაცვის და აუთენტიფიკაციის აპარატურის დაყენება, ტექნიკური მომსახურება და რემონტი; ელექტრონული სანაგავაციო და იუსტიციის (შეზუსტების) აპარატურის, ინსტრუმენტების და სისტემების ტექნიკური მომსახურება და რემონტი; კაბელების განთავსება, მიწის ქვეშ ჩალაგება, რემონტი და ტექნიკური მომსახურება; საინფორმაციო, სარეკომენდაციო და საკონსულტაციო მომსახურება, რომელიც დაკავშირებულია ყველა ზემოთ ჩამოთვლილთან და შემოთავაზებულია ონლაინურ რეჟიმში კომპიუტერის მონაცემთა ბაზიდან ან ინტერნეტით ან შემოთავაზებულია სხვა საშუალებებით; საინფორმაციო და სარეკომენდაციო მომსახურება, რომელიც დაკავშირებულია სახლის კონსტრუქციებთან, ტექნიკური მომსახურება და რემონტი, ყველა შემოთავაზებული კავშირგაბმულობის საშუალებებით; საინფორმაციო და სარეკომენდაციო მომსახურება, რომელიც დაკავშირებულია სატრანსპორტო საშუალებების ტექნიკურ მომსახურებასთან და რემონტთან, ყველა უზრუნველყოფილი კავშირგაბმულობის საშუალებებით; საინფორმაციო მომსახურება, რომელიც დაკავშირებულია რემონტთან და ინსტალაციასთან (დაყენებასთან) და უზრუნველყოფილია ონლაინურ რეჟიმში კომპიუტერის მონაცემთა ბაზიდან ან ინტერნეტიდან.

38 – კავშირგაბმულობა; კავშირგაბმულობის სამსახურები; სატელეფონო კავშირის, მობილური სატელეფონო კავშირის, ფაქსიმილური კავშირის, მოკლე შეტყობინებების მიღების და გაგზავნის, რადიოსადიებო სისტემის, გამოსახების მარშრუტის შეცვლის, ავტომოპასუხის, საცნობარო კატალოგების და ელექტრონული ფოსტის მომსახურება; ხმის, მონაცემების, გამოსახულებების, მუსიკალური ნაწარმოებების და ინფორმაციის მიწოდება და მიღება; ელექტრონული შეტყობინების მიწოდების მომსახურება; კავშირგაბმულობასთან დაკავშირებული ონლაინური ინფორმაციის მომსახურება; მონაცემთა გაცვლის მომსახურება; მონაცემთა გადაცემა კავშირგაბმულობის მეშვეობით; ციფრული ფაილ-

ბის გადაცემა; თანამგზავრული კავშირის მომსახურება; მაუწყებლობის მომსახურება; რადიო ან ტელეკომუნიკაციების მაუწყებლობა ან გადაცემა; ფილმები და ინტერაქტიული თამაშები; ვიდეოტექსტის, ტელეტექსტის და ვიდეომონაცემების მომსახურება; მულტიმედია ინფორმაციის და ელექტრონული თამაშების მაუწყებლობა, გადაცემა და მიწოდება ელექტრონული საკომუნიკაციო ქსელების მეშვეობით; ვიდეო შეტყობინებების მომსახურება; ვიდეო კონფერენციების მომსახურება; ვიდეო სატელეფონო მომსახურება; ინფორმაციის (ვებ გვერდების ჩათვლით), კომპიუტერული პროგრამების და ნებისმიერი სხვა მონაცემის დისტანციური გადაცემა; მონაცემთა ბაზის სერვერში შედგენის დროის გაქირავება; ტელესაკომუნიკაციო კავშირების შეთავაზება სატელეფონო „ცხელი ხაზებისთვის“ და სატელეფონო მომსახურების ცენტრებისთვის; სატელეფონო კავშირის მომსახურება, რომელიც გათვალისწინებულია ცხელი ხაზებისთვის და სატელეფონო მომსახურების ცენტრებისთვის; მომხმარებლების ინტერნეტთან წვდომის უზრუნველყოფა; ინტერნეტთან და მონაცემთა ბაზებთან ტელესაკომუნიკაციო მიერთებების და კავშირების უზრუნველყოფა; მომხმარებლების ინტერნეტთან წვდომის უზრუნველყოფა (მომსახურების პროვაიდერები); ელექტრონული კონფერენციების, სადისკუსიო ჯგუფების და ჩატ რუმების (სადისკუსიო ფორუმების) შეთავაზება და მუშაობის უზრუნველყოფა; ინტერნეტში ციფრულ მუსიკალურ ვებსაიტებთან წვდომის უზრუნველყოფა; ინტერნეტში MP3 ვებსაიტებთან წვდომის უზრუნველყოფა; ციფრულ ფორმატში მუსიკის მიწოდება ტელესაკომუნიკაციო საშუალებების მეშვეობით; სხვა ოპერატორებისთვის და მესამე პირებისთვის; საძიებო სისტემის მუშაობა და უზრუნველყოფა (მიწოდება); ტელესაკომუნიკაციო ინფრასტრუქტურებთან და ქსელებთან წვდომის უზრუნველყოფა; სხვა ოპერატორებისთვის და მესამე პირებისთვის ტელესაკომუნიკაციო ინფრასტრუქტურის და ქსელების გაქირავება; ტელესაკომუნიკაციო წვდომის მომსახურება; შეტყობინებების და გამოსახულებების ავტომატიზირებული გადაგზავნა; კავშირი კომპიუტერის მეშვეობით; მონაცემების ან აუდიო ვიზუალური გამოსახულებების გადაგზავნა და განაწილება გლობალური კომპიუტერული ქსელის ან ინტერნეტის მეშვეობით; მესამე პირებისთვის ინტერნეტთან დროებითი წვდომის უზრუნველყოფა; ელექტრონული გადახდის მონაცემების ელექტრონული გადაგზავნის უზრუნველყოფა გლობალური კომპიუტერული ქსელის მეშვეობით; ახალი ამბების სააგენტოს მომსახურება; ახალი ამბების და

მიმდინარე მოვლენებზე ინფორმაციის გადაცემა; აპარატურის, მოწყობილობების, ინსტალაციების ან დეტალების იჯარით აღება, ლიზინგი ან გაქირავება ზემოთ აღნიშნული მომსახურების შეთავაზებაში გამოყენებისთვის; ზემოთ აღნიშნულ ყველა მომსახურებასთან დაკავშირებული რეკომენდაციები, ინფორმაცია და კონსულტაციები.

41 - განათლების და სასწავლო პროცესის უზრუნველყოფის მომსახურება; გართობა; სპორტული და კულტურული საქმიანობა; აღზრდასთან, გართობასთან, სპორტულ და კულტურულ ღონისძიებებთან დაკავშირებული ინფორმაციით უზრუნველყოფა ონლაინურ რეჟიმში კომპიუტერის მონაცემთა ბაზიდან ან ინტერნეტიდან ან სხვა საშუალებებით; ელექტრონული თამაშების მომსახურება კომპიუტერის მონაცემთა ბაზიდან ან ინტერნეტის საშუალებით; ვიდეოჩანაწერების, აუდიოჩანაწერების და კომპიუტერული თამაშების გაქირავების მომსახურება; რადიო- და ტელეგზასართობი პროგრამების მომსახურება; მუსიკალური ნაწარმოებების, ფილმების (სარეკლამო ფილმების გარდა), რადიო- და ტელეპროგრამების, ტელეშოპინგის და ვებ-შოპინგის პროგრამების გამოქვეყნება და შექმნა; თამაშების და შეჯიბრებების ორგანიზება; ონლაინური ელექტრონული პუბლიკაციების უზრუნველყოფა; აბონენტებისთვის ვიდეო თამაშების პროგრამების და პორტატიული სათამაშო აპარატურის უზრუნველყოფა უსადენო კავშირის მეშვეობით (არაჩატვირთვადი); ელექტრონული წიგნების და ჟურნალების გამოქვეყნება ონლაინ რეჟიმში; ფილმების, სატელევიზიო და მუსიკალური ვიდეო კონცერტების შეთავაზება ინტერაქტიული ვებსაიტის მეშვეობით; ტექსტების გამოქვეყნება ელექტრონულ ფორმატში ან სხვაგვარად; ხმოვანი და/ან ვიზუალური მატარებლების გამოქვეყნების და წარმოების მომსახურება; გამოფენების მომსახურება; გამოფენების და გამოფენების მომსახურების ონლაინურ რეჟიმში წვდომის უზრუნველყოფა; მუსიკალური ნაწარმოებების, მუსიკალური, თეატრალური და ვიდეო წარმოდგენების, ფესტივალების, ტურების და სხვა მუსიკალური და კულტურული წარმოდგენების, ივენტების, და ღონისძიებების ორგანიზება და წარმოდგენა; ვიდეოთამაშების ივენტების ორგანიზება, მართვა და სისტემატიზაცია; საბოლოო მონტაჟი მუსიკალური ნაწარმოებების, ვიდეოფილმების და ფილმების სფეროში; ახალი ამბების პროგრამირების მომსახურება ინტერნეტის მეშვეობით გადაცემისათვის; კონფერენციების, სემინარების, სიმპოზიუმების, კონსულტაციების, მასტერკლასების, კურსების, შეკრებების (მინი-ყრილობების) და გამოფენების ორგანიზება და ჩატარება; ინტერაქტიული და დისტანციური სწავლების ან ტრენინგის კურსები და შეკრებები (სხდომები) ონლაინ რეჟიმში

ტელესაკომუნიკაციო კავშირის ან კომპიუტერული ქსელის მეშვეობით ან უზრუნველყოფილი სხვა საშუალებებით; მთარგმნელების სამსახური; სამხატვრო გალერეების მომსახურება ონლაინ რეჟიმში ტელესაკომუნიკაციო კავშირის მეშვეობით; საქმიანი თამაშების მომსახურება; კლუბების მომსახურება; წარმოდგენებზე, სპორტულ და კულტურულ ღონისძიებებზე ბილეთების დაჯავშნის და შეკვეთის მომსახურება; ელექტრონული ბიბლიოთეკები ელექტრონული ინფორმაციის გამოყენებისთვის (საარქივო ინფორმაციის ჩათვლით) ელექტრონული ტექსტების, აუდიო და/ან ვიდეო ინფორმაციის და მონაცემების, თამაშების და გასართობი ღონისძიებების ფორმაში; ელექტრონული კონფერენციების, სადისკუსიო ჯგუფების და ჩატ ფორუმების ფუნქციონირება და უზრუნველყოფა; ინტერნეტიდან ციფრულ ფორმატში მუსიკალური ნაწარმოებების (არაჩატვირთვადი) უზრუნველყოფა; ფოტოების, სურათების, გრაფიკული გამოსახულებების, ხმოვანი ფრაგმენტების, ფილმების, ვიდეო და აუდიო-ვიზუალური პროგრამების (არაჩატვირთვადი) უზრუნველყოფა ონლაინ რეჟიმში ან კომპიუტერის მონაცემთა ბაზიდან ან ინტერნეტიდან ან ინტერნეტის ვებსაიტებიდან; ფოტოგრაფირება; ზემოთ აღნიშნულ ყველა მომსახურებასთან დაკავშირებით ინფორმაციის და რეკომენდაციების შეთავაზება.

42 – სამეცნიერო და ტექნოლოგიური მომსახურება და მასთან დაკავშირებული სამეცნიერო კვლევა და დამუშავება; ლაბორატორიული კვლევების მომსახურება; საკვლევი, საცდელ-კონსტრუქტორული დამუშავების მართვა; ნაწარმის (პროდუქციის) კვლევა, დიზაინი და დამუშავება; ტექნიკური კვლევა; კომპიუტერებთან, კომპიუტერულ პროგრამებთან, კომპიუტერულ სისტემებთან, კომპიუტერის პროგრამული უზრუნველყოფის გამოყენების ტექნიკურ გადაწყვეტებთან, კომპიუტერულ თამაშებთან, ვირტუალური რეალობის პროგრამულ უზრუნველყოფასთან, მონაცემთა დამუშავების სისტემებთან, მონაცემთა მართვასთან, კომპიუტერიზებული ინფორმაციის დამუშავების სისტემებთან, ტელესაკომუნიკაციო მომსახურებასთან, ტელესაკომუნიკაციო ტექნიკურ გადაწყვეტებთან, კავშირგაბმულობის გამოყენებასთან, კავშირგაბმულობის სისტემებთან და ქსელურ ინტერფეისებთან დაკავშირებული კვლევის, დაპროექტების და განვითარების (გაფართოების) მომსახურება და ზემოთ აღნიშნულთან დაკავშირებით ტექნიკური კონსულტაციების, ინფორმაციის და რეკომენდაციების შეთავაზება; კომპიუტერული ქსელებისთვის და სერვერებისთვის სისტემური პროგრამული უზრუნველყოფის პროექტირება და დამუშავება; დრუბლოვანი კომპიუტერული დამუშავების ქსელებისთვის სისტემური პროგრამული უზრუნველყოფის პროექტირება და დამუშავება; ტელესაკომუნიკაციო ქსელების ტექნიკური

პროექტირება და დაგეგმვა; კომპიუტერული უსაფრთხოების პროგრამების პროექტირება და დამუშავება; ელექტრონული მონაცემების დამცავი სისტემების პროექტირება და დამუშავება; ტექნიკური შემოწმება; სამრეწველო გამოცდა; ტექნიკური ანგარიშების მომზადება; კომპიუტერის მომსახურება; დრუბლოვანი კომპიუტერული დამუშავების ქსელების მომსახურება; კომპიუტერის აპარატურული საშუალებების განახლება და პროექტირება; კომპიუტერის პროგრამულ-აპარატურული საშუალებების ტექნიკური მომსახურება, განახლება, და პროექტირება (დიზაინი); კომპიუტერის პროგრამული უზრუნველყოფა და კომპიუტერული პროგრამები; კომპიუტერული პროგრამირების მომსახურება; კომპიუტერებთან და კომპიუტერული ქსელების მოწყობილობებთან (საშუალებებთან) დაკავშირებით ინფორმაციის შეთავაზება; საინფორმაციო ტექნოლოგიის და ტელეკომუნიკაციების სფეროში ტექნიკური რეკომენდაციები და კონსულტაციები; კომპიუტერის პროგრამული უზრუნველყოფის გამოყენებასთან დაკავშირებით ტექნიკური კონსულტაციები; კომპიუტერული სისტემების ინტეგრირების, საინფორმაციო ტექნოლოგიების სტრუქტურის (კონფიგურაციის) და ინფრასტრუქტურის სფეროში საკონსულტაციო და საინფორმაციო მომსახურება; კომპიუტერის დაცვასთან დაკავშირებული კონსულტაციები; კომპიუტერული სისტემების და ტელესაკომუნიკაციო სისტემების და ადპტირების პროექტირება და დამუშავება; კომპიუტერის მართვის მომსახურება; კომპიუტერული ქსელების, ტელესაკომუნიკაციო ქსელების და მონაცემთა გადაცემის ქსელების ოპერატიული მხარდაჭერის სამსახური; ონლაინური კომპიუტერული მომსახურება; პროგრამირების მომსახურება ონლაინურ რეჟიმში; ინტერნეტ უსაფრთხოების შექმნა; ელექტრონულ ონლაინურ ქსელებთან წვდომის უზრუნველყოფა ინფორმაციის ძიების მიზნით; კომპიუტერების გაქირავება; დამუშავებული, გამოსახული და დაკომპლექტებული ჩანაწერები, რომლებიც განკუთვნილია ვებ გვერდების კომპილაციისთვის (გაერთიანებისთვის) ინტერნეტში; ვირტუალური და ინტერაქტიური გამოსახულების ფორმირების მომსახურება; მონაცემთა ბაზების, ინტრაქსელების და ვებ საიტების შექმნა, მუშაობა (გამოყენება) და მხარდაჭერა; ვებსაიტების შექმნა და მხარდაჭერა; მესამე პირებისთვის ვებსაიტების შექმნა, მხარდაჭერა და ინფორმაციის განთავსება; მონაცემთა ბაზების, ვებლოგების (ბლოგების), ვებ-პორტალების განთავსება; პლატფორმების განთავსება ინტერნეტში; კომპიუტერის პროგრამული უზრუნველყოფის განთავსება მესამე პირებისთვის; მესხიერების სივრცის განთავსება ინტერნეტში; ვებ საიტებისთვის მესხიერების სივრცის განთავსება და გაქირავება; ელექტრონული ვატრობის პლატფორმების განთავსება ინტერ-



ნეტში; მულტიმედიაური და (გამოსაყენებელი) ინტერაქტიური სისტემების განთავსება; პროგრამული უზრუნველყოფის განთავსება ბიბლიოთეკის მართვაში გამოყენებისთვის; ინტერაქტიური დისკუსიების განხორციელებისათვის ონლაინური საშუალებების განთავსება; მესამე პირებისთვის ონლაინური ვებ-საიტების განთავსება; კომპიუტერიზებული მონაცემების, ფაილების, საშუალებების და ინფორმაციის განთავსება; სერვერების განთავსება; კომპიუტერის პროგრამული უზრუნველყოფის ინსტალაცია და მხარდაჭერა; კომპიუტერის მონაცემთა ბაზის წვდომის დროის ლიზინგი; ონლაინური გამოყენებითი პროგრამების, პროგრამული საშუალებების, და ონლაინური არაჩატვირთვადი, სისტემური პროგრამული უზრუნველყოფის დროებითი გამოყენების შეთავაზება კომპიუტერული ქსელებისთვის და სერვერებისათვის; სისტემური პროგრამული უზრუნველყოფის გაქირავება დრუბლოვანი კომპიუტერული დამუშავების ქსელების მისაწვდომობისთვის და გამოყენებისთვის; სისტემური პროგრამული უზრუნველყოფის გაქირავება კომპიუტერული ქსელებისთვის და სერვერებისთვის; ვებ-სერვერების (ინტერნეტ-სერვერების) გაქირავება; კომპიუტერული თამაშების პროგრამული უზრუნველყოფის გაქირავება; ონლაინური არაჩატვირთვადი სისტემური პროგრამული უზრუნველყოფის დროებითი გამოყენების შეთავაზება მონაცემთა დრუბლოვანი კომპიუტერული დამუშავების ქსელების მისაწვდომობისთვის და მათი გამოყენებისთვის; კომპიუტერული უსაფრთხოების (კომპიუტერის დაცვის) პროგრამების შეთავაზება დროებითი გამოყენებისთვის; სერვერებზე მესსიერების სივრცის გაქირავება ელექტრონული განცხადებების დაფების განთავსებისთვის; ინტერნეტ მომსახურების პროვაიდერი (ISP) მომსახურება; დომენების რეგისტრების კომპილაცია, შექმნა და შენარჩუნება (მომსახურება); ვებ საიტების, ვებ გვერდების, და პორტალების შექმნა, მუშაობა და მომსახურება (შენარჩუნება) ჩაწერილი ტექსტებისთვის, გამოსახულებებისთვის და მუსიკალური ნაწარმოებებისათვის, რომლებიც შემოთავაზებულია ან კომპიუტერებით ან მობილური ტელეფონებით; ინფორმაციის და რეკომენდაციების (კონსულტაციების) შეთავაზება ონლაინურ რეჟიმში კომპიუტერის მონაცემთა ბაზიდან ან ინტერნეტიდან; კომპიუტერული სისტემების მონიტორინგი დისტანციური წვდომით; კომპიუტერის დაცვის მომსახურება კომპიუტერულ ქსელში არალეგალური წვდომის წინააღმდეგ; საინფორმაციო ტექნოლოგიების (IT) პროექტების მართვა; კომპიუტერული ქსელის კონფიგურაცია პროგრამული უზრუნველყოფის გამოყენებით; კომპიუტერული სისტემების ინტეგრირების მომსახურება; კომპიუტერული პროექტების მართვა ელექტრონული მონაცემების დამუშავების (EDP) სფეროში; სერვერების

საორგანიზაციო მართვა; მეტეო სინოპტიკი; ამინდზე ინფორმაციის მიწოდების მომსახურება; ინტერიერის დიზაინის მომსახურება; საძიებო სამსახური, (პროგრამა, რომელიც იძლევა Web-ში ინფორმაციის ძიების შესაძლებლობას საკვანძო სიტყვების, თემების და ა.შ. მიხედვით); ზემოთ აღნიშნულ ყველა მომსახურებასთან დაკავშირებით ინფორმაციის და რეკომენდაციების მიწოდების მომსახურება.

44 - სანიტარული სამსახური; სამედიცინო და პირადი ჯანმრთელობის მონიტორინგის, საინფორმაციო და და სარეკომენდაციო მომსახურება; სასწრაფო დახმარების და სამედიცინო დახმარების მომსახურება; გადაუდებელი დახმარების მონიტორინგი (მართვა) და სამედიცინო დახმარების მომსახურება მედიცინისა და სანიტარული სამსახურის სფეროში; ფარმაციასთან დაკავშირებული ინფორმაციის და რეკომენდაციების მომსახურება; გარეგნობასთან დაკავშირებული კონსულტაციები, ინფორმაცია და რჩევები (სილამაზის კონსულტანტი); ინფორმაცია და რჩევები ეკოლოგიის საკითხებზე; კვებასთან დაკავშირებული ინფორმაცია და რჩევები.

- (260) AM 2015 79669 A
- (210) AM 79669
- (220) 2014 11 26
- (731) შპს „დისტრი“  
მ. კოსტავას ქ. 47/57, თბილისი,  
საქართველო
- (740) შოთა ლველაძე
- (540)



- (591) ლურჯი, მწვანე, ღია ნაცრისფერი, ყვითელი, შავი
- (531) 26.04.22, 26.11.13, 28.19, 29.01.15, 26.04.04, 26.04.06
- (526) ნიშანი დაცულია მთლიანობაში. დამოუკიდებელ სამართლებრივ დაცვას არ ექვემდებარება: „კკო“.
- (511)  
16 - ქაღალდი, მუყაო და მათი ნაწარმი, რომელიც არ მიეკუთვნება სხვა კლასებს;



ნაბეჭდი პროდუქცია; მასალები საამკინძაო საშუალებისათვის; ფოტოსურათები; საწერ-ქაღალდის საქონელი; საკანცელარიო და საყოფაცხოვრებო დანიშნულების მწებავი ნივთიერებები; მხატვართა საკუთნო; ფუნჯე-ბი; საბეჭდი მანქანები და ოფისის საკუთნო (ავეჯის გარდა); სასწავლო მასალა და თვალ-საჩინოება (აპარატურის გარდა); პლასტმასის შესაფუთი მასალა (რომელიც არ მიეკუთვნება სხვა კლასებს); შრიფტი; ტიპოგრაფიული კლიშე.

35 – რეკლამა; მართვა საქმიან სფეროში; ადმინისტრირება საქმიან სფეროში; საოფისე სამსახური.

- (260) AM 2015 79747 A
- (210) AM 79747
- (220) 2014 12 02
- (731) ოლო „ნაფ“ მატერია მედიკა ჰოლდინგ 3-ი სამოტეჩნი პერეულოკ, 9, მოსკოვი, 127473, რუსეთის ფედერაცია
- (740) თამაზ შილაკაძე
- (540)

### იმაპაზა

(511)  
5 – ფარმაცევტული და ვეტერინარული პრეპარატები; სამედიცინო დანიშნულების ჰიგიენური პრეპარატები; სამედიცინო და ვეტერინარული დანიშნულების დიეტური საკვები და ნივთიერებები, ბავშვთა კვება; დიეტური დანამატები ადამიანებისა და ცხოველებისათვის; საღებუნები, სახვევი მასალა; კბილის დასაბუნენი და კბილის ტვიფრის დასამზადებელი მასალა; მადეზინფიცირებელი საშუალებები; მავნე ცხოველების გასანადგურებელი პრეპარატები; ფუნგიციდები, ჰერბიციდები.

- (260) AM 2015 79748 A
- (210) AM 79748
- (220) 2014 12 02
- (731) ოლო „ნაფ“ მატერია მედიკა ჰოლდინგ 3-ი სამოტეჩნი პერეულოკ, 9, მოსკოვი, 127473, რუსეთის ფედერაცია
- (740) თამაზ შილაკაძე
- (540)

### ანაფერონი

(511)  
5 – ფარმაცევტული და ვეტერინარული პრეპარატები; სამედიცინო დანიშნულების ჰიგიენური პრეპარატები; სამედიცინო და ვეტერინარული დანიშნულების დიეტური საკვები და ნივთიერებები, ბავშვთა კვება; დიეტური დანამატები ადამიანებისა და ცხოველებისათვის;

საღებუნები, სახვევი მასალა; კბილის დასაბუნენი და კბილის ტვიფრის დასამზადებელი მასალა; მადეზინფიცირებელი საშუალებები; მავნე ცხოველების გასანადგურებელი პრეპარატები; ფუნგიციდები, ჰერბიციდები.

- (260) AM 2015 79749 A
- (210) AM 79749
- (220) 2014 12 02
- (731) ოლო „ნაფ“ მატერია მედიკა ჰოლდინგ 3-ი სამოტეჩნი პერეულოკ, 9, მოსკოვი, 127473, რუსეთის ფედერაცია
- (740) თამაზ შილაკაძე
- (540)

### ანაფერონი საბავშვო

(511)  
(526) „საბავშვო“.  
5 – ფარმაცევტული და ვეტერინარული პრეპარატები; სამედიცინო დანიშნულების ჰიგიენური პრეპარატები; სამედიცინო და ვეტერინარული დანიშნულების დიეტური საკვები და ნივთიერებები, ბავშვთა კვება; დიეტური დანამატები ადამიანებისა და ცხოველებისათვის; საღებუნები, სახვევი მასალა; კბილის დასაბუნენი და კბილის ტვიფრის დასამზადებელი მასალა; მადეზინფიცირებელი საშუალებები; მავნე ცხოველების გასანადგურებელი პრეპარატები; ფუნგიციდები, ჰერბიციდები.

- (260) AM 2015 79750 A
- (210) AM 79750
- (220) 2014 12 02
- (731) ოლო „ნაფ“ მატერია მედიკა ჰოლდინგ 3-ი სამოტეჩნი პერეულოკ, 9, მოსკოვი, 127473, რუსეთის ფედერაცია
- (740) თამაზ შილაკაძე
- (540)

### აფალა

(511)  
5 – ფარმაცევტული და ვეტერინარული პრეპარატები; სამედიცინო დანიშნულების ჰიგიენური პრეპარატები; სამედიცინო და ვეტერინარული დანიშნულების დიეტური საკვები და ნივთიერებები, ბავშვთა კვება; დიეტური დანამატები ადამიანებისა და ცხოველებისათვის; საღებუნები, სახვევი მასალა; კბილის დასაბუნენი და კბილის ტვიფრის დასამზადებელი მასალა; მადეზინფიცირებელი საშუალებები; მავნე ცხოველების გასანადგურებელი პრეპარატები; ფუნგიციდები, ჰერბიციდები.

- (260) AM 2015 79751 A  
 (210) AM 79751  
 (220) 2014 12 02  
 (731) ოლო „ნაფ“ მატერია მედიკა პოლდინგ  
 3-ი სამოტენნი პერეულოკ, 9, მოსკოვი,  
 127473, რუსეთის ფედერაცია  
 (740) თამაზ შილაკაძე  
 (540)

**ტენოტენი**

(511)  
 5 – ფარმაცევტული და ვეტერინარული პრეპარატები; სამედიცინო დანიშნულების პიგიენური პრეპარატები; სამედიცინო და ვეტერინარული დანიშნულების დიეტური საკვები და ნივთიერებები, ბავშვთა კვება; დიეტური დანამატები ადამიანებისა და ცხოველებსათვის; საღებუნები, სახვევი მასალა; კბილის დასაბუენი და კბილის ტვიფრის დასამზადებელი მასალა; მადეხინფიცირებელი საშუალებები; მანეც ცხოველების გასანადგურებელი პრეპარატები; ფუნგიციდები, ჰერბიციდები.

- (260) AM 2015 79956 A  
 (210) AM 79956  
 (220) 2014 12 17  
 (731) სუპერ ბრენდ ჯ კომპანი პტი. ლტდ  
 №438 ალექსანდრა როუდი, №05-01  
 ალექსანდრა პოინტი, 119958,  
 სინგაპური  
 (740) ლილიანა დარახველიძე  
 (540)



- (591) შავ-თეთრი  
 (531) 03.03.01, 03.03.17, 24.01.05, 24.09.01,  
 25.01.19, 25.07.15, 27.05.24

(511)  
 33 – ბრენდი; ჯინი; რომი; ვისკი; სპირტიანი (ალკოჰოლური) სასმელები; ლიქიორი; ბრინჯიდან და შაქრიდან დამზადებული ლიქიორი; ალკოჰოლური სასამელები (ლუდის გარდა); დასაღვეად მზა ალკოჰოლური სასმელები შერეული სხვა სასმელებთან.

- (260) AM 2015 79974 A  
 (210) AM 79974  
 (220) 2014 12 22  
 (731) სერტა, ინკ.  
 2600 ფორბს ავენიუ, პოფმან ისტიტს,  
 IL 60192, აშშ  
 (740) შალვა გვარამაძე  
 (540)

**ISERIES**

(511)  
 20 – მატრასები და ბალიშები.  
 24 – მატრასის შალითები და მატრასის პირები.

- (260) AM 2015 79979 A  
 (210) AM 79979  
 (220) 2014 12 22  
 (731) შპს „საერთაშორისო ინვესტიციების  
 საკოორდინაციო ცენტრი“  
 სოფ. სიონი, ყაზბეგის რაიონი,  
 კომპლექსი დარიალი, საქართველო  
 (740) დავით ორჯონიკიძე  
 (540)



- (591) თეთრი, ოქროსფერი  
 (531) 27.01.13, 29.01.12, 01.03.15  
 (511)  
 33 – ალკოჰოლიანი სასმელები (ლუდის გარდა).

- (260) AM 2015 80007 A  
 (210) AM 80007  
 (220) 2014 12 26  
 (731) შპს „ეი-ბი-სი“ ფარმაცია  
 სანაპიროს ქ. 10, თბილისი, საქართველო  
 (740) სალომე ჯეგაძე  
 (540)



(591) მოლურჯო ფირუხისფერი  
 (531) 29.01.04, 02.03.01, 27.05.01,  
 (526) ნიშანი დაცულია მთლიანობაში. დამოუკიდებელ სამართლებრივ დაცვას არ ექვემდებარება: „Aesthetic Room“.  
 (511)  
 35 – რეკლამა; მართვა საქმიან სფეროში; აღმინისტრირება საქმიან სფეროში; საოფისე სამსახური.

44 – სამედიცინო მომსახურება; ვეტერინარული მომსახურება; მომსახურება ცხოველებისა და ადამიანების ჰიგიენისა და კოსმეტიკის სფეროში; მომსახურება სოფლის მეურნეობის, მებაღეობისა და მეტყვეობის სფეროში.

(260) AM 2015 80011 A

(210) AM 80011

(220) 2014 12 29

(731) სტივენ მედენ ლტდ.

52-16 ბერნეტ ავენიუ, ლონგ აილენდ

სითი, ნიუ-იორკი 11104, აშშ

(740) თამაზ შილაკაძე

(540)

## MADDEN GIRL

(591) შავ-თეთრი

(511)

18 – ჩანთები, კერძოდ, ქალის ხელჩანთები, დიდი ჩანთები (საოჯახო), საფულეები, პორტმონეები, მხარზე გადასაკიდი ჩანთები, სამგზავრო ჩანთები, უხეში ქსოვილის ჩანთები.

25 – ფეხსაცმელი.

(260) AM 2015 80013 A

(210) AM 80013

(220) 2014 12 29

(731) შპს „უნიფი“

ბაქოს ქ. 16, დიდუბის რაიონი, თბილისი,

საქართველო

(740) თამარ ხარაზიშვილი

(540)



(591) მაჯენტა

(531) 29.01.11, 27.05.17

(511)

9 – სავაჭრო ავტომატები და მექანიზმები აპარატებისათვის წინასწარი გადახდით; საღაროს აპარატები, საანგარიშო მანქანები, ინფორმაციის დასამუშავებელი აღჭურვილობა და კომპიუტერები, მათ შორის და არამხოლოდ: ანგარიშის გამოსაწერი მოწყობილობა, აპარატები (საღაროს); ბანკომატები; ბარათები (მაგნიტურკოდიანი); ბილეთების გასაყიდი ავტომატები; ინტერფეისები კომპიუტერებისათვის; კომპიუტერის პერიფერიული მოწყობილობა; კომპიუტერის პროგრამული უზრუნველყოფა, ჩაწერილი; კომპიუტერული თამაშების პროგრამები; კომპიუტერული პროგრამები [ჩასატვირთი პროგრამული უზრუნველყოფა]; კომპიუტერული პროგრამები, ჩაწერილი; კომპლექტები ტელეფონისათვის (ხელის გარეშე სასაუბრო); კომუტატორები;

კომუტაციის ელექტრული აპარატები; კომუტაციის მოწყობილობები [მონაცემების დასამუშავებელი მოწყობილობები]; მაგნიტურკოდიანი ბარათები; მაგნიტურკოდიანი საიდენტიფიკაციო სამაჯურები; მექანიზმები ავტომატებისათვის წინასწარი გადახდით; მექანიზმები ტელევიზორისათვის წინასწარი გადახდით; მესსიერების ბარათები მიკროპროცესორით [სმარტ-ბარათები]; მონაცემთა დასამუშავებელი მოწყობილობები; პროგრამები (კომპიუტერის ოპერაციული), ჩაწერილი; პროგრამები (კომპიუტერული) [ჩასატვირთი პროგრამული უზრუნველყოფა]; პროგრამები (კომპიუტერული თამაშების); პროგრამული უზრუნველყოფა (კომპიუტერის), ჩაწერილი; სკანერები [ინფორმაციის დასამუშავებელი მოწყობილობა]; სმარტ-ბარათები [მესსიერების ბარათები მიკროპროცესორით].

35 – რეკლამა; მართვა საქმიან სფეროში; ადმინისტრირება საქმიან სფეროში, მათ შორის და არამხოლოდ: ანალიზი (თვითღირებულების); ანგარიშების მდგომარეობაზე ანგარიშის შედგენა; ანგარიშის შედგენა (ანგარიშების მდგომარეობაზე); ანგარიშფაქტურის გამოწერა; აუტსორსინგი გარე რესურსების მოზიდვის სამსახური [საქმიანობაში ხელშეწყობა]; აუქციონით გაყიდვა; აფიშების განთავსება; გარე რეკლამა; გაქირავება (სავაჭრო ავტომატების); გაქირავება (საოფისე აპარატურისა და აღჭურვილობის); გაქირავება (სარეკლამო მასალის); გაქირავება (სარეკლამო სივრცის); დაკომპლექტება (პერსონალის); დამუშავება (ტექსტის); დამუშავების ადმინისტრირება (შესყიდვაზე შეკვეთების); კომპიუტერის მონაცემთა ბაზაში ინფორმაციის სისტემატიზაცია; კომპიუტერის მონაცემთა ბაზიდან ინფორმაციის შეგროვება; მართვა (მონაცემთა ავტომატიზებული ბაზის); მონაცემთა ავტომატიზებული ბაზის მართვა; მონაცემთა მოძიება კომპიუტერულ ფაილებში მესამე პირთათვის; რადიორეკლამა; რეკლამა; რეკლამა ფოსტით; რეკლამის მაკეტინგები; რეპროდუცირება (დოკუმენტაციის); რჩევები მომხმარებლისათვის (კომერციული ინფორმაცია); საბუღალტრო აღრიცხვა; საგადასახადო დეკლარაციის შედგენა; საგადასახადო უწყისების მომზადება; სავაჭრო ავტომატების გაქირავება; ფასების შედარების სამსახური.

36 – დაზღვევა; ფინანსებთან დაკავშირებული საქმიანობა; ფულად-საკრედიტო ოპერაციები; უძრავ ქონებასთან დაკავშირებული ოპერაციები, მათ შორის და არამხოლოდ: გადარიცხვა ელექტრონული ანგარიშგების სისტემაში (ფულადი სახსრების); გადაცვლა (ფულის); გამოშვება (საკრედიტო ბარათების); გამოშვე-

ბა (სამგზავრო ჩეკების); გამოშვება (ფასიანი ქაღალდების); დადგენა (ჩეკების ნამდვილობის); დაფინანსება; თანაზიარი ფონდები; ინვესტირება; კლირინგი; მართვა (ფინანსების); ორგანიზება (ფულადი სახსრების შეგროვების); საბანკო მომსახურება; საბანკო ოპერაციები ინტერნეტის მეშვეობით; საბანკო ოპერაციები ინტერნეტის მეშვეობით; სადებეტო ბარათებით მომსახურება; საკრედიტო ბარათებით მომსახურება; საკრედიტო ბარათების გამოშვება; საკრედიტო სააგენტოები; საქველმოქმედო სახსრების შეგროვება; სესხები [დაფინანსება]; ფასიანი ქაღალდების გამოშვება; ფულადი სახსრების შეგროვების ორგანიზება; ფულის გადაცვლა.

(260) AM 2015 80110 A

(210) AM 80110

(220) 2015 01 06

(731) შპს „ჯოკერ პლასტიკი“

ივ. ჯავახიშვილის ქ. 78/10 ბათუმი,

საქართველო

(540)

**VERTAK  
BEPTAK  
შპრტაკი**

(511)

7 – მანქანები და ჩარხები; მოტორები და ძრავები (მიწისზედა სატრანსპორტო საშუალებებისათვის განკუთვნილის გარდა); შეერთებები და გადაცემის ელემენტები (მიწისზედა სატრანსპორტო საშუალებებისათვის განკუთვნილის გარდა); სასოფლო-სამეურნეო იარაღი, განსხვავებული ხელის იარაღისაგან; ინკუბატორები. სავაჭრო აპარატები და სათადარიგო და მაკომპლექტებელი ნაწილები.

8 – ხელის იარაღი და ინსტრუმენტები (ხელით სამართავი); მჭრელი ნაკეთობა; ცივი იარაღი; სამართებლები.

19 – არალითონური სამშენებლო მასალა; სამშენებლო დანიშნულების არალითონური ხისტი მილები; ასფალტი, ფისები და ბიტუმი; არალითონური მოძრავი კონსტრუქციები და ნაგებობები; არალითონური ძეგლები.

35 – რეკლამა; მართვა საქმიან სფეროში; ადმინისტრირება საქმიან სფეროში; საოფისე სამსახური და ვაჭრობა.

(260) AM 2015 80112 A

(210) AM 80112

(220) 2015 01 06

(731) შპს „ჯოკერ პლასტიკი“

ივ. ჯავახიშვილის ქ. 78/10 ბათუმი,  
საქართველო

(540)

**ROYAL BABY  
РОИЯЛ БЕБИ  
როიალ ბები**

(511)

12 – სატრანსპორტო საშუალებები; ხმელეთზე, წყალსა და ჰაერში გადასადგილებელი აპარატები, საბავშვო ეტლები და ველოსიპედები.

28 – თამაშობები, სათამაშოები; ტანვარჯიშისა და სპორტისათვის განკუთვნილი საქონელი, რომელიც არ მიეკუთვნება სხვა კლასებს; ნაძვისხის მორთულობა.

35 – რეკლამა; მართვა საქმიან სფეროში; ადმინისტრირება საქმიან სფეროში; საოფისე სამსახური და ვაჭრობა.

## რეგისტრირებული სასაქონლო ნიშნები

(111) M 2015 026075 R

(151) 2015 07 16

(181) 2025 07 16

(260) AM 2015 67596 A

(220) 2012 06 08

(732) ე.ო. დიუ პონ ნემურ ენდ კომპანი  
1007 მარკიტ სტრიტი, უილმინგტონი,  
დელავერის შტატი 19898, აშშ

(111) M 2015 026076 R

(151) 2015 07 16

(181) 2025 07 16

(260) AM 2015 68212 A

(220) 2013 10 10

(732) შპს „კურორტი საირმე“  
კურორტი საირმე, 1000, ბაღდათის  
რაიონი, საქართველო

(111) M 2015 026077 R

(151) 2015 07 16

(181) 2025 07 16

(260) AM 2015 71153 A

(220) 2013 03 01

(732) სს „სმარტექსი“  
ჭავჭავაძის გამზ. 74, 0162, თბილისი,  
საქართველო

(111) M 2015 026078 R

(151) 2015 07 16

(181) 2025 07 16

(260) AM 2015 72155 A

(220) 2013 05 08

(732) ტივანა კორპორეიშნ  
ჯორჯიის შტატის კორპორაცია  
3630 პიტრი როუდი NE, სუიტი 1480,  
ატლანტა, ჯორჯია 30326, აშშ

(111) M 2015 026079 R

(151) 2015 07 16

(181) 2025 07 16

(260) AM 2015 72196 A

(220) 2014 03 28

(732) ჰონგტა ტობაკო (გრუპ) კო., ლტდ.  
ჰონგტა ავენიუ N118, ჰონგტა დისტრიკტ,  
იუქსი, იუნანი, ჩინეთი

(111) M 2015 026080 R

(151) 2015 07 16

(181) 2025 07 16

(260) AM 2015 73488 A

(220) 2013 08 12

(732) კრაფტ ფუდს შვაიც ჰოლდინგ გმბჰ  
სოლერშტრასე 4, 6301 ცუგი, შვეიცარია

(111) M 2015 026081 R

(151) 2015 07 16

(181) 2025 07 16

(260) AM 2015 73916 A

(220) 2013 09 12

(732) მანიქა ს.პ.ა.  
ვია ალლ'ადიჯე, 4, 38068-როვერეტო  
(TN), იტალია

(111) M 2015 026082 R

(151) 2015 07 16

(181) 2025 07 16

(260) AM 2015 73917 A

(220) 2013 09 12

(732) მანიქა ს.პ.ა.  
ვია ალლ'ადიჯე, 4, 38068-როვერეტო  
(TN), იტალია

(111) M 2015 026083 R

(151) 2015 07 16

(181) 2025 07 16

(260) AM 2015 73933 A

(220) 2013 09 16

(732) ლინქ ფენ ენდ პლასტიქს ლიმიტედ  
სათიამ თაუერს, 3, ალიფორ როუდ 1  
ფლორ, კალკუტა-700 027, სთეით ოფ  
ვესტ ბენგალ, ინდოეთი

(111) M 2015 026084 R

(151) 2015 07 16

(181) 2025 07 16

(260) AM 2015 74591 A

(220) 2013 11 04

(732) სს „ივერია“  
გუდაუთის ქ. 7, დიდუბის რაიონი, 0119,  
თბილისი, საქართველო

(111) M 2015 026085 R

(151) 2015 07 16

(181) 2025 07 16

(260) AM 2015 74755 A  
 (220) 2013 11 15  
 (732) შპს „გეო-აღკო“  
 ლილოს 51, 0198, თბილისი,  
 საქართველო

(111) M 2015 026086 R  
 (151) 2015 07 16  
 (181) 2025 07 16  
 (260) AM 2014 74874 A  
 (220) 2013 11 25  
 (732) შპს „ფუდსერვისი“  
 მარშალ გელოვანის გამზ. 2, 0159,  
 თბილისი, საქართველო

(111) M 2015 026087 R  
 (151) 2015 07 16  
 (181) 2025 07 16  
 (260) AM 2014 74875 A  
 (220) 2013 11 25  
 (732) შპს „ფუდსერვისი“  
 მარშალ გელოვანის გამზ. 2, 0159,  
 თბილისი, საქართველო

(111) M 2015 026088 R  
 (151) 2015 07 16  
 (181) 2025 07 16  
 (260) AM 2015 74899 A  
 (220) 2014 07 04  
 (732) შპს „ქართული ლიმონათი“  
 უიული შარტავას ქ. 16, ბ. 22, 0160,  
 თბილისი, საქართველო

(111) M 2015 026089 R  
 (151) 2015 07 16  
 (181) 2025 07 16  
 (260) AM 2015 75090 A  
 (220) 2013 12 09  
 (732) შპს „შილდა ესთეითი“  
 ერეკლე II გამზ. 1, 2200, თელავი,  
 საქართველო

(111) M 2015 26091 R  
 (151) 2015 07 17  
 (181) 2025 07 17  
 (260) AM 2015 76710 A  
 (220) 2014 04 15  
 (732) შპს „პითუსაკო“  
 წერეთლის გამზ. 77, თბილისი,  
 საქართველო

(111) M 2015 26092 R  
 (151) 2015 07 17  
 (181) 2025 07 17  
 (260) AM 2015 76720 A  
 (220) 2014 04 16  
 (732) შპს „კორპორაცია ქართული ღვინო“  
 სიმონ ჩიქოვანის ქ. 35, 0171, თბილისი,  
 საქართველო

(111) M 2015 26093 R  
 (151) 2015 07 17  
 (181) 2025 07 17  
 (260) AM 2014 76730 A  
 (220) 2014 04 16  
 (732) შპს „შალვინო“  
 ბახტრიონის ქ., კორპ. 1, ბ. 10, 0160,  
 თბილისი, საქართველო

(111) M 2015 26094 R  
 (151) 2015 07 17  
 (181) 2025 07 17  
 (260) AM 2014 76796 A  
 (220) 2014 04 24  
 (732) შპს „მოტორსტარი“  
 ლეონიძის ქ., კორპ. 24, ბ. 100, 0504,  
 რუსთავი, საქართველო

(111) M 2015 26095 R  
 (151) 2015 07 17  
 (181) 2025 07 17  
 (260) AM 2014 76797 A  
 (220) 2014 04 24  
 (732) შპს „მოტორსტარი“  
 ლეონიძის ქ., კორპ. 24, ბ. 100, 0504,  
 რუსთავი, საქართველო

(111) M 2015 26096 R  
 (151) 2015 07 17  
 (181) 2025 07 17  
 (260) AM 2014 76798 A  
 (220) 2014 04 24  
 (732) შპს „მოტორსტარი“  
 ლეონიძის ქ., კორპ. 24, ბ. 100, 0504,  
 რუსთავი, საქართველო

(111) M 2015 26097 R  
 (151) 2015 07 17  
 (181) 2025 07 17  
 (260) AM 2014 76801 A  
 (220) 2014 04 25  
 (732) რანბაქსი ლაბორატორიზ ლიმიტიდ

<p>პლოტ No. 90, სექტორ-32, გურგაონ 122001, ჰარიანა, ინდოეთი</p>	<p>(260) AM 2015 76987 A (220) 2014 05 05 (732) ავონ პროდაკტზ ინკ. 777 სეირდ ავენიუ, ნიუ-იორკი, 10017, აშშ</p>
<p>(111) M 2015 26098 R (151) 2015 07 17 (181) 2025 07 17 (260) AM 2014 76803 A (220) 2014 04 25 (732) რანბაქსი ლაბორატორიზ ლიმიტიდ პლოტ No. 90, სექტორ-32, გურგაონ 122001, ჰარიანა, ინდოეთი</p>	<p>(111) M 2015 26104 R (151) 2015 07 17 (181) 2025 07 17 (260) AM 2015 77079 A (220) 2014 05 12 (732) რეკმტსმა სიგარეტენფაბრიკენ გმბჰ მაქს-ბორნ-შტრასე 4, გერმანია</p>
<p>(111) M 2015 26099 R (151) 2015 07 17 (181) 2025 07 17 (260) AM 2015 76814 A (220) 2014 04 25 (732) შპს „პსპ“ აღმაშენებლის გამზ. 148, თბილისი, საქართველო</p>	<p>(111) M 2015 26105 R (151) 2015 07 17 (181) 2025 07 17 (260) AM 2015 77218 A (220) 2014 05 21 (732) ბესტ ფუდს ლიმიტიდ ვილიჯ ნორტა, ტეკსილ-ინდრი, დისტრიქტ-კარნალ 132041 (ჰარიანა); ინდოეთი</p>
<p>(111) M 2015 26100 R (151) 2015 07 17 (181) 2025 07 17 (260) AM 2015 76818 A (220) 2014 04 25 (732) მეტელ, ინკ 333 კონტინენტალ ბულვარ, ელ სეგუნდო, კალიფორნია 90245-5012, აშშ</p>	<p>(111) M 2015 26106 R (151) 2015 07 17 (181) 2025 07 17 (260) AM 2014 77287 A (220) 2014 05 27 (732) შპს „კაპილონი“ მცხეთის რაიონი სოფ. მისაქციელი, 3308, საქართველო</p>
<p>(111) M 2015 26101 R (151) 2015 07 17 (181) 2025 07 17 (260) AM 2014 76953 A (220) 2014 05 01 (732) ზე პროქტერ &amp; გემბლ კომპანი უან პროქტერ &amp; გემბლ პლაზა, ცინცინატი ოჰაიო 45202, აშშ</p>	<p>(111) M 2015 26107 R (151) 2015 07 17 (181) 2025 07 17 (260) AM 2015 77348 A (220) 2014 05 30 (732) ედ სოლუშნ მედია ესოუშიეტს ლიმიტიდ ლაიუბილიტი პარტნერშიპ სვიტ 303, პრინსეს ჰაუს, 50-60 ისტქასლ სორიტ, ლონდონი, W1W 8EA, გაერთიანებული სამეფო</p>
<p>(111) M 2015 26102 R (151) 2015 07 17 (181) 2025 07 17 (260) AM 2015 76975 A (220) 2014 05 05 (732) პტ. სანტოს ჯაია აბადი ჯლ. რაია გილანგ 159, სიდლარჯო, ინდონეზია</p>	<p>(111) M 2015 26108 R (151) 2015 07 17 (181) 2025 07 17 (260) AM 2015 77370 A (220) 2014 06 02 (732) კ. ლუნდბეკ ა/ს ოტილიავეი 9 2500, ვალბი, დანია</p>
<p>(111) M 2015 26103 R (151) 2015 07 17 (181) 2025 07 17</p>	



(111) M 2015 26109 R (151) 2015 07 17 (181) 2025 07 17 (260) AM 2015 77448 A (220) 2014 06 06 (732) ალანდალუს ფორ ფლეივორდ ტობაკო ენდ მელესიზ კამპანი ფრი ზოუნ, ზარკა, იორდანია	ბელგოროდსკაია ობლასტი, რუსეთის ფედერაცია
(111) M 2015 26110 R (151) 2015 07 17 (181) 2025 07 17 (260) AM 2015 77450 A (220) 2014 06 06 (732) ალანდალუს ფორ ფლეივორდ ტობაკო ენდ მელესიზ კამპანი ფრი ზოუნ, ზარკა, იორდანია	(111) M 2015 26114 R (151) 2015 07 17 (181) 2025 07 17 (260) AM 2015 77524 A (220) 2014 06 12 (732) ქურამაქს ლიმიტიდ ათიზენზ ჰოუს, 7 ქვინსბრიჯ ნორთჰემფთონ NN4 7BF, გაერთიანებული სამეფო
(111) M 2015 26111 R (151) 2015 07 17 (181) 2025 07 17 (260) AM 2015 77465 A (220) 2014 06 09 (732) ობშესტვო ს ოგრანიჩენიო ლტვეტსტვენოსტიუ „კოორდინირუ- იუში რასპრედელიტელნი ცენტრ „ეფკო-კასკად“ ულ. ფრუნზე, დ. 4, ალექსეევკა, 309850, ბელგოროდსკაია ობლასტი, რუსეთის ფედერაცია	(111) M 2015 26115 R (151) 2015 07 17 (181) 2025 07 17 (260) AM 2015 77531 A (220) 2014 06 12 (732) ტიტან ინტერნეშენელ, ინკ. 2701 სპრუს სტრიტი, კუინსი, ილინოისი 62301, აშშ
(111) M 2015 26112 R (151) 2015 07 17 (181) 2025 07 17 (260) AM 2015 77466 A (220) 2014 06 09 (732) ობშესტვო ს ოგრანიჩენიო ლტვეტსტვენოსტიუ „კოორდინირუ- იუში რასპრედელიტელნი ცენტრ „ეფკო-კასკად“ ულ. ფრუნზე, დ. 4, ალექსეევკა, 309850, ბელგოროდსკაია ობლასტი, რუსეთის ფედერაცია	(111) M 2015 26116 R (151) 2015 07 17 (181) 2025 07 17 (260) AM 2015 77547 A (220) 2014 06 13 (732) ჯენერალ მოტორს ლლკ 300 რეინესანს სენტერი, სიტი ოფ დეტროიტი, მიჩიგანის შტატი 48265-3000, აშშ
(111) M 2015 26113 R (151) 2015 07 17 (181) 2025 07 17 (260) AM 2015 77467 A (220) 2014 06 09 (732) ობშესტვო ს ოგრანიჩენიო ლტვეტსტვენოსტიუ „კოორდინირუ- იუში რასპრედელიტელნი ცენტრ „ეფკო-კასკად“ ულ. ფრუნზე, დ. 4, ალექსეევკა, 309850,	(111) M 2015 26117 R (151) 2015 07 17 (181) 2025 07 17 (260) AM 2015 77552 A (220) 2014 06 13 (732) ზე პროქტერ & გემბლ კომპანი უან პროქტერ & გემბლ პლაზა, ცინცინატი ოჰაიო 45202, აშშ
(111) M 2015 26118 R (151) 2015 07 17 (181) 2025 07 17 (260) AM 2015 77639 A (220) 2014 06 20 (732) იფექ ქაგით სანაიი ვე თიჯარეთ ანონიმ შირქეთი კანიონ ოფისი ბიუიუკდერე ჯად., 185 ლევენტ სტამბული, თურქეთი; თურქეთი	

(111) M 2015 26119 R (151) 2015 07 17 (181) 2025 07 17 (260) AM 2015 77814 A (220) 2014 07 04 (732) შპს „მარნისკარი“ შ. ასკურავას ქ. 17, 0119, თბილისი, საქართველო	14-18, ტაკაცუჯი-ჩო, მიზუპო-კუ, ნაგოია სიტი, 467-8525; იაპონია
(111) M 2015 26120 R (151) 2015 07 17 (181) 2025 07 17 (260) AM 2015 77815 A (220) 2014 07 04 (732) შპს „მარნისკარი“ შ. ასკურავას ქ. 17, 0119, თბილისი, საქართველო	(111) M 2015 26125 R (151) 2015 07 17 (181) 2025 07 17 (260) AM 2015 75703 A (220) 2014 01 28 (732) ბენსუზან რესტორანტ კორპორეიშენ 131 უესტ მე-3 სტრიტი, ნიუ-იორკი, ნიუ-იორკის შტატი 10012, აშშ
(111) M 2015 26121 R (151) 2015 07 17 (181) 2025 07 17 (260) AM 2015 77890 A (220) 2014 07 10 (732) შპს „აგრო თრეიდინგ ჯორჯია“ რუსთავის გზატკეცილი 68ა, 0165, თბილისი, საქართველო	(111) M 2015 26126 R (151) 2015 07 17 (181) 2025 07 17 (260) AM 2015 76307 A (220) 2014 03 19 (732) ასტრაზენეკა აბ SE-151 85 სედერტელიე, შვედეთი
(111) M 2015 26122 R (151) 2015 07 17 (181) 2025 07 17 (260) AM 2015 77891 A (220) 2014 07 10 (732) შპს „აგრო თრეიდინგ ჯორჯია“ რუსთავის გზატკეცილი 68ა, 0165, თბილისი, საქართველო	(111) M 2015 26127 R (151) 2015 07 17 (181) 2025 07 17 (260) AM 2015 76421 A (220) 2014 03 26 (732) აიკონ ჰელზ ენდ ფიტნეს ინკ 1500 საუთ 1000 ვესტ, ლოგან, იუტა 84321, აშშ
(111) M 2015 26123 R (151) 2015 07 17 (181) 2025 07 17 (260) AM 2015 77892 A (220) 2014 07 10 (732) შპს „აგრო თრეიდინგ ჯორჯია“ რუსთავის გზატკეცილი 68ა, 0165, თბილისი, საქართველო	(111) M 2015 26128 R (151) 2015 07 17 (181) 2025 07 17 (260) AM 2015 76739 A (220) 2014 04 22 (732) დჯ ლაიფ საიენსიზ, ლტდ. 58, სამუნან-რო, ჩონოგუ, სეული; კორეის რესპუბლიკა
(111) M 2015 26124 R (151) 2015 07 17 (181) 2025 07 17 (260) AM 2015 78052 A (220) 2014 07 23 (732) ნგკ სპარკ პლაზ კო., ლტდ	(111) M 2015 26129 R (151) 2015 07 17 (181) 2025 07 17 (260) AM 2015 76847 A (220) 2014 04 28 (732) ექსონ მობილ კორპორეიშენ 5959 დას კოლინას ბულვარი, ირვინგი, ტექსასის შტატი 75039-2298, აშშ
	(111) M 2015 26130 R (151) 2015 07 17 (181) 2025 07 17

(260) AM 2015 76956 A  
 (220) 2014 05 02  
 (732) ოლგა ბელიაკოვა  
 ქ. დუბოსარი, სტამათის ქ. 9, მოლდოვას  
 რესპუბლიკა

(111) M 2015 26131 R  
 (151) 2015 07 17  
 (181) 2025 07 17  
 (260) AM 2015 77329 A  
 (220) 2014 05 29  
 (732) აკორ  
 110 აგენიუ დიუ ფრანს, 75013, პაროზი,  
 საფრანგეთი

(111) M 2015 26132 R  
 (151) 2015 07 17  
 (181) 2025 07 17  
 (260) AM 2015 77347 A  
 (220) 2014 05 30  
 (732) ედ სოლუშნ მედია ესოუშიეტს  
 ლიმიტიდ ლაიეზილიტი პარტნერშიპ  
 სვიტ 303, პრინსეს ჰაუს, 50-60 ისტქასლ  
 სთრიტ, ლონდონი, W1W 8EA,  
 გაერთიანებული სამეფო

(111) M 2015 26133 R  
 (151) 2015 07 17  
 (181) 2025 07 17  
 (260) AM 2015 77863 A  
 (220) 2014 07 08  
 (732) დები ულუსლარარასი გიდა  
 თექსთილ ელექტრონიკ ვე ოთომოთივ  
 სან. თიჯ. ლტდ. შტი  
 ბაღლარიინი დისტრიკტი, ალიაი სტრიტი,  
 ორკიდ აპარტმენტ N 3; ოფის N 4,  
 ქ. ბაქქალქოი-ათაშეხირი-სტამბოლი,  
 თურქეთი

(111) M 2015 26134 R  
 (151) 2015 07 17  
 (181) 2025 07 17  
 (260) AM 2015 78022 A  
 (220) 2014 07 21  
 (732) დსმ იპ ასსეტს ბ.გ.  
 ჰეტ ოვერლუნი 1, 6411 ტე. ჰერლენი,  
 ნიდერლანდი

(111) M 2015 26135 R  
 (151) 2015 07 17  
 (181) 2025 07 17  
 (260) AM 2015 78048 A

(220) 2014 07 22  
 (732) სოსიეტე ნასიონალ დ ექსპლუატა-  
 სიონ ინდუსტრიელ დე ტაბაკ ე ალუმეტ  
 სასუ  
 143 ბუღვარ რომენ როლანი,  
 საფრანგეთი

(111) M 2015 26154 R  
 (151) 2015 07 28  
 (181) 2025 07 28  
 (260) AM 2015 75221 A  
 (220) 2013 12 20  
 (732) ვმ. ვრიგლი ჯრ. კომპანი  
 1132 ვესტ ბლექჰოუკ სტრიტი, ჩიკაგო,  
 ილინოისი 60642, აშშ

(111) M 2015 26155 R  
 (151) 2015 07 28  
 (181) 2025 07 28  
 (260) AM 2015 75736 A  
 (220) 2014 01 30  
 (732) ბრიტიშ ამერიკენ ტობაკო (ბრენდს)  
 ინკ. (დელავერის კორპორაცია)  
 2711 სენტერვილ როუდი, სუით 300,  
 უილმინგტონი, დელავერი 19808, აშშ

(111) M 2015 26156 R  
 (151) 2015 07 28  
 (181) 2025 07 28  
 (260) AM 2014 75768 A  
 (220) 2014 02 04  
 (732) „ნიუ-იორკ ფილმ აკადემი“ ინკ.  
 100 ისტ 17 თ სტრიტი, ნიუ-იორკ სიტი,  
 10003, აშშ

(111) M 2015 26157 R  
 (151) 2015 07 28  
 (181) 2025 07 28  
 (260) AM 2015 75932 A  
 (220) 2014 02 17  
 (732) ელეონორა არჩაია  
 მცხეთის ქ. კორპ. 8, ბ. 73, 0179, თბილისი,  
 საქართველო

(111) M 2015 26158 R  
 (151) 2015 07 28  
 (181) 2025 07 28  
 (260) AM 2015 76177 A  
 (220) 2014 03 06  
 (732) სიკრეტ სპა ელტედე  
 არლოზეროვ 128, თელ-ავივი, 62097,  
 ისრაელი

(111) M 2015 26159 R  
 (151) 2015 07 28  
 (181) 2025 07 28  
 (260) AM 2015 76460 A  
 (220) 2014 03 28  
 (732) ტოიოტა ჯიდოშა კაბუშიკი კაიშა  
 (მოვაჭრე როგორც ტოიოტა მოტორ  
 კორპორეიშენ)  
 I, ტოიოტა-ჩო, ტოიოტა-ში, აიჩი-კენ,  
 იაპონია

(111) M 2015 26160 R  
 (151) 2015 07 28  
 (181) 2025 07 28  
 (260) AM 2015 76601 A  
 (220) 2014 04 07  
 (732) ვიზა ინტერნეშენელ სერვის  
 ესოსიეიშენ  
 900 მეტრო სენტერ ბულვარი,  
 ფოსტერ-სიტი, კალიფორნია 94404, აშშ

(111) M 2015 26161 R  
 (151) 2015 07 28  
 (181) 2025 07 28  
 (260) AM 2015 76736 A  
 (220) 2014 04 22  
 (732) ჰარინგტონ დიველოპმენტ ინკ.  
 ელვირა მენდესის სტრიტი, ვალერინო  
 ბლდგ, მე-3 სართული, პანამა

(111) M 2015 26162 R  
 (151) 2015 07 28  
 (181) 2025 07 28  
 (260) AM 2015 76781 A  
 (220) 2014 04 24  
 (732) შპს "MUKADO WINES"  
 ნ. ყიფშიძის ქ. 2, ბ. 4, ვაკე-საბურთალო,  
 თბილისი, საქართველო

(111) M 2015 26163 R  
 (151) 2015 07 28  
 (181) 2025 07 28  
 (260) AM 2015 77021 A  
 (220) 2014 05 06  
 (732) ინტერსან პოლდინგ ფზკო  
 ს/ყ 61051, ჯებელ ალი ფრი ზოუნ,  
 არაბთა გაერთიანებული  
 საამიროები

(111) M 2015 26164 R  
 (151) 2015 07 28  
 (181) 2025 07 28  
 (260) AM 2015 77073 A

(220) 2014 05 08  
 (732) შპს „რადიო იმედი“  
 ალექსიძის ქ. 3, თბილისი, საქართველო

(111) M 2015 26165 R  
 (151) 2015 07 28  
 (181) 2025 07 28  
 (260) AM 2015 77098 A  
 (220) 2014 05 13  
 (732) გიგი კოსმეტიკ ლაბორატორიზ ლტდ.  
 7 ჰამიფალიმ სტ. ს/ყ 10225, პეტაპ ტიკვა  
 49002, ისრაელი

(111) M 2015 26166 R  
 (151) 2015 07 28  
 (181) 2025 07 28  
 (260) AM 2015 77263 A  
 (220) 2014 05 23  
 (732) კოპერტ ბ.ვ.  
 ვეილინგეგ 14, 2651 ბი ბერკელ ენ  
 როდენრიფს, ნიდერლანდები

(111) M 2015 26167 R  
 (151) 2015 07 29  
 (181) 2025 07 29  
 (260) AM 2015 77574 A  
 (220) 2014 06 17  
 (732) შპს „მეტრა დეველოპმენტ“  
 ილია ჭავჭავაძის გამზ. 80, თბილისი,  
 საქართველო

(111) M 2015 26168 R  
 (151) 2015 07 29  
 (181) 2025 07 29  
 (260) AM 2015 77693 A  
 (220) 2014 06 25  
 (732) ალექსანდრე გონგაძე  
 იოანე პეტრიწის ქ. 2, ბ. 74, თბილისი,  
 საქართველო

(111) M 2015 26169 R  
 (151) 2015 07 29  
 (181) 2025 07 29  
 (260) AM 2015 77782 A  
 (220) 2014 07 02  
 (732) შპს „ჭიათურმანგანუმ ჯორჯია“  
 სოფ. ნახშირდელე, თბილისი,  
 საქართველო

(111) M 2015 26170 R  
(151) 2015 07 29  
(181) 2025 07 29  
(260) AM 2015 78000 A  
(220) 2014 07 18  
(732) ნისან ჯილოშა კაბუშიკი კაიშა  
(აგრეთვე ვაჭრობს როგორც ნისან  
მოტორ კო., ლტდ.)  
2 ტაკარა-ჩო, კანაგავა-კუ, იოკოჰამა-ში,  
კანაგავა-კენ, იაპონია

---

(111) M 2015 26171 R  
(151) 2015 07 29  
(181) 2025 07 29  
(260) AM 2015 78005 A  
(220) 2014 07 18  
(732) გელა მიქაძე  
ლალიონის შეს. 5, 0101, თბილისი,  
საქართველო

---

(111) M 2015 26172 R  
(151) 2015 07 29  
(181) 2025 07 29  
(260) AM 2015 78017 A  
(220) 2014 07 21  
(732) NOBEL ILAC SANAYII VE TICARET  
ANONIM SIKRETI-ის წარმომადგენ-  
ლობა საქართველოში  
თავისუფლების მოედანი 4, თბილისი,  
საქართველო

---

(111) M 2015 26173 R  
(151) 2015 07 29  
(181) 2025 07 29  
(260) AM 2015 78053 A  
(220) 2014 07 23  
(732) ჰონდა მოტორ კო., ლტდ.  
1-1, მინამი-აოიამა 2-ჩომე, მინატო-კუ,  
ტოკიო 107-8556, იაპონია

---

# დაჩქარებული პროცედურით რეგისტრირებული სასაქონლო ნიშნები

რეგისტრაციის გაუქმების მოთხოვნით საჩივრის შეტანა შესაძლებელია საქაპტენტის სააპელაციო პალატაში გამოქვეყნებიდან 3 თვის ვადაში.

- (111) M 2015 26139 R
- (151) 2015 07 22
- (181) 2025 07 22
- (210) AM 82657
- (220) 2015 06 24
- (732) შპს "BROTHERS"  
ტბეთის ქ. 3, 6000, ბათუმი, საქართველო
- (740) ლევან სიამაშვილი
- (540)



- (591) ცისფერი, თეთრი
- (531) 05.05.20, 26.04.03, 26.11.07, 28.19, 29.01.04
- (526) ნიშანი დაცულია მთლიანობაში. დამოუკიდებელ სამართლებრივ დაცვას არ ექვემდებარება: „ბათუმის საერთაშორისო საუნივერსიტეტო ჰოსპიტალი“.
- (511)
- 35 – რეკლამა; მართვა საქმიან სფეროში; ადმინისტრირება საქმიან სფეროში; საოფისე სამსახური.
- 44 – სამედიცინო მომსახურება; ვეტერინარული მომსახურება; მომსახურება ცხოველებისა და ადამიანების ჰიგიენისა და კოსმეტიკის სფეროში; მომსახურება სოფლის მეურნეობის, მეზღვეობისა და მეტყვეობის სფეროში.

- (111) M 2015 26140 R
- (151) 2015 07 22
- (181) 2025 07 22
- (210) AM 82761
- (220) 2015 07 01
- (732) ტერაკო ჰოლდინგს ლიმიტედ  
ნაფპლიუ 15, სართ. I, ოფისი 102, 3025, ლიმასოლი, კვიპროსი
- (740) ვახტანგ ტოროტაძე
- (540)

## Terraco

- (511)
- 1 – სამრეწველო და სამეცნიერო დანიშნულების, ფოტოგრაფიაში, მეტყვევობასა და მებაღეობაში გამოსაყენებელი ქიმიური ნაწარმი; დაუმუშავებელი სინთეზური ფისები, დაუმუშავებელი პლასტმასები; სასუქები; ცეცხლმ-

ქრობი შედგენილობები; ქიმიური ნივთიერებები წრთობისა და რჩილვისათვის; საკვები პროდუქტების დასაკონსერვებელი ქიმიური ნივთიერებები; სამრეწველო დანიშნულების მწებავი ნივთიერებები.

2 – საღებავები, ოლიფა, ლაკები; ლითონის კოროზიისა და მერქნის დაშლისაგან დამცავი ნივთიერებები; საღებარი ნივთიერებები; ამომჭმელები; დაუმუშავებელი ბუნებრივი ფისები; მხატვრული ბეჭდვისა და სამხატვრო-დეკორატიული დანიშნულების ფურცლოვანი და ფხვიერი ლითონები.

19 – არალითონური სამშენებლო მასალა; სამშენებლო დანიშნულების ხისტი მიღები; ასფალტი, ფისები და ბიტუმი; არალითონური მოძრავი კონსტრუქციები და ნაგებობები; არალითონური ძეგლები

- (111) M 2015 26141 R
- (151) 2015 07 23
- (181) 2025 07 23
- (210) AM 82660
- (220) 2015 06 24
- (732) შპს „დიუთი ფრი ალიანსი“  
ი. ჭავჭავაძის გამზ. 74ბ, 0162, თბილისი, საქართველო
- (740) სალომე პოლიკაშვილი
- (540)



## DUTY FREE ALLIANCE

- (591) თეთრი, შავი და შინდისფერი
- (531) 26.04.09, 27.05.10, 27.05.24, 29.01.13, 26.04.03
- (526) ნიშანი დაცულია მთლიანობაში. დამოუკიდებელ სამართლებრივ დაცვას არ ექვემდებარება: "DUTY FREE".
- (511)
- 35 – რეკლამა; მართვა საქმიან სფეროში; ადმინისტრირება საქმიან სფეროში; საოფისე სამსახური.

(111) M 2015 26142 R  
(151) 2015 07 23  
(181) 2025 07 23  
(210) AM 82663  
(220) 2015 06 24  
(732) შპს „დიუთი ფრი ალიანსი“  
ი. ჭავჭავაძის გამზ. 74ბ, 0162, თბილისი,  
საქართველო  
(740) სალომე პოლიკაშვილი  
(540)

### THE PRICES YOU LOVE

35 – რეკლამა; მართვა საქმიან სფეროში; ადმინისტრირება საქმიან სფეროში; საოფისე სამსახური.

(111) M 2015 26143 R  
(151) 2015 07 23  
(181) 2025 07 23  
(210) AM 82661  
(220) 2015 06 24  
(732) შპს „დიუთი ფრი ალიანსი“  
ი. ჭავჭავაძის გამზ. 74ბ, 0162, თბილისი,  
საქართველო  
(740) სალომე პოლიკაშვილი  
(540)

### EVERYWHERE WITH YOU

35 – რეკლამა; მართვა საქმიან სფეროში; ადმინისტრირება საქმიან სფეროში; საოფისე სამსახური.

(111) M 2015 26144 R  
(151) 2015 07 23  
(181) 2025 07 23  
(210) AM 82826  
(220) 2015 07 06  
(732) შპს „მეღვინეობა ხარება“  
დ. აღმაშენებლის ხეივანი მე-6 კმ., 0131,  
თბილისი, საქართველო  
(740) აკაკი ფიოლია  
(540)

### შატო ლიპარტიანი Chateua Lipartiani Шато Липартиани

(511)  
35 – რეკლამა; მართვა საქმიან სფეროში; ადმინისტრირება საქმიან სფეროში; საოფისე სამსახური.

(111) M 2015 26145 R  
(151) 2015 07 24  
(181) 2025 07 24

(210) AM 82464  
(220) 2015 06 10  
(732) სს „ხრამქესი-1“  
ხრამქესის დასახ., წალკის რაიონი,  
საქართველო  
(740) ირაკლი გვილია  
(540)



(591) თეთრი, ღურჯი, ოქროსფერი  
(531) 01.17.11, 01.03.16, 28.05, 29.01.13  
(526) ნიშანი დაცულია მთლიანობაში. დამოუკიდებელ სამართლებრივ დაცვას არ ექვემდებარება: "ГЭС".

(511)  
4 – ტექნიკური ზეთები და საპოხები (კონსისტენტური); საზეთი მასალა; მტვრის შთამნთქმელი, დამხველებელი და შემკვრელი შეღვენილობები; საწვავი (მათ შორის, ძრავას ბენზინი) და გასანათებელი ნივთიერებები; გენერატორის აირი; ბენზინი, ბენზოლი, კოქსი, ალკოჰოლის შემცველი საწვავი, ქვანახშირი, დიზელის საწვავი, ელექტროენერგია, ენერგეტიკა, ეთანოლი, მაზუთი, პარაფინი, ნავთობი, ნედლი ან გადამუშავებული.

40 – მასალების დამუშავება; ენერჯის გამომუშავება; საშიში მასალების დეაქტივაცია; ნარჩენების უტილიზება; ელექტროსადგურების საქმიანობა, ელექტროენერჯის გენერაცია (გამომუშავება), ნავთობის გადამუშავება.

(111) M 2015 26146 R  
(151) 2015 07 24  
(181) 2025 07 24  
(210) AM 82465  
(220) 2015 06 10  
(732) სს „ხრამქესი-1“  
ხრამქესის დასახ., წალკის რაიონი,  
თბილისი, საქართველო  
(740) ირაკლი გვილია  
(540)



(591) თეთრი, ღურჯი, ოქროსფერი  
(531) 01.03.16, 01.17.11, 27.05.17, 29.01.13  
(511)  
4 – ტექნიკური ზეთები და საპოხები (კონსისტენტური); საზეთი მასალა; მტვრის შთამნთქ-



მელი, დამსველებელი და შემკვრელი შედგენილობები; საწვავი (მათ შორის, ძრავას ბენზინი) და გასანათებელი ნივთიერებები; გენერატორის აირი; ბენზინი, ბენზოლი, კოქსი, ალკოჰოლის შემცველი საწვავი, ქვანახშირი, დიზელის საწვავი, ელექტროენერგია, ენერგეტიკა, ეთანოლი, მაზუთი, პარაფინი, ნავთობი, ნედლი ან გადამუშავებული.

40 – მასალების დამუშავება; ენერჯის გამომუშავება; საშიში მასალების დეაქტივაცია; ნარჩენების უტილიზება; ელექტროსადგურების საქმიანობა, ელექტროენერჯის გენერაცია (გამომუშავება), ნავთობის გადამუშავება.

(111) M 2015 26147 R

(151) 2015 07 24

(181) 2025 07 24

(210) AM 82467

(220) 2015 06 10

(732) სს „ხრამჭესი-1“

ხრამჭესის დასახ., წაღკის რაიონი,  
საქართველო

(740) ირაკლი გვილია

(540)



(591) თეთრი, ლურჯი, ოქროსფერი

(531) 01.17.11, 28.19, 29.01.13, 01.03.16

(511)

4 – ტექნიკური ზეთები და საპოხები (კონსისტენტური); საზეთი მასალა; მტვრის შთამნთქმელი, დამსველებელი და შემკვრელი შედგენილობები; საწვავი (მათ შორის, ძრავას ბენზინი) და გასანათებელი ნივთიერებები; გენერატორის აირი; ბენზინი, ბენზოლი, კოქსი, ალკოჰოლის შემცველი საწვავი, ქვანახშირი, დიზელის საწვავი, ელექტროენერგია, ენერგეტიკა, ეთანოლი, მაზუთი, პარაფინი, ნავთობი, ნედლი ან გადამუშავებული.

40 – მასალების დამუშავება; ენერჯის გამომუშავება; საშიში მასალების დეაქტივაცია; ნარჩენების უტილიზება; ელექტროსადგურების საქმიანობა, ელექტროენერჯის გენერაცია (გამომუშავება), ნავთობის გადამუშავება.

(111) M 2015 26148 R

(151) 2015 07 24

(181) 2025 07 24

(210) AM 82468

(220) 2015 06 10

(732) სს „ხრამჭესი-2“

დაბა ხრამჭესი-2, დმანისის რაიონი,  
საქართველო

(740) ირაკლი გვილია

(540)



(591) თეთრი, ლურჯი, ოქროსფერი

(531) 01.17.11, 28.19, 29.01.13, 01.03.16

(511)

4 – ტექნიკური ზეთები და საპოხები (კონსისტენტური); საზეთი მასალა; მტვრის შთამნთქმელი, დამსველებელი და შემკვრელი შედგენილობები; საწვავი (მათ შორის, ძრავას ბენზინი) და გასანათებელი ნივთიერებები; გენერატორის აირი; ბენზინი, ბენზოლი, კოქსი, ალკოჰოლის შემცველი საწვავი, ქვანახშირი, დიზელის საწვავი, ელექტროენერგია, ენერგეტიკა, ეთანოლი, მაზუთი, პარაფინი, ნავთობი, ნედლი ან გადამუშავებული.

40 – მასალების დამუშავება; ენერჯის გამომუშავება; საშიში მასალების დეაქტივაცია; ნარჩენების უტილიზება; ელექტროსადგურების საქმიანობა, ელექტროენერჯის გენერაცია (გამომუშავება), ნავთობის გადამუშავება.

(111) M 2015 26149 R

(151) 2015 07 24

(181) 2025 07 24

(210) AM 82469

(220) 2015 06 10

(732) სს „ხრამჭესი-2“

დაბა ხრამჭესი-2, დმანისის რაიონი,  
საქართველო

(740) ირაკლი გვილია

(540)



(591) თეთრი, ლურჯი, ოქროსფერი

(531) 01.03.16, 01.17.11, 28.05, 29.01.13

(526) ნიშანი დაცულია მთლიანობაში. დამოუკიდებელ სამართლებრივ დაცვას არ ექვემდებარება: "ГЭС".

(511)

4 – ტექნიკური ზეთები და საპოხები (კონსისტენტური); საზეთი მასალა; მტვრის შთამნთქმელი, დამსველებელი და შემკვრელი შედგენილობები; საწვავი (მათ შორის, ძრავას ბენზინი) და გასანათებელი ნივთიერებები; გენერატორის აირი; ბენზინი, ბენზოლი, კოქსი, ალკოჰოლის შემცველი საწვავი, ქვანახშირი, დიზელის საწვავი, ელექტროენერგია, ენერგეტიკა, ეთანოლი, მაზუთი, პარაფინი, ნავთობი, ნედლი ან გადამუშავებული.

მელი, დამსველებელი და შემკვრელი შედგენილობები; საწვავი (მათ შორის, ძრავას ბენზინი) და გასანათებელი ნივთიერებები; გენერატორის აირი; ბენზინი, ბენზოლი, კოქსი, ალკოჰოლის შემცველი საწვავი, ქვანახშირი, დიზელის საწვავი, ელექტროენერგია, ენერგეტიკა, ეთანოლი, მაზუთი, პარაფინი, ნავთობი, ნედლი ან გადამუშავებული.

40 – მასალების დამუშავება; ენერჯის გამომუშავება; საშიში მასალების დეაქტივაცია; ნარჩენების უტილიზება; ელექტროსადგურების საქმიანობა, ელექტროენერჯის გენერაცია (გამომუშავება), ნავთობის გადამუშავება.

(111) M 2015 26150 R

(151) 2015 07 24

(181) 2025 07 24

(210) AM 82470

(220) 2015 06 10

(732) სს „ხრამქესი-2“

დაბა ხრამქესი-2, დმანისის რაიონი, საქართველო

(740) ირაკლი გვილია

(540)



**KHRAMHES-II**

(591) თეთრი, ლურჯი, ოქროსფერი

(531) 01.03.16, 01.17.11, 27.05.17, 29.01.13

(511)

4 – ტექნიკური ზეთები და საპოხები (კონსისტენტური); საზეთი მასალა; მტვრის შთამთქმელი, დამსველებელი და შემკვრელი შედგენილობები; საწვავი (მათ შორის, ძრავას ბენზინი) და გასანათებელი ნივთიერებები; გენერატორის აირი; ბენზინი, ბენზოლი, კოქსი, ალკოჰოლის შემცველი საწვავი, ქვანახშირი, დიზელის საწვავი, ელექტროენერგია, ენერგეტიკა, ეთანოლი, მაზუთი, პარაფინი, ნავთობი, ნედლი ან გადამუშავებული.

40 – მასალების დამუშავება; ენერჯის გამომუშავება; საშიში მასალების დეაქტივაცია; ნარჩენების უტილიზება; ელექტროსადგურების საქმიანობა, ელექტროენერჯის გენერაცია (გამომუშავება), ნავთობის გადამუშავება.

(111) M 2015 26151 R

(151) 2015 07 24

(181) 2025 07 24

(210) AM 82472

(220) 2015 06 10

(732) სს „მტკვარი ენერჯეტიკა“

დ. აღმაშენებლის ქ. 2, გარდაბანი, საქართველო

(740) ირაკლი გვილია

(540)



**МТКВАРИ  
ЭНЕРГЕТИКА**

(591) თეთრი, ლურჯი, ოქროსფერი

(531) 28.05, 29.01.13, 01.17.11, 01.03.16

(526) ნიშანი დაცულია მთლიანობაში. დამოუკიდებელ სამართლებრივ დაცვას არ ექვემდებარება: "ЭНЕРГЕТИКА".

(511)

4 – ტექნიკური ზეთები და საპოხები (კონსისტენტური); საზეთი მასალა; მტვრის შთამთქმელი, დამსველებელი და შემკვრელი შედგენილობები; საწვავი (მათ შორის, ძრავას ბენზინი) და გასანათებელი ნივთიერებები; გენერატორის აირი; ბენზინი, ბენზოლი, კოქსი, ალკოჰოლის შემცველი საწვავი, ქვანახშირი, დიზელის საწვავი, ელექტროენერგია, ენერგეტიკა, ეთანოლი, მაზუთი, პარაფინი, ნავთობი, ნედლი ან გადამუშავებული.

40 – მასალების დამუშავება; ენერჯის გამომუშავება; საშიში მასალების დეაქტივაცია; ნარჩენების უტილიზება; ელექტროსადგურების საქმიანობა, ელექტროენერჯის გენერაცია (გამომუშავება), ნავთობის გადამუშავება.

(111) M 2015 26152 R

(151) 2015 07 24

(181) 2025 07 24

(210) AM 82473

(220) 2015 06 10

(732) სს „მტკვარი ენერჯეტიკა“

დ. აღმაშენებლის ქ. 2, გარდაბანი, საქართველო

(740) ირაკლი გვილია

(540)



**МТКВАРИ  
ЭНЕРГЕТИКА**

(591) თეთრი, ლურჯი, ოქროსფერი

(531) 01.17.11, 28.19, 01.03.16, 29.01.13

(526) ნიშანი დაცულია მთლიანობაში. დამოუკიდებელ სამართლებრივ დაცვას არ ექვემდებარება: „ენერჯეტიკა“.

(511)

4 – ტექნიკური ზეთები და საპოხები (კონსისტენტური); საზეთი მასალა; მტვრის შთამთქმელი, დამსველებელი და შემკვრელი შედგენილობები; საწვავი (მათ შორის, ძრავას ბენზინი) და გასანათებელი ნივთიერებები; გენერატორის აირი; ბენზინი, ბენზოლი, კოქსი, ალკოჰოლის შემცველი საწვავი, ქვანახშირი, დიზელის საწვავი, ელექტროენერგია, ენერგეტიკა, ეთანოლი, მახუთი, პარაფინი, ნავთობი, ნედლი ან გადამუშავებული.

40 – მასალების დამუშავება; ენერჯის გამო-მუშავება; საშიში მასალების დეაქტივაცია; ნარჩენების უტილიზება; ელექტროსადგურების საქმიანობა, ელექტროენერჯის გენერაცია (გამომუშავება), ნავთობის გადამუშავება.

(111) M 2015 26153 R

(151) 2015 07 24

(181) 2025 07 24

(210) AM 82474

(220) 2015 06 10

(732) სს „მტკვარი ენერჯეტიკა“  
დ. აღმაშენებლის ქ. 2, გარდაბანი,  
საქართველო

(740) ირაკლი გვილია

(540)



(591) თეთრი, ლურჯი, ოქროსფერი

(531) 01.17.11, 27.05.17, 29.01.13, 01.03.16,

(526) ნიშანი დაცულია მთლიანობაში. დამოუკიდებელ სამართლებრივ დაცვას არ ექვემდებარება: "ENERGY".

(511)

4 – ტექნიკური ზეთები და საპოხები (კონსისტენტური); საზეთი მასალა; მტვრის შთამთქმელი, დამსველებელი და შემკვრელი შედგენილობები; საწვავი (მათ შორის, ძრავას ბენზინი) და გასანათებელი ნივთიერებები; გენერატორის აირი; ბენზინი, ბენზოლი, კოქსი, ალკოჰოლის შემცველი საწვავი, ქვანახშირი, დიზელის საწვავი, ელექტროენერგია, ენერგეტიკა, ეთანოლი, მახუთი, პარაფინი, ნავთობი, ნედლი ან გადამუშავებული.

40 – მასალების დამუშავება; ენერჯის გამო-მუშავება; საშიში მასალების დეაქტივაცია; ნარჩენების უტილიზება; ელექტროსადგურ-

ბის საქმიანობა, ელექტროენერჯის გენერაცია (გამომუშავება), ნავთობის გადამუშავება.

(111) M 2015 26174 R

(151) 2015 07 29

(181) 2025 07 29

(210) AM 82983

(220) 2015 07 14

(732) შპს „თბილცემენტ გრუპ“  
ზაპესი, 3306, მცხეთა, საქართველო

(740) გიორგი თაქთაქიშვილი

(540)

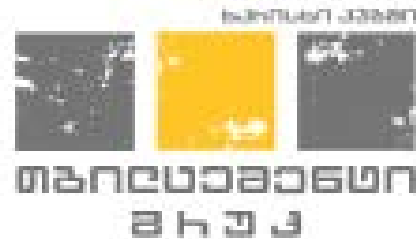

(591) თეთრი, ყვითელი, შავი

(531) 26.04.01, 26.04.09, 26.04.24, 28.19, 29.01.12

(511)

19 – ბეტონი, ცემენტი, სამშენებლო ბლოკი.

(111) M 2015 26175 R

(151) 2015 07 29

(181) 2025 07 29

(210) AM 82984

(220) 2015 07 14

(732) შპს „თბილცემენტ გრუპ“  
ზაპესი, 3306, მცხეთა, საქართველო

(740) გიორგი თაქთაქიშვილი

(540)



(591) თეთრი, ყვითელი, შავი

(531) 26.04.01, 26.04.09, 26.04.24, 27.05.05,  
29.01.12

(511)

19 – ბეტონი, ცემენტი, სამშენებლო ბლოკი.

(111) M 2015 26176 R

(151) 2015 07 29

(181) 2025 07 29

(210) AM 82985

(220) 2015 07 14

(732) შპს „თბილცემენტ გრუპ“

ზაჰესი, 3306, მცხეთა, საქართველო  
(740) გიორგი თაქთაქიშვილი  
(540)



(591) თეთრი, ყვითელი, შავი  
(531) 26.04.24, 28.19, 29.01.12, 26.04.09, 26.04.01  
(511)  
19 – ბეტონი, ცემენტი, სამშენებლო ბლოკი.

(591) თეთრი, ლურჯი, ნაცრისფერი, წითელი  
(531) 27.01.06, 28.19, 29.01.14, 01.15.05, 26.11.12  
(526) ნიშანი დაცულია მთლიანობაში. დამოუკიდებელ სამართლებრივ დაცვას არ ექვემდებარება: „ნავთობპროდუქტების სადისტრიბუციო კომპანია“.

(511)  
35 – რეკლამა; მართვა საქმიან სფეროში; ადმინისტრირება საქმიან სფეროში; საოფისე სამსახური. ნავთობპროდუქტების გაყიდვა.

37 – მშენებლობა; რემონტი; დანადგარების დაყენება. ავტოგასამართი სადგურების მომსახურება

(111) M 2015 26177 R

(151) 2015 07 29

(181) 2025 07 29

(210) AM 82986

(220) 2015 07 14

(732) შპს „თბილცემენტი გრუპ“

ზაჰესი, 3306, მცხეთა, საქართველო

(740) გიორგი თაქთაქიშვილი

(540)



(591) თეთრი, ყვითელი, შავი  
(531) 26.04.09, 26.04.24, 27.05.24,  
29.01.12, 26.04.01

(511)

19 – ბეტონი, ცემენტი, სამშენებლო ბლოკი.

(111) M 2015 26178 R

(151) 2015 07 30

(181) 2025 07 30

(210) AM 82830

(220) 2015 07 06

(732) შპს "Portal"

დ. გამრეკელის ქ. 19, მე-6 სართული,  
ოთახი 606, 0169, თბილისი, საქართველო

(740) შალვა ხუხაშვილი

(540)





**საერთაშორისო სასაქონლო ნიშნები, რომლებზეც  
ბამოტანილია გადაწყვეტილება დაცვის მინიჭების შესახებ**

გადაწყვეტილების გასაჩივრება შესაძლებელია საქპატენტის სააპელაციო პალატაში გამოქვეყნებიდან 3 თვის ვადაში ან მცხეთის რაიონული სასამართლოს ადმინისტრაციულ საქმეთა კოლეგიაში 1 თვის ვადაში (მის.: ქალაქი მცხეთა, სამხედროს ქ. №17).

(260) AM 2015 75332 A\*

(800) 1185689

(891) 2013 06 22

(731) Guangzhou City Baiyun Lianjia Fine

Chemical Factory

No. 6-1, Yongxing Industrial Zone, Chentai

Road, Taihe Town, Baiyun District,

Guangzhou City, Guangdong; China

(540)



(591) Black, white

(511)

3 – Sunscreen preparations (cosmetics); cosmetic preparations for slimming purposes; macule-removing cream; hair treatment cream; talcum powder; cream for whitening the skin; hair spray; cosmetic preparations for skin care; acne cream; boot cream; essential oils; cosmetics; lipsticks; beauty masks; hair dyes; cosmetic creams; perfumes; toilet water; depilatories; soap; hair lotions; shampoos; cakes of soap; shampoos; hair conditioner; facial cleanser; cosmetic hand lotions with antibacterial properties; washing preparations.

(260) AM 2015 77542 A

(800) 1205154

(891) 2014 04 02

(731) Limited Liability Company

"AvantaScience"

Krzhizhanovskogo street, 24/35, building 4,

RU-117218 Moscow; Russian Federation

(540)

ATOPIC

(511)

3 – Bleaching preparations and other substances for laundry use; cleaning, polishing, scouring and abrasive preparations; soaps; perfumery, essential oils, cosmetics, hair lotions; dentifrices.

(260) AM 2015 77649 A

(800) 1205929

(891) 2014 03 12

(731) OTKRYTOE AKTSIONERNOE

OBSHCHESTVO "COSMETICHESKOE

OBYEDINENIE "SVOBODA"

ul. Vyatskaya, D. 47, RU-127015

Moscow, Russian Federation

(540)

**KRASIVA  
COSMETICS**

(540) KRASIVA COSMETICS

(591) Black, white

(526) The trademark is protected as a whole. "COSMETICS" shall not be subject to independent legal protection.

(511)

3 – Cosmetic creams; skin whitening creams; lotions for cosmetic purposes; cosmetic masks; cosmetic oils; soap; cosmetic kits; cosmetic preparations for baths; hair dyes; cosmetic preparations for skin care; cosmetics; shampoos

(260) AM 2015 77655 A

(800) 1206025

(891) 2014 04 25

(731) Galina Viktorovna Bubyrenko

Guryevskiy pr-d, 29, korp. 1, kv. 470,

RU-115597 Moscow, Russian Federation

(540)



**АЛПИНА  
ПЛАСТ**

(591) Dark-gray, white, blue, dark-azure, azure

(511)

10 – Medical apparatus and instruments, including rectal coionic tubes, plastisol vaginal syringes; nasal aspirators (appliances for cleaning and rinsing nasal cavity); feeding bottles; breast pumps; nursing appliances; babies' pacifiers [teats]; feeding bottle teats; catheters; cupping glasses; arterial blood pressure measuring apparatus; receptacles for applying medicines, including receptacles for breast milk collection and storage; abdominal pads; cushions for medical purposes; pads [pouches] for preventing pressure sores on patient bodies; heating

cushions [pads], electric, for medical purposes; brushes for cleaning body cavities; appliances for washing body cavities.

28 – Balls, including exercise balls.

(260) AM 2015 77656 A

(800) 1206037

(891) 2014 04 29

(731) SHANDONG FENGYUAN TYRE MANUFACTURE LIMITED COMPANY  
Economic Development Zone, Yicheng District, Zaozhuang City, Shandong; China

(540)

远路  
FAR ROAD

(591) Black, white

(511)

12 – Inner tubes for pneumatic tires; tires for vehicle wheels; cover tire tread for vehicles (belts for wheels); spikes for tires; casings for pneumatic tires [tyres]; car tires; auto tires; solid tires for vehicle wheels; treads for retreading tires [tyres].

(260) AM 2015 77660 A

(800) 1206148

(891) 2014 03 18

(731) KRONOPOL Spółka z ograniczoną odpowiedzialnością  
Ul. Serbska 56, PL-68-200 Żary; Poland

(540)



(591) Red

(511)

19 – Woodwork, tiles for building not made of metal, non-metallic tiles, non-metallic cornice, parquet floor boards, laminated wooden flooring, mosaics for building, non-metallic cornice moldings, non-metallic door panels, non-metallic panels for building, parquet flooring, wood paving, wood veneers, non-metallic floors, planks [timber], non-metallic coatings [building], non-metallic wall coverings [building], non-metallic thresholds.

(260) AM 2015 78094 A

(800) 1209748

(891) 2014 04 15

(731) GUCCIO GUCCI S.P.A.  
Via Tornabuoni, 73/R, I-50123 FIRENZE, Italy

(540)

## HANDMASTER

(511)

14 – Wrist and pocket watches, jewelry, earrings, rings, chains, bracelets, wall clocks, table clocks, chronometers, chronographs.

(260) AM 2015 78100 A

(800) 1002033

(891) 2014 05 07

(731) Società Agricola Innocenti e Mangoni  
Piante di Innocenti Agostino e C. s.s.  
Via del Girone, 17, I-51100 Chianciano PT, Italy

(540)



INNOCENTI  
& MANGONI  
PIANTE

(591) Light green, dark green, yellow and white  
(511)

31 – Agricultural, horticultural and forestry products and grains not included in other classes; live animals; fresh fruits and vegetables; seeds, natural plants and flowers; foodstuffs for animals, malt; ornamental plants, namely conifers, trees and shrubs evergreen, trees and shrubs of caducous leaves, palmaceous trees, creepers, rose-gardens, fruit-bearing trees and herbaceous plants.

(260) AM 2015 78345 A

(800) 1211155

(891) 2014 04 16

(731) Efes Breweries International N.V.  
Strawinskylaan 1227, NL-1077 XX AMSTERDAM; Netherlands

(540)



(591) Red, different shades of brown, yellow, white  
(511)  
32 – Beers; mineral and aerated waters and other non-alcoholic drinks; fruit drinks and fruit juices; syrups and other preparations for making beverages; carbonated non-alcoholic drinks, carbonated beer-based low-alcoholic drinks, drinks consisting principally of juices.

33 – Alcoholic beverages (except beers), including vodka, brandy, Armenian brandy, wines, sparkling wines; carbonated low-alcoholic drinks, other than beer-based.

(260) AM 2015 78348 A  
(800) 1211199  
(891) 2014 04 11  
(731) Università Cattolica del Sacro Cuore  
Largo Gemelli n. 1, I-20123 Milano; Italy  
(540)

**UNIVERSITÀ CATTOLICA del Sacro Cuore**

(591) Grey – Pantone Cool Grey 11C  
(526) The trademark is protected as a whole. "UNIVERSITÀ CATTOLICA NECT" shall not be subject to independent legal protection.  
(511)  
41 – Education; providing of training; entertainment; sporting and cultural activities.

(260) AM 2015 78354 A  
(800) 1211288  
(891) 2014 03 20  
(731) CHINA TOBACCO HENAN  
INDUSTRIAL CO., LTD.  
No.29 Nongye East Road, Zhengzhou City  
Henan Province; China  
(540)



(591) Black, white  
(511)  
34 – Tobacco; cigars; cigarettes; shredded tobacco; cigarette cases; ashtrays for smokers; matches; lighters for smokers; cigarette filters; filter tow for cigarettes.

(260) AM 2015 78463 A  
(800) 1212654  
(891) 2014 05 26

(731) Zakrytoe aktsionernoe obshchestvo  
"Vostok-Servis-Spetskomplekt"  
Rabochaya ul., d. 46-a, Noginsky r-n,  
Moskovskaya obl., RU-142400 Noginsk,  
Russian Federation

(540)

## Восточные тигры

(511)  
9 – Measuring instruments; solderers' helmets; protective masks; headphones; shoes for protection against accidents, irradiation and fire; clothing for protection against accidents, irradiation and fire; clothing for protection against fire; asbestos clothing for protection against fire; gloves for protection against accidents; asbestos gloves for protection against accidents; gloves for protection against X-rays for industrial purposes; respirators for filtering air; respiratory masks, other than for artificial respiration; filters for respiratory masks; safety tarpaulins; bullet-proof waistcoats [vests (Am.)]; life jackets; protective helmets; anti-glare visors; protective suits for aviators; logs [measuring instruments]; spectacles [optics]; life belts; measuring apparatus.

25 – Underwear; sweat-absorbent underwear; half-boots; breeches for wear; trousers; vests; hoods [clothing]; combinations [clothing]; suits; jackets [clothing]; fishing vests; ear muffs [clothing]; outerclothing; ready-made clothing; clothing of imitations of leather; clothing of leather; knitwear [clothing]; gloves [clothing]; lace boots; belts [clothing]; shirts; koma-geta [low wooden clogs]; aprons [clothing]; dressing gowns.

(260) AM 2015 78464 A  
(800) 1212658  
(891) 2014 07 02  
(731) Obshchestvo s ogranichennoy  
otvetstvennostyu "Parafarm"  
ul. Sverdlova, d. 4, RU-440026 g. Penza,  
Russian Federation

(540)

## OSTEOFILLER

(511)  
5 – Pharmaceutical and veterinary preparations; sanitary preparations for medical purposes; dietetic food and substances adapted for medical or veterinary use, food for babies; nutritional supplements for humans and animals; material for stopping teeth, dental wax; amino acids for medical purposes; analgesics; anaesthetics; antibiotics; antiseptics; balms for medical purposes; biologically active food supplements; dietetic substances adapted for medical use; hormones for medical purposes; mineral food supplements; nutritional supplements; albumin dietary supplements; dietary supplements for animals; alginate dietary supplements; glucose



dietary supplements; casein dietary supplements; lecithin dietary supplements; linseed oil dietary supplements; propolis dietary supplements; protein dietary supplements; protein supplements for animals; royal jelly dietary supplements; pollen dietary supplements; wheat germ dietary supplements; linseed dietary supplements; enzyme dietary supplements; teeth filling material; drugs for medical purposes; medicines for human purposes; medicines for dental purposes; royal jelly for pharmaceutical purposes; milk ferments for pharmaceutical purposes; biological preparations for medical purposes; vitamin preparations; preparations for callouses; preparations of lime for pharmaceutical purposes; pharmaceutical preparations; chemico-pharmaceutical preparations; albuminous foodstuffs for medical purposes; dietetic foods adapted for medical purposes; tonics [medicines]; nervines; antioxidant pills.

(260) AM 2015 78467 A  
 (800) 1212710  
 (891) 2014 02 14  
 (731) Bestway Inflatables & Material Corp.  
 3065 Cao An Road, 201812 Shanghai, China  
 (540)

## COMFORT CELL TECH

(511)  
 19 – Non-metallic beams.  
 20 – Inflatable pillows, inflatable chairs, inflatable lounges and other furniture.  
 28 – Inflatable toys, floats and pleasure facilities, namely: inflatable mats for recreational use, lounges, islands, boats, rafts, kayaks, inflatable pools, play swimming pools, water slides, play centers and activity centers; floating mattresses, mats armchairs, seats, all of them for recreational use: jumping tube gym.

(260) AM 2015 78471 A  
 (800) 1212762  
 (891) 2014 02 26  
 (731) Vadym Oleksandrovykh Dubov  
 vul. Dovbusha, 18/4, m. Lviv 79008,  
 Ukraine  
 (540)

## ЦИАКРИН 90

(591) Black, white  
 (511)  
 1 – Adhesives for industrial purposes; cement for mending broken articles.  
 16 – Adhesives for household purposes.

(260) AM 2015 78478 A  
 (800) 1212840  
 (891) 2014 04 23  
 (731) Ahmad Tea Limited  
 Winchester Road, Chandlers Ford,  
 Hampshire SO53 2PZ (United Kingdom),  
 United Kingdom  
 (540)



(591) Black, white  
 (511)  
 30 – Coffee, tea, cocoa, sugar, rice, tapioca, sago, artificial coffee; flour and preparations made from cereals; bread, pastry and confectionery, ices; honey; treacle; yeast, baking-powder; salt; mustard; vinegar, sauces (condiments); spices; ice; freeze dried coffee; beverages made of coffee; coffee beans; ground coffee beans; beverages made with a base of espresso; beverages made with a base of tea, powdered chocolate and vanilla; fruit sauces; baked goods, namely, muffins, scones, biscuits, cookies, pastries, pies, pasties and breads, sandwiches and granola; snack foods; prepared meals consisting primarily of pasta, or rice, or cereals; ready-to-drink coffee, ready-to-drink tea, ice cream, frozen confectionery; chocolate, candy and confections; flavouring syrups for making coffee, tea and herbal tea-based beverages.

(260) AM 2015 78551 A  
 (800) 1213660  
 (891) 2014 04 14  
 (731) "Amalgama Luxe" Ltd.  
 Gromodyanska, 119, of. 109, Mykolayiv  
 54017, Ukraine  
 (540)

## У ПЕРХОТИ НЕТ ШАНСОВ

(511)  
 3 – Abrasive paper; abrasives; adhesives for affixing false hair; adhesives for affixing false eyelashes; adhesives for cosmetic purposes; after-shave lotions; air fragrancng preparations; almond soap; almond milk for cosmetic purposes; almond oil; aloe vera preparations for cosmetic purposes; alum stones [astringents]; amber [perfume]; ammonia [volatile alkali] [detergent]; antiperspirant soap; antiperspirants [toiletries]; antistatic preparations for household purposes; aromatics [essential oils]; astringents for cosmetic purposes; badian essence; balms other

than for medical purposes; bases for flower perfumes; bath salts, not for medical purposes; beard dyes; beauty masks; bergamot oil; bleaching preparations [decolorants] for cosmetic purposes; bleaching salts; bleaching soda; breath freshening sprays; breath freshening strips; cake flavourings [essential oils]; cakes of toilet soap; canned pressurized air for cleaning and dusting purposes; carbides of metal [abrasives]; preparations for cleaning dentures; cleaning preparations; cleaning chalk; cleansing milk for toilet purposes; cloths impregnated with a detergent for cleaning; cobblers' wax; color- [colour-] brightening chemicals for household purposes [laundry]; colorants for toilet purposes; colour-removing preparations; corundum [abrasive]; cosmetic pencils; cosmetic preparations for eyelashes; cosmetic preparations for baths; cosmetic preparations for skin care; cosmetic dyes; cosmetic creams; cosmetic kits; cosmetic preparations for slimming purposes; cosmetics; cosmetics for animals; cotton wool for cosmetic purposes; creams for leather; decorative transfers for cosmetic purposes; degreasers other than for use in manufacturing processes; dental bleaching gels; dentifrices; denture polishes; deodorant soap; deodorants for human beings or for animals; deodorants for pets; depilatory preparations; depilatory wax; detergents other than for use in manufacturing operations and for medical purposes; diamantine [abrasive]; disinfectant soap; douching preparations for personal sanitary or deodorant purposes [toiletries]; dry shampoos; dry-cleaning preparations; drying agents for dishwashing machines; eau de Cologne; emery paper; emery cloth; emery; essential oils of cedarwood; essential oils of citron; essential oils of lemon; ethereal essences; ethereal oils; extracts of flowers [perfumes]; eyebrow pencils; eyebrow cosmetics; fabric softeners for laundry use; false eyelashes; false nails; flavorings [flavourings] for beverages [essential oils]; floor wax removers [scouring preparations]; fumigation preparations [perfumes]; furbishing preparations; gaultheria oil; geraniol; glass cloth; greases for cosmetic purposes; grinding preparations; hair lotions; hair dyes; hair waving preparations; hair spray; heliotropine; henna [cosmetic dye]; hydrogen peroxide for cosmetic purposes; incense; ionone [perfumery]; jasmine oil; javelle water; joss sticks; lacquer-removing preparations; laundry bleach; laundry preparations; laundry blueing; laundry glaze; laundry wax; laundry soaking preparations; lavender water; lavender oil; leather bleaching preparations; leather preservatives [polishes]; lip glosses; lipsticks; lotions for cosmetic purposes; make-up preparations; make-up; mascara; massage gels other than for medical purposes; medicated soap; mint for perfumery; mint essence [essential oil]; moustache wax; mouth washes, not for medical purposes; musk

[perfumery]; nail varnish; nail care preparations; nail art stickers; neutralizers for permanent waving; non-slipping wax for floors; non-slipping liquids for floors; oil of turpentine for degreasing; oils for cosmetic purposes; oils for toilet purposes; oils for perfumes and scents; oils for cleaning purposes; paint stripping preparations; parquet floor wax; pastes for razor strops; perfumery; perfumes; petroleum jelly for cosmetic purposes; polish for furniture and flooring; polishing preparations; polishing wax; polishing creams; polishing rouge; polishing stones; polishing paper; pomades for cosmetic purposes; potpourris [fragrances]; make-up powder; pumice stone; quillaia bark for washing; make-up removing preparations; rose oil; rust removing preparations; sachets for perfuming linen; safrol; sandcloth; scale removing preparations for household purposes; scented water; scented wood; scouring solutions; shampoos; shampoos for pets; shaving soap; shaving preparations; shaving stones [astringents]; shining preparations [polish]; preparations to make shiny the leaves of plants; shoe cream; shoe polish; shoe wax; shoemakers' wax; silicon carbide [abrasive]; skin whitening creams; smoothing preparations [starching]; smoothing stones; soap; soap for foot perspiration; soap for brightening textile; soda lye; stain removers; starch glaze for laundry purposes; starch for laundry purposes; sun-tanning preparations [cosmetics]; sunscreen preparations; swabs [toiletries]; tailors' wax; talcum powder, for toilet use; terpenes [essential oils]; tissues impregnated with cosmetic lotions; toilet water; toiletries; tripoli stone for polishing; turpentine, for degreasing; preparations for unblocking drain pipes; varnish-removing preparations; volcanic ash for cleaning; wallpaper cleaning preparations; washing soda, for cleaning; whitening; windscreen cleaning liquids.

(260) AM 2015 78672 A  
 (800) 1214873  
 (891) 2013 12 24  
 (731) Salini Impregilo S.p.A.  
 Via dei Missaglia, 97, I-20142 Milano; Italy  
 (540)



(591) Red and white  
 (511)  
 19 – Building materials not of metal; non-metallic rigid pipes for building; asphalt, pitch and bitumen;

non-metallic transportable buildings; monuments not of metal.

37 – Building; repairing; installation services.

40 – Treatment of materials.

42 – Scientific and technological services and research and design services relating thereto; industrial research and analysis; design and development of hardware and software.

(260) AM 2015 78724 A

(800) 1215652

(891) 2014 06 16

(731) SHIONOGI & CO., LTD.

1-8, Doshomachi 3-chome, Chuo-ku,

Osaka-shi, Osaka 541-0045; Japan

(540)

**SENSHIO**

(591) Black, white

(511)

5 – Pharmaceutical preparations; pharmaceutical preparations for use in the treatment of menopausal disorders and other disorders of aging women.

(260) AM 2015 78725 A

(800) 1215653

(891) 2014 06 16

(731) SHIONOGI & CO., LTD.

1-8, Doshomachi 3-chome, Chuo-ku,

Osaka-shi, Osaka 541-0045; Japan

(540)

**JOLIEVE**

(591) Black, white

(511)

5 – Pharmaceutical preparations; pharmaceutical preparations for use in the treatment of menopausal disorders and other disorders of aging women.

(260) AM 2015 78726 A

(800) 1215683

(891) 2014 04 25

(731) Peter VANHECKE

Bogdana Khmel'nitskogo, Street 80 app. 14,

Kiev 01030; Ukraine

(540)



(591) Red, yellow, green, white and black

(511)

3 – Perfumery, essential oils, cosmetics, hair lotions; soap; dentifrices; bleaches; cleaning, polishing, scouring and abrasive.

14 – Jewelry, including bracelets and necklaces, all made of leather or imitation leather.

18 – Leather and imitation leather; animal skins; trunks and suitcases; umbrellas, parasols and walking sticks; whips, harness and saddlery; bags, purses, briefcases, luggage tags, hat boxes, bags, handbags, wallets, shoulder straps, cases for credit cards, holders for credit cards, garment bags [holdalls], wallets for credit cards, key cases, sports bags, all of leather or composition leather.

25 – Clothing, footwear, headgear; belts [clothing].

35 – Advertisement; business management; business administration; retail services in the field of clothing, footwear and headgear; wholesale services in the field of clothing, footwear and headgear; business mediation in the sale (by electronic means such as the internet) of clothing, footwear and headgear.

(260) AM 2015 78727 A

(800) 1215693

(891) 2014 06 02

(731) Apple Inc.

1 Infinite Loop, Cupertino CA 95014; USA

(540)

**MACBOOK PRO**

(511)

9 – Computers; notebook computers; computer hardware; computer operating system software; electrical power adaptors; electrical power cords; computer batteries; remote controls for use with computers; cables and connectors for use with computers and computer peripherals; downloadable electronic publications in the nature of instruction manuals in the field of computers, notebook computers, computer hardware, computer operating system software, computer batteries and other computer accessories and peripherals.

(260) AM 2015 78729 A

(800) 1215725

(891) 2014 01 24

(731) Limited Liability Company Scientific-production association "StarLine"  
ul. Komissara Smirnova, 9, RU-194044  
Saint-Petersburg; Russian Federation

(540)

**StarLine®**

(591) Blue and white

(526) The trademark is protected as a whole. "®" shall not be subject to independent legal protection.

(511)

11 – Defrosters for vehicles; air conditioners for vehicles; gas lamps for vehicles, including xenon and bi-xenon lamps for vehicles; halogen light bulbs for vehicles; light bulbs for directional signals for vehicles; heating apparatus for defrosting windows of vehicles; vehicle reflectors; lighting apparatus for vehicles; heating apparatus for vehicles, electric, including heaters for vehicle seats and heating covers for vehicle seats; anti-dazzle devices for automobiles [lamp fittings]; anti-glare devices for vehicles [lamp fittings]; air conditioning installations for vehicles; heaters for vehicles; headlights for automobiles, including xenon and bi-xenon headlights; vehicle headlights; lights for vehicles.

12 – Anti-theft devices for vehicles, including immobilisers, gear box blockers, rudder blockers; non-skid devices for vehicle tires [tyres]; luggage nets for vehicles; anti-theft alarms for vehicles; reversing alarms for vehicles, including satellite alarms; safety seats for children, for vehicles; anti-skid chains for vehicles; covers for vehicle steering wheels; seat covers for vehicles.

(260) AM 2015 78731 A

(800) 1215731

(891) 2014 03 13

(731) Keysight Technologies, Inc.

1400 Fountaingrove Parkway, Santa Rosa  
CA 95403; USA

(540)

**KEYSIGHT**

(511)

9 – Electronic test, signaling and measurement apparatus, systems, and equipment, and parts and components therefor; optical and imaging apparatus, instruments, and equipment, and parts and components therefor; scientific and laboratory apparatus, instruments, and equipment, and parts and components therefor; electronic and electrical apparatus, instruments, and equipment, and parts and components therefor; lasers; microscopes; monitoring apparatus; recording apparatus; processors; microprocessors; detectors; sensors; transmitters; receivers; remote control apparatus; motion control apparatus; computers; computer hardware; computer peripherals; computer software; computer programs; data storage device; data processing apparatus; power supplies and power systems; semiconductors; semiconductor devices; opto-electronic, photonic, and nano-scale test, signaling, imaging and measurement apparatus, instruments, systems, and equipment, and parts, components and accessories therefor; monolithic optical assemblies and laser combiners for electronic

and scientific apparatus, instruments, and systems; source measure analyzers; power quality monitors for electronic and industrial apparatus, instruments, and systems.

(260) AM 2015 78758 A

(800) 1215767

(891) 2014 05 07

(731) Egis Gyógyszergyár Zrt.

Keresztúri út 30-38, H-1106 Budapest;  
Hungary

(540)

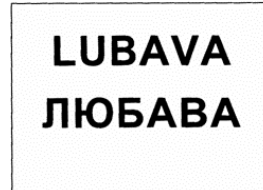

(591) Black, white

(511)

5 – Pharmaceutical preparations for human use.

(260) AM 2015 78759 A

(800) 1215768

(891) 2014 05 07

(731) Egis Gyógyszergyár Zrt.

Keresztúri út 30-38, H-1106 Budapest;  
Hungary

(540)



(591) Black, white

(511)

5 – Pharmaceutical preparations for human use.

(260) AM 2015 78761 A

(800) 1215784

(891) 2014 07 14

(731) Lodestar Anstalt

(a Liechtenstein company)  
Lova-Center, PO Box 1150, FL-9490  
Vaduz; Liechtenstein

(540)

**UNTAMEABLE**

(511)

32 – Non-alcoholic beverages; soft drinks; energy drinks; fruit drinks and fruit juices; mineral water; preparations for making beverages; beers; lagers; non-alcoholic beers; non-alcoholic lagers; preparations for making beers, lagers, non-alcoholic beers and non-alcoholic lagers.

33 – Alcoholic beverages (except beer); rum; whiskey; vodka; gin; distilled beverages; distilled spirits; liqueurs; cocktails.

(260) AM 2015 78762 A

(800) 1215792

(891) 2014 05 15

(731) SANOFI PASTEUR

2, avenue Pont Pasteur, F-69007 LYON;

France

(540)



(591) Blue, white, red

(511)

5 – Pharmaceutical preparations, vaccines.

(260) AM 2015 78763 A

(800) 1215798

(891) 2014 06 30

(731) Société Jas Hennessy & Co.

Rue de la Richonne, F-16100 Cognac;

France

(540)

**CRAFTING THE FUTURE SINCE 1765**

(511)

33 – Alcoholic beverages (except beers); alcoholic cocktails.

(260) AM 2015 78764 A

(800) 1215805

(891) 2014 05 07

(731) SANOFI

54 rue La Boétie, F-75008 Paris; France

(540)

**GOFURLO**

(511)

5 – Pharmaceutical products.

(260) AM 2015 78765 A

(800) 1215832

(891) 2013 01 30

(731) Agilent Technologies, Inc.

5301 Stevens Creek Blvd., Santa Clara,

CA 95051; USA

(540)

**AGILENT**

(511)

5 – Clinical medical reagents, namely, collection fluids for preserving and preparing samples for clinical presentation and evaluation; diagnostic

reagent kits comprising nucleic acids, nucleotides, enzymes, labels, and buffers, and microscopic carrier beads with attached biomolecules for medical diagnostic purposes; enzymes, oligonucleotides, nucleic acids, natural and modified nucleotides, buffers, labels, and substrates for medical diagnostic purposes; medical and forensic diagnostic test kits used for clinical and medical uses consisting of reagents, extraction cartridges, test cards, pipettes and swabs for the analysis of drugs and alcohol in human fluids; medical diagnostic reagents and assays for testing of body fluids, genetics research, and nucleic acid analysis and sizing for medical and therapeutic use; chemical reagents and diagnostic preparations for clinical or medical laboratory and veterinary use; biological cell and tissue cultures for medical research use; fabricated polymer films and tapes for use in medical testing.

9 – Laboratory equipment, namely microarrays; DNA chips for use in medical testing.

10 – Filters for medical purposes, namely, plastic, glass or metal tubes, columns, and cartridges for use in medical testing; fabricated films and slides for performing PCR reactions for medical testing; apparatus for use in radiology for medical research, namely, magnetic resonance imagers and consoles sold as a unit; medical test kits for clinical and medical diagnosis and medical research purposes; diagnostic apparatus and instruments for medical use, namely, apparatus for staining of tissue or cell based samples for diagnostic or medical use; medical test kits comprised of spectra analysis equipment, serum media devices, cell and tissue cultures for medical research, medical diagnostic purposes and for laboratory uses.

(260) AM 2015 78767 A

(800) 1215837

(891) 2013 11 22

(731) Zakrytoe aktsionernoe obshchestvo

"Starodvorskie kolbasy"

ul. Poliny Osipenko, 41, RU-600009

Vladimir; Russian Federation

(540)



(591) Dark orange, orange, bronze, dark-red, red-wine colour, green, apple-green, beige, white-beige and blue

(511)

29 – Meat, fish, poultry and game; meat extracts; preserved, frozen, dried and cooked fruits and vegetables; jellies, jams, compotes; eggs; milk and milk products; edible oils and fats; ajvar [preserved peppers]; aloe vera prepared for human consumption; alginates for culinary purposes; anchovy; peanuts, processed; albumen for culinary purposes; white of eggs; beans, preserved; soya beans, preserved, for food; bouillon; ginger jam; ham; fatty substances for the manufacture of edible fats; toasted laver; edible birds' nests; peas, preserved; mushrooms, preserved; gelatine; meat jellies; jellies for food; fruit jellies; yolk of eggs; coconut fat; bone oil, edible; lard for food; suet for food; fruit-based snack food; charcuterie; raisins; caviar; processed fish spawn; yoghurt; sauerkraut; kefir [milk beverage]; isinglass for food; clams, not live; milk shakes; black pudding; meat, tinned; vegetables, tinned; fish, tinned; fruits, tinned; bouillon concentrates; gherkins; shrimps, not live; prawns, not live; buttercream; croquettes; silkworm chrysalis, for human consumption; kumys [kumyss] [milk beverage]; spiny lobsters, not live; lecithin for culinary purposes; salmon; onions, preserved; margarine; piccalilli; marmalade; peanut butter; chocolate nut butter; colza oil for food; coconut butter; corn oil; sesame oil; flaxseed oil for culinary purposes; palm oil for food; palm kernel oil for food; sunflower oil for food; coconut oil; butter; shellfish, not live; almonds, ground; animal marrow for food; mussels, not live; albumin milk; soya milk [milk substitute]; fishmeal for human consumption; vegetable mousses; fish mousses; fruit pulp; meat, preserved; milk beverages, milk predominating; potato fritters; olives, preserved; lobsters, not live; coconut, desiccated; nuts, prepared; tomato purée; liver pâté; pectin for culinary purposes; liver; pickles; jams; powdered eggs; kimchi [fermented vegetable dish]; food products made from fish; prostokvasha [soured milk]; poultry, not live; pollen prepared as foodstuff; cranberry sauce [compote]; apple purée; crayfish, not live; crustaceans, not live; fish, preserved; salted fish; vegetable salads; fruit salads; bacon; sardines; pork; herrings; processed seeds; processed sunflower seeds; cream [dairy products]; whipped cream; fat-containing mixtures for bread slices; tomato juice for cooking; vegetable juices for cooking; salted meats; sausages; sausages in batter; preparations for making bouillon; preparations for making soup; tripe; soups; vegetable soup preparations; whey; cheese; tahini [sesame seed paste]; tofu; sea-cucumbers, not live; truffles, preserved; tuna fish; oysters, not live; milk ferments for culinary purposes; rennet; fish fillets; dates; crystallized fruits; frozen fruits; fruit preserved in alcohol; fruit, stewed; potato flakes; hummus [chickpea paste]; fruit peel; preserved garlic; lentils, preserved; potato chips; low-fat potato

chips; fruit chips; non-alcoholic eggnog; seaweed extracts for food; snail eggs for consumption.

30 – Coffee; tea; cocoa; sugar; rice; tapioca; sago; artificial coffee; flour and preparations made from cereals; bread, pastry and confectionery; edible ices; sugar, honey, treacle; yeast, baking-powder; salt; mustard; vinegar, sauces [condiments]; spices; ice; aromatic preparations for food; flavorings [flavourings], other than essential oils, for cakes; flavorings [flavourings], other than essential oils, for beverages; coffee flavorings; flavorings, other than essential oils; star aniseed; high-protein cereal bars; pancakes; noodle-based prepared meals; buns; bread rolls; vanillin [vanilla substitute]; vanilla [flavoring]; waffles; vermicelli [noodles]; natural sweeteners; sausage binding materials; binding agents for edible ices; sea water for cooking; seaweed [condiment]; malt biscuits; cloves [spice]; cake frosting [icing]; glucose for culinary purposes; gluten additives for culinary purposes; yeast; thickening agents for cooking foodstuffs; leaven; rice-based snack food; cereal-based snack food; vegetal preparations for use as coffee substitutes; dressings for salad; fruit jellies [confectionery]; confectionery for decorating Christmas trees; cakes; pastries; peanut confectionery; almond confectionery; farinaceous food pastes; pasties; ginger [spice]; frozen yoghurt [confectionery ices]; capers; caramels [candy]; curry [spice]; gruel, with a milk base, for food; quiches; gluten prepared as foodstuff; sweetmeats [candy]; liquorice [confectionery]; peppermint sweets; cinnamon [spice]; unroasted coffee; starch for food; crackers; custard; hominy grits; semolina; oatmeal; crushed barley; groats for human food; corn, milled; corn, roasted; meat pies; turmeric for food; couscous [semolina]; farinaceous foods; noodles; ice for refreshment; ice, natural or artificial; edible ices; candy; rice cakes; mayonnaise; macaroons [pastry]; macaroni; maltose; hominy; marinades; marzipan; honey; royal jelly; ice cream; bean meal; tapioca flour for food; potato flour for food; corn flour; wheat flour; soya flour; barley meal; dessert mousses [confectionery]; chocolate mousses; muesli; mint for confectionery; cocoa beverages with milk; coffee beverages with milk; coffee-based beverages; tea-based beverages; chocolate beverages with milk; chocolate-based beverages; cocoa-based beverages; infusions, not medicinal; crushed oats; husked oats; nutmegs; stick liquorice [confectionery]; soya bean paste [condiment]; lozenges [confectionery]; molasses for food; pepper; allspice; peppers [seasonings]; pesto; biscuits; petit-beurre biscuits; pies; pizzas; meat gravies; fondants [confectionery]; pop corn; powder for edible ices; mustard meal; pralines; condiments; meat tenderizers, for household purposes; cereal preparations; flour-milling products; oat-based food; bee glue; gingerbread; petits fours [cakes]; puddings; cake powder; fruit coulis [sauces]; ravioli; chewing gum;



relish [condiment]; wheat germ for human consumption; spring rolls; aniseed; flaxseed for human consumption; golden syrup; cake paste; baking soda [bicarbonate of soda for cooking purposes]; malt for human consumption; salt for preserving foodstuffs; cooking salt; celery salt; sherbets [ices]; ham glaze; soya sauce; tomato sauce; spaghetti; seasonings; preparations for stiffening whipped cream; rusks; breadcrumbs; sushi; sandwiches; tabbouleh; tacos; cream of tartar for culinary purposes; tarts; almond paste; tortillas; garden herbs, preserved [seasonings]; vinegar; beer vinegar; ferments for pastes; halvah; bread; unleavened bread; chips [cereal products]; corn flakes; oat flakes; chicory [coffee substitute]; iced tea; chutneys.

43 – Services for providing food and drink; temporary accommodation; accommodation bureaux [hotels, boarding houses]; rental of temporary accommodation; rental of meeting rooms; tourist homes; hotel reservations; boarding house bookings; temporary accommodation reservations; hotels; retirement homes; snack-bars; cafés; cafeterias; motels; boarding houses; boarding for animals; rental of cooking apparatus; rental of chairs, tables, table linen, glassware; rental of tents; rental of transportable buildings; rental of drinking water dispensers; restaurants; self-service restaurants; canteens; holiday camp services [lodging]; bar services; providing campground facilities; food and drink catering; day-nurseries [crèches].

(260) AM 2015 78768 A  
 (800) 1215879  
 (891) 2014 05 26  
 (731) Nemiroff Intellectual Property  
 Establishment  
 Städtle 31, FL-9490 Vaduz; Liechtenstein  
 (540)



(591) Green, white, beige, black, grey and brown  
 (511)  
 33 – Alcoholic beverages (except beers).

35 – Advertising; business management; business administration; office functions; import-export agencies of alcoholic beverages; retail and wholesale services with alcoholic beverages.

(260) AM 2015 78769 A  
 (800) 1215880  
 (891) 2014 05 26  
 (731) Nemiroff Intellectual Property  
 Establishment  
 Städtle 31, FL-9490 Vaduz; Liechtenstein  
 (540)



(591) Green, yellow, white, black, grey and beige  
 (511)  
 33 – Alcoholic beverages (except beers).

35 – Advertising; business management; business administration; office functions; import-export agencies of alcoholic beverages; retail and wholesale services with alcoholic beverages.

(260) AM 2015 78770 A  
 (800) 880319  
 (891) 2014 03 18  
 (731) GAJA S.S. (Società Semplice)  
 Via Torino, 18, I-12050 Barbaresco (CN),  
 Italy  
 (540)

## GAJA

(511)  
 33 – Wines, sparkling wines, vermouths, wine spirits, liqueurs.

(260) AM 2015 78771 A  
 (800) 1045345  
 (891) 2014 06 02  
 (731) "NATURA SIBERICA" Ltd.  
 ul. Yuzhnobutovskaya, Komnata 18a,  
 dom 101, RU-117042 Moscow; Russian  
 Federation  
 (540)

## NATURASIBERICA

(511)  
 3 – Abrasives; amber (perfume); scale removing preparations for household purposes; antistatic preparations for household purposes; breath freshening sprays; shaving stones, antiseptic; polishing stones; abrasive paper; emery paper; polishing paper; petroleum jelly for cosmetic purposes; cotton wool for cosmetic purposes; cotton sticks for cosmetic purposes; swabs (toiletries); aromatics (essential oils); cake flavourings (essential



oils); flavourings for cakes (essential oils); flavourings for beverages (essential oils); sachets for perfuming linen; scented water; potassium hypochloride; javelle water; lavender water; toilet water; laundry wax; floor wax; parquet floor wax; moustache wax; mustache wax; tailors' wax; polish for furniture and flooring; cobblers' wax; shoe wax; shoemakers' wax; heliotropine; geraniol; make-up; deodorants for personal use; scented wood; perfumes; windscreen cleaning liquids; windshield cleaning liquids; greases for cosmetic purposes; volcanic ash for cleaning; perfumery; decorative transfers for cosmetic purposes; ionone (perfumery); smoothing stones; eyebrow pencils; cosmetic pencils; silicon carbide (abrasive); carbides of metal (abrasives); alum stones (antiseptic); Tripoli stone for polishing; adhesives for affixing false eyelashes; adhesives for affixing false hair; Quillaia bark for washing; corundum (abrasive); blueing for laundry; bluing for laundry; laundry blueing; beard dyes; colorants for toilet purposes; cosmetic dyes; laundry starch; starch for laundry purposes; cosmetic creams; skin whitening creams; cream for whitening the skin; creams for leather; waxes for leather; jewellers' rouge; polishing rouge; incense; hair spray; nail polish; nail varnish; after-shave lotions; hair lotions; lotions for cosmetic purposes; beauty masks; oils for perfumes and scents; oils for cosmetic purposes; oils for toilet purposes; essential oils; ethereal oils; essential oils of cedar wood; essential oils of citron; oils for cleaning purposes; bergamot oil; gaultheria oil; jasmine oil; lavender oil; almond oil; rose oil; oil of turpentine for degreasing; adhesives for cosmetic purposes; whitening; cleaning chalk; almond milk for cosmetic purposes; cleansing milk for toilet purposes; musk (perfumery); soap; disinfectant soap; deodorant soap; shaving soap; soap for brightening textile; cakes of toilet soap; cakes of soap; medicated soap; antiperspirant soap; soap for foot perspiration; almond soap; mint for perfumery; cosmetic kits; emery; false nails; eau de Cologne; bases for flower perfumes; polishing creams; polishing wax; pastes for razor strops; dentifrices; pumice stone; hydrogen peroxide for cosmetic purposes; abrasive cloth; emery cloth; sandcloth; glass cloth; lipsticks; pomades for cosmetic purposes; shaving preparations; cosmetic preparations for baths; toiletries; hair waving preparations; waving preparations for the hair; laundry soaking preparations; preparations for soaking laundry; grinding preparations; sharpening preparations; smoothing preparations (starching); leather bleaching preparations; denture polishes; refurbishing preparations; polishing preparations; shining preparations (polish); mouth washes, not for medical purposes; cosmetic preparations for slimming purposes; laundry glaze; starch glaze for laundry purposes; fabric softeners for laundry use;

bleaching preparations (laundry); laundry bleach; laundry preparations; washing preparations; dry-cleaning preparations; make-up removing preparations; color-removing preparations; colour-removing preparations; paint stripping preparations; lacquer-removing preparations; varnish-removing preparations; floor wax removers (scouring preparations); rust removing preparations; nail care preparations; cleaning preparations; preparations for cleaning dentures; wallpaper cleaning preparations; clearing blocked drains preparations; preparations for cleaning waste pipes; color-brightening chemicals for household purposes (laundry); colour-brightening chemicals for household purposes (laundry); make-up powder; diamantine (abrasive); scouring solutions; false eyelashes; tissues impregnated with cosmetic lotions; safrol; turpentine, for degreasing; potpourris (fragrances); bleaching soda; washing soda, for cleaning; bath salts, not for medical purposes; bleaching salts; leather preservatives (polishes); preservatives for leather (polishes); fumigation preparations (perfumes); ammonia (volatile alkali) (detergent); volatile alkali (ammonia) (detergent); astringents for cosmetic purposes; eyebrow cosmetics; stain removers; make-up preparations; sunscreen preparations; sun-tanning preparations (cosmetics); hair colorants; hair dyes; neutralizers for permanent waving; cosmetic preparations for eyelashes; depilatories; depilatory preparations; depilatory wax; cosmetic preparations for skin care; boot cream; boot polish; shoe cream; shoe polish; cosmetics; cosmetics for animals; mascara; detergents other than for use in manufacturing operations and for medical purposes; degreasers other than for use in manufacturing processes; bleaching preparations (decolorants) for cosmetic purposes; antiperspirants (toiletries); talcum powder, for toilet use; terpenes (essential oils); shampoos; shampoos for pets; glass paper; sandpaper; soda lye; extracts of flowers (perfumes); ethereal essences; Badian essence; mint essence (essential oil).

(260) AM 2015 78772 A  
 (800) 1051055  
 (891) 2014 06 02  
 (731) "NATURA SIBERICA" Ltd.  
 ul. Yuzhnobutovskaya, Komnata 18a,  
 dom 101, RU-117042 Moscow; Russian  
 Federation  
 (540)



(591) Black, white

(511)

3 – Abrasives; amber (perfume); scale removing preparations for household purposes; antistatic preparations for household purposes; breath freshening sprays; shaving stones, antiseptic; polishing stones; abrasive paper; emery paper; polishing paper; petroleum jelly for cosmetic purposes; cotton wool for cosmetic purposes; cotton sticks for cosmetic purposes; swabs (toiletries); aromatics (essential oils); cake flavourings (essential oils); flavourings for cakes (essential oils); flavourings for beverages (essential oils); sachets for perfuming linen; scented water; potassium hypochloride; javelle water; lavender water; toilet water; laundry wax; floor wax; parquet floor wax; moustache wax; tailors' wax; polish for furniture and flooring; cobblers' wax; shoe wax; shoemakers' wax; heliotropine; geraniol; make-up; deodorants for personal use; scented wood; perfumes; windscreen cleaning liquids; windshield cleaning liquids; greases for cosmetic purposes; volcanic ash for cleaning; perfumery; decorative transfers for cosmetic purposes; ionone (perfumery); smoothing stones; eyebrow pencils; cosmetic pencils; silicon carbide (abrasive); carbides of metal (abrasives); alum stones (antiseptic); Tripoli stone for polishing; adhesives for affixing false eyelashes; adhesives for affixing false hair; quillaia bark for washing; corundum (abrasive); laundry blueing; beard dyes; colorants for toilet purposes; cosmetic dyes; laundry starch; starch for laundry purposes; cosmetic creams; skin whitening creams; cream for whitening the skin; creams for leather; waxes for leather; jewellers' rouge; polishing rouge; incense; hair spray; nail polish; nail varnish; after-shave lotions; hair lotions; lotions for cosmetic purposes; beauty masks; oils for perfumes and scents; oils for cosmetic purposes; oils for toilet purposes; essential oils; ethereal oils; essential oils of cedarwood; essential oils of citron; oils for cleaning purposes; bergamot oil; gaultheria oil; jasmine oil; lavender oil; almond oil; rose oil; oil of turpentine for degreasing; adhesives for cosmetic purposes; whitening; cleaning chalk; almond milk for cosmetic purposes; cleansing milk for toilet purposes; musk (perfumery); soap; disinfectant soap; deodorant soap; shaving soap; soap for brightening textile; cakes of toilet soap; cakes of soap; medicated soap; antiperspirant soap; soap for foot perspiration; almond soap; mint for perfumery; cosmetic kits; emery; false nails; eau de Cologne; bases for flower perfumes; polishing creams; polishing wax; pastes for razor strops; dentifrices; pumice stone; hydrogen peroxide for cosmetic purposes; abrasive cloth; emery cloth; sandcloth; glass cloth; lipsticks; pomades for cosmetic purposes; shaving preparations; cosmetic preparations for baths; toiletries; hair waving preparations; laundry soaking preparations;

grinding preparations; sharpening preparations; smoothing preparations (starching); leather bleaching preparations; denture polishes; refurbishing preparations; polishing preparations; shining preparations (polish); mouth washes, not for medical purposes; cosmetic preparations for slimming purposes; laundry glaze; starch glaze for laundry purposes; fabric softeners for laundry use; bleaching preparations (laundry); laundry bleach; laundry preparations; washing preparations; dry-cleaning preparations; make-up removing preparations; colour-removing preparations; paint stripping preparations; lacquer-removing preparations; varnish-removing preparations; floor wax removers (scouring preparations); rust removing preparations; nail care preparations; cleaning preparations; preparations for cleaning dentures; wallpaper cleaning preparations; clearing blocked drains preparations; preparations for cleaning waste pipes; colour-brightening chemicals for household purposes (laundry); make-up powder; diamantine (abrasive); scouring solutions; false eyelashes; tissues impregnated with cosmetic lotions; saffrol; turpentine, for degreasing; potpourris (fragrances); bleaching soda; washing soda, for cleaning; bath salts, not for medical purposes; bleaching salts; leather preservatives (polishes); fumigation preparations (perfumes); ammonia (volatile alkali) (detergent); volatile alkali (ammonia) (detergent); astringents for cosmetic purposes; eyebrow cosmetics; stain removers; make-up preparations; sunscreen preparations; sun-tanning preparations (cosmetics); hair colorants; hair dyes; neutralizers for permanent waving; cosmetic preparations for eyelashes; depilatories; depilatory preparations; depilatory wax; cosmetic preparations for skin care; boot cream; boot polish; shoe cream; shoe polish; cosmetics; cosmetics for animals; mascara; detergents other than for use in manufacturing operations and for medical purposes; degreasers other than for use in manufacturing processes; bleaching preparations (decolorants) for cosmetic purposes; antiperspirants (toiletries); talcum powder, for toilet use; terpenes (essential oils); shampoos; shampoos for pets; glass paper; sandpaper; soda lye; extracts of flowers (perfumes); ethereal essences; badian essence; mint essence (essential oil).

(260) AM 2015 78791 A

(800) 1215900

(891) 2014 05 28

(731) Škoda Auto a.s.

Tř. Václava Klementa 869, CZ-293 60  
Mladá Boleslav; Czech Republic

(540)

**h-tec**

(511)  
12 – Automobiles and their parts, all included in this class.

(260) AM 2015 78793 A

(800) 1215903

(891) 2014 02 26

(731) Li Mian Jun

Room 601, Unit 1, Building 6, N37  
Lanshan Road, Lanshan District, Linyi  
City, Shandong Province; China

(540)



(591) Black, white, orange, brown

(511)

41 – Academies; teaching; educational services; organization of competitions; publication of books (non-advertising material); publication of books; providing on-line electronic publications, not downloadable; publication of electronic books and journals on-line; video releases (terms considered too vague by the International Bureau – rule 13.2.b) of the Common Regulations); club services [entertainment or education].

(260) AM 2015 78794 A

(800) 1215916

(891) 2014 04 25

(731) ÖZ METAL İŞ SANAYİ VE

TİCARET LİMİTED ŞİRKETİ

İkitelli Organize Sanayi, Bölgesi Pik

Dökümcüler, Sanayi Sitesi A-3 Blok,

No:10 Küçükçekmece, İSTANBUL;

Turkey

(540)



(591) Green and blue

(511)

6 – Doors, windows, shutters, jalousies and their cases and fittings of metal; ironmongery, small hardware of metal.

35 – Advertising and business services; the bringing together, for the benefit of others, of a variety of

goods (excluding the transport thereof) enabling customers to conveniently view and purchase those goods; retail or wholesale services relating to doors, windows, shutters, jalousies and their cases and fittings of metal, ironmongery, small hardware of metal.

(260) AM 2015 78795 A

(800) 1215924

(891) 2014 05 28

(731) DC Comics

1700 Broadway, New York NY 10019, USA

(540)

## VERTIGO

(511)

9 – Downloadable publications, namely, comic books and graphic novels.

16 – Comic books.

(260) AM 2015 78798 A

(800) 1215927

(891) 2014 07 23

(731) MEGA HAFIZA EGITIM

HİZMETLERİ VE GIDA URUNLERİ

LIMITED SİRKETİ

Esat Cad. No:37/B Kucukesat, ANKARA;

Turkey

(540)



(591) Red, dark blue, dark purple

(526) The trademark is protected as a whole. "vitamin" shall not be subject to independent legal protection.

(511)

5 – Drugs for human beings and animals, chemical preparations for medical use, natural products and chemical elements for pharmaceuticals; dietetic substances for medical use; medical preparations for slimming products; food for babies; medicinal herbs and herbal drinks; products for dentistry (excluding apparatus and devices); sanitary products including sanitary pads, sanitary tampons, plasters, materials for dressings; pesticides, insecticides, herbicides and fungicides; air deodorizers, deodorants except for personal use; disinfectants, antiseptics, detergents for medical purposes.

35 – The bringing together of vitamins and food supplement products enabling customers to conveniently view and purchase those goods (all the

aforementioned services may be provided by retail stores, wholesale outlets through mail order catalogues or by means of electronic media).

(260) AM 2015 78818 A

(800) 1215964

(891) 2013 12 24

(731) CARLO POLETTI S.r.l.

Via Tancognino, 134, I-28024

GOZZANO (NO); Italy

(540)



(591) Black, white

(511)

11 – Manual and thermostatic decorative valves for design radiators, fittings and components; decorative fittings for plastic, copper and iron pipe connections being parts of sanitary installations; parts of heating and sanitary installations, namely decorative valves, namely air vent valves and fittings for radiators with o-ring; sanitary mixers; sanitary and heating manifolds; thermostatic and manual valves for radiators; fittings for plastic, copper and iron pipes connections being parts of sanitary installations; valves and fittings for solar systems, namely solar thermal collectors (heating); safety, mixing and regulating valves for thermic sanitary and solar systems; radiant heating and air conditioning systems.

(260) AM 2015 78819 A

(800) 1215992

(891) 2014 02 07

(731) Wilhelmssen Ships Service AS

Strandveien 20, N-1366 Lysake; Norway

(540)



(591) Black, white

(511)

1 – Chemicals used in industry and science; chemicals and gases for use in marine and/or maritime industry; industrial gases and refrigerants; cleaning and de-greasing chemicals; chemicals for treating water; chemicals for treating oils and gases; inert gases; unprocessed artificial resins, unprocessed plastics; fire extinguishing compositions, including fire extinguishing gases, foams, powders and

liquids; fireproofing and flame resistant preparations; chemical spill solutions; surface-active chemical agents; chemical products for industrial removal of corrosion and contamination; preparations to break down and decompose oil; chemical products for marine and industrial treatment of bunker oil and heavy fuel oil; tempering and soldering preparations, welding preparations; chemical substances for preserving foodstuffs; tanning substances; adhesives used in industry.

2 – Paints, varnishes and lacquers; preservatives against corrosion and rust and against deterioration of wood.

3 – Bleaching preparations and other substances for laundry use; cleaning, polishing, scouring, degreasing and abrasive preparations; paint and rust removing preparations; industrial abrasives; soaps; perfumery; essential oils; cosmetics; hair lotions; dentifrices; polishing paper, abrasive paper, grinding paper.

41 – Education; providing of training; providing of training in the use and operation of safety equipment and installations; safety regulation training; information and consultancy related to all the aforementioned services.

42 – Scientific and technological services and research, including design and analysis; services for water and oil analysis, on board ship and/or in laboratory; industrial analysis and research services; design and development of computer hardware and software; information and consultancy related to all the aforementioned services.

(260) AM 2015 78822 A

(800) 1216002

(891) 2014 05 05

(731) C4IP IP Holding 1 S.A.

35a, boulevard John F. Kennedy, L-1855

Luxembourg; Luxembourg

(540)



(591) Black, white

(511)

35 – Business management; business administration; dissemination of advertisements; sales promotion for others; rental of advertising space; retailing of beverages, perfumes, cosmetics, clothing and fashion accessories, smokers' articles, books, audio-visual material, leather goods, electronics, confectionery, food products; procurement services for others; business management consultancy; assi-

stance in management of business activities; organisation of events for commercial or advertising purposes; relocation for businesses; business management of hotels; public relations.

36 – Purchasing and financing of co-owned or multi-owned real estate; arranging the provision of finance; mutual funds; fund investments; lease-purchase financing; management of co-owned or multi-owned real estate.

37 – Construction and repair; installation services; maintenance and repair of aeroplanes and aeroplane engines; washing of aeroplanes; de-snowing and de-icing of aeroplanes; cleaning of aeroplanes and vehicles; installation services; maintenance and repair of instruments; reconstruction of used or partly destroyed engines and machines.

39 – Transport; airline transport; transport information; transport reservation; coach transport; packaging and storage of goods; rental of storage containers; freight brokerage [forwarding (Am.)]; transport brokerage; rental of warehouses; aircraft rental; travel and passenger transportation; piloting; rental of parking places; travel arrangement; tourist offices (except hotel and guest house reservations); organising of excursions; travel reservation; travel and passenger transportation; escorting of travellers; air hostess services (escorting travellers); shipping services; freight (shipping of goods); reservations for transporting passengers, goods and animals; reservations for rental of vehicles; registration of luggage, goods and passengers; loading and unloading of aeroplanes; provision of aircraft; representation of airlines and car hire companies; car rental, rental of storage containers; salvaging; transport rescue operations; loaning and rental of aeroplanes; professional consultancy in the field of air transport; marine transport; transport by land; transport of valuables; organisation of travel tours and cruises; rental of warehouses; chauffeur services; piloting services.

41 – Providing of training; entertainment; entertainment information; organisation and holding of colloquia and conferences; organisation of shows; organization of exhibitions for cultural or educational purposes; arranging of contests.

43 – Provision of food and drink; self-services restaurant services; snack-bars; cafés; cafeterias; catering; hotel and boarding house reservations.

45 – Security control of persons and luggage in airports.

(260) AM 2015 78823 A  
(800) 1216119  
(891) 2014 03 03  
(731) Merkur Gaming GmbH

Borsigstraße 26, 32312 Lübbecke; Germany  
(540)

## Awards Awards

(511)

9 – Scientific, nautical, surveying, photographic, cinematographic, optical, weighing, measuring, signalling, checking (supervision), life-saving and teaching apparatus and instruments; apparatus and instruments for conducting, switching, transforming, accumulating, regulating or controlling electricity; apparatus for recording, transmission or reproduction of sound or images; magnetic data carriers, recording discs; compact discs, DVDs and other digital recording media; cash registers, calculating machines, data processing equipment, computers; computer software; fire-extinguishing apparatus; musical juke boxes and parts for the aforesaid automatic machines; automatic cash dispensers, automatic money counting and money changing machines; mechanisms for coin-operated apparatus; computer and video games software; games software for use on any computer platform, including electronic entertainment and games consoles; programs for computer games; computer games; video games (software); computer games provided through a global computer network or supplied by means of multi-media electronic broadcast or through telecommunications or electronic transmission or via the internet; computer games, leisure and recreational software, video games and computer software, all provided in the form of storage media; programs for operating electric and electronic apparatus for games, amusement and/or entertainment purposes; electronic terminals for generating lottery tickets; computer software for computer games on the internet; online games (software); computer software in the form of an app for mobile devices and computers; calculating apparatus in coin-operated machines and parts for the aforesaid goods; apparatus for recording, transmission, processing or reproduction of data, including sound or images, including parts for all the aforesaid goods, except radio sets, television receivers, hi-fi systems, video recorders, telephone apparatus, fax machines and telephone answering machines; computer hardware and software for casino and amusement arcade games, for gaming machines, slot machines or video lottery gaming machines or games of chance via the internet; electric, electronic, optical or automatic apparatus, for identifying data carriers, identity cards and credit cards, bank notes and coins; electric, electronic or optical alarm and monitoring installations, including video cameras and apparatus for image transmission and image processing; data processing equipment and computers, including data processing apparatus and computers being components for data networks and parts facilitating data network communications; electric wire

harnesses; circuit boards, printed board assemblies (electronic components) and combinations thereof being assemblies and equipment parts, included in this class.

28 – Games; toys; gymnastics and sporting articles not included in other classes; decorations for christmas trees; gaming apparatus (including coin-operated apparatus); coin-operated arcade games (machines); games for amusement arcades (included in this class); coin-operated video gaming apparatus; video games adapted for use with external screens or monitors only; casino fittings, namely roulette tables, roulette wheels; coin-operated automatic gaming machines and gaming machines, in particular for gaming arcades, with or without a prize payout; electronic or electrotechnical gaming apparatus, gaming machines, gaming machines and slot machines operated by coins, tokens, banknotes, tickets or by means of electronic, magnetic or biometric storage media, in particular for commercial use in casinos and amusement arcades, with or without a prize payout; automatic gaming machines and gaming machines, in particular for commercial use in casinos and gaming arcades, with or without a prize payout; coin-operated gaming machines and/or electronic money-based gaming apparatus (machines), with or without prizes; housings adapted for gaming machines, gaming apparatus and automatic gaming machines, operated by means of coins, tokens, tickets or by means of electronic, magnetic or biometric storage media, in particular for commercial use in casinos and gaming arcades, with or without a prize payout; electronic games; apparatus for electronic games and accessories; video output game machines; drawing apparatus for prize games and lotteries, draws or raffles; housings of metal, plastic and/or wood for coin-operated automatic machines; apparatus for games (including video games), other than adapted for use with external screens or monitors only; electropneumatic and electric pulling machines (gaming machines); gaming tables, in particular for table football, billiards, sliding games; quoits (playthings) and darts; electric, electronic or electromechanical apparatus for bingo games, lotteries or video lottery games and for betting offices, networked or unnetworked; LCD games consoles; automatic gaming machines; including all the aforesaid automatic machines, machines and apparatus operating in networks; apparatus and devices for accepting and storing money, being fittings for the aforesaid automatic machines, included in this class.

(260) AM 2015 78824 A  
(800) 1216120  
(891) 2014 03 18  
(731) 247 Secure Pay

DSL R NOTARIES (SUITE 732)  
FTIEH STREET, BIRKIRKARA BYPASS,  
BIRKIRKARA BKR 2940; Malta

(540)



(591) Black, white  
(511)

9 – Scientific, nautical, surveying, photographic, cinematographic, optical, weighing, measuring, signalling, checking (supervision), life-saving and teaching apparatus and instruments; apparatus and instruments for conducting, switching, transforming, accumulating, regulating or controlling electricity; apparatus for recording, transmission or reproduction of sound or images; magnetic data carriers, recording discs; compact discs, DVDs and other digital recording media; mechanisms for coin-operated apparatus; cash registers, calculating machines, data processing equipment, computers; computer software; fire-extinguishing apparatus; electronic publications, downloadable; programs for computer games; video game software; interactive video apparatus; lottery ticket dispensing apparatus; joysticks for video games.

28 – Games and playthings; gymnastic and sporting articles not included in other classes; decorations for Christmas trees; hand held video games; hand-held electronic video games; hand held units for playing video games; free-standing video game machines; coin-operated video game machines; stand alone video output game machines; video game machines; arcade video game machines; scratch cards for playing lottery games.

35 – Advertising; business management; business administration; office functions; updating of advertising material; business management and organization consultancy; procurement services for others [purchasing goods and services for other businesses]; import-export agencies; publicity agencies; management of businesses (for others); publication of publicity texts; commercial or industrial management assistance; public relations; on-line advertising in computer networks; organization of exhibitions for commercial or advertising purposes; business organization consultancy; presentation of goods on communications media for retail purposes; systemization of information into computer databases; business advice and consultancy; sales promotion (for others); rental of vending machines; rental of sales stands; rental of advertising space; providing advertising space on the internet; publicity material rental; rental of advertising time on communication media; arranging newspaper subscriptions for others; advertising by mail order; distribution of samples; direct mail advertising; compilation of information into computer databases;

electronic commerce, namely consumer consultancy via telecommunication networks for advertising and sales purposes; commercial trade and consumer information; advertising services for the promotion of e-commerce; business management consultancy in relation to strategy, marketing, production, staff and retail sales; retailing of cosmetics in department stores, toiletries, machines for household purposes, hand tools, optical goods, electric and electronic household equipment; retail services of a stationer's outlet in relation to stationery, printed matter, computer equipment and computer peripheral devices, and home entertainment products; business management of retail companies, for others; planning of retail and external trade services with advertising spaces; provision of auctioneering services on the internet; dissemination of advertising for others via the internet.

41 – Education; providing of training; entertainment; sporting and cultural activities; providing casino facilities [gambling]; providing amusement arcade services; gambling; game services provided on-line from a computer network; operating lotteries; photography; desktop publishing (design of publications supported by computers); on-line publishing of electronic books and magazines; layout services, other than for advertising purposes; providing electronic publications (not downloadable); organization of competitions [education or entertainment]; education information; recreation information; providing recreation facilities; photographic reporting; production of entertainment in the form of films; publication of texts, other than publicity texts; orchestra services; production of music; training; theatre productions; organization of sports competitions; arranging and conducting of colloquiums; organization of exhibitions for cultural or educational purposes; videotape film production; providing museum facilities [presentation, exhibitions]; practical training [demonstration]; video arcade services; video game entertainment services; entertainment with computer games and video games; rental of video games; electronic libraries for providing electronic information (including archive information) in the form of text, audio and/or video information; conducting lotteries for others; providing of raffle services; organising and conducting lotteries; gambling services; organisation of sporting events and competitions; conducting of competitions by telephone; arranging and conducting of conferences, exhibitions and competitions; organization of quizzes, games and competitions; organisation of games and competitions; organisation of sports competitions; electronic game services and competitions provided by means of the internet; operation of casinos and amusement arcades.

(260) AM 2015 78827 A  
(800) 1216157  
(891) 2014 02 11  
(731) Obschestvo s ogranichennoy  
otvetstvennostiu "Panorama"  
ul. Borisovskie prudy, 24/2, RU-115612  
Moscow, Russian Federation  
(540)

## ГРИНБЕТ

(511)  
36 – Reward payment services; Internet banking; electronic funds transfer.

41 – Operating lotteries; game betting services; providing amusement arcade services; providing casino facilities [gambling]; gaming; entertainment information; club services [entertainment or education]; night clubs; game services provided on-line from a computer network; practical training [demonstration]; organization of exhibitions for cultural or educational purposes; providing recreation facilities; arranging and conducting of workshops [training]; organization of competitions [education or entertainment]; holiday camp services [entertainment]; organization of sports competitions; rental of show scenery; rental of sports equipment, except vehicles; electronic desktop publishing; publication of electronic books and journals on-line; publication of texts, other than publicity texts; radio entertainment; entertainer services; entertainment; production of shows; betting services.

(260) AM 2015 78830 A  
(800) 1216181  
(891) 2014 03 14  
(731) KAESER KOMPRESSOREN SE  
Carl-Kaeser-Straße 26, 96450 COBURG;  
Germany  
(540)

## Hybritec

(511)  
07 – Machines and mechanical apparatus for the generation of compressed air, vacuum and air flow, included in class 7; compressors (machines), including reciprocating compressors and screw compressors; blowers for the compression, exhaustion and transport of gases; blowing machines; air suction machines; vacuum pumps being machines; parts of the aforesaid goods (included in class 7), including central screw compressor units or central reciprocating compressor units; air machines; pneumatic transporters; compressed air machines; compressed air motors; compressed air pumps; compressed air vessels being parts of machines; pressure tanks being parts of machines; pumps being parts of machines, motors or engines; turbines, other than for land vehicles; machine tools; pneumatic tools; filters being parts of machines, motors or engines; air



filters for motors and/or compressors; catalytic converters for the adsorption of hydrocarbon vapors (gas catalytic converters); activated carbon absorbers and catalytic converters, being parts of machines; activated carbon filters for use in compressed air systems, being parts of machines; high pressure filters being parts of machines; condensate separators being parts of machines; automatic cleaners; cooling devices, included in class 7; coolers for motors, compressors or blowers; air condensers; condenser installations; de-aerators being parts of machines; oil separators being parts of machines, including de-oilers for separating oil from air; fittings for compressors and machines; fittings for engine boilers; taps being parts of machines or motors; seals being parts of machines; compressed air main charging systems (control devices for the regulation of compressed air, being parts of machines); compressed air reservoirs being parts of machines; regulators being parts of machines; speed governors for machines and motors; pressure regulators being parts of machines; valves being parts of machines, including pressure valves; pressure reduction valves being parts of machines; pneumatic controls for machines and motors; motors, other than motors for land vehicles; electric motors, other than for land vehicles; generators of electricity; machine housings; mounts for machines; stands for machines; tables for machines; couplings and driving belts, other than for land vehicles; gear boxes, other than for land vehicles; ball-bearings; shaft couplings being machines; cranks being parts of machines; crank shafts; machine wheels; axles for machines; pump diaphragms; superchargers; turbo compressors; fans for motors; anti-pollution devices for motors and/or compressors, being parts of machines and motors; heat exchangers being parts of machines; parts of all the aforesaid goods, included in class 7; safety accessories for compressors, namely safety valves, regulating valves; compressed air reservoirs being parts of compressors, machines and motors; regulating and safety accessories for compressors.

11 – Apparatus, devices and machines for air treatment, including for compressed air conditioning, mainly for the separation and deposition of solid and/or liquid contamination of the compressed air; air filtering installations; air purifying apparatus and air purifying machines; air dryers, including compressed air dryers; desiccant (adsorption) dryers; refrigeration dryers; membrane dryers; drying apparatus and drying installations; drying devices; refrigerating apparatus, refrigerating machines and refrigerating installations; air cooling devices; air coolers, including compressed air coolers; condensate drains for compressed air applications being parts of refrigerating devices; heat exchangers, included in class 11; apparatus and machines for the treatment of condensate water by means of

purification and/or filtration; air filters for air conditioning; filters being parts of household or industrial installations; filter systems, including air filtering installations; compressed air filters; dust filters for use in compressed air installations; air purifying lamps having a germicidal effect; apparatus and devices for the sterilization of air; regulating and safety accessories for gas devices; taps for pipes; safety accessories for compressors, namely protective switches, pressure switches; compressed air reservoirs being parts of the aforesaid goods of class 11; parts of all the aforesaid goods, included in class 11.

(260) AM 2015 78831 A

(800) 1216182

(891) 2014 03 14

(731) KAESER KOMPRESSOREN SE

Carl-Kaesar-Straße 26, 96450 COBURG;  
Germany

(540)

## Kryosec

(511)

7 – Machines and mechanical apparatus for the generation of compressed air, vacuum and air flow, included in class 7; compressors (machines), including reciprocating compressors and screw compressors; blowers for the compression, exhaustion and transport of gases; blowing machines; air suction machines; vacuum pumps being machines; parts of the aforesaid goods (included in class 7), including central screw compressor units or central reciprocating compressor units; air machines; pneumatic transporters; compressed air machines; compressed air motors; compressed air pumps; compressed air vessels being parts of machines; pressure tanks being parts of machines; pumps being parts of machines, motors or engines; turbines, other than for land vehicles; machine tools; pneumatic tools; filters being parts of machines, motors or engines; air filters for motors and/or compressors; catalytic converters for the adsorption of hydrocarbon vapors (gas catalytic converters); activated carbon absorbers and catalytic converters, being parts of machines; activated carbon filters for use in compressed air systems, being parts of machines; high pressure filters being parts of machines; condensate separators being parts of machines; automatic cleaners; cooling devices, included in class 7; coolers for motors, compressors or blowers; air condensers; condenser installations; de-aerators being parts of machines; oil separators being parts of machines, including de-oilers for separating oil from air; fittings for compressors and machines; fittings for engine boilers; taps being parts of machines or motors; seals being parts of machines; compressed air main charging systems (control devices for the regulation of compressed air,

being parts of machines); compressed air reservoirs being parts of machines; regulators being parts of machines; speed governors for machines and motors; pressure regulators being parts of machines; valves being parts of machines, including pressure valves; pressure reduction valves being parts of machines; pneumatic controls for machines and motors; motors, other than motors for land vehicles; electric motors, other than for land vehicles; generators of electricity; machine housings; mounts for machines; stands for machines; tables for machines; couplings and driving belts, other than for land vehicles; gear boxes, other than for land vehicles; ball-bearings; shaft couplings being machines; cranks being parts of machines; crank shafts; machine wheels; axles for machines; pump diaphragms; superchargers; turbo compressors; fans for motors; anti-pollution devices for motors and/or compressors, being parts of machines and motors; heat exchangers being parts of machines; parts of all the aforesaid goods, included in class 7; safety accessories for compressors, namely safety valves, regulating valves; compressed air reservoirs being parts of compressors, machines and motors; regulating and safety accessories for compressors.

11 – Apparatus, devices and machines for air treatment, including for compressed air conditioning, mainly for the separation and deposition of solid and/or liquid contamination of the compressed air; air filtering installations; air purifying apparatus and air purifying machines; air dryers, including compressed air dryers; desiccant (adsorption) dryers; refrigeration dryers; membrane dryers; drying apparatus and drying installations; drying devices; refrigerating apparatus, refrigerating machines and refrigerating installations; air cooling devices; air coolers, including compressed air coolers; condensate drains for compressed air applications being parts of refrigerating devices; heat exchangers, included in class 11; apparatus and machines for the treatment of condensate water by means of purification and/or filtration; air filters for air conditioning; filters being parts of household or industrial installations; filter systems, including air filtering installations; compressed air filters; dust filters for use in compressed air installations; air purifying lamps having a germicidal effect; apparatus and devices for the sterilization of air; regulating and safety accessories for gas devices; taps for pipes; safety accessories for compressors, namely protective switches, pressure switches; compressed air reservoirs being parts of the aforesaid goods of class 11; parts of all the aforesaid goods, included in class 11.

(260) AM 2015 78832 A  
(800) 1216183  
(891) 2014 03 14

(731) KAESER KOMPRESSOREN SE  
Carl-Kaesar-Straße 26, 96450 COBURG;  
Germany

(540)

## Secotec

(511)

7 – Machines and mechanical apparatus for the generation of compressed air, vacuum and air flow, included in class 7; compressors (machines), including reciprocating compressors and screw compressors; blowers for the compression, exhaustion and transport of gases; blowing machines; air suction machines; vacuum pumps being machines; parts of the aforesaid goods (included in class 7), including central screw compressor units or central reciprocating compressor units; air machines; pneumatic transporters; compressed air machines; compressed air motors; compressed air pumps; compressed air vessels being parts of machines; pressure tanks being parts of machines; pumps being parts of machines, motors or engines; turbines, other than for land vehicles; machine tools; pneumatic tools; filters being parts of machines, motors or engines; air filters for motors and/or compressors; catalytic converters for the adsorption of hydrocarbon vapors (gas catalytic converters); activated carbon absorbers and catalytic converters, being parts of machines; activated carbon filters for use in compressed air systems, being parts of machines; high pressure filters being parts of machines; condensate separators being parts of machines; automatic cleaners; cooling devices, included in class 7; coolers for motors, compressors or blowers; air condensers; condenser installations; de-aerators being parts of machines; oil separators being parts of machines, including de-oilers for separating oil from air; fittings for compressors and machines; fittings for engine boilers; taps being parts of machines or motors; seals being parts of machines; compressed air main charging systems (control devices for the regulation of compressed air, being parts of machines); compressed air reservoirs being parts of machines; regulators being parts of machines; speed governors for machines and motors; pressure regulators being parts of machines; valves being parts of machines, including pressure valves; pressure reduction valves being parts of machines; pneumatic controls for machines and motors; motors, other than motors for land vehicles; electric motors, other than for land vehicles; generators of electricity; machine housings; mounts for machines; stands for machines; tables for machines; couplings and driving belts, other than for land vehicles; gear boxes, other than for land vehicles; ball-bearings; shaft couplings being machines; cranks being parts of machines; crank shafts; machine wheels; axles for machines; pump diaphragms; superchargers; turbo compressors; fans for motors; anti-pollution devices for motors and/or

compressors, being parts of machines and motors; heat exchangers being parts of machines; parts of all the aforesaid goods, included in class 7; safety accessories for compressors, namely safety valves, regulating valves; compressed air reservoirs being parts of compressors, machines and motors; regulating and safety accessories for compressors.

11 – Apparatus, devices and machines for air treatment, including for compressed air conditioning, mainly for the separation and deposition of solid and/or liquid contamination of the compressed air; air filtering installations; air purifying apparatus and air purifying machines; air dryers, including compressed air dryers; desiccant (adsorption) dryers; refrigeration dryers; membrane dryers; drying apparatus and drying installations; drying devices; refrigerating apparatus, refrigerating machines and refrigerating installations; air cooling devices; air coolers, including compressed air coolers; condensate drains for compressed air applications being parts of refrigerating devices; heat exchangers, included in class 11; apparatus and machines for the treatment of condensate water by means of purification and/or filtration; air filters for air conditioning; filters being parts of household or industrial installations; filter systems, including air filtering installations; compressed air filters; dust filters for use in compressed air installations; air purifying lamps having a germicidal effect; apparatus and devices for the sterilization of air; regulating and safety accessories for gas devices; taps for pipes; safety accessories for compressors, namely protective switches, pressure switches; compressed air reservoirs being parts of the aforesaid goods of class 11; parts of all the aforesaid goods, included in class 11.

(260) AM 2015 78837 A

(800) 1216205

(891) 2014 05 06

(731) BARFAB

No. 16, 13th St, Gandhi Ave, 1517753714

Tehran; Iran (Islamic Republic of)

(540)



(591) Red, blue and white

(511)

7 – Washing machines.

11 – Air cooling apparatus, refrigerators, freezers, air reheaters, water heaters (gas, electric).

35 – Export agencies.

36 – Issuing letter of guarantee.

37 – Repair, installation.

39 – Transportation, packing of all aforementioned goods, warehousing.

(260) AM 2015 78839 A

(800) 1216207

(891) 2014 05 09

(731) QUILATE SERVICES SA

Via Livio 1, CH-6830 Chiasso; Switzerland

(540)

## Ла Мартина

(591) Black, white

(511)

3 – Soaps; perfumery, essential oils, cosmetics, hair lotions.

9 – Correcting spectacles, sunglasses, spectacle cases; chains for spectacles, spectacle frames, spectacle lenses, pince-nez; safety helmets, protective helmets for sports; protective masks; clothing and footwear for protection against accidents.

18 – Leather and imitation leather, goods made of these materials not included in other classes; animal skins; trunks and cases, including handbags; sports bags; luggage; shoulder bags; backpacks; document holders; envelopes-style handbags; key cases (leather goods); vanity cases; bumbags; holdalls; shopping bags; umbrellas, parasols and walking sticks; whips, harness for animals and saddlery

25 – Clothing, including shirts, tee-shirts, work overalls, skirts, dresses, pullovers, Cardigans, jackets, coats, vests, Jeans, shorts (clothing), belts (clothing), bathing suits, socks and stockings, scarves, sashes for wear; pajamas, underwear, suspenders, underpants, ties, waterproof pant and jacket suits, overcoats, wind-cheaters, ski jackets, quilted coats, down jacket; ski pants, fur jackets, gloves (clothing), robes, bath robes: footwear; boots; sports shoes, in particular for polo; bonnets; headgear; visors.

35 – Retail Services, on-line retail services and mail order services, all the said services in the field of beauty products, beauty accessories, skin care products, skin care accessories, toiletries, perfumes, cosmetics, perfumed candles, deodorizing room sprays, leather goods, jewelry, jewelry articles, timepieces (horological articles), optical goods, stationery, pens, umbrellas, sports articles, clothing and footwear; advertising; shop window dressing; import-export agencies; sales promotion for others; market research services; promotion of products via the Internet using sales offers; organization of events for commercial purposes; commercial and admi-

nistrative business management; business administration; commercial or industrial management assistance; consultancy in organizing and managing business; the bringing together, for the benefit of others, of beauty products, beauty accessories, skin care products, skin care accessories, toiletries, perfumes, cosmetics, perfumed candles, deodorizing room sprays, leather goods, jewelry, jewelry articles, timepieces (horological articles), optical goods, stationery, pens, umbrellas, sports articles, clothing and footwear; services enabling customers to conveniently view and purchase the aforesaid products in shops, including department stores, retail clothing stores, retail shoe stores, bag and leather goods retail stores, retail stores selling sports clothing and equipment; the bringing together, for the benefit of others, of leather goods, jewelry, jewelry articles, timepieces (horological articles), optical goods, stationery, pens, umbrellas, sports articles, clothing and footwear, beauty products, beauty accessories, skin care products, skin care accessories, toiletries, perfumes, cosmetics, perfumed candles, deodorizing room sprays, to enable consumers to see such goods on a website and to purchase them easily.

(260) AM 2015 78847 A

(800) 1216273

(891) 2014 07 01

(731) L&O Hunting Group GmbH

Ziegelstadel 1, 88316 Isny; Germany

(540)

## S15

(511)

13 – Firearms; ammunition and projectiles; explosives; accessories for the aforesaid goods [included in this class], in particular gun bags, gun cases, cartridge belts, gun slings, cartridge cases.

25 – Clothing; footwear; headgear, all aforementioned goods limited to hunting clothes.

28 – Hand-held guns [toys]; model guns and replica guns [unarmed models or replicas of weapons]; bullets and ammunition for model weapons and replica weapons [unarmed models or replicas of weapons]; model guns and replica guns [unarmed models or replicas of weapons] for virtual shooting; model guns and replica guns [unarmed models or replicas of weapons] for use with electronic targets and/or electronic displays; games apparatus, adapted for use with replica guns for virtual shooting; parts for the aforesaid goods [included in this class].

(260) AM 2015 78860 A

(800) 1216296

(891) 2014 01 15

(731) VIKING KAĞIT VE SELÜLOZ

ANONİM ŞİRKETİ

Hürriyet Caddesi No:474 Aliğa, İzmir;

Turkey

(540)

## PREMIA

(511)

3 – Bleaching preparations and other substances for laundry use; cleaning, polishing, scouring and abrasive preparations; soaps; perfumery, essential oils, cosmetics, hair lotions; dentifrices.

5 – Pharmaceutical and veterinary preparations; sanitary preparations for medical purposes; dietetic food and substances adapted for medical or veterinary use, food for babies; dietary supplements for humans and animals; plasters, materials for dressings; material for stopping teeth, dental wax; disinfectants; preparations for destroying vermin; fungicides, herbicides.

16 – Paper, cardboard and goods made from these materials, not included in other classes; printed matter; bookbinding material; photographs; stationery; adhesives for stationery or household purposes; artists' materials; paint brushes; typewriters and office requisites (except furniture); instructional and teaching material (except apparatus); plastic materials for packaging (not included in other classes); printers' type; printing blocks.

(260) AM 2015 78862 A

(800) 1216359

(891) 2014 05 09

(731) Devely Holding GmbH & Co.

Beteiligungs KG Ottobrunner

Straße 45, 82008 Unterhaching; Germany

(540)

## SPECHT

(511)

29 – Fruit and vegetable preserves; vinegar pickled fruits and vegetables; pickled gherkins and sauerkraut.

(260) AM 2015 78863 A

(800) 1216377

(891) 2014 03 14

(731) Photoflex, Inc.

97 Hangar Way, Watsonville CA 95076; USA

(540)

## PHOTOFLEX

(511)

9 – Photographic equipment; namely, light stands, light domes, strobe connectors, reflecting discs, photographic umbrellas, photographic equipment bags and camera cases, and equipment clamps; photography lighting equipment, namely, reflectors,

strobe connectors, reflecting discs, light domes, soft boxes, clamps specially adapted for use with photography lighting equipment, light stands and supports, and bags specially adapted for these goods; strobe light apparatus for use in professional quality photography.

(260) AM 2015 78864 A  
 (800) 1216396  
 (891) 2014 04 16  
 (731) BESTWAY INFLATABLES &  
 MATERIAL CORP.  
 3065 Cao An Road, Shanghai 201812;  
 China

(540)

## H2O GO

(511)  
 28 – Inflatable toys, floats and pleasure facilities, namely: inflatable and floating mats [inflatable play articles], inflatable lounges [inflatable play articles], islands, inflatable boats, rafts and kayaks [inflatable play articles], inflatable pools, play swimming pools, water slides, play centers and activity centers; floating mattresses, armchairs and seats [inflatable play articles], jumping castles [inflatable play equipment].

(260) AM 2015 78865 A  
 (800) 1216430  
 (891) 2014 06 17  
 (731) YILDIZ HOLDİNG A.Ş.  
 Kisikli Mah.Ferah Cad. Kisikli, Cesme  
 Sk.No:2/4 B.Camlica, Uskudar/Istanbul;  
 Turkey

(540)



## KREMİNİ

(591) Black, white  
 (526) The trademark is protected as a whole. "KREMİNİ" shall not be subject to independent legal protection.  
 (511)  
 30 – Biscuits, chocolate, confectionery.

(260) AM 2015 78866 A  
 (800) 1216431  
 (891) 2014 05 07  
 (731) VALENTINO S.P.A.  
 Via Turati, 16/18, I-20121 MILANO; Italy

(540)

## CAMU BUTTERFLY

(511)

18 – Leather and imitations of leather, and goods made of these materials and not included in other classes; purses, school bags, school satchels, card cases, travelling trunks, backpacks, rucksacks, wallets, shopping bags, attaché cases, beach bags, bags, travelling bags, handbag frames, pouches, briefcases, cases of leather, vanity cases not fitted, leather key cases, suitcases, bags for sports, hat boxes of leather, garment bags for travel, leather shoulder belts, leather straps, fur, raw skins, dog collars, clothing for pets, umbrellas, walking sticks; whips, saddlery, harness fittings.

25 – Clothing, overalls, underwear, sweaters, shirts, jumpers, suits, ready-made clothing, trousers, outer clothing, knitwear, coats, skirts, petticoats, pullovers, overcoats, jackets, stuff jackets, ski jackets, ski pants, parkas, clothing of leather, T-shirts, blouses, pants, dressing gowns, formal dresses, vests, jerseys, pajamas, bathrobes, brassieres, camisoles, corselets, slips, children's clothing, layettes, bathing caps, bathing suits, clothing for gymnastics, waterproof clothing, raincoats, masquerade costumes; footwear, slippers, bath slippers, boots, sport boots, horse-riding boots, galoshes, shoes, beach shoes, sandals, sport shoes, gymnastic shoes, overshoes; headgear, hats, caps, cap peaks; socks, sock suspenders, stockings, garters, gloves, mittens, muffs, shawls, ties, neckties, scarves and foulards (clothing article), veils, bandanas, fur stoles, furs (clothing); belts; wedding dresses.

(260) AM 2015 78867 A  
 (800) 1216464  
 (891) 2014 06 25  
 (731) Kalleh dairy Co. (Sherkate Tolide  
 faravardehaye Labani Kalleh)  
 Sharghi Azarbayjan No. 103, Beyne  
 Daneshgah and Farvardin St., Tehran;  
 Iran (Islamic Republic of)

(540)

## SHAMS

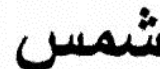

(591) Black, white  
 (511)  
 29 – Meat, fish, poultry and game, jellies, jams, milk powder (for food industry).  
 30 – Salt, mustard, vinegar, sauces (condiments), spices.  
 31 – Malt, grains.  
 32 – Beers (non alcoholic), mineral aerated waters and other non-alcoholic beverages, fruit beverages

and fruit juices and other preparations for making beverages.

(260) AM 2015 78868 A

(800) 1216486

(891) 2014 02 21

(731) Fonterra Co-operative Group Limited  
9 Princes Street, Auckland ; New Zealand  
(540)



(591) Black, white

(511)

1 – Chemical substances; chemical materials; chemical preparations; casein for industrial purposes; compositions for use in food and beverages; casein for the food industry; lactose for the food industry; milk ferments for chemical purposes; milk ferments for the food industry; protein [raw material].

5 – Pharmaceuticals; pharmaceutical preparations; veterinary preparations; probiotic preparations; bacterial preparations for medical use; biological preparations for medical use; bacterial preparations for nutritional purposes; biological preparations for nutritional purposes; cultures of micro-organisms for medical and veterinary use; dietetic foods adapted for medical use; dietetic substances adapted for medical use; dietetic beverages adapted for medical use; meal replacements adapted for medical use; dietetic foods adapted for veterinary use; dietetic substances adapted for veterinary use; dietetic beverages adapted for veterinary use; food for babies; food for infants; milk powder for babies; milk powder for infants; dietary supplements; protein dietary supplements; protein supplements for animals; casein dietary supplements; dietary supplements for humans; dietary supplements for animals; vitamins for human consumption; vitamin formulations for human consumption; mineral supplements; mineral supplements for foodstuffs; dietary supplements intended to supplement a normal diet; dietary supplements intended to have health benefits; nutritional additives; nutritional supplements; nutritional cultures (cultures of micro-organisms for medical and veterinary use); probiotic cultures; probiotic substances; sanitary preparations for medical purposes; probiotic preparations for veterinary use; dietetic foods adapted for animal use; dietetic substances adapted for animal use; dietetic beverages adapted for animal use; vitamins for animal consumption; vitamin formulations for animal consumption; feed additives for animals; probiotic cultures for veterinary use; probiotic substances for veterinary use; bacterial cultures; bacteriological preparations for medical and

veterinary use; bacterial preparations for medical and veterinary use; vitamin preparations; albuminous preparations for medical purposes; food preparations adapted for medical purposes; food preparations adapted for medical use; lacteal flour; milk sugar (lactose for pharmaceutical purposes); lactose for pharmaceutical purposes; lacteal flour for babies; malted milk beverages for medical purposes; albuminous foodstuffs for medical purposes; nutritional additives for medical purposes; biological preparations for veterinary purposes; amino acids for veterinary purposes; teething (preparations to facilitate).

29 – Milk; milk products; dairy products included in this class; dairy-based beverages; dairy-based powders; UHT (ultra high temperature) milk; ESL (extended shelf life) milk; milk substitutes included in this class; milk concentrate; milk powder; milk protein; cream (dairy products); butter; yoghurt; dessert products included in this class (dairy products predominating); edible oils; edible fats; cheese; whey; meat; fish; poultry; game; preserved fruits; frozen fruits; dried fruits; cooked fruits; preserved vegetables; frozen vegetables; dried vegetables; cooked vegetables; jellies; jams; compotes; meat extracts; eggs; condensed milk; flavoured milk; flavoured milk powder; food spreads consisting principally of dairy products; margarine; blends of butter; milk protein products; milk beverages (milk predominating); flavoured milk beverages (milk predominating); fortified milk beverages (milk predominating); milk powder containing nutritional additives (milk powder predominating); milk powder containing nutritional supplements (milk powder predominating); yoghurt beverages; flavoured yoghurt; yoghurt based desserts; cheddar cheese; ricotta cheese; parmesan cheese; feta cheese; havarti cheese; haloumi cheese; cottage cheese; cream cheese; soft cheese; hard cheese; cheese products; processed cheese; cheese spreads; blends of edible oils; blends of edible fats; albumin milk; gelatine for food; albumen for food; tofu; bean curd products; cream (whipped); acidophilus milk; kumys (milk beverage); kefir (milk beverage); buttercream; curd; rennet; koumiss (milk beverage); protein for human consumption; fatty substances for the manufacture of edible fats; soya milk; cocoa milk.

(260) AM 2015 78869 A

(800) 1216493

(891) 2014 06 24

(731) Laurent Destailleux

11 rue Raymond Queneau, F-92500 Rueil  
Malmaison; France

(540)

**dolibarr**

(511)  
9 – Software (recorded programs).  
42 – Computer system design.

(260) AM 2015 78870 A  
(800) 1216550  
(891) 2014 03 13  
(731) Colgate-Palmolive Company  
300 Park Avenue, New York,  
NY 10022; USA  
(540)



(540) Colgate  
(591) Red and white  
(511)  
3 – Cosmetic oral care preparations; toothpaste;  
mouthwash; dental rinses; dentifrices; tooth  
whitening preparations; medicated toothpaste.

5 – Medicated oral care preparations; medicines for  
dental purposes; medicated oral care products;  
medicated mouthwash; medicated dental rinses;  
dental lacquer.

10 – Dental apparatus and instruments; apparatus for  
care of teeth, gums and mouth; an applicator  
cartridge pen pre-filled with a tooth whitening  
preparation; syringes for applying dental  
preparations; a professional tooth whitening system  
consisting of whitening preparations, syringes and  
mouth trays; pre-filled dental trays for applying  
dental compositions to teeth.

21 – Toothbrushes; electric toothbrushes; dental  
floss; interdental cleaners; dental applicator brushes.

(260) AM 2015 78871 A  
(800) 1216552  
(891) 2014 03 24  
(731) Premier Beverages P.B. Limited  
Arch. Makariou III, 2-4, Capital Center,  
9-th floor, CY-1065 Nicosia; Cyprus  
(540)



(591) White, blue, beige, red, black, orange-brown,  
light yellow and orange  
(526) The trademark is protected as a whole. "Пиво"  
and "5%" shall not be subject to independent legal  
protection.  
(511)  
32 – Beers.

(260) AM 2015 78872 A  
(800) 1216601  
(891) 2014 06 11  
(731) Offhand LLC  
1209 Orange Street, Wilmington  
DE 19801, USA  
(540)

## TAPTUATOR

(511)  
9 – Computers; computer peripheral devices;  
computer hardware; telecommunications apparatus  
and instruments; mobile digital electronic devices;  
global positioning system (GPS) devices; wireless  
communication devices for voice, data or image  
transmission; sound recording and reproducing  
apparatus; radio transmitters and receivers; computer  
software; parts for the aforesaid goods.

14 – Horological instruments; watches; timepieces.

(260) AM 2015 78874 A  
(800) 568001  
(891) 2014 02 17  
(731) MEDICE Arzneimittel Pütter GmbH & Co. KG  
Kuhloweg 37, 58638 Iserlohn; Germany  
(540)

## Nephrotrans

(511)  
5 – Pharmaceutical and sanitary products, dietetic  
foods for children and the sick.

(260) AM 2015 78875 A  
(800) 837673  
(891) 2014 05 09  
(731) GAERNE S.p.A.  
Via Caldiroro, 81, Località Coste,  
I-31010 Maser (Treviso); Italy  
(540)

## GAERNE

(591) Black, white  
(511)  
25 – Clothing, footwear, headgear, in particular  
clothing articles for sports and free time, including  
T-shirts, sweatshirts, jumpsuits, stockings and socks,  
gloves, clothing articles for cycling and  
motorcycling, shoes and boots, footwear for sports  
and free time, footwear for cycling, shoes, ankle  
boots and boots for motorcycling, galoshes,  
headgear for sports.

(260) AM 2015 78876 A  
(800) 956777  
(891) 2014 04 01  
(731) ALEXANDER SCHÄRF & SÖHNE



GESELLSCHAFT M.B.H.  
Dr. Alexander Schärf Platz 1, A-7100  
Neusiedl am See; Austria

(540)



(591) Red, black and white

(511)

30 – Coffee, tea, artificial coffee.

(260) AM 2015 78877 A

(800) 1171193

(891) 2014 04 29

(731) FOLIES DOUCES

19 Impasse Lou Haou, Zi Auguste V,

F-33610 CESTAS; France

(540)

**ADOPT'**

(511)

3 – Soaps; perfumes; essential oils; cosmetics; hair lotions; make-up removing products; lipstick; beauty masks; all perfumery products; all beauty products; eau de parfum, eau de toilette, perfume sticks; fragrance-derived toiletries; cosmetic products; deodorants for personal use; lotions, creams and emulsions for cosmetic use for the face and body; room fragrances, perfumed deodorizers, perfumed air-freshening articles, perfumed air freshening sprays.

9 – Computer software; computer applications downloadable via the Internet for personal and portable computers, portable telephones, digital tablets for online access to a site featuring cosmetic products and used for creating make-up application simulations.

14 – Jewelry; jewelry products; precious stones; timepieces and chronometric instruments; precious metals and alloys thereof; works of art of precious metal; jewelry case (casket); boxes of precious metal; watch cases, bracelets, chains, springs or glasses; key rings [trinkets or fobs]; statues or figurines (statuettes) of precious metals; cases or presentation cases for timepieces; medals.

(260) AM 2015 78878 A

(800) 1171828

(891) 2014 06 17

(731) Joint Stock Company Gazprom neft  
ul. Galernaya, 5, lit. A, RU-190000  
Sankt-Peterburg; Russian Federation

(540)



(591) White, orange, grey and black

(526) The trademark is protected as a whole. "ENERGY", "SERVICE" shall not be subject to independent legal protection.

(511)

4 – Additives, non-chemical, to motor fuel; alcohol [fuel]; anthracite; beeswax; belting wax; benzene; benzol; blocks of peat [fuel]; bone oil for industrial purposes; carnauba wax; castor oil for technical purposes; ceresine; charcoal [fuel]; Christmas tree candles; perfumed candles; coal briquettes; coal dust [fuel]; coal naphtha; coal tar oil; coal; coke; combustible oil; cutting fluids; diesel oil; dust binding compositions for sweeping; dust laying compositions; dust removing preparations; electrical energy; ethanol [fuel]; firelighters; firewood; fish oil, not edible; fuel gas; fuel with an alcoholic base; fuel; gas for lighting; gasoline; grease for arms [weapons]; grease for belts; non-slipping preparations for belts; grease for boots; combustible briquettes; grease for leather; illuminating grease; illuminating wax; industrial grease; industrial oil; industrial wax; kerosene; lamp wicks; lighting fuel; lignite; ligroin; lubricants; lubricating grease; lubricating oil; mazut; methylated spirit; mineral fuel; moistening oil; motor fuel; motor oil; naphtha; nightlights [candles]; oil for the preservation of leather; oil for the preservation of masonry; oil-gas; oils for paints; oils for releasing form work [building]; oleine; ozocerite [ozokerite]; paper spills for lighting; wood spills for lighting; paraffin; peat [fuel]; peat briquettes [fuel]; petrol; petroleum ether; petroleum jelly for industrial purposes; petroleum, raw or refined; preservatives for leather [oils and greases]; producer gas; rape oil for industrial purposes; solidified gases [fuel]; soya bean oil preparations for non-stick treatment of cooking utensils; stearine; sunflower oil for industrial purposes; tallow; tapers; textile oil; tinder; vaporized fuel mixtures; wax [raw material]; wicks for candles; wood briquettes; wool grease; xylene; xylol.

37 – Airplane maintenance and repair; anti-rust treatment for vehicles; artificial snow-making services; asphaltting; boiler cleaning and repair; bricklaying; building construction supervision; building insulating; building of fair stalls and shops; building sealing; vehicle service stations [refuelling and maintenance]; burglar alarm installation and repair; burner maintenance and repair; cabinet making

[repair]; car wash; carpentry services; chimney sweeping; cleaning of buildings [exterior surface]; cleaning of buildings [interior]; cleaning of clothing; clock and watch repair; installation, maintenance and repair of computer hardware; construction consultation; construction information; construction; demolition of buildings; diaper cleaning; disinfecting; drilling of deep oil or gas-wells; drilling of wells; dry cleaning; electric appliance installation and repair; interference suppression in electrical apparatus; factory construction; film projector repair and maintenance; fire alarm installation and repair; freezing equipment installation and repair; fur care, cleaning and repair; furnace installation and repair; furniture maintenance; furniture restoration; harbour construction; heating equipment installation and repair; installation of doors and windows; irrigation devices installation and repair; kitchen equipment installation; knife sharpening; laundering; leather care, cleaning and repair; lift installation and repair; linen ironing; machinery installation, maintenance and repair; clothing repair; masonry; mending clothing; mining extraction; motor vehicle maintenance and repair; installation, maintenance and repair of office machines and equipment; painting or repair of signs; paper hanging; parasol repair; photographic apparatus repair; pier breakwater building; pipeline construction and maintenance; plastering; plumbing; pressing of clothing; pumicing; pump repair; quarrying services; rat exterminating; re-tinning; rebuilding engines that have been worn or partially destroyed; rebuilding machines that have been worn or partially destroyed; refilling of toner cartridges; renovation of clothing; rental of bulldozers; rental of cleaning machines; rental of construction equipment; rental of cranes [construction equipment]; rental of excavators; rental of road sweeping machines; repair information; repair of security locks; restoration of musical instruments; restoration of works of art; retreading of tires [tyres]; riveting; road paving; roofing services; rustproofing; safe maintenance and repair; sanding; scaffolding; shipbuilding; shoe repair; street cleaning; strong-room maintenance and repair; swimming-pool maintenance; telephone installation and repair; umbrella repair; underwater construction; underwater repair; upholstering; upholstery repair; varnishing; vehicle breakdown assistance [repair]; vehicle cleaning; vehicle lubrication [greasing]; vehicle maintenance; vehicle polishing; vehicle wash; vermin exterminating, other than for agriculture; vulcanization of tires [repair]; warehouse construction and repair; washing of linen; washing; window cleaning.

(260) AM 2015 78881 A  
(800) 1216664  
(891) 2014 05 20

(731) Changzhou Trina Solar Energy Co., Ltd.  
No. 2 Trina Road, Trina PV Park, Xinbei  
District, Changzhou, 213031 Jiangsu; China  
(540)



(591) Bright blue and red  
(511)

4 – Electrical energy; atomic energy, energy produced by nuclear fusion; candles; tapers; lamp wicks; fuel gas; lubricating oil; motor fuel; fuel; petroleum, raw or refined.

9 – Galvanic cells; single crystal silicon wafers; polysilicon wafers; semiconductor apparatus; solar batteries; junction boxes (electricity); accumulators, electric; battery chargers; chips (integrated circuits); inverters (electricity); cell switches (electricity); reducers (electricity); alternating current controllers; direct current controllers; thunder defending junction boxes; distribution boxes (electricity).

11 – Street lamps; standard lamps; solar thermal collectors (heating); solar water heaters; lighting apparatus and installations; water heaters; pocket warmers; solar furnaces; heater for baths; lamp mantles, lamp casings.

19 – Roofing, not of metal, incorporating solar cells; luminous paving; lighting slabs; cement; building timber; lumber; posts, not of metal, for electric power lines; poles, not of metal, for electric power lines; felt for building; wooden floors.

(260) AM 2015 78882 A

(800) 1216666

(891) 2008 10 27

(731) KRKA, tovarna zdravil, d.d.

Šmarješka cesta 6, SI-8501 Novo mesto;  
Slovenia

(540)

**ВИТАСКИН**

(591) Black, white

(511)

3 – Cosmetic preparations for skin care and body care, beauty care preparations, perfumery, soap and shampoos, preparations for hair care, sunscreen preparations contain substances that protect the skin against UVA and UVB radiation [for cosmetic use]; after-sun creams and preparations [for cosmetic use]; sun-tanning cosmetic preparations; cosmetic preparations containing components for skin care and body care, cosmetic preparations.

5 – Pharmaceutical preparations for medical purposes, sanitary preparations (included in this class), dietetic preparations for medical purposes, food supplements for medical use and food supplement products (included in this class),

preparations containing vitamins, minerals and enzymes for medical purposes, all sorts of vitamins preparations and food supplements on the basis of amino acids.

(260) AM 2015 78884 A

(800) 1216675

(891) 2014 05 26

(731) Kabushiki Kaisha Miyake Design Jimusho  
(also trading as Miyake Design Studio)  
1-23 Ohyamacho, Shibuya-ku, Tokyo  
151-0065; Japan

(540)

## NUIT D'ISSEY

(511)

3 – Soaps and detergents; dentifrices; make-up powders; toilet water; cosmetic creams; cheek colors; cosmetic rouges; hair care cosmetics preparations; liquid perfumes; perfumes; cleansing cosmetic creams; cold creams; cosmetic lotions; skin cosmetic preparations; bath cosmetics; hair lotions; eye cosmetics; eyebrow cosmetics; talcum powders for toilet use; depilatories; body deodorant cosmetics; perfumery; fragrances and incenses; abrasive paper; abrasive cloth; abrasive sand; artificial pumice stones; polishing paper; false nails; false eyelashes.

(260) AM 2015 78885 A

(800) 1216683

(891) 2014 05 22

(731) Richter Gedeon Nyrt.  
Gyömrői út 19-21, H-1103 Budapest;  
Hungary

(540)

## SYMVENU

(511)

5 – Pharmaceutical preparations.

(260) AM 2015 78886 A

(800) 1216700

(891) 2014 07 21

(731) Lodestar Anstalt  
(a Liechtenstein company)  
Lova-Center, PO Box 1150, FL-9490 Vaduz;  
Liechtenstein

(540)

## SCOTT AND BURNS

(511)

33 – Alcoholic beverages (except beer); distilled spirits; rum; whiskey; vodka; gin; distilled beverages; liqueurs; cocktails.

(260) AM 2015 78890 A

(800) 1216702

(891) 2014 07 09

(731) uniQure IP B.V.  
Meibergdreef 61, NL-1105 BA Amsterdam;  
Netherlands

(540)

**Glybera**

(591) Black, white

(511)

5 – Pharmaceutical products; biological preparations for use in medical and clinical gene therapy and cell therapy; clinical medical reagents for use in gene therapy, gene diagnosis, and gene testing; pharmaceutical preparations, vaccines for use in gene therapy; gene therapy and prophylaxis products, all the aforementioned goods exclusively in the treatment of metabolic disorders including such disorders which are single gene disorders and disorders which are a result of one more mutations within the lipoprotein lipase gene.

(260) AM 2015 78892 A

(800) 1216704

(891) 2014 07 07

(731) Lodestar Anstalt (a Liechtenstein company)  
Lova-Center, PO Box 1150, FL-9490 Vaduz;  
Liechtenstein

(540)

## FIRE AND FURY

(511)

33 – Alcoholic beverages (except beer); distilled spirits; rum; whiskey; vodka; gin; distilled beverages; liqueurs; cocktails.

(260) AM 2015 78894 A

(800) 1216705

(891) 2014 07 07

(731) Lodestar Anstalt (a Liechtenstein company)  
Lova-Center, PO Box 1150, FL-9490 Vaduz;  
Liechtenstein

(540)

## LORNA DOONE

(511)

33 – Alcoholic beverages (except beer); distilled spirits; rum; whiskey; vodka; gin; distilled beverages; liqueurs; cocktails.

(260) AM 2015 78900 A

(800) 1216709

(891) 2014 03 05

(731) DINECT SARL  
49, rue Glesener, L-1631 Luxembourg;  
Luxembourg

(540)

**DINECT**

(511)

9 – Computer software and hardware; downloadable computer software; downloadable mobile phone applications; computer software that allows users to access coupons, rebates, price-comparison informations, product reviews, links to the websites of others, and discount informations; downloadable video recordings; computer software allowing users to exchange bonus points for goods and services; downloadable sound recordings; downloadable ring tones and graphics for mobile phones; downloadable electronic publications; downloadable images; electronic and magnetic cards; downloadable discount vouchers provided via the Internet.

35 – Advertising; business management; business administration; promoting the goods and services of others; organisation, operation and supervision of loyalty and incentive schemes; advertising services provided via the Internet; advertisement services provided via mobile phone networks; provision of business information; promoting the goods and services of others through the distribution of downloadable and non-downloadable discount cards; electronic retailing services via computer featuring a variety of consumer goods, namely, clothing, footwear, headgear, clothing accessories, bags, luggage, umbrellas, personal care and grooming related goods, cosmetics, perfumery, mobile phones, tablets, computers, televisions, cameras and other home and office electronic equipment, namely, radio receivers, mp3 players, video recorders, DVD and optical disc players, video game consoles, stereos, projectors, speakers, washing machines, tumble dryers, dish washers, refrigerators, freezers, fridge-freezers, cookers, microwaves, monitors, fax machines, printers, photocopiers, scanners, home lighting, heating and cooking products, jewellery, watches and clocks, printer matter, books, stationery, furniture, bed and table linen, ornaments, household utensils and containers, games and playthings, computer games, sporting articles, decorations, food products, alcoholic and non-alcoholic beverages; providing marketplace information; promoting the goods and services of others by providing a website featuring coupons, rebates, price-comparison information, product reviews, links to the retail websites of others, and discount information.

36 – Downloadable and non-downloadable electronic payment discount card services; issuing of tokens of value in relation to bonus and loyalty schemes; provision of downloadable and non-downloadable discount cards for use at retail stores, restaurants, service stations, shops and leisure outlets, in connection with loyalty, bonus and reward schemes; downloadable and non-downloadable

discount electronic payment card services provided to payment card users for retail, leisure, travel and cultural purposes; credit and debit card transaction processing services.

(260) AM 2015 78901 A

(800) 1216710

(891) 2014 03 05

(731) DINECT SARL

49, rue Glesener, L-1631 Luxembourg;  
Luxembourg

(540)

**dnect**

(591) Black, white

(511)

9 – Computer software and hardware; downloadable computer software; downloadable mobile phone applications; computer software that allows users to access coupons, rebates, price-comparison informations, product reviews, links to the websites of others, and discount informations; downloadable video recordings; computer software allowing users to exchange bonus points for goods and services; downloadable sound recordings; downloadable ring tones and graphics for mobile phones; downloadable electronic publications; downloadable images; electronic and magnetic cards; downloadable discount vouchers provided via the Internet.

35 – Advertising; business management; business administration; promoting the goods and services of others; organisation, operation and supervision of loyalty and incentive schemes; advertising services provided via the Internet; advertisement services provided via mobile phone networks; provision of business information; promoting the goods and services of others through the distribution of downloadable and non-downloadable discount cards; electronic retailing services via computer featuring a variety of consumer goods, namely, clothing, footwear, headgear, clothing accessories, bags, luggage, umbrellas, personal care and grooming related goods, cosmetics, perfumery, mobile phones, tablets, computers, televisions, cameras and other home and office electronic equipment, namely, radio receivers, mp3 players, video recorders, DVD and optical disc players, video game consoles, stereos, projectors, speakers, washing machines, tumble dryers, dish washers, refrigerators, freezers, fridge-freezers, cookers, microwaves, monitors, fax machines, printers, photocopiers, scanners, home lighting, heating and cooking products, jewellery, watches and clocks, printer matter, books, stationery, furniture, bed and table linen, ornaments, household utensils and containers, games and playthings, computer games, sporting articles, decorations, food products, alcoholic and non-alcoholic beverages; providing

marketplace information; promoting the goods and services of others by providing a website featuring coupons, rebates, price-comparison information, product reviews, links to the retail websites of others, and discount information.

36 – Downloadable and non-downloadable electronic payment discount card services; issuing of tokens of value in relation to bonus and loyalty schemes; provision of downloadable and non-downloadable discount cards for use at retail stores, restaurants, service stations, shops and leisure outlets, in connection with loyalty, bonus and reward schemes; downloadable and non-downloadable discount electronic payment card services provided to payment card users for retail, leisure, travel and cultural purposes; credit and debit card transaction processing services.

(260) AM 2015 78902 A

(800) 1216714

(891) 2013 12 31

(731) La Quinta Worldwide, LLC

909 Hidden Ridge, Suite 600, Irving,  
TX 75038; USA

(540)

## LQ HOTEL

(591) Black, white

(526) The trademark is protected as a whole. "HOTEL" shall not be subject to independent legal protection.

(511)

9 – Downloadable mobile applications for making hotel and motel reservations; downloadable mobile applications for informing consumers that their hotel and/or motel accommodations are ready; computer application software for mobile phones and mobile devices, namely software for facilitation of reservations for hotel and motel accommodations and hotel and motel services; computer application software for desktop, tablets, mobile phones and other mobile devices for informing consumers that their hotel accommodations are ready.

35 – Advertising, marketing and promotional services for hotels and motels; hotel and motel management services, hotel and motel operation services, business administration and management; hotel and motel business direction and administration; business management assistance in the establishment and operation of hotels and motels; hotel and motel franchising services; provision and management of incentive programs, loyalty programs and member benefits related to hotel and motel services.

41 – Providing facilities for recreation activities.

43 – Hotel and motel services; services for providing food and drink; restaurants; rental of

temporary accommodation, catering and bar services; room rental; rental of meeting rooms and facilities, provision of conference, exhibition, banquet, social function and meeting facilities, booking of hotel accommodation; hotel and motel accommodation and hotel and motel reservation services; provision of information relating to hotel and motel services; provision of information via communication and computer networks, and via mobile devices relating to hotel and motel services; providing information via a global communication network relating to hotel and motel services.

(260) AM 2015 78903 A

(800) 1216722

(891) 2013 12 04

(731) Sovmestnoye obshchestvo s

ogranichennoy otvetstvennostyu

"BELOR-DESIGN"

kom. 210A, 22, ul. P. Brovki, 220013

Minsk; Belarus

(540)



(591) Black and pink

(511)

3 – Bleaching preparations and other substances for laundry use; cleaning, polishing, scouring and abrasive preparations; soaps; perfumery, essential oils, cosmetics, hair lotions; dentifrices; antistatic preparations for household purposes; breath freshening sprays; aromatics [essential oils]; scented water; toilet water; make-up; deodorants for human beings or for animals; perfumes; decorative transfers for cosmetic purposes; eyebrow pencils; cosmetic pencils; adhesives for affixing false eyelashes; adhesives for affixing false hair; cosmetic dyes; cosmetic creams; skin whitening creams; hair spray; nail polish; after-shave lotions; lotions for cosmetic purposes; beauty masks; oils for cosmetic purposes; oils for toilet purposes; essential oils of cedarwood; essential oils of lemon; bergamot oil; gaultheria oil; jasmine oil; lavender oil; almond oil; rose oil; oil of turpentine for degreasing; adhesives for cosmetic purposes; almond milk for cosmetic purposes; cleansing milk for toilet purposes; musk [perfumery]; disinfectant soap; deodorant soap; shaving soap; cakes of toilet soap; medicated soap; antiperspirant soap; soap for foot perspiration; almond soap; mint for perfumery; cosmetic kits; emery; false nails; eau de cologne; bases for flower perfumes; joss sticks; pumice stone; lipsticks; pomades for cosmetic purposes; shaving preparations; cosmetic preparations for baths; toiletries; hair waving preparations; leather bleaching preparations; shining preparations; mouth washes, not for medical purposes; cosmetic preparations for slim-

ming purposes; make-up removing preparations; paint stripping preparations; lacquer-removing preparations; nail care preparations; make-up powder; scouring solutions; false eyelashes; tissues impregnated with cosmetic lotions; potpourris [fragrances]; bath salts, not for medical purposes; bleaching salts; leather preservatives [polishes]; fumigation preparations [perfumes]; astringents for cosmetic purposes; eyebrow cosmetics; make-up preparations; sun-tanning preparations [cosmetics]; hair colorants; neutralizers for permanent waving; cosmetic preparations for eyelashes; depilatories; cosmetic preparations for skin care; cosmetics; cosmetics for animals; mascara; detergents other than for use in manufacturing operations and for medical purposes; degreasers other than for use in manufacturing processes; bleaching preparations [decolorants] for cosmetic purposes; antiperspirants [toiletries]; talcum powder, for toilet use; terpenes [essential oils]; shampoos; shampoos for pets; extracts of flowers [perfumes]; ethereal essences; badian essence; mint essence [essential oil].

5 – Pharmaceutical and veterinary preparations; sanitary preparations for medical purposes; dietetic substances adapted for medical use; food for babies; plasters, materials for dressings; material for stopping teeth, dental wax; disinfectants; preparations for destroying vermin; fungicides, herbicides; balms for medical purposes; oxygen baths; aseptic cotton; antiseptic cotton; absorbent cotton; wadding for medical purposes; thermal water; mud for baths; medicinal mud; deodorants, other than for human beings or for animals; deodorants for clothing and textiles; lotions for pharmaceutical purposes; liniments; ointments for pharmaceutical purposes; sunburn ointments; oils for protection from gadflies; medicinal oils; drugs for medical purposes; menthol; stick liquorice for pharmaceutical purposes; sulphur sticks [disinfectants]; bunion pads; pomades for medical purposes; balsamic preparations for medical purposes; vitamin preparations; therapeutic preparations for the bath; preparations for the treatment of burns; air deodorising preparations; air purifying preparations; corn remedies; pharmaceutical preparations for treating dandruff; pharmaceutical preparations for skin care; bath preparations, medicated; medicinal hair growth preparations; preparations of trace elements for human and animal use; sunburn preparations for pharmaceutical purposes; chemico-pharmaceutical preparations; chemical preparations for medical purposes; collyrium; solvents for removing adhesive plasters; insect repellent incense; insect repellents; repellents for dogs; sanitary napkins; tissues impregnated with pharmaceutical lotions; salts for mineral water baths; bath salts for medical purposes; salts for medical purposes; antiseptics; analgesics; adjuvants for medical purposes; styptic preparations; disinfectants for

hygiene purposes; animal washes; detergents for medical purposes; remedies for perspiration; remedies for foot perspiration; ionics (medicines); herbal teas for medicinal purposes; slimming tea for medical purposes; eucalyptus for pharmaceutical purposes.

8 – Hand tools and implements (hand-operated); cutlery; side arms; razors, electric or non-electric; depilation appliances, electric and non-electric; nail clippers, electric or non-electric; glazing irons; ear-piercing apparatus; razor blades; beard clippers; hair clippers for personal use, electric and non-electric; manicure sets; manicure sets, electric; pedicure sets; shaving cases; knives, included in this class; shearers [hand instruments]; scissors, included in this class; nail files; nail files, electric; hand implements for hair curling; fingernail polishers, electric or non-electric; razor cases; nippers; curling tongs; cuticle nippers; nail nippers; eyelash curlers.

16 – Paper, cardboard and goods made from these materials, not included in other classes; printed matter; bookbinding material; photographs; stationery; adhesives for stationery or household purposes; artists' materials; paint brushes; typewriters and office requisites (except furniture); instructional and teaching material (except apparatus); plastic materials for packaging (not included in other classes); printers' type; printing blocks; pencils; pencil lead holders; pictures; decalcomanias; paintbrushes; writing brushes; glue for stationery or household purposes; comic books; writing chalk; marking chalk; steel pens; mats for beer glasses; stands for pens and pencils; photograph stands; writing cases [sets]; labels, not of textile.

21 – Household or kitchen utensils and containers; combs and sponges; brushes (except paint brushes); brush-making materials; articles for cleaning purposes; steelwool; unworked or semi-worked glass (except glass used in building); glassware, porcelain and earthenware not included in other classes; combs; abrasive sponges for scrubbing the skin; sponges for household purposes; toilet sponges; deodorising apparatus for personal use; sponge holders; toothpick holders; soap holders; shaving brush stands; brush goods; shaving brushes; insect traps; polishing materials for making shiny, except, preparations, paper and stone; soap boxes; fitted picnic baskets, including dishes; toilet cases; floss for dental purposes; gloves for household purposes; boot jacks; powder compacts; perfume sprayers; powder puffs; soap dispensers; electric combs; griddles [cooking utensils]; comb cases; toothbrushes; toothbrushes, electric; animal bristles [brushware]; brushes for footwear; toilet brushes; electric brushes, except parts of machines; eyebrow brushes; nail brushes.

24 – Textiles and textile goods, not included in other classes; bed blankets; bed and table covers; washing



mitts; handkerchiefs of textile; napkins for removing make-up [cloth]; face towels of textile; mosquito nets; labels of cloth.

(260) AM 2015 79143 A  
(800) 1218609  
(891) 2014 02 11  
(731) PARTY FIESTA, S.A.

Juan Ramón Jiménez, 15, Hospitalet del Llobregat, E-08908 Barcelona; Spain

(540)



(591) Gray, dark blue, yellow, dark green, mustard and red

(511)

35 – Sale services for paper and cardboard articles and objects for parties via global computer networks, import and export services, sale services for paper and cardboard articles and objects for parties, wholesale and retail sale services; commercial advisory services relating to the establishment and operation of franchises.

(260) AM 2015 79147 A  
(800) 1218656  
(891) 2014 05 26

(731) SMARTBUY GURU ENTERPRISES LTD.  
c/o ABI Trust Ltd., N156 Redcliffe Street,  
ST. JOHN'S; Antigua and Barbuda

(540)



(591) Orange, light orange and black

(511)

35 – Retail services in relation to eye glasses, spectacles, contact lenses, sunglasses, eye care products and preparations, and accessories for all the aforesaid goods; online retail services in relation to eye glasses, spectacles, contact lenses, sunglasses, eye care products and preparations, and accessories for all the aforesaid goods; mail order retail services in relation to eye glasses, spectacles, contact lenses, sunglasses, eye care products and preparations, and accessories for all the aforesaid goods; distributorship services in relation to eye glasses, spectacles, contact lenses, sunglasses, eye care products and preparations, and accessories for all the aforesaid goods; procurement services in relation to eye glasses, spectacles, contact lenses, sunglasses, eye care products and preparations, and accessories for all the aforesaid goods.

(260) AM 2015 79148 A

(800) 1218657

(891) 2014 05 26

(731) SMARTBUY GURU ENTERPRISES LTD.  
c/o ABI Trust Ltd., N156 Redcliffe Street,  
ST. JOHN'S; Antigua and Barbuda

(540)

## ARISE COLLECTIVE

(511)

5 – Eye care products and preparations, namely solutions for contact lenses; eye drops.

9 – Eyewear, namely spectacles, prescription eyewear, anti-glare glasses, glasses and sunglasses and their parts and accessories, namely replacement lenses, frames, ear stems and nose pieces; eyewear and parts for eyewear; cases for spectacles and sunglasses and their parts and accessories; cyclists' glasses, reading glasses, ski glasses, sports glasses; correcting lenses [optics], contact lenses, containers for contact lenses; glasses laces.

25 – Clothing; footwear; headgear.

(260) AM 2015 79149 A

(800) 1218679

(891) 2014 08 04

(731) Nemiroff Intellectual Property Establishment  
Städtle 31, FL-9490 Vaduz; Liechtenstein

(540)



(591) White, yellow, brown, black, red, green, beige

(511)

33 – Alcoholic beverages (except beers).

35 – Advertising; business management; business administration; office functions; importation and exportation of alcoholic beverages; retail and wholesale services with alcoholic beverages.

(260) AM 2015 79150 A

(800) 1218689

(891) 2014 08 05

(731) Bayer Intellectual Property GmbH  
40789 Monheim am Rhein; Germany



(540)

**JOZERVE**

(511)

5 – Pharmaceutical preparations.

(260) AM 2015 79151 A

(800) 1218700

(891) 2014 07 16

(731) WIDE MARKS CORPORATION LTD  
Dimosthenous 20, CY-1101 NICOSIA;  
Cyprus

(540)

**PONY EXPRESS**

(511)

39 – Transport; storage of goods.

(260) AM 2015 79152 A

(800) 1218710

(891) 2014 05 26

(731) SMARTBUY GURU ENTERPRISES LTD.  
c/o ABI Trust Ltd., 156 Redcliffe Street,  
ST. JOHN'S; Antigua and Barbuda

(540)

**КАП COLLECTIVE**

(511)

5 – Eye care products and preparations namely solutions for contact lenses; eye drops.

9 – Eyewear, namely spectacles; prescription eyewear, anti-glare glasses, glasses and sunglasses and their parts and accessories, namely replacement lenses, frames, ear stems and nose pieces; eyewear and parts for eyewear; cases for spectacles and sunglasses and their parts and accessories; cyclists' glasses, reading glasses, ski glasses, sports glasses; correcting lenses (optics), contact lenses, containers for contact lenses; glasses laces.

25 – Clothing; footwear; headgear.

(260) AM 2015 79153 A

(800) 1218744

(891) 2014 07 30

(731) Obshchestvo s ogranichennoy  
otvetstvennostyu "TD Skarlet-21 vek"  
ul. Akad. Koroleva, 9, korp. 5 RU-129515  
Moscow; Russian Federation

(540)

**СЕРДЕЧКО**

(591) Black, white

(511)

3 – Bleaching preparations and other substances for laundry use; cleaning, polishing, scouring and abrasive preparations; soaps; perfumery, essential oils, cosmetics, hair lotions.

(260) AM 2015 79154 A

(800) 1218745

(891) 2014 07 30

(731) Obshchestvo s ogranichennoy  
otvetstvennostyu "TD Skarlet-21 vek"  
ul. Akad. Koroleva, 9, korp. 5 RU-129515  
Moscow; Russian Federation

(540)

**Железный коготь**

(511)

3 – Bleaching preparations and other substances for laundry use; cleaning, polishing, scouring and abrasive preparations; soaps; perfumery, essential oils, cosmetics, hair lotions; nail care preparations; false nails.

(260) AM 2015 79155 A

(800) 1218746

(891) 2014 07 30

(731) Obshchestvo s ogranichennoy  
otvetstvennostyu "TD Skarlet-21 vek"  
ul. Akad. Koroleva, 9, korp. 5 RU-129515  
Moscow; Russian Federation

(540)

**Железная твёрдость**

(511)

3 – Bleaching preparations and other substances for laundry use; cleaning, polishing, scouring and abrasive preparations; soaps; perfumery, essential oils, cosmetics, hair lotions; nail care preparations; false nails.

(260) AM 2015 79159 A

(800) 1218747

(891) 2014 04 17

(731) Otkrytoe Aktsionernoe Obshchestvo  
"Nizhegorodsky khimiko-farmatsevtichesky  
zavod"  
GSP-459, Ul. Salganskaya, 7 Nizhny  
Novgorod, RU-603950 Nizhegorodskaya obl.,  
Russian Federation

(540)

**Аквалор**

(511)

5 – Pharmaceutical preparations, including preparations for irrigation and lavage of nasal cavity, larynx and throat for medical purpose; analgesics; anaesthetics; antibiotics; balms for medical purposes; melissa water for pharmaceutical purposes; sea water for medicinal bathing; mineral waters for medical purposes; thermal water; sea water and thermal water in the form of sprays; mineral food supplements; nutritional supplements; albumin dietary supplements; alginate dietary supplements; capsules for medicines; cachets for pharmaceutical purposes; ointments for pharma-

ceutical purposes; medicines for human purposes; medicinal drinks; medicinal infusions; tinctures for medical purposes; bacterial preparations for medical use; biological preparations for medical purposes; vitamin preparations; eye-washes; bronchodilating preparations; preparations of trace elements for human, including preparations for irrigation and lavage of nasal cavity, larynx and throat; chemico-pharmaceutical preparations; collyrium; vaginal washes; solutions for contact lenses; syrups for pharmaceutical purposes; douching preparations for medical purposes; mouthwashes for medical purposes.

10 – Surgical, medical, dental and veterinary apparatus and instruments; testing apparatus for medical purposes; physiotherapy apparatus; diagnostic apparatus for medical purposes; inhalers; water bags for medical purposes; pumps for medical purposes; medical instruments, including aerosol dispensers for medical purposes, inhalers, injectors for medical purposes, sprayers for medical purposes; brushes for cleaning body cavities; appliances for washing body cavities; sprayers for medical purposes; receptacles for applying medicines; ear plugs [ear protection devices]; syringes for injections; syringes for medical purposes.

(260) AM 2015 79160 A  
 (800) 1218752  
 (891) 2014 06 20  
 (731) Carlsberg Breweries A/S  
 Ny Carlsberg Vej 100, DK-1799  
 Copenhagen V; Denmark  
 (540)



(591) Gold, black and pink  
 (511)  
 32 – Beer.

(260) AM 2015 79161 A  
 (800) 1218756  
 (891) 2014 04 17  
 (731) Otkrytoe aktsionerhoe obshchestvo  
 "Nizhegorodsky khimiko-farmatsevtichesky  
 zavod"  
 GSP-459, ul.Salganskaya, d.7, RU-603950  
 g. Nizhny Novgorod; Russian Federation  
 (540)

**Aqualor**

(511)  
 5 – Pharmaceutical preparations, including preparations for irrigation and lavage of nasal cavity, larynx and throat for medical purpose; analgesics; anaesthetics; antibiotics; balms for medical purposes; melissa water for pharmaceutical purposes; sea water for medicinal bathing; mineral waters for medical purposes; thermal water; sea water and thermal water in the form of sprays; mineral food supplements; nutritional supplements; albumin dietary supplements; alginate dietary supplements; capsules for medicines; cachets for pharmaceutical purposes; ointments for pharmaceutical purposes; medicines for human purposes; medicinal drinks; medicinal infusions; tinctures for medical purposes; bacterial preparations for medical use; biological preparations for medical purposes; vitamin preparations; eye-washes; bronchodilating preparations; preparations of trace elements for human, including preparations for irrigation and lavage of nasal cavity, larynx and throat; chemico-pharmaceutical preparations; collyrium; vaginal washes; solutions for contact lenses; syrups for pharmaceutical purposes; douching preparations for medical purposes; mouthwashes for medical purposes.

10 – Surgical, medical, dental and veterinary apparatus and instruments; testing apparatus for medical purposes; physiotherapy apparatus; diagnostic apparatus for medical purposes; inhalers; water bags for medical purposes; pumps for medical purposes; medical instruments, including aerosol dispensers for medical purposes, inhalers, injectors for medical purposes, sprayers for medical purposes; brushes for cleaning body cavities; appliances for washing body cavities; sprayers for medical purposes; receptacles for applying medicines; ear plugs [ear protection devices]; syringes for injections; syringes for medical purposes.

(260) AM 2015 79166 A  
 (800) 1218784  
 (891) 2014 04 08  
 (731) Apple Inc.  
 1 Infinite Loop, Cupertino CA 95014; USA  
 (540)



(591) Black, purple and blue

(511)

35 – Business management; data processing services; advertising agency services; advertising, marketing, and promotion services; advertising and marketing consultation; sales promotion services; promoting the goods and services of others; conducting market research; analysis of advertising response and market research; design, creation, preparation, production, and dissemination of advertisements and advertising material for others; media planning services; administration of consumer loyalty programs; arranging and conducting incentive rewards programs to promote the sale of goods and services; providing business, consumer, and commercial information over computer networks and global communication networks; business services, namely, providing computer databases regarding the purchase and sale of a wide variety of products and services of others; retail store services; online retail store services provided via the internet and other electronic and communications networks; arranging and conducting of commercial, trade, and business conferences, shows, and exhibitions; information, advisory business management; data processing services; advertising agency services; advertising, marketing, and promotion services; advertising and marketing consultation; sales promotion services; promoting the goods and services of others; conducting market research; analysis of advertising response and market research; design, creation, preparation, production, and dissemination of advertisements and advertising material for others; media planning services; administration of consumer loyalty programs; arranging and conducting incentive rewards programs to promote the sale of goods and services; providing business, consumer, and commercial information over computer networks and global communication networks; business services, namely, providing computer databases regarding the purchase and sale of a wide variety of products and services of others; retail store services; online retail store services provided via the internet and other electronic and communications networks; arranging and conducting of commercial, trade, and business conferences, shows, and exhibitions; information, advisory and consultancy services relating to all the aforesaid and consultancy services relating to all the aforesaid.

(260) AM 2015 79347 A

(800) 1220490

(891) 2014 05 22

(731) Товариство з обмеженою,  
відповідальністю "Симферопольський вино –  
кониачний завод"  
вул. Маршала Малиновського, буд. 14 А,  
м. Дніпропетровськ 49000; Ukraine

(540)



(591) Black, white

(526) The trademark is protected as a whole. "УКРАЇНСЬКИЙ СТАНДАРТ", "UKRAINIAN STANDART", "УКРАЇНСЬКИЙ СТАНДАРТ" shall not be subject to independent legal protection.

(511)

33 – Alcoholic beverages, except beer; aperitifs; arak; brandy; wine; whisky; anisette; anise [liqueur]; hydromel; vodka; kirsch; perry; gin; cocktails; curacao; liqueurs; peppermint liqueurs; pre-mixed alcoholic beverages, other than beer-based; distilled beverages; alcoholic beverages containing fruit; bitters; piquette; rice alcohol; rum; sake; cider; spirits [beverages]; alcoholic extracts; alcoholic essences; digesters [liqueurs and spirits]; fruit extracts, alcoholic.

(260) AM 2015 79458 A

(800) 1221758

(891) 2014 09 25

(731) Jiangsu Artsdon Garments&Ornaments Co., Ltd  
Mogan Road, Yushan Town, Changshu  
City, Jiangsu Province; China

(540)

## ARTSDON

(511)

25 – Clothing; jackets (clothing); tee-shirts; layettes (clothing); shoes; sports shoes; Hats; hosiery; gloves (clothing); neckties.

(260) AM 2015 79459 A

(800) 683188

(891) 2014 07 02

(731) DESSANGE INTERNATIONAL

(Société anonyme)

39, avenue Franklin D. Roosevelt, F-75008  
PARIS; France

(540)

## PHYTODESS

(511)

3 – Perfumes, shampoos, hair lotions, cosmetic products, cosmetic beauty products, hair dyes and bleaching products, face and body creams and lotions, make-up products.

(260) AM 2015 79461 A  
 (800) 730114  
 (891) 2014 07 24  
 (731) CALZATURIFICIO FRAU S.P.A.  
 Via Torino, 18-20 I-37035  
 SAN GIOVANNI ILARIONE (VR); Italy  
 (540)

## FRAU

(511)  
 25 – Clothing, footwear, headgear.

(260) AM 2015 79463 A  
 (800) 865625  
 (891) 2014 07 30  
 (731) Mitsubishi Fuso Truck and Bus  
 Corporation  
 1-1-2, Kashimada, Saiwai-ku,  
 Kawasaki-shi, Kanagawa 212-0058; Japan  
 (540)

## CANTER

(591) Black, white  
 (511)  
 12 – Automobiles and their parts and fittings; two-wheeled motor vehicles, bicycles and their parts and fittings; machine elements for land vehicles; anti-theft alarms for vehicles.

(260) AM 2015 79464 A  
 (800) 907298  
 (891) 2014 07 16  
 (731) ZV HOLDING  
 55/57 rue Saint-Roch, F-75001 PARIS;  
 France  
 (540)

## ZADIG & VOLTAIRE

(511)  
 3 – Soaps; perfumery, cosmetics, hair lotions.  
 14 – Jewellery, timepieces and chronometric instruments; watches.  
 16 – Posters, scrapbooks, almanacs, catalogues, printed matter, newspapers, books, handbooks, printed publications, prospectuses, fountain pens; paper table linen.  
 18 – Trunks and suitcases; umbrellas, school bags, card cases (wallets), key cases (leatherware), unfitted vanity cases, briefcases, college satchels, suitcases, wallets, purses not of precious metal, rucksacks, handbags, shopping bags, roller bags, beach bags, travelling bags, garment bags (for travel), travelling sets (leatherware), travelling trunks.  
 20 – Furniture.  
 24 – Household linen, furniture coverings of textile, furniture fabrics, textile wall hangings, face towels

(of textile material), table linen of textile, fabrics for textile use.

25 – Clothing, footwear, headgear.

35 – Retailing in connection with all the above goods.

43 – Providing of food and drink, bar services, cafés, restaurants, cafeterias, catering services.

(260) AM 2015 79468 A  
 (800) 1044340  
 (891) 2014 08 05  
 (731) Rücker GmbH  
 Egelser Straße 111, 26605 Aurich; Germany  
 (540)

## EDINA

(511)  
 29 – Eggs, milk and milk products, namely butter, cheese, cheese preparations, cream, yoghurt, quark, kefir, mixed milk beverages (milk predominating) and with non-alcoholic components, powdered milk for food; food preparations mainly consisting of skimmed milk and vegetable fat and/or vegetable oil.

(260) AM 2015 79707 A  
 (800) 1223403  
 (891) 2014 06 26  
 (731) UNION DES ASSOCIATIONS  
 EUROPEENNES DE FOOTBALL (UEFA)  
 Route de Genève 46, CH-1260 Nyon;  
 Switzerland  
 (540)

## UEFA NATIONS LEAGUE

(511)  
 4 – Lubricants; engine oils and fuels, including gasoline, diesel oil, gases and bio-fuels; candles; waxes; greases; natural gas; liquid gases; industrial oils and greases; lubricating oils and greases; carburants; liquefied petroleum gas; non-chemical additives for fuel, lubricants and greases; dust absorbing, wetting and binding compositions; lighting fuel; lubricants, oils and greases, and lubricating preparations for industrial use; cutting oils for industrial purposes; milling oils.

9 – Exposed films, slides, video game disks; software (recorded programs), including game software; computer databases and programs; recorded or downloaded sounds, images or data; videotapes, magnetic tapes, magnetic disks, DVDs, mini-disks, diskettes, optical discs, compact discs, CD-ROMs, videodiscs, memory cards, USB flash drives, blank or prerecorded with music, sound or images (possibly including animated cartoons); holograms; electronic publications provided by

means of CD-ROMs, databases and the Internet; spectacles, sunglasses, diving and swimming goggles; cases, cords and chains for sunglasses and spectacles; binoculars; magnets and decorative magnets; directional compasses; apparatus for the recording, transmission and reproduction of sound and images; satellite dishes; decoders, namely electronic software and hardware capable of converting, supplying and transmitting audio and video data; television sets; flat screens, liquid crystal display screens, high-definition screens and plasma screens; radios; home cinema systems; video recorders; cD players; dVD drives; mP3 players; cassette players; mini-disc players; digital music players; loudspeakers; headphones, earphones; computers, including laptop computers and electronic tablets; karaoke systems; systems for editing sounds and for mixing sounds; systems for editing video images, and for mixing video images; apparatus for computer data processing; computer keyboards; computer screens; modems; accessories for computers included in this class; computer mice, mouse pads; navigation apparatus; personal digital assistants (PDAs); electronic pocket translators; dictating machines; electronic agendas; scanners; printers; photocopiers; facsimile machines; telephones; answering machines; video telephones; cellular telephones; accessories for cellular telephones, included in this class, namely cases for cellular telephones, hands-free kits for cellular telephones, earphones and headsets for cellular telephones, keypads for cellular telephones, lanyards for cellular telephones, special cases for carrying cellular telephones, photographic cameras and video cameras integrated in cellular telephones; remote controls for television sets and video systems; teleconferencing systems; calculating machines; card readers for credit cards; currency converting machines; automated teller machines; video cameras, portable video cameras with built-in videocassette recorders (camcorders); photographic equipment, photographic apparatus, cameras (cinematographic apparatus), projectors, flash lamps, special cases and cords for photographic apparatus and instruments, electric cells and batteries; screen saver programs for computers; magnetic, digital or analog recording media, recorded or not, for sounds or images; magnetic cards (encoded); memory cards; integrated circuit cards (smart cards); microchip or magnetic credit cards, microchip or magnetic telephone cards, microchip or magnetic cards for cash dispensers, microchip or magnetic cards for automated teller machines and money exchange machines, prepaid microchip or magnetic cards for cellular telephones, microchip or magnetic travel and show admission cards, microchip or magnetic check guarantee cards and microchip or magnetic debit cards; alarms; wind socks (for indicating wind direction); distance measuring equipment; equip-

ment for measuring and displaying speed; protective gloves; audio receivers, sound amplifiers; television tubes; cathode ray tubes; decoders, namely computer software and hardware capable of converting, supplying and transmitting audio and video data; disk drives for computers; protected semi-conductors; integrated circuits containing programs for processing audio, visual or computer data; rechargeable batteries; audio and video data processors and converters; cables for data transmission; payment apparatus for electronic commerce; protective helmets for sports; magnetic encoded identification bracelets; electronic instrument assemblies; fuel/air coefficient analyzers; remote controls for locking cars; photovoltaic cells; video game cassettes.

12 – Bicycles, motorcycles, motor cars, trucks, vans, utility vehicles, buses, camper vans, refrigerated vehicles; airplanes and boats; air balloons, dirigible balloons [airships]; vehicle accessories, namely sun visors, pneumatic tires, tire covers, luggage racks, ski racks, rims and hub caps for wheels; seat linings, vehicle covers, baby carriages, strollers, safety seats for infants and children (for vehicles); engines and motors for land vehicles; safari bars; headlamp covers; steering wheels for vehicles; trailers.

14 – Jewelry, necklaces; jewelry products; watches; wristwatches, clocks; chronographs; wall clocks; medallions, pendants, brooches; bracelets; pins (jewelry); lapel pins (jewelry); tie clips and tie pins; cuff links; commemorative medals of precious metal; prize cups, commemorative plates, trophies, statues, sculptures, all of precious metal; decorative hat pins, key rings (trinkets or fobs), printed metal disks for collection purposes (pogs), all made of precious metal; decorative key holders; coins; medals for clothing; cases for watches; badges of precious metal; alarm clocks; badges and pins (jewelry); leather bracelets; bracelets of plastic materials; ornamental key rings of plastic materials.

16 – Coloring and drawing books; activity books; magazines; newspapers; books and journals, including those concerning sportsmen, sportswomen or sports events; bookmarks; printed teaching material; score sheets; event programs; albums for events; photograph albums; autograph books; printed timetables; pamphlets; collectible photographs of players; bumper stickers, stickers, albums, sticker albums; posters; photographs; tablecloths of paper; paper napkins; paper bags; invitation cards; greeting cards; gift wrapping paper; coasters and place mats of paper; garbage bags of paper or of plastics; food wrapping paper; small bags for preserving foodstuffs; coffee filters of paper; labels (not of textile); towels of paper; wet hand-wipes of paper; toilet paper; napkins for removing make-up; handkerchief boxes of paper and cardboard; tissues of paper; stationery and instructional and teaching

material (except apparatus); typewriter paper; copying paper; envelopes; notepads; folders for papers; tissue paper; writing books; paper sheets for note-taking; writing paper; binder paper; files; covering paper; luminous paper; adhesive paper for notes; paperweights; crêpe paper; tissue paper; badges or insignia of paper; flags of paper; pennants (flags) of paper; writing instruments; fountain pens; pencils; ballpoint pens; ball-point pen and pencil sets; felt-tip pens (marking pens); fiber-tip pens and felt-tip pens; marking pens; ink, inking pads, rubber stamps; typewriters (electric or non-electric); lithograph prints, lithographic works of art; paintings (pictures), framed or unframed; paint boxes, paints and colored pencils; chalks; pencil ornaments [stationery]; printing blocks; address books; diaries (planners); personal organizers of paper; road maps; tickets, entry tickets, checks; comic books; calendars; postcards; advertising boards, banners and material included in this class; transfers [decalcomanias]; sticking labels; office requisites (except furniture); correction fluids; rubber erasers; pencil sharpeners; stands and containers for office articles; paper clips; thumbtacks; rulers; adhesive tapes for stationery purposes, adhesive tape dispensers; staples; stencils; document holders (stationery); paper-clips; holders for notepads; bookends; stamps (seals); postage stamps; credit cards, telephone cards, ATM cards, cards for traveling and for shows, check guarantee cards and debit cards, non-magnetic, and of paper or cardboard; baggage tags of paper; passport cases; travelers' checks; holders for checkbooks; money clips of metal; letter trays; identity card holders.

25 – Clothing; shoes and footwear; headgear; shirts; knitwear (clothing); pullovers; slipovers; Tee shirts; vests; singlets; sleeveless jerseys, dresses; skirts; underwear; swimsuits; bath robes; shorts; trousers; sweaters; caps (bonnets); caps; hats; sashes for wear; scarves, shawls; caps with visors; tracksuits; sweatshirts; jackets, sports jackets, stadium jackets (bibs); blazers; waterproof clothing; coats; uniforms; neckties; wrist bands; headbands; gloves; aprons; bibs (not of paper); pajamas; play suits for infants and children; socks and stockings; garters; belts; suspenders.

28 – Games and toys; sports balls; play balloons; board games; tables for indoor football; dolls and plush toys; vehicles (toys); jigsaw puzzles; balloons; inflatable toys; play disks (pogs); playing cards; confetti; articles for gymnastics and sports; football equipment, namely balls for football, gloves, knee guards, elbow guards, shoulder guards, shin guards; football goals; sports bags and containers (adapted to objects) for carrying sports articles; party hats (toys); small electronic games designed for use with a television set; video game apparatus; game consoles; electronic games other than those designed to be

used only with a television set; steering wheels for video games and mats for video games (for dancing upon); hands made of rubber or foam (toys); entertainment robots; appliances for gymnastics; kites; roller skates; scooters [toys]; skateboards; coin-operated video games for game halls (arcade games); electronic games with liquid crystal display; video game accessories; joysticks, voice-activated or manually operated joysticks.

32 – Non-alcoholic beverages; syrups and powders for making non-alcoholic beverages; mineral and aerated waters; isotonic beverages; fruit and vegetable beverages; fruit and vegetable juices; frozen fruit beverages; beers; strong dark beers; lagers and ales; non-alcoholic or low-alcohol beers.

35 – Employment agencies; personnel recruitment; advertising services; services provided by an agency publishing advertising texts; advertising agency services; advertising agency services on a global computer network (the Internet) or via wireless electronic communication devices; dissemination of advertisements; rental of advertising space; rental of advertising time in film credits; television advertising, radio advertising; advertising in the form of animated cartoons; promotion agency services, promotion agency services for sports and public relations; promotion of football events; market study services; market research services; opinion polling services; organization of exhibitions for commercial or advertising purposes; organization of advertising for trade fairs; compilation and systematization of data in data banks; data bank management services; compilation of statistics; advertising for sports events in the field of football; retail sale services for and bringing together of various goods for the benefit of others (excluding the transport thereof), namely clothing, footwear, headgear, sports articles, stationery, apparatus for recording, transmission and reproduction of sound and images, books, newspapers, magazines, publications, video games, toys, dolls, badges of all kinds, key rings, tickets, watches and jewelry, souvenir items in connection with football, bags, luggage, briefcases, umbrellas, flags and pennants, alcoholic and non-alcoholic beverages, confectionery, medical apparatus and instruments, vehicles and accessories for motor cars; retail sale services for solvents, paraffin, waxes, bitumen and petroleum; bringing together of the following goods for the benefit of others (excluding transport thereof) to enable customers to conveniently view and purchase these goods in a store or on a global computer network (the Internet) or via wireless electronic communication devices, namely clothing, footwear, headgear, sports articles, stationery, apparatus for recording, transmission and reproduction of sound and images, books, newspapers, magazines, publications, video games, toys, dolls, badges of all

kins, key rings, tickets, watches and jewelry, souvenir items in connection with football, bags, luggage, briefcases, umbrellas, flags and pennants, alcoholic and non-alcoholic beverages, confectionery, medical apparatus and instruments, vehicles and accessories for motor cars; advertising and promotion services, information services with regard to advertising and promotion, commercial information agencies, all the aforesaid services provided on-line from a computer database or via a global computer network (the Internet) or via wireless electronic communication devices; design and compilation of advertisements for use as a web site on a global computer network (the Internet) or via wireless electronic communication devices; provision of space on web sites, for advertising of goods and services; auctioneering on a global computer network (the Internet) or via wireless electronic communication devices; collection of directories for publication on the Internet and on a wireless electronic communication network; business administration services for processing commercial services on a global computer network (Internet) or via wireless electronic communication devices; compilation, creation and management of databases, namely collection of domain names in a register; promotion of sales, namely creation of preferential programs for customers; implementation of bonus programs for customers in stadiums by distributing encoded loyalty and membership cards able to contain the personal data of the user; development, launch and administration of loyalty programs, namely issuing loyalty cards to fans, containing personal information on the identity of the card holder; electronic commerce (e-commerce) services, namely provision of information on goods via telecommunication networks for advertising or sales purposes; compilation of data into a computer database, especially still or animated images; e-commerce services, namely online services for providing contracts for the purchase and sale of goods on behalf of others; promotion of football-related sports events; promotion of the goods and services of others, through contractual agreements, particularly partnership (sponsoring) and licensing agreements, providing them with increased notoriety and enhanced image derived from cultural and sporting events, particularly international events; compilation and recording of data and information on sporting performances; provision of personnel, particularly for selling beverages and foods; promotion of football events; retail sale of interactive educational and entertainment products, interactive compact disks, CD-ROMs and computer games; retail sale services, particularly on a global computer network, of interactive entertainment and education products, interactive compact disks, CD-ROMs and computer games; presentation of computer programs for retail sale purposes;

procurement services for others [purchasing goods and services for other businesses]; procurement services for others [purchasing goods and services for other businesses] for sports events or entertainment; promotion of the goods and services of others, through contractual agreements, particularly partnership (sponsoring) and licensing agreements, providing them with increased notoriety and/or enhanced image and/or affinity derived from cultural and sporting events, particularly international events; financial sponsorship search for football competitions.

36 – Issuance and management of credit cards and travelers' checks; financial services; banking, credit and investment services; insurance underwriting; hire-purchase financing; hire-purchase services; financial sponsorship of sports events; information services related to finance and insurance, provided online from a computer database or the Internet or on wireless electronic communication networks; home banking services; banking services over the Internet or over wireless electronic communication networks; payment services, including services provided on-line from a computer database or via the Internet or via mobile telephones; safe deposit services; issue of vouchers, namely issue of loyalty cards to fans, which contain personal data on the identity of the cardholder and are used for access control at sports stadiums; financial promotion of in the field of football; financial payment services for electronic commerce, namely transfer of funds, all via electronic communication networks; financial payment services for electronic commerce in connection with the purchase of goods and services provided by others, all via electronic communication networks, and clearing and settlement of financial transactions via electronic communication networks; issue of vouchers in the form of travel vouchers.

38 – Telecommunication services; communication by mobile telephones; communication by telex; communication via electronic computer terminals linked to telecommunication networks, data banks and the Internet or via wireless electronic communication devices; communication by telegraphs; communication by telephones; communications by facsimile; paging services; telephone or video conferencing services; television program broadcasting; broadcasting of cable television programs; radio program broadcasting; radio and television broadcasting of sports and sporting events; news and press agency services; other message transmission services; rental of telephones, facsimile machines and other telecommunication apparatus; transmission of commercial Internet pages online or via wireless electronic communication devices; services for transmitting and broadcasting television and radio programs provided via the Internet or via any wireless electronic



communication network; electronic transmission of messages; simultaneous broadcasting of film recordings and sound and video recordings; provision of access to telematic servers and real-time chat forums; computer-aided transmission of messages and images; telecommunication via fiber-optic networks; provision of access to a global computer network or interactive communication technologies for access to private and commercial purchasing and ordering services; transmission of information and other data via websites and computers; transmission of information (including sites by telematic means) via telecommunication, computer programs and other data; transmission of information, computer programs and other data by telematic means; electronic mail services; provision of access via the Internet or on any wireless electronic communication network (telecommunication services); providing connections for telecommunications with a global computer network (the Internet) or data banks; provision of access to websites offering digital music on the Internet by means of a global computer network or via wireless electronic communication devices; rental of access time to MP3 websites on the Internet, via a global computer network or via wireless electronic communication devices; rental of access time to a database server center (telecommunication services); rental of access time to a computer database (telecommunication services); transmission of digital music by telecommunications; online transmission of electronic publications; digital music transmission via the Internet or on any wireless electronic communication network; digital music transmission via MP3 Internet sites; simultaneous broadcasting and/or netcasting of film recordings and sound and video recordings (telecommunications); simultaneous broadcasting and/or netcasting of interactive educational and entertainment products, interactive compact disks, CD-Roms, computer programs and computer games (telecommunications); provision of access to blackboards (notice and advertisement boards) and chat rooms in real time via a global computer network; rental and provision of access time to blackboards (boards for displaying information and advertisements) and to chat rooms in real time by means of a global computer network (communication services); telecommunication services dedicated to retail sale by means of interactive communications with customers; multimedia telecommunication; videotext and teletext transmission services; information transmission via communication satellite, microwave or by electronic, digital or analog means; transmission of digital information by cable, wire or fiber; transmission of information by mobile telephones, telephones, facsimile and telex; telecommunication services for receiving and exchanging information, messages, images and data; telecommunication

services for setting up discussion groups on the Internet and on any wireless electronic communication network; provision of access to search engines for obtaining data and information on global networks.

39 – Operating travel agencies, namely travel arrangement and reservations; ticket reservation and information services for travel; transport by airplane, railway, bus and truck; boat transport; boat travel services; tourist travel services; vehicle rental; rental of parking spaces; taxi services; boat transport services for goods; distribution of water, heat, gas or electricity; distribution of newspapers, magazines and books; postal services, mail delivery and courier services; storage of goods; delivery of solvents, paraffins, waxes, bitumens and oil products, excluding liquid gas; distribution (delivery) of films and sound and image recordings; distribution (delivery) of interactive educational and entertainment products, interactive compact disks, CD-ROMs, computer programs and computer games; advice relating to power and electricity distribution.

41 – Education; training; entertainment; organization of lotteries, raffles and competitions; betting and gaming services in connection with sports; hospitality services (sports, entertainment), namely providing entry tickets and information brochures for sports for VIPs, as well as guiding and gathering VIPs during sports or entertainment events; hospitality services, namely customer reception services (entertainment services), including providing access tickets during sports or entertainment events; entertainment services relating to sporting events; entertainment services in the form of public gatherings during the retransmission of sports events; sporting and cultural activities; organization of sporting and cultural events and activities; organization of sports competitions; organization of events in the field of football; sports camp services; operation of sports facilities; rental of video and audiovisual installations; production, presentation, distribution and/or rental of film recordings and sound and video recordings; presentation, distribution and/or rental of interactive educational and entertainment products, interactive compact disks, CD-ROMs, and computer games; radio and television coverage of sporting events; production services for radio, television programs and video films; ticket reservation services and information services for sports or entertainment events; sports events timing services; organization of beauty contests; interactive entertainment; on-line betting and gaming services on the Internet or on any wireless electronic communication network; information in the field of entertainment (including in the field of sports), provided on-line from a computer database or via the Internet or via any wireless electronic communication network;

electronic game services transmitted via the Internet or on mobile telephones; book publishing; publication of books and electronic journals on-line; audio and video recording services; production of animated cartoons for movies, production of animated cartoons for television; rental of sound and image recordings for entertainment purposes; information in the field of education provided on-line from a computer database or via the Internet or any wireless electronic communication network; translation services; photography services; provision of entertainment infrastructure; ticket agencies in connection with sports events.

43 – Providing food and drink, snack-bars; hospitality services, namely providing of food and drink; food and drink catering; hotel services; providing accommodation and food and drink, booking hotels and temporary accommodation; hospitality services, namely providing food and drink during sports or entertainment events.

(260) AM 2015 79712 A

(800) 1223509

(891) 2014 08 13

(731) Obshchestvo s ogranichennoi  
otvetstvennostyu "UTA-NN"  
ul. Kojevnaia, 1A, RU-603005 Nizhniy  
Novgorod; Russian Federation

(540)

**SKLANKA**

(591) Black, white

(511)

33 – Aperitifs; arrack; brandy; wine; piquette; whisky; vodka; gin; digesters [liqueurs and spirits]; cocktails; liqueurs; alcoholic beverages, except beer; alcoholic beverages containing fruit; pre-mixed alcoholic beverages, other than beer-based; spirits [beverages]; distilled beverages; hydromel [mead]; peppermint liqueurs; rum; sake; cider; rice alcohol; alcoholic extracts; fruit extracts, alcoholic; alcoholic essences.

(260) AM 2015 79716 A

(800) 1223566

(891) 2014 03 10

(731) SONY CORPORATION  
1-7-1 Konan, Minato-ku, Tokyo 108-0075;  
Japan

(540)

**BE MOVED**

(591) Black, white

(511)

35 – Advertising and publicity services; post-production editing services for advertisements; providing consulting services relating to advertising media in the field of facilitating the planning for

selling goods; planning and production of advertising media; advertising agency services, namely, promoting the goods and services of others; advertising for promoting the goods and services; advertising, marketing and promotion services; marketing; marketing design services and talent agencies; management of entertainers; entertainer referral; commercial administration of the licensing of the goods and services of others; commercial administration of the licensing of computers and computer programs of others; commercial administration of intellectual property rights; import-export agencies; retail services or wholesale services for electrical machinery and apparatuses; retail services or wholesale services for musical instruments and records; retail services or wholesale services for sound-recorded or video-recorded media.

41 – Provision of entertainment; organization of entertainment events of dancing, shows, plays, musical performances; direction or presentation of dancing, shows, plays, musical performances; providing information in the fields of entertainment, movies, and music over computer networks and global communication networks; providing information on a website over a global computer network on musical artists, tours of musical artists, sound recordings popular culture and events and musical based entertainment; providing entertainment information on a website via global computer networks; arranging and planning of concerts or musical performances; providing streaming, and wireless entertainment content in the nature of audiovisual works, motion pictures, trailers, television programming, music, and games by means of an interactive global computer and communications networks; production of film, audio master tape and disk; recording, modifying or editing services for film, sound and video; production of animation television programs; production of videotape film in the field of education, culture, entertainment or sports featuring animation programs [not for movies or television programs and not for advertising or publicity]; production of master CD-ROMs recorded with music and video; post-production editing services in the field of music, videos and films; editing films, music and image in the post-production process; production of sound and music video recordings; providing online entertainment, namely, production of sound and audiovisual recordings in the field of music and musical based entertainment; providing facilities for producing video, cinema and photography productions; operation of video and audio equipment for production of radio and television programs; motion picture studio services; television studio services; providing audio or video studio services; provision of cinema or theatre facilities; providing facilities for movies, shows,

plays, music or educational training; rental of motion pictures; rental of cinematographic machines and apparatus; rental of audio frequency devices and apparatus and video frequency devices and apparatus; rental of sound-recorded or video-recorded video discs, magnetic tapes, magnetic discs, optical discs, magneto-optical discs, CD-ROMs and DVD-ROMs; rental of videotapes.

(260) AM 2015 79717 A  
 (800) 1223587  
 (891) 2014 05 20  
 (731) ZF Friedrichshafen AG  
 Graf-von-Soden Platz 1, 88046  
 Friedrichshafen; Germany  
 (540)

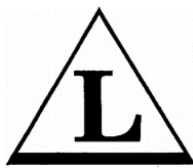

(591) Black, white  
 (511)  
 12 – Axial joints, axle struts, suspension joints, A-arms, four-point control arms, pitman arms, thrust rods, intermediate knuckler arms, steering rods, hinged supports, tie rods, control arms, ball joints, steering shafts, wheel studs, stabilizer rods.

16 – Printed materials, in particular magazines for driveline and chassis technology; instructional and teaching material (except apparatus); photographs.

17 – Caoutchouc, rubber and goods made of these materials if they are not contained in other classes; plastic products (semi-finished products); hoses (not made of metal); shock absorbing buffers of rubber for vehicles, chassis systems, engines, drives and their components.

(260) AM 2015 79718 A  
 (800) 1223625  
 (891) 2014 07 16  
 (731) Smile Train, Inc.  
 41 Madison Avenue, 28th Floor, New York  
 NY 10010; USA  
 (540)



(591) Blue, black, red, gray, and white  
 (511)  
 41 – Charitable services, namely providing funding for, and assistance with, health care and professional

training programs in the field of treatment and correction of facial deformities and related care, including cranial, facial, and plastic surgical procedures, post-operative care and counseling.

(260) AM 2015 79719 A  
 (800) 1223641  
 (891) 2014 07 01  
 (731) Sea Maester B.V.  
 Podium 9, NL-3826 PA Amersfoort;  
 Netherlands  
 (540)

## SEAWALKER

(511)  
 6 – Offshore access system, namely a metal telescopic gangway.

(260) AM 2015 79721 A  
 (800) 1223695  
 (891) 2014 09 02  
 (731) Shandong Kerui Group Holding Co. Ltd.  
 Shengli Industrial Park, Dongying City,  
 Shandong Province; China  
 (540)



(591) Blue and green  
 (526) The trademark is protected as a whole. "GROUP" shall not be subject to independent legal protection.  
 (511)  
 35 – Marketing studies; marketing research; import-export agencies; auctioneering; sales promotion for others.

37 – Repair information; construction; underwater repair; mining extraction; drilling of wells; boiler cleaning and repair; burner maintenance and repair; machinery installation, maintenance and repair; electric appliance installation and repair.

42 – Technical research; technical project studies; engineering; quality control; analysis for oil-field exploitation; oil-well testing; geological surveys; oil-field surveys; oil prospecting; computer system analysis; creating and maintaining web sites for others.

(260) AM 2015 79722 A  
 (800) 1223720  
 (891) 2014 07 29  
 (731) BOMA ENGINEERING SRL  
 VIA G. LEOPARDI, 8, I-20123 MILANO;  
 Italy

(540)

**ARVELL**

(511)

7 – Machine tools for the production of yarns and non-woven fabric.

16 – Paper products, cardboard and cellulose.

24 – Non-woven fabrics.

(260) AM 2015 79723 A

(800) 1223732

(891) 2014 09 11

(731) FROMAGERIES BEL

16 boulevard Maeshherbes, F-75008 PARIS;  
France

(540)

**Весёлая коровка**

(511)

29 – Eggs, milk (in all its forms), butter, cream, cheese and specialty cheese products, yogurts, lactic proteins and whey and other dairy products; milk-based beverages.

30 – Coffee, tea, cocoa, sugar, rice, tapioca, sago, artificial coffee; flours and preparations made from cereals, bread, pastry and confectionery, edible ices; honey, treacle; yeast, baking powder; salt, mustard; vinegar; sauces (condiments); spices; ices for refreshment, milk-based gruel for food, frozen yoghurt (edible ices).

43 – Services for providing food and drink, namely self-service restaurants, coffee houses, cafeterias, bar services; temporary accommodation.

(260) AM 2015 79726 A

(800) 1223733

(891) 2014 09 11

(731) FROMAGERIES BEL

16 boulevard Maeshherbes, F-75008 PARIS;  
France

(540)

**VESJOLAJA KOROVKA**

(591) Black, white

(511)

29 – Eggs, milk (in all its forms), butter, cream, cheese and specialty cheese products, yogurts, lactic proteins and whey and other dairy products; milk-based beverages.

30 – Coffee, tea, cocoa, sugar, rice, tapioca, sago, artificial coffee; flours and preparations made from cereals, bread, pastry and confectionery, edible ices; honey, treacle; yeast, baking powder; salt, mustard; vinegar; sauces (condiments); spices; ices for refreshment, milk-based gruel for food, frozen yoghurt (edible ices).

43 – Services for providing food and drink namely self-service restaurants, coffee houses, cafeterias, bar services; temporary accommodation.

(260) AM 2015 79728 A

(800) 370187

(891) 2014 10 31

(731) Astellas Pharma Europe B.V.

Sylviusweg 62, NL-2333 BE Leiden;  
Netherlands

(540)

**UNIDOX**

(511)

5 – Pharmaceutical, veterinary and sanitary preparations; dietetic products for children and the sick; plasters, materials for dressings; materials for dental fillings and dental impressions; disinfectants; preparations for weed and pest control.

(260) AM 2015 79729 A

(800) 591153

(891) 2014 08 14

(731) L. Molteni & C. dei F.lli Alitti Società  
di Esercizio S.p.A.S.S. 67 – Località Granatieri I-50018  
Scandicci (FI); Italy

(540)

**NORMASE**

(511)

5 – Pharmaceutical preparations for the treatment of constipation and of hepatic encephalopathy.

(260) AM 2015 79805 A

(800) 1224315

(891) 2014 09 02

(731) Shanghai Banggo Information  
Technology Co., Ltd.Building 3, No. 800 East Kangqiao Road,  
Pudong District, Shanghai; China

(540)

**美邦邦购**

(591) Black, white

(511)

18 – Leather, unworked or semi-worked; backpacks; briefcases; valises; pocket wallets; trimmings of leather for furniture; leather laces; umbrellas; clothing for pets; gut for making sausages.

25 – Clothing; layettes (clothing); bathing suits; shoes; caps (headwear); hosiery; gloves (clothing); neckties; scarfs; girdles.

35 – Outdoor advertising; demonstration of goods; advertising; radio advertising; television advertising;

business management assistance; import-export agencies; marketing; office machines and equipment rental; accounting.

40 – Abrasion; applying finishes to textiles; bookbinding; taxidermy; dressmaking; clothing alteration; leather working; printing; air purification; engraving.

---

(260) AM 2015 79806 A

(800) 1224323

(891) 2014 08 13

(731) Zakrytoe aktsionernoe obshchestvo  
"Moskovskaya pivovarennaya kompaniya"  
Vokzalnaya pl., 2, RU-141009 Mytichtchi,  
Moskovskaya oblast; Russian Federation

(540)

## **Лосиный берег**

(511)

32 – Beers; mineral and aerated waters and other non-alcoholic beverages; fruit beverages and fruit juices; syrups and other preparations for making beverages.

---

**საერთაშორისო სასაქონლო ნიშნები,  
რომლებსაც მიენიჭა დაცვა საქართველოში**

(260) AM 2015 76359 A  
(800) 1194291  
(151) 2013 09 04  
(181) 2023 09 04  
(891) 2013 09 04  
(511) 05

(260) AM 2015 76836 A  
(800) 1198247  
(151) 2013 12 10  
(181) 2023 12 10  
(891) 2013 12 10  
(511) 36

(260) AM 2015 76361 A  
(800) 1194339  
(151) 2013 12 19  
(181) 2023 12 19  
(891) 2013 12 19  
(511) 03, 05

(260) AM 2015 76839 A  
(800) 1198288  
(151) 2014 02 07  
(181) 2024 02 07  
(891) 2014 02 07  
(511) 09, 11

(260) AM 2015 76363 A  
(800) 1194389  
(151) 2013 09 04  
(181) 2023 09 04  
(891) 2013 09 04  
(511) 05

(260) AM 2015 76854 A  
(800) 1198417  
(151) 2014 02 06  
(181) 2024 02 06  
(891) 2014 02 06  
(511) 18

(260) AM 2015 76372 A  
(800) 1194394  
(151) 2013 10 10  
(181) 2023 10 10  
(891) 2013 10 10  
(511) 06, 07, 20, 37

(260) AM 2015 76856 A  
(800) 1198428  
(151) 2013 12 20  
(181) 2023 12 20  
(891) 2013 12 20  
(511) 01, 02, 38, 42

(260) AM 2015 76374 A  
(800) 1194398  
(151) 2013 09 14  
(181) 2023 09 14  
(891) 2013 09 14  
(511) 05, 16

(260) AM 2015 76857 A  
(800) 1198455  
(151) 2013 11 18  
(181) 2023 11 18  
(891) 2013 11 18  
(511) 02

(260) AM 2015 76487 A  
(800) 1166887  
(151) 2013 05 06  
(181) 2023 05 06  
(891) 2013 07 12  
(511) 44

(260) AM 2015 76858 A  
(800) 1198459  
(151) 2013 11 18  
(181) 2023 11 18  
(891) 2013 11 18  
(511) 02

(260) AM 2015 76816 A  
(800) 1198189  
(151) 2014 02 19  
(181) 2024 02 19  
(891) 2014 02 19  
(511) 16, 41

(260) AM 2015 76859 A  
(800) 1198474  
(151) 2014 02 07  
(181) 2024 02 07  
(891) 2014 02 07  
(511) 30

(260) AM 2015 76864 A  
 (800) 1198551  
 (151) 2014 01 14  
 (181) 2024 01 14  
 (891) 2014 01 14  
 (511) 36

(260) AM 2015 77247 A  
 (800) 1201402  
 (151) 2013 12 05  
 (181) 2023 12 05  
 (891) 2013 12 05  
 (511) 07, 11, 37

(260) AM 2015 77153 A  
 (800) 1180630  
 (151) 2013 10 01  
 (891) 2014 03 10  
 (511) 34

(260) AM 2015 77250 A  
 (800) 1202303  
 (151) 2014 02 11  
 (181) 2024 02 11  
 (891) 2014 02 11  
 (511) 03, 05

(260) AM 2015 77160 A  
 (800) 1193954  
 (151) 2013 12 18  
 (891) 2014 03 20  
 (511) 12, 35, 37

(260) AM 2015 77251 A  
 (800) 1202331  
 (151) 2013 11 07  
 (181) 2023 11 07  
 (891) 2013 11 07  
 (511) 07, 20, 32

(260) AM 2015 77173 A  
 (800) 1201360  
 (151) 2013 08 22  
 (181) 2023 08 22  
 (891) 2013 08 22  
 (511) 16, 35, 41, 42

(260) AM 2015 77252 A  
 (800) 1202332  
 (151) 2013 11 27  
 (181) 2023 11 27  
 (891) 2013 11 27  
 (511) 09, 41

(260) AM 2015 77174 A  
 (800) 1201480  
 (151) 2014 03 10  
 (181) 2024 03 10  
 (891) 2014 03 10  
 (511) 41

(260) AM 2015 77301 A  
 (800) 1202878  
 (151) 2013 11 27  
 (181) 2023 11 27  
 (891) 2013 11 27  
 (511) 30

(260) AM 2015 77176 A  
 (800) 1201508  
 (151) 2014 01 24  
 (181) 2024 01 24  
 (891) 2014 01 24  
 (511) 09, 16, 28, 35, 38, 41, 42, 45

(260) AM 2015 77332 A  
 (800) 1203113  
 (151) 2014 02 27  
 (181) 2024 02 27  
 (891) 2014 02 27  
 (511) 03

(260) AM 2015 77219 A  
 (800) 1201883  
 (151) 2014 02 13  
 (181) 2024 02 13  
 (891) 2014 02 13  
 (511) 37

(260) AM 2015 77335 A  
 (800) 1203163  
 (151) 2014 02 27  
 (181) 2024 02 27  
 (891) 2014 02 27  
 (511) 09

(260) AM 2015 77241 A  
 (800) 1202153  
 (151) 2013 11 07  
 (181) 2023 11 07  
 (891) 2013 11 07  
 (511) 07, 20, 32

(260) AM 2015 77363 A  
 (800) 1203514  
 (151) 2013 11 22



(181) 2023 11 22  
(891) 2013 11 22  
(511) 29

---

(260) AM 2015 77366 A  
(800) 1203550  
(151) 2014 01 24  
(181) 2024 01 24  
(891) 2014 01 24  
(511) 30

---

(260) AM 2015 77375 A  
(800) 1203638  
(151) 2013 12 17  
(181) 2023 12 17  
(891) 2013 12 17  
(511) 10, 11, 37

---

(260) AM 2015 77377 A  
(800) 1203650  
(151) 2013 11 22  
(181) 2023 11 22  
(891) 2013 11 22  
(511) 29

---

(260) AM 2015 77378 A  
(800) 1203656  
(151) 2014 01 16  
(181) 2024 01 16  
(891) 2014 01 16  
(511) 30

---

(260) AM 2015 77383 A  
(800) 824195  
(151) 2004 03 16  
(891) 2014 03 17  
(511) 35, 41

---

(260) AM 2015 77385 A  
(800) 972704  
(151) 2008 05 23  
(891) 2013 12 20  
(511) 05

---

(260) AM 2015 77387 A  
(800) 1166496  
(151) 2013 05 29  
(891) 2014 03 05  
(511) 05

---

(260) AM 2015 77388 A  
(800) 1168724  
(151) 2013 06 07  
(891) 2014 04 24  
(511) 36

---

(260) AM 2015 77390 A  
(800) 1180932  
(151) 2013 10 04  
(891) 2014 03 11  
(511) 34

---

(260) AM 2015 77391 A  
(800) 1184215  
(151) 2013 10 22  
(891) 2014 01 21  
(511) 16, 28

---

(260) AM 2015 77409 A  
(800) 1203887  
(151) 2014 04 10  
(181) 2024 04 10  
(891) 2014 04 10  
(511) 03, 05

---

(260) AM 2015 77411 A  
(800) 1203914  
(151) 2014 04 03  
(181) 2024 04 03  
(891) 2014 04 03  
(511) 33

---

(260) AM 2015 77412 A  
(800) 1203934  
(151) 2014 03 24  
(181) 2024 03 24  
(891) 2014 03 24  
(511) 09

---

(260) AM 2015 77413 A  
(800) 1203937  
(151) 2014 03 25  
(181) 2024 03 25  
(891) 2014 03 25  
(511) 09

---

(260) AM 2015 77414 A  
(800) 1203947  
(151) 2013 11 13  
(181) 2023 11 13

---

(891) 2013 11 13  
(511) 07, 11

---

(260) AM 2015 77415 A  
(800) 1203967  
(151) 2013 10 22  
(181) 2023 10 22  
(891) 2013 10 22  
(511) 09, 28, 41

---

(260) AM 2015 77416 A  
(800) 1203971  
(151) 2013 12 04  
(181) 2023 12 04  
(891) 2013 12 04  
(511) 09, 28, 42

---

(260) AM 2015 77417 A  
(800) 1203981  
(151) 2013 11 19  
(181) 2023 11 19  
(891) 2013 11 19  
(511) 20

---

(260) AM 2015 77418 A  
(800) 1203990  
(151) 2013 12 24  
(181) 2023 12 24  
(891) 2013 12 24  
(511) 03, 05, 21, 35

---

(260) AM 2015 77421 A  
(800) 1204052  
(151) 2014 04 01  
(181) 2024 04 01  
(891) 2014 04 01  
(511) 35

---

(260) AM 2015 77423 A  
(800) 1204084  
(151) 2013 05 15  
(181) 2023 05 15  
(891) 2013 05 15  
(511) 19, 20, 35

---

(260) AM 2015 77424 A  
(800) 1204087  
(151) 2014 01 22  
(181) 2024 01 22  
(891) 2014 01 22  
(511) 05

---

(260) AM 2015 77425 A  
(800) 1204088  
(151) 2014 01 22  
(181) 2024 01 22  
(891) 2014 01 22  
(511) 05

---

(260) AM 2015 77426 A  
(800) 1204089  
(151) 2014 01 22  
(181) 2024 01 22  
(891) 2014 01 22  
(511) 05

---

(260) AM 2015 77427 A  
(800) 1204090  
(151) 2014 01 22  
(181) 2024 01 22  
(891) 2014 01 22  
(511) 05

---

(260) AM 2015 77499 A  
(800) 1204823  
(151) 2014 03 12  
(181) 2024 03 12  
(891) 2014 03 12  
(511) 25

---

(260) AM 2015 77500 A  
(800) 1204826  
(151) 2014 02 04  
(181) 2024 02 04  
(891) 2014 02 04  
(511) 03

---

(260) AM 2015 77502 A  
(800) 1204852  
(151) 2014 02 28  
(181) 2024 02 29  
(891) 2014 02 28  
(511) 34

---

(260) AM 2015 77509 A  
(800) 1204936  
(151) 2013 08 23  
(181) 2023 08 23  
(891) 2013 08 23  
(511) 01, 03, 05, 09, 10, 16, 21, 29, 35, 41, 42, 44

---

(260) AM 2015 77510 A  
(800) 1204966  
(151) 2014 01 24

(181) 2024 01 24  
(891) 2014 01 24  
(511) 09, 16, 36, 41

---

(260) AM 2015 77563 A  
(800) 1205461  
(151) 2014 04 11  
(181) 2024 04 11  
(891) 2014 04 11  
(511) 02

---

(260) AM 2015 77567 A  
(800) 1205486  
(151) 2014 03 27  
(181) 2024 03 27  
(891) 2014 03 27  
(511) 32

---

(260) AM 2015 77588 A  
(800) 1205581  
(151) 2014 02 18  
(181) 2024 02 18  
(891) 2014 02 18  
(511) 05

---

(260) AM 2015 77590 A  
(800) 1205594  
(151) 2014 04 01  
(181) 2024 04 01  
(891) 2014 04 01  
(511) 05

---

(260) AM 2015 77591 A  
(800) 1205625  
(151) 2014 04 16  
(181) 2024 04 16  
(891) 2014 04 16  
(511) 16, 41, 44

---

(260) AM 2015 77592 A  
(800) 1205628  
(151) 2014 03 21  
(181) 2024 03 21  
(891) 2014 03 21  
(511) 29

---

(260) AM 2015 77594 A  
(800) 1205637  
(151) 2014 03 17  
(181) 2024 03 17

(891) 2014 03 17  
(511) 05, 10

---

(260) AM 2015 77603 A  
(800) 383302  
(151) 1971 11 18  
(891) 2014 03 14  
(511) 01

---

(260) AM 2015 77604 A  
(800) 545599  
(151) 1989 11 06  
(891) 2014 05 23  
(511) 05

---

(260) AM 2015 77607 A  
(800) 815129  
(151) 2003 10 09  
(891) 2014 05 21  
(511) 05

---

(260) AM 2015 77611 A  
(800) 881066  
(151) 2006 03 02  
(891) 2014 05 21  
(511) 05

---

(260) AM 2015 77613 A  
(800) 927327  
(151) 2007 01 15  
(891) 2014 05 05  
(511) 03, 14

---

(260) AM 2015 77638 A  
(800) 1203748  
(151) 2014 02 28  
(181) 2024 02 29  
(891) 2014 05 22  
(511) 07, 08, 09, 10, 11, 21

---

(260) AM 2015 77642 A  
(800) 1205812  
(151) 2014 02 18  
(181) 2024 02 18  
(891) 2014 02 18  
(511) 11

---

(260) AM 2015 77643 A  
(800) 1205816  
(151) 2014 02 19  
(181) 2024 02 19

(891) 2014 02 19  
(511) 03

---

(260) AM 2015 77716 A  
(800) 1177474  
(151) 2013 08 28  
(891) 2014 05 21  
(511) 09

---

(260) AM 2015 77717 A  
(800) 1177889  
(151) 2013 08 28  
(891) 2014 05 22  
(511) 09

---

(260) AM 2015 77718 A  
(800) 1184265  
(151) 2013 09 13  
(891) 2014 03 03  
(511) 05

---

(260) AM 2015 77719 A  
(800) 1202906  
(151) 2013 10 30  
(891) 2014 05 19  
(511) 09, 41, 42

---

(260) AM 2015 77729 A  
(800) 1206527  
(151) 2013 12 23  
(181) 2023 12 23  
(891) 2013 12 23  
(511) 09, 16, 35, 36, 38, 41, 42

---

(260) AM 2015 77730 A  
(800) 1206544  
(151) 2014 04 01  
(181) 2024 04 01  
(891) 2014 04 01  
(511) 09

---

(260) AM 2015 77731 A  
(800) 1206580  
(151) 2013 09 14  
(181) 2023 09 14  
(891) 2013 09 14  
(511) 05, 16

---

(260) AM 2015 77732 A  
(800) 1206583  
(151) 2013 12 03

(181) 2023 12 03  
(891) 2013 12 03  
(511) 12

---

(260) AM 2015 77735 A  
(800) 1206629  
(151) 2014 03 18  
(181) 2024 03 18  
(891) 2014 03 18  
(511) 29

---

(260) AM 2015 77736 A  
(800) 1206640  
(151) 2014 03 18  
(181) 2024 03 18  
(891) 2014 03 18  
(511) 12

---

(260) AM 2015 77737 A  
(800) 1206646  
(151) 2014 04 22  
(181) 2024 04 22  
(891) 2014 04 22  
(511) 12

---

(260) AM 2015 77738 A  
(800) 1206647  
(151) 2014 04 22  
(181) 2024 04 22  
(891) 2014 04 22  
(511) 11

---

(260) AM 2015 77739 A  
(800) 1206660  
(151) 2014 04 30  
(181) 2024 04 30  
(891) 2014 04 30  
(511) 25

---

(260) AM 2015 77748 A  
(800) 1206732  
(151) 2013 12 31  
(181) 2023 12 31  
(891) 2013 12 31  
(511) 28

---

(260) AM 2015 77749 A  
(800) 1206737  
(151) 2013 11 27  
(181) 2023 11 27  
(891) 2013 11 27  
(511) 30

---

(260) AM 2015 77751 A  
(800) 1206783  
(151) 2014 03 18  
(181) 2024 03 18  
(891) 2014 03 18  
(511) 12

---

(260) AM 2015 77753 A  
(800) 1206826  
(151) 2014 04 10  
(181) 2024 04 10  
(891) 2014 04 10  
(511) 37

---

(260) AM 2015 77754 A  
(800) 1206836  
(151) 2014 02 13  
(181) 2024 02 13  
(891) 2014 02 13  
(511) 35, 36, 40, 41, 42, 45

---

(260) AM 2015 77755 A  
(800) 1206855  
(151) 2014 03 19  
(181) 2024 03 19  
(891) 2014 03 19  
(511) 03, 05, 10

---

(260) AM 2015 77756 A  
(800) 1206858  
(151) 2013 10 09  
(181) 2023 10 09  
(891) 2013 10 09  
(511) 05, 35

---

(260) AM 2015 77758 A  
(800) 1206864  
(151) 2013 12 31  
(181) 2023 12 31  
(891) 2013 12 31  
(511) 35

---

(260) AM 2015 77759 A  
(800) 1206866  
(151) 2013 12 31  
(181) 2023 12 31  
(891) 2013 12 31  
(511) 25

---

(260) AM 2015 77762 A  
(800) 1206909  
(151) 2014 03 17

(181) 2024 03 17  
(891) 2014 03 17  
(511) 32

---

(260) AM 2015 77838 A  
(800) 1152997  
(151) 2013 01 23  
(891) 2014 06 10  
(511) 03

---

(260) AM 2015 78043 A  
(800) 1209052  
(151) 2014 04 22  
(181) 2024 04 22  
(891) 2014 04 22  
(511) 03, 16

---

(260) AM 2015 78044 A  
(800) 1209072  
(151) 2014 05 13  
(181) 2024 05 13  
(891) 2014 05 13  
(511) 12

---

(260) AM 2015 78045 A  
(800) 1209077  
(151) 2014 03 05  
(181) 2024 03 05  
(891) 2014 03 05  
(511) 05, 10

---

(260) AM 2015 78054 A  
(800) 1209090  
(151) 2014 05 23  
(181) 2024 05 23  
(891) 2014 05 23  
(511) 30

---

(260) AM 2015 78055 A  
(800) 1209102  
(151) 2013 04 22  
(181) 2023 04 22  
(891) 2013 04 22  
(511) 08, 21, 35

---

(260) AM 2015 78056 A  
(800) 1209104  
(151) 2013 08 19  
(181) 2023 08 19  
(891) 2013 08 19  
(511) 03, 05, 10, 28

---

(260) AM 2015 78057 A (800) 1209122 (151) 2013 12 25 (181) 2023 12 25 (891) 2013 12 25 (511) 21	(181) 2024 05 26 (891) 2014 05 26 (511) 33, 35
(260) AM 2015 78058 A (800) 1209126 (151) 2013 12 11 (181) 2023 12 11 (891) 2013 12 11 (511) 17, 19, 24	(260) AM 2015 78067 A (800) 1209268 (151) 2014 04 30 (181) 2024 04 30 (891) 2014 04 30 (511) 09, 11
(260) AM 2015 78059 A (800) 1209214 (151) 2014 01 20 (181) 2024 01 20 (891) 2014 01 20 (511) 03, 05, 16, 21, 35	(260) AM 2015 78068 A (800) 1209295 (151) 2013 04 08 (181) 2023 04 08 (891) 2013 04 08 (511) 07, 09, 10, 11, 12, 17, 35, 36, 37, 40, 41, 42, 44
(260) AM 2015 78060 A (800) 1209217 (151) 2014 02 24 (181) 2024 02 24 (891) 2014 02 24 (511) 03, 05, 16, 21	(260) AM 2015 78075 A (800) 1209518 (151) 2014 03 28 (181) 2024 03 28 (891) 2014 03 28 (511) 18, 25, 28
(260) AM 2015 78061 A (800) 1209231 (151) 2014 04 18 (181) 2024 04 18 (891) 2014 04 18 (511) 33	(260) AM 2015 78324 A (800) 1210960 (151) 2013 12 16 (181) 2023 12 16 (891) 2013 12 16 (511) 29, 30, 32
(260) AM 2015 78062 A (800) 1209236 (151) 2014 02 14 (181) 2024 02 14 (891) 2014 02 14 (511) 05, 07, 09	(260) AM 2015 78325 A (800) 1210964 (151) 2014 04 07 (181) 2024 04 07 (891) 2014 04 07 (511) 34
(260) AM 2015 78063 A (800) 1209246 (151) 2014 05 26 (181) 2024 05 26 (891) 2014 05 26 (511) 33, 35	(260) AM 2015 78329 A (800) 1211000 (151) 2014 04 25 (181) 2024 04 25 (891) 2014 04 25 (511) 05
(260) AM 2015 78064 A (800) 1209247 (151) 2014 05 26	(260) AM 2015 78330 A (800) 1211040 (151) 2014 03 31 (181) 2024 03 31

(891) 2014 03 31  
(511) 05

---

(260) AM 2015 78337 A  
(800) 1211079  
(151) 2013 10 16  
(181) 2023 10 16  
(891) 2013 10 16  
(511) 09, 13, 18

---

(260) AM 2015 78338 A  
(800) 1211088  
(151) 2013 12 05  
(181) 2023 12 05  
(891) 2013 12 05  
(511) 39, 41

---

(260) AM 2015 78339 A  
(800) 1211094  
(151) 2013 12 02  
(181) 2023 12 02  
(891) 2013 12 02  
(511) 29, 30, 43

---

(260) AM 2015 78341 A  
(800) 1211137  
(151) 2014 03 07  
(181) 2024 03 07  
(891) 2014 03 07  
(511) 11, 14, 19

---

(260) AM 2015 78342 A  
(800) 1211146  
(151) 2014 03 21  
(181) 2024 03 21  
(891) 2014 03 21  
(511) 05

---

(260) AM 2015 78344 A  
(800) 1211151  
(151) 2014 04 29  
(181) 2024 04 29  
(891) 2014 04 29  
(511) 29, 30

---



---

## საქონლის აღბილწარმოშობის დასახელებები და გეოგრაფიული აღნიშვნები

ლისაზონის შეთანხმების თანახმად, საერთაშორისო რეგისტრაციის  
საფუძველზე საქართველოში განსახილველად მიღებული  
საქონლის აღბილწარმოშობის დასახელება

გადაწვევების გასაწივრება შესაძლებელია საქპატენტის სააპელაციო პალატაში გამო-  
ქვეყნებიდან 3 თვის ვადაში ან მცხეთის რაიონული სასამართლოს ადმინისტრაციულ საქმეთა  
კოლეგიაში 1 თვის ვადაში (მის.: ქალაქი მცხეთა, სამხედროს ქ. №17).

საიდენტიფიკაციო ნომერი: 1205/06

საერთაშორისო რეგისტრაციის ნომერი: 937

საერთაშორისო რეგისტრაციის თარიღი: 2014 05 05

განაცხადის შეტანის თარიღი: 2014 10 20

ადგილწარმოშობის დასახელება: **PROSCIUTTO TOSCANO**

საქონლის დასახელება, რომლისთვისაც მოითხოვება ადგილწარმოშობის

რეგისტრაცია: 29 – Ham.

განმცხადებლის სახელი და მისამართი: 1. Ministero delle Politiche Alimentari e Forestali  
Via XX Settembre, 20, 00187- Roma, Italy;  
2. Consorzio del Prociutto Toscano  
Via Giovanni dei Marignolli, 50127- Firenze, Italy

---

საიდენტიფიკაციო ნომერი: 1206/06

საერთაშორისო რეგისტრაციის ნომერი: 938

საერთაშორისო რეგისტრაციის თარიღი: 2014 05 05

განაცხადის შეტანის თარიღი: 2014 10 20

ადგილწარმოშობის დასახელება: **RASCHERA**

საქონლის დასახელება, რომლისთვისაც მოითხოვება ადგილწარმოშობის

რეგისტრაცია: 29 – Cheese.

განმცხადებლის სახელი და მისამართი: 1. Ministero delle Politiche Agricole Alimentari e Forestali  
Via XX Settembre, 20, 00187- Roma, Italy;  
2. Consorzio per la tutela del Formaggio a D.O. Raschera  
Via Mondovi Piazza, 1/d, 12080-Vicoforte (CN), Italy

---

საიდენტიფიკაციო ნომერი: 1207/06

საერთაშორისო რეგისტრაციის ნომერი: 939

საერთაშორისო რეგისტრაციის თარიღი: 2014 05 05

განაცხადის შეტანის თარიღი: 2014 10 20

ადგილწარმოშობის დასახელება: **RIVIERA LIGURE**

საქონლის დასახელება, რომლისთვისაც მოითხოვება ადგილწარმოშობის

რეგისტრაცია: 29 – Oil.

განმცხადებლის სახელი და მისამართი: 1. Ministero delle Politiche Agricole Alimentari e Forestali  
Via XX Settembre, 20, 00187- Roma, Italy;  
2. Consorzio per la tutela dell'Olio Extra Vergine di Oliva  
D.O.P. Riviera Ligure  
Viale Matteotti, 48, 18100-Imperia, Italy

---

საიდენტიფიკაციო ნომერი: 1221/06

საერთაშორისო რეგისტრაციის ნომერი: 940

საერთაშორისო რეგისტრაციის თარიღი: 2014 05 05

განაცხადის შეტანის თარიღი: 2014 12 24

ადგილწარმოშობის დასახელება: **SALAMINI ITALIANI ALLA CACCIATORA**

საქონლის დასახელება, რომლისთვისაც მოითხოვება ადგილწარმოშობის

რეგისტრაცია: 29 – Meat Products

განმცხადებლის სახელი და მისამართი: 1. Ministero delle Politiche Agricole Alimentari e Forestali  
Via XX Settembre, 20, 00187- Roma, Italy;  
2. Consorzio Cacciatore - Salamini Italiani alla Cacciatora  
Strada 4, Palazzo Q8, Milanofiori 20089 Rozzano (MI), Italy

---

საიდენტიფიკაციო ნომერი: 1222/06

საერთაშორისო რეგისტრაციის ნომერი: 941

საერთაშორისო რეგისტრაციის თარიღი: 2014 05 05

განაცხადის შეტანის თარიღი: 2014 12 24

ადგილწარმოშობის დასახელება: **SPECK ALTO ADIGE SUDTIROLER MARKENSPECK  
SUDTIROLER SPECK**

საქონლის დასახელება, რომლისთვისაც მოითხოვება ადგილწარმოშობის

რეგისტრაცია: 29 – Meat Products

განმცხადებლის სახელი და მისამართი: 1. Ministero delle Politiche Agricole Alimentari e Forestali  
Via XX Settembre, 20, 00187- Roma, Italy;  
2. Consorzio Tutela Speck Alto Adige  
Via Renon 33/A, 39100 - Bolzano, Italy

---

საიდენტიფიკაციო ნომერი: 1223/06

საერთაშორისო რეგისტრაციის ნომერი: 942

საერთაშორისო რეგისტრაციის თარიღი: 2014 05 05

განაცხადის შეტანის თარიღი: 2014 12 24

ადგილწარმოშობის დასახელება: **STELVIO STILFSER**

საქონლის დასახელება, რომლისთვისაც მოითხოვება ადგილწარმოშობის

რეგისტრაცია: 29 – Cheese

განმცხადებლის სახელი და მისამართი: 1. Ministero delle Politiche Agricole Alimentari e Forestali  
Via XX Settembre, 20, 00187- Roma, Italy;  
2. Consorzio Formaggio Stelvio;  
Via Campiglio, 13/ 39100 -Bolzano, Italy

---

საიდენტიფიკაციო ნომერი: 1224/06

საერთაშორისო რეგისტრაციის ნომერი: 943

საერთაშორისო რეგისტრაციის თარიღი: 2014 05 05

განაცხადის შეტანის თარიღი: 2014 12 24

ადგილწარმოშობის დასახელება: **TERRA DI BARI**

საქონლის დასახელება, რომლისთვისაც მოითხოვება ადგილწარმოშობის

რეგისტრაცია: 29 – Oil.

განმცხადებლის სახელი და მისამართი: 1. Ministero delle Politiche Agricole Alimentari e Forestali  
Via XX Settembre, 20, 00187- Roma, Italy;  
2. Consorzio per la Valorizzazione e la Tutela dell' Olio  
Extravergine di Oliva a D.O.P. "Terra di Bari"  
Corso Cavour 2 c/o Camera di Commercio di Bari  
70121 - Bari , Italy

---

საიდენტიფიკაციო ნომერი: 1225/06

საერთაშორისო რეგისტრაციის ნომერი: 944

საერთაშორისო რეგისტრაციის თარიღი: 2014 05 05

განაცხადის შეტანის თარიღი: 2014 12 24

აღვიწარმოშობის დასახელება: **TOMA PIEMONTESE**

საქონლის დასახელება, რომლისთვისაც მოითხოვება აღვიწარმოშობის

რეგისტრაცია: 29 – Cheese

განმცხადებლის სახელი და მისამართი: 1. Ministero delle Politiche Agricole Alimentari e Forestali  
Via XX Settembre, 20, 00187- Roma, Italy;  
2. Consorzio di Tutela del Formaggio "Toma Piemontese"  
D.O.P.  
Via Silvio Pellico, 10 10022 - Carmagnola (TO), Italy

---

საიდენტიფიკაციო ნომერი: 1226/06

საერთაშორისო რეგისტრაციის ნომერი: 945

საერთაშორისო რეგისტრაციის თარიღი: 2014 05 05

განაცხადის შეტანის თარიღი: 2014 12 24

აღვიწარმოშობის დასახელება: **ZAMPONE MODENA**

საქონლის დასახელება, რომლისთვისაც მოითხოვება აღვიწარმოშობის

რეგისტრაცია: 29 – Meat products

განმცხადებლის სახელი და მისამართი: 1. Ministero delle Politiche Agricole Alimentari e Forestali  
Via XX Settembre, 20, 00187- Roma, Italy;  
2. Consorzio Zampone Modena  
Strada 4, Palazzo Q8, Milanofiori 20089 - Rozzano (MI), Italy

---

# ოფიციალური შეტყობინებები

## გამოგონებები

### უფლებების გადაცემა

(2015 წლის II კვარტალი)

პატენტის ნომერი	ყოფილი პატენტფლობელი (უფლების გადაცემი)	ახალი პატენტფლობელი (უფლების მიმღები)	გადაცემის თარიღი
5273/1	შპს "WPHT" შენევა პლეის, ვოტერფრონტ დრაივი, საფ. ყუთი 3469 როუდ ტაუნ, ტორტოლა, VG	თენგიზ გელაშვილი აგლადის ქ. 38/91, 0119, თბილისი (GE)	5/1/2015
5274/1	შპს "WPHT", შენევა პლეის, ვოტერფრონტ დრაივი, საფ. ყუთი 3469 როუდ ტაუნ, ტორტოლა, VG	თენგიზ გელაშვილი აგლადის ქ. 38/91, 0119, თბილისი (GE)	5/1/2015
4097/1	გლაქსო გრუპ ლიმიტიდ, გლაქსო უელქამ ჰაუზი, ბერკლი ავენიუ, გრინფორდი, მიდლსექსი UB6 0NN, გაერთიანებული სამეფო, GB	ასპენ გლობალ ინკორპორეიტიდ, GBS პლაზა, სნრ. ლა სალექტ & როიალ როუდს, გრანდ ბეი, MU	5/11/2015

### პატენტფლობელის და/ან მისამართის ცვლილებები

(2015 წლის I კვარტალი)

პატენტის ნომერი	ძველი სახელწოდება და/ან მისამართი	ახალი სახელწოდება და/ან მისამართი	ცვლილების თარიღი
1	2	3	4
4927/1	ბრისტოლ-მაიერს სკუიბ ჰოლდინგს აირლენდ ნეუჰოფ შტრასე 6, CH-6340 ბერი, CH	ბრისტოლ-მაიერს სკუიბ ჰოლდინგს აირლენდ ჰინტერბერგ შტრასე 16, 6312 შტაინჰაუსენ, CH	4/7/2015
3026/1	ბრისტოლ-მაიერს სკუიბ ჰოლდინგს აირლენდ ნეუჰოფ შტრასე 6, CH-6340 ბერი, CH	ბრისტოლ-მაიერს სკუიბ ჰოლდინგს აირლენდ ჰინტერბერგ შტრასე 16, 6312 შტაინჰაუსენ, CH	4/7/2015
3504/1	ბრისტოლ-მაიერს სკუიბ ჰოლდინგს აირლენდ ნეუჰოფ შტრასე 6, CH-6340 ბერი, CH	ბრისტოლ-მაიერს სკუიბ ჰოლდინგს აირლენდ ჰინტერბერგ შტრასე 16, 6312 შტაინჰაუსენ, CH	4/7/2015
4234/1	ბრისტოლ-მაიერს სკუიბ ჰოლდინგს აირლენდ ნეუჰოფ შტრასე 6, CH-6340 ბერი, CH	ბრისტოლ-მაიერს სკუიბ ჰოლდინგს აირლენდ ჰინტერბერგ შტრასე 16, 6312 შტაინჰაუსენ, CH	4/7/2015
5596/1	ნიკომედ ფარმა ას დრამენსვიეიენ 852, NO-1385 ასკერი, NO	ტაკედა ნიკომედ ას დრამენსვიეიენ 852, 1372 ასკერი, NO	5/1/2015
4896/1	ნიკომედ ფარმა ას დრამენსვიეიენ 852, H-1372 ასკერი, NO	ტაკედა ნიკომედ ას დრამენსვიეიენ 852, 1372 ასკერი, NO	5/1/2015
4681/1	ნიკომედ ფარმა ას დრამენსვიეიენ 852, H-1372 ასკერი, NO	ტაკედა ნიკომედ ას დრამენსვიეიენ 852, 1372 ასკერი, NO	5/1/2015

1	2	3	4
5215/1	შთიფტუნგ ალფრედ- ვეგენერ-ინსტიტუტ ფიურ პოლარ-უნდ მეერესფორ- შუნგ ამ ჰანდელსჰაფენი 12, 27570 ბრემერჰაფენი, DE	ალფრედ-ვეგენერ- ინსტიტუტ ჰელმპოლტც- ცენტრუმ ფიურ პოლარ-უნდ მეერესფორშუნგ ამ ჰანდელსჰაფენი 12, 27570 ბრემერჰაფენი, DE	5/11/2015
5432/1	იუნიმედ ფარმასიუტიკალს, ლლკ 901 სოიერ როად, მარიეტა, ჯორჯია 30062, US; ბესინს ჰელზქეარ ლუქსემბურგ სარლ 67, ბულვარდ გრანდ- დუხესე შარლოტ ლ-1331 ლუქსემბურგი, ლუქსემბურ- გის დიდი საჰერცოგო, LU	იუნიმედ ფარმასიუტიკალს, ლლკ 901 სოიერ როად, მარიეტა, ჯორჯია 30062, US; ბესინს ჰელზქეარ ლუქსემ- ბურგ სარლ ჟულიენ ვესკის ქ. 2-8, L-2668 ლუქსემბურგი, LU	6/24/2015
4889/1	ბესინს ჰელსკარ ლუქსემბურგ სარლ 67, ბულვარდ გრანდ-დიუშე შარლოტ L-1331 ლუქსემ- ბურგი, გრანდ-დიუშე დიუ ლუქსემბურგ, LU	ბესინს ჰელზქეარ ლუქსემ- ბურგ სარლ ჟულიენ ვესკის ქ. 2-8, L-2668 ლუქსემბურგი, LU	6/24/2015

**პატენტების მოქმედების აღღებნა  
ბამობონება**

**(11) P 2012 5654 B**

(73) ანზორ ჩაჩუა (GE)

(54) **საჰაერო სატრანსპორტო კომპლემსი**

პატენტის მოქმედების აღღებნის თარიღი: 2015 08 10

**სასარგებლო მოდელი**

**(11) U 2012 1727 Y B**

(73) ვილი პაკკორია (GE)

(54) **უნიტაზის დასაჯლომის ერთჯერადი ჰიბიენური საფენი**

პატენტის მოქმედების აღღებნის თარიღი: 2015 08 10

**(11) U 2013 1760 Y**

(73) ქეთევან იმედაშვილი (GE)

(54) **ზაზის ნარჩენი პროდუქტებისგან სასარგებლო ხსნარის მიღების ხერხი**

პატენტის მოქმედების აღღებნის თარიღი: 2015 08 10

## გამოქვეყნებული ინფორმაციის კორექტირება

ბიულეტენი 9(325) 2011წ.

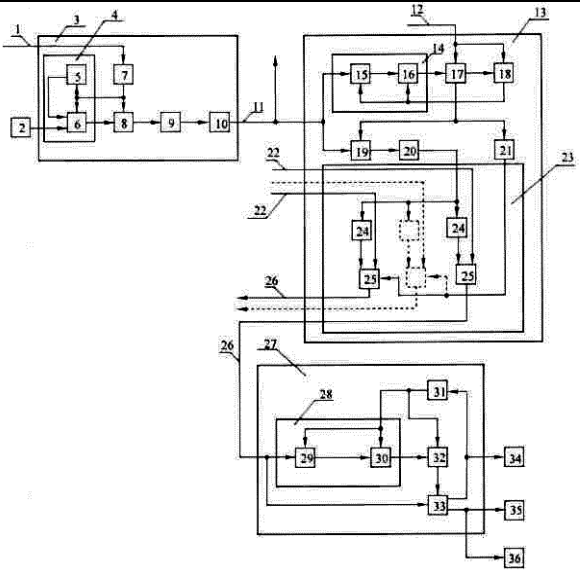
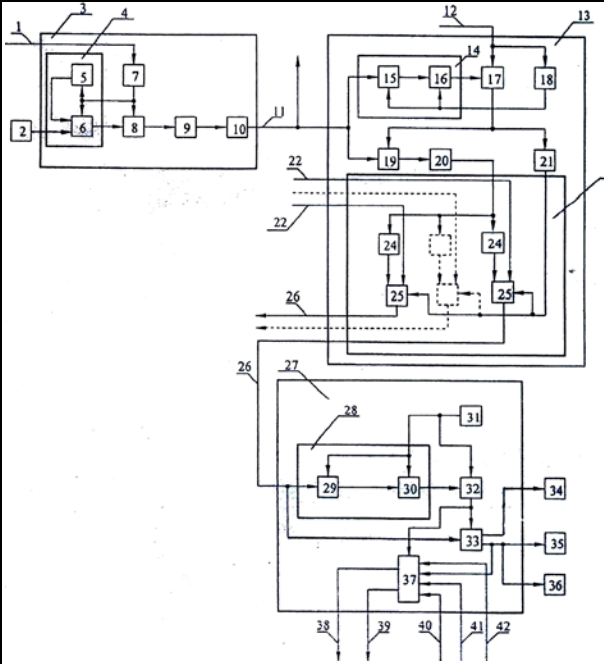
გამოქვეყნების ნომერი (10)	ბპ.	სკეტი	გამოგონების დასახელება (54)
AP 2011 11256 A	13	II	სამოქალაქო თავდაცვის შეტყობინების სისტემა
იყო			უნდა იყოს
 <p style="text-align: center;">ფიგ. 1</p>			 <p style="text-align: center;">ფიგ. 1</p>

ბიულეტენი 14(426) 2015წ.

გამოქვეყნების ნომერი (260)	ბპ.	სკეტი	იყო	უნდა იყოს
(260) AM 2015 79133 A	25	II	(526) ნიშანი დაცულია მთლიანობაში. დამოუკიდებელ სამართლებრივ დაცვას არ ექვემდებარება: "COMET".	(526) არცერთი სიტყვიერი აღნიშვნა, გარდა "COMET"-ისა, არ მიეკუთვნება დამოუკიდებელი სამართლებრივი დაცვის ობიექტს.

## სისტემური საძიებლები ბამოგონებები

**საერთაშორისო კლასიფიკაციის ინდექსის და განაცხადის  
ბამოგონებების ნომრის შესაბამისობის ცხრილი**

საერთაშორისო კლასიფიკაციის ინდექსი (51)	განაცხადის ბამოგონებების ნომერი (10)
A 61 K 33/26, 33/04, 36/00	AP 2015 13602 A
A 61 K 33/26, 33/04	AP 2015 13672 A
A 61 K 36/00; A 61 K 31/00	AP 2015 13205 A
B 60 P 3/40; B 60 P 3/41	AP 2015 13406 A

**განაცხადის ბამოგონებების ნომრის და საერთაშორისო  
კლასიფიკაციის ინდექსის შესაბამისობის ცხრილი**

განაცხადის ბამოგონებების ნომერი (10)	საერთაშორისო კლასიფიკაციის ინდექსი (51)
AP 2015 13205 A	A 61 K 36/00; A 61 K 31/00
AP 2015 13406 A	B 60 P 3/40; B 60 P 3/41
AP 2015 13602 A	A 61 K 33/26, 33/04, 36/00
AP 2015 13672 A	A 61 K 33/26, 33/04

**საერთაშორისო კლასიფიკაციის ინდექსის, კატეგორიის ნომრის  
და ბამოგონებების ნომრის შესაბამისობის ცხრილი**

საერთაშორისო კლასიფიკაციის ინდექსი (51)	კატეგორიის ნომერი (11)	განაცხადის ბამოგონებების ნომერი (10)
A 61 K 9/00; A 61 K 31/44; A 61 P 11/06	P 2015 6343 B	AP 2015 12988 A
A 61 K 9/50, 31/495	P 2015 6342 B	AP 2015 12984 A
A 61 K 39/00; C 07 K 16/44	P 2015 6341 B	AP 2015 12836 A
B 01 D 24/10; B 01 D 53/02	P 2015 6340 B	AP 2015 12776 A
B 03 B 13/00	P 2015 6338 B	AP 2015 12697 A
C 07 C 231/12; C 07 C 233/18; A 61 K 31/165; A 61 P 25/16; A 61 P 25/18; A 61 P 25/28; A 61 P 3/00	P 2015 6339 B	AP 2015 12736 A
C 07 D 319/20; C 07 D 405/10; C 07 D 487/10; C 07 D 405/12; C 07 D 405/14; A 61 K 31/357; A 61 P 29/00; A 61 P 19/00	P 2015 6347 B	AP 2015 13259 A
C 07 D 519/00; A 61 K 31/519; A 61 P 25/00; A 61 P 25/18; A 61 P 25/24	P 2015 6346 B	AP 2015 13117 A
F 01 B 17/02; F 02 G 1/02; F 24 J 2/42	P 2015 6344 B	AP 2015 13075 A
F 02 B 21/00; F 02 M 31/04; F 02 M 31/16; F 01 B 17/02; F 01 D 13/02	P 2015 6345 B	AP 2015 13076 A



პატენტის ნომრის, განაცხადის გამოქვეყნების ნომრის  
და საერთაშორისო კლასიფიკაციის ინდექსის შესაბამისობის ცხრილი

პატენტის ნომერი (11)	განაცხადის გამოქვეყნების ნომერი (10)	საერთაშორისო კლასიფიკაციის ინდექსი (51)
P 2015 6338 B	AP 2015 12697 A	B 03 B 13/00
P 2015 6339 B	AP 2015 12736 A	C 07 C 231/12; C 07 C 233/18; A 61 K 31/165; A 61 P 25/16; A 61 P 25/18; A 61 P 25/28; A 61 P 3/00
P 2015 6340 B	AP 2015 12776 A	B 01 D 24/10; B 01 D 53/02
P 2015 6341 B	AP 2015 12836 A	A 61 K 39/00; C 07 K 16/44
P 2015 6342 B	AP 2015 12984 A	A 61 K 9/50, 31/495
P 2015 6343 B	AP 2015 12988 A	A 61 K 9/00; A 61 K 31/44; A 61 P 11/06
P 2015 6344 B	AP 2015 13075 A	F 01 B 17/02; F 02 G 1/02; F 24 J 2/42
P 2015 6345 B	AP 2015 13076 A	F 02 B 21/00; F 02 M 31/04; F 02 M 31/16; F 01 B 17/02; F 01 D 13/02
P 2015 6346 B	AP 2015 13117 A	C 07 D 519/00; A 61 K 31/519; A 61 P 25/00; A 61 P 25/18; A 61 P 25/24
P 2015 6347 B	AP 2015 13259 A	C 07 D 319/20; C 07 D 405/10; C 07 D 487/10; C 07 D 405/12; C 07 D 405/14; A 61 K 31/357; A 61 P 29/00; A 61 P 19/00

განაცხადის ნომრის, განაცხადის გამოქვეყნების ნომრის  
და პატენტის ნომრის შესაბამისობის ცხრილი

განაცხადის ნომერი (21)	განაცხადის გამოქვეყნების ნომერი (10)	პატენტის ნომერი (11)
AP 2012 012697	AP 2015 12697 A	P 2015 6338 B
AP 2012 012736	AP 2015 12736 A	P 2015 6339 B
AP 2010 012776	AP 2015 12776 A	P 2015 6340 B
AP 2011 012836	AP 2015 12836 A	P 2015 6341 B
AP 2013 012984	AP 2015 12984 A	P 2015 6342 B
AP 2011 012988	AP 2015 12988 A	P 2015 6343 B
AP 2011 013075	AP 2015 13075 A	P 2015 6344 B
AP 2011 013076	AP 2015 13076 A	P 2015 6345 B
AP 2011 013117	AP 2015 13117 A	P 2015 6346 B
AP 2012 013259	AP 2015 13259 A	P 2015 6347 B

სასარგებლო მოდელები

საერთაშორისო კლასიფიკაციის ინდექსის და განაცხადის  
გამოქვეყნების ნომრის შესაბამისობის ცხრილი

საერთაშორისო კლასიფიკაციის ინდექსი (51)	განაცხადის გამოქვეყნების ნომერი (10)
G 01 N 27/22	AU 2015 13762 U
G 06 Q 90/00; H 04 M 3/42	AU 2015 13741 U

**ბანაცხადის გამოქვეყნების ნომრის და სავარაუდო კლასიფიკაციის ინდექსის შესაბამისობის ცხრილი**

ბანაცხადის გამოქვეყნების ნომერი (10)	სავარაუდო კლასიფიკაციის ინდექსი (51)
AU 2015 13741 U	G 06 Q 90/00; H 04 M 3/42
AU 2015 13762 U	G 01 N 27/22

**სავარაუდო კლასიფიკაციის ინდექსის, პატენტის ნომრის და გამოქვეყნების ნომრის შესაბამისობის ცხრილი**

სავარაუდო კლასიფიკაციის ინდექსი (51)	პატენტის ნომერი (11)	ბანაცხადის გამოქვეყნების ნომერი (10)
E 04 G 9/00	U 2015 1863 Y	AU 2015 13452 U

**პატენტის ნომრის, ბანაცხადის გამოქვეყნების ნომრის და სავარაუდო კლასიფიკაციის ინდექსის შესაბამისობის ცხრილი**

პატენტის ნომერი (11)	ბანაცხადის გამოქვეყნების ნომერი (10)	სავარაუდო კლასიფიკაციის ინდექსი (51)
U 2015 1863 Y	AU 2015 13452 U	E 04 G 9/00

**ბანაცხადის ნომრის, ბანაცხადის გამოქვეყნების ნომრის და პატენტის ნომრის შესაბამისობის ცხრილი**

ბანაცხადის ნომერი (21)	ბანაცხადის გამოქვეყნების ნომერი (10)	პატენტის ნომერი (11)
AU 2014 013452	AU 2015 13452 U	U 2015 1863 Y

**ღიზინები**

**სავარაუდო კლასიფიკაციის ინდექსის და ბანაცხადის გამოქვეყნების ნომრის შესაბამისობის ცხრილი**

სავარაუდო კლასიფიკაციის ინდექსი (51)	ბანაცხადის გამოქვეყნების ნომერი (10)
05-06	AD 2015 849 S

**ბანაცხადის გამოქვეყნების ნომრის და სავარაუდო კლასიფიკაციის ინდექსის შესაბამისობის ცხრილი**

ბანაცხადის გამოქვეყნების ნომერი (10)	სავარაუდო კლასიფიკაციის ინდექსი (51)
AD 2015 849 S	05-06

**საერთაშორისო კლასიფიკაციის ინდექსის, პატენტის ნომრის და გამოქვეყნების ნომრის შესაბამისობის ცხრილი**

საერთაშორისო კლასიფიკაციის ინდექსი (51)	პატენტის ნომერი (11)	ბანაცხადის გამოქვეყნების ნომერი (10)
32-00	D 2015 635 S	AD 2015 843 S

**პატენტის ნომრის, ბანაცხადის გამოქვეყნების ნომრის და საერთაშორისო კლასიფიკაციის ინდექსის შესაბამისობის ცხრილი**

პატენტის ნომერი (11)	ბანაცხადის გამოქვეყნების ნომერი (10)	საერთაშორისო კლასიფიკაციის ინდექსი (51)
D 2015 635 S	AD 2015 843 S	32-00

**ბანაცხადის ნომრის, ბანაცხადის გამოქვეყნების ნომრის და პატენტის ნომრის შესაბამისობის ცხრილი**

ბანაცხადის ნომერი (21)	ბანაცხადის გამოქვეყნების ნომერი (10)	პატენტის ნომერი (11)
AD 2015 000843	AD 2015 843 S	D 2015 635 S

**დაქარაზებული პროცედურით რეგისტრირებული დიზაინები**

**საერთაშორისო კლასიფიკაციის ინდექსის და პატენტის ნომრის შესაბამისობის ცხრილი**

საერთაშორისო კლასიფიკაციის ინდექსი (51)	პატენტის ნომერი (11)
19-18	D 2015 633 S
32-00	D 2015 634 S

**პატენტის ნომრის და საერთაშორისო კლასიფიკაციის ინდექსის შესაბამისობის ცხრილი**

პატენტის ნომერი (11)	საერთაშორისო კლასიფიკაციის ინდექსი (51)
D 2015 633 S	19-18
D 2015 634 S	32-00

**ბანაცხადის ნომრის და პატენტის ნომრის შესაბამისობის ცხრილი**

ბანაცხადის ნომერი (21)	პატენტის ნომერი (11)
AD 2015 000858	D 2015 633 S
AD 2015 000860	D 2015 634 S

## სასაქონლო ნიშნები

რეგისტრაციის ნომრის, განაცხადის ნომრის,  
განაცხადის გამოქვეყნების ნომრისა და ბიულეტენის ნომრის  
შესაბამისობის ცხრილი

რეგისტრაციის ნომერი (111)	განაცხადის ნომერი (210)	განაცხადის გამოქვეყნების ნომერი (260)	ბიულეტენის ნომერი (I გამოქვეყნება)
1	2	3	4
M 2015 26075 R	AM 67596	AM 2015 67596 A	3(415) 2015
M 2015 26076 R	AM 68212	AM 2015 68212 A	5(417) 2015
M 2015 26077 R	AM 71153	AM 2015 71153 A	4(416) 2015
M 2015 26078 R	AM 72155	AM 2015 72155 A	4(416) 2015
M 2015 26079 R	AM 72196	AM 2015 72196 A	6(418) 2015
M 2015 26080 R	AM 73488	AM 2015 73488 A	5(417) 2015
M 2015 26081 R	AM 73916	AM 2015 73916 A	2(414) 2015
M 2015 26082 R	AM 73917	AM 2015 73917 A	2(414) 2015
M 2015 26083 R	AM 73933	AM 2015 73933 A	2(414) 2015
M 2015 26084 R	AM 74591	AM 2015 74591 A	5(417) 2015
M 2015 26085 R	AM 74755	AM 2015 74755 A	4(416) 2015
M 2015 26086 R	AM 74874	AM 2014 74874 A	24(412) 2014
M 2015 26087 R	AM 74875	AM 2014 74875 A	24(412) 2014
M 2015 26088 R	AM 74899	AM 2015 74899 A	1(413) 2015
M 2015 26089 R	AM 75090	AM 2015 75090 A	4(416) 2015
M 2015 26091 R	AM 76710	AM 2015 76710 A	4(416) 2015
M 2015 26092 R	AM 76720	AM 2015 76720 A	5(417) 2015
M 2015 26093 R	AM 76730	AM 2014 76730 A	1(413) 2015
M 2015 26094 R	AM 76796	AM 2014 76796 A	1(413) 2015
M 2015 26095 R	AM 76797	AM 2014 76797 A	1(413) 2015
M 2015 26096 R	AM 76798	AM 2014 76798 A	1 (413) 2015
M 2015 26097 R	AM 76801	AM 2014 76801 A	23 (411) 2014
M 201526098 R	AM 76803	AM 2014 76803 A	23 (411) 2014
M 2015 26099 R	AM 76814	AM 2015 76814 A	5 (417) 2015
M 2015 26100 R	AM 76818	AM 2015 76818 A	5 (417) 2015
M 2015 26101 R	AM 76953	AM 2014 76953 A	1 (413) 2015
M 2015 26102 R	AM 76975	AM 2015 76975 A	2 (414) 2015
M 2015 26103 R	AM 76987	AM 2015 76987 A	2 (414) 2015
M 2015 26104 R	AM 77079	AM 2015 77079 A	2 (414) 2015
M 2015 26105 R	AM 77218	AM 2015 77218 A	2 (414) 2015
M 2015 26106 R	AM 77287	AM 2014 77287 A	23 (411) 2014
M 2015 26107 R	AM 77348	AM 2015 77348 A	4 (416) 2015
M 2015 26108 R	AM 77370	AM 2015 77370 A	4 (416) 2015
M 2015 26109 R	AM 77448	AM 2015 77448 A	3 (415) 2015
M 2015 26110 R	AM 77450	AM 2015 77450 A	3 (415) 2015
M 2015 26111 R	AM 77465	AM 2015 77465 A	3 (415) 2015
M 2015 26112 R	AM 77466	AM 2015 77466 A	4 (416) 2015
M 2015 26113 R	AM 77467	AM 2015 77467 A	3 (415) 2015
M 2015 26114 R	AM 77524	AM 2015 77524 A	5 (417) 2015
M 2015 26115 R	AM 77531	AM 2015 77531 A	4 (416) 2015
M 2015 26116 R	AM 77547	AM 2015 77547 A	3 (415) 2015
M 2015 26117 R	AM 77552	AM 2015 77552 A	3 (415) 2015
M 2015 26118 R	AM 77639	AM 2015 77639 A	3 (415) 2015
M 2015 26119 R	AM 77814	AM 2015 77814 A	5 (417) 2015
M 2015 26120 R	AM 77815	AM 2015 77815 A	5 (417) 2015

1	2	3	4
M 2015 26121 R	AM 77890	AM 2015 77890 A	5 (417) 2015
M 2015 26122 R	AM 77891	AM 2015 77891 A	5 (417) 2015
M 2015 26123 R	AM 77892	AM 2015 77892 A	5 (417) 2015
M 2015 26124 R	AM 78052	AM 2015 78052 A	5 (417) 2015
M 2015 26125 R	AM 75703	AM 2015 75703 A	4 (416) 2015
M 2015 26126 R	AM 76307	AM 2015 76307 A	4 (416) 2015
M 2015 26127 R	AM 76421	AM 2015 76421 A	4 (416) 2015
M 2015 26128 R	AM 76739	AM 2015 76739 A	4 (416) 2015
M 2015 26129 R	AM 76847	AM 2015 76847 A	4 (416) 2015
M 2015 26130 R	AM 76956	AM 2015 76956 A	4 (416) 2015
M 2015 26131 R	AM 77329	AM 2015 77329 A	4 (416) 2015
M 2015 26132 R	AM 77347	AM 2015 77347 A	4 (416) 2015
M 2015 26133 R	AM 77863	AM 2015 77863 A	4 (416) 2015
M 2015 26134 R	AM 78022	AM 2015 78022 A	4 (416) 2015
M 2015 26135 R	AM 78048	AM 2015 78048 A	4 (416) 2015
M 2015 26139 R	AM 82657	–	15 (427) 2015
M 2015 26140 R	AM 82761	–	15 (427) 2015
M 2015 26141 R	AM 82660	–	15 (427) 2015
M 2015 26142 R	AM 82663	–	15 (427) 2015
M 2015 26143 R	AM 82661	–	15 (427) 2015
M 2015 26144 R	AM 82826	–	15 (427) 2015
M 2015 26145 R	AM 82464	–	15 (427) 2015
M 2015 26146 R	AM 82465	–	15 (427) 2015
M 2015 26147 R	AM 82467	–	15 (427) 2015
M 2015 26148 R	AM 82468	–	15 (427) 2015
M 2015 26149 R	AM 82469	–	15 (427) 2015
M 2015 26150 R	AM 82470	–	15 (427) 2015
M 2015 26151 R	AM 82472	–	15 (427) 2015
M 2015 26152 R	AM 82473	–	15 (427) 2015
M 2015 26153 R	AM 82474	–	15 (427) 2015
M 2015 26154 R	AM 75221	AM 2015 75221 A	5 (417) 2015
M 2015 26155 R	AM 75736	AM 2015 75736 A	5 (417) 2015
M 2015 26156 R	AM 75768	AM 2014 75768 A	1 (413) 2015
M 2015 26157 R	AM 75932	AM 2015 75932 A	5 (417) 2015
M 2015 26158 R	AM 76177	AM 2015 76177 A	5 (417) 2015
M 2015 26159 R	AM 76460	AM 2015 76460 A	4 (416) 2015
M 2015 26160 R	AM 76601	AM 2015 76601 A	5 (417) 2015
M 2015 26161 R	AM 76736	AM 2015 76736 A	4 (416) 2015
M 2015 26162 R	AM 76781	AM 2015 76781 A	9 (421) 2015
M 2015 26163 R	AM 77021	AM 2015 77021 A	5 (417) 2015
M 2015 26164 R	AM 77073	AM 2015 77073 A	2 (414) 2015
M 2015 26165 R	AM 77098	AM 2015 77098 A	4 (416) 2015
M 2015 26166 R	AM 77263	AM 2015 77263 A	5 (417) 2015
M 2015 26167 R	AM 77574	AM 2015 77574 A	5 (417) 2015
M 2015 26168 R	AM 77693	AM 2015 77693 A	7 (419) 2015
M 2015 26169 R	AM 77782	AM 2015 77782 A	5 (417) 2015
M 2015 26170 R	AM 78000	AM 2015 78000 A	6 (418) 2015
M 2015 26171 R	AM 78005	AM 2015 78005 A	5 (417) 2015
M 2015 26172 R	AM 78017	AM 2015 78017 A	5 (417) 2015
M 2015 26173 R	AM 78053	AM 2015 78053 A	4 (416) 2015
M 2015 26174 R	AM 82983	–	15 (427) 2015
M 2015 26175 R	AM 82984	–	15 (427) 2015
M 2015 26176 R	AM 82985	–	15 (427) 2015
M 2015 26177 R	AM 82986	–	15 (427) 2015
M 2015 26178 R	AM 82830	–	15 (427) 2015

**ბანაცხადის გამოქვეყნების ნომრის და ბანაცხადის ნომრის შესაბამისობის სხრილი**

ბანაცხადის გამოქვეყნების ნომერი (260)	ბანაცხადის ნომერი (210)	1	2
1	2		
AM 2015 68048 A**	AM 68048	AM 2015 79196 A	AM 79196
AM 2015 77451 A	AM 77451	AM 2015 79268 A	AM 79268
AM 2015 77816 A	AM 77816	AM 2015 79290 A	AM 79290
AM 2015 78138 A	AM 78138	AM 2015 79308 A	AM 79308
AM 2015 78141 A	AM 78141	AM 2015 79337 A	AM 79337
AM 2015 78142 A	AM 78142	AM 2015 79352 A	AM 79352
AM 2015 78149 A	AM 78149	AM 2015 79389 A	AM 79389
AM 2015 78238 A	AM 78238	AM 2015 79406 A	AM 79406
AM 2015 78378 A	AM 78378	AM 2015 79451 A	AM 79451
AM 2015 78704 A	AM 78704	AM 2015 79481 A	AM 79481
AM 2015 78813 A	AM 78813	AM 2015 79482 A	AM 79482
AM 2015 78846 A	AM 78846	AM 2015 79498 A	AM 79498
AM 2015 78848 A	AM 78848	AM 2015 79612 A	AM 79612
AM 2015 78887 A	AM 78887	AM 2015 79614 A	AM 79614
AM 2015 78889 A	AM 78889	AM 2015 79669 A	AM 79669
AM 2015 78909 A	AM 78909	AM 2015 79747 A	AM 79747
AM 2015 79051 A	AM 79051	AM 2015 79748 A	AM 79748
AM 2015 79060 A	AM 79060	AM 2015 79749 A	AM 79749
AM 2015 79070 A	AM 79070	AM 2015 79750 A	AM 79750
AM 2015 79071 A	AM 79071	AM 2015 79751 A	AM 79751
AM 2015 79123 A	AM 79123	AM 2015 79956 A	AM 79956
AM 2015 79136 A	AM 79136	AM 2015 79974 A	AM 79974
AM 2015 79140 A	AM 79140	AM 2015 79979 A	AM 79979
		AM 2015 80007 A	AM 80007
		AM 2015 80011 A	AM 80011
		AM 2015 80013 A	AM 80013
		AM 2015 80110 A	AM 80110
		AM 2015 80112 A	AM 80112

**ბანაცხადის გამოქვეყნების ნომრის საძიებელი საქონლისა და/ან მომსახურების კლასის მიხედვით**

საქონლისა და/ან მომსახურების კლასი (511)	ბანაცხადის გამოქვეყნების ნომერი (260)	1	2
1	2		
1	AM 2015 78887 A	5	AM 2015 79751 A
1	AM 2015 79290 A	7	AM 2015 80110 A
3	AM 2015 78909 A	8	AM 2015 80110 A
3	AM 2015 79290 A	9	AM 2015 78889 A
5	AM 2015 68048 A**	9	AM 2015 79308 A
5	AM 2015 77451 A	9	AM 2015 79612 A
5	AM 2015 79060 A	9	AM 2015 79614 A
5	AM 2015 79290 A	9	AM 2015 80013 A
5	AM 2015 79406 A	10	AM 2015 79060 A
5	AM 2015 79747 A	12	AM 2015 79352 A
5	AM 2015 79748 A	12	AM 2015 79451 A
5	AM 2015 79749 A	12	AM 2015 79481 A
5	AM 2015 79750 A	12	AM 2015 79482 A
5	AM 2015 79751 A	12	AM 2015 80112 A
5	AM 2015 79956 A	12	AM 2015 79308 A
5	AM 2015 79974 A	14	AM 2015 78138 A
5	AM 2015 79979 A	14	AM 2015 79337 A
5	AM 2015 80007 A	16	AM 2015 78141 A
5	AM 2015 80011 A	16	AM 2015 79389 A
5	AM 2015 80013 A		
5	AM 2015 80110 A		
5	AM 2015 80112 A		

1	2	1	2
16	AM 2015 79669 A	35	AM 2015 79614 A
18	AM 2015 80011 A	35	AM 2015 79669 A
19	AM 2015 80110 A	35	AM 2015 80007 A
20	AM 2015 79974 A	35	AM 2015 80013 A
24	AM 2015 78149 A	35	AM 2015 80110 A
24	AM 2015 79974 A	35	AM 2015 80112 A
25	AM 2015 78378 A	36	AM 2015 79612 A
25	AM 2015 80011 A	36	AM 2015 79614 A
28	AM 2015 78142 A	36	AM 2015 80013 A
28	AM 2015 80112 A	37	AM 2015 79290 A
29	AM 2015 78238 A	37	AM 2015 79612 A
29	AM 2015 78846 A	37	AM 2015 79614 A
29	AM 2015 78848 A	38	AM 2015 79308 A
29	AM 2015 79337 A	38	AM 2015 79612 A
30	AM 2015 78238 A	38	AM 2015 79614 A
30	AM 2015 79070 A	39	AM 2015 79337 A
30	AM 2015 79123 A	40	AM 2015 79290 A
30	AM 2015 79136 A	41	AM 2015 78889 A
30	AM 2015 79337 A	41	AM 2015 79071 A
31	AM 2015 79337 A	41	AM 2015 79290 A
32	AM 2015 78813 A	41	AM 2015 79308 A
33	AM 2015 77816 A	41	AM 2015 79612 A
33	AM 2015 78813 A	41	AM 2015 79614 A
33	AM 2015 79051 A	42	AM 2015 78889 A
33	AM 2015 79268 A	42	AM 2015 79290 A
33	AM 2015 79956 A	42	AM 2015 79612 A
33	AM 2015 79979 A	42	AM 2015 79614 A
35	AM 2015 78704 A	43	AM 2015 78889 A
35	AM 2015 78889 A	43	AM 2015 79196 A
35	AM 2015 79071 A	43	AM 2015 79290 A
35	AM 2015 79123 A	44	AM 2015 79290 A
35	AM 2015 79140 A	44	AM 2015 79612 A
35	AM 2015 79290 A	44	AM 2015 79614 A
35	AM 2015 79308 A	44	AM 2015 80007 A
35	AM 2015 79498 A	45	AM 2015 78889 A
35	AM 2015 79612 A	45	AM 2015 79290 A



დაჩქარებული პროცედურით რეგისტრირებული სასაქონლო ნიშნის  
ნომრის საძიებელი საქონლისა და/ან მომსახურების კლასის მიხედვით

საქონლისა და/ან მომსახურების კლასი (51)	დაჩქარებული პროცედურით რეგისტრირებული სასაქონლო ნიშნის ნომერი (11)
1	M 2015 26140 R
2	M 2015 26140 R
4	M 2015 26145 R
4	M 2015 26146 R
4	M 2015 26147 R
4	M 2015 26148 R
4	M 2015 26149 R
4	M 2015 26150 R
4	M 2015 26151 R
4	M 2015 26152 R
4	M 2015 26153 R
19	M 2015 26140 R
19	M 2015 26174 R
19	M 2015 26175 R
19	M 2015 26176 R
19	M 2015 26177 R
35	M 2015 26139 R
35	M 2015 26141 R
35	M 2015 26143 R
35	M 2015 26142 R
35	M 2015 26144 R
35	M 2015 26178 R
37	M 2015 26178 R
40	M 2015 26145 R
40	M 2015 26146 R
40	M 2015 26147 R
40	M 2015 26148 R
40	M 2015 26149 R
40	M 2015 26150 R
40	M 2015 26151 R
40	M 2015 26152 R
40	M 2015 26153 R
44	M 2015 26139 R

# სამრეწველო საკუთრების ოფისიალური ბიულეტენი

15(427)

ბიულეტენების ქართული და ინგლისურენოვანი გამოცემების ელექტრონული ვერსიის გაცნობა შესაძლებელია საქპატენტის ვებგვერდზე ([www.sakpatenti.org.ge](http://www.sakpatenti.org.ge)).

## შენიშვნა:

ბიულეტენებში გამოქვეყნებული ობიექტების ზუსტი გამოსახულებები იხილეთ საქპატენტის ვებგვერდზე განთავსებულ ელექტრონულ ვერსიაში.

მთავარი რედაქტორი:	ნ. ბებრიშვილი
კორექტორი:	ლ. ჭანტურია
დამკავალმონებელი:	მ. ორდენიძე
პოლიგრაფიული ჯგუფი:	მ. მეჩტიშვილი
	ი. გოგოლაშვილი
	ლ. დოლიძე

ხელმოწერილია გამოსაცემად: 2015 08 07

ტირაჟი: 25  
შეკვეთა №15