

საქართველოს ინტელექტუალური საკუთრების
ეროვნული ცენტრი
საქპატენტი

სამრეწველო საკუთრების
ო ფ ი ს ი ა ლ უ რ ი
ბიულეტენი

16(332)

გამოგონება

სასარგებლო მოდელი

დიზაინი

სასაქონლო ნიშანი

საერთაშორისო კოდეზი ბიბლიოგრაფიული მონაცემების იდენტიფიკაციისათვის

გამოგონებები, სასარგებლო მოდელები

- (10) – ექსპერტთაგანგავლილი განაცხადის გამოქვეყნების ნომერი
- (11) – პატენტის ნომერი და სახეობის კოდი
- (21) – განაცხადის სარეგისტრაციო ნომერი
- (22) – განაცხადის შუამოს თარიღი
- (23) – საგამოყენო პრიორიტეტის თარიღი ან ადრინდელი პრიორიტეტის მქონე განაცხადის შუამოს თარიღი და, თუ შესაძლებელია, განაცხადის ომერი
- (24) – თარიღი, რომლიდანაც იწყება პატენტის მოქმედება
- (31) – საპრიორიტეტო განაცხადის ნომერი
- (32) – საპრიორიტეტო განაცხადის შეტანის თარიღი
- (33) – კოდი ქვეყნისა ან რეგიონული ორგანიზაციისა, რომლის უწყებამაც მიანიჭა ნომერი საპრიორიტეტო განაცხადს
- (44) – დამცავი საბუთის ჯერ არმქონე, მაგრამ ექსპერტთაგანგავლილი განაცხადის გამოქვეყნების თარიღი და ბიულეტენის ნომერი
- (45) – რეგისტრაცია გავლილი საპატენტო საბუთის გამოქვეყნების თარიღი
- (51) – საერთაშორისო საპატენტო კლასიფიკაციის ინდექსი

- (54) – გამოგონების დასახელება
- (57) – რეზიუმე ტექსტი
- (60) – სრულ ექსპერტთაგანგავლილ გამოგონებაზე უცხოური საპატენტო უწყების მიერ გაცემული დამცავი საბუთის ნომერი, თარიღი, რომლიდანაც იწყება ამ დამცავი საბუთის მოქმედება, და კოდი ქვეყნისა ან რეგიონული ორგანიზაციისა, რომლის უწყებამაც გასცა ეს დამცავი საბუთი
- (62) – უფრო ადრინდელი განაცხადის ნომერი და, თუ შესაძლებელია, წარდგენის თარიღი გამოცალკეებული განაცხადის შემთხვევაში
- (71) – განმცხადებლის სახელი, გვარი (ქვეყნის კოდი)
- (72) – გამოგონებულის სახელი, გვარი (ქვეყნის კოდი)
- (73) – პატენტმფლობელის სახელი, გვარი (ქვეყნის კოდი), მისამართი
- (74) – წარმომადგენლის ან პატენტწმუნებულის სახელი, გვარი
- (85) – საერთაშორისო განაცხადის ეროვნული ეფაზის დასახელების თარიღი
- (86) – საერთაშორისო განაცხადის ნომერი და შუამოს თარიღი
- (87) – საერთაშორისო განაცხადის გამოქვეყნების ნომერი და თარიღი

ლიზანი

- (10) – განაცხადის გამოქვეყნების ნომერი
- (11) – პატენტის ნომერი და სახეობის კოდი ან რეგისტრაციის ნომერი
- (15) – რეგისტრაციის თარიღი/პატენტის გაცემის თარიღი
- (18) – პატენტის ან რეგისტრაციის მოქმედების ვადის გასვლის საფარულ თარიღი
- (21) – განაცხადის ნომერი
- (22) – განაცხადის შუამოს თარიღი
- (23) – საგამოყენო პრიორიტეტის თარიღი ან ადრინდელი პრიორიტეტის მქონე განაცხადის შუამოს თარიღი და, თუ შესაძლებელია, განაცხადის ნომერი
- (24) – თარიღი, რომლიდანაც იწყება პატენტის მოქმედება
- (28) – სამრეწველო ნიმუშის რაოდენობა განაცხადში
- (30) – საპრიორიტეტო მონაცემები (განაცხადის ნომერი, განაცხადის შუამოს თარიღი და ორასოიანი კოდი იმ ორგანიზაციის იდენტიფიკაციისათვის, სადაც იყო წარდგენილი საპრიორიტეტო განაცხადი)
- (31) – საპრიორიტეტო განაცხადის ნომერი
- (32) – საპრიორიტეტო განაცხადის შეტანის თარიღი
- (33) – კოდი ქვეყნისა ან რეგიონული ორგანიზაციისა, რომლის უწყებამაც მიანიჭა ნომერი საპრიორიტეტო განაცხადს
- (34) – IBC-ს სტანდარტის (ST.3) შესაბამის ორასოიანი კოდი იმ ორგანიზაციის იდენტიფიკაციისათვის, სადაც იყო წარდგენილი საპრიორიტეტო განაცხადი
- (44) – სამრეწველო ნიმუშის გამოქვეყნების თარიღი და ბიულეტენის ნომერი (პირველი პუბლიკაცია)

- (45) – საერთაშორისო ბიუროს მიერ დარეგისტრირებული სამრეწველო ნიმუშის გამოქვეყნების თარიღი და ბიულეტენის ნომერი
- (51) – სამრეწველო ნიმუშის საერთაშორისო კლასიფიკაცია (ლოკალური კლასიფიკაციის კლასი და ქვეკლასი)
- (54) – სამრეწველო ნიმუშის დასახელება
- (55) – სამრეწველო ნიმუშის გამოსახულება
- (57) – სამრეწველო ნიმუშის არსებითი ნიშნების აღწერა, ფერის ჩათვლით
- (62) – ადრინდელი განაცხადის, რეგისტრაციის ან საბუთის ნომერი და, თუ შესაძლებელია, წარდგენის თარიღი, გამოცალკეებული განაცხადის შემთხვევაში
- (71) – განმცხადებლის სახელი, გვარი (ქვეყნის კოდი), მისამართი
- (72) – ავტორის სახელი, გვარი ან დასახელება (ქვეყნის კოდი)
- (73) – პატენტმფლობელის სახელი, გვარი (ქვეყნის კოდი), მისამართი
- (74) – წარმომადგენლის სახელი, გვარი და მისამართი
- (81) – შესაბამისი მონაწილე მხარეები
- II. მონაწილე მხარეები, აღნიშნული 1960 წლის აქტის თანახმად
- III. მონაწილე მხარეები, აღნიშნული 1999 წლის აქტის თანახმად
- (85) – მფლობელის მუდმივი საცხოვრებელი ადგილი
- (86) – მფლობელის მოქალაქეობა
- (87) – მფლობელის საცხოვრებელი ადგილი
- (88) – ქვეყანა, სადაც მფლობელს აქვს ნამდვილი და მოქმედი სამრეწველო ან სავაჭრო სწარმო

სასაქონლო ნიშნები

- (111) – რეგისტრაციის ნომერი
- (151) – რეგისტრაციის თარიღი
- (156) – რეგისტრაციის ვადის გაცემის თარიღი
- (181) – რეგისტრაციის ვადის გასვლის საფარულ თარიღი
- (186) – ვადის გაცემის თარიღი
- (141) – რეგისტრაციის მოქმედების ვადის გაუქმების თარიღი
- (210) – განაცხადის ნომერი
- (220) – განაცხადის შუამოს თარიღი
- (230) – საგამოყენო მონაცემები
- (260) – ნომერი განაცხადის, რომელზედაც გამოგანილია ექსპერტის დადებითი გადაწყვეტილება რეგისტრაციის შესახებ (გამოქვეყნების ნომერი)
- (310) – პირველი განაცხადის ნომერი
- (320) – პირველი განაცხადის შუამოს თარიღი
- (330) – პირველი განაცხადის მიმღები ეროვნული ან რეგიონული უწყების ან ორგანიზაციის საიდენტიფიკაციო კოდი საქონლისა და მომსახურების საერთაშორისო კლასიფიკაცია სასაქონლო ნიშნის რეგისტრაციისათვის და/ან კლასიფიკირებული საქონლისა და/ან მომსახურების ჩამოთვალა
- (511) – სასაქონლო ნიშნის გამოსახელებითი ელემენტების აღწერა სასაქონლო ნიშნის გამოსახელებითი ელემენტების საერთაშორისო კლასიფიკაციის (ვენის კლასიფიკაცია) მიხედვით
- (531) – ნიშნის გამოსახელებითი ელემენტების საერთაშორისო კლასიფიკაციის (ვენის კლასიფიკაცია) მიხედვით

- (540) – ნიშნის გამოსახელება
- (550) – სასაქონლო ნიშნის ტიპი ან სახეობა
- (580) – განაცხადსა და ნიშნის რეგისტრაციისთან დაკავშირებული ყველა სახის ცვლილებაზე ჩანაწერის შუამოს თარიღი
- (591) – ინფორმაცია განცხადებელ ფერებზე
- (731) – განმცხადებლის სახელი და მისამართი
- (732) – მფლობელის სახელი და მისამართი
- (740) – წარმომადგენლის სახელი და მისამართი
- (750) – მიმონწერის მისამართი
- (770) – ცვლილებაზე განმცხადებლის ან მფლობელის სახელი და მისამართი უფლების გადაცემის შემთხვევაში
- (771) – ცვლილებაზე განმცხადებლის ან მფლობელის სახელი და მისამართი უფლების გადაცემის გარეშე
- (791) – ლიცენზიის სახელი და მისამართი
- (793) – ლიცენზიის პირობები და/ან შეზღუდვაზე მინიშნება (ლიცენზიის სახე, სალიცენზიო ხელშეკრულების ნომერი, სალიცენზიო ხელშეკრულების თარიღი, სალიცენზიო ხელშეკრულების მოქმედების ვადა)
- (800) – სასაქონლო ნიშნის რეგისტრაციის მონაცემების ნიშნის საერთაშორისო რეგისტრაციის მადრიდის ხელშეკრულებასთან დაკავშირებული პროტოკოლის მიხედვით (საერთაშორისო რეგისტრაციის ნომერი)

ბიულეტენი გამოქვეყნებული კოდეზი

- (21) AP 0000 000000 – გამოგონებაზე განაცხადის ნომერი
- (10) AP 0000 0000 A – გამოგონებაზე განაცხადის გამოქვეყნების ნომერი (პირველი პუბლიკაცია)
- (11) P 0000 0000 B – გამოგონების პატენტის ნომერი (მეორე პუბლიკაცია)
- (21) API 0000 000000 – შემოგანილი პატენტზე განაცხადის ნომერი
- (11) PI 0000 0000 A – შემოგანილი პატენტის ნომერი (პირველი პუბლიკაცია)
- (21) AU 0000 000000 – სასარგებლო მოდელებზე განაცხადის ნომერი
- (10) AU 0000 000 U – სასარგებლო მოდელებზე განაცხადის გამოქვეყნების ნომერი (პირველი პუბლიკაცია)
- (11) U 0000 000 Y – სასარგებლო მოდელების პატენტის ნომერი (მეორე პუბლიკაცია)
- (21) AD 0000 000000 – სამრეწველო ნიმუშზე განაცხადის ნომერი
- (10) AD 0000 000 S – სამრეწველო ნიმუშზე განაცხადის გამოქვეყნების ნომერი (პირველი პუბლიკაცია)
- (11) D 0000 000 S – სამრეწველო ნიმუშის პატენტის ნომერი (მეორე პუბლიკაცია)

გამოგონებებისა და სასარგებლო მოდელების საერთაშორისო კლასიფიკაციის იდენტიფიკაცია

- განყოფილება A – აღმნიშვნელი პირველადი მოთხოვნის სახეობა
- განყოფილება B – ტექნოლოგიური პროცესები; ტრანსპორტირება
- განყოფილება C – ქიმიური; მეტალურგია
- განყოფილება D – საექვიპო ნაწარმი; ქალაქი
- განყოფილება E – მშენებლობა; საშენობო საქმე; საცხოვრებელი ნაგებობები
- განყოფილება F – მექანიკა; განათება; გათბობა; იარაღი; ასაფრთხილებელი საშუალებები
- განყოფილება G – ფიზიკა
- განყოფილება H – ელექტრობა

M	–	სასაქონლო ნიშანი
(210) AM 0000 000000	–	განაცხადის ნომერი
(260) AAM 0000 00000 A	–	განაცხადის გამოქვეყნების ნომერი
(111) M 0000 00000 R	–	რეგისტრაციის ნომერი
MMM0000 00000 Rn	–	მომღვეწო ვადით რეგისტრაციის ნომერი, სადაც n=1, 2, 3...
M 0000 00000 R(P)	–	რეგისტრაციის ნომერი ნიშანზე უფლების ნაწილობრივი გადაცემისას
*	–	საპატენტის სააპელაციო ჰალარის გადაწყვეტილების შემდეგ გამოქვეყნებული განაცხადის ნომერი
**	–	სასამართლოს გადაწყვეტილების შემდეგ გამოქვეყნებული განაცხადის ნომერი

**ისმო-ს წევრი სახელმწიფოებისა და ორგანიზაციების აღნიშვნის
ორასოიანი კოდეზი
(ისმოს სტანდარტი ST.3)**

AD	ანდორა	GD	გრენადა	MY	მალაიზია
AE	არაბთა გაერთიანებული საამიროები	GE	საქართველო	MZ	მოზამბიკი
AF	ავღანეთი	GG	გენზი	NA	ნამიბია
AG	ანტიგუა და ბარბუდა	GH	განა	NE	ნიგერი
AI	ანგილია	GI	გიბრალტარი	NG	ნიგერია
AL	ალბანეთი	GL	გრენლანდია	NI	ნიჟარაგუა
AM	სომხეთი	GM	გამბია	NL	ნიდერლანდები
AN	ანტილის კუნძულები (ნიდერლანდები)	GN	გვინეა	NO	ნორვეგია
AO	ანგოლა	GQ	ეკვატორული გვინეა	NP	ნეპალი
AP	ინტელექტუალური საკუთრების აფრიკის რეგიონალური ორგანიზაცია (ARIPO)	GR	საბერძნეთი	NR	ნაურუ
AR	არგენტინა	GS	სამხრეთი ჯორჯია და სამხრეთი სენდვიჩის კუნძულები	NZ	ახალი ზელანდია
AT	ავსტრია	GT	გვატემალა	OA	აფრიკის ინტელექტუალური საკუთრების ორგანიზაცია (OAPI)
AU	ავსტრალია	GW	გვინეა-ბისაუ	OM	ომანი
AW	არუბა	GY	გაიანა	PA	პანამა
AZ	აზერბაიჯანი	HK	ჰონგ კონგი	PE	პერუ
BA	ბოსნია და ჰერცეგოვინა	HN	ჰონდურასი	PG	პაპუა-ახალი გვინეა
BB	ბარბადოსი	HR	ხორვატია	PH	ფილიპინები
BD	ბანგლადეში	HT	ჰაიტი	PK	პაკისტანი
BE	ბელგია	HU	უნგრეთი	PL	პოლონეთი
BF	ბურკინა-ფასო	IB	ინტელექტუალური საკუთრების მსოფლიო ორგანიზაციის (ისმო, WIPO) საერთაშორისო ბიურო	VE	ვენესუელა
BG	ბულგარეთი	ID	ინდონეზია	VG	ვირჯინის კუნძულები (ბრიტანეთი)
BH	ბაჰრეინი	IE	ირლანდია	PY	პარაგვაი
BI	ბურუნდი	IL	ისრაელი	QA	კატარი
BJ	ბენინი	IM	მენის კუნძული	QZ	ევროპის თანამეგობრობის მცენარეთა ჯიშების უწყება (CPVO)
BM	ბერმუდის კუნძულები	IN	ინდოეთი	RO	რუმინეთი
BN	ბრუნეი-დარუსალამი	IQ	ირაკი	RS	სერბია
BO	ბოლივია	IR	ირანის ისლამური რესპუბლიკა	RU	რუსეთის ფედერაცია
BR	ბრაზილია	IS	ისლანდია	RW	რუანდა
BS	ბაჰამის კუნძულები	IT	იტალია	SA	საუდის არაბეთი
BT	ბჰუტანი	JE	ჯეზი	SB	სოლომონის კუნძულები
BV	ბუვეტის კუნძულები	JM	იამაიკა	SC	სეიშელის კუნძულები
BW	ბოტსვანა	JO	იორდანია	SD	სუდანი
BX	ბენელუქსის ინტელექტუალური საკუთრების უწყება (BOIP)	JP	იაპონია	SE	შვედეთი
BY	ბელორუსია	KE	კენია	SG	სინგაპური
BZ	ბელისი	KG	ყირგიზეთი	SH	წმინდა ჰელენის კუნძული
CA	კანადა	KH	კამბოჯა	SI	სლოვენია
CD	კონგოს დემოკრატიული რესპ.	KI	კირიბატი	SK	სლოვაკია
CF	ცენტრალური აფრიკის რესპ.	KM	კომორის კუნძულები	SL	სიერა-ლეონე
CG	კონგო	KN	სენტ კიტსი და ნევისი	SM	სან-მარინო
CH	შვეიცარია	KP	კორეის სახალხო დემოკრატიული რესპუბლიკა	SN	სენეგალი
CI	კოტ-დ'ივუარი	KR	კორეის რესპუბლიკა	SO	სომალი
CK	კუკის კუნძულები	KW	კუვეიტი	SR	სურინამი
CL	ჩილე	KY	კაიმენის კუნძულები	ST	სან-ტომე და პრინსიპი
CM	კამერუნი	KZ	ყაზახეთი	SV	სალვადორი
CN	ჩინეთი	LA	ლაოსი	SY	სირია
CO	კოლუმბია	LB	ლიბანი	SZ	სვაზილენდი
CR	კოსტა-რიკა	PT	პორტუგალია	TC	თურქის და კაიკოსის კუნძულები
CU	კუბა	PW	პალაუ	TD	ჩადი
CV	მწვანე კონცხის კუნძულები	LC	სენტ-ლუსია	TG	ტოგო
CY	კვიპროსი	LI	ლიხტენშტაინი	TH	ტაილანდი
CZ	ჩეხეთის რესპუბლიკა	LK	შრი-ლანკა	TJ	ტაჯიკეთი
DE	გერმანია	LR	ლიბერია	TL	ტიმორ-ლესტე
DJ	ჯიბუტი	LS	ლესოტო	TM	თურქმენეთი
DK	დანია	LT	ლიტვა	TN	ტუნისი
DM	დომინიკა	LU	ლუქსემბურგი	TO	ტონგა
DO	დომინიკელთა რესპუბლიკა	LV	ლატვია	TR	თურქეთი
DZ	ალჟირი	LY	ლიბია	TT	ტრინიდადი და ტობაგო
EA	ევრაზიის საპატენტო ორგანიზაცია (EAPO)	MA	მაროკო	TV	ტუვალუ
EC	ეკვადორი	MC	მონაკო	TW	ტაივანი, ჩინეთის პროვინცია
EE	ესტონეთი	MD	რესპუბლიკა მოლდოვა	TZ	ტანზანია
EG	ეგვიპტე	ME	ჩერნოგორია (მონტენეგრო)	UA	უკრაინა
EH	დასავლეთი საჰარა	MG	მადაგასკარი	UG	უგანდა
EM	მინაგანი ბაზრის ჰარმონიზაციის უწყება (სასაქონლო ნიშნები და სამრეწველო ნიშნები (OHIM) ევროპის საპატენტო უწყება (EPO))	MK	მაკედონია ყოფილი იუგოსლავიის რესპუბლიკა	US	აშშ
EP	ევროპის საპატენტო უწყება (EPO)	ML	მალი	UY	ურუგვაი
ER	ერიტრეა	MM	მიანმა	UZ	უზბეკეთი
ES	ესპანეთი	MN	მონღოლეთი	VA	ვატიკანი
ET	ეთიოპია	MO	მაკაო	VC	სანტ-ვინსენტი და გრენადინები
FI	ფინეთი	MP	ჩრდ. მარიანას კუნძულები	VN	ვიეტნამი
FJ	ფიჯი	MR	მავრიტანია	VU	ვანუატუ
FK	ფოლკლენდის კუნძულები	MS	მონსერატი	WO	WIPO-ინტელექტუალური საკუთრების მსოფლიო ორგანიზაცია
FO	ფარერის კუნძულები	MT	მალტა	WS	სამოა
FR	საფრანგეთი	MU	მავრიკია	XN	ნორდული საპატენტო ინსტიტუტი (NPI)
GA	გაბონი	MV	მალდივის კუნძულები	YE	იემენი
GB	დიდი ბრიტანეთი	MW	მალავი	ZA	სამხრეთ აფრიკა
GC	სპარსეთის ყურის არაბული სახელმწიფოების თანამშრომლობის საბჭოს უწყება (GCC)	MX	მექსიკა	ZM	ზამბია
				ZW	ზიმბაბვე

შ ი ნ ა ა რ ს ი

გამოქვეყნებული ობიექტები	3
გამოგონება	
▪ გამოგონების პატენტები	4
სასარგებლო მოდელი	
▪ სასარგებლო მოდელის პატენტები	7
დიზაინი	
▪ რეგისტრირებული დიზაინი	8
▪ დიზაინები, რომლებიც რეგისტრირებულია საერთაშორისო ბიუროში საქართველოს ტერიტორიაზე უფლებათა გავრცელების მოთხოვნით	9
სასაქონლო ნიშანი	
▪ ეროვნული პროცედურით შემოტანილი განაცხადები, რომლებზეც გამოტანილია გადაწყვეტილება რეგისტრაციის შესახებ	20
▪ რეგისტრირებული სასაქონლო ნიშნები	43
▪ დაჩქარებული პროცედურით რეგისტრირებული სასაქონლო ნიშნები	45
▪ საერთაშორისო სასაქონლო ნიშნები, რომლებზეც გამოტანილია გადაწყვეტილება დაცვის მინიჭების შესახებ	49
▪ საერთაშორისო სასაქონლო ნიშნები, რომლებსაც მიენიჭათ დაცვა საქართველოში	67
ოფიციალური შეტყობინება	
ვატენტები	
▪ ვატენტის მოქმედების აღდგენა	74
▪ ჰააგის შეთანხმების თანახმად საერთაშორისო ბიუროში რეგისტრირებული სამრეწველო ნიმუშები, რომელთა მოქმედება ძალადაქარგულია საქართველოს ტერიტორიაზე	75
სასაქონლო ნიშნები	
▪ რეგისტრაციის მოქმედების ვადის გაგრძელება	76
▪ უფლებების სრული გადაცემა	77
▪ მფლობელის სახელისა და/ან მისამართის ცვლილება	79
სისტემური საძიებელი	
გამოგონება	82
სასარგებლო მოდელი	83
დიზაინი	84
სასაქონლო ნიშნები	85

გამოქვეყნებული ობიექტები

გამოგონება

- პატენტები:
5265-5276

სასარგებლო მოდელი

- პატენტი:
1677

დიზაინი

- რეგისტრირებული დიზაინი:
466
- დიზაინები, რომლებიც რეგისტრირებულია სავაჭრო ნიშნის ბიუროში საქართველოს ტერიტორიაზე უფლებათა გაცვალის მოთხოვნით:
74986; 75030; 75142; 75911; 75913; 75933; 75934; 76018; 76027, 76028

სასაქონლო ნიშანი

- ეროვნული პროცედურით შემოტანილი განცხადება:
59536; 59830; 59973; 60007; 60038; 60294; 60353; 60381-60385; 60404; 60406; 60412; 60439, 60440; 60443; 60486; 60589-60598; 60666, 60667; 60693, 60694; 60696; 60699; 60736, 60737; 60742; 60767, 60768; 60772; 60785; 60801; 60825, 60826; 60833; 60848; 60853; 56920*; 58242*; 58243*; 58384*; 58425*; 58469*
- რეგისტრირებული სასაქონლო ნიშანი:
21670-21684
- დამატებული პროცედურით რეგისტრირებული სასაქონლო ნიშანი:
21662-21669; 21685-21688
- სავაჭრო ნიშნის სასაქონლო ნიშანი, რომლებზეც გამოტანილია გადაწყვეტილება დაცვის მინიჭების შესახებ:
60270; 60468-60475; 60477-60480; 60515-60520; 60522-60527; 60531-60540; 60542-60544; 60630; 60632-60635; 60638-60641; 60644-60656; 60659-60662; 60710-60713; 60715-60724; 60739-60741; 60743-60750; 60752, 60753; 60807; 60809, 60810; 60849-60852; 60854-60857; 60910-60913; 60916-60922; 60924, 60925; 60934; 61008-61018; 61023; 61025-61027; 56013*; 56229*; 56406*; 56657*; 57817*; 58138*; 58370*; 58478*; 58672*
- სავაჭრო ნიშნის სასაქონლო ნიშანი, რომლებსაც მიენიჭათ დაცვა საქართველოში:
59107; 59114-59120; 59126; 59128-59130; 59273-59278; 59281; 59284, 59285; 59289-59292; 59364-59367; 59372-59385; 59472; 59474; 59477-59481; 59483-59485; 59487, 59488; 59519-59521; 59523-59532; 59549; 59596-59598; 59601-59603; 59605-59611; 59660-59674

გამომგონებლის კატენჯები

განყოფილება A

A 23

- (11) P 2011 5275 B (51) Int. Cl. (2006)
A 23 F 3/00
- (10) AP 2011 11650 A (44) 7(323)/2011
(21) AP 2010 011650
(22) 2010 01 18
(24) 2010 01 18
(73) ინგუშ ჭოლაძე (GE)
მეცნიერების ქ. 3, ბ. 12, ანასეული, 3503,
ოზურგეთი (GE);
თემურ რევიშვილი (GE)
ანასეული, უნივერსიტეტის ქ. 9, ბ. 13,
3503, ოზურგეთი (GE);
ბახვა დოლიძე (GE)
ი. შემოქმედელის ქ. 32, 3503,
ოზურგეთი (GE);
სოსო გურული (GE)
უნივერსიტეტის ქ. 12, ბ. 57, ანასეული,
3503, ოზურგეთი (GE);
მირზა ჭოლაძე (GE)
მეცნიერების ქ. 3, ანასეული, 3503,
ოზურგეთი (GE)
- (72) ინგუშ ჭოლაძე (GE);
თემურ რევიშვილი (GE);
ბახვა დოლიძე (GE);
სოსო გურული (GE);
მირზა ჭოლაძე (GE)
- (54) წითელი ჩაის წარმოების ხერხი

განყოფილება B

B 04

- (11) P 2011 5268 B (51) Int. Cl. (2006)
B 04 C 5/181
B 04 C 5/13
B 04 C 5/14
- (10) AP 2011 10920 A (44) 7(323)/2011
(21) AP 2006 010920
(22) 2006 12 28
(24) 2006 12 28
(31) PA200600416
(32) 2006 03 24
(33) DK
(86) PCT/IB2006/055047, 2006 12 28
(73) ფლსმიდთ ა/ს (DK)

- ვიგერსლევე ალე 77, DK-2500, კალბი (DK)
(72) მორტენ კარე ჰანსენი (DK)
(74) შალვა გვარამაძე
(54) ციკლონური სეპარატორი

B 21

- (11) P 2011 5267 B (51) Int. Cl. (2006)
B 21 D 31/04
- (10) AP 2011 10889 A (44) 5(321)/2011
(21) AP 2007 010889
(22) 2007 02 28
(24) 2007 02 28
(31) 10 2006 010 795.0
(32) 2006 03 08
(33) DE
(86) PCT/EP2007/001734, 2007 02 28
(73) პროტექტორვერკ ფლორენც მაიშ
გმბჰ ენდ კო. კგ (DE)
ვიკტორიაშტრასესე 58, 76571
გაგენაუ (DE)
- (72) ჰაინერ ვილფერშაიდი (DE);
მარო გასპერინი (DE);
ბერნდ სპისინგერი (DE);
კილიან კრეტტენაუერი (DE)
- (74) ლილიანა დარახველიძე
(54) მოწყობილობა ღა ხერხი ლითონის
ელემენტების გასაბანძვებად

განყოფილება C

C 04

- (11) P 2011 5273 B (51) Int. Cl. (2006)
C 04 B 7/14
C 04 B 28/00
- (10) AP 2011 11600 A (44) 7(323)/2011
(21) AP 2009 011600
(22) 2009 12 14
(24) 2009 12 14
(73) შ.პ.ს. "WPHT" (VG)
ჟენევა პლეის, ვოტერფრონტ დრაივი,
საფ. ყუთი 3469 როუდ ტაუნ,
ტორტოლა (VG)
- (72) ვახტანგ კანკავა (GE);
ალექსანდრე კანკავა (GE);
ნანი სხულუხია (GE)
- (54) უკონკრეტო ცემენტი

(11) P 2011 5274 B (51) **Int. Cl. (2006)**
C 04 B 7/13
C 04 B 7/114
C 04 B 28/00

- (10) AP 2011 11601 A (44) 7(323)/2011
 (21) AP 2009 011601
 (22) 2009 12 14
 (24) 2009 12 14
 (73) შ.პ.ს. "WPHT" (VG)
 ჟენევა პლეის, ვოტერფრონტ დრაივი,
 საფ. ყუთი 3469 როუდ ტაუნ,
 ტორტოლა (VG)
 (72) ვახტანგ კანკავა (GE);
 ალექსანდრე კანკავა (GE);
 ნანი სხულუხია (GE)
(54) მცირეპლანკონიანი ცემენტი

C 07

(11) P 2011 5269 B (51) **Int. Cl. (2006)**
C 07 C 59/68
C 07 C 229/42
A 61 K 31/192
A 61 K 31/196
A 61 P 25/28

- (10) AP 2011 10983 A (44) 3(319)/2011
 (21) AP 2007 010983
 (22) 2007 04 20
 (24) 2007 04 20
 (31) 06112938.3; PCT/US2007/067039
 (32) 2006 04 21; 2007 04 20
 (33) EP; WO
 (86) PCT/US2007/067039, 2007 04 20
 (73) ორთო-მაკნილ იანსენ
 ფარმაცეუტიკალ., ინკ. (US)
 1125 ტრენტონ-პარბოურტონ Rd
 ტიტუსვილი NJ 08560 (US);
 სელზომე ლტდ. (GB)
 ჩესტერფორდ რისერჩ პარკ, ლიტლ
 ჩესტერფორდ, კემბრიჯი GB10 1XL (GB)
 (72) ფრენსის ვილსონი (GB);
 ელისონ ჯონსი (GB);
 ვალერი რიდერი (FR);
 რიჩარდ ჯონი ჰერისონი (GB);
 მიჰირო ზუნუხე (JP);
 რემედოზ ჰერნანდეს-პერნი (ES);
 ჯერემი მეიჯერი (GB);
 სირილ ბუსარი (FR);
 ქეთრინ ბელი (GB);
 ჯესი ტეილორი (GB);
 ედელაინ მორელი (GB);
 ენდრიუ კენსფილდი (GB);
 სვენია ბურკჰარტი (DE);
 ჩილ იანგი ჰო (US);
 იან ზენგი (CN)
 (74) ალექსანდრე ქაროველიშვილი

**(54) ჩანაცვლებული ბიჟენილ კარბოქსი-
 ლური მჟავები და მათი წარმოებულები**

(11) P 2011 5272 B (51) **Int. Cl. (2006)**
C 07 D 239/48
A 61 K 31/506
A 61 P 25/00

- (10) AP 2011 11554 A (44) 7(323)/2011
 (21) AP 2008 011554
 (22) 2008 04 10
 (24) 2008 04 10
 (31) P07 00269
 (32) 2007 04 11
 (33) HU
 (86) PCT/HU2008/000032, 2008 04 10
 (73) რისტერ გედეონ ნირტ. (HU)
 დიომროი უტ. 19-21, H-1103
 ბუდაპეშტი (HU)
 (72) გიზელა ბარტანე შალაი (HU);
 ევა ავაინე ჩონგორი (HU);
 დიორდ დომანი (HU);
 იშტვან დიერტიან (HU);
 ბელა კისი (HU);
 ჯუდიტ ლაში (HU);
 კატალინ საგხი (HU);
 ევა შმიდტი (HU);
 შანდორ ფარკაში (HU);
 ჟოლტ კომლოდი (HU)
 (74) ლილიანა დარახველიძე
**(54) პირიმიდინილ - პიპერაზინები
 ვარბისი როგორც დოზაში D3/D2
 რეცეპტორის ლიგანდები**

(11) P 2011 5276 B (51) **Int. Cl. (2006)**
C 07 D 239/52
C 07 C 59/64

- (10) AP 2011 10383 A (44) 7(323)/2011
 (21) AP 2006 010383
 (22) 2006 04 13
 (24) 2006 04 13
 (31) 0508422.3
 (32) 2005 04 26
 (33) GB
 (86) PCT/GB2006/001361, 2006 04 13
 (73) სინჯენტა ლიმიტიდ (GB)
 იუროპიან რეჯიონალ სენტრ, პრისტლი
 როუდ, სურეი რისორჩ პარკ,
 გილდფორდი, სურეი, GU2 7YH (GB)
 (72) ალან, ჯონ უიტონი (NZ);
 ევან, კემპბელ ბოიდი (GB);
 ჯეკ ვასი (GB)
 (74) თამარ კოჭლამაზაშვილი
(54) ძიმიური ხმარხი

განყოფილება E

E 05

- (11) P 2011 5265 B (51) Int. Cl. (2006)
E 05 B 19/00
E 05 B 27/00
E 05 B 35/00
- (10) AP 2011 9680 A (44) 7(323)/2011
(21) AP 2005 009680
(22) 2005 03 28
(24) 2005 03 28
(31) 0407196.5
(32) 2004 03 30
(33) IL
(86) PCT/IL2005/000348, 2005 03 28
(73) მულ-ტი-ლოკ ტექნოლოჯის ლტდ (IL)
საფოსტო ყუთი 637, 81104, იანენე (IL)
(72) დენი მარკბრაიტი (IL);
ეფი ბენ- აპარონი (IL)
(74) თამარ კოჭლამაზაშვილი
(54) საკონტაქტო ელემენტის შემცვე-
ლი ბასალები ლუბრი და ბასალები

განყოფილება F

F 03

- (11) P 2011 5270 B (51) Int. Cl. (2006)
F 03 B 13/10
- (10) AP 2011 11166 A (44) 7(323)/2011
(21) AP 2009 011166
(22) 2009 03 17
(24) 2009 03 17
(73) რაულ თურმანიძე (GE)
ფანასკერტელის ქ. 19, ბ. 134, 0194,
თბილისი (GE);
გივი ბოკუჩავა (GE)
ფანანაურის ქ. 19, ბ. 11, 0179,
თბილისი (GE)
(72) რაულ თურმანიძე (GE);
გივი ბოკუჩავა (GE)
(54) კიბრობრეპატი

- (11) P 2011 5271 B (51) Int. Cl. (2006)
F 03 D 5/00
F 03 D 5/06
- (10) AP 2011 11182 A (44) 5(321)/2011
(21) AP 2009 011182
(22) 2009 03 23
(24) 2009 03 23
(73) თამაზ ღონდაძე (GE)
პეკინის ქ. შეს. 20, 0171, თბილისი (GE);

- შალვა ამირეჯიბი (GE)
თამარაშვილის ქ. 8, ბ. 45, 0162,
თბილისი (GE);
გიორგი აბულაშვილი (GE)
გაბაშვილის ქ.4, 0162, თბილისი (GE)
(72) თამაზ ღონდაძე (GE);
შალვა ამირეჯიბი (GE);
გიორგი აბულაშვილი (GE)
(54) ტურბინა

განყოფილება H

H 04

- (11) P 2011 5266 B (51) Int. Cl. (2006)
H 04 L 12/28
- (10) AP 2011 10110 A (44) 1(317)/2011
(21) AP 2005 010110
(22) 2005 10 31
(24) 2005 10 31
(31) 60/625,628
(32) 2004 11 05
(33) US
(86) PCT/US2005/039078, 2005 10 31
(73) ინტერდიჯიტალ ტექნოლოჯი
კორპორეიშენ (US)
3411 სილვერსაიდ როუდ, კონკორდ
პლაზა, სუიტ 105, ჰეგლი ბილდინგ,
უილმინგტონი DE 19801 (US)
(72) ბრაიან გრეგორი კირნენი (US);
მაგედ მ. ზაკი (CA)
(74) თამარ კოჭლამაზაშვილი
(54) უსაღენო სექსუალური ქსელის არქიტექ-
ტურა ქსელის რესურსებისა და მობი-
ლურების მართვისათვის

სასარგებლო მოდელის კატენტი

ბანყოფილება C

C 02

- (11) U 2011 1677 Y (51) Int. Cl. (2006)
C 02 F 3/00
- (10) AU 2011 11516 U (44) 9(325)/2011
- (21) AU 2009 011516
- (22) 2009 10 20
- (24) 2009 10 20
- (73) ენვერ ბაჯელიძე (GE)
სოფ. ხეცუბანი, 6219, ქობულეთი (GE);
იოსებ ბაჯელიძე (GE)
სოფ. ხეცუბანი, 6219, ქობულეთი (GE)
- (72) ენვერ ბაჯელიძე (GE);
იოსებ ბაჯელიძე (GE)
- (54) საღებავი
-

რეგისტრირებული დიზაინი

- (11) D 2011 466 S** **(51) 09-01**
(10) AD 2011 625 S (44) 7(323)/2011
(21) AD 2010 000625
(22) 2010 11 09
(24) 2010 11 09
(18) 2015 11 09
(73) სააქციო საზოგადოება „ლომისი“ (GE)
სოფ. ნატახტარი, 3308, მცხეთა (GE)
(72) კონაკი მეჰმეტ ტანჯუ (TR)
(74) ელგუჯა ამოზაშვილი
(54) ბოთლი
-

დიზაინები, რომლებიც რეგისტრირებულია საქართველოს ტერიტორიაზე უფლებათა გავრცელების მოთხოვნით

(ჰაავის შეთანხმების 1960 წლის აქტისა და/ან 1999 წლის ჟენევის აქტის თანახმად)

გადაწვევების გასაჩივრება შესაძლებელია საქპატენტის სააპელაციო პალატაში გამოქვეყნებიდან 3 თვის ვადაში ან თბილისის საქალაქო სასამართლოს ადმინისტრაციულ საქმეთა კოლეგიაში 1 თვის ვადაში (მის.: თბილისი, დავით აღმაშენებლის ხეივანი მე-12 კმ. №6).

- (11) DM/074986 (51) 09-03
- (15) 2010 12 16
- (45) 2011/05 (2011 06 30)
- (22) 2010 11 30
- (28) 2
- (30) 12.07.2010; 137075; CH
- (73) SOCIÉTÉ DES PRODUITS NESTLÉ S.A.
CH-1800 Vevey (CH)
- (85) CH
- (86) CH
- (87) CH
- (88) CH
- (89) CH
- (81) III. AM, EG, EM, GE, GH, HR, OA, RS, SG,
SY, TR, UA
- (72) Marc Montarras c/o Nestec Ltd, 1350 Orbe,
Switzerland
- (54) 1.-2. Packagings
- (55)

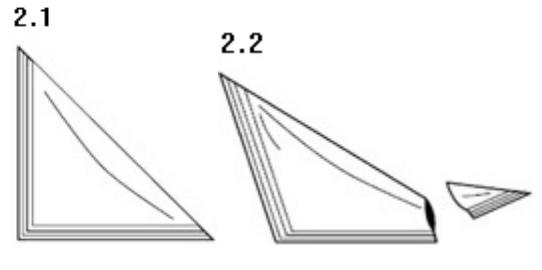
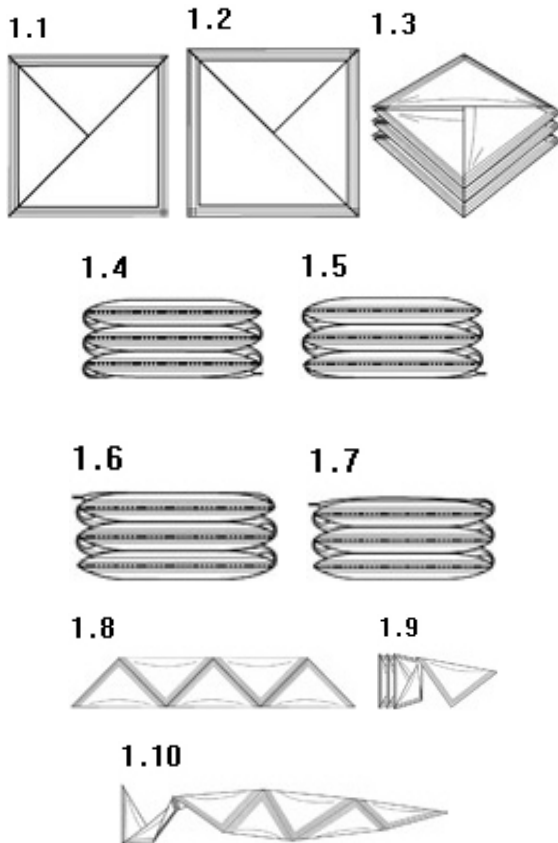

- (11) DM/075030 (51) 03-01
- (15) 2010 12 13
- (45) 2011/05 (2011 06 30)
- (22) 2010 12 13
- (28) 10
- (73) MÜLLER & MEIRER
LEDERWARENFABRIK GMBH
8, Am Markt, 55606 Kirn (DE)
- (85) EM
- (86) DE,EM
- (87) DE,EM
- (88) DE,EM
- (89) EM
- (81) II. BJ, BZ, CI, GA, KP, MA, MC, ME, ML,
NE, SN, SR. III. AL, AM, AZ, BA, BW, CH,
EG, EM, GE, GH, HR, IS, KG, LI, MD, MK,
MN, NA, NO, OA, OM, RS, SG, ST, SY, TR, UA
- (72) Steffen Neumann
Albert-Schweitzer-Strasse 10, 55606 Kirn
- (54) 1. Knapsack; 2. Shoulder bag;
3. Trunk (luggage); 4. Shoulder bag;
5-6 Trunks (luggage); 7-9 Shoulder bags;
10. Toilet case
- (55)



1.3



1.4



2.4



2.5



1.5



1.6



2.6



2.7



1.7



1.8



2.8



2.9



2.10



2.11



1.9



2.1



3.1



3.2



2.2



2.3



3.3



3.4





5.8



5.9



6.8



6.9



5.10



6.1



6.11



6.10



6.3



6.12



7.1



6.2



6.4



6.5



7.2



7.3



7.4



7.5



6.6



6.7



7.6



7.7



7.8



7.9



8.10



9.1



7.10



8.1



9.3



9.2



8.2



8.3



9.4



9.5



8.4



9.7



8.5



9.6



8.7



9.8



9.9



8.6



8.8



8.9



9.10



10.1



10.2



10.3



10.4



10.5



10.7



10.6



10.8



(55)

1.1

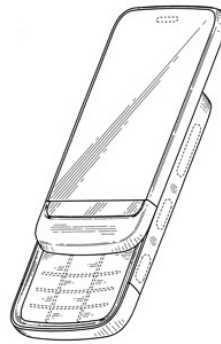

1.2



1.3

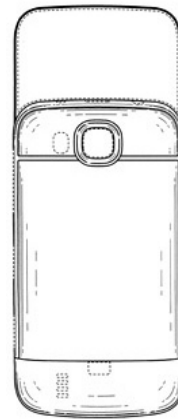

1.4



1.5



1.6

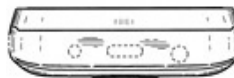

1.7



2.1

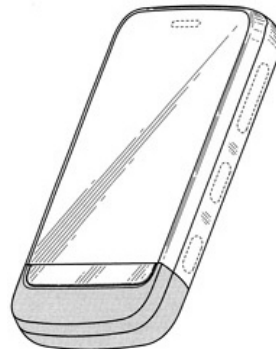

2.2

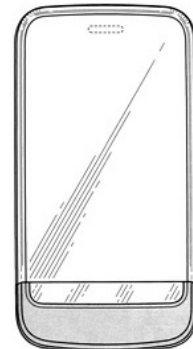

2.3



2.4



2.5



- (11) DM/075142 (51) 14-03
- (15) 2010 12 17
- (45) 2011/05 (2011 06 30)
- (22) 2010 12 17
- (28) 2
- (30) N1: 23.11.2010; 29/379,663; US;
N2: 23.11.2010; 29/379,672; US
- (73) NOKIA CORPORATION
Keilalahdentie 4, FI-02150 Espoo (FI)
- (85) EM
- (86) EM
- (87) EM
- (88) EM
- (89) EM
- (81) III. AL, AM, BW, CH, EG, GE, HR, IS, LI,
MK, MN, NA, SG, TR, UA.
- (72) Richard Choi, 17 Booth Road, Colindale,
London NW9 5JS, United Kingdom
- (54) 1.-2. Handsets

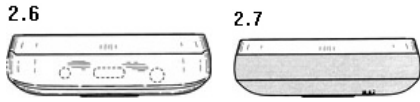

- (11) DM/075911 (51) 10-02
- (15) 2011 04 20
- (45) 2011/05 (2011 06 30)
- (22) 2011 04 20
- (28) 5
- (73) SWATCH AG (SWATCH SA)
(SWATCH LTD.)
Jakob-Stämpfli-Strasse 94, CH-2502
BIEL/BIENNE (CH)

- (85) CH
- (86) CH
- (87) CH
- (88) CH
- (89) CH

- (81) II. BZ, MA, MC, ME. III. AL, AM, AZ, BA, CH, EM, GE, HR, KG, LI, MD, MK, MN, NO, OM, SG, TR, UA
- (72) N1, 2, 3, 4, 5: Claudia Carieri, Swatchlab,
Via Archimede 6, IT-20129 Milano
- (54) 1.-5. Wristwatches
- (55)



- (11) DM/075913 (51) 14-03
- (15) 2011 04 22
- (45) 2011/05 (2011 06 30)
- (22) 2011 04 22
- (28) 1
- (30) 25.10.2010; 1772781; EM
- (73) I.E.R. (SOCIÉTÉ PAR ACTIONS
SIMPLIFIÉE) 3, rue Salomon de Rothschild,
F-92150 SURESNES (FR)
- (86) FR,EM
- (87) FR,EM
- (88) FR,EM
- (89) EM

- (81) II. BZ, KP, MA, MC, ME, SR. III. AL, AM, AZ, BA, BW, CH, EG, GE, GH, HR, IS, KG, LI, MD, MK, MN, NA, NO, OA, OM, RS, SG, ST, SY, TR, UA.
- (72) Franck Gentelet, c/o I.E.R., 3, rue Salomon de Rothschild, F-92150 SURESNES
- (54) 1. Data communication antenna
- (55)

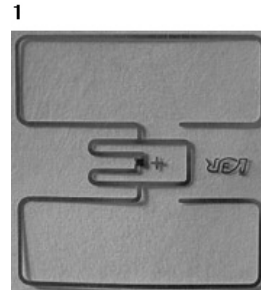

- (11) DM/075933 (51) 11-01
- (15) 2011 05 03
- (45) 2011/05 (2011 06 30)
- (22) 2011 05 03
- (28) 12
- (73) "FREY WILLE" GMBH & CO KG
Gumpendorferstrasse 81, A-1060 Vienna (AT)
- (85) EM
- (86) EM
- (87) EM
- (88) EM
- (89) EM
- (81) III. CH, EG, EM, GE, HR, MD, MK, MN, SG, TR, UA
- (54) 1.-12. Jewellery
- (55)

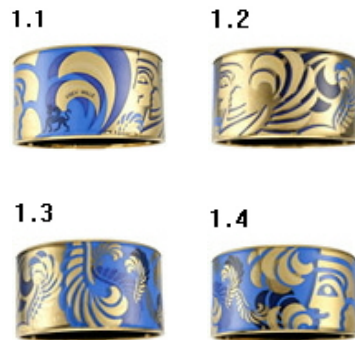

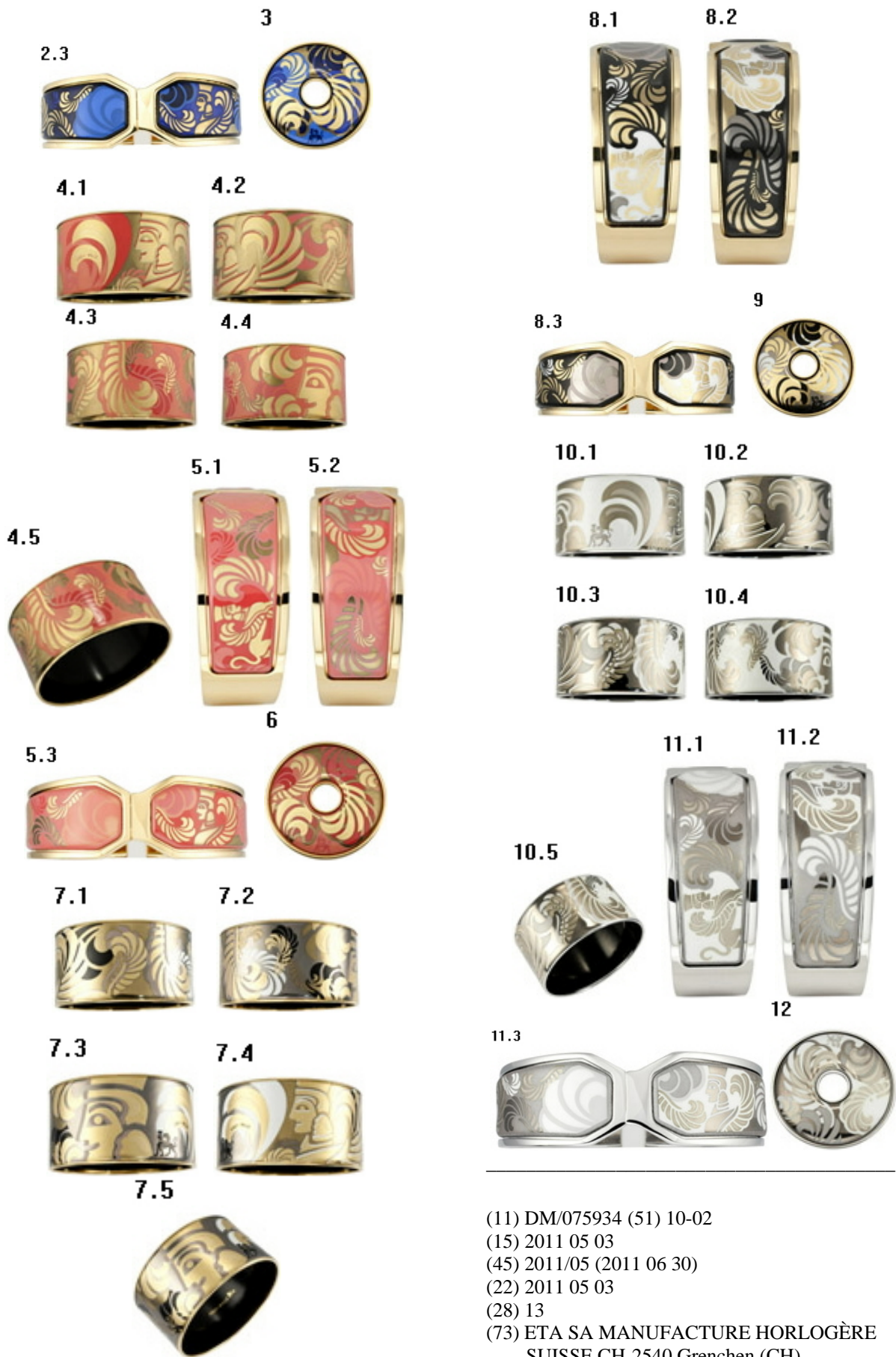

(11) DM/075934 (51) 10-02
 (15) 2011 05 03
 (45) 2011/05 (2011 06 30)
 (22) 2011 05 03
 (28) 13
 (73) ETA SA MANUFACTURE HORLOGÈRE
 SUISSE CH-2540 Grenchen (CH)

- (85) CH
- (86) CH
- (87) CH
- (88) CH
- (89) CH
- (81) II. BZ, MA, MC, ME. III. AL, AM, AZ, BA, CH, EM, GE, HR, KG, LI, MD, MK, MN, NO, OM, SG, TR, UA
- (72) N1, 2, 3, 4, 5, 6, 7: Michaela Koch, Albrecht-Achilles-Strasse 2, 10709 Berlin; N8: Nicole Dupont, c/o DUPONT Design SA, Route des Jeunes 33, CH-1227 Carouge; Véronique Stoll, Chemin de la Marnière 14A, CH-2504 Biel/Bienne; N9, 10: Charlotte Fabre, Birkenweg 3, CH-2504 Biel/Bienne; N11, 12: Véronique Stoll, Chemin de la Marnière 14A, CH-2504 Biel/Bienne; N° 13: Katia De Conti, 48, avenue de Thônex, CH-1226 Thônex
- (54) 1.-13. Wristwatches
- (55)



- (11) DM/076018 (51) 10-02, 07
- (15) 2011 05 05
- (45) 2011/05 (2011 06 30)
- (22) 2011 05 05
- (28) 4
- (73) THE SWATCH GROUP MANAGEMENT SERVICES AG (THE SWATCH GROUP MANAGEMENT SERVICES SA) (THE SWATCH GROUP MANAGEMENT SERVICES LTD.) Seevorstadt 6, CH-2501 Biel/Bienne (CH)
- (85) CH
- (86) CH
- (87) CH
- (88) CH
- (89) CH
- (81) II. BZ, MA, MC, ME. III. AL, AM, AZ, BA, CH, EM, GE, HR, KG, LI, MD, MK, MN, NO, OM, SG, TR, UA
- (72) Arlette Elsa EMCH, Etzelstrasse 83, CH-8808 Pfäffikon
- (54) 1. Wristwatch; 2. Watch case; 3-4. Watches
- (55)

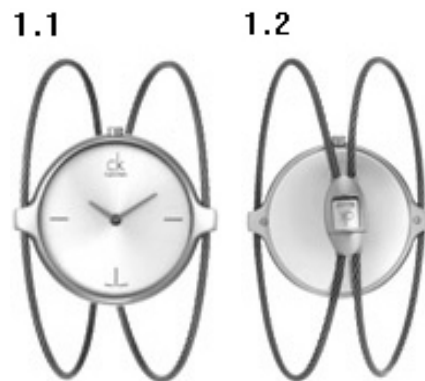

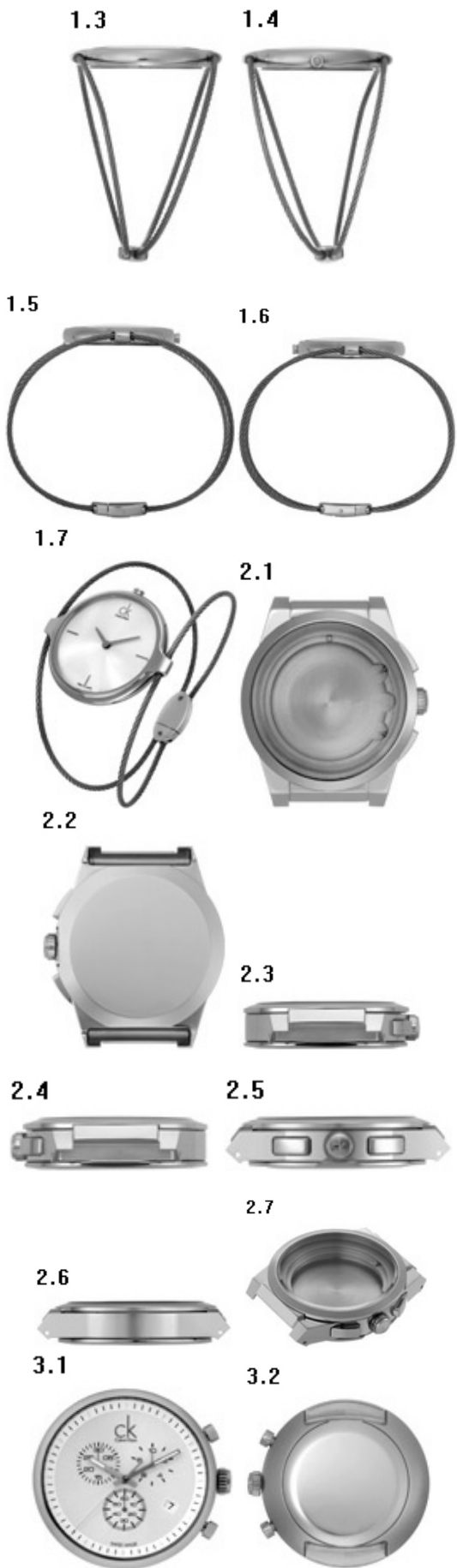

- (11) DM/076027 (51) 10-02
- (15) 2011 05 10
- (45) 2011/05 (2011 06 30)
- (22) 2011 05 10
- (28) 2
- (73) SWATCH AG (SWATCH SA)
(SWATCH LTD) Jakob-Stämpfli-Strasse 94,
CH-2502 BIEL/BIENNE (CH)
- (85) CH
- (86) CH
- (87) CH
- (88) CH
- (89) CH
- (81) II. BZ, MA, MC, ME. III. AL, AM, AZ, BA,
CH, EM, GE, HR, KG, LI, MD, MK, MN, NO,
OM, SG, TR, UA
- (72) Claudia Carieri, Swatchlab, Via Archimede 6,
IT-20129 Milano
- (54) 1.-2. Wristwatches
- (55)



- (11) DM/076028 (51) 10-02
 (15) 2011 05 10
 (45) 2011/05 (2011 06 30)
 (22) 2011 05 10
 (28) 5
 (73) SWATCH AG (SWATCH SA)
 (SWATCH LTD)
 Jakob-Stämpfli-Strasse 94, CH-2502
 BIEL/BIENNE (CH)
 (85) CH
 (86) CH
 (87) CH
 (88) CH
 (89) CH
 (81) II. BZ, MA, MC, ME. III. AL, AM, AZ, BA,
 CH, EM, GE, HR, KG, LI, MD, MK, MN, NO,
 OM, SG, TR, UA
 (72) Mod. N 1, 2 et 3: Adelina Bissolo,
 Swatchlab, Via Archimede 6, IT-20129
 Milano; Mod. N4 et 5: Danilo Sala,
 Swatchlab, Via Archimede 6, IT-20129
 Milano
 (54) 1.-5. Wristwatches
 (55)



სასაქონლო ნიშანი

ეროვნული პროცედურით შემოტანილი განაცხადები, რომლებზეც გამოტანილია გადაწყვეტილება რეგისტრაციის შესახებ

გადაწყვეტილების გასაჩივრება შესაძლებელია საქპატენტის სააპელაციო პალატაში გამოქვეყნებიდან 3 თვის ვადაში ან თბილისის საქალაქო სასამართლოს ადმინისტრაციულ საქმეთა კოლეგიაში 1 თვის ვადაში (მის.: თბილისი, დავით აღმაშენებლის ხეივანი, მე-12 კმ., №6).

(260) AM 2011 59536 A

(210) AM 059536

(220) 2010 09 22

(731) ტარიელ მიქაბაძე
სოფელი წითელხევი, 1000, ბაღდათის
რაიონი, საქართველო

(540)



(591) ოქროსფერი, ლურჯი, თეთრი

(531) 03.04.11-03.07.02-05.07.02-24.01.09-25.01.19-
27.05.05-28.19.00-29.01.13-

(511)

33 – არაყი.

(260) AM 2011 59830 A

(210) AM 059830

(220) 2010 10 12

(731) შპს „ეი-ბი-სი ფარმაცია“
სანაპიროს ქ. 10ა, 0108, თბილისი,
საქართველო

(740) ანი ბოჭორიშვილი

(540)

IVERTA
Иверта
ივერთა

(591) შავ-თეთრი

(511)

35 – რეკლამა; მართვა საქმიან სფეროში; ადმინისტრირება საქმიან სფეროში; საოფისე სამსახური; სააფთიაქო ქსელი.

(260) AM 2011 59973 A

(210) AM 059973

(220) 2010 10 25

(731) ტარას გაგნიძე
ციფშიძის ქ. 8, ბინა 24, 0162, თბილისი,
საქართველო

(540)



(591) თეთრი, შავი, წითელი, ლურჯი

(531) 01.05.02-27.05.05-28.05.00-28.19.00-29.01.12-
(511)

16 – ბეჭდვითი და ელექტრონული გამოცემა.

(260) AM 2011 60007 A

(210) AM 060007

(220) 2010 10 27

(731) შპს „ალგანი“
ქუთაისის ქ. 18, 1054, თბილისი,
საქართველო

(540)



(591) წითელი, ყვითელი, თეთრი, ყავისფერი
 (531) 03.01.02-24.01.15-27.05.24-28.19.00-29.01.15-
 (511)
 45 – საკუთრების ან ინდივიდუალურ პირთა
 ღაცვის სამსახური.

(260) AM 2011 60038 A
 (210) AM 060038
 (220) 2010 10 28
 (731) ფინლანდია ვოდკა უორლდვაიდ ლტდ
 პორკალანკატუ 24, 00180 ჰელსინკი,
 ფინეთი
 (740) გიორგი თაქთაქიშვილი
 (540)



(591) შავ-თეთრი
 (531) 03.04.07-27.05.05-27.05.17-
 (511)
 33 – არაყი.

(260) AM 2011 60294 A
 (210) AM 060294
 (220) 2010 11 16
 (731) დონარა მჭედლიშვილი
 ფანასკერტელის 14, ბინა 15, 0115,
 თბილისი, საქართველო
 (540)

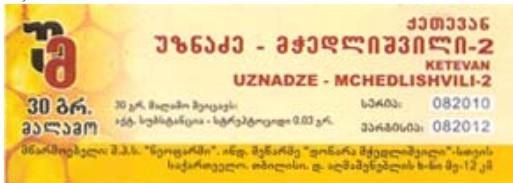

(591) შავი, მუქი შინდისფერი, ღია ყვითელი,
 მუქი ყვითელი
 (531) 03.13.05-25.01.01-27.05.05-28.19.00-29.01.15-
 (511)
 5 – ფარმაცევტული და ვეტერინარული პრე-
 პარატები; სამედიცინო დანიშნულების
 პიგიენური პრეპარატები; სალბუნები, სა-
 ხვევი მასალა; მადეზინფიცირებელი სა-
 შუალებები.

(260) AM 2011 60353 A
 (210) AM 060353
 (220) 2010 11 25
 (731) შპს „რაკინ დეველოპმენტ“
 ბარათაშვილის ქ. 2, 0105, თბილისი,
 საქართველო
 (740) სოფიო მუჯირი

(540)
FORUM UPTOWN
ΦΟΡΥΜ ΑΠΤΑΥΗ
ფორუმ აპთაუნო

(591) შავ-თეთრი
 (511)
 1 – სამრეწველო და სამეცნიერო დანიშნულე-
 ბის, ფოტოგრაფიაში, მეტყვეობასა და
 მებაღეობაში გამოსაყენებელი ქიმიური
 ნაწარმი; დაუმუშავებელი სინთეზური ფი-
 სები, დაუმუშავებელი პლასტმასები; სა-
 სუქები; ცეცხლმქრობი შედგენილობები;
 ქიმიური ნივთიერებები წრთობისა და რჩი-
 ლვისათვის; საკვები პროდუქტების დასა-
 კონსერვებელი ქიმიური ნივთიერებები;
 სამრეწველო დანიშნულების მწებავი ნივ-
 თიერებები.
 2 – საღებავები, ოლიფა, ლაკები; ლითონის
 კოროზიისა და მერქნის დაშლისაგან დამ-
 ცავი ნივთიერებები; საღებარი ნივთიერე-
 ბები; ამომჭმელები; დაუმუშავებელი ბუ-
 ნებრივი ფისები; სამხატვრო-დეკორატი-
 ული დანიშნულებისა და მხატვრული ბე-
 ჭდვისათვის განკუთვნილი ფურცლოვანი
 და ფხვიერი ლითონები.
 3 – მათეორებელი პრეპარატები და სხვა სა-
 რეცხი ნივთიერებები; წმენდის, გაპრი-
 ალების, გაუცხიმოვნებისა და აბრაზი-
 ული დამუშავების პრეპარატები; საპნები;
 პარფიუმერია, ეთერზეთები, კოსმეტიკური
 საშუალებები, თმის ღოსიონები; კბილის
 ფხვნილები და პასტები.
 4 – ტექნიკური ზეთები და საპონები (კონსის-
 ტენტური); საპონი მასალა; მტვრის შთამ-
 ნოქმელი, დამსველებელი და შემკვრელი
 შედგენილობები; საწვავი (მათ შორის,
 ძრავას ბენზინი) და სანათი მასალა; გასა-
 ნათებელი პატრუქები და სანთლები.
 5 – ფარმაცევტული და ვეტერინარული პრე-
 პარატები; სამედიცინო დანიშნულების
 პიგიენური პრეპარატები; სამედიცინო და-
 ნიშნულების დიეტური ნივთიერებები, ბავ-
 შუთა კვება; სალბუნები, სახვევი მასალა;
 კბილის დასაბუნნი და კბილის ტვიფრის
 დასამზადებელი მასალა; მადეზინფიცირ-
 ებელი საშუალებები; მავნე ცხოველე-
 ბის გასანადგურებელი პრეპარატები; ფუ-
 ნგიციდები, ჰერბიციდები.
 6 – ჩვეულებრივი ლითონები და მათი შენა-
 დნობები; ლითონის სამშენებლო მასალა;
 ლითონის მოძრავი კონსტრუქციები და
 ნაგებობები; ლითონის მასალა ლიანდაგ-
 ბისათვის; ჩვეულებრივი ლითონის გვარ-
 ლები და მავთული (არა ელექტრული);
 რკინა-კავეუდი და საკეტი ნაწარმი; ლი-
 თონის მიღები და მიღსადენები; სეიფები;

- ჩვეულებრივი ლითონის ნაკეთობა, რომელიც არ მიეკუთვნება სხვა კლასებს; მადანი.
- 7 – მანქანები და ჩარხები; მოტორები და ძრავები (მიწისზედა სატრანსპორტო საშუალებებისათვის განკუთვნილის გარდა); შეერთებები და გადაცემის ელემენტები (მიწისზედა სატრანსპორტო საშუალებებისათვის განკუთვნილის გარდა); სასოფლო-სამეურნეო იარაღები, განსხვავებული ხელის იარაღებისაგან; ინკუბატორები.
- 8 – ხელის იარაღები და ინსტრუმენტები (ხელით სამართავი); მჭრელი ნაკეთობა; ცივი იარაღი; სამართებლები.
- 9 – სამეცნიერო, საზღვაო, გეოდეზიური, ფოტოგრაფიული, კინემატოგრაფიული, ოპტიკური, ამწონი, გამზომი, სასიგნალო, საკონტროლო (შემოწმების), სამაშველო და სასწავლო ხელსაწყოები და ინსტრუმენტები; ელექტრობის გადაცემის, განაწილების, გარდაქმნის, დაგროვების, რეგულირების ან მართვის ხელსაწყოები და ინსტრუმენტები; ხმის ან გამოსახულების ჩამწერი, გადამცემი და აღმწარმოებელი აპარატურა; ინფორმაციის მაგნიტური მატარებლები, ხმის ჩამწერი დისკები; სავაჭრო ავტომატები და მექანიზმები აპარატებისათვის წინასწარი გადახდილი; საღაროს აპარატები, საანგარიშო მანქანები, ინფორმაციის დასამუშავებელი აღჭურვილობა და კომპიუტერები; ცეცხლმჭრობები.
- 10 – ქირურგიული, სამედიცინო, სტომატოლოგიური და ვეტერინარული ხელსაწყოები და ინსტრუმენტები; კიდურების, თვალისა და კბილების პროთეზები; ორთოპედიული ნაწარმი; ნაკერების დასადები მასალა.
- 11 – განათების, გათბობის, ორთქლწარმოქმნის, საკვები პროდუქტის თბური დამუშავების, გასაცივებელი, საშრობი, ვენტილაციის, წყალგამანაწილებელი და სანიტარულ-ტექნიკური მოწყობილობები.
- 12 – სატრანსპორტო საშუალებები; ხმელეთზე, წყალსა და ჰაერში გადასადგილებელი აპარატები.
- 13 – ცეცხლსასროლი იარაღი; საბრძოლო მასალა და ჭურვები; ფეთქებადი ნივთიერებები; ფეიერვერკი.
- 14 – კეთილშობილი ლითონები და მათი შენადნობები, მათგან დამზადებული ან დაფარული ნაკეთობა, რომელიც არ მიეკუთვნება სხვა კლასებს; საიუველირო ნაწარმი, ძვირფასი ქვები; საათები და სხვა ქრონომეტრული ხელსაწყოები.
- 15 – მუსიკალური ინსტრუმენტები.
- 16 – ქაღალდი, მუყაო და მათი ნაწარმი, რომელიც არ მიეკუთვნება სხვა კლასებს; ნაბეჭდი პროდუქცია; მასალა საამქინძო საშუალებისათვის; ფოტოსურათები; საწერ-ქაღალდის საქონელი; საკანცელარიო და საყოფაცხოვრებო დანიშნულების მწებავი ნივთიერებები; მხატვართა საკუთონო; ფუნჯები; საბეჭდი მანქანები და კანტორის საკუთონო (ავეჯის გარდა); სასწავლო მასალა და თვალსაჩინოება (აპარატურის გარდა); პლასტმასის შესაფუთი მასალა (რომელიც არ მიეკუთვნება სხვა კლასებს); შრიფტი; ტიპოგრაფიული კლიშე.
- 17 – კაუჩუკი, რეზინი, გუტაპერჩი, აზბესტი, ქარსი და ამ მასალებისაგან დამზადებული ნაწარმი, რომელიც არ მიეკუთვნება სხვა კლასებს; ნაწილობრივ დამუშავებული პლასტმასის ნაწარმი; დასაგმანი, შესამჭიდროებელი და საიზოლაციო მასალა; არალითონური მოქნილი მილები.
- 18 – ტყავი და ტყავის იმიტაცია, მათი ნაწარმი, რომელიც არ მიეკუთვნება სხვა კლასებს; ცხოველთა ტყავი, ბეწვეული; სამგზავრო სკივრები, ჩემოდნები; წვიმისა და მზის ქოლგები და ხელჯოხები; შოლტები, მათრახები, ცხენის აღკაზმულობა და სასარაჯე ნაკეთობა.
- 19 – არალითონური სამშენებლო მასალა; სამშენებლო დანიშნულების არალითონური ხისტი მილები; ასფალტი, ფისები და ბიტუმი; არალითონური მოძრავი კონსტრუქციები და ნაგებობები; არალითონური ძეგლები.
- 20 – ავეჯი, სარკეები, სურათების ჩარჩოები და ა.შ.; ხის, კორპის, ლელქაშის, ლერწმის, ტირიფის, რქის, ძვლის, სპილოს ძვლის, გეშაპის ულვაშის, კუს ბაკნის, ნიჟარის, ქარვის, სადაფის, ზღვის სვირთქლისა და ამ მასალების შემცველებებისაგან დამზადებული ნაკეთობა, რომელიც არ მიეკუთვნება სხვა კლასებს.
- 21 – საოჯახო და სამზარეულო ჭურჭელი და ჭურჭლეული; სავარცხლები და ღრუბლები; ჯაგრისები (ფუნჯების გარდა); მასალები ჯაგრისის ნაკეთობისათვის; სამარჯვები წმენდისა და დასუფთავებისათვის; ლითონის ნეჭა; დაუმუშავებელი ან ნახევრადდამუშავებული მინა (სამშენებლო მინის გარდა); მინის, ფაიფურისა და ქაშანურის ნაკეთობა, რომელიც არ მიეკუთვნება სხვა კლასებს.
- 22 – ბაგირები, ბაწრები, თოკები, ბადეები, კარვები, ჩარდახები, ბრეხენტი, იაღქნები და ტომრები, რომლებიც არ მიეკუთვნება სხვა კლასებს; დასატენი მასალა (რეზინი

- ნისა და პლასტმასის მასალის გარდა); საფეიქრო ბოჭკოვანი ნედლეული.
- 23 – საფეიქრო ძაფები და ნართი.
- 24 – ქსოვილები და საფეიქრო ნაწარმი, რომელიც არ მიეკუთვნება სხვა კლასებს; საწოლისა და მაგიდის გადასაფარებლები.
- 25 – ტანსაცმელი, ფეხსაცმელი, თავსაბურავი.
- 26 – მაქმანი და ნაქარგები, თასმა და ლენტები; ლილები, კნოპები, დუგები და საცეცხებიანი ლილ-კილო, ქინძისთავები და ნემსები; ხელოვნური ყვავილები.
- 27 – ნოსები, ჭილოფები, საგებები, ლინოლეუმი და იატაკის სხვა საფარი; კედლის შპალერი და გადასაკრავი მასალა (არასაფეიქრო).
- 28 – თამაშობები, სათამაშოები; ტანვარჯიშისა და სპორტისათვის განკუთვნილი საქონელი, რომელიც არ მიეკუთვნება სხვა კლასებს; ნაძვისხის მორთულობა.
- 29 – ხორცი, თევზი, ფრინველი და ნანადირევი; ხორცის ექსტრაქტები; დაკონსერვებული, გამხმარი და თბურად დამუშავებული ბოსტნეული და ხილი; ჟელე, მურაბა, კომპოტი; კვერცხი, რძე და რძის პროდუქტები; ზეთები და საკვები ცხიმები.
- 30 – ყავა, ჩაი, კაკაო, შაქარი, ბრინჯი, ტაპიოკა (მანიოკა), საგო, ყავის შემცველები; ფქვილი და მარცვლეულის პროდუქტი, პურ-ფუნთუშეული, საკონდიტრო ნაწარმი, ნაყინი; თაფლი, ბადაგის ვაჟინი; საფუარი, საცხობი ფხვნილები; მარილი, მდოგვი; ძმარი, საკაზმები; სანელებლები; საკვები ყინული.
- 31 – სოფლის მეურნეობის, ბაღნა-ბაღისა და ტყის პროდუქტები და მარცვლეული, რომელიც არ მიეკუთვნება სხვა კლასებს; ცოცხალი ცხოველები; ახალი ხილი და ბოსტნეული; თესლეული, ცოცხალი მცენარეები და ყვავილები; ცხოველთა საკვები; ალაო.
- 32 – ლუდი; მინერალური და გაზიანი წყალი და სხვა უაღკოპოლო სასმელები; ხილის სასმელები და ხილის წვენები; ვაჟინები და სასმელების დასამზადებელი სხვა შედგენილობები.
- 33 – ალკოჰოლიანი სასმელი (ლუდის გარდა).
- 34 – თამბაქო; მწვეველთა საკუთნო; ასანთი.
- 35 – რეკლამა; მართვა საქმიან სფეროში; აღმინისტრირება საქმიან სფეროში; საოფისე სამსახური.
- 36 – დაზღვევა; ფინანსებთან დაკავშირებული საქმიანობა; ფულად-საკრედიტო ოპერაციები; უძრავ ქონებასთან დაკავშირებული ოპერაციები.
- 37 – მშენებლობა; რემონტი; დანადგარების დაყენება.
- 38 – კავშირგაბმულობა.

- 39 – ტრანსპორტირება; საქონლის შეფუთვა და შენახვა; მოგზაურობის ორგანიზება.
- 40 – მასალების დამუშავება.
- 41 – აღზრდა; სასწავლო პროცესის უზრუნველყოფა; გართობა; სპორტული და კულტურულ-საგანმანათლებლო ღონისძიებების ორგანიზება.
- 42 – სამეცნიერო და ტექნოლოგიური მომსახურება და მასთან დაკავშირებული სამეცნიერო კვლევა და დამუშავება; სამრეწველო ანალიზისა და სამეცნიერო კვლევასთან დაკავშირებული მომსახურება; კომპიუტერების ტექნიკური და პროგრამული უზრუნველყოფის დამუშავება და სრულყოფა.
- 43 – საკვები პროდუქტებითა და სასმელებით უზრუნველყოფა; დროებითი საცხოვრებელი უზრუნველყოფა.
- 44 – სამედიცინო მომსახურება; ვეტერინარული მომსახურება; მომსახურება ცხოველებისა და ადამიანების ჰიგიენისა და კოსმეტიკის სფეროში; მომსახურება სოფლის მეურნეობის, მეზღვრობისა და მეტყვევობის სფეროში.
- 45 – იურიდიული მომსახურება; საკუთრების ან ინდივიდუალურ პირთა დაცვის სამსახური; ინდივიდუალურ პირთა მოთხოვნების დასაკმაყოფილებლად სხვა პირთა მიერ გაწეული პერსონალური და სოციალური მომსახურება.

(260) AM 2011 60381 A

(210) AM 060381

(220) 2010 11 26

(731) ობშჩესტვო ს ოგრანიჩენნოი ოტვეტსტვენოსტიუ „დაქტორ კაფმან ფარმა“ პერ. ნეფტანოი, 43, 344016, გ. როსტოვ ნა დონუ, რუსეთის ფედერაცია

(740) დავით ზურაბიშვილი

(540)

LifeStyle

(591) შავ-თეთრი

(511)

3 – მათეთრებელი პრეპარატები და სხვა სარეცხი ნივთიერებები; წმენდის, გაპრიანების, გაუცხიმოვნებისა და აბრაზიული დამუშავების პრეპარატები; საპნები; პარფიუმერია, ეთერზეთები, კოსმეტიკური საშუალებები, თმის ღოსიონები; კბილის ფხვნილები და პასტები; შამპუნები.

5 – ფარმაცევტული და ვეტერინარული პრეპარატები; სამედიცინო დანიშნულების ჰიგიენური პრეპარატები; სამედიცინო დანიშნულების დიეტური ნივთიერებები, ბავშვთა კვება; საღებუნები, სახვევი მასალა;

- კბილის დასაბჟენი და კბილის ტვიფრის დასამზადებელი მასალა; მადეზინფიცირებელი საშუალებები; მავნე ცხოველების გასანადგურებელი პრეპარატები; ფუნგიციდები, ჰერბიციდები; მედიკამენტები; სამედიცინო დანიშნულების საპოხი გელები.
- 10 – ქირურგიული, სამედიცინო, სტომატოლოგიური და ვეტერინარული ხელსაწყოები და ინსტრუმენტები; კიდურების, თვალისა და კბილების პროთეზები; ორთოპედიული ნაწარმი; ნაკერების დასადები მასალა; სამედიცინო დანიშნულების ხელთათმანები.
- 21 – საოჯახო და სამზარეულო ჭურჭელი და ჭურჭლეული; სავარცხლები და დრუბლები; ჯაგრისები (ფუნჯების გარდა); მასალები ჯაგრისის ნაკეთობისათვის; სამარჯვები წმენდისა და დასუფთავებისათვის; ლითონის ნეჭა; დაუმუშავებელი ან ნახევრადამუშავებული მინა (სამშენებლო მინის გარდა); მინის, ფაიფურისა და ქაშანურის ნაკეთობა, რომელიც არ მიეკუთვნება სხვა კლასებს; კბილის ჯაგრისები; საოჯახო დანიშნულების ხელთათმანები.

- (260) AM 2011 60382 A
 (210) AM 060382
 (220) 2010 11 26
 (731) ობშესტვო ს ოგრანიჩენი ოტვეტსტვენოსტიუ „დოქტორ კაფმან ფარმა“ პერ. ნეფტანოი, 43, 344016, გ. როსტოვ ნა დონუ, რუსეთის ფედერაცია
 (740) დავით ზურაბიშვილი
 (540)

Playtime

- (591) შავ-თეთრი
 (511)
 3 – მათეთრებელი პრეპარატები და სხვა სარეცხი ნივთიერებები; წმენდის, გაპრიანების, გაუცხიმოვნებისა და აბრაზიული დამუშავების პრეპარატები; საპნები; პარფიუმერია, ეთერზეთები, კოსმეტიკური საშუალებები, თმის ლოსიონები; კბილის ფხვნილები და პასტები; შამპუნები.
- 5 – ფარმაცევტული და ვეტერინარული პრეპარატები; სამედიცინო დანიშნულების ჰიგიენური პრეპარატები; სამედიცინო დანიშნულების დიეტური ნივთიერებები, ბავშვთა კვება; სალბუნები, სახვევი მასალა; კბილის დასაბჟენი და კბილის ტვიფრის დასამზადებელი მასალა; მადეზინფიცირებელი საშუალებები; მავნე ცხოველების გასანადგურებელი პრეპარატები; ფუნგიციდები, ჰერბიციდები; მედიკამენტები;

სამედიცინო დანიშნულების საპოხი გელები.

- 10 – ქირურგიული, სამედიცინო, სტომატოლოგიური და ვეტერინარული ხელსაწყოები და ინსტრუმენტები; კიდურების, თვალისა და კბილების პროთეზები; ორთოპედიული ნაწარმი; ნაკერების დასადები მასალა; სამედიცინო დანიშნულების ხელთათმანები; პრეზერვატივები.
- 21 – საოჯახო და სამზარეულო ჭურჭელი და ჭურჭლეული; სავარცხლები და დრუბლები; ჯაგრისები (ფუნჯების გარდა); მასალები ჯაგრისის ნაკეთობისათვის; სამარჯვები წმენდისა და დასუფთავებისათვის; ლითონის ნეჭა; დაუმუშავებელი ან ნახევრადამუშავებული მინა (სამშენებლო მინის გარდა); მინის, ფაიფურისა და ქაშანურის ნაკეთობა, რომელიც არ მიეკუთვნება სხვა კლასებს; კბილის ჯაგრისები; საოჯახო დანიშნულების ხელთათმანები.

- (260) AM 2011 60383 A
 (210) AM 060383
 (220) 2010 11 26
 (731) ობშესტვო ს ოგრანიჩენი ოტვეტსტვენოსტიუ „დოქტორ კაფმან ფარმა“ პერ. ნეფტანოი, 43, 344016, გ. როსტოვ ნა დონუ, რუსეთის ფედერაცია
 (740) დავით ზურაბიშვილი
 (540)

Simplex

- (591) შავ-თეთრი
 (531)
 (511)
 3 – მათეთრებელი პრეპარატები და სხვა სარეცხი ნივთიერებები; წმენდის, გაპრიანების, გაუცხიმოვნებისა და აბრაზიული დამუშავების პრეპარატები; საპნები; პარფიუმერია, ეთერზეთები, კოსმეტიკური საშუალებები, თმის ლოსიონები; კბილის ფხვნილები და პასტები; შამპუნები.
- 5 – ფარმაცევტული და ვეტერინარული პრეპარატები; სამედიცინო დანიშნულების ჰიგიენური პრეპარატები; სამედიცინო დანიშნულების დიეტური ნივთიერებები, ბავშვთა კვება; სალბუნები, სახვევი მასალა; კბილის დასაბჟენი და კბილის ტვიფრის დასამზადებელი მასალა; მადეზინფიცირებელი საშუალებები; მავნე ცხოველების გასანადგურებელი პრეპარატები; ფუნგიციდები, ჰერბიციდები; მედიკამენტები; სამედიცინო დანიშნულების საპოხი გელები.
- 10 – ქირურგიული, სამედიცინო, სტომატოლოგიური და ვეტერინარული ხელსაწყოები

და ინსტრუმენტები; კიდურების, თვალი-სა და კბილების პროთეზები; ორთოპედი-ული ნაწარმი; ნაკერების დასადები მასა-ლა; სამედიცინო დანიშნულების ხელთა-თმანები; პრეზერვატივები.

16 – ქაღალდი, მუყაო და მათი ნაწარმი, რო-მელიც არ მიეკუთვნება სხვა კლასებს; ნაბეჭდი პროდუქცია; მასალა საამკინძაო სამუშაოებისათვის; ფოტოსურათები; სა-წერ-ქაღალდის საქონელი; საკანცელა-რიო და საყოფაცხოვრებო დანიშნულე-ბის მწებავი ნივთიერებები; მხატვართა საკუთნო; ფუნჯები; საბეჭდი მანქანები და კანტორის საკუთნო (აგეჯის გარდა); სასწავლო მასალა და თვალსაჩინოება (აპარატურის გარდა); პლასტმასის შესა-ფუთი მასალა (რომელიც არ მიეკუთვნება სხვა კლასებს); შრიფტი; ტიპოგრაფიული კლიშე; ბავშვის ერთჯერადი ტრუსი-ამოსაფენები, დამზადებული ქაღალდი-საგან ან ცელულოზისაგან, ქაღალდის-გან ან ცელულოზისგან დამზადებული ნაწარმი, რომლებიც მიეკუთვნებიან ამ კლასს.

21 – საოჯახო და სამზარეულო ჭურჭელი და ჭურჭლეული; სავარცხლები და ღრუბ-ლები; ჯაგრისები (ფუნჯების გარდა); მასალები ჯაგრისის ნაკეთობისათვის; სამარჯვები წმენდისა და დასუფთა-ვებისათვის; ლითონის ნეჭა; დაუმუშა-ვებელი ან ნახევრადდამუშავებული მინა (სამშენებლო მინის გარდა); მინის, ფა-იფურისა და ქაშანურის ნაკეთობა, რომე-ლიც არ მიეკუთვნება სხვა კლასებს; კბი-ლის ჯაგრისები; საოჯახო დანიშნულე-ბის ხელთათმანები.

(260) AM 2011 60384 A
(210) AM 060384
(220) 2010 11 26
(731) პოლიმერფარმი
დავით აღმაშენებლის ხეივანი, მე-12 კმ,
0131, თბილისი, საქართველო
(540)

კოლადერმი
COLADERM
КОЛАДЕРМ

(591) შავ-თეთრი
(511)
5 – ფარმაცევტული და ვეტერინარული პრეპა-რატები; სამედიცინო დანიშნულების ჰი-გიენური პრეპარატები; სამედიცინო დანი-შნულების დიეტური ნივთიერებები, ბავ-შვთა კვება; საღებუნები, სახვევი მასალა; კბილის დასაბეჭენი და კბილის ტვიფრის

დასამზადებელი მასალა; მადეზინფიცი-რებელი საშუალებები; მავნე ცხოველე-ბის გასანადგურებელი პრეპარატები; ფუ-ნგიციდები, ჰერბიციდები.

(260) AM 2011 60385 A
(210) AM 060385
(220) 2010 11 26
(731) შპს „ნეოფარმი“
დავით აღმაშენებლის ხეივანი მე-12 კმ.,
0131, თბილისი, საქართველო;
იური კიბაბიძე
ვარკეთილის მას. II მკრ., კორპ. 28, ბ. 39,
0163, თბილისი, საქართველო
(540)

მიგრენოლ-ნეო
MIGRENOL-NEO
МИГРЕНОЛ-НЕО

(591) შავ-თეთრი
(511)
5 – ფარმაცევტული და ვეტერინარული პრეპა-რატები; სამედიცინო დანიშნულების ჰი-გიენური პრეპარატები; სამედიცინო დანი-შნულების დიეტური ნივთიერებები, ბავ-შვთა კვება; საღებუნები, სახვევი მასალა; კბილის დასაბეჭენი და კბილის ტვიფრის დასამზადებელი მასალა; მადეზინფიცი-რებელი საშუალებები; მავნე ცხოველე-ბის გასანადგურებელი პრეპარატები; ფუ-ნგიციდები, ჰერბიციდები.

(260) AM 2011 60404 A
(210) AM 060404
(220) 2010 11 30
(731) შპს „ფოთი პორტ ტერმინალი“
დავით აღმაშენებლის ქ. 52, 4400, ფოთი,
საქართველო
(740) სოფიო მუჯირი
(540)

PPT

(591) შავ-თეთრი
(511)
35 – რეკლამა; მართვა საქმიან სფეროში; ადმი-ნისტრირება საქმიან სფეროში; საოფისე სამსახური.
36 – დაზღვევა; ფინანსებთან დაკავშირებული საქმიანობა; ფულად-საკრედიტო ოპერა-ციები; უძრავ ქონებასთან დაკავშირებუ-ლი ოპერაციები.
39 – ტრანსპორტირება; საქონლის შეფუთვა და შენახვა; მოგზაურობის ორგანიზება.

(260) AM 2011 60406 A
(210) AM 060406
(220) 2010 11 30
(731) საიდ ნასიბი
კაჯერ რინგი 63, 53560 ვეტელშოსი,
გერმანია
(740) ხათუნა იმნაძე
(540)

Humalac ჰუმალაკი

(591) შავ-თეთრი
(511)
5 – ფარმაცევტული და ვეტერინარული პრეპარატები; სამედიცინო დანიშნულების ჰიგიენური პრეპარატები; სამედიცინო დანიშნულების დიეტური ნივთიერებები, ბავშვთა კვება; საღებუნები, სახვევი მასალა; კბილის დასაბუნებელი და კბილის ტვიფრის დასამზადებელი მასალა; მადეზინფიცირებელი საშუალებები; მავნე ცხოველების გასანადგურებელი პრეპარატები; ფუნგიციდები, ჰერბიციდები.

(260) AM 2011 60412 A
(210) AM 060412
(220) 2010 11 30
(731) პრენატალ ს.პ.ა.
ვია ტორნეზი, 10, გრანდატე, 22070 კომო,
იტალია
(740) თამაზ შილაკაძე
(540)

პრენატალი

(591) ვარდისფერი, მწვანე
(531) 02.09.01-28.19.00-29.01.12-
(511)
35 – ფრანჩიზული მომსახურება, კერძოდ, კონსულტაციები და დახმარება დაკავშირებული მართვასთან, ორგანიზებასა და საქონლის გასაღების ხელშეწყობასთან, რეკლამასა და საქმიანობასთან, ექსპერტების მომსახურება დაკავშირებული საქმიანობის ორგანიზებასა და მართვასთან; კომერციულ შეერთებასთან დაკავშირებული მომსახურება.

(260) AM 2011 60439 A
(210) AM 060439
(220) 2010 12 01
(731) ვიფორ (ინტერნაციონალ) ავ
ვიფორ (ინტერნეშენელ) ლტდ,
ვიფორ (ინტერნეშენელ) ინკ.,
რეხენშტრასე 37, 9014 სტ. გალფ,
შვეიცარია

(740) თამარ კოჭლამაზაშვილი
(540)

Феринжект

(591) შავ-თეთრი
(511)
5 – ფარმაცევტული, ვეტერინარული და ჰიგიენური პრეპარატები.

(260) AM 2011 60440 A
(210) AM 060440
(220) 2010 12 01
(731) ჰიუნდაი მობის კო., ლტდ.
ინგ ტაუა, 679-4, იოკესემ-1-დონგი,
გენგნემ-გუ, სეული 135-977, კორეის
რესპუბლიკა
(740) გივი აკოფაშვილი
(540)

ACTUNE

(591) შავ-თეთრი
(531) 27.03.05-27.05.04-
(511)
9 – აუდიო-ვიდეომიმღებები; აუდიოგამაძლიერებლები სატრანსპორტო საშუალებებისათვის; აუდიოხმამაღლამოლაპარაკეებისათვის; სატრანსპორტო საშუალებებისათვის; დისკური აუდიოპლეიერები სატრანსპორტო საშუალებებისათვის; რადიოები სატრანსპორტო საშუალებებისათვის; თანამგზავრული სანავიგაციო აპარატურა; სანავიგაციო ხელსაწყოები სატრანსპორტო საშუალებებისათვის; საკომუნიკაციო აპარატურა სატრანსპორტო საშუალებებისათვის; ელექტრონიკის აუდიო და ვიზუალური აპარატურა და ინსტრუმენტები; კომპიუტერული პროგრამული უზრუნველყოფა; წინასწარ ჩაწერილი ინფორმაციის ელექტრონული მატარებლები (მუსიკის).

(260) AM 2011 60443 A
(210) AM 060443
(220) 2010 12 01
(731) ი! ენტერტაიმენტ ტელევიჟენ, ინკ.
5750 უილშირ ბუდე, ლოს-ანჯელესი,
კალიფორნია 90036, აშშ
(740) შალვა გვარამაძე
(540)



(591) შავ-თეთრი
(531) 26.01.20-26.01.24-27.07.24-

(511)

38 – ტელემაუწვებლობა, საკაბელო ტელემაუწვებლობა, თანამგზავრული ტელემაუწვებლობა, მომსახურება მობილური კავშირის საშუალებებით მაუწვებლობაში და რადიომაუწვებლობაში; ტელემაუწვებლობის, საკაბელო ტელემაუწვებლობის, თანამგზავრული ტელემაუწვებლობის, მოთხოვნით ვიდეო-ინფორმაციის გადაცემის, ციფრული კავშირის საშუალებების, ინტერნეტისა და უსადენო და მობილური კავშირის ქსლების საშუალებით აუდიო და ვიდეოინფორმაციული კონტენტისა და გასართობი მედიაკონტენტის მაუწვებლობა, გადაცემა და პროგრამებით უზრუნველყოფა; მომსახურება პოდკასტინგსა და ვებკასტინგში; სადისკუსიო ფორუმების უზრუნველყოფა ონლაინ რეჟიმში და ელექტრონული შეტყობინებების დაფით უზრუნველყოფა მომხმარებლებს შორის გადაცემისათვის.

41 – მომსახურება ტელეგადაცემების პროგრამების შედგენაში; მომსახურება გართობის სფეროში ტელეგადაცემების პროგრამების, საკაბელო ტელევიზიის პროგრამების, თანამგზავრული ტელეპროგრამების, ინტერნეტიდან გადაცემების პროგრამებისა და უსადენო და მობილური კავშირის ქსლებიდან გადაცემების პროგრამების შედგენის სახით; ვიდეოგადაცემების პროგრამების შედგენა ინტერნეტისა და უსადენო და მობილური კავშირის ქსლებისათვის, პროგრამების შედგენა სატელევიზიო შოუსთვის; რეგულარული ტელეპროგრამები; გართობის სფეროში მომსახურება, სახელდობრ ტელევიზიისათვის, საკაბელო ტელევიზიისათვის, მოთხოვნით ვიდეოპროგრამებისათვის, ციფრული ტელევიზიისათვის, თანამგზავრული ტელევიზიისათვის, უსადენო, მობილური კავშირის საშუალებებით და ინტერნეტით გადაცემებისათვის პროგრამების წარმოება და გასართობი მედიაკონტენტი; აუდიო და ვიდეოკონტენტის წარმოება და პროგრამების შედგენა, ონლაინ რეჟიმში ჟურნალებით უზრუნველყოფა, სახელდობრ ბლოგებით, ახალი ამბებით და ინფორმაციით უზრუნველყოფა ინტერნეტისა და უსადენო და მობილური კავშირის ქსლების საშუალებით.

(260) AM 2011 60486 A
(210) AM 060486
(220) 2010 12 03
(731) 3მ კომპანი

დელავერის შტატის კორპორაცია,
3მ ცენტერი, 2501 ჰადსონ როუდი,
სენტ-პოლი, მინესოტა 55144, აშშ
(740) თამარ კოჭლამაზაშვილი
(540)

BONDO

(591) შავ-თეთრი
(511)

1 – სამრეწველო და სამეცნიერო დანიშნულების, ფოტოგრაფიაში, მეტყვეობასა და მებაღეობაში გამოსაყენებელი ქიმიური ნაწარმი; დაუმუშავებელი სინთეზური ფისები, დაუმუშავებელი პლასტმასები; სასუქები; ცეცხლმქრობი შედგენილობები; ქიმიური ნივთიერებები წროთობისა და რჩილვისათვის; საკვები პროდუქტების დასაკონსერვებელი ქიმიური ნივთიერებები; სამრეწველო დანიშნულების მწვებავი ნივთიერებები; ფისები, ჰერმეტიკები; მწვებავ ნივთიერებებთან ერთად გამოყენებისთვის განკუთვნილი ქიმიური დანამატები; მწვებავ ნივთიერებებთან ერთად გამოყენებისთვის განკუთვნილი თხევადი პრაიმერი (ქიმიური); მწვებავი ნივთიერებები, ფისები, ჰერმეტიკები, საგოზავები და ეპოქსიდური წებოები ავტომობილების შიგა და გარე ზედაპირების შეკეთებისა და მიმდინარე რემონტისთვის; მწვებავი ნივთიერებები, ფისები, ჰერმეტიკები, საგოზავები და ეპოქსიდური წებოები მინაბოტკოსა და პლასტმასის ზედაპირების შეკეთებისთვის; პლასტმასის შემესებები; შემავალი ყველა დაარმატურებული პლასტმასის შემესები ფითხი; ყველა, რომელიც შედის 01 კლასში; ყველაფერი რაც განკუთვნილია ლითონისა და დაარმატურებული-პლასტმასის ზედაპირების შეკეთებისათვის.

2 – საღებავები, ოლიფა, ლაქები; ლითონის კოროზიისა და მერქნის დაშლისაგან დამცავი ნივთიერებები; საღებავი ნივთიერებები; ამომჭმელები; დაუმუშავებელი ბუნებრივი ფისები; სამხატვრო-დეკორატიული დანიშნულებისა და მხატვრული ბეჭდისათვის განკუთვნილი ფურცლოვანი და ფხვიერი ლითონები; ოლიფა; ლაქები; ფერსაჭერები; ამომჭმელები; კოროზიისაგან (ჟანგისაგან) დამცავი საშუალებები; საღებავების შეკვრის დამაჩქარებელი საშუალებები; კატალიზატორები; ლაქები; პრაიმერები; გრუნტები; შემკვრელები; გამსხნელები; გალაქვისთვის (გაპრიალებისთვის) განკუთვნილი საშუალებები; დაუმუშავებელი ბუნებრივი ფისები; ფითხები; მინაბოტკოვანი და პლასტმასის ზედაპირების შეკეთებისთვის განკუთვნილი გრუნტი (მაკავშირებელი

ფენები); საღებავები, რომლებიც გამოიყენება ავტომობილების შიგა და გარე ზედაპირებისთვის; მინაბოჭკოს შეკეთებისათვის განკუთვნილი ფითხი; ზედაპირების დამცავი ფითხი და გრუნტი (შემაკავშირებელი ფენები); ფისის ფითხი; მინის ფითხი, ყველა, რომელიც შედის 02 კლასში; ყველაფერი, რაც გამოიყენება ლითონისა და დაარმატურებული პლასტმასის ზედაპირების შეკეთებისათვის.

17 – კაუნუკი, რეზინი, გუტაპერჩი, აზბესტი, ქარსი და ამ მასალებისაგან დამზადებული ნაწარმი, რომელიც არ მიეკუთვნება სხვა კლასებს; ნაწილობრივ დამუშავებული პლასტმასის ნაწარმი; დასაგმანი, შესამჭიდროებელი და საიზოლაციო მასალა; არალითონური მოქნილი მილები; მათ შორის ჰერმეტიკები; სილიკონური ჰერმეტიკები; პროდუქტები ჰერმეტიკის თვისებებით; ნახევრადდამუშავებული რეზინები; ჰერმეტიკები ავტომობილების შიგა და გარე ზედაპირების შეკეთებისა და მიმდინარე რემონტისთვის.

(260) AM 2011 60589 A

(210) AM 060589

(220) 2010 12 13

(731) სს „თელიანი ველი“
თბილისის გზატკეცილი N3, 2200,
თელავი, საქართველო

(540)



(591) შავ-თეთრი

(531) 02.01.18-02.01.23-11.03.02-27.05.19-

(511)

33 – ალკოჰოლიანი სასმელები.

(260) AM 2011 60590 A

(210) AM 060590

(220) 2010 12 13

(731) სს „საქართველოს ბანკი“
პუშკინის ქ. 3, 0105, თბილისი,
საქართველო

(740) გიორგი თაქთაქიშვილი

(540)

დააბეზოვნე მომავალი

(591) შავ-თეთრი

(511)

9 – ინფორმაციის მატარებელი მაგნიტურ კოდირებული ბარათები; მრავალფუნქციური ბარათები ფინანსური მომსახურებისათვის; ფულის ბარათები; საბანკო ბარათები; საკრედიტო ბარათები; სადებეტო ბარათები; კომპიუტერული პროგრამები და პუბლიკაციები, რომელთა მიწოდებაც ხდება ელექტრონული ფორმით ონლაინ რეჟიმში მონაცემთა ბაზებიდან ან მოწყობილობებიდან, რომლებიც ინტერნეტით (ვებგვერდებისა და ვებსაიტების ჩათვლით) არის ხელმისაწვდომი; კომპიუტერული პროგრამა და სატელეკომუნიკაციო აპარატები (მოდემების ჩათვლით); რომლებიც იძლევა მონაცემთა ბაზებთან, კომპიუტერულ ქსელებსა და ინტერნეტთან დაკავშირების შესაძლებლობას; კომპიუტერული პროგრამა მონაცემთა ძიებისათვის; სათადარიგო და თანმსლები ნაწილები ყველა ზემოაღნიშნული საქონლისათვის; ხელის მოწყობილობები ანგარიშსწორებისათვის და ფულის გაცვლისათვის და სხვა პერსონალური საინფორმაციო მომსახურების დამუშავებისათვის; ბანკომატის ბარათები, წვდომის ბარათები, საიდენტიფიკაციო ბარათები, სმარტ-ბარათები, წინასწარ შევსებული ბარათები და მათი ფუნქციონირებისათვის საჭირო სისტემები; ბანკომატები, ბარათის ამომკითხავი და დისტანციური წვდომის მოწყობილობების გაყიდვის პუნქტები; მონაცემთა მატარებლები; კომპიუტერული პროგრამა საბანკო მომსახურების, საფინანსო მომსახურების, საბანკო ანგარიშის მართვის მომსახურების, ფულადი გადარიცხვის მომსახურების, ანგარიშსწორების მომსახურების, ფინანსური ანალიზისა და ფინანსური ანგარიშგების, ფინანსური მართვის მომსახურების და საბანკო საქმიანობისა და ფინანსებთან დაკავშირებული საინფორმაციო მომსახურების უზრუნველყოფისათვის; კომპიუტერული პროგრამა ზემოაღნიშნულთან დაკავშირებით მონაცემების ძიებისათვის; პუბლიკაციები, ბიულეტენები, ჟურნალები, პერიოდული გამოცემები, ბროშურები და თხელი ბროშურები ელექტრონული ფორმით, რომელიც მიეწოდება ონლაინ რეჟიმში მონაცემთა ბაზებიდან ან მოწყობილობებიდან, რომლებიც ინტერნეტით (ვებ საიტების ჩათვლით) არის ხელმისაწვდომი; პუბლიკაციები, ბიულეტენები,

- 16 – ჟურნალები, პერიოდული გამოცემები, ბროშურები და თხელი ბროშურები ციფრული ან ელექტრონული ფორმით ან ჩაწერილი კომპაქტ-დისკზე ან დისკეტაზე.
- 35 – ქაღალდი, მუყაო და მათი ნაკეთობა, რომელიც არ მიეკუთვნება სხვა კლასებს; ნაბეჭდი პროდუქცია; მასალები საამქონძაო სამუშაოებისათვის; ფოტოსურათები; საწერ-ქაღალდის საქონელი; საკანცელარიო და საყოფაცხოვრებო დანიშნულების მწებავი ნივთიერებები; მხატვართა საკუთნო; ფუნჯები; საბეჭდი მანქანები და ოფისის საკუთნო (ავეჯის გარდა); სასწავლო მასალა და თვალსაჩინოება (ხელსაწყოების გარდა); პლასტმასის შესაფუთი მასალა (რომელიც არ მიეკუთვნება სხვა კლასებს); შრიფტი; ტიპოგრაფიული კლიშე.
- 36 – რეკლამა, საქმიან სფეროში მართვისა და ადმინისტრაციის მომსახურება, მათ შორის, რეკლამა, საქმიან სფეროში მართვისა და ადმინისტრაციის მომსახურება ყველა სახის საბანკო და ფინანსური მომსახურების უზრუნველყოფის, გამოყენებისა და პრომოუშენისათვის; სარეკლამო, მარკეტინგული და პრომოუშენის მომსახურება; სარეკლამო მომსახურება დაკავშირებული კორპორაციული და ინსტიტუციონალური საცალო გაყიდვების მომსახურების, საქონლის კომერციული-ზაციასთან დაკავშირებული საშუაშაშვლო ბიზნეს მომსახურების უზრუნველყოფასთან; კომერციული და საქმიანი ინფორმაცია; საბანკო და ფინანსური მომსახურების რადიო; სატელევიზიო და ონლაინ რეკლამირება; საქონლისა და მომსახურების პრომოუშენი.

- (731) სს „საქართველოს ბანკი“
პუშინის ქ. 3, 0105, თბილისი,
საქართველო
- (740) გიორგი თაქთაქიშვილი
- (540)

შეხე მოგავალს

- (591) შავ-თეთრი
- (511)
- 9 – ინფორმაციის მატარებელი მაგნიტურ კოდირებული ბარათები; მრავალფუნქციური ბარათები ფინანსური მომსახურებისათვის; ფულის ბარათები; საბანკო ბარათები; საკრედიტო ბარათები; სადებეტო ბარათები; კომპიუტერული პროგრამები და პუბლიკაციები, რომელთა მიწოდებაც ხდება ელექტრონული ფორმით ონლაინ რეჟიმში მონაცემთა ბაზებიდან ან მოწყობილობებიდან, რომლებიც ინტერნეტით (ვებგვერდებისა და ვებსაიტების ჩათვლით) არის ხელმისაწვდომი; კომპიუტერული პროგრამა და სატელეკომუნიკაციო აპარატები (მოდემების ჩათვლით); რომლებიც იძლევა მონაცემთა ბაზებთან, კომპიუტერულ ქსელებსა და ინტერნეტთან დაკავშირების შესაძლებლობას; კომპიუტერული პროგრამა მონაცემთა ძიებისათვის; სათადარიგო და თანმხლები ნაწილები ყველა ზემოაღნიშნული საქონლისათვის; ხელის მოწყობილობები ანგარიშსწორებისათვის და ფულის გაცვლისათვის და სხვა პერსონალური საინფორმაციო მომსახურების დაშუშავეებისათვის; ბანკომატის ბარათები, წვდომის ბარათები, საიდენტიფიკაციო ბარათები, სმარტ-ბარათები, წინასწარ შევსებული ბარათები და მათი ფუნქციონირებისათვის საჭირო სისტემები; ბანკომატები, ბარათის ამოკითხავი და დისტანციური წვდომის მოწყობილობების გაყიდვის პუნქტები; მონაცემთა მატარებლები; კომპიუტერული პროგრამა საბანკო მომსახურების, საფინანსო მომსახურების, საბანკო ანგარიშის მართვის მომსახურების, ფულადი გადარიცხვის მომსახურების, ანგარიშსწორების მომსახურების, ფინანსური ანალიზისა და ფინანსური ანგარიშგების, ფინანსური მართვის მომსახურების და საბანკო საქმიანობისა და ფინანსებთან დაკავშირებული საინფორმაციო მომსახურების უზრუნველყოფისათვის; კომპიუტერული პროგრამა ზემოაღნიშნულთან დაკავშირებით მონაცემების ძიებისათვის; პუბლიკაციები, ბიულეტენები, ჟურნალები, პერიოდული გამოცემები, ბროშურები და თხელი ბროშურები ელექტრონული ფორმით, რომელიც მიეწოდება ონლაინ რე-

(260) AM 2011 60591 A
 (210) AM 060591
 (220) 2010 12 13

- ქიმში მონაცემთა ბაზებიდან ან მოწყობილობებიდან, რომლებიც ინტერნეტით (ვებ საიტების ჩათვლით) არის ხელმისაწვდომი; პუბლიკაციები, ბიულეტენები, ჟურნალები, პერიოდული გამოცემები, ბროშურები და თხელი ბროშურები ციფრული ან ელექტრონული ფორმით ან ჩაწერილი კომპაქტ-დისკზე ან დისკეტაზე.
- 16 – ქაღალდი, მუყაო და მათი ნაკეთობა, რომელიც არ მიეკუთვნება სხვა კლასებს; ნაბეჭდი პროდუქცია; მასალები საამქონძაო სამუშაოებისათვის; ფოტოსურათები; საწერ-ქაღალდის საქონელი; საკანცელარიო და საყოფაცხოვრებო დანიშნულების მწებავი ნივთიერებები; მხატვართა საკუთნო; ფუნჯები; საბეჭდი მანქანები და ოფისის საკუთნო (ავეჯის გარდა); სასწავლო მასალა და თვალსაჩინოება (ხელსაწყოების გარდა); პლასტმასის შესაფუთი მასალა (რომელიც არ მიეკუთვნება სხვა კლასებს); შრიფტი; ტიპოგრაფიული კლიშე.
- 35 – რეკლამა, საქმიან სფეროში მართვისა და ადმინისტრაციის მომსახურება, მათ შორის, რეკლამა, საქმიან სფეროში მართვისა და ადმინისტრაციის მომსახურება ყველა სახის საბანკო და ფინანსური მომსახურების უზრუნველყოფის, გამოყენებისა და პრომოუშენისათვის; სარეკლამო, მარკეტინგული და პრომოუშენის მომსახურება; სარეკლამო მომსახურება დაკავშირებული კორპორაციული და ინსტიტუციონალური სავალდებულების მომსახურების, საქონლის კომერციალიზაციასთან დაკავშირებული საშუაშაშვლო ბიზნეს მომსახურების უზრუნველყოფასთან; კომერციული და საქმიანი ინფორმაცია; საბანკო და ფინანსური მომსახურების რადიო; სატელევიზიო და ონლაინ რეკლამირება; საქონლისა და მომსახურების პრომოუშენი.
- 36 – დაზღვევა და ფინანსური მომსახურება, საბანკო საქმიანობა, ვალუტის გაცვლა, პორტფელის მართვა, უზრუნველყოფილი სესხები, ვალის დაბრუნების (ამოღების) მომსახურება; სადებეტო და საკრედიტო, სამოგზაურო ჩეკების გამოშვება, აქციებსა და ობლიგაციებთან დაკავშირებული საბროკერო საქმიანობა და ყველა მომსახურება, რომელიც შეიძლება შეასრულოს ბანკმა, უძრავი ქონების მართვა; საბანკო და ფინანსური მომსახურება გლობალური კომპიუტერული ქსელის მეშვეობით; განსაკუთრებით საქველმოქმედო საქმიანობა, მათ შორის, საქველმოქმედო სახსრების შეგროვება.

- (260) AM 2011 60592 A
 (210) AM 060592
 (220) 2010 12 13
 (731) სს „საქართველოს ბანკი“
 პუშკინის ქ. 3, 0105, თბილისი,
 საქართველო
 (740) გიორგი თაქთაქიშვილი
 (540)

დაინახე მომავალი

- (591) შავ-თეთრი
 (511)
 9 – ინფორმაციის მატარებელი მაგნიტურ კოდირებული ბარათები; მრავალფუნქციური ბარათები ფინანსური მომსახურებისათვის; ფულის ბარათები; საბანკო ბარათები; საკრედიტო ბარათები; სადებეტო ბარათები; კომპიუტერული პროგრამები და პუბლიკაციები, რომელთა მიწოდებაც ხდება ელექტრონული ფორმით ონლაინ რეჟიმში მონაცემთა ბაზებიდან ან მოწყობილობებიდან, რომლებიც ინტერნეტით (ვებგვერდებისა და ვებ-საიტების ჩათვლით) არის ხელმისაწვდომი; კომპიუტერული პროგრამა და სატელეკომუნიკაციო აპარატები (მოდემების ჩათვლით); რომლებიც იძლევა მონაცემთა ბაზებთან, კომპიუტერულ ქსელებსა და ინტერნეტთან დაკავშირების შესაძლებლობას; კომპიუტერული პროგრამა მონაცემთა ძიებისათვის; სათადარიგო და თანმხლები ნაწილები ყველა ზემოაღნიშნული საქონლისათვის; ხელის მოწყობილობები ანგარიშსწორებისათვის და ფულის გაცვლისათვის და სხვა პერსონალური საინფორმაციო მომსახურების დამუშავებისათვის; ბანკომატის ბარათები, წვდომის ბარათები, საიდენტიფიკაციო ბარათები, სმარტ-ბარათები, წინასწარ შევსებული ბარათები და მათი ფუნქციონირებისათვის საჭირო სისტემები; ბანკომატები, ბარათის ამოკითხავი და დისტანციური წვდომის მოწყობილობების გაყიდვის პუნქტები; მონაცემთა მატარებლები; კომპიუტერული პროგრამა საბანკო მომსახურების, საფინანსო მომსახურების, საბანკო ანგარიშის მართვის მომსახურების, ფულადი გადარიცხვის მომსახურების, ანგარიშსწორების მომსახურების, ფინანსური ანალიზისა და ფინანსური ანგარიშგების, ფინანსური მართვის მომსახურების და საბანკო საქმიანობისა და ფინანსებთან დაკავშირებული საინფორმაციო მომსახურების უზრუნველყოფისათვის; კომპიუტერული პროგრამა ზემოაღნიშნულთან დაკავშირებით მონაცემების ძიებისათვის; პუბლიკაციები, ბიულეტენები, ჟურნალები,

- პერიოდული გამოცემები, ბროშურები და თხელი ბროშურები ელექტრონული ფორმით, რომელიც მიეწოდება ონლაინ რეჟიმში მონაცემთა ბაზებიდან ან მოწყობილობებიდან, რომლებიც ინტერნეტით (ვებ საიტების ჩათვლით) არის ხელმისაწვდომი; პუბლიკაციები, ბიულეტენები, ჟურნალები, პერიოდული გამოცემები, ბროშურები და თხელი ბროშურები ციფრული ან ელექტრონული ფორმით ან ჩაწერილი კომპაქტ-დისკზე ან დისკეტაზე.
- 16 – ქალაქი, მუყაო და მათი ნაკეთობა, რომელიც არ მიეკუთვნება სხვა კლასებს; ნაბეჭდი პროდუქცია; მასალები საამქნძაო სამუშაოებისათვის; ფოტოსურათები; საწერ-ქალაქის საქონელი; საკანცელარიო და საყოფაცხოვრებო დანიშნულების მწებავი ნივთიერებები; მხატვართა საკუთნო; ფუნჯები; საბეჭდი მანქანები და ოფისის საკუთნო (ავეჯის გარდა); სასწავლო მასალა და თვალსაჩინოება (ხელსაწყოების გარდა); პლასტმასის შესაფუთი მასალა (რომელიც არ მიეკუთვნება სხვა კლასებს); შრიფტი; ტიპოგრაფიული კლიშე.
- 35 – რეკლამა, საქმიან სფეროში მართვისა და ადმინისტრაციის მომსახურება, მათ შორის, რეკლამა, საქმიან სფეროში მართვისა და ადმინისტრაციის მომსახურება ყველა სახის საბანკო და ფინანსური მომსახურების უზრუნველყოფის, გამოყენებისა და პრომოუშენისათვის; სარეკლამო, მარკეტინგული და პრომოუშენის მომსახურება; სარეკლამო მომსახურება დაკავშირებული კორპორაციული და ინსტიტუციონალური სავალდებულების მომსახურების, საქონლის კომერციული-ზაციასთან დაკავშირებული საშუაშაშვლო ბიზნეს მომსახურების უზრუნველყოფასთან; კომერციული და საქმიანი ინფორმაცია; საბანკო და ფინანსური მომსახურების რადიო; სატელევიზიო და ონლაინ რეკლამირება; საქონლისა და მომსახურების პრომოუშენი.
- 36 – დაზღვევა და ფინანსური მომსახურება, საბანკო საქმიანობა, ვალუტის გაცვლა, პორტფელის მართვა, უზრუნველყოფილი სესხები, ვალის დაბრუნების (ამოღების) მომსახურება; სადებეტო და საკრედიტო, სამოგზაურო ჩეკების გამოშვება, აქციებსა და ობლიგაციებთან დაკავშირებული საბროკერო საქმიანობა და ყველა მომსახურება, რომელიც შეიძლება შეასრულოს ბანკმა, უძრავი ქონების მართვა; საბანკო და ფინანსური მომსახურება გლობალური კომპიუტერული ქსელის მეშვეობით; განსაკუთრებით საქველმოქმე-

დო საქმიანობა, მათ შორის, საქველმოქმედო სახსრების შეგროვება.

- (260) AM 2011 60593 A
 (210) AM 060593
 (220) 2010 12 13
 (731) სს „საქართველოს ბანკი“
 პუშკინის ქ. 3, 0105, თბილისი,
 საქართველო
 (740) გიორგი თაქთაქიშვილი
 (540)

მოუსმინე მომავალს

- (591) შავ-თეთრი
 (511)
 9 – ინფორმაციის მატარებელი მაგნიტურ კოდირებული ბარათები; მრავალფუნქციური ბარათები ფინანსური მომსახურებისათვის; ფულის ბარათები; საბანკო ბარათები; საკრედიტო ბარათები; სადებეტო ბარათები; კომპიუტერული პროგრამები და პუბლიკაციები, რომელთა მიწოდებაც ხდება ელექტრონული ფორმით ონლაინ რეჟიმში მონაცემთა ბაზებიდან ან მოწყობილობებიდან, რომლებიც ინტერნეტით (ვებგვერდებისა და ვებ-საიტების ჩათვლით) არის ხელმისაწვდომი; კომპიუტერული პროგრამა და სატელეკომუნიკაციო აპარატები (მოდემების ჩათვლით); რომლებიც იძლევა მონაცემთა ბაზებთან, კომპიუტერულ ქსელებსა და ინტერნეტთან დაკავშირების შესაძლებლობას; კომპიუტერული პროგრამა მონაცემთა ძიებისათვის; სათადარიგო და თანმხლები ნაწილები ყველა ზემოაღნიშნული საქონლისათვის; ხელის მოწყობილობები ანგარიშსწორებისათვის და ფულის გაცვლისათვის და სხვა პერსონალური საინფორმაციო მომსახურების დამუშავებისათვის; ბანკომატის ბარათები, წვდომის ბარათები, საიდენტიფიკაციო ბარათები, სმარტ-ბარათები, წინასწარ შევსებული ბარათები და მათი ფუნქციონირებისათვის საჭირო სისტემები; ბანკომატები, ბარათის ამოკითხავი და დისტანციური წვდომის მოწყობილობების გაყიდვის პუნქტები; მონაცემთა მატარებლები; კომპიუტერული პროგრამა საბანკო მომსახურების, საფინანსო მომსახურების, საბანკო ანგარიშის მართვის მომსახურების, ფულადი გადარიცხვის მომსახურების, ანგარიშსწორების მომსახურების, ფინანსური ანალიზისა და ფინანსური ანგარიშგების, ფინანსური მართვის მომსახურების და საბანკო საქმიანობისა და ფინანსებთან დაკავში-

- რებული საინფორმაციო მომსახურების უზრუნველყოფისათვის; კომპიუტერული პროგრამა ზემოაღნიშნულთან დაკავშირებით მონაცემების ძიებისათვის; პუბლიკაციები, ბიულეტენები, ჟურნალები, პერიოდული გამოცემები, ბროშურები და თხელი ბროშურები ელექტრონული ფორმით, რომელიც მიეწოდება ონლაინ რეჟიმში მონაცემთა ბაზებიდან ან მოწყობილობებიდან, რომლებიც ინტერნეტით (ვებ საიტების ჩათვლით) არის ხელმისაწვდომი; პუბლიკაციები, ბიულეტენები, ჟურნალები, პერიოდული გამოცემები, ბროშურები და თხელი ბროშურები ციფრული ან ელექტრონული ფორმით ან ჩაწერილი კომპაქტ-დისკზე ან დისკეტაზე.
- 16 – ქაღალდი, მუყაო და მათი ნაკეთობა, რომელიც არ მიეკუთვნება სხვა კლასებს; ნაბეჭდი პროდუქცია; მასალები საამკინძაო სამუშაოებისათვის; ფოტოსურათები; საწერ-ქაღალდის საქონელი; საკანცელარიო და საყოფაცხოვრებო დანიშნულების მწებავი ნივთიერებები; მხატვართა საკუთნო; ფუნჯები; საბეჭდი მანქანები და ოფისის საკუთნო (ავეჯის გარდა); სასწავლო მასალა და თვალსაჩინოება (ხელსაწყოების გარდა); პლასტმასის შესაფუთი მასალა (რომელიც არ მიეკუთვნება სხვა კლასებს); შრიფტი; ტიპოგრაფიული კლიშე.
- 35 – რეკლამა, საქმიან სფეროში მართვისა და ადმინისტრაციის მომსახურება, მათ შორის, რეკლამა, საქმიან სფეროში მართვისა და ადმინისტრაციის მომსახურება ყველა სახის საბანკო და ფინანსური მომსახურების უზრუნველყოფის, გამოყენებისა და პრომოუშენისათვის; სარეკლამო, მარკეტინგული და პრომოუშენის მომსახურება; სარეკლამო მომსახურება დაკავშირებული კორპორაციული და ინსტიტუციონალური საცალო გაყიდვების მომსახურების, საქონლის კომერციული-ზაციასთან დაკავშირებული საშუაშაველო ბიზნეს მომსახურების უზრუნველყოფასთან; კომერციული და საქმიანი ინფორმაცია; საბანკო და ფინანსური მომსახურების რადიო; სატელევიზიო და ონლაინ რეკლამირება; საქონლისა და მომსახურების პრომოუშენი.
- 36 – დაზღვევა და ფინანსური მომსახურება, საბანკო საქმიანობა, ვალუტის გაცვლა, პორტფელის მართვა, უზრუნველყოფილი სესხები, ვალის დაბრუნების (ამოღების) მომსახურება; სადებეტო და საკრედიტო, სამოგზაურო ჩეკების გამოშვება, აქციებსა და ობლიგაციებთან დაკავშირებული საბროკერო საქმიანობა და ყველა მო-

მსახურება, რომელიც შეიძლება შეასრულოს ბანკმა, უძრავი ქონების მართვა; საბანკო და ფინანსური მომსახურება გლობალური კომპიუტერული ქსელის მეშვეობით; განსაკუთრებით საქველმოქმედო საქმიანობა, მათ შორის, საქველმოქმედო სახსრების შეგროვება.

(260) AM 2011 60594 A

(210) AM 060594

(220) 2010 12 13

(731) სს „საქართველოს ბანკი“
პუშკინის ქ. 3, 0105, თბილისი,
საქართველო

(740) გიორგი თაქთაქიშვილი

(540)

შეიბრენი მომავლის სურნელი

(591) შავ-თეთრი

(511)

- 9 – ინფორმაციის მატარებელი მაგნიტურ კოდირებული ბარათები; მრავალფუნქციური ბარათები ფინანსური მომსახურებისათვის; ფულის ბარათები; საბანკო ბარათები; საკრედიტო ბარათები; სადებეტო ბარათები; კომპიუტერული პროგრამები და პუბლიკაციები, რომელთა მიწოდებაც ხდება ელექტრონული ფორმით ონლაინ რეჟიმში მონაცემთა ბაზებიდან ან მოწყობილობებიდან, რომლებიც ინტერნეტით (ვებგვერდებისა და ვებ-საიტების ჩათვლით) არის ხელმისაწვდომი; კომპიუტერული პროგრამა და სატელეკომუნიკაციო აპარატები (მოდემების ჩათვლით); რომლებიც იძლევა მონაცემთა ბაზებთან, კომპიუტერულ ქსელებსა და ინტერნეტთან დაკავშირების შესაძლებლობას; კომპიუტერული პროგრამა მონაცემთა ძიებისათვის; სათადარიგო და თანმხლები ნაწილები ყველა ზემოაღნიშნული საქონლისათვის; ხელის მოწყობილობები ანგარიშსწორებისათვის და ფულის გაცვლისათვის და სხვა პერსონალური საინფორმაციო მომსახურების დამუშავებისათვის; ბანკომატის ბარათები, წვდომის ბარათები, საიდენტიფიკაციო ბარათები, სმარტ-ბარათები, წინასწარ შევსებული ბარათები და მათი ფუნქციონირებისათვის საჭირო სისტემები; ბანკომატები, ბარათის ამომკითხავი და დისტანციური წვდომის მოწყობილობების გაყიდვის პუნქტები; მონაცემთა მატარებლები; კომპიუტერული პროგრამა საბანკო მომსახურების, საფინანსო მომსახურების, საბანკო ანგარიშის მარ-

- თვის მომსახურების, ფულადი გადა-
რიცხვის მომსახურების, ანგარიშსწორე-
ბის მომსახურების, ფინანსური ანალიზი-
სა და ფინანსური ანგარიშგების, ფინან-
სური მართვის მომსახურების და საბანკო
საქმიანობისა და ფინანსებთან დაკავში-
რებული საინფორმაციო მომსახურების
უზრუნველყოფისათვის; კომპიუტერული
პროგრამა ზემოაღნიშნულთან დაკავში-
რებით მონაცემების ძიებისათვის; პუბ-
ლიკაციები, ბიულეტენები, ჟურნალები,
პერიოდული გამოცემები, ბროშურები და
თხელი ბროშურები ელექტრონული ფორ-
მით, რომელიც მიეწოდება ონლაინ
რეჟიმში მონაცემთა ბაზებიდან ან მოწყო-
ბილობებიდან, რომლებიც ინტერნეტით
(ვებ საიტების ჩათვლით) არის ხელმისა-
წვდომი; პუბლიკაციები, ბიულეტენები,
ჟურნალები, პერიოდული გამოცემები,
ბროშურები და თხელი ბროშურები ციფ-
რული ან ელექტრონული ფორმით ან ჩა-
წერილი კომპაქტ-დისკზე ან დისკეტაზე.
- 16 – ქაღალდი, მუყაო და მათი ნაკეთობა, რო-
მელიც არ მიეკუთვნება სხვა კლასებს;
ნაბეჭდი პროდუქცია; მასალები საამკინ-
ძაო სამუშაოებისათვის; ფოტოსურათები;
საწერ-ქაღალდის საქონელი; საკანცელა-
რიო და საყოფაცხოვრებო დანიშნულე-
ბის მწებავი ნივთიერებები; მხატვართა
საკუთნო; ფუნჯები; საბეჭდი მანქანები
და ოფისის საკუთნო (ავეჯის გარდა); სა-
სწავლო მასალა და თვალსაჩინოება (ხე-
ლსაწყოების გარდა); პლასტმასის შესა-
ფუთი მასალა (რომელიც არ მიეკუთვნება
სხვა კლასებს); შრიფტი; ტიპოგრაფიული
კლეში.
- 35 – რეკლამა, საქმიან სფეროში მართვისა და
ადმინისტრაციის მომსახურება, მათ შო-
რის, რეკლამა, საქმიან სფეროში მართვი-
სა და ადმინისტრაციის მომსახურება ყვე-
ლა სახის საბანკო და ფინანსური მომ-
სახურების უზრუნველყოფის, გამოყენე-
ბისა და პრომოუშენისათვის; სარეკლა-
მო, მარკეტინგული და პრომოუშენის მო-
მსახურება; სარეკლამო მომსახურება და-
კავშირებული კორპორაციული და ინს-
ტიტუციონალური საცალო გაყიდვების
მომსახურების, საქონლის კომერციული-
ზაციასთან დაკავშირებული საშუამა-
ვლო ბიზნეს მომსახურების უზრუნველ-
ყოფასთან; კომერციული და საქმიანი ინ-
ფორმაცია; საბანკო და ფინანსური მო-
მსახურების რადიო; სატელევიზიო და
ონლაინ რეკლამირება; საქონლისა და
მომსახურების პრომოუშენი.
- 36 – დაზღვევა და ფინანსური მომსახურება,
საბანკო საქმიანობა, ვალუტის გაცვლა,

პორტფელის მართვა, უზრუნველყოფილი
სესხები, ვალის დაბრუნების (ამოღების)
მომსახურება; სადებეტო და საკრედიტო,
სამოგზაურო ჩეკების გამოშვება, აქცი-
ებსა და ობლიგაციებთან დაკავშირებუ-
ლი საბროკერო საქმიანობა და ყველა მო-
მსახურება, რომელიც შეიძლება შეასრუ-
ლოს ბანკმა, უძრავი ქონების მართვა;
საბანკო და ფინანსური მომსახურება
გლობალური კომპიუტერული ქსელის მე-
შველობით; განსაკუთრებით საქველმოქმე-
დო საქმიანობა, მათ შორის, საქველმო-
ქმედო სახსრების შეგროვება.

- (260) AM 2011 60595 A
(210) AM 060595
(220) 2010 12 13
(310) 2010720364
(320) 2010 06 23
(330) RU
(731) ჰიპ & კო.
ბრიუნიგშტრასე 141, CH-6072 ზახსელნი,
შვეიცარია
(740) შალვა გვარამაძე
(540)

Бевивита

- (591) შავ-თეთრი
(511)
5 – სამედიცინო დანიშნულების ცილოვანი
პრეპარატები ადამიანებისათვის, მიღებუ-
ლი მცენარეული და ცხოველური პრო-
დუქტებისაგან; ფარმაცევტული დანიშ-
ნულების პროდუქტები; სამედიცინო და-
ნიშნულების დიეტური ნაწარმი ბავშვებ-
ბისა და ავადმყოფებისათვის; ბავშვთა
კვება; სამედიცინო დანიშნულების ლო-
სიონები, კრემები და პრეპარატები აბა-
ზანისათვის, მათ შორის ძუძუთა ბავ-
შვების, ჩვილებისა და პატარებისათვის;
ძუძუთი კვებისას გამოსაყენებელი ბალი-
შები; სამედიცინო დანიშნულების დი-
ეტური პროდუქტები ადამიანებისათვის
(გაყინული პროდუქტების ჩათვლით), მათ
შორის ცილოვანი პრეპარატები, რომ-
ლებიც ექსტრაპირებულია მცენარეული
და ცხოველური წარმოშობის პროდუქტე-
ბისაგან, ხორცი, თევზი, ფრინველი, ნანა-
დირევი და ხორცის პროდუქტები, ხორ-
ცის ექსტრაქტები, ხორცის, თევზის,
ხილისა და ბოსტნეულის ქეფი, პიურე,
მურაბა, ჯემები, კომპოტები, კონსერვები,
კვერცხი, რძე, რძის პროდუქტები, მათ
შორის: კარაქი, ყველი, არაყანი, ნაღები,
იოგურტი, შინაური ყველი, საჭლე, მშრა-
ლი რძე, საკვები დანიშნულების რძის
ფხვნილი, ხილის ბატონები, რომელიც

ძირითადად შეიცავს ხილს და მარცვლეულ პროდუქტებს, მუსლის, ბურბუშელას, ნიგოზსა და/ან შაქარს, საბავშვო დესერტები, მათ შორის დესერტები, რომლებიც ძირითადად შეიცავს რძეს და/ან ხილს, დესერტები, რომლებიც ძირითადად შეიცავს რძეს, ასევე ყველა სახის შემასქელებლის გამოყენებით, დესერტები, რომლებიც ძირითადად შეიცავს ხილს, მომხმარებლისთვის გამზადებული კერძები და ნახევარფაბრიკატები, რომლებიც ძირითადად შეიცავს ხორცს, შინაური ფრინველის ხორცს, ნანადირევს, თევზს, ხილს, ბოსტნეულს, კვერცხს, რძის პროდუქტებს, მარცვლოვან-პარკოსან მცენარეებს და/ან კარტოფილს, სუპები; ხორცის, თევზის, შინაური ფრინველის ხორცისა და ნანადირევის ხორცის, ბოსტნეულის, ხილისა და რძის კონსერვები; კარაქი და საკვები ცხიმები, ჩაი, ჩაიზე დამზადებული სასმელები, კაკაო, შაქარი, გლუკოზა, ბრინჯი, ტაპიოკა, საგო, ფქვილი, მანანას ბურღული, მარცვლეულის ბურბუშელები და მარცვლოვანი პრეპარატები (საქონლის საკვების გარდა), პური, პურ-ფუნთუშეული, გალეტები, ბისკვიტები, ნამცხვრები, ღვეზელი, გამომცხვარი პროდუქტები, ტკბილ-ღვეზელები, ტორტები, მათ შორის ხანგრძლივი შენახვის ღვეზელები, გამომცხვარი პროდუქტები, ტკბილ-ღვეზელები, ტორტები, პროდუქტები მსუბუქი საუზმისთვის, საკონდიტრო ნაწარმი, მაკარონის ნაწარმი, შოკოლადი, გლუკოზის პრეპარატები, პრეპარატები ფუტკრისაგან მიღებული პროდუქტების ფუძეზე, საბავშვო დესერტები, მათ შორის დესერტები, რომელიც ძირითადად შეიცავს შაქარს, კაკაოს, შოკოლადს და/ან სახამებელს; დესერტები, რომელიც ძირითადად შეიცავს შაქარსა და შოკოლადს, ასევე ყველა სახის შემასქელებლის გამოყენებით; მზა კერძები და ნახევარფაბრიკატები, რომელიც ძირითადად მზადდება მარცვლეული პროდუქტების, ბურბუშელის, ბრინჯისა და/ან მაკარონის ნაწარმის, სანელებლებისა და საკმაზებისგან; მიუსლი, რომელიც უპირატესად შეიცავს მარცვლეულ პროდუქტებს, ბურბუშელებს, ხილს, ნიგოზს და/ან შაქარს, მარცვლოვანი ბატონები, რომელიც უპირატესად შეიცავს მარცვლეულ პროდუქტებს, ბურბუშელებს, მიუსლის, ხილს, ნიგოზს და/ან შაქარს; გამოყენებისათვის მზა მარცვლოვანი საკვები პროდუქტები/ბურბუშელა, ქატოსგან დამზადებული გამოყენებისათვის მზა საკვები პროდუქტები და ნახევარფაბრიკატები, ცომეული ნაწარმის ჩათვლით, უალკოჰოლო სასმელები, მათ შორის

ხილის წვენები, ხილის წვენზე დამზადებული სასმელები, ხილის ვაჟინები და ხილის სხვა უალკოჰოლო პრეპარატები, რომლებიც გამოიყენება უალკოჰოლო სასმელების დასამზადებლად; სამედიცინო და არასამედიცინო დანიშნულების დიეტური საკვები პროდუქტები ან საკვები დანამატები, ასევე ვიტამინების, მინერალების, მიკროელემენტების დამატებით ცალკე ან კომბინირებული სახით.

29 – ცილოვანი პროდუქტები ადამიანებისათვის, რომლებიც ექსტრაპირებულია მცენარეული და ცხოველური წარმოშობის პროდუქტებისაგან; ხორცი, თევზი, ფრინველი, ნანადირევი და ხორცის პროდუქტები; ხორცის ექსტრაქტები; ხორცის, თევზის, ხილისა და ბოსტნეულის ქველე, პიურე; მურაბა, ჯემები; კომპოტები, კონსერვები; კვერცხი, რძე, რძის პროდუქტები, მათ შორის კარაქი, ყველი, არაჟანი, ნაღები, იოგურტი, შინაური ყველი, ხაჭო, მშრალი რძე, საკვები დანიშნულების რძის ფხვნილი და ლაქტოპროტეინები; ხილის ბატონები, რომელიც ძირითადად შეიცავს ხილს და მარცვლეულ პროდუქტებს, მუსლის, ბურბუშელებს, ნიგოზს და/ან შაქარს; საბავშვო დესერტები, მათ შორის დესერტები, რომლებიც ძირითადად შეიცავს რძეს და/ან ხილს; დესერტები და ტკბილეული, რომლებიც ძირითადად შეიცავს რძეს, ასევე ყველა სახის შემასქელებლებს; დესერტები, რომლებიც ძირითადად შეიცავს ხილს; მომხმარებლისათვის გამზადებული კერძები და ნახევარფაბრიკატები, რომლებიც ძირითადად შეიცავს ხორცს, შინაური ფრინველის ხორცს, ნანადირევს, თევზს, ხილს, ბოსტნეულს, კვერცხს, რძის პროდუქტებს, მარცვლოვან-პარკოსან მცენარეებსა და/ან კარტოფილს; სუპები; ხორცის, თევზის, ნანადირევისა და შინაური ფრინველის ხორცის, ბოსტნეულის, ხილისა და რძის კონსერვები; კარაქი და საკვები ცხიმები; მათ შორის ყველა ზემოთ ჩამოთვლილი საქონელი და პროდუქტები, ასევე, გაყინული სახით და დიეტური დანიშნულებისათვის. არასამედიცინო დანიშნულების დიეტური საკვები პროდუქტები ან საკვები დანამატები, ასევე ვიტამინების, მინერალების, მიკროელემენტების დამატებით ცალკე ან კომბინირებული სახით.

30 – ჩაი, ჩაის სასმელები, კაკაო, შაქარი, გლუკოზა, ბრინჯი, ტაპიოკა, საგო, ფქვილი, მანანას ბურღული, მარცვლეულის ბურბუშელა და მარცვლოვანი პრეპარატები (საქონლის საკვების გარდა), პური, პურ-ფუნთუშეული, გალეტები, ბისკვიტები,

ნამცხვრები, ღვეხელი, გამომცხვარი პროდუქტები, ტკბილ-ღვეხელები, ტორტები, მათ შორის ხანგრძლივი შენახვის ღვეხელები, გამომცხვარი პროდუქტები, ტკბილ-ღვეხელები, ტორტები; პროდუქტები მსუბუქი საუზმისთვის, საკონდიტრო ნაწარმი, მაკარონის ნაწარმი, შოკოლადი; გლუკოზის პრეპარატები, პრეპარატები ფუტკრისგან მიღებული პროდუქტების ფუძეზე; საბავშვო დესერტები, მათ შორის ტკბილი კერძები, რომელიც ძირითადად შეიცავს შაქარს, კაკოს, შოკოლადს და/ან სახამებელს; დესერტები და ტკბილი კერძები, რომელიც ძირითადად შეიცავს შაქარს და შოკოლადს, ასევე ყველა სახის შემასქელებელს; მზა კერძები და ნახევარფაბრიკატები, რომელიც ძირითადად მზადდება მარცვლეული პროდუქტების, ბურბუშელას, ბრინჯისა და/ან მაკარონის ნაწარმისაგან; სანელებლები, საკმახები; მიუსლი, რომელიც უპირატესად შეიცავს მარცვლეულ პროდუქტებს, ბურბუშელას, ხილს, ნიგოზს და/ან შაქარს; მარცვლოვანი ბატონები, რომელიც უპირატესად შეიცავს მარცვლეულ პროდუქტებს, ბურბუშელას, მიუსლის, ხილს, ნიგოზს, და/ან შაქარს; გამოყენებისათვის მზა მარცვლოვანი საკვები პროდუქტები/ ბურბუშელები, ქატოსგან დამზადებული, გამოყენებისათვის მზა საკვები პროდუქტები და ნახევარფაბრიკატები, ცომეული ნაწარმის ჩათვლით; მათ შორის ყველა ზემოთ ჩამოთვლილი საქონელი და პროდუქტები, ასევე, გაყინული სახით და დიეტური დანიშნულებისათვის. არასამედიცინო დანიშნულების დიეტური საკვები პროდუქტები ან საკვები დანამატები, ასევე ვიტამინების, მინერალების, მიკროელემენტების დამატებით ცალკე ან კომბინირებული სახით.

32 – უალკოჰოლო სასმელები, მათ შორის ხილის წვენები, ხილის წვენზე დამზადებული სასმელები; ხილის ვაჟინები და ხილის სხვა უალკოჰოლო პრეპარატები, რომლებიც გამოიყენება უალკოჰოლო სასმელების დასამზადებლად; მათ შორის ყველა ზემოთ ჩამოთვლილი საქონელი და პროდუქტები დიეტური დანიშნულებისათვის.

(540)



(591) წითელი, შავი
 (531) 27.05.01-27.05.17-29.01.12-
 (511)
 25 – ტანსაცმელი, ფეხსაცმელი, თავსაბურავი.
 35 – საქონლით მომარაგება რეალიზაციის ჩათვლით.

(260) AM 2011 60597 A
 (210) AM 060597
 (220) 2010 12 14
 (731) შპს „მაკნატუნა“
 ნინოშვილის 1 შეს. 6, 4600, ქუთაისი,
 საქართველო

(540)



მაკნატუნა®

(591) ყვითელი, წითელი, შავი, ლურჯი
 (531) 01.03.07-05.05.04-28.19.00-29.01.14-
 (511)
 29 – კარტოფილის ჩიფსები; ხილის ჩიფსები; ზეთები; კვერცხი.
 30 – მოხალული მხესუმზირა; ბატიბუტი; შერიისა და სიმინდის ფანტელები; ყავა, ჩაი, კაკო, შაქარი, ბრინჯი, ფქვილი და მარცვლოვანი პროდუქტი, პურფუნთუშეული, საკონდიტრო ნაწარმი, საცხობი ფხვნილები; საკაზმები; სანელებლები.
 31 – სოფლის მეურნეობის პროდუქტები; ახალი ხილი და ბოსტნეული; თესლეული, ცოცხალი მცენარეები და ყვავილები; ცხოველთა საკვები; ალაო.
 32 – ლუდი; მინერალური და გაზიანი წყალი და სხვა უალკოჰოლო სასმელები; ხილის სასმელები და ხილის წვენები; ვაჟინები და სასმელების დასამზადებელი სხვა შედგენილობები.

(260) AM 2011 60596 A
 (210) AM 060596
 (220) 2010 12 13
 (731) შპს „თინათინ მაღალაშვილი“
 თემქის დასახლება, III მ/რ, II კვ. კორპ. 29,
 ბინა 11, 0197, თბილისი, საქართველო

(260) AM 2011 60598 A
 (210) AM 060598
 (220) 2010 12 14
 (731) შპს „ნიუ ვეი“
 მიტროფანე ლალიძის N21, 0108,

თბილისი, საქართველო
(740) ალექსანდრე გეგეჭკორი
(540)

Gorgan Soya

(591) შავ-თეთრი
(511)
30 – სოია, სოიას პროდუქტები, კერძოდ, სოიას ფარში.

(260) AM 2011 60666 A
(210) AM 060666
(220) 2010 12 20
(731) დივა უორლდ პტი ლიმიტიდ
ლეველ 14, 71 მაკუარი სტრიტი, სიდნეი,
NSW 2000, ავსტრალია
(740) თამაზ შილაკაძე
(540)

DIVA

(591) შავ-თეთრი
(511)
14 – საიუველირო ნაწარმი, ძვირფასი ქვები, კეთილშობილი ლითონები და მათი შენადნობები, მათგან დამზადებული ან დაფარული ნაკეთობა, რომელიც არ მიეკუთვნება სხვა კლასებს.
26 – თმის აქსესუარები და მორთულობები.

(260) AM 2011 60667 A
(210) AM 060667
(220) 2010 12 20
(731) დივა უორლდ პტი ლიმიტიდ
ლეველ 14, 71 მაკუარი სტრიტი, სიდნეი,
NSW 2000, ავსტრალია
(740) თამაზ შილაკაძე
(540)



(591) შავ-თეთრი
(531) 02.09.01-27.03.02-
(511)
14 – საიუველირო ნაწარმი, ძვირფასი ქვები, კეთილშობილი ლითონები და მათი შენადნობები, მათგან დამზადებული ან დაფარული ნაკეთობა, რომელიც არ მიეკუთვნება სხვა კლასებს.
26 – თმის აქსესუარები და მორთულობები.

(260) AM 2011 60693 A
(210) AM 060693
(220) 2010 12 23
(731) მიტელ ნეტვორკს კორპორეიშენ
350 ლევეტ დრაივი, ოტავა, ონტარიო K2K
2W7, კანადა
(740) შალვა გვარამაძე
(540)

MITEL

(591) შავ-თეთრი
(511)
9 – სატელეკომუნიკაციო მოწყობილობები, ხელსაწყოები და აპარატურა; ტექნიკური მოწყობილობები და პროგრამული უზრუნველყოფა.

(260) AM 2011 60694 A
(210) AM 060694
(220) 2010 12 23
(731) მიტელ ნეტვორკს კორპორეიშენ
350 ლევეტ დრაივი, ოტავა, ონტარიო K2K
2W7, კანადა
(740) შალვა გვარამაძე
(540)



(591) შავ-თეთრი
(531) 26.01.10-26.01.11-26.07.15-
(511)
9 – სატელეკომუნიკაციო მოწყობილობები, ხელსაწყოები და აპარატურა; ტექნიკური მოწყობილობები და პროგრამული უზრუნველყოფა.

(260) AM 2011 60696 A
(210) AM 060696
(220) 2010 12 24
(731) აკაკი ცოფურაშვილი
საქიმოს შესახვევი 2, ბინა 152, 0113,
თბილისი, საქართველო
(540)

იორი Iori Иори

(591) შავ-თეთრი
(511)
33 – ალკოჰოლიანი სასმელები.

- (260) AM 2011 60699 A
- (210) AM 060699
- (220) 2010 12 24
- (731) რემტსმა სიგარეტენფაბრიკენ გმბჰ
მაქს-ბორნ-შტრასე 4, 22761 ჰამბურგი,
გერმანია
- (740) გიორგი ღვინჯილია
- (540)

GRAPHITE

- (591) შავ-თეთრი
- (511)
- 34 – დამუშავებული და დაუმუშავებელი თამბაქო; თამბაქოს ნაწარმი; სიგარეტები; სიგარები; არასამედიცინო დანიშნულების თამბაქოს შემცველები; ასანთი და მწვევლთა საკუთონი.

- (260) AM 2011 60736 A
- (210) AM 060736
- (220) 2010 12 27
- (731) სს „სბ უძრავი ქონება“
თავისუფლების მოედანი 4, 0105,
თბილისი, საქართველო
- (740) შალვა გვარამაძე
- (540)



- (591) თეთრი, შავი, სტაფილოსფერი
- (531) 24.17.07-26.04.12-26.04.18-26.11.09-27.05.21-29.01.13-
- (511)
- 36 – დაზღვევა; ფინანსებთან დაკავშირებული საქმიანობა; ფულად-საკრედიტო ოპერაციები; უძრავ ქონებასთან დაკავშირებული ოპერაციები.
- 37 – მშენებლობა; რემონტი.

- (260) AM 2011 60737 A
- (210) AM 060737
- (220) 2010 12 27
- (731) სს „სბ უძრავი ქონება“
თავისუფლების მოედანი 4, 0105,
თბილისი, საქართველო
- (740) შალვა გვარამაძე
- (540)

m² – ყველაფერი აუცილებელი

- (591) შავ-თეთრი
- (531) 24.17.07-28.19.00-

- (511)
- 36 – დაზღვევა; ფინანსებთან დაკავშირებული საქმიანობა; ფულად-საკრედიტო ოპერაციები; უძრავ ქონებასთან დაკავშირებული ოპერაციები.
- 37 – მშენებლობა; რემონტი.

- (260) AM 2011 60742 A
- (210) AM 060742
- (220) 2010 12 28
- (731) ტოიოტა ჯიდოშა კაბუშიკი კაიშა
(მოვაჭრე როგორც ტოიოტა მორტორ
კორპორეიშენ), 1, ტოიოტა-ჩო, ტოიოტა-ში,
აიჩი-კენი, იაპონია
- (740) თამარ კოჭლამაზაშვილი
- (540)



- (591) შავ-თეთრი
- (531) 25.07.04-26.01.16-26.13.25-
- (511)
- 12 – ავტომობილები და ნაწილები, კონსტრუქციის ელემენტები, მათთვის განკუთვნილი მზიდი ნაწილები.

- (260) AM 2011 60767 A
- (210) AM 060767
- (220) 2010 12 29
- (731) კარენ გრანტის ძე ვარდანიანი
ბაირონის ქ. 3, ბინა 36, ერევანი, სომხეთი
- (74) დავით ზურაბიშვილი
- (540)



- (591) თეთრი, ლურჯი, ვარდისფერი, მწვანე, ყვითელი, მუქი ვარდისფერი
- (531) 26.01.06-26.01.19-27.05.19-29.01.15-
- (511)
- 30 – საკონდიტრო ნაწარმი, ნაყინი.

- (260) AM 2011 60768 A
- (210) AM 060768
- (220) 2010 12 29
- (731) შპს ნუგეში
აკაკი წერეთლის გამზ. 117, თბილისი,
საქართველო
- (740) ნუგზარ ქსოვრელი
- (540)

ნუგეში

- (591) შავ-თეთრი
- (511)
- 29 – ხორცი, თევზი, ფრინველი და ნანადირევი; ხორცის ექსტრაქტები; დაკონსერვებული, გამხმარი და თბურად დამუშავებული ბოსტნეული და ხილი; ჟელე, მურაბა, კომპოტი; კვერცხი, რძე და რძის პროდუქტები; ზეთები და საკვები ცხიმები.
- 30 – ყავა, ჩაი, კაკაო, შაქარი, ბრინჯი, ტაპიოკა (მანიოკა), საგო, ყავის შემცველები; ფქვილი და მარცვლეულის პროდუქტი, პურფუნთუშეული, საკონდიტრო ნაწარმი, ნაყინი; თაფლი, ბადაგის ვაჟინი; საფუარი, საცხობი ფხვნილები; მარილი, მღოგვი; ძმარი, საკაზმები; სანელებლები; საკვები ყინული.
- 35 – რეკლამა; მართვა საქმიან სფეროში; აღმინისტრირება საქმიან სფეროში; საოფისე სამსახური.

- (260) AM 2011 60772 A
- (210) AM 060772
- (220) 2010 12 29
- (731) ოლო „კომპანია პროდიმპექსი“
ულ.სადოვნიჩესკაია დ. 76/71, სტრ. 2,
113035 მოსკოვი, რუსეთის ფედერაცია
- (740) გიორგი ღვინჯილია
- (540)



- (591) შავ-თეთრი
- (531) 28.05.00-28.19.00-
- (511)
- 29 – ხორცი, თევზი, ფრინველი და ნანადირევი; ხორცის ექსტრაქტები; დაკონსერვებული, გამხმარი და თბურად დამუშავებული ხილი და ბოსტნეული; ჟელე, მურაბა, კომპოტი; კვერცხი, რძე და რძის პროდუქტები; ზეთები და საკვები ცხიმები, მარგარინი, ცხიმოვანი ნარეგები ბუტერბროდებისათვის, კარაქი.
- 30 – ყავა, ჩაი, კაკაო, შაქარი, ბრინჯი, ტაპიოკა (მანიოკა), საგო, ყავის შემცველები; ფქვილი და მარცვლეულის პროდუქტები, პურფუნთუშეული ნაწარმი, საკონდიტრო

ნაწარმი, ნაყინი; თაფლი, ბადაგის სიროფი; საფუარი, საცხობი ფხვნილები; მარილი, მღოგვი; მაიონეზი; კეტჩუპი; ძმარი, საწებლები; სანელებლები; საკვები ყინული.

- (260) AM 2011 60785 A
- (210) AM 060785
- (220) 2010 12 29
- (731) ებოტ ლაბორატორის
100 ებოტ პარკ როუდი, ებოტ პარკი,
ილინოისი 60064-6408, აშშ
- (740) თამარ კოჭლამაზაშვილი
- (540)

ABBOTT

- (591) შავ-თეთრი
- (511)
- 1 – სამრეწველო და სამეცნიერო დანიშნულების, ფოტოგრაფიაში, მეტყვეობასა და მებაღეობაში გამოსაყენებელი ქიმიური ნაწარმი.
- 5 – ფარმაცევტული, ვეტერინარული და პიგიენური პრეპარატები; სამედიცინო დანიშნულების დიეტური ნივთიერებები, ბავშვთა კვება; მანე ცხოველების გასანადგურებელი ნივთიერებები; ფუნგიციდები, პერბიციდები; სამედიცინო დიაგნოსტიკისა და ანალიზების ჩატარებისათვის განკუთვნილი ქიმიური რეაქტივები.
- 9 – სამეცნიერო, გამზომი და სამაშველო ხელსაწყოები და ინსტრუმენტები; კომპიუტერებისათვის განკუთვნილი პროგრამები, კომპიუტერული პროგრამული უზრუნველყოფა; ინფორმაციის დამუშავების მოწყობილობა და კომპიუტერები.
- 10 – ქირურგიული, სამედიცინო და ვეტერინარული ხელსაწყოები და ინსტრუმენტები; სამედიცინო დიაგნოსტიკისათვის და ანალიზების ჩატარებისათვის განკუთვნილი ავტომატიზებული ელექტრონული ხელსაწყოები და ინსტრუმენტები.
- 29 – რძე და რძის ნაწარმი.

- (260) AM 2011 60801 A
- (210) AM 060801
- (220) 2010 12 30
- (731) ეიჩ ემ ვაი გრუპ
50 რუტ დ'ოქსერი, 89470 მონეტო,
საფრანგეთი
- (740) თამაზ შილაკაძე
- (540)

HMY

- (591) შავ-თეთრი

(511)
 35 – მესამე პირთათვის საქონლისა და მომსახურების ლიცენზირებასთან დაკავშირებული კომერციული ადმინისტრირება; საქმიანობის მართვასთან დაკავშირებული დახმარება; კადრების მართვასთან დაკავშირებული კონსულტაციები; პროფესიული კონსულტაციები საქმიან სფეროში; ბაზრის კვლევა და შესწავლა; საქონლის გასაღების ხელშეწყობა (მესამე პირთათვის); კადრების დაკომპლექტება; მესამე პირთათვის შესყიდვების სამსახური, კერძოდ, ისეთი საქონლით უზრუნველყოფა, როგორცაა დახლები (მაგიდები), საგამოფენო სტენდები, ავეჯი, საოფისე ავეჯი, თაროები, სადგამები, საკიდები, გორგოლაჭებიანი პატარა მაგიდები, შესანახი თაროები, შირმები, მერხები, მაგიდის ზედაპირები, ლითონის მაგიდები, ვიტრინები, ავეჯის ფურნიტურა სავაჭრო დარბაზებისა და ბაზრებისათვის, ლითონის ავეჯი განკუთვნილი ნაწარმის პრეზენტაციისა და ყველა ზემოთ აღნიშნული საქონლისათვის ტრანსპორტირების მომსახურების უზრუნველსაყოფად; იმპორტ-ექსპორტთან დაკავშირებული მომსახურება; ავეჯისა და კომერციული მოწყობილობის საცალო ვაჭრობა და საცალო ვაჭრობა გაწეული გლობალური ტელემატიკური ქსელის მეშვეობით; აუტოსონგული მომსახურება (საქმიანობის დახმარება); დაკვეთების მოწოდებაზე ადმინისტრაციული დამუშავება; აფიშების გაკერა; რეკლამა; სარეკლამო მასალებთან დაკავშირებული მომსახურება (ბროშურები, პროსპექტები, ნაბეჭდი ფურცლები, ნიმუშები).

(260) AM 2011 60825 A
 (210) AM 060825
 (220) 2011 01 10
 (731) შპს „ბასტი-ბუბუ“
 ვაჟა-ფშაველას გამზ. 76ბ, 0186,
 თბილისი, საქართველო
 (540)



(591) ყვითელი, მწვანე, ნარინჯისფერი, წითელი, ცისფერი
 (531) 02.05.23-07.01.17-26.01.21-28.19.00-29.01.15-
 (511)
 9 – აუდიო-ვიდეო ნაწარმი; ექსპონირებული ფირები;
 41 – აღზრდა და გართობის ორგანიზება;

(260) AM 2011 60826 A
 (210) AM 060826
 (220) 2011 01 10
 (731) შპს „ბარამბო“
 ტაშკენტის ქ. N23, 0160, თბილისი,
 საქართველო
 (540)



(591) შავ-თეთრი
 (531) 27.05.04-28.05.00-28.19.00-
 (511)
 30 – საკონდიტრო ნაწარმი, მათ შორის შოკოლადისა და კარამელის კანფეტი; ნაყინი; პურ-ფუნთუშეული.

(260) AM 2011 60833 A
 (210) AM 060833
 (220) 2011 01 11
 (731) თურქმალ რეალ ესთათე იათირიმ ინშაათ ვე თიჯარეთ ანონიმ შირქეთი ებულულა მარდინ ჯადესი მაია მერიდიენ იშ მერქეზი ქათ: 13 აქათლარ-ბეშიქთაშ-სტამბოლი, თურქეთი
 (740) თამაზ შილაკაძე
 (540)



(591) იისფერი, შავი
 (531) 26.04.09-27.05.05-27.05.17-
 (511)
 35 – რეკლამა, მარკეტინგსა და საზოგადოებრივ ურთიერთობებთან დაკავშირებული მომსახურება, მათ შორის გამოფენებისა და ბაზრობების ორგანიზება კომერციული მიზნით; ადმინისტრირება საქმიან სფეროში, მართვა საქმიან სფეროში და ამ საქმიანობასთან დაკავშირებული კონსუ-

ლტაციები საბუღალტრო მომსახურების ჩათვლით; იმპორტ-ექსპორტის სააგენტოები; ექსპერტების მომსახურება ვაჭრობასა და სამრეწველო საქონელთან მიმართებაში; საჯარო აუქციონების ორგანიზება და ჩატარება; მესამე პირთათვის სხვადასხვა საქონლის თავმოყრა (ტრანსპორტირების გარეშე) და განთავსება მომხმარებლისათვის შესწავლისა და შეძენის მიზნით (აღნიშნული მომსახურების განხორციელება საცალო და საბითუმო ვაჭრობისათვის ელექტრონული კატალოგებითა და სხვა მსგავსი საშუალებებით).

36 – დაზღვევა, ფინანსებთან დაკავშირებული საქმიანობა, ფულად-საკრედიტო ოპერაციები; უძრავი ქონების ოპერაციებთან დაკავშირებული სააგენტოების მომსახურება, უძრავი ქონების მართვა და კონსულტაციები ამ სფეროში; საბაჟო სააგენტოების მომსახურება.

37 – მშენებლობა, სამშენებლო ტექნიკის, სამშენებლო იარაღების, სამარჯვებისა და მანქანების გაქირავება, წმენდისა და გასუფთავების სამსახური, სადღეზინფექციო სამსახური, პესტიციდების დახმარებით მავნებლების წინააღმდეგ ბრძოლის სამსახური, საწმენდი და დასუფთავების სამარჯვებისა და მანქანების გაქირავება; სახმელეთო სატრანსპორტო საშუალებების რემონტი და ტექნიკური მომსახურება; წყალზე გადასაადგილებელი სატრანსპორტო საშუალებების რემონტი და ტექნიკური მომსახურება; გემთმშენებლობა; საჰაერო სატრანსპორტო საშუალებების რემონტი და ტექნიკური მომსახურება; ავეჯის გადასაკრავების შეკეთება და განახლება; გათბობის, ვენტილაციის, წყალგაყვანილობის და სანიტარულ-ტექნიკური მოწყობილობების დაყენება, ტექნიკური მომსახურება და რემონტი; ტანსაცმლის შეკეთებასა და მოვლასთან დაკავშირებული მომსახურება; სამრეწველო მანქანებისა და მოწყობილობების, საკანტორე მოწყობილობების, კავშირგაბმულობის საშუალებების დაყენება, ტექნიკური მომსახურება და რემონტი, ელექტრული და ელექტრონული ხელსაწყოებისა და მოწყობილობების დაყენება, ტექნიკური მომსახურება და რემონტი, საათების შეკეთება, სასარგებლო წიაღისეულის მოპოვება; ფეხსაცმლის, ჩანთებისა და ქაბრების შეკეთება.

41 – განათლებასა და აღზრდასთან დაკავშირებული მომსახურება, სიმპოზიუმების, კონფერენციების, სემინარების ორგანიზება და ჩატარება; გართობა, სპორტული

და კულტურულ-საგანმანათლებლო ღონისძიების ორგანიზება; კინოფილმების, სატელევიზიო- და რადიო პროგრამების წარმოება, ჟურნალების, წიგნების, გაზეთების გამოცემა და სხვა მსგავსი მომსახურება; ახალი ამბების სამსახურები; გაზეთებისათვის ფოტორეპორტაჟები; ფოტოგრაფის მომსახურება, თარგმანთან დაკავშირებული მომსახურება

(260) AM 2011 60848 A

(210) AM 060848

(220) 2011 01 14

(731) შპს „სტუდია პულსი“

ბახტრიონის ქ. კორპუსი I, ბინა 57, 0194, თბილისი, საქართველო

(540)



(591) ლურჯი, ცისფერი

(531) 26.01.20-26.01.21-28.19.00-29.01.12-

(511)

16 – ნაბეჭდი პროდუქცია.

41 – სატელევიზიო და რადიო პროგრამების მომზადება.

(260) AM 2011 60853 A

(210) AM 060853

(220) 2011 01 17

(731) ამგენ ინკ.

უან ამგენ სენტერ დრაივი, თაუზენდ ოუკსი, კალიფორნია 91320-1799, აშშ

(740) შალვა გვარამაძე

(540)

XGEVA

(591) შავ-თეთრი

(511)

5 – ფარმაცევტული პრეპარატები.

(260) AM 56920 A*

(210) AM 056920

(220) 2010 02 05

(731) შპს „კასტელი-საქართველო“

კახეთის გზატკეცილი, ლილოს ლუდის ქარხანა, 0151, თბილისი, საქართველო

(740) გიორგი თაქთაქიშვილი

(540)



(526) დისკლამაცია – სიტყვა “SAKARTVELO”

არ წარმოადგენს დამოუკიდებელი სამართლებრივი დაცვის საგანს

(591) შავ-თეთრი

(531) 01.01.10-24.09.12-25.01.05-25.01.19-27.05.02-

(511)

32 – ლუდი; მინერალური და გაზიანი წყალი და სხვა უაღკოპოლო სასმელები; მათ შორის, ლიმონათი; ხილის სასმელები და ხილის წვენები; ვაჟინები და სასმელების დასამზადებელი სხვა შედგენილობები.

35 – რეკლამა; მართვა საქმიან სფეროში; ადმინისტრირება საქმიან სფეროში; საოფისე სამსახური.

(260) AM 58242 A*

(210) AM 058242

(220) 2010 05 27

(310) 85/040,798

(320) 2010 05 17

(330) US

(731) პპს მარკეტინგ ლტდ.,

ტეხას ლიმიტიდ პარტნერშიპ (ჰევინგ პილგრიმს პრაიდ კორპორეიშენ, ე დელავერ კორპორეიშენ, ეს ითს ჯენერალ პარტნერ), 1770 პრომონტორი სერკლი, გრილი, კოლორადო 80634, აშშ

(740) თამარ კოჭლამაზაშვილი

(540)

PILGRIM'S

(591) შავ-თეთრი

29 – ფრინველი; ფრინველის პროდუქტები; ახალი, გაყინული და საჭმელად მომზადებული ფრინველი; წიწილები, ქათმები; ქათმის პროდუქტები; ახალი, გაყინული და საჭმელად მომზადებული წიწილები და ქათმები; გაყინული, საჭმელად მომზადებული და შეფუთული კერძები ქათმისა და წიწილისაგან; გაყინული, საჭმელად მომზადებული და შეფუთული კერძები ფრინველისაგან; ფრინველი საკაზმით; ქათმები და წიწილები საკაზმით; მარინადში ჩადებული ფრინველი; მარინადში ჩადებული ქათამი და წიწილა; კვერცხი; კვერცხის შემცველები.

(260) AM 58243 A*

(210) AM 058243

(220) 2010 05 27

(310) 85/040,810

(320) 2010 05 17

(330) US

(731) პპს მარკეტინგ ლტდ.,

ტეხას ლიმიტიდ პარტნერშიპ (ჰევინგ პილგრიმს პრაიდ კორპორეიშენ, ე დელავერ კორპორეიშენ, ეს ითს ჯენერალ პარტნერ), 1770 პრომონტორი სერკლი, გრილი, კოლორადო 80634, აშშ

(740) თამარ კოჭლამაზაშვილი

(540)



(591) შავ-თეთრი

(531) 03.07.03-26.11.12-27.01.09-

(511)

29 – ფრინველი; ფრინველის პროდუქტები; ახალი, გაყინული და საჭმელად მომზადებული ფრინველი; წიწილები, ქათმები; ქათმის პროდუქტები; ახალი, გაყინული და საჭმელად მომზადებული წიწილები და ქათმები; გაყინული, საჭმელად მომზადებული და შეფუთული კერძები ქათმისა და წიწილისაგან; გაყინული, საჭმელად მომზადებული და შეფუთული კერძები ფრინველისაგან; ფრინველი საკაზმით; ქათმები და წიწილები საკაზმით; მარინადში ჩადებული ფრინველი; მარინადში ჩადებული ქათამი და წიწილა; კვერცხი; კვერცხის შემცველები.

(260) AM 58384 A*

(210) AM 058384

(220) 2010 06 11

(731) შარპ კაბუშიკი კაიშა

აგრეთვე, მოვაჭრე როგორც, შარპ კორპორეიშენ 22-22, ნაგაიკე-ჩო, აბენო-კუ, ოსაკა 545-8522, იაპონია

(740) შალვა გვარამაძე

(540)

QUATTRON

(591) შავ-თეთრი

(511)

9 – ტელემომლები (ტელევიზორები) თხევადკრისტალური ეკრანით; ტელემომლები (ტელევიზორები); თხევადკრისტალური

პანელები; თხევადკრისტალური მოდულე-
ბი; თხევადკრისტალური მონიტორები;
კომბინირებული თხევადკრისტალური ტე-
ლევიზორები/მონიტორები და DVD პლე-
იერები; ოპტიკურდისკიანი ვიდეომაგნი-
ტოფონები; ოპტიკურდისკიანი პლეიერე-
ბი; DVD მაგნიტოფონები; DVD პლეიერე-
ბი; მობილური ტელეფონები; ელექტრო-
ნული ლექსიკონები; ელექტრონული "ორ-
განაიხერები"; პერსონალური ციფრული
დამხმარე საშუალებები; ელექტრონული
კალკულატორები; კომპიუტერები; "ნოუტ-
ბუკის" ტიპის კომპიუტერები; ბგერის ან
გამოსახულების ჩამწერი, გადამცემა ან
აღმწარმოებელი აპარატურა შემავალი მე-
9 კლასში.

- (260) AM 58425 A*
- (210) AM 058425
- (220) 2010 06 23
- (731) ალექსანდრე ქავთარაძე
ვარკეთილი 3, II მკრ., კორპ. 14, ბ. 96, 0163,
თბილისი, საქართველო
- (740) გიორგი თაქთაქიშვილი
- (540)



- (591) ლურჯი, ყვითელი, ფორთოხლისფერი
- (531) 01.03.10-01.03.16-27.05.05-27.05.21-29.01.00-
- (511)

- 16 – ქაღალდი, მუყაო და მათი ნაკეთობა, რო-
მელიც არ მიეკუთვნება სხვა კლასებს,
მათ შორის ხელსახოცები; ნაბეჭდი პრო-
დუქცია; მასალები საამკინძაო სამუშაო-
ებისათვის; ფოტოსურათები; საწერ-ქაღა-
ლდის საქონელი; საკანცელარიო და
საყოფაცხოვრებო დანიშნულების მწება-
ვი ნივთიერებები; მხატვართა საკუთნო;
ფუნჯები; საბეჭდი მანქანები და ოფისის
საკუთნო (ავეჯის გარდა); სასწავლო მა-
სალა და თვალსაჩინოება (ხელსაწყოების
გარდა); პლასტმასის შესაფუთი მასალა
(რომელიც არ მიეკუთვნება სხვა კლა-
სებს); შრიფტი; ტიპოგრაფიული კლიშე.
- 35 – რეკლამა; მართვა საქმიან სფეროში; აღმი-
ნისტრირება საქმიან სფეროში; საოფისე
სამსახური.

- (260) AM 58469 A*
- (210) AM 058469
- (220) 2010 06 25
- (731) არკორ ს.ა.ი.ს.
487, ფულვიო პაგანის ავენიუ, არლიტო,
კორდობას პროვინცია, არგენტინა
- (740) ვახტანგ ტოროტაძე
- (540)

MOGUL

- (591) შავ-თეთრი
- (531) 27.05.17-
- (511)
- 30 – ყავა, ჩაი, კაკაო, შაქარი, ბრინჯი, ტაპიოკა
(მანიოკა), საგო, ყავის შემცველები;
ფქვილი და მარცვლოვანი პროდუქტი,
პურ-ფუნთუშეული, საკონდიტრო ნაწარ-
მი, ნაყინი; თაფლი, ბადაგის ვაჟინი;
საფუარი, საცხობი ფხვნილები; მარილი,
მღოგვი; ძმარი, საკაზმები; სანელებლე-
ბი; საკვები ყინული.

რეგისტრირებული სასაქონლო ნიშანი

(111) M 2011 021670 R
(151) 2011 08 04
(181) 2021 08 04
(260) AM 2010 55863 A
(220) 2009 11 26
(732) სოლარ ტურბინზ ინკორპორეტიდ
2200 პასიფიკ ჰაივეი, სან-დიეგო,
კალიფორნია 92138, აშშ

(111) M 2011 021675 R
(151) 2011 08 04
(181) 2021 08 04
(260) AM 2011 58472 A
(220) 2010 06 29
(732) შიმანო ინკ.
3-77 ოიმაცუ-ჩო, საკაი-კუ, საკაი სიტი,
ოსაკა, იაპონია

(111) M 2011 021671 R
(151) 2011 08 04
(181) 2021 08 04
(260) AM 2011 57920 A
(220) 2010 05 03
(732) შ.პ.ს. „პრიმა-ვიტა“
თამარ მეფის გამზ. 7/13, 0112, თბილისი,
საქართველო

(111) M 2011 021676 R
(151) 2011 08 04
(181) 2021 08 04
(260) AM 2011 58706 A
(220) 2010 07 14
(732) ასტელას ფარმა ინკ.
3-11, ნიჰონბაში-ჰონჩო, 2-ჩომე, ჩუო-კუ,
ტოკიო, იაპონია

(111) M 2011 021672 R
(151) 2011 08 04
(181) 2021 08 04
(260) AM 2011 58187 A
(220) 2010 05 25
(732) პარტნერრე ლტდ
უელესლი ჰაუსი, 90 პიტს ბეი როუდი,
პემბროკი, HM08, ბერმუდის კუნძულები

(111) M 2011 021677 R
(151) 2011 08 04
(181) 2021 08 04
(260) AM 2011 58707 A
(220) 2010 07 14
(732) ასტელას ფარმა ინკ.
3-11, ნიჰონბაში-ჰონჩო, 2-ჩომე, ჩუო-კუ,
ტოკიო, იაპონია

(111) M 2011 021673 R
(151) 2011 08 04
(181) 2021 08 04
(260) AM 2011 58393 A
(220) 2010 06 15
(732) სოფიო ჯაფარიძე
პეტრიაშვილის 6, 0179, თბილისი,
საქართველო

(111) M 2011 021678 R
(151) 2011 08 04
(181) 2021 08 04
(260) AM 2011 58708 A
(220) 2010 07 14
(732) ასტელას ფარმა ინკ.
3-11, ნიჰონბაში-ჰონჩო, 2-ჩომე, ჩუო-კუ,
ტოკიო, იაპონია

(111) M 2011 021674 R
(151) 2011 08 04
(181) 2021 08 04
(260) AM 2011 58471 A
(220) 2010 06 28
(732) პაროკ ოი აბ
ლაკისეპანტი 23, 00620, ჰელსინკი,
ფინეთი

(111) M 2011 021679 R
(151) 2011 08 04
(181) 2021 08 04
(260) AM 2011 58709 A
(220) 2010 07 14
(732) ასტელას ფარმა ინკ.
3-11, ნიჰონბაში-ჰონჩო, 2-ჩომე, ჩუო-კუ,
ტოკიო, იაპონია

(111) M 2011 021680 R
(151) 2011 08 04
(181) 2021 08 04
(260) AM 2011 58730 A
(220) 2010 07 19
(732) შპს „პრემიერი 777“
 ცაბაძის ქ. 8, 0112, თბილისი,
 საქართველო

(111) M 2011 021681 R
(151) 2011 08 04
(181) 2021 08 04
(260) AM 2011 58760 A
(220) 2010 07 20
(732) სს „თელიანი ველი“
 თბილისის გზატკეცილი N3, 2200,
 თელავი, საქართველო

(111) M 2011 021682 R
(151) 2011 08 04
(181) 2021 08 04
(260) AM 2011 58762 A
(220) 2010 07 20
(732) სს „თელიანი ველი“
 თბილისის გზატკეცილი N3, 2200,
 თელავი, საქართველო

(111) M 2011 021683 R
(151) 2011 08 04
(181) 2021 08 04
(260) AM 2011 58800 A
(220) 2010 07 21
(732) ტეკილა კუერვო, ს.ა. დე კ.კ.
 ავენიდა პერიფერიკო სურ N 8500,
 ტლაკუპაკე, ხალისკო, CP 45601, მექსიკა

(111) M 2011 021684 R
(151) 2011 08 04
(181) 2021 08 04
(260) AM 2011 58801 A
(220) 2010 07 21
(732) ტეკილა კუერვო, ს.ა. დე კ.კ.
 ავენიდა პერიფერიკო სურ N 8500,
 ტლაკუპაკე, ხალისკო, CP 45601, მექსიკა

დაქარაუბული პროცედურით რეგისტრირებული სასაქონლო ნიშანი

რეგისტრაციის გაუქმების მოთხოვნით საჩივრის შეტანა შესაძლებელია საქპატენტის სააპელაციო პალატაში გამოქვეყნებიდან 3 თვის ვადაში.

(111) M 2011 21662 R
(151) 2011 08 01
(181) 2021 08 01
(220) 2011 07 26
(732) სს „საქართველოს ბანკი“
პუშკინის ქ. 3, 0105, თბილისი,
საქართველო
(740) გიორგი თაქთაქიშვილი
(540)

Wealth

(591) შავ-თეთრი
(511)
36 – დაზღვევა და ფინანსური მომსახურება, საბანკო საქმიანობა, ვალუტის გაცვლა, პორტფელის მართვა, უზრუნველყოფილი სესხები, ვალის დაბრუნების (ამოღების) მომსახურება; სადებეტო და საკრედიტო, სამომავლო ჩეკების გამოშვება, აქციებისა და ობლიგაციებთან დაკავშირებული საბროკერო საქმიანობა და ყველა მომსახურება, რომელიც შეიძლება შეასრულოს ბანკმა, უძრავი ქონების მართვა; საბანკო და ფინანსური მომსახურება გლობალური კომპიუტერული ქსელის მეშვეობით; განსაკუთრებით საქველმოქმედო საქმიანობა, მათ შორის, საქველმოქმედო სახსრების შეგროვება.

(111) M 2011 21663 R
(151) 2011 08 01
(181) 2021 08 01
(220) 2011 06 29
(732) გლობალ ტობაკო ინტერნეშენელ ლღკ
520 ს. 7 სტრიტი, სუიტ C, ლას-ვეგასი,
ნევადა, NV 89101, აშშ
(740) გივი აკოფაშვილი
(540)

WILCOX

(591) შავ-თეთრი
(531) 27.05.17-
(511)
34 – სიგარეტი, თამბაქო, თამბაქოს ნაწარმი, მწვეველთა საკუთნო, სანთებელა, ასანთი.

(111) M 2011 21664 R
(151) 2011 08 04
(181) 2021 08 04
(220) 2011 07 25
(732) შპს „სტანდარტ ტობაკო
ინკორპორეტიდ“
აბუსერიძე-ტბელის ქ. 13, 0120,
თბილისი, საქართველო
(740) გიორგი მეიფარიანი
(540)



(591) შავი, თეთრი, ლურჯი, ცისფერი, რუხი, წითელი
(531) 24.01.03-10.01.25-27.05.05-26.02.01-29.01.13-
(511)
34 – თამბაქო, თამბაქოს ნაწარმი, მწვეველთა საკუთნო, ასანთი.

(111) M 2011 21665 R
(151) 2011 08 04
(181) 2021 08 04
(220) 2011 07 25
(732) შპს „სტანდარტ ტობაკო
ინკორპორეტიდ“
აბუსერიძე-ტბელის ქ. 13, 0120,
თბილისი, საქართველო
(740) გიორგი მეიფარიანი

(540)



(591) შავი, თეთრი, წითელი, ლურჯი, რუხი
 (531) 24.01.03-10.01.25-27.05.05-29.01.13-
 (511)
 34 – თამბაქო, თამბაქოს ნაწარმი, მწვეველთა
 საკუთნო, ასანთი.

(111) M 2011 21666 R

(151) 2011 08 04

(181) 2021 08 04

(220) 2011 07 25

(732) შპს „სტანდარტ ტობაკო
 ინკორპორეტიდ“
 აბუსერიძე-ტბელის ქ. 13, 0120,
 თბილისი, საქართველო

(740) გიორგი მეიფარიანი

(540)



(591) შავი, თეთრი, წითელი, ღია წითელი,
 ლურჯი, რუხი

(531) 24.01.03-10.01.25-27.05.05-29.01.13-

(511)

34 – თამბაქო, თამბაქოს ნაწარმი, მწვეველთა
 საკუთნო, ასანთი.

(111) M 2011 21667 R

(151) 2011 08 04

(181) 2021 08 04

(220) 2011 07 25

(732) შპს „სტანდარტ ტობაკო
 ინკორპორეტიდ“
 აბუსერიძე-ტბელის ქ. 13, 0120,
 თბილისი, საქართველო

(740) გიორგი მეიფარიანი

(540)



(591) შავი, თეთრი, ლურჯი, ცისფერი,
 წითელი, რუხი

(531) 24.01.03-10.01.25-25.07.20-27.05.05-
 29.01.13-

(511)

34 – თამბაქო, თამბაქოს ნაწარმი, მწვეველთა
 საკუთნო, ასანთი.

(111) M 2011 21668 R

(151) 2011 08 04

(181) 2021 08 04

(220) 2011 07 25

(732) შპს „სტანდარტ ტობაკო
 ინკორპორეტიდ“
 აბუსერიძე-ტბელის ქ. 13, 0120,
 თბილისი, საქართველო

(740) გიორგი მეიფარიანი

(540)

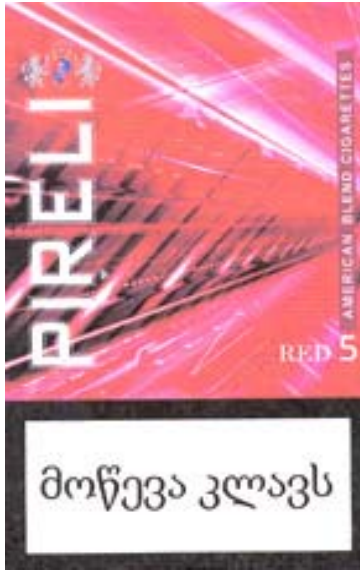

(591) შავი, თეთრი, წითელი, ღია წითელი, ლურჯი, რუხი
 (531) 24.01.03-10.01.25-27.05.05-29.01.13-
 (511)
 34 – თამბაქო, თამბაქოს ნაწარმი, მწვეველთა საკუთნო, ასანთი.

(111) M 2011 21669 R
 (151) 2011 08 04
 (181) 2021 08 04
 (220) 2011 07 25
 (732) შპს „სტანდარტ ტობაკო ინკორპორეტიდ“ აბუსერძე-ტბელის ქ. 13, 0120, თბილისი, საქართველო
 (740) გიორგი მეიფარიანი
 (540)



(591) შავი, თეთრი, ლურჯი, წითელი, რუხი
 (531) 24.01.03-10.01.25-27.05.05-29.01.13-
 (511)
 34 – თამბაქო, თამბაქოს ნაწარმი, მწვეველთა საკუთნო, ასანთი.

(111) M 2011 21685 R
 (151) 2011 08 04
 (181) 2021 08 04
 (220) 2011 07 28
 (732) ჰარინგტონ დიველოფმენტ ინკ. არანგო ორილაკ ბლდგ, ისტის ქ. 54, პანამა
 (740) გივი აკოფაშვილი
 (540)

UNIVERSAL 20

(591) შავ-თეთრი
 (511)
 34 – სიგარეტი, თამბაქო, თამბაქოს ნაწარმი, მწვეველთა საკუთნო, სანთებელა, ასანთი.

(111) M 2011 21686 R
 (151) 2011 08 11
 (181) 2021 08 11
 (220) 2011 07 21
 (732) ჰარინგტონ დიველოფმენტ ინკ. არანგო ორილაკ ბლდგ, ისტის ქ. 54, პანამა
 (740) გივი აკოფაშვილი
 (540)



(591) წითელი, ლურჯი, ცისფერი, შავი, თეთრი, ვერცხლისფერი
 (531) 24.01.15-25.01.01-25.12.01-26.04.18-27.05.24-29.01.13-
 (511)
 34 – სიგარეტი, თამბაქო, თამბაქოს ნაწარმი, მწვეველთა საკუთნო, სანთებელა, ასანთი.

(111) M 2011 21687 R
 (151) 2011 08 11
 (181) 2021 08 11
 (220) 2011 07 28
 (732) ჰარინგტონ დიველოფმენტ ინკ.

არანგო ორილაკ ბლდგ, ისტის ქ. 54,
პანამა
(740) გივი აკოფაშვილი
(540)

EFES

(591) შავ-თეთრი
(531) 27.05.17-
(511)
34 – სიგარეტი, თამბაქო, თამბაქოს ნაწარმი,
მწვევლთა საკუთნო, სანთებელა, ასანთი.

(111) M 2011 21688 R
(151) 2011 08 11
(181) 2021 08 11
(220) 2011 07 29
(732) შპს „სტანდარტ ტობაკო
ინკორპორეტიდ“
აბუსერიძე-ტბელის ქ. 13, 0120, თბილისი,
საქართველო
(740) გიორგი მეიფარიანი
(540)



(591) შავი, თეთრი, რუხი
(531) 25.01.01-26.11.07-27.05.05-
(511)
34 – თამბაქო, თამბაქოს ნაწარმი, მწვევლთა
საკუთნო, ასანთი.

საერთაშორისო სასაქონლო ნიშნები, რომლებზეც გამოტანილია ბაღაწყვეტილება დასვის მინიჭების შესახებ

გადაწვევებიდან გასაჩივრება შესაძლებელია საქპატენტის სააპელაციო პალატაში გამო-
ქვეყნებიდან 3 თვის ვადაში ან თბილისის საქალაქო სასამართლოს ადმინისტრაციულ საქმეთა
კოლეგიაში 1 თვის ვადაში (მის.: თბილისი, დავით აღმაშენებლის ხეივანი, მე-12 კმ. №6).

(260) AM 2011 60270 A
(800) 1054097
(731) ZAFER ENERJI SİSTEMLERİ SANAYİ
VE DIŞ TİCARET LİMİTED ŞİRKETİ
Yalı Mah., Namık Kemal Cad. N103-105,
FATİH - İSTANBUL, Turkey
(540)

EUROONE
sla batteries

(591) Blue
(511) 09

(260) AM 2011 60468 A
(800) 1055681
(731) KRKA
tovarna zdravil, d.d., Novo mesto;
Šmarješka cesta 6, SI-8501
Novo mesto, Slovenia
(540)

КВЕСТИГИН

(591) Black, white
(511) 05

(260) AM 2011 60469 A
(800) 1055682
(731) KRKA
tovarna zdravil, d.d., Novo mesto;
Šmarješka cesta 6, SI-8501
Novo mesto, Slovenia
(540)

ОРСОСЛИМ

(591) Black, white
(511) 05

(260) AM 2011 60470 A
(800) 1055700
(731) Merck Sharp & Dohme Corp., New Jersey
Corporation; One Merck Drive, Whitehouse
Station, NJ 08889-0100, USA
(540)

VREE

(591) Black, white
(511) 42, 44

(260) AM 2011 60471 A
(800) 1055704
(731) Société des Produits Nestlé S.A.
CH-1800 Vevey, Switzerland
(540)

ПАЛИТРА ВКУСОВ

(591) Black, white
(511) 29, 30

(260) AM 2011 60472 A
(800) 1055720
(731) InVivo NSA
Talhouët, F-56250 Saint-Nolff, France
(540)

YOUPIG

(591) Black, white
(511) 31

(260) AM 2011 60473 A
(800) 1055722
(731) Société des Produits Nestlé S.A.
CH-1800 Vevey, Switzerland
(540)

ДУШИСТЫЙ МИКС

(591) Black, white
(511) 29, 30

(260) AM 2011 60474 A
(800) 1055737
(731) Shanghai Ken Tools Co., Ltd.
5 Xin Rong Road, Xin Qiao Zhen, Songjiang
201612 Shanghai, China
(540)

LEIX

(591) Black, white
(511) 07, 08

(260) AM 2011 60475 A
(800) 1055740
(731) "V.A.S. group" Ltd
3/52 Mashtots Ave. 0015 Yerevan, Armenia

(540)

Совѣтское

(591) Gold
(511) 29

(260) AM 2011 60477 A
(800) 1055774
(731) FERVIAN TECHNOLOGIES LIMITED
Michail Georgiou 70, Atheniou, CY-7600
Larnaca, Cyprus

(540)

RITMIX

(591) Black, white
(511) 09

(260) AM 2011 60478 A
(800) 1055778
(731) Volkswagen Aktiengesellschaft
38436 Wolfsburg, Germany

(540)

Das WeltAuto.

(591) Black and orange
(511) 12, 35, 37

(260) AM 2011 60479 A
(800) 1055779
(731) FICOSOTA SYNTEZ OOD
Madara Blvd. 48, BG-9700 SHUMEN,
Bulgaria

(540)

TERTER

(591) Black, white
(511) 16, 29

(260) AM 2011 60480 A
(800) 1055795
(731) Philip Morris Brands Sàrl
Quai Jeanrenaud 3, CH-2000 Neuchâtel,
Switzerland

(540)



(591) Black, white
(511) 34

(260) AM 2011 60515 A
(800) 1056428
(731) Zentiva, k.s.
U Kabelovny 130, CZ-102 37 Praha
10 - Dolní Měcholupy , Czech Republic

(540)

GYNAIKA

(591) Black, white
(511) 05

(260) AM 2011 60516 A
(800) 1056430
(731) Zentiva, k.s.
U Kabelovny 130, CZ-102 37 Praha
10 - Dolní Měcholupy , Czech Republic

(540)

HELIDES

(591) Black, white
(511) 05

(260) AM 2011 60517 A
(800) 1056466
(731) VICINI S.p.A.
Via dell'Artigianato, 28, I-47030 San Mauro
Pascoli, Italy

(540)

GIUSEPPE ZANOTTI

(591) Black, white
(511) 14

(260) AM 2011 60518 A
(800) 1056475
(731) Joint stock company
"St.Petersburg Milling Plant"
5, 4 Predportovy proezd, RU-196240
Saint-Petersburg, Russian Federation

(540)



(591) White, red and yellow
(511) 30

(260) AM 2011 60519 A
(800) 1056497
(731) Celgene Corporation
86 Morris Avenue, Summit, NJ 07901 , USA

(540)

VOLOMYD(591) Black, white
(511) 05(260) AM 2011 60520 A
(800) 1056534
(731) Hyundai Motor Company
231, Yangjae-Dong, Seocho-Gu Seoul,
Republic of Korea

(540)

VELOSTER(591) Black, white
(511) 12(260) AM 2011 60522 A
(800) 1056538
(731) GOKTEKIN DIS TICARET ANONIM
SIRKETI
Resatbey Mah. Cumhuriyet Cad. N44/B,
Seyhan Adana, Turkey

(540)

GOSONIC®(591) Blue
(511) 07, 08, 09, 10, 11, 14, 35(260) AM 2011 60523 A
(800) 1056592
(731) Obshchestvo s ogranichennoy
otvetstvennostyu "Yugsnab-Kholding"
148, ul. Dovatora, RU-344090
Rostov-na-Donu, Russian Federation

(540)

Sanfox
OVERWORK DEFEND(591) Red, white, grey, light grey, dark grey
and black
(511) 09(260) AM 2011 60524 A
(800) 1056596
(731) ASK Chemicals GmbH
Fabrikstraße 2, 84579 Unterneukirchen,
Germany

(540)

ASKCHEMICALS (591) Black, white
(511) 01, 06, 07(260) AM 2011 60525 A
(800) 1056602
(731) OOO "Torgovy Dom "SANTEK"
Koptevskaya street, 73, str. 1, RU-125239
Moscow, Russian Federation

(540)

LOVARE(591) Black, white
(511) 30(260) AM 2011 60526 A
(800) 1056619
(731) HIPP & Co
Brünigstrasse 141, CH-6072 Sachseln,
Switzerland

(540)

(591) Light blue, dark blue and white
(511) 05, 29, 30(260) AM 2011 60527 A
(800) 1056623
(731) RUBINETTERIE MARIANI S.R.L.
Via Berlino, 2/4, I-24040 VERDELLINO-
ZINGONIA (BG), Italy

(540)

RUBINETTERIE MARIANI(591) Black, white
(511) 11(260) AM 2011 60531 A
(800) 1056759
(731) Society with limited liability "DiS PLUS"
16 Park street, 26, RU-105484 Moscow,
Russian Federation

(540)

(591) Black, white
(511) 11

(260) AM 2011 60532 A
 (800) 1056793
 (731) Hangzhou Lurun tea Co., Ltd.
 Gushan Industrial park Qiandao Lake,
 Economic Development district, Hangzhou
 Zhejiang province, China
 (540)



(591) Black, white
 (511) 30

(260) AM 2011 60533 A
 (800) 1056820
 (731) ALCATEL LUCENT
 3 avenue Octave Gréard, F-75007 PARIS,
 France
 (540)



(591) Black, white
 (511) 09

(260) AM 2011 60534 A
 (800) 412561
 (731) CSL Behring GmbH; Emil-von-Behring-
 Strasse 76, 35041 Marburg, Germany
 (540)

Fibrogammin

(591) Black, white
 (511) 05

(260) AM 2011 60535 A
 (800) 444319
 (731) CSL Behring GmbH; Emil-von-Behring-
 Strasse 76, 35041 Marburg, Germany
 (540)

Berirab

(591) Black, white
 (511) 05

(260) AM 2011 60536 A
 (800) 490740
 (731) CSL Behring GmbH
 Emil-von-Behring-Strasse 76, 35041
 Marburg, Germany

(540)

Beriplex

(591) Black, white
 (511) 05

(260) AM 2011 60537 A
 (800) 511387
 (731) CSL Behring GmbH
 Emil-von-Behring-Strasse 76, 35041
 Marburg, Germany
 (540)

Beriate

(591) Black, white
 (511) 05

(260) AM 2011 60538 A
 (800) 670724
 (731) Novartis AG
 CH-4002 Bâle , Switzerland
 (540)

ДИОВАН

(591) Black, white
 (511) 05

(260) AM 2011 60539 A
 (800) 700410B
 (731) Lorenz Snack-World Holding GmbH
 Bemeroder Straße 71, 30559 Hannover,
 Germany
 (540)

Chipsletten

(591) Black, white
 (511) 29, 30

(260) AM 2011 60540 A
 (800) 792720
 (731) Bona AB
 Murmansgatan 128-130, SE-212 25
 MALMÖ, Sweden
 (540)

BONA

(591) Black, white
 (511) 01, 02, 03, 07

(260) AM 2011 60542 A
 (800) 1003833
 (731) LUXOTTICA GROUP S.p.A.
 Via Cesare Cantù, 2, I-20123 MILANO, Italy

(540)

(591) Red
(511) 09(260) AM 2011 60543 A
(800) 1009984(731) KRKA, tovarna zdravil, d.d., Novo mesto;
Šmarješka cesta 6, SI-8501 Novo mesto,
Slovenia

(540)

SEPTOAQUA(591) Black, white
(511) 05(260) AM 2011 60544 A
(800) 1020579
(731) Audi AG

85045 Ingolstadt, Germany

(540)

Audi pre sense(591) Black, white
(511) 09, 12(260) AM 2011 60630 A
(800) 1057952(731) SANKO TEKSTİL İŞLETMELERİ
SANAYİ VE TİCARET ANONİM
ŞİRKETİ;
Sani Konuko□lu Bulvarı Üzeri, PK: 83
Şehitkamil GAZİANTEP, Turkey

(540)

SNK(591) Black, white
(511) 07, 12(260) AM 2011 60632 A
(800) 1057971(731) Obshchestvo s ogranichennoy
otvetstvennostyu "TSMD Labs."
str. 8, d. 34, ul. B. Pochtovaya, RU-105082
Moscow, Russian Federation

(540)

ALEKSEY KOROLYOV(591) Black, white
(511) 35, 38, 42(260) AM 2011 60633 A
(800) 1057972(731) Obshchestvo s ogranichennoy
otvetstvennostyu "TSMD Labs."
str. 8, d. 34, ul. B. Pochtovaya, RU-105082
Moscow, Russian Federation

(540)

АЛЕКСЕЙ КОРОЛЁВ(591) Black, white
(511) 35, 38, 42(260) AM 2011 60634 A
(800) 1057983(731) SHANDONG GOLDEN LUYANG HEAVY
INDUSTRY CO., LTD.; Sanzhao Village,
Guanzhuang Town, Zhangqiu City,
Shandong, China

(540)



GOLDEN LUYANG

(591) Black, white
(511) 06(260) AM 2011 60635 A
(800) 1058010(731) Zhejiang Tianyuan Fabric Co., Ltd.;
QiMing Road, ShangMa Industrial Zone,
Wenling 317513 Zhejiang, China

(540)

WADUN(591) Black, white
(511) 22(260) AM 2011 60638 A
(800) 1058065(731) Siemens Aktiengesellschaft
Wittelsbacherplatz 2, 80333 München,
Germany

(540)

Multiple-X(591) Black, white
(511) 10(260) AM 2011 60639 A
(800) 1058067(731) LI XIUJUN
Room 5070, Jili Mansion, Yabao Road,
Chaoyang District, Beijing City, China

(540)

Bornoss

(591) Black, white

(511) 25

(260) AM 2011 60640 A

(800) 1057392

(731) Kraft Foods France Intellectual Property S.A.S.

13, avenue Morane Saulnier, F-78140 VELIZY VILLACOUBLAY, France

(540)

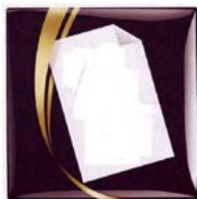

(591) Dark brown, yellow, white

(511) 30

(260) AM 2011 60641 A

(800) 1057399

(731) Obchtchestvo s ogranichennoi otvetstvennostyou "SVILAN"

3, Barykovsky per. RU-119034 Moskva, Russian Federation

(540)



(591) Yellow, brown, white, light brown and dark yellow

(511) 32

(260) AM 2011 60644 A

(800) 1057488

(731) IVYBRIDGE VENTURES LIMITED

Lampousas, 1, CY-1095 NICOSIA, Cyprus

(540)



(591) Blue, yellow and white

(511) 06, 16, 21

(260) AM 2011 60645 A

(800) 1057562

(731) Dotchirne pidpriemstvo "Konditerska korporatzia "Roshen"

vul. Pavla Usenka, 8, Kyiv 02105, Ukraine

(540)



(591) Red, yellow, white and orange

(511) 30

(260) AM 2011 60646 A

(800) 1057764

(731) GRINDEKS

akciju sabiedrība Krustpils iela 53, LV-1057 Rīga, Latvia

(540)



(591) Dark green, green, light green, black, white

(511) 05

(260) AM 2011 60647 A

(800) 1057765

(731) GRINDEKS

akciju sabiedrība Krustpils iela 53, LV-1057 Rīga, Latvia

(540)



(591) Dark green, green, light green, black, white

(511) 05

(260) AM 2011 60648 A

(800) 1057766

(731) GRINDEKS

akciju sabiedrība Krustpils iela 53, LV-1057 Rīga, Latvia

(540)



(591) Dark blue, blue, light blue, black and white
(511) 05

(260) AM 2011 60649 A

(800) 1057767

(731) GRINDEKS

akciju sabiedrība Krustpils iela 53, LV-1057
Rīga, Latvia

(540)



(591) Dark blue, blue, light blue, black and white
(511) 05

(260) AM 2011 60650 A

(800) 1057840

(731) GIONTAS HOLDINGS LIMITED

Themistokli Dervi, 48 Centennial Building,
3rd floor, flat/office 303, CY-1066 Nicosia,
Cyprus

(540)

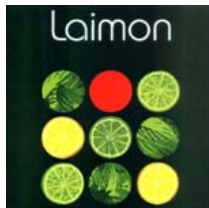

(591) Dark green, yellow, green, red and white
(511) 32, 33

(260) AM 2011 60651 A

(800) 1057864

(731) RF CO., LTD.

3 Nakagosho, Nagano-shi Nagano-ken
380-0935, Japan

(540)



(591) White and red

(511) 09, 10

(260) AM 2011 60652 A

(800) 1057933

(731) VATAN KABLO METAL ENDUSTRI VE
TICARET ANONIM SIRKETI

Cerkezkooy Yolu 7.Km 1, Corlu Tekirdag,
Turkey

(540)



(591) VATAN KABLO METAL ENDUSTRI VE
TICARET ANONIM SIRKETI

(511) 09

(260) AM 2011 60653 A

(800) 1057956

(731) Apple Inc.

1 Infinite Loop, Cupertino, CA 95014, USA

(540)



(591) Green, white

(511) 09, 35

(260) AM 2011 60654 A

(800) 1057958

(731) Apple Inc.

1 Infinite Loop, Cupertino, CA 95014, USA

(540)



(591) Purple and white

(511) 09

(260) AM 2011 60655 A

(800) 1057961

(731) PETRONAS LUBRICANTS ITALY S.P.A.

Via Santena, 1, VILLASTELLONE (Torino),
Italy

(540)



(591) Red, white, black and grey
(511) 02, 03, 04

(260) AM 2011 60656 A
(800) 1058029
(731) Turk Hava Yolları Anonim Ortaklığı
Genel Yönetim Binası, Atatürk Havalimanı,
TR-34830 Yeşilköy İstanbul, Turkey
(540)



(591) Dark blue
(511) 35, 38, 39

(260) AM 2011 60659 A
(800) 744267
(731) Minophagen Pharmaceutical Co., Ltd.
10-22, Akasaka 8-chome, Minato-ku, Tokyo
107-0052, Japan
(540)



(591) Black, white
(511) 05

(260) AM 2011 60660 A
(800) 744268
(731) Minophagen Pharmaceutical Co., Ltd.
10-22, Akasaka 8-chome, Minato-ku, Tokyo
107-0052, Japan
(540)

MINOPHAGEN

(591) Black, white
(511) 05

(260) AM 2011 60661 A
(800) 744269
(731) Minophagen Pharmaceutical Co., Ltd.
10-22, Akasaka 8-chome, Minato-ku, Tokyo
107-0052, Japan

(540)

GLYCYRON

(591) Black, white
(511) 05

(260) AM 2011 60662 A
(800) 744270
(731) Minophagen Pharmaceutical Co., Ltd.
10-22, Akasaka 8-chome, Minato-ku, Tokyo
107-0052, Japan

(540)

SNMC

(591) Black, white
(511) 05

(260) AM 2011 60710 A
(800) 1058534
(731) Novartis AG
CH-4002 Basel, Switzerland
(540)

VANTAFLU

(591) Black, white
(511) 05

(260) AM 2011 60711 A
(800) 1058540
(731) Wharfedale International Limited
IAG House, 5 Sovereign Court Ermine
Business Park, Huntingdon, Cambridgeshire
PE29 6XU, United Kingdom
(540)

WHARFEDALE PRO

(591) Black, white
(511) 09

(260) AM 2011 60712 A
(800) 1058541
(731) PIERRE FABRE DERMOCOSMETIQUE
45, place Abel Gance, F-92100
BOULOGNE, France
(540)

D-PIGMANCE

(591) Black, white
(511) 03, 05

(260) AM 2011 60713 A
(800) 1058565
(731) Novartis AG
CH-4002 Basel, Switzerland

(540)

ALMENAR(591) Black, white
(511) 05(260) AM 2011 60715 A
(800) 1058589
(731) Maria Ziłbińska, Stanisław Zibiński
"ICE MASTRY" Spółka Jawna;
ul. Dworska 13, PL-43-354 Czaniec, Poland
(540)**FRESH MASTRY**(591) Black, white
(511) 29, 30, 35(260) AM 2011 60716 A
(800) 1058593
(731) MUSTAFA AZİZ DEMIREL
Hacı Mansur Sokak N84-A, OSMANBEY-
ŞİŞLI-İSTANBUL, Turkey
(540)**rizellí**(591) Black, white
(511) 18, 25, 35(260) AM 2011 60717 A
(800) 1058618
(731) OKYANUS KİMYA HIRDAVAT
ELEKTRİKLİ EL ALETLERİ VE
ELEKTRONİK MALZEMELERİ İTHALAT
İHRACAT SANAYİ TİCARET LİMİTED
ŞİRKETİ
Atatürk Sanayi Bölgesi Alpaslan,
Caddesi N6 Hadımköy, ÇATALCA –
İSTANBUL, Turkey
(540)**somafix**(591) Black, white
(511) 21(260) AM 2011 60718 A
(800) 1058635
(731) Anastasia Beverly Hills, Inc.
438 N. Bedford Drive Beverly Hills, CA
90210, USA
(540)**ANASTASIA BEVERLY
HILLS**(591) Black, white
(511) 03, 08, 21, 44(260) AM 2011 60719 A
(800) 1058642
(731) "Adesso Sp. z o.o."
Spółka komandytowo – akcyjna
ul. Krakowska 83, PL-34-120 Andrychów,
Poland
(540)(591) White, red and grey
(511) 24, 25, 35(260) AM 2011 60720 A
(800) 1058662
(731) RADO UHREN AG, (Rado Watch Co. Ltd.),
(Montres Rado S.A.)
45, Bielstrasse, CH-2543 Lengnau BE,
Switzerland
(540)**RADO D-STAR**(591) Black, white
(511) 14(260) AM 2011 60721 A
(800) 450374
(731) CSL Behring GmbH
Emil-von-Behring-Strasse 76, 35041
Marburg, Germany
(540)**Kybernin**(591) Black, white
(511) 05(260) AM 2011 60722 A
(800) 477397
(731) CSL Behring GmbH
Emil-von-Behring-Strasse 76, 35041
Marburg, Germany
(540)**Haemocomplettan**(591) Black, white
(511) 05

(260) AM 2011 60723 A
 (800) 560879
 (731) U.I. Lapp GmbH
 Schulze-Delitzsch-Strasse 25, 70565
 Stuttgart, Germany
 (540)

UNITRONIC

(591) Black, white
 (511) 09

(260) AM 2011 60724 A
 (800) 760508
 (731) Tovaritch & Spirits International SARL
 Rue du Rhône 100, CH-1211 Genève 3,
 Switzerland
 (540)

TOVARITCH

(591) Black, white
 (511) 33

(260) AM 2011 60739 A
 (800) 1058720
 (731) Philip Morris Brands Sàrl
 Quai Jeanrenaud 3, CH-2000 Neuchâtel,
 Switzerland
 (540)



(591) Gold, dark gray and light gray
 (511) 34, 41

(260) AM 2011 60740 A
 (800) 1058735
 (731) DUNE CERAMICA, S.L.
 Partida Rachina, s/n, San Juan de Moro,
 E-12130 Castellon, Spain
 (540)

DUNE

(591) Claret
 (511) 19

(260) AM 2011 60741 A
 (800) 1058746
 (731) Bijoux Ternier, LLC
 6950 Northwest 77th Court Miami FL 33166,
 USA
 (540)

BIJOUX TERNIER

(591) Black, white

(511) 35

(260) AM 2011 60743 A
 (800) 1058778
 (731) VENUS BRIDAL ITALY S.R.L.
 S.S. 580 KM. 5,984 - Via per Laterza
 I-74013 GINOSA (TA), Italy
 (540)



(591) Black, white
 (511) 25

(260) AM 2011 60744 A
 (800) 1058786
 (731) FOSHAN OCEANO CERAMICS CO.,LTD.
 Fanhu Industrial Zone, Leping Town,
 Sanshui District, Foshan City, 528138
 Guangdong, China
 (540)

OCEANO

(591) Black, white
 (511) 11, 19

(260) AM 2011 60745 A
 (800) 1058802
 (731) HÜSEYİN ÇELİK; Sururi Mahallesi Sultan
 Mektep, Sokak Yenibayraktar is Hani N26,
 Yesildirek, Eminönü - Istanbul, Turkey
 (540)



(591) Black, white
 (511) 25

(260) AM 2011 60746 A
 (800) 1058807
 (731) Pivovar Černá Hora, a.s.
 Černá Hora 3/5, CZ-679 21 Černá Hora,
 Czech Republic
 (540)



(591) Black, white
(511) 32, 33, 43

(260) AM 2011 60747 A
(800) 1058810
(731) BYD COMPANY LIMITED
Yan an Road, Kuichong, Longgang District,
Shenzhen City, 518119 Guangdong Province,
China

(540)



(591) Black, white
(511) 07, 11, 35

(260) AM 2011 60748 A
(800) 1058811
(731) Heineken Česká republika, a.s.
U Pivovaru 1, CZ-270 53 Krušovice, Czech
Republic

(540)



(591) Black, white
(511) 21, 32, 33

(260) AM 2011 60749 A
(800) 1058812
(731) Obschestvo s ogranichennoi otvetstvenostju
"Kompania "Zolotoi Terem"
bldg. 4, stroenie 15, Danilovskaya nab.,
RU-113114 Moscow , Russian Federation

(540)



(591) Black, white
(511) 29

(260) AM 2011 60750 A
(800) 1058893
(731) Hyundai Motor Company
231, Yangjae-Dong, Seocho-Gu, Seoul,
137-938, Republic of Korea

(540)

BLUELINK

(591) Black, white
(511) 12

(260) AM 2011 60752 A
(800) 1058901
(731) GRINDEKS, akciju sabiedrība
Krustpils iela 53, LV-1057 Rīga , Latvia

(540)



(591) Blue, pink, orange, white and black
(511) 05

(260) AM 2011 60753 A
(800) 1058906
(731) BOTTO GIUSEPPE & FIGLI S.p.A.
Via B. Sella 166, I-13825 Vallemosso (BI),
Italy

(540)

Pin 1876

by Botto Giuseppe

(591) Black, white
(511) 25

(260) AM 2011 60807 A
(800) 1059258
(731) HIPPI & Co
Brünigstrasse 141, CH-6072 Sachseln,
Switzerland

(540)

Praebiotik

(591) Black, white
(511) 05, 29, 30, 32

(260) AM 2011 60809 A
(800) 1059273
(731) Obchtchestvo s ogranitchennoy
otvetstvennostyou "Strateguiya"
78-26, oul. Aguibalova, RU-443041 Samara,
Russian Federation

(540)



(591) Blue, black, beige, white and gray
(511) 32, 35

(260) AM 2011 60810 A
(800) 1059291
(731) Nabizade Elburus Maharram ogli
H. ALIYEV rue 35, appart.3, Yardimli le
bourg du type municipal, Yardimli district,
Azerbaijan

(540)



(591) Black, white
(511) 25, 35

(260) AM 2011 60849 A
(800) 1059303
(731) GUANGZHOU ZENGCHENG GUANGYIN
GARMENT CO., LTD
Shapu Road, Shapu, Zengcheng 511338
Guangzhou, China

(540)

REROCK

(591) Black, white
(511) 03, 14, 18, 24, 28

(260) AM 2011 60850 A
(800) 1059305
(731) Limited Trade Company "F-Line
Technologies"
d. 6, ul. Anatolya, RU-656056 Barnaul,
Russian Federation

(540)



(591) Blue and white
(511) 09, 35, 38, 42

(260) AM 2011 60851 A
(800) 1059377
(731) Obshchestvo s ogranichennoy
otvetstvennostyu "TSMD Labs."
str. 8, d. 34, ul. B. Pochtovaya, RU-105082
Moscow, Russian Federation

(540)

INTERMIND

(591) Black, white
(511) 09, 28, 32, 38, 41, 42, 45

(260) AM 2011 60852 A
(800) 1059383
(731) INFORMATION SECURITY
TECHNOLOGY (CHINA) CO., LTD.
18st Floor, Everbright Bank Bldg, Zhuzilin,
Futian District, Shenzhen City Guangdong
Province, China

(540)



(591) Black, white
(511) 09

(260) AM 2011 60854 A
(800) 1059385
(731) Merck KGaA
Frankfurter Strasse 250, 64293 Darmstadt,
Germany

(540)

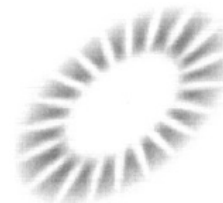

(591) Black, white
(511) 05, 29, 30

(260) AM 2011 60855 A
(800) 1059386
(731) Merck KGaA
Frankfurter Strasse 250, 64293 Darmstadt,
Germany
(540)



(591) Black, white
(511) 05, 29, 30

(260) AM 2011 60856 A
(800) 1059400
(731) Hansen Beverage Company
550 Monica Circle, Suite 201, Corona CA
92880, USA
(540)

KHAOS

(591) Black, white
(511) 05, 32

(260) AM 2011 60857 A
(800) 1059474
(731) Daimler AG
Mercedesstrasse 137, 70327 Stuttgart,
Germany
(540)

FLIP

(591) Black, white
(511) 12

(260) AM 2011 60910 A
(800) 1059930
(731) Shenzhen Grand Wing Investment, Inc.
Room 6017, 6/F Xingzhongbao Building,
Yuhuayuan West, Baishixia Community,
Fuyong Street, Bao'an District Shenzhen,
Guangdong Province, China
(540)

PFX

(591) Black, white
(511) 28

(260) AM 2011 60911 A
(800) 1059931
(731) Shenzhen Grand Wing Investment, Inc.
Room 6017, 6/F Xingzhongbao Building,
Yuhuayuan West, Baishixia Community,
Fuyong Street, Bao'an District Shenzhen,
Guangdong Province, China
(540)

HFG

(591) Black, white
(511) 28

(260) AM 2011 60912 A
(800) 1059932
(731) Shenzhen Grand Wing Investment, Inc.
Room 6017, 6/F Xingzhongbao Building,
Yuhuayuan West, Baishixia Community,
Fuyong Street, Bao'an District Shenzhen,
Guangdong Province, China
(540)

PLD

(591) Black, white
(511) 28

(260) AM 2011 60913 A
(800) 1059993
(731) L'OREAL
14, rue Royale, F-75008 PARIS, France
(540)

**AQUA
DESTOCK**

(591) Black, white
(511) 03

(260) AM 2011 60916 A
(800) 1059997
(731) Avon Products, Inc.
World Headquarters, 1345 Avenue of the
Americas New York, NY 10105-0196 , USA
(540)

MOMMY TILLIA

(591) Black, white
(511) 03, 05, 18, 25

(260) AM 2011 60917 A
(800) 1059999
(731) PELLETERIA ORLANDI MARINO
Via Cluentina, 35/35A, I-62010
MACERATA, Italy

(540)



(591) Black, white
(511) 03, 09, 14, 16, 18, 25, 35

(260) AM 2011 60918 A
(800) 1060005
(731) WILSTONE HOLDINGS LIMITED
1, Lambousa Street, CY-1095 Nicosia,
Cyprus

(540)



(591) Black, gold, grey, light grey, white, yellow,
light brown, red, green
(511) 33

(260) AM 2011 60919 A
(800) 1060010
(731) NOVARTIS AG
CH-4002 Basel, Switzerland

(540)



(591) Black, white
(511) 05

(260) AM 2011 60920 A
(800) 1060015
(731) MITSUBISHI PENCIL COMPANY,
LIMITED
5-23-37, Higashi-Ohi, Shinagawa-ku, Tokyo
140-8537, Japan

(540)

uni

(591) Black, white
(511) 16

(260) AM 2011 60921 A
(800) 1060026
(731) BASF SE
Carl-Bosch-Strasse 38, 67063 Ludwigshafen
am Rhein, Germany

(540)

G33

(591) Black, white
(511) 01

(260) AM 2011 60922 A
(800) 1060043
(731) Otkrytoe aktsionernoe obshchestvo
"Nizhegorodsky maslo-zhirovoy kombinat"
11, sh. Zhirokombinata, RU-603950
g. Nizhny Novgorod, Russian Federation

(540)

ЗАСТОЛЪЕ

(591) Black, white
(511) 30

(260) AM 2011 60924 A
(800) 1060080
(731) FIDIA FARMACEUTICI S.p.A.
Via Ponte della Fabbrica, 3/A, I-35031
ABANO TERME (PD), Italy

(540)

HYADD

(591) Black, white
(511) 01, 05, 10

(260) AM 2011 60925 A
(800) 1060086
(731) Herbion International Inc
Ansbacher House, 2nd Floor, East & Shirley
Streets North, Nassau, Commonwealth of the
Bahamas, Bahamas

(540)



(591) Green, white and black
(511) 05, 35, 39

(260) AM 2011 60934 A
(800) 1060089
(731) ZHEJIANG ANQIDI GARDEN & MACHINE CO., LTD.
Yang Zhang Village, North Load, Luqiao district, Taizhou City, 318050 Zhejiang Province, China
(540)



(591) Black, white
(511) 07

(260) AM 2011 61008 A
(800) 1009080
(731) "YEREVAN ARARAT BRANDY-WINE-VODKA FACTORY" OJSC
9 Admiral Isakov Avenue 0015 Yerevan, Armenia
(540)

ՆՈՅ ԿԼԱՍՍԻԿ
HOY KЛАССИК
NOY CLASSIC

(591) Black, white
(511) 33

(260) AM 2011 61009 A
(800) 1015798
(731) "YEREVAN ARARAT BRANDY-WINE-VODKA FACTORY" OJSC
9 Admiral Isakov Avenue 0015 Yerevan, Armenia
(540)

ՆՈՅ ԱՌԱՍՊԵԼ
HOY АРАСПЕЛ
NOY ARASPEL

(591) Black, white
(511) 33

(260) AM 2011 61010 A
(800) 1020171
(731) "YEREVAN ARARAT BRANDY-WINE-VODKA FACTORY" OJSC
9 Admiral Isakov Avenue 0015 Yerevan, Armenia
(540)

ՆՈՅ ՏԻՐԱԿԱԼ
HOY ВЛАСТЕЛИН

KING NOY

(591) Black, white
(511) 33

(260) AM 2011 61011 A
(800) 1021970
(731) NUH'UN ANKARA MAKARNASI SANAYI VE TICARET ANONIM SİRKETİ
Sedef Sokak No: 12, Iskitler Ankara, Turkey
(540)

NUH'UN ANKARA

(591) Black, white
(511) 30

(260) AM 2011 61012 A
(800) 1022191
(731) FROMAGERIES BEL
16 boulevard Malesherbes, F-75009 PARIS, France
(540)



(591) Blue, yellow, white, orange, brown, green and red
(511) 29

(260) AM 2011 61013 A
(800) 1037427
(731) Nemiroff Intellectual Property Establishment
Städtle 31, FL-9490 Vaduz, Liechtenstein
(540)



(591) Gold, blue, white and black
(511) 33, 35

(260) AM 2011 61014 A
(800) 1060636
(731) BAUSCH & LOMB INCORPORATED
One Bausch & Lomb place, Rochester NEW
YORK, NY 14604, USA
(540)

HYDROSTABLE

(591) Black, white
(511) 10

(260) AM 2011 61015 A
(800) 1060638
(731) Mugneco Industrie Alimentari S.r.l. in sigla
M.I.A. S.r.l.
Via Scala Greca, 406, I-96100 Siracusa, Italy
(540)

Faraci
dal 1930

(591) Black, white
(511) 29, 30, 43

(260) AM 2011 61016 A
(800) 1060643
(731) Obschestvo s ogranichennoj otvetstven
nost'yu "Omskij zavod plavlennykh syrov"
ul. 11 Vostochnaya 3, RU-644047

Omsk, Russian Federation
(540)

БИРЫЧ
BEERYCH

(591) Black, white
(511) 29, 30

(260) AM 2011 61017 A
(800) 1060673
(731) GUANGZHOU NANDADI TEXTILE
GARMENT CO., LTD
Shapu Industrial Development Zone,
Zengcheng 511338 Guangzhou, China
(540)

REROCK

(591) Black, white
(511) 25

(260) AM 2011 61018 A
(800) 1060689
(731) Metsä Tissue a.s.
Celulózka 3494, SK-011 61 Žilina, Slovakia
(540)



(591) Blue, yellow and white
(511) 16

(260) AM 2011 61023 A
(800) 1060718
(731) ALHASHIMI CENTRE FOR NATURAL
HERBS AND FOLK MEDICINE LIMITED
Serviced Offices London Limited Regent
House Business Centre, 24-25 Nutford Place
London W1H 5YN, United Kingdom
(540)



(591) Red, gree, white
(511) 03, 30, 31

(260) AM 2011 61025 A
 (800) 1060768
 (731) GRINDEKS, akciju sabiedrība
 Krustpils iela 53, LV-1057 Rīga, Latvia
 (540)

ГРИКСОЛИВ

(591) Black, white
 (511) 05

(260) AM 2011 61026 A
 (800) 1060814
 (731) Philip Morris Brands Sàrl
 Quai Jeanrenaud 3, CH-2000 Neuchâtel,
 Switzerland
 (540)

**MARLBORO FREEDOM
 TO ENJOY**

(591) Black, white
 (511) 34

(260) AM 2011 61027 A
 (800) 1060815
 (731) Philip Morris Brands Sàrl
 Quai Jeanrenaud 3, CH-2000 Neuchâtel,
 Switzerland
 (540)

**MARLBORO EXPERIENCE
 A WORLD OF FRESH
 TASTE**

(591) Black, white
 (511) 34

(260) AM 56013 A*
 (800) 836606
 (731) Akcionerne tovarystvo zakrytogo typu
 "Kcharkisvska biskvitna fabryka"
 vul Lozovska, 8,m. UA-61017 Kcharkiv,
 Ukraine
 (540)



(591) Red, yellow
 (511) 29, 30

(260) AM 56229 A*
 (800) 1019962
 (731) Slobodan Petošević
 Kozjačka 15, 11040, BEOGRAD, Serbia
 (540)

PETOŠEVIĆ

(591) Grey and blue
 (511) 16, 35, 38, 42, 45

(260) AM 56406 A*
 (800) 1021762
 (731) FRIESLAND Brands B.V.
 Stationsplein 4, NL-3818 LE
 AMERSFOORT, Netherlands
 (540)



(591) Black, white
 (511) 29

(260) AM 56657 A*
 (800) 1024388
 (731) Janssen Pharmaceutica NV
 Turnhoutseweg 30, B-2340 BEERSE,
 Belgium
 (540)

JOHNSON'S

(591) Black, white
 (511) 03, 05

(260) AM 57817 A*
 (800) 227074
 (731) AMAZONEN-WERKE H. DREYER
 GMBH & Co KG
 49202 HASBERGEN-GASTE, Germany
 (540)

Amazone

(591) Black, white
 (511) 07

(260) AM 58138 A*
 (800) 1036772
 (731) Janssen Pharmaceutica NV
 Turnhoutseweg 30, B-2340 BEERSE,
 Belgium

(540)

BIOPATCH

(591) Black, white

(511) 05

(260) AM 58370 A*

(800) 1038999

(731) CLOSED JOINT STOCK COMPANY
"INDUSTRIAL ASSOCIATION "KONTI"
6-b, Bul. Shevchenko, Donetsk 83100,
Ukraine

(540)

Салют, Артек!

(591) Black, white

(511) 30

(260) AM 58478 A*

(800) 1039471

(731) Alcon, Inc.
Bösch 69, CH-6331 Hünenberg, Switzerland

(540)

LUBRIVA

(591) Black, white

(511) 05

(260) AM 58672 A*

(800) 1041018

(731) Nechytailo-Ridjok Olga Volodymyrivna
Tovarystvo z obmezhenuju vidpovidal'nistju
"Nacional'na gorilchana kompanija";
7/10, Luteranska St., flat 14, Kyiv 01001,
Ukraine

(540)



(591) Black, white

(511) 33

**საერთაშორისო სასაქონლო ნიშნები,
რომლებსაც მიენიჭათ დასვა საქართველოში**

(260) AM 2011 59107 A
(800) 1044590
(151) 2010 06 02
(181) 2020 06 02
(511) 10, 20

(260) AM 2011 59120 A
(800) 1044680
(151) 2010 04 28
(181) 2020 04 28
(511) 07, 11, 35

(260) AM 2011 59114 A
(800) 1044593
(151) 2010 02 16
(181) 2020 02 16
(511) 10, 44

(260) AM 2011 59126 A
(800) 1016069
(151) 2009 08 20
(181) 2019 08 20
(511) 33

(260) AM 2011 59115 A
(800) 1044614
(151) 2010 05 21
(181) 2020 05 21
(511) 12, 36, 37, 39

(260) AM 2011 59128 A
(800) 648578
(151) 2005 12 18
(181) 2015 12 18
(511) 01

(260) AM 2011 59116 A
(800) 1044639
(151) 2010 06 25
(181) 2020 06 25
(511) 35, 38

(260) AM 2011 59129 A
(800) 700216
(151) 2008 10 02
(181) 2018 10 02
(511) 01

(260) AM 2011 59117 A
(800) 1044669
(151) 2010 01 27
(181) 2020 01 27
(511) 07, 09, 20

(260) AM 2011 59130 A
(800) 721784
(151) 2009 09 30
(181) 2019 09 30
(511) 11

(260) AM 2011 59118 A
(800) 1044670
(151) 2010 01 27
(181) 2020 01 27
(511) 07, 09, 20

(260) AM 2011 59273 A
(800) 1045239
(151) 2010 06 21
(181) 2020 06 21
(511) 16

(260) AM 2011 59119 A
(800) 1044671
(151) 2010 02 09
(181) 2020 02 09
(511) 09, 38, 40, 41, 42

(260) AM 2011 59274 A
(800) 1045271
(151) 2010 02 10
(181) 2020 02 10
(511) 21

(260) AM 2011 59275 A
(800) 1045304
(151) 2010 04 21
(181) 2020 04 21
(511) 25

(260) AM 2011 59290 A
(800) 585980
(151) 2002 05 19
(181) 2012 05 19
(511) 05

(260) AM 2011 59276 A
(800) 1045314
(151) 2010 05 04
(181) 2020 05 04
(511) 05

(260) AM 2011 59291 A
(800) 818512
(151) 2003 12 31
(181) 2013 12 31
(511) 25

(260) AM 2011 59277 A
(800) 1045339
(151) 2010 06 25
(181) 2020 06 25
(511) 41

(260) AM 2011 59292 A
(800) 892251
(151) 2006 06 16
(181) 2016 06 16
(511) 03

(260) AM 2011 59278 A
(800) 1045344
(151) 2010 05 28
(181) 2020 05 28
(511) 04

(260) AM 2011 59364 A
(800) 1045951
(151) 2010 06 11
(181) 2020 06 11
(511) 12, 37, 39

(260) AM 2011 59281 A
(800) 1000939
(151) 2009 04 22
(181) 2019 04 22
(511) 05

(260) AM 2011 59365 A
(800) 1045952
(151) 2010 06 14
(181) 2020 06 14
(511) 03, 05

(260) AM 2011 59284 A
(800) 394434
(151) 2002 11 29
(181) 2012 11 29
(511) 01, 05

(260) AM 2011 59366 A
(800) 1045986
(151) 2010 07 05
(181) 2020 07 05
(511) 16, 34, 41

(260) AM 2011 59285 A
(800) 501359
(151) 2006 01 31
(181) 2016 01 31
(511) 05

(260) AM 2011 59367 A
(800) 367949
(151) 2010 05 29
(181) 2020 05 29
(511) 05

(260) AM 2011 59289 A
(800) 508971
(151) 2006 12 19
(181) 2016 12 19
(511) 05

(260) AM 2011 59372 A
(800) 834879
(151) 2004 08 30
(181) 2014 08 30
(511) 05

(260) AM 2011 59373 A
 (800) 852163
 (151) 2005 03 31
 (181) 2015 03 31
 (511) 12, 28

(260) AM 2011 59381 A
 (800) 1046081
 (151) 2010 07 08
 (181) 2020 07 08
 (511) 05

(260) AM 2011 59374 A
 (800) 923954
 (151) 2007 04 19
 (181) 2017 04 19
 (511) 30

(260) AM 2011 59382 A
 (800) 1046082
 (151) 2010 07 08
 (181) 2020 07 08
 (511) 05

(260) AM 2011 59375 A
 (800) 935516
 (151) 2007 08 03
 (181) 2017 08 03
 (511) 05

(260) AM 2011 59383 A
 (800) 1046083
 (151) 2010 07 08
 (181) 2020 07 08
 (511) 05

(260) AM 2011 59376 A
 (800) 996392
 (151) 2008 12 05
 (181) 2018 12 05
 (511) 29

(260) AM 2011 59384 A
 (800) 1046084
 (151) 2010 07 08
 (181) 2020 07 08
 (511) 05

(260) AM 2011 59377 A
 (800) 1046005
 (151) 2010 04 29
 (181) 2020 04 29
 (511) 03, 05

(260) AM 2011 59385 A
 (800) 1046093
 (151) 2010 03 29
 (181) 2020 03 29
 (511) 30

(260) AM 2011 59378 A
 (800) 1046078
 (151) 2010 07 08
 (181) 2020 07 08
 (511) 05

(260) AM 2011 59472 A
 (800) 1046986
 (151) 2010 07 05
 (181) 2020 07 05
 (511) 09

(260) AM 2011 59379 A
 (800) 1046079
 (151) 2010 07 08
 (181) 2020 07 08
 (511) 05

(260) AM 2011 59474 A
 (800) 1046992
 (151) 2010 06 17
 (181) 2020 06 17
 (511) 16

(260) AM 2011 59380 A
 (800) 1046080
 (151) 2010 07 08
 (181) 2020 07 08
 (511) 05

(260) AM 2011 59477 A
 (800) 1047011
 (151) 2010 03 03
 (181) 2020 03 03
 (511) 07, 16, 17

(260) AM 2011 59478 A
(800) 1047015
(151) 2010 03 15
(181) 2020 03 15
(511) 11

(260) AM 2011 59488 A
(800) 943289
(151) 2007 06 22
(181) 2017 06 22
(511) 03

(260) AM 2011 59479 A
(800) 1047031
(151) 2010 05 26
(181) 2020 05 26
(511) 12, 37

(260) AM 2011 59519 A
(800) 1047323
(151) 2010 08 09
(181) 2020 08 09
(511) 03

(260) AM 2011 59480 A
(800) 292097
(151) 2004 12 18
(181) 2014 12 18
(511) 06, 19

(260) AM 2011 59520 A
(800) 1047324
(151) 2010 07 29
(181) 2020 07 29
(511) 05, 10

(260) AM 2011 59481 A
(800) 459584
(151) 2001 02 25
(181) 2011 02 25
(511) 05

(260) AM 2011 59521 A
(800) 1047326
(151) 2010 07 30
(181) 2020 07 30
(511) 25

(260) AM 2011 59483 A
(800) 607306
(151) 2003 10 12
(181) 2013 10 12
(511) 07

(260) AM 2011 59523 A
(800) 1047358
(151) 2010 07 20
(181) 2020 07 20
(511) 01, 05

(260) AM 2011 59484 A
(800) 682378
(151) 2007 07 21
(181) 2017 07 21
(511) 01, 19

(260) AM 2011 59524 A
(800) 1047365
(151) 2010 07 10
(181) 2020 07 10
(511) 01, 17, 19

(260) AM 2011 59485 A
(800) 765544
(151) 2001 08 15
(181) 2011 08 15
(511) 16

(260) AM 2011 59525 A
(800) 1047366
(151) 2010 06 23
(181) 2020 06 23
(511) 01, 17, 19

(260) AM 2011 59487 A
(800) 925789
(151) 2006 12 25
(181) 2016 12 25
(511) 25

(260) AM 2011 59526 A
(800) 1047368
(151) 2010 07 02
(181) 2020 07 02
(511) 16

(260) AM 2011 59527 A
(800) 1047393
(151) 2010 07 16
(181) 2020 07 16
(511) 05

(260) AM 2011 59597 A
(800) 1047889
(151) 2010 04 06
(181) 2020 04 06
(511) 34, 35

(260) AM 2011 59528 A
(800) 1047406
(151) 2010 07 23
(181) 2020 07 23
(511) 02, 19

(260) AM 2011 59598 A
(800) 1047892
(151) 2010 03 17
(181) 2020 03 17
(511) 14

(260) AM 2011 59529 A
(800) 1047408
(151) 2010 08 13
(181) 2020 08 13
(511) 05

(260) AM 2011 59601 A
(800) 1047927
(151) 2010 06 21
(181) 2020 06 21
(511) 14, 18, 25

(260) AM 2011 59530 A
(800) 1047417
(151) 2010 05 20
(181) 2020 05 20
(511) 03, 05, 37

(260) AM 2011 59602 A
(800) 1047935
(151) 2010 04 02
(181) 2020 04 02
(511) 07, 11, 35

(260) AM 2011 59531 A
(800) 1047431
(151) 2010 01 22
(181) 2020 01 22
(511) 09, 45

(260) AM 2011 59603 A
(800) 1047964
(151) 2010 06 01
(181) 2020 06 01
(511) 25

(260) AM 2011 59532 A
(800) 1047436
(151) 2010 07 08
(181) 2020 07 08
(511) 05

(260) AM 2011 59605 A
(800) 1047974
(151) 2010 07 08
(181) 2020 07 08
(511) 05

(260) AM 2011 59549 A
(800) 1047452
(151) 2010 07 22
(181) 2020 07 22
(511) 21

(260) AM 2011 59606 A
(800) 1047977
(151) 2010 07 08
(181) 2020 07 08
(511) 05

(260) AM 2011 59596 A
(800) 1047878
(151) 2010 03 31
(181) 2020 03 31
(511) 03

(260) AM 2011 59607 A
(800) 1047988
(151) 2010 08 10
(181) 2020 08 10
(511) 09

(260) AM 2011 59608 A
(800) 1048007
(151) 2010 08 17
(181) 2020 08 17
(511) 05

(260) AM 2011 59664 A
(800) 1048617
(151) 2010 07 30
(181) 2020 07 30
(511) 30

(260) AM 2011 59609 A
(800) 1048014
(151) 2010 06 22
(181) 2020 06 22
(511) 05, 16, 38

(260) AM 2011 59665 A
(800) 1048712
(151) 2010 06 14
(181) 2020 06 14
(511) 05

(260) AM 2011 59610 A
(800) 1048029
(151) 2010 07 09
(181) 2020 07 09
(511) 05

(260) AM 2011 59666 A
(800) 1048714
(151) 2010 08 10
(181) 2020 08 10
(511) 11

(260) AM 2011 59611 A
(800) 1048030
(151) 2010 07 09
(181) 2020 07 09
(511) 05

(260) AM 2011 59667 A
(800) 1048743
(151) 2010 06 02
(181) 2020 06 02
(511) 13

(260) AM 2011 59660 A
(800) 1048452
(151) 2010 01 27
(181) 2020 01 27
(511) 17, 19

(260) AM 2011 59668 A
(800) 1048748
(151) 2010 06 29
(181) 2020 06 29
(511) 11

(260) AM 2011 59661 A
(800) 1048464
(151) 2010 07 02
(181) 2020 07 02
(511) 13

(260) AM 2011 59669 A
(800) 1048804
(151) 2010 06 29
(181) 2020 06 29
(511) 05

(260) AM 2011 59662 A
(800) 1048506
(151) 2010 08 17
(181) 2020 08 17
(511) 36, 43, 44, 45

(260) AM 2011 59670 A
(800) 1048811
(151) 2010 07 09
(181) 2020 07 09
(511) 03

(260) AM 2011 59663 A
(800) 1048601
(151) 2010 07 20
(181) 2020 07 20
(511) 25

(260) AM 2011 59671 A
(800) 1048822
(151) 2010 05 18
(181) 2020 05 18
(511) 05

(260) AM 2011 59672 A
(800) 1048824
(151) 2010 05 18
(181) 2020 05 18
(511) 05

(260) AM 2011 59673 A
(800) 1048825
(151) 2010 04 21
(181) 2020 04 21
(511) 05

(260) AM 2011 59674 A
(800) 1048829
(151) 2010 06 21
(181) 2020 06 21
(511) 05, 29, 30, 32

ოფიციალური შეტყობინება

გამოგონება

პატენტის მოქმედების აღდგენა

№	ბრძანების №	პატენტის ნომერი (11)	პატენტის დასახელება (54)	პატენტფლობელი (73)
1.	321/01	P 2008 4381 B	ტრაქტივიდან ალუმინის ოქსიდის, პოტაშისა და სოდაპროდუქტების მიღების ხერხი	მარლენ მჭედლიშვილი, ლერი გვასალია
2.	496/01	P 2008 4507 B	საკვები	თამაზ მუშკუდიანი
3.	600/01	P 2006 3841 B	სილიკონანბანუმის მიღების ხერხი	ნუგზარ წერეთელი, ვლადიმერ ახოზაძე, ჰამლეტ ვასაძე, დავით გველეხიანი, შუქრი გრიგალაშვილი, ბორის გაჩეჩილაძე, ქეთევან წერეთელი

სასარგებლო მოდელი

პატენტის მოქმედების აღდგენა

№	ბრძანების №	პატენტის ნომერი (11)	პატენტის დასახელება (54)	პატენტფლობელი (73)
1.	461/02	U 2008 1414 Y	კორსეტი ბულმპერდის ფიქსაციისათვის	კახაბერ ქათამაძე, ზურაბ აფციაური

**ჰააზის შეთანხმების თანახმად
საერთაშორისო ბიუროში რეგისტრირებული დიზაინები,
რომელთა მოქმედება კალადაკარგულია საქართველოს ტერიტორიაზე**

1. DM/67140
2. DM/67142
3. DM/67246
4. DM/67253
5. DM/67357
6. DM/67358
7. DM/67370
8. DM/67380
9. DM/67428

ოფიციალური შეტყობინება
სასაქონლო ნიშანი
რეგისტრაციის მოქმედების ვადის გაგრძელება

(111) M 2001 13951 R1
(156) 2011 06 26
(186) 2021 06 26
(732) დალას სიგარეტ კომპანი ლიმიტიდ
ცაპლერვეგ 4, 6300 ცუგი, შვეიცარია

(111) M 2001 14087 R1
(156) 2011 10 18
(186) 2021 10 18
(732) კოლგეიტ-პალმოლივ კომპანი
300 პარკ ავენიუ, ნიუ-იორკი, NY 10022,
აშშ

(111) M 2001 13953 R1
(156) 2011 06 26
(186) 2021 06 26
(732) კ + ს აქციონერული საზოგადოება
ბერტა-ფონ-ზუტნერ-შტრასე 7, 34131
კასელი, გერმანია

(111) M 2001 14138 R1
(156) 2011 11 19
(186) 2021 11 19
(732) ისტმენ კოდაკ კომპანი
343, სტივ სტრიტი, როჩესტერი, ნიუ-
იორკი 04650-0205, აშშ

(111) M 2001 13985 R1
(156) 2011 09 11
(186) 2021 09 11
(732) ნირმა ქემიკალ უორკს პრაივიტ
ლიმიტიდ
ნირმა პაუზი, აშრამ როუდი, აშმადაბადი
380009, ინდოეთი

(111) M 2001 14161 R1
(156) 2011 12 04
(186) 2021 12 04
(732) ტენეკო ოტომოტივ ოპერეტივ კომპანი
ინკ.
500 ნორთ ფილდ დრაივი, ლეიკ-
ფორესტი, IL 60045, აშშ

(111) M 2001 13986 R1
(156) 2011 09 11
(186) 2021 09 11
(732) კოლგეიტ-პალმოლივ კომპანი
300 პარკ ავენიუ, ნიუ-იორკი, NY 10022,
აშშ

(111) M 2001 13998 R1
(156) 2011 09 11
(186) 2021 09 11
(732) იამაჰა კორპორეიშენ
10-1, ნაკაძავა-ჩო, ჰამამაცუ-ში,
შიძუოკა-კენ, იაპონია

(111) M 2001 14054 R1
(156) 2011 10 10
(186) 2021 10 10
(732) აჯინომოტო კო., ინკ.
15-1, კიობაში, 1-ჩომე, ჩუო-კუ, ტოკიო,
იაპონია

უფლებების სრული ბალანსი

(111) M 1998 011253 R1
 (732) ბარი კალებაუტ ავ
 უესტპარკი, პფინგსტვაიდშტრასე 60,
 8005 ციურიხი, შვეიცარია
 (770) ვან ჰაუტენ გმბჰ & კო., კგ
 ამ შტამგლასი 9, D-22844
 ნორდერშტედტი, გერმანია
 (580) 2011-08-08

(111) M 2002 014834 R
 (732) "მოსკოუ-ევეს ბრევერი"
 ქლოუზდ ჯოინტ-სტოკ კომპანი
 ულიცა პოდოლსკის კურსანტოვ,
 დომ 15ბ,
 (770) ოტკრიტოე აკციონერნოე
 ობშჩესტვო „ამსტარ“
 450027 გ. უფა, ულ. სედოვა 91, რუსეთის
 ფედერაცია
 (580) 2011-08-10

(111) M 1999 012158 R1
 (732) მეგმილკ სნოუ ბრენდ კო., ლტდ
 I-I, ნაებო-ჩო, 6-ჩომე, ჰიგაში-კუ,
 საპორო, იაპონია
 (770) სნოუ ბრენდ მილკ პროდაქტს კო., ლტდ
 I-I, ნაებო-ჩო, 6-ჩომე, ჰიგაში-კუ,
 საპორო, იაპონია
 (580) 2011-08-08

(111) M 2002 014835 R
 (732) "მოსკოუ-ევეს ბრევერი"
 ქლოუზდ ჯოინტ-სტოკ კომპანი
 ულიცა პოდოლსკის კურსანტოვ,
 დომ 15ბ,
 (770) ოტკრიტოე აკციონერნოე
 ობშჩესტვო „ამსტარ“
 450027 გ. უფა, ულ. სედოვა 91, რუსეთის
 ფედერაცია
 (580) 2011-08-10

(111) M 1999 012159 R1
 (732) მეგმილკ სნოუ ბრენდ კო., ლტდ
 I-I, ნაებო-ჩო, 6-ჩომე, ჰიგაში-კუ,
 საპორო, იაპონია
 (770) სნოუ ბრენდ მილკ პროდაქტს კო., ლტდ
 I-I, ნაებო-ჩო, 6-ჩომე, ჰიგაში-კუ,
 საპორო, იაპონია
 (580) 2011-08-08

(111) M 2004 015561 R
 (732) "მოსკოუ-ევეს ბრევერი"
 ქლოუზდ ჯოინტ-სტოკ კომპანი
 ულიცა პოდოლსკის კურსანტოვ,
 დომ 15ბ,
 (770) ოტკრიტოე აკციონერნოე
 ობშჩესტვო „ამსტარ“
 450027 გ. უფა, ულ. სედოვა 91, რუსეთის
 ფედერაცია
 (580) 2011-08-10

(111) M 1999 012160 R1
 (732) მეგმილკ სნოუ ბრენდ კო., ლტდ
 I-I, ნაებო-ჩო, 6-ჩომე, ჰიგაში-კუ,
 საპორო, იაპონია
 (770) სნოუ ბრენდ მილკ პროდაქტს კო., ლტდ
 I-I, ნაებო-ჩო, 6-ჩომე, ჰიგაში-კუ,
 საპორო, იაპონია
 (580) 2011-08-08

(111) M 2008 018292 R
 (732) უორლდ მედისინ ლიმიტიდ
 48 ქუინ ენნ სტრიტი, ლონდონი W1G9JJ,
 გაერთიანებული სამეფო
 (770) შპს „ავიტა“
 გაბაშვილის ქ.7/6, 0177, თბილისი,
 საქართველო
 (580) 2011-08-01

(111) M 2002 014238 R
 (732) ს.პ. ფარმასიუტიკალს ინტერნე-
 შენელ ს.კ.
 კ/ო ჯენერალ პარტნერს, პფაიზერ
 მენუფაქტურინგ ლლკ ენდ პფაიზერ
 პროდაქშენ ლლკ, 235 ისტ 42 სტრიტი,
 ნიუ-იორკი, NY 10017, აშშ
 (770) პფაიზერ კერბ ლიმიტიდ
 კოუტს ჰაუზი, ლე ტრუშო, სტ. პიტერ
 პორტი, გენზი GY1 1WD, ნორმანდიის
 კუნძულები, გაერთიანებული სამეფო
 (580) 2011-08-10

(111) M 2008 018469 R
 (732) სოდალკო ს.რ.ლ.
 ვია მანზონი, No 45, მილანი 20121,
 იტალია
 (770) სტაფორდ-მიდერ ს.რ.ლ.
 ვია ზამბელეტი სნს, ბარანზატე, მილანი

20021, იტალია
(580) 2011-08-10

(111) M 2009 019578 R
(732) ვესტენჰორსტ გმბჰ & კო.კგ.
პაულსბურგ 1-3, 59302 ელდე, გერმანია
(770) მბგ ინტერნეშენელ პრემიუმ
ბრენდს გმბჰ
კასელერ მაუერ 11, 33098 პადერბორნი,
გერმანია
(580) 2011-08-10

(111) M 2009 019579 R
(732) ვესტენჰორსტ გმბჰ & კო.კგ.
პაულსბურგ 1-3, 59302 ელდე, გერმანია
(770) მბგ ინტერნეშენელ პრემიუმ
ბრენდს გმბჰ
კასელერ მაუერ 11, 33098 პადერბორნი,
გერმანია
(580) 2011-08-10

(111) M 2010 020985 R
(732) შპს „ჯორჯიან ბეიქერს“
ბელიაშვილის 2, 0159, თბილისი,
საქართველო
(770) მიხეილ ფარულავა
რუსთაველის გამზ. 139, 4600, ქუთაისი,
საქართველო
(580) 2011-08-01

(111) M 2010 020986 R
(732) შპს „ჯორჯიან ბეიქერს“
ბელიაშვილის 2, 0159, თბილისი,
საქართველო
(770) მიხეილ ფარულავა
რუსთაველის გამზ. 139, 4600, ქუთაისი,
საქართველო
(580) 2011-08-01

(111) M 1997 005035 R1
(732) უნიფინ ჰოლდინგ ს.ა.
92, რიუ დე ბონევიე, ლუქსემბურგი
L-1260, ლუქსემბურგი
(770) მედიტერანიან დრესინგ, ს.პ.ა.
ვია ლეონარდო და ვინჩი, 31, ლოკალიტა
სამბუსა, 50028 ტავარნელე ვალ დი პესა,
ფლორენცია, იტალია
(580) 2011-07-29

ფლოჯელის სახელისა და/ან მისამართის ცვლილება

<p>(111) M 1995 001036 R1 (732) სტენლი ბლეკ & დეკერ, ინკ. 1000 სტენლი დრაივი, ნიუ-ბრიტენი, კონექტიკუტი 06053, აშშ (770) ზე სტენლი უორკსი, შტატ კონექტიკუტის კორპორაცია 1000 სტენლი დრაივი, ნიუ-ბრიტენი, CT 06050, აშშ (580) 2011-07-29</p>	<p>შვეიცარია (580) 2011-08-08</p>
<p>(111) M 1999 011677 R1 (732) ებოტ ჰელსქეა პროდაქტს ბ.ვ. ს.ი. ვან ჰოუტენლან 36, 1381 CPვისპი, ნიდერლანდი (770) სოლვეი ფარმასიუტიკალს ბ.ვ. ს.ი. ვან ჰოუტენლან 36, ვისპი, ნიდერლანდი (580) 2011-08-08</p>	<p>(111) M 1995 001210 R1 (732) სტენლი ბლეკ & დეკერ, ინკ. 1000 სტენლი დრაივი, ნიუ-ბრიტენი, კონექტიკუტი 06053, აშშ (770) ზე სტენლი უორკსი, შტატ კონექტიკუტის კორპორაცია 1000 სტენლი დრაივი, ნიუ ბრიტენი, CT 06050, აშშ (580) 2011-07-29</p>
<p>(111) M 1995 001187 R1 (732) სტენლი ბლეკ & დეკერ, ინკ. 1000 სტენლი დრაივი, ნიუ-ბრიტენი, კონექტიკუტი 06053, აშშ (770) ზე სტენლი უორკსი, კონექტიკუტის შტატის კორპორაცია 1000 სტენლი დრაივი, ნიუ-ბრიტენი, CT 06050, აშშ (580) 2011-07-29</p>	<p>(111) M 1999 012311 R1 (732) ზე ჯილეტ კომპანი უან ჯილეტ პარკი, ბოსტონი, მასაჩუსეტსი 02127, აშშ (770) ზე ჯილეტ კომპანი პრუდენშელ ტაუერ ბილდინგი, ბოსტონი, მასაჩუსეტსი 02199, აშშ (580) 2011-08-05</p>
<p>(111) M 1999 011878 R1 (732) ებოტ პროდაქტს ოპერეიშენს ავ ჰეგენჰაიმერმატვეგი 127, 4123 ალ შვილი, შვეიცარია (770) სოლვეი ფარმასოტიკალს მარკეტინგ & ლიცენზინგ ავ ბინინგერშტრასე 94, 4123 ალ შვილი, შვეიცარია (580) 2011-08-08</p>	<p>(111) M 1999 013063 R1 (732) ებოტ პროდაქტს ს.ა.ს. 42, რიუ რუჟ დე ლისლი, 92150 სიურენი, საფრანგეთი (770) სოლვეი ფარმა 42, რიუ რუჟ დე ლილი, 92151 სიურენი სედექსი, საფრანგეთი (580) 2011-08-08</p>
<p>(111) M 1999 011920 R1 (732) ებოტ პროდაქტს ოპერეიშენს ავ ჰეგენჰაიმერმატვეგი 127, 4123 ალ შვილი, შვეიცარია (770) სოლვეი ფარმასოტიკალს მარკეტინგ & ლიცენზინგ ავ ბინინგერშტრასე 94, 4123 ალ შვილი,</p>	<p>(111) M 2001 013953 R1 (732) კ + ს აქციონგეზელ შაფტ ბერტა-ფონ-ზუტნერ-შტრასე 7, 34119 კასელი, გერმანია (770) კ + ს აქციონგეზელ შაფტ ფრიდრიხ-ებერტ-შტრასე 160 34119 კასელი, გერმანია (580) 2011-08-09</p>
<p>(111) M 2001 013985 R1 (732) ნირმა ქემიკალ უორკს პრაივიტ ლიმიტიდ ნირმა ჰაუზი, აშრამ როუდი, აჰმადაბადი 380009, ინდოეთი</p>	

(770) ნირმა ქემიკალ უორკს ლიმიტიდ
ნირმა ჰაუზი, აშრამ როუდი, აჰმადაბადი
380009, ინდოეთი
(580) 2011-08-09

(ვირჯინიის კორპორაცია)
133 ფიჩტრი სტრიტი, NE, ატლანტა,
ჯორჯია 30303, აშშ
(580) 2011-08-09

(111) M 2002 014824 R
(732) ზე პბნ კომპანი
1150 18 სტრიტი, NW, სუიტი 325,
ვაშინგტონი, DC 20036, აშშ
(770) ზე პბნ კომპანი
2000 "L" სტრიტი, NW, ვაშინგტონი, DC
20036, აშშ
(580) 2011-08-08

(111) M 2006 017205 R
(732) ჯორჯია-პასიფიკ კონსიუმერ
პროდაქტს ლპ
133 პიჩთრი სტრიტი, N.E., ატლანტა,
ჯორჯია 30303, აშშ
(770) ფორტ ჯეიმს ოპერეიტინგ კომპანი
(დელავერის კორპორაცია)
133 ფიჩთრი სტრიტი, NE, ატლანტა,
ჯორჯია 30303, აშშ
(580) 2011-08-09

(111) M 2005 016388 R
(732) ფორტ ჯეიმს ოპერეიტინგ კომპანი
(დელავერის კორპორაცია)
133 ფიჩტრი სტრიტი, NE, ატლანტა,
ჯორჯია 30303, აშშ
(770) ფორტ ჯეიმს ოპერეიტინგ კომპანი
(ვირჯინიის შტატის კორპორაცია)
133 ფიჩთრი სტრიტი, N.E. ატლანტა,
ჯორჯია 30303, აშშ
(580) 2011-08-05

(111) M 2008 018818 R
(732) ფორტ ჯეიმს ოპერეიტინგ კომპანი
(დელავერის კორპორაცია)
133 პიჩთრი სტრიტი, NE, ატლანტა,
ჯორჯია 30303, აშშ
(770) ფორტ ჯეიმს ოპერეიტინგ კომპანი
(ვირჯინიის კორპორაცია)
133 ფიჩტრი სტრიტი, NE, ატლანტა,
ჯორჯია 30303, აშშ
(580) 2011-08-09

(111) M 2005 016388 R
(732) ჯორჯია-პასიფიკ კონსიუმერ
პროდაქტს ლპ
133 პიჩთრი სტრიტი, N.E., ატლანტა,
ჯორჯია 30303, აშშ
(770) ფორტ ჯეიმს ოპერეიტინგ კომპანი
(დელავერის კორპორაცია)
133 ფიჩტრი სტრიტი, NE, ატლანტა,
ჯორჯია 30303, აშშ
(580) 2011-08-05

(111) M 2008 018818 R
(732) ჯორჯია-პასიფიკ კონსიუმერ
პროდაქტს ლპ
133 პიჩთრი სტრიტი, N.E., ატლანტა,
ჯორჯია 30303, აშშ
(770) ფორტ ჯეიმს ოპერეიტინგ კომპანი
(დელავერის კორპორაცია)
133 პიჩთრი სტრიტი, NE, ატლანტა,
ჯორჯია 30303, აშშ
(580) 2011-08-09

(111) M 2006 016969 R
(732) ფინლანდია ვოდკა უორლდვაიდ ლტდ
პორკალანკატუ 24, 00180 ჰელსინკი,
ფინეთი
(770) ფინლანდია ვოდკა უორლდვაიდ ლტდ
სალმისარენრანტა 7, 00180 ჰელსინკი,
ფინეთი
(580) 2011-08-05

(111) M 2009 019245 R
(732) სტენლი ბლეკ & დეკერ, ინკ.
1000 სტენლი დრაივი, ნიუ-ბრიტენი,
კონექტიკუტი 06053, აშშ
(770) ზე სტენლი უორკს
1000 სტენლი დრაივი, ნიუ-ბრიტენი,
კონექტიკუტის შტატი 06050, აშშ
(580) 2011-07-29

(111) M 2006 017205 R
(732) ფორტ ჯეიმს ოპერეიტინგ კომპანი
(დელავერის კორპორაცია)
133 ფიჩთრი სტრიტი, NE, ატლანტა,
ჯორჯია 30303, აშშ
(770) ფორტ ჯეიმს ოპერეიტინგ კომპანი

(111) M 2009 019247 R
(732) სტენლი ბლეკ & დეკერ, ინკ.
1000 სტენლი დრაივი, ნიუ-ბრიტენი,
კონექტიკუტი 06053, აშშ

(770) ზე სტენლი უორკს
1000 სტენლი დრაივი, ნიუ-ბრიტენი,
კონექტიკუტის შტატი 06050, აშშ
(580) 2011-07-29

(111) M 1996 001966 R1
(732) ფინლანდია ვოდკა უორლდვაიდ ლტდ
პორკალანკატუ 24, 00180 ჰელსინკი,
ფინეთი
(770) ფინლანდია ვოდკა უორლდვაიდ ლტდ
სალმისაარენრანტა 7, 00180 ჰელსინკი,
ფინეთი
(580) 2011-08-05

(111) M 1996 003471 R1
(732) სტენლი ბლეკ & დეკერ, ინკ.
1000 სტენლი დრაივი, ნიუ-ბრიტენი,
კონექტიკუტი 06053, აშშ
(770) ზე სტენლი უორკს
1000 სტენლი დრაივი, ნიუ-ბრიტენი,
კონექტიკუტის შტატი 06050, აშშ
(580) 2011-07-29

(111) M 1997 004461 R1
(732) სტენლი ბლეკ & დეკერ, ინკ.
1000 სტენლი დრაივი, ნიუ-ბრიტენი,
კონექტიკუტი 06053, აშშ
(770) ზე სტენლი უორკს
1000 სტენლი დრაივი, ნიუ-ბრიტენი,
კონექტიკუტის შტატი 06050, აშშ
(580) 2011-07-29

(111) M 1997 005451 R1
(732) ებოტ პროდაქტს ოპერეიშენს ავ
ჰეგენჰაიმერმატვეგი 127, 4123 ალ შვილი,
შვეიცარია
(770) სოლვეი ფარმასოტიკალს
მარკეტინგ & ლიცენზინგ ავ
ბინინგერშტრასე 94, 4123 ალ შვილი,
შვეიცარია
(580) 2011-08-08

(111) M 1997 006644 R1
(732) სტენლი ბლეკ & დეკერ, ინკ.
1000 სტენლი დრაივი, ნიუ-ბრიტენი,
კონექტიკუტი 06053, აშშ
(770) ზე სტენლი უორკს
1000 სტენლი დრაივი, ნიუ-ბრიტენი,
კონექტიკუტის შტატი 06050, აშშ
(580) 2011-07-29

(111) M 1998 009717 R1
(732) ებოტ ჰელსქეა პროდაქტს ბ.ვ.
ს.ი. ვან ჰოუტენლან 36, 1381 CPვისპი,
ნიდერლანდი
(770) სოლვეი ფარმასოტიკალ ბ.ვ.
ს.ი. ვან ჰოუტენლან 36, ვესპი,
ნიდერლანდი
(580) 2011-08-08

(111) M 1995 000974 R1
(732) სტენლი ბლეკ & დეკერ, ინკ.
1000 სტენლი დრაივი, ნიუ-ბრიტენი,
კონექტიკუტი 06053, აშშ
(770) ზე სტენლი უორკს
1000 სტენლი დრაივი, ნიუ-ბრიტენი,
კონექტიკუტის შტატი 06050, აშშ
(580) 2011-07-29

(111) M 1995 000976 R1
(732) სტენლი ბლეკ & დეკერ, ინკ.
1000 სტენლი დრაივი, ნიუ-ბრიტენი,
კონექტიკუტი 06053, აშშ
(770) ზე სტენლი უორკს
1000 სტენლი დრაივი, ნიუ-ბრიტენი,
კონექტიკუტის შტატი 06050, აშშ
(580) 2011-07-29

(111) M 1998 009820 R1
(732) ებოტ ჰელსქეა პროდაქტს ბ.ვ.
ს.ი. ვან ჰოუტენლან 36, 1381 CPვისპი,
ნიდერლანდი
(770) სოლვეი ფარმასოტიკალს ბ.ვ.
ს.ი. ვან ჰოუტენლან 36, ვისპი,
ნიდერლანდი
(580) 2011-08-08

სისტემური საქიზელი გამომონება

საერთაშორისო კლასიფიკაციის ინდექსის, პატენტის ნომრისა
და გამოქვეყნების ნომრის შესაბამისობის ცხრილი

საერთაშორისო კლასიფიკაციის ინდექსი (51)	პატენტის ნომერი (11)	განაცხადის გამოქვეყნების ნომერი (10)
A 23 F 3/00	P 2011 5275 B	AP 2011 11650 A
B 04 C 5/181; B 04 C 5/13; B 04 C 5/14	P 2011 5268 B	AP 2011 10920 A
B 21 D 31/04	P 2011 5267 B	AP 2011 10889 A
C 04 B 7/13, 7/114, 28/00	P 2011 5274 B	AP 2011 11601 A
C 04 B 7/14, 28/00	P 2011 5273 B	AP 2011 11600 A
C 07 C 59/68; C 07 C 229/42; A 61 K 31/192; A 61 K 31/196; A 61 P 25/28	P 2011 5269 B	AP 2011 10983 A
C 07 D 239/48; A 61 K 31/506; A 61 P 25/00	P 2011 5272 B	AP 2011 11554 A
C 07 D 239/52; C 07 C 59/64	P 2011 5276 B	AP 2011 10383 A
E 05 B 19/00, 27/00, 35/00	P 2011 5265 B	AP 2011 9680 A
F 03 B 13/10	P 2011 5270 B	AP 2011 11166 A
F 03 D 5/00; F 03 D 5/06	P 2011 5271 B	AP 2011 11182 A
H 04 L 12/28	P 2011 5266 B	AP 2011 10110 A

პატენტის ნომრის, განაცხადის გამოქვეყნების ნომრისა
და საერთაშორისო კლასიფიკაციის ინდექსის შესაბამისობის ცხრილი

პატენტის ნომერი (11)	განაცხადის გამოქვეყნების ნომერი (10)	საერთაშორისო კლასიფიკაციის ინდექსი (51)
P 2011 5265 B	AP 2011 9680 A	E 05 B 19/00, 27/00, 35/00
P 2011 5266 B	AP 2011 10110 A	H 04 L 12/28
P 2011 5267 B	AP 2011 10889 A	B 21 D 31/04
P 2011 5268 B	AP 2011 10920 A	B 04 C 5/181; B 04 C 5/13; B 04 C 5/14
P 2011 5269 B	AP 2011 10983 A	C 07 C 59/68; C 07 C 229/42; A 61 K 31/192; A 61 K 31/196; A 61 P 25/28
P 2011 5270 B	AP 2011 11166 A	F 03 B 13/10
P 2011 5271 B	AP 2011 11182 A	F 03 D 5/00; F 03 D 5/06
P 2011 5272 B	AP 2011 11554 A	C 07 D 239/48; A 61 K 31/506; A 61 P 25/00
P 2011 5273 B	AP 2011 11600 A	C 04 B 7/14, 28/00
P 2011 5274 B	AP 2011 11601 A	C 04 B 7/13, 7/114, 28/00
P 2011 5275 B	AP 2011 11650 A	A 23 F 3/00
P 2011 5276 B	AP 2011 10383 A	C 07 D 239/52; C 07 C 59/64

ბანაცხადის ნომრის, ბანაცხადის გამოქვეყნების ნომრისა და პატენტის ნომრის შესაბამისობის ცხრილი

ბანაცხადის ნომერი (21)	ბანაცხადის გამოქვეყნების ნომერი (10)	პატენტის ნომერი (11)
AP 2005 009680	AP 2011 9680 A	P 2011 5265 B
AP 2005 010110	AP 2011 10110 A	P 2011 5266 B
AP 2006 010383	AP 2011 10383 A	P 2011 5276 B
AP 2007 010889	AP 2011 10889 A	P 2011 5267 B
AP 2006 010920	AP 2011 10920 A	P 2011 5268 B
AP 2007 010983	AP 2011 10983 A	P 2011 5269 B
AP 2009 011166	AP 2011 11166 A	P 2011 5270 B
AP 2009 011182	AP 2011 11182 A	P 2011 5271 B
AP 2008 011554	AP 2011 11554 A	P 2011 5272 B
AP 2009 011600	AP 2011 11600 A	P 2011 5273 B
AP 2009 011601	AP 2011 11601 A	P 2011 5274 B
AP 2010 011650	AP 2011 11650 A	P 2011 5275 B

სასარგებლო მოდელი

საერთაშორისო კლასიფიკაციის ინდექსის, პატენტის ნომრისა და გამოქვეყნების ნომრის შესაბამისობის ცხრილი

საერთაშორისო კლასიფიკაციის ინდექსი (51)	პატენტის ნომერი (11)	ბანაცხადის გამოქვეყნების ნომერი (10)
C 02 F 3/00	U 2011 1677 Y	AU 2011 11516 U

პატენტის ნომრის, ბანაცხადის გამოქვეყნების ნომრისა და საერთაშორისო კლასიფიკაციის ინდექსის შესაბამისობის ცხრილი

პატენტის ნომერი (11)	ბანაცხადის გამოქვეყნების ნომერი (10)	საერთაშორისო კლასიფიკაციის ინდექსი (51)
U 2011 1677 Y	AU 2011 11516 U	C 02 F 3/00

ბანაცხადის ნომრის, ბანაცხადის გამოქვეყნების ნომრისა და პატენტის ნომრის შესაბამისობის ცხრილი

ბანაცხადის ნომერი (21)	ბანაცხადის გამოქვეყნების ნომერი (10)	პატენტის ნომერი (11)
AU 2009 011516	AU 2011 11516 U	U 2011 1677 Y

დიზაინი

საერთაშორისო კლასიფიკაციის ინდექსის, პატენტის ნომრისა და გამოქვეყნების ნომრის შესაბამისობის ცხრილი

საერთაშორისო კლასიფიკაციის ინდექსი (51)	პატენტის ნომერი (11)	ბანაცხაღის გამოქვეყნების ნომერი (10)
09-01	D 2011 466 S	AD 2011 625 S

პატენტის ნომრის, ბანაცხადის გამოქვეყნების ნომრისა და საერთაშორისო კლასიფიკაციის ინდექსის შესაბამისობის ცხრილი

პატენტის ნომერი (11)	ბანაცხაღის გამოქვეყნების ნომერი (10)	საერთაშორისო კლასიფიკაციის ინდექსი (51)
D 2011 466 S	AD 2011 625 S	09-01

ბანაცხადის ნომრის, ბანაცხადის გამოქვეყნების ნომრისა და პატენტის ნომრის შესაბამისობის ცხრილი

ბანაცხაღის ნომერი (21)	ბანაცხაღის გამოქვეყნების ნომერი (10)	პატენტის ნომერი (11)
AD 2010 000625	AD 2011 625 S	D 2011 466 S

სასაქონლო ნიშანი

რეგისტრაციის ნომრის, განაცხადის ნომრის,
განაცხადის გამოქვეყნების ნომრისა და ბიულეტენის ნომრის
შესაბამისობის ცხრილი

რეგისტრაციის ნომერი (111)	განაცხადის ნომერი (210)	გამოქვეყნების ნომერი (260)	ბიულეტენის ნომერი
1	2	3	4
M 2011 21662 R	-	-	№16(332) 2011
M 2011 21663 R	-	-	№16(332) 2011
M 2011 21664 R	-	-	№16(332) 2011
M 2011 21665 R	-	-	№16(332) 2011
M 2011 21666 R	-	-	№16(332) 2011
M 2011 21667 R	-	-	№16(332) 2011
M 2011 21668 R	-	-	№16(332) 2011
M 2011 21669 R	-	-	№16(332) 2011
M 2011 21670 R	AM 2009 55863	AM 2010 55863 A	№20(312) 2010
M 2011 21671 R	AM 2010 57920	AM 2011 57920 A	№1(317) 2011
M 2011 21672 R	AM 2010 58187	AM 2011 58187 A	№3(319) 2011
M 2011 21673 R	AM 2010 58393	AM 2011 58393 A	№5(321) 2011
M 2011 21674 R	AM 2010 58471	AM 2011 58471 A	№4(320) 2011
M 2011 21675 R	AM 2010 58472	AM 2011 58472 A	№6(322) 2011
M 2011 21676 R	AM 2010 58706	AM 2011 58706 A	№7(323) 2011
M 2011 21677 R	AM 2010 58707	AM 2011 58707 A	№7(323) 2011
M 2011 21678 R	AM 2010 58708	AM 2011 58708 A	№7(323) 2011
M 2011 21679 R	AM 2010 58709	AM 2011 58709 A	№7(323) 2011
M 2011 21680 R	AM 2010 58730	AM 2011 58730 A	№7(323) 2011
M 2011 21681 R	AM 2010 58760	AM 2011 58760 A	№7(323) 2011
M 2011 21682 R	AM 2010 58762	AM 2011 58762 A	№7(323) 2011
M 2011 21683 R	AM 2010 58800	AM 2011 58800 A	№7(323) 2011
M 2011 21684 R	AM 2010 58801	AM 2011 58801 A	№7(323) 2011
M 2011 21685 R	-	-	№16(332) 2011
M 2011 21686 R	-	-	№16(332) 2011
M 2011 21687 R	-	-	№16(332) 2011
M 2011 21688 R	-	-	№16(332) 2011

ბანაცხადის გამოქვეყნების ნომრის საძიებელი საქონლისა
და/ან მომსახურების კლასის მიხედვით

საქონლისა და/ან მომსახურების კლასი (511)	ბანაცხადის გამოქვეყნების ნომერი (260)	1	2
1	2	14	AM 2011 60667 A
1	AM 2011 60353 A	15	AM 2011 60353 A
1	AM 2011 60486 A	16	AM 2011 58425* A
1	AM 2011 60785 A	16	AM 2011 59973 A
2	AM 2011 60353 A	16	AM 2011 60353 A
2	AM 2011 60486 A	16	AM 2011 60383 A
3	AM 2011 60353 A	16	AM 2011 60590 A
3	AM 2011 60381 A	16	AM 2011 60591 A
3	AM 2011 60382 A	16	AM 2011 60592 A
3	AM 2011 60383 A	16	AM 2011 60593 A
4	AM 2011 60353 A	16	AM 2011 60594 A
5	AM 2011 60294 A	16	AM 2011 60848 A
5	AM 2011 60353 A	17	AM 2011 60353 A
5	AM 2011 60381 A	17	AM 2011 60486 A
5	AM 2011 60382 A	18	AM 2011 60353 A
5	AM 2011 60383 A	19	AM 2011 60353 A
5	AM 2011 60384 A	20	AM 2011 60353 A
5	AM 2011 60385 A	21	AM 2011 60353 A
5	AM 2011 60406 A	21	AM 2011 60381 A
5	AM 2011 60439 A	21	AM 2011 60382 A
5	AM 2011 60595 A	21	AM 2011 60383 A
5	AM 2011 60785 A	21	AM 2011 60383 A
5	AM 2011 60853 A	21	AM 2011 60382 A
6	AM 2011 60353 A	21	AM 2011 60383 A
7	AM 2011 60353 A	22	AM 2011 60353 A
8	AM 2011 60353 A	23	AM 2011 60353 A
9	AM 2011 58384* A	24	AM 2011 60353 A
9	AM 2011 60353 A	25	AM 2011 60353 A
9	AM 2011 60440 A	25	AM 2011 60596 A
9	AM 2011 60590 A	26	AM 2011 60353 A
9	AM 2011 60591 A	26	AM 2011 60666 A
9	AM 2011 60592 A	26	AM 2011 60667 A
9	AM 2011 60593 A	27	AM 2011 60353 A
9	AM 2011 60594 A	28	AM 2011 60353 A
9	AM 2011 60693 A	29	AM 2011 58242* A
9	AM 2011 60694 A	29	AM 2011 58243* A
9	AM 2011 60785 A	29	AM 2011 60353 A
9	AM 2011 60825 A	29	AM 2011 60595 A
10	AM 2011 60353 A	29	AM 2011 60597 A
10	AM 2011 60381 A	29	AM 2011 60768 A
10	AM 2011 60382 A	29	AM 2011 60772 A
10	AM 2011 60383 A	29	AM 2011 60785 A
10	AM 2011 60785 A	30	AM 2011 58469* A
11	AM 2011 60353 A	30	AM 2011 60353 A
12	AM 2011 60353 A	30	AM 2011 60595 A
12	AM 2011 60742 A	30	AM 2011 60597 A
13	AM 2011 60353 A	30	AM 2011 60598 A
14	AM 2011 60353 A	30	AM 2011 60767 A
14	AM 2011 60666 A	30	AM 2011 60768 A
		30	AM 2011 60772 A
		30	AM 2011 60826 A
		31	AM 2011 60353 A
		31	AM 2011 60597 A
		32	AM 2011 56920* A

1	2	1	2
32	AM 2011 60353 A	36	AM 2011 60590 A
32	AM 2011 60595 A	36	AM 2011 60591 A
32	AM 2011 60597 A	36	AM 2011 60592 A
33	AM 2011 59536 A	36	AM 2011 60593 A
33	AM 2011 60038 A	36	AM 2011 60594 A
33	AM 2011 60353 A	36	AM 2011 60736 A
33	AM 2011 60589 A	36	AM 2011 60737 A
33	AM 2011 60696 A	36	AM 2011 60833 A
34	AM 2011 60353 A	37	AM 2011 60353 A
34	AM 2011 60699 A	37	AM 2011 60736 A
35	AM 2011 56920* A	37	AM 2011 60737 A
35	AM 2011 58425* A	37	AM 2011 60833 A
35	AM 2011 59830 A	38	AM 2011 60353 A
35	AM 2011 60353 A	38	AM 2011 60443 A
35	AM 2011 60404 A	39	AM 2011 60353 A
35	AM 2011 60412 A	39	AM 2011 60404 A
35	AM 2011 60590 A	40	AM 2011 60353 A
35	AM 2011 60591 A	41	AM 2011 60353 A
35	AM 2011 60592 A	41	AM 2011 60443 A
35	AM 2011 60593 A	41	AM 2011 60825 A
35	AM 2011 60594 A	41	AM 2011 60833 A
35	AM 2011 60596 A	41	AM 2011 60848 A
35	AM 2011 60768 A	42	AM 2011 60353 A
35	AM 2011 60801 A	43	AM 2011 60353 A
35	AM 2011 60833 A	44	AM 2011 60353 A
36	AM 2011 60353 A	45	AM 2011 60007 A
36	AM 2011 60404 A	45	AM 2011 60353 A

დაჩქარებული პროცედურით რეგისტრირებული სასაქონლო ნიშნის ნომრის საძიებელი საქონლისა და/ან მომსახურების კლასის მიხედვით

საქონლისა და/ან მომსახურების კლასი (511)	დაჩქარებული პროცედურით რეგისტრირებული სასაქონლო ნიშნის ნომერი (111)
34	21663
34	21664
34	21665
34	21666
34	21667
34	21668
34	21669
34	21685
34	21686
34	21687
34	21688
36	21662

სამრეწველო საკუთრების ოფისიალური ბიულეტენი

16(332)

შენიშვნა:

ბეჭდვის მეთოდი ბიულეტენში გამოქვეყნებული ობიექტების ფერების ზუსტად ასახვის საშუალებას არ იძლევა.

ბიულეტენის ელექტრონული ვერსიის, ასევე, ინგლისური და რუსულენოვანი გამოცემის გაცნობა შესაძლებელია საქართველოს ინტელექტუალური საკუთრების ეროვნული ცენტრის „საქპატენტის“ ვებგვერდზე.

მთავარი რედაქტორი:	ნ. ბებრიშვილი
რედაქტორი:	ა. შიხაშვილი
პორექტორი:	ლ. ჭანტურია
დამკაბადონებლები:	მ. ორდენიძე ქ. სვანიძე
ავლიბრაფიული ჯგუფი:	ი. გოგოლაშვილი ლ. დოლიძე

ხელმოწერილია გამოსაცემად: 23.08.2011

ტირაჟი: 40
შეკვეთა №16