



საქართველოს ინტელექტუალური
საკუთრების ეროვნული ცენტრი

საქპატენტი

სამრეწველო საკუთრების

ოფიციალური

ბიულეტენი

**OFFICIAL BULLETIN
OF THE INDUSTRIAL PROPERTY**

19(287)

2009

თბილისი

სამრეწველო საკუთრების

ოფიციალური

ბიულეტენი

**OFFICIAL BULLETIN
OF THE INDUSTRIAL PROPERTY**

19(287)

გამოგონებები

სასარგებლო მოდელები

სამრეწველო ნიშნები

სასაქონლო ნიშნები

ბიულეტენი მოთავსებული მასალების გამოქვეყნების
თარიღია 2009 წლის 12 ოქტომბერი

ბიულეტენი გამოდის თვეში ორჯერ

გამომონები

განაცხადები: №№ 10016; 8704; 10344; 10410; 10517; 9329; 9667; 10290;
10665; 10660; 10642; 10333; 10137; 10711; 10737;
10752; 9684

სასარგებლო მოდელები

განაცხადები: №№ 10974

სამრეწველო ნიმუშები

განაცხადები: №№ 552-555; 551; 562-564; 558

პატენტები გამომონებზე (მეორე პუბლიკაცია)

პატენტები: №№ 4789-4797

პატენტები სასარგებლო მოდელებზე (მეორე პუბლიკაცია)

პატენტები: №№ 1541-1548

პატენტები სამრეწველო ნიმუშებზე (მეორე პუბლიკაცია)

პატენტები: №№ 394

სასაქონლო ნიშნები

ეროვნული განაცხადები: №№ 50922; 51320; 51353; 51437; 51439;
51442-51444; 51450-51452; 51487-51490;
51513; 51583; 51646; 51656-51658;
51665; 51738; 51764; 51781; 45029*;
46895*; 47084*

საერთაშორისო განაცხადები: №№ 50629; 50739-50760; 50762; 50766-
-50770; 50868-50871; 50873-
-50882; 50969-50970; 51321;
51329; 51336; 51352; 51363; 51668;
51744; 51754-51759; 51762-51763;
51765-51767; 51780; 51782; 51790-
-51802; 51831-51845; 51858-51862;
51865-51874; 51901; 51912-51922;
51922; 51925-51928; 51993; 51996-
52001; 52003-52007; 52009; 52028;
52042-52045; 52047-52048; 52053-
52058; 52071-52976; 52078-52079;
52081-52084; 52122-52136; 52153-
52168; 52231; 52284-52288; 52290;
52292; 52297-52306; 52308-52329;
52330-52335; 52337-52345; 52363-
52367; 52369-52374; 52378-52380;
52384-52388; 52405; 52407; 52409-
52417; 39251*; 42790*; 43723*;
43901*; 44249*; 44691*; 45246*

რეგისტრირებული სასაქონლო ნიშნები: №№ 19801-19861

საერთაშორისო რეგისტრირებული

სასაქონლო ნიშნები: №№ 49094-49095; 50224-50225; 50227; 50231-
-50238; 50308-50317; 50319-50337; 50353-
-50363; 50365-50368; 50513; 50615; 50677-
-50678; 50680-50691; 50697-50698; 50701-
-50715; 50717-50721; 50772-50783; 50785-
-50787; 50810-50820; 50822-50829; 50831-
-50832; 50834-50837; 50883-50894; 50900-
-50901; 50904-50906; 50908-50909; 50913-
-50921

* აპელაციის შემდეგ გამოქვეყნებული განაცხადების ნომრები აღნიშნულია ვარსკვლავით

** სასამართლოს გადაწყვეტილების შემდეგ გამოქვეყნებული განაცხადის ნომრები აღნიშნულია ვარსკვლავით

**საერთაშორისო კოდეზი ბიბლიოგრაფიული მონაცემების
ილენტიფიკაციისათვის**

(გამოგონებები, სასარგებლო მოდელები)

- (10) ექსპერტიზაგავლილი განაცხადის გამოქვეყნების ნომერი;
- (11) პატენტის ნომერი და სახეობის კოდი;
- (21) განაცხადის სარეგისტრაციო ნომერი;
- (22) განაცხადის შეტანის თარიღი;
- (23) საგამოფენო პრიორიტეტის თარიღი ან აღრინდელი პრიორიტეტის მქონე განაცხადის შეტანის თარიღი და, თუ შესაძლებელია, განაცხადის ნომერი;
- (24) თარიღი, რომლიდანაც იწყება პატენტის მოქმედება;
- (31) საპრიორიტეტო განაცხადის ნომერი;
- (32) საპრიორიტეტო განაცხადის შეტანის თარიღი;
- (33) კოდი ქვეყნისა ან რეგიონული ორგანიზაციისა, რომლის უწყებამაც მიანიჭა ნომერი საპრიორიტეტო განაცხადს;
- (44) დამცავი საბუთის ჯერ არმქონე, მაგრამ ექსპერტიზაგავლილი განაცხადის გამოქვეყნების თარიღი და ბიულეტენის ნომერი;
- (45) რეგისტრაცია გავლილი საპატენტო საბუთის გამოქვეყნების თარიღი;
- (51) საერთაშორისო საპატენტო კლასიფიკაციის ინდექსი;
- (54) გამოგონების დასახელება;
- (57) რეფერატის ტექსტი;
- (60) სრულ ექსპერტიზაგავლილ გამოგონებაზე უცხოური საპატენტო უწყების მიერ გაცემული დამცავი საბუთის ნომერი, თარიღი, რომლიდანაც იწყება ამ დამცავი საბუთის მოქმედება, და კოდი ქვეყნისა ან რეგიონული ორგანიზაციისა, რომლის უწყებამაც გასცა ეს დამცავი საბუთი;
- (62) უფრო აღრინდელი განაცხადის ნომერი და, თუ შესაძლებელია, წარდგენის თარიღი გამოცალკევებული განაცხადის შემთხვევაში;
- (71) განმცხადებლის სახელი, გვარი (ქვეყნის კოდი)*;
- (72) გამომგონებელის სახელი, გვარი (ქვეყნის კოდი);
- (73) პატენტმფლობელის სახელი, გვარი (ქვეყნის კოდი), მისამართი;
- (74) წარმომადგენლის ან პატენტრწმუნებულის სახელი, გვარი;
- (85) საერთაშორისო განაცხადის ეროვნული ფაზის დაწყების თარიღი;
- (86) საერთაშორისო განაცხადის ნომერი და შეტანის თარიღი;
- (87) საერთაშორისო განაცხადის გამოქვეყნების ნომერი და თარიღი.

* ოურიდიული პირის შემთხვევაში ჩაიწერება მისი სახელწოდება

**საერთაშორისო კოდეზი ბიბლიოგრაფიული მონაცემების
ილენტიფიკაციისათვის
(სამრეწველო ნიმუშები)**

- (10) განაცხადის გამოქვეყნების ნომერი;
- (11) ჰატენტის ნომერი და სახეობის კოდი ან რეგისტრაციის ნომერი;
- (15) რეგისტრაციის თარიღი/ჰატენტის გაგრძელების თარიღი;
- (18) ჰატენტის ან რეგისტრაციის მოქმედების ვადის გასვლის სავარაუდო თარიღი;
- (21) განაცხადის ნომერი;
- (22) განაცხადის შეტანის თარიღი;
- (23) საგამოფენო პრიორიტეტის თარიღი ან აღრინდელი პრიორიტეტის მქონე განაცხადის შეტანის თარიღი და, თუ შესაძლებელია, განაცხადის ნომერი;
- (24) თარიღი, რომლიდანაც იწყება ჰატენტის მოქმედება;
- (28) სამრეწველო ნიმუშის რაოდენობა განაცხადში;
- (30) საპრიორიტეტო მონაცემები (განაცხადის ნომერი, განაცხადის შეტანის თარიღი და ორასოიანი კოდი იმ ორგანიზაციის იდენტიფიკაციისათვის, სადაც იყო წარდგენილი საპრიორიტეტო განაცხადი);
- (31) საპრიორიტეტო განაცხადის ნომერი;
- (32) საპრიორიტეტო განაცხადის შეტანის თარიღი;
- (33) კოდი ქვეყნისა ან რეგიონული ორგანიზაციისა, რომლის უწყებამაც მიანიჭა ნომერი საპრიორიტეტო განაცხადს;
- (34) ისმო-ს სტანდარტის - შთ.3 შესაბამისი ორასოიანი კოდი იმ ორგანიზაციის იდენტიფიკაციისათვის, სადაც იყო წარდგენილი საპრიორიტეტო განაცხადი;
- (44) სამრეწველო ნიმუშის გამოქვეყნების თარიღი და ბიულეტენის ნომერი (პირველი პუბლიკაცია);
- (45) საერთაშორისო ბიუროს მიერ დარეგისტრირებული სამრეწველო ნიმუშის გამოქვეყნების თარიღი და ბიულეტენის ნომერი;
- (51) სამრეწველო ნიმუშის საერთაშორისო კლასიფიკაცია (ლოკარნოს კლასიფიკაციის კლასი და ქვეკლასი);
- (54) სამრეწველო ნიმუშის დასახელება;
- (55) სამრეწველო ნიმუშის გამოსახულება;
- (57) სამრეწველო ნიმუშის არსებითი ნიშნების აღწერა, ფერის ჩათვლით;
- (62) აღრინდელი განაცხადის, რეგისტრაციის ან საბუთის ნომერი და, თუ შესაძლებელია, წარდგენის თარიღი, გამოცალკევებული განაცხადის შემთხვევაში;
- (71) განმცხადებლის სახელი, გვარი (ქვეყნის კოდი)*, მისამართი;
- (72) ავტორის სახელი, გვარი (ქვეყნის კოდი);
- (73) ჰატენტმფლობელის სახელი, გვარი (ქვეყნის კოდი), მისამართი;
- (74) წარმომადგენლის სახელი, გვარი და მისამართი;
- (81) შესაბამისი მონაწილე მხარეები **
 - II. მონაწილე მხარეები, აღნიშნული 1960 წლის აქტის თანახმად
 - III. მონაწილე მხარეები, აღნიშნული 1999 წლის აქტის თანახმად
- (85) მფლობელის მუდმივი საცხოვრებელი ადგილი **;
- (86) მფლობელის მოქალაქეობა **;
- (87) მფლობელის საცხოვრებელი ადგილი **;
- (88) ქვეყანა, სადაც მფლობელს აქვს ნამდვილი და მოქმედი სამრეწველო ან სავაჭრო სანარმო **

* იურიდიული პირის შემთხვევაში ჩაიწერება მისი სახელწოდება
** (81), (85), (86), (87), (88) კოდეზის მონაცემების აღნიშვნებისათვის გამოიყენება ისმო-ს სტანდარტის - ST.3 შესაბამისი ორასოიანი კოდი

გამოგონებებისა და სასარგებლო მოდელების საერთაშორისო კლასიფიკაციის ინდექსები

- განყოფილება A – ადამიანის პირველადი მოთხოვნილების საგნები
განყოფილება B – ტექნოლოგიური პროცესები; ტრანსპორტირება
განყოფილება C – ქიმია; მეტალურგია
განყოფილება D – საფეიქრო ნაწარმი; ქაღალდი
განყოფილება E – მშენებლობა; სამთო საქმე; სტაციონარული ნაგებობები
განყოფილება F – მექანიკა; განათება; გათბობა; იარაღი; ასაფეთქებელი
სამუშაოები
განყოფილება G – ფიზიკა
განყოფილება H – ელექტრობა
-

ბიულეტენში გამოქვეყნებული კოდები

- (21) AP 0000 000000 – გამოგონებაზე განაცხადის ნომერი;
(10) AP 0000 0000 A – გამოგონებაზე განაცხადის გამოქვეყნების ნომერი
(პირველი პუბლიკაცია);
(11) P 0000 0000 B – გამოგონების პატენტის ნომერი (მეორე პუბლიკაცია);
(21) API 0000 000000 – შემოტანილ პატენტზე განაცხადის ნომერი;
(11) PI 0000 0000 A – შემოტანილი პატენტის ნომერი (პირველი
პუბლიკაცია);
(21) AU 0000 000000 – სასარგებლო მოდელზე განაცხადის ნომერი;
(10) AU 0000 000 U – სასარგებლო მოდელზე განაცხადის გამოქვეყნების
ნომერი (პირველი პუბლიკაცია);
(11) U 0000 000 Y – სასარგებლო მოდელის პატენტის ნომერი
(მეორე პუბლიკაცია);
(21) AD 0000 000000 – სამრეწველო ნიმუშზე განაცხადის ნომერი;
(10) AD 0000 000 S – სამრეწველო ნიმუშზე განაცხადის გამოქვეყნების
ნომერი (პირველი პუბლიკაცია);
(11) D 0000 000 S – სამრეწველო ნიმუშის პატენტის ნომერი (მეორე
პუბლიკაცია)

**ორასოიანი კოდები და მათი შესაბამისი სახელმწიფოების,
საერთაშორისო და რეგიონალური ორგანიზაციების დასახელება
(იხმოს სტანდარტი 3)**

AD	ანდორა	CK	კუკის კუნძულები
AE	არაბთა გაერთიანებული საამიროები	CL	ჩილე
AF	ავღანეთი	CM	კამერუნი
AG	ანტიგუა და ბარბუდა	CN	ჩინეთი
AI	ანგილია	CO	კოლუმბია
AL	ალბანეთი	CR	კოსტა-რიკა
AM	სომხეთი	CU	კუბა
AN	ანტილის კუნძულები (ნიდერლანდები)	CV	მწვანე კონცხის კუნძულები
AO	ანგოლა	CY	კვიპროსი
AP	საწარმოო საკუთრების აფრიკის რეგიონალური ორგანიზაცია	CZ	ჩეხიის რესპუბლიკა
AR	არგენტინა	DE	გერმანია
AT	ავსტრია	DJ	ჯიბუტი
AU	ავსტრალია	DK	დანია
AW	არუბა	DM	დომინიკა
AZ	აზერბაიჯანი	DO	დომინიკელთა რესპუბლიკა
BA	ბოსნია და ჰერცეგოვინა	DZ	ალჟირი
BB	ბარბადოსი	EA	ევრაზიის საპატენტო ორგანიზაცია (EAPO)
BD	ბანგლადეში	EC	ეკვადორი
BE	ბელგია	EE	ესტონეთი
BF	ბურკინა-ფასო	EG	ეგვიპტე
BG	ბულგარეთი	EH	დასავლეთი საჰარა
BH	ბაჰრეინი	EM	შინაგანი ბაზრის ჰარმონიზაციის უწყება (სასაქონლო ნიშნები და სამრეწველო ნიმუშები (OHIM))
BI	ბურუნდი	EP	ევროპის საპატენტო უწყება
BJ	ბენინი	ER	ერიტრეა
BM	ბერმუდის კუნძულები	ES	ესპანეთი
BN	ბრუნეი-დარუსალამი	ET	ეთიოპია
BO	ბოლივია	FI	ფინეთი
BR	ბრაზილია	FJ	ფიჯი
BS	ბაჰამის კუნძულები	FK	ფოლკლენდის კუნძულები
BT	ბჰუტანი	FO	ფარერის კუნძულები
BV	ბუვეტის კუნძულები	FR	საფრანგეთი
BW	ბოტსვანა	GA	გაბონი
BX	ბენელუქსის სასაქონლო ნიშნების უწყება (BBM) და ბენელუქსის სამრეწველო ნიშნების უწყება (BBDM)	GB	დიდი ბრიტანეთი
BY	ბელორუსია	GD	გრენლანდია
BZ	ბელიზი	GE	საქართველო
CA	კანადა	GH	განა
CD	კონგოს დემოკრატიული რესპ.	GI	გიბრალტარი
CF	ცენტრალური აფრიკის რესპ.	GL	გრენლანდია
CG	კონგო	GM	გამბია
CH	შვეიცარია	GN	გვინეა
CI	კოტ-დ'ივუარი	GQ	ეკვატორული გვინეა

GR	საბერძნეთი	MA	მაროკო
GS	სამხრეთი ჯორჯია და სამხრეთი სენდ-ვიჩის კუნძულები	MC	მონაკო
GT	გვატემალა	MD	მოლდავეთი
GW	გვინეა-ბისაუ	MG	მადაგასკარი
GY	გაიანა	MK	მაკედონია ყოფილი იუგოსლავია
HK	ჰონკონგი	ML	მალი
HN	ჰონდურასი	MM	მიანმა
HR	ხორვატია	MN	მონღოლეთი
HT	ჰაიტი	MO	მაკაო
HU	უნგრეთი	MP	ჩრდ. მარიანას კუნძულები
IB	ინტელექტუალური საკუთრების მსოფლიო ორგანიზაციის (WIPO) საერთაშორისო ბიურო	MR	მავრიტანია
ID	ინდონეზია	MS	მონსერატი
IE	ირლანდია	MT	მალტა
IL	ისრაელი	MU	მავრიკია
IN	ინდოეთი	MV	მალდივი
IQ	ერაყი	MX	მექსიკა
IR	ირანის ისლამური რესპუბლიკა	MW	მალავი
IS	ისლანდია	MY	მალაიზია
IT	იტალია	MZ	მოზამბიკი
JM	იამაიკა	NA	ნამიბია
JO	იორდანია	NE	ნიგერი
JP	იაპონია	NG	ნიგერია
KE	კენია	NI	ნიჟარაგუა
KG	ყირგიზეთი	NL	ნიდერლანდები
KH	კამპუჩია	NO	ნორვეგია
KI	კირიბატი	NP	ნეპალი
KM	კომორის კუნძულები	NR	ნაურუ
KN	სენტ-კიტსი და ნევისი	NZ	ახალი ზელანდია
KP	კორეის სახალხო დემოკრატიული რესპუბლიკა	OA	აფრიკის ინტელექტუალური საკუთრების ორგანიზაცია (OAPI)
KR	კორეის რესპუბლიკა	OM	ომანი
KW	კუვეიტი	PA	პანამა
KY	კაიმანის კუნძულები	PE	პერუ
KZ	ყაზახეთი	PG	პაპუა-ახალი გვინეა
LA	ლაოსი	PH	ფილიპინები
LB	ლიბანი	PK	პაკისტანი
LC	სენტ-ლუსია	PL	პოლონეთი
LI	ლიხტენშტაინი	PT	პორტუგალია
LK	შრი-ლანკა	PW	პალაუ
LR	ლიბერია	PY	პარაგვაი
LS	ლესოტო	QA	კატარი
LT	ლიტვა	RO	რუმინეთი
LU	ლუქსემბურგი	RU	რუსეთის ფედერაცია
LV	ლატვია	RW	რუანდა
LY	ლიბია	SA	საუდის არაბეთი

SB	სოლომონის კუნძულები	TP	აღმოსავლეთი ტიმორი
SC	სეიშელის კუნძულები	TR	თურქეთი
SD	სუდანი	TT	ტრინიდადი და ტობაგო
SE	შვედეთი	TV	ტუვალუ
SG	სინგაპური	TW	ტაივანი, ჩინეთის პროვინცია
SH	წმინდა ელენეს კუნძული	TZ	ტანზანია
SL	სლოვენია	UA	უკრაინა
SK	სლოვაკია	UG	უგანდა
SL	სიერა-ლეონე	US	აშშ
SM	სან-მარინო	UY	ურუგვაი
SN	სენეგალი	UZ	უზბეკეთი
SO	სომალი	VA	ვატიკანი
SR	სურინამი	VC	სენტ-ვინსენტი და გრენადინები
ST	სან-ტომე და პრინსიპი	VE	ვენესუელა
SV	სალვადორი	VG	ვირჯინის კუნძულები (ბრიტანეთი)
SY	სირია	VN	ვიეტნამი
SZ	სვაზილენდი	VU	ვანუატუ
TC	თერქსის და კაიკოსის კუნძულები	WO	WIP-ინტელექტუალური საკუთრების მსოფლიო ორგანიზაცია
TD	ჩადი	WS	სამოა
TG	ტოგო	YE	იემენი
TH	ტაილანდი	YU	იუგოსლავია
TJ	ტაჯიკეთი	ZA	სამხრეთი აფრიკა
TM	თურქმენეთი	ZM	ზამბია
TN	ტუნისი	ZW	ზიმბაბვე
TO	ტონგა		

1. ბამომგონებაში

1.1. ბანასხალაში (რეფერატები)

განაცხადები, რომლებზეც გათვალისწინებულია შედავება "საქპატენტის" სააპელაციო პალატაში, გამოქვეყნებიდან სამი თვის განმავლობაში.

ბანყოფილება A

A 23

(10) AP 2009 10016 A (51) Int. Cl. (2006)
A 23 L 2/08
B 01 D 24/00

(21) AP 2007 010016 (22) 2007 04 26
(71) ჯაულ გოგისვანიძე (GE)
დავით აღმაშენებლის გამზ. 129/13, 4607,
ქუთაისი (GE);
ლევან ყიფიანი (GE)
თამარ მეფის გამზ. ქ.2, 4600,
ქუთაისი (GE);
თემურ ღვინიაძე (GE)
მგალობლი შვილის ქ. 14, 4600,
ქუთაისი (GE);
ვარდენ ხვედელიძე (GE)
განჯის ქ. 41, 4600, ქუთაისი (GE);
მამული ბუჭუხიშვილი (GE)
დავით აღმაშენებლის გამზ. 24/40, 4600,
ქუთაისი (GE)

(72) ჯაულ გოგისვანიძე (GE);
ლევან ყიფიანი (GE);
თემურ ღვინიაძე (GE);
ვარდენ ხვედელიძე (GE);
მამული ბუჭუხიშვილი (GE)

(54) **ხილის წვენიდან და წყლიანი
ქმსტრაქტების კონცენტრირების ხერხი**

(57) ხერხი ითვალისწინებს შესასქმლებელი პროდუქტის მაღალი წნევით გატარებას მფილტრავ ელემენტში, ამასთან, მფილტრავ ელემენტად აიღება წვრილფოროვანი სილიკოგელი, რომელიც თავსდება დახურულ რეზერვუარში, რომელშიც იქმნება ვაკუუმი 8-10 კნ/მ წნევით ჰაერის ამოტუმბვით, რის შემდეგაც მასში ტარდება 40-55°C ტემპერატურის მქონე გაცხელებული ხილის წვენი ან წყლიანი ექსტრაქტები და ყოვნიდება, შემდეგ მასში უშვებენ ჰაერს და ჭირხნიან 686-883 კნ/მ წნევით, მოხსნიან წნევას და მიღებულ კონცენტრატს ჩამოასხამენ.
მუხლები: 1 დამოუკიდებელი

A 43

(10) AP 2009 8704 A (51) Int. Cl. (2006)
A 43 B 7/12

(21) AP 2003 008704 (22) 2003 10 13
(31) PD2002A000264
(32) 2002 10 15
(33) IT
(71) ჯეოქს ს. პ. ა. (IT)

ვია ფელტრინა ჩენტრო, 16, 31044
მონტებელუნა, ლოკალიტა ბიადენე -
(ტრევიზო) (IT)

(72) მარინო პოლეგატო მორეტი (IT);
ანტონიო ფერარეზე (IT)

(74) ალექსანდრე მიქაძე

(85) 2005 03 18

(86) PCT/EP2003/011307, 2003 10 13

(54) **წვენიდან წყალგამტარი და
პამპბამტარი ლანჩა და მისი
დამზადების ხერხი**

(57) წვენიდან ლანჩა შეიცავს ტყავისაგან ან მსგავსი პამპბამტარი და წყალგამტარი მასალისაგან დამზადებულ პროტექტორს 11, რომლის ზედა ნაწილი, ნაწილობრივ მაინც, დაფარულია პამპბამტარი და წყალგამტარი მასალისაგან დამზადებული მემბრანით 12 და პროტექტორთან შეერთებულია პერიმეტრზე ტრაფარეტული ბეჭდვის მეთოდით დამზადებული მამჭიდროვებელი რგოლით 14.

მუხლები: 2 დამოუკიდებელი
18 დამოკიდებული

ფიგურა: 3

A 61

(10) AP 2009 10344 A (51) Int. Cl. (2006)
A 61 K 9/00

A 61 K 9/20

A 61 K 9/26

A 61 K 31/42

(21) AP 2006 010344 (22) 2006 03 13

(31) 11/093,742

(32) 2005 03 30

(33) US

(71) ტაკედა ფარმაცეუტიკალ კომპანი
ლიმიტიდ (JP)

დოშომაჩი 4-ჩომე, ჩუო-კუ, ოსაკა-ში,
ოსაკა, 540-8645 (JP)

(72) კაზუჰირო ოკოჩი (JP);

ავინაშ ნანგია (US);

უნჩალი ლოდინი (US);

ჯეკ რ. კარდინალი (US)

(74) შალვა გვარამაძე

(85) 2007 10 30

(86) PCT/US2006/009082, 2006 03 13

(54) **ბიბუნილის და თიაზოლიდიონის
წარმოებულის შემცველი ახალი
წარმაცემული შემადგენლობა**

(57) წარმოდგენილია სამკურნალო წამლო ფორმა, რომელიც შეიცავს ანტიბიოპერგლიკემიური სამკურნალო საშუალების შემცველ რეგულარული გამოთავისუფლების კომპო-

ნენტს თიაზოლიდინდიონის წარმოებულის შემცველ მეორე კომპონენტთან კომბინაციაში.

მუხლები: 2 დამოუკიდებელი
44 დამოკიდებული

შეიცავს (R)-2-(2-ფთორ-4-ბიფენილილ) პროპიონის მჟავას აქტიური ფარმაცევტული ინგრედიენტის სახით.

მუხლები: 4 დამოუკიდებელი
36 დამოკიდებული
ფიგურა: 4

(10) AP 2009 10410 A (51) Int. Cl. (2006)

**A 61 K 9/16
A 61 K 9/20
A 61 K 9/28
A 61 K 31/506**

- (21) AP 2006 010410 (22) 2006 05 04
- (31) 60/678,030
- (32) 2005 05 05
- (33) US
- (71) ბრისტოლ- მაიერს სქუიბ კო. (US)
როუტ 206 ენდ პროვინს ლაინ როუდი,
პრინსტონი, NJ 08543-4000 (US)
- (72) ჯულია ზკ.გაო (US);
რაჯეშვარ მოთერამი (IN)
- (74) თამაზ შილაკაძე
- (85) 2007 12 04
- (86) PCT/US2006/017073, 2006 05 04
- (54) **SRC/ABL ინჰიბიტორის შემადგენლობა**
- (57) მოცემული გამოგონება ეხება N-(2-ქლორ-6-მეთილფენილ)-2-[[6-[4-(2-ჰიდროქსი-ეთილ)-1-ჰიპერაზინილ]-2-მეთილ-4-პირიმიდინილ]ამინო] - 5 - თიაზოლკარბოქსამიდის შემცველ ფარმაცევტულ კომპოზიციებს, რომლებიც ვარგისია ონკოლოგიური და იმუნოლოგიური დაავადებების სამკურნალოდ.
მუხლები: 3 დამოუკიდებელი
10 დამოკიდებული

(10) AP 2009 9329 A (51) Int. Cl. (2006)

**A 61 K 31/445
C 07 D 401/04**

- (21) AP 2004 009329 (22) 2004 09 03
- (31) 60/499,723
- (32) 2003 09 04
- (33) US
- (71) სელჯენ კორპორეიშენ (US)
86 მორის ავენიუ, სამიტი, NJ 07901 (US)
- (72) როჯერ შენ-ჩუ ჩენი (US);
ჯორჯ ვ. მიულერი (US);
მარკიან ს. ჯავორსკი (US);
მანოჰარ ტ.სეინდინი (US);
ლუის მ. კამერონი (GB)
- (74) თამაზ შილაკაძე
- (85) 2006 04 03
- (86) PCT/US2004/028736, 2004 09 03
- (54) **3-(4-ამინო-1-ოქსო-1,3 დიჰიდრო-ოზოინდოლ-2-ილ)-პიპერიდინ-2,6-დიონის პოლიმორფული ფორმები**
- (57) აღწერილია 3-(4-ამინო-1-ოქსო-1,3-დიჰიდრო-ოზოინდოლ-2-ილ)პიპერიდინ - 2,6-დიონის პოლიმორფული ფორმები. აღწერილია აგრეთვე პოლიმორფული ფორმების შემცველი კომპოზიციები და მათი გამოყენება.
მუხლები: 17 დამოუკიდებელი
39 დამოკიდებული
ფიგურა: 48

(10) AP 2009 10517 A (51) Int. Cl. (2006)

A 61 K 31/13

- (21) AP 2006 010517 (22) 2006 07 24
- (31) 60/701,710; 60/706,344
- (32) 2005 07 22; 2005 08 08
- (33) US; US
- (71) მირიად ჯენეტის, ინკ. (US)
320 ვაკარა ვეი, სოლტ ლეიკ სიტი,
იუტა 84108 (US)
- (72) გეილენ მ. ზენტნერი (US);
ჯეიმს კ. მაკრეა (US);
მარკ ს. უილიამზი (US);
გრეგორი ტ. ოუპრტმანი (US);
ტრეისი ანეტ პაუერზი (US)
- (74) ლილიანა დარახველიძე
- (85) 2008 02 19
- (86) PCT/US2006/028602, 2006 07 24
- (54) **კომპოზიციები წამლის მაღალი შემცველობით და დოზირებული ფორმები**
- (57) გამოგონება ეხება შემადგენლობებს წამლის მაღალი შემცველობით, რომელიც

(10) AP 2009 9667 A (51) Int. Cl. (2006)

**A 61 K 45/06
A 61 K 31/496
A 61 P 31/18**

- (21) AP 2005 009667 (22) 2005 03 01
- (31) 60/555,767
- (32) 2004 03 24
- (33) US
- (71) ბრისტოლ- მაიერს სქუიბ კო. (US)
როუტ 206 ენდ პროვინს ლაინ როუდ,
პრინსტონი, NJ 08543-4000 (US)
- (72) პინ-ფენგ ლინი (US);
ბიატა ნოვიკა-სანს (US);
გრეგორი იამანაკა (US)
- (74) თამაზ შილაკაძე
- (85) 2006 10 23
- (86) PCT/US2005/006277, 2005 03 01
- (54) **კომპინაციები აივ ინჰიბიტორის სამკურნალოდ**
- (57) 1-ბენზოიდ-4-[2-[4-მეთოქსი-7-(3-მეთილ-

1H-1,2,4-ტრიზოლ-1-ილ)-1H-პიროლო-[2,3-c]პირიდინ-3-ილ]-1,2-დიოქსოეთილ]-პიპერაზინის ან მისი ფარმაცევტულად მისაღები მარილის ან სოლვატის, ფორმულით (1)

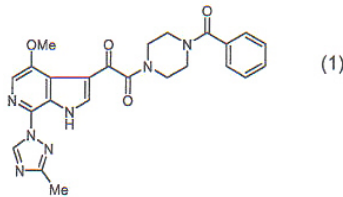

თერაპიულად ეფექტური რაოდენობის და ერთ-ერთი სხვა ანტივირუსული აგენტის კომბინაციის გამოყენება შიდსის ან აივ ინფექციის სამკურნალოდ.

მუხლები: 2 დამოუკიდებელი
22 დამოკიდებული

ბანყოფილება B

B 01

(10) AP 2009 10290 A (51) Int. Cl. (2006)

B 01 B 1/02
B 01 B 1/08
B 01 B 3/00
H 02 N 2/00
H 01 L 41/00

(21) AP 2006 010290 (22) 2006 01 27

(31) 11/069,492

(32) 2005 02 28

(33) US

(71) სალფკო, ინკ. (US)

5310 კიტცკე ლეინ, სუიტ 101, რინო, ნევადა, 89511 (US)

(72) ჯეისონ მუი (US);

ჩარლზ ი. რიჩმანი (US);

რუდოლფ ვ. განერმანი (US)

(74) ლილიანა დარახველიძე

(85) 2007 09 27

(86) PCT/US2006/002911, 2006 01 27

(54) *სიმპლავრის გამაქლიერებლის მმართველი სქემა ცვლადი დატვირთვის ულტრაკვარტი ბარდამქმნელის კონტროლისათვის*

(57) ულტრაბერითი გენერატორი შეიცავს ცვლადი სისწირის სამკუთხა რხევების გენერატორს, რომელიც შეერთებულია განივი-იმპულსურ მოდულატორებთან. განივი-იმპულსური მოდულატორის გამოსასვლელი შეერთებულია იზოლირებული საკეტის მქონე ბიპოლარული ტრანზისტორის საკეტებთან. მითითებული ტრანზისტორი აძლიერებს სიგნალს და აწვდის კოჭას, რომელიც გამოიყენება მაგნიტოსტრიქციული გარდამქმნელის აგზნების მიზნით. ძაბვა ქმნის გარდამქმნელზე მაგნიტურ ველს, რის შედეგადაც

გადაც გარდამქმნელის მაგნიტოსტრიქციული თვისებები იწვევს ვიბრაციას.

მუხლები: 2 დამოუკიდებელი

13 დამოკიდებული

ფიგურა: 5

ბანყოფილება C

C 01

(10) AP 2009 10665 A (51) Int. Cl. (2006)

C 01 B 33/107

(21) AP 2006 010665 (22) 2006 09 29

(31) 2005-289836

(32) 2005 10 03

(33) JP

(71) სტელა კემიფა კორპორეიშნ (JP)

3-6-3, ავაძი-მატი, ტუო-კუ, ოსაკა-სი, ოსაკა, 5410047 (JP)

(72) მიცუგუ ნაგანო (JP);

ტაკეხიკო მორია (JP);

მასახიდე ვაკი (JP);

კაზუხირო მიაამოტო (JP)

(74) ლილიანა დარახველიძე

(85) 2008 04 29

(86) PCT/JP2006/319542, 2006 09 29

(54) *სილიციუმის ტეტრაფთორიდის მიღების ხერხი და მოწყობილობა მისი განხორციელებისათვის*

(57) აღწერილია სილიციუმის ტეტრაფთორიდის მიღების ხერხი, რომელიც უზრუნველყოფს სილიციუმის ტეტრაფთორიდის მიღებაზე დანახარჯების შემცირებას, ასევე, წარმოების პროცესში წარმოქმნილი ნარჩენების შემცირებას. გამოგონებაში აღწერილია მოწყობილობა ამ ხერხის განხორციელებისათვის.

მუხლები: 2 დამოუკიდებელი

9 დამოკიდებული

ფიგურა: 1

C 07

(10) AP 2009 10660 A (51) Int. Cl. (2006)

C 07 C 237/24

C 07 D 207/04

A 61 K 31/165

(21) AP 2006 010660 (22) 2006 10 16

(31) 60/730,996

(32) 2005 10 27

(33) US

(71) პუაიზერ პროდაქტს ინკ. (US)

ისტერნ პოინტ როუდ, გროტონი,

კონექტიკუტი 06340 (US)

(72) ტრევის თ. ვეიჯერი (US);

რამალაკში ივენა ჩანდრასეკარანი (US);
ტოდ უილიამ ბატლერი (US)

(74) შალვა გვარამაძე

(85) 2008 04 24

(86) PCT/IB2006/002977, 2006 10 16

(54) **ჰისტამინ-3 რეცეპტორის ანტაგონისტები**

(57) გამოგონებაში მოცემულია ნაერთი, ფორმულით I:

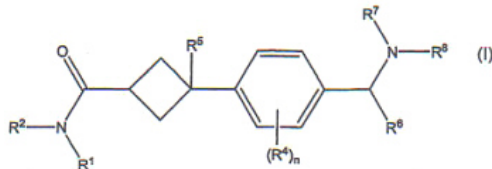

ან მისი ფარმაცევტულად მისაღები მარილი, ამ ნაერთის მიღების ხერხი და გამოყენება ისეთი დარღვევების ან მდგომარეობების სამკურნალოდ, რომელთა მკურნალობაც შესაძლებელია ჰისტამინ-3 (H3) რეცეპტორის ანტაგონისტებით. გამოგონებაში აგრეთვე მოცემულია ნაერთის, ფორმულით (1) გამოყენება ისეთი დარღვევის ან მდგომარეობის სამკურნალოდ, რომელიც შერჩეულია შემდეგი ჯგუფიდან: დეპრესია, განწყობის დარღვევა, შიზოფრენია, შფოთვა, კოგნიტიური დარღვევა, ალცჰეიმერის დაავადება, ყურადღების დეფიციტი (ADD), ყურადღების ჰიპერაქტიური დეფიციტი (ADHD), ფსიქოზური დარღვევები, ძილის დარღვევა, თავბრუსხვევა, ეპილეფსია, რესპირატორული დაავადება, ალერგია, ალერგიით გამოწვეული სასუნთქი გზების რეაქციები, ალერგიული რინიტი, ნაზალური ჰიპერემია, ალერგიული ჰიპერემია, ჰიპერემია, ჰიპოტენზია, კარდიოვასკულური დაავადება, GI ტრაქტის დაავადება, ჰიპერ და ჰიპო პერესტალტიკა და მუავას სეკრეცია კუჭ-ნაწლავურ ტრაქტში.

მუხლები: 3 დამოუკიდებელი
12 დამოკიდებული

(10) AP 2009 10642 A (51) Int. Cl. (2006)
C 07 D 401/14
A 61 K 31/506
A 61 P 5/50

(21) AP 2006 010642 (22) 2006 09 14

(31) 60/718,015

(32) 2005 09 16

(33) US

(71) არენა ფარმასეუტიკალს, ინკ. (US)
6166 ნენსი რიჯ დრაივ, სან დიეგო,
კალიფორნია 92121-3223 (US)

(72) რობერტ მ. ჯოუნსი (GB);

იუერგ ლემანი (CH)

(74) შალვა გვარამაძე

(85) 2008 04 15

(86) PCT/US2006/035651, 2006 09 14

(54) **მეტაბოლიზმის მოდულატორები და მათი გამოყენება მეტაბოლიზმით ბანკირობებში დარღვევის სამკურნალოდ**

(57) გამოგონება ეხება 4-[მეთილ-6(2-მეთილ-პირიდინ-3-ილოქსი)-პირიმიდინ-4-ილოქსი]-პიპერიდინ - 1 - კარბონმუავა იზოპროპილის რთულ ეთერს, მის ფარმაცევტულად მისაღები მარილებს, სოლვატებს და ჰიდრატებს, რომლებიც გლუკოზის მეტაბოლიზმის მოდულატორებია. გამოგონების ნაერთები გამოიყენება ნივთიერებათა ცვლის მოშლით გამოწვეული დარღვევებისა და მათი გართულებების, როგორცაა დიაბეტი და სიმსუქნე, მკურნალობისათვის.

მუხლები: 13 დამოუკიდებელი
1 დამოკიდებული

(10) AP 2009 10333 A (51) Int. Cl. (2006)
C 07 D 413/12
C 07 D 417/12
A 61 K 31/4245
A 61 P 19/02
A 61 K 31/433

(21) AP 2006 010333 (22) 2006 03 21

(31) 60/664,317; PCT/CA2006/000432

(32) 2005 03 21; 2006 03 21

(33) US; CA

(71) მერკ ფროსტ კანადა ლტდ (CA)

16711 ტრანს-კანადა ჰაივეი, კირკლენდ,
კვებეკი H9H 3L1 (CA)

(72) მარკ ბლუენი (CA);

ერიხ, ლ. გრიმი (DE);

ივ გარო (CA);

მარკ განიონი (CA);

ელენ ჟიუტო (CA);

სებასტიენ ლალიბერტი (CA);

ბრიუს მაკეი (CA);

რიშარ ფრიეზენი (CA)

(74) გურამ ციციშვილი

(85) 2007 10 23

(86) PCT/CA2006/000432, 2006 03 21

(54) **თიადიოზოლ ჩანაცვლებული კუმარინის წარმოებულები და მათი გამოყენება ლეიკოტრინების ბიონინთეზის ინჰიბიტორებად**

(57) მოცემული გამოგონება ეხება ნაერთებს, ფორმულით I,

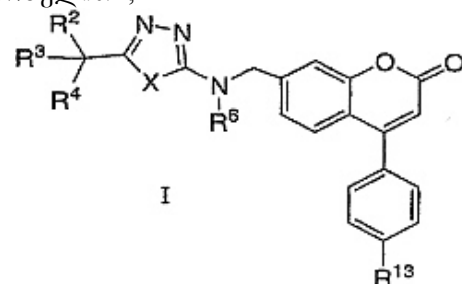

რომლებიც წარმოადგენს ლეიკოტრიენების ბიოსინთეზის ინჰიბიტორებს. ამ ნაერთების გამოყენება ხდება ათეროსკლეროზის, ასთმის, ალერგიის, ანთების საწინააღმდეგო და ციტოპროტექტორული აგენტების სახით.

მუხლები: 11 დამოუკიდებელი
8 დამოკიდებული

C 09

- (10) AP 2009 10137 A (51) Int. Cl. (2006)
C 09 D 231/16
C 07 D 231/12
C 07 D 403/12
C 07 D 487/08
C 07 D 401/12
C 07 D 405/12
C 07 D 409/12
C 07 D 413/12
C 07 D 417/12
A 61 P 29/00
A 61 K 31/4155

- (21) AP 2005 010137 (22) 2005 11 17
- (31) 60/629,774; 60/647,639; 60/658,384;
60/713,384; 60/733,165
- (32) 2004 11 19; 2004 01 26; 2005 03 02;
2005 09 01; 2005 11 04
- (33) US; US; US; US; US
- (71) არენა ფარმასიუტიკალს, ინკ. (US)
6166 ნენსი რიჯ ღრაიფ, სან დიეგო,
კალიფორნია 92121 (US)
- (72) ბრედლი ტიგარდენი (US);
იფენ სიუნი (US);
სონია სტრაჰ-პლინეტი (SI);
ჰონაპა იაკუმარ (US);
პეტერ ი.დოსა (US);
კონრად ფეისტინგერი (DE);
მარტინ კასპერი (US);
იუერგ ლემანი (CH);
რობერტ მ. ჯონსი (GB);
დევიდ ჯ. იუნეტი (GB);
ძინ სუნ კეროლაინ ჩოი (US)
- (74) თამაზ შილაკაძე
- (85) 2007 06 18
- (86) PCT/US2005/041726, 2005 11 17
- (54) **3-ფენილ-პირაზოლის წარმოებულები, 5-HT_{2A} სეროტონინის რეცეპტორის მოდულატორების სახით, რომლებიც სასარგებლოა ამ რეცეპტორთან დაკავშირებული მოშლილობების სამკურნალოდ**
- (57) გამოგონება ეხება ზოგიერთი 3-ფენილ-პირაზოლის წარმოებულებს და მათ ფარმაცევტულ კომპოზიციებს, რომლებიც ახდენს 5-HT_{2A} სეროტონინის რეცეპტორის აქტივობის მოდულირებას. ნაერთები და მათი ფარმაცევტული კომპოზიციები ორიენტირებულია

ღია ხერხებზე, რომლებიც სასარგებლოა თრომბოციტების აგრეგაციის, კორონარული არტერიების დაავადებების, მიოკარდის ინფარქტის, ტრანზიენტური იშემიის შეტევის, სტენოკარდიის, ინსულტის, წინაგულის მოციმციმე არითმიის, სისხლის შედეგების წარმოქმნის რისკის შემცირებას, ასთმის ან მისი სიმპტომების, შფოთვითი აღზნების ან მისი სიმპტომების, ქცევითი მოშლილობების, წამლებით გამოწვეული ფსიქოზის, ადგენილი ფსიქოზის, უილ დე ლა ტურეტის სინდრომის, მანიაკალური მოშლილობების, ორგანული ან NOS ფსიქოზის, ფსიქოტური მოშლილობების, ფსიქოზის, მწვავე შიზოფრენიის, ქრონიკული შიზოფრენიის, NOS შიზოფრენიის და მასთან დაკავშირებული მოშლილობების, ძილის დაღრვევების, რომლებიც დაკავშირებულია დიაბეტთან, პროგრესირებადი მრავალკერებიანი ლეიკონეკროზის და ა.შ. სამკურნალოდ.

მუხლები: 30 დამოუკიდებელი
34 დამოკიდებული
ფიგურა: 12

C 25

- (10) AP 2009 10711 A (51) Int. Cl. (2006)
C 25 C 7/00
C 25 C 7/08

- (21) AP 2008 010711 (22) 2008 05 23
- (71) ჯონდო გველესიანი (GE)
ვაჟა-ფშაველას გამზ. კორპ. 80, ბ. 5 , 0186,
თბილისი (GE);
თამაზ ლეუავა (GE)
ი. ჭავჭავაძის გამზ. 75, ბ. 16, 0120,
თბილისი (GE);
ცისანა გაგნიძე (GE)
ვაჟა-ფშაველას გამზ.15ა, ბ.35, 0160,
თბილისი (GE);
მანანა მამფორია (GE)
ხევისუბნის ქ.12, ბ.66, 0192,
თბილისი (GE)
- (72) ჯონდო გველესიანი (GE);
თამაზ ლეუავა (GE);
ცისანა გაგნიძე (GE);
მანანა მამფორია (GE)
- (54) **გარემოში და სამრეწველო ჩამონარე ფეხების გადამმუშავებელი ელექტროქიმიური რეაქტორი**
- (57) რეაქტორი შეიცავს კორპუსს 1, რომელსაც აქვს ცილინდრული ფორმა კონუსური ძირით 3. ამასთან, პარალელურად ჩართული ელექტროდები 5 და 6 ფიქსირებულია კილოების მქონე კასეტაში 4 და განლაგებულია მასში ბორჯღაღის ფორმით, ხოლო კასეტის ცენტრში მოთავსებულია სარევი 8.
მუხლები: 1 დამოუკიდებელი

ფიგურა: 2

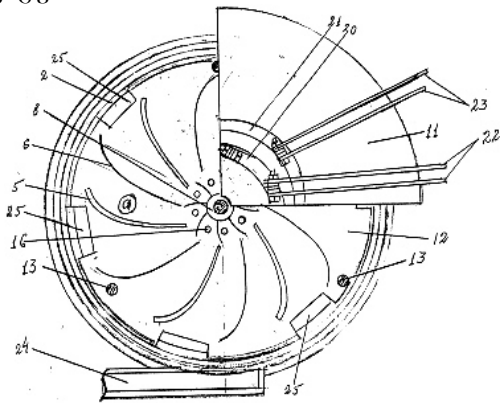

მუხლები: 1 დამოუკიდებელი ფიგურა: 1

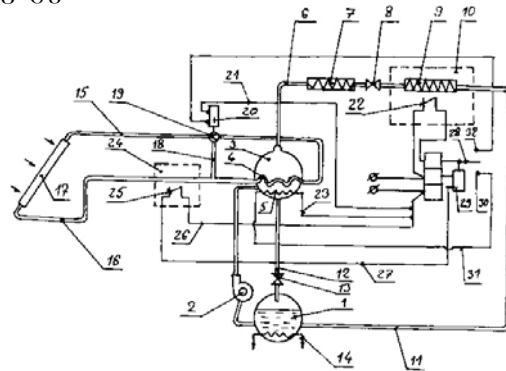

ბანყოფილება F

F 25

- (10) AP 2009 10737 A (51) Int. Cl. (2006) F 25 B 15/00
- (21) AP 2008 010737 (22) 2008 06 04
- (71) თამაზ მეგრელიძე (GE)
ზანდუკელის ქ. 12, ბ.11, 0108, თბილისი (GE);
ვიტალი დვაჩლიანი (GE)
ლილოს დას., 0198, თბილისი (GE);
ლევან გუგულაშვილი (GE)
დიღმის მას., III კვარტ., კორპ. 20, ბ.10, 0159, თბილისი (GE);
გიორგი მეგრელიძე (GE)
ზანდუკელის ქ. 12, ბ.11, 0108, თბილისი (GE);
გივი გუგულაშვილი (GE)
გლდანის მას., III მკრ., კორპ. 77, ბ.31, 0167, თბილისი (GE)
- (72) თამაზ მეგრელიძე (GE);
ვიტალი დვაჩლიანი (GE);
ლევან გუგულაშვილი (GE);
გიორგი მეგრელიძე (GE);
გივი გუგულაშვილი (GE)
- (54) თბობადაცემი დანადგარი
- (57) დანადგარი შეიცავს მაცივარ მანქანას მაცივარი აგენტის ცირკულაციის კონტურით, აბსორბერს 1, გენერატორს 3, სამაცივრო საკანს 10, საორთქლებელსა 9 და კონდენსატორს 7. გენერატორი მუშა სითხის ცირკულაციის კონტურით 15, 16 დაკავშირებულია მზის ენერჯის კოლექტორთან 17. მაცივარი მანქანის ელექტროგამაჯერებელით აღჭურვილი გენერატორი ჩართულია მუშა სითხის ცირკულაციის კონტურში ისე, რომ გენერატორში შემავალი და გამომავალი შტოები ერთმანეთთან დაკავშირებულია შემავრთველი მილით, რომლის მიერთების ადგილზე განლაგებულია ტემპერატურის გადამწოდთან ელექტრულად დაკავშირებული ორსველიანი ონკანი.

ბანყოფილება G

G 07

- (10) AP 2009 10752 A (51) Int. Cl. (2006) G 07 F 7/10
G 07 F 7/02
G 07 D 7/20
- (21) AP 2006 010752 (22) 2006 11 30
- (31) 0524414.0; 0601910.3; 60/774,225; 0613835.8; 0614902.5
- (32) 2005 12 01; 2006 01 31; 2006 02 17; 2006 07 13; 2006 07 27
- (33) GB; GB; GB; GB; GB
- (71) გრაიდლოქტს ლიმიტედ (GB)
მონტეგეიუ ხაუს 81 ხაიჯ სტრიტ
ჰუნტინგდონ PE29 3NY (GB)
- (72) ჯონოტან ქრეიმერ (GB);
სტეფენ ჰოუს (GB)
- (74) დავით ზურაბიშვილი
- (85) 2008 06 13
- (86) PCT/GB2006/050422, 2006 11 30
- (54) *ხერხი და მოწყობილობა სუბიექტის იდენტიფიკაციის ან უფლების დადასტურებისათვის ტრანზაქციის ერთჯერადი კოდეზის გამოყენებით*
- (57) ხერხი ითვალისწინებს ბადეზე პოზიციების განსაზღვრული რაოდენობის პერსონალური კომბინაციის დამასსოვრებას პერსონალური იდენტიფიკაციის მონაცემებთან ერთად და შემდეგ ამ კომბინაციის გამოყენებას ვერიფიკაციის პროცესში. ვერიფიკაციის პროცესი ითვალისწინებს შემდეგ ოპერაციებს: ა) სუბიექტისათვის პოზიციების შესავსები ბადის წარდგენას, რომელიც დაკავებულია სიმბოლოების ფსევდოშემთხვევითი ჯგუფით, და სუბიექტისათვის სიმბოლოების საპასუხო ჯგუფის განსაზღვრის შეთავაზებას, რომლებიც შესავსებ ბადეზე დაიკავებს ისეთ პოზიციებს, რომლებიც შენახულ პერსონალურ კომპოზიციას შეესაბამება; ბ) სუბიექტისაგან საპასუხო ჯგუფის მიღებას; გ) შესავსები ბადიდან და შე-

ნახული კომბინაციიდან სიმბოლოების ვერიფიკაციის ჯგუფის გენერირებას, რომლებიც შესაესებ ბადეზე დაიკავებს ისეთ პოზიციებს, რომლებიც შენახულ პერსონალურ კომპოზიციას შეესაბამება; დ) სიმბოლოების საპასუხო ჯგუფის შედარებას სიმბოლოების ვერიფიკაციის ჯგუფთან და ე) სუბიექტის იდენტიფიკატორის ვერიფიკაციას, თუ საპასუხო ჯგუფი იგივე აღმოჩნდა, რაც ვერიფიკაციის ჯგუფი.

მუხლები : 6 დამოუკიდებელი
49 დამოკიდებული
ფიგურა: 15

მეშვეობით გადასცემს B-კვანძს შენახული EU მონაცემების, სულ ცოტა, ნაწილს მაინც. ერთ-ერთი განხორციელების მიხედვით საწყისი TVM ინფორმაციის მოთხოვნის შეტყობინება იგზავნება WTRU-ს მიერ მხოლოდ მას შემდეგ, რაც WTRU-ს ბუფერში შენახული EU მონაცემების რაოდენობა გადაამეტებს დადგენილ ზღურბლს. სხვა შემთხვევაში, ყველა შენახული EU მონაცემი გადაიცემა B-კვანძზე იმის მოთხოვნის გარეშე, რომ B-კვანძმა შეასრულოს დაგეგმვა.

მუხლები: 3 დამოუკიდებელი
6 დამოკიდებული
ფიგურა: 4

ბანყოფილება H

H 04

(10) AP 2009 9684 A (51) Int. Cl. (2006)

H 04 L 12/56

(21) AP 2005 009684 (22) 2005 03 07

(31) 60/557,974; 10/953,375

(32) 2004 03 31; 2004 09 29

(33) US; US

(71) ინტერდიჯიტალ ტექნოლოჯი
კორპორეიშენ (US)

300 დელავერ ავენიუ, სუიტ 527,
უილმინგტონი, DE 19801 (US)

(72) გუოდუნ ჯანი (CN);

სტივენ ი. ტერი (US);

სტივენ გ. დიკი (US)

(74) შალვა გვარამაძე

(85) 2006 10 31

(86) PCT/US2005/007318, 2005 03 07

(54) *უსადენო კომუნიკაციის ხერხი და მოწყობილობა ტრაფიკის მოცულობის გაზომვის (TVM) ინფორმაციის შესატყობინებლად, გამოყენებული უსადენო გადაცემ/მიმღებ მოწყობილობასა (WTRU), ე. ი. მობილურ სადგურსა და B-კვანძს შორის გაუმჯობესებული კავშირის აღმავალი ხაზის (EU) მონაცემთა გადაცემების ხელშეწყობად. ბუფერში EU მონაცემების შენახვის შემდეგ WTRU გზავნის B-კვანძზე საწყისი TVM ინფორმაციის მოთხოვნის შეტყობინებას, რომელიც აჩვენებს, რომ WTRU-ს აქვს B-კვანძზე გასაგზავნად ხელმისაწვდომი EU მონაცემები. ამის საპასუხოდ B-კვანძი გეგმავს EU მონაცემების ერთ ან მეტ ნებადართულ გადაცემას. WTRU ნებადართული EU მონაცემების გადაცემების*

(57) წარმოდგენილია უსადენო კავშირის ხერხი და მოწყობილობა ტრაფიკის მოცულობის გაზომვის (TVM) ინფორმაციის შესატყობინებლად, გამოყენებული უსადენო გადაცემ/მიმღებ მოწყობილობასა (WTRU), ე. ი. მობილურ სადგურსა და B-კვანძს შორის გაუმჯობესებული კავშირის აღმავალი ხაზის (EU) მონაცემთა გადაცემების ხელშეწყობად. ბუფერში EU მონაცემების შენახვის შემდეგ WTRU გზავნის B-კვანძზე საწყისი TVM ინფორმაციის მოთხოვნის შეტყობინებას, რომელიც აჩვენებს, რომ WTRU-ს აქვს B-კვანძზე გასაგზავნად ხელმისაწვდომი EU მონაცემები. ამის საპასუხოდ B-კვანძი გეგმავს EU მონაცემების ერთ ან მეტ ნებადართულ გადაცემას. WTRU ნებადართული EU მონაცემების გადაცემების

2. სასარგებლო მოდელები

2.1. ბანასხალი (რეფერატები)

განაცხადები, რომლებზეც გათვალისწინებულია შედავება "საქკატენის" სააპელაციო ჰალატაში, გამოქვეყნებიდან სამი თვის განმავლობაში.

ბანყოფილება G

G 01

(10) AU 2009 10974 U (51) Int. Cl. (2006)
G 01 T 1/00

(21) AU 2008 010974 (22) 2008 11 12

(71) არჩილ გეგუჩაძე (GE)
ჩეხოვის ქ. 25, 4618, ქუთაისი (GE);
ჯაულ გოგისვანიძე (GE)
დავით აღმაშენებლის გამზ. 129/13, 4607,
ქუთაისი (GE);
ავთანდილ ფორჩხიძე (GE)
რუსთაველის გამზ. 105/1, 4607,
ქუთაისი (GE);
თემურ ღვინიაძე (GE)
მგალობლი შვილის ქ. 14, 4600,
ქუთაისი (GE)

(72) არჩილ გეგუჩაძე (GE);
ჯაულ გოგისვანიძე (GE);
ავთანდილ ფორჩხიძე (GE);
თემურ ღვინიაძე (GE)

(54) *ბეიბერის მთვლეელი სატრანსპორტო
საშუალებებისათვის*

(57) გეიგერის მთვლეელი შეიცავს გაზების ნარევით შევსებულ მილის ორ ცილინდრულ მილს 1. ყოველი მილი შიგნიდან დაფარულია ლითონის თხელი ფენით, რომელიც წარმოადგენს კათოდს 2, და შეიცავს კათოდისაგან იზოლირებულ, მილის ღერძის გასწვრივ გაჭიმულ ლითონის წვრილ ძაფს, რომელიც წარმოადგენს ანოდს 3. კათოდსა და ანოდს შორის წრედში ჩართულია მაღალი ძაბვის წყარო 4, რომელიც დაკავშირებულია ანოდებთან წინაღობის 5 მეშვეობით. ანოდებთან მიერთებულია გამაძლიერებელი 7 და მარეგისტრირებელ-მთვლეელი მოწყობილობა 9, ამასთან, თითოეულ ანოდსა და წინაღობას შორის ჩართულია ნახევარგამტარული დიოდი 6.

ფიგურა: 1

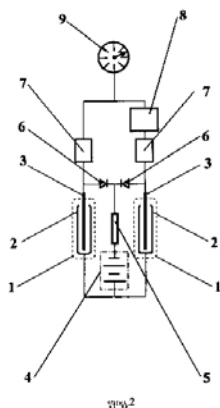

3. სამრეწველო ნიშნუები

3.1. ბანასხალები

განაცხადები, რომლებზეც გათვალისწინებულია შედგება "საქპატენტის" სააპელაციო პალატაში, გამოქვეყნებიდან სამი თვის განმავლობაში.

- (10) AD 2009 552 S (51) 02-01
(21) AD 2009 000552 (22) 2009 07 03
(28) 2
(23) 2009 03 26
(31) 001112569
(32) 2009 03 26
(33) EM
(71) ეს სი ეი ჰაიჯინ პროდაკტს აბ(SE)
SE-405 03 გეტებორგი (SE)
(72) კაროლინ ლენსუელტი (SE)
(74) გურამ ციციშვილი
(54) *ბავშვის საშენი*
(55)

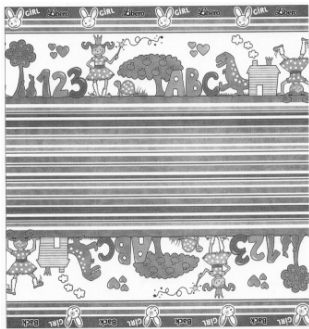

- (10) AD 2009 553 S (51) 02-01
(21) AD 2009 000553 (22) 2009 07 03
(28) 2
(23) 2009 03 26
(31) 001112569
(32) 2009 03 26
(33) EM
(71) ეს სი ეი ჰაიჯინ პროდაკტს აბ (SE)
SE-405 03 გეტებორგი (SE)
(72) კაროლინ ლენსუელტი (SE)
(74) გურამ ციციშვილი
(54) *ბავშვის საშენი*
(55)



- (10) AD 2009 554 S (51) 02-01
(21) AD 2009 000554 (22) 2009 07 03
(28) 1
(23) 2009 03 26
(31) 001112569
(32) 2009 03 26
(33) EM
(71) ეს სი ეი ჰაიჯინ პროდაკტს აბ (SE)
SE-405 03 გეტებორგი (SE)
(72) კაროლინ ლენსუელტი (SE)
(74) გურამ ციციშვილი
(54) *ბავშვის ამოსაშენი*
(55)



- (10) AD 2009 555 S (51) 02-01
(21) AD 2009 000555 (22) 2009 07 03
(28) 1
(23) 2009 03 26
(31) 001112569
(32) 2009 03 26
(33) EM
(71) ეს სი ეი ჰაიჯინ პროდაკტს აბ (SE)
SE-405 03 გეტებორგი (SE)
(72) კაროლინ ლენსუელტი (SE)
(74) გურამ ციციშვილი
(54) *ბავშვის საშენი*
(55)



- (10) AD 2009 551 S (51) 03-01
(21) AD 2009 000551 (22) 2009 07 02
(28) 4
(71) შპს "გურ ქაინაქი" (GE)

- დავით აღმაშენებლის გამზ. 144, 0102,
თბილისი (GE)
(72) ეიუპ ქიზილდაი (TR)
(74) ნუგზარ ქსოვრელი
(54) **ჩანთა**
(55) იხილეთ ნიშანთა ფერადი გამოსახულებანი (გვ. 106)





საქართველო" (GE)
ნუცუბიდის ქ. 42, კორპ.2, ბ. 21, 0177,
თბილისი (GE)

(72) გიორგი ჩხიკვიშვილი (GE)
(54) მიკროპროცესორული სასიბნალო
მოწყობილობა

(55) იხილეთ ნიშანთა ფერადი გამოსახულება
ბანი (გვ. 106)



(10) AD 2009 564 S (51) 13-03
(21) AD 2009 000564 (22) 2009 08 14
(28) 1

(71) შპს "ტავრიდა ელექტრიკ
საქართველო" (GE)
ნუცუბიდის ქ. 42, კორპ.2, ბ. 21, 0177,
თბილისი (GE)

(72) გიორგი ჩხიკვიშვილი (GE)
(54) ავტონომიური ჩართვის ბლოკი
(55)



(10) AD 2009 562 S (51) 10-06, 14-99
(21) AD 2009 000562 (22) 2009 08 14
(28) 1

(71) შპს "ტავრიდა ელექტრიკ
საქართველო" (GE)
ნუცუბიდის ქ. 42, კორპ.2, ბ. 21, 0177,
თბილისი (GE)

(72) გიორგი ჩხიკვიშვილი (GE)
(54) მიკროპროცესორული სასიბნალო
მოწყობილობა

(55) იხილეთ ნიშანთა ფერადი გამოსახულება
ბანი (გვ. 106)



(10) AD 2009 558 S (51) 19-08
(21) AD 2009 000558 (22) 2009 08 10
(28) 12

(71) ღია სააქციო საზოგადოება
"ეფირნოე" (RU)
მოსკოვის ოლქი, 143900, ქ. ბალაშიხა,
ნეკრასოვის ქ. 8 (RU)

(72) ტატიანა ივანეს ას დოღვალიოვა (RU)
(74) ვახტანგ ტოროტაძე
(54) 1-3 ეტიკეტი, 4-6 კონტრეტიკეტი,
7-12 ეტიკეტის ფრაგმენტი

(55) იხილეთ ნიშანთა ფერადი გამოსახულება
ბანი (გვ. 106)



(10) AD 2009 563 S (51) 10-06, 14-99
(21) AD 2009 000563 (22) 2009 08 14
(28) 1

(71) შპს "ტავრიდა ელექტრიკ



4. გამომგონებები

4.1. პატენტები გამომგონებებზე (მეორე პუბლიკაცია)

განყოფილება A

A 23

- (11) P 2009 4789 B (51) Int. Cl. (2006)
A 23 C 11/10
A 23 L 1/24
- (10) AP 2009 9835 A (44) 11(279)/2009
(21) AP 2007 009835
(22) 2007 01 30
(24) 2007 01 30
- (73) თენგიზ ღვინჯილია (GE)
ი.ჭავჭავაძის გამზ. 16, ბ. 91, 0179,
თბილისი (GE);
ტერეზა წულუკიძე (GE)
ფანასკერტელის ქ.13ა, ბ.29, 0194,
თბილისი (GE)
- (72) თენგიზ ღვინჯილია (GE);
ტერეზა წულუკიძე (GE)
- (54) სოიას რძის მიღების ხერხი და ამ რძით
დამზადებული მარილები

განყოფილება B

B 65

- (11) P 2009 4791 B (51) Int. Cl. (2006)
B 65 G 53/30
F 16 L 55/02
- (10) AP 2009 10426 A (44) 9(277)/2009
(21) AP 2007 010426
(22) 2007 12 11
(24) 2007 12 11
- (73) ლეონ მახარაძე (GE)
ზესტაფონის ქ. 18, კორპ. 2, ბ. 12, 0180,
თბილისი (GE);
კახი ხატიაშვილი (GE)
საბურთალოს ქ.40, ბ. 54, 0194,
თბილისი (GE);
ვლადიმერ სილაგაძე (GE)
რადიანის ქ.20, ბ.9, 0179, თბილისი (GE);
მარად ჯანგიძე (GE)
გლდანის მას., IV მკრ., კორპ.92ა, ბ.38,
0167, თბილისი (GE);
ლევან გავაშელი (GE)
იყალთოს ქ.8, ბ.10, 0171, თბილისი (GE);
სვეტლანა სტერიაკოვა (GE)
კანდელაკის ქ.8ბ, ბ.46, 0160,
თბილისი (GE);
რევაზ ნასყიდაშვილი (GE)
ქურდიანის ქ.31, 0112, თბილისი (GE);
გიორგი კენჭოშვილი (GE)
ვარკეთილის მას., ჯავახეთის ქ., კორპ. 6,
ბ.7, 0161, თბილისი (GE)
- (72) ლეონ მახარაძე (GE);

- კახი ხატიაშვილი (GE);
ვლადიმერ სილაგაძე (GE);
მარად ჯანგიძე (GE);
ლევან გავაშელი (GE);
სვეტლანა სტერიაკოვა (GE);
რევაზ ნასყიდაშვილი (GE);
გიორგი კენჭოშვილი (GE)
- (54) *საღაწნეო მამისტრალური
ჰიდროსატრანსპორტო სისტემა*

განყოფილება C

C 22

- (11) P 2009 4790 B (51) Int. Cl. (2006)
C 22 C 33/00
- (10) AP 2009 10062 A (44) 11(279)/2009
(21) AP 2007 010062
(22) 2007 05 15
(24) 2007 05 15
- (73) გურამ ქაშაკაშვილი (GE)
პეკინის ქ. 2, ბ.24, 0171, თბილისი (GE);
ნუგზარ წერეთელი (GE)
ვარკეთილის მას., ზ/პ, II მკრ., კორპ. 21,
ბ.61, 0163, თბილისი (GE);
თენგიზ სიგუა (GE)
ეიფშიძის ქ.18, ბ.2, 0162, თბილისი (GE);
ბენო ქაშაკაშვილი (GE)
პეკინის ქ.2, ბ.24, 0171, თბილისი (GE);
ირაკლი ქაშაკაშვილი (GE)
ი.ჭავჭავაძის გამზ. N19, ბ.11, 380079,
თბილისი (GE);
სლავა მეზონია (GE)
გლდანულა, კორპ. 3ა, ბ.55, 0153,
თბილისი (GE)
- (72) გურამ ქაშაკაშვილი (GE);
ნუგზარ წერეთელი (GE);
თენგიზ სიგუა (GE);
ბენო ქაშაკაშვილი (GE);
ირაკლი ქაშაკაშვილი (GE);
სლავა მეზონია (GE)
- (54) *მაღალნახშირბადიანი შემოვანბანუ-
მის გამოღვობის ხერხი*

განყოფილება F

F 02

- (11) P 2009 4792 B (51) Int. Cl. (2006)
F 02 K 3/00
F 01 K 23/06
- (10) AP 2009 10496 A (44) 9(277)/2009
(21) AP 2008 010496
(22) 2008 01 31

- (24) 2008 01 31
- (73) იროდიონ ტაბატაძე (GE)
შინდისის გზატკ. 4ა, ბ.4, 1400, გორი (GE);
ალექსანდრე ონიაშვილი (GE)
შინდისის გზატკ. 4ა, ბ.4, 1400, გორი (GE);
მარინა ტაბატაძე (GE)
შინდისის გზადკეცილი, 4ა, ბ.4, 1400, გორი (GE);
თინათინ ონიაშვილი (GE)
შინდისის გზატკ. 4ა, ბ.4, 1400, გორი (GE);
გიორგი ტაბატაძე (GE)
შინდისის გზატკ. 4ა, ბ.4, 1400, გორი (GE)
- (72) იროდიონ ტაბატაძე (GE);
ალექსანდრე ონიაშვილი (GE);
მარინა ტაბატაძე (GE);
თინათინ ონიაშვილი (GE);
გიორგი ტაბატაძე (GE)
- (54) *კომბინირებული ელემენტროსაღებური*

- F 16 L 55/02**
- F 16 L 55/04**
- (10) AP 2009 10735 A (44) 9(277)/2009
- (21) AP 2008 010735
- (22) 2008 06 04
- (24) 2008 06 04
- (73) ლეონ მახარაძე (GE)
ზესტაფონის ქ. 18, კორპ. 2, ბ. 12, 0180, თბილისი (GE);
კახი ხატიაშვილი (GE)
საბურთალოს ქ.40, ბ. 54, 0194, თბილისი (GE);
არჩილ შარიქაძე (GE)
ჩოლოყაშვილის ქ., II კვარტ., კორპ. 5, ბ.92, 0113, თბილისი (GE);
გიორგი კენჭოშვილი (GE)
ვარკეთილის მას., ჯავახეთის ქ., კორპ. 6, ბ.7, 0161, თბილისი (GE)
- (72) ლეონ მახარაძე (GE);
კახი ხატიაშვილი (GE);
არჩილ შარიქაძე (GE);
გიორგი კენჭოშვილი (GE)
- (54) *ჰიდროგლიკური დარტყმისაგან დამცავი მოწყობილობა*

F 03

- (11) P 2009 4794 B (51) Int. Cl. (2006) F 03 B 13/00**
- (10) AP 2009 10631 A (44) 9(277)/2009
- (21) AP 2008 010631
- (22) 2008 04 10
- (24) 2008 04 10
- (73) იროდიონ ტაბატაძე (GE)
შინდისის გზატკ. 4ა, ბ.4, 1400, გორი (GE);
ალექსანდრე ონიაშვილი (GE)
შინდისის გზატკ. 4ა, ბ.4, 1400, გორი (GE);
მარინე ტაბატაძე (GE)
შინდისის გზატკ., სახლ. 4ა, ბ.4, 1400, გორი (GE);
თინათინ ონიაშვილი (GE)
შინდისის გზატკ. 4ა, ბ.4, 1400, გორი (GE);
გიორგი ტაბატაძე (GE)
შინდისის გზატკ. 4ა, ბ.4, 1400, გორი (GE)
- (72) იროდიონ ტაბატაძე (GE);
ალექსანდრე ონიაშვილი (GE);
მარინე ტაბატაძე (GE);
თინათინ ონიაშვილი (GE);
გიორგი ტაბატაძე (GE)
- (54) *შპსშხალო ელემენტროსაღებური*

- (11) P 2009 4796 B (51) Int. Cl. (2006) F 16 L 55/04**
- (10) AP 2009 10683 A (44) 9(277)/2009
- (21) AP 2008 010683
- (22) 2008 05 06
- (24) 2008 05 06
- (73) ლეონ მახარაძე (GE)
ზესტაფონის ქ. 18, კორპ. 2, ბ. 12, 0180, თბილისი (GE);
კახი ხატიაშვილი (GE)
საბურთალოს ქ.40, ბ. 54, 0194, თბილისი (GE);
ვლადიმერ სილაგაძე (GE)
რადიანის ქ.20, ბ.9, 0179, თბილისი (GE);
მარად ჯანგიძე (GE)
გულდანის მას., IV მკრ., კორპ.92ა, ბ.38, 0167, თბილისი (GE);
არჩილ შარიქაძე (GE)
ჩოლოყაშვილის ქ., II კვარტ., კორპ. 5, ბ.92, 0113, თბილისი (GE);
გიორგი კენჭოშვილი (GE)
ვარკეთილის მას., ჯავახეთის ქ., კორპ. 6, ბ.7, 0161, თბილისი (GE)
- (72) ლეონ მახარაძე (GE);
კახი ხატიაშვილი (GE);
ვლადიმერ სილაგაძე (GE);
მარად ჯანგიძე (GE);
არჩილ შარიქაძე (GE);
გიორგი კენჭოშვილი (GE)
- (54) *მაბნელებელ მილსაღებ სისტემაში წნევის კულსაციის მაღემაპირებელი მოწყობილობა*

F 16

- (11) P 2009 4797 B (51) Int. Cl. (2006)**

F 24

- (11) P 2009 4793 B (51) Int. Cl. (2006)
F 24 C 3/00
- (10) AP 2009 10572 A (44) 7(275)/2009
- (21) AP 2008 010572
- (22) 2008 03 20
- (24) 2008 03 20
- (73) გიორგი სამნიაშვილი (GE)
დიდი დიღომი, გიორგი ბრწყინვალეს ქ.
31, ბ.60, 0131, თბილისი (GE)
- (72) გიორგი სამნიაშვილი (GE)
- (54) *ბაზის ლუმენი*

ბანყოფილება H**H 02**

- (11) P 2009 4795 B (51) Int. Cl. (2006)
H 02 H 7/08
F 04 D 29/04
- (10) AP 2009 10682 A (44) 9(277)/2009
- (21) AP 2008 010682
- (22) 2008 05 06
- (24) 2008 05 06
- (73) ლეონ მახარაძე (GE)
ზესტაფონის ქ. 18, კორპ. 2, ბ. 12, 0180,
თბილისი (GE);
კახი ხატიაშვილი (GE)
საბურთალოს ქ.40, ბ. 54, 0194,
თბილისი (GE);
ვლადიმერ სილაგაძე (GE)
რადიანის ქ.20, ბ.9, 0179,
თბილისი (GE);
მარად ჯანგიძე (GE)
გლდანის მას., IV მკრ., კორპ.92ა, ბ.38,
0167, თბილისი (GE);
გიორგი კენჭოშვილი (GE)
ვარკეთილის მას., ჯავახეთის ქ., კორპ. 6,
ბ.7, 0161, თბილისი (GE)
- (72) ლეონ მახარაძე (GE);
კახი ხატიაშვილი (GE);
ვლადიმერ სილაგაძე (GE);
მარად ჯანგიძე (GE);
გიორგი კენჭოშვილი (GE)
- (54) *მოწყობილობა ტუმბოების
საპისრების განთავსების კვანძებში
ტემპერატურის კონტროლისათვის*

5. სასარგებლო მოდელები

5.1. პატენტები სასარგებლო მოდელებზე (მეორე პუბლიკაცია)

ბანყოფილება A

A 23

- (11) U 2009 1548 Y (51) Int. Cl. (2006)
A 23 K 1/16
- (10) AU 2009 10977 U (44) 11(279)/2009
(21) AU 2008 010977
(22) 2008 11 18
(24) 2008 11 18
- (73) ალექსანდრე კალანდარიშვილი (GE)
ატენის ქ.18ა, ბ.45, 0179, თბილისი (GE)
- (72) ალექსანდრე კალანდარიშვილი (GE)
- (54) *იოლიზებული საკვები დანამატი*

ბანყოფილება C

C 01

- (11) U 2009 1542 Y (51) Int. Cl. (2006)
C 01 B 39/00
- (10) AU 2008 9613 U (44) 23(267)/2008
(21) AU 2006 009613
(22) 2006 09 08
(24) 2006 09 08
- (73) ვლადიმერ ციციშვილი (GE)
დმ. უზნაძის ქ.2, ბ.14, 0102,
თბილისი (GE);
გივი პაპავა (GE)
შატბერაშვილის ქ. 4, ბ.5, 0179,
თბილისი (GE);
ნანული დოლაბერიძე (GE)
ყიფშიძის ქ.4, ბ.104, 0162,
თბილისი (GE);
მარინა გურგენიშვილი (GE)
სოფ.ყანდაურა, 3812, საგარეჯო (GE);
ია ჩიტრეკაშვილი (GE)
წულუკიძის ქ.23ბ, ბ.56, 0190,
თბილისი (GE);
ზაზა მოლოდინაშვილი (GE)
ტ. ტაბიძის ქ. 84, 0179, თბილისი (GE);
გიული რაზმაძე (GE)
ყიფშიძის ქ.7, ბ.47, 0162, თბილისი (GE);
ქეთევან პაპავა (GE)
ამადლებს ქ.8, 0105, თბილისი (GE);
ზურაბ თაბუკაშვილი (GE)
კოსტავას ქ.72, ბ.5, 0171, თბილისი (GE)
- (72) ვლადიმერ ციციშვილი (GE);
გივი პაპავა (GE);
ნანული დოლაბერიძე (GE);
მარინა გურგენიშვილი (GE);
ია ჩიტრეკაშვილი (GE);
ზაზა მოლოდინაშვილი (GE);
გიული რაზმაძე (GE);
ქეთევან პაპავა (GE);

ზურაბ თაბუკაშვილი (GE)
(54) *ცოლითის მოდიფიცირების ხერხი*

C 04

- (11) U 2009 1541 Y (51) Int. Cl. (2006)
C 04 B 7/24
- (10) AU 2008 8857 U (44) 19(263)/2008
(21) AU 2005 008857
(22) 2005 06 20
(24) 2005 06 20
- (73) ნუგზარ ტყეშელაძე (GE)
დავით აღმაშენებლის ქ.162, 2600,
კასპი (GE)
- (72) ნუგზარ ტყეშელაძე (GE)
- (74) ვახტანგ ტოროტაძე
- (54) *ცემენტის კლინკერის მშრალი მეთოდით წარმოებაში ღუმელური აირებიდან მშრალად გამოცალკევებული მტვრის უტილიზაციის ხერხი*

C 05

- (11) U 2009 1545 Y (51) Int. Cl. (2006)
C 05 C1/00
- (10) AU 2009 10243 U (44) 11(279)/2009
(21) AU 2007 010243
(22) 2007 08 27
(24) 2007 08 27
- (73) გივი პაპავა (GE)
შატბერაშვილის ქ. 4, ბ.5, 0179,
თბილისი (GE);
ეთერ გავაშვილიძე (GE)
ვაჟა-ფშაველას გამზ. IV კვარტ., კორპ.25,
ბ. 14, 0186, თბილისი (GE);
ნორა დოსტურიშვილი (GE)
დოლიძის ქ. კორპ.25, ბ.98, 0171,
თბილისი (GE);
ნუნუ მაისურაძე (GE)
დოლიძის ქ., კორპ. 25, ბ. 128, 0171,
თბილისი (GE);
ნაზი გელაშვილი (GE)
დოლიძის ქ. კორპ.14, ბ.24, 0171,
თბილისი (GE);
ქეთევან პაპავა (GE)
ამადლებს ქ.8, 0105, თბილისი (GE);
ელდარ გუგავა (GE)
ოსებოძის ქ.51, 0160 (GE);
რივა ლიპარტელიანი (GE)
დიდი დიდოში, გიორგი ბრწყინვალის
ქ.41, 0131, თბილისი (GE);
მარინე გურგენიშვილი (GE)
სოფ.ყანდაურა, 3812, საგარეჯო (GE);
ნანული ხოტენაშვილი (GE)
ივ. ჯავახიშვილის ქ.13, 0102,

თბილისი, (GE)
 (72) გივი პაპავა (GE);
 ეთერ გავაშელიძე (GE);
 ნორა დოსტურიშვილი (GE);
 ნუნუ მაისურაძე (GE);
 ნაზი გელაშვილი (GE);
 ქეთევან პაპავა (GE);
 ელდარ გუგავა (GE);
 რივა ლიპარტელიანი (GE);
 მარინე გურგენიშვილი (GE);
 ნანული ხოტენაშვილი (GE)
 (54) *ახოტისა და კალიუმის შემცველი პროლონგირებული მოქმედების სასუქის მიღების ხერხი*

(11) U 2009 1546 Y (51) Int. Cl. (2006) C 05 C 1/00

(10) AU 2009 10244 U (44) 11(279)/2009
 (21) AU 2007 010244
 (22) 2007 08 27
 (24) 2007 08 27
 (73) გივი პაპავა (GE)
 შატბერაშვილის ქ. 4, ბ.5, 0179, თბილისი (GE);
 ნუნუ მაისურაძე (GE)
 დოლიძის ქ., კორპ. 25, ბ. 128, 0171, თბილისი (GE);
 ნორა დოსტურიშვილი (GE)
 დოლიძის ქ. კორპ.25, ბ.98, 0171, თბილისი (GE);
 ქეთევან პაპავა (GE)
 ამაღლების ქ.8, 0105, თბილისი (GE);
 შალვა პაპავა (GE)
 შატბერაშვილის ქ. 4, ბ.5, 0179, თბილისი (GE);
 ეთერ გავაშელიძე (GE)
 ვაჟა-ფშაველას გამზ. IV კვარტ., კორპ.25, ბ. 14, 0186, თბილისი (GE);
 ელდარ გუგავა (GE)
 იოსებოძის ქ.51, 0160 (GE);
 რივა ლიპარტელიანი (GE)
 დიდი დიდოძი, გიორგი ბრწყინვალის ქ.41, 0131, თბილისი (GE);
 ნანული ხოტენაშვილი (GE)
 ივ. ჯავახიშვილის ქ.13, 0102, თბილისი, (GE);
 ზურაბ თაბუკაშვილი (GE)
 კოსტავას ქ.72, ბ.5, 0171, თბილისი (GE);
 ნაზი გელაშვილი (GE)
 დოლიძის ქ. კორპ.14, ბ.24, 0171, თბილისი (GE)
 (72) გივი პაპავა (GE);
 ნუნუ მაისურაძე (GE);
 ნორა დოსტურიშვილი (GE);
 ქეთევან პაპავა (GE);
 შალვა პაპავა (GE);
 ეთერ გავაშელიძე (GE);
 ელდარ გუგავა (GE);

რივა ლიპარტელიანი (GE);
 ნანული ხოტენაშვილი (GE);
 ზურაბ თაბუკაშვილი (GE);
 ნაზი გელაშვილი (GE)
 (54) *პროლონგირებული მოქმედების NPK-ს შემცველი უნივერსალური სასუქის მიღების ხერხი*

C 22

(11) U 2009 1543 Y (51) Int. Cl. (2006) C 22 C 29/00 C 04 B 35/00

(10) AU 2009 10186 U (44) 7(275)/2009
 (21) AU 2007 010186
 (22) 2007 07 20
 (24) 2007 07 20
 (73) ოთარ ოქროსცვარიძე (GE)
 მეუნარგიას ქ.73, ბ.26, 0102, თბილისი (GE);
 გიორგი თავაძე (GE)
 უზნაძის ქ.4, ბ.77, 0102, თბილისი (GE);
 ავთანდილ ხვალაგიაიანი (GE)
 ლესელიძის ქ.125, 4600, ქუთაისი (GE)
 (72) ოთარ ოქროსცვარიძე (GE);
 გიორგი თავაძე (GE);
 ავთანდილ ხვალაგიაიანი (GE);
 ლონდა თავაძე (GE);
 თამაზ ნაცვლიშვილი (GE);
 გიორგი მიქაბერიძე (GE)
 (54) *კომპოზიციური კერამიკის კომპაქტირებული მასალის მიღების ხერხი*

(11) U 2009 1544 Y (51) Int. Cl. (2006) C 22 C 29/00 C 04 B 35/00

(10) AU 2009 10187 U (44) 7(275)/2009
 (21) AU 2007 010187
 (22) 2007 07 20
 (24) 2007 07 20
 (73) ოთარ ოქროსცვარიძე (GE)
 მეუნარგიას ქ.73, ბ.26, 0102, თბილისი (GE);
 გიორგი თავაძე (GE)
 უზნაძის ქ.4, ბ.77, 0102, თბილისი (GE);
 ავთანდილ ხვალაგიაიანი (GE)
 ლესელიძის ქ.125, 4600, ქუთაისი (GE)
 (72) ოთარ ოქროსცვარიძე (GE);
 გიორგი თავაძე (GE);
 ავთანდილ ხვალაგიაიანი (GE);
 ლონდა თავაძე (GE);
 თამაზ ნაცვლიშვილი (GE);
 გიორგი მიქაბერიძე (GE)
 (54) *კომპოზიციური კერამიკის კომპაქტირებული მასალის მიღების ხერხი*

6. სამრეწველო ნიმუშები

6.1. პატენტები სამრეწველო ნიმუშებზე (მეორე პუბლიკაცია)

- (11) D 2009 394 S (51) 06-01; 06-03
(10) AD 2009 524 S (44) 9(277)/2009
(21) AD 2009 000524
(22) 2009 02 26
(24) 2009 02 26
(18) 2014 02 26
(73) ლალი გოგუაძე (GE)
 ვაჟა-ფშაველას გამზ. V კვარტ., კორპ. 3,
 ბ. 36, 0186, თბილისი (GE)
(72) ლალი გოგუაძე (GE)
(54) *აგეჰო*
-

7. სისჯავური საქიჯლავი და შესაბამისობის სხრილავი

7.1. ბამოჯონავა

7.1.1. სავრთავორისო კლასიფიკაციის ინდექსთან განაცხადის გამოქვეყნების ნომრების შესაბამისობის ცხრილი

სავრთავორისო კლასიფიკაციის ინდექსი (51)	განაცხადის გამოქვეყნების ნომერი (10)
1	2
A 23 L 2/08; B 01 D 24/00	AP 2009 10016 A
A 43 B 7/12	AP 2009 8704 A
A 61 K 9/00, 9/20, 9/26, 31/42	AP 2009 10344 A
A 61 K 9/16; A 61 K 9/20; A 61 K 9/28; A 61 K 31/506	AP 2009 10410 A
A 61 K 31/13	AP 2009 10517 A
A 61 K 31/445; C 07 D 401/04	AP 2009 9329 A
A 61 K 45/06, 31/496; A 61 P 31/18	AP 2009 9667 A
B 01 B 1/02, 1/08, 3/00; H 02 N 2/00; H 01 L 41/00	AP 2009 10290 A
C 01 B 33/107	AP 2009 10665 A
C 07 C 237/24; C 07 D 207/04; A 61 K 31/165	AP 2009 10660 A
C 07 D 401/14; A 61 K 31/506; A 61 P 5/50	AP 2009 10642 A
C 07 D 413/12; C 07 D 417/12; A 61 K 31/4245; A 61 P 19/02; A 61 K 31/433	AP 2009 10333 A
C 09 D 231/16; C 07 D 231/12; C 07 D 403/12; C 07 D 487/08; C 07 D 401/12; C 07 D 405/12; C 07 D 409/12; C 07 D 413/12; C 07 D 417/12; A 61 P 29/00; A 61 K 31/4155	AP 2009 10137 A
C 25 C 7/00; C 25 C 7/08	AP 2009 10711 A
F 25 B 15/00	AP 2009 10737 A
G 07 F 7/10; G 07 F 7/02; G 07 D 7/20	AP 2009 10752 A
H 04 L 12/56	AP 2009 9684 A

7.1.2. განაცხადის გამოქვეყნების ნომრებთან სავრთავორისო კლასიფიკაციის ინდექსების შესაბამისობის ცხრილი

განაცხადის გამოქვეყნების ნომერი (10)	სავრთავორისო კლასიფიკაციის ინდექსი (51)
1	2
AP 2009 8704 A	A 43 B 7/12
AP 2009 9329 A	A 61 K 31/445; C 07 D 401/04
AP 2009 9667 A	A 61 K 45/06, 31/496; A 61 P 31/18
AP 2009 9684 A	H 04 L 12/56
AP 2009 10016 A	A 23 L 2/08; B 01 D 24/00
AP 2009 10137 A	C 09 D 231/16; C 07 D 231/12; C 07 D 403/12; C 07 D 487/08; C 07 D 401/12; C 07 D 405/12; C 07 D 409/12; C 07 D 413/12; C 07 D 417/12; A 61 P 29/00; A 61 K 31/4155
AP 2009 10290 A	B 01 B 1/02, 1/08, 3/00; H 02 N 2/00; H 01 L 41/00
AP 2009 10333 A	C 07 D 413/12; C 07 D 417/12; A 61 K 31/4245; A 61 P 19/02; A 61 K 31/433
AP 2009 10344 A	A 61 K 9/00, 9/20, 9/26, 31/42
AP 2009 10410 A	A 61 K 9/16; A 61 K 9/20; A 61 K 9/28; A 61 K 31/506
AP 2009 10517 A	A 61 K 31/13
AP 2009 10642 A	C 07 D 401/14; A 61 K 31/506; A 61 P 5/50
AP 2009 10660 A	C 07 C 237/24; C 07 D 207/04; A 61 K 31/165
AP 2009 10665 A	C 01 B 33/107
AP 2009 10711 A	C 25 C 7/00; C 25 C 7/08
AP 2009 10737 A	F 25 B 15/00
AP 2009 10752 A	G 07 F 7/10; G 07 F 7/02; G 07 D 7/20

7.2. სასარბავლო მოღვლავი

7.2.1. საერთაშორისო ჟლასიფიკაციის ინდუქსთან განაცხადის გამოქვეყნების ნომრების შესაბამისობის ცხრილი

საერთაშორისო ჟლასიფიკაციის ინდუქსი (51)	განაცხადის გამოქვეყნების ნომერი (10)
1	2
G 01 T 1/00	AU 2009 10974 U

7.2.2. განაცხადის გამოქვეყნების ნომრებთან საერთაშორისო ჟლასიფიკაციის ინდუქსების შესაბამისობის ცხრილი

განაცხადის გამოქვეყნების ნომერი (10)	საერთაშორისო ჟლასიფიკაციის ინდუქსი (51)
1	2
AU 2009 10974 U	G 01 T 1/00

7.3. სამრეწველო ნიშნუბი

7.3.1. საერთაშორისო ჟლასიფიკაციის ინდუქსთან განაცხადის გამოქვეყნების ნომრების შესაბამისობის ცხრილი

საერთაშორისო ჟლასიფიკაციის ინდუქსი (51)	განაცხადის გამოქვეყნების ნომერი (10)
1	2
02-01	AD 2009 552 S
02-01	AD 2009 553 S
02-01	AD 2009 554 S
02-01	AD 2009 555 S
03-01	AD 2009 551 S
10-06, 14-99	AD 2009 562 S
10-06, 14-99	AD 2009 563 S
13-03	AD 2009 564 S
19-08	AD 2009 558 S

7.3.2. განაცხადის გამოქვეყნების ნომრებთან საერთაშორისო ჟლასიფიკაციის ინდუქსების შესაბამისობის ცხრილი

განაცხადის გამოქვეყნების ნომერი (10)	საერთაშორისო ჟლასიფიკაციის ინდუქსი (51)
1	2
AD 2009 551 S	03-01
AD 2009 552 S	02-01
AD 2009 553 S	02-01
AD 2009 554 S	02-01
AD 2009 555 S	02-01
AD 2009 558 S	19-08
AD 2009 562 S	10-06, 14-99
AD 2009 563 S	10-06, 14-99
AD 2009 564 S	13-03

7.4. გამოგონებები (მეორე პუბლიკაცია)

7.4.1. საერთაშორისო კლასიფიკაციის ინდექსთან განაცხადის პატენტისა და გამოქვეყნების ნომრების შესაბამისობის ცხრილი

საერთაშორისო კლასიფიკაციის ინდექსი (51)	პატენტის ნომერი (11)	განაცხადის გამოქვეყნების ნომერი (10)
1	2	3
A 23 C 11/10; A 23 L 1/24	P 2009 4789 B	AP 2009 9835 A
B 65 G 53/30; F 16 L 55/02	P 2009 4791 B	AP 2009 10426 A
C 22 C 33/00	P 2009 4790 B	AP 2009 10062 A
F 02 K 3/00; F 01 K 23/06	P 2009 4792 B	AP 2009 10496 A
F 03 B 13/00	P 2009 4794 B	AP 2009 10631 A
F 16 L 55/02; F 16 L 55/04	P 2009 4797 B	AP 2009 10735 A
F 16 L 55/04	P 2009 4796 B	AP 2009 10683 A
F 24 C 3/00	P 2009 4793 B	AP 2009 10572 A
H 02 H 7/08; F 04 D 29/04	P 2009 4795 B	AP 2009 10682 A

7.4.2. პატენტის ნომერთან განაცხადის გამოქვეყნების ნომრისა და საერთაშორისო კლასიფიკაციის ინდექსების შესაბამისობის ცხრილი

პატენტის ნომერი (11)	განაცხადის გამოქვეყნების ნომერი (10)	საერთაშორისო კლასიფიკაციის ინდექსი (51)
1	2	3
P 2009 4789 B	AP 2009 9835 A	A 23 C 11/10; A 23 L 1/24
P 2009 4790 B	AP 2009 10062 A	C 22 C 33/00
P 2009 4791 B	AP 2009 10426 A	B 65 G 53/30; F 16 L 55/02
P 2009 4792 B	AP 2009 10496 A	F 02 K 3/00; F 01 K 23/06
P 2009 4793 B	AP 2009 10572 A	F 24 C 3/00
P 2009 4794 B	AP 2009 10631 A	F 03 B 13/00
P 2009 4795 B	AP 2009 10682 A	H 02 H 7/08; F 04 D 29/04
P 2009 4796 B	AP 2009 10683 A	F 16 L 55/04
P 2009 4797 B	AP 2009 10735 A	F 16 L 55/02; F 16 L 55/04

7.4.3. განაცხადის ნომერთან, განაცხადის გამოქვეყნების ნომრისა და პატენტის ნომრის შესაბამისობის ცხრილი

განაცხადის ნომერი (21)	განაცხადის გამოქვეყნების ნომერი (10)	პატენტის ნომერი (11)
1	2	3
AP 2007 009835	AP 2009 9835 A	P 2009 4789 B
AP 2007 010062	AP 2009 10062 A	P 2009 4790 B
AP 2007 010426	AP 2009 10426 A	P 2009 4791 B
AP 2008 010496	AP 2009 10496 A	P 2009 4792 B
AP 2008 010572	AP 2009 10572 A	P 2009 4793 B
AP 2008 010631	AP 2009 10631 A	P 2009 4794 B
AP 2008 010682	AP 2009 10682 A	P 2009 4795 B
AP 2008 010683	AP 2009 10683 A	P 2009 4796 B
AP 2008 010735	AP 2009 10735 A	P 2009 4797 B

7.5. სასარგებლო მოდელები (მეორე პუბლიკაცია)

7.5.1. საერთაშორისო კლასიფიკაციის ინდექსთან განაცხადის პატენტისა და გამოქვეყნების ნომრების შესაბამისობის ცხრილი

საერთაშორისო კლასიფიკაციის ინდექსი (51)	პატენტის ნომერი (11)	განაცხადის გამოქვეყნების ნომერი (10)
1	2	3
A 23 K 1/16	U 2009 1548 Y	AU 2009 10977 U
C 01 B 39/00	U 2009 1542 Y	AU 2008 9613 U
C 04 B 7/24	U 2009 1541 Y	AU 2008 8857 U
C 05 C 1/00	U 2009 1545 Y	AU 2009 10243 U
C 05 C 1/00	U 2009 1546 Y	AU 2009 10244 U
C 22 C 29/00; C 04 B 35/00	U 2009 1543 Y	AU 2009 10186 U
C 22 C 29/00; C 04 B 35/00	U 2009 1544 Y	AU 2009 10187 U
F 04 D 3/00	U 2009 1547 Y	AU 2009 10787 U

7.5.2. პატენტის ნომერთან განაცხადის გამოქვეყნების ნომრისა და საერთაშორისო კლასიფიკაციის ინდექსების შესაბამისობის ცხრილი

პატენტის ნომერი (11)	განაცხადის გამოქვეყნების ნომერი (10)	საერთაშორისო კლასიფიკაციის ინდექსი (51)
1	2	3
U 2009 1541 Y	AU 2008 8857 U	C 04 B 7/24
U 2009 1542 Y	AU 2008 9613 U	C 01 B 39/00
U 2009 1543 Y	AU 2009 10186 U	C 22 C 29/00; C 04 B 35/00
U 2009 1544 Y	AU 2009 10187 U	C 22 C 29/00; C 04 B 35/00
U 2009 1545 Y	AU 2009 10243 U	C 05 C 1/00
U 2009 1546 Y	AU 2009 10244 U	C 05 C 1/00
U 2009 1547 Y	AU 2009 10787 U	F 04 D 3/00
U 2009 1548 Y	AU 2009 10977 U	A 23 K 1/16

7.5.3. განაცხადის ნომერთან, განაცხადის გამოქვეყნების ნომრისა და პატენტის ნომრის შესაბამისობის ცხრილი

განაცხადის ნომერი (21)	განაცხადის გამოქვეყნების ნომერი (10)	პატენტის ნომერი (11)
1	2	3
AU 2005 008857	AU 2008 8857 U	U 2009 1541 Y
AU 2006 009613	AU 2008 9613 U	U 2009 1542 Y
AU 2007 010186	AU 2009 10186 U	U 2009 1543 Y
AU 2007 010187	AU 2009 10187 U	U 2009 1544 Y
AU 2007 010243	AU 2009 10243 U	U 2009 1545 Y
AU 2007 010244	AU 2009 10244 U	U 2009 1546 Y
AU 2008 010787	AU 2009 10787 U	U 2009 1547 Y
AU 2008 010977	AU 2009 10977 U	U 2009 1548 Y

7.6. სამრეწველო ნიმუშები (მეორე პუბლიკაცია)

7.6.1. საერთაშორისო კლასიფიკაციის ინდექსთან განაცხადის პატენტისა და გამოქვეყნების ნომრების შესაბამისობის ცხრილი

საერთაშორისო კლასიფიკაციის ინდექსი (51)	პატენტის ნომერი (11)	განაცხადის გამოქვეყნების ნომერი (10)
1	2	3
06-01; 06-03	D 2009 394 S	AD 2009 524 S

7.6.2. პატენტის ნომერთან განაცხადის გამოქვეყნების ნომრისა და საერთაშორისო კლასიფიკაციის ინდექსების შესაბამისობის ცხრილი

პატენტის ნომერი (11)	განაცხადის გამოქვეყნების ნომერი (10)	საერთაშორისო კლასიფიკაციის ინდექსი (51)
1	2	3
D 2009 394 S	AD 2009 524 S	06-01; 06-03

7.6.3. განაცხადის ნომერთან, განაცხადის გამოქვეყნების ნომრისა და პატენტის ნომრის შესაბამისობის ცხრილი

განაცხადის ნომერი (21)	განაცხადის გამოქვეყნების ნომერი (10)	პატენტის ნომერი (11)
1	2	3
AD 2009 000524	AD 2009 524 S	D 2009 394 S

8. ოფისიალური შეტყობინება**8.1. კატეგორიები, რომლებზედაც გამოტანილია კალის დაკარგვის
გადაწყვეტილება (01 09 2009 – 01 10 2009)****8.2. გამოგონებები**

№	საიდენტიფიკაციო ნომერი	რეგისტრაციის ნომერი	ვადის განვლის თარიღი
1	2	3	4
1.	2175	1355	2008 09 09
2.	5852	2969	2008 09 22
3.	6124	2761	2008 09 25
4.	6777	3628	2008 09 01
5.	7107	3524	2008 09 11
6.	8111	3855	2008 09 18
7.	8381	3838	2008 08 26
8.	8670	4193	2008 09 09
9.	8727	4125	2008 09 05
10.	8732	4165	2008 09 05
11.	8737	4166	2008 09 10
12.	8738	4248	2008 09 09
13.	8758	4017	2008 09 22
14.	8981	4356	2008 09 15

8.3. სასარგებლო მოდელები

№	საიდენტიფიკაციო ნომერი	რეგისტრაციის ნომერი	ვადის განვლის თარიღი
1	2	3	4
1.	6103	874	2008 09 07
2.	9599	1354	2008 08 29
3.	9617	1345	2008 09 12
4.	9633	1364	2008 09 25
5.	9634	1407	2008 09 25

8.4. უფლებების გადასვლა 2009 წლის III კვარტალი

პატენტის ნომერი	ყოფილი პატენტმფლობელი (უფლების გამომცემი)	ახალი პატენტმფლობელი (უფლების მიმღები)	გადაცემის თარიღი
1	2	3	4
2034/1	ამგენ ინკ. (აშშ), ამგენ სენტრ, 1840 დიჰევილენდ დრაივ, საუზენდ ოუკს, კალიფორნია 91320-1789, აშშ Amgen Centre, 1840 Dehavilland Drive, Thousand Oaks, California 91320-1789, US	ბიოვიტრუმ აბ (პაბლ), SE-112 76 სტოკჰოლმი, შვეცია (SE),	7/29/2009
284/4	"მასლოჟირკომბინატ "კრასნოდარსკი", კრასნოდარსკი კრაი, ულ. ტიხორეცკაია, 5, 350059, კრასნოდარი, RU	ზაო "სოლნეჩნი რაი", ულ. ტოლსტოგო, 8, 344037, დონის როსტოვი, RU	8/12/2009

8.5. პატენტფლობელის და/ან მისამართის ცვლილებები რეგისტრირებული 2009 წლის III კვარტალი

პატენტის ნომერი	ძველი სახელწოდება და/ან მისამართი	ახალი სახელწოდება და/ან მისამართი	ცვლილების თარიღი
2050/1	ელდარ ჭუმბურიძე, XV მკრ., კორპ.9, ბ.25 , 383040, რუსთავი, GE	ელდარ ჭუმბურიძე, ტაშკენტის ქ. 7 ბ.73, 3700, რუსთავი, GE	7/27/2009
3581/1	ქინონ დიოდისერ ეშ ვედიესეტი ტერმეკაკ დიარა რტ., ტო უ 1-5, H-1045, ბუდაპეშტი, HU	ქინონ დიოდისერ ეშ ვედიესეტი ტერმეკაკ დიარა ზრტ., ტო უ 1-5, H-1045, ბუდაპეშტი, HU	7/27/2009

8.6. საპატენტო სალიცენზიო ხელშეკრულებები №№ 105NE, 106NE, 107NE, 108NE, 109NE, 110NE, III უვარტალი 2009

ლიცენზიის სარეგისტრაციო № და თარიღი	სახეობა	პატენტის №	საფუძველი	კლასი	დასახელება	ლიცენზიარი (მოქალაქეობა)	ლიცენზიატი (მოქალაქეობა)	ლიცენზიის დადების თარიღი და ადგილი	ლიცენზიის მოქმედების ვადა და ტერიტორია (ქვეყანა)
1	2	3	4	5	6	7	8	9	10
105 NE 15.07.2009	მარტივი	P 6	პატენტი	A61N 1/42	ხომერიკის ადამიანის ბიოენერგოკორექციის ხერხი	ვალერი ხომერიკი, GE	მიხეილ დუმბაძე, GE	15.07.2009 ქ.თბილისი, GE	6 თვე, 15.07.2009- 15.01.2010, GE
106 E 29.07.2009	განსაკუთრებული	D 328	პატენტი	09-03	კონტეინერი სასმელისათვის	ტოვარისტვო ს ობმეჯენოიუ ვიდპოვიდალნიტიუ “ფრუტ მაისტერ ფუდს”, UA	შპს “MAXIMUS+”, GE	23.07.2009 ქ.თბილისი, GE	23.07.2009- 24.05.2014, GE
107 E 29.07.2009	განსაკუთრებული	D 329	პატენტი	09-03	კონტეინერი სასმელისათვის	ტოვარისტვო ს ობმეჯენოიუ ვიდპოვიდალნიტიუ “ფრუტ მაისტერ ფუდს”, UA	შპს “MAXIMUS+”, GE	23.07.2009 ქ.თბილისი, GE	23.07.2009- 24.05.2014, GE
108 E 29.07.2009	განსაკუთრებული	D 330	პატენტი	09-03	კონტეინერი სასმელისათვის	ტოვარისტვო ს ობმეჯენოიუ ვიდპოვიდალნიტიუ “ფრუტ მაისტერ ფუდს”, UA	შპს “MAXIMUS+”, GE	23.07.2009 ქ.თბილისი, GE	23.07.2009- 24.05.2014, GE
109 E 29.07.2009	განსაკუთრებული	D 331	პატენტი	09-03	კონტეინერი სასმელისათვის	ტოვარისტვო ს ობმეჯენოიუ ვიდპოვიდალნიტიუ “ფრუტ მაისტერ ფუდს”, UA	შპს “MAXIMUS+”, GE	23.07.2009 ქ.თბილისი, GE	23.07.2009- 24.05.2014, GE
110 NE 1.09.2009	მარტივი	P 6	პატენტი	A61N 1/42	ხომერიკის ადამიანის ბიოენერგოკორექციის ხერხი	ვალერი ხომერიკი, GE	ნარი ბერიძე, GE	1.09.2009 ქ.თბილისი, GE	6 თვე, 1.09.2009- 1.03.2010, GE

სასაქონლო ნიშნები

ბიულეტენი გამოქვეყნებული კოდეზი

M - სასაქონლო ნიშანი

(210) - AM 0000 000000 - განაცხადის ნომერი;

(260) -AAM 0000 00000 A - განაცხადის გამოქვეყნების ნომერი;

(111) - M 0000 00000 R - რეგისტრაციის ნომერი;

(111) -MMM0000 00000 Rn - მომღვენო ვადით რეგისტრაციის ნომერი;

სადაც $n = 1,2,3...$

(111) - M 0000 00000 R(P) - რეგისტრაციის ნომერი ნიშანზე უფლების ნაწილობრივი გადაცემისას.

ბიბლიოგრაფიული მონაცემების საიდენტიფიკაციო კოდეზი

(111) - რეგისტრაციის ნომერი;

(151) - რეგისტრაციის თარიღი;

(156) - რეგისტრაციის ვადის გაგრძელების თარიღი;

(181) - რეგისტრაციის ვადის გასვლის სავარაუდო თარიღი;

(186) - ვადის გაგრძელების გასვლის სავარაუდო თარიღი;

(210) - განაცხადის ნომერი;

(220) - განაცხადის შეტანის თარიღი;

(230) - საგამოფენო მონაცემები;

(260) - ნომერი განაცხადისა, რომელზედაც გამოტანილია ექსპერტიზის დადებითი გადაწყვეტილება რეგისტრაციის შესახებ (გამოქვეყნების ნომერი);

(310) - პირველი განაცხადის ნომერი;

(320) - პირველი განაცხადის შეტანის თარიღი;

(330) - პირველი განაცხადის მიმღები ეროვნული ან რეგიონული უწყების ან ორგანიზაციის საიდენტიფიკაციო უკოდი;

(511) - საქონლისა და მომსახურების საერთაშორისო კლასიფიკაცია სასაქონლო ნიშნის რეგისტრაციისათვის და/ან კლასიფიცირებული საქონლისა და/ან მომსახურების ჩამონათვალი;

(531) - სასაქონლო ნიშნის გამოსახულებითი ელემენტების აღწერა სასაქონლო ნიშნების გამოსახულებითი ელემენტების საერთაშორისო კლასიფიკაციის (ვენის კლასიფიკაცია) მიხედვით;

(540) - ნიშნის გამოსახულება;

(550) - სასაქონლო ნიშნის ტიპი ან სახეობა;

(580) - განაცხადსა და ნიშნის რეგისტრაციასთან დაკავშირებული ყველა სახის ცვლილებაზე ჩანაწერის შეტანის თარიღი;

(591) - ინფორმაცია განცხადებულ ფერებზე;

(731) - განმცხადებლის სახელი და მისამართი;

(732) - მფლობელის სახელი და მისამართი;

- (740) - წარმომადგენლის სახელი და მისამართი;
- (750) - მიმოწერის მისამართი;
- (770) - ცვლილებამდე განმცხადებლის ან მფლობელის სახელი და მისამართი უფლების გადაცემის შემთხვევაში;
- (771) - ცვლილებამდე განმცხადებლის ან მფლობელის სახელი და მისამართი უფლების გადაცემის გარეშე;
- (791) - ლიცენზიატის სახელი და მისამართი;
- (800) - სასაქონლო ნიშნის რეგისტრაციის მონაცემები ნიშნების საერთაშორისო რეგისტრაციის მადრიდის ხელშეკრულებასთან დაკავშირებული პროტოკოლის მიხედვით (საერთაშორისო რეგისტრაციის ნომერი)

**ორასოიანი კოდები და მათი შესაბამისი სახელმწიფოების,
საერთაშორისო და რეგიონალური ორგანიზაციების დასახელება
(იხმოს სტანდარტი 3)**

AD	ანდორა	BJ	ბენინი
AE	არაბთა გაერთიანებული საამიროები	BM	ბერმუდის კუნძულები
AF	ავღანეთი	BN	ბრუნეი-დარუსალამი
AG	ანტიგუა და ბარბუდა	BO	ბოლივია
AI	ანგილია	BR	ბრაზილია
AL	ალბანეთი	BS	ბაჰამის კუნძულები
AM	სომხეთი	BT	ბჰუტანი
AN	ანტილის კუნძულები (ნიდერლანდები)	BV	ბუვეტის კუნძულები
AO	ანგოლა	BW	ბოტსვანა
AP	საწარმოო საკუთრების აფრიკის რეგიონალური ორგანიზაცია	BX	ბენელუქსის სასაქონლო ნიშნების უწყება (BBM) და ბენელუქსის სამრეწველო ნიშნების უწყება (BBDM)
AR	არგენტინა	BY	ბელორუსია
AT	ავსტრია	BZ	ბელიზი
AU	ავსტრალია	CA	კანადა
AW	არუბა	CD	კონგოს დემოკრატიული რესპ.
AZ	აზერბაიჯანი	CF	ცენტრალური აფრიკის რესპ.
BA	ბოსნია და ჰერცეგოვინა	CG	კონგო
BB	ბარბადოსი	CH	შვეიცარია
BD	ბანგლადეში	CI	კოტ_დ'ივუარი
BE	ბელგია	CK	კუკის კუნძულები
BF	ბურკინა-ფასო	CL	ჩილე
BG	ბულგარეთი	CM	კამერუნი
BH	ბაჰრეინი	CN	ჩინეთი
BI	ბურუნდი	CO	კოლუმბია

CR	კოსტა-რიკა	HK	ჰონკონგი
CU	კუბა	HN	ჰონდურასი
CV	მწვანე კონცხის კუნძულები	HR	ხორვატია
CY	კვიპროსი	HT	ჰაიტი
CZ	ჩეხიის რესპუბლიკა	HU	უნგრეთი
DE	გერმანია	IB	ინტელექტუალური საკუთრების მსოფლიო ორგანიზაციის ისმო (WIPO) საერთაშორისო ბიურო
DJ	ჯიბუტი	ID	ინდონეზია
DK	დანია	IE	ირლანდია
DM	დომინიკა	IL	ისრაელი
DO	დომინიკელთა რესპუბლიკა	IN	ინდოეთი
DZ	ალჟირი	IQ	ერაყი
EA	ევრაზიის საპატენტო ორგანიზაცია (EAPO)	IR	ირანის ისლამური რესპუბლიკა
EC	ეკვადორი	IS	ისლანდია
EE	ესტონეთი	IT	იტალია
EG	ეგვიპტე	JM	იამაიკა
EH	დასავლეთი საჰარა	JO	იორდანია
EM	შინაგანი ბაზრის ჰარმონიზაციის უწყება (სასაქონლო ნიშნები და სამრეწველო ნიშნები (OHIM))	JP	იაპონია
EP	ევროპის საპატენტო უწყება	KE	კენია
ER	ერიტრეა	KG	ყირგიზეთი
ES	ესპანეთი	KH	კამპუჩია
ET	ეთიოპია	KI	კირიბატი
FI	ფინეთი	KM	კომორის კუნძულები
FJ	ფიჯი	KN	სენტ-ჯიგსი და ნევისი
FK	ფოლკლენდის კუნძულები	KP	კორეის სახალხო დემოკრატიული რესპუბლიკა
FO	ფარერის კუნძულები	KR	კორეის რესპუბლიკა
FR	საფრანგეთი	KW	კუვეიტი
GA	გაბონი	KY	კაიმანის კუნძულები
GB	დიდი ბრიტანეთი	KZ	ყაზახეთი
GD	გრენლანდია	LA	ლაოსი
GE	საქართველო	LB	ლიბანი
GH	განა	LC	სენტ-ლუსია
GI	გიბრალტარი	LI	ლიხტენშტაინი
GL	გრენლანდია	LK	შრი-ლანკა
GM	გამბია	LR	ლიბერია
GN	გვინეა	LS	ლესოტო
GQ	ეკვატორული გვინეა	LT	ლიტვა
GR	საბერძნეთი	LU	ლუქსემბურგი
GS	სამხრეთი ჯორჯია და სამხრეთი სენდვიჩის კუნძულები	LV	ლატვია
GT	გვატემალა	LY	ლიბია
GW	გვინეა-ბისაუ	MA	მაროკო
GY	გაიანა	MC	მონაკო

MD	მოლდავეთი	SG	სინგაპური
MG	მადაგასკარი	SH	წმინდა ელენეს კუნძული
MK	მაკედონია ყოფილი იუგოსლავია	SL	სლოვენია
ML	მალდი	SK	სლოვაკია
MM	მიანმა	SL	სიერა-ლეონე
MN	მონღოლეთი	SM	სან-მარინო
MO	მაკაო	SN	სენეგალი
MP	ჩრდ. მარიანას კუნძულები	SO	სომალი
MR	მავრიტანია	SR	სურინამი
MS	მონსერატი	ST	სან-ტომე და პრინსიპი
MT	მალტა	SV	სალვადორი
MU	მავრიკია	SY	სირია
MV	მალდივის კუნძულები	SZ	სვაზილენდი
MX	მექსიკა	TC	თურქსის და კაიკოსის კუნძულები
MW	მალავი	TD	ჩადი
MY	მალაიზია	TG	ტოგო
MZ	მოზამბიკი	TH	ტაილანდი
NA	ნამიბია	TJ	ტაჯიკეთი
NE	ნიგერი	TM	თურქმენეთი
NG	ნიგერია	TN	ტუნისი
NI	ნიჟარაგუა	TO	ტონგა
NL	ნიდერლანდები	TP	აღმოსავლეთი ტიმორი
NO	ნორვეგია	TR	თურქეთი
NP	ნეპალი	TT	ტრინიდადი და ტობაგო
NR	ნაურუ	TV	ტუვალუ
NZ	ახალი ზელანდია	TW	ტაივანი, ჩინეთის პროვინცია
OA	აფრიკის ინტელექტუალური საკუთრების ორგანიზაცია (OAPI)	TZ	ტანზანია
OM	ომანი	UA	უკრაინა
PA	პანამა	UG	უგანდა
PE	პერუ	US	აშშ
PG	პაპუა-ახალი გვინეა	UY	ურუგვაი
PH	ფილიპინები	UZ	უზბეკეთი
PK	პაკისტანი	VA	ვატიკანი
PL	პოლონეთი	VC	სენტ-ვინსენტი და გრენადინები
PT	პორტუგალია	VE	ვენესუელა
PW	პალაუ	VG	ვირჯინის კუნძულები (ბრიტანეთი)
PY	პარაგვაი	VN	ვიეტნამი
QA	კატარი	VU	ვანუატუ
RO	რუმინეთი	WO	WIPO-ინტელექტუალური საკუთ- რების მსოფლიო ორგანიზაცია
RU	რუსეთის ფედერაცია	WS	სამოა
RW	რუანდა	YE	იემენი
SA	საუდის არაბეთი	YU	იუგოსლავია
SB	სოლომონის კუნძულები	ZA	სამხრეთი აფრიკა
SC	სეიშელის კუნძულები	ZM	ზამბია
SD	სუდანი	ZW	ზიმბაბვე
SE	შვედეთი		

9. სასაქონლო ნიშნები

9.1. ბანასხალები

განაცხადები, რომლებზედაც გამოტანილია ექსპერტიზის დადებითი გადაწყვეტილება რეგისტრაციის შესახებ და გათვალისწინებულია გასაჩივრება "საქპატენტის" სააპელაციო პალატაში გამოქვეყნებიდან სამი თვის ვადაში.

9.1.1. ეროვნული ბანასხალები

(260) AM 2009 50922 A

(210) AM 050922

(220) 2008 11 10

(731) ზაზა ბარბაქაძე,
ხუდადოვის ქ., 7, ბინა 30, 0101,
თბილისი, საქართველო

(740) გივი აკოფაშვილი

(540)



(591) შავ-თეთრი

(531) 05.07.01-11.03.04-25.01.01-26.11.07-
27.05.24-

(511) 30 - ყავა.

(260) AM 2009 51320 A

(210) AM 051320

(220) 2008 12 19

(731) პპ ინდასტრიზ ოპაიო,
ინკ., 3800 უესტ 143-ე სტრიტი,
კლიფლენდი, ოჰაიო 44111, აშშ

(740) თამაზ შილაკაძე

(540)

ENVIROBASE

(591) შავ-თეთრი

(511) 2 - საღებავები, პოლიტურა, ლაკი; ლითონის კოროზიისგან და მერქნის დაშლისაგან დამცავი ნივთიერებები; მღებავი ნივთიერებები; ამომჭმელები; დაუშუშავებელი ბუნებრივი ფისები; ლითონის კილიტა და ლითონის ფხვნილი, რომელიც გამოიყენება მხატვრულ-დეკორატიული მიზნებისა და მხატვრული ბეჭდვისათვის.

(260) AM 2009 51353 A

(210) AM 051353

(220) 2008 12 23

(731) პლტ კონრად იპ ლლკ,
9336 სივიკ სენტერ დრაივი, ბევერლი-
ჰილზი, კალიფორნია 90210, აშშ

(740) თამაზ შილაკაძე

(540)



(591) შავ-თეთრი

(531) 27.05.20-27.05.24-

(511) 41 - ცოცხალი შესრულებით გართობისა და მუსიკალური გართობის მომსახურება; ღამის კლუბების მომსახურება; გამაჯანსაღებელი და თავისუფალი დროს გასატარებელი კლუბების მომსახურება; სპორტული, თავისუფალი დრო გასატარებელი, დასვენებისა და გართობის მოწყობილობების უზრუნველყოფა; მიღებების, კონფერენციების, გამოფენების, სემინარებისა და შეხვედრების მოწყობა და ჩატარება; თეატრის, ოპერისა და კონცერტის ბილეთების დაჯავშნა.

43 - დროებითი საცხოვრებელი ადგილების გაქირავება; დაჯავშნა (დროებითი საცხოვრებელი ადგილების); სასტუმროებთან, მოტელებთან, ბარებთან, კაფეებთან, რესტორნებთან, ბანკეტებთან, სადილების დამზადებასა და მიწოდებასთან დაკავშირებული მომსახურება; ოთახების დაქირავება მიღებების, კონფერენციების, ყრილობების, გამოფენების, სემინარებისა და შეხვედრების ჩასატარებლად.

44 - სილამაზის საღონები, საპარიკმახეროები, მამაკაცის საპარიკმახეროები; მასაჟი; ბალნეოლოგიური კურორტებით მომსახურება; საუნების, საცურაო აუზების, თურქული აბანოების, სოლარიუმებისა და მზის პლატფორმების მოწყობილობების უზრუნველყოფა; მომსახურება არომათერაპიით; ღამაზ ვარცხნილობასა და არომათერაპიასთან დაკავშირებული რჩევები.

(260) AM 2009 51437 A

(210) AM 051437

(220) 2009 01 05

(731) მარიოტ უორლდუაიდ კორპორეიშენ,
10400 ფერნგუდ როუდი, ბეთესდა,
მერილენდი 20817, აშშ

(740) შალვა გვარამაძე

(540)

PARNAS

(591) შავ-თეთრი

(511) 43 - რესტორნებითა და ბარებით მომსახურება.

(260) AM 2009 51439 A

(210) AM 051439

(220) 2009 01 05

(731) ფილიპ მორის პროდაქტს ს.ა.,
კე უანრენო 3, 2000 ნევშატელი,
შვეიცარია

- (740) შალვა გვარამაძე
(540) იხილეთ ნიშნითა ფერადი გამოსახულებანი (გვ. 107)



- (591) წითელი, თეთრი, სხვადასხვა ტონალობის რუხი და ლურჯი
(511) 34 - დამუშავებული ან დამუშავებელი თამბაქო; თამბაქოს ნაწარმი სიგარეტის, სიგარეტების, სიგარილოების, ხელით გასახვევი სიგარეტის თამბაქოს, ჩიბუხის თამბაქოს, საღებო თამბაქოს, საბურნუთე თამბაქოსა და კრეტეკის (თამბაქოსა და მისაკის შემცველი სიგარეტი) ჩათვლით; თამბაქოს შემცველები (არასამედიცინო დანიშნულების); მწვევლთა საკუთრო სიგარეტის ქაღალდისა და სიგარეტის ჰილზეების (მუნდშტუკების), სიგარეტის ფილტრების, თამბაქოს ქილების, სიგარეტის კოლოფებისა და საფერფლებების, ჩიბუხების, სიგარეტის გადასახვევი ჯიბის მოწყობილობების, სანთებლების ჩათვლით; ასანთი.

- (260) AM 2009 51442 A
(210) AM 051442
(220) 2009 01 09

- (731) ვმ. ვრიგლი ჯრ. კომპანია,
410 ნორთ მიჩიგან ავენიუ, ჩიკაგო,
ილინოისი 60611, აშშ

- (740) თამაზ შილაკაძე
(540)

FUSION

- (591) შავ-თეთრი
(511) 30 - საკონდიტრო ნაწარმი, მათ შორის საღებო რეზინი, გასაბერი საღებო რეზინი, კანფეტები და პიტნიანი საკონდიტრო ნაწარმი.

- (260) AM 2009 51443 A
(210) AM 051443
(220) 2009 01 09

- (731) ფერტილაიზერს & კემიკელზ ლტდ,
ისრაელის შეზღუდული
პასუხისმგებლობის კომპანია,
პ.ო.ბ. 1428, ჰაიფა, 31013, ისრაელი

- (740) შალვა გვარამაძე
(540)

NUTRIVANT DRIP

- (591) შავ-თეთრი
(511) 1 - ქიმიკატები, რომლებიც გამოიყენება სოფლის მეურნეობაში, მებაღეობასა და მეტყვეობაში; სასუქები და სასუქად გამოსაყენებელი პროდუქტები.

- (260) AM 2009 51444 A
(210) AM 051444
(220) 2009 01 09
(731) ფერტილაიზერს & კემიკელზ ლტდ,
ისრაელის შეზღუდული
პასუხისმგებლობის კომპანია,
პ.ო.ბ. 1428, ჰაიფა, 31013, ისრაელი

- (740) შალვა გვარამაძე
(540)

NUTRIVANT PLUS

- (591) შავ-თეთრი
(511) 1- ქიმიკატები, რომლებიც გამოიყენება სოფლის მეურნეობაში, მებაღეობასა და მეტყვეობაში; სასუქები და სასუქად გამოსაყენებელი პროდუქტები.

- (260) AM 2009 51450 A
(210) AM 051450
(220) 2009 01 12

- (731) მარს, ინკორპორეტიდ,
6885 ელმ სტრიტი მაკ-ლინი, ვირჯინია
22101-3883, აშშ

- (740) გურამ ციციშვილი
(540)

TWIXELS

- (591) შავ-თეთრი
(511) 30 - ყავა და ყავის შემცველები; ჩაი, კაკაო, თხევადი შოკოლადი; შაქარი, ბრინჯი, ტაპიოკა (მანიოკა), საგოფქვილი და მარცვლეული პროდუქტები, პური და პურ-ფუნთუშეული, ბისკვიტები, ნამცხვარი, ტკბილი ცომეული ნაწარმი შიგთავსით, დვეზლები, ერბოზეული ცომი; შოკოლადი, საკონდიტრო ნაწარმი; ნაყინი; საკვები ყინული; თაფლი, ბადაგი; მარილი, მდოგვი; ძმარი, სოუსი პესტო, საწებლები; საკაზმები; სუნელები და არომატიზატორები; მზა კერძები, რომლებიც მიეკუთვნება 30-ე კლასს.

- (260) AM 2009 51451 A
(210) AM 051451
(220) 2009 01 12

- (731) ექს ჰასიენდა ლოს კამიჩინეს,
ს.ა. დე კ.კ., პერიფერიკო სურ N8500,
ტრამო მორელია ჩაპალა, ტლაკუპაკე,
ხალისკო, C.P. 45601, მექსიკა

- (740) გიორგი თაქთაქიშვილი
(540)

ROSANGEL

- (591) შავ-თეთრი
(511) 33 - ალკოჰოლიანი სასმელები, ტეკილა.

- (260) AM 2009 51452 A
(210) AM 051452

(220) 2009 01 12

(731) ჯაპან ტობაკო ინკ.,
2-2-1, ტორანომონი, მინატო-კუ, ტოკიო,
იაპონია

(740) შალვა გვარამაძე

(540)

MONTE CARLO

(591) შავ-თეთრი

(511) 34 - სიგარეტი, დამუშავებული და დაუ-
მუშავებელი თამბაქო; მწვევლთა საკუთონო,
ასანთი.

(260) AM 2009 51487 A

(210) AM 051487

(220) 2009 01 14

(731) ვმ. ვრიგლი ჯრ. კომპანი,
410 ნორთ მიჩიგან ავენიუ, ჩიკაგო,
ილინოისი 60611, აშშ

(740) თამაზ შილაკაძე

(540)

ORBIT AQUA

(591) შავ-თეთრი

(511) 30 - საკონდიტრო ნაწარმი, მათ შორის
საღვჭი რეზინი, გასაბერი საღვჭი რეზინი,
კანფეტები და პიტნიანი საკონდიტრო ნაწარ-
მი.

(260) AM 2009 51488 A

(210) AM 051488

(220) 2009 01 14

(731) ვმ. ვრიგლი ჯრ. კომპანი,
410 ნორთ მიჩიგან ავენიუ, ჩიკაგო,
ილინოისი 60611, აშშ

(740) თამაზ შილაკაძე

(540)

JUICE 'N TWIST

(591) შავ-თეთრი

(511) 30 - საკონდიტრო ნაწარმი, მათ შორის
საღვჭი რეზინი, გასაბერი საღვჭი რეზინი,
კანფეტები და პიტნიანი საკონდიტრო ნაწარ-
მი.

(260) AM 2009 51489 A

(210) AM 051489

(220) 2009 01 14

(731) ვმ. ვრიგლი ჯრ. კომპანი,
410 ნორთ მიჩიგან ავენიუ, ჩიკაგო,
ილინოისი 60611, აშშ

(740) თამაზ შილაკაძე

(540)

TROPICAL 'N TWIST

(591) შავ-თეთრი

(511) 30 - საკონდიტრო ნაწარმი, მათ შორის
საღვჭი რეზინი, გასაბერი საღვჭი რეზინი,

კანფეტები და პიტნიანი საკონდიტრო ნაწარ-
მი.

(260) AM 2009 51490 A

(210) AM 051490

(220) 2009 01 14

(731) ვმ. ვრიგლი ჯრ. კომპანი,
410 ნორთ მიჩიგან ავენიუ, ჩიკაგო,
ილინოისი 60611, აშშ

(740) თამაზ შილაკაძე

(540)

SOUR 'N TWIST

(591) შავ-თეთრი

(511) 30 - საკონდიტრო ნაწარმი, მათ შორის
საღვჭი რეზინი, გასაბერი საღვჭი რეზინი,
კანფეტები და პიტნიანი საკონდიტრო ნაწარ-
მი.

(260) AM 2009 51513 A

(210) AM 051513

(220) 2009 01 15

(731) დეპო აუტო პარტს ინდ. კო.,
ლტდ., N 20-3, ნან შინ ლენი, ლუ კონგ
ჩენი, ჩუნგჰუა სეიენი, ტაივანი, ჩინეთის
პროვინცია

(740) გიორგი თაქთაქიშვილი

(540)

DEPO

(591) შავ-თეთრი

(511) 11 - ავტომობილის ნათურები (სატრან-
სპორტო საშუალებების მაშუქები).

(260) AM 2009 51583 A

(210) AM 051583

(220) 2009 01 20

(731) ბრიტიშ ამერიკან ტობაკო (ბრენდს)
ინკ. (შტატ დელავერის კორპორაცია),
2711 სენტერვილ როუდი, სუიტ 300,
უილმინგტონი, დელავერი 19808, აშშ

(740) გურამ ციციშვილი

(540) იხილეთ ნიშანთა ფერადი გამოსახუ-
ლებანი (გვ. 107)



(591) შავი, რუხი, წითელი

(531) 25.01.01-26.01.12-27.05.05-29.01.00-

(511) 34 - სიგარეტი, პაპიროსი, თამბაქო; თამ-
ბაქოს ნაწარმი; სანთებლები, ასანთი; მწე-
ველთა საკუთონი; სიგარეტის ფილტრები.

(260) AM 2009 51646 A

(210) AM 051646

(220) 2009 01 21

(731) არიმა ჰოლდინგ კორპ.,
სუიტ C-12, მარკეტ პლეისი,
პროვიდენჩიალესი, ტერქსის და
კაიკოსის კუნძულები

(740) შალვა გვარამაძე

(540)

SCARLETT

(591) შავ-თეთრი

(511) 7 - მანქანები და ჩარხები; ძრავები (მიწისზედა სატრანსპორტო საშუალებებისათვის განკუთვნილის გარდა); შეერთებები და გადაცემის ელემენტები (მიწისზედა სატრანსპორტო საშუალებებისათვის განკუთვნილის გარდა); სასოფლო-სამეურნეო იარაღები, განსხვავებული ხელის იარაღებისაგან; ინკუბატორები; ბლენდერები; დამქუცმაცებლები (მანქანები დაქუცმაცებისათვის); კონსერვის ელექტროგასაღებები; ყავის საფქვავეები, ხელით მომუშავეს გარდა; სამზარეულოს პროცესორები (ელექტრული); მიქსერები (მანქანები); ელექტრული ხორცსაკეპები (მანქანები); მტვერსასრუტები, სარეცხი მტვერსასრუტების ჩათვლით; საოჯახო ელექტროსათქვეფები; საოჯახო ელექტრული წვეწარსაწურები; ელექტროდანები; ჭურჭლის სარეცხი მანქანები; სარეცხი მანქანები; საკერავი მანქანები.

8 - ხელის იარაღები და ინსტრუმენტები; დანისებრი ნაწარმი, ჩანგლები და კოვზები; ცივი იარაღი; სამართებლები; ხელის იარაღები და ინსტრუმენტები; თმის დასახვევი მაშები; მჭრელი ნაწარმი; დანები არაელექტრული კონსერვის დანების ჩათვლით; ბოსტნეულის საჭრელები; თხილის სატეხი მაშები (ძვირფასი ლითონისგან დამზადებული გარდა); სუფრის საკუთნო დანების, ჩანგლების, კოვზების ჩათვლით; პირადი მოხმარების ელექტრული და არაელექტრული წვერის საკრეჭი ხელის მანქანები; ეპილატორები, ელექტროეპილატორების ჩათვლით; ელექტრული და არაელექტრული სამართებლები; მანქანები ტანსაცმლიდან სორსადის მოსაცილებლად.

9 - სამეცნიერო, საზღვაო, გეოდეზიური, ფოტოგრაფიული, კინემატოგრაფიული, ოპტიკური, ამწონი, გამზომი, სასიგნალო, საკონტროლო (შემოწმების), სამაშველო და სასწავლო ხელსაწყოები და ინსტრუმენტები; ელექტრობის გადაცემის, განაწილების, გარდაქმნის, დაგროვების, რეგულირების ან მართვის ხელსაწყოები და ინსტრუმენტები; ხმის ან გამოსახულების ჩამწერი, გადამცემი და აღმწარმოებელი აპარატურა; ინფორმაციის მაგნიტური მატარებლები, ხმის ჩამწერი დისკები; სავაჭრო ავტომატები და მექანიზმები აპარატებისათვის წინასწარი გადახდით; სალაროს აპარატები, საანგარიშო მანქანები,

ინფორმაციის დასამუშავებელი აღჭურვილობა და კომპიუტერები; ცეცხლქრობები; ელექტროუთოები, ცალსასწორები, სასწორები, თმის დასახვევი მოწყობილობა ელექტროგათბობით; ელექტროაპარატურა დაკვირვებისა და კონტროლისათვის; ელექტროსასიგნალო ხარები; მანათობელი ან მექანიკური სასიგნალო პანელები; სასიგნალო სასტვენები; სინათლის ან მექანიკური სიგნალიზაცია; გაძარცვის თავიდან ასაცილებელი ელექტრომოწყობილობა; სასიგნალო მოწყობილობა (დამცავი სიგნალიზაცია), მათ შორის, ხმოვანი სასიგნალო მოწყობილობა; ელექტროაკუმულატორები; ანტენები; ვიდეომაგნიტოფონები; ვიდეოტელეფონები; თავის ტელეფონები; ხმამაღლა მოლაპარაკეები; კასეტები; მაერთებლები; მაგნიტური ლენტები; მაგნიტოფონები; მიკროფონები; მოდემები; ყურთსასმენები; პეიჯერები; მიმღებები, მათ შორის, მიმღებები სისწორული მოდულაციით; საპროექციო ეკრანები; რადარები; რადიომიმღებები; რადიოსადგურები; რადიოსისწორული გარდამქმნელები; ტელევიზორები ელექტრონულ-სხივური კინესკოპით; ტელევიზორები TFT (თხელფიონიანი), LCD (თხევად კრისტალური), პლაზმური ტიპის მონიტორებით; ტელეკამერები; სატელეფონო აპარატები მობილური კავშირისათვის; დაბალი სისწორის გამაძლიერებლები; დისტანციური მართვის მოწყობილობები; ციფრული ვიდეოკამერები და ფოტოაპარატები; საოჯახო და საოფისე სადენიანი და უსადენო ტელეფონები; ფაქსის აპარატურა; მიმღებები ციფრული თანამგზავრული მაუწყებლობისათვის; თამაშების მოწყობილობები, რომლებიც აუცილებლად გამოიყენება ტელეკომიუნელებთან ერთად; გადასატანი აპარატურა ელექტრული თამაშობებისთვის; ავტომობილის ნავიგაციის სისტემები; ავტომობილის აუდიო- და ვიდეოსისტემები; ავტომობილის აუდიო და ვიდეო კომპაქტდისკიანი დასაკრავები; ავტომობილის მაგნიტოფონები; კვების წყაროები; ციფრულდისკიანი დასაკრავები; საოჯახო კინოთეატრები; პერსონალური მინი, მიკრო, HI - FI აუდიოცენტრები; გადასატანი აუდიომოწყობილობები; პერსონალური კომპიუტერები; დამმასსოვრებელი მოწყობილობები კომპიუტერისათვის; პრინტერები; "თაგვის" ტიპის მანიპულატორები; მონიტორები, კლავიატურები, შემავალი მე-9 კლასში; სკანერები; სერვერები; აკუსტიკური სისტემები და გამაძლიერებლები, მათ შორის, ავტომობილის, შემავალი მე-9 კლასში.

10 - ქირურგიული, სამედიცინო, სტომატოლოგიური და ვეტერინარული ხელსაწყოები და ინსტრუმენტები; კიდურების, თვალისა და კბილების პროთეზები; ორთოპედიული ნაწარმი; ნაკერების დასადები მასალა; მასაჟის ხელსაწყოები, მათ შორის, ფეხის მასაჟის-

ვის; სამედიცინო დანიშნულების ეპილატორი.

11 - განათების, გათბობის, ორთქლწარმოქმნის, საკვები პროდუქტის თბური დამუშავების, გასაცოვებელი, საშრობი, ვენტილაციის, წყალგამანაწილებელი და სანიტარულ-ტექნიკური მოწყობილობები; სწრაფსახარში ქვაბები; ელექტროქვაბები წნევის ქვეშ საჭმლის მოსამზადებლად; ვაფლის მოსამზადებელი ელექტრომოწყობილობა; ვენტილიატორები (ჰაერის კონდიციონერები); წყლის გამანაწილებელი მოწყობილობები; სასმელი წყლის ფილტრები; წყლის გამაცხელებლები აბაზანის წყლის გამაცხელებელი ქვაბების ჩათვლით; სათბურები; გრიდები; იოგურტის დასამზადებელი ელექტრომოწყობილობები; კონდიციონერები; ყავის ელექტროსახარშები; ზეთის რადიატორები; საყინულე აპარატები; საყინულე კამერები; საწოვარიანი ბოთლების ელექტროგამაცხელებლები ბავშვთა კვებისათვის; შესაწავი მოწყობილობა სამზარეულოსთვის; ორთქლსახარშები; დუმლები, პურის საცხობი დუმლები კონვეციული, მიკროტალღური და ელექტროდუმლების ჩათვლით; საკვები პროდუქტების თბური, კულინარული დამუშავების ელექტროჭურჭელი; სამზარეულოს ქურები; გაზის ქურები; ელექტროქურები; თბოვენტილიატორები; ტოსტერები ბუტერბროდის ტოსტერების ჩათვლით; თმის საშრობები; ელექტროფენები; ფრიტიურის დასამზადებელი მოწყობილობები; მაცივრები; ელექტროჩაიდნები; ელექტროგამათბობელი ხელსაწყოები.

12 - სატრანსპორტო საშუალებები; ხმელეთზე, წყალსა და ჰაერში გადასადგილებელი აპარატები; მანქანის გატაცების საწინააღმდეგო სიგნალიზაცია.

14 - კეთილშობილი ლითონები და მათი შენადნობები, მათგან დამზადებული ან დაფარული ნაკეთობა, რომელიც არ მიეკუთვნება სხვა კლასებს; საიუველირო ნაწარმი, ბიჟუტერია, ძვირფასი ქვები; საათები და სხვა ქრონომეტრული ხელსაწყოები; კეთილშობილი ლითონები და მათი შენადნობები, მათგან დამზადებული ან დაფარული ნაკეთობა, რომელიც არ მიეკუთვნება სხვა კლასებს; მადვიძარები; საათები (მაგიდის, ბუხრის, კედლის, კოშკის); ელექტროსაათები.

20 - ავეჯი, სარკეები, სურათის ჩარჩოები და ა.შ.; ხის, კორპის, დელქაშის, ლერწმის, ტირიფის, რქის, ძვლის, სპილოს ძვლის, ვეშაპის უღვაშის, კუს ბაკნის, ნიჟარის, ქარვის, სადაფის, "ზღვის ხვრთქლისა" და ამ მასალების შემცველებების ან პლასტმასისაგან დამზადებული ნაკეთობა, რომელიც არ მიეკუთვნება სხვა კლასებს.

21 - საოჯახო და სამზარეულო ჭურჭელი და ჭურჭლეული; სავარცხლები და ღრუბლები; ჯაგრისები (ფუნჯების გარდა); მასა-

ლები ჯაგრისის ნაკეთობისათვის; სამარჯვები წმენდისა და დასუფთავებისათვის; ლითონის ნეჭა; დაუმუშავებელი ან ნახევრად-დამუშავებული მინა (სამშენებლო მინის გარდა); მინის, ფაიფურისა და ქაშანურის ნაკეთობა, რომელიც არ მიეკუთვნება სხვა კლასებს; თეთრეულის საშრობები; შარვლის საუთოებელი წნეხები, საუთოებელი დაფები; ჭურჭელი წნეხის ქვეშ, რომელიც გამოიყენება საკვები პროდუქტების დამუშავებისათვის; კბილის ჯაგრისები, მათ შორის, კბილის ელექტროჯაგრისები; დამჭეცმაცებლები (წისკვილები, სამსხვრეველები); საყოფაცხოვრებო შემრეველები; სავარცხლები; საყოფაცხოვრებო ჭურჭელი (კეთილშობილი ლითონებისაგან დამზადებულის ან დაფარულის გარდა); ჭურჭლეული და სამზარეულო ჭურჭელი (კეთილშობილი ლითონებისაგან დამზადებულის ან დაფარულის გარდა); შესაწავი მოწყობილობები.

28 - თამაშობები, სათამაშოები; ტანვარჯიშისა და სასპორტო საქონელი, რომელიც არ მიეკუთვნება სხვა კლასებს; ნადვისხის მორთულობა.

35 - რეკლამა; მართვა საქმიან სფეროში; ადმინისტრირება საქმიან სფეროში; საოფისე სამსახური; მომსახურება მესამე პირთათვის მომარაგების სფეროში; საქონლის შესყიდვა და მეწარმეთა უზრუნველყოფა საქონლით; საქონლის თავმოყრა მესამე პირის სასარგებლოდ (ტრანსპორტირების გარეშე), რაც ხელს შეუწყობს მომხმარებელს, მოხერხებულად შეისწავლოს და შეისყიდოს ეს საქონელი საცალო და საბითუმო ვაჭრობის ქსელებში; საქონლის გასაღება (მესამე პირთათვის); საცალო და საბითუმო ვაჭრობის მდარებით მომსახურება.

- (260) AM 2009 51656 A
- (210) AM 051656
- (220) 2009 01 22
- (731) კოლგეიტ-პალმოლივ კომპანი, 300 პარკ ავენიუ, ნიუ-იორკი, N.Y. 10022, აშშ
- (740) შალვა გვარამაძე
- (540)

XANLEIN

- (591) შავ-თეთრი
- (511) 3 - დედორანტები და ანტიპერსპირანტები.

- (260) AM 2009 51657 A
- (210) AM 051657
- (220) 2009 01 22
- (731) კოლგეიტ-პალმოლივ კომპანი, 300 პარკ ავენიუ, ნიუ-იორკი, N.Y. 10022, აშშ

(740) შალვა გვარამაძე
(540)

КСАНЛИН

(591) შავ-თეთრი
(511) 3 - დეოდორანტები და ანტიპერსპირანტები.

(260) AM 2009 51658 A
(210) AM 051658
(220) 2009 01 22

(731) ბაიერ აქციენგეზელშაფტ,
D-51368 ლევერკუზენი, გერმანია
(740) ალექსანდრე ქართველიშვილი
(540)

BAYMYCIN

(591) შავ-თეთრი
(511) 5 - ვეტერინარული პრეპარატები.

(260) AM 2009 51665 A
(210) AM 051665
(220) 2009 01 23

(731) შპს "ბეზუკი",
სამგორის ჩიხი №5, 0120, თბილისი,
საქართველო
(540) იხილეთ ნიშანთა ფერადი გამოსახულებანი (გვ. 107)



(591) მწვანე, ყვითელი, სტაფილოსფერი
(531) 01.03.16-28.19.00-29.01.00-
(511) 30 - პურ-ფუნთუშეული, ფქვილი, ნამცხვრები, საკონდიტრო ნაწარმი.

(260) AM 2009 51738 A
(210) AM 051738
(220) 2009 01 27

(731) შირნპოფერ გეზელშაფტ მბჰ,
A-8224, კაინდორფი 298, ავსტრია
(740) გიორგი თაქთაქიშვილი
(540) იხილეთ ნიშანთა ფერადი გამოსახულებანი (გვ. 107)



(591) ყვითელი, წითელი, ოქროსფერი
(531) 24.09.02-26.01.20-28.19.00-29.01.00-
(511) 29 - ხორცი, თევზი, ფრინველი და ნანადირევი; ხორცის ექსტრაქტები; დაკონსერვებული, გამხმარი და თბურად დამუშავებული ბოსტნეული და ხილი; ჟელე, მურაბა, კომპოტი; კვერცხი, რძე და რძის პროდუქტები; ზეთები და საკვები ცხიმები.
30 - ყავა, ჩაი, კაკაო, შაქარი, ბრინჯი, ტაპიოკა (მანიოკა), საგო, ყავის შემცველები;

ფქვილი და მარცვლეულის პროდუქტი, პურ-ფუნთუშეული, საკონდიტრო ნაწარმი, ნაყინი; თაფლი, ბადაგის ვაჟინი; საფუარი, საცხობი ფხვნილები; მარილი, მდოგვი; ძმარი, საკაზმები; სანელებლები; საკვები ყინული.

(260) AM 2009 51764 A
(210) AM 051764
(220) 2009 01 28

(731) შპს "ფიფქი",
ლოდიის ქ., 13, ბინა 1, 0171, თბილისი,
საქართველო
(540) იხილეთ ნიშანთა ფერადი გამოსახულებანი (გვ. 107)



(591) თეთრი, ყვითელი, წითელი,
ვერცხლისფერი, შავი
(531) 04.05.02-11.01.01-27.05.01-28.19.00-29.01.00-

(511) 29 - ხორცი, თევზი, ფრინველი და ნანადირევი; ხორცის ექსტრაქტები; დაკონსერვებული, გამხმარი და თბურად დამუშავებული ბოსტნეული და ხილი; ჟელე, მურაბა, კომპოტი; კვერცხი, რძე და რძის პროდუქტები; ზეთები და საკვები ცხიმები.
43 - საზოგადოებრივი კვების ობიექტები, მათ შორის, კაფეები.

(260) AM 2009 51781 A
(210) AM 051781
(220) 2009 01 28

(731) მარეზი ტრეიდმარკ გმბჰ & კო კგ,
შტრასერაუ 6, 4020 ლინცი, ავსტრია
(740) ლილიანა დარახველიძე
(540)

KALINA

(591) შავ-თეთრი
(511) 29 - ხორცი, თევზი, ფრინველი და ნანადირევი; ხორცის ექსტრაქტები; დაკონსერვებული, გამხმარი და თბურად დამუშავებული ბოსტნეული და ხილი; ჟელე, მურაბა; კვერცხი, რძე და რძის პროდუქტები; ზეთები და საკვები ცხიმები; კონსერვები.

(260) AM 45029 A *
(210) AM 045029
(220) 2007 10 08

(731) აბდი იბრაჰიმ ილაჩ სანაი ვე თიჯარეთ ანონიმ შირქეთი, ესკი ბიუიუქდერე ჯაღა. აიაზაღა იოღუ 34398 No: 5 მასლაქი, სტამბოლი, თურქეთი
(740) თამაზ შილაკაძე

(540)

ეპიქსი

(591) შავ-თეთრი

(511) 5 - საღებუნები, სახვევი საშუალებები; კბილის დასაბუნნი და კბილის ტვიფრის დასამზადებელი მასალა; მადეზინფიცირებელი საშუალებები; მავნე ცხოველთა გასანადგურებელი პრეპარატები; ფუნგიციდები, ჰერბიციდები; ეპილეფსიის სამკურნალო საშუალებები.

(260) AM 46895 A *

(210) AM 046895

(220) 2008 02 05

(731) შპს "სამედიცინო პოლიმერებისა და ბიომასალების კვლევითი ცენტრი",
კაპანაძის ქ.3, 0132, თბილისი,
საქართველო

(740) ნინო ბახტაძე

(540)

ფაგობიოდერმი
PHAGOBIODERM
ФАГОБИОДЕРМ

(591) შავ-თეთრი

(511) 5 - ფარმაცევტული და ვეტერინარული პრეპარატები; სამედიცინო დანიშნულების ჰიგიენური პრეპარატები; სამედიცინო დანიშნულების დიეტური ნივთიერებები; ბავშვთა კვება; საღებუნები, სახვევი მასალა; კბილის დასაბუნნი და კბილის ტვიფრის დასამზადებელი მასალა; დეზინფექტანტები; პარაზიტების გამანადგურებელი საშუალებები; ფუნგიციდები, ჰერბიციდები.

(260) AM 47084 A *

(210) AM 047084

(220) 2008 02 13

(731) სოსიეტე დე პროდუი ნესტლე ს.ა.,
CH-1800 ვევე, შვეიცარია

(740) თამაზ შილაკაძე

(540)

GERBER

(591) შავ-თეთრი

(511) 5 - ფარმაცევტული და ვეტერინარული პრეპარატები; ჰიგიენური პრეპარატები სამედიცინო მიზნებისათვის; დიეტური თვისებების მქონე ნივთიერებები სამედიცინო მიზნებისათვის; ბავშვთა კვება; საღებუნები, სახვევი მასალა; კბილის დასაბუნნი და კბილის ტვიფრის დასამზადებელი მასალა; სადეზინფექციო საშუალებები; მავნე ცხოველთა გასანადგურებელი პრეპარატები; ფუნგიციდები, ჰერბიციდები.

9.1.2. სპირიტუალური ბანახსნალები

(260) AM 2009 50629 A
(800) 974881
(731) EGIS GYÓGYSZERGYÁR Nyilvánosan
Működő Részvénytársaság,
Keresztúri út 30-38, H-1106 Budapest,
Hungary
(540)



(591) Blue, green and white
(511) 05, 16, 35, 41, 42

(260) AM 2009 50739 A
(800) 975714
(731) Xella Deutschland GmbH,
Dr.-Hammacher-Strasse 49, 47119 Duisburg,
Germany
(540)

YTONG

(591) Black, white
(511) 07, 11, 17, 19

(260) AM 2009 50740 A
(800) 975735
(731) HEP (Europe) GmbH,
Van-der-Smissen-Straße 1, 22767 Hamburg,
Hungary
(540)

TRANSONIC

(591) Black, white
(511) 07, 08, 09, 10, 11, 21, 28

(260) AM 2009 50741 A
(800) 975737
(731) Tetra Laval Holdings & Finance S.A.,
Avenue Général-Guisan 70, CH-1009 Pully,
Switzerland
(540)

Tetra FlexDos

(591) Black, white
(511) 07, 09, 11

(260) AM 2009 50742 A
(800) 975742
(731) TÜRKIYE İŞ BANKASI ANONİM
ŞİRKETİ,
Genel Müdürlük İş Kuleleri Kule, 1 Kat 32
Levent, TR-34330 Beşiktaş/Istanbul, Turkey
(540)

ISBANK

(591) Navy Blue
(511) 06, 09, 16, 18, 24, 35, 36, 38, 41, 42

(260) AM 2009 50743 A
(800) 975744
(731) Kroll GmbH,
Pfarrgartenstraße 46, 71737 Kirchberg/Murr,
Germany
(540)



(591) Dark gray and red
(511) 11, 37, 40

(260) AM 2009 50744 A
(800) 975745
(731) BSG AUTO GLASS CO.,
LTD, Qinshi Industrial Zone, Sanzao
Hi-Tech Park Zhuhai City 519000
Guangdong, China
(540)



(591) Black, white
(511) 12

(260) AM 2009 50745 A
(800) 975763
(731) HAIMA INVESTMENT GROUP CO.,
LTD, No. 2 Jinniu Road, Jinpan Industrial
Development Area, Haikou, China
(540)



(591) Black, white
(511) 04, 12, 37

(260) AM 2009 50746 A
(800) 975775
(731) Zapf Creation AG,
Mönchrödener Strasse 13, 96472 Rödentel,
Germany
(540)



(591) Black, white
(511) 18, 25, 28

(260) AM 2009 50747 A
(800) 975776
(731) Advanta Netherlands Holdings B.V.,
Dijkwelsestraat 70, NL-4421 AJ Kapelle,
Netherlands
(540)

PACIFIC SEEDS

(591) Black, white
(511) 31

(260) AM 2009 50748 A
 (800) 975778
 (731) Ing. Josef Terlecki-Zaniewicz,
 Schöffelgasse 56/6, A-1180 Wien, Austria
 (540)

TERZA

(591) Blue
 (511) 07, 09, 42

(260) AM 2009 50749 A
 (800) 975780
 (731) PERLİNA UĞUR AYAKKABI DERİ
 SANAYİ VE TİCARET LİMİTED
 ŞİRKETİ,
 122 Sokak No: 42, Işikkent İzmir, Turkey
 (540)



(591) red, yellow, blue, green
 (511) 25

(260) AM 2009 50750 A
 (800) 975782
 (731) Dintag Corporation Oy,
 Valtatie 12 FI-46900 Anjalankoski, Finland
 (540)

DINTAG

(591) Black, white
 (511) 09, 42, 45

(260) AM 2009 50751 A
 (800) 975800
 (731) VALENTINO S.P.A.,
 Via Turati, 16/18, I-20121 MILANO, Italy
 (540)

VALENTINO
 GARAVANI

(591) Black, white
 (511) 18, 25

(260) AM 2009 50752 A
 (800) 975808
 (731) Obschestvo s ogranichennoy
 otvetstvennostyu "Dymovskoe kolbasnoe
 proizvodstvo",
 d. 37, ul. Krylatskaya, RU-121614 Moskva,
 Russian Federation
 (540)

ПИКОЛИНИ

(591) Black, white
 (511) 29

(260) AM 2009 50753 A
 (800) 975809
 (731) Solvay Pharmaceuticals B.V.,
 C.J. van Houtenlaan 36, NL-1381 CP Weesp,
 Netherlands
 (540)



(591) Red, white, blue
 (511) 05

(260) AM 2009 50754 A
 (800) 975816
 (731) MIGUEL TORRES S.A.,
 Miquel Torres i Carbó, 6, E-08720
 VILAFRANCA DEL PENEDES
 (Barcelona), Spain
 (540)

LAS MULAS

(591) Black, white
 (511) 33

(260) AM 2009 50755 A
 (800) 975817
 (731) MIGUEL TORRES S.A.,
 Miquel Torres i Carbó, 6, E-08720
 VILAFRANCA DEL PENEDES (Barcelona),
 Spain
 (540)

CLOS DEL PASTOR

(591) Black, white
 (511) 33

(260) AM 2009 50756 A
 (800) 975840
 (731) OKYANUS KİMYA HIRDAVAT
 ELEKTRİKLİ EL ALETLERİ VE
 ELEKTRONİK MALZEMELERİ
 İTHALAT İHRACAT SANAYİ TİCARET
 LİMİTED ŞİRKETİ,
 Atatürk Sanayi Bölgesi Alpaslan, Caddesi
 No:6 Hadımköy, ÇATALCA - İSTANBUL,
 Turkey
 (540)

stern

(591) Black, white
 (511) 01, 02, 03, 04, 05, 17

(260) AM 2009 50757 A
 (800) 975860
 (731) NIRO-PLAN AG,
 Franke-Strasse 2, CH-4663 Aarburg,
 Switzerland

(540)

FRANKE

(591) Black, white
(511) 06, 11, 20, 21, 37

(260) AM 2009 50758 A

(800) 975903

(731) Modern Times Group MTG AB,
Box 2094, SE-103 13 Stockholm, Sweden

(540)

VIAPLAY

(591) Black, white
(511) 35, 38, 41

(260) AM 2009 50759 A

(800) 975916

(731) Kryolan GmbH Chemische Fabrik,
Papierstrasse 10, 13409 Berlin, Germany

(540)



(591) Black, white
(511) 03

(260) AM 2009 50760 A

(800) 975931

(731) Boehringer Ingelheim International GmbH,
55218 Ingelheim, Germany

(540)

RE-DEEM

(591) Black, white
(511) 38, 41, 42

(260) AM 2009 50762 A

(800) 975999

(731) N.V. Nutricia,
1e Stationsstraat 186, NL-2712 HM
Zoetermeer, Netherlands

(540)



(591) Black, white, grey
(511) 05, 29, 30

(260) AM 2009 50766 A

(800) 976009

(731) MIGUEL TORRES S.A.,
Miquel Torres i Carbó, 6, E-08720
VILAFRANCA DEL PENEDES
(Barcelona), Spain

(540)

MATAMULAS

(591) Black, white
(511) 33

(260) AM 2009 50767 A

(800) 976010

(731) MIGUEL TORRES S.A.,
Miquel Torres i Carbó, 6, E-08720
VILAFRANCA DEL PENEDES
(Barcelona), Spain

(540)

CLIMATS

(591) Black, white
(511) 33

(260) AM 2009 50768 A

(800) 976027

(731) HACHETTE FILIPACCHI MEDIA US,
Inc, 1633 Broadway, 45th Floor New York,
NY 10019, USA

(540)

Woman's Day

(591) Black, white
(511) 09, 35, 38, 41, 42

(260) AM 2009 50769 A

(800) 976029

(731) EGIS GYÓGYSZERGYÁR Nyilvánosan
Működő Részvénytársaság,
Keresztúri út 30-38, H-1106 Budapest,
Hungary

(540)

VITALIPAX

(591) Black, white
(511) 05

(260) AM 2009 50770 A

(800) 976048

(731) Monsara GmbH & Co. KG,
Heinrich-Honer-Strasse 9, 78573
Wurmlingen, Germany

(540)

NANOBUY

(591) Black, white
(511) 03, 05, 29, 30

(260) AM 2009 50868 A

(800) 976832

(731) Janssen Pharmaceutica NV,
Turnhoutseweg 30, B-2340 BEERSE,
Belgium

(540)



(591) White, various shades of green, yellow, blue, red, orange and purple

(511) 05

(260) AM 2009 50869 A

(800) 976842

(731) DOKTOR TARSA TARIM SANAYİ VE TİCARET ANONİM ŞİRKETİ,
Organize Sanayi Bölgesi 2. Kisim 22. Cadde,
ANTALYA, Turkey

(540)



(591) Black, white, green

(511) 01

(260) AM 2009 50870 A

(800) 976848

(731) DOKTOR TARSA TARIM SANAYİ VE TİCARET ANONİM ŞİRKETİ,
Organize Sanayi Bölgesi 2. Kisim 22. Cadde,
ANTALYA, Turkey

(540)

NOVALON

(591) Black, white

(511) 01

(260) AM 2009 50871 A

(800) 976862

(731) HARBIN PHARMACEUTICAL GROUP HOLDING CO., LTD, No. 431 Youyi Road, Daoli District, 150018 Harbin, China

(540)

哈药

(591) Black, white

(511) 05

(260) AM 2009 50873 A

(800) 976879

(731) Tovarystvo z obmezhenouju vidpovidalnistju "Compass Trade",
vul. Sim'yi Hohlovyh, bud.8, k.701, m. Kyiv
04199, Ukraine

(540)

AMBRUCHI

(591) Black, white

(511) 25, 35

(260) AM 2009 50874 A

(800) 976880

(731) SORA KOZMETİK VE KİMYA SANAYİ VE TİCARET LİMİTED ŞİRKETİ,
Gazitepe Köyü Ördekçioğlu, Caddesi
Fabrikalar Mevkii, 1451-1452 Silivri İstanbul,
Turkey

(540)



(591) Black, white

(511) 35

(260) AM 2009 50875 A

(800) 976881

(731) Weidmüller Interface GmbH & Co. KG,
Klingenbergstraße 16, 32758 Detmold,
Germany

(540)

omnimate

(591) Black, white

(511) 09

(260) AM 2009 50876 A

(800) 976887

(731) Zakryte Aktsionerne Tovarystvo "KREATIV",
Prospekt Promysloviy, 19, Kirovograd
25014, Ukraine

(540)



(591) Black, white, grey

(511) 29, 30, 31, 35, 43

(260) AM 2009 50877 A

(800) 976888

(731) Actavis Group PTC ehf.,
Reykjavikurvegi 76-78, IS-220
Hafnarfjordur, Iceland

(540)

IMECITIN

(591) Black, white

(511) 05

(260) AM 2009 50878 A

(800) 976891

(731) S.C. TEVIN SOLUTIONS S.R.L.,
53 Calea Plevnei Street, 4th Floor, Sector 1
Bucharest, Romania

(540)

EREPUBLIK

(591) Black, white

(511) 35, 41

(260) AM 2009 50879 A

(800) 976898

(731) NANJING PPW CO.,
LTD., Zhejiang Industrial Zone, Luhe
Economic Development District Nanjing
Jiangsu Province, China

(540)



(591) Black, white

(511) 06, 17, 19

(260) AM 2009 50880 A

(800) 976913

(731) Sovmestnoc obchtchestvo s ogranitchennoy
otvetstvennostiyu "Conte Spa",
d. 30, Pobedy Street, 230026 Grodno,
Belarus

(540)



(591) Black, white

(511) 25

(260) AM 2009 50881 A

(800) 976918

(731) DENNY ROSE S.P.A.,
Via Nobel, 5, I-41012 CARPI (MODENA),
Italy

(540)

DENNY ROSE

(591) Black, white

(511) 16

(260) AM 2009 50882 A

(800) 976930

(731) Car Shoe S.A.,
23, Rue Aldringen, L-1118 Luxembourg,
Luxembourg

(540)



(591) Black, white

(511) 35

(260) AM 2009 50969 A

(800) 899799

(731) SUN XUEXIN,
Group 1, Jianping Committee, Jiguan District,
Jixi City Heilongjiang Province 158100,
China

(540)

TAFIKA

(591) Black, white

(511) 25

(260) AM 2009 50970 A

(800) 918041

(731) Golden Interstar GmbH,
Stattgarter Str. 36, 73635 Rudersberg,
Germany

(540)

Platinum X

(591) Black, white

(511) 09, 38

(260) AM 2009 51321 A

(800) 982424

(731) Dr. Ing. h.c. F. Porsche Aktiengesellschaft,
Porscheplatz, 1, 70435 Stuttgart, Germany

(540)

ROADSTER

(591) Black, white

(511) 03, 16, 25

(260) AM 2009 51329 A

(800) 982516

(731) ROUSSEAU Jean-Christophe,
5 rue du Clos Mazeray, F-21190
MEURSAULT, France

(540)

LUXOR

(591) Black, white

(511) 02, 14

(260) AM 2009 51336 A

(800) 982588

(731) Pierburg GmbH,
Alfred-Pierburg-Str. 1, 41460 Neuss,
Germany

(540)



(591) Black, white

(511) 07, 09, 12, 35, 42

(260) AM 2009 51352 A
 (800) 982737
 (731) Zetor a.s.,
 Trnkova 111, CZ-632 00 Brno, Czech
 Republic

(540)

MAXTERRA

(591) Black, white
 (511) 07, 35, 37, 42

(260) AM 2009 51363 A
 (800) 982800
 (731) GRINDEKS,
 Akciju sabiedrība, Krustpils iela 53, LV-1057
 Rīga, Latvia

(540)

БЕГСАН

(591) Black, white
 (511) 05

(260) AM 2009 51668 A
 (800) 980824
 (731) MAGDA ROSE KG,
 Modecenterstrasse 22/A4, A-1030 Wien,
 Austria

(540)

Jones

(591) Black, white
 (511) 03, 14, 21, 25

(260) AM 2009 51744 A
 (800) 983144
 (731) AP GROUP (CHINA) CO.,
 LTD., Aipai Chaneyuan, Quetang Dongqu,
 Jinjiang City Fujian Province, China

(540)



(591) Black, white
 (511) 16

(260) AM 2009 51754 A
 (800) 983306
 (731) ZAO "OBNINSKORGSIINTEZ",
 57, Kievskoye Shosse, RU-249032 Obninsk,
 Kaluga region, Russian Federation

(540)

SINTOIL

СИНТОЙЛ

(591) Black, white

(511) 01, 02, 03, 04, 35

(260) AM 2009 51755 A
 (800) 983307
 (731) Orange Personal Communications Services
 Ltd.,
 St. James Court, Great Park Road,
 Almondsbury Park, Bradley Stoke, Bristol,
 United Kingdom

(540)

ORANGE

(591) Black, white
 (511) 09, 38, 42

(260) AM 2009 51756 A
 (800) 983335
 (731) BIOFARMA,
 22, rue Garnier, F-92200 NEUILLY-SUR-
 -SEINE, France

(540)

ACERYCAL

(591) Black, white
 (511) 05

(260) AM 2009 51757 A
 (800) 983337
 (731) CAFEA GmbH,
 Am Sandtorkai 2, 20457 Hamburg, Germany

(540)

CAFEA VITA

(591) Black, white
 (511) 01, 05, 29, 30, 32

(260) AM 2009 51758 A
 (800) 983346
 (731) Great Wall Motor Company Limited,
 2266 Chaoyang South Street, Baoding
 071000 Hebei, China

(540)

Great Wall

(591) Black, white
 (511) 07, 09, 37

(260) AM 2009 51759 A
 (800) 983377
 (731) FERRARELLE S.p.A.,
 Via di Porta Pinciana, 4, I-00187 Roma, Italy

(540)



(591) Black, white
(511) 32

(260) AM 2009 51762 A
(800) 983437
(731) RIELLO S.P.A.,
Via Ing. Pilade Riello, 7, I-37048
LEGNAGO (VERONA), Italy

(540)



(591) Black, white
(511) 09, 11, 37

(260) AM 2009 51763 A
(800) 983465
(731) SVA System Vertrieb Alexander GmbH,
Borsigstraße 14, 65205 Wiesbaden, Germany

(540)



(591) Black, white
(511) 09, 38, 42

(260) AM 2009 51765 A
(800) 983471
(731) AP GROUP (CHINA) CO.,
LTD, AP Industrial Garden, Quetang,
Jinjiang 362200 Fujian, China

(540)



(591) Black, white
(511) 16

(260) AM 2009 51766 A
(800) 983473
(731) PIRELLI & C. S.p.A.,
Via G. Negri, 10 I-20123 MILANO (MI),
Italy

(540)



(591) Black, white
(511) 09, 28

(260) AM 2009 51767 A
(800) 983474
(731) SOPHARMA AD,
16, Iliensko shaussee Str. BG-1220 SOFIA,
Bulgaria

(540)

ZATAN
3ATAH

(591) Black, white
(511) 05

(260) AM 2009 51780 A
(800) 983580
(731) AUDI AG,
85045 Ingolstadt, Germany

(540)

A8L

(591) Black, white
(511) 12, 28

(260) AM 2009 51782 A
(800) 983581
(731) AUDI AG,
85057 Ingolstadt, Germany

(540)

A6L

(591) Black, white
(511) 12, 28

(260) AM 2009 51790 A
(800) 983623
(731) ABDULLAH SAKMAN,
Keresteciler Sitesi Fatih Cad., Gülsever Sok.
No. 12, Emek iş Merkezi K: 3/16 Güngören
İstanbul, Turkey

(540)



(591) Black, white, red, green
(511) 25

(260) AM 2009 51791 A
(800) 983720
(731) PIERRE FABRE DERMO-COSMETIQUE,
societe anonyme, 45, Place Abel Gance,
F-92100 BOULOGNE, France

(540)

CELLU 3D

(591) Black, white
(511) 03, 05

(260) AM 2009 51792 A
(800) 983737
(731) ODEON TURİZM İŞLETMECİLİĞİ A.Ş.,
Havaalani Cad. Lara Carşisi Güzeloba
Antalya, Turkey

(540)



(591) Blue, white and orange
(511) 36, 37, 39, 43

(260) AM 2009 51793 A
(800) 983745
(731) R&D Express GmbH,
Daimler-Benz-Str. 2a, 76287 Rheinstetten,
Germany
(540)

Stierlitz

(591) Black, white
(511) 32, 33

(260) AM 2009 51794 A
(800) 983759
(731) Limited liability company
"UKRPROMHIM", vul. Vladymyra Sosuri
6, s. Kyiv 02090, Ukraine
(540)

AKRIKOR

(591) Black, white
(511) 02

(260) AM 2009 51795 A
(800) 983765
(731) OSRAM Gesellschaft mit beschränkter
Haftung,
Hellabrunner Strasse 1, 81543 München,
Germany
(540)

NIGHTFIGHTER

(591) Black, white
(511) 11

(260) AM 2009 51796 A
(800) 983767
(731) Privredno društvo za proizvodnju i prodaju
deterdženata "BEOHEMIJA-INHEM" d.o.o.,
Pančevačka bb, 23000 ZRENJANIN, Serbia
(540)



(591) Black, white
(511) 01, 02, 03

(260) AM 2009 51797 A
(800) 983768
(731) CROSTEN MARKETING LTD,
35A Regent Street Belize, Belize
(540)



(591) Black, white
(511) 25, 26, 35

(260) AM 2009 51798 A
(800) 983794
(731) ARCELOR France,
1-5 rue Luigi Chérubini, F-93200 Saint
Denis, France
(540)

BOLDNESS CHANGES EVERYTHING

(591) Black, white
(511) 06, 07, 09, 12, 19, 21, 39, 40, 41, 42

(260) AM 2009 51799 A
(800) 983810
(731) Novartis AG,
CH-4002 Basel, Switzerland
(540)

VOLTAREN

(591) Black, white
(511) 10

(260) AM 2009 51800 A
(800) 983813
(731) TÜRKİYE ŞİŞE VE CAM FABRİKALARI
ANONİM ŞİRKETİ,
İşkuleleri Kule 3, 4. Levent, TR-34330
İstanbul, Turkey
(540)



(591) Red, blue, white
(511) 01, 11, 12, 19, 20, 21, 22

(260) AM 2009 51801 A
(800) 983839
(731) Obchtchestvo s ogranitčennoi
otvetstvennostyuu "Mirital-Proizvoditel",
5, oul. Profsiyouznaya Moskovskaya obl.
RU-143952 g. Reoutov, Russian Federation
(540)



(591) White, red, brown, beige, dark brown, pale
purple, lilac pink and dark red
(511) 29, 30, 35

(260) AM 2009 51802 A
(800) 983847
(731) EURONEWS,
58 Chemin des Mouilles, Lieu dit Le Saquin,
F-69130 ECULLY, France

(540)

EURONEWS PURE(591) Black, white
(511) 09, 16, 35, 38, 41(260) AM 2009 51831 A
(800) 984053
(731) Sanochemia Diagnostics Deutschland GmbH,
Stresemannallee 4c, 41460 Neuss, Germany
(540)**MRI-Lux**(591) Black, white
(511) 05(260) AM 2009 51832 A
(800) 984062
(731) GA MODEFINE S.A.,
Via Penate 4, CH-6850 Mendrisio,
Switzerland
(540)**NIGHT EFFECT**(591) Black, white
(511) 09(260) AM 2009 51833 A
(800) 984097
(731) MIGUEL ISAIAS REGALADO PAREJA y
BIBIANA PEDROL ROSELL,
Avda. Eusebio Sempere, 3 esc. 4, bajo,
E-03003 Alicante, Spain
(540)**Pikey Max**(591) Black, white
(511) 35(260) AM 2009 51834 A
(800) 984104
(731) MISSONI S.P.A., Via Luigi Rossi, 52, I-
21040 SUMIRAGO (VARESE), Italy
(540)**HOTEL MISSONI**(591) Black, white
(511) 43(260) AM 2009 51835 A
(800) 984126
(731) Josef Witt GmbH,
Schillerstraße 4-12, 92637 Weiden, Germany
(540)**J.Witt**  collection(591) Black, white and red
(511) 16, 25(260) AM 2009 51836 A
(800) 984134
(731) Avon Products, Inc.,
World Headquarters, 1345 Avenue of the
Americas, New York, NY 10105-1196, USA
(540)**ETERNAL MAGIC**(591) Black, white
(511) 03(260) AM 2009 51837 A
(800) 984135
(731) FUJIAN E&D GROUP CORP.,
LTD., 31/F, Worldwide Plaza, 158 Wusi
Road, Gulou District, Fuzhou 350003 Fujian,
China
(540)(591) Black, white
(511) 25(260) AM 2009 51838 A
(800) 984143
(731) Janssen Pharmaceutica NV,
Turnhoutseweg 30, B-2340 BEERSE,
Belgium
(540)**INCEVO**(591) Black, white
(511) 05(260) AM 2009 51839 A
(800) 984161
(731) VAPS EDV-Service & Vertrieb GmbH,
Kollberg 9, 30916 Isernhagen, Germany
(540)**AMIS**(591) Black, white
(511) 09(260) AM 2009 51840 A
(800) 984188
(731) MARC JACOBS TRADEMARKS L.L.C.,
72 Spring Street 2nd Floor New York,
NY 10012, USA
(540)**MARC BY MARC JACOBS**

(591) Black, white
(511) 09, 14, 18, 25

(260) AM 2009 51841 A
(800) 984197

(731) Denard Ltd. Offices of Aleman, Cordero,
Galindo & Lee Trust (BVI) Limited, P.O.
Box 3175 Road Town, Tortola, British Virgin
Islands

(540)

Tiel Wandel

(591) Black, white
(511) 25, 35

(260) AM 2009 51842 A
(800) 984198

(731) Denard Ltd. Offices of Aleman, Cordero,
Galindo & Lee Trust (BVI) Limited,
P.O. Box 3175 Road Town, Tortola, British
Virgin Islands

(540)

BELTWAY

(591) Black, white
(511) 25, 35

(260) AM 2009 51843 A
(800) 984220

(731) AB SAT,
132, avenue du Président Wilson, F-93210
SAINT DENIS LA PLAINE, France

(540)



(591) Black, white
(511) 09, 38, 41

(260) AM 2009 51844 A
(800) 984221

(731) Otkrytoe aktsionernoe obshchestvo
"Cheboksarsky agregatny zavod",
d. 1, pr. Mira, RU-428022 g. Cheboksary,
Russian Federation

(540)

CHE.ZAM

(591) Black, white
(511) 06

(260) AM 2009 51845 A
(800) 984222

(731) Eschenbach Optik GmbH,
Schopenhauerstrasse 10, 90409 Nürnberg,
Germany

(540)

HUMPHREY'S

(591) Black, white
(511) 09

(260) AM 2009 51858 A
(800) 984311

(731) Dikovskiy Aleksandr Vladimirovich,
79, Aviatsionnaya St., appt. 356, RU-123182
Moscow, Russian Federation

(540)

ЭКОКЛАБ

(591) Black, white
(511) 05

(260) AM 2009 51859 A
(800) 984316

(731) WiMAX Forum,
2495 Leghorn Street, Mountain View,
CA 94043, USA

(540)



(591) Black, white
(511) 35, 38, 41, 42

(260) AM 2009 51860 A
(800) 984317

(731) Obshchestvo s ogranichennoy
otvetstvennostyu "Omega Food
Technologies",
str. 1, 22, ul. Sadovaya-Chernogryazskaya,
RU-105064 Moscow, Russian Federation

(540)



(591) Red, grey, black and white
(511) 01, 29, 30

(260) AM 2009 51861 A
(800) 984321

(731) ERHANLAR ULUSLARARASI
NAKLİYAT OTOMOTİV SANAYİ VE
TİCARET LİMİTED ŞİRKETİ,
Ankara Asfaltı 26. Km. Ege, Seramik Arkası
Kemalpaşa İZMİR, Turkey

(540)



(591) blue, orange and white
(511) 39

(260) AM 2009 51862 A

(800) 984324

(731) Husqvarna Aktiebolag,
Drottninggatan 2, SE-561 82 Huskvarna,
Sweden

(540)



(591) Black, white

(511) 04, 07, 08, 09, 11, 12, 13, 14, 16, 18, 21, 25,
26, 28, 35, 36, 37, 39, 41

(260) AM 2009 51865 A

(800) 984337

(731) ILLYCAFFÈ S.p.A.,
Via Flavia, 110, I-34147 TRIESTE (TS),
Italy

(540)

ILLY

(591) Black, white

(511) 11, 30, 43

(260) AM 2009 51866 A

(800) 984343

(731) Obshchestvo s ogranichennoi
otvetstvennost'yu "STRATA PARTNERS",
4 Konnyi Lane, RU-115162 Moacow,
Russian Federation

(540)



(591) Blue and grey

(511) 35, 41, 42, 44

(260) AM 2009 51867 A

(800) 984344

(731) ATASAY KUYUMCULUK SANAYI VE
TİCARET ANONİM ŞİRKETİ,
Merkez Mahallesi, Sedir Sokak, No. 7,
YENİBOSNA - İSTANBUL, Turkey

(540)

BELLE ATASAY

(591) Black, white

(511) 14

(260) AM 2009 51868 A

(800) 984349

(731) Gülçiçek Kimya ve Uçan Yağlar Sanayi ve
Ticaret Anonim Sirketi, Cendere Yolu 15 Ayazaga
Istanbul, Turkey

(540)



(591) Black, white, green

(511) 03

(260) AM 2009 51869 A

(800) 984357

(731) Bitumen Complete Solutions AG,
Wehrgasse 28, A-1050 Wien, Austria

(540)

B2bag

(591) Black, white

(511) 20

(260) AM 2009 51870 A

(800) 984359

(731) Japan Tobacco Inc.,
2-2-1 Toranomom, Minato-ku, Tokyo, Japan

(540)

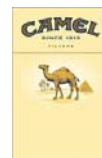
(591) Beige, light beige, gold, dark blue, orange,
dark brown and light brown

(511) 34

(260) AM 2009 51871 A

(800) 984379

(731) SOFTPROM Distribution GmbH,
Fischhof, A-1010 Vienna, Austria

(540)

**SOFTPROM
СОФТПРОМ**

(591) Black, white

(511) 09, 35, 42

(260) AM 2009 51872 A

(800) 984380

(731) ORIFLAME COSMETICS S.A.,
20, rue Philippe II, L-2340 Luxembourg,
Luxembourg

(540)

Sensoria
by oriflame

(591) Black, white

(511) 03

(260) AM 2009 51873 A

(800) 984381

(731) ORIFLAME COSMETICS S.A.,
20, rue Philippe II, L-2340 Luxembourg,
Luxembourg

(540)

EXCITE
by oriflame

(591) Black, white
(511) 03

(260) AM 2009 51874 A
(800) 984467
(731) sanofi-aventis,
174, avenue de France, F-75013 PARIS,
France

(540)



(591) Blue, yellow and white
(511) 05

(260) AM 2009 51901 A
(800) 984768
(731) AUDI AG,
85045 Ingolstadt, Germany

(540)

AVANT

(591) Black, white
(511) 27, 28, 37

(260) AM 2009 51912 A
(800) 984842
(731) VTS HQ Sp. z o.o.,
ul. Szkolna 24, Suchy Dwór, PL-81-198
Kosakowo, Poland

(540)



(591) White, black and gold
(511) 09, 11, 37, 41, 42

(260) AM 2009 51913 A
(800) 984843
(731) WIENER STÄDTISCHE Versicherung AG
Vienna Insurance Group,
Schottenring 30, A-1010 WIEN, Austria

(540)



(591) Black, white, red, yellow, blue
(511) 36

(260) AM 2009 51914 A
(800) 984845
(731) Guangzhou Honda Automobile Co.,
Ltd., 1 Guang Ben Road, Huangpu,
Guangzhou, China

(540)

理念

(591) Black, white
(511) 07, 12, 37

(260) AM 2009 51915 A
(800) 984847
(731) IG HOLDINGS LIMITED,
Arch. Makariou III, 2-4, Capital Center,
9th floor, CY-1065 Nicosia, Cyprus

(540)

**СОХРАНЯЯ ТРАДИЦИИ -
СОЗДАЕМ БУДУЩЕЕ**

(591) Black, white
(511) 07, 37

(260) AM 2009 51916 A
(800) 984876
(731) Creta Farm Anonymous Industrial and
Commercial Company,
15th Km National Road, Rethimno-Irakleio,
Prinos, Municipality of Arcadi, GR-741 00
Rethimno, Crete, Greece

(540)



(591) Green, red and white
(511) 29, 30

(260) AM 2009 51917 A
(800) 984880
(731) JIL SANDER AG,
Christoph Probst Weg 4, 20251 Hamburg,
Germany

(540)

JIL SANDER STYLE SOFT

(591) Black, white
(511) 03

(260) AM 2009 51918 A
(800) 984882
(731) SOLEN CIKOLATA GIDA SANAYI VE
TICARET ANONIM SIRKETI,
2, Organize Sanayi Bolgesi No 23, P.3
Baspinar GAZIANTEP, Turkey

(540)



Şölen Chocolove

(591) Light brown, brown, red, white, golden, beige and yellow

(511) 30

(260) AM 2009 51919 A

(800) 984885

(731) Elica SpA,

Via Dante, 288, I-60044 FABRIANO (AN), Italy

(540)

THE HI-LIFE COMPANY

(591) Black, white

(511) 11

(260) AM 2009 51920 A

(800) 984888

(731) AS ÇİMENTO SANAYİ VE TİCARET ANONİM ŞİRKETİ,

Kizilkaya - Bucak Burdur, Turkey

(540)

AS ÇİMENTO

(591) Black, white

(511) 01, 19

(260) AM 2009 51921 A

(800) 984903

(731) KNAUF İNŞAAT VE YAPİ ELEMANLARI SANAYİ VE TİCARET ANONİM

ŞİRKETİ,

Bilkent 2 Cadde Alçıpan Fabrikası Bilkent Ankara, Turkey

(540)

АЛЧИПАН

(591) Black, white

(511) 19

(260) AM 2009 51922 A

(800) 984904

(731) Husqvarna Aktiebolag,

Drottninggatan 2, SE-561 82 Huskvarna, Sweden

(540)

Husqvarna

(591) Black, white

(511) 04, 07, 08, 09, 11, 12, 13, 14, 16, 18, 21, 25, 26, 28, 35, 36, 37, 39, 41

(260) AM 2009 51925 A

(800) 984921

(731) MISSONI S.P.A.,

Via Luigi Rossi, 52, I-21040 SUMIRAGO (VARESE), Italy

(540)



(591) Black, white

(511) 43

(260) AM 2009 51926 A

(800) 984938

(731) Dimitar Petrov Hrusanov,

jk. "Banishora" bl. 58 vh. A, app. 8,

BG-1233 SOFIA, Bulgaria

(540)



(591) Dark green

(511) 03, 05, 29, 30, 31, 32, 33, 43, 44

(260) AM 2009 51927 A

(800) 984954

(731) Huntsman International LLC,

500, Huntsman Way, SALT LAKE CITY, UT 84108, USA

(540)



(591) Orange, green

(511) 01, 04

(260) AM 2009 51928 A

(800) 984975

(731) "WIELTON" SPÓLKA AKCYJNA,

ul. Baranowskiego 10A, PL-98-300 Wieluń, Poland

(540)



(591) Black and orange

(511) 07, 12, 39, 40

(260) AM 2009 51993 A

(800) 985407

(731) COMPAÑIA ESPAÑOLA DE

LAMINACION,

S.L, Polígono Ind. San Vicente, s/n, E-08755 CASTELLBISBAL (BARCELONA), Spain

(540)



(591) Golden brown, blue

(511) 06, 35

(260) AM 2009 51996 A
 (800) 985419
 (731) EUROFREN BRAKES, S.L.U.,
 Carretera de Agreda, s/n, E-42110 OLVEGA
 (SORIA), Spain

(540)

WOKING

(591) Black, white and red
 (511) 12

(260) AM 2009 51997 A
 (800) 985422
 (731) WM. WRIGLEY JR. COMPANY,
 (n.d. Ges.d. Staates Delaware.),
 410 N. Michigan Avenue Chicago,
 Illinois 60611, USA

(540)



(591) Black, white, grey, blue
 (511) 30

(260) AM 2009 51998 A
 (800) 985427
 (731) ZymoGenetics, Inc.,
 1201 Eastlake Ave., E. Seattle, WA 98102,
 USA

(540)

RECOTHROM

(591) Black, white
 (511) 05

(260) AM 2009 51999 A
 (800) 985430
 (731) SUNAIR MISIR ENTEGRE TESİSLERİ
 SANAYİ VE TİCARET ANONİM
 ŞİRKETİ,
 Mersin Youlu Üzeri 12. Km. ADANA,
 Turkey

(540)

SUNAR

(591) Black, white
 (511) 29, 30

(260) AM 2009 52000 A
 (800) 985481
 (731) MANN+HUMMEL GmbH,
 Hindenburgstrasse 45, 71638 Ludwigsburg,
 Germany

(540)

**MANN-FILTER - Perfect parts.
 Perfect service.**

(591) Black, white
 (511) 16, 35

(260) AM 2009 52001 A
 (800) 985493
 (731) VESTEL DAYANIKLI TÜKETİM
 MALLARI PAZARLAMA A.Ş.,
 Ambarlı Petrol Ofisi Dolun Tesisleri Yolu,
 TR-34840 AVCILAR ISTANBUL, Turkey

(540)

YODA

(591) Black, white
 (511) 09

(260) AM 2009 52003 A
 (800) 985498
 (731) AQUAFIL S.P.A.,
 9, Via Linfano, I-38062 ARCO (TN), Italy

(540)

ALTO

(591) Black, white
 (511) 22, 23

(260) AM 2009 52004 A
 (800) 985507
 (731) ILSA s.p.a.,
 via Ferrovia, 31 - Z.I. I-31010 Castello
 Roganzuolo di San Fior (TV), Italy

(540)



(591) Black, white
 (511) 09, 11, 20, 21

(260) AM 2009 52005 A
 (800) 985514
 (731) Metallurgica Gesellschaft für
 Hüttenwerkstechnik mbH & Co. KG,
 Schieferbank 6-16, 45472 Mülheim,
 Germany

(540)

metallurgica

(591) Black, white
 (511) 01

(260) AM 2009 52006 A
 (800) 985533
 (731) ProCredit Holding AG,
 Kirschwaldstrasse 19, 60435 Frankfurt am
 Main, Germany

(540)



(591) Red, blue, yellow, green, orange and violet
(511) 35, 36, 38, 42

(260) AM 2009 52007 A
(800) 985534
(731) ProCredit Holding AG,
Kirschwaldstrasse 19, 60435 Frankfurt am
Main, Germany
(540)



(591) Black, white
(511) 35, 36, 38, 42

(260) AM 2009 52009 A
(800) 985555
(731) Heraeus Medical GmbH,
Philipp-Reis-Str. 8/13, 61273 Wehrheim,
Germany
(540)

AntibiotiCoat

(591) Black, white
(511) 05, 10, 40

(260) AM 2009 52028 A
(800) 985781
(731) VİKO ELEKTRİK VE ELEKTRONİK
ENDÜSTRİSİ SANAYİ VE TİCARET
ANONİM ŞİRKETİ,
Abdurrahmangazi Mah. Ebubekir Cad.
No:44, Samandıra Kartal, Turkey
(540)

karre

(591) Black, white
(511) 09, 35

(260) AM 2009 52042 A
(800) 985968
(731) LIFAN INDUSTRY (GROUP) CO.,
LTD., 60 Shangqiao Zhangjiawan,
Shapingba District 400037 Chongqing City,
China
(540)



(591) Black, white
(511) 12

(260) AM 2009 52043 A
(800) 985979
(731) VULKAN Intim Brands,
a.s., U Gumovky 379, CZ-463 34 Hrádek
nad Nisou, Czech Republic
(540)

Let's sex press
yourself...

(591) Black, white
(511) 03, 05, 10, 25

(260) AM 2009 52044 A
(800) 985994
(731) Byblos Group Ltd.,
P.O. Box 3321, Drake Chambers, Road
Town Tortola, British Virgin Islands
(540)

Sciaparelli

(591) Black, white
(511) 30

(260) AM 2009 52045 A
(800) 986034
(731) Soyer, Jean-Paul,
Heinkelstraße 23, 48712 Gescher, Germany
(540)

SpaceSlush

(591) Black, white
(511) 32

(260) AM 2009 52047 A
(800) 986059
(731) Benzing, Christian P.,
Wilhelmstr. 15, 80801 München, Germany
(540)

CHRIS BENZ

(591) Black, white
(511) 03, 14, 25

(260) AM 2009 52048 A
(800) 986088
(731) EDNOLITCHNO DRUJESTVO S
OGRANITCHENA OTGOVORNOST
"FINANSKONSULT",
Altzeke str. 16, BG-4000 PLOVDIV,
Bulgaria
(540)

MERILYN

(591) Black, white
(511) 34

(260) AM 2009 52053 A
(800) 986090
(731) ERTECNA - EMPRESA DE
REVESTIMENTOS TECNICOS,
LDA., Brenha Araújo, P-3080-436 Figueira
da Foz, Portugal

(540)

 Everlux

(591) Black, white
(511) 09

(260) AM 2009 52054 A
(800) 986131
(731) KRKA,
tovarna zdravil, d.d., Novo mesto, Šmarješka
cesta 6, SI-8501 Novo mesto, Slovenia

(540)

ПИКОПЛЮС

(591) Black, white
(511) 05, 30

(260) AM 2009 52055 A
(800) 986135
(731) SANOFI-AVENTIS,
174, avenue de France, F-75013 PARIS,
France

(540)

KEVONDEO

(591) Black, white
(511) 05

(260) AM 2009 52056 A
(800) 986136
(731) SANOFI-AVENTIS,
174, avenue de France, F-75013 PARIS,
France

(540)

BEMIZODA

(591) Black, white
(511) 05

(260) AM 2009 52057 A
(800) 986145
(731) PPM INDUSTRIES S.P.A.,
Via Matris Domini, 3, I-24100 Bergamo,
Italy

(540)



(591) Bordeaux, grey, black
(511) 16, 17

(260) AM 2009 52058 A
(800) 986146
(731) Stiebel Eltron GmbH & Co. KG,
Dr.-Stiebel-Strasse, 37603 Holzminden,
Germany

(540)

ШТИБЕЛЬ ЭЛЬТРОН

(591) Black, white
(511) 07, 09, 11, 37

(260) AM 2009 52071 A
(800) 986260
(731) K-BOXING MEN'S WEAR CO.,
LTD., Yinglin Industry Region, Jinjiang,
Fujian Province, China

(540)

K-BOXING
劲霸男装

(591) Black, white
(511) 25

(260) AM 2009 52072 A
(800) 986266
(731) BOUCHARA - RECORDATI,
68 rue Marjolin, F-92300 LEVALLOIS-
-PERRET, France

(540)

VITAMINE D3 B.O.N.

(591) Black, white
(511) 05

(260) AM 2009 52073 A
(800) 986269
(731) Janssen Pharmaceutica NV,
Turnhoutseweg 30, B-2340 BEERSE,
Belgium

(540)

FAZETA

(591) Black, white
(511) 05

(260) AM 2009 52074 A
(800) 986273
(731) FERRERO S.P.A.,
Piazzale Pietro Ferrero, 1, I-12051 ALBA
(CN), Italy

(540)



(591) Gold, light brown, dark brown, white
(511) 30

(260) AM 2009 52075 A

(800) 986274

(731) FERRERO S.P.A.,
Piazzale Pietro Ferrero, 1, I-12051 ALBA
(CN), Italy

(540)



(591) Brown, dark brown, white
(511) 30

(260) AM 2009 52076 A

(800) 453845

(731) VERNEY-CARRON S.A.,
Société anonyme, 54, Boulevard Thiers, B.P.
72, F-42002 SAINT-ETIENNE CEDEX 1,
France

(540)

verney-carron

(591) Black, white
(511) 13

(260) AM 2009 52078 A

(800) 702837

(731) Nycomed GmbH,
Byk-Gulden-Str. 2, 78467 Konstanz,
Germany

(540)

CONTROPAC

(591) Black, white
(511) 05

(260) AM 2009 52079 A

(800) 704017

(731) SORETRAC GmbH,
Philipp-Reis-Straße 22, 63128 Dietzenbach,
Germany

(540)

CLARUS
FEINSCHRUMPFOLIE

(591) White, blue
(511) 16

(260) AM 2009 52081 A

(800) 759094

(731) FERRER INTERNACIONAL,
S.A., Diagonal, 549 - 5ª planta - Edificio
L'illa, E-08029 BARCELONA, Spain

(540)

ENEAS

(591) Black, white
(511) 05

(260) AM 2009 52082 A

(800) 771265

(731) VWR International bvba,
Geldenaaksebaan 464, B-3001 Leuven,
Belgium

(540)

VWR

(591) Black, white
(511) 01, 02, 03, 04, 05, 06, 07, 08, 09, 10, 11, 16,
17, 21, 22, 24, 25, 27, 35, 38, 39, 42

(260) AM 2009 52083 A

(800) 824464

(731) LIFAN INDUSTRY (GROUP) CO.,
LTD., 60 Shangqiao Zhangjiawan, Shapingba
District 400037 Chongqing City, China

(540)

LIFAN

(591) Black, white
(511) 12

(260) AM 2009 52084 A

(800) 902111

(731) Rautaruukki Oyj,
Suolakivenkatu 1, FI-00810 Helsinki,
Finland

(540)

ELITE

(591) Black, white
(511) 06, 19, 37

(260) AM 2009 52122 A

(800) 986560

(731) GRINDEKS,
akciju sabiedrība, Krustpils iela 53, LV-1057
Rīga, Latvia

(540)



(591) Black, white, grey
(511) 03, 05

(260) AM 2009 52123 A

(800) 986561

(731) GRINDEKS,
akciju sabiedrība, Krustpils iela 53, LV-1057
Rīga, Latvia

(540)



(591) Yellow, orange, brown, black, white

(511) 03, 05

(260) AM 2009 52124 A

(800) 986562

(731) GRINDEKS,
akciju sabiedrība, Krustpils iela 53, LV-1057
Rīga, Latvia

(540)



(591) Orange, yellow, white, brown, grey, black

(511) 03, 05

(260) AM 2009 52125 A

(800) 986567

(731) Giorgio Faletti,
Piazza Satuto, 1, I-14100 ASTI, Italy

(540)

MAILBUREAU

(591) Black, white

(511) 36

(260) AM 2009 52126 A

(800) 986569

(731) MICHELI Maurizio,
Viale Papa Giovanni XXIII, 86, I-24121
BERGAMO (BG), Italy

(540)



(591) Green, red, blue, yellow, black, silver, gold

(511) 29, 30, 31, 32, 33, 35, 43

(260) AM 2009 52127 A

(800) 986590

(731) The Continuity Company Deutschland
GmbH,
Peter-Müller-Straße 16 A, 40468
Düsseldorf, Germany

(540)

SILVANO BRIZZI

(591) Black, white

(511) 14, 18, 25

(260) AM 2009 52128 A

(800) 986608

(731) HAIMA INVESTMENT GROUP CO.,
LTD, No. 2 Jinniu Road, Jinpan Industrial
Development Area, Haikou, China

(540)



(591) Black, white

(511) 04, 12, 37

(260) AM 2009 52129 A

(800) 986609

(731) HAIMA INVESTMENT GROUP CO.,
LTD, No. 2 Jinniu Road, Jinpan Industrial
Development Area, Haikou, China

(540)



(591) Grey, white

(511) 04, 12, 37

(260) AM 2009 52130 A

(800) 986682

(731) IG HOLDINGS LIMITED,
Arch. Makariou III, 2-4, Capital Center,
9th floor, CY-1065 Nicosia, Cyprus

(540)



(591) Black, white

(511) 07, 37

(260) AM 2009 52131 A

(800) 986689

(731) Open Joint Stock Company "Polyplast",
ul. Malaya Semenovskaya, d. 11A, str. 4,
RU-107023 Moscow, Russian Federation

(540)

КРИОПЛАСТ

(591) Black, white

(511) 01, 19, 35, 37, 42

(260) AM 2009 52132 A

(800) 986699

(731) LABORATOIRES DE BIOLOGIE
VEGETALE YVES ROCHER S.A.,
La Croix des Archers, F-56200 LA
GACILLY, France

(540)



(591) Black, white
(511) 03

(260) AM 2009 52133 A
(800) 986701

(731) MULLER ET CIE,
107 boulevard Ney, F-75018 PARIS, France

(540)

NOIROT

(591) Black, white
(511) 09, 11

(260) AM 2009 52134 A
(800) 986762

(731) SANKO MAKİNA PAZARLAMA VE
TİCARET ANONİM ŞİRKETİ,
Sani Konukoğlu Bulvarı Üzeri, Göllüce
Mevkii GAZİANTEP, Turkey

(540)

MST

(591) Black, white
(511) 07, 12

(260) AM 2009 52135 A
(800) 986801

(731) Kraft Foods Belgium BVBA (Sprl),
Brusselsesteenweg 450, B-1500 Halle,
Belgium

(540)



(591) Black, white
(511) 30

(260) AM 2009 52136 A
(800) 986810

(731) MEDİ ZİNDE SAĞLIK HİZMETLERİ
ANONİM ŞİRKETİ,
Lambacı Sokak No:2/1-2, Koşuyolu
KADIKÖY - İSTANBUL, Turkey

(540)

medipol

(591) Black, white
(511) 05, 10, 44

(260) AM 2009 52153 A
(800) 986943

(731) LORIDON Pieter,
Dwarsdreef 36, B-2970 SCHILDE,
Belgium; LAUWERYYS Patrick, De Rest 10,
B-2970 SCHILDE, Belgium;

(540)



(591) Black, white
(511) 09, 35, 41

(260) AM 2009 52154 A
(800) 986950

(731) DECATHLON,
4 boulevard de Mons, F-59650
VILLENEUVE D'ASCQ, France

(540)

PLAY EVERYWHERE

(591) Black, white
(511) 18, 25, 28

(260) AM 2009 52155 A
(800) 986955

(731) LILANG (CHINA) CO.,
LTD, Lilang Industrial Park, Yanping Road,
Qingyang Street, Jingjiang City, 362200
Fujian Province, China

(540)



(591) Black, white
(511) 25

(260) AM 2009 52156 A
(800) 986963

(731) Kaba AG,
Mühlebühlstrasse, Kempten, CH-8623
Wetzikon, Switzerland

(540)

KABA

(591) Black, white
(511) 06, 07, 09, 12, 19, 35, 37, 40, 42, 45

(260) AM 2009 52157 A
(800) 986970

(731) DANTAX A/S,

Bransagervej 15, DK-9490 Pandrup,
Denmark

(540)

SCANSONIC

(591) Black, white
(511) 09, 20

(540)



(591) Black, white
(511) 09

(260) AM 2009 52158 A

(800) 986981

(731) OKYANUS KİMYA HIRDAVAT
ELEKTRİKLİ EL ALETLERİ VE
ELEKTRONİK MALZEMELERİ İTHALAT
İHRACAT SANAYİ TİCARET LİMİTED
ŞİRKETİ,

Atatürk Sanayi Bölgesi Alpaslan, Caddesi
No:6 Hadımköy, ÇATALCA - İSTANBUL,
Turkey

(540)



(591) Black, white

(511) 01, 02, 07, 08, 09, 11, 17

(260) AM 2009 52162 A

(800) 987003

(731) Knorr-Nährmittel Aktiengesellschaft,
Bahnhofstrasse 19, CH-8240 Thayngen,
Switzerland

(540)



(591) White, yellow, red, light green and dark
green

(511) 29, 30, 32

(260) AM 2009 52159 A

(800) 986992

(731) TUI AG,
Karl-Wiechert-Allee 4, 30625 Hannover,
Germany

(540)

aqi

(591) Black, white

(511) 16, 25, 39, 43

(260) AM 2009 52163 A

(800) 987014

(731) GEM (Global Emerging Markets) IP
Holdings Anstalt,
Aeulestrasse 5, FL-9490 Vaduz,
Liechtenstein

(540)



(591) Dark blue, light blue, green, pink, grey,
white, black

(511) 38, 41

(260) AM 2009 52160 A

(800) 986997

(731) Bacardi & Company Limited,
Aeulestrasse 772, FL-9490 Vaduz,
Liechtenstein

(540)



(591) Red, gold, green

(511) 33

(260) AM 2009 52164 A

(800) 357744

(731) EGIS GYÓGYSZERGYÁR Nyilvánosan
Működő Részvénytársaság,
Keresztúri út, 30-38, H-1106 Budapest,
Hungary

(540)

VOXUTEN

(591) Black, white

(511) 05

(260) AM 2009 52161 A

(800) 987002

(731) NANJING NARI-RELAYS ELECTRIC
CO.,
LTD., No. 99 Shengtai Road, Jiangning
Economic and Technological Development
Zone, Nanjing City Jiangsu Province, China

(260) AM 2009 52165 A

(800) 387020

(731) Richter Gedeon Nyrt.,
Gyömrői út 19-21, H-1103 Budapest,
Hungary

(540)

CURIOSIN

(591) Black, white

(511) 05

(260) AM 2009 52166 A
 (800) 400501
 (731) VALENTINO S.p.A.,
 Via Turati, 16/18 MILANO, Italy

(540)

VALENTINO

(591) Black, white
 (511) 23

(260) AM 2009 52167 A
 (800) 774763
 (731) FREMAUX-DELORME,
 10, rue de la Pépinière, F-75008 PARIS,
 France

(540)



Yves Delorme

(591) Black, white
 (511) 03

(260) AM 2009 52168 A
 (800) 822979
 (731) CUADRADO,
 S.A., Polígono Industrial Fuente del Jarro -
 - Ciudad Sevilla, 6, E-46980 PATERNA
 (Valencia), Spain

(540)

PICK OUI

(591) Black, white
 (511) 25, 35

(260) AM 2009 52231 A
 (800) 979989
 (731) CYTA,
 Telecommunications Street, STROVOLOS,
 Cyprus

(540)



(591) Black, white
 (511) 09, 16, 38, 42

(260) AM 2009 52284 A
 (800) 987069
 (731) FUL-SER ECZA SANAYİ VE TİCARET
 LİMİTED ŞİRKETİ,
 Panayır Mahallesi, Bursa Caddesi, No:8,
 BURSA, Turkey

(540)

tresan®

(591) Green
 (511) 03

(260) AM 2009 52285 A
 (800) 987070
 (731) ZHUJI DATANG CHUSEO SOCKS
 MANUFACTURING FACTORY,
 No. 176, Shengtang South Road, Datang
 Town Zhuji City Zhejiang Province, China

(540)

intra

(591) Black, white
 (511) 25

(260) AM 2009 52286 A
 (800) 987075
 (731) AXA,
 25 avenue Matignon, F-75008 PARIS, France

(540)



(591) Red, blue
 (511) 35, 36

(260) AM 2009 52287 A
 (800) 987090
 (731) Berbel Ablufttechnik GmbH,
 Sandkampstr. 100, 48432 Rheine, Germany

(540)

berbel

(591) Black, white
 (511) 07, 09, 11

(260) AM 2009 52288 A
 (800) 987132
 (731) Henkel Kommanditgesellschaft auf Aktien,
 Henkelstrasse 67, 40589 Düsseldorf,
 Germany

(540)

No-Sort-Formula

(591) Black, white
 (511) 03, 05

(260) AM 2009 52290 A
 (800) 987137
 (731) China Aviation Optical-Electrical
 Technology Co., LTD, No. 10 Zhou Shan

Road, High-Tech Development Zone,
Luoyang Henan Province, China
(540)

中航光电

(591) Black, white
(511) 09

(260) AM 2009 52292 A

(800) 987141

(731) OLIMP LABORATORIES Sp. z o.o.,
Nagawczyna 109c, PL-39-200 Dębica,
Poland

(540)

ISO PLUS

(591) Black, white
(511) 30, 32

(260) AM 2009 52297 A

(800) 987145

(731) Alexandr Oleynikov,
47, Dniprobydivska st. Dniprodzerginsk
51918, Germany

(540)



(591) Black, white
(511) 01, 02, 19

(260) AM 2009 52298 A

(800) 987151

(731) Recaro Beteiligungs-GmbH,
Hertelsbrunnenring 2, 67657 Kaiserslautern,
Germany

(540)

RECARO

(591) Black, white
(511) 12

(260) AM 2009 52299 A

(800) 987180

(731) Privredno društvo za proizvodnju i prodaju
deterdženata "BEOHEMIJA-INHEM" d.o.o.,
Pančevačka bb, 23000 ZRENJANIN, Serbia

(540)

DUEL - jorgovan

(591) Black, white
(511) 03

(260) AM 2009 52300 A

(800) 987235

(731) ZHANGZHOU LIXING GUANTOU
SHIPIN YOUXIAN GONGSI, Longjing
Kaifaqu, Fengshan, Huan 363801 FUJIAN,
China

(540)



(591) Black, white
(511) 29

(260) AM 2009 52301 A

(800) 987247

(731) SANOFI-AVENTIS,
174, avenue de France, F-75013 PARIS,
France

(540)



(591) Blue and yellow
(511) 05

(260) AM 2009 52302 A

(800) 987284

(731) Deutsche Amphibolin-Werke von Robert
Murjahn Stiftung & Co KG,
Rossoerfer Strasse 50, 64372
Ober-Ramstadt, Germany

(540)

Arte

(591) Black, white
(511) 02, 19, 27

(260) AM 2009 52303 A

(800) 987293

(731) FERRERO S.P.A.,
Piazzale Pietro Ferrero, 1, I-12051 ALBA
(CN), Italy

(540)



(591) Brown
(511) 30

(260) AM 2009 52304 A

(800) 987296

(731) Recordati Ireland Limited,
Raheens East, Ringaskiddy, Co. Cork, Ireland

(540)

SILODYX

(591) Black, white

(511) 05

(260) AM 2009 52305 A

(800) 987299

(731) Preduzeće za eksploataciju mineralne vode i proizvodnju pića "KNJAZ MILOŠ" AD, Južna industrijska zona bb, 34300 Aranđelovac, Serbia

(540)



(591) Green, blue, red and white

(511) 03, 05, 29, 30, 31, 32, 33, 39, 43

(260) AM 2009 52306 A

(800) 987300

(731) Preduzeće za eksploataciju mineralne vode i proizvodnju pića "KNJAZ MILOŠ" AD, Južna industrijska zona bb, 34300 Aranđelovac, Serbia

(540)



(591) Blue, light blue, red, green and white

(511) 03, 05, 29, 30, 31, 32, 33, 39, 43

(260) AM 2009 52308 A

(800) 987301

(731) Preduzeće za eksploataciju mineralne vode i proizvodnju pića "KNJAZ MILOŠ" AD, Južna industrijska zona bb, 34300 Aranđelovac, Serbia

(540)



(591) Red, blue, green and white

(511) 03, 05, 29, 30, 31, 32, 33, 39, 43

(260) AM 2009 52309 A

(800) 987331

(731) OLIMP LABORATORIES Sp. z o.o., Nagawczyna 109c, PL-39-200 Dębica, Poland

(540)

CARNI LINE

(591) Black, white

(511) 05, 30, 32

(260) AM 2009 52310 A

(800) 987337

(731) DSM IP Assets B.V., Het Overloon 1, NL-6411 TE Heerlen, Netherlands

(540)

AVANCORE

(591) Black, white

(511) 35, 42, 45

(260) AM 2009 52311 A

(800) 987341

(731) Deutsche Amphibolin-Werke von Robert Murjahn Stiftung & Co KG, Roßdörfer Straße 50, 64372 Ober-Ramstadt, Germany

(540)



(591) Black, white

(511) 01, 02, 19

(260) AM 2009 52312 A

(800) 987362

(731) Obchtchestvo s ogranichennoi otvetstvennostyou "AVTOKONNEKS GLOBAL", d. 26/2, ul. Plyushchikha, RU-119121 Moscow, Russian Federation

(540)

GLONASS

GLOBAL

(591) Black, white

(511) 09, 12, 38

(260) AM 2009 52313 A

(800) 987396

(731) Tissot SA, Chemin des Tourelles 17, CH-2400 Le Locle, Switzerland

(540)

SEA-TOUCH

(591) Black, white

(511) 14

(260) AM 2009 52314 A

(800) 987435

(731) AKB "FORA-BANK" (ZAO), 25, Zubovskiy Blvd. RU-119021 Moscow, Russian Federation

(540)

ΦΟΡΑ

(591) Black, white

(511) 35, 36

(260) AM 2009 52315 A

(800) 987457

(731) WILO AG,
Nortkirchenstrasse 100, 44263 Dortmund,
Germany

(540)

XIRO

(591) Black, white

(511) 07, 09, 11, 37

(260) AM 2009 52316 A

(800) 987496

(731) CEStronics GmbH,
Friedrichstr. 243, 42551 Velbert, Germany

(540)

CEStronics

(591) Black, white

(511) 06, 09, 20

(260) AM 2009 52317 A

(800) 987499

(731) CESlocks GmbH,
Mettmanner Str. 119, 42549 Velbert,
Germany

(540)

CESlocks

(591) Black, white

(511) 06, 09, 20

(260) AM 2009 52318 A

(800) 987527

(731) DFDS A/S,
Sundkrogsgade 11, DK-2100 Copenhagen Ø,
Denmark

(540)



(591) Black, white

(511) 39

(260) AM 2009 52319 A

(800) 987532

(731) Janssen Pharmaceutica NV,
Turnhoutseweg 30, B-2340 BEERSE,
Belgium

(540)

СТЕЛАРА

(591) Black, white

(511) 05

(260) AM 2009 52320 A

(800) 987534

(731) FIN-MEN S.p.A.,
Viale delle Industrie 89/C, I-31030
DOSSON DI CASIER (TV), Italy

(540)



(591) Black, white

(511) 06, 07, 09

(260) AM 2009 52321 A

(800) 987538

(731) ROBEL Bahnbaumaschinen GmbH,
Industriestrasse 31, 83395 Freilassing,
Germany

(540)

RKS

(591) Black, white

(511) 07

(260) AM 2009 52322 A

(800) 987551

(731) Janssen Pharmaceutica NV,
Turnhoutseweg 30, B-2340 BEERSE,
Belgium

(540)

INVEGA SUSTENNA

(591) Black, white

(511) 05

(260) AM 2009 52323 A

(800) 987558

(731) Mares S.p.A.,
Salita Bonsen, 4, I-16035 Rapallo, Italy

(540)



(591) Black, white

(511) 08, 09, 25, 28

(260) AM 2009 52324 A

(800) 987588

(731) SYNGENTA PARTICIPATIONS AG,
Schwarzwaldallee 215, CH-4058 Basel,
Switzerland

(540)

AXIAL ONE

(591) Black, white

(511) 05

(260) AM 2009 52325 A

(800) 987616

(731) Heraeus Kulzer GmbH,
Grüner Weg 11, 63450 Hanau, Germany

(540)

TI : ACTIVE

(591) Black, white

(511) 05, 10, 16, 41

(260) AM 2009 52326 A

(800) 987617

(731) Eschenbach Optik GmbH,
Schopenhauerstrasse 10, 90409 Nürnberg,
Germany

(540)

Brendel

(591) Black, white

(511) 09

(260) AM 2009 52327 A

(800) 987626

(731) Institut für International Architektur-
-Dokumentation GmbH & Co. KG,
Sonnenstraße 17, 80331 München, Germany

(540)

DETAIL

Review of Architecture

(591) Black, white

(511) 16, 38, 41

(260) AM 2009 52328 A

(800) 987633

(731) HLH Bio Pharma Vertriebs GmbH,
Auf dem Steinocken 5, 58802 Balve,
Germany

(540)

Lactobact omni FOS

(591) Black, white

(511) 05

(260) AM 2009 52330 A

(800) 987643

(731) Tecnowind Spa,
Via Piani di Marischio, 19, I-60044
FABRIANO - Frazione Marischio (AN), Italy

(540)

UNIQA

(591) Black, white

(511) 11

(260) AM 2009 52331 A

(800) 987652

(731) Otkrytoe aktsionernoe obshchestvo
"PROGRESS",
Vladenie 2, ul. Angarskaya, RU-398902
Lipetsk, Russian Federation

(540)

ФРУТОНЯНЯ МАЛЫШАМ

(591) Black, white

(511) 05, 29, 30, 32

(260) AM 2009 52332 A

(800) 987661

(731) KONYA ŞEKER ŞANAYİ VE TİCARET
ANONİM ŞİRKETİ,
Eski Beyşehir, Yolu Üzeri No: 19, Meram,
KONYA, Turkey

(540)

(591) Red, dark blue

(511) 30

(260) AM 2009 52333 A

(800) 987673

(731) RENNA S.r.l.,
Via S. Oronzo, 139 I-72015 FASANO (BR),
Italy

(540)

(591) Black, white

(511) 29

(260) AM 2009 52334 A

(800) 987675

(731) Kolesnikov Borys Viktorovych,
31 Vitchiznyana Str., flat 2, Donetsk 83050,
Ukraine

(540)

(591) Golden.

(511) 30

(260) AM 2009 52335 A

(800) 987697

(731) Mares S.p.A.,

Salita Bonsen, 4, I-16035 Rapallo, Italy

(540)



(591) Black, white

(511) 08, 09, 28

(260) AM 2009 52337 A

(800) 987773

(731) CHINA TUHSU ZHEJIANG TEA IMPORT
AND EXPORT CORPORATION,

No. 130, Yanan Road, Hangzhou, 310000

Zhejiang Province, China

(540)



(591) Black, white

(511) 30

(260) AM 2009 52338 A

(800) 987774

(731) QUANZHOU YIYUAN SHOES CO.,

LTD., Linjiang Industrial Park, Nanhuan

Road, Licheng District, Quanzhou City,

362000 Fujian Province, China

(540)

(591) Black, white

(511) 25

(260) AM 2009 52339 A

(800) 987791

(731) ÖZERLER GIDA VE İHTİYAC

MADDELERİ PAZARLAMA İNSAAT VE

TAAHHÜT LIMITED SİRKETİ,

Sahil Caddesi Uzunkum mevkii No:27

TRABZON, Turkey

(540)



(591) Red, white, orange

(511) 29

(260) AM 2009 52340 A

(800) 987795

(731) Hamm Lizenzen GmbH,

Am Tie 7, 49086 Osnabrück, Germany

(540)



(591) Black, white

(511) 25

(260) AM 2009 52341 A

(800) 987812

(731) a+f GmbH,

Faulenbergstr. 4, 97076 Würzburg, Germany

(540)

ROOFCARRIER

(591) Black, white

(511) 06, 09, 19

(260) AM 2009 52342 A

(800) 987822

(731) PIERRE FABRE DERMO-COSMETIQUE,

45, place Abel Gance, F-92100

BOULOGNE, France

(540)

MILAYA

(591) Black, white

(511) 03, 05

(260) AM 2009 52343 A

(800) 987827

(731) AYTAÇ GIDA YATRIM SANAYI VE

TİCARET ANONİM ŞİRKETİ,

İstasyon Mahallesi, Bedirönü Mevkii Bila

No, ÇERKES-ÇANKIRI, Turkey

(540)

ÇİFTLİK

(591) Black, white

(511) 29, 30, 32

(260) AM 2009 52344 A

(800) 987842

(731) Beiersdorf AG,

Unnastrasse 48, 20253 Hamburg, Germany

(540)



(591) Silver, blue, white, orange

(511) 03

(260) AM 2009 52345 A

(800) 987844

(731) Beiersdorf AG,
Unnastrasse 48, 20253 Hamburg, Germany
(540)



(591) Dark blue, light blue, silver, white
(511) 03

(260) AM 2009 52363 A
(800) 538524
(731) PARÀ S.P.A.,
56, via Ferruccio Radaelli, I-24040
PONTIROLO NUOVO, Italy
(540)



(591) Black, white
(511) 24

(260) AM 2009 52364 A
(800) 659201
(731) SAN MARINA,
Société Anonyme, Z.I. Les Paluds, 155,
rue du Dirigeable, F-13400 AUBAGNE,
France
(540)

SAN MARINA PARIS

(591) Black, white
(511) 18, 25

(260) AM 2009 52365 A
(800) 690659
(731) FREMAUX-DELORME,
10, rue de la Pépinière, F-75008 PARIS,
France
(540)



Yves Delorme

(591) Black, white
(511) 18, 20, 24, 25

(260) AM 2009 52366 A
(800) 705707
(731) Nycomed GmbH,
Byk-Gulden-Str. 2, 78467 Konstanz,
Germany

(540)

HELIPAC

(591) Black, white
(511) 05

(260) AM 2009 52367 A
(800) 745098
(731) Valio Ltd,
Meijeritie 6, FI-00370 Helsinki, Finland
(540)



(591) Black, white
(511) 05

(260) AM 2009 52369 A
(800) 914223
(731) PROJETCLUB,
4, boulevard de Mons, F-59650
VILLENEUVE D'ASCQ, France
(540)

EQUAREA

(591) Black, white
(511) 20, 22, 24, 25

(260) AM 2009 52370 A
(800) 956946
(731) Pierburg Pump Technology GmbH,
Alfred-Pierburg-Str. 1, 41460 Neuss,
Germany
(540)

PPT

(591) Black, white
(511) 07, 12, 42

(260) AM 2009 52371 A
(800) 982273
(731) Marcus Sommer SOMSO Modelle GmbH,
Friedrich-Rueckert-Strasse 54, 96450
Coburg, Germany
(540)



(591) Green
(511) 16

(260) AM 2009 52372 A
(800) 988046

(731) FUJIAN CEE INSTALLATIONS CO.,
LTD., Jinzhou North Road, Jinshan Industrial
Park, Cangshan District Fuzhou City 350002
Fujian Province, China

(540)



(591) Black, white

(511) 09

(260) AM 2009 52373 A

(800) 988063

(731) METROPOL CERAMICAS, S.L.,
Partida Torreta s/n, E-12110 ALCORA
(CASTELLON), Spain

(540)



(591) Grey

(511) 19

(260) AM 2009 52374 A

(800) 988090

(731) Arla Foods a/s,
Skanderborgvej, 277, DK-8260 Viby J,
Denmark

(540)

CLOSER TO NATURE

(591) Black, white

(511) 01, 05, 29, 30, 31, 32

(260) AM 2009 52378 A

(800) 988194

(731) Shoeconcept GmbH & Co. KG,
Prozessionsweg 62, 59227 Ahlen, Germany

(540)



(591) Black, white

(511) 10, 25, 44

(260) AM 2009 52379 A

(800) 988195

(731) Shoeconcept GmbH & Co. KG,
Prozessionsweg 62, 59227 Ahlen, Germany

(540)



(591) White, grey

(511) 10, 25, 44

(260) AM 2009 52380 A

(800) 988198

(731) FILKA MOBAİL TELEKOMİNİKASYON
DİŞ TİCARET LİMİTED ŞİRKETİ,
Kemalpaşa Mah. Atatürk blv. No: 148/10,
Aksaray, Turkey

(540)



(591) Black, white

(511) 09, 35, 37

(260) AM 2009 52384 A

(800) 988256

(731) ENSINGER GmbH,
Rudolf-Diesel-Str. 8, 71154 Nufringen,
Germany

(540)

THERMIX

(591) Black, white

(511) 17, 19, 42

(260) AM 2009 52385 A

(800) 988257

(731) Moschino S.p.A.,
Via delle Querce, 51, I-47842 San Giovanni
in Marignano, Italy

(540)



(591) Black, white

(511) 03, 18, 25

(260) AM 2009 52386 A

(800) 988267

(731) Travel Channel International Limited,
64 Newman Street, London W1T 3EF, USA

(540)



(591) Blue, orange and white

(511) 38, 39

(260) AM 2009 52387 A

(800) 988273

(731) Sun Mining Limited,
Falirou 9A, Pallouriotissa, CY-1046 Nicosia,
Cyprus

(540)



(591) Dark blue, yellow and white

(511) 01, 04, 06, 14, 37, 39, 40, 42

(260) AM 2009 52388 A
 (800) 988292
 (731) Swarovski Aktiengesellschaft,
 Dröschstrasse 15, FL-9495 Triesen,
 Liechtenstein
 (540)
**CRYSTALLIZED SWAROVSKI
 ELEMENTS**
 (591) Black, white
 (511) 06, 11, 14, 18, 19, 20, 21, 24, 25, 26, 28, 40

(260) AM 2009 52405 A
 (800) 988529
 (731) KONYA ŞEKER ŞANAYİ VE TİCARET
 ANONİM ŞİRKETİ,
 Eski Beyşehir, Yolu Üzeri No: 19, Meram,
 KONYA, Turkey
 (540)

MIN İKİ

(591) Black, white
 (511) 30

(260) AM 2009 52407 A
 (800) 988538
 (731) Kolesnikov Borys Viktorovych,
 31 Vitchiznyana Str., flat 2, Donetsk 83050,
 Ukraine
 (540)

olei

(591) Dark brown
 (511) 30

(260) AM 2009 52409 A
 (800) 988567
 (731) TAG Heuer SA,
 Louis-Joseph Chevrolet 6a, CH-2300 La
 Chaux-de-Fonds, Switzerland
 (540)

MERIDIIST

(591) Black, white
 (511) 09, 38

(260) AM 2009 52410 A
 (800) 988584
 (731) voest Alpine Tubulars GmbH & Co KG,
 Alpinestraße 17, A-8652 Kindberg-Aumühl,
 Austria
 (540)

VAsuperior

(591) Black, white
 (511) 06, 37

(260) AM 2009 52411 A
 (800) 988593
 (731) OLIMP LABORATORIES Sp. z o.o.,
 Nagawczynna 109c, PL-39-200 Dębica,
 Poland
 (540)

DOMINATOR

(591) Black, white
 (511) 05, 29, 30, 32

(260) AM 2009 52412 A
 (800) 988604
 (731) Toruńskie Zakłady Materiałów
 Opatrunkowych Spółka Akcyjna,
 ul. Żółkiewskiego 20/26, PL-87-100 Toruń,
 Poland
 (540)

bella lady

(591) Dark navy blue and white
 (511) 05

(260) AM 2009 52413 A
 (800) 988651
 (731) BARCO NV,
 President Kennedypark 35, B-8500
 KORTRIJK, Belgium
 (540)

BARCO

(591) Black, white
 (511) 11

(260) AM 2009 52414 A
 (800) 988667
 (731) DoorMedia Limited,
 Airport House, Purley Way Croydon, Surrey
 CR0 0XZ, United Kingdom
 (540)

DoorMedia

(591) Black, white
 (511) 16, 35

(260) AM 2009 52415 A
 (800) 988673
 (731) Asprey Holdings Limited,
 167 New Bond Street, London W1S 4AR,
 United Kingdom
 (540)



(591) Purple, yellow, orange, red, grey, silver,
 white, black

(511) 14, 16, 18, 34, 35

(260) AM 2009 52416 A

(800) 988682

(731) ZAKRYTOE AKTSIONERNOE
OBSHESTVO "AVK",
9, 1-ya Aleksandrovka Street, Donetsk
83062, Ukraine

(540)

Personnelle

Персональ

(591) Black, white

(511) 30

(260) AM 2009 52417 A

(800) 988683

(731) ZAKRYTOE AKTSIONERNOE
OBSHESTVO "AVK",
9, 1-ya Aleksandrovka Street, Donetsk
83062, Ukraine

(540)

Город тысячи огней

(591) Black, white

(511) 30

(260) AM 39251 A *

(800) 774908

(731) MERLONI BRANDS KFT.,
Hun utca 2, H-1135 BUDAPEST, Hungary

(540)

ELCO

(591) Black, white

(511) 06, 07, 09, 11, 17, 37, 42

(260) AM 42790 A *

(800) 915525

(731) DIVAPHARMA GmbH,
Motzener Str. 41, 12277 Berlin, Germany

(540)

ДОЛО-АНГИН

(591) Black, white

(511) 05

(260) AM 43723 A *

(800) 614069

(731) Hochland AG,
Kemptener Strasse 17, 88178 Heimenkirch,
Germany

(540)



(591) Dark blue, light blue, white, dark green, light green, red

(511) 29

(260) AM 43901 A *

(800) 925033

(731) Allied Domecq Spirits & Wine Limited,
Chivas House, 72 Chancellors Road,
London W6 9RS, United Kingdom

(540)



(591) Red, white, black, gold

(511) 33

(260) AM 44249 A *

(800) 927274

(731) DAHLIA ACQUISITION,
130 rue Réaumur, F-75002 PARIS, France

(540)

DAREL

(591) Black, white

(511) 03, 14, 18, 25

(260) AM 44691 A *

(800) 930444

(731) Société des Produits Nestlé S.A.,
CH-1800 Vevey, Switzerland

(540)

БЫСТРОВ

(591) Black, white

(511) 29, 30

(260) AM 45246 A *

(800) 935616

(731) HİDROMEK HİDROLİK VE MEKANİK
MAKİNA İMALAT SANAYİ VE TİCARET
LİMİTED ŞİRKETİ,
Osmanli Caddesi No.1, Ankara Organize
Sanayi Bölgesi, Sincan-Ankara, Turkey

(540)

HİDROMEK

(591) Black, white, yellow

(511) 07

9.2. რეგისტრირებული სასაქონლო ნიშნები

(111) M 2009 019801 R (151) 2009 09 28 (181) 2019 09 28 (260) AM 2009 50499 A (220) 2008 10 17 (732) შეზღუდული პასუხისმგებლობის საზოგადოება "ტაუი" თევდორე მღვდლის ქ.17, 0112, თბილისი, საქართველო	(220) 2008 06 11 (732) შპს "აია" ნიკეას ქ.8, 4600, ქუთაისი, საქართველო
(111) M 2009 019802 R (151) 2009 09 28 (181) 2019 09 28 (260) AM 2009 50500 A (220) 2008 10 17 (732) შეზღუდული პასუხისმგებლობის საზოგადოება "ტაუი" თევდორე მღვდლის ქ.17, 0112, თბილისი, საქართველო	(111) M 2009 019807 R (151) 2009 09 30 (181) 2019 09 30 (260) AM 2009 46757 A (220) 2008 01 30 (732) შპს "იუ-ჯი-თი" ილია ჭავჭავაძის 17ა, 0179, თბილისი, საქართველო
(111) M 2009 019803 R (151) 2009 09 28 (181) 2019 09 28 (260) AM 2009 50501 A (220) 2008 10 17 (732) შეზღუდული პასუხისმგებლობის საზოგადოება "ტაუი" თევდორე მღვდლის ქ.17, 0112, თბილისი, საქართველო	(111) M 2009 019808 R (151) 2009 09 30 (181) 2019 09 30 (260) AM 2009 46758 A (220) 2008 01 30 (732) შპს "იუ-ჯი-თი" ილია ჭავჭავაძის 17ა, 0179, თბილისი, საქართველო
(111) M 2009 019804 R (151) 2009 09 28 (181) 2019 09 28 (260) AM 2009 50502 A (220) 2008 10 17 (732) შეზღუდული პასუხისმგებლობის საზოგადოება "ტაუი" თევდორე მღვდლის ქ.17, 0112, თბილისი, საქართველო	(111) M 2009 019809 R (151) 2009 09 30 (181) 2019 09 30 (260) AM 2009 47653 A (220) 2008 03 20 (732) ზაურ ქოქრაშვილი სერგო ზაქარიას ქ.9, ბინა 2, 0177, თბილისი, საქართველო
(111) M 2009 019805 R (151) 2009 09 28 (181) 2019 09 28 (260) AM 2009 50503 A (220) 2008 10 17 (732) შეზღუდული პასუხისმგებლობის საზოგადოება "ტაუი" თევდორე მღვდლის ქ.17, 0112, თბილისი, საქართველო	(111) M 2009 019810 R (151) 2009 09 30 (181) 2019 09 30 (260) AM 2009 47669 A (220) 2008 11 19 (732) შპს "მაგთიკომი" ჯიქიას ქ. 5, 0186, თბილისი, საქართველო
(111) M 2009 019806 R (151) 2009 09 30 (181) 2019 09 30 (260) AM 2009 45841 A	(111) M 2009 019811 R (151) 2009 09 30 (181) 2019 09 30 (260) AM 2009 47867 A (220) 2008 04 07 (732) შპს "ბათუმარმა" ნონეშვილის ქ. № 65, 6007, ბათუმი, საქართველო
(111) M 2009 019806 R (151) 2009 09 30 (181) 2019 09 30 (260) AM 2009 45841 A	(111) M 2009 019812 R (151) 2009 09 30 (181) 2019 09 30 (260) AM 2009 47958 A

(220) 2008 04 11
 (732) სს "თელავის ღვინის მარანი"
 სოფ. კურდღელაური, 2200, თელავი,
 საქართველო

(220) 2008 06 24
 (732) შპს "ჯეოესტი"
 აღმაშენებლის 89, 2100, ზუგდიდი,
 საქართველო

(111) M 2009 019813 R
 (151) 2009 09 30
 (181) 2019 09 30
 (260) AM 2009 48064 A
 (220) 2008 04 18
 (732) შპს "ყვარლის ღვინის კომპანია"
 ლერმონტოვის ქ. №3, 4800, ყვარელი,
 საქართველო

(111) M 2009 019819 R
 (151) 2009 09 30
 (181) 2019 09 30
 (260) AM 2009 48567 A
 (220) 2008 06 27
 (732) შპს "მოგზაურთა კლუბი"
 ლეონიძის ქ. №4, 0105, თბილისი,
 საქართველო

(111) M 2009 019814 R
 (151) 2009 09 30
 (181) 2019 09 30
 (260) AM 2009 48188 A
 (220) 2008 05 08
 (732) ვმ. ვრიგლი ჯრ. კომპანი
 410 ნორთ მიხიგან ავენიუ, ჩიკაგო,
 ილინოისი 60611, აშშ

(111) M 2009 019820 R
 (151) 2009 09 30
 (181) 2019 09 30
 (260) AM 2009 48568 A
 (220) 2008 06 27
 (732) ნოვარტის აგ
 4002 ბაზელი, შვეიცარია

(111) M 2009 019815 R
 (151) 2009 09 30
 (181) 2019 09 30
 (260) AM 2009 48203 A
 (220) 2008 05 13
 (732) სს ბანკი "რესპუბლიკა"
 გრიგოლ აბაშიძის ქ. №2, 0179,
 თბილისი, საქართველო

(111) M 2009 019821 R
 (151) 2009 09 30
 (181) 2019 09 30
 (260) AM 2009 48594 A
 (220) 2008 07 01
 (732) ლაბორატორიოს ფენიქს ს.ა.ი.კ. ი ფ.
 ჰუმპჰაკა 4065, ბუენოს-აირესი,
 არგენტინა

(111) M 2009 019816 R
 (151) 2009 09 30
 (181) 2019 09 30
 (260) AM 2009 48204 A
 (220) 2008 05 13
 (732) სს ბანკი "რესპუბლიკა"
 გრიგოლ აბაშიძის ქ. №2, 0179,
 თბილისი, საქართველო

(111) M 2009 019822 R
 (151) 2009 09 30
 (181) 2019 09 30
 (260) AM 2009 48669 A
 (220) 2008 07 04
 (732) სააქციო საზოგადოება "ჯი პი სი"
 მარჯანიშვილის ქ. 26, 0102, თბილისი,
 საქართველო

(111) M 2009 019817 R
 (151) 2009 09 30
 (181) 2019 09 30
 (260) AM 2009 48488 A
 (220) 2008 06 23
 (732) ჰავანა კლავ პოლდინგ ს.ა.
 5, რიუ იუჯინ რუპერტი, 2453
 ლუქსემბურგი, ლუქსემბურგი

(111) M 2009 019823 R
 (151) 2009 09 30
 (181) 2019 09 30
 (260) AM 2009 48768 A
 (220) 2008 07 09
 (732) სიდერკა სოსიედად ანონიმა
 ინდუსტრიალ ი კომერსიალ
 ინგ. კარლოს მარია დელა პოლერა 299
 პისო 16, C1001AAF-სიუდად აუტონომა
 დე ბუენოს-აირესი, არგენტინა

(111) M 2009 019818 R
 (151) 2009 09 30
 (181) 2019 09 30
 (260) AM 2009 48492 A

(111) M 2009 019824 R
 (151) 2009 09 30

(181) 2019 09 30
 (260) AM 2009 48769 A
 (220) 2008 07 09
 (732) პპკ ინდასტრიზ ოპაიო, ინკ.
 3800 უესტ 143-ე სტრიტი, კლიფლენდი,
 ოპაიო 44111, აშშ

(181) 2019 09 30
 (260) AM 2009 48784 A
 (220) 2008 07 10
 (732) შპს "ბათფარმა"
 ნონეშვილის ქ. №65, 6007, ბათუმი,
 საქართველო

(111) M 2009 019825 R
 (151) 2009 09 30
 (181) 2019 09 30
 (260) AM 2009 48779 A
 (220) 2008 07 10
 (732) შპს "ბათფარმა"
 ნონეშვილის ქ. №65, 6007, ბათუმი,
 საქართველო

(111) M 2009 019831 R
 (151) 2009 09 30
 (181) 2019 09 30
 (260) AM 2009 48785 A
 (220) 2008 07 10
 (732) შპს "ბათფარმა"
 ნონეშვილის ქ. №65, 6007, ბათუმი,
 საქართველო

(111) M 2009 019826 R
 (151) 2009 09 30
 (181) 2019 09 30
 (260) AM 2009 48780 A
 (220) 2008 07 10
 (732) შპს "ბათფარმა"
 ნონეშვილის ქ. №65, 6007, ბათუმი,
 საქართველო

(111) M 2009 019832 R
 (151) 2009 09 30
 (181) 2019 09 30
 (260) AM 2009 48786 A
 (220) 2008 07 10
 (732) შპს "ბათფარმა"
 ნონეშვილის ქ. №65, 6007, ბათუმი,
 საქართველო

(111) M 2009 019827 R
 (151) 2009 09 30
 (181) 2019 09 30
 (260) AM 2009 48781 A
 (220) 2008 07 10
 (732) შპს "ბათფარმა"
 ნონეშვილის ქ. №65, 6007, ბათუმი,
 საქართველო

(111) M 2009 019833 R
 (151) 2009 09 30
 (181) 2019 09 30
 (260) AM 2009 48787 A
 (220) 2008 07 10
 (732) შპს "ბათფარმა"
 ნონეშვილის ქ. №65, 6007, ბათუმი,
 საქართველო

(111) M 2009 019828 R
 (151) 2009 09 30
 (181) 2019 09 30
 (260) AM 2009 48782 A
 (220) 2008 07 10
 (732) შპს "ბათფარმა"
 ნონეშვილის ქ. №65, 6007, ბათუმი,
 საქართველო

(111) M 2009 019834 R
 (151) 2009 09 30
 (181) 2019 09 30
 (260) AM 2009 48788 A
 (220) 2008 07 10
 (732) შპს "ბათფარმა"
 ნონეშვილის ქ. №65, 6007, ბათუმი,
 საქართველო

(111) M 2009 019829 R
 (151) 2009 09 30
 (181) 2019 09 30
 (260) AM 2009 48783 A
 (220) 2008 07 10
 (732) შპს "ბათფარმა"
 ნონეშვილის ქ. №65, 6007, ბათუმი,
 საქართველო

(111) M 2009 019835 R
 (151) 2009 09 30
 (181) 2019 09 30
 (260) AM 2009 48789 A
 (220) 2008 07 10
 (732) შპს "ბათფარმა"
 ნონეშვილის ქ. №65, 6007, ბათუმი,
 საქართველო

(111) M 2009 019830 R
 (151) 2009 09 30

(111) M 2009 019836 R
 (151) 2009 09 30

(181) 2019 09 30
(260) AM 2009 48790 A
(220) 2008 07 10

(732) შპს "ბათფარმა"
ნონეშვილის ქ. №65, 6007, ბათუმი,
საქართველო

(111) M 2009 019837 R

(151) 2009 09 30
(181) 2019 09 30
(260) AM 2009 48791 A
(220) 2008 07 10

(732) შპს "ბათფარმა"
ნონეშვილის ქ. №65, 6007, ბათუმი,
საქართველო

(111) M 2009 019838 R

(151) 2009 09 30
(181) 2019 09 30
(260) AM 2009 48953 A
(220) 2008 07 16

(732) პლექტიკო ფარმასიუტიკალზ ლიმიტიდ
საბნამ ჰაუსი, პლოტ. N A-15/16,
სენტრალ კროს როუდი - B,
M.I.D.C., ანდჰერი (ისტ), მუმბაი 400093,
ინდოეთი

(111) M 2009 019839 R

(151) 2009 09 30
(181) 2019 09 30
(260) AM 2009 48954 A
(220) 2008 07 16

(732) პლექტიკო ფარმასიუტიკალზ ლიმიტიდ
საბნამ ჰაუსი, პლოტ. N A-15/16,
სენტრალ კროს როუდი - B,
M.I.D.C., ანდჰერი (ისტ), მუმბაი 400093,
ინდოეთი

(111) M 2009 019840 R

(151) 2009 09 30
(181) 2019 09 30
(260) AM 2009 48955 A
(220) 2008 07 16

(732) პლექტიკო ფარმასიუტიკალზ ლიმიტიდ
საბნამ ჰაუსი, პლოტ. N A-15/16,
სენტრალ კროს როუდი - B,
M.I.D.C., ანდჰერი (ისტ), მუმბაი 400093,
ინდოეთი

(111) M 2009 019841 R

(151) 2009 09 30
(181) 2019 09 30
(260) AM 2009 49130 A
(220) 2008 07 23

(732) ჩაინა რეილვეი ექსპრეს კო.,
ლტდ
No7, ჟონგჰე როადი, საიენს სიტი, ფენგ-
ტაის რაიონი, პეკინი, ჩინეთი

(111) M 2009 019842 R

(151) 2009 09 30
(181) 2019 09 30
(260) AM 2009 49131 A
(220) 2008 07 23

(732) ჩაინა რეილვეი ექსპრეს კო.,
ლტდ
No7, ჟონგჰე როადი, საიენს სიტი, ფენგ-
ტაის რაიონი, პეკინი, ჩინეთი

(111) M 2009 019843 R

(151) 2009 09 30
(181) 2019 09 30
(260) AM 2009 49141 A
(220) 2008 07 23

(732) რამაზ ჯანთიშვილი
ვარკეთილი 3, მე-4 მკ/რ, კორპუსი 407,
ბინა 128, 0163, თბილისი, საქართველო

(111) M 2009 019844 R

(151) 2009 09 30
(181) 2019 09 30
(260) AM 2009 49194 A
(220) 2008 07 24

(732) შპს "სოკარ ენერჯი ჯორჯია"
ბურძღვას ქ.56, 0194, თბილისი,
საქართველო

(111) M 2009 019845 R

(151) 2009 09 30
(181) 2019 09 30
(260) AM 2009 49221 A
(220) 2008 07 24

(732) ნინო გოგშელიძე
აღ. ყაზბეგის გამზ. 17, ბინა 24, 0160,
თბილისი, საქართველო

(111) M 2009 019846 R

(151) 2009 09 30
(181) 2019 09 30
(260) AM 2009 49371 A
(220) 2008 07 31

(732) სააქციო საზოგადოება "მობი პლიუსი"
ვაჟა-ფშაველას გამზ.45, 0177,
თბილისი, საქართველო

(111) M 2009 019847 R

(151) 2009 09 30

(181) 2019 09 30
 (260) AM 2009 49372 A
 (220) 2008 07 31
 (732) შპს "მოზი პლიუსი"
 ვაჟა-ფშაველას გამზ.45, 0177,
 თბილისი, საქართველო

(111) M 2009 019848 R
 (151) 2009 09 30
 (181) 2019 09 30
 (260) AM 2009 49500 A
 (220) 2008 08 05
 (732) სანოფი-ავენტის
 174, ავენიუ დე ფრანსი, 75013 პარიზი,
 საფრანგეთი

(111) M 2009 019849 R
 (151) 2009 09 30
 (181) 2019 09 30
 (260) AM 2009 49521 A
 (220) 2008 08 06
 (732) ზაკრიტოე აკციონერნოე ობშჩესტვო
 "ობლონ"
 ულ. ბოგატირსკაია 3, 04655 კიევი,
 უკრაინა

(111) M 2009 019850 R
 (151) 2009 09 30
 (181) 2019 09 30
 (260) AM 2009 49637 A
 (220) 2008 08 14
 (732) ს/ს "საქართველოს გაერთიანებული
 სატელეკომუნიკაციო კომპანია"
 წინამძღვრი შვილის ქ. 95, 0107,
 თბილისი, საქართველო

(111) M 2009 019851 R
 (151) 2009 09 30
 (181) 2019 09 30
 (260) AM 2009 49955 A
 (220) 2008 08 29
 (732) ოტკრიტოე აკციონერნოე ობშჩესტვო
 "პიოვარენოე ობიედინენიე "კრასნი
 ვოსტოკ-სოლოდოვოიე"
 ულ. ტისორეცკაია, 5, 420054 ქ. ყაზანი,
 რუსეთის ფედერაცია

(111) M 2009 019852 R
 (151) 2009 09 30
 (181) 2019 09 30
 (260) AM 2009 49956 A
 (220) 2008 08 29
 (732) სს "გომის სპორტის და არეის კომპანია"
 სოფელი გომი, 5702, ხაშური,

საქართველო

(111) M 2009 019853 R
 (151) 2009 09 30
 (181) 2019 09 30
 (260) AM 2009 50064 A
 (220) 2008 09 15
 (732) ინტელ კორპორეიშენ
 2200 მიშენ კოლიჯ ბულვარი, სანტა-
 -კლარა, კალიფორნია 95052-8119, აშშ

(111) M 2009 019854 R
 (151) 2009 09 30
 (181) 2019 09 30
 (260) AM 2009 50203 A
 (220) 2008 09 25
 (732) შპს "ვისოლი-ეოჩები"
 ილია ჭავჭავაძის გამზ. 74ბ, 0162,
 თბილისი, საქართველო

(111) M 2009 019855 R
 (151) 2009 09 30
 (181) 2019 09 30
 (260) AM 2009 50395 A
 (220) 2008 10 02
 (732) გლენმარკ ფარმასიუტიკალზ ლიმიტიდ
 ბ/2, მაჰალაქსმი ჩემბერსი, 22, ბჰულაბ-
 ჰაი დესაი როუდი, მუმბაი, მაჰარაშტრა-
 -400 026, ინდოეთი

(111) M 2009 019856 R
 (151) 2009 09 30
 (181) 2019 09 30
 (260) AM 2009 50394 A
 (220) 2008 10 02
 (732) გლენმარკ ფარმასიუტიკალზ ლიმიტიდ
 ბ/2, მაჰალაქსმი ჩემბერსი, 22, ბჰულაბ-
 ჰაი დესაი როუდი, მუმბაი, მაჰარაშტრა-
 -400 026, ინდოეთი

(111) M 2009 019857 R
 (151) 2009 09 30
 (181) 2019 09 30
 (260) AM 2009 50450 A
 (220) 2008 10 09
 (732) შპს "ნეოსტუდია"
 დავით აღმაშენებლის 150ა, 0112,
 თბილისი, საქართველო

(111) M 2009 019858 R
 (151) 2009 09 30
 (181) 2019 09 30
 (260) AM 2009 50451 A

(220) 2008 10 09

(732) შპს "ნეოსტუდია"

დავით აღმაშენებლის 150ა, 0112,
თბილისი, საქართველო

(111) M 2009 019859 R

(151) 2009 09 30

(181) 2019 09 30

(260) AM 2009 50490 A

(220) 2008 10 13

(732) შპს "ჯი-ემ-პი"

ზემო ვეძის ქ.103, 0160, თბილისი,
საქართველო

(111) M 2009 019860 R

(151) 2009 09 30

(181) 2019 09 30

(260) AM 2009 50643 A

(220) 2008 10 22

(732) ს.ს. "ლომისი"

ქსნის სანაპიროს ქუჩა 1, 0600, დაბა
ახალგორი, საქართველო

(111) M 2009 019861 R

(151) 2009 09 30

(181) 2019 09 30

(260) AM 2009 50797 A

(220) 2008 10 30

(732) ს.ს. "ლომისი"

ქსნის სანაპიროს ქუჩა 1, 0600, დაბა
ახალგორი, საქართველო

9.3. სანიტარულ-ეპიდემიოლოგიური მონიტორინგის სასაქონლო ნიშნები

(260) AM 2009 49094 A
(800) 965097
(151) 2007 09 20
(181) 2017 09 20
(511) 05, 16, 30, 35

(260) AM 2009 49095 A
(800) 965101
(151) 2007 12 04
(181) 2017 12 04
(511) 40, 42

(260) AM 2009 50224 A
(800) 970090
(151) 2008 01 14
(181) 2018 01 14
(511) 06, 07, 09, 11, 37

(260) AM 2009 50225 A
(800) 970117
(151) 2008 04 15
(181) 2018 04 15
(511) 09, 10

(260) AM 2009 50227 A
(800) 970173
(151) 2008 02 22
(181) 2018 02 22
(511) 18, 25

(260) AM 2009 50231 A
(800) 970174
(151) 2008 06 16
(181) 2018 06 16
(511) 18

(260) AM 2009 50232 A
(800) 970221
(151) 2008 04 23
(181) 2018 04 23
(511) 35, 41

(260) AM 2009 50233 A
(800) 970252
(151) 2007 12 07
(181) 2017 12 07
(511) 12, 37, 38, 39, 45

(260) AM 2009 50234 A
(800) 970255
(151) 2008 06 18

(181) 2018 06 18
(511) 05

(260) AM 2009 50235 A
(800) 970265
(151) 2007 08 30
(181) 2017 08 30
(511) 25, 35, 42

(260) AM 2009 50236 A
(800) 970285
(151) 2008 02 12
(181) 2018 02 12
(511) 07, 11

(260) AM 2009 50237 A
(800) 970333
(151) 2008 06 12
(181) 2018 06 12
(511) 11

(260) AM 2009 50238 A
(800) 970353
(151) 2008 05 31
(181) 2018 05 31
(511) 03

(260) AM 2009 50308 A
(800) 972375
(151) 2008 02 11
(181) 2018 02 11
(511) 09, 16, 35, 37, 39, 41, 42

(260) AM 2009 50309 A
(800) 972403
(151) 2008 06 30
(181) 2018 06 30
(511) 05

(260) AM 2009 50310 A
(800) 972409
(151) 2008 06 03
(181) 2018 06 03
(511) 29

(260) AM 2009 50311 A
(800) 972417
(151) 2008 06 16
(181) 2018 06 16
(511) 06, 19

(260) AM 2009 50312 A
 (800) 972418
 (151) 2008 06 02
 (181) 2018 06 02
 (511) 05

(181) 2018 06 11
 (511) 30

(260) AM 2009 50313 A
 (800) 972489
 (151) 2008 01 11
 (181) 2018 01 11
 (511) 05

(260) AM 2009 50322 A
 (800) 972537
 (151) 2008 06 11
 (181) 2018 06 11
 (511) 30

(260) AM 2009 50314 A
 (800) 972498
 (151) 2008 03 20
 (181) 2018 03 20
 (511) 09, 16, 25, 32, 35, 38, 39, 41

(260) AM 2009 50323 A
 (800) 972541
 (151) 2008 06 20
 (181) 2018 06 20
 (511) 05

(260) AM 2009 50315 A
 (800) 972499
 (151) 2008 03 31
 (181) 2018 03 31
 (511) 05

(260) AM 2009 50324 A
 (800) 972542
 (151) 2008 06 20
 (181) 2018 06 20
 (511) 05

(260) AM 2009 50316 A
 (800) 972500
 (151) 2008 03 31
 (181) 2018 03 31
 (511) 05

(260) AM 2009 50325 A
 (800) 972543
 (151) 2008 06 20
 (181) 2018 06 20
 (511) 05

(260) AM 2009 50317 A
 (800) 972501
 (151) 2008 03 31
 (181) 2018 03 31
 (511) 05

(260) AM 2009 50326 A
 (800) 972544
 (151) 2008 06 20
 (181) 2018 06 20
 (511) 05

(260) AM 2009 50319 A
 (800) 972516
 (151) 2008 04 25
 (181) 2018 04 25
 (511) 25

(260) AM 2009 50327 A
 (800) 972552
 (151) 2008 06 17
 (181) 2018 06 17
 (511) 06, 07, 08, 18, 25, 28

(260) AM 2009 50320 A
 (800) 972531
 (151) 2008 06 04
 (181) 2018 06 04
 (511) 03

(260) AM 2009 50328 A
 (800) 972567
 (151) 2008 07 16
 (181) 2018 07 16
 (511) 03

(260) AM 2009 50321 A
 (800) 972536
 (151) 2008 06 11

(260) AM 2009 50329 A
 (800) 972568
 (151) 2008 06 26
 (181) 2018 06 26
 (511) 10

(260) AM 2009 50330 A
(800) 972572
(151) 2008 07 04
(181) 2018 07 04
(511) 07

(260) AM 2009 50331 A
(800) 972592
(151) 2008 07 28
(181) 2018 07 28
(511) 14

(260) AM 2009 50332 A
(800) 972596
(151) 2008 06 26
(181) 2018 06 26
(511) 33

(260) AM 2009 50333 A
(800) 972617
(151) 2008 05 29
(181) 2018 05 29
(511) 25

(260) AM 2009 50334 A
(800) 972665
(151) 2008 03 13
(181) 2018 03 13
(511) 09, 35, 38, 39, 42

(260) AM 2009 50335 A
(800) 972672
(151) 2008 04 03
(181) 2018 04 03
(511) 18, 20, 22, 25, 28, 31

(260) AM 2009 50336 A
(800) 972673
(151) 2008 03 06
(181) 2018 03 06
(511) 03, 14

(260) AM 2009 50337 A
(800) 972678
(151) 2008 05 12
(181) 2018 05 12
(511) 43, 44

(260) AM 2009 50353 A
(800) 972840
(151) 2008 07 21

(181) 2018 07 21
(511) 30

(260) AM 2009 50354 A
(800) 972843
(151) 2008 06 17
(181) 2018 06 17
(511) 07

(260) AM 2009 50355 A
(800) 972845
(151) 2008 07 23
(181) 2018 07 23
(511) 03

(260) AM 2009 50356 A
(800) 972846
(151) 2008 07 25
(181) 2018 07 25
(511) 30

(260) AM 2009 50357 A
(800) 150127
(151) 2000 11 15
(181) 2010 11 15
(511) 14

(260) AM 2009 50358 A
(800) 263398A
(151) 2002 12 15
(181) 2012 12 15
(511) 05

(260) AM 2009 50359 A
(800) 311335
(151) 2006 04 01
(181) 2016 04 01
(511) 33

(260) AM 2009 50360 A
(800) 347287
(151) 2008 07 11
(181) 2018 07 11
(511) 05

(260) AM 2009 50361 A
(800) 362475
(151) 1999 09 18
(181) 2009 09 18
(511) 14, 18, 25

(260) AM 2009 50362 A
(800) 491992
(151) 2005 03 13
(181) 2015 03 13
(511) 18, 25

(260) AM 2009 50363 A
(800) 530077
(151) 2008 04 22
(181) 2018 04 22
(511) 19

(260) AM 2009 50365 A
(800) 550460
(151) 2000 02 21
(181) 2010 02 21
(511) 07, 08, 21

(260) AM 2009 50366 A
(800) 614220
(151) 2004 01 19
(181) 2014 01 19
(511) 01

(260) AM 2009 50367 A
(800) 615610
(151) 2004 02 15
(181) 2014 02 15
(511) 29, 30

(260) AM 2009 50368 A
(800) 674026
(151) 2007 04 18
(181) 2017 04 18
(511) 07

(260) AM 2009 50513 A
(800) 973798
(151) 2008 05 30
(181) 2018 05 30
(511) 30

(260) AM 2009 50615 A
(800) 974694
(151) 2008 01 17
(181) 2018 01 17
(511) 06, 07, 08, 09, 11, 12, 37, 42

(260) AM 2009 50677 A
(800) 975265
(151) 2008 06 11

(181) 2018 06 11
(511) 33

(260) AM 2009 50678 A
(800) 975266
(151) 2008 06 11
(181) 2018 06 11
(511) 33

(260) AM 2009 50680 A
(800) 975279
(151) 2008 07 18
(181) 2018 07 18
(511) 38

(260) AM 2009 50681 A
(800) 975308
(151) 2008 06 17
(181) 2018 06 17
(511) 25

(260) AM 2009 50682 A
(800) 975316
(151) 2008 07 30
(181) 2018 07 30
(511) 05

(260) AM 2009 50683 A
(800) 975320
(151) 2008 08 14
(181) 2018 08 14
(511) 03

(260) AM 2009 50684 A
(800) 975334
(151) 2008 08 27
(181) 2018 08 27
(511) 19

(260) AM 2009 50685 A
(800) 975335
(151) 2008 08 27
(181) 2018 08 27
(511) 19

(260) AM 2009 50686 A
(800) 975336
(151) 2008 08 27
(181) 2018 08 27
(511) 19

(260) AM 2009 50687 A
(800) 975337
(151) 2008 08 27
(181) 2018 08 27
(511) 19

(260) AM 2009 50688 A
(800) 975338
(151) 2008 08 27
(181) 2018 08 27
(511) 19

(260) AM 2009 50689 A
(800) 975339
(151) 2008 08 27
(181) 2018 08 27
(511) 19

(260) AM 2009 50690 A
(800) 975340
(151) 2008 08 27
(181) 2018 08 27
(511) 19

(260) AM 2009 50691 A
(800) 975341
(151) 2008 08 27
(181) 2018 08 27
(511) 19

(260) AM 2009 50697 A
(800) 975361
(151) 2008 08 08
(181) 2018 08 08
(511) 32

(260) AM 2009 50698 A
(800) 975368
(151) 2008 08 11
(181) 2018 08 11
(511) 25, 30, 32

(260) AM 2009 50701 A
(800) 975376
(151) 2008 07 29
(181) 2018 07 29
(511) 34

(260) AM 2009 50702 A
(800) 975377
(151) 2008 08 05

(181) 2018 08 05
(511) 03, 05

(260) AM 2009 50703 A
(800) 975381
(151) 2008 08 14
(181) 2018 08 14
(511) 29

(260) AM 2009 50704 A
(800) 975390
(151) 2008 06 30
(181) 2018 06 30
(511) 09

(260) AM 2009 50705 A
(800) 975400
(151) 2008 08 01
(181) 2018 08 01
(511) 24

(260) AM 2009 50706 A
(800) 975402
(151) 2008 08 04
(181) 2018 08 04
(511) 31

(260) AM 2009 50707 A
(800) 975414
(151) 2008 04 04
(181) 2018 04 04
(511) 03, 35

(260) AM 2009 50708 A
(800) 975417
(151) 2008 02 29
(181) 2018 02 28
(511) 12

(260) AM 2009 50709 A
(800) 975421
(151) 2008 05 16
(181) 2018 05 16
(511) 17, 19

(260) AM 2009 50710 A
(800) 975425
(151) 2008 04 30
(181) 2018 04 30
(511) 19

(260) AM 2009 50711 A (800) 975438 (151) 2008 07 03 (181) 2018 07 03 (511) 29	(181) 2018 03 25 (511) 05, 25
(260) AM 2009 50712 A (800) 975439 (151) 2008 07 03 (181) 2018 07 03 (511) 29	(260) AM 2009 50721 A (800) 975560 (151) 2008 04 04 (181) 2018 04 04 (511) 03
(260) AM 2009 50713 A (800) 975449 (151) 2008 07 08 (181) 2018 07 08 (511) 16, 29, 35, 41	(260) AM 2009 50772 A (800) 976068 (151) 2007 11 06 (181) 2017 11 06 (511) 02, 15, 34
(260) AM 2009 50714 A (800) 975473 (151) 2008 07 07 (181) 2018 07 07 (511) 25	(260) AM 2009 50773 A (800) 976080 (151) 2008 02 26 (181) 2018 02 26 (511) 24, 35
(260) AM 2009 50715 A (800) 975480 (151) 2008 07 22 (181) 2018 07 22 (511) 30	(260) AM 2009 50774 A (800) 976098 (151) 2008 07 25 (181) 2018 07 25 (511) 12
(260) AM 2009 50717 A (800) 975500 (151) 2007 11 08 (181) 2017 11 08 (511) 01, 02, 03, 04, 05, 08, 09, 11, 14, 16, 17, 18, 19, 20, 21, 25, 28, 37, 41, 42, 44	(260) AM 2009 50775 A (800) 976109 (151) 2008 06 26 (181) 2018 06 26 (511) 30
(260) AM 2009 50718 A (800) 975510 (151) 2008 05 07 (181) 2018 05 07 (511) 01, 03	(260) AM 2009 50776 A (800) 976117 (151) 2008 08 01 (181) 2018 08 01 (511) 30
(260) AM 2009 50719 A (800) 975543 (151) 2008 02 22 (181) 2018 02 22 (511) 29, 30, 35	(260) AM 2009 50777 A (800) 976122 (151) 2008 07 22 (181) 2018 07 22 (511) 29, 30
(260) AM 2009 50720 A (800) 975546 (151) 2008 03 25	(260) AM 2009 50778 A (800) 976123 (151) 2008 08 04 (181) 2018 08 04 (511) 29, 30

(260) AM 2009 50779 A
 (800) 976125
 (151) 2008 08 11
 (181) 2018 08 11
 (511) 33

(181) 2018 05 19
 (511) 05

(260) AM 2009 50780 A
 (800) 976126
 (151) 2008 08 11
 (181) 2018 08 11
 (511) 33

(260) AM 2009 50811 A
 (800) 976148
 (151) 2007 11 19
 (181) 2017 11 19
 (511) 03, 25, 29, 30, 31, 32, 33, 34, 35

(260) AM 2009 50781 A
 (800) 976127
 (151) 2008 08 11
 (181) 2018 08 11
 (511) 33

(260) AM 2009 50812 A
 (800) 976149
 (151) 2008 04 16
 (181) 2018 04 16
 (511) 43

(260) AM 2009 50782 A
 (800) 976136
 (151) 2008 07 23
 (181) 2018 07 23
 (511) 31

(260) AM 2009 50813 A
 (800) 976150
 (151) 2008 07 25
 (181) 2018 07 25
 (511) 12

(260) AM 2009 50783 A
 (800) 522180
 (151) 2007 12 05
 (181) 2017 12 05
 (511) 01, 02, 17, 19

(260) AM 2009 50814 A
 (800) 976154
 (151) 2008 04 16
 (181) 2018 04 16
 (511) 17, 19

(260) AM 2009 50785 A
 (800) 631449
 (151) 2005 02 13
 (181) 2015 02 13
 (511) 06, 11

(260) AM 2009 50815 A
 (800) 976165
 (151) 2008 06 06
 (181) 2018 06 06
 (511) 11

(260) AM 2009 50786 A
 (800) 899598
 (151) 2006 09 25
 (181) 2016 09 25
 (511) 10, 44

(260) AM 2009 50816 A
 (800) 976209
 (151) 2008 08 13
 (181) 2018 08 13
 (511) 14

(260) AM 2009 50787 A
 (800) 928426
 (151) 2007 01 31
 (181) 2017 01 31
 (511) 05

(260) AM 2009 50817 A
 (800) 976213
 (151) 2007 08 10
 (181) 2017 08 10
 (511) 14

(260) AM 2009 50810 A
 (800) 976145
 (151) 2008 05 19

(260) AM 2009 50818 A
 (800) 976214
 (151) 2007 09 27
 (181) 2017 09 27
 (511) 06, 07, 16, 18

(260) AM 2009 50819 A
(800) 976231
(151) 2008 03 31
(181) 2018 03 31
(511) 06

(260) AM 2009 50820 A
(800) 976232
(151) 2008 02 21
(181) 2018 02 21
(511) 35, 36

(260) AM 2009 50822 A
(800) 976240
(151) 2008 04 11
(181) 2018 04 11
(511) 03

(260) AM 2009 50823 A
(800) 976242
(151) 2008 05 22
(181) 2018 05 22
(511) 07, 09, 11

(260) AM 2009 50824 A
(800) 976243
(151) 2008 05 29
(181) 2018 05 29
(511) 23, 24, 25

(260) AM 2009 50825 A
(800) 976246
(151) 2008 04 16
(181) 2018 04 16
(511) 35, 41, 43

(260) AM 2009 50826 A
(800) 976268
(151) 2008 07 23
(181) 2018 07 23
(511) 05

(260) AM 2009 50827 A
(800) 976326
(151) 2008 06 13
(181) 2018 06 13
(511) 05

(260) AM 2009 50828 A
(800) 976361
(151) 2008 08 01

(181) 2018 08 01
(511) 30

(260) AM 2009 50829 A
(800) 976362
(151) 2008 08 01
(181) 2018 08 01
(511) 30

(260) AM 2009 50831 A
(800) 976383
(151) 2008 03 03
(181) 2018 03 03
(511) 03, 05, 10, 11, 17, 41

(260) AM 2009 50832 A
(800) 976410
(151) 2008 06 12
(181) 2018 06 12
(511) 08, 21, 24, 27

(260) AM 2009 50834 A
(800) 976413
(151) 2008 06 11
(181) 2018 06 11
(511) 18, 25, 35

(260) AM 2009 50835 A
(800) 976414
(151) 2008 06 20
(181) 2018 06 20
(511) 05

(260) AM 2009 50836 A
(800) 976415
(151) 2008 06 30
(181) 2018 06 30
(511) 01, 02, 19

(260) AM 2009 50837 A
(800) 976416
(151) 2008 07 25
(181) 2018 07 25
(511) 36

(260) AM 2009 50883 A
(800) 976931
(151) 2008 07 24
(181) 2018 07 24
(511) 03, 05, 16

(260) AM 2009 50884 A
 (800) 976946
 (151) 2008 07 09
 (181) 2018 07 09
 (511) 36

(181) 2015 07 12
 (511) 05

(260) AM 2009 50885 A
 (800) 976947
 (151) 2008 08 11
 (181) 2018 08 11
 (511) 05

(260) AM 2009 50893 A
 (800) 928957
 (151) 2006 09 19
 (181) 2016 09 19
 (511) 03, 09, 14, 18, 25

(260) AM 2009 50886 A
 (800) 976959
 (151) 2008 08 21
 (181) 2018 08 21
 (511) 05

(260) AM 2009 50894 A
 (800) 950004
 (151) 2007 08 09
 (181) 2017 08 09
 (511) 07, 35, 37

(260) AM 2009 50887 A
 (800) 976960
 (151) 2008 08 21
 (181) 2018 08 21
 (511) 05

(260) AM 2009 50900 A
 (800) 977015
 (151) 2008 07 24
 (181) 2018 07 24
 (511) 05

(260) AM 2009 50888 A
 (800) 976964
 (151) 2008 08 21
 (181) 2018 08 21
 (511) 05

(260) AM 2009 50901 A
 (800) 977022
 (151) 2008 04 21
 (181) 2018 04 21
 (511) 06, 08, 20, 35, 39

(260) AM 2009 50889 A
 (800) 500591
 (151) 2006 01 30
 (181) 2016 01 30
 (511) 05

(260) AM 2009 50904 A
 (800) 977037
 (151) 2008 06 16
 (181) 2018 06 16
 (511) 03, 05

(260) AM 2009 50890 A
 (800) 545106
 (151) 1999 11 08
 (181) 2009 11 08
 (511) 05

(260) AM 2009 50905 A
 (800) 977042
 (151) 2008 07 10
 (181) 2018 07 10
 (511) 29, 30

(260) AM 2009 50891 A
 (800) 593792
 (151) 2002 10 20
 (181) 2012 10 20
 (511) 01, 09, 11

(260) AM 2009 50906 A
 (800) 977079
 (151) 2008 02 21
 (181) 2018 02 21
 (511) 09, 16, 35, 38, 41, 45

(260) AM 2009 50892 A
 (800) 860746
 (151) 2005 07 12

(260) AM 2009 50908 A
 (800) 977084
 (151) 2008 01 17
 (181) 2018 01 17
 (511) 06, 10, 18, 19, 20, 24, 28

(260) AM 2009 50909 A
(800) 977090
(151) 2008 02 22
(181) 2018 02 22
(511) 05

(181) 2018 06 06
(511) 25

(260) AM 2009 50913 A
(800) 977091
(151) 2008 02 22
(181) 2018 02 22
(511) 05

(260) AM 2009 50921 A
(800) 977202
(151) 2008 07 17
(181) 2018 07 17
(511) 07

(260) AM 2009 50914 A
(800) 977098
(151) 2008 02 21
(181) 2018 02 21
(511) 35, 36

(260) AM 2009 50915 A
(800) 977099
(151) 2008 02 21
(181) 2018 02 21
(511) 36

(260) AM 2009 50916 A
(800) 977107
(151) 2008 05 09
(181) 2018 05 09
(511) 09, 10, 35

(260) AM 2009 50917 A
(800) 977147
(151) 2008 05 30
(181) 2018 05 30
(511) 30

(260) AM 2009 50918 A
(800) 977148
(151) 2008 07 24
(181) 2018 07 24
(511) 09, 42

(260) AM 2009 50919 A
(800) 977152
(151) 2008 07 08
(181) 2018 07 08
(511) 03, 09, 14, 18, 20, 25, 30, 33, 35, 41

(260) AM 2009 50920 A
(800) 977162
(151) 2008 06 06

10. სისტემური საქონლო და შესაბამისობის სხრილი

10.1. სასაქონლო ნიშნები

10.1.1. სასაქონლო ნიშნის რეგისტრაციის ნომერთან განაცხადის ნომრის, განაცხადის გამოქვეყნების ნომრისა და ბიულეტენის ნომერთან შესაბამისობის ცხრილი

რეგისტრაციის ნომერი (111)	განაცხადის ნომერი (210)	განაცხადის გამოქვეყნების ნომერი (260)	მონაცემები ბიულეტენის ნომერი
1	2	3	4
M 2009 19801 R	AM 2008 50499	AM 2009 50499 A	No11(279) 2009
M 2009 19802 R	AM 2008 50500	AM 2009 50500 A	No11(279) 2009
M 2009 19803 R	AM 2008 50501	AM 2009 50501 A	No11(279) 2009
M 2009 19804 R	AM 2008 50502	AM 2009 50502 A	No11(279) 2009
M 2009 19805 R	AM 2008 50503	AM 2009 50503 A	No11(279) 2009
M 2009 19806 R	AM 2007 45841	AM 2009 45841 A	No5(273) 2009
M 2009 19807 R	AM 2008 46757	AM 2009 46757 A	No5(273) 2009
M 2009 19808 R	AM 2008 46758	AM 2009 46758 A	No5(273) 2009
M 2009 19809 R	AM 2008 47653	AM 2009 47653 A	No6(274) 2009
M 2009 19810 R	AM 2008 47669	AM 2009 47669 A	No11(279) 2009
M 2009 19811 R	AM 2008 47867	AM 2009 47867 A	No4(272) 2009
M 2009 19812 R	AM 2008 47958	AM 2009 47958 A	No6(274) 2009
M 2009 19813 R	AM 2008 48064	AM 2009 48064 A	No5(273) 2009
M 2009 19814 R	AM 2008 48188	AM 2009 48188 A	No6(274) 2009
M 2009 19815 R	AM 2008 48203	AM 2009 48203 A	No5(273) 2009
M 2009 19816 R	AM 2008 48204	AM 2009 48204 A	No5(273) 2009
M 2009 19817 R	AM 2008 48488	AM 2009 48488 A	No5(273) 2009
M 2009 19818 R	AM 2008 48492	AM 2009 48492 A	No7(275) 2009
M 2009 19819 R	AM 2008 48567	AM 2009 48567 A	No6(274) 2009
M 2009 19820 R	AM 2008 48568	AM 2009 48568 A	No6(274) 2009
M 2009 19821 R	AM 2008 48594	AM 2009 48594 A	No7(275) 2009
M 2009 19822 R	AM 2008 48669	AM 2009 48669 A	No6(274) 2009
M 2009 19823 R	AM 2008 48768	AM 2009 48768 A	No11(279) 2009
M 2009 19824 R	AM 2008 48769	AM 2009 48769 A	No8(276) 2009
M 2009 19825 R	AM 2008 48779	AM 2009 48779 A	No6(274) 2009
M 2009 19826 R	AM 2008 48780	AM 2009 48780 A	No6(274) 2009
M 2009 19827 R	AM 2008 48781	AM 2009 48781 A	No6(274) 2009
M 2009 19828 R	AM 2008 48782	AM 2009 48782 A	No6(274) 2009
M 2009 19829 R	AM 2008 48783	AM 2009 48783 A	No6(274) 2009
M 2009 19830 R	AM 2008 48784	AM 2009 48784 A	No6(274) 2009
M 2009 19831 R	AM 2008 48785	AM 2009 48785 A	No6(274) 2009
M 2009 19832 R	AM 2008 48786	AM 2009 48786 A	No6(274) 2009
M 2009 19833 R	AM 2008 48787	AM 2009 48787 A	No6(274) 2009
M 2009 19834 R	AM 2008 48788	AM 2009 48788 A	No6(274) 2009
M 2009 19835 R	AM 2008 48789	AM 2009 48789 A	No6(274) 2009
M 2009 19836 R	AM 2008 48790	AM 2009 48790 A	No6(274) 2009
M 2009 19837 R	AM 2008 48791	AM 2009 48791 A	No6(274) 2009
M 2009 19838 R	AM 2008 48953	AM 2009 48953 A	No8(276) 2009
M 2009 19839 R	AM 2008 48954	AM 2009 48954 A	No8(276) 2009
M 2009 19840 R	AM 2008 48955	AM 2009 48955 A	No8(276) 2009
M 2009 19841 R	AM 2008 49130	AM 2009 49130 A	No11(279) 2009
M 2009 19842 R	AM 2008 49131	AM 2009 49131 A	No11(279) 2009
M 2009 19843 R	AM 2008 49141	AM 2009 49141 A	No8(276) 2009
M 2009 19844 R	AM 2008 49194	AM 2009 49194 A	No6(274) 2009
M 2009 19845 R	AM 2008 49221	AM 2009 49221 A	No6(274) 2009
M 2009 19846 R	AM 2008 49371	AM 2009 49371 A	No8(276) 2009
M 2009 19847 R	AM 2008 49372	AM 2009 49372 A	No8(276) 2009

1	2	3	4
M 2009 19848 R	AM 2008 49500	AM 2009 49500 A	No9(277) 2009
M 2009 19849 R	AM 2008 49521	AM 2009 49521 A	No9(277) 2009
M 2009 19850 R	AM 2008 49637	AM 2009 49637 A	No9(277) 2009
M 2009 19851 R	AM 2008 49955	AM 2009 49955 A	No9(277) 2009
M 2009 19852 R	AM 2008 49956	AM 2009 49956 A	No10(278) 2009
M 2009 19853 R	AM 2008 50064	AM 2009 50064 A	No10(278) 2009
M 2009 19854 R	AM 2008 50203	AM 2009 50203 A	No10(278) 2009
M 2009 19855 R	AM 2008 50395	AM 2009 50395 A	No11(279) 2009
M 2009 19856 R	AM 2008 50394	AM 2009 50394 A	No10(278) 2009
M 2009 19857 R	AM 2008 50450	AM 2009 50450 A	No11(279) 2009
M 2009 19858 R	AM 2008 50451	AM 2009 50451 A	No11(279) 2009
M 2009 19859 R	AM 2008 50490	AM 2009 50490 A	No11(279) 2009
M 2009 19860 R	AM 2008 50643	AM 2009 50643 A	No12(280) 2009
M 2009 19861 R	AM 2008 50797	AM 2009 50797 A	No12(280) 2009

10.1.2. სასაქონლო ნიშნის გამოკვეყნების ნომრისა და განაცხადის ნომრის შესაბამისობის ცხრილი

გამოკვეყნების ნომერი (260)	განაცხადის ნომერი (210)	გამოკვეყნების ნომერი (260)	განაცხადის ნომერი (210)
1	2	3	4
AM 2008 45029 A	AM 2007 45029	AM 2009 51487 A	AM 2009 51487
AM 2009 46895 A	AM 2008 46895	AM 2009 51488 A	AM 2009 51488
AM 2009 47084 A	AM 2008 47084	AM 2009 51489 A	AM 2009 51489
AM 2009 50922 A	AM 2008 50922	AM 2009 51490 A	AM 2009 51490
AM 2009 51320 A	AM 2008 51320	AM 2009 51513 A	AM 2009 51513
AM 2009 51353 A	AM 2008 51353	AM 2009 51583 A	AM 2009 51583
AM 2009 51437 A	AM 2009 51437	AM 2009 51646 A	AM 2009 51646
AM 2009 51439 A	AM 2009 51439	AM 2009 51656 A	AM 2009 51656
AM 2009 51442 A	AM 2009 51442	AM 2009 51657 A	AM 2009 51657
AM 2009 51443 A	AM 2009 51443	AM 2009 51658 A	AM 2009 51658
AM 2009 51444 A	AM 2009 51444	AM 2009 51665 A	AM 2009 51665
AM 2009 51450 A	AM 2009 51450	AM 2009 51738 A	AM 2009 51738
AM 2009 51451 A	AM 2009 51451	AM 2009 51764 A	AM 2009 51764
AM 2009 51452 A	AM 2009 51452	AM 2009 51781 A	AM 2009 51781

10.1.3. სასაქონლო ნიშნის განაცხადის გამოქვეყნების ნომრის სისტემური საძიებელი საქონლის და/ან მომსახურების კლასის მიხედვით

საქონლის და/ან მომსახურების კლასი (511)	განაცხადის გამოქვეყნების ნომერი (260)	საქონლის და/ან მომსახურების კლასი (511)	განაცხადის გამოქვეყნების ნომერი (260)
1	2	3	4
1	AM 2009 51443 A	29	AM 2009 51781 A
1	AM 2009 51444 A	30	AM 2009 50922 A
2	AM 2009 51320 A	30	AM 2009 51442 A
3	AM 2009 51656 A	30	AM 2009 51450 A
3	AM 2009 51657 A	30	AM 2009 51487 A
5	AM 2008 45029 A	30	AM 2009 51488 A
5	AM 2009 46895 A	30	AM 2009 51489 A
5	AM 2009 51658 A	30	AM 2009 51490 A
7	AM 2009 51646 A	30	AM 2009 51665 A
8	AM 2009 51646 A	30	AM 2009 51738 A
9	AM 2009 51646 A	33	AM 2009 51451 A
10	AM 2009 51646 A	34	AM 2009 51439 A
11	AM 2009 51513 A	34	AM 2009 51452 A
11	AM 2009 51646 A	34	AM 2009 51583 A
12	AM 2009 51646 A	35	AM 2009 51646 A
14	AM 2009 51646 A	41	AM 2009 51353 A
20	AM 2009 51646 A	43	AM 2009 51353 A
21	AM 2009 51646 A	43	AM 2009 51437 A
28	AM 2009 51646 A	43	AM 2009 51764 A
29	AM 2009 51738 A	44	AM 2009 51353 A
29	AM 2009 51764 A		

11. ოფიციალური შეჯამება

11.1. სასაქონლო ნიშნის სამართლებრივი სტატუსის ცვლილებები

11.1.1. სასაქონლო ნიშნის რეგისტრაციის მოქმედების ვადის გაგრძელება

(111) M 1999 12468 R1
(156) 2009 09 04
(186) 2019 07 09
(732) მედა ფარმა გმბჰ & კო. კგ
ბენცშტრასე 1, D-61352 ბად-ჰომბურგი,
გერმანია

(111) M 1999 12671 R1
(156) 2009 09 03
(186) 2019 08 24
(732) ინტერნაციონალე ინლინგუა
შპრახშულენ
ბელშტრასე 11, CH-3007 ბერნი, შვეიცარია

(111) M 1999 12475 R1
(156) 2009 07 29
(186) 2019 07 09
(732) იუნაიტედ ტექნოლოჯიზ კორპორეიშენ
იუნაიტედ ტექნოლოჯიზ ბილდინგი,
ჰარტფორდი, CT 06101, აშშ

(111) M 1999 12672 R1
(156) 2009 09 03
(186) 2019 08 24
(732) ინტერნაციონალე ინლინგუა
შპრახშულენ
ბელშტრასე 11, CH-3007 ბერნი, შვეიცარია

(111) M 1999 12477 R1
(156) 2009 07 29
(186) 2019 07 09
(732) იუნაიტედ ტექნოლოჯიზ კორპორეიშენ
იუნაიტედ ტექნოლოჯიზ ბილდინგი,
ჰარტფორდი, CT 06101, აშშ

(111) M 1999 12675 R1
(156) 2009 08 25
(186) 2019 08 24
(732) ჯენერალ მოტორზ კორპორეიშენ
უესტ გრანდ ბულვარ ენდ კას ავენიუ, სიტი-
ოფ-დეტროიტი, მიჩიგანის შტატი, 48202-5114,
აშშ

(111) M 1999 12593 R1
(156) 2009 08 24
(186) 2019 08 23
(732) ინტერგუმ გიდა სანაი ვე თიჯარეთ
ანონიმ შირქეთი
მაჰმუდბეი მაჰალესი, თაშოჯაჟი იოლუ
ჯადესი, N 19, ბაგჯილარი, 34550 სტამბოლი,
თურქეთი

(111) M 1999 12693 R1
(156) 2009 08 24
(186) 2019 08 24
(732) ელი ლილი ენდ კომპანი
ლილი კორპორეიტ სენტერი,
ინდიანაპოლისი, ინდიანა, აშშ

(111) M 1999 12634 R1
(156) 2009 08 24
(186) 2019 08 24
(732) პფაიზერ პროდაქტზ ინკ.,
კონექტიკუტის კორპორაცია
ისტერნ პოინტ როუდი, გროტონი,
კონექტიკუტი 06340, აშშ

(111) M 1999 12694 R1
(156) 2009 08 24
(186) 2019 08 24
(732) ბიოფარმა
22, რიუ გარნიე, 92200 ნეიი-სიურ-სენი,
საფრანგეთი

(111) M 1999 12649 R1
(156) 2009 09 04
(186) 2019 08 24
(732) ნიკომედ ფარმა ას
დრამენსვეინ 852, ს/ყ 205, 1372 ასკერი,
ნორვეგია

(111) M 1999 12717 R1
(156) 2009 08 31
(186) 2019 08 31
(732) დანისკო ა/ს
ლანგებროგადე 1, ს/ყ 17, DK-1001
კოპენჰაგენი K, დანია

(111) M 1999 12669 R1
(156) 2009 08 24
(186) 2019 08 24
(732) კრაისლერ გრუპ ლლკ
1000 კრაისლერ დრაივი, სიტი-ოფ-თბურნ-
ჰილზი, მიჩიგანი 48326, აშშ

(111) M 1999 12724 R1
(156) 2009 08 31
(186) 2019 08 31
(732) ლრკ პროდაქტს ლიმიტიდ
ლონდონ ინტერნეშენელ ჰაუზი, ტორნფორდ
პლეისი, ბროქსბერნი, ჰარტფორდშირი EN10
6LN, შეერთებული სამეფო

(111) M 1999 12732 R1 (156) 2009 09 23 (186) 2019 09 23 (732) ორიონ კორპორეიშენ ორიონინტიე 1, 02200 ესპოო, ფინეთი	3, რიუ ჯოზეფ მონიე, 92500 რიუეი- მალმეზონი, საფრანგეთი
(111) M 1999 12743 R1 (156) 2009 09 23 (186) 2019 09 23 (732) კრაფტ ფუდს გლობალ ბრენდს ლლკ თრი ლეიკს დრაივი, ნორთფილდი, ილინოისი 60093, აშშ	(111) M 1999 12778 R1 (156) 2009 09 23 (186) 2019 09 23 (732) ბრისტოლ-მაიერს სკუიბ სარლ 3, რიუ ჯოზეფ მონიე, 92500 რიუეი- მალმეზონი, საფრანგეთი
(111) M 1999 12762 R1 (156) 2009 09 23 (186) 2019 09 23 (732) უბს აგ ბანპოფშტრასე 45, CH-8001 ციურიხი, შვეიცარია	(111) M 1999 12779 R1 (156) 2009 09 23 (186) 2019 09 23 (732) ბრისტოლ-მაიერს სკუიბ სარლ 3, რიუ ჯოზეფ მონიე, 92500 რიუეი- მალმეზონი, საფრანგეთი
(111) M 1999 12765 R1 (156) 2009 09 23 (186) 2019 09 23 (732) კამპინა ნედერლენდ პოლდინგ ბ.ვ. პოგევეგ 9, 5301 LB ზალტბომელი, ნიდერლანდი	(111) M 1999 12794 R1 (156) 2009 09 27 (186) 2019 09 27 (732) ზე პროქტერ & გემბლ კომპანი უან პროქტერ & გემბლ პლაზა, ცინცინატი, ოჰაიო, აშშ
(111) M 1999 12774 R1 (156) 2009 09 23 (186) 2019 09 23 (732) ბრისტოლ-მაიერს სკუიბ სარლ 3, რიუ ჯოზეფ მონიე, 92500 რიუეი- მალმეზონი, საფრანგეთი	(111) M 1999 12799 R1 (156) 2009 09 27 (186) 2019 09 27 (732) ნუტრექსპა, ს.ლ. კლეპანტო, 410-414, E-08025 ბარსელონა, ესპანეთი
(111) M 1999 12775 R1 (156) 2009 09 23 (186) 2019 09 23 (732) ბრისტოლ-მაიერს სკუიბ სარლ 3, რიუ ჯოზეფ მონიე, 92500 რიუეი- მალმეზონი, საფრანგეთი	(111) M 1999 12820 R1 (156) 2009 09 27 (186) 2019 09 27 (732) ელი ლილი ენდ კომპანი ლილი კორპორეიტ სენტერი, ინდიანაპოლისი, ინდიანა, აშშ
(111) M 1999 12776 R1 (156) 2009 09 23 (186) 2019 09 23 (732) ბრისტოლ-მაიერს სკუიბ სარლ 3, რიუ ჯოზეფ მონიე, 92500 რიუეი- მალმეზონი, საფრანგეთი	(111) M 1999 12824 R1 (156) 2009 09 27 (186) 2019 09 27 (732) ელი ლილი ენდ კომპანი ლილი კორპორეიტ სენტერი, ინდიანაპოლისი, ინდიანა, აშშ
(111) M 1999 12777 R1 (156) 2009 09 23 (186) 2019 09 23 (732) ბრისტოლ-მაიერს სკუიბ სარლ	(111) M 1999 12825 R1 (156) 2009 09 27 (186) 2019 09 27 (732) სმითკლაინ ბიჩემ პლკ 980 გრეიტ უესტ როუდი, ბრენტფორდი, მიდლსექსი TW8 9GS, შეერთებული სამეფო

(111) M 1999 12826 R1
 (156) 2009 09 27
 (186) 2019 09 27
 (732) კიმბერლი-კლარკ უორლდვაიდ, ინკ.
 ნიინა, უისკონსინი 54956, აშშ

(732) ბრიტიშ ამერიკან ტობაკო (ბრენდზ)
 ინკ.
 2711 სენტერვილ როუდი, სუიტ 300,
 უილმინგტონი, დელავერი 19808, აშშ

(111) M 1999 12839 R1
 (156) 2009 09 28
 (186) 2019 09 28
 (732) ტატა მოტორს ლიმიტიდ
 ბომბეი ჰაუზი, 24 ჰომი მოდი სტრიტი,
 ხატატმა-ჩოუკი, ბომბეი-400001, ინდოეთი

(111) M 1999 12929 R1
 (156) 2009 11 04
 (186) 2019 11 04
 (732) პფაიზერ პროდაქტს ინკ.,
 კონექტიკუტის კორპორაცია
 ისტერნ პოინტ როუდი, გროტონი,
 კონექტიკუტი 06340, აშშ

(111) M 1999 12840 R1
 (156) 2009 09 28
 (186) 2019 09 28
 (732) ტატა მოტორს ლიმიტიდ
 ბომბეი ჰაუზი, 24 ჰომი მოდი სტრიტი,
 ხატატმა-ჩოუკი, ბომბეი-400001, ინდოეთი

(111) M 1999 12982 R1
 (156) 2009 11 29
 (186) 2019 11 29
 (732) გლაქსო გრუპ ლიმიტიდ
 გლაქსო უელქამ ჰაუზი, ბერკლი ავენიუ,
 გრინფორდი, მიდლსექსი UB6 0NN,
 შეერთებული სამეფო

(111) M 1999 12841 R1
 (156) 2009 10 21
 (186) 2019 10 21
 (732) კაბუშიკი კაიშა პილოტ კორპორეიშენ
 6-21, კიობაში 2-ჩომე, ჩუო-კუ, ტოკიო,
 იაპონია

(111) M 1999 12994 R1
 (156) 2009 12 10
 (186) 2019 12 10
 (732) პარფიუმ ნინა რიჩი
 39 ავენიუ მონტენი, 75008 პარიზი,
 საფრანგეთი

(111) M 1999 12859 R1
 (156) 2009 10 22
 (186) 2019 10 22
 (732) რეემტსმა სიგარეტენფაბრიკენ გმბჰ
 51, პარკშტრასე, D-22605 ჰამბურგი, გერმანია

(111) M 1999 12999 R1
 (156) 2009 12 10
 (186) 2019 12 10
 (732) ბატმარკ ლიმიტიდ
 გლოუბ ჰაუზი, 4 ტემპლ პლეისი, ლონდონი
 WC2R 2PG, შეერთებული სამეფო

(111) M 1999 12876 R1
 (156) 2009 10 25
 (186) 2019 10 25
 (732) ინტელ კორპორეიშენ, დელავერის
 შტატის კორპორაცია
 2200 მიშენ კოლიჯ ბუღვარი, სანტა-კლარა,
 კალიფორნია 95052-8119, აშშ

(111) M 1999 13055 R1
 (156) 2009 12 15
 (186) 2019 12 15
 (732) როტმანს ოფ პელ მელ ლიმიტიდ
 ცელერვუგ 4, ცუგი CH-6300, შვეიცარია

(111) M 1999 12884 R1
 (156) 2009 11 03
 (186) 2019 11 03
 (732) ბრიტიშ ამერიკან ტობაკო (ბრენდზ)
 ინკ.
 2711 სენტერვილ როუდი, სუიტ 300,
 უილმინგტონი, დელავერი 19808, აშშ

(111) M 1999 13064 R1
 (156) 2009 12 15
 (186) 2019 12 15
 (732) ლუკ ლამელენ უნდ კუპლუნგსბაუ
 ბეტაილიგუნგს კგ
 ინდუსტრიეშტრასე 3, D-77815 ბიუდი,
 გერმანია

(111) M 1999 12885 R1
 (156) 2009 11 03
 (186) 2019 11 03

11.2. სასაქონლო ნიშნის რეგისტრაციასთან დაკავშირებული ცვლილებები

11.2.1. სასაქონლო ნიშანზე უფლებების სრული გადაცემა

(111) M 1999 012126 R

(732) სობესტ, 68, რუტ დ'ობერჰაუზბერგენი,
F-67200, სტრასბურგი, საფრანგეთი

(770) კრო ბირ ბრენდ, 68, რუტ
დ'ობერჰაუზბერგენი, F-67200, სტრასბურგი,
საფრანგეთი

(580) 2009-09-24

(580) 2009-09-25

(111) M 1999 012126 R

(732) კრონენბურგ ჰოლდინგ, 68, რუტ
დ'ობერჰაუზბერგენი, F-67200, სტრასბურგი,
საფრანგეთი

(770) ბრასერი კრონენბურგ სოსიეტე პარ
აქციონ სიმპლიფი, 68, რუტ
დ'ობერჰაუზბერგენი, F-67200, სტრასბურგი,
საფრანგეთი

(580) 2009-09-24

(111) M 1996 001462 R1

(732) პოსტ ფუდზ, ლლკ, დელავერის
შეზღუდული პასუხისმგებლობის კომპანია,
800 მარკეტ სტრიტი, სტ. ლუისი, მისური
63101, აშშ

(770) კრაფტ ფუდზ გლობალ, ინკ.,
დელავერის კორპორაცია, თრი ლეიკს
დრაივი, ნორთფილდი, ილინოისი 60093, აშშ

(580) 2009-09-25

(111) M 2000 013498 R

(732) ისლ ბოტე, 28/34 ბუღვარ დიუ პარკ-
92521 ნეიი-სურ- სენი სედექსი, საფრანგეთი

(770) ანფიო ს.პ.ა., ვია დონ ლორენცო
პეროზი N 6, 50018, იტალია

(580) 2009-09-11

(111) M 2007 017992 R

(732) ლე სპორტსაკ ნევადა, ინკ., 9490
გეიტუეი დრაივი, სუიტი 200, რენო, ნევადა
89521, აშშ

(770) ლე სპორტსაკ, ინკ., კორპორაცია
ორგანიზებული და არსებული ნიუ-იორკის
შტატის კანონმდებლობის მიხედვით, აშშ,
9490 გეიტუეი დრაივი, სუიტი 200, რენო,
ნევადა 89521, აშშ

(580) 2009-09-24

(111) M 1996 001436 R1

(732) კრაფტ ფუდზ გლობალ, ინკ.,
დელავერის კორპორაცია, თრი ლეიკს
დრაივი, ნორთფილდი, ილინოისი 60093, აშშ

(770) კრაფტ ფუდზ გლობალ ბრენდზ ლლკ,
თრი ლეიკს დრაივი, ნორთფილდი,
ილინოისი 60093, აშშ

(580) 2009-09-25

(111) M 1996 003124 R1

(732) კსინ ლუქსემბურგ II, ს.ა.რ.ლ., 1, რიუ
დე გლაკისი, L-1628, ლუქსემბურგი

(770) ესმ გრუპ აქტივობლავ, 561 84
ჰუსკვარნა, შვედეთი

(580) 2009-09-24

(111) M 1996 001436 R1

(732) პოსტ ფუდზ, ლლკ, დელავერის
შეზღუდული პასუხისმგებლობის კომპანია,
800 მარკეტ სტრიტი, სტ. ლუისი, მისური
63101, აშშ

(770) კრაფტ ფუდზ გლობალ, ინკ.,
დელავერის კორპორაცია, თრი ლეიკს
დრაივი, ნორთფილდი, ილინოისი 60093, აშშ

(580) 2009-09-25

(111) M 1997 006115 R1

(732) გრუპო ბიმბო ს.ა.ბ. დე კ.ვ.,
პროლონგასიონ პასეო დე ლა რეფორმა
No.1000, კოლონია პენა ბლანკა სანტა ფე,
დელეგასიონ ალვარო ობრეგონ, კ.პ. 01210,
მეხიკო, დისტრიტო ფედერალ, მექსიკა

(770) ენტენმანზ, ინკ., 55 პარადიზ ლეინ ბაი
შორე, ნიუ-იორკი 11706, აშშ

(580) 2009-09-24

(111) M 1996 001462 R1

(732) კრაფტ ფუდზ გლობალ, ინკ.,
დელავერის კორპორაცია, თრი ლეიკს
დრაივი, ნორთფილდი, ილინოისი 60093, აშშ

(770) კრაფტ ფუდზ გლობალ ბრენდზ ლლკ,
თრი ლეიკს დრაივი, ნორთფილდი,
ილინოისი 60093, აშშ

(111) M 1997 006116 R1

(732) გრუპო ბიმბო ს.ა.ბ. დე კ.ვ.,
პროლონგასიონ პასეო დე ლა რეფორმა
No.1000, კოლონია პენა ბლანკა სანტა ფე,
დელეგასიონ ალვარო ობრეგონ, კ.პ. 01210,
მეხიკო, დისტრიტო ფედერალ, მექსიკა

(770) ენტენმანზ, ინკ., 55 პარადიზ ლეინ ბაი
შორე, ნიუ-იორკი 11706, აშშ

(580) 2009-09-24

11.2.2. სასაქონლო ნიშნის მფლობელის სახელისა და/ან მისამართის
ცვლილებები

(111) M 1998 010447 R1
(732) ბეკო პლკ, ბეკო ჰაუზი, კექსტონ ვეი,
უოტფორდი WD1 8UF, შეერთებული სამეფო
(770) ბეკო (UK) ლიმიტიდ, 40 კექსტონ ვეი,
უოტფორდ ბიზნეს პარკი, უოტფორდი,
ჰარტფორდშირი WD1 8QZ, შეერთებული
სამეფო
(580) 2009-09-23

(111) M 1999 012126 R
(732) კრო ბირ ბრენდ, 68, რუტ
დ'ობერჰაუზბერგენი, F-67200, სტრასბურგი,
საფრანგეთი
(770) ბრასერი კრონენბურგ, 68, რუტ
დ'ობერჰაუზბერგენი, F-67200, სტრასბურგი,
საფრანგეთი
(580) 2009-09-24

(111) M 1999 012126 R
(732) კრო ბირ ბრენდ, 68, რუტ
დ'ობერჰაუზბერგენი, F-67200, სტრასბურგი,
საფრანგეთი
(770) სობესტ, 68, რუტ დ'ობერჰაუზბერგენი,
F-67200, სტრასბურგი, საფრანგეთი
(580) 2009-09-24

(111) M 1999 012126 R
(732) ბრასერი კრონენბურგ სოსიეტე
ანონიმე, 68, რუტ დ'ობერჰაუზბერგენი, F-
67200, სტრასბურგი, საფრანგეთი
(770) კრო ბირ ბრენდ, 68, რუტ
დ'ობერჰაუზბერგენი, F-67200, სტრასბურგი,
საფრანგეთი
(580) 2009-09-24

(111) M 1999 012126 R
(732) ბრასერი კრონენბურგ სოსიეტე პარ
აქციონ სიმპლიფი, 68, რუტ
დ'ობერჰაუზბერგენი, F-67200, სტრასბურგი,
საფრანგეთი
(770) ბრასერი კრონენბურგ სოსიეტე
ანონიმე, 68, რუტ დ'ობერჰაუზბერგენი, F-
67200, სტრასბურგი, საფრანგეთი
(580) 2009-09-24

(111) M 1999 012126 R
(732) ბრასერი კრონენბურგი, 68, რუტ
დ'ობერჰაუზბერგენი, F-67200, სტრასბურგი,
საფრანგეთი
(770) კრონენბურგ ჰოლდინგ, 68, რუტ
დ'ობერჰაუზბერგენი, F-67200, სტრასბურგი,
საფრანგეთი

(580) 2009-09-24

(111) M 1999 012126 R
(732) სობესტ, 68, რუტ დ'ობერჰაუზბერგენი,
F-67200, სტრასბურგი, საფრანგეთი
(770) კრო ბირ ბრენდ, 68, რუტ
დ'ობერჰაუზბერგენი, F-67200, სტრასბურგი,
საფრანგეთი
(580) 2009-09-24

(111) M 1999 012593 R1
(732) ინტერგუმ გიდა სანაი ვე თიჯარეთ
ანონიმ შირქეთი, მაჰმუდბეი მაჰალესი,
თაშოჯაჟი იოლუ ჯადესი, N 19, ბაგჯილარი,
34550 სტამბოლი, თურქეთი
(770) დანდი საქიზ ვე შექერლემე სანაი
ანონიმ შირქეთი, მაჰმუდბეი იქითელი ქიოუ
ქიუნიუქ პალქალი N9 ბაქირქიო, სტამბოლი,
თურქეთი
(580) 2009-09-23

(111) M 1999 012666 R1
(732) ანჰოიზერ-ბუმ ინბეე ს.ა. , გრანდ-
პლეისი 1, B-1000 ბრიუსელი, ბელგია
(770) ინბეე ს.ა. , გრანდ-პლეისი 1, B-1000
ბრიუსელი, ბელგია
(580) 2009-09-24

(111) M 1999 012667 R1
(732) ანჰოიზერ-ბუმ ინბეე ს.ა. , გრანდ-
პლეისი 1, B-1000 ბრიუსელი, ბელგია
(770) ინბეე ს.ა. , გრანდ-პლეისი 1, B-1000
ბრიუსელი, ბელგია
(580) 2009-09-24

(111) M 1999 012671 R1
(732) ინტერნაციონალე ინლინგუა
შპრასშულენ, ბელჰემტრასე 11, CH-3007
ბერნი, შვეიცარია
(770) ინტერნაციონალე ინლინგუა
შპრასშულენ, ვაიზენჰაუსპლაც 28, CH-3011
ბერნი, შვეიცარია
(580) 2009-09-23

(111) M 1999 012672 R1
(732) ინტერნაციონალე ინლინგუა
შპრასშულენ, ბელჰემტრასე 11, CH-3007
ბერნი, შვეიცარია
(770) ინტერნაციონალე ინლინგუა
შპრასშულენ, ვაიზენჰაუსპლაც 28, CH-3011
ბერნი, შვეიცარია

(580) 2009-09-23

(111) M 1999 012970 R

(732) სამსუნგ კორპორეიშენ, 310, 2 კა, ტაეპუინგ-რო, ჩუნგ-კუ, სეული, კორეის რესპუბლიკა

(770) სამსუნგ კორპორეიშენ, 2506 2 კა, ტაეპუინგ-რო, ჩუნგ-კუ, სეული, კორეის რესპუბლიკა

(580) 2009-09-24

(111) M 1999 012970 R

(732) სამსუნგ კტ კორპორეიშენ, 310, 2 კა, ტაეპუინგ-რო, ჩუნგ-კუ, სეული, კორეის რესპუბლიკა

(770) სამსუნგ კორპორეიშენ, 310, 2 კა, ტაეპუინგ-რო, ჩუნგ-კუ, სეული, კორეის რესპუბლიკა

(580) 2009-09-24

(111) M 1999 012970 R

(732) სამსუნგ კტ კორპორეიშენ, 1321-20, სეოხო 2-დონგ, სეოხო-გუ, სეული, კორეის რესპუბლიკა

(770) სამსუნგ კტ კორპორეიშენ, 310, 2 კა, ტაეპუინგ-რო, ჩუნგ-კუ, სეული, კორეის რესპუბლიკა

(580) 2009-09-24

(111) M 1999 012994 R1

(732) პარფიუმ ნინა რიჩი, 39 ავენიუ მონტენი, 75008 პარიზი, საფრანგეთი

(770) პარფიუმ ნინა რიჩი, 17, ფრანსუა 1-ლის ქუჩა, 75008 პარიზი,

საფრანგეთი

(580) 2009-09-28

(111) M 2000 013498 R

(732) ანფიო ს.პ.ა., ვია დონ ლორენცო პეროზი N 6, 50018, იტალია

(770) ფენდი პროფუმი ს.პ.ა., ვია ჩინერონე 4, 43100 პარმა, იტალია

(580) 2009-09-11

(111) M 2002 014776 R

(732) იაკირა, ლ.დ.კ., 40 უესტ 23 სტრიტი, ნიუ-იორკი, ნიუ-იორკი, აშშ

(770) იაკირა, ლ.დ.კ., 1 მარტინ ავენიუ, საუთ-რივერი, ნიუ-ჯერსი 08882, აშშ

(580) 2009-09-18

(111) M 2007 017992 R

(732) ლე სპორტსაკ, ინკ., კორპორაცია ორგანიზებული და არსებული ნიუ-იორკის

შტატის კანონმდებლობის მიხედვით, აშშ, 9490 გეიტუეი დარივი, სუიტი 200, რენო, ნევადა 89521, აშშ

(770) ლე სპორტსაკ, ინკ., კორპორაცია ორგანიზებული და არსებული ნიუ-იორკის შტატის კანონმდებლობის მიხედვით, აშშ, 358 ფივზ ავენიუ, ნიუ-იორკი, NY 10001-2209, აშშ

(580) 2009-09-24

(111) M 2007 017992 R

(732) ლე სპორტსაკ, ინკ., 9490 გეიტუეი დარივი, სუიტი 200, რენო, ნევადა 89521, აშშ

(770) ლე სპორტსაკ ნევადა, ინკ., 9490 გეიტუეი დარივი, სუიტი 200, რენო, ნევადა 89521, აშშ

(580) 2009-09-24

(111) M 2008 018903 R

(732) სს "მოზი პლიუსი", ვაუა-ფშაველას გამზ.45, 0177, თბილისი, საქართველო

(770) შპს "მოზი პლიუსი", ვაუა-ფშაველას გამზ.45, 0177, თბილისი, საქართველო

(580) 2009-09-18

(111) M 1997 006810 R1

(732) ანჰოიზერ-ბუშ ინბევ ს.ა., გრანდ-პლეისი 1, B-1000 ბრიუსელი, ბელგია

(770) ინბევ ს.ა., გრანდ-პლეისი 1, B-1000 ბრიუსელი, ბელგია

(580) 2009-09-24

(111) M 1997 006812 R1

(732) ანჰოიზერ-ბუშ ინბევ ს.ა., გრანდ-პლეისი 1, B-1000 ბრიუსელი, ბელგია

(770) ინბევ ს.ა., გრანდ-პლეისი 1, B-1000 ბრიუსელი, ბელგია

(580) 2009-09-24

(111) M 1997 007184 R1

(732) ბატმარკ ლიმიტიდ, გლოუბ ჰაუზი, 4 ტემპლ პლეისი, ლონდონი WC2R 2PG,

შვერთებული სამეფო

(770) ბატმარკ ლიმიტიდ, მილბენკი, ნოუდ-გრინი, სტეინზი, მიდლსექსი TW18 1DY,

შვერთებული სამეფო

(580) 2009-09-24

(111) M 1997 007184 R1

(732) ბატმარკ ლიმიტიდ, 11 ტვაიფორდ ავენიუ, ლონდონი W3 9PY, შვერთებული სამეფო

სამეფო

(770) ბატმარკ ლიმიტიდ, გლოუბ ჰაუზი, 4
ტემპლ პლეისი, ლონდონი WC2R 2PG,
შეერთებული სამეფო
(580) 2009-09-24

(111) M 1997 007184 R1

(732) ბატმარკ ლიმიტიდ, გლოუბ ჰაუზი, 4
ტემპლ პლეისი, ლონდონი WC2R 2PG,
შეერთებული სამეფო
(770) ბატმარკ ლიმიტიდ, 11 ტეაიფორდ
ავენიუ, ლონდონი W3 9PY, შეერთებული
სამეფო
(580) 2009-09-24

12. საქონლის აღზილნარმოშობის დასახელებები და გეოგრაფიული აღნიშვნები

12.1. ლისაზონის ხელშეკრულების თანახმად საერთაშორისო რეგისტრაციის საფუძველზე საქართველოში განსახილველი საქონლის აღზილნარმოშობის დასახელებები

საიდენტიფიკაციო ნომერი – 810/06

შეტყობინების თარიღი – 2009 09 14

საერთაშორისო რეგისტრაციის ნომერი – 883

საერთაშორისო რეგისტრაციის თარიღი – 2006 10 11

აღვიწარმოშობის დასახელება – Девинска натурална минерална вода Devinska naturalna mineralna voda

საქონლის დასახელება, რომლისთვისაც მოითხოვება

აღვიწარმოშობის რეგისტრაცია – 32 - Mineral water

განმცხადებლის სახელი და მისამართი – Producer “DEVIN” JSC, 6 Vasil Leviski., 4800 Devin, (BG)

საიდენტიფიკაციო ნომერი – 811/06

შეტყობინების თარიღი – 2009 09 14

საერთაშორისო რეგისტრაციის ნომერი – 884

საერთაშორისო რეგისტრაციის თარიღი – 2007 10 11

აღვიწარმოშობის დასახელება – Kangso Yaksu

საქონლის დასახელება, რომლისთვისაც მოითხოვება

აღვიწარმოშობის რეგისტრაცია – 32 - Mineral water

განმცხადებლის სახელი და მისამართი – Korea Ubha General Trading Corp., Rungna-dong, 1, Tacdonggang District, Pyongyang, DPRK (Area of production: Chonsan-ri, Kangso County, South Phyongan Province), (KP)

საიდენტიფიკაციო ნომერი – 812/06

შეტყობინების თარიღი – 2009 09 14

საერთაშორისო რეგისტრაციის ნომერი – 885

საერთაშორისო რეგისტრაციის თარიღი – 2008 05 23

აღვიწარმოშობის დასახელება – PALLAR DE ICA

საქონლის დასახელება, რომლისთვისაც მოითხოვება

აღვიწარმოშობის რეგისტრაცია – 31 – Lima bean

განმცხადებლის სახელი და მისამართი – The State of Peru is the holder of peruvian appellations of origin and the producers who use them have to request authorisation from the State, Area of production: PROVINCE OF CHINCHA (the Topará et Alto Laván Valleys); PROVINCE OF PISCO (the Huáncano, Humay and Independencia Valleys); PROVINCE OF ICA (the Huamani, LOS Molinos, Salas-Guadalupe, San Juan Bautista Valleys, Los Aquijes, Santiago, Ocucaje and Callando Farmers’ Groups); PROVINCE OF PALPA (the Santa Cruz, Sacramento, Rio Grande, Llipata, Palpa and Piedras Gordas Valleys); PROVINCE OF NAZCA (the Ingenio, San Javier, San Juan de Changuillo, Vista Alegre and Conyugo Valleys), (PE)

13. სამრეწველო ნივთებისა და სასაქონლო ნიშნების ფერადი
გამოსახულებები*

(55)

(10) AD 2009 551 S



(55)

(10) AD 2009 562 S



(55)

(10) AD 2009 563 S

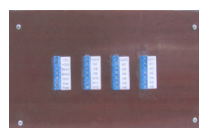
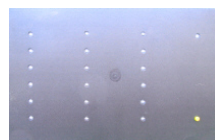

(55)

(10) AD 2009 558 S



* ფერადი გამოსახულების ბეჭდვის ხერხი ფერების ზუსტად გამოსახვის საშუალებას არ იძლევა



(540)

(260) AM 2009 51439 A



(540)

(260) AM 2009 51583 A



(540)

(260) AM 2009 51665 A



(540)

(260) AM 2009 51738 A



(540)

(260) AM 2009 51764 A



7.6.3.	განაცხადის ნომერთან, განაცხადის გამოქვეყნების ნომრისა და პატენტის ნომრის შესაბამისობის ცხრილი	33
8.	ოფიციალური შეტყობინება	34
8.1.	პატენტები, რომლებზეც გამოტანილია ძალის დაქარგვის გადაწყვეტილება (01 09 2009 – 01 10 2009)	34
8.2.	გამოგონებები	34
8.3	სასარგებლო მოდელები	34
8.4.	უფლებების გადაცემა 2009 წლის III კვარტალი	35
8.6	პატენტფლობელის და/ან მისამართის ცვლილებები რეგისტრირებული 2009 წლის III კვარტალი	35
8.5.	საპატენტო სალიცენზიო ხელშეკრულებები NN 105NE, 106NE, 107NE, 108NE, 109NE, 110N, III კვარტალი 2009	36
9.	სასაქონლო ნიშნები	41
9.1.	განაცხადები	41
9.1.1.	ეროვნული განაცხადები	41
9.1.2.	საერთაშორისო განაცხადები	48
9.2.	რეგისტრირებული სასაქონლო ნიშნები	78
9.3.	საერთაშორისო რეგისტრირებული სასაქონლო ნიშნები	84
10.	სისტემური საძიებლები და შესაბამისობის ცხრილები	94
10.1.	სასაქონლო ნიშნები	94
10.1.1.	სასაქონლო ნიშნის რეგისტრაციის ნომერთან განაცხადის ნომრის, განაცხადის გამოქვეყნების ნომრისა და ბიულეტენის ნომერთან შესაბამისობის ცხრილი	94
10.1.2.	სასაქონლო ნიშნის გამოქვეყნების ნომრისა და განაცხადის ნომრის შესაბამისობის ცხრილი	96
10.1.3.	სასაქონლო ნიშნის საქონლის და/ან მომსახურების კლასის მიხედვით განაცხადის გამოქვეყნების ნომრის საძიებელი	97
11.	ოფიციალური შეტყობინება	98
11.1.	სასაქონლო ნიშნის სამართლებრივი სტატუსის ცვლილებები	98
11.1.1.	სასაქონლო ნიშნის რეგისტრაციის მოქმედების ვადის გაგრძელება	98
11.2.	სასაქონლო ნიშნის რეგისტრაციასთან დაკავშირებული ცვლილებები	101
11.2.1.	სასაქონლო ნიშანზე უფლებების სრული გადაცემა	101
11.2.2.	სასაქონლო ნიშნის მფლობელის სახელისა და/ან მისამართის ცვლილებები	102
12.	საქონლის ადგილწარმოშობის დასახელებები და გეოგრაფიული აღნიშვნები	105
12.1.	ლისაბონის ხელშეკრულების თანახმად საერთაშორისო რეგისტრაციის საფუძველზე საქართველოში განსახილველი საქონლის ადგილწარმოშობის დასახელებები	105
13.	სამრეწველო ნიმუშებისა და სასაქონლო ნიშნების ფერადი გამოსახულებები	106

ბიულეტენი ინფლისიარ და რუსულ ენაზე ჩანაჩილია CD-ROM დისკებზე საზღვარ-გარეთის ქვეყნებში დასაგზავნად. მათი გახსნა და შექმნა შესაძლებელია ინფორმაციული საკომუნიკაციო ეროვნულ მხარეში "საქართველო".

ოფიციალური ბიულეტენი

№ 19(287)

მთავარი რედაქტორი ბ. სარალიძე

რედაქტორი მ. ტატიშვილი

მთარგმნელი რედაქტორები: მ. სიჭინავა

გ. ნადარეიშვილი

პორექტორები: ლ. ჭანტურია

ც. ელბაქიძე

კომპიუტერული წყობა: მ. ორდენიძე

ქ. სვანიძე

რეზოგრაფიკა ბეჭდვა ი. გოგოლაშვილი

გადაცა ასაწყობად 2009.09.20

სმლოდგომილია დასაბეჭდად 2009.10.12

ტირაჟი 80

შეკვეთა № 19

დაბეჭდილია “საქპატენტის” პოლიგრაფიულ ბაზაში

მის.: 0179, თბილისი, ილია ჭავჭავაძის გამზ. I შესახვ. № 6