



საქართველოს ინტელექტუალური  
საკუთრების ეროვნული ცენტრი

საქპატენტი

**სამრეწველო საკუთრების**

**ოფიციალური**

**ბიულეტენი**

**OFFICIAL BULLETIN  
OF THE INDUSTRIAL PROPERTY**

**21 (265)**

2008

თბილისი

**სამრეწველო საკუთრების**

**ოფიციალური**

**ბიულეტენი**

**OFFICIAL BULLETIN  
OF THE INDUSTRIAL PROPERTY**

**21 (265)**

**გამოგონებები**

**სასარგებლო მოდელები**

**სამრეწველო ნიშნები**

**სასაქონლო ნიშნები**

**ბიულეტენი მოთავსებული მასალების გამოქვეყნების  
თარიღია 2008 წლის 10 ნოემბერი**

**ბიულეტენი გამოდის თვეში ორჯერ**

## **გამომონები**

განაცხადები: №№ 10370; 10121; 10271; 9609; 9138; 9242; 9356; 10008; 9702;  
10171; 10203; 8765; 8615; 10212; 9695; 9325; 0560; 9979;  
9594; 9654-9655; 8908; 9837; 7016; 9851; 9425; 10083; 9514;  
9984; 9550; 8448; 9912; 9908; 10092; 10235; 10708; 10111;  
9380; 9195; 9274

## **სასარგებლო მოდელები**

განაცხადები: №№ 10568; 10446; 10697; 9484-9485; 10534; 10637; 10796;  
10175

## **პატენტები გამომონებზე (მეორე პუბლიკაცია)**

პატენტები: №№ 4524-4536

## **პატენტები სასარგებლო მოდელებზე (მეორე პუბლიკაცია)**

პატენტები: №№ 1446-1451

## **პატენტები სამრეწველო ნიშნებზე (მეორე პუბლიკაცია)**

პატენტები: №№ 361-363

## **სასაქონლო ნიშნები**

ეროვნული განაცხადები: №№ 43838; 46469-46471; 46575; 46577-46579;  
46596; 46602; 46604-46607; 46611-46614;  
46618; 46655; 46661; 46665; 46711; 46713;  
46715-46717; 46752; 46852-46854; 46861;  
46920-46923; 46928; 47101-47104; 47356-  
-47357; 47359-47362; 47364-47366; 47368-  
-47369; 47372

საერთაშორისო ბანასხალები: №№ 46240-46241; 46243-46251; 46253; 46259; 46508-46535; 46539-46560; 46562-46566; 46619; 46621-46629; 46646-46649; 46651-46654; 46656-46660; 46662-46664; 46666-46678; 46722-46724; 46726-46732; 46738-46743; 46746-46749; 46751; 46753-46754; 46756; 46759-46763; 46765-46771; 46774-46779; 46784-46786; 46789-46795; 46797; 46799-46806; 46808-46813; 46815-46817

რეგისტრირებული სასაქონლო ნიშნები: №№ 18818-18857

საერთაშორისო რეგისტრირებული

სასაქონლო ნიშნები: №№ 38028; 37979; 39779; 44387; 44446; 44460-44461; 44688; 44693; 44755; 44925-44937; 44939; 44951-44953; 44955-44958; 44965; 45100; 45148-45159; 45161; 45164-45165; 45167-45169; 45171-45181; 45207-45212; 45214-45215; 45217-45218; 45221-45222; 45226; 45228-45234; 45250-45254; 45256-45261; 45263-45264; 45285-45301; 45307-45313; 45322-45332; 45334-45337; 45339; 45359-45374; 45376-45382; 45386; 45388-45402; 45404-45406; 45409-45414; 47465

---

\* აპელაციის შემდეგ გამოქვეყნებული განაცხადების ნომრები აღნიშნულია ვარსკვლავით

\*\* სასამართლოს გადაწყვეტილების შემდეგ გამოქვეყნებული განაცხადის ნომრები აღნიშნულია ვარსკვლავით

**საერთაშორისო კოდეზი ბიბლიოგრაფიული მონაცემების  
ილენტიფიკაციისათვის**

**(გამოგონებები, სასარგებლო მოდელები)**

- (10) ექსპერტიზაგავლილი განაცხადის გამოქვეყნების ნომერი;
- (11) პატენტის ნომერი და სახეობის კოდი;
- (21) განაცხადის სარეგისტრაციო ნომერი;
- (22) განაცხადის შეტანის თარიღი;
- (23) საგამოფენო პრიორიტეტის თარიღი ან აღრინდელი პრიორიტეტის მქონე განაცხადის შეტანის თარიღი და, თუ შესაძლებელია, განაცხადის ნომერი;
- (24) თარიღი, რომლიდანაც იწყება პატენტის მოქმედება;
- (31) საპრიორიტეტო განაცხადის ნომერი;
- (32) საპრიორიტეტო განაცხადის შეტანის თარიღი;
- (33) კოდი ქვეყნისა ან რეგიონული ორგანიზაციისა, რომლის უწყებამაც მიანიჭა ნომერი საპრიორიტეტო განაცხადს;
- (44) დამცავი საბუთის ჯერ არმქონე, მაგრამ ექსპერტიზაგავლილი განაცხადის გამოქვეყნების თარიღი და ბიულეტენის ნომერი;
- (45) რეგისტრაცია გავლილი საპატენტო საბუთის გამოქვეყნების თარიღი;
- (51) საერთაშორისო საპატენტო კლასიფიკაციის ინდექსი;
- (54) გამოგონების დასახელება;
- (57) რეფერატის ტექსტი;
- (60) სრულ ექსპერტიზაგავლილ გამოგონებაზე უცხოური საპატენტო უწყების მიერ გაცემული დამცავი საბუთის ნომერი, თარიღი, რომლიდანაც იწყება ამ დამცავი საბუთის მოქმედება, და კოდი ქვეყნისა ან რეგიონული ორგანიზაციისა, რომლის უწყებამაც გასცა ეს დამცავი საბუთი;
- (62) უფრო აღრინდელი განაცხადის ნომერი და, თუ შესაძლებელია, წარდგენის თარიღი გამოცალკეებულ განაცხადის შემთხვევაში;
- (71) განმცხადებლის სახელი, გვარი (ქვეყნის კოდი)\*;
- (72) გამომგონებელის სახელი, გვარი (ქვეყნის კოდი);
- (73) პატენტმფლობელის სახელი, გვარი (ქვეყნის კოდი), მისამართი;
- (74) წარმომადგენლის ან პატენტრწმუნებულის სახელი, გვარი;
- (85) საერთაშორისო განაცხადის ეროვნული ფაზის დაწყების თარიღი;
- (86) საერთაშორისო განაცხადის ნომერი და შეტანის თარიღი;
- (87) საერთაშორისო განაცხადის გამოქვეყნების ნომერი და თარიღი.

---

\* ოურიდიული პირის შემთხვევაში ჩაიწერება მისი სახელწოდება

**საერთაშორისო კოდეზი ბიბლიოგრაფიული მონაცემების  
ილენტიფიკაციისათვის**

**(სამრეწველო ნიმუშები)**

- (10) განაცხადის გამოქვეყნების ნომერი;
- (11) ჰატენტის ნომერი და სახეობის უკოდი ან რეგისტრაციის ნომერი;
- (15) რეგისტრაციის თარიღი/ჰატენტის გაგრძელების თარიღი;
- (18) ჰატენტის ან რეგისტრაციის მოქმედების ვადის გასვლის სავარაუდო თარიღი;
- (21) განაცხადის ნომერი;
- (22) განაცხადის შეტანის თარიღი;
- (23) საგამოფენო ჰრიორიტეტის თარიღი ან აღრინდელი ჰრიორიტეტის მქონე განაცხადის შეტანის თარიღი და, თუ შესაძლებელია, განაცხადის ნომერი;
- (24) თარიღი, რომლიდანაც იწყება ჰატენტის მოქმედება;
- (28) სამრეწველო ნიმუშის რაოდენობა განაცხადში;
- (30) საჰრიორიტეტო მონაცემები (განაცხადის ნომერი, განაცხადის შეტანის თარიღი და ორასოიანი უკოდი იმ ორგანიზაციის იდენტიფიკაციისათვის, სადაც იყო წარდგენილი საჰრიორიტეტო განაცხადი);
- (31) საჰრიორიტეტო განაცხადის ნომერი;
- (32) საჰრიორიტეტო განაცხადის შეტანის თარიღი;
- (33) უკოდი ქვეყნისა ან რეგიონული ორგანიზაციისა, რომლის უწყებამაც მიანიჭა ნომერი საჰრიორიტეტო განაცხადს;
- (34) ისმო-ს სტანდარტის - შთ.3 შესაბამისი ორასოიანი უკოდი იმ ორგანიზაციის იდენტიფიკაციისათვის, სადაც იყო წარდგენილი საჰრიორიტეტო განაცხადი;
- (44) სამრეწველო ნიმუშის გამოქვეყნების თარიღი და ბიულეტენის ნომერი (პირველი პუბლიკაცია);
- (45) საერთაშორისო ბიუროს მიერ დარეგისტრირებული სამრეწველო ნიმუშის გამოქვეყნების თარიღი და ბიულეტენის ნომერი;
- (51) სამრეწველო ნიმუშების საერთაშორისო ულასიფიკაცია (ლოკარნოს ულასიფიკაციის ულასი და ქვეულასი);
- (54) სამრეწველო ნიმუშის დასახელება;
- (55) სამრეწველო ნიმუშის გამოსახულება;
- (57) სამრეწველო ნიმუშის არსებითი ნიშნების აღწერა, ფერის ჩათვლით;
- (62) აღრინდელი განაცხადის, რეგისტრაციის ან საბუთის ნომერი და, თუ შესაძლებელია, წარდგენის თარიღი, გამოცალქევებული განაცხადის შემთხვევაში;
- (71) განმცხადებლის სახელი, გვარი (ქვეყნის უკოდი)\*, მისამართი;
- (72) ავტორის სახელი, გვარი (ქვეყნის უკოდი);
- (73) ჰატენტმფლობელის სახელი, გვარი (ქვეყნის უკოდი), მისამართი;
- (74) წარმომადგენლის სახელი, გვარი და მისამართი;
- (81) შესაბამისი მონაწილე მხარეები \*\*
  - II. მონაწილე მხარეები, აღნიშნული 1960 წლის აქტის თანახმად
  - III. მონაწილე მხარეები, აღნიშნული 1999 წლის აქტის თანახმად
- (85) მფლობელის მუდმივი საცხოვრებელი ადგილი \*\*;
- (86) მფლობელის მოქალაქეობა \*\*;
- (87) მფლობელის საცხოვრებელი ადგილი \*\*;
- (88) ქვეყანა, სადაც მფლობელს აქვს ნამდვილი და მოქმედი სამრეწველო ან სავაჭრო სანარმო \*\*

\* ოურიდული პირის შემთხვევაში ჩაიწერება მისი სახელწოდება

\*\* (81), (85), (86), (87), (88) უკოდების მონაცემების აღნიშვნებისათვის გამოიყენება ისმო-ს სტანდარტი

ტის - ST.3 შესაბამისი ორასოიანი კოდი  
**გამოგონებებისა და სასარგებლო მოდელების საერთაშორისო  
კლასიფიკაციის ინდექსები**

- განყოფილება A – ადამიანის პირველადი მოთხოვნილების საგნები  
განყოფილება B – ტექნოლოგიური პროცესები; ტრანსპორტირება  
განყოფილება C – ქიმია; მეტალურგია  
განყოფილება D – საფეიქრო ნაწარმი; ქალაქი  
განყოფილება E – მშენებლობა; სამთო საქმე; სტაციონარული ნაგებობები  
განყოფილება F – მექანიკა; განათება; გათბობა; იარაღი; ასაფეთქებელი  
სამუშაოები  
განყოფილება G – ფიზიკა  
განყოფილება H – ელექტრობა

---

**ბიულეტენში გამოქვეყნებული კოდები**

- (21) AP 0000 000000 – გამოგონებაზე განაცხადის ნომერი;  
(10) AP 0000 0000 A – გამოგონებაზე განაცხადის გამოქვეყნების ნომერი  
(პირველი პუბლიკაცია);  
(11) P 0000 0000 B – გამოგონების პატენტის ნომერი (მეორე პუბლიკაცია);  
(21) API 0000 000000 – შემოტანილ პატენტზე განაცხადის ნომერი;  
(11) PI 0000 0000 A – შემოტანილი პატენტის ნომერი (პირველი  
პუბლიკაცია);  
(21) AU 0000 000000 – სასარგებლო მოდელზე განაცხადის ნომერი;  
(10) AU 0000 000 U – სასარგებლო მოდელზე განაცხადის გამოქვეყნების  
ნომერი (პირველი პუბლიკაცია);  
(11) U 0000 000 Y – სასარგებლო მოდელის პატენტის ნომერი  
(მეორე პუბლიკაცია);  
(21) AD 0000 000000 – სამრეწველო ნიმუშზე განაცხადის ნომერი;  
(10) AD 0000 000 S – სამრეწველო ნიმუშზე განაცხადის გამოქვეყნების  
ნომერი (პირველი პუბლიკაცია);  
(11) D 0000 000 S – სამრეწველო ნიმუშის პატენტის ნომერი (მეორე  
პუბლიკაცია)

**ორასოიანი კოდები და მათი შესაბამისი სახელმწიფოების,  
საერთაშორისო და რეგიონალური ორგანიზაციების დასახელება**

**(ისმოს სტანდარტი 3)**

AD	ანდორა	CK	კუეის კუნძულები
AE	არაბთა გაერთიანებული საამიროები	CL	ჩილე
AF	ავღანეთი	CM	კამერუნი
AG	ანტიგუა და ბარბუდა	CN	ჩინეთი
AI	ანგილია	CO	კოლუმბია
AL	ალბანეთი	CR	კოსტა-რიკა
AM	სომხეთი	CU	კუბა
AN	ანტილის კუნძულები (ნიდერლანდები)	CV	მწვანე კონცხის კუნძულები
AO	ანგოლა	CY	კვიპროსი
AP	საწარმოო საკუთრების აფრიკის რეგიონალური ორგანიზაცია	CZ	ჩეხიის რესპუბლიკა
AR	არგენტინა	DE	გერმანია
AT	ავსტრია	DJ	ჯიბუტი
AU	ავსტრალია	DK	დანია
AW	არუბა	DM	დომინიკა
AZ	აზერბაიჯანი	DO	დომინიკელთა რესპუბლიკა
BA	ბოსნია და ჰერცეგოვინა	DZ	ალჟირი
BB	ბარბადოსი	EA	ევრაზიის საპატენტო ორგანიზაცია (EAPO)
BD	ბანგლადეში	EC	ეკვატორი
BE	ბელგია	EE	ესტონეთი
BF	ბურკინა-ფასო	EG	ეგვიპტე
BG	ბულგარეთი	EH	დასავლეთი საჰარა
BH	ბაჰრეინი	EM	შინაგანი ბაზრის ჰარმონიზაციის უწყება (სასაქონლო ნიშნები და სამრეწველო ნიმუშები (OHIM) ევროპის საპატენტო უწყება
BI	ბურუნდი	EP	
BJ	ბენინი	ER	ერიტრეა
BM	ბერმუდის კუნძულები	ES	ესპანეთი
BN	ბრუნეი-დარუსალამი	ET	ეთიოპია
BO	ბოლივია	FI	ფინეთი
BR	ბრაზილია	FJ	ფიჯი
BS	ბაჰამის კუნძულები	FK	ფოლკლენდის კუნძულები
BT	ბჰუტანი	FO	ფარერის კუნძულები
BV	ბუვეტის კუნძულები	FR	საფრანგეთი
BW	ბოტსვანა	GA	გაბონი
BX	ბენელუქსის სასაქონლო ნიშნების უწყება (BBM) და ბენელუქსის სამრეწველო ნიშნების უწყება (BBDM)	GB	დიდი ბრიტანეთი
BY	ბელორუსია	GD	გრენლანდია
BZ	ბელიზი	GE	საქართველო
CA	კანადა	GH	განა
CD	კონგოს დემოკრატიული რესპ.	GI	გიბრალტარი
CF	ცენტრალური აფრიკის რესპ.	GL	გრენლანდია
CG	კონგო	GM	გამბია
CH	შვეიცარია	GN	გვინეა
CI	კოტ-დ'ივუარი	GQ	ეკვატორული გვინეა



GR	საბერძნეთი	MA	მაროკო
GS	სამხრეთი ჯორჯია და სამხრეთი სენდვიჩის კუნძულები	MC	მონაკო
GT	გვატემალა	MD	მოლდავეთი
GW	გვინეა-ბისაუ	MG	მადაგასკარი
GY	გაიანა	MK	მაკედონია ყოფილი იუგოსლავია
HK	ჰონკონგი	ML	მალი
HN	ჰონდურასი	MM	მიანმა
HR	ხორვატია	MN	მონღოლეთი
HT	ჰაიტი	MO	მაკაო
HU	უნგრეთი	MP	ჩრდ. მარიანას კუნძულები
IB	ინტელექტუალური საკუთრების მსოფლიო ორგანიზაციის (WIPO) საერთაშორისო ბიურო	MR	მავრიტანია
ID	ინდონეზია	MS	მონსერატი
IE	ირლანდია	MT	მალტა
IL	ისრაელი	MU	მავრიკია
IN	ინდოეთი	MV	მალდივი
IQ	ერაყი	MX	მექსიკა
IR	ირანის ისლამური რესპუბლიკა	MW	მალავი
IS	ისტანდია	MY	მალაიზია
IT	იტალია	MZ	მოზამბიკი
JM	იამაიკა	NA	ნამიბია
JO	იორდანია	NE	ნიგერი
JP	იაპონია	NG	ნიგერია
KE	კენია	NI	ნიჟარაგუა
KG	ყირგიზეთი	NL	ნიდერლანდები
KH	კამბუჯია	NO	ნორვეგია
KI	კირიბატი	NP	ნეპალი
KM	კომორის კუნძულები	NR	ნაურუ
KN	სენტ-კიტსი და ნევისი	NZ	ახალი ზელანდია
KP	კორეის სახალხო დემოკრატიული რესპუბლიკა	OA	აფრიკის ინტელექტუალური საკუთრების ორგანიზაცია (OAPI)
KR	კორეის რესპუბლიკა	OM	ომანი
KW	კუვეიტი	PA	პანამა
KY	კაიმანის კუნძულები	PE	პერუ
KZ	ყაზახეთი	PG	პაპუა-ახალი გვინეა
LA	ლაოსი	PH	ფილიპინები
LB	ლიბანი	PK	პაკისტანი
LC	სენტ-ლუსია	PL	პოლონეთი
LI	ლიხტენშტაინი	PT	პორტუგალია
LK	შრი-ლანკა	PW	პალაუ
LR	ლიბერია	PY	პარაგვაი
LS	ლესოთო	QA	კატარი
LT	ლიტვა	RO	რუმინეთი
LU	ლუქსემბურგი	RU	რუსეთის ფედერაცია
LV	ლატვია	RW	რუანდა
LY	ლიბია	SA	საუდის არაბეთი
SB	სოლომონის კუნძულები	TP	აღმოსავლეთი ტიმორი

SC	სეიშელის კუნძულები	TR	თურქეთი
SD	სუდანი	TT	ტრინიდადი და ტობაგო
SE	შვედეთი	TV	ტუვალუ
SG	სინგაპური	TW	ტაივანი, ჩინეთის პროვინცია
SH	წმინდა ელენეს კუნძული	TZ	ტანზანია
SL	სლოვენია	UA	უკრაინა
SK	სლოვაკია	UG	უგანდა
SL	სიერა-ლეონე	US	აშშ
SM	სან-მარინო	UY	ურუგვაი
SN	სენეგალი	UZ	უზბეკეთი
SO	სომალი	VA	ვატიკანი
SR	სურინამი	VC	სენტ-ვინსენტი და გრენადინები
ST	სან-ტომე და პრინსიპი	VE	ვენესუელა
SV	სალვადორი	VG	ვირჯინის კუნძულები (ბრიტანეთი)
SY	სირია	VN	ვიეტნამი
SZ	სვაზილენდი	VU	ვანუატუ
TC	თერქსის და კაიკოსის კუნძულები	WO	WIP-ინტელექტუალური საკუთრების მსოფლიო ორგანიზაცია
TD	ჩადი	WS	სამოა
TG	ტოგო	YE	იემენი
TH	ტაილანდი	YU	იუგოსლავია
TJ	ტაჯიკეთი	ZA	სამხრეთი აფრიკა
TM	თურქმენეთი	ZM	ზამბია
TN	ტუნისი	ZW	ზიმბაბვე
TO	ტონგა		

# 1. გამოგონებები

## 1.1. განაცხადები (რეფერატები)

განაცხადები, რომლებზეც გათვალისწინებულია შედგება "საქპატენტის" სააპელაციო პალატაში, გამოქვეყნებიდან სამი თვის განმავლობაში.

### განყოფილება A

#### A 01

(10) AP 2008 10370 A (51) Int. Cl. (2006)

A 01 G 1/00

A 01 C 14/00

(21) AP 2007 010370 (22) 2007 11 14

(71) იუზა ვასაძე (GE)

ი.ჭავჭავაძის გამზ.11, ბ.13, 0179,

თბილისი (GE);

ნადეჟდა მიროტაძე (GE)

ვაჟა-ფშაველას გამზ. VI კვარტ., კორპ.38,

ბ.11, 0186, თბილისი (GE);

ლალი გოგინავა (GE)

ბერიძის ქ.11/4, 0108, თბილისი (GE);

ნატრული მიქაძე (GE)

ინანიშვილის ქ.8, 0159, თბილისი (GE)

(72) იუზა ვასაძე (GE);

ნადეჟდა მიროტაძე (GE);

ლალი გოგინავა (GE);

ნატრული მიქაძე (GE)

(54) **თხილის ინტენსიური ტიპის სამრეწველო გალის გაშენების ხერხი**

(57) ხერხი ითვალისწინებს ნიადაგის დამუშავებას, ორგანული და მინერალური სასუქების შეტანას, ნაკვეთის დაგეგმვას, მცენარეთა დგომის სიხშირის დადგენას, ორმოების ამოღებას, თხილის ნერვის დარგვას, მორწყვას, მშრალი მიწით ჯამის გაკეთებას, მცენარის შტამბისა და ვარჯის ფორმირებას, ამასთან, მცენარეთა დგომის სიხშირე ვაკე ან 3-5° დახრილობის მქონე რელიეფსა და სფერულ კვლებზე შეადგენს 5 x 3 მ, 5 x 2,5 მ და 4 x 3 მ, ერთ ორმოში ირგევა 1 სტანდარტული ნერგი, მცენარის შტამბის ფორმირება სიმაღლის მიხედვით ხორციელდება საშუალო და სუსტი ზრდის ჯიშებისათვის 30-40 სმ-მდე, ხოლო ძლიერი ზრდის ჯიშებისათვის - 60-70 სმ-მდე.

მუხლები: დამოუკიდებელი 1

ცხრილი: 1

(10) AP 2008 10121 A (51) Int. Cl. (2006)

A 01 J 5/00

A 01 J 7/00

(21) AP 2007 010121 (22) 2007 06 07

(71) ვლადიმერ მირუაშვილი (GE)

დოლიძის ქ.132, 0171, თბილისი (GE);

მაია ბოჭორიშვილი (GE)

დუმბაძის ქ.28, ბ.9, 4300, ტყიბული (GE)

(72) ვლადიმერ მირუაშვილი (GE);

მაია ბოჭორიშვილი (GE)

(54) **საწველი დანადგარის რძის გამწოვი სისტემა**

(57) სისტემა შეიცავს რძის შემგროვებელ ავზს 1, რომელთანაც მიერთებულია მაგისტრალური ვაკუუმის 3, რეგამტარი 2 და რძის გამწოვი 4 მილები. რძის გამწოვ მილთან დაკავშირებულია რძის გამწოვი ცენტრიდანული ტუმბო 12. რძის შემგროვებელ ავზსა და რძის გამწოვ ტუმბოს შორის ჩადგმულია ელექტრომაგნიტური სარქველი, რომელიც შესრულებულია აღნიშნული ტუმბოს კვების ქსელთან 18 მიერთებული ელექტრომაგნიტური კოჭასა 8 და ღუზას 9 სახით, რომელზეც დამაგრებულია დახამბარებული ღერო 10 სარქველით 11.

მუხლები: 1 დამოუკიდებელი

ფიგურა: 1

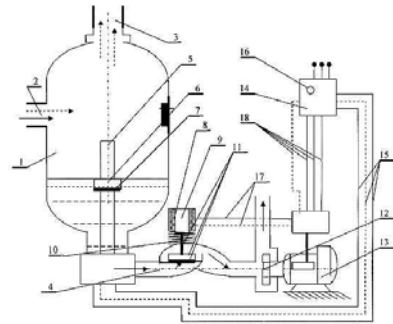

ფიგ. 1.

#### A 21

(10) AP 2008 10271 A (51) Int. Cl. (2006)

A 21 C 3/02

(21) AP 2007 010271 (22) 2007 09 19

(71) ავთანდილ ბალანჩივაძე (GE)

სოფ.ბანოჯა, 3900, წყალტუბოს რ-ნი (GE)

(72) ავთანდილ ბალანჩივაძე (GE)

(54) **ცომის საბრტყელეპული მანქანა**

(57) მანქანა შეიცავს კორპუსს 1, მასზე დამაგრებულ ცომის ჩასატვირთ მოწყობილობას 2 და ერთიმეორის ზემოთ განლაგებულ პარალელურდერძებიან 5 და 6 ორ ლილვაკს 3 და 4, საკისრების 7 და 8 სახით შესრულებულ გორვის საყრდენებითურთ, რომელთაგან ქვედა დამაგრებულია კორპუსზე, ხოლო ზედა - კორპუსთან სახსრულად დაკავშირებულ კონშტეინზე 10. ლილვაკები ღრუა, რომელთა სიღრუეებშიც ჩასმულია საკისრები და აქვს საერთო ამძრავიდან 16 ურთიერთსაწინააღმდეგო მიმართულებით ბრუნვის შესაძლებლობა. კონშტეინი წვეით 12 დაკავშირებულია კორპუსზე სახსრულად დამაგრებულ ხრახნულ გადაცემასთან 14, რომელ-

საც აქვს ხელის ამძრავი 15. ლიდვაკების ქვემოთ შესრულებულია დახრილი მატრან-სპორტირებელი ზედაპირი 17, ხოლო ხრახნული გადაცემა განლაგებულია აღნიშნული ლიდვაკების ზემოთ.

მუხლები: 1 დამოუკიდებელი ფიგურა: 1

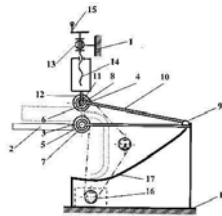

A 61

(10) AP 2008 9609 A (51) Int. Cl. (2006) A 61 K 9/06 A 61 K 33/22 A 61 K 35/56

(21) AP 2006 009609 (22) 2006 09 06

(71) ჯემალ აბრამიშვილი (GE) ბელუკაძის ქ.12, 1800, დუშეთი (GE)

(72) ჯემალ აბრამიშვილი (GE)

(54) დამწვრობის, ტკივილგამაყუჩებელი, ჰრილოვებისა და ჩირქოვანი დაავადებების საწინააღმდეგო საშუალება

(57) მაღამო შეიცავს თაფლის სანთელს, ბორაქსს, მზესუმზირას ზეთსა და გამოსდილ წყალს.

მუხლები: 1 დამოუკიდებელი

(10) AP 2008 9138 A (51) Int. Cl. (2006) A 61 K 31/13 A 61 K 31/16

(21) AP 2004 009138 (22) 2004 05 27

(31) 60/473,639

(32) 2003 05 27

(33) US

(71) ფორესტ ლაბორატორიზ, ინკ. (US) 909 თერდ ავენიუ, ნიუ იორკი, NY 10022 (US)

(72) გარი სამორისკი (US); სანდიკ გუპტა (US)

(74) თამაზ შილაკაძე

(85) 2005 12 26

(86) PCT/US2004/016959, 2004 05 27

(54) NMDA რეცეპტორის ანტაგონისტისა და სეროტონინის განმეორებითი შთანთქმის შეჩერებითი ინჰიბიტორის კომბინაცია დეპრესიისა და გუნება-განწყობილების სხვა მოშლილობების სამკურნალოდ

(57) N-მეთილ-D-ასპარტატის (NMDA) რეცეპტორის ანტაგონისტისა და სეროტონინის განმეორებითი შთანთქმის შეჩერებითი ინჰი-

ბიტორის (SSRI) კომბინაციას იყენებენ ფსიქიური მოშლილობების სამკურნალოდ. კომპოზიცია შეიცავს ზემოაღნიშნულ კომბინაციასა და ფარმაცევტულად მისაღებ მატარებელს.

მუხლები: 2 დამოუკიდებელი 20 დამოკიდებული

ფიგურა: 10

(10) AP 2008 9242 A (51) Int. Cl. (2006) A 61 K 31/14 A 61 K 9/20 A 61 P 9/14

(21) AP 2004 009242 (22) 2004 07 16

(31) 03/08780

(32) 2003 07 18

(33) FR

(71) ლე ლაბორატუარ სერვიერ (FR) 12, პლას დე ლა დეპანს, F-92415 კურბევუა სედექსი (FR)

(72) პატრიკ უტრიში (CH);

ერვე როლანი (FR);

მარკ ჟულიენი (FR)

(74) თამაზ შილაკაძე

(85) 2006 02 17

(86) PCT/FR2004/001866, 2004 07 16

(54) თრომბის საწინააღმდეგო ნაერთის შემცველი ორალურად დისპერსირებადი ფარმაცევტული კომპოზიცია

(57) კომპოზიცია შეიცავს ნაერთს A, ან მის ფარმაცევტულად მისაღებ მარილს და გრანულებს, რომლებიც შეიცავს თანაგამშრალ ლაქტოზასა და სახამებელს.

მუხლები: 3 დამოუკიდებელი

9 დამოკიდებული

(10) AP 2008 9356 A (51) Int. Cl. (2006) A 61 K 31/165 A 61 P 25/00 A 61 P 25/24

(21) AP 2006 009356 (22) 2006 04 19

(31) 05,03937

(32) 2005 04 20

(33) FR

(71) ლე ლაბორატუარ სერვიე (FR) 12, პლას დე ლა დეფანს, F-92415 კურბევუა სედექსი (FR)

(72) კრისტინ დე ბოდინა (FR);

ელიზაბეტ მოკერი (FR)

(74) თამაზ შილაკაძე

(54) აბოლმელატინის გამოყენება ბიოლოგურული დარღვევების სამკურნალო საშუალებების მისაღებად

(57) აბოლმელატინი ან N-[2--(7-მეთოქსი-1-ნაფთილ)ეთილ] აცეტამიდი, ცალკე ან ასოციაციაში, გამოიყენება ბიოლოგურული დარღვევების, განსაკუთრებით I და II ტიპის ბიპოლარული

რული დარღვევების, სამკურნალო მედიკამენტის დასამზადებლად.

მუხლები: 10 დამოუკიდებელი  
2 დამოკიდებული

**(10) AP 2008 10008 A (51) Int. Cl. (2006)  
A 61 K 31/495  
C 07 D 401/02**

- (21) AP 2004 010008 (22) 2004 04 23
- (62) AP 2004 009076; 2004 04 23
- (31) 60/466,159; 60/534,501
- (32) 2003 04 24; 2004 01 06
- (33) US; US
- (71) ინსაით კორპორეიშენ(US)  
იქსპერიმენტალ სთეიშენ, ბილდინგ 336,  
როუთ 141 & ჰენრი კლეი როუდ,  
უილმინგტონი, DE 19880 (US)
- (72) ვენცინ იაო (US);  
ცზინცუნ ჩუო (CN);  
მეიჩუნ კსუ (CN);  
ფენლეი ჩუანი (CN);  
ბრაიან გ. მეთკაფი (US)
- (74) გურამ ციციშვილი
- (85) 2007 04 25
- (86) PCT/US2004/012672, 2004 04 23
- (54) **ახა სპირო ალკანების წარმოებულები  
როგორც მეთალკოპოტეაზების  
ინჰიბიტორები**

(57) ნაერთი, ფორმულით I ან II

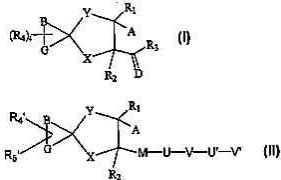

ან მისი ენანტიომერი, დიასტერეომერი, პრო-წამალი, სოლვატი, მეტაბოლიტი ან ფარმაცევტულად მისაღები მარილი, რომელშიც მითითებულ რადიკალებს აქვს გამოვლენის ფორმულაში მოყვანილი მნიშვნელობები; აღნიშნული ნაერთები წარმოადგენს მეტალოპოტეაზების მოდულატორებს და ვარგისია მეტალოპოტეაზების აქტივობით განპირობებული დაავადებების, მათ შორის, ართრიტის, კარდიოვასკულარული დარღვევების, კიბოს, კანის დაავადებების, ალერგიული და ანთებითი მდგომარეობების სამკურნალოდ.

მუხლები: 11 დამოუკიდებელი  
53 დამოკიდებული

**(10) AP 2008 9702 A (51) Int. Cl. (2006)  
A 61 K 31/495**

- (21) AP 2005 009702 (22) 2005 04 12
- (31) 60/561,697; 60/572,221;  
PCT/US2005/012265
- (32) 2004 04 13; 2004 05 18;

- 2005 04 12
- (33) US; US; WO
- (71) ინსაით კორპორეიშენ (US)  
იქსპერიმენტალ სთეიშენ, ბილდინგ 336,  
როუთ 141 & ჰენრი კლეი როუდ,  
უილმინგტონი, DE 19880 (US)

- (72) ჩუ-ბიაო სიუე (US);  
განფენ ცაო (CN);  
ტაიშენ ჰუანი (CN);  
ლისუა ჩენი (US);  
კე ჩუანი (CN);  
ანლაი ვანი (CN);  
დევიდ მელონი (US);  
რაჯან ანანდი (KE);  
ჯოზეფ გლენი (US);  
ბრაიან მეთკაფი (US)
- (74) გურამ ციციშვილი
- (85) 2006 11 13
- (86) PCT/US2005/012265, 2005 04 12
- (54) **კიპერაზინილიკიპერიდინის წარმოებულები, როგორც ქემოკინ რეცეპტორის ანტაგონისტები**
- (57) ნაერთი, ფორმულით

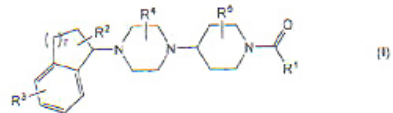

რომელშიც R<sup>1</sup>-R<sup>5</sup> და r-ს აქვს გამოვლენის ფორმულაში მითითებული მნიშვნელობები; აღნიშნულ ნაერთებს გააჩნია ქემოკინ რეცეპტორის, მაგალითად CCR5-ის, აქტივობის მოდულირების, ან მათთან შეკავშირების უნარი და, შესაბამისად, მისი შემცველი ფარმაცევტული კომპოზიციები ვარგისია ქემოკინ რეცეპტორის ექსპრესიასთან ან აქტივობასთან ასოცირებული დაავადებების, მათ შორის, ანთებითი დაავადებების, იმუნური დაავადებებისა და ვირუსული ინფექციების სამკურნალოდ.

მუხლები: 6 დამოუკიდებელი  
30 დამოკიდებული

**(10) AP 2008 10171 A (51) Int. Cl. (2006)  
A 61 K 36/00**

- (21) AP 2007 010171 (22) 2007 07 09
- (71) ლიანა რურუა (GE)  
დოლიძის ქ.კორპ.21, ბ.38, 0171,  
თბილისი (GE)
- (72) ლიანა რურუა (GE)
- (54) **მცენარეული სამკურნალო საშუალება**
- (57) სამკურნალო საშუალება შეიცავს ქრისტესისხლას Chelidonium majus, ფარსმანდუკს Achillea millefolium, ნეგოს Helichrysum, კულმუხოსა Inula helenium და ეკალიპტს Eucalyptus.
- მუხლები: 1 დამოუკიდებელი  
1 დამოკიდებული

(10) AP 2008 10203 A (51) Int. Cl. (2006)

A 61 K 36/00

(21) AP 2007 010203 (22) 2007 07 30

(71) ბორის შხიანი (GE)

ტოლსტოის ქ. 15, 0102, თბილისი (GE)

(72) ბორის შხიანი (GE)

(54) *პროსტატიტის სამკურნალო საწარმო*

(57) საწარმო შეიცავს გულყვითელასა *Ca-*  
*lendula officinalis L.*, და ფარსმანდუკის  
*Achillea millefolium L.* ყვავილების სპირტიან  
ექსტრაქტს, დინდგელის სპირტსხნარს და  
კაკაოს ცხიმს.

მუხლები: 1 დამოუკიდებელი

(10) AP 2008 8765 A (51) Int. Cl. (2006)

A 61 K 38/21

A 61 K 38/00

(21) AP 2003 008765 (22) 2003 09 26

(31) 60/414,307

(32) 2002 09 27

(33) US

(71) ბაიოჯენ აიდეკ ემ ეი ინკ. (US)

14 კემბრიჯ სენტერ, კემბრიჯი,  
MA 02142 (US)

(72) ალფრედ სენდროკი (US)

(74) გურამ ციციშვილი

(85) 2005 04 26

(86) PCT/US2003/030532, 2003 09 26

(54) *ქრონიკული ანთეპიტი დემიელინი-*  
*ზეპალი პოლინემროკათიის მკურნა-*  
*ლობა ინტერფერონ-β-ს გამოყენებით*

(57) ინტერფერონ β-ს იყენებენ ქრონიკული  
დემიელინიზებადი მამოძრავებელი ნეიროპა-  
თიის სამკურნალოდ.

მუხლები: 2 დამოუკიდებელი  
39 დამოკიდებული

ფიგურა: 2

**ბანყოფილება B**

**B 60**

(10) AP 2008 8615 A (51) Int. Cl. (2006)

B 60 R 25/00

G 08 B 25/08

(21) AP 2003 008615 (22) 2003 07 10

(31) 0100328

(32) 2002 07 10

(33) GR

(71) კინტეკ სა (GR)

1-ლი კილომეტრი, კოროპიუ - ვარის  
აგენიუ, 19400 კოროპი (GR)

(72) კირიაკოს ციგიროლდუ (GR)

(74) გელა მიქაძე

(85) 2005 02 04

(86) PCT/GR 2003/ 000029, 2003 07 10

(54) *ტელემეტრიული სიბნალეების შეკრე-*  
*ბის, დამუშავებისა და გადაცემის*  
*მოწყობილობა*

(57) მოწყობილობა ახორციელებს მის მიერ  
კონტროლირებული გარკვეული ზონიდან  
მონაცემთა შეკრებას, დამუშავებას და ტე-  
ლემეტრიულ სისტემაში გადაცემას. ხორცი-  
ელდება მონაცემთა შეკრება შეღწევის სხვა-  
დასხვა გადამწოდის (მაგალითად, ინფრა-  
წითელი ან მიკროტალღური დეტექტორები-  
დან), წყლის დონის დეტექტორებიდან, კვამ-  
ლის დეტექტორებიდან, კვების წყაროს დაც-  
ვის სქემებიდან და ა. შ. ეს არის გარე გადამ-  
წოდები, რომლებიც იყენებს ნაბეჭდი პლა-  
ტის ლოგიკურ სქემებს. აღნიშნული მონა-  
ცემები შესაბამისად მუშავდება ბლოკში და  
გამომავალი მონაცემები იგზავნება ტელე-  
მეტრიულ სისტემაში გარე ინტერფეისული  
ბლოკის გავლით. გამოგონების უპირატე-  
სობაა მოწყობილობის მცირე ზომები, დამ-  
ზადების დაბალი ღირებულება და დაბალი  
საექსპლუატაციო ხარჯები. იგი ერთ ნაბეჭდ  
პლატაზე აერთიანებს პროცესორს და სხვა-  
დასხვა გადამწოდების ლოგიკურ სქემებს.  
მცირე ზომის გამო მოწყობილობა შეიძლება  
განთავსებულ იქნეს ფიჭური ტელეფონის  
ჰერმეტიზებულ საანტენო შესაფრებში (გა-  
რეთ დასაყენებელ კონტინერებში).

მუხლები: 1 დამოუკიდებელი  
6 დამოკიდებული

ფიგურა: 13

**B 65**

(10) AP 2008 10212 A (51) Int. Cl. (2006)

B 65 D 6/16

B 65 D 8/14

(21) AP 2005 010212 (22) 2005 01 04

(71) ბოქსიდეა, ს.ლ.(ES)

კამი ვრაულერს, ს/ნ, E-46529 კანეტ დ'ენ  
ბერენგუერი (ES)

(72) ხუან ხოსე რიო გონზალესი (ES);

სანტიაგო ანტონიო ქუეროლ პუიგი (ES).

(74) გიორგი მეთეფარიანი

(85) 2007-08-03

(86) PCT/ES2005/000001, 2005-01-04

(54) *სახურავით აღჭურვილი, მონომასა-*  
*ლისბან დამზადებული შესაფუთი ხილ-*  
*ბოსტნეულისათვის*

(57) შესაფუთი დამზადებულია საშუალო ან  
მაღალი სიმჭიდროვის ხის ბოჭკოებისა ან  
სხვა მსგავსი მასალისაგან და შედგება ექვსი  
ნაწილისაგან: ფსკერისაგან 1, ორი ვერ-  
დითი ნაწილისაგან 2 და 2', ორი ბოლოსაგან  
3 და 3' და სახურავისაგან 4. შესაფუთი აწყო-  
ბილია ზოგიერთი აღნიშნული ნაწილიდან  
გამოშვებული ყურებით 11 და 29, რომლებიც  
შპუნტიანი შეერთების საშუალებით დაკავ-

შირებულია სხვა ნაწილების შესაბამის გა-  
ნაჭრებთან 19 და 17.

მუხლები: 1 დამოუკიდებელი  
6 დამოკიდებული

ფიგურა: 9

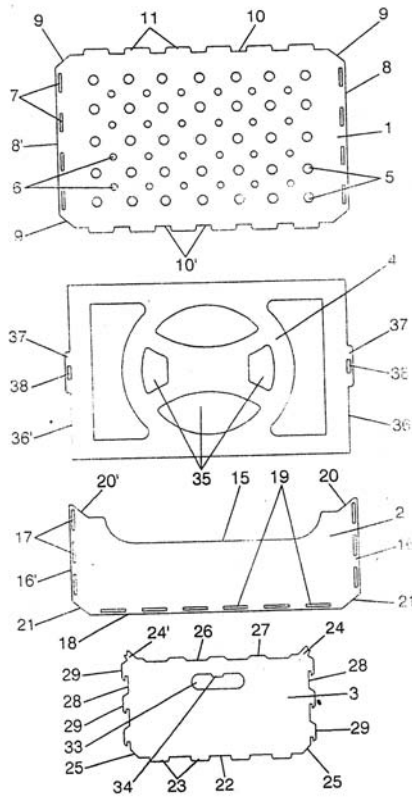

(10) AP 2008 9695 A (51) Int. Cl. (2006)

- B 65 D 50/04
- B 65 D 41/34
- B 65 D 51/18
- B 65 D 55/02
- B 65 D 51/16

(21) AP 2005 009695 (22) 2005 04 08

(31) 04008651.4; 04024757.9

(32) 2004 04 08; 2004 10 18

(33) EP; EP

(71) ფამარტ დისტრიბუშენ ნ.ვ.(AN)

პიტერმაი 15, უილიმშტადი,

კურასაო (AN)

(72) კარლო ვიტორიო ვალარინო განსია (IT)

(74) გურამ ციციშვილი

(85) 2006-11-08

(86) PCT/EP2005/051568, 2005-04-08

(54) ღამცავი თავდასაცობი ხუფი

(57) ხუფი შეიცავს მაკერმეტიზებელ ელემენტს 19 ტევადობის გამომშვები ნახვრეტის 60 ჰერმეტიზაციისათვის, დამცავ ელემენტს 18, რომელსაც აქვს ხუფის ფორმა და მაკერმეტიზებელი ელემენტის მიმართ დახურული მდგომარეობიდან გახსნილ მდგომარეობაში გადაადგილების შესაძლებლობა. გარდა ამისა, ხუფი შეიცავს გახსნილი მდგომარეობის ამსახველ საინდიკატორო მოწყობილობას

34, რომელიც დაყენებულია მაკერმეტიზებელი ან დამცავი ელემენტის გარე მხარეს.

მუხლები: 1 დამოუკიდებელი  
22 დამოკიდებული

ფიგურა: 24

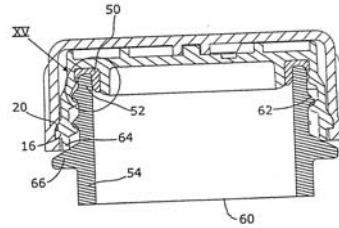

### ბანყოფილება C

#### C07

(10) AP 2008 9325 A

(51) Int. Cl. (2006)

C 07 C 227/32

C 07 C 229/16

C 07 D 265/32

C 07 C 229/12

(21) AP 2004 009325

(22) 2004 08 31

(31) 03292145.4

(32) 2003 09 01

(33) EP

(71) ლე ლაბორატუარ სერვიე (FR)

12, პლას დე ლა დეფანს, F-92415

კურბევეუა სედექსი (FR)

(72) ფაბიენ ბრეარი (FR);

კლოდ ფუგიე (FR)

(74) თამაზ შილაკაძე

(85) 2006 03 30

(86) PCT/FR2004/002213, 2004 08 31

(54) N-[(S)-1-კარბოქსიბუტილ]-[S]-ალანინის ოთხი ეთერების სინთეზის ახალი ხერხი და მათი გამოყენება ამრინფორილის სინთეზში

(57) მოცემულია ნაერთის, ფორმულით (I),

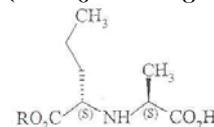

სინთეზის ხერხი,

სადაც R წარმოადგენს ხაზოვან ან განშტოებულ (C<sub>1</sub>-C<sub>6</sub>) ალკილის ჯგუფს, ასევე მისი გამოყენება პერინდოპრილის ან მისი ფარმაცევტულად მისაღები მარილების სინთეზში.

მუხლები: 4 დამოუკიდებელი

5 დამოკიდებული

(10) AP 2008 9560 A

(51) Int. Cl. (2006)

C 07 C 233/18

C 07 C 231/24

**A 61 K 31/165**  
**A 61 P 25/00**  
**A 61 P 37/00**  
**A 61 P 15/08**  
**A 61 P 9/00**  
**A 61 P 3/00**

(21) AP 2006 009560 (22) 2006 08 02  
 (31) 05.08278; AP 2006 009560  
 (32) 2005 08 03; 2006 08 02  
 (33) FR; GE  
 (71) ლე ლაბორატუარ სერვიერ (FR)  
 12, პლას დე ლა დეჟანს, F-92415 კურბევეა  
 სედექსი (FR)  
 (72) ჟერარ კოკერელი (FR);  
 ჟული ლინო (FR);  
 ჟან-კლოდ სუეი (FR)  
 (74) თამაზ შილაკაძე  
 (54) **აგომელატინის ახალი კრისტალური V ფორმა, მისი მიღების ხერხი და მისი შემცველი ფარმაცევტული კომპოზიციები**  
 (57) მოცემულია აგომელატინის კრისტალური V ფორმა, ფორმულით (I):

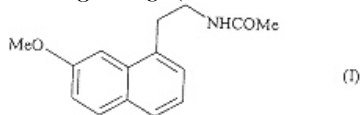

რომელიც დახასიათებულია X-სხივების ფხვნილზე დიფრაქციის დიაგრამით, მისი მიღების ხერხი და მისი შემცველი ფარმაცევტული კომპოზიციები.  
 მუხლები: 6 დამოუკიდებელი

**(10) AP 2008 9979 A (51) Int. Cl. (2006) C 07 C 309/05 A 61 K 31/185 A 61 P 19/10**

(21) AP 2007 009979 (22) 2007 04 11  
 (31) 06.03224  
 (32) 2006 04 12  
 (33) FR  
 (71) ლე ლაბორატუარ სერვიერ (FR)  
 12, პლას დე ლა დეჟანს, F-92415 კურბევეა სედექსი (FR)  
 (72) ფრანსუა ლეფულონი (FR);  
 ივ როლანი (FR)  
 (74) თამაზ შილაკაძე  
 (54) **სულფონმეთაზოლის ახალი სტრონციუმის მარილები, მათი მიღების ხერხი და მათი შემცველი ფარმაცევტული კომპოზიციები**  
 (57) მოცემულია სულფონმეთაზოლის ახალი სტრონციუმის მარილები, მათი მიღების ხერხი და მათი შემცველი ფარმაცევტული კომპოზიციები.  
 მუხლები: 6 დამოუკიდებელი  
 6 დამოკიდებული

**(10) AP 2008 9594 A (51) Int. Cl. (2006) C 07 D 209/44 A 61 K 31/4035 A 61 P 25/00**

(21) AP 2005 009594 (22) 2005 01 26  
 (31) 60/539,913; 60/561,227  
 (32) 2004 01 27; 2004 04 09  
 (33) US; US  
 (71) მერკ ენდ კო., ინკ. (US)  
 126 ისტ ლინკოლნ ავენიუ, რავეი, NJ 07065-0907 (US)  
 (72) ჯეიმ, ლინ ბუნდა (US);  
 რობერტ, ჯ. დევიტა (US);  
 ცზინლონგ ცზიანგი (US);  
 სანდერ, გ. მილზი (US)  
 (74) თამაზ შილაკაძე  
 (85) 2006 08 25  
 (86) PCT/US2005/002149, 2005 01 26  
 (54) ტაქიკინინის რეცეპტორის ჰიდროფობი ინდოლინური ანტაგონისტები  
 (57) ნაერთი, ფორმულით

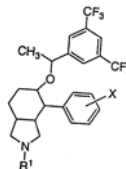

რომელშიც R<sup>1</sup>- სა და X-ს აქვს გამოგონების ფორმულაში მითითებული მნიშვნელობები; აღნიშნული ნაერთი წარმოადგენს ნეიროკინინ-1(NK-1)რეცეპტორის ანტაგონისტს, ტაქიკინინისა და, განსაკუთრებით ნივთიერების P ინჰიბიტორს, შესაბამისად, მისი შემცველი ფარმაცევტული კომპოზიციები ვარგისია გარკვეული დაავადებების, მათ შორის, დები-ნების, შარდის შეუკავებლობის, დეპრესიისა და შფოთვის სამკურნალოდ.  
 მუხლები: 6 დამოუკიდებელი  
 5 დამოკიდებული

**(10) AP 2008 9654 A (51) Int. Cl. (2006) C 07 D 223/16 A 61 K 31/55 A 61 P 9/00**

(21) AP 2006 009654 (22) 2006 10 10  
 (31) 05,10352  
 (32) 2005 10 11  
 (33) FR  
 (71) ლე ლაბორატუარ სერვიერ (FR)  
 12, პლას დე ლა დეჟანს, F-92415 კურბევეა სედექსი (FR)  
 (72) სტეფან პორვატი (FR);  
 მარი-ნოელ ოგუსტი (FR);  
 ჟერარ დამიენი (FR)  
 (74) თამაზ შილაკაძე  
 (54) **იზაბრაფინის ჰიდროქლორიდის დელტა-კრისტალური ფორმა, მისი მიღების ხერხი და მისი შემცველი ფარმაცევტული კომპოზიციები**



(57) წარმოდგენილია ივაბრადინის ჰიდროქლორიდის დელტა-კრისტალური ფორმა, ფორმულით (I):

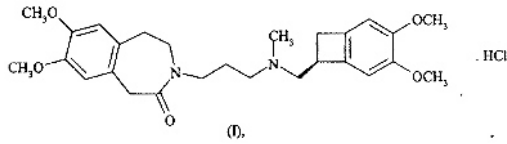

რომელიც დახასიათებულია X-სხივების ფხვნილზე დიფრაქციის დიაგრამით, მისი მიღების ხერხი და მისი შემცველი ფარმაცევტული კომპოზიციები.

მუხლები: 5 დამოუკიდებელი  
1 დამოკიდებული

(10) AP 2008 9655 A (51) Int. Cl. (2006)  
C 07 D 223/16  
A 61 P 9/00  
A 61 K 31/55

(21) AP 2006 009655 (22) 2006 10 10  
(31) 05,10354  
(32) 2005 10 11  
(33) FR

(71) ლე ლაბორატუარ სერვიე (FR)  
12, პლას დე ლა დეფანს, F-92415  
კურბეგუა სედექსი (FR)  
(72) სტეფან ჰორვატი (FR);  
მარი-ნოელ ოგუსტი (FR);  
ჟერარ დამიენი (FR)  
(74) თამაზ შილაკაძე  
(54) ივაბრადინის ჰიდროქლორიდის დელტა-კრისტალური ფორმა, მისი მიღების ხერხი და მისი შემცველი ფარმაცევტული კომპოზიციები

(57) წარმოდგენილია ივაბრადინის ჰიდროქლორიდის დელტა-კრისტალური ფორმა, ფორმულით (I):

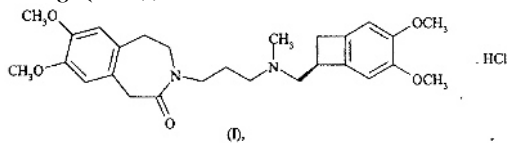

რომელიც დახასიათებულია X-სხივების ფხვნილზე დიფრაქციის დიაგრამით, მისი მიღების ხერხი და მისი შემცველი ფარმაცევტული კომპოზიციები.

მუხლები: 5 დამოუკიდებელი  
1 დამოკიდებული

(10) AP 2008 8908 A (51) Int. Cl. (2006)  
C 07 D 231/14  
C 07 D 231/16  
C 07 D 207/34  
C 07 D 277/56  
C 07 D 263/34  
C 07 D 333/38  
C 07 D 307/68  
C 07 D 309/28

C 07 D 327/06  
C 07 D 213/82  
C 07 D 239/28  
C 07 D 239/30  
C 07 D 237/24  
C 07 C 233/03  
C 07 C 211/45

(21) AP 2003 008908 (22) 2003 12 15  
(31) 0230155.4; 014248  
(32) 2002 12 24; 2003 12 15  
(33) GB; WO  
(71) სინჯენტა პარტიციპიშენს აგ (CH)  
ინტელექტუალური საკუთრების  
დეპარტამენტი, შვარცვალდალექ 215,  
CH-4058, ბაზელი (CH)  
(72) იოზეფ ერენფროინდი (AT);  
კლემენს ლამბერტი (DE);  
ჰანს ტობლერი (CH);  
ჰარალდ ვალტერი (DE)  
(74) გურამ ციციშვილი  
(85) 2005 07 22  
(86) PCT/EP2003/014248, 2003 12 15  
(54) ბიფენილფარმობილიტი, მათი შემცველი ფუნქციონალური კომპოზიციები და ფიტოკაბოგენური მიკროორგანიზმების ბრძოლის ხერხი  
(57) ნაერთი, ფორმულით (I)

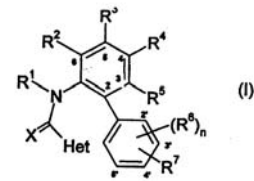

რომლის რადიკალების მნიშვნელობები მოცვანილია აღწერილობაში, შუალედური პროდუქტები, რომლებიც გამოიყენება ამ ნაერთის მისაღებად, კომპოზიციები, რომელიც შეიცავს ნაერთს, ფორმულით (I), და შესაფერის მატარებელს, და კულტურული მცენარეების ფიტოკაბოგენური მიკროორგანიზმებით დასნებოვნებასთან ბრძოლის ან დასნებოვნების თავიდან აცილების ხერხი, რომელიც ითვალისწინებს ნაერთის, ფორმულით (I), მცენარეებზე, მათ ნაწილებზე დატანას ან მცენარეების ზრდის ადგილში შეტანას.

მუხლები: 5 დამოუკიდებელი  
7 დამოკიდებული

ცხრილი: 16

(10) AP 2008 9837 A (51) Int. Cl. (2006)  
C 07 D 263/20  
C 07 D 263/22  
C 07 D 233/24  
C 07 D 207/26  
C 07 D 285/20  
C 07 D 401/04  
C 07 D 413/04

C 07 D 413/06  
A61 K 31/4015  
A 61 K 31/4166  
A 61 K 31/433  
A 61 K 31/4439  
A 61 P3/06

(21) AP 2005 009837 (22) 2005 07 01  
(31) 60/585,274; 60/646,103  
(32) 2004 07 02; 2005 01 21  
(33) US; US

(71) მერკ ენდ კო., ინკ. (US)  
126 ისტ ლინკოლნ ავენიუ, რავეი,  
NJ 07065-0907 (US)

(72) ამჯად ალი (GB);  
ჯოან მ.ნაპოლიტანო (US);  
სიაოლინ დენგ (CN);  
ჩუიძიან ლუ (US);  
პიტერ ჯ.სინკლერი (US);  
გეილ ე.ტეილორი (US);  
კრისტოფერ ფ.ტომპსონი (US);  
ნაზია კურაიში (US);  
კამერონ ჯ.სმიტი (AU);  
ჯულიან ა.ჰანტი (US)

(74) თამაზ შილაკაძე  
(85) 2007 01 31  
(86) PCT/US2005/023546, 2005 07 01

(54) CETP ინჰიბიტორები  
(57) ნაერთები, ფორმულით I

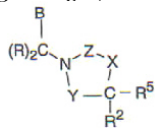

მათ შორის მათი ფარმაცევტულად მისაღები მარილები, წარმოადგენს CETP ინჰიბიტორებს და მათი გამოყენება შესაძლებელია HDL-ქოლესტერინის დონის მომატების, LDL-ქოლესტერინის დონის შემცირებისა და ათეროსკლეროზის პროფილაქტიკისა და მკურნალობისთვის.

მუხლები: 5 დამოუკიდებელი  
8 დამოკიდებული.

(10) AP 2008 7016 A (51) Int. Cl. (2006)  
C 07 D 487/14  
A 61 K 31/505  
A 61 P 9/00

(21) AP 2001 005244 (22) 2001 11 30  
(31) 60/250,658  
(32) 2000 12 01  
(33) US

(71) ბაიოჯენ აიდეკ მა ინკ.(US)  
14 კემბრიჯ სენტერ, კემბრიჯი,  
MA 02142 (US)

(72) კო-ჩუნგ ლინ (US);  
ჩი ეუ (US)

(74) გურამ ციციშვილი  
(85) 2003 07 01

(86) PCT/US01/44991, 2001 11 30

(54) კონფენსირებული აპოლიპოპროტეინების როგორც A1 ალბუმინის რეცეპტორის ანტაგონისტები

(57) ნაერთი, ფორმულით I:

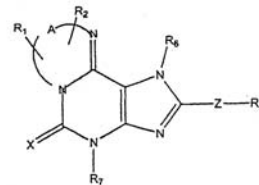

სადაც A, Z, X, R<sup>1</sup>, R<sup>2</sup>, R<sup>3</sup>, R<sup>6</sup> და R<sup>7</sup> მნიშვნელობები მოყვანილია აღწერილობაში. ფარმაცევტული კომპოზიცია და გამოყენება მელიკამენტის დასამზადებლად.

მუხლები: 4 დამოუკიდებელი  
15 დამოკიდებული  
ცხრილი: 1

(10) AP 2008 9851 A (51) Int. Cl. (2006)  
C 07 D495/14  
C 07 D495/04  
C 07 D231/54  
A 61 K31/416  
A 61 K31/4162

(21) AP 2005 009851 (22) 2005 07 08

(31) 745/MUM/2004

(32) 2004 07 12

(33) IN

(71) კადილა ჰელსქეარ ლიმიტედ (IN)  
ზიდუს ტაუერ, სატელიტ ქროს როუდ,  
აჰმდაბად 380 015 გუჯარა (IN)

(72) ბრაჯ ბრუშან ლოჰრეი (IN);  
ვიდაია ბრუშან ლოჰრეი (IN);  
ბრიჯეშ სრივასტავა (IN)

(74) გელა მიქაძე

(85) 2007 02 07

(86) PCT/IN2005/000237, 2005 07 08

(54) პირაზოლის ტრიციკლური წარმომადგენლები, როგორც კანაბინოიდების რეცეპტორის მოდულატორები

(57) ნაერთი, ფორმულით

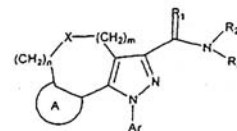

რომლის R<sub>1</sub>, R<sub>2</sub>, R<sub>3</sub>, A და X-ის მნიშვნელობები მოყვანილია აღწერილობაში, მისი მიღების ხერხი, მისი ფარმაცევტულად მისაღები მარილები, ფარმაცევტული კომპოზიციები მის საფუძველზე და მისი თერაპიულად ეფექტური რაოდენობის გამოყენება კანაბინოიდურ რეცეპტორებთან დაკავშირებული დაავადებების სამკურნალოდ.

მუხლები: 5 დამოუკიდებელი  
9 დამოკიდებული  
ცხრილი: 1

**C 10**

(10) AP 2008 9425 A (51) Int. Cl. (2006)  
 C 10 G 45/02  
 C 10 G 32/02  
 C 10 G 27/06

(21) AP 2006 009425 (22) 2006 06 01  
 (71) ამირან რეხვიაშვილი (GE)  
 ვ. ჩიქოვანის ქ. 35, 0177, თბილისი (GE);  
 გიორგი რეხვიაშვილი (GE)  
 ვ. ჩიქოვანის ქ. 35, 0177, თბილისი (GE);  
 დავით ქართველიშვილი (GE)  
 ს. ჩიქოვანის ქ. 24, ბ. 76, 0171,  
 თბილისი (GE)

(72) ამირან რეხვიაშვილი (GE);  
 გიორგი რეხვიაშვილი (GE);  
 დავით ქართველიშვილი (GE)

(54) *ნახშირწყალბადის მასალის გაფხვნი-  
 ღის და გამდიდრების ხერხი და  
 მოწყობილობა*

(57) მოწყობილობა შეიცავს დახურულ კორპუსს აღჭურვილს ნახშირწყალბადებისა და ელექტროლიტის შემშვები და გამომშვები მილყელებით, ელექტროდების პაკეტით და მასთან მიერთებულ კვების წყაროს, ამასთან, ელექტროდები შესრულებულია სფერული ან კონუსური ფორმის ბადის სახით და პაკეტი მოთავსებულია დიელექტრიკულ მოცულობაში, რომელიც განლაგებულია კორპუსის ძირისადმი ვერტიკალურად, ნახშირწყალბადების შემშვები მილყელი განლაგებულია კორპუსის ქვედა ნაწილში და აღჭურვილია მფრქვევანათი, რომელიც მოთავსებულია ელექტროდების პაკეტის ძირში, ხოლო გამომშვები მილყელი - კორპუსის ზედა ნაწილში, გარდა ამისა, კორპუსი აღჭურვილია ელექტროლიტის დონის რეგულატორით, რომელიც განლაგებულია ნახშირწყალბადების და ელექტროლიტის შეხების არეში. გასაწმენდი მასალა ტარდება კონუსური ან სფერული ფორმის ბადისებრი ელექტროდების ვერტიკალურ პაკეტში ქვევიდან ზევით, ამასთან ელექტროლიტში ელექტროლიტის ხვედრითი წონა მეტია გასაწმენდი მასალის ხვედრით წონაზე. ელექტროლიტად გამოიყენება წყალი ან ტუტე ლითონების ჰიდროქსიდი ან სულფატების წყალხსნარი.

მუხლები: 2 დამოუკიდებელი  
 1 დამოკიდებული  
 ფიგურა: 1

**C 22**

(10) AP 2008 10083 A (51) Int. Cl. (2006)  
 C 22 B 1/242

(21) AP 2007 010083 (22) 2007 05 23  
 (71) ზურაბ სიმონგულაშვილი (GE)

საირმის ქ. კორ. 12, ბ. 3, 0194,  
 თბილისი (GE);  
 ბადრი მაისურაძე (GE)  
 გარდაბნის რ-ნი, სოფ. ვარკეთილი,  
 1311 (GE);  
 ვასილ სულაძე (GE)  
 ალ. ყაზბეგის გამზ. 49ა, 0177, თბი-  
 ლისი (GE);  
 ბადრი ჯაფარიძე (GE)  
 დიდი დილომი, კორპ. 34, ბ. 61, 0131,  
 თბილისი (GE);  
 დავით გველეხიანი (GE)  
 დავით აღმაშენებლის ქ. 17, 2000,  
 ზესტაფონი (GE);  
 ვასილ გველეხიანი (GE)  
 26 მაისის ქ. 25, 2000, ზესტაფონი (GE);  
 თემურ ბარაბაძე (GE)  
 გურამიშვილის ქ. 21, 2000, ზესტა-  
 ფონი (GE);  
 ვლადიმერ ახოზაძე (GE)  
 მეტალურგების ქ. 5, 2000, ზესტა-  
 ფონი (GE);  
 ლევან ოქილაური (GE)  
 მუხიანის დასახ. III მკრ., კორპ. 5, ბ. 68,  
 0172, თბილისი (GE)

(72) ზურაბ სიმონგულაშვილი (GE);  
 ბადრი მაისურაძე (GE);  
 ვასილ სულაძე (GE);  
 ბადრი ჯაფარიძე (GE);  
 დავით გველეხიანი (GE);  
 ვასილ გველეხიანი (GE);  
 თემურ ბარაბაძე (GE);  
 ვლადიმერ ახოზაძე (GE);  
 ლევან ოქილაური (GE)

(54) *შეღობენადნობის წარმოების ნარჩენ-  
 ნებისგან პრიკეტების მისაღები კაზმი*

(57) კაზმი შეიცავს მანგანუმშემცველ, ნახშირბადშემცველ კომპონენტებს და შემკვრელს განსაზღვრული თანაფარდობით, მას.%-ში

მუხლები: 1 დამოუკიდებელი  
 ცხრილი: 1

**ბანყოფილება E**

**E 02**

(10) AP 2008 9514 A (51) Int. Cl. (2006)  
 E 02 B 3/16

(21) AP 2006 009514 (22) 2006 07 12

(71) იულონ მიქაშვილი (GE)  
 ბახტრიონის ქ. კორპ 1, ბ. 214, 0194,  
 თბილისი (GE);  
 ნიკა მიქაშვილი (GE)  
 ბახტრიონის ქ. კორპ 1, ბ. 214, 0194,  
 თბილისი (GE)

(72) იულონ მიქაშვილი (GE);

ნიკა მიქაშვილი (GE)  
 (54) **ჰიდროტექნიკური ნაგებობის კლასტიკური მასალისაგან შესრულებული ჰიდროიზოლაციის ზღუდარი**

(57) ზღუდარი შეიცავს წყალგაუმტარ დიაფრაგმებს და ნაგებობაზე მათ სამაგარ ელემენტებს. დიაფრაგმები არის მრუდეზედაპირიანი 3, მაგალითად, ნახევარცილინდრული, აქვს კომპენსატორები 7 და განკუთვნილია ნაგებობის მოსაზღვრე სექციებს შორის შვეულ ტემპერატურულ-სადეფორმაციო ნაკერებზე დასამაგრებლად, და ბრტყელზედაპირიანი 5, განკუთვნილი სადაწნეო ზედაპირზე 1 ან ჰორიზონტალურ ნაკერებზე 4 დასამაგრებლად. მომიჯნავე მრუდეზედაპირიან დიაფრაგმებს აქვს სრიალა ნალოები 12 და 13 ერთმანეთზე გადასაბმელად, ხოლო ბრტყელზედაპირიან დიაფრაგმებს სადაწნეო ზედაპირზე დასამაგრებლად აქვს მართკუთხა სამკუთხედის ფორმის გარე სამაგრები 15 კომპენსატორებით და მათ შორის მოქცეული კომპენსატორიანი ან უკომპენსატორო შიგა სამაგრები 23.

მუხლები: 1 დამოუკიდებელი ფიგურა: 16

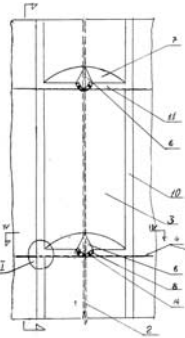

(10) AP 2008 9984 A (51) Int. Cl. (2006) E 02 B 9/06

(21) AP 2007 009984 (22) 2007 04 12  
 (71) იულონ მიქაშვილი (GE)  
 ბახტრიონის ქ. კორპ 1, ბ.214, 0194, თბილისი (GE);  
 ნიკა მიქაშვილი (GE)  
 ბახტრიონის ქ. კორპ 1, ბ.214, 0194, თბილისი (GE)

(72) იულონ მიქაშვილი (GE);  
 ნიკა მიქაშვილი (GE)

(54) **მათანაპრიკული რეზერვუარი**

(57) რეზერვუარი დერივაციულ წყალსადენთან 1 მიერთებულია ერთი ან რამდენიმე მილდგარით 2, რომელსაც ზედა ნაწილში აქვს უქმი წყალსაგდები მილი 3, წინაღობის ელემენტი ჩამაგრებულია მილდგარში და შესრულებულია საყრდენი რგოლით 4, რომელზედაც დაყრდნობილია მიმჭერი ზამბარისა 6 და ზედა საბჯენის 5 მქონე ნახვრეტიანი 8 ზედა სარქველი 7, აღნიშნულ ნახვ-

რეტს ქვედა მხრიდან ფარავს მიმჭერი ზამბარისა 11 და ქვედა საბჯენის 10 მქონე ქვედა სარქველი 12, საყრდენი რგოლისა და სარქველების შეხების ზედაპირებზე დამაგრებულია დრეკადი მასალის, მაგალითად რეზინის, ფირფიტები 13.

მუხლები: 1 დამოუკიდებელი ფიგურა: 6

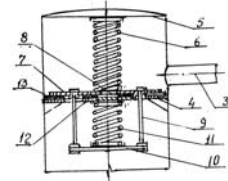

**E 03**

(10) AP 2008 9550 A (51) Int. Cl. (2006) E 03 D 5/092

(21) AP 2006 009550 (22) 2006 07 28

(71) ალექსანდრე სამადაშვილი (GE)  
 ვაჟა-ფშაველას V კვარტ., კორპ.1, ბ.12, 0186, თბილისი (GE);

ალეკო სამადაშვილი (GE)  
 არსენას ქ. 32, 0181, თბილისი (GE)

(72) ალექსანდრე სამადაშვილი (GE);  
 ალეკო სამადაშვილი (GE)

(54) **სიფონი**

(57) სიფონის ზარხუფს 13 თაღის შიგა მხარეს აქვს გადაყრავებული კონუსის 15 კონფიგურაცია და ქვედა ნაწილში წრიული დარი 29 ტვირთის მოსათავსებლად, ბადეს 32 აქვს მიღეული 33 კონუსისებრი გარე ზედაპირით, ხოლო ცენტრალურ მილს 2 - ამ კონუსის შესაბამისი კონუსისებრი შიგა ზედაპირი. ცენტრალურ მილზე 2 შვეული ტისრებით 5 დამაგრებულია ზარხუფის მიმმართველი მილი 4, მიღეულს 33 ზედა მხარეს აქვს კონუსური შიგა ნახვრეტი 37, ხოლო ცენტრალური მილის 2 ხვერელს ქვედა ბოლოზე 11 - შემცირებული კვეთი.

მუხლები: 1 დამოუკიდებელი 1 დამოკიდებული.

ფიგურა: 10

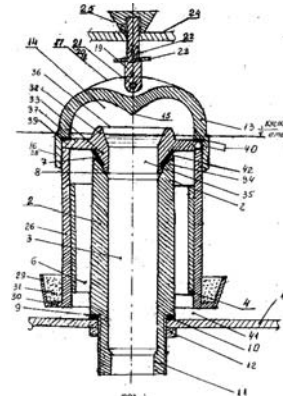

E 06

(10) AP 2008 8448 A (51) Int. Cl. (2006) E 06 B 9/58 F 16 N 7/12

- (21) AP 2003 008448 (22) 2003 01 28
(31) 2002/0198
(32) 2002 03 20
(33) BE
(71) დინაკო ენტერნაციონალ ს.ა.(BE)
ბულვარ შენერაფ ვაის 16 დ, B-1030
ბრიუსელი (BE)
(72) ბენუა კოენრატს (BE)
(74) ლილიანა დარახველიძე
(85) 2004 10 19
(86) PCT/BE2003/00010, 2003 01 28

(54) მოწყობილობა მოძრავი შტორით

(57) მოწყობილობა შეიცავს შტორს 1 მიმართველ არხებში 4, 5 გადაადგილების შესაძლებლობის მქონე გვერდითი ნაწიბურებით 2 და 3. მიმართველ არხებში გათვალისწინებულია საპოხი კვანძები საპოხი ელემენტებითა 38, 48 და საპოხი სითხის შემცველი რეზერვუარით 39, 49, 52 აღნიშნული მოძრავი შტორის გვერდითი ნაწიბურების გასაპოხად.

მუხლები: 6 დამოუკიდებელი 22 დამოკიდებული

ფიგურა: 38

(10) AP 2008 9908 A (51) Int. Cl. (2006) F 03 D 1/00

(21) AP 2007 009908 (22) 2007 03 05

(71) შოთა კაპანაძე (GE) ფასანაურის ქ. 14, ბ. 47, 0179, თბილისი (GE)

(72) შოთა კაპანაძე (GE)

(54) ძარის ღანაღბარი

(57) დანადგარში ფრთებს 1 უკანა მხარეს მთელ სიგრძეზე აქვს ღრუ, რომლის გამოსავალი შესრულებულია განაჭერის სახით. ამასთან, დანადგარის ცენტრალურ ნაწილში დადგმულია კონუსი 3 ნაკადის მიმართველი რგოლით 4.

მუხლები: 1 დამოუკიდებელი

ფიგურა: 4

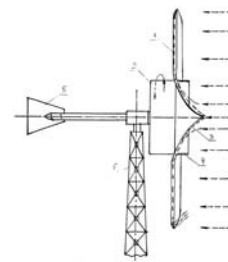

ბანყოფილება G

G 01

(10) AP 2008 10092 A (51) Int. Cl. (2006) G 01 N 27/00

(21) AP 2007 010092 (22) 2007 05 24

(71) თამაზ მორჩაძე (GE) დემეტრე თავდადებულის ქ. 9, 4614, ქუთაისი (GE);

ნოდარ ყანთელაძე (GE)

ვაზბეგის მე-5 ჩიხ. 119, 4614, ქუთაისი (GE);

ისიდორე კაჭახიძე (GE)

ვაზბეგის მე-5 ჩიხ. 119, 4614, ქუთაისი (GE);

ნუნუ რუსაძე (GE)

ირ. აბაშიძის გამზ. 5/34, 4614, ქუთაისი (GE)

(72) თამაზ მორჩაძე (GE);

ნოდარ ყანთელაძე (GE);

ისიდორე კაჭახიძე (GE);

ნუნუ რუსაძე (GE)

(54) ნიღაბის ტენზომეტრიისა და სიმპრივის გამზომი ხელსაწყო

(57) ხელსაწყო შეიცავს კორპუსს 4, რომელშიც ჩასმულია დერო 1 ტარირებული ზამბარებით 5, და ელექტროდებს 2. ელექტროდები ფორმირებულია უშუალოდ დეროში, ამასთან, ელექტროდებს შორის მოთავსებულია იზოლატორი 3.

მუხლები: 1 დამოუკიდებელი

ბანყოფილება F

F 03

(10) AP 2008 9912 A (51) Int. Cl. (2006) F 03 B 13/00

(21) AP 2007 009912 (22) 2007 03 07

(71) შოთა კაპანაძე (GE) ფასანაურის ქ. 14, ბ. 47, 0179, თბილისი (GE)

(72) შოთა კაპანაძე (GE)

(54) ჰიდროაგრეგატი

(57) ჰიდროაგრეგატი შეიცავს მიმართველ აპარატს 1 და გარსაცმში 6 მოთავსებულ ლილვს 3 მუშა თვლით 2. ამასთან, მუშა თვლის ერთ ან ორივე მხარეს ლილვზე ხისტად დაყენებულია მუდმივმაგნიტებიანი დისკოები 4, მათ შორის კი უძრავი სტატორი.

მუხლები: 1 დამოუკიდებელი

ფიგურა: 2

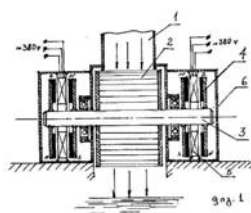

ფიგურა: 3



ნაციის აღნიშნული ბრძანების შედეგად გამოთქმული ბლოკით ჩანაცვლების გზით.  
 მუხლები: 1 დამოუკიდებელი  
 ფიგურა: 3

### G 11

(10) AP 2008 10235 A (51) Int. Cl. (2006)  
**G 11 B 20/18**  
**G 06 F 11/00**  
**H 03 M 5/12**

(21) AP 2007 010235 (22) 2007 08 23  
 (71) ვიქტორ ნანობაშვილი (GE)  
 ბალანჩივაძის ქ. კორპ.8, ბ.19, 0171,  
 თბილისი (GE);  
 დავით ნანობაშვილი (GE)  
 ბალანჩივაძის ქ. კორპ.8, ბ.19, 0171,  
 თბილისი (GE)

(72) ვიქტორ ნანობაშვილი (GE);  
 დავით ნანობაშვილი (GE)

(54) **მანქანის კოდიტი კოდიტირებულ სიგნალში ერთეული შეცდომების აღმოჩენისა და კორექტირების ხერხი**

(57) გათვალისწინებულია გადამცემსა და მიმღებში სახაზო სიგნალის ერთსა და იმავე ფრაგმენტებზე საწყისი სიგნალის 1 და 0 სიმბოლოების შესაბამისი 10 და 01 ბლოკების რაოდენობათა ლუწობის ან კენტობის პერიოდულად დადგენა. გადამცემსა და მიმღებში ბლოკების კენტი რაოდენობის შემთხვევაში აფორმირებენ 10 კომბინაციას, ლუწი რაოდენობის შემთხვევაში კი 01 კომბინაციას ორ დამხმარე სატაქტო ინტერვალზე. პირველ ინტერვალზე განთავსებულია ინფორმაცია სასარგებლო სიგნალის 10 ბლოკების, მეორეზე კი 01 ბლოკების რაოდენობის ლუწობის ან კენტობის შესახებ. აკრძალული კომბინაციების აღმოჩენის საფუძველზე განსაზღვრავენ მიმღებში ერთეული შეცდომებით დაზიანებული სატაქტო ინტერვალის ადგილმდებარეობას. გადამცემსა და მიმღებში ფორმირებულ დამხმარე ინტერვალზე განთავსებულ ბლოკებს ადარებენ ერთმანეთს და მიღებული შედეგების არათანხედომის შემთხვევაში გამოიმუშავენ ბრძანებას განსხვავებული სიმბოლოების შემცველი ინტერვალის შესაბამისი სასარგებლო სიგნალის ბლოკის ფორმირების შესახებ. შეცდომას ასწორებენ დაზიანებულ ინტერვალზე განლაგებული აკრძალული კომბი-

## ბანყოფილება H

### H 02

(10) AP 2008 10708 A (51) Int. Cl. (2006)  
**H 02 B 13/02**

(21) AP 2008 010708 (22) 2008 05 23  
 (71) შპს. "ტავრიდა ელექტრიკ საქართველო" (GE)  
 ნუცუბიძის 42, კორპ.2, ბ. 21, 0177,  
 თბილისი (GE)

(72) გიორგი ჩხიკვიშვილი (GE);  
 მიხეილ მელიქიშვილი (GE)

(54) **ცალმხრივი მომსახურების შემკრები კამერა**

(57) კამერა შეიცავს კარკასს 1 ზედა და ქვედა ჩარჩოებით 2, რომლებიც შედგენილია ჰორიზონტალური პროფილებისაგან, ჩარჩოების დამაკავშირებელ დგარებს 3, შედგენილს ვერტიკალური პროფილებისაგან, ამასთან, ვერტიკალური პროფილები განლაგებულია ფასადის მოპირდაპირე მხარეს, ხოლო ფასადის მხარეს კარი 4. ფასადის მხრიდან ჩარჩოები დაკავშირებულია კარების ორივე მხარეს განლაგებული პანელებით 5 და 6 და საჩხით 7. ზედა ჩარჩო შედგება სამი ჰორიზონტალური პროფილისაგან, რომელთაგან ორი გადის გვერდებზე, მესამე კი საფასადო ზედაპირის გასწვრივ. მაღალი ძაბვის სალტეები 8 დაყენებულია ზედა ჩარჩოზე, გამთიშველები კი- ვერტიკალური დგარების დამაკავშირებელ შევლებზე 10. ვაკუუმური ამომრთველი ან ტრანსფორმატორი დაყენებულია კარკასის გვერდით მხარეებზე გამავალ ძელებზე 13. გარდა ამისა, კამერა აღჭურვილია დამცავი ეკრანით 16, მართვის, ინდიკაციისა და სარეგულაციის მოწყობილობებით 18 და 20.

მუხლები 1 დამოუკიდებელი  
 10 დამოკიდებული

ფიგურა: 4

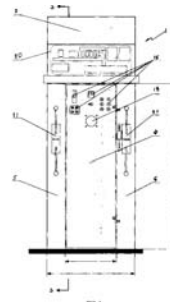

H 04

(10) AP 2008 10111 A (51) Int. Cl. (2006)

H 04 H 20/76

H 04 H 20/81

H 04 M 11/06

(21) AP 2007 010111 (22) 2007 06 05

(71) დევი ვასაძე (GE)

სულხან-საბას გამზ. 25/31, 4600,

ქუთაისი (GE);

დავით ვასაძე (GE)

სულხან-საბას გამზ. 25/31, 4600,

ქუთაისი (GE);

ირაკლი ვასაძე (GE)

სულხან-საბას გამზ. 25/31, 4606,

ქუთაისი (GE)

(72) დევი ვასაძე (GE);

დავით ვასაძე (GE);

ირაკლი ვასაძე (GE)

(54) საკაბელო კავშირბაგმულობის

დისტანციურად მართვადი კომპლექსური სისტემა

(57) სისტემა შეიცავს აბონენტთა სატელეფონო ხაზებს 4, საკაბელო ხაზებს 27, სააბონენტო ბლოკებს 12, ტელეფონ-რეპროდუქტორებს 29, დაცვის ავტონომიური სიგნალიზაციის მოწყობილობებს 30, „ცხელ ხაზს“ 19, მართვისა და სიგნალიზაციის არხს 1, მაუწყებლობის ბლოკს 13, სააბონენტო მოდულებს 3 და მართვისა და სიგნალიზაციის პულტს 20. სააბონენტო ბლოკი 13 შეიცავს დემულტიპლექსერს 16, ციფრულ-ანალოგურ გარდამქმნელებს 14 და 17, სისშირულ ფილტრებს 15 და 18. სააბონენტო მოდული 3 შეიცავს კოდურ შიფრატორს 5, კოდურ დეშიფრატორს 9, გასაღებს 6 და ლოგიკურ ელემენტებს "არა" 7, 10 და ლოგიკურ ელემენტებს "და" 8, 11. მართვისა და სიგნალიზაციის პულტი 20 შეიცავს კომპიუტერს 21, მულტიპლექსერს 22, ანალოგურ-ციფრულ გარდამქმნელებს 23 და 24, ექსპრეს-ინფორმაციის 25 და რადიომაუწყებლობის 26 წყაროებს. შემოთავაზებული სისტემა უზრუნველყოფს საკაბელო ქსელის მატერიალურ ფასეულობათა და აბონენტთა ობიექტების დაცვის ხარისხის ამაღლებას. ამასთან, ერთ საინფორმაციო არხზე აბონენტთა ავტომატური კონცენტრირება იძლევა ეფექტური სარეკლამო-კომერციული მაუწყებლობის განხორციელების შესაძლებლობას.

მუხლები: 1 დამოუკიდებელი

ფიგურა: 1

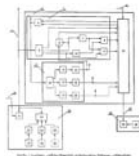

(10) AP 2008 9380 A

(51) Int. Cl. (2006)

H 04 L 12/00

H 04 L 12/24

H 04 L 12/28

(21) AP 2004 009380

(22) 2004 11 03

(31) 60/518,214

(32) 2003 11 07

(33) US

(71) ინტერდიჯიტალ ტექნოლოჯი

კორპორეიშენ(US)

300 დელავერ ავენიუ, სიუტ 527,

უილმინგტონი, DE 19801 (US)

(72) ხუან კარლოს სუნიგა (MX)

(74) თამაზ შილაკაძე

(85) 2006 05 04

(86) PCT/US2004/036472, 2004 11 03

(54) უჯრედული ქსელების ცენტრალური მართვის მოწყობილობა და ხერხი

(57) წარმოდგენილია უჯრედული ქსელის ცენტრალური მართვის ხერხი და უსადენო საკომუნიკაციო მოწყობილობა, რომელიც ასრულებს მართვის კვანძის ფუნქციას უჯრედული ქსელისათვის. მოწყობილობა და ხერხი, უპირატესად, რეალიზდება წვდომის წერტილში 802.11 სტანდარტის შესაბამისი ლოკალური ქსელისათვის (LAN).

მუხლები: 2 დამოუკიდებელი

38 დამოკიდებული

ფიგურა: 3

(10) AP 2008 9195 A

(51) Int. Cl. (2006)

H 04 Q 7/00

H 04 Q 7/20

H 04 Q 7/38

(21) AP 2003 009195

(22) 2003 04 29

(62) AP 2003008523; 2003 04 29

(31) 60/377,038; 10/334,433

(32) 2002 05 01; 2002 12 30

(33) US; US

(71) ინტერდიჯიტალ ტექნოლოჯი

კორპორეიშენ(US)

300 დელავერ ავენიუ, სიუტ 527,

უილმინგტონი, DE 19801 (US)

(72) სტივენ ჯეფრი გოლდბერგი (US)

(74) შალვა გვარამაძე

(85) 2006 02 02

(86) PCT/US2003/013234, 2003 04 29

(54) ხერხი და სისტემა უსადენო მოწყობილობებში ენერგეტიკული რესურსების ოპტიმიზაციისთვის

(57) წარმოდგენილია ხერხი და სისტემა, რომელშიც მოწყობილობას შეუძლია სწრაფად განსაზღვროს იყო თუ არა მისთვის გამოგზავნილი მონაცემები. თუ მონაცემები არ არის გამოგზავნილი, მაშინ მოწყობილობა დაბრუნდება ლოდინის რეჟიმში ენერჯის დაზოგვის მიზნით. მოცემული გამოგონება ითვალისწინებს ერთდროულად ყველა მო-

ყობილობის დანიშნულების მისამართის იდენტიფიკატორის ორგანიზებასა და გადაცემას. თუ შეტყობინების სიაში ძიება აჩვენებს, რომ მოწოდებლობას შეტყობინება არ ეგზავნება, მას შეუძლია გააგრძელოს ნებისმიერი სხვა ქმედება, რასაც მოითხოვს მომსახურება, ან, თუ სხვა რაიმე მოქმედება არ არის მოსალოდნელი, მოწოდებლობა შეიძლება გამოირთოს ენერჯის დასაზოგად მორიგი ჩართვის პერიოდის დადგომამდე. თუ ძიება გამოავლენს პოზიტიურ ჩვენებას, რაოდენობა, რომლის მიხედვითაც მოიძებნა იდენტიფიკატორი, შეიძლება გამოვიყენოთ შეტყობინების მახვენებლის ადგილმდებარეობის განსასაზღვრად.

მუხლები: 2 დამოუკიდებელი  
5 დამოკიდებული  
ფიგურა: 8

დეკრობით მიწოდების ხელშესაწყობად. თუ RNC იღებს წარმატებით დეკოდირებული მონაცემთა ბლოკის ერთზე მეტ ასლს, RNC უკუაგდებს წარმატებით დეკოდირებული მონაცემთა ბლოკის დამატებით ასლებს. RNC წამოადგენს მომსახურე RNC-ს (S-RNC) ან მმართველ RNC-ს (C-RNC). თითოეული B-კვანძი შეიცავს მონაცემთა გადაცემის არეში წვდომის მართვის (MAC) ობიექტს, რომელიც მართავს გაუმჯობესებული კავშირის აღმავალი ხაზის გამოყოფილი არხის (EU-DCH) ფუნქციურ შესაძლებლობებს.

მუხლები: 3 დამოუკიდებელი  
15 დამოკიდებული  
ფიგურა: 4

**(10) AP 2008 9274 A (51) Int. Cl. (2006)**  
**H 04 Q 7/20**  
**H 04 Q 7/38**  
**H 04 Q 7/26**

(21) AP 2004 009274 (22) 2004 11 02

(31) 60/517, 779; 10/939,256

(32) 2003 11 05; 2004 09 10

(33) US; US

(71) ინტერდიჯიტალ ტექნოლოჯი კორპორეიშენ (US)

სუიტ 527, 300 დელავერ ავენიუ,  
უილმინგტონი DE 19801 (US)

(72) გუოდუნ ჯანი (CN);

სტივენ ი. ტერი (US);

სტივენ ჯ. დიკი (US)

(74) გურამ ციციშვილი

(85) 2006 03 02

(86) PCT/US2004/036376, 2004 11 02

(54) **რბილი გადართვის პროცესში**

**მონაცემთა ბლოკების დამუშავების ხერხი და მოწყობილობა**

(57) წარმოდგენილია ხერხი და მოწყობილობა მონაცემთა ბლოკების დასამუშავებლად რბილი გადართვის პროცესში. მოწყობილობა შეიძლება წარმოადგენდეს უსადენო საკომუნიკაციო სისტემას, რომელიც შეიცავს გაუმჯობესებული კავშირის აღმავალი ხაზის რბილი გადართვის (EU-SHO), სულ ცოტა, ორ B-კვანძსა და RNC-ს. თითოეული B-კვანძი ასორციელებს მიღებული მონაცემთა ბლოკის დეკოდირებას და გზავნის დეკოდირებულ მონაცემთა ბლოკს RNC-ზე. თუ RNC იღებს წარმატებით დეკოდირებული მონაცემთა ბლოკის, სულ ცოტა, ერთ ასლს მაინც, RNC იყენებს კვლავმოწესრიგების ფუნქციურ ობიექტს წარმატებით დეკოდირებული მონაცემთა ბლოკის ასლის დასამუშავებლად უფრო მაღალ პროტოკოლურ დონეებზე თანამიმ-



## 2. სასარგებლო მოდელები

### 2.1. ბანასხალები (რეფერატები)

განაცხადები, რომლებზეც გათვალისწინებულია შედგება "საქპატენტის" სააპელაციო პალატაში, გამოქვეყნებიდან სამი თვის განმავლობაში.

## ბანყოფილება A

### A 01

(10) AU 2008 10568 U (51) Int. Cl. (2006)

A 01 K 47/02

(21) AU 2008 010568 (22) 2008 03 18

(71) რეზო ვაშაკიძე (GE)

ვაშაკიძის ქ.27, სოფ.დიდი ჯიხაში, 3919,  
სამტრედიის რ-ნი (GE)

(72) რეზო ვაშაკიძე (GE)

(54) სპინ ჩარჩო

(57) ჩარჩო შეიცავს ერთმანეთთან დაკავშირებულ ზედა თამასას 1, რომელსაც ბოლოებზე აქვს შევრილები 2, ქვედა თამასას 3 და ორ გვერდით თამასას 4 და 5. ჩარჩოს ზედა თამასაზე შესრულებულია ღარი 6 ფუტკრების ცხოველმოქმედებისათვის საჭირო ნივთიერებების მოსათავსებლად.

ფიგურა: 2

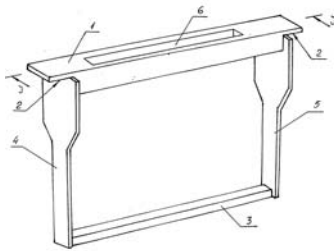

### A 63

(10) AU 2008 10446 U (51) Int. Cl. (2006)

A 63 F 3/02

(21) AU 2007 010446 (22) 2007 12 19

(71) ნუგზარ იაშვილი (GE)

ვაჟა-ფშაველას გამზ. V კვარტ., კორპ.3,  
ბ.29, 0186, თბილისი (GE);

გიორგი იაშვილი (GE)

ვაჟა-ფშაველას გამზ. V კვარტ., კორპ.3,  
ბ.29, 0186, თბილისი (GE);

მაგდა იაშვილი (GE)

ვაჟა-ფშაველას გამზ. V კვარტ., კორპ.3,  
ბ.29, 0186, თბილისი (GE)

(72) ნუგზარ იაშვილი (GE);

გიორგი იაშვილი (GE);

მაგდა იაშვილი (GE)

(54) მუთი საგაბილო თამაშებისათვის

(57) ყუთს ზედა მხარეს აქვს ღარი 1, რომელშიც ჩადგმულია მოძრავი სახურავი 2 ერთ მხარეს დახატული ჭადრაკისა და რუსული შაშის 64-უჯრედიანი სათამაშო მინდვრით და მეორე მხარეს - ნარდის სათამაშო მინდვრით. ყუთს შიგნით აქვს სამი სექ-

ცია 5, 6 და 7 სათამაშო ფიგურების შესანახად, ამასთან, შუა სექციის ფსკერზე დახატულია საერთაშორისო 100-უჯრედიანი შაშის სათამაშო მინდორი.

ფიგურა: 3

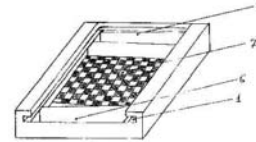

## ბანყოფილება C

### C 02

(10) AU 2008 10697 U (51) Int. Cl. (2006)

C 02 F 11/04

(21) AU 2008 010697 (22) 2008 05 16

(71) ზაურ ციხელაშვილი (GE)

დიდმის მას., V კვარტ., კორპ.20, ბ.42,  
0159, თბილისი (GE);

დარეჯან გარუჩავა (GE)

დიდი დილოში, დემეტრე თავდადებულის  
ქ. 12, ბ. 8, 0131, თბილისი (GE);

არჩილ ფრანგიშვილი (GE)

პასტერის ქ.1ა, ბ.20, 0102, თბილისი (GE);  
თამაზ ბაციკაძე (GE)

ირ. აბაშიძის ქ.83, ბ.8, 0162,

თბილისი (GE);

იოსებ ბაციკაძე (GE)

იოსელიანის 2, ბ.27, 0171,

თბილისი (GE);

პაატა გიორგაძე (GE)

ბახტრიონის ქ.26, ბ.48, 0194,

თბილისი (GE);

გიორგი კაციტაძე (GE)

ქობულეთის ქ.3/15, 0179, თბილისი (GE);

გიორგი მიქაძე (GE)

დემეტრე თავდადებულის 12, ბ. 8, 0131,  
თბილისი (GE);

იოსებ ციხელაშვილი (GE)

დიდმის მას., V კვარტ., კორპ.20, ბ.42,  
0159, თბილისი (GE);

შოთა ციხელაშვილი (GE)

დიდმის მას., V კვარტ., კორპ.20, ბ.42,  
0159, თბილისი (GE);

დავით კახაძე (GE)

ვაჟა-ფშაველას 51, კორპ.4, ბ.32, 0177,  
თბილისი (GE);

ნოდარ ჩხეიძე (GE)

ლ.ასათიანის ქ.2, ბ.60, 6000, ბათუმი (GE)

(72) ზაურ ციხელაშვილი (GE);

დარეჯან გარუჩავა (GE);

არჩილ ფრანგიშვილი (GE);

თამაზ ბაციკაძე (GE);  
 იოსებ ბაციკაძე (GE);  
 პაატა გიორგაძე (GE);  
 გიორგი კაციტაძე (GE);  
 გიორგი მიქაძე (GE);  
 იოსებ ციხელაშვილი (GE);  
 შოთა ციხელაშვილი (GE);  
 დავით კახაძე (GE);  
 ნოდარ ჩხეიძე (GE)

**(54) ბიოღანადგარი**

(57) ბიოღანადგარი შეიცავს მეთანტექს 1 თბოიზოლაციით 17, ჩასატვირთი და გადმოსატვირთი მილყულებით, ჩასატვირთ მილყულთან დაკავშირებულ ბუნკერს 6, ბიოგაზის გამომყვან მილსადენებს 5, გაზგოდერსა 4 და წყლის გამაცხელებელ სისტემას 16, მეთანტექსში განლაგებულ ფრთიან სარევეს 10. ამასთან, გამაცხელებელ სისტემაში ჩართულია თბოგადამცემი 2, რომელიც განლაგებულია მეთანტექსში, გარდა ამისა, იგი დამატებით აღჭურვილია ქარის ძრავით 22 ფრთიანი სარევის ბრუნვაში მისაყვანად, ხოლო გადმოსატვირთ მილყულთან მიერთებულია პირველადი ფილტრი 19, რომელიც ერთი მხრიდან დაკავშირებულია საშრობთან 21 გრანულირებული სასუქის 28 მისაღებად, ხოლო მეორე მხრიდან - სეპარატორთან 20, თხევადი სასუქის 25 და/ან კონცენტრატის 26, როგორც ცხოველთა საკვები დანამატის, მისაღებად.

მუხლები: 1 დამოუკიდებელი ფიგურა: 2

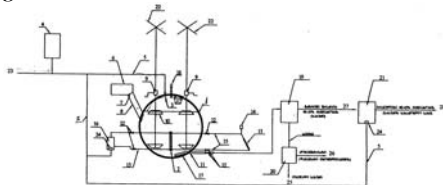

**C 07**

**(10) AU 2008 9484 U (51) Int. Cl. (2006) C 07 C 15/00**

(21) AU 2006 009484 (22) 2006 06 28  
 (71) გიორგი მაჭარაძე (GE)  
 ვარკეთილი 3, II მკრ., კორპ.2, ბ.86, 0163, თბილისი (GE);  
 ნიკოლოზ ბოვინი (RU)  
 უსტინსკი პროეზდ 20, ბ.27, 109240, მოსკოვი (RU);  
 ანატოლი ხორლინი (RU)  
 ორლიკოვსკი პერეულოკ 70, ბ.36, 107139, მოსკოვი (RU);  
 რამაზ გახოკიძე (GE)  
 ბარნოვის ქ. N82, 0179, თბილისი (GE);  
 ნანა ჯიქია (GE)  
 სანზონა კორპ. 3ვ, ბ.14, 0192, თბილისი (GE)

(72) გიორგი მაჭარაძე (GE);  
 ნიკოლოზ ბოვინი (RU);  
 ანატოლი ხორლინი (RU);  
 რამაზ გახოკიძე (GE);  
 ნანა ჯიქია (GE)

**(54) 2-მეთილ-ბლიპო-[2,1-d]-2-ოქსაზოლინთა მიღების ხერხი**

(57) შესაბამისი ანომერული ამინოსაქარიდების პერაცეტატების ურთიერთქმედებით ჰიდრაზინჰიდრატთან დიმეთილფორმამიდში ან დიმეთილფორმამიდის შემცველი ორგანული გამხსნელების ნარევი ნახევარაცეტალური ჰიდროქსიდის შემცველი პერაცეტატის მიღება და ციკლიზაცია თიონილქლორიდის დამატებით 2,6 - ლუტიდინის თანაობისას.

მუხლები: 1 დამოუკიდებელი

**(10) AU 2008 9485 U (51) Int. Cl. (2006) C 07 C 15/00**

(21) AU 2006 009485 (22) 2006 06 28  
 (71) გიორგი მაჭარაძე (GE)  
 ვარკეთილი 3, II მკრ., კორპ.2, ბ.86, 0163, თბილისი (GE);  
 ნიკოლოზ ბოვინი (RU)  
 უსტინსკი პროეზდ 20, ბ.27, 109240, მოსკოვი (RU);  
 ანატოლი ხორლინი (RU)  
 ორლიკოვსკი პერეულოკ 70, ბ.36, 107139, მოსკოვი (RU);  
 რამაზ გახოკიძე (GE)  
 ბარნოვის ქ. N82, 0179, თბილისი (GE);  
 ნანა ჯიქია (GE)  
 სანზონა კორპ. 3ვ, ბ.14, 0192, თბილისი (GE)  
 (72) გიორგი მაჭარაძე (GE);  
 ნიკოლოზ ბოვინი (RU);  
 ანატოლი ხორლინი (RU);  
 რამაზ გახოკიძე (GE);  
 ნანა ჯიქია (GE)

**(54) შაქრების აცეტატთა ნახევარ-აცეტალური ჰიდროქსიდის განთავისუფლების ხერხი**

(57) შესაბამისი საქარიდების პერაცეტატების დამუშავებას ახდენენ ჰიდრაზინულ ფორმაში მყოფი სუსტი კათიონიტით დიმეთილფორმამიდის ან დიმეთილფორმამიდის შემცველი ორგანული გამხსნელების ნარევის თანაობისას.

მუხლები: 1 დამოუკიდებელი

**C 14**

**(10) AU 2008 10534 U (51) Int. Cl. (2006) C 14 C 1/00**

(21) AU 2008 010534 (22) 2008 02 26  
 (71) ზაქარია ცხველაძე (GE)

- თეთრი წყაროს რ-ნი სოფ. ორბეთი, 0168 (GE);
- ციცინო ხოშტარია (GE)
- ზაზა ფანასკერტელის ქ.13ა, ბ.13, 0194, თბილისი (GE)
- (72) ზაქარია ცხველაძე (GE);  
ციცინო ხოშტარია (GE)
- (54) **ლორის ტყავის პირველადი დამუშავების ხერხი**
- (57) ხერხი ითვალისწინებს ტყავიდან ჯაგრის მოცილებას 64-65°C ტემპერატურის წყლით, გატყავებას, ტყავის შიგა მხრიდან კუნთოვანი და ცხიმოვანი ქსოვილის ნარჩენების მოცილებას, დამარილებას 8-15°C ტემპერატურაზე მშრალი ან სველი მეთოდით, ნარევით, რომელიც შეიცავს 85% სუფრის მარილს, 7,5% ამონიუმის ქლორიდს და 7,5% ალუმინის შაბს.

### ბანყოფილება E

#### E 04

- (10) AU 2008 10637 U (51) Int. Cl. (2006) E 04 C 1/00
- (21) AU 2008 010637 (22) 2008 04 11
- (71) დავით ვარსიმაშვილი (GE)  
ფანასკერტელის ქ., კორპ. 17, ბ. 53, 0194, თბილისი (GE)
- (72) დავით ვარსიმაშვილი (GE)
- (54) **სამშენებლო ბლოკი ან აბური უღუპაგო წყობისათვის**
- (57) ბლოკს აქვს მართკუთხა პარალელეპიპედის ფორმა და ქვედა საგების მთელ სიგრძესა და ერთი გვერდითი კედლის მთელ სიმაღლეზე - ორ-ორი პარალელური ღარი 1, ხოლო ზედა საგების მთელ სიგრძესა და მეორე გვერდითი კედლის მთელ სიმაღლეზე - ორ-ორი პარალელური შვერილი 2, ბლოკის ტანში კი შესრულებულია სამი გრძივი ღრუ 3.
- ფიგურა: 4

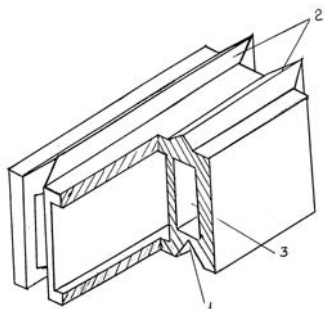

- (10) AU 2008 10796 U (51) Int. Cl. (2006) E 04 H 7/28
- (21) AU 2008 010796 (22) 2008 07 02
- (71) ბორის გუსევი (RU)

- ტვერსკაია ულ.11, 125009, მოსკოვი (RU);  
ლევან მახვილაძე (GE)  
ალ. ყაზბეგის გამზ.47, ბ.9, 0177, თბილისი (GE);  
კახა მახვილაძე (GE)  
ალ.ყაზბეგის გამზ.47, ბ.9, 0177, თბილისი (GE);  
ირაკლი ჯინჭარაძე (GE)  
წყნეთის ქ. 1ა, ბ. 91, 0162, თბილისი (GE)
- (72) ბორის გუსევი (RU);  
ლევან მახვილაძე (GE);  
კახა მახვილაძე (GE);  
ირაკლი ჯინჭარაძე (GE)
- (54) **ასაწმობი რკინაბეტონის საცავი**
- (57) საცავი შეიცავს საძირკველზე შეკრულ კონტურზე განლაგებულ რკალისებრი პროფილის რკინაბეტონის პანელებს 1, რომლებსაც განივ გვერდებზე აქვს კილოები 2, ქვედა საგების მთელ სიგრძეზე - შვერილი და ზედა საგებზე - შვერილის შესაბამისი კილო. რიგში მომიჯნავე პანელების კილოებს შორის სივრცე შევსებულია სამშენებლო ხსნარით 6, პანელების ზედა საგებზე კილოში ჩაღაგებულია არმატურის უწყვეტი, მაღალი სიმტკიცის წნული ბაგირები, პირველი რიგის პანელები საძირკველში ჩადგმულია შვერილით.
- ფიგურა: 5

### ბანყოფილება G

#### G 01

- (10) AU 2008 10175 U (51) Int. Cl. (2006) G 01 F 15/06 F 17 D 3/18
- (21) AU 2007 010175 (22) 2007 07 12
- (71) ილია ხეროდინაშვილი (GE)  
ქ. შარტავას ქ. 18ა, ბ.21, 0160, თბილისი (GE);  
ილია ხეროდინაშვილი (GE)  
ქ. შარტავას ქ.18ა, ბ.21, 0160, თბილისი (GE)
- (72) ილია ხეროდინაშვილი (GE);  
ილია ხეროდინაშვილი (GE)
- (54) **საცხობრებელი ან/და სხვა დანიშნულების შენობაში აირის ბანაჟილებისა და აღრიცხვის მოწყობილობა**
- (57) მოწყობილობა შეიცავს შენობაში 1 განთავსებულ კარადას 2, რომელშიც განლაგებულია, სულ მცირე, ერთი მრიცხველი 3, მილსადენების სისტემას 4, მრიცხველამდე აირის მისაყვანად და მრიცხველიდან, სულ მცირე, ერთ მომხმარებელამდე აირის მისაწოდებლად, ამასთან, კარადა აღჭურვილია სავენტრილაციო საშუალებით 5, რომელიც შეს-

რულებულია, მაგალითად, შენობის კედელში გამავალი და ატმოსფეროსთან დამაკავშირებელი მილის სახით.

მუხლები: 1 დამოუკიდებელი

ფიგურა: 1

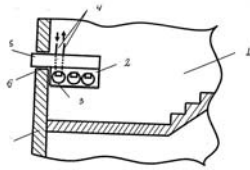

### 3. გამოგონებები

#### 3.1. პატენტები გამოგონებებზე (მეორე პუბლიკაცია)

#### განყოფილება B

C 07 D 405/06  
A 61 K 31/4184  
A 61 P 1/04

#### B 64

- (11) P 2008 4535 B (51) Int. Cl. (2006)  
B 64 D 27/02  
(10) AP 2008 10245 A (44) 13(257)/2008  
(21) AP 2007 010245  
(22) 2007 08 27  
(24) 2007 08 27  
(73) ჯანრი ქარხავა (GE)  
დიდი დილომი, I მკრ. გიორგი  
ბრიწყინვალეს ქ.9, 0131, თბილისი (GE)  
(72) ჯანრი ქარხავა (GE)  
(54) *წმლის ბასაწმენდი ვილტრი*

- (10) AP 2008 9270 A (44) 9(253)/2008  
(21) AP 2004 009270  
(22) 2004 08 20  
(24) 2004 08 20  
(31) 60/500,144; PCT/IB2004/002741  
(32) 2003 09 03; 2004 08 20  
(33) US; WO  
(86) PCT/IB2004/002741, 2004 08 20  
(73) ფაიზერ ინკ.(US)  
235 ისტ 42-ე სტრიტ, ნიუ იორკი, შტატი  
ნიუ იორკი 10017 (US)  
(72) სატორუ იგუნი (JP);  
იასუჰირო კატსუ (JP);  
ჰიროკი სონე (JP);  
ჩიკარა უჩიდა (JP);  
ტაკაში კოჯიმა (JP)  
(74) შალვა გვარამაძე  
(54) *5-HT4 რეცეპტორის მიმართ  
აბონისტური ანტიურობის მქონე  
პენზიმინოზოლონები*

#### განყოფილება C

#### C 07

- (11) P 2008 4526 B (51) Int. Cl. (2006)  
C 07 D 405/12  
C 07 D 405/14  
C 07 D 307/91  
C 07 D 401/12  
C 07 D 409/12  
A 61 K 31/4427  
A 61 P 29/00  
(10) AP 2008 9048 A (44) 13(257)/2008  
(21) AP 2004 009048  
(22) 2004 02 11  
(24) 2004 02 11  
(31) 363/MUM/2003; 60/519,967  
(32) 2003 04 11; 2003 11 13  
(33) IN; US  
(86) PCT/IB2004/000355, 2004 02 11  
(73) გლენმარკ ფარმასიუტიკალს ს.ა.(CH)  
სუისკომ ბილდინგ, მალადირ 23, CH-2000  
ნოიშატელი (CH)  
(72) ბალასუბრამანიან გოპალანი (IN);  
ლაქსმიკანტ ატმარამ გარატი (IN);  
აფტაბ დაუდბჰაი ლაქდავალა (IN);  
უშა კარაუნაკარან (IN)  
(74) გიორგი მეთეფარიანი  
(54) *ახალი კეტიპროტინოლი ნაერთები,  
ვარების ანთეპროტი და ალერგიული  
დარღვევების სამკურნალოდ, მათი  
დამზადების ხერხი და მათი შემცველი  
ვარმაცემული კომპოზიციები*

- (11) P 2008 4528 B (51) Int. Cl. (2006)  
C 07 D 487/04  
A 61 K 31/505  
A 61 P 9/08  
(10) AP 2008 9412 A (44) 9(253)/2008  
(21) AP 2004 009412  
(22) 2004 11 12  
(24) 2004 11 12  
(31) 0327319.0  
(32) 2003 11 24  
(33) GB  
(86) PCT/IB2004/003747, 2004 11 12  
(73) ფაიზერ ინკ.(US)  
235 ისტ 42-ე სტრიტ, ნიუ იორკი, შტატი  
ნიუ იორკი 10017 (US)  
(72) ენდრიუ საიმონ ბელი (GB);  
დევიდ გრაჰამ ბრაუნი (GB);  
კევენ ნილ დაკი (GB);  
დევიდ ნათან აბრაჰამ ფოქსი (GB);  
იან როჯერ მარში (GB);  
ენდრიუ იან მორელი (GB);  
მაიკლ ჯონ პალმერი (GB);  
ქეროლ ენ უინსლოუ (GB)  
(74) შალვა გვარამაძე  
(54) *PDE-5 ინჰიბიტორული ანტიურობის  
მქონე 5,7-დიამინოპირაზოლო [4,3-d]  
პირიმინოლინები*

- (11) P 2008 4527 B (51) Int. Cl. (2006)  
C 07 D 405/14  
C 07 D 413/14  
C 07 D 401/12

#### C 12

- (11) P 2008 4532 B (51) Int. Cl. (2006)

**C 12 G 1/02**

- (10) AP 2008 9840 A (44) 13(257)/2008
- (21) AP 2007 009840
- (22) 2007 02 01
- (24) 2007 02 01
- (73) მარინე ბეჟუაშვილი (GE)  
ცოტნე დადიანის ქ.34, კორპ.2, ბ.11, 0180, თბილისი (GE);  
გიორგი ჯიდაური (GE)  
ა. შანდოს ქ.4, 0179, თბილისი (GE);
- (72) მარინე ბეჟუაშვილი (GE);  
გიორგი ჯიდაური (GE)
- (54) *სუშრის მშრალი ბუნებრივად გარდისფერი ღვინოს წარმოების ხერხი*

- (74) გურამ ციციშვილი
- (54) *მოწყობილობა დინამიკური კალების ხემოქმედებისაგან ობიექტის დასაცავად*

**(11) P 2008 4530 B (51) Int. Cl. (2006)  
C 12 P 13/00  
C 12 P 7/40**

- (10) AP 2008 9657 A (44) 9(253)/2008
- (21) AP 2005 009657
- (22) 2005 04 01
- (24) 2005 04 01
- (31) 60/562,133
- (32) 2004 04 14
- (33) US
- (86) PCT/IB2005/000873, 2005 04 01
- (73) ფაიზერ პროლაქს ინკ.(US)  
ისტერნ პოინტ როუდ, გროტონ, შტატი კონექტიკუტი 06340 (US)
- (72) მაიკლ პოლ ბარნსი (US);  
ჯასტინ კეინ უივერი (US);  
ჯონ უინგ ვონგი (CA)
- (74) შალვა გვარამაძე
- (54) *ალიფატური დინიტრილების სტერეო-ოქსელეფტური ბიოგარდაქმნა ციანო კარბონმშავებად*

**E 06**

**(11) P 2008 4525 B (51) Int. Cl. (2006)  
E 06 B 9/17  
E 06 B 9/56**

- (10) AP 2008 8580 A (44) 3(247)/2008
- (21) AP 2003 008580
- (22) 2003 06 13
- (24) 2003 06 13
- (31) 2002/0387
- (32) 2002 06 13
- (33) BE
- (86) PCT/BE2003/00106, 2003 06 13
- (73) დინაკო ენტერნასიონალ ს.ა. (BE)  
ბუღვარ უენერალ ვაის 16 დ, B-1030 ბრიუსელი (BE)
- (72) ბენუა კონრაეტს (BE)
- (74) ლილიანა დარახველიძე
- (54) *მოწყობილობა მოძრავი შტორით, განაუთვნილი კარის ან ფანჯრის ღიობის დასახურად*

**ბანყოფილება E**

**E 04**

**(11) P 2008 4524 B (51) Int. Cl. (2006)  
E 04 H 9/02  
E 02 D 27/34**

- (10) AP 2008 5256 A (44) 7(251)/2008
- (21) AP 1998 003924
- (22) 1998 08 13
- (24) 1998 08 13
- (31) 19734993.5
- (32) 1997 08 13
- (33) DE
- (86) PCT/EP1998/005158, 1998 08 13
- (73) პლენდიზაინ ინტერნეიშნლ ლლკ (KN)  
ჰანკინს პლაზა, მეინ სტრიტ  
ჩარლსტონი, ნევისი,ვესტ ინდია (KN)
- (72) ფრიდხელმ ბაიერვირტი (DE)

**ბანყოფილება F**

**F 01**

**(11) P 2008 4529 B (51) Int. Cl. (2006)  
F 01 L 13/00  
F 02 B 75/00**

- (10) AP 2008 9555 A (44) 11(255)/2008
- (21) AP 2006 009555
- (22) 2006 08 01
- (24) 2006 08 01
- (73) თემურ ფხოველიშვილი (GE)  
ფანასკერტელის ქ. კორპ. 17, ბ. 4, 0194, თბილისი (GE)
- (72) თემურ ფხოველიშვილი (GE)
- (54) *შიბაწვის ძრავა*

**F 16**

**(11) P 2008 4533 B (51) Int. Cl. (2006)  
F 16 C 3/30**

- (10) AP 2008 10054 A (44) 11(255)/2008
- (21) AP 2007 010054
- (22) 2007 05 10
- (24) 2007 05 10
- (73) ნოდარ დავითაშვილი (GE)  
ვაჟა-ფშაველას გამზ., VII კვარტ.,

კორპ.10, ბ.7, 0186, თბილისი (GE);  
 გური შარაშენიძე (GE)  
 ცოდნისკარის ქ.1ა, 0178, თბილისი (GE);  
 სერგო შარაშენიძე (GE)  
 ცოდნისკარის ქ.1ა, 0178, თბილისი (GE)  
 (72) ნოდარ დავითაშვილი (GE);  
 გური შარაშენიძე (GE);  
 სერგო შარაშენიძე (GE)  
 (54) **სვერული მრუდმხარა-ცოცია მემანიზმი**

კახი ხატიაშვილი (GE);  
 თეიმურაზ გონიჭაშვილი (GE);  
 ვლადიმერ სილაგაძე (GE);  
 ლევან გავაშვილი (GE);  
 მარად ჯანგიძე (GE)  
 (54) **ტენზომეტრული მანომეტრი სპლაშენი კონტროლსატრანსპორტო სისტემებში წნევის ბასაზომად**

**(11) P 2008 4531 B (51) Int. Cl. (2006) F 16 H 1/32**  
 (10) AP 2008 9776 A (44) 13(257)/2008  
 (21) AP 2006 009776  
 (22) 2006 12 22  
 (24) 2006 12 22  
 (73) რევაზ ვარსიმაშვილი (GE)  
 ვაჟა ფშაველას V კვარტ., კორპ.4, ბ.82, 0186, თბილისი (GE);  
 ზურაბ ვარსიმაშვილი (GE)  
 ვაჟა ფშაველას V კვარტ., კორპ.4, ბ.82, 0186, თბილისი (GE)  
 (72) რევაზ ვარსიმაშვილი (GE);  
 ზურაბ ვარსიმაშვილი (GE)  
 (54) **ტალღური გადაცემა**

**(11) P 2008 4536 B (51) Int. Cl. (2006) G 01 N 33/00**  
 (10) AP 2008 10429 A (44) 11(255)/2008  
 (21) AP 2007 010429  
 (22) 2007 12 12  
 (24) 2007 12 12  
 (73) ეთერ ნიჟარაძე (GE)  
 26 მაისის ქ.17, ბ.16, 6010, ბათუმი (GE);  
 ზურაბ მეგრელიშვილი (GE)  
 ერას ქ.80/2, ბ.43, 6010, ბათუმი (GE);  
 ნონა მამულაიშვილი (GE)  
 ჯავახიშვილის ქ.6, ბ.4, 6010, ბათუმი (GE)  
 (72) ეთერ ნიჟარაძე (GE);  
 ზურაბ მეგრელიშვილი (GE);  
 ნონა მამულაიშვილი (GE)  
 (54) **მანდარინის წიწის ნატურალური კონტროლის ხერხი**

**ბანყოფილება G**

**G 01**

**(11) P 2008 4534 B (51) Int. Cl. (2006) G 01 L 9/00**  
 (10) AP 2008 10211 A (44) 13(257)/2008  
 (21) AP 2007 010211  
 (22) 2007 08 03  
 (24) 2007 08 03  
 (73) ლეონ მახარაძე (GE)  
 ზესტაფონის ქ. 18, კორპ. 2, ბ. 12, 0180, თბილისი (GE);  
 კახი ხატიაშვილი (GE)  
 საბურთალოს ქ.40, ბ.54, 0194, თბილისი (GE);  
 თეიმურაზ გონიჭაშვილი (GE)  
 წულადის I შეს., 4, 0113, თბილისი (GE);  
 ვლადიმერ სილაგაძე (GE)  
 რადიანის ქ.20, ბ.9, 0179, თბილისი (GE);  
 ლევან გავაშვილი (GE)  
 ივალთოს ქ. 8 ბ. 10, 0171, თბილისი (GE);  
 მარად ჯანგიძე (GE)  
 გლდანის მას. IV მკრ., კორპ.92ა, ბ.38, 0167, თბილისი (GE)  
 (72) ლეონ მახარაძე (GE);

## 4. სასარგებლო მოდელები

### 4.1. პატენტები სასარგებლო მოდელებზე (მეორე პუბლიკაცია)

#### ბანყოფილება A

(54) *სტრუქტურული ლობინის თეთრეულისათვის*

#### A 23

- (11) U 2008 1447 Y (51) Int. Cl. (2006)  
A 23 C 13/16  
(10) AU 2008 9746 U (44) 5(249)/2008  
(21) AU 2006 009746  
(22) 2006 12 11  
(24) 2006 12 11  
(73) შოთა საღრიშვილი (GE)  
დავით აღმაშენებლის გამზ., 111ა/7, 4607,  
ქუთაისი (GE)  
(72) შოთა საღრიშვილი (GE)  
(54) *არაქნის წარმოების ხერხი*

#### A 43

- (11) U 2008 1449 Y (51) Int. Cl. (2006)  
A 43 D 1/02  
(10) AU 2008 10103 U (44) 13(257)/2008  
(21) AU 2007 010103  
(22) 2007 05 30  
(24) 2007 05 30  
(73) ავთანდილ ქათამაძე (GE)  
ჯავახიშვილის ქ. 49/14, 4616,  
ქუთაისი (GE);  
მაია გრძელიძე (GE)  
გელათის ქ. 117, 4616, ქუთაისი (GE);  
გიორგი ფურცხვანიძე (GE)  
გელათის ქ. 117, 4616, ქუთაისი (GE)  
(72) ავთანდილ ქათამაძე (GE);  
მაია გრძელიძე (GE);  
გიორგი ფურცხვანიძე (GE)  
(54) *პლანტორაჟი*

#### A 47

- (11) U 2008 1446 Y (51) Int. Cl. (2006)  
A 47 G 9/02  
A 47 G 9/04  
(10) AU 2008 9639 U (44) 13(257)/2008  
(21) AU 2006 009639  
(22) 2006 09 27  
(24) 2006 09 27  
(73) ირინე გორდიაშვილი (GE)  
ივ. ჯავახიშვილის ქ. 1, 0102,  
თბილისი (GE);  
გვანცა მანავაძე (GE)  
ჯავახეთის ქ. 3, ბ. 23, 0182, თბილისი (GE)  
(72) ირინე გორდიაშვილი (GE);  
გვანცა მანავაძე (GE)  
(74) ვახტანგ ტოროტაძე

#### ბანყოფილება B

#### B 01

- (11) U 2008 1448 Y (51) Int. Cl. (2006)  
B 01 D 3/00  
(10) AU 2008 10021 U (44) 1(245)/2008  
(21) AU 2007 010021  
(22) 2007 04 26  
(24) 2007 04 26  
(73) ნიკოლოზ უგულავა (GE)  
ახალგაზრდობის გამზ. 64/18, 4614,  
ქუთაისი (GE);  
ბობიკო ბუცხრიკიძე (GE)  
ქანთარია ქ. 24, 4616, ქუთაისი (GE);  
ვარდენ ხვედელიძე (GE)  
ბაქოს ქ. 41, 4600, ქუთაისი (GE);  
დავით შამაგვი (GE)  
ახალგაზრდობის გამზ. 64/18, 4614,  
ქუთაისი (GE)  
(72) ნიკოლოზ უგულავა (GE);  
ბობიკო ბუცხრიკიძე (GE);  
ვარდენ ხვედელიძე (GE);  
დავით შამაგვი (GE)  
(54) *ღისტილატორი*

#### ბანყოფილება E

#### E 02

- (11) U 2008 1450 Y (51) Int. Cl. (2006)  
E 02 B 3/04  
(10) AU 2008 10431 U (44) 13(257)/2008  
(21) AU 2007 010431  
(22) 2007 12 12  
(24) 2007 12 12  
(73) ზაურ ციხელაშვილი (GE)  
დიდმის მას., V კვარტ., კორპ. .20, ბ. 42,  
0159, თბილისი (GE);  
არჩილ ფრანგიშვილი (GE)  
პასტერის ქ. 1ა, ბ. 2, 0102, თბი-  
ლისი (GE);  
ზურაბ გედენიძე (GE)  
დიდმის მას., V კვარტ., კორპ. 20, ბ. 85,  
0159, თბილისი (GE);  
თამაზ ბაციკაძე (GE)  
ირ. აბაშიძის ქ. 83, ბ. 8, 0162, თბი-  
ლისი (GE);  
ტარიელ კვიციანი (GE)  
დიდმის მას., V კვარტ., კორპ. 20, ბ. 51,  
0159, თბილისი (GE);  
პაატა გორგაძე (GE)





## 5. სამრეწველო ნიმუშები

### 5.1. პატენტი სამრეწველო ნიმუშზე (მეორე პუბლიკაცია)

---

- (11) D 2008 363 S**                    **(51) 09-01**  
(10) AD 2008 483 S                    (44) 13(257)/2008  
(21) AD 2008 000483  
(22) 2008 04 21  
(24) 2008 04 21  
(18) 2013 04 21  
(31) 200730320275.4  
(32) 2007 10 26  
(33) CN  
(73) ზე კოკა-კოლა კომპანი(US)  
      უან კოკა-კოლა პლაზა, ატლანტა,  
      ჯორჯია 30313 (US)  
(72) ვინგ აუ-იუნგ (GB);  
      ჟე იუ ჩენ (CN);  
      ჯუნ ჰუა ქსუ (CN)  
(74) ალექსანდრე გეგეჰკორი  
(54) *პოლი*
- 

- (11) D 2008 362 S**                    **(51) 99-00**  
(10) AD 2008 475 S                    (44) 9(253)/2008  
(21) AD 2008 000475  
(22) 2008 03 20  
(24) 2008 03 20  
(18) 2013 03 20  
(73) შეზღუდული პასუხისმგებლობის  
      საზოგადოება "ალ-საბა" (GE)  
      აღმაშენებლის გამზ. 80, 0102,  
      თბილისი (GE)  
(72) გივი ახუაშვილი (GE)  
(54) *ბრაზიკული სიმბოლო*
-

## 6. სისტემური საძიებლები და შესაბამისობის სხრილები

### 6.1. გამოგონებები

6.1.1. საერთაშორისო კლასიფიკაციის ინდექსთან განაცხადის გამოქვეყნების ნომრების შესაბამისობის ცხრილი

საერთაშორისო კლასიფიკაციის ინდექსი (51)	განაცხადის გამოქვეყნების ნომერი (10)
1	2
A 01 G 1/00; A 01 C 14/00	AP 2008 10370 A
A 01 J 5/00, 7/00	AP 2008 10121 A
A 21 C 3/02	AP 2008 10271 A
A 61 K 9/06, 33/22, 35/56	AP 2008 9609 A
A 61 K 31/13, 31/16	AP 2008 9138 A
A 61 K 31/14, 9/20; A 61 P 9/14	AP 2008 9242 A
A 61 K 31/165; A 61 P 25/00; A 61 P 25/24	AP 2008 9356 A
A 61 K 31/495; C 07 D 401/02	AP 2008 10008 A
A 61 K 31/495	AP 2008 9702 A
A 61 K 36/00	AP 2008 10171 A
A 61 K 36/00	AP 2008 10203 A
A 61 K 38/21, 38/00	AP 2008 8765 A
B 60 R 25/00; G 08 B 25/08	AP 2008 8615 A
B 65 D 6/16; B 65 D 8/14	AP 2008 10212 A
B 65 D 50/04, 41/34, 51/18, 55/02, 51/16	AP 2008 9695 A
C 07 C 227/32, 229/16; C 07 D 265/32; C 07 C 229/12	AP 2008 9325 A
C 07 C 233/18, 231/24; A 61 K 31/165; A 61 P 25/00, 37/00, 15/08, 9/00, 3/00	AP 2008 9560 A
C 07 C 309/05; A 61 K 31/185; A 61 P 19/10;	AP 2008 9979 A
C 07 D 209/44; A 61 K 31/4035; A 61 P 25/00	AP 2008 9594 A
C 07 D 223/16; A 61 K 31/55; A 61 P 9/00	AP 2008 9654 A
C 07 D 223/16; A 61 P 9/00; A 61 K 31/55	AP 2008 9655 A
C 07 D 231/14, 231/16, 207/34, 277/56, 263/34, 333/38, 307/68, 309/28, 327/06, 213/82, 239/28, 239/30, 237/24; C 07 C 233/03, 211/45	AP 2008 8908 A
C 07 D 263/20, 263/22, 233/24, 207/26, 285/20, 401/04, 413/04, 413/06; A 61 K 31/4015, 31/4166, 31/433, 31/4439; A 61 P 3/06	AP 2008 9837 A
C 07 D 487/14; A 61 K 31/505; A 61 P 9/00	AP 2008 7016 A
C 07 D 495/14; C 07 D 495/04; C 07 D 231/54; A 61 K 31/416; A 61 K 31/4162	AP 2008 9851 A
C 10 G 45/02; C 10 G 32/02; C 10 G 27/06	AP 2008 9425 A
C 22 B 1/242	AP 2008 10083 A
E 02 B 3/16;	AP 2008 9514 A
E 02 B 9/06	AP 2008 9984 A
E 03 D 5/092	AP 2008 9550 A
E 06 B 9/58; F 16 N 7/12	AP 2008 8448 A
F 03 B 13/00	AP 2008 9912 A
F 03 D 1/00	AP 2008 9908 A
G 01 N 27/00	AP 2008 10092 A
G 11 B 20/18; G 06 F 11/00; H 03 M 5/12	AP 2008 10235 A
H 02 B 13/02	AP 2008 10708 A
H 04 H 20/76; H 04 H 20/81; H 04 M 11/06	AP 2008 10111 A
H 04 L 12/00; H 04 L 12/24; H 04 L 12/28	AP 2008 9380 A
H 04 Q 7/00; H 04 Q 7/20; H 04 Q 7/38	AP 2008 9195 A
H 04 Q 7/20; H 04 Q 7/38; H 04 Q 7/26	AP 2008 9274 A

6.1.2. განაცხადის გამოქვეყნების ნომრებთან საერთაშორისო კლასიფიკაციის ინდექსების შესაბამისობის ცხრილი

განაცხადის გამოქვეყნების ნომერი (10)	საერთაშორისო კლასიფიკაციის ინდექსი (51)
1	2
AP 2008 7016 A	C 07 D 487/14; A 61 K 31/505; A 61 P 9/00
AP 2008 8448 A	E 06 B 9/58; F 16 N 7/12
AP 2008 8615 A	B 60 R 25/00; G 08 B 25/08
AP 2008 8765 A	A 61 K 38/21, 38/00
AP 2008 8908 A	C 07 D 231/14, 231/16, 207/34, 277/56, 263/34, 333/38, 307/68, 309/28, 327/06, 213/82, 239/28, 239/30, 237/24; C 07 C 233/03, 211/45
AP 2008 9138 A	A 61 K 31/13, 31/16
AP 2008 9195 A	H 04 Q 7/00; H 04 Q 7/20; H 04 Q 7/38
AP 2008 9242 A	A 61 K 31/14, 9/20; A 61 P 9/14
AP 2008 9274 A	H 04 Q 7/20; H 04 Q 7/38; H 04 Q 7/26
AP 2008 9325 A	C 07 C 227/32, 229/16; C 07 D 265/32; C 07 C 229/12
AP 2008 9356 A	A 61 K 31/165; A 61 P 25/00; A 61 P 25/24
AP 2008 9380 A	H 04 L 12/00; H 04 L 12/24; H 04 L 12/28
AP 2008 9425 A	C 10 G 45/02; C 10 G 32/02; C 10 G 27/06
AP 2008 9514 A	E 02 B 3/16;
AP 2008 9550 A	E 03 D 5/092
AP 2008 9560 A	C 07 C 233/18, 231/24; A 61 K 31/165; A 61 P 25/00, 37/00, 15/08, 9/00, 3/00
AP 2008 9594 A	C 07 D 209/44; A 61 K 31/4035; A 61 P 25/00
AP 2008 9609 A	A 61 K 9/06, 33/22, 35/56
AP 2008 9654 A	C 07 D 223/16; A 61 K 31/55; A 61 P 9/00
AP 2008 9655 A	C 07 D 223/16; A 61 P 9/00; A 61 K 31/55
AP 2008 9695 A	B 65 D 50/04, 41/34, 51/18, 55/02, 51/16
AP 2008 9702 A	A 61 K 31/495
AP 2008 9837 A	C 07 D 263/20, 263/22, 233/24, 207/26, 285/20, 401/04, 413/04, 413/06; A 61 K 31/4015, 31/4166, 31/433, 31/4439; A 61 P 3/06
AP 2008 9851 A	C 07 D 495/14; C 07 D 495/04; C 07 D 231/54; A 61 K 31/416; A 61 K 31/4162
AP 2008 9908 A	F 03 D 1/00
AP 2008 9912 A	F 03 B 13/00
AP 2008 9979 A	C 07 C 309/05; A 61 K 31/185; A 61 P 19/10;
AP 2008 9984 A	E 02 B 9/06
AP 2008 10008 A	A 61 K 31/495; C 07 D 401/02
AP 2008 10083 A	C 22 B 1/242
AP 2008 10092 A	G 01 N 27/00
AP 2008 10111 A	H 04 H 20/76; H 04 H 20/81; H 04 M 11/06
AP 2008 10121 A	A 01 J 5/00, 7/00
AP 2008 10171 A	A 61 K 36/00
AP 2008 10203 A	A 61 K 36/00
AP 2008 10212 A	B 65 D 6/16; B 65 D 8/14
AP 2008 10235 A	G 11 B 20/18; G 06 F 11/00; H 03 M 5/12
AP 2008 10271 A	A 21 C 3/02
AP 2008 10370 A	A 01 G 1/00; A 01 C 14/00
AP 2008 10708 A	H 02 B 13/02

## 6.2. სასარგებლო მოდელები

6.2.1. საერთაშორისო კლასიფიკაციის ინდექსთან განაცხადის გამოქვეყნების ნომრების შესაბამისობის ცხრილი

საერთაშორისო კლასიფიკაციის ინდექსი (51)	განაცხადის გამოქვეყნების ნომერი (10)
1	2
A 01 K 47/02	AU 2008 10568 U
A 63 F 3/02	AU 2008 10446 U
C 02 F 11/04	AU 2008 10697 U
C 07 C 15/00	AU 2008 9484 U
C 07 C 15/00	AU 2008 9485 U
C 14 C 1/00	AU 2008 10534 U
E 04 C 1/00	AU 2008 10637 U
E 04 H 7/28	AU 2008 10796 U
G 01 F 15/06; F 17 D 3/18	AU 2008 10175 U

6.2.2. განაცხადის გამოქვეყნების ნომრებთან საერთაშორისო კლასიფიკაციის ინდექსების შესაბამისობის ცხრილი

განაცხადის გამოქვეყნების ნომერი (10)	საერთაშორისო კლასიფიკაციის ინდექსი (51)
1	2
AU 2008 9484 U	C 07 C 15/00
AU 2008 9485 U	C 07 C 15/00
AU 2008 10175 U	G 01 F 15/06; F 17 D 3/18
AU 2008 10446 U	A 63 F 3/02
AU 2008 10534 U	C 14 C 1/00
AU 2008 10568 U	A 01 K 47/02
AU 2008 10637 U	E 04 C 1/00
AU 2008 10697 U	C 02 F 11/04
AU 2008 10796 U	E 04 H 7/28

**6.3. გამოგონებები (მეორე პუბლიკაცია)**

6.3.1. საერთაშორისო კლასიფიკაციის ინდექსთან განაცხადის პატენტისა და გამოქვეყნების ნომრების შესაბამისობის ცხრილი

საერთაშორისო კლასიფიკაციის ინდექსი (51)	პატენტის ნომერი (11)	განაცხადის გამოქვეყნების ნომერი (10)
1	2	3
B 64 D 27/02	P 2008 4535 B	AP 2008 10245 A
C 07 D 405/12, 405/14, 307/91, 401/12, 409/12; A 61 K 31/4427; A 61 P 29/00	P 2008 4526 B	AP 2008 9048 A
C 07 D 405/14, 413/14, 401/12, 405/06; A 61 K 31/4184; A 61 P 1/04	P 2008 4527 B	AP 2008 9270 A
C 07 D 487/04; A 61 K 31/505; A 61 P 9/08	P 2008 4528 B	AP 2008 9412 A
C 12 G 1/02	P 2008 4532 B	AP 2008 9840 A
C 12 P 13/00, 7/40	P 2008 4530 B	AP 2008 9657 A
E 04 H 9/02; E 02 D 27/34	P 2008 4524 B	AP 2008 5256 A
E 06 B 9/17, 9/56	P 2008 4525 B	AP 2008 8580 A
F 01 L 13/00; F 02 B 75/00	P 2008 4529 B	AP 2008 9555 A
F 16 C 3/30	P 2008 4533 B	AP 2008 10054 A
F 16 H 1/32	P 2008 4531 B	AP 2008 9776 A
G 01 L 9/00	P 2008 4534 B	AP 2008 10211 A
G 01 N 33/00	P 2008 4536 B	AP 2008 10429 A

6.3.2. პატენტის ნომერთან განაცხადის გამოქვეყნების ნომრისა და საერთაშორისო კლასიფიკაციის ინდექსების შესაბამისობის ცხრილი

პატენტის ნომერი (11)	განაცხადის გამოქვეყნების ნომერი (10)	საერთაშორისო კლასიფიკაციის ინდექსი (51)
1	2	3
P 2008 4524 B	AP 2008 5256 A	E 04 H 9/02; E 02 D 27/34
P 2008 4525 B	AP 2008 8580 A	E 06 B 9/17, 9/56
P 2008 4526 B	AP 2008 9048 A	C 07 D 405/12, 405/14, 307/91, 401/12, 409/12; A 61 K 31/4427; A 61 P 29/00
P 2008 4527 B	AP 2008 9270 A	C 07 D 405/14, 413/14, 401/12, 405/06; A 61 K 31/4184; A 61 P 1/04
P 2008 4528 B	AP 2008 9412 A	C 07 D 487/04; A 61 K 31/505; A 61 P 9/08
P 2008 4529 B	AP 2008 9555 A	F 01 L 13/00; F 02 B 75/00
P 2008 4530 B	AP 2008 9657 A	C 12 P 13/00, 7/40
P 2008 4531 B	AP 2008 9776 A	F 16 H 1/32
P 2008 4532 B	AP 2008 9840 A	C 12 G 1/02
P 2008 4533 B	AP 2008 10054 A	F 16 C 3/30
P 2008 4534 B	AP 2008 10211 A	G 01 L 9/00
P 2008 4535 B	AP 2008 10245 A	B 64 D 27/02
P 2008 4536 B	AP 2008 10429 A	G 01 N 33/00

6.3.3. განაცხადის ნომერთან, განაცხადის გამოქვეყნების ნომრისა და პატენტის ნომრის შესაბამისობის ცხრილი

განაცხადის ნომერი (21)	განაცხადის გამოქვეყნების ნომერი (10)	პატენტის ნომერი (11)
1	2	3
AP 1998 003924	AP 2008 5256 A	P 2008 4524 B
AP 2003 008580	AP 2008 8580 A	P 2008 4525 B
AP 2004 009048	AP 2008 9048 A	P 2008 4526 B
AP 2004 009270	AP 2008 9270 A	P 2008 4527 B
AP 2004 009412	AP 2008 9412 A	P 2008 4528 B
AP 2006 009555	AP 2008 9555 A	P 2008 4529 B
AP 2005 009657	AP 2008 9657 A	P 2008 4530 B
AP 2006 009776	AP 2008 9776 A	P 2008 4531 B
AP 2007 009840	AP 2008 9840 A	P 2008 4532 B
AP 2007 010054	AP 2008 10054 A	P 2008 4533 B
AP 2007 010211	AP 2008 10211 A	P 2008 4534 B
AP 2007 010245	AP 2008 10245 A	P 2008 4535 B
AP 2007 010429	AP 2008 10429 A	P 2008 4536 B

6.4. სასარგებლო მოდელები (მეორე პუბლიკაცია)

6.4.1. საერთაშორისო კლასიფიკაციის ინდექსთან განაცხადის პატენტისა და გამოქვეყნების ნომრების შესაბამისობის ცხრილი

საერთაშორისო კლასიფიკაციის ინდექსი (51)	პატენტის ნომერი (11)	განაცხადის გამოქვეყნების ნომერი (10)
1	2	3
A 23 C 13/16	U 2008 1447 Y	AU 2008 9746 U
A 43 D 1/02	U 2008 1449 Y	AU 2008 10103 U
A 47 G 9/02, 9/04	U 2008 1446 Y	AU 2008 9639 U
B 01 D 3/00	U 2008 1448 Y	AU 2008 10021 U
E 02 B 3/04	U 2008 1450 Y	AU 2008 10431 U
F 17 D 1/00	U 2008 1451 Y	AU 2008 10471 U

6.4.2. პატენტის ნომერთან განაცხადის გამოქვეყნების ნომრისა და საერთაშორისო კლასიფიკაციის ინდექსების შესაბამისობის ცხრილი

პატენტის ნომერი (11)	განაცხადის გამოქვეყნების ნომერი (10)	საერთაშორისო კლასიფიკაციის ინდექსი (51)
1	2	3
U 2008 1446 Y	AU 2008 9639 U	A 47 G 9/02, 9/04
U 2008 1447 Y	AU 2008 9746 U	A 23 C 13/16
U 2008 1448 Y	AU 2008 10021 U	B 01 D 3/00
U 2008 1449 Y	AU 2008 10103 U	A 43 D 1/02
U 2008 1450 Y	AU 2008 10431 U	E 02 B 3/04
U 2008 1451 Y	AU 2008 10471 U	F 17 D 1/00

6.4.3. განაცხადის ნომერთან, განაცხადის გამოქვეყნების ნომრისა და პატენტის ნომრის შესაბამისობის ცხრილი

განაცხადის ნომერი (21)	განაცხადის გამოქვეყნების ნომერი (10)	პატენტის ნომერი (11)
1	2	3
AU 2006 009639	AU 2008 9639 U	U 2008 1446 Y
AU 2006 009746	AU 2008 9746 U	U 2008 1447 Y
AU 2007 010021	AU 2008 10021 U	U 2008 1448 Y
AU 2007 010103	AU 2008 10103 U	U 2008 1449 Y
AU 2007 010431	AU 2008 10431 U	U 2008 1450 Y
AU 2008 010471	AU 2008 10471 U	U 2008 1451 Y

**6.5. სამრეწველო ნიმუშები (მეორე პუბლიკაცია)**

6.5.1. საერთაშორისო კლასიფიკაციის ინდექსთან განაცხადის პატენტისა და გამოქვეყნების ნომრების შესაბამისობის ცხრილი

საერთაშორისო კლასიფიკაციის ინდექსი (51)	პატენტის ნომერი (11)	განაცხადის გამოქვეყნების ნომერი (10)
1	2	3
09-01	D 2008 363 S	AD 2008 483 S
99-00	D 2008 362 S	AD 2008 475 S

6.5.2. პატენტის ნომერთან განაცხადის გამოქვეყნების ნომრისა და საერთაშორისო კლასიფიკაციის ინდექსების შესაბამისობის ცხრილი

პატენტის ნომერი (11)	განაცხადის გამოქვეყნების ნომერი (10)	საერთაშორისო კლასიფიკაციის ინდექსი (51)
1	2	3
D 2008 362 S	AD 2008 475 S	99-00
D 2008 363 S	AD 2008 483 S	09-01

6.5.3. განაცხადის ნომერთან, განაცხადის გამოქვეყნების ნომრისა და პატენტის ნომრის შესაბამისობის ცხრილი

განაცხადის ნომერი (21)	განაცხადის გამოქვეყნების ნომერი (10)	პატენტის ნომერი (11)
1	2	3
AD 2008 000475	AD 2008 475 S	D 2008 362 S
AD 2008 000483	AD 2008 483 S	D 2008 363 S



# სასაქონლო ნიშნები

## ბიულეტენი გამოქვეყნებული კოდეზი

M - სასაქონლო ნიშანი

(210) - AM 0000 000000 - განაცხადის ნომერი;

(260) -AAM 0000 00000 A - განაცხადის გამოქვეყნების ნომერი;

(111) - M 0000 00000 R - რეგისტრაციის ნომერი;

(111) -MMM0000 00000 Rn - მომღვენო ვადით რეგისტრაციის ნომერი;

სადაც  $n = 1,2,3...$

(111) - M 0000 00000 R(P) - რეგისტრაციის ნომერი ნიშანზე უფლების ნაწილობრივი გადაცემისას.

## ბიბლიოგრაფიული მონაცემების საიდენტიფიკაციო კოდეზი

(111) - რეგისტრაციის ნომერი;

(151) - რეგისტრაციის თარიღი;

(156) - რეგისტრაციის ვადის გაგრძელების თარიღი;

(181) - რეგისტრაციის ვადის გასვლის სავარაუდო თარიღი;

(186) - ვადის გაგრძელების გასვლის სავარაუდო თარიღი;

(210) - განაცხადის ნომერი;

(220) - განაცხადის შეტანის თარიღი;

(230) - საგამოფენო მონაცემები;

(260) - ნომერი განაცხადისა, რომელზედაც გამოტანილია ექსპერტიზის დადებითი გადაწყვეტილება რეგისტრაციის შესახებ (გამოქვეყნების ნომერი);

(310) - პირველი განაცხადის ნომერი;

(320) - პირველი განაცხადის შეტანის თარიღი;

(330) - პირველი განაცხადის მიმღები ეროვნული ან რეგიონული უწყების ან ორგანიზაციის საიდენტიფიკაციო კოდეზი;

(511) - საქონლისა და მომსახურების საერთაშორისო კლასიფიკაცია სასაქონლო ნიშნის რეგისტრაციისათვის და/ან კლასიფიცირებული საქონლისა და/ან მომსახურების ჩამონათვალი;

(531) - სასაქონლო ნიშნის გამოსახულებითი ელემენტების აღწერა სასაქონლო ნიშნების გამოსახულებითი ელემენტების საერთაშორისო კლასიფიკაციის (ვენის კლასიფიკაცია) მიხედვით;

(540) - ნიშნის გამოსახულება;

(550) - სასაქონლო ნიშნის ტიპი ან სახეობა;

(580) - განაცხადსა და ნიშნის რეგისტრაციასთან დაკავშირებული ყველა სახის ცვლილებაზე ჩანაწერის შეტანის თარიღი;

(591) - ინფორმაცია განცხადებულ ფერებზე;

(731) - განმცხადებლის სახელი და მისამართი;

(732) - მფლობელის სახელი და მისამართი;

- (740) - წარმომადგენლის სახელი და მისამართი;
- (750) - მიმოწერის მისამართი;
- (770) - ცვლილებამდე განმცხადებლის ან მფლობელის სახელი და მისამართი უფლების გადაცემის შემთხვევაში;
- (771) - ცვლილებამდე განმცხადებლის ან მფლობელის სახელი და მისამართი უფლების გადაცემის გარეშე;
- (791) - ლიცენზიატის სახელი და მისამართი;
- (800) - სასაქონლო ნიშნის რეგისტრაციის მონაცემები ნიშნების საერთაშორისო რეგისტრაციის მადრიდის ხელშეკრულებასთან დაკავშირებული პროტოკოლის მიხედვით (საერთაშორისო რეგისტრაციის ნომერი)

**ორასოიანი კოდეზი და მათი შესაბამისი სახელმწიფოების,  
საერთაშორისო და რეგიონალური ორგანიზაციების დასახელება  
(იხმოს სტანდარტი 3)**

AD	ანდორა	BJ	ბენინი
AE	არაბთა გაერთიანებული საამიროები	BM	ბერმუდის კუნძულები
AF	ავღანეთი	BN	ბრუნეი-დარუსალამი
AG	ანტიგუა და ბარბუდა	BO	ბოლივია
AI	ანგილია	BR	ბრაზილია
AL	ალბანეთი	BS	ბაჰამის კუნძულები
AM	სომხეთი	BT	ბჰუტანი
AN	ანტილის კუნძულები (ნიდერლანდები)	BV	ბუვეტის კუნძულები
AO	ანგოლა	BW	ბოტსვანა
AP	საწარმოო საკუთრების აფრიკის რეგიონალური ორგანიზაცია	BX	ბენელუქსის სასაქონლო ნიშნების უწყება (BBM) და ბენელუქსის სამრეწველო ნიშნების უწყება (BBDM)
AR	არგენტინა	BY	ბელორუსია
AT	ავსტრია	BZ	ბელიზი
AU	ავსტრალია	CA	კანადა
AW	არუბა	CD	კონგოს დემოკრატიული რესპ.
AZ	აზერბაიჯანი	CF	ცენტრალური აფრიკის რესპ.
BA	ბოსნია და ჰერცეგოვინა	CG	კონგო
BB	ბარბადოსი	CH	შვეიცარია
BD	ბანგლადეში	CI	კოტ_დ'ივუარი
BE	ბელგია	CK	კუკის კუნძულები
BF	ბურკინა-ფასო	CL	ჩილე
BG	ბულგარეთი	CM	კამერუნი
BH	ბაჰრეინი	CN	ჩინეთი
BI	ბურუნდი	CO	კოლუმბია

CR	კოსტა-რიკა	HK	ჰონკონგი
CU	კუბა	HN	ჰონდურასი
CV	მწვანე კონცხის კუნძულები	HR	ხორვატია
CY	კვიპროსი	HT	ჰაიტი
CZ	ჩეხიის რესპუბლიკა	HU	უნგრეთი
DE	გერმანია	IB	ინტელექტუალური საკუთრების მსოფლიო ორგანიზაციის ისმო (WIPO) საერთაშორისო ბიურო
DJ	ჯიბუტი	ID	ინდონეზია
DK	დანია	IE	ირლანდია
DM	დომინიკა	IL	ისრაელი
DO	დომინიკელთა რესპუბლიკა	IN	ინდოეთი
DZ	ალჟირი	IQ	ერაყი
EA	ევრაზიის საპატენტო ორგანიზაცია (EAPO)	IR	ირანის ისლამური რესპუბლიკა
EC	ეკვადორი	IS	ისლანდია
EE	ესტონეთი	IT	იტალია
EG	ეგვიპტე	JM	იამაიკა
EH	დასავლეთი საჰარა	JO	იორდანია
EM	შინაგანი ბაზრის ჰარმონიზაციის უწყება (სასაქონლო ნიშნები და სამრეწველო ნიშნები (OHIM))	JP	იაპონია
EP	ევროპის საპატენტო უწყება	KE	კენია
ER	ერიტრეა	KG	ყირგიზეთი
ES	ესპანეთი	KH	კამპუჩია
ET	ეთიოპია	KI	კირიბატი
FI	ფინეთი	KM	კომორის კუნძულები
FJ	ფიჯი	KN	სენტ-ჯიგსი და ნევისი
FK	ფოლკლენდის კუნძულები	KP	კორეის სახალხო დემოკრატიული რესპუბლიკა
FO	ფარერის კუნძულები	KR	კორეის რესპუბლიკა
FR	საფრანგეთი	KW	კუვეიტი
GA	გაბონი	KY	კაიმანის კუნძულები
GB	დიდი ბრიტანეთი	KZ	ყაზახეთი
GD	გრენლანდია	LA	ლაოსი
GE	საქართველო	LB	ლიბანი
GH	განა	LC	სენტ-ლუსია
GI	გიბრალტარი	LI	ლიხტენშტაინი
GL	გრენლანდია	LK	შრი-ლანკა
GM	გამბია	LR	ლიბერია
GN	გვინეა	LS	ლესოტო
GQ	ეკვატორული გვინეა	LT	ლიტვა
GR	საბერძნეთი	LU	ლუქსემბურგი
GS	სამხრეთი ჯორჯია და სამხრეთი სენდვიჩის კუნძულები	LV	ლატვია
GT	გვატემალა	LY	ლიბია
GW	გვინეა-ბისაუ	MA	მაროკო
GY	გაიანა	MC	მონაკო

MD	მოლდავეთი	SG	სინგაპური
MG	მადაგასკარი	SH	წმინდა ელენეს კუნძული
MK	მაკედონია ყოფილი იუგოსლავია	SL	სლოვენია
ML	მალდი	SK	სლოვაკია
MM	მიანმა	SL	სიერა-ლეონე
MN	მონღოლეთი	SM	სან-მარინო
MO	მაკაო	SN	სენეგალი
MP	ჩრდ. მარიანას კუნძულები	SO	სომალი
MR	მავრიტანია	SR	სურინამი
MS	მონსერატი	ST	სან-ტომე და პრინსიპი
MT	მალტა	SV	სალვადორი
MU	მავრიკია	SY	სირია
MV	მალდივის კუნძულები	SZ	სვაზილენდი
MX	მექსიკა	TC	თურქსის და კაიკოსის კუნძულები
MW	მალავი	TD	ჩადი
MY	მალაიზია	TG	ტოგო
MZ	მოზამბიკი	TH	ტაილანდი
NA	ნამიბია	TJ	ტაჯიკეთი
NE	ნიგერი	TM	თურქმენეთი
NG	ნიგერია	TN	ტუნისი
NI	ნიჟარაგუა	TO	ტონგა
NL	ნიდერლანდები	TP	აღმოსავლეთი ტიმორი
NO	ნორვეგია	TR	თურქეთი
NP	ნეპალი	TT	ტრინიდადი და ტობაგო
NR	ნაურუ	TV	ტუვალუ
NZ	ახალი ზელანდია	TW	ტაივანი, ჩინეთის პროვინცია
OA	აფრიკის ინტელექტუალური საკუთრების ორგანიზაცია (OAPI)	TZ	ტანზანია
OM	ომანი	UA	უკრაინა
PA	პანამა	UG	უგანდა
PE	პერუ	US	აშშ
PG	პაპუა-ახალი გვინეა	UY	ურუგვაი
PH	ფილიპინები	UZ	უზბეკეთი
PK	პაკისტანი	VA	ვატიკანი
PL	პოლონეთი	VC	სენტ-ვინსენტი და გრენადინები
PT	პორტუგალია	VE	ვენესუელა
PW	პალაუ	VG	ვირჯინის კუნძულები (ბრიტანეთი)
PY	პარაგვაი	VN	ვიეტნამი
QA	კატარი	VU	ვანუატუ
RO	რუმინეთი	WO	WIPO-ინტელექტუალური საკუთ- რების მსოფლიო ორგანიზაცია
RU	რუსეთის ფედერაცია	WS	სამოა
RW	რუანდა	YE	იემენი
SA	საუდის არაბეთი	YU	იუგოსლავია
SB	სოლომონის კუნძულები	ZA	სამხრეთი აფრიკა
SC	სეიშელის კუნძულები	ZM	ზამბია
SD	სუდანი	ZW	ზიმბაბვე
SE	შვედეთი		

## 7. სასაქონლო ნიშნები

### 7.1. ბანასხალები

განაცხადები, რომლებზედაც გამოტანილია ექსპერტიზის დადებითი გადაწყვეტილება რეგისტრაციის შესახებ და გათვალისწინებულია გასაჩივრება "საქპატენტის" სააპელაციო პალატაში გამოქვეყნებიდან სამი თვის ვადაში.

#### 7.1.1. ეროვნული ბანასხალები

(260) AM 2008 43838 A

(210) AM 043838

(220) 2007 07 23

(731) შპს "თ.ბ.თ. ჯგუფი",  
გამსახურდიას გამზ.24ა, ბინა 18, 0194,  
თბილისი, საქართველო

(740) ალექსანდრე კვერნაძე

(540)

#### ბარაქა

(591) შავ-თეთრი

(531) 28.19.00-

(511) 30 - ყავა, ჩაი, კაკაო, შაქარი, ბრინჯი, ტაპიოკა (მანიოკა), საგო, ყავის შემცველფუბი; ფქვილი და მარცვლოვანი პროდუქტი, პურ-ფუნთუშეული, საკონდიტრო ნაწარმი, ნაყინი; თაფლი, ბადაგის ვაჟინი; საფუარი, საცხობი ფხვნილები; მარილი, მდოგვი; ძმარი, საკაზმები; სანელებლები; საკვები ყინული.

(260) AM 2008 46469 A

(210) AM 046469

(220) 2008 01 08

(731) ჯენტიנג ინტერნეშენელ მენეჯმენტ  
ლიმიტიდ,  
ინტერნეშენელ ჰაუსი, კასლ-ჰილი,  
ვიქტორია როუდი, დაგლასი, IM2 4RB,  
მენის კუნძული (დიდი ბრიტანეთის)

(740) პავლე მეიფარიანი

(540)



(591) შავ-თეთრი

(531) 27.05.01-27.05.05-

(511) 41 - გართობა, დისკოთეკებით მომსახურება; შოუს, წარმოდგენების მოწოდება; რადიოგართობები, ტელეგართობები; კინოთეატრებით, თეატრებით, კაბარეებითა და ღამის კლუბებით მომსახურება; შოუსა და წარმოდგენებზე ადგილების დაჯავშნა და კაზინოებით მომსახურების უზრუნველყოფა; გასართობი კლუბების მომსახურება, "ონ-ლაინ" რეჟიმში თამაშების უზრუნველყოფა (კომპიუტერული ქსელის მეშვეობით), თამაშების ჩატარება; აზარტული თამაშების მომსახურება; კაზინოებით მომსახურება; კონგრესებისა და კონფერენციების ორგანიზება და ჩატარება; პარკები ატრაქციონებით; დასასვენებელი და გასართობი საშუალებებით უზრუნველყოფა; გამაჯანსაღებელი კლუბებით

მომსახურება; სპორტული დარბაზებით მომსახურება; ინფორმაციისა და კონსულტაციების მიწოდება ყველა ზემოთ ჩამოთვლილი მომსახურების შესახებ, მათ შორის "ონ-ლაინ" რეჟიმში კომპიუტერული ქსელის მეშვეობით.

43 - საკვები პროდუქტებითა და სასმელებით უზრუნველყოფა; სასტუმროებისა და კურორტების მომსახურება დროებითი საცხოვრებლის ჩათვლით; კაფეების, რესტორნებისა და ბარების მომსახურება; დასასვენებელი ოთახების მომსახურება; ბავშვების მოვლა; კონფერენციებისა და კრებებისათვის განკუთვნილი საშუალებებით უზრუნველყოფა; დროებითი საცხოვრებელი ადგილების დაჯავშნა; ადგილის დაჯავშნა საკვებისა და გამაჯანსაღებელი სასმელების მისაღებად; ინფორმაციითა და კონსულტაციებით უზრუნველყოფა ზემოთ ჩამოთვლილი მომსახურების მიმართ, მათ შორის "ონ-ლაინ" რეჟიმში კომპიუტერული ქსელის მეშვეობით.

(260) AM 2008 46470 A

(210) AM 046470

(220) 2008 01 08

(731) ჯენტიנג ინტერნეშენელ მენეჯმენტ  
ლიმიტიდ,  
ინტერნეშენელ ჰაუსი, კასლ-ჰილი,  
ვიქტორია როუდი, დაგლასი, IM2 4RB,  
მენის კუნძული (დიდი ბრიტანეთის)

(740) პავლე მეიფარიანი

(540)

**GENTING**

(591) შავ-თეთრი

(531) 26.13.25-27.05.05-27.05.22-

(511) 41 - გართობა, დისკოთეკებით მომსახურება; შოუს, წარმოდგენების მოწოდება; რადიოგართობები, ტელეგართობები; კინოთეატრებით, თეატრებით, კაბარეებითა და ღამის კლუბებით მომსახურება; შოუსა და წარმოდგენებზე ადგილების დაჯავშნა და კაზინოებით მომსახურების უზრუნველყოფა; გასართობი კლუბების მომსახურება, "ონ-ლაინ" რეჟიმში თამაშების უზრუნველყოფა (კომპიუტერული ქსელის მეშვეობით), თამაშების ჩატარება; აზარტული თამაშების მომსახურება; კაზინოებით მომსახურება; კონგრესებისა და კონფერენციების ორგანიზება და ჩატარება; პარკები ატრაქციონებით; დასასვენებელი და გასართობი საშუალებებით უზრუნველყოფა; გამაჯანსაღებელი კლუბებით

რუნველყოფა; გამაჯანსაღებელი კლუბებით მომსახურება; სპორტული დარბაზებით მომსახურება; ინფორმაციისა და კონსულტაციების მიწოდება ყველა ზემოთ ჩამოთვლილი მომსახურების შესახებ, მათ შორის "ონ-ლაინ" რეჟიმში კომპიუტერული ქსელის მეშვეობით.

43 - საკვები პროდუქტებითა და სასმელებით უზრუნველყოფა; სასტუმროებისა და კურორტების მომსახურება დროებითი საცხოვრებლის ჩათვლით; კაფეების, რესტორნებისა და ბარების მომსახურება; დასასვენებელი ოთახების მომსახურება; ბავშვების მოვლა; კონფერენციებისა და კრებებისათვის განკუთვნილი საშუალებებით უზრუნველყოფა; დროებითი საცხოვრებელი ადგილების დაჯავშნა; ადგილის დაჯავშნა საკვებისა და გამაგრილებელი სასმელების მისაღებად; ინფორმაციითა და კონსულტაციებით უზრუნველყოფა ზემოთ ჩამოთვლილი მომსახურების მიმართ, მათ შორის "ონ-ლაინ" რეჟიმში კომპიუტერული ქსელის მეშვეობით.

(260) AM 2008 46471 A

(210) AM 046471

(220) 2008 01 08

(731) ჯენტინგ ინტერნეშენელ მენეჯმენტ

ლიმიტიდ,

ინტერნეშენელ ჰაუსი, კასლ-ჰილი,

ვიქტორია როუდი, დაგლასი, IM2 4RB,

მენის კუნძული (დიდი ბრიტანეთის)

(740) პავლე მეიფარიანი

(540)



(591) შავ-თეთრი

(531) 03.07.24-27.05.01-

(511) 41 - გართობა, დისკოთეკებით მომსახურება; შოუს, წარმოდგენების მოწოდება; რადიოგართობები, ტელეგართობები; კინოთეატრებით, თეატრებით, კაბარეებითა და ლამის კლუბებით მომსახურება; შოუსა და წარმოდგენებზე ადგილების დაჯავშნა და კაზინოებით მომსახურების უზრუნველყოფა; გასართობი კლუბების მომსახურება, "ონ-ლაინ" რეჟიმში თამაშების უზრუნველყოფა (კომპიუტერული ქსელის მეშვეობით), თამაშების ჩატარება; აზარტული თამაშების მომსახურება; კაზინოებით მომსახურება; კონგრესებისა და კონფერენციების ორგანიზება და ჩატარება; პარკები ატრაქციონებით; დასასვენებელი და გასართობი საშუალებებით უზრუნველყოფა; გამაჯანსაღებელი კლუბებით მომსახურება; სპორტული დარბაზებით მომსახურება; ინფორმაციისა და კონსულტაციების მიწოდება ყველა ზემოთ ჩამოთვლილი მომსახურების შესახებ, მათ შორის "ონ-ლაინ" რეჟიმში კომპიუტერული ქსელის მეშვეობით.

43 - საკვები პროდუქტებითა და სასმელებით უზრუნველყოფა; სასტუმროებისა და კურორტების მომსახურება დროებითი საცხოვრებლის ჩათვლით; კაფეების, რესტორნებისა და ბარების მომსახურება; დასასვენებელი ოთახების მომსახურება; ბავშვების მოვლა; კონფერენციებისა და კრებებისათვის განკუთვნილი საშუალებებით უზრუნველყოფა; დროებითი საცხოვრებელი ადგილების დაჯავშნა; ადგილის დაჯავშნა საკვებისა და გამაგრილებელი სასმელების მისაღებად; ინფორმაციითა და კონსულტაციებით უზრუნველყოფა ზემოთ ჩამოთვლილი მომსახურების მიმართ, მათ შორის "ონ-ლაინ" რეჟიმში კომპიუტერული ქსელის მეშვეობით.

(260) AM 2008 46575 A

(210) AM 046575

(220) 2008 01 11

(731) დაიჯეო აირლენდ,

სტ. ჯეიმზ'ს გეიტი, დუბლინი 8,

ირლანდია

(740) გურამ ციციშვილი

(540)



(591) შავ-თეთრი

(531) 07.01.01-25.01.05-27.05.03-

(511) 32 - ლუდი; ელი; სტაუტი (მაგარი ლუდი) და პორტერი; ალკოჰოლის დაბალი შემცველობის ლუდი; მინერალური, გაზიანი და სხვა უალკოჰოლო სასმელები; ხილის სასმელები და ხილის წველები; ვაჟინები და სასმელების წარმოებისათვის განკუთვნილი სხვა შედგენილობები.

(260) AM 2008 46577 A

(210) AM 046577

(220) 2008 01 11

(731) შპს "სპ ფარმა",

იაკობ ცურტაველის ქ., 54, 1700,

ღმანისი, საქართველო

(740) ნუგზარ ქსოვრელი

(540)

ნიპეს-ზოლინგენ

Nippes-solingen

Нипес-Золинген

(591) შავ-თეთრი

(511) 3 - მათეთრებელი პრეპარატები და სხვა სარეცხი ნივთიერებები; წმენდის, გაპრიალებების, გაუცხიმოვნებისა და აბრაზიული დამუშავების პრეპარატები; საპნები; პარფიუმერია, ეთერზეთები, კოსმეტიკური საშუალებები, თმის ლოსიონები; კბილის ფხვნილები და პასტები.

5 - ფარმაცევტული და ვეტერინარული პრეპარატები; სამედიცინო დანიშნულების ჰიგიენური პრეპარატები; სამედიცინო დანიშნულების დიეტური ნივთიერებები, ბავშვთა კვება; საღებუნები, სახვევი მასალა; კბილის დასაბუნები და კბილის ტვიფრის დასამზადებელი მასალა; მადეზინფიცირებელი საშუალებები; მანე ცხოველების გასანადგურებელი პრეპარატები; ფუნგიციდები, ჰერბიციდები.

8 - ხელის იარაღები და ინსტრუმენტები (ხელით სამართავი); მჭრელი ნაკეთობა; ცივი იარაღი; სამართებლები.

9 - სამეცნიერო, საზღვაო, გეოდეზიური, ფოტოგრაფიული, კინემატოგრაფიული, ოპტიკური, ამწონი, გამზომი, სასიგნალო, საკონტროლო (შემოწმების), სამაშველო და სასწავლო ხელსაწყოები და ინსტრუმენტები; ელექტრობის გადაცემის, განაწილების, გარდაქმნის, დაგროვების, რეგულირების ან მართვის ხელსაწყოები და ინსტრუმენტები; ხმის ან გამოსახულების ჩამწერი, გადამცემი და აღმწარმოებელი აპარატურა; ინფორმაციის მაგნიტური მატარებლები, ხმის ჩამწერი დისკები; სავაჭრო ავტომატები და მექანიზმები აპარატებისათვის წინასწარი გადახდით; სალაროს აპარატები, საანგარიშო მანქანები, ინფორმაციის დასამუშავებელი აღჭურვილობა და კომპიუტერები; ცეცხლმქრობები.

10 - ქირურგიული, სამედიცინო, სტომატოლოგიური და ვეტერინარული ხელსაწყოები და ინსტრუმენტები; კიდურების, თვალისა და კბილის პროთეზები; ორთოპედიული ნაწარმი; ნაკერების დასადები მასალა.

44 - სამედიცინო მომსახურება; ვეტერინარული მომსახურება; მომსახურება ცხოველებისა და ადამიანების ჰიგიენისა და კოსმეტიკის სფეროში; მომსახურება სოფლის მეურნეობის, მებაღეობისა და მეტყვეობის სფეროში.

(260) AM 2008 46578 A

(210) AM 046578

(220) 2008 01 11

(731) ლოტე ენჯინიერინგ & მეშინერი მფე

კო., ლტდ.

104, ვონჰიო-რო 1, იონგსან-გუ, სეული,

კორეის რესპუბლიკა

(740) შალვა გვარამაძე

(540)



(591) შავ-თეთრი

(531) 26.01.12-

(511) 9 - ელექტრონული სავაჭრო მანქანები, ელექტრონული სავაჭრო მანქანები, წინასწარი გადახდის აპარატები, ელექტრონული სავაჭრო

მანქანები (რომლებიც არ არიან ამავე დროს ელექტრონული სავაჭრო მანქანები), სავაჭრო მანქანები (რომლებიც არ არიან ელექტრონული და ელექტრონული), კარის ავტომატურად გამღებ-ჩამკეტი აპარატურა (ელექტრონული).

11 - გაზის ბოილერები, ბოილერები საყოფაცხოვრებო მიზნებისათვის, ცხელი წყლით გამათბობელი აპარატურა, ცხელი ჰაერით გამათბობელი აპარატურა, ორთქლით გამათბობელი აპარატურა, გაზის სანთურები, ელექტრომაცივრები, ელექტრონული სამაცივრო ვიტრინები, გაზის მაცივრები, ჰაერის ელექტროგამწმენდები, მაცივრები მაღახიისთვის, ყუთი-საყინულები, გამათბობელი წყლის სწრაფი გაცხელებისათვის, ყინულის მაცივრები, მაცივარ-საყინულები, ყავის ელექტრომანქანები, ყავის ელექტროფილტრები, ელექტროდეჰიდრატორები, ელექტროვენტილიატორები, ელექტროდუმლები (საყოფაცხოვრებო მიზნებისათვის), ელექტრო-თერმული დუმლები, ელექტროქურები, ელექტრობოილერები, დამტენიანებლები, ჭურჭლის საშრობი ელექტრომანქანები, პროდუქტის ელექტრონული საყინულები, ელექტრონული საშრობი მანქანები, ჰაერის საშუალებით ხელის საშრობი ელექტრომანქანები, ელექტრონული და გაზის ვენტილიატორ-გამათბობლები, გამათბობელი ელექტროკაბინები, ელექტროდუმლები, ელექტრონული დუმლები, მიკროტალღური ქურები, ტანსაცმლის საშრობი მანქანები, ბოილერები, რომლებიც აკუმულირებენ სითბოს დამის ელექტროენერჯისათვის, გამწოვი ვენტილიატორი.

(260) AM 2008 46579 A

(210) AM 046579

(220) 2008 01 11

(731) ლოტე ენჯინიერინგ & მეშინერი მფე

კო., ლტდ.

104, ვონჰიო-რო 1, იონგსან-გუ, სეული,

კორეის რესპუბლიკა

(740) შალვა გვარამაძე

(540)

**LOTTE**

(591) შავ-თეთრი

(511) 9 - ელექტრონული სავაჭრო მანქანები, ელექტრონული სავაჭრო მანქანები, წინასწარი გადახდის აპარატები, ელექტრონული სავაჭრო მანქანები (რომლებიც არ არიან ამავე დროს ელექტრონული სავაჭრო მანქანები), სავაჭრო მანქანები (რომლებიც არ არიან ელექტრონული და ელექტრონული), კარის ავტომატურად გამღებ-ჩამკეტი აპარატურა (ელექტრონული).

11 - გაზის ბოილერები, ბოილერები საყოფაცხოვრებო მიზნებისათვის, ცხელი წყლით



გამათბობელი აპარატურა, ცხელი ჰაერით გამათბობელი აპარატურა, ორთქლით გამათბობელი აპარატურა, გაზის სანთურები, ელექტრომაცივრები, ელექტრული სამაცივრო ვიტრინები, გაზის მაცივრები, ჰაერის ელექტროგამწმენდები, მაცივრები მაღაზიისთვის, ყუთი-საყინულეები, გამათბობელი წყლის სწრაფი გაცხელებისათვის, ყინულის მაცივრები, მაცივარ-საყინულეები, ყავის ელექტრომანქანები, ყავის ელექტროფილტრები, ელექტროდვიდრატორები, ელექტროვენტილიატორები, ელექტროლუმები (საყოფაცხოვრებო მიზნებისათვის), ელექტრო-თერმული ღუმელები, ელექტროქურები, ელექტრო-ბოილერები, დამტენიანებლები, ჭურჭლის საშრობი ელექტრომანქანები, პროდუქტის ელექტრული საყინულეები, ელექტრული საშრობი მანქანები, ჰაერის საშუალებით ხელის საშრობი ელექტრომანქანები, ელექტრული და გაზის ვენტილიატორ-გამათბობლები, გამათბობელი ელექტროკაბინები, ელექტროლუმები, ელექტრონული ღუმელები, მიკროტალღური ქურები, ტანსაცმლის საშრობი მანქანები, ბოილერები, რომლებიც აკუმულირებენ სითბოს დამის ელექტროენერჯისათვის, გამწოვი ვენტილიატორი.

- (260) AM 2008 46596 A
- (210) AM 046596
- (220) 2008 01 17
- (731) შ.პ.ს "ეი-ბი-სი ფარმასიუტიკალს",  
ლისის ტბა 1, 0171, თბილისი,  
საქართველო
- (740) თამარი პაპუაშვილი
- (540) იხილეთ ნიშანთა ფერადი გამოსახულებანი (გვ. 94)



- (591) ლურჯი, ცისფერი, შავი, თეთრი
- (531) 24.13.01-26.15.01-29.01.00-
- (511) 35 - მედიკამენტებით მომარაგება რეალიზაციის ჩათვლით.

- (260) AM 2008 46602 A
- (210) AM 046602
- (220) 2008 01 17
- (731) ზე გუდიარ ტაიარ & რაბერ კომპანი,  
1144 ისტ მარკეტ სტრიტი, აკრონი,  
ოჰაიო 44316-0001, აშშ
- (740) თამაზ შილაკაძე
- (540)



- (591) შავ-თეთრი
- (531) 04.05.04-27.05.24-
- (511) 12 - საბურავები და საღებავები.

35 - მომარაგებით მომსახურების უზრუნველყოფა მესამე პირთათვის, რომელიც დაკავშირებულია საღებავების, საბურავების, კამერების, საღებავების კამერების, სატრანსპორტო საშუალებების საღებავ პროტექტორების, სატრანსპორტო საშუალებების თვალის ფერსოების, თვლების, თვალის მორგების, თვალის მორგების სარქველების, ასევე, საღებავების, საბურავებისა და კამერების აღდგენისა და რემონტისათვის განკუთვნილი მასალების შექმნასთან; კავშირის ელექტრონული საშუალებებით გაწეული მომარაგებით მომსახურების უზრუნველყოფა მესამე პირთათვის, რომელიც დაკავშირებულია საღებავების, საბურავების, კამერების, საღებავების კამერების, სატრანსპორტო საშუალებების საღებავ პროტექტორების, სატრანსპორტო საშუალებების თვალის ფერსოების, თვლების, თვალის მორგების, თვალის მორგების სარქველების, ასევე, საღებავების, საბურავებისა და კამერების აღდგენისა და რემონტისათვის განკუთვნილი მასალების შექმნასთან; მესამე პირთათვის საქონლის გაყიდვასთან დაკავშირებული ხელშეწყობა, კერძოდ, საღებავებით, საბურავებით საცალო ვაჭრობის მაღაზიების მომსახურება და საღებავებისა და საბურავების საცალო ვაჭრობასთან დაკავშირებული მომსახურება; ზემოთ აღნიშნულ მომსახურებასთან დაკავშირებული კონსულტაციები და ინფორმაცია.

37 - სატრანსპორტო საშუალებების მომსახურება და რემონტი; საბურავებისა და საღებავების აღდგენასა და რემონტთან დაკავშირებული მომსახურება; საბურავებზე პროტექტორების აღდგენა, საბურავების მონტაჟი.

- (260) AM 2008 46604 A
- (210) AM 046604
- (220) 2008 01 17
- (731) შრი ლანკა ტიი ბორდ,  
ტიი პრომოუშენ დაივიენი, 574/1 გაღე  
როუდი, კოლომბო 3,, შრი-ლანკა
- (740) შალვა გვარამაძე
- (540)



- (591) შავ-თეთრი
- (531) 03.01.02-27.05.05-
- (511) 30 - ჩაი; ფოთლოვანი ჩაი; ჩაის პაკეტები; ჩაის შეკვრა; დაფასოებული ჩაი; დაპაკეტებული წვრილფოთლოვანი ჩაი; დასაღევად გამზადებული ჩაი.

- (260) AM 2008 46605 A
- (210) AM 046605



(220) 2008 01 17  
 (731) ს.პ.ს. "ვაშაკიძე და ბაზერაშვილი -  
 ადვოკატები თბილისში",  
 ბახტრიონის ქ. №26, ბინა 31, 0194,  
 თბილისი, საქართველო  
 (740) გელა ვადაჭკორია  
 (540)



(591) შავ-თეთრი  
 (531) 26.03.23-27.05.05-  
 (511) 45 - იურიდიული მომსახურება.

(260) AM 2008 46606 A  
 (210) AM 046606  
 (220) 2008 01 18  
 (731) შპს "ივერიაფარმა",  
 დავით აღმაშენებლის ხეივანი, მე-10 კმ.,  
 0159, თბილისი, საქართველო  
 (540)

**LAZODAL**  
**ლაზოდალი**  
**ЛАЗОДАЛ**

(591) შავ-თეთრი  
 (531) 27.05.05-28.05.00-28.19.00-  
 (511) 5 - ფარმაცევტული პრეპარატები.

(260) AM 2008 46607 A  
 (210) AM 046607  
 (220) 2008 01 18  
 (731) შპს "ივერიაფარმა",  
 დავით აღმაშენებლის ხეივანი, მე-10 კმ.,  
 0159, თბილისი, საქართველო  
 (540)

**LAZODOL**  
**ლაზოდოლი**  
**ЛАЗОДОЛ**

(591) შავ-თეთრი  
 (531) 27.05.05-28.05.00-28.19.00-  
 (511) 5 - ფარმაცევტული პრეპარატები.

(260) AM 2008 46611 A  
 (210) AM 046611  
 (220) 2008 01 18  
 (731) დესიტინ არცნაიმიტელ გმპპ,  
 ვეგ ბაიმ იეგერ 214, DE-22335 ჰამბურგი,  
 გერმანია  
 (740) გიორგი თაქთაქიშვილი  
 (540)

**ORFIRIL**

(591) შავ-თეთრი  
 (511) 5 - ფარმაცევტული პრეპარატები მხო-  
 ლოდ აფთიაქებში გასაყიდად.

(260) AM 2008 46612 A  
 (210) AM 046612  
 (220) 2008 01 21  
 (731) შპს "გლობალფარმი",  
 თამარ მეფის გამზ. 7/13, 0112, თბილისი,  
 საქართველო  
 (740) გიორგი თაქთაქიშვილი  
 (540)

**ტაუროლიტი**  
**ТАУРОЛИТ**  
**TAUROLITE**

(591) შავ-თეთრი  
 (511) 5 - ფარმაცევტული და ვეტერინარული  
 პრეპარატები; სამედიცინო დანიშნულების  
 პიგმენტური პრეპარატები; სამედიცინო დანიშ-  
 ნულების დიეტური ნივთიერებები, ბავშვთა  
 კვება; საღებუნები, სახვევი მასალა; კბილის  
 დასაბუნები და კბილის ტვიფრის დასამზადე-  
 ბელი მასალა; მადეზინფიცირებელი საშუა-  
 ლეებები; მანე ცხოველების გასანადგურებე-  
 ლი პრეპარატები; ფუნგიციდები, ჰერბიციდე-  
 ბი.

(260) AM 2008 46613 A  
 (210) AM 046613  
 (220) 2008 01 21  
 (731) შპს "გლობალფარმი",  
 თამარ მეფის გამზ. 7/13, 0112, თბილისი,  
 საქართველო  
 (740) გიორგი თაქთაქიშვილი  
 (540)

**ტილტოფი**  
**ТИЛТОФ**  
**TILTOF**

(591) შავ-თეთრი  
 (511) 5 - ფარმაცევტული და ვეტერინარული  
 პრეპარატები; სამედიცინო დანიშნულების  
 პიგმენტური პრეპარატები; სამედიცინო დანიშ-  
 ნულების დიეტური ნივთიერებები, ბავშვთა  
 კვება; საღებუნები, სახვევი მასალა; კბილის  
 დასაბუნები და კბილის ტვიფრის დასამზადე-  
 ბელი მასალა; მადეზინფიცირებელი საშუა-  
 ლეებები; მანე ცხოველების გასანადგურებე-  
 ლი პრეპარატები; ფუნგიციდები, ჰერბიციდე-  
 ბი.

(260) AM 2008 46614 A  
 (210) AM 046614  
 (220) 2008 01 21  
 (731) შპს "გლობალფარმი",  
 თამარ მეფის გამზ. 7/13, 0112, თბილისი,  
 საქართველო  
 (740) გიორგი თაქთაქიშვილი  
 (540)

**ამიქსინი**  
**АМИКСИН**  
**AMIXIN**

(591) შავ-თეთრი  
 (511) 5 - ფარმაცევტული და ვეტერინარული პრეპარატები; სამედიცინო დანიშნულების ჰიგიენური პრეპარატები; სამედიცინო დანიშნულების დიეტური ნივთიერებები, ბავშვთა კვება; საღებუნები, სახვევი მასალა; კბილის დასაბუნებელი და კბილის ტვიფრის დასამზადებელი მასალა; მადეზინფიცირებელი საშუალებები; მანეცხოველების გასანადგურებელი პრეპარატები; ფუნგიციდები, ჰერბიციდები.

(260) AM 2008 46618 A  
 (210) AM 046618  
 (220) 2008 01 21  
 (731) ჯ. & პ. კოუტს, ლიმიტიდ,  
 155, სტ. ვინსენტ სტრიტი, გლაზგო G2  
 5PA, შვედეთში  
 (740) თამაზ შილაკაძე  
 (540)

### DOMINO

(591) შავ-თეთრი  
 (511) 23 - საფეიქრო ნართები და ძაფები.

(260) AM 2008 46655 A  
 (210) AM 046655  
 (220) 2008 01 22  
 (731) დენ-ფოუმ, აპს,  
 პოლმელუნდ 43, DK-5560 ორუპი, დანია  
 (740) ლილიანა დარახველიძე  
 (540)

### TEMPUR

(591) შავ-თეთრი  
 (511) 10 - ქირურგიული, სამედიცინო, სტომატოლოგიური და ვეტერინარული ხელსაწყოები და ინსტრუმენტები; კიდურების პროთეზები, თვალისა და კბილის პროთეზები; ორთოპედიული ნაწარმი, ნაკერების დასაღები მასალა.

20 - ავეჯი, სარკეები, სურათების ჩარჩოები; ხის, კორპის, დელქაშის, ლერწმის, ტირიფის, ნიჟარის, ქარვის, სადაფის, ზღვის ხვრთქლისა და ამ სახელების შემცველ მისგან დამზადებული ნაკეთობა, რომელიც არ მიეკუთვნება სხვა კლასებს.

(260) AM 2008 46661 A  
 (210) AM 046661  
 (220) 2008 01 22  
 (731) უაიტუეივ სერვისიზ, ინკ.,  
 დელავერის შტატის კორპორაცია,  
 300 დელავერი ავენიუ #546,  
 უილმინგტონი, დელავერი, აშშ  
 (740) გურამ ციციშვილი  
 (540)

### INTERNATIONAL DELIGHT

(591) შავ-თეთრი  
 (511) 29 - არა რძის ნაღები.

(260) AM 2008 46665 A  
 (210) AM 046665  
 (220) 2008 01 23  
 (731) ლენოვო (სინგაპური) პტე ლტდ,  
 151 ლორონგ ჩუანი, N02-01 ნიუ ტენ  
 პარკი, სინგაპური 556741, სინგაპური  
 (740) შალვა გვარამაძე  
 (540)

### THINKSERVER

(591) შავ-თეთრი  
 (511) 9 - კომპიუტერები, სახელდობრ, კომპიუტერის სერვერები, უზრუნველყოფილი შესაბამისი პროგრამებით, პერიფერიული მოწყობილობებითა და დოკუმენტაციით ელექტრონულ ფორმაში.

(260) AM 2008 46711 A  
 (210) AM 046711  
 (220) 2008 01 25  
 (731) ბიზნესისა და პარლამენტის  
 საერთაშორისო ასოციაცია-  
 საქართველო,  
 კოსტავას 76, 0171, თბილისი,  
 საქართველო  
 (540) იხილეთ ნიშანთა ფერადი გამოსახულებანი (გვ. 94)



(591) ყვითელი, მწვანე, ყავისფერი, შავი  
 (531) 05.01.21-26.01.21-28.05.00-28.19.00-29.01.00-  
 (511) 29 - ხორცი, თევზი, ფრინველი და ნანადირვე; ხორცის ექსტრაქტები; დაკონსერვებული, გამხმარი და თბურად დამუშავებული ბოსტნეული და ხილი; ჟელე, მურაბა, კომპოტი; კვერცხი, რძე და რძის პროდუქტები; ზეთები და საკვები ცხიმები.  
 30 - ყავა, ჩაი, კაკაო, შაქარი, ბრინჯი, ტაპიოკა (მანიოკა), საგო, ყავის შემცველები; ფქვილი და მარცვლეულის პროდუქტი, პურ-ფუნთუშეული, საკონდიტრო ნაწარმი, ნაყინი; თაფლი, ბადავის ვაჟინი; საფუარი, საცხობი ფხვნილები; მარილი, მღოვავი; ძმარი, საკაზმები; სანელებლები; საკვები ყინული.  
 31 - სოფლის მეურნეობის, ბაღნა-ბაღისა და ტყის პროდუქტები და მარცვლეული, რომელიც არ მიეკუთვნება სხვა კლასებს; ცოცხალი ცხოველები; ახალი ხილი და ბოსტნეული; თესლეული, ცოცხალი მცენარეები და ყვავილები; ცხოველთა საკვები; ალაო.

32 - ლუდი; მინერალური და გაზიანი წყალი და სხვა უაღკოპოლო სასმელები; ხილის სასმელები და ხილის წვენები; ვაჟინები და სასმელების დასამზადებელი სხვა შედგენილობები.

33 - ალკოჰოლიანი სასმელი (ლუდის გარდა).

(260) AM 2008 46713 A

(210) AM 046713

(220) 2008 01 28

(731) ს.ს. "წყალი მარგებელი", სოფ. ნაბელდავი, 4900, ჩოხატაურის რ-ნი, საქართველო

(540) იხილეთ ნიშანთა ფერადი გამოსახულებანი (გვ. 94)

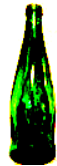

(591) მწვანე

(531) 19.07.01-29.01.00-

(511) 32 - მინერალური წყალი.

(260) AM 2008 46715 A

(210) AM 046715

(220) 2008 01 28

(731) შპს "გეოექსპორტ ჯორჯია", აღმაშენებლის 78, 0102, თბილისი, საქართველო

(540) იხილეთ ნიშანთა ფერადი გამოსახულებანი (გვ. 83 )



(591) ოქროსფერი, თეთრი

(531) 01.17.11-27.05.05-29.01.00-

(511) 29 - ხორცი, თევზი, ფრინველი და ნანადირევი; ხორცის ექსტრაქტები; დაკონსერვებული, გამხმარი და თბურად დამუშავებული ბოსტნეული და ხილი; ქულე, მურაბა, კომპოტი; კვერცხი, რძე და რძის პროდუქტები; ზეთები და საკვები ცხიმები.

30 - ყავა, ჩაი, კაკაო, შაქარი, ბრინჯი, ტაპიოკა (მანიოკა), საგო, ყავის შემცველები; ფქვილი და მარცვლეულის პროდუქტი, პურ-ფუნთუშეული, საკონდიტრო ნაწარმი, ნაყინი; თაფლი, ბადავის ვაჟინი; საფუარი, საცხობი ფხვნილები; მარილი, მდოგვი; ძმარი, საკაზმები; სანელებლები; საკვები ყინული.

(260) AM 2008 46716 A

(210) AM 046716

(220) 2008 01 28

(731) ჯენერალ მილს, ინკ., დელავერის შტატის კორპორაცია, ნამბა უან ჯენერალ მილს ბულვარი, მინეაპოლისი, მინესოტა 55426, აშშ

(740) პავლე მეიფარიანი

(540)

### TRIX

(591) შავ-თეთრი

(511) 29 - ხორცი, თევზი, ფრინველი და ნანადირევი; ხორცის ექსტრაქტები; დაკონსერვებული, გაყინული, გამხმარი და თბურად დამუშავებული ბოსტნეული და ხილი; ქულე, მურაბა, კომპოტი; კვერცხი, რძე და რძის პროდუქტები; ზეთები და საკვები ცხიმები.

(260) AM 2008 46717 A

(210) AM 046717

(220) 2008 01 28

(731) ჯენერალ მილს, ინკ., დელავერის შტატის კორპორაცია, ნამბა უან ჯენერალ მილს ბულვარი, მინეაპოლისი, მინესოტა 55426, აშშ

(740) პავლე მეიფარიანი

(540)



(554) [ ]

(556) [ ]

(551) [ ]

(591) შავ-თეთრი

(531) 03.05.01-

(511) 29 - ხორცი, თევზი, ფრინველი და ნანადირევი; ხორცის ექსტრაქტები; დაკონსერვებული, გაყინული, გამხმარი და თბურად დამუშავებული ბოსტნეული და ხილი; ქულე, მურაბა, კომპოტი; კვერცხი, რძე და რძის პროდუქტები; ზეთები და საკვები ცხიმები.

(260) AM 2008 46752 A

(210) AM 046752

(220) 2008 01 30

(310) 77359871

(320) 2007 12 27

(330) US

(731) ჰაი ტექ კომპიუტერ კორპორეიშენ, №23, ქსინგჰუა როუდი, ტაოიუან-სიტი, ტაოიუან ქაუნტი 330, ტაივანი, R.O.C., ტაივანი, ჩინეთის პროვინცია

(740) პავლე მეიფარიანი

(540)



(591) შავ-თეთრი  
 (531) 27.05.23-  
 (511) 9 - მობილური ტელეფონები; მობილური ტელეფონები მონაცემთა გადაცემის ფუნქციით; ვიდეოტელეფონები; ინტელექტუალური ტელეფონები (სმარტფონები); პერსონალური ციფრული მდივნები; პერსონალური ციფრული მდივნები გლობალური პოზიციონირების სისტემით; პერსონალური ციფრული მდივნები უსადენო კავშირის ფუნქციით; პერსონალური ციფრული მდივნები კავშირის ფუნქციით; ინტერნეტ-პროტოკოლის სისტემაზე (VoIP) მომუშავე ტელეფონები; ტელეფონები კამერით; პლანშეტური კომპიუტერები; კომპაქტური კომპიუტერები; ულტრა-მობილური პერსონალური კომპიუტერები; აქსესუარები ზემოთ ჩამოთვლილი საქონლისათვის, სახელდობრ, საყურისები, საყურისები უსადენო გადაცემის ფუნქციით, სინქრონიზაციის კაბელები, ბერკეტიანი გადამრთველები, აკუმულატორები (ბატარეები), ცვლადი დენის ადაპტერები, დამტენი მოწყობილობები, ტყავის შალითები პერსონალური ციფრული მდივნების ან მობილური ტელეფონებისათვის, ბუდეები მობილური ტელეფონებისა და პერსონალური ციფრული მდივნებისათვის, მეხსიერების ბარათები, კომპლექტები მანქანებისათვის, მობილური ტელეფონებისა და პერსონალური ციფრული მდივნების და მტენი მოწყობილობები მანქანებისათვის, მობილური ტელეფონებისა და პერსონალური ციფრული მდივნების დამტენი მოწყობილობები, კლავიატურები.

(260) AM 2008 46852 A  
 (210) AM 046852  
 (220) 2008 02 01  
 (731) საგმელ, ინკ.,  
 1580 საუთ მილუოკი ავენიუ, სუიტ 415,  
 ლიბერტივილი, IL 60048, აშშ  
 (740) დავით ზურაბიშვილი  
 (540) იხილეთ ნიშანთა ფერადი გამოსახულებანი (გვ. 94)



(591) ყვითელი, მწვანე, თეთრი, ლურჯი, ცისფერი  
 (531) 05.07.12-25.01.01-28.05.00-29.01.00-  
 (511) 5 - ფარმაცევტული და ვეტერინარული პრეპარატები; სამედიცინო დანიშნულების პიგიენური პრეპარატები; სამედიცინო დანიშნულების დიეტური ნივთიერებები, ბავშვთა კვება; სალბუნები, სახვევი მასალა; კბილის

დასაბუენი და კბილის ტვიფრის დასამზადებელი მასალა; მადეზინფიცირებელი საშუალებები; მანე ცხოველების გასანადგურებელი პრეპარატები; ფუნგიციდები, ჰერბიციდები.

(260) AM 2008 46853 A  
 (210) AM 046853  
 (220) 2008 02 01  
 (731) საგმელ, ინკ.,  
 1580 საუთ მილუოკი ავენიუ, სუიტ 415,  
 ლიბერტივილი, IL 60048, აშშ  
 (740) დავით ზურაბიშვილი  
 (540) იხილეთ ნიშანთა ფერადი გამოსახულებანი (გვ. 94)



(591) თეთრი, ყვითელი, მწვანე, ლურჯი, ცისფერი, სტაფილოსფერი, წითელი.  
 (531) 05.07.13-25.01.01-28.05.00-29.01.00-  
 (511) 5 - ფარმაცევტული და ვეტერინარული პრეპარატები; სამედიცინო დანიშნულების პიგიენური პრეპარატები; სამედიცინო დანიშნულების დიეტური ნივთიერებები, ბავშვთა კვება; სალბუნები, სახვევი მასალა; კბილის დასაბუენი და კბილის ტვიფრის დასამზადებელი მასალა; მადეზინფიცირებელი საშუალებები; მანე ცხოველების გასანადგურებელი პრეპარატები; ფუნგიციდები, ჰერბიციდები.

(260) AM 2008 46854 A  
 (210) AM 046854  
 (220) 2008 02 01  
 (731) საგმელ, ინკ.,  
 1580 საუთ მილუოკი ავენიუ, სუიტ 415,  
 ლიბერტივილი, IL 60048, აშშ  
 (740) დავით ზურაბიშვილი  
 (540) იხილეთ ნიშანთა ფერადი გამოსახულებანი (გვ. 94)



(591) თეთრი, ყვითელი, მწვანე, ლურჯი, ცისფერი, სტაფილოსფერი, წითელი.  
 (531) 05.07.08-25.01.01-28.05.00-29.01.00-  
 (511) 5 - ფარმაცევტული და ვეტერინარული პრეპარატები; სამედიცინო დანიშნულების პიგიენური პრეპარატები; სამედიცინო დანიშნულების დიეტური ნივთიერებები, ბავშვთა კვება; სალბუნები, სახვევი მასალა; კბილის

დასაბუენი და კბილის ტვიფრის დასამზადებელი მასალა; მადეზინფიცირებელი საშუალებები; მავნე ცხოველების გასანადგურებელი პრეპარატები; ფუნგიციდები, ჰერბიციდები.

(260) AM 2008 46861 A

(210) AM 046861

(220) 2008 02 04

(731) ჩენგდუ ჰუავეი საიენს & ტექნოლოჯი

კო., ლტდ,

ქინგშუი რივერ ზოუნი, უესტ ჰაი-ტექ

ზოუნი, ჩენგდუ, ჩინეთი

(740) გიორგი მეიფარიანი

(540)



(591) შავ-თეთრი

(531) 26.01.18-

(511) 9 - ბრანდმაუერი; მონაცემთა დაცვის ვირტუალური ქსელები; მომსახურების შემოწმების რაბები; არასანქციონირებული შეღწევის გამოვლენის სისტემები; მესსიერების ინსტრუმენტები და მოწყობილობები; გამომთვლელი დისკები; მონაცემთა დამუშავების აპარატები; კომპიუტერის მესსიერებები; ჩაწერილი კომპიუტერული ოპერაციული პროგრამები; კომპიუტერული პერიფერიული მოწყობილობები; ჩაწერილი კომპიუტერული პროგრამული უზრუნველყოფა; კავშირის მოწყობილობები (მონაცემთა დამუშავების ხელსაწყოები); მონაცემთა მაგნიტური მატარებლები; მაგნიტური მაკოდირებელი მოწყობილობები; მაგნიტური ლენტის ბლოკები კომპიუტერებისათვის; მონიტორები (კომპიუტერული აპარატული უზრუნველყოფა); მონიტორები (კომპიუტერული პროგრამები); ოპტიკური დისკები; პროცესორები (ცენტრალური გამომთვლელი ბლოკები); კომპიუტერული პროგრამები (ჩასატვირთი პროგრამული უზრუნველყოფა).

(260) AM 2008 46920 A

(210) AM 046920

(220) 2008 02 06

(731) ალექსანდრე ბაკურიძე,

ჯანაშიას ქ.30/35, 0179, თბილისი,

საქართველო

(740) ნუგზარ ქსოვრელი

(540)

**ნეოართრი**  
**Neoarthr**  
**Неоартр**

(591) შავ-თეთრი

(511) 5 - ფარმაცევტული და ვეტერინარული პრეპარატები; სამედიცინო დანიშნულების ჰიგიენური პრეპარატები; სამედიცინო დანიშნულების დიეტური ნივთიერებები, ბავშვთა კვება; საღებუნები, სახვევი მასალა; კბილის დასაბუენი და კბილის ტვიფრის დასამზადებელი მასალა; მადეზინფიცირებელი საშუალებები; მავნე ცხოველების გასანადგურებელი პრეპარატები; ფუნგიციდები, ჰერბიციდები.

(260) AM 2008 46921 A

(210) AM 046921

(220) 2008 02 06

(731) ალექსანდრე ბაკურიძე,

ჯანაშიას ქ.30/35, 0179, თბილისი,

საქართველო

(740) ნუგზარ ქსოვრელი

(540)

**დავიკოლი**  
**Davicol**  
**Давикол**

(591) შავ-თეთრი

(511) 5 - ფარმაცევტული და ვეტერინარული პრეპარატები; სამედიცინო დანიშნულების ჰიგიენური პრეპარატები; სამედიცინო დანიშნულების დიეტური ნივთიერებები, ბავშვთა კვება; საღებუნები, სახვევი მასალა; კბილის დასაბუენი და კბილის ტვიფრის დასამზადებელი მასალა; მადეზინფიცირებელი საშუალებები; მავნე ცხოველების გასანადგურებელი პრეპარატები; ფუნგიციდები, ჰერბიციდები.

(260) AM 2008 46922 A

(210) AM 046922

(220) 2008 02 06

(731) ალექსანდრე ბაკურიძე,

ჯანაშიას ქ.30/35, 0179, თბილისი,

საქართველო

(740) ნუგზარ ქსოვრელი

(540)

**ფიტოლაქსი**  
**Phitolax**  
**Фитолакс**

(591) შავ-თეთრი

(511) 5 - ფარმაცევტული და ვეტერინარული პრეპარატები; სამედიცინო დანიშნულების ჰიგიენური პრეპარატები; სამედიცინო დანიშნულების დიეტური ნივთიერებები, ბავშვთა კვება; საღებუნები, სახვევი მასალა; კბილის დასაბუენი და კბილის ტვიფრის დასამზადებელი მასალა; მადეზინფიცირებელი საშუალებები; მავნე ცხოველების გასანადგურებელი პრეპარატები; ფუნგიციდები, ჰერბიციდები.



ლი პრეპარატები; ფუნგიციდები, ჰერბიციდები.

- (260) AM 2008 46923 A
- (210) AM 046923
- (220) 2008 02 06
- (731) ალექსანდრე ბაკურიძე,  
ჯანაშიას ქ.30/35, 0179, თბილისი,  
საქართველო
- (740) ნუგზარ ქსოვრელი
- (540)

## ნეოქონდრი Neoqondr Неохондр

(591) შავ-თეთრი  
 (511) 5 - ფარმაცევტული და ვეტერინარული პრეპარატები; სამედიცინო დანიშნულების ჰიგიენური პრეპარატები; სამედიცინო დანიშნულების დიეტური ნივთიერებები, ბავშვთა კვება; საღებუნები, სახვევი მასალა; კბილის დასაბუნენი და კბილის ტვიფრის დასამზადებელი მასალა; მადეზინფიცირებელი საშუალებები; მავნე ცხოველების გასანადგურებელი პრეპარატები; ფუნგიციდები, ჰერბიციდები.

- (260) AM 2008 46928 A
- (210) AM 046928
- (220) 2008 02 06
- (731) თეიმურაზი ჩიტორელიძე,  
პ. ბაგრატიონის 72ა, 0194, თბილისი,  
საქართველო
- (540) იხილეთ ნიშანთა ფერადი გამოსახულებანი (გვ. 94)



(591) მუქი ლურჯი, ნარინჯისფერი  
 (531) 27.05.22-27.05.05-28.19.00-29.01.00-  
 (511) 44 - სამედიცინო მომსახურება; ვეტერინარული მომსახურება; მომსახურება ცხოველებისა და ადამიანების ჰიგიენისა და კოსმეტიკის სფეროში; მომსახურება სოფლის მეურნეობის, მეზღვრობისა და მეტყვევობის სფეროში.

- (260) AM 2008 47101 A
- (210) AM 047101
- (220) 2008 02 15
- (731) საგმელ, ინკ.,  
1580 საუთ მილუოკი, სუიტ 415,  
ლიბერტივილი, ილინოისი 60048, აშშ
- (740) დავით ზურაბიშვილი
- (540) იხილეთ ნიშანთა ფერადი გამოსახუ-

ლებანი (გვ. 94)



- (591) თეთრი, ლურჯი, ცისფერი, ყვითელი
- (531) 02.01.01-19.13.21-25.01.01-28.05.00-29.01.00-
- (511) 5 - ფარმაცევტული პრეპარატები.

- (260) AM 2008 47102 A
- (210) AM 047102
- (220) 2008 02 15
- (731) საგმელ, ინკ.,  
1580 საუთ მილუოკი, სუიტ 415,  
ლიბერტივილი, ილინოისი 60048, აშშ
- (740) დავით ზურაბიშვილი
- (540) იხილეთ ნიშანთა ფერადი გამოსახულებანი (გვ. 94)



- (591) თეთრი, ბორდოსფერი, ლურჯი, ცისფერი, წითელი, ყავისფერი, ყვითელი
- (531) 02.01.01-19.13.21-25.01.01-28.05.00-29.01.00-
- (511) 5 - ფარმაცევტული პრეპარატები.

- (260) AM 2008 47103 A
- (210) AM 047103
- (220) 2008 02 15
- (731) საგმელ, ინკ.,  
1580 საუთ მილუოკი, სუიტ 415,  
ლიბერტივილი, ილინოისი 60048, აშშ
- (740) დავით ზურაბიშვილი
- (540) იხილეთ ნიშანთა ფერადი გამოსახულებანი (გვ. 94)



- (591) თეთრი, სტაფილოსფერი, ლურჯი, ცისფერი, წითელი, ყავისფერი
- (531) 02.05.01-19.13.21-25.01.01-28.05.00-29.01.00-
- (511) 5 - ფარმაცევტული პრეპარატები.

- (260) AM 2008 47104 A
- (210) AM 047104
- (220) 2008 02 15
- (731) საგმელ, ინკ.,

1580 საუთ მილუოკი, სუიტ 415,  
ლიბერტივილი, ილინოისი 60048, აშშ  
(740) დავით ზურაბიშვილი  
(540) იხილეთ ნიშანთა ფერადი გამოსახუ-  
ლებანი (გვ. 94)



(591) თეთრი, მწვანე, სტაფილოსფერი,  
ლურჯი, ცისფერი, წითელი, ყავისფერი  
(531) 02.05.01-19.13.21-25.01.01-28.05.00-  
29.01.00-  
(511) 5 - ფარმაცევტული პრეპარატები.

(260) AM 2008 47356 A  
(210) AM 047356  
(220) 2008 02 29  
(731) შ.პ.ს. "ჯი-პი-სი",  
მარჯანიშვილის ქ. 26, 0102, თბილისი,  
საქართველო  
(740) დავით ზურაბიშვილი  
(540)

**NUTRILOGIE**  
**ნუტრილოჯი**  
**НУТРИЛОЖИ**

(591) შავ-თეთრი  
(511) 3 - საპნები; პარფიუმერია, ეთერზეთე-  
ბი, კოსმეტიკური საშუალებები, თმის ღოსი-  
ონები; კბილის ფხვნილები და პასტები.  
5 - ფარმაცევტული და ვეტერინარული  
პრეპარატები; სამედიცინო დანიშნულების  
ჰიგიენური პრეპარატები; სამედიცინო დანიშ-  
ნულების დიეტური ნივთიერებები, ბავშვთა  
კვება; საღებუნები, სახვევი მასალა; კბილის  
დასაბუნენი და კბილის ტვიფრის დასამზადე-  
ბელი მასალა; მადეზინფიცირებელი საშუა-  
ლებები; მავნე ცხოველების გასანადგურებე-  
ლი პრეპარატები; ფუნგიციდები, ჰერბიციდუ-  
ბი.

(260) AM 2008 47357 A  
(210) AM 047357  
(220) 2008 02 29  
(731) შ.პ.ს. "ჯი-პი-სი",  
მარჯანიშვილის ქ. 26, 0102, თბილისი,  
საქართველო  
(740) დავით ზურაბიშვილი  
(540)

**MYOKINE**  
**მიოკინი**  
**МИОКИН**

(591) შავ-თეთრი  
(511) 3 - საპნები; პარფიუმერია, ეთერზეთე-  
ბი, კოსმეტიკური საშუალებები, თმის ღოსი-  
ონები; კბილის ფხვნილები და პასტები.

5 - ვეტერინარული პრეპარატები; სამედი-  
ცინო დანიშნულების ჰიგიენური პრეპარა-  
ტები; სამედიცინო დანიშნულების დიეტური  
ნივთიერებები, ბავშვთა კვება; საღებუნები,  
სახვევი მასალა; კბილის დასაბუნენი და  
კბილის ტვიფრის დასამზადებელი მასალა;  
მადეზინფიცირებელი საშუალებები; მავნე  
ცხოველების გასანადგურებელი პრეპარატე-  
ბი; ფუნგიციდები, ჰერბიციდები.

(260) AM 2008 47359 A  
(210) AM 047359  
(220) 2008 02 29  
(731) შ.პ.ს. "ჯი-პი-სი",  
მარჯანიშვილის ქ. 26, 0102, თბილისი,  
საქართველო  
(740) დავით ზურაბიშვილი  
(540)

**NeOVADIOL**  
**ნეოვადიოლ**  
**НеОВАДИОЛ**

(591) შავ-თეთრი  
(511) 3 - საპნები; პარფიუმერია, ეთერზეთე-  
ბი, კოსმეტიკური საშუალებები, თმის ღოსი-  
ონები; კბილის ფხვნილები და პასტები.  
5 - ფარმაცევტული და ვეტერინარული  
პრეპარატები; სამედიცინო დანიშნულების  
ჰიგიენური პრეპარატები; სამედიცინო დანიშ-  
ნულების დიეტური ნივთიერებები, ბავშვთა  
კვება; საღებუნები, სახვევი მასალა; კბილის  
დასაბუნენი და კბილის ტვიფრის დასამზადე-  
ბელი მასალა; მადეზინფიცირებელი საშუა-  
ლებები; მავნე ცხოველების გასანადგურებე-  
ლი პრეპარატები; ფუნგიციდები, ჰერბიციდუ-  
ბი.

(260) AM 2008 47360 A  
(210) AM 047360  
(220) 2008 02 29  
(731) შ.პ.ს. "ჯი-პი-სი",  
მარჯანიშვილის ქ. 26, 0102, თბილისი,  
საქართველო  
(740) დავით ზურაბიშვილი  
(540)

**FLUIDE MAT**  
**ფლუიდ მეთი**  
**ФЛЮИД МЕТ**

(591) შავ-თეთრი  
(511) 3 - საპნები; პარფიუმერია, ეთერზეთე-  
ბი, კოსმეტიკური საშუალებები, თმის ღოსი-  
ონები; კბილის ფხვნილები და პასტები.  
5 - ფარმაცევტული და ვეტერინარული  
პრეპარატები; სამედიცინო დანიშნულების  
ჰიგიენური პრეპარატები; სამედიცინო დანიშ-  
ნულების დიეტური ნივთიერებები, ბავშვთა

კვება; სალბუნები, სახვევი მასალა; კბილის დასაბუნენი და კბილის ტვიფრის დასამზადებელი მასალა; მადეზინფიცირებელი საშუალებები; მავნე ცხოველების გასანადგურებელი პრეპარატები; ფუნგიციდები, ჰერბიციდები.

(260) AM 2008 47361 A

(210) AM 047361

(220) 2008 02 29

(731) შ.პ.ს. "ჯი-პი-სი",  
მარჯანიშვილის ქ. 26, 0102, თბილისი,  
საქართველო

(740) დავით ზურაბიშვილი

(540)

## CRÈME SATINEE

კრემე სატინე

## КРЕМЕ САТИНЕ

(591) შავ-თეთრი

(511) 3 - საპნები; პარფიუმერია, ეთერზეთები, კოსმეტიკური საშუალებები, თმის ღოსიონები; კბილის ფხვნილები და პასტები.

5 - ფარმაცევტული და ვეტერინარული პრეპარატები; სამედიცინო დანიშნულების ჰიგიენური პრეპარატები; სამედიცინო დანიშნულების დიეტური ნივთიერებები, ბავშვთა კვება; სალბუნები, სახვევი მასალა; კბილის დასაბუნენი და კბილის ტვიფრის დასამზადებელი მასალა; მადეზინფიცირებელი საშუალებები; მავნე ცხოველების გასანადგურებელი პრეპარატები; ფუნგიციდები, ჰერბიციდები.

(260) AM 2008 47362 A

(210) AM 047362

(220) 2008 02 29

(731) შ.პ.ს. "ჯი-პი-სი",  
მარჯანიშვილის ქ. 26, 0102, თბილისი,  
საქართველო

(740) დავით ზურაბიშვილი

(540)

## FLEXILIFT TEINT

ფლექსილიფტ ტეინტ

## ФЛЕКСИЛИФТ ТЕИНТ

(591) შავ-თეთრი

(511) 3 - საპნები; პარფიუმერია, ეთერზეთები, კოსმეტიკური საშუალებები, თმის ღოსიონები; კბილის ფხვნილები და პასტები.

5 - ფარმაცევტული და ვეტერინარული პრეპარატები; სამედიცინო დანიშნულების ჰიგიენური პრეპარატები; სამედიცინო დანიშნულების დიეტური ნივთიერებები, ბავშვთა კვება; სალბუნები, სახვევი მასალა; კბილის დასაბუნენი და კბილის ტვიფრის დასამზადებელი მასალა; მადეზინფიცირებელი საშუა-

ლებები; მავნე ცხოველების გასანადგურებელი პრეპარატები; ფუნგიციდები, ჰერბიციდები.

(260) AM 2008 47364 A

(210) AM 047364

(220) 2008 02 29

(731) შ.პ.ს. "ჯი-პი-სი",  
მარჯანიშვილის ქ. 26, 0102, თბილისი,  
საქართველო

(740) დავით ზურაბიშვილი

(540)

## LIPOCURE

ლიპოკური

## ЛИПОКЮР

(591) შავ-თეთრი

(511) 3 - საპნები; პარფიუმერია, ეთერზეთები, კოსმეტიკური საშუალებები, თმის ღოსიონები; კბილის ფხვნილები და პასტები.

5 - ფარმაცევტული და ვეტერინარული პრეპარატები; სამედიცინო დანიშნულების ჰიგიენური პრეპარატები; სამედიცინო დანიშნულების დიეტური ნივთიერებები, ბავშვთა კვება; სალბუნები, სახვევი მასალა; კბილის დასაბუნენი და კბილის ტვიფრის დასამზადებელი მასალა; მადეზინფიცირებელი საშუალებები; მავნე ცხოველების გასანადგურებელი პრეპარატები; ფუნგიციდები, ჰერბიციდები.

(260) AM 2008 47365 A

(210) AM 047365

(220) 2008 02 29

(731) შ.პ.ს. "ჯი-პი-სი",  
მარჯანიშვილის ქ. 26, 0102, თბილისი,  
საქართველო

(740) დავით ზურაბიშვილი

(540)

## LIPOSTRETCH

ლიპოსტრეტჩი

## ЛИПОСТРЕТЧ

(591) შავ-თეთრი

(511) 3 - საპნები; პარფიუმერია, ეთერზეთები, კოსმეტიკური საშუალებები, თმის ღოსიონები; კბილის ფხვნილები და პასტები.

5 - ფარმაცევტული და ვეტერინარული პრეპარატები; სამედიცინო დანიშნულების ჰიგიენური პრეპარატები; სამედიცინო დანიშნულების დიეტური ნივთიერებები, ბავშვთა კვება; სალბუნები, სახვევი მასალა; კბილის დასაბუნენი და კბილის ტვიფრის დასამზადებელი მასალა; მადეზინფიცირებელი საშუალებები; მავნე ცხოველების გასანადგურებელი პრეპარატები; ფუნგიციდები, ჰერბიციდები.



(260) AM 2008 47366 A

(210) AM 047366

(220) 2008 02 29

(731) შ.პ.ს. "ჯი-პი-სი",

მარჯანიშვილის ქ. 26, 0102, თბილისი,

საქართველო (310)

(740) დავით ზურაბიშვილი

(540)

**PODEXINE**

პოდექსინი

**ПОДЕКСИН**

(591) შავ-თეთრი

(511) 3 - საპნები; პარფიუმერია, ეთერზეთები, კოსმეტიკური საშუალებები, თმის ლოსიონები; კბილის ფხვნილები და პასტები.

5 - ფარმაცევტული და ვეტერინარული პრეპარატები; სამედიცინო დანიშნულების ჰიგიენური პრეპარატები; სამედიცინო დანიშნულების დიეტური ნივთიერებები, ბავშვთა კვება; საღებუნები, სახვევი მასალა; კბილის დასაბუნენი და კბილის ტვიფრის დასამზადებელი მასალა; მადეზინფიცირებელი საშუალებები; მავნე ცხოველების გასანადგურებელი პრეპარატები; ფუნგიციდები, ჰერბიციდები.

(260) AM 2008 47368 A

(210) AM 047368

(220) 2008 02 29

(731) შ.პ.ს. "ჯი-პი-სი",

მარჯანიშვილის ქ. 26, 0102, თბილისი,

საქართველო

(740) დავით ზურაბიშვილი

(540)

**CAPITAL SOLEIL**

კეპიტალ სოლეილ

**КАПИТАЛ СОЛЕИЛ**

(591) შავ-თეთრი

(511) 3 - საპნები; პარფიუმერია, ეთერზეთები, კოსმეტიკური საშუალებები, თმის ლოსიონები; კბილის ფხვნილები და პასტები.

5 - ფარმაცევტული და ვეტერინარული პრეპარატები; სამედიცინო დანიშნულების ჰიგიენური პრეპარატები; სამედიცინო დანიშნულების დიეტური ნივთიერებები, ბავშვთა კვება; საღებუნები, სახვევი მასალა; კბილის დასაბუნენი და კბილის ტვიფრის დასამზადებელი მასალა; მადეზინფიცირებელი საშუალებები; მავნე ცხოველების გასანადგურებელი პრეპარატები; ფუნგიციდები, ჰერბიციდები.

(260) AM 2008 47369 A

(210) AM 047369

(220) 2008 02 29

(731) შ.პ.ს. "ჯი-პი-სი",

მარჯანიშვილის ქ. 26, 0102, თბილისი,

საქართველო

(740) დავით ზურაბიშვილი

(540)

**DERCOS TECHNIQUE**

დერკოს ტექნიკა

**ДЕРКОС ТЕХНИКУ**

(591) შავ-თეთრი

(511) 3 - საპნები; პარფიუმერია, ეთერზეთები, კოსმეტიკური საშუალებები, თმის ლოსიონები; კბილის ფხვნილები და პასტები.

5 - ფარმაცევტული და ვეტერინარული პრეპარატები; სამედიცინო დანიშნულების ჰიგიენური პრეპარატები; სამედიცინო დანიშნულების დიეტური ნივთიერებები, ბავშვთა კვება; საღებუნები, სახვევი მასალა; კბილის დასაბუნენი და კბილის ტვიფრის დასამზადებელი მასალა; მადეზინფიცირებელი საშუალებები; მავნე ცხოველების გასანადგურებელი პრეპარატები; ფუნგიციდები, ჰერბიციდები.

(260) AM 2008 47372 A

(210) AM 047372

(220) 2008 02 29

(731) შ.პ.ს. "ჯი-პი-სი",

მარჯანიშვილის ქ. 26, 0102, თბილისი,

საქართველო

(740) დავით ზურაბიშვილი

(540)

**LIPOMETRIC**

ლიპომეტრიკი

**ЛИПОМЕТРИК**

(591) შავ-თეთრი

(511) 3 - საპნები; პარფიუმერია, ეთერზეთები, კოსმეტიკური საშუალებები, თმის ლოსიონები; კბილის ფხვნილები და პასტები.

5 - ფარმაცევტული და ვეტერინარული პრეპარატები; სამედიცინო დანიშნულების ჰიგიენური პრეპარატები; სამედიცინო დანიშნულების დიეტური ნივთიერებები, ბავშვთა კვება; საღებუნები, სახვევი მასალა; კბილის დასაბუნენი და კბილის ტვიფრის დასამზადებელი მასალა; მადეზინფიცირებელი საშუალებები; მავნე ცხოველების გასანადგურებელი პრეპარატები; ფუნგიციდები, ჰერბიციდები.

## 7.1.2. სპირიტუალური ბანაკები

(260) AM 2008 46240 A

(800) 942544

(731) ORMA ORMAN MAHSULLERİ İNTEGRE  
SAN.VE TİC.A.Ş.,  
İstiklal Mah., Atatürk Blv, Üzeri, TR-32310  
Isparta, Turkey

(540)



(591) Black, white, light blue

(511) 19

(260) AM 2008 46241 A

(800) 942550

(731) VULKAN Intim Brands,  
a.s., U Gumovky 37, CZ-463 34 Hrádek nad  
Nisou, Czech Republic

(540)



(591) Black, white

(511) 03, 05, 10, 25

(260) AM 2008 46243 A

(800) 942618

(731) DCNS,  
2 rue Sextius-Michel, F-75015 PARIS,  
France

(540)



(591) Blue, red

(511) 09, 12, 16, 19, 35, 37, 41, 42

(260) AM 2008 46244 A

(800) 942651

(731) Khablieva Liudmila,  
Avenue Général Guisan 60, CH-1009 Pully,  
Switzerland

(540)



(591) Black, white

(511) 09

(260) AM 2008 46245 A

(800) 942654

(731) NORAUTO INTERNATIONAL,  
Rue du Fort, Centre de Gros de Lesquin,  
F-59262 SAINGHIN EN MELANTOIS,  
France

(540)

**VERTIK**

(591) Black, white

(511) 12

(260) AM 2008 46246 A

(800) 942659

(731) YULONG COMPUTER  
TELECOMMUNICATION SCIENTIFIC  
(SHENZHEN) Co., LTD,  
8 Floor, B Bldg, Hi-Tech Plaza, Tian'an  
Cyber Park, Futian District, Shenzhen,  
China

(540)



(591) Black, white

(511) 09

(260) AM 2008 46247 A

(800) 942672

(731) Przedsiębiorstwo Farmaceutyczne Jelfa S.A.,  
Ul. Wincentego Pola 21, PL-58-500 Jelenia  
Góra, Poland

(540)

**ACEPOLCORT H**

(591) Black, white

(511) 05

(260) AM 2008 46248 A

(800) 942676

(731) CARSON S.N.C. DI FORTINI MARCO E  
DEBORAH, Strada del Francese 97/2C,  
I-10156 TORINO, Italy

(540)



(591) Black, white

(511) 28

(260) AM 2008 46249 A

(800) 942679

(731) CANEO S.A.,  
14 Faubourg des Ancêtres, F-90000  
BELFORT, France

(540)



(591) Dark green, light green, yellow, orangey, red,  
pink

(511) 32, 33

(260) AM 2008 46250 A

(800) 942705

(731) GE.MA.R. S.r.l.,  
Via Colle Marracone, I-03034  
CASALVIERI, Frosinone, Italy

(540)



(591) Black, white

(511) 17

(260) AM 2008 46251 A

(800) 942706

(731) GE.MA.R. S.r.l.,  
Via Colle Marracone, I-03034  
CASALVIERI, Frosinone, Italy

(540)



(591) Black, white

(511) 17

(260) AM 2008 46253 A

(800) 942730

(731) WIENER STÄDTISCHE Versicherung AG  
Vienna Insurance Group, Schottenring 30,  
A-1010 WIEN, Austria

(540)



(591) Black, white, red

(511) 36

(260) AM 2008 46259 A

(800) 555970

(731) M. ZANETTI INDUSTRIES S.A.,  
Rue Beaumont 17, L-1219 LUXEMBOURG,  
Luxembourg

(540)



(591) White, black, red

(511) 35

(260) AM 2008 46508 A

(800) 944324

(731) Carl Zeiss AG,  
Carl-Zeiss-Strasse 22, 3447 Oberkochen,  
Germany

(540)

**LUMI**

(591) Black, white

(511) 09, 10

(260) AM 2008 46509 A

(800) 944325

(731) Carl Zeiss AG,  
Carl-Zeiss-Strasse 22, 3447 Oberkochen,  
Germany

(540)

**EyeMag**

(591) Black, white

(511) 09, 10

(260) AM 2008 46510 A

(800) 944331

(731) CRISTEA Robert Florin,  
Sector 6, str. Lt. Av. Gh Negel nr 35, sc. 1,  
ap 2 060132 Bucharest, Romania

(540)



(591) Blue

(511) 16, 35, 38, 42

(260) AM 2008 46511 A

(800) 944343

(731) ACCOR, 2 rue de la Mare Neuve, F-91000  
EVRY, France

(540)



(591) Blue

(511) 43

(260) AM 2008 46512 A

(800) 944354

(731) Actavis Group PTC ehf., Reykjavikurvegi  
76-78, IS-220 Hafnarfirdi, Iceland

(540)

**ZEFADYM**

(591) Black, white

(511) 05

(260) AM 2008 46513 A

(800) 944360

(731) Sensys Medical, Inc.,  
7470 West Chandler Blvd. Chandler,  
AZ 85226, USA

(540)

**GTS Companion**

(591) Black, white

(511) 10

(260) AM 2008 46514 A

(800) 944362

(731) Rockford Corporation,  
600 South Rockford Drive Tempe, AZ 85281,  
USA

(540)

## LIGHTNING AUDIO

(591) Black, white

(511) 09

(260) AM 2008 46515 A

(800) 944388

(731) Actavis Group PTC ehf.,  
Reykjavikurvegi 76-78, IS-220 Hafnarfirdi,  
Iceland

(540)

## LEVOXA

(591) Black, white

(511) 05

(260) AM 2008 46516 A

(800) 944389

(731) Actavis Group PTC ehf.,  
Reykjavikurvegi 76-78, IS-220 Hafnarfirdi,  
Iceland

(540)

## PANRAZOL

(591) Black, white

(511) 05

(260) AM 2008 46517 A

(800) 944390

(731) Actavis Group PTC ehf.,  
Reykjavikurvegi 76-78, IS-220 Hafnarfirdi,  
Iceland

(540)

## FLUDALYM

(591) Black, white

(511) 05

(260) AM 2008 46518 A

(800) 944395

(731) GRINDEKS,  
Akciju sabiedrība, Krustpils iela 53,  
LV-1057 Rīga, Latvia

(540)



(591) Black, white

(511) 03, 05, 30

(260) AM 2008 46519 A

(800) 944396

(731) GRINDEKS,  
Akciju sabiedrība, Krustpils iela 53,  
LV-1057 Rīga, Latvia

(540)



(591) Black, white

(511) 03, 05, 30

(260) AM 2008 46520 A

(800) 944397

(731) GRINDEKS,  
Akciju sabiedrība, Krustpils iela 53,  
LV-1057 Rīga, Latvia

(540)



(591) Black, white

(511) 03, 05, 30

(260) AM 2008 46521 A

(800) 944398

(731) Bacardi & Company Limited,  
Aeulestrasse 5, FL-9490 Vaduz,  
Liechtenstein

(540)

## TAHITI DARK

(591) Black, white

(511) 33

(260) AM 2008 46522 A

(800) 944399

(731) Bacardi & Company Limited,  
Aeulestrasse 5, FL-9490 Vaduz,  
Liechtenstein

(540)

## SEVEN TIKI

(591) Black, white

(511) 33

(260) AM 2008 46523 A

(800) 944408

(731) KING COIL LICENSING CO., INC.,  
15 Salt Creek Lane, Suite 210, Hinsdale,  
IL 60521, USA

(540)



(591) Black, white

(511) 20

(260) AM 2008 46524 A

(800) 944410

(731) PolymerLatex GmbH,

Werrastraße 10, 45768 Marl, Germany  
(540)



(591) Turquoise, black  
(511) 01, 17, 42

(260) AM 2008 46525 A  
(800) 944430  
(731) Nemiroff Intellectual Property Establishment,  
Städtle 31, FL-9490 Vaduz, Liechtenstein  
(540)

## NEMIROFF SPORT

(591) Black, white  
(511) 25, 32, 35

(260) AM 2008 46526 A  
(800) 944436  
(731) Daroosazi Eksir co.,  
No:15, Rahmati St. Valiasr Square, Tehran,  
Iran (Islamic Republic of)  
(540)



(591) Green, blue  
(511) 01, 03, 05, 29, 32

(260) AM 2008 46527 A  
(800) 944497  
(731) Unilever N.V.,  
Weena 455, NL-3013 AL Rotterdam,  
Netherlands  
(540)

## TRISOLID

(591) Black, white  
(511) 03

(260) AM 2008 46528 A  
(800) 944499  
(731) Tine BA,  
Christian Frederiks plass 6, N-0154 Oslo,  
Norway  
(540)

*Snofrisk*

(591) Black, white  
(511) 29

(260) AM 2008 46529 A  
(800) 944559  
(731) Bear & Wolf LLC,  
4209 21st Ave W, Suite 400 Seattle,

WA 98199, USA  
(540)

## BEAR & WOLF

(591) Black, white  
(511) 29

(260) AM 2008 46530 A  
(800) 944576  
(731) Sokhatsky Oleg Vitalievitch,  
kvartira 13, korpous 8, dom 9A, oulitsa  
Garchina, poselok Tomilino, Lyouberetsky  
raion RU-140070 Moskovskaya oblast,  
Russian Federation  
(540)



(591) White, blue, yellow, cinnamon, green,  
brown, orange  
(511) 28

(260) AM 2008 46531 A  
(800) 944603  
(731) Pobeda Confectionery Ltd,  
korp.1, d.4, ul. Pyrieva, RU-119285  
Moscow, Russian Federation  
(540)

## МИШКИ В ЛЕСУ

(591) Black, white  
(511) 30

(260) AM 2008 46532 A  
(800) 944604  
(731) Belorussko-germanskoe sovместnoe  
predpriyatie "SANTA BREMOR"  
obschestvo s ogranichennoy  
otvetstvennostiyu, Ul. Katin Bor 106,  
224025 Brest, Belarus  
(540)

## МАТІАС

(591) Black, white  
(511) 29

(260) AM 2008 46533 A  
(800) 944605  
(731) Belorussko-germanskoe sovместnoe  
predpriyatie "SANTA BREMOR"  
obschestvo s ogranichennoy  
otvetstvennostiyu, Ul. Katin Bor 106,  
224025 Brest, Belarus  
(540)

**РЫБУЛЯ**

(591) Black, white  
(511) 29

(260) AM 2008 46534 A  
(800) 944606  
(731) Belorussko-germanskoe sovместное  
predpriyatie "SANTA BREMOR"  
obschestvo s ogranichennoy  
otvetstvennostiyu, Ul. Katin Bor 106,  
224025 Brest, Belarus

(540)

**ИКРИМА**

(591) Black, white  
(511) 29

(260) AM 2008 46535 A  
(800) 944607  
(731) Belorussko-germanskoe sovместное  
predpriyatie "SANTA BREMOR"  
obschestvo s ogranichennoy  
otvetstvennostiyu, Ul. Katin Bor 106,  
224025 Brest, Belarus

(540)

**БРЕМОР**

(591) Black, white  
(511) 29

(260) AM 2008 46538 A  
(800) 944609  
(731) ALDARIS, A/S,  
Tvaika iela 44, LV-1005 Rīga, Latvia

(540)



(591) Argent, red, black  
(511) 32, 33

(260) AM 2008 46539 A  
(800) 944610  
(731) ALDARIS, A/S,  
Tvaika iela 44, LV-1005 Rīga, Latvia

(540)

**D LIGHT**

(591) Black, white  
(511) 32, 33

(260) AM 2008 46540 A  
(800) 944621  
(731) Viewlink Technology Ltd,

No. 30, the 8th floor, Diganghaiwan  
Haoyuan City 3.6 meter Apartment,  
Velvet flowers Road, Futian Bonded  
Area Shenzhen City, Guangdong, China

(540)

**IR LAB**

(591) Black, white  
(511) 09

(260) AM 2008 46541 A  
(800) 944634  
(731) Henkel KGaA,  
Henkelstrasse 67, 40589 Düsseldorf,  
Germany

(540)



(591) Yellow, white, blue, red, green  
(511) 03, 05

(260) AM 2008 46542 A  
(800) 944635  
(731) Henkel KGaA,  
Henkelstrasse 67, 40589 Düsseldorf,  
Germany

(540)



(591) Blue, light blue, white, red  
(511) 03, 05

(260) AM 2008 46543 A  
(800) 944658  
(731) Janssen Pharmaceutica NV,  
Turnhoutseweg 30, B-2340 BEERSE,  
Belgium

(540)

**JECTSURE**

(591) Black, white  
(511) 05, 10

(260) AM 2008 46544 A  
(800) 944659  
(731) Janssen Pharmaceutica NV,  
Turnhoutseweg 30, B-2340 BEERSE,  
Belgium

(540)

**ONE-PRESS**

(591) Black, white

(511) 05, 10

(260) AM 2008 46545 A

(800) 944660

(731) Janssen Pharmaceutica NV,  
Turnhoutseweg 30, B-2340 BEERSE,  
Belgium

(540)

**NUGRIP**

(591) Black, white

(511) 05, 10

(260) AM 2008 46546 A

(800) 152877

(731) KUNERT AKTIENGESELLSCHAFT,  
49, Julius-Kunert-Strasse, 87509  
IMMENSTADT, Germany

(540)

**Kunert**

(591) Black, white

(511) 25

(260) AM 2008 46547 A

(800) 176386

(731) ZF FRIEDRICHSHAFEN AG,  
Graf-von-Soden-Platz 1, 88046  
Friedrichshafen, Germany

(540)



(591) Black, white

(511) 07, 09, 12

(260) AM 2008 46548 A

(800) 414037

(731) adidas AG,  
Adi-Dassler-Strasse 1-2, 91074  
Herzogenaurach, Germany

(540)



(591) Black, white

(511) 25

(260) AM 2008 46549 A

(800) 516539

(731) AEFPE S.p.A.,  
Via delle Querce, 51, I-47842 SAN  
GIOVANNI IN MARIGNANO (Rimini),  
Italy

(540)

**ALBERTA FERRETTI**

(591) Black, white

(511) 03, 18, 25

(260) AM 2008 46550 A

(800) 523214

(731) ELVOX COSTRUZIONI ELETTRONICHE  
S.P.A.,  
Via Pontarola, 14/A, I-35011  
CAMPODARSEGO (PD), Italy

(540)

**ELVOX**

(591) Black, white

(511) 06, 09

(260) AM 2008 46551 A

(800) 533435

(731) FRANCE TRANSFO,  
Société anonyme, Voie Romaine, F-57210  
MAIZIÈRES-LES-METZ, France

(540)

**TRIHAL**

(591) Black, white

(511) 01, 09, 37, 42

(260) AM 2008 46552 A

(800) 647540

(731) LABORATOIRES THEA société par actions  
simplifiée,  
12 rue Louis Blériot, F-63100 CLERMONT-  
-FERRAND, France

(540)

**VIRGAN**

(591) Black, white

(511) 05

(260) AM 2008 46553 A

(800) 726778

(731) KNORR-BREMSE AG,  
Moosacher Strasse 80, 80809 München,  
Germany

(540)

**KNORR-BREMSE**

(591) Black, white

(511) 07, 09, 11, 12, 37, 41

(260) AM 2008 46554 A

(800) 744154

(731) T.D.I. Technical Developments and  
Investments Limited,  
7/10 Chandos Street, Cavendish Square  
LONDON W1G 9DQ, United Kingdom

(540)

**INGRID MILLET**

(591) Black, white  
(511) 03

(260) AM 2008 46555 A  
(800) 759610  
(731) JANSSEN PHARMACEUTICA N.V.,  
Turnhoutseweg 30, B-2340 BEERSE,  
Belgium  
(540)



(591) Black, white, grey  
(511) 09

(260) AM 2008 46556 A  
(800) 816397  
(731) Janssen Pharmaceutica N.V.,  
Turnhoutseweg 30, B- 2340 Beerse, Belgium  
(540)



(591) Black, white, grey  
(511) 09

(260) AM 2008 46557 A  
(800) 822709  
(731) SNT Telecom Holding S.A.,  
81, rue Ermesinde, L-1469 Luxembourg,  
Luxembourg  
(540)

**Hagenuk**

(591) Black, white  
(511) 09

(260) AM 2008 46558 A  
(800) 831061  
(731) Ulrich Jüstrich Holding AG,  
Unterdorf, CH-9428 Walzenhausen,  
Switzerland  
(540)



(591) Black, white  
(511) 05, 29, 30, 32

(260) AM 2008 46559 A  
(800) 850115  
(731) Janssen Pharmaceutica N.V.,  
Turnhoutseweg 30, B- 2340 Beerse, Belgium  
(540)

**1-DAY ACUVUE MOIST**

(591) Black, white  
(511) 09

(260) AM 2008 46560 A  
(800) 855630  
(731) XIAMEN TOPSTAR CO., LTD.,  
7, Tiyu Road Xiamen, Fujian, China  
(540)

**TOPSTAR**

(591) Black, white  
(511) 11

(260) AM 2008 46562 A  
(800) 879779  
(731) Janssen Pharmaceutica N.V.,  
Turnhoutseweg 30, B- 2340 Beerse, Belgium  
(540)

**ACUVUE 2 MOIST**

(591) Black, white  
(511) 09

(260) AM 2008 46563 A  
(800) 893245  
(731) Affinion International Limited,  
Charter Court, 50 Windsor Road, Slough,  
Berkshire SL1 2EJ, United Kingdom  
(540)



(591) Red, white, black  
(511) 35, 36, 45

(260) AM 2008 46564 A  
(800) 907474  
(731) Wikimedia Foundation, Inc.,  
200 Second Avenue South, #358 St.  
Petersburg, FL 33701, USA  
(540)

**WIKIPEDIA**

(591) Black, white  
(511) 09, 35, 38, 41, 42

(260) AM 2008 46565 A  
(800) 912167  
(731) DAVIDE CAMPARI-MILANO S.p.A.,  
Via Turati 27, I-20121 MILANO, Italy  
(540)





(591) Black, green, blue, red, white, gold, yellow,  
grey, bordeaux  
(511) 32, 43

(260) AM 2008 46566 A  
(800) 932764  
(731) Asko Appliances HOLDING AB,  
SE-534 82 Vara, Sweden  
(540)

## ASKO

(591) Black, white  
(511) 07, 11

(260) AM 2008 46619 A  
(800) 944688  
(731) DECATHLON,  
4 boulevard de Mons, F-59650  
VILLENEUVE D'ASCQ, France  
(540)

## OXYLANE

(591) Black, white  
(511) 25, 28, 41, 43

(260) AM 2008 46621 A  
(800) 944694  
(731) Wartner Europe B.V.,  
Keileweg 8, NL-3029 BS ROTTERDAM,  
Netherlands  
(540)

## CRYOPHARMA

(591) Black, white  
(511) 03, 05, 08, 10

(260) AM 2008 46622 A  
(800) 944700  
(731) Wartner Europe B.V.,  
Keileweg 8, NL-3029 BS ROTTERDAM,  
Netherlands  
(540)

## WARTNER

(591) Black, white  
(511) 03, 05, 08, 10

(260) AM 2008 46623 A  
(800) 944738  
(731) TUI AG,  
Karl-Wiechert-Allee 4, 30625 Hannover,  
Germany  
(540)

## TUIfly

(591) Black, white

(511) 35, 38, 39, 41, 43

(260) AM 2008 46624 A  
(800) 944743  
(731) SG GAMABELL EXIM SRL,  
Str. Armoniei, Nr. 30, Sector 2 Bucuresti,  
Romania  
(540)

## MELI MELO

(591) Blue  
(511) 03, 14, 18, 20, 25

(260) AM 2008 46625 A  
(800) 944774  
(731) Juan de Bagation de Ulloa,  
Urb Coto la Zagaleta, Parcela E-1,  
Benahavis, 12, E-29679 Malaga, Spain  
(540)



(591) Black, white  
(511) 03, 14, 18, 30, 33

(260) AM 2008 46626 A  
(800) 944780  
(731) Villeroy & Boch AG,  
Saaruferstr. 14-18, 66693 Mettlach, Germany  
(540)

## Lifetime

(591) Black, white  
(511) 11, 20, 21

(260) AM 2008 46627 A  
(800) 944807  
(731) Obchtchestvo s ogranichennoi  
otvetstvennostiu "Proizvodstvennoe  
obiedinenie "TOPOL-ECO",  
d. 16, Svobody ul. RU-123362 Moscow,  
Russian Federation  
(540)



(591) Green, light green, white, black, dark blue,  
blue, beige  
(511) 11, 35, 37

(260) AM 2008 46628 A  
(800) 944820  
(731) Ingram DV LLC,  
1246 Heil Quaker Boulevard LaVergne,  
TN 37086, USA

(540)

**MYILIBRARY**(591) Black, white  
(511) 38, 42(260) AM 2008 46629 A  
(800) 944824(731) Fusiello s.a.s. di Fusiello Roberto & C.,  
Via Barletta, 375/A, I-70031 Andria (BA),  
Italy

(540)

**Jcool**(591) Black, white  
(511) 09, 14, 16, 18, 25(260) AM 2008 46646 A  
(800) 945079(731) Tikkurila Oy,  
Kuninkaalantie 1, FI-01300 Vantaa, Finland

(540)

**УМНЫЕ КРАСКИ**(591) Black, white  
(511) 02(260) AM 2008 46647 A  
(800) 945116(731) SIMPSON STRONG-TIE CO. INC.,  
5956 W. Las Positas Boulevard Pleasanton,  
CA 94588, USA

(540)

**STRONG-TIE**(591) Black, white  
(511) 06(260) AM 2008 46648 A  
(800) 945118(731) Simpson Strong-Tie Company,  
Inc., 5956 W. Las Positas Blvd. Pleasanton,  
CA 94588, USA

(540)

**THERE IS NO EQUAL**(591) Black, white  
(511) 01, 06(260) AM 2008 46649 A  
(800) 945119(731) SIMPSON STRONG-TIE COMPANY INC.,  
Suite 400, 4120 Dublin Blvd. Dublin, CA  
94568, USA

(540)

**SIMPSON STRONG-TIE**(591) Black, white  
(511) 06(260) AM 2008 46651 A  
(800) 945126(731) Monte-Bianco Diamond Applications Co.,  
Ltd.,  
No. 7, Xingye Ba Road, Guanglong  
Industrial Park, Chencun Town, Shunde  
District, Foshan City Guangdong Province,  
China

(540)

**Monte-Bianco**(591) Black, white  
(511) 07(260) AM 2008 46652 A  
(800) 945144(731) Casinò di Venezia Meeting & Dining  
Services S.r.l.,  
Sestiere Cannaregio, 2079, I-30121 Venezia,  
Italy

(540)

(591) Black, white  
(511) 08, 09, 14, 16, 18, 25, 28, 33, 34, 41, 43(260) AM 2008 46653 A  
(800) 945205(731) AUDI AG,  
85057 Ingolstadt, Germany

(540)

**A1**(591) Black, white  
(511) 12, 18, 28(260) AM 2008 46654 A  
(800) 945236(731) TIBET GLACIER MINERAL WATER CO.  
LTD.,  
Chongga Village, Gongtang Country,  
Dangxiong County Lhasa, Tibet, China

(540)

(591) grey  
(511) 30, 32(260) AM 2008 46656 A  
(800) 945279

(731) ZAKŁADY FARMACEUTYCZNE

"POLPHARMA" SPÓLKA AKCYJNA,  
Pelplińska 19, PL-83-200 STAROGARD  
GDANSKI, Poland

(540)

**FORMETIC**

(591) Black, white

(511) 05

(260) AM 2008 46657 A

(800) 945294

(731) İNPA NAKIŞ TEKSTİL SANAYİ VE  
TİCARET LİMİTED ŞİRKETİ,  
Merkez Mahallesi Fatih Caddesi Köksal  
Sokak No:14, YENİBOSNA - İSTANBUL,  
Turkey

(540)

**HIGHMARK**

(591) Black, white

(511) 25

(260) AM 2008 46658 A

(800) 945297

(731) HUGO BOSS Trade Mark Management  
GmbH & Co. KG,  
Dieselstrasse 12, 72555 Metzingen, Germany

(540)



(591) Grey, red, black

(511) 03

(260) AM 2008 46659 A

(800) 945310

(731) Valtea Management Aktiebolag,  
Textilvägen 7, SE-120 30 Stockholm,  
Sweden

(540)

**VIVALADIVA**

(591) Black, white

(511) 03

(260) AM 2008 46660 A

(800) 945311

(731) CHINA TEA CO., LTD.,  
No. 208, An Ding Men Wai Street 100011  
Beijing, China

(540)



(591) Black, white

(511) 30

(260) AM 2008 46662 A

(800) 945330

(731) LLR-G5 Limited,  
Goldenmile Industrial Estate, Breaffy Road,  
Castlebar County Mayo, Ireland

(540)

**G5**

(591) Black, white

(511) 01, 03, 05, 32

(260) AM 2008 46663 A

(800) 945353

(731) Evonik Industries AG,  
Rellinghauser Straße 1-11, 45128 Essen,  
Germany

(540)



(591) Grey, purple

(511) 01, 02, 03, 04, 05, 06, 07, 09, 11, 16, 17, 19,  
31, 32, 35, 37, 39, 40, 41, 42

(260) AM 2008 46664 A

(800) 945398

(731) Changsha Zoomlion Heavy Industry Science  
& Technology Development Co., Ltd,  
307 Yinpen Road (South), Changsha, Hunan  
Province, China

(540)

**ZOOMLION**

(591) Black, white

(511) 07

(260) AM 2008 46666 A

(800) 945409

(731) GRINDEKS,  
Akciju sabiedrība, Krustpils iela 53,  
LV-1057 Rīga, Latvia

(540)

**МИЛДРОПРИЛ**

(591) Black, white

(511) 05

(260) AM 2008 46667 A

(800) 945417

(731) TAIKO PHARMACEUTICAL CO.,  
LTD., 3-34-14, Uchihonmachi, Suita-shi  
Osaka 564-0032, Japan

(540)

**LISPASS**

(591) Black, white  
(511) 11

(260) AM 2008 46668 A  
(800) 414035  
(731) adidas AG,  
Adi-Dassler-Strasse 1-2, 91074  
Herzogenaurach, Germany  
(540)



(591) Black, white  
(511) 25

(260) AM 2008 46669 A  
(800) 654237  
(731) Ulrich Jüstrich Holding AG,  
Unterdorf, CH-9428 Walzenhausen,  
Switzerland  
(540)



(591) Black, white  
(511) 03, 21

(260) AM 2008 46670 A  
(800) 693994  
(731) CHINOIN Gyógyszer és Vegyészeti  
Termékek Gyára Zrt.,  
Tó utca 1-5, H-1045 Budapest, Hungary  
(540)



(591) Yellow, blue  
(511) 05

(260) AM 2008 46671 A  
(800) 706338  
(731) SANOFI PASTEUR,  
2, avenue Pont Pasteur, F-69007 LYON,  
France  
(540)

## VERORAB

(591) Black, white  
(511) 05

(260) AM 2008 46672 A  
(800) 759612  
(731) JANSSEN PHARMACEUTICA N.V.,  
Turnhoutseweg 30, B-2340 BEERSE,

Belgium

(540)

## COLOURS

(591) Black, white  
(511) 09

(260) AM 2008 46673 A  
(800) 820758  
(731) Janssen Pharmaceutica N.V.,  
Turnhoutseweg 30, B- 2340 Beerse, Belgium  
(540)

## HYDRACLEAR

(591) Black, white  
(511) 05, 09, 17

(260) AM 2008 46674 A  
(800) 831331  
(731) KINGFISHER SAS,  
Z.I. Templemars, F-59175 TEMPLEMARS,  
France  
(540)

## BRICO DEPOT

(591) Black, white  
(511) 01, 02, 03, 04, 05, 06, 07, 08, 09, 11, 16, 17,  
19, 20, 21, 27, 35, 37, 38, 41

(260) AM 2008 46675 A  
(800) 889186  
(731) Janssen Pharmaceutica N.V.,  
Turnhoutseweg 30, B- 2340 Beerse, Belgium  
(540)

## LACREON

(591) Black, white  
(511) 01, 09

(260) AM 2008 46676 A  
(800) 893078  
(731) COMPAGNIE GERVAIS DANONE,  
17 boulevard Haussmann, F-75009 PARIS,  
France  
(540)



(591) White, green, light green, yellow  
(511) 29, 30, 32

(260) AM 2008 46677 A  
(800) 915803  
(731) Otkrytoe aktsionernoe obshchestvo  
"Kommunarka",  
ul. Aranskaya 18, 220033 Minsk, Belarus

(540)

**БЕЛОВЕЖСКАЯ ПУЩА**(591) Black, white  
(511) 30

(260) AM 2008 46678 A

(800) 916583

(731) Otkrytoe aktsionernoe obshchestvo  
"Kommunarka",  
ul. Aranskaya 18, 220033 Minsk, Belarus

(540)

**МИШКА НА ПОЛЯНЕ**(591) Black, white  
(511) 30

(260) AM 2008 46722 A

(800) 945454

(731) NOVARTIS AG,  
CH-4002 Basel, Switzerland

(540)

 **Eucreas**(591) Black, white  
(511) 05

(260) AM 2008 46723 A

(800) 945460

(731) Distribution Center "TAIPIT",  
korp.1,3 d.11/17, ul. Irkutskaya, RU-107497  
Moskva, Russian Federation

(540)

 **KÖNER**(591) Red, grey  
(511) 11

(260) AM 2008 46724 A

(800) 945478

(731) WIENER STÄDTISCHE Versicherung AG  
Vienna Insurance Group,  
Schottenring 30, A-1010 WIEN, Austria

(540)

 **KVARNER**  
VIENNA INSURANCE GROUP(591) Red, black  
(511) 36

(260) AM 2008 46726 A

(800) 945503

(731) TUI AG,  
Karl-Wiechert-Allee 4, 30625 Hannover,  
Germany

(540)

 **TUIfly**(591) Red, yellow  
(511) 28, 39, 41, 43

(260) AM 2008 46727 A

(800) 945506

(731) Janssen Pharmaceutica NV,  
Turnhoutseweg 30, B-2340 BEERSE,  
Belgium

(540)

**ULTRAMAN**(591) Black, white  
(511) 05, 10, 16, 28

(260) AM 2008 46728 A

(800) 945507

(731) Janssen Pharmaceutica NV,  
Turnhoutseweg 30, B-2340 BEERSE,  
Belgium

(540)

(591) Grey  
(511) 05, 10, 16, 28

(260) AM 2008 46729 A

(800) 945511

(731) BIOFARMA,  
22, rue Garnier, F-92200 NEUILLY-SUR-  
-SEINE, France

(540)

**PREXAREL**(591) Black, white  
(511) 05

(260) AM 2008 46730 A

(800) 945512

(731) ZAKŁADY FARMACEUTYCZNE  
"POLPHARMA" SPÓŁKA AKCYJNA,  
Pelplińska 19, PL-83-200 STAROGARD  
GDANSKI, Poland

(540)

**TOPAXAN**(591) Black, white  
(511) 05

(260) AM 2008 46731 A

(800) 945529

(731) "MAK-DAK" ltd.,

Burdenko str., 11, RU-119121 Moscow,  
Russian Federation

(540)



(591) Orange, green, white  
(511) 03, 16, 21, 35, 44

(260) AM 2008 46732 A  
(800) 945531  
(731) Karl-Heinz Troge,  
19, Milchstrasse, 20148 Hamburg, Germany

(540)



(591) Pink, grey  
(511) 05, 10

(260) AM 2008 46738 A  
(800) 945577  
(731) cellity AG,  
Stahlwiete 23, 22761 Hamburg, Germany

(540)

**cellity**

(591) Black, white  
(511) 09, 38

(260) AM 2008 46739 A  
(800) 945617  
(731) UAB "Valentis",  
Molėtu pl. 11, LT-08409 Vilnius, Lithuania

(540)



(591) Red, grey  
(511) 05, 35

(260) AM 2008 46740 A  
(800) 945650  
(731) RIVACOLD S.R.L.,  
Alessandro Vitri 7 Via Sicilia, I-61020  
Montecchio (PU), Italy

(540)

**RIVACOLD**

(591) Black, white  
(511) 11

(260) AM 2008 46741 A  
(800) 945658  
(731) Comité International Olympique,  
Château de Vidy, CH-1007 Lausanne,  
Switzerland

(540)

(591) Black, white  
(511) 35, 41

(260) AM 2008 46742 A  
(800) 945664  
(731) SHEN ZHEN QI SHENG LONG  
INDUSTRIALIST CO.,  
LTD, Rm. 606, Xiangfa Bldg, Daping Road  
Buji Town Shenzhen City, Guangdong,  
China

(540)

**Hamy**

(591) Black, white  
(511) 09

(260) AM 2008 46743 A  
(800) 945667  
(731) Recordati Ireland Limited,  
Raheens East, Ringaskiddy, Co. Cork,  
Ireland

(540)

**ЛЕРКАПАН**

(591) Black, white  
(511) 05

(260) AM 2008 46746 A  
(800) 945670  
(731) Recordati Ireland Limited,  
Raheens East, Ringaskiddy, Co. Cork,  
Ireland

(540)

**ЦАНИДИП**

(591) Black, white  
(511) 05

(260) AM 2008 46747 A  
(800) 945671  
(731) Recordati Ireland Limited,  
Raheens East, Ringaskiddy, Co. Cork,  
Ireland

(540)

**ЗАНИДИП**

(591) Black, white  
(511) 05

(260) AM 2008 46748 A  
(800) 945688  
(731) Avon Products, Inc.,  
World Headquarters, 1345 Avenue of the  
Americas, New York, NY 10105-0196, USA

(540)

**ANEW REJUVENATE**

(591) Black, white

(511) 03

(260) AM 2008 46749 A

(800) 945701

(731) REVOLUTION INTERNATIONAL

LIMITED,

4th Floor, IBL House, Caudan Port-Louis,

Mauritania

(540)



(591) Black, white, grey

(511) 16

(260) AM 2008 46751 A

(800) 945707

(731) Jagotec AG,

Eptingerstrasse 51, CH-4132 Muttenz,

Switzerland

(540)

**FLUTIFORM**

(591) Black, white

(511) 05, 10, 42

(260) AM 2008 46753 A

(800) 945715

(731) Six Continents Hotels,

Inc., 3 Ravina Drive Atlanta, Georgia 30346,

USA

(540)



(591) Green, white

(511) 43

(260) AM 2008 46754 A

(800) 945725

(731) Vidkryte aktsionerne tovarystvo

"KYIVMEDPREPARAT",

vul.Saksaganskogo, 139, m. 32 Kyiv 01032,

Ukraine

(540)



(591) Black, white

(511) 05, 10, 35, 44

(260) AM 2008 46756 A

(800) 945742

(731) RICHTER GEDEON NYRT.,

Gyömroi út 19-21, H-1103 Budapest,

Hungary

(540)

**РОСИГЛАМЕТ**

(591) Black, white

(511) 05

(260) AM 2008 46759 A

(800) 945749

(731) MIGUEL TORRES S.A.,

Miquel Torres i Carbó, 6, E-08720

VILAFRANCA DEL PENEDES

(Barcelona), Spain

(540)

**EMPEDRADO**

(591) Black, white

(511) 33

(260) AM 2008 46760 A

(800) 945750

(731) MIGUEL TORRES S.A.,

Miquel Torres i Carbó, 6, E-08720

VILAFRANCA DEL PENEDES

(Barcelona), Spain

(540)

**MEDIANOCHE**

(591) Black, white

(511) 33

(260) AM 2008 46761 A

(800) 945756

(731) MIGUEL TORRES S.A.,

Miquel Torres i Carbó, 6, E-08720

VILAFRANCA DEL PENEDES

(Barcelona), Spain

(540)

**CONCEPCION**

(591) Black, white

(511) 33

(260) AM 2008 46762 A

(800) 945757

(731) MIGUEL TORRES S.A.,

Miquel Torres i Carbó, 6, E-08720

VILAFRANCA DEL PENEDES

(Barcelona), Spain

(540)

**LA PLAZA**

(591) Black, white

(511) 33

(260) AM 2008 46763 A

(800) 945758



(731) MIGUEL TORRES S.A.,  
Miquel Torres i Carbó, 6, E-08720  
VILAFRANCA DEL PENEDES  
(Barcelona), Spain

(540)

## PAZO DEL OBISPO

(591) Black, white  
(511) 33

(260) AM 2008 46765 A  
(800) 945761

(731) MIGUEL TORRES S.A.,  
Miquel Torres i Carbó, 6, E-08720  
VILAFRANCA DEL PENEDES  
(Barcelona), Spain

(540)

## LUXOS

(591) Black, white  
(511) 33

(260) AM 2008 46766 A  
(800) 945762

(731) MIGUEL TORRES S.A.,  
Miquel Torres i Carbó, 6, E-08720  
VILAFRANCA DEL PENEDES  
(Barcelona), Spain

(540)

## NARVAL

(591) Black, white  
(511) 33

(260) AM 2008 46767 A  
(800) 945763

(731) MIGUEL TORRES S.A.,  
Miquel Torres i Carbó, 6, E-08720  
VILAFRANCA DEL PENEDES  
(Barcelona), Spain

(540)

## LA OSCURIDAD

(591) Black, white  
(511) 29, 30

(260) AM 2008 46768 A  
(800) 945797

(731) Christie, Manson & Woods Ltd,  
8 King Street St. James's, London SW1Y  
6QT, United Kingdom

(540)



(591) Black, white

(511) 09, 16, 35, 36

(260) AM 2008 46769 A

(800) 945802

(731) ROCKWOOL Russia Closed Stock  
Company,  
ul. Avtozavodskaya, d. 48a, g.  
Zheleznodorozhniy, RU-143980 Moscow  
Region, Russian Federation

(540)

## АКУСТИК БАТТС

(591) Black, white  
(511) 17, 19

(260) AM 2008 46770 A

(800) 945804

(731) ROCKWOOL Russia Closed Stock  
Company,  
ul. Avtozavodskaya, d. 48a, g.  
Zheleznodorozhniy, RU-143980 Moscow  
Region, Russian Federation

(540)

## ФЛЕКСИ БАТТС

(591) Black, white  
(511) 17, 19

(260) AM 2008 46771 A

(800) 945810

(731) Nemiroff Intellectual Property Establishment,  
Städtle 31, FL-9490 Vaduz, Liechtenstein

(540)



(591) Red, gold, black  
(511) 33

(260) AM 2008 46774 A

(800) 945821

(731) CHINA NATIONAL TOBACCO  
CORPORATION,  
55 Yue Tan Nan Jie Xichengqu 100045  
Beijing, China

(540)

## CNTC

(591) Black, white  
(511) 34

(260) AM 2008 46775 A

(800) 945822

(731) CHINA NATIONAL TOBACCO  
CORPORATION, 55 Yue Tan Nan Jie



Xichengqu 100045 Beijing, China  
(540)



(591) Black, white  
(511) 34

(260) AM 2008 46776 A  
(800) 945829  
(731) Tikkurila Oy,  
Kuninkaantie 1, FI-01300 Vantaa, Finland  
(540)

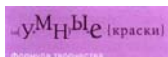

(591) Black, white, dark-pink  
(511) 02

(260) AM 2008 46777 A  
(800) 945831  
(731) WIGET KG,  
Kirchheider Straße 139, 32657 Lemgo,  
Germany  
(540)

## MAXXUS

(591) Black, white  
(511) 01, 03, 04

(260) AM 2008 46778 A  
(800) 945833  
(731) CHINA NATIONAL TOBACCO  
CORPORATION,  
55 Yue Tan Nan Jie Xichengqu 100045  
Beijing, China  
(540)

## 中烟国际

(591) Black, white  
(511) 34

(260) AM 2008 46779 A  
(800) 945837  
(731) DONG GUAN HUAXIN GARMENT CO.,  
LTD,  
Zhangluo Village, Zhangmutou Town  
Dongguan City Guangdong Province, China  
(540)



(591) Black, white  
(511) 25

(260) AM 2008 46784 A

(800) 945927  
(731) NYCOMED DANMARK APS,  
Langebjerg 1, DK-4000 ROSKILDE,  
Denmark  
(540)

## Инстанил

(591) Black, white  
(511) 05

(260) AM 2008 46785 A  
(800) 945928  
(731) Belgin ALTAN,  
10bis rue Raymond Pinet, F-75017 PARIS,  
France;Ebru KABASAKAL, 10 rue de  
Normandie, F-93000 BOBIGNY,  
France;Claude SCHENCK, 7 rue du Docteur  
Germain Sée, F-75016 PARIS,  
France;Olivier JESSEL, 19 avenue Victor  
Hugo, F-75116 PARIS, France;

(540)

## KLIKMI

(591) Black, white  
(511) 35, 38, 41

(260) AM 2008 46786 A  
(800) 945975  
(731) Tovarystvo z obmezhenou vidpovidalnistu  
spilne pidpryemstvo "ELANDA ASTRA",  
vul. Mezhygirska, 22 Kyiv 71, 04071,  
Ukraine  
(540)



(591) Black, white  
(511) 06, 30, 35

(260) AM 2008 46789 A  
(800) 946004  
(731) RICHTER GEDEON NYRT.,  
Gyömroi út 19-21, H-1103 Budapest,  
Hungary  
(540)

## MENTRA

(591) Black, white  
(511) 05

(260) AM 2008 46790 A  
(800) 946022  
(731) Comité International Olympique,

Château de Vidy, CH-1007 Lausanne,  
Switzerland  
(540)

 **TOKYO 2016**  
(591) Black, white  
(511) 35, 41

(260) AM 2008 46791 A  
(800) 946023  
(731) Comité International Olympique,  
Château de Vidy, CH-1007 Lausanne,  
Switzerland  
(540)

 **RIO 2016**  
(591) Black, white  
(511) 35, 41

(260) AM 2008 46792 A  
(800) 946025  
(731) Comité International Olympique,  
Château de Vidy, CH-1007 Lausanne,  
Switzerland  
(540)

 **CHICAGO 2016**  
(591) Black, white  
(511) 35, 41

(260) AM 2008 46793 A  
(800) 946033  
(731) Fabasoft AG,  
Honauerstraße 4, A-4020 Linz, Austria  
(540)

**APPLSTRUDL**  
(591) Black, white  
(511) 09, 35, 37, 41, 42

(260) AM 2008 46794 A  
(800) 946080  
(731) Johanna Solar Technology GmbH,  
Münstersche Straße 24, 14772 Brandenburg  
an der Havel, Germany  
(540)  
Johanna  
(591) Black, white  
(511) 09, 37, 42, 45

(260) AM 2008 46795 A  
(800) 946122  
(731) VIDKRYTE AKCIONERNE  
TOVARYSTVO "FARMAK",  
63, vul. Frunze Kyiv 04080, Ukraine  
(540)

**AMIZON**

(591) Black, white  
(511) 05

(260) AM 2008 46797 A  
(800) 946139  
(731) AIR FOUR S.P.A.,  
Via Cesare Cantu', 1 I-20123 Milano, Italy  
(540)



(591) Black, white  
(511) 39

(260) AM 2008 46799 A  
(800) 946157  
(731) Avon Products,  
Inc., World Headquarters, 1345 Avenue of  
the Americas, New York, NY 10105-0196,  
USA  
(540)

**WISH OF PEACE**  
(591) Black, white  
(511) 03

(260) AM 2008 46800 A  
(800) 946158  
(731) Avon Products,  
Inc., World Headquarters, 1345 Avenue of  
the Americas, New York, NY 10105-0196,  
USA  
(540)

**WISH OF HAPPINESS**  
(591) Black, white  
(511) 03

(260) AM 2008 46801 A  
(800) 946159  
(731) Avon Products, Inc.,  
World Headquarters, 1345 Avenue of the  
Americas, New York, NY 10105-0196,  
USA  
(540)

**WISH OF LOVE**  
(591) Black, white  
(511) 03

(260) AM 2008 46802 A  
(800) 946166  
(731) POTOPOIIA PLOMARIOU ISIDOROS  
ARVANITIS A.E.,  
GR-812 00 Plomariou - Lesvou, Greece  
(540)



(591) Light yellow, dark blue, dark red  
(511) 33

(260) AM 2008 46803 A

(800) 946167

(731) SEZGİN MÜCEVHERAT GÜMÜŞÇÜLÜK  
SANAYİ VE TİCARET LİMİTED  
ŞİRKETİ,  
Tavukpazari Kürkcüler Pazarı Sokak No:  
37/43, ÇARŞIKAPI-  
BEYAZIT/İSTANBUL, Turkey

(540)

**MOJ**

(591) Black, white  
(511) 03, 14, 16, 18, 25, 35

(260) AM 2008 46804 A

(800) 946171

(731) Pujiang Olymwind Clothing Co.,  
Ltd, Qunan Village, Huangzhai Town  
322200 Pujiang, Zhejiang, China

(540)

**garbege**

(591) Black, white  
(511) 25

(260) AM 2008 46805 A

(800) 946185

(731) Pujiang Olymwind Clothing Co.,  
Ltd, Qunan Village, Huangzhai Town  
322200 Pujiang, Zhejiang, China

(540)

**Leroy Jenkins**

(591) Black, white  
(511) 25

(260) AM 2008 46806 A

(800) 946211

(731) Comité International Olympique,  
Château de Vidy, CH-1007 Lausanne,  
Switzerland

(540)

 **PRAGUE 2016**

(591) Black, white  
(511) 35, 41

(260) AM 2008 46808 A

(800) 946247

(731) PERİ SANTORYO TEKSTİL SANAYİ VE  
TİCARET LİMİTED ŞİRKETİ,

Mahmutbey Mah. Karaoğlanoğlu Cad.  
Konut Sk. No:20, GÜNEŞLİ-İSTANBUL,  
Turkey

(540)



(591) Black, white, red

(511) 25

(260) AM 2008 46809 A

(800) 946260

(731) Land Salzburg als Rechtsträger des  
Mozarteum Orchester Salzburg,  
Kaigasse 14-16, A-5020 Salzburg, Austria

(540)

**MOZARTEUM ORCHESTER**

(591) Black, white

(511) 09, 15, 16, 18, 41

(260) AM 2008 46810 A

(800) 946286

(731) Public Joint Stock Company  
"Pharmstandard-Ufimskiy Vitamin Plant",  
ul. Khudaiberdina, d.28, g. Ufa, RU-450077  
Republic of Bashkortostan, Russian  
Federation

(540)

**НЕЙПОМАКС**

(591) Black, white

(511) 05

(260) AM 2008 46811 A

(800) 946297

(731) Villeroy & Boch AG,  
Saaruferstr. 14-18, 66693 Mettlach, Germany

(540)

**SmartFix**

(591) Black, white

(511) 11

(260) AM 2008 46812 A

(800) 946302

(731) ALCATEL LUCENT,  
54 rue La Boétie, F-75008 PARIS, France

(540)

**ENRICHING COMMUNICATIONS**

(591) Black, white

(511) 09, 16, 38

---

(260) AM 2008 46813 A

(800) 946315

(731) Salvatore Ferragamo Italia S.p.A.,  
Via dei Tornabuoni, 2, I-50123 Firenze (FI),  
Italy

(540)

## TUSCAN SOUL

(591) Black, white

(511) 03, 04

---

(260) AM 2008 46815 A

(800) 946324

(731) MULINO ROSSO S.P.A.,  
Piazza Garibaldi, N. 40, I-80047 SAN  
GIUSEPPE VESUVIANO (NA), Italy

(540)



(591) Black, white

(511) 25

---

(260) AM 2008 46816 A

(800) 946354

(731) Eternit AG,  
Im Breitspiel 20, 69126 Heidelberg, Germany

(540)

## Duripanel

(591) Black, white

(511) 19

---

(260) AM 2008 46817 A

(800) 946361

(731) Six Continents Hotels,  
Inc., 3 Ravina Drive Atlanta, Georgia 30346,  
USA

(540)



(591) Black, white

(511) 43

---

## 7.2. რეგისტრირებული სასაქონლო ნიშნები

(111) M 2008 018818 R (151) 2008 11 03 (181) 2018 11 03 (260) AM 2007 41303 A (220) 2006 12 15 (732) ფორტ ჯეიმს ოპერეტივინგ კომპანი (ვირჯინიის კორპორაცია) 133 ფიჭვიანი სტრიტი, NE, ატლანტა, ჯორჯია 30303, აშშ	ილია ჭავჭავაძის გამზ. 1-ლი ჩიხი №5, 0179, თბილისი, საქართველო
(111) M 2008 018819 R (151) 2008 11 03 (181) 2018 11 03 (260) AM 2007 41510 A (220) 2006 12 29 (732) ფარმასიუტიკალ ქემიკალ კოსმეტიკ ინდასტრი-ალკალოიდ ად, სკოპიე ბულვარ ალექსანდარ მაკედონსკი 12, MK-1000 სკოპიე, იუგოსლავიის ყოფილი რესპუბლიკა მაკედონია	(111) M 2008 018824 R (151) 2008 11 03 (181) 2018 11 03 (260) AM 2008 43456 A (220) 2007 06 20 (732) შპს "კავკასიის უნივერსიტეტი" ილია ჭავჭავაძის გამზ. 1-ლი ჩიხი №5, 0179, თბილისი, საქართველო
(111) M 2008 018820 R (151) 2008 11 03 (181) 2018 11 03 (260) AM 2007 42209 A (220) 2007 02 22 (732) შპს "ჯი-თი-სი & კომპანი" აკაკი წერეთლის ქ.186, 4600, ქუთაისი, საქართველო	(111) M 2008 018825 R (151) 2008 11 03 (181) 2018 11 03 (260) AM 2008 43457 A (220) 2007 06 20 (732) შპს "კავკასიის უნივერსიტეტი" ილია ჭავჭავაძის გამზ. 1-ლი ჩიხი №5, 0179, თბილისი, საქართველო
(111) M 2008 018821 R (151) 2008 11 03 (181) 2018 11 03 (260) AM 2008 43014 A (220) 2007 05 03 (732) შპს "ჯორჯიან ივენტს" მეტეხის აღმართი, 22, 0103, თბილისი, საქართველო	(111) M 2008 018826 R (151) 2008 11 03 (181) 2018 11 03 (260) AM 2008 43471 A (220) 2007 06 26 (732) შპს "კომპანია ბესინი" ფალიაშვილის ქ. 110, 0162, თბილისი, საქართველო
(111) M 2008 018822 R (151) 2008 11 03 (181) 2018 11 03 (260) AM 2008 43454 A (220) 2007 06 20 (732) შპს "კავკასიის უნივერსიტეტი" ილია ჭავჭავაძის გამზ. 1-ლი ჩიხი №5, 0179, თბილისი, საქართველო	(111) M 2008 018827 R (151) 2008 11 03 (181) 2018 11 03 (260) AM 2008 43480 A (220) 2007 06 28 (732) პაატა გიგაური ღარსის ქ.1, 0179, თბილისი, საქართველო; გიორგი მედუღლაშვილი კეკელიძის ქ.8, ბინა 9, 0179, თბილისი, საქართველო; ნინო შიხაშვილი კეკელიძის ქ.8, ბინა 9, 0179, თბილისი, საქართველო; ლევან მარგველაშვილი ფალიაშვილის ქ.72, ბინა 31, 0179, თბილისი, საქართველო
(111) M 2008 018823 R (151) 2008 11 03 (181) 2018 11 03 (260) AM 2008 43455 A (220) 2007 06 20 (732) შპს "კავკასიის უნივერსიტეტი"	(111) M 2008 018828 R (151) 2008 11 03 (181) 2018 11 03 (260) AM 2008 43616 A (220) 2007 07 11 (732) თამაზ კონტოშვილი

ჭავჭავაძის 55, 4800, ყვარელი, საქართველო	(732) შპს ფორმა "ციტადელი" ჭყონდიდელის 5, 4640, სენაკი, საქართველო
(111) M 2008 018829 R (151) 2008 11 03 (181) 2018 11 03 (260) AM 2008 43722 A (220) 2007 07 13 (732) ნოდარ გიგინეიშვილი კაკაბაძის 4ა, ორხევი, 0109, თბილისი, საქართველო	(111) M 2008 018835 R (151) 2008 11 03 (181) 2018 11 03 (260) AM 2008 44328 A (220) 2007 08 23 (732) ბასუ აქციენგეზელშაფტ. კარლ-ბოშ-შტრასე 38, ლუდვიგსჰაფენ ამ რეინი, გერმანია
(111) M 2008 018830 R (151) 2008 11 03 (181) 2018 11 03 (260) AM 2008 43829 A (220) 2007 07 18 (732) ნოდარ გიგინეიშვილი კაკაბაძის 4ა, ორხევი, 0109, თბილისი, საქართველო	(111) M 2008 018836 R (151) 2008 11 03 (181) 2018 11 03 (260) AM 2008 44360 A (220) 2007 08 31 (732) ს.ს. "ლომისი" სანაპიროს ქ.№1, 0600, დაბა ახალგორი, საქართველო
(111) M 2008 018831 R (151) 2008 11 03 (181) 2018 11 03 (260) AM 2008 43843 A (220) 2007 07 26 (732) შპს "PSP" ზემო ვეძისის ქ., №103, 0160, თბილისი, საქართველო	(111) M 2008 018837 R (151) 2008 11 03 (181) 2018 11 03 (260) AM 2008 44364 A (220) 2007 09 04 (732) შპს "ჯე-ფიქს კოლორი" მარჯანიშვილის ქ. 16, 0102, თბილისი, საქართველო
(111) M 2008 018832 R (151) 2008 11 03 (181) 2018 11 03 (260) AM 2008 44183 A (220) 2007 08 13 (732) გიორგი რევაზიშვილი ვარკეთილის მე-3 მკრ., კორპ 324, ბინა 23, 0163, თბილისი, საქართველო	(111) M 2008 018838 R (151) 2008 11 03 (181) 2018 11 03 (260) AM 2008 44457 A (220) 2007 09 07 (732) შპს "საქართველოს საერთაშორისო ენერგეტიკული კორპორაცია" დაბა მანგლისი, სტალინის ქ. 66, 2309, თეთრიწყარო, საქართველო
(111) M 2008 018833 R (151) 2008 11 03 (181) 2018 11 03 (260) AM 2008 44329 A (220) 2007 08 23 (732) შპს ფორმა "ციტადელი" ჭყონდიდელის 5, 4640, სენაკი, საქართველო	(111) M 2008 018839 R (151) 2008 11 03 (181) 2018 11 03 (260) AM 2008 44531 A (220) 2007 09 14 (732) შ.პ.ს. "ინტერტექნიკსი" გლდანის II მ/რ, კ 28, ბ. 41, 0167, თბილისი, საქართველო
(111) M 2008 018834 R (151) 2008 11 03 (181) 2018 11 03 (260) AM 2008 44330 A (220) 2007 08 23	(111) M 2008 018840 R (151) 2008 11 03 (181) 2018 11 03

(260) AM 2008 44639 A  
 (220) 2007 09 20  
 (732) ოტკრიტოე აკციონერნოე ობშჩესტვო  
 "სინერგია კაპიტალ"  
 ხლეზნიკოვ პერეულოკ, დ.7, სტრ.2,  
 107020 მოსკოვი, რუსეთის ფედერაცია

(181) 2018 11 03  
 (260) AM 2008 44907 A  
 (220) 2007 09 28  
 (732) შპს "მწვანე ცენტრი"  
 ფასანაურის 9, 0112, თბილისი,  
 საქართველო

(111) M 2008 018841 R  
 (151) 2008 11 03  
 (181) 2018 11 03  
 (260) AM 2008 44695 A  
 (220) 2007 09 21  
 (732) ოი სინეპრიხოფ აბ  
 სინეპრიხოფინაუკიო 1, FI-04250 კერავა,  
 ფინეთი

(111) M 2008 018847 R  
 (151) 2008 11 03  
 (181) 2018 11 03  
 (260) AM 2008 44915 A  
 (220) 2007 09 28  
 (732) შპს საბა და კომპანია  
 კანდელაკის ქ. 65, 0160, თბილისი,  
 საქართველო

(111) M 2008 018842 R  
 (151) 2008 11 03  
 (181) 2018 11 03  
 (260) AM 2008 44696 A  
 (220) 2007 09 21  
 (732) ოი სინეპრიხოფ აბ  
 სინეპრიხოფინაუკიო 1, FI-04250 კერავა,  
 ფინეთი

(111) M 2008 018848 R  
 (151) 2008 11 03  
 (181) 2018 11 03  
 (260) AM 2008 45060 A  
 (220) 2007 10 10  
 (732) სუზანა მიუნჰი  
 მერიკეშტრ.28, 22587 ჰამბურგი,  
 გერმანია

(111) M 2008 018843 R  
 (151) 2008 11 03  
 (181) 2018 11 03  
 (260) AM 2008 44697 A  
 (220) 2007 09 21  
 (732) ოი სინეპრიხოფ აბ  
 სინეპრიხოფინაუკიო 1, FI-04250 კერავა,  
 ფინეთი

(111) M 2008 018849 R  
 (151) 2008 11 03  
 (181) 2018 11 03  
 (260) AM 2008 45062 A  
 (220) 2007 10 11  
 (732) შპს "პატატ ფრიტ"  
 მიცკევიჩის ქ.23, ბ.62, 0194, თბილისი,  
 საქართველო

(111) M 2008 018844 R  
 (151) 2008 11 03  
 (181) 2018 11 03  
 (260) AM 2008 44769 A  
 (220) 2007 09 25  
 (732) რისერჩ ინ მოუშენ ლიმიტიდ  
 295 ფილიპ სტრიტი, ვატერლოო,  
 ონტარიო N2L 3W8, კანადა

(111) M 2008 018850 R  
 (151) 2008 11 03  
 (181) 2018 11 03  
 (260) AM 2008 45188 A  
 (220) 2007 10 18  
 (732) ს.ს. "ლომისი"  
 სანაპიროს ქ.1, 0600, დაბა ახალგორი,  
 საქართველო

(111) M 2008 018845 R  
 (151) 2008 11 03  
 (181) 2018 11 03  
 (260) AM 2008 44770 A  
 (220) 2007 09 25  
 (732) რისერჩ ინ მოუშენ ლიმიტიდ  
 295 ფილიპ სტრიტი, ვატერლოო,  
 ონტარიო N2L 3W8, კანადა

(111) M 2008 018851 R  
 (151) 2008 11 03  
 (181) 2018 11 03  
 (260) AM 2008 45198 A  
 (220) 2007 10 19  
 (732) ზაკრიტოე აკციონერნოე ობშჩესტვო  
 კომერჩესკი ბანკ "პრივატბანკ"  
 ულ. ნაბერეუნაია პობელი, 50,  
 დნეპროპეტროვსკი, 49094,  
 უკრაინა

(111) M 2008 018846 R  
 (151) 2008 11 03

(111) M 2008 018852 R  
(151) 2008 11 03  
(181) 2018 11 03  
(260) AM 2008 45199 A  
(220) 2007 10 19

ჩინეთის სახალხო რესპუბლიკის  
სპეციალური ადმინისტრაციული  
რეგიონი

(732) ზაკრიტოე აკციონერნოე ობშჩესტვო  
კომერჩესკი ბანკ "პრივატბანკ"  
ულ. ნაბერეჟნაია პობედი, 50, დნეპრო-  
პეტროვსკი, 49094, უკრაინა

(111) M 2008 018853 R  
(151) 2008 11 03  
(181) 2018 11 03  
(260) AM 2008 45316 A  
(220) 2007 10 29

(732) შპს "ავერსი-ფარმა"  
დავით აღმაშენებლის გამზ., 148/2,0112,  
თბილისი, საქართველო

(111) M 2008 018854 R  
(151) 2008 11 03  
(181) 2018 11 03  
(260) AM 2008 45317 A  
(220) 2007 10 29

(732) შპს "ავერსი-ფარმა"  
დავით აღმაშენებლის გამზ., 148/2,0112,  
თბილისი, საქართველო

(111) M 2008 018855 R  
(151) 2008 11 03  
(181) 2018 11 03  
(260) AM 2008 45318 A  
(220) 2007 10 29

(732) შპს "ავერსი-ფარმა"  
დავით აღმაშენებლის გამზ., 148/2,0112,  
თბილისი, საქართველო

(111) M 2008 018856 R  
(151) 2008 11 03  
(181) 2018 11 03  
(260) AM 2008 45319 A  
(220) 2007 10 29

(732) შპს "ტექნო-ლიდერი"  
ვაზისუბნის 1-ლი მ/რ. კორპ.7, ბ.48,  
0152, თბილისი, საქართველო

(111) M 2008 018857 R  
(151) 2008 11 03  
(181) 2018 11 03  
(260) AM 2008 45775 A  
(220) 2007 11 22

(732) სვიტიეტ დიველოპმენტ ლიმიტიდ  
იუნიტ 1704-1706, ჰარბა სენტერ, 25  
ჰარბა როუდი, უონჩაი, ჰონგ კონგი



### 7.3. სპირტუოზის რეგისტრირებული სასაქონლო ნიშნები

(260) AM 2006 38028 A  
(800) 876170  
(151) 2006 01 16  
(181) 2016 01 16  
(511) 03, 05, 16

---

(260) AM 2008 37979 A  
(800) 876654  
(151) 2005 08 31  
(181) 2015 08 31  
(511) 29, 30

---

(260) AM 2008 39779 A  
(800) 891009  
(151) 2006 06 11  
(181) 2016 06 11  
(511) 12

---

(260) AM 2008 44387 A  
(800) 926155  
(151) 2007 04 24  
(181) 2017 04 24  
(511) 16, 20, 35, 43

---

(260) AM 2008 44446 A  
(800) 928585  
(151) 2006 10 20  
(181) 2016 10 20  
(511) 09, 15, 35, 36, 38, 41, 42

---

(260) AM 2008 44460 A  
(800) 928747  
(151) 2006 05 26  
(181) 2016 05 26  
(511) 04, 06, 07, 09, 12, 40, 42

---

(260) AM 2008 44461 A  
(800) 928753  
(151) 2007 01 17  
(181) 2017 01 17  
(511) 05, 30, 31, 32, 35

---

(260) AM 2008 44688 A  
(800) 930394  
(151) 2006 03 30  
(181) 2016 03 30  
(511) 16, 35, 38

---

(260) AM 2008 44693 A  
(800) 930463  
(151) 2007 02 28

(181) 2017 02 28  
(511) 40

---

(260) AM 2008 44755 A  
(800) 931123  
(151) 2007 07 06  
(181) 2017 07 06  
(511) 37

---

(260) AM 2008 44925 A  
(800) 932915  
(151) 2007 06 14  
(181) 2017 06 14  
(511) 01, 03, 21

---

(260) AM 2008 44926 A  
(800) 932922  
(151) 2007 07 10  
(181) 2017 07 10  
(511) 05

---

(260) AM 2008 44927 A  
(800) 932952  
(151) 2007 07 02  
(181) 2017 07 02  
(511) 07, 37, 40, 42

---

(260) AM 2008 44928 A  
(800) 932972  
(151) 2007 06 28  
(181) 2017 06 28  
(511) 03, 05, 08, 09, 10

---

(260) AM 2008 44929 A  
(800) 932976  
(151) 2007 02 16  
(181) 2017 02 16  
(511) 01, 02, 03, 17, 19

---

(260) AM 2008 44930 A  
(800) 933006  
(151) 2007 06 13  
(181) 2017 06 13  
(511) 33

---

(260) AM 2008 44931 A  
(800) 933007  
(151) 2007 06 25  
(181) 2017 06 25  
(511) 14, 18, 25

---

(260) AM 2008 44932 A  
(800) 933019  
(151) 2007 06 01  
(181) 2017 06 01  
(511) 12, 25, 28

(181) 2017 07 02  
(511) 05, 42

(260) AM 2008 44933 A  
(800) 933044  
(151) 2007 06 27  
(181) 2017 06 27  
(511) 25

(260) AM 2008 44953 A  
(800) 933132  
(151) 2007 04 26  
(181) 2017 04 26  
(511) 01, 42

(260) AM 2008 44934 A  
(800) 933048  
(151) 2007 06 26  
(181) 2017 06 26  
(511) 35

(260) AM 2008 44955 A  
(800) 933183  
(151) 2007 06 26  
(181) 2017 06 26  
(511) 03

(260) AM 2008 44935 A  
(800) 933050  
(151) 2007 07 10  
(181) 2017 07 10  
(511) 05

(260) AM 2008 44956 A  
(800) 933219  
(151) 2006 04 30  
(181) 2016 04 30  
(511) 30

(260) AM 2008 44936 A  
(800) 933052  
(151) 2007 07 13  
(181) 2017 07 13  
(511) 10

(260) AM 2008 44957 A  
(800) 933233  
(151) 2007 07 18  
(181) 2017 07 18  
(511) 03

(260) AM 2008 44937 A  
(800) 933053  
(151) 2007 07 13  
(181) 2017 07 13  
(511) 10

(260) AM 2008 44958 A  
(800) 933234  
(151) 2007 07 18  
(181) 2017 07 18  
(511) 03

(260) AM 2008 44939 A  
(800) 933072  
(151) 2006 04 17  
(181) 2016 04 17  
(511) 07, 09, 35, 36, 39

(260) AM 2008 44965 A  
(800) 933316  
(151) 2007 03 20  
(181) 2017 03 20  
(511) 35, 39, 43

(260) AM 2008 44951 A  
(800) 933083  
(151) 2007 06 01  
(181) 2017 06 01  
(511) 30

(260) AM 2008 45100 A  
(800) 934678  
(151) 2007 07 09  
(181) 2017 07 09  
(511) 11

(260) AM 2008 44952 A  
(800) 933094  
(151) 2007 07 02

(260) AM 2008 45148 A  
(800) 544144  
(151) 1999 09 25  
(181) 2009 09 25  
(511) 15, 16, 25

(260) AM 2008 45149 A  
(800) 555814  
(151) 2000 07 04  
(181) 2010 07 04  
(511) 05

---

(260) AM 2008 45150 A  
(800) 602453  
(151) 2003 02 13  
(181) 2013 02 13  
(511) 05, 10

---

(260) AM 2008 45151 A  
(800) 605880  
(151) 2003 07 28  
(181) 2013 07 28  
(511) 05, 10

---

(260) AM 2008 45152 A  
(800) 619007  
(151) 2004 04 26  
(181) 2014 04 26  
(511) 05

---

(260) AM 2008 45153 A  
(800) 620241  
(151) 2004 05 04  
(181) 2014 05 04  
(511) 05

---

(260) AM 2008 45154 A  
(800) 626194  
(151) 2004 09 22  
(181) 2014 09 22  
(511) 05

---

(260) AM 2008 45155 A  
(800) 631652  
(151) 2004 12 22  
(181) 2014 12 22  
(511) 05

---

(260) AM 2008 45156 A  
(800) 640980  
(151) 2005 07 07  
(181) 2015 07 07  
(511) 01, 02, 17, 19, 27

---

(260) AM 2008 45157 A  
(800) 653627  
(151) 2006 03 28

(181) 2016 03 28  
(511) 05

---

(260) AM 2008 45158 A  
(800) 656551  
(151) 2006 06 12  
(181) 2016 06 12  
(511) 05

---

(260) AM 2008 45159 A  
(800) 660158  
(151) 2006 09 02  
(181) 2016 09 02  
(511) 39

---

(260) AM 2008 45161 A  
(800) 670467  
(151) 2007 02 04  
(181) 2017 02 04  
(511) 05, 29, 30, 32

---

(260) AM 2008 45164 A  
(800) 728815  
(151) 2000 01 19  
(181) 2010 01 19  
(511) 05

---

(260) AM 2008 45165 A  
(800) 743636  
(151) 2000 09 14  
(181) 2010 09 14  
(511) 18, 25

---

(260) AM 2008 45167 A  
(800) 779993  
(151) 2001 06 22  
(181) 2011 06 22  
(511) 01, 02, 03, 05, 17, 19

---

(260) AM 2008 45168 A  
(800) 802720  
(151) 2003 04 15  
(181) 2013 04 15  
(511) 03, 05

---

(260) AM 2008 45169 A  
(800) 833132  
(151) 2004 07 19  
(181) 2014 07 19  
(511) 06

---

(260) AM 2008 45171 A  
(800) 854443  
(151) 2005 01 31  
(181) 2015 01 31  
(511) 18, 25

(181) 2016 07 28  
(511) 12

(260) AM 2008 45172 A  
(800) 861217  
(151) 2004 10 15  
(181) 2014 10 15  
(511) 20

(260) AM 2008 45180 A  
(800) 899371  
(151) 2006 09 14  
(181) 2016 09 14  
(511) 03, 18, 25, 35

(260) AM 2008 45173 A  
(800) 867012  
(151) 2004 12 06  
(181) 2014 12 06  
(511) 01, 06, 19

(260) AM 2008 45181 A  
(800) 907092  
(151) 2006 10 09  
(181) 2016 10 09  
(511) 09, 35, 36

(260) AM 2008 45174 A  
(800) 881757  
(151) 2005 11 18  
(181) 2015 11 18  
(511) 12

(260) AM 2008 45207 A  
(800) 935183  
(151) 2007 07 12  
(181) 2017 07 12  
(511) 03

(260) AM 2008 45175 A  
(800) 883400  
(151) 2006 03 13  
(181) 2016 03 13  
(511) 05, 10

(260) AM 2008 45208 A  
(800) 935189  
(151) 2007 07 23  
(181) 2017 07 23  
(511) 05

(260) AM 2008 45176 A  
(800) 884698  
(151) 2005 12 21  
(181) 2015 12 21  
(511) 18, 25, 35

(260) AM 2008 45209 A  
(800) 935213  
(151) 2007 08 01  
(181) 2017 08 01  
(511) 10

(260) AM 2008 45177 A  
(800) 888002  
(151) 2006 03 27  
(181) 2016 03 27  
(511) 12, 28

(260) AM 2008 45210 A  
(800) 935217  
(151) 2007 08 03  
(181) 2017 08 03  
(511) 05

(260) AM 2008 45178 A  
(800) 890494  
(151) 2006 02 20  
(181) 2016 02 20  
(511) 09

(260) AM 2008 45211 A  
(800) 935229  
(151) 2006 11 10  
(181) 2016 11 10  
(511) 09, 11

(260) AM 2008 45179 A  
(800) 895910  
(151) 2006 07 28

(260) AM 2008 45212 A  
(800) 935256  
(151) 2007 07 31  
(181) 2017 07 31  
(511) 18, 24, 25

(260) AM 2008 45214 A  
(800) 935267  
(151) 2007 07 05  
(181) 2017 07 05  
(511) 01, 03, 05

(181) 2017 07 19  
(511) 05, 30

(260) AM 2008 45215 A  
(800) 935273  
(151) 2007 07 20  
(181) 2017 07 20  
(511) 16, 41

(260) AM 2008 45230 A  
(800) 935392  
(151) 2007 04 17  
(181) 2017 04 17  
(511) 03, 18, 25, 35

(260) AM 2008 45217 A  
(800) 935295  
(151) 2007 08 20  
(181) 2017 08 20  
(511) 39, 42

(260) AM 2008 45231 A  
(800) 935396  
(151) 2007 07 02  
(181) 2017 07 02  
(511) 09, 35

(260) AM 2008 45218 A  
(800) 935308  
(151) 2007 03 30  
(181) 2017 03 30  
(511) 03, 21

(260) AM 2008 45232 A  
(800) 935399  
(151) 2007 02 28  
(181) 2017 02 28  
(511) 30, 32, 33

(260) AM 2008 45221 A  
(800) 935321A  
(151) 2007 06 02  
(181) 2017 06 02  
(511) 05

(260) AM 2008 45233 A  
(800) 935402  
(151) 2007 07 31  
(181) 2017 07 31  
(511) 18, 24, 25

(260) AM 2008 45222 A  
(800) 935339  
(151) 2007 07 26  
(181) 2017 07 26  
(511) 03

(260) AM 2008 45234 A  
(800) 935435  
(151) 2007 07 24  
(181) 2017 07 24  
(511) 32

(260) AM 2008 45226 A  
(800) 935343  
(151) 2007 07 13  
(181) 2017 07 13  
(511) 09, 16, 36, 38, 42

(260) AM 2008 45250 A  
(800) 935711  
(151) 2007 07 26  
(181) 2017 07 26  
(511) 01

(260) AM 2008 45228 A  
(800) 935371  
(151) 2007 01 24  
(181) 2017 01 24  
(511) 30

(260) AM 2008 45251 A  
(800) 935753  
(151) 2007 04 25  
(181) 2017 04 25  
(511) 09, 16, 17, 40, 42, 45

(260) AM 2008 45229 A  
(800) 935374  
(151) 2007 07 19

(260) AM 2008 45252 A  
(800) 935757  
(151) 2007 07 02  
(181) 2017 07 02  
(511) 05

(260) AM 2008 45253 A  
(800) 935758  
(151) 2007 07 02  
(181) 2017 07 02  
(511) 05

(181) 2017 07 20  
(511) 03, 07, 08, 09, 11

(260) AM 2008 45254 A  
(800) 935767  
(151) 2007 06 21  
(181) 2017 06 21  
(511) 20

(260) AM 2008 45264 A  
(800) 935880  
(151) 2007 05 10  
(181) 2017 05 10  
(511) 05

(260) AM 2008 45256 A  
(800) 935779  
(151) 2007 08 08  
(181) 2017 08 08  
(511) 05

(260) AM 2008 45285 A  
(800) 935881  
(151) 2007 05 10  
(181) 2017 05 10  
(511) 05

(260) AM 2008 45257 A  
(800) 935786  
(151) 2007 07 20  
(181) 2017 07 20  
(511) 05, 30, 32, 35

(260) AM 2008 45286 A  
(800) 935882  
(151) 2007 05 10  
(181) 2017 05 10  
(511) 05

(260) AM 2008 45258 A  
(800) 935798  
(151) 2007 04 04  
(181) 2017 04 04  
(511) 01, 05, 11, 31

(260) AM 2008 45287 A  
(800) 935883  
(151) 2007 05 10  
(181) 2017 05 10  
(511) 05

(260) AM 2008 45259 A  
(800) 935801  
(151) 2007 07 20  
(181) 2017 07 20  
(511) 16, 28, 30

(260) AM 2008 45288 A  
(800) 935900  
(151) 2007 08 24  
(181) 2017 08 24  
(511) 14

(260) AM 2008 45260 A  
(800) 935807  
(151) 2007 04 20  
(181) 2017 04 20  
(511) 01, 02, 03, 17, 19

(260) AM 2008 45289 A  
(800) 935936  
(151) 2007 04 12  
(181) 2017 04 12  
(511) 01, 05, 07, 09, 35, 36, 37, 39, 40, 41, 42, 45

(260) AM 2008 45261 A  
(800) 935814  
(151) 2007 07 20  
(181) 2017 07 20  
(511) 28, 30

(260) AM 2008 45290 A  
(800) 935956  
(151) 2007 06 04  
(181) 2017 06 04  
(511) 35, 36

(260) AM 2008 45263 A  
(800) 935815  
(151) 2007 07 20

(260) AM 2008 45291 A  
(800) 935957  
(151) 2007 06 04  
(181) 2017 06 04  
(511) 35, 36

(260) AM 2008 45292 A  
(800) 935975  
(151) 2007 07 31  
(181) 2017 07 31  
(511) 05

(181) 2010 11 14  
(511) 10

(260) AM 2008 45293 A  
(800) 935976  
(151) 2007 07 31  
(181) 2017 07 31  
(511) 05

(260) AM 2008 45301 A  
(800) 786611  
(151) 2002 06 20  
(181) 2012 06 20  
(511) 05

(260) AM 2008 45294 A  
(800) 935977  
(151) 2007 06 26  
(181) 2017 06 26  
(511) 03, 44

(260) AM 2008 45307 A  
(800) 835227  
(151) 2004 06 11  
(181) 2014 06 11  
(511) 05

(260) AM 2008 45295 A  
(800) 157192  
(151) 2001 11 05  
(181) 2011 11 05  
(511) 05

(260) AM 2008 45308 A  
(800) 859280  
(151) 2005 07 08  
(181) 2015 07 08  
(511) 25

(260) AM 2008 45296 A  
(800) 310711  
(151) 2006 03 21  
(181) 2016 03 21  
(511) 07, 09

(260) AM 2008 45309 A  
(800) 863901  
(151) 2004 11 17  
(181) 2014 11 17  
(511) 03, 09, 14, 18, 25

(260) AM 2008 45297 A  
(800) 555813  
(151) 2000 07 04  
(181) 2010 07 04  
(511) 05

(260) AM 2008 45310 A  
(800) 889988  
(151) 2006 04 26  
(181) 2016 04 26  
(511) 01, 02, 19, 37, 40

(260) AM 2008 45298 A  
(800) 598662  
(151) 2003 02 05  
(181) 2013 02 05  
(511) 09

(260) AM 2008 45311 A  
(800) 898359  
(151) 2006 08 09  
(181) 2016 08 09  
(511) 18, 25, 35

(260) AM 2008 45299 A  
(800) 624371  
(151) 2004 10 03  
(181) 2014 10 03  
(511) 34

(260) AM 2008 45312 A  
(800) 900069  
(151) 2006 02 26  
(181) 2016 02 26  
(511) 29, 30, 35, 39

(260) AM 2008 45300 A  
(800) 745785  
(151) 2000 11 14

(260) AM 2008 45313 A  
(800) 906828  
(151) 2006 09 08  
(181) 2016 09 08  
(511) 03, 05, 29, 30, 31, 32

(260) AM 2008 45322 A  
(800) 936054  
(151) 2007 06 19  
(181) 2017 06 19  
(511) 16, 40, 42

(181) 2017 07 02  
(511) 05

(260) AM 2008 45323 A  
(800) 936055  
(151) 2007 07 02  
(181) 2017 07 02  
(511) 05

(260) AM 2008 45331 A  
(800) 936063  
(151) 2007 07 02  
(181) 2017 07 02  
(511) 05

(260) AM 2008 45324 A  
(800) 936056  
(151) 2007 07 02  
(181) 2017 07 02  
(511) 05

(260) AM 2008 45332 A  
(800) 936064  
(151) 2007 07 02  
(181) 2017 07 02  
(511) 05

(260) AM 2008 45325 A  
(800) 936057  
(151) 2007 07 02  
(181) 2017 07 02  
(511) 05

(260) AM 2008 45334 A  
(800) 936065  
(151) 2007 07 02  
(181) 2017 07 02  
(511) 05

(260) AM 2008 45326 A  
(800) 936058  
(151) 2007 07 02  
(181) 2017 07 02  
(511) 05

(260) AM 2008 45335 A  
(800) 936079  
(151) 2007 02 16  
(181) 2017 02 16  
(511) 08, 09, 11

(260) AM 2008 45327 A  
(800) 936059  
(151) 2007 07 02  
(181) 2017 07 02  
(511) 05

(260) AM 2008 45336 A  
(800) 936098  
(151) 2007 06 01  
(181) 2017 06 01  
(511) 32, 33

(260) AM 2008 45328 A  
(800) 936060  
(151) 2007 07 02  
(181) 2017 07 02  
(511) 05

(260) AM 2008 45337 A  
(800) 936101  
(151) 2007 04 12  
(181) 2017 04 12  
(511) 09, 16, 35, 36, 38

(260) AM 2008 45329 A  
(800) 936061  
(151) 2007 07 02  
(181) 2017 07 02  
(511) 05

(260) AM 2008 45339 A  
(800) 936119  
(151) 2007 07 04  
(181) 2017 07 04  
(511) 05

(260) AM 2008 45330 A  
(800) 936062  
(151) 2007 07 02

(260) AM 2008 45359 A  
(800) 936331  
(151) 2007 07 20  
(181) 2017 07 20  
(511) 05



(260) AM 2008 45360 A  
(800) 936349  
(151) 2007 07 20  
(181) 2017 07 20  
(511) 28, 30

(181) 2017 07 09  
(511) 12

(260) AM 2008 45361 A  
(800) 936350  
(151) 2007 07 20  
(181) 2017 07 20  
(511) 28, 30

(260) AM 2008 45369 A  
(800) 936459  
(151) 2007 07 17  
(181) 2017 07 17  
(511) 43

(260) AM 2008 45362 A  
(800) 936354  
(151) 2007 07 30  
(181) 2017 07 30  
(511) 05, 32

(260) AM 2008 45370 A  
(800) 936464  
(151) 2007 07 04  
(181) 2017 07 04  
(511) 19

(260) AM 2008 45363 A  
(800) 936356  
(151) 2007 08 08  
(181) 2017 08 08  
(511) 33

(260) AM 2008 45371 A  
(800) 936483  
(151) 2007 07 20  
(181) 2017 07 20  
(511) 28

(260) AM 2008 45364 A  
(800) 936428  
(151) 2007 03 06  
(181) 2017 03 06  
(511) 07, 08, 09, 10, 11, 14, 16, 21, 28, 35, 37

(260) AM 2008 45372 A  
(800) 936484  
(151) 2007 07 20  
(181) 2017 07 20  
(511) 28

(260) AM 2008 45365 A  
(800) 936455  
(151) 2007 06 09  
(181) 2017 06 09  
(511) 30

(260) AM 2008 45373 A  
(800) 936493  
(151) 2007 08 13  
(181) 2017 08 13  
(511) 03

(260) AM 2008 45366 A  
(800) 936456  
(151) 2007 06 09  
(181) 2017 06 09  
(511) 30

(260) AM 2008 45374 A  
(800) 936513  
(151) 2007 07 02  
(181) 2017 07 02  
(511) 05, 42

(260) AM 2008 45367 A  
(800) 936457  
(151) 2007 06 09  
(181) 2017 06 09  
(511) 30

(260) AM 2008 45376 A  
(800) 936527  
(151) 2007 06 20  
(181) 2017 06 20  
(511) 29, 30, 35, 39

(260) AM 2008 45368 A  
(800) 936458  
(151) 2007 07 09

(260) AM 2008 45377 A  
(800) 936529  
(151) 2007 07 13  
(181) 2017 07 13  
(511) 09

(260) AM 2008 45378 A  
(800) 936537  
(151) 2007 05 08  
(181) 2017 05 08  
(511) 33

(181) 2017 05 15  
(511) 05

(260) AM 2008 45379 A  
(800) 936566  
(151) 2007 08 01  
(181) 2017 08 01  
(511) 29

(260) AM 2008 45391 A  
(800) 936712  
(151) 2007 06 09  
(181) 2017 06 09  
(511) 30

(260) AM 2008 45380 A  
(800) 936567  
(151) 2007 08 01  
(181) 2017 08 01  
(511) 29

(260) AM 2008 45392 A  
(800) 936722  
(151) 2007 06 27  
(181) 2017 06 27  
(511) 29

(260) AM 2008 45381 A  
(800) 936599  
(151) 2007 08 17  
(181) 2017 08 17  
(511) 07, 12, 17

(260) AM 2008 45393 A  
(800) 936724  
(151) 2007 07 23  
(181) 2017 07 23  
(511) 03

(260) AM 2008 45382 A  
(800) 936635  
(151) 2007 03 30  
(181) 2017 03 30  
(511) 14, 18, 25

(260) AM 2008 45394 A  
(800) 936756  
(151) 2007 08 10  
(181) 2017 08 10  
(511) 01, 04, 05, 17

(260) AM 2008 45386 A  
(800) 936687  
(151) 2007 06 11  
(181) 2017 06 11  
(511) 29

(260) AM 2008 45395 A  
(800) 936763  
(151) 2007 07 24  
(181) 2017 07 24  
(511) 32

(260) AM 2008 45388 A  
(800) 936696  
(151) 2007 06 20  
(181) 2017 06 20  
(511) 03

(260) AM 2008 45396 A  
(800) 936766  
(151) 2007 08 03  
(181) 2017 08 03  
(511) 01, 03

(260) AM 2008 45389 A  
(800) 936710  
(151) 2007 07 02  
(181) 2017 07 02  
(511) 01, 05

(260) AM 2008 45397 A  
(800) 936776  
(151) 2007 08 16  
(181) 2017 08 16  
(511) 05, 09, 10, 16, 35, 42, 44

(260) AM 2008 45390 A  
(800) 936711  
(151) 2007 05 15

(260) AM 2008 45398 A  
(800) 936817  
(151) 2007 05 04  
(181) 2017 05 04  
(511) 29

---

(260) AM 2008 45399 A  
(800) 936825  
(151) 2007 07 13  
(181) 2017 07 13  
(511) 03, 14, 18

---

(260) AM 2008 45400 A  
(800) 936833  
(151) 2007 02 07  
(181) 2017 02 07  
(511) 01, 02, 17, 19, 27

---

(260) AM 2008 45401 A  
(800) 936838  
(151) 2007 08 24  
(181) 2017 08 24  
(511) 09, 16, 35, 38, 41, 42

---

(260) AM 2008 45402 A  
(800) 936841  
(151) 2007 04 18  
(181) 2017 04 18  
(511) 25

---

(260) AM 2008 45404 A  
(800) 936865  
(151) 2007 04 05  
(181) 2017 04 05  
(511) 29

---

(260) AM 2008 45405 A  
(800) 936885  
(151) 2007 06 25  
(181) 2017 06 25  
(511) 09

---

(260) AM 2008 45406 A  
(800) 936903  
(151) 2007 07 26  
(181) 2017 07 26  
(511) 12, 35, 37

---

(260) AM 2008 45409 A  
(800) 936947  
(151) 2007 03 29  
(181) 2017 03 29  
(511) 01, 05, 31

---

(260) AM 2008 45410 A  
(800) 936960  
(151) 2007 03 29

(181) 2017 03 29  
(511) 01, 05, 31

---

(260) AM 2008 45411 A  
(800) 936972  
(151) 2007 08 17  
(181) 2017 08 17  
(511) 05

---

(260) AM 2008 45412 A  
(800) 936982  
(151) 2007 09 06  
(181) 2017 09 06  
(511) 03

---

(260) AM 2008 45413 A  
(800) 937019  
(151) 2007 07 13  
(181) 2017 07 13  
(511) 07, 12, 37

---

(260) AM 2008 45414 A  
(800) 937020  
(151) 2007 08 06  
(181) 2017 08 06  
(511) 17, 19

---

(260) AM 2008 47465 A  
(800) 950739  
(151) 2007 11 06  
(181) 2017 11 06  
(511) 05

---

**8. სისტემური საძიებლები და შესაბამისობის ცხრილები**

**8. სასაქონლო ნიშნები**

8.1.1. სასაქონლო ნიშნის რეგისტრაციის ნომერთან განაცხადის ნომრის, განაცხადის გამოქვეყნების ნომრისა და ბიულეტენის ნომერთან შესაბამისობის ცხრილი

რეგისტრაციის ნომერი (111)	განაცხადის ნომერი (210)	განაცხადის გამოქვეყნების ნომერი (260)	მონაცემები ბიულეტენის ნომერი
1	2	3	4
M 2008 18818 R	AM 2006 41303	AM 2007 41303 A	No12(256) 2008
M 2008 18819 R	AM 2006 41510	AM 2007 41510 A	No15(235) 2007
M 2008 18820 R	AM 2007 42209	AM 2007 42209 A	No22(242) 2007
M 2008 18821 R	AM 2007 43014	AM 2008 43014 A	No1(245) 2008
M 2008 18822 R	AM 2007 43454	AM 2008 43454 A	No3(247) 2008
M 2008 18823 R	AM 2007 43455	AM 2008 43455 A	No3(247) 2008
M 2008 18824 R	AM 2007 43456	AM 2008 43456 A	No3(247) 2008
M 2008 18825 R	AM 2007 43457	AM 2008 43457 A	No3(247) 2008
M 2008 18826 R	AM 2007 43471	AM 2008 43471 A	No6(250) 2008
M 2008 18827 R	AM 2007 43480	AM 2008 43480 A	No6(250) 2008
M 2008 18828 R	AM 2007 43616	AM 2008 43616 A	No6(250) 2008
M 2008 18829 R	AM 2007 43722	AM 2008 43722 A	No5(249) 2008
M 2008 18830 R	AM 2007 43829	AM 2008 43829 A	No5(249) 2008
M 2008 18831 R	AM 2007 43843	AM 2008 43843 A	No11(255) 2008
M 2008 18832 R	AM 2007 44183	AM 2008 44183 A	No7(251) 2008
M 2008 18833 R	AM 2007 44329	AM 2008 44329 A	No7(251) 2008
M 2008 18834 R	AM 2007 44330	AM 2008 44330 A	No7(251) 2008
M 2008 18835 R	AM 2007 44328	AM 2008 44328 A	No8(252) 2008
M 2008 18836 R	AM 2007 44360	AM 2008 44360 A	No7(251) 2008
M 2008 18837 R	AM 2007 44364	AM 2008 44364 A	No11(255) 2008
M 2008 18838 R	AM 2007 44457	AM 2008 44457 A	No11(255) 2008
M 2008 18839 R	AM 2007 44531	AM 2008 44531 A	No12(256) 2008
M 2008 18840 R	AM 2007 44639	AM 2008 44639 A	No8(252) 2008
M 2008 18841 R	AM 2007 44695	AM 2008 44695 A	No12(256) 2008
M 2008 18842 R	AM 2007 44696	AM 2008 44696 A	No12(256) 2008
M 2008 18843 R	AM 2007 44697	AM 2008 44697 A	No12(256) 2008
M 2008 18844 R	AM 2007 44769	AM 2008 44769 A	No12(256) 2008
M 2008 18845 R	AM 2007 44770	AM 2008 44770 A	No12(256) 2008
M 2008 18846 R	AM 2007 44907	AM 2008 44907 A	No11(255) 2008
M 2008 18847 R	AM 2007 44915	AM 2008 44915 A	No9(253) 2008
M 2008 18848 R	AM 2007 45060	AM 2008 45060 A	No13(257) 2008
M 2008 18849 R	AM 2007 45062	AM 2008 45062 A	No11(255) 2008
M 2008 18850 R	AM 2007 45188	AM 2008 45188 A	No11(255) 2008
M 2008 18851 R	AM 2007 45198	AM 2008 45198 A	No12(256) 2008
M 2008 18852 R	AM 2007 45199	AM 2008 45199 A	No12(256) 2008
M 2008 18853 R	AM 2007 45316	AM 2008 45316 A	No13(257) 2008
M 2008 18854 R	AM 2007 45317	AM 2008 45317 A	No13(257) 2008
M 2008 18855 R	AM 2007 45318	AM 2008 45318 A	No13(257) 2008
M 2008 18856 R	AM 2007 45319	AM 2008 45319 A	No13(257) 2008
M 2008 18857 R	AM 2007 45775	AM 2008 45775 A	No12(256) 2008

8.1.2. სასაქონლო ნიშნის გამოქვეყნების ნომრისა და განაცხადის ნომრის შესაბამისობის ცხრილი

გამოქვეყნების ნომერი (260)	განაცხადის ნომერი (210)	გამოქვეყნების ნომერი (260)	განაცხადის ნომერი (210)
1	2	3	4
AM 2008 43838 A	AM 2007 43838	AM 2008 46752 A	AM 2008 46752
AM 2008 46469 A	AM 2008 46469	AM 2008 46852 A	AM 2008 46852
AM 2008 46470 A	AM 2008 46470	AM 2008 46853 A	AM 2008 46853
AM 2008 46471 A	AM 2008 46471	AM 2008 46854 A	AM 2008 46854
AM 2008 46575 A	AM 2008 46575	AM 2008 46861 A	AM 2008 46861
AM 2008 46577 A	AM 2008 46577	AM 2008 46920 A	AM 2008 46920
AM 2008 46578 A	AM 2008 46578	AM 2008 46921 A	AM 2008 46921
AM 2008 46579 A	AM 2008 46579	AM 2008 46922 A	AM 2008 46922
AM 2008 46596 A	AM 2008 46596	AM 2008 46923 A	AM 2008 46923
AM 2008 46602 A	AM 2008 46602	AM 2008 46928 A	AM 2008 46928
AM 2008 46604 A	AM 2008 46604	AM 2008 47101 A	AM 2008 47101
AM 2008 46605 A	AM 2008 46605	AM 2008 47102 A	AM 2008 47102
AM 2008 46606 A	AM 2008 46606	AM 2008 47103 A	AM 2008 47103
AM 2008 46607 A	AM 2008 46607	AM 2008 47104 A	AM 2008 47104
AM 2008 46611 A	AM 2008 46611	AM 2008 47356 A	AM 2008 47356
AM 2008 46612 A	AM 2008 46612	AM 2008 47357 A	AM 2008 47357
AM 2008 46613 A	AM 2008 46613	AM 2008 47359 A	AM 2008 47359
AM 2008 46614 A	AM 2008 46614	AM 2008 47360 A	AM 2008 47360
AM 2008 46618 A	AM 2008 46618	AM 2008 47361 A	AM 2008 47361
AM 2008 46655 A	AM 2008 46655	AM 2008 47362 A	AM 2008 47362
AM 2008 46661 A	AM 2008 46661	AM 2008 47364 A	AM 2008 47364
AM 2008 46665 A	AM 2008 46665	AM 2008 47365 A	AM 2008 47365
AM 2008 46711 A	AM 2008 46711	AM 2008 47366 A	AM 2008 47366
AM 2008 46713 A	AM 2008 46713	AM 2008 47368 A	AM 2008 47368
AM 2008 46715 A	AM 2008 46715	AM 2008 47369 A	AM 2008 47369
AM 2008 46716 A	AM 2008 46716	AM 2008 47372 A	AM 2008 47372
AM 2008 46717 A	AM 2008 46717		

8.1.3. სასაქონლო ნიშნის განაცხადის გამოქვეყნების ნომრის სისტემური საძიებელი საქონლის და/ან მომსახურების კლასის მიხედვით

საქონლის და/ან მომსახურების კლასი (511)	განაცხადის გამოქვეყნების ნომერი (260)	საქონლის და/ან მომსახურების კლასი (511)	განაცხადის გამოქვეყნების ნომერი (260)
1	2	3	4
3	AM 2008 46577 A	5	AM 2008 46577 A
3	AM 2008 47356 A	5	AM 2008 46606 A
3	AM 2008 47357 A	5	AM 2008 46607 A
3	AM 2008 47359 A	5	AM 2008 46611 A
3	AM 2008 47360 A	5	AM 2008 46612 A
3	AM 2008 47361 A	5	AM 2008 46613 A
3	AM 2008 47362 A	5	AM 2008 46614 A
3	AM 2008 47364 A	5	AM 2008 46852 A
3	AM 2008 47365 A	5	AM 2008 46853 A
3	AM 2008 47366 A	5	AM 2008 46854 A
3	AM 2008 47368 A	5	AM 2008 46920 A
3	AM 2008 47369 A	5	AM 2008 46921 A
3	AM 2008 47372 A	5	AM 2008 46922 A
1	2	3	4

5	AM 2008 46923 A	20	AM 2008 46655 A
5	AM 2008 47101 A	23	AM 2008 46618 A
5	AM 2008 47102 A	29	AM 2008 46661 A
5	AM 2008 47103 A	29	AM 2008 46711 A
5	AM 2008 47104 A	29	AM 2008 46715 A
5	AM 2008 47356 A	29	AM 2008 46716 A
5	AM 2008 47357 A	29	AM 2008 46717 A
5	AM 2008 47359 A	30	AM 2008 43838 A
5	AM 2008 47360 A	30	AM 2008 46604 A
5	AM 2008 47361 A	30	AM 2008 46711 A
5	AM 2008 47362 A	30	AM 2008 46715 A
5	AM 2008 47364 A	31	AM 2008 46711 A
5	AM 2008 47365 A	32	AM 2008 46575 A
5	AM 2008 47366 A	32	AM 2008 46711 A
5	AM 2008 47368 A	32	AM 2008 46713 A
5	AM 2008 47369 A	33	AM 2008 46711 A
5	AM 2008 47372 A	35	AM 2008 46596 A
8	AM 2008 46577 A	35	AM 2008 46602 A
9	AM 2008 46577 A	37	AM 2008 46602 A
9	AM 2008 46578 A	41	AM 2008 46469 A
9	AM 2008 46579 A	41	AM 2008 46470 A
9	AM 2008 46665 A	41	AM 2008 46471 A
9	AM 2008 46752 A	43	AM 2008 46469 A
9	AM 2008 46861 A	43	AM 2008 46470 A
10	AM 2008 46577 A	43	AM 2008 46471 A
10	AM 2008 46655 A	44	AM 2008 46577 A
11	AM 2008 46578 A	44	AM 2008 46928 A
11	AM 2008 46579 A	45	AM 2008 46605 A
12	AM 2008 46602 A		

9. სასაქონლო ნიშნების ფერადი გამოსახულებები\*

(540) (260) AM 2008 46596 A

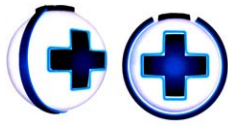

(540) (260) AM 2008 46854 A



(540) (260) AM 2008 46711 A



(540) (260) AM 2008 46928 A



(540) (260) AM 2008 46713 A

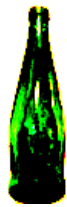

(540) (260) AM 2008 47101 A



(540) (260) AM 2008 46715 A



(540) (260) AM 2008 47102 A



(540) (260) AM 2008 46852 A



(540) (260) AM 2008 47103 A



(540) (260) AM 2008 46853 A



(540) (260) AM 2008 47104 A



\* ფერადი გამოსახულების ბეჭდვის ხერხი ფერების ზუსტად გამოსახვის საშუალებას არ იძლევა





	ნომრის შესაბამისობის ცხრილი	39
7.	სასაქონლო ნიშნები	44
7.1.	განაცხადები	44
7.1.1.	ეროვნული განაცხადები	44
7.1.2.	საერთაშორისო განაცხადები	57
7.2.	რეგისტრირებული სასაქონლო ნიშნები	76
7.3.	საერთაშორისო რეგისტრირებული სასაქონლო ნიშნები	80
8.	სისტემური საძიებლები და შესაბამისობის ცხრილები	91
8.1.	სასაქონლო ნიშნები	91
8.1.1.	სასაქონლო ნიშნის რეგისტრაციის ნომერთან განაცხადის ნომრის, განაცხადის გამოქვეყნების ნომრისა და ბიულეტენის ნომერთან შესაბამისობის ცხრილი	91
8.1.2.	სასაქონლო ნიშნის გამოქვეყნების ნომრისა და განაცხადის ნომრის შესაბამისობის ცხრილი	92
8.1.3.	სასაქონლო ნიშნის საქონლის და/ან მომსახურების კლასის მიხედვით განაცხადის გამოქვეყნების ნომრის საძიებელი	92
9.	სასაქონლო ნიშნების ფერადი გამოსახულებები	94

# ოფიციალური ბიულეტენი

№ 21(265)

მთავარი რედაქტორი:	ბ. სარალიძე
რედაქტორი:	მ. ტატიშვილი
მთარგმნელი რედაქტორები:	მ. სიჭინავა გ. ნადარეიშვილი
კორექტორები:	ლ. ჭანტურია ც. ელბაქიძე
კომპიუტერული წყობა:	მ. ორდენიძე ქ. სვანიძე
რიზობრაფვი გამჭვამა:	ი. გოგოლაშვილი

გადაეცა ასაწყობად 2008.10.20

სქემოწერილია დასაბამად 2008.11.10

---

ტირაჟი 80

შეკვეთა № 21

დაბეჭდილია “საქპატენტის” პოლიგრაფიულ ბაზაში

მის.: 0179, თბილისი, ილია ჭავჭავაძის გამზ. I შესახვ. № 6