



საქართველოს ინტელექტუალური
საკუთრების ეროვნული ცენტრი

საქპატენტი

სამრეწველო საკუთრების

ოფიციალური

ბიულეტენი

**OFFICIAL BULLETIN
OF THE INDUSTRIAL PROPERTY**

3(271)

2009

თბილისი

სამრეწველო საკუთრების

ოფიციალური

ბიულეტენი

**OFFICIAL BULLETIN
OF THE INDUSTRIAL PROPERTY**

3(271)

გამოგონებები

სასარგებლო მოდელები

სამრეწველო ნიშნები

სასაქონლო ნიშნები

**ბიულეტენი მოთავსებული მასალების გამოქვეყნების
თარიღია 2009 წლის 10 თებერვალი**

ბიულეტენი გამოდის თვეში ორჯერ

გამომგონებები

განაცხადები: №№ 9970; 10416; 9663; 10013; 8812; 9805; 10700;
10148; 9419; 10012; 10082; 10415; 10262; 10002;
9926; 9868; 10677; 8191; 10850; 9754; 9753; 9879

სამრეწველო ნიმუშები

განაცხადები: №№ 492-494; 503; 509-511; 515-516

პატენტები გამომგონებებზე (მეორე პუბლიკაცია)

პატენტები: №№ 4597-4613

პატენტები სასარგებლო მოდელებზე (მეორე პუბლიკაცია)

პატენტები: № 1479

სასაქონლო ნიშნები

ეროვნული განაცხადები: №№ 47081; 47442-47443; 47540; 47655;
47660-47661; 47670-47671; 47683;
47864; 47921; 47950-47957; 47967;
47970; 48015-48017; 48063; 48087-
-48090; 48093-48096; 48100; 48104-
-48105; 48107-48108; 48119; 48121-
-48125; 48127; 48136-48139; 48213-
-48217

საერთაშორისო განაცხადები: №№ 47820; 47886-47889; 47891-
-47896; 48141-48151; 48153-
-48154; 48156-48164; 48166-
-48170; 48172-48179; 48261-
-48279; 48281-48287; 48316-
-48318; 48391-48393; 48395-
-48396; 48399-48400; 48403-
-48417; 48419-4842; 48423-

-48426; 48833-48834; 48836-48848;
48896-48910; 48960-48972; 48987-
-48991; 48993-49014; 49016;
49018-49022; 49442-49444; 49449-
-49456; 49458-49467; 49470;
49472-49477; 49507-49510; 49512-
-49520; 50113-50114

რეგისტრირებული სასაქონლო ნიშნები: №№ 19053-19070

საერთაშორისო რეგისტრირებული

სასაქონლო ნიშნები: №№ 45052; 45163; 45497; 45510; 46007-46008;
46010-46017; 46078-46086; 46088-46090;
46092-46093; 46124-46126; 46128-46138;
46155-46168; 46206-46207; 46209-46222;
46255-46258; 46260-46262; 46264-46266;
46268-46269; 46276-46279; 46351-45355;
46357-46359; 46361-46362; 46364-46401;
46403-46413; 46415-46416; 46418-46435;
46439-46442; 46444-46452; 46454-46466;
46473; 46475-46494; 46496-46504; 46506-
-46507

* აპელაციის შემდეგ გამოქვეყნებული განაცხადების ნომრები აღნიშნულია ვარსკვლავით

** სასამართლოს გადაწყვეტილების შემდეგ გამოქვეყნებული განაცხადის ნომრები აღნიშნულია ვარსკვლავით

**საერთაშორისო კოდეზი ბიზლიოგრაფიული მონაცემების
ილენტიფიკაციისათვის**

(გამოგონებები, სასარგებლო მოდელები)

- (10) ექსპერტიზაგავლილი განაცხადის გამოქვეყნების ნომერი;
- (11) პატენტის ნომერი და სახეობის კოდი;
- (21) განაცხადის სარეგისტრაციო ნომერი;
- (22) განაცხადის შეტანის თარიღი;
- (23) საგამოფენო პრიორიტეტის თარიღი ან აღრინდელი პრიორიტეტის მქონე განაცხადის შეტანის თარიღი და, თუ შესაძლებელია, განაცხადის ნომერი;
- (24) თარიღი, რომლიდანაც იწყება პატენტის მოქმედება;
- (31) საპრიორიტეტო განაცხადის ნომერი;
- (32) საპრიორიტეტო განაცხადის შეტანის თარიღი;
- (33) კოდი ქვეყნისა ან რეგიონული ორგანიზაციისა, რომლის უწყებამაც მიანიჭა ნომერი საპრიორიტეტო განაცხადს;
- (44) დამცავი საბუთის ჯერ არმქონე, მაგრამ ექსპერტიზაგავლილი განაცხადის გამოქვეყნების თარიღი და ბიულეტენის ნომერი;
- (45) რეგისტრაცია გავლილი საპატენტო საბუთის გამოქვეყნების თარიღი;
- (51) საერთაშორისო საპატენტო კლასიფიკაციის ინდექსი;
- (54) გამოგონების დასახელება;
- (57) რეფერატის ტექსტი;
- (60) სრულ ექსპერტიზაგავლილ გამოგონებაზე უცხოური საპატენტო უწყების მიერ გაცემული დამცავი საბუთის ნომერი, თარიღი, რომლიდანაც იწყება ამ დამცავი საბუთის მოქმედება, და კოდი ქვეყნისა ან რეგიონული ორგანიზაციისა, რომლის უწყებამაც გასცა ეს დამცავი საბუთი;
- (62) უფრო აღრინდელი განაცხადის ნომერი და, თუ შესაძლებელია, წარდგენის თარიღი გამოცალკეებულ განაცხადის შემთხვევაში;
- (71) განმცხადებლის სახელი, გვარი (ქვეყნის კოდი)*;
- (72) გამომგონებლის სახელი, გვარი (ქვეყნის კოდი);
- (73) პატენტმფლობელის სახელი, გვარი (ქვეყნის კოდი), მისამართი;
- (74) წარმომადგენლის ან პატენტრწმუნებულის სახელი, გვარი;
- (85) საერთაშორისო განაცხადის ეროვნული ფაზის დაწყების თარიღი;
- (86) საერთაშორისო განაცხადის ნომერი და შეტანის თარიღი;
- (87) საერთაშორისო განაცხადის გამოქვეყნების ნომერი და თარიღი.

* ოურიდიული პირის შემთხვევაში ჩაინერება მისი სახელწოდება

**საერთაშორისო კოდეზი ბიბლიოგრაფიული მონაცემების
ილენტიფიკაციისათვის
(სამრეწველო ნიმუშები)**

- (10) განაცხადის გამოქვეყნების ნომერი;
- (11) პატენტის ნომერი და სახეობის კოდი ან რეგისტრაციის ნომერი;
- (15) რეგისტრაციის თარიღი/პატენტის გაგრძელების თარიღი;
- (18) პატენტის ან რეგისტრაციის მოქმედების ვადის გასვლის სავარაუდო თარიღი;
- (21) განაცხადის ნომერი;
- (22) განაცხადის შეტანის თარიღი;
- (23) საგამოფენო პრიორიტეტის თარიღი ან აღრინდელი პრიორიტეტის მქონე განაცხადის შეტანის თარიღი და, თუ შესაძლებელია, განაცხადის ნომერი;
- (24) თარიღი, რომლიდანაც იწყება პატენტის მოქმედება;
- (28) სამრეწველო ნიმუშის რაოდენობა განაცხადში;
- (30) საპრიორიტეტო მონაცემები (განაცხადის ნომერი, განაცხადის შეტანის თარიღი და ორასოიანი კოდი იმ ორგანიზაციის იდენტიფიკაციისათვის, სადაც იყო წარდგენილი საპრიორიტეტო განაცხადი);
- (31) საპრიორიტეტო განაცხადის ნომერი;
- (32) საპრიორიტეტო განაცხადის შეტანის თარიღი;
- (33) კოდი ქვეყნისა ან რეგიონული ორგანიზაციისა, რომლის უწყებამაც მიანიჭა ნომერი საპრიორიტეტო განაცხადს;
- (34) ისმო-ს სტანდარტის - შთ.3 შესაბამისი ორასოიანი კოდი იმ ორგანიზაციის იდენტიფიკაციისათვის, სადაც იყო წარდგენილი საპრიორიტეტო განაცხადი;
- (44) სამრეწველო ნიმუშის გამოქვეყნების თარიღი და ბიულეტენის ნომერი (პირველი პუბლიკაცია);
- (45) საერთაშორისო ბიუროს მიერ დარეგისტრირებული სამრეწველო ნიმუშის გამოქვეყნების თარიღი და ბიულეტენის ნომერი;
- (51) სამრეწველო ნიმუშის საერთაშორისო კლასიფიკაცია (ლოკარნოს კლასიფიკაციის კლასი და ქვეკლასი);
- (54) სამრეწველო ნიმუშის დასახელება;
- (55) სამრეწველო ნიმუშის გამოსახულება;
- (57) სამრეწველო ნიმუშის არსებითი ნიშნების აღწერა, ფერის ჩათვლით;
- (62) აღრინდელი განაცხადის, რეგისტრაციის ან საბუთის ნომერი და, თუ შესაძლებელია, წარდგენის თარიღი, გამოცალკევებული განაცხადის შემთხვევაში;
- (71) განმცხადებლის სახელი, გვარი (ქვეყნის კოდი)*, მისამართი;
- (72) ავტორის სახელი, გვარი (ქვეყნის კოდი);
- (73) პატენტმფლობელის სახელი, გვარი (ქვეყნის კოდი), მისამართი;
- (74) წარმომადგენლის სახელი, გვარი და მისამართი;
- (81) შესაბამისი მონაწილე მხარეები **
 - II. მონაწილე მხარეები, აღნიშნული 1960 წლის აქტის თანახმად
 - III. მონაწილე მხარეები, აღნიშნული 1999 წლის აქტის თანახმად
- (85) მფლობელის მუდმივი საცხოვრებელი ადგილი **;
- (86) მფლობელის მოქალაქეობა **;
- (87) მფლობელის საცხოვრებელი ადგილი **;
- (88) ქვეყანა, სადაც მფლობელს აქვს ნამდვილი და მოქმედი სამრეწველო ან სავაჭრო სანარმო **

* იურიდიული პირის შემთხვევაში ჩაიწერება მისი სახელწოდება
** (81), (85), (86), (87), (88) კოდების მონაცემების აღნიშვნებისათვის გამოიყენება ისმო-ს სტანდარტის - ST.3 შესაბამისი ორასოიანი კოდი

გამოგონებებისა და სასარგებლო მოდელების საერთაშორისო კლასიფიკაციის ინდექსები

- განყოფილება A – ადამიანის პირველადი მოთხოვნილების საგნები
განყოფილება B – ტექნოლოგიური პროცესები; ტრანსპორტირება
განყოფილება C – ქიმია; მეტალურგია
განყოფილება D – საფეიქრო ნაწარმი; ქაღალდი
განყოფილება E – მშენებლობა; სამთო საქმე; სტაციონარული ნაგებობები
განყოფილება F – მექანიკა; განათება; გათბობა; იარაღი; ასაფეთქებელი
სამუშაოები
განყოფილება G – ფიზიკა
განყოფილება H – ელექტრობა
-

ბიულეტენში გამოქვეყნებული კოდები

- (21) AP 0000 000000 – გამოგონებაზე განაცხადის ნომერი;
(10) AP 0000 0000 A – გამოგონებაზე განაცხადის გამოქვეყნების ნომერი
(პირველი პუბლიკაცია);
(11) P 0000 0000 B – გამოგონების პატენტის ნომერი (მეორე პუბლიკაცია);
(21) API 0000 000000 – შემოტანილ პატენტზე განაცხადის ნომერი;
(11) PI 0000 0000 A – შემოტანილი პატენტის ნომერი (პირველი
პუბლიკაცია);
(21) AU 0000 000000 – სასარგებლო მოდელებზე განაცხადის ნომერი;
(10) AU 0000 000 U – სასარგებლო მოდელებზე განაცხადის გამოქვეყნების
ნომერი (პირველი პუბლიკაცია);
(11) U 0000 000 Y – სასარგებლო მოდელების პატენტის ნომერი
(მეორე პუბლიკაცია);
(21) AD 0000 000000 – სამრეწველო ნიმუშზე განაცხადის ნომერი;
(10) AD 0000 000 S – სამრეწველო ნიმუშზე განაცხადის გამოქვეყნების
ნომერი (პირველი პუბლიკაცია);
(11) D 0000 000 S – სამრეწველო ნიმუშის პატენტის ნომერი (მეორე
პუბლიკაცია)

**ორასოიანი კოდები და მათი შესაბამისი სახელმწიფოების,
საერთაშორისო და რეგიონალური ორგანიზაციების დასახელება
(იხმოს სტანდარტი 3)**

AD	ანდორა	CK	კუკის კუნძულები
AE	არაბთა გაერთიანებული საამიროები	CL	ჩილე
AF	ავღანეთი	CM	კამერუნი
AG	ანტიგუა და ბარბუდა	CN	ჩინეთი
AI	ანგილია	CO	კოლუმბია
AL	ალბანეთი	CR	კოსტა-რიკა
AM	სომხეთი	CU	კუბა
AN	ანტილის კუნძულები (ნიდერლანდები)	CV	მწვანე კონცხის კუნძულები
AO	ანგოლა	CY	კვიპროსი
AP	საწარმოო საკუთრების აფრიკის რეგიონალური ორგანიზაცია	CZ	ჩეხიის რესპუბლიკა
AR	არგენტინა	DE	გერმანია
AT	ავსტრია	DJ	ჯიბუტი
AU	ავსტრალია	DK	დანია
AW	არუბა	DM	დომინიკა
AZ	აზერბაიჯანი	DO	დომინიკელთა რესპუბლიკა
BA	ბოსნია და ჰერცეგოვინა	DZ	ალჟირი
BB	ბარბადოსი	EA	ევრაზიის საჰაერო ორგანიზაცია (EAPO)
BD	ბანგლადეში	EC	ეკვადორი
BE	ბელგია	EE	ესტონეთი
BF	ბურკინა-ფასო	EG	ეგვიპტე
BG	ბულგარეთი	EH	დასავლეთი საჰარა
BH	ბაჰრეინი	EM	შინაგანი ბაზრის ჰარმონიზაციის უწყება (სასაქონლო ნიშნები და სამრეწველო ნიმუშები (OHIM))
BI	ბურუნდი	EP	ევროპის საჰაერო უწყება
BJ	ბენინი	ER	ერიტრეა
BM	ბერმუდის კუნძულები	ES	ესპანეთი
BN	ბრუნეი-დარუსალამი	ET	ეთიოპია
BO	ბოლივია	FI	ფინეთი
BR	ბრაზილია	FJ	ფიჯი
BS	ბაჰამის კუნძულები	FK	ფოლკლენდის კუნძულები
BT	ბჰუტანი	FO	ფარერის კუნძულები
BV	ბუვეტის კუნძულები	FR	საფრანგეთი
BW	ბოტსვანა	GA	გაბონი
BX	ბენელუქსის სასაქონლო ნიშნების უწყება (BBM) და ბენელუქსის სამრეწველო ნიშნების უწყება (BBDM)	GB	დიდი ბრიტანეთი
BY	ბელორუსია	GD	გრენლანდია
BZ	ბელიზი	GE	საქართველო
CA	კანადა	GH	განა
CD	კონგოს დემოკრატიული რესპ.	GI	გიბრალტარი
CF	ცენტრალური აფრიკის რესპ.	GL	გრენლანდია
CG	კონგო	GM	გამბია
CH	შვეიცარია	GN	გვინეა
CI	კოტ-დ'ივუარი	GQ	ეკვატორული გვინეა

GR	საბერძნეთი	MA	მაროკო
GS	სამხრეთი ჯორჯია და სამხრეთი სენდ-ვიჩის კუნძულები	MC	მონაკო
GT	გვატემალა	MD	მოლდავეთი
GW	გვინეა-ბისაუ	MG	მადაგასკარი
GY	გაიანა	MK	მაკედონია ყოფილი იუგოსლავია
HK	ჰონკონგი	ML	მალი
HN	ჰონდურასი	MM	მიანმა
HR	ხორვატია	MN	მონღოლეთი
HT	ჰაიტი	MO	მაკაო
HU	უნგრეთი	MP	ჩრდ. მარიანას კუნძულები
IB	ინტელექტუალური საკუთრების მსოფლიო ორგანიზაციის (WIPO) საერთაშორისო ბიურო	MR	მავრიტანია
ID	ინდონეზია	MS	მონსერატი
IE	ირლანდია	MT	მალტა
IL	ისრაელი	MU	მავრიკია
IN	ინდოეთი	MV	მალდივი
IQ	ერაყი	MX	მექსიკა
IR	ირანის ისლამური რესპუბლიკა	MW	მალავი
IS	ისლანდია	MY	მალაიზია
IT	იტალია	MZ	მოზამბიკი
JM	იამაიკა	NA	ნამიბია
JO	იორდანია	NE	ნიგერი
JP	იაპონია	NG	ნიგერია
KE	კენია	NI	ნიჟარაგუა
KG	ყირგიზეთი	NL	ნიდერლანდები
KH	კამპუჩია	NO	ნორვეგია
KI	კირიბატი	NP	ნეპალი
KM	კომორის კუნძულები	NR	ნაურუ
KN	სენტ-კიტსი და ნევისი	NZ	ახალი ზელანდია
KP	კორეის სახალხო დემოკრატიული რესპუბლიკა	OA	აფრიკის ინტელექტუალური საკუთრების ორგანიზაცია (OAPI)
KR	კორეის რესპუბლიკა	OM	ომანი
KW	კუვეიტი	PA	პანამა
KY	კაიმანის კუნძულები	PE	პერუ
KZ	ყაზახეთი	PG	პაპუა-ახალი გვინეა
LA	ლაოსი	PH	ფილიპინები
LB	ლიბანი	PK	პაკისტანი
LC	სენტ-ლუსია	PL	პოლონეთი
LI	ლიხტენშტაინი	PT	პორტუგალია
LK	შრი-ლანკა	PW	პალაუ
LR	ლიბერია	PY	პარაგვაი
LS	ლესოტო	QA	კატარი
LT	ლიტვა	RO	რუმინეთი
LU	ლუქსემბურგი	RU	რუსეთის ფედერაცია
LV	ლატვია	RW	რუანდა
LY	ლიბია	SA	საუდის არაბეთი

SB	სოლომონის კუნძულები	TP	აღმოსავლეთი ტიმორი
SC	სეიშელის კუნძულები	TR	თურქეთი
SD	სუდანი	TT	ტრინიდადი და ტობაგო
SE	შვედეთი	TV	ტუვალუ
SG	სინგაპური	TW	ტაივანი, ჩინეთის პროვინცია
SH	წმინდა ელენეს კუნძული	TZ	ტანზანია
SL	სლოვენია	UA	უკრაინა
SK	სლოვაკია	UG	უგანდა
SL	სიერა-ლეონე	US	აშშ
SM	სან-მარინო	UY	ურუგვაი
SN	სენეგალი	UZ	უზბეკეთი
SO	სომალი	VA	ვატიკანი
SR	სურინამი	VC	სენტ-ვინსენტი და გრენადინები
ST	სან-ტომე და პრინსიპი	VE	ვენესუელა
SV	სალვადორი	VG	ვირჯინის კუნძულები (ბრიტანეთი)
SY	სირია	VN	ვიეტნამი
SZ	სვაზილენდი	VU	ვანუატუ
TC	თერქსის და კაიკოსის კუნძულები	WO	WIP-ინტელექტუალური საკუთრების მსოფლიო ორგანიზაცია
TD	ჩადი	WS	სამოა
TG	ტოგო	YE	იემენი
TH	ტაილანდი	YU	იუგოსლავია
TJ	ტაჯიკეთი	ZA	სამხრეთი აფრიკა
TM	თურქმენეთი	ZM	ზამბია
TN	ტუნისი	ZW	ზიმბაბვე
TO	ტონგა		

1. ბამოგონებაი

1.1. ბანასხალეი (რეფერატები)

განაცხადები, რომლებზეც გათვალისწინებულია შედავა "საქპატენტის" სააპელაციო პალატაში, გამოქვეყნებიდან სამი თვის განმავლობაში.

ბანყოფილეა A

A 01

(10) AP 2009 9970 A (51) Int. Cl. (2006)
A 01 G 15/00
E 01 F 7/02

(21) AP 2007 009970 (22) 2007 04 05

(71) არჩილ იოსელიანი (GE)
კეკელიძის ქ.74, 0179, თბილისი (GE)

(72) არჩილ იოსელიანი (GE)

(54) **ქარსაცავი და ხმის ამრეკლი მოწყობილობა**

(57) მოწყობილობა შეიცავს ამრეკლ ეკრანებს, რომლებიც დაკავშირებულია აირით შევსებულ კამერებთან, და საჭერ ელემენტებს, ამასთან, ეკრანებს შორის განლაგებულია კამერები, რომლებიც საჭერი ელემენტებით დამაგრებულია ნიადაგზე, ხოლო ეკრანები წარმოადგენს ქსოვილს ან ბადეს.

მუხლები: 1 დამოუკიდებელი ფიგურა: 1

(54) **ჩაის შოთლის საღრობი მანქანის მუშა აბენტის აღმგზენი მოწყობილობა**

(57) მოწყობილობა შეიცავს საღრობ კამერასთან 1 მუშა აბენტის საცირკულაციო კონტურით დაკავშირებულ მრავალსექციური საორთქლებლისა 5 და კონდენსატორის 6 მქონე მაცივარს.

მუხლები: 1 დამოუკიდებელი ფიგურა: 1

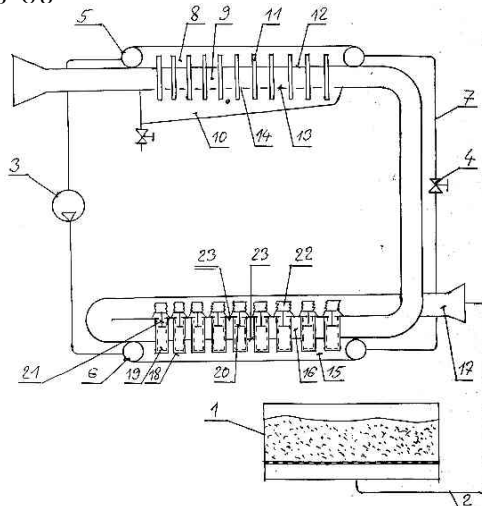

A 23

(10) AP 2009 10416 A (51) Int. Cl. (2006)
A 23 F 3/00
F 25 B 29/00

(21) AP 2007 010416 (22) 2007 12 06

(71) თამაზ მეგრელიძე (GE)
ზანდუკელის ქ.12, ბ.11, 0108, თბილისი (GE);
თემურ რევიშვილი (GE)
მეცნიერების ქ.9, ანასეული, 3503, ოზურგეთი (GE);
ზაალ შუბლაძე (GE)
სოფ.ბახვი, 3506, ოზურგეთის რ-ნი (GE);
ბახვა დოლიძე (GE)
ი.შემოქმედელის ქ.32, 3500, ოზურგეთი (GE);
გიორგი მეგრელიძე (GE)
ზანდუკელის ქ.12, ბ.11, 0108, თბილისი (GE);
გივი გუგულაშვილი (GE)
გლდანის მას., III მკრ., კორპ.77, ბ.31, 0167, თბილისი (GE)

(72) თამაზ მეგრელიძე (GE);
თემურ რევიშვილი (GE);
ზაალ შუბლაძე (GE);
ბახვა დოლიძე (GE);
გიორგი მეგრელიძე (GE);
გივი გუგულაშვილი (GE)

(10) AP 2009 9663 A (51) Int. Cl. (2006)
A 23 L 1/212

(21) AP 2006 009663 (22) 2006 10 18

(71) ვლადიმერ ბოკუჩავა (GE)
მეცნიერების ქ.14, ბ.29, 3500, ოზურგეთი (GE);
ვარდო ხოხლენკო (GE)
მეცნიერების ქ.14, ბ.29, 3500, ოზურგეთი (GE);
ზურაბ ანდლულაძე (GE)
ჭავჭავაძის ქ.10/2, 3500, ოზურგეთი (GE);
გიორგი ხუჭუა (GE)
სოფ.ოზურგეთი, 3500, ოზურგეთი (GE)

(72) ვლადიმერ ბოკუჩავა (GE);
ვარდო ხოხლენკო (GE);
ზურაბ ანდლულაძე (GE);
გიორგი ხუჭუა (GE)

(54) **სუბტროპიკული ხურობის ჩირის დამზადების ხერხი**

(57) ხერხი ითვალისწინებს ნაყოფებისაგან კანის გაცლას, კანგაცილილ ნაყოფებზე რამდენიმე დანასერის გაკეთებას ყუნწიდან ბოლოსკენ ისე, რომ ნაყოფის ცენტრალური ნაწილი დაუზიანებელი დარჩეს, და შრობას, ამასთან, უპირატეს შემთხვევაში, ნაყოფზე დანასერთა რაოდენობა ოთხზე არანაკლებ

ბია, ხოლო ნაყოფის დაუზიანებელი ნაწილის დიამეტრი არ აღემატება 20 მმ-ს.

მუხლები: 1 დამოუკიდებელი
1 დამოკიდებული

ფიგურა: 2

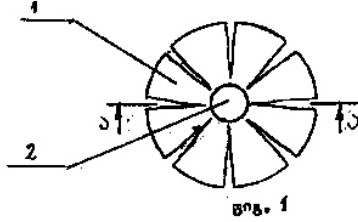

ფიგ. 1

A 61

(10) AP 2009 10013 A (51) Int. Cl. (2006)
A 61 B 17/22

(21) AP 2007 010013 (22) 2007 04 26

(71) ნიკოლოზ ზივზივაძე (GE)
თბილისის ქ.15, 4600, ქუთაისი (GE)

(72) ნიკოლოზ ზივზივაძე (GE)

(54) ზივზივაძის კატეტიერი შარღსაწვე-
თიღან კენჭის ემსტრატციისათვის

(57) კატეტიერი შეიცავს მოქნილ მილაკს 1, რომელშიც გატარებულია მოქნილი ღერო 2. მოქნილი მილაკი გატარებულია ელასტიკურ მილაკში 3, რომელსაც აქვს გასაბერი ბალონი 4, რომელიც მოთავსებულია აღნიშნული მილაკის ბოლოსთან, ხოლო მოქნილი მილაკის ტორსზე, მისდამი კონცენტრულად, დამაგრებულია ელასტიკური რგოლი 5.

მუხლები: 1 დამოუკიდებელი

ფიგურა: 3

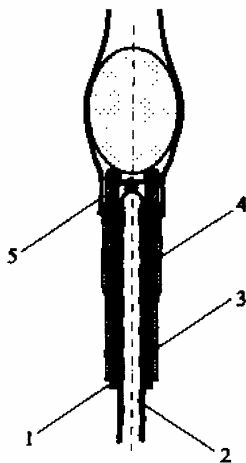

(10) AP 2009 8812 A (51) Int. Cl. (2006)
A 61 K 31/13

A 61 P 25/00

A 61 K 31/445

A 61 K 31/55

A 61 K 31/16

A 61 K 31/435

(21) AP 2003 008812 (22) 2003 10 23

(31) 60/420,918

(32) 2002 10 24

(33) US

(71) მერც ფარმა გმბჰ & კო. კგაა (DE)
ეკენჰაიმერ ლანდშტრასე 100, 60318

მაინის ფრანკფურტი (DE)

(72) ჰანს იორგან შებიუსი (DE)

(74) გურამ ციციშვილი

(85) 2005 05 24

(86) PCT/GB2003/004549, 2003 10 23

(54) 1-ამინოციკლოჰექსანის წარმო-
ებულების და აცეტილქოლინესტერაზა-
ზას ინჰიბიტორების გამოყენება
კომბინაციურ თერაპიაში

(57) 1-ამინოციკლოჰექსანის წარმოებულების და აცეტილქოლინესტერაზას ინჰიბიტორების გამოყენება კომბინაციურ თერაპიაში ცენტრალურ ნერვულ სისტემასთან დაკავშირებული დემენციის სამკურნალოდ.

მუხლები: 2 დამოუკიდებელი

15 დამოკიდებული

ფიგურა: 3

(10) AP 2009 9805 A (51) Int. Cl. (2006)
A 61 K 31/275

A 61 K 51/00

A 61 K 31/505

A 61 K 31/16

C 07 C 255/50

(21) AP 2005 009805 (22) 2005 06 07

(31) 10/861,923; 10/863,524; 10/961,380

(32) 2004 06 07; 2004 06 09; 2004 10 12

(33) US; US; US

(71) იუნივერსიტი ოფ ტენესი რისერჩ
ფაუნდეიშნ (US)

1534 უაიტ ევენიუ, სიუტ 403, ნოქსვილ,
TN 37996-1527 (US)

(72) ჯეიმს, ტ.დალტონი (US);

დუეინ, დ.მილერი (US);

კარენ, ა. ვევერკა (US)

(74) ლილიანა დარახველიძე

(85) 2007 01 05

(86) PCT/US2005/019788, 2005 06 07

(54) ანდროგენული რეცეპტორის
სელექტიური მოდულატორები და მათი
გამოყენების ხერხები

(57) წარმოდგენილია SARM ნაერთები, რომელთა სტრუქტურული ფორმულები მოყვანილია გამოგონების ფორმულაში, და მათი გამოყენება სუბიექტში ძვალთან დაკავშირებული დაავადებების და/ან დარღვევებისა და კუნთის გაღვევით განპირობებული დაავადებების და/ან დარღვევების სამკურნალოდ, სიმსუქნის ან მეტაბოლურ სინდრომთან დაკავშირებული დიაბეტის სამკურნალოდ, აგრეთვე მამრ სუბიექტში სპერმატოგენეზის სტიმულირებისა ან დათრგუნვისათვის.

მუხლები: 12 დამოუკიდებელი
34 დამოკიდებული
ფიგურა: 15

**(10) AP 2009 10700 A (51) Int. Cl. (2006)
A 61 K 35/64**

(21) AP 2008 010700 (22) 2008 05 19

(71) ენვერ გიორხელიძე (GE)
ევლოშვილის ქ.19/5, ბ. 4, 0154,
თბილისი (GE);

ზელფირა ფანჩულიძე (GE)
ევლოშვილის ქ. 19/5,ბ.4, 0154,
თბილისი (GE)

(72) ენვერ გიორხელიძე (GE);
ზელფირა ფანჩულიძე (GE)

**(54) ფუტკრის ცხროველქმელების პრო-
დუქტებზე დაფუძნებული სამკურნალო
კომპოზიციის**

(57) კომპოზიცია შეიცავს ფუტკრის შხამს,
ყვავილის მტვერს, დინდგელის ნაყენს, თაფ-
ლსა და მინერალურ წყალს "ლუგელა".
აღნიშნულ კომპოზიციას იყენებენ ინფექცი-
ური, ანთებითი, სიმსივნური და ნერვული და-
ავადებებისა და გლავუკომის სამკურნალოდ.

მუხლები: 2 დამოუკიდებელი
7 დამოკიდებული

**(10) AP 2009 10148 A (51) Int. Cl. (2006)
A 61 K 36/00**

(21) AP 2007 010148 (22) 2007 06 27

(71) ამირან კვარაცხელია (GE)
ვაჟა-ფშაველას გამზ. VII კვარტ. კორპ.7,
ბ.56, 0186, თბილისი (GE)

(72) ამირან კვარაცხელია (GE)

(54) ართროზის სამკურნალო მაღამო

(57) მაღამო შეიცავს კრაზანას *Hypericum perforatum L.*, გულსოსანას *Verbascum densiflorum Bertol.*, ცხენისწაბლას *Aesculus hippocastanum L.*, გულყვითელას *Calendula officinalis L.*, თავკომბალას *Echinops Ritro L.* და მრავალძარღვას *Plantago major L.* სპირტი-
ან ექსტრაქტებს და სამედიცინო ვაზელინს.

მუხლები: 1 დამოუკიდებელი

**(10) AP 2009 9419 A (51) Int. Cl. (2006)
A 61 K 39/39**

A 61 P 31/00

A 61 P 37/08

A 61 P 35/00

(21) AP 2004 009419 (22) 2004 10 29

(31) 60/516,193

(32) 2003 10 30

(33) US

(71) ქოლი ფარმასეუტიკალ გმბჰ (DE)
ელიზაბეთ-სელბერტ-შტრასე 9, 40764

ლანგენფელდი (DE);
ქოლი ფარმასეუტიკალ გრუპ, ინკ.(US)
93 უორსესტერ სტრიტ, სუიტ 101,
უელსლი, მასაჩუსეტსი 02481 (US)

(72) ეუგენ ულმანი (DE);
იორგ ვოლმერი (DE);
ართურ მ. კრიეგი (US);
ბერნარდ ო.ნოლი (DE)

(74) შალვა გვარამაძე

(85) 2006 05 30

(86) PCT/US2004/036240, 2004 10 29

**(54) C-კლასის ოლიგონუკლეოტიდის
ანალოგები ბაქტერიკული იმუნო-
მასტიმულირებელი აქტიურობით**

(57) წარმოდგენილია ოლიგონუკლეოტიდის
CpG ანალოგი, რომელიც გამოიყენება კიბოს
საწინააღმდეგო მედიკამენტთან ერთად კომ-
ბინაციაში, ფარმაცევტული კომპოზიციის
სახით.

მუხლები: 5 დამოუკიდებელი
23 დამოკიდებული
ფიგურა: 7

**(10) AP 2009 10012 A (51) Int. Cl. (2006)
A 61 M 25/10**

(21) AP 2007 010012 (22) 2007 04 26

(71) ნიკოლოზ ზივზივაძე (GE)
თბილისის ქ.15, 4600, ქუთაისი (GE)

(72) ნიკოლოზ ზივზივაძე (GE)

(54) ზივზივაძის პალონური კათეტერი

(57) კათეტერი შეიცავს ელასტიკურ მილაკს
1, რომლის კედელში შესრულებულია არხე-
ბი, რომელთაგან ერთი 2 დაკავშირებულია
ელასტიკურ მილაკზე შემოწვდომილ პროქ-
სიმალურ გასაბერ ბალონთან 3, ხოლო
მეორე 4 - ელასტიკური მილაკის სიდრუ-
ესთან. ელასტიკური მილაკის სიდრუეში და-
მატებით შესრულებულია არხი 5, რომელიც
დაკავშირებულია ელასტიკურ მილაკზე შე-
მოწვდომილ მეორე დისტალურ გასაბერ ბა-
ლონთან 6. დისტალურ ბალონში დამონ-
ტაჟებულია ელასტიკური არხების ქსელი 9,
რომელსაც ელასტიკური მილაკის კედელში
აქვს საერთო შემავალი 10 არხი, ხოლო მათი
საერთო გამოშვადი არხი 11 დაკავშირე-
ბულია ელასტიკური მილაკის სიდრუესთან.

მუხლები: 1 დამოუკიდებელი
ფიგურა: 1

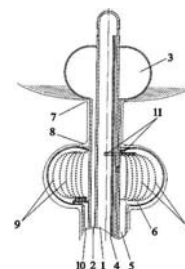

ბანყოფილება B

B 23

(10) AP 2009 10082 A (51) Int. Cl. (2006)

B 23 D 61/18

B 24 B 27/06

(21) AP 2005 010082 (22) 2005 12 12

(31) 91 126

(32) 2004 12 23

(33) LU

(71) არსელორმიტელ ბეტემბურგი ს.ა. (LU)

კრაკელ შაფ, L-3235, ბეტემბურგი (LU);

ეიხ სი ტი შვიპინგ სისტემს ს.ა. (CH)

CH-1033 შესუ სურ ლაზან (CH)

(72) ჟან-პიერ ვაბური (FR)

(74) გურამ ციციშვილი

(85) 2007 05 22

(86) PCT/EP2005/056684, 2005 12 12

(54) მონობოტკოვანი ლითონური

მხერხავი მავთული

(57) წარმოდგენილია მავთულის ხერხისთვის განკუთვნილი მონობოტკოვანი ლითონური მხერხავი მავთული, რომელსაც გააჩნია ტალღისებრი ნაოჭების სიმრავლე. ტალღისებრი ნაოჭები განლაგებულია, სულ ცოტა, ორ სხვადასხვა სიბრტყეში იმგვარად, რომ, სულ ცოტა, ორ სხვადასხვა სიბრტყეში ტალღისებრი ნაოჭების შემცველი მავთულის უბნის გასწვრივ გაზომვისას შემოსახული D დიამეტრი 1,05-1,50-ჯერ მეტია მხერხავი მავთულის საკუთარ d დიამეტრზე.

მუხლები: 5 დამოუკიდებელი

11 დამოკიდებული

ფიგურა: 8

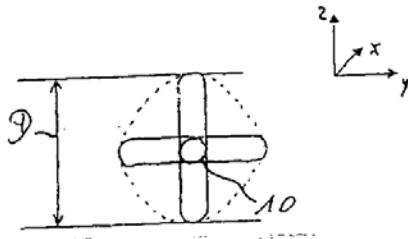

B 60

(10) AP 2009 10415 A (51) Int. Cl. (2006)

B 60 K 31/00

(21) AP 2007 010415 (22) 2007 12 06

(71) ანზორ ჭლიკაძე (GE)

არაიეშვილის ქ.9, ბ.4, 0179,

თბილისი (GE)

(72) ანზორ ჭლიკაძე (GE)

(54) სატრანსპორტო საშუალების მართვის მოწყობილობა

(57) მოწყობილობა შეიცავს ბერკეტს 1, რომელსაც სახსრის 2 მიმართ გააჩნია ერთ

სიბრტყეში შემობრუნების შესაძლებლობა. ბერკეტი, ამავე დროს, ზამბარის 3 მეშვეობით დაზამბარებულია საყრდენის მიმართ. ბერკეტზე ხისტად დამაგრებულია მიმართველი ელემენტი 4, რომელთანაც ისეა შეწყვილებული აქსელერატორის სატერფული 5, რომ აქვს მის მიმართ განივად გადაადგილების შესაძლებლობა. სატერფული ზამბარის 6 მეშვეობით დაკავშირებულია მიმართველი ელემენტის ერთ-ერთ ბოლოსთან, რომლის მეორე ბოლო აღჭურვილია შემზღვეველი ელემენტით 7. აქსელერატორის სატერფული დაკავშირებულია შემსრულებელ ორგანოსთან 10, მაგალითად, შიგაწვის ძრავებიანი სატრანსპორტო საშუალებებისათვის - კარბურატორის დროსელურ საფართან 11.

მუხლები: 1 დამოუკიდებელი

4 დამოკიდებული

ფიგურა: 4

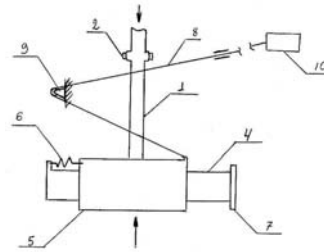

ფიგ. 1

B 64

(10) AP 2009 10262 A (51) Int. Cl. (2006)

B 64 C 27/04

(21) AP 2007 010262 (22) 2007 09 13

(71) იროდიონ ტაბატაძე (GE)

შინდისის გზატკ. სახლი 4ა, ბ.4, 1400, გორი (GE);

მარინე ტაბატაძე (GE)

შინდისის გზატკ. 4ა, ბ.4, 1400, გორი (GE);

ალექსანდრე ონიაშვილი (GE)

შინდისის გზატკ. 4ა, ბ. 4, 1400,

გორი (GE)

(72) იროდიონ ტაბატაძე (GE);

მარინე ტაბატაძე (GE);

ალექსანდრე ონიაშვილი (GE)

(54) საჭრენი აპარატი

(57) საჭრენი აპარატი შეიცავს რგოლისებრ ფიუზელაჟს 7, რომლის ძირზე დამაგრებულია რგოლისებრი ტივტივა 10, ზედა 23 და ქვედა 24 რეაქტიულ ტურბინებს, რომლებიც ვერტიკალური ღრუ ღერძებით 39 და 40 დაკავშირებულია საერთო შემრევე კამერასთან 25, რომლის კორპუსზე, გარედან, მისი სიმძიმის ცენტრზე გამავალ სიბრტყეში, დამაგრებულია რგოლისებრი სხეულის 1 ძელების 26 და 27 ერთი ბოლო, მეორე გორგოლაჭიანი 28 და 29 ბოლო კი დაკავშირე-

ბულია წრიულ დართან 2. ამასთან, საპაერო სრახნები 30 და 31 დამაგრებულია ორივე რეაქტიული ტურბინის ღერძებზე 43 და 44 საწინააღმდეგო ბრუნვის შესაძლებლობით.

მუხლები: 1 დამოუკიდებელი ფიგურა: 2

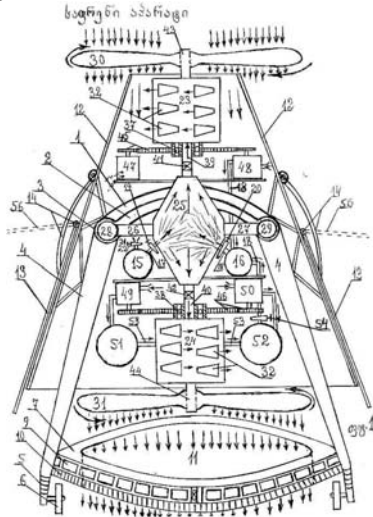

სიმრუდის რკალთან შედარებით მეტი რადიუსით, რითაც წარმოქმნის დახვეულ ნაპირს 7 რგოლისებრი მამჭიდროვებელი მასალის 9 შესასვებად და გასავრცელებლად. ამასთან, დახვეული ნაპირის ფურცლოვანი ლითონის კიდე 8 მთავრდება შემომსახვრელი კედლიდან ისეთ განსაზღვრულ რადიალურ მანძილზე, რომ დაცობის პროცესში კორპუსის ბოლო, თავისი სიმრუდის წაწვეტებული რკალით 11, თავსახურის შემომსახვრელ კედელთან 5 კონტაქტისას ჯდება აღნიშნულ კედელსა და მამჭიდროვებელ მასალას შორის დახვეული ნაპირის შიგნით.

მუხლები: 3 დამოუკიდებელი ფიგურა: 3

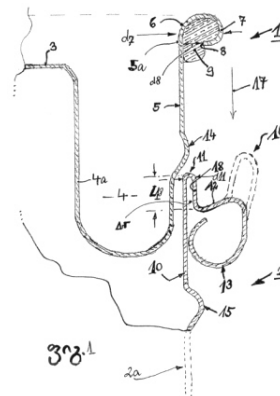

B 65

(10) AP 2009 10002 A (51) Int. Cl. (2006) B 65 D 43/02

(21) AP 2005 010002 (22) 2005 09 23
(31) 10 2004 046 677.7; 10 2004 049 225.5
(32) 2004 09 24; 2004 10 08
(33) DE; DE
(71) "იმპრეს გრუპ" ბ.ვ. (NL)

ცუტფენზევეგ 51051, 7418 აპ დე-ვენტერი (NL)

(72) უვე კლოსი (DE); ბირგერ კაილბერგერი (DE); მანფრედ ჰუბერტი (DE)

(74) ხათუნა იმნაძე
(85) 2007 04 23
(86) PCT/DE2005/001691, 2005 09 23

(54) საშიში თხევადი ნივთიერების შესანახი კონტეინერის დასაცობი

(57) კონტეინერის დასაცობი შეიცავს კონტეინერის 2 კორპუსის ღია ბოლოსა და კორპუსის ღია ბოლოში ჰერმეტიკლად ჩაწნეხადი თავსახურის 1 კიდეს, რომელთაგან ორივე ფურცლოვანი ლითონისაა, ამასთან, ფურცლოვანი ლითონი კორპუსის ბოლოში გადაღუნულია გარეთ 180 - იანი მცირე, წაწვეტებული სიმრუდის რკალის 11 ფორმით, ხოლო თავსახურის კიდე თავსახურის თავისუფალი ზედაპირიდან 3 დაშორებულია რადიალურად არხისებრი ღარაკის 4 გარე შემომსახვრელი კედლით 5, თავსახურის თავისუფალი ზედაპირის პოზიციასთან შედარებით გაშვებულია ღერძულად გარეთ და გადაღუნულია რადიალურად გარეთ კორპუსის ბოლოში

ბანყოფილება C

C 07

(10) AP 2009 9926 A (51) Int. Cl. (2006) C 07 D 307/77 A 61 K 31/343 A 61 P 25/20

(21) AP 2005 009926 (22) 2005 09 12
(31) 2004-265307
(32) 2004 09 13
(33) JP

(71) ტაკედა ფარმაცეუტიკალ კომპანი ლიმიტიდ (JP) 1-1, დოშომაჩი 4-ჩომე, ჩუო-კუ, ოსაკა-ში, ოსაკა, 5410045 (JP)

(72) შინიჩი ურაიამა (JP); ეიგო მუტოუ (JP); ატსუში ინაგაკი (JP); ტაკაში ოკადა (JP); შიგეჰარუ სუგისაკი (JP)

(74) შაღვა გვარამაძე
(85) 2007 03 12
(86) PCT/JP2005/016761, 2005 09 12

(54) ოპტიკურად აქტიური ამინის წარმოებულების მიღების ხერხი

(57) ხერხი, ითვალისწინებს (E)-2-(1,6,7,8-ტეტრაჰიდრო-2H-ინდენო[5,4-b]ფურან-8-ილიდენ)ეთილამინის ან მისი მარილის ასიმეტრიულ ადღვენას, მიღებული პროდუქტის კატალიზურ ადღვენას 40-100°C-ზე PH 3-9 პირობებში, მიღებული (S)-2-(1,6,7,8-ტეტრაჰიდრო-2H-ინდენო[5,4-b]ფურან-8-ილიდენ)ეთილამინის ან მისი მარილის პროპიონილირებას და შემდეგ სარეაქციო ნარევის დაკრისტალებას, მათ კომპოზიციას და გამოყენებას ძილის მოშლის პროფილაქტიკისათვის ან მკურნალობისათვის.

მუხლები: 8 დამოუკიდებელი
8 დამოკიდებული
ფიგურა: 1

(10) AP 2009 9868 A (51) Int. Cl. (2006)
C 07 D 487/04
C 07 D 405/06
C 07 D 513/04
C 07 D 405/14
C 07 D 309/32
A 61 K 31/351
A 61 K 31/366
A 61 P 31/14

(21) AP 2005 009868 (22) 2005 08 05
 (31) 60/602,618
 (32) 2004 08 18
 (33) US

(71) ფაიზერ ინკ.(US)
 235 ისტ 42-ე სტრიტ, ნიუ იორკი, შტატი ნიუ იორკი 10017 (US)
 (72) ხავიერ გონსალესი (US);
 ტანია მიშელ ჯიუველი (US);
 ჰუი ლი (US);
 ანჯელიკა ლინტონი (US);
 ჯონ ჰოვარდ ტატლოკი (US)

(74) შალვა გვარამაძე
 (85) 2007 02 16
 (86) PCT/IB2005/002697, 2005 08 05

(54) *ჰეპატიტ C ვირუსის რნმ-დამოკიდებული რნმ პოლიმერაზას ინჰიბიტორები, მათი შემცველი კომპოზიციები და გამოყენება ზოგიერთი დაავადების სამკურნალოდ*

(57) ნაერთი, ფორმულით

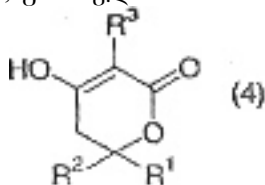

რომლის R¹, R² და R³-ის მნიშვნელობები მოყვანილია აღწერილობაში, ფარმაცევტული კომპოზიციები მათ საფუძველზე და მათი თერაპიულად ეფექტური რაოდენობის გამოყენება ჰეპატიტ C ვირუსის რეპლიკაციის

ინჰიბირებისათვის HCV-ინფიცირებულ ძუძუმწოვრებში.

მუხლები: 8 დამოუკიდებელი
14 დამოკიდებული
ცხრილი: 1

C 12

(10) AP 2009 10677 A (51) Int. Cl. (2006)
C 12 N 5/06

(21) AP 2008 010677 (22) 2008 05 05

(71) ზურაბ კაკაბაძე (GE)
 ალ. ყაზბეგის გამზ.6, ბ.6, 0160, თბილისი (GE);
 ეკატერინე ბერიშვილი (GE)
 რ.ერისთავის ქ.6, 0179, თბილისი (GE);
 ლევან ბენაშვილი (GE)
 ვაჟა-ფშაველას გამზ., IV კვარტ., კორპ. 23, ბ. 37, 0186, თბილისი (GE);
 მერაბ ქავთარაძე (GE)
 თავაძის ქ.3, ბ.19, 0177, თბილისი (GE);
 ირაკლი ამირანაშვილი (GE)
 ი. ჭავჭავაძის გამზ. 33ა, 0179, თბილისი (GE)

(72) ზურაბ კაკაბაძე (GE);
 ეკატერინე ბერიშვილი (GE);
 ლევან ბენაშვილი (GE);
 მერაბ ქავთარაძე (GE);
 ირაკლი ამირანაშვილი (GE)

(54) *შაქრიანი დიაბეტის სამკურნალო საშუალება*

(57) ლანგერჰანის კუნძულებს იყენებენ შაქრიანი დიაბეტის სამკურნალოდ, ამასთან, კუნძულები განკუთვნილია კუჭის ლორწოვან და ლორწქვეშა შრეებს შორის შექმნილ სივრცეში მოსათავსებლად.

მუხლები: 1 დამოუკიდებელი

ბანყოფილება F

F 02

(10) AP 2009 8191 A (51) Int. Cl. (2006)
F 02 B 1/00

(21) AP 2004 005683 (22) 2004 05 06

(71) რამზან გოიტემიროვი (GE)
 კოსტავას ქ. 72, ბ.40, 0179, თბილისი (GE)
 (72) რამზან გოიტემიროვი (GE)

(54) *ორტატხიანი შიბაწვის ძრავა*

(57) ძრავა შეიცავს კარტერს 1, მუხლა ლიდეს 2, ბარბაცას 3, ჩობალებს 4, ცილინდრს 5, საქრევე სარკმელს 6, დგუშს 7 თითოთა 8 და რგოლებით 9, სანაპერწკლო სანთელს 10, რომელიც დაყენებულია ცილინდრის გვერდით ნაწილზე, წინაღდგუშს 11 საბიძგებლათი 12, გამშლელი ზამბარით 13, სა-

ბიძგებლას საყრდენითა 14 და მიმართველით 15, მუშტა ლილვს 16, მუშტა ლილვის კბილანას 17 ამძრავით 18, მუხლა ლილვის საკისრებს 19, გამომშვებ სარკმლებს 20 ზამბართა 21 და მკვეთართი 22.

მუხლები: 1 დამოუკიდებელი
1 დამოკიდებული

ფიგურა: 1

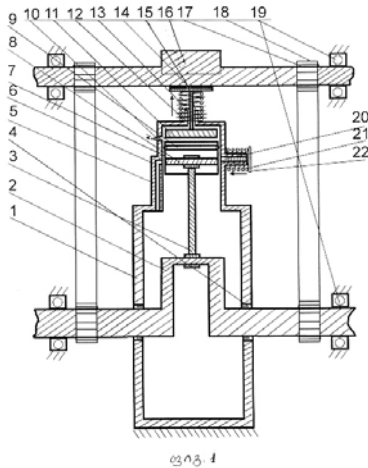

ლი სახსრების პირველი წყვილების 4 მეშვეობით, ხოლო ჩარჩო აღჭურვილია ურთიერთმართობული დეროების 6 და 7 ნაკრებით, რომლებთანაც დაკავშირებულია საყრდენები სახსრების მეორე წყვილების 8 მეშვეობით.

მუხლები: 1 დამოუკიდებელი
ფიგურა: 1

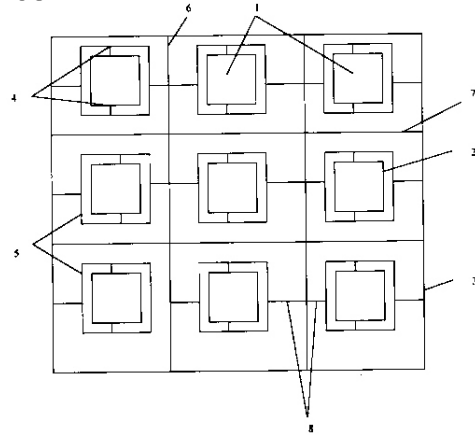

F 24

(10) AP 2009 10850 A (51) Int. Cl. (2006)

F 24 J 2/10

(21) AP 2008 010850 (22) 2008 07 29

- (71) ჯემალ ავალიანი (GE)
კრწანისის ქ.16, კორპ.1, ბ.8, 0114, თბილისი (GE);
ზაქრო ავალიანი (GE)
კრწანისის ქ.16, კორპ.1, ბ.8, 0114, თბილისი (GE);
ნიკოლოზ პარფიონოვი (GE)
ვაზისუბნის დას., IV მკრ., I კვარტ., კორპ.6, ბ.68, 0152, თბილისი (GE);
სერგო კიბლერი (GE)
გლდანის მას., III მკრ., კორპ 23., ბ.17, 0167, თბილისი (GE);
ირაკლი კორძასია (GE)
სან-ზონა, კორპ.13, ბ.16, 0192, თბილისი (GE)

- (72) ჯემალ ავალიანი (GE);
ზაქრო ავალიანი (GE);
ნიკოლოზ პარფიონოვი (GE);
სერგო კიბლერი (GE);
ირაკლი კორძასია (GE)

(54) მზის ენერჯის ოპტიკური კოლექტორი

(57) კოლექტორი შეიცავს კარკასს 3, რომელზეც განთავსებულია რეფლექტორების 1 სიმრავლე, ჩარჩოებს 2 რომლებშიც აღნიშნული რეფლექტორებია მოთავსებული და რომლებიც მათ გარშემო განთავსებულ საყრდენებთან 5 დაკავშირებულია ურთიერთსაწინააღმდეგო მხარეებზე მოთავსებუ-

ბანყოფილება G

G 01

(10) AP 2009 9754 A (51) Int. Cl. (2006)

G 01 B 7/00

G 01 B 7/004

(21) AP 2006 009754 (22) 2006 12 11

- (71) ოთარ ლაბაძე (GE)
გორგასლის ქ. 97, კორპ.4, ბ.4, 0114, თბილისი (GE)
- (72) ოთარ ლაბაძე (GE)
- (54) ელექტრომაგნიტური სამკოორდინატული გაღამყოფი

(57) გაღამყოფი შეიცავს ამგზნებ კვანძს 1-0, ურთიერთორთოგონალურად განლაგებულ საზომ გრაგნილებს 1-1, 1-2 და 1-3. გრაგნილები 1-2 და 1-3 დახვეულია ნახევარსფეროს ზედაპირზე, 1-1 კი - იმავე ნახევარსფეროს ფუძის პერიმეტრზე. გრაგნილებიდან 1-2 და 1-3 თითოეული დაყოფილია ორ პოლუსურ სექციად, რომელთაგან თითოეული შედგება ძირითადი ქვესექციისა და დამატებითი ქვესექციებისაგან. ქვესექცია შედგება ორი ურთიერთორთოგონალური უბნისაგან, რომელთაგან ერთს აქვს რკალის, ხოლო მეორეს - ნახევარწრეწირის ფორმა. შესაბამისი სექციის დამატებითი ქვესექციების ნახევარწრეწირის ფორმის უბნები განლაგებულია სიმეტრიულად ნახევარსფეროს ცენტრზე გამავალი სიბრტყის მიმართ და სარკულად ამ სიბრტყის სხვადასხვა მხარეს. ამ უბნებში შემავალი სადენების დახვევის მიმართულებები ემთხვევა ერთმანეთს. რკალის ფორმის

უბნები განლაგებულია ნახევარსფეროს ფუძის პერიმეტრის მონაკვეთებზე და დახვეულია ერთმანეთის მიმართ საპირისპირო მიმართულებით. შესაბამისი ქვესექციების ბოლოები შეერთებულია ერთმანეთთან ისე, რომ უზრუნველყოფილია მათში შემაჯავლი სადენის დახვევის ერთი და იგივე მიმართულება.

მუხლები: 1 დამოუკიდებელი
4 დამოკიდებული

ფიგურა: 5

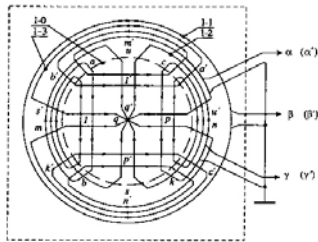

G 02

(10) AP 2009 9753 A (51) Int. Cl. (2006)
G 02 B 7/30
G 01 B 7/004

(21) AP 2006 009753 (22) 2006 12 11
(71) ოთარ ლაბაძე (GE)
გორგასლის ქ. 97, კორპ.4, ბ.4, 0114,
თბილისი (GE)

(72) ოთარ ლაბაძე (GE)
(54) ელექტრომაგნიტური სამკოროდინა-
ტული გადაწყობი

(57) გადამწოლი შეიცავს ღერძისმეტრიულ ამგზნებ კვანძს 1-0, ურთიერთორთოგონალურად განლაგებულ პირველ 1-1, მეორე 1-2 და მესამე 1-3 საზომ გრაგნილებს. პირველი საზომი გრაგნილი დახვეულია შესაბამისი ნახევარსფეროს ფუძის პერიმეტრზე, ხოლო მეორე და მესამე გრაგნილები – შესაბამისი კონცენტრული ნახევარსფეროების ზედაპირებზე. ნახევარსფეროებისა და ამგზნები კვანძის ცენტრები ემთხვევა ერთმანეთს. მეორე და მესამე გრაგნილები დაყოფილია ერთმანეთისაგან დამოუკიდებელ და ფორმით იდენტურ ორ პოლუსურ სექციად. თითოეული პოლუსური სექცია შედგება ორი ურთიერთორთოგონალური უბნისაგან, რომელთაგან ერთს აქვს რკალის, ხოლო მეორეს - ნახევარწრეწირის ფორმა. თითოეული გრაგნილის სექციების როგორც ნახევარწრეწირის ფორმის, ისე რკალის ფორმის უბნების დახვევის მიმართულებები ემთხვევა ერთმანეთს. სექციების ბოლოები შეერთებულია ერთმანეთთან ისე, რომ უზრუნველყოფილია მათში შემაჯავლი სადენის დახვევის ერთი და იგივე მიმართულება.

მუხლები: 1 დამოუკიდებელი
2 დამოკიდებული

ფიგურა: 4

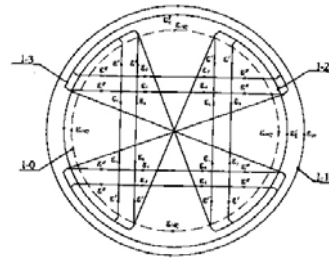

ბანყოფილება H

H 05

(10) AP 2009 9879 A (51) Int. Cl. (2006)
H 05 B 3/62
C 22 B 4/08

(21) AP 2007 009879 (22) 2007 02 21

(71) გივი არაბიძე (GE)
ხესტაფონის რ-ნი, სოფ. ქვედა საქარა,
2002 (GE)

(72) გივი არაბიძე (GE)

(54) მმტალურბიული სადნობი ელექტრო-
ღუმლის ელექტროდი

(57) ელექტროდი შეიცავს ფურცლოვანი ფოლადის ცილინდრულ გარსაცმს 1, მასში მოთავსებული კოქსვადი ნახშირით 4. სპილენძის ყბებს 7, ელექტროენერგიის მისაწოდებლად. გარსაცმის კოქსვად ნახშირში განთავსებულია, სულ მცირე, ერთი ფოლადის მილი 2, მასზე მიმაგრებული ფოლადის ღეროებით 3.

მუხლები: 1 დამოუკიდებელი

ფიგურა: 2

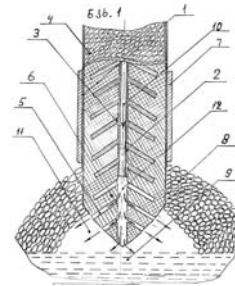

2. სამრეწველო ნიმუშები

2.1. ბანასხალები

განაცხადები, რომლებზეც გათვალისწინებულია შედავება "საქპატენტის" სააპელაციო პალატაში, გამოქვეყნებიდან სამი თვის განმავლობაში.

- (10) AD 2009 492 S (51) 24-02
(21) AD 2008 000492 (22) 2008 07 29
(28) 1
(31) 29/302,954
(32) 2008 01 29
(33) US
(71) ორთოპედიკ დეველოპმენტ
კორპორეიშენ (US)
6901 90-ე ავენიუ, პინელას პარკ,
ფლორიდა 33782 (US)
(72) დევიდ ა. პეტერსენი (US)
(74) შალვა გვარამაძე
(54) *ქირურგიული გურჯი*
(55)

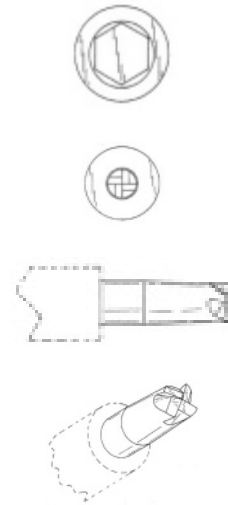

- (10) AD 2009 493 S (51) 24-02
(21) AD 2008 000493 (22) 2008 07 29
(28) 1
(31) 29/302,961
(32) 2008 01 29
(33) US
(71) ორთოპედიკ დეველოპმენტ
კორპორეიშენ (US)
6901 90-ე ავენიუ, პინელას პარკ,
ფლორიდა 33782 (US)
(72) დევიდ ა. პეტერსენი (US)
(74) შალვა გვარამაძე
(54) *ქირურგიული ინსტრუმენტი კვლის
კლომბის ჩასახველად*
(55)



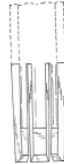

- (10) AD 2009 494 S** **(51) 24-02**
 (21) AD 2008 000494 (22) 2008 07 29
 (28) 1
 (31) 29/302,962
 (32) 2008 01 29
 (33) US
 (71) ორთოპედიკ დეველოპმენტ
 კორპორეიშენ (US)
 6901 90-ე ავენიუ, პინელას პარკ,
 ფლორიდა 33782 (US)
 (72) დევიდ ა. პეტერსენი (US)
 (74) შალვა გვარამაძე
 (54) *ქირურგიული ვითხი*
 (55)

- (10) AD 2009 503 S** **(51) 09-01**
 (21) AD 2008 000503 (22) 2008 11 14
 (28) 1
 (23) 2008 11 18
 (71) სიჩუან ვენკუნ სპირიტს კომპანი
 ლიმიტიდ (CN)
 N 33, ისტ რინგ როუდი, ლინციუნ თაუნი,
 ციუნდაი სითი, ჩენდუ სითი, სიჩუანის
 პროვინცია (CN)
 (72) ნილ ჰირსტი (GB);
 ედუარდ მიტჩელი (GB)
 (74) თამაზ შილაკაძე
 (54) *გოთლი საცობით*
 (55)

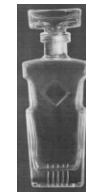

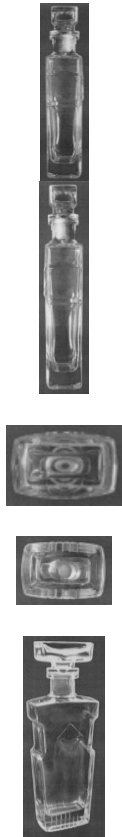

(10) AD 2009 509 S (51) 06-13
 (21) AD 2008 000509 (22) 2008 12 01
 (28) 3

- (71) თეიმურაზ აფრუზი (GE)
 ვაჟა-ფშაველას გამზ., VII კვარტ., კორპ. 6, ბ. 20, 0186, თბილისი (GE)
- (72) თეიმურაზ აფრუზი (GE)
- (54) *ქალაქის ხელსახოცი გულის გამოსახულებით*
- (55) იხილეთ ნიშანთა ფერადი გამოსახულებანი (გვ. 103)



(10) AD 2009 510 S (51) 09-01
 (21) AD 2008 000510 (22) 2008 12 05
 (28) 3

- (71) გრიგოლ ჭაჭია (GE)
 აღ. ჭავჭავაძის ქ.11, 0108, თბილისი (GE);
 გურამ ბრეგვაძე (GE)
 ბაკურციხის ქ. 11, 0171, თბილისი (GE)
- (72) გრიგოლ ჭაჭია (GE);
 გურამ ბრეგვაძე (GE)
- (54) *შლაკონი*
- (55) იხილეთ ნიშანთა ფერადი გამოსახულებანი (გვ. 103)

(10) AD 2009 511 S (51) 06-13
 (21) AD 2008 000511 (22) 2008 12 17
 (28) 3

- (71) თეიმურაზ აფრუზი (GE)

- ვაჟა-ფშაველას გამზ., VII კვარტ., კორპ. 6, ბ. 20, 0186, თბილისი (GE)
- (72) თეიმურაზ აფრეზი (GE)
- (54) **ქალაქის ხელსახოცი დათვის გამოსახულებით**
- (55) იხილეთ ნიშანთა ფერადი გამოსახულებანი (გვ. 103)

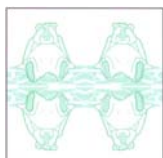
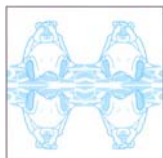
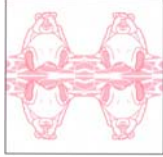

- (10) AD 2009 515 S (51) 12-03
- (21) AD 2008 000515 (22) 2008 12 29
- (28) 1
- (71) სააქციო საზოგადოება "ელმაგალმშენებელი" (GE)
დ. გურამიშვილის გამზ.84, 0141, თბილისი (GE)
- (72) ზურაბ ცინცაძე (GE);
ჯემალ ბოლაშვილი (GE);
რევაზ პაპიძე (GE);
თამაზ უგულავა (GE);
ნიკოლოზ მანჯავიძე (GE);
შალვა ქვლბაქიანი (GE);
არჩილ ზერეკიძე (GE);

- ალბერტ წიკლაური (GE);
- ვასილ ლეჟავა (GE);
- მირიან უამუტაშვილი (GE);
- იოსებ ნინუა (GE);
- გიორგი კობეშავიძე (GE);
- გონა დვალიძე (GE);
- გიორგი გელაშვილი (GE);
- ალექსანდრე ფეიქრიშვილი (GE);
- არჩილ გეთია (GE);
- გონა კვიციანიძე (GE);
- ლერი გოგოლაძე (GE);
- ტარიელ კოტრიკაძე (GE);
- ალექსანდრე გვანცველაძე (GE);
- გურამ ჯანიაშვილი (GE);
- მოსე ხუციშვილი (GE)
- (54) **რვაღერძიანი მამბისტრალური ელმაგალი**
- (55) იხილეთ ნიშანთა ფერადი გამოსახულებანი (გვ. 104)



- (10) AD 2009 516 S (51) 06-01;
06-03;
06-05
- (21) AD 2008 000516 (22) 2008 12 30
- (28) 3
- (71) დავით ტურძილაძე (GE)
ვარკეთილის 3, IV მკრ., კორპ. 407, ბ. 84, 0163, თბილისი (GE)
- (72) დავით ტურძილაძე (GE)
- (54) **მამბილა 1, სკამი 2, მამბილის და სკამის კომპლექტი 3**
- (55) იხილეთ ნიშანთა ფერადი გამოსახულებანი (გვ. 104)



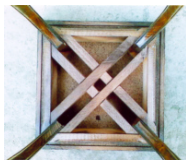

3. გამოგონებები

3.1. პატენტები გამოგონებებზე (მეორე პუბლიკაცია)

განყოფილება A

A 01

- (11) P 2009 4613 B** **(51) Int. Cl. (2006)**
A 01 G 25/02
(10) AP 2008 10281 A (44) 17(261)/2008
(21) AP 2006 010281
(22) 2006 04 06
(24) 2006 04 06
(31) 60/668,593
(32) 2005 04 06
(33) US
(86) PCT/IL2006/000439, 2006 04 06
(73) ტალ-ია ვოტერ ტექნოლოჯის ლტდ.(IL)
 მოშავ გან იოშია 33850 (IL)
(72) აბრაჰამ თამირ (IL)
(74) დავით ზურაბიშვილი
(54) **საირიგაციო სისტემა**

- (11) P 2009 4601 B** **(51) Int. Cl. (2006)**
A 01 N 37/18
A 61 K 38/00
(10) AP 2008 9357 A (44) 15(259)/2008
(21) AP 2004 009357
(22) 2004 10 19
(24) 2004 10 19
(31) 60/513,116; 60/517,016; 60/571,129
(32) 2003 10 20; 2003 11 03; 2004 05 14
(33) US; US; US
(86) PCT/US2004/034800, 2004 10 19
(73) ესპერიონ თერაპეუტიკს, ინკ. (US)
 3621 საუთ სთეით სთრით, 695 KMS
 ფლეის, ენ ერბორ, შტატი მიხიგანი
 48108 (US)
(72) ჩარლზ ლ. ბისგაიერი (US);
 ვენდი ვ. როდრიგესა (CA);
 ნარენდრა დ. ლალგანი (US);
 დანიელ ჰარტმანი (US);
 იან იოჰანსონი (SE)
(74) შალვა გვარამაძე
(54) **შარმაცვეთული შემადგენლობები,
 მათი გამოყენება და დოზირების
 რეჟიმი მწვავე კორონარული
 სინდრომების სამკურნალოდ და
 თავიდან ასაცილებლად**

A 61

- (11) P 2009 4602 B** **(51) Int. Cl. (2006)**
A 61 K 31/165
A 61 P 25/24
(10) AP 2008 9611 A (44) 17(261)/2008
(21) AP 2006 009611

- (22) 2006 09 07
(24) 2006 09 07
(31) 05.09207
(32) 2005 09 09
(33) FR
(73) ლე ლაბორატუარ სერვიე (FR)
 12, პლას დე ლა დეფანს, F-92415
 კურბევუა სედექსი (FR)
(72) ბრუნო დელალო (FR)
(74) თამაზ შილაკაძე
(54) **აგომელატინის გამოყენება მემბრა-
 მენტების მისაღებად, რომლებიც
 ბანკოშენილია დეპრესიის მქონე
 პაციენტებში ძილის დარღვევების სა-
 მკურნალოდ**

- (11) P 2009 4604 B** **(51) Int. Cl. (2006)**
A 61 K 31/55
A 61 K 31/405
A 61 K 45/06
A 61 P 9/12
(10) AP 2008 9774 A (44) 17(261)/2008
(21) AP 2006 009774
(22) 2006 12 20
(24) 2006 12 20
(31) 0513006
(32) 2005 12 21
(33) FR
(73) ლე ლაბორატუარ სერვიე (FR)
 12, პლას დე ლა დეფანს, F-92415
 კურბევუა სედექსი (FR)
(72) ვიდალ ბენატარი (FR);
 გი ლერებურ-პიჟონიერი (FR)
(74) თამაზ შილაკაძე
(54) **სინუსური კვანძის If ნაკაღის ინჰიბი-
 ტორისა და ანბიოტიკუნინ-ბარდამმენი-
 ლი შერმენტის ინჰიბიტორის ახალი
 ასონიაციის და მისი შემცველი
 შარმაცვეთული კომპოზიციები**

- (11) P 2009 4603 B** **(51) Int. Cl. (2006)**
A 61 K 31/55
(10) AP 2008 9773 A (44) 17(261)/2008
(21) AP 2006 009773
(22) 2006 12 20
(24) 2006 12 20
(31) 0513008
(32) 2005 12 21
(33) FR
(73) ლე ლაბორატუარ სერვიე (FR)
 12, პლას დე ლა დეფანს, F-92415
 კურბევუა სედექსი (FR)
(72) ვიდალ ბენატარი (FR);
 გი ლერებურ-პიჟონიერი (FR)
(74) თამაზ შილაკაძე

(54) სინუსური კვანძის I ფნაქალის ინჰიბიტორისა და კალციუმის ინჰიბიტორის ახალი ასონიაცია და მისი შემცველი ფარმაცევტული კომპოზიციები

(11) P 2009 4609 B (51) Int. Cl. (2006) A 61 K 36/00

(10) AP 2008 9962 A (44) 19(263)/2008
(21) AP 2007 009962
(22) 2007 04 04
(24) 2007 04 04

(73) ლევან გულუა (GE)
მირცხულავას 3ა, ბ.37, 0119,
თბილისი (GE)

(72) ლევან გულუა (GE);
გიორგი კვესიტაძე (GE);
ნანი მჭედლიშვილი (GE);
ნინო ოშიაძე (GE);
მარინე აბუთიძე (GE);
ქეთევან ასვლედიანი (GE)

(74) გივი სიბაშვილი

(54) სამკურნალო-პროფილაქტიკური მცენარეული საშუალება და მისი მიღების ხერხი

(11) P 2009 4610 B (51) Int. Cl. (2006) A 61 K 36/00

(10) AP 2008 9995 A (44) 19(263)/2008
(21) AP 2007 009995
(22) 2007 04 19
(24) 2007 04 19

(73) ლევან გულუა (GE)
მირცხულავას 3ა, ბ.37, 0119,
თბილისი (GE)

(72) ლევან გულუა (GE);
გიორგი კვესიტაძე (GE);
ნანი მჭედლიშვილი (GE);
ნინო ოშიაძე (GE);
მარინე აბუთიძე (GE);
ქეთევან ასვლედიანი (GE)

(74) გივი სიბაშვილი

(54) სამკურნალო-პროფილაქტიკური მცენარეული საშუალება და მისი მიღების ხერხი

განყოფილება C

C 03

(11) P 2009 4608 B (51) Int. Cl. (2006) C 03 B 37/00

(10) AP 2008 9949 A (44) 19(263)/2008
(21) AP 2007 009949
(22) 2007 03 29

(24) 2007 03 29

(73) თამარ ნაკაიძე (GE)
ვაჟა-ფშაველას გამზ. V კვარტ., კორპ. 4,
ბ. 204, 0186, თბილისი (GE);

ჯუმბერ ნაკაიძე (GE)
ვაჟა-ფშაველას გამზ. V კვარტ., კორპ. 4,
ბ.204, 0186, თბილისი (GE);

გიორგი ბეგიაშვილი (GE)
ზანდუკელის ქ. 11, ბ. 1, 0108,
თბილისი (GE);

შალიკო გვათუა (GE)
დიდი დიდობი, III მკრ., კორპ. 15, ბ.168,
0131, თბილისი (GE)

(72) თამარ ნაკაიძე (GE);
ჯუმბერ ნაკაიძე (GE);
გიორგი ბეგიაშვილი (GE);
შალიკო გვათუა (GE)

(54) ბუნებრივი ქანებისა და სინთეზირებული მასალებისგან მიღის უწყვეტი ბოჭკოს მიღების ხერხი

C 07

(11) P 2009 4606 B (51) Int. Cl. (2006) C 07 D 209/42

C 07 D 401/12
C 07 D 405/12
A 61 K 31/405
A 61 P 25/00

(10) AP 2008 9893 A (44) 17(261)/2008

(21) AP 2005 009893

(22) 2005 07 21

(24) 2005 07 21

(31) P0401523

(32) 2004 07 29

(33) HU

(86) PCT/HU2005/000078, 2005 07 21

(73) რისტერ გედეონ ვედიესეტი

დიარ რტ. (HU)

დიომროი უ. 19 - 21, H-1103

ბუდაპეშტი (HU)

(72) იშტვან ბორზა (HU);

ჩილდა ორვატი (HU);

შანდორ ფარკაში (HU);

იოზეფ ნავი (HU);

შანდორ კოლოკი (HU)

(74) ლილიანა დარასველიძე

(54) ინდოლ-2-კარბოქსამიდიონის ფარმო-ეპულები რობორტ NMDA რეცეპტორის ანტაგონისტები

(11) P 2009 4605 B (51) Int. Cl. (2006) C 07 D 231/12

C 07 D 405/04
A 61 K 31/415
A 61 K 31/4155

(10) AP 2008 9788 A (44) 15(259)/2008

- (21) AP 2005 009788
- (22) 2005 05 31
- (24) 2005 05 31
- (31) 60/577,116
- (32) 2004 06 04
- (33) US
- (86) PCT/US2005/018828, 2005 05 31
- (73) მერკ & კო., ინკ. (US)
126 ისტ ლინკოლნ ავენიუ, რაპვი,
ნიუ ჯერსი 07065-0907 (US)
- (72) ემა რ. პარმი (GB);
იუშენ სიუნი (US);
ცზიან ვო (CN);
ჟუი ლიანი (US);
ლინდა ბროკანიერი (US)
- (74) შალვა გვარამაძე
- (54) *პირაზოლის წარმოებულები, ამგვარი ნაერთების შემცველი კომპოზიციები და მათი გამოყენება*

(11) P 2009 4607 B **(51) Int. Cl. (2006)**
C 07 D 295/20
A 61 K 31/445
A 61 P 25/28
A 61 P 25/30

- (10) AP 2008 9894 A (44) 17(261)/2008
- (21) AP 2005 009894
- (22) 2005 07 21
- (24) 2005 07 21
- (31) P0401524
- (32) 2004 07 29
- (33) HU
- (86) PCT/HU2005/000079, 2005 07 21
- (73) რისტერ გედეონ ველიესეტი
დიარ რტ. (HU)
დიომროი უ. 19 - 21, H-1103
ბუდაპეშტი (HU)
- (72) იშტვან ბორზა (HU);
გიზელა ბარტანე შალაი (HU);
ევა ბოზო (HU);
ჩილა ეშნე კისი (HU);
ჩილა ორვატი (HU);
შანდორ ფარკაში (HU);
იოზეფ ნაგი (HU);
შანდორ კოლოკი (HU)
- (74) ლილიანა დარახველიძე
- (54) *ბენზოილშარლომანას ახალი წარმოებულები*

ბანყოფილება F

F 16

(11) P 2009 4612 B **(51) Int. Cl. (2006)**
F 16 L 51/02
(10) AP 2008 10273 A (44) 19(263)/2008

- (21) AP 2007 010273
- (22) 2007 09 20
- (24) 2007 09 20
- (73) ლეონ მახარაძე (GE)
ზესტაფონის ქ. 18, კორპ. 2, ბ. 12, 0180,
თბილისი (GE);
კახი ხატიაშვილი (GE)
საბურთალოს ქ.40, ბ. 54, 0194,
თბილისი (GE);
ვლადიმერ სილაგაძე (GE)
რადიანის ქ.20, ბ.9, 0179,
თბილისი (GE);
ლევან გავაშელი (GE)
ივალთოს ქ.8, ბ.10, 0171, თბილისი (GE);
მარად ჯანგიძე (GE)
გლდანის მას. IV მკრ., კორპ.92ა, ბ.38,
0167, თბილისი (GE);
რევაზ ნასყიდაშვილი (GE)
ქურდიანის ქ.31, 0112, თბილისი (GE)
- (72) ლეონ მახარაძე (GE);
კახი ხატიაშვილი (GE);
ვლადიმერ სილაგაძე (GE);
ლევან გავაშელი (GE);
მარად ჯანგიძე (GE);
რევაზ ნასყიდაშვილი (GE)
- (54) *კომპენსატორი მაგისტრალური მილსადენი სისტემისათვის*

ბანყოფილება G

G 01

(11) P 2009 4611 B **(51) Int. Cl. (2006)**
G 01 R 31/06
G 01 R 35/00

- (10) AP 2008 10096 A (44) 17(261)/2008
- (21) AP 2007 010096
- (22) 2007 05 25
- (24) 2007 05 25
- (73) ამბერკი აბურჯანია (GE)
დიღმის მას. VI კვარტ., კორპ. 22ბ, ბ.28,
0159, თბილისი (GE);
ვახტანგ ბეგიაშვილი (GE)
ი. ჭავჭავაძის გამზ. 27, ბ. 22, 0179,
თბილისი (GE);
ლია აბურჯანია (GE)
დიღმის მას. VI კვარტ., კორპ. 22ბ, ბ. 28,
0159, თბილისი (GE);
ვასილ მეცხვარიშვილი (GE)
ქუთაისის ქ. 18, ბ.3, 0154, თბილისი (GE);
რეზან ტურანი (AT)
რაქსშტრასე 117, 1100, ვენა (AT)
- (72) ამბერკი აბურჯანია (GE);
ვახტანგ ბეგიაშვილი (GE);
ლია აბურჯანია (GE);
ვასილ მეცხვარიშვილი (GE);
რეზან ტურანი (AT)

(54) სამშენებლო ტრანსპორტატორის ბრახნი-
ლების შეერთების ჯგუფის განსაზღვრის
ხერხი

G 04

(11) P 2009 4597 B (51) Int. Cl. (2006)
G 04 B 47/00

- (10) AP 2008 8719 A (44) 17(261)/2008
- (21) AP 2005 008719
- (22) 2005 03 28
- (24) 2005 03 28
- (73) ბაუდინ აილაშიროვი (GE)
გოგოლის ქ. 5, , 0112, თბილისი (GE)
- (72) ბაუდინ აილაშიროვი (GE)
- (54) *წმალბაშმტარი საათი ღროის
ღვებამის ინდიკაციით*

ბანყოფილება H

H 04

(11) P 2009 4598 B (51) Int. Cl. (2006)
H 04 L 1/18
H 04 L 1/00
H 04 B 7/216

- (10) AP 2008 9202 A (44) 13(257)/2008
- (21) AP 2002 009202
- (22) 2002 08 23
- (24) 2002 08 23
- (62) 09/939,410 2001 08 24 (US);
10/085,203 2002 02 27 (US);
AP 2002 005471 2002 08 23 (US)
- (31) 09/939,410; 10/085,203; AP 2002 005471
- (32) 2001 08 24; 2002 02 27; 2002 08 23
- (33) US; US; US
- (86) PCT/US2002/026941, 2002 08 23
- (73) ინტერდიჯიტალ ტექნოლოჯი
კორპორეიშენ (US)
300 დელავერ ავენიუ, სუიტ 527,
უილმინგტონი, DE 19801 (US)
- (72) ჯოზეფ ა. კვაკი (US)
- (74) შალვა გვარამაძე
- (54) *საბაზო საღებურისათვის ვიზიკურ
ღონეზე გამეორების ავტომატური
მოთხროვნის განხორციელების ხერხი*

(11) P 2009 4600 B (51) Int. Cl. (2006)
H 04 L 1/18
H 04 L 12/56
H 04 Q 7/22
H 04 Q 7/38
H 04 Q 7/32

- (10) AP 2008 9255 A (44) 15(259)/2008
- (21) AP 2003 009255

- (22) 2003 04 02
- (24) 2003 04 02
- (62) 60/370,740 2002 04 05 (US);
10/334,489 2002 12 30 (US)
- (31) 60/370,740; 10/334,489
- (32) 2002 04 05; 2002 12 30
- (33) US; US
- (86) PCT/US2003/010037, 2003 04 02
- (73) ინტერდიჯიტალ ტექნოლოჯი
კორპორეიშენ (US)
300 დელავერ ავენიუ, სუიტ 527,
უილმინგტონი, DE 19801 (US)
- (72) ი-ჟუ ჩაო (TW);
სტივენ ი. ტერი (US)
- (74) შალვა გვარამაძე
- (54) *კვშირის დამამალი ხაზის მომსახურე
მაღალსიჩქარიანი სამართო სარბეგლო-
ბის არხის უჯრედის შეცვლის შემდეგ
B-კვანძში გუშეირიზებული მონაცემების
ეფექტური აღდგენის სისტემა*

(11) P 2009 4599 B (51) Int. Cl. (2006)
H 04 Q 7/24
H 04 L 12/28
H 04 J 3/22

- (10) AP 2008 9236 A (44) 13(257)/2008
- (21) AP 2004 009236
- (22) 2004 07 14
- (24) 2004 07 14
- (31) 60/487,830; 60/488,542
- (32) 2003 07 16; 2003 07 17
- (33) US; US
- (86) PCT/US2004/022495, 2004 07 14
- (73) ინტერდიჯიტალ ტექნოლოჯი
კორპორეიშენ (US)
300 დელავერ ავენიუ, სუიტ 527,
უილმინგტონი, DE 19801 (US)
- (72) მარიან რუდოლფი (DE);
სტივენ ჯ. დიკი (US);
ტერეზა ჯოან ჰანკელერი (CA);
შამიმ აქბარ რაჰმანი (CA);
ჯოზეფ ა. კვაკი (US)
- (74) შალვა გვარამაძე
- (54) *უსაღვერ საკომუნიკაციო სისტემაში
ქსელის მართვის ობიექტებს შორის
ინფორმაციის გადაცემის მოწყობი-
ლობა*

5. სისტემური საძიებლები და შესაბამისობის სხრილები

5.1. გამოგონებები

5.1.1. საერთაშორისო კლასიფიკაციის ინდექსთან განაცხადის გამოქვეყნების ნომრების შესაბამისობის ცხრილი

საერთაშორისო კლასიფიკაციის ინდექსი (51)	განაცხადის გამოქვეყნების ნომერი (10)
1	2
A 01 G 15/00; E 01 F 7/02	AP 2009 9970 A
A 23 F 3/00; F 25 B 29/00	AP 2009 10416 A
A 23 L 1/212	AP 2009 9663 A
A 61 B 17/22	AP 2009 10013 A
A 61 K 31/13; A 61 P 25/00; A 61 K 31/445, 31/55, 31/16, 31/435	AP 2009 8812 A
A 61 K 31/275; A 61 K 51/00; A 61 K 31/505; A 61 K 31/16; C 07 C 255/50	AP 2009 9805 A
A 61 K 35/64	AP 2009 10700 A
A 61 K 36/00	AP 2009 10148 A
A 61 K 39/39; A 61 P 31/00, 37/08, 35/00	AP 2009 9419 A
A 61 M 25/10	AP 2009 10012 A
B 23 D 61/18; B 24 B 27/06	AP 2009 10082 A
B 60 K 31/00	AP 2009 10415 A
B 64 C 27/04	AP 2009 10262 A
B 65 D 43/02	AP 2009 10002 A
C 07 D 307/77; A 61 K 31/343; A 61 P 25/20	AP 2009 9926 A
C 07 D 487/04, 405/06, 513/04, 405/14, 309/32; A 61 K 31/351, 31/366; A 61 P 31/14	AP 2009 9868 A
C 12 N 5/06	AP 2009 10677 A
F 02 B 1/00	AP 2009 8191 A
F 24 J 2/10	AP 2009 10850 A
G 01 B 7/00; G 01 B 7/004	AP 2009 9754 A
G 02 B 7/30; G 01 B 7/004	AP 2009 9753 A
H 05 B 3/62; C 22 B 4/08	AP 2009 9879 A

5.1.2. განაცხადის გამოქვეყნების ნომრებთან საერთაშორისო კლასიფიკაციის ინდექსების შესაბამისობის ცხრილი

განაცხადის გამოქვეყნების ნომერი (10)	საერთაშორისო კლასიფიკაციის ინდექსი (51)
1	2
AP 2009 8191 A	F 02 B 1/00
AP 2009 8812 A	A 61 K 31/13; A 61 P 25/00; A 61 K 31/445, 31/55, 31/16, 31/435
AP 2009 9419 A	A 61 K 39/39; A 61 P 31/00, 37/08, 35/00
AP 2009 9663 A	A 23 L 1/212
AP 2009 9753 A	G 02 B 7/30; G 01 B 7/004
AP 2009 9754 A	G 01 B 7/00; G 01 B 7/004
AP 2009 9805 A	A 61 K 31/275; A 61 K 51/00; A 61 K 31/505; A 61 K 31/16; C 07 C 255/50
AP 2009 9868 A	C 07 D 487/04, 405/06, 513/04, 405/14, 309/32; A 61 K 31/351, 31/366; A 61 P 31/14
AP 2009 9879 A	H 05 B 3/62; C 22 B 4/08
AP 2009 9926 A	C 07 D 307/77; A 61 K 31/343; A 61 P 25/20
AP 2009 9970 A	A 01 G 15/00; E 01 F 7/02
AP 2009 10002 A	B 65 D 43/02
AP 2009 10012 A	A 61 M 25/10
AP 2009 10013 A	A 61 B 17/22
AP 2009 10082 A	B 23 D 61/18; B 24 B 27/06
AP 2009 10148 A	A 61 K 36/00
AP 2009 10262 A	B 64 C 27/04
AP 2009 10415 A	B 60 K 31/00
AP 2009 10416 A	A 23 F 3/00; F 25 B 29/00
AP 2009 10677 A	C 12 N 5/06
AP 2009 10700 A	A 61 K 35/64
AP 2009 10850 A	F 24 J 2/10

5.2. სამრეწველო ნიშნები

5.2.1. საერთაშორისო კლასიფიკაციის ინდექსთან განაცხადის გამოქვეყნების ნომრების შესაბამისობის ცხრილი

საერთაშორისო კლასიფიკაციის ინდექსი (51)	განაცხადის გამოქვეყნების ნომერი (10)
1	2
06-01; 06-03; 06-05	AD 2009 516 S
06-13	AD 2009 509 S
06-13	AD 2009 511 S
09-01	AD 2009 503 S
09-01	AD 2009 510 S
12-03	AD 2009 515 S
24-02	AD 2009 492 S
24-02	AD 2009 493 S
24-02	AD 2009 494 S

5.2.2. განაცხადის გამოქვეყნების ნომრებთან საერთაშორისო კლასიფიკაციის ინდექსების შესაბამისობის ცხრილი

განაცხადის გამოქვეყნების ნომერი (10)	საერთაშორისო კლასიფიკაციის ინდექსი (51)
1	2
AD 2009 492 S	24-02
AD 2009 493 S	24-02
AD 2009 494 S	24-02
AD 2009 503 S	09-01
AD 2009 509 S	06-13
AD 2009 510 S	09-01
AD 2009 511 S	06-13
AD 2009 515 S	12-03
AD 2009 516 S	06-01; 06-03; 06-05

5.3. გამომონებები (მეორე პუბლიკაცია)

5.3.1. საერთაშორისო კლასიფიკაციის ინდექსთან განაცხადის პატენტისა და გამოქვეყნების ნომრების შესაბამისობის ცხრილი

საერთაშორისო კლასიფიკაციის ინდექსი (51)	პატენტის ნომერი (11)	განაცხადის გამოქვეყნების ნომერი (10)
1	2	3
A 01 G 25/02	P 2009 4613 B	AP 2008 10281 A
A 01 N 37/18; A 61 K 38/00	P 2009 4601 B	AP 2008 9357 A
A 61 K 31/165; A 61 P 25/24	P 2009 4602 B	AP 2008 9611 A
A 61 K 31/55, 31/405, 45/06; A 61 P 9/12	P 2009 4604 B	AP 2008 9774 A
A 61 K 31/55	P 2009 4603 B	AP 2008 9773 A
A 61 K 36/00	P 2009 4609 B	AP 2008 9962 A
A 61 K 36/00	P 2009 4610 B	AP 2008 9995 A
C 03 B 37/00, 37/01	P 2009 4608 B	AP 2008 9949 A
C 07 D 209/42, 401/12, 405/12; A 61 K 31/405; A 61 P 25/00	P 2009 4606 B	AP 2008 9893 A
C 07 D 231/12; C 07 D 405/04; A 61 K 31/415; A 61 K 31/4155	P 2009 4605 B	AP 2008 9788 A
C 07 D 295/20; A 61 K 31/445; A 61 P 25/28, 25/30	P 2009 4607 B	AP 2008 9894 A
F 16 L 51/02	P 2009 4612 B	AP 2008 10273 A
G 01 R 31/06; G 01 R 35/00	P 2009 4611 B	AP 2008 10096 A
G 04 B 47/00	P 2009 4597 B	AP 2008 8719 A
H 04 L 1/18; H 04 L 1/00; H 04 B 7/216	P 2009 4598 B	AP 2008 9202 A
H 04 L 1/18; H 04 L 12/56; H 04 Q 7/22; H 04 Q 7/38; H 04 Q 7/32	P 2009 4600 B	AP 2008 9255 A
H 04 Q 7/24; H 04 L 12/28; H 04 J 3/22	P 2009 4599 B	AP 2008 9236 A

5.3.2. პატენტის ნომერთან განაცხადის გამოქვეყნების ნომრისა და საერთაშორისო კლასიფიკაციის ინდექსების შესაბამისობის ცხრილი

პატენტის ნომერი (11)	განაცხადის გამოქვეყნების ნომერი (10)	საერთაშორისო კლასიფიკაციის ინდექსი (51)
1	2	3
P 2009 4597 B	AP 2008 8719 A	G 04 B 47/00
P 2009 4598 B	AP 2008 9202 A	H 04 L 1/18; H 04 L 1/00; H 04 B 7/216
P 2009 4599 B	AP 2008 9236 A	H 04 Q 7/24; H 04 L 12/28; H 04 J 3/22
P 2009 4600 B	AP 2008 9255 A	H 04 L 1/18; H 04 L 12/56; H 04 Q 7/22; H 04 Q 7/38; H 04 Q 7/32
P 2009 4601 B	AP 2008 9357 A	A 01 N 37/18; A 61 K 38/00
P 2009 4602 B	AP 2008 9611 A	A 61 K 31/165; A 61 P 25/24
P 2009 4603 B	AP 2008 9773 A	A 61 K 31/55
P 2009 4604 B	AP 2008 9774 A	A 61 K 31/55, 31/405, 45/06; A 61 P 9/12
P 2009 4605 B	AP 2008 9788 A	C 07 D 231/12; C 07 D 405/04; A 61 K 31/415; A 61 K 31/4155
P 2009 4606 B	AP 2008 9893 A	C 07 D 209/42, 401/12, 405/12; A 61 K 31/405; A 61 P 25/00
P 2009 4607 B	AP 2008 9894 A	C 07 D 295/20; A 61 K 31/445; A 61 P 25/28, 25/30
P 2009 4608 B	AP 2008 9949 A	C 03 B 37/00, 37/01
P 2009 4609 B	AP 2008 9962 A	A 61 K 36/00
P 2009 4610 B	AP 2008 9995 A	A 61 K 36/00
P 2009 4611 B	AP 2008 10096 A	G 01 R 31/06; G 01 R 35/00
P 2009 4612 B	AP 2008 10273 A	F 16 L 51/02
P 2009 4613 B	AP 2008 10281 A	A 01 G 25/02

5.3.3. განაცხადის ნომერთან, განაცხადის გამოქვეყნების ნომრისა და პატენტის ნომრის შესაბამისობის ცხრილი

განაცხადის ნომერი (21)	განაცხადის გამოქვეყნების ნომერი (10)	პატენტის ნომერი (11)
1	2	3
AP 2002 009202	AP 2008 9202 A	P 2009 4598 B
AP 2003 009255	AP 2008 9255 A	P 2009 4600 B
AP 2004 009236	AP 2008 9236 A	P 2009 4599 B
AP 2004 009357	AP 2008 9357 A	P 2009 4601 B
AP 2005 008719	AP 2008 8719 A	P 2009 4597 B
AP 2005 009788	AP 2008 9788 A	P 2009 4605 B
AP 2005 009893	AP 2008 9893 A	P 2009 4606 B
AP 2005 009894	AP 2008 9894 A	P 2009 4607 B
AP 2006 009611	AP 2008 9611 A	P 2009 4602 B
AP 2006 009773	AP 2008 9773 A	P 2009 4603 B
AP 2006 009774	AP 2008 9774 A	P 2009 4604 B
AP 2006 010281	AP 2008 10281 A	P 2009 4613 B
AP 2007 009949	AP 2008 9949 A	P 2009 4608 B
AP 2007 009962	AP 2008 9962 A	P 2009 4609 B
AP 2007 009995	AP 2008 9995 A	P 2009 4610 B
AP 2007 010096	AP 2008 10096 A	P 2009 4611 B
AP 2007 010273	AP 2008 10273 A	P 2009 4612 B

5.4. სასარგებლო მოდელი (მეორე პუბლიკაცია)

5.4.1. საერთაშორისო კლასიფიკაციის ინდექსთან განაცხადის პატენტისა და გამოქვეყნების ნომრების შესაბამისობის ცხრილი

საერთაშორისო კლასიფიკაციის ინდექსი (51)	პატენტის ნომერი (11)	განაცხადის გამოქვეყნების ნომერი (10)
1	2	3
C 12 G 3/04	U 2009 1479 Y	AU 2008 10557 U

5.4.2. პატენტის ნომერთან განაცხადის გამოქვეყნების ნომრისა და საერთაშორისო კლასიფიკაციის ინდექსების შესაბამისობის ცხრილი

პატენტის ნომერი (11)	განაცხადის გამოქვეყნების ნომერი (10)	საერთაშორისო კლასიფიკაციის ინდექსი (51)
1	2	3
U 2009 1479 Y	AU 2008 10557 U	C 12 G 3/04

5.4.3. განაცხადის ნომერთან, განაცხადის გამოქვეყნების ნომრისა და პატენტის ნომრის შესაბამისობის ცხრილი

განაცხადის ნომერი (21)	განაცხადის გამოქვეყნების ნომერი (10)	პატენტის ნომერი (11)
1	2	3
AU 2008 010557	AU 2008 10557 U	U 2008 1479 Y

6. ოფისიალური შეტყობინება**6.1. ძალადაკარგული პატენტების ნუსხა****6.2. გამოგონებები (2009 წლის 30 იანვრის მდგომარეობით)**

№	საიდენტიფიკაციო ნომერი	რეგისტრაციის ნომერი	ვადის გასვლის თარიღი
1	2	3	4
1.	2237	2049	2009 10 06
2.	2608	2806	2008 01 10
3.	3024	2123	2008 01 22
4.	4109	1858	2008 01 22
5.	4954	2491	2007 12 30
6.	5159	2431	2007 12 29
7.	6597	3286	2008 01 23
8.	6765	3128	2007 12 30
9.	6772	3644	2008 01 03
10.	6781	3307	2008 01 22
11.	8359	3921	2008 01 15
12.	8557	3853	2007 12 28
13.	8559	4153	2007 12 28
14.	8560	4201	2007 12 28
15.	8564	4071	2007 12 28
16.	8565	4072	2007 12 28
17.	8584	4190	2008 01 13
18.	9164	4160	2008 01 10
19.	9170	4169	2008 01 12
20.	9189	4011	2008 01 26

6.3. სასარგებლო მოდელები (2009 წლის 30 იანვრის მდგომარეობით)

№	საიდენტიფიკაციო ნომერი	რეგისტრაციის ნომერი	ვადის გასვლის თარიღი
1	2	3	4
1.	8585	1320	2008 01 14

6.4. სამრეწველო ნიშნები (2009 წლის 30 იანვრის მდგომარეობით)

№	საიდენტიფიკაციო ნომერი	რეგისტრაციის ნომერი	ვადის გასვლის თარიღი
1	2	3	4
1.	91	72	2008 01 23

სასაქონლო ნიშნები

ბიულეტენი გამოქვეყნებული კოდეზი

M - სასაქონლო ნიშანი

(210) - AM 0000 000000 - განაცხადის ნომერი;

(260) -AAM 0000 00000 A - განაცხადის გამოქვეყნების ნომერი;

(111) - M 0000 00000 R - რეგისტრაციის ნომერი;

(111) -MMM0000 00000 Rn - მომღვენო ვადით რეგისტრაციის ნომერი;

სადაც $n = 1,2,3...$

(111) - M 0000 00000 R(P) - რეგისტრაციის ნომერი ნიშანზე უფლების ნაწილობრივი გადაცემისას.

ბიბლიოგრაფიული მონაცემების საიდენტიფიკაციო კოდეზი

(111) - რეგისტრაციის ნომერი;

(151) - რეგისტრაციის თარიღი;

(156) - რეგისტრაციის ვადის გაგრძელების თარიღი;

(181) - რეგისტრაციის ვადის გასვლის სავარაუდო თარიღი;

(186) - ვადის გაგრძელების გასვლის სავარაუდო თარიღი;

(210) - განაცხადის ნომერი;

(220) - განაცხადის შეტანის თარიღი;

(230) - საგამოფენო მონაცემები;

(260) - ნომერი განაცხადისა, რომელზედაც გამოტანილია ექსპერტიზის დადებითი გადაწყვეტილება რეგისტრაციის შესახებ (გამოქვეყნების ნომერი);

(310) - პირველი განაცხადის ნომერი;

(320) - პირველი განაცხადის შეტანის თარიღი;

(330) - პირველი განაცხადის მიმღები ეროვნული ან რეგიონული უწყების ან ორგანიზაციის საიდენტიფიკაციო კოდეზი;

(511) - საქონლისა და მომსახურების საერთაშორისო კლასიფიკაცია სასაქონლო ნიშნის რეგისტრაციისათვის და/ან კლასიფიცირებული საქონლისა და/ან მომსახურების ჩამონათვალი;

(531) - სასაქონლო ნიშნის გამოსახულებითი ელემენტების აღწერა სასაქონლო ნიშნების გამოსახულებითი ელემენტების საერთაშორისო კლასიფიკაციის (ვენის კლასიფიკაცია) მიხედვით;

(540) - ნიშნის გამოსახულება;

(550) - სასაქონლო ნიშნის ტიპი ან სახეობა;

(580) - განაცხადსა და ნიშნის რეგისტრაციასთან დაკავშირებული ყველა სახის ცვლილებაზე ჩანაწერის შეტანის თარიღი;

(591) - ინფორმაცია განცხადებულ ფერებზე;

(731) - განმცხადებლის სახელი და მისამართი;

(732) - მფლობელის სახელი და მისამართი;

- (740) - წარმომადგენლის სახელი და მისამართი;
- (750) - მიმოწერის მისამართი;
- (770) - ცვლილებამდე განმცხადებლის ან მფლობელის სახელი და მისამართი უფლების გადაცემის შემთხვევაში;
- (771) - ცვლილებამდე განმცხადებლის ან მფლობელის სახელი და მისამართი უფლების გადაცემის გარეშე;
- (791) - ლიცენზიატის სახელი და მისამართი;
- (800) - სასაქონლო ნიშნის რეგისტრაციის მონაცემები ნიშნების საერთაშორისო რეგისტრაციის მადრიდის ხელშეკრულებასთან დაკავშირებული პროტოკოლის მიხედვით (საერთაშორისო რეგისტრაციის ნომერი)

**ორასოიანი კოდები და მათი შესაბამისი სახელმწიფოების,
საერთაშორისო და რეგიონალური ორგანიზაციების დასახელება
(იხმოს სტანდარტი 3)**

AD	ანდორა	BJ	ბენინი
AE	არაბთა გაერთიანებული საამიროები	BM	ბერმუდის კუნძულები
AF	ავღანეთი	BN	ბრუნეი-დარუსალამი
AG	ანტიგუა და ბარბუდა	BO	ბოლივია
AI	ანგილია	BR	ბრაზილია
AL	ალბანეთი	BS	ბაჰამის კუნძულები
AM	სომხეთი	BT	ბჰუტანი
AN	ანტილის კუნძულები (ნიდერლანდები)	BV	ბუვეტის კუნძულები
AO	ანგოლა	BW	ბოტსვანა
AP	საწარმოო საკუთრების აფრიკის რეგიონალური ორგანიზაცია	BX	ბენელუქსის სასაქონლო ნიშნების უწყება (BBM) და ბენელუქსის სამრეწველო ნიშნების უწყება (BBDM)
AR	არგენტინა	BY	ბელორუსია
AT	ავსტრია	BZ	ბელიზი
AU	ავსტრალია	CA	კანადა
AW	არუბა	CD	კონგოს დემოკრატიული რესპ.
AZ	აზერბაიჯანი	CF	ცენტრალური აფრიკის რესპ.
BA	ბოსნია და ჰერცეგოვინა	CG	კონგო
BB	ბარბადოსი	CH	შვეიცარია
BD	ბანგლადეში	CI	კოტ_დ'ივუარი
BE	ბელგია	CK	კუკის კუნძულები
BF	ბურკინა-ფასო	CL	ჩილე
BG	ბულგარეთი	CM	კამერუნი
BH	ბაჰრეინი	CN	ჩინეთი
BI	ბურუნდი	CO	კოლუმბია

CR	კოსტა-რიკა	HK	ჰონკონგი
CU	კუბა	HN	ჰონდურასი
CV	მწვანე კონცხის კუნძულები	HR	ხორვატია
CY	კვიპროსი	HT	ჰაიტი
CZ	ჩეხიის რესპუბლიკა	HU	უნგრეთი
DE	გერმანია	IB	ინტელექტუალური საკუთრების მსოფლიო ორგანიზაციის ისმო (WIPO) საერთაშორისო ბიურო
DJ	ჯიბუტი	ID	ინდონეზია
DK	დანია	IE	ირლანდია
DM	დომინიკა	IL	ისრაელი
DO	დომინიკელთა რესპუბლიკა	IN	ინდოეთი
DZ	ალჟირი	IQ	ერაყი
EA	ევრაზიის საპატენტო ორგანიზაცია (EAPO)	IR	ირანის ისლამური რესპუბლიკა
EC	ეკვადორი	IS	ისლანდია
EE	ესტონეთი	IT	იტალია
EG	ეგვიპტე	JM	იამაიკა
EH	დასავლეთი საჰარა	JO	იორდანია
EM	შინაგანი ბაზრის ჰარმონიზაციის უწყება (სასაქონლო ნიშნები და სამრეწველო ნიშნები (OHIM))	JP	იაპონია
EP	ევროპის საპატენტო უწყება	KE	კენია
ER	ერიტრეა	KG	ყირგიზეთი
ES	ესპანეთი	KH	კამპუჩია
ET	ეთიოპია	KI	კირიბატი
FI	ფინეთი	KM	კომორის კუნძულები
FJ	ფიჯი	KN	სენტ-ჯიგსი და ნევისი
FK	ფოლკლენდის კუნძულები	KP	კორეის სახალხო დემოკრატიული რესპუბლიკა
FO	ფარერის კუნძულები	KR	კორეის რესპუბლიკა
FR	საფრანგეთი	KW	კუვეიტი
GA	გაბონი	KY	კაიმანის კუნძულები
GB	დიდი ბრიტანეთი	KZ	ყაზახეთი
GD	გრენლანდია	LA	ლაოსი
GE	საქართველო	LB	ლიბანი
GH	განა	LC	სენტ-ლუსია
GI	გიბრალტარი	LI	ლიხტენშტაინი
GL	გრენლანდია	LK	შრი-ლანკა
GM	გამბია	LR	ლიბერია
GN	გვინეა	LS	ლესოტო
GQ	ეკვატორული გვინეა	LT	ლიტვა
GR	საბერძნეთი	LU	ლუქსემბურგი
GS	სამხრეთი ჯორჯია და სამხრეთი სენდვიჩის კუნძულები	LV	ლატვია
GT	გვატემალა	LY	ლიბია
GW	გვინეა-ბისაუ	MA	მაროკო
GY	გაიანა	MC	მონაკო

MD	მოლდავეთი	SG	სინგაპური
MG	მადაგასკარი	SH	წმინდა ელენეს კუნძული
MK	მაკედონია ყოფილი იუგოსლავია	SL	სლოვენია
ML	მალდი	SK	სლოვაკია
MM	მიანმა	SL	სიერა-ლეონე
MN	მონღოლეთი	SM	სან-მარინო
MO	მაკაო	SN	სენეგალი
MP	ჩრდ. მარიანას კუნძულები	SO	სომალი
MR	მავრიტანია	SR	სურინამი
MS	მონსერატი	ST	სან-ტომე და პრინსიპი
MT	მალტა	SV	სალვადორი
MU	მავრიკია	SY	სირია
MV	მალდივის კუნძულები	SZ	სვაზილენდი
MX	მექსიკა	TC	თურქსის და კაიკოსის კუნძულები
MW	მალავი	TD	ჩადი
MY	მალაიზია	TG	ტოგო
MZ	მოზამბიკი	TH	ტაილანდი
NA	ნამიბია	TJ	ტაჯიკეთი
NE	ნიგერი	TM	თურქმენეთი
NG	ნიგერია	TN	ტუნისი
NI	ნიჟარაგუა	TO	ტონგა
NL	ნიდერლანდები	TP	აღმოსავლეთი ტიმორი
NO	ნორვეგია	TR	თურქეთი
NP	ნეპალი	TT	ტრინიდადი და ტობაგო
NR	ნაურუ	TV	ტუვალუ
NZ	ახალი ზელანდია	TW	ტაივანი, ჩინეთის პროვინცია
OA	აფრიკის ინტელექტუალური საკუთრების ორგანიზაცია (OAPI)	TZ	ტანზანია
OM	ომანი	UA	უკრაინა
PA	პანამა	UG	უგანდა
PE	პერუ	US	აშშ
PG	პაპუა-ახალი გვინეა	UY	ურუგვაი
PH	ფილიპინები	UZ	უზბეკეთი
PK	პაკისტანი	VA	ვატიკანი
PL	პოლონეთი	VC	სენტ-ვინსენტი და გრენადინები
PT	პორტუგალია	VE	ვენესუელა
PW	პალაუ	VG	ვირჯინის კუნძულები (ბრიტანეთი)
PY	პარაგვაი	VN	ვიეტნამი
QA	კატარი	VU	ვანუატუ
RO	რუმინეთი	WO	WIPO-ინტელექტუალური საკუთ- რების მსოფლიო ორგანიზაცია
RU	რუსეთის ფედერაცია	WS	სამოა
RW	რუანდა	YE	იემენი
SA	საუდის არაბეთი	YU	იუგოსლავია
SB	სოლომონის კუნძულები	ZA	სამხრეთი აფრიკა
SC	სეიშელის კუნძულები	ZM	ზამბია
SD	სუდანი	ZW	ზიმბაბვე
SE	შვედეთი		

7. სასაქონლო ნიშნები

7.1. ბანასხადები

განაცხადები, რომლებზედაც გამოტანილია ექსპერტიზის დადებითი გადაწყვეტილება რეგისტრაციის შესახებ და გათვალისწინებულია გასაჩივრება "საქპატენტის" სააპელაციო პალატაში გამოქვეყნებიდან სამი თვის ვადაში.

7.1.1. ეროვნული ბანასხადები

(260) AM 2009 47081 A

(210) AM 047081

(220) 2008 02 12

(731) გმ დევე აუტო & ტექნოლოჯი კომპანი, 199-1 ჩეონგჩეონ-2დონგი, ბუპიუნგ-გუ, ინჩხონი, კორეის რესპუბლიკა

(740) გიორგი თაქთაქიშვილი

(540)

NEXIA

(591) შავ-თეთრი

(511) 12 - ავტომობილები და მათი სათადარიგო ნაწილები.

(260) AM 2009 47442 A

(210) AM 047442

(220) 2008 03 06

(731) აქციონერნოე ობშჩესტვო "ოლაინფარმ", ულ. რუპნიცუ 5, LV-2114, ოლაინე, ლატვია

(740) დავით ზურაბიშვილი

(540)

VAZONAT BA3OHAT ვაზონატი

(591) შავ-თეთრი

(511) 5 - სამკურნალო საშუალებები.

(260) AM 2009 47443 A

(210) AM 047443

(220) 2008 03 06

(731) აქციონერნოე ობშჩესტვო "ოლაინფარმ", ულ. რუპნიცუ 5, LV-2114, ოლაინე, ლატვია

(740) დავით ზურაბიშვილი

(540)

MEMOSTIN MEMOCTH მემოსტინი

(591) შავ-თეთრი

(511) 5 - სამკურნალო საშუალებები.

(260) AM 2009 47540 A

(210) AM 047540

(220) 2008 03 13

(731) უნი-ჩარმ კორპორეიშენ, 182, შიმობუნ, კინსეი-ჩო, შიკოკუჩუ-ში, ეპიმე-კენ 799-0111,

იაპონია

(740) შალვა გვარამაძე

(540)

SOFY

(591) შავ-თეთრი

(511) 16 - ერთჯერადი ქაღალდის სახვევები ჩვილებისათვის; ბავშვების ერთჯერადი სახვევები; ბავშვის ერთჯერადი სახვევები ვარჯიშისათვის; ერთჯერადი სახვევები ცხოველებისათვის; ქაღალდის გულსაფარი ჩვილებისთვის; სამრეწველო დანიშნულების ქაღალდის კონტეინერები; სამზარეულოს ქაღალდი, სახელდობრ, ქაღალდის პირსახოცები, ქაღალდის საწმენდი ტილოები, საოჯახო დანიშნულების საჭმლის გასახვევი ცელოფანის აფსკი, ნაგვის ჩასაყრელი ქაღალდის პარკები, ნაგვის ჩასაყრელი ცელოფანის პარკები, ჰიგიენური ქაღალდის პირსახოცები, ქაღალდის პირსახოცები, ქაღალდის მაგიდის ხელსახოცები, ქაღალდის ხელსახოცები, ქაღალდის ცხვირსახოცები, ქაღალდის სველი ხელსახოცები, ქაღალდის მაგიდის გადასაფარებლები, ქაღალდი და მუყაო, ხელსახოცები, საკანცელარიო და სასწავლო მასალა, კალენდრები, ჟურნალები, ნაბეჭდი პუბლიკაციები, ნაბეჭდი მასალა, ნახატები და კალიგრაფიული ნამუშევრები, ფოტოსურათები, სურათის ქვესადაგამები, სადაგარები.

25 - ტანსაცმელი ჩვილებისთვის, არა იაპონური სტილის გარე ტანსაცმელი, პალტოები, სვიტრები და მსგავსი ტანსაცმელი, პერანგები და მსგავსი ტანსაცმელი, ღამის თეთრეული, ქვედა საცვლები, საცურაო კოსტიუმები, საცურაო კეპები, იაპონური ტრადიციული ტანსაცმელი, წინსაფრები, საყელოს დამცავები, წინდები და მაღალყედიანი წინდები, ფეხსახვევები და გეტრები, ბეჭვის მოსაცმელები (ბოა), შარფები, კაშნეები და შალვები; ტაბის ტიპის, სახელდობრ, იაპონური სტილის წინდები; ტაბის ტიპის საფარები, სახელდობრ, იაპონური სტილის წინდები, ხელთათმანები და ხელჯაგი, საფეიქრო ქსოვილის ერთჯერადი სახვევები ჩვილებისთვის; პლასტიკური მასალის ტრუსები და შარვლები, საფეიქრო ქსოვილის გულსაფარები ჩვილისათვის, ყელსახვევები, ყელსახვევი შარფები, ბენდენები; სითბოს დამცავები, თბილი სქელი შალვები, ყურის საფარები, კაპიშონები; სუგა-გასა, სახელდობრ, ისლის ქუდები, ღამის კეპები, თავსაბურავები, სითბოს დამცავი ჩაფხუტები; წვივსაკრავები, წი-

ნდის შესაკრავები, აჭიმები, წელსაკრავები, ტანსაცმლის ქამრები; ფეხსაცმელი და ჩექმები, ფეხსაცმლის ძირის წკირები, მოღურსმული ფეხსაცმლის ძირები, ზონრები ფეხსაცმლისა და ჩექმებისათვის, ჩექმის ძირის შეერილები, ლითონის დამცავი ნაწილები ფეხსაცმლისა და ჩექმებისათვის; გეტა, სახელდობრ, იაპონური სტილის ხის საბოები; ზორი, სახელდობრ, იაპონური სტილის სანდლები; მასკარადის კოსტიუმები, სპორტული ტანსაცმელი, სპორტული ფეხსაცმელი (გარდა საცხენოსნო ჩექმებისა), საცხენოსნო ჩექმები.

(260) AM 2009 47655 A

(210) AM 047655

(220) 2008 03 21

(731) რეფლზ ინტერნეშენელ ლიმიტიდ,
250 ნორთ ბრიდჯ როუდი, #10-00
რეფლზ სიტი ტაუერი, სინგაპური
179101, სინგაპური

(740) პავლე მეიფარიანი

(540)

RAFFLES

(591) შავ-თეთრი

(511) 35 - ბიზნესის მართვა და ადმინისტრაციული საქმიანობის მომსახურება; სასტუმროების, მომსახურებით უზრუნველყოფილი აპარტამენტების, კვების ობიექტების, სასმელების რეალიზაციისა და უზრუნველყოფის ობიექტების, ოფისების, ბიზნეს-ცენტრების, უნივერსალური მაღაზიების, სავაჭრო ცენტრების, საბითუმო და საცალო ვაჭრობის ობიექტების მართვა და მომსახურება; საკონსულტაციო მომსახურება, დაკავშირებული სასტუმროების, მომსახურებით უზრუნველყოფილი აპარტამენტების, კვების ობიექტების, სასმელების რეალიზაციისა და უზრუნველყოფის ობიექტების, ოფისების, ბიზნეს-ცენტრების, უნივერსალური მაღაზიების, სავაჭრო ცენტრების, საბითუმო და საცალო ვაჭრობის ობიექტების საქმიანობის მართვასთან; ფრანჩაიზინგთან დაკავშირებული საქმიანობის საკონსულტაციო სამსახური; საოფისე სამსახური; კრებების, კონფერენციების, სიმპოზიუმებისა და გამოფენების ორგანიზება საქმიანი და კომერციული მიზნებისათვის; მესამე პირთათვის სხვადასხვა საქონლის ერთად განთავსება, რათა შეიქმნას მომხმარებლისათვის დათვალიერებისა და შეძენის ხელსაყრელი პირობები სასტუმროებში, კვებისა და სასმელების რეალიზაციისა და უზრუნველყოფის ობიექტებში, უნივერსალურ მაღაზიებში, საბითუმო და საცალო ვაჭრობის ობიექტებში, აგრეთვე, საქონლის საერთო კატალოგებისა და ფოსტის ან კავშირის სხვა საშუალებებით, ან გლობალურ ქსელში საქონლის საერთო ვებგვერდის მეშვეობით; მისამართების სიის კომპილაცია; ყველა მომსახურება, რომელიც ეხება შეკვეთებს კომუნიკაციისა და ტელეკომუნიკაციის მეშვეობით; სარეკლამო მასალის გავრცელება ფოსტით; სარეკლამო მომსახურება; საქონლის დემონსტრირება მისი გავრცელებისა და გაყიდვაში ხელშეწყობისათვის; სარეკლამო მომსახურება; მარკეტინგული და პროდუქციის გავრცელების მომსახურება; ბაზრის კვლევა და ანალიზი; იმპორტ-ექსპორტის სააგენტოების მომსახურება; კომერციული პირების, საწარმოებისა და ფირმების სახელით საქონლის შესყიდვა და მონარაგება; ვიტრინების გაფორმება; რჩევები და საკონსულტაციო მომსახურება ზემოხაზოთვლილთან დაკავშირებით.

36 - აპარტამენტების, ბინების, კონდომინიუმებისა და სხვა საცხოვრებლის მართვა; აპარტამენტების, ბინების, კონდომინიუმებისა და სხვა საცხოვრებლის იჯარა და ლიზინგი; მომსახურებით უზრუნველყოფილი ოფისებისა და საცხოვრებლების მართვა; უძრავი ქონების მართვის მომსახურება; საცხოვრებელი სათავსით უზრუნველყოფა; სხვა პირთა სახელით საცხოვრებელი სათავსის ლიზინგი; რჩევები და საკონსულტაციო მომსახურება ზემოხაზოთვლილთან დაკავშირებით.

43 - საკურორტო სასტუმროების მომსახურება; სასტუმროს მომსახურება; სასტუმროებში საცხოვრებლით მომსახურება; დროებითი საცხოვრებლით მომსახურება; მომსახურება აპარტამენტებით; საცხოვრებლის დაჯავშნა სასტუმროებში; დროებითი საცხოვრებლის დაჯავშნა; მომსახურებით უზრუნველყოფილი აპარტამენტების დაჯავშნა; დროებითი საცხოვრებლის იჯარა; ბანკეტების უზრუნველყოფა; საკვები პროდუქტებისა და სასმელების უზრუნველყოფის მომსახურება; ბარების, კოქტეილ-ბარებისა და კაფეების მომსახურება; მომსახურება საკვების დამზადებაში; კრებების, კონფერენციების, სიმპოზიუმებისა და გამოფენების საერთო მომსახურების უზრუნველყოფა; კრებების, კონფერენციების, სიმპოზიუმების, გამოფენებისა და სოციალური ღონისძიებებისათვის საკვები პროდუქტებისა და სასმელების დამზადება და მიწოდება; რჩევები, საინფორმაციო და საკონსულტაციო მომსახურება ზემოხაზოთვლილთან დაკავშირებით.

(260) AM 2009 47660 A

(210) AM 047660

(220) 2008 03 24

(731) სს "თბილქიფარმი",
წულაძის ქ.34, 0113, თბილისი,
საქართველო

(540)

**სედატონი
СЕДАТОН
SEDATON**

(591) შავ-თეთრი
(511) 5 - სამკურნალო საშუალებები, სპეციალურ კონტროლს დაქვემდებარებული სამკურნალო საშუალებები, სამკურნალო მცენარეები.

(260) AM 2009 47661 A

(210) AM 047661

(220) 2008 03 24

(731) სს "თბილქიმფარმი",
წუღაძის ქ.34, 0113, თბილისი,
საქართველო

(540)

**გლიცინი-ფარმი
ГЛИЦИН-ФАРМ
GLICIN-FARM**

(591) შავ-თეთრი
(511) 5 - სამკურნალო საშუალებები, სპეციალურ კონტროლს დაქვემდებარებული სამკურნალო საშუალებები, სამკურნალო მცენარეები.

(260) AM 2009 47670 A

(210) AM 047670

(220) 2008 03 27

(731) უნილევერ ნ. ვ.,
ვეენა 455, 3013 AL როტერდამი,
ნიდერლანდი

(740) შალვა გვარამაძე

(540)

BRUT ALASKA

(591) შავ-თეთრი
(511) 3 -საპნები, პარფიუმერია, ეთერზეთები, კოსმეტიკური საშუალებები; ოდეკოლონები, ტუალეტის წყალი, სხეულის მოსავლელი პარფიუმერული სპრეი; კანის მოსავლელი კრემები, ზეთები და ლოსიონები; საპარსი ქაფი, საპარსი გელი, გაპარსვის წინ და გაპარსვის შემდეგ გამოსაყენებელი ლოსიონები; ტალკ-პუდრები; შხაპისა და აბაზანის პრეპარატები; თმის ლოსიონები; კბილის ფხვნილები და პასტები; არასამედიცინო პირსაველები; დეოდორანტები; ოფლის საწინააღმდეგო პერსონალური საშუალებები; არასამედიცინო ტუალეტის პრეპარატები.

(260) AM 2009 47671 A

(210) AM 047671

(220) 2008 03 27

(731) უნილევერ ნ. ვ.,
ვეენა 455, 3013 AL როტერდამი,
ნიდერლანდი

(740) შალვა გვარამაძე

(540) REXONA ADVENTURE

(591) შავ-თეთრი

(511) 3 -საპნები, პარფიუმერია, ეთერზეთები, კოსმეტიკური საშუალებები; ოდეკოლონები, ტუალეტის წყალი, სხეულის მოსავლელი პარფიუმერული სპრეი; კანის მოსავლელი კრემები, ზეთები და ლოსიონები; საპარსი ქაფი, საპარსი გელი, გაპარსვის წინ და გაპარსვის შემდეგ გამოსაყენებელი ლოსიონები; ტალკის პუდრი; შხაპისა და აბაზანის პრეპარატები; თმის ლოსიონები; კბილის ფხვნილები და პასტები; არასამედიცინო პირსაველები; დეოდორანტები; ოფლის საწინააღმდეგო პერსონალური საშუალებები; არასამედიცინო ტუალეტის პრეპარატები.

(260) AM 2009 47683 A

(210) AM 047683

(220) 2008 03 28

(731) ზაკრიტოე აკციონერნოე ობშჩესტვო
"კრეატივ",
პროსპექტ პრომიშლენნიი 19,

კიროვოგრადი, 25014, უკრაინა

(740) ლილიანა დარახველიძე

(540) იხილეთ ნიშანთა ფერადი გამოსახულებანი (გვ. 104)



(591) ოქროსფერი, ლურჯი, მწვანე
(531) 05.05.04-25.01.01-26.11.09-28.05.00-29.01.00-

(511) 29 - ხორცი, თევზი, ფრინველი და ნანადირვე; ხორცის ექსტრაქტები; დაკონსერვებული, გამხმარი და თბურად დამუშავებული ბოსტნეული და ხილი; ჟელე, მურაბა, კომპოტი; კვერცხი, რძე და რძის პროდუქტები; ზეთები და საკვები ცხიმები; საკვები ალგინატები; ანხოუსები, დამუშავებული არაქისი, საკვები ცილები, კვერცხის ცილა, დაკონსერვებული პარკოსნები, დაკონსერვებული სოიას პარკოსნები, ბულიონები, ჯანჯაფილის მურაბა, საკვები ცხიმების დასამზადებელი ცხიმის შემცველი ნივთიერებები, საკვები ფრინველის ბუდეები, დაკონსერვებული მუსხულო, დაკონსერვებული სოკო, ნანადირვე, საკვები ჟელატინი, ხორცის ჟელე, საკვები ჟელე, ხილის ჟელე, კვერცხის გული, ქოქოსის ცხიმი, საკვები ძვლის ცხიმი, ღორის ქონი, ცხოველის ქონი, საკვები ცხიმები, ძეხვეული, ქიშმიში, ხიზილალა, საკვები კაზეინები, კომბოსტოს მწიდი, თევზის საკვები წებო, სისხლიანი ძეხვი, ხორცის კონსერვე

ბი, ბოსტნეულის კონსერვები, დაკონსერვებული თევზი, დაკონსერვებული ხილი, ბულიონის კონცენტრატები, კორნიშონი, კრევეტები არაცოცხალი სახით, ნაღების კრემი, კროკეტები, აბრეშუმის ჭიის ჭუპრები საკვები დანიშნულებისა, ლანგუსტები, ორაგული, დაკონსერვებული ხახვი, მარგარინი, დაკეპილი ბოსტნეულისა და ცხარე სანელებლების მწნილი, მარმელადი, საკვები ზეთები, პალმის თესლის ზეთი, პალმის ზეთი, მხესუმხირას ზეთი, ქუნჯუთის ზეთი, ქოქოსის ზეთი, რაფსის ზეთი, სიმინდის ზეთი, რაფსის ზეთი, არაქისის ცხიმი, კაკაოს ცხიმი, ქოქოსის ცხიმი, ზეთუნის ზეთი, ნაღების კარაქი, მიდიები არაცოცხალი, დანაყილი ნუში, საკვები ძვლის ტვინი, მოლუსკები არაცოცხალი სახით, რძე, თევზის ფქვილი საკვები მიზნებისათვის, ხილის რბილობი, ხორცი, ხორცის კონსერვები, დაკონსერვებული ბოსტნეული, გამხმარი ბოსტნეული, თბურად დამუშავებული ბოსტნეული, კარტოფილის მაჭკატები, დაკონსერვებული ზეთისხილი, ასთაყვი (ომარები) არაცოცხალი, გამხმარი ქოქოსის თხილი, დამუშავებული კაკალი, პამიდვრის პასტა, ღვიძლის პაშტეტი, საკვები პექტინები, ღვიძლი, პიკული, ხილი ან კენკრა მოხარშული შაქრის სიროფში, კვერცხის ფხვნილი, ღორის დამარილებული ბარკალი, რძიდან ნაწარმი ღო, რძიანი სასმელები რძის უმეტესი შემცველობით, სოიას რძე [რძის შემცველი], თვითნამჟავი მაწონი, იოგურტი, კუმისი [რძის სასმელი], კეფირი [რძის ნაწარმი], ნაღები [რძის ნაწარმი], თევზის ნაწარმი, თევზისგან დამზადებული საკვები, დამარილებული თევზი, საკვები პროტეინები, შინაური ფრინველი არაცოცხალი, მცენარეების მტვერი საკვები მიზნებისათვის, შტომის პიურე, ვაშლის პიურე, კიბოსებრნი არაცოცხალი, თევზი არაცოცხალი, დაკონსერვებული თევზი, ბოსტნეულის საღაათები, ხილის საღაათები, ქონი, სარდინები, ღორის ხორცი, ქაშაყი, ათქვეფილი ნაღები, ცხიმბანი ნარევები ბუტერბროდებისათვის, პამიდვრის წვენი საკვების დასამზადებლად, წვენი დასამზადებელი ბოსტნეულის, დამარილებული ხორცი, სოსისი საფანელში, ბულიონის მოსამზადებელი შედგენილობები, წვნიანის მოსამზადებელი შედგენილობები, ჯიგარი, წვნიანები, ბოსტნეულის წვნიანები, რძის შრატო, ყველი, ტაჰინი [ქუნჯუთის თესლის ცომისებრი მასა], ტოფუ [სოიას ხაჭო], დაკონსერვებული მწვანილი, ტრეფანგები არაცოცხალი, ტრიუფელი [თირქმელა სოკო] დაკონსერვებული, თინუსი, ხამანწკები არაცოცხალი, მაჭიკის ფერმენტები, ფინიკები, სარკლით დაფარული ხილი; გაყინული ხილი, დაკონსერვებული ხილი, დასპირტული ხილი, თბურად დამუშავებული ხილი, კარტოფილის ფანტელი, პიუმუსი [თურქული მუ-

ხუდოს ცომი], ხილის ცედრა, დაკონსერვებული ოსპი, კარტოფილის ჩიპსები, ხილის ჩიპსები, წყალმცენარეების ექსტრაქტები საკვებისათვის, ხორცის ექსტრაქტები, ლოკოკინას კვერცხი, კვერცხი.

30 - ყავა, ჩაი, კაკაო, შაქარი, ბრინჯი, ტაპიოკა (მანიოკა), საგო, ყავის შემცველები; ფქვილი და მარცვლეულის პროდუქტი, პურ-ფუნთუშეული, საკონდიტრო ნაწარმი, ნაყინი; თაფლი, ბადაგის ვაჟინი; საფუარი, საცხობი ფხვნილები; მარილი, მდოგვი; ძმარი, საკაშმები; სანელებლები; საკვები ყინული; არომატიზატორები საკვების, არომატიზატორები ეთერზეთების გარდა, ნამცხვრის არომატიზატორები ეთერზეთების გარდა, სასმელების არომატიზატორები ეთერზეთების გარდა, არომატული შედგენილობები საკვებისათვის, ბადიანი, ბისკვიტები, ბლინები, ბრიოშები [ერბოზელილი ფუნთუშები], ფუნთუშები, ვანილინი [ვანილის შემცველი], ვანილი, ვაფლი, ვერმიშელი, ყავის არომატიანი ნივთიერებები, ნატურალური დამატებობლები; ძხვეულის შემკვერელი ნივთიერებები, ნაყინის შემკვერელი ნივთიერებები, ზღვის წყალი საკვების დასამზადებლად, წყალმცენარეები [საკაშები], დარიჩინი (სანელებელი), საკვები გლუკოზა, მდოგვი, საკვების შემსქელებლები, ყავის შემცველები, საშობაო ნაძვისხის მოსართავი საკონდიტრო ნაწარმი, საკონდიტრო ნაწარმი ტკბილ ცომზე დამზადებული [ნამცხვრები], ცომეულის საკონდიტრო ნაწარმი, არაქისის საკონდიტრო ნაწარმი, ნუშის საკონდიტრო ნაწარმი, მაკარონის ნაწარმი, პასტა, საკონდიტრო ნაწარმი ღვეზელა, იოგურტი გაყინული, კაკაო, კაკაოს ნაწარმი, კაპარის სანელებელი, კარამელი [კანფეტი], რძიანი ფაფა, ქიში [ღვეზელი – მობრაწულა წვრილად დაჭრილი ღორის ქონის შიგთავსით], საკვები წებოვანა, კანფეტები, ძირტკბილას ჩხირები [კანფეტი], პიტნის კანფეტები, ყავა, ნედლი ყავა, საკვების სახამებელი, კრეკერები, საკვები ბურღული, სიმინდის ბურღული, მანანის ბურღული, დაღერდილი სიმინდი; მოხალული სიმინდი, სიმინდის ფქვილი, კულებიკა, ქურქუმა საკვები, კუსკუსი, ცომეულის საკვები, ატრია, ყინული გასაცივებლად, ყინული ბუნებრივი ან ხელოვნური, საკვები ყინული, ყინულ-კარამელი, ბრინჯის კვერები, მალტოზა, მარმელადი [საკონდიტრო ნაწარმი], მარციპანი, ტკბილი რძის მასა საკონდიტრო ნაწარმისთვის, თაფლი, არასამედიცინო დანიშნულების ფუტურის რძე, ნაყინი, ხილის ნაყინი, ფქვილი, კანგაცლილი შვრია, კანგაცლილი ქერი, დაღერდილი ქერი, საგო, ხმიადი, ტაპიოკას ფქვილი, ხორბლის ფქვილი, კარტოფილის ფქვილი, სოიოს ფქვილი, მდოგვის ფქვილი, შვრიის ფქვილი, ქერის ფქვილი, მუხუდოს ფქვილი, ფქვილის კერები, ფქვილის ნაფქვა-

ვი ნაწარმი, მიუსლი, პიტნა საკონდიტრო ნაწარმისთვის, კაკოს რძიანი სასმელები; ყავის რძიანი სასმელები, ყავის სასმელები, ჩაის სასმელები, შოკოლადის რძიანი სასმელები, შოკოლადის სასმელები, კაკოს სასმელები, ნაყენი არასამკურნალო, დაღერლილი შვრია, კანგაცლილი შვრია, მუსკატის კაკალი, პასტილა [კანფეტი], ბადაგი, წიწაკა, წიწაკა [საკმაზი], პეტიფურები, ნამცხვარი, გაღებები, ნუშის ნამცხვარი, ალაოს ნამცხვარი, მშრალი ნამცხვარი, ბისკვიტები, ღვეზელები, ხორცის ღვეზელი, ღვეზელა არაქისის, პიცა, ხორცის წვენი [საწებელა], ჩატნი [მოტკბო-მომჟავო საწებელი ხორცისთვის], პამიდურის საწებელა, სოიოს საწებელა, სოუსები, პომადი [საკონდიტრო ნაწარმი], ბატიბუტი, ნაყინის ფხვნილი, პრალინე, საკმაზები, გარნირები [ცხარე საკმაზები], საღათის საკმაზები, კერი [ცხარე საკმაზი], მაიონეზი, კეტჩუპი [საწებელა], ჩაუ-ჩაუ [საკმაზი], მწვანელეული [საკმაზები], ზაფრანა [საკმაზი], საწებლები [საკმაზები], საოჯახო პირობებში ხორცის დასარბილებელი შედგენილობები, მარცვლეულის ნაწარმი, ცომეულის ნაწარმი, შვრიაზე დამზადებული საკვები, სახამებლის შემცველი საკვები პროდუქტები, დინდგელა [პროპოლისი], თაფლაკვერები, სანელებელი, მისაკი [სანელებელი], კოჭა [სანელებელი], ჯავზი, ხეხი, მელასა [შავი ბადაგი], პუდინგები, საკონდიტრო ნაწარმისთვის განკუთვნილი პუდრი, რავილი, არასამედიცინო დანიშნულების საღებავი რეზინი, ბრინჯი, საგაზაფხულო რულეტი [ბლინში გახვეული ცოცხალი ბოსტნეული], შაქარი, ანისულის თესლი, ტკბილი ცომი საკონდიტრო ნაწარმისათვის, ტკბილეული, ალაო საკვები, საკვების დასაკონსერვებელი მარილი, სუფრის მარილი; სამზარეულოს მარილი, ნიახურის მარილი, სპაგეტი, სანელებელი, ათქვეფილი ნაღების სტაბილიზატორები, ორცხობილა, საფანელი, სუში, სენდვიჩები, არასამედიცინო დანიშნულების საფუარის ტაბლეტები, ტაბულე [ბოსტნეულის კერძი ხორბლის ბურღულით], ტაქოსი [სიმინდის უმარილო კვერი ხორცისა და ბოსტნეულის შიგთავსით], ტაპიოკა, ნუშის ცომი, ტორტილა [სიმინდის კვერი], ხილ-კენკრის ტორტები, ნამცხვრების საკვები მოსართავები, ძმარი, დერიტა [ფერმენტები ცომისათვის], ხალვა, პური, ხმადი, ფანტელები [მარცვლეულის ნაწარმი], სიმინდის ფანტელები, შვრიის ფანტელები, ვარდკაჭაჭა [ყავის შემცველი], ჩაი, ყინულიანი ჩაი, შოკოლადი, ალაოს ექსტრაქტი, ესენციები (საკვები -), ეთერის ესენციისა და ეთერზეთების გარდა.

- (220) 2008 04 03
- (320) 2007 10 04
- (731) ზაქრიტოე აკციონერნოე ობშჩესტვო "კრეატივ", პროსპექტ პრომიშლენნიი 19, კიროვოგრადი, 25014, უკრაინა
- (740) ლილიანა დარახველიძე
- (540)

ДИВНОЕ

- (591) შავ-თეთრი
- (511) 29 - საკვები ზეთი, მარგარინი; საკვები ცხიმი.

- (260) AM 2009 47921 A
- (210) AM 047921
- (220) 2008 04 08
- (731) ოლო "გალერეა ალექს", სტრიტი ბ. იაკიმანკა, 52, 119049 მოსკოვი, რუსეთის ფედერაცია
- (740) თამაზ შილაკაძე
- (540)

ШОКОЛАДНИЦА

- (591) შავ-თეთრი
- (511) 30 - ყავა, ჩაი, კაკაო, შაქარი, ბრინჯი, ტაპიოკა (მანიოკა); საგო, ყავის შემცველები; ფქვილი და მარცვლეულის პროდუქტები, პურ-ფუნთოშეული, საკონდიტრო ნაწარმი, ნაყინი; თაფლი, ბადაგის ვაჟინი; საფუარი, საცხობი ფხვნილები; მარილი, მდოგვი; ძმარი, სანელებლები; სუნელები; საკვები ყინული, არომატიზატორები; არომატიზატორები (ეთერზეთების გარდა); ბადიანი; ბისკვიტები; ბლითები; ბრიოშები; ფუნთოშები; ვანილინი (ვანილის შემცველი); ვანილი (არომატული ნივთიერება); ვაფლი; ვერმიშელი; ყავის არომატული ნივთიერებები; დამატკობელი ნატურალური ნივთიერებები; შემკვრელი ნივთიერებები ძხვეულის ნაწარმისთვის; შემკვრელი ნივთიერებები საკვები ყინულისთვის; ზღვის წყალი (საკვების მოსამზადებელი); საკვები გლუკოზა; მდოგვი; საფუარი; შემასქვლებლები საკვები პროდუქტისთვის; ბრინჯზე დამზადებული მსუბუქი საუზმე; პურეულ პროდუქტზე დამზადებული მსუბუქი საუზმე; ყავის შემცველები; ყავის მცენარეული შემცველები; საკონდიტრო ნაწარმი; საახალწლო ნაძვისხის მოსართავი საკონდიტრო ნაწარმი; ელემსმაგვარი საკონდიტრო ნაწარმი; ტკბილი ცომისგან დამზადებული საკონდიტრო ნაწარმი, უპირატესად სატენით; მიწის თხილზე დამზადებული საკონდიტრო ნაწარმი; ნუშზე დამზადებული საკონდიტრო ნაწარმი; მაკარონის ნაწარმი; ღვეზელის ნაწარმი; გაყინული იოგურტი; კაკაო; კაკაოს შემცველი პროდუქტები; კაპერსი; კარამელი; რძის ფაფები; კიში (ღვეზელი-მოხრაწულა წვრილად დაჭრილი ქო-

- (260) AM 2009 47864 A
- (210) AM 047864

ნის ნატრებით); საკვები წებოვანა; კანფეტები; ძირტებილას კანფეტები; პიტნის კანფეტები; ყავა; დაუშუშავებელი ყავა; საკვები სახამებელი; კრეკერები; სიმინდის ბურღული; საკვები ბურღული; დაფქვილი ბურღული; მოხალეული ბურღული; კულეობიკა; საკვები კურკუმა; კუსკუსი; ფქვილზე დამზადებული საკვები; ატრია; ყინული გასაცივებლად; ნატურალური ან ხელოვნური ყინული; საკვები ყინული; ყინულკარამელი; ბრინჯის კვერები; მალტოზა; ღომი; მარციპანი; რძის ტკბილი მასა საკონდიტრო ნაწარმისთვის (მოხარშული კრემი); თაფლი; დედა ფუტკრის რძე (სამედიცინო დანიშნულების გარდა); ნაყინი; ხილის ნაყინი; ფქვილი; მიუსლი; პიტნა საკონდიტრო ნაწარმისთვის; კაკაოს რძის სასმელები; ყავა-რძის სასმელები; ყავის სასმელები; ჩაიზე დამზადებული სასმელები; შოკოლადის რძიანი სასმელები; შოკოლადის სასმელები; კაკაოს სასმელები; არასამკურნალო ნაყინი; დადგრდილი შვრია; გასუფთავებული შვრია; ჯავახის კაკალი; პასტილა (საკონდიტრო ნაწარმი); ბადაგი; პილპილი; პეტიფური; ნამცხვრები; დვეზლები; პიცა; პომადურა [საკონდიტრო ნაწარმი]; ჰაეროვანი სიმინდი (აოპკორნი); ნაყინის ფხვნილები; პრალინე (საკონდიტრო ნაწარმი); სანელებლები; სახლის პირობებში ხორცის დასარბილებელი პროდუქტები; მარცვლეული პროდუქტები; ფქვილოვანი პროდუქტები; შვრიაზე დამზადებული პროდუქტები; დინდგელი (ფუტკრის წებო); თაფლაკვერები; სანელებელი; პუდინგები; პუდრა შეკაშული ცომისაგან დამზადებული საკონდიტრო ნაწარმისთვის; რავიოლი; სადეჭი რეზინი (არასამედიცინო); ბრინჯი; გაზაფხულის რულეტი (ბრინჯის ფქვილისგან მომზადებულ ბლინებში შეხვეული ნედლი ბოსტნეული); შაქარი; ანისულის თესლი; ტკბილი შეკაშული ცომი საკონდიტრო ნაწარმისათვის; ტკბილეული; საჭმელი სოდა; ალაო, მარილი საკვები პროდუქტების კონსერვირებისათვის; სუფრის მარილი; ნიახურის მარილი; სპაგეტი; სანელებლები; სტაბილიზატორები ათქვეფილი ნაღებისთვის; ორცხობილა; ორცხობილას საფანელი; სუში; სენდვიჩები; საფუარის ტაბლეტები (არასამედიცინო); ტაბულე (ბოსტნეულის კერძი ხორბლის ბურღულიდან); ტაკოსი (სიმინდის უმარილო ორცხობილა ხორცისა და ბოსტნეულის გულსართით); ტაპიოკა; სოიოს ცომი; ნუშის ცომი; ტორტილია (სიმინდის კვერები); ხილისა და კენკრის ტორტები; ბალახეული კონსერვირებისათვის (სანელებელი); ტკბილი ცომისგან მომზადებული საკვებად ვარგისი მორთულობები საკონდიტრო ნაწარმისთვის; ძმარი; ფერმენტები ცომისთვის; ჰაღვა; პური; უსაფუარო ცომისგან გამომცხვარი პური (ხმიადი); მარცვლეულის პროდუქტების

ფანტელები; ვარდკაჭაჭა; ჩაი; ყინულიანი ჩაი; შოკოლადი; ალაოს ექსტრაქტი; საჭმლის ესენცია (ეთერის ესენციისა და ეთერზეთების გამოკლებით).

- (260) AM 2009 47950 A
- (210) AM 047950
- (220) 2008 04 10
- (731) ზე პროქტერ & გემბლ კომპანი, უან პროქტერ & გემბლ პლაზა, ცინცინატი, ოჰაიო, აშშ
- (740) გურამ ციციშვილი
- (540)



- (591) შავ-თეთრი
- (531) 19.07.12-
- (511) 3 - საპნები, პარფიუმერია, ეთერზეთები, კოსმეტიკური საშუალებები, თმის ღოსიონები, პრეპარატები, რომლებიც გამოიყენება კანის, თავის კანის, თმის მოვლისა და გალამაზებისათვის; თმის ვარცხნილობისა და ელფერის მიმცემი, გასაუფერულებელი და შესაღები პრეპარატები.

- (260) AM 2009 47951 A
- (210) AM 047951
- (220) 2008 04 10
- (731) ზე პროქტერ & გემბლ კომპანი, უან პროქტერ & გემბლ პლაზა, ცინცინატი, ოჰაიო, აშშ
- (740) გურამ ციციშვილი
- (540)



- (591) შავ-თეთრი
- (531) 26.01.05-26.11.12-
- (511) 3 - საპნები, პარფიუმერია, ეთერზეთები, კოსმეტიკური საშუალებები, თმის ღოსიონები, პრეპარატები, რომლებიც გამოიყენება კანის, თავის კანის, თმის მოვლისა და გალამაზებისათვის; თმის ვარცხნილობისა და ელფერის მიმცემი, გასაუფერულებელი და შესაღები პრეპარატები.

- (260) AM 2009 47952 A
- (210) AM 047952
- (220) 2008 04 10
- (731) ზე პროქტერ & გემბლ კომპანი, უან პროქტერ & გემბლ პლაზა, ცინცინატი, ოჰაიო, აშშ
- (740) გურამ ციციშვილი

(540)

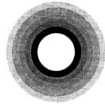

(591) შავ-თეთრი
 (531) 21.03.21-26.01.05-
 (511) 3 - საპნები, პარფიუმერია, ეთერზეთები, კოსმეტიკური საშუალებები, თმის ლოსიონები, პრეპარატები, რომლებიც გამოიყენება კანის, თავის კანის, თმის მოვლისა და გალამაზებისათვის; თმის ვარცხნილობისა და ელფერის მიმცემი, გასაუფერულებელი და შესაღები პრეპარატები.

(260) AM 2009 47953 A

(210) AM 047953

(220) 2008 04 10

(731) ზე პროქტერ & გემბლ კომპანი, უან პროქტერ & გემბლ პლაზა, ცინცინატი, ოჰაიო, აშშ

(740) გურამ ციციშვილი

(540)



(591) შავ-თეთრი
 (531) 19.07.12-
 (511) 3 - საპნები, პარფიუმერია, ეთერზეთები, კოსმეტიკური საშუალებები, თმის ლოსიონები, პრეპარატები, რომლებიც გამოიყენება კანის, თავის კანის, თმის მოვლისა და გალამაზებისათვის; თმის ვარცხნილობისა და ელფერის მიმცემი, გასაუფერულებელი და შესაღები პრეპარატები.

(260) AM 2009 47954 A

(210) AM 047954

(220) 2008 04 10

(731) კოლგეიტ-პალმოლივ კომპანი, 300 პარკ ავენიუ, ნიუ-იორკი, N.Y. 10022, აშშ

(740) შალვა გვარამაძე

(540) იხილეთ ნიშანთა ფერადი გამოსახულებანი (გვ. 104)



(591) თეთრი, წითელი, ცისფერი, სხვადასხვა ტონალობის რუხი
 (531) 01.15.09-26.11.08-26.11.13-27.05.24-29.01.00-
 (511) 3 - კბილის ფხვნილები და პასტები.

(260) AM 2009 47955 A

(210) AM 047955

(220) 2008 04 10

(731) კოლგეიტ-პალმოლივ კომპანი, 300 პარკ ავენიუ, ნიუ-იორკი, ნიუ-იორკის შტატი 10022, აშშ

(740) შალვა გვარამაძე

(540) იხილეთ ნიშანთა ფერადი გამოსახულებანი (გვ. 104)



(591) თეთრი, წითელი, ცისფერი, სხვადასხვა ტონალობის რუხი

(531) 01.15.09-26.11.08-26.11.13-27.05.24-29.01.00-

(511) 3 - კბილის ფხვნილები და პასტები.

(260) AM 2009 47956 A

(210) AM 047956

(220) 2008 04 10

(731) კოლგეიტ-პალმოლივ კომპანი, 300 პარკ ავენიუ, ნიუ-იორკი, ნიუ-იორკის შტატი 10022, აშშ

(740) შალვა გვარამაძე

(540) იხილეთ ნიშანთა ფერადი გამოსახულებანი (გვ. 104)



(591) თეთრი, წითელი, სხვადასხვა ტონალობის ცისფერი, რუხი

(531) 01.15.09-26.11.08-26.11.13-27.05.24-29.01.00-

(511) 3 - კბილის ფხვნილები და პასტები.

(260) AM 2009 47957 A

(210) AM 047957

(220) 2008 04 10

(731) კოლგეიტ-პალმოლივ კომპანი, 300 პარკ ავენიუ, ნიუ-იორკი, ნიუ-იორკის შტატი 10022, აშშ

(740) შალვა გვარამაძე

(540) იხილეთ ნიშანთა ფერადი გამოსახულებანი (გვ. 104)



(591) თეთრი, წითელი, სხვადასხვა ტონალობის ცისფერი, რუხი

(531) 01.15.09-26.11.08-26.11.13-27.05.24-29.01.00-

(511) 3 - კბილის ფხვნილები და პასტები.

(260) AM 2009 47967 A

(210) AM 047967

(220) 2008 04 14

(731) აუკ ჰოლდინგზ ლიმიტიდ, არქ. მაკაროს III, 134 ეიოტა კორტი, ფლეტ/ოფისი 102, P.C. 3021, ლიმასოლი, კვიპროსი

(740) ალექსანდრე კვერნაძე
(540)

LONSDALE

(591) შავ-თეთრი
(511) 32 - ლუდი; მინერალური და გაზიანი წყალი და სხვა უაღკოპოლო სასმელები; სასმელების დასამზადებელი სიროფები და სხვა შედგენილობები; სასმელები ალკოჰოლის უმნიშვნელო შემცველობით; მათ შორის: დამუშავებული წყალი; წყლები; ბუნებრივი მინერალური წყალი; უაღკოპოლო კოქტილები; უაღკოპოლო კოქტილები ნატურალური წველებისაგან (ხილ-კენკრის, ციტრუსის, ბოსტნეულის), მათ შორის სანელებლებით; კოქტილები ალკოჰოლის უმნიშვნელო შემცველობით; ლიმონათები; უაღკოპოლო სასმელები; სასმელები ნატურალური წველებისაგან (ხილ-კენკრის, ციტრუსის, ბოსტნეულის); უაღკოპოლო სასმელები ნატურალურ სურნელოვან-არომატულ მცენარეულ ნედლეულზე; უაღკოპოლო სასმელები ნატურალურის იდენტურ არომატიზატორებზე; მინერალურ წყალზე დამზადებული სასმელები; სასმელები მცირეალკოჰოლიანი წველების შემცველობით; მცირეალკოჰოლიანი ენერგეტიკული სასმელები; ალას სასმელები; ხილის სასმელები; წყაროს წყალი; გაზიანი წყალი; ბოსტნეულის წვენი; ხილის წვენი.

33 - ალკოჰოლიანი სასმელები (ლუდის გარდა), მათ შორის: აპერიტივი; ბალზამი; ბრენდი; სუფრის ღვინო; ყურძნის ღვინო (მათ შორის ორიგინალური); ღვინის სასმელები; ვისკი; არაყი; განსაკუთრებული არაყი; კალვადოსი; კოქტილი (ალკოჰოლიანი); ალკოჰოლიანი კოქტილი სხვადასხვა არყის, ან/და განსაკუთრებული არაყის, ან/და მწარე ნაყენის შემცველობით; მცირეალკოჰოლიანი კოქტილი ხილ-კენკრის, ციტრუსისა და ბოსტნეულის წვენით; ლიქიორი (მაგარი, სადესერტო, ეშუსიური); ლიქიორ-არყის ნაწარმი (მათ შორის, დაბადგარდუსიანი); ნაყენები; ხილის შემცველი ალკოჰოლიანი სასმელები; სპირტისაგან დამზადებული მაგარი სასმელი; სადესერტო სასმელები (ალკოჰოლიანი); სპირტიანი სასმელები; ნატურალური ღვინომასალისაგან დამზადებული ალკოჰოლიანი სასმელები ეთილის სპირტისა და ეთილის სპირტის შემცველი ნედლეულის დამატების გარეშე; ალას სპირტიანი სასმელი; გამოხდით მიღებული ალკოჰოლიანი სასმელი; თაფლის სასმელი; სპირტიანი ნაყენი; ნაყენი (ტკბილი, ნახევრადტკბილი, მწარე); წიწიბურას ნაყენი; წიწიბურას ალას ნაყენი; ხილზე და ხილის წვენებზე, ბოსტნეულზე და ბოსტნეულის წვენებზე, მარცვლეულზე, არომატულ ნედლეულზე (ტკბილი, ნახევრად ტკბილი, მწარე) დამზადებული

სპირტიანი სასმელები; პუნში; სიდრი; სპირტიანი წვენი, ნაყენი, მორსი.

- (260) AM 2009 47970 A
- (210) AM 047970
- (220) 2008 04 14
- (731) ვესთელ დაიანიქლი თიუქეთიმ მაღარი პაზარლამა ა.შ.,
ამბარლი პეტროლ ოფისი დოლუმ თესისლერი იოლუ 34840 ავჯილარი, სტამბოლი, თურქეთი
- (740) თამაზ შილაკაძე
- (540)



(591) შავ-თეთრი
(531) 26.04.22-27.05.24-
(511) 7 - მანქანები, ჩარხები და სამრეწველო რობოტები ხის, რკინის, მინისა და პლასტიკური ნივთიერებების დასამუშავებლად; სამშენებლო მანქანები და რობოტები (რომლებიც გამოიყენება სამშენებლო მიზნებისთვის); კონვეიერები და ამწვანქანები ელექტორების, ლიფტების, მოძრავი კიბებისა და ჯალამბრების ჩათვლით; სასოფლო-სამეურნეო ხელსაწყოები, მანქანები და იარაღები, მოტორები და ძრავები (მიწისზედა სატრანსპორტო საშუალებებისათვის განკუთვნილის გარდა); საკისარის სადებები, ბურთულიანი საკისარები, კერამიკული საკისარები; საბურავების მოსახსნელი და დასაყენებელი მანქანები; ცვლადი დენის გენერატორები, გენერატორები, ელექტროგენერატორები, მზის ენერჯიაზე მომუშავე გენერატორები; მანქანები სამღებრო სამუშაოებისათვის, სადებავი პულვერიზატორები (სადებავის გამშფეფები), სახვრეტი ელექტრომანქანები და იარაღები, მწვავი ელექტროიარაღები, შეკუმშული ჰაერისა და სითხის პულვერიზატორები (გამშხეფები), ხელის ელექტრობურღები, ხელის ხერხები (მანქანები), სახერხი (საჭრელი) მანქანები, სპირალის დასახვევი მანქანები, ჰაერის დამწნეხავები, კომპრესორები, სამრეცხაო დანადგარები სატრანსპორტო საშუალებებისთვის, შეკუმშული ჰაერის წარმომქმნელები, კომპრესორები, წარმოებაში გამოსაყენებელი რობოტები; შესადუღებელი მანქანები და რობოტები იმავე მიზნისთვის; საბეჭდი მანქანები, საბეჭდი მანქანის დეტალები და ნაწილები; შესაფუთი, მარკირების (ეტიკეტის), დამხარისხებელი, ჩამომსხმელ-დამცობი, მოსახუფი და საგმანი მანქანები და რობოტები; მანქანები საფეიქრო მრეწველობისათვის, საქსოვი მანქანები, საკერავი მანქანები და სამრეწველო რობოტები იმავე მიზნისთვის; ტუმბოები (მანქანებისა და ძრავების ნაწილების გარდა); საკები, საფქვავი, საწყი, საჭრელი, შემრევი და დამქუცმაცებუ-

ლი ელექტრომოწობილობები სამზარეულოსათვის; მიქსერები, ელექტრობლენდერები საყოფაცხოვრებო მიზნებისათვის, სამზარეულოს პროცესორები, ელექტროდანები, ელექტროსორცსაკეპები, ელექტრომოწობილობები ნარჩენების უტილიზაციისათვის, ჭურჭლის სარეცხი მანქანები, სარეცხი მანქანები და კომპრესორები სარეცხი მანქანებისთვის, გასაპრიალებელი ელექტრომანქანები და მოწყობილობები; ელექტრომტვერ-სასრუტები და ხალიჩების საწმენდი ელექტრომანქანები, ასევე, მათი დეტალები და კომპონენტები.

9 - სამეცნიერო, ლაბორატორიული, სახლ-ვაო, გეოდეზიური, მეტეოროლოგიური, ელექტრონული, ფოტოგრაფიული, კინემატოგრაფიული, სამრეწველო და ოპტიკური ხელსაწყოები და ინსტრუმენტები გაზომვებისა და შეფასებისათვის; მასალის ტესტირების ხელსაწყოები და ინსტრუმენტები; ხმის ან გამოსახულების ჩამწერი, გადაძვინი და აღმწარმოებელი აპარატურა; ინფორმაციის დასამუშავებელი აპარატურა, კომპიუტერები, კომპიუტერული მოწყობილობები და კომპიუტერული პროგრამული უზრუნველყოფა; ინფორმაციის ოპტიკური და მაგნიტური მატარებლები; ყველა სახის ფოტოგრაფიული მოწყობილობა, ექსპონირებული ფირები; ანტენები, სატელიტური ანტენები, გამაძლიერებლები და მათი ნაწილები; სავაჭრო ავტომატები, მომენტალური ფოტოგადაღების ავტომატები, ბილეთების გასაყიდი ავტომატები, ასაწონი ავტომატები, სალაროს აპარატები; ელექტროელემენტები, რომლებიც გამოიყენება ელექტროაპარატებში; მრიცხველები; ელექტრომრიცხველები, წყლის მრიცხველები, აირის მრიცხველები, ავტომატური საწვავის ტუმბოები ტექნიკური მომსახურების სადგურებისთვის, ავტომობილების ფასიანი დროებითი სადგომის მრიცხველები, წამშობები, წამშობები კვერცხის ხარშვისთვის (ქვიშის საათები); სამაშველო და დამცავი მოწყობილობები; სათვალეები, მზის სათვალეები, ლინზები და მათი შალითები, ბუდეები და მათი ნაწილები და აქსესუარები; ელექტროკომპონენტები, რომლებიც გამოიყენება ელექტროაპარატურაში, კერძოდ: ნახევარგამტარები, ელექტროსქემები, ინტეგრალური სქემები, მიკროსქემები (ჩიპები), ფოტოელემენტები, დიოდები, ტრანზისტორები, მეხსიერების ბარათები მიკროპროცესორით (სმარტბარათები), კვარცის გენერატორები, კონდენსატორები, შეუღლების სქემები, შეფერხების წრედები, თხევად კრისტალური ინდიკატორები, ჰიბრიდული სქემები, თერმორეზისტორები, გარდამქმნელები, მაგნიტური თავაკები; მაგნიტური დევიატორები; ელექტრომოწობილობები და ხელსაწყოები, კერძოდ, შტეფსელები, შტეფსელის ბუდეები, კო-

ლოფები, გადამრთველები, ქსელიდან გამომრთველები და გამთიშველები, მცველები, ბალასტი, სტარტერები, ელექტროპანელები (პულტები), ლიფტის მაკონტროლებელი პანელები, შემაერთებელი ნაწილები, მიღები, რომლებიც გამოიყენება ელექტრობაში, საკაბელო არხები, დილაკები, რეზისტორები, დამაკავშირებელი ელემენტები, რომელიც გამოიყენება ელექტრობასა და ელექტრონიკაში, ძირითადად ჩამრთველები და შტეფსელები (ბუდეები); ენერგეტიკის სფეროში გამოიყენებული ხელსაწყოები და ინსტრუმენტები, კერძოდ, ელექტრობის გადაცემის, განაწილების, გარდაქმნის, დაგროვების, რეგულირების ან მართვის ხელსაწყოები და ინსტრუმენტები, ადაპტერები (გადაყვანები), დამტენი ხელსაწყოები; ელექტროზარები, სასიგნალო მოწყობილობები (გარდა სატრანსპორტო საშუალებებისა), საყვირები (სირენა); უთოები; ელექტრული და ორთქლის უთოები, უთო-წინეხები; გამაფრთხილებელი სამკუთხედები გაუმართავი სატრანსპორტო საშუალებებისათვის (რეფლექტორი სამკუთხედები), მნათი და მექანიკური გზის მახვენებლები, ელექტრული და ელექტრონული ან მექანიკური საგზაო სიგნალიზაციის მოწყობილობები და ნიშნები, საგზაო მოძრაობის მარეგულირებელი მოწყობილობები, გზაჯვარედინის მაკონტროლებელი მოწყობილობები, მოციმციმე შუქსიგნალები; სახანძრო ტუმბოები, სახანძრო მანქანები, ცეცხლმქრობები; ელექტროშედულების აპარატურა; რადარები, წყალქვეშა რადარები (ჰიდროლოკატორები), დამით ხედვის უზრუნველყოფი და გამაძლიერებელი მოწყობილობები და აპარატურა; ბუხებისა და მწერების გასანადგურებელი და დასაფრთხობი ელექტრონული მოწყობილობები; ავტომატური კარები, ავტომატური ტურნიკები, კარის გაღება-დახურვის ელექტრული და ელექტრონული მოწყობილობები შენობებისთვის; ელექტროლიზისა და გაღვანიზაციის აპარატები; ანოდები, კათოდები; მანძილზე მოქმედი კარის გაღება-დახურვის მექანიზმები სატრანსპორტო საშუალებებისათვის; მაგნიტები, დეკორატიული მაგნიტები.

11 - განათების მოწყობილობები (სატრანსპორტო საშუალებების შიგა და გარე განათების არმატურა); გათბობისა და ორთქლწარმოქმნის მოწყობილობები, რომელიც მოიცავს მყარ, თხევად და აირის საწვავზე მომუშავე და ელექტრულ ღუმელებს; ჰაერის კონდიციონირების მოწყობილობები; გასაციებელი მოწყობილობები; ელექტრული და აირზე მომუშავე აპარატურა, რომელიც გამოიყენება საკვები პროდუქტების თბური დამუშავებისა და მომზადებისთვის; საშხაპე აბაზანები, ბიდეები, სააბაზანო კაბინები, საშხაპე კაბინები, პისუარები, უნიტაზზე დასა-

დებები, უნიტაზები, ნიჟარები, პირსაბანები, მათი ნაწილები და ელემენტები; წყლის დამარილებელი აპარატურა, წყლის გამწმენდი აპარატურა, წყლის გამწმენდი დანადგარები, ჩამდინარე წყლის გამწმენდი დანადგარები, თმის ელექტროსაშრობები, თმის ფენები, ხელის საშრობი აპარატები, კანის დამატენიანებელი მოწყობილობები; ელექტროგადასაფარებლები და ელექტროსაბნები (არა სამედიცინო მიზნებისათვის), ელექტრობალიშეები, ელექტრული და არაელექტრული ფენის სათბურები, ელექტროსათბურები; აკვარიუმის გასაფილტრი მოწყობილობები; სამრეწველო ლუმენები; სამრეწველო საშრობი დანადგარები; სამრეწველო გასაცეხელი დანადგარები; გასაცეხელი კოშკები, ცივი ჰაერის სადგურები; პასტერიზაციისა და სტერილიზაციის დანადგარები.

35 - რეკლამა, მარკეტინგი, საზოგადოებასთან ურთიერთობის მომსახურება კომერციული და სარეკლამო მიზნით გამოფენების ორგანიზებისა და ვაჭრობის ჩათვლით; საოფისე სამსახური; დახმარება და კონსულტაციები ბიზნესის მართვის სფეროში; იმპორტისა და ექსპორტის სააგენტოს მომსახურება; სავაჭრო და სამრეწველო პროდუქციის ექსპერტის მომსახურება; საზოგადოებრივი აუქციონების ორგანიზება და მომზადება; სხვადასხვა საქონლის შეგროვება მესამე პირთათვის, მომხმარებლის მხრიდან მათი უკეთ ნახვისა და შესაძენად.

- (260) AM 2009 48015 A
- (210) AM 048015
- (220) 2008 04 16
- (731) ჰიუნდაი მოტორ კომპანი, 231, იანგჯაი-დონგი, სეოჩო-გუ, სეული, კორეის რესპუბლიკა
- (740) თამაზ შილაკაძე
- (540)

i30CW

(591) შავ-თეთრი
 (511) 12 - სახმელეთო მანქანები; სატრანსპორტო საშუალებები, ავტომობილები, მათ შორის, მსუბუქი ავტომობილები, სატვირთო ავტომობილები, ავტობუსები, ფურგონები, ტრაილერები, ტრაქტორები, თვლები, სალტეები და საბურავები; ძრავები სატრანსპორტო საშუალებებისათვის, სავარძლის უსაფრთხოების ღვედები სატრანსპორტო საშუალებებისათვის, ტრანსმისიები სატრანსპორტო საშუალებებისათვის, მინები სატრანსპორტო საშუალებებისათვის, მინის საწმენდები, სატრანსპორტო საშუალებების უსაფრთხოების მოწყობილობები საჰაერო ბალიშების ჩათვლით; დეტალები და სათადარიგო ნაწილები ყველა ზემოთ ჩამოთვლილი საქონლისათვის, შეტანილი მე-12 კლასში.

ნლისათვის, შეტანილი მე-12 კლასში.

- (260) AM 2009 48016 A
- (210) AM 048016
- (220) 2008 04 16
- (731) ჰიუნდაი მოტორ კომპანი, 231, იანგჯაი-დონგი, სეოჩო-გუ, სეული, კორეის რესპუბლიკა
- (740) თამაზ შილაკაძე
- (540)

HYUNDAI i20

(591) შავ-თეთრი
 (511) 12 - სახმელეთო მანქანები; სატრანსპორტო საშუალებები, ავტომობილები, მათ შორის, მსუბუქი ავტომობილები, სატვირთო ავტომობილები, ავტობუსები, ფურგონები, ტრაილერები, ტრაქტორები, თვლები, სალტეები და საბურავები; ძრავები სატრანსპორტო საშუალებებისათვის, სავარძლის უსაფრთხოების ღვედები სატრანსპორტო საშუალებებისათვის, ტრანსმისიები სატრანსპორტო საშუალებებისათვის, მინები სატრანსპორტო საშუალებებისათვის, მინის საწმენდები, სატრანსპორტო საშუალებების უსაფრთხოების მოწყობილობები საჰაერო ბალიშების ჩათვლით; დეტალები და სათადარიგო ნაწილები ყველა ზემოთ ჩამოთვლილი საქონლისათვის, შეტანილი მე-12 კლასში.

- (260) AM 2009 48017 A
- (210) AM 048017
- (220) 2008 04 16
- (731) ჰიუნდაი მოტორ კომპანი, 231, იანგჯაი-დონგი, სეოჩო-გუ, სეული, კორეის რესპუბლიკა
- (740) თამაზ შილაკაძე
- (540)

HYUNDAI i40

(591) შავ-თეთრი
 (511) 12 - სახმელეთო მანქანები; სატრანსპორტო საშუალებები, ავტომობილები, მათ შორის, მსუბუქი ავტომობილები, სატვირთო ავტომობილები, ავტობუსები, ფურგონები, ტრაილერები, ტრაქტორები, თვლები, სალტეები და საბურავები; ძრავები სატრანსპორტო საშუალებებისათვის, სავარძლის უსაფრთხოების ღვედები სატრანსპორტო საშუალებებისათვის, ტრანსმისიები სატრანსპორტო საშუალებებისათვის, მინები სატრანსპორტო საშუალებებისათვის, მინის საწმენდები, სატრანსპორტო საშუალებების უსაფრთხოების მოწყობილობები საჰაერო ბალიშების ჩათვლით; დეტალები და სათადარიგო ნაწილები ყველა ზემოთ ჩამოთვლილი საქონლისათვის, შეტანილი მე-12 კლასში.

(260) AM 2009 48063 A

(210) AM 048063

(220) 2008 04 18

(731) ჰაი ტექ კომპიუტერ კორპორეიშენ, №23, ქსინგპუა როუდი, ტაოიუან სიტი, ტაოიუან ქაუნტი 330, ტაივანი, რ.ო.ჩ., ტაივანი, ჩინეთის პროვინცია

(740) პავლე მეიფარიანი

(540)



(591) შავ-თეთრი

(531) 26.07.15-26.13.25-

(511) 9 - მობილური ტელეფონები; მობილური ტელეფონები მონაცემთა გადაცემის ფუნქციით; ვიდეოტელეფონები; ინტელექტუალური ტელეფონები (სმარტფონები); პერსონალური ციფრული მდივნები; პერსონალური ციფრული მდივნები გლობალური პოზიციონირების სისტემით; პერსონალური ციფრული მდივნები უსადენო კავშირის ფუნქციით; VoIP ტელეფონები; ტელეფონები კამერით; პლანშეტური კომპიუტერები; კომპაქტური კომპიუტერები; ულტრამობილური პერსონალური კომპიუტერები; საყურისები, საყურისები უსადენო გადაცემის ფუნქციით, სინქრონიზაციის კაბელები, ბერკეტიანი გადამრთველები, აკუმულატორები (ბატერეები), ცვლადი დენის ადაპტერები, ტყავის შალითები მობილური ტელეფონების ან პერსონალური ციფრული მდივნებისათვის, დამტენი მოწყობილობები, ბუდეები მობილური ტელეფონებისა და პერსონალური ციფრული მდივნებისათვის, მეხსიერების ბარათები; მანქანის კომპლექტები, მანქანის დამტენი მოწყობილობები მობილური ტელეფონების ან პერსონალური ციფრული მდივნებისათვის, მანქანის საჭერები მობილური ტელეფონების ან პერსონალური ციფრული მდივნებისათვის, დისტანციური კონტროლერები, კლავიატურები.

(260) AM 2009 48087 A

(210) AM 048087

(220) 2008 04 24

(731) იფექ ქალით სანაი ვე თიჯარეთ ანონიმ შირქეთი, ქანიონ ოფის ბიუიუქდერე ჯად. №185, ლევენთი, სტამბოლი, თურქეთი

(740) ვახტანგ ტოროტაძე

(540) იხილეთ ნიშანთა ფერადი გამოსახულებანი (გვ. 104)



(591) ღია ნაცრისფერი, მუქი ნაცრისფერი

(531) 25.07.25-

(511) 16 - ქაღალდის ხელსახოცები, ცხვირსახოცები, ტილოები და პირსახოცები; პლასტმასის გასახვევი და შესაფუთი ფურცლოვანი მასალა, ტომრები და ჩანთები.

(260) AM 2009 48088 A

(210) AM 048088

(220) 2008 04 24

(731) იფექ ქალით სანაი ვე თიჯარეთ ანონიმ შირქეთი,

ქანიონ ოფის ბიუიუქდერე ჯად. №185, ლევენთი, სტამბოლი, თურქეთი

(740) ვახტანგ ტოროტაძე

(540)

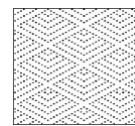

(591) შავ-თეთრი

(531) 25.07.25-

(511) 16 - ქაღალდის ხელსახოცები, ცხვირსახოცები, ტილოები და პირსახოცები; პლასტმასის გასახვევი და შესაფუთი ფურცლოვანი მასალა, ტომრები და ჩანთები.

(260) AM 2009 48089 A

(210) AM 048089

(220) 2008 04 24

(731) იფექ ქალით სანაი ვე თიჯარეთ ანონიმ შირქეთი,

ქანიონ ოფის ბიუიუქდერე ჯად. №185, ლევენთი, სტამბოლი, თურქეთი

(740) ვახტანგ ტოროტაძე

(540) იხილეთ ნიშანთა ფერადი გამოსახულებანი (გვ. 104)

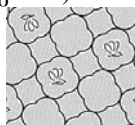

(591) შავი, თეთრი, ნაცრისფერი

(531) 25.07.25-

(511) 16 - ქაღალდის ხელსახოცები, ცხვირსახოცები, ტილოები და პირსახოცები; პლასტმასის გასახვევი და შესაფუთი ფურცლოვანი მასალა, ტომრები და ჩანთები.

(260) AM 2009 48090 A

(210) AM 048090

(220) 2008 04 24

(731) იფექ ქალით სანაი ვე თიჯარეთ ანონიმ შირქეთი,

ქანიონ ოფის ბიუიუქდერე ჯად. №185, ლევენთი, სტამბოლი, თურქეთი

(740) ვახტანგ ტოროტაძე

(540) იხილეთ ნიშანთა ფერადი გამოსახუ-

ლებანი (გვ. 104)



(591) ნაცრისფერი, შავი

(531) 25.07.25-

(511) 16 - ქაღალდის ხელსახოცები, ცხვირსახოცები, ტილოები და პირსახოცები; პლასტმასის გასახვევი და შესაფუთი ფურცლოვანი მასალა, ტომრები და ჩანთები.

(260) AM 2009 48093 A

(210) AM 048093

(220) 2008 04 24

(731) ნოვარტის აგ,

4002 ბაზელი, შვეიცარია

(740) შალვა გვარამაძე

(540)

Abaktal

(591) შავ-თეთრი

(511) 5 - ფარმაცევტული და ვეტერინარული პრეპარატები; სამედიცინო დანიშნულების ჰიგიენური პრეპარატები; სამედიცინო დანიშნულების დიეტური ნივთიერებები, ბავშვთა კვება; სალბუნები, გადასახვევი მასალა; კბილის დასაბუნენი და კბილის ტვიფრის დასამზადებელი მასალა.

(260) AM 2009 48094 A

(210) AM 048094

(220) 2008 04 24

(731) ნოვარტის აგ,

4002 ბაზელი, შვეიცარია

(740) შალვა გვარამაძე

(540)

5-Nok

(591) შავ-თეთრი

(511) 5 - ფარმაცევტული და ვეტერინარული პრეპარატები; სამედიცინო დანიშნულების ჰიგიენური პრეპარატები; სამედიცინო დანიშნულების დიეტური ნივთიერებები, ბავშვთა კვება; სალბუნები, გადასახვევი მასალა; კბილის დასაბუნენი და კბილის ტვიფრის დასამზადებელი მასალა.

(260) AM 2009 48095 A

(210) AM 048095

(220) 2008 04 24

(731) ნოვარტის აგ,

4002 ბაზელი, შვეიცარია

(740) შალვა გვარამაძე

(540)

Deprim

(591) შავ-თეთრი

(511) 5 - ფარმაცევტული და ვეტერინარული პრეპარატები; სამედიცინო დანიშნულების ჰიგიენური პრეპარატები; სამედიცინო დანიშნულების დიეტური ნივთიერებები, ბავშვთა კვება; სალბუნები, გადასახვევი მასალა; კბილის დასაბუნენი და კბილის ტვიფრის დასამზადებელი მასალა.

(260) AM 2009 48096 A

(210) AM 048096

(220) 2008 04 24

(731) ნოვარტის აგ,

4002 ბაზელი, შვეიცარია

(740) შალვა გვარამაძე

(540)

Lopedium

(591) შავ-თეთრი

(511) 5 - ფარმაცევტული და ვეტერინარული პრეპარატები; სამედიცინო დანიშნულების ჰიგიენური პრეპარატები; სამედიცინო დანიშნულების დიეტური ნივთიერებები, ბავშვთა კვება; სალბუნები, გადასახვევი მასალა; კბილის დასაბუნენი და კბილის ტვიფრის დასამზადებელი მასალა.

(260) AM 2009 48100 A

(210) AM 048100

(220) 2008 04 29

(731) მედი-ტოქს ინკ.,

641-4, გაგ-რი, ოჩანგ-მიონ, ჩონგონ-

-გუნ, ჩუნგჩონგბუკ-დო, 363-883,

კორეის რესპუბლიკა

(740) თამაზ შილაკაძე

(540)

NEURONOX

(591) შავ-თეთრი

(511) 5 - სამედიცინო დანიშნულების ბიოლოგიური პრეპარატები; ბაქტერიული ტოქსინები; მადის დამთრგუნველი ნივთიერებები სამედიცინო მიზნებისათვის; სამედიცინო დანიშნულების ლოსიონები; სამედიცინო დანიშნულების მალამოები; ტკივილგამაყუჩებელი საშუალებები; ჰემოროის სამკურნალო საშუალებები; ანტიბიოტიკური საშუალებები; პერიფერიული ნერვული სისტემის სამკურნალო საშუალებები; ვირთხის საწამლავი; ვაქცინები; სამედიცინო დანიშნულების დიეტური ნივთიერებები; მედიკამენტები მერძობიარე ორგანოებისათვის; სუნთქვის გამაგრებელი საშუალებები სამედიცინო მიზნებისათვის; ჭიის წამლები; საანესთეზიო საშუალებები; იმუნიტეტის მარეგულირებელი საშუალებები; დამწვრობის სამკურნალო პრეპარატები; კოჟრების სამკურნალო პრეპარატები; ფარმაცევტული პრეპარატები კანის

მოვლისათვის; ცენტრალური ნერვული სისტემის სამკურნალო საშუალებები; ტრანკვილიზატორები სამედიცინო მიზნებისათვის; ჰიპოგლიკემიური საშუალებები.

(260) AM 2009 48104 A

(210) AM 048104

(220) 2008 04 29

(731) რ.კ.ს. პერიოდიკი ს.პ.ა.,

ვია ა. რიზოლი, 8-20132 მილანი, იტალია

(740) შალვა გვარამაძე

(540)

AMICA

(591) შავ-თეთრი

(511) 9 - ხმის ან გამოსახულების ჩამწერი, გადაძვინი და აღმწარმოებელი აპარატურა; ინფორმაციის მაგნიტური მატარებლები; ხმის ჩამწერი დისკები; სავაჭრო ავტომატები და მექანიზმები აპარატებისათვის წინასწარი გადახდით; სალაროს აპარატები, საანგარიშო მანქანები, ინფორმაციის დასამუშავებელი აღჭურვილობა და კომპიუტერები; ცეცხლქრობი აპარატები; ჩაწერილი კომპიუტერული პროგრამები, სახელდობრ, ვიდეოკასეტები, ვიდეოდისკები, ბგერისა და გამოსახულების ჩამწერი ლენტები, მათი ნაწილები და აქსესუარები, მუსიკალური კომპაქტდისკები და CD-ROM-ები, DVD-ები, შემაჯავლი მე-9 კლასში.

16 - გაზეთები, ჟურნალები, პერიოდული გამოცემები; ზოგადად პუბლიკაციები, წიგნები, შემაჯავლი მე-16 კლასში.

41 - განათლება, აღზრდა, გართობა, გამოფენის ორგანიზება კულტურული და საგანმანათლებლო მიზნებისათვის; შოუს ორგანიზება; გართობა; მომსახურება წიგნების, გაზეთებისა და ჟურნალების პუბლიკაციისა და ფილმების წარმოებისათვის, ვიდეოკასეტების, რადიო- და სატელევიზიო პროგრამების, თეატრალური დადგმებისა და თეატრალური შოუსათვის; წიგნების, კინოფილმების, ვიდეოკასეტებისა და ფონოგრამების გაქირავება; შეჯიბრებების (საგანმანათლებლო ან გასართობი) ორგანიზება; სასპორტო შეჯიბრებების ორგანიზება, შემაჯავლი 41-ე კლასში.

(260) AM 2009 48105 A

(210) AM 048105

(220) 2008 04 29

(731) ლონდა გმბჰ,

ან დერ მილხინსელ 2, 04103 ლაიფციგი, გერმანია

(740) შალვა გვარამაძე

(540)

AQ ШАШТАРҒА АРНАЛҒАН

(591) შავ-თეთრი

(531) 28.05.00-

(511) 3 - საპნები; პარფიუმერია, ეთერზეთები, პრეპარატები სხეულის მოვლისა და კოსმეტიკური მოვლისათვის, თმის ღოსიონები; კბილის ფხვნილები და პასტები.

(260) AM 2009 48107 A

(210) AM 048107

(220) 2008 04 29

(731) ნოვარტის აგ,

CH-4002 ბაზელი, შვეიცარია

(740) შალვა გვარამაძე

(540)

LOMILAN

(591) შავ-თეთრი

(511) 5 - ფარმაცევტული და ვეტერინარული პრეპარატები; სამედიცინო დანიშნულების ჰიგიენური პრეპარატები; სამედიცინო დანიშნულების დიეტური ნივთიერებები, ბავშვთა კვება; საღებუნები, სახვევი მასალა; კბილის დასაბუნები და კბილის ტვიფრის დასამზადებელი მასალა.

(260) AM 2009 48108 A

(210) AM 048108

(220) 2008 04 29

(731) ონკორ ინტერნეშენელ ლლკ,

1 კამპუს დრაივი, პარსიპენი, ნიუ-ჯერზი 07054, აშშ

(740) გურამ ციციშვილი

(540)

ONCOR INTERNATIONAL

(591) შავ-თეთრი

(511) 36 - უძრავ ქონებასთან დაკავშირებული საბროკერო ოპერაციები; კომერციული უძრავი ქონების ოპერაციებთან დაკავშირებული მომსახურება; უძრავი ქონების მართვა; უძრავი ქონების იჯარით გაცემა; უძრავი ქონების, საოფისე შენობების, უძრავი საკუთრების, შენობების, მიწის ნაკვეთების, მრავალბინიანი საცხოვრებელი შენობების, ბინების, საწარმოო საკუთრებისა და სავაჭრო უძრავი ქონების იჯარით გაცემა; უძრავი ქონების ინვესტირების საკითხებთან დაკავშირებული კონსულტაციები; უძრავ ქონებასთან დაკავშირებული საფინანსო მომსახურება; უძრავი ქონების განვითარება; უძრავი ქონების შეფასება; უძრავი ქონების ღირებულების შეფასება; ინტერნეტის მეშვეობით უძრავი ქონების სიებისა და მათთან დაკავშირებული ინფორმაციის მიწოდება.

(260) AM 2009 48119 A

(210) AM 048119

(220) 2008 05 05
 (731) აქციონერნოე ობშჩესტვო
 "ოლაინფარმ", ულ. რუპნიცუ 5,
 LV-2114, ოლაინე, ლატვია
 (740) დავით ზურაბიშვილი
 (540)

**МЕМОДЕКС
 MEMODEX**
 მემოდექსი

(591) შავ-თეთრი
 (511) 5 - სამკურნალო საშუალებები.

(260) AM 2009 48121 A
 (210) AM 048121
 (220) 2008 05 05
 (731) მედანა ფარმა ს.ა.,
 ულ. ვლადისლავა ლოკიეტკა 10, 98-200.
 სიერადზი, პოლონეთი
 (740) დავით ზურაბიშვილი
 (540)

Аквадетрим

(591) შავ-თეთრი
 (511) 5 - ფარმაცევტული პრეპარატები; სამე-
 დიცინო დანიშნულების დიეტური დანამატე-
 ბი.

(260) AM 2009 48122 A
 (210) AM 048122
 (220) 2008 05 05
 (731) მედანა ფარმა ს.ა.,
 ულ. ვლადისლავა ლოკიეტკა 10, 98-200.
 სიერადზი, პოლონეთი
 (740) დავით ზურაბიშვილი
 (540)

Цевикап

(591) შავ-თეთრი
 (511) 5 - ფარმაცევტული პრეპარატები; სამე-
 დიცინო დანიშნულების დიეტური დანამატე-
 ბი.

(260) AM 2009 48123 A
 (210) AM 048123
 (220) 2008 05 05
 (731) მედანა ფარმა ს.ა.,
 ულ. ვლადისლავა ლოკიეტკა 10, 98-200.
 სიერადზი, პოლონეთი
 (740) დავით ზურაბიშვილი
 (540)

Фебροфид

(591) შავ-თეთრი
 (511) 5 - ფარმაცევტული პრეპარატები; სამე-
 დიცინო დანიშნულების დიეტური დანამატე-
 ბი.

(260) AM 2009 48124 A
 (210) AM 048124
 (220) 2008 05 05
 (731) მედანა ფარმა ს.ა.,
 ულ. ვლადისლავა ლოკიეტკა 10, 98-200.
 სიერადზი, პოლონეთი
 (740) დავით ზურაბიშვილი
 (540)

Febrofid

(591) შავ-თეთრი
 (511) 5 - ფარმაცევტული პრეპარატები; სამე-
 დიცინო დანიშნულების დიეტური დანამატე-
 ბი.

(260) AM 2009 48125 A
 (210) AM 048125
 (220) 2008 05 05
 (731) მედანა ფარმა ს.ა.,
 ულ. ვლადისლავა ლოკიეტკა 10, 98-200.
 სიერადზი, პოლონეთი
 (740) დავით ზურაბიშვილი
 (540)

Ибуфен

(591) შავ-თეთრი
 (511) 5 - ფარმაცევტული პრეპარატები; სამე-
 დიცინო დანიშნულების დიეტური დანამატე-
 ბი.

(260) AM 2009 48127 A
 (210) AM 048127
 (220) 2008 05 05
 (731) შვერონ ინტელექტუალ პროპერტი
 ლლკ
 დელავერის შტატი, აშშ შეზღუდული
 პასუხისმგებლობის კომპანია, 6001
 ბოლინგერ კანიონ როუდი, სან-რამონი,
 კალიფორნია 94583, აშშ
 (740) შალვა გვარამაძე
 (540)

HAVOLINE

(591) შავ-თეთრი
 (511) 1 - საზეთ-მაცივებელი ემულსიები.

(260) AM 2009 48136 A
 (210) AM 048136
 (220) 2008 05 07
 (731) შპს "მელვინეობა ხარება",
 რუსთაველის გამზ. 50/1, 1-ლი სად., მე-4
 სართ., ბ. 8, 0108, თბილისი,
 საქართველო
 (540)

**შვიდი ვარსკვლავი
 SEVEN STAR**

(591) შავ-თეთრი
(511) 43 - საზოგადოებრივი კვების ობიექტი.

(260) AM 2009 48137 A

(210) AM 048137

(220) 2008 05 07

(731) შპს "ინტერპლასტი",
დიდი ლილო, 0104, თბილისი,
საქართველო

(540) იხილეთ ნიშანთა ფერადი გამოსახუ-
ლებანი (გვ. 104)



(591) წითელი, ლურჯი, შავი

(531) 26.11.08-27.05.04-27.05.05-29.01.00-

(511) 6 - ლითონის სახურავი; კარ-ფანჯრის
ლითონის ფურნიტურა.

17 - დასაგმანი, შემაჯიკიდრობელი და საი-
ზოლაციო მასალა, მათ შორის, ქაფპოლის-
ტიროლის ფილა და პოროლონის ღრუბელი.

19 - არალითონური სამშენებლო მასალა,
მათ შორის, პლასტმასის პროფილები, სამშე-
ნებლო დანიშნულების ხისტი მილები, არა-
ლითონური მოძრავი კონსტრუქციები და ნა-
გებობები.

(260) AM 2009 48138 A

(210) AM 048138

(220) 2008 05 07

(731) შპს "ინტერპლასტი",
დიდი ლილო, 0104, თბილისი,
საქართველო

(540) იხილეთ ნიშანთა ფერადი გამოსახუ-
ლებანი (გვ. 105)



(591) წითელი, ლურჯი, ნაცრისფერი

(531) 26.11.08-27.05.04-27.05.05-29.01.00-

(511) 6 - ლითონის სახურავი; კარ-ფანჯრის
ლითონის ფურნიტურა.

17 - დასაგმანი, შემაჯიკიდრობელი და საი-
ზოლაციო მასალა, მათ შორის, ქაფპოლის-
ტიროლის ფილა და პოროლონის ღრუბელი.

19 - არალითონური სამშენებლო მასალა,
მათ შორის, პლასტმასის პროფილები, სამშე-
ნებლო დანიშნულების ხისტი მილები, არა-
ლითონური მოძრავი კონსტრუქციები და ნა-
გებობები.

(260) AM 2009 48139 A

(210) AM 048139

(220) 2008 05 07

(731) შპს "ინტერპლასტი",
დიდი ლილო, 0104, თბილისი,
საქართველო

(540) იხილეთ ნიშანთა ფერადი გამოსახუ-

ლებანი (გვ. 105)



(591) წითელი, ლურჯი, შავი

(531) 26.11.08-27.05.04-28.19.00-29.01.00-

(511) 6 - ლითონის სახურავი; კარ-ფანჯრის
ლითონის ფურნიტურა.

17 - დასაგმანი, შემაჯიკიდრობელი და საი-
ზოლაციო მასალა, მათ შორის, ქაფპოლის-
ტიროლის ფილა და პოროლონის ღრუბელი.

19 - არალითონური სამშენებლო მასალა,
მათ შორის, პლასტმასის პროფილები, სამშე-
ნებლო დანიშნულების ხისტი მილები, არა-
ლითონური მოძრავი კონსტრუქციები და ნა-
გებობები.

(260) AM 2009 48213 A

(210) AM 048213

(220) 2008 05 14

(731) სსიპ იოველ ქუთათელაძის ფარმაკო-
ქიმიის ინსტიტუტი,
სარაჯიშვილის ქ.36, 0159, თბილისი,
საქართველო

(540)

Bentobolum

(591) შავ-თეთრი

(511) 5 - ფარმაცევტული პრეპარატები.

(260) AM 2009 48214 A

(210) AM 048214

(220) 2008 05 14

(731) სსიპ იოველ ქუთათელაძის ფარმაკო-
ქიმიის ინსტიტუტი,
სარაჯიშვილის ქ.36, 0159, თბილისი,
საქართველო

(540)

Kolchicini

(591) შავ-თეთრი

(511) 5 - ფარმაცევტული პრეპარატები.

(260) AM 2009 48215 A

(210) AM 048215

(220) 2008 05 14

(731) სსიპ იოველ ქუთათელაძის ფარმაკო-
ქიმიის ინსტიტუტი,
სარაჯიშვილის ქ.36, 0159, თბილისი,
საქართველო

(540)

Flaronini

(591) შავ-თეთრი

(511) 5 - ფარმაცევტული პრეპარატები.

(260) AM 2009 48216 A

(210) AM 048216

(220) 2008 05 14

(731) სსიპ იოველ ქუთათელაძის ფარმაკო-
ქიმიის ინსტიტუტი,
სარაჯიშვილის ქ.36, 0159, თბილისი,
საქართველო

(540)

Fatsiplogini

(591) შავ-თეთრი

(511) 5 - ფარმაცევტული პრეპარატები.

(260) AM 2009 48217 A

(210) AM 048217

(220) 2008 05 14

(731) სსიპ იოველ ქუთათელაძის ფარმაკო-
ქიმიის ინსტიტუტი,
სარაჯიშვილის ქ.36, 0159, თბილისი,
საქართველო

(540)

Tribusponini

(591) შავ-თეთრი

(511) 5 - ფარმაცევტული პრეპარატები.

7.1.2. სპირიტუომორის ბანახსნალები

(260) AM 2009 47820 A
(800) 953636
(731) Kolesnikov Borys Viktorovich,
31 Vitchiznyana Str., flat 2, Donetsk 83050,
Ukraine
(540)



(591) Brown, dark brown
(511) 30

(260) AM 2009 47886 A
(800) 954006
(731) Société des Produits Nestlé SA,
CH-1800 Vevey, Switzerland
(540)

PURINA ONE

(591) Black, white
(511) 31

(260) AM 2009 47887 A
(800) 954009
(731) Société de Conseils de Recherches et
d'Applications Scientifiques (S.C.R.A.S.),
42, rue du Docteur Blanche, F-75016 PARIS,
France
(540)



(591) Orange, blue
(511) 05

(260) AM 2009 47888 A
(800) 954015
(731) ÇAK Textile B.V.,
Kiotoweg 162, NL-3047 BG Rotterdam,
Netherlands
(540)

TETSUYA

(591) Black, white
(511) 18, 25

(260) AM 2009 47889 A
(800) 954027
(731) Volkswagen AG,
38436 Wolfsburg, Germany
(540)



Das Auto.

(591) Black, white
(511) 12, 35, 37

(260) AM 2009 47891 A
(800) 954069
(731) F.LLI RUATA S.P.A.
Localita' Ippodromo, 107, I-12040
BALDISSERO D'ALBA (CN), Italy
(540)

GOCCIA D'ORO

(591) Black, white
(511) 29, 30

(260) AM 2009 47892 A
(800) 954114
(731) Zakrytoe aktsionernoe obshchestvo
"T.B.M.",
Volkovskoe schosse, 15, vladenie, building 1
Mytischy, RU-141006 Moskovskaya obl.,
Russian Federation
(540)

BAUSET

(591) Black, white
(511) 01, 03, 06, 08, 17, 19

(260) AM 2009 47893 A
(800) 954115
(731) MINOAN LINES ANONIMI NAVTILIAKI
ETAIREIA,
25 August No. 17, GR-712 02 Heraklion-
-Kriti, Greece
(540)



(591) Dark blue, white, red
(511) 16, 35, 36, 39

(260) AM 2009 47894 A
(800) 954135
(731) Kurt Gründl,
Brown-Boveri-Straße 8/1/18, A-2351 Wr.
Neudorf, Austria
(540)

BALB

(591) Black, white
(511) 09, 10, 11

(260) AM 2009 47895 A
(800) 954208
(731) Gruner + Jahr AG & Co KG,
Am Baumwall 11, 20459 Hamburg, Germany

(540)

Neon

(591) Black, white

(511) 16, 38, 41

(260) AM 2009 47896 A

(800) 954213

(731) Janssen Pharmaceutica NV,
Turnhoutseweg 30, B-2340 BEERSE,
Belgium

(540)

ДОРИПРЕКС

(591) Black, white

(511) 05

(260) AM 2009 48141 A

(800) 957691

(731) NOVARTIS AG,
CH-4002 Basel, Switzerland

(540)



(591) Black, white

(511) 05

(260) AM 2009 48142 A

(800) 957696

(731) Philip Morris Products S.A.,
Quai Jeanrenaud 3, CH-2000 Neuchâtel,
Switzerland

(540)

EXTRASENSORY

(591) Black, white

(511) 34

(260) AM 2009 48143 A

(800) 957718

(731) Kronospan Schweiz AG,
CH-6122 Menznau, Switzerland

(540)

Zero-F

(591) Black, white

(511) 19

(260) AM 2009 48144 A

(800) 957721

(731) "REPUBLIC",
d. 37, ul. Krylatskaya, RU-121614 Moskva,
Russian Federation

(540)

РЕСПУБЛИКА

(591) Black, white

(511) 09, 16, 35, 41, 42, 45

(260) AM 2009 48145 A

(800) 957748

(731) Japan Tobacco Inc.,
2-2-1 Toranomom, Minato-ku, Tokyo, Japan

(540)



(591) Blue, gold

(511) 34

(260) AM 2009 48146 A

(800) 957784

(731) YANG JINZHEN,
Room 1809, No.913, Xiahe Road, Simig
District, Xiamen City 361004 Fujian
Province, China

(540)



(591) Black, white

(511) 30, 32, 35

(260) AM 2009 48147 A

(800) 957807

(731) AUDI AG,
85057 Ingolstadt, Germany

(540)

AUDI

(591) Black, white

(511) 36

(260) AM 2009 48148 A

(800) 957841

(731) ARPIDA AG,
Duggingerstrasse 23, CH-4153 Reinach,
Switzerland

(540)

MERSAPRIM

(591) Black, white

(511) 03, 05, 10

(260) AM 2009 48149 A

(800) 957843

(731) Colormy AG,
Hansestrasse 83, 51149 Köln, Germany

(540)



(591) Blue, orange, white

(511) 16, 35

RU-620014 Ekaterinburg, Russian Federation

(260) AM 2009 48150 A

(800) 957847

(731) Securiton AG,
Alpenstrasse 20, CH-3052 Zollikofen,
Switzerland

(540)

SECURIFIRE

(591) Black, white

(511) 09

(260) AM 2009 48151 A

(800) 957854

(731) GRUNDIG Multimedia B.V.,
Strawinskylaan 3105, NL-1077 ZX
Amsterdam, Netherlands

(540)

Audiorama

(591) Black, white

(511) 09

(260) AM 2009 48153 A

(800) 957870

(731) NIK KALA INDUSTRIAL CO.,
16th KM. Karaj/Ghazvin Highway, Kamal-
-Shahr Road, Karaj, Iran (Islamic Republic
of)

(540)



(591) Red, blue

(511) 07, 11, 21, 35, 37, 39

(260) AM 2009 48154 A

(800) 957875

(731) TRİSTİT BİLİŞİM VE İNTERNET
TEKNOLOJİLERİ TİCARET LİMİTED
ŞİRKETİ,
Merkez Mahallesi Basın Ekspres, Yolu
Çınar Caddesi No: 26
Yenibosna/İSTANBUL, Turkey

(540)



(591) Red, black

(511) 38, 42

(260) AM 2009 48156 A

(800) 957883

(731) Obchtchestvo s ogranitchennoi
otvetstvennostyou "Kompania" Mirekh,
ofis 502, 28, Malyecheva oul.

(540)



(591) Red, black

(511) 09

(260) AM 2009 48157 A

(800) 957893

(731) BEUMER GmbH & Co. KG,
Oelder Str. 40, 59269 Beckum, Germany

(540)



(591) Black, white

(511) 07, 12

(260) AM 2009 48158 A

(800) 957894

(731) CITIZEN ELECTRONICS CO., LTD.,
23-1, Kamikurechi 1-chome, Fujiyoshida-shi
Yamanashi 403-0001, Japan

(540)



(591) Black, white

(511) 09, 11

(260) AM 2009 48159 A

(800) 957896

(731) GGB, INC.,
700 Mid Atlantic Parkway Thorofare,
NJ 08086, USA

(540)



(591) Black, white

(511) 07

(260) AM 2009 48160 A

(800) 957902

(731) Limited Liability Company "GROUP OF
COMPANIES "FOXTROT",
Dorogozhytska St., 1 Kyiv 04119, Ukraine

(540)



(591) Black, white

(511) 01, 06, 07, 08, 09, 11, 12, 14, 15, 16, 20, 21,
28, 35, 36, 37, 38, 39, 41, 42, 43

(260) AM 2009 48161 A

(800) 957929

(731) Janssen Pharmaceutica NV,
Turnhoutseweg 30, B-2340 BEERSE,
Belgium

(540)

ZEFTERA

(591) Black, white

(511) 05

(260) AM 2009 48162 A

(800) 957939

(731) Mühlhens GmbH & Co. KG,
Venloer Strasse 241-245, 50823 Köln,
Germany

(540)

LATIN DANCE

(591) Black, white

(511) 03

(260) AM 2009 48163 A

(800) 957988

(731) 6267 ARTE S.R.L.,
Via Chiassi, 103, I-46100 MANTOVA, Italy

(540)



(591) Black, white

(511) 03, 06, 09, 14, 18, 25

(260) AM 2009 48164 A

(800) 957994

(731) Merck & Co., Inc.,
One Merck Drive, P.O. Box 100
WHITEHOUSE STATION, NJ 08889-0100,
USA

(540)

PRELITA

(591) Black, white

(511) 05

(260) AM 2009 48166 A

(800) 958007

(731) BANSS Schlacht- und Fördertechnik GmbH,
Industriestrasse 4, 35216 Biedenkopf,
Germany

(540)



(591) Blue, grey

(511) 07, 09, 11

(260) AM 2009 48167 A

(800) 958012

(731) Global Property Consult spol. s r.o.,
Klimentská 46, CZ-110 02 Praha 1,
Czech Republic

(540)



EUROPEAN PROPERTY MANAGEMENT

(591) Black, white

(511) 36, 37, 42

(260) AM 2009 48168 A

(800) 958017

(731) Actavis Group PTC ehf.,
Reykjavikurvegi 76-78, IS-220
Hafnarfjordur, Iceland

(540)

GABANEURAL

(591) Black, white

(511) 05

(260) AM 2009 48169 A

(800) 958018

(731) Actavis Group PTC ehf.,
Reykjavikurvegi 76-78, IS-220
Hafnarfjordur, Iceland

(540)

MONIFOS

(591) Black, white

(511) 05

(260) AM 2009 48170 A

(800) 958077

(731) SPIR STAR Druckschläuche AG,
Auf der Rut 3, 64668 Rimbach-Mitlechtern,
Germany

(540)



(591) Green, black

(511) 17

(260) AM 2009 48172 A

(800) 958089

(731) UAB "SAREME",
Naugarduko g. 32/2, LT-03225 Vilnius,
Lithuania

(540)

SAREME

(591) Black, white

(511) 09, 11, 35, 37

(260) AM 2009 48173 A

(800) 958105

(731) Inoutic / Deceuninck GmbH,
Bayerwaldstrasse 18, 94327 Bogen, Germany

(540)



(591) Black, white

(511) 01, 06, 07, 09, 11, 17, 19, 20, 35, 37, 41, 42

(260) AM 2009 48174 A

(800) 958142

(731) SEAT, S.A.,

Autovia A-2, Km. 585, E-08760 Martorell
(Barcelona), Spain

(540)



(591) Red, gray, white

(511) 12

(260) AM 2009 48175 A

(800) 958174

(731) INSTITUTO ESPAÑOL DE COMERCIO

EXTERIOR (ICEX),

S.A., Paseo de la Castellana, 14, E-28046

MADRID, Spain

(540)



(591) Yellow, red, gray

(511) 35

(260) AM 2009 48176 A

(800) 958191

(731) STRAKHOVAYA COMPANIA "NASTA",

Ltd, 7, Bagrationovskiy proezd, buil. 11,

RU-121087 Moscow, Russian Federation

(540)



(591) Blue, green

(511) 16, 35, 36

(260) AM 2009 48177 A

(800) 958197

(731) ACADEMIE DES BEAUX ARTS,

23 quai de Conti, F-75006 Paris, France

(540)

CLAUDE MONET

(591) Black, white

(511) 02, 03, 04, 14, 16, 18, 20, 21, 24, 25, 28, 31,
41

(260) AM 2009 48178 A

(800) 958205

(731) Changsha Zoomlion Heavy Industry Science

& Technology Development Co., Ltd, 307
Yinpen Road (South), Changsha, Hunan
Province, China

(540)



(591) Black, white

(511) 07

(260) AM 2009 48179 A

(800) 958206

(731) Changsha Zoomlion Heavy Industry Science

& Technology Development Co.,

Ltd, 307 Yinpen Road (South), Changsha,

Hunan Province, China

(540)

ZOOMLION

(591) Black, white

(511) 07

(260) AM 2009 48261 A

(800) 958370

(731) Spyder Active Sports, Inc.,

4725 Walnut Street Boulder, CO 80301,

USA

(540)



(591) Black, white

(511) 25

(260) AM 2009 48262 A

(800) 958394

(731) Limited Liability Company "GROUP OF

COMPANIES "FOXTROT",

Dorogozhytska St., 1 Kyiv 04119, Ukraine

(540)



(591) Yellow, orange and black

(511) 35

(260) AM 2009 48263 A

(800) 958403

(731) Jax Hi-Tech Equipment & Engineering

(Australia) Pty Limited,

C/-Robert Nielson Partners, Level 7 280

George Street, SYDNEY NSW 2000,

Australia

(540)

JAX

(591) Black, white

(511) 07, 09

(260) AM 2009 48264 A

(800) 958430

(731) Spyder Active Sports,
Inc., 4725 Walnut Street Boulder, CO 80301,
USA

(540)

CLOUDVEIL

(591) Black, white

(511) 25

(260) AM 2009 48265 A

(800) 958432

(731) Société des Produits Nestlé S.A.,
CH-1800 Vevey, Switzerland

(540)



(591) Brown and golden

(511) 30

(260) AM 2009 48266 A

(800) 958449

(731) Grote Industries, Inc.,
2600 Lanier Drive Madison, IN 47250, USA

(540)

SUPERNOVA

(591) Black, white

(511) 11

(260) AM 2009 48267 A

(800) 958452

(731) European American Investment Bank
Aktiengesellschaft, Wallnerstraße 4, A-1010 Wien,
Austria

(540)

EURAM BANK

CREATIVE FINANCIAL SOLUTIONS

(591) Black, white

(511) 35, 36

(260) AM 2009 48268 A

(800) 958453

(731) European American Investment Bank
Aktiengesellschaft, Wallnerstraße 4,
A-1010 Wien, Austria

(540)

EURAM ASSET MANAGEMENT

CREATIVE FINANCIAL SOLUTIONS

(591) Black, white

(511) 35, 36

(260) AM 2009 48269 A

(800) 958459

(731) AUDI AG,
85045 INGOLSTADT, Germany

(540)

R8 Roadster

(591) Black, white

(511) 12, 18, 28

(260) AM 2009 48270 A

(800) 958466

(731) WIENER STÄDTISCHE Versicherung AG
Vienna Insurance Group,
Schottenring 30, A-1010 WIEN, Austria

(540)



(591) Black, white, red

(511) 36

(260) AM 2009 48271 A

(800) 958471

(731) Wolverine World Wide,
Inc., 9341 Courtland Drive, NE Rockford,
MI 49351, USA

(540)

MX WOLVERINE

(591) Black, white

(511) 25

(260) AM 2009 48272 A

(800) 958478

(731) ShenZhou DongFang Industrial Group Co.,
Ltd., Datun Industrial Zone, Shenzhou
053873 Hebei, China

(540)



(591) Black, white

(511) 29

(260) AM 2009 48273 A

(800) 958504

(731) LOUIS DREYFUS TRADEMARKS B.V.,
Westblaak 92, NL-3012 KM
ROTTERDAM, Netherlands

(540)



(591) Black, white

(511) 01, 03, 04, 06, 07, 09, 12, 19, 22, 23, 24, 29, 30, 31, 32, 35, 36, 37, 38, 39, 40, 42

(260) AM 2009 48274 A

(800) 958515

(731) NIVAROX-FAR S.A.,
avenue du Collège 10, CH-2400 LE LOCLE,
Switzerland

(540)

NIVACRISTAL

(591) Black, white

(511) 14

(260) AM 2009 48275 A

(800) 958516

(731) KRAFT FOODS SCHWEIZ HOLDING AG,
Bellerivestrasse 203, CH-8008 Zürich,
Switzerland

(540)

TASSIMO

(591) Black, white

(511) 09, 11, 16, 21, 30

(260) AM 2009 48276 A

(800) 958524

(731) Deutsche Telekom AG,
Friedrich-Ebert-Allee 140, 53113 Bonn,
Germany

(540)

T-Home

(591) Black, white

(511) 14, 18, 25, 28, 32, 35, 36, 42

(260) AM 2009 48277 A

(800) 958525

(731) Deutsche Telekom AG,
Friedrich-Ebert-Allee 140, 53113 Bonn,
Germany

(540)

T-Home

(591) Black, white

(511) 14, 18, 25, 28, 32, 35, 36, 42

(260) AM 2009 48278 A

(800) 958559

(731) Fuyao Glass Industry Group Co.,
Ltd., Fuyao Industry Village 350300
Fuying City, Fujian Province, China

(540)



(591) Black, white

(511) 12, 19, 21

(260) AM 2009 48279 A

(800) 958600

(731) SWATCH AG (SWATCH SA) (SWATCH
LTD),
Jakob-Stämpfli-Strasse 94, CH-2502
Biel/Bienne, Switzerland

(540)

FULL-BLOODED

(591) Black, white

(511) 14

(260) AM 2009 48281 A

(800) 958648

(731) T-G-S TEKSTIL SANAYI VE TICARET
LIMITED ŞİRKETİ,
Genç Osman Mahallesi Kışla, Caddesi No. 8,
Güngören, Istanbul, Turkey

(540)

Archiles

(591) Black, white

(511) 25

(260) AM 2009 48282 A

(800) 958654

(731) Boehringer Ingelheim Pharma GmbH & Co.
KG, 55218 Ingelheim, Germany

(540)

ПРАЙТОР

(591) Black, white

(511) 05

(260) AM 2009 48283 A

(800) 958655

(731) Boehringer Ingelheim Pharma GmbH & Co.
KG, 55218 Ingelheim, Germany

(540)

ПРАЙТОРПЛЮС

(591) Black, white

(511) 05

(260) AM 2009 48284 A

(800) 958657

(731) Janssen Pharmaceutica NV,
Turnhoutseweg 30, B-2340 BEERSE,
Belgium

(540)

EPREX EASYSHIELD(591) Black, white
(511) 10

(260) AM 2009 48285 A

(800) 958667

(731) Nordic Tugs, Incorporated,
11367 Higgins Airport Way Burlington,
WA 98233, USA

(540)

NORDIC TUGS(591) Black, white
(511) 12

(260) AM 2009 48286 A

(800) 958673

(731) Hammerite Products Limited,
26th Floor, Portland House, Bressenden Place
London SW1E 5BG, United Kingdom

(540)

HAMMERITE(591) Black, white
(511) 07, 08

(260) AM 2009 48287 A

(800) 958677

(731) GeoSolutions B.V.,
Keizergracht 633, NL-1017 DS Amsterdam,
Netherlands

(540)

GYPsii(591) Black, white
(511) 09, 38

(260) AM 2009 48316 A

(800) 917097

(731) Merck KGaA,
Frankfurter Strasse 250, 64293 Darmstadt,
Germany

(540)

FLEXAGIL(591) Black, white
(511) 05, 29, 30

(260) AM 2009 48317 A

(800) 951317

(731) Merck KGaA,
Frankfurter Strasse 250, 64293 Darmstadt,
Germany

(540)

IMABEQ

(591) Black, white

(511) 05

(260) AM 2009 48318 A

(800) 952457

(731) Merck KGaA,
Frankfurter Strasse 250, 64293 Darmstadt,
Germany

(540)

FLEXAGIL

(591) Black, white

(511) 03

(260) AM 2009 48391 A

(800) 957137

(731) CLOSED JOINT STOCK COMPANY
"INDUSTRIAL ASSOCIATION "KONTI",
6-b, Bul. Shevchenko, Donetsk 85100,
Ukraine

(540)



(591) Blue, white, yellow, red, brown

(511) 30

(260) AM 2009 48392 A

(800) 957157

(731) LOUIS DREYFUS TRADEMARKS B.V.,
Westblaak 92, NL-3012 KM ROTTERDAM,
Netherlands

(540)



(591) Black, white

(511) 01, 03, 04, 06, 07, 12, 19, 22, 23, 24, 29, 30,
31, 32, 35, 36, 37, 38, 39, 40, 42

(260) AM 2009 48393 A

(800) 957165

(731) AUDI AG, 85057 Ingolstadt, Germany

(540)



(591) Black, white

(511) 16, 25, 27

(260) AM 2009 48395 A

(800) 957200

(731) "Yakan" Sp. z o.o.,
ul. Kardynala Stanisława Hozjusza 1,
PL-11-041 Olsztyn, Poland

(540)

VICE VERSA

(591) Black, white
(511) 25, 26

(260) AM 2009 48396 A
(800) 957203
(731) M & T S.R.L.,
Via della Fiera, 87, I-47900 RIMINI (RN),
Italy
(540)

EPOREX

(591) Black, white
(511) 09, 10, 44

(260) AM 2009 48399 A
(800) 957206
(731) Pujiang Olymwind Clothing Co., Ltd,
Qunan Village, Huangzhai Town 322200
Pujiang, Zhejiang, China
(540)

\$J169

(591) Black, white
(511) 25

(260) AM 2009 48400 A
(800) 957229
(731) KRKA,
tovarna zdravil, d.d., Novo mesto, Šmarješka
cesta 6, SI-8501 Novo mesto, Slovenia
(540)

CO-VALSACOR

(591) Black, white
(511) 05

(260) AM 2009 48403 A
(800) 957263
(731) BEAUTE PRESTIGE INTERNATIONAL,
28-32, avenue Victor Hugo, F-75116 PARIS,
France
(540)



(591) Black, white
(511) 03

(260) AM 2009 48404 A
(800) 957268
(731) L. T. Hampel Corp.,
W194 N11551 McCormick Drive
Germantown WI 53022, USA
(540)

CALF-TEL

(591) Black, white
(511) 19

(260) AM 2009 48405 A
(800) 957275
(731) EGIS GYÓGYSZERGYÁR Nyilvánosan
Működő Részvénytársaság,
Kereszturi út 30-38, H-1106 BUDAPEST,
Hungary
(540)

CYTOROZOL

(591) Black, white
(511) 05

(260) AM 2009 48406 A
(800) 957304
(731) Chivas Brothers Pernod Ricard Limited,
111/113 Renfrew Road Paisley PA3 4DY,
United Kingdom
(540)

CHIVAS

(591) Black, white
(511) 33

(260) AM 2009 48407 A
(800) 957318
(731) Nemiroff Intellectual Property Establishment,
Städtle 31, FL-9490 Vaduz, Liechtenstein
(540)



(591) Black, white
(511) 21, 33, 35

(260) AM 2009 48408 A
(800) 957319
(731) TRIUMPH INTERTRADE AG,
Triumphweg 6, CH-5330 Bad Zurzach,
Switzerland
(540)

Triumph

(591) Black, white
(511) 03, 25, 35

(260) AM 2009 48409 A
(800) 957323
(731) Agenția Agroindustrială "Moldova - Vin",
Bd. Ștefan cel mare nr. 162, MD-2004
Chișinău, Republic of Moldova

(540)



(591) Grey, white

(511) 33

(260) AM 2009 48410 A

(800) 957324

(731) MELEK TEKSTİL SANAYİ VE TİCARET LİMİTED ŞİRKETİ,
Namik Kemal Mahallesi 122 Sokak No: 6,
E-5 Yolu Üzeri Haramidere Büyükcçekmece-
İstanbul, Turkey

(540)

MCL

(591) Black, white

(511) 25

(260) AM 2009 48411 A

(800) 957331

(731) LOUIS DREYFUS TRADEMARKS B.V.,
Westblaak 92, NL-3012 KM ROTTERDAM,
Netherlands

(540)

LOUIS DREYFUS

(591) Black, white

(511) 01, 03, 04, 06, 07, 12, 19, 22, 23, 24, 29, 30,
31, 32, 35, 36, 37, 38, 39, 40, 42

(260) AM 2009 48412 A

(800) 957332

(731) LOUIS DREYFUS TRADEMARKS B.V.,
Westblaak 92, NL-3012 KM ROTTERDAM,
Netherlands

(540)

LouisDreyfus

(591) Black, white

(511) 01, 03, 04, 06, 07, 12, 19, 22, 23, 24, 29, 30,
31, 32, 35, 36, 37, 38, 39, 40, 42

(260) AM 2009 48413 A

(800) 957352

(731) "Grand Candy" Armenian-Canadian Joint-
Venture Co. LTD,
31, Masisi str. Yerevan, Armenia

(540)

VARDANIAN

(591) Black, white

(511) 30

(260) AM 2009 48414 A

(800) 957353

(731) Auricchio, Errico,
5810 Hwy. NN Denmark, WI 54208, USA

(540)

BELGIOIOSO

(591) Black, white

(511) 29

(260) AM 2009 48415 A

(800) 957373

(731) Henkel KGaA,
Henkelstrasse 67, 40589 Düsseldorf,
Germany

(540)

(591) Green, white

(511) 03, 05, 16, 20, 22, 37, 39, 40

(260) AM 2009 48416 A

(800) 957376

(731) KLAIN HOME & CONTRACT
FURNITURE LTD,
Unit 1E, Block 71, The Plaza, Park West
Business Park, Nangor Road Dublin 12,
Ireland

(540)

INGENIA

(591) Black, white

(511) 20

(260) AM 2009 48417 A

(800) 957384

(731) COPEX International GmbH & Co. KG,
Möhlstrasse 2, 81675 München, Germany

(540)

COPEX

(591) Black, white

(511) 35, 36

(260) AM 2009 48419 A

(800) 957392

(731) PENTAX Europe GmbH,
Julius-Vossler-Strasse 104, 22527 Hamburg,
Germany

(540)

HiLINE
HD+

(591) Red, gold

(511) 10

(260) AM 2009 48420 A
 (800) 957396
 (731) WENZHOU HAZAN SHOES CO.,
 LTD., No. 12 Sankai Rd., Lucheng Industrial
 Zone 325000 Wenzhou, Zhejiang, China
 (540)

HAZAN

(591) Black, white
 (511) 25

(260) AM 2009 48421 A
 (800) 957496
 (731) SOREMARTEC S.A.,
 Drève de l'Arc-en-Ciel 102, B-6700
 SCHOPPACH-ARLON, Belgium
 (540)

FERRERO GRAN CAPPUCCINO

(591) Black, white
 (511) 29, 30, 32

(260) AM 2009 48423 A
 (800) 957507
 (731) ZAKRYTOE AKTSIONERNOE
 OBSHCHESTVO "SoftLine International,
 Gubkina street, 8, RU-119991 Moscow,
 Russian Federation
 (540)

softline

(591) Black, white
 (511) 35, 36, 39, 41

(260) AM 2009 48424 A
 (800) 957618
 (731) Neil McDermott, Varja Küla,
 Lügänuše vald, EE-43309 Ida-Virumaa,
 Estonia
 (540)



(591) Yellow, green, blue, black, white
 (511) 29, 31, 32

(260) AM 2009 48425 A
 (800) 957628
 (731) Stiftung myclimate - The Climate Protection
 Partnership,
 Technoparkstrasse 1, CH-8005 Zürich,
 Switzerland
 (540)

myclimate

(591) Black, white
 (511) 35, 41, 42

(260) AM 2009 48426 A
 (800) 957643
 (731) Apple Inc.,
 1 Infinite Loop, Cupertino, CA 95014, USA
 (540)



(591) Black, white
 (511) 09

(260) AM 2009 48833 A
 (800) 955978
 (731) Cognis IP Management GmbH,
 Henkelstrasse 67, 40589 Düsseldorf,
 Germany
 (540)

THAIOL

(591) Black, white
 (511) 01

(260) AM 2009 48834 A
 (800) 955987
 (731) Zackrite aktsionerne tovaristvo
 "Farmatsevtichna firma "Darnitsa"",
 vul. Borispylska 13, Kiev 02093, Ukraine
 (540)

ЭНЕРГОТОН

(591) Black, white
 (511) 05

(260) AM 2009 48836 A
 (800) 955989
 (731) Zackrite aktsionerne tovaristvo
 "Farmatsevtichna firma "Darnitsa"",
 vul. Borispylska 13, Kiev 02093, Ukraine
 (540)

РЕМИСИД

(591) Black, white
 (511) 05

(260) AM 2009 48837 A
 (800) 955990
 (731) Zackrite aktsionerne tovaristvo
 "Farmatsevtichna firma "Darnitsa"",
 vul. Borispylska 13, Kiev 02093, Ukraine
 (540)

ТОНОРМА

(591) Black, white
 (511) 05

(260) AM 2009 48838 A
 (800) 955991
 (731) Zackrite aktsionerne tovaristvo
 "Farmatsevtichna firma "Darnitsa"
 vul. Borispylska 13, Kiev 02093, Ukraine
 (540)

Пантестин - Дарница

(591) Black, white
 (511) 05

(260) AM 2009 48839 A
 (800) 955992
 (731) Zackrite aktsionerne tovaristvo
 "Farmatsevtichna firma" "Darnitsa",
 vul. Borispylska 13 UA 02093 Kiyv, Ukraine
 (540)

ОФЛОКАИН- ДАРНИЦА

(591) Black, white
 (511) 05

(260) AM 2009 48840 A
 (800) 955993
 (731) Zackrite aktsionerne tovaristvo
 "Farmatsevtichna firma "Darnitsa"
 vul. Borispylska 13, Kiev 02093, Ukraine
 (540)

ТРИМИСТИН

(591) Black, white
 (511) 05

(260) AM 2009 48841 A
 (800) 955994
 (731) Zackrite aktsionerne tovaristvo
 "Farmatsevtichna firma "Darnitsa"
 vul. Borispylska 13, Kiev 02093, Ukraine
 (540)

ДИОКСИЗОЛЬ

(591) Black, white
 (511) 05

(260) AM 2009 48842 A
 (800) 955995
 (731) Zackrite aktsionerne tovaristvo
 "Farmatsevtichna firma" "Darnitsa",
 vul. Borispylska 13 UA 02093 Kijv, Ukraine
 (540)

КЕТОЗОРАЛ

(591) Black, white
 (511) 05

(260) AM 2009 48843 A
 (800) 956073
 (731) Tea Forté, Inc.,
 23 Bradford Street, Concord, MA 01742,
 USA
 (540)



(591) Black, white
 (511) 30, 32

(260) AM 2009 48844 A
 (800) 956091
 (731) GEZE GmbH,
 Reinhold-Vöster-Straße 21-29, 71229
 Leonberg, Germany
 (540)

Slimdrive EMD

(591) Black, white
 (511) 06, 07, 09, 16, 19, 37

(260) AM 2009 48845 A
 (800) 956097
 (731) QUADRIFOGLIO SISTEMI D'ARREDO
 S.P.A.,
 Via Cornarè, 12, I-31040 MANSUE'
 FRAZIONE BASALGHELLE (Treviso)
 (IT), Italy
 (540)

OFFICITY

(591) Black, white
 (511) 20

(260) AM 2009 48846 A
 (800) 956101
 (731) Global Property Consult spol. s r.o.,
 Klimentská 46, CZ-110 02 Praha 1,
 Czech Republic
 (540)



(591) Black, white
 (511) 36, 37, 42

(260) AM 2009 48847 A
 (800) 956123
 (731) Société des Produits Nestlé SA,
 CH-1800 Vevey, Switzerland

(540)



(591) Cream, yellow, light blue, dark blue, salmon, light green, dark green, golden, orange, brown, red

(511) 31

(260) AM 2009 48848 A

(800) 956124

(731) Société des Produits Nestlé SA,
CH-1800 Vevey, Switzerland

(540)



(591) Cream, yellow, light blue, dark blue, salmon, light green, dark green, golden, orange, brown, red

(511) 31

(260) AM 2009 48896 A

(800) 956385

(731) Ares Trading S.A.,
Zone Industrielle de l'Ouriettaz, CH-1170
Aubonne, Switzerland

(540)

IKAPTRAL

(591) Black, white

(511) 05

(260) AM 2009 48897 A

(800) 956387

(731) NIVAROX-FAR S.A.,
avenue du Collège 10, CH-2400 LE LOCLE,
Switzerland

(540)

OSCILINVAR

(591) Black, white

(511) 14

(260) AM 2009 48898 A

(800) 956402

(731) Apple Inc.,
1 Infinite Loop, Cupertino, CA 95014, USA

(540)

APPLE

(591) Black, white

(511) 09

(260) AM 2009 48899 A

(800) 956429

(731) Fixit Trockenmörtel Holding AG,
Haldenstr. 5, CH-6342 Baar, Switzerland

(540)

Karbon Nova

(591) Black, white

(511) 01, 02, 17, 19

(260) AM 2009 48900 A

(800) 956448

(731) SOREMARTEC S.A.,
Drève de l'Arc-en-Ciel 102, B-6700
Schoppach-Arlon, Belgium

(540)

SFUSATI

(591) Black, white

(511) 29, 30, 32, 33

(260) AM 2009 48901 A

(800) 956462

(731) PAPETERIES VERILHAC FRERES,
Usine de Noyer-Chut, F-38220
SECHILLENNE, France

(540)



(591) Black, white

(511) 16

(260) AM 2009 48902 A

(800) 956470

(731) RUSSO MANGIMI S.P.A.,
Via Nazionale delle Puglie, I-80035 NOLA
(NA), Italy

(540)

FARMINA PET FOODS

(591) Black, white

(511) 31

(260) AM 2009 48903 A

(800) 956471

(731) RUSSO MANGIMI S.P.A.,
Via Nazionale delle Puglie, I-80035 NOLA
(NA), Italy

(540)

ECOPET

(591) Black, white

(511) 31

(260) AM 2009 48904 A

(800) 956478

(731) RUSSO MANGIMI S.P.A.,
Via Nazionale delle Puglie, I-80035 NOLA
(NA), Italy

(540)

CIMIAO

(591) Black, white
(511) 31

(260) AM 2009 48905 A
(800) 956479

(731) RUSSO MANGIMI S.P.A.,
Via Nazionale delle Puglie, I-80035 NOLA
(NA), Italy

(540)

CIBAU

(591) Black, white
(511) 31

(260) AM 2009 48906 A
(800) 956480

(731) RUSSO MANGIMI S.P.A.,
Via Nazionale delle Puglie, I-80035 NOLA
(NA), Italy

(540)

FUN DOG

(591) Black, white
(511) 31

(260) AM 2009 48907 A
(800) 956484

(731) Janssen Pharmaceutica NV,
Turnhoutseweg 30, B-2340 BEERSE,
Belgium

(540)

AVENALE

(591) Black, white
(511) 05

(260) AM 2009 48908 A
(800) 956485

(731) Janssen Pharmaceutica NV,
Turnhoutseweg 30, B-2340 BEERSE,
Belgium

(540)

BACRIDA

(591) Black, white
(511) 05

(260) AM 2009 48909 A
(800) 956496

(731) "Bulgarian stock exchange-Sofia" Joint stock
company,
10 "Tri ushi" st., BG-1303 Sofia, Bulgaria

(540)

BG REIT

(591) Black, white
(511) 36

(260) AM 2009 48910 A
(800) 956497

(731) "Bulgarian stock exchange-Sofia" Joint stock
company,
10 "Tri ushi" st., BG-1303 Sofia, Bulgaria

(540)

BG TR30

(591) Black, white
(511) 36

(260) AM 2009 48960 A
(800) 959816

(731) Société des Produits Nestlé S.A.,
CH-1800 Vevey, Switzerland

(540)



(591) Yellow, red, black, white
(511) 29, 30

(260) AM 2009 48961 A
(800) 959863

(731) STANNAH STAIRLIFTS LIMITED,
Watt Close, East Portway Andover,
Hampshire SP10 3SD, United Kingdom

(540)

STANNAH

(591) Black, white
(511) 07, 37

(260) AM 2009 48962 A
(800) 959872

(731) ÖZTİRYAKİLER MADENİ EŞYA
SANAYİ VE TİCARET ANONİM
ŞİRKETİ,
Cumhuriyet Mah. Eski Hadimköyü Yolu
1.Km. No:37 Büyükçekmece-İstanbul,
Turkey

(540)

(591) White, blue
(511) 07, 08, 11, 20, 21, 35

(260) AM 2009 48963 A
(800) 959873

(731) Toni & Guy (USA) Limited,
TIGI House, Bentinck Road, West Drayton,
Middlesex UB7 7RQ, United Kingdom
(540)

B

(591) Black, white
(511) 03, 08, 09, 21

(260) AM 2009 48964 A
(800) 959895

(731) Boll & Kirch Filterbau GmbH,
Siemensstraße 10-14, 50170 Kerpen,
Germany
(540)

БОЛЛ

(591) Black, white
(511) 07, 09, 11

(260) AM 2009 48965 A
(800) 959897

(731) Kolesnikov Borys Viktorovych,
31 Vitchiznyana Str., flat 2, Donetsk 83050,
Ukraine
(540)

Belissimo

(591) Black, white
(511) 30

(260) AM 2009 48966 A
(800) 959898

(731) Kolesnikov Borys Viktorovych,
31 Vitchiznyana Str., flat 2, Donetsk 83050,
Ukraine
(540)

Bonjour

(591) Black, white
(511) 30

(260) AM 2009 48967 A
(800) 959899

(731) Kolesnikov Borys Viktorovych,
31 Vitchiznyana Str., flat 2, Donetsk 83050,
Ukraine
(540)

Konti Dolci

(591) Black, white
(511) 30

(260) AM 2009 48968 A
(800) 959900

(731) Kolesnikov Borys Viktorovych,
31 Vitchiznyana Str., flat 2, Donetsk 83050,
Ukraine
(540)



(591) Gold, yellow, light brown, brown, dark
brown, gray, silver, blue and white
(511) 30

(260) AM 2009 48969 A
(800) 959901

(731) Kolesnikov Borys Viktorovych,
31 Vitchiznyana Str., flat 2, Donetsk 83050,
Ukraine
(540)



(591) Gray, silver, white, light brown, brown,
black, dark yellow and maroon
(511) 30

(260) AM 2009 48970 A
(800) 959902

(731) Kolesnikov Borys Viktorovych,
31 Vitchiznyana Str., flat 2, Donetsk 83050,
Ukraine
(540)



(591) Gold, yellow, dark yellow, light brown,
brown, dark brown and lilac
(511) 30

(260) AM 2009 48971 A
(800) 959906

(731) Phywe Systeme GmbH & Co. KG,
Robert-Bosch-Breite 1, 37079 Göttingen,
Germany
(540)

Phywe

(591) Black, white
(511) 09, 16, 20, 35, 41

(260) AM 2009 48972 A
(800) 959908

(731) Bacardi & Company Limited,
Aeulestrasse 5, FL-9490 Vaduz /
Liechtenstein, Liechtenstein

(540)



(591) Red, black, gold
(511) 33

(260) AM 2009 48987 A
(800) 960132
(731) Bacardi & Company Limited,
Aeulestrasse 5, FL-9490 Vaduz,
Liechtenstein

(540)



(591) Orange, gold
(511) 33

(260) AM 2009 48988 A
(800) 960133
(731) Bacardi & Company Limited,
Aeulestrasse 5, FL-9490 Vaduz,
Liechtenstein

(540)



(591) Red, gold
(511) 33

(260) AM 2009 48989 A
(800) 960134
(731) Bacardi & Company Limited,
Aeulestrasse 5, FL-9490 Vaduz,
Liechtenstein

(540)



(591) White, brown, gold
(511) 33

(260) AM 2009 48990 A
(800) 960141
(731) Firm "Soyuz-Victan" LTD (LLC),
38-B Shota Rustaveli street, app-t 12,
Kiev 01023, Ukraine

(540)

Житлиция. Янтарне зерня
Житница. Янтарное зернышко

(591) Black, white
(511) 33

(260) AM 2009 48991 A
(800) 960142
(731) Firm "Soyuz-Victan" LTD (LLC),
38-B Shota Rustaveli street, app-t 12, Kiev
01023, Ukraine

(540)

Житница. Срібне зерня
Житница. Серебрянное
зернышко

(591) Black, white
(511) 33

(260) AM 2009 48993 A
(800) 960145
(731) SHANGHAI HUAPENG EXPLOSION-
-PROOF SCIENCE AND TECHNOLOGY
CO., LTD., Building E, No. 1720
Huaihaizhong Road Shanghai, China

(540)



(591) Black, white
(511) 06

(260) AM 2009 48994 A
(800) 960149
(731) SAINT-GOBAIN EMBALLAGE,
"Les Miroirs", 18 avenue d'Alsace, F-92400
COURBEVOIE, France

(540)

SELECTIVE

(591) Black, white
(511) 16, 21, 40

(260) AM 2009 48995 A
(800) 960162
(731) "SOPHARMA" AD,
Oulitsa "Iliensko chausse" 16, BG-1220
Sofia, Bulgaria

(540)

AMEOLIN АМЕОЛИН

(591) Black, white
(511) 05

(260) AM 2009 48996 A
(800) 960183
(731) Tibotec Pharmaceuticals Limited,
Eastgate Village, Eastgate, Little Island,
Co Cork, Ireland

(540)

ИНТЕЛЕHC

(591) Black, white
(511) 05

(260) AM 2009 48997 A
(800) 960235
(731) Pearl Jam, L.L.C.,
1900 South Corgiat Street, Seattle,
WA 98108, USA

(540)

TEN CLUB

(591) Black, white
(511) 35, 41

(260) AM 2009 48998 A
(800) 960272
(731) Ing. Otto Durd'ák,
Hostětín 36, CZ-687 71 Bojkovice,
Czech Republic

(540)



(591) Red, white
(511) 06, 07, 09, 17, 40

(260) AM 2009 48999 A
(800) 960288
(731) Kolesnikov Borys Viktorovich,
31 Vitchiznyana Str., flat 2, Donetsk 83050,
Ukraine

(540)



(591) Red, gold
(511) 30

(260) AM 2009 49000 A
(800) 960301
(731) Greisinger Fleisch-,
Wurst- und Selchwarenerzeugung GmbH,
10, Klammerstrasse, A-4323 Münzbach,
Austria

(540)

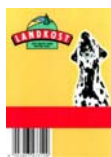

(591) Black, white, red, orange, green, grey, blue
(511) 31

(260) AM 2009 49001 A
(800) 960302
(731) Stafford-Miller (Ireland) Limited,
Clocherane, Youghal Road, Dungarvan,
Co. Waterford, Ireland

(540)

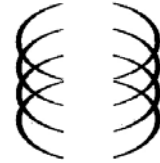

(591) Black, white
(511) 03, 05, 10, 21

(260) AM 2009 49002 A
(800) 960311
(731) Bacardi & Company Limited,
Aeulestrasse 5, FL-9490 Vaduz,
Liechtenstein

(540)

ALIVE WITH TASTE

(591) Black, white
(511) 33

(260) AM 2009 49003 A
(800) 960320
(731) House of Prince A/S,
Tobaksvejen 4, DK-2860 Søborg, Denmark

(540)



(591) Black, white
(511) 34

(260) AM 2009 49004 A
(800) 960323
(731) Managing Company "Sibirsky Bereg" Closed
Joint-Stock Company,
58/1, Timiryazeva str. RU-630001
Novosibirsk, Russian Federation

(540)

BEERKA

(591) Red
(511) 29, 30, 31, 43

(260) AM 2009 49005 A
(800) 960324
(731) Managing Company "Sibirsky Bereg" Closed
Joint-Stock Company,
58/1, Timiryazeva str. RU-630001
Novosibirsk, Russian Federation

(540)



(591) Blue
(511) 29, 30, 31

(260) AM 2009 49006 A
(800) 960325
(731) EGIS Gyógyszergyár Nyilvánosan Működő
Részvénytársaság,
Keresztúri út 30-38, H-1106 Budapest,
Hungary

(540)

EGIDOX

(591) Black, white
(511) 05

(260) AM 2009 49007 A
(800) 960326
(731) EGIS Gyógyszergyár Nyilvánosan Működő
Részvénytársaság,
Keresztúri út 30-38, H-1106 Budapest,
Hungary

(540)

MYELEGIN

(591) Black, white
(511) 05

(260) AM 2009 49008 A
(800) 960327
(731) EGIS Gyógyszergyár Nyilvánosan Működő
Részvénytársaság,
Keresztúri út 30-38, H-1106 Budapest,
Hungary

(540)

COLOXET

(591) Black, white
(511) 05

(260) AM 2009 49009 A
(800) 960350
(731) RICHTER GEDEON NYRT.,
Gyömroi út 19-21, H-1103 Budapest,
Hungary

(540)

ЛИМФОЦЕПТ

(591) Black, white
(511) 05

(260) AM 2009 49010 A
(800) 960351

(731) RICHTER GEDEON NYRT.,
Gyömroi út 19-21, H-1103 Budapest,
Hungary

(540)

LIMFOCEPT

(591) Black, white
(511) 05

(260) AM 2009 49011 A
(800) 960365
(731) China Aviation Optical-Electrical
Technology Co.,
LTD, No. 10 Zhou Shan Road, High-Tech
Development Zone, Luoyang Henan
Province, China

(540)

CAOE

(591) Black, white
(511) 09

(260) AM 2009 49012 A
(800) 960368
(731) China Aviation Optical-Electrical
Technology Co.,
LTD, No. 10 Zhou Shan Road, High-Tech
Development Zone, Luoyang Henan
Province, China

(540)



(591) Black, white
(511) 09

(260) AM 2009 49013 A
(800) 960369
(731) China Aviation Optical-Electrical
Technology CO.,
LTD, Zhou Shan Road, High-Tech
Development Zone, Luoyang Henan
Province, China

(540)



(591) Black, white
(511) 09

(260) AM 2009 49014 A
(800) 960371
(731) Janssen Pharmaceutica NV,
Turnhoutseweg 30, B-2340 BEERSE,
Belgium

(540)

INVEGA LAI

(591) Black, white
(511) 05

(260) AM 2009 49016 A
(800) 960448
(731) MAGIC PRODUCTION GROUP (M.P.G.)
S.A.,
6 E, route de Trèves, L-2633 Senningerberg,
Luxembourg
(540)



(591) Red, raspberry red, blue, green, electric blue,
yellow, orange, black
(511) 09, 18, 21, 25

(260) AM 2009 49018 A
(800) 607621
(731) Schmitz Cargobull Aktiengesellschaft,
Siemensstrasse 50, 48341 Altenberge,
Germany
(540)



(591) Black, white
(511) 12

(260) AM 2009 49019 A
(800) 896569
(731) Novartis AG,
CH-4002 Basel, Switzerland
(540)

ENVIAGE

(591) Black, white
(511) 05

(260) AM 2009 49020 A
(800) 897983
(731) A VE A TEKSTİL SANAYİ VE
PAZARLAMA LİMİTED ŞİRKETİ,
Yenibosna Merkez Mahallesi, 29 Ekim
Caddesi No: 33 Bahçelievler - İstanbul,
Turkey
(540)



(591) Black, white
(511) 25, 35

(260) AM 2009 49021 A
(800) 914272

(731) Novartis AG,
CH-4002 Basel, Switzerland
(540)

GALVUMET

(591) Black, white
(511) 05

(260) AM 2009 49022 A
(800) 950269
(731) Ferrosan A/S,
Sydmarken 5, DK-2860 Søborg, Denmark
(540)

MULTI-TABS MANAGER

(591) Black, white
(511) 05

(260) AM 2009 49442 A
(800) 959179
(731) OBSHCHESTVO S OGRANICHENNOY
OTVETSTVENNOSTYU "BORODA",
str. 4, d. 35, ul. B. Tatarskaya, RU-115184
Moskva, Russian Federation
(540)



(591) White, black, light pink, pink, dark pink, pale
blue, light grey, beige
(511) 16, 35, 41, 44, 45

(260) AM 2009 49443 A
(800) 959182
(731) Carlo Pazolini TM Global Service Limited,
70 Sir John Rogerson's Quay Dublin 2,
Ireland
(540)

ADAMI

(591) Black, white
(511) 18, 25

(260) AM 2009 49444 A
(800) 959183
(731) Carlo Pazolini TM Global Service Limited,
70 Sir John Rogerson's Quay Dublin 2,
Ireland
(540)

CARLO PAZOLINI

(591) Black, white
(511) 18, 25

(260) AM 2009 49449 A
(800) 959213

(731) CHAOZHOU GAT BATHROOM
EQUIPMENT AND SUPPLIES
MANUFACTURING CO.,
LTD, Fengan Street, Fengtant Town,
Chaoan County Guangdong Province, China

(540)



(591) Black, white
(511) 11

(260) AM 2009 49450 A
(800) 959216
(731) Goldart (UK) Ltd,
100 Hatton Garden, Suite 115/116, London
EC1N 8NX, United Kingdom

(540)

LOVESIGN

(591) Black, white
(511) 14

(260) AM 2009 49451 A
(800) 959243
(731) Joint Stock Company "BBDO",
Building 1, house 20 4-th Tverskaya-
-Yamskaya St. RU-125047 Moscow, Russian
Federation

(540)

INSTINCT

(591) Black, white
(511) 35

(260) AM 2009 49452 A
(800) 959244
(731) Joint Stock Company "BBDO",
Building 1, house 20 4-th Tverskaya-
-Yamskaya St. RU-125047 Moscow, Russian
Federation

(540)

ИНСТИНКТ

(591) Black, white
(511) 35

(260) AM 2009 49453 A
(800) 959257
(731) La société anonyme ouverte le "Groupement
"Les Peintures De Yaroslavl",
R. Polushkina le bois, 16, RU-150044
Yaroslavl, Russian Federation

(540)

ЯРКО

(591) Black, white
(511) 02, 37

(260) AM 2009 49454 A
(800) 959285
(731) Siemens VDO Trading GmbH,
Kruppstraße 105, 60388 Frankfurt, Germany

(540)

DLD

(591) Black, white
(511) 09

(260) AM 2009 49455 A
(800) 959305
(731) Roche Diagnostics GmbH,
Sandhofer Strasse 116, 68305 Mannheim,
Germany

(540)

FASTCLIX

(591) Black, white
(511) 10

(260) AM 2009 49456 A
(800) 959315
(731) BIGATTI TEMPORIZZATORI S.R.L.,
Via Redipuglia, 16, I-20010 BAREGGIO
(Milan), Italy

(540)

BIGATTI

(591) Green
(511) 09, 14

(260) AM 2009 49458 A
(800) 959364
(731) Cajun Funding Corporation,
980 Hammond Drive, Suite 1100 Atlanta,
GA 30328, USA

(540)

CHURCH'S

(591) Black, white
(511) 29, 43

(260) AM 2009 49459 A
(800) 959366
(731) BADARO INVESTMENTS B.V.,
Officia 1, de Boelelaan 7, NL-1083 HJ
Amsterdam, Netherlands

(540)

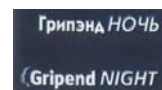

(591) Navy blue, white, blue and black
(511) 05

(260) AM 2009 49460 A
(800) 959387

(731) Kolesnikov Borys Viktorovich,
31 Vitchiznyana Str., flat 2, Donetsk 83050,
Ukraine

(540)



(591) White, light brown, brown, dark brown, light
yellow, yellow, gold, maroon and russet

(511) 30

(260) AM 2009 49461 A

(800) 959401

(731) Otkrytoe Aktsionernoe Obschestvo
"Nizhegorodsky khimiko-farmatsevtichesky
zavod",
7, Ul. Salganskaya, RU-603950 Nizhny
Novgorod, Russian Federation

(540)

ДЕПАНТОЛ

(591) Black, white

(511) 05, 35

(260) AM 2009 49462 A

(800) 959405

(731) Hammerite Products Limited,
26th Floor, Portland House, Bressenden
Place London SW1E 5BG, United Kingdom

(540)

HAMMERITE METALMASTER

(591) Black, white

(511) 02, 07, 08, 16

(260) AM 2009 49463 A

(800) 959406

(731) Toruńskie Zakłady Materialów
Opatrunkowych, Spółka Akcyjna,
ul. Żółkiewskiego 20/26, PL-87-100 Toruń,
Poland

(540)

seni active

(591) Black, white

(511) 05

(260) AM 2009 49464 A

(800) 959407

(731) Toruńskie Zakłady Materialów
Opatrunkowych, Spółka Akcyjna,
ul. Żółkiewskiego 20/26, PL-87-100 Toruń,
Poland

(540)

seni standard

(591) Black, white

(511) 05

(260) AM 2009 49465 A

(800) 959474

(731) Biogen Idec MA Inc,
14 Cambridge Center Cambridge,
Massachusetts 02142, USA

(540)

AVONEX CERTICLICK

(591) Black, white

(511) 10

(260) AM 2009 49466 A

(800) 959475

(731) Biogen Idec MA Inc,
14 Cambridge Center Cambridge,
Massachusetts 02142, USA

(540)

AVONEX PEN

(591) Black, white

(511) 10

(260) AM 2009 49467 A

(800) 959478

(731) Wössner GmbH,
Im Wörth 21, 79576 Weil am Rhein,
Germany

(540)



(591) Red, grey and white

(511) 07, 12

(260) AM 2009 49470 A

(800) 959520

(731) ETA SA Manufacture Horlogère Suisse,
Schild-Rust-Strasse 17, CH-2540 Grenchen,
Switzerland

(540)



(591) Black, white

(511) 14

(260) AM 2009 49472 A

(800) 959528

(731) WENZHOU HUAQIANG AUTO PARTS
CO., LTD., Rm501 (Main Bldg),
GuoGuang Bldg, ZhanQian District (East)
Wenzhou, China

(540)



(591) Black, white
(511) 07

(260) AM 2009 49473 A
(800) 959529

(731) Zakrytoe aktsionerное obshchestvo
"Talosto",
52, Kuznetsovskaya str., RU-196105
SANKT-PETERSBURG, Russian
Federation

(540)



(591) White, blue, bright blue, bright yellow, bright
brown, yellow, pink, grey, red-brown, black,
red, brown, dark yellow
(511) 16, 29, 30, 35

(260) AM 2009 49474 A
(800) 959534

(731) National Geographic Society,
1145 17th Street, N.W. Washington,
D.C. 20036-4688, USA

(540)



(591) Yellow
(511) 38, 41

(260) AM 2009 49475 A
(800) 959540

(731) BARCO N.V.,
President Kennedypark 35, B-8500 Kortrijk,
Belgium

(540)



(591) Black, white
(511) 09

(260) AM 2009 49476 A
(800) 959541

(731) BARCO N.V.,
President Kennedypark 35, B-8500 Kortrijk,
Belgium

(540)



(591) Black, white
(511) 09

(260) AM 2009 49477 A
(800) 959584

(731) Grünenthal GmbH,
Zieglerstrasse 6, 52078 Aachen, Germany

(540)

VALEXIS

(591) Black, white
(511) 05

(260) AM 2009 49507 A
(800) 785060

(731) Novartis AG,
CH-4002 Basel, Switzerland

(540)

ACLASTA

(591) Black, white
(511) 05

(260) AM 2009 49508 A
(800) 792634

(731) Novartis AG,
CH-4002 Basel, Switzerland

(540)

EUCREAS

(591) Black, white
(511) 05

(260) AM 2009 49509 A
(800) 811340

(731) Philip Morris Products S.A.,
Quai Jeanrenaud 3, CH-2000 Neuchâtel,
Switzerland

(540)

L&M RED LABEL

(591) Black, white
(511) 34

(260) AM 2009 49510 A
(800) 888799

(731) NOVARTIS AG,
CH-4002 Basel, Switzerland

(540)



(591) Black, white
(511) 05

(260) AM 2009 49512 A
(800) 890702

(731) Arla Foods amba,
Skanderborgvej, 277, DK-8260 Viby
J, Denmark

(540)



(591) Blue, white, green and orange
(511) 29

(260) AM 2009 49513 A

(800) 894673

(731) SICHUAN TSUM TECHNOLOGY CO.,
LTD, Guixi Industrial Park, Gaoxin District,
Chengdu City Sichuan Province, China

(540)

PISEN

(591) Black, white
(511) 09

(260) AM 2009 49514 A

(800) 898697

(731) "ITAL FOOD INDUSTRY" AD,
"Trakiyska" Str. No 10, BG-9700 SHUMEN,
Bulgaria

(540)

**КУБЕТИ
KUBETI**

(591) Black, white
(511) 30

(260) AM 2009 49515 A

(800) 922890

(731) Warehouse Fashion Limited, The Triangle,
Stanton Harcourt Industrial Estate, Stanton
Harcourt Witney, Oxfordshire OX29 5UT,
United Kingdom

(540)

WAREHOUSE

(591) Black, white
(511) 18, 25, 35

(260) AM 2009 49516 A

(800) 935734

(731) Warehouse Fashion Limited, The Triangle,
Stanton Harcourt Industrial Estate, Stanton
Harcourt Witney, Oxfordshire OX29 5UT,
United Kingdom

(540)

WAREHOUSE

(591) Black, white
(511) 09, 14

(260) AM 2009 49517 A

(800) 947633

(731) Merck KGaA,
Frankfurter Strasse 250, 64293 Darmstadt,
Germany

(540)

PLIAZON

(591) Black, white

(511) 05

(260) AM 2009 49518 A

(800) 947634

(731) Merck KGaA,
Frankfurter Strasse 250, 64293 Darmstadt,
Germany

(540)

ADETARG

(591) Black, white

(511) 05

(260) AM 2009 49519 A

(800) 947635

(731) Merck KGaA,
Frankfurter Strasse 250, D-64293 Darmstadt,
Germany

(540)

ABETARG

(591) Black, white

(511) 05

(260) AM 2009 49520 A

(800) 956655

(731) EUROPEAN TOBACCO SİGARA VE
TÜTÜNCÜLÜK SANAYİ VE TİCARET
ANONİM ŞİRKETİ,
Organize Sanayi Bölgesi 2 Nolu, Cadde No:
8, HUZURKENT/MERSİN, Turkey

(540)

Black Galleon

(591) Black, white

(511) 34

(260) AM 2009 50113 A

(800) 971362

(731) MEDANA PHARMA S.A.,
ul. Władysława Łokietka 1, PL-98-200
Sieradz, Poland

(540)

IBUFEN

(591) Black, white
(511) 05

(260) AM 2009 50114 A
(800) 971363
(731) MEDANA PHARMA S.A.,
ul. Władysława Łokietka 1, PL-98-200
Sieradz, Poland
(540)

AQUADETRIM

(591) Black, white
(511) 05

7.2. რეგისტრირებული სასაქონლო ნიშნები

(111) M 2009 019053 R
(151) 2009 01 28
(181) 2019 01 28
(260) AM 2008 45281 A
(220) 2007 10 24
(732) კეიპ ნორთ კომპანი აბ (სე)
ბოქს 78, 178 02 დროტინგჰოლმი,
შვედეთი

(111) M 2009 019054 R
(151) 2009 01 28
(181) 2019 01 28
(260) AM 2008 45306 A
(220) 2007 10 26
(732) ლელა ბედენაშვილი
მგალობლიშვილის ქ.3, ბინა 20, 0160,
თბილისი, საქართველო

(111) M 2009 019055 R
(151) 2009 01 28
(181) 2019 01 28
(260) AM 2008 45345 A
(220) 2007 10 29
(732) შპს "სტ კომპანი"
მ. ლაღიძის 4, 0108, თბილისი,
საქართველო

(111) M 2009 019056 R
(151) 2009 01 28
(181) 2019 01 28
(260) AM 2008 45346 A
(220) 2007 10 29
(732) შპს "ბათფარმა"
ნონეშვილის ქ. № 65, 6007, ბათუმი,
საქართველო

(111) M 2009 019057 R
(151) 2009 01 28
(181) 2019 01 28
(260) AM 2008 45424 A
(220) 2007 10 31
(732) შპს "ავიტა"
გაბაშვილის ქ.7/6, 0177, თბილისი,
საქართველო

(111) M 2009 019058 R
(151) 2009 01 28
(181) 2019 01 28
(260) AM 2008 45641 A
(220) 2007 11 13
(732) ამერიკან-სიგარეტ კომპანი (ოვერსიზ)
ლიმიტიდ
ცელერვუგ 4, ცუგი CH 6300, შვეიცარია

(111) M 2009 019059 R
(151) 2009 01 28
(181) 2019 01 28
(260) AM 2008 45642 A
(220) 2007 11 13
(732) ამერიკან-სიგარეტ კომპანი (ოვერსიზ)
ლიმიტიდ
ცელერვუგ 4, ცუგი CH 6300, შვეიცარია

(111) M 2009 019060 R
(151) 2009 01 28
(181) 2019 01 28
(260) AM 2008 45643 A
(220) 2007 11 13
(732) ამერიკან-სიგარეტ კომპანი (ოვერსიზ)
ლიმიტიდ
ცელერვუგ 4, ცუგი CH 6300, შვეიცარია

(111) M 2009 019061 R
(151) 2009 01 28
(181) 2019 01 28
(260) AM 2008 46174 A
(220) 2007 12 10
(732) ტენეკო ოტომოტივ ოპერეტიინგ
კომპანი ინკ.
500 ნორთ ფილდ დრაივი, ლეიკ-ფორეს-
ტი, IL 60045, აშშ

(111) M 2009 019062 R
(151) 2009 01 28
(181) 2019 01 28
(260) AM 2008 46195 A
(220) 2007 12 13
(732) ფრანგო ფორტე პროდუქტოს ავიკოლას
ლტდა
რუა ვილა ნოვა, 1995 - სალა I, ტიეტე,
სან-პაულო, ბრაზილია

(111) M 2009 019063 R
(151) 2009 01 28
(181) 2019 01 28
(260) AM 2008 46283 A
(220) 2007 12 19
(732) ფინკ გმბჰ
ბენცშტრასე 25, 71083 ჰერენბერგი,
გერმანია

(111) M 2009 019064 R
(151) 2009 01 28
(181) 2019 01 28
(260) AM 2008 46284 A
(220) 2007 12 19
(732) ავენტის ინკ.
3711 კენეტ პაიკი, სუიტ 200, გრინვილი

DE 19807, აშშ

ულ. სუმსკაია, დ.100, კვ. 2, ქ. ხარკოვი,
61002, უკრაინა

(111) M 2009 019065 R

(151) 2009 01 28

(181) 2019 01 28

(260) AM 2008 46346 A

(220) 2007 12 27

(732) ვალიდ არფუშ

ულ. კრუგლოუნევერსიტეტსკაია, დ. 14,
კვ. 21, ქ. კიევი, უკრაინა

(111) M 2009 019066 R

(151) 2009 01 28

(181) 2019 01 28

(260) AM 2008 46585 A

(220) 2008 01 14

(732) შ.პ.ს. "ავერსი-ფარმა"

დავით აღმაშენებლის გამზ. 148/2, 0112,
თბილისი, საქართველო

(111) M 2009 019067 R

(151) 2009 01 28

(181) 2019 01 28

(260) AM 2008 46586 A

(220) 2008 01 14

(732) შ.პ.ს. "ავერსი-ფარმა"

დავით აღმაშენებლის გამზ. 148/2, 0112,
თბილისი, საქართველო

(111) M 2009 019068 R

(151) 2009 01 28

(181) 2019 01 28

(260) AM 2008 46587 A

(220) 2008 01 14

(732) შ.პ.ს. "ავერსი-ფარმა"

დავით აღმაშენებლის გამზ. 148/2, 0112,
თბილისი, საქართველო

(111) M 2009 019069 R

(151) 2009 01 28

(181) 2019 01 28

(260) AM 2008 45844 A

(220) 2007 11 27

(732) შპს "გეაგი"

კრწანისის ქ.16, კორპ.1, ბინა 26, 0114,
თბილისი, საქართველო

(111) M 2009 019070 R

(151) 2009 01 28

(181) 2019 01 28

(260) AM 2008 45940 A

(220) 2007 12 03

(732) ვადიმ კოვალენკო

7.3. სპირტუოზის რეგისტრირებული სასაქონლო ნიშნები

(260) AM 2008 45052 A
(800) 490110
(151) 2004 12 07
(181) 2014 12 07
(511) 29

(260) AM 2008 45163 A
(800) 678656
(151) 1997 05 23
(181) 2007 05 23
(511) 06, 20

(260) AM 2008 45497 A
(800) 937814
(151) 2007 01 18
(181) 2017 01 18
(511) 01, 05, 32

(260) AM 2008 45510 A
(800) 937985
(151) 2007 07 12
(181) 2017 07 12
(511) 39, 41

(260) AM 2008 46007 A
(800) 941066
(151) 2007 09 19
(181) 2017 09 19
(511) 05

(260) AM 2008 46008 A
(800) 941067
(151) 2007 09 18
(181) 2017 09 18
(511) 05

(260) AM 2008 46010 A
(800) 941068
(151) 2007 09 19
(181) 2017 09 19
(511) 05

(260) AM 2008 46011 A
(800) 941069
(151) 2007 09 18
(181) 2017 09 18
(511) 05

(260) AM 2008 46012 A
(800) 941070
(151) 2007 09 18

(181) 2017 09 18
(511) 05

(260) AM 2008 46013 A
(800) 941071
(151) 2007 09 18
(181) 2017 09 18
(511) 05

(260) AM 2008 46014 A
(800) 941072
(151) 2007 09 18
(181) 2017 09 18
(511) 05

(260) AM 2008 46015 A
(800) 941073
(151) 2007 09 18
(181) 2017 09 18
(511) 05

(260) AM 2008 46016 A
(800) 941074
(151) 2007 08 30
(181) 2017 08 30
(511) 05

(260) AM 2008 46017 A
(800) 941075
(151) 2007 08 30
(181) 2017 08 30
(511) 05

(260) AM 2008 46078 A
(800) 941278
(151) 2007 08 30
(181) 2017 08 30
(511) 05

(260) AM 2008 46079 A
(800) 941279
(151) 2007 08 30
(181) 2017 08 30
(511) 05

(260) AM 2008 46080 A
(800) 941280
(151) 2007 08 30
(181) 2017 08 30
(511) 05

(260) AM 2008 46081 A
(800) 941281
(151) 2007 08 30
(181) 2017 08 30
(511) 05

(260) AM 2008 46082 A
(800) 941282
(151) 2007 08 30
(181) 2017 08 30
(511) 05

(260) AM 2008 46083 A
(800) 941283
(151) 2007 08 30
(181) 2017 08 30
(511) 05

(260) AM 2008 46084 A
(800) 941284
(151) 2007 08 30
(181) 2017 08 30
(511) 05

(260) AM 2008 46085 A
(800) 941285
(151) 2007 08 30
(181) 2017 08 30
(511) 05

(260) AM 2008 46086 A
(800) 941304
(151) 2007 09 27
(181) 2017 09 27
(511) 05

(260) AM 2008 46088 A
(800) 941306
(151) 2007 09 18
(181) 2017 09 18
(511) 05

(260) AM 2008 46089 A
(800) 941307
(151) 2007 09 18
(181) 2017 09 18
(511) 05

(260) AM 2008 46090 A
(800) 941308
(151) 2007 09 18

(181) 2017 09 18
(511) 05

(260) AM 2008 46092 A
(800) 941309
(151) 2007 09 18
(181) 2017 09 18
(511) 05

(260) AM 2008 46093 A
(800) 941310
(151) 2007 09 18
(181) 2017 09 18
(511) 05

(260) AM 2008 46124 A
(800) 941456
(151) 2007 07 27
(181) 2017 07 27
(511) 29, 30

(260) AM 2008 46125 A
(800) 941457
(151) 2007 05 15
(181) 2017 05 15
(511) 08, 11, 14, 21, 24

(260) AM 2008 46126 A
(800) 941471
(151) 2007 05 16
(181) 2017 05 16
(511) 35, 43

(260) AM 2008 46128 A
(800) 941502
(151) 2007 09 06
(181) 2017 09 06
(511) 33

(260) AM 2008 46129 A
(800) 941503
(151) 2007 09 06
(181) 2017 09 06
(511) 33

(260) AM 2008 46130 A
(800) 941529
(151) 2007 08 30
(181) 2017 08 30
(511) 05

(260) AM 2008 46131 A
(800) 941535
(151) 2007 10 01
(181) 2017 10 01
(511) 05

(260) AM 2008 46132 A
(800) 941536
(151) 2007 10 01
(181) 2017 10 01
(511) 05

(260) AM 2008 46133 A
(800) 941545
(151) 2007 09 20
(181) 2017 09 20
(511) 05

(260) AM 2008 46134 A
(800) 941546
(151) 2007 09 20
(181) 2017 09 20
(511) 05

(260) AM 2008 46135 A
(800) 941552
(151) 2007 09 13
(181) 2017 09 13
(511) 17

(260) AM 2008 46136 A
(800) 941553
(151) 2007 09 13
(181) 2017 09 13
(511) 17, 19

(260) AM 2008 46137 A
(800) 941561
(151) 2007 10 01
(181) 2017 10 01
(511) 32

(260) AM 2008 46138 A
(800) 941585
(151) 2007 03 12
(181) 2017 03 12
(511) 01, 02, 06, 08, 11, 17, 19, 27, 35, 37, 39, 40,
42

(260) AM 2008 46155 A
(800) 941827

(151) 2007 09 28
(181) 2017 09 28
(511) 33

(260) AM 2008 46156 A
(800) 941894
(151) 2007 05 15
(181) 2017 05 15
(511) 01, 02, 06, 17, 19, 37

(260) AM 2008 46157 A
(800) 941907
(151) 2006 12 27
(181) 2016 12 27
(511) 01, 02, 03, 04, 06, 07, 09, 11, 12, 14, 16, 18,
21, 25, 28, 35, 36, 37, 38, 39, 41

(260) AM 2008 46158 A
(800) 941909
(151) 2007 08 27
(181) 2017 08 27
(511) 11, 29, 30

(260) AM 2008 46159 A
(800) 941912
(151) 2007 10 11
(181) 2017 10 11
(511) 05

(260) AM 2008 46160 A
(800) 941921
(151) 2007 09 11
(181) 2017 09 11
(511) 03, 09, 14, 16, 18, 25, 35

(260) AM 2008 46161 A
(800) 941930
(151) 2007 10 22
(181) 2017 10 22
(511) 05

(260) AM 2008 46162 A
(800) 941969
(151) 2007 09 10
(181) 2017 09 10
(511) 28

(260) AM 2008 46163 A
(800) 941972
(151) 2007 10 05
(181) 2017 10 05

(511) 39	(260) AM 2008 46210 A (800) 942243 (151) 2007 08 16 (181) 2017 08 16 (511) 01, 04, 42
(260) AM 2008 46164 A (800) 941974 (151) 2007 09 04 (181) 2017 09 04 (511) 25	(260) AM 2008 46211 A (800) 942253 (151) 2007 09 10 (181) 2017 09 10 (511) 05
(260) AM 2008 46165 A (800) 941975 (151) 2007 09 04 (181) 2017 09 04 (511) 05	(260) AM 2008 46212 A (800) 942271 (151) 2007 09 03 (181) 2017 09 03 (511) 03, 14, 18
(260) AM 2008 46166 A (800) 941976 (151) 2007 09 04 (181) 2017 09 04 (511) 05	(260) AM 2008 46213 A (800) 942277 (151) 2007 10 01 (181) 2017 10 01 (511) 05
(260) AM 2008 46167 A (800) 941977 (151) 2007 09 04 (181) 2017 09 04 (511) 05	(260) AM 2008 46214 A (800) 942279 (151) 2007 09 28 (181) 2017 09 28 (511) 39
(260) AM 2008 46168 A (800) 941978 (151) 2007 09 04 (181) 2017 09 04 (511) 05	(260) AM 2008 46215 A (800) 942300 (151) 2007 10 08 (181) 2017 10 08 (511) 21
(260) AM 2008 46206 A (800) 942180 (151) 2007 10 03 (181) 2017 10 03 (511) 03, 16	(260) AM 2008 46216 A (800) 942322 (151) 2007 07 13 (181) 2017 07 13 (511) 03, 05
(260) AM 2008 46207 A (800) 942200 (151) 2007 10 17 (181) 2017 10 17 (511) 07	(260) AM 2008 46217 A (800) 942328 (151) 2007 10 01 (181) 2017 10 01 (511) 03, 05, 44
(260) AM 2008 46209 A (800) 942242 (151) 2007 09 07 (181) 2017 09 07 (511) 05	(260) AM 2008 46218 A (800) 942330 (151) 2007 09 26

(181) 2017 09 26
(511) 03

(181) 2012 02 22
(511) 01, 05

(260) AM 2008 46219 A
(800) 942333
(151) 2007 06 13
(181) 2017 06 13
(511) 03, 08, 09, 14, 16, 18, 19, 20, 21, 24, 25, 26,
28, 29, 30, 32, 34, 38, 41, 42, 43, 45

(260) AM 2008 46260 A
(800) 652248
(151) 2006 01 29
(181) 2016 01 29
(511) 11

(260) AM 2008 46220 A
(800) 942335
(151) 2007 06 13
(181) 2017 06 13
(511) 03, 08, 09, 14, 16, 18, 19, 20, 21, 24, 25, 26,
28, 29, 30, 32, 34, 38, 41, 42, 43, 45

(260) AM 2008 46261 A
(800) 664731
(151) 2006 02 07
(181) 2016 02 07
(511) 05, 29, 30, 32

(260) AM 2008 46221 A
(800) 942383
(151) 2007 05 30
(181) 2017 05 30
(511) 16, 21, 25, 28, 29, 30, 32, 41

(260) AM 2008 46262 A
(800) 667746
(151) 2006 07 25
(181) 2016 07 25
(511) 03, 05, 32

(260) AM 2008 46222 A
(800) 942384
(151) 2007 05 30
(181) 2017 05 30
(511) 03, 14, 16, 18, 21, 24, 25, 28, 29, 30, 32, 38,
41, 43

(260) AM 2008 46264 A
(800) 682663
(151) 2007 10 02
(181) 2017 10 02
(511) 05

(260) AM 2008 46255 A
(800) 942789
(151) 2007 10 11
(181) 2017 10 11
(511) 01, 17

(260) AM 2008 46265 A
(800) 766470
(151) 2001 10 04
(181) 2011 10 04
(511) 03, 09, 14, 18

(260) AM 2008 46256 A
(800) 942790
(151) 2007 11 02
(181) 2017 11 02
(511) 01, 02, 03, 17, 19

(260) AM 2008 46266 A
(800) 771025
(151) 2001 11 14
(181) 2011 11 14
(511) 25

(260) AM 2008 46257 A
(800) 258468
(151) 2002 08 02
(181) 2012 08 02
(511) 07, 09, 11

(260) AM 2008 46268 A
(800) 841935
(151) 2004 07 02
(181) 2014 07 02
(511) 09, 18, 25

(260) AM 2008 46258 A
(800) 385476
(151) 2002 02 22

(260) AM 2008 46269 A
(800) 855517
(151) 2005 02 01
(181) 2015 02 01
(511) 09, 35, 42

(260) AM 2008 46276 A
(800) 864784
(151) 2005 09 01
(181) 2015 09 01
(511) 07

(260) AM 2008 46277 A
(800) 884794
(151) 2006 04 10
(181) 2016 04 10
(511) 09, 25, 26

(260) AM 2008 46278 A
(800) 900443
(151) 2006 05 31
(181) 2016 05 31
(511) 05, 09, 41, 42

(260) AM 2008 46279 A
(800) 925926
(151) 2007 06 04
(181) 2017 06 04
(511) 11

(260) AM 2008 46351 A
(800) 942797
(151) 2007 10 24
(181) 2017 10 24
(511) 12

(260) AM 2008 46352 A
(800) 942811
(151) 2007 10 04
(181) 2017 10 04
(511) 30, 32, 33

(260) AM 2008 46353 A
(800) 942823
(151) 2007 10 16
(181) 2017 10 16
(511) 07, 09, 11

(260) AM 2008 46354 A
(800) 942832
(151) 2007 09 10
(181) 2017 09 10
(511) 05

(260) AM 2008 46355 A
(800) 942840
(151) 2007 10 11

(181) 2017 10 11
(511) 21, 33

(260) AM 2008 46357 A
(800) 942872
(151) 2007 10 12
(181) 2017 10 12
(511) 05

(260) AM 2008 46358 A
(800) 942883
(151) 2007 10 29
(181) 2017 10 29
(511) 07, 09

(260) AM 2008 46359 A
(800) 942893
(151) 2007 10 11
(181) 2017 10 11
(511) 19

(260) AM 2008 46361 A
(800) 942908
(151) 2007 07 24
(181) 2017 07 24
(511) 01

(260) AM 2008 46362 A
(800) 942910
(151) 2007 08 03
(181) 2017 08 03
(511) 41

(260) AM 2008 46364 A
(800) 943069
(151) 2007 10 02
(181) 2017 10 02
(511) 33

(260) AM 2008 46365 A
(800) 943072
(151) 2007 09 19
(181) 2017 09 19
(511) 05

(260) AM 2008 46366 A
(800) 943096
(151) 2007 10 23
(181) 2017 10 23
(511) 16

(260) AM 2008 46367 A
(800) 943097
(151) 2007 10 23
(181) 2017 10 23
(511) 16

(181) 2017 10 22
(511) 35

(260) AM 2008 46368 A
(800) 943135
(151) 2007 09 10
(181) 2017 09 10
(511) 20, 21

(260) AM 2008 46376 A
(800) 943280
(151) 2007 09 19
(181) 2017 09 19
(511) 09, 16, 35, 36, 38, 42

(260) AM 2008 46369 A
(800) 943136
(151) 2007 09 10
(181) 2017 09 10
(511) 20, 21

(260) AM 2008 46377 A
(800) 943282
(151) 2007 04 05
(181) 2017 04 05
(511) 09, 10, 12, 17, 18, 24, 25, 26, 28

(260) AM 2008 46370 A
(800) 943165
(151) 2007 08 16
(181) 2017 08 16
(511) 09

(260) AM 2008 46378 A
(800) 943297
(151) 2007 07 25
(181) 2017 07 25
(511) 29, 30, 35

(260) AM 2008 46371 A
(800) 943166
(151) 2007 09 06
(181) 2017 09 06
(511) 19

(260) AM 2008 46379 A
(800) 943298
(151) 2007 08 08
(181) 2017 08 08
(511) 07, 11

(260) AM 2008 46372 A
(800) 943202
(151) 2007 10 08
(181) 2017 10 08
(511) 05

(260) AM 2008 46380 A
(800) 943300
(151) 2007 08 14
(181) 2017 08 14
(511) 09, 16, 28, 35, 36, 38, 41, 42, 45

(260) AM 2008 46373 A
(800) 943233
(151) 2007 10 04
(181) 2017 10 04
(511) 01, 02, 19

(260) AM 2008 46381 A
(800) 943303
(151) 2007 08 28
(181) 2017 08 28
(511) 20, 24

(260) AM 2008 46374 A
(800) 943235
(151) 2007 06 11
(181) 2017 06 11
(511) 05, 29, 30, 32

(260) AM 2008 46382 A
(800) 943304
(151) 2007 08 21
(181) 2017 08 21
(511) 05

(260) AM 2008 46375 A
(800) 943240
(151) 2007 10 22

(260) AM 2008 46383 A
(800) 943314
(151) 2007 09 03
(181) 2017 09 03
(511) 33

(260) AM 2008 46384 A
(800) 943320
(151) 2007 09 03
(181) 2017 09 03
(511) 05

(260) AM 2008 46385 A
(800) 943386
(151) 2007 01 22
(181) 2017 01 22
(511) 01, 06, 07, 09, 10, 12, 19, 37, 40, 41, 42, 45

(260) AM 2008 46386 A
(800) 943403
(151) 2007 08 14
(181) 2017 08 14
(511) 09, 16, 35, 38, 39

(260) AM 2008 46387 A
(800) 943404
(151) 2007 08 14
(181) 2017 08 14
(511) 09, 16, 35, 38, 39

(260) AM 2008 46388 A
(800) 943415
(151) 2007 09 21
(181) 2017 09 21
(511) 03, 05, 16, 35, 41, 42

(260) AM 2008 46389 A
(800) 943416
(151) 2007 09 21
(181) 2017 09 21
(511) 03, 05, 16, 35, 41, 42

(260) AM 2008 46390 A
(800) 414036
(151) 2005 03 13
(181) 2015 03 13
(511) 25

(260) AM 2008 46391 A
(800) 430281
(151) 2007 04 04
(181) 2017 04 04
(511) 30

(260) AM 2008 46392 A
(800) 442707
(151) 1999 01 24

(181) 2009 01 24
(511) 01, 02, 03, 17, 19, 27

(260) AM 2008 46393 A
(800) 475332
(151) 2003 02 28
(181) 2013 02 28
(511) 01, 05

(260) AM 2008 46394 A
(800) 490068
(151) 2005 01 11
(181) 2015 01 11
(511) 33

(260) AM 2008 46395 A
(800) 498931A
(151) 2005 08 02
(181) 2015 08 02
(511) 07, 12

(260) AM 2008 46396 A
(800) 502317
(151) 2006 04 17
(181) 2016 04 17
(511) 30, 42

(260) AM 2008 46397 A
(800) 517234
(151) 2007 11 14
(181) 2017 11 14
(511) 01, 05

(260) AM 2008 46398 A
(800) 521883
(151) 1998 03 09
(181) 2008 03 09
(511) 30

(260) AM 2008 46399 A
(800) 572492
(151) 2001 06 27
(181) 2011 06 27
(511) 03, 09, 18, 25

(260) AM 2008 46400 A
(800) 684744
(151) 1997 12 15
(181) 2007 12 15
(511) 09, 14, 18, 25

(260) AM 2008 46401 A (800) 726780 (151) 1999 10 20 (181) 2009 10 20 (511) 07, 09, 11, 12, 37, 41	(181) 2014 06 24 (511) 03
(260) AM 2008 46403 A (800) 776997 (151) 2001 12 25 (181) 2011 12 25 (511) 05	(260) AM 2008 46411 A (800) 847012 (151) 2004 12 06 (181) 2014 12 06 (511) 33
(260) AM 2008 46404 A (800) 793651 (151) 2002 07 24 (181) 2012 07 24 (511) 25, 30, 35, 43	(260) AM 2008 46412 A (800) 855806 (151) 2005 07 27 (181) 2015 07 27 (511) 05
(260) AM 2008 46405 A (800) 794425 (151) 2002 12 16 (181) 2012 12 16 (511) 29	(260) AM 2008 46413 A (800) 860346 (151) 2004 11 26 (181) 2014 11 26 (511) 36, 37, 41
(260) AM 2008 46406 A (800) 812760 (151) 2003 08 29 (181) 2013 08 29 (511) 05, 32	(260) AM 2008 46415 A (800) 872135 (151) 2005 06 03 (181) 2015 06 03 (511) 01, 03, 05, 09, 16, 29, 30, 31, 42, 44
(260) AM 2008 46407 A (800) 817110 (151) 2004 01 05 (181) 2014 01 05 (511) 10	(260) AM 2008 46416 A (800) 884182 (151) 2006 02 09 (181) 2016 02 09 (511) 14
(260) AM 2008 46408 A (800) 820787 (151) 2003 12 15 (181) 2013 12 15 (511) 03	(260) AM 2008 46418 A (800) 921485 (151) 2007 04 12 (181) 2017 04 12 (511) 32
(260) AM 2008 46409 A (800) 830258 (151) 2004 06 25 (181) 2014 06 25 (511) 09	(260) AM 2008 46419 A (800) 936128 (151) 2007 05 11 (181) 2017 05 11 (511) 03, 18, 25
(260) AM 2008 46410 A (800) 831353 (151) 2004 06 24	(260) AM 2008 46420 A (800) 943428 (151) 2007 11 02 (181) 2017 11 02 (511) 34

(260) AM 2008 46421 A
(800) 943430
(151) 2007 07 02
(181) 2017 07 02
(511) 16, 25, 41

(181) 2017 08 29
(511) 25

(260) AM 2008 46422 A
(800) 943436
(151) 2007 11 02
(181) 2017 11 02
(511) 34

(260) AM 2008 46430 A
(800) 943481
(151) 2007 10 29
(181) 2017 10 29
(511) 05

(260) AM 2008 46423 A
(800) 943437
(151) 2007 11 02
(181) 2017 11 02
(511) 34

(260) AM 2008 46431 A
(800) 943486
(151) 2007 11 14
(181) 2017 11 14
(511) 05

(260) AM 2008 46424 A
(800) 943438
(151) 2007 11 02
(181) 2017 11 02
(511) 34

(260) AM 2008 46432 A
(800) 943517
(151) 2007 01 12
(181) 2017 01 12
(511) 36

(260) AM 2008 46425 A
(800) 943448
(151) 2007 10 23
(181) 2017 10 23
(511) 05

(260) AM 2008 46433 A
(800) 943526
(151) 2007 06 28
(181) 2017 06 28
(511) 20

(260) AM 2008 46426 A
(800) 943453
(151) 2006 06 23
(181) 2016 06 23
(511) 06, 11

(260) AM 2008 46434 A
(800) 943527
(151) 2007 06 14
(181) 2017 06 14
(511) 04, 07, 12

(260) AM 2008 46427 A
(800) 943462
(151) 2007 03 23
(181) 2017 03 23
(511) 09, 42

(260) AM 2008 46435 A
(800) 943534
(151) 2007 09 03
(181) 2017 09 03
(511) 30, 31, 32, 33

(260) AM 2008 46428 A
(800) 943466
(151) 2007 11 02
(181) 2017 11 02
(511) 05

(260) AM 2008 46439 A
(800) 943539
(151) 2007 09 14
(181) 2017 09 14
(511) 03

(260) AM 2008 46429 A
(800) 943473
(151) 2007 08 29

(260) AM 2008 46440 A
(800) 943548
(151) 2007 09 17
(181) 2017 09 17
(511) 10

(260) AM 2008 46441 A
(800) 943549
(151) 2007 08 20
(181) 2017 08 20
(511) 25

(181) 2017 07 26
(511) 25

(260) AM 2008 46442 A
(800) 943567
(151) 2007 11 07
(181) 2017 11 07
(511) 05

(260) AM 2008 46451 A
(800) 943732
(151) 2007 06 25
(181) 2017 06 25
(511) 16, 35, 38, 41, 42, 45

(260) AM 2008 46444 A
(800) 943643
(151) 2007 11 07
(181) 2017 11 07
(511) 30, 32

(260) AM 2008 46452 A
(800) 943755
(151) 2007 08 17
(181) 2017 08 17
(511) 01, 04

(260) AM 2008 46445 A
(800) 943647
(151) 2007 03 29
(181) 2017 03 29
(511) 03

(260) AM 2008 46454 A
(800) 943760
(151) 2007 10 05
(181) 2017 10 05
(511) 01

(260) AM 2008 46446 A
(800) 943649
(151) 2007 10 24
(181) 2017 10 24
(511) 30

(260) AM 2008 46455 A
(800) 943773
(151) 2300 09 07
(181) 2310 09 07
(511) 05, 11

(260) AM 2008 46447 A
(800) 943674
(151) 2007 09 17
(181) 2017 09 17
(511) 16, 41, 42

(260) AM 2008 46456 A
(800) 943794
(151) 2007 10 16
(181) 2017 10 16
(511) 33

(260) AM 2008 46448 A
(800) 943679
(151) 2007 09 04
(181) 2017 09 04
(511) 18, 25

(260) AM 2008 46457 A
(800) 943795
(151) 2007 10 16
(181) 2017 10 16
(511) 33

(260) AM 2008 46449 A
(800) 943719
(151) 2007 04 18
(181) 2017 04 18
(511) 09, 42, 45

(260) AM 2008 46458 A
(800) 943799
(151) 2007 10 12
(181) 2017 10 12
(511) 14, 18, 25

(260) AM 2008 46450 A
(800) 943730
(151) 2007 07 26

(260) AM 2008 46459 A
(800) 943843
(151) 2007 10 18
(181) 2017 10 18
(511) 30

(260) AM 2008 46460 A
(800) 943860
(151) 2007 10 12
(181) 2017 10 12
(511) 03

(181) 2017 07 02
(511) 30

(260) AM 2008 46461 A
(800) 943538
(151) 2007 08 14
(181) 2017 08 14
(511) 09, 16, 18, 35, 39, 41, 42, 43

(260) AM 2008 46476 A
(800) 943977
(151) 2007 07 19
(181) 2017 07 19
(511) 10

(260) AM 2008 46462 A
(800) 943861
(151) 2007 11 12
(181) 2017 11 12
(511) 33

(260) AM 2008 46477 A
(800) 943981
(151) 2007 08 27
(181) 2017 08 27
(511) 11, 29, 30, 43

(260) AM 2008 46463 A
(800) 943868
(151) 2007 11 16
(181) 2017 11 16
(511) 25

(260) AM 2008 46478 A
(800) 943984
(151) 2007 09 11
(181) 2017 09 11
(511) 30

(260) AM 2008 46464 A
(800) 943870
(151) 2007 11 09
(181) 2017 11 09
(511) 05

(260) AM 2008 46479 A
(800) 944014
(151) 2007 10 10
(181) 2017 10 10
(511) 01, 05

(260) AM 2008 46465 A
(800) 943877
(151) 2007 03 29
(181) 2017 03 29
(511) 41, 44

(260) AM 2008 46480 A
(800) 944015
(151) 2007 10 05
(181) 2017 10 05
(511) 30

(260) AM 2008 46466 A
(800) 943936
(151) 2007 10 22
(181) 2017 10 22
(511) 14

(260) AM 2008 46481 A
(800) 944032
(151) 2007 10 29
(181) 2017 10 29
(511) 03

(260) AM 2008 46473 A
(800) 943950
(151) 2007 10 26
(181) 2017 10 26
(511) 03, 14, 18, 21, 25, 34

(260) AM 2008 46482 A
(800) 944044
(151) 2007 10 29
(181) 2017 10 29
(511) 03

(260) AM 2008 46475 A
(800) 943973
(151) 2007 07 02

(260) AM 2008 46483 A
(800) 944053
(151) 2007 11 15
(181) 2017 11 15
(511) 12

(260) AM 2008 46484 A
(800) 944111
(151) 2007 11 02
(181) 2017 11 02
(511) 32

(181) 2017 08 08
(511) 03

(260) AM 2008 46485 A
(800) 944120
(151) 2007 09 28
(181) 2017 09 28
(511) 05, 16, 41

(260) AM 2008 46493 A
(800) 944204
(151) 2007 09 05
(181) 2017 09 05
(511) 41

(260) AM 2008 46486 A
(800) 944128
(151) 2007 11 02
(181) 2017 11 02
(511) 34

(260) AM 2008 46494 A
(800) 944206
(151) 2007 09 24
(181) 2017 09 24
(511) 33

(260) AM 2008 46487 A
(800) 944131
(151) 2007 03 19
(181) 2017 03 19
(511) 01, 02, 03, 04, 35

(260) AM 2008 46496 A
(800) 944245
(151) 2007 10 23
(181) 2017 10 23
(511) 03

(260) AM 2008 46488 A
(800) 944156
(151) 2007 10 12
(181) 2017 10 12
(511) 14, 18, 25

(260) AM 2008 46497 A
(800) 944249
(151) 2007 10 09
(181) 2017 10 09
(511) 03

(260) AM 2008 46489 A
(800) 944166
(151) 2007 11 02
(181) 2017 11 02
(511) 23

(260) AM 2008 46498 A
(800) 944253
(151) 2007 10 29
(181) 2017 10 29
(511) 25

(260) AM 2008 46490 A
(800) 944176
(151) 2007 04 16
(181) 2017 04 16
(511) 36, 37

(260) AM 2008 46499 A
(800) 944257
(151) 2007 11 06
(181) 2017 11 06
(511) 09, 14, 18, 35

(260) AM 2008 46491 A
(800) 944181
(151) 2007 05 15
(181) 2017 05 15
(511) 11, 17, 20

(260) AM 2008 46500 A
(800) 944258
(151) 2007 11 06
(181) 2017 11 06
(511) 09, 14, 18, 35

(260) AM 2008 46492 A
(800) 944199
(151) 2007 08 08

(260) AM 2008 46501 A
(800) 944261
(151) 2007 11 15
(181) 2017 11 15
(511) 03

(260) AM 2008 46502 A
(800) 944274
(151) 2007 11 15
(181) 2017 11 15
(511) 11

(260) AM 2008 46503 A
(800) 944275
(151) 2007 11 08
(181) 2017 11 08
(511) 05

(260) AM 2008 46504 A
(800) 944276
(151) 2007 11 08
(181) 2017 11 08
(511) 05

(260) AM 2008 46506 A
(800) 944310
(151) 2007 09 03
(181) 2017 09 03
(511) 09, 10

(260) AM 2008 46507 A
(800) 944312
(151) 2007 06 13
(181) 2017 06 13
(511) 33

8. სისტემური საძიებლები და შესაბამისობის სხრილები

8.1. სასაქონლო ნიშნები

8.1.1. სასაქონლო ნიშნის რეგისტრაციის ნომერთან განაცხადის ნომრის, განაცხადის გამოქვეყნების ნომრისა და ბიულეტენის ნომერთან შესაბამისობის ცხრილი

რეგისტრაციის ნომერი (111)	განაცხადის ნომერი (210)	განაცხადის გამოქვეყნების ნომერი (260)	მონაცემები ბიულეტენის ნომერი
1	2	3	4
M 2009 19053 R	AM 2007 45281	AM 2008 45281 A	No14(258) 2008
M 2009 19054 R	AM 2007 45306	AM 2008 45306 A	No13(257) 2008
M 2009 19055 R	AM 2007 45345	AM 2008 45345 A	No13(257) 2008
M 2009 19056 R	AM 2007 45346	AM 2008 45346 A	No13(257) 2008
M 2009 19057 R	AM 2007 45424	AM 2008 45424 A	No13(257) 2008
M 2009 19058 R	AM 2007 45641	AM 2008 45641 A	No14(258) 2008
M 2009 19059 R	AM 2007 45642	AM 2008 45642 A	No14(258) 2008
M 2009 19060 R	AM 2007 45643	AM 2008 45643 A	No14(258) 2008
M 2009 19061 R	AM 2007 46174	AM 2008 46174 A	No19(263) 2008
M 2009 19062 R	AM 2007 46195	AM 2008 46195 A	No19(263) 2008
M 2009 19063 R	AM 2007 46283	AM 2008 46283 A	No19(263) 2008
M 2009 19064 R	AM 2007 46284	AM 2008 46284 A	No19(263) 2008
M 2009 19065 R	AM 2007 46346	AM 2008 46346 A	No15(259) 2008
M 2009 19066 R	AM 2008 46585	AM 2008 46585 A	No19(263) 2008
M 2009 19067 R	AM 2008 46586	AM 2008 46586 A	No19(263) 2008
M 2009 19068 R	AM 2008 46587	AM 2008 46587 A	No19(263) 2008
M 2009 19069 R	AM 2007 45844	AM 2008 45844 A	No14(258) 2008
M 2009 19070 R	AM 2007 45940	AM 2008 45940 A	No16(260) 2008

8.1.2. სასაქონლო ნიშნის გამოქვეყნების ნომრისა და განაცხადის ნომრის შესაბამისობის ცხრილი

გამოქვეყნების ნომერი (260)	განაცხადის ნომერი (210)	გამოქვეყნების ნომერი (260)	განაცხადის ნომერი (210)
1	2	3	4
AM 2009 47081 A	AM 2008 47081	AM 2009 47967 A	AM 2008 47967
AM 2009 47442 A	AM 2008 47442	AM 2009 47970 A	AM 2008 47970
AM 2009 47443 A	AM 2008 47443	AM 2009 48015 A	AM 2008 48015
AM 2009 47540 A	AM 2008 47540	AM 2009 48016 A	AM 2008 48016
AM 2009 47655 A	AM 2008 47655	AM 2009 48017 A	AM 2008 48017
AM 2009 47660 A	AM 2008 47660	AM 2009 48063 A	AM 2008 48063
AM 2009 47661 A	AM 2008 47661	AM 2009 48087 A	AM 2008 48087
AM 2009 47670 A	AM 2008 47670	AM 2009 48088 A	AM 2008 48088
AM 2009 47671 A	AM 2008 47671	AM 2009 48089 A	AM 2008 48089
AM 2009 47683 A	AM 2008 47683	AM 2009 48090 A	AM 2008 48090
AM 2009 47864 A	AM 2008 47864	AM 2009 48093 A	AM 2008 48093
AM 2009 47921 A	AM 2008 47921	AM 2009 48094 A	AM 2008 48094
AM 2009 47950 A	AM 2008 47950	AM 2009 48095 A	AM 2008 48095
AM 2009 47951 A	AM 2008 47951	AM 2009 48096 A	AM 2008 48096
AM 2009 47952 A	AM 2008 47952	AM 2009 48100 A	AM 2008 48100
AM 2009 47953 A	AM 2008 47953	AM 2009 48104 A	AM 2008 48104
AM 2009 47954 A	AM 2008 47954	AM 2009 48105 A	AM 2008 48105
AM 2009 47955 A	AM 2008 47955	AM 2009 48107 A	AM 2008 48107
AM 2009 47956 A	AM 2008 47956	AM 2009 48108 A	AM 2008 48108
AM 2009 47957 A	AM 2008 47957	AM 2009 48119 A	AM 2008 48119

1	2	3	4
AM 2009 48121 A	AM 2008 48121	AM 2009 48138 A	AM 2008 48138
AM 2009 48122 A	AM 2008 48122	AM 2009 48139 A	AM 2008 48139
AM 2009 48123 A	AM 2008 48123	AM 2009 48213 A	AM 2008 48213
AM 2009 48124 A	AM 2008 48124	AM 2009 48214 A	AM 2008 48214
AM 2009 48125 A	AM 2008 48125	AM 2009 48215 A	AM 2008 48215
AM 2009 48127 A	AM 2008 48127	AM 2009 48216 A	AM 2008 48216
AM 2009 48136 A	AM 2008 48136	AM 2009 48217 A	AM 2008 48217
AM 2009 48137 A	AM 2008 48137		

8.1.3. სასაქონლო ნიშნის განაცხადის გამოქვეყნების ნომრის სისტემური საძიებელი საქონლის და/ან მომსახურების კლასის მიხედვით

საქონლის და/ან მომსახურების კლასი (511)	განაცხადის გამოქვეყნების ნომერი (260)	საქონლის და/ან მომსახურების კლასი (511)	განაცხადის გამოქვეყნების ნომერი (260)
1	2	3	4
1	AM 2009 48127 A	7	AM 2009 47970 A
3	AM 2009 47670 A	9	AM 2009 47970 A
3	AM 2009 47671 A	9	AM 2009 48063 A
3	AM 2009 47950 A	9	AM 2009 48104 A
3	AM 2009 47951 A	11	AM 2009 47970 A
3	AM 2009 47952 A	12	AM 2009 47081 A
3	AM 2009 47953 A	12	AM 2009 48015 A
3	AM 2009 47954 A	12	AM 2009 48016 A
3	AM 2009 47955 A	12	AM 2009 48017 A
3	AM 2009 47956 A	16	AM 2009 47540 A
3	AM 2009 47957 A	16	AM 2009 48087 A
3	AM 2009 48105 A	16	AM 2009 48088 A
5	AM 2009 47442 A	16	AM 2009 48089 A
5	AM 2009 47443 A	16	AM 2009 48090 A
5	AM 2009 47660 A	16	AM 2009 48104 A
5	AM 2009 47661 A	17	AM 2009 48137 A
5	AM 2009 48093 A	17	AM 2009 48138 A
5	AM 2009 48094 A	17	AM 2009 48139 A
5	AM 2009 48095 A	19	AM 2009 48137 A
5	AM 2009 48096 A	19	AM 2009 48138 A
5	AM 2009 48100 A	19	AM 2009 48139 A
5	AM 2009 48107 A	25	AM 2009 47540 A
5	AM 2009 48119 A	29	AM 2009 47683 A
5	AM 2009 48121 A	29	AM 2009 47864 A
5	AM 2009 48122 A	30	AM 2009 47683 A
5	AM 2009 48123 A	30	AM 2009 47921 A
5	AM 2009 48124 A	32	AM 2009 47967 A
5	AM 2009 48125 A	33	AM 2009 47967 A
5	AM 2009 48213 A	35	AM 2009 47655 A
5	AM 2009 48214 A	35	AM 2009 47970 A
5	AM 2009 48215 A	36	AM 2009 47655 A
5	AM 2009 48216 A	36	AM 2009 48108 A
5	AM 2009 48217 A	41	AM 2009 48104 A
6	AM 2009 48137 A	43	AM 2009 47655 A
6	AM 2009 48138 A	43	AM 2009 48136 A
6	AM 2009 48139 A		

9. ოფიციალური შეტყობინება

9.1. სასაქონლო ნიშნის სამართლებრივი სტატუსის სვლილება

9.1.1. სასაქონლო ნიშნის რეგისტრაციის მოქმედების ვადის გაგრძელება

(111) M 1998 10244 R1 (156) 2008 12 19 (186) 2018 08 14 (732) ზე კოკა-კოლა კომპანი უან კოკა-კოლა პლაზა, ატლანტა, ჯორჯია 30313, აშშ	(186) 2018 12 16 (732) ჯენერალ მოტორზ კორპორეიშენ უესტ გრანდ ბულვარ ენდ კას ავენიუ, სიტი- ოფ-დეტროიტი, მიჩიგანის შტატი, 48202-5114, აშშ
(111) M 1998 11247 R1 (156) 2008 12 09 (186) 2018 12 09 (732) ხინონ დიოდისერ ეს ვედესეტი ტერმეკეკ დიარა ზარტკერიუნენ მიუკედე რტ (ხინონ ზრტ.); ხინონ ფარმასიუტიკალ ენდ ქემიკალ უორკს პრაივიტ კო. ლტდ; (ხინონ პრაივიტ კო. ლტდ.); ხინონ ზავოდ ფარმაცევტიჩესკის ი ხიმიჩესკის იზდელი ზაკრიტოი ა/ო. (ჰინონ ზა/ო) H-1045 ბუდაპეშტი, ტო უტკა 1-5, უნგრეთი	(111) M 1998 11322 R1 (156) 2008 12 16 (186) 2018 12 16 (732) ს.ა. რაკორდ ე პლასტიკ ნიკოლ 37 რიუ პიერ ე მარი კიური, 49309 შოლფე, საფრანგეთი
(111) M 1998 11251 R1 (156) 2008 12 11 (186) 2018 12 11 (732) ვაიეტ ფაივ ჯირალდა ფარმზი, მედისონი, ნიუ- ჯერზი, 07940, აშშ	(111) M 1999 11421 R1 (156) 2009 01 26 (186) 2019 01 26 (732) ჰიუნდაი მოტორ კომპანი 140-2, კი-დონგი, ჯონგრო-კუ, სეული, კორეის რესპუბლიკა
(111) M 1998 11288 R1 (156) 2008 12 14 (186) 2018 12 14 (732) ხინონ დიოდისერ ეს ვედესეტი ტერმეკეკ დიარა ზარტკერიუნენ მიუკედე რტ (ხინონ ზრტ.); ხინონ ფარმასიუტიკალ ენდ ქემიკალ უორკს პრაივიტ კო. ლტდ; (ხინონ პრაივიტ კო. ლტდ.); ხინონ ზავოდ ფარმაცევტიჩესკის ი ხიმიჩესკის იზდელი ზაკრიტოი ა/ო. (ჰინონ ზა/ო) H-1045 ბუდაპეშტი, ტო უტკა 1-5, უნგრეთი	(111) M 1999 11443 R1 (156) 2009 02 09 (186) 2019 02 09 (732) მიცუბიში ჯიდოშა კოგოი კაბუშიკი კაიშა, კორპორაცია შექმნილია იაპონიის კანონმდებლობის შესაბამისად 33-8, შიბა 5-ჩომე, მინატო-კუ, ტოკიო, იაპონია
(111) M 1998 11289 R1 (156) 2008 12 14 (186) 2018 12 14 (732) ხინონ დიოდისერ ეს ვედესეტი ტერმეკეკ დიარა ზარტკერიუნენ მიუკედე რტ (ხინონ ზრტ.); ხინონ ფარმასიუტიკალ ენდ ქემიკალ უორკს პრაივიტ კო. ლტდ; (ხინონ პრაივიტ კო. ლტდ.); ხინონ ზავოდ ფარმაცევტიჩესკის ი ხიმიჩესკის იზდელი ზაკრიტოი ა/ო. (ჰინონ ზა/ო) H-1045 ბუდაპეშტი, ტო უტკა 1-5, უნგრეთი	(111) M 1999 11503 R1 (156) 2009 02 12 (186) 2019 02 12 (732) სოსიეტე დე პროდიუი ნესტლე ს.ა. CH-1800 ვევეი, შვეიცარია
(111) M 1998 11304 R1 (156) 2008 12 16	(111) M 1999 11506 R1 (156) 2009 02 16 (186) 2019 02 16 (732) გლაქსო გრუპ ლიმიტიდ გლაქსო უელქამ ჰაუზი, ბერკლი ავენიუ, გრინფორდი, მიდლსექსი UB6 0NN, შვედეთული სამეფო
	(111) M 1999 11507 R1 (156) 2009 02 16 (186) 2019 02 16 (732) გლაქსო გრუპ ლიმიტიდ გლაქსო უელქამ ჰაუზი, ბერკლი ავენიუ, გრინფორდი, მიდლსექსი UB6 0NN, შვედეთული სამეფო

(111) M 1999 11523 R1 (156) 2009 02 16 (186) 2019 02 16 (732) ივეკო ს.პ.ა. ვია პუგლია 35, ტურიანი, იტალია	(732) ლეო ფარმასიუტიკალ პროდაქტზ ლტდ ა/ს (ლევენს ქემისკე ფაბრიკ პროდუქტიონსაკტიესელსკაბ) ინდუსტრიეპარკენ 55, DK-2750 ბალერუპი, დანია
(111) M 1999 11552 R1 (156) 2009 02 16 (186) 2019 02 16 (732) ოუ პი ჰოლდინგს ლტკ 103 ფაულკ როუდი, სუიტ 200, უილმინგტონი, დელავერი 19803, აშშ	(111) M 1999 12270 R1 (156) 2009 05 14 (186) 2019 05 14 (732) ლეო ფარმასიუტიკალ პროდაქტზ ლტდ ა/ს (ლოვენს ქემისკე ფაბრიკ პროდუქტიონსაკტიესელსკაბ) ინდუსტრიეპარკენ 55, DK-2750 ბალერუპი, დანია
(111) M 1999 11634 R1 (156) 2009 02 18 (186) 2019 02 18 (732) ბაიერ კროპსაიენს ს.ა. 16, რიუ ჟან-მარი ლეკლერი, 69009 ლიონი, საფრანგეთი	(111) M 1999 12541 R1 (156) 2009 07 12 (186) 2019 07 12 (732) სოსიეტე დე ოტელ მერიდიან (სოსიეტე პარ აქციონ სიმპლიფი) 10, რიუ ვერცინგეტორიქსი, 75014 პარიზი, საფრანგეთი
(111) M 1999 11682 R1 (156) 2009 03 15 (186) 2019 03 15 (732) უიტაბიქს ლიმიტიდ უიტაბიქს მილზი, ბარტონ ლატიმერი, კეტერინგი, ნორთანტონი NN15 5JR, შვედეთი სამეფო	(111) M 1999 12679 R1 (156) 2009 08 24 (186) 2019 08 24 (732) სოსიეტე დე პროდიუი ნესტლე ს.ა. 1800 ვევეი , შვეიცარია
(111) M 1999 11751 R1 (156) 2009 03 18 (186) 2019 03 18 (732) გლაქსო გრუპ ლიმიტიდ გლაქსო უელქამჰაუზი, ბერკლი ავენიუ, გრინფორდი, მიდლსექსი UB6 0NN, შვედეთი სამეფო	(111) M 1999 12681 R1 (156) 2009 08 24 (186) 2019 08 24 (732) სოსიეტე დე პროდიუი ნესტლე ს.ა. 1800 ვევეი, შვეიცარია
(111) M 1999 11753 R1 (156) 2009 03 18 (186) 2019 03 18 (732) სან მაიკროსისტემზ, ინკ. 4150 ნეტვორქ სირქლი, სანტა-კლარა, კალიფორნია 95054, აშშ	(111) M 1999 12683 R1 (156) 2009 08 24 (186) 2019 08 24 (732) სოსიეტე დე პროდიუი ნესტლე ს.ა. 1800 ვევეი, შვეიცარია
(111) M 1999 11884 R1 (156) 2009 04 20 (186) 2019 04 20 (732) სოსიეტე დე პროდიუი ნესტლე ს.ა. CH-1800 ვევეი, შვეიცარია	(111) M 1999 12684 R1 (156) 2009 08 24 (186) 2019 08 24 (732) სოსიეტე დე პროდიუი ნესტლე ს.ა. 1800 ვევეი , შვეიცარია
(111) M 1999 12268 R1 (156) 2009 05 14 (186) 2019 05 14	(111) M 1999 12685 R1 (156) 2009 08 24 (186) 2019 08 24 (732) სოსიეტე დე პროდიუი ნესტლე ს.ა. 1800 ვევეი, შვეიცარია

(111) M 1999 12686 R1
 (156) 2009 08 24
 (186) 2019 08 24
 (732) სოსიეტე დე პროდიუი ნესტლე ს.ა.
 1800 ვევეი, შვეიცარია

(111) M 1999 13034 R1
 (156) 2009 12 14
 (186) 2019 12 14
 (732) მერკ & კო., ინკ., ნიუ-ჯერზის
 კორპორაცია
 უან მერკ დრაივი, ს/ყ 100, უაიტჰაუს-
 სტიშენი, ნიუ-ჯერზი 08889-0100, აშშ

(111) M 1999 12687 R1
 (156) 2009 08 24
 (186) 2019 08 24
 (732) სოსიეტე დე პროდიუი ნესტლე ს.ა.
 1800 ვევეი, შვეიცარია

(111) M 1999 12688 R1
 (156) 2009 08 24
 (186) 2019 08 24
 (732) სოსიეტე დე პროდიუი ნესტლე ს.ა.
 1800 ვევეი, შვეიცარია

(111) M 1999 12689 R1
 (156) 2009 08 24
 (186) 2019 08 24
 (732) სოსიეტე დე პროდიუი ნესტლე ს.ა.
 1800 ვევეი, შვეიცარია

(111) M 1999 12690 R1
 (156) 2009 08 24
 (186) 2019 08 24
 (732) სოსიეტე დე პროდიუი ნესტლე ს.ა.
 1800 ვევეი, შვეიცარია

(111) M 1999 12700 R1
 (156) 2009 08 24
 (186) 2019 08 24
 (732) იუნაიტიდ პარსელ სერვის ოფ ამერიკა,
 ინკ. (დელავერის შტატის კორპორაცია)
 55 გლენდეიკ პარკევი, NE ატლანტა,
 ჯორჯია 30328, აშშ

(111) M 1999 12752 R1
 (156) 2009 09 23
 (186) 2019 09 23
 (732) იუნაიტიდ პარსელ სერვის ოფ ამერიკა,
 ინკ.
 55 გლენდეიკ პარკევი, NE ატლანტა,
 ჯორჯია, აშშ

(111) M 1999 12953 R1
 (156) 2009 11 09
 (186) 2019 11 09
 (732) უნილევერ ნ.კ.
 ვეენა 455, NL-3013 AL როტერდამი,
 ნიდერლანდი

9.2. სასაქონლო ნიშნის რეგისტრაციასთან დაკავშირებული ცვლილებები

9.2.1. სასაქონლო ნიშანზე უფლებების სრული გადასემა

(111) M 2004 015531 R (732) ობიექტის ოფორმირების ოტვეტსტვენოსტიუ "ტემ-ტრეიდ", სევანის ქ., 15, ქ. მოსკოვი 115516, რუსეთის ფედერაცია (770) მასტერ ბევერიჯ ინდასტრის პტე ლტდ, 9 ტიმასეკ ბულვარი, 31-03, სანტეკ ტაუერი 2, 038989, სინგაპური (580) 2009-01-16	სადგური მასისი, მასისი, არარატის რეგიონი, სომხეთი (580) 2008-03-20
(111) M 2004 015532 R (732) ობიექტის ოფორმირების ოტვეტსტვენოსტიუ "ტემ-ტრეიდ", სევანის ქ., 15, ქ. მოსკოვი 115516, რუსეთის ფედერაცია (770) მასტერ ბევერიჯ ინდასტრის პტე ლტდ, 9 ტიმასეკ ბულვარი, 31-03, სანტეკ ტაუერი 2, 038989, სინგაპური (580) 2009-01-16	(111) M 1996 001851 R1 (732) ი.რ. სკუიბ & სანზ. ლ.ლ.კ., ლოურენსვილ-პრინსტონ როუდი, პრინსტონი, ნიუ-ჯერზი 08540, აშშ (770) მიდ ჯონსონ & კომპანი, 2400 ვესტ ლოიდ ექსპრესუეი, ევანსვილი, ინდიანა 47721, აშშ (580) 2009-01-20
(111) M 2004 015533 R (732) ობიექტის ოფორმირების ოტვეტსტვენოსტიუ "ტემ-ტრეიდ", სევანის ქ., 15, ქ. მოსკოვი 115516, რუსეთის ფედერაცია (770) მასტერ ბევერიჯ ინდასტრის პტე ლტდ, 9 ტიმასეკ ბულვარი, 31-03, სანტეკ ტაუერი 2, 038989, სინგაპური (580) 2009-01-16	(111) M 1996 002730 R1 (732) მპრ რივოუკებლ ტრასტ, 3993 ჰოვარდ ჰიუს პარკუეი, სუიტ 850, ლას-ვეგასი, ნევადა 89109, აშშ (770) ზე აპერ დეკ კომპანი, 5909 სი ოტარ პლეისი, კარლსბადი, კალიფორნია 92008, აშშ (580) 2009-01-20
(111) M 2004 015535 R (732) ობიექტის ოფორმირების ოტვეტსტვენოსტიუ "ტემ-ტრეიდ", სევანის ქ., 15, ქ. მოსკოვი 115516, რუსეთის ფედერაცია (770) მასტერ ბევერიჯ ინდასტრის პტე ლტდ, 9 ტიმასეკ ბულვარი, 31-03, სანტეკ ტაუერი 2, 038989, სინგაპური (580) 2009-01-16	(111) M 1996 002731 R1 (732) მპრ რივოუკებლ ტრასტ, 3993 ჰოვარდ ჰიუს პარკუეი, სუიტ 850, ლას-ვეგასი, ნევადა 89109, აშშ (770) ზე აპერ დეკ კომპანი, 5909 სი ოტარ პლეისი, კარლსბადი, კალიფორნია 92008, აშშ (580) 2009-01-20
(111) M 2005 016085 R (732) ს.პ. ფარმასიუტიკალს ინტერნეშენელ ს.გ. , 235 ისტ 42-ე სტრიტი, ნიუ-იორკი, ნიუ- იორკი 10017, აშშ (770) ფარმაცია & აპჯონ კომპანი ლლკ. ე დელავეა ლიმიტიდ ლაიუბილიტი კომპანი, 100 რუტ 206 ნორთი, პიპეკი, ნიუ-ჯერზი 07977, აშშ (580) 2009-01-20	(111) M 1996 003912 R1 (732) ფაკონაბლე სარლ, 107, რუტ დე კანტა- გალე F-06200 ნიცა, საფრანგეთი (770) ფაკონაბლე სას, 107, რუტ დე კანტა- გალე F-06200 ნიცა, საფრანგეთი (580) 2009-01-21
(111) M 2006 017047 R (732) ვარდანიანი გრანტ, ნიკოლ დუმანის 1, ბ. 76, ერევანი, სომხეთი (770) სომხურ-კანადური ერთობლივი საწარმო შპს ინტერნეშენელ მასის ტობაკ,	(111) M 1996 003913 R1 (732) ფაკონაბლე სარლ, 107, რუტ დე კანტა- გალე F-06200 ნიცა, საფრანგეთი (770) ფაკონაბლე სას, 107, რუტ დე კანტა- გალე F-06200 ნიცა, საფრანგეთი (580) 2009-01-21
(111) M 2006 017047 R (732) ვარდანიანი გრანტ, ნიკოლ დუმანის 1, ბ. 76, ერევანი, სომხეთი (770) სომხურ-კანადური ერთობლივი საწარმო შპს ინტერნეშენელ მასის ტობაკ,	(111) M 1996 003914 R1 (732) ფაკონაბლე სარლ, 107, რუტ დე კანტა- გალე F-06200 ნიცა, საფრანგეთი (770) ფაკონაბლე სას, 107, რუტ დე კანტა- გალე F-06200 ნიცა, საფრანგეთი

(580) 2009-01-21

(111) M 1996 003915 R1

(732) ფაკონაბლე სარლ, 107, რუტ დე კანტა-
გალე F-06200 ნიცა, საფრანგეთი

(770) ფაკონაბლე სას, 107, რუტ დე კანტა-
გალე F-06200 ნიცა, საფრანგეთი

(580) 2009-01-21

(111) M 1997 004469 R1

(732) ი.რ. სკუიბ & სანზ. ლ.ლ.კ.,
ლოურენსვილ-პრინსტონ როუდი,
პრინსტონი, ნიუ-ჯერსი 08540, აშშ

(770) მიდ ჯონსონ & კომპანი, დელავერის
შტატის კორპორაცია, 2400 უესტ ლოიდ
ექსპრესუეი, ევანსვილი, ინდიანა 47721, აშშ

(580) 2009-01-20

(111) M 1998 009399 R1

(732) ი.რ. სკუიბ & სანზ. ლ.ლ.კ.,
ლოურენსვილ-პრინსტონ როუდი,
პრინსტონი, ნიუ-ჯერსი 08540, აშშ

(770) მიდ ჯონსონ & კომპანი, დელავერის
შტატის კორპორაცია, 2400 ვესტ ლოიდ
ექსპრესუეი, ევანსვილი, ინდიანა 47721, აშშ

(580) 2009-01-20

9.2.2. სასაქონლო ნიშნის მფლობელის სახელისა და/ან მისამართის
ცვლილებები

(111) M 1998 011247 R1
(732) ხინონ დიოდისერ ეს ვედესეტი
ტერმეკეკ დიარა ზარტკერიუნ მიუკედე რტ
(ხინონ ზრტ.) ხინონ ფარმასიუტიკალ ენდ
ქემიკალ უორკს პრაივიტ კო. ლტდ (ხინონ
პრაივიტ კო. ლტდ.) ხინონ ზავოდ
ფარმაცევტიჩესკის ი ხიმჩესკის იზდელი
ზაკრიტოი ა/ო. (ჰინონ ზა/ო), H-1045
ბუდაპეშტი, ტო უტკა 1-5, უნგრეთი
(770) ხინონ დიოდისერ ეს ვედესეტი
ტერმეკეკ დიარა რტ, 1-5, ტო უ., H-1045
ბუდაპეშტი, უნგრეთი
(580) 2009-01-23

(770) კოტი ბ.ვ., ეგელსკოგი 7-9, 1822 BM
ალკმარი, ნიდერლანდი
(580) 2009-01-13

(111) M 1998 011288 R1
(732) ხინონ დიოდისერ ეს ვედესეტი
ტერმეკეკ დიარა ზარტკერიუნ მიუკედე რტ
(ხინონ ზრტ.) ხინონ ფარმასიუტიკალ ენდ
ქემიკალ უორკს პრაივიტ კო. ლტდ (ხინონ
პრაივიტ კო. ლტდ.) ხინონ ზავოდ
ფარმაცევტიჩესკის ი ხიმჩესკის იზდელი
ზაკრიტოი ა/ო. (ჰინონ ზა/ო), H-1045
ბუდაპეშტი, ტო უტკა 1-5, უნგრეთი
(770) ხინონ დიოდისერ ეს ვედესეტი
ტერმეკეკ დიარა რტ, ტო უ. 1-5, H-1045
ბუდაპეშტი, უნგრეთი
(580) 2009-01-23

(111) M 1999 012541 R1
(732) სოსიეტე დე ოტელ მერიდიან ს.ა., 10,
რიუ ვერცინგეტორიქსი, 75014 პარიზი,
საფრანგეთი
(770) სოსიეტე დე ოტელ მერიდიან ს.ა.,
ჰოსმანის ბულვარი 171, 75008 პარიზი,
საფრანგეთი
(580) 2009-01-20

(111) M 1998 011289 R1
(732) ხინონ დიოდისერ ეს ვედესეტი
ტერმეკეკ დიარა ზარტკერიუნ მიუკედე რტ
(ხინონ ზრტ.) ხინონ ფარმასიუტიკალ ენდ
ქემიკალ უორკს პრაივიტ კო. ლტდ (ხინონ
პრაივიტ კო. ლტდ.) ხინონ ზავოდ
ფარმაცევტიჩესკის ი ხიმჩესკის იზდელი
ზაკრიტოი ა/ო. (ჰინონ ზა/ო), H-1045
ბუდაპეშტი, ტო უტკა 1-5, უნგრეთი
(770) ხინონ დიოდისერ ეს ვედესეტი
ტერმეკეკ დიარა რტ, 1-5, ტო უ., H-1045
ბუდაპეშტი, უნგრეთი
(580) 2009-01-23

(111) M 1999 012541 R1
(732) სოსიეტე დე ოტელ მერიდიან (სოსიეტე
პარ აქციონ სიმპლიფი), 10, რიუ
ვერცინგეტორიქსი, 75014 პარიზი,
საფრანგეთი
(770) სოსიეტე დე ოტელ მერიდიან ს.ა., 10,
რიუ ვერცინგეტორიქსი, 75014 პარიზი,
საფრანგეთი
(580) 2009-01-20

(111) M 1999 011753 R1
(732) სან მაიკროსისტემზ, ინკ., 4150 ნეტვორქ
სირქლი, სანტა-კლარა, კალიფორნია 95054,
აშშ
(770) სან მაიკროსისტემზ, ინკ., 2550 გარსია
ავენიუ, მაუნტინ ვიუ, კალიფორნია 94043-
1100, აშშ
(580) 2009-01-20

(111) M 1996 003912 R1
(732) ფაკონაბლე სას, 107, რუტ დე კანტა-
გალე F-06200 ნიცა, საფრანგეთი
(770) ფაკონაბლე სარლ, 107, რუტ დე კანტა-
გალე F-06200 ნიცა, საფრანგეთი
(580) 2009-01-21

(111) M 1999 012441 R1
(732) კოტი ბ.ვ., აუდევეგი 147, 2031 CC
პარლეგი, ს/ყ 2340, 2002 CH პარლეგი,
ნიდერლანდი

(111) M 1996 003913 R1
(732) ფაკონაბლე სას, 107, რუტ დე კანტა-
გალე F-06200 ნიცა, საფრანგეთი
(770) ფაკონაბლე სარლ, 107, რუტ დე კანტა-
გალე F-06200 ნიცა, საფრანგეთი
(580) 2009-01-21

(111) M 1996 003914 R1
(732) ფაკონაბლე სას, 107, რუტ დე კანტა-
გალე F-06200 ნიცა, საფრანგეთი
(770) ფაკონაბლე სარლ, 107, რუტ დე კანტა-
გალე F-06200 ნიცა, საფრანგეთი
(580) 2009-01-21

(111) M 1996 003915 R1
(732) ფაკონაბლე სას, 107, რუტ დე კანტა-
გალე F-06200 ნიცა, საფრანგეთი
(770) ფაკონაბლე სარლ, 107, რუტ დე კანტა-
გალე F-06200 ნიცა, საფრანგეთი
(580) 2009-01-21

(111) M 1997 004469 R1

(732) მიდ ჯონსონ & კომპანი, დელავერის
შტატის კორპორაცია, 2400 უესტ ლოიდ
ექსპრესუეი, ევანსვილი, ინდიანა 47721, აშშ

(770) მიდ ჯონსონ & კომპანი, დელავერის
შტატის კორპორაცია, 2404 პენსილვანია
სტრიტი, ევანსვილი, ინდიანა, აშშ

(580) 2009-01-20

10. სამრეწველო ნიშნუბისა და სასაქონლო ნიშნების ფერადი გამოსახულებები*

(55)

(10) AD 2009 509 S



(55)

(10) AD 2009 511 S

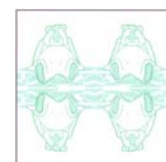
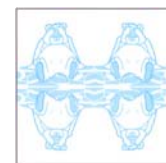
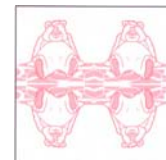

(55)

(10) AD 2009 510 S



* ფერადი გამოსახულების ბეჭდვის ხერხი ფერების ზუსტად გამოსახვის საშუალებას არ იძლევა

(55) (10) AD 2009 515 S



(540) (260) AM 2009 47954 A



(540) (260) AM 2009 47955 A



(55) (10) AD 2009 516 S

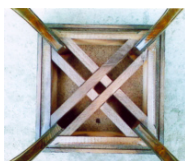

(540) (260) AM 2009 47956 A



(540) (260) AM 2009 47957 A



(540) (260) AM 2009 48087 A



(540) (260) AM 2008 48089 A

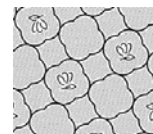

(540) (260) AM 2009 48090 A



(540) (260) AM 2009 47683 A



(540) (260) AM 2009 48137 A



(540) (260) AM 2009 48138 A



(540) (260) AM 2009 48139 A



შ ი ნ ა ა რ ს ი

1.	გამოგონებები	10
1.1	განაცხადები (რეფერატები)	10
2.	სამრეწველო ნიმუშები	18
2.1.	განაცხადები	18
3.	გამოგონებები	23
3.1.	პატენტები გამოგონებაზე (მეორე პუბლიკაცია)	23
4.	სასარგებლო მოდელები	27
4.1.	პატენტები სასარგებლო მოდელებზე (მეორე პუბლიკაცია)	27
5.	სისტემური საძიებლები და შესაბამისობის ცხრილები	28
5.1.	გამოგონებები	28
5.1.1	საერთაშორისო კლასიფიკაციის ინდექსთან განაცხადის გამოქვეყნების ნომრების შესაბამისობის ცხრილი	28
5.1.2	განაცხადის გამოქვეყნების ნომრებთან საერთაშორისო კლასიფიკაციის ინდექსების შესაბამისობის ცხრილი	29
5.2	სამრეწველო ნიმუშები	29
5.2.1	საერთაშორისო კლასიფიკაციის ინდექსთან განაცხადის გამოქვეყნების ნომრების შესაბამისობის ცხრილი	29
5.2.2	განაცხადის გამოქვეყნების ნომრებთან საერთაშორისო კლასიფიკაციის ინდექსების შესაბამისობის ცხრილი	30
5.3.	გამოგონებები (მეორე პუბლიკაცია)	30
5.3.1.	საერთაშორისო კლასიფიკაციის ინდექსთან განაცხადის პატენტის და გამოქვეყნების ნომრების შესაბამისობის ცხრილი	30
5.3.2.	პატენტის ნომერთან განაცხადების გამოქვეყნების ნომრისა და საერთაშორისო კლასიფიკაციის ინდექსის შესაბამისობის ცხრილი	31
5.3.3.	განაცხადის ნომერთან, განაცხადის გამოქვეყნების ნომრისა და პატენტის ნომრის შესაბამისობის ცხრილი	31
5.4.	სასარგებლო მოდელები (მეორე პუბლიკაცია)	32
5.4.1.	საერთაშორისო კლასიფიკაციის ინდექსთან განაცხადის პატენტის და გამოქვეყნების ნომრების შესაბამისობის ცხრილი	32
5.4.2.	პატენტის ნომერთან განაცხადების გამოქვეყნების ნომრისა და საერთაშორისო კლასიფიკაციის ინდექსის შესაბამისობის ცხრილი	32
5.4.3.	განაცხადის ნომერთან, განაცხადის გამოქვეყნების ნომრისა და პატენტის ნომრის შესაბამისობის ცხრილი	32
6.	ოფიციალური შეცობინება	33
6.1.	ძალადაქარგული პატენტების ნუსხა	33
6.2.	გამოგონებები (2009 წლის 30 იანვრის მდგომარეობით)	33
6.3	სასარგებლო მოდელები (2009 წლის 30 იანვრის მდგომარეობით)	33
6.4	სამრეწველო ნიმუშები (2009 წლის 30 იანვრის მდგომარეობით)	33
7.	სასაქონლო ნიშნები	38
7.1.	განაცხადები	38
7.1.1.	ეროვნული განაცხადები	38
7.1.2.	საერთაშორისო განაცხადები	54

7.2.	რეგისტრირებული სასაქონლო ნიშნები	78
7.3.	საერთაშორისო რეგისტრირებული სასაქონლო ნიშნები	80
8.	სისტემური საძიებლები და შესაბამისობის ცხრილები	94
8.1.	სასაქონლო ნიშნები	94
8.1.1.	სასაქონლო ნიშნის რეგისტრაციის ნომერთან განაცხადის ნომრის, განაცხადის გამოქვეყნების ნომრისა და ბიულეტენის ნომერთან შესაბამისობის ცხრილი	94
8.1.2.	სასაქონლო ნიშნის გამოქვეყნების ნომრისა და განაცხადის ნომრის შესაბამისობის ცხრილი	94
8.1.3.	სასაქონლო ნიშნის საქონლის და/ან მომსახურების კლასის მიხედვით განაცხადის გამოქვეყნების ნომრის საძიებელი	95
9.	ოფიციალური შეტყობინება	96
9.1.	სასაქონლო ნიშნის სამართლებრივი სტატუსის ცვლილებები	96
9.1.1.	სასაქონლო ნიშნის რეგისტრაციის მოქმედების ვადის გაგრძელება	96
9.2.	სასაქონლო ნიშნის რეგისტრაციასთან დაკავშირებული ცვლილებები	99
9.2.1.	სასაქონლო ნიშანზე უფლებების სრული გადაცემა	99
9.2.2.	სასაქონლო ნიშნის მფლობელის სახელისა და/ან მისამართის ცვლილებები	101
10.	სამრეწველო ნიმუშებისა და სასაქონლო ნიშნების ფერადი გამოსახულებები	103

ოფიციალური ბიულეტენი

№ 3(271)

მთავარი რედაქტორი ბ. სარალიძე

რედაქტორი მ. ტატიშვილი

მთარგმნელი რედაქტორები: მ. სიჭინავა

გ. ნადარეიშვილი

პორექტორები: ლ. ჭანტურია

ც. ელბაქიძე

კომპიუტერული წყობა: მ. ორდენიძე

ქ. სვანიძე

რეზოგრაფი ბეჭდვა ი. გოგოლაშვილი

გადაცა ასაწყობად 2009.01.20

სქემოწერილი დასაბეჭდად 2009.02.10

ტირაჟი 80

შეკვეთა № 3

დაბეჭდილია “საქპატენტის” პოლიგრაფიულ ბაზაში

მის.: 0179, თბილისი, ილია ჭავჭავაძის გამზ. I შესახვ. № 6