

საქართველოს ინტელექტუალური საკუთრების  
ეროვნული ცენტრი  
**საქპატენტი**

სამრეწველო საკუთრების  
ო ფ ი ს ი ა ლ უ რ ი  
**ბიულეტენი**

**3(415)**

გამოგონებები  
სასარგებლო მოდელები  
დიზაინები  
სასაქონლო ნიშნები

# საერთაშორისო კოდეზი ბიბლიოგრაფიული მონაცემების იდენტიფიკაციისთვის

## გამოგონებები, სასარგებლო მოდელები

- (10) – ექსპერტიზაგადაცემული განაცხადის გამოქვეყნების ნომერი
- (11) – პატენტის ნომერი და სახეობის კოდი
- (21) – განაცხადის სარეგისტრაციო ნომერი
- (22) – განაცხადის შეტანის თარიღი
- (23) – სავაჭრო ნიშნის პრიორიტეტის თარიღი ან ადრინდელი პრიორიტეტის მქონე განაცხადის შეტანის თარიღი და, თუ შესაძლებელია, განაცხადის ომერი
- (24) – თარიღი, რომლიდანაც იწყება პატენტის მოქმედება
- (31) – საპრიორიტეტო განაცხადის ნომერი
- (32) – საპრიორიტეტო განაცხადის შეტანის თარიღი
- (33) – კოდი ქვეყნის ან რეგიონული ორგანიზაციისა, რომლის უწყებამაც მიანიჭა ნომერი საპრიორიტეტო განაცხადს
- (44) – დამავი სახეობის კური ანონსი, მაგრამ ექსპერტიზაგადაცემული განაცხადის გამოქვეყნების თარიღი და ბიულეტენის ნომერი
- (45) – რეგისტრაცია გათვლილი საპატენტო სახეობის გამოქვეყნების თარიღი
- (51) – საერთაშორისო საპატენტო კლასიფიკაციის ინდექსი

- (54) – გამოგონების დასახელება
- (57) – რეფერატის ტექსტი
- (60) – სრულ ექსპერტიზაგადაცემულ გამოგონებაზე უცხოური საპატენტო უწყების მიერ გაცემული დამავი სახეობის ნომერი, თარიღი, რომლიდანაც იწყება ამ დამავი სახეობის მოქმედება, და კოდი ქვეყნის ან რეგიონული ორგანიზაციისა, რომლის უწყებამაც გასცა ეს დამავი სახეობა
- (62) – უფრო ადრინდელი განაცხადის ნომერი და, თუ შესაძლებელია, წარდგენის თარიღი გამოცალკევებული განაცხადის შემთხვევაში
- (71) – განმცხადებლის სახელი, გვარი (ქვეყნის კოდი)
- (72) – გამომგონებლის სახელი, გვარი (ქვეყნის კოდი)
- (73) – პატენტმფლობელის სახელი, გვარი (ქვეყნის კოდი), მისამართი
- (74) – წარმომადგენლის ან პატენტმწმუნებულის სახელი, გვარი
- (85) – საერთაშორისო განაცხადის უროვნული ფაზის დაწყების თარიღი
- (86) – საერთაშორისო განაცხადის ნომერი და შეტანის თარიღი
- (87) – საერთაშორისო განაცხადის გამოქვეყნების ნომერი და თარიღი

## ლიზინი

- (10) – განაცხადის გამოქვეყნების ნომერი
- (11) – პატენტის ნომერი და სახეობის კოდი ან რეგისტრაციის ნომერი
- (15) – რეგისტრაციის თარიღი/პატენტის გაგრძელების თარიღი
- (18) – პატენტის ან რეგისტრაციის მოქმედების ვადის გასვლის სავარაუდო თარიღი
- (21) – განაცხადის ნომერი
- (22) – განაცხადის შეტანის თარიღი
- (23) – სავაჭრო ნიშნის პრიორიტეტის თარიღი ან ადრინდელი პრიორიტეტის მქონე განაცხადის შეტანის თარიღი და, თუ შესაძლებელია, განაცხადის ნომერი
- (24) – თარიღი, რომლიდანაც იწყება პატენტის მოქმედება
- (28) – ღიზანების რაოდენობა განაცხადში
- (30) – საპრიორიტეტო მონაცემები (განაცხადის ნომერი, განაცხადის შეტანის თარიღი და ორასოიანი კოდი იმ ორგანიზაციის იდენტიფიკაციისათვის, სადაც იყო წარდგენილი საპრიორიტეტო განაცხადი)
- (31) – საპრიორიტეტო განაცხადის ნომერი
- (32) – საპრიორიტეტო განაცხადის შეტანის თარიღი
- (33) – კოდი ქვეყნის ან რეგიონული ორგანიზაციისა, რომლის უწყებამაც მიანიჭა ნომერი საპრიორიტეტო განაცხადს
- (34) – IASO-ს სტანდარტის (ST.3) შესაბამის ორასოიანი კოდი იმ ორგანიზაციის იდენტიფიკაციისათვის, სადაც იყო წარდგენილი საპრიორიტეტო განაცხადი
- (44) – ღიზანის გამოქვეყნების თარიღი და ბიულეტენის ნომერი (პირველი პუბლიკაცია)

- (45) – საერთაშორისო ბიუროს მიერ დარეგისტრირებული ღიზანის გამოქვეყნების თარიღი და ბიულეტენის ნომერი
- (51) – ღიზანის საერთაშორისო კლასიფიკაცია (ლოკარნოს კლასიფიკაციის კლასი და ქვეკლასი)
- (54) – ღიზანის დასახელება
- (55) – ღიზანის გამოცხადება
- (57) – ღიზანის არსებითი ნიშნების აღწერა, ფერის ჩათვლით
- (58) – ყველა სახის ცვლილების შესახებ რეესტრში ჩანაწერის შეტანის თარიღი
- (62) – ადრინდელი განაცხადის, რეგისტრაციის ან სახეობის ნომერი და, თუ შესაძლებელია, წარდგენის თარიღი, გამოცალკევებული განაცხადის შემთხვევაში
- (71) – განმცხადებლის სახელი, გვარი (ქვეყნის კოდი), მისამართი
- (72) – ავტორის სახელი, გვარი ან დასახელება (ქვეყნის კოდი)
- (73) – პატენტმფლობელის სახელი, გვარი (ქვეყნის კოდი), მისამართი
- (74) – წარმომადგენლის სახელი, გვარი და მისამართი
- (81) – შესაბამისი მონაწილე მხარეები:
  - II. მონაწილე მხარეები, აღნიშნული 1960 წლის აქტის თანახმად
  - III. მონაწილე მხარეები, აღნიშნული 1999 წლის აქტის თანახმად
- (85) – მფლობელის მუდმივი საცხოვრებელი ადგილი
- (86) – მფლობელის მოქალაქეობა
- (87) – მფლობელის საცხოვრებელი ადგილი
- (88) – ქვეყანა, სადაც მფლობელს აქვს ნამდვილი და მოქმედი სამრეწველო ან სავაჭრო სანარმო

## სასაქონლო ნიშნები

- (111) – რეგისტრაციის ნომერი
- (151) – რეგისტრაციის თარიღი
- (156) – რეგისტრაციის ვადის გაგრძელების თარიღი
- (181) – რეგისტრაციის ვადის გასვლის სავარაუდო თარიღი
- (186) – ვადის გაგრძელების გასვლის სავარაუდო თარიღი
- (141) – რეგისტრაციის მოქმედების ვადის გაუქმების თარიღი
- (210) – განაცხადის ნომერი
- (220) – განაცხადის შეტანის თარიღი
- (230) – სავაჭრო ნიშნის მონაცემები
- (260) – ნომერი განაცხადისა, რომელზედაც გამოკანონდა ექსპერტიზის დადებითი გადაწყვეტილება რეგისტრაციის შესახებ (გამოქვეყნების ნომერი)
- (310) – პირველი განაცხადის ნომერი
- (320) – პირველი განაცხადის შეტანის თარიღი
- (330) – პირველი განაცხადის მიმღები უროვნული ან რეგიონული უწყების ან ორგანიზაციის საიდენტიფიკაციო კოდი
- (51) – საქონლისა და მომსახურების საერთაშორისო კლასიფიკაცია სასაქონლო ნიშნის რეგისტრაციისათვის და/ან კლასიფიკირებული საქონლისა და/ან მომსახურების ჩამონათვალი
- (531) – სასაქონლო ნიშნის გამოცხადების თარიღი და/ან სასაქონლო ნიშნის გამოცხადების თარიღი ელემენტების საერთაშორისო კლასიფიკაციის (ვენის კლასიფიკაცია) მიხედვით

- (540) – ნიშნის გამოცხადება
- (550) – სასაქონლო ნიშნის ტიპი ან სახეობა
- (580) – განაცხადსა და ნიშნის რეგისტრაციისთან დაკავშირებული ყველა სახის ცვლილებაზე ჩანაწერის შეტანის თარიღი
- (591) – ინფორმაცია განცხადებულ ფერებზე
- (731) – განმცხადებლის სახელი და მისამართი
- (732) – მფლობელის სახელი და მისამართი
- (740) – წარმომადგენლის სახელი და მისამართი
- (750) – მიმონწერის მისამართი
- (770) – ცვლილებაზე განმცხადებლის ან მფლობელის სახელი და მისამართი უფლების გადაცემის შემთხვევაში
- (771) – ცვლილებაზე განმცხადებლის ან მფლობელის სახელი და მისამართი უფლების გადაცემის გარეშე
- (791) – ლიცენზიაციის სახელი და მისამართი
- (793) – ლიცენზიის პირობები და/ან შეზღუდვაზე მინიშნება (ლიცენზიის სახე, სალიცენზიო ხელშეკრულების ნომერი, სალიცენზიო ხელშეკრულების თარიღი, სალიცენზიო ხელშეკრულების მოქმედების ვადა)
- (800) – სასაქონლო ნიშნის რეგისტრაციის მონაცემები ნიშნის საერთაშორისო რეგისტრაციის მდრიდის ხელშეკრულებასთან დაკავშირებული პროტოკოლის მიხედვით (საერთაშორისო რეგისტრაციის ნომერი)

- (21) AP 0000 000000 – გამოგონებაზე განაცხადის ნომერი
- (10) AP 0000 0000 A – გამოგონებაზე განაცხადის გამოქვეყნების ნომერი (პირველი პუბლიკაცია)
- (11) P 0000 0000 B – გამოგონების პატენტის ნომერი (მეორე პუბლიკაცია)
- (21) API 0000 000000 – შემოტანილ პატენტზე განაცხადის ნომერი
- (11) PI 0000 0000 A – შემოტანილი პატენტის ნომერი (პირველი პუბლიკაცია)
- (21) AU 0000 000000 – სასარგებლო მოდელებზე განაცხადის ნომერი
- (10) AU 0000 0000 U – სასარგებლო მოდელებზე განაცხადის გამოქვეყნების ნომერი (პირველი პუბლიკაცია)
- (11) U 0000 0000 Y – სასარგებლო მოდელების პატენტის ნომერი (მეორე პუბლიკაცია)
- (21) AD 0000 000000 – ღიზანზე განაცხადის ნომერი
- (10) AD 0000 0000 S – ღიზანზე განაცხადის გამოქვეყნების ნომერი (პირველი პუბლიკაცია)
- (11) D 0000 0000 S – ღიზანის პატენტის ნომერი (მეორე პუბლიკაცია)

- M – სასაქონლო ნიშანი
- (210) AM 0000 000000 – განაცხადის ნომერი
- (260) AAM 0000 00000 A – განაცხადის გამოქვეყნების ნომერი
- (111) M 0000 00000 R – რეგისტრაციის ნომერი
- MMM0000 00000 Rn – მომდევნო ვადით რეგისტრაციის ნომერი, სადაც n=1, 2, 3...
- M 0000 00000 R(P) – რეგისტრაციის ნომერი ნიშანზე უფლების ნაწილობრივი გადაცემისას
- \* – საქპატენტის სააპელაციო პალარის გადაწყვეტილების შემდეგ გამოქვეყნებული განაცხადის ნომერი
- \*\* – სასამართლოს გადაწყვეტილების შემდეგ გამოქვეყნებული განაცხადის ნომერი

## გამოგონებებისა და სასარგებლო მოდელების საერთაშორისო კლასიფიკაციის იდენტიფიკაცია

- განყოფილება A – ადამიანის პირველადი მოთხოვნილების საგნები
- განყოფილება B – ტექნოლოგიური პროცესები; ტრანსპორტირება
- განყოფილება C – ქიმიკა; მეტალურგია
- განყოფილება D – საფეიქრო ნაწარმი; ქალაქი
- განყოფილება E – მშენებლობა; საბითონ საქმი; სტაციონარული ნაგებობები
- განყოფილება F – მექანიკა; განათება; გათბობა; იარაღი; ასაფეთქებელი საშუალებები
- განყოფილება G – ფიზიკა
- განყოფილება H – ელექტრონა

**ისმო-ს წევრი სახელმწიფოებისა და ორგანიზაციების აღნიშვნის  
ორასოიანი კოდეზი  
(ისმოს სტანდარტი ST.3)**

AD	ანდორა	GD	გრენადა	MY	მალაიზია
AE	არაბთა გაერთიანებული საამიროები	GE	საქართველო	MZ	მოზამბიკი
AF	ავღანეთი	GG	გენზი	NA	ნამიბია
AG	ანტიგუა და ბარბუდა	GH	განა	NE	ნიგერი
AI	ანგილია	GI	გიბრალტარი	NG	ნიგერია
AL	ალბანეთი	GL	გრენლანდია	NI	ნიჟარაგუა
AM	სომხეთი	GM	გამბია	NL	ნიდერლანდები
AN	ანტილის კუნძულები (ნიდერლანდები)	GN	გვინეა	NO	ნორვეგია
AO	ანგოლა	GQ	ეკვატორული გვინეა	NP	ნეპალი
AP	ინტელექტუალური საკუთრების აფრიკის რეგიონალური ორგანიზაცია (ARIPO)	GR	საბერძნეთი	NR	ნაურუ
AR	არგენტინა	GS	სამხრეთი ჯორჯია და სამხრეთი სენდვიჩის კუნძულები	NZ	ახალი ზელანდია
AT	ავსტრია	GT	გვატემალა	OA	აფრიკის ინტელექტუალური საკუთრების ორგანიზაცია (OAPI)
AU	ავსტრალია	GW	გვინეა-ბისაუ	OM	ომანი
AW	არუბა	GY	გაიანა	PA	პანამა
AZ	აზერბაიჯანი	HK	ჰონგ კონგი	PE	პერუ
BA	ბოსნია და ჰერცეგოვინა	HN	ჰონდურასი	PG	პაპუა-ახალი გვინეა
BB	ბარბადოსი	HR	ხორვატია	PH	ფილიპინები
BD	ბანგლადეში	HT	ჰაიტი	PK	პაკისტანი
BE	ბელგია	HU	უნგრეთი	PL	პოლონეთი
BF	ბურკინა-ფასო	IB	ინტელექტუალური საკუთრების მსოფლიო ორგანიზაციის (ისმო, WIPO) საერთაშორისო ბიურო	VE	ვენესუელა
BG	ბულგარეთი	ID	ინდონეზია	VG	ვირჯინის კუნძულები (ბრიტანეთი)
BH	ბაჰრეინი	IE	ირლანდია	PY	პარაგვაი
BI	ბურუნდი	IL	ისრაელი	QA	კატარი
BJ	ბენინი	IM	მენის კუნძული	QZ	ევროპის თანამეგობრობის მცენარეთა ჯიშების უწყება (CPVO)
BM	ბერმუდის კუნძულები	IN	ინდოეთი	RO	რუმინეთი
BN	ბრუნეი-დარუსალამი	IQ	ერაყი	RS	სერბია
BO	ბოლივია	IR	ირანის ისლამური რესპუბლიკა	RU	რუსეთის ფედერაცია
BR	ბრაზილია	IS	ისლანდია	RW	რუანდა
BS	ბაჰამის კუნძულები	IT	იტალია	SA	საუდის არაბეთი
BT	ბჰუტანი	JE	ჯეზი	SB	სოლომონის კუნძულები
BV	ბუვეტის კუნძულები	JM	იამაიკა	SC	სეიშელის კუნძულები
BW	ბოტსვანა	JO	იორდანია	SD	სუდანი
BX	ბენელუქსის ინტელექტუალური საკუთრების უწყება (BOIP)	JP	იაპონია	SE	შვედეთი
BY	ბელორუსია	KE	კენია	SG	სინგაპური
BZ	ბელისი	KG	ყირგიზეთი	SH	წმინდა ჰელენის კუნძული
CA	კანადა	KH	კამბოჯა	SI	სლოვენია
CD	კონგოს დემოკრატიული რესპ.	KI	კირიბატი	SK	სლოვაკია
CF	ცენტრალური აფრიკის რესპ.	KM	კომორის კუნძულები	SL	სიერა-ლეონე
CG	კონგო	KN	სენტ კიტსი და ნევისი	SM	სან-მარინო
CH	შვეიცარია	KP	კორეის სახალხო დემოკრატიული რესპუბლიკა	SN	სენეგალი
CI	კოტ-დ'ივუარი	KR	კორეის რესპუბლიკა	SO	სომალი
CK	კუკის კუნძულები	KW	კუვეიტი	SR	სურინამი
CL	ჩილე	KY	კაიმენის კუნძულები	ST	სან-ტომე და პრინსიპი
CM	კამერუნი	KZ	ყაზახეთი	SV	სალვადორი
CN	ჩინეთი	LA	ლაოსი	SY	სირია
CO	კოლუმბია	LB	ლიბანი	SZ	სვაზილენდი
CR	კოსტა-რიკა	PT	პორტუგალია	TC	თურქის და კაიკოსის კუნძულები
CU	კუბა	PW	პალაუ	TD	ჩადი
CV	მწვანე კონცხის კუნძულები	LC	სენტ-ლუსია	TG	ტოგო
CY	კვიპროსი	LI	ლიხტენშტაინი	TH	ტაილანდი
CZ	ჩეხეთის რესპუბლიკა	LK	შრი-ლანკა	TJ	ტაჯიკეთი
DE	გერმანია	LR	ლიბერია	TL	ტიმოლ-ლესტე
DJ	ჯიბუტი	LS	ლესოტო	TM	თურქმენეთი
DK	დანია	LT	ლიტვა	TN	ტუნისი
DM	დომინიკა	LU	ლუქსემბურგი	TO	ტონგა
DO	დომინიკელთა რესპუბლიკა	LV	ლატვია	TR	თურქეთი
DZ	ალჟირი	LY	ლიბია	TT	ტრინიდადი და ტობაგო
EA	ევრაზიის საპატენტო ორგანიზაცია (EAPO)	MA	მაროკო	TV	ტუვალუ
EC	ეკვადორი	MC	მონაკო	TW	ტაივანი, ჩინეთის პროვინცია
EE	ესტონეთი	MD	რესპუბლიკა მოლდოვა	TZ	ტანზანია
EG	ეგვიპტე	ME	ჩერნოგორია (მონტენეგრო)	UA	უკრაინა
EH	დასავლეთი საჰარა	MG	მადაგასკარი	UG	უგანდა
EM	მინაგანი ბაზრის ჰარმონიზაციის უწყება (სასაქონლო ნიშნები და სამრეწველო ნიშნები (OHIM) ევროპის საპატენტო უწყება (EPO))	MK	მაკედონია ყოფილი იუგოსლავიის რესპუბლიკა	US	აშშ
EP	ევროპის საპატენტო უწყება (EPO)	ML	მალი	UY	ურუგვაი
ER	ერიტრეა	MM	მიანმა	UZ	უზბეკეთი
ES	ესპანეთი	MN	მონღოლეთი	VA	ვატიკანი
ET	ეთიოპია	MO	მაკაო	VC	სანტ-ვინსენტი და გრენადინები
FI	ფინეთი	MP	ჩრდ. მარიანას კუნძულები	VN	ვიეტნამი
FJ	ფიჯი	MR	მავრიტანია	VU	ვანუატუ
FK	ფოლკლენდის კუნძულები	MS	მონსერატი	WO	WIPO-ინტელექტუალური საკუთრების მსოფლიო ორგანიზაცია
FO	ფარერის კუნძულები	MT	მალტა	WS	სამოა
FR	საფრანგეთი	MU	მავრიკია	XN	ნორდული საპატენტო ინსტიტუტი (NPI)
GA	გაბონი	MV	მალდივის კუნძულები	YE	იემენი
GB	დიდი ბრიტანეთი	MW	მალავი	ZA	სამხრეთ აფრიკა
GC	სპარსეთის ყურის არაბული სახელმწიფოების თანამშრომლობის საბჭოს უწყება (GCC)	MX	მექსიკა	ZM	ზამბია
				ZW	ზიმბაბვე

# შ ი ნ ა ა რ ს ი

გამოქვეყნებული ობიექტები .....	3
--------------------------------	---

## გამოგონებაები

• განაცხადები, რომლებზეც გამოტანილია გადაწყვეტილება პატენტის გაცემის შესახებ .....	4
• გამოგონების პატენტები .....	7

## სასარგებლო მოდელები

• განაცხადები, რომლებზეც გამოტანილია გადაწყვეტილება პატენტის გაცემის შესახებ .....	10
• სასარგებლო მოდელების პატენტი .....	11

## დიზაინები

• დაჩქარებული პროცედურით რეგისტრირებული დიზაინები .....	12
---	----

## სასაქონლო ნიშნები

• ეროვნული პროცედურით შემოტანილი განაცხადები, რომლებზეც გამოტანილია გადაწყვეტილება რეგისტრაციის შესახებ .....	15
• რეგისტრირებული სასაქონლო ნიშნები .....	19
• დაჩქარებული პროცედურით რეგისტრირებული სასაქონლო ნიშნები .....	24
• საერთაშორისო სასაქონლო ნიშნები, რომლებზეც გამოტანილია გადაწყვეტილება დაცვის მინიჭების შესახებ .....	28
• საერთაშორისო სასაქონლო ნიშნები, რომლებსაც მიენიჭა დაცვა საქართველოში .....	79

## ოფიციალური შეტყობინებები

### სასაქონლო ნიშნები

• რეგისტრაციის მოქმედების ვადის გაგრძელება .....	90
• უფლებების სრული გადაცემა .....	95
• მფლობელის სახელისა და/ან მისამართის ცვლილება .....	97
• სასაქონლო ნიშნების რეგისტრაციის ბათილად ცნობა .....	100
• საერთაშორისო სასაქონლო ნიშნის რეგისტრაციის გაუქმება .....	100
• გამოქვეყნებული ინფორმაციის კორექტირება .....	101

## სისტემური საძიებლები

გამოგონებაები .....	102
სასარგებლო მოდელები .....	103
დიზაინები .....	105
სასაქონლო ნიშნები .....	106

# გამოქვეყნებული ობიექტები

## გამოგონებები

- განცხადები, რომლებზეც გამოტანილია გადაწყვეტილება ჰაბტების გაცემის შესახებ: 12609; 12864; 13084; 13410; 13008; 13093
- ჰაბტები: 6240-6248

## სასარგებლო მოდელები

- განცხადები, რომლებზეც გამოტანილია გადაწყვეტილება ჰაბტების გაცემის შესახებ: 13416; 13455
- ჰაბტები: 1843-1845

## ღიზინები

- ღაჩარაბული პროცედურით რეგისტრირებული ღიზინები: 614-617

## სასაქონლო ნიშნები

- ეროვნული პროცედურით შემოტანილი განცხადები, რომლებზეც გამოტანილია გადაწყვეტილება რეგისტრაციის შესახებ: 67596\*\*; 74050; 75101; 75484; 76802; 77448; 77450; 77465; 77467; 77547; 77552; 77618; 77622; 77639; 77703
- რეგისტრირებული სასაქონლო ნიშნები: 25594-25650
- ღაჩარაბული პროცედურით რეგისტრირებული სასაქონლო ნიშნები: 25589-25593; 25651-25659
- სავაჭრო ნიშნების სასაქონლო ნიშნები, რომლებზეც გამოტანილია გადაწყვეტილება დაცვის მიწოდების შესახებ: 72796\*; 74427\*; 74443\*; 74731\*; 75297; 75386, 75387; 75398; 75521, 75522; 75524; 75550-75553; 75556; 75565; 75579; 75587; 75589, 75590; 75593-75596; 75598-75604; 75606, 75607; 75609; 75611, 75612; 75646; 75649; 75651; 75655-75661; 75663-75668; 75672, 75673; 75675, 75676; 75678-75680; 75682-75684; 75686; 75690; 75699; 75709; 75713, 75714; 75753; 75793; 75810; 75813, 75814; 75816, 75817; 75819-75827; 75832-75834; 75935-75938; 75941-75943; 75945-75952; 75999-76001; 76003; 76005; 76007; 76008; 76010; 76011; 76015; 76021; 76022; 76025; 76043; 76050; 76051; 76091; 76092; 76101, 76102; 76104; 76106-76108; 76163; 76185; 76278, 76279; 76318; 76510; 76512, 76513; 76519; 76530-76533; 76595-76597; 76600; 76605; 76607; 76612; 76614; 76619, 76620; 76622; 76654, 76655; 76930; 76954; 76993-76996
- სავაჭრო ნიშნების სასაქონლო ნიშნები, რომლებსაც მიენიჭა დაცვა სავაჭრო ნიშნის სახით: 72846; 73047; 73198; 73282; 73284-73287; 73294; 73300, 73301; 73306; 73308; 73370; 73493; 73496-73503; 73506-73509; 73516; 73519; 73528, 73529; 73542; 73544-73547; 73550, 73551; 73631, 73632; 73636-73639; 73642, 73643; 73650; 73652, 73653; 73655; 73658; 73661-73663; 73670-73672; 73726-73729; 73823-73827; 74015-74030; 74032-74034; 74036; 74038; 74040; 74069-74072; 74074-74077; 74083; 74086; 74154, 74155; 74157; 74162; 74164-74166; 74170-74179; 74186; 74455; 74532-74539; 74549, 74550; 74552-74558; 74563-74567; 74577, 74578; 74580; 74721-74725; 74727-74730; 74732; 74734; 74805; 74807; 75018-75021; 75023-75028; 75030-75034; 75043; 75137; 75147, 75148; 75150, 75151; 75156, 75157

# გამოგონებები

## ბანასხადები, რომლებზეც გამოტანილია გადაწყვეტილება პატენტის გასაქმის შესახებ

გადაწყვეტილების გასაჩივრება შესაძლებელია საქპატენტის სააპელაციო პალატაში გამოქვეყნებიდან 3 თვის ვადაში ან მცხეთის რაიონული სასამართლოს ადმინისტრაციულ საქმეთა კოლეგიაში 1 თვის ვადაში (მის.: ქ. მცხეთა, სამხედროს ქ. №17).

### ბანყოფილება A

#### A 23

(10) AP 2015 12609 A (51) Int. Cl. (2006)  
A 23 L 1/056  
A 23 L 1/30  
A 61 K 31/715  
A 61 K 35/56

(21) AP 2010 012609 (22) 2010 07 29  
(31) 09425315.0  
(32) 2009 08 03  
(33) EP  
(71) აზიენდე ქიმიჩე რიუნიტე ანჯელინი ფრანჩესკო ა.ც.რ.ა.ფ. ს.პ.ა. (IT)  
ვიალე ამელია 70, I-00181 რომი (IT)  
(72) ვინჩენცო რუსო (IT);  
ელიზა ლიბერატი (IT);  
ჯუზეპე ბიონდი (IT)  
(74) ლილიანა დარახველიძე  
(85) 2012 03 02  
(86) PCT/EP2010/061002, 2010 07 29  
(54) **გლიკოზიდების შემცველი საკვები კომპოზიციები**  
(57) გამოგონება ეხება ხელოვნურ საკვებ კომპოზიციას გლუკოზის კონტროლირებადი გამოყოფით და გლიკოგენის გამოყენებას გლუკოზის კონტროლირებადად გამოყოფილი ხელოვნური საკვები კომპოზიციის დასამზადებლად.  
მუხლები: 2 დამოუკიდებელი  
14 დამოკიდებული

(33) US

(71) ბიოქრისტ ფარმასეუტიკალს, ინკ. (US)  
2190 პარკევი ლეიქ დრაივ, ბირმინგემი, ალაბამა 35244 (US)

(72) შანტა ბანტია (US);  
ფილიპ ბრეტფელდი (US);  
იარლაგადა ს.ბაბუ (IN)

(74) შალვა გვარამაძე

(85) 2012 09 27

(86) PCT/US2008/086256, 2008 12 10

(54) **პურინ ნუკლეოზიდ ფოსფორილ-ლასას (PNP) ინჰიბიტორების, როგორცაა ფორმულირებული, მალაქილირებადი აგენტების და ანტი-CD20 აგენტების კომბინაციის გამოყენება ჰემატოლოგიური კიბოების სამკურნალოდ**

(57) გამოგონება ეხება ჰემატოლოგიური კიბოს მკურნალობას, რომელიც მოიცავს, პურინ ნუკლეოზიდ ფოსფორილ-ლასას (PNP) ინჰიბიტორის, მალაქილირებადი აგენტის და ანტი-CD20 აგენტის კომბინაციის გამოყენებას. გამოგონება ასევე ეხება ამ კომბინაციის შემცველ კომპოზიციებს და ნაკრებს, რომლებიც დამატებით შეიცავს ამ კომბინაციის მიმწოდებელ სისტემას.

მუხლები: 3 დამოუკიდებელი

25 დამოკიდებული

ფიგურა: 6

### ბანყოფილება B

#### B 22

#### A 61

(10) AP 2015 12864 A (51) Int. Cl. (2006)  
A 61 K 31/4184  
A 61 K 31/4745  
A 61 K 39/395  
A 61 K 45/06  
A 61 K 35/00  
A 61 P 35/02

(21) AP 2008 012864 (22) 2008 12 10  
(62) 61/012,762 2007 12 10 (US)  
(31) 61/012,762  
(32) 2007 12 10

(10) AP 2015 13084 A (51) Int. Cl. (2006)  
B 22 F 3/23

(21) AP 2013 013084 (22) 2013 05 10

(71) მერაბ ფოლადაშვილი (GE)  
ჩოლოყაშვილის ქ. 15, 2700, ლაგოდეხი (GE);  
გიორგი თავაძე (GE)  
დ. უზნაძის ქ. 4, ბ. 77, 0102, თბილისი (GE);  
ოთარ ოქროსცვარიძე (GE)  
მეუნარგიას ქ. 73, ბ. 26, 0101, თბილისი (GE);  
ზურაბ ასლამაზაშვილი (GE)

- დავით თავხელიძის ქ. 1, ბ. 58, 0186, თბილისი (GE);  
 გარეგინ ზახაროვი (GE)  
 ერწოს ქ.11, ბ. 9, 0192, თბილისი (GE);  
 გიორგი ონიაშვილი (GE)  
 ბაზალეთის ქ. 7, ბ. 6, 0179, თბილისი (GE);  
 გიორგი მიქაბერიძე (GE)  
 გამსახურდიას გამზ. 14, ბ. 34, 0171, თბილისი (GE);  
 ავთანდილ ხვადაგიაიანი (GE)  
 კანდელაკის ქ. 6, ბ. 10, 0160, თბილისი (GE)  
 (72) მერაბ ფოლადაშვილი (GE);  
 გიორგი თავაძე (GE);  
 ოთარ ოქროსცვარიძე (GE);  
 ზურაბ ასლამაზაშვილი (GE);  
 გარეგინ ზახაროვი (GE);  
 გიორგი ონიაშვილი (GE);  
 გიორგი მიქაბერიძე (GE);  
 ავთანდილ ხვადაგიაიანი (GE)  
 (54) **ფხვნილოვანი ეზოთერმული**

**კახმიდან ნაპითობის მიღების ხერხი**  
 (57) ხერხი ითვალისწინებს ეგზოთერმული სარეაქციო კახმის მომზადებას, მის ბრიკეტირებას, ბრიკეტის მოთავსებას ფოროვან თერმოსაიზოლაციო გარსაცმში, ორ ელექტროდს შორის და შემდგომ ფოლადაის წნეხ-ფორმაში. ელექტროდების მეშვეობით ბრიკეტის შემადგენელ კომპონენტებზე ახდენენ ელექტრო-მაგნიტურ-რეზონანსულ ზემოქმედებას, კომპონენტების ძლიერ ქიმიურ აქტივაციას მიკრონაწილაკების დონეზე და სინთეზის პროცესის ინიცირებას ბრიკეტის მთელ ზედაპირზე ან მთელ მოცულობაში, ამასთან, ელექტრო-მაგნიტურ-რეზონანსულ სიხშირეს იყენებენ 80 კერცადან 3000 მეგაჰერცამდე მნიშვნელობით, რომელიც მიეწოდება სპეციფიკური ხერხის სეროი, სინუსოიდალური ან კვადრატული იმპულსების სახით. ფოროვან თერმოსაიზოლაციო გარსაცმთან ერთად მიღებულ ცხელ პროდუქტს წნეხავენ.  
 მუხლები: 1 დამოუკიდებელი ფიგურა: 2

- ნათია ჭელიძე-ტყეშელაშვილი (GE)  
 ამბროლაურის რ-ნი, სოფ. პირველი ტოლა, 0418 (GE);  
 დავით მოსულიშვილი (GE)  
 მეგობრობის გამზ., კორპ. 41, ბ. 64, 3700, რუსთავი (GE);  
 ვახტანგ აბაიშვილი (GE)  
 შარტავას ქ. 6, ბ. 53, 0160, თბილისი (GE);  
 მაია გოგოტიშვილი (GE)  
 გაღის ქ. 23, 0179, თბილისი (GE)  
 (72) ზაურ ბალამწარაშვილი (GE);  
 ზაურ ჩიტცი (GE);  
 რამაზ ტყეშელაძე (GE);  
 ნათია ჭელიძე-ტყეშელაშვილი (GE);  
 დავით მოსულიშვილი (GE);  
 ვახტანგ აბაიშვილი (GE);  
 მაია გოგოტიშვილი (GE)  
 (54) **ხე-ტყის ორმხრივი ბანივალ**  
**ბადასახანი საბაბირო მორსათრევი**  
**დანადგარი**

(57) დანადგარი შეიცავს მთავარ მზიდ ბაგირს 12 მასზე მოძრავი ძირითადი სატვირთო ურიკით 14, საჩერით 15, ორმხრივ განივად გადასატან მზიდ ბაგირებს 34 და 35 მათზე მოძრავი დამხმარე ურიკებით 22 და 23 და ჯალამბარს 1. ამასთან, დამხმარე ურიკების საწვევი ბაგირები 4 და 5 გატარებულია საჩერზე დამონტაჟებულ, ორი განმხოლოებული ერთდარიანი ბლოკისგან 17 და 18 შემდგარ სატვირთო ბლოკში 19, რომელიც განლაგებულია ძირითადი მზიდი ბაგირის ვერტიკალური სიბრტყის სიმეტრიულად, ამასთან, ძირითადი ურიკის საწვევი ბაგირი 2 გატარებულია ჯერ ერთდარიან ბლოკში 16, რომელიც დამონტაჟებულია საჩერზე, დამხმარე საწვევი ბაგირებისთვის განკუთვნილი სატვირთო ბლოკის ზემოთ, მზიდი ბაგირის ვერტიკალურ სიბრტყეში, ხოლო შემდეგ ძირითადი ურიკის ერთდარიან სატვირთო ბლოკში 13.  
 მუხლები: 1 დამოუკიდებელი  
 1 დამოკიდებული  
 ფიგურა: 2

**B 61**

(10) AP 2015 13410 A (51) Int. Cl. (2006)  
**B 61 B 7/00**  
**B 61 B 7/02**

- (21) AP 2014 013410 (22) 2014 03 06  
 (71) ზაურ ბალამწარაშვილი (GE)  
 სულხან ცინცაძის ქ. 7, ბ. 12, 0160, თბილისი (GE);  
 ზაურ ჩიტცი (GE)  
 თარხნიშვილის ქ. 16, 0179, თბილისი (GE);  
 რამაზ ტყეშელაძე (GE)  
 სოფ. ეწერი, 5510, ჭიათურა (GE);

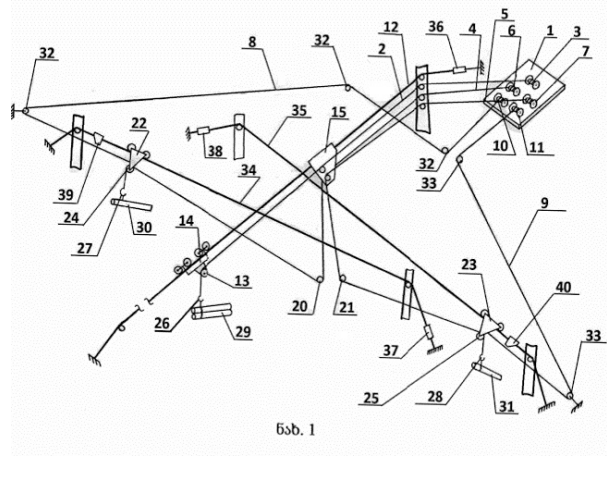



## ბანყოფილება C

### C 07

- (10) AP 2015 13008 A (51) Int. Cl. (2006)  
 C 07 D 487/04  
 C 07 D 493/14  
 C 07 D 495/14  
 C 07 D 498/14  
 A 61 K 31/517  
 A 61 P 35/00
- (21) AP 2011 013008 (22) 2011 07 22  
 (31) 10170683.6  
 (32) 2010 07 23  
 (33) EP  
 (71) ბოერინგერ ინგელჰაიმ  
 ინტერნაციონალ გმბჰ (DE)  
 ბინგერ შტრ. 173, 55216 ინგელჰაიმ ამ  
 რაინ (DE)  
 (72) მათიას ტროი (AT)  
 (74) თამარ კოჭლამაზაშვილი  
 (85) 2013 02 22  
 (86) PCT/EP2011/062683, 2011 07 22  
 (54) ახალი ამინოჰიდრაზოლოქინაზო-  
 ლინები  
 (57) ნაერთი ფორმულით (I),

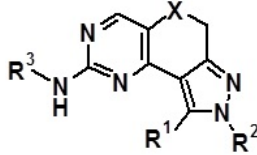

(I)

ფარმაცევტული პრეპარატები მათ საფუძველ-  
 ზე და მათი გამოყენება კიბოს სამკურნალოდ.  
 მუხლები: 7 დამოუკიდებელი  
 20 დამოკიდებული  
 ცხრილი: 18

## ბანყოფილება F

### F 16

- (10) AP 2015 13093 A (51) Int. Cl. (2006)  
 F 16 C 7/04
- (21) AP 2013 013093 (22) 2013 05 22  
 (71) გივი არაბიძე (GE)  
 ლისის ტბის ქვედა დასახლება N7, 0177,  
 თბილისი (GE)  
 (72) გივი არაბიძე (GE)  
 (54) შიბაწვის ძრავას ბარბაცა  
 (57) ბარბაცა შეიცავს ზედა 2 და ქვედა 1 თავს  
 და მათ შემაერთებელ დეროს, რომელიც გაყო-  
 ფილია ორ ნაწილად, სადაც ქვედა ნაწილი  
 შესრულებულია ცილინდრის 3, ხოლო ზედა  
 ნაწილი კი ჭოკზე დამაგრებული დგუშის 4  
 სახით. დგუშზე დამაგრებულია, სულ მცირე,  
 ერთი რგოლი 5 და დგუშში ზამბარის 9 მეშ-  
 ვეობით ჩასმულია ზეთის გამომშვები ნემსი-  
 სებრი სარქველი 7, გარდა ამისა, ცილინდრში  
 ზამბარის 8 მეშვეობით ჩასმულია დგუში.  
 აგრეთვე, ცილინდრის ფუძეში მოთავსებულია  
 ზეთის შემშვები სარქველი 6.  
 მუხლები: 1 დამოუკიდებელი  
 ფიგურა: 5

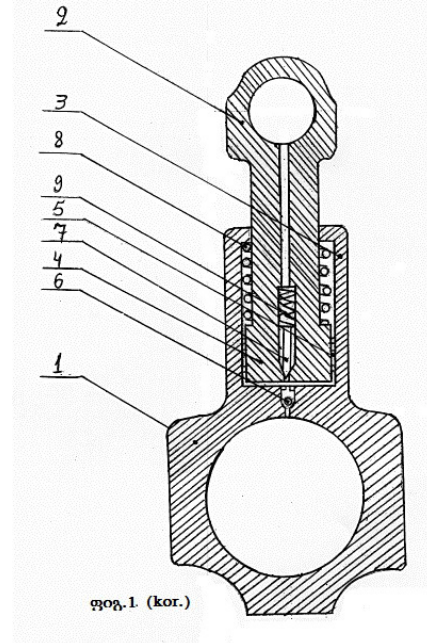



**ბამომონების კატეგორიები**

**ბანყოფილება A**

**A 01**

**(11) P 2015 6248 B (51) Int. Cl. (2006)  
A 01 G 13/02**

- (10) AP 2014 13123 A (44) 20(408)/2014
- (21) AP 2013 013123
- (22) 2013 06 19
- (24) 2013 06 19
- (73) შოთა ნადირაძე (GE)  
ვარკეთილი 3, II მკრ., კორპ. 15, ბ. 5,  
0182, თბილისი (GE)
- (72) შოთა ნადირაძე (GE)
- (54) **შპალერის მასთულეზე განლა-  
გებული სასოფლო-სამეურნეო  
მცენარეების სეზონისაგან დამცავი  
მოწყობილობა**

**A 61**

**(11) P 2015 6240 B (51) Int. Cl. (2006)  
A 61 B 6/00  
G 01 N 21/35**

- (10) AP 2014 12607 A (44) 19(407)/2014
- (21) AP 2012 012607
- (22) 2012 03 01
- (24) 2012 03 01
- (73) ბესარიონ ფარცვანია (GE)  
ვაჟა-ფშაველას V კვარტ., კორპ. 4, ბ. 196,  
0186, თბილისი (GE);  
გია პეტრიაშვილი (GE)  
ვარკეთილი 3, II მკრ., კორპ. 21, ბ. 16,  
0163, თბილისი (GE)
- (72) ბესარიონ ფარცვანია (GE);  
გია პეტრიაშვილი (GE)
- (54) **მოწყობილობა ბიოლოგიური  
მსოფილის არამეტაბოლიზმის  
დასაღვენად**

**ბანყოფილება C**

**C 07**

**(11) P 2015 6244 B (51) Int. Cl. (2006)  
C 07 D 215/48**

- (10) AP 2014 12809 A (44) 20(408)/2014
- (21) AP 2010 012809
- (22) 2010 12 28
- (24) 2010 12 28
- (31) 09180902.0
- (32) 2009 12 29
- (33) EP
- (86) PCT/EP2010/070790, 2010 12 28
- (73) პოლიქემ ს.ა. (LU)  
50, ვალ ფლეური, ლ-1526, ლუქსემ-  
ბურგი (LU)
- (72) სტეფანია გაგლიარდი (IT);  
სიმონ დელ სორდო (IT);  
ფედერიკო მაილანდი (IT);  
მიქელა ლეგორა (IT)
- (74) ალექსანდრე გეგეპკორი
- (54) **8-ჰიდროქსიმინოლონი-7-პარბო-  
მსამილის ახალი მესამეული წარმო-  
ებულები და მათი გამოყენება**

**(11) P 2015 6245 B (51) Int. Cl. (2006)  
C 07 D 223/16**

- (10) AP 2014 12929 A (44) 20(408)/2014
- (21) AP 2012 012929
- (22) 2012 12 18
- (24) 2012 12 18
- (31) 11.03934
- (32) 2011 12 20
- (33) FR
- (73) ლე ლაბორატუარ სერვიე (FR)  
35, რიუ დე ვერდიუ, 92284 სურანს  
სედექსი (FR)
- (72) ჟან-ლუკ რენო (FR);  
ნიკოლა პანეტეი (FR);  
სილვენ გელარი (FR);  
ჟან-პიერ ლეკუვი (FR);  
ლუსილ ვეს-ლიუდო (FR)
- (74) თამაზ შილაკაძე

(54) იზაბრალონის სინთეზის ახალი ხერხი და მისი ფარმაცევტულად მისაღები მჟავა-აღიტიური მარილები

**(11) P 2015 6247 B** (51) **Int. Cl. (2006)**  
**C 07 D 291/08**  
**A 61 K 31/551**  
**A 61 P 25/00**

(10) AP 2014 13048 A (44) 20(408)/2014  
 (21) AP 2011 013048  
 (22) 2011 09 15  
 (24) 2011 09 15  
 (31) 1003683  
 (32) 2010 09 16  
 (33) FR

(86) PCT/FR2011/000502, 2011 09 15  
 (73) ლე ლაბორატუარ სერვიე (FR)  
 35, რიუ დე ვერდიუ, 92284 სურანს  
 სედექსი (FR)

(72) ალექსი კორდი (BE);  
 პატრის დეზო (FR);  
 პიერ ლესტაუი (FR);  
 ლორანს დანობერი (FR)

(74) თამაზ შილაკაძე

(54) ახალი დიჰიდროპენოქსა-  
 თიაზეპინის ნაერთები, მათი  
 მიღების ხერხი და მათი შემცველი  
 ფარმაცევტული კომპოზიციები

**(11) P 2015 6243 B** (51) **Int. Cl. (2006)**  
**C 07 D 471/04**  
**C 07 D 487/04**  
**A 61 K 31/437**  
**A 61 K 31/519**  
**A 61 P 7/00**  
**A 61 P 11/00**  
**A 61 P 17/00**  
**A 61 P 19/00**  
**A 61 P 35/00**  
**A 61 P 37/00**  
**A 61 P 29/00**

(10) AP 2014 12794 A (44) 20(408)/2014  
 (21) AP 2010 012794  
 (22) 2010 12 17  
 (24) 2010 12 17  
 (31) 61/289,969; 61/386,964  
 (32) 2009 12 23; 2010 09 27  
 (33) US; US

(86) PCT/US2010/061146, 2010 12 17  
 (73) ტაკედა ფარმასიუტიკალ კომპანი  
 ლიმიტედ (JP)  
 1-1, დომომახი 4-ჩომე, ჩუო-კუ, ოსაკა-ში,  
 ოსაკა 541-0045 (JP)

(72) იასუიოში არიკავა (JP);  
 ბენჟამინ ჯოუნს (US);

ბეტი ლემ (US);  
 ჟე ნი (CN);  
 კრისტოფერ სმიტ (GB);  
 მასაში ტაკაჰაში (JP);  
 ქინგ დონგ (US);  
 ვიქტორია ფეჰერ (US)

(74) ალექსანდრე გეგუჭკორი  
 (54) კონდენსირებული ჰეტიეროარო-  
 მატული პიროლიდინონები,  
 როგორც SYK ინჰიბიტორები

**(11) P 2015 6241 B** (51) **Int. Cl. (2006)**  
**C 07 D 471/04**  
**C 07 D 487/04**  
**A 61 K 31/519**  
**A 61 P 25/00**

(10) AP 2014 12785 A (44) 20(408)/2014

(21) AP 2010 012785

(22) 2010 12 15

(24) 2010 12 15

(31) PA2009 01339; 61/287,315

(32) 2009 12 17; 2009 12 17

(33) DK; US

(86) PCT/DK2010/050341, 2010 12 15

(73) კ. ლუნდბეკ ა/ს (DK)  
 ოტილიავეი 9, DK-2500 ვალბიუ (DK)

(72) ასკ პიუშლი (DK);  
 იაკობ ნილსენი (DK);  
 იან კელერი (DK);  
 ჯონ პოლ კილბერნი (GB);  
 მაურო მარიო (IT);  
 მორტენ ლანგორი (DK)

(74) შალვა გვარამაძე

(54) ფენილიმიდაზოლის ჰეტიერო-  
 არომატული წარმოებულები,  
 როგორც PDE10A შერმენტის  
 ინჰიბიტორები

**(11) P 2015 6242 B** (51) **Int. Cl. (2006)**  
**C 07 D 471/04**  
**C 07 D 487/04**  
**A 61 K 31/519**  
**A 61 P 25/00**

(10) AP 2014 12787 A (44) 20(408)/2014

(21) AP 2010 012787

(22) 2010 12 15

(24) 2010 12 15

(31) PA200901341

(32) 2009 12 17

(33) DK

(86) PCT/DK2010/050343, 2010 12 15

(73) კ. ლუნდბეკ ა/ს (DK)  
 ოტილიავეი 9, DK-2500 ვალბიუ (DK)

(72) ასკ პიუშლი (DK);  
 იაკობ ნილსენი (DK);  
 იან კელერი (DK);

- ჯონ პოლ კილბერნი (GB);  
 მაურო მარიგო (IT);  
 მორტენ ლანგორი (DK)  
 (74) შალვა გვარამაძე  
 (54) **2-არტიფიციური ფარმო-  
 ებულები, რობოტ PDE10A  
 ფერმენტის ინჰიბიტორები**

## ბანყოფილება G

### G 02

- (11) P 2015 6246 B (51) Int. Cl. (2006)  
 G 02 C 11/08  
 A 61 F 9/02  
 G 02 C 5/12  
 G 02 C 5/14
- (10) AP 2014 13010 A (44) 20(408)/2014  
 (21) AP 2011 013010  
 (22) 2011 07 06  
 (24) 2011 07 06  
 (31) PD2010A000237  
 (32) 2010 07 27  
 (33) IT  
 (86) PCT/EP2011/061434, 2011 07 06  
 (73) ჯეოქს ს.პ.ა. (IT)  
 ვია ფელტრინა ცენტრო, 16, I-31044  
 მონტებელუნა, ლოკალიტა ბიადენე-  
 (ტრევიზო) (IT)
- (72) მარიო პოლეგატო მორეტი (IT)  
 (74) ალექსანდრე გეგეჰკორი  
 (54) **ჩარჩო სათვალისათვის,  
 პროფესიული ან სასპორტო და სხვა  
 დანიშნულების ნიღბებისათვის**

# სასარგებლო მოდელები

## ბანასხადები, რომლებზეც გამოტანილია გადაწყვეტილება პატენტის გასეის შესახებ

გადაწყვეტილების გასაჩივრება შესაძლებელია საქპატენტის სააპელაციო პალატაში გამოქვეყნებიდან 3 თვის ვადაში ან მცხეთის რაიონული სასამართლოს ადმინისტრაციულ საქმეთა კოლეგიაში 1 თვის ვადაში (მის.: ქ. მცხეთა, სამხედროს ქ. №17).

### ბანყოფილება B

#### B 21

(10) AU 2015 13416 U (51) Int. Cl. (2006)

B 21 F 27/06

(21) AU 2014 013416 (22) 2014 03 11

(71) მაშუკა ცინაძე (GE)

ოსეელიანის ქ. 7, 4600, ქუთაისი (GE);

გია შაინიძე (GE)

სოფ. ნიგეზიანი, 2810, ლანჩხუთი (GE)

(72) მაშუკა ცინაძე (GE);

გია შაინიძე (GE)

(74) არჩილ გეგუჩაძე

(54) **მჭვსკუთხა უჯრედიანი მავთულის**

**ბადის საწნავი მოწყობილობა**

(57) მოწყობილობა შეიცავს ჩარჩოს 1, მის კიდებზე განლაგებულ მავთულის ბადის მაფიქსირებელ ცილინდრული ფორმის შევრილებს 2, შევრილების 4 და 5 ორი რიგით აღჭურვილ ჩარჩოს ერთ განაპირა განივს 3. ჩარჩოს განაპირა ღონეურონებზე 6 თანაბარი ინტერვალებით განლაგებულია ცილინდრული ფორმის შევრილები 7, რომელთა შორის, მათზე მიბჯენით, მოთავსებულია გადასაადგილებელი განივი ლარტყა 8, რომელზეც ისევე, როგორც განაპირა განივზე, შესრულებულია იგივე ინტერვალებით განლაგებული ცილინდრული ფორმის შევრილების 9 და 10 ორი ერთმანეთის მიმართ პარალელური განივი რიგი, რომელთაგან ერთის შევრილები 9 მეორის 10 მიმართ დაძრულია შევრილებს შორის მანძილის ნახევრით. გადასაადგილებელი განივი ლარტყის კიდებზე შესრულებულია მავთულის ბადის მაფიქსირებელი ცილინდრული ფორმის თითო შევრილი 11, ხოლო ღონეურონებს განაპირა კიდებზე აქვთ მიმართულნი 12 განივი ლარტყის მოსათავსებლად.

მუხლები: 1 დამოუკიდებელი

ფიგურა: 5

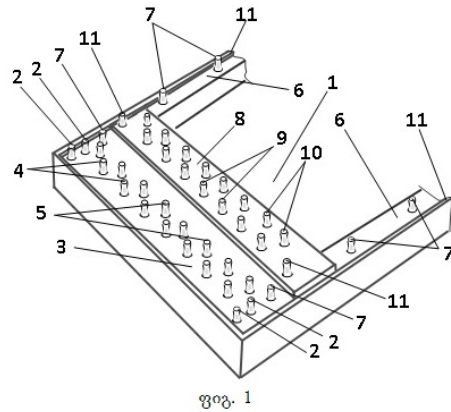

### ბანყოფილება G

#### G 03

(10) AU 2015 13455 U (51) Int. Cl. (2006)

G 03 B 27/00

(21) AU 2014 013455 (22) 2014 04 30

(71) გაბრიელ მელივა (GE)

ხელოვანთა ქ. 4, 0163, თბილისი (GE)

(72) გაბრიელ მელივა (GE)

(54) **ფოტობეჭდვის ხერხი**

(57) ხერხი ითვალისწინებს ფოტოკიოსკის საშუალებით სოციალური ქსელებიდან, მაგალითად, ინსტაგრამიდან, სპეციალური სამომხმარებლო პროგრამის გამოყენებით სასურველი ფოტოს შერჩევას, ფოტოკიოსკის დისპლეის მთავარ გვერდზე ბეჭდვის წყაროს ამორჩევას, ძიების ფანჯარაში პერსონალური სახელის შეყვანას, ფოტოზე ინფორმაციის დატანას, თანხის გადახდასა და შემდეგ ამობეჭდვას.

მუხლები: 1 დამოუკიდებელი

ფიგურა: 3

## სასარგებლო მოდელის კატეგორია

## განყოფილება A

## A 23

- (11) U 2015 1843 Y (51) Int. Cl. (2006)  
A 23 B 4/044
- (10) AU 2014 13298 U (44) 20(408)/2014  
(21) AU 2013 013298  
(22) 2013 11 25  
(24) 2013 11 25  
(73) ნიკოლოზ ოსიყვიშვილი (GE)  
ა.წერეთლის ქ. 9, 3800, საგარეჯო (GE)  
(72) ნიკოლოზ ოსიყვიშვილი (GE)  
(54) კვების პროდუქტების უმსახოლო  
ღუმელი

- (11) U 2015 1844 Y (51) Int. Cl. (2006)  
A 23 L 1/221
- (10) AU 2014 13398 U (44) 20(408)/2014  
(21) AU 2014 013398  
(22) 2014 02 25  
(24) 2014 02 25  
(73) შერაბ ბაღათურია (GE)  
ო. ჭავჭავაძის გამზ. 34/3, 4600, ქუთაისი (GE)  
(72) შერაბ ბაღათურია (GE)  
(74) არჩილ გეგუჩაძე  
(54) საკვები პასტა "საწებელი"

## განყოფილება C

## C 12

- (11) U 2015 1845 Y (51) Int. Cl. (2006)  
C 12 G 1/00
- (10) AU 2014 13411 U (44) 20(408)/2014  
(21) AU 2014 013411  
(22) 2014 03 07  
(24) 2014 03 07  
(73) კონსტანტინე ბაღადაძე (GE)  
გლდანის ხევი, კორპ. 2, ბ. 162, 0178,  
თბილისი (GE)  
(72) კონსტანტინე ბაღადაძე (GE)  
(54) მადურის ტიპის მარბრი ღვინის  
მიღების ხერხი

---

# დიზაინები

## დაჩქარებული პროცედურით რეგისტრირებული დიზაინები

რეგისტრაციის გაუქმების მოთხოვნით საჩივრის შეტანა შესაძლებელია საქპატენტის სააპელაციო პალატაში გამოქვეყნებიდან 3 თვის ვადაში.

- (11) D 2015 617 S      (51) 01-01
- (21) AD 2015 000833    (22) 2015 01 14
- (24) 2015 01 14
- (28) 1
- (18) 2020 01 14
- (73) ლევან დამბაშიძე (GE)  
XVII მკრ., კორპ. 23, ბ. 32, 3702, რუსთავი (GE)
- (72) ლევან დამბაშიძე (GE)
- (74) ვახტანგ ტორღაძე
- (54) პური
- (55)



1.1



1.2



1.3



1.4



1.5

- (11) D 2015 615 S      (51) 19-08
- (21) AD 2015 000832    (22) 2015 01 12
- (24) 2015 01 12
- (28) 2
- (18) 2020 01 12
- (73) გურამ აბრამიძე (GE)  
ვახისუბანი, III მკრ., კვ. II, კორპ.10, ბ. 227, 0152, თბილისი (GE)
- (72) გურამ აბრამიძე (GE)
- (54) ავტომობილებში რადიაციული ფონის განმსაზღვრელი სტიკერი
- (55)





- (11) D 2015 616 S (51) 20-02  
(21) AD 2015 000831 (22) 2015 01 09  
(24) 2015 01 09  
(28) 2  
(18) 2020 01 09  
(73) გონა ფიფია (GE)  
ბუღაპეშტის ქ. 11, ბ. 55, 0160, თბილისი (GE)  
(72) გონა ფიფია (GE)  
(74) ალექსანდრე კვერნაძე  
(54) სვეტიცხოვნიანი სარემკლამო მონუმენტი  
(55)

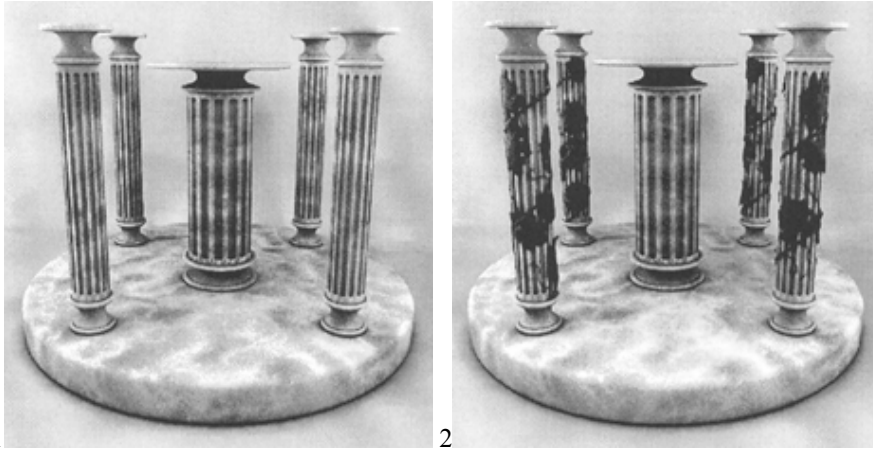

- (11) D 2015 614 S (51) 31-00  
(21) AD 2015 000830 (22) 2015 01 09  
(24) 2015 01 09  
(28) 1  
(18) 2020 01 09  
(73) ალექსანდრე კვერნაძე (GE)  
ს. ყ. 77, 0108, თბილისი (GE)  
(72) ალექსანდრე კვერნაძე (GE)  
(54) ალკოჰოლის დისტილაციის აპარატი  
(55)



# სასაქონლო ნიშნები

## ეროვნული პროცედურით შემოტანილი განაცხადები, რომლებზეც გამოტანილია გადაწყვეტილება რეზისტრაციის შესახებ

გადაწყვეტილების გასაჩივრება შესაძლებელია საქპატენტის სააპელაციო პალატაში გამოქვეყნებიდან 3 თვის ვადაში ან მცხეთის რაიონული სასამართლოს ადმინისტრაციულ საქმეთა კოლეგიაში 1 თვის ვადაში (მის.: ქ. მცხეთა, სამხედროს ქ. №17).

(260) AM 2015 67596 A\*\*

(210) AM 67596

(220) 2012 06 08

(731) ე.ი. დიუ პონ ნემურ ენდ კომპანი  
1007 მარკიტ სტრიტი, უილმინგტონი,  
დელავერის შტატი 19898, აშშ

(740) თამაზ შილაკაძე

(540)

### EXPRESS

(591) შავ-თეთრი

(511)

5 – სოფლის მეურნეობაში გამოსაყენებელი  
ფუნგიციდები.

(260) AM 2015 2015 74050 A

(210) AM 74050

(220) 2014 05 16

(731) შპს „გლორია LLC GLORIA“  
გორგასლის ქ. 3, 0105, თბილისი,  
საქართველო

(740) ლია სვანიძე

(540)



(591) მუქი ბეჟი, ღია ბეჟი, თეთრი

(531) 25.12.03-26.01.22-27.05.01-29.01.00-

(526) ნიშანი დაცულია მთლიანობაში. მასში  
შემავალი სიტყვები "Tiflis" და "PALACE" არ  
ექვემდებარება დამოუკიდებელ სამართლებ-  
რივ დაცვას.

(511)

43 – სასტუმროსა და რესტორნების მომსახურეობა.

(260) AM 2015 2015 75101 A

(210) AM 75101

(220) 2014 02 20

(731) ბაიადერა მენეჯმენტ ლიმიტიდ

კარპენისიოუ, 30, პ.ს. 1660, ნიქოზია,  
კვიპროსი

(740) ვახტანგ ტოროტაძე

(540)



(591) შავ-თეთრი

(531) 28.07.00-

(511)

32 – აპერიტივები უალკოჰოლო; არაქისის  
რძეზე დამზადებული მსუბუქი (უალკოჰოლო)  
სასმელები; უალკოჰოლო სასმელები; თაფლ-  
ზე დამზადებული უალკოჰოლო სასმელები;  
უალკოჰოლო ექსტრაქტები (ხილის-); უალკო-  
ჰოლო ხილის სასმელები; ფხვნილები (გაზიან  
სასმელების დასამზადებელი-); გაზიანი  
სასმელების დასამზადებელი ტაბლეტები; ყუ-  
რძის ბადაგი; ზელტერის წყალი; ლითიუმის  
მარილის შემცველი მინერალური წყალი; წყა-  
ლი (სასმელი-); წყალი (სუფრის-); გაზიანი  
წყლები; გაზიანი წყლის დასამზადებელი შე-  
დგენილობები; ესენციები (სასმელების დასამ-  
ზადებელი-); იზოტონიკური სასმელები; ჯან-  
ჯაფილის ელი; ბურახი (უალკოჰოლო სასმე-  
ლი); კოქტეილები უალკოჰოლო; ლიმონათი;  
ლიქიორის დასამზადებელი შემადგენლობე-  
ბი; ნუშის რძე (სასმელი); მინერალური წყლის  
დასამზადებელი შედგენილობები; სასმელები  
(რძის შრატზე დამზადებული-); სასმელების  
დასამზადებელი შემადგენლობები; ალოე ვე-  
რაზე დამზადებული უალკოჰოლო სასმელები;  
უალკოჰოლო სასმელები (ხილის ნექტარე-  
ბი-); ბოსტნეულის წვენი (სასმელები); ორ-  
შადი (სასმელი); ლუდის ამბოხი; ლუდი; სარ-  
საპარილდა (უალკოჰოლო სასმელი); ვაჟინე-  
ბი სასმელებისათვის; ვაჟინები ლიმონათი-  
სათვის; სმუზი (ხილის ან ბოსტნეულის წვე-  
ნების ნარევებზე დამზადებული სასმელები);  
სოდიანი წყალი; ალაოს ლუდი; ალაოს ბადა-  
გი; ბადაგები; ტომატის წვენი (სასმელი); სვი-

ის ექსტრაქტები ლუდის დასამზადებლად; შარბათი (სასმელი); ვაშლის წვენი.

33 – ალკოჰოლური სასმელები (გარდა ლუდისა); აპერიტივები\*; არაყი (ბრინჯის ალკოჰოლური სასმელი); ბრენდი; ღვინო; ვისკი; ანისულის არაყი (ნაყენი); ანისულის ლიქიორი; თაფლის სასმელი (ჰიდრომელი, თაფლუჭი); არაყი; ალუბლის არაყი; მსხლის ღვინო (სიდრი); ჯინი; კოქტეილები\*; კურასო (ლიქიორი); ლიქიორი; პიტნის ნაყენი; ალკოჰოლური შერეული სასმელები, გარდა ლუდისა; სასმელები (გამოსხმით მიღებული-); სასმელები (ხილის შემცველი ალკოჰოლიანი-); მწარე ნაყენები; პიკეტი (ჭაჭაზე დამზადებული ღვინო); სპირიტი (ბრინჯის-); რომი; საკე (ბრინჯის არაყი); სიდრი (ვაშლის ღვინო); სპირტიანი სასმელები; სპირტიანი ესენციები; საკეების მონელების ხელშემწყობი ალკოჰოლიანი სასმელები; ხილის ექსტრაქტები, ალკოჰოლიანი.

- (260) AM 2015 75484 A
- (210) AM 75484
- (220) 2014 01 17
- (731) შპს „ორისი“  
აღ. ვაზბეგის გამზირი, №12ბ, სართ. 5,  
თბილისი, საქართველო
- (740) გიორგი ქართველიშვილი
- (540)



- (591) თეთრი, წითელი, ნაცრისფერი, შავი
- (531) 26.02.07, 26.04.22, 28.19, 29.01.14
- (526) ნიშანი დაცულია მთლიანობაში. მასში შემავალი სიტყვა „ბულალტერია“ არ ექვემდებარება დამოუკიდებელ სამართლებრივ დაცვას.
- (511)
- 9 – პროგრამები გამომთვლელი მანქანებისთვის.

35 – კომერციული ინფორმაციის სააგენტო, ბაზრის შესწავლა; სტატისტიკური ინფორმაცია; გამოკვლევები საქმიანი ოპერაციების დარგში; საქმიანობის ორგანიზაციისა და მართვის საკონსულტაციო სამსახურები; საქმიანი ოპერაციების შეფასება; დახმარება საქმიანობის მართვაში; დახმარება კომერციულ და საწარმო ოპერაციების მართვაში; ცნობები საქმიან ოპერაციებზე; სატელევიზიო რეკლამა.

- 36 – გაცვლითი ოპერაციები.
- 37 – საკანცელარიო დანადგარების მონტაჟი, შეკეთება და ტექნიკური მომსახურება; მანქა-

ნებისა და მექანიზმების მონტაჟი, შეკეთება და ტექნიკური მომსახურება; ელექტრო-დანადგარების მონტაჟი და ტექნიკური მომსახურება.

- 38 – შეტყობინების გადაცემა, მაგალითად ტელეფონოგრამები.
- 41 – განათლება, აღზრდა.
- 42 – გამომთვლელი მანქანებისათვის პროგრამების შედგენა.

- (260) AM 2015 76802 A
- (210) AM 76802
- (220) 2014 04 25
- (731) მარკ მეო მალენი  
რუსთაველის გამზ. 34, თბილისი,  
საქართველო
- (740) ლევან ნანობაშვილი
- (540)



- (591) წითელი
- (531) 03.09.04, 27.05.15, 29.01.01
- (526) ნიშანი დაცულია მთლიანობაში. მასში შემავალი სიტყვა "GEORGIA" არ ექვემდებარება დამოუკიდებელ სამართლებრივ დაცვას.
- (511)
- 36 – ფინანსებთან დაკავშირებული საქმიანობა.

- (260) AM 2015 77448 A
- (210) AM 77448
- (220) 2014 06 06
- (731) ალანდალუს ფორ ფლეივორდ ტობაკო ენდ მელესიზ კამპანი  
ფრი ზოუნ, ზარკა, იორდანია
- (740) გიორგი მეიფარიანი
- (540)

### BLUE AROMA

- (511)
- 34 – თამბაქო; არომატიზირებული თამბაქო (თამბაქო მელასით) მწვევლთა საკუთნო.

- (260) AM 2015 77450 A
- (210) AM 77450
- (220) 2014 06 06
- (731) ალანდალუს ფორ ფლეივორდ ტობაკო ენდ მელესიზ კამპანი  
ფრი ზოუნ, ზარკა, იორდანია
- (740) გიორგი მეიფარიანი

(540)



(591) შავ-თეთრი  
 (531) 27.05.01, 28.01  
 (511)  
 34 – თამბაქო, არომატიზირებული თამბაქო (თამბაქო მეღასით); მწვევლთა საკუთონო.

(260) AM 2015 77465 A  
 (210) AM 77465  
 (220) 2014 06 09  
 (731) ობშესტვო ს ოგრანიჩენილი ოტვეტსტვენოსტიუ „კოორდინირუიუში რასპრედელიტელნი ცენტრ „ეფკო-კასკად“ ულ. ფრუნზე, დ. 4, ქ. ალექსეევკა, 309850, ბელგოროდსკაიას ოლქი, რუსეთის ფედერაცია  
 (740) თამაზ შილაკაძე  
 (540)



(591) შავ-თეთრი  
 (531) 26.03.06, 26.03.19, 27.05.03  
 (511)  
 3 – მათეორებელი პრეპარატები და სხვა სარეცხი ნივთიერებები; წმენდის, გაპრიალების, გაუცხიმოვნებისა და აბრაზიული დამუშავების პრეპარატები; საპნები; პარფიუმერია, ეთერზეთები, კოსმეტიკური საშუალებები, თმის ღოსიონები; კბილის ფხვნილები და პასტები.

(260) AM 2015 77467 A  
 (210) AM 77467  
 (220) 2014 06 09  
 (731) ობშესტვო ს ოგრანიჩენილი ოტვეტსტვენოსტიუ „კოორდინირუიუში რასპრედელიტელნი ცენტრ „ეფკო-კასკად“ ულ. ფრუნზე, დ. 4, ქ. ალექსეევკა, 309850, ბელგოროდსკაიას ოლქი, რუსეთის ფედერაცია  
 (740) თამაზ შილაკაძე

(540)



(591) შავ-თეთრი  
 (531) 01.15.21, 26.01.20, 26.01.24, 03.01.14, 27.05.24  
 (511)  
 3 – მათეორებელი პრეპარატები და სხვა სარეცხი ნივთიერებები; წმენდის, გაპრიალების, გაუცხიმოვნებისა და აბრაზიული დამუშავების პრეპარატები; საპნები; პარფიუმერია, ეთერზეთები, კოსმეტიკური საშუალებები, თმის ღოსიონები; კბილის ფხვნილები და პასტები.

(260) AM 2015 77547 A  
 (210) AM 77547  
 (220) 2014 06 13  
 (731) ჯენერალ მოტორს ღლკ 300 რენესანს სენტერი, სიტი ოფ დეტროიტი, მიჩიგანის შტატი 48265-3000, აშშ  
 (740) გიორგი თაქთაქიშვილი  
 (540)

**ZORA**

(511)  
 12 – მოტორიანი სატრანსპორტო საშუალებები და მათი ნაწილები.

(260) AM 2015 77552 A  
 (210) AM 77552  
 (220) 2014 06 13  
 (731) ზე პროქტერ & გემბლ კომპანი უან პროქტერ & გემბლ პლაზა, ცინცინატი ოჰაიო 45202, აშშ  
 (740) შალვა გვარამაძე  
 (540)

**GERMSHIELD**

(511)  
 3 – საპნები, ანტიბაქტერიული საპნების და მადეზინფიცირებელი საპნების ჩათვლით.

(260) AM 2015 77618 A  
 (210) AM 77618  
 (220) 2014 06 19  
 (731) კარენ ვარდანიანი ბაირონის ქ.3, ბ. 36, ერევანი, სომხეთი  
 (740) დავით ზურაბიშვილი

(540)

# COYU3

(511)

30 – საკონდიტრო ნაწარმი, ნაყინი.

(260) AM 2015 77622 A

(210) AM 77622

(220) 2014 06 19

(731) ნიუ პროდაქტს ლღკ  
სპორტივნა პლოშა 3, 01033 კიევი,  
უკრაინა

(740) თამაზ შიდაკაძე

(540)



(591) შავი, თეთრი

(531) 01.01.10, 26.11.09, 27.05.10, 27.05.24

(511)

32 – ლუდი, მინერალური და გაზიანი წყალი და სხვა უაღკოპოლო სასმელები; ხილის სასმელები და ხილის წვენები; ვაჟინები და სასმელების დასამზადებელი სხვა შედგენილობები.

33 – ალკოჰოლიანი სასმელები (ლუდის გარდა).

(260) AM 2015 77639 A

(210) AM 77639

(220) 2014 06 20

(731) იფექ ქავით სანაი ვე თიჯარეთ ანონიმ შირქეთი  
კანიონ ოფისი ბიუიუკდერე ჯად., №185  
ლევენთ სტამბული, თურქეთი

(740) ლარისა ამირხანიანი

(540)

## “selpaki. mudam Tqven gverdiT.”

(591) შავ-თეთრი

(531) 27.05.05

(511)

3 – მათეთრებელი პრეპარატები და სხვა სარეცხი ნივთიერებები; წმენდის, გაპრიალების, გაუცხიმოვნებისა და აბრაზიული დამუშავების პრეპარატები; საპნები; პარფიუმერია, ეთერზეთები, კოსმეტიკური საშუალებები, თმის ლოსიონები; კბილის ფხვნილები და

პასტები; სველი ხელსახოცები, კოსმეტიკური ლოსიონით გაჟღენთილი ხელსახოცები; ბამბის ტამპონიანი კოსმეტიკური ჩხირები.

16 – ქაღალდი, მუყაო და მათი ნაწარმი, რომელიც არ მიეკუთვნება სხვა კლასებს, მაგიდის ქაღალდის ხელსახოცები, ქაღალდის ცხვირსახოცები, ტუალეტის ქაღალდი, ქაღალდის პირსახოცები, ქაღალდის კოსმეტიკური პირსახოცები, ქაღალდის გულსაფარები ბავშვებისათვის, ქაღალდის სუფრები, მაგიდის ქაღალდის ქვეშაფენები, ქაღალდის სადღესასწაულო დეკორატიული მორთულობა; შესაფუთი საშუალებები ქაღალდის ან პლასტმასისაგან (ტომრები, კონვერტები, პარკები, ჩანთები); ნაბეჭდი პროდუქცია; ქსოვილები (საამკინძაო); საკანცელარიო საქონელი, ფუნჯები; საბეჭდი მანქანები და ოფისის საკუთხო (ავეჯის გარდა); სასწავლო მასალა და თვალსაჩინოება (აპარატურის გარდა); პლასტმასის შესაფუთი მასალა (რომელიც არ მიეკუთვნება სხვა კლასებს); შრიფტი; ტიპოგრაფიული კლიშე.

(260) AM 2015 77703 A

(210) AM 77703

(220) 2014 06 26

(731) ტოიოტა ჯიდოშა კაბუშიკი კაიშა  
(მოვაჭრე, როგორც ტოიოტა მორტორ  
კორპორეიშენ)  
1, ტოიოტა-ჩო, ტოიოტა-ში, აიჩი-კენ,  
იაპონია

(740) თამარ კოჭლამაზაშვილი

(540)

## AVENSIS

(511)

12 – ავტომობილები და მათი ნაწილები, კონსტრუქციის ელემენტები, მათთვის განკუთვნილი მზიდი ნაწილები.

## რეგისტრირებული სასაქონლო ნიშნები

(111) M 2015 025594 R

(151) 2015 01 27

(181) 2025 01 27

(260) AM 2014 71680 A

(220) 2014 01 21

(732) შპს „ადამიუმი“  
რუბინიანცის ქ. 21/3, ბ. 19, ერევანი,  
სომხეთი

(260) AM 2014 72569 A

(220) 2013 06 10

(732) კარენ ვარდანიანი  
ბაირონის ქ. 3, ბ. 36, ერევანი, სომხეთი

(111) M 2015 025595 R

(151) 2015 01 27

(181) 2025 01 27

(260) AM 2014 71924 A

(220) 2013 04 17

(732) სტაფორდ-მილერ (ირლანდია)  
ლიმიტიდ  
კლჩერეინი, იუგელ როუდი, დანგარვანი,  
კო. უოტაფორდი, ირლანდია

(111) M 2015 025600 R

(151) 2015 01 27

(181) 2025 01 27

(260) AM 2014 72570 A

(220) 2013 06 10

(732) კარენ ვარდანიანი  
ბაირონის ქ. 3, ბ. 36, ერევანი, სომხეთი

(111) M 2015 025596 R

(151) 2015 01 27

(181) 2025 01 27

(260) AM 2014 71993 A

(220) 2013 04 22

(732) ასპენ ფარმაქეა ჰოლდინგს ლიმიტიდ  
ასპენ პარკი, 98 არმსტრონგ ავენიუ,  
ლა ლუსია რიდჯი, 4019 დურბანი,  
სამხრეთ აფრიკა

(111) M 2015 025601 R

(151) 2015 01 27

(181) 2025 01 27

(260) AM 2014 72571 A

(220) 2013 06 10

(732) კარენ ვარდანიანი  
ბაირონის ქ. 3, ბ. 36, ერევანი, სომხეთი

(111) M 2015 025597 R

(151) 2015 01 27

(181) 2025 01 27

(260) AM 2014 72524 A

(220) 2013 06 06

(732) შპს „კახური“  
თბილისის გზატკეცილი 1, 2200,  
თელავი, საქართველო

(111) M 2015 025602 R

(151) 2015 01 27

(181) 2025 01 27

(260) AM 2014 72572 A

(220) 2013 06 10

(732) კარენ ვარდანიანი  
ბაირონის ქ. 3, ბ. 36, ერევანი, სომხეთი

(111) M 2015 025603 R

(151) 2015 01 27

(181) 2025 01 27

(260) AM 2014 72573 A

(220) 2013 06 10

(732) კარენ ვარდანიანი  
ბაირონის ქ. 3, ბ. 36, ერევანი, სომხეთი

(111) M 2015 025598 R

(151) 2015 01 27

(181) 2025 01 27

(260) AM 2014 72568 A

(220) 2013 06 10

(732) კარენ ვარდანიანი  
ბაირონის ქ. 3, ბ. 36, ერევანი, სომხეთი

(111) M 2015 025604 R

(151) 2015 01 27

(181) 2025 01 27

(260) AM 2014 72574 A

(220) 2013 06 10

(732) კარენ ვარდანიანი  
ბაირონის ქ. 3, ბ. 36, ერევანი, სომხეთი

(111) M 2015 025599 R

(151) 2015 01 27

(181) 2025 01 27

(111) M 2015 025605 R

(151) 2015 01 27

(181) 2025 01 27

(260) AM 2014 72576 A  
 (220) 2013 06 10  
 (732) კარენ ვარდანიანი  
 ბაირონის ქ. 3, ბ. 36, ერევანი, სომხეთი

გუდიაშვილის ქ. 11, 0105, თბილისი,  
 საქართველო

(111) M 2015 025606 R  
 (151) 2015 01 27  
 (181) 2025 01 27  
 (260) AM 2014 72577 A  
 (220) 2013 06 10  
 (732) კარენ ვარდანიანი  
 ბაირონის ქ. 3, ბ. 36, ერევანი, სომხეთი

(111) M 2015 025612 R  
 (151) 2015 01 27  
 (181) 2025 01 27  
 (260) AM 2014 72698 A  
 (220) 2013 06 14  
 (732) შალტონ, ინკ.  
 უან პროქტერ & გემბლ პლაზა,  
 ცინცინატი ოჰაიო 45202, აშშ

(111) M 2015 025607 R  
 (151) 2015 01 27  
 (181) 2025 01 27  
 (260) AM 2014 72579 A  
 (220) 2013 06 10  
 (732) კარენ ვარდანიანი  
 ბაირონის ქ. 3, ბ. 36, ერევანი, სომხეთი

(111) M 2015 025613 R  
 (151) 2015 01 27  
 (181) 2025 01 27  
 (260) AM 2014 73108 A  
 (220) 2013 07 15  
 (732) ტაკო ბელ კორპ., კალიფორნიის  
 კორპორაცია  
 1 გლენ ბელ ვეი, ირვინი, კალიფორნია  
 92618, აშშ

(111) M 2015 025608 R  
 (151) 2015 01 27  
 (181) 2025 01 27  
 (260) AM 2014 72599 A  
 (220) 2013 06 11  
 (732) კარენ ვარდანიანი  
 ბაირონის ქ. 3, ბ. 36, ერევანი, სომხეთი

(111) M 2015 025614 R  
 (151) 2015 01 27  
 (181) 2025 01 27  
 (260) AM 2014 73172 A  
 (220) 2013 07 23  
 (732) ფეშენ უან ტელევიჟნ ლტკ  
 820 მერიდიან ავე, სუიტ 100, 33139  
 მაიამი-ბიჩი, ფლორიდა, აშშ

(111) M 2015 025609 R  
 (151) 2015 01 27  
 (181) 2025 01 27  
 (260) AM 2014 72600 A  
 (220) 2013 06 11  
 (732) კარენ ვარდანიანი  
 ბაირონის ქ. 3, ბ. 36, ერევანი, სომხეთი

(111) M 2015 025615 R  
 (151) 2015 01 27  
 (181) 2025 01 27  
 (260) AM 2014 73341 A  
 (220) 2013 08 02  
 (732) ეგოშ ფარმასიუტიკალზ პლკ  
 კრესტური უტ. 30-38, H-1106 ბუდაპეშტი,  
 უნგრეთი

(111) M 2015 025610 R  
 (151) 2015 01 27  
 (181) 2025 01 27  
 (260) AM 2014 72601 A  
 (220) 2013 06 11  
 (732) კარენ ვარდანიანი  
 ბაირონის ქ. 3, ბ. 36, ერევანი, სომხეთი

(111) M 2015 025616 R  
 (151) 2015 01 27  
 (181) 2025 01 27  
 (260) AM 2014 73486 A  
 (220) 2013 08 09  
 (732) ტოიოტა ჯიდოშა კაბუშიკი კაიშა  
 (მლვაჭრე როგორც ტოიოტა მოტორ  
 კორპორეიშენ)  
 1, ტოიოტა-ჩო, ტოიოტა-ში, აიჩი-კენი,  
 იაპონია

(111) M 2015 025611 R  
 (151) 2015 01 27  
 (181) 2025 01 27  
 (260) AM 2014 72647 A  
 (220) 2013 06 12  
 (732) შპს „ვაინმენ შპს“



<p>(111) M 2015 025617 R                  (151) 2015 01 27                  (181) 2025 01 27                  (260) AM 2014 73552 A                  (220) 2013 08 15                  (732) ჰონგტა ტობაკო (გრუპ) კო., ლტდ                  ჰონგტა ავენიუ N118, ჰონგტა დისტრიკტ,                  იუქსი, იუნანი, ჩინეთი</p>	<p>გლოუბ ჰაუზი, 4 ტემპლ პლეისი,                  ლონდონი WC2R 2 PG, გაერთიანებული                  სამეფო</p>
<p>(111) M 2015 025618 R                  (151) 2015 01 27                  (181) 2025 01 27                  (260) AM 2014 73780 A                  (220) 2013 08 30                  (732) ორიონ ელექტრონიკაი კვტ                  H-1106 ბუდაპეშტი, იასბერენი უტ 29,                  უნგრეთი</p>	<p>(111) M 2015 025623 R                  (151) 2015 01 27                  (181) 2025 01 27                  (260) AM 2014 73968 A                  (220) 2013 09 20                  (732) შპს „ტექნო ბუმი“                  ვაჟა-ფშაველას გამზ. 30ა, 0160,                  თბილისი, საქართველო</p>
<p>(111) M 2015 025619 R                  (151) 2015 01 27                  (181) 2025 01 27                  (260) AM 2014 73866 A                  (220) 2013 09 05                  (732) ფილიპ მორის ბრენდზ სარლ                  კე ჟანრენო 3, 2000 ნევშატელი,                  შვეიცარია</p>	<p>(111) M 2015025624 R                  (151) 2015 01 27                  (181) 2025 01 27                  (260) AM 2014 73969 A                  (220) 2013 09 20                  (732) შპს „ტექნო ბუმი“                  ვაჟა-ფშაველას გამზ. 30ა, 0160,                  თბილისი, საქართველო</p>
<p>(111) M 2015 025620 R                  (151) 2015 01 27                  (181) 2025 01 27                  (260) AM 2014 73869 A                  (220) 2013 09 06                  (732) სს „თელავის ღვინის მარანი“                  სოფ. კურდღელაური, 2200, თელავი,                  საქართველო</p>	<p>(111) M 2015 025625 R                  (151) 2015 01 27                  (181) 2025 01 27                  (260) AM 2014 73970 A                  (220) 2013 09 20                  (732) შპს „ტექნო ბუმი“                  ვაჟა-ფშაველას გამზ. 30ა, 0160,                  თბილისი, საქართველო</p>
<p>(111) M 2015 025621 R                  (151) 2015 01 27                  (181) 2025 01 27                  (260) AM 2014 73870 A                  (220) 2013 09 06                  (732) სს „თელავის ღვინის მარანი“                  სოფ. კურდღელაური, 2200, თელავი,                  საქართველო</p>	<p>(111) M 2015 025626 R                  (151) 2015 01 27                  (181) 2025 01 27                  (260) AM 2014 73971 A                  (220) 2013 09 20                  (732) შპს „ტექნო ბუმი“                  ვაჟა-ფშაველას გამზ. 30ა, 0160,                  თბილისი, საქართველო</p>
<p>(111) M 2015 025622 R                  (151) 2015 01 27                  (181) 2025 01 27                  (260) AM 2014 73871 A                  (220) 2013 09 06                  (732) ბრიტიშ ამერიკენ ტობაკო (ბრენდს)                  ლიმიტედ</p>	<p>(111) M 2015 025627 R                  (151) 2015 01 27                  (181) 2025 01 27                  (260) AM 2014 73972 A                  (220) 2013 09 20                  (732) შპს „ტექნო ბუმი“                  ვაჟა-ფშაველას გამზ. 30ა, 0160,                  თბილისი, საქართველო</p>
	<p>(111) M 2015 025628 R                  (151) 2015 01 27                  (181) 2025 01 27</p>

(260) AM 2014 74102 A  
 (220) 2013 09 30  
 (732) იუნიონ ტობაკო & სიგარეტ ინდუსტრის კო.  
 პ.ო. ბოქს 851015, ამანი 11185, იორდანია

(111) M 2015 025629 R  
 (151) 2015 01 27  
 (181) 2025 01 27  
 (260) AM 2014 74346 A  
 (220) 2013 10 15  
 (732) ზე იოკოჰამა რაბა კო., ლტდ  
 36-11, 5-ჩომე შიმბაში, მინატო-კუ,  
 ტოკიო, იაპონია

(111) M 2015 025630 R  
 (151) 2015 01 27  
 (181) 2025 01 27  
 (260) AM 2014 74396 A  
 (220) 2013 10 21  
 (732) კაჯუნ ფანდინგ კორპ.  
 980 ჰამონდ დრაივი, სუიტ 1100,  
 ატლანტა, ჯორჯია 30328, აშშ

(111) M 2015 025631 R  
 (151) 2015 01 27  
 (181) 2025 01 27  
 (260) AM 2014 74485 A  
 (220) 2013 10 25  
 (732) მეგაინფარმ გმბჰ  
 ვორტჰერზე-ზიულფერშტრასე 163 ს5,  
 9082 მარია ვიორტი, აესტრია

(111) M 2015 025632 R  
 (151) 2015 01 27  
 (181) 2025 01 27  
 (260) AM 2014 74546 A  
 (220) 2013 10 30  
 (732) ფიშერ კონტროლს ინტერნეშენელ ლლკ  
 205 საუთ სენტერ სტ., მარშალთაუნი,  
 აიოვა 50158, აშშ

(111) M 2015 025633 R  
 (151) 2015 01 27  
 (181) 2025 01 27  
 (260) AM 2014 74672 A  
 (220) 2013 11 07  
 (732) შპს „პი და ჯი ჯგუფი“  
 კოსტავას გამზ. 1-17, 3700, რუსთავი,  
 საქართველო

(111) M 2015 025634 R  
 (151) 2015 01 27  
 (181) 2025 01 27  
 (260) AM 2014 74673 A  
 (220) 2013 11 07  
 (732) შპს „პი და ჯი ჯგუფი“  
 კოსტავას გამზ. 1-17, 3700, რუსთავი,  
 საქართველო

(111) M 2015 025635 R  
 (151) 2015 01 27  
 (181) 2025 01 27  
 (260) AM 2014 74716 A  
 (220) 2013 11 12  
 (732) ბრისტოლ-მაიერზ სკუიბ სარლ  
 3, რიუ ჯოზეფ მონიე, 92500 რიუეი-  
 მალმეზონი, საფრანგეთი

(111) M 2015 025636 R  
 (151) 2015 01 27  
 (181) 2025 01 27  
 (260) AM 2014 74717 A  
 (220) 2013 11 12  
 (732) ბრისტოლ-მაიერზ სკუიბ სარლ  
 3, რიუ ჯოზეფ მონიე, 92500 რიუეი-  
 მალმეზონი, საფრანგეთი

(111) M 2015 025637 R  
 (151) 2015 01 27  
 (181) 2025 01 27  
 (260) AM 2014 74718 A  
 (220) 2013 11 12  
 (732) ბრისტოლ-მაიერზ სკუიბ სარლ  
 3, რიუ ჯოზეფ მონიე, 92500 რიუეი-  
 მალმეზონი, საფრანგეთი

(111) M 2015 025638 R  
 (151) 2015 01 27  
 (181) 2025 01 27  
 (260) AM 2014 74754 A  
 (220) 2013 11 15  
 (732) შპს „გეო-ალკო“  
 ლილოს ქ. 51, 0103, თბილისი,  
 საქართველო

(111) M 2015 025639 R  
 (151) 2015 01 27  
 (181) 2025 01 27  
 (260) AM 2014 74776 A  
 (220) 2013 11 19  
 (732) „შპს აიდიეს ბორჯომი ბევერიჯიზ  
 კომპანი“

პარერავეგის 45, კურასაო, ანტილის  
კუნძულები (ნიდერლანდების)

(220) 2013 12 06  
(732) შპს „კარტლის მენეჯმენტი“  
კოსტავას ქ. 75გ, I სართ., 0160, თბილისი,  
საქართველო

(111) M 2015 025640 R  
(151) 2015 01 27  
(181) 2025 01 27  
(260) AM 2014 74777 A  
(220) 2013 11 19

(732) შპს „აიდიუს ბორჯომი ბევერიჯიზ  
კომპანი“  
პარერავეგის 45, კურასაო, ანტილის  
კუნძულები (ნიდერლანდების)

(111) M 2015 025646 R  
(151) 2015 01 27  
(181) 2025 01 27  
(260) AM 2014 75079 A  
(220) 2013 12 06  
(732) შპს „კარტლის მენეჯმენტი“  
კოსტავას ქ. 75გ, I სართ., 0160, თბილისი,  
საქართველო

(111) M 2015 025641 R  
(151) 2015 01 27  
(181) 2025 01 27  
(260) AM 2014 74802 A  
(220) 2013 11 20

(732) ფილიპ მორის ბრენდზ ს.ა.რ.ლ.  
კე უანრენო 3, 2000 ნევშატელი,  
შვეიცარია

(111) M 2015 025647 R  
(151) 2015 01 27  
(181) 2025 01 27  
(260) AM 2014 75104 A  
(220) 2013 12 11  
(732) ჰოლმარკ ქარდს პი ელ სი  
ბინგლი როუდ, ბრედფორდი, უესტ  
იორკშირი, BD9 6SD, გაერთიანებული  
სამეფო

(111) M 2015 025642 R  
(151) 2015 01 27  
(181) 2025 01 27  
(260) AM 2014 75009 A  
(220) 2013 12 03

(732) მედა აბ  
ბოქს 906, SE-170 09 სოლნა, შვედეთი

(111) M 2015 025648 R  
(151) 2015 01 27  
(181) 2025 01 27  
(260) AM 2014 75120 A  
(220) 2013 12 13  
(732) ტოიოტა ჯიდოშა კაბუშიკი კაიშა  
(მოვაჭრე, როგორც ტოიოტა მორტორ  
კორპორეიშენ)  
1, ტოიოტა-ჩო, ტოიოტა-ში, აიჩი-კენ,  
იაპონია

(111) M 2015 025643 R  
(151) 2015 01 27  
(181) 2025 01 27  
(260) AM 2014 75076 A  
(220) 2013 12 06

(732) შპს „კარტლის მენეჯმენტი“  
კოსტავას ქ. 75გ, I სართ., 0160, თბილისი,  
საქართველო

(111) M 2015 025649 R  
(151) 2015 01 27  
(181) 2025 01 27  
(260) AM 2014 75121 A  
(220) 2013 12 13  
(732) ტერუმო კორპორეიშენ  
44-1, 2-ჩომე, ჰატაგაია შიბუია-კუ,  
ტოკიო, იაპონია

(111) M 2015 025644 R  
(151) 2015 01 27  
(181) 2025 01 27  
(260) AM 2014 75077 A  
(220) 2013 12 06

(732) შპს „კარტლის მენეჯმენტი“  
კოსტავას ქ. 75გ, I სართ., 0160, თბილისი,  
საქართველო

(111) M 2015 025650 R  
(151) 2015 01 27  
(181) 2025 01 27  
(260) AM 2014 75134 A  
(220) 2013 12 16  
(732) შპს „ჯეოტრეიდი“  
აგლაძის ქ. №26, კორპ. 4, ბ. 33, 0102,  
თბილისი, საქართველო

(111) M 2015 025645 R  
(151) 2015 01 27  
(181) 2025 01 27  
(260) AM 2014 75078 A

## დაქარაუბული პროცედურით რეგისტრირებული სასაქონლო ნიშნები

რეგისტრაციის გაუქმების მოთხოვნით საჩივრის შეტანა შესაძლებელია საქპატენტის სააპელაციო პალატაში გამოქვეყნებიდან 3 თვის ვადაში.

- (111) M 2015 25589 R
- (151) 2015 01 20
- (181) 2025 01 20
- (210) AM 080015
- (220) 2014 12 30
- (732) სს „ჩემი ოჯახის კლინიკა“  
ვაჟა-ფშაველას გამზ. 40, 0177, თბილისი,  
საქართველო
- (740) ნინო სიორიძე
- (540)



- (591) ფირუზისფერი, ნაცრისფერი
- (531) 05.05.20-28.19.00-29.01.12-
- (526) ნიშანი დაცულია მთლიანობაში. მასში შემავალი სიტყვები „ჩემი კლინიკა“, „სამედიცინო კორპორაცია“ არ ექვემდებარება დამოუკიდებელ სამართლებრივ დაცვას.
- (511)
- 44 – სამედიცინო მომსახურება; ვეტერინარული მომსახურება; მომსახურება ცხოველებისა და ადამიანების ჰიგიენისა და კოსმეტიკის სფეროში; მომსახურება სოფლის მეურნეობის, მებაღეობა-მებაღეობისა და მეტყვევლობის სფეროში

- (111) M 2015 25590 R
- (151) 2015 01 23
- (181) 2025 01 23
- (210) AM 079971
- (220) 2014 12 19
- (732) შპს „კასტელ ჯორჯია“  
აკ. წერეთლის გამზ. 87, საქართველო
- (740) როლანდ გაბაძე
- (540)



- (591) ოქროსფერი, ყვითელი, წითელი, შავი, თეთრი

- (531) 24.03.15-25.01.05-25.01.19-26.01.19-27.05.24-29.01.15-
- (526) ნიშანი დაცულია მთლიანობაში. მასში შემავალი სიტყვა "BeeR" არ ექვემდებარება დამოუკიდებელ სამართლებრივ დაცვას.
- (511)
- 32 – ლუდი.
- 35 – რეკლამა; მართვა საქმიან სფეროში; აღმინისტრირება საქმიან სფეროში; საოფისე სა-მსახური.

- (111) M 2015 25591 R
- (151) 2015 01 26
- (181) 2025 01 26
- (210) AM 080258
- (220) 2015 01 15
- (732) სააქციო საზოგადოება „ლომისი“  
სოფ. ნატახტარი, 3308, მცხეთის რაიონი,  
საქართველო
- (740) ელგუჯა ამოზაშვილი
- (540)



- (591) მწვანე, შავი, ბეჟი, წითელი
- (531) 20.05.05-24.03.18-25.01.19-27.07.17-28.19.00-29.01.14-
- (526) ნიშანი დაცულია მთლიანობაში. მასში შემავალი სიტყვები, გარდა „34“, არ ექვემდებარება დამოუკიდებელ სამართლებრივ დაცვას.
- (511)
- 32 – ლუდი.

- (111) M 2015 25592 R
- (151) 2015 01 26
- (181) 2025 01 26
- (210) AM 080259

- (220) 2015 01 15
- (732) სააქციო საზოგადოება „ლომისი“  
სოფ. ნატახტარი, 3308, მცხეთის რაიონი,  
საქართველო
- (740) ელგუჯა ამოზაშვილი
- (540)

### სპეც ლუდი 34

(526) ნიშანი დაცულია მთლიანობაში. მასში შემავალი სიტყვები „სპეც“, „ლუდი“ არ ექვემდებარება დამოუკიდებელ სამართლებრივ დაცვას.  
(511)  
32 – ლუდი.

- (111) M 2015 25593 R
- (151) 2015 01 26
- (181) 2025 01 26
- (210) AM 080260
- (220) 2015 01 15
- (732) სააქციო საზოგადოება „ლომისი“  
სოფ. ნატახტარი, 3308, მცხეთის რაიონი,  
საქართველო
- (740) ელგუჯა ამოზაშვილი
- (540)

### 34

(591) შავ-თეთრი  
(511)  
32 – ლუდი, უაღკოპოლო სასმელები, მათ შორის, მინერალური და გაზიანი წყალი; ხილის სასმელები და ხილის წვენები; ვაჟინები და სასმელების დასამზადებელი სხვა შედგენილობები.

- (111) M 2015 25651 R
- (151) 2015 01 29
- (181) 2025 01 29
- (210) AM 079233
- (220) 2014 10 28
- (732) ტოლ „კაზაზოტ“  
პრომზონა, პო-2, ს/ყ 494, ქ. აკტაუ,  
მანგიუსტაუსკაია ობლასტი 130000,  
ყაზახეთის რესპუბლიკა
- (740) გიორგი თაქთაქიშვილი
- (540)



(591) ცისფერი  
(531) 01.15.05-28.05.00-29.01.04-  
(511)  
1 – სასუქები.

- (111) M 2015 25652 R
- (151) 2015 01 29
- (181) 2025 01 29
- (210) AM 080300
- (220) 2015 01 16
- (732) სს „პაშა ბანკი საქართველო“  
რუსთაველის გამზ. №15, 0108, თბილისი,  
საქართველო
- (740) გიორგი წიკლაური
- (540)



### სწრApp

(591) შავი, წითელი, მწვანე  
(531) 26.04.08-26.04.09-27.05.23-28.19.00-  
29.01.13-  
(511)  
9 – სამეცნიერო, საზღვაო, გეოდეზიური, ფოტოგრაფიული, კინემატოგრაფიული, ოპტიკური, ამწონი, გამზომი, სასიგნალო, საკონტროლო (შემოწმების), სამაშველო და სასწავლო ხელსაწყოები და ინსტრუმენტები; ელექტრობის გადაცემის, განაწილების, გარდაქმნის, დაგროვების, რეგულირების ან მართვის ხელსაწყოები და ინსტრუმენტები; ხმის ან გამოსახულების ჩამწერი, გადამცემი და აღმწარმოებელი აპარატურა; ინფორმაციის მაგნიტური მატარებლები, ხმის ჩამწერი დისკები; სავაჭრო ავტომატები და მექანიზმები აპარატებისათვის წინასწარი გადახდით; საღაროს აპარატები, საანგარიშო მანქანები, ინფორმაციის დასამუშავებელი აღჭურვილობა და კომპიუტერები; ცეცხლმქრობები.

35 – რეკლამა; მართვა საქმიან სფეროში; ადმინისტრირება საქმიან სფეროში; საოფისე სა-მსახური.

42 – სამეცნიერო და ტექნოლოგიური მომსახურება და მასთან დაკავშირებული კვლევა და დამუშავება; სამრეწველო ანალიზსა და სამეცნიერო კვლევასთან დაკავშირებული მომსახურება; კომპიუტერის ტექნიკური და პროგრამული უზრუნველყოფის დამუშავება და სრულყოფა.

- (111) M 2015 25653 R
- (151) 2015 02 02
- (181) 2025 02 02
- (210) AM 080018
- (220) 2014 12 30
- (732) სს „ჩემი ოჯახის კლინიკა“  
ვაჟა-ფშაველას გამზ. 40, 0177, თბილისი,  
საქართველო

(740) ნინო სიორიძე  
(540)



(591) ფირუზისფერი, ნაცრისფერი  
(531) 05.05.20-28.19.00-29.01.12-  
(526) ნიშანი დაცულია მთლიანობაში. მასში  
შემავალი სიტყვები „თბილისის ამბულატორიული ცენტრი“ და „სამედიცინო კორპორაცია“ არ ექვემდებარება დამოუკიდებელ სამართლებრივ დაცვას.

(511)  
44 – სამედიცინო მომსახურება; ვეტერინარული მომსახურება; მომსახურება ცხოველებისა და ადამიანების ჰიგიენისა და კოსმეტიკის სფეროში; მომსახურება სოფლის მეურნეობის, მებაღეობისა და მეტყვეობის სფეროში.

(111) M 2015 25654 R  
(151) 2015 02 02  
(181) 2025 02 02  
(210) AM 080179  
(220) 2015 01 12  
(732) ფელბრუკ ჰოლდინგს ლტდ  
3რდ ფლორ, აირის ჰაუს, ჯონ კენედი  
სტრიტ, 3106 ლიმასოლი, კვიპროსი  
(740) ხათუნა იმნაძე  
(540)

### ILLARIONI

(511)  
32 – ლუდი, მინერალური და გაზიანი წყალი და სხვა უალკოჰოლო სასმელები; ხილის სასმელები და ხილის წვენები; ვაჟინები და სასმელების დასამზადებელი სხვა შედგენილობები.  
33 – ალკოჰოლიანი სასმელები (ლუდის გარდა).

(111) M 2015 25655 R  
(151) 2015 02 02  
(181) 2025 02 02  
(210) AM 080361  
(220) 2015 01 20  
(732) შპს „ბეიბი ფუდ“  
თევდორე-მღვდლის ქ. 51-53, 0154,  
თბილისი, საქართველო  
(740) ნუგ ზარ ქსოვერელი  
(540)

### PINE

(511)  
3 – სველი ხელსახოცები.

5 – ჰიგიენური საფენები, ჰიგიენური ტრუსი-ამოსაფენები.

16 – ქაღალდის ან/და ცელულოზის ტრუსი-ამოსაფენები, ქაღალდის ან/და ცელულოზის ერთჯერადი საფენები, საფენ-სადებების ჩათვლით, ბავშვთა ერთჯერადი საფენები, შუასადებები ბავშვთა საფენებისათვის.

(111) M 2015 25656 R  
(151) 2015 02 03  
(181) 2025 02 03  
(210) AM 078082  
(220) 2014 07 28  
(732) ობშჩესტვო ს ოგრანიჩენოი  
ოტვეტსტვენოსტიუ „ინტელ“  
117556, ქ. მოსკოვი, ვარშავსკოე შოსე,  
დომ 75, კორპუს 1, რუსეთის ფედერაცია  
(740) შალვა გვარამაძე  
(540)



(591) მლოგვისფერი, ყავისფერი  
(531) 18.05.01-28.05.00-26.11.12-29.01.13-  
(511)  
33 – ალკოჰოლიანი სასმელები (ლუდის გარდა).

(111) M 2015 25657 R  
(151) 2015 02 04  
(181) 2025 02 04  
(210) AM 080016  
(220) 2014 12 30  
(732) სს „ჩემი ოჯახის კლინიკა“  
ვაჟა-ფშაველას გამზ. 40, 0177, თბილისი,  
საქართველო  
(740) ნინო სიორიძე  
(540)



(591) ფირუზისფერი, ნაცრისფერი  
(531) 05.05.20-27.05.10-29.01.12-  
(511)  
44 – სამედიცინო მომსახურება; ვეტერინარული მომსახურება; მომსახურება ცხოველებისა და ადამიანების ჰიგიენისა და კოსმეტიკის სფეროში; მომსახურება სოფლის მეურნეობის, მებაღეობისა და მეტყვეობის სფეროში

(111) M 2015 25658 R  
 (151) 2015 02 04  
 (181) 2025 02 04  
 (210) AM 080161  
 (220) 2015 01 09  
 (732) შპს „ტექნოლოგი გრუპი“  
 სოფ. სართიჭალა, 1324, გარდაბნის  
 რაიონი, საქართველო  
 (740) მეგი ლებანიძე  
 (540)

  
**SOULDAL**

(591) წითელი, შავი, თეთრი  
 (531) 26.04.02-26.04.24-27.05.17-29.01.12-  
 (511)  
 2 – საღებავები, ოლიფა, ლაკები; ლითონის  
 კოროზიისა და მერქნის დაშლისაგან დამცავი  
 ნივთიერებები; საღებარი ნივთიერებები; ამომ-  
 ჭმელები; დაუმუშავებელი ბუნებრივი ფისები;  
 სამხატვრო-დეკორატიული დანიშნულებისა  
 და მხატვრული ბეჭდვისათვის განკუთვნილი  
 ფურცლოვანი და ფხვიერი ლითონები.  
 35 – რეკლამა; მართვა საქმიან სფეროში; ად-  
 მინისტრირება საქმიან სფეროში; საოფისე სა-  
 მსახური.

(111) M 2015 25659 R  
 (151) 2015 02 04  
 (181) 2025 02 04  
 (210) AM 080229  
 (220) 2015 01 14  
 (732) სს „ქართული ლუდის კომპანია“  
 სოფ. საგურამო, 3311, მცხეთა,  
 საქართველო  
 (740) ედიშერ ხიმშიაშვილი  
 (540)

**ბაიხო**  
**БАЙХО**  
**БАЙХО**

(591) შავ-თეთრი  
 (531) 27.05.05-28.05.00-28.19.00-  
 (511)  
 32 – ლუდი, მინერალური და გაზიანი წყალი  
 და სხვა უალკოჰოლო სასმელები; ხილის სას-  
 მელები და ხილის წვენები; ვაჟინები და სას-  
 მელების დასამზადებელი სხვა შედგენილო-  
 ბები.



**საერთაშორისო სასაქონლო ნიშნები, რომლებზეც  
ბამოტანილია გადაწყვეტილება დაცვის მინიჭების შესახებ**

გადაწყვეტილების გასაჩივრება შესაძლებელია საქპატენტის სააპელაციო პალატაში გამოქვეყნებიდან 3 თვის ვადაში ან მცხეთის რაიონული სასამართლოს ადმინისტრაციულ საქმეთა კოლეგიაში 1 თვის ვადაში (მის.: ქალაქი მცხეთა, სამხედროს ქ. №17).

(260) AM 2015 72796 A\*  
(800) 1056696  
(731) CAMUS LA GRANDE MARQUE  
29 rue Marguerite de Navarre, F-16100  
COGNAC, France

(540)

**CAMUS**

(591) Black, white  
(511)  
30 – Coffee, tea, chocolate, sugar, rice, tapioca, sago, artificial coffee; flour and cereal preparations, bread, pastry and confectionery, edible ices; honey, treacle; yeast, baking-powder; salt, mustard; vinegar, sauces (condiments), spices; ice for refreshment.

(260) AM 2015 74427 A\*  
(800) 733058  
(731) KIKO S.r.l.  
Via Giorgio Paglia, 1/D, I-24122 BERGAMO,  
Italy

(540)

**KIKO**

(591) Black, white  
(511)  
3 – Talcum powders, bath salts, bath foam, depilatory preparations; nail enamels and polishes; excluding goods for infants and children up to 11 years old.

(260) AM 2015 74443 A\*  
(800) 1177752  
(731) ROCHE DIAGNOSTICS GMBH  
Sandhofer Str. 116, 68305 Mannheim,  
Germany

(540)

**VENTANA**

(591) Black, white  
(511)  
1 – Chemical, biochemical and biological preparations for scientific and research purposes; chemicals for diagnostic, scientific research or laboratory purposes; chemical reagents for research or laboratory purposes.

5 – Chemical, biochemical and biological reagents for medical and diagnostic purposes in the fields of histology and pathology.

9 – Scientific apparatus and instruments; laboratory apparatus used in research, science and industry; pathology and clinical laboratory apparatus; computer operated automation systems for laboratory instruments; computer hardware and computer software; computer programs for use with equipment for medical and veterinary purposes; laboratory information management software.

10 – Medical diagnostic and analytical apparatus, medical apparatus and instrument for diagnostic use; medical device used for digitizing images of biological tissue for use in connection with pathology.

42 – Scientific and technological services and research and design, relating thereto; industrial analysis and research services.

(260) AM 2015 74731 A\*  
(800) 1180596  
(731) AVISTA OIL AG  
Bahnhofstraße 82, 31311 UETZE,  
Germany

(540)

**PENNASOL**

(591) Black, white  
(511)  
4 – Wax; lighting fuel; industrial oils and greases; lubricants and petrol.

(260) AM 2015 75297 A  
(800) 1185555  
(891) 2013 11 06  
(731) TIANJIN LOVOL HEAVY INDUSTRY CO.,  
LTD.  
West of Jinwei Road, Beichen District,  
Tianjin

(540)

**FOTON**

(591) Black, white  
(511)  
7 – Road making machines; excavators; loaders; concrete mixers (machines); cranes; drilling machines.

(260) AM 2015 75386 A  
(800) 1038681  
(891) 2013 11 26

(731) BOEHRINGER INGELHEIM  
INTERNATIONAL GMBH  
55218 Ingelheim, Germany

(540)



(591) Light green, dark green, white and black  
(511)

5 – Pharmaceutical preparations.

16 – Printed matter; patient record cards and prescription pads (paper goods and stationery); medical and pharmaceutical information leaflets; books in the fields of medicine and pharmaceuticals; printed publications, magazines, newsletters, pamphlets, reports (printed matter), instructional and informational leaflets, and posters in the fields of medicine and pharmaceuticals; instructional and teaching materials (except apparatus) relating to the pharmaceutical, health care and medical fields.

35 – Advertising in the field of pharmaceutical preparations.

(260) AM 2015 75387 A

(800) 1176410

(891) 2013 11 08

(731) FEDERAL EXPRESS CORPORATION  
3620 Hacks Cross Road, Bldg B, 3rd Floor,  
Memphis, TN 38125, USA

(540)



(591) Purple and orange  
(511)

39 – Pick-up, transportation, delivery, tracking and storage of documents, packages and cargo by land and air.

(260) AM 2015 75398 A

(800) 1186294

(891) 2012 12 17

(731) BAŞAK TRAKTÖR TARIM ZİRAAT VE  
İŞ MAKİNALARI SANAYİ TİCARET  
ANONİM ŞİRKETİ  
Sani Konukoğlu Bulvarı, Burak Mahallesi,  
No:221, Şehit Kamil – Gaziantep, Turkey

(540)



(591) Blue and yellow

(511)

7 – Machines, machine tools and industrial robots to process and give shape to wood, metal, glass, plastic materials and mined materials; electrolysis apparatus for electroplating purposes and galvanizing machines; construction machines, glass working machines, stone working machines, leather working machines, metal working machines, wood working machines; lifting, carrying and transmission machines including elevators, moving staircases and winches; machines and robots to process grain, fruit, vegetable and food; agricultural machinery and tools other than hand-operated; engines and motors not for land vehicles, electrical motors, their parts and apparatus except for land vehicles; bearings, ball and rolling bearings; alternators, generators, electricity generator, solar-powered electricity generators; machines for painting, automatic spray guns for paint, electric punching machines and guns, electric glue guns, spray guns for paints; compressed air guns for the extrusion of mastics, electric hand drills, hand saws (machines), electric air compressors, washing installations for vehicles; welding machines, namely electric arc welding machines, electric soldering machines, electric arc cutting apparatus, electrodes for welding machines and industrial robots; printing machines and apparatus; packaging machines, bottling and capping machines, industrial printing machines, namely, labelers, classifiers; machine tools for forming, riveting, swaging and flaring of metal and plastics, electrical apparatus for sealing plastic (packaging); textile machines, sewing machines; centrifugal pumps, compresses air pumps, pumps for heating installations; fuel dispensing pumps for service stations, self regulating fuel pumps; electrically operated kitchen machines used for chopping, grinding, crushing, trimming and crumbling; washing machines, dishwashers, spin driers (not heated), floor polishing machines, carpet cleaning machines; electric vacuum cleaners and their parts; automatic vending machines.

8 – Manually operated hand tools, namely, adzes, saws, planes, gardening shears and scissors, pipe wrenches, spanners, spatulas, scythes, hatchets, hammers, mauls, hand operated pumps, hand operated tools for applying paint to surfaces, chisels, screwdrivers, drills, sharpening stones, shovels, sharpening wheels for knives and blades, socket sets, socket wrenches, pliers, pincers, hand jacks, crow-bars.

12 – Automobiles, trucks, buses, tow trucks, tractors, refrigerated vehicles, namely, trailers, trucks, concrete mixing and transporting vehicles, military vehicles for transport purposes, namely, boats, automobiles; ambulances, watering trucks, hose trucks, sports cars, motorized golf carts, garbage trucks, mobile funeral service vehicles, namely, hearses; trailers for transporting mobile kitchens, forklifts,

namely, fork lift trucks, sewage trucks, automobile engines, automobile chassis, axles for land vehicles; automobile parts, namely, axletrees, connecting rods for land vehicles other than parts of motors and engines; transmissions gearboxes, parts for land vehicles, namely, clutches; jet engines for use with land vehicles, transmission chains for land vehicles, gears for vehicles, land vehicle tires, wheel rims for vehicles, connecting pushrods for land vehicles, not being engine parts; automobile bodies, automobile bumpers, land vehicle doors, automobile hoods, automobile fenders, vehicle parts, namely shock absorbers; hydraulic, pneumatic, electric or mechanical suspension springs for motor cars, vehicle parts, namely cylinders and parts, namely, springs for shock absorbers for motor cars, brake cylinders; brakes for land vehicles, brake linings and shoes for land vehicles, fuel tanks for vehicles, namely, land vehicles, automobiles; mudguards of bicycles and motorbikes, bicycles, motorbikes, mopeds and motorized scooters, and their bodies, handlebars; land vehicle trunks, tipping bodies for lorries, tractor trailers, frigorific trunks for trailers; vehicle seats, head supports for motor car seats, safety seats for children in vehicles, shaped and fitted vehicle covers, sunshades for automobile windshields, trailer hitches for vehicles; directional signals for vehicles, windshield wipers for vehicles, windshield wiper arms for land vehicles; tires, inner tubes and tubeless tires, all for vehicles; tire-fixing sets comprised of tire patches and tire valves; rubber patches for vehicle tires, adhesive rubber patches for repairing inner tubes; valves for vehicle tires; windows for vehicles, safety windows for vehicles, rearview mirrors and side mirrors for vehicles; land vehicle parts, namely tire chains; bicycle and ski carriers, saddles for vehicles, namely, bicycles; tire inflating pumps; anti-theft alarms for motor cars, horns for vehicles, namely automobiles; safety belts for automobiles, airbags for vehicles, vehicle seat covers; baby strollers, wheelchairs, baby carriages; railway hand cars, shopping carts, carrier tricycles, and household goods handling carts, namely shopping carts; railway vehicles, namely locomotives, trains, tramways, street cars, wagon cars; water vehicles and parts, namely, rowboats, motorboats, ships, yachts, cutter boats, boats, ferryboats, canoes, steering gears, rudders, spars, timbers, fenders, screw propellers, funnels (smokestacks), hulls for water vehicles; air vehicles and parts, namely dirigible air balloons, airplanes, helicopters, space vehicles and parachutes.

(260) AM 2015 75521 A  
 (800) 1187421  
 (891) 2013 06 06  
 (731) EMPERADOR DISTILLERS, INC.  
 7th Floor, 1880 Eastwood Avenue, Eastwood  
 Cyberpark, 188 E. Rodriguez Jr. Avenue (C5),

Bagumbayan (Libis), Quezon City 1110,  
 Philippines

(540)

**EMPERADOR**

(591) Black, white

(511)

33 – Whisky, rum, gin and brandy.

(260) AM 2015 75522 A

(800) 1187449

(891) 2013 10 17

(731) "SK HOLDING" LIMITED LIABILITY  
 COMPANY

Luganskaya str., 7, RU-115304 Moscow,  
 Russian Federation

(540)

**PALLADINGOLD**  
**ПАЛЛАДИНГОЛД**

(511)

2 – Metals in powder form for painters, decorators,  
 printers and artists.

14 – Ingots of precious metals; alloys of precious  
 metal; precious metals, unwrought or semi-wrought;  
 Jewelry, namely objects of personal decorations and  
 accessories in the nature of bracelets, necklaces,  
 jewelry rings, jewelry charms, jewelry pins, brooches,  
 cufflinks, tie clips, women's jewelry, boxes of  
 precious metal, ornaments of precious metal; parts  
 of watches and clocks of precious metal.

40 – Engraving; metal tempering; gilding; Information  
 on material treatment; metal casting; metal  
 treating; silver-plating.

(260) AM 2015 75524 A

(800) 1187454

(891) 2013 11 07

(731) LIMITED LIABILITY COMPANY  
 "NEARMEDIC PHARMA"

ul. Koroleva, 4, office 402, RU-249030  
 Obninsk, Kaluzhskaya oblast, Russian Federation

(540)

 **Nearmedic  
 Pharma**

(591) Red-brown

(526) The trademark is protected as a whole. The  
 word "PHARMA" included therein shall not be sub-  
 ject to independent legal protection.

(511)

1 – Chemicals used in industry, science.

5 – Pharmaceutical and veterinary preparations.

42 – Scientific and technological services and rese-  
 arch and design relating thereto.

44 – Medical services; veterinary services; hygienic and beauty care for human beings or animals.

(260) AM 2015 7550 A  
 (800) 1187747  
 (891) 2013 10 21  
 (731) BIOFARMA  
 50 rue Carnot, F-92284 SURESNES CEDEX,  
 France  
 (540)

## ЭУВАКОР

(511)  
 5 – Pharmaceutical products used for treating and/or preventing cardiovascular diseases; veterinary products; sanitary products for medicine; dietetic food and substances for medical or veterinary use; all the aforesaid goods used for treating and/or preventing cardiovascular diseases; food for babies; plasters; materials for dressings; material for dental fillings and dental impressions; disinfectants; products for destroying vermin; fungicides; herbicides.

(260) AM 2015 75551 A  
 (800) 1187751  
 (891) 2013 11 12  
 (731) ANHUI EARTH-PANDA ADVANCE  
 MAGNETIC MATERIAL CO., LTD  
 Economic Development Zone, Lujiang  
 county, Hefei City, 231500 Anhui province,  
 China

(540)



(591) Black, white  
 (511)  
 9 – Magnets; magnetic material and apparatus; electric sound compounding piece; loudspeakers; insert earphones; acoustic pickups; vibrating membranes; microphones; megaphone; horn speakers.

(260) AM 2015 75552 A  
 (800) 1187763  
 (891) 2013 11 15  
 (731) BEIERSDORF AG  
 Unnastrasse 48, 20253 Hamburg, Germany  
 (540)



(591) Blue, silver, red and white.  
 (511)  
 3 – Cosmetics, deodorants and anti-perspirants for personal use.

(260) AM 2015 75553 A  
 (800) 1187771  
 (891) 2013 11 18  
 (731) BEIERSDORF AG  
 Unnastrasse 48, 20253 Hamburg, Germany  
 (540)

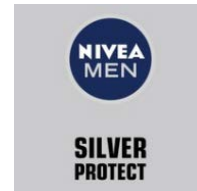

(591) White, silver, blue and black.  
 (511)  
 3 – Cosmetics, deodorants and anti-perspirants for personal use.

(260) AM 2015 75556 A  
 (800) 1187889  
 (891) 2013 05 30  
 (731) HANCHUAN CITY YABEI CHILDREN'S  
 PRODUCTION CO., LTD  
 Huayan Farms, Hanchuan, 431607 Hubei,  
 China

(540)

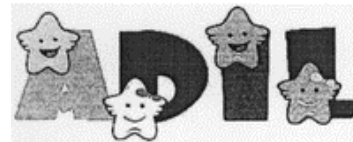

(591) Black, white  
 (511)  
 12 – Prams [baby carriages]; golf carts; safety seats for children, for vehicles; prams [baby carriages]; wheelchairs; pushchair covers; covers for baby carriages; hoods for baby carriages; shopping trolleys [carts (Am.)]; pucker luggage barrow (terms considered too vague by the International Bureau – rule 13.2.b) of the Common Regulations).

(260) AM 2015 75565 A  
 (800) 1187986  
 (891) 2013 11 12  
 (731) STEEL MATE CO., LTD.  
 Renanjie, Dongfulu, Dongfengzhen,  
 Zhongshanshi, 528415 Guangdong, China  
 (540)



(591) Black, white  
 (511)  
 9 – Navigation apparatus for vehicles [on-board computers]; satellite navigational apparatus; cabinets

for loudspeakers; distance measuring apparatus; automatic indicators of low pressure in vehicle tires; alarms; theft prevention installations, electric; anti-theft warning apparatus; electric locks.

12 – Automobiles; vehicle bumpers; reversing alarms for vehicles; upholstery for vehicles; anti-theft alarms for vehicles; rearview mirrors; anti-theft devices for vehicles; motorcycles; bicycles; tires for vehicle wheels.

(260) AM 2015 75579 A

(800) 1188178

(891) 2013 08 07

(731) YUNUSOV TIMUR ILDAROVICH  
apt. 64, bld. 8, Sergeya Radonezhskogo Street,  
RU-105120 Moscow, Russian Federation

(540)

## Black Star

(511)

25 – Wimples; bandanas [neckerchiefs]; body linen [garments]; sweat-absorbent underclothing [underwear]; berets; overalls; boas [necklets]; teddies [undergarments]; half-boots; ski boots; boots for sports; breeches for wear; trousers; football boots; brasieres; detachable collars; collars [clothing]; veils [clothing]; gabardines [clothing]; galoshes; neckties; ascots; leg warmers; gaiters; corselets; jerseys [clothing]; vests; singlets; hosiery; drawers [clothing]; pockets for clothing; collar protectors; tights; slips [undergarments]; combinations [clothing]; wet suits for water-skiing; bodices [lingerie]; corsets [underclothing]; suits; jackets [clothing]; stuff jackets [clothing]; fishing vests; leggings [trousers]; camisoles; cuffs; coats; furs [clothing]; muffs [clothing]; bibs, not of paper; fur stoles; ear muffs [clothing]; socks; beach shoes; sports shoes; footwear; paper clothing; outerclothing; ready-made clothing; motorists' clothing; cyclists' clothing; clothing of imitations of leather; clothing of leather; uniforms; clothing; top coats; parkas; pelerines; gloves [clothing]; ski gloves; pajamas (Am.); bathing drawers; scarfs; pocket squares; dresses; waterproof clothing; headbands [clothing]; garters; sock suspenders; braces for clothing [suspenders]; ponchos; belts [clothing]; layettes [clothing]; jumpers [pullovers]; shirts; wooden shoes; sandals; bath sandals; boots; jumper dresses; saris; sweaters; bath slippers; knitwear [clothing]; underpants; gymnastic shoes; slippers; shoes; headgear for wear; aprons [clothing]; tee-shirts; dressing gowns; bath robes; stockings; shawls; caps [headwear]; shower caps; bathing caps; sashes for wear; hats; babies' pants [clothing]; pelisses; esparto shoes or sandals; skirts; petticoats; skorts.

(260) AM 2015 75587 A

(800) 1188377

(891) 2013 11 07

(731) Limited Liability Company  
"NEARMEDIC PHARMA"  
ul. Koroleva, 4, office 402, RU-249030  
Obninsk, Kaluzhskaya oblast, Russian  
Federation

(540)



(591) Red-brown.

(511)

1 – Chemicals used in industry, science.

5 – Pharmaceutical and veterinary preparations.

42 – Scientific and technological services and research and design relating thereto.

44 – Medical services; veterinary services; hygienic and beauty care for human beings or animals.

(260) AM 2015 75589 A

(800) 1188399

(891) 2013 07 15

(731) DR. SERTUS İLAÇ SANAYİ VE TİCARET  
LİMİTED ŞİRKETİ  
Evren Mah. Camiyolu Cad. No:50 K.2,  
Güneşli, Bağcılar, İstanbul, Turkey

(540)

## ЦУНАМИ TSUNAMI

(511)

5 – Medicines for human purposes, medicines for veterinary purposes, vitamin preparations, chemical preparations for medical purposes, dietetic substances adapted for medical use; dietetic foods adapted for medical purposes; baby foods, medicinal herbs, herbal beverages adapted for medical purposes, nutritional supplements, pollen dietary supplements, mineral food supplements, protein dietary supplements; medicines for dental purposes, hygienic products for medical purposes including pads, waddings for medical purposes, plasters for medical purposes, dressings for medical purposes, babies' napkins, preparations for destroying noxious plants, preparations for destroying noxious animals, fungicides, deodorants other than for human beings or for animals, disinfectants for hygiene purposes, antiseptics, detergents for medical purposes.

(260) AM 2015 75590 A

(800) 1188411

(891) 2013 09 24

(731) BURSA PAZARI İNŞAAT SANAYİ VE  
TİCARET ANONİM ŞİRKETİ  
Rüstempaşa Mah. Asmaaltı, Kalçın Sk. No:27,  
Eminönü İstanbul, Turkey



(540)



(591) Blue and green

(511)

16 – Paper, cardboard and goods made from these materials included in this class, other than stationery products; paper towels; toilet paper; paper napkins; paper for packaging and wrapping purposes; cardboard boxes; plastic materials for packaging and wrapping purposes; printing blocks and types; bookbinding material; printed matter; printed publications; calendars; posters; photographs (printed); paintings; stickers (stationery); postage stamps; stationery, office stationery, instructional and teaching material (except furniture and apparatus); writing and drawing implements; artists' materials; paper products for stationery purposes; adhesives for stationery purposes; office requisites; paint rolls and paintbrushes for painting.

(260) AM 2015 75593 A

(800) 1188564

(891) 2013 11 12

(731) LIMITED LIABILITY COMPANY  
"PREMIUM STYLE"Magistralny tupik 1-st, d.5a, RU-123290  
Moscow, Russian Federation

(540)

## Уездные рецепты

(511)

29 – Beans, preserved; soya beans, preserved, for food; toasted laver; peas, preserved; mushrooms, preserved; caviar; processed fish spawn; jellies for food; fruit jellies; fruit-based snack food; sauerkraut; compotes; vegetables, tinned; fruits, tinned; gherkins; onions, preserved; piccalilli; marmalade; vegetable mousses; fruit pulp; vegetables, preserved; vegetables, dried; vegetables, cooked; olives, preserved; nuts, prepared; tomato puree; jams; cranberry sauce [compote]; apple puree; vegetable salads; fruit salads; vegetable juices for cooking; crystallized fruits; fruit, preserved; fruit, stewed; fruit peel; preserved garlic; lentils, preserved.

(260) AM 2015 75594 A

(800) 1188574

(891) 2013 11 19

(731) BRAY INTERNATIONAL, INC.  
13333 WESTLAND EAST BLVD, Houston  
TX 77041, USA

(540)

## SEVERE-TEK

(511)

6 – Metal valves not being parts of machines.

(260) AM 2015 75595 A

(800) 1188581

(891) 2013 12 04

(731) Capstone Atlantic Markenrechte Rainer und  
Karolina Alzinger GbR, vertreten durch  
Rainer Alzinger und Dr. Karolina Alzinger  
Pleikershoferstraße 101, 90556 Cadolzburg,  
Germany

(540)



(591) Black, white

(511)

5 – Pharmaceutical and veterinary preparations; food supplements and dietary supplemental drinks for medical and non-medical use; vitamin preparations; vitamin drinks.

(260) AM 2015 75596 A

(800) 1188585

(891) 2013 03 21

(731) BETA ALIŞVERİŞ MERKEZLERİ İNŞAAT  
GIDA TURİZM YATIRIMCILIK SANAYİ  
VE DIŞ TİCARET A.ŞMetroport Busidence Eski Londra, Asfaltı  
Kültür Sokak No:1 Kat:10 D:173,  
Bahçelievler İstanbul, Turkey

(540)



(591) Yellow, Gray and White

(511)

30 – Coffee, tea, cocoa, sugar, rice, artificial coffee; flour and preparations made from cereals, bread, pastry and confectionery, ices; honey, treacle; yeast, baking powder; salt, mustard; vinegar, sauces (condiments); spices; ice.

(260) AM 2015 75598 A

(800) 1188621

(891) 2013 08 06

(731) WORLD VET İLAÇ SANAYİ VE TİCARET  
LİMİTED ŞİRKETİEvren Mah. Camiyolu Cad: No.50 K:1  
GÜNEŞLİ İSTANBUL, Turkey

(540)

## ДИФФИКАРВ ДИФФИКАРВ

(511)

5 – Medicines for human purposes, medicines for veterinary purposes, vitamin preparations, chemical preparations for medical purposes, dietetic substances adapted for medical use; dietetic foods adapted for medical purposes; baby foods, medicinal herbs,

herbal beverages adapted for medical purposes, nutritional supplements, pollen dietary supplements, mineral food supplements, protein dietary supplements; medicines for dental purposes, hygienic products for medical purposes including pads, wadings for medical purposes, plasters for medical purposes, dressings for medical purposes, babies' napkins, preparations for destroying noxious plants, preparations for destroying noxious animals, fungicides, deodorants other than for human beings or for animals, air deodorising preparations, disinfectants for hygiene purposes, antiseptics, detergents for medical purposes.

(260) AM 2015 75599 A

(800) 1188659

(891) 2013 11 18

(731) ZHUHAI HAOYINBAO PRINTING CONSUMABLES CO., LTD.

2nd Floor, Phase 2 workshop, No:3 Pingxi 5th Road, Nanping Technical Industrial Park, Zhuhai City, Guangdong Province, China

(540)



(591) Black, white

(511)

2 – Colorants; dyes; colorants for beverages; printing ink; carbon powder for copiers; ink box for computer, printer, word processor; ink tank for laser printers; paints; colophony; protective preparations for metals.

(260) AM 2015 75600 A

(800) 1188686

(891) 2013 10 10

(731) PEGASUS HAVA TAŞIMACILIĞI ANONİM ŞİRKETİ

AEROPARK Yenişehir Mahallesi, Osmanlı Bulvarı No:11, Kurtkoy Pendik, İstanbul, Turkey

(540)

## Pegasus Airlines

(511)

39 – Land, sea and air transport services; rental services for land, sea and air vehicles; arranging of travel and tours; travel reservation and booking services; courier services.

(260) AM 2015 75601 A

(800) 1188690

(891) 2013 10 21

(731) GHOST FRAGRANCES LIMITED

Amertrans Park, Bushey Mill Lane, Watford, Herts. WD24 7JG, United Kingdom

(540)

## GHOST ECLIPSE

(511)

3 – Soaps, perfumery, essential oils, cosmetics, hair lotions, dentifrices.

(260) AM 2015 75602 A

(800) 1188692

(891) 2013 11 27

(731) Limited liability partnership "OSKR"

Tsiolkovsky street, 120A, 140011 Pavlodar, Kazakstan

(540)



(591) Green, light green, yellow and red

(511)

30 – Pasta.

(260) AM 2015 75603 A

(800) 1188696

(891) 2013 10 18

(731) PAKSHOO MANUFACTURING & CHEMICAL CO

No:29, The 2nd Alley, Pakistan St., Beheshti Ave, Tehran, Iran (Islamic Republic of)

(540)



(591) Black, white

(511)

3 – Cosmetics and hygiene detergents for household use and laundry preparations, shampoo, body shampoo, soap, hand washing liquid, cleaner gel, toothpastes, dish washing liquids, hair conditioner, and towel and clothes softeners, bleaches, window and glass cleaners, whiteners, bathroom detergents, car cleaners, Laundromat and manual laundry powders, laundry and dishwasher detergent tablets, dishwasher salt and powder and liquid supplements laundry liquids, surface cleaners-cream and liquid, carpet shampoos-liquid and foam, all purpose liquids, faucet and pipe and drain opener, lime & stain removers.

35 – Advertising, export services, marketing.



(260) AM 2015 75604 A  
 (800) 1188729  
 (891) 2013 11 15  
 (731) SANOFI  
 54 rue La Boétie, F-75008 Paris, France  
 (540)

## KIMUVIB

(511)  
 5 – Pharmaceutical products for the treatment of autoimmune diseases, inflammatory diseases, rheumatoid arthritis and ankylosing spondylarthritis.

(260) AM 2015 75606 A  
 (800) 686197  
 (891) 2013 12 02  
 (731) PRADA S.A.  
 23, rue Aldringen, L-1118 Luxembourg,  
 Luxembourg  
 (540)



(591) Black, white  
 (511)  
 3 – Cosmetics, namely day and night creams, cleansing preparations for the face and body, bubble baths; shaving foam, after-shave, make-up, foundation, nail varnish, deodorants for men and women (perfumery), hand soaps and baby soaps, shampoos, hair rinsing products, dentifrices; perfumes, eau-de-toilette and essential oils for personal use, for men and women; hair care products, in the form of sprays.  
 9 – Lenses; spectacles; sunglasses; lenses for spectacles and for sunglasses; frames for spectacles and for sunglasses; spectacle cases.  
 14 – Watches, clocks, jewellery articles; precious stones.

(260) AM 2015 75607 A  
 (800) 784962  
 (891) 2013 11 15  
 (731) BINZ GMBH & CO. KG  
 Maierhofstrasse 15, 73547 Lorch, Germany  
 (540)



(591) Black, grey  
 (511)  
 12 – Vehicles, including sedans, vehicles with an open box (pick-up vehicles), off-road vehicles, police vehicles, vehicles with technical criminal equipment, community vehicles, hearses, taxis, catastrophe prevention vehicles, vehicles with laboratory equipment, vehicles with measuring devices for environmental tests, vehicles with office equipment, ambulances, emergency services vehicles, fire fighting

vehicles, vehicles with devices to take blood, vehicles with devices for medical care on site, vehicles with leisure devices, vehicles for border patrolling, business vehicles and special vehicles.

(260) AM 2015 75609 A  
 (800) 865888  
 (891) 2013 11 27  
 (731) Obschestvo s ogranichennoj otvetstvennost'yu "LABORATORIYA SOVREMENNOGO ZDOROV'YA"  
 ul. Khimzavodskaia, 11/20, Novosibirskaia obl., RU-633004 Berdsk, Russian Federation  
 (540)

## CLEARWAYS

(511)  
 5 – Albuminous foodstuffs for medical purposes; albuminous preparations for medical purposes; antiseptics; bacterial preparations for medical and veterinary use; balms for medical purposes; biocides; biological preparations for medical purposes; diabetic bread; dietetic beverages adapted for medical purposes; dietetic foods adapted for medical purposes; dietetic substances adapted for medical use; digestives for pharmaceutical purposes; disinfectants for hygiene purposes; ferments for pharmaceutical purposes; food for babies; fumigating sticks; germicides; herbs teas for medicinal purposes; lacteal flour (for babies); liniments; lotions for pharmaceutical purposes; medicinal herbs; medicinal infusions; medicinal mud; medicinal oils; medicinal roots; mineral food-supplements; mouthwashes for medical purposes; nervines; nutritional additives for medical purposes; organotherapy preparations; pharmaceutical preparations for skin care; pharmaceutical preparations for treating dandruff; preparations of trace elements for human and animal use; remedies for perspiration; sanitary towels; sea water for medicinal bathing; serums; styptic preparations; therapeutic preparations for the bath; tissues impregnated with pharmaceutical lotions; tonics (medicine); vitamin preparations.

(260) AM 2015 75611 A  
 (800) 1037830  
 (891) 2013 08 19  
 (731) OYSTER COSMETICS S.P.A.  
 Via Barzizza, 37/A, I-46043 Castiglione delle Stiviere (MN), Italy  
 (540)

## FREECOLOR

(511)  
 3 – Bleaching preparations and other substances for laundry use; cleaning, polishing, scouring and abrasive preparations; soaps; perfumery, essential oils, cosmetics, hair lotions; dentifrices.

(260) AM 2015 75612 A  
 (800) 1093147  
 (891) 2013 09 11  
 (731) NATURAL BALANCE FOODS LIMITED  
 10 Wornal Business Park, Worminghall  
 Buckinghamshire, HP18 9PH, United  
 Kingdom

(540)

**nākd.**

(591) Black, white  
 (511)

29 – Prepared meals, snack foods; snack bars; potato chips; crisps; snack foods and snack bars containing fruits, nuts, herbs and spices; low carbohydrate snack foods; prepared food mixes.

30 – Confectionery; nutritional confectionery; chocolates; sweets; biscuits; cookies; cereals; flour and preparations made from flour; prepared meals; snack and snack foods; low carbohydrate cereals; cereal products, bars and snacks; low carbohydrate confectionery.

(260) AM 2015 75646 A  
 (800) 1189119  
 (891) 2013 07 17

(731) TECHNICAL RUBBER COMPANY, INC.  
 200 East Coshocton Street, Johnstown OH  
 43031, USA

(540)



(591) Black, white

(526) The trademark is protected as a whole. The words "Tire" and "Repairs" included therein shall not be subject to independent legal protection.

(511)

1 – Automotive tire and tube repair materials, namely, vulcanizing liquid cement and activator used together to adhere repairs to tire; tubeless tire puncture repair kits consisting of liquid cement and activator used together to adhere repairs to tire; bias ply repair units, namely, vulcanizing liquid cement and activator used together to adhere repairs to tire; radial tire nail hole repair kits, namely, liquid cement and activator used together to adhere repairs to tire; radial tire repair units, namely, liquid cement and activator used together to adhere repairs to tire; and self-vulcanizing liquid cement and activator used together to adhere repairs to tire.

8 – Automotive tire and tube repair materials, namely, insert tool to assist inserting nail-hole repair, insert and carrying case; tubeless tire puncture repair kits consisting of insert tool to assist inserting nail-

hole repair, insert and carrying case; radial tire nail hole repair kits, namely, insert tools; bias ply tire repair units, namely, insert tools; radial tire repair units, namely, insert tools.

12 – Automotive tire and tube repair materials, namely, tube and tire repair kits consisting of rubber inserts used to fill nail holes or other injuries to a tire, tire patches; patches for tube and tire repairs; tubeless tire puncture repair kits consisting of rubber inserts to fill nail holes or other injuries to a tire, tire plugs, tire patches; quick patches; bias ply repair units, namely, tire patches; radial tire nail hole repair kits, namely, rubber inserts to fill nail holes or other injuries to a tire, tire plugs, tire patches; bias ply tire repair units, namely, rubber inserts to fill nail holes or other injuries to a tire, tire patches; radial tire repair units, namely, inserts to fill nail holes or other injuries to a tire, tire patches.

(260) AM 2015 75649 A

(800) 1189181

(891) 2013 11 28

(731) SANLIUYIDU (CHINA) CO., LTD.

Wuli Industrial Zone, Jinjiang City, 362200  
 Fujian Province, China

(540)

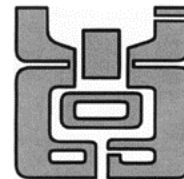

(591) Black, white

(511)

18 – Animal skins; pocket wallets; travelling bags; leather cushion; fur; umbrellas; walking sticks; clothing for pets; gut for making sausages; leather straps.

25 – Clothing; gloves [clothing]; layettes [clothing]; swimsuits; waterproof clothing; football shoes; shoes; hats; hosiery; neckties; leather belt [clothing]; theatrical costume; wedding dress.

28 – Apparatus for games; board games; toys; balls for games; bats for games; body building apparatus; machines for physical exercises; cuff; ornaments for Christmas trees (except illumination articles and confectionery); fishing tackle; roller skates; archery implements; sweat absorbing strip for bat or racket.

(260) AM 2015 75651 A

(800) 1189204

(891) 2013 12 02

(731) APPLE INC.

1 Infinite Loop, Cupertino CA 95014, USA

(540)

**APP NAP**

(511)

9 – Computer utility software; computer software for managing computer software applications and computer power usage.

(260) AM 2015 75655 A

(800) 861938

(891) 2013 08 05

(731) LABORATORIOS NORMON, S.A.

Rda. Valdecarrizo (Zade Tres Cantos), 8,

E-28760 TRES CANTOS (MADRID), Spain

(540)

**NORMON**

(511)

5 – Pharmaceutical and veterinary preparations; sanitary preparations for medical purposes; dietetic substances adapted for medical use, food for babies; plasters, materials for dressings; material for dental fillings and dental impressions; disinfectants; pesticides; fungicides; herbicides.

35 – Advertising; business management; business administration; office functions.

(260) AM 2015 75656 A

(800) 1064309

(891) 2013 09 27

(731) BETEK BOYA VE KİMYA SANAYİ

ANONİM ŞİRKETİ

Kozyatağı Mah. Ankara Asfaltı Hüseyin

Çelik Sok. No:2, Bostancı, TR-34742

KADIKÖY/İSTANBUL, Turkey

(540)



(591) Black, white, green, brown

(511)

1 – Chemicals used in industry, science field, photography, agriculture, gardening and forestry; unprocessed artificial resins and unprocessed plastics; fertilizers and soils; fire extinguishing substances; adhesives not for household and stationary use; additives for cement and concrete; substances that render cement and concrete durable and waterproof, concrete additives, substances that enable concrete to set quickly (substances that accelerate setting), non-cement based chemical adhesives for industrial purpose, mortar additives, powdered adhesives, PVC adhesives, rapid (instant/strong) adhesives and adhesive accelerators, glues not for household and stationary use, wall paper glue, furniture glue; rust inhibitors.

17 – Rubber, gutta-percha, rock wool (asbestos), mica or semi-finished goods made from these mate-

rials in the form of powder, plates, rods and foil; materials and substances included in this class for energy insulation and absorption made of finished or semi-finished synthetic matters; flexible pipes, hoses (including those used in vehicles); pipe sheaths and sleeves made of rubber, plastic or natural rubber, hoses made of textile, fire hoses, non-metallic pipe sheaths and sleeves, radiator hoses for vehicles; materials and substances for sound, heat and electricity insulation; insulators, glass wools, foams, insulating plates; insulating plates made of mica, insulating textures, fabrics, coatings, asbestos containing papers, cardboards and bases; insulating paints, varnishes and oils, adhesive bands, insulating strips and bands not for stationary, household or medical use; insulating strips and bands for doors and windows of buildings and vehicles, asbestos coverings, asbestos containing fibers and plates, asbestos containing felts and fabrics, shock-absorbing buffers of rubber, chemical compositions for repairing the holes and cracks; silicone pastes, non-metallic heat insulating plates, insulating panels, insulating plates for use under roofing tiles on roofs; expansion joint fillers; water or cement based insulating materials; insulating liquid.

19 – Building materials (non-metallic); non-metallic rigid pipes for building; asphalt, pitch and bitumen; non-metallic transportable buildings; monuments, not of metal; asphalt, pitch, bitumen, tar, materials used to build, coat and repair roads; dry compositions made of natural materials such as sand, pebbles, mosaic, fine gravel, sandstone etc. (aggregates); limes; cements; gypsum plasters; plaster used to coat walls and ceilings; filling plasters; ready-made concrete; ready-made mortars; ready-made plasters; ready-made coloured plasters; paper products used for construction purposes; cardboard coated with tar used to coat roofs; coatings made of tar; grout; adhesion mortars, namely adhesion mortars for flooring and covering materials such as ceramic, tile, marble, granite, square floor tile, etc.

(260) AM 2015 75657 A

(800) 1160318

(891) 2013 10 25

(731) REEMTSMA CIGARETTENFABRIKEN

GMBH

Max-Born Strasse 4, 22761 Hamburg,

Germany

(540)



(591) Black, white and grey  
 (511)  
 34 – Tobacco, whether manufactured or unmanufactured; tobacco products; cigarettes; cigars; tobacco substitutes, none being for medicinal or curative purposes; matches and smokers' articles.

(260) AM 2015 75658 A  
 (800) 1162992  
 (891) 2013 10 25  
 (731) REEMTSMA CIGARETTENFABRIKEN  
 GMBH  
 Max-Born Strasse 4, 22761 Hamburg,  
 Germany

(540)



(591) Black, white, grey  
 (511)  
 34 – Tobacco, whether manufactured or unmanufactured; tobacco products; cigarettes; cigars; tobacco substitutes, none being for medicinal or curative purposes; matches and smokers' articles.

(260) AM 2015 75659 A  
 (800) 1166467  
 (891) 2013 12 06  
 (731) CATALYSIS, S.L.  
 Macarena, 14, E-28016 Madrid, Spain

(540)

## VIUSID

(511)  
 5 – Pharmaceutical and veterinary products; sanitary products for medical use; dietetic substances adapted for medical use, food for babies; plasters, materials for dressings; teeth filling and dental impression materials; disinfectants; pest control products; fungicides, herbicides.

(260) AM 2015 75660 A  
 (800) 1189222  
 (891) 2013 07 12  
 (731) ARNOLD & RICHTER CINE TECHNIK  
 GMBH & CO. BETRIEBS KG  
 Türkenstrasse 89, 80799 München, Germany

(540)

## ARRI Master Anamorphic

(526) The trademark is protected as a whole. The words "Master Anamorphic" included therein shall not be subject to independent legal protection.

(511)  
 9 – Multifunctional remote controls for film and video recorders; objectives; anamorphic lenses; anamorphic objectives; adaptors; accessories for the aforementioned goods as well as spare parts, included in this class; adapted transport cases for the aforementioned goods (terms too vague in the opinion of the International Bureau – Rule 13(2)(b) of the Common Regulations).

(260) AM 2015 75661 A  
 (800) 1189238  
 (891) 2013 12 06  
 (731) CASSOWARY DEVICES LLC  
 1209 Orange Street, Wilmington DE 19801,  
 USA

(540)

## GRIZZLY

(511)  
 9 – Voice recognition, dictation, dictionary, and other computer software.

(260) AM 2015 75663 A  
 (800) 1189269  
 (891) 2013 10 01  
 (731) SABRİ HOSTA  
 Emek Mah. 57. Sok. No:22/1, Çankaya,  
 Ankara, Turkey

(540)



(591) Red, orange and white  
 (526) The trademark is protected as a whole. The word "R" included therein shall not be subject to independent legal protection.

(511)  
 43 – Services for providing food and drink; temporary accommodation services including day nurseries, crèches; boarding for animals.

(260) AM 2015 75664 A  
 (800) 1189289  
 (891) 2013 11 28  
 (731) AUDEMARS PIGUET HOLDING SA  
 Route de France 16, CH-1348 Le Brassus,  
 Switzerland

(540)

## THERE ARE EXCEPTIONS TO EVERY RULE

(511)  
14 – Precious metals and alloys thereof and goods made of precious metals or coated therewith, included in this class; jewelry, precious stones; timepieces and chronometric instruments.

(260) AM 2015 75665 A  
(800) 1189328  
(891) 2013 10 11  
(731) NUFARM  
28 boulevard Camélinat, F-92230  
GENNEVILLIERS, France  
(540)

## KIDEKA

(511)  
5 – Pesticides, fungicides, herbicides.

(260) AM 2015 75666 A  
(800) 1189332  
(891) 2013 11 21  
(731) JT INTERNATIONAL S.A.  
1, Rue de la Gabelle, CH-1211 Genève 26,  
Switzerland  
(540)

## BLENDVAPE

(511)  
34 – Tobacco, whether manufactured or unmanufactured; smoking tobacco, pipe tobacco, hand rolling tobacco, chewing tobacco, snus tobacco; cigarettes, cigars, cigarillos; tobacco sold in pods; snuff; smokers' articles included in this class; cigarette papers, cigarette tubes and matches; electronic cigarettes; electronic cigarette liquids; electronic smoking apparatus; cases for electronic cigarettes.

(260) AM 2015 75667 A  
(800) 1189337  
(891) 2013 12 02  
(731) ATHENA COSMETICS, INC.  
1838 Eastman Ave, Suite 200, Ventura  
CA 93003, USA  
(540)

## REVITALASH

(511)  
3 – Non-medicated skin care preparations, namely, moisturizers, cleansers, masks, conditioners, creams, exfoliators, toners, make-up primers, lip care products, namely, lip primers and conditioners, eyebrow products, namely, eyebrow liners, conditioners and strengtheners, eyelash products, namely, mascaras, lengtheners, conditioners, strengtheners, eye care products, namely, eye creams, concealers, highlighters, and make-up; hair care products, namely, gels, non-medicated balms, sprays, rinses, moisturizers, strengtheners, shampoos and conditioners; cosmetic accessories, namely, pencils, pads, cosmetic remo-

vers; nail care preparations, namely, strengtheners, moisturizers, conditioners, polish, hardeners, enamels, and varnish.

(260) AM 2015 75668 A  
(800) 1189338  
(891) 2013 12 02  
(731) INTERNATIONAL ACADEMY OF FILM  
AND TELEVISION LLC  
246 West Broadway, New York, New York  
10013, USA  
(540)

## IAFT

(511)  
41 – Education services, namely, providing materials, courses, workshops, guides, curricular activities, scholarly programs, educational content and training sessions in the field of film-making, performance arts, and entertainment.

(260) AM 2015 75672 A  
(800) 1189354  
(891) 2013 11 01  
(731) HYUNDAI MOTOR COMPANY  
231, Yangjae-Dong, Seocho-Gu, Seoul,  
Republic of Korea  
(540)

## AZERA

(511)  
28 – Model cars; toys; scale model vehicles; toy vehicles; board games; tennis balls.

(260) AM 2015 75673 A  
(800) 1189358  
(891) 2013 12 06  
(731) ANTALOS APPS LLC  
1209 Orange Street, Wilmington DE 19801, USA  
(540)

## SKYLINE

(511)  
9 – Mail, messaging, calendar, reminder, contacts, and other computer software.

(260) AM 2015 75675 A  
(800) 1189407  
(891) 2013 11 15  
(731) BEIERSDORF AG  
Unnastrasse 48, 20253 Hamburg, Germany  
(540)



(591) Blue, white, purple and lavender  
 (526) The trademark is protected as a whole. The words "double effect" included therein shall not be subject to independent legal protection.  
 (511)  
 3 – Cosmetics; deodorants and anti-perspirants for personal use.

(260) AM 2015 75676 A  
 (800) 1189408  
 (891) 2013 11 15  
 (731) BEIERSDORF AG  
 Unnastr. 48, 20253, Hamburg, Germany  
 (540)



dry  
comfort

(591) Blue, white and red  
 (511)  
 3 – Cosmetics, deodorants and antiperspirants for personal use.

(260) AM 2015 75678 A  
 (800) 1189421  
 (891) 2013 11 15  
 (731) BEIERSDORF AG  
 Unnastrasse 48, 20253 Hamburg, Germany  
 (540)

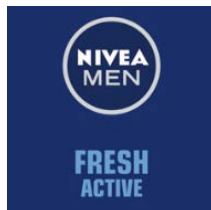

(591) Dark blue, white, silver, medium blue and light blue  
 (511)  
 3 – Cosmetics, Deodorants and antiperspirants for personal use.

(260) AM 2015 75679 A  
 (800) 1188669  
 (891) 2013 11 05  
 (731) NOVARTIS AG  
 CH-4002 Basel, Switzerland  
 (540)

**VERAQUIN**

(511)  
 5 – Vaccines for human use.

(260) AM 2015 75680 A  
 (800) 1189422  
 (891) 2013 11 15  
 (731) BEIERSDORF AG  
 Unnastrasse 48, 20253 Hamburg, Germany  
 (540)



invisible  
FOR BLACK & WHITE

(591) Blue, white and black  
 (511)  
 3 – Cosmetics, deodorants and antiperspirants for personal use.

(260) AM 2015 75682 A  
 (800) 1189477  
 (891) 2013 12 09  
 (731) SMARTWARES SAFETY & LIGHTING B.V.  
 Broekakkerweg 15, NL-5126 BD GILZE,  
 Netherlands  
 (540)



(591) Black, white  
 (511)  
 9 – Batteries and battery chargers; scientific, surveying, and electric apparatus an instruments, not included in other classes; optical, weighing, measuring, signaling, checking (supervision), life-saving and teaching apparatus and instruments; apparatus for recording, transmission or reproduction of sound or image; fire-extinguishing apparatus; electric cables and lines, and parts and fittings therefor, including connectors; telecommunications and security apparatus, namely house alarm installations and fittings therefor; time switches and clock thermostats; electric switchgear; parts and fittings not included in other classes for cabinets for loudspeaker, monitors, television sets and keyboards.

11 – Apparatus for lighting, heating, ventilating and water supply purposes for household use, including parts and accessories, included in this class; taps for pipes, for household use.

(260) AM 2015 75683 A  
 (800) 657499  
 (891) 2013 12 05

(731) PICARD Lederwaren GmbH & Co.  
Kommanditgesellschaft  
Friedensstrasse 22, 63179 Obertshausen,  
Germany

(540)

## PICARD

(511)

18 – Leather, plastic and fabric bags, namely hand-bags for women, satchels, small evening bags, gents' bags, children's bags, bags for professional activities, travel bags, holdalls, bags for automobiles, bags for planes; document wallets, namely briefcases; small leather goods, namely purses, wallets, key rings, identity card protective covers.

(260) AM 2015 75684 A

(800) 848589

(891) 2013 12 10

(731) EMMEDICIOTTO S.R.L.

Via dell'Artigianato, 1 I-60019 SENIGALLIA  
(AN), Italy

(540)

**EMME**  
D I C I O T T O

(591) Black, white

(511)

3 – Bleaching preparations and other substances for laundry use; cleaning, polishing, scouring and abrasive preparations; soaps; perfumery, essential oils, cosmetics, hair lotions; dentifrices; lotions; hair colouring and dyes; hair sprays; shampoos.

(260) AM 2015 75686 A

(800) 1025497

(891) 2013 12 18

(731) HIPPI & Co

Brünigstrasse 141, CH-6072 Sachseln,  
Switzerland

(540)

## Bebivita

(511)

5 – Protein preparations extracted from vegetable and animal products for human consumption and adapted for medical purposes and/or intended for the nutrition of babies, infants, and small children; pharmaceutical products; dietetic substances for children and invalids, adapted for medical use; food for babies.

29 – Meat, fish, poultry, game and meat products; meat extracts; meat, fish, fruit and vegetable jellies; jams and jellies; eggs, milk, dairy products, namely butter, cheese, cream, yoghurt, cottage cheese, milk powder and lactoprotein for food; children's desserts, in particular desserts mainly consisting of milk and/or fruit; desserts and sweet dishes, consisting predominantly of milk, also with all kinds of binding

agents, desserts and sweet dishes consisting predominantly of fruits; prepared and semi-prepared meals, mainly made from meat, poultry, game, fish, fruit, vegetables, eggs and/or dairy products; soups; meat, fish, poultry, game, vegetable, fruit and milk preserves; edible oils and fats; including all the aforesaid goods in frozen form; all the aforesaid goods also for dietetic purposes.

30 – Tea, tea-based beverages, cocoa, sugar, glucose, rice, tapioca, sago, flour, semolina, cereal flakes and cereal preparations (except feedstuffs for animals), bread, biscuits, cakes, pastries, cakes and biscuits that keep, snack products, pasta, chocolate, confectionery; glucose preparations, bee preparations; children's desserts, in particular sweet dishes, mainly consisting of sugar, cocoa, chocolate and/or starch; desserts and sweet dishes, mainly consisting of sugar and chocolate, including made using binding agents of all kinds, prepared and semi-prepared meals, mainly made from pulses, potatoes, cereal preparations, rice and/or pasta; spices, muesli, consisting predominantly of cereals, fruits, nuts and/or sugar; ready-to-serve cereal food, prepared and semi-prepared food of bran, including pastries; all the aforesaid goods also in frozen form; all the aforesaid goods also for dietetic purposes.

32 – Non-alcoholic beverages, in particular fruit and vegetable juices, nectars, fruit juice beverages; fruit syrups and other non-alcoholic fruit preparations for making non-alcoholic beverages; powders and granules for making non-alcoholic beverages; all the aforesaid goods also for dietetic purposes.

(260) AM 2015 75690 A

(800) 1115480

(891) 2013 10 23

(731) SEPHORA

65, avenue Edouard Vaillant, F-92100  
BOULOGNE BILLANCOURT, France

(540)

## SEPHORA

(511)

35 – Demonstration of goods; distribution of samples; organization of exhibitions for commercial or advertising purposes; sales promotion for others; merchandising; marketing for self-service shops; presentation of goods on all kinds of communication media for the purposes of retail sale of toiletries, perfumes, cosmetic products, make-up preparations, cosmetic products for face and body care, cosmetic products for hair care and embellishment; bringing together, for the benefit of others, of a variety of goods to enable consumers to conveniently view and purchase these goods; retail sale of toiletries, perfumes, cosmetic products, make-up preparations, cosmetic products for face and body care, cosmetic products for hair care and embellishment.



(260) AM 2015 75699 A

(800) 1189725

(891) 2013 04 08

(731) ODEON TURIZM İŞLETMECİLİĞİ A.Ş.

Cumhuriyet Cad. No:181, Efser Han K:6

D:7, Harbiye/Şişli/İstanbul, Turkey

(540)

## **STARWAY WORLD BEST HOTELS**

(526) The trademark is protected as a whole. The word "WORLD BEST HOTELS" included therein shall not be subject to independent legal protection.

(511)

39 – Transport; packaging and storage of goods; transport of persons and goods, in particular, by road, rail, sea and air; porter services; transport of money and valuables; tour operator services, destinations management services, ground handling services including providing travel reservation reception, transfer, placement, guidance with guides speaking guests native languages, extra tour and transfer back services, travel organization, booking and arrangement of travel, excursions and cruises; arrangement of transport services; rental of diving suits; organization, booking and arrangement of excursions, day trips and sightseeing tours; travel consultancy and escorting of travellers; rental, booking and providing of aircraft; rental, booking and providing of ships, in particular rowing and motor boats, sailing vessels and canoes, rental, booking and providing of motor vehicles, bicycles and horses; parcel delivery; organization of trips, holidays and sightseeing tours; travel agency services (included in this class), in particular consultancy and booking services for travel, providing information about travel, arrangement of transport services and travel; reservation services for travel (included in this class); information about travel on the Internet, in particular, about reservation and booking in the tourism and business travel sector (online travel agencies); delivery, dispatching and distribution of newspapers and magazines; consultation provided by telephone call centres and hotlines regarding travels, including business travel and in the field of logistics, transport and storage; transport services, namely tracking of passenger or freight vehicles using computers or global positioning system (GPS); traffic information.

41 – Academies (education), providing amusement arcade services; arranging of beauty contests; booking of seats for shows; publication of books; calligraphy services, holiday camp services (entertainment), sport camp services, providing casino facilities (gambling), rental of cine-films; rental of motion pictures, cinema presentations; movie theatre presentations, circuses, club services (entertainment or education), coaching (training), arranging and conducting of colloquiums, organization of competi-

tions (education or entertainment), organization of sports competitions, arranging and conducting of concerts, conducting fitness classes, arranging and conducting of conferences, arranging and conducting of congresses, correspondence courses, disc jockey services, discotheque services, rental of skin diving equipment, dubbing, videotape editing, religious education, educational examination, electronic desktop publishing, entertainer services, entertainment; amusements, organization of exhibitions for cultural or educational purposes, organization of fashion shows for entertainment purposes, film production, other than advertising films, gambling, game services provided on-line from a computer network, games equipment rental, providing golf facilities, vocational guidance (education or training advice), gymnastic instruction, health club services (health and fitness training), education information, entertainment information, recreation information, sign language interpretation, language interpreter services, layout services, other than for advertising purposes, lending libraries, mobile library services; bookmobile services, presentation of live performances, operating lotteries, microfilming, modelling for artists, rental of movie projectors and accessories, providing museum facilities (presentation, exhibitions), music composition services, music-halls, night clubs, orchestra services, organization of balls, organization of shows (impresario services), amusement parks, personal trainer services (fitness training), photographic reporting, photography, physical education, party planning (entertainment), videotape film production, production of music, providing sports facilities, providing karaoke services, providing on-line electronic publications, not downloadable, publication of electronic books and journals on-line, radio entertainment, rental of radio and television sets, production of radio and television programmes, rental of video cassette recorders, recording studio services, providing recreation facilities, rental of audio equipment, rental of lighting apparatus for theatrical sets or television studios, rental of tennis courts, rental of video cameras; rental of camcorders, rental of sports grounds, news reporters services, nursery schools, boarding schools, scriptwriting services, arranging and conducting of seminars, services of schools (education), rental of show scenery, production of shows, rental of sound recordings, rental of sports equipment, except vehicles, timing of sports events, rental of stadium facilities, rental of stage scenery, movie studios, subtitling, arranging and conducting of symposiums, teaching; educational services; instruction services; tuition, television entertainment, publication of texts, other than publicity texts, writing of texts, other than publicity texts, theatre productions, ticket agency services (entertainment), toy rental, animal training, practical training (demonstration), translation, rental of videotapes, videotaping, vocational retraining, arranging



and conducting of workshops (training), zoological garden services.

43 – Providing temporary accommodation, providing of food and drinks for guests; accommodation bureau services; providing and rental of holiday homes, holiday flats and apartments; providing room reservation and hotel reservation services, providing hotel and motel services; catering; services of boarding houses; rental of meeting rooms; bar services; providing of food and drinks for guests in restaurants; providing food and drinks in Internet cafes; consultation provided by telephone call centres and hotlines in the field of temporary room and board accommodation services, providing and rental of holiday homes, other accommodation services and hotel reservation as well as accommodation and catering for guests.

(260) AM 2015 75709 A

(800) 1189769

(891) 2013 02 19

(731) KABUSHIKI KAISHA SONY COMPUTER ENTERTAINMENT

(also trading as Sony Computer Entertainment Inc.)

1-7-1 Konan, Minato-ku, Tokyo 108-0075, Japan

(540)



(591) Black, white

(511)

9 – Game programs for arcade video game machines; batteries for hand-held games with liquid crystal displays; batteries for home video game consoles used with televisions; batteries for mobile computer terminals; cleaning discs for DVD; earphones; consumer electronic products, namely, audio amplifiers, audio speakers, audio receivers, electrical audio and speaker cables and connectors; home theater systems; audio recorders; video recorders; digital cameras; television receivers; modems; headphones; microphones for telecommunication apparatus; headphones for mobile computer terminals; microphones for mobile computer terminals; earphones for mobile computer terminals; straps for mobile phones; smart phones; cellular phones; set-top boxes; optical disc players; optical disc recorders; DVD players; DVD recorders; compact disc players; compact disc recorders; navigation apparatus for vehicles on-board computers; electric capacitors for telecommunication apparatus; receiving tuners for television broadcasting; Web cameras; video cameras; head-mounted video displays; three-dimensional active-shutter eyewear products; three-dimensional display device; thin film transistor-liquid crystal display panels; downloadable computer programs via mobile computer terminals; keyboards for com-

puters; memory cards exclusively for use with hand-held games with liquid crystal displays; downloadable game programs via mobile computer terminals; mobile computer terminal devices; keyboards for mobile computer terminals; mouse for mobile computer terminals; memory cards for mobile computer terminals; remote controllers for mobile computer terminals; battery chargers for mobile computer terminals; game programs for mobile phones; memory cards for home video game consoles used with televisions; optical mouse; electronic tags for goods; personal digital assistants; touch panels for computer; tablet computer; computer operating programs; computer game programs; electronic book readers; joy-stick for use of game for computers; game programs for home video game consoles used with televisions; game programs for hand-held games with liquid crystal displays; downloadable game character images featuring video games and computer games; recorded video discs and video tapes featuring entertainment in the nature of action adventure, drama, comedy, romance, science fiction, horror and mystery; prerecorded audio compact discs; phonograph records featuring music; sound recorded magnetic cards, sheets and tapes; downloadable music files via the Internet; downloadable standby image for cellular telephones; downloadable ring tones for mobile phones; downloadable electronic publications in the nature of books, manuals, magazines, newspapers in the field of video games, game software, music and video movies; earphones for home video game consoles used with televisions; headphones for home video game consoles used with televisions; microphones for home video game consoles used with televisions; keyboards for home video game consoles used with televisions; mouse for home video game consoles used with televisions; Web cameras exclusively for use with home video game consoles used with televisions; earphones exclusively for use with hand-held games with liquid crystal displays; headphones exclusively for use with hand-held games with liquid crystal displays; microphones exclusively for use with hand-held games with liquid crystal displays; keyboards exclusively for use with hand-held games with liquid crystal displays; mouse exclusively for use with hand-held games with liquid crystal displays.

16 – Addressing machines; typewriters; inking ribbons; envelope sealing machines for offices; stamp affixing machines being office requisites; electric staplers for offices; stamp obliterating machines; drawing instruments; mimeographs; relief duplicators; paper shredders for office use; franking machines; rotary duplicators; electric pencil sharpeners; hygienic paper; towels of paper; table napkins of paper; handkerchiefs of paper; hand towels of paper; filter paper; toilet paper; postcard paper; printing paper; bookmarkers; albums; cards, stationery; crayons; felt writing pens; seals, stationery; mechanical

pencils; sketchbooks; stickers, stationery; note books; pen cases; stapling presses, non-electric; ball-point pens; pocket memorandum books; memo pads containing adhesive on one side of the sheets for attachment to surfaces; pencils; plastic underlays for writing paper; picture postcards; painters' article; rubber erasers; adhesive tapes for stationery or household purposes; rulers for stationery and office use; stands for pens and pencils; envelopes; writing pads; tags containing adhesive on one side of the sheets for attachment to surfaces; catalogues; calendars; newsletters; pamphlets; specification manuals for video game programs; strategic manuals for video games; song books; sheet music; magazines; printed timetables; instruction manuals; books; newspapers; geographical maps; diaries; photographs; photograph stands.

38 – Electronic exchange of data stored in databases accessible via telecommunication networks; providing internet chatrooms; providing telecommunication connections to the Internet; providing telecommunication connections to a global computer network; providing access to computer databases; rental of access time to a computer database; rental of access time to global computer networks by electronic computer terminals, video game consoles or hand-held games with liquid crystal displays; computer aided transmission of information and images; automatic transmission of digital data by telecommunication; electronic exchange of image and sound data via a video-on-demand service; communication by electronic computer terminals, video game consoles or hand-held games with liquid crystal displays; broadcasting services and provision of telecommunication access to video and audio content provided via a video-on-demand service via the Internet; communication by mobile telephone; wireless electronic transmission of voice signals, data, facsimiles, images and information; consulting in the field of telecommunication services, namely, transmission of voice, data, and documents via telecommunications networks; providing e-mail services; communication by computer terminals; communication by telephone; transmission services for transmitting video content stored on data storage area of users' servers to users' video game consoles, hand-held games with liquid crystal displays, cellular phones, set-top boxes and computer terminals via a video-on-demand service; television broadcasting; cable television broadcasting; radio broadcasting; broadcasting of television programs provided via a video-on-demand; news agency services for electronic transmission; rental of telecommunication equipment including telephones and facsimile apparatus; rental of telecommunication equipment for accessing to communication networks.

41 – Providing on-line electronic publications in the nature of magazines in the field of art, not downlo-

adable; providing an on-line publication in the nature of an interactive encyclopedia, not downloadable; providing non-downloadable electronic publications of pages and contents of dictionaries, encyclopedias, pictorial books and photo books by automatic search according to keywords requested from databases accumulated information data about the dictionaries, encyclopedias, pictorial books and photo books via computer networks; providing non-downloadable electronic magazines of articles and columns by automatic search according to pre-registered keywords via computer networks; providing non-downloadable electronic publications of pages and contents of books in the field of art and music by automatic search according to keywords requested from databases storing information about books in the field of the art and music via the Internet or computer networks by computer terminals; services of reference libraries for books and magazines non-downloadable via computer networks; providing on-line, non-downloadable, electronic dictionary, books and magazines via an electronic mail; providing non-downloadable electronic publications, namely, electronic dictionaries, electronic books in the field of computer games, movies and entertainment videos and electronic magazines in the field of computer games, movies and entertainment videos; providing non-downloadable electronic publications in the nature of manuals in the field of video game machines and computer game programs; services of reference libraries for literature and documentary records; provision of non-downloadable films, movies and television programs via an online video-on-demand service; provision of non-downloadable images and videos via an online video-on-demand service; producing videos; distributing videos; videotaping; provision of non-downloadable films, movies and television programs via video-on-demand service by interactive services of cellular phone receivers; entertainment services, namely, providing non-downloadable images of art in the virtual-reality space on the websites; art exhibitions services; art exhibitions via on-line including mobile communications in the virtual-reality space for simulation experience; providing information about on-line art exhibitions by computer terminals; entertainment services, namely, providing non-downloadable pictures and music by automatic search according to keywords requested from databases storing information about pictures, art and music via the Internet or computer networks by computer terminals; entertainment services, namely, providing non-downloadable images, pictures, sounds and music on the Internet or via computer networks via telecommunication networks; entertainment services, namely, providing on-line video games with systems ranking and distributing scores to users' terminals in real time; rental of electronic magazines and other electronic publications; providing information about ren-

tal of electronic magazines and other electronic publications; book rental; rental of phonograph records or sound-recorded magnetic tapes; rental of image-recorded magnetic tapes; rental of memory media recorded game programs for home video game consoles used with televisions and electronic game machines with liquid crystal display; rental of memory media recorded game programs; rental of toys; rental of amusement machines and apparatus; rental of game machines and apparatus.

42 – Providing meteorological information; designing home video game consoles used with televisions for others; data conversion from physical to electronic media; data conversion of computer programs and data, not physical conversion; duplication of computer programs; rental of magnetic tapes, CD-ROMs and DVD-ROMs all encoded with system security programs for home video game consoles used with televisions and computer; information data processing services by computer system, namely, development of data processing programs by order of third parties; video game software programming services for others for video game machines for use with television for business and personal use; providing information about development, maintenance and design of computer software to secure computer network operations against unauthorized access; computer programming and maintenance of computer programs; rental of measuring apparatus; rental of Web servers; rental of Web server's memory for entry of diaries and schedules of individuals and corporations and storage of electronic data; rental of Web server's memory; rental of computers; rental of computer software; providing computer software that may be downloaded from a global computer network; installation of computer software; providing on-line non-downloadable software for ensuring the security against unauthorized access to video game machines for use with television.

(260) AM 2015 75713 A  
 (800) 1189820  
 (891) 2013 07 29  
 (731) TERRA FOOD MANAGEMENT  
 COMPANY LIMITED  
 Esperidon, 12, 4th floor, CY-1087 Nicosia,  
 Cyprus  
 (540)



(591) Red and white  
 (511)  
 29 – Meat, fish, poultry and game; meat extracts; preserved, frozen, dried and cooked fruits and vege-

tables; jellies, jams, compotes; eggs; milk and milk products; edible oils and fats; bacon; albumen for culinary purposes; albumin milk; protein milk; yoghurt; kefir; cheese; sheep cheese; cream (dairy products); whipped cream; processed cheese, meat, milk and cultured milk products; milk jellies; fat-containing mixtures for bread slices; fat-containing mixtures for food; ready-to-serve packed milk, meat, and cheese meals; frozen fruits, berries, and vegetables; frozen fruit and berry mixes; frozen vegetable mixes; frozen and refrigerated semi-cooked meat products; candied fruits, berries, and nuts; condensed milk; caviar; cocoa butter; potato chips; potato flakes; kimchi (fermented vegetable dish); sour milk; fermented milk products; fermented milk beverages; curds; charcuterie; milk shakes; milk shakes with fruits; smoked meat foods; brisket meat; meat cutlets and chops; cutlets in dough; black pudding; kumys (milk beverage); margarine; marmalade; butter; oils; butter spreads; cream butter; sweet cream butter; salt butter; animal fats; melted butter; chocolate butter; butter cream; butter paste; long storage milk; non-perishable milk; baked milk; milk beverages, milk predominating; milk cream; milk cream with cocoa and hazelnuts; milk and curd desserts; milk snacks; fermented milk snacks; cheese snacks; meat foods, meals, and broths; meat mixes for sandwiches; meat pastes, preserves, snacks, salads; salted meat; dried meat; poultry and processed poultry products; processed seeds, including salted, fried seeds; liver; liver pastes; milk based products; cheese products containing milk; sour cream products containing milk; cheese products; cheese spread products; processed cheese paste products; hard cheese products; food products of meat and vegetables; prostokvasha (soured milk); ryazhenka (fermented baked milk); sausages; processed curds; cheese paste; cheese products; cheese mixes for sandwiches; whey; rennet; smetana (sour cream); sour cream products; soya milk (milk substitute); tofu; sausages in batter; pickles; dairy-based spreads for food; cream and vegetable mixes for food; milk soups; cheese soups; dried milk; dried milk products; tripe; tomato puree; milk ferments for culinary purposes; fruit and berry compotes; potato chips; ham.

(260) AM 2015 75714 A  
 (800) 1189854  
 (891) 2013 11 28  
 (731) SUNTEC SOFTWARE(SHANGHAI) CO.,  
 LTD.  
 Room A304, International Trade Plaza,  
 Shanghai Waigaoqiao Free Trade Zone,  
 Shanghai, China



(591) Black, white

(511)

9 – Computers; computer operating programs, recorded; computer programs [downloadable software]; computer software, recorded; equipment for communication network; navigational instruments; navigational apparatus for vehicles [on-board computers]; meters; global positioning system apparatus; sound transmitting apparatus.

38 – Computer aided transmission of messages and images; providing telecommunications connections to a global computer network; providing Internet chat rooms; providing access to databases; voice mail services; teleconferencing services; transmission of digital files; message sending; providing user access to global computer networks; communications by computer terminals.

(260) AM 2015 75753 A

(800) 1190146

(891) 2013 08 06

(731) WORLD VET İLAÇ SANAYİ VE TİCARET LİMİTED ŞİRKETİ  
Evren Mah. Camiyolu Cad. No:50 K.1,  
GÜNEŞLİ İSTANBUL, Turkey

(540)

**TOLTRAZOR**  
**ТОЛТРАЗОР**

(591) Black, white

(511)

5 – Medicines for human purposes, medicines for veterinary purposes, vitamin preparations, chemical preparations for medical purposes, dietetic substances adapted for medical use; dietetic foods adapted for medical purposes; baby foods, medicinal herbs, herbal beverages adapted for medical purposes, nutritional supplements, pollen dietary supplements, mineral food supplements, protein dietary supplements; medicines for dental purposes, hygienic products for medical purposes including pads, waddings for medical purposes, plasters for medical purposes, dressings for medical purposes, babies' napkins, preparations for destroying noxious plants, preparations for destroying noxious animals, fungicides, deodorants other than for human beings or for animals, air deodorising preparations, disinfectants for hygiene purposes, antiseptics, detergents for medical purposes.

(260) AM 2015 75793 A

(800) 1190413

(891) 2013 07 30

(731) Proizvodno društvo za proizvodnju i prodaju deterdženata "BEOHEMIJA-INHEM"  
d.o.o. Pančevačka 84, 23000 ZRENJANIN,  
Serbia

(540)



(591) Black, white

(511)

3 – Softener for laundry use.

(260) AM 2015 75810 A

(800) 1190487

(891) 2013 11 29

(731) COMPAGNIE GENERALE DES  
ETABLISSEMENTS MICHELIN  
12 cours Sablon, F-63000 CLERMONT-  
FERRAND, France

(540)

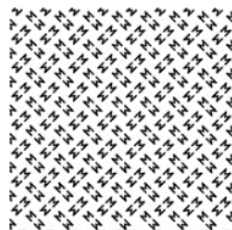

(591) Black, white

(511)

12 – Pneumatic tires and inner tubes for vehicle wheels; treads for retreading tires; treads for vehicles [tractor type].

(260) AM 2015 75813 A

(800) 1190504

(891) 2013 11 29

(731) COMPAGNIE GENERALE DES  
ETABLISSEMENTS MICHELIN  
12 Cours Sablon, F-63000 CLERMONT  
FERRAND, France

(540)

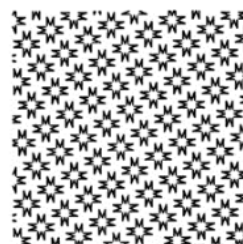

(591) Black, white

(511)

12 – Pneumatic tires and inner tubes for vehicle wheels; treads for retreading tires; treads for vehicles [tractor type].

(260) AM 2015 75814 A

(800) 1190505

(891) 2013 11 29

(731) COMPAGNIE GENERALE DES  
ETABLISSEMENTS MICHELIN  
12 Cours Sablon, F-63000 CLERMONT  
FERRAND, France

(540)

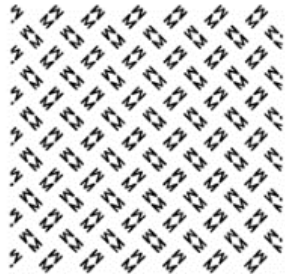

(591) Black, white

(511)

12 – Pneumatic tires and inner tubes for vehicle wheels; treads for retreading tires; treads for vehicles [tractor type].

(260) AM 2015 75816 A

(800) 1190527

(891) 2013 11 20

(731) JT INTERNATIONAL S.A.

1, Rue de la Gabelle, CH-1211 Genève 26,  
Switzerland

(540)

## LEAFSTREAM

(511)

34 – Tobacco, whether manufactured or unmanufactured; smoking tobacco, pipe tobacco, hand rolling tobacco, chewing tobacco, snus tobacco; cigarettes, cigars, cigarillos; tobacco sold in pods; snuff; smokers' articles included in this class; cigarette papers, cigarette tubes and matches; electronic cigarettes; electronic cigarette liquids; electronic smoking apparatus; cases for electronic cigarettes.

(260) AM 2015 75817 A

(800) 1190528

(891) 2013 11 21

(731) JT INTERNATIONAL S.A.

1, Rue de la Gabelle, CH-1211 Genève 26,  
Switzerland

(540)

## VAPRORICH

(511)

34 – Tobacco, whether manufactured or unmanufactured; smoking tobacco, pipe tobacco, hand rolling tobacco, chewing tobacco, snus tobacco; cigarettes, cigars, cigarillos; tobacco sold in pods; snuff; smokers' articles included in this class; cigarette papers, cigarette tubes and matches; electronic cigarettes; electronic cigarette liquids; electronic smoking apparatus; cases for electronic cigarettes.

(260) AM 2015 75819 A

(800) 1190532

(891) 2013 11 21

(731) JT INTERNATIONAL S.A.

1, Rue de la Gabelle, CH-1211 Genève 26,  
Switzerland

(540)

## LEAFVAPE

(511)

34 – Tobacco, whether manufactured or unmanufactured; smoking tobacco, pipe tobacco, hand rolling tobacco, chewing tobacco, snus tobacco; cigarettes, cigars, cigarillos; tobacco sold in pods; snuff; smokers' articles included in this class; cigarette papers, cigarette tubes and matches; electronic cigarettes; electronic cigarette liquids; electronic smoking apparatus; cases for electronic cigarettes.

(260) AM 2015 75820 A

(800) 1190533

(891) 2013 11 21

(731) JT INTERNATIONAL S.A.

1, Rue de la Gabelle, CH-1211 Genève 26,  
Switzerland

(540)

## VAPROLEAF

(511)

34 – Tobacco, whether manufactured or unmanufactured; smoking tobacco, pipe tobacco, hand rolling tobacco, chewing tobacco, snus tobacco; cigarettes, cigars, cigarillos; tobacco sold in pods; snuff; smokers' articles included in this class; cigarette papers, cigarette tubes and matches; electronic cigarettes; electronic cigarette liquids; electronic smoking apparatus; cases for electronic cigarettes.

(260) AM 2015 75821 A

(800) 1190534

(891) 2013 11 21

(731) JT INTERNATIONAL S.A.

1, Rue de la Gabelle, CH-1211 Genève 26,  
Switzerland

(540)

## VAPURELEAF

(511)

34 – Tobacco, whether manufactured or unmanufactured; smoking tobacco, pipe tobacco, hand rolling tobacco, chewing tobacco, snus tobacco; cigarettes, cigars, cigarillos; tobacco sold in pods; snuff; smokers' articles included in this class; cigarette papers, cigarette tubes and matches; electronic cigarettes; electronic cigarette liquids; electronic smoking apparatus; cases for electronic cigarettes.

(260) AM 2015 75822 A  
 (800) 1190535  
 (891) 2013 11 21  
 (731) JT INTERNATIONAL S.A.  
 1, Rue de la Gabelle, CH-1211 Genève 26,  
 Switzerland

(540)

**VAPUREBLEND**

(511)  
 34 – Tobacco, whether manufactured or unmanufactured; smoking tobacco, pipe tobacco, hand rolling tobacco, chewing tobacco, snus tobacco; cigarettes, cigars, cigarillos; tobacco sold in pods; snuff; smokers' articles included in this class; cigarette papers, cigarette tubes and matches; electronic cigarettes; electronic cigarette liquids; electronic smoking apparatus; cases for electronic cigarettes.

(260) AM 2015 75823 A  
 (800) 1190551  
 (891) 2013 09 20  
 (731) Open Joint Stock Company  
 "SIBUR HOLDINGS"  
 ul. Galernaya, liter A, d.5, RU-190000  
 St. Petersburg, Russian Federation

(540)

**PUREPET**

(511)  
 1 – Plastics, unprocessed, namely polyethylene terephthalate in powder, pellet, liquid or paste form.  
 17 – Plastic substances, semi-processed for use in manufacture.

(260) AM 2015 75824 A  
 (800) 1190554  
 (891) 2013 12 06  
 (731) YOSEMITE RESEARCH LLC  
 1209 Orange Street, Wilmington DE 19801,  
 USA

(540)

**REDWOOD**

(511)  
 9 – Computer software, including computer software for navigation, travel route planning, geographic, transportation and traffic information, driving and walking directions, street atlas information, electronic map display, and destination information.

(260) AM 2015 75825 A  
 (800) 1190556  
 (891) 2013 12 06  
 (731) CASSOWARY DEVICES LLC  
 1209 Orange Street, Wilmington DE 19801,  
 USA

(540)

**CONDOR**

(511)  
 9 – Voice recognition, dictation, dictionary, and other computer software.

(260) AM 2015 75826 A  
 (800) 1190557  
 (891) 2013 12 06  
 (731) YOSEMITE RESEARCH LLC  
 1209 Orange Street, Wilmington DE 19801,  
 USA

(540)

**YOSEMITE**

(511)  
 9 – Computer software, including computer software for navigation, travel route planning, geographic, transportation and traffic information, driving.

(260) AM 2015 75827 A  
 (800) 1190563  
 (891) 2013 08 09  
 (731) AKTSIONERNO DROUJESTVO  
 "BULGARTABAC-HOLDING"  
 "Graf Ignatiev" Str. 62, BG-1000 SOFIA,  
 Bulgaria

(540)

**ОПАЈ**

(511)  
 16 – Paper, cardboard and goods made from these materials, not included in other classes; printed matter; photographs; plastic materials for packaging (not included in other classes); paper and cardboard packages, especially cigarette packages; boxes of cardboard or paper; wrappings and packages (stationery); packing paper, cigar bands; stationery; forms (printed); pamphlets; writing pads; placards of paper or cardboard; posters; decalcomanias; labels, not of textile; calendars; catalogues; folders (stationery); files (office requisites); bags (envelopes, pouches) of paper or plastics, for packaging.

34 – Tobacco; smokers' articles; matches; cigarettes; cigars; cigarillos; lighters for smokers; tobacco, raw, manipulated or processed; tobacco products; cigarette filters; cigarette paper; ashtrays for smokers.

35 – Advertising; business management; business administration; office functions; publication of publicity texts; radio advertising; advertising through posters; distribution of samples, models, patterns; dissemination of advertising matters; sales advertising; advertising agencies; TV advertisements; administrative activities and services for management of domestic and international commercial transactions; consultations connected with the business management; marketing surveys and researches; consulting services for business management; management of business or industrial enterprises assistance; support in business management; organization

of exhibitions and fairs with commercial and advertising purposes; outdoor advertising with billboards; advertising services using outdoor posters, advertising panel and wall surfaces; demonstration of goods; preparation and publishing of advertisements through printed, audio, video, radio, television and electronic media; advertising through the global computer network; actualization of advertisement matters; import-export agencies.

(260) AM 2015 75832 A

(800) 1190593

(891) 2013 09 24

(731) TSN Brands LTD

Geneva Place, Waterfront Drive, P.O. Box  
3469, Road Town, Tortola British Virgin  
Islands

(540)

## NORTH FEDERATION

(511)

32 – Aperitifs, non-alcoholic; waters [beverages]; kvass [non-alcoholic beverage]; cocktails, non-alcoholic; lemonades; non-alcoholic beverages; isotonic beverages; non-alcoholic honey-based beverages; whey beverages; fruit beverages; peanut milk [non-alcoholic beverage]; milk of almonds [beverage]; fruit nectars, non-alcoholic; orgeat; beer; powders for effervescing beverages; sarsaparilla [non-alcoholic beverage]; syrups for lemonade; syrups for beverages; tomato juice [beverage]; cider, non-alcoholic; vegetable juices [beverages]; fruit juices; preparations for making aerated water; preparations for making liqueurs; preparations for making beverages; must; grape must, unfermented; beer wort; malt wort; pastilles for effervescing beverages; sherbets [beverages]; non-alcoholic fruit extracts; extracts of hops for making beer; essences for making beverages.

33 – Aperitifs; arrack [arak]; brandy; wine; piquette; whisky; vodka; gin; digesters [liqueurs and spirits]; cocktails; liqueurs; alcoholic beverages, except beer; alcoholic beverages containing fruit; spirits [beverages]; distilled beverages; mead [hydromel]; peppermint liqueurs; bitters; rum; sake; cider; rice alcohol; alcoholic extracts; fruit extracts, alcoholic; alcoholic essences.

35 – Import-export agencies; cost price analysis; rental of advertising space; computerized file management; demonstration of goods; opinion polling; marketing studies; business information; commercial information and advice for consumers [consumer advice shop]; business investigations; marketing research; business organization consultancy; business management consultancy; professional business consultancy; updating of advertising material; organization of exhibitions for commercial or advertising purposes; organization of trade fairs for commercial

or advertising purposes; shop window dressing; business appraisals; presentation of goods on communication media, for retail purposes; economic forecasting; auctioneering; sales promotion for others; rental of vending machines; publication of publicity texts; radio advertising; distribution of samples; distribution of advertising material; advertising; on-line advertising on a computer network; advertising by mail order; television advertising; commercial administration of the licensing of the goods and services of others; administrative processing of purchase orders; modelling for advertising or sales promotion; procurement services for others [purchasing goods and services for other businesses]; outsourcing services [business assistance].

(260) AM 2015 75833 A

(800) 1190599

(891) 2013 09 20

(731) Open Joint Stock Company

"SIBUR Holdings"

ul. Galernaya, 5, liter A, RU-190000

St. Petersburg, Russian Federation

(540)

## PETFUL

(511)

1 – Plastics, unprocessed, namely polyethylene terephthalate in powder, pellet, liquid or paste form.

17 – Plastic substances, semi-processed for use in manufacture.

(260) AM 2015 75834 A

(800) 1190616

(891) 2013 12 06

(731) ANTALOS APPS LLC

1209 Orange Street, Wilmington DE 19801,  
USA

(540)

## SHASTA

(511)

9 – Mail, messaging, calendar, reminder, contacts, and other computer software.

(260) AM 2015 75935 A

(800) 1191137

(891) 2013 07 19

(731) WORLD MEDICINE İLAÇLARI LİMİTED  
ŞİRKETİ

Evren Mah., Camiyolu Cad. No:50 K:2,

GÜNEŞLİ/BAĞCILAR/İSTANBUL, Turkey

(540)

## MY PURE CRYSTAL CREAM

(511)

3 – Detergents other than for use in manufacturing operations and for medical purposes, laundry bleach,

laundry starch blueing for laundry, soft soap, fabric softeners for laundry purposes, cleaning preparations for waste pipes, granular soap; windscreen cleaning liquids, preparations for bleaching and polishing purposes; perfumery, ethereal essences, eau de cologne, lotions, deodorants for human beings, rose oil, after-shave lotions, antiperspirant deodorants; cosmetic products, nail polish, lipsticks, mascara, cosmetic creams, hair dyes, shampoos, hair care preparations, eyebrow pencils, powders for cosmetic purposes, acetone based cosmetics, shaving preparations, shower gel, petroleum jelly for cosmetic purposes, depilatory preparations, cosmetic dyes, cosmetics preparations for slimming purposes, cosmetic kits, tissues impregnated with cosmetic lotions, cotton wool and cotton sticks for cosmetic purposes, wet tissues; soaps for personal use, including medicated soaps and deodorant soap, disinfectant soap, antiperspirant soap; tooth care products, toothpastes, dentifrices, medicated tooth cleaning preparations, tooth cleaning powders denture cleaning preparations in liquids form, mouth washes, not for medical purposes, anti-tartar tooth pastes; abrasive products namely, emery clothes, emery papers, pumice stones, including pumice pastes; polishing preparations; leather preservative polishes, polish for furniture and flooring; oils for cosmetic purposes.

35 – Services related to advertising, marketing and public relations including organization of exhibitions and fairs for commercial or advertising purposes, office services, business management and administration, consultancy for business management and administration including accountancy services, import export agency services, commercial and industrial management expertise services, organization of auctioneering services and auctioneering, the bringing together of detergents other than for use in manufacturing operations and for medical purposes, laundry bleach, laundry starch blueing for laundry, soft soap, fabric softeners for laundry purposes, cleaning preparations for waste pipes, granular soap; windscreen cleaning liquids, preparations for bleaching and polishing purposes; perfumery, ethereal essences, eau de cologne, lotions, deodorants for human beings, rose oil, after-shave lotions, antiperspirant deodorants; cosmetic products, nail polish, lipsticks, mascara, cosmetic creams, hair dyes, shampoos, hair care preparations, eyebrow pencils, powders for cosmetic purposes, acetone based cosmetics, shaving preparations, shower gel, petroleum jelly for cosmetic purposes, depilatory preparations, cosmetic dyes, cosmetics preparations for slimming purposes, cosmetic kits, tissues impregnated with cosmetic lotions, cotton wool and cotton sticks for cosmetic purposes, wet tissues; soaps for personal use, including medicated soaps and deodorant soap, disinfectant soap, antiperspirant soap; tooth care products, toothpastes, dentifrices, medicated tooth cleaning preparations, tooth cleaning powders den-

ture cleaning preparations in liquids form, mouth washes, not for medical purposes, anti-tartar tooth pastes; abrasive products namely, emery clothes, emery papers, pumice stones, including pumice pastes; polishing preparations; leather preservative polishes, polish for furniture and flooring; oils for cosmetic purposes, enabling customers to conveniently view and purchase those goods, the mentioned services can be provided by wholesale outlets, retail stores, by means of electronic media or through mail order catalogues and other similar methods.

44 – Medical services; hygienic and beauty care for human beings; veterinary and animal breeding services, agriculture, horticulture and forestry services.

(260) AM 2015 75936 A

(800) 1191152

(891) 2013 09 08

(731) MARINASUN CELLULOSE INDUSTRIES CO.

No:1, T floor, 3rd Building, Eskan Complex, Mirdamad Blvd., Valie Asr Ave. Tehran, Iran (Islamic Republic of)

(540)

آلاوه

**ALawe**

(591) Black, white

(511)

5 – Sanitary napkins, menstruation tampons, babies' diapers of paper and cellulose.

16 – Napkins of paper, handkerchiefs of paper, toilet paper, towels of paper, scented paper, cellulose wipes; all the aforementioned goods of cellulose and paper.

(260) AM 2015 75937 A

(800) 1191162

(891) 2013 10 09

(731) SOREMARTEC S.A.

Rue Joseph Netzer 5, B-6700 ARLON, Belgium

(540)

**CREAM&CROCK**

(511)

30 – Pastry and confectionery, chocolate and chocolate-based products, cereal-based snacks, edible ices.

(260) AM 2015 75938 A

(800) 1191173

(891) 2013 10 11

(731) JAPAN TOBACCO INC.

2-2-1 Toranomom, Minato-ku, Tokyo, Japan



(540)

**THE MEVIUS WAY**

(511)

34 – Tobacco, raw or manufactured; smoking tobacco, pipe tobacco, rolling tobacco, chewing tobacco, moist tobacco powder called "snus"; cigarettes, cigars, cigarillos; substances for smoking sold separately or mixed with tobacco for non-medical and non-therapeutic purposes; snuff; smokers' articles included in this class; cigarette paper, cigarette tubes and matches.

(260) AM 2015 75941 A

(800) 1191239

(891) 2013 12 16

(731) PEPSICO, INC.

700 Anderson Hill Road, Purchase NY 10577, USA

(540)



(591) Red, white, blue, gray and black

(511)

32 – Concentrates, syrups or powders used in the preparation of soft drinks; soft drinks.

(260) AM 2015 75942 A

(800) 1191273

(891) 2013 11 26

(731) JAPAN TOBACCO INC.

2-2-1 Toranomon, Minato-ku, Tokyo, Japan

(540)

**CLOSE&SEAL**

(591) White and dark blue

(511)

34 – Tobacco, raw or manufactured; smoking tobacco, pipe tobacco, rolling tobacco, chewing tobacco, moist tobacco powder called "snus"; cigarettes, cigars, cigarillos; snuff; smokers' articles included in this class; cigarette paper, cigarette tubes and matches.

(260) AM 2015 75943 A

(800) 1191295

(891) 2012 12 18

(731) IMERYS

154, rue de l'Université, F-75007 PARIS, France

(540)

**IMERYS**

(511)

1 – Minerals (industrial chemicals), namely attapulgite, borates, calcium silicate, ceramic powders, ceramic compositions, clays, carbonates, carbon black, cordierite, diatomaceous earth, diatomite, limestone, magnesium oxide, magnesium silicates, perlite, quartz, silicon carbide, silimanite, talcum powder, zirconia; mineral compositions for industrial production; mineral compositions used in agriculture, horticulture and forestry; mineral compositions used in industry; mineral fillers for industrial purposes; mineral fillers for use in industrial production; mineral substances used for filtering and filtering materials; products containing minerals and mixed mineral compounds for use in industry or industrial production (industrial chemicals); products containing minerals, namely catalyst carriers, dispersions of plastics, plastics in raw state, plasticizers, plastics in the form of liquids, pastes, powders, gels and flakes (industrial chemicals); cellulose; cellulose pulp [raw material]; compositions containing cellulose; compositions for the manufacture of technical ceramics; mixtures of mineral compounds (industrial chemicals); polymer compositions containing minerals (industrial chemicals); fracturing compositions containing minerals (industrial chemicals); preparations containing minerals for use in the manufacture of absorbents, adhesive preparations, of agricultural products, foodstuffs for animals, artificial or synthetic resins, antistatic preparations, batteries, scouring agents, allistic protection panels, building materials, bulletproof vests, brake linings, brake pads, breathable films, catalysts, catalyst transporters, catalyst carriers, cement, ceramic articles, ceramic pastes, ceramic glazing, ceramic shapes, ceramic tiles, chimney flues, chimney bricks, clutch linings, coatings, concrete, building materials, cosmetics, dampening solutions, dyes and colorants, drilling fluids, faience tiles, electrical components, fillers, filters, filtration media, connections and holders for ovens, for preparations of foundry molds, fracturing composites, friction materials, fuel cells, abrasive agents, inks, kiln fittings, lubricants, mold-release agents, cements for oil wells, fluids for oil wells, cardboard, products for personal hygiene, pigments, pharmaceutical products, goods made of plastic, plastic substances, polishing preparations, polymers, polyolefin films, precision moldings, retaining agents for oil and gas wells, refractory articles, refractory bricks, refractory ceramic, fireclays, refractory components, refractory linings, refractory tubing, refractory building materials, refractory mortars, shaped refractory articles, tiles, roofing slates, sanitary fittings, sanitary equipment, putty, sealing materials, steel, porcelain stoneware, packing and insulating materials, tableware, varnishes and/or vehicle armor, minerals used in industry; engobes; minerals used as means for grinding; milling materials consisting of alumina, bauxite, ceramic, corundum, magnesium

oxide, metal oxides, mullite, silicate and/or zirconium oxide; ceramic grinding elements for industrial grinders (industrial chemicals); clay (industrial chemicals); retaining agents for use in drilling operations in oil and gas wells (industrial chemicals); ceramic glazing; ceramic compounds, namely mixtures of ceramic materials for use in the manufacture of ceramic goods; ceramic compositions namely silicon carbide linked with nitride, silicon nitride; ceramic materials, namely ceramic compositions for sintering (granules and powders); ceramic materials, namely, mold-release agents, chemicals for use in industry and/or for use in the manufacture of ceramic goods.

2 – Additives for paints and coatings; refractory coating compounds for protection (anti-corrosive preparations); coatings for masonry blocks and monolithic walls, namely composite coatings made of synthetic cement coatings; protective ingot coatings.

3 – Abrasives; stripping agents containing crushed minerals; grinding preparations containing aluminum, bauxite, ceramic, corundum, magnesia, metal oxides, mullite, silicate and/or zirconia; polishing preparations; corundum.

4 – Lubricants; industrial lubricants; drilling lubricants; non-chemical additives to motor fuel.

7 – Machines for the refractory industry; parts of machines for the refractory industry, namely nozzles and coolers, cover plates, chutes, ceilings and ducts for combustion chambers, isolation rings, casting nozzles and tundishes; equipment for the refractory industry, namely tanks, ladles, spears, braising furnaces, tippers and rotary guns, all these goods being parts of machines or intended for use with metal-working machines, continuous casting machines, machines for the refractory industry; filters for motors and engines; exhausts and exhaust manifolds for motors and engines of vehicles; exhaust mufflers for motors and engines of vehicles; exhaust pipes for motors and engines of vehicles; diesel particle filters for motor and engine exhausts; filtering agents made from ceramic materials (industrial chemicals); ceramic composite materials, namely, catalyst carriers for use in motors and engines, vehicle filters, diesel particle filters for automotive applications; ceramic composite materials, namely plates, blocks and cylinders as parts of catalytic converters and catalyst carriers; monolithic ceramics, tundish fittings and basket linings and metallurgical foundry ladles, as parts of refractory, casting and metallurgical machines; parts and components for ingot molds, namely casting basket liners, gutters for trapping impurities in molten metal, measuring overflows, thresholds, baffles, casting pads, turbulence suppressors, plugs and buffers, as parts of refractory machinery, metallurgical machinery and machinery for continuous casting; burning bars; catalyst carriers for vehicle engi-

nes; parts and components of the aforesaid goods, namely tundishes, refractory basket linings, casting nozzles, refractory nozzles, distributing buffers, protection tubes for refractory casting bags, tundish pads, refractory caps, as parts of refractory machinery, metallurgical machinery and machinery for continuous casting.

9 – Armored protective clothing, in the form of fitted or shaped ceramic plates, panels or inserts.

11 – Casting nozzles for furnaces, ovens and tundishes; honeycomb ceramics, namely plates, blocks, cylinders, sheets, tubes and bars used in catalytic converters, catalyst supports, for filtration of gas at high temperature and/or for reducing emission of volatile organic compounds and nitrogen oxide and/or for removing particles from combustion gas streams; catalyst substrates for furnaces, ovens and tundishes; furnaces (excluding furnaces for laboratory use); ovens (excluding ovens for laboratory use); kiln cars; firing supports, kiln furniture, namely beams, pillars, plates, slabs, saggars, stands, chucks, kiln posts, tripods, shoes, sealing caps and soles; fittings for ovens of fireclay namely fittings for ovens of grog; parts and component parts for ovens and firing supports, namely tundishes, coatings and ladles for tundishes, nozzles, plugs, distributing buffers, bags for tundishes, tundish pads, refractory plugs, roofs and/or ducts for furnaces; pouring runners for trapping impurities in liquid metals; heating elements namely, radiant tubes for ovens; shaped parts for ovens and furnaces (shaped fittings for ovens, drying kilns and ingot pouring basins).

12 – Bulletproof protection panels not of metal and adapted for vehicles; catalytic converters for vehicles; armor plating not of metal for vehicles.

17 – Plastics, unprocessed or semi-processed; goods of rubber and plastic materials containing minerals, namely semi-finished plastic products containing carbon fibers, products made of semi-processed plastic in the form of pellets, rods, foam, fibers, films and sheets, corrugated supports of plastic, foam or corrugated PVC, master batches of plastic in the form of powders, liquids, mud, pastes and pellets for industrial use, compositions comprising master mixtures of polymers containing additives for improving the performance properties of products made of foam polymer for industrial use, processed synthetic resins, namely recycled or recyclable polyethylene pellets or flakes, thermoplastic synthetic resins, thermoplastic polyester in the form of pellets for use in injection molding applications, thermoplastic or thermosetting composite sheets containing reinforcing material made of fiberglass, carbon fiber, mineral or wood for use in the manufacture of other products, pellets of elastomer, namely thermoplastic elastomer resins in the form of pellets, for use in further manufacture, refractory insulating materials,

particularly refractory fibers of plastic for mortar and concrete, supports mainly of ceramic material, silicone and/or goods not of metal for electric or thermal insulation of solar cells, photovoltaic cells and solar collectors, sheets in a graphite-based material used for joints, seals, packing and thermal insulants; clutch linings; artificial or synthetic resins; fire protection materials, namely, mica, perlite, vermiculite, graphite and/or amorphous silica in the form of fibers, covers, planks, coatings, mortars, putty, slabs or textiles; fire protection materials, namely bands, cords, sleeving, mats, wires of amorphous silicon used in the further manufacture of high-temperature insulation products used in industry; insulating refractory materials; refractory monoliths for thermal insulation, plastic refractory monoliths; safety curtains made from mica (insulation); caulking and insulating materials; emiprocessed friction materials for clutch linings and brake linings; semi-processed materials for brake linings; insulating coatings of ceramics for ovens, drying ovens, furnaces and ladles; fiberglass (insulator); insulating refractory materials, namely coatings of aluminum oxide for protection in high temperature industrial applications, and/or for coating of refractory furnaces, industrial furnaces, reactor engines and/or diesel engines (all for insulating use).

19 – Building materials, not of metal; non-metallic building materials in the form of bars, blocks, bricks, plates, posts, slabs, tiles and panels; building materials, not of metal; refractory construction materials, not of metal; ceramic building materials not of metal; aggregates for the preparation of concrete or cement; cementbased preparations (building materials not of metal), namely cement, cement coatings, cement slabs; refractory materials made of ceramic; ceramic fibers (building materials not of metal); refractory ceramic work pieces (building materials not of metal); ceramic shapes for use in refractory furnaces, namely tubes, bars, thermocouples, gas injectors, cooling tubes and flue joints; ceramic tiles (building materials not of metal), non-metallic coverings for buildings; ferules of nonmetallic materials (building materials not of metal); filling materials for casting bags (building materials not of metal); fireclay; industrial coatings (building materials not of metal); lime; refractory mortars, tubes and pipes (non-metallic building materials); non-metallic covering materials; slates (building materials not of metal); tiles not of metal; clay; plastic clay (ball clay); potters' clay; quartz; refractory aggregates (building materials not of metal); refractory materials sprayed on (building materials not of metal), refractory plasters (building materials not of metal), refractory construction materials, refractory materials for coating; refractory compositions and materials, namely mixtures not of metal sprayed on, by tamping and clamping for protection, and for coating steel converters; ceramic refractory materials

(building materials), namely in the form of bricks, tiles, blocks, slabs, beams, pillars, posts or panels; ceramic refractory materials (building materials), namely ceramic fibers for heat insulation; refractory ceramic masses (building materials), namely, monoliths, ceramic refractory materials (building materials), namely, ceramic articles in the form of bricks, tiles, blocks, beams, pillars, posts, slabs, tubes, rods or panels; refractory products for construction and/or coating; refractory compounds for caulking, coating and/or repairing high temperature equipment, ovens, furnaces, blast furnaces, jet engines and/or diesel engines; refractory bricks, refractory blocks (building materials not of metal); casting refractory mixes not of metal (building materials not of metal); refractory cement; ceramic refractory materials (building materials); refractory ceramic materials (building materials); refractory ceramic masses (building materials); ceramic compounds, namely mixtures for the manufacture of ceramic articles; refractory compositions for filling metallurgical converters, namely foundry ladles, distributors, ingot molds, casting ducts and channels (building materials not of metal); refractory concrete; refractory furnace linings as coverings and/ or building materials; refractory materials intended for firing supports, namely clay, ceramic, grog, silica and combinations thereof; refractory materials for tundishes (non-metallic building materials); refractory mortars (building material); refractory nozzles (building materials); refractory pipes (building materials); refractory slabs (non-metallic building materials); refractory plugs (building materials); refractory products in the form of bricks, cement, concrete, coatings, compounds, mixtures and mortar (building materials not of metal); refractory products in the form of prefabricated structural elements (building materials not of metal); refractory shapes (building materials not of metal); refractory tubes (building materials not of metal); sandstone; protection tubes for refractory ladles; smoke ducts not of metal; buffer-dividers; shielding sheets (building materials not of metal).

37 – Installation and repair of furnaces; repair and maintenance of industrial ovens; installation, maintenance and repair of refractory fittings in high temperature vessels; installation of foundry products; construction services.

40 – Treatment and transformation of minerals.

(260) AM 2015 75945 A  
 (800) 1191337  
 (891) 2013 12 11  
 (731) YUNNAN CHANGNING DEKANG  
 BIOTECHNOLOGY CO., LTD  
 No:28 Caochangba, Tianyuan, Changning,  
 Yunnan Province, China  
 (540)

**DEKANG**

(591) Black, white  
(511)  
34 – Tobacco; chewing tobacco; cigars; cigarette holders; cigarette filters; herbs for smoking; cigarettes containing tobacco substitutes, not for medical purposes; cigarettes; tips of yellow amber for cigar and cigarette holders.

(260) AM 2015 75946 A  
(800) 1191352  
(891) 2013 12 16  
(731) YUNNAN CHANGNING DEKANG BIOTECHNOLOGY CO., LTD  
No:28 Caochangba, Tianyuan, Changning, Yunnan Province, China

(540)



(591) Black, white  
(511)  
34 – Tobacco; chewing tobacco; cigars; cigarette holders; cigarette filters; herbs for smoking; cigarettes containing tobacco substitutes, not for medical purposes; cigarettes; tips of yellow amber for cigar and cigarette holders.

(260) AM 2015 75947 A  
(800) 1191369  
(891) 2013 11 08  
(731) Zakrytoe aktsionerhoe obshchestvo "AKADEMIYA NAUCHNOY KRASOTY"  
ul. Pokrovka, 14/2, stroenie 1, RU-101000 Moscow, Russian Federation

(540)



(591) Pink and gray  
(511)  
3 – Soap; perfumery; cosmetics; hair lotions; after-shave lotions; beauty masks; cosmetic creams; oils for cosmetic purposes; oils for toilet purposes; perfumes; cosmetic preparations for baths; bath salts, not for medical purposes; cosmetic preparations for skin care; cosmetic preparations for slimming purposes; shampoos; dental bleaching gels; dentifrices; denture polishes; mouth washes, not for medical purposes; preparations for cleaning dentures.; plastic surgery.  
5 – Dietetic substances adapted for medical use; sea water for medicinal bathing; thermal water; mud for baths; medicinal mud; ointments for pharmaceutical purposes; medicinal oils; mineral food supplements;

nutritional supplements; wart pencils; vitamin preparations; chemico-pharmaceutical preparations; chemical preparations for pharmaceutical purposes; pharmaceutical preparations; disinfectants for hygiene purposes; medicinal herbs; dental cements; porcelain for dental prostheses; dental lacquer; dental mastics; dental abrasives; dental impression materials; teeth filling material; medicines for dental purposes; mouthwashes for medical purposes; adhesives for dentures.

35 – Advertising; sales promotion for others; marketing studies; distribution of samples; dissemination of advertising matter; on-line advertising on a computer network; television advertising.

41 – Videotaping; microfilming; videotape editing.

42 – Bacteriological research; biological research; cosmetic research; research and development of new products for others.

43 – Medical services; manicuring; massage; medical clinic services; hairdressing salons; beauty salons; tattooing; sauna services; solarium services; physical therapy; dentistry; plastic surgery.

(260) AM 2015 75948 A  
(800) 1191384  
(891) 2013 10 02  
(731) CMA CGM  
4 Quai d'Arenc, F-13002 MARSEILLE, France  
(540)

## CMA CGM

(511)  
12 – Ships, trailer hitches for vehicles, ferry boats, boats, ships' hulls, boat hooks, steering gear for ships, disengaging gear for boats, inclined ways for boats, screw-propellers for boats, small boats, barges, launches, pontoons, vehicles for locomotion by water.

37 – Fitting out, namely on-board installation in a ship of all equipment necessary for the respective type of navigation; repair and maintenance of transport containers; repair and maintenance of ships.

39 – Lighterage services; boat transport; river transport; freighting; packing, packaging of goods; wrapping (packaging) of goods; freight forwarding; delivery of goods; parcel delivery; navigation services; warehousing of goods and containers; rental of storage containers; freight, transport brokerage; ship-brokerage; information on transport and storage; loading and unloading of goods; storage of goods; international and multi-modal maritime transport of containers, loading, unloading of ships, namely navigation and freight services; consignment of goods, warehousing of goods with a view to the reservation or guarding thereof, prior or subsequent to land haulage or other means of transport; services for the

transport of goods; transport of passengers by ship, boat, pleasure boat, reservation of seats for travel, escorting of travellers; arranging cruises and excursions; arranging of tours; sightseeing; tourist agencies (excluding reservation of accommodation in hotels and boarding houses); taxi services, vehicle rental; sightseeing; organization of excursions; logistical services relating to the transport of goods and travelers; information on the transport of passengers and goods; travel information.

(260) AM 2015 75949 A

(800) 1191406

(891) 2013 08 23

(731) DEDO WEIGERT FILM GMBH

Karl-Weinmair-Strasse 10, 80807 München,  
Germany

(540)

## LEDRAMA

(511)

11 – Lighting apparatus, in particular headlights and components therefor.

41 – Rental of lighting apparatus, in particular spotlights and components therefor for the use on film sets, in television studios, for broadcast, for specialized photographers and in theatres; leasing of lighting apparatus, in particular spotlights and components therefor for the use on film sets, in television studios, for broadcast, for specialized photographers and in theatres.

(260) AM 2015 75950 A

(800) 1191408

(891) 2013 07 16

(731) OBSHCHESTVO S OGRANICHENNOI  
OTVETSTVENNOSTYU "NAUCHNO-  
PROIZVODSTVENNAYA FIRMA  
"MATERIA MEDICA HOLDING"

Trety Samotechny pereulok, 9, RU-127473  
Moscow, Russian Federation

(540)

## ERGOFERON

(511)

5 – Pharmaceutical preparations, including preparations for the prevention and treatment of parasitic infections, inflammation and inflammatory diseases, respiratory and infectious diseases, immunological, bacterial, viral and fungal infections, drugs to treat AIDS/HIV infection; drugs for the treatment of viral hepatitis; drugs to treat flu; vaccines; adhesive plaster; drugs for medical purposes; medicines for human purposes; medicinal drinks; medicinal infusions; tinctures for medical purposes; decoctions for pharmaceutical purposes; pills for pharmaceutical purposes; plasters for medical purposes; vitamin preparations; pharmaceutical preparations; adjuvants

for medical purposes; styptic preparations; tonics [medicines]; herbal teas for medicinal purposes; disinfectants for hygiene purposes, including to combat the bacteria that causes infectious disease in men.

(260) AM 2015 75951 A

(800) 1191468

(891) 2013 11 04

(731) PIAGGIO & C. S.P.A.

25, Viale Rinaldo Piaggio, I-56025  
PONTEDERA (PI), Italy

(540)

## VESPA SPRINT

(511)

12 – Two-wheeled vehicles, spare parts and accessories thereof.

(260) AM 2015 75952 A

(800) 1191472

(891) 2013 12 02

(731) LATVIJAS BALZAMS, AS

Aleksandra Čaka iela 160, LV-1012 Rīga,  
Latvia

(540)



(591) Red, black and white

(511)

33 – Alcoholic beverages, namely herbal bitter liquors.

(260) AM 2015 75999 A

(800) 1192118

(891) 2013 11 28

(731) TSN Brands LTD

Geneva Place, Waterfront Drive, P.O. Box  
3469, Road Town, Tortola, British Virgin Islands

(540)

## MIO MIO

(591) Black, white

(511)

29 – Ajvar [preserved peppers]; aloe vera prepared for human consumption; alginates for culinary purposes; anchovy; peanuts, processed; albumen for culinary purposes; white of eggs; beans, preserved; soya beans, preserved, for food; bouillon; ginger jam; ham; fatty substances for the manufacture of

edible fats; toasted laver; edible birds' nests; peas, preserved; mushrooms, preserved; snail eggs for consumption; eggs, milk and milk products; eggs; meat extracts; seaweed extracts for food; non-alcoholic egg nog; fruit chips; low-fat potato chips; lentils, preserved; fruit peel; hummus [chickpea paste]; potato flakes; fruit, stewed; fruit preserved in alcohol; fruit, preserved; preserved, frozen, dried and cooked fruits and vegetables; frozen fruits; crystallized fruits; fish fillets; rennet; milk ferments for culinary purposes; oysters, not live; tuna fish; truffles, preserved; sea-cucumbers, not live; tofu; tahini [sesame seed paste]; cheese; whey; vegetable soup preparations; soups; tripe; preparations for making soup; preparations for making bouillon; sausages in batter; sausages; salted meats; tomato juice for cooking; vegetable juices for cooking; smetana [sour cream]; fat-containing mixtures for bread slices; cream [dairy products]; whipped cream; processed sunflower seeds; processed seeds; herrings; sardines; bacon; fruit salads; vegetable salads; ryazhenka [fermented baked milk]; salted fish; fish, not live; fish, preserved; crustaceans, not live; crayfish, not live; apple purée; cranberry sauce [compote]; pollen prepared as foodstuff; poultry, not live; prostokvasha [soured milk]; curd; foods prepared from fish; processed meat products; milk products; powdered eggs; jams; pickles; liver; pectin for culinary purposes; liver pâté; tomato purée; nuts, prepared; coconut, desiccated; lobsters, not live; olives, preserved; potato fritters; vegetables, dried; vegetables, cooked; vegetables, preserved; milk beverages, milk predominating; meat, fish, poultry and game; meat, preserved; meat; fruit pulp; fish mousses; vegetable mousses; fish meal for human consumption; albumin milk; soya milk [milk substitute]; milk and milk products; milk; mussels, not live; animal marrow for food; almonds, ground; shellfish, not live; butter; coconut oil; sunflower oil for food; palm kernel oil for food; palm oil for food; olive oil for food; linseed oil for culinary purposes; sesame oil; coconut butter; colza oil for food; cocoa butter; peanut butter; edible oils; edible oils and fats; marmalade; piccalilli; margarine; onions, preserved; salmon; lecithin for culinary purposes; spiny lobsters, not live; kumys [kumyss] [milk beverage]; silkworm chrysalis, for human consumption; croquettes; buttercream; prawns, not live; shrimps, not live; gherkins; bouillon concentrates; fruits, tinned [canned (Am.)]; fish, tinned [canned (Am.)]; vegetables, tinned [canned (Am.)]; meat, tinned [canned (Am.)]; black pudding [blood sausage]; milk shakes; clams [not live]; isinglass for food; kimchi [fermented vegetable dish]; kefir [milk beverage]; sauerkraut; yogurt; processed fish spawn; caviar; raisins; charcuterie; fruit-based snack food; edible fats; suet for food; lard for food; bone oil, edible; coconut fat; yolk of eggs; fruit jellies; jellies for food; meat jellies; jellies, jams; gelatine; game, not live.

30 – Aromatic preparations for food; flavorings [flavourings], other than essential oils, for cakes; flavorings [flavourings], other than essential oils, for beverages; flavorings, other than essential oils; coffee flavorings [flavourings]; star aniseed; high-protein cereal bars; pancakes; noodle-based prepared meals; buns; bread rolls; vanillin [vanilla substitute]; vanilla [flavoring] [flavouring]; waffles; vermicelli [noodles]; natural sweeteners; sausage binding materials; binding agents for ice cream [edible ices]; sea water for cooking; seaweed [condiment]; malt biscuits; cloves [spice]; cake frosting [icing]; glucose for culinary purposes; mustard; gluten additives for culinary purposes; yeast; yeast, baking-powder; thickening agents for cooking foodstuffs; leaven; rice-based snack food; cereal-based snack food; artificial coffee; vegetal preparations for use as coffee substitutes; dressings for salad; fruit jellies [confectionery]; confectionery for decorating Christmas trees; cakes; pastries; peanut confectionery; almond confectionery; pasta; pâté [pastries]; ginger [spice]; frozen yogurt [confectionery ices]; cocoa; cream of tartar for culinary purposes; capers; caramels [candy]; curry [spice]; gruel, with a milk base, for food; ketchup [sauce]; quiches; gluten prepared as foodstuff; sweetmeats [candy]; liquorice [confectionery]; peppermint sweets; cinnamon [spice]; coffee; unroasted coffee; starch for food; crackers; custard; hominy grits; semolina; oatmeal; crushed barley; groats for human food; corn, milled; corn, roasted; meat pies; turmeric for food; couscous [semolina]; farinaceous foods; noodles; ice for refreshment; candy; ice, natural or artificial; edible ices; rice cakes; mayonnaise; macaroons [pastry]; macaroni; maltose; hominy; marinades; marzipan; honey; royal jelly; ice cream; bean meal; flour and preparations made from cereals, bread, pastry and confectionery, ices; tapioca flour for food; potato flour for food; corn flour; flour; wheat flour; soya flour; barley meal; dessert mousses [confectionery]; chocolate mousses; muesli; mint for confectionery; cocoa beverages with milk; coffee beverages with milk; coffee-based beverages; cocoa-based beverages; tea-based beverages; chocolate beverages with milk; chocolate-based beverages; infusions, not medicinal; crushed oats; husked oats; nutmegs; stick liquorice [confectionery]; soya bean paste [condiment]; pastilles [confectionery]; molasses for food; pepper; allspice; peppers [seasonings]; pesto [sauce]; biscuits; petit-beurre biscuits; pies; pizzas; meat gravies; fondants [confectionery]; popcorn; powders for ice cream; baking powder; mustard meal; pralines; condiments; meat tenderizers, for household purposes; cereal preparations; flour-milling products; oat-based food; propolis; gingerbread; spices; petits fours [cakes]; puddings; cake powder; fruit coulis [sauces]; ravioli; chewing gum; relish [condiment]; rice; wheat germ for human consumption; spring rolls; sago; sugar; palm sugar; aniseed; linseed for



human consumption; golden syrup; cake paste; confectionery; baking soda [bicarbonate of soda for cooking purposes]; malt for human consumption; salt for preserving foodstuffs; cooking salt; celery salt; sorbets [ices]; ham glaze; soya sauce; tomato sauce; sauces [condiments]; spaghetti; seasonings; preparations for stiffening whipped cream; rusks; breadcrumbs; sushi; sandwiches; tabbouleh; tacos; tapioca; almond paste; tortillas; garden herbs, preserved [seasonings]; vinegar; beer vinegar; vinegar, sauces [condiments]; ferments for pastes; halvah; bread; unleavened bread; corn flakes; oat flakes; chips [cereal products]; chicory [coffee substitute]; tea; iced tea; chutneys [condiments]; cheeseburgers [sandwiches]; chow-chow [condiment]; saffron [seasoning]; chocolate; malt extract for food; essences for foodstuffs, except etheric essences and essential oils; husked barley.

32 – Aperitifs, non-alcoholic; lithia water; seltzer water; soda water; waters [beverages]; aerated water; mineral water [beverages]; table waters; kvass [non-alcoholic beverage]; cocktails, non-alcoholic; lemonades; peanut milk [non-alcoholic beverage]; milk of almonds [beverage]; non-alcoholic beverages; isotonic beverages; non-alcoholic honey-based beverages; aloe vera drinks, non-alcoholic; whey beverages; non-alcoholic fruit juice beverages; fruit nectars, non-alcoholic; orgeat; powders for effervescing beverages; sarsaparilla [non-alcoholic beverage]; syrups for lemonade; syrups for beverages; smoothies; tomato juice [beverage]; cider, non-alcoholic; vegetable juices [beverages]; fruit juices; preparations for making aerated water; preparations for making liqueurs; preparations for making mineral water; preparations for making beverages; must; grape must, unfermented; malt wort; pastilles for effervescing beverages; sherbets [beverages]; non-alcoholic fruit extracts; essences for making beverages.

(260) AM 2015 76000 A  
(800) 1192161  
(891) 2014 01 21  
(731) SOCIÉTÉ DES PRODUITS NESTLÉ S.A.  
CH-1800 Vevey, Switzerland  
(540)



(591) Dark brown, light brown, white and gray  
(511)  
30 – Ready-to-eat cereals; breakfast cereals, cereal bars.

(260) AM 2015 76001 A  
(800) 1192165  
(891) 2013 09 06  
(731) OMEGA SA (Omega AG) (Omega Ltd.)  
Jakob-Stämpfli-Strasse 96, CH-2502  
Biel/Bienne, Switzerland  
(540)



(591) Black, white  
(511)  
35 – Retail sale.

(260) AM 2015 76003 A  
(800) 1192210  
(891) 2013 02 12  
(731) KOPOS KOLÍN a.s.  
Havlíčková 432, CZ-280 94 Kolín IV, Czech  
Republic  
(540)



(591) Black, white  
(511)  
6 – Non-electric wires of common metal; pipes of metal; fastening materials of metal; metal boxes; die-casting materials of metal for surface and embedded assembly.

9 – Electric wires for use in electrotechnology and other areas; electric connectors, fastening materials and distribution boxes for high-current and low-current wires; electrical junction boxes; electricity distribution boards; heavy current electric devices and equipment, switching stations, switchboards.

17 – Plastic fastening materials in extruded form; die-casting materials of plastic for electrical engineering.

37 – Repair of machines, equipment and tools; assembly services relating to the installation of machines, equipment and tools.

(260) AM 2015 76005 A  
(800) 1192240  
(891) 2013 08 05  
(731) STEFANO RICCI S.P.A.  
Via Faentina, 171, I-50010 FIESOLE (FI),  
Italy  
(540)

**STEFANO RICCI**

(511)  
3 – Soaps, shaving soaps, after-shave lotions, cosmetic preparations for baths, shampoos, perfumery,



eau de toilette, essential oils, aromatics, hair lotions, balms other than for medical purposes, dentifrices, cosmetics (all for men).

8 – Silver plate (knives, forks and spoons); cutlery; side arms, other than firearms; razors, razor cases.

9 – Eyeglasses, spectacle frames, eyeglass cases (all for men).

11 – Apparatus for lighting, lamps, standard lamps, chandeliers, lamp globes, electric lamps, ceiling lights.

12 – Vehicles; apparatus for locomotion by land, air or water; seats, armrests and headrests being parts of apparatus for locomotion by land, air or water.

14 – Wristwatches, pocket watches, cases for clock and watch making; chronometers; rings, bracelets, tie clips in precious metal, ornamental chains in precious metal, cuff links, jewellery namely brooches of precious metal (all for men), table-clocks, clocks.

16 – Albums, engravings, lithographic works of art; paper, cardboard and goods made from these materials, not included in other classes; bookbinding material; photographs; stationery; inkwells; adhesives for stationery or household purposes; artists' materials; paint brushes; typewriters and office requisites (except furniture); paperweights; inks; pencil leads, pencil lead holders, pencils, pencil holders, pens, penholders, drawing pens, fountain pens, writing or drawing books, magazines, newspapers, books; writing instruments, drawing instruments, painting instruments.

18 – Key cases (leather goods), canes, umbrella sticks, travelling trunks, bags, travelling bags (made of leather), reins, card cases (pocket wallets), briefcases (leather goods), coverings of skins (furs), briefcases, hides (animal skins), pocket wallets, purses; suitcases, attaché cases, rucksacks (all for men); saddlery, halters, horse collars, horse blankets, riding saddles, horseshoes.

20 – Furniture, tables, chairs, sofas, armchairs, mirrors, picture frames, wardrobes, works of art of wood, wax, plaster or plastic, animal horns, stands, bins not of metal, costume stands, hat stands, mobiles (decoration), bins not of metal, cupboards, cots, cushions, casks of wood for decanting wine, pillows, coat hangers, lecterns, mannequins, mattresses, racks, bookcases, umbrella stands, furniture partitions of wood, book rests, magazine racks, doors for furniture, flower-pot pedestals, racks and filing cabinets, ladders of wood, bins of wood, writing desks, desks, easy chairs, footstools, corks for bottles, interior textile window blinds, dressing tables, office furniture, showcases; furniture, tables, chairs, sofas, armchairs, mirrors, picture frames, wardrobes, works of art of wood, wax, plaster or plastic, animal horns, stands, bins not of metal, costume stands, hat stands,

mobiles (decoration), bins not of metal, cupboards, cots, cushions, casks of wood for decanting wine, pillows, coat hangers, lecterns, mannequins, mattresses, racks, bookcases, umbrella stands, furniture partitions of wood, book rests, magazine racks, doors for furniture, flower-pot pedestals, racks and filing cabinets, adders of wood, bins of wood, writing desks, desks, easy chairs, footstools, corks for bottles, interior textile window blinds, dressing tables, office furniture, showcases.

21 – ehold or kitchen utensils and containers; combs and sponges; brushes (except paint brushes); glassware, porcelain and earthenware not included in other classes, indoor aquaria, works of art of porcelain, terracotta or glass; glasses, glass bowls, bottles, jugs, busts of china, terra-cotta or glass, goblets, shoe horns, candelabra, decanters, corkscrews, bottle openers, epergnes, ceramics for household purposes, knife rests for the table, statuettes of porcelain, ceramic, earthenware or glass; flower pots, flasks, salad bowls, shaving brushes, shaving brush stands, table plates, perfume sprayers, perfume vaporizers, coffee and tea services (tableware), cups, teapots, sugar bowls, soup bowls.

24 – Textiles, bed blankets, quilts, eiderdowns (down coverlets), tablecloths (not of paper), sheets.

25 – Clothing, suits, bathrobes, bathing suits, bathing trunks, beach clothes, berets, body linen, underwear, blouses, suspenders, footwear, sports footwear, stockings, socks, dressing gowns, shirts, hats, overcoats, belts (clothing), layettes, ties, papillon (ties), pocket squares, foulards (clothing articles), sashes for wear, sashes for smoking suits, coats, stuff jackets, great coats, gloves (clothing), raincoats, leather clothing, singlets, polo-neck sweaters, sweaters, pullover, pelerines, trousers, slippers, pelisses, furs (clothing), hosiery, pyjamas, sandals, shoes, scarves, half-boots, boots, T-shirts (all for men).

26 – Buttons; buttons in precious metals (all for men).

33 – Wines, sparkling wines, liqueurs and alcoholic distillates.

34 – Tobacco; smokers' articles; lighters for smokers, tobacco pouches, cigar cases, tobacco pipes, ashtrays for smokers, match holders, cigarette cases, cigarette and cigar cases with humidors, cigar cutters.

35 – Advertising; business management; business administration; office functions; services consisting of bringing together various items so that customers can view and purchase them; retail services, also for others, of perfumery (for men), cosmetics (for men), eyeglasses (for men), lightening apparatus, vehicles, crafts, aircrafts, jewellery (for men), horological and chronometric instruments (for men), stationery, prin-

ted matter, leather goods (for men), umbrellas (for men), furniture, mirrors, frames, works of art, household goods, glassware, porcelain and earthenware, clothing articles (for men), footwear (for men), wines, distillates, smokers' articles; retail services, also for others, of household linen and bed linen.

37 – Building construction; repair; installation services, construction consultation, construction information, building construction supervision, building of fair stalls and shops, upholstering, furniture restoration.

42 – Scientific and technological services, research and design relating thereto; industrial analysis and research services; design and development of computer hardware and software; dress designing, interior design, architectural consultation, styling (industrial design).

(260) AM 2015 76007 A  
 (800) 1192259  
 (891) 2013 09 23  
 (731) TETRA, SIA  
 Aizkraukles iela 21, LV-1006 Riga, Latvia  
 (540)

**LEACADINUM**

(511)  
 5 – Pharmaceutical preparations.

(260) AM 2015 76008 A  
 (800) 1192287  
 (891) 2013 11 21  
 (731) Obshchestvo s ogranichennoy otvetstvennostyu "RIA "Panda"  
 lit. D, 17/5, Zheleznovodskaya ul.,  
 RU-199155 Saint-Petersburg, Russian Federation  
 (540)

**NEZUDIN**

(511)  
 3 – Lotions for cosmetic purposes; cosmetic kits; shaving preparations; toiletries; tissues impregnated with cosmetic lotions; cosmetic preparations for skin care; after-sun creams and preparations; exfoliant creams [for cosmetic use]; skin whitening creams; detergents other than for use in manufacturing operations and for medical purposes; shampoos.

5 – Dietetic substances adapted for medical use; mineral food supplements; nutritional supplements for medical purposes; liniments; sunburn ointments; frostbite salve for pharmaceutical purposes; dietetic beverages adapted for medical purposes; medicinal infusions; biological preparations for medical purposes; vitamin preparations; dermatological preparations; pharmaceutical preparations for skin care; medicated hair care preparations; pharmaceutical pre-

parations; sunburn preparations for pharmaceutical purposes; pharmaceutical preparations for the relief of insect bites; food for babies; dietetic foods adapted for medical purposes; syrups for pharmaceutical purposes; sanitary preparations for medical purposes; medicinal herbal extracts.

(260) AM 2015 76010 A  
 (800) 1192303  
 (891) 2013 10 14  
 (731) SOVMESTNOE PREDPRIYATIE OTKRYTOE AKTSIONERNOE OBSHCHESTVO "SPARTAK"  
 d. 63, ul. Sovetskaya, 246655 Gomel, Belarus  
 (540)

**IMPRESSO**

(511)  
 30 – Pastry and confectionery.

(260) AM 2015 76011 A  
 (800) 1191248  
 (891) 2013 11 27  
 (731) SOCIÉTÉ À RESPONSABILITÉ LIMITÉE "EVRO ALKO"  
 oul. A. Eniki, 17, of. 205, RU-420097 Kazan, Russian Federation  
 (540)



(591) Green, dark green, yellow, white and black  
 (526) The trademark is protected as a whole. The words "Огурцы СВЕЖИЕ Корнишоны Водка" included therein shall not be subject to independent legal protection.

(511)  
 33 – Vodka.

(260) AM 2015 76015 A  
 (800) 1192325  
 (891) 2013 12 26  
 (731) HASTINGS MANUFACTURING COMPANY  
 325 NORTH HANOVER STREET,  
 HASTINGS MI 49058, USA

(540)



(591) Black, white

(511)

7 – Land vehicle and machine internal combustion engine parts, namely piston rings, spacers and expanders.

(260) AM 2015 76021 A

(800) 685466

(891) 2013 10 09

(731) Schwan-STABILO Schwanhäußer GmbH & Co. KG

Schwanweg 1, 90562 Heroldsberg, Germany

(540)



(591) Black, white

(511)

16 – Writing, drawing, painting and modelling material; mechanical pencils, signing and marking appliances, pencils, coloured and copying pencils, leads or refills, coloured leads or refills and copying leads or refills, retractable pencils, ballpoint pens, refills for ballpoint pens, felt and fibre pens, refills for fibre pens; chalks for painting and to be used by artists; applicators for writing and marking fluids; correcting fluids and correcting appliances for writing, drawing, painting and marking purposes, cleaning preparations for writing, painting and marking appliances; means and working appliances for overheadday-light- projection (for visual use), namely transparent foils in the form of sheets and rolls to write on with special pencils, foils with special layers for copying machines, self-adhesive colour foils, rub-on letters, pointers, correcting and cleaning preparations for foils; wallets, boxes, packaging out of synthetic material, metal, glass, paper and carton for transport, storage, presentation and use of writing material; compasses; school slates; blackboards and boards on stands, painting specimens for copying, albums for colouring, posters, instructional and teaching material (other than apparatus) all included in this class; index appliances, filing cards, staples for index cards, intermediate sheets; teaching games and teaching toys, rubbers, adhesives for office supplies, paper and stationery; file, stapler, visible covers (out of cardboard and/or synthetic material).

(260) AM 2015 76022 A

(800) 762377

(891) 2014 01 14

(731) LUCAFFE' VENTURELLI GIAN LUCA SRL  
Via Porto, 7 Padenghe sul Garda (Brescia), Italy

(540)



(591) Black, white

(511)

30 – Coffee.

(260) AM 2015 76025 A

(800) 818672

(891) 2013 10 24

(731) SAPPI EUROPE S.A.

Chaussée de la Hulpe 154 B-1170 Brussel, Belgium

(540)

## GALERIE

(511)

16 – Paper, paperboard and cardboard, all for printing purposes.

(260) AM 2015 76043 A

(800) 858440

(891) 2014 01 09

(731) APPLE INC.

1 Infinite Loop, Cupertino, CA 95014, USA

(540)

## NUMBERS

(511)

9 – Computer software. Ceasing of effects (see below).

(260) AM 2015 76050 A

(800) 1121032

(891) 2013 12 17

(731) LE VIAN CORP.

235 Great Neck Road, Great Neck NY 11021, USA

(540)

## CHOCOLATE DIAMONDS

(526) The trademark is protected as a whole. The word "DIAMONDS" included therein shall not be subject to independent legal protection.

(511)

14 – Jewelry, watches, timepieces, jewelry watches, jewelry chains, jewelry pins, jewelry amulets and jewelry rings all made in whole or in part of diamonds.

(260) AM 2015 76051 A

(800) 1154870

(891) 2013 11 28

(731) THE ENTERTAINER (AMERSHAM)  
LIMITED

Boughton Business Park, Bell Lane, Little  
Chalfont, Buckinghamshire, HP6 6GL,  
United Kingdom

(540)

## THE ENTERTAINER

(511)

35 – The bringing together, for the benefit of others, a variety of toys, games, playthings, collectible toys, collectible playthings, dolls, figurines, stuffed, plush and cloth toys, puppets, building games and toys, puzzles, lunch boxes, confectionery, drinks, masks, wigs and costumes for role play, sunglasses, clothing, headgear, jewellery, hair accessories, cosmetics, toiletries, furniture, bedding, soft furnishings, educational and scientific apparatus, musical instruments, karaoke equipment, microphones, amplifiers, scale models, torches, computer apparatus, computer hardware, computer accessories, computer software, computer games, electronic games, video cameras, audio-visual apparatus, cassette players and recorders, video players and recorders, DVD players, MP3 players, batteries, cassette tapes, videos, CD's, DVD's, sport equipment, trampolines, sandpits, paddling pools, kites, skateboard, skates, scooters, cycles, go-karts, ride-on toys, toy vehicles, safety-wear, helmets, knee pads, elbow pads, books, stationery, printed publications, posters, greeting cards, stickers, pencils, crayons, pens, markers, paintbrushes and materials, parts and accessories for sculpture, art and craft activities, enabling customers to conveniently view and purchase those goods in a department store, from a general merchandise catalogue by mail order or by means of telecommunications.

(260) AM 2015 76091 A

(800) 1192704

(891) 2013 10 15

(731) MECALUX, S.A.  
Silici, 1-5, E-08940 CORNELLA DE  
LLOBREGAT (Barcelona), Spain

(540)

## MECALUX

(511)

6 – Common metals and their alloys; building materials of metal; transportable buildings of metal; free-standing buildings of metal; metal frames for storage; metal frames for buildings; attics of metal; metallic materials for railway tracks; non-electric cables and wires of common metal; ironmongery and small items of metal hardware; pipes and tubes of metal; crates and containers of metal; storage containers of metal; stairs, windows and doors of metal;

paving blocks of metal; goods of common metal not included in other classes; ores; rolled and cast building materials; chains (excluding driving chains for vehicles), nails and screws.

7 – Machines and machine tools; motors and engines (other than for land vehicles); machine coupling and transmission components (other than for land vehicles); automatic robotic machines for storage; handling apparatus (for loading and unloading); machines and apparatus for storing, retrieving and monitoring of inventories, sorting, forwarding and lifting; hoists; elevators [lifts]; conveyors; conveyor belts; transelevators; robots (machines); robotics apparatus; mechanical parking installations; robotic parking systems.

20 – Furniture, mirrors, picture frames; racks (shelving), cabinets; furniture and cupboards of metal; racks of metal, mobile racks of metal, mobile racks; boxes and containers not of metal; goods of wood, cork, cane, reed, wicker, horn, bone, ivory, whalebone, shell, amber, mother-of-pearl, meerschaum and substitutes for all these materials, or of plastics, not included in other classes.

(260) AM 2015 76092 A

(800) 1192705

(891) 2013 10 09

(731) KERABEN GRUPO, S.A.

Ctra. Valencia, Barcelona, Km. 44,3, E-12520  
Nules (Castellón), Spain

(540)

## COLLAGE

(511)

19 – Non-metallic building materials; rigid pipes, not of metal [for building]; asphalt, pitch and bitumen; transportable buildings, not of metal; monuments, not of metal; especially tiles, pavings, borders (ceramic coatings), ceramic tiles, stoneware, ceramic coverings.

(260) AM 2015 76101 A

(800) 1192765

(891) 2013 10 23

(731) APPLE INC.

1 Infinite Loop, Cupertino, CA 95014, USA

(540)

## DESIGNED BY APPLE IN CALIFORNIA

(591) Black, white

(511)

9 – Computers; computer hardware; computer monitors; computer peripheral devices; handheld digital electronic devices for Internet access, for use as a handheld computer, digital format audio and video player, personal digital assistant, electronic organizer, electronic notepad, electronic book reader, glo-

bal positioning system (GPS) device, and camera, and for sending, receiving, and storing telephone calls and/or electronic mail and other digital data; digital format audio and video players; computer operating system software; wireless communication devices for voice, data, image, and multimedia transmission; computer network communication apparatus; computer hardware for communication between multiple computers and between computers and local and global computer networks; set top boxes; computer hardware for the reproduction, processing, playing and streaming of audio, video, images, and multimedia content, for controlling the operation of multimedia devices, and for viewing, searching, storing, and playing audio, video, images, and multimedia content; computer keyboards; computer mice; remote controls, electronic connectors, cables, chargers, docks, and adapters for use with computer and handheld digital electronic devices; cases for computers; batteries; battery chargers; headphones.

(260) AM 2015 76102 A  
 (800) 1192787  
 (891) 2013 11 15  
 (731) BEIERSDORF AG  
 Unnastrasse 48, 20253 Hamburg, Germany  
 (540)



(591) Light blue, dark blue, turquoise and white  
 (511)  
 3 – Cosmetics, Deodorants and antiperspirants for personal use.

(260) AM 2015 76104 A  
 (800) 1192795  
 (891) 2013 11 21  
 (731) BIOFARMA  
 50 rue Carnot, F-92284 SURESNES CEDEX,  
 France  
 (540)

## ATPCI

(511)  
 35 – Investigations, opinion polling and statistical studies in the medical and pharmaceutical fields.  
 42 – Scientific research services for medical purposes, namely medical studies and clinical studies.  
 44 – Consultancy in the field of pharmacy; pharmaceutical or medical information services; medical services.

(260) AM 2015 76106 A  
 (800) 1192803  
 (891) 2013 11 04  
 (731) PIAGGIO & C. S.p.A.  
 Viale Rinaldo Piaggio, 25 I-56025  
 PONTEDERA (PI), Italy  
 (540)

## Primavera

(591) Black, white  
 (511)  
 9 – Electric accumulators; electric batteries; sirens; chargers for electric batteries; flashing safety lights; radios; speed checking apparatus for vehicles; speedometers for vehicles; vehicle breakdown warning triangles; safety goggles; face shields for protective helmets; protective helmets; safety helmets; articles of protective clothing for wear by motorcyclists for protection against accident or injury, irradiation and fire; gloves for protection against accidents; safety boots for motorcyclists; fireproof motorcycle racing suits for safety purposes; computers; mouse pads; computer mice; USB flash drives; electronic pens [visual display units]; wireless headsets for use with mobile telephones; diagnostic software designed for maintenance and repair of motor vehicles; video game cartridges; computer game programs; mobile phones; portable media players; covers for mobile phones; covers for portable multimedia players; covers for sound reproduction apparatus; covers for hand-held computers; covers for electronic agendas; covers for cameras [photography]; covers for film cameras; cases especially made for photographic apparatus and instruments; eyeglass cases; spectacles; spectacle frames; eyeglass chains; eyeglass cords; chains and cords for sunglasses; optical lenses; correcting lenses [optics]; lenses for eyeglasses; video game cassettes; video game discs; memory cards for video game machines; satellite navigational apparatus.

12 – Two wheeled vehicles, spare parts and accessories thereof, excluding bicycles, parts and accessories thereof.

18 – Bags; handbags; travelling bags; briefcases; leather briefcases; leather credit card holders; wallets; key-cases [leatherware]; purses; trunks [luggage]; suitcases; cosmetic bags sold empty; bags for sports; shoulder bags; leather shopping bags; school bags; rucksacks; travelling sets [leatherware]; garment bags for travel; shoe bags for travel; beach bags; duffel bags; bags for climbers; vanity cases, not fitted; hides; cases of leather or imitation leather; boxes of leather or imitation leather; furniture coverings of leather; umbrellas; parasols; leather leashes.

25 – Clothing namely coats, mantles [clothing], raincoats, dresses, suits, skirts, jackets [clothing], trousers, jeans, waistcoats, shirts, tee-shirts, blouses, jerseys [clothing], sweaters, blazers, cardigans, stockings, socks, underwear, night gowns, pajamas,

bathrobes, bathing suits, sports jackets, wind-resistant jackets, anoraks, sweat suits, neckties, scarves, shawls, bandanas, foulards [clothing articles], sashes for wear, gloves [clothing], belts [clothing], waterproof clothing, footwear, footwear for motorcyclists, boots, shoes, sport shoes, headgear for wear, hats, berets, visors [headwear].

28 – Games and playthings namely board games, parlour games, ride-on toys, scale model kits [toys], scale model vehicles, toy collection models reproducing motorbikes, automobiles and other vehicles, building blocks, building games, dolls, dolls' clothing, accessories for dolls, plush toys, toy vehicles, toy real-size non-operating replicas of motorbikes and automobiles for ornament, entertainment and exhibition purposes, jigsaw puzzles, hand held units for playing video games, portable games with liquid crystal displays, arcade video game machines, radio-controlled toy vehicles, plastic racetracks [toys].

(260) AM 2015 76107 A  
 (800) 1192804  
 (891) 2013 11 25  
 (731) COINTREAU  
 Carrefour Molière, F-49124 SAINT  
 BARTHELEMY D'ANJOU, France  
 (540)



(591) Copper, black, red, white and gold  
 (511)  
 32 – Beers; mineral and aerated waters and other non-alcoholic beverages; beverages based on fruit and fruit juices; syrups and other preparations for making beverages.  
 33 – Alcoholic beverages (except beers).

(260) AM 2015 76108 A  
 (800) 1192805  
 (891) 2013 11 22  
 (731) GUERLAIN  
 68 Avenue des Champs Elysées, F-75008  
 PARIS, France  
 (540)

**SHALIMAR**  
**Souffle de Parfum**

(591) Black, white  
 (511)  
 3 – Perfumes, eaux de toilette, essential oils, perfumed body milk, deodorant, perfumed body soap, perfumed body powder, perfumed shower gel for the body.

(260) AM 2015 76163 A  
 (800) 1177872  
 (891) 2013 12 13  
 (731) MOTUL  
 119 boulevard Félix Faure, F-93300  
 AUBERVILLIERS, France  
 (540)

## 300 V

(511)  
 4 – Industrial oils and greases; lubricants; oils, greases and lubricants for vehicle motors and engines; non-chemical additives to motor fuel; dust absorbing, wetting and binding compositions, for use in the maintenance of vehicle motors and engines and all machine motors and engines; fuels (including engine fuels) and illuminants; candles, wicks for lighting; compositions used as binders, binding materials.

(260) AM 2015 76185 A  
 (800) 1193324  
 (891) 2013 12 10  
 (731) ROCHE DIAGNOSTICS GMBH  
 Sandhofer Str. 116, 68305 Mannheim,  
 Germany  
 (540)

## COBAS F

(511)  
 9 – Scientific instruments and apparatus; laboratory devices for use in research, science and industry; laboratory instruments for medical diagnostic purposes; dispensers for laboratory devices; computer hardware and software for medical, veterinary and diagnostic purposes.  
 10 – Instruments and apparatus for surgical, medical and veterinary purposes; medical apparatus and instruments for medical and diagnostic purposes; testing apparatus for in-vitro diagnostics for medical purposes.

(260) AM 2015 76278 A  
 (800) 557410  
 (891) 2014 01 10  
 (731) SOCIÉTÉ DES PRODUITS NESTLÉ S.A.  
 CH-1800 Vevey, Switzerland  
 (540)

## MERITENE

(511)

5 – Dietetic foods and foods for special diets for medical use.

---

(260) AM 2015 76279 A

(800) 631719

(891) 2013 11 14

(731) MEDIASET SPA

Via Paleocapa 3, I-20121 MILANO, Italy

(540)

## MEDIASET

(511)

16 – Books, dictionaries, newspapers, small newspapers, comic books, periodicals, magazines, catalogs, pamphlets, leaflets, bulletins, ledgers, paper, articles made of paper, cardboard, articles made of cardboard, blotting paper, paper for photocopying, articles for bookbinding and bookbinders, photographs, office requisites, adhesives and materials for office use, glues for office use, artists' materials, typewriters, instructional and teaching material, document portfolios, binders for office use, playing cards, printing type, printing blocks, stamps, date stamps, office supplies, seals for office use, rubber erasers, pen holders, ball-point pens, pencils, pens, chalks, clips for letters, articles for correcting documents, compasses for drawing, squares and rulers for drawing, envelopes, writing paper, carbon paper, paper knives, cutters for office use, self-adhesive advertising labels, posters, business cards, diaries.

28 – Games, toys; articles for gymnastics and sports, decorations and ornaments for Christmas trees, games, board games comprising equipment made of paper or cardboard.

35 – Services for others in the field of advertising and business, public relations and marketing research, market studies, advertising agency services, publication of advertising texts, dissemination of advertising matter and advertisements, radio and television advertising, consulting services for the organization of business management, organization of exhibitions for commercial or advertising purposes, business consultancy.

38 – Services in the field of public relations, services for broadcasting radio and television programs, services for broadcasting programs by cable and satellite, management of telephone networks and transmission of telephone services, press agencies, news agencies.

41 – Production and distribution of television programs, production and distribution of films for television and the cinema, film studies, rental of films, cinematographic apparatus, production of radio and television programs, theatrical performances, movie theaters, editing of films, radio and tele-

vision programs, services for others in the field of teaching, education, personal education, services for others mainly for amusement, entertainment, recreation of people, services in the field of shows and prize competitions, organization of sports events and competitions, services relating to the development and practise of sports, gyms, services of a publishing house, recording company, rental of sound recordings, music and singing events, organization of exhibitions for cultural and/or educational purposes.

42 – Technical design and styling of clothing, materials, machines, industrial and civil engineering facilities and works, services for providing accommodation and food, such as hotels, boarding houses, camp sites, tourist inns, farms with meals, sanatoriums, convalescent and rest homes, services primarily for providing food and beverages prepared for consumption, such as services provided by restaurants in bus service stations, canteens and small restaurants, operation of beauty salons, hairdressing salons, legal consultancy, legal and tax consultancy, services provided by chemists, physicists, services of travel agencies or intermediaries making travelers' hotel reservations, services provided by engineers and technical experts carrying out of appraisals, research and expertise, services provided by professional consulting in the field of sports facilities, hotels, catering outlets, fairground operation services, photography services, information services relating to fashion, services provided by associations to their members, included in this class.

---

(260) AM 2015 76318 A

(800) 1193922

(891) 2013 09 09

(731) COMPANY FOREX CLUB LTD.

Apartment N°3, Beau Bios, Castle Comfort, Roseau, Dominica

(540)

## Forex Club

(511)

36 – Financial analysis; lease-purchase financing; savings bank services; capital investment; financial information; clearing, financial; financial consultancy; stock exchange quotations; brokerage; financial management; exchanging money; debit card services; credit card services; Internet banking; factoring; financial evaluation [insurance, banking, real estate]; electronic funds transfer; surety services; securities brokerage; loans [financing]; financial sponsorship; banking; mutual funds; financing services; safe deposit services; deposits of valuables; fiscal assessments.

---

(260) AM 2015 76510 A

(800) 1195656

(891) 2013 10 17



(731) TEXTON CORPORATION LLC  
1313 N. Market Street, Suite 5100,  
Wilmington DE 19801, USA

(540)

**polaris**

(591) Black, white

(511)

7 – Aerated beverage-making machines; food blenders, electric; food blenders, electric, for household purposes; kitchen mixers, electric; electric mixers for household purposes; can openers, electric; coffee grinders, other than hand-operated; ironing machines; garbage [waste] disposals; butter machines; sausage machines; grinding machines; dishwashers; bottle washing machines; sifting machines; bread cutting machines; machines and apparatus for cleaning, electric; machines and apparatus for carpet shampooing, electric; kitchen machines, electric; wringing machines for laundry; washing machines [laundry]; mills for household purposes, other than hand-operated; vacuum cleaner bags; meat choppers [machines]; vacuum cleaner attachments for disseminating perfumes and disinfectants; knives, electric; food processors, electric; vacuum cleaners; whisks, electric, for household purposes; fruit presses, electric, for household purposes; electric fruit squeezers; beverage preparation machines, electromechanical; food preparation machines, electromechanical; shoe polishers, electric; air condensers; vacuum cleaner hoses; parquet wax-polishers, electric.

8 – Hand tools and implements, hand-operated; cutlery, forks and spoons; side arms, other than firearms; razors, electric or non-electric; table forks; depilation appliances, electric and non-electric; nail clippers, electric or non-electric; oyster openers; polishing irons [glazing tools]; ear-piercing apparatus; blades [hand tools]; razor blades; beard clippers; hair clippers for personal use, electric and non-electric; manicure sets; manicure sets, electric; pedicure sets; shaving cases; carving knives; cheese slicers, non-electric; egg slicers, non-electric; pizza cutters, non-electric; can openers, non-electric; knives; scissors; vegetable slicers; nail files; nail files, electric; tweezers; hair-removing tweezers; table cutlery [knives, forks and spoons]; hand implements for hair curling, non-electric; hand implements for hair curling, electric; hair straighteners, electric and non-electric; hair crimpers, electric; fingernail polishers, electric or non-electric; silver plate [knives, forks and spoons]; flat irons; electric steam irons; razor cases; pliers; nail nippers; curling tongs; nutcrackers; sugar tongs; cuticle tweezers; eyelash curlers.

9 – Scales; dosage dispensers.

11 – Ionization apparatus for the treatment of air or water; hydromassage bath apparatus; spa baths [vesseles]; lighters; bread baking machines; stoves; fabric steamers; cooking utensils, electric; apparatus for

heating, steam generating, cooking, drying, ventilating, water supply and sanitary purposes; water heaters [apparatus]; hand drying apparatus for washrooms; waffle irons, electric; fans [air-conditioning]; fans [parts of air-conditioning installations]; electric fans for personal use; roasting spits; boilers, other than parts of machines; water heaters; air reheaters; extractor hoods for kitchens; showers; shower cubicles [enclosures (Am.)]; heating apparatus; pressure cooking saucepans, electric, including pressure cookers [autoclaves], electric; solar thermal collectors [heating]; air conditioning apparatus; coffee machines, electric; mixer taps for water pipes; barbecues; heaters, electric, for feeding bottles; heaters for heating irons; bath fittings; stoves [heating apparatus]; cookers; electric cooking pots; water filtering apparatus; cooking apparatus and installations, including electric food steamers, multi-cookers, grills [cooking appliances], convection ovens, microwave ovens [cooking apparatus]; cooking rings; heating apparatus, electric; steam facial apparatus [saunas]; plate warmers; electric appliances for making yogurt; ro-tisseries; radiators [heating]; radiators, electric; roasters; laundry dryers, electric; air driers (dryers); hair dryers; bread toasters; air conditioning installations; coffee filters, electric; filters for drinking water; kettles, electric; thermo pots; ventilation hoods; kitchen ranges [ovens]; griddles [cooking appliances]; gas lighters; bakers' ovens.

21 – Soap dispensers; toilet paper dispensers; household or kitchen utensils and containers; combs and sponges; graters [household utensils]; brushes, except paintbrushes; brush-making materials; articles for cleaning purposes; mixers, manual [cocktail shakers]; fruit presses, non-electric, for household purposes; steelwool; glass, unworked or semi-worked, except building glass; glassware, porcelain and earthenware not included in other classes; toothbrushes, electric; battery-operated lint removers; electric lint removers; electric toothbrush heads; electric and non-electric lint removers.

35 – Advertising; commercial information and advice for consumers [consumer advice shop]; presentation of goods on communication media, for retail purposes; sales promotion for others; distribution of samples; procurement services for others [purchasing goods and services for other businesses]; wholesale and retail store services.

(260) AM 2015 76512 A

(800) 1195709

(891) 2013 08 30

(731) SAM MONTE CARLO INAS

3, rue des Lilas MC-98000 Monaco,  
Monaco

(540)

**MONTE-CARLO-WATER**

(511)  
32 – Beers; mineral and aerated waters and other non-alcoholic beverages; beverages based on fruit and fruit juices; syrups and other preparations for making beverages.

(260) AM 2015 76513 A  
(800) 1195717  
(891) 2013 10 04  
(731) WORLD MEDICINE İLAÇ SANAYİ VE TİCARET LİMİTED ŞİRKETİ  
Evren Mahallesi Cami Yolu Caddesi No:50,  
Kat 1 B Zemin 4-5-6, Güneşli/Bağcılar/  
İSTANBUL, Turkey

(540)

**ADEMТА**  
**ADEMТА**

(591) Black, white  
(511)  
5 – Medicines for human purposes, medicines for veterinary purposes, vitamins, chemical preparations for medical purposes, dietetic substances adapted for medical use; dietetic foods adapted for medical purposes; amino acids for medical purposes, nutritional supplements, pollen dietary substances, mineral food supplements, protein dietary supplements, baby foods, medicinal herbs, herbal beverages adapted for medical purposes; medicines for dental purposes, hygienic products for medical purposes including pads, waddings for medical purposes, plasters for medical purposes, dressings for medical purposes; preparations for destroying noxious plants, preparations for destroying noxious animals, fungicides; deodorants other than for human beings or for animals; air deodorising preparations; disinfectants for hygiene purposes, antiseptics, detergents for medical purposes.

(260) AM 2015 76519 A  
(800) 1195783  
(891) 2014 01 22  
(731) BAYER INTELLECTUAL PROPERTY GMBH  
Alfred-Nobel-Straße 10, 40789 Monheim am Rhein, Germany

(540)

**JIVI**

(511)  
5 – Pharmaceutical preparations.

(260) AM 2015 76530 A  
(800) 1195784  
(891) 2014 01 13  
(731) KRKA, tovarna zdravil, d.d. Novo mesto  
Šmarješka cesta 6, SI-8501 Novo mesto,  
Slovenia

(540)

**LORTENZA**

(511)  
5 – Pharmaceutical preparations.

(260) AM 2015 76531 A  
(800) 1195794  
(891) 2013 10 16  
(731) ŠKODA AUTO a.s.  
Tř. Václava Klementa 869, CZ-293 60 Mladá Boleslav, Czech Republic

(540)

**Spaceback**

(511)  
12 – Automobiles and their parts, all included in this class.

(260) AM 2015 76532 A  
(800) 1195817  
(891) 2013 10 17  
(731) Otkrytoe aktsionernoe obshchestvo "PROGRESS"  
Vladenie 2, ul. Angarskaya RU-398902  
Lipetsk, Russian Federation

(540)

**ФРУТОНЯНЯ НА  
ПРОГУЛКУ**

(511)  
5 – Mineral waters for medical purposes; baby food flour; breast-milk substitutes; dietetic beverages adapted for medical purposes; malted milk beverages for medical purposes; baby foods, including baby foods based on fruits, berries, vegetables, meat, soy, milk; baby foods, including porridges, fruit and grain porridges, instant porridges [cereals, cereal with fruits, cereal with milk, cereal with infant formula, cereal fortified with pro- or prebiotics]; milk free instant porridges, enriched with vitamins and minerals for medical purposes and babies; baby foods, namely dry and liquid kissels for babies, vegetable, berry and fruit desserts for babies, fruit, fruit and berry, fruit and vegetable purees for babies, fruit purees with curd, yogurt or cream for babies, berry purees for babies, fruit purees with curd for babies, vegetable purees for babies, meat purees for babies, meat purees with by-products for babies, meat and vegetable purees for babies, risotto for babies, sausages, meatballs for babies, dry quick dissolving or ready-made soups and puddings for babies, cookies for babies, dry and liquid tea for babies, drinking waters for babies; herbal drinks for medical purposes and babies; dietetic foods adapted for medical purposes; asthmatic tea; milk baby formula; fortified fruit and vegetable juices for babies, pregnant and lactating women; specialty tea (dry and

liquid) for pregnant and lactating women; herbal teas for medicinal purposes; slimming tea for medical purposes; medicinal infusions; babies' diaper-pants; albuminous foodstuffs for medical purposes; laxatives; nervines; digestives for pharmaceutical purposes.

29 – Ajvar [preserved peppers]; aloe vera prepared for human consumption; alginates for culinary purposes; anchovy; peanuts, processed; albumen for culinary purposes; white of eggs; beans, preserved; soya beans, preserved, for food; bouillon; ginger jam; ham; fatty substances for the manufacture of edible fats; toasted laver; edible birds' nests; peas, preserved; mushrooms, preserved; game, not live; gelatine; meat jellies; jellies for food; fruit jellies; yolk of eggs; coconut fat; bone oil, edible; lard for food; suet for food; edible fats; fruit-based snack food; charcuterie; raisins; caviar; processed fish spawn; yogurt; sauerkraut; kephir [milk beverage]; isinglass for food; clams [not live]; milk shakes; black pudding [blood sausage]; compotes; meat, tinned [canned (Am.)]; vegetables, tinned [canned (Am.)]; fish, tinned [canned (Am.)]; fruits, tinned [canned (Am.)]; bouillon concentrates; gherkins; shrimps, not live; prawns, not live; buttercream; croquettes; silkworm chrysalis, for human consumption; kumys [kumyss] [milk beverage]; spiny lobsters, not live; lecithin for culinary purposes; salmon; onions, preserved; margarine; piccalilli; marmalade; edible oils; peanut butter; cocoa butter; colza oil for food; coconut butter; corn oil; sesame oil; linseed oil for culinary purposes; olive oil for food; palm oil for food; palm kernel oil for food; sunflower oil for food; coconut oil; butter; shellfish, not live; almonds, ground; animal marrow for food; mussels, not live; milk; condensed milk; albumin milk; soya milk [milk substitute]; fish meal for human consumption; vegetable mousses; fish mousses; fruit pulp; meat; meat, preserved; milk beverages, milk predominating; vegetables, preserved; vegetables, dried; vegetables, cooked; potato fritters; olives, preserved; lobsters, not live; coconut, desiccated; nuts, prepared; tomato purée; liver pâté; pectin for culinary purposes; liver; pickles; jams; powdered eggs; milk products; kimchi [fermented vegetable dish]; foods prepared from fish; prostokvasha [soured milk]; poultry, not live; pollen prepared as foodstuff; cranberry sauce [compote]; apple purée; crayfish, not live; crustaceans, not live; fish, preserved; fish, not live; salted fish; ryazhenka [fermented baked milk]; vegetable salads; fruit salads; bacon; sardines; pork; herrings; processed seeds; processed sunflower seeds; cream [dairy products]; whipped cream; fat-containing mixtures for bread slices; smetana [sour cream]; tomato juice for cooking; vegetable juices for cooking; salted meats; sausages; sausages in batter; preparations for making bouillon; preparations for making soup; tripe; soups; vegetable soup preparations; whey; cheese; tahini [sesame seed pas-

te]; tofu; sea-cucumbers, not live; truffles, preserved; tuna fish; oysters, not live; milk ferments for culinary purposes; rennet; fish fillets; dates; crystallized fruits; frozen fruits; fruit, preserved; fruit preserved in alcohol; fruit, stewed; potato flakes; hummus [chickpea paste]; fruit peel; preserved garlic; lentils, preserved; potato chips; low-fat potato chips; fruit chips; non-alcoholic egg nog; seaweed extracts for food; meat extracts; eggs; snail eggs for consumption.

30 – Aromatic preparations for food; flavorings [flavourings], other than essential oils, for cakes; flavorings [flavourings], other than essential oils, for beverages; coffee flavorings [flavourings]; flavorings, other than essential oils; star aniseed; cereal bars; high-protein cereal bars; pancakes; noodle-based prepared meals; buns; bread rolls; vanillin [vanilla substitute]; vanilla [flavoring] [flavouring]; waffles; vermicelli [noodles]; natural sweeteners; sausage binding materials; binding agents for ice cream [edible ices]; sea water for cooking; seaweed [condiment]; malt biscuits; cloves [spice]; cake frosting [icing]; glucose for culinary purposes; mustard; gluten additives for culinary purposes; yeast; thickening agents for cooking foodstuffs; leaven; rice-based snack food; cereal-based snack food; artificial coffee; vegetal preparations for use as coffee substitutes; dressings for salad; fruit jellies [confectionery]; confectionery for decorating Christmas trees; cakes; pastries; peanut confectionery; almond confectionery; pasta; pâté [pastries]; ginger [spice]; frozen yogurt [confectionery ices]; cocoa; capers; caramels [candy]; curry [spice]; gruel, with a milk base, for food; ketchup [sauce]; quiches; gluten prepared as foodstuff; sweetmeats [candy]; liquorice [confectionery]; peppermint sweets; cinnamon [spice]; coffee; unroasted coffee; starch for food; crackers; custard; hominy grits; semolina; oatmeal; crushed barley; groats for human food; corn, milled; corn, roasted; meat pies; turmeric for food; couscous [semolina]; farinaceous foods; noodles; ice for refreshment; ice, natural or artificial; edible ices; candy; rice cakes; mayonnaise; macarons [pastry]; macaroni; maltose; hominy; marinades; marzipan; honey; royal jelly; ice cream; bean meal; tapioca flour for food; potato flour for food; corn flour; flour; wheat flour; soya flour; barley meal; dessert mousses [confectionery]; chocolate mousses; muesli; mint for confectionery; cocoa beverages with milk; coffee beverages with milk; coffee-based beverages; tea-based beverages; chocolate beverages with milk; chocolate-based beverages; cocoa-based beverages; infusions, not medicinal; crushed oats; husked oats; nutmegs; stick liquorice [confectionery]; soya bean paste [condiment]; pastilles [confectionery]; molasses for food; pepper; allspice; peppers [seasonings]; pesto [sauce]; biscuits; petit-beurre biscuits; pies; pizzas; meat gravies; fondants [confectionery]; popcorn; powders for ice cream; baking powder; mustard meal; pralines; condiments; meat tenderizers, for household purposes; cereal preparations; flour-milling pro-

ducts; oat-based food; propolis; gingerbread; spices; petits fours [cakes]; puddings; cake powder; fruit coulis [sauces]; ravioli; chewing gum; relish [condiment]; rice; wheat germ for human consumption; spring rolls; sago; sugar; palm sugar; aniseed; linseed for human consumption; cake paste; confectionery; baking soda [bicarbonate of soda for cooking purposes]; malt for human consumption; salt for preserving foodstuffs; cooking salt; celery salt; sorbets [ices]; ham glaze; soya sauce; tomato sauce; pasta sauce; sauces [condiments]; spaghetti; seasonings; preparations for stiffening whipped cream; rusks; breadcrumbs; sushi; sandwiches; tabbouleh; tacos; tapioca; tarts; dough; almond paste; tortillas; garden herbs, preserved [seasonings]; vinegar; beer vinegar; ferments for pastes; halvah; bread; unleavened bread; chips [cereal products]; corn flakes; oat flakes; chicory [coffee substitute]; tea; iced tea; chutneys [condiments]; cheeseburgers [sandwiches]; chow-chow [condiment]; saffron [seasoning]; chocolate; malt extract for food; essences for foodstuffs, except etheric essences and essential oils; husked barley; golden syrup; cream of tartar for culinary purposes.

32 – Aperitifs, non-alcoholic; lithia water; seltzer water; soda water; waters [beverages]; aerated water; mineral water [beverages]; table waters; kvass [non-alcoholic beverage]; cocktails, non-alcoholic; lemonades; peanut milk [non-alcoholic beverage]; milk of almonds [beverage]; non-alcoholic beverages; isotonic beverages; non-alcoholic honey-based beverages; aloe vera drinks, non-alcoholic; whey beverages; non-alcoholic fruit juice beverages; fruit nectars, non-alcoholic; orgeat; powders for effervescing beverages; sarsaparilla [non-alcoholic beverage]; syrups for lemonade; syrups for beverages; smoothies; tomato juice [beverage]; cider, non-alcoholic; vegetable juices [beverages]; fruit juices; preparations for making aerated water; preparations for making liqueurs; preparations for making mineral water; preparations for making beverages; pastilles for effervescing beverages; sherbets [beverages]; non-alcoholic fruit extracts; essences for making beverages.

(260) AM 2015 76533 A

(800) 1195831

(891) 2013 10 17

(731) Otkrytoe aktsionernoe obshchestvo  
"PROGRESS"

Vladenie 2, ul. Angarskaya, RU-398902

Lipetsk, Russian Federation

(540)



(591) Green and brown

(511)

5 – Mineral waters for medical purposes; baby food flour; breast-milk substitutes; dietetic beverages adapted for medical purposes; malted milk beverages for medical purposes; baby foods, including baby foods based on fruits, berries, vegetables, meat, soy, milk; baby foods, including porridges, fruit and grain porridges, instant porridges [cereals, cereal with fruits, cereal with milk, cereal with infant formula, cereal fortified with pro- or prebiotics]; milk free instant porridges, enriched with vitamins and minerals for medical purposes and babies; baby foods, namely dry and liquid kissels for babies, vegetable, berry and fruit desserts for babies, fruit, fruit and berry, fruit and vegetable purees for babies, fruit purees with curd, yogurt or cream for babies, berry purees for babies, fruit purees with curd for babies, vegetable purees for babies, meat purees for babies, meat purees with by-products for babies, meat and vegetable purees for babies, risotto for babies, sausages, meatballs for babies, dry quick dissolving or ready-made soups and puddings for babies, cookies for babies, dry and liquid tea for babies, drinking waters for babies; herbal drinks for medical purposes and babies; dietetic foods adapted for medical purposes; asthmatic tea; milk baby formula; fortified fruit and vegetable juices for babies, pregnant and lactating women; specialty tea (dry and liquid) for pregnant and lactating women; herbal teas for medicinal purposes; slimming tea for medical purposes; medicinal infusions; babies' diaper-pants; albuminous foodstuffs for medical purposes; laxatives; nervines; digestives for pharmaceutical purposes.

29 – Ajvar [preserved peppers]; aloe vera prepared for human consumption; alginates for culinary purposes; anchovy; peanuts, processed; albumen for culinary purposes; white of eggs; beans, preserved; soya beans, preserved, for food; bouillon; ginger jam; ham; fatty substances for the manufacture of edible fats; toasted laver; edible birds' nests; peas, preserved; mushrooms, preserved; game, not live; gelatine; meat jellies; jellies for food; fruit jellies; yolk of eggs; coconut fat; bone oil, edible; lard for food; suet for food; edible fats; fruit-based snack food; charcuterie; raisins; caviar; processed fish spawn; yogurt; sauerkraut; kephir [milk beverage]; isinglass for food; clams [not live]; milk shakes; black pudding [blood sausage]; compotes; meat, tinned [canned (Am.)]; vegetables, tinned [canned (Am.)]; fish, tinned [canned (Am.)]; fruits, tinned [canned (Am.)]; bouillon concentrates; gherkins; shrimps, not live; prawns, not live; buttercream; croquettes; silkworm chrysalis, for human consumption; kumys [kumyss] [milk beverage]; spiny lobsters, not live; lecithin for culinary purposes; salmon; onions, preserved; margarine; piccalilli; marmalade; edible oils; peanut butter; cocoa butter; colza oil for

food; coconut butter; corn oil; sesame oil; linseed oil for culinary purposes; olive oil for food; palm oil for food; palm kernel oil for food; sunflower oil for food; coconut oil; butter; shellfish, not live; almonds, ground; animal marrow for food; mussels, not live; milk; condensed milk; albumin milk; soya milk [milk substitute]; fish meal for human consumption; vegetable mousses; fish mousses; fruit pulp; meat; meat, preserved; milk beverages, milk predominating; vegetables, preserved; vegetables, dried; vegetables, cooked; potato fritters; olives, preserved; lobsters, not live; coconut, desiccated; nuts, prepared; tomato purée; liver pâté; pectin for culinary purposes; liver; pickles; jams; powdered eggs; milk products; kimchi [fermented vegetable dish]; foods prepared from fish; prostokvasha [soured milk]; poultry, not live; pollen prepared as foodstuff; cranberry sauce [compote]; apple purée; crayfish, not live; crustaceans, not live; fish, preserved; fish, not live; salted fish; ryazhenka [fermented baked milk]; vegetable salads; fruit salads; bacon; sardines; pork; herrings; processed seeds; processed sunflower seeds; cream [dairy products]; whipped cream; fat-containing mixtures for bread slices; smetana [sour cream]; tomato juice for cooking; vegetable juices for cooking; salted meats; sausages; sausages in batter; preparations for making bouillon; preparations for making soup; tripe; soups; vegetable soup preparations; whey; cheese; tahini [sesame seed paste]; tofu; sea-cucumbers, not live; truffles, preserved; tuna fish; oysters, not live; milk ferments for culinary purposes; rennet; fish fillets; dates; crystallized fruits; frozen fruits; fruit, preserved; fruit preserved in alcohol; fruit, stewed; potato flakes; hummus [chickpea paste]; fruit peel; preserved garlic; lentils, preserved; potato chips; low-fat potato chips; fruit chips; non-alcoholic egg nog; seaweed extracts for food; meat extracts; eggs; snail eggs for consumption.

30 – Aromatic preparations for food; flavorings [flavourings], other than essential oils, for cakes; flavorings [flavourings], other than essential oils, for beverages; coffee flavorings [flavourings]; flavorings, other than essential oils; star aniseed; cereal bars; high-protein cereal bars; pancakes; noodle-based prepared meals; buns; bread rolls; vanillin [vanilla substitute]; vanilla [flavoring] [flavouring]; waffles; vermicelli [noodles]; natural sweeteners; sausage binding materials; binding agents for ice cream [edible ices]; sea water for cooking; seaweed [condiment]; malt biscuits; cloves [spice]; cake frosting [icing]; glucose for culinary purposes; mustard; gluten additives for culinary purposes; yeast; thickening agents for cooking foodstuffs; leaven; rice-based snack food; cereal-based snack food; artificial coffee; vegetal preparations for use as coffee substitutes; dressings for salad; fruit jellies [confectionery]; confectionery for decorating Christmas trees; cakes; pastries; peanut confectionery; almond con-

fectionery; pasta; pâté [pastries]; ginger [spice]; frozen yogurt [confectionery ices]; cocoa; capers; caramels [candy]; curry [spice]; gruel, with a milk base, for food; ketchup [sauce]; quiches; gluten prepared as foodstuff; sweetmeats [candy]; liquorice [confectionery]; peppermint sweets; cinnamon [spice]; coffee; unroasted coffee; starch for food; crackers; custard; hominy grits; semolina; oatmeal; crushed barley; groats for human food; corn, milled; corn, roasted; meat pies; turmeric for food; couscous [semolina]; farinaceous foods; noodles; ice for refreshment; ice, natural or artificial; edible ices; candy; rice cakes; mayonnaise; macarons [pastry]; macaroni; maltose; hominy; marinades; marzipan; honey; royal jelly; ice cream; bean meal; tapioca flour for food; potato flour for food; corn flour; flour; wheat flour; soya flour; barley meal; dessert mousses [confectionery]; chocolate mousses; muesli; mint for confectionery; cocoa beverages with milk; coffee beverages with milk; coffee-based beverages; tea-based beverages; chocolate beverages with milk; chocolate-based beverages; cocoa-based beverages; infusions, not medicinal; crushed oats; husked oats; nutmegs; stick liquorice [confectionery]; soya bean paste [condiment]; pastilles [confectionery]; molasses for food; pepper; allspice; peppers [seasonings]; pesto [sauce]; biscuits; petit-beurre biscuits; pies; pizzas; meat gravies; fondants [confectionery]; popcorn; powders for ice cream; baking powder; mustard meal; pralines; condiments; meat tenderizers, for household purposes; cereal preparations; flour-milling products; oat-based food; propolis; gingerbread; spices; petits fours [cakes]; puddings; cake powder; fruit coulis [sauces]; ravioli; chewing gum; relish [condiment]; rice; wheat germ for human consumption; spring rolls; sago; sugar; palm sugar; aniseed; linseed for human consumption; cake paste; confectionery; baking soda [bicarbonate of soda for cooking purposes]; malt for human consumption; salt for preserving foodstuffs; cooking salt; celery salt; sorbets [ices]; ham glaze; soya sauce; tomato sauce; pasta sauce; sauces [condiments]; spaghetti; seasonings; preparations for stiffening whipped cream; rusks; breadcrumbs; sushi; sandwiches; tabbouleh; tacos; tapioca; tarts; dough; almond paste; tortillas; garden herbs, preserved [seasonings]; vinegar; beer vinegar; ferments for pastes; halvah; bread; unleavened bread; chips [cereal products]; corn flakes; oat flakes; chicory [coffee substitute]; tea; iced tea; chutneys [condiments]; cheeseburgers [sandwiches]; chow-chow [condiment]; saffron [seasoning]; chocolate; malt extract for food; essences for foodstuffs, except etheric essences and essential oils; husked barley; golden syrup; cream of tartar for culinary purposes.

32 – Aperitifs, non-alcoholic; lithia water; seltzer water; soda water; waters [beverages]; aerated water; mineral water [beverages]; table waters; kvass [non-alcoholic beverage]; cocktails, non-alcoholic;

lemonades; peanut milk [non-alcoholic beverage]; milk of almonds [beverage]; non-alcoholic beverages; isotonic beverages; non-alcoholic honey-based beverages; aloe vera drinks, non-alcoholic; whey beverages; non-alcoholic fruit juice beverages; fruit nectars, non-alcoholic; orgeat; powders for effervescing beverages; sarsaparilla [non-alcoholic beverage]; syrups for lemonade; syrups for beverages; smoothies; tomato juice [beverage]; cider, non-alcoholic; vegetable juices [beverages]; fruit juices; preparations for making aerated water; preparations for making liqueurs; preparations for making mineral water; preparations for making beverages; pastilles for effervescing beverages; sherbets [beverages]; non-alcoholic fruit extracts; essences for making beverages.

(260) AM 2015 76595 A

(800) 1196296

(891) 2013 12 10

(731) RICHTER GEDEON NYRT.

Gyömrői út 19-21, H-1103 Budapest, Hungary

(540)

## ESTALABIN

(511)

5 – Pharmaceutical preparations.

(260) AM 2015 76596 A

(800) 1196297

(891) 2013 12 19

(731) "SOPHARMA" AD

Iliensko shose str. 16, BG-1220 Sofia,

Bulgaria

(540)

## FENTORIL ФЕНТОРИЛ

(511)

5 – Pharmaceutical and veterinary preparations; sanitary preparations for medical purposes; dietetic substances adapted for medical use, food for babies; plasters, materials for dressings.

(260) AM 2015 76597 A

(800) 1196339

(891) 2013 12 03

(731) SWATCH AG (SWATCH SA) (SWATCH LTD)

Jakob-Stämpfli-Strasse 94, CH-2502

Biel/Bienne, Switzerland

(540)

## i POP

(511)

9 – Optical apparatus and instruments, particularly spectacles, sunglasses, magnifying glasses; cases for

spectacles, magnifying glasses and sunglasses; batteries and cells for timepieces and chronometric instruments.

14 – Precious metals and their alloys and goods made of these materials or coated therewith included in this class, namely figurines, trophies; jewelry, namely rings, earrings, cuff links, bracelets, charms, brooches, chains, necklaces, tie pins, tie clips, jewelry caskets (cases), cases; precious stones, semi-precious stones; timepieces and chronometric instruments, namely chronometers, chronographs, clocks, watches, wristwatches, wall clocks, alarm clocks as well as parts and accessories for the aforesaid goods, namely hands, pallets, balance wheels, barrels, watch cases, watch straps, watch dials, clockworks, watch chains, movements for timepieces, watch springs, watch glasses, presentation cases for timepieces, cases for timepieces.

(260) AM 2015 76600 A

(800) 1196415

(891) 2013 12 19

(731) QILOO INTERNATIONAL LIMITED

2303, No:2 Bldg., Fuxin, Garden, Castle,

Fengze Street, Quanzhou, 362000 Fujian, China

(540)

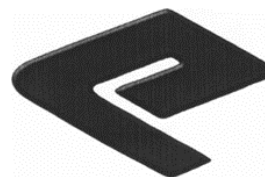

(591) Black, white

(511)

25 – Clothing, namely coats, trousers, tee-shirts; layettes; bathing suits; running shoes; shoes; caps; socks, stockings; gloves; neckties; belts.

(260) AM 2015 76605 A

(800) 1196459

(891) 2013 11 21

(731) Actavis Group PTC ehf

Reykjavikurvegi 76-78, IS-220 Hafnarfjordur,

Iceland

(540)

## PINEDRYN

(511)

5 – Pharmaceutical preparations and substances.

(260) AM 2015 76607 A

(800) 1196491

(891) 2013 12 19

(731) DAGI GIYIM SANAYI VE TICARET

ANONIM SIRKETI

Bomonti Birahane, Sk. Unkan Ish. K:1 No:3,

Sisli Istanbul, Turkey

(540)



(591) White, red and black

(511)

24 – Woven or non-woven textile fabrics; household textile products namely, bed covers, duvet covers, sheets, pillow cases, blankets, quilts, towels; textile flags, pennants, labels.

25 – Headwear, clothing made of any material excluding protective clothing (underwear and outerwear); footwear, socks.

(260) AM 2015 76612 A

(800) 1196531

(891) 2013 10 04

(731) WORLD MEDICINE İLAÇ SANAYİ VE TİCARET LİMİTED ŞİRKETİ

Evren Mahallesi Cami Yolu, Caddesi No:50  
Kat 1 B Zemin 4-5-6, Güneşli Bağcılar  
İSTANBUL, Turkey

(540)

**BİVOXA**  
**БИВОКСА**

(591) Black, white

(511)

5 – Medicines for human purposes, medicines for veterinary purposes, vitamins, chemical preparations for medical purposes, dietetic substances adapted for medical use; dietetic foods adapted for medical purposes; aminoacids for medical purposes, nutritional supplements, pollen dietary substances, mineral food supplements, protein dietary supplements, baby foods, medicinal herbs, herbal beverages adapted for medical purposes; medicines for dental purposes, hygienic products for medical purposes including pads, waddings for medical purposes, plasters for medical purposes, dressings for medical purposes; preparations for destroying noxious plants, preparations for destroying noxious animals, fungicides; deodorants other than for human beings or for animals; air deodorising preparations; disinfectants for hygiene purposes, antiseptics, detergents for medical purposes.

(260) AM 2015 76614 A

(800) 1196533

(891) 2013 10 04

(731) WORLD MEDICINE İLAÇ SANAYİ VE TİCARET LİMİTED ŞİRKETİ

Evren Mahallesi Cami Yolu, Caddesi No:50  
Kat 1 B Zemin 4-5-6, Güneşli Bağcılar  
İSTANBUL, Turkey

(540)

**PANKRAZA**  
**ΠΑΝΚΡΑΖΑ**

(591) Black, white

(511)

5 – Medicines for human purposes, medicines for veterinary purposes, vitamins, chemical preparations for medical purposes, dietetic substances adapted for medical use; dietetic foods adapted for medical purposes; amino acids for medical purposes, nutritional supplements, pollen dietary substances, mineral food supplements, protein dietary supplements, baby foods, medicinal herbs, herbal beverages adapted for medical purposes; medicines for dental purposes, hygienic products for medical purposes including pads, waddings for medical purposes, plasters for medical purposes, dressings for medical purposes; preparations for destroying noxious plants, preparations for destroying noxious animals, fungicides; deodorants other than for human beings or for animals; air deodorising preparations; disinfectants for hygiene purposes, antiseptics, detergents for medical purposes.

(260) AM 2015 76619 A

(800) 1196556

(891) 2013 11 18

(731) JT INTERNATIONAL S.A.

Rue de la Gabelle 1, CH-1211 Geneva 26,  
Switzerland

(540)

**VAPORBLEND**

(511)

34 – Tobacco, whether manufactured or unmanufactured; smoking tobacco, pipe tobacco, hand rolling tobacco, chewing tobacco, snus tobacco; cigarettes, cigars, cigarillos; tobacco sold in pods; substances for smoking sold separately or blended with tobacco, none being for medicinal or curative purposes; snuff; smokers' articles included in this class; cigarette papers, cigarette tubes and matches; electronic cigarettes; electronic cigarette liquids; electronic smoking apparatus; cases for electronic cigarettes.

(260) AM 2015 76620 A

(800) 1196557

(891) 2013 11 18

(731) JT INTERNATIONAL S.A.

Rue de la Gabelle 1 CH-1211 Geneva 26,  
Switzerland

(540)

**VAPORLEAF**

(511)

34 – Tobacco, whether manufactured or unmanufactured; smoking tobacco, pipe tobacco, hand rolling



tobacco, chewing tobacco, snus tobacco; cigarettes, cigars, cigarillos; tobacco sold in pods; substances for smoking sold separately or blended with tobacco, none being for medicinal or curative purposes; snuff; smokers' articles included in this class; cigarette papers, cigarette tubes and matches; electronic cigarettes; electronic cigarette liquids; electronic smoking apparatus; cases for electronic cigarettes.

(260) AM 2015 76622 A

(800) 1196567

(891) 2013 10 17

(731) Otkrytoe aktsionerное obshchestvo  
"PROGRESS"

Vladenie 2, ul. Angarskaya, RU-398902  
Lipetsk, Russian Federation

(540)



(591) Yellow, orange and brown

(511)

5 – Mineral waters for medical purposes; baby food flour; breast-milk substitutes; dietetic beverages adapted for medical purposes; malted milk beverages for medical purposes; baby foods, including baby foods based on fruits, berries, vegetables, meat, soy, milk; baby foods, including porridges, fruit and grain porridges, instant porridges [cereals, cereal with fruits, cereal with milk, cereal with infant formula, cereal fortified with pro- or prebiotics]; milk free instant porridges, enriched with vitamins and minerals for medical purposes and babies; baby foods, namely dry and liquid kissels for babies, vegetable, berry and fruit desserts for babies, fruit, fruit and berry, fruit and vegetable purees for babies, fruit purees with curd, yogurt or cream for babies, berry purees for babies, fruit purees with curd for babies, vegetable purees for babies, meat purees for babies, meat purees with by-products for babies, meat and vegetable purees for babies, risotto for babies, sausages, meatballs for babies, dry quick dissolving or ready-made soups and puddings for babies, cookies for babies, dry and liquid tea for babies, drinking waters for babies; herbal drinks for medical purposes and babies; dietetic foods adapted for medical purposes; asthmatic tea; milk baby formula; fortified fruit and vegetable juices for babies, pregnant and lactating women; specialty tea (dry and liquid) for pregnant and lactating women; herbal teas for medicinal purposes; slimming tea for medical purposes; medicinal infusions; babies' diaper-pants; albuminous foodstuffs for medical purposes; laxatives; nervines; digestives for pharmaceutical purposes.

29 – Ajvar [preserved peppers]; aloe vera prepared for human consumption; alginates for culinary purposes; anchovy; peanuts, processed; albumen for culinary purposes; white of eggs; beans, preserved; soya beans, preserved, for food; bouillon; ginger jam; ham; fatty substances for the manufacture of edible fats; toasted laver; edible birds' nests; peas, preserved; mushrooms, preserved; game, not live; gelatine; meat jellies; jellies for food; fruit jellies; yolk of eggs; coconut fat; bone oil, edible; lard for food; suet for food; edible fats; fruit-based snack food; charcuterie; raisins; caviar; processed fish spawn; yogurt; sauerkraut; kephir [milk beverage]; isinglass for food; clams [not live]; milk shakes; black pudding [blood sausage]; compotes; meat, tinned [canned (Am.)]; vegetables, tinned [canned (Am.)]; fish, tinned [canned (Am.)]; fruits, tinned [canned (Am.)]; bouillon concentrates; gherkins; shrimps, not live; prawns, not live; buttercream; croquettes; silkworm chrysalis, for human consumption; kumys [kumyss] [milk beverage]; spiny lobsters, not live; lecithin for culinary purposes; salmon; onions, preserved; margarine; piccalilli; marmalade; edible oils; peanut butter; cocoa butter; colza oil for food; coconut butter; corn oil; sesame oil; linseed oil for culinary purposes; olive oil for food; palm oil for food; palm kernel oil for food; sunflower oil for food; coconut oil; butter; shellfish, not live; almonds, ground; animal marrow for food; mussels, not live; milk; condensed milk; albumin milk; soya milk [milk substitute]; fish meal for human consumption; vegetable mousses; fish mousses; fruit pulp; meat; meat, preserved; milk beverages, milk predominating; vegetables, preserved; vegetables, dried; vegetables, cooked; potato fritters; olives, preserved; lobsters, not live; coconut, desiccated; nuts, prepared; tomato purée; liver pâté; pectin for culinary purposes; liver; pickles; jams; powdered eggs; milk products; kimchi [fermented vegetable dish]; foods prepared from fish; prostokvasha [soured milk]; poultry, not live; pollen prepared as foodstuff; cranberry sauce [compote]; apple purée; crayfish, not live; crustaceans, not live; fish, preserved; fish, not live; salted fish; ryazhenka [fermented baked milk]; vegetable salads; fruit salads; bacon; sardines; pork; herrings; processed seeds; processed sunflower seeds; cream [dairy products]; whipped cream; fat-containing mixtures for bread slices; smetana [sour cream]; tomato juice for cooking; vegetable juices for cooking; salted meats; sausages; sausages in batter; preparations for making bouillon; preparations for making soup; tripe; soups; vegetable soup preparations; whey; cheese; tahini [sesame seed paste]; tofu; sea-cucumbers, not live; truffles, preserved; tuna fish; oysters, not live; milk ferments for culinary purposes; rennet; fish fillets; dates; crystallized fruits; frozen fruits; fruit, preserved; fruit preserved in alcohol; fruit, stewed; potato flakes; hummus [chickpea paste]; fruit peel; preserved garlic; lentils,

preserved; potato chips; low-fat potato chips; fruit chips; non-alcoholic egg nog; seaweed extracts for food; meat extracts; eggs; snail eggs for consumption.

30 – Aromatic preparations for food; flavorings [flavourings], other than essential oils, for cakes; flavorings [flavourings], other than essential oils, for beverages; coffee flavorings [flavourings]; flavorings, other than essential oils; star aniseed; cereal bars; high-protein cereal bars; pancakes; noodle-based prepared meals; buns; bread rolls; vanillin [vanilla substitute]; vanilla [flavoring] [flavouring]; waffles; vermicelli [noodles]; natural sweeteners; sausage binding materials; binding agents for ice cream [edible ices]; sea water for cooking; seaweed [condiment]; malt biscuits; cloves [spice]; cake frosting [icing]; glucose for culinary purposes; mustard; gluten additives for culinary purposes; yeast; thickening agents for cooking foodstuffs; leaven; rice-based snack food; cereal-based snack food; artificial coffee; vegetal preparations for use as coffee substitutes; dressings for salad; fruit jellies [confectionery]; confectionery for decorating Christmas trees; cakes; pastries; peanut confectionery; almond confectionery; pasta; pâté [pastries]; ginger [spice]; frozen yogurt [confectionery ices]; cocoa; capers; caramels [candy]; curry [spice]; gruel, with a milk base, for food; ketchup [sauce]; quiches; gluten prepared as foodstuff; sweetmeats [candy]; liquorice [confectionery]; peppermint sweets; cinnamon [spice]; coffee; unroasted coffee; starch for food; crackers; custard; hominy grits; semolina; oatmeal; crushed barley; groats for human food; corn, milled; corn, roasted; meat pies; turmeric for food; couscous [semolina]; farinaceous foods; noodles; ice for refreshment; ice, natural or artificial; edible ices; candy; rice cakes; mayonnaise; macaroons [pastry]; macaroni; maltose; hominy; marinades; marzipan; honey; royal jelly; ice cream; bean meal; tapioca flour for food; potato flour for food; corn flour; flour; wheat flour; soya flour; barley meal; dessert mousses [confectionery]; chocolate mousses; muesli; mint for confectionery; cocoa beverages with milk; coffee beverages with milk; coffee-based beverages; tea-based beverages; chocolate beverages with milk; chocolate-based beverages; cocoa-based beverages; infusions, not medicinal; crushed oats; husked oats; nutmegs; stick liquorice [confectionery]; soya bean paste [condiment]; pastilles [confectionery]; molasses for food; pepper; allspice; peppers [seasonings]; pesto [sauce]; biscuits; petit-beurre biscuits; pies; pizzas; meat gravies; fondants [confectionery]; popcorn; powders for ice cream; baking powder; mustard meal; pralines; condiments; meat tenderizers, for household purposes; cereal preparations; flour-milling products; oat-based food; propolis; gingerbread; spices; petits fours [cakes]; puddings; cake powder; fruit coulis [sauces]; ravioli; chewing gum; relish [condiment]; rice; wheat germ for human consumption;

spring rolls; sago; sugar; palm sugar; aniseed; linseed for human consumption; cake paste; confectionery; baking soda [bicarbonate of soda for cooking purposes]; malt for human consumption; salt for preserving foodstuffs; cooking salt; celery salt; sorbets [ices]; ham glaze; soya sauce; tomato sauce; pasta sauce; sauces [condiments]; spaghetti; seasonings; preparations for stiffening whipped cream; rusks; breadcrumbs; sushi; sandwiches; tabbouleh; tacos; tapioca; tarts; dough; almond paste; tortillas; garden herbs, preserved [seasonings]; vinegar; beer vinegar; ferments for pastes; halvah; bread; unleavened bread; chips [cereal products]; corn flakes; oat flakes; chicory [coffee substitute]; tea; iced tea; chutneys [condiments]; cheeseburgers [sandwiches]; chow-chow [condiment]; saffron [seasoning]; chocolate; malt extract for food; essences for foodstuffs, except etheric essences and essential oils; husked barley; golden syrup; cream of tartar for culinary purposes.

32 – Aperitifs, non-alcoholic; lithia water; seltzer water; soda water; waters [beverages]; aerated water; mineral water [beverages]; table waters; kvass [non-alcoholic beverage]; cocktails, non-alcoholic; lemonades; peanut milk [non-alcoholic beverage]; milk of almonds [beverage]; non-alcoholic beverages; isotonic beverages; non-alcoholic honey-based beverages; aloe vera drinks, non-alcoholic; whey beverages; non-alcoholic fruit juice beverages; fruit nectars, non-alcoholic; orgeat; powders for effervescent beverages; sarsaparilla [non-alcoholic beverage]; syrups for lemonade; syrups for beverages; smoothies; tomato juice [beverage]; cider, non-alcoholic; vegetable juices [beverages]; fruit juices; preparations for making aerated water; preparations for making liqueurs; preparations for making mineral water; preparations for making beverages; pastilles for effervescent beverages; sherbets [beverages]; non-alcoholic fruit extracts; essences for making beverages.

---

(260) AM 2015 76654 A  
(800) 1113806  
(891) 2014 02 07  
(731) MERCK SHARP & DOHME CORP.  
One Merck Drive, Whitehouse Station  
New Jersey NJ 08889, USA  
(540)

## HENTAKRA

(511)  
5 – Pharmaceutical preparations.

---

(260) AM 2015 76655 A  
(800) 1117080  
(891) 2014 01 24  
(731) MODULEX INC.  
1-20-19, Horikiri, Katsushika-ku, Tokyo  
124-0006, Japan

(540)

**ModuleX**

(591) Black, white

(511)

11 – Lighting apparatus and installations excluding lighting apparatus for signs installed in signs.

(260) AM 2015 76930 A

(800) 1199357

(891) 2014 01 24

(731) VOSSLOH AG

Vosslohstrasse 4, 58791 Werdohl, Germany

(540)



(591) Black, white

(511)

40 – Treatment of materials; treatment and machining of metal plates; welding work for third parties; treatment of rails for railway vehicles.

(260) AM 2015 76954 A

(800) 1159878

(891) 2014 02 18

(731) JOINT STOCK COMPANY GAZPROM  
NEFT

Galemaya ul, 5, lit A, RU-190000  
St-Petersburg, Russian Federation

(540)



(591) Blue, white and light-blue

(511)

1 – Acetate of cellulose, unprocessed; acetates [chemicals]; acetic anhydride; acetone; acetylene tetrachloride; acetylene; acid proof chemical compositions; acids; acidulated water for recharging accumulators; acidulated water for recharging batteries; anti-frothing solutions for batteries; acrylic resins, unprocessed; actinium; activated carbons; additives, chemical, to drilling muds; additives, chemical, to fungicides; additives, chemical, to insecticides; additives, chemical, to motor fuel; adhesive preparations for surgical bandages; adhesives for billposting; adhesives for industrial purposes; adhesives for paperhanging; adhesives for wall tiles; adhesives for wallpaper; agar-agar; agglutinants for concrete; agricultural chemicals, except fungicides, weedkillers, her-

bicides, insecticides and parasiticides; albumin [animal or vegetable, raw material]; albuminized paper; alcohol; aldehydes; alginates for industrial purposes; alginates for the food industry; alkalies; alkaline iodides for industrial purposes; alkaline metals; alkaline-earth metals; alkaloids; alum; alumina; aluminium acetate; aluminium alum; aluminium chloride; aluminium hydrate; aluminium iodide; aluminium silicate; americium; ammonia [volatile alkali] for industrial purposes; ammonia; ammoniac alum; ammoniacal salts; ammonium aldehyde; ammonium salts; amyl acetate; amyl alcohol; anhydrides; anhydrous ammonia; animal albumen [raw material]; animal carbon preparations; animal carbon; animal charcoal; blood charcoal; bone charcoal; anti-boil preparations for engine coolants; anti-frothing solutions for accumulators; anti-incrustants; anti-knock substances for internal combustion engines; anti-sprouting preparations for vegetables; anti-tarnishing chemicals for windows; antifreeze; antimony oxide; antimony sulphide; antimony; antistatic preparations, other than for household purposes; antranilic acid; argon; arsenic; arsenious acid; artificial resins, unprocessed; artificial sweeteners [chemical preparations]; astatine; automobile body fillers; auxiliary fluids for use with abrasives; bacterial preparations other than for medical and veterinary use; bacteriological preparations for acetification; bacteriological preparations other than for medical and veterinary use; balm of gurjun [gurjon, gurjan] for making varnish; barium compounds; barium sulphate; barium; baryta paper; baryta; barytes; bases [chemical preparations]; basic gallate of bismuth; bate for dressing skins; baths for galvanizing; bauxite; beer preserving agents; beer-clarifying and preserving agents; bentonite; benzene derivatives; benzene-based acids; benzoic acid; benzoic sulphinide; berkelium; bicarbonate of soda for chemical purposes; bichloride of tin; bichromate of potassium; bichromate of soda; biochemical catalysts; biological preparations, other than for medical or veterinary purposes; biological tissue cultures other than for medical or veterinary purposes; birdlime; bismuth nitrite for chemical purposes; bismuth; bleaching preparations [decolorants] for industrial purposes; blueprint cloth; blueprint paper; borax; boric acid for industrial purposes; brake fluid; brake fluids; brazing fluxes; brazing preparations; brickwork preservatives, except paints and oils; bromine for chemical purposes; by-products of the processing of cereals for industrial purposes; caesium; calcined soda; calcium carbide; calcium cyanamide [fertilizer]; calcium salts; californium; camphor, for industrial purposes; car body fillers; carbide; carbolineum for the protection of plants; carbon black for industrial purposes; carbon for filters; carbon sulphide; carbon tetrachloride; carbon; carbonates; carbonic acid; carbonic hydrates; casein for industrial purposes; casein for the food industry; cassiopium [lutetium]; cata-

lysts; catechu; caustic alkali; caustic soda for industrial purposes; caustics for industrial purposes; cellulose; cement [metallurgy]; cement for pneumatic tires [tyres]; cement preservatives, except paints and oils; cement-waterproofing preparations, except paints; ceramic compositions for sintering [granules and powders]; ceramic glazings; ceramic materials in particulate form, for use as filtering media; cerium; chemical additives for oils; chemical additives to drilling muds; chemical additives to fungicides; chemical additives to motor fuel; chemical condensation preparations; chemical intensifiers for paper; chemical intensifiers for rubber; chemical preparations for analyses in laboratories, other than for medical or veterinary purposes; chemical preparations for decarbonising engines; chemical preparations for facilitating the alloying of metals; chemical preparations for protection against wheat blight [smut]; chemical preparations for scientific purposes, other than for medical or veterinary use; chemical preparations for smoking meat; chemical preparations for the manufacture of paints; chemical preparations for the manufacture of pigments; chemical preparations for use in photography; chemical preparations to prevent mildew; chemical preparations to prevent wheat smut; chemical preparations, except pigments, for the manufacture of enamel; chemical reagents, other than for medical or veterinary purposes; chemical substances for analyses in laboratories, other than for medical or veterinary purposes; chemical substances for preserving foodstuffs; cement for footwear; chemicals for forestry, except fungicides, herbicides, insecticides and parasiticides; chemicals used in fermenting wine; chimney cleaners, chemical; china clay; china slip; chlorates; chlorides; chlorine; cholic acid; chromâtes; chrome alum; chrome salts; chromic acid; chromic salts; chromium oxide; cinematographic film, sensitized but not exposed; cinematographic films, sensitized but not exposed; citric acid for industrial purposes; clarification preparations; coal saving preparations; cobalt oxide for industrial purposes; collodion; color-brightening chemicals for industrial purposes; colour-brightening chemicals for industrial purposes; combustions preparations [chemical additives to motor fuel]; compositions for repairing inner tubes of tires [tyres]; chemical additives to insecticides; compositions for repairing tires [tyres]; compositions for the manufacture of phonograph records; compositions for the manufacture of technical ceramics; compositions for threading; compost; concrete preservatives, except paints and oils; concrete-aeration chemicals; condensation-preventing chemicals; coolants for vehicle engines; copper sulphate [vitriol]; corrosive preparations; creosote for chemical purposes; crotonic aldehyde; cryogenic preparations; cultures of microorganisms other than for medical and veterinary use; curium; currying preparations for leather; currying preparations for

skins; cyanides [prussiates]; cymene; damp proofing preparations, except paints, for masonry; decolorants for industrial purposes; defoliant; degreasing preparations for use in manufacturing processes; degumming preparations; dehydrating preparations for industrial purposes; detergent additives to gasoline [petrol]; detergent additives to gasoline; detergent additives to petrol [gasoline]; detergents for use in manufacturing processes; dextrine size; diagnostic preparations, other than for medical or veterinary purposes; diastase for industrial purposes; diatomaceous earth; diazo paper; diazo papers; dioxide of hydrogen; disincrustants; dispersions of plastics; distilled water; dolomite for industrial purposes; dressing and finishing preparations for textiles; dressing, except oils, for skins; drilling muds; dry ice [carbon dioxide]; dysprosium: earth for growing; electrophoresis gels, other than for medical or veterinary purposes; emollients for industrial purposes; emulsifiers; enamel and glass-staining-chemicals; enamel-staining chemicals; engine-decarbonising chemicals; enzyme preparations for industrial purposes; enzyme preparations for the food industry; enzymes for industrial purposes; enzymes for the food industry; epoxy resins, unprocessed; erbium; esters; ethane; ethers; ethyl alcohol; ethyl ether; europium; expanded-clay for hydroponic plant growing [substrate]; fat-bleaching chemicals; fatty acids; ferments for chemical purposes; fermium; ferrocyanides; ferrotype plates [photography]; fertilizers; fertilizing preparations; fillers for automobile bodies; fillers for car bodies; filtering materials [chemical preparations]; filtering materials [mineral substances]; filtering materials [unprocessed plastics]; filtering materials [vegetable substances]; filtering preparations for the beverages industry; finishing preparations for use in the manufacture of steel; fire extinguishing compositions; fireproofing preparations; fish meal fertilizers; fissionable chemical elements; fissionable material for nuclear energy; fixing baths [photography]; fixing solutions [photography]; flashlight preparations; flocculants; flour for industrial purposes; flower preservatives; flowers of sulphur for chemical purposes; fluids for hydraulic circuits; fluorine; fluorspar compounds; formic acid; formic aldehyde for chemical purposes; foundry binding substances; foundry molding [moulding] preparations; foundry molding preparations; foundry moulding preparations; foundry sand; francium; fuel for atomic piles; fuel-saving preparations; fuller's earth for use in textile industry; fulling preparations for use in textile industry; fulling preparations; gadolinium; gall nuts; gallic acid for the manufacture of ink; gallium; gallnuts; gallotannic acid; galvanizing baths; galvanizing preparations; gambier; gas propellants for aerosols; gas purifying preparations; gelatine for industrial purposes; gelatine for photographic purposes; genes of seeds for agricultural production; getters [chemically active substances];

glass-frosting chemicals; glass-staining chemicals; glaziers' putty; glucose for industrial purposes; glucose for the food industry; glucosides; glue for industrial purposes; gluten [glue], other than for stationery or household purposes; gluten for industrial purposes; gluten for the food industry; glutinous preparations for tree-banding; glutinous preparations for tree-grafting; glutinous tree-banding preparations; glutinous tree-grafting preparations; glycerides; glycerine for industrial purposes; glycol ether; glycol; gold salts; grafting mastic for trees; grafting wax for trees; graphite for industrial purposes; grease-removing preparations for use in manufacturing processes; guano; gum arabic for industrial purposes; gum solvents; gums [adhesives], other than for stationery or household purposes; heavy water; helium; holmium; hormones for hastening the ripening of fruit; horticulture chemicals, except fungicides, herbicides, insecticides and parasiticides; humus top dressing; humus; hydrates; hydrazine; hydrochlorates; hydrochloric acid; hydrofluoric acid; hydrogen peroxide; hydrogen; hypochlorite of soda; hyposulphites; industrial chemicals; iodic acid; iodine for chemical purposes; iodine for industrial purposes; iodised albumen; malt albumen; iodised salts; ion exchangers [chemicals]; ion exchangers [chemical preparations]; iron salts; isinglass other than for stationery, household or alimentary purposes; isotopes for industrial purposes; kainite; kaolin; ketones; kieselgur; krypton; lactic acid; lactose [raw material]; lactose for industrial purposes; lactose for the food industry; lamp black for industrial purposes; lanthanum; lead acetate; lead arsenate; lead oxide; leather glues; leather-dressing chemicals; leather-impregnating chemicals; leather-renovating chemicals; leather-waterproofing chemicals; lecithin [raw material]; lecithin for industrial purposes; lecithin for the food industry; lime acetate; lime carbonate; lime chloride; limestone hardening substances; liquids for hydraulic circuits; liquids for removing sulphates from accumulators; liquids for removing sulphates from batteries; lithia [lithium oxide]; lithium; litmus paper; loam; lutetium [cassioptium]; magnesite; magnesium carbonate; magnesium chloride; magnetic fluid for industrial purposes; manganate; manganese dioxide; mangrove bark for industrial purposes; manure for agriculture; masonry preservatives, except paints and oils; mastic for leather; mastic for tires [tyres]; mastic for tires; mastic for tyres; meat tenderizers for industrial purposes; mercuric oxide; mercury salts; mercury; metal annealing preparations; metal earths; rare earths; metal hardening preparations; metal tempering preparations; metalloids; methane; methyl benzene; methyl benzol; methyl ether; milk ferments for chemical purposes; milk ferments for industrial purposes; milk ferments for the food industry; mineral acids; moderating materials for nuclear reactors; moistening [wetting] preparations for use in bleac-

hing; moistening [wetting] preparations for use in dyeing; moistening [wetting] preparations for use in the textile industry; mold-release preparations; mordants for metals; mould-release preparations; must-fining preparations; naphthalene; neodymium; neon; neptunium; nitrate of uranium; nitrate paper; nitrites; nitric acid; nitric monoxide; nitrogen; nitrogenous fertilisers; nitrogenous lime [manure]; nitrous oxide; oenological bactericides [chemical preparations used in wine making]; oil cement [putty]; oil dispersants; oil-bleaching chemicals; oil-purifying chemicals; oil-separating chemicals; oils for currying leather; oils for preparing leather in the course of manufacture; oils for tanning leather; oils for the preservation of food; oleic acid; olivine [chemical preparations]; opacifiers for enamel; opacifiers for enamel or glass; opacifiers for glass; organic-bleaching chemicals; oxalates; oxalic acid; oxygen; palladium chlorides; paper pulp; wood pulp; peat [fertiliser]; peat pots for horticulture; pectin [photography]; pectin for industrial purposes; pectin for the food industry; perborate of soda; percarbonates; perchlorates; persulphates; persulphuric acid; petroleum dispersants; phenol for industrial purposes; phosphates [fertilisers]; phosphatides; phosphoric acid; phosphorus; photographic developers; photographic emulsions; photographic paper; photographic sensitizers; photometric paper; photosensitive plates; sensitized photographic plates; picric acid; plant growth regulating preparations; plasticizers; plastics, unprocessed; plastisols; plutonium; polish removing substances; polonium; potash water; potash; potassium di-oxalate; potassium; potato flour for industrial purposes; potting soil; power steering fluid; praseodymium; preparations for preventing the tarnishing of glass; preparations for preventing the tarnishing of lenses; preparations for stimulating cooking for industrial purposes; preparations for the purification of gas; preparations for the separation of greases; preparations of microorganisms other than for medical and veterinary use; preparations of the distillation of wood alcohol; preservatives for pharmaceutical preparations; preservatives for tiles, except paints and oils; promethium; protactinium; protective gases for welding; protein [raw material]; prussiates; purification preparations; pyrogalllic acid; pyroligneous acid [wood vinegar]; quebracho for industrial purposes; radiator flushing chemicals; radioactive elements for scientific purposes; radium for scientific purposes; radon; reducing agents for use in photography; refrigerants; refrigerating preparations: renovating preparations for phonograph records; rhenium; rock salt; rubber preservatives; rubidium; saccharin; sal ammoniac spirits; sal ammoniac; salicylic acid; sal-pêtre; salt for preserving, other than for foodstuffs; salt, raw; saltpeter; salts [chemical preparations]; salts [fertilisers]; salts for coloring [colouring] metal; salts for coloring metal; salts for colouring metal; salts for galvanic batteries; salts for galvanic



cells; salts for industrial purposes; salts from rare earth metals; salts of alkaline metals; salts of precious metals for industrial purposes; sauce for preparing tobacco; scale removing preparations, other than for household purposes; scandium; sea water for industrial purposes; seaweeds [fertilizers]; sebacic acid; seed preserving substances; selenium; self-toning paper [photography]; sensitized cloth for photography; sensitized films, unexposed; sensitized paper; sensitized plates for offset printing; separating and unsticking [ungluing] preparations; silicates; silicon; silicones; silver nitrate; silver salt solutions for silvering; size for finishing and priming; sizing preparations; slag [fertilisers]; soap [metallic] for industrial purposes; soda ash; sodium salts [chemical preparations]; sodium; soil conditioning preparations; soldering chemicals; soldering fluxes; solidified gases for industrial purposes; solutions for cyanotyping; solvents for varnishes; soot for industrial or agricultural purposes; sorrel salt; spinel [chemical preparations]; spirits of salt; spirits of vinegar [dilute acetic acid]; stain-preventing chemicals for use on fabrics; starch for industrial purposes; starch paste [adhesive], other than for stationery or household purposes; starch size [chemical preparations]; starch-liquifying chemicals [ungluing agents]; stearic acid; stem cells other than for medical or veterinary purposes; strontium; substances for preventing runs in stockings; substances for removing polish; substrates for soil-free growing [agriculture]; sulphates; sulphides; sulphonic acids; sulphur; sulphuric acid; sulphuric ether; sulphurous acid; sumac for use in tanning; superphosphates [fertilisers]; surface-active chemical agents; synthetic materials for absorbing oil; synthetic resins, unprocessed; talc [magnesium silicate]; tan-wood; tan; tannic acid; tannin; tanning substances; tapioca flour for industrial purposes; tartar other than for pharmaceutical purposes; tartaric acid; technetium; tellurium; tensio-active agents; terbium; test paper, chemical; tetrachlorides; textile-brightening chemicals; textile-impregnating chemicals; textile-waterproofing chemicals; thallium; thiocarbanilide; thorium; thulium; tire repairing compositions; titanite; titanium dioxide for industrial purposes; toluene; toluol; toning baths [photography]; toning salts [photography]; toxic gas neutralizers; tragacanth gum for use in manufactures; transmission fluid; tree cavity fillers [forestry]; tungstic acid; tyre repairing compositions; ungluing agents [chemical preparations for liquifying starch]; ungluing preparations; unsticking and separating preparations; uranium oxide; uranium; vine disease preventing chemicals; vinic alcohol; viscose; vitriol; volatile alkali [ammonia] for industrial purposes; vulcanisation accelerators; vulcanising preparations; wallpaper removing preparations; water glass [soluble glass]; water purifying chemicals; water-softening preparations; wax-bleaching chemicals; welding chemicals; wetting preparations for use in blea-

ching; wetting preparations for use in dyeing; wetting preparations for use in the textile industry; wine finings; witherite; wood alcohol; wood vinegar [pyroligneous acid]; x-ray films, sensitized but not exposed; xenon; ytterbium; yttrium; zirconia.

4 – Additives, non-chemical, to motor fuel; alcohol [fuel]; anthracite; beeswax; belting wax; benzene; benzine; benzol; blocks of peat [fuel]; bone oil for industrial purposes; candles; carburants; carnauba wax; castor oil for technical purposes; ceresine; charcoal [fuel]; Christmas tree candles; perfumed candles; coal briquettes; coal dust [fuel]; coal naphtha; coal tar oil; coal; coke; combustible oil; cutting fluids; diesel oil; dust binding compositions for sweeping; dust laying compositions; dust removing preparations; electrical energy; ethanol [fuel]; firelighters; firewood; fish oil, not edible; fuel gas; fuel oil; fuel with an alcoholic base; fuel; gas for lighting; gasoline; grease for arms [weapons]; grease for belts; non-slipping preparations for belts; grease for boots; combustible briquettes; grease for leather; grease for shoes; illuminating grease; illuminating wax; industrial grease; industrial oil; industrial wax; kerosene; lamp wicks; lanolin; lighting fuel; lignite; ligroin; lubricants; lubricating graphite; lubricating grease; lubricating oil; mazut; methylated spirit; mineral fuel; moistening oil; motor fuel; motor oil; naphtha; nightlights [candles]; oil for the preservation of leather; oil for the preservation of masonry; oil-gas; oils for paints; oils for releasing form work [building]; oleine; ozocerite [ozokerite]; paper spills for lighting; wood spills for lighting; paraffin; peat [fuel]; peat briquettes [fuel]; petrol; petroleum ether; petroleum jelly for industrial purposes; petroleum, raw or refined; preservatives for leather [oils and greases]; producer gas; rape oil for industrial purposes; solidified gas [fuel]; solidified gases [fuel]; soya bean oil preparations for non-stick treatment of cooking utensils; stéarine; sunflower oil for industrial purposes; tallow; tapers; textile oil; tinder; vaporized fuel mixtures; wax [raw material]; wicks for candles; wood briquettes; wool grease; xylene; xylo.

(260) AM 2015 76993 A

(800) 1199711

(891) 2013 11 14

(731) HE QI HONG

No:41 Pai He Road, Shang Pai Town, Fe Xi County, 231299 Anhui Province, China

(540)



(591) Golden

(511)  
25 – Clothing; underwear; shoes; hats; hosiery; scarves; swimsuit; knitwear [clothing]; gloves (clothing); children's garments.

(260) AM 2015 76994 A  
(800) 1199744  
(891) 2013 12 12  
(731) SHENZHEN ONEPLUS TECHNOLOGY CORP., LTD.  
Room A201, Complex Building of Qianhai, SZ-HK Cooperation Zone Administration Bureau, 1 Liyumen Street, 1 Qianwan Road, Shenzhen, Guangdong, China

(540)  
**oneplus**

(591) Black, white  
(511)  
9 – Computers; computer peripheral devices; computer software, recorded; laptop computers; computer game programs; time recording apparatus; false coin detectors; mechanisms for coin-operated apparatus; electronic tags for goods; phototelegraphy apparatus; photocopiers [photographic, electrostatic, thermic]; weighing apparatus and instruments; measures; signs, luminous; electronic notice boards; telephone apparatus; portable telephones; satellite navigational apparatus; cabinets for loudspeakers; microphones; television apparatus; camcorders; DVD players; portable media players; headphones; surveying apparatus and instruments; cameras [photography]; flashlights [photography]; optical apparatus and instruments; telescopes; telephone wires; materials for electricity mains [wires, cables]; semi-conductors; integrated circuits; conductors, electric; converters, electric; plugs, sockets and other contacts [electric connections]; connections, electric; video screens; light conducting filaments [optical fibers]; electric installations for the remote control of industrial operations; fire extinguishing apparatus; protection devices for personal use against accidents; theft prevention installations, electric; alarms; eyeglasses; galvanic cells; battery chargers; animated cartoons.

(260) AM 2015 76995 A  
(800) 1199761  
(891) 2014 01 27  
(731) FERRERO S.P.A.  
Piazzale Pietro Ferrero, 1, I-12051 ALBA (CN), Italy

(540)  

(591) Red, black and white  
(511)  
30 – Pastry and confectionery; cocoa-based spread creams, sweet spread creams, chocolate and chocolate based products.

(260) AM 2015 76996 A  
(800) 1199766  
(891) 2014 02 11  
(731) NOVARTIS AG  
CH-4002 Basel, Switzerland  
(540)

**Ультибрс**

(591) Black, white  
(511)  
5 – Pharmaceutical preparations.



**საერთაშორისო სასაქონლო ნიშნები,  
რომლებსაც მიენიჭა დაცვა საქართველოში**

(260) AM 2014 72846 A  
(800) 1162363  
(151) 2013 05 01  
(181) 2023 05 01  
(511) 05

(260) AM 2014 73294 A  
(800) 1166879  
(151) 2012 09 24  
(181) 2022 09 24  
(511) 03, 05, 10, 16, 21

(260) AM 2014 73047 A  
(800) 1164700  
(151) 2013 05 10  
(181) 2023 05 10  
(511) 01, 03, 04

(260) AM 2014 73300 A  
(800) 1166904  
(151) 2013 03 28  
(181) 2023 03 28  
(511) 29, 30, 43

(260) AM 2014 73198 A  
(800) 1165953  
(151) 2012 11 26  
(181) 2022 11 26  
(511) 16, 18, 25

(260) AM 2014 73301 A  
(800) 1166926  
(151) 2013 05 22  
(181) 2023 05 22  
(511) 41

(260) AM 2014 73282 A  
(800) 1166518  
(151) 2013 06 05  
(181) 2023 06 05  
(511) 03

(260) AM 2014 73306 A  
(800) 1167062  
(151) 2013 04 26  
(181) 2023 04 26  
(511) 36

(260) AM 2014 73284 A  
(800) 1166572  
(151) 2013 04 01  
(181) 2023 04 01  
(511) 41

(260) AM 2014 73308 A  
(800) 1167210  
(151) 2013 05 22  
(181) 2023 05 22  
(511) 03, 05, 44

(260) AM 2014 73285 A  
(800) 1166603  
(151) 2013 04 16  
(181) 2023 04 16  
(511) 30

(260) AM 2014 73370 A  
(800) 1158358  
(151) 2012 11 20  
(891) 2013 06 20  
(181) 2022 11 20  
(511) 03, 05, 10

(260) AM 2014 73286 A  
(800) 1166625  
(151) 2013 04 10  
(181) 2023 04 10  
(511) 25

(260) AM 2014 73493 A  
(800) 1169479  
(151) 2013 05 29  
(181) 2023 05 29  
(511) 36, 41

(260) AM 2014 73287 A  
(800) 1166648  
(151) 2013 06 10  
(181) 2023 06 10  
(511) 30

(260) AM 2014 73496 A  
(800) 1169604  
(151) 2013 05 07  
(181) 2023 05 07  
(511) 29

(260) AM 2014 73497 A  
(800) 1169611  
(151) 2013 05 10  
(181) 2023 05 10  
(511) 33, 43

---

(260) AM 2014 73498 A  
(800) 1169619  
(151) 2013 05 27  
(181) 2023 05 27  
(511) 05

---

(260) AM 2014 73499 A  
(800) 1169627  
(151) 2013 06 13  
(181) 2023 06 13  
(511) 05, 07, 40

---

(260) AM 2014 73500 A  
(800) 1169628  
(151) 2013 06 10  
(181) 2023 06 10  
(511) 30

---

(260) AM 2014 73501 A  
(800) 1169670  
(151) 2013 06 21  
(181) 2023 06 21  
(511) 05

---

(260) AM 2014 73502 A  
(800) 1169676  
(151) 2013 04 18  
(181) 2023 04 18  
(511) 26

---

(260) AM 2014 73503 A  
(800) 1169686  
(151) 2012 07 27  
(181) 2022 07 27  
(511) 29, 30, 32

---

(260) AM 2014 73506 A  
(800) 1169773  
(151) 2013 06 06  
(181) 2023 06 06  
(511) 05

---

(260) AM 2014 73507 A  
(800) 1169781  
(151) 2013 06 13

(181) 2023 06 13  
(511) 05

---

(260) AM 2014 73508 A  
(800) 1169782  
(151) 2013 05 02  
(181) 2023 05 02  
(511) 11

---

(260) AM 2014 73509 A  
(800) 1169791  
(151) 2013 06 19  
(181) 2023 06 19  
(511) 07, 09

---

(260) AM 2014 73516 A  
(800) 1169800  
(151) 2013 07 02  
(181) 2023 07 02  
(511) 30

---

(260) AM 2014 73519 A  
(800) 1169825  
(151) 2013 02 11  
(181) 2023 02 11  
(511) 01, 02, 04, 17

---

(260) AM 2014 73528 A  
(800) 1169935  
(151) 2013 05 06  
(181) 2023 05 06  
(511) 43

---

(260) AM 2014 73529 A  
(800) 1169937  
(151) 2013 06 11  
(181) 2023 06 11  
(511) 05

---

(260) AM 2014 73542 A  
(800) 1170076  
(151) 2013 02 12  
(181) 2023 02 12  
(511) 03, 05

---

(260) AM 2014 73544 A  
(800) 1170101  
(151) 2013 05 07  
(181) 2023 05 07  
(511) 17

---

(260) AM 2014 73545 A  
 (800) 1170107  
 (151) 2013 04 23  
 (181) 2023 04 23  
 (511) 07, 08

(181) 2023 07 03  
 (511) 09

(260) AM 2014 73546 A  
 (800) 1170156  
 (151) 2013 05 22  
 (181) 2023 05 22  
 (511) 20, 21, 24, 25, 27, 35

(260) AM 2014 73638 A  
 (800) 1170772  
 (151) 2013 07 03  
 (181) 2023 07 03  
 (511) 12

(260) AM 2014 73547 A  
 (800) 1170161  
 (151) 2013 05 16  
 (181) 2023 05 16  
 (511) 20

(260) AM 2014 73639 A  
 (800) 1170781  
 (151) 2013 07 17  
 (181) 2023 07 17  
 (511) 08

(260) AM 2014 73550 A  
 (800) 1170173  
 (151) 2013 07 11  
 (181) 2023 07 11  
 (511) 05

(260) AM 2014 73642 A  
 (800) 1170787  
 (151) 2013 06 27  
 (181) 2023 06 27  
 (511) 03

(260) AM 2014 73551 A  
 (800) 1170174  
 (151) 2013 07 11  
 (181) 2023 07 11  
 (511) 05

(260) AM 2014 73643 A  
 (800) 1170821  
 (151) 2013 03 25  
 (181) 2023 03 25  
 (511) 01, 09

(260) AM 2014 73631 A  
 (800) 1170719  
 (151) 2013 06 19  
 (181) 2023 06 19  
 (511) 01, 05

(260) AM 2014 73650 A  
 (800) 1170854  
 (151) 2013 06 13  
 (181) 2023 06 13  
 (511) 34

(260) AM 2014 73632 A  
 (800) 1170733  
 (151) 2013 05 23  
 (181) 2023 05 23  
 (511) 29, 30, 43

(260) AM 2014 73652 A  
 (800) 1170923  
 (151) 2013 06 18  
 (181) 2023 06 18  
 (511) 25

(260) AM 2014 73636 A  
 (800) 1170751  
 (151) 2013 07 02  
 (181) 2023 07 02  
 (511) 03, 18, 25

(260) AM 2014 73653 A  
 (800) 1170941  
 (151) 2013 06 17  
 (181) 2023 06 17  
 (511) 33

(260) AM 2014 73637 A  
 (800) 1170768  
 (151) 2013 07 03

(260) AM 2014 73655 A  
 (800) 1170951  
 (151) 2013 06 26  
 (181) 2023 06 26  
 (511) 38, 42

(260) AM 2014 73658 A  
(800) 1171031  
(151) 2013 02 07  
(181) 2023 02 07  
(511) 30

---

(260) AM 2014 73661 A  
(800) 1171067  
(151) 2012 09 14  
(181) 2022 09 14  
(511) 09, 35, 39, 40, 42

---

(260) AM 2014 73662 A  
(800) 1171073  
(151) 2013 02 05  
(181) 2023 02 05  
(511) 07, 09, 35, 42

---

(260) AM 2014 73663 A  
(800) 1171119  
(151) 2013 05 20  
(181) 2023 05 20  
(511) 16, 41

---

(260) AM 2014 73670 A  
(800) 1171137  
(151) 2013 06 27  
(181) 2023 06 27  
(511) 05

---

(260) AM 2014 73671 A  
(800) 1171145  
(151) 2013 06 11  
(181) 2023 06 11  
(511) 34

---

(260) AM 2014 73672 A  
(800) 1171148  
(151) 2013 07 17  
(181) 2023 07 17  
(511) 06, 07, 12, 17, 35

---

(260) AM 2014 73726 A  
(800) 1171862  
(151) 2013 07 23  
(181) 2023 07 23  
(511) 42

---

(260) AM 2014 73727 A  
(800) 1171867  
(151) 2013 06 13

---

(181) 2023 06 13  
(511) 03, 04, 05, 11, 16, 35, 44

---

(260) AM 2014 73728 A  
(800) 1171878  
(151) 2013 04 16  
(181) 2023 04 16  
(511) 18, 25, 35

---

(260) AM 2014 73729 A  
(800) 1171885  
(151) 2013 02 04  
(181) 2023 02 04  
(511) 25, 35

---

(260) AM 2014 73823 A  
(800) 1172681  
(151) 2013 06 11  
(181) 2023 06 11  
(511) 05

---

(260) AM 2014 73824 A  
(800) 1172682  
(151) 2013 06 11  
(181) 2023 06 11  
(511) 05

---

(260) AM 2014 73825 A  
(800) 1172683  
(151) 2013 06 11  
(181) 2023 06 11  
(511) 05

---

(260) AM 2014 73826 A  
(800) 1172685  
(151) 2013 06 11  
(181) 2023 06 11  
(511) 05

---

(260) AM 2014 73827 A  
(800) 1172686  
(151) 2013 06 11  
(181) 2023 06 11  
(511) 05

---

(260) AM 2014 74015 A  
(800) 1173826  
(151) 2013 07 22  
(181) 2023 07 22  
(511) 34

---

(260) AM 2014 74016 A  
 (800) 1173830  
 (151) 2013 07 12  
 (181) 2023 07 12  
 (511) 07, 40

(181) 2022 11 15  
 (511) 07, 39

(260) AM 2014 74017 A  
 (800) 1173872  
 (151) 2013 03 28  
 (181) 2023 03 28  
 (511) 01, 04, 35

(260) AM 2014 74025 A  
 (800) 1174038  
 (151) 2012 11 26  
 (181) 2022 11 26  
 (511) 03, 35, 44

(260) AM 2014 74018 A  
 (800) 1173882  
 (151) 2013 08 07  
 (181) 2023 08 07  
 (511) 09, 41, 42

(260) AM 2014 74026 A  
 (800) 1174049  
 (151) 2013 02 08  
 (181) 2023 02 08  
 (511) 07, 09, 38

(260) AM 2014 74019 A  
 (800) 1173903  
 (151) 2013 04 02  
 (181) 2023 04 02  
 (511) 09, 27

(260) AM 2014 74027 A  
 (800) 1174054  
 (151) 2013 01 24  
 (181) 2023 01 24  
 (511) 35, 36, 39

(260) AM 2014 74020 A  
 (800) 1173932  
 (151) 2013 06 22  
 (181) 2023 06 22  
 (511) 03

(260) AM 2014 74028 A  
 (800) 1174067  
 (151) 2013 04 16  
 (181) 2023 04 16  
 (511) 35, 39, 42

(260) AM 2014 74021 A  
 (800) 1173979  
 (151) 2013 06 21  
 (181) 2023 06 21  
 (511) 35

(260) AM 2014 74029 A  
 (800) 1174091  
 (151) 2013 07 03  
 (181) 2023 07 03  
 (511) 05, 30, 32

(260) AM 2014 74022 A  
 (800) 1174020  
 (151) 2013 06 27  
 (181) 2023 06 27  
 (511) 05

(260) AM 2014 74030 A  
 (800) 1174106  
 (151) 2013 05 27  
 (181) 2023 05 27  
 (511) 05

(260) AM 2014 74023 A  
 (800) 1174021  
 (151) 2013 07 29  
 (181) 2023 07 29  
 (511) 24, 25

(260) AM 2014 74032 A  
 (800) 1174142  
 (151) 2013 06 22  
 (181) 2023 06 22  
 (511) 03

(260) AM 2014 74024 A  
 (800) 1174037  
 (151) 2012 11 15

(260) AM 2014 74033 A  
 (800) 877077  
 (151) 2006 01 24  
 (891) 2013 07 01  
 (181) 2016 01 24  
 (511) 09, 11

(260) AM 2014 74034 A  
(800) 881074  
(151) 2005 11 30  
(891) 2013 07 03  
(181) 2015 11 30  
(511) 11

---

(260) AM 2014 74036 A  
(800) 906294  
(151) 2006 11 16  
(891) 2013 07 01  
(181) 2016 11 16  
(511) 09, 11

---

(260) AM 2014 74038 A  
(800) 1119691  
(151) 2012 03 26  
(891) 2013 07 09  
(181) 2022 03 26  
(511) 01, 02

---

(260) AM 2014 74040 A  
(800) 1130637  
(151) 2012 05 11  
(891) 2013 05 14  
(181) 2022 05 11  
(511) 29, 30, 32

---

(260) AM 2014 74069 A  
(800) 1174383  
(151) 2013 07 25  
(181) 2023 07 25  
(511) 25

---

(260) AM 2014 74070 A  
(800) 1174396  
(151) 2013 06 25  
(181) 2023 06 25  
(511) 07, 37

---

(260) AM 2014 74071 A  
(800) 1174442  
(151) 2013 06 13  
(181) 2023 06 13  
(511) 35, 39

---

(260) AM 2014 74072 A  
(800) 1174446  
(151) 2013 05 15  
(181) 2023 05 15  
(511) 14, 18, 25

---

(260) AM 2014 74074 A  
(800) 1174492  
(151) 2013 07 08  
(181) 2023 07 08  
(511) 38, 41

---

(260) AM 2014 74075 A  
(800) 1174496  
(151) 2013 08 02  
(181) 2023 08 02  
(511) 03

---

(260) AM 2014 74076 A  
(800) 1174515  
(151) 2013 07 11  
(181) 2023 07 11  
(511) 25

---

(260) AM 2014 74077 A  
(800) 1174520  
(151) 2013 07 15  
(181) 2023 07 15  
(511) 11

---

(260) AM 2014 74083 A  
(800) 1174572  
(151) 2013 07 07  
(181) 2023 07 07  
(511) 30

---

(260) AM 2014 74086 A  
(800) 1174628  
(151) 2013 05 29  
(181) 2023 05 29  
(511) 35, 38, 42

---

(260) AM 2014 74154 A  
(800) 1175378  
(151) 2013 08 13  
(181) 2023 08 13  
(511) 25

---

(260) AM 2014 74155 A  
(800) 1175395  
(151) 2013 07 18  
(181) 2023 07 18  
(511) 31

---

(260) AM 2014 74157 A  
(800) 1175402  
(151) 2013 08 07

(181) 2023 08 07  
(511) 30

---

(260) AM 2014 74162 A  
(800) 1175412  
(151) 2013 06 21  
(181) 2023 06 21  
(511) 05

---

(260) AM 2014 74164 A  
(800) 1175413  
(151) 2013 06 21  
(181) 2023 06 21  
(511) 05

---

(260) AM 2014 74165 A  
(800) 1175421  
(151) 2013 06 21  
(181) 2023 06 21  
(511) 05

---

(260) AM 2014 74166 A  
(800) 1175422  
(151) 2013 06 21  
(181) 2023 06 21  
(511) 05

---

(260) AM 2014 74170 A  
(800) 1175423  
(151) 2013 06 21  
(181) 2023 06 21  
(511) 05

---

(260) AM 2014 74171 A  
(800) 1175424  
(151) 2013 06 21  
(181) 2023 06 21  
(511) 05

---

(260) AM 2014 74172 A  
(800) 1175426  
(151) 2013 06 21  
(181) 2023 06 21  
(511) 05

---

(260) AM 2014 74173 A  
(800) 1175427  
(151) 2013 06 21  
(181) 2023 06 21  
(511) 05

---

(260) AM 2014 74174 A  
(800) 1175428  
(151) 2013 06 21  
(181) 2023 06 21  
(511) 05

---

(260) AM 2014 74175 A  
(800) 1175429  
(151) 2013 06 21  
(181) 2023 06 21  
(511) 05

---

(260) AM 2014 74176 A  
(800) 1175438  
(151) 2013 07 02  
(181) 2023 07 02  
(511) 03, 05, 10

---

(260) AM 2014 74177 A  
(800) 1175445  
(151) 2013 04 24  
(181) 2023 04 24  
(511) 02, 06, 07, 09, 14, 35, 37, 38, 42

---

(260) AM 2014 74178 A  
(800) 1175451  
(151) 2013 04 24  
(181) 2023 04 24  
(511) 02, 06, 07, 09, 14, 35, 37, 38, 42

---

(260) AM 2014 74179 A  
(800) 1175461  
(151) 2013 05 14  
(181) 2023 05 14  
(511) 03

---

(260) AM 2014 74186 A  
(800) 1175535  
(151) 2013 06 20  
(181) 2023 06 20  
(511) 09, 35, 38, 42

---

(260) AM 2014 74455 A  
(800) 1177994  
(151) 2013 09 03  
(181) 2023 09 03  
(511) 36, 41

---

(260) AM 2014 74532 A  
(800) 1178733  
(151) 2013 04 11



(181) 2023 04 11  
(511) 30, 35, 45

---

(260) AM 2014 74533 A  
(800) 1178736  
(151) 2013 04 16  
(181) 2023 04 16  
(511) 03, 21

---

(260) AM 2014 74534 A  
(800) 1178746  
(151) 2013 06 14  
(181) 2023 06 14  
(511) 16, 20, 21

---

(260) AM 2014 74535 A  
(800) 1178751  
(151) 2013 06 12  
(181) 2023 06 12  
(511) 38, 41, 44

---

(260) AM 2014 74536 A  
(800) 1178761  
(151) 2013 07 26  
(181) 2023 07 26  
(511) 07, 12, 28, 37

---

(260) AM 2014 74537 A  
(800) 1178784  
(151) 2013 07 15  
(181) 2023 07 15  
(511) 04

---

(260) AM 2014 74538 A  
(800) 1178785  
(151) 2013 09 02  
(181) 2023 09 02  
(511) 09, 38

---

(260) AM 2014 74539 A  
(800) 1178799  
(151) 2013 07 09  
(181) 2023 07 09  
(511) 05

---

(260) AM 2014 74549 A  
(800) 1178801  
(151) 2013 09 02  
(181) 2023 09 02  
(511) 09, 37

---

(260) AM 2014 74550 A  
(800) 1178826  
(151) 2013 08 06  
(181) 2023 08 06  
(511) 18, 25

---

(260) AM 2014 74552 A  
(800) 1178842  
(151) 2013 08 13  
(181) 2023 08 13  
(511) 03, 05, 10, 16, 24

---

(260) AM 2014 74553 A  
(800) 1178847  
(151) 2013 08 12  
(181) 2023 08 12  
(511) 30

---

(260) AM 2014 74554 A  
(800) 1178858  
(151) 2013 04 18  
(181) 2023 04 18  
(511) 07, 09, 12, 42

---

(260) AM 2014 74555 A  
(800) 1178861  
(151) 2013 09 04  
(181) 2023 09 04  
(511) 09

---

(260) AM 2014 74556 A  
(800) 1178901  
(151) 2013 03 18  
(181) 2023 03 18  
(511) 09, 16, 25, 35, 36, 38, 41, 45

---

(260) AM 2014 74557 A  
(800) 1178914  
(151) 2013 04 12  
(181) 2023 04 12  
(511) 09, 11, 20, 25

---

(260) AM 2014 74558 A  
(800) 1178924  
(151) 2013 04 05  
(181) 2023 04 05  
(511) 03, 05, 10

---

(260) AM 2014 74563 A  
(800) 1178973  
(151) 2013 07 25

---

(181) 2023 07 25  
(511) 30

---

(260) AM 2014 74564 A  
(800) 1179022  
(151) 2013 04 11  
(181) 2023 04 11  
(511) 03

---

(260) AM 2014 74565 A  
(800) 1179023  
(151) 2013 04 16  
(181) 2023 04 16  
(511) 03, 05, 30

---

(260) AM 2014 74566 A  
(800) 1179046  
(151) 2013 09 26  
(181) 2023 09 26  
(511) 39

---

(260) AM 2014 74567 A  
(800) 1179065  
(151) 2013 09 25  
(181) 2023 09 25  
(511) 09

---

(260) AM 2014 74577 A  
(800) 1179066  
(151) 2013 09 25  
(181) 2023 09 25  
(511) 09

---

(260) AM 2014 74578 A  
(800) 1179083  
(151) 2013 08 07  
(181) 2023 08 07  
(511) 36, 42

---

(260) AM 2014 74580 A  
(800) 1179125  
(151) 2013 07 04  
(181) 2023 07 04  
(511) 17, 19, 42

---

(260) AM 2014 74721 A  
(800) 1180431  
(151) 2013 08 26  
(181) 2023 08 26  
(511) 05

---

(260) AM 2014 74722 A  
(800) 1180440  
(151) 2013 08 22  
(181) 2023 08 22  
(511) 06, 14

---

(260) AM 2014 74723 A  
(800) 1180444  
(151) 2013 08 21  
(181) 2023 08 21  
(511) 14

---

(260) AM 2014 74724 A  
(800) 1180452  
(151) 2013 08 16  
(181) 2023 08 16  
(511) 34

---

(260) AM 2014 74725 A  
(800) 1180512  
(151) 2013 07 10  
(181) 2023 07 10  
(511) 35, 37, 40, 41, 42

---

(260) AM 2014 74727 A  
(800) 1180514  
(151) 2013 06 14  
(181) 2023 06 14  
(511) 17, 19, 35, 37

---

(260) AM 2014 74728 A  
(800) 1180545  
(151) 2013 08 16  
(181) 2023 08 16  
(511) 14

---

(260) AM 2014 74729 A  
(800) 1180547  
(151) 2013 08 13  
(181) 2023 08 13  
(511) 25, 35

---

(260) AM 2014 74730 A  
(800) 1180595  
(151) 2013 08 23  
(181) 2023 08 23  
(511) 04

---

(260) AM 2014 74732 A  
(800) 1180611  
(151) 2013 09 30

(181) 2023 09 30  
(511) 16, 25, 35, 41

---

(260) AM 2014 74734 A  
(800) 1180627  
(151) 2013 08 05  
(181) 2023 08 05  
(511) 14, 18, 25

---

(260) AM 2014 74805 A  
(800) 1180981  
(151) 2012 11 26  
(181) 2022 11 26  
(511) 03, 35, 44

---

(260) AM 2014 74807 A  
(800) 1180993  
(151) 2013 04 19  
(181) 2023 04 19  
(511) 07, 09, 12, 42

---

(260) AM 2014 75018 A  
(800) 1183116  
(151) 2013 09 25  
(181) 2023 09 25  
(511) 03

---

(260) AM 2014 75019 A  
(800) 1183118  
(151) 2013 05 29  
(181) 2023 05 29  
(511) 09, 12, 27

---

(260) AM 2014 75020 A  
(800) 1183131  
(151) 2013 06 12  
(181) 2023 06 12  
(511) 05

---

(260) AM 2014 75021 A  
(800) 1183147  
(151) 2013 06 12  
(181) 2023 06 12  
(511) 05

---

(260) AM 2014 75023 A  
(800) 1183169  
(151) 2013 09 06  
(181) 2023 09 06  
(511) 34

---

(260) AM 2014 75024 A  
(800) 1183185  
(151) 2013 09 09  
(181) 2023 09 09  
(511) 33

---

(260) AM 2014 75025 A  
(800) 1183188  
(151) 2013 09 23  
(181) 2023 09 23  
(511) 05

---

(260) AM 2014 75026 A  
(800) 1183190  
(151) 2013 09 23  
(181) 2023 09 23  
(511) 05

---

(260) AM 2014 75027 A  
(800) 1183207  
(151) 2013 09 25  
(181) 2023 09 25  
(511) 10

---

(260) AM 2014 75028 A  
(800) 1183241  
(151) 2013 10 11  
(181) 2023 10 11  
(511) 34

---

(260) AM 2014 75030 A  
(800) 1183251  
(151) 2013 06 10  
(181) 2023 06 10  
(511) 32, 33

---

(260) AM 2014 75031 A  
(800) 1183263  
(151) 2013 09 20  
(181) 2023 09 20  
(511) 12, 20, 28

---

(260) AM 2014 75032 A  
(800) 1183274  
(151) 2013 09 02  
(181) 2023 09 02  
(511) 09

---

(260) AM 2014 75033 A  
(800) 1183282  
(151) 2013 10 11

---

(181) 2023 10 11  
(511) 43

---

(260) AM 2014 75034 A  
(800) 1183292  
(151) 2013 05 07  
(181) 2023 05 07  
(511) 09, 18, 25

---

(260) AM 2014 75043 A  
(800) 1183303  
(151) 2013 07 24  
(181) 2023 07 24  
(511) 09

---

(260) AM 2014 75137 A  
(800) 1184039  
(151) 2013 07 09  
(181) 2023 07 09  
(511) 18, 25, 35

---

(260) AM 2014 75147 A  
(800) 1184205  
(151) 2013 09 13  
(181) 2023 09 13  
(511) 16

---

(260) AM 2014 75148 A  
(800) 1184214  
(151) 2013 10 21  
(181) 2023 10 21  
(511) 35, 41

---

(260) AM 2014 75150 A  
(800) 1184273  
(151) 2013 06 12  
(181) 2023 06 12  
(511) 05

---

(260) AM 2014 75151 A  
(800) 1184286  
(151) 2013 11 08  
(181) 2023 11 08  
(511) 05

---

(260) AM 2014 75156 A  
(800) 1184356  
(151) 2013 08 01  
(181) 2023 08 01  
(511) 09, 10

---

(260) AM 2014 75157 A  
(800) 1184394  
(151) 2013 10 21  
(181) 2023 10 21  
(511) 09

---

# ოფიციალური შეტყობინებები

## სასაქონლო ნიშნები

### რეგისტრაციის მოქმედების ვადის გაგრძელება

(111) M 1995 1026 R2

(156) 2015 09 25

(186) 2025 09 25

(732) გლაქსო გრუპ ლიმიტიდ  
980 გრიტ უესტ როუდი, ბრენტფორდი,  
მიდლსექსი TW8 9GS, გაერთიანებული  
სამეფო

შეფენკოს ქ. 12, 0108, თბილისი,  
საქართველო

(111) M 2004 15604 R1

(156) 2015 01 13

(186) 2024 07 19

(732) ვანტანგ კასიდე  
დავით აღმაშენებლის გამზ. 86/90, ბ. 4,  
0102, თბილისი, საქართველო

(111) M 1995 1027 R2

(156) 2015 09 25

(186) 2025 09 25

(732) გლაქსო გრუპ ლიმიტიდ  
980 გრიტ უესტ როუდი, ბრენტფორდი,  
მიდლსექსი TW8 9GS, გაერთიანებული  
სამეფო

(111) M 2004 15646 R1

(156) 2014 12 03

(186) 2024 09 16

(732) შპს „ასფარმა“ – საქართველოს  
ფარმაცევტული კომპანია  
შეფენკოს ქ. 12, 0108, თბილისი,  
საქართველო

(111) M 1995 1028 R2

(156) 2015 09 25

(186) 2025 09 25

(732) გლაქსო გრუპ ლიმიტიდ  
980 გრიტ უესტ როუდი, ბრენტფორდი,  
მიდლსექსი TW8 9GS, გაერთიანებული  
სამეფო

(111) M 2004 15647 R1

(156) 2014 12 03

(186) 2024 09 16

(732) შპს „ასფარმა“ – საქართველოს  
ფარმაცევტული კომპანია  
შეფენკოს ქ. 12, 0108, თბილისი,  
საქართველო

(111) M 1995 1033 R2

(156) 2015 09 26

(186) 2025 09 26

(732) გლაქსო გრუპ ლიმიტიდ  
980 გრიტ უესტ როუდი, ბრენტფორდი,  
მიდლსექსი TW8 9GS, გაერთიანებული  
სამეფო

(111) M 2004 15650 R1

(156) 2014 12 03

(186) 2024 09 16

(732) შპს „ასფარმა“ – საქართველოს  
ფარმაცევტული კომპანია  
შეფენკოს ქ. 12, 0108, თბილისი,  
საქართველო

(111) M 1995 1299 R2

(156) 2015 12 27

(186) 2025 12 27

(732) რეკიტ & კოლმან (ოვერსიზ) ლიმიტიდ  
დენსომ დეინი, ჰალი HU8 7DS,  
გაერთიანებული სამეფო

(111) M 2004 15651 R1

(156) 2014 12 03

(186) 2024 09 16

(732) შპს „ასფარმა“ – საქართველოს  
ფარმაცევტული კომპანია  
შეფენკოს ქ. 12, 0108, თბილისი,  
საქართველო

(111) M 2004 15520 R1

(156) 2014 12 03

(186) 2024 05 17

(732) შპს „ასფარმა“ – საქართველოს  
ფარმაცევტული კომპანია

(111) M 2004 15807 R1  
 (156) 2014 12 15  
 (186) 2024 12 15  
 (732) ნეპენტეს სპ. ზ. ო. ო.  
 ულ. ბემა 57ა, 01-244 ვარშავა, პოლონეთი

(111) M 2005 15819 R1  
 (156) 2015 01 05  
 (186) 2025 01 05  
 (732) შ. პ. ს. „დანელია და კომპანია“  
 წერეთლის ქ. 77, ბ. №1, 0103, თბილისი,  
 საქართველო

(111) M 2005 15820 R1  
 (156) 2015 01 05  
 (186) 2025 01 05  
 (732) გლაქსო გრუპ ლიმიტიდ  
 980 გრიტ უესტ როუდი, ბრენტფორდი,  
 მიდლსექსი TW8 9GS, გაერთიანებული  
 სამეფო

(111) M 2005 15821 R1  
 (156) 2015 01 05  
 (186) 2025 01 05  
 (732) რეკიტ & კოლმან (ოვერსიზ) ლიმიტიდ  
 დენსომ ლეინი, ჰალი, HU8 7DS,  
 გაერთიანებული სამეფო

(111) M 2005 15822 R1  
 (156) 2015 01 05  
 (186) 2025 01 05  
 (732) ინტერნეშენელ ფუდსტაფზ კო.  
 ალ-ვაჰდა სტრიტი, ინდასტრიულ ერია  
 N1, P.O. Box 4115, შარჯა, არაბთა  
 გაერთიანებული საამიროები

(111) M 2005 15849 R1  
 (156) 2015 02 11  
 (186) 2025 02 11  
 (732) ს.კ. ჯონსონ & სან, ინკ.  
 1525 ჰოუგ სტრიტი, რასინი, უისკონსინი  
 53403-2236, აშშ

(111) M 2005 15894 R1  
 (156) 2015 03 15  
 (186) 2025 03 15  
 (732) გლაქსო გრუპ ლიმიტიდ  
 980 გრიტ უესტ როუდი, ბრენტფორდი,  
 მიდლსექსი TW8 9GS, გაერთიანებული  
 სამეფო

(111) M 2005 15895 R1  
 (156) 2015 03 15  
 (186) 2025 03 15  
 (732) გლაქსო გრუპ ლიმიტიდ  
 980 გრიტ უესტ როუდი, ბრენტფორდი,  
 მიდლსექსი TW8 9GS, გაერთიანებული  
 სამეფო

(111) M 2005 15903 R1  
 (156) 2015 04 01  
 (186) 2025 04 01  
 (732) კასტროლ ლიმიტიდ  
 უეიკფილდ ჰაუზი, პაიპერზ ვეი,  
 სუინდონი, უილტშირი, SN3 1RE,  
 გაერთიანებული სამეფო

(111) M 2005 15913 R1  
 (156) 2015 04 15  
 (186) 2025 04 15  
 (732) გლაქსო გრუპ ლიმიტიდ  
 980 გრიტ უესტ როუდი, ბრენტფორდი,  
 მიდლსექსი TW8 9GS, გაერთიანებული  
 სამეფო

(111) M 2005 15914 R1  
 (156) 2015 04 15  
 (186) 2025 04 15  
 (732) გლაქსო გრუპ ლიმიტიდ  
 980 გრიტ უესტ როუდი, ბრენტფორდი,  
 მიდლსექსი TW8 9GS, გაერთიანებული  
 სამეფო

(111) M 2005 15934 R1  
 (156) 2015 05 03  
 (186) 2025 05 03  
 (732) ზე პროქტერ & გემბლ კომპანი  
 უან პროქტერ & გემბლ პლაზა,  
 ცინცინატი, ოჰაიო, აშშ

(111) M 2005 15939 R1  
 (156) 2015 05 03  
 (186) 2025 05 03  
 (732) უნილვეერ ნ.კ.  
 ვენა 455, NL-3013 AL როტერდამი,  
 ნიდერლანდი

(111) M 2005 15964 R1  
 (156) 2015 05 30  
 (186) 2025 05 30  
 (732) ზე პროქტერ & გემბლ კომპანი  
 უან პროქტერ & გემბლ პლაზა,  
 ცინცინატი, ოჰაიო, აშშ

(111) M 2005 15978 R1  
 (156) 2015 06 06  
 (186) 2025 06 06  
 (732) გლაქსოსმითკლან ბაიოლოჯიკალზ ს.ა.  
 რიუ დე ლ'ინსტიტიუტ 89, B-1330  
 რიქსენსარტი, ბელგია

(111) M 2005 16163 R1  
 (156) 2015 08 16  
 (186) 2025 08 16  
 (732) ვიივ პელთქეა უკ ლიმიტიდ  
 980 გრიტ უესტ როუდი, ბრენტფორდი,  
 მიდლსექსი TW8 9GS, გაერთიანებული  
 სამეფო

(111) M 2005 15979 R1  
 (156) 2015 06 06  
 (186) 2025 06 06  
 (732) გლაქსოსმითკლან ბაიოლოჯიკალზ ს.ა.  
 რიუ დე ლ'ინსტიტიუტ 89, B-1330  
 რიქსენსარტი, ბელგია

(111) M 2005 16195 R1  
 (156) 2015 09 19  
 (186) 2025 09 19  
 (732) სოსიეტე დე პროდიუი ნესტლე ს.ა.  
 1800 ვევეი, შვეიცარია

(111) M 2005 15981 R1  
 (156) 2015 06 06  
 (186) 2025 06 06  
 (732) სოსიეტე დე პროდიუი ნესტლე ს.ა.  
 P.O. Box 353, CH-1800, ვევეი, შვეიცარია

(111) M 2005 16197 R1  
 (156) 2015 09 19  
 (186) 2025 09 19  
 (732) სოსიეტე დე პროდიუი ნესტლე ს.ა.  
 1800 ვევეი, შვეიცარია

(111) M 2005 16073 R1  
 (156) 2015 07 14  
 (186) 2025 07 14  
 (732) გლაქსო გრუპ ლიმიტიდ  
 980 გრიტ უესტ როუდი, ბრენტფორდი,  
 მიდლსექსი TW8 9GS, გაერთიანებული  
 სამეფო

(111) M 2005 16217 R1  
 (156) 2015 09 19  
 (186) 2025 09 19  
 (732) გლაქსო გრუპ ლიმიტიდ  
 980 გრიტ უესტ როუდი, ბრენტფორდი,  
 მიდლსექსი TW8 9GS, გაერთიანებული  
 სამეფო

(111) M 2005 16083 R1  
 (156) 2015 07 14  
 (186) 2025 07 14  
 (732) ოსი ფარმასიუტიკალს, ლლკ  
 I ასტელას ვეი, ნორთბრუკი, ილინოისი,  
 60062, აშშ

(111) M 2005 16314 R1  
 (156) 2015 11 02  
 (186) 2025 11 02  
 (732) სმითკლან ბიჩემ ლიმიტიდ  
 980 გრიტ უესტ როუდი, ბრენტფორდი,  
 მიდლსექსი TW8 9GS, გაერთიანებული  
 სამეფო

(111) M 2005 16088 R1  
 (156) 2015 07 14  
 (186) 2025 07 14  
 (732) ოლო „ნპო პეტროვაკს ფარმ“  
 142143, მოსკოვსკაია ობლასტი,  
 პოდოლსკი რაიონი, ს. პოკროვი, ულ.  
 სოსნოვაია, დ.1, რუსეთის ფედერაცია

(111) M 2005 16356 R1  
 (156) 2015 11 29  
 (186) 2025 11 29  
 (732) გლაქსო გრუპ ლიმიტიდ  
 980 გრიტ უესტ როუდი, ბრენტფორდი,  
 მიდლსექსი TW8 9GS, გაერთიანებული  
 სამეფო

(111) M 2005 16089 R1  
 (156) 2015 07 14  
 (186) 2025 07 14  
 (732) ოლო „ნპო პეტროვაკს ფარმ“  
 142143, მოსკოვსკაია ობლასტი,  
 პოდოლსკი რაიონი, ს. პოკროვი, ულ.  
 სოსნოვაია, დ.1, რუსეთის ფედერაცია

(111) M 2005 16369 R1  
 (156) 2015 11 29  
 (186) 2025 11 29  
 (732) შალვა გვარამაძე  
 ბახტრიონის ქ., 1 კორპუსი, ბ. 10, 0194,  
 თბილისი, საქართველო



(111) M 2005 16384 R1  
 (156) 2015 12 16  
 (186) 2025 12 16  
 (732) რეკიტ & კოლმან (ოვერსიზ) ლიმიტიდ  
 დენსომ ლეინი, ჰალი, HU8 7DS,  
 გაერთიანებული სამეფო

(111) M 1994 327 R2  
 (156) 2014 12 19  
 (186) 2024 11 07  
 (732) ზე სპიკ ენდ სპენ კომპანი  
 660 უაიტ პლაინზ როუდი, სუიტ 250,  
 ტერითაუნი, ნიუ-იორკი 10591, აშშ

(111) M 2005 16385 R1  
 (156) 2015 12 16  
 (186) 2025 12 16  
 (732) რეკიტ & კოლმან (ოვერსიზ) ლიმიტიდ  
 დენსომ ლეინი, ჰალი, HU8 7DS,  
 გაერთიანებული სამეფო

(111) M 1995 451 R2  
 (156) 2015 01 13  
 (186) 2025 01 13  
 (732) ვმ. რიგლი ჯრ. კომპანი, დელავერის  
 შტატის კორპორაცია  
 ჩიკაგო, ილინოისი, აშშ

(111) M 2005 16386 R1  
 (156) 2015 12 16  
 (186) 2025 12 16  
 (732) რეკიტ & კოლმან (ოვერსიზ) ლიმიტიდ  
 დენსომ ლეინი, ჰალი, HU8 7DS,  
 გაერთიანებული სამეფო

(111) M 1995 464 R2  
 (156) 2015 01 16  
 (186) 2025 01 16  
 (732) ვმ. რიგლი ჯრ. კომპანი, დელავერის  
 შტატის კორპორაცია  
 ჩიკაგო, ილინოისი, აშშ

(111) M 2005 16402 R1  
 (156) 2015 12 16  
 (186) 2025 12 16  
 (732) გლაქსო გრუპ ლიმიტიდ  
 980 გრიტ უესტ როუდი, ბრენტფორდი,  
 მიდლსექსი TW8 9GS, გაერთიანებული  
 სამეფო

(111) M 1995 466 R2  
 (156) 2015 01 16  
 (186) 2025 01 16  
 (732) ვმ. რიგლი ჯრ. კომპანი, დელავერის  
 შტატის კორპორაცია  
 ჩიკაგო, ილინოისი, აშშ

(111) M 2005 16403 R1  
 (156) 2015 12 16  
 (186) 2025 12 16  
 (732) გლაქსო გრუპ ლიმიტიდ  
 980 გრიტ უესტ როუდი, ბრენტფორდი,  
 მიდლსექსი TW8 9GS, გაერთიანებული  
 სამეფო

(111) M 1995 467 R2  
 (156) 2015 01 16  
 (186) 2025 01 16  
 (732) ვმ. რიგლი ჯრ. კომპანი, დელავერის  
 შტატის კორპორაცია  
 ჩიკაგო, ილინოისი, აშშ

(111) M 2005 16404 R1  
 (156) 2015 12 16  
 (186) 2025 12 16  
 (732) გლაქსო გრუპ ლიმიტიდ  
 980 გრიტ უესტ როუდი, ბრენტფორდი,  
 მიდლსექსი TW8 9GS, გაერთიანებული  
 სამეფო

(111) M 1995 468 R2  
 (156) 2015 01 16  
 (186) 2025 01 16  
 (732) ვმ. რიგლი ჯრ. კომპანი, დელავერის  
 შტატის კორპორაცია  
 ჩიკაგო, ილინოისი, აშშ

(111) M 2005 16406 R1  
 (156) 2015 12 16  
 (186) 2025 12 16  
 (732) გლაქსო გრუპ ლიმიტიდ  
 980 გრიტ უესტ როუდი, ბრენტფორდი,  
 მიდლსექსი TW8 9GS, გაერთიანებული  
 სამეფო

(111) M 1995 471P R2  
 (156) 2015 01 16  
 (186) 2025 01 16  
 (732) მიშელინ რეშერშ ე ტექნიკ ს.ა.  
 რუტ ლუი-ბრაილი 10 ე 12, CH-1763  
 გრანჟ-პაკო, შვეიცარია

(111) M 1995 485 R2  
 (156) 2015 01 16  
 (186) 2025 01 16  
 (732) სვედიშ მეჩ ლაიტერს ბე  
 AHG ფოკერსტრაატ 5, 9403 AM ასენი,  
 ნიდერლანდი

(111) M 1995 678 R2  
 (156) 2015 06 28  
 (186) 2025 06 28  
 (732) ზე პროქტერ & გემბლ კომპანი  
 უან პროქტერ & გემბლ პლაზა,  
 ცინცინატი, ოჰაიო, აშშ

(111) M 1995 506 R2  
 (156) 2015 01 16  
 (186) 2025 01 16  
 (732) ვმ. რიგლი ჯრ. კომპანი, დელავერის  
 შტატის კორპორაცია  
 ჩიკაგო, ილინოისი, აშშ

(111) M 1995 681 R2  
 (156) 2015 06 28  
 (186) 2025 06 28  
 (732) ზე პროქტერ & გემბლ კომპანი  
 უან პროქტერ & გემბლ პლაზა,  
 ცინცინატი, ოჰაიო, აშშ

(111) M 1995 525 R2  
 (156) 2015 02 10  
 (186) 2025 02 10  
 (732) სუმიტომო ქემიკალ კომპანი, ლიმიტიდ  
 27-1, შინკავა 2-ჩომე, ჩუო-კუ, ტოკიო  
 104-8260, იაპონია

(111) M 1995 767 R2  
 (156) 2015 07 28  
 (186) 2025 07 28  
 (732) სიმენს აქციენგეზელშაფტ  
 ვიტელსბახერპლაც 2, 80333 მიუნხენი,  
 გერმანია

(111) M 1995 593 R2  
 (156) 2015 05 02  
 (186) 2025 05 02  
 (732) ზე ქლოროქს კომპანი, დელავერის  
 შტატის კორპორაცია  
 1221 ბროდვეი, ოკლენდი, კალიფორნია  
 94612, აშშ

(111) M 1995 820 R2  
 (156) 2015 08 10  
 (186) 2025 08 10  
 (732) კნორ ნერმიტელ აგ,  
 ტაინგენი, შვეიცარია

(111) M 1995 625 R2  
 (156) 2015 05 03  
 (186) 2025 05 03  
 (732) ფილიპ მორის პროდაქტს ს.ა.  
 კე უანრენო 3, 2000 ნევშატელი,  
 შვეიცარია

(111) M 1995 922 R2  
 (156) 2015 08 17  
 (186) 2025 08 17  
 (732) რეკიტ ბენკიზერ დოიჩლანდ გმბჰ  
 თეოდორ-ჰეუს-ანლაგე 12, 68165  
 მანჰაიმი, გერმანია

(111) M 1995 646 R2  
 (156) 2015 06 01  
 (186) 2025 06 01  
 (732) გლაქსო გრუპ ლიმიტიდ  
 980 გრიტ უესტ როუდი, ბრენტფორდი,  
 მიდლსექსი TW8 9GS, გაერთიანებული  
 სამეფო

(111) M 1995 942 R2  
 (156) 2015 08 18  
 (186) 2025 08 18  
 (732) გლაქსო გრუპ ლიმიტიდ  
 980 გრიტ უესტ როუდი, ბრენტფორდი,  
 მიდლსექსი TW8 9GS, გაერთიანებული  
 სამეფო

(111) M 1995 648 R2  
 (156) 2015 06 01  
 (186) 2025 06 01  
 (732) გლაქსო გრუპ ლიმიტიდ  
 980 გრიტ უესტ როუდი, ბრენტფორდი,  
 მიდლსექსი TW8 9GS, გაერთიანებული  
 სამეფო

(111) M 1995 944 R2  
 (156) 2015 08 18  
 (186) 2025 08 18  
 (732) გლაქსო გრუპ ლიმიტიდ  
 980 გრიტ უესტ როუდი, ბრენტფორდი,  
 მიდლსექსი TW8 9GS, გაერთიანებული  
 სამეფო

უფლებების სრული გადასემა

(111) M 1999 012020 R1  
 (732) ბრაკო იმაჯინგ ს.პ.ა.  
 50, ვია ეჯიდიო ფოლი, I-20134 მილანი,  
 იტალია  
 (770) ბრაკო ს.პ.ა.  
 50, ვია ეჯიდიო ფოლი, I-20134 მილანი,  
 იტალია  
 (580) 2015 01 23

85 ბროუდ სტრიტი, ნიუ-იორკი,  
 ნიუ-იორკი 10004, აშშ  
 (770) სზტ/ასნ ტრეიდმარკს, ლ.ლ.კ.,  
 დელავერის შეზღუდული  
 პასუხისმგებლობის კომპანია  
 150 ნორთ მარტინგეილ როუდი,  
 შომბურგი, ილინოისი 60173, აშშ  
 (580) 2015 01 23

(111) M 2002 014483 R1  
 (732) აკზო ნობელ ქოეტინგზ ინტერნეშენელ  
 ბ.გ.  
 ველპერვეგი 76, 6824 BM არნემი,  
 ნიდერლანდი  
 (770) იმპერიალ ქემიკალ ინდასტრიზ  
 ლიმიტიდ  
 26 ფლორი, პორტლენდ ჰაუზი,  
 ბრესენდენ პლეისი, ლონდონი SW1E  
 5BG, გაერთიანებული სამეფო  
 (580) 2015 01 29

(111) M 2009 019933 R  
 (732) სოსიეტე დე პროდუი ნესტლე ს.ა.  
 CH-1800 ვევე, შვეიცარია  
 (770) შპს „იბერია ტრეიდი“  
 ტოლსტონოგოვის ქ.№11, 0164,  
 თბილისი, საქართველო  
 (580) 2015 01 23

(111) M 2002 014484 R1  
 (732) აკზო ნობელ ქოეტინგზ ინტერნეშენელ  
 ბ.გ.  
 ველპერვეგი 76, 6824 BM არნემი,  
 ნიდერლანდი  
 (770) იმპერიალ ქემიკალ ინდასტრიზ  
 ლიმიტიდ  
 26 ფლორი, პორტლენდ ჰაუზი,  
 ბრესენდენ პლეისი, ლონდონი SW1E  
 5BG, გაერთიანებული სამეფო  
 (580) 2015 01 29

(111) M 2012 022873 R  
 (732) ჩონგქინგ სოკონ ინდასტრი გრუპ სტოკ  
 კო., ლტდ.  
 61-1, ჯინქიაო როუდი, შაპინგბა  
 დისტრიქტი, ჩონგქინგი, ჩინეთი  
 (770) ჩონგქინგ იუან ინოვეიშნ ტექნოლოჯი  
 კო., ლტდ  
 ფენგჰუანგი, შაპინგბა დისტრიქტი,  
 ჩონგქინგი, ჩინეთი  
 (580) 2015 01 29

(111) M 2006 016722 R  
 (732) ზე ნილსენ კომპანი (იუ ეს), ლ.ლ.კ.  
 დელავერის შეზღუდული  
 პასუხისმგებლობის კომპანია  
 85 ბროუდ სტრიტი, ნიუ-იორკი,  
 ნიუ-იორკი 10004, აშშ  
 (770) სზტ/ასნ ტრეიდმარკს, ლ.ლ.კ.  
 დელავერის შეზღუდული  
 პასუხისმგებლობის კომპანია  
 150 ნორთ მარტინგეილ როუდი,  
 შომბურგი, ილინოისი 60173, აშშ  
 (580) 2015 01 23

(111) M 2012 023210 R  
 (732) ჩონგქინგ სოკონ ინდასტრი გრუპ სტოკ  
 კო., ლტდ.  
 61-1, ჯინქიაო როუდი, შაპინგბა  
 დისტრიქტი, ჩონგქინგი, ჩინეთი  
 (770) ჩონგქინგ იუან ინოვეიშნ ტექნოლოჯი  
 კო., ლტდ  
 ფენგჰუანგი, შაპინგბა დისტრიქტი,  
 ჩონგქინგი, ჩინეთი  
 (580) 2015 01 29

(111) M 2008 018385 R  
 (732) ზე ნილსენ კომპანი (იუ ეს), ლლკ  
 დელავერის შეზღუდული  
 პასუხისმგებლობის კომპანია

(111) M 2013 024014 R  
 (732) შპს „მითანა“  
 გ. ჭყონდიდელის ქ. 26, 0180, თბილისი,  
 საქართველო  
 (770) ალექსანდრე ქამუშაძე  
 წყრეთლის გამზ. 77, კორპ. 5, ოთახი 41,  
 0119, თბილისი, საქართველო  
 (580) 2015 01 29

(111) M 2013 024247 R  
(732) ერსელ ისითმა ენერჯი სისტემლერი ვე ექიფმანლარი ვე ვე ბიურო გერენლერი სანაი ვე თიჯარეთ ლიმიტიდ შირქეთი ორგანიზე სანაი ბალგესი 20. ჯად. N 66 მედიქაზი ქაისერი, თურქეთი  
(770) არუთინ პამბუხჩიანი რატილის ქ. 37, 0148, თბილისი, საქართველო  
(580) 2015 01 29

(111) M 2014 024461 R  
(732) ჯდბ ისეტ მენეჯმენტ ლიმიტიდ იუნიტ 3806-10, 38/F, კოსკო თაუერი, გრანდ მილენიუმ პლაზა, 183 ქუინს როუდ სენტრალი, ჰონკონგი ჩინეთის სახალხო რესპუბლიკის სპეციალური ადმინისტრაციული რეგიონი  
(770) ჯდბ ინტერნეშენელ გრუპ კომპანი ლიმიტიდ პალმ გროუვ ჰაუს ს/ყ 438 როუდ თაუნ ტორტოლა, ვირჯინის კუნძულები (დიდი ბრიტანეთი)  
(580) 2015 01 29

(111) M 2014 024665 R  
(732) სტბატ ინტერნეშნლ კო. ლიმიტიდ 29 ფლორი, ოქსფორდ ჰაუსი, ტაიკუ პლეისი, 979 კინგს როუდი, ისლანდ ისტ, ჰონკონგი ჩინეთის სახალხო რესპუბლიკის სპეციალური ადმინისტრაციული რეგიონი  
(770) ჩაინა ტობაქოუ გუანგდონგ ინდასტრიულ კო., ლტდ. 8თ-16თ ფლორ, N186, ლინჰექსიჰენგ როუდი, ტიანჰი, გუანგჰოუ, ჩინეთი  
(580) 2015 01 16

(111) M 1994 000327 R2  
(732) ზე სპიკ ენდ სპენ კომპანი 90 ნ. ბროდვეი, ირვინგტონი, ნიუ-იორკი 10533, აშშ  
(770) ზე კომეტ პროდაქტს კორპორეიშენ 90 ნ. ბროდვეი, ირვინგტონი, ნიუ-იორკი 10533, აშშ  
(580) 2015 01 16

(111) M 1997 005823 R1  
(732) ბრაკო იმაჯინგ ს.პ.ა. 50, ვია ეჯიდიო ფოლი, I-20134 მილანი, იტალია  
(770) ბრაკო ს.პ.ა. 50, ვია ეჯიდიო ფოლი, I-20134 მილანი, იტალია  
(580) 2015 01 23

(111) M 1997 007272 R1  
(732) ციეს ტრეიდმარკს სპოლკა ზ ორგანიზონო ოდპოვიეძიალნოშცია ულ. პულავესკა 182, 02-670 ვარშავა, პოლონეთი  
(770) ვერბის ეტა სპოლკა ზ ორგანიზონო ოდპოვიეძიალნოშცია სპოლკა კომანდიტოვო-აკცინა, ულ. პულავესკა 182, 02-670 ვარშავა, პოლონეთი  
(580) 2015 01 23

(111) M 1998 009079 R1  
(732) სიტიზენ ტოკაი კაბუშიკი კაიშა (სიტიზენ უოტჩ კო., ლტდ) 1-12, 6-ჩომე, ტანაში-ჩო, ნიში-ტოკიო-ში, ტოკიო, იაპონია  
(770) სიტიზენ სბმ კაბუშიკი კაიშა, მოვაჭრე აგრეთვე როგორც ჯაპან სბმ კორპორეიშენ 68-10, ნაკანო 5-ჩომე, ნაკანო-კუ, ტოკიო, იაპონია  
(580) 2015 01 23

(111) M 1998 009865 R1  
(732) აკზო ნობელ ქოეტინგზ ინტერნეშენელ ბ.კ., ველპერევეგი 76, 6824 BM არნემი, ნიდერლანდი  
(770) იმპერიალ ქემიკალ ინდასტრიზ ლიმიტიდ 26 ფლორი, პორტლენდ ჰაუსი, ბრესენდენ პლეისი, ლონდონი SW1E 5BG, გაერთიანებული სამეფო  
(580) 2015 01 29



(111) M 2005 016097 R  
 (732) შაიათ ქიშია სანაი ა.შ.  
 მაპირ იზ ჯადესი N 25 ალთუნიზადე  
 უსკუდარი, სტამბოლი, თურქეთი  
 (770) შაიათ ქიშია სანაი ანონიმ შირქეთი  
 ჩობანჩეშმე სანაი ჯადესი N16,  
 იენიბოსნა, 34530, სტამბოლი, თურქეთი  
 (580) 2015 01 23

(111) M 2006 016463 R  
 (732) შაიათ ქიშია სანაი ა.შ.  
 მაპირ იზ ჯადესი N 25 ალთუნიზადე  
 უსკუდარი, სტამბოლი, თურქეთი  
 (770) შაიათ ქიშია სანაი ანონიმ შირქეთი  
 ჩობანჩეშმე სანაი ჯადესი N16,  
 იენიბოსნა, 34530, სტამბოლი, თურქეთი  
 (580) 2015 01 23

(111) M 2006 016518 R  
 (111) M 2006 016518 R  
 (732) შპს „ტიფლისსკი ვინნი პოგრებ“  
 იუმაშევის ქ. 27, 0198, თბილისი,  
 საქართველო  
 (770) შპს „ტიფლისსკი ვინნი პოგრებ“  
 გამსახურდიას გამზ. 44, 0160, თბილისი,  
 საქართველო  
 (580) 2015 01 23

(111) M 2006 016535 R  
 (732) შაიათ ქიშია სანაი ა.შ.  
 მაპირ იზ ჯადესი N 25 ალთუნიზადე  
 უსკუდარი, სტამბოლი, თურქეთი  
 (770) შაიათ ქიშია სანაი ანონიმ შირქეთი  
 ჩობანჩეშმე სანაი ჯადესი N16,  
 იენიბოსნა, 34530, სტამბოლი, თურქეთი  
 (580) 2015 01 23

(111) M 2006 016536 R  
 (732) შაიათ ქიშია სანაი ა.შ.  
 მაპირ იზ ჯადესი N 25 ალთუნიზადე  
 უსკუდარი, სტამბოლი, თურქეთი  
 (770) შაიათ ქიშია სანაი ანონიმ შირქეთი  
 ჩობანჩეშმე სანაი ჯადესი N16,  
 იენიბოსნა, 34530, სტამბოლი, თურქეთი  
 (580) 2015 01 23

(111) M 2006 016537 R  
 (732) შაიათ ქიშია სანაი ა.შ.  
 მაპირ იზ ჯადესი N 25 ალთუნიზადე  
 უსკუდარი, სტამბოლი, თურქეთი  
 (770) შაიათ ქიშია სანაი ანონიმ შირქეთი  
 ჩობანჩეშმე სანაი ჯადესი N16,  
 იენიბოსნა, 34530, სტამბოლი, თურქეთი

(580) 2015 01 23

(111) M 2006 016542 R  
 (732) შაიათ ქიშია სანაი ა.შ.  
 მაპირ იზ ჯადესი N 25 ალთუნიზადე  
 უსკუდარი, სტამბოლი, თურქეთი  
 (770) შაიათ ქიშია სანაი ანონიმ შირქეთი  
 ჩობანჩეშმე სანაი ჯადესი N16,  
 იენიბოსნა, 34530, სტამბოლი, თურქეთი  
 (580) 2015 01 23

(111) M 2006 016575 R  
 (732) შაიათ ქიშია სანაი ა.შ.  
 მაპირ იზ ჯადესი N 25 ალთუნიზადე  
 უსკუდარი, სტამბოლი, თურქეთი  
 (770) შაიათ ქიშია სანაი ანონიმ შირქეთი  
 ჩობანჩეშმე სანაი ჯადესი N16,  
 იენიბოსნა, 34530, სტამბოლი, თურქეთი  
 (580) 2015 01 23

(111) M 2006 017098 R  
 (732) შაიათ ქიშია სანაი ა.შ.  
 მაპირ იზ ჯადესი N 25 ალთუნიზადე  
 უსკუდარი, სტამბოლი, თურქეთი  
 (770) შაიათ ქიშია სანაი ანონიმ შირქეთი  
 ჩობანჩეშმე სანაი ჯადესი N16,  
 იენიბოსნა, 34530, სტამბოლი, თურქეთი  
 (580) 2015 01 23

(111) M 2007 017474 R  
 (732) სს „ნიკორა“  
 მ. ქავთარაძის 11, 0180, თბილისი,  
 საქართველო  
 (770) შპს „ნიკორა“  
 მ. ქავთარაძის ქ. 11, 0180, თბილისი,  
 საქართველო  
 (580) 2015 01 23

(111) M 2008 018348 R  
 (732) შაიათ ქიშია სანაი ა.შ.  
 მაპირ იზ ჯადესი N 25 ალთუნიზადე  
 უსკუდარი, სტამბოლი, თურქეთი  
 (770) შაიათ ქიშია სანაი ანონიმ შირქეთი  
 ჩობანჩეშმე სანაი ჯადესი N16,  
 იენიბოსნა, 34530, სტამბოლი, თურქეთი  
 (580) 2015 01 23

(111) M 2012 022706 R  
 (732) ასან გიდა სანაი ვე თიჯარეთ ანონიმ  
 შირქეთი  
 თერსანე ჯადესი, ბაქირ სოქაქი, ასან  
 პანი, No:11, ქარაქოი, სტამბოლი, თურქეთი

(770) ასან გიდა სანაი ვე თიჯარეთ ანონიმ შირქეთი  
 თერსანე ჯადესი იშიქ იშ მერქეზი N92  
 ქათ:6 34420 ქარაქოი, სტამბოლი,  
 თურქეთი  
 (580) 2015 01 29

(111) M 2012 022707 R  
 (732) ასან გიდა სანაი ვე თიჯარეთ ანონიმ შირქეთი  
 თერსანე ჯადესი, ბაქირ სოქაქი, ასან ჰანი, No:11, ქარაქოი, სტამბოლი,  
 თურქეთი  
 (770) ასან გიდა სანაი ვე თიჯარეთ ანონიმ შირქეთი  
 თერსანე ჯადესი იშიქ იშ მერქეზი N92  
 ქათ:6 34420 ქარაქოი, სტამბოლი,  
 თურქეთი  
 (580) 2015 01 29

(111) M 2012 023096 R  
 (732) ასან გიდა სანაი ვე თიჯარეთ ანონიმ შირქეთი  
 თერსანე ჯადესი, ბაქირ სოქაქი, ასან ჰანი, No:11, ქარაქოი, სტამბოლი,  
 თურქეთი  
 (770) ასან გიდა სანაი ვე თიჯარეთ ანონიმ შირქეთი  
 თერსანე ჯადესი იშიქ იშ მერქეზი N92  
 ქათ: 6 34420 ქარაქოი, სტამბოლი,  
 თურქეთი  
 (580) 2015 01 29

(111) M 1994 000327 R2  
 (732) ზე სპიკ ენდ სპენ კომპანი  
 660 უაიტ პლაინზ როუდი, სუიტ 250,  
 ტერითაუნი, ნიუ-იორკი 10591, აშშ  
 (770) ზე სპიკ ენდ სპენ კომპანი  
 90 ნ. ბროდვეი, ირვინგტონი, ნიუ-იორკი  
 10533, აშშ  
 (580) 2015 01 16

(111) M 1998 009865 R1  
 (732) იმპერიალ ქემიკალ ინდასტრიზ ლიმიტიდ  
 26 ფლორი, პორტლენდ ჰაუსი,  
 ბრესენდენ პლეისი, ლონდონი SW1E  
 5BG, გაერთიანებული სამეფო  
 (770) იმპერიალ ქემიკალ ინდასტრიზ პლკ,  
 20 მანჩესტერ სქევა, ლონდონი W1U 3AN,  
 გაერთიანებული სამეფო  
 (580) 2015 01 29



## სასაქონლო ნიშნის რეგისტრაციის ბათილად ცნობა

(111) M 1998 11225 R1  
(141) 2014 12 23, მფლობელის მოთხოვნა  
(732) ევგ ბანკ ეროპენ ფინანსიულ გრუპ ს.ა.  
კე დე სეჟე 24, ს/ყ 1211, უენევა 2,  
შვეიცარია

---

(111) M 1999 11365 R1  
(141) 2014 12 23, მფლობელის მოთხოვნა  
(732) ევგ ბანკ ეროპენ ფინანსიულ გრუპ ს.ა.  
კე დე სეჟე 24, ს/ყ 1211, უენევა 2,  
შვეიცარია

---

(111) M 2009 19052 R  
(141) 2014 12 23, მფლობელის მოთხოვნა  
(732) ევგ ბანკ ეროპენ ფინანსიულ გრუპ ს.ა.  
კე დე სეჟე 24, ს/ყ 1211, უენევა 2,  
შვეიცარია

---

## საერთაშორისო სასაქონლო ნიშნის რეგისტრაციის გაუქმება

(800) 761228  
(732) AZIENDE CHIMICHE RIUNITE ANGELINI FRANCESCO A.C.R.A.F.S.P.A.;  
70, viale Amelia, I-00181 ROMA, Italy  
(540)

**UNIDROX**

(591) Black, white  
(511) 5  
(141) 2015 02 05

საფუძველი: საქპატენტის თავმჯდომარის 2015 წლის 26 იანვრის ბრძანება № 10 თბილისის საქალაქო სასამართლოს სამოქალაქო საქმეთა კოლეგიის 2014 წლის 27 ოქტომბრის კანონიერ ძალაში შესული გადაწყვეტილების (საქმე №2/15673-14 წ.) აღსასრულებლად.

---

---

## გამოქვეყნებული ინფორმაციის კორექტირება

ბიულეტენი №18(406) 2014 წ.

ბანაცხადის გამოქვეყნების ნომერი (10)	ბვ.	სვეტი	იყო	უნდა იყოს
AP 2014 12142 A	4	II	მუხლები: 6 დამოუკიდებელი 44 დამოკიდებული ცხრილი: 17	მუხლები: 8 დამოუკიდებელი 32 დამოკიდებული ცხრილი: 22

## სისტემური საძიებლები გამოგონებები

**საერთაშორისო კლასიფიკაციის ინდექსის და განაცხადის  
გამოქვეყნების ნომრის შესაბამისობის ცხრილი**

საერთაშორისო კლასიფიკაციის ინდექსი (51)	განაცხადის გამოქვეყნების ნომერი (10)
A 23 L 1/056; A 23 L 1/30; A 61 K 31/715; A 61 K 35/56	AP 2015 12609 A
A 61 K 31/4184; A 61 K 31/4745; A 61 K 39/395; A 61 K 45/06; A 61 K 35/00; A 61 P 35/02	AP 2015 12864 A
B 22 F 3/23	AP 2015 13084 A
B 61 B 7/00; B 61 B 7/02	AP 2015 13410 A
C 07 D 487/04; C 07 D 493/14; C 07 D 495/14; C 07 D 498/14; A 61 K 31/517; A 61 P 35/00	AP 2015 13008 A
F 16 C 7/04	AP 2015 13093 A

**განაცხადის გამოქვეყნების ნომრის და საერთაშორისო  
კლასიფიკაციის ინდექსის შესაბამისობის ცხრილი**

განაცხადის გამოქვეყნების ნომერი (10)	საერთაშორისო კლასიფიკაციის ინდექსი (51)
AP 2015 12609 A	A 23 L 1/056; A 23 L 1/30; A 61 K 31/715; A 61 K 35/56
AP 2015 12864 A	A 61 K 31/4184; A 61 K 31/4745; A 61 K 39/395; A 61 K 45/06; A 61 K 35/00; A 61 P 35/02
AP 2015 13008 A	C 07 D 487/04; C 07 D 493/14; C 07 D 495/14; C 07 D 498/14; A 61 K 31/517; A 61 P 35/00
AP 2015 13084 A	B 22 F 3/23
AP 2015 13093 A	F 16 C 7/04
AP 2015 13410 A	B 61 B 7/00; B 61 B 7/02

**საერთაშორისო კლასიფიკაციის ინდექსის, პატენტის ნომრის  
და გამოქვეყნების ნომრის შესაბამისობის ცხრილი**

საერთაშორისო კლასიფიკაციის ინდექსი (51)	პატენტის ნომერი (11)	განაცხადის გამოქვეყნების ნომერი (10)
A 01 G 13/02	P 2015 6248 B	AP 2014 13123 A
A 61 B 6/00; G 01 N 21/35	P 2015 6240 B	AP 2014 12607 A
C 07 D 215/48; C 07 D 401/06; C 07 D 401/12; C 07 D 407/06; C 07 D 407/12; C 07 D 417/06; C 07 D 491/113; A 61 K 31/4709; A 61 P 31/10	P 2015 6244 B	AP 2014 12809 A
C 07 D 223/16	P 2015 6245 B	AP 2014 12929 A
C 07 D 291/08; A 61 K 31/551; A 61 P 25/00	P 2015 6247 B	AP 2014 13048 A
C 07 D 471/04; C 07 D 487/04; A 61 K 31/437; A 61 K 31/519; A 61 P 7/00; A 61 P 11/00; A 61 P 17/00; A 61 P 19/00; A 61 P 35/00; A 61 P 37/00; A 61 P 29/00	P 2015 6243 B	AP 2014 12794 A
C 07 D 471/04; C 07 D 487/04; A 61 K 31/519; A 61 P 25/00	P 2015 6241 B	AP 2014 12785 A
C 07 D 471/04; C 07 D 487/04; A 61 K 31/519; A 61 P 25/00	P 2015 6242 B	AP 2014 12787 A
G 02 C 11/08; A 61 F 9/02; G 02 C 5/12; G 02 C 5/14	P 2015 6246 B	AP 2014 13010 A

**პატენტის ნომრის, განაცხადის გამოქვეყნების ნომრის  
და საერთაშორისო კლასიფიკაციის ინდექსის შესაბამისობის ცხრილი**

პატენტის ნომერი (11)	განაცხადის გამოქვეყნების ნომერი (10)	საერთაშორისო კლასიფიკაციის ინდექსი (51)
P 2015 6240 B	AP 2014 12607 A	A 61 B 6/00; G 01 N 21/35
P 2015 6241 B	AP 2014 12785 A	C 07 D 471/04; C 07 D 487/04; A 61 K 31/519; A 61 P 25/00
P 2015 6242 B	AP 2014 12787 A	C 07 D 471/04; C 07 D 487/04; A 61 K 31/519; A 61 P 25/00
P 2015 6243 B	AP 2014 12794 A	C 07 D 471/04; C 07 D 487/04; A 61 K 31/437; A 61 K 31/519; A 61 P 7/00; A 61 P 11/00; A 61 P 17/00; A 61 P 19/00; A 61 P 35/00; A 61 P 37/00; A 61 P 29/00
P 2015 6244 B	AP 2014 12809 A	C 07 D 215/48; C 07 D 401/06; C 07 D 401/12; C 07 D 407/06; C 07 D 407/12; C 07 D 417/06; C 07 D 491/113; A 61 K 31/4709; A 61 P 31/10
P 2015 6245 B	AP 2014 12929 A	C 07 D 223/16
P 2015 6246 B	AP 2014 13010 A	G 02 C 11/08; A 61 F 9/02; G 02 C 5/12; G 02 C 5/14
P 2015 6247 B	AP 2014 13048 A	C 07 D 291/08; A 61 K 31/551; A 61 P 25/00
P 2015 6248 B	AP 2014 13123 A	A 01 G 13/02

**განაცხადის ნომრის, განაცხადის გამოქვეყნების ნომრის  
და პატენტის ნომრის შესაბამისობის ცხრილი**

განაცხადის ნომერი (21)	განაცხადის გამოქვეყნების ნომერი (10)	პატენტის ნომერი (11)
AP 2012 012607	AP 2014 12607 A	P 2015 6240 B
AP 2010 012785	AP 2014 12785 A	P 2015 6241 B
AP 2010 012787	AP 2014 12787 A	P 2015 6242 B
AP 2010 012794	AP 2014 12794 A	P 2015 6243 B
AP 2010 012809	AP 2014 12809 A	P 2015 6244 B
AP 2012 012929	AP 2014 12929 A	P 2015 6245 B
AP 2011 013010	AP 2014 13010 A	P 2015 6246 B
AP 2011 013048	AP 2014 13048 A	P 2015 6247 B
AP 2013 013123	AP 2014 13123 A	P 2015 6248 B

**სასარგებლო მოდელები**

**საერთაშორისო კლასიფიკაციის ინდექსის და განაცხადის  
გამოქვეყნების ნომრის შესაბამისობის ცხრილი**

საერთაშორისო კლასიფიკაციის ინდექსი (51)	განაცხადის გამოქვეყნების ნომერი (10)
B 21 F 27/06	AU 2015 13416 U
G 03 B 27/00	AU 2015 13455 U

**ბანაცხადის გამოქვეყნების ნომრის და სავარტაშორისო კლასიფიკაციის ინდექსის შესაბამისობის ცხრილი**

ბანაცხადის გამოქვეყნების ნომერი (10)	სავარტაშორისო კლასიფიკაციის ინდექსი (51)
AU 2015 13416 U	B 21 F 27/06
AU 2015 13455 U	G 03 B 27/00

**სავარტაშორისო კლასიფიკაციის ინდექსის, კატეგორიის ნომრის და გამოქვეყნების ნომრის შესაბამისობის ცხრილი**

სავარტაშორისო კლასიფიკაციის ინდექსი (51)	კატეგორიის ნომერი (11)	ბანაცხადის გამოქვეყნების ნომერი (10)
A 23 B 4/044	U 2015 1843 Y	AU 2014 13298 U
A 23 L 1/221	U 2015 1844 Y	AU 2014 13398 U
C 12 G 1/00	U 2015 1845 Y	AU 2014 13411 U

**კატეგორიის ნომრის, ბანაცხადის გამოქვეყნების ნომრის და სავარტაშორისო კლასიფიკაციის ინდექსის შესაბამისობის ცხრილი**

კატეგორიის ნომერი (11)	ბანაცხადის გამოქვეყნების ნომერი (10)	სავარტაშორისო კლასიფიკაციის ინდექსი (51)
U 2015 1843 Y	AU 2014 13298 U	A 23 B 4/044
U 2015 1844 Y	AU 2014 13398 U	A 23 L 1/221
U 2015 1845 Y	AU 2014 13411 U	C 12 G 1/00

**ბანაცხადის ნომრის, ბანაცხადის გამოქვეყნების ნომრისა და კატეგორიის ნომრის შესაბამისობის ცხრილი**

ბანაცხადის ნომერი (21)	ბანაცხადის გამოქვეყნების ნომერი (10)	კატეგორიის ნომერი (11)
AU 2013 013298	AU 2014 13298 U	U 2015 1843 Y
AU 2014 013398	AU 2014 13398 U	U 2015 1844 Y
AU 2014 013411	AU 2014 13411 U	U 2015 1845 Y

**ღიზინები****დაქარაზული პროცედურით რეგისტრირებული  
ღიზინები**საერთაშორისო კლასიფიკაციის ინდექსის და პატენტის ნომრის  
შესაბამისობის ცხრილი

საერთაშორისო კლასიფიკაციის ინდექსი (51)	პატენტის ნომერი (11)
01-01	D 2015 617 S
19-08	D 2015 615 S
20-02	D 2015 616 S
31-00	D 2015 614 S

პატენტის ნომრის და საერთაშორისო კლასიფიკაციის ინდექსის  
შესაბამისობის ცხრილი

პატენტის ნომერი (11)	საერთაშორისო კლასიფიკაციის ინდექსი (51)
D 2015 614 S	31-00
D 2015 615 S	19-08
D 2015 616 S	20-02
D 2015 617 S	01-01

ბანაცხადის ნომრის და პატენტის ნომრის შესაბამისობის ცხრილი

ბანაცხადის ნომერი (21)	პატენტის ნომერი (11)
AD 2015 000830	D 2015 614 S
AD 2015 000831	D 2015 616 S
AD 2015 000832	D 2015 615 S
AD 2015 000833	D 2015 617 S

## სასაქონლო ნიშნები

რეგისტრაციის ნომრის, განაცხადის ნომრის,  
განაცხადის გამოქვეყნების ნომრისა და ბიულეტენის ნომრის  
შესაბამისობის ცხრილი

რეგისტრაციის ნომერი (111)	განაცხადის ნომერი (210)	განაცხადის გამოქვეყნების ნომერი (260)	ბიულეტენის ნომერი
1	2	3	4
M 2015 25589 R	AM 2015 80015	-	3(415) 2015
M 2015 25590 R	AM 2015 79971	-	3(415) 2015
M 2015 25591 R	AM 2015 80258	-	3(415) 2015
M 2015 25592 R	AM 2015 80259	-	3(415) 2015
M 2015 25593 R	AM 2015 80260	-	3(415) 2015
M 2015 25594 R	AM 2013 71680	AM 2014 71680 A	18(406) 2014
M 2015 25595 R	AM 2013 71924	AM 2014 71924 A	18(406) 2014
M 2015 25596 R	AM 2013 71993	AM 2014 71993 A	17(405) 2014
M 2015 25597 R	AM 2013 72524	AM 2014 72524 A	18(406) 2014
M 2015 25598 R	AM 2013 72568	AM 2014 72568 A	11(399) 2014
M 2015 25599 R	AM 2013 72569	AM 2014 72569 A	11(399) 2014
M 2015 25600 R	AM 2013 72570	AM 2014 72570 A	11(399) 2014
M 2015 25601 R	AM 2013 72571	AM 2014 72571 A	11(399) 2014
M 2015 25602 R	AM 2013 72572	AM 2014 72572 A	11(399) 2014
M 2015 25603 R	AM 2013 72573	AM 2014 72573 A	11(399) 2014
M 2015 25604 R	AM 2013 72574	AM 2014 72574 A	11(399) 2014
M 2015 25605 R	AM 2013 72576	AM 2014 72576 A	11(399) 2014
M 2015 25606 R	AM 2013 72577	AM 2014 72577 A	11(399) 2014
M 2015 25607 R	AM 2013 72579	AM 2014 72579 A	11(399) 2014
M 2015 25608 R	AM 2013 72599	AM 2014 72599 A	11(399) 2014
M 2015 25609 R	AM 2013 72600	AM 2014 72600 A	11(399) 2014
M 2015 25610 R	AM 2013 72601	AM 2014 72601 A	11(399) 2014
M 2015 25611 R	AM 2013 72647	AM 2014 72647 A	15(403) 2014
M 2015 25612 R	AM 2013 72698	AM 2014 72698 A	13(401) 2014
M 2015 25613 R	AM 2013 73108	AM 2014 73108 A	17(405) 2014
M 2015 25614 R	AM 2013 73172	AM 2014 73172 A	17(405) 2014
M 2015 25615 R	AM 2013 73341	AM 2014 73341 A	16(404) 2014
M 2015 25616 R	AM 2013 73486	AM 2014 73486 A	16(404) 2014
M 2015 25617 R	AM 2013 73552	AM 2014 73552 A	13(401) 2014
M 2015 25618 R	AM 2013 73780	AM 2014 73780 A	17(405) 2014
M 2015 25619 R	AM 2013 73866	AM 2014 73866 A	17(405) 2014
M 2015 25620 R	AM 2013 73869	AM 2014 73869 A	12(400) 2014
M 2015 25621 R	AM 2013 73870	AM 2014 73870 A	12(400) 2014
M 2015 25622 R	AM 2013 73871	AM 2014 73871 A	17(405) 2014
M 2015 25623 R	AM 2013 73968	AM 2014 73968 A	18(406) 2014
M 2015 25624 R	AM 2013 73969	AM 2014 73969 A	18(406) 2014
M 2015 25625 R	AM 2013 73970	AM 2014 73970 A	18(406) 2014
M 2015 25626 R	AM 2013 73971	AM 2014 73971 A	18(406) 2014
M 2015 25627 R	AM 2013 73972	AM 2014 73972 A	18(406) 2014
M 2015 25628 R	AM 2013 74102	AM 2014 74102 A	15(403) 2014
M 2015 25629 R	AM 2013 74346	AM 2014 74346 A	18(406) 2014
M 2015 25630 R	AM 2013 74396	AM 2014 74396 A	13(401) 2014
M 2015 25631 R	AM 2013 74485	AM 2014 74485 A	18(406) 2014
M 2015 25632 R	AM 2013 74546	AM 2014 74546 A	18(406) 2014

1	2	3	4
M 2015 25633 R	AM 2013 74672	AM 2014 74672 A	17(405) 2014
M 2015 25634 R	AM 2013 74673	AM 2014 74673 A	17(405) 2014
M 2015 25635 R	AM 2013 74716	AM 2014 74716 A	14(402) 2014
M 2015 25636 R	AM 2013 74717	AM 2014 74717 A	14(402) 2014
M 2015 25637 R	AM 2013 74718	AM 2014 74718 A	14(402) 2014
M 2015 25638 R	AM 2013 74754	AM 2014 74754 A	18(406) 2014
M 2015 25639 R	AM 2013 74776	AM 2014 74776 A	12(400) 2014
M 2015 25640 R	AM 2013 74777	AM 2014 74777 A	12(400) 2014
M 2015 25641 R	AM 2013 74802	AM 2014 74802 A	18(406) 2014
M 2015 25642 R	AM 2013 75009	AM 2014 75009 A	18(406) 2014
M 2015 25643 R	AM 2013 75076	AM 2014 75076 A	18(406) 2014
M 2015 25644 R	AM 2013 75077	AM 2014 75077 A	18(406) 2014
M 2015 25645 R	AM 2013 75078	AM 2014 75078 A	18(406) 2014
M 2015 25646 R	AM 2013 75079	AM 2014 75079 A	18(406) 2014
M 2015 25647 R	AM 2013 75104	AM 2014 75104 A	18(406) 2014
M 2015 25648 R	AM 2013 75120	AM 2014 75120 A	14(402) 2014
M 2015 25649 R	AM 2013 75121	AM 2014 75121 A	18(406) 2014
M 2015 25650 R	AM 2013 75134	AM 2014 75134 A	18(406) 2014
M 2015 25651 R	AM 2015 79233	-	3(415) 2015
M 2015 25652 R	AM 2015 80300	-	3(415) 2015
M 2015 25653 R	AM 2015 80018	-	3(415) 2015
M 2015 25654 R	AM 2015 80179	-	3(415) 2015
M 2015 25655 R	AM 2015 80361	-	3(415) 2015
M 2015 25656 R	AM 2015 78082	-	3(415) 2015
M 2015 25657 R	AM 2015 80016	-	3(415) 2015
M 2015 25658 R	AM 2015 80161	-	3(415) 2015
M 2015 25659 R	AM 2015 80229	-	3(415) 2015

**ბანაცხადის გამოქვეყნების ნომრის და ბანაცხადის ნომრის  
შესაბამისობის ცხრილი**

ბანაცხადის გამოქვეყნების ნომერი (260)	ბანაცხადის ნომერი (210)
AM 2015 67596 A**	AM 2012 67596
AM 2015 74050 A	AM 2013 74050
AM 2015 75101 A	AM 2013 75101
AM 2015 75484 A	AM 2014 75484
AM 2015 76802 A	AM 2014 76802
AM 2015 77448 A	AM 2014 77448
AM 2015 77450 A	AM 2014 77450
AM 2015 77465 A	AM 2014 77465
AM 2015 77467 A	AM 2014 77467
AM 2015 77547 A	AM 2014 77547
AM 2015 77552 A	AM 2014 77552
AM 2015 77618 A	AM 2014 77618
AM 2015 77622 A	AM 2014 77622
AM 2015 77639 A	AM 2014 77639
AM 2015 77703 A	AM 2014 77703



ბანაცხადის გამოქვეყნების ნომრის საძიებელი საქონლისა  
და/ან მომსახურების კლასის მიხედვით

საქონლისა და/ან მომსახურების კლასი (511)	ბანაცხადის გამოქვეყნების ნომერი (260)	1	2
1	2		
3	AM 2015 77465 A	32	AM 2015 75101 A
3	AM 2015 77467 A	32	AM 2015 77622 A
3	AM 2015 77552 A	33	AM 2015 75101 A
3	AM 2015 77639 A	33	AM 2015 77622 A
5	AM 2015 67596 A**	34	AM 2015 77448 A
9	AM 2015 75484 A	34	AM 2015 77450 A
12	AM 2015 77547 A	35	AM 2015 75484 A
12	AM 2015 77703 A	36	AM 2015 75484 A
16	AM 2015 77639 A	36	AM 2015 76802 A
30	AM 2015 77618 A	37	AM 2015 75484 A
		38	AM 2015 75484 A
		41	AM 2015 75484 A
		42	AM 2015 75484 A
		43	AM 2015 74050 A

დაჩქარებული პროცედურით რეგისტრირებული სასაქონლო ნიშნის  
ნომრის საძიებელი საქონლისა და/ან მომსახურების კლასის მიხედვით

საქონლისა და/ან მომსახურების კლასი (511)	დაჩქარებული პროცედურით რეგისტრირებული სასაქონლო ნიშნის ნომერი (111)
1	M 2015 25651 R
2	M 2015 25658 R
3	M 2015 25655 R
5	M 2015 25655 R
9	M 2015 25652 R
16	M 2015 25655 R
32	M 2015 25590 R
32	M 2015 25591 R
32	M 2015 25592 R
32	M 2015 25593 R
32	M 2015 25654 R
32	M 2015 25659 R
33	M 2015 25654 R
33	M 2015 25656 R
35	M 2015 25590 R
35	M 2015 25652 R
35	M 2015 25658 R
42	M 2015 25652 R
44	M 2015 25589 R
44	M 2015 25653 R
44	M 2015 25657 R

# სამრეწველო საკუთრების ოფისიალური ბიულეტენი

3(415)

ბიულეტენების ქართული და ინგლისურენოვანი გამოცემების ელექტრონული ვერსიის გაცნობა შესაძლებელია საქპატენტის ვებგვერდზე ([www.sakpatenti.org.ge](http://www.sakpatenti.org.ge)).

## შენიშვნა:

ბიულეტენებში გამოქვეყნებული ობიექტების ზუსტი გამოსახულებები იხილეთ საქპატენტის ვებგვერდზე განთავსებულ ელექტრონულ ვერსიაში.

მთავარი რედაქტორი:	ნ. ბებრიშვილი
პროექტორი:	ლ. ჭანტურია
დამაბაბაღონებელი:	მ. ორდენიძე
	ქ. სვანიძე
პოლიგრაფიული ჯგუფი:	მ. მეჩტიშვილი
	ი. გოგოლაშვილი
	ლ. დოლიძე

ხელმოწერილია გამოსაცემად: 2015 02 09

ტირაჟი: 25  
შეკვეთა №3