



საქართველოს ინტელექტუალური
საკუთრების ეროვნული ცენტრი

საქპატენტი

სამრეწველო საკუთრების

ოფიციალური

ბიულეტენი

**OFFICIAL BULLETIN
OF THE INDUSTRIAL PROPERTY**

4(272)

2009

თბილისი

სამრეწველო საკუთრების

ოფიციალური

ბიულეტენი

**OFFICIAL BULLETIN
OF THE INDUSTRIAL PROPERTY**

4(272)

გამოგონებები

სასარგებლო მოდელები

სამრეწველო ნიშნები

სასაქონლო ნიშნები

**ბიულეტენი მოთავსებული მასალების გამოქვეყნების
თარიღია 2009 წლის 25 თებერვალი**

ბიულეტენი გამოდის თვეში ორჯერ

კატენტები გამომგონებებზე (მეორე პუბლიკაცია)

კატენტები: №№ 4614-4624

კატენტები სასარგებლო მოდელებზე (მეორე პუბლიკაცია)

კატენტები: №№ 1480-1481

საერთაშორისო ბიუროში რეგისტრირებული სამრეწველო ნიშნები

კატენტები: №№ 69710; 69740; 70608; 70797; 70999; 71013; 71016-71017;
71058; 71100-71101; 71104; 71114-71115; 71117

სასაქონლო ნიშნები

ეროვნული ბანასხადები: №№ 45519-45520; 45952; 46701; 46962; 47231;
47396-47397; 47441; 47539; 47546-
-47648; 47663; 47668; 47672; 47858-
-47859; 47861-47863; 47867; 47959-
-47960; 47962-47963; 47983; 48028;
48070; 48084-48086; 48091-48092;
48106; 48111; 48116; 48118; 48130-
-48134; 48140; 48221-48222; 48224-
-48226; 48239-48240; 48242-48244;
48247; 48253; 48463; 48701

საერთაშორისო ბანასხადები: №№ 47642; 48155; 48165; 48185-48187;
48189-48194; 48200-48202;
48257-48260; 48280; 48303-48315;
48947; 49184-49193; 49195-49209;
49211-49220; 49238-49249;
49251-49256; 49258-49271;
49273-49274; 49276-49278;
49280-49283; 49301-49322; 49324;
49326-49327; 49413-49417;
49421-49437; 49494-49497;
49501-49506

საერთაშორისო რეგისტრირებული

სასაქონლო ნიშნები: №№ 39899; 44775; 44814; 45407-45408; 45509;
45511; 45584; 45812; 45831; 45842; 46240-
-46241; 46243-46251; 46253; 46508-46535;
46538-46560; 46562-46566; 46619; 46621-
-46629; 46646-46649; 46651-46654; 46656-
-46660; 46662-46664; 46666-46678; 46722-
-46724; 46726-46732; 46738-46743; 46746-
46749; 46751; 46753-46754; 46756; 46759-
-46763; 46765-46771; 46774-46779; 46784-
-46786; 46789-46795 46797; 46799-46805;
46808-46813; 46815-46817

* აპელაციის შემდეგ გამოქვეყნებული განაცხადების ნომრები აღნიშნულია ვარსკვლავით
** სასამართლოს გადაწყვეტილების შემდეგ გამოქვეყნებული განაცხადის ნომრები აღნიშნულია
ვარსკვლავით

**საერთაშორისო კოდეზი ბიბლიოგრაფიული მონაცემების
ილენტიფიკაციისათვის**

(გამოგონებები, სასარგებლო მოდელები)

- (10) ექსპერტიზაგავლილი განაცხადის გამოქვეყნების ნომერი;
- (11) პატენტის ნომერი და სახეობის კოდი;
- (21) განაცხადის სარეგისტრაციო ნომერი;
- (22) განაცხადის შეტანის თარიღი;
- (23) საგამოფენო პრიორიტეტის თარიღი ან აღრინდელი პრიორიტეტის მქონე განაცხადის შეტანის თარიღი და, თუ შესაძლებელია, განაცხადის ნომერი;
- (24) თარიღი, რომლიდანაც იწყება პატენტის მოქმედება;
- (31) საპრიორიტეტო განაცხადის ნომერი;
- (32) საპრიორიტეტო განაცხადის შეტანის თარიღი;
- (33) კოდი ქვეყნისა ან რეგიონული ორგანიზაციისა, რომლის უწყებამაც მიანიჭა ნომერი საპრიორიტეტო განაცხადს;
- (44) დამცავი საბუთის ჯერ არმქონე, მაგრამ ექსპერტიზაგავლილი განაცხადის გამოქვეყნების თარიღი და ბიულეტენის ნომერი;
- (45) რეგისტრაცია გავლილი საპატენტო საბუთის გამოქვეყნების თარიღი;
- (51) საერთაშორისო საპატენტო კლასიფიკაციის ინდექსი;
- (54) გამოგონების დასახელება;
- (57) რეფერატის ტექსტი;
- (60) სრულ ექსპერტიზაგავლილ გამოგონებაზე უცხოური საპატენტო უწყების მიერ გაცემული დამცავი საბუთის ნომერი, თარიღი, რომლიდანაც იწყება ამ დამცავი საბუთის მოქმედება, და კოდი ქვეყნისა ან რეგიონული ორგანიზაციისა, რომლის უწყებამაც გასცა ეს დამცავი საბუთი;
- (62) უფრო აღრინდელი განაცხადის ნომერი და, თუ შესაძლებელია, წარდგენის თარიღი გამოცალკევებული განაცხადის შემთხვევაში;
- (71) განმცხადებლის სახელი, გვარი (ქვეყნის კოდი)*;
- (72) გამომგონებელის სახელი, გვარი (ქვეყნის კოდი);
- (73) პატენტმფლობელის სახელი, გვარი (ქვეყნის კოდი), მისამართი;
- (74) წარმომადგენლის ან პატენტრწმუნებულის სახელი, გვარი;
- (85) საერთაშორისო განაცხადის ეროვნული ფაზის დაწყების თარიღი;
- (86) საერთაშორისო განაცხადის ნომერი და შეტანის თარიღი;
- (87) საერთაშორისო განაცხადის გამოქვეყნების ნომერი და თარიღი.

* ოურიდიული პირის შემთხვევაში ჩაიწერება მისი სახელწოდება

**საერთაშორისო კოდეზი ბიბლიოგრაფიული მონაცემების
ილენტიფიკაციისათვის
(სამრეწველო ნიმუშები)**

- (10) განაცხადის გამოქვეყნების ნომერი;
- (11) ჰატენტის ნომერი და სახეობის კოდი ან რეგისტრაციის ნომერი;
- (15) რეგისტრაციის თარიღი/ჰატენტის გაგრძელების თარიღი;
- (18) ჰატენტის ან რეგისტრაციის მოქმედების ვადის გასვლის სავარაუდო თარიღი;
- (21) განაცხადის ნომერი;
- (22) განაცხადის შეტანის თარიღი;
- (23) საგამოფენო პრიორიტეტის თარიღი ან აღრინდელი პრიორიტეტის მქონე განაცხადის შეტანის თარიღი და, თუ შესაძლებელია, განაცხადის ნომერი;
- (24) თარიღი, რომლიდანაც იწყება ჰატენტის მოქმედება;
- (28) სამრეწველო ნიმუშის რაოდენობა განაცხადში;
- (30) საპრიორიტეტო მონაცემები (განაცხადის ნომერი, განაცხადის შეტანის თარიღი და ორასოიანი კოდი იმ ორგანიზაციის იდენტიფიკაციისათვის, სადაც იყო წარდგენილი საპრიორიტეტო განაცხადი);
- (31) საპრიორიტეტო განაცხადის ნომერი;
- (32) საპრიორიტეტო განაცხადის შეტანის თარიღი;
- (33) კოდი ქვეყნისა ან რეგიონული ორგანიზაციისა, რომლის უწყებამაც მიანიჭა ნომერი საპრიორიტეტო განაცხადს;
- (34) ისმო-ს სტანდარტის - შთ.3 შესაბამისი ორასოიანი კოდი იმ ორგანიზაციის იდენტიფიკაციისათვის, სადაც იყო წარდგენილი საპრიორიტეტო განაცხადი;
- (44) სამრეწველო ნიმუშის გამოქვეყნების თარიღი და ბიულეტენის ნომერი (პირველი პუბლიკაცია);
- (45) საერთაშორისო ბიუროს მიერ დარეგისტრირებული სამრეწველო ნიმუშის გამოქვეყნების თარიღი და ბიულეტენის ნომერი;
- (51) სამრეწველო ნიმუშის საერთაშორისო კლასიფიკაცია (ლოკარნოს კლასიფიკაციის კლასი და ქვეკლასი);
- (54) სამრეწველო ნიმუშის დასახელება;
- (55) სამრეწველო ნიმუშის გამოსახულება;
- (57) სამრეწველო ნიმუშის არსებითი ნიშნების აღწერა, ფერის ჩათვლით;
- (62) აღრინდელი განაცხადის, რეგისტრაციის ან საბუთის ნომერი და, თუ შესაძლებელია, წარდგენის თარიღი, გამოცალკევებული განაცხადის შემთხვევაში;
- (71) განმცხადებლის სახელი, გვარი (ქვეყნის კოდი)*, მისამართი;
- (72) ავტორის სახელი, გვარი (ქვეყნის კოდი);
- (73) ჰატენტმფლობელის სახელი, გვარი (ქვეყნის კოდი), მისამართი;
- (74) წარმომადგენლის სახელი, გვარი და მისამართი;
- (81) შესაბამისი მონაწილე მხარეები **
 - II. მონაწილე მხარეები, აღნიშნული 1960 წლის აქტის თანახმად
 - III. მონაწილე მხარეები, აღნიშნული 1999 წლის აქტის თანახმად
- (85) მფლობელის მუდმივი საცხოვრებელი ადგილი **;
- (86) მფლობელის მოქალაქეობა **;
- (87) მფლობელის საცხოვრებელი ადგილი **;
- (88) ქვეყანა, სადაც მფლობელს აქვს ნამდვილი და მოქმედი სამრეწველო ან სავაჭრო სანარმო **

* იურიდიული პირის შემთხვევაში ჩაიწერება მისი სახელწოდება
** (81), (85), (86), (87), (88) კოდების მონაცემების აღნიშვნებისათვის გამოიყენება ისმო-ს სტანდარტის - ST.3 შესაბამისი ორასოიანი კოდი

გამოგონებებისა და სასარგებლო მოდელების საერთაშორისო კლასიფიკაციის ინდექსები

- განყოფილება A – ადამიანის პირველადი მოთხოვნების საგნები
განყოფილება B – ტექნოლოგიური პროცესები; ტრანსპორტირება
განყოფილება C – ქიმია; მეტალურგია
განყოფილება D – საფეიქრო ნაწარმი; ქაღალდი
განყოფილება E – მშენებლობა; სამთო საქმე; სტაციონარული ნაგებობები
განყოფილება F – მექანიკა; განათება; გათბობა; იარაღი; ასაფეთქებელი
სამუშაოები
განყოფილება G – ფიზიკა
განყოფილება H – ელექტრობა
-

ბიულეტენში გამოქვეყნებული კოდები

- (21) AP 0000 000000 – გამოგონებაზე განაცხადის ნომერი;
(10) AP 0000 0000 A – გამოგონებაზე განაცხადის გამოქვეყნების ნომერი
(პირველი პუბლიკაცია);
(11) P 0000 0000 B – გამოგონების პატენტის ნომერი (მეორე პუბლიკაცია);
(21) API 0000 000000 – შემოტანილ პატენტზე განაცხადის ნომერი;
(11) PI 0000 0000 A – შემოტანილი პატენტის ნომერი (პირველი
პუბლიკაცია);
(21) AU 0000 000000 – სასარგებლო მოდელებზე განაცხადის ნომერი;
(10) AU 0000 000 U – სასარგებლო მოდელებზე განაცხადის გამოქვეყნების
ნომერი (პირველი პუბლიკაცია);
(11) U 0000 000 Y – სასარგებლო მოდელების პატენტის ნომერი
(მეორე პუბლიკაცია);
(21) AD 0000 000000 – სამრეწველო ნიმუშზე განაცხადის ნომერი;
(10) AD 0000 000 S – სამრეწველო ნიმუშზე განაცხადის გამოქვეყნების
ნომერი (პირველი პუბლიკაცია);
(11) D 0000 000 S – სამრეწველო ნიმუშის პატენტის ნომერი (მეორე
პუბლიკაცია)

**ორასოიანი კოდები და მათი შესაბამისი სახელმწიფოების,
საერთაშორისო და რეგიონალური ორგანიზაციების დასახელება
(იხმოს სტანდარტი 3)**

AD	ანდორა	CK	კუკის კუნძულები
AE	არაბთა გაერთიანებული საამიროები	CL	ჩილე
AF	ავღანეთი	CM	კამერუნი
AG	ანტიგუა და ბარბუდა	CN	ჩინეთი
AI	ანგილია	CO	კოლუმბია
AL	ალბანეთი	CR	კოსტა-რიკა
AM	სომხეთი	CU	კუბა
AN	ანტილის კუნძულები (ნიდერლანდები)	CV	მწვანე კონცხის კუნძულები
AO	ანგოლა	CY	კვიპროსი
AP	საწარმოო საკუთრების აფრიკის რეგიონალური ორგანიზაცია	CZ	ჩეხიის რესპუბლიკა
AR	არგენტინა	DE	გერმანია
AT	ავსტრია	DJ	ჯიბუტი
AU	ავსტრალია	DK	დანია
AW	არუბა	DM	დომინიკა
AZ	აზერბაიჯანი	DO	დომინიკელთა რესპუბლიკა
BA	ბოსნია და ჰერცეგოვინა	DZ	ალჟირი
BB	ბარბადოსი	EA	ევრაზიის საჰაერო ორგანიზაცია (EAPO)
BD	ბანგლადეში	EC	ეკვადორი
BE	ბელგია	EE	ესტონეთი
BF	ბურკინა-ფასო	EG	ეგვიპტე
BG	ბულგარეთი	EH	დასავლეთი საჰარა
BH	ბაჰრეინი	EM	შინაგანი ბაზრის ჰარმონიზაციის უწყება (სასაქონლო ნიშნები და სამრეწველო ნიმუშები (OHIM))
BI	ბურუნდი	EP	ევროპის საჰაერო უწყება
BJ	ბენინი	ER	ერიტრეა
BM	ბერმუდის კუნძულები	ES	ესპანეთი
BN	ბრუნეი-დარუსალამი	ET	ეთიოპია
BO	ბოლივია	FI	ფინეთი
BR	ბრაზილია	FJ	ფიჯი
BS	ბაჰამის კუნძულები	FK	ფოლკლენდის კუნძულები
BT	ბჰუტანი	FO	ფარერის კუნძულები
BV	ბუვეტის კუნძულები	FR	საფრანგეთი
BW	ბოტსვანა	GA	გაბონი
BX	ბენელუქსის სასაქონლო ნიშნების უწყება (BBM) და ბენელუქსის სამრეწველო ნიშნების უწყება (BBDM)	GB	დიდი ბრიტანეთი
BY	ბელორუსია	GD	გრენლანდია
BZ	ბელიზი	GE	საქართველო
CA	კანადა	GH	განა
CD	კონგოს დემოკრატიული რესპ.	GI	გიბრალტარი
CF	ცენტრალური აფრიკის რესპ.	GL	გრენლანდია
CG	კონგო	GM	გამბია
CH	შვეიცარია	GN	გვინეა
CI	კოტ-დ'ივუარი	GQ	ეკვატორული გვინეა

GR	საბერძნეთი	MA	მაროკო
GS	სამხრეთი ჯორჯია და სამხრეთი სენდ-ვიჩის კუნძულები	MC	მონაკო
GT	გვატემალა	MD	მოლდავეთი
GW	გვინეა-ბისაუ	MG	მადაგასკარი
GY	გაიანა	MK	მაკედონია ყოფილი იუგოსლავია
HK	ჰონკონგი	ML	მალი
HN	ჰონდურასი	MM	მიანმა
HR	ხორვატია	MN	მონღოლეთი
HT	ჰაიტი	MO	მაკაო
HU	უნგრეთი	MP	ჩრდ. მარიანას კუნძულები
IB	ინტელექტუალური საკუთრების მსოფლიო ორგანიზაციის (WIPO) საერთაშორისო ბიურო	MR	მავრიტანია
ID	ინდონეზია	MS	მონსერატი
IE	ირლანდია	MT	მალტა
IL	ისრაელი	MU	მავრიკია
IN	ინდოეთი	MV	მალდივი
IQ	ერაყი	MX	მექსიკა
IR	ირანის ისლამური რესპუბლიკა	MW	მალავი
IS	ისლანდია	MY	მალაიზია
IT	იტალია	MZ	მოზამბიკი
JM	იამაიკა	NA	ნამიბია
JO	იორდანია	NE	ნიგერი
JP	იაპონია	NG	ნიგერია
KE	კენია	NI	ნიჟარაგუა
KG	ყირგიზეთი	NL	ნიდერლანდები
KH	კამბუჯია	NO	ნორვეგია
KI	კირიბატი	NP	ნეპალი
KM	კომორის კუნძულები	NR	ნაურუ
KN	სენტ-კიტსი და ნევისი	NZ	ახალი ზელანდია
KP	კორეის სახალხო დემოკრატიული რესპუბლიკა	OA	აფრიკის ინტელექტუალური საკუთრების ორგანიზაცია (OAPI)
KR	კორეის რესპუბლიკა	OM	ომანი
KW	კუვეიტი	PA	პანამა
KY	კაიმანის კუნძულები	PE	პერუ
KZ	ყაზახეთი	PG	პაპუა-ახალი გვინეა
LA	ლაოსი	PH	ფილიპინები
LB	ლიბანი	PK	პაკისტანი
LC	სენტ-ლუსია	PL	პოლონეთი
LI	ლიხტენშტაინი	PT	პორტუგალია
LK	შრი-ლანკა	PW	პალაუ
LR	ლიბერია	PY	პარაგვაი
LS	ლესოტო	QA	კატარი
LT	ლიტვა	RO	რუმინეთი
LU	ლუქსემბურგი	RU	რუსეთის ფედერაცია
LV	ლატვია	RW	რუანდა
LY	ლიბია	SA	საუდის არაბეთი

SB	სოლომონის კუნძულები	TP	აღმოსავლეთი ტიმორი
SC	სეიშელის კუნძულები	TR	თურქეთი
SD	სუდანი	TT	ტრინიდადი და ტობაგო
SE	შვედეთი	TV	ტუვალუ
SG	სინგაპური	TW	ტაივანი, ჩინეთის პროვინცია
SH	წმინდა ელენეს კუნძული	TZ	ტანზანია
SL	სლოვენია	UA	უკრაინა
SK	სლოვაკია	UG	უგანდა
SL	სიერა-ლეონე	US	აშშ
SM	სან-მარინო	UY	ურუგვაი
SN	სენეგალი	UZ	უზბეკეთი
SO	სომალი	VA	ვატიკანი
SR	სურინამი	VC	სენტ-ვინსენტი და გრენადინები
ST	სან-ტომე და პრინსიპი	VE	ვენესუელა
SV	სალვადორი	VG	ვირჯინის კუნძულები (ბრიტანეთი)
SY	სირია	VN	ვიეტნამი
SZ	სვაზილენდი	VU	ვანუატუ
TC	თერქსის და კაიკოსის კუნძულები	WO	WIP-ინტელექტუალური საკუთრების მსოფლიო ორგანიზაცია
TD	ჩადი	WS	სამოა
TG	ტოგო	YE	იემენი
TH	ტაილანდი	YU	იუგოსლავია
TJ	ტაჯიკეთი	ZA	სამხრეთი აფრიკა
TM	თურქმენეთი	ZM	ზამბია
TN	ტუნისი	ZW	ზიმბაბვე
TO	ტონგა		

1. გამოგონებები

1.1. პატენტები გამოგონებებზე (მეორე პუბლიკაცია)

განყოფილება A

A 23

- (11) P 2009 4621 B (51) Int. Cl. (2006)
A 23 L 2/08
- (10) AP 2008 10015 A (44) 15(259)/2008
(21) AP 2007 010015
(22) 2007 04 26
(24) 2007 04 26
(73) ჯაული გოგისვანიძე (GE)
დ. აღმაშენებლის 129/13, 4607,
ქუთაისი (GE);
ლევან ყიფიანი (GE)
თამარ მეფის გამზ. ქ.2, 4600,
ქუთაისი (GE);
თემურ ღვინიაძე (GE)
მგალობლიშვილის ქ. 14, 4600,
ქუთაისი (GE);
ვარდენ ხვედელიძე (GE)
განჯის ქ. 41, 4600, ქუთაისი (GE);
მამული ბუჭუხიშვილი (GE)
დავით აღმაშენებლის გამზ. 24/40, 4600,
თბილისი (GE)
- (72) ჯაული გოგისვანიძე (GE);
ლევან ყიფიანი (GE);
თემურ ღვინიაძე (GE);
ვარდენ ხვედელიძე (GE);
მამული ბუჭუხიშვილი (GE)
- (54) *საკვები კონცენტრატი*

A 61

- (11) P 2009 4620 B (51) Int. Cl. (2006)
A 61 K 31/4745
A 61 K 9/127
A 61 K 47/04
A 61 K 47/18
A 61 K 47/24
A 61 K 47/30
A 61 P 35/00
- (10) AP 2008 9794 A (44) 15(259)/2008
(21) AP 2005 009794
(22) 2005 05 31
(24) 2005 05 31
(31) 2004-163742
(32) 2004 06 01
(33) JP
(86) PCT/JP2005/009953, 2005 05 31
(73) კაბუსიკი კაისია იაკულტ ხონსა (JP)
1-19, სიგასი სიმბასი 1-ტომე, მინატო-კუ,
ტოკიო, 1058660 (JP)
- (72) კეისუკე იოსინო (JP);
სიგენორი ნოზავა (JP);
მასასი ისოზაკი (JP);

სეიგო სავადა (JP);
იკუო კატო (JP);
ტაკესი მაცუზაკი (JP)
(74) თამაზ შილაკაძე
(54) *ირინოტეპანის შემცველი შემადგენ-
ლობა*

- (11) P 2009 4617 B (51) Int. Cl. (2006)
A 61 K 35/00
A 61 K 35/64
A 61 K 9/02
A 61 K 9/06
- (10) AP 2008 9376 A (44) 17(261)/2008
(21) AP 2006 009376
(22) 2006 05 03
(24) 2006 05 03
(73) პავლე იავიში (GE)
მაჩაბლის ქ.16, გიდეფსის ბინა, 0105,
თბილისი (GE);
მაქსის იავიში (GE)
მაჩაბლის ქ.16, გიდეფსის ბინა, 0105,
თბილისი (GE)
- (72) პავლე იავიში (GE);
მაქსის იავიში (GE)
- (54) *მეწებლების პროდუქტების და
შემცველი სამკურნალო
საშუალება*

- (11) P 2009 4614 B (51) Int. Cl. (2006)
A 61 K 47/32
A 61 K 9/00
A 61 K 31/167
A 61 P 15/02
- (10) AP 2008 8235 A (44) 15(259)/2008
(21) AP 2002 005604
(22) 2002 10 28
(24) 2002 10 28
(31) 60/330,684; 10/278,912
(32) 2001 10 29; 2002 10 24
(33) US; US
(86) PCT/EP2002/012042, 2002 10 28
(73) კოლაბია ლაბორატორის (ბერმუდა)
ლიმიტიდ (BM)
როუსბენკ სენტერ, 14 ბერმუდიანა
როუდ, პემბროუკ HM08 (BM)
- (72) ჰოვარდ ლ. ლევინი (US);
უილიამ ჯ. ბოლონია (US);
დომინიკ დე ზიგლერი (CH)
- (74) შალვა გვარამაძე
- (54) *საშვილოსნოს არითმიის საწინა-
აღმდეგო ვაბინალურად შესაყვანი
აბენტები მინჯის ტიპის და
უნაყოფობის სამკურნალო*

ბანყოფილება C

C 06

**(11) P 2009 4615 B (51) Int. Cl. (2006)
C 06 B 31/28**

- (10) AP 2008 8791 A (44) 19(263)/2008
- (21) AP 2005 008791
- (22) 2005 05 06
- (24) 2005 05 06
- (73) ჯამბუულატ ჯაყელი (GE)
ჭყონდიდელის ქ.4, 0180, თბილისი (GE);
ლევან შარაშენიძე (GE)
ჩერქეზიშვილის ქ. 30, 0160,
თბილისი (GE);
ვლადიმერ ლორთქიფანიძე (GE)
ფანასკერტელის 17, ბ. 3, 0194,
თბილისი (GE);
თამაზ შარაშენიძე (GE)
ჩერქეზიშვილის ქ. 30, 0160,
თბილისი (GE)
- (72) ჯამბუულატ ჯაყელი (GE);
ლევან შარაშენიძე (GE);
ვლადიმერ ლორთქიფანიძე (GE);
თამაზ შარაშენიძე (GE)
- (54) *შეთქვალი ნივთიერებები*

**(11) P 2009 4616 B (51) Int. Cl. (2006)
C 06 B 31/28
F 42 D 3/04**

- (10) AP 2008 8796 A (44) 19(263)/2008
- (21) AP 2005 008796
- (22) 2005 05 11
- (24) 2005 05 11
- (73) ვლადიმერ ლორთქიფანიძე (GE)
ფანასკერტელის 17, ბ. 3, 0194,
თბილისი (GE);
ლევან შარაშენიძე (GE)
ჩერქეზიშვილის ქ. 30, 0160,
თბილისი (GE);
თამაზ შარაშენიძე (GE)
ჩერქეზიშვილის ქ. 30, 0160,
თბილისი (GE)
- (72) ვლადიმერ ლორთქიფანიძე (GE);
ლევან შარაშენიძე (GE);
თამაზ შარაშენიძე (GE)
- (54) *წყალშემცველი შეთქვალი ნივთიერებები*

C 07

**(11) P 2009 4623 B (51) Int. Cl. (2006)
C 07 D 401/14
C 07 D 413/14
A 61 K 31/14
A 61 P 25/18**

- (10) AP 2008 10167 A (44) 19(263)/2008
- (21) AP 2005 010167
- (22) 2005 12 22
- (24) 2005 12 22
- (31) 60/642,058; PCT/IB2005/003937
- (32) 2005 01 07; 2005 12 22
- (33) US; WO
- (86) PCT/IB2005/003937, 2005 12 22
- (73) ფაიზერ პროდაქტს ინკ. (US)
ისტერნ პოინტ როუდ, გროტონი,
კონექტიკუტი 06340 (US)
- (72) პატრიკ რობერტ ვერჰოესტი (US);
ქრისტოფერ ჯონ ჰელალი (US);
დენის ჯეი ჰუვერი (US);
ჯონ მაიკლ ჰამფრი (US)
- (74) შალვა გვარამაძე
- (54) *ჰემიციკლინიკური მონოკინაზი
ნაერთები და მათი გამოყენება PDE10
ინჰიბიტორების სახით*

C 12

**(11) P 2009 4618 B (51) Int. Cl. (2006)
C 12 N 5/10
C 12 N 15/85
C 12 N 15/87**

- (10) AP 2009 9391 A (44) 15(259)/2008
- (21) AP 2004 009391
- (22) 2004 10 14
- (24) 2004 10 14
- (31) 60/511,610
- (32) 2003 10 14
- (33) US
- (86) PCT/US2004/033868, 2004 10 14
- (73) ბაიოჯენ აიდეკ მა ინკ. (US)
14 კემბრიჯ, ცენტრ, კემბრიჯი,
MA 02142 (US)
- (72) ჰოლი პრენტისი (US);
ლუიზა კაამანო (US)
- (74) თამაზ შილაკაძე
- (54) *FLP-განვიტორებულ რეკომბინაცია*

C 22

**(11) P 2009 4622 B (51) Int. Cl. (2006)
C 22 B 1/242**

- (10) AP 2008 10083 A (44) 21(265)/2008
- (21) AP 2007 010083
- (22) 2007 05 23
- (24) 2007 05 23
- (73) ზურაბ სიმონგულაშვილი (GE)
საირმის ქ. 12, ბ.3, 0194, თბილისი (GE);
ბადრი მაისურაძე (GE)
გარდაბნის რ-ნი, სოფ.ვარკეთილი,
1311 (GE);
ვასილ სულაძე (GE)

- აღკვეთვის გამზ. 49ა, 0177,
თბილისი (GE);
ბადრი ჯაფარიძე (GE)
დიდი დილოში, კორპ. 34, ბ. 61, 0131,
თბილისი (GE);
დავით გველეხიანი (GE)
დავით აღმაშენებლის ქ.17, 2000,
ზესტაფონი (GE);
ვასილ გველეხიანი (GE)
26 მაისის ქ. 25, 2000, ზესტაფონი (GE);
თემურ ბარაბაძე (GE)
გურამიშვილის ქ.21, 2000,
ზესტაფონი (GE);
ვლადიმერ ახოზაძე (GE)
მეტალურგების ქ.5, 2000,
ზესტაფონი (GE);
ლევან ოქილაური (GE)
მუსიანის დასახ. III მკრ., კორპ.5, ბ.68,
0172, თბილისი (GE)
- (72) ზურაბ სიმონგულაშვილი (GE);
ბადრი მაისურაძე (GE);
ვასილ სულაძე (GE);
ბადრი ჯაფარიძე (GE);
დავით გველეხიანი (GE);
ვასილ გველეხიანი (GE);
თემურ ბარაბაძე (GE);
ვლადიმერ ახოზაძე (GE);
ლევან ოქილაური (GE)
- (54) *შეროშენადნობთა წარმოების
ნარჩენებისგან ბრიკეტების მისაღები
კაზმი*

- H 04 B 7/26**
H 04 Q 7/38
- (10) AP 2008 9465 A (44) 15(259)/2008
(21) AP 2004 009465
(22) 2004 11 16
(24) 2004 11 16
(31) 60/523,973; 10/956,419
(32) 2003 11 21; 2004 10 01
(33) US; US
(86) PCT/US2004/038338, 2004 11 16
(73) ინტერდიჯიტალ ტექნოლოჯი
კორპორეიშენ (US)
300 დელავერ ავენიუ, სუიტ 527,
უილმინგტონი, DE 19801 (US)
- (72) პოლ მარინიერი (CA)
(74) შალვა გვარამაძე
(54) *უსაღწერო კომუნიკაციის ხერხი და
მოწყობილობა კავშირის დამავალი და
აღმავალი ხაზების კოდირებული
შეღებნილი სატრანსპორტო არხების
გადაცემის სიმძლავრის სამართავად
წყვეტილი გადაცემის მდგომარეობის
მნიშვნელობების საფუძველზე*

ბანყოფილება H

H 02

- (11) P 2009 4624 B (51) Int. Cl. (2006)
H 02 B 13/02
- (10) AP 2008 10708 A (44) 21(265)/2008
(21) AP 2008 010708
(22) 2008 05 23
(24) 2008 05 23
(73) შპს. "ტავრიდა ელექტრიკ საქართვე-
ლო" (GE)
ნუცუბიძის 42, კორპ.2, ბ. 21, 0177,
თბილისი (GE)
- (72) გიორგი ჩხიკვიშვილი (GE);
მიხეილ მელიქიშვილი (GE)
- (54) *ცალმხრივი მომსახურების შემკრები
კამერა*

H 04

- (11) P 2009 4619 B (51) Int. Cl. (2006)
H 04 B 7/005

2. სასარგებლო მოდელები

2.1. პატენტები სასარგებლო მოდელებზე (მეორე პუბლიკაცია)

ბანყოფილება C

(54) ბიოტანაგზარი

C 02

- (11) U 2009 1481 Y (51) Int. Cl. (2006)
C 02 F 11/04
- (10) AU 2008 10697 U (44) 21(265)/2008
(21) AU 2008 010697
(22) 2008 05 16
(24) 2008 05 16
- (73) ზაურ ციხელაშვილი (GE)
დიდის მას., V კვარტ., კორპ.20, ბ.42,
0159, თბილისი (GE);
დარეჯან გარუჩავა (GE)
დიდი დილომი, დემეტრე თავდადებულის
ქ. 12, ბ. 8, 0131, თბილისი (GE);
არჩილ ფრანგიშვილი (GE)
პასტერის ქ. 1ა, ბ. 20, 0102,
თბილისი (GE);
თამაზ ბაციკაძე (GE)
ირ. აბაშიძის ქ.83, ბ.8, 0162,
თბილისი (GE);
ოსებ ბაციკაძე (GE)
ოსელოანის 2, ბ.27, 0171, თბილისი (GE);
პაატა გიორგაძე (GE)
ბახტრიონის ქ. 26, ბ. 48, 0194,
თბილისი (GE);
გიორგი კაციტაძე (GE)
ქობულეთის ქ.3/15, 0179, თბილისი (GE);
გიორგი მიქაძე (GE)
დემეტრე თავდადებულის 12, ბ. 8, 0131,
თბილისი (GE);
ოსებ ციხელაშვილი (GE)
დიდის მას., V კვარტ., კორპ.20, ბ.42,
0159, თბილისი (GE);
შოთა ციხელაშვილი (GE)
დიდის მას., V კვარტ., კორპ.20, ბ.42,
0159, თბილისი (GE);
დავით კახაძე (GE)
ვაჟა-ფშაველას 51, კორპ.4, ბ.32, 0177,
თბილისი (GE);
ნოდარ ჩხეიძე (GE)
ლ.ასათიანის ქ.2, ბ.60, 6000, ბათუმი (GE)
- (72) ზაურ ციხელაშვილი (GE);
დარეჯან გარუჩავა (GE);
არჩილ ფრანგიშვილი (GE);
თამაზ ბაციკაძე (GE);
ოსებ ბაციკაძე (GE);
პაატა გიორგაძე (GE);
გიორგი კაციტაძე (GE);
გიორგი მიქაძე (GE);
ოსებ ციხელაშვილი (GE);
შოთა ციხელაშვილი (GE);
დავით კახაძე (GE);
ნოდარ ჩხეიძე (GE)

C 06

- (11) U 2009 1480 Y (51) Int. Cl. (2006)
C 06 B 31/28
- (10) AU 2008 9475 U (44) 19(263)/2008
(21) AU 2006 009475
(22) 2006 06 23
(24) 2006 06 23
- (73) ვლადიმერ ლორთქიფანიძე (GE)
ფანასკერტელის ქ. 17, ბ. 3, 0194,
თბილისი (GE);
თამაზ შარაშენიძე (GE)
ჩერქეზიშვილის ქ. 30, 0160, თბი-
ლისი (GE);
ლევან შარაშენიძე (GE)
ჩერქეზიშვილის ქ. 30, 0160, თბი-
ლისი (GE)
- (72) ვლადიმერ ლორთქიფანიძე (GE);
თამაზ შარაშენიძე (GE);
ლევან შარაშენიძე (GE)
- (54) *ფხალშემცველი ფეთქებადი ნივთი-
ერეპა*

3. სისტემური საძიებლები და შესაბამისობის სხრილები

3.1. ბამომონებები (მეორე პუბლიკაცია)

3.1.1. საერთაშორისო კლასიფიკაციის ინდექსთან განაცხადის პატენტისა და გამოქვეყნების ნომრების შესაბამისობის ცხრილი

საერთაშორისო კლასიფიკაციის ინდექსი (51)	პატენტის ნომერი (11)	განაცხადის გამოქვეყნების ნომერი (10)
1	2	3
A 23 L 2/08	P 2009 4621 B	AP 2008 10015 A
A 61 K 31/4745, 9/127, 47/04, 47/18, 47/24, 47/30; A 61 P 35/00	P 2009 4620 B	AP 2008 9794 A
A 61 K 35/00, 35/64; A 61 K 9/02, 9/06	P 2009 4617 B	AP 2008 9376 A
A 61 K 47/32, 9/00, 31/167; A 61 P 15/02	P 2009 4614 B	AP 2008 8235 A
C 06 B 31/28	P 2009 4615 B	AP 2008 8791 A
C 06 B 31/28; F 42 D 3/04	P 2009 4616 B	AP 2008 8796 A
C 07 D 401/14; C 07 D 413/14; A 61 K 31/14; A 61 P 25/18	P 2009 4623 B	AP 2008 10167 A
C 12 N 5/10, 15/85, 15/87	P 2009 4618 B	AP 2008 9391 A
C 22 B 1/242	P 2009 4622 B	AP 2008 10083 A
H 02 B 13/02	P 2009 4624 B	AP 2008 10708 A
H 04 B 7/005; H 04 B 7/26; H 04 Q 7/38	P 2009 4619 B	AP 2008 9465 A

3.1.2. პატენტის ნომერთან განაცხადის გამოქვეყნების ნომრისა და საერთაშორისო კლასიფიკაციის ინდექსების შესაბამისობის ცხრილი

პატენტის ნომერი (11)	განაცხადის გამოქვეყნების ნომერი (10)	საერთაშორისო კლასიფიკაციის ინდექსი (51)
1	2	3
P 2009 4614 B	AP 2008 8235 A	A 61 K 47/32, 9/00, 31/167; A 61 P 15/02
P 2009 4615 B	AP 2008 8791 A	C 06 B 31/28
P 2009 4616 B	AP 2008 8796 A	C 06 B 31/28; F 42 D 3/04
P 2009 4617 B	AP 2008 9376 A	A 61 K 35/00, 35/64; A 61 K 9/02, 9/06
P 2009 4618 B	AP 2008 9391 A	C 12 N 5/10, 15/85, 15/87
P 2009 4619 B	AP 2008 9465 A	H 04 B 7/005; H 04 B 7/26; H 04 Q 7/38
P 2009 4620 B	AP 2008 9794 A	A 61 K 31/4745, 9/127, 47/04, 47/18, 47/24, 47/30; A 61 P 35/00
P 2009 4621 B	AP 2008 10015 A	A 23 L 2/08
P 2009 4622 B	AP 2008 10083 A	C 22 B 1/242
P 2009 4623 B	AP 2008 10167 A	C 07 D 401/14; C 07 D 413/14; A 61 K 31/14; A 61 P 25/18
P 2009 4624 B	AP 2008 10708 A	H 02 B 13/02

3.1.3. განაცხადის ნომერთან, განაცხადის გამოქვეყნების ნომრისა და პატენტის ნომრის შესაბამისობის ცხრილი

განაცხადის ნომერი (21)	განაცხადის გამოქვეყნების ნომერი (10)	პატენტის ნომერი (11)
1	2	3
AP 2002 005604	AP 2008 8235 A	P 2009 4614 B
AP 2005 008791	AP 2008 8791 A	P 2009 4615 B
AP 2005 008796	AP 2008 8796 A	P 2009 4616 B
AP 2006 009376	AP 2008 9376 A	P 2009 4617 B
AP 2004 009391	AP 2008 9391 A	P 2009 4618 B
AP 2004 009465	AP 2008 9465 A	P 2009 4619 B
AP 2005 009794	AP 2008 9794 A	P 2009 4620 B
AP 2007 010015	AP 2008 10015 A	P 2009 4621 B
AP 2007 010083	AP 2008 10083 A	P 2009 4622 B
AP 2005 010167	AP 2008 10167 A	P 2009 4623 B
AP 2008 010708	AP 2008 10708 A	P 2009 4624 B

3.2. სასარგებლო მოდელი (მეორე პუბლიკაცია)

3.2.1. საერთაშორისო კლასიფიკაციის ინდექსთან განაცხადის პატენტისა და გამოქვეყნების ნომრების შესაბამისობის ცხრილი

საერთაშორისო კლასიფიკაციის ინდექსი (51)	პატენტის ნომერი (11)	განაცხადის გამოქვეყნების ნომერი (10)
1	2	3
C 02 F 11/04	U 2009 1481 Y	AU 2008 10697 U
C 06 B 31/28	U 2009 1480 Y	AU 2008 9475 U

3.2.2. პატენტის ნომერთან განაცხადის გამოქვეყნების ნომრისა და საერთაშორისო კლასიფიკაციის ინდექსების შესაბამისობის ცხრილი

პატენტის ნომერი (11)	განაცხადის გამოქვეყნების ნომერი (10)	საერთაშორისო კლასიფიკაციის ინდექსი (51)
1	2	3
U 2009 1480 Y	AU 2008 9475 U	C 06 B 31/28
U 2009 1481 Y	AU 2008 10697 U	C 02 F 11/04

3.2.3. განაცხადის ნომერთან, განაცხადის გამოქვეყნების ნომრისა და პატენტის ნომრის შესაბამისობის ცხრილი

განაცხადის ნომერი (21)	განაცხადის გამოქვეყნების ნომერი (10)	პატენტის ნომერი (11)
1	2	3
AU 2006 009475	AU 2008 9475 U	U 2009 1480 Y
AU 2008 010697	AU 2008 10697 U	U 2009 1481 Y

**4. სამრეწველო ნიმუშები, რომლებიც რეგისტრირებულია საქართველოში
 რისო ბიუროში ჰაბის შეთანხმების 1960 წლის აქტისა და/ან 1999 წლის
 შენების აქტის თანახმად, საქართველოს ტერიტორიაზე უშუალოდ გავრ-
 ცელების მოთხოვნით**

ამ გამოქვეყნებიდან სამი თვის განმავლობაში ნებისმიერ დაინტერესებულ პირს
 უფლება აქვს შეედავოს საქართველოს ტერიტორიაზე აღნიშნული სამრეწველო ნიმუშების
 საქართველოს რეგისტრაციის გავრცელებას საქართველოს საპატენტო კანონის
 მოთხოვნათა გათვალისწინებით (მუხლი 68).

ქვემოთ მოყვანილი სამრეწველო ნიმუშების გაცნობა შესაძლებელია "საქპატენტის"
 ბიბლიოთეკაში, აგრეთვე ინტერნეტში შემდეგ მისამართზე:

<http://oami.eu.int/en/design/bull.htm>

(11) DM/069710 (51) 12-16

(15) 2008 01 29

(45) 2008/12 (2009 01 30)

(22) 2008 01 29

(28) 8

(73) DAIMLER AG Mercedesstrasse 137, 70327
 Stuttgart (DE)

(86) DE,EM

(87) DE,EM

(88) DE,EM

(89) EM

(81) II. BG, BX, GR, IT, ME, RS. III. CH, ES, FR,
 GE, HR, HU, MD, MK, SI, TR

(72) 1. Pfeiffer, Peter, Dipl.-Designer, Peterstaler
 Str. 32, DE-71034 Boeblingen; 2. Bauer,
 Karlheinz, Dipl.-Designer, Kastanienweg 52, DE-
 73732 Esslingen; 3. Bollmann, Jürgen, Dipl.-
 Designer, Neckarstrasse 24, DE-70569
 Schoenberg; 4. Wagener, Gorden, Designer, 6,
 Gentle breeze, CA 92657 California, USA

(54) 1. Rearview mirror; 2. Radiator grille for
 vehicles; 3.-5. Bumpers for vehicles; 6. Tailgate for
 vehicles; 7. Bonnet; 8. cover for a convertible roof
 (55)

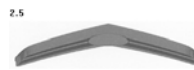
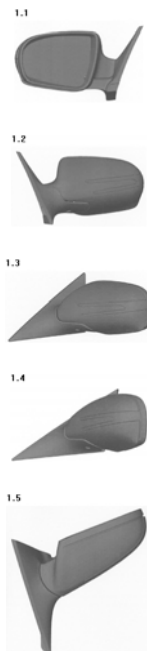

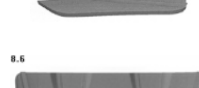
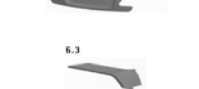

(11) DM/069740 (51) 12-16
 (15) 2008 01 29
 (45) 2008/12 (2009 01 30)
 (22) 2008 01 29
 (28) 12
 (73) DAIMLER AG Mercedesstrasse 137, 70327
 Stuttgart (DE)
 (86) DE,EM
 (87) DE,EM
 (88) DE,EM

(89) EM

(81) II. BG, BX, GR, IT, ME, RS. III. CH, ES, FR, GE, HR, HU, MD, MK, SI, TR

(72) 1. Bauer, Karlheinz, Dipl.-Designer, Kastanienweg 52, DE-73732 Esslingen; 2. Bollmann, Jürgen, Dipl.-Designer, Neckarstrasse 24, DE-70569 Schoenberg; 3. Pfeiffer, Peter, Dipl.-Designer, Peterstaler Str. 32, DE-71034 Boeblingen; 4. Wagener, Gorden, Designer, 6, Gentle breeze, CA 92657 California, USA

(54) 1.-2. Radiator grilles for vehicles; 3., 5.-6., 9.-11. Bumpers for vehicles; 4. Air vent for vehicles; 7., 12. Tailgates for vehicles; 8. Hood for vehicles

(55)



6.2



6.3



6.4



6.5



6.6



7.1



7.2



7.3



7.4



7.5



8.1



8.2



8.3



8.4



8.5



9.1



9.2



9.3



9.4



9.5



9.6



10.1



10.2



10.3



10.4



10.5



10.6



11.1



11.2



11.3



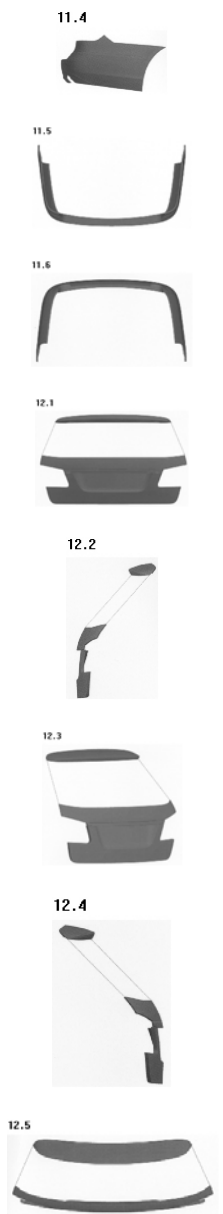

(54) 1.-2. Writing instruments; 3.-8. Components of writing instruments
(55)



(11) DM/070608 (51) 19-06
 (15) 2008 07 01
 (45) 2008/12 (2009 01 30)
 (22) 2008 07 01
 (28) 8
 (30) 02.01.2008; 402008000073; DE
 (73) SENATOR GMBH & CO. KGAA
 Bahnhofstrasse 57, 64401 Gross-Biebrau (DE)
 (85) EM
 (86) DE,EM
 (87) DE,EM
 (88) DE,EM
 (89) EM
 (81) I. ID. II. BX, DE, ME, RS. III. CH, GE, MK,
 SG, TR, UA.
 (72) 1) HOFFMANN Nicole, Friedrichstrasse 29,
 D-64293 Darmstadt; 2) BRIGGL Hariolf,
 Tulpenweg 2, D-73560 Boebingen



(55) See color image of design (p. 112)



(11) DM/070999 (51) 09-03

(15) 2008 11 26

(45) 2008/12 (2009 01 30)

(22) 2008 11 26

(28) 22

(73) SOREMARTEC S.A. Drève de l'Arc-en-Ciel
102, B-6700 SCHOPPACH-ARLON (BE)

(85) EM

(86) BE,EM

(87) BE,EM

(88) BE,EM

(89) EM

(81) II. MA, ME, RS. III. AL, CH, EM, GE, HR,
MK, UA

(54) 1.-22. Packagings or containers for
confectionery products such as chocolates or
pralines

(55)

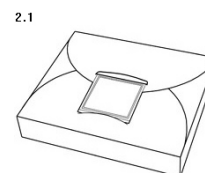
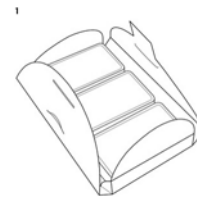

(11) DM/070797 (51) 03-03

(15) 2008 07 14

(45) 2008/12 (2009 01 30)

(22) 2008 07 14

(28) 1

(73) TEKSEM TEKSTIL VE SEMSIYE SANAYI
TICARET LIMITED SIRKETI Sanayi Mahallesi
Sancakli, Caddesi Kale Sokak No: 34, Güngören,
Istanbul (TR)

(86) n/a

(87) n/a

(88) TR

(89) TR

(81) III. AL, AM, BW, CH, EG, EM, GE, HR, IS,
KG, LI, MD, MK, MN, NA, SG, SY, UA

(72) CELAL BIRSEN, Sanayi Mahallesi Sancakli,
Caddesi Kale Sokak No: 34, Güngören, Istanbul

(54) 1. Hinged component for umbrella

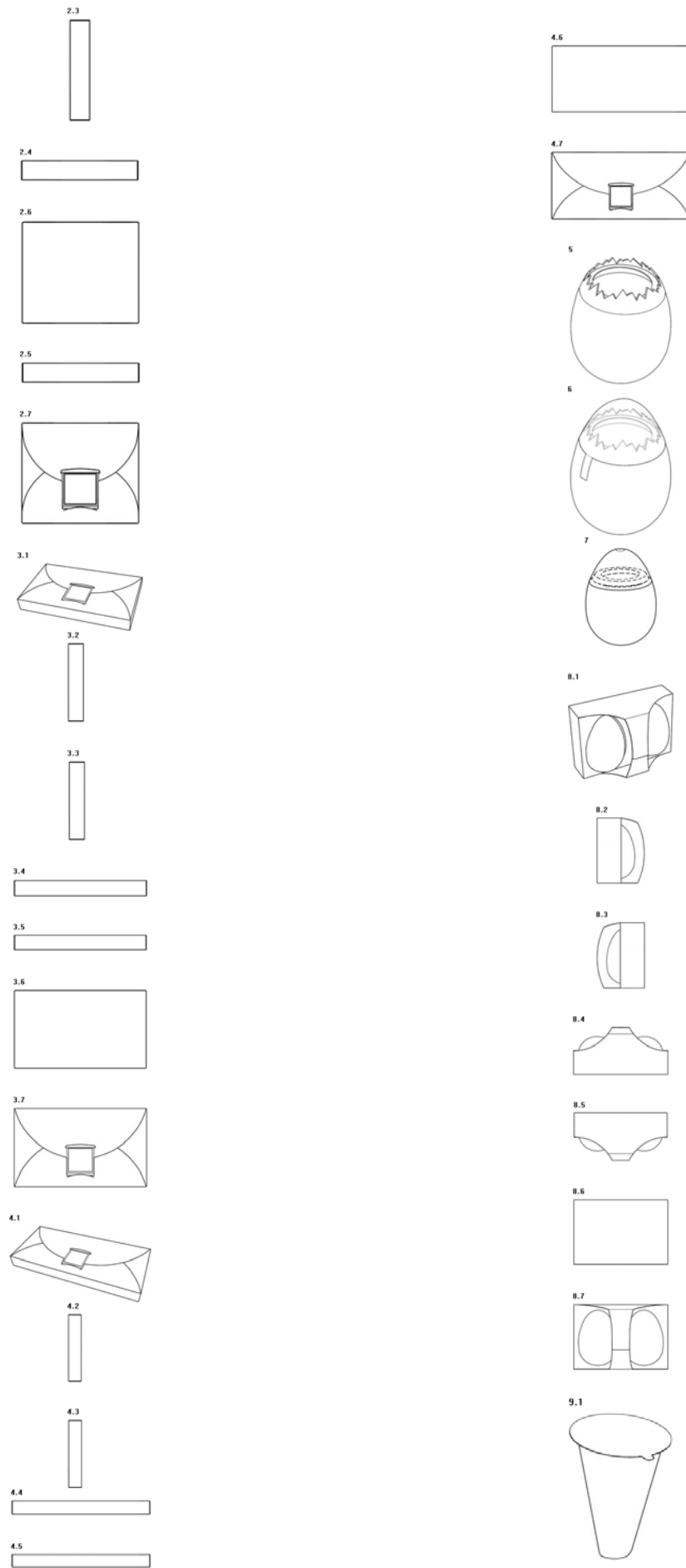

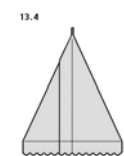
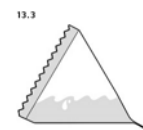
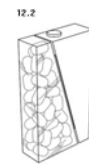
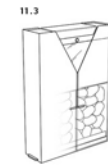
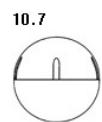
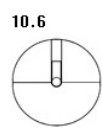
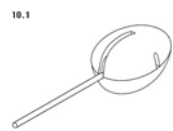
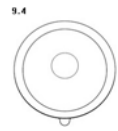

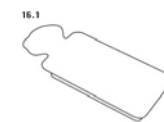
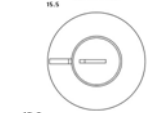
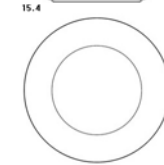
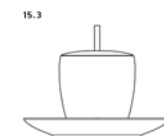
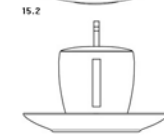
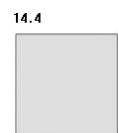
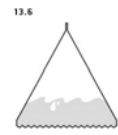

16.2



16.3



16.4



16.5



16.6



16.7



17

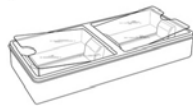

18.1



18.2



18.3



18.4



18.5



18.6



18.7



19.1



19.2



19.3



19.4



19.5

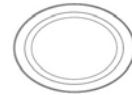

19.6



19.7



20.1



20.2



20.3



20.4

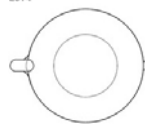

20.5

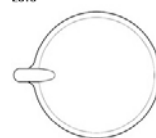



(85) CH
 (86) CH
 (87) CH
 (88) CH
 (89) CH
 (81) I. AN, ID, TN. II. BZ, MA, MC, ME. III. AL, AM, CH, EG, EM, GE, HR, KG, LI, MD, MK, MN, SG, TR, UA
 (72) N° 1: Gianluca REDAELLI, SWATCHLAB, Via Archimede 6, IT-20129 MILANO; N° 2, 6: Alessandra FORNARI, SWATCHLAB, Via Archimede 6, IT-20129 MILANO; N° 3: Giuseppe DEL GRECO, SWATCHLAB, Via Archimede 6, IT-20129 MILANO; N° 4: Danilo SALA, SWATCHLAB, Via Archimede 6, IT-20129 MILANO; N° 5: Walter GARRO, SWATCHLAB, Via Archimede 6, IT-20129 MILANO
 (54) 1.-6. Wristwatches
 (55) See color image of design (p. 112)



(11) DM/071013 (51) 10-02
 (15) 2008 12 02
 (45) 2008/12 (2009 01 30)
 (22) 2008 12 02
 (28) 6
 (73) SWATCH AG (SWATCH SA) (SWATCH LTD.) 94, Rue Jakob Stämpfli, CH-2502 BIENNE (CH)



(11) DM/071016 (51) 02-04
 (15) 2008 12 03
 (45) 2008/12 (2009 01 30)
 (22) 2008 12 03
 (28) 1
 (73) CORTINA NV Meersbloem-Melden 42, B-9700 OUDENAARDE (BE)
 (85) EM
 (86) BX,EM
 (87) BX,EM
 (88) BX,EM
 (89) EM
 (81) II. KP, ME, RS. III. AM, CH, EM, GE, HR, IS, KG, LI, MD, MK, OA, TR, UA
 (72) Mattias VANDERSCHUEREN, Vijflindendries 3, B-9700 OUDENAARDE
 (54) 1. Shoe
 (55)

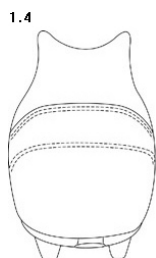
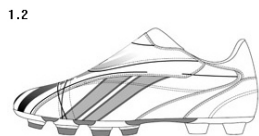

(11) DM/071017 (51) 99-00
 (15) 2008 12 05
 (45) 2008/12 (2009 01 30)
 (22) 2008 12 05
 (28) 1
 (73) FEDERALE OVERHEIDSDIENST INFORMATIE- EN COMMUNICATI- ETECHNOLOGIE Maria- Theresiastraat 1-3, B-1000 Brussel (BE)
 (85) EM
 (86) BE,EM
 (87) BE,EM
 (88) BE,EM
 (89) EM
 (81) II. BZ, DE, KP, MA, MC, ME, RS, SR. III. AL, AM, BW, CH, EG, EM, GE, GH, HR, IS, KG, LI, MD, MK, MN, NA, OA, SG, TR, UA
 (72) Federale Overheidsdienst Informatie- en Communicatietechnologie, Maria-Theresiastraat 1-3, B-1000 Brussel
 (54) 1. Ornamentation
 (55) See color image of design (p. 112)



(11) DM/071058 (51) 10-07
 (15) 2008 12 11
 (45) 2008/12 (2009 01 30)
 (22) 2008 12 11
 (28) 1
 (73) BLANCPAIN SA Le Rocher 12, CH-1348 LE BRASSUS (CH)
 (85) CH
 (86) CH
 (87) CH
 (88) CH
 (89) CH
 (81) I. AN, ID, TN. II. BZ, MA, MC, ME. III. AL, AM, CH, EG, EM, GE, HR, KG, LI, MD, MK, MN, SG, TR, UA
 (72) Patrice Roger NANGA, Avenue Dapples 26, CH-1006 LAUSANNE
 (54) Watch dial
 (55)



(11) DM/071100 (51) 11-01
 (15) 2008 12 22
 (45) 2008/12 (2009 01 30)
 (22) 2008 12 22
 (28) 1
 (73) ETA SA MANUFACTURE HORLOGERE
 SUISSE CH-2540 GRENCHEN (CH)
 (85) CH
 (86) CH
 (87) CH
 (88) CH
 (89) CH
 (81) I. AN, ID, TN. II. BZ, MA, MC, ME. III. AL,
 AM, CH, EG, EM, GE, HR, KG, LI, MD, MK,
 MN, SG, TR, UA
 (72) Michaela KOCH, c/o MICHADESIGN,
 Albrecht-Achilles-Strasse 2, DE-10709 BERLIN
 (54) 1. Bracelet
 (55) See color image of design (p. 112)



(11) DM/071101 (51) 10-02
 (15) 2008 12 22
 (45) 2008/12 (2009 01 30)
 (22) 2008 12 22
 (28) 6
 (73) THE SWATCH GROUP MANAGEMENT
 SERVICES AG (THE SWATCH GROUP
 MANAGEMENT SERVICES SA) (THE
 SWATCH GROUP MANAGEMENT SERVICES
 LTD) Seevorstadt 6, CH-2501 Bienne (CH)
 (85) CH
 (86) CH
 (87) CH
 (88) CH
 (89) CH
 (81) I. AN, ID, TN. II. BZ, MA, MC, ME. III. AL,
 AM, CH, EM, GE, HR, KG, LI, MD, MK, MN,
 SG, TR, UA
 (72) Arlette Elsa EMCH, Rue des Mornets 31, CH-
 2520 LA NEUVEVILLE
 (54) 1.-2. Watches; 3.-6. Wrist-watches
 (55)



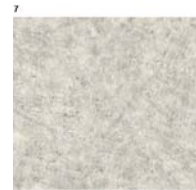
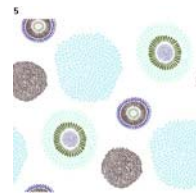

- (11) DM/071104 (51) 05-06
- (15) 2008 11 27
- (45) 2008/12 (2009 01 30)
- (22) 2008 11 27
- (28) 10
- (30) 16.01.2008, HEIMTEX, FRANCFORT (DE)
- (73) SPECIAL EDITIONS 6 rue Antoine Mottheau, F-94440 MAROLLES EN BRIE (FR)
- (85) FR,EM
- (86) FR,EM
- (87) FR,EM
- (88) FR,EM
- (89) EM
- (81) III. EM, GE, HU, TR, UA
- (54) 1.-10. Drawings which may be applied to wallpaper
- (55) See color image of design (p. 112)

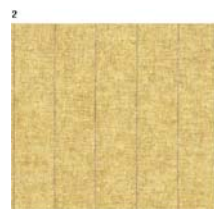

- (11) DM/071114 (51) 14-01
- (15) 2008 12 08
- (45) 2008/12 (2009 01 30)
- (22) 2008 12 08
- (28) 1
- (30) 06.06.2008; 29/319331; US
- (73) NOKIA CORPORATION Keilalahdentie 4, FI-02150 Espoo (FI)
- (85) EM
- (86) EM
- (87) EM
- (88) EM
- (89) EM
- (81) III. AL, AM, BW, CH, EG, GE, HR, IS, LI, MK, MN, NA, SG, TR, UA.

(72) Esa Nousiainen, Hagelstamintie 10 B 4, FI-01520 Vantaa; Simon Bradford, 5 A Kaitamaki, FI-02260 Espoo
 (54) 1. Headset
 (55)

1.1



1.2



1.3

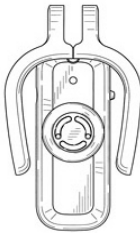

1.4

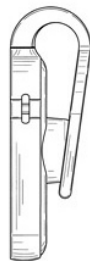

1.5



1.6

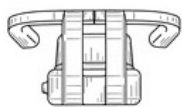

1.7



(11) DM/071115 (51) 10-02
 (15) 2008 12 22
 (45) 2008/12 (2009 01 30)
 (22) 2008 12 22
 (28) 6
 (73) SWATCH AG (SWATCH SA) (SWATCH LTD.) Jakob-Stämpfli-Strasse 94, CH-2502 Biel/Bienne (CH)
 (85) CH
 (86) CH
 (87) CH
 (88) CH
 (89) CH
 (81) I. AN, ID, TN. II. BZ, MA, MC, ME. III. AL, AM, CH, EM, GE, HR, KG, LI, MD, MK, MN, SG, TR, UA
 (72) Manish ARORA, c/o THREE CLOTHING PRIVATE LIMITED, A-59, Sector-4, NOIDA-201301, UTTAR PRADESH, INDIA
 (54) 1.-6. Wrist-watches
 (55) See color image of design (p. 113)



1



2





29/319287; US; No 16: 13.06.2008; 29/319717; US; No 6: 18.06.2008; 29/319990; US; No 5: 18.06.2008; 29/319991; US; No 14: 08.07.2008; 29/320929; US; No 13: 08.07.2008; 29/320930; US; No 15: 08.07.2008; 29/320931; US; No 7: 29.09.2008; 29/325309; US; No 8: 29.09.2008; 29/325310; US; No 9: 30.09.2008; 29/325366; US (73) NOKIA CORPORATION Keilalahdentie 4, FI-02150 Espoo (FI)

(85) EM

(86) EM

(87) EM

(88) EM

(89) EM

(81) III. AL, AM, BW, CH, EG, GE, HR, IS, LI, MK, MN, NA, SG, TR, UA.

(72) N° 1, 2, 3, 4, 5, 6: HE Wei-Jones, Chegongzhuang West Road 14, 311 Room, Beijing; N° 7, 8, 9: Paul WOLFSON, 19 Tompion Street, Clerkenwell, London EC1V 0HN; N° 10, 11, 12: Jonne HARJU, Perustie 10 C 40, 00330 Helsinki; N° 13, 14, 15: Joeske SCHELLEN, 55B Bennerley Road, SW11 6DR, London; N° 16: Esa NOUSIAINEN, Hagelstamintie 10 B 4, 01520 Vantaa

(54) 1.-2. Handsets; 3. Back cover for a handset; 4. Camera phone; 5.-7. Handsets; 8.-9. Handsets front covers; 10.-13. Handsets; 14. Set of keys for a handset; 15. Handset; 16. Headset control unit (55)



(11) DM/071117 (51) 14-01, 03

(15) 2008 11 26

(45) 2008/12 (2009 01 30)

(22) 2008 11 26

(28) 16

(30) No 10: 02.06.2008; 29/319007; US; No 11: 02.06.2008; 29/319008; US; No 12: 02.06.2008; 29/319009; US; No 4: 06.06.2008; 29/319283; US; No 1: 06.06.2008; 29/319284; US; No 3: 06.06.2008; 29/319285; US; No 2: 06.06.2008;

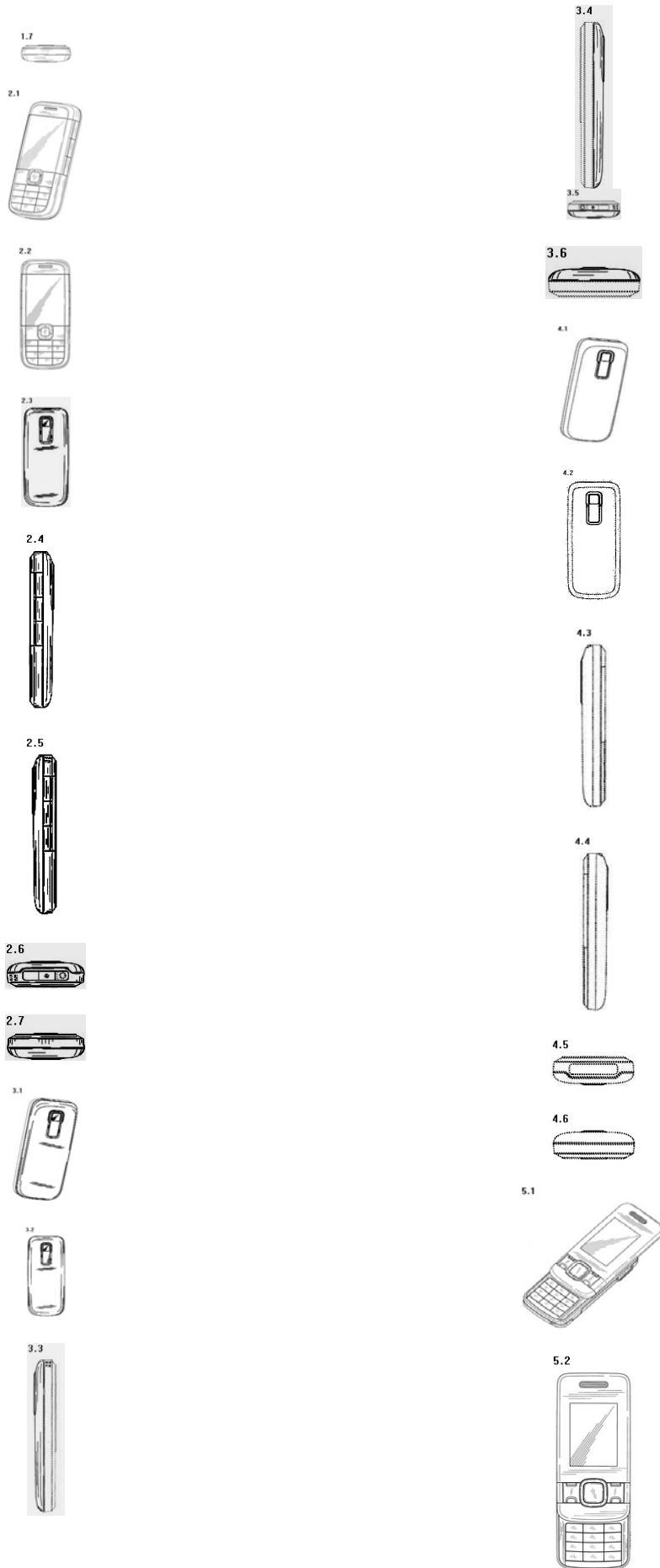

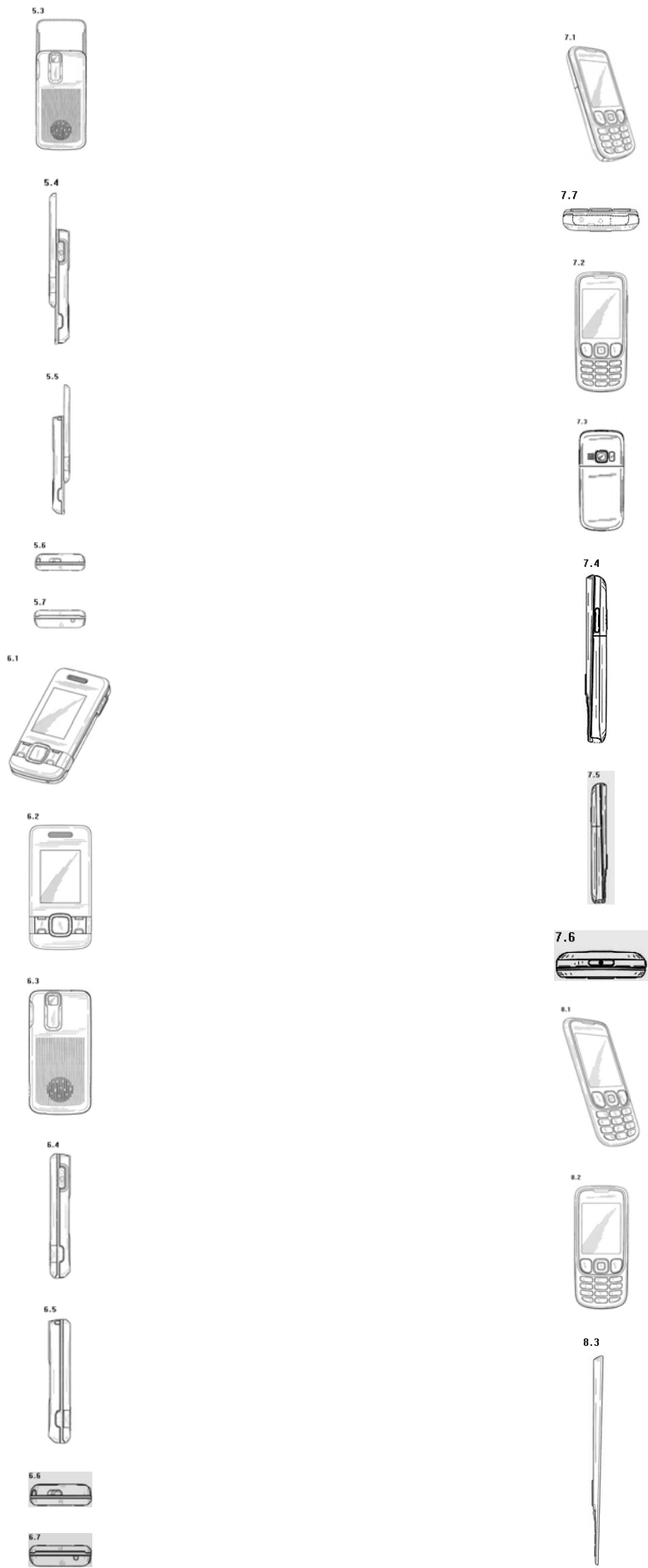

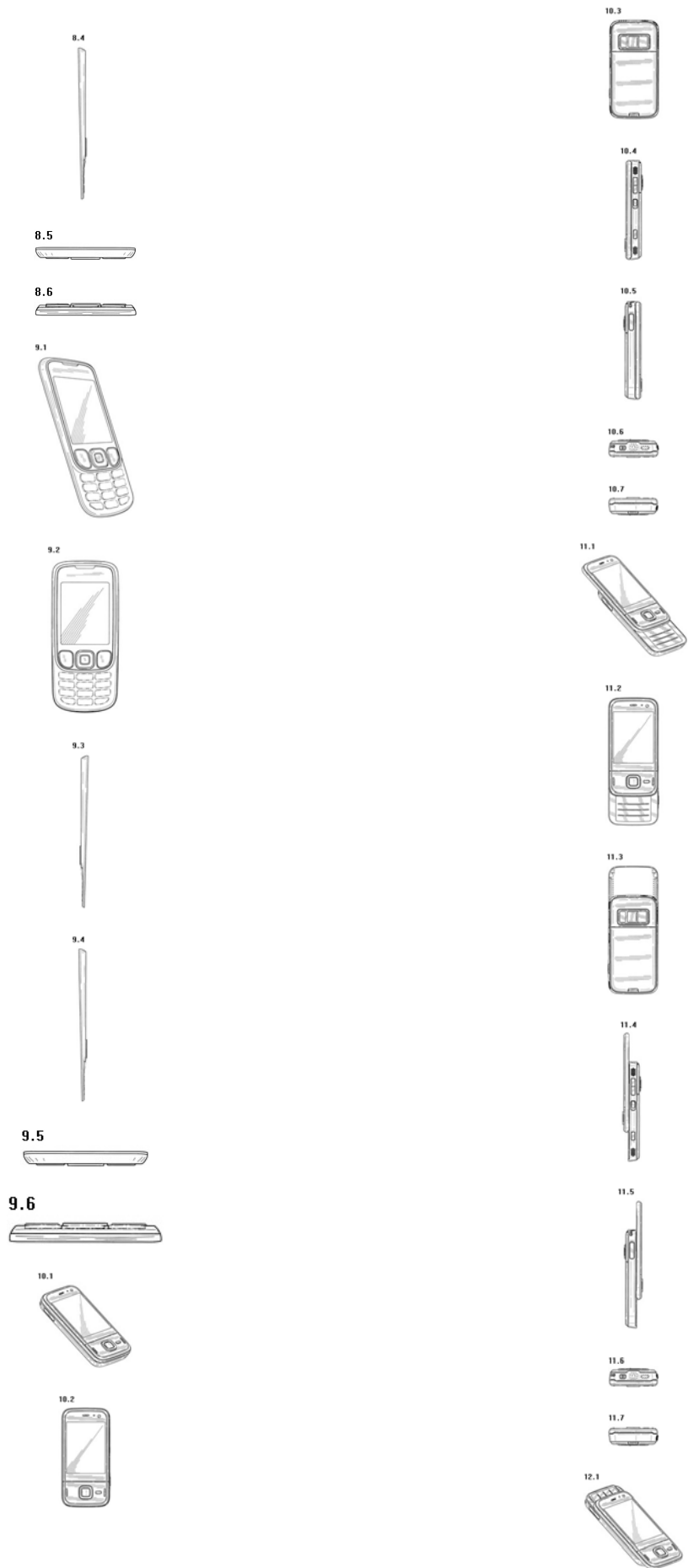

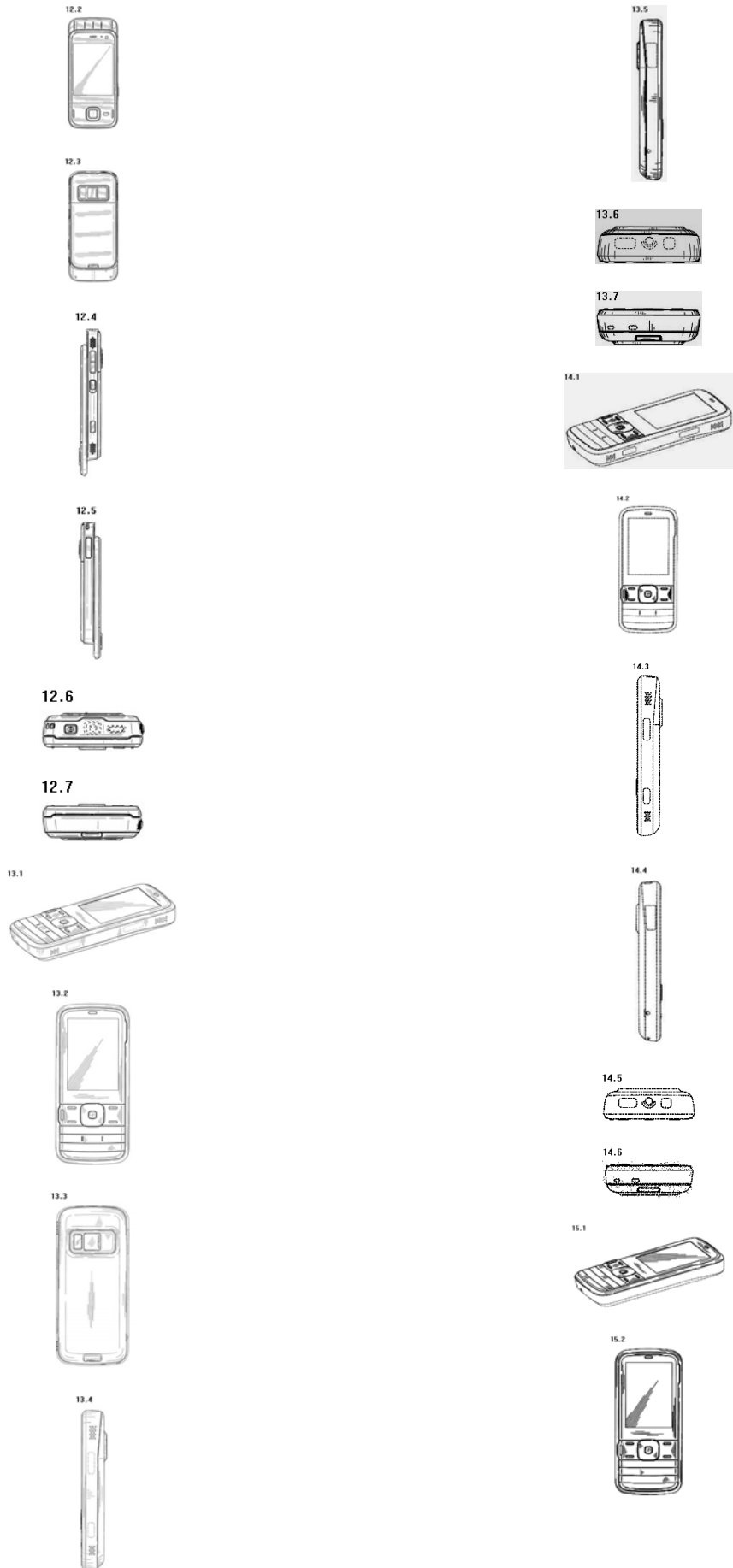

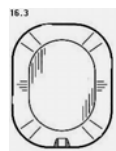
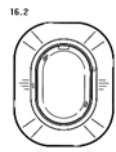
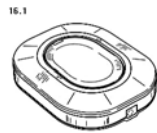
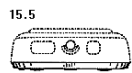

სასაქონლო ნიშნები

ბიულეტენი გამოქვეყნებული კოდეზი

M - სასაქონლო ნიშანი

(210) - AM 0000 000000 - განაცხადის ნომერი;

(260) -AAM 0000 00000 A - განაცხადის გამოქვეყნების ნომერი;

(111) - M 0000 00000 R - რეგისტრაციის ნომერი;

(111) -MMM0000 00000 Rn - მომღვენო ვადით რეგისტრაციის ნომერი;

სადაც $n = 1,2,3...$

(111) - M 0000 00000 R(P) - რეგისტრაციის ნომერი ნიშანზე უფლების ნაწილობრივი გადაცემისას.

ბიბლიოგრაფიული მონაცემების საიდენტიფიკაციო კოდეზი

(111) - რეგისტრაციის ნომერი;

(151) - რეგისტრაციის თარიღი;

(156) - რეგისტრაციის ვადის გაგრძელების თარიღი;

(181) - რეგისტრაციის ვადის გასვლის სავარაუდო თარიღი;

(186) - ვადის გაგრძელების გასვლის სავარაუდო თარიღი;

(210) - განაცხადის ნომერი;

(220) - განაცხადის შეტანის თარიღი;

(230) - საგამოფენო მონაცემები;

(260) - ნომერი განაცხადისა, რომელზედაც გამოტანილია ექსპერტიზის დადებითი გადაწყვეტილება რეგისტრაციის შესახებ (გამოქვეყნების ნომერი);

(310) - პირველი განაცხადის ნომერი;

(320) - პირველი განაცხადის შეტანის თარიღი;

(330) - პირველი განაცხადის მიმღები ეროვნული ან რეგიონული უწყების ან ორგანიზაციის საიდენტიფიკაციო კოდეზი;

(511) - საქონლისა და მომსახურების საერთაშორისო კლასიფიკაცია სასაქონლო ნიშნის რეგისტრაციისათვის და/ან კლასიფიცირებული საქონლისა და/ან მომსახურების ჩამონათვალი;

(531) - სასაქონლო ნიშნის გამოსახულებითი ელემენტების აღწერა სასაქონლო ნიშნების გამოსახულებითი ელემენტების საერთაშორისო კლასიფიკაციის (ვენის კლასიფიკაცია) მიხედვით;

(540) - ნიშნის გამოსახულება;

(550) - სასაქონლო ნიშნის ტიპი ან სახეობა;

(580) - განაცხადსა და ნიშნის რეგისტრაციასთან დაკავშირებული ყველა სახის ცვლილებაზე ჩანაწერის შეტანის თარიღი;

(591) - ინფორმაცია განცხადებულ ფერებზე;

(731) - განმცხადებლის სახელი და მისამართი;

(732) - მფლობელის სახელი და მისამართი;

- (740) - წარმომადგენლის სახელი და მისამართი;
- (750) - მიმოწერის მისამართი;
- (770) - ცვლილებამდე განმცხადებლის ან მფლობელის სახელი და მისამართი უფლების გადაცემის შემთხვევაში;
- (771) - ცვლილებამდე განმცხადებლის ან მფლობელის სახელი და მისამართი უფლების გადაცემის გარეშე;
- (791) - ლიცენზიატის სახელი და მისამართი;
- (800) - სასაქონლო ნიშნის რეგისტრაციის მონაცემები ნიშნების საერთაშორისო რეგისტრაციის მადრიდის ხელშეკრულებასთან დაკავშირებული პროტოკოლის მიხედვით (საერთაშორისო რეგისტრაციის ნომერი)

**ორასოიანი კოდები და მათი შესაბამისი სახელმწიფოების,
საერთაშორისო და რეგიონალური ორგანიზაციების დასახელება
(იხმოს სტანდარტი 3)**

AD	ანდორა	BJ	ბენინი
AE	არაბთა გაერთიანებული საამიროები	BM	ბერმუდის კუნძულები
AF	ავღანეთი	BN	ბრუნეი-დარუსალამი
AG	ანტიგუა და ბარბუდა	BO	ბოლივია
AI	ანგილია	BR	ბრაზილია
AL	ალბანეთი	BS	ბაჰამის კუნძულები
AM	სომხეთი	BT	ბჰუტანი
AN	ანტილის კუნძულები (ნიდერლანდები)	BV	ბუვეტის კუნძულები
AO	ანგოლა	BW	ბოტსვანა
AP	საწარმოო საკუთრების აფრიკის რეგიონალური ორგანიზაცია	BX	ბენელუქსის სასაქონლო ნიშნების უწყება (BBM) და ბენელუქსის სამრეწველო ნიშნების უწყება (BBDM)
AR	არგენტინა	BY	ბელორუსია
AT	ავსტრია	BZ	ბელიზი
AU	ავსტრალია	CA	კანადა
AW	არუბა	CD	კონგოს დემოკრატიული რესპ.
AZ	აზერბაიჯანი	CF	ცენტრალური აფრიკის რესპ.
BA	ბოსნია და ჰერცეგოვინა	CG	კონგო
BB	ბარბადოსი	CH	შვეიცარია
BD	ბანგლადეში	CI	კოტ_დ'ივუარი
BE	ბელგია	CK	კუკის კუნძულები
BF	ბურკინა-ფასო	CL	ჩილე
BG	ბულგარეთი	CM	კამერუნი
BH	ბაჰრეინი	CN	ჩინეთი
BI	ბურუნდი	CO	კოლუმბია

CR	კოსტა-რიკა	HK	ჰონკონგი
CU	კუბა	HN	ჰონდურასი
CV	მწვანე კონცხის კუნძულები	HR	ხორვატია
CY	კვიპროსი	HT	ჰაიტი
CZ	ჩეხიის რესპუბლიკა	HU	უნგრეთი
DE	გერმანია	IB	ინტელექტუალური საკუთრების მსოფლიო ორგანიზაციის ისმო (WIPO) საერთაშორისო ბიურო
DJ	ჯიბუტი	ID	ინდონეზია
DK	დანია	IE	ირლანდია
DM	დომინიკა	IL	ისრაელი
DO	დომინიკელთა რესპუბლიკა	IN	ინდოეთი
DZ	ალჟირი	IQ	ერაყი
EA	ევრაზიის საპატენტო ორგანიზაცია (EAPO)	IR	ირანის ისლამური რესპუბლიკა
EC	ეკვადორი	IS	ისლანდია
EE	ესტონეთი	IT	იტალია
EG	ეგვიპტე	JM	იამაიკა
EH	დასავლეთი საჰარა	JO	იორდანია
EM	შინაგანი ბაზრის ჰარმონიზაციის უწყება (სასაქონლო ნიშნები და სამრეწველო ნიშნები (OHIM))	JP	იაპონია
EP	ევროპის საპატენტო უწყება	KE	კენია
ER	ერიტრეა	KG	ყირგიზეთი
ES	ესპანეთი	KH	კამპუჩია
ET	ეთიოპია	KI	კირიბატი
FI	ფინეთი	KM	კომორის კუნძულები
FJ	ფიჯი	KN	სენტ-კიტსი და ნევისი
FK	ფოლკლენდის კუნძულები	KP	კორეის სახალხო დემოკრატიული რესპუბლიკა
FO	ფარერის კუნძულები	KR	კორეის რესპუბლიკა
FR	საფრანგეთი	KW	კუვეიტი
GA	გაბონი	KY	კაიმანის კუნძულები
GB	დიდი ბრიტანეთი	KZ	ყაზახეთი
GD	გრენლანდია	LA	ლაოსი
GE	საქართველო	LB	ლიბანი
GH	განა	LC	სენტ-ლუსია
GI	გიბრალტარი	LI	ლიხტენშტაინი
GL	გრენლანდია	LK	შრი-ლანკა
GM	გამბია	LR	ლიბერია
GN	გვინეა	LS	ლესოტო
GQ	ეკვატორული გვინეა	LT	ლიტვა
GR	საბერძნეთი	LU	ლუქსემბურგი
GS	სამხრეთი ჯორჯია და სამხრეთი სენდვიჩის კუნძულები	LV	ლატვია
GT	გვატემალა	LY	ლიბია
GW	გვინეა-ბისაუ	MA	მაროკო
GY	გაიანა	MC	მონაკო

MD	მოლდავეთი	SG	სინგაპური
MG	მადაგასკარი	SH	წმინდა ელენეს კუნძული
MK	მაკედონია ყოფილი იუგოსლავია	SL	სლოვენია
ML	მალთი	SK	სლოვაკია
MM	მიანმა	SL	სიერა-ლეონე
MN	მონღოლეთი	SM	სან-მარინო
MO	მაკაო	SN	სენეგალი
MP	ჩრდ. მარიანას კუნძულები	SO	სომალი
MR	მავრიტანია	SR	სურინამი
MS	მონსერატი	ST	სან-ტომე და პრინსიპი
MT	მალტა	SV	სალვადორი
MU	მავრიკია	SY	სირია
MV	მალდივის კუნძულები	SZ	სვაზილენდი
MX	მექსიკა	TC	თერქსის და კაიკოსის კუნძულები
MW	მალავი	TD	ჩადი
MY	მალაიზია	TG	ტოგო
MZ	მოზამბიკი	TH	ტაილანდი
NA	ნამიბია	TJ	ტაჯიკეთი
NE	ნიგერი	TM	თურქმენეთი
NG	ნიგერია	TN	ტუნისი
NI	ნიჟარაგუა	TO	ტონგა
NL	ნიდერლანდები	TP	აღმოსავლეთი ტიმორი
NO	ნორვეგია	TR	თურქეთი
NP	ნეპალი	TT	ტრინიდადი და ტობაგო
NR	ნაურუ	TV	ტუვალუ
NZ	ახალი ზელანდია	TW	ტაივანი, ჩინეთის პროვინცია
OA	აფრიკის ინტელექტუალური საკუთრების ორგანიზაცია (OAPI)	TZ	ტანზანია
OM	ომანი	UA	უკრაინა
PA	პანამა	UG	უგანდა
PE	პერუ	US	აშშ
PG	პაპუა-ახალი გვინეა	UY	ურუგვაი
PH	ფილიპინები	UZ	უზბეკეთი
PK	პაკისტანი	VA	ვატიკანი
PL	პოლონეთი	VC	სენტ-ვინსენტი და გრენადინები
PT	პორტუგალია	VE	ვენესუელა
PW	პალაუ	VG	ვირჯინის კუნძულები (ბრიტანეთი)
PY	პარაგვაი	VN	ვიეტნამი
QA	კატარი	VU	ვანუატუ
RO	რუმინეთი	WO	WIPO-ინტელექტუალური საკუთ- რების მსოფლიო ორგანიზაცია
RU	რუსეთის ფედერაცია	WS	სამოა
RW	რუანდა	YE	იემენი
SA	საუდის არაბეთი	YU	იუგოსლავია
SB	სოლომონის კუნძულები	ZA	სამხრეთი აფრიკა
SC	სეიშელის კუნძულები	ZM	ზამბია
SD	სუდანი	ZW	ზიმბაბვე
SE	შვედეთი		

5. სასაქონლო ნიშნები

5.1. ბანასხაღები

განაცხადები, რომლებზედაც გამოტანილია ექსპერტიზის დადებითი გადაწყვეტილება რეგისტრაციის შესახებ და გათვალისწინებულია გასაჩივრება "საქპატენტის" სააპელაციო პალატაში გამოქვეყნებიდან სამი თვის ვადაში.

5.1.1. ეროვნული ბანასხაღები

(260) AM 2009 45519 A

(210) AM 045519

(220) 2007 11 05

(310) 77174925

(320) 2007 05 07

(330) US

(731) ჯონსონ კონტროლზ ტექნოლოჯი კომპანი,

915 ისტ 32 სტრიტი, ჰოლენდი,

მიჩიგანი, 49423, აშშ

(740) თამაზ შილაკაძე

(540)

INGENUITY WELCOME

(591) შავ-თეთრი

(511) 7 - მანქანები და ჩარხები, კერძოდ, სრახნიანი კომპრესორები; აირის კომპრესორები; კომპრესორები მაცივრებისათვის; ჰაერის კომპრესორები; სარქველები ტუმბოებისათვის; მუდმივი დენის გენერატორის მუსები; მუდმივი დენის გენერატორები; ელექტროძრავები; მაგნიტური და ელექტროჯალამბრები; ძრავები და პროპელერები მაგნიტური და ელექტროჯალამბრებისათვის; შეერთებები და გადამცემი ელემენტები, სახმელეთო სატრანსპორტო საშუალებებისათვის განკუთვნილის გარდა, კერძოდ, ღვედები, ქაშრები და საკისრები.

9 - ბატარეები; აკუმულატორული ელექტრობატარეები; მზის ბატარეები; ბატარეების დამუხსნველი მოწყობილობები; მექანიზმების ელექტრული და ელექტრონული მართვის სისტემები; ელექტრული და ელექტრონული მართვის საშუალებები და სისტემები მოწყობილობების მართვის სისტემებისათვის, კერძოდ, გათბობის, სავენტილაციო, ჰაერის კონდიციონირების, გაცივების, ენერგომომარაგების, განათების, სახანძრო სიგნალიზაციისა და უსაფრთხოების სისტემებთან დაშვებისათვის; კომპონენტები და სათადარიგო ნაწილები მათთვის; წნევის მარეგულირებელი ავტომატური მანქანები და ხელსაწყოები, რომლებიც რეაგირებენ ტემპერატურასა და წნევაზე გათბობისა და ჰაერის კონდიციონირებისათვის; აპარატები გაზომვისა და შემოწმებისათვის, კერძოდ, ელექტრული, ელექტრონული, ელექტრომექანიკური, და პნევმატური რეგულატორები, სენსორები რეგულატორების, თერმოსტატებისა და პიგროსტატებისათვის; სარქვლის აქტივატორები, ძალური ამძრავები, ავტომატური სარქვლები და წვეის რეგულატორები; უსადენო მართვის

სისტემები სხვა ელექტრონული სისტემების ფუნქციონირების შემოწმებისა და მართვისათვის; უსადენო მართვის სისტემები ინტეგრირებული სატრანსპორტო საშუალებებში ან პორტატიულ მიმდებარეამცემში ავტოფარეხის კარის საკეტების, ჭიშკრების, შემოსასვლელი კარის საკეტების, შიდა და გარე განათების, დაცვის სისტემების, გათბობისა და გაცივების სისტემების, საბუთების შენახვის სისტემებისა და ელექტრომოწყობილობების მოქმედებაში მოსაყვანად; ელექტრული მართვის სისტემები დისტანციური გადამცემების გამოყენებით, რომლებიც შეიცავენ მიმხვედრ გადამცემებს, სახმელეთო სატრანსპორტო საშუალებების ინტერფეისის მოდულებს, ლამპის მოდულებს, გადართვის მოდულებს, გადართვის მართვის მოდულებს, ჩართულ ლამპის მოდულებს, ავტოფარეხის კარის მდგომარეობის ინდიკატორებს; სახმელეთო სატრანსპორტო საშუალებების სალონების ელექტრული სისტემები, რომელშიც შედის გადამრთველები, გადაბმები (კონტაქტები), სოლენოიდები, სარქვლები და რელეები, გამოყენებული შიდა და გარე განათებაში, სავარძლების დასარეგულირებლად, კლიმატის საკონტროლოდ, უსაფრთხოებისათვის, ფანჯრებისა და კარების სამართავად, სარკის სარეგულირებლად; კომპიუტერული პროგრამული უზრუნველყოფა და ადგილზე, მანძილზე და ინტერნეტის მეშვეობით მართვის სისტემების პროგრამული უზრუნველყოფა, რომლებიც გამოიყენება შენობების ავტომატური კონტროლის სისტემების მართვისათვის, კერძოდ, გათბობის, სავენტილაციო, ჰაერის კონდიციონირების, გაცივების, ენერგომომარაგების, განათების, სახანძრო სიგნალიზაციის და უსაფრთხოების სისტემებთან დაშვებისათვის სამრეწველო, სავაჭრო და სამთავრობო ობიექტებისათვის; აუდიოსისტემები და აუდიოსისტემის კომპონენტები, კერძოდ, ხმამაღლა მოლაპარაკებები, წრიული ხმის გარდამქმნელები, ხმის ჩამწერი და აღმწარმოებელი მოწყობილობა, პლყერები აუდიოფირებისათვის, კასეტის ბობინები, ხმის გამაძლიერებლები, ხმის ეკვალაიზერები და პლყერები აუდიოდიკისათვის; თანამგზავრული სახავიგაციო სისტემები გლობალური პოზიციონირების სისტემების სახით; ელექტრობუსოლები სატრანსპორტო საშუალებებისათვის; გართობის სისტემები სატრანსპორტო საშუალებებისათვის, რომ-

ლებიც მოიცავენ ფიქსირებულ, მოსახსნელ და ურთიერთთანაცვლებით შეთავსების რადიომართვის, აუდიო- და ვიდეომართვის ბლოკებს, ჩამონტაჟებულს ხელსაწყოების პანელზე, ჭერის კონსოლზე, იატაკის კონსოლზე და სავარძლების საზურგეებზე; ელექტრონული მოდულური სისტემები ავტომობილებისათვის, რომლებიც იყიდება როგორც კომპლექტი და შედგება ენერჯის წყაროზე ან მის გარეშე მომუშავე ცვლადი ელემენტებისაგან, კერძოდ, სატრანსპორტო საშუალებების ჭერის სისტემები, მოდულური, კერძოდ, მზისგან დამცავი წინაფრები, სახელურები, ჭერის პულტები, ჭერის სათავსები და ჰედლაინები; ელექტრონული მოდულირების სისტემები ავტომობილებისათვის, რომლებიც იყიდება როგორც კომპლექტი ენერჯის წყაროზე ან მის გარეშე მომუშავე ცვლადი ელემენტებისაგან, კერძოდ, რადიო, აუდიო და ვიდეოპლერების, სათამაშო მოწყობილობის, CD-ების, DVD-ების, და MP3 პლერების, ნავიგაციის მოწყობილობების, ნავიგაციის გლობალური სისტემის მოწყობილობების (GPS), ელექტრონული კომპასების, კვლავ დამუხტვის ფეთქანათურების, კომპიუტერების, მობილური ტელეფონების, კავშირის უსადენო მოწყობილობების, სასიგნალო მოწყობილობის, გამშვები მოწყობილობის, გამაძლიერებლების, ხმამაღლაპარაკების, ძალის გარდამქმნელების, ჰაერის გამწმენდებისა და რადარული დეტექტორებისაგან; საღებავში წნევის შესამოწმებელი მოწყობილობა, კერძოდ, ვიდეოდისპლეები, თვლის სენსორები და ხმოვანი სიგნალები და ნაწილები ყველა ზემოთ ჩამოთვლილი საქონლისათვის; ელექტრორელეები; ელექტრომაგნიტური სოლენოიდური სარქველები; ელექტროძრავით ამძრავი ღუმლის წვეის რეგულატორები; ავტომატური ელექტროგადამრთველები; კერძოდ, პნევმატური გადამრთველები, ტივტივას პრინციპით მოქმედი გადამრთველები, ვაკუუმური გადამრთველები, ტენიანობაზე მართვადი გადამრთველები; სარქველები აირისა და სითხის მიწოდების რეგულირებისათვის; სენსორები გათბობის, სევენტილაციო, ჰაერის კონდიციონირების, განათებისა და გასაცივებელი მოწყობილობებისათვის.

11 - გარემოს კონტროლის მოწყობილობა, კერძოდ, მოწყობილობა გათბობის, ვენტილაციისა და ჰაერის კონდიციონირებისა, სათბობი ტუმბოები, პორტატიული მოწყობილობა ადგილობრივი გაცივებისთვის, ჰაერისა და წყლის საცივებელი მოწყობილობები, მოწყობილობა ჰაერის კონდიციონირებისა და ჰაერის გასაშრობად; გასაგრილებელი საორთქლებლები; სეპარატორები ჰაერის გასუფთავება-გაწმენდისათვის; თოვლწარმოქმნელი მოწყობილობა, კერძოდ, შეკუმშული ჰაერისა

და წყალსაწნევი მიწისქვეშა მილები, ჰაერსაცივებლები, რომლებიც იყიდება როგორც მოწყობილობები და მათი სათადარიგო ნაწილები; მილები და შეერთებები საცივებელი მოწყობილობისათვის; გათბობის მოწყობილობები, კერძოდ, გათბობის ღუმლები; აირის სანთურები; თბოგადამცემები; სავენტილაციო მოწყობილობა, კერძოდ, გამწოვი ვენტილატორები; ჰაერის კონდიციონირების აპარატურა და მოწყობილობა გაცივებისათვის, კერძოდ, სამაცივრო მოწყობილობები, რომლებშიც შედის ვენტილატორები, სამაცივრო აპარატები, სამაცივრო კლაკილა პულვერიზატორები და ტუმბოები; სამაცივრო მოწყობილობების სარქველები; არამექანიკური სეპარატორები ზეთისა და სამაცივრო რეაგენტებისათვის.

12 - ავტომატური მოდულური სისტემები სალონის გასაწობად, რომლებიც იყიდება კომპლექტის სახით და შედგება ცვლადი გაწობის ელემენტებისაგან, რომლებიც მაგრდება ძირითად ნაწილებზე, კარებზე, იატაკზე, სავარძლებზე, სატვირთო განყოფილებისა და ხელსაწყოების პანელზე; სატრანსპორტო საშუალებების შენახვის სისტემები, მათ შორის, გამანაწილებელი ტიხრები, ცალკეულ ნაწილებად დაყოფილი იატაკები, კალათები, სექციები და სანაგვეები სახმელეთო სატრანსპორტო საშუალებებში გამოყენებული ნივთების შესანახი ადგილის შესაქმნელად; სავარძლები და მათი ნაწილები სატრანსპორტო საშუალებების სალონებისათვის, კერძოდ, სავარძლის საზურგეები, თავის საყრდენები, მექანიკური, მექანიკურ-პნევმატური და ელექტრომექანიკური მოწყობილობები, ჩამონტაჟებული სატრანსპორტო საშუალებების სავარძლებში და მათი ნაწილები, კერძოდ, სავარძლის საზურგეები, თავის საყრდენები; მხარსაყრდენები და მაგიდები სატრანსპორტო საშუალებების სალონებისათვის; მზისგან დამცავი წინაფრები სატრანსპორტო საშუალებებისათვის.

35 - მომსახურება მენეჯმენტის სფეროში და კონსულტაციები დაკავშირებული უძრავი ქონების ობიექტების ექსპლუატაციისა და მომსახურების ორგანიზაციის საკითხებთან, მათ შორის, საინჟინრო მოწყობილობების მუშაობის ორგანიზაცია, სამრეწველო, სავაჭრო, საგანმანათლებლო, საინსტიტუციო და სამთავრობო ობიექტებსა და დაწესებულებებზე საქმიანი ინფორმაციების მართვა, საქმიანი ინფორმაციებთან დაკავშირებული კონსულტაციები; მენეჯმენტი საქმიანობის სფეროში და სამრეწველო, სავაჭრო და სამთავრობო ობიექტებისათვის სამუშაო ადგილების, საოფისე ადგილებისა და თანამშრომელთა შტატის საკითხებთან დაკავშირებული კონსულტაციები; კონსულტაციები ბიზნესის სფეროში; კონსულტაციები ბიზნესის

სფეროში, მათ შორის, ბაზრის შესწავლა, უძრავი ქონების აქტივების მაქსიმალიზაციის მიზნით და კონსულტაციები, დაკავშირებული ფართის გამოყენებასთან, წარმოდგენილი საწარმოებისათვის, კერძოდ, კლიენტების მოთხოვნის განსაზღვრა ფართის გამოყენებასთან, ავეჯთან და მასალებთან დაკავშირებით; კონსულტაციები ბიზნესის სფეროში, მიზნობრივ პროგრამებში საინვესტიციო საშუალებების ანალიზის, დაგეგმარებისა და მონიტორინგის ჩათვლით და მომსახურების ორგანიზაციის უძრავი ქონების ობიექტების სისტემებში გათბობის, სავენტილაციო, ჰაერის კონდიციონირების, განათების, ხანძარსაწინააღმდეგო და უსაფრთხოების მოწყობილობების ავტომატური მართვისათვის; მომსახურება, დაკავშირებული უძრავი ქონების ობიექტების ექსპლუატაციისა და მომსახურების ორგანიზაციასთან; მომსახურება, დაკავშირებული უძრავი ქონების ობიექტების ექსპლუატაციისა და მომსახურების ორგანიზაციასთან, დაკავშირებული შენობების ტექნიკურ მომსახურებასთან, რემონტთან, შენობებში გარემო პირობების კონტროლთან, დასუფთავებასთან, დაცვასთან და უსაფრთხოებასთან, საოფისე ნაწილებთან, საინჟინრო მოწყობილობებთან და მოწყობილობებთან; საქმიანობის გადაადგილება და პერსონალის შერჩევა, კერძოდ, საშტატო პერსონალის დაკომპლექტება და განთავსება; კლიენტების მომსახურებასთან დაკავშირებული მომსახურება ტექნიკური მართვის სფეროში; კლიენტების მომსახურებასთან დაკავშირებული მომსახურების უზრუნველყოფა და საჩივრებთან დაკავშირებული მომსახურება უძრავი ქონების ობიექტების ექსპლუატაციისა და მომსახურების ორგანიზაციის სფეროში ელექტრონული, სატელეფონო და უსადენო კავშირის საშუალებებით; მომსახურება დაკავშირებული ენერგომომარაგებასთან, კერძოდ, საიფორმაციო მომსახურება დაკავშირებული ელექტროენერჯის გამოყენების ორგანიზაციასთან.

36 - უძრავი ქონების მართვა; უძრავ ქონებასთან დაკავშირებული საშუალებლო ოპერაციები; სამრეწველო, სავაჭრო და სამთავრობო ობიექტებთან დაკავშირებული ფინანსური დაგეგმარება და საპორტფელო აქტივების მართვა; სამრეწველო, სავაჭრო და სამთავრობო ობიექტებთან დაკავშირებული საკუთრების მართვა; სამრეწველო, სავაჭრო და სამთავრობო ობიექტებთან დაკავშირებული ღირებულება და გაქირავებასთან დაკავშირებული საქმის წარმოება; ფინანსური მომსახურება დაკავშირებული უძრავი ქონების ობიექტების მართვის სისტემებთან, კერძოდ, გათბობის, სავენტილაციო, ჰაერის კონდიციონირების, გაცივების, ენერგომომარაგების, განათების, სახანძრო სიგნალიზაციისა და უსა-

აფრთხოებასთან დაშვების მართვის სისტემებთან.

37 - შენობებში გარემო პირობების კონტროლის სისტემების მონტაჟი, ტექნიკური მომსახურება და რემონტი; სამრეწველო, სავაჭრო და სამთავრობო ობიექტებისათვის გათბობის, სავენტილაციო, ჰაერის კონდიციონირების, გაცივების, ენერგომომარაგების, განათების, სახანძრო სიგნალის და უსაფრთხოებასთან დაშვების უზრუნველყოფის სისტემების მონტაჟი, ტექნიკური მომსახურება და რემონტი; გაცივების სისტემების, სახანძრო და დაცვის სასიგნალო სისტემების, უსაფრთხოებასთან დაშვების სისტემების და უძრავი ქონების ობიექტების მართვის სისტემების ექსპლოატაციისა და მომსახურების კომპიუტერული პროგრამული უზრუნველყოფის სისტემების მონტაჟი, ტექნიკური მომსახურება და რემონტი; მშენებლობის მართვასთან დაკავშირებული მომსახურება, მათ შორის, სამშენებლო სამუშაოების მეთვალყურეობა და ობიექტების რეკონსტრუქცია; მშენებლობის მართვასთან დაკავშირებული მომსახურება, მათ შორის, სამრეწველო, სავაჭრო და სამთავრობო ობიექტების სამშენებლო სამუშაოების მეთვალყურეობა და რეკონსტრუქცია; კრიტიკული პირობების ტექნიკური მომსახურება სამრეწველო, სავაჭრო და სამთავრობო ობიექტებში; დალაგება-დასუფთავების სამსახურებთან დაკავშირებული კონსულტაციები.

40 - დამუშავების სამსახური მესამე პირთათვის, დაკავშირებული აკუმულატორებსა და ბატარეებთან, ავტომობილების შიგა ნაწილებთან, როგორცაა დასაჯდომი სისტემები, კლიმატის მაკონტროლებლები, შენახვისა და გართობის ელექტრონული სისტემები და მათი ნაწილები; შეკვეთით დამუშავების სამსახური მესამე პირთათვის, დაკავშირებული აკუმულატორებსა და ბატარეებთან, ავტომობილის შიგა ნაწილებთან, დასაჯდომი სისტემებთან, კლიმატის კონტროლის სისტემებთან, შენახვისა და გართობის ელექტრონულ სისტემებთან და მათ ნაწილებთან; დამუშავების სამსახური მესამე პირთათვის დაკავშირებული სამრეწველო, სავაჭრო და სამთავრობო ობიექტების გათბობის, სავენტილაციო, ჰაერის კონდიციონირების, გაცივების, ენერგომომარაგების, განათების, სახანძრო სიგნალიზაციისა და უსაფრთხოებასთან დაშვების სისტემებთან და მათ ნაწილებთან; ავტომობილის ნაწილების დამუშავება და აწყობა მესამე პირთათვის.

41 - აკუმულატორებსა და ბატარეებთან დაკავშირებული სასწავლო პროცესის უზრუნველყოფა კლასებისა და სემინარების სახით, ავტომობილის შიგა სისტემებთან დაკავშირებული სასწავლო პროცესის უზრუნველყოფა კლასებისა და სემინარების სახით;

სასწავლო პროცესის უზრუნველყოფა კლასებისა და სემინარების სახით გათბობის, სავენტილაციო, ჰაერის კონდიციონირების, გაცივების, ენერგომომარაგების, განათების, სახანძრო სიგნალიზაციისა და უსაფრთხოებასთან დაშვების სისტემების სფეროსთან დაკავშირებული.

42 - საინჟინრო და საპროექტო მომსახურება მესამე პირთათვის, დაკავშირებული გათბობის, სავენტილაციო, ჰაერის კონდიციონირების, გაცივების, ენერგომომარაგების, განათების, სახანძრო სიგნალიზაციისა და დაშვების დაცვის უზრუნველყოფის სისტემების სფეროსთან; არქიტექტურული პროექტირება; მართვის ინტერაქტიული სისტემები, რომლებიც მომხმარებელს აძლევს გათბობის, სავენტილაციო, ჰაერის კონდიციონირების, გაცივების, ენერგომომარაგების, განათების, სახანძრო სიგნალიზაციისა და დაშვების დაცვის უზრუნველყოფის სისტემების დისტანციური კონტროლის საშუალებას; ინტერაქტიული ჩაუტვირთავი კომპიუტერული პროგრამებით დროებითი უზრუნველყოფა, გამოყენებული უძრავი ქონების სფეროსთან დაკავშირებული მონაცემთა ბაზის მართვასთან; შენობების გამოყენებასთან დაკავშირებული კონსულტაციები, მათ შორის, შენობების ინფრასტრუქტურის პროექტირებასთან, შენობების პროექტირებასა და შენობების ინფრასტრუქტურის სისტემებთან დაკავშირებული კონსულტაციები, უბნების დაგეგმარება, სახელდობრ, საინჟინრო-ტექნიკური ექსპერტიზა და ინჟინერია, შენობების პროექტირება, შენობების ინჟინერია, სამშენებლო სტანდარტები, მშენებლობის მართვის სისტემები, სახელდობრ, ინტერაქტიული პროგრამული უზრუნველყოფის სისტემების პროექტირება და შემუშავება და კომპიუტერული სისტემების ინტეგრირება და შენობების ავტომატიზაცია, საინფორმაციო ტექნოლოგიები შენობებისთვის, შენობებში ჯანმრთელი გარემო პირობების შექმნა და უსაფრთხოების უზრუნველყოფა, შენობებში გარემო პირობები, შენობებში გარემო პირობების ხარისხი; კომპიუტერული სისტემების შემუშავება შენობათა ექსპლოატაციის ორგანიზების სისტემების მართვისათვის.

(740) თამაზ შილაკაძე
(540)



(591) შავ-თეთრი
(531) 26.01.12-26.11.12-

(511) 7 - მანქანები და ჩარხები, კერძოდ, ხრახნიანი კომპრესორები; აირის კომპრესორები; კომპრესორები მაცივრებისათვის; ჰაერის კომპრესორები; სარქველები ტუმბოებისათვის; მუდმივი დენის გენერატორის მუსები; მუდმივი დენის გენერატორები; ელექტროძრავები; მაგნიტური და ელექტროჯალამბრები; ძრავები და პროპელერები მაგნიტური და ელექტროჯალამბარებისათვის; შეერთებები და გადამცემი ელემენტები, სახმელეთო სატრანსპორტო საშუალებებისათვის განკუთვნილი გარდა, კერძოდ, ღვედები, ქამრები და საკისრები.

9 - ბატარეები; აკუმულატორული ელექტრობატარეები; მზის ბატარეები; ბატარეების დამმუხტველი მოწყობილობები; მექანიზმების ელექტრული და ელექტრონული მართვის სისტემები; ელექტრული და ელექტრონული მართვის საშუალებები და სისტემები მოწყობილობების მართვის სისტემებისათვის, კერძოდ, გათბობის, სავენტილაციო, ჰაერის კონდიციონირების, გაცივების, ენერგომომარაგების, განათების, სახანძრო სიგნალიზაციისა და უსაფრთხოების სისტემებთან დაშვებისათვის; კომპონენტები და სათადარიგო ნაწილები მათთვის; წნევის მარეგულირებელი ავტომატური მანქანები და ხელსაწყოები, რომლებიც რეაგირებენ ტემპერატურასა და წნევაზე გათბობისა და ჰაერის კონდიციონირებისათვის; აპარატები გაზომვისა და შემოწმებისათვის, კერძოდ, ელექტრული, ელექტრონული, ელექტრომექანიკური, და პნევმატური რეგულატორები, სენსორები რეგულატორების, თერმოსტატებისა და ჰიგროსტატებისათვის; სარქვლის აქტივატორები, ძალური ამძრავები, ავტომატური სარქვლები და წვეის რეგულატორები; უსადენო მართვის სისტემები სხვა ელექტრონული სისტემების ფუნქციონირების შემოწმებისა და მართვისათვის; უსადენო მართვის სისტემები ინტეგრირებული სატრანსპორტო საშუალებებში ან პორტატიულ მიმღებ-გადამცემში ავტოფარეხის კარის საკეტების, ჭიშკრების, შემოსასვლელი კარის საკეტების, შიდა და გარე განათების, დაცვის სისტემების, გათბობისა და გაცივების სისტემების, საბუთების შენახვის სისტემებისა და ელექტრომოწყობილობების მოქმედებაში მოსაყვანად; ელექტრული მართვის სისტემები დისტანციური გადამცემების გამოყენებით, რომლებიც შეიცავენ მიმხვედრ გადამცემებს, სახმელეთო სატრანსპორტო საშუალებების ინტერფეი-

- (260) AM 2009 45520 A
- (210) AM 045520
- (220) 2007 11 05
- (310) 77175634
- (320) 2007 05 08
- (330) US
- (731) ჯონსონ კონტროლზ ტექნოლოჯი კომპანი, 915 ისტ 32 სტრიტი, ჰოლენდი, მიჩიგანი, 49423, აშშ

სის მოდულებს, ლამპის მოდულებს, გადართვის მოდულებს, გადართვის მართვის მოდულებს, ჩართულ ლამპის მოდულებს, ავტოფარების კარის მდგომარეობის ინდიკატორებს; სახმელეთო სატრანსპორტო საშუალებების სალონების ელექტრული სისტემები, რომელშიც შედის გადამრთველები, გადაბმები (კონტაქტები), სოლენოიდები, სარქველები და რელები, გამოყენებული შიდა და გარე განათებაში, სავარძლების დასარეგულირებლად, კლიმატის საკონტროლოდ, უსაფრთხოებისათვის, ფანჯრებისა და კარების სამართავად, სარკის სარეგულირებლად; კომპიუტერული პროგრამული უზრუნველყოფა და ადგილზე, მანძილზე და ინტერნეტის მეშვეობით მართვის სისტემების პროგრამული უზრუნველყოფა, რომლებიც გამოიყენება შენობების ავტომატური კონტროლის სისტემების მართვისათვის, კერძოდ, გათბობის, სავენტილაციო, ჰაერის კონდიცირების, გაცივების, ენერგომომარაგების, განათების, სახანძრო სიგნალიზაციის და უსაფრთხოების სისტემებთან დაშვებისათვის სამრეწველო, სავაჭრო და სამთავრობო ობიექტებისათვის; აუდიოსისტემები და აუდიოსისტემის კომპონენტები, კერძოდ, ხმამაღლამოლაპარაკები, წრიული ხმის გარდამქმნელები, ხმის ჩამწერი და აღმწარმოებელი მოწყობილობა, პლეერები აუდიოფორებისათვის, კასეტის ბობინები, ხმის გამაძლიერებლები, ხმის ეკვალაიზერები და პლეერები აუდიოლისკისათვის; თანამგზავრული სანავიგაციო სისტემები გლობალური პოზიციონირების სისტემების სახით; ელექტრობუსოლები სატრანსპორტო საშუალებებისათვის; გართობის სისტემები სატრანსპორტო საშუალებებისათვის, რომლებიც მოიცავენ ფიქსირებულ, მოსახსნელ და ურთიერთნაწევლებით შეთავსების რადიომართვის, აუდიო- და ვიდეომართვის ბლოკებს, ჩამონტაჟებულს ხელსაწყოების პანელზე, ჭერის კონსოლზე, იატაკის კონსოლზე და სავარძლების საზურგეებზე; ელექტრონული მოდულური სისტემები ავტომობილებისათვის, რომლებიც იყიდება როგორც კომპლექტი და შედგება ენერჯის წყაროზე ან მის გარეშე მომუშავე ცვლადი ელემენტებისაგან, კერძოდ, რადიო, აუდიო და ვიდეოპლეერების, სათამაშო მოწყობილობის, CD-ების, DVD-ების, და MP3 პლეერების, ნავიგაციის მოწყობილობების, ნავიგაციის გლობალური სისტემის მოწყობილობების (GPS), ელექტრონული კომპასების, კვლავ დამუხტვის ფეთქანათურების, კომპიუტერების, მობილური ტელეფონების, კავშირის უსადენო მოწყობილობების, სასიგნალო მოწყობილობის, გამშვები მოწყობილობის, გამაძლიერებლების, ხმამაღლამოლაპარაკების, ძალის გარდამქმნელების, ჰაერის გამწმენდებისა და რადარული დეტექტორების-

გან; სალტებში წნევის შესამოწმებელი მოწყობილობა, კერძოდ, ვიდუოდისპლემები, თვლის სენსორები და ხმოვანი სიგნალები და ნაწილები ყველა ზემოთ ჩამოთვლილი საქონლისათვის; ელექტრორელები; ელექტრომაგნიტური სოლენოიდური სარქველები; ელექტროძრავით ამძრავი ღუმლის წვეის რეგულატორები; ავტომატური ელექტროგადამრთველები; კერძოდ, პნევმატური გადამრთველები, ტივტივას პრინციპით მოქმედი გადამრთველები, ვაკუუმური გადამრთველები, ტენიანობაზე მართვადი გადამრთველები; სარქველები აირისა და სითხის მიწოდების რეგულირებისათვის; სენსორები გათბობის, სავენტილაციო, ჰაერის კონდიცირების, განათებისა და გასაცვივებელი მოწყობილობებისათვის.

11 - გარემოს კონტროლის მოწყობილობა, კერძოდ, მოწყობილობა გათბობის, ვენტილაციისა და ჰაერის კონდიცირებისა, სათბობი ტუმბოები, პორტატიული მოწყობილობა ადგილობრივი გაცივებისთვის, ჰაერისა და წყლის საცივებელი მოწყობილობები, მოწყობილობა ჰაერის კონდიცირებისა და ჰაერის გასაშრობად; გასაგრილებელი საორთქლებლები; სეპარატორები ჰაერის გასუფთავება-გაწმენდისათვის; თოვლწარმომქმნელი მოწყობილობა, კერძოდ, შეკუმშული ჰაერისა და წყალსაწნევი მიწისქვეშა მილები, ჰაერსა-საცივებლები, რომლებიც იყიდება როგორც მოწყობილობები და მათი სათადარიგო ნაწილები; გათბობის მოწყობილობები, კერძოდ, გათბობის ღუმლები; აირის სანთურები; თბოგადამცემები; სავენტილაციო მოწყობილობა, კერძოდ, გამწოვი ვენტილატორები; ჰაერის კონდიცირების აპარატურა და მოწყობილობა გაცივებისათვის, კერძოდ, სამაცივრო მოწყობილობები, რომლებშიც შედის ვენტილატორები, სამაცივრო აპარატები, სამაცივრო კლაკინიდა პულვერიზატორები და ტუმბოები; სამაცივრო მოწყობილობების სარქველები; არამექანიკური სეპარატორები ზეთისა და სამაცივრო რეაგენტებისათვის.

12 - ავტომატური მოდულური სისტემები სალონის გასაწყობად, რომლებიც იყიდება კომპლექტის სახით და შედგება ცვლადი გაწყობის ელემენტებისაგან, რომლებიც მაგრდება ძირითად ნაწილებზე, კარებზე, იატაკზე, სავარძლებზე, სატვირთო განყოფილება-სა და ხელსაწყოების პანელზე; სატრანსპორტო საშუალებებში გამოყენების მიზნით სპეციალურად შექმნილი შენახვის სისტემები, როგორიცაა, გამანაწილებელი ტიხრები, ცალკეულ ნაწილებად დაყოფილი იატაკები, კალათები, სექციები და სანაგვეები სახმელეთო სატრანსპორტო საშუალებებში გამოყენებული ნივთების შესანახი ადგილის შესაქმნელად; სავარძლები და მათი ნაწილები სატრანსპორტო საშუალებების სალონებისათ-

ვის, კერძოდ, სავარძლის საზურგეები, თავის საყრდენები, მექანიკური, მექანიკურ-პნევმატური და ელექტრომექანიკური მოწყობილობები, ჩამონტაჟებული სატრანსპორტო საშუალებების სავარძლებში და მათი ნაწილები, კერძოდ, სავარძლის საზურგეები, თავის საყრდენები; მხარსაყრდენები და მაგიდები სატრანსპორტო საშუალებების სალონებისათვის; მზისგან დამცავი წინაფრები სატრანსპორტო საშუალებებისათვის; ელექტრონული მოდულირების სისტემები ავტომობილებისათვის, რომლებიც იყიდება როგორც კომპლექტი, რომელიც შედგება ერთმანეთის შემცველი მოდულებისაგან, მომუშავე ენერჯის წყაროზე ან მის გარეშე, კერძოდ, სატრანსპორტო საშუალებების ჭერის სისტემები, მოდულები, კერძოდ, მზისგან დამცავი წინაფრები, სახელურები, ჭერის პულტები, ჭერის სათავსოები და ჰედლაინები.

35 - მომსახურება მენეჯმენტის სფეროში და კონსულტაციები დაკავშირებული უძრავი ქონების ობიექტების ექსპლუატაციისა და მომსახურების ორგანიზაციის საკითხებთან, მათ შორის, საინჟინრო მოწყობილობების მუშაობის ორგანიზაცია, სამრეწველო, სავაჭრო, საგანმანათლებლო, საინსტიტუციო და სამთავრობო ობიექტებსა და დაწესებულებებზე საქმიანი ინფორმაციების მართვა, საქმიანი ინფორმაციებთან დაკავშირებული კონსულტაციები; მენეჯმენტი საქმიანობის სფეროში და სამრეწველო, სავაჭრო და სამთავრობო ობიექტებისათვის სამუშაო ადგილების, საოფისე ადგილებისა და თანამშრომელთა შტატის საკითხებთან დაკავშირებული კონსულტაციები; კონსულტაციები ბიზნესის სფეროში; კონსულტაციები ბიზნესის სფეროში, მათ შორის, ბაზრის შესწავლა, უძრავი ქონების აქტივების მაქსიმალური მიზნით და კონსულტაციები, დაკავშირებული ფართის გამოყენებასთან, წარმოდგენილი საწარმოებისათვის, კერძოდ, კლიენტების მოთხოვნის განსაზღვრა ფართის გამოყენებასთან აგეჯთან და მასალებთან დაკავშირებით; კონსულტაციები ბიზნესის სფეროში, მიზნობრივ პროგრამებში საინვესტიციო საშუალებების ანალიზის, დაგეგმარებისა და მონიტორინგის ჩათვლით და მომსახურების ორგანიზაციის უძრავი ქონების ობიექტების სისტემებში გათბობის, სავენტილაციო, ჰაერის კონდიციონირების, განათების, და ხანძარსაწინააღმდეგო და უსაფრთხოების მოწყობილობების ავტომატური მართვისათვის; მომსახურება, დაკავშირებული უძრავი ქონების ობიექტების ექსპლუატაციისა და მომსახურების ორგანიზაციასთან; საქმიანობის გადაადგილება და პერსონალის შერჩევა, კერძოდ, საშტატო პერსონალის დაკომპლექტება და განთავსება; კლიენტების მომსახურებასთან დაკავშირებული მომსახურება ტე-

ქნიკური მართვის სფეროში; კლიენტების მომსახურებასთან დაკავშირებული მომსახურების უზრუნველყოფა და საჩივრებთან დაკავშირებული მომსახურება უძრავი ქონების ობიექტების ექსპლუატაციისა და მომსახურების ორგანიზაციის სფეროში ელექტრონული, სატელეფონო და უსადენო კავშირის საშუალებებით; მომსახურება დაკავშირებული ენერგომომარაგებასთან, კერძოდ, საიფორმაციო მომსახურება დაკავშირებული ელექტროენერჯის გამოყენების ორგანიზაციასთან.

36 - უძრავი ქონების მართვა; უძრავ ქონებასთან დაკავშირებული საშუაშედეგო ოპერაციები; სამრეწველო, სავაჭრო და სამთავრობო ობიექტებთან დაკავშირებული ფინანსური დაგეგმარება და საპროტოფელო აქტივების მართვა; სამრეწველო, სავაჭრო და სამთავრობო ობიექტებთან დაკავშირებული საკუთრების მართვა; სამრეწველო, სავაჭრო და სამთავრობო ობიექტებთან დაკავშირებული ლიზინგი და გაქირავებასთან დაკავშირებული საქმისწარმოება; ფინანსური მომსახურება დაკავშირებული უძრავი ქონების ობიექტების მართვის სისტემებთან, კერძოდ, გათბობის, სავენტილაციო, ჰაერის კონდიციონირების, გაცივების, ენერგომომარაგების, განათების, სახანძრო სიგნალიზაციისა და უსაფრთხოებასთან დაშვების მართვის სისტემებთან.

37 - შენობებში გარემო პირობების კონტროლის სისტემების მონტაჟი, ტექნიკური მომსახურება და რემონტი; სამრეწველო, სავაჭრო და სამთავრობო ობიექტებისათვის გათბობის, სავენტილაციო, ჰაერის კონდიციონირების, გაცივების, ენერგომომარაგების, განათების, სახანძრო სიგნალის და უსაფრთხოებასთან დაშვების უზრუნველყოფის სისტემების მონტაჟი, ტექნიკური მომსახურება და რემონტი; გაცივების სისტემების, სახანძრო და დაცვის სასიგნალო სისტემების, უსაფრთხოებასთან დაშვების სისტემების და უძრავი ქონების ობიექტების მართვის სისტემების ექსპლუატაციისა და მომსახურების კომპიუტერული სისტემების მონტაჟი, ტექნიკური მომსახურება და რემონტი; მშენებლობის მართვასთან დაკავშირებული მომსახურება, მათ შორის, სამშენებლო სამუშაოების მეთვალყურეობა და ობიექტების რეკონსტრუქცია; მშენებლობის მართვასთან დაკავშირებული მომსახურება, მათ შორის, სამრეწველო, სავაჭრო და სამთავრობო ობიექტების სამშენებლო სამუშაოების მეთვალყურეობა და რეკონსტრუქცია; დალაგება-დასუფთავების სამსახურებთან დაკავშირებული კონსულტაციები; შენობების, საოფისე ქვეგანყოფილებების, შენობების აპარატურისა და მოწყობილობების ტექნიკური მომსახურება, რემონტი და დასუფთავება.

40 - დამუშავების სამსახური მესამე პირთათვის, დაკავშირებული აკუმულატორებსა და ბატარეებთან, ავტომობილების შიგა ნაწილებთან, როგორცაა დასაჯდომი სისტემები, კლიმატის მაკონტროლებლები, შენახვისა და გართობის ელექტრონული სისტემები და მათი ნაწილები; შეკვეთით დამუშავების სამსახური მესამე პირთათვის, დაკავშირებული აკუმულატორებსა და ბატარეებთან, ავტომობილის შიგა ნაწილებთან, დასაჯდომი სისტემებთან, კლიმატის კონტროლის სისტემებთან, შენახვისა და გართობის ელექტრონულ სისტემებთან და მათ ნაწილებთან; დამუშავების სამსახური მესამე პირთათვის დაკავშირებული სამრეწველო, სავაჭრო და სამთავრობო ობიექტების გათბობის, სავენტილაციო, ჰაერის კონდიციონირების, გაცივების, ენერგომომარაგების, განათების, სახანძრო სიგნალიზაციისა და უსაფრთხოებასთან დაშვების სისტემებთან და მათ ნაწილებთან; ავტომობილის ნაწილების დამუშავება და აწვობა მესამე პირთათვის.

41 - აკუმულატორებსა და ბატარეებთან დაკავშირებული სასწავლო პროცესის უზრუნველყოფა კლასებისა და სემინარების სახით, ავტომობილის შიგა სისტემებთან დაკავშირებული სასწავლო პროცესის უზრუნველყოფა კლასებისა და სემინარების სახით; კლასებისა და სემინარების სახით გათბობის, სავენტილაციო, ჰაერის კონდიციონირების, გაცივების, ენერგომომარაგების, განათების, სახანძრო სიგნალიზაციისა და უსაფრთხოებასთან დაშვების სისტემების სფეროსთან დაკავშირებული.

42 - საინჟინრო და საპროექტო მომსახურება მესამე პირთათვის, დაკავშირებული გათბობის, სავენტილაციო, ჰაერის კონდიციონირების, გაცივების, ენერგომომარაგების, განათების, სახანძრო სიგნალიზაციისა და დაშვების დაცვის უზრუნველყოფის სისტემების სფეროსთან; არქიტექტურული პროექტირება; მართვის ინტერაქტიული სისტემები, რომლებიც მომხმარებელს აძლევს გათბობის, სავენტილაციო, ჰაერის კონდიციონირების, გაცივების, ენერგომომარაგების, განათების, სახანძრო სიგნალიზაციისა და დაშვების დაცვის უზრუნველყოფის სისტემების დისტანციური კონტროლის საშუალებას; ინტერაქტიული ჩაუტვირთავი კომპიუტერული პროგრამებით დროებითი უზრუნველყოფა, გამოყენებული უძრავი ქონების სფეროსთან დაკავშირებული მონაცემთა ბაზის მართვასთან; შენობების გამოყენებასთან დაკავშირებული კონსულტაციები, მათ შორის, შენობების ინფრასტრუქტურის პროექტირებასთან, შენობების პროექტირებასა და შენობების ინფრასტრუქტურის სისტემებთან დაკავშირებული კონსულტაციები, უბნების დაგეგმარება, სახელდობრ, საინჟინრო-ტექნიკური

ექსპერტიზა და ინჟინერია, შენობების პროექტირება, შენობების ინჟინერია, სამშენებლო სტანდარტები, მშენებლობის მართვის სისტემები, სახელდობრ, ინტერაქტიული პროგრამული უზრუნველყოფის სისტემების პროექტირება და შემუშავება და კომპიუტერული სისტემების ინტეგრირება და შენობების ავტომატიზაცია, საინფორმაციო ტექნოლოგიები შენობებისთვის, შენობებში ჯანმრთელი გარემო პირობების შექმნა და უსაფრთხოების უზრუნველყოფა, შენობებში გარემო პირობები, შენობებში გარემო პირობების სარისხი; კომპიუტერული სისტემების შემუშავება შენობათა ექსპლოატაციის ორგანიზების სისტემების მართვისათვის; კომპიუტერული პროგრამული უზრუნველყოფის მონტაჟი, ტექნიკური მომსახურება და რემონტი შენობათა ექსპლოატაციის ორგანიზების სისტემების მართვისათვის.

- (260) AM 2009 45952 A
- (210) AM 045952
- (220) 2008 06 11
- (731) შპს "მაგისტრალ ჯგუფი",
ვაჟა-ფშაველას 16, 0160, თბილისი,
საქართველო
- (540) იხილეთ ნიშანთა ფერადი გამოსახულებანი (გვ. 113)



- (591) მუქი სტაფილოსფერი, შავი
- (531) 01.15.23-26.04.22-27.05.05-27.05.23-29.01.00-
- (511) 37 - ავტოგასამართი სადგური.
- 39 - საწვავის გადაზიდვა სატრანსპორტო საშუალებებით.

- (260) AM 2009 46701 A
- (210) AM 046701
- (220) 2008 01 23
- (731) ლონგვი ს.ა.,
სერიტო 520, ფლორ 9 "A",
1010 ბუენოს-აირესი, არგენტინა
- (740) თამაზ შილაკაძე
- (540)

LONGVIE

- (591) შავ-თეთრი
- (511) 11 - განათების, გათბობის, ორთქლწარმოქმნის, საკვები პროდუქტების თბური დამუშავების, გასაცივებელი, საშრობი, ვენტილაციის, წყალგამანაწილებელი და სანიტარულ-ტექნიკური მოწყობილობები; აბაჟურები (შუქფარები); ორთქლის აკუმულატორები; სითბური აკუმულატორები; ანტიშემოქინა-

ვები სატრანსპორტო საშუალებებისათვის; წყლის გამათბობელი აპარატები; სადისტილაციო აპარატები; საშრობი აპარატები; სადუზინფექციო აპარატები; ჰაერის დეზოდორებისათვის განკუთვნილი აპარატები; ნამზეურის მისაღები აპარატები; ჰაერის იონიზაციის აპარატები; ყავის მოსახალი აპარატები; სასმელის გასაცივებელი აპარატები; ხელის საშრობი აპარატები სააბაზანოებისათვის; წყლის გამწმენდი აპარატები და დანადგარები; გასაცივებელი აპარატები და მანქანები; საშრობი აპარატები და დანადგარები; საყინულე აპარატები; საშრობი აპარატები; ხილის საშრობი აპარატები; ლითონის არმატურა ღუმლებისთვის; მაცივებელი აგზები ღუმლებისთვის; საფართოვებელი აგზები ცენტრალური გათბობის სისტემებისთვის; დისტილაციო რაფინირების კოშკები; ბიდები; ბოიდები; აბაზანები; აბაზანები მინერალური წყლისათვის; ჩასაჯდომი აბაზანები; ელექტრული ვაფლის საცხობები; ვენტილატორები (ჰაერის კონდიციონირებისათვის განკუთვნილი დანადგარების ნაწილები); საყოფაცხოვრებო ვენტილატორები (ელექტრული); ხორცის შესაწვავი შამფურები; საცივებელი ვიტრინები; წყლის გამათბობლები; ტუალეტის წყალჩასაშვებები; ჰაერსათბობები; სამზარეულოს ჰაერგამწმენდები; აირგენერატორები (დანადგარები); აირსაცივებლები (რომლებიც არ წარმოადგენენ მანქანის ნაწილებს); აცეტილენური გენერატორები; ჰიდრანტები; სანთურები; აცეტილენური სანთურები; ბენზინის სანთურები; აირის სანთურები; სანთურები ლამპებისათვის; ბაქტერიების გასანადგურებელი სანთურები; კარვარის სანთურები; ჟანგბადწყალბადის სანთურები; ლაბორატორიის სანთურები; ზეთოვანი სანთურები; სპირტის სანთურები; სათბურები; ფეხის სათბურები (ელექტრული ან არაელექტრული); საწოლის სათბურები; ჯიბის სათბურები; აბაჟურის დამჭერები; დისტილატორები; შხაპები; კვამლსადენი მილის საკვამურები; საცივებელი ტევადობები; აირის სანთებლები; სანთებლები; ფრიკციული საფეთქები აირის სანთებლებისათვის; საკვამურის საფარები; დისტილატორები, სათბობი ან გასაცივებელი დანადგარების კლაკნილები; ღუმლის სანაცრეები; საორთქლებლები; ჩირადნიანი სინათლის წყაროები; საშხაპე კაბინები; თურქული აბაზანისათვის განკუთვნილი მოძრავი კაბინები; კალორიფერები; საცივებელი კამერები; ოთახის ბუხრები; სწრაფსახარში ქვაბები, ელექტრული ქვაბები საკვების წნევის ქვეშ მომზადებისათვის; არააგტომატური ჰაერის სარქვლები ორთქლსათბობი დანადგარებისათვის; რეზერვუარებში დონის რეგულირებისათვის განკუთვნილი

სარქვლები; თერმოსტატიკური სარქვლები (სათბობი დანადგარების ნაწილები); ხალიჩები ელექტროგამათბობლით; ნათურის კოლბები; ელექტრონათურის კოლბები; მზის კოლექტორები [სათბობი]; სადისტილაციო სვეტები; ბურთისებრი ხუფები ლამპებისათვის; კონდიციონერები; აირის ქვაბები; სამრეცხაოებისათვის განკუთვნილი ქვაბები; სათბობი ქვაბები; ყავის მადულარები (ელექტრული); საკანალიზაციო ონკანები; ონკანები; წყალსადენი მილების ონკან-შემრევიები; პორტატიული სამჭედლოები; ლავის ნაჭრები, რომელიც გამოიყენება მყაღისათვის; საახალწლო ნაძვისხის ელექტრონათურები; აცეტილენის ნათურები; ფეთქებადუსაფრთხო ნათურები; აირსავსე ნათურები; ნათურები დახვევისთვის; ჰაერის გამწმენდი ბაქტერიციდული ნათურები; საპროექციო აპარატების ნათურები; მოხვევის მიმართულების მანქანებელი ნათურები ავტომანქანებისა და სატრანსპორტო საშუალებებისათვის; რკალური ნათურები; ლაბორატორიული ნათურები; ზეთოვანი ნათურები; სარჩილავი ნათურები; ულტრაიისფერი გამოსხივების ნათურები; საშახტე ნათურები; ელექტრონათურები; ჭადები; მყაღი; პურის საცხობი დანადგარები; სასოფლო-სამეურნეო დანიშნულების სარწყავი მანქანები; ტომრები ერთჯერადი სტერილიზაციისათვის; ფეხის ელექტროსათბურები; ბავშვთა კვებისთვის განკუთვნილი საწოვარა ბოთლების გამათბობლები (ელექტრული); აბაზანის გამათბობლები; უთოს გამათბობლები; წყალში ჩაძირული გამათბობლები; ჩამოსაცმელები აირის სანთურებისათვის; გაშხეფვის საწინააღმდეგო ჩამოსაცმელი ონკანისათვის; სათბობი ტუმბოები; ძაფები ელექტრონათურებისა და ელექტროგამათბობლებისათვის; მაგნიუმის ძაფები გასანათებელი ხელსაწყოებისათვის; მნათი ნომრები შენობებისათვის; აბაზანის მოპირკეთება; მინის გამათბობლები სატრანსპორტო საშუალებებისათვის; აბაზანისათვის განკუთვნილი მოწყობილობა ცხელი ჰაერით; სააბაზანო ოთახის მოწყობილობა; ღუმლის ჩასატვირთი მოწყობილობა; ღუმლის გამოსაწვავი მოწყობილობა (საყრდენები); საუნის მოწყობილობები; სამაცივრო მოწყობილობები და დანადგარები; ელექტროგამათბობლიანი გადასაფარებელი; ნათურის ამრეკლები; ამრეკლები სატრანსპორტო საშუალებებისათვის; თეთრი პალატები (სანიტარულ-ტექნიკური მოწყობილობები); ორთქლგენერატორები (მანქანის ნაწილების გარდა); პასტერიზატორები; ნათურას ვაზნა; ვაზნები ელექტრონათურისათვის; ყავის ელექტრული პერკოლატორები; ღუმლები (არალაბორატორიული); ღუმლები (სათბობი მოწყობილობები); საცხობი ღუმლები პურ-ფუნთუშეული ნაწარმისათვის. არხიანი

დუმლები; მიკროტალღური დუმლები (საკეების დასამზადებლად); სამრეწველო დანიშნულების მიკროტალღური დუმლები; ნაგავსაწვავი დუმლები; გამოსაწვავი დუმლები; მზის დუმლები; პისუარები; მკვებავეები გამათბობელი ქვაბებისათვის; გათბობის ქურები (ფირფიტები); სამზარეულო ქურები; სამზარეულო ქურები (დუმლები); აკვარიუმის გამათბობლები; აკვარიუმის შენათება; ელექტროგამათბობელი ბალიშები(გარდა სამედიცინო დანიშნულებისა); ელექტროტურჭელი საკეები პროდუქტის სითბური დამუშავებისათვის; წყალსადები მოწყობილობები; დუზოდორების მოწყობილობები (გარდა პირადი გამოყენებისა); ნატურალური საკეები პროდუქტის გამაუწყვლოებელი მოწყობილობა; შესაწვავი სამზარეულო მოწყობილობები; მოწყობილობები შებოღვისათვის; აირის გამწმენდი მოწყობილობები; ცხიმის გამწმენდი მოწყობილობები; წებოს შესათბობი მოწყობილობები; უხეში საკეების გამოსაშრობი მოწყობილობები; წყლის საფილტრავი მოწყობილობები; ჰაერის გამწმენდი მოწყობილობები და მანქანები; ყინულის გასაკეთებელი მოწყობილობები და მანქანები; გაყინვისათვის განკუთვნილი მოწყობილობები და დანადგარები; მოწყობილობები და დანადგარები საკეები პროდუქტის თბური დამუშავებისათვის; განათების მოწყობილობები და დანადგარები; სანიტარულ-ტექნიკური მოწყობილობები და დანადგარები; სამზარეულოს გამათბობელი მოწყობილობები; გასანათებელი მოწყობილობები სატრანსპორტო საშუალებებისათვის; გასათბობ-გასაცხელებელი მოწყობილობები, რომელიც მუშაობს მყარ, თხევად და აირად საწვავზე; ელექტროგამათბობელი მოწყობილობები; ცხელ ჰაერზე მომუშავე გამათბობელი მოწყობილობები; სახის მოსავლელი მოწყობილობები მშრალი ორთქლით; უსაფრთხოებისათვის განკუთვნილი ხელსაწყოების საკუთნო წყლის ან აირის მოწყობილობებისა და წყლის ან აირის მილსადენებისთვის; უსაფრთხოებისა და მარეგულირებელი ხელსაწყოების საკუთნო აირის მოწყობილობებისთვის; მარეგულირებელი ხელსაწყოების საკუთნო წყლის ან აირის მოწყობილობებისა და წყლის ან აირის მილსადენებისთვის; მოწყობილობების მარეგულირებელი და უსაფრთხოებისათვის განკუთვნილი ხელსაწყოების საკუთნო წყალსადენებისათვის; მარეგულირებელი და უსაფრთხოების ხელსაწყოების საკუთნო აირსადენებისთვის; შამფურის დასატრიალებელი სამარჯვები; თვალის მოჭრის საწინააღმდეგო სამარჯვები მემანქანებისათვის (გასანათებელი მოწყობილობა); სამარჯვები კერძის შესათბობად; ელექტროსამარჯვები იოჯურტის მოსამზადებლად; შამფურიანი სამარჯვები ხორცის შესაწვავად;

რადიატორის საცობები; წყალქვეშა პროექტორები; ჩირაღდნიანი პროექტორები; წყალსადენის ონკანის შუასადებები; თვალის მოჭრის საწინააღმდეგო სამარჯვები სატრანსპორტო საშუალებებისათვის (ლამპის აქსესუარები); გათბობისათვის განკუთვნილი რადიატორები; ცენტრალური გათბობის რადიატორები; ელექტრორადიატორები; ნიჟარები; ტუალეტის სადუზინფექციო საშუალებების გამანაწილებლები; ირიგაციული წვეთოვანი გამბნევეები (ირიგაციული ხელსაწყოების აქსესუარები); სინათლის გამბნევეები; ბირთვული რეაქტორები; სითბოს რეგენერატორები; წყლის ჩასაშვები რეზერვუარები ტუალეტებისთვის; წნევის ქვეშე მყოფი წყლის შესანახი რეზერვუარები; დუმლების ცეცხლორეგების ცხაურები; როსტერები; სანათები; იატაკის სანათები, ტორშერები, ფანრები; პლაფონიანი სანათები ჭერისთვის; ტუალეტის დასაჯდომები; საფრენი აპარატების გასანათებელი სისტემები; აირსარეცხელები (აირის დანადგარის ნაწილები); ნათურის მინა; სტერილიზატორები; წყლის სტერილიზატორები; ჰაერის სტერილიზატორები; ჰაერის საშრობები; თეთრეულის ელექტროსაშრობები; თმის საშრობები; ალათის საშრობები; თამბაქოს საშრობები; თბოგადამცემები; პურის ტოსტერები; განმუხტვის მილები განათებისათვის; ლამპის მილები; დუშინეცენციური მილაკები; სათბობი ქვაბების საცეცხლე მილები; სათბობი ქვაბის მილები; სანიტარულ-ტექნიკური სისტემის მილები; ტუალეტები (ვოტერკლოზეტები); მოძრავი ტუალეტები; ცენტრალური გათბობის რადიატორის მატენიანებლები; პირსაბანები (სანიტარულ-ტექნიკური მოწყობილობის ნაწილები); უნიტაზები ტუალეტისათვის; წყალსადენის დანადგარები; სააბაზანოსთვის განკუთვნილი სანიტარულ-ტექნიკური დანადგარები; ჰაერის კონდიციონებისათვის განკუთვნილი დანადგარები; სატრანსპორტო საშუალებების ჰაერის კონდიციონის დანადგარები; ზღვის წყლის მარილისგან გამწმენდი დანადგარები; ბირთვული სათბობის დამუშავებისა და ბირთვული რეაქციის შენელებისათვის განკუთვნილი დანადგარები; მორწყვისთვის განკუთვნილი ავტომატური დანადგარები; წყლის გასაციებელი დანადგარები; სითხის გასაციებელი დანადგარები; რძის გასაციებელი დანადგარები; თამბაქოს გასაციებელი დანადგარები; წყლის გასაწმენდი დანადგარები; ჩამდინარე წყლის გასაწმენდი დანადგარები; ორთქლის საწარმოებელი დანადგარები; წყლის გამანაწილებელი დანადგარები; ჰაერის გამფილტრავი დანადგარები; საცურაო აუზებში წყლის დაქლორვის დანადგარები; სავენტილაციო დანადგარები და აპარატები (ჰაერის კონდიციონის); წყლის შესარბილებელი მანქანები

და დანადგარები; გამაცივებელი მანქანები და დანადგარები; სათბობი დანადგარები; სატრანსპორტო საშუალებების სათბობი დანადგარები; ცხელ წყალზე მომუშავე სათბობი დანადგარები; პოლიმერიზაციის დანადგარები; წყალმომარაგების სისტემის დანადგარები; ნაცრის გადამტანი ავტომატური დანადგარები; წყლის გრიგალური მოძრაობის წარმომქმნელი დანადგარები; ჰაერის გასაცივებელი დანადგარები; ცეცხლის გაჩაღებისა და შენარჩუნებისათვის განკუთვნილი დანადგარები; აკვარიუმის გასაფილტრი დანადგარები; ჩირადნები ნავთობმრეწველობისთვის; ავტომობილის ფარები; სატრანსპორტო ფარები; საყოფაცხოვრებო ან სამრეწველო დანადგარების ფილტრები; ჰაერის კონდიციონირების ფილტრები; ყავის ელექტროფილტრები; სასმელი წყლის ფილტრები; ფანრები; ავტომობილების ფანრები; ველოსიპედების ფანრები; სატრანსპორტო საშუალებების ფანრები; ჯიბის ფანრები; გასანათებელი ფანრები; ჩინური ფანრები სახეიმო მორთულობებისათვის (ქაღალდის ფანრები); შადრევნები; დეკორატიული შადრევნები; ღრმა ელექტროტაფები (ფრიტიურნიცები); ღუმლების ცეცხლგამძლე ამონაგი; ღუმლების ფასონური ამონაგი; მაცივრები; სამრეწველო დანიშნულების ქრომატოგრაფები; ელექტროჩაინდები; შიბერები (ფარსაკეტები) წვეის რეგულირებისათვის; გამწოვი კარადები; ლაბორატორიული გამწოვი კარადები; სტომატოლოგიური საშრობი კარადები; გასაცივებელი კარადები; კარადა-საყინულეები; სათბობი ეკონომიზერები; ქვანახშირის ელექტროდები რკალური ლამპებისათვის; სათბობი ელემენტები.

- (260) AM 2009 46962 A
- (210) AM 046962
- (220) 2008 02 07
- (731) გრიი ელექტრიკ ეფლაიენსის, ინკ. ოფ კუჰაი, ჯინჯი უესტ როუდი, ქიანშან კუჰაი, გუანგდონგი, ჩინეთი
- (740) შალვა გვარამაძე
- (540)

GREE

(591) შავ-თეთრი
 (511) 7 - კომპრესორები (მანქანები). მაცივრის კომპრესორები, ჰაერის კონდენსატორები, წნეხები, საყალიბე მანქანები, სამრეწველო დანიშნულების ელექტრონული მოწყობილობა, ლითონმჭრელი ჩარხები (მექანიკური დაზგები), ელექტროძრავები, მავთულის ხვიები (ელექტროძრავას ნაწილები), სარქველები (მანქანის ნაწილები), მფილტრავი მანქანები, ფილტრები (მანქანის ან ძრავას ნაწილები), ცივი ჰაერის გამწმენდი ფილტრები

(ძრავებისთვის), პლასტმასის ჩამომსმელი მანქანები, კონვეიერები (მანქანები), მანქანის ღვედები, შემფუთავი და დამფასოებელი მანქანები, საოჯახო დანიშნულების ელექტრობლენდერები, სარეცხი მანქანები, საწური მანქანები სამრეცხაოებისათვის, საშრობი მანქანები, საღებავის გამფრქვევი მანქანები, საღებავის პისტოლეტ-გამფრქვევები, საბეჭდი მანქანები, წმენდისათვის განკუთვნილი მანქანები და აპარატურა (ელექტრული), ფარდების გამწევი ელექტრომოწყობილობა, საუთოებელი მანქანები, საკერავი მანქანები, ველოსიპედის წარმოებისათვის განკუთვნილი მექანიკური მოწყობილობები, დამქუცმაცებელი მანქანები, მღებავი მანქანები, საკალიბრებელი მანქანები, მტვერსასრუტები, მარცვლეულის საწური სამზარეულოს მოწყობილობები, სასმელების დასამზადებელი ელექტრომექანიკური მანქანები; ელექტროდრელები; ელექტრომაგნიტური მოძვერი მოწყობილობები, გარდა სახმელეთო სატრანსპორტო საშუალებებისა; ნაწიბურების, სახსრების ჰერმეტიზატორები (მანქანის ნაწილები) იოგურტის მოსამზადებელი მანქანები, პურის საცხობი მანქანები, ელექტროძრავები, გარდა სახმელეთო სატრანსპორტო საშუალებებისა; ლითონდამმუშავებელი ჩარხები, გამშხევი მანქანები, დამქუცმაცებელი მანქანები, საფქვაავი(დამქუცმაცებელი ელექტრომანქანები საოჯახო მიზნებისათვის), სამზარეულოს ელექტრომანქანები.

9 - კონდენსატორები, დისკები (მაგნიტური), მონაცემთა დამმუშავებელი აპარატურა, რადიოები, მაგნიტოფონები, აკუსტიკური მოწყობილობები, ხმამაღლამოლაპარაკები, გასართობი აპარატურა, რომელიც განკუთვნილია გარეთ საჩვენებელ ეკრანებსა და მონიტორებთან გამოსაყენებლად; გასართობი აპარატურა, რომელიც განკუთვნილია მხოლოდ ტელემომდებებთან გამოსაყენებლად; ფართოეკრანიანი ფერადი დისკლები, აბაზანები ელექტროლიზისათვის, ელექტროწინალობები, ინტეგრალური სქემები, კომპიუტერები, მონაცემთა დამმუშავებელი აპარატურა, კომპიუტერული პროგრამები (პროგრამები) ჩაწერილი, ტელეფონის აპარატები, ელექტრონული სიგნალის გადამცემები, სიგნალის დისტანციური მართვის ელექტროდინამიკური აპარატურა, ანტენები, კამერები (ფოტოგრაფიული), ფირსაკრავები, ყალბი მონეტების ამომცნობები (დეტექტორები), სასიგნალო ელექტროზარები, ელექტროუთოები, განმხლოებელი სპილენძის სადენები; ემალის სადენები, ელექტროგადამცემი ხაზებისათვის განკუთვნილი მასალა (სადენები, კაბელები), ელექტროსადენები, ელექტროკაბელები, თამაშობები (აპარატურა), რომელიც განკუთვნილია გარეთ საჩვენებელ ეკრანებსა და მონიტორებთან გამოსაყენებ-

ლად, კატრიჯები ვიდეოთამაშებისათვის, გეოდეზიური ხელსაწყოები, ფოტოასლის გადაძვლები მოწყობილობები (ფოტოგრაფიული, ელექტროსტატიკური, თერმული); შტეფსელები, როზეტები და სხვა ელექტრომაერთებლები, დისკები (მაგნიტური), გამაძლიერებლები, ელექტრონული კალმისტრები (ვიზუალური დისპლეი-საშუალებები), კომპიუტერული პროგრამული უზრუნველყოფა (ჩაწერილი), ფონოგრამული ჩანაწერები, სინათლის ბატარეები, მაგნიტური სადენები, ტემპერატურის ელექტროსენსორები, ტემპერატურის ინდიკატორები, ელექტროსადენების ნაკრები.

11 - ჰაერის კონდიციონირების დანადგარები, სავენტილაციო (საკონდიციონერო) დანადგარები და აპარატურა, ჰაერის გამათბობლები, ელექტრორადიატორები, სითბოს აკუმულატორები, სამრეცხაოს ელექტროსაშრობები, ვენტილატორები (კონდიციონერები), ჰაერსაშრობები, ჰაერის გამწმენდი აპარატურა და მანქანები, სამზარეულოსათვის განკუთვნილი აპარატურა და დანადგარები, სამზარეულოსთვის განკუთვნილი გამწოვი ხუფები; ნახშირისა და გაზის წყლის გამათბობლები; წყლის ელექტროგამათბობლები, ელექტრომაგნიტური ღუმელები, სამზარეულოს ელექტროჭურჭელი, წყლის ელექტროგამანაწილებლები (მიმწოდებლები), ელექტროჩაი-დნები, ჰაერის დამტენიანებლები, წნევის ქვეშ მყოფი ელექტროსახარშები (ავტოკლავები), სატრანსპორტო საშუალებებისათვის განკუთვნილი კონდიციონერები, ვენტილატორები (საკონდიციონერო მოწყობილობების ნაწილები), კონდიციონერებისათვის განკუთვნილი ფილტრები, სატრანსპორტო საშუალებებისათვის განკუთვნილი გამათბობლები, ჰაერსაშრობები, ჰაერსტერილიზატორები, თმის ელექტროსაშრობები, საორთქლებლები, სტერილიზატორები, მასტერილიზებელი კარადები, თბოგადამცემები (არა მანქანის ნაწილები), გამწოვი ვენტილატორები, მზის ენერჯიაზე მომუშავე წყლის გამათბობლები, რკინის ელექტროტაფები, აბაზანის გამათბობლები, გაზის სანთურები, ჰაერის გამახალისებლები, მაცივრები, მიკროტალღური ღუმელები (სახარში აპარატურა), წყლის გამწმენდი მოწყობილობები, ჭურჭლის სარეცხი მოწყობილობები, კვერცხის ბოილერები, იოგურტის მოსამზადებელი ელექტრომოწყობილობები, ორთქლის აპარატურა სახის მასაჟისათვის (საუნა), პურის ტოსტერები, ყავის ელექტრომანქანები, ფეხსაბანი ელექტროაპარატურა, საცხობი ქურები, ნელსახარში ელექტროქვაბები.

16 - ქალაღი, ასლის გადასაღები ქალაღი (საკანცელარიო), ჰიგიენური ქალაღი, ქალაღის პირსახოცები, ქალაღის ან მუყაოს სარეკლამო დაფები, უბის წიგნაკები

(ბლოკნოტები), გაზეთები, სურათები, შესაფუთი ქალაღი, საამკინძაო მანქანები, ოფისის რეკვიზიტები, ავეჯის გარდა; ჩინური მზატუში, შტამპები (ბეჭდები), საწერი კომპლექტები (ნაკრები), გუმფისი (წებო) საკანცელარიო ან საოჯახო დანიშნულების, სახაზავი ინსტრუმენტები, სახაზავი მასალა, საბეჭდი მანქანები (ელექტრული ან არაელექტრული), სასწავლო მასალა გარდა აპარატურისა, არქიტექტურული მოდელები (მაკეტები), გვირგვინები (გირლანდები).

35 - სარეკლამო მომსახურება მესამე პირთათვის, სახელდობრ მესამე პირთათვის რეკლამის მომზადება და განთავსება მედიის სხვადასხვა საშუალებაში (გაზეთში, რადიოში, ინტერნეტში ან სხვა შესაძლო საშუალებაში), იმპორტ-ექსპორტის სააგენტოები, ელექტრომოწყობილობების გასაღების სტიმულირება (მესამე პირთათვის) სხვადასხვა საშუალების გამოყენებით (საქონლის გაყიდვის ადგილებში ნაბეჭდი მასალის დარიგება, საჩუქრების განაწილება განსაკუთრებული მყიდველებისათვის, მაგალითად იყიდე ერთი მიიღე ოთხი ან სხვა შესაძლებლობები) და პირდაპირი ფასდაკლება მესამე პირთათვის; ინფორმაციის სისტემატიზაცია კომპიუტერის მონაცემთა ბაზაში, ფასების დადგენა, სატენდერო პროცესის შეთავაზება და/ან კორდინირება მესამე პირთათვის; კომერციული პროფესიული საკონსულტაციო მომსახურება, კონსულტაციები ბიზნესის სფეროში (პროფესიული), მენეჯმენტი (კონსულტაციები ბიზნესის სფეროში), ბაზრის ანალიზი მესამე პირთათვის, კონსულტაციები თანამშრომელთა შტატების საკითხებში, საბუღალტრო საქმიანობის წარმოება, დახმარების გაწევა კომერციულ და სამრეწველო მენეჯმენტში, აუდიტი.

37 - ჰაერის კონდიციონირების აპარატურის დაყენება და რემონტი; მოფარდაგება, ავეჯის გადაკვრა; გამათბობელი მოწყობილობის დაყენება და რემონტი; მანქანის მოწყობილობების დაყენება, ტექნიკური მომსახურება და რემონტი; ელექტრომოწყობილობების დაყენება და რემონტი; სამაცივრო დანადგარების დაყენება და რემონტი; კომპიუტერული აპარატურის დაყენება, ტექნიკური მომსახურება და რემონტი; საოფისე მანქანებისა და მოწყობილობების დაყენება, ტექნიკური მომსახურება და რემონტი, დაბრკოლებების ჩახშობა ელექტროაპარატურაში, ტანსაცმლის წმენდა.

- (260) AM 2009 47231 A
- (210) AM 047231
- (220) 2008 02 21
- (310) 77/294223
- (320) 2007 10 02

(330) US

(731) ჯონსონ კონტროლზ ტექნოლოჯი კომპანი, 915 ისტ 32 სტრიტი, პოლენდი, მიჩიგანი, 49423, აშშ

(740) თამაზ შილაკაძე

(540)

JOHNSON CONTROLS

(591) შავ-თეთრი

(511) 7 - მანქანები და ჩარხები, კერძოდ, ხრახნიანი კომპრესორები; აირის კომპრესორები; კომპრესორები მაცივრებისათვის; ჰაერის კომპრესორები; სარქველები ტუმბოებისათვის; მუდმივი დენის გენერატორის მუსები; მუდმივი დენის გენერატორები; ელექტროძრავები; მაგნიტური და ელექტროჯალამბრები; ძრავები და პროპელერები მაგნიტური და ელექტროჯალამბარებისათვის; შეერთებები და გადამცემი ელემენტები, სახმელეთო სატრანსპორტო საშუალებებისათვის განკუთვნილის გარდა, კერძოდ, ღვედები, ქამრები და საკისრები.

9 - ბატარეები; აკუმულატორული ელექტრობატარეები; მზის ბატარეები; ბატარეების დამმუხტველი მოწყობილობები; მექანიზმების ელექტრული და ელექტრონული მართვის სისტემები; ელექტრული და ელექტრონული მართვის საშუალებები და სისტემები მოწყობილობების მართვის სისტემებისათვის, კერძოდ, გათბობის, სავენტილაციო, ჰაერის კონდიცირების, გაცივების, ენერგომომარაგების, განათების, სახანძრო სიგნალიზაციისა და უსაფრთხოების სისტემებთან დაშვებისათვის; კომპონენტები და სათადარიგო ნაწილები მათთვის; წნევის მარეგულირებელი ავტომატური მანქანები და ხელსაწყოები, რომლებიც რეაგირებენ ტემპერატურასა და წნევაზე გათბობისა და ჰაერის კონდიცირებისათვის; აპარატები გაზომვისა და შემოწმებისათვის, კერძოდ, ელექტრული, ელექტრონული, ელექტრომექანიკური, და პნევმატური რეგულატორები, სენსორები რეგულატორების, თერმოსტატებისა და ჰიგროსტატებისათვის; სარქველის აქტივატორები, ძალური ამძრავები, ავტომატური სარქველები და წვეის რეგულატორები; უსადენო მართვის სისტემები სხვა ელექტრონული სისტემების ფუნქციონირების შემოწმებისა და მართვისათვის; უსადენო მართვის სისტემები ინტეგრირებული სატრანსპორტო საშუალებებში ან პორტატიულ მიმდებარეობებში ავტოფარეხის კარის საკეტების, ჭიშკრების, შემოსასვლელი კარის საკეტების, შიდა და გარე განათების, დაცვის სისტემების, გათბობისა და გაცივების სისტემების, საბუთების შენახვის სისტემებისა და ელექტრომოწყობილობების მოქმედებაში მოსაყვანად; ელექტრული მართვის სისტემები დისტანციური გა-

დამცემების გამოყენებით, რომლებიც შეიცავენ მიმხვედრ გადამცემებს, სახმელეთო სატრანსპორტო საშუალებების ინტერფეისის მოდულებს, ლამპის მოდულებს, გადართვის მოდულებს, გადართვის მართვის მოდულებს, ჩართულ ლამპის მოდულებს, ავტოფარეხის კარის მდგომარეობის ინდიკატორებს; სახმელეთო სატრანსპორტო საშუალებების სალონების ელექტრული სისტემები, რომელშიც შედის გადამრთველები, გადაბმები (კონტაქტები), სოლენოიდები, სარქველები და რელეები, გამოყენებული შიდა და გარე განათებაში, სავარძლების დასარეგულირებლად, კლიმატის საკონტროლოდ, უსაფრთხოებისათვის, ფანჯრებისა და კარების სამართავად, სარკის სარეგულირებლად; კომპიუტერული პროგრამული უზრუნველყოფა და ადგილზე, მანძილზე და ინტერნეტის მეშვეობით მართვის სისტემების პროგრამული უზრუნველყოფა, რომლებიც გამოიყენება შენობების ავტომატური კონტროლის სისტემების მართვისათვის, კერძოდ, გათბობის, სავენტილაციო, ჰაერის კონდიცირების, გაცივების, ენერგომომარაგების, განათების, სახანძრო სიგნალიზაციის და უსაფრთხოების სისტემებთან დაშვებისათვის სამრეწველო, სავაჭრო და სამთავრობო ობიექტებისათვის; აუდიოსისტემები და აუდიოსისტემის კომპონენტები, კერძოდ, ხმამაღლა მოლაპარაკებები, წრიული ხმის გარდამქმნელები, ხმის ჩამწერი და აღმწარმოებელი მოწყობილობა, პლენერები აუდიოფირებისათვის, კასეტის ბოხინები, ხმის გამაძლიერებლები, ხმის ეკვალიზერები და პლენერები აუდიოდიისკისათვის; თანამგზავრული სანავიგაციო სისტემები გლობალური პოზიციონირების სისტემების სახით; ელექტრობუსოლები სატრანსპორტო საშუალებებისათვის; გართობის სისტემები სატრანსპორტო საშუალებებისათვის, რომლებიც მოიცავენ ფიქსირებულ, მოსახსენელ და ურთიერთჩანაცვლებით შეთავსების რადიომართვის, აუდიო- და ვიდეომართვის ბლოკებს, ჩამონტაჟებულს ხელსაწყოების პანელზე, ჭერის კონსოლზე, იატაკის კონსოლზე და სავარძლების საზურგეებზე; ელექტრონული მოდულური სისტემები ავტომობილებისათვის, რომლებიც იყიდება როგორც კომპლექტი და შედგება ენერჯის წყაროზე ან მის გარეშე მომუშავე ცვლადი ელემენტებისაგან, კერძოდ, სატრანსპორტო საშუალებების ჭერის სისტემები, მოდულები, კერძოდ, მზისგან დამცავი წინაფრები, სახელურები, ჭერის პულტები, ჭერის სათავსები და ჰედლაინები; ელექტრონული მოდულირების სისტემები ავტომობილებისათვის, რომლებიც იყიდება როგორც კომპლექტი ენერჯის წყაროზე ან მის გარეშე მომუშავე ცვლადი ელემენტებისაგან, კერძოდ, რადიო, აუდიო და ვიდეოპლენერების, სათამაშო მოწყობილო-

ბის, CD-ების, DVD-ების, და MP3 პლეერების, ნავიგაციის მოწყობილობების, ნავიგაციის გლობალური სისტემის მოწყობილობების (GPS), ელექტრონული კომპასების, კვლავ დამუხტვის ფეთქანათურების, კომპიუტერების, მობილური ტელეფონების, კავშირის უსადენო მოწყობილობების, სასიგნალო მოწყობილობის, გამწვები მოწყობილობის, გამაძლიერებლების, ხმამაღლა მოლაპარაკების, ძალის გარდამქმნელების, ჰაერის გამწმენდებისა და რადარული დეტექტორებისაგან; საღებავებში წნევის შესამოწმებელი მოწყობილობა, კერძოდ, ვიდეოდისპლეები, თვლის სენსორები და ხმოვანი სიგნალები და ნაწილები ყველა ზემოთ ჩამოთვლილი საქონლისათვის; ელექტრორეკლები; ელექტრომაგნიტური სოლენოიდური სარქველები; ელექტროძრავით ამძრავი ღუმლის წვეის რეგულატორები; ავტომატური ელექტროვადამრთველები; კერძოდ, პნემატური გადამრთველები, ტივტივას პრინციპით მოქმედი ვადამრთველები, ვაკუუმური ვადამრთველები, ტენიანობაზე მართვადი ვადამრთველები; სარქველები აირისა და სითხის მიწოდების რეგულირებისათვის; სენსორები გათბობის, სავენტილაციო, ჰაერის კონდიციონირების, განათებისა და გასაცხებელი მოწყობილობებისათვის.

11 - გარემოს კონტროლის მოწყობილობა, კერძოდ, მოწყობილობა გათბობის, ვენტილაციისა და ჰაერის კონდიციონირებისა, სათბობი ტუმბოები, პორტატიული მოწყობილობა ადგილობრივი გაცივებისთვის, ჰაერისა და წყლის საცივებელი მოწყობილობები, მოწყობილობა ჰაერის კონდიციონირებისა და ჰაერის გასაშრობად; გასაგრილებელი საორთქლებლები; სეპარატორები ჰაერის გასუფთავება-გაწმენდისათვის; თოვლწარმოქმნელი მოწყობილობა, კერძოდ, შეკუმშული ჰაერისა და წყალსაწნევი მიწისქვეშა მილები, ჰაერსაცხებლები, რომლებიც იყიდება როგორც მოწყობილობები და მათი სათადარიგო ნაწილები; მილები და შეერთებები საცივებელი მოწყობილობისათვის; გათბობის მოწყობილობები, კერძოდ, გათბობის ღუმლები; აირის სანთურები; თბოგადამცემები; სავენტილაციო მოწყობილობა, კერძოდ, გამწოვი ვენტილატორები; ჰაერის კონდიციონირების აპარატურა და მოწყობილობა გაცივებისათვის, კერძოდ, სამაცივრო მოწყობილობები, რომლებშიც შედის ვენტილატორები, სამაცივრო აპარატები, სამაცივრო კლაკნილა პულვერიზატორები და ტუმბოები; სამაცივრო მოწყობილობების სარქველები; არამექანიკური სეპარატორები ზეთისა და სამაცივრო რეაგენტებისათვის.

12 - ავტომატური მოდულური სისტემები სალონის გასაწეობად, რომლებიც იყიდება კომპლექტის სახით და შედგება ცვლადი გა-

წყობის ელემენტებისაგან, რომლებიც მაგრდება ძირითად ნაწილებზე, კარებზე, იატაკზე, სავარძლებზე, სატვირთო განყოფილებისა და ხელსაწყოების პანელზე; სატრანსპორტო საშუალებების შენახვის სისტემები, მათ შორის, გამანაწილებელი ტიხრები, ცალკეულ ნაწილებად დაყოფილი იატაკები, კალათები, სექციები და სანაგვეები სახმელეთო სატრანსპორტო საშუალებებში გამოყენებული ნივთების შესანახი ადგილის შესაქმნელად; სავარძლები და მათი ნაწილები სატრანსპორტო საშუალებების სალონებისათვის, კერძოდ, სავარძლის საზურგეები, თავის საყრდენები, მექანიკური, მექანიკურ-პნემატური და ელექტრომექანიკური მოწყობილობები, ჩამონტაჟებული სატრანსპორტო საშუალებების სავარძლებში და მათი ნაწილები, კერძოდ, სავარძლის საზურგეები, თავის საყრდენები; მხარსაყრდენები და მავიდები სატრანსპორტო საშუალებების სალონებისათვის; მზისგან დამცავი წინაფრები სატრანსპორტო საშუალებებისათვის.

35 - მომსახურება მენეჯმენტის სფეროში და კონსულტაციები დაკავშირებული უძრავი ქონების ობიექტების ექსპლუატაციისა და მომსახურების ორგანიზაციის საკითხებთან, მათ შორის, საინჟინრო მოწყობილობების მუშაობის ორგანიზაცია, სამრეწველო, სავაჭრო, საგანმანათლებლო, საინსტიტუციო და სამთავრობო ობიექტებსა და დაწესებულებებზე საქმიანი ინფორმაციების მართვა, საქმიანი ინფორმაციებთან დაკავშირებული კონსულტაციები; მენეჯმენტი საქმიანობის სფეროში და სამრეწველო, სავაჭრო და სამთავრობო ობიექტებისათვის სამუშაო ადგილების, საოფისე ადგილებისა და თანამშრომელთა შტატის საკითხებთან დაკავშირებული კონსულტაციები; კონსულტაციები ბიზნესის სფეროში; კონსულტაციები ბიზნესის სფეროში, მათ შორის, ბაზრის შესწავლა, უძრავი ქონების აქტივების მაქსიმალიზაციის მიზნით და კონსულტაციები, დაკავშირებული ფართის გამოყენებასთან, წარმოდგენილი საწარმოებისათვის, კერძოდ, კლიენტების მოთხოვნის განსაზღვრა ფართის გამოყენებასთან, ავეჯთან და მასალებთან დაკავშირებით; კონსულტაციები ბიზნესის სფეროში, მიზნობრივ პროგრამებში საინვესტიციო საშუალებების ანალიზის, დაგეგმარებისა და მონიტორინგის ჩათვლით და მომსახურების ორგანიზაციის უძრავი ქონების ობიექტების სისტემებში გათბობის, სავენტილაციო, ჰაერის კონდიციონირების, განათების, ხანძარსაწინააღმდეგო და უსაფრთხოების მოწყობილობების ავტომატური მართვისათვის; მომსახურება, დაკავშირებული უძრავი ქონების ობიექტების ექსპლუატაციისა და მომსახურების ორგანიზაციისათვის; მომსახურება, დაკავშირებული უძრავი ქონების ობიექტურ-

ბის ექსპლუატაციისა და მომსახურების ორგანიზაციასთან, დაკავშირებული შენობების ტექნიკურ მომსახურებასთან, რემონტთან, შენობებში გარემო პირობების კონტროლთან, დასუფთავებასთან, დაცვასთან და უსაფრთხოებასთან, საოფისე ნაწილებთან, საინჟინრო მოწყობილობებთან და მოწყობილობებთან; საქმიანობის გადაადგილება და პერსონალის შერჩევა, კერძოდ, საშტატო პერსონალის დაკომპლექტება და განთავსება; კლიენტების მომსახურებასთან დაკავშირებული მომსახურება ტექნიკური მართვის სფეროში; კლიენტების მომსახურებასთან დაკავშირებული მომსახურების უზრუნველყოფა და საჩივრებთან დაკავშირებული მომსახურება უძრავი ქონების ობიექტების ექსპლუატაციისა და მომსახურების ორგანიზაციის სფეროში ელექტრონული, სატელეფონო და უსადენო კავშირის საშუალებებით; მომსახურება დაკავშირებული ენერგომომარაგებასთან, კერძოდ, საიფორმაციო მომსახურება დაკავშირებული ელექტროენერჯის გამოყენების ორგანიზაციასთან.

36 - უძრავი ქონების მართვა; უძრავი ქონებასთან დაკავშირებული საშუაშაველო ოპერაციები; სამრეწველო, სავაჭრო და სამთავრობო ობიექტებთან დაკავშირებული ფინანსური დაგეგმარება და საპორთფელო აქტივების მართვა; სამრეწველო, სავაჭრო და სამთავრობო ობიექტებთან დაკავშირებული საკუთრების მართვა; სამრეწველო, სავაჭრო და სამთავრობო ობიექტებთან დაკავშირებული ლიზინგი და გაქირავებასთან დაკავშირებული საქმის წარმოება; ფინანსური მომსახურება დაკავშირებული უძრავი ქონების ობიექტების მართვის სისტემებთან, კერძოდ, გათბობის, სავენტილაციო, ჰაერის კონდიციონირების, გაცივების, ენერგომომარაგების, განათების, სახანძრო სიგნალიზაციისა და უსაფრთხოებასთან დაშვების მართვის სისტემებთან.

37 - შენობებში გარემო პირობების კონტროლის სისტემების მონტაჟი, ტექნიკური მომსახურება და რემონტი; სამრეწველო, სავაჭრო და სამთავრობო ობიექტებისათვის გათბობის, სავენტილაციო, ჰაერის კონდიციონირების, გაცივების, ენერგომომარაგების, განათების, სახანძრო სიგნალის და უსაფრთხოებასთან დაშვების უზრუნველყოფის სისტემების მონტაჟი, ტექნიკური მომსახურება და რემონტი; გაცივების სისტემების, სახანძრო და დაცვის სასიგნალო სისტემების, უსაფრთხოებასთან დაშვების სისტემების და უძრავი ქონების ობიექტების მართვის სისტემების ექსპლუატაციისა და მომსახურების კომპიუტერული პროგრამული უზრუნველყოფის სისტემების მონტაჟი, ტექნიკური მომსახურება და რემონტი; მშენებლობის მართვასთან დაკავშირებული მომსახურება, მათ შორის, სამ-

შენებლო სამუშაოების მეთვალყურეობა და ობიექტების რეკონსტრუქცია; მშენებლობის მართვასთან დაკავშირებული მომსახურება, მათ შორის, სამრეწველო, სავაჭრო და სამთავრობო ობიექტების სამშენებლო სამუშაოების მეთვალყურეობა და რეკონსტრუქცია; კრიტიკული პირობების ტექნიკური მომსახურება სამრეწველო, სავაჭრო და სამთავრობო ობიექტებში; დალაგება-დასუფთავების სამსახურებთან დაკავშირებული კონსულტაციები.

40 - დამუშავების სამსახური მესამე პირთათვის, დაკავშირებული აკუმულატორებსა და ბატერეებთან, ავტომობილების შიგა ნაწილებთან, როგორცაა დასაჯდომი სისტემები, კლიმატის მაკონტროლებლები, შენახვისა და გართობის ელექტრონული სისტემები და მათი ნაწილები; შეკვეთით დამუშავების სამსახური მესამე პირთათვის, დაკავშირებული აკუმულატორებსა და ბატარეებთან, ავტომობილის შიგა ნაწილებთან, დასაჯდომ სისტემებთან, კლიმატის კონტროლის სისტემებთან, შენახვისა და გართობის ელექტრონულ სისტემებთან და მათ ნაწილებთან; დამუშავების სამსახური მესამე პირთათვის დაკავშირებული სამრეწველო, სავაჭრო და სამთავრობო ობიექტების გათბობის, სავენტილაციო, ჰაერის კონდიციონირების, გაცივების, ენერგომომარაგების, განათების, სახანძრო სიგნალიზაციისა და უსაფრთხოებასთან დაშვების სისტემებთან და მათ ნაწილებთან; ავტომობილის ნაწილების დამუშავება და აწეობა მესამე პირთათვის.

41 - აკუმულატორებსა და ბატარეებთან დაკავშირებული სასწავლო პროცესის უზრუნველყოფა კლასებისა და სემინარების სახით, ავტომობილის შიგა სისტემებთან დაკავშირებული სასწავლო პროცესის უზრუნველყოფა კლასებისა და სემინარების სახით; სასწავლო პროცესის უზრუნველყოფა კლასებისა და სემინარების სახით გათბობის, სავენტილაციო, ჰაერის კონდიციონირების, გაცივების, ენერგომომარაგების, განათების, სახანძრო სიგნალიზაციისა და უსაფრთხოებასთან დაშვების სისტემების სფეროსთან დაკავშირებული.

42 - საინჟინრო და საპროექტო მომსახურება მესამე პირთათვის, დაკავშირებული გათბობის, სავენტილაციო, ჰაერის კონდიციონირების, გაცივების, ენერგომომარაგების, განათების, სახანძრო სიგნალიზაციისა და დაშვების დაცვის უზრუნველყოფის სისტემების სფეროსთან; არქიტექტურული პროექტირება; მართვის ინტერაქტიული სისტემები, რომლებიც მომხმარებელს აძლევს გათბობის, სავენტილაციო, ჰაერის კონდიციონირების, გაცივების, ენერგომომარაგების, განათების, სახანძრო სიგნალიზაციისა და დაშვების დაცვის უზრუნველყოფის სისტემების დისტან-

ციური კონტროლის საშუალებას; ინტერაქტიული ჩაუტვირთავი კომპიუტერული პროგრამებით დროებითი უზრუნველყოფა, გამოყენებული უძრავი ქონების სფეროსთან დაკავშირებული მონაცემთა ბაზის მართვასთან; შენობების გამოყენებასთან დაკავშირებული კონსულტაციები, მათ შორის, შენობების ინფრასტრუქტურის პროექტირებასთან, შენობების პროექტირებასა და შენობების ინფრასტრუქტურის სისტემებთან დაკავშირებული კონსულტაციები, უბნების დაგეგმვა, სახელდობრ, საინჟინრო-ტექნიკური ექსპერტიზა და ინჟინერია, შენობების პროექტირება, შენობების ინჟინერია, სამშენებლო სტანდარტები, მშენებლობის მართვის სისტემები, სახელდობრ, ინტერაქტიული პროგრამული უზრუნველყოფის სისტემების პროექტირება და შემუშავება და კომპიუტერული სისტემების ინტეგრირება და შენობების ავტომატიზაცია, საინფორმაციო ტექნოლოგიები შენობებისთვის, შენობებში ჯანმრთელი გარემო პირობების შექმნა და უსაფრთხოების უზრუნველყოფა, შენობებში გარემო პირობები, შენობებში გარემო პირობების ხარისხი; კომპიუტერული სისტემების შემუშავება შენობათა ექსპლოატაციის ორგანიზების სისტემების მართვისათვის.

- (260) AM 2009 47396 A
- (210) AM 047396
- (220) 2008 03 04
- (731) შპს "ევროკომ ინვესტმენტი"-ს ფილიალი, საბურთალოს ქ.40, კორპ.1, ბინა 50, 0194, თბილისი, საქართველო
- (540) იხილეთ ნიშანთა ფერადი გამოსახულებანი (გვ. 113)



- (591) ყვითელი, წითელი, ლურჯი, შავი
- (531) 01.01.10-26.01.21-29.01.00-
- (511) 36 - უძრავ ქონებასთან დაკავშირებული ოპერაციები.
- 37 - მშენებლობა და რემონტი.
- 39 - მოგზაურობის ორგანიზება, ტრანსპორტირება.
- 41 - სპორტული და კულტურულ-საგანმანათლებლო ღონისძიებების ორგანიზება; გაართობა.
- 43 - საკვები პროდუქტებითა და სასმელებით უზრუნველყოფა; დროებითი საცხოვრებელი უზრუნველყოფა.
- 44 - სილამაზის სალონები, ფიტნეს-კლუბები.

- (260) AM 2009 47397 A
- (210) AM 047397

- (220) 2008 03 04
- (731) შპს "ევროკომ ინვესტმენტი"-ს ფილიალი, საბურთალოს ქ.40, კორპ.1, ბინა 50, 0194, თბილისი, საქართველო
- (540) იხილეთ ნიშანთა ფერადი გამოსახულებანი (გვ. 113)



- (591) ყვითელი, წითელი, ლურჯი, შავი
- (531) 01.01.10-26.01.21-29.01.00-
- (511) 36 - უძრავ ქონებასთან დაკავშირებული ოპერაციები.
- 37 - მშენებლობა და რემონტი.
- 39 - მოგზაურობის ორგანიზება, ტრანსპორტირება.
- 41 - სპორტული და კულტურულ-საგანმანათლებლო ღონისძიებების ორგანიზება; გაართობა.
- 43 - საკვები პროდუქტებითა და სასმელებით უზრუნველყოფა; დროებითი საცხოვრებელი უზრუნველყოფა.
- 44 - სილამაზის სალონები, ფიტნეს-კლუბები.

- (260) AM 2009 47441 A
- (210) AM 047441
- (220) 2008 03 06
- (731) საგმელ ინკ., 1580 საუთ მილუოკი ავენიუ, სუიტ 415, ლიბერტივილი, IL 60048, აშშ
- (740) დავით ზურაბიშვილი
- (540)



- (591) შავ-თეთრი
- (531) 27.05.01-27.05.22-27.05.24-
- (511) 5 - ფარმაცევტული და ვეტერინარული პრეპარატები; სამედიცინო დანიშნულების პიგიენური პრეპარატები; სამედიცინო დანიშნულების დიეტური ნივთიერებები, ბავშვთა კვება; საღებუნები, სახვევი მასალა; კბილის დასაბუნენი და კბილის ტვიფრის დასამზადებელი მასალა; მადეზინფიცირებელი საშუალებები; მანე ცხოველების გასანადგურებელი პრეპარატები; ფუნგიციდები, ჰერბიციდები.

- (260) AM 2009 47539 A
- (210) AM 047539
- (220) 2008 03 13
- (731) შპს "პოლდინგი საქართველოს ინდუსტრიული ჯგუფი",

დელისის მე-3 შესახვ. კორპ.22,
 მე-4 სართული, 0177, თბილისი,
 საქართველო
 (740) ვანო იმნაიშვილი
 (540)

ჯი-აი-ჯი
GIG

- (591) შავ-თეთრი
- (531) 27.05.23-28.19.00-
- (511) 35 - რეკლამა; მართვა საქმიან სფეროში; ადმინისტრირება საქმიან სფეროში; საოფისე სამსახური.
- 36 - დაზღვევა; ფინანსებთან დაკავშირებული საქმიანობა; ფულად-საკრედიტო ოპერაციები; უძრავ ქონებასთან დაკავშირებული ოპერაციები.
- 37 - მშენებლობა; რემონტი; დანადგარების დაყენება.
- 38 - კავშირგაბმულობა.
- 39 - ტრანსპორტირება; საქონლის შეფუთვა და შენახვა; მოგზაურობის ორგანიზება.
- 40 - მასალების დამუშავება.
- 41 - აღზრდა; სასწავლო პროცესის უზრუნველყოფა; გართობა; სპორტული და კულტურულ-საგანმანათლებლო ღონისძიებების ორგანიზება.
- 42 - სამეცნიერო და ტექნოლოგიური მომსახურება და მასთან დაკავშირებული სამეცნიერო კვლევა და დამუშავება; სამრეწველო ანალიზისა და სამეცნიერო კვლევასთან დაკავშირებული მომსახურება; კომპიუტერების ტექნიკური და პროგრამული უზრუნველყოფის დამუშავება და სრულყოფა.
- 43 - საკვები პროდუქტებითა და სასმელებით უზრუნველყოფა; დროებითი საცხოვრებელი უზრუნველყოფა.
- 44 - სამედიცინო მომსახურება; ვეტერინარული მომსახურება; მომსახურება ცხოველებისა და ადამიანების ჰიგიენისა და კოსმეტიკის სფეროში; მომსახურება სოფლის მეურნეობის, მებაღეობისა და მეტყვეობის სფეროში.
- 45 - იურიდიული მომსახურება; საკუთრების ან ინდივიდუალურ პირთა დაცვის სამსახური; ინდივიდუალურ პირთა მოთხოვნილებების დასაკმაყოფილებლად სხვა პირთა მიერ გაწეული პერსონალური და სოციალური მომსახურება.

(260) AM 2009 47546 A
 (210) AM 047546
 (220) 2008 03 14
 (731) პეპსიკო, ინკ.,
 ჩრდილოეთ კაროლინას კორპორაცია,
 700 ანდერსონ ჰილ როუდი, პერჩეიზი,
 NY 10577, აშშ
 (740) გურამ ციციშვილი

(540)

AMP

- (591) შავ-თეთრი
- (511) 32 - მინერალური და გაზიანი წყალი და სხვა უაღკოპოლო სასმელები; ხილის სასმელები და ხილის წვენები; ვაჟინები, კონცენტრატები და სასმელების დასამზადებელი სხვა შედგენილობები; ენერგეტიკული სასმელები; სპორტსმენებისათვის განკუთვნილი სასმელები და იზოტონური სასმელები.

(260) AM 2009 47547 A
 (210) AM 047547
 (220) 2008 03 14
 (731) პეპსიკო, ინკ.,
 ჩრდილოეთ კაროლინას კორპორაცია,
 700 ანდერსონ ჰილ როუდი, პერჩეიზი,
 NY 10577, აშშ
 (740) გურამ ციციშვილი
 (540) იხილეთ ნიშანთა ფერადი გამოსახულებანი (გვ. 114)



- (591) შავი, თეთრი, რუხი, მუქი მწვანე, მწვანე, სალათისფერი
- (531) 26.13.25-27.05.23-29.01.00-
- (511) 32 - მინერალური და გაზიანი წყალი და სხვა უაღკოპოლო სასმელები; ხილის სასმელები და ხილის წვენები; ვაჟინები, კონცენტრატები და სასმელების დასამზადებელი სხვა შედგენილობები; ენერგეტიკული სასმელები; სპორტსმენებისათვის განკუთვნილი სასმელები და იზოტონური სასმელები.

(260) AM 2009 47648 A
 (210) AM 047648
 (220) 2008 03 19
 (731) შ.პ.ს. "ჯი პი სი",
 მარჯანიშვილის ქ. 26, 0102, თბილისი,
 საქართველო
 (740) დავით ზურაბიშვილი
 (540)

PANTENOL
პანტენოლი
ПАНТЕНОЛ

- (591) შავ-თეთრი
- (511) 5 - სამედიცინო დანიშნულების დიეტური ნივთიერებები, ბავშვთა კვება; კბილის დასაბუნე და კბილის ტვიფრის დასამზადებელი მასალა; მადეზინფიცირებელი საშუალებები; მავნე ცხოველების გასანადგურებელი პრეპარატები; ფუნგიციდები, ჰერბიციდები.

(260) AM 2009 47663 A

(210) AM 047663

(220) 2008 03 25

(731) ნინო ხუნდაძე,
ინგურის ქ.3, ბინა 12, 0171, თბილისი,
საქართველო

(740) გიორგი თაქთაქიშვილი

(540)

BRAND'S CORNER

(591) შავ-თეთრი

(531) 26.04.18-27.05.05-

(511) 3 - საპნები; პარფიუმერია, ეთერზეთები, კოსმეტიკური საშუალებები, თმის ლოსიონები; კბილის ფხვნილები და პასტები.

14 - კეთილშობილი ლითონები და მათი შენადნობები, მათგან დამზადებული ან დაფარული ნაკეთობა, რომელიც არ მიეკუთვნება სხვა კლასებს; საიუველირო ნაწარმი, ძვირფასი ქვები; საათები და სხვა ქრონომეტრული ხელსაწყოები.

21 - საოჯახო და სამზარეულო ჭურჭელი და ჭურჭლეული.

25 - ტანსაცმელი, ფეხსაცმელი, თავსაბურავი.

35 - რეკლამა; მართვა საქმიან სფეროში; ადმინისტრირება საქმიან სფეროში; საოფისე სამსახური, მათ შორის საქონლით მომარაგება რეალიზაციის ჩათვლით.

(511) 16 - ნაბეჭდი პროდუქცია.

(260) AM 2009 47858 A

(210) AM 047858

(220) 2008 04 03

(731) სმით კლავინ ბიჩემ კორპორეიშენ,
უან ფრანკლინ პლაზა, 200 ნორთ 16
სტრიტი, ფილადელფია, პენსილვანია,
19102, აშშ

(740) შალვა გვარამაძე

(540)

РЕБОЗЕТ

(591) შავ-თეთრი

(511) 5 - ფარმაცევტული და სამედიცინო დანიშნულების პრეპარატები და ნივთიერებები; ვაქცინები.

(260) AM 2009 47859 A

(210) AM 047859

(220) 2008 04 03

(731) სმით კლავინ ბიჩემ კორპორეიშენ,
უან ფრანკლინ პლაზა, 200 ნორთ 16
სტრიტი, ფილადელფია, პენსილვანია,
19102, აშშ

(740) შალვა გვარამაძე

(540)

ТАДЕРОС

(591) შავ-თეთრი

(511) 5 - ფარმაცევტული და სამედიცინო დანიშნულების პრეპარატები და ნივთიერებები; ვაქცინები.

(260) AM 2009 47668 A

(210) AM 047668

(220) 2008 03 26

(731) თორნიკე ელიზბარაშვილი,
თამარაშვილის შესახვევი №19, 0162,
თბილისი, საქართველო

(540)

ბელელი

(591) შავ-თეთრი

(511) 32 - უალკოჰოლო სასმელები.

33 - ალკოჰოლიანი სასმელები.

43 - რესტორნები და კვების ობიექტები.

(260) AM 2009 47861 A

(210) AM 047861

(220) 2008 04 03

(731) არჩილ ხომასურიძე,
ბაკურიანის ქ.2, ბ.21, 0171, თბილისი,
საქართველო

(540)



ა. კორდინას სას. რეპროდუქციული
ვანზღუდვის ინსტიტუტი

(260) AM 2009 47672 A

(210) AM 047672

(220) 2008 03 27

(731) შპს "ინტელიჯენს გრუპ",
თხინვალის ქუჩა 9/7, 0108, თბილისი,
საქართველო

(540) იხილეთ ნიშანთა ფერადი გამოსახულებანი (გვ. 114)

Executives' Magazine |



(591) წითელი, თეთრი, შავი

(531) 26.01.24-27.05.05-27.05.23-29.01.00-

(591) შავ-თეთრი

(531) 05.13.08-24.01.08-28.19.00-

(511) 44 - სამედიცინო მომსახურება; მომსახურება ადამიანის ჰიგიენისა და კოსმეტიკის სფეროში.

(260) AM 2009 47862 A

(210) AM 047862

(220) 2008 04 03

(731) არჩილ ხომასურიძე,

ბაკურიანის ქ.2, ბ.21, 0171, თბილისი,
საქართველო
(540)



(591) შავ-თეთრი
(531) 05.13.08-24.01.08-28.19.00-
(511) 44 - სამედიცინო მომსახურება; მომსახურება ადამიანის ჰიგიენისა და კოსმეტიკის სფეროში.

(260) AM 2009 47863 A
(210) AM 047863
(220) 2008 04 03
(320) 2007 10 04
(731) ზაკრიტოვ აკციონერნოე ობშჩესტვო "კრეატივ",
პროსპექტ პრომიშლენნი 19,
კიროვოგრადი, 25014, უკრაინა
(740) ლილიანა დარახველიძე
(540)

СОНОЛА

(591) შავ-თეთრი
(511) 29 - საკვები ზეთი, მარგარინი; საკვები ცხიმი.

(260) AM 2009 47867 A
(210) AM 047867
(220) 2008 04 07
(731) შპს "ბათფარმა",
ნონეშილის ქ. №65, 6007, ბათუმი,
საქართველო
(540)

ანოდინ-დუალი

Анодин-Дуал Anodyne-Dual

(591) შავ-თეთრი
(511) 5 - ფარმაცევტული ნაწარმი.

(260) AM 2009 47959 A
(210) AM 047959
(220) 2008 04 11
(731) ვმ. ვრიგლი ჯრ. კომპანი,
410 ნორთ მიხიგან ავენიუ, ჩიკაგო,
ილინოისი 60611, აშშ
(740) თამაზ შილაკაძე
(540)

ФРУПЕЛЬСИН

(591) შავ-თეთრი
(511) 30 - საკონდიტრო ნაწარმი, მათ შორის სალეჭი რეზინი, გასაბერი სალეჭი რეზინი,

კანფეტები და პიტნიანი საკონდიტრო ნაწარმი.

(260) AM 2009 47960 A
(210) AM 047960
(220) 2008 04 11
(731) ვმ. ვრიგლი ჯრ. კომპანი,
410 ნორთ მიხიგან ავენიუ, ჩიკაგო,
ილინოისი 60611, აშშ
(740) თამაზ შილაკაძე
(540)

грукивун

(591) შავ-თეთრი
(511) 30 - საკონდიტრო ნაწარმი, მათ შორის სალეჭი რეზინი, გასაბერი სალეჭი რეზინი, კანფეტები და პიტნიანი საკონდიტრო ნაწარმი.

(260) AM 2009 47962 A
(210) AM 047962
(220) 2008 04 11
(731) შპს "გლობალფარმი",
თამარ მეფის გამზ. 7/13, 0112, თბილისი,
საქართველო
(740) გიორგი თაქთაქიშვილი
(540)

ტოქსივენოლი ТОКСИВЕНОЛ TOXIVENOL

(591) შავ-თეთრი
(511) 5 - ფარმაცევტული და ვეტერინარული პრეპარატები; სამედიცინო დანიშნულების ჰიგიენური პრეპარატები; სამედიცინო დანიშნულების დიეტური ნივთიერებები, ბავშვთა კვება; სალბუნები, სახვევი მასალა; კბილის დასაბუნენი და კბილის ტვიფრის დასამზადებელი მასალა; მადეზინფიცირებელი საშუალებები; მავნე ცხოველების გასანადგურებელი პრეპარატები; ფუნგიციდები, ჰერბიციდები.

(260) AM 2009 47963 A
(210) AM 047963
(220) 2008 04 11
(731) შპს "გლობალფარმი",
თამარ მეფის გამზ. 7/13, 0112, თბილისი,
საქართველო
(740) გიორგი თაქთაქიშვილი
(540)

როტავიტი РОТАВИТ ROTAVIT

(591) შავ-თეთრი

(511) 5 - ფარმაცევტული და ვეტერინარული პრეპარატები; სამედიცინო დანიშნულების პიგიენური პრეპარატები; სამედიცინო დანიშნულების დიეტური ნივთიერებები, ბავშვთა კვება; საღებუნები, სახვევი მასალა; კბილის დასაბუნენი და კბილის ტვიფრის დასამზადებელი მასალა; მადეზინფიცირებელი საშუალებები; მანე ცხოველების გასანადგურებელი პრეპარატები; ფუნგიციდები, ჰერბიციდები.

(260) AM 2009 47983 A

(210) AM 047983

(220) 2008 04 15

(731) შპს №1 ლიქიორისა და არყის ქარხანა "სამგორი ალკო", აბუსერიძე-ტბელის 13, 0120, თბილისი, საქართველო

(540) იხილეთ ნიშანთა ფერადი გამოსახულებანი (გვ. 114)



(591) ოქროსფერი, ლურჯი, წითელი, თეთრი, ყვითელი, ნაცრისფერი, ყავისფერი

(531) 05.07.02-25.01.05-25.01.19-28.19.00-29.01.00-

(511) 33 - არაყი.

(260) AM 2009 48028 A

(210) AM 048028

(220) 2008 04 16

(731) არდექს გმბჰ, ფრიდრიხ-ებერტ-შტრასე 45, 58453, ვიტენი, გერმანია

(740) შალვა გვარამაძე

(540)



(591) შავ-თეთრი

(531) 25.03.15-27.05.10-

(511) 1 - სამრეწველო დანიშნულების ქიმიური პროდუქტები, სახელდობრ, სინთეზური ფისების დისპერსიული ხსნარები სამშენებლო ხსნარისა და შემაკვებლების გასაუმჯობესებლად; თხევადი ფისები, რომლებიც ასრულებენ შემაკვებებელ ფუნქციას მინერალურ ფუძეს, სამშენებლო ხსნარს ან ბეტონს შორის; სამრეწველო დანიშნულების მწვებავი ნივთიერებები, სახელდობრ მწვებავი ნივთიერებები იატაკის საფარისა და პარკეტისათვის, მწვებავი ნივთიერებები კაფელისა და საიზოლაციო მასალისათვის.

2 - საღებავები, პოლიტურები, ლაკები; ლითონის კოროზიისა და მერქნის დაშლისაგან დამცავი ნივთიერებები; საგრუნტავი

საშუალებები; მწვებავი და საგრუნტავი დისპერსიული ხსნარები მინერალური ფუძისათვის; ჟანგისაგან დამცავი საშუალებები; საღებავი ნივთიერებები; საღებარი ნივთიერებები; დაუმუშავებელი ბუნებრივი ფისები; ფერადი კონცენტრატები შემაკვებლებისა და გამათანაბრებელი ნაერთების შეფერადებისათვის; ამომჭმელი სითხეები ამოვსებული ზედაპირის ფერადი სახით ფორმირებისათვის.

17 - თხევადი ფისები ბზარების დასაცობად; ჰერმეტიკები სინთეზური ფისის ფუძით; მათეტიკები ნაერთები.

19 - ცემენტი; სამშენებლო ნარევი; ნარევი იატაკის საფენისათვის; მზა სამშენებლო მასალა, რომელიც წარმოადგენს წმინდად დაფქულ შემაკვებელ ნივთიერებას ცემენტის და/ან ბათქაშის სახით, სახელდობრ შემაკვებლები, მოსავლუვებელი, გამათანაბრებელი, გამასწორებელი და ნაკერების ამოსავლები თხელი ხსნარები.

(260) AM 2009 48070 A

(210) AM 048070

(220) 2008 04 22

(731) მაიგაიდ (ანგვილია) ლტდ, კერიბიან სუიტი, ზე ველი, ანგვილია TV1 11P, ანგვილია

(740) პავლე მეიფარიანი

(540)



(591) შავ-თეთრი

(531) 26.01.12-27.05.04-

(511) 9 - პროგრამული უზრუნველყოფა თანამგზავრული და/ან GPS (გლობალური პოზიციონირების სისტემა) სანავიგაციო სისტემებისათვის; პროგრამული უზრუნველყოფა მოგზაურობის საინფორმაციო სისტემებისათვის, რომლებიც უზრუნველყოფენ და ასახავენ მოგზაურობებთან, ტურისტულ მარშრუტებთან, სატრანსპორტო საცობებთან დაკავშირებულ ინფორმაციას, აგრეთვე, ინფორმაციას ამინდის, ავტოგასამართი სადგურების, ავტოსადგომების, რესტორნების, კინოთეატრების, სასტუმროების, თეატრების, ღირსშესანიშნაობების, ავტომობილების გამჭირავებელი კომპანიების, მაღაზიების შესახებ და მოგზაურობებთან და ტრანსპორტთან დაკავშირებულ სხვა ინფორმაციასა და რჩევებს; პროგრამული უზრუნველყოფა სატრანსპორტო და გადაზიდვების ინდუსტრიისათვის ინფორმაციის სამართავად; პროგრამული უზრუნველყოფა ელექტრონული რუკებისათვის; ელექტრონული რუკები; პროგრამული უზრუნველყოფა მარშრუტების მკვეთვებისათვის; მარშრუტების მკვეთვები (აპარატურა); აპარატურა, სახელდობრ, ადგილ-

მდებარეობის განმსაზღვრელი, სანავიგაციო აპარატები და აპარატები, რომლებიც იყენებენ გლობალური პოზიციონირების სისტემას (GPS); გადამცემი და მიმღები თანამგზავრული მოწყობილობები და რადიოკავშირის მოწყობილობები; სატელეკომუნიკაციო აღჭურვილობა, ქსელები და ტექნიკური და პროგრამული უზრუნველყოფის აპარატები; კომპიუტერული ტერმინალები სანავიგაციო სისტემებისათვის, მარშრუტების მგეგმვაები, CD-ROM-ები, DVD-ები, დისკები, ბარათები და ელექტრონული და ოპტიკური საშუალებები ინფორმაციის შესანახად, რომელიც მოიცავს მონაცემებს რუკების, ავტოგასამართი სადგურების, ავტოსადგომების, რესტორნების, კინოთეატრების, სასტუმროების, თეატრების, ღირსშესანიშნაობების, ავტომობილების გამჭირავებელი კომპანიების, მაღაზიებისა და მოგზაურობებთან და ტრანსპორტთან დაკავშირებული სხვა ინფორმაციის თაობაზე და სანავიგაციო პროგრამული უზრუნველყოფა მარშრუტების გათვლისა და ასახვისათვის.

(260) AM 2009 48084 A

(210) AM 048084

(220) 2008 04 24

(731) შპს "გლობალ აიდეა",
თხინვალის 9/7, 0108, თბილისი,
საქართველო

(540)



(591) შავ-თეთრი

(531) 26.11.07-27.05.05-27.05.23-

(511) 35 - მარკეტინგული კვლევა და სარეკლამო მომსახურება.

(260) AM 2009 48085 A

(210) AM 048085

(220) 2008 04 24

(731) შპს "გლობალ აიდეა",
თხინვალის 9/7, 0108, თბილისი,
საქართველო

(540) იხილეთ ნიშნთა ფერადი გამოსახულებანი (გვ. 114)



(591) ოქროსფერი, შავი

(531) 24.17.03-27.05.05-28.19.00-29.01.00-

(511) 16 - ნაბეჭდი პროდუქცია.

(260) AM 2009 48086 A

(210) AM 048086

(220) 2008 04 24

(731) შპს "გლობალ აიდეა",
თხინვალის 9/7, 0108, თბილისი,
საქართველო
შპს "ინტელიჯენს გრუპი",
თხინვალის 9/7, 0108, თბილისი,
საქართველო

(540) იხილეთ ნიშნთა ფერადი გამოსახულებანი (გვ. 114)



(591) ოქროსფერი, ყვითელი, თეთრი, შავი,
ნაცრისფერი

(531) 01.03.13-27.05.05-27.05.23-29.01.00-

(511) 41 - კონკურსისა და დაჯილდოების ორგანიზება.

(260) AM 2009 48091 A

(210) AM 048091

(220) 2008 04 24

(731) ლონდა გმბჰ,
ან დერ მილხინსელ 2, 04103 ლაიფციგი,
გერმანია

(740) შალვა გვარამაძე

(540)

LONDA COLOR ДЛЯ УПРЯМОЙ СЕДИНЫ

(591) შავ-თეთრი

(511) 3 - საპნები; პარფიუმერია, ეთერზეთები, პრეპარატები სხეულის მოვლისა და კოსმეტიკური მოვლისათვის, თმის ღოსიონები, კბილის პასტები და ფხვნილები.

(260) AM 2009 48092 A

(210) AM 048092

(220) 2008 04 24

(731) ლონდა გმბჰ,
ან დერ მილხინსელ 2, 04103 ლაიფციგი,
გერმანია

(740) შალვა გვარამაძე

(540)

ДЛЯ УПРЯМОЙ СЕДИНЫ

(591) შავ-თეთრი

(511) 3 - საპნები; პარფიუმერია, ეთერზეთები, პრეპარატები სხეულის მოვლისა და კოსმეტიკური მოვლისათვის, თმის ღოსიონები, კბილის პასტები და ფხვნილები.

(260) AM 2009 48106 A

(210) AM 048106

(220) 2008 04 29

(731) სმიტკლან ბიემ კორპორეიშენ,
უან ფრანკლინ პლაზა, 200 ნორთ 16
სტრიტი, ფილადელფია, პენსილვანია,
19102, აშშ

(740) შალვა გვარამაძე

(540)

РЕВОЛАДЕ

(591) შავ-თეთრი

(511) 5 - ფარმაცევტული და სამედიცინო დანიშნულების პრეპარატები და ნივთიერებები; ვაქცინები.

(260) AM 2009 48111 A

(210) AM 048111

(220) 2008 04 29

(731) შ.პ.ს "ეი-ბი-სი ფარმასიუტიკალს",
ლისის ტბა 1, 0171, თბილისი,
საქართველო

(740) ანა ბოჭორიშვილი

(540)



(591) შავ-თეთრი

(531) 26.03.04-

(511) 5 - ფარმაცევტული პრეპარატები, მედიკამენტები.

(260) AM 2009 48116 A

(210) AM 048116

(220) 2008 05 02

(731) ნგკ სპარკ პლაგ კო.,
ლტდ, 14-18, ტაკატსუჯი-ჩო, მიზუჰო-კუ,
ნაგოია-სიტი, 467-8525, იაპონია

(740) გიორგი მეიფარიანი

(540)

NGK IX

(591) შავ-თეთრი

(511) 7 - ანთების მოწეობილობები და მათი მაკომპლექტებული ნაწილები, რომლებიც წარმოადგენენ ყველა სახის შიგაწვის ძრავას ნაწილებს, სახელდობრ, ამნთები სანთლები, გაშვებისწინა გამათბობელი სანთლები, ამნთები სანთლების თაღფაქები, ამნთები სანთლების სადენები და ამნთები სანთლების კოჭები.

(260) AM 2009 48118 A

(210) AM 048118

(220) 2008 05 02

(731) ბრიტიშ ამერიკან ტობაკო (ბრენდზ) ინკ. (შტატ დელავერის კორპორაცია),
2711 სენტერვილ როუდი, სუიტ 300,
უილმინგტონი, დელავერი 19808, აშშ

(740) გურამ ციციშვილი

(540)

LUCKY

(591) შავ-თეთრი

(511) 34 - თამბაქო, თამბაქოს ნაწარმი, სიგა-

რეტი, მწვევლთა საკუთნო, სანთებლები, ასანთი.

(260) AM 2009 48130 A

(210) AM 048130

(220) 2008 05 06

(731) მიცუბიში ჯიდოშა კოგოო კაბუშიკი
კაიშა,
33-8, შიბა 5-ჩომე, მინატო-კუ, ტოკიო,
იაპონია

(740) ალექსანდრე გეგეჟკორი

(540)

SST

(591) შავ-თეთრი

(511) 12 - ტრანსმისიები ავტომანქანებისათვის, ავტომანქანები, ავტომანქანების ძარები.

(260) AM 2009 48131 A

(210) AM 048131

(220) 2008 05 06

(731) თორნიკე არჩვაძე,
ა. წერეთლის გამზ.77, კორპ. 5, ბინა 26,
0119, თბილისი, საქართველო

(540)

CHICO'S

(591) შავ-თეთრი

(511) 9 - სათვალეები, მზისგან დამცავი სათვალეები, სათვალის ჩარჩოები, სათვალის მინები, მზისგან დამცავი მინები.

14 - ბიჟუტერია, საათები და სხვა ქრონომეტრული ხელსაწყოები.

18 - ჩანთები, საფულეები, საფულეები სავიზიტო ბარათებისათვის.

35 - იმპორტ-ექსპორტის სააგენტოები, საცალო და საბითუმო მაღაზიები.

(260) AM 2009 48132 A

(210) AM 048132

(220) 2008 05 06

(731) კორპორასიონ ჰაბანოს ს.ა.,
ავენიდა 3რა. No. 2006 ენტრე 20 y 22,
მირამარი, პლეია, სიუდად-დე-ლა-
ჰაბანა, კუბა

(740) თამაზ შილაკაძე

(540) იხილეთ ნიშანთა ფერადი გამოსახულებანი (გვ. 114)



(591) ყვითელი, წითელი, თამბაქოსფერი

(531) 05.05.20-23.01.01-27.05.24-29.01.00-

(511) 34 - თამბაქო, სიგარების, სიგარეტების, სიგარილოების, ჩიბუხებისათვის განკუთვნილი დაჭრილი თამბაქოს ჩათვლით; მწვევლ-

თა საკუთნო საფერფლეების, სიგარის საჭრელების, ასანთის კოლოფების, სიგარის კოლოფების ჩათვლით; ასანთი.

(260) AM 2009 48133 A

(210) AM 048133

(220) 2008 05 06

(731) კორპორაციონ ჰაბანოს ს.ა., ავენიდა 3რა. No. 2006 ენტრე 20 y 22, მირამარი, პლეია, სიუდად-დე-ლა-ჰაბანა, კუბა

(740) თამაზ შილაკაძე

(540) იხილეთ ნიშანთა ფერადი გამოსახულებანი (გვ. 114)



(591) მოწითალო, თამბაქოსფერი, ვერცხლისფერი

(531) 24.01.03-24.05.07-25.01.01-27.05.05-29.01.00-

(511) 34 - თამბაქო, სიგარების, სიგარეტების, სიგარილოების, ჩიბუხებისათვის განკუთვნილი დაჭრილი თამბაქოს ჩათვლით; მწვევლთა საკუთნო საფერფლეების, სიგარის საჭრელების, ასანთის კოლოფების, სიგარის კოლოფების ჩათვლით; ასანთი.

(260) AM 2009 48134 A

(210) AM 048134

(220) 2008 05 06

(731) ალექსანდარ გუნარიო, ჯლ. ჯემბატან III ბარატ No.25 B-3, ჯაკარტა უტარა, ინდონეზია

(740) თამაზ შილაკაძე

(540) იხილეთ ნიშანთა ფერადი გამოსახულებანი (გვ. 114)



Johnwin

(591) შავი, თეთრი, წითელი

(531) 26.04.18-27.05.05-27.05.22-29.01.00-

(511) 25 - ტანსაცმელი, ფეხსაცმელი, თავსაბურავი, ასევე, ქალის ყველა სახის მზა ტანსაცმელი, ტანსაცმელი და საფეიქრო ნაწარმი, როგორცაა: მამაკაცისა და ქალის ტანსაცმელი, ჯინსები, ქურთუკები, პალტოები და მანტოები, მოკლე შარვლები, შარვლები, ქუდები, ფართოფარფლიანი ქუდები, ქამრები, ფეხსაცმელი, პიჟამოები, მოკლესახელოანი მაისურები, სპორტული ტანსაცმელი, სპორტული ტრუსები, საცურაო კომპლექტები, ქვედა საცვალი, მამაკაცის ქვედა საცვალი, მამაკაცის ქვედა საცვალი და ტრუსები, ქალის თეთრეული, სპორტული ფეხსაცმელი, ოთახის ფეხსაცმელი, სანდლები, ყველაფერი, შეტანილი 25-ე კლასში.

(260) AM 2009 48140 A

(210) AM 048140

(220) 2008 05 07

(731) ოტკრიტოე აკციონერნოე ობშჩესტვო "ვიმპელ-კომუნიკაციი", ულიცა 8-გო მარტა 10, სტროენიე 14, მოსკოვი 127083, რუსეთის ფედერაცია

(740) გურამ ციციშვილი

(540) იხილეთ ნიშანთა ფერადი გამოსახულებანი (გვ. 114)



buzz

(591) შავი, თეთრი, რუხი, ყვითელი, ღია ყვითელი

(531) 26.11.08-27.05.05-29.01.00-

(511) 38 - ტელეკომუნიკაცია, ახალი ამბების სააგენტოები, ტელემაუწყებლობა, საკაბელო ტელემაუწყებლობა; შეტყობინებების ელექტრონული დაფები (ტელეკომუნიკაციის სამსახური); დისტანციური კავშირის საკითხებთან დაკავშირებული ინფორმაცია; მარშრუტიზაცია, სატელეკომუნიკაციო შეერთება; სადისკუსიო ფორმებით უზრუნველყოფა ინტერნეტის მეშვეობით; ინტერნეტის წვდომის უზრუნველყოფა (პროვაიდერების მომსახურება); მონაცემთა ბაზის წვდომის უზრუნველყოფა; ინტერნეტთან სატელეკომუნიკაციო შეერთების უზრუნველყოფა; ტელემადაზიების ტელეარხებით უზრუნველყოფა; შეტყობინებების გადაცემა; შეტყობინებებისა და გამოსახულების გადაცემა კომპიუტერის გამოყენებით; სასწრაფო განცხადებების გადაცემა; დეპეშების გადაცემა; ელექტრონული ფოსტა; შეტყობინებების გადამცემა აპარატურის გაქირავება; საერთაშორისო საინფორმაციო ქსელის წვდომის დროის გაქირავება; მოდემების გაქირავება; სატელეკომუნიკაციო კავშირის მოწყობილობის გაქირავება; სატელეფონო აპარატების გაქირავება; ფაქსის აპარატების გაქირავება; რადიომაუწყებლობა; ბოჭკოვან-ოპტიკური კავშირი; რადიოტელეფონური კავშირი; კავშირი კომპიუტერული ტერმინალების გამოყენებით; თანამგზავრული კავშირი; სატელეგრაფო კავშირი; სატელეფონო კავშირი; ფაქსიმილური კავშირი; პეიჯინგური სამსახური (რადიოს, ტელეფონის ან სხვა ელექტრონული საშუალების გამოყენებით); ტელეკომუნიკაცია (ინტერნეტი); სატელეგრაფო სააბონენტო სამსახური; ბვერითი ფოსტით მომსახურება; სატელეგრაფო კავშირის უზრუნველყოფის მომსახურება; სატელეფონო კავშირის უზრუნველყოფის მომსახურება.

(260) AM 2009 48221 A

(210) AM 048221

(220) 2008 05 15

(731) შპს "კომბიმეფ",

ლვოვის ქ.21, 0160, თბილისი, საქართველო
(540) იხილეთ ნიშანთა ფერადი გამოსახულებანი (გვ. 114)



(591) თეთრი, ნაცრისფერი, ნარინჯისფერი
(531) 26.01.12-27.05.05-29.01.00-
(511) 16 - ქაღალდი, მუყაო და მათი ნაწარმი, რომელიც არ მიეკუთვნება სხვა კლასებს; ნაბეჭდი პროდუქცია; მასალა საამკინძაო საშუალებებისათვის; ფოტოსურათები; საწერ-ქაღალდის საქონელი; საკანცელარიო და საყოფაცხოვრებო დანიშნულების მწებავი ნივთიერებები; მხატვართა საკუთნო; ფუნჯები; საბეჭდი მანქანები და ოფისის საკუთნო (ავეჯის გარდა); სასწავლო მასალა და თვალსაჩინოება (აპარატურის გარდა); პლასტმასის შესაფუთი მასალა (რომელიც არ მიეკუთვნება სხვა კლასებს); შრიფტი; ტიპოგრაფიული კლიშე.

28 - თამაშობები, სათამაშოები, მათ შორის, ასაწყობი რუკა-სუვენირები, ტანვარჯიშისა და სპორტისათვის განკუთვნილი საქონელი, რომელიც არ მიეკუთვნება სხვა კლასებს; ნაძვისის მორთულობა.

(260) AM 2009 48222 A
(210) AM 048222
(220) 2008 05 15
(310) 006456701
(320) 2007 11 21
(330) BS

(731) ი აი ჯი ენ ლიმიტიდ, ბაჰამის კუნძულების კორპორაცია, უან მონტეგო პლეისი, ისტ ბეი სტრიტი, ნასაუ, ბაჰამის კუნძულები
(740) გურამ ციციშვილი
(540) იხილეთ ნიშანთა ფერადი გამოსახულებანი (გვ. 114)



(591) შავი, ყვითელი
(531) 26.03.04-29.01.00-
(511) 35 - რეკლამა; საქონლის გასაღებაში ხელშეწყობასთან დაკავშირებული მომსახურება; თანამშრომელთა შტატის დაკომპლექტებასთან დაკავშირებული მომსახურება; მართვა საქმიან სფეროში; საქმიან რეკომენდაციებთან, კონსულტაციებთან, ინფორმაციასა და გამოკვლევებთან დაკავშირებული მომსახურება; საბუღალტრო წიგნების წარმოება და აუდიტი; გადასახადებთან დაკავშირებული მომსახურება და კონსულტაციები; კონსულტაციები საინფორმაციო ტექნოლოგიების სფეროში ბიზნეს-მენეჯმენტის საკითხებთან დაკავშირებით; ადმინისტრაციუ-

ლი მოღვაწეობა ბიზნესის სფეროში; ბიზნეს-ინფორმაციის მიწოდება; საოფისე სამსახური; აგრეთვე, ყველა ზემოხსენებული მომსახურება, რომელიც მიეწოდება ელექტრონული საშუალებებით ან "ონ-ლაინ" რეჟიმში კომპიუტერულ მონაცემთა ბაზებიდან ან ინტერნეტის მეშვეობით; ინფორმაციის მიწოდება, რეკომენდაციები და კონსულტაციები, რომელიც დაკავშირებულია ყველა ზემოხსენებულ მომსახურებასთან.

36 - საფინანსო საქმიანობა; მომსახურება, რომელიც დაკავშირებულია ფინანსების მართვასთან, დახმარების გაწევასთან, რეკომენდაციებთან, კონსულტაციებთან, ინფორმაციებთან და გამოკვლევებთან; გადასახადებსა და ვალდებულებებთან დაკავშირებული საკონსულტაციო მომსახურება; გაკორტრებასთან დაკავშირებული მომსახურება; ინვესტიციებთან დაკავშირებული მომსახურება; შეფასებებთან დაკავშირებული მომსახურება; უძრავი ქონების სააგენტოები და უძრავი ქონების მართვასთან დაკავშირებული მომსახურება; ფულად-საკრედიტო ოპერაციები; უძრავ ქონებასთან დაკავშირებული მომსახურება, მათ შორის უძრავი ქონების შეფასება; ფინანსური ინფორმაციის მიწოდება; დაზღვევა; აგრეთვე, ყველა ზემოხსენებული მომსახურება, რომელიც მიეწოდება ელექტრონული საშუალებებით ან "ონ-ლაინ" რეჟიმში კომპიუტერულ მონაცემთა ბაზებიდან ან ინტერნეტით; ინფორმაციის მიწოდება, რეკომენდაციები და კონსულტაციები, რომელიც დაკავშირებულია ყველა ზემოხსენებულ მომსახურებასთან.

(260) AM 2009 48224 A
(210) AM 048224
(220) 2008 05 15
(731) ჯაპან ტობაკო ინკ., 2-2-1, ტორანომონი, მინატო-კუ, ტოკიო, იაპონია
(740) შალვა გვარამაძე
(540)

PRIVILEGE

(591) შავ-თეთრი
(511) 34 - სიგარეტები, დამუშავებული და დაუმუშავებელი თამბაქო; მწვეკელთა საკუთნო; ასანთი.

(260) AM 2009 48225 A
(210) AM 048225
(220) 2008 05 16
(731) შპს "ვოიაჟ.ჯე", ი. აბაშიძის ქ. 68, 0162, თბილისი, საქართველო

(740) გიორგი მეიფარიანი
(540) იხილეთ ნიშნითა ფერადი გამოსახუ-
ლებანი (გვ. 114)



(591) ნარინჯისფერი, შავი, თეთრი, ლურჯი
(531) 01.05.02-27.05.01-28.19.00-29.01.00-
(511) 39 - ტრანსპორტირება; საქონლის შე-
ფუთვა და შენახვა; მოგზაურობის ორგანი-
ზება.

43 - საკვები პროდუქტებითა და სასმელე-
ბით უზრუნველყოფა; დროებითი საცხოვ-
რებლით უზრუნველყოფა.

(260) AM 2009 48226 A

(210) AM 048226

(220) 2008 05 16

(731) ვაიეტ,

ფაივ ჯირალდა ფარში, მედისონი,
ნიუ-ჯერზი 07940, აშშ

(740) თამაზ შილაკაძე

(540)

პრევენარ

(591) შავ-თეთრი

(511) 5 - ფარმაცევტული პრეპარატები, კერ-
ძოდ, ვაქცინები ადამიანისათვის.

(260) AM 2009 48239 A

(210) AM 048239

(220) 2008 05 19

(310) 77/394,358

(320) 2008 02 12

(330) US

(731) ჯენერალ მტორს კორპორეიშენ,
300 რენეისენს სენტერი, დეტროიტი,
48265-3000 მიჩიგანი, აშშ

(740) გიორგი თაქთაქიშვილი

(540)

CRUZE

(591) შავ-თეთრი

(511) 12 - სასმელეთო სატრანსპორტო სა-
შუალებები, კერძოდ ავტომობილები, მაღა-
ლი გამავლობის სპორტული ავტომობილები,
სატვირთო ავტომობილები, ავტოფურგონები,
მათი ძრავები და კონსტრუქციის ნაწილები.

(260) AM 2009 48240 A

(210) AM 048240

(220) 2008 05 19

(310) 77/394,357

(320) 2008 02 12

(330) US

(731) ჯენერალ მტორს კორპორეიშენ,
300 რენეისენს სენტერი, დეტროიტი,

48265-3000 მიჩიგანი, აშშ

(740) გიორგი თაქთაქიშვილი

(540)

CHEVROLET CRUZE

(591) შავ-თეთრი

(511) 12 - სასმელეთო სატრანსპორტო სა-
შუალებები, კერძოდ ავტომობილები, მაღა-
ლი გამავლობის სპორტული ავტომობილები,
სატვირთო ავტომობილები, ავტოფურგონები,
მათი ძრავები და კონსტრუქციის ნაწილები.

(260) AM 2009 48242 A

(210) AM 048242

(220) 2008 05 20

(310) 2007736613

(320) 2007 11 23

(330) RU

(731) ამერიკან-სიგარეტ კომპანი (ოვერსიზ)
ლიმიტიდ,

ცელერგეგ 4, ცუგი CH 6300, შვეიცარია

(740) გურამ ციციშვილი

(540)

Jardin sous la neige

(591) შავ-თეთრი

(511) 34 - თამბაქო, თამბაქოს ნაწარმი, სიგა-
რეტი, მწვეკელთა საკუთნო, სანთებლები,
ასანთი.

(260) AM 2009 48243 A

(210) AM 048243

(220) 2008 05 20

(731) კაროტექს ჰოლდინგ ლიმიტიდ,
გრ. ქსენოპულუ, 17, პ.ს. 3106,
ლიმასოლი, კვიპროსი

(740) შალვა გვარამაძე

(540)

BYKA BYKA

(591) შავ-თეთრი

(511) 1 - სამრეწველო, სამეცნიერო დანიშნუ-
ლების და ფოტოგრაფიაში, ასევე, სოფლის
მეურნეობაში, მეტყევეობასა და მეხაღებობაში
გამოსაყენებელი ქიმიური ნაწარმი; ქიმიური
ნივთიერებები ლაბორატორიული ანალიზი-
სა და წყლის გაწმენდისათვის; ქიმიური ნივ-
თიერებები საკვები პროდუქტების დაკონსერ-
ვებისათვის; სათრიმლაკი ნივთიერებები; სა-
მრეწველო დანიშნულების მწებავი ნივთიე-
რებები; აეროზოლის აირმატარებლები; ბაქ-
ტერიული პრეპარატები სამედიცინო და ვე-
ტერინარული მიზნებისათვის განკუთვნილის
გარდა; ბიოლოგიული პრეპარატები სამედი-
ცინო და ვეტერინარული მიზნებისათვის გან-
კუთვნილის გარდა; რეაქტიული ინდიკატო-
რის ქაღალდი; ქაღალდის მასა; დისტილი-
რებული წყალი; ზღვის წყალი სამრეწველო

მიზნებისათვის; გრუნტი მცენარეების გაზრდისათვის; გუანო; მერქნის მასა; ხის სპირტი; სითხეები ჰიდრაგლიკური სისტემისათვის; სპირტი; ეთერები.

3 - მათეთრებელი პრეპარატები და სხვა სარეცხი საშუალებები; წმენდის, გაპრიალების, გაუცხიმიონებისა და აბრაზიული დამუშავების პრეპარატები; საპნები; პარფიუმერია, ეთერზეთები, კოსმეტიკური საშუალებები, თმის ლოსიონები; კბილის ფხვნილები და პასტები.

5 - ფარმაცევტული და ვეტერინარული პრეპარატები; სამედიცინო დანიშნულების ჰიგიენური პრეპარატები; სამკურნალო წამლო პრეპარატები სამედიცინო მიზნებისათვის; სამკურნალო წამლო საშუალებები ადამიანისათვის; ქიმიკო-ფარმაცევტული პრეპარატები; სამედიცინო დანიშნულების ქიმიური პრეპარატები; სამედიცინო ფერმენტული პრეპარატები; სამკურნალო ბალახები; სამედიცინო დანიშნულების დიეტური ნივთიერებები, ბავშვთა კვება; საღებუნები, სახვევი მასალა; კბილის დასაბუნები და კბილის ტვიფრის დასამზადებელი მასალა; მადეზინფიცირებელი საშუალებები; მანე ცხოველების გასანადგურებელი პრეპარატები; ინსექტიციდები; ფუნგიციდები და ჰერბიციდები.

9 - ხმის ან გამოსახულების ჩამწერი, გადამცემი და აღმწარმოებელი აპარატურა; ინფორმაციის მაგნიტური მატარებლები, ხმის ჩამწერი დისკები.

10 - ქირურგიული, სამედიცინო, სტომატოლოგიური და ვეტერინარული ხელსაწყოები და ინსტრუმენტები; კიდურების, თვალისა და კბილების პროთეზები; ორთოპედიული ნაწარმი; ნაკერების დასადები მასალა.

16 - ნაბეჭდი პროდუქცია, მათ შორის გამოცემები, წიგნები, ჟურნალები, გაზეთები, ბროშურები, პლაკატები, ფურცლები, ტრანსპარანტები, ბუკლეტები, ბლოკნოტები, კალენდრები, მოსახვევი კალენდრები, ალბომები, აფიშები, ბლანკები, უბის წიგნაკები ჩანაწერებისათვის, საინფორმაციო ბიულეტენები, კატალოგები, პროსპექტები, ღია ბარათები; ეტიკეტები, ქსოვილისაგან დამზადებული გარდა; ქაღალდის ან მუყაოს ფირნიშები, ქაღალდის საფუთავები.

29 - ხორცი, თევზი, ფრინველი და ნანადირევი; ხორცის ექსტრაქტები; დაკონსერვებული, გამხმარი და თბურად დამუშავებული ბოსტნეული და ხილი; ქვლე, მურაბა, კომპოტი; კვერცხი, რძე და რძის პროდუქტები; ზეთები და საკვები ცხიმები, საკვები დანამატები შემავალი 29-ე კლასში.

30 - ყავა, ჩაი, კაკაო, შაქარი, ბრინჯი, ტაპიოკა (მანიოკა), საგო, ყავის შემცველები; ფქვილი და მარცვლეულის პროდუქტები, პურ-ფუნთუშეული, საკონდიტრო ნაწარმი, ნაყინი; თაფლი, ბადავის ვაჟინი; საფუარი,

საცხობი ფხვნილები; მარილი, მდოგვი; ძმარი, სოუსები (საკაზმები, სანელებლები); სუნელები; საკვები ყინული; საკვები დანამატები შემავალი 30-ე კლასში.

31 - სოფლის მეურნეობის, ბაღნა-ბაღისა და ტყის პროდუქტები და მარცვლეული პროდუქტები, რომელიც არ მიეკუთვნება სხვა კლასებს; ცოცხალი ცხოველები; ახალი ხილი და ბოსტნეული; თესლეული, ცოცხალი მცენარეები და ყვავილები; ცხოველთა საკვები; ალაო.

32 - ლუდი; მინერალური და გაზიანი წყალი და სხვა უაღკოპოლო სასმელები; ხილის სასმელები და ხილის წვენები; ვაჟინები და სასმელების დასამზადებელი სხვა შედგენილობები.

33 - ალკოჰოლიანი სასმელები (ლუდის გარდა).

34 - თამბაქო; მწველთა საკუთნო; ასანთი.

35 - რეკლამა; საინფორმაციო მომსახურება, შემავალი 35-ე კლასში; საქონლის გასადება შუამავლის მეშვეობით; აუქციონზე გაყიდვა; მართვა საქმიან სფეროში; მარკეტინგი; იმპორტ-ექსპორტის სააგენტოები.

43 - საკვები პროდუქტებითა და სასმელებით უზრუნველყოფა; ბარებით, რესტორნებით მომსახურება; კაფეტერიები.

44 - სამედიცინო მომსახურება; მანიკური; მასაჟი; საპარიკმახეროები; სილამაზის სალონები; ტატუირება; პლასტიკური ქირურგია; სამედიცინო, ჰიგიენური და კოსმეტიკური მოვლა.

(260) AM 2009 48244 A

(210) AM 048244

(220) 2008 05 20

(731) კაროტექს ჰოლდინგ ლიმიტიდ, გრ. ქსენოპულუ, 17, პ.ს. 3106, ლიმასოლი, კვიპროსი

(740) შალვა გვარამაძე

(540)

VUKA VUKA

(591) შავ-თეთრი

(511) 1 - სამრეწველო, სამეცნიერო დანიშნულების და ფოტოგრაფიაში, ასევე, სოფლის მეურნეობაში, მეტყვევობასა და მეზღვრობაში გამოსაყენებელი ქიმიური ნაწარმი; ქიმიური ნივთიერებები ლაბორატორიული ანალიზისა და წყლის გაწმენდისათვის; ქიმიური ნივთიერებები საკვები პროდუქტების დაკონსერვებისათვის; სათრიმლაკი ნივთიერებები; სამრეწველო დანიშნულების მწვებავი ნივთიერებები; აეროზოლის აირმატარებლები; ბაქტერიული პრეპარატები სამედიცინო და ვეტერინარული მიზნებისათვის განკუთვნილის გარდა; ბიოლოგიული პრეპარატები სამედიცინო და ვეტერინარული მიზნებისათვის გან-

კუთვნილის გარდა; რეაქტიული ინდიკატორის ქაღალდი; ქაღალდის მასა; დისტილირებული წყალი; ზღვის წყალი სამრეწველო მიზნებისათვის; გრუნტი მცენარეების გაზრდისათვის; გუანო; მერქნის მასა; ხის სპირტი; სითხეები ჰიდრაულიკური სისტემისათვის; სპირტი; ეთერები.

3 - მათეთრებელი პრეპარატები და სხვა სარეცხი საშუალებები; წმენდის, გაპრიალების, გაუცხიმოვნებისა და აბრაზიული დამუშავების პრეპარატები; საპნები; პარფიუმერია, ეთერზეთები, კოსმეტიკური საშუალებები, თმის ლოსიონები; კბილის ფხვნილები და პასტები.

5 - ფარმაცევტული და ვეტერინარული პრეპარატები; სამედიცინო დანიშნულების ჰიგიენური პრეპარატები; სამკურნალო წამლო პრეპარატები სამედიცინო მიზნებისათვის; სამკურნალო წამლო საშუალებები ადამიანისათვის; ქიმიკო-ფარმაცევტული პრეპარატები; სამედიცინო დანიშნულების ქიმიური პრეპარატები; სამედიცინო ფერმენტული პრეპარატები; სამკურნალო ბალახები; სამედიცინო დანიშნულების დიეტური ნივთიერებები, ბავშვთა კვება; საღებუნები, სახვევი მასალა; კბილის დასაბუნნი და კბილის ტვიფრის დასამზადებელი მასალა; მადეზინფიცირებელი საშუალებები; მავნე ცხოველების გასანადგურებელი პრეპარატები; ინსექტიციდები; ფუნგიციდები და ჰერბიციდები.

9 - ხმის ან გამოსახულების ჩამწერი, გადამცემი და აღმწარმოებელი აპარატურა; ინფორმაციის მაგნიტური მატარებლები, ხმის ჩამწერი დისკები.

10 - ქირურგიული, სამედიცინო, სტომატოლოგიური და ვეტერინარული ხელსაწყოები და ინსტრუმენტები; კიდურების, თვალისა და კბილების პროთეზები; ორთოპედიული ნაწარმი; ნაკერების დასაღები მასალა.

16 - ნაბეჭდი პროდუქცია, მათ შორის გამოცემები, წიგნები, ჟურნალები, გაზეთები, ბროშურები, პლაკატები, ფურცლები, ტრანსპარანტები, ბუკლეტები, ბლოკნოტები, კალენდრები, მოსახვევი კალენდრები, ალბომები, აფიშები, ბლანკები, უბის წიგნაკები ჩანაწერებისათვის, საინფორმაციო ბიულეტენები, კატალოგები, პროსპექტები, ღია ბარათები; ეტიკეტები,ქსოვილისაგან დამზადებულის გარდა; ქაღალდის ან მუყაოს ფირნიშები, ქაღალდის საფუთავები.

29 - ხორცი, თევზი, ფრინველი და ნანადირევი; ხორცის ექსტრაქტები; დაკონსერვებული, გამხმარი და თბურად დამუშავებული ბოსტნეული და ხილი; ჟელე, მურაბა, კომპოტი; კვერცხი, რძე და რძის პროდუქტები; ზეთები და საკვები ცხიმები, საკვები დანამატები შემავალი 29-ე კლასში.

30 - ყავა, ჩაი, კაკაო, შაქარი, ბრინჯი, ტაპიოკა (მანიოკა), საგო, ყავის შემცველები;

ფქვილი და მარცვლეულის პროდუქტები, პურ-ფუნთუშეული, საკონდიტრო ნაწარმი, ნაყინი; თაფლი, ბადაგის ვაჟინი; საფუარი, საცხობი ფხვნილები; მარილი, მდოგვი; ძმარი, სოუსები (საკაზმები, სანელებლები); სუნელები; საკვები ყინული; საკვები დანამატები შემავალი 30-ე კლასში.

31 - სოფლის მეურნეობის, ბაღნა-ბაღისა და ტყის პროდუქტები და მარცვლეული პროდუქტები, რომელიც არ მიეკუთვნება სხვა კლასებს; ცოცხალი ცხოველები; ახალი ხილი და ბოსტნეული; თესლეული, ცოცხალი მცენარეები და ყვავილები; ცხოველთა საკვები; ალაო.

32 - ლუდი; მინერალური და გაზიანი წყლები და სხვა უაღკოპოლო სასმელები; ხილის სასმელები და ხილის წვენები; ვაჟინები და სასმელების დასამზადებელი სხვა შედგენილობები.

33 - ალკოჰოლიანი სასმელები (ლუდის გარდა).

34 - თამბაქო; მწვეველთა საკუთონო; ასანთი.

35 - რეკლამა; საინფორმაციო მომსახურება, შემავალი 35-ე კლასში; საქონლის გასაღება შუამავლის მეშვეობით; აუქციონზე გაყიდვა; მართვა საქმიან სფეროში; მარკეტინგი; იმპორტ-ექსპორტის სააგენტოები.

43 - საკვები პროდუქტებითა და სასმელებით უზრუნველყოფა; ბარებით, რესტორნებით მომსახურება; კაფეტერიები.

44 - სამედიცინო მომსახურება; მანიკური; მასაჟი; საპარიკმახეროები; სიღამაზის სალონები; ტატუირება; პლასტიკური ქირურგია; სამედიცინო, ჰიგიენური და კოსმეტიკური მოვლა.

- (260) AM 2009 48247 A
- (210) AM 048247
- (220) 2008 05 22
- (731) ნოვარტის აგ,
- 4002 ბაზელი, შვეიცარია
- (740) შალვა გვარამაძე
- (540)

SANDOZ

- (591) შავ-თეთრი
- (511) 1 - სამრეწველო და სამეცნიერო დანიშნულების ფოტოგრაფიაში, ასევე სოფლის მეურნეობაში, მეტყვევობასა და მებაღეობაში გამოსაყენებელი ქიმიური ნაწარმი; დაუმუშავებელი სინთეზური ფისები, დაუმუშავებელი პლასტმასები; სასუქები; ცეცხლმქრობი შედგენილობები; ქიმიური ნივთიერებები წოთბისა და რჩილვისათვის; საკვები პროდუქტების დასაკონსერვებელი ქიმიური ნივთიერებები; ნივთიერებები თრიმლისათვის; სამრეწველო დანიშნულების მწებავი ნივთიერებები.

5 - ფარმაცევტული, ვეტერინარული და სამედიცინო დანიშნულების ჰიგიენური პრეპარატები; სამედიცინო დანიშნულების დიეტური ნივთიერებები, ბავშვთა კვება; სალბუნები, სახვევი მასალა; კბილის დასაბუნენი და კბილის ტვიფრის დასამზადებელი მასალა.

10 - ქირურგიული, სამედიცინო, სტომატოლოგიური და ვეტერინარული ხელსაწყოები და ინსტრუმენტები; კიდურების, თვალისა და კბილების პროთეზები; ორთოპედიული ნაწარმი; ნაკერების დასადები მასალა.

(260) AM 2009 48253 A

(210) AM 048253

(220) 2008 05 23

(731) შპს "კალა ჯგუფი",
ერეკლე II-ს ქ. 8/10,, 0105, თბილისი,
საქართველო

(540)

19 (ცხრაშვიტი) nineteen

(591) შავ-თეთრი

(511) 43 - საკვები პროდუქტებითა და სასმელებით უზრუნველყოფა, საზოგადოებრივი კვების ობიექტები, კაფეები, რესტორნები, ბარები; დროებითი საცხოვრებელი უზრუნველყოფა, სასტუმროები.

(260) AM 2009 48463 A

(210) AM 048463

(220) 2008 06 17

(731) რიდვილ კორპორეიშენ ნ.გ.,
პიტერმაი 23, კიურასაო, ანტილიის
კუნძულები (ნიდერლანდის)

(740) გურამ ციციშვილი

(540)

EL CHARRO

(591) შავ-თეთრი

(511) 25 - ტყავის ქალის, მამაკაცისა და ბავშვის ტანსაცმელი; პლიაჟისა და საბანაო კოსტიუმები მამაკაცებისათვის; ბავშვებისა და ღიღებისათვის განკუთვნილი ქამრები; ბავშვებისა და ღიღებისათვის განკუთვნილი ფეხსაცმელი; ქალისა და მამაკაცის ზედა სამოსი, ტყავისგან დამზადებული გარდა; შორტები და ტრუსები; ქვედაბოლოები; უხეში ქსოვილისაგან დამზადებული ტანსაცმელი; კოსტიუმები; კაბები; პერანგები; ქურთუკები; შალისა და ბამბის წინდები; "პოლოს" ტიპის პერანგები; მაისურები.

(260) AM 2009 48701 A

(210) AM 048701

(220) 2008 07 07

(731) შ.პ.ს. "ავერსი-ფარმა",
დავით აღმაშენებლის გამზ. 148/2, 0112,
თბილისი, საქართველო

(540)

ენვიტა Envita Envita

(591) შავ-თეთრი

(511) 3 - მათეორეგული პრეპარატები და სხვა სარეცხი ნივთიერებები; წმენდის, გაპრიალებების, გაუცხიმოვნებისა და აბრაზიული დამუშავების პრეპარატები; საპნები; პარფიუმერია, ეთერზეთები, კოსმეტიკური საშუალებები, თმის ლოსიონები; შამპუნები; კბილის ფხვნილები და პასტები.

5.1.2. სპირიტუალური ბანაკები

(260) AM 2009 47642 A

(800) 874221

(731) Trommsdorff GmbH & Co.
KG Arzneimittel, Trommsdorffstrasse 2-6,
52477 Alsdorf, Germany

(540)

Keltican

(591) Black, white

(511) 05, 29, 30

(260) AM 2009 48155 A

(800) 957876

(731) Nusent B.V.,
Strawinskylaan 10, NL-1077 XZ
AMSTERDAM, Netherlands

(540)

ESSENTNUON

(591) Black, white

(511) 41

(260) AM 2009 48165 A

(800) 958002

(731) Simpson Strong-Tie Company,
Inc., 5956 W. Las Positas Blvd. Pleasanton,
CA 94588, USA

(540)



(591) Black, white

(511) 01, 07, 08

(260) AM 2009 48185 A

(800) 958221

(731) Obschestvo s ogranichennoy
otvetstvennostyu "Spetsialnye Sistemy i
Tehnologii",
stroenie 7, Proektiruemyi proezd 5274,
Mytishchi, RU-141008 Moskovskaya oblast,
Russian Federation

(540)

TROPIX

(591) Black, white

(511) 09, 11

(260) AM 2009 48186 A

(800) 958242

(731) MANIFATTURA PAOLONI S.P.A.,
Via E. Fermi, 17, I-62010 APPIGNANO
(MC), Italy

(540)

MANUEL RITZ PIPO'

(591) Black, white

(511) 03, 09, 14, 18, 25

(260) AM 2009 48187 A

(800) 958248

(731) Schirnhofen Ges.m.b.H.,
Kaindorf 298, A-8224 Kaindorf, Austria

(540)



(591) Red, green, white, yellow, blue, dark blue,
black, pink

(511) 29, 30

(260) AM 2009 48189 A

(800) 958256

(731) Changsha Zoomlion Heavy Industry Science
& Technology Development Co.,
Ltd, 307 Yinpen Road (South), Changsha,
Hunan Province, China

(540)

ZOOMLION

(591) Black, white

(511) 12

(260) AM 2009 48190 A

(800) 447387

(731) Deutsche Amphibolin-Werke von Robert
Murjahn Stiftung & Co KG,
Roßdörfer Strasse 50, 64372 Ober-
-Ramstadt, Germany

(540)

KRAUTOL

(591) Black, white

(511) 02, 03

(260) AM 2009 48191 A

(800) 513933

(731) MAX MARA FASHION GROUP S.R.L.,
Via del Carmine 10, I-10122 TORINO, Italy

(540)

MARINA RINALDI

(591) Black, white

(511) 18

(260) AM 2009 48192 A

(800) 641426

(731) Barry Callebaut AG,
Westpark, Pfingstweidstrasse 60, CH-8005
Zurich, Switzerland

(540)

MATINETTES

(591) Black, white
(511) 30

(260) AM 2009 48193 A
(800) 647567
(731) Barry Callebaut AG,
Westpark, Pfingstweidstrasse 60, CH-8005
Zurich, Switzerland
(540)



(591) Black, white
(511) 30

(260) AM 2009 48194 A
(800) 670378
(731) Richter Gedeon Nyrt.,
Gyömrői út 19-21, H-1103 Budapest,
Hungary
(540)

PROSTERID

(591) Black, white
(511) 05

(260) AM 2009 48200 A
(800) 745764
(731) Engel & Völkers Marken GmbH & Co. KG,
Dorfstrasse 34 a, 22113 Oststeinbek-
-Havighorst, Germany
(540)

ENGEL & VÖLKERS

(591) Black, white
(511) 16, 35, 36, 41

(260) AM 2009 48201 A
(800) 867464
(731) Barry Callebaut AG,
Westpark, Pfingstweidstrasse 60, CH-8005
Zurich, Switzerland
(540)

Silber

(591) Black, white
(511) 30

(260) AM 2009 48202 A
(800) 924243
(731) SPORTSWEAR COMPANY - S.P.A.
(IN SIGLA SPW S.P.A.), Galleria Cavour, 4,
I-40124 BOLOGNA, Italy
(540)



(591) Black, white
(511) 09, 14, 18, 25

(260) AM 2009 48257 A
(800) 958278
(731) Metaxa B.V.,
Wattstraat 61, NL-2723 RB Zoetermeer,
Netherlands
(540)



(591) Blue, brown, yellow and orange
(511) 16, 25, 33

(260) AM 2009 48258 A
(800) 958352
(731) SORGENTE VALCIMOLIANA S.R.L.,
Via Vittorio Emanuele II, 37, I-33080
Cimolais (PN), Italy
(540)



(591) Black, white
(511) 32

(260) AM 2009 48259 A
(800) 958363
(731) Sano - Moderní výživa zvířat, spol. s.r.o.,
Npor. O. Bartoška 15, CZ-344 01
Domažlice, Czech Republic
(540)

Gravidisan

(591) Black, white
(511) 31

(260) AM 2009 48260 A
(800) 958364
(731) Sano - Moderní výživa zvířat, spol. s.r.o.,
Npor. O. Bartoška 15, CZ-344 01
Domažlice, Czech Republic
(540)

Fibrasan

(591) Black, white
(511) 31

(260) AM 2009 48280 A
(800) 958629
(731) AUDI AG,
85045 INGOLSTADT, Germany
(540)

R8 Spyder

(591) Black, white
(511) 18, 28

(260) AM 2009 48303 A
(800) 958866

(731) Avon Products,
Inc., World Headquarters, 1345 Avenue of
the Americas, New York, NY 10105-0196,
USA

(540)
HELLO TOMORROW

(591) Black, white
(511) 35

(260) AM 2009 48304 A
(800) 958952

(731) WENZHOUSHI BAITE ELECTRIC
EQUIPMENT CO.,
LTD, Ouhai Gaoxin Technology Industrial
Park Wenzhou City, Zhejiang Province,
China

(540)
PAITER

(591) Black, white
(511) 08

(260) AM 2009 48305 A
(800) 958963

(731) LOUIS DREYFUS TRADEMARKS B.V.,
Westblaak 92, NL-3012 KM ROTTERDAM,
Netherlands

(540)
LD

(591) Black, white
(511) 01, 03, 04, 06, 07, 09, 12, 19, 22, 23, 24, 29,
30, 31, 32, 35, 36, 37, 38, 39, 40, 42

(260) AM 2009 48306 A
(800) 958968

(731) Ferring B.V.,
Polarisavenue 144, NL-2132 JX Hoofddorp,
Netherlands

(540)
BREVACTID

(591) Black, white
(511) 05

(260) AM 2009 48307 A
(800) 958973

(731) Zackrite aktsionerne tovaristvo
"Farmatsevtichna firma "Darnitsa""
vul. Borispylska 13, Kiev 02093, Ukraine

(540)

Нейро-норм

(591) Black, white
(511) 05

(260) AM 2009 48308 A
(800) 958986

(731) TimoCom Soft- und Hardware GmbH,
In der Steele 2, 40599 Düsseldorf, Germany

(540)
TC Express

(591) Black, white
(511) 09, 38, 42

(260) AM 2009 48309 A
(800) 958990

(731) Shenzhen Grand Wing Investment, Inc.,
Room C1711, Ming Wha International
Convention Center, 8 Gui Shan Road,
Shekou Shenzhen, China

(540)
E SKY

(591) Black, white
(511) 28

(260) AM 2009 48310 A
(800) 251773

(731) MERCK Kommanditgesellschaft auf Aktien,
Frankfurter Strasse 250, 64293 Darmstadt,
Germany

(540)
Nasivin

(591) Black, white
(511) 05

(260) AM 2009 48311 A
(800) 496579

(731) EGIS GYÓGYSZERGY ÁR Nyilvánosan
Működő Részvénytársaság,
Kereszturi út 30-38, H-1106 Budapest,
Hungary

(540)
PROTEGIS

(591) Black, white
(511) 05

(260) AM 2009 48312 A
(800) 681844

(731) ROLEX SA,
Rue François-Dussaud 3-5-7, CH-1211
Genève 26, Switzerland

(540)



(591) Black, white
(511) 14

(260) AM 2009 48313 A
(800) 803302

(731) TELWIN SPA,
Via della Tecnica, 3, I-36030
VILLAVERLA (VI), Italy

(540)



(591) Black, white
(511) 07, 09

(260) AM 2009 48314 A
(800) 811341

(731) Philip Morris Products S.A.,
Quai Jeanrenaud 3, CH-2000 Neuchâtel,
Switzerland

(540)

L&M BLUE LABEL

(591) Black, white
(511) 34

(260) AM 2009 48315 A
(800) 811346

(731) Philip Morris Products S.A.,
Quai Jeanrenaud 3, CH-2000 Neuchâtel,
Switzerland

(540)

L&M SILVER LABEL

(591) Black, white
(511) 34

(260) AM 2009 48947 A
(800) 893097

(731) MAKEL ELEKTRIK MALZEMELERI
SANAYI VE TICARET LIMITED
SIRKETI,
Fevzi Cakmak Cd. Muhacir Mh. No: 51,
Kirac Mevkii Buyukcekmece Istanbul,
Turkey

(540)



(591) Red, white
(511) 35

(260) AM 2009 49184 A
(800) 961430

(731) SORGENTE VALCIMOLIANA S.R.L.,
Via Vittorio Emanuele II, 37, I-33080
Cimolais (PN), Italy

(540)



(591) Black, white
(511) 32

(260) AM 2009 49185 A
(800) 961457

(731) SOREMARTEC S.A.,
Drève de l'Arc-en-Ciel 102, B-6700
Schoppach-Arlon, Belgium

(540)

TIC TAC CHILL

(591) Black, white
(511) 05, 30

(260) AM 2009 49186 A
(800) 961483

(731) CONSORZIO DEL PROSCIUTTO DI SAN
DANIELE,
Via Umberto I, 26, I-33038 SAN DANIELE
DEL FRIULI (UD), Italy

(540)



(591) Rose, white
(511) 29

(260) AM 2009 49187 A
(800) 961484

(731) CONSORZIO DEL PROSCIUTTO DI SAN
DANIELE,
Via Umberto I, 26, I-33038 SAN DANIELE
DEL FRIULI (UD), Italy

(540)



(591) Rose, white
(511) 29

(260) AM 2009 49188 A
(800) 961513

(731) Studio Moderna SA,
Via Pretorio 22, CH-6900 Lugano,
Switzerland

(540)



(591) Black, white

(511) 20, 24, 25, 35

(260) AM 2009 49189 A

(800) 961514

(731) Studio Moderna SA,
Via Pretorio 22, CH-6900 Lugano,
Switzerland

(540)

RENEW "THE INSTANT MATTRESS MAKEOVER"

(591) Black, white

(511) 20, 24, 25

(260) AM 2009 49190 A

(800) 961524

(731) Alcon, Inc.,
Bösch 69, CH-6331 Hünenberg, Switzerland

(540)

VANTAGA

(591) Black, white

(511) 05

(260) AM 2009 49191 A

(800) 961548

(731) Emerging Markets Advisory Corporation
Limited,
11 Grosvenor Crescent, London SW1X 7EE,
United Kingdom

(540)

AGROTRUST

(591) Black, white

(511) 35, 36, 44

(260) AM 2009 49192 A

(800) 961584

(731) LEGG MASON INVESTMENTS
(EUROPE) LIMITED,
75 King William Street London EC4N 7BE,
United Kingdom

(540)

LEGG MASON

(591) Black, white

(511) 36

(260) AM 2009 49193 A

(800) 961602

(731) Obschestvo s ogranichennoy
otvetstvennostiyu "FERON",
d.73, Volokolamskoe sh. RU-123424
MOSCOW, Russian Federation

(540)

VIFERON

(591) Black, white

(511) 05

(260) AM 2009 49195 A

(800) 961624

(731) IRANIAN TOBACCO COMPANY,
Ghazvin Avenue, 13314 TEHRAN, Iran
(Islamic Republic of)

(540)



(591) Red, white, yellow

(511) 34

(260) AM 2009 49196 A

(800) 961625

(731) IRANIAN TOBACCO COMPANY,
Ghazvin Avenue, 13314 TEHRAN, Iran
(Islamic Republic of)

(540)



(591) Red, blue, white, black

(511) 34

(260) AM 2009 49197 A

(800) 961626

(731) IRANIAN TOBACCO COMPANY,
Ghazvin Avenue, 13314 TEHRAN, Iran
(Islamic Republic of)

(540)



(591) Red, gold, white and blue

(511) 34

(260) AM 2009 49198 A

(800) 961630

(731) "GIMA S.R.L.",
Via Sant'Antonio, 7, I-09170 ORISTANO
(OR), Italy

(540)



GIMBORFI

(591) Black, white

(511) 18, 24, 25

(260) AM 2009 49199 A

(800) 961631

(731) EGIS Gyógyszergyár Nyilvánosan Működő
Részvénytársaság,
Keresztúri út 30-38, H-1106 Budapest,
Hungary

(540)

IRITECAM

(591) Black, white
(511) 05

(260) AM 2009 49200 A
(800) 961632

(731) EGIS Gyógyszergyár Nyilvánosan Működő
Részvénytársaság,
Keresztúri út 30-38, H-1106 Budapest,
Hungary

(540)

EGITECAN

(591) Black, white
(511) 05

(260) AM 2009 49201 A
(800) 961650

(731) GUANGZHOU PEARL RIVER PIANO
GROUP LTD.,
Yu Wei Xi Road, South Hua Di Da Dao, Li
Wan District Guangzhou, Guangdong, China

(540)



(591) Black, white
(511) 15

(260) AM 2009 49202 A
(800) 961651

(731) GUANGZHOU PEARL RIVER PIANO
GROUP LTD.,
Yu Wei Xi Road, South Hua Di Da Dao, Li
Wan District Guangzhou, Guangdong, China

(540)

Karok

(591) Black, white
(511) 15

(260) AM 2009 49203 A
(800) 961654

(731) EGIS Gyógyszergyár Nyilvánosan Működő
Részvénytársaság,
Keresztúri út 30-38, H-1106 Budapest,
Hungary

(540)

TOPILEPT

(591) Black, white

(511) 05

(260) AM 2009 49204 A
(800) 961655

(731) EGIS Gyógyszergyár Nyilvánosan Működő
Részvénytársaság,
Keresztúri út 30-38, H-1106 Budapest,
Hungary

(540)

ПОЛИНОС

(591) Black, white
(511) 05

(260) AM 2009 49205 A
(800) 961676

(731) Nemiroff Intellectual Property Establishment,
Städtle 31, FL-9490 Vaduz, Liechtenstein

(540)



(591) Red, green, yellow and white
(511) 33, 35

(260) AM 2009 49206 A
(800) 961691

(731) Joint-Stock Company "Krasnyj Ocyabr",
Bersenevskaya naberejnaya, d. 6, RU-119072
Moscow, Russian Federation

(540)

ИСКУШЕНИЕ

(591) Black, white
(511) 30

(260) AM 2009 49207 A
(800) 961730

(731) HEBEI ZHONGXING AUTOMOBILE CO.,
LTD., No. 860 Jianguo Road, Baoding
071000 Hebei Province, China

(540)

GRANDTIGER

(591) Red, black, white
(511) 12

(260) AM 2009 49208 A
(800) 961736

(731) Dr. Grossmann AG,
Pharmaca, Hardstrasse 25, CH-4127
Birsfelden, Switzerland

(540)

VAGOCLYSS

(591) Black, white
(511) 05

(260) AM 2009 49209 A
(800) 961755
(731) FRANCE TELECOM,
6, place d'Alleray, F-75015 Paris, France
(540)

LIVEBOX

(591) Black, white
(511) 09, 35, 38, 41, 42

(260) AM 2009 49211 A
(800) 961764
(731) AKB "FORA-BANK" (ZAO),
25, Zubovskiy Blvd. RU-119021 Moscow,
Russian Federation
(540)



(591) Red, white, black
(511) 35, 36

(260) AM 2009 49212 A
(800) 961784
(731) SANOFI-AVENTIS,
174, avenue de France, F-75013 PARIS,
France
(540)



(591) Blue
(511) 05

(260) AM 2009 49213 A
(800) 961801
(731) Zakrytoe aktsionernoe obschestvo "T.B.M.",
Volkovskoe schosse,
vladenie 15, building 1, RU-141006
Mytischy, Moskovskaya obl., Russian
Federation
(540)

Bistrong

(591) Black, white
(511) 01, 03, 06, 08, 17, 19

(260) AM 2009 49214 A
(800) 961802
(731) Swarovski Aktiengesellschaft,
Dröschstrasse 15, FL-9495 Triesen,
Liechtenstein

(540)

CRYSTALLIZED

(591) Black, white
(511) 06, 11, 14, 18, 19, 20, 21, 24, 25, 26, 28, 40

(260) AM 2009 49215 A
(800) 961822
(731) Rainbow Capital GmbH,
Aspelohe 27c, 22848 Norderstedt, Germany
(540)



(591) Red, white
(511) 25

(260) AM 2009 49216 A
(800) 961860
(731) Nemiroff Intellectual Property Establishment,
Staedtle 31, FL-9490 Vaduz, Liechtenstein
(540)



(591) Gold, yellow, red, white, green, black and
brown
(511) 33, 35

(260) AM 2009 49217 A
(800) 961863
(731) Nemiroff Intellectual Property Establishment,
Staedtle 31, FL-9490 Vaduz, Liechtenstein
(540)



(591) Gold, black, white, red and anthracite
(511) 33, 35

(260) AM 2009 49218 A
(800) 961864
(731) Nemiroff Intellectual Property Establishment,
Staedtle 31, FL-9490 Vaduz, Liechtenstein

(540)



(591) Gold, green, white, yellow, grey and blue
(511) 33, 35

(260) AM 2009 49219 A

(800) 961892

(731) Janssen Pharmaceutica NV,
Turnhoutseweg 30, B-2340 BEERSE,
Belgium

(540)



(591) Blue-green, purple, yellow
(511) 05

(260) AM 2009 49220 A

(800) 961893

(731) Janssen Pharmaceutica NV,
Turnhoutseweg 30, B-2340 BEERSE,
Belgium

(540)

INVEGA CERTANIS

(591) Black, white
(511) 05

(260) AM 2009 49238 A

(800) 962135

(731) LABEL S.p.A.,
Via Ilariuzzi Loc. S. Pancrazio, 17/A,
I-43016 PARMA, Italy

(540)



(591) Black, white
(511) 09, 37, 45

(260) AM 2009 49239 A

(800) 962153

(731) DSM IP Assets B.V.,
Het Overloon 1, NL-6411 TE Heerlen,
Netherlands

(540)

PEP2BALANCE

(591) Black, white
(511) 01, 05, 29, 30, 32

(260) AM 2009 49240 A

(800) 716498

(731) LA VALLÉE S.R.L.,
37, Via Statale Dei Giovi, I-22070
VERTEMATE (Como), Italy

(540)

LA VALLÉE

(591) Black, white
(511) 14, 20

(260) AM 2009 49241 A

(800) 831406

(731) Novartis AG,
CH-4002 Basel, Switzerland

(540)

TASIGNA

(591) Black, white
(511) 05

(260) AM 2009 49242 A

(800) 853216

(731) Novartis AG,
CH-4002 Basel, Switzerland

(540)

SPRIMEO

(591) Black, white
(511) 05

(260) AM 2009 49243 A

(800) 885275

(731) NOVARTIS AG,
CH-4002 Basel, Switzerland

(540)

AFINITOR

(591) Black, white
(511) 05

(260) AM 2009 49244 A

(800) 894418

(731) J.C. DISTRIBUZIONE SRL,
Statale dei Giovi, 33, I-22070 VERTEMATE
CON MINOPRIO (COMO), Italy

(540)

THOMAS MERCER

(591) Black, white
(511) 14

(260) AM 2009 49245 A

(800) 896570

(731) NOVARTIS AG,
CH-4002 Basel, Switzerland

(540)

RIPRAZO(591) Black, white
(511) 05(260) AM 2009 49246 A
(800) 912641(731) Migros-Genossenschafts-Bund,
Limmatstrasse 152, CH-8005 Zürich,
Switzerland

(540)

CREMESSO(591) Black, white
(511) 07, 11, 21, 30(260) AM 2009 49247 A
(800) 917250(731) Novartis AG,
CH-4002 Basel, Switzerland

(540)

CO-RASILEZ(591) Black, white
(511) 05(260) AM 2009 49248 A
(800) 951229(731) Smith International, Inc.,
16740 Hardy Street Houston, TX 77032,
USA

(540)

(591) Black, white
(511) 07, 37(260) AM 2009 49249 A
(800) 952635(731) SYNGENTA PARTICIPATIONS AG,
Schwarzwaldallee 215, CH-4058 Basel,
Switzerland

(540)

(591) Black, white
(511) 01, 05, 31, 44(260) AM 2009 49251 A
(800) 960488(731) JIANGMEN KINWAI FURNITURE &
DECORATION CO., LTD.,No. 399, Jinou Road, Jiangmen
Guangdong Province, China

(540)

(591) Black, white
(511) 20(260) AM 2009 49252 A
(800) 960490(731) TERUMO EUROPE n.v.,
Researchpark Zone 2 - Haasrode,
Interleuvenlaan 40, B-3001 Leuven,
Belgium

(540)

(591) Black, white
(511) 10(260) AM 2009 49253 A
(800) 960517(731) ESCADA AG,
Margaretha-Ley-Ring 1, 85609 Aschheim,
Germany

(540)

INCREDIBLE ME(591) Black, white
(511) 03(260) AM 2009 49254 A
(800) 960529(731) Swissone Safety,
Rue de la Dent-Blanche 20, CH-1950 Sion,
Switzerland

(540)

(591) Black, white
(511) 09, 10(260) AM 2009 49255 A
(800) 960531(731) Aktsionerno Droujestvo "SOPHARMA",
16, oulitsa "Iliensko shausse", BG-1220
Sofia, Bulgaria

(540)

(591) Black, white, grey
(511) 05, 16

(260) AM 2009 49256 A

(800) 960539

(731) SOREMARTEC S.A.,

Drève de l'Arc-en-Ciel 102, B-6700

Schoppach-Arlon, Belgium

(540)

KINDER KANDY

(591) Black, white

(511) 30

(260) AM 2009 49258 A

(800) 960565

(731) İTİMAT MAKİNA SANAYİ VE TİCARET

ANONİM ŞİRKETİ,

Organize Sanayi Bölgesi, 6. Cadde No. 28

Melikgazi-Kayseri, Turkey

(540)



(591) Red, white

(511) 11

(260) AM 2009 49259 A

(800) 960570

(731) ÇAK Textile B.V.,

Kiotoweg 162, NL-3047 BG Rotterdam,

Netherlands

(540)

LTB

(591) Black, white

(511) 09, 14, 18, 25

(260) AM 2009 49260 A

(800) 960572

(731) HENCO INDUSTRIES,

naamloze vennootschap, 27, Toekomstlaan,

B-2200 HERENTALS, Belgium

(540)

HENCO

(591) Black, white

(511) 06, 17, 19, 35, 39

(260) AM 2009 49261 A

(800) 960578

(731) Obshchestvo s ogranichennoy

otvetstvennostyu "WEST GROUP",

dom 29, ul. Natashi Kovshovoy, RU-119361

Moskva, Russian Federation

(540)

Московские Новости**Moscow News**

(591) Black, white

(511) 33

(260) AM 2009 49262 A

(800) 960581

(731) SPERIAN PROTECTION EUROPE,

Immeuble Edison, Z.I. Paris Nord II, 33 rue

des Vanesses, F-93420 Villepinte, France

(540)

СПЕРИАН

(591) Black, white

(511) 09, 10, 25, 28, 35

(260) AM 2009 49263 A

(800) 960597

(731) ZAO "Expert-Retail",

korp. 3, d. 70, Kashirskoe sh., RU-115409

Moscow, Russian Federation

(540)



(591) Black, white, orange

(511) 35, 43

(260) AM 2009 49264 A

(800) 960604

(731) BAREZ INDUSTRIAL GROUP (Public Corporation),

West Hoveizeh St. No. 116 Sohrevardi Ave.

P.O. Box: 15875-3711 Tehran, Iran (Islamic

Republic of)

(540)



(591) Black, white

(511) 12, 35

(260) AM 2009 49265 A

(800) 960605

(731) BAREZ INDUSTRIAL GROUP (Public Corporation),

West Hoveizeh St. No. 116 Sohrevardi Ave.

P.O. Box: 15875-3711 Tehran, Iran

(Islamic Republic of)

(540)



(591) Black, white

(511) 12, 35

(260) AM 2009 49266 A

(800) 960609

(731) FERRERO S.P.A.,
Piazzale Pietro Ferrero, 1, I-12051 ALBA
(CN), Italy

(540)

KINDER BUENO

(591) Black, white

(511) 29, 30

(260) AM 2009 49267 A

(800) 960633

(731) Ableco Finance LLC,
299 Park Avenue New York, NY 10171,
USA

(540)

ABLECO

(591) Black, white

(511) 36

(260) AM 2009 49268 A

(800) 960637

(731) ZHEJIANG SHANHO INDUSTRY CO.,
LTD., Qimo Industrial Park, Yuhuan
Zhejiang, China

(540)

SHANHO

(591) Black, white

(511) 07

(260) AM 2009 49269 A

(800) 960651

(731) Allied Domecq Spirits & Wine Limited,
Chivas House, 72 Chancellors Road, London
W6 9RS, United Kingdom

(540)

BEEFEATER 24

(591) Black, white

(511) 33

(260) AM 2009 49270 A

(800) 960671

(731) CM COMPOSIT S.R.L.,
Via della Tecnica, 597, I-41058 VIGNOLA
(MO), Italy

(540)

CM COMPOSIT

(591) Black, white

(511) 12, 40

(260) AM 2009 49271 A

(800) 960748

(731) Changsha Zoomlion Heavy Industry Science
& Technology Development Co., Ltd, 307

Yinpen Road (South), Changsha, Hunan
Province, China

(540)



(591) Black, white

(511) 12

(260) AM 2009 49273 A

(800) 960755

(731) Apple Inc.,
1 Infinite Loop, Cupertino, CA 95014, USA

(540)

TIME CAPSULE

(591) Black, white

(511) 09

(260) AM 2009 49274 A

(800) 960772

(731) Société des Produits Nestlé S.A.,
CH-1800 Vevey, Switzerland

(540)

CHEF MICHAEL'S

(591) Black, white

(511) 31

(260) AM 2009 49276 A

(800) 960785

(731) Otkrytoe Aktsionernoe Obschestvo
Kontsern "Kalina", 80, ul. Komsomolskaya,
RU-620138 Ekaterinburg, Russian Federation

(540)



(591) White, yellow, brown, dark blue

(511) 03, 05

(260) AM 2009 49277 A

(800) 960802

(731) Limited Liability Company "GROUP OF
COMPANIES "FOXTROT",
Dorogozhytska St., 1 Kyiv 04119, Ukraine

(540)

FOX-MART

(591) Black, white

(511) 02, 03, 06, 07, 08, 09, 10, 11, 12, 14, 16, 18,
20, 21, 34, 35, 36, 37, 39, 43

(260) AM 2009 49278 A

(800) 960835

(731) PIERRE FABRE DERMATOLOGIE,
45, Place Abel Gance, F-92100
BOULOGNE, France

(540)

ONYSTER

(591) Black, white
(511) 05

(260) AM 2009 49280 A
(800) 960841
(731) Winter Holding GmbH & Co KG,
Heidelberger Strasse 9-11 D-69226
Nussloch, Germany

(540)



(591) Grey
(511) 03, 18, 25

(260) AM 2009 49281 A
(800) 960909
(731) Reckitt & Colman (Overseas) Limited,
Dansom Lane Hull, Yorkshire HU8 7DS,
United Kingdom

(540)



(591) Shades of grey, shades of silver, shades of
red, yellow, orange, white and black
(511) 05

(260) AM 2009 49282 A
(800) 960912
(731) LABORATOIRES DE BIOLOGIE
VEGETALE YVES ROCHER S.A.,
La Croix des Archers, F-56200 LA
GACILLY, France

(540)

YVES ROCHER PARFUMS TENDRE JASMIN

(591) Black, white
(511) 03

(260) AM 2009 49283 A
(800) 960923
(731) Richemont International SA,
Route des Biches 10, CH-1752 Villars-sur-
-Glâne, Switzerland

(540)

DA VINCI

(591) Black, white
(511) 14

(260) AM 2009 49301 A
(800) 961110
(731) Alois Pöschl GmbH & Co. KG,
Dieselstrasse 1, 84144 Geisenhausen,
Germany

(540)

WHITE POINT

(591) Black, white
(511) 34

(260) AM 2009 49302 A
(800) 961111
(731) Alois Pöschl GmbH & Co. KG,
Dieselstrasse 1, 84144 Geisenhausen,
Germany

(540)

BLACK POINT

(591) Black, white
(511) 34

(260) AM 2009 49303 A
(800) 961112
(731) Vestas Wind Systems A/S,
Alsvej 21, DK-8900 Randers, Denmark

(540)



(591) Blue
(511) 07, 09, 37, 42

(260) AM 2009 49304 A
(800) 961147
(731) Alois Pöschl GmbH & Co. KG,
Dieselstrasse 1, 84144 Geisenhausen,
Germany

(540)

BLACK HAWK

(591) Black, white
(511) 34

(260) AM 2009 49305 A
(800) 961152
(731) AROL S.p.A.,
Viale Italia, 193, I-14053 Canelli (AT), Italy

(540)



(591) Black, white
(511) 07

(260) AM 2009 49306 A
 (800) 961154
 (731) robatex GmbH,
 Am Förderturm 13, 52146 Würselen,
 Germany
 (540)

Lucem

(591) Black, white
 (511) 19

(260) AM 2009 49307 A
 (800) 961181
 (731) KRONOSPAN SK, s.r.o.,
 Bardejovská 24, SK-080 01 Prešov, Slovakia
 (540)

QSB – STAVEBNÁ DOSKA

(591) Black, white
 (511) 19

(260) AM 2009 49308 A
 (800) 961182
 (731) Zentiva, a.s.,
 U Kabelovny 130, CZ-102 37 Praha 10,
 Dolní Měcholupy, Czech Republic
 (540)

EZEA

(591) Black, white
 (511) 05

(260) AM 2009 49309 A
 (800) 961183
 (731) Zentiva, a.s.,
 U Kabelovny 130, CZ-102 37 Praha 10,
 Dolní Měcholupy, Czech Republic
 (540)

EZEN

(591) Black, white
 (511) 05

(260) AM 2009 49310 A
 (800) 961194
 (731) Ares Trading S.A.,
 Zone Industrielle de l'Ouriettaz, CH-1170
 Aubonne, Switzerland
 (540)

REBASSIST

(591) Black, white
 (511) 10

(260) AM 2009 49311 A
 (800) 961214

(731) CZ LOKO,
 a.s., Bezručovo nám. 580, CZ-560 02 Česká
 Třebová, Czech Republic
 (540)



(591) Blue, red, black and white
 (511) 12, 37, 39, 40

(260) AM 2009 49312 A
 (800) 961219
 (731) Procter & Gamble International Operations
 SA, Route de Saint-Georges 47, CH-1213
 Petit-Lancy, Switzerland
 (540)

CHRISTINA AGUILERA

(591) Black, white
 (511) 03

(260) AM 2009 49313 A
 (800) 961256
 (731) Aktsionerne tovarystvo zakrytogo typu
 "Kharkivska biskvitna fabryka",
 vul. Lozivska, 8, Kharkiv 61017, Ukraine
 (540)

НИКОЛЬ

(591) Black, white
 (511) 30

(260) AM 2009 49314 A
 (800) 961269
 (731) WIENER STÄDTISCHE Versicherung AG,
 Vienna Insurance Group, Schottenring 30,
 A-1010 WIEN, Austria
 (540)



(591) Black, white
 (511) 36

(260) AM 2009 49315 A
 (800) 961273
 (731) Przedsiębiorstwo Farmaceutyczne Jelfa S.A.,
 Ul. Wincentego Pola 21, PL-58-500 Jelenia
 Góra, Poland
 (540)

LUXFEN

(591) Black, white
 (511) 05

(260) AM 2009 49316 A
 (800) 961276

(731) Global Property Consult spol. s r.o.,
Klimentská 46, CZ-110 02 Praha 1,
Czech Republic

(540)

**EUROPEAN PROPERTY
MANAGEMENT**

(591) Black, white

(511) 36, 37, 42

(260) AM 2009 49317 A

(800) 961277

(731) Global Property Consult spol. s r.o.,
Klimentská 46, CZ-110 02 Praha 1, Czech
Republic

(540)

**EUROPEAN PROPERTY
DEVELOPMENT**

(591) Black, white

(511) 36, 37, 42

(260) AM 2009 49318 A

(800) 961290

(731) Exel Inc.,
570 Polaris Parkway Westerville, OH 43082,
USA

(540)

DEPICT

(591) Black, white

(511) 35

(260) AM 2009 49319 A

(800) 961350

(731) POLIX d.o.o.,
Jezerska ulica 7, SI-4226 Ziri, Slovenia

(540)



(591) Black, white

(511) 06, 07, 40

(260) AM 2009 49320 A

(800) 961361

(731) LABORATORIOS DEL DR. ESTEVE, S.A.,
Av. de la Mare de Déu de Montserrat, 221,
E-08041 BARCELONA, Spain

(540)

VALRELAX

(591) Black, white

(511) 05

(260) AM 2009 49321 A

(800) 961366

(731) ALFAINTERBEAUTEX,
S.L, C/ de la Madera, , E-28004 MADRID,
Spain

(540)



(591) Yellow, white

(511) 03, 41, 44

(260) AM 2009 49322 A

(800) 961395

(731) MONCIGALE,
Quai de la Paix, F-30300 BEAUCAIRE,
France

(540)

CICADA

(591) Black, white

(511) 33

(260) AM 2009 49324 A

(800) 914275

(731) Novartis AG,
CH-4002 Basel, Switzerland

(540)

GALVUS MET

(591) Black, white

(511) 05

(260) AM 2009 49326 A

(800) 946876

(731) NOVARTIS AG,
CH-4002 Basel, Switzerland

(540)

IMPRIDA

(591) Black, white

(511) 05

(260) AM 2009 49327 A

(800) 946878

(731) NOVARTIS AG,
CH-4002 Basel, Switzerland

(540)

DAFIRO

(591) Black, white

(511) 05

(260) AM 2009 49413 A

(800) 959014

(731) PEKING UNIVERSITY FOUNDER
GROUP CO., LTD.,
The 9th Floor, Zhongguancun Founder

Building, No. 298 Chengfu Road, Haidan
District Beijing, China

(540)

FOUNDER

(591) Black, white
(511) 07, 09, 42

(260) AM 2009 49414 A
(800) 959032
(731) V&S Vin & Sprit Aktiebolag (publ),
Årstaängsvägen 19A, SE-117 97
STOCKHOLM, Sweden

(540)

ABSOLUT
Country of Sweden
MANGO

(591) Black, white
(511) 33

(260) AM 2009 49415 A
(800) 959036
(731) Aktiebolaget No. 1 Brands,
Brunnemyrsvägen 7 SE-451 55, Uddevalla,
Sweden

(540)



(591) Black, white
(511) 32, 33, 34, 38, 43

(260) AM 2009 49416 A
(800) 959042
(731) Pamoja Capital SA,
8, rue Emilie-Gourd, CH-1206 Genève,
Switzerland

(540)

PAMOJA CAPITAL

(591) Black, white
(511) 35, 36, 41, 42, 44, 45

(260) AM 2009 49417 A
(800) 959043
(731) Videoserpel Ltd.,
Dammstrasse 19, CH-6301 Zug, Switzerland

(540)



(591) Black, white
(511) 09, 16, 35, 38, 41, 45

(260) AM 2009 49421 A
(800) 959044
(731) Videoserpel Ltd.,
Dammstrasse 19, CH-6301 Zug, Switzerland

(540)



Televisa

(591) Black, white
(511) 09, 16, 35, 38, 41, 45

(260) AM 2009 49422 A
(800) 959045
(731) Videoserpel Ltd.,
Dammstrasse 19, CH-6301 Zug, Switzerland

(540)



(591) Black, white
(511) 09, 16, 35, 38, 41, 45

(260) AM 2009 49423 A
(800) 959046
(731) Videoserpel Ltd.,
Dammstrasse 19, CH-6301 Zug, Switzerland

(540)

CANAL DE LAS ESTRELLAS

(591) Black, white
(511) 09, 16, 35, 38, 41, 45

(260) AM 2009 49424 A
(800) 959047
(731) Videoserpel Ltd.,
Dammstrasse 19, CH-6301 Zug, Switzerland

(540)

EL CANAL DE LAS ESTRELLAS

(591) Black, white
(511) 09, 16, 35, 38, 41, 45

(260) AM 2009 49425 A
(800) 959048
(731) Videoserpel Ltd.,
Dammstrasse 19, CH-6301 Zug, Switzerland

(540)

TELEVISIA

(591) Black, white
(511) 09, 16, 35, 38, 41, 45

(260) AM 2009 49426 A
(800) 959056

(731) Siemens Schweiz AG,
Albisriederstrasse 245, CH-8047 Zürich,
Switzerland

(540)

Intrunet

(591) Black, white

(511) 09

(260) AM 2009 49427 A

(800) 959063

(731) Societe anonyme "AZERFON",
Tbilisi perspective 3166, AZ-1122 Bakou,
Azerbaijan

(540)



(591) Red, white, grey, yellow and bordeaux

(511) 38

(260) AM 2009 49428 A

(800) 959071

(731) EROLKOM TEKSTIL INSAAT OTO
SANAYI TICARET LIMITED SIRKETI,
Ikitelli Mehmet Akif Mahallesi Akarsu 1
Sokak No: 11 Kucukcekmece Istanbul,
Turkey

(540)

REALIST

(591) Black, white

(511) 18, 24, 25

(260) AM 2009 49429 A

(800) 959092

(731) MASPICA srl,
Via Bologna, 2 int. 3, I-35020
CASALSERUGO (PD), Italy

(540)



(591) Black, white

(511) 09, 25

(260) AM 2009 49430 A

(800) 959116

(731) Firm "Soyuz-Victan" LTD (LLC),
38-B Shota Rustaveli street, app-t 12,
Kiev 01023, Ukraine

(540)

Житница. Золотисте зерна

Житница. Золотистос

зернышко

(591) Black, white

(511) 33

(260) AM 2009 49431 A

(800) 959117

(731) Firm "Soyuz-Victan" LTD (LLC),
38-B Shota Rustaveli street, app-t 12,
Kiev 01023, Ukraine

(540)

Житница. Оксамитове зерна

Житница. Бархатное зернышко

(591) Black, white

(511) 33

(260) AM 2009 49432 A

(800) 959122

(731) Pujiang Olymwind Clothing Co.,
Ltd, Qunan Village, Huangzhai Town,
Pujiang 322200 Zhejiang, China

(540)

LEMAR&DAULEY

(591) Black, white

(511) 25

(260) AM 2009 49433 A

(800) 959123

(731) Pujiang Olymwind Clothing Co.,
Ltd, Qunan Village, Huangzhai Town,
Pujiang 322200 Zhejiang, China

(540)

8103

(591) Black, white

(511) 25

(260) AM 2009 49434 A

(800) 959130

(731) Firstcove Technology Ltd,
21 Priory Hall, Stillorgan, County Dublin,
Ireland

(540)

TOYJEWEL

(591) Black, white

(511) 14

(260) AM 2009 49435 A

(800) 959135

(731) WIENER STÄDTISCHE Versicherung AG,
Vienna Insurance Group, Schottenring 30,
A-1010 WIEN, Austria

(540)



(591) Red, black, blue, white
(511) 36

(260) AM 2009 49436 A
(800) 959148
(731) QUANZHOU JINSHAN STONE TOOLS
TECHNOLOGY LIMITED CO.,
Jiangnan New Hi-Tech Industrial Zone,
Quanzhou 362000 Fujian, China

(540)



(591) Black, white
(511) 03, 07, 08

(260) AM 2009 49437 A
(800) 959149
(731) International Cosmetics Associates,
Inc., 19734 Edina Lane Saratoga, CA 95070,
USA

(540)

MAXIMUM LASH

(591) Black, white
(511) 03

(260) AM 2009 49494 A
(800) 959731
(731) Janssen Pharmaceutica NV,
Turnhoutseweg 30, B-2340 BEERSE,
Belgium

(540)

ONETOUCH SELECT

(591) Black, white
(511) 01, 05, 10

(260) AM 2009 49495 A
(800) 959736
(731) Limited Liability Company "Kernel-Trade",
16, Nemyrovych-Danchenko Str. Kyiv
01133, Ukraine

(540)

КОЛОТА

(591) Black, white
(511) 29, 30

(260) AM 2009 49496 A
(800) 959742
(731) Henkel KGaA,
Henkelstrasse 67, D-40589 Düsseldorf,
Germany

(540)



(591) Blue, yellow, white and black
(511) 03

(260) AM 2009 49497 A
(800) 959752
(731) Andreas Fleck,
Kellinghusenstr. 10, 20249 Hamburg,
Germany

(540)

Q3

(591) Black, white
(511) 12, 28

(260) AM 2009 49501 A
(800) 959782
(731) Przedsiębiorstwo Farmaceutyczne Jelfa S.A.,
Ul. Wincentego Pola 21, PL-58-500 Jelenia
Góra, Poland

(540)

Бетадерм

(591) Black, white
(511) 05

(260) AM 2009 49502 A
(800) 959783
(731) Przedsiębiorstwo Farmaceutyczne Jelfa S.A.,
Ul. Wincentego Pola 21, PL-58-500 Jelenia
Góra, Poland

(540)

BETADERM

(591) Black, white
(511) 05

(260) AM 2009 49503 A
(800) 959784
(731) Przedsiębiorstwo Farmaceutyczne Jelfa S.A.,
Ul. Wincentego Pola 21, PL-58-500 Jelenia
Góra, Poland

(540)

BEDICORT G

(591) Black, white
(511) 05

(260) AM 2009 49504 A
(800) 959785
(731) Przedsiębiorstwo Farmaceutyczne Jelfa S.A.,

Ul. Wincentego Pola 21, PL-58-500 Jelenia
Góra, Poland

(540)

Кловейт

(591) Black, white

(511) 05

(260) AM 2009 49505 A

(800) 959786

(731) Przedsiębiorstwo Farmaceutyczne Jelfa S.A.,
Ul. Wincentego Pola 21, PL-58-500 Jelenia
Góra, Poland

(540)

clovate

(591) Black, white

(511) 05

(260) AM 2009 49506 A

(800) 649438

(731) CSC Pharmaceuticals Handels GmbH,
Gewerbestrasse 18-20, A-2102 Bisamberg ,
Austria

(540)

ERDOMED

(591) Black, white

(511) 05

5.2. რეგისტრირებული სასაქონლო ნიშნები

(111) M 2009 019071 R (151) 2009 02 03 (181) 2019 02 03 (260) AM 2008 46592 A (220) 2008 01 15 (732) შპს "აეა" მეუნარგიას ქ.71, ბინა 23, 0101, თბილისი, საქართველო	(111) M 2009 019077 R (151) 2009 02 13 (181) 2019 02 13 (260) AM 2008 45194 A (220) 2007 10 18 (732) მის იუნივერს ლ.პ., ლლლპ, დელავეერის შტატის კომანდიტური საზოგადოება 1370 ავენიუ ოფ ზე ამერიკასი, ნიუ- -იორკი, ნიუ-იორკი 10019, აშშ
(111) M 2009 019072 R (151) 2009 02 03 (181) 2019 02 03 (260) AM 2008 46593 A (220) 2008 01 15 (732) შპს "აეა" მეუნარგიას ქ.71, ბინა 23, 0101, თბილისი, საქართველო	(111) M 2009 019078 R (151) 2009 02 13 (181) 2019 02 13 (260) AM 2008 45262 A (220) 2007 10 24 (732) მის იუნივერს ლ.პ., ლლლპ, დელავეერის შტატის კომანდიტური საზოგადოება 1370 ავენიუ ოფ ზე ამერიკასი, ნიუ- -იორკი, ნიუ-იორკი 10019, აშშ
(111) M 2009 019073 R (151) 2009 02 03 (181) 2019 02 03 (260) AM 2008 46594 A (220) 2008 01 15 (732) შპს "აეა" მეუნარგიას ქ.71, ბინა 23, 0101, თბილისი, საქართველო	(111) M 2009 019079 R (151) 2009 02 13 (181) 2019 02 13 (260) AM 2008 45282 A (220) 2007 10 25 (732) მამუკა ახვლედიანი ნუცუბიძის მე-5 მ/რაიონი, კორპუსი 2, ბინა 2, 0183, თბილისი, საქართველო
(111) M 2009 019074 R (151) 2009 02 13 (181) 2019 02 13 (260) AM 2008 40693 A (220) 2006 11 17 (732) ბასუ აგრო ბ.ვ., არნემი (NL)- -ვედენსვილ-ბრენჩი მოლოზახერშტრასე 2, Au, შვეიცარია	(111) M 2009 019080 R (151) 2009 02 13 (181) 2019 02 13 (260) AM 2008 45283 A (220) 2007 10 26 (732) მამუკა ახვლედიანი ნუცუბიძის მე-5 მ/რაიონი, კორპუსი 2, ბინა 2, 0183, თბილისი, საქართველო
(111) M 2009 019075 R (151) 2009 02 13 (181) 2019 02 13 (260) AM 2008 42491 A (220) 2007 11 22 (732) შპს "ჯი-თი-სი & კომპანი" აკაკი წერეთლის ქ.186, 4600, ქუთაისი, საქართველო	(111) M 2009 019081 R (151) 2009 02 13 (181) 2019 02 13 (260) AM 2008 45768 A (220) 2007 11 22 (732) შპს "ჯი-თი-სი & კომპანი" აკაკი წერეთლის ქ.186, 4600, ქუთაისი, საქართველო
(111) M 2009 019076 R (151) 2009 02 13 (181) 2019 02 13 (260) AM 2008 43150 A (220) 2007 05 24 (732) შპს "ჯორჯიან ბიზნეს ვიქ" თხინვალის 9/7, 0108, თბილისი, საქართველო	(111) M 2009 019082 R (151) 2009 02 13 (181) 2019 02 13 (260) AM 2008 45811 A (220) 2007 11 26 (732) უენომ სევინგ მაშინ კომპანი ლიმიტიდ N1-1, კიობასი, 3-ჩომე, ჩუო-კუ, ტოკიო,

იაპონია	(260) AM 2008 46920 A (220) 2008 02 06 (732) ალექსანდრე ბაკურიძე ჯანაშიას ქ.30/35, 0179, თბილისი, საქართველო
(111) M 2009 019083 R (151) 2009 02 13 (181) 2019 02 13 (260) AM 2008 46315 A (220) 2007 12 21 (732) ბრიტიშ ამერიკან ტობაკო (ბრენდზ) ლიმიტიდ გლოუბ ჰაუზი, 4 ტემპლ პლეისი, ლონდონი WC 2R 2PG, შეერთებული სამეფო	(111) M 2009 019089 R (151) 2009 02 13 (181) 2019 02 13 (260) AM 2008 46921 A (220) 2008 02 06 (732) ალექსანდრე ბაკურიძე ჯანაშიას ქ.30/35, 0179, თბილისი, საქართველო
(111) M 2009 019084 R (151) 2009 02 13 (181) 2019 02 13 (260) AM 2008 46468 A (220) 2008 01 08 (732) სს "გომის სპორტის და არეის კომპანია" სოფელი გომი, 5702, ხაშური, საქართველო	(111) M 2009 019090 R (151) 2009 02 13 (181) 2019 02 13 (260) AM 2008 46922 A (220) 2008 02 06 (732) ალექსანდრე ბაკურიძე ჯანაშიას ქ.30/35, 0179, თბილისი, საქართველო
(111) M 2009 019085 R (151) 2009 02 13 (181) 2019 02 13 (260) AM 2008 46495 A (220) 2008 01 09 (732) ჯენერალ მოტორს კორპორეიშენ 300 რენეისენს სენტერი, დეტროიტი, 48265-3000 მიჩიგანი, აშშ	(111) M 2009 019091 R (151) 2009 02 13 (181) 2019 02 13 (260) AM 2008 46923 A (220) 2008 02 06 (732) ალექსანდრე ბაკურიძე ჯანაშიას ქ.30/35, 0179, თბილისი, საქართველო
(111) M 2009 019086 R (151) 2009 02 13 (181) 2019 02 13 (260) AM 2008 46597 A (220) 2008 01 17 (732) სააქციო საზოგადოება "ალიანს ჯგუფი პოლდინგი" თ. ჭოველიძის 24, 0108, თბილისი, საქართველო	(111) M 2009 019092 R (151) 2009 02 13 (181) 2019 02 13 (260) – (220) 2008 02 21 (732) დოიჩე ტელეკომ აგ ფრიდრიხ-ებერტ-ალეე 140, 53113 ბონი, გერმანია
(111) M 2009 019087 R (151) 2009 02 13 (181) 2019 02 13 (260) AM 2008 46712 A (220) 2008 01 25 (732) შპს "მაგი სტილი" ქინძმარაულის ქ. №15, 0168, თბილისი, საქართველო	(111) M 2009 019093 R (151) 2009 02 13 (181) 2019 02 13 (260) – (220) 2008 07 17 (732) სანოფი პასტერ 2, ავენიუ პონ პასტერი-69007, ლიონსი, საფრანგეთი
(111) M 2009 019088 R (151) 2009 02 13 (181) 2019 02 13	(111) M 2009 019094 R (151) 2009 02 13

(181) 2019 02 13

(260) AM 2008 43838 A

(220) 2007 07 23

(732) შპს "თ.პ.თ. ჯგუფი"

გამსახურდის გამზ.24ა, ბინა 18, 0194,
თბილისი, საქართველო

5.3. სპირტუოზის რეგისტრირებული სასაქონლო ნიშნები

(260) AM 2008 39899 A
(800) 892079
(151) 2006 05 18
(181) 2016 05 18
(511) 03, 14, 18, 25

(260) AM 2008 44775 A
(800) 931259
(151) 2007 04 18
(181) 2017 04 18
(511) 03

(260) AM 2008 44814 A
(800) 931750
(151) 2007 02 13
(181) 2017 02 13
(511) 12, 45

(260) AM 2008 45407 A
(800) 936919
(151) 2007 08 24
(181) 2017 08 24
(511) 09, 35

(260) AM 2008 45408 A
(800) 936920
(151) 2007 08 24
(181) 2017 08 24
(511) 09, 35

(260) AM 2008 45509 A
(800) 937943
(151) 2007 02 07
(181) 2017 02 07
(511) 07, 08

(260) AM 2008 45511 A
(800) 937988
(151) 2007 08 20
(181) 2017 08 20
(511) 18, 25, 35

(260) AM 2008 45584 A
(800) 938637
(151) 2007 08 22
(181) 2017 08 22
(511) 03, 05, 08, 14, 18, 29, 32, 33, 34, 35, 36, 38, 43, 44

(260) AM 2008 45812 A
(800) 940151
(151) 2007 06 06

(181) 2017 06 06
(511) 11, 20, 24

(260) AM 2008 45831 A
(800) 817717
(151) 2003 09 08
(181) 2013 09 08
(511) 18

(260) AM 2008 45842 A
(800) 907565
(151) 2005 12 14
(181) 2015 12 14
(511) 01

(260) AM 2008 46240 A
(800) 942544
(151) 2007 04 09
(181) 2017 04 09
(511) 19

(260) AM 2008 46241 A
(800) 942550
(151) 2007 05 28
(181) 2017 05 28
(511) 03, 05, 10, 25

(260) AM 2008 46243 A
(800) 942618
(151) 2007 10 16
(181) 2017 10 16
(511) 09, 12, 16, 19, 35, 37, 41, 42

(260) AM 2008 46244 A
(800) 942651
(151) 2007 10 31
(181) 2017 10 31
(511) 09

(260) AM 2008 46245 A
(800) 942654
(151) 2007 10 22
(181) 2017 10 22
(511) 12

(260) AM 2008 46246 A
(800) 942659
(151) 2007 04 24
(181) 2017 04 24
(511) 09

(260) AM 2008 46247 A
(800) 942672
(151) 2007 09 17
(181) 2017 09 17
(511) 05

(181) 2017 07 04
(511) 16, 35, 38, 42

(260) AM 2008 46248 A
(800) 942676
(151) 2007 09 13
(181) 2017 09 13
(511) 28

(260) AM 2008 46511 A
(800) 944343
(151) 2007 09 06
(181) 2017 09 06
(511) 43

(260) AM 2008 46249 A
(800) 942679
(151) 2007 09 21
(181) 2017 09 21
(511) 32, 33

(260) AM 2008 46512 A
(800) 944354
(151) 2007 07 13
(181) 2017 07 13
(511) 05

(260) AM 2008 46250 A
(800) 942705
(151) 2007 10 10
(181) 2017 10 10
(511) 17

(260) AM 2008 46513 A
(800) 944360
(151) 2007 10 25
(181) 2017 10 25
(511) 10

(260) AM 2008 46251 A
(800) 942706
(151) 2007 10 10
(181) 2017 10 10
(511) 17

(260) AM 2008 46514 A
(800) 944362
(151) 2007 11 02
(181) 2017 11 02
(511) 09

(260) AM 2008 46253 A
(800) 942730
(151) 2007 08 20
(181) 2017 08 20
(511) 36

(260) AM 2008 46515 A
(800) 944388
(151) 2007 06 15
(181) 2017 06 15
(511) 05

(260) AM 2008 46508 A
(800) 944324
(151) 2007 10 22
(181) 2017 10 22
(511) 09, 10

(260) AM 2008 46516 A
(800) 944389
(151) 2007 06 15
(181) 2017 06 15
(511) 05

(260) AM 2008 46509 A
(800) 944325
(151) 2007 10 22
(181) 2017 10 22
(511) 09, 10

(260) AM 2008 46517 A
(800) 944390
(151) 2007 06 15
(181) 2017 06 15
(511) 05

(260) AM 2008 46510 A
(800) 944331
(151) 2007 07 04

(260) AM 2008 46518 A
(800) 944395
(151) 2007 07 02
(181) 2017 07 02
(511) 03, 05, 30

(260) AM 2008 46519 A
(800) 944396
(151) 2007 07 02
(181) 2017 07 02
(511) 03, 05, 30

(181) 2017 10 19
(511) 03

(260) AM 2008 46520 A
(800) 944397
(151) 2007 07 02
(181) 2017 07 02
(511) 03, 05, 30

(260) AM 2008 46528 A
(800) 944499
(151) 2007 10 02
(181) 2017 10 02
(511) 29

(260) AM 2008 46521 A
(800) 944398
(151) 2070 06 12
(181) 2080 06 12
(511) 33

(260) AM 2008 46529 A
(800) 944559
(151) 2007 11 12
(181) 2017 11 12
(511) 29

(260) AM 2008 46522 A
(800) 944399
(151) 2007 06 12
(181) 2017 06 12
(511) 33

(260) AM 2008 46530 A
(800) 944576
(151) 2007 09 14
(181) 2017 09 14
(511) 28

(260) AM 2008 46523 A
(800) 944408
(151) 2007 07 03
(181) 2017 07 03
(511) 20

(260) AM 2008 46531 A
(800) 944603
(151) 2007 10 18
(181) 2017 10 18
(511) 30

(260) AM 2008 46524 A
(800) 944410
(151) 2007 07 09
(181) 2017 07 09
(511) 01, 17, 42

(260) AM 2008 46532 A
(800) 944604
(151) 2007 10 26
(181) 2017 10 26
(511) 29

(260) AM 2008 46525 A
(800) 944430
(151) 2007 08 14
(181) 2017 08 14
(511) 25, 32, 35

(260) AM 2008 46533 A
(800) 944605
(151) 2007 10 26
(181) 2017 10 26
(511) 29

(260) AM 2008 46526 A
(800) 944436
(151) 2007 09 10
(181) 2017 09 10
(511) 01, 03, 05, 29, 32

(260) AM 2008 46534 A
(800) 944606
(151) 2007 10 26
(181) 2017 10 26
(511) 29

(260) AM 2008 46527 A
(800) 944497
(151) 2007 10 19

(260) AM 2008 46535 A
(800) 944607
(151) 2007 10 26
(181) 2017 10 26
(511) 29

(260) AM 2008 46538 A
(800) 944609
(151) 2007 10 19
(181) 2017 10 19
(511) 32, 33

(181) 2011 04 09
(511) 25

(260) AM 2008 46539 A
(800) 944610
(151) 2007 10 19
(181) 2017 10 19
(511) 32, 33

(260) AM 2008 46547 A
(800) 176386
(151) 2004 04 14
(181) 2014 04 14
(511) 07, 09, 12

(260) AM 2008 46540 A
(800) 944621
(151) 2007 11 15
(181) 2017 11 15
(511) 09

(260) AM 2008 46548 A
(800) 414037
(151) 2005 03 13
(181) 2015 03 13
(511) 25

(260) AM 2008 46541 A
(800) 944634
(151) 2007 10 24
(181) 2017 10 24
(511) 03, 05

(260) AM 2008 46549 A
(800) 516539
(151) 2007 11 09
(181) 2017 11 09
(511) 03, 18, 25

(260) AM 2008 46542 A
(800) 944635
(151) 2007 10 24
(181) 2017 10 24
(511) 03, 05

(260) AM 2008 46550 A
(800) 523214
(151) 1998 05 12
(181) 2008 05 12
(511) 06, 09

(260) AM 2008 46543 A
(800) 944658
(151) 2007 10 26
(181) 2017 10 26
(511) 05, 10

(260) AM 2008 46551 A
(800) 533435
(151) 1998 11 17
(181) 2008 11 17
(511) 01, 09, 37, 42

(260) AM 2008 46544 A
(800) 944659
(151) 2007 10 26
(181) 2017 10 26
(511) 05, 10

(260) AM 2008 46552 A
(800) 647540
(151) 2005 11 16
(181) 2015 11 16
(511) 05

(260) AM 2008 46545 A
(800) 944660
(151) 2007 10 26
(181) 2017 10 26
(511) 05, 10

(260) AM 2008 46553 A
(800) 726778
(151) 1999 10 20
(181) 2009 10 20
(511) 07, 09, 11, 12, 37, 41

(260) AM 2008 46546 A
(800) 152877
(151) 2001 04 09

(260) AM 2008 46554 A
(800) 744154
(151) 2000 10 23
(181) 2010 10 23
(511) 03

(260) AM 2008 46555 A
(800) 759610
(151) 2001 05 15
(181) 2011 05 15
(511) 09

(181) 2016 09 20
(511) 09, 35, 38, 41, 42

(260) AM 2008 46556 A
(800) 816397
(151) 2003 11 19
(181) 2013 11 19
(511) 09

(260) AM 2008 46565 A
(800) 912167
(151) 2006 11 17
(181) 2016 11 17
(511) 32, 43

(260) AM 2008 46557 A
(800) 822709
(151) 2004 03 18
(181) 2014 03 18
(511) 09

(260) AM 2008 46566 A
(800) 932764
(151) 2007 06 28
(181) 2017 06 28
(511) 07, 11

(260) AM 2008 46558 A
(800) 831061
(151) 2004 06 03
(181) 2014 06 03
(511) 05, 29, 30, 32

(260) AM 2008 46619 A
(800) 944688
(151) 2007 10 19
(181) 2017 10 19
(511) 25, 28, 41, 43

(260) AM 2008 46559 A
(800) 850115
(151) 2005 05 23
(181) 2015 05 23
(511) 09

(260) AM 2008 46621 A
(800) 944694
(151) 2007 10 24
(181) 2017 10 24
(511) 03, 05, 08, 10

(260) AM 2008 46560 A
(800) 855630
(151) 2005 03 15
(181) 2015 03 15
(511) 11

(260) AM 2008 46622 A
(800) 944700
(151) 2007 10 24
(181) 2017 10 24
(511) 03, 05, 08, 10

(260) AM 2008 46562 A
(800) 879779
(151) 2006 03 01
(181) 2016 03 01
(511) 09

(260) AM 2008 46623 A
(800) 944738
(151) 2007 05 30
(181) 2017 05 30
(511) 35, 38, 39, 41, 43

(260) AM 2008 46563 A
(800) 893245
(151) 2005 06 06
(181) 2015 06 06
(511) 35, 36, 45

(260) AM 2008 46624 A
(800) 944743
(151) 2007 05 17
(181) 2017 05 17
(511) 03, 14, 18, 20, 25

(260) AM 2008 46564 A
(800) 907474
(151) 2006 09 20

(260) AM 2008 46625 A
(800) 944774
(151) 2007 11 16
(181) 2017 11 16
(511) 03, 14, 18, 30, 33

(260) AM 2008 46626 A
 (800) 944780
 (151) 2007 06 22
 (181) 2017 06 22
 (511) 11, 20, 21

(181) 2017 08 06
 (511) 07

(260) AM 2008 46627 A
 (800) 944807
 (151) 2007 10 04
 (181) 2017 10 04
 (511) 11, 35, 37

(260) AM 2008 46652 A
 (800) 945144
 (151) 2007 09 26
 (181) 2017 09 26
 (511) 08, 09, 14, 16, 18, 25, 28, 33, 34, 41, 43

(260) AM 2008 46628 A
 (800) 944820
 (151) 2007 11 14
 (181) 2017 11 14
 (511) 38, 42

(260) AM 2008 46653 A
 (800) 945205
 (151) 2007 11 09
 (181) 2017 11 09
 (511) 12, 18, 28

(260) AM 2008 46629 A
 (800) 944824
 (151) 2007 10 29
 (181) 2017 10 29
 (511) 09, 14, 16, 18, 25

(260) AM 2008 46654 A
 (800) 945236
 (151) 2007 09 13
 (181) 2017 09 13
 (511) 30, 32

(260) AM 2008 46646 A
 (800) 945079
 (151) 2007 10 04
 (181) 2017 10 04
 (511) 02

(260) AM 2008 46656 A
 (800) 945279
 (151) 2007 11 26
 (181) 2017 11 26
 (511) 05

(260) AM 2008 46647 A
 (800) 945116
 (151) 2007 07 03
 (181) 2017 07 03
 (511) 06

(260) AM 2008 46657 A
 (800) 945294
 (151) 2007 10 04
 (181) 2017 10 04
 (511) 25

(260) AM 2008 46648 A
 (800) 945118
 (151) 2007 07 03
 (181) 2017 07 03
 (511) 01, 06

(260) AM 2008 46658 A
 (800) 945297
 (151) 2007 10 26
 (181) 2017 10 26
 (511) 03

(260) AM 2008 46649 A
 (800) 945119
 (151) 2007 07 05
 (181) 2017 07 05
 (511) 06

(260) AM 2008 46659 A
 (800) 945310
 (151) 2007 10 31
 (181) 2017 10 31
 (511) 03

(260) AM 2008 46651 A
 (800) 945126
 (151) 2007 08 06

(260) AM 2008 46660 A
 (800) 945311
 (151) 2007 11 21
 (181) 2017 11 21
 (511) 30

(260) AM 2008 46662 A
 (800) 945330
 (151) 2007 10 03
 (181) 2017 10 03
 (511) 01, 03, 05, 32

(151) 1998 12 31
 (181) 2008 12 31
 (511) 05

(260) AM 2008 46663 A
 (800) 945353
 (151) 2007 05 25
 (181) 2017 05 25
 (511) 01, 02, 03, 04, 05, 06, 07, 09, 11, 16, 17, 19, 31, 32, 35, 37, 39, 40, 41, 42

(260) AM 2008 46672 A
 (800) 759612
 (151) 2001 05 15
 (181) 2011 05 15
 (511) 09

(260) AM 2008 46664 A
 (800) 945398
 (151) 2007 11 15
 (181) 2017 11 15
 (511) 07

(260) AM 2008 46673 A
 (800) 820758
 (151) 2004 01 22
 (181) 2014 01 22
 (511) 05, 09, 17

(260) AM 2008 46666 A
 (800) 945409
 (151) 2007 11 08
 (181) 2017 11 08
 (511) 05

(260) AM 2008 46674 A
 (800) 831331
 (151) 2004 03 04
 (181) 2014 03 04
 (511) 01, 02, 03, 04, 05, 06, 07, 08, 09, 11, 16, 17, 19, 20, 21, 27, 35, 37, 38, 41

(260) AM 2008 46667 A
 (800) 945417
 (151) 2007 11 05
 (181) 2017 11 05
 (511) 11

(260) AM 2008 46675 A
 (800) 889186
 (151) 2006 03 01
 (181) 2016 03 01
 (511) 01, 09

(260) AM 2008 46668 A
 (800) 414035
 (151) 2005 03 13
 (181) 2015 03 13
 (511) 25

(260) AM 2008 46676 A
 (800) 893078
 (151) 2006 06 07
 (181) 2016 06 07
 (511) 29, 30, 32

(260) AM 2008 46669 A
 (800) 654237
 (151) 2006 03 15
 (181) 2016 03 15
 (511) 03, 21

(260) AM 2008 46677 A
 (800) 915803
 (151) 2007 01 05
 (181) 2017 01 05
 (511) 30

(260) AM 2008 46670 A
 (800) 693994
 (151) 1998 06 03
 (181) 2008 06 03
 (511) 05

(260) AM 2008 46678 A
 (800) 916583
 (151) 2007 01 05
 (181) 2017 01 05
 (511) 30

(260) AM 2008 46671 A
 (800) 706338

(260) AM 2008 46722 A
 (800) 945454
 (151) 2007 11 07
 (181) 2017 11 07

(511) 05	(151) 2007 06 02 (181) 2017 06 02 (511) 05, 10
(260) AM 2008 46723 A (800) 945460 (151) 2007 07 26 (181) 2017 07 26 (511) 11	(260) AM 2008 46738 A (800) 945577 (151) 2007 09 14 (181) 2017 09 14 (511) 09, 38
(260) AM 2008 46724 A (800) 945478 (151) 2007 10 12 (181) 2017 10 12 (511) 36	(260) AM 2008 46739 A (800) 945617 (151) 2007 09 27 (181) 2017 09 27 (511) 05, 35
(260) AM 2008 46726 A (800) 945503 (151) 2007 07 21 (181) 2017 07 21 (511) 28, 39, 41, 43	(260) AM 2008 46740 A (800) 945650 (151) 2007 11 05 (181) 2017 11 05 (511) 11
(260) AM 2008 46727 A (800) 945506 (151) 2007 11 14 (181) 2017 11 14 (511) 05, 10, 16, 28	(260) AM 2008 46741 A (800) 945658 (151) 2007 11 05 (181) 2017 11 05 (511) 35, 41
(260) AM 2008 46728 A (800) 945507 (151) 2007 11 14 (181) 2017 11 14 (511) 05, 10, 16, 28	(260) AM 2008 46742 A (800) 945664 (151) 2007 11 15 (181) 2017 11 15 (511) 09
(260) AM 2008 46729 A (800) 945511 (151) 2007 11 05 (181) 2017 11 05 (511) 05	(260) AM 2008 46743 A (800) 945667 (151) 2007 11 08 (181) 2017 11 08 (511) 05
(260) AM 2008 46730 A (800) 945512 (151) 2007 10 22 (181) 2017 10 22 (511) 05	(260) AM 2008 46746 A (800) 945670 (151) 2007 11 08 (181) 2017 11 08 (511) 05
(260) AM 2008 46731 A (800) 945529 (151) 2007 05 04 (181) 2017 05 04 (511) 03, 16, 21, 35, 44	(260) AM 2008 46747 A (800) 945671 (151) 2007 11 08 (181) 2017 11 08 (511) 05
(260) AM 2008 46732 A (800) 945531	

(260) AM 2008 46748 A
(800) 945688
(151) 2007 11 07
(181) 2017 11 07
(511) 03

(181) 2017 10 19
(511) 33

(260) AM 2008 46749 A
(800) 945701
(151) 2007 10 31
(181) 2017 10 31
(511) 16

(260) AM 2008 46762 A
(800) 945757
(151) 2007 10 19
(181) 2017 10 19
(511) 33

(260) AM 2008 46751 A
(800) 945707
(151) 2007 11 08
(181) 2017 11 08
(511) 05, 10, 42

(260) AM 2008 46763 A
(800) 945758
(151) 2007 10 19
(181) 2017 10 19
(511) 33

(260) AM 2008 46753 A
(800) 945715
(151) 2007 11 13
(181) 2017 11 13
(511) 43

(260) AM 2008 46765 A
(800) 945761
(151) 2007 10 19
(181) 2017 10 19
(511) 33

(260) AM 2008 46754 A
(800) 945725
(151) 2007 11 12
(181) 2017 11 12
(511) 05, 10, 35, 44

(260) AM 2008 46766 A
(800) 945762
(151) 2007 10 19
(181) 2017 10 19
(511) 33

(260) AM 2008 46756 A
(800) 945742
(151) 2007 10 19
(181) 2017 10 19
(511) 05

(260) AM 2008 46767 A
(800) 945763
(151) 2007 10 19
(181) 2017 10 19
(511) 29, 30

(260) AM 2008 46759 A
(800) 945749
(151) 2007 10 04
(181) 2017 10 04
(511) 33

(260) AM 2008 46768 A
(800) 945797
(151) 2007 08 16
(181) 2017 08 16
(511) 09, 16, 35, 36

(260) AM 2008 46760 A
(800) 945750
(151) 2007 10 04
(181) 2017 10 04
(511) 33

(260) AM 2008 46769 A
(800) 945802
(151) 2007 09 13
(181) 2017 09 13
(511) 17, 19

(260) AM 2008 46761 A
(800) 945756
(151) 2007 10 19

(260) AM 2008 46770 A
(800) 945804
(151) 2007 09 13
(181) 2017 09 13
(511) 17, 19

(260) AM 2008 46771 A
(800) 945810
(151) 2007 10 18
(181) 2017 10 18
(511) 33

(181) 2017 09 18
(511) 35, 38, 41

(260) AM 2008 46774 A
(800) 945821
(151) 2007 10 10
(181) 2017 10 10
(511) 34

(260) AM 2008 46786 A
(800) 945975
(151) 2007 10 01
(181) 2017 10 01
(511) 06, 30, 35

(260) AM 2008 46775 A
(800) 945822
(151) 2007 10 10
(181) 2017 10 10
(511) 34

(260) AM 2008 46789 A
(800) 946004
(151) 2007 10 05
(181) 2017 10 05
(511) 05

(260) AM 2008 46776 A
(800) 945829
(151) 2007 10 04
(181) 2017 10 04
(511) 02

(260) AM 2008 46790 A
(800) 946022
(151) 2007 11 02
(181) 2017 11 02
(511) 35, 41

(260) AM 2008 46777 A
(800) 945831
(151) 2007 11 03
(181) 2017 11 03
(511) 01, 03, 04

(260) AM 2008 46791 A
(800) 946023
(151) 2007 11 02
(181) 2017 11 02
(511) 35, 41

(260) AM 2008 46778 A
(800) 945833
(151) 2007 10 10
(181) 2017 10 10
(511) 34

(260) AM 2008 46792 A
(800) 946025
(151) 2007 11 02
(181) 2017 11 02
(511) 35, 41

(260) AM 2008 46779 A
(800) 945837
(151) 2007 11 27
(181) 2017 11 27
(511) 25

(260) AM 2008 46793 A
(800) 946033
(151) 2007 10 24
(181) 2017 10 24
(511) 09, 35, 37, 41, 42

(260) AM 2008 46784 A
(800) 945927
(151) 2006 12 01
(181) 2016 12 01
(511) 05

(260) AM 2008 46794 A
(800) 946080
(151) 2007 06 04
(181) 2017 06 04
(511) 09, 37, 42, 45

(260) AM 2008 46785 A
(800) 945928
(151) 2007 09 18

(260) AM 2008 46795 A
(800) 946122
(151) 2001 10 29
(181) 2011 10 29
(511) 05

(260) AM 2008 46797 A
(800) 946139
(151) 2007 11 06
(181) 2017 11 06
(511) 39

(181) 2017 11 07
(511) 25

(260) AM 2008 46799 A
(800) 946157
(151) 2007 11 15
(181) 2017 11 15
(511) 03

(260) AM 2008 46809 A
(800) 946260
(151) 2007 05 25
(181) 2017 05 25
(511) 09, 15, 16, 18, 41

(260) AM 2008 46800 A
(800) 946158
(151) 2007 11 15
(181) 2017 11 15
(511) 03

(260) AM 2008 46810 A
(800) 946286
(151) 2007 06 26
(181) 2017 06 26
(511) 05

(260) AM 2008 46801 A
(800) 946159
(151) 2007 11 15
(181) 2017 11 15
(511) 03

(260) AM 2008 46811 A
(800) 946297
(151) 2007 09 04
(181) 2017 09 04
(511) 11

(260) AM 2008 46802 A
(800) 946166
(151) 2007 11 20
(181) 2017 11 20
(511) 33

(260) AM 2008 46812 A
(800) 946302
(151) 2007 09 26
(181) 2017 09 26
(511) 09, 16, 38

(260) AM 2008 46803 A
(800) 946167
(151) 2007 11 01
(181) 2017 11 01
(511) 03, 14, 16, 18, 25, 35

(260) AM 2008 46813 A
(800) 946315
(151) 2007 09 17
(181) 2017 09 17
(511) 03, 04

(260) AM 2008 46804 A
(800) 946171
(151) 2007 10 31
(181) 2017 10 31
(511) 25

(260) AM 2008 46815 A
(800) 946324
(151) 2007 10 19
(181) 2017 10 19
(511) 25

(260) AM 2008 46805 A
(800) 946185
(151) 2007 10 31
(181) 2017 10 31
(511) 25

(260) AM 2008 46816 A
(800) 946354
(151) 2007 10 25
(181) 2017 10 25
(511) 19

(260) AM 2008 46808 A
(800) 946247
(151) 2007 11 07

(260) AM 2008 46817 A
(800) 946361
(151) 2007 11 13
(181) 2017 11 13
(511) 43

6. სისტემური საძიებლავი და შესაბამისოვის სხრილავი

6.1. სასაქონლო ნიშნები

6.1.1. სასაქონლო ნიშნის რეგისტრაციის ნომერთან განაცხადის ნომრის, განაცხადის გამოქვეყნების ნომრისა და ბიულეტენის ნომერთან შესაბამისოვის ცხრილი

რეგისტრაციის ნომერი (111)	განაცხადის ნომერი (210)	განაცხადის გამოქვეყნების ნომერი (260)	მონაცემები ბიულეტენის ნომერი
1	2	3	4
M 2009 19071 R	AM 2008 46592	AM 2008 46592 A	No20(264) 2008
M 2009 19072 R	AM 2008 46593	AM 2008 46593 A	No20(264) 2008
M 2009 19073 R	AM 2008 46594	AM 2008 46594 A	No20(264) 2008
M 2009 19074 R	AM 2006 40693	AM 2008 40693 A	No13(257) 2008
M 2009 19075 R	AM 2007 42491	AM 2008 42491 A	No15(259) 2008
M 2009 19076 R	AM 2007 43150	AM 2008 43150 A	No12(256) 2008
M 2009 19077 R	AM 2007 45194	AM 2008 45194 A	No16(260) 2008
M 2009 19078 R	AM 2007 45262	AM 2008 45262 A	No16(260) 2008
M 2009 19079 R	AM 2007 45282	AM 2008 45282 A	No13(257) 2008
M 2009 19080 R	AM 2007 45283	AM 2008 45283 A	No13(257) 2008
M 2009 19081 R	AM 2007 45768	AM 2008 45768 A	No15(259) 2008
M 2009 19082 R	AM 2007 45811	AM 2008 45811 A	No15(259) 2008
M 2009 19083 R	AM 2007 46315	AM 2008 46315 A	No16(260) 2008
M 2009 19084 R	AM 2008 46468	AM 2008 46468 A	No20(264) 2008
M 2009 19085 R	AM 2008 46495	AM 2008 46495 A	No20(264) 2008
M 2009 19086 R	AM 2008 46597	AM 2008 46597 A	No20(264) 2008
M 2009 19087 R	AM 2008 46712	AM 2008 46712 A	No20(264) 2008
M 2009 19088 R	AM 2008 46920	AM 2008 46920 A	No21(265) 2008
M 2009 19089 R	AM 2008 46921	AM 2008 46921 A	No21(265) 2008
M 2009 19090 R	AM 2008 46922	AM 2008 46922 A	No21(265) 2008
M 2009 19091 R	AM 2008 46923	AM 2008 46923 A	No21(265) 2008
M 2009 19092 R	AM 2008 47245	–	No4(272) 2009
M 2009 19093 R	AM 2008 48992	–	No4(272) 2009
M 2009 19094 R	AM 2007 43838	AM 2008 43838 A	No21(265) 2008

6.1.2. სასაქონლო ნიშნის გამოქვეყნების ნომრისა და განაცხადის ნომრის შესაბამისოვის ცხრილი

გამოქვეყნების ნომერი (260)	განაცხადის ნომერი (210)	გამოქვეყნების ნომერი (260)	განაცხადის ნომერი (210)
1	2	3	4
AM 2009 45519 A	AM 2007 45519	AM 2009 47859 A	AM 2008 47859
AM 2009 45520 A	AM 2007 45520	AM 2009 47861 A	AM 2008 47861
AM 2009 45952 A	AM 2007 45952	AM 2009 47862 A	AM 2008 47862
AM 2009 46701 A	AM 2008 46701	AM 2009 47863 A	AM 2008 47863
AM 2009 46962 A	AM 2008 46962	AM 2009 47867 A	AM 2008 47867
AM 2009 47231 A	AM 2008 47231	AM 2009 47959 A	AM 2008 47959
AM 2009 47396 A	AM 2008 47396	AM 2009 47960 A	AM 2008 47960
AM 2009 47397 A	AM 2008 47397	AM 2009 47962 A	AM 2008 47962
AM 2009 47441 A	AM 2008 47441	AM 2009 47963 A	AM 2008 47963
AM 2009 47539 A	AM 2008 47539	AM 2009 47983 A	AM 2008 47983
AM 2009 47546 A	AM 2008 47546	AM 2009 48028 A	AM 2008 48028
AM 2009 47547 A	AM 2008 47547	AM 2009 48070 A	AM 2008 48070
AM 2009 47648 A	AM 2008 47648	AM 2009 48084 A	AM 2008 48084
AM 2009 47663 A	AM 2008 47663	AM 2009 48085 A	AM 2008 48085
AM 2009 47668 A	AM 2008 47668	AM 2009 48086 A	AM 2008 48086
AM 2009 47672 A	AM 2008 47672	AM 2009 48091 A	AM 2008 48091
AM 2009 47858 A	AM 2008 47858	AM 2009 48092 A	AM 2008 48092

1	2	3	4
AM 2009 48106 A	AM 2008 48106	AM 2009 48224 A	AM 2008 48224
AM 2009 48111 A	AM 2008 48111	AM 2009 48225 A	AM 2008 48225
AM 2009 48116 A	AM 2008 48116	AM 2009 48226 A	AM 2008 48226
AM 2009 48118 A	AM 2008 48118	AM 2009 48239 A	AM 2008 48239
AM 2009 48130 A	AM 2008 48130	AM 2009 48240 A	AM 2008 48240
AM 2009 48131 A	AM 2008 48131	AM 2009 48242 A	AM 2008 48242
AM 2009 48132 A	AM 2008 48132	AM 2009 48243 A	AM 2008 48243
AM 2009 48133 A	AM 2008 48133	AM 2009 48244 A	AM 2008 48244
AM 2009 48134 A	AM 2008 48134	AM 2009 48247 A	AM 2008 48247
AM 2009 48140 A	AM 2008 48140	AM 2009 48253 A	AM 2008 48253
AM 2009 48221 A	AM 2008 48221	AM 2009 48463 A	AM 2008 48463
AM 2009 48222 A	AM 2008 48222	AM 2009 48701 A	AM 2008 48701

6.1.3. სასაქონლო ნიშნის განაცხადის გამოქვეყნების ნომრის სისტემური საძიებელი საქონლის და/ან მომსახურების კლასის მიხედვით

საქონლის და/ან მომსახურების კლასი (511)	განაცხადის გამოქვეყნების ნომერი (260)	საქონლის და/ან მომსახურების კლასი (511)	განაცხადის გამოქვეყნების ნომერი (260)
1	2	3	4
1	AM 2009 48028 A	9	AM 2009 48070 A
1	AM 2009 48243 A	9	AM 2009 48131 A
1	AM 2009 48244 A	9	AM 2009 48243 A
1	AM 2009 48247 A	9	AM 2009 48244 A
2	AM 2009 48028 A	10	AM 2009 48243 A
3	AM 2009 47663 A	10	AM 2009 48244 A
3	AM 2009 48091 A	10	AM 2009 48247 A
3	AM 2009 48092 A	11	AM 2009 45519 A
3	AM 2009 48243 A	11	AM 2009 45520 A
3	AM 2009 48244 A	11	AM 2009 46701 A
3	AM 2009 48701 A	11	AM 2009 46962 A
5	AM 2009 47441 A	11	AM 2009 47231 A
5	AM 2009 47648 A	12	AM 2009 45519 A
5	AM 2009 47858 A	12	AM 2009 45520 A
5	AM 2009 47859 A	12	AM 2009 47231 A
5	AM 2009 47867 A	12	AM 2009 48130 A
5	AM 2009 47962 A	12	AM 2009 48239 A
5	AM 2009 47963 A	12	AM 2009 48240 A
5	AM 2009 48106 A	14	AM 2009 47663 A
5	AM 2009 48111 A	14	AM 2009 48131 A
5	AM 2009 48226 A	16	AM 2009 46962 A
5	AM 2009 48243 A	16	AM 2009 47672 A
5	AM 2009 48244 A	16	AM 2009 48085 A
5	AM 2009 48247 A	16	AM 2009 48221 A
7	AM 2009 45519 A	16	AM 2009 48243 A
7	AM 2009 45520 A	16	AM 2009 48244 A
7	AM 2009 46962 A	17	AM 2009 48028 A
7	AM 2009 47231 A	18	AM 2009 48131 A
7	AM 2009 48116 A	19	AM 2009 48028 A
9	AM 2009 45519 A	21	AM 2009 47663 A
9	AM 2009 45520 A	25	AM 2009 47663 A
9	AM 2009 46962 A	25	AM 2009 48134 A
9	AM 2009 47231 A	25	AM 2009 48463 A

1	2	3	4
28	AM 2009 48221 A	37	AM 2009 45520 A
29	AM 2009 47863 A	37	AM 2009 45952 A
29	AM 2009 48243 A	37	AM 2009 46962 A
29	AM 2009 48244 A	37	AM 2009 47231 A
30	AM 2009 47959 A	37	AM 2009 47396 A
30	AM 2009 47960 A	37	AM 2009 47397 A
30	AM 2009 48243 A	37	AM 2009 47539 A
30	AM 2009 48244 A	38	AM 2009 47539 A
31	AM 2009 48243 A	38	AM 2009 48140 A
31	AM 2009 48244 A	39	AM 2009 45952 A
32	AM 2009 47546 A	39	AM 2009 47396 A
32	AM 2009 47547 A	39	AM 2009 47397 A
32	AM 2009 47668 A	39	AM 2009 47539 A
32	AM 2009 48243 A	39	AM 2009 48225 A
32	AM 2009 48244 A	40	AM 2009 45519 A
33	AM 2009 47668 A	40	AM 2009 45520 A
33	AM 2009 47983 A	40	AM 2009 47231 A
33	AM 2009 48243 A	40	AM 2009 47539 A
33	AM 2009 48244 A	41	AM 2009 45519 A
34	AM 2009 48118 A	41	AM 2009 45520 A
34	AM 2009 48132 A	41	AM 2009 47231 A
34	AM 2009 48133 A	41	AM 2009 47396 A
34	AM 2009 48224 A	41	AM 2009 47397 A
34	AM 2009 48242 A	41	AM 2009 47539 A
34	AM 2009 48243 A	41	AM 2009 48086 A
34	AM 2009 48244 A	42	AM 2009 45519 A
35	AM 2009 45519 A	42	AM 2009 45520 A
35	AM 2009 45520 A	42	AM 2009 47231 A
35	AM 2009 46962 A	42	AM 2009 47539 A
35	AM 2009 47231 A	43	AM 2009 47396 A
35	AM 2009 47539 A	43	AM 2009 47397 A
35	AM 2009 47663 A	43	AM 2009 47539 A
35	AM 2009 48084 A	43	AM 2009 47668 A
35	AM 2009 48131 A	43	AM 2009 48225 A
35	AM 2009 48222 A	43	AM 2009 48243 A
35	AM 2009 48243 A	43	AM 2009 48244 A
35	AM 2009 48244 A	43	AM 2009 48253 A
36	AM 2009 45519 A	44	AM 2009 47396 A
36	AM 2009 45520 A	44	AM 2009 47397 A
36	AM 2009 47231 A	44	AM 2009 47539 A
36	AM 2009 47396 A	44	AM 2009 47861 A
36	AM 2009 47397 A	44	AM 2009 47862 A
36	AM 2009 47539 A	44	AM 2009 48243 A
36	AM 2009 48222 A	44	AM 2009 48244 A
37	AM 2009 45519 A	45	AM 2009 47539 A

7. ოფიციალური შეტყობინება

7.1. სასაქონლო ნიშნის სამართლებრივი სტატუსის ცვლილება

7.1.1. სასაქონლო ნიშნის რეგისტრაციის მოქმედების ვადის გაგრძელება

(111) M 1998 11352 R1 (156) 2008 12 22 (186) 2018 12 22 (732) მედა ფარმა გმბჰ & კო. კვ ბენზშტრასე 1, D-61352 ბად-ჰომბურგი, გერმანია	(186) 2019 01 26 (732) აშეტ ფილიპაში პრეს 149, რიუ ანატოლ ფრანსი, 92534 ლევალუა- პერე, სედექსი, საფრანგეთი
(111) M 1998 11355 R1 (156) 2008 12 22 (186) 2018 12 22 (732) მედა ფარმა გმბჰ & კო. კვ ბენზშტრასე 1, D-61352 ბად-ჰომბურგი, გერმანია	(111) M 1999 11429 R1 (156) 2009 01 26 (186) 2019 01 26 (732) მედა ფარმა გმბჰ & კო. კვ ბენზშტრასე 1, D-61352 ბად-ჰომბურგი, გერმანია
(111) M 1998 11356 R1 (156) 2008 12 22 (186) 2018 12 22 (732) მედა ფარმა გმბჰ & კო. კვ ბენზშტრასე 1, D-61352 ბად-ჰომბურგი, გერმანია	(111) M 1999 11430 R1 (156) 2009 01 26 (186) 2019 01 26 (732) მედა ფარმა გმბჰ & კო. კვ ბენზშტრასე 1, D-61352 ბად-ჰომბურგი, გერმანია
(111) M 1999 11360 R1 (156) 2009 01 11 (186) 2019 01 11 (732) ალკატელ ლიუსენ 12 რიუ დე ლა ბომი, 75008 პარიზი, საფრანგეთი	(111) M 1999 11434 R1 (156) 2009 01 26 (186) 2019 01 26 (732) მედა ფარმა გმბჰ & კო. კვ ბენზშტრასე 1, D-61352 ბად-ჰომბურგი, გერმანია
(111) M 1999 11365 R1 (156) 2009 01 30 (186) 2019 01 26 (732) ეფგ ბანკ ეროპენ ფინანსილ გრუპ ს.ა. კე დე სეჟე 24, ს/ყ 1211, უენევა 2, შვეიცარია	(111) M 1999 11436 R1 (156) 2009 01 26 (186) 2019 01 26 (732) მედა ფარმა გმბჰ & კო. კვ ბენზშტრასე 1, D-61352 ბად-ჰომბურგი, გერმანია
(111) M 1999 11378 R1 (156) 2009 01 26 (186) 2019 01 26 (732) სბს სტუდიოუს ინკ. 51, ვესტ 52 სტრიტი, ნიუ-იორკი. ნიუ-იორკი 10019, აშშ	(111) M 1999 11437 R1 (156) 2009 01 26 (186) 2019 01 26 (732) მედა ფარმა გმბჰ & კო. კვ ბენზშტრასე 1, D-61352 ბად-ჰომბურგი, გერმანია
(111) M 1999 11400 R1 (156) 2009 01 26 (186) 2019 01 26 (732) ავენტის ფარმა ს.ა. 20, ავენიუ რაიმონდ არონი, 92160 ანტონი, საფრანგეთი	(111) M 1999 11440 R1 (156) 2009 01 29 (186) 2019 01 29 (732) ფორმა "აია" ნიკეას ქ., 8., 384016, ქუთაისი, საქართველო
(111) M 1999 11425 R1 (156) 2009 01 26	(111) M 1999 11444 R1 (156) 2009 02 09 (186) 2019 02 09 (732) ბაიერ აგ

D-51368 ლევერკუზენი, გერმანია	(732) ბიოფარმა 22, რიუ გარნიე, 92200 ნეიი-სიურ-სენი, საფრანგეთი
(111) M 1999 11445 R1 (156) 2009 02 09 (186) 2019 02 09 (732) ბაიერ აგ D-51368 ლევერკუზენი, გერმანია	(111) M 1999 11501 R1 (156) 2009 02 11 (186) 2019 02 11 (732) ნორსკ ჰიდრო ასა N-0240 ოსლო, ნორვეგია
(111) M 1999 11457 R1 (156) 2009 02 09 (186) 2019 02 09 (732) ვესტინ ჰოტელ მენეჯმენტ, ლ.პ. 1111 ვესტჩესტერ ავენიუ, ვაიტ-პლენზი, ნიუ-იორკი 10604, აშშ	(111) M 1999 11502 R1 (156) 2009 02 11 (186) 2019 02 11 (732) ნორსკ ჰიდრო ასა N-0240 ოსლო, ნორვეგია
(111) M 1999 11462 R1 (156) 2009 02 10 (186) 2019 02 10 (732) რედ ბულ გმბჰ ამ ბრუნენ 1, A-5330, ფუშლ-ამ-ზეე, ავსტრია	(111) M 1999 11555 R1 (156) 2009 02 17 (186) 2019 02 17 (732) ემი (იპ) ლიმიტიდ 27 რაიტს ლეინი, ლონდონი W8 5SW, შვედეთის სამეფო
(111) M 1999 11463 R1 (156) 2009 02 10 (186) 2019 02 10 (732) რედ ბულ გმბჰ ამ ბრუნენ 1, A-5330, ფუშლ-ამ-ზეე, ავსტრია	(111) M 1999 11559 R1 (156) 2009 02 17 (186) 2019 02 17 (732) პპ ინდასტრიზ ოპაიო,ინკ.დელავერის შტატის კორპორაცია 3800 ვესტ 143 სტრიტ,კლივლენდი,ოჰაიო 44111, აშშ
(111) M 1999 11464 R1 (156) 2009 02 10 (186) 2019 02 10 (732) რედ ბულ გმბჰ ამ ბრუნენ 1, A-5330, ფუშლ-ამ-ზეე, ავსტრია	(111) M 1999 11585 R1 (156) 2009 02 18 (186) 2019 02 18 (732) სმიტკლაინ ბიჩემ პლკ 980 გრეიტ ვესტ როუდი, ბრენტფორდი, მიდლსექსი TW8 9GS, შვედეთის სამეფო
(111) M 1999 11482 R1 (156) 2009 02 11 (186) 2019 02 11 (732) ზორლუთექს ტექსტილ თიჯარეთ ვე სანაი ანონიმ შირქეთი ვასიფინარ ჯადესი NO.91, სულთანჰამამი, სტამბოლი, თურქეთი	(111) M 1999 11588 R1 (156) 2009 02 18 (186) 2019 02 18 (732) სმიტკლაინ ბიჩემ პლკ 980 გრეიტ ვესტ როუდი, ბრენტფორდი, მიდლსექსი TW8 9GS, შვედეთის სამეფო
(111) M 1999 11497 R1 (156) 2009 02 11 (186) 2019 02 11 (732) ბიოფარმა 22, რიუ გარნიე, 92200 ნეიი-სიურ-სენი, საფრანგეთი	(111) M 1999 11703 R1 (156) 2009 03 16 (186) 2019 03 16 (732) კრს ტრეიდ კორპორეიშენ ჰაივეი 385 S.E., გრინვილი, სამხრეთ კაროლინა 29606, აშშ
(111) M 1999 11498 R1 (156) 2009 02 11 (186) 2019 02 11	

(111) M 1999 11726 R1
 (156) 2009 03 17
 (186) 2019 03 17
 (732) სეიკო კაბუშიკი კაიშა (მოვაჭრე,
 აგრეთვე, როგორც სეიკო კორპორეიშენ)
 5-11, გინზა, 4-ჩომე, ჩუო-კუ, ტოკიო, იაპონია

(111) M 1999 11731 R1
 (156) 2009 03 17
 (186) 2019 03 17
 (732) პრიმიქს, ინკ.
 საფოსტო ყუთი 281, ჩრდილოეთ კინგსვაილი,
 ოპაიო 44068, აშშ

(111) M 1999 11783 R1
 (156) 2009 03 18
 (186) 2019 03 18
 (732) იუნაიტედ პარსელ სერვის ოფ ამერიკა,
 ინკ., (დელავერის შტატის კორპორაცია)
 55 გლენდეიკ პარკვეი, ნ.ი., ატლანტა,
 ჯორჯია 30328, აშშ

(111) M 1999 11868 R1
 (156) 2009 04 20
 (186) 2019 04 20
 (732) იაპუ! ინკ. (დელავერის კორპორაცია)
 3420 სენტრალ ექსპრესვეი, სანტა-კლარა,
 კალიფორნია 95051, აშშ

(111) M 1999 12112 R1
 (156) 2009 05 10
 (186) 2019 05 10
 (732) ივეკო ს.პ.ა.
 ვია პუგლია 35, ტურიინი, იტალია

(111) M 1999 12318 R1
 (156) 2009 05 27
 (186) 2019 05 27
 (732) კოლბენშმიდტ პირბურგ
 აქციონერული შაფტ.
 კარლ-შმიდტ-შტრასე, 74172 ნეკარსულმი,
 გერმანია

(111) M 1999 12383 R1
 (156) 2009 06 15
 (186) 2019 06 15
 (732) ინტელ კორპორეიშენ
 2200 მიშენ კოლიჯ ბულვარი, სანტა-კლარა,
 კალიფორნია 95052-8119, აშშ

(111) M 1999 12664 R1
 (156) 2009 08 24

(186) 2019 08 24
 (732) რიჯენტ მედიკალ ლიმიტიდ
 1სილკ სტრიტი, ლონდონი EC2Y 8HQ,
 შვედეთის სამეფო

(111) M 1999 12670 R1
 (156) 2009 08 24
 (186) 2019 08 24
 (732) ფაშაბახჩე ჯამ სანაიი ვე თიჯარეთ ა.შ.
 იშ ქულელერი ქულე-3, 4 ლევენთი,
 სტამბოლი, თურქეთი

(111) M 1999 12850 R1
 (156) 2009 10 22
 (186) 2019 10 22
 (732) სბს ბროდკასტინგ ინკ., (ნიუ-იორკის
 შტატის კორპორაცია)
 51 უესტ 52 სტრიტი, ნიუ-იორკი. NY 10019-
 6119, აშშ

(111) M 1999 12875 R1
 (156) 2009 10 25
 (186) 2019 10 25
 (732) იუნაიტედ პარსელ სერვის ოფ ამერიკა,
 ინკ.
 55 გლენდეიკ პარკვეი, NE ატლანტა,
 ჯორჯია 30328, აშშ

(111) M 1998 9325 R1
 (156) 2008 11 07
 (186) 2018 05 14
 (732) ჰაუს ოფ პრინს ა/ს
 ტობაკსვეიჯენ 4, 2860 სეპორგი, დანია

(111) M 1998 9729 R1
 (156) 2009 01 08
 (186) 2018 06 11
 (732) ბაიერ აგ
 D-51368 ლევერკუზენი, გერმანია

(770) ნიუ უნო ჰოლდინგს კორპორეიშენ, 6885 ელმ სტრიტი მაკ-ლინი, ვირჯინია 22101-3883, აშშ
(580) 2009-02-12

(770) მარს, ინკორპორეტიდ (დელავერის შტატის კორპორაცია), 6885 ელმ სტრიტი, მაკ-ლინი, ვირჯინია 22101-3883, აშშ
(580) 2009-02-12

(111) M 2002 014439 R
(732) ნიუ უნო ჰოლდინგს კორპორეიშენ, 6885 ელმ სტრიტი მაკ-ლინი, ვირჯინია 22101-3883, აშშ
(770) მარს, ინკორპორეტიდ (დელავერის შტატის კორპორაცია), 6885 ელმ სტრიტი, მაკ-ლინი, ვირჯინია 22101-3883, აშშ
(580) 2009-02-12

(111) M 2004 015669 R
(732) ვმ. რიგლი ჯრ. კომპანი, 410 ნორთ მიხიგან ავენიუ, ჩიკაგო, ილინოისი 60611, აშშ
(770) ნიუ უნო ჰოლდინგს კორპორეიშენ, 6885 ელმ სტრიტი მაკ-ლინი, ვირჯინია 22101-3883, აშშ
(580) 2009-02-12

(111) M 2002 014439 R
(732) ვმ. რიგლი ჯრ. კომპანი, 410 ნორთ მიხიგან ავენიუ, ჩიკაგო, ილინოისი 60611, აშშ
(770) ნიუ უნო ჰოლდინგს კორპორეიშენ, 6885 ელმ სტრიტი მაკ-ლინი, ვირჯინია 22101-3883, აშშ
(580) 2009-02-12

(111) M 2004 015737 R
(732) ნიუ უნო ჰოლდინგს კორპორეიშენ, 6885 ელმ სტრიტი მაკ-ლინი, ვირჯინია 22101-3883, აშშ
(770) მარს, ინკორპორეტიდ (დელავერის შტატის კორპორაცია), 6885 ელმ სტრიტი, მაკ-ლინი, ვირჯინია 22101-3883, აშშ
(580) 2009-02-12

(111) M 2002 014445 R
(732) ნიუ უნო ჰოლდინგს კორპორეიშენ, 6885 ელმ სტრიტი მაკ-ლინი, ვირჯინია 22101-3883, აშშ
(770) მარს, ინკორპორეტიდ (დელავერის შტატის კორპორაცია), 6885 ელმ სტრიტი, მაკ-ლინი, ვირჯინია 22101-3883, აშშ
(580) 2009-02-12

(111) M 2004 015737 R
(732) ვმ. რიგლი ჯრ. კომპანი, 410 ნორთ მიხიგან ავენიუ, ჩიკაგო, ილინოისი 60611, აშშ
(770) ნიუ უნო ჰოლდინგს კორპორეიშენ, 6885 ელმ სტრიტი მაკ-ლინი, ვირჯინია 22101-3883, აშშ
(580) 2009-02-12

(111) M 2002 014445 R
(732) ვმ. რიგლი ჯრ. კომპანი, 410 ნორთ მიხიგან ავენიუ, ჩიკაგო, ილინოისი 60611, აშშ
(770) ნიუ უნო ჰოლდინგს კორპორეიშენ, 6885 ელმ სტრიტი მაკ-ლინი, ვირჯინია 22101-3883, აშშ
(580) 2009-02-12

(111) M 2004 015738 R
(732) ნიუ უნო ჰოლდინგს კორპორეიშენ, 6885 ელმ სტრიტი მაკ-ლინი, ვირჯინია 22101-3883, აშშ
(770) მარს, ინკორპორეტიდ (დელავერის შტატის კორპორაცია), 6885 ელმ სტრიტი, მაკ-ლინი, ვირჯინია 22101-3883, აშშ
(580) 2009-02-12

(111) M 2004 015534 R
(732) ობშჩესტვო ს ოგრანიხენო ოტკვეტსტვენოსტიუ "ტემ-ტრეიდ", სევანის ქ., 15, ქ. მოსკოვი 115516, რუსეთის ფედერაცია
(770) მასტერ ბევერეჯ ინდასტრის პტე ლტდ, 9 ტიმასეკ ბულვარი, 31-03, სანტეკ ტაუერი 2, 038989, სინგაპური
(580) 2009-01-16

(111) M 2004 015738 R
(732) ვმ. რიგლი ჯრ. კომპანი, 410 ნორთ მიხიგან ავენიუ, ჩიკაგო, ილინოისი 60611, აშშ
(770) ნიუ უნო ჰოლდინგს კორპორეიშენ, 6885 ელმ სტრიტი მაკ-ლინი, ვირჯინია 22101-3883, აშშ
(580) 2009-02-12

(111) M 2004 015669 R
(732) ნიუ უნო ჰოლდინგს კორპორეიშენ, 6885 ელმ სტრიტი მაკ-ლინი, ვირჯინია 22101-3883, აშშ

(111) M 2005 016053 R
(732) ნიუ უნო ჰოლდინგს კორპორეიშენ, 6885 ელმ სტრიტი მაკ-ლინი, ვირჯინია 22101-3883, აშშ

8. სამრეწველო ნივთებისა და სასაქონლო ნიშნების ფერადი გამოსახულებები*

(55)

(11) DM/070797



(55)

(11) DM/071017



(55)

(11) DM/071100



(55)

(11) DM/071104

(55)

(11) DM/071013

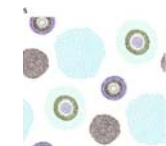
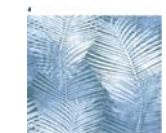

* ფერადი გამოსახულების ბეჭდვის ხერხი ფერების ზუსტად გამოსახვის საშუალებას არ იძლევა

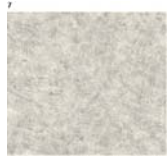

(55)

(11) DM/071115

(540)

(260) AM 2009 45952 A



(540)

(260) AM 2009 47396 A



(540)

(260) AM 2009 47397 A



(540) (260) AM 2009 47547 A



(540) (260) AM 2009 48134 A



(540) (260) AM 2009 47672 A



(540) (260) AM 2009 48140 A



(540) (260) AM 2009 47983 A



(540) (260) AM 2009 48221 A



(540) (260) AM 2009 48085 A



(540) (260) AM 2009 48222 A



(540) (260) AM 2009 48086 A



(540) (260) AM 2009 48225 A



(540) (260) AM 2009 48132 A



(540) (260) AM 2009 48133 A



შ ი ნ ა ა რ ს ი

1.	გამოგონებები	10
1.1.	პატენტები გამოგონებებზე (მეორე პუბლიკაცია)	10
2.	სასარგებლო მოდელები	13
2.1.	პატენტები სასარგებლო მოდელებზე (მეორე პუბლიკაცია)	13
3.	სისტემური საძიებლები და შესაბამისობის ცხრილები	14
3.1.	გამოგონებები (მეორე პუბლიკაცია)	14
3.1.1.	საერთაშორისო კლასიფიკაციის ინდექსთან განაცხადის პატენტის და გამოქვეყნების ნომრების შესაბამისობის ცხრილი	14
3.1.2.	პატენტის ნომერთან განაცხადების გამოქვეყნების ნომრისა და საერთაშორისო კლასიფიკაციის ინდექსის შესაბამისობის ცხრილი	14
3.1.3.	განაცხადის ნომერთან, განაცხადის გამოქვეყნების ნომრისა და პატენტის ნომრის შესაბამისობის ცხრილი	15
3.2.	სასარგებლო მოდელები (მეორე პუბლიკაცია)	15
3.2.1.	საერთაშორისო კლასიფიკაციის ინდექსთან განაცხადის პატენტის და გამოქვეყნების ნომრების შესაბამისობის ცხრილი	15
3.2.2.	პატენტის ნომერთან განაცხადების გამოქვეყნების ნომრისა და საერთაშორისო კლასიფიკაციის ინდექსის შესაბამისობის ცხრილი	15
3.2.3.	განაცხადის ნომერთან, განაცხადის გამოქვეყნების ნომრისა და პატენტის ნომრის შესაბამისობის ცხრილი	15
4.	სამრეწველო ნიმუშები, რომლებიც რეგისტრირებულია საერთაშორისო ბიუროში ჰააგის შეთანხმების 1960 წლის აქტისა და/ან 1999 წლის ყენევის აქტის თანახმად, საქართველოს ტერიტორიაზე უფლებათა გავრცელების მოთხოვნით	16
5.	სასაქონლო ნიშნები	41
5.1.	განაცხადები	41
5.1.1.	ეროვნული განაცხადები	41
5.1.2.	საერთაშორისო განაცხადები	68
5.2.	რეგისტრირებული სასაქონლო ნიშნები	86
5.3.	საერთაშორისო რეგისტრირებული სასაქონლო ნიშნები	89
6.	სისტემური საძიებლები და შესაბამისობის ცხრილები	100
6.1.	სასაქონლო ნიშნები	100
6.1.1.	სასაქონლო ნიშნის გამოქვეყნების ნომრისა და განაცხადის ნომრის შესაბამისობის ცხრილი	100
6.1.2.	სასაქონლო ნიშნის საქონლის და/ან მომსახურების კლასის მიხედვით განაცხადის გამოქვეყნების ნომრის საძიებელი	100
6.1.3.	სასაქონლო ნიშნის განაცხადის გამოქვეყნების ნომრის სისტემური საძიებელი საქონლის და/ან მომსახურების კლასის მიხედვით	101
7.	ოფიციალური შეტყობინება	103
7.1.	სასაქონლო ნიშნის სამართლებრივი სტატუსის ცვლილებები	103
7.1.1.	სასაქონლო ნიშნის რეგისტრაციის მოქმედების ვადის გაგრძელება	103
7.2.	სასაქონლო ნიშნის რეგისტრაციასთან დაკავშირებული ცვლილებები	106
7.2.1.	სასაქონლო ნიშანზე უფლებების სრული გადაცემა	106
8.	სამრეწველო ნიმუშებისა და სასაქონლო ნიშნების ფერადი გამოსახულებები	112

ოფიციალური ბიულეტენი

№ 4(272)

მთავარი რედაქტორი ბ. სარალიძე

რედაქტორი მ. ტატიშვილი

მთარგმნელი რედაქტორები: მ. სიჭინავა

გ. ნადარეიშვილი

პორექტორები: ლ. ჭანტურია

ც. ელბაქიძე

კომპიუტერული წყობა: მ. ორდენიძე

ქ. სვანიძე

რეზოგრაფი ბეჭდვა ი. გოგოლაშვილი

გადაცა ასაწყობად 2009.02.10

სემოფერილია დასაბეჭდად 2009.02.25

ტირაჟი 80

შეკვეთა № 4

დაბეჭდილია “საქპატენტის” პოლიგრაფიულ ბაზაში

მის.: 0179, თბილისი, ილია ჭავჭავაძის გამზ. I შესახვ. № 6