



საქართველოს ინტელექტუალური საკუთრების  
ეროვნული ცენტრი

საქპატენტი

სამრეწველო საკუთრების

ოფიციალური  
ბიულეტენი

4(320)

2011  
თბილისი

# საერთაშორისო კოდეზი ბიბლიოგრაფიული მონაცემების იდენტიფიკაციისათვის

## გამოგონებები, სასარგებლო მოდელები

- (10) – ექსპერტთაგანგავლილი განაცხადის გამოქვეყნების ნომერი
- (11) – პატენტის ნომერი და სახეობის კოდი
- (21) – განაცხადის სარეგისტრაციო ნომერი
- (22) – განაცხადის შუამოს თარიღი
- (23) – საგამოყენო პრიორიტეტის თარიღი ან ადრინდელი პრიორიტეტის მქონე განაცხადის შუამოს თარიღი და, თუ შესაძლებელია, განაცხადის ომერი
- (24) – თარიღი, რომლიდანაც იწყება პატენტის მოქმედება
- (31) – საპრიორიტეტო განაცხადის ნომერი
- (32) – საპრიორიტეტო განაცხადის შუამოს თარიღი
- (33) – კოდი ქვეყნისა ან რეგიონული ორგანიზაციისა, რომლის უწყებამაც მიანიჭა ნომერი საპრიორიტეტო განაცხადს
- (44) – დამცავი საბუთის ჯერ არმქონე, მაგრამ ექსპერტთაგანგავლილი განაცხადის გამოქვეყნების თარიღი და ბიულეტენის ნომერი
- (45) – რეგისტრაცია გავლილი საპატენტო საბუთის გამოქვეყნების თარიღი
- (51) – საერთაშორისო საპატენტო კლასიფიკაციის ინდექსი

- (54) – გამოგონების დასახელება
- (57) – რეზიუმე გეუსტი
- (60) – სრულ ექსპერტთაგანგავლილ გამოგონებაზე უცხოური საპატენტო უწყების მიერ გაცემული დამცავი საბუთის ნომერი, თარიღი, რომლიდანაც იწყება ამ დამცავი საბუთის მოქმედება, და კოდი ქვეყნისა ან რეგიონული ორგანიზაციისა, რომლის უწყებამაც გასცა ეს დამცავი საბუთი
- (62) – უფრო ადრინდელი განაცხადის ნომერი და, თუ შესაძლებელია, წარდგენის თარიღი გამოცალკეებული განაცხადის შემთხვევაში
- (71) – განმცხადებლის სახელი, გვარი (ქვეყნის კოდი)
- (72) – გამოგონებულის სახელი, გვარი (ქვეყნის კოდი)
- (73) – პატენტმფლობელის სახელი, გვარი (ქვეყნის კოდი), მისამართი
- (74) – წარმომადგენლის ან პატენტწმენებულის სახელი, გვარი
- (85) – საერთაშორისო განაცხადის ეროვნული ენის დასახელების თარიღი
- (86) – საერთაშორისო განაცხადის ნომერი და შუამოს თარიღი
- (87) – საერთაშორისო განაცხადის გამოქვეყნების ნომერი და თარიღი

## სამრეწველო ნიმუშები

- (10) – განაცხადის გამოქვეყნების ნომერი
- (11) – პატენტის ნომერი და სახეობის კოდი ან რეგისტრაციის ნომერი
- (15) – რეგისტრაციის თარიღი/პატენტის გაცემის თარიღი
- (18) – პატენტის ან რეგისტრაციის მოქმედების ვადის გასვლის საფარული თარიღი
- (21) – განაცხადის ნომერი
- (22) – განაცხადის შუამოს თარიღი
- (23) – საგამოყენო პრიორიტეტის თარიღი ან ადრინდელი პრიორიტეტის მქონე განაცხადის შუამოს თარიღი და, თუ შესაძლებელია, განაცხადის ნომერი
- (24) – თარიღი, რომლიდანაც იწყება პატენტის მოქმედება
- (28) – სამრეწველო ნიმუშის რაოდენობა განაცხადში
- (30) – საპრიორიტეტო მონაცემები (განაცხადის ნომერი, განაცხადის შუამოს თარიღი და ორსაოიანი კოდი იმ ორგანიზაციის იდენტიფიკაციისათვის, სადაც იყო წარდგენილი საპრიორიტეტო განაცხადი)
- (31) – საპრიორიტეტო განაცხადის ნომერი
- (32) – საპრიორიტეტო განაცხადის შუამოს თარიღი
- (33) – კოდი ქვეყნისა ან რეგიონული ორგანიზაციისა, რომლის უწყებამაც მიანიჭა ნომერი საპრიორიტეტო განაცხადს
- (34) – IBC-ს სტანდარტის (ST.3) შესაბამისი ორსაოიანი კოდი იმ ორგანიზაციის იდენტიფიკაციისათვის, სადაც იყო წარდგენილი საპრიორიტეტო განაცხადი
- (44) – სამრეწველო ნიმუშის გამოქვეყნების თარიღი და ბიულეტენის ნომერი (პირველი პუბლიკაცია)

- (45) – საერთაშორისო ბიუროს მიერ დარეგისტრირებული სამრეწველო ნიმუშის გამოქვეყნების თარიღი და ბიულეტენის ნომერი
- (51) – სამრეწველო ნიმუშის საერთაშორისო კლასიფიკაცია (ლოკარნოს კლასიფიკაციის კლასი და ქვეკლასი)
- (54) – სამრეწველო ნიმუშის დასახელება
- (55) – სამრეწველო ნიმუშის გამოსახულება
- (57) – სამრეწველო ნიმუშის არსებითი ნიშნების აღწერა, ფერის ჩათვლით
- (62) – ადრინდელი განაცხადის, რეგისტრაციის ან საბუთის ნომერი და, თუ შესაძლებელია, წარდგენის თარიღი, გამოცალკეებული განაცხადის შემთხვევაში
- (71) – განმცხადებლის სახელი, გვარი (ქვეყნის კოდი), მისამართი
- (72) – ავტორის სახელი, გვარი ან დასახელება (ქვეყნის კოდი)
- (73) – პატენტმფლობელის სახელი, გვარი (ქვეყნის კოდი), მისამართი
- (74) – წარმომადგენლის სახელი, გვარი და მისამართი
- (81) – შესაბამისი მონაწილე მხარეები
- II. მონაწილე მხარეები, აღნიშნული 1960 წლის აქტის თანახმად
- III. მონაწილე მხარეები, აღნიშნული 1999 წლის აქტის თანახმად
- (85) – მფლობელის მუდმივი საცხოვრებელი ადგილი
- (86) – მფლობელის მოქალაქეობა
- (87) – მფლობელის საცხოვრებელი ადგილი
- (88) – ქვეყანა, სადაც მფლობელს აქვს ნამდვილი და მოქმედი სამრეწველო ან სავაჭრო სწარმო

## სასაქონლო ნიშნები

- (111) – რეგისტრაციის ნომერი
- (151) – რეგისტრაციის თარიღი
- (156) – რეგისტრაციის ვადის გაცემის თარიღი
- (181) – რეგისტრაციის ვადის გასვლის საფარული თარიღი
- (186) – ვადის გაცემის თარიღი
- (141) – რეგისტრაციის მოქმედების ვადის გაუქმების თარიღი
- (210) – განაცხადის ნომერი
- (220) – განაცხადის შუამოს თარიღი
- (230) – საგამოყენო მონაცემები
- (260) – ნომერი განაცხადისა, რომელზედაც გამოგანილია ექსპერტის დადებითი გადაწყვეტილება რეგისტრაციის შესახებ (გამოქვეყნების ნომერი)
- (310) – პირველი განაცხადის ნომერი
- (320) – პირველი განაცხადის შუამოს თარიღი
- (330) – პირველი განაცხადის მიმღები ეროვნული ან რეგიონული უწყების ან ორგანიზაციის საიდენტიფიკაციო კოდი საქონლისა და მომსახურების საერთაშორისო კლასიფიკაცია (სასაქონლო ნიშნების რეგისტრაციისათვის და/ან კლასიფიკირებული საქონლისა და/ან მომსახურების ჩამოთვალა)
- (511) – ნიშნის რეგისტრაციისათვის და/ან კლასიფიკირებული საქონლისა და/ან მომსახურების ჩამოთვალა
- (531) – ნიშნის გამოცხადების თარიღი და ბიულეტენის საერთაშორისო კლასიფიკაციის (ვინის კლასიფიკაცია) მიხედვით

- (540) – ნიშნის გამოსახულება
- (550) – სასაქონლო ნიშნის ტიპი ან სახეობა
- (580) – განაცხადსა და ნიშნის რეგისტრაციისთან დაკავშირებული ყველა სახის ცვლილებაზე ჩანაწერის შუამოს თარიღი
- (591) – ინფორმაცია განცხადებულ ფერებზე
- (731) – განმცხადებლის სახელი და მისამართი
- (732) – მფლობელის სახელი და მისამართი
- (740) – წარმომადგენლის სახელი და მისამართი
- (750) – მიმონწერის მისამართი
- (770) – ცვლილებაზე განმცხადებლის ან მფლობელის სახელი და მისამართი უფლების გადაცემის შემთხვევაში
- (771) – ცვლილებაზე განმცხადებლის ან მფლობელის სახელი და მისამართი უფლების გადაცემის გარეშე
- (791) – ლიცენზიის სახელი და მისამართი
- (793) – ლიცენზიის პირობები და/ან შეზღუდვაზე მინიშნება (ლიცენზიის სახე, სალიცენზიო ხელშეკრულების ნომერი, სალიცენზიო ხელშეკრულების თარიღი, სალიცენზიო ხელშეკრულების მოქმედების ვადა)
- (800) – სასაქონლო ნიშნის რეგისტრაციის მონაცემების ნიშნების საერთაშორისო რეგისტრაციის მადრიდის ხელშეკრულებასთან დაკავშირებული პროცედურის მიხედვით (საერთაშორისო რეგისტრაციის ნომერი)

## ბიულეტენი გამოქვეყნებული კოდეზი

- (21) AP 0000 000000 – გამოგონებაზე განაცხადის ნომერი
- (10) AP 0000 0000 A – გამოგონებაზე განაცხადის გამოქვეყნების ნომერი (პირველი პუბლიკაცია)
- (11) P 0000 0000 B – გამოგონების პატენტის ნომერი (მეორე პუბლიკაცია)
- (21) API 0000 000000 – შემოგანილი პატენტზე განაცხადის ნომერი
- (11) PI 0000 0000 A – შემოგანილი პატენტის ნომერი (პირველი პუბლიკაცია)
- (21) AU 0000 000000 – სასარგებლო მოდელებზე განაცხადის ნომერი
- (10) AU 0000 000 U – სასარგებლო მოდელებზე განაცხადის გამოქვეყნების ნომერი (პირველი პუბლიკაცია)
- (11) U 0000 000 Y – სასარგებლო მოდელების პატენტის ნომერი (მეორე პუბლიკაცია)
- (21) AD 0000 000000 – სამრეწველო ნიმუშზე განაცხადის ნომერი
- (10) AD 0000 000 S – სამრეწველო ნიმუშზე განაცხადის გამოქვეყნების ნომერი (პირველი პუბლიკაცია)
- (11) D 0000 000 S – სამრეწველო ნიმუშის პატენტის ნომერი (მეორე პუბლიკაცია)

## გამოგონებებისა და სასარგებლო მოდელების საერთაშორისო კლასიფიკაციის იდენტიფიკაცია

- განყოფილება A – ადამიანის პირველადი მოთხოვნის სახეობა
- განყოფილება B – ტექნოლოგიური პროცესები; ტრანსპორტირება
- განყოფილება C – ქიმიური; მეტალურგია
- განყოფილება D – საექსპლუატაციო ნაწარმი; ქალაქი
- განყოფილება E – მშენებლობა; საერთო საქმე; საცხოვრებელი ნაგებობები
- განყოფილება F – მექანიკა; განათება; გათბობა; იარაღი; ასაქმებელი საშუალებები
- განყოფილება G – ფიზიკა
- განყოფილება H – ელექტრობა

M	–	სასაქონლო ნიშანი
(210) AM 0000 000000	–	განაცხადის ნომერი
(260) AAM 0000 00000 A	–	განაცხადის გამოქვეყნების ნომერი
(111) M 0000 00000 R	–	რეგისტრაციის ნომერი
MMM0000 00000 Rn	–	მომდევნო ვადით რეგისტრაციის ნომერი, სადაც n=1, 2, 3...
M 0000 00000 R(P)	–	რეგისტრაციის ნომერი ნიშანზე უფლების ნაწილობრივი გადაცემისას
*	–	საპატენტის სააპელაციო ჰალარის გადაწყვეტილების შემდეგ გამოქვეყნებული განაცხადის ნომერი
**	–	სასამართლოს გადაწყვეტილების შემდეგ გამოქვეყნებული განაცხადის ნომერი

**ისმო-ს წევრი სახელმწიფოებისა და ორგანიზაციების აღნიშვნის  
ორასოიანი კოდეზი  
(ისმოს სტანდარტი ST.3)**

AD	ანდორა	GD	გრენადა	MY	მალაიზია
AE	არაბთა გაერთიანებული საამიროები	GE	საქართველო	MZ	მოზამბიკი
AF	ავღანეთი	GG	გენზი	NA	ნამიბია
AG	ანტიგუა და ბარბუდა	GH	განა	NE	ნიგერი
AI	ანგილია	GI	გიბრალტარი	NG	ნიგერია
AL	ალბანეთი	GL	გრენლანდია	NI	ნიჟარაგუა
AM	სომხეთი	GM	გამბია	NL	ნიდერლანდები
AN	ანტილის კუნძულები (ნიდერლანდები)	GN	გვინეა	NO	ნორვეგია
AO	ანგოლა	GQ	ეკვატორული გვინეა	NP	ნეპალი
AP	ინტელექტუალური საკუთრების აფრიკის რეგიონალური ორგანიზაცია (ARIPO)	GR	საბერძნეთი	NR	ნაურუ
AR	არგენტინა	GS	სამხრეთი ჯორჯია და სამხრეთი სენდვიჩის კუნძულები	NZ	ახალი ზელანდია
AT	ავსტრია	GT	გვატემალა	OA	აფრიკის ინტელექტუალური საკუთრების ორგანიზაცია (OAPI)
AU	ავსტრალია	GW	გვინეა-ბისაუ	OM	ომანი
AW	არუბა	GY	გაიანა	PA	პანამა
AZ	აზერბაიჯანი	HK	ჰონგ კონგი	PE	პერუ
BA	ბოსნია და ჰერცეგოვინა	HN	ჰონდურასი	PG	პაპუა-ახალი გვინეა
BB	ბარბადოსი	HR	ხორვატია	PH	ფილიპინები
BD	ბანგლადეში	HT	ჰაიტი	PK	პაკისტანი
BE	ბელგია	HU	უნგრეთი	PL	პოლონეთი
BF	ბურკინა-ფასო	IB	ინტელექტუალური საკუთრების მსოფლიო ორგანიზაციის (ისმო, WIPO) საერთაშორისო ბიურო	VE	ვენესუელა
BG	ბულგარეთი	ID	ინდონეზია	VG	ვირჯინის კუნძულები (ბრიტანეთი)
BH	ბაჰრეინი	IE	ირლანდია	PY	პარაგვაი
BI	ბურუნდი	IL	ისრაელი	QA	კატარი
BJ	ბენინი	IM	მენის კუნძული	QZ	ევროპის თანამეგობრობის მცენარეთა ჯიშების უწყება (CPVO)
BM	ბერმუდის კუნძულები	IN	ინდოეთი	RO	რუმინეთი
BN	ბრუნეი-დარუსალამი	IQ	ირაკი	RS	სერბია
BO	ბოლივია	IR	ირანის ისლამური რესპუბლიკა	RU	რუსეთის ფედერაცია
BR	ბრაზილია	IS	ისლანდია	RW	რუანდა
BS	ბაჰამის კუნძულები	IT	იტალია	SA	საუდის არაბეთი
BT	ბჰუტანი	JE	ჯეზი	SB	სოლომონის კუნძულები
BV	ბუვეტის კუნძულები	JM	იამაიკა	SC	სეიშელის კუნძულები
BW	ბოტსვანა	JO	იორდანია	SD	სუდანი
BX	ბენელუქსის ინტელექტუალური საკუთრების უწყება (BOIP)	JP	იაპონია	SE	შვედეთი
BY	ბელორუსია	KE	კენია	SG	სინგაპური
BZ	ბელისი	KG	ყირგიზეთი	SH	წმინდა ჰელენის კუნძული
CA	კანადა	KH	კამბოჯა	SI	სლოვენია
CD	კონგოს დემოკრატიული რესპ.	KI	კირიბატი	SK	სლოვაკია
CF	ცენტრალური აფრიკის რესპ.	KM	კომორის კუნძულები	SL	სიერა-ლეონე
CG	კონგო	KN	სენტ კიტსი და ნევისი	SM	სან-მარინო
CH	შვეიცარია	KP	კორეის სახალხო დემოკრატიული რესპუბლიკა	SN	სენეგალი
CI	კოტ-დ'ივუარი	KR	კორეის რესპუბლიკა	SO	სომალი
CK	კუკის კუნძულები	KW	კუვეიტი	SR	სურინამი
CL	ჩილე	KY	კაიმენის კუნძულები	ST	სან-ტომე და პრინსიპი
CM	კამერუნი	KZ	ყაზახეთი	SV	სალვადორი
CN	ჩინეთი	LA	ლაოსი	SY	სირია
CO	კოლუმბია	LB	ლიბანი	SZ	სვაზილენდი
CR	კოსტა-რიკა	PT	პორტუგალია	TC	თურქის და კაიკოსის კუნძულები
CU	კუბა	PW	პალაუ	TD	ჩადი
CV	მწვანე კონცხის კუნძულები	LC	სენტ-ლუსია	TG	ტოგო
CY	კვიპროსი	LI	ლიხტენშტაინი	TH	ტაილანდი
CZ	ჩეხეთის რესპუბლიკა	LK	შრი-ლანკა	TJ	ტაჯიკეთი
DE	გერმანია	LR	ლიბერია	TL	ტიმოლ-ლესტე
DJ	ჯიბუტი	LS	ლესოტო	TM	თურქმენეთი
DK	დანია	LT	ლიტვა	TN	ტუნისი
DM	დომინიკა	LU	ლუქსემბურგი	TO	ტონგა
DO	დომინიკელთა რესპუბლიკა	LV	ლატვია	TR	თურქეთი
DZ	ალჟირი	LY	ლიბია	TT	ტრინიდადი და ტობაგო
EA	ევრაზიის საპატენტო ორგანიზაცია (EAPO)	MA	მაროკო	TV	ტუვალუ
EC	ეკვადორი	MC	მონაკო	TW	ტაივანი, ჩინეთის პროვინცია
EE	ესტონეთი	MD	რესპუბლიკა მოლდოვა	TZ	ტანზანია
EG	ეგვიპტე	ME	ჩერნოგორია (მონტენეგრო)	UA	უკრაინა
EH	დასავლეთი საჰარა	MG	მადაგასკარი	UG	უგანდა
EM	შინაგანი ბაზრის ჰარმონიზაციის უწყება (სასაქონლო ნიშნები და სამრეწველო ნიშნები (OHIM) ევროპის საპატენტო უწყება (EPO))	MK	მაკედონია ყოფილი იუგოსლავიის რესპუბლიკა	US	ამშ
EP	ევროპის საპატენტო უწყება (EPO)	ML	მალი	UY	ურუგვაი
ER	ერიტრეა	MM	მიანმა	UZ	უზბეკეთი
ES	ესპანეთი	MN	მონღოლეთი	VA	ვატიკანი
ET	ეთიოპია	MO	მაკაო	VC	სანტ-ვინსენტი და გრენადინები
FI	ფინეთი	MP	ჩრდ. მარიანას კუნძულები	VN	ვიეტნამი
FJ	ფიჯი	MR	მავრიტანია	VU	ვანუატუ
FK	ფოლკლენდის კუნძულები	MS	მოსკერავტი	WO	WIPO-ინტელექტუალური საკუთრების მსოფლიო ორგანიზაცია
FO	ფარერის კუნძულები	MT	მალტა	WS	სამოა
FR	საფრანგეთი	MU	მავრიკია	XN	ნორდული საპატენტო ინსტიტუტი (NPI)
GA	გაბონი	MV	მალდივის კუნძულები	YE	იემენი
GB	დიდი ბრიტანეთი	MW	მალავი	ZA	სამხრეთ აფრიკა
GC	სპარსეთის ყურის არაბული სახელმწიფოების თანამშრომლობის საბჭოს უწყება (GCC)	MX	მექსიკა	ZM	ზამბია
				ZW	ზიმბაბვე

**სამრეწველო საქუთრების  
ო ფ ი ც ი ა ლ უ რ ი  
ბიულეტენი**

**გამოგონებები  
სასარგებლო მოდელები  
სამრეწველო ნიშნუები  
სასაქონლო ნიშნები**

**4(320)**

# შ ი ნ ა ა რ ს ი

<b>გამოქვეყნებული ობიექტები</b> .....	3
<b>გამოგონება</b>	
▪ გამოგონების პატენტები .....	4
<b>სასარგებლო მოდელი</b>	
▪ სასარგებლო მოდელის პატენტი .....	6
<b>სამრეწველო ნიმუში</b>	
▪ სამრეწველო ნიმუშების პატენტები .....	7
▪ დიზაინები, რომლებიც რეგისტრირებულია საერთაშორისო ბიუროში .....	8
<b>სასაქონლო ნიშანი</b>	
▪ ეროვნული პროცედურით შემოტანილი განაცხადები, რომლებზეც გამოტანილია გადაწყვეტილება რეგისტრაციის შესახებ .....	24
▪ რეგისტრირებული სასაქონლო ნიშნები .....	38
▪ დაჩქარებული პროცედურით რეგისტრირებული სასაქონლო ნიშნები .....	42
▪ საერთაშორისო სასაქონლო ნიშნები, რომლებზეც გამოტანილია გადაწყვეტილება დაცვის მინიჭების შესახებ .....	46
▪ საერთაშორისო სასაქონლო ნიშნები, რომლებსაც მიენიჭათ დაცვა საქართველოში .....	69
<b>ოფიციალური შტამები</b>	
▪ შტამები .....	73
▪ სასაქონლო ნიშანი .....	75
<b>სისტემური საძიებლები</b>	
▪ გამოგონება .....	90
▪ სამრეწველო ნიმუში .....	91
▪ სასარგებლო მოდელი .....	92
▪ სასაქონლო ნიშანი .....	93

# გამოქვეყნებული ობიექტები

## გამოგონებები

- **პატენტები:**  
5166-5169

## სასარგებლო მოდელები

- **პატენტები:**  
1646-1650

## სამრეწველო ნიშნები

- **პატენტები:**  
451-453

## ღიზინი

- **პატენტები:**  
72649; 72733; 73389; 73616; 73656; 73714; 73728; 74244; 74247; 74259; 74408, 74409;  
74412-74415; 74419; 74420; 74422; 74429-74433; 74443; 74456; 74468, 74469; 74473;  
74475; 74516; 74546, 74547; 74560; 74588, 74589; 74600

## სასაქონლო ნიშნები

- **ეროვნული პროცედურით შემოტანილი განაცხადები:**  
57795, 57796; 57962-57964; 57985; 57988; 58078; 58157; 58161, 58162; 58165; 58230-  
58241; 58244; 58282; 58284, 58285, 58307; 58360, 58361, 58367; 58373, 58376-58382;  
58399-58402; 58404, 58405; 58471
- **რეგისტრირებული სასაქონლო ნიშნები:**  
21130-21167
- **დაქარაუბალი პროცედურით რეგისტრირებული სასაქონლო ნიშნები:**  
21115-21129
- **საერთაშორისო სასაქონლო ნიშანი, რომელზეც გამოტანილია გადაწყვეტილება  
დაცვის მიწევების შესახებ:**  
56013; 57321; 57375; 57510; 57557; 57569; 57614; 57762; 57822; 57863; 57882; 57893;  
57940, 57941; 57944; 58050-58054; 58060; 58063-58070; 58106; 58120-58130; 58134-58136;  
581192-58198; 58200, 58201; 58203-58218; 58221-58225; 58255; 58261-58267; 58269-58275;  
58291, 58292; 58394; 58296-58306; 58309, 58310; 58315; 58317-58320; 58322-58329;  
58354-58359; 58362, 58363; 58368, 58369; 58371, 58372; 58449-58454; 58456-58461; 58474;  
58495-58514; 58532-58537; 58541; 58543, 58544; 58546-58549; 58551; 58597-58599; 58602;  
58604; 58646-58650; 58652, 58653
- **საერთაშორისო სასაქონლო ნიშნები, რომელზეც მიენიჭათ დაცვა საქართველოში:**  
53693; 53784; 56610; 56612-56619; 56662-56673; 56701-56704; 56706-56713; 56716, 56717;  
56939; 57181, 57182; 57186-57194; 57197-57199; 57232-57239; 57241; 57244-57249; 57284;  
57299-57304; 57306-57312

# გამომგონებლის კატენტი

## განყოფილება A

### A 43

- (11) P 2011 5167 B (51) Int. Cl. (2006)  
A 43 B 7/12  
A 43 B 13/16
- (10) AP 2010 8705 A (44) 17(309)/2010  
(21) AP 2003 008705  
(22) 2003 09 18  
(24) 2003 09 18  
(31) PD2002A000246  
(32) 2002 09 24  
(33) IT  
(86) PCT/EP2003/010395, 2003 09 18  
(73) ჯეოქს ს. პ. ა. (IT)  
ვია ფელტრინა ჩენტრო, 16, 31044  
მონტებელუნა, ლოკალიტა ბიადენე -  
(ტრევიზო), (IT)  
(72) მარियो პოლეგატო მორეტი (IT)  
(74) ალექსანდრე მიქაძე  
(54) **შენსაცემლის წყალგაუმტარი და  
ჰაერგამტარი ლანჩა და ასევე  
ლანჩით დამზადებული შენსაცემლი**

### A 61

- (11) P 2011 5169 B (51) Int. Cl. (2006)  
A 61 K 36/00  
A 61 K 9/06
- (10) AP 2010 10924 A (44) 15(307)/2010  
(21) AP 2008 010924  
(22) 2008 10 02  
(24) 2008 10 02  
(73) ნინო ფაილოძე (GE)  
III მას., I კვარტ., კორპ. "გ", ბ. 53, 0182,  
თბილისი (GE)  
(72) ნინო ფაილოძე (GE)  
(54) **მალამო**

## განყოფილება B

### B 65

- (11) P 2011 5168 B (51) Int. Cl. (2006)  
B 65 D 83/04
- (10) AP 2010 10681 A (44) 15(307)/2010  
(21) AP 2006 010681  
(22) 2006 09 26  
(24) 2006 09 26  
(31) P0500919  
(32) 2005 10 05  
(33) HU  
(86) PCT/HU2006/000083, 2006 09 26  
(73) კინონ დიოდსერ ეშ ვევესეტი ტერმეკეკი  
ძიარა ზრტ (HU)  
ტო უ. 1-5, 1045 ბუდაპეშტი (HU)  
(72) ზოლტან ერდეი (HU)  
(74) ხათუნა იმნაძე  
(54) **მოწყობილობა მყარი ფასონური  
სხეულების, კერძოდ, ორალური  
აბეზისა ან/და კაფსულების შენახვისა  
და განაწილებისათვის**

## განყოფილება C

### C 07

- (11) P 2011 5166 B (51) Int. Cl. (2006)  
C 07 D 209/08  
C 07 D 209/10  
C 07 D 209/12  
C 07 D 401/04  
A 61 K 31/40  
A 61 K 31/435  
A 61 P 35/00  
A 61 P 29/00
- (10) AP 2010 11112 A (44) 15(307)/2010  
(21) AP 2007 011112  
(22) 2007 06 14  
(24) 2007 06 14  
(31) MI2006A 001368  
(32) 2006 07 14  
(33) IT  
(86) PCT/EP2007/055901, 2007 06 14

- (73) აზიენდე ქიმიკე რიუნიტე ანჯელინი  
ფრანჩესკო ა.ც.რ.ა.ფ. ს.პ.ა. (IT)  
ვიალე ამელია, 70, I-00181 რომი (IT)
  - (72) მარია ალესანდრა ალისი (IT);  
ნიკოლა კაზოლა (IT);  
ბარბარა გაროფალო (IT);  
გვიდო ფურლოტი (IT);  
კატერინა მაუჯერი (IT);  
როზედა ომბრატო (IT);  
იზაბელა კოლეტა (IT);  
ლორენცო პოლენზანი (IT);  
ჯიორჯინა მანგანო (IT);  
ბეატრიჩე გარონე (IT);  
ანჯელო გუგლიელმოტი (IT)
  - (74) ლილიანა დარასველიძე
  - (54) **2-არილინდოლის წარმოებულები,  
რობორტო mPGES-1 ინჰიბიტორები**
-



# სასარგებლო მოდელის კატეგორიები

## ბანყოფილება A

### A 45

- (11) U 2011 1647 Y (51) Int. Cl. (2006)  
A 45 D 26/00
- (10) AU 2010 11611 U (44) 19(311)/2010  
(21) AU 2009 011611  
(22) 2009 12 21  
(24) 2009 12 21  
(73) რევაზ ჯავახიშვილი (GE)  
ნუცუბიძის ფერდ., IV მკრ., ნაკვ. 69, 0183,  
თბილისი (GE);  
გიორგი ჯავახიშვილი (GE)  
ნუცუბიძის ფერდ., IV მკრ., ნაკვ. 69, 0183,  
თბილისი (GE)  
(72) რევაზ ჯავახიშვილი (GE);  
გიორგი ჯავახიშვილი (GE)  
(54) საეპილატორი მოწყობილობა

### A 47

- (11) U 2011 1649 Y (51) Int. Cl. (2006)  
A 47 D 9/00
- (10) AU 2010 11310 U (44) 5(297)/2010  
(21) AU 2009 011310  
(22) 2009 06 15  
(24) 2009 06 15  
(73) გიორგი გოგუაძე (GE)  
სოფ. თხინვალა, 3307, თბილისი (GE)  
(72) გიორგი გოგუაძე (GE)  
(54) ბავშვის საწოლი

## ბანყოფილება E

### E 02

- (11) U 2011 1646 Y (51) Int. Cl. (2006)  
E 02 B 3/00
- (10) AU 2010 11583 U (44) 19(311)/2010  
(21) AU 2009 011583  
(22) 2009 12 01  
(24) 2009 12 01  
(73) როლანდ ჟორჟოლიანი (GE)  
ბოგდან ხმელნიცკის ქ.17გ, ბ.40, 0121,  
თბილისი (GE)  
(72) როლანდ ჟორჟოლიანი (GE)  
(54) მდინარის კალაპოტის სარეზუვაციო  
ნაბეობა

- (11) U 2011 1648 Y (51) Int. Cl. (2006)  
E 02 D 29/02
- (10) AU 2010 11313 U (44) 19(311)/2010  
(21) AU 2009 011313  
(22) 2009 06 16  
(24) 2009 06 16  
(73) როლანდ ჟორჟოლიანი (GE)  
ბოგდან ხმელნიცკის ქ. 17გ, ბ. 40, 0121,  
თბილისი (GE)  
(72) როლანდ ჟორჟოლიანი (GE)  
(54) ზვავ და მიწისაწმენაკი  
ნაბეობა

## ბანყოფილება G

### G 06

- (11) U 2011 1650 Y (51) Int. Cl. (2006)  
G 06 Q 20/00
- (10) AU 2010 10890 U (44) 19(311)/2010  
(21) AU 2007 010890  
(22) 2007 08 28  
(24) 2007 08 28  
(86) PCT/AZ2007/000006, 2007 08 28  
(73) ურბის ტელეკომ კორპორეიშნ (GB)  
ბრიტანეთის ვირჯინიის კუნძულები,  
როუდ ტაუნ ტორტოლა 1000,  
90 მენ სორით (GB)  
(72) ბაჰრამ ქამალ ოღლი აჰმედზადე (AZ)  
(74) ვახტანგ ტოროტაძე  
(54) საკომუნიკაციო ქსელის აბონენტ-  
ბისათვის განკუთვნილი კომპიუტერის  
დამუშავების ხერხი

---

## სამრეწველო ნიმუშის კატეგორიები

- (11) D 2011 453 S**            **(51) 09-05**  
(10) AD 2010 599 S        (44) 19(311)/2010  
(21) AD 2010 000599  
(22) 2010 04 29  
(24) 2010 04 29  
(18) 2015 04 29  
(73) ალექსანდრე ქავთარაძე (GE)  
    ვარკეთილი 3, I მკრ., კორპ. 18, ბ. 80, 0163,  
    თბილისი (GE)  
(72) ალექსანდრე ქავთარაძე (GE)  
(54) **ქაღალდის ხელსახოცის საფუთავი**
- 

- (11) D 2011 451 S**            **(51) 9-07**  
(10) AD 2010 594 S        (44) 19(311)/2010  
(21) AD 2010 000594  
(22) 2010 03 09  
(24) 2010 03 09  
(18) 2015 03 09  
(31) 2009502816  
(32) 2009 10 13  
(33) RU  
(73) პრაიორიტი ქლაბ ინკ. (VG)  
    ვენევა პლეის, უატერფრონტ დრაიფ,  
    საფოსტო ყუთი 3469, როუდ თაუნ,  
    ტორტოლა (VG)  
(72) ანდრეი ვასილის ძე სტრეფეცი (RU)  
(74) თამაზ შილაკაძე  
(54) **ბოთლის დასაცობი საფუალვა**
- 

- (11) D 2011 452 S**            **(51) 12-07**  
(10) AD 2010 597 S        (44) 19(311)/2010  
(21) AD 2010 000597  
(22) 2010 04 19  
(24) 2010 04 19  
(18) 2015 04 19  
(73) პანტიკო თორდია (GE)  
    აკაკი წერეთლის გამზ. 12, ბ. 35, 0154,  
    თბილისი (GE)  
(72) პანტიკო თორდია (GE)  
(54) **მსუბუქი სამოქალაქო ბიზნუს კლასის  
    თვითმფრინავი**
-

**დიზაინები, რომლებიც რეგისტრირებულია სავარტაჟოროსო ბიუროში  
საქართველოს ტერიტორიაზე უფლებათა გავრცელების მოთხოვნით**  
(ჰაავის შეთანხმების 1960 წლის აქტისა და/ან 1999 წლის ჟენევის აქტის თანახმად)

- (11) DM/072649 (51) 15-05
- (15) 2009 10 29
- (45) 2010/09 (2010 10 31)
- (22) 2009 10 29
- (28) 5
- (30) 29.10.2010
- (73) ALFRED KÄRCHER GMBH & CO. KG  
Alfred-Kärcher-Str. 28-40, 71364 Winnenden (DE)
- (85) EM
- (86) DE,EM
- (87) DE,EM
- (88) DE,EM
- (81) II. KP, MA, MC, ME. III. BA, CH, EG, EM,  
GE, HR, LI, MD, MK, MN, OM, TR
- (54) 1.-3. Vacuum cleaners; 4.-5. Parts of vacuum  
cleaners
- (55)

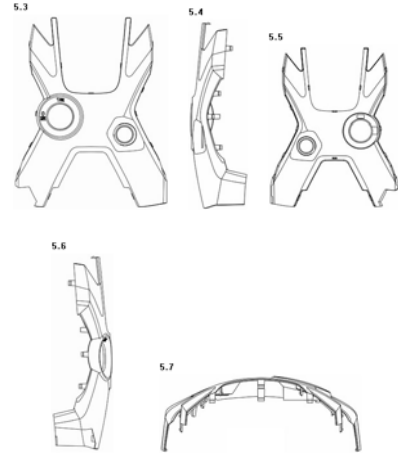
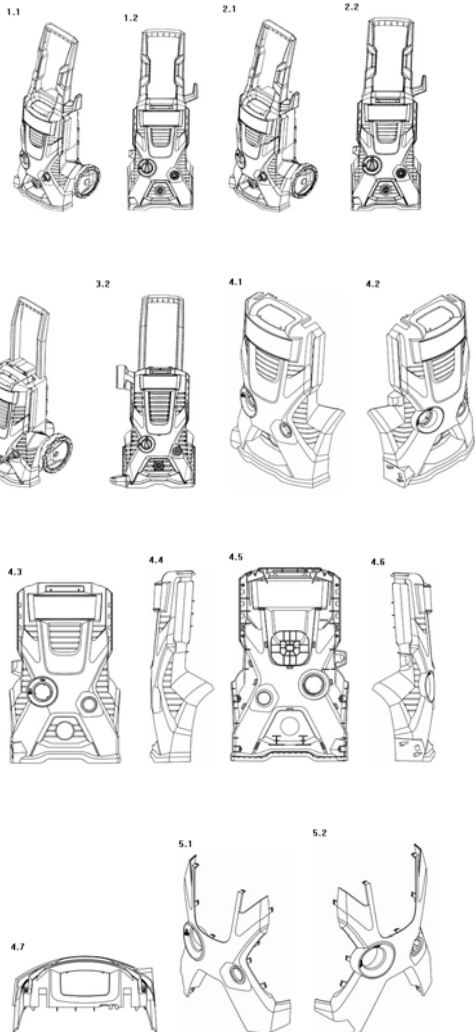

- (11) DM/072733 (51) 15-05
- (15) 2009 11 26
- (45) 2010/10 (2010 11 30)
- (22) 2009 11 26
- (28) 4
- (73) ALFRED KÄRCHER GMBH & CO. KG  
Alfred-Kärcher-Str. 28-40, 71364  
Winnenden (DE)
- (85) EM
- (86) DE,EM
- (87) DE,EM
- (88) DE,EM
- (81) II. KP, MA, MC, ME. III. BA, CH, EG, EM,  
GE, HR, LI, MD, MK, MN, OM, TR
- (54) 1-2. High pressure cleaners (parts of);  
3-4. Vacuum cleaners (parts of)
- (55)

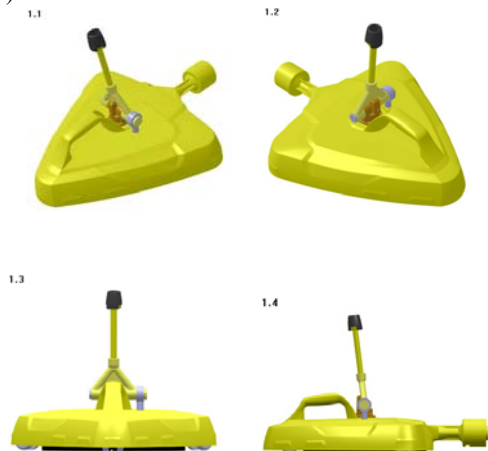

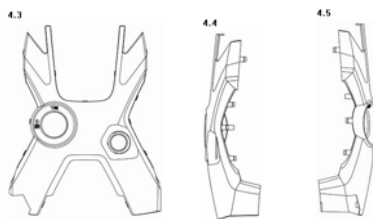
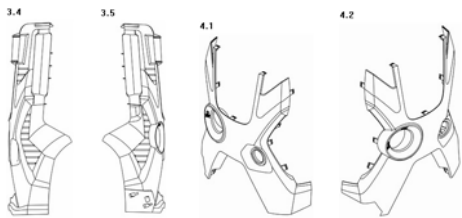
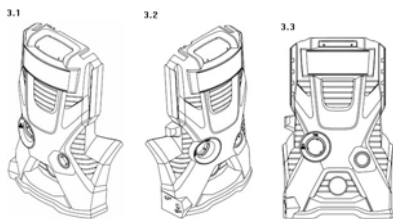
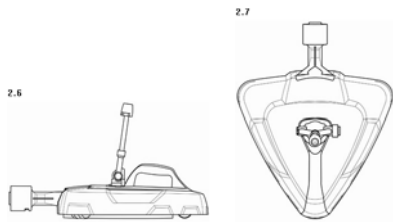
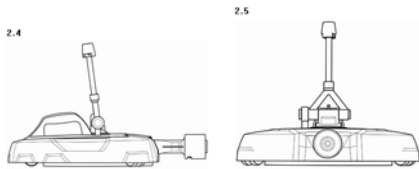
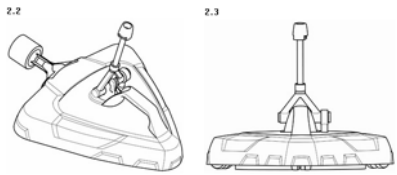
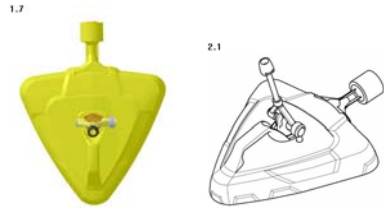
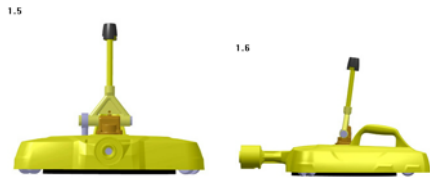

- (11) DM/073389 (51) 01-01
- (15) 2010 04 06
- (45) 2010/09 (2010 10 31)
- (22) 2010 04 06
- (28) 1
- (73) BOLȘACOV DMITRII  
Str. Alecu Russo nr. 55, ap. 126, MD-2044  
Chișinău (MD)
- (85) MD
- (86) MD
- (87) MD
- (88) MD
- (81) III. AM, BA, CH, EM, GE, HR, KG, MD, RS,  
TR, UA
- (72) BOLSACOV Dmitrii  
Str. Alecu Ruso nr. 55, ap. 126, MD-2044  
Chisinau
- (54) 1. Biscuit
- (55) 1



- (11) DM/073616 (51) 07-01
- (15) 2010 04 25
- (45) 2010/09 (2010 10 31)
- (22) 2010 04 25
- (28) 5
- (73) BHS TABLETOP AG  
Ludwigsmuehle 1, 95100 Selb (DE)
- (86) DE,EM
- (87) DE,EM
- (81) II. BZ, KP, MA, MC, ME, SR. III. AL, AM,  
BA, BW, CH, EG, EM, GE, GH, HR, IS, KG,  
LI, MD, MK, MN, NA, OA, OM, RS, SG, ST,  
SY, TR, UA
- (72) Christian Haas, Jahnstrasse 31, 80469  
München
- (54) 1. Dish; 2. Bowl; 3. Plate; 4. Square plate;  
5. Soup plate
- (55)



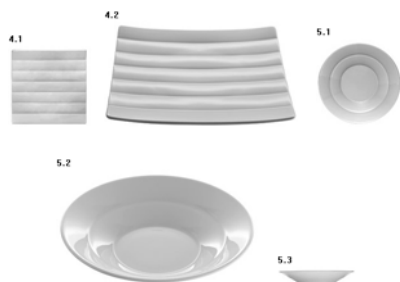

- (11) DM/073656 (51) 10-05, 06
- (15) 2010 05 05
- (45) 2010/10 (2010 11 30)
- (22) 2010 05 05
- (28) 2
- (30) N1, 2: 11.04.2010, LIGHT+BUILDING 2010, Frankfurt, Germany
- (73) OLYMPIA ELECTRONICS N.LAKASAS – P.ARVANITIDIS S.A. 72 klm Old National Road Thessalonikis-Katerinis, GR-600 61 Kolindros, Pieria (GR)
- (86) GR,EM
- (87) GR,EM
- (88) GR,EM
- (81) II. MA, ME. III. AL, BA, EG, EM, GE, HR, MD, MK, RS, TR, UA
- (72) Nikolaos Lakasas, 72 klm Old National Road, Thessalonikis - Katerinis, GR-600 61 Kolindros-Pieria
- (54) 1. Siren and beacon for fire detection;  
2. Fire extinguishing panel
- (55)

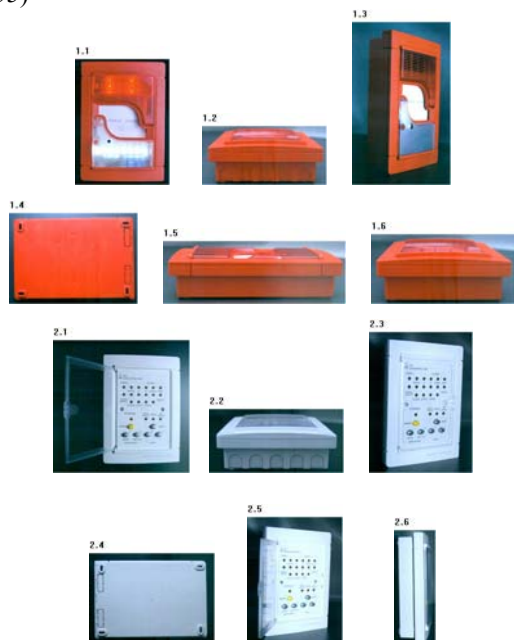

- (11) DM/073714 (51) 24-01
- (15) 2010 05 21
- (45) 2010/10 (2010 11 30)

- (22) 2010 05 21
- (28) 1
- (30) 19.03.2010; D-0018/2010; RS
- (73) GORAN MILANOVIĆ Krušedolska 15, 11351 Vinča (RS)
- (85) RS
- (86) RS
- (87) RS
- (88) RS
- (81) II. BX, GR, IT, KP, MA, MC, ME. III. AL, BA, BG, CH, DE, DK, EE, EG, ES, FR, GE, HR, HU, LI, LT, LV, MK, PL, RO, SG, SI, SY, TR, UA
- (72) Goran Milanovic, Krušedolska 15, RS-11351 Vinča
- (54) 1. Adapter for a dental apparatus for water and air
- (55)

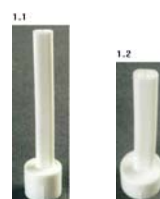

- (11) DM/073728 (51) 07-01
- (15) 2010 05 25
- (45) 2010/10 (2010 11 30)
- (22) 2010 04 04
- (28) 9
- (73) PORZELLANFABRIK SCHÖNWALD, ZWEIGNIEDERLASSUNG DER BHS TABLETOP AG Rehauer Str. 44-54, 95173 Schönwald (DE)
- (86) DE,EM
- (87) DE,EM
- (81) II. CI, MA, MC, ME. III. BA, CH, EG, EM, GE, GH, HR, LI, MK, OM, RS, SG, SY, TR, UA
- (72) Mr. Nico Michler, Rosenheimer Str. 145b, 81671 Munich, Germany
- (54) 1. Coffepot; 2. Cup; 3. Plate oval;  
4. Platter tortilla; 5. Salad bowl; 6. Plate;  
7. Bowl; 8. Bowl large; 9. Teapot
- (55)



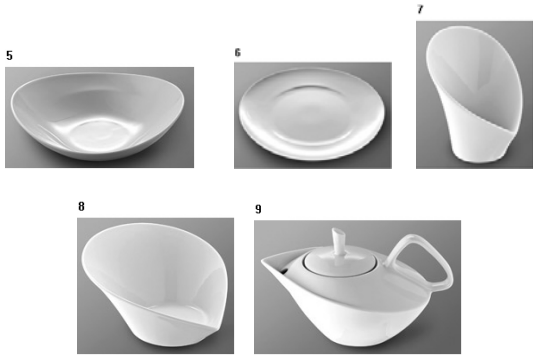

- (11) DM/074244 (51) 10-02
- (15) 2010 09 01
- (45) 2010/09 (2010 10 31)
- (22) 2010 09 01
- (28) 2
- (73) "FREY WILLE" GMBH & CO KG  
Gumpendorferstrasse 81, A-1060 Vienna (AT)
- (85) EM
- (86) EM
- (87) EM
- (88) EM
- (81) III. CH, EG, EM, GE, HR, MD, MK, MN, SG,  
TR, UA
- (54) 1.-2. Wrist watches
- (55)

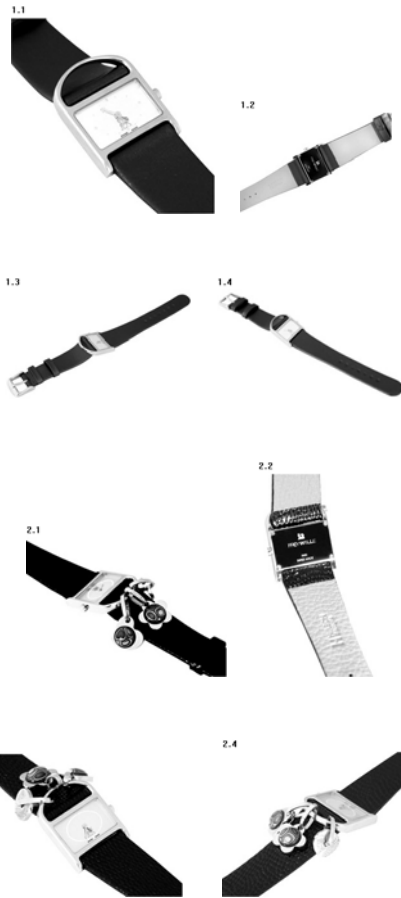

- (11) DM/074247 (51) 11-01
- (15) 2010 09 14
- (45) 2010/09 (2010 10 31)
- (22) 2010 09 14
- (28) 1
- (30) 15.03.2010; 136922; CH
- (73) DE GRISOGONO SA 176bis route de Saint  
Julien, CH-1228 Plan-les-Ouates (CH)
- (85) CH
- (86) CH
- (87) CH
- (88) CH
- (81) II. KP, MA, MC. III. EG, EM, GE, OM, SG,  
TR, UA.
- (72) Fawaz GRUOSI, "Les Mélèzes"  
Chemin de Trembley, 30, CH-1197  
PRANGINS
- (54) 1. Ring
- (55)

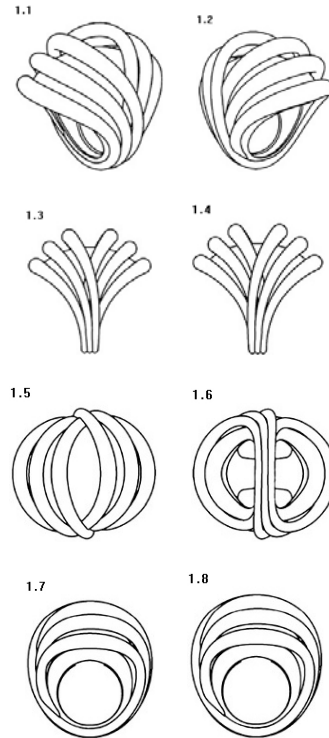

- (11) DM/074259 (51) 11-01
- (15) 2010 09 08
- (45) 2010/09 (2010 10 31)
- (22) 2010 09 08
- (28) 8
- (73) "FREY WILLE" GMBH & CO KG  
Gumpendorferstrasse 81, A-1060 Vienna (AT)
- (85) EM
- (86) EM
- (87) EM
- (88) EM
- (81) III. CH, EG, EM, GE, HR, MD, MK, MN, SG,  
TR, UA

(54) 1.-4. Charms; 5.-8. Bracelets

(55)



(11) DM/074408 (51) 02-07

(15) 2010 08 24

(45) 2010/09 (2010 10 31)

(22) 2010 08 24

(28) 1

(73) THE SWATCH GROUP MANAGEMENT SERVICES AG (THE SWATCH GROUP MANAGEMENT SERVICES SA) (THE SWATCH GROUP MANAGEMENT SERVICES LTD) Seevorstadt 6, CH-2502 Biel/Bienne (CH)

(85) CH

(86) CH

(87) CH

(88) CH

(81) II. BZ, MA, MC, ME. III. AL, AM, BA, CH, EM, GE, HR, KG, LI, MD, MK, MN, NO, OM, SG, TR, UA

(72) Arlette Elsa EMCH

Rue des Mornets 31 CH-2520 LA NEUVEVILLE SUISSE

(54) Cuff links

(55)



(11) DM/074409 (51) 11-01

(15) 2010 08 24

(45) 2010/09 (2010 10 31)

(22) 2010 08 24

(28) 30

(73) THE SWATCH GROUP MANAGEMENT SERVICES AG (THE SWATCH GROUP MANAGEMENT SERVICES SA) (THE SWATCH GROUP MANAGEMENT SERVICES LTD) Seevorstadt 6, CH-2502 Biel/Bienne (CH)

(85) CH

(86) CH

(87) CH

(88) CH

(81) II. BZ, MA, MC, ME. III. AL, AM, BA, CH, EM, GE, HR, KG, LI, MD, MK, MN, NO, OM, SG, TR, UA

(72) Arlette Elsa EMCH Rue des Mornets 31 CH-2520 LA NEUVEVILLE SUISSE

(54) 1. Bracelet; 2. ring; 3.-4. earrings; 5.-6. rings; 7. ring; 8. bracelet; 9. ring; 10. earrings; 11. bracelet; 12. necklace; 13. ring; 14. earrings; 15.-16. bracelets; 17. pendant; 18. ring; 19. bracelet; 20. pendant; 21. ring; 22. earrings; 23. bracelet; 24. ring; 25. bracelet; 26. ring; 27. earrings; 28. ring; 29. bracelet; 30. ring

(55)



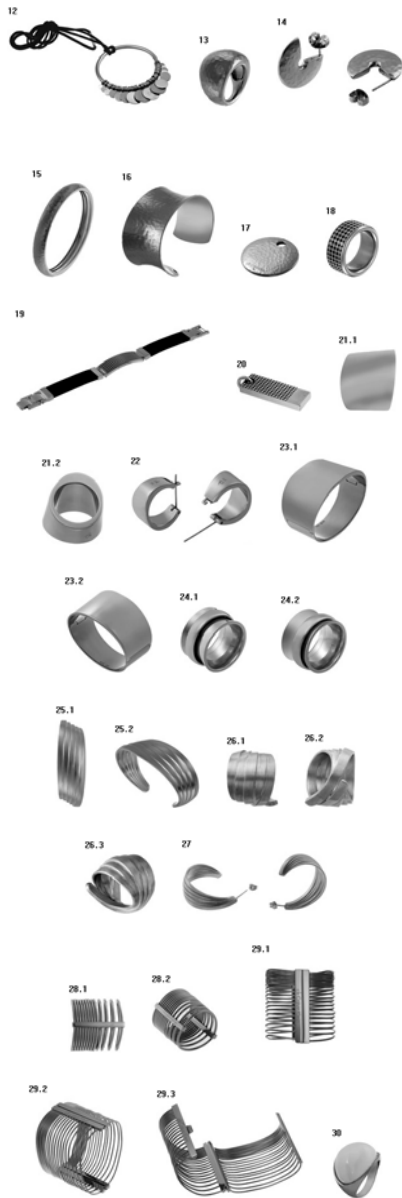

- (11) DM/074412 (51) 10-02
- (15) 2010 09 03
- (45) 2010/09 (2010 10 31)
- (22) 2010 09 03
- (28) 1
- (73) SWATCH AG (SWATCH SA)  
(SWATCH LTD.) Jakob-Stämpfli-Strasse 94,  
CH-2502 Biel/Bienne (CH)
- (85) CH
- (86) CH
- (87) CH
- (88) CH
- (81) II. BZ, MA, MC, ME. III. AL, AM, BA, CH,  
EM, GE, HR, KG, LI, MD, MK, MN, NO,  
OM, SG, TR, UA
- (72) Axelle Dorado, Avenue Tivoli 8, CH-1007  
Lausanne (Suisse)
- (54) 1. Wristwatch

(55)



- (11) DM/074413 (51) 10-02
- (15) 2010 09 03
- (45) 2010/09 (2010 10 31)
- (22) 2010 09 03
- (28) 3
- (73) SWATCH AG (SWATCH SA)  
(SWATCH LTD.) Jakob-Stämpfli-Strasse 94,  
CH-2502 Biel/Bienne (CH)
- (85) CH
- (86) CH
- (87) CH
- (88) CH
- (81) II. BZ, MA, MC, ME. III. AL, AM, BA, CH,  
EM, GE, HR, KG, LI, MD, MK, MN, NO,  
OM, SG, TR, UA
- (72) Mod. N1: Takashi Koshii, 4-32-22-201  
Kamikitazawa, Setagayaku TOKYO (Japon);  
Mod. N2: Francesca Errani, Swatchlab, Via  
Archimede 6, IT-20129 MILANO (Italie);  
Mod. N3: Francesca Errani, Swatchlab, Via  
Archimede 6, IT-20129 MILANO (Italie)
- (54) 1.-3. Wristwatches
- (55)



- (11) DM/074414 (51) 10-02
- (15) 2010 09 03
- (45) 2010/09 (2010 10 31)
- (22) 2010 09 03
- (28) 7
- (73) SWATCH AG (SWATCH SA)  
(SWATCH LTD.) Jakob-Stämpfli-Strasse 94,  
CH-2502 Biel/Bienne (CH)
- (85) CH
- (86) CH
- (87) CH
- (88) CH
- (81) II. BZ, MA, MC, ME. III. AL, AM, BA, CH,



EM, GE, HR, KG, LI, MD, MK, MN, NO, OM, SG, TR, UA

- (72) Mod. N: Adelina Bissolo, Swatchlab, Via Archimede 6, IT-20129 Milano (Italie);  
Mod.N2 à 7: Patrizio Vita, Swatchlab, Via Archimede 6, IT-20129 Milano (Italie) et Stéphane Avranches, Blade Design, Ch. du Pré Fleuri 14, CH-1228 Plan Les Ouates (Suisse)

(54) 1.-7. Wristwatches

(55)



(11) DM/074415 (51) 10-02

(15) 2010 09 06

(45) 2010/09 (2010 10 31)

(22) 2010 09 06

(28) 6

(73) SWATCH AG (SWATCH SA)  
(SWATCH LTD.) Jakob-Stämpfli-Strasse 94,  
CH-2502 Biel/Bienne (CH)

(85) CH

(86) CH

(87) CH

(88) CH

(81) II. BZ, MA, MC, ME. III. AL, AM, BA, CH, EM, GE, HR, KG, LI, MD, MK, MN, NO, OM, SG, TR, UA

- (72) Mod. N1: Ylenia Agate, Swatchlab, Via Archimede 6, IT-20129 Milano (Italie);  
Mod. N2: Adelina Bissolo, Swatchlab, Via Archimede 6, IT-20129 Milano (Italie);  
Mod. N3: Adelina Bissolo, Swatchlab, Via Archimede 6, IT-20129 Milano (Italie);  
Mod. N4: Rossana Boffi, Swatchlab, Via Archimede 6, IT-20129 Milano (Italie) et Philippe Airaud, TSI DESIGN, Rue St-Honoré 92-94, 75001 PARIS /FR;  
Mod. N5: Rossana Boffi, Swatchlab, Via Archimede 6, IT-20129 Milano (Italie);

Mod. N6: Rossana Boffi, Swatchlab, Via Archimede 6, IT-20129 Milano (Italie)

(54) 1.-6. Wristwatches

(55)



(11) DM/074419 (51) 10-02

(15) 2010 09 10

(45) 2010/09 (2010 10 31)

(22) 2010 09 10

(28) 5

(73) SWATCH AG (SWATCH SA)  
(SWATCH LTD.) Jakob-Stämpfli-Strasse 94,  
CH-2502 Biel/Bienne (CH)

(85) CH

(86) CH

(87) CH

(88) CH

(81) II. BZ, MA, MC, ME. III. AL, AM, BA, CH, EM, GE, HR, KG, LI, MD, MK, MN, NO, OM, SG, TR, UA

- (72) Mod.N1: Adelina Bissolo, SWATCHLAB, Via Archimede 6, IT-20129 Milano (Italie);  
Mod.N2: Andrea Arrigoni, SWATCHLAB, Via Archimede 6, IT-20129 Milano (Italie);  
Mod.N3: Andrea Arrigoni, SWATCHLAB, Via Archimede 6, IT-20129 Milano (Italie);  
Mod.N4: Andrea Arrigoni, SWATCHLAB, Via Archimede 6, IT-20129 Milano (Italie);  
Mod.N5: Adelina Bissolo, SWATCHLAB, Via Archimede 6, IT-20129 Milano (Italie)

(54) 1.-5. Wristwatches

(55)



(11) DM/074420 (51) 10-02, 07  
 (15) 2010 09 10  
 (45) 2010/09 (2010 10 31)  
 (22) 2010 09 10  
 (28) 4  
 (73) THE SWATCH GROUP MANAGEMENT SERVICES AG (THE SWATCH GROUP MANAGEMENT SERVICES SA) (THE SWATCH GROUP MANAGEMENT SERVICES LTD.) Seevorstadt 6, CH-2501 Biel/Bienne (CH)

(85) CH  
 (86) CH  
 (87) CH  
 (88) CH  
 (81) II. BZ, GR, MA, MC, ME. III. AL, AM, BA, CH, EM, GE, KG, LI, MD, MK, MN, NO, OM, SG, TR, UA

(72) Arlette Elsa EMCH Rue des Mornets 31 CH-2520 LA NEUVEVILLE SUISSE

(54) 1. Watch case with bracelet; 2. watch; 3.-4. watch cases

(55)

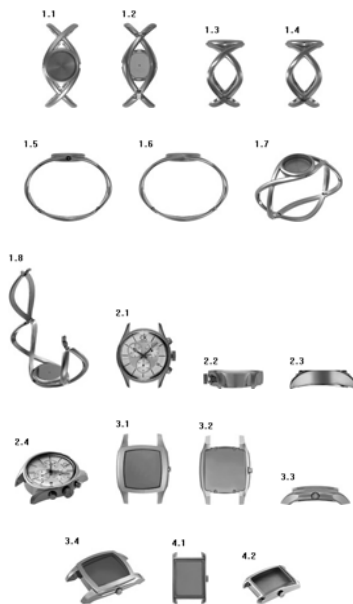

(11) DM/074422 (51) 10-02  
 (15) 2010 09 13  
 (45) 2010/09 (2010 10 31)  
 (22) 2010 09 13  
 (28) 5  
 (73) SWATCH AG (SWATCH SA) (SWATCH LTD.) Jakob-Stämpfli-Strasse 94, CH-2502 Biel/Bienne (CH)

(85) CH  
 (86) CH  
 (87) CH  
 (88) CH  
 (81) II. BZ, MA, MC, ME. III. AL, AM, BA, CH, EM, GE, HR, KG, LI, MD, MK, MN, NO,

OM, SG, TR, UA  
 (72) Patrizio VITA, Swatchlab, Via Archimede 6, IT-20129 MILANO (Italie)  
 (54) 1.-5. Wristwatches  
 (55)



(11) DM/074429 (51) 10-02  
 (15) 2010 09 08  
 (45) 2010/10 (2010 11 30)  
 (22) 2010 09 08  
 (28) 4  
 (73) SWATCH AG (SWATCH SA) (SWATCH LTD.) Jakob-Stämpfli-Strasse 94, CH-2502 Biel/Bienne (CH)

(85) CH  
 (86) CH  
 (87) CH  
 (88) CH  
 (81) II. BZ, MA, MC, ME. III. AL, AM, BA, CH, EM, GE, HR, KG, LI, MD, MK, MN, NO, OM, SG, TR, UA

(72) Mod. N1: Laura Tabor, 28 Hamilton Park Ave, GB-GLASGOW G12 8DT (Scotland); Claudia Carieri, Swatchlab, Via Archimede 6, IT-20129 Milano (Italie); Mod. N2: Laura Tabor, 28 Hamilton Park Ave, GB-GLASGOW G12 8DT (Scotland); Claudia Carieri, Swatchlab, Via Archimede 6, IT-20129 Milano (Italie); Mod. N3: Philippe Airaud, TSI Design, Rue St-Honoré 92-94, FR-75001 Paris (France); Claudia Carieri, Swatchlab, Via Archimede 6, IT-20129 Milano (Italie); Adelina Bissolo, Swatchlab, Via Archimede 6, IT-20129 Milano (Italie); Mod. N4: Andrea Arrigoni, Swatchlab, Via Archimede 6, IT-20129 Milano (Italie)

(54) 1.-4. Wristwatches  
 (55)



- (11) DM/074430 (51) 10-02  
 (15) 2010 09 10  
 (45) 2010/10 (2010 11 30)  
 (22) 2010 09 10  
 (28) 2  
 (73) SWATCH AG (SWATCH SA)  
 (SWATCH LTD.) Jakob-Stämpfli-Strasse 94,  
 CH-2502 Biel/Bienne (CH)  
 (85) CH  
 (86) CH  
 (87) CH  
 (88) CH  
 (81) II. BZ, MA, MC, ME. III. AL, AM, BA, CH,  
 EM, GE, HR, KG, LI, MD, MK, MN, NO,  
 OM, SG, TR, UA  
 (72) Mod. N1: Francesca ERRANI, Swatchlab,  
 Via Archimede 6, IT-20129 MILANO (Italie);  
 Mod. N2: Adelina BISSOLO, Swatchlab,  
 Via Archimede 6, IT-20129 MILANO (Italie)  
 (54) 1.-2. Wristwatches  
 (55)

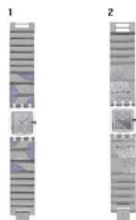

- (11) DM/074431 (51) 10-02  
 (15) 2010 09 06  
 (45) 2010/10 (2010 11 30)  
 (22) 2010 09 06  
 (28) 6  
 (73) SWATCH AG (SWATCH SA)  
 (SWATCH LTD.) Jakob-Stämpfli-Strasse 94,  
 CH-2502 Biel/Bienne (CH)  
 (85) CH  
 (86) CH  
 (87) CH  
 (88) CH  
 (81) II. BZ, MA, MC, ME. III. AL, AM, BA, CH,  
 EM, GE, HR, KG, LI, MD, MK, MN, NO,  
 OM, SG, TR, UA  
 (72) Mod. N1: Rossana Boffi, Swatchlab,  
 Via Archimede 6, IT-20129 Milano (Italie);  
 Mod. N2: Lorenzo Vallone, Swatchlab,  
 Via Archimede 6, IT-20129 Milano (Italie);  
 Mod. N3: Ylenia Agate, Swatchlab,  
 Via Archimede 6, IT-20129 Milano (Italie);  
 Mod. N4: Patrizio Vita, Swatchlab,  
 Via Archimede 6, IT-20129 Milano (Italie);  
 Mod. N5: Danilo Sala, Swatchlab,  
 Via Archimede 6, IT-20129 Milano (Italie);  
 Mod. N6: Danilo Sala, Swatchlab,  
 Via Archimede 6, IT-20129 Milano (Italie)  
 (54) 1.-6. Wristwatches



- (11) DM/074432 (51) 10-02  
 (15) 2010 09 16  
 (45) 2010/10 (2010 11 30)  
 (22) 2010 09 16  
 (28) 9  
 (73) SWATCH AG (SWATCH SA)  
 (SWATCH LTD.) Jakob-Stämpfli-Strasse 94,  
 CH-2502 Biel/Bienne (CH)  
 (85) CH  
 (86) CH  
 (87) CH  
 (88) CH  
 (81) II. BZ, MA, MC, ME. III. AL, AM, BA, CH,  
 EM, GE, HR, KG, LI, MD, MK, MN, NO,  
 OM, SG, TR, UA  
 (72) Mod.N1 à 8: John Rankin Waddel, Rankin  
 Photography, Ms. Sandra Barron, 110-114  
 Grafton Road, Kentish Town, GB-LONDON  
 NW5 4BA; Mod.N9: Claudia Carieri,  
 Swatchlab, Via Archimede 6, IT-20129  
 Milano (Italie)  
 (54) 1.-9. Wristwatches  
 (55)



9.3



- (11) DM/074433 (51) 10-02
- (15) 2010 09 16
- (45) 2010/10 (2010 11 30)
- (22) 2010 09 16
- (28) 6
- (73) SWATCH AG (SWATCH SA)  
(SWATCH LTD.) Jakob-Stämpfli-Strasse 94,  
CH-2502 Biel/Bienne (CH)
- (85) CH
- (86) CH
- (87) CH
- (88) CH
- (81) II. BZ, MA, MC, ME. III. AL, AM, BA, CH,  
EM, GE, HR, KG, LI, MD, MK, MN, NO,  
OM, SG, TR, UA
- (72) Mod. N1 à N5: Patrizio Vita, Swatchlab,  
Via Archimede 6, IT-20129 Milano (Italie);  
Mod. N6: Danilo Sala, Swatchlab,  
Via Archimede 6, IT-20129 Milano (Italie)
- (54) 1.-6. Wristwatches
- (55)



- (11) DM/074443 (51) 10-02, 07
- (15) 2010 08 25
- (45) 2010/10 (2010 11 30)
- (22) 2010 08 25
- (28) 19
- (73) THE SWATCH GROUP MANAGEMENT  
SERVICES AG (THE SWATCH GROUP  
MANAGEMENT SERVICES SA)  
(THE SWATCH GROUP MANAGEMENT  
SERVICES LTD.) Seevorstadt 6, CH-2501  
BIEL/BIENNE (CH)
- (85) CH
- (86) CH
- (87) CH
- (88) CH
- (81) II. BZ, MA, MC, ME. III. AL, AM, BA, CH,

- EM, GE, HR, KG, LI, MD, MK, MN, NO,  
OM, SG, TR, UA
- (72) Arlette Elsa, EMCH Rue des Mornets 31,  
CH-2520 LA NEUVEVILLE
- (54) 1. Watch case; 2. Watch bracelet; 3. Bracelet  
with watch case; 4-5 Wristwatches;  
6-8 Watches; 9. Wristwatch; 10. Dial;  
11-18Watches; 19. Wristwatch
- (55)

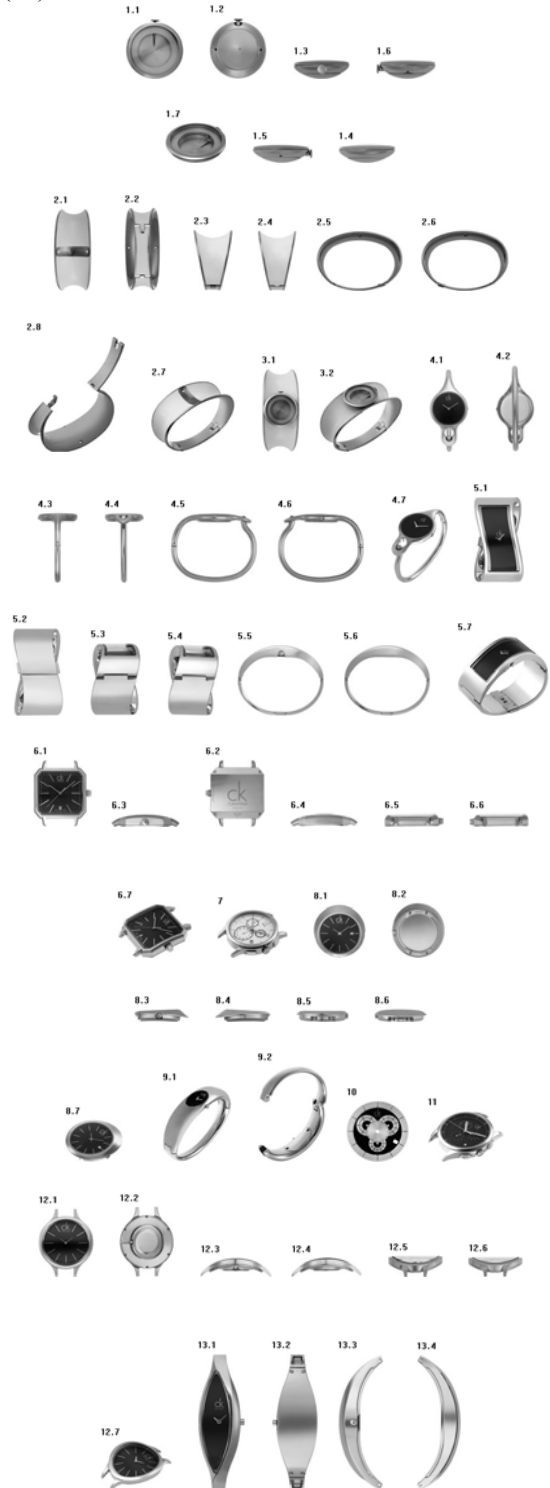

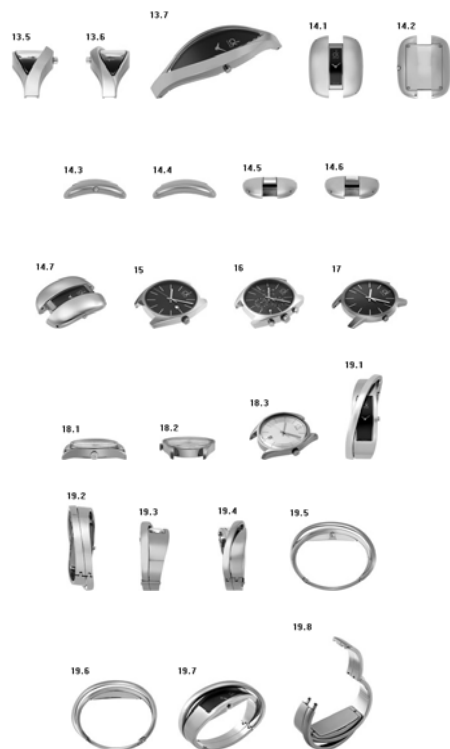

- (11) DM/074456 (51) 10-02
- (15) 2010 09 28
- (45) 2010/10 (2010 11 30)
- (22) 2010 09 28
- (28) 1
- (73) SWATCH AG (SWATCH SA)  
(SWATCH LTD.) Jakob-Stämpfli-Strasse 94,  
CH-2502 Biel/Bienne (CH)
- (85) CH
- (86) CH
- (87) CH
- (88) CH
- (81) II. BZ, MA, MC, ME. III. AL, AM, BA, CH,  
EM, GE, HR, KG, LI, MD, MK, MN, NO,  
OM, SG, TR, UA
- (72) Rossana Boffi, Swatchlab, Via Archimede 6,  
IT-20129 Milano
- (54) 1. Wristwatch
- (55)



- (11) DM/074468 (51) 10-02
- (15) 2010 09 29
- (45) 2010/10 (2010 11 30)
- (22) 2010 09 29
- (28) 4
- (73) SWATCH AG (SWATCH SA)  
(SWATCH LTD) Jakob-Stämpfli-Strasse 94,  
CH-2502 BIEL/BIENNE (CH)
- (85) CH
- (86) CH
- (87) CH
- (88) CH
- (81) II. BZ, MA, MC, ME. III. AL, AM, BA, CH,  
EM, GE, HR, KG, LI, MD, MK, MN, NO,  
OM, SG, TR, UA
- (72) Modèles N1-2: Andrea Arrigoni, Swatchlab,  
Via Archimede 6, IT-20129 Milano;  
Modèle N3: Danilo Sala, Swatchlab,  
Via Archimede 6, IT-20129 Milano;  
Modèle N4: Rossana Boffi, Swatchlab,  
Via Archimede 6, IT-20129 Milano
- (54) 1.-4. Wristwatches
- (55)



- (11) DM/074469 (51) 10-02
- (15) 2010 09 29
- (45) 2010/10 (2010 11 30)
- (22) 2010 09 29
- (28) 2
- (73) SWATCH AG (SWATCH SA)  
(SWATCH LTD.) Jakob-Stämpfli-Strasse 94,  
CH-2502 Biel/Bienne (CH)
- (85) CH
- (86) CH
- (87) CH
- (88) CH
- (81) II. BZ, MA, MC, ME. III. AL, AM, BA, CH,  
EM, GE, HR, KG, LI, MD, MK, MN, NO,  
OM, SG, TR, UA
- (72) Danilo Sala, Swatchlab, Via Archimede 6,  
IT-20129 Milano
- (54) 1.-2. Wristwatches

(55)



- (11) DM/074473 (51) 10-02  
 (15) 2010 09 29  
 (45) 2010/10 (2010 11 30)  
 (22) 2010 09 29  
 (28) 4  
 (73) SWATCH AG (SWATCH SA)  
 (SWATCH LTD.) Jakob-Stämpfli-Strasse 94,  
 CH-2502 Biel/Bienne (CH)  
 (85) CH  
 (86) CH  
 (87) CH  
 (88) CH  
 (81) II. BZ, MA, MC, ME. III. AL, AM, BA, CH,  
 EM, GE, HR, KG, LI, MD, MK, MN, NO,  
 OM, SG, TR, UA  
 (72) Barbara CURTI, Swatchlab, Via Archimede 6,  
 IT-20129 Milano  
 (54) 1.-4. Wristwatches  
 (55)



- (11) DM/074475 (51) 10-02  
 (15) 2010 09 29  
 (45) 2010/10 (2010 11 30)  
 (22) 2010 09 29  
 (28) 7  
 (73) SWATCH AG (SWATCH SA)  
 (SWATCH LTD.) Jakob-Stämpfli-Strasse 94,  
 CH-2502 BIEL/BIENNE (CH)  
 (85) CH  
 (86) CH  
 (87) CH  
 (88) CH  
 (81) II. BZ, MA, MC. III. AL, AM, BA, CH, EM,  
 GE, HR, KG, LI, MD, MK, MN, NO, OM, SG,  
 TR, UA  
 (72) Modèles N1-2: Terje Haakonsen, Adm.  
 Borresens vei 6G, N-0286 Oslo;

Modèles N3-5: Jasmine Fung Hei Wah, Flat 3,  
 1/F, Ming Hoi House, Ming Nga Court, Tai Po,  
 NT., Hong Kong, CN; Modèles N6-7: Hideaki  
 Kawashima, c/o Tomio Koyama Gallery,  
 1-3-2, MF, Kiyosumi, Koto-Ku, Tokyo, JP

(54) 1.-7. Wristwatches  
 (55)



- (11) DM/074516 (51) 11-01  
 (15) 2010 10 07  
 (45) 2010/10 (2010 11 30)  
 (22) 2010 10 07  
 (28) 6  
 (73) "FREY WILLE" GMBH & CO KG  
 Gumpendorferstrasse 81, A-1060 Vienna (AT)  
 (85) EM  
 (86) EM  
 (87) EM  
 (88) EM  
 (81) III. CH, EG, EM, GE, HR, MD, MK, MN, SG,  
 TR, UA  
 (54) 1.-4. Bracelets; 5.-6. Pendants  
 (55)

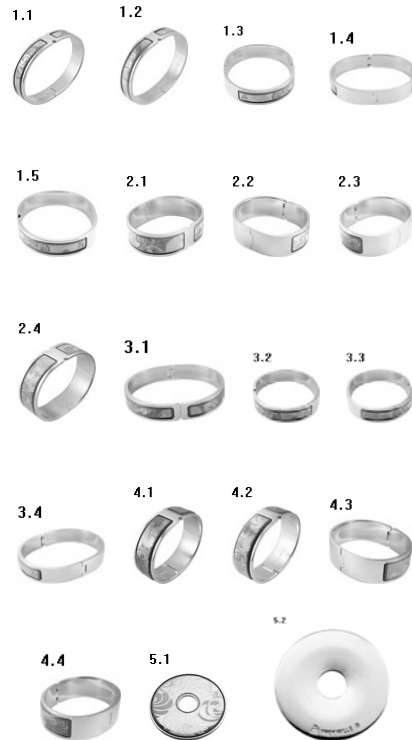

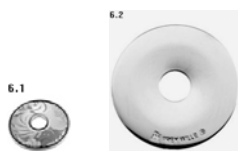

- (11) DM/074546 (51) 10-02
- (15) 2010 10 18
- (45) 2010/10 (2010 11 30)
- (22) 2010 10 18
- (28) 10
- (73) SWATCH AG (SWATCH SA)  
(SWATCH LTD.) Jakob-Stämpfli-Strasse 94,  
CH-2502 Biel/Bienne (CH)
- (85) CH
- (86) CH
- (87) CH
- (88) CH
- (81) II. BZ, MA, MC, ME. III. AL, AM, BA, CH,  
EM, GE, HR, KG, LI, MD, MK, MN, NO,  
OM, SG, TR, UA
- (72) Mod. N1: Gary Baseman, 137 North  
Larchmont Blvd. N129, 90004 Los Angeles  
(CA)/USA; Mod. N2: Joe Ledbetter, 915  
Mateo St., Suite N313, 90021 Los Angeles  
(CA)/USA; Mod. N3: Russel Valentine  
Karablin, SSUR, 1224 S. Ogden Dr., 90019  
Los Angeles (CA)/USA; Mod. N4: Jeremy  
Andrew, "Jeremyville", Suite 514, 50-58  
Macleay Street, 2011 Potts Point NSW/  
Australie; Mod. N5: Jeremy Madl "MAD",  
MAD Toy Design, Inc., 8613 W 152nd  
Terrace, 66223 Overland Park (KS)/USA;  
Mod. N6: Frank Kozik, Happy Plastics, Inc.,  
577 14th Ave. N3, 94118 San Francisco (CA)  
/ USA; Mod. N7: Tara McPherson, 173  
Bedford Ave.N3, 11211 Brooklyn/USA;  
Mod. N8: Cedric Mailharrou Fantomas "Tilt",  
7 route d'Agde, 31500 Toulouse/ France;  
Mod. N9: Frank Kozik, Happy Plastics, Inc.,  
577 14th Ave. N3, 94118 San Francisco (CA)/  
USA; Mod. N10: Frank Kozik, Happy Plastics,  
Inc., 577 14th Ave. N3, 94118 San Francisco  
(CA)/USA;

(54) 1.-10. Wristwatches

(55)



- (11) DM/074547 (51) 21-01
- (15) 2010 10 18
- (45) 2010/10 (2010 11 30)
- (22) 2010 10 18
- (28) 9
- (73) SWATCH AG (SWATCH SA)  
(SWATCH LTD.) Jakob-Stämpfli-Strasse 94,  
CH-2502 Biel/Bienne (CH)
- (85) CH
- (86) CH
- (87) CH
- (88) CH
- (81) II. BZ, MA, MC, ME. III. AL, AM, BA, CH,  
EM, GE, HR, KG, LI, MD, MK, MN, NO,  
OM, SG, TR, UA
- (72) Mod. N1: Gary Baseman, 137 North  
Larchmont Blvd. N129, 90004 Los Angeles  
(CA)/USA; Mod. N2: Joe Ledbetter, 915  
Mateo St., Suite N313, 90021 Los Angeles  
(CA)/USA; Mod. N3: Russel Valentine  
Karablin, SSUR, 1224 S. Ogden Dr., 90019  
Los Angeles (CA)/USA; Mod. N4: Jeremy  
Andrew, "Jeremyville", Suite 514, 50-58  
Macleay Street, 2011 Potts Point NSW/  
Australie; Mod. N5: Jeremy Madl "MAD",  
MAD Toy Design, Inc., 8613 W 152nd  
Terrace, 66223 Overland Park (KS)/USA;  
Mod. N6: Frank Kozik, Happy Plastics, Inc.,  
577 14th Ave. N3, 94118 San Francisco (CA)/  
USA; Mod. N7: Tara McPherson, 173 Bedford  
Avenue N3, 11211 Brooklyn/USA;  
Mod. N8: Cedric Mailharrou Fantomas "Tilt",  
7 route d'Agde, 31500 Toulouse/France;  
Mod. N9: Frank Kozik, Happy Plastics, Inc.,  
577 14th Ave.N3, 94118 San Francisco  
(CA)/USA

(54) 1.-9. Figurines (toys)

(55)



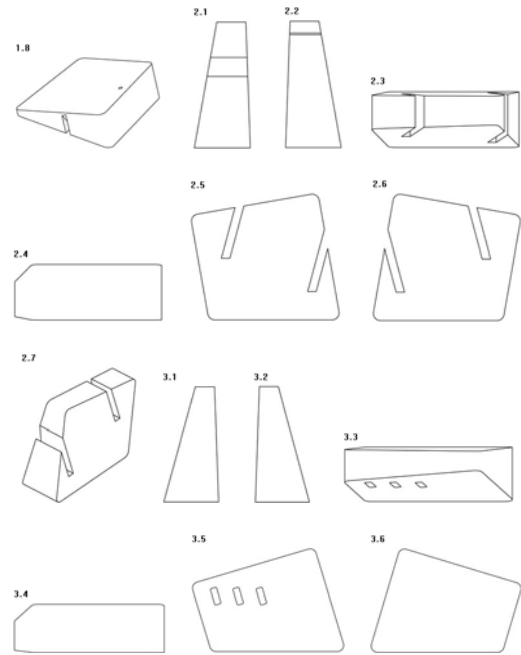

- (11) DM/074560 (51) 20-02
- (15) 2010 10 21
- (45) 2010/10 (2010 11 30)
- (22) 2010 10 21
- (28) 9
- (73) SWATCH AG (SWATCH SA)  
(SWATCH LTD.) Jakob-Stämpfli-Strasse 94,  
CH-2502 Biel/Bienne (CH)
- (85) CH
- (86) CH
- (87) CH
- (88) CH
- (81) II. BZ, MA, MC, ME. III. AL, AM, BA, CH,  
EM, GE, HR, KG, LI, MD, MK, MN, NO,  
OM, SG, TR, UA
- (72) Vanessa GEROTTO, Rue Fontaine-André 14,  
2000 Neuchâtel (Suisse)
- (54) 1.-3. Display units for bracelets; 4. display unit  
for jewelry; 5. display unit for necklaces;  
6. display unit for earrings; 7. display unit for  
rings; 8. display unit for earrings; 9. display  
unit for necklaces
- (55)

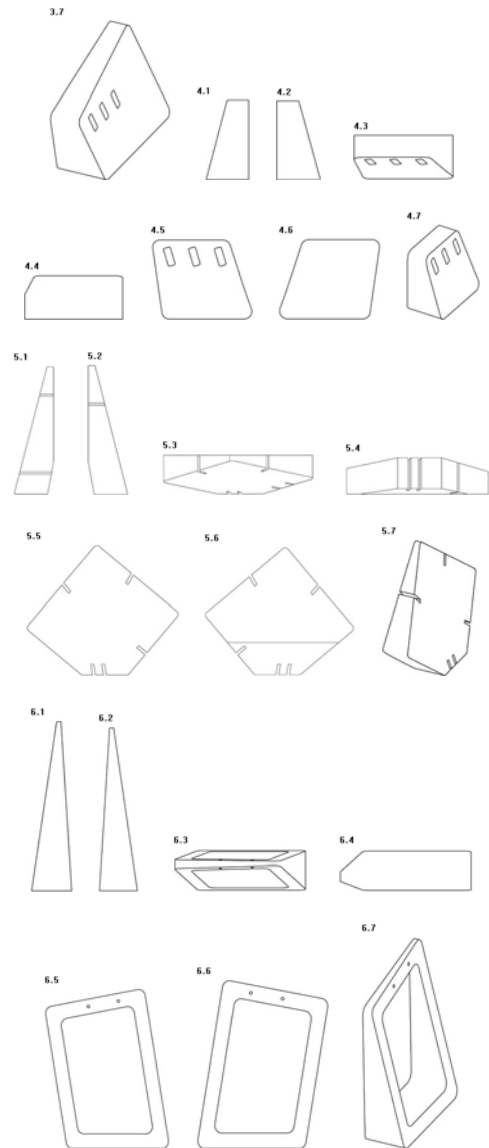
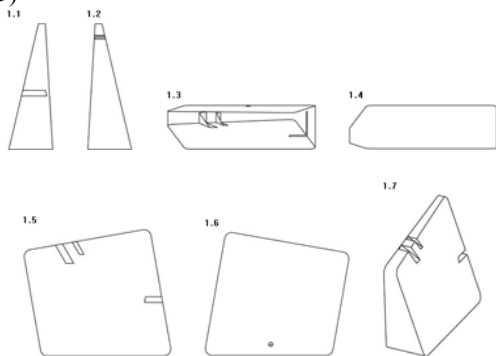



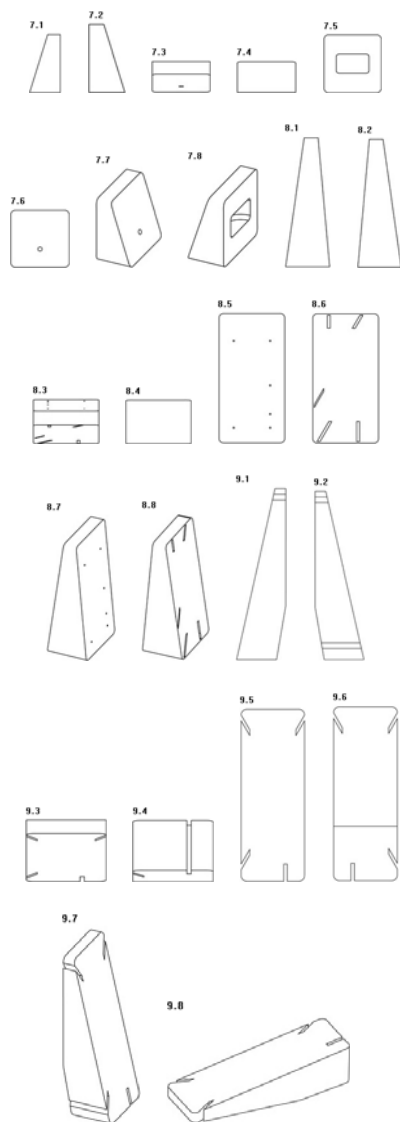

- (11) DM/074588 (51) 20-03
- (15) 2010 08 18
- (45) 2010/10 (2010 11 30)
- (22) 2010 08 18
- (28) 1
- (30) 19.02.2010; 001197016; EM
- (73) CHECKPOINT SYSTEMS INTERNATIONAL GMBH Ersheimer Strasse 69, 69434 Hirschhorn (DE)
- (86) DE,EM
- (87) EM
- (81) III. AL, AM, BA, BW, CH, EG, GE, GH, HR, IS, KG, LI, MD, MK, MN, NA, NO, OA, OM, RS, SG, ST, SY, TR, UA.
- (72) Oliver Stuke, Peterstaler Strasse 119, 69118 Heidelberg
- (54) 1. Label holder
- (55)

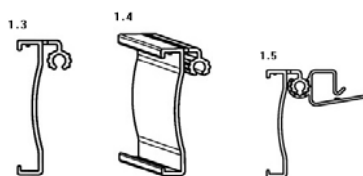
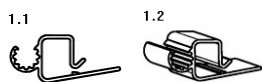

- (11) DM/074589 (51) 09-01
- (15) 2010 09 30
- (45) 2010/10 (2010 11 30)
- (22) 2010 09 30
- (28) 1
- (73) SAVERGLASS 3 rue de la Gare, F-60960 FEUQUIERES (FR)
- (85) FR,EM
- (86) FR,EM
- (87) FR,EM
- (88) FR,EM
- (81) II. MC. III. AM, CH, GE, HR, MD, SG, TR, UA
- (54) 1. Bottle
- (55)

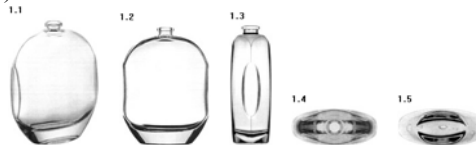

- (11) DM/074600 (51) 11-01
- (15) 2010 10 14
- (45) 2010/10 (2010 11 30)
- (22) 2010 10 14
- (28) 28
- (73) SWATCH AG (SWATCH SA) (SWATCH LTD.) Jakob-Stämpfli-Strasse 94, CH-2502 Biel/Bienne (CH)
- (85) CH
- (86) CH
- (87) CH
- (88) CH
- (81) II. BZ, MA, MC, ME. III. AL, AM, BA, CH, EM, GE, HR, KG, LI, MD, MK, MN, NO, OM, SG, TR, UA
- (72) N1, 20, 21, 22, 23, 24, 25, 26, 27, 28: Iza Emch, DYB Dress Your Body SA, Av. Beauregard 12, CH-2036 Cormondrèche; N2, 3, 4, 5, 6, 7, 8, 9, 10, 11, 12, 13, 14, 15: Philippe Airaud, TSI Design SA, Rue St-Honoré 92-94, F-75001 Paris; N 16, 17, 18, 19: Michaela Koch, Micha Design, Albrecht-Achilles-Str. 2, D-10709 Berlin
- (54) Necklace; 2. Ring; 3. Earrings; 4. Bracelet; 5. Necklace; 6. Ring; 7. Earrings; 8. Pendant; 9. Ring; 10. Earrings; 11. Bracelet; 12. Necklace; 13. Ring; 14. Bracelet; 15. Necklace; 16. Ring; 17. Earrings; 18. Bracelet; 19.-20. Necklaces; 21. Ring;

22. Earrings; Bracelet; 24. Necklace; 25. Ring;  
26. Earrings; 27. Bracelet; 28. Necklace

(55)

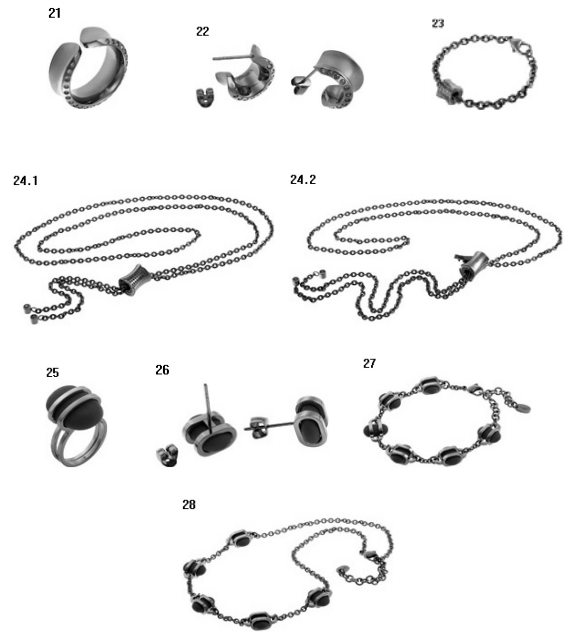
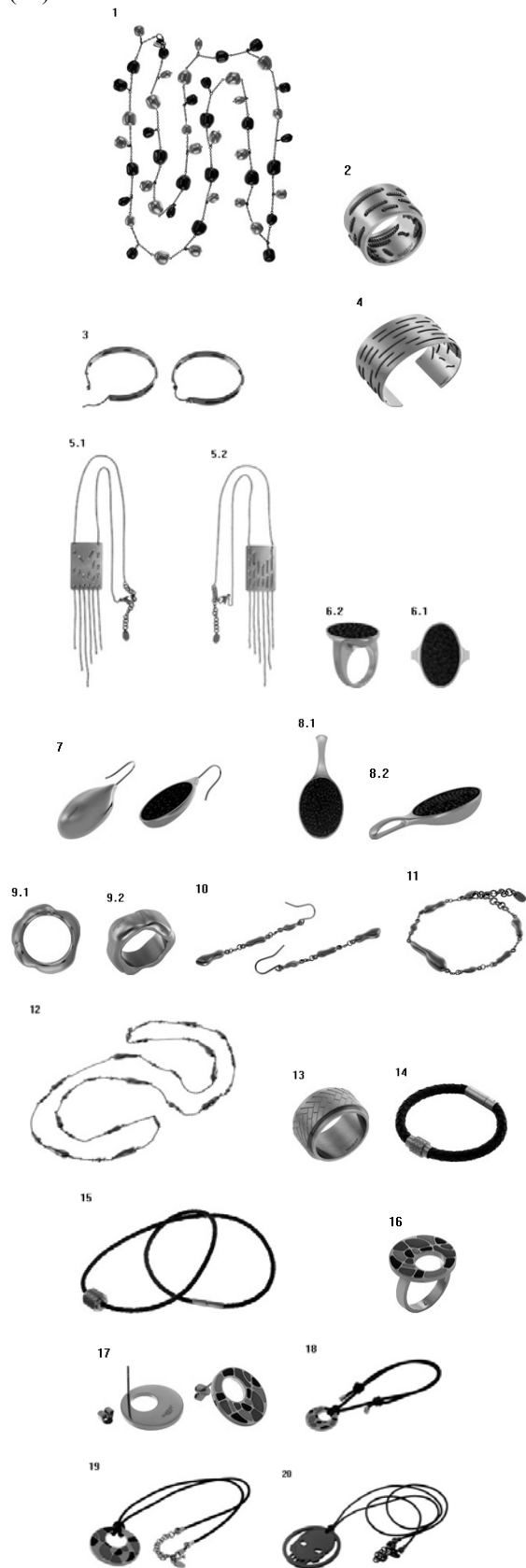

# სასაქონლო ნიშნები

## ეროვნული პროცედურით შემოტანილი განაცხადები, რომლებზეც გამოტანილია გადაწყვეტილება რეზისტრაციის შესახებ

გადაწყვეტილების გასანივრება შესაძლებელია საქაატენტის სააპელაციო პალატაში გამოქვეყნებიდან 3 თვის ვადაში ან თბილისის საქალაქო სასამართლოს ადმინისტრაციულ საქმეთა კოლეგიაში 1 თვის ვადაში (მის.: თბილისი, დავით აღმაშენებლის ხეივანი, მე-12 კმ., №6).

(260) AM 2011 57795 A  
(210) AM 057795  
(220) 2010 04 22  
(731) ებოტ ლაბორატორის  
ეპოტ პარკი, ილინოისი 60064, აშშ  
(740) თამარ კოჭლამაზაშვილი  
(540)

### НОРВИР

(591) შავ-თეთრი  
(511)  
5 – ფარმაცევტული პრეპარატები; ანტივირუსული პრეპარატები.

(260) AM 2011 57796 A  
(210) AM 057796  
(220) 2010 04 22  
(731) ებოტ ლაბორატორის  
ეპოტ პარკი, ილინოისი 60064, აშშ  
(740) თამარ კოჭლამაზაშვილი  
(540)

### NORVIR

(591) შავ-თეთრი  
(511)  
5 – ფარმაცევტული პრეპარატები; ანტივირუსული პრეპარატები.

(260) AM 2011 57962 A  
(210) AM 057962  
(220) 2010 05 05  
(731) ს.ს. „ჯი პი სი“  
მარჯანიშვილის ქ. 26, 0102, თბილისი,  
საქართველო  
(740) დავით ზურაბიშვილი  
(540)

### ექსპრეს კლინიკა Express Clinic

(591) შავ-თეთრი  
(511)  
5 – ფარმაცევტული და ვეტერინარული პრეპარატები; სამედიცინო დანიშნულების

პიგიენური პრეპარატები; სამედიცინო დანიშნულების დიეტური ნივთიერებები, ბავშვთა კვება; საღებუნები, სახვევი მასალა; კბილის დასაბუნე და კბილის ტვიფრის დასამზადებელი მასალა; მადეზინფიცირებელი საშუალებები; მავნე ცხოველების გასანადგურებელი პრეპარატები; ფუნგიციდები, ჰერბიციდები.

10 – ქირურგიული, სამედიცინო, სტომატოლოგიური და ვეტერინარული ხელსაწყოები და ინსტრუმენტები; კიდურების, თვალისა და კბილების პროთეზები; ორთოპედიული ნაწარმი; ნაკერების დასადები მასალა.

35 – რეკლამა; მართვა საქმიან სფეროში; ადმინისტრირება საქმიან სფეროში; საოფისე სამსახური.

42 – სამეცნიერო და ტექნოლოგიური მომსახურება და მასთან დაკავშირებული სამეცნიერო კვლევა და დამუშავება; სამრეწველო ანალიზისა და სამეცნიერო კვლევასთან დაკავშირებული მომსახურება; კომპიუტერების ტექნიკური და პროგრამული უზრუნველყოფის დამუშავება და სრულყოფა.

44 – სამედიცინო მომსახურება; ვეტერინარული მომსახურება; მომსახურება ცხოველებისა და ადამიანების პიგიენისა და კოსმეტიკის სფეროში; მომსახურება სოფლის მეურნეობის, მებაღეობისა და მეტყვეობის სფეროში.

45 – იურიდიული მომსახურება; საკუთრების ან ინდივიდუალურ პირთა დაცვის სამსახური; ინდივიდუალურ პირთა მოთხოვნილებების დასაკმაყოფილებლად სხვა პირთა მიერ გაწეული პერსონალური და სოციალური მომსახურება.

(260) AM 2011 57963 A  
(210) AM 057963  
(220) 2010 05 05  
(731) ს.ს. „ჯი პი სი“  
მარჯანიშვილის ქ. 26, 0102, თბილისი,  
საქართველო

(740) დავით ზურაბიშვილი  
(540)



(591) ფირუზისფერი  
(531) 24.13.01-26.11.12-29.01.00-  
(511)

- 5 – ფარმაცევტული და ვეტერინარული პრეპარატები; სამედიცინო დანიშნულების ჰიგიენური პრეპარატები; სამედიცინო დანიშნულების დიეტური ნივთიერებები, ბავშვთა კვება; საღებუნები, სახვევი მასალა; კბილის დასაბუნებელი და კბილის ტვიფრის დასამზადებელი მასალა; მადეზინფიცირებელი საშუალებები; მავნე ცხოველების გასანადგურებელი პრეპარატები; ფუნგიციდები, ჰერბიციდები.
- 10 – ქირურგიული, სამედიცინო, სტომატოლოგიური და ვეტერინარული ხელსაწყოები და ინსტრუმენტები; კიდურების, თვალისა და კბილების პროთეზები; ორთოპედიული ნაწარმი; ნაკერების დასადები მასალა.
- 35 – რეკლამა; მართვა საქმიან სფეროში; ადმინისტრირება საქმიან სფეროში; საოფისე სამსახური.
- 42 – სამეცნიერო და ტექნოლოგიური მომსახურება და მასთან დაკავშირებული სამეცნიერო კვლევა და დამუშავება; სამრეწველო ანალიზსა და სამეცნიერო კვლევასთან დაკავშირებული მომსახურება; კომპიუტერების ტექნიკური და პროგრამული უზრუნველყოფის დამუშავება და სრულყოფა.
- 44 – სამედიცინო მომსახურება; ვეტერინარული მომსახურება; მომსახურება ცხოველებისა და ადამიანების ჰიგიენისა და კოსმეტიკის სფეროში; მომსახურება სოფლის მეურნეობის, მებაღეობისა და მეტყვეობის სფეროში.
- 45 – იურიდიული მომსახურება; საკუთრების ან ინდივიდუალურ პირთა დაცვის სამსახური; ინდივიდუალურ პირთა მოთხოვნილებების დასაკმაყოფილებლად სხვა პირთა მიერ გაწეული პერსონალური და სოციალური მომსახურება.

(260) AM 2011 57964 A  
(210) AM 057964  
(220) 2010 05 05  
(731) ს.ს. „ჯი პი სი“

მარჯანიშვილის ქ. 26, 0102, თბილისი,  
საქართველო  
(740) დავით ზურაბიშვილი  
(540)

## გაიმარტივე ჯანმრთელობაზე ზრუნვა

(591) შავ-თეთრი  
(511)

- 5 – ფარმაცევტული და ვეტერინარული პრეპარატები; სამედიცინო დანიშნულების ჰიგიენური პრეპარატები; სამედიცინო დანიშნულების დიეტური ნივთიერებები, ბავშვთა კვება; საღებუნები, სახვევი მასალა; კბილის დასაბუნებელი და კბილის ტვიფრის დასამზადებელი მასალა; მადეზინფიცირებელი საშუალებები; მავნე ცხოველების გასანადგურებელი პრეპარატები; ფუნგიციდები, ჰერბიციდები.
- 10 – ქირურგიული, სამედიცინო, სტომატოლოგიური და ვეტერინარული ხელსაწყოები და ინსტრუმენტები; კიდურების, თვალისა და კბილების პროთეზები; ორთოპედიული ნაწარმი; ნაკერების დასადები მასალა.
- 35 – რეკლამა; მართვა საქმიან სფეროში; ადმინისტრირება საქმიან სფეროში; საოფისე სამსახური.
- 42 – სამეცნიერო და ტექნოლოგიური მომსახურება და მასთან დაკავშირებული სამეცნიერო კვლევა და დამუშავება; სამრეწველო ანალიზსა და სამეცნიერო კვლევასთან დაკავშირებული მომსახურება; კომპიუტერების ტექნიკური და პროგრამული უზრუნველყოფის დამუშავება და სრულყოფა.
- 44 – სამედიცინო მომსახურება; ვეტერინარული მომსახურება; მომსახურება ცხოველებისა და ადამიანების ჰიგიენისა და კოსმეტიკის სფეროში; მომსახურება სოფლის მეურნეობის, მებაღეობისა და მეტყვეობის სფეროში.
- 45 – იურიდიული მომსახურება; საკუთრების ან ინდივიდუალურ პირთა დაცვის სამსახური; ინდივიდუალურ პირთა მოთხოვნილებების დასაკმაყოფილებლად სხვა პირთა მიერ გაწეული პერსონალური და სოციალური მომსახურება.

(260) AM 2011 57985 A  
(210) AM 057985  
(220) 2010 05 06  
(731) შპს „ასადოვ ფრუტი“  
პეკინის ქ., 39ა, ბინა 42, 0160, თბილისი,  
საქართველო  
(740) შალვა გვარამაძე

(540)



(591) შავი, თეთრი, წითელი, ღია ლურჯი, სხვადასხვა ტონალობის მწვანე, ყვითელი

(531) 05.07.18-18.03.23-27.05.04-29.01.00-

(511)

29 – დაკონსერვებული, გამხმარი და თბურად დამუშავებული ბოსტნეული და ხილი; უღებ, მურაბა, კომპოტი.

31 – სოფლის მეურნეობის, ბაღჩა-ბაღისა და ტყის პროდუქტები და მარცვლეული, რომელიც არ მიეკუთვნება სხვა კლასებს; ახალი ხილი და ბოსტნეული; თესლეული, ცოცხალი მცენარეები და ყვავილები.

35 – რეკლამა; მართვა საქმიან სფეროში; აღმინისტრირება საქმიან სფეროში; საოფისე სამსახური, მათ შორის საქონლის დემონსტრირება; საქონლის გასაღებაში ხელ შეწყობა მესამე პირთათვის, გამოფენების მოწყობა კომერციული და სარეკლამო მიზნით; ბაზრების მოწყობა კომერციული და სარეკლამო მიზნით; საქონლით მომარაგება მესამე პირთათვის.

43 – საკვები პროდუქტებითა და სასმელებით უზრუნველყოფა.

(260) AM 2011 57988 A

(210) AM 057988

(220) 2010 05 07

(731) ტამრონ კო., ლტდ.

1385, ჰასუნუმა, მინუმა-კუ, საიტამა-ში, საიტამა-კენ., იაპონია

(740) შალვა გვარამაძე

(540)

## TAMRON

(591) შავ-თეთრი

(511)

9 – სამეცნიერო, საზღვაო, გეოდეზიური, ფოტოგრაფიული, კინემატოგრაფიული, ოპტიკური, ამწონი, გამზომი, სასიგნალო, საკონტროლო (შემოწმების), სამაშველო და სასწავლო ხელსაწყოები და ინსტრუმენტები; ელექტრობის გადაცემის, განაწილების, გარდაქმნის, დაგროვების, რეგულირების ან მართვის ხელსაწყოები და ინსტრუმენტები; ხმის ან გამოსახულების ჩამწერი, გადამცემი და აღმწარმოებელი

აპარატურა; ინფორმაციის მაგნიტური მატარებლები, ხმის ჩამწერი დისკები; სავაჭრო ავტომატები და მექანიზმები აპარატებისათვის წინასწარი გადახდით; სალაროს აპარატები, საანგარიშო მანქანები, ინფორმაციის დასამუშავებელი აღჭურვილობა და კომპიუტერები; ცეცხლქრობები; ოპტიკური მოწყობილობები და კომპონენტები ინფორმაციის შესატან/გამოსატანი მოწყობილობებისათვის (მათ შორის, სკანერები, ასლის გადამღები მანქანები, ფაქს-მანქანები, პრინტერები), ჩამწერი მოწყობილობები (მათ შორის მონაცემთა ოპტიკური მატარებლები), დისკლები; შეკვეთით კონსტრუირებული სარკეები ლაზერებისათვის, პოლარიზებული სინათლის განმშტოებლები, პრიზმები, თხელაფსკიანი საფარებიანი პროდუქცია, ოპტიკური საშუალებები თხევად-კრისტალური დისკლების პროექტორისათვის, მოწყობილობა ლაზერულ-ოპტიკური სისტემებისათვის; დიქრონული სარკეები, დიქრონული პრიზმები; ციფრული კამერების ობიექტივები, ვიდეოკამერების ობიექტივები, მობილური ტელეფონის კამერების ობიექტივები, ოპტიკური აპარატურა და ინსტრუმენტები, მათ შორის, ლინზების ზედაპირის სიზუსტის შემმოწმებელი სატესტო ფირფიტები, გამადიდებელი ზუმკამერები (კამერები ჩამაგრებული ზუმობიექტივებით), ციფრული კამერები, საშუალო ფორმატის კამერები, ჩაკეტილი სატელევიზიო სისტემების სამეთვალყურეო კამერები (CCTV), სხვა დანიშნულების კამერები, ობიექტივები, მათ შორის ფოტო-ობიექტივები, ჩაკეტილი სატელევიზიო სისტემების კამერების ობიექტივები, ციფრული კამერების ობიექტივები, ვიდეოკამერების ობიექტივები, მობილური ტელეფონის კამერების ობიექტივები, ასფერული ლინზები, სფერული ლინზები, სპროექციო ლინზები, მოტორიზებული ზუმობიექტივები, ობიექტივები ცვლადი ფოკუსური მანძილით, დაკვირვების ობიექტივები ფიქსირებული ფოკუსური მანძილით, ურთიერთშენაცვლებადი ობიექტივები ციფრული კამერების ან სხვა დანიშნულების კამერებისათვის, ობიექტივები მონიტორ-კამერებისათვის, ობიექტივები სამრეწველო ავტომატიზაციისათვის, ზუმობიექტივების გამადიდებლები, ფართე კუთხიანი ობიექტივები, ტელე-ფოტო ობიექტივები, მაკროობიექტივები, ობიექტივები ფიქსირებული ფოკუსური მანძილით, ინფრაწითელი ობიექტივები, ფილტრები (ფოტოგრაფიული), ტელე-გარდაქმნე-

ლები, ხუფები (ფოტოგრაფიული), მონოსაყრდენები, კამერის მხარზე გადასაკიდებელი ქეისები, კამერის ჩანთები, კამერის ქეისები, ობიექტივის სახურავები, გადამყვანი მოწყობილობები, ფირის გადამხვევები, ხედმძებნები, ციფრული კამერებისა და სხვა კამერების ნაწილები და აქსესუარები; კინემატოგრაფიული აპარატები და ინსტრუმენტები; ინტერფერომეტრები, სფერომეტრები; საწნეხი ფორმები, პლასტმასის დაწნეხილი კომპონენტები; სათვალეები, კონტაქტური ლინზები; სატელეკომუნიკაციო მანქანები, აპარატურა, მათი ნაწილები და აქსესუარები; ინფრაწითელი კამერები, ინფრაწითელი კამერების ობიექტივები, სატრანსპორტო საშუალებების კამერები, სატრანსპორტო საშუალებების კამერების ლინზები, სატრანსპორტო საშუალებების კამერების ობიექტივები, პანორამული კამერები, სატრანსპორტო საშუალებებისათვის სინათლის ოპტიკური სისტემები.

(260) AM 2011 58078 A

(210) AM 058078

(220) 2010 05 14

(731) ობშჩესტვო ს ოგრანიჩენილი ოტვეტსტვენოსტიუ "ბრიჯტაუნ ინვესტ" ქ. მოსკოვი, ულ. ალტუფევსკოე შოსე, 2ა, 127273, რუსეთის ფედერაცია

(740) თამაზ შილაკაძე

(540)

**LISS**

(591) შავ-თეთრი

(511)

29 – ჩიპსები, კარტოფილის ჩიპსები.

(260) AM 2011 58157 A

(210) AM 058157

(220) 2010 05 20

(731) შ.პ.ს. „პრიმა-ვიტა“ თამარ მეფის გამზ. 7/13, 0112, თბილისი, საქართველო

(740) გიორგი თაქთაქიშვილი

(540)

**ნოლტრექსი  
Noltrex  
Нолтрекс**

(591) შავ-თეთრი

(511)

5 – ფარმაცევტული და ვეტერინარული პრეპარატები; სამედიცინო დანიშნულების

პიგიენური პრეპარატები; სამედიცინო დანიშნულების დიეტური ნივთიერებები, ბავშვთა კვება; საღებუნები, სახვევი მასალა; კბილის დასაბეჭენი და კბილის ტვიფრის დასამზადებელი მასალა; მადეზინფიცირებელი საშუალებები; მავნე ცხოველების გასანადგურებელი პრეპარატები; ფუნგიციდები, ჰერბიციდები.

(260) AM 2011 58161 A

(210) AM 058161

(220) 2010 05 20

(731) სოლდექს ლიმიტიდ, ს/ყ. 3321, დრეიკს ჩემპერსი, როულტაუნი, ტორტოლა, ვირჯინის კუნძულები (დიდი ბრიტანეთი)

(740) ვახტანგ ტოროტაძე

(540)



(591) შავ-თეთრი

(531) 05.05.20-25.01.01-27.05.05-

(511)

3 – მათეთრებელი პრეპარატები და სხვა სარეცხი ნივთიერებები; წმენდის, გაპრიალების, გაუცხიმონებისა და აბრაზიული დამუშავების პრეპარატები; საპნები; პარფიუმერია, ეთერზეთები, კოსმეტიკური საშუალებები, თმის ღოსიონები; კბილის ფხენილები და პასტები.

5 – ფარმაცევტული და ვეტერინარული პრეპარატები; სამედიცინო დანიშნულების პიგიენური პრეპარატები; სამედიცინო დანიშნულების დიეტური ნივთიერებები, ბავშვთა კვება; საღებუნები, სახვევი მასალა; კბილის დასაბეჭენი და კბილის ტვიფრის დასამზადებელი მასალა; მადეზინფიცირებელი საშუალებები; მავნე ცხოველების გასანადგურებელი პრეპარატები; ფუნგიციდები, ჰერბიციდები.

16 – ქაღალდი, მუყაო და მათი ნაწარმი, რომელიც არ მიეკუთვნება სხვა კლასებს; ნაბეჭდი პროდუქცია; მასალა საამკინძაო სამუშაოებისათვის; ფოტოსურათები; საწერ-ქაღალდის საქონელი; საკანცელარიო და საყოფაცხოვრებო დანიშნულების მწებავი ნივთიერებები; მხატვართა საკუთონო; ფუნჯები; საბეჭდი მანქანები და კანტორის საკუთონო (ავეჯის გარდა); სასწავლო მასალა და თვალსაჩინოება (აპარატურის გარდა); პლასტმა-

სის შესაფუთი მასალა (რომელიც არ მიეკუთვნება სხვა კლასებს); შრიფტი; ტიპოგრაფიული კლიშე.

აიაზაგა ქოიუ იოლუ №6, TR-34398  
მასლაქი, სტამბოლი, თურქეთი  
(740) დავით ზურაბიშვილი  
(540)

(260) AM 2011 58162 A  
(210) AM 058162  
(220) 2010 05 20  
(731) სოლდექს ლიმიტიდ  
ს/ყ. 3321, დრეიკს ჩემპერსი, როუდ  
ტაუნი, ტორტოლა, ვირჯინის  
კუნძულები (დიდი ბრიტანეთი)  
(740) ვახტანგ ტოროტაძე  
(540)



(591) შავ-თეთრი  
(531) 27.05.03-  
(511)  
29 – ხორცი, თევზი, ფრინველი და ნანადირე-  
ვი; ხორცის ექსტრაქტები; დაკონსერვუ-  
ბული, გამსმარი და თბურად დამუშა-  
ვებული ბოსტნეული და ხილი; ყელე,  
მურაბა, კომპოტი; კვერცხი, რძე და რძის  
პროდუქტები; ზეთები და საკვები ცხი-  
მები.  
31 – სოფლის მეურნეობის, ბაღჩა-ბაღისა და  
ტყის პროდუქტები და მარცვლეული,  
რომელიც არ მიეკუთვნება სხვა კლას-  
ებს; ცოცხალი ცხოველები; ახალი ხი-  
ლი და ბოსტნეული; თესლეული, ცოც-  
ხალი მცენარეები და ყვავილები; ცხო-  
ველთა საკვები; ალაო.

**BILIMATEROZ**  
(591) შავ-თეთრი  
(511)  
5 – ფარმაცევტული პრეპარატები.

(260) AM 2011 58231 A  
(210) AM 058231  
(220) 2010 05 27  
(731) ბილიმ ილაჯ სანაი ვე თიჯარეთ ა.შ.  
აიაზაგა ქოიუ იოლუ №6, TR-34398  
მასლაქი, სტამბოლი, თურქეთი  
(740) დავით ზურაბიშვილი  
(540)

**BILIMGLIFIX**  
(591) შავ-თეთრი  
(511)  
5 – ფარმაცევტული პრეპარატები.

(260) AM 2011 58232 A  
(210) AM 058232  
(220) 2010 05 27  
(731) ბილიმ ილაჯ სანაი ვე თიჯარეთ ა.შ.  
აიაზაგა ქოიუ იოლუ №6, TR-34398  
მასლაქი, სტამბოლი, თურქეთი  
(740) დავით ზურაბიშვილი  
(540)

**BILIMGLIFOR**  
(591) შავ-თეთრი  
(511)  
5 – ფარმაცევტული პრეპარატები.

(260) AM 2011 58165 A  
(210) AM 058165  
(220) 2010 05 21  
(731) შპს „გლავსპირტპრომი“  
ფალიაშვილის ქ., 26, 0179, თბილისი,  
საქართველო  
(540)

**ალიონი**  
**Alioni**  
**Алиони**

(591) შავ-თეთრი  
(511)  
33 – ალკოჰოლიანი სასმელი.

(260) AM 2011 58233 A  
(210) AM 058233  
(220) 2010 05 27  
(731) ბილიმ ილაჯ სანაი ვე თიჯარეთ ა.შ.  
აიაზაგა ქოიუ იოლუ №6, TR-34398  
მასლაქი, სტამბოლი, თურქეთი  
(740) დავით ზურაბიშვილი  
(540)

**BILIMFERIMAX**  
(591) შავ-თეთრი  
(511)  
5 – ფარმაცევტული პრეპარატები.

(260) AM 2011 58230 A  
(210) AM 058230  
(220) 2010 05 27  
(731) ბილიმ ილაჯ სანაი ვე თიჯარეთ ა.შ.

(260) AM 2011 58234 A  
(210) AM 058234  
(220) 2010 05 27

(731) ბილიმ ილაჯ სანაი ვე თიჯარეთ ა.შ.  
აიაზაგა ქოიუ იოლუ №6, TR-34398  
მასლაქი, სტამბოლი, თურქეთი  
(740) დავით ზურაბიშვილი  
(540)

## BILIMCORONIS

(591) შავ-თეთრი  
(511)  
5 – ფარმაცევტული პრეპარატები.

(260) AM 2011 58235 A  
(210) AM 058235  
(220) 2010 05 27  
(731) ბილიმ ილაჯ სანაი ვე თიჯარეთ ა.შ.  
აიაზაგა ქოიუ იოლუ №6, TR-34398  
მასლაქი, სტამბოლი, თურქეთი  
(740) დავით ზურაბიშვილი  
(540)

## BILIMZESPIRA

(591) შავ-თეთრი  
(511)  
5 – ფარმაცევტული პრეპარატები.

(260) AM 2011 58236 A  
(210) AM 058236  
(220) 2010 05 27  
(731) ბილიმ ილაჯ სანაი ვე თიჯარეთ ა.შ.  
აიაზაგა ქოიუ იოლუ №6, TR-34398  
მასლაქი, სტამბოლი, თურქეთი  
(740) დავით ზურაბიშვილი  
(540)

## BILIMSPAQMOTEK

(591) შავ-თეთრი  
(511)  
5 – ფარმაცევტული პრეპარატები.

(260) AM 2011 58237 A  
(210) AM 058237  
(220) 2010 05 27  
(731) ბილიმ ილაჯ სანაი ვე თიჯარეთ ა.შ.  
აიაზაგა ქოიუ იოლუ №6, TR-34398  
მასლაქი, სტამბოლი, თურქეთი  
(740) დავით ზურაბიშვილი  
(540)

## BILIMESTER-VIT

(591) შავ-თეთრი  
(511)  
5 – ფარმაცევტული პრეპარატები.

(260) AM 2011 58238 A  
(210) AM 058238

(220) 2010 05 27  
(731) ბილიმ ილაჯ სანაი ვე თიჯარეთ ა.შ.  
აიაზაგა ქოიუ იოლუ №6, TR-34398  
მასლაქი, სტამბოლი, თურქეთი  
(740) დავით ზურაბიშვილი  
(540)

## BILIMDILOXOL

(591) შავ-თეთრი  
(511)  
5 – ფარმაცევტული პრეპარატები.

(260) AM 2011 58239 A  
(210) AM 058239  
(220) 2010 05 27  
(731) ბილიმ ილაჯ სანაი ვე თიჯარეთ ა.შ.  
აიაზაგა ქოიუ იოლუ №6, TR-34398  
მასლაქი, სტამბოლი, თურქეთი  
(740) დავით ზურაბიშვილი  
(540)

## BILIMLOSIRAM

(591) შავ-თეთრი  
(511)  
5 – ფარმაცევტული პრეპარატები.

(260) AM 2011 58240 A  
(210) AM 058240  
(220) 2010 05 27  
(731) ბილიმ ილაჯ სანაი ვე თიჯარეთ ა.შ.  
აიაზაგა ქოიუ იოლუ №6, TR-34398  
მასლაქი, სტამბოლი, თურქეთი  
(740) დავით ზურაბიშვილი  
(540)

## BILIMNEUROVIT

(591) შავ-თეთრი  
(511)  
5 – ფარმაცევტული პრეპარატები.

(260) AM 2011 58241 A  
(210) AM 058241  
(220) 2010 05 27  
(731) ლონდონ დეირი ლიმიტიდ  
ანელისტ ჰაუზი, საფოსტო ყუთი 16,  
20-26 პილ როუდი, დაგლასი, მენის  
კუნძული, გაერთიანებული სამეფო  
(740) თამაზ შილაკაძე  
(540)





(591) შავი, თეთრი, თამბაქოსფერი, ცისფერი, ლურჯი  
 (531) 25.01.05-27.05.05-29.01.00-  
 (511)  
 30 – შოკოლადი და შოკოლადის ნაწარმი, შაქრიანი საკონდიტრო ნაწარმი, ტკბილეულობა, კანფეტები, ბისკვიტები (ყველა სახის), ტკბილი ცომისგან დამზადებული საკონდიტრო ნაწარმი, უპირატესად შიგთავსით, მაკარონის ნაწარმი, მაკარონი, ატრია, ხსნადი ატრია, სპაგეტი, ვერმიშელი, საფუარი, საცხობი ფხვნილები, სალათის საკაზმები, მაიონეზი, ძმარი, კეტჩუპი და სოუსები (საკაზმები), ყინული, საცხობად მზა ცომეული ნაწარმი, გაყინული ცომი, გაყინული პარატასი (ხშიადი), ნაყინი, ურძელ გაყინული დესერტები, გაყინული ხილის დესერტები, ყინულის დესერტები, ყავა, ჩაი, კაკაო, შაქარი, ბრინჯი, ტაპიოკა, საგო, ყავის შემცვლელები, პური, ღვეხელი, თაფლი, ბადაგი, ყინული, მარილი, მლოგვი, მარცვლეულისაგან დამზადებული ფქვილი.

(260) AM 2011 58244 A  
 (210) AM 058244  
 (220) 2010 05 28  
 (731) აჯიო ფარმაცევტიკალს ლტდ. ა-38, ნანდჯიოტი, ინდ. ესტიტი, კურლანდხერი როუდი, სეიფდპული, მუმბაი 400 072, ინდოეთი  
 (740) ალექსანდრე კვერნაძე  
 (540)

### КАНИЗОН ПЛЮС

(591) შავ-თეთრი  
 (511)  
 5 – ფარმაცევტული პრეპარატები.

(260) AM 2011 58282 A  
 (210) AM 058282  
 (220) 2010 06 03  
 (731) შ.პ.ს. „გლობალფარმი“ თამარ მეფის გამზ. N 7/13, 0112, თბილისი, საქართველო  
 (740) შპს „მიქაძე გეგეტკორი, თაქთაქიშვილი“  
 (540)

### Menoflavin Менофлавон მენოფლავონი

(591) შავ-თეთრი

(511)  
 5 – ფარმაცევტული და ვეტერინარული პრეპარატები; სამედიცინო დანიშნულების პიგიენტური პრეპარატები; სამედიცინო დანიშნულების დიეტური ნივთიერებები, ბავშვთა კვება; საღებუნები, სახვევი მასალა; კბილის დასაბუნე და კბილის ტვიფრის დასამზადებელი მასალა; მადეზინფიცირებელი საშუალებები; მავნე ცხოველების გასანადგურებელი პრეპარატები; ფუნგიციდები, ჰერბიციდები.

(260) AM 2011 58284 A  
 (210) AM 058284  
 (220) 2010 06 03  
 (731) შ.პ.ს. „გლობალფარმი“ თამარ მეფის გამზ. N 7/13, 0112, თბილისი, საქართველო  
 (740) შპს „მიქაძე გეგეტკორი, თაქთაქიშვილი“  
 (540)

### Asibrox Асиброкс ასიბროქსი

(591) შავ-თეთრი  
 (511)  
 5 – ფარმაცევტული და ვეტერინარული პრეპარატები; სამედიცინო დანიშნულების პიგიენტური პრეპარატები; სამედიცინო დანიშნულების დიეტური ნივთიერებები, ბავშვთა კვება; საღებუნები, სახვევი მასალა; კბილის დასაბუნე და კბილის ტვიფრის დასამზადებელი მასალა; მადეზინფიცირებელი საშუალებები; მავნე ცხოველების გასანადგურებელი პრეპარატები; ფუნგიციდები, ჰერბიციდები.

(260) AM 2011 58285 A  
 (210) AM 058285  
 (220) 2010 06 03  
 (731) შ.პ.ს. „გლობალფარმი“ თამარ მეფის გამზ. N 7/13, 0112, თბილისი, საქართველო  
 (740) შპს „მიქაძე გეგეტკორი, თაქთაქიშვილი“  
 (540)

### Fibrolinase Фибролиназа ფიბროლინაზა

(591) შავ-თეთრი

(511)  
5 – ფარმაცევტული და ვეტერინარული პრეპარატები; სამედიცინო დანიშნულების პიგიენტური პრეპარატები; სამედიცინო დანიშნულების დიეტური ნივთიერებები, ბავშვთა კვება; სალბუნები, სახვევი მასალა; კბილის დასაბუნები და კბილის ტვიფრის დასამზადებელი მასალა; მადეზინფიცირებელი საშუალებები; მანეცხოველების გასანადგურებელი პრეპარატები; ფუნგიციდები, ჰერბიციდები.

(260) AM 2011 58307 A  
(210) AM 058307  
(220) 2010 06 04  
(731) ს.ს. „ჯი პი სი“  
მარჯანიშვილის ქ. 26, 0102, თბილისი, საქართველო  
(740) დავით ზურაბიშვილი  
(540)

**სოლვეკაინი**  
**SOLVECAIN**

(591) შავ-თეთრი  
(511)  
5 – ფარმაცევტული და ვეტერინარული პრეპარატები; სამედიცინო დანიშნულების პიგიენტური პრეპარატები; სამედიცინო დანიშნულების დიეტური ნივთიერებები, ბავშვთა კვება; სალბუნები, სახვევი მასალა; კბილის დასაბუნები და კბილის ტვიფრის დასამზადებელი მასალა; მადეზინფიცირებელი საშუალებები; მანეცხოველების გასანადგურებელი პრეპარატები; ფუნგიციდები, ჰერბიციდები.

(260) AM 2011 58360 A  
(210) AM 058360  
(220) 2010 06 09  
(731) ბერლინ-ხემი აგ  
გლინიკერ ვეგ 125, 12489 ბერლინი, გერმანია  
(740) გიორგი ღვინჯილია  
(540)

**БЕРЛИПРИЛ**

(591) შავ-თეთრი  
(511)  
5 – ფარმაცევტული პრეპარატები; მედიკამენტები; სამედიცინო დანიშნულების დიეტური ნივთიერებები.

(260) AM 2011 58361 A  
(210) AM 058361

(220) 2010 06 09  
(731) შპს „ლუქსი 2004“  
თეველორე მღვდლის ქუჩა №53, 0154, თბილისი, საქართველო  
(740) ნუგზარ ქსოვრელი  
(540)

**ბარაქა**  
**Baraqa**  
**Барака**

(591) შავ-თეთრი  
(511)  
29 – შესქელებული რძე; რძის პროდუქტები.

(260) AM 2011 58367 A  
(210) AM 058367  
(220) 2010 06 09  
(731) ბასფ სე  
კარლ-ბოშ-შტრასე 38, ლუდვიგსჰაფენ-ამ-რეინი, გერმანია  
(740) თამარ კოჭლამაზაშვილი  
(540)

**ACCRESTO**

(591) შავ-თეთრი  
(511)  
1 – სოფლის მეურნეობაში, მეტყვეობასა და მებაღეობაში გამოსაყენებელი ქიმიური პროდუქტები, სახელობრ, მცენარეების გასაძლიერებელი პრეპარატები, მცენარეების ზრდის მარეგულირებელი პრეპარატები, მარცვლეულის დასამუშავებელი ქიმიური პრეპარატები, ზედაპირულად აქტიური ნივთიერებები, მწერების სექსუალური მიზიდვისა და დეზორიენტაციისათვის განკუთვნილი ბუნებრივი და სინთეზური ქიმიური ნაწარმი.  
5 – მანეცხოველების გასანადგურებელი პრეპარატები, ფუნგიციდები, ჰერბიციდები, პესტიციდები.

(260) AM 2011 58373 A  
(210) AM 058373  
(220) 2010 06 10  
(731) ელაიდ გლობალ ტობაკო ლიმიტიდ  
უეი კორტ ვესტი, იუნიონ როუდი, ფარნამი, სარი GU 9 7PT, გაერთიანებული სამეფო  
(740) გივი აკოფაშვილი  
(540)

**PICCADILLY**

(591) შავ-თეთრი  
(531) 27.05.05-

(511)  
34 – სივარეტი, თამბაქო, თამბაქოს ნაწარმი, მწვეველთა საკუთონო, სანთებელა, ასანთი.

(260) AM 2011 58376 A

(210) AM 058376

(220) 2010 06 11

(731) ჰიმალაი გლობალ ჰოლდინგ ზ ლტდ.  
დუბაი ინტერნეშენელ ფაინენშელ  
სენტერი, ზე გეითი, ლეველ 12, სუიტ 27,  
პ.ო. ბოქს 506807, დუბაი, არაბთა  
გაერთიანებული საამიროები

(740) პავლე მეიფარიანი

(540)

## Organique by Himalaya

(591) შავ-თეთრი

(511)

3 – კოსმეტიკა, გახდომისათვის განკუთვნილი კოსმეტიკური პრეპარატების, ნამზეურისათვის განკუთვნილი კოსმეტიკური დანიშნულების ლოსიონებისა და კოსმეტიკური დანიშნულების კრემების ჩათვლით; ეთერზეთები, საპონი, შამპუნები, თმის ლოსიონები, კბილის ფხვნილები და პასტები.

5 – ფარმაცევტული და ვეტერინარული პრეპარატები, სამედიცინო დანიშნულების დიეტური ნივთიერებები.

(260) AM 2011 58377 A

(210) AM 058377

(220) 2010 06 11

(731) ბურგერ კინგ კორპორეიშენ  
5505 ბლუ ლაგუნ დრაივი, მაიაში,  
ფლორიდა 33126, აშშ

(740) თამაზ შილაკაძე

(540)

## BURGER KING

(591) შავ-თეთრი

(531) 27.05.05-

(511)

29 – ხორცი, თევზი, ფრინველი და ნანადირევი; ხორცის ექსტრაქტები; ჰამბურგერები; დაკონსერვებული, გამხმარი და თბურად დამუშავებული ბოსტნეული და ხილი; საუზმეული; ბეკონი; ყველი; შემწვარი კარტოფილი; კარტოფილის ჩიპსები; კარტოფილის ქერქი; თევზის ფილე; თევზის ნაწარმი; რძე; რძის კოქტეილები; რძის სასმელები; პიკული; კორნიშონი; ხახვი; მზა საჭმელები და საჭმელების შემადგენელი ნაწილები; წვინანები; კვერცხი; რძის კოქტეილის რძიანი დესერტები.

30 – სენდვიჩები; ცხელი სენდვიჩები; ჰამბურგერის სენდვიჩები; ქათმის სენდვიჩები; თევზის სენდვიჩები; პური; პურის ნაწარმი შიგთავსით; გულიანი (სატენიანი) ერბოხელილი ფუნთუშები და სენდვიჩები; 30-ე კლასში შეტანილი ბურგერები; გარსაცმი; საკაზმები, სანელებლები; მღოგვი; კეტჩუპი; მაიონეზი; სალათის საკაზმები; პურ-ფუნთუშეულის დესერტები; შოკოლადის არომატინი ინგრედიენტების შემცველი ბისკვიტები; მუსები; შარბათი; რძის ნაწარმზე დამზადებული დესერტები; სადესერტო ბატონები; სადესერტო პუდინგები; სადესერტო სუფლე; არომატინი, დამტკბარი ჟელატინიანი დესერტები; ნაყინი და ნაყინის ნაწარმი; ცივი და გაყინული საკონდიტრო ნაწარმი და დესერტები; მზა დესერტები; არომატიზატორები კონცენტრირებული სოუსების სახით.

31 – სოფლის მეურნეობის, ბაღა-ბაღისა და ტყის პროდუქტები და მარცვლეული, რომელიც არ მიეკუთვნება სხვა კლასებს; ცოცხალი ცხოველები; ახალი ხილი და ბოსტნეული; თესლეული, ცოცხალი მცენარეები და ყვავილები; ცხოველთა საკვები; ალაო.

32 – ლუდი; მინერალური და გაზიანი წყალი და სხვა უაღკოჰოლო სასმელები; ხილის სასმელები და ხილის წვენები; ვაჟინები და სასმელების დასამზადებელი სხვა შედგენილობები.

43 – საკვები პროდუქტებითა და სასმელებით უზრუნველყოფა; დროებითი საცხოვრებელი უზრუნველყოფა; კაფეებისა და ყავის ბარების მომსახურება; საკვებისა და სასმელების მომზადებასთან დაკავშირებული მომსახურება; წასადებ მზა საკვებსა და სასმელებთან დაკავშირებული მომსახურება; რესტორნებთან დაკავშირებული მომსახურება; სწრაფი კვების რესტორნებთან დაკავშირებული მომსახურება; სწრაფი მომსახურების რესტორნებთან დაკავშირებული მომსახურება; თვითმომსახურების რესტორნებთან დაკავშირებული მომსახურება; სასადილოებთან დაკავშირებული მომსახურება; რესტორნებთან და ბარებთან დაკავშირებული მომსახურება, მათ შორის, ჯიხურებითა და მზა კერძებით მომსახურება; მზა საჭმელებით უზრუნველყოფა; საკვები პროდუქტების ან სასმელების მომზადება ადგილზე მოხმარებისთვის ან თან წასადებად.

(260) AM 2011 58378 A

(210) AM 058378

- (220) 2010 06 11
- (731) ბურგერ კინგ კორპორეიშენ  
5505 ბლუ ლაგუნ დრაივი, მაიაში,  
ფლორიდა 33126, აშშ
- (740) თამაზ შილაკაძე
- (540)



- (591) შავ-თეთრი
- (531) 26.01.19-26.02.01-26.11.12-
- (511)

- 29 – ხორცი, თევზი, ფრინველი და ნანადირევი; ხორცის ექსტრაქტები; ჰამბურგერები; დაკონსერვებული, გამხმარი და თბურად დამუშავებული ბოსტნეული და ხილი; საუზმეული; ბეკონი; ყველი; შემწვარი კარტოფილი; კარტოფილის ჩიპსები; კარტოფილის ქერქი; თევზის ფილე; თევზის ნაწარმი; რძე; რძის კოქტეილები; რძის სასმელები; პიკული; კორნიშონი; ხახვი; მზა საჭმელები და საჭმელების შემადგენელი ნაწილები; წვნიანები; კვერცხი; რძის კოქტეილის რძიანი დესერტები.
- 30 – სენდვიჩები; ცხელი სენდვიჩები; ჰამბურგერის სენდვიჩები; ქათმის სენდვიჩები; თევზის სენდვიჩები; პური; პურის ნაწარმი შიგთავსით; გულიანი (სატენიანი) ერბოხელილი ფუნთუშები და სენდვიჩები; 30-ე კლასში შეტანილი ბურგერები; გარსაცმები; საკაზმები, სანელებლები; მდოგვი; კეტჩუპი; მაიონეზი; საღაოთის საკაზმები; პურ-ფუნთუშეულის დესერტები; შოკოლადის არომატიანი ინგრედიენტების შემცველი ბისკვიტები; მუსები; შარბათი; რძის ნაწარმზე დამზადებული დესერტები; სადესერტო ბატონები; სადესერტო პუდინგები; სადესერტო სუფლე; არომატიანი, დამტკბარი ყელატიანი დესერტები; ნაყინი და ნაყინის ნაწარმი; ცივი და გაყინული საკონდიტრო ნაწარმი და დესერტები; მზა დესერტები; არომატიზატორები კონცენტრირებული სოუსების სახით.
- 31 – სოფლის მეურნეობის, ბაღა-ბაღისა და ტყის პროდუქტები და მარცვლეული, რომელიც არ მიეკუთვნება სხვა კლასებს; ცოცხალი ცხოველები; ახალი ხილი და ბოსტნეული; თესლეული, ცოცხალი მცენარეები და ყვავილები; ცხოველთა საკვები; ალაო.
- 32 – ლუდი; მინერალური და გაზიანი წყალი და სხვა უაღკოჰოლო სასმელები; ხილის სასმელები და ხილის წველები; ვა-

- ქინები და სასმელების დასამზადებელი სხვა შედგენილობები.
- 43 – საკვები პროდუქტებითა და სასმელებით უზრუნველყოფა; დროებითი საცხოვრებელი უზრუნველყოფა; კაფეებისა და ყავის ბარების მომსახურება; საკვებისა და სასმელების მომზადებასთან დაკავშირებული მომსახურება; წასაღებ საკვებსა და სასმელებთან დაკავშირებული მომსახურება; რესტორნებთან დაკავშირებული მომსახურება; სწრაფი კვების რესტორნებთან დაკავშირებული მომსახურება; სწრაფი მომსახურების რესტორნებთან დაკავშირებული მომსახურება; თვითმომსახურების რესტორნებთან დაკავშირებული მომსახურება; სასადილოებთან დაკავშირებული მომსახურება; რესტორნებთან და ბარებთან დაკავშირებული მომსახურება, მათ შორის, ჯიხურებითა და მზა კერძებით მომსახურება; მზა საჭმელებით უზრუნველყოფა; საკვები პროდუქტების ან სასმელების მომზადება ადგილზე მოხმარებისთვის ან თან წასაღებად.

- (260) AM 2011 58379 A
- (210) AM 058379
- (220) 2010 06 11
- (731) ბურგერ კინგ კორპორეიშენ  
5505 ბლუ ლაგუნ დრაივი, მაიაში,  
ფლორიდა 33126, აშშ
- (740) თამაზ შილაკაძე
- (540)

**BK**

- (591) შავ-თეთრი
- (531) 27.05.05-
- (511)
- 29 – ხორცი, თევზი, ფრინველი და ნანადირევი; ხორცის ექსტრაქტები; ჰამბურგერები; დაკონსერვებული, გამხმარი და თბურად დამუშავებული ბოსტნეული და ხილი; საუზმეული; ბეკონი; ყველი; შემწვარი კარტოფილი; კარტოფილის ჩიპსები; კარტოფილის ქერქი; თევზის ფილე; თევზის ნაწარმი; რძე; რძის კოქტეილები; რძის სასმელები; პიკული; კორნიშონი; ხახვი; მზა საჭმელები და საჭმელების შემადგენელი ნაწილები; წვნიანები; კვერცხი; რძის კოქტეილის რძიანი დესერტები.
- 30 – სენდვიჩები; ცხელი სენდვიჩები; ჰამბურგერის სენდვიჩები; ქათმის სენდვიჩები; თევზის სენდვიჩები; პური; პურის ნაწარმი შიგთავსით; გულიანი (სატენიანი) ერბოხელილი ფუნთუშები და სენდვიჩები;

- 30-ე კლასში შეტანილი ბურგერები; სახვევი პროდუქტები; საკაზმები, სანელებლები; მდოგვი; კეტჩუპი; მაიონეზი; სალათის საკაზმები; პურ-ფუნთუშეულის დესერტები; შოკოლადის არომატიანი ინგრედიენტების შემცველი ბისკვიტები; მუსები; შარბათი; რძის ნაწარმზე დამზადებული დესერტები; სადესერტო ბატონები; სადესერტო პუდინგები; სადესერტო სუფლე; არომატიანი, დამტკბარი ქელატიანი დესერტები; ნაყინი და ნაყინის ნაწარმი; ცივი და გაყინული საკონდიტრო ნაწარმი და დესერტები; მზა დესერტები; არომატიზატორები კონცენტრირებული სოუსების სახით.
- 43 – საკვები პროდუქტებითა და სასმელებით უზრუნველყოფა; დროებითი საცხოვრებლით უზრუნველყოფა; კაფეებისა და ყავის ბარების მომსახურება; საკვებისა და სასმელების მომზადებასთან დაკავშირებული მომსახურება; წასაღებ საკვებსა და სასმელებთან დაკავშირებული მომსახურება; რესტორნებთან დაკავშირებული მომსახურება; სწრაფი კვების რესტორნებთან დაკავშირებული მომსახურება; სწრაფი მომსახურების რესტორნებთან დაკავშირებული მომსახურება; თვითმომსახურების რესტორნებთან დაკავშირებული მომსახურება; სასადილოებთან დაკავშირებული მომსახურება; რესტორნებთან და ბარებთან დაკავშირებული მომსახურება, მათ შორის, ჯიხურებითა და მზა კერძებით მომსახურება; მზა საჭმელებით უზრუნველყოფა; საკვები პროდუქტების ან სასმელების მომზადება ადგილზე მოხმარებისათვის ან თან წასაღებად.

- (260) AM 2011 58380 A  
 (210) AM 058380  
 (220) 2010 06 11  
 (731) ბურგერ კინგ კორპორეიშენ  
 5505 ბლუ ლაგუნ დრაივი, მაიაში,  
 ფლორიდა 33126, აშშ  
 (740) თამაზ შილაკაძე  
 (540)

## WHOPPER

- (591) შავ-თეთრი  
 (531) 27.05.05-  
 (511)  
 29 – ხორცი, თევზი, ფრინველი და ნანადირევი; ხორცის ექსტრაქტები; ჰამბურგერები; დაკონსერვებული, გამხმარი და თბურად დაქუთავებული ბოსტნეული და

ხილი; საუზმეული; ბეკონი; ყველი; შემწვარი კარტოფილი; კარტოფილის ჩიპსები; კარტოფილის ქერქი; თევზის ფილე; თევზის ნაწარმი; რძე; რძის კოქტილები; რძის სასმელები; პიკული; კორნიშონი; ხახვი; მზა საჭმელები და საჭმელების შემადგენელი ნაწილები; წვნიანები; კვერცხი; რძის კოქტილის რძიანი დესერტები.

- 30 – სენდვიჩები; ცხელი სენდვიჩები; ჰამბურგერის სენდვიჩები; ქათმის სენდვიჩები; თევზის სენდვიჩები; პური; პურის ნაწარმი შიგთავსით; გულიანი (სატენიანი) ერბოხელილი ფუნთუშები და სენდვიჩები; 30-ე კლასში შეტანილი ბურგერები; გარსაცმები; საკაზმები, სანელებლები; მდოგვი; კეტჩუპი; მაიონეზი; სალათის საკაზმები.
- 43 – საკვები პროდუქტებითა და სასმელებით უზრუნველყოფა; დროებითი საცხოვრებლით უზრუნველყოფა; კაფეებისა და ყავის ბარების მომსახურება; საკვებისა და სასმელების მომზადებასთან დაკავშირებული მომსახურება; წასაღებ საკვებსა და სასმელებთან დაკავშირებული მომსახურება; რესტორნებთან დაკავშირებული მომსახურება; სწრაფი კვების რესტორნებთან დაკავშირებული მომსახურება; თვითმომსახურების რესტორნებთან დაკავშირებული მომსახურება; სწრაფი მომსახურების რესტორნებთან დაკავშირებული მომსახურება; თვითმომსახურების რესტორნებთან დაკავშირებული მომსახურება; სასადილოებთან დაკავშირებული მომსახურება; რესტორნებთან და ბარებთან დაკავშირებული მომსახურება, მათ შორის, ჯიხურებითა და მზა კერძებით მომსახურება; მზა საჭმელებით უზრუნველყოფა; საკვები პროდუქტების ან სასმელების მომზადება ადგილზე მოხმარებისთვის ან თან წასაღებად.

- (260) AM 2011 58381 A  
 (210) AM 058381  
 (220) 2010 06 11  
 (731) ბურგერ კინგ კორპორეიშენ  
 5505 ბლუ ლაგუნ დრაივი, მაიაში,  
 ფლორიდა 33126, აშშ  
 (740) თამაზ შილაკაძე  
 (540)

## HAVE IT YOUR WAY

- (591) შავ-თეთრი  
 (531) 27.05.05-  
 (511)  
 29 – ხორცი, თევზი, ფრინველი და ნანადირევი; ხორცის ექსტრაქტები; ჰამბურგერე-

ბი; დაკონსერვებული, გამხმარი და თბურად დამუშავებული ბოსტნეული და ხილი; საუზმეული; ბეკონი; ყველი; შემწვარი კარტოფილი; კარტოფილის ჩიპსები; კარტოფილის ქერქი; თევზის ფილე; თევზის ნაწარმი; რძე; რძის კოქტეილები; რძის სასმელები; პიკული; კორნიშონი; ხახვი; მზა საჭმელები და საჭმელების შემადგენელი ნაწილები; წვნიანები; კვერცხი; რძის კოქტეილის რძიანი დესერტები.

30 – სენდვიჩები; ცხელი სენდვიჩები; ჰამბურგერის სენდვიჩები; ქათმის სენდვიჩები; თევზის სენდვიჩები; პური; პურის ნაწარმი შიგთავსით; გულიანი (სატენიანი) ეროზიული ფუნთუშები და სენდვიჩები; 30-ე კლასში შეტანილი ბურგერები; სახვევი პროდუქტები; საკაზმები, სანელებლები; მდოგვი; კეტჩუპი; მაიონეზი; სალათის საკაზმები; პურ-ფუნთუშეულის დესერტები; შოკოლადის არომატიანი ინგრედიენტების შემცველი ბისკვიტები; მუსები; შარბათი; რძის ნაწარმზე დამზადებული დესერტები; სადესერტო ბატონები; სადესერტო პუდინგები; სადესერტო სუფლე; არომატიანი, დამტკბარი ქელატიანი დესერტები; ნაყინი და ნაყინის ნაწარმი; ცივი და გაყინული საკონდიტრო ნაწარმი და დესერტები; მზა დესერტები; არომატიზატორები კონცენტრირებული სოუსების სახით.

43 – საკვები პროდუქტებითა და სასმელებით უზრუნველყოფა; დროებითი საცხოვრებელი უზრუნველყოფა; კაფეებისა და ყავის ბარების მომსახურება; საკვებისა და სასმელების მომზადებასთან დაკავშირებული მომსახურება; წასადებ მზა საკვებსა და სასმელებთან დაკავშირებული მომსახურება; რესტორნებთან დაკავშირებული მომსახურება; სწრაფი კვების რესტორნებთან დაკავშირებული მომსახურება; სწრაფი მომსახურების რესტორნებთან დაკავშირებული მომსახურება; თვითმომსახურების რესტორნებთან დაკავშირებული მომსახურება; სასადილოებთან დაკავშირებული მომსახურება; რესტორნებთან და ბარებთან დაკავშირებული მომსახურება, მათ შორის, ჯიხურებისა და მზა კერძებით მომსახურება; მზა საჭმელებით უზრუნველყოფა; საკვები პროდუქტების ან სასმელების მომზადება ადგილზე მოხმარებისათვის ან თან წასადებად.

(260) AM 2011 58382 A  
(210) AM 058382  
(220) 2010 06 11

(731) ბურგერ კინგ კორპორეიშენ  
5505 ბლუ ლაგუნ დრაივი, მაიაში,  
ფლორიდა 33126, აშშ  
(740) თამაზ შილაკაძე  
(540)

## HOME OF THE WHOPPER

(591) შავ-თეთრი  
(531) 27.05.05-  
(511)

29 – ხორცი, თევზი, ფრინველი და ნანადირევი; ხორცის ექსტრაქტები; ჰამბურგერები; დაკონსერვებული, გამხმარი და თბურად დამუშავებული ბოსტნეული და ხილი; საუზმეული; ბეკონი; ყველი; შემწვარი კარტოფილი; კარტოფილის ჩიპსები; კარტოფილის ქერქი; თევზის ფილე; თევზის ნაწარმი; რძე; რძის კოქტეილები; რძის სასმელები; პიკული; კორნიშონი; ხახვი; მზა საჭმელები და საჭმელების შემადგენელი ნაწილები; წვნიანები; კვერცხი; რძის კოქტეილის რძიანი დესერტები.

30 – სენდვიჩები; ცხელი სენდვიჩები; ჰამბურგერის სენდვიჩები; ქათმის სენდვიჩები; თევზის სენდვიჩები; პური; პურის ნაწარმი შიგთავსით; გულიანი (სატენიანი) ეროზიული ფუნთუშები და სენდვიჩები; 30-ე კლასში შეტანილი ბურგერები; სახვევი პროდუქტები; საკაზმები, სანელებლები; მდოგვი; კეტჩუპი; მაიონეზი; სალათის საკაზმები; პურ-ფუნთუშეულის დესერტები; შოკოლადის არომატიანი ინგრედიენტების შემცველი ბისკვიტები; მუსები; შარბათი; რძის ნაწარმზე დამზადებული დესერტები; სადესერტო ბატონები; სადესერტო პუდინგები; სადესერტო სუფლე; არომატიანი, დამტკბარი ქელატიანი დესერტები; ნაყინი და ნაყინის ნაწარმი; ცივი და გაყინული საკონდიტრო ნაწარმი და დესერტები; მზა დესერტები; არომატიზატორები კონცენტრირებული სოუსების სახით.

43 – საკვები პროდუქტებითა და სასმელებით უზრუნველყოფა; დროებითი საცხოვრებელი უზრუნველყოფა; კაფეებისა და ყავის ბარების მომსახურება; საკვებისა და სასმელების მომზადებასთან დაკავშირებული მომსახურება; წასადებ მზა საკვებსა და სასმელებთან დაკავშირებული მომსახურება; რესტორნებთან დაკავშირებული მომსახურება; სწრაფი კვების რესტორნებთან დაკავშირებული მომსახურება; სწრაფი მომსახურების რესტორნებთან დაკავშირებული მომსახურება; თვითმომსახურების რესტორნებთან დაკავშირებული მომსახურება;

სასადილოებთან დაკავშირებული მომსახურება; რესტორნებთან და ბარებთან დაკავშირებული მომსახურება, მათ შორის ჯიხურებისა და მზა კერძებით მომსახურება; მზა საჭმელებით უზრუნველყოფა; საკვები პროდუქტების ან სასმელების მომზადება ადგილზე მოხმარებისთვის ან თან წასაღებად.

- (260) AM 2011 58399 A
- (210) AM 058399
- (220) 2010 06 16
- (731) შ.პ.ს. „პრიმა-ვიტა“  
თამარ მეფის გამზ. 7/13, 0112, თბილისი, საქართველო
- (740) გიორგი თაქთაქიშვილი
- (540)

**უნიფლექსი**  
**Uniflex**  
**Унифлекс**

- (591) შავ-თეთრი
- (511)
- 5 – ფარმაცევტული და ვეტერინარული პრეპარატები; სამედიცინო დანიშნულების პიგიენტური პრეპარატები; სამედიცინო დანიშნულების დიეტური ნივთიერებები, ბავშვთა კვება; საღებუნები, სახვევი მასალა; კბილის დასაბუნე და კბილის ტვიფრის დასამზადებელი მასალა; მადეზინფიცირებელი საშუალებები; მავნე ცხოველების გასანადგურებელი პრეპარატები; ფუნგიციდები, ჰერბიციდები.

- (260) AM 2011 58400 A
- (210) AM 058400
- (220) 2010 06 16
- (731) შ.პ.ს. „პრიმა-ვიტა“  
თამარ მეფის გამზ. 7/13, 0112, თბილისი, საქართველო
- (740) გიორგი თაქთაქიშვილი
- (540)

**აციკლორი**  
**ACYCLOR**  
**АЦИКЛОР**

- (591) შავ-თეთრი
- (511)
- 5 – ფარმაცევტული და ვეტერინარული პრეპარატები; სამედიცინო დანიშნულების პიგიენტური პრეპარატები; სამედიცინო დანიშნულების დიეტური ნივთიერებები, ბავშვთა კვება; საღებუნები, სახვევი მ-

სალა; კბილის დასაბუნე და კბილის ტვიფრის დასამზადებელი მასალა; მადეზინფიცირებელი საშუალებები; მავნე ცხოველების გასანადგურებელი პრეპარატები; ფუნგიციდები, ჰერბიციდები.

- (260) AM 2011 58401 A
- (210) AM 058401
- (220) 2010 06 16
- (731) შ.პ.ს. „პრიმა-ვიტა“  
თამარ მეფის გამზ. 7/13, 0112, თბილისი, საქართველო
- (740) გიორგი თაქთაქიშვილი
- (540)

**ოსტეროზი**  
**Osteroz**  
**Остероз**

- (591) შავ-თეთრი
- (511)
- 5 – ფარმაცევტული და ვეტერინარული პრეპარატები; სამედიცინო დანიშნულების პიგიენტური პრეპარატები; სამედიცინო დანიშნულების დიეტური ნივთიერებები, ბავშვთა კვება; საღებუნები, სახვევი მასალა; კბილის დასაბუნე და კბილის ტვიფრის დასამზადებელი მასალა; მადეზინფიცირებელი საშუალებები; მავნე ცხოველების გასანადგურებელი პრეპარატები; ფუნგიციდები, ჰერბიციდები.

- (260) AM 2011 58402 A
- (210) AM 058402
- (220) 2010 06 16
- (731) კომპანი უერვე დანონ (საფრანგეთის კორპორაცია)  
17 ბულვარ ჰაუსმანი 75009 პარიზი, საფრანგეთი
- (740) თამაზ შილაკაძე
- (540)

**NUTRIDAY**

- (591) შავ-თეთრი
- (511)
- 29 – რძე, რძის ფხვნილი, შედგენილი, არომატიზებული და ათქეფილი რძე; რძის ნაწარმი, მათ შორის: რძიანი დესერტები, იოგურტები, იოგურტის სასმელები, ხაჭო, ძირითადად რძისგან ან რძის პროდუქტისგან შედგენილი ჩვეულებრივი ან არომატიზებული სასმელები, რძიანი სასმელები, მათ შორის, რძისგან დამზადებული სასმელები, ხილის შემცველი რძიანი სასმელები, ფერმენტირებული

ჩვეულებრივი ან არომატიზებული რძიანი სასმელები.

- (260) AM 2011 58404 A
- (210) AM 058404
- (220) 2010 06 18
- (731) ნატურქსან ლღკ  
9110 რედ ბრენჩ როუდი, კოლუმბია,  
მერილენდი, 21045-2024, აშშ
- (740) თამაზ შილაკაძე
- (540)

## AQUASTA

- (591) შავ-თეთრი
- (511)
- 31 – დანამატები და შემაკვებლები თევზის საკვებისთვის.

- (260) AM 2011 58405 A
- (210) AM 058405
- (220) 2010 06 18
- (731) შპს „გოლდ ნიადი“  
ნინო რამიშვილის ქუჩა №27ა  
(ილია ჭავჭავაძის I ჩიხი, კორპუსი  
27/27ა, I სართული), 0179, თბილისი,  
საქართველო
- 540)



- (591) ოქროსფერი
- (531) 26.01.18-27.05.05-27.05.22-29.01.00-
- (511)
- 30 – ყავა, ჩაი, კაკაო, შაქარი, ბრინჯი, ტაპიოკა (მანიოკა), საგო, ყავის შემცველები; ფქვილი და მარცვლოვანი პროდუქტი, პურ-ფუნთუშეული, საკონდიტრო ნაწარმი, ნაყინი; თაფლი, ბადაგის ვაჭინი; საფუარი, საცხობი ფხვნილები; მარილი, მდოგვი; ძმარი, საკაზმები; სანელებლები; საკვები ცინული.
- 32 – ლუდი; მინერალური და გაზიანი წყალი და სხვა უაღკოპოლო სასმელები; ხილის სასმელები და ხილის წვენები; ვაჭინები და სასმელების დასამზადებელი სხვა შედგენილობები.
- 33 – ალკოჰოლიანი სასმელი (ლუდის გარდა).
- 35 – რეკლამა; მართვა საქმიან სფეროში; ადმინისტრირება საქმიან სფეროში; საოფისე სამსახური.

- 36 – დაზღვევა; ფინანსებთან დაკავშირებული საქმიანობა; ფულად-საკრედიტო ოპერაციები; უძრავ ქონებასთან დაკავშირებული ოპერაციები.
- 37 – მშენებლობა; რემონტი; დანადგარების დაყენება.

- (260) AM 2011 58471 A
- (210) AM 058471
- (220) 2010 06 28
- (731) პაროკ ოი აბ  
ლაკისეპანტი 23, 00620, ჰელსინკი,  
ფინეთი
- (740) გიორგი თაქთაქიშვილი
- (540)

## პაროკ

- (591) შავ-თეთრი
- (511)
- 17 – კაუჩუკი, რეზინი, გუდაპერჩი, აზბესტი, ქარსი და ამ მასალისაგან დამზადებული ნაწარმი, რომელიც არ მიეკუთვნება სხვა კლასებს; ნაწილობრივ დამუშავებული პლასტმასის ნაწარმი; დასაგმანი, შესამჭიდროებელი და საიზოლაციო მასალა; არალითონური მილები
- 19 – არალითონური სამშენებლო მასალა; სამშენებლო დანიშნულების ხისტი მიღები; ასფალტი, ფისები და ბიტუმი; არალითონური მოძრავი კონსტრუქციები და ნაგებობები; არალითონური ძეგლები
- 37 – მშენებლობა; რემონტი; დანადგარების დაყენება.



## რეგისტრირებული სასაქონლო ნიშნები

(111) M 2011 021130 R  
(151) 2011 02 11  
(181) 2021 02 11  
(260) AM 2008 47691 A  
(220) 2008 03 28  
(732) შპს „ავერსი-ფარმა“  
დავით აღმაშენებლის გამზ., 148/2, 0112,  
თბილისი, საქართველო

(111) M 2011 021131 R  
(151) 2011 02 11  
(181) 2021 02 11  
(260) AM 2010 55599 A  
(220) 2009 11 05  
(732) შპს „რაფსოდი 11“  
კახეთის გზატკეცილი, ლილოს  
ბაზრობა, მაღაზია №112, 0109,  
თბილისი, საქართველო

(111) M 2011 021132 R  
(151) 2011 02 11  
(181) 2021 02 11  
(260) AM 2010 55786 A  
(220) 2009 11 17  
(732) ეიჩ აი ლიმიტიდ პარტნერშიპ  
ე ლიმიტიდ პარტნერშიპ ფორმდ ანდერ  
ზე ლოზ ოვ ზე სტიეტ ოვ ფლორიდა,  
ვიზ ჰუტერს ენტერპრაისიზ, ლლკ  
(ე ჯორჯია ლიმიტიდ ლაიაბილიტი  
კომპანი) ეზ ჯენერალ პარტნერ,  
1815 ზე იქსჩეინჯი, ატლანტა, ჯორჯიის  
შტატი 30339, აშშ

(111) M 2011 021133 R  
(151) 2011 02 11  
(181) 2021 02 11  
(260) AM 2010 55788 A  
(220) 2009 11 17  
(732) ეიჩ აი ლიმიტიდ პარტნერშიპ ე ლიმიტიდ  
პარტნერშიპ ფორმდ ანდერ ზე ლოზ ოვ  
ზე სტიეტ ოვ ფლორიდა, ვიზ ჰუტერს  
ენტერპრაისიზ, ლლკ (ე ჯორჯია ლიმი-  
ტიდ ლაიაბილიტი კომპანი) ეზ ჯენერალ  
პარტნერ, 1815 ზე იქსჩეინჯი, ატლანტა,  
ჯორჯიის შტატი 30339, აშშ

(111) M 2011 021134 R  
(151) 2011 02 11  
(181) 2021 02 11

(260) AM 2010 55827 A  
(220) 2009 11 24  
(732) ნინო შავლაყაძე  
ვაჟა-ფშაველას გამზ. 6 კვ, კორპ. 18,  
ბ. 57, 0186, თბილისი, საქართველო

(111) M 2011 021135 R  
(151) 2011 02 11  
(181) 2021 02 11  
(260) AM 2010 55862 A  
(220) 2009 11 26  
(732) ფლასფაქ ფლასთიქ ვე ამბალაჟ სანაიო  
ვე თიჯარეთ ლიმიტიდ შირქეთი  
სეპით მუჰთარ ჯად. N17/6 თაქსიმი,  
სტამბოლი, თურქეთი

(111) M 2011 021136 R  
(151) 2011 02 11  
(181) 2021 02 11  
(260) AM 2010 56033 A  
(220) 2009 12 07  
(732) შპს „ავერსი-ფარმა“  
დავით აღმაშენებლის გამზ., 148/2, 0112,  
თბილისი, საქართველო

(111) M 2011 021137 R  
(151) 2011 02 11  
(181) 2021 02 11  
(260) AM 2010 56034 A  
(220) 2009 12 07  
(732) შპს „ავერსი-ფარმა“  
დავით აღმაშენებლის გამზ., 148/2, 0112,  
თბილისი, საქართველო

(111) M 2011 021138 R  
(151) 2011 02 11  
(181) 2021 02 11  
(260) AM 2010 56035 A  
(220) 2009 12 07  
(732) შპს „ავერსი-ფარმა“  
დავით აღმაშენებლის გამზ., 148/2, 0112,  
თბილისი, საქართველო

(111) M 2011 021139 R  
(151) 2011 02 11  
(181) 2021 02 11  
(260) AM 2010 56036 A  
(220) 2009 12 07

(732) შპს „ავერსი-ფარმა“  
დავით აღმაშენებლის გამზ., 148/2, 0112,  
თბილისი, საქართველო

(111) M 2011 021140 R

(151) 2011 02 11

(181) 2021 02 11

(260) AM 2010 56037 A

(220) 2009 12 07

(732) შპს „ავერსი-ფარმა“  
დავით აღმაშენებლის გამზ., 148/2, 0112,  
თბილისი, საქართველო

(111) M 2011 021141 R

(151) 2011 02 11

(181) 2021 02 11

(260) AM 2010 56038 A

(220) 2009 12 07

(732) შპს „ავერსი-ფარმა“  
დავით აღმაშენებლის გამზ., 148/2, 0112,  
თბილისი, საქართველო

(111) M 2011 021142 R

(151) 2011 02 11

(181) 2021 02 11

(260) AM 2010 56039 A

(220) 2009 12 07

(732) შპს „ავერსი-ფარმა“  
დავით აღმაშენებლის გამზ., 148/2, 0112,  
თბილისი, საქართველო

(111) M 2011 021143 R

(151) 2011 02 11

(181) 2021 02 11

(260) AM 2010 56222 A

(220) 2009 12 15

(732) შპს „თბილისი მოლი“  
ილ. ჭავჭავაძის გამზ. 76, 0162,  
თბილისი, საქართველო

(111) M 2011 021144 R

(151) 2011 02 11

(181) 2021 02 11

(260) AM 2010 56290 A

(220) 2009 12 18

(732) შპს „ავერსი-ფარმა“  
დავით აღმაშენებლის გამზ., 148/2, 0112,  
თბილისი, საქართველო

(111) M 2011 021145 R

(151) 2011 02 11

(181) 2021 02 11

(260) AM 2010 56654 A

(220) 2010 01 12

(732) შპს „ბარამბო“  
ტაშკენტის ქ. №23, 0160, თბილისი,  
საქართველო

(111) M 2011 021146 R

(151) 2011 02 11

(181) 2021 02 11

(260) AM 2010 56655 A

(220) 2010 01 12

(732) შპს „ბარამბო“  
ტაშკენტის ქ. №23, 0160, თბილისი,  
საქართველო

(111) M 2011 021147 R

(151) 2011 02 11

(181) 2021 02 11

(260) AM 2010 56677 A

(220) 2010 01 13

(732) გლაქსოსმიტკლან ტრედიინგ  
სერვისიზ ლიმიტიდ  
6900 კორკ ეპორტ ბიზნეს პარკი,  
კინსეილ როუდი, კორკი, ირლანდია

(111) M 2011 021148 R

(151) 2011 02 11

(181) 2021 02 11

(260) AM 2010 56678 A

(220) 2010 01 13

(732) გლაქსოსმიტკლან ტრედიინგ  
სერვისიზ ლიმიტიდ  
6900 კორკ ეპორტ ბიზნეს პარკი,  
კინსეილ როუდი, კორკი, ირლანდია

(111) M 2011 021149 R

(151) 2011 02 11

(181) 2021 02 11

(260) AM 2010 56847 A

(220) 2010 02 01

(732) სს „კორ სტანდარტ ბანკი“  
ილია ჭავჭავაძის გამზ.43, 0162,  
თბილისი, საქართველო

(111) M 2011 021150 R

(151) 2011 02 11

(181) 2021 02 11

(260) AM 2010 56848 A

(220) 2010 02 01

(732) სს „კორ სტანდარტ ბანკი“  
ილია ჭავჭავაძის გამზ.43, 0162,  
თბილისი, საქართველო

(111) M 2011 021151 R (151) 2011 02 11 (181) 2021 02 11 (260) AM 2010 56849 A (220) 2010 02 01 (732) სს „კორ სტანდარტ ბანკი“ ილია ჭავჭავაძის გამზ.43, 0162, თბილისი, საქართველო	შეგზენკოს ქ., 12, 0108, თბილისი, საქართველო
(111) M 2011 021152 R (151) 2011 02 11 (181) 2021 02 11 (260) AM 2010 56881 A (220) 2010 02 03 (732) კონსტანტინე ჟღენტი ი. აბაშიძის №62, ბინა 10, 0162, თბილისი, საქართველო	(111) M 2011 021157 R (151) 2011 02 14 (181) 2021 02 14 (260) AM 2010 54637 A (220) 2009 09 02 (732) ტრეკ ბაისიკლ კორპორეიშენ 801 უესტ მედისონი, უოტერლუ, უისკონსინი 53594, აშშ
(111) M 2011 021153 R (151) 2011 02 11 (181) 2021 02 11 (260) AM 2010 56918 A (220) 2010 02 05 (732) კრაფტ ფუდს დოიხლანდ პოლდინგ გმბჰ ლანგემარკშტრასე 4-20, 28199 ბრემენი, გერმანია	(111) M 2011 021158 R (151) 2011 02 14 (181) 2021 02 14 (260) AM 2010 55457 A (220) 2009 11 02 (732) ბილალ მოჰამედ ალ ჰამეი რეალ ისტიტ N5668, ალ ჰაი ალშამალი, 40 სტრიტი, მადამეტ-ალ- შამი, რიფ- დამასკი, სირია
(111) M 2011 021154 R (151) 2011 02 11 (181) 2021 02 11 (260) AM 2010 57492 A (220) 2010 03 25 (732) ჰამიდ შარიათი მარჯვენა სანაპირო 2ა, ბინა 53, 0105, თბილისი, საქართველო	(111) M 2011 021159 R (151) 2011 02 14 (181) 2021 02 14 (260) AM 2010 55619 A (220) 2009 11 05 (732) მედანა ფარმა ს.ა. ულ. ვლადისლავა ლოკიეტკა 10, 98-200, სიერაღზი, პოლონეთი
(111) M 2011 021155 R (151) 2011 02 11 (181) 2021 02 11 (260) AM 2010 56846 A (220) 2010 02 01 (732) სს „კორ სტანდარტ ბანკი“ ილია ჭავჭავაძის გამზ.43, 0162, თბილისი, საქართველო	(111) M 2011 021160 R (151) 2011 02 14 (181) 2021 02 14 (260) AM 2010 55620 A (220) 2009 11 05 (732) მედანა ფარმა ს.ა. ულ. ვლადისლავა ლოკიეტკა 10, 98-200, სიერაღზი, პოლონეთი
(111) M 2011 021156 R (151) 2011 02 11 (181) 2021 02 11 (260) AM 2010 56302 A (220) 2009 12 18 (732) შპს „ასფარმა“ - საქართველოს ფარმაცევტული კომპანია	(111) M 2011 021161 R (151) 2011 02 14 (181) 2021 02 14 (260) AM 2010 55621 A (220) 2009 11 05 (732) მედანა ფარმა ს.ა. ულ. ვლადისლავა ლოკიეტკა 10, 98-200, სიერაღზი, პოლონეთი
	(111) M 2011 021162 R (151) 2011 02 14

(181) 2021 02 14  
 (260) AM 2010 55645 A  
 (220) 2009 11 09  
 (732) პტ დუარუმ  
 დულ. დუენდ. ა იანი №28, კუდუს, 59317,  
 ინდონეზია

---

(111) M 2011 021163 R  
 (151) 2011 02 14  
 (181) 2021 02 14  
 (260) AM 2010 55646 A  
 (220) 2009 11 09  
 (732) პტ დუარუმ  
 დულ. დუენდ. ა იანი №28, კუდუს, 59317,  
 ინდონეზია

---

(111) M 2011 021164 R  
 (151) 2011 02 14  
 (181) 2021 02 14  
 (260) AM 2010 55647 A  
 (220) 2009 11 09  
 (732) პტ დუარუმ  
 დულ. დუენდ. ა იანი №28, კუდუს, 59317,  
 ინდონეზია

---

(111) M 2011 021165 R  
 (151) 2011 02 14  
 (181) 2021 02 14  
 (260) AM 2010 55648 A  
 (220) 2009 11 09  
 (732) პტ დუარუმ  
 დულ. დუენდ. ა იანი №28, კუდუს, 59317,  
 ინდონეზია

---

(111) M 2011 021166 R  
 (151) 2011 02 14  
 (181) 2021 02 14  
 (260) AM 2010 56018 A  
 (220) 2009 12 07  
 (732) ბერლინ-ხემი აგ  
 გლინიკერ ვეგ 125, 12489 ბერლინი,  
 გერმანია

---

(111) M 2011 021167 R  
 (151) 2011 02 14  
 (181) 2021 02 14  
 (260) AM 2010 56019 A  
 (220) 2009 12 07  
 (732) ბერლინ-ხემი აგ  
 გლინიკერ ვეგ 125, 12489 ბერლინი,  
 გერმანია

---

## დაქარაჯვებული პროცედურით რეგისტრირებული სასაქონლო ნიშნები

რეგისტრაციის გაუქმების მოთხოვნით საჩივრის შეტანა შესაძლებელია საქპატენტის სააპელაციო პალატაში გამოქვეყნებიდან 3 თვის ვადაში.

(111) M 2011 21115 R  
(151) 2011 01 28  
(181) 2021 01 28  
(220) 2011 01 06  
(732) ჰარინგტონ დიველოპმენტ ინკ.  
არანგო-ორიდაკ ბილდიგი, ისტ 54  
სტრიტი, პანამა  
(740) გივი აკოფაშვილი  
(540)

**PRIME  
LUXX**

(591) შავ-თეთრი  
(531) 27.05.05-  
(511)  
34 – სიგარეტი, თამბაქო, თამბაქოს ნაწარმი,  
მწვევლთა საკუთონო, სანთებელი, ასანთი.

(111) M 2011 21116 R  
(151) 2011 01 28  
(181) 2021 01 28  
(220) 2011 01 06  
(732) ჰარინგტონ დიველოპმენტ ინკ.  
არანგო-ორიდაკ ბილდიგი, ისტ 54  
სტრიტი, პანამა  
(740) გივი აკოფაშვილი  
(540)

**LUXX**

(591) შავ-თეთრი  
(531) 27.05.05-  
(511)  
34 – სიგარეტი, თამბაქო, თამბაქოს ნაწარმი,  
მწვევლთა საკუთონო, სანთებელი, ასანთი.

(111) M 2011 21117 R  
(151) 2011 01 31  
(181) 2021 01 31  
(220) 2011 01 26  
(732) შპს „ტონუსი“  
ხვამლის ქ.14, 0112, თბილისი,  
საქართველო  
(740) ალექსანდრე ქართველიშვილი  
(540)



(591) თეთრი, ლურჯი, მწვანე, ნაცრისფერი,  
შავი  
(531) 24.13.01-28.19.00-29.01.14-  
(511)  
35 – საცალო ვაჭრობასთან დაკავშირებული  
მომარაგების მომსახურება; ვაჭრობაში  
ხელშეწყობა მესამე პირისთვის სავაჭ-  
რო ქსელში რეალიზაციის ჩათვლით.

(111) M 2011 21118 R  
(151) 2011 01 31  
(181) 2021 01 31  
(220) 2011 01 24  
(732) ოილ იმპექს ბიზნეს კორპორეიშენ  
პ.ო. ბოქს 3321, დრეიკ ჩემბერსი,  
როუდ-ტაუნი, ტორტოლა, ვირჯინის  
კუნძულები (დიდი ბრიტანეთი)  
(740) დავით ზურაბიშვილი  
(540)

**ЗОЛОТАЯ МАРКА**

(591) შავ-თეთრი  
(511)  
29 – მზესუმზირას ზეთი, საკვები ზეთები და  
ცხიმები.

(111) M 2011 21119 R  
(151) 2011 02 01  
(181) 2021 02 01  
(220) 2011 01 25  
(732) შპს „სტანდარტ ტობაკო  
ინკორპორეიტიდ“  
აბუსერიძე-ტბელის ქ.13, 0120,  
თბილისი, საქართველო  
(740) გიორგი მეიფარიანი  
(540)



(591) შავ-თეთრი  
(531) 03.02.13-05.01.12-27.05.03-  
(511)  
34 – თამბაქო, თამბაქოს ნაწარმი, მწვევლთა  
საკუთონო, ასანთი.

- (111) M 2011 21120 R
- (151) 2011 02 08
- (181) 2021 02 08
- (220) 2011 01 31
- (732) შპს „სუმელა-XXI“  
წერეთლის გამზ.1, 0102, თბილისი,  
საქართველო
- (540)



- (591) წითელი ყვითელი, სტაფილოსფერი,  
შავი
- (531) 01.03.08-03.03.03-25.01.01-25.01.05-  
29.01.13-
- (511)
- 34 – ასანთი.

- 
- (111) M 2011 21121 R
  - (151) 2011 02 10
  - (181) 2021 02 10
  - (220) 2011 02 02
  - (732) ჰერბალაიფ ინტერნეშენელ, ინკ.  
800 ვ. ოლიმპიკ ბლვდ., სუიტ 406,  
ლოს-ანჯელესი, CA 90015, აშშ
  - (740) ნატალია ბაბაკიშვილი
  - (540)

## HERBALIFE

- (591) შავ-თეთრი
- (511)
- 3 – კრემები, ლოსიონები, გელები, თხევადი  
კოსმეტიკური საშუალებები, აეროზო-  
ლები, რძე და ნიღბები სახისა და ტა-  
ნისათვის;საპნები; სუნამოები
- 29 – ძირითადად ცილისაგან დამზადებული  
წასახემსებელი კვების პროდუქტები;  
სუპის მიქსები; ცილის, ვიტამინებისა და  
მინერალების შემადგენლობის ფუნქცი-  
ონისმაგვარი საჭმლის შემცველი კვე-  
ბის პროდუქტები.
- 30 – ბალახების ჩაის დასამზადებელი საშუა-  
ლებები; ბალახების, მინერალებისა და  
ვიტამინების შემცველი არასამედიცინო  
დანიშნულების საკვები დანამატები და  
ბალახების, მინერალებისა და ვიტამი-  
ნების შემცველი არასამედიცინო დანიშ-  
ნულების დიეტური ნივთიერებები.
- 32 – უაღკოჰოლო სასმელების დასამზადებე-  
ლი საშუალებები.
- 35 – საცალო გაყიდვების მომსახურება, სა-  
ხელდობრ, პროდუქტების გაყიდვა პირ-  
დაპირი ან ქსელური გაყიდვების გზით.

- (111) M 2011 21122 R
- (151) 2011 02 10
- (181) 2021 02 10
- (220) 2011 02 02
- (732) ჰერბალაიფ ინტერნეშენელ, ინკ.  
800 ვ. ოლიმპიკ ბლვდ., სუიტ 406,  
ლოს-ანჯელესი, CA 90015, აშშ
- (740) ნატალია ბაბაკიშვილი
- (540)

## HERBALIFELINE

- (591) შავ-თეთრი
- (511)
- 30 – არასამკურნალო დანიშნულების საკვე-  
ბი დანამატები

- 
- (111) M 2011 21123 R
  - (151) 2011 02 10
  - (181) 2021 02 10
  - (220) 2011 02 02
  - (732) ჰერბალაიფ ინტერნეშენელ, ინკ.  
800 ვ. ოლიმპიკ ბლვდ., სუიტ 406,  
ლოს-ანჯელესი, CA 90015, აშშ
  - (740) ნატალია ბაბაკიშვილი
  - (540)

## LIFTOFF

- (591) შავ-თეთრი
- (511)
- 32 – უაღკოჰოლო სასმელების დასამზადებე-  
ლი შუშუნა ფხვნილები და ტაბლეტე-  
ბი, მზა სასმელების გარდა.

- 
- (111) M 2011 21124 R
  - (151) 2011 02 10
  - (181) 2021 02 10
  - (220) 2011 02 02
  - (732) ჰერბალაიფ ინტერნეშენელ, ინკ.  
800 ვ. ოლიმპიკ ბლვდ., სუიტ 406,  
ლოს-ანჯელესი, CA 90015, აშშ
  - (740) ნატალია ბაბაკიშვილი
  - (540)

## NITENETWORKS

- (591) შავ-თეთრი
- (511)
- 32 – უაღკოჰოლო სასმელების დასამზადებე-  
ლი საშუალებები.

- 
- (111) M 2011 21125 R
  - (151) 2011 02 10
  - (181) 2021 02 10
  - (220) 2011 02 02
  - (732) ჰერბალაიფ ინტერნეშენელ, ინკ.  
800 ვ. ოლიმპიკ ბლვდ., სუიტ 406,  
ლოს-ანჯელესი, CA 90015, აშშ

(740) ნატალია ბაბაკიშვილი  
(540)

## NOURIFUSION

(591) შავ-თეთრი  
(511)

3 – კრემები, ლოსიონები, გელები, თხევადი კოსმეტიკური საშუალებები, აეროზოლები, რძე და ნიღბები სახისა და ტანისათვის.

(111) M 2011 21126 R

(151) 2011 02 10

(181) 2021 02 10

(220) 2011 02 02

(732) ჰერბალაიფ ინტერნეშენელ, ინკ. 800 ვ. ოლიმპიკ ბლვდ., სუიტ 406, ლოს-ანჯელესი, CA 90015, აშშ

(740) ნატალია ბაბაკიშვილი  
(540)

## XTRA-CAL

(591) შავ-თეთრი  
(511)

30 – საკვები დანამატები არასამკურნალო მიზნებისათვის.

(111) M 2011 21127 R

(151) 2011 02 10

(181) 2021 02 10

(220) 2011 02 02

(732) ჰერბალაიფ ინტერნეშენელ, ინკ. 800 ვ. ოლიმპიკ ბლვდ., სუიტ 406, ლოს-ანჯელესი, CA 90015, აშშ

(740) ნატალია ბაბაკიშვილი  
(540)



(591) მწვანე

(531) 05.03.13-05.03.15-26.01.15-29.01.03-

(511)

3 – კრემები, ლოსიონები, გელები, თხევადი კოსმეტიკური საშუალებები, აეროზოლები, რძეები და ნიღბები სახისა და ტანისათვის; საპნები; სუნამოები

29 – ძირითადად ცილისაგან დამზადებული წასახემსებელი კვების პროდუქტები; სუპის მიქსები; ცილის, ვიტამინებისა და მინერალების შემადგენლობის ფუნქციონისმაგვარი საჭმლის შემცველი კვების პროდუქტები.

30 – ბალახების ჩაის დასამზადებელი საშუალებები; ბალახების, მინერალებისა და ვიტამინების შემცველი არასამედიცინო დანიშნულების საკვები დანამატები და ბალახების, მინერალებისა და ვიტამინების შემცველი არასამედიცინო დანიშნულების დიეტური ნივთიერებები.

32 – უაღკოპოლო სასმელების დასამზადებელი საშუალებები.

35 – საცალო გაყიდვების მომსახურება, სახელდობრ, პროდუქტების გაყიდვა პირდაპირი ან ქსელური გაყიდვების გზით.

(111) M 2011 21128 R

(151) 2011 02 10

(181) 2021 02 10

(220) 2011 02 08

(732) გელეგან ბაბუნაშვილი მუჯირიშვილის ქ.№7 (ბაბისხევის 7), 0103, თბილისი, საქართველო

(540)



(591) თეთრი, შავი, ცისფერი, იასამნისფერი, ყვითელი, ჟოლოსფერი, წითელი, ყავისფერი

(531) 02.01.08-09.09.01-09.09.03-10.03.01-10.03.04-26.04.14-26.04.16-26.04.24-26.04.18-26.11.12-

(511)

3 – ფეხსაცმლის საცხი.

35 – საქონლით მომარაგება რეალიზაციის ჩათვლით.

(111) M 2011 21129 R

(151) 2011 02 10

(181) 2021 02 10

(220) 2011 02 04

(732) შპს „იბერ-ინფო“

ვაჟა-ფშაველას გამზ.41, მე-4 სართული, 0177, თბილისი, საქართველო

(540)

## ინფო ბუღალტერი Инфо Бухгалтер Info Bukhgalter

(591) შავ-თეთრი

(511)

9 – კომპიუტერული პროგრამული უზრუნველყოფა, ჩაწერილი; კომპიუტერული პროგრამები (ჩასატვირთი პროგრამული უზრუნველყოფა); კომპიუტერული პროგრამები, ჩაწერილი; კომპიუტერის ოპერაციული პროგრამები, ჩაწერილი; კომპიუტერის პერიფერიული მოწყობილობა; მიკროპროცესორები; DNA-ჩიპები; დისკები, მაგნიტური; ელექტრონული პუბლიკაციები, ჩატვირთვადი; ინტერგრალები სქემები; ინტერფეისები კომპიუტერებისათვის; ინფორმაციის მაგნიტური მატარებლები; ინფორმაციის ოპტიკური მატარებლები; ოპტიკური დისკები; მესსიერების ბარათები მიკროპროცესორით; საიდენტიფიკაციო მაგნიტური ბარათები; შტრიხ-კოდის ამომკითხველი მოწყობილობები.



**საერთაშორისო სასაქონლო ნიშნები, რომლებზეც გამოტანილია  
ბაღაწყვეტილება და სვის მინიჭების შესახებ**

გადაწყვეტილების გასაჩივრება შესაძლებელია საქპატენტის სააპელაციო პალატაში გამოქვეყნებიდან 3 თვის ვადაში ან თბილისის საქალაქო სასამართლოს ადმინისტრაციულ საქმეთა კოლეგიაში 1 თვის ვადაში (მის.: თბილისი, დავით აღმაშენებლის ხეივანი, მე-12 კმ. №6).

(260) AM 2011 56013 A  
(800) 836606  
(731) AKTCIONERNE TOVARYSTVO  
ZAKRYTOGO TYPU  
"KCHARKISVSKA BISKVITNA  
FABRYKA"  
vul Lozovska, 8,m. UA-61017 Kcharkiv,  
Ukraine  
(540)



(591) Red, yellow  
(511) 30

(260) AM 2011 57321 A  
(800) 1029419  
(731) STRAUSS COFFEE B.V.  
Prof. J.H. Bavincklaan 2, NL-1183 AT  
Amstelveen, Netherlands  
(540)



(591) Black, white  
(511) 11

(260) AM 2011 57375 A  
(800) 1029883  
(731) HANKOOK TIRE CO., LTD.  
N647-15, Yoksam-dong, Kangnam-gu Seoul,  
Republic of Korea  
(540)

**HANKOOK AURORA**

(591) Black, white  
(511) 12

(260) AM 2011 57510 A  
(800) 679526  
(731) REPETTO SOCIÉTÉ ANONYME  
22, rue de la Paix, F-75002 PARIS, France  
(540)



(591) Black, white  
(511) 25

(260) AM 2011 57557 A  
(800) 1031394  
(731) HI-TRON USA, LLC  
12751 Maplewood Court Poway, CA 92064, USA  
(540)

**REVO**

(591) Black, white  
(511) 09

(260) AM 2011 57569 A  
(800) 1031619  
(731) AECOM LIMITED  
Aecom House, 63-77 Victoria Street  
St. Albans, Hertfordshire AL1 3ER,  
United Kingdom  
(540)

**AECOM**

(591) Black, white  
(511) 37, 39, 40, 42

(260) AM 2011 57614 A  
(800) 1032194  
(731) AZIENDE CHIMICHE RIUNITE  
ANGELINI FRANCESCO A.C.R.A.F. S.p.A.  
Viale Amelia, 70, I-00181 ROMA, Italy  
(540)

**ANGELINI**

(591) Black, white  
(511) 05

(260) AM 2011 57762 A  
(800) 1033648  
(731) CSL BEHRING GMBH  
Emil-von-Behring-Strasse 76, 35041  
Marburg, Germany  
(540)

**Gemate**

(591) Black, white  
(511) 05

(260) AM 2011 57822 A  
 (800) 986774  
 (731) PHARMATRANS SANAQ AG  
 Birsigstrasse 79, CH-4011 Basel, Switzerland  
 (540)

### PrimaCard

(591) Black, white  
 (511) 05, 10, 44

(260) AM 2011 57863 A  
 (800) 1034299  
 (731) ZAKRYTE AKTSIONERNE  
 TOVARYSTVO "ELFA"  
 9 Simji Sosninyh Str. Kyiv 03680, Ukraine  
 (540)

### Pink Elephant

(591) Black, white  
 (511) 03, 25, 28

(260) AM 2011 57882 A  
 (800) 1034469  
 (731) CHANSON COSMETICS INC.  
 5-10, Kuniyoshida 2-chome, Suruga-ku,  
 Shizuoka-shi Shizuoka 422-8615, Japan  
 (540)

### CHANSON

(591) Black, white  
 (511) 03

(260) AM 2011 57893 A  
 (800) 1034680  
 (731) PURPLE WINE COMPANY, LLC  
 P.O. Box 390 Graton, CA 95444, USA  
 (540)

### MARK WEST

(591) Black, white  
 (511) 33

(260) AM 2011 57940 A  
 (800) 1035227  
 (731) RICHTER GEDEON NYRT.  
 Gyömrői út 19-21, H-1103 Budapest,  
 Hungary  
 (540)

### КОНТРЕКС

(591) Black, white  
 (511) 05

(260) AM 2011 57941 A  
 (800) 1035254  
 (731) BETEK BOYA VE KİMYA SANAYI

ANONİM ŞİRKETİ  
 Kaynarca, Kavakpınar Mah., Tandoğan Cad.  
 Kocamezarlık Karşısı, Pendik - İSTANBUL,  
 Turkey  
 (540)



(591) Black, white, red, green, blue  
 (511) 16

(260) AM 2011 57944 A  
 (800) 1035286  
 (731) OBCHTCHESTVO S OGRANITCHENNOI  
 OTVETSTVENNOSTIOU "ENKA TC"  
 19, oul. Yartsevskaya, RU-121552  
 MOSKVA, Russian Federation  
 (540)

### CITYSTORE

### СИТИСТОР

(591) Black, white  
 (511) 35

(260) AM 2011 58050 A  
 (800) 1036092  
 (731) ZHEJIANG TOPSUN LOGISTIC  
 CONTROL CO., LTD.  
 Shaao village (Electrical & Mechanical  
 Industrial Zone), Zhugang Town, Yuhuan  
 County, Taizhou 317600 Zhejiang, China  
 (540)



(591) Black, white  
 (511) 06, 07, 08, 22

(260) AM 2011 58051 A  
 (800) 1036138  
 (731) Henkel AG & Co. Kga  
 Henkelstrasse 67, 40589 Düsseldorf,  
 Germany  
 (540)

### ПЕМОС

(591) Black, white  
 (511) 03

(260) AM 2011 58052 A  
 (800) 1036139  
 (731) EATON CORPORATION  
 1111 Superior Avenue Cleveland, OH 44114,  
 USA

(540)

**EATON**

(591) Black, white  
(511) 09

(260) AM 2011 58053 A  
(800) 1036144  
(731) SCHIESSER AG  
Schützenstrasse 18, 78315 Radolfzell,  
Germany

(540)

**UNCOVER**

(591) Black, white  
(511) 18, 25

(260) AM 2011 58054 A  
(800) 1036145  
(731) VERMOP Salmon GmbH  
Zeppelinstraße 24, 82205 Gilching, Germany

(540)

**CHROME**

(591) Black, white  
(511) 21

(260) AM 2011 58060 A  
(800) 1036169  
(731) OSRAM GMBH  
Hellabrunner Strasse 1, 81543 München,  
Germany

(540)

**LEDVANCE**

(591) Black, white  
(511) 11

(260) AM 2011 58063 A  
(800) 1036275  
(731) ALFA WASSERMANN HUNGARY Kft.  
Garibaldi u. 4, H-1054 Budapest, Hungary

(540)

**AJAHEPB**

(591) Black, white  
(511) 05

(260) AM 2011 58064 A  
(800) 1036290  
(731) DMP S.R.L.  
Viale delle Terme, 15, I-35030  
GALZIGNANO TERME (Padova), Italy

(540)



(591) Black, white  
(511) 18, 25

(260) AM 2011 58065 A  
(800) 570944  
(731) E. I. DU PONT DE NEMOURS AND  
COMPANY  
1007 Market Street Wilmington, Delaware  
19898, USA

(540)

**Permahyd**

(591) Black, white  
(511) 02

(260) AM 2011 58066 A  
(800) 588999  
(731) BLASER JAGDWAFFEN GMBH  
1, Ziegelstadel, 88316 Isny, Germany

(540)

**BLASER**

(591) Black, white  
(511) 09, 13

(260) AM 2011 58067 A  
(800) 617595  
(731) TMD FRICTION SERVICES GMBH  
Schlebuscher Straße 99, 51381 Leverkusen,  
Germany

(540)

**TEXTAR**

(591) Black, white  
(511) 01, 07, 09, 17

(260) AM 2011 58068 A  
(800) 804560  
(731) MEDINOVA Ltd.  
Eggbühlstrasse 14, CH-8052 Zürich,  
Switzerland

(540)

**FLUOMIZIN**

(591) Black, white  
(511) 05

(260) AM 2011 58069 A  
(800) 823772  
(731) N.V. ORGANON  
Kloosterstraat 6, NL-5349 AB Oss,  
Netherlands

(540)

**SAPHRIS**

(591) Black, white  
(511) 05

(260) AM 2011 58070 A  
(800) 841767  
(731) MEDINOVA AG  
Eggbühlstrasse 14, CH-8052 Zürich,  
Switzerland

(540)

## MEDINOVA

(591) Black, white  
(511) 03, 05

(260) AM 2011 58106 A  
(800) 1036493  
(731) OBCHTCHESTVO S OGRANITCHENNOI  
OTVETSTVENNOSTYOU "KING-LION  
FOUDS"  
dom 58, ulitsa Kantemirovskaya, RU-115477  
Moskva, Russian Federation

(540)



(591) White, black, light grey, grey, dark grey, light  
yellow, yellow, dark yellow, orange, light  
green, green, dark green, light red, red, dark  
red, light brown, brown, dark brown, light  
beige, beige, dark beige and lilac  
(511) 29, 30

(260) AM 2011 58120 A  
(800) 1036623  
(731) "BOSNALIJEK" FARMACEUTSKA I  
HEMIJSKA INDUSTRIJA, DIONIČKO  
DRUŠTVO  
Jukićeva 53, 71000 Sarajevo, Bosnia and  
Herzegovina

(540)

## TOMICIN

(591) Black, white  
(511) 05

(260) AM 2011 58121 A  
(800) 1036624  
(731) "BOSNALIJEK" FARMACEUTSKA I  
HEMIJSKA INDUSTRIJA, DIONIČKO

DRUŠTVO  
Jukićeva 53, 71000 Sarajevo, Bosnia and  
Herzegovina

(540)

## HIZOKVIN

(591) Black, white  
(511) 05

(260) AM 2011 58122 A  
(800) 1036625  
(731) "BOSNALIJEK" FARMACEUTSKA I  
HEMIJSKA INDUSTRIJA, DIONIČKO  
DRUŠTVO  
Jukićeva 53, 71000 Sarajevo, Bosnia and  
Herzegovina

(540)

## DORZOMOLL

(591) Black, white  
(511) 05

(260) AM 2011 58123 A  
(800) 1036626  
(731) "BOSNALIJEK" FARMACEUTSKA I  
HEMIJSKA INDUSTRIJA, DIONIČKO  
DRUŠTVO  
Jukićeva 53, 71000 Sarajevo, Bosnia and  
Herzegovina

(540)

## DERSATIL

(591) Black, white  
(511) 05

(260) AM 2011 58124 A  
(800) 1036627  
(731) "BOSNALIJEK" FARMACEUTSKA I  
HEMIJSKA INDUSTRIJA, DIONIČKO  
DRUŠTVO  
Jukićeva 53, 71000 Sarajevo, Bosnia and  
Herzegovina

(540)

## EXMAL

(591) Black, white  
(511) 05

(260) AM 2011 58125 A  
(800) 1036628  
(731) "BOSNALIJEK" FARMACEUTSKA I  
HEMIJSKA INDUSTRIJA, DIONIČKO  
DRUŠTVO  
Jukićeva 53, 71000 Sarajevo, Bosnia and  
Herzegovina

(540)

## SEXTIN

(591) Black, white  
(511) 05

---

(260) AM 2011 58126 A  
(800) 1036641  
(731) DECATHLON  
4 boulevard de Mons, F-59650  
VILLENEUVE D'ASCQ, France

(540)

## QUECHUA

(591) Black, white  
(511) 11, 14

---

(260) AM 2011 58127 A  
(800) 1036642  
(731) EURONUT GIDA SANAYİ VE TİCARET  
ANONİM ŞİRKETİ  
Kavaklı Beldesi Cumhuriyet Mahallesi,  
Cumhuriyet Caddesi, Harman Sok. N1  
Silivri Beykoz İSTANBUL, Turkey

(540)



(591) Red, white  
(511) 29

---

(260) AM 2011 58128 A  
(800) 1036686  
(731) ARES TRADING S.A.  
Zone Industrielle de l'Ouriettaz, CH-1170  
Aubonne, Switzerland

(540)

## VADEGI

(591) Black, white  
(511) 05

---

(260) AM 2011 58129 A  
(800) 1036687  
(731) ARES TRADING S.A.  
Zone Industrielle de l'Ouriettaz, CH-1170  
Aubonne, Switzerland

(540)

## XUDACI

(591) Black, white  
(511) 05

---

(260) AM 2011 58130 A  
(800) 1036688

(731) ARES TRADING S.A.  
Zone Industrielle de l'Ouriettaz, CH-1170  
Aubonne, Switzerland

(540)

## SANZESA

(591) Black, white  
(511) 05

---

(260) AM 2011 58134 A  
(800) 1036689  
(731) ARES TRADING S.A.  
Zone Industrielle de l'Ouriettaz, CH-1170  
Aubonne, Switzerland

(540)

## SANZEZA

(591) Black, white  
(511) 05

---

(260) AM 2011 58135 A  
(800) 1036690  
(731) ARES TRADING S.A.  
Zone Industrielle de l'Ouriettaz, CH-1170  
Aubonne, Switzerland

(540)

## BELCANZI

(591) Black, white  
(511) 05

---

(260) AM 2011 58136 A  
(800) 1036716  
(731) SARİBEKİR AMBALAJ SANAYİ VE  
TİCARET ANONİM ŞİRKETİ  
P.M. Paşa Mah., Musa Çavuş Sok. N 14  
Silivri - İSTANBUL, Turkey

(540)

## SBK

(591) Black, white  
(511) 06, 07, 16, 20, 21, 29, 40

---

(260) AM 2011 58192 A  
(800) 1037191  
(731) ARES TRADING S.A.  
Zone Industrielle de l'Ouriettaz, CH-1170  
Aubonne, Switzerland

(540)

## STEDRALIF

(591) Black, white  
(511) 05

---

(260) AM 2011 58193 A  
 (800) 1037192  
 (731) Ares Trading S.A.  
 Zone Industrielle de l'Ouriettaz, CH-1170  
 Aubonne, Switzerland

(540)

**FREPENSO**

(591) Black, white  
 (511) 05

(260) AM 2011 58194 A  
 (800) 1037220  
 (731) CCL PENINSULAR, S.A.  
 Pº de la Castellana, 91, E-28046 MADRID,  
 Spain

(540)



(591) Red, grey  
 (511) 35

(260) AM 2011 58195 A  
 (800) 1037232  
 (731) PABLOSKY, S.L.  
 C/ Maestro Guerrero, 24, E-45510  
 FUENSALIDA (Toledo), Spain

(540)



(591) Black, white  
 (511) 25, 28, 35

(260) AM 2011 58196 A  
 (800) 1037251  
 (731) RĪGAS PIENA KOMBINĀTS, A/S  
 Bauskas Iela 180, LV-1004 Rīga, Latvia

(540)



(591) Light bleu, dark blue and white  
 (511) 29, 30, 32

(260) AM 2011 58197 A  
 (800) 1037261  
 (731) HANS PRIES GMBH & CO. KG  
 Bergedorfer Strasse, 27777 Ganderkesee,  
 Germany

(540)

**TOPRAN**

(591) Black, white  
 (511) 06, 07, 09, 11, 12, 17

(260) AM 2011 58198 A  
 (800) 1037311  
 (731) KRAFT FOODS GLOBAL BRANDS LLC  
 Three Lakes Drive, Northfield, IL 60093,  
 USA

(540)

**BARNI**

(591) Black, white  
 (511) 30

(260) AM 2011 58200 A  
 (800) 1037365  
 (731) DOLORGIET GMBH & Co. KG  
 Otto-von-Guericke-Strasse 1, 53757 Sankt  
 Augustin, Germany

(540)

**Cipronerton**

(591) Black, white  
 (511) 05

(260) AM 2011 58201 A  
 (800) 1037398  
 (731) AGRICULTURAL BANK OF GREECE  
 S.A. with distinctive title ATE BANK  
 Panepistimiou Str. 23, GR-105 64 Athens,  
 Greece

(540)



(591) Green, white  
 (511) 36

(260) AM 2011 58203 A  
 (800) 1037423  
 (731) KRAFT FOODS GLOBAL BRANDS LLC,  
 A DELAWARE COMPANY  
 Three Lakes Drive Northfield, Illinois  
 60093, USA

(540)



(591) Light-blue, white, blue, black, yellow,  
 brown and beige  
 (511) 30

(260) AM 2011 58204 A  
 (800) 1037441

(731) PAYSAFECARD.COM WERTKARTEN  
AG Am Euro Platz 2, A-1120 Wien, Austria  
(540)

## PAYSAFECARD

(591) Black, white  
(511) 36

(260) AM 2011 58205 A  
(800) 1037514  
(731) ANTHONY BECHU  
82 rue Lecourbe, F-75015 PARIS, France  
(540)

## Anthony BECHU Architecte

(591) Black, white  
(511) 42

(260) AM 2011 58206 A  
(800) 1037515  
(731) KOFOLA HOLDING A.S.  
Nad Porubkou 2278/31a, CZ-708 00 Ostrava,  
Czech Republic  
(540)



(591) Yellow, red, white, blue, brown, pink,  
green, black, ginger and orange  
(511) 28, 30, 32

(260) AM 2011 58207 A  
(800) 1037533  
(731) SOCIETY WITH LIMITED LIABILITY  
"KS-DEALING"  
d. 16, str.1, ul. 1-aya Magistralnaya,  
RU-123007 Moscow, Russian Federation  
(540)

## Старпликс

(591) Black, white  
(511) 06, 19

(260) AM 2011 58208 A  
(800) 1037561  
(731) POWER SOURCE INDUSTRIES CO.  
Ltd.; No. 61 Yudong 1st Road, Dongcheng,  
Yangdong, Yangjiang Guangdon, China  
(540)

## LITEMAID

(591) Black, white  
(511) 09, 11

(260) AM 2011 58209 A  
(800) 1037583  
(731) SALVATORE FERRAGAMO ITALIA  
S.P.A.  
Via dei Tornabuoni, 2, I-50123 Firenze, Italy  
(540)

## ATTIMO

(591) Black, white  
(511) 03

(260) AM 2011 58210 A  
(800) 1037590  
(731) CHERY AUTOMOBILE CO., LTD.  
Economy & Technology Development Zone,  
Wuhu City Anhui Province, China  
(540)

## TIGGO

(591) Black, white  
(511) 12

(260) AM 2011 58211 A  
(800) 1037620  
(731) ADIDAS AG  
Adi-Dassler-Strasse 1, 91074  
Herzogenaurach, Germany  
(540)

## adidas

(591) Black, white  
(511) 25

(260) AM 2011 58212 A  
(800) 1037625  
(731) GUCCIO GUCCI S.P.A.  
Via Tornabuoni, 73/R, I-50123 FIRENZE,  
Italy  
(540)

## GUCCI FOREVER NOW

(591) Black, white  
(511) 14, 18, 24

(260) AM 2011 58213 A  
(800) 1037646  
(731) ZAKRYTOE AKTSIONERNOE  
OBSCHESTVO "GRUPPA COMPANY  
DERNEK"  
11, ul. Pisemskogo, RU-630110 Novosibirsk,  
Russian Federation  
(540)

## Lezard

(591) Black, white  
(511) 01, 02, 06, 09, 11, 19, 27

(260) AM 2011 58214 A  
 (800) 1037709  
 (731) NINGBO SMAL ELECTRICS CO.,LTD.  
 No.737-1 Xinjian Road (N.) Yuyao 315400  
 Zhejiang, China  
 (540)

**SMAL**

(591) Black, white  
 (511) 11

(260) AM 2011 58215 A  
 (800) 1037720  
 (731) CARLSBERG A/S  
 Ny Carlsberg Vej 100, DK-1760 Copenhagen  
 V., Denmark  
 (540)

**CARLSBERG**

(591) Black, white  
 (511) 25, 32, 33, 43

(260) AM 2011 58216 A  
 (800) 1037724  
 (731) Philip Morris Products S.A.  
 Quai Jeanrenaud 3, CH-2000 Neuchâtel,  
 Switzerland  
 (540)

**L & M TRIPLE MINT**

(591) Black, white  
 (511) 34

(260) AM 2011 58217 A  
 (800) 1037727  
 (731) SIGMA-TAU INDUSTRIE  
 FARMACEUTICHE RIUNITE S.p.A.  
 Viale Shakespeare, 47, I-00144 ROMA, Italy  
 (540)

 **eurartesim**

(591) Dark red and white  
 (511) 05

(260) AM 2011 58218 A  
 (800) 1037729  
 (731) SANOFI-AVENTIS  
 174, avenue de France, F-75013 PARIS,  
 France  
 (540)

**MULSEVO**

(591) Black, white  
 (511) 05

(260) AM 2011 58221 A  
 (800) 1037734  
 (731) PHILIP MORRIS PRODUCTS S.A.  
 Quai Jeanrenaud 3, CH-2000 Neuchâtel,  
 Switzerland  
 (540)



(591) Black, white  
 (511) 34

(260) AM 2011 58222 A  
 (800) 1037737  
 (731) PHILIP MORRIS PRODUCTS S.A.  
 Quai Jeanrenaud 3, CH-2000 Neuchâtel,  
 Switzerland  
 (540)

**L & M TRIPLE BLEND OF HIGH QUALITY TOBACCOS**

(591) Black, white  
 (511) 34

(260) AM 2011 58223 A  
 (800) 1037740  
 (731) PHILIP MORRIS PRODUCTS S.A.  
 Quai Jeanrenaud 3, CH-2000 Neuchâtel,  
 Switzerland  
 (540)

**L & M TOTAL HARMONY IN TASTE**

(591) Black, white  
 (511) 34

(260) AM 2011 58224 A  
 (800) 186971  
 (731) WALTER MEIER (KLIMA  
 INTERNATIONAL) AG  
 Talstrasse 35-37, CH-8808 Pfäffikon,  
 Switzerland  
 (540)

**CONDAIR**

(591) Black, white  
 (511) 11

(260) AM 2011 58225 A  
 (800) 812284  
 (731) GALENIKA A.D.  
 Batajnički drum b.b. BEOGRAD-ZEMUN,  
 Serbia  
 (540)

**DIKLOFEN**

(591) Black, white



(511) 05

(260) AM 2011 58255 A  
 (800) 1037835  
 (731) VIENNA INSURANCE GROUP  
 Wiener Städtische Versicherung AG  
 Schottenring 30, A-1010 Vienna, Austria  
 (540)



(591) Black, white, red  
 (511) 36

(260) AM 2011 58261 A  
 (800) 1037934  
 (731) PARFUMS CHRISTIAN DIOR  
 33 avenue Hoche, F-75008 PARIS, France  
 (540)

**ESCALE AUX MARQUISES**

(591) Black, white  
 (511) 03

(260) AM 2011 58262 A  
 (800) 1037939  
 (731) BIOFARMA  
 22, rue Garnier, F-92200 NEUILLY-SUR-SEINE, France  
 (540)

**TERTENSAM**

(591) Black, white  
 (511) 05

(260) AM 2011 58263 A  
 (800) 1037946  
 (731) PHILIP MORRIS PRODUCTS S.A.  
 Quai Jeanrenaud 3, CH-2003 Neuchâtel, Switzerland  
 (540)

**PARLIAMENT PLEASURE BEYOND**

(591) Black, white  
 (511) 34

(260) AM 2011 58264 A  
 (800) 1037965  
 (731) PHILIP MORRIS PRODUCTS S.A.  
 Quai Jeanrenaud 3, CH-2000 Neuchâtel, Switzerland  
 (540)

**L & M TRIPLE FILTE**

(591) Black, white  
 (511) 34

(260) AM 2011 58265 A  
 (800) 1037967  
 (731) PHILIP MORRIS PRODUCTS S.A.  
 Quai Jeanrenaud 3, CH-2000 Neuchâtel, Switzerland  
 (540)

**PARLIAMENT RESERVE**

(591) Black, white  
 (511) 34

(260) AM 2011 58266 A  
 (800) 1037969  
 (731) PHILIP MORRIS PRODUCTS S.A.  
 Quai Jeanrenaud 3, CH-2000 Neuchâtel, Switzerland  
 (540)

**CHESTERFIELD A TRADITION OF SMOKING PLEASURE**

(591) Black, white  
 (511) 34

(260) AM 2011 58267 A  
 (800) 1037975  
 (731) MONUS D.O.O.  
 Aleksandra Dubčeka 14, 11080 BEOGRAD-ZEMUN, Serbia  
 (540)

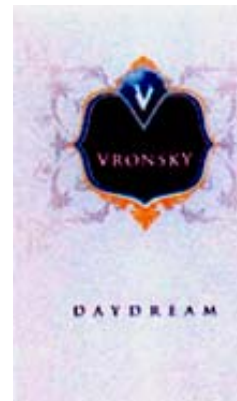

(591) Ocher, brown, blue, white and gold  
 (511) 34

(260) AM 2011 58269 A  
 (800) 1037981  
 (731) INOSTRANNOE TCHASTNOE OUNITARNOE PROIZVODSTVENNO-TORGOVOE PREDPRIATIE "KARAVAN" KORPORATSII "KAMBERLI MARKETING KORP."  
 komm. 2, d. 1, oul. Zavodskaia, Zaslavl

223034 Minskaia obl., Belarus  
(540)



(591) Brown, orange, beige  
(511) 30

(260) AM 2011 58270 A  
(800) 1037998  
(731) ACCREDITATION BOARD FOR  
ENGINEERING AND TECHNOLOGY,  
INC.  
111 Market Place Suite 1050, Baltimore,  
MD 21202, USA

(540)

### ABET

(591) Black, white  
(511) 42

(260) AM 2011 58271 A  
(800) 1038011  
(731) TORREFAZIONE OMKAFE' - S.R.L.  
Viale Vannetti, 18, I-38066 RIVA DEL  
GARDA (Trento), Italy

(540)

### OMKAFE'

(591) Black, white  
(511) 30

(260) AM 2011 58272 A  
(800) 1038018  
(731) ERCEM TEKSTİL SANAYİ VE TİCARET  
ANONİM ŞİRKETİ  
Meşrutiyet Mahallesi. Samanyolu, Sokak  
Bilge  
Han. No. 5/3, Şişli/Osmanbey İstanbul,  
Turkey

(540)



(591) Black, white  
(511) 14, 18, 25

(260) AM 2011 58273 A  
(800) 1038029  
(731) DMP S.R.L.  
Viale delle Terme, 15, I-35030  
GALZIGNANO TERME (Padova), Italy  
(540)

### YOUTUTOI

(591) Black, white  
(511) 18, 25

(260) AM 2011 58274 A  
(800) 1038052  
(731) ZENTIVA, K.S.  
U Kabelovny 130, CZ-102 37 Praha  
10 - Dolní Měcholupy, Czech Republic  
(540)

### SPIROKAST

(591) Black, white  
(511) 05

(260) AM 2011 58275 A  
(800) 1038057  
(731) GALLAHER LIMITED  
Members Hill, Brooklands Road, Weybridge,  
Surrey KT13 0QU, United Kingdom  
(540)



(591) Red-pink-purple and metallic silver  
(511) 34

(260) AM 2011 58291 A  
(800) 1038260  
(731) PROCTER & GAMBLE  
MANUFACTURING COLOGNE GMBH  
Wilhelm-Mauser-Str. 40, 50827 Köln,  
Germany  
(540)

### ROYAL DESIRE

(591) Black, white  
(511) 03

(260) AM 2011 58292 A  
(800) 1038263  
(731) HOGAN LOVELLS INTERNATIONAL LLP

Atlantic House, Holborn Viaduct, London  
EC1A 2FG, United Kingdom  
(540)

## HOGAN LOVELLS

(591) Black, white  
(511) 16, 35, 36, 41, 45

(260) AM 2011 58294 A  
(800) 1038298  
(731) RACE CAT GMBH  
Weideweg 11, 89257 Illertissen, Germany  
(540)

## Race Cat

(591) Black, white  
(511) 32, 33

(260) AM 2011 58296 A  
(800) 1038305  
(731) AKTSIONERNE TOVARYSTVO  
ZAKRYTOGO TYPU "KHARKIVSKA  
BISKVITNA FABRYKA"  
vul. Lozivska, 8, Kharkiv 61017, Ukraine  
(540)

## АЗИАТКА АЗИАТКА

(591) Black, white  
(511) 30

(260) AM 2011 58297 A  
(800) 1038309  
(731) F. HOFFMANN-LA ROCHE AG  
Grenzacherstrasse 124, CH-4070 Basel,  
Switzerland  
(540)

## ADCYTA

(591) Black, white  
(511) 05

(260) AM 2011 58298 A  
(800) 1038378  
(731) YELKEN KALIP PENCERE KAPI  
AKSESUARLARI VE METAL SANAYİ  
TİCARET ANONİM ŞİRKETİ  
Atatürk Sanayi Bölgesi Mustafa, İnan  
Caddesi N47, Hadimköy, Çatalca,  
İSTANBUL, Turkey  
(540)

## PAVO

(591) Black, white  
(511) 06, 20

(260) AM 2011 58299 A  
(800) 1038387

(731) OPTIBET, SIA  
Brivibas iela 99, LV-1001 Riga, Latvia  
(540)

## optibet

(591) Black, white  
(511) 41

(260) AM 2011 58300 A  
(800) 1038392  
(731) ARAV HOLDING S.r.l.  
a Socio Unico Via Nuova Sarno, 558/A,  
I-80036 PALMA CAMPANIA (NA),  
Italy  
(540)



(591) Black, white  
(511) 09, 14, 18, 25, 35

(260) AM 2011 58301 A  
(800) 1038401  
(731) RHEEM MANUFACTURING COMPANY  
1100 Abernathy Road, N.E., Suite 1400,  
500 Northpark Town Center Atlanta,  
GA 30328, USA  
(540)



(591) Black, white  
(511) 11

(260) AM 2011 58302 A  
(800) 1038408  
(731) SOVMESTNOE OBSHESTVO S  
OGRANICHENNOJ  
OTVETSTVENNOSTYU "PP POLESIE"  
d. 179, ul. Proletarskaja, 225306 Kobrin,  
Brestskaja obl., Belarus  
(540)



(591) Yellow, red, white, black  
(511) 11, 21, 28

(260) AM 2011 58303 A  
(800) 388253  
(731) P.A. JANSEN GMBH U. CO. KG

53474 BAD NEUENAHN-AHRWEILER,  
Germany

(540)

**JANSEN**

(591) Black, white  
(511) 02, 04, 16

(260) AM 2011 58304 A

(800) 746804

(731) AYKUTLAR TEKSTIL SANAYI VE DIS  
TICARET LIMITED ŞIRKETI

Nişanca Mahallesi, Türkeliçaddesi, Latif  
Sokak No. 12, Eminönü - ISTANBUL,  
Turkey

(540)



(591) Black, white, red, green  
(511) 25

(260) AM 2011 58305 A

(800) 936142

(731) CPG

4, rue de Buci, F-75006 PARIS, France

(540)



*Amorino*

(591) Black, white  
(511) 30, 43

(260) AM 2011 58306 A

(800) 964110

(731) PININFARINA EXTRA S.R.L.

Via Bruno Buozzi, 6, I-10121 TORINO, Italy

(540)

*pininfarina*

(591) Black, white  
(511) 03

(260) AM 2011 58309 A

(800) 992077

(731) FINANCIERE BATTEUR

Avenue du Général de Gaulle, F-14200  
HEROUVILLE SAINT CLAIR, France

(540)

**МАРИМЕР**

(591) Black, white

(511) 03, 05

(260) AM 2011 58310 A

(800) 1026891

(731) U-IMPL SWITZERLAND GMBH

Aarbergstrasse 107A, CH-2502 Biel/Bienne,  
Switzerland

(540)



(591) Black, white

(511) 05, 10

(260) AM 2011 58315 A

(800) 1038416

(731) JAPAN TOBACCO INC.

2-2-1, Toranomom, Minato-ku Tokyo  
105-8422, Japan

(540)

**ZERO STYLE**

(591) Black, white

(511) 34

(260) AM 2011 58317 A

(800) 1038438

(731) DMP S.R.L.

Viale delle Terme, 15, I-35030

GALZIGNANO TERME (Padova), Italy

(540)



(591) Black, white, grey

(511) 25

(260) AM 2011 58318 A

(800) 1038446

(731) GRINDEKS

akciju sabiedrība Krustpils iela 53, LV-1057  
Rīga, Latvia

(540)



(591) Blue, light blue, red, orange, white,  
grey and black

(511) 05

(260) AM 2011 58319 A  
(800) 1038463  
(731) WINEZERO S.R.L.  
Via Manin, 3, I-20121 MILANO, Italy  
(540)

 WINEZERO

(591) Red and black  
(511) 32, 33

(260) AM 2011 58320 A  
(800) 1038467  
(731) BOBKOV GLEB VIKTOROVICH  
B. Cheremushkinskaya ul, d.24, k.1, kv.111,  
RU-117218 Moscow, Russian Federation  
(540)

**Непоседа**

(591) Black, white  
(511) 03, 05, 35

(260) AM 2011 58322 A  
(800) 1038487  
(731) VINREAL S.R.L.  
Str. Ferapontievscia 1, MD-3801 Comrat,  
UTA Găgăuzia, Republic of Moldova  
(540)

**СЕМЬ ЛЮБИМЫХ  
РОЗ**

(591) Black, white  
(511) 33

(260) AM 2011 58323 A  
(800) 1038498  
(731) TEMSA GLOBAL SANAYI VE TICARET  
ANONIM SIRKETI  
Mersin Yolu Üzeri 10. Km. Seyhan Adana,  
Turkey  
(540)

 TEMSA GLOBAL

(591) Black, white, blue  
(511) 12

(260) AM 2011 58324 A  
(800) 1038500  
(731) OBSHESTVO S OGRANITCHENNOY  
OTVETSTVENNOSTIU "SLAVYANKA  
PLUS"

ul. 1 Konnoy Armii, d.65, Stari Oskol,  
RU-309506 Region de Belgorod,  
Russian Federation

(540)

**ФАИТ**

(591) Black, white  
(511) 30

(260) AM 2011 58325 A  
(800) 1038501  
(731) OBSHESTVO S OGRANITCHENNOY  
OTVETSTVENNOSTIU "SLAVYANKA  
PLUS"  
ul. 1 Konnoy Armii, d.65, Stari Oskol,  
RU-309506 Region de Belgorod,  
Russian Federation

(540)

**НОВОЕ ЧУДО**

(591) Black, white  
(511) 30

(260) AM 2011 58326 A  
(800) 1038511  
(731) XIAMEN GOLDEN DRAGON BUS  
CO.,LTD  
Huli Street, Huli Industry Zone Xiamen,  
China

(540)

**GOLDEN JOURNEY**

(591) Black, white  
(511) 12, 37, 39

(260) AM 2011 58327 A  
(800) 1038521  
(731) HURSULTAN PASLANMAZ MUTFAK  
ESYALARI SANAYI VE TICARET  
ANONIM SIRKETI  
Omerli Koy Yolu Aynalı Cesme, Mevkii  
İlgaz Cad. Bila No. Hadimkoy, Turkey

(540)

**FALEZ**

(591) Black, white  
(511) 08, 21

(260) AM 2011 58328 A  
(800) 1038543  
(731) DR. THEISS NATURWAREN GMBH  
Michelinstrasse 10, 66424 Homburg,  
Germany

(540)



(591) Red, white and dark green  
(511) 03, 44

(260) AM 2011 58329 A

(800) 1038563

(731) DOTCHIRNE PIDPRIEMSTVO  
"KONDIERSKA KORPORATZIA  
"ROSHEN"  
vul. Pavla Usenka, 8, Kyiv 02105, Ukraine

(540)

### Crazy Bee

(591) Black, white  
(511) 30

(260) AM 2011 58354 A

(800) 1038844

(731) DERKACH NATALIYA  
23/25 Klinichna Str., apt. 173 Kyiv 03110,  
Ukraine

(540)

### HYALUAL

(591) Black, white  
(511) 03, 05, 10, 44

(260) AM 2011 58355 A

(800) 1038893

(731) COMPAGNIE FRANÇAISE DE LA  
GRANDE CHARTREUSE  
10, boulevard Edgar Kofler, F-38500  
VOIRON, France

(540)

### VERTICAL

(591) Black, white  
(511) 33

(260) AM 2011 58356 A

(800) 1038895

(731) PROFIOFFICE GMBH  
Beyerbach Str. 9, 65830 Kriftel, Germany

(540)



(591) Black, white  
(511) 06, 09, 16

(260) AM 2011 58357 A

(800) 1038938

(731) IRONWOOD PHARMACEUTICALS, INC  
320 Bent Street Cambridge, MA 02141, USA

(540)

### LIBSUTA

(591) Black, white

(511) 05

(260) AM 2011 58358 A

(800) 1038952

(731) HYDRO BUILDING SYSTEMS S.p.A.  
Via Meucci, 5, I-20060 ORNAGO  
(MILANO), Italy

(540)



(591) Black, white

(511) 06, 07, 08

(260) AM 2011 58359 A

(800) 1038963

(731) MARTIN UND GERDA ESSL  
SOZIALPREIS GEMEINNÜTZIGE  
PRIVATSTIFTUNG  
Aufeldstraße 17-23, A-3403 Klosterneuburg,  
Austria

(540)



(591) Black, white

(511) 35, 36, 37, 41, 42, 45

(260) AM 2011 58362 A

(800) 1038970

(731) APPLE INC.  
1 Infinite Loop, Cupertino, CA 95014, USA

(540)



(591) Black, white, red, blue, yellow, brown, pink

(511) 09

(260) AM 2011 58363 A  
(800) 1038977  
(731) CONSOLIDATED ARTISTS B.V.  
Lijnbaan 68, NL-3012 EP ROTTERDAM,  
Netherlands  
(540)

**H.E.**  
HOMINI EMERITO

(591) Black, white  
(511) 18, 25

(260) AM 2011 58368 A  
(800) 1038984  
(731) PROJECT SERVICE S.R.L.  
Via Matteotti, 311, I-25063 GARDONNE  
VAL TROMPIA (BS), Italy  
(540)

**AQUADEMY**

(591) Black with water effect/metal and silver  
(511) 11

(260) AM 2011 58369 A  
(800) 1038987  
(731) ÖZLEM SÜER TEKSTİL TASARIM  
DANIŞMANLIK TİCARET LİMİTED  
ŞİRKETİ  
Maçka Caddesi Narmanlı, Apartmanı N12  
K:4 D:29, TEŞVİKİYE - İSTANBUL,  
Turkey  
(540)

  
ÖZLEM SÜER

(591) Black, white  
(511) 25

(260) AM 2011 58371 A  
(800) 1028987  
(731) SANOFI-AVENTIS  
174, avenue de France, F-75013 PARIS,  
France  
(540)

**BGSTAR**

(591) Black, white  
(511) 10

(260) AM 2011 58372 A  
(800) 789466A  
(731) VKR HOLDING A/S  
Breltevej 18, DK-2970 Hursholm, Denmark

(540)

**SONNENKRAFT**

(591) Orange  
(511) 09, 11, 37

(260) AM 2011 58449 A  
(800) 1039294  
(731) IRONWOOD PHARMACEUTICALS, INC.  
320 Bent Street Cambridge, MA 02141, USA  
(540)

**LINZESS**

(591) Black, white  
(511) 05

(260) AM 2011 58450 A  
(800) 1039301  
(731) GUCCIO GUCCI S.P.A.  
Via Tornabuoni, 73/R, I-50123 FIRENZE,  
Italy  
(540)



(591) Black, white  
(511) 09, 14, 18, 25, 26, 28

(260) AM 2011 58451 A  
(800) 1039328  
(731) Opel Eisenach GmbH  
Adam-Opel-Strasse 100, 99817 Eisenach,  
Germany  
(540)

**ADAM**

(591) Black, white  
(511) 12

(260) AM 2011 58452 A  
(800) 1039329  
(731) OBSHESTVO S OGRANICHENNOY  
OTVETSTVENNOSTYU  
"PRIMER-ELBOR"  
pl. Volodarskogo, 20a, g.Borovichi,  
RU-174411 Novgorodskaya obl.,  
Russian Federation  
(540)

  
**ELBOR**

(591) White, black, grey and red

(511) 06, 07, 20

(260) AM 2011 58453 A

(800) 1039343

(731) OBSHCHESTVO S OGRANICHENNOY  
OTVETSTVENNOSTYU  
"SPLAT-COSMETICA"  
ul. Stromynka, dom 19, korp. 2, RU-107076  
Moscow, Russian Federation

(540)

**AIBO**

(591) Black, white

(511) 03, 05

(260) AM 2011 58454 A

(800) 1039374

(731) CSC PHARMACEUTICALS HANDELS  
GMBH  
Gewerbestrasse 18-20, Gewerbegebiet  
Klein-Engersdorf, A-2102 Bisamberg, Austria

(540)

**SILVAN BIO**

(591) Black, white

(511) 05, 29, 30

(260) AM 2011 58456 A

(800) 1039388

(731) WIRTSCHAFTSKAMMER ÖSTERREICH  
Wiedner Hauptstrasse 63, A-1045 Vienna, Austria

(540)

**ADVANTAGE  
AUSTRIA WKO**

(591) Black, red and white

(511) 16, 35, 41

(260) AM 2011 58457 A

(800) 1039390

(731) Opera Software ASA  
Waldemar Thranes gate 98, N-0175 Oslo,  
Norway

(540)

**OPERA  
software**

(591) Red and grey

(511) 9, 35, 38, 42, 45

(260) AM 2011 58458 A

(800) 1039391

(731) BEYHAN AYAKKABI DERİ TEKSTİL VE  
İNŞAAT SANAYİ TİCARET LİMİTED  
ŞİRKETİ

Aykosan Ayakkabıcılar, Sanayi Sitesi D

Block K:4 N149

Küçükçekmece / İSTANBUL, Turkey

(540)

**MAX STAR**

(591) Yellow, green

(511) 25

(260) AM 2011 58459 A

(800) 1039406

(731) THYSSEN KRUPP AG  
Kaiser-Wilhelm-Strasse 100, 47166 Duisburg,  
Germany;  
THYSSENKRUPP AG  
Altendorfer Strasse 120, 45143 Essen,  
Germany

(540)

 **ThyssenKrupp**

(591) Blue, grey, white and black

(511) 01, 04, 06, 07, 09, 11, 12, 17, 19, 20, 35, 36,  
37, 38, 39, 40, 41, 42, 44

(260) AM 2011 58460 A

(800) 1039427

(731) OBSHCHESTVO S OGRANICHENNOY  
OTVETSTVENNOSTYU "AGROINVEST"  
Fabritsiusa ul., d.42, korp.1, RU-125363  
Moscow, Russian Federation

(540)



(591) Red, black, white, yellow, green, brown,  
light-brown and light-green

(511) 29, 30, 31

(260) AM 2011 58461 A

(800) 950319

(731) MEDICE ARZNEIMITTEL PÜTTER  
GMBH & CO. KG  
Kuhloweg 37, 58638 Iserlohn, Germany

(540)

**Medikinet**

(591) Black, white

(511) 05

(260) AM 2011 58474 A

(800) 1039448



(731) LITARC LIGHTING & ELECTRONIC LTD.  
3A 3Floor, 1-3 Anbailijing Yuan, Shennan Road, Futian District, Shenzhen Guangdong, China

(540)

**litarc**

(591) Black, white

(511) 09, 11

(260) AM 2011 58495 A  
(800) 1039609  
(731) ARES TRADING S.A.  
Zone Industrielle de l'Ouriettaz, CH-1170 Aubonne, Switzerland

(540)

**XAMPENSO**

(591) Black, white

(511) 05

(260) AM 2011 58496 A  
(800) 1039611  
(731) ARES TRADING S.A.  
Zone Industrielle de l'Ouriettaz, CH-1170 Aubonne, Switzerland

(540)

**BALKARMO**

(591) Black, white

(511) 05

(260) AM 2011 58497 A  
(800) 1039612  
(731) ARES TRADING S.A.  
Zone Industrielle de l'Ouriettaz, CH-1170 Aubonne, Switzerland

(540)

**FRECONTRIS**

(591) Black, white

(511) 05

(260) AM 2011 58498 A  
(800) 1039619  
(731) HENKEL AG & CO. KGAA  
40589 Düsseldorf, Germany

(540)



(591) Light blue, blue, black and white

(511) 01, 07

(260) AM 2011 58499 A  
(800) 1039640  
(731) OBSHESTVO S OGRANICHENNOY OTVETSTVENNOSTYU "TITAN"  
Shlisselburgskiy pr. 3-7, RU-192177 Sankt-Petersburg, Russian Federation

(540)

**ISTRITSA**

(591) Black, white

(511) 32, 33

(260) AM 2011 58500 A  
(800) 1039699  
(731) PHILIP MORRIS PRODUCTS S.A.  
Quai Jeanrenaud 3, CH-2000 Neuchâtel, Switzerland

(540)

**CHESTERFIELD ORIGINAL BLUE**

(591) Black, white

(511) 34

(260) AM 2011 58501 A  
(800) 1039700  
(731) PHILIP MORRIS PRODUCTS S.A.  
Quai Jeanrenaud 3, CH-2000 Neuchâtel, Switzerland

(540)

**CHESTERFIELD CLASSIC WHITE**

(591) Black, white

(511) 34

(260) AM 2011 58502 A  
(800) 1039701  
(731) PHILIP MORRIS PRODUCTS S.A.  
Quai Jeanrenaud 3, CH-2000 Neuchâtel, Switzerland

(540)



(591) Black, white

(511) 34

(260) AM 2011 58503 A  
(800) 1039702  
(731) PHILIP MORRIS PRODUCTS S.A.  
Quai Jeanrenaud 3, CH-2000 Neuchâtel, Switzerland

(540)



(591) Gold, silver and gray  
(511) 34

(260) AM 2011 58504 A  
(800) 1039703  
(731) PHILIP MORRIS PRODUCTS S.A.  
Quai Jeanrenaud 3, CH-2000 Neuchâtel,  
Switzerland

(540)

*SMOOTHFLO*

(591) Black, white  
(511) 34

(260) AM 2011 58505 A  
(800) 1039705  
(731) PHILIP MORRIS PRODUCTS S.A.  
Quai Jeanrenaud 3, CH-2000 Neuchâtel,  
Switzerland

(540)



(591) Black, white  
(511) 34

(260) AM 2011 58506 A  
(800) 1039707  
(731) PHILIP MORRIS PRODUCTS S.A.  
Quai Jeanrenaud 3, CH-2000 Neuchâtel,  
Switzerland

(540)

**SOFTFLO**

(591) Black, white  
(511) 34

(260) AM 2011 58507 A  
(800) 1039708  
(731) PHILIP MORRIS PRODUCTS S.A.  
Quai Jeanrenaud 3, CH-2000 Neuchâtel,  
Switzerland

(540)

**L & M GREEN LABEL**

(591) Black, white  
(511) 34

(260) AM 2011 58508 A  
(800) 1039709  
(731) PHILIP MORRIS PRODUCTS S.A.  
Quai Jeanrenaud 3, CH-2000 Neuchâtel,  
Switzerland

(540)



(591) Black, white  
(511) 34

(260) AM 2011 58509 A  
(800) 1039710  
(731) PHILIP MORRIS PRODUCTS S.A.  
Quai Jeanrenaud 3, CH-2000 Neuchâtel,  
Switzerland

(540)



(591) Dark blue, light blue and white  
(511) 34

(260) AM 2011 58510 A  
(800) 1039719  
(731) PHILIP MORRIS PRODUCTS S.A.  
Quai Jeanrenaud 3, CH-2000 Neuchâtel,  
Switzerland

(540)

**OUTSIDE IS IN**

(591) Black, white

(511) 34

(260) AM 2011 58511 A

(800) 1039720

(731) PHILIP MORRIS PRODUCTS S.A.

Quai Jeanrenaud 3, CH-2000 Neuchâtel,  
Switzerland

(540)



(591) Black, white

(511) 34

(260) AM 2011 58512 A

(800) 1039721

(731) PHILIP MORRIS PRODUCTS S.A.

Quai Jeanrenaud 3, CH-2000 Neuchâtel,  
Switzerland

(540)



(591) Red, gray, black, white and silver

(511) 34

(260) AM 2011 58513 A

(800) 1039722

(731) PHILIP MORRIS PRODUCTS S.A.

Quai Jeanrenaud 3, CH-2000 Neuchâtel,  
Switzerland

(540)



(591) Blue, dark blue, green, light green, white, gray

(511) 34

(260) AM 2011 58514 A

(800) 1039724

(731) PHILIP MORRIS PRODUCTS S.A.

Quai Jeanrenaud 3, CH-2000 Neuchâtel,  
Switzerland

(540)



(591) Red, gray, black, white and silver

(511) 34

(260) AM 2011 58532 A

(800) 702283

(731) CAISSE CENTRALE DE REASSURANCE

(CCR)

société anonyme; 31, rue de Courcelles,  
F-75008 PARIS, France

(540)



(591) Black, white

(511) 16, 35, 36

(260) AM 2011 58533 A

(800) 880562

(731) ARAV HOLDING S.r.l. a Socio Unico

Via Nuova Sarno, 558/A, I-80036 PALMA  
CAMPANIA (NA), Italy

(540)



(591) Black, white

(511) 09, 14, 18, 25, 35

(260) AM 2011 58534 A

(800) 891716

(731) TMC ITALIA SPA

Viale dell'industria, 65, I-21052 Busto Arsizio  
(VA), Italy

(540)



(591) Black, white  
(511) 07, 09

(260) AM 2011 58535 A  
(800) 946665

(731) OTKRYTOE AKTSIONERNOE  
OBCHTCHESTVO "SLOUTSKIY  
SAKHARORAFINADNY KOMBINAT"  
d. 6, oul. Golovachtchenko Minskaya obl.  
223610 Sloutsk, Belarus

(540)



(591) Black, white  
(511) 30

(260) AM 2011 58536 A  
(800) 952074

(731) MAYA TEKSTİL SANAYİ VE TİCARET  
LİMİTED ŞİRKETİ  
Ekmekçioglu Mevkii Osmangazi Caddesi  
Merve Mahallesi N 24 Yenidogan  
ÜMRANIYE - İSTANBUL, Turkey

(540)



(591) black and orange  
(511) 24

(260) AM 2011 58537 A  
(800) 952387

(731) MAYA TEKSTİL SANAYİ VE TİCARET  
LİMİTED ŞİRKETİ  
Ekmekçioglu Mevkii Osmangazi Caddesi  
Merve Mahallesi N 24 Yenidogan  
ÜMRANIYE - İSTANBUL, Turkey

(540)



(591) Black, white and red  
(511) 24

(260) AM 2011 58541 A

(800) 1039940

(731) VYROBNYCHO-KOMERCIJNE  
PIDPRYJEMSTVO "UKRPROMINVEST"  
prov. Vodoprovidnyj,9, smt. Oktjabr's'ke,  
Krasnogvardijs'kyj rajon Avtonomna  
Respublika Krym 97060, Ukraine

(540)



(591) Blue, red and black  
(511) 09

(260) AM 2011 58543 A  
(800) 1039949

(731) HESBURGER AS  
Punane tn. 43, EE-13619 Tallinn, Estonia

(540)

# HESBURGER

(591) Black, white  
(511) 29, 30, 43

(260) AM 2011 58544 A  
(800) 1039978

(731) OBSHCHESTVO S OGRANICHENNOY  
OTVETVETSTVENNOSTYU  
"SANDUNOVSKIE BANI"  
Neglinnaya str. 14, bld. 3-7, RU-107031  
Moscow, Russian Federation

(540)



# SANDUNY

1808

(591) Dark green  
(511) 44

(260) AM 2011 58546 A  
(800) 1039995

(731) M.G.M. MOTORI ELETTRICI S.p.A.  
Via Fermi, 44, I-20094 ASSAGO  
(MILANO), Italy

(540)

# MGMRESTOP

(591) Black, white  
(511) 07

(260) AM 2011 58547 A  
 (800) 1040027  
 (731) SC MEDIAFAX SA  
 B-dul. Mareșal Averescu nr. 8-10, corp C,  
 et. 1, sector 1, 070000 BUCUREȘTI,  
 Romania

(540)

**MEDIAFAX**

(591) Red, grey  
 (511) 09, 16, 35, 38, 41, 42

(260) AM 2011 58548 A  
 (800) 1040041  
 (731) SHENZHEN NOPOSITION  
 AGROCHEMICALS CO., LTD.  
 113 Reservoir Road, Xixiang, Baoan District,  
 Shenzhen Guangdong Province, China

(540)

**NOPOSITION**

(591) Green, yellow  
 (511) 05

(260) AM 2011 58549 A  
 (800) 1040048  
 (731) REPETTO  
 22, rue de la Paix, F-75002 PARIS, France

(540)

**repetto**

(591) Black, white  
 (511) 18

(260) AM 2011 58551 A  
 (800) 1040065  
 (731) APPLE INC.  
 1 Infinite Loop, Cupertino, CA 95014, USA

(540)



(591) Black, white  
 (511) 09

(260) AM 2011 58597 A  
 (800) 1040629  
 (731) HERO AG  
 CH-5600 Lenzburg, Switzerland

(540)



(591) Light blue, dark blue, silver and grey  
 (511) 05, 29, 32

(260) AM 2011 58598 A  
 (800) 1040633  
 (731) PROCTER & GAMBLE  
 MANUFACTURING COLOGNE GMBH  
 Wilhelm-Mauser-Str. 40, 50827 Köln,  
 Germany

(540)

**DANGEROUS WOMAN**

(591) Black, white  
 (511) 03

(260) AM 2011 58599 A  
 (800) 606027  
 (731) BIG DUTCHMAN  
 AKTIENGESELLSCHAFT  
 2, Auf der Lage, 49377  
 VECHTA-CALVESLAGE, Germany

(540)

**Big Dutchman**

(591) Black, white  
 (511) 06, 07, 09, 11, 19, 20, 21

(260) AM 2011 58602 A  
 (800) 704192  
 (731) INDUSTRIA DE DISEÑO TEXTIL, S.A.  
 (INDITEX, S.A.)  
 Avda. de la Diputación, "Edificio Inditex",  
 E-15142 Arteixo (A CORUÑA), Spain

(540)

**DBJ**  
 DEEP BLUE JEANS

(591) Black, white  
 (511) 25

(260) AM 2011 58604 A  
 (800) 1014368  
 (731) ARAV HOLDING S.R.L. A SOCIO UNICO  
 Via Nuova Sarno, 558/A, I-80036 PALMA  
 CAMPANIA (NA), Italy

(540)



(591) Black, white  
(511) 09, 14, 18, 25, 35

(260) AM 2011 58646 A  
(800) 1040643  
(731) FÉDÉRATION INTERNATIONALE DE  
FOOTBALL ASSOCIATION (FIFA),  
IP UNIT  
FIFA-Strasse 20, CH-8044 Zürich,  
Switzerland  
(540)



(591) Black, white  
(511) 27, 35, 37

(260) AM 2011 58647 A  
(800) 1040656  
(731) SANDER MANAGEMENT LLP  
Cornwall Buildings, 45-51 Newhall Str.,  
office 330 Birmingham B3 3QR,  
United Kingdom  
(540)

### Sensual City

(591) Black, white  
(511) 25, 35

(260) AM 2011 58648 A  
(800) 1040688  
(731) PHILIP MORRIS PRODUCTS S.A.  
Quai Jeanrenaud 3, CH-2000 Neuchâtel,  
Switzerland  
(540)



(591) Red, gray, dark gray and white  
(511) 34

(260) AM 2011 58649 A  
(800) 1040697  
(731) SGC ENERGIA, SGPS, S.A.  
Estrada de Alfragide 67, Alfrapark, Edifício  
SGC, P-2614-519 AMADORA, Portugal  
(540)

### XTLH TECHNOLOGY

(591) Black, white  
(511) 04, 40, 42

(260) AM 2011 58650 A  
(800) 1040727  
(731) SGC ENERGIA, SGPS, S.A.  
Estrada de Alfragide 67, Alfrapark, Edifício  
SGC, P-2614-519 AMADORA, Portugal  
(540)

### XTLH

(591) Black, white  
(511) 04, 40, 42

(260) AM 2011 58652 A  
(800) 1040734  
(731) SGC ENERGIA, SGPS, S.A.  
Estrada de Alfragide 67, Alfrapark, Edifício  
SGC, P-2614-519 AMADORA, Portugal  
(540)

### TECNOLOGIA XTLH

(591) Black, white  
(511) 04, 40, 42

(260) AM 2011 58653 A  
(800) 1040736  
(731) ARKEMA FRANCE  
420 rue d'Estienne d'Orves, F-92700  
Colombes, France  
(540)

### OROGLAS

(591) Black, white  
(511) 01, 09, 12, 16, 17, 19, 20

---

**საერთაშორისო სასაქონლო ნიშნები,  
რომლებსაც მიენიჭათ დასვა საქართველოში**

(260) AM 2010 53693 A

(800) 999979

(151) 2009 02 23

(181) 2019 02 23

(511) 03, 09, 14, 16, 18, 25

---

(260) AM 2010 53784 A

(800) 1000508

(151) 2008 10 16

(181) 2018 10 16

(511) 35, 36, 41, 42, 45

---

(260) AM 2010 56610 A

(800) 1023780

(151) 2009 08 10

(181) 2019 08 10

(511) 38

---

(260) AM 2010 56612 A

(800) 1023829

(151) 2009 08 31

(181) 2019 08 31

(511) 09, 12, 18, 22, 24, 25, 28, 35, 41

---

(260) AM 2010 56613 A

(800) 1023846

(151) 2009 11 06

(181) 2019 11 06

(511) 30, 31, 32, 33

---

(260) AM 2010 56614 A

(800) 1023849

(151) 2009 11 23

(181) 2019 11 23

(511) 05, 10

---

(260) AM 2010 56615 A

(800) 1023866

(151) 2009 09 04

(181) 2019 09 04

(511) 06, 40, 42

---

(260) AM 2010 56616 A

(800) 1023881

(151) 2009 01 23

(181) 2019 01 23

(511) 09, 35, 38, 41

---

(260) AM 2010 56617 A

(800) 1023904

(151) 2009 05 29

(181) 2019 05 29

(511) 30

---

(260) AM 2010 56618 A

(800) 1023922

(151) 2009 06 09

(181) 2019 06 09

(511) 09, 42

---

(260) AM 2010 56619 A

(800) 1023946

(151) 2009 08 31

(181) 2019 08 31

(511) 35, 36, 37, 38, 39, 40, 41, 42, 43, 44, 45

---

(260) AM 2010 56662 A

(800) 1024460

(151) 2009 11 12

(181) 2019 11 12

(511) 29

---

(260) AM 2010 56663 A

(800) 1024501

(151) 2009 12 05

(181) 2019 12 05

(511) 35, 37, 38, 39

---

(260) AM 2010 56664 A

(800) 1024504

(151) 2009 12 08

(181) 2019 12 08

(511) 34, 35, 39

---

(260) AM 2010 56665 A

(800) 264816

(151) 2003 01 22

(181) 2013 01 22

(511) 01, 03, 05

---

(260) AM 2010 56666 A  
(800) 274265  
(151) 2003 09 23  
(181) 2013 09 23  
(511) 03, 05, 16

---

(260) AM 2010 56667 A  
(800) 443784  
(151) 2008 10 12  
(181) 2018 10 12  
(511) 06, 07, 09, 11, 12

---

(260) AM 2010 56668 A  
(800) 460652  
(151) 2001 04 23  
(181) 2011 04 23  
(511) 02, 09, 16, 28

---

(260) AM 2010 56669 A  
(800) 499779  
(151) 2005 07 30  
(181) 2015 07 30  
(511) 07, 08, 09, 12, 19, 20

---

(260) AM 2010 56670 A  
(800) 523869  
(151) 2008 05 17  
(181) 2018 05 17  
(511) 05

---

(260) AM 2010 56671 A  
(800) 704907  
(151) 2008 10 28  
(181) 2018 10 28  
(511) 16, 17, 19, 28, 35

---

(260) AM 2010 56672 A  
(800) 805672  
(151) 2003 06 10  
(181) 2013 06 10  
(511) 18

---

(260) AM 2010 56673 A  
(800) 908007  
(151) 2006 11 09  
(181) 2016 11 09  
(511) 24, 25

---

(260) AM 2010 56701 A  
(800) 1024580  
(151) 2009 12 05  
(181) 2019 12 05  
(511) 35, 37, 38, 39

---

(260) AM 2010 56702 A  
(800) 1024582  
(151) 2009 11 16  
(181) 2019 11 16  
(511) 16, 25, 41

---

(260) AM 2010 56703 A  
(800) 1024591  
(151) 2009 10 29  
(181) 2019 10 29  
(511) 29, 30, 31, 32, 33, 34, 40, 43

---

(260) AM 2010 56704 A  
(800) 1024592  
(151) 2009 08 06  
(181) 2019 08 06  
(511) 28

---

(260) AM 2010 56706 A  
(800) 1024609  
(151) 2009 07 29  
(181) 2019 07 29  
(511) 11

---

(260) AM 2010 56707 A  
(800) 1024621  
(151) 2009 07 20  
(181) 2019 07 20  
(511) 14

---

(260) AM 2010 56708 A  
(800) 1024630  
(151) 2009 09 08  
(181) 2019 09 08  
(511) 29

---

(260) AM 2010 56709 A  
(800) 1024639  
(151) 2009 10 07  
(181) 2019 10 07  
(511) 12

---

(260) AM 2010 56710 A  
(800) 1024648



(151) 2009 11 27  
 (181) 2019 11 27  
 (511) 14

(181) 2012 07 23  
 (511) 07

(260) AM 2010 56711 A  
 (800) 1024672  
 (151) 2009 09 08  
 (181) 2019 09 08  
 (511) 10, 12, 17, 20

(260) AM 2010 57186 A  
 (800) 644954  
 (151) 2005 09 20  
 (181) 2015 09 20  
 (511) 05

(260) AM 2010 56712 A  
 (800) 1024682  
 (151) 2009 12 02  
 (181) 2019 12 02  
 (511) 07, 37

(260) AM 2010 57187 A  
 (800) 761791  
 (151) 2001 07 23  
 (181) 2011 07 23  
 (511) 06, 07, 12

(260) AM 2010 56713 A  
 (800) 1024693  
 (151) 2009 11 27  
 (181) 2019 11 27  
 (511) 11

(260) AM 2010 57188 A  
 (800) 763960  
 (151) 2001 07 24  
 (181) 2011 07 24  
 (511) 06, 07, 12

(260) AM 2010 56716 A  
 (800) 1024730  
 (151) 2009 10 27  
 (181) 2019 10 27  
 (511) 36

(260) AM 2010 57189 A  
 (800) 771402  
 (151) 2001 10 09  
 (181) 2011 10 09  
 (511) 07, 08, 09, 20

(260) AM 2010 56717 A  
 (800) 552731  
 (151) 2000 04 24  
 (181) 2010 04 24  
 (511) 16

(260) AM 2010 57190 A  
 (800) 784445  
 (151) 2002 06 10  
 (181) 2012 06 10  
 (511) 05

(260) AM 2010 56939 A  
 (800) 1026226  
 (151) 2009 10 22  
 (181) 2019 10 22  
 (511) 29, 30, 43

(260) AM 2010 57191 A  
 (800) 786101  
 (151) 2002 08 14  
 (181) 2012 08 14  
 (511) 05

(260) AM 2010 57181 A  
 (800) 350123  
 (151) 2008 10 22  
 (181) 2018 10 22  
 (511) 33

(260) AM 2010 57192 A  
 (800) 808494  
 (151) 2003 07 07  
 (181) 2013 07 07  
 (511) 03, 07, 09, 11, 12, 27, 28

(260) AM 2010 57182 A  
 (800) 587893  
 (151) 2002 07 23

(260) AM 2010 57193 A  
 (800) 822422  
 (151) 2003 11 10  
 (181) 2013 11 10

(511) 03	(260) AM 2010 57236 A (800) 1028578 (151) 2009 12 16 (181) 2019 12 16 (511) 33
(260) AM 2010 57194 A (800) 847968 (151) 2005 04 04 (181) 2015 04 04 (511) 25	(260) AM 2010 57237 A (800) 1028579 (151) 2009 12 16 (181) 2019 12 16 (511) 33
(260) AM 2010 57197 A (800) 1028222 (151) 2010 02 01 (181) 2020 02 01 (511) 03	(260) AM 2010 57238 A (800) 1028584 (151) 2010 01 28 (181) 2020 01 28 (511) 09
(260) AM 2010 57198 A (800) 1028229 (151) 2009 11 18 (181) 2019 11 18 (511) 07, 11, 19, 37, 42	(260) AM 2010 57239 A (800) 1028592 (151) 2009 10 14 (181) 2019 10 14 (511) 03, 04, 05, 08, 14, 16, 18, 21, 25, 26, 35, 43, 44
(260) AM 2010 57199 A (800) 1028236 (151) 2009 11 04 (181) 2019 11 04 (511) 09	(260) AM 2010 57241 A (800) 1028593 (151) 2010 01 13 (181) 2020 01 13 (511) 33
(260) AM 2010 57232 A (800) 1028494 (151) 2009 12 03 (181) 2019 12 03 (511) 16	(260) AM 2010 57244 A (800) 1028599 (151) 2009 07 24 (181) 2019 07 24 (511) 09, 35, 36, 41
(260) AM 2010 57233 A (800) 1028513 (151) 2009 12 14 (181) 2019 12 14 (511) 01, 02	(260) AM 2010 57245 A (800) 1028612 (151) 2009 09 24 (181) 2019 09 24 (511) 08, 11, 21
(260) AM 2010 57234 A (800) 1028520 (151) 2009 12 17 (181) 2019 12 17 (511) 05	(260) AM 2010 57246 A (800) 1028619 (151) 2009 09 02 (181) 2019 09 02 (511) 09, 25, 28, 37, 38, 41, 42
(260) AM 2010 57235 A (800) 1028540 (151) 2010 01 05 (181) 2020 01 05 (511) 29, 30, 31	(260) AM 2010 57247 A (800) 1028634

(151) 2009 11 24  
 (181) 2019 11 24  
 (511) 34

(511) 12

(260) AM 2010 57248 A  
 (800) 1028635  
 (151) 2009 11 24  
 (181) 2019 11 24  
 (511) 34

(260) AM 2010 57304 A  
 (800) 1029075  
 (151) 2009 10 28  
 (181) 2019 10 28  
 (511) 09, 16, 35, 41

(260) AM 2010 57249 A  
 (800) 1028641  
 (151) 2009 12 15  
 (181) 2019 12 15  
 (511) 12, 18, 25, 28, 35

(260) AM 2010 57306 A  
 (800) 1029100  
 (151) 2009 12 03  
 (181) 2019 12 03  
 (511) 05

(260) AM 2010 57284 A  
 (800) 915885  
 (151) 2006 12 15  
 (181) 2016 12 15  
 (511) 06

(260) AM 2010 57307 A  
 (800) 1029119  
 (151) 2009 07 24  
 (181) 2019 07 24  
 (511) 07

(260) AM 2010 57299 A  
 (800) 1028983  
 (151) 2009 11 13  
 (181) 2019 11 13  
 (511) 32, 33, 35

(260) AM 2010 57308 A  
 (800) 1029146  
 (151) 2009 10 16  
 (181) 2019 10 16  
 (511) 18, 25, 26

(260) AM 2010 57300 A  
 (800) 1029042  
 (151) 2009 12 03  
 (181) 2019 12 03  
 (511) 09, 11, 37

(260) AM 2010 57309 A  
 (800) 1029165  
 (151) 2009 11 04  
 (181) 2019 11 04  
 (511) 06, 07, 12

(260) AM 2010 57301 A  
 (800) 1029043  
 (151) 2009 12 03  
 (181) 2019 12 03  
 (511) 05

(260) AM 2010 57310 A  
 (800) 1029201  
 (151) 2009 11 27  
 (181) 2019 11 27  
 (511) 09

(260) AM 2010 57302 A  
 (800) 1029059  
 (151) 2010 01 22  
 (181) 2020 01 22  
 (511) 03

(260) AM 2010 57311 A  
 (800) 1029220  
 (151) 2010 01 18  
 (181) 2020 01 18  
 (511) 06, 09, 19, 37, 38, 42, 45

(260) AM 2010 57303 A  
 (800) 1029073  
 (151) 2009 07 29  
 (181) 2019 07 29

(260) AM 2010 57312 A  
 (800) 1029241  
 (151) 2010 02 01  
 (181) 2020 02 01  
 (511) 42, 45

---

# მოქონალური შეტყობინებები

## კატენები

### კატენის მოქმედების ვადის ამოწურვა

#### ბამობონები

კატენის ნომერი	მოქმედების ვადის ამოწურვის თარიღი (თვე, რიცხვი, წელი)
1003(4831093)	9/11/1990
1007(4830528)	6/22/1990
1599	2/07/1990
1824	3/15/1990
193(1717065)	5/28/1990
2164	5/18/1990
2681	1/30/1990
426(1831300)	9/28/1990
638(4802400)	3/16/1990
783(822754)	1/23/1976
805(607546)	7/16/1976
889(5052358)	11/23/1990
929(5052834)	2/10/1990
942(797540)	1/24/1977
1058(1131481)	7/22/1977

#### სასარგებლო მოდელები

კატენის ნომერი	მოქმედების ვადის ამოწურვის თარიღი (თვე, რიცხვი, წელი)
1008	12/04/2002
1021	12/17/2002
1040	3/26/2002
936	2/20/2002
962	10/1/2002
963	7/30/2002
972	11/14/2002
974	7/19/2002
978	8/6/2002
979	8/6/2002
981	11/14/2002
994	11/22/2002
997	12/19/2002
999	9/3/2002

სამრეწველო ნიმუშები

პატენტის ნომერი	მოქმედების ვადის ამოწურვის თარიღი (თვე, რიცხვი, წელი)
22(37902)	6/30/1993
23(19227)	6/30/1993
20(21687)	6/30/1993
19(22909)	6/30/1993

## სასაქონლო ნიშნები

### რეგისტრაციის მოქმედების ვადის გაგრძელება

(111) M 2000 13576 R1

(156) 2010 10 30

(186) 2020 10 30

(732) ჰიუნდაი მობილური კომპანი (კორეის შეზღუდული პასუხისმგებლობის კომპანია, რეგისტრირებული კორეის რესპუბლიკის კანონმდებლობის შესაბამისად)  
231, იანგჯაე-დონგი, სეოხო-გუ, სეული,  
137-938, კორეის რესპუბლიკა

(186) 2021 02 22

(732) თვენთიზ სენჩერი ფოქს ფილმ კორპორეიშენ (დეელავერის შტატის კორპორაცია)  
10201 უესტ პიკო ბულვარი,  
ლოს-ანჯელესი, კალიფორნია 90035,  
აშშ

(111) M 2000 13624 R1

(156) 2010 12 27

(186) 2020 12 21

(732) ეჯაილენტ ტექნოლოჯის, ინკ.  
5301 სტივენზ კრიკ ბულვარი,  
სანტა-კლარა, კალიფორნია CA 95051,  
აშშ

(111) M 2001 13763 R1

(156) 2011 02 22

(186) 2021 02 22

(732) თვენთიზ სენჩერი ფოქს ფილმ კორპორეიშენ (დეელავერის შტატის კორპორაცია)  
10201 უესტ პიკო ბულვარი,  
ლოს-ანჯელესი, კალიფორნია 90035,  
აშშ

(111) M 2000 13625 R1

(156) 2010 12 27

(186) 2020 12 21

(732) ეჯაილენტ ტექნოლოჯის, ინკ.  
5301 სტივენზ კრიკ ბულვარი,  
სანტა-კლარა, კალიფორნია CA 95051,  
აშშ

(111) M 2001 13776 R1

(156) 2011 02 22

(186) 2021 02 22

(732) ინტერნეშენელ ფუდსტაფზ კო.  
ალ-ვაჰდა სტრიტი, ინდასტრიალ ერია  
N1, საფოსტო ყუთი 4115, შარჯა, რაბთა  
გაერთიანებული საამიროები

(111) M 2001 13737 R1

(156) 2011 02 20

(186) 2021 02 20

(732) ელი ლილი ენდ კომპანი  
ლილი კორპორეიშენ სენტერი,  
ინდიანაპოლისი, ინდიანა, აშშ

(111) M 2001 13800 R1

(156) 2011 03 02

(186) 2021 03 02

(732) კაო კაბუშიკი კაიშა (მოვაჭრე, როგორც  
კაო კორპორეიშენ)  
14-10 ნიჰონბაში კაიაბა-ჩო 1-ჩომე,  
ჩუო-კუ, ტოკიო, იაპონია

(111) M 2001 13758 R1

(156) 2011 02 20

(186) 2021 02 20

(732) პლეიბოი ენტერპრაიზის  
ინტერნეშენელ, ინკ.  
680 ნორთ ლეიკ შორ დრაივი, ჩიკაგო,  
ილინოისი 60611, აშშ

(111) M 2001 13862 R1

(156) 2011 05 29

(186) 2021 05 29

(732) ტაკედა ფარმასიუტიკალ კომპანი  
ლიმიტიდ  
1-1, დოშომაჩი 4-ჩომე, ჩუო-კუ, ოსაკა,  
იაპონია

(111) M 2001 13762 R1

(156) 2011 02 22

(111) M 2001 13868 R1

(156) 2011 05 29

(186) 2021 05 29

(732) ევიაფ საბუნ იად გლისერინ სანაი ვე  
თიჯარეთ ანონიმ შირქეთი  
აიაზადა ჯენდერე იოლუ N10/A 80670  
ლევენთი, სტამბოლი, თურქეთი

---

(111) M 2001 14128 R1  
(156) 2011 10 31  
(186) 2021 10 31  
(732) მონსტა უორლდვაიდ, ინკ.  
622 თირდ ავენიუ, ნიუ-იორკი, ნიუ-იორკი  
10017, აშშ

---

(111) M 2001 14178 R1  
(156) 2011 12 13  
(186) 2021 12 13  
(732) პლეიბოი ენტერპრაიზის  
ინტერნეშენელ, ინკ.  
680 ნორთ ლეიკ შორ დრაივი, ჩიკაგო,  
ილინოისი 60611, აშშ

---

## უფლებების სრული გადაცემა

(111) M 2009 019509 R

(732) რიტეილ როიალტი კომპანი  
101 კონვენშენ სენტერ დრაივი  
ლას-ვეგასი, ნევადა 89109, აშშ

(770) პეილეს შუსორს უოლდუაიდ, ინკ.  
ჯეიპოკ ტაუერსი, 700 SW ჯეკსონ  
სტრიტი, სუიტ 202, ტოპიკა, KS 66603,  
აშშ

(580) 2011-02-14

---

(111) M 2009 019510 R

(732) რიტეილ როიალტი კომპანი  
101 კონვენშენ სენტერ დრაივი  
ლას-ვეგასი, ნევადა 89109, აშშ

(770) პეილეს შუსორს უოლდუაიდ, ინკ.  
ჯეიპოკ ტაუერსი, 700 SW ჯეკსონ  
სტრიტი, სუიტ 202, ტოპიკა, KS 66603,  
აშშ

(580) 2011-02-14

---

(111) M 2009 019511 R

(732) რიტეილ როიალტი კომპანი  
101 კონვენშენ სენტერ დრაივი  
ლას-ვეგასი, ნევადა 89109, აშშ

(770) პეილეს შუსორს უოლდუაიდ, ინკ.  
ჯეიპოკ ტაუერსი, 700 SW ჯეკსონ  
სტრიტი, სუიტ 202, ტოპიკა, KS 66603,  
აშშ

(580) 2011-02-14

---

(111) M 2010 020685 R

(732) რიტეილ როიალტი კომპანი  
101 კონვენშენ სენტერ დრაივი  
ლას-ვეგასი, ნევადა 89109, აშშ

(770) პეილეს შუსორს უოლდუაიდ, ინკ.  
ჯეიპოკ ტაუერსი, 700 SW ჯეკსონ  
სტრიტი, სუიტ 202, ტოპიკა, KS 66603,  
აშშ

(580) 2011-02-14

---





(580) 2011-02-11

(111) M 2000 013576 R1

(732) ჰიუნდაი მორტორ კომპანი (კორეის შეზღუდული პასუხისმგებლობის კომპანია, რეგისტრირებული კორეის რესპუბლიკის კანონმდებლობის შესაბამისად)  
231, იანგჯაე-დონგ, სეოჩო-გუ, სეული, 137-938, კორეის რესპუბლიკა

(770) ჰიუნდაი მორტორ კომპანი (კორეის შეზღუდული პასუხისმგებლობის კომპანია, რეგისტრირებული კორეის კანონების შესაბამისად)  
140-2, კი-დონგი, ჩონგრო-კუ, სეული, კორეის რესპუბლიკა

(580) 2010-12-15

(111) M 2000 013624 R1

(732) ეჯაილენტ ტექნოლოჯის, ინკ.  
5301 სტივენზ კრიკ ბულვარი, სანტა-კლარა, კალიფორნია CA 95051, აშშ

(770) ეჯაილენტ ტექნოლოჯის, ინკ.  
3000 ჰანოვერ სტრიტი, პალო-ალტო, კალიფორნია, 94304-1181, აშშ

(580) 2011-02-14

(111) M 2000 013625 R1

(732) ეჯაილენტ ტექნოლოჯის, ინკ.  
5301 სტივენზ კრიკ ბულვარი, სანტა-კლარა, კალიფორნია CA 95051, აშშ

(770) ეჯაილენტ ტექნოლოჯის, ინკ.  
3000 ჰანოვერ სტრიტი, პალო-ალტო, კალიფორნია, 94304-1181, აშშ

(580) 2011-02-14

(111) M 2007 017330 R

(732) გლაქსოსმითკლან ლღკ, კორპორაციის მომსახურების კომპანია ნიუკო ლიმიტიდ  
2711 სენტერვილ როუდი, სუიტ 400, უილმინგტონი, დელავერი 19808, აშშ

(770) სმითკლან ბიჩემ კორპორეიშენ უან ფრანკლინ პლაზა, ფილადელფია, პენსილვანია 19102, აშშ

(580) 2011-02-11

(111) M 2007 017331 R

(732) გლაქსოსმითკლან ლღკ, კორპორაციის მომსახურების კომპანია  
2711 სენტერვილ როუდი, სუიტ 400,

უილმინგტონი, დელავერი 19808, აშშ  
(770) სმითკლან ბიჩემ კორპორეიშენ უან ფრანკლინ პლაზა, ფილადელფია, პენსილვანია 19102, აშშ

(580) 2011-02-11

(111) M 2010 020302 R

(732) გლაქსოსმითკლან ლღკ, კორპორაციის მომსახურების კომპანია  
2711 სენტერვილ როუდი, სუიტ 400, უილმინგტონი, დელავერი 19808, აშშ

(770) სმითკლან ბიჩემ კორპორეიშენ უან ფრანკლინ პლაზა, ფილადელფია, პენსილვანია 19102, აშშ

(580) 2011-02-11

(111) M 1997 004441 R1

(732) გლაქსოსმითკლან ლღკ, კორპორაციის მომსახურების კომპანია  
2711 სენტერვილ როუდი, სუიტ 400, უილმინგტონი, დელავერი 19808, აშშ

(770) სმითკლან ბიჩემ კორპორეიშენ უან ფრანკლინ პლაზა, ფილადელფია, პენსილვანია 19101, აშშ

(580) 2011-02-11

(111) M 1997 005422 R1

(732) გლაქსოსმითკლან ლღკ, კორპორაციის მომსახურების კომპანია  
2711 სენტერვილ როუდი, სუიტ 400, უილმინგტონი, დელავერი 19808, აშშ

(770) სმითკლან ბიჩემ კორპორეიშენ უან ფრანკლინ პლაზა, ფილადელფია, პენსილვანია 19101, აშშ

(580) 2011-02-11

(111) M 1998 008348 R1

(732) გლაქსოსმითკლან ლღკ, კორპორაციის მომსახურების კომპანია  
2711 სენტერვილ როუდი, სუიტ 400, უილმინგტონი, დელავერი 19808, აშშ

(770) სმითკლან ბიჩემ კორპორეიშენ უან ფრანკლინ პლაზა, ფილადელფია, პენსილვანია 19101, აშშ

(580) 2011-02-11

(111) M 1998 009031 R1

(732) გლაქსოსმითკლან ლღკ, კორპორაციის მომსახურების კომპანია  
2711 სენტერვილ როუდი, სუიტ 400, უილმინგტონი, დელავერი 19808, აშშ

(770) სმითკლან ბიჩემ კორპორეიშენ უან ფრანკლინ პლაზა, ფილადელფია,

პენსილვანია 19101, აშშ  
(580) 2011-02-11

---

(111) M 1998 009797 R1

(732) გლაქსოსმიტკლან ლღკ,  
კორპორაციის მომსახურების კომპანია  
2711 სენტერვილ როუდი, სუიტ 400,  
უილმინგტონი, დელავერი 19808, აშშ

(770) სმიტკლან ბიჩემ კორპორეიშენ  
უან ფრანკლინ პლაზა, ფილადელფია,  
პენსილვანია 19101, აშშ

(580) 2011-02-11

---

(111) M 1998 009914 R1

(732) გლაქსოსმიტკლან ლღკ,  
კორპორაციის მომსახურების კომპანია  
2711 სენტერვილ როუდი, სუიტ 400,  
უილმინგტონი, დელავერი 19808, აშშ

(770) სმიტკლან ბიჩემ კორპორეიშენ  
უან ფრანკლინ პლაზა, ფილადელფია,  
პენსილვანია 19101, აშშ

(580) 2011-02-11

---

(111) M 1998 009921 R1

(732) გლაქსოსმიტკლან ლღკ,  
კორპორაციის მომსახურების კომპანია  
2711 სენტერვილ როუდი, სუიტ 400,  
უილმინგტონი, დელავერი 19808, აშშ

(770) სმიტკლან ბიჩემ კორპორეიშენ  
უან ფრანკლინ პლაზა, ფილადელფია,  
პენსილვანია 19101, აშშ

(580) 2011-02-11

---

სასაქონლო ნიშნის რეგისტრაციის გაუქმება ან ბათილად ცნობა

(111) M 2000 13161 R  
 (141) 2010-09-02, არ არის გადახდილი რეგისტრაციის შემდგომი 10 წლით გაგრძელების საფასური  
 (732) ბარნს & ნობელ კოლიჯ ბუკსტორიზ, ინკ.,  
 33, აღმოსავლეთის მე-17 ქუჩა, ნიუ-იორკი, ნიუ-იორკი 10003, აშშ

(111) M 2000 13220 R  
 (141) 2010-10-04, არ არის გადახდილი რეგისტრაციის შემდგომი 10 წლით გაგრძელების საფასური  
 (732) პელიკან ვერტიკალსგუელშაფტ მბჰ & კო კგ,  
 ვერფტშტრასე 9, 30163 ჰანოვერი, გერმანია

(111) M 2000 13223 R  
 (141) 2010-10-06, არ არის გადახდილი რეგისტრაციის შემდგომი 10 წლით გაგრძელების საფასური  
 (732) რავიცა ფარმაცეუტიკი ს.პ.ა.,  
 ვია ეუროპა 35, 2053 მუჯო, მილანი, იტალია

(111) M 2000 13225 R  
 (141) 2010-10-11, არ არის გადახდილი რეგისტრაციის შემდგომი 10 წლით გაგრძელების საფასური  
 (732) უნილევერ ნ.ვ.,  
 ვენა 455, NL-3013 AL როტერდამი, ნიდერლანდი

(111) M 2000 13228 R  
 (141) 2010-10-14, არ არის გადახდილი რეგისტრაციის შემდგომი 10 წლით გაგრძელების საფასური  
 (732) ნოვო ნორდისკ ა/ს,  
 ნოვო ალე, DK-2880 ბაგსვერდი, დანია

(111) M 2000 13229 R  
 (141) 2010-10-14, არ არის გადახდილი რეგისტრაციის შემდგომი 10 წლით გაგრძელების საფასური  
 (732) ნოვო ნორდისკ ა/ს,  
 ნოვო ალე, DK-2880 ბაგსვერდი, დანია

(111) M 2000 13231 R  
 (141) 2010-10-14, არ არის გადახდილი რეგისტრაციის შემდგომი 10 წლით გაგრძელების საფასური  
 (732) კრიეიშენს რივერს ს.ა.,  
 4, რიუ მიშელ ლაბრუსი, 31000 ტულუზა, საფრანგეთი

(111) M 2000 13232 R  
 (141) 2010-10-14, არ არის გადახდილი რეგისტრაციის შემდგომი 10 წლით გაგრძელების საფასური  
 (732) ინტელ კორპორეიშენ,  
 2200 მიშენ კოლიჯ ბუღვარი, სანტა-კლარა, კალიფორნია 95052-8119, აშშ

(111) M 2000 13233 R  
 (141) 2010-10-14, არ არის გადახდილი რეგისტრაციის შემდგომი 10 წლით გაგრძელების საფასური  
 (732) ჯტ ინტერნეშენელ იუროპ ლიმიტიდ,  
 ისტ უინგი, მე-3 ფლორი, 3 შორტლენდზი, ჰამერსმიტ ინტერნეშენელ ცენტრი, ლონდონი W6 8EQ, გაერთიანებული სამეფო

(111) M 2000 13234 R  
 (141) 2010-10-14, არ არის გადახდილი რეგისტრაციის შემდგომი 10 წლით გაგრძელების საფასური  
 (732) აგო სიგარეტენფაბრიკენ ნ.ვ.,  
 ვოლვერშტრატე 3, 5525 AR დეიზელი, ნიდერლანდი, ნიდერლანდი

(111) M 2000 13240 R  
 (141) 2010-10-14, არ არის გადახდილი რეგისტრაციის შემდგომი 10 წლით გაგრძელების საფასური  
 (732) ვაიეტ,  
 ფაივ ჯირალდა ფარმზი, მედისონი, ნიუ-ჯერზი 07940, აშშ

(111) M 2000 13241 R  
 (141) 2010-10-14, არ არის გადახდილი რეგისტრაციის შემდგომი 10 წლით გაგრძელების საფასური  
 (732) ვაიეტ,

<p>ფაივ ჯირალდა ფარმზი, მედისონი, ნიუ-ჯერზი 07940, აშშ</p>	<p>40, ენტრანს A, აპარტამენტი 43, სოფია, ბულგარეთი</p>
<p>(111) M 2000 13242 R (141) 2010-10-14, არ არის გადახდილი რეგისტრაციის შემდგომი 10 წლით გაგრძელების საფასური (732) ფ. ჰოფმან - ლა როშ ავ, CH-4002 ბაზელი, შვეიცარია</p>	<p>(111) M 2000 13257 R (141) 2010-10-27, არ არის გადახდილი რეგისტრაციის შემდგომი 10 წლით გაგრძელების საფასური (732) მარს, ინკორპორეტიდ, 6885 ელმ სტრიტი მაკ-ლინი, ვირჯინია 22101-3883, აშშ</p>
<p>(111) M 2000 13245 R (141) 2010-10-21, არ არის გადახდილი რეგისტრაციის შემდგომი 10 წლით გაგრძელების საფასური (732) ვიან ლტდ, ბრატია ბუკსტონ ბლვდ. N27, ბილდინგ 40, ენტრანს A, აპარტამენტი 43, სოფია, ბულგარეთი</p>	<p>(111) M 2000 13260 R (141) 2010 06 25, მფლობელის მოთხოვნით (732) სან მიკროსისტემს, ინკ., 4150 ნეტვორკ სირკლი, სანტა-კლარა, კალიფორნია 95054, აშშ</p>
<p>(111) M 2000 13246 R (141) 2010-10-21, არ არის გადახდილი რეგისტრაციის შემდგომი 10 წლით გაგრძელების საფასური (732) ვიან ლტდ, ბრატია ბუკსტონ ბლვდ. N27, ბილდინგ 40, ენტრანს A, აპარტამენტი 43, სოფია, ბულგარეთი</p>	<p>(111) M 2000 13261 R (141) 2010-10-27, არ არის გადახდილი რეგისტრაციის შემდგომი 10 წლით გაგრძელების საფასური (732) კომპანი უენერალ დე ეტაბლისმან მიშლენ-მიშლენ &amp; კომპანი სოსიეტე ან კომანდიტ პარ აქსიონ, 12 კურ საბლონი, 63040 კლერმონ-ფერანი სედექსი 09, საფრანგეთი</p>
<p>(111) M 2000 13247 R (141) 2010-10-21, არ არის გადახდილი რეგისტრაციის შემდგომი 10 წლით გაგრძელების საფასური (732) ვიან ლტდ, ბრატია ბუკსტონ ბლვდ. N27, ბილდინგ 40, ენტრანს A, აპარტამენტი 43, სოფია, ბულგარეთი</p>	<p>(111) M 2000 13262 R (141) 2010-10-27, არ არის გადახდილი რეგისტრაციის შემდგომი 10 წლით გაგრძელების საფასური (732) კომპანი უენერალ დე ეტაბლისმან მიშლენ-მიშლენ &amp; კომპანი სოსიეტე ან კომანდიტ პარ აქსიონ, 12 კურ საბლონი, 63040 კლერმონ-ფერანი სედექსი 09, საფრანგეთი</p>
<p>(111) M 2000 13250 R (141) 2010-10-21, არ არის გადახდილი რეგისტრაციის შემდგომი 10 წლით გაგრძელების საფასური (732) ვიან ლტდ, ბრატია ბუკსტონ ბლვდ. N27, ბილდინგ 40, ენტრანს A, აპარტამენტი 43, სოფია, ბულგარეთი</p>	<p>(111) M 2000 13263 R (141) 2010-10-27, არ არის გადახდილი რეგისტრაციის შემდგომი 10 წლით გაგრძელების საფასური (732) კომპანი უენერალ დე ეტაბლისმან მიშლენ-მიშლენ &amp; კომპანი სოსიეტე ან კომანდიტ პარ აქსიონ, 12 კურ საბლონი, 63040 კლერმონ-ფერანი სედექსი 09, საფრანგეთი</p>
<p>(111) M 2000 13251 R (141) 2010-10-21, არ არის გადახდილი რეგისტრაციის შემდგომი 10 წლით გაგრძელების საფასური (732) ვიან ლტდ, ბრატია ბუკსტონ ბლვდ. N27, ბილდინგ</p>	<p>(111) M 2000 13264 R (141) 2010-10-27, არ არის გადახდილი რეგისტრაციის შემდგომი 10 წლით გაგრძელების საფასური</p>

(732) კომპანი ვენერალ დე ეტაბლისმან მიშლენ-მიშლენ & კომპანი სოსიეტე ან კომანდიტ პარ აქსიონ, 12 კურ საბლონი, 63040 კლერმონ-ფერანი სედექსი 09, საფრანგეთი

გაგრძელების საფასური  
(732) შ.პ.ს. „კოლხეთი-90“, ჩუბინაშვილის 55, 0102, თბილისი, საქართველო

(111) M 2000 13266 R

(141) 2010-10-27, არ არის გადახდილი რეგისტრაციის შემდგომი 10 წლით გაგრძელების საფასური  
(732) დავიდუ კამპარი-მილანო ს.პ.ა., 27 ვია ფილიპო ტურატი, 20121 მილანი, იტალია

(111) M 2000 13300 R

(141) 2010-12-01, არ არის გადახდილი რეგისტრაციის შემდგომი 10 წლით გაგრძელების საფასური  
(732) სპირიტს ინტერნაციონალ ბ.კ., 1ა, რიუ თომას ედისონი, L-1445 შტრასენი, ლუქსემბურგი, ლუქსემბურგი

(111) M 2000 13275 R

(141) 2010-10-27, არ არის გადახდილი რეგისტრაციის შემდგომი 10 წლით გაგრძელების საფასური  
(732) ქედბერი უკ ლიმიტიდ, პ.ო. ბოქს 12, ბორნვილ ლეინი, ბორნვილი, ბირმინგემი B30 2LU, გაერთიანებული სამეფო

(111) M 2000 13302 R

(141) 2010-12-01, არ არის გადახდილი რეგისტრაციის შემდგომი 10 წლით გაგრძელების საფასური  
(732) გლობალ ტელესისტემზ გრუპ, ინკ. (დელავერის კორპორაცია), 1751 პინეკლ დრაივი, ჩრდილოეთი ტაუერი, მე-12 სართული, მაკ-ლინი, ვირჯინია 22101, აშშ

(111) M 2000 13276 R

(141) 2010-10-27, არ არის გადახდილი რეგისტრაციის შემდგომი 10 წლით გაგრძელების საფასური  
(732) ქედბერი უკ ლიმიტიდ, პ.ო. ბოქს 12, ბორნვილ ლეინი, ბორნვილი, ბირმინგემი B30 2LU, გაერთიანებული სამეფო

(111) M 2000 13306 R

(141) 2010-12-01, არ არის გადახდილი რეგისტრაციის შემდგომი 10 წლით გაგრძელების საფასური  
(732) ზე ჯილექტ კომპანი, პრუდენშელ ტაუერ ბილდინგი, ბოსტონი, მასაჩუსეტსი 02199, აშშ

(111) M 2000 13279 R

(141) 2010-10-27, არ არის გადახდილი რეგისტრაციის შემდგომი 10 წლით გაგრძელების საფასური  
(732) დღს. „გრუპა პრედპრიატი „ოსტ“, ნოვინის რაიონი, ჩერნოგოლოვკა, მესამე გასასვლელი, ბინა 16, 142432, მოსკოვის ოლქი, რუსეთის ფედერაცია

(111) M 2000 13307 R

(141) 2010-12-01, არ არის გადახდილი რეგისტრაციის შემდგომი 10 წლით გაგრძელების საფასური  
(732) სტასი, ინკ., კალიფორნიის შტატის კორპორაცია, 17426 დაიმლერ სტრიტი, ირვინი, კალიფორნია 92614, აშშ

(111) M 2000 13298 R

(141) 2010-12-01, არ არის გადახდილი რეგისტრაციის შემდგომი 10 წლით გაგრძელების საფასური  
(732) ს.ს. „საირმე“, ნინო შვილის ქ. 14, 1000, ბაღდადი, საქართველო

(111) M 2000 13309 R

(141) 2010-12-01, არ არის გადახდილი რეგისტრაციის შემდგომი 10 წლით გაგრძელების საფასური  
(732) ჯონ პლეიერ & სანზ ლიმიტიდ, 56 პარკ ვესტ როუდი, ნანგორ როუდი, დუბლინი 12, ირლანდია

(111) M 2000 13299 R

(141) 2010-12-01, არ არის გადახდილი რეგისტრაციის შემდგომი 10 წლით

(111) M 2000 13318 R

(141) 2010-12-01, არ არის გადახდილი რეგისტრაციის შემდგომი 10 წლით

გაგრძელების საფასური  
(732) შეზღუდული პასუხისმგებლობის  
საზოგადოება „ასკანა“,  
ჩოხატაურის ქ. 20, 384370, ოზურგეთი,  
საქართველო

(732) ბრისტოლ-მაიერს სკუიბ კომპანი  
(დელავერის კორპორაცია),  
345 პარკ ავენიუ, ნიუ-იორკი, ნიუ-იორკი  
10154, აშშ

(111) M 2000 13323 R  
(141) 2010-12-09, არ არის გადახდილი  
რეგისტრაციის შემდგომი 10 წლით  
გაგრძელების საფასური  
(732) ოპელ აიზენაჰ გმბჰ,  
ადამ-ოპელ-შტრასე 100, 99817 აიზენაჰი,  
გერმანია

(111) M 2000 13336 R  
(141) 2010-12-09, არ არის გადახდილი  
რეგისტრაციის შემდგომი 10 წლით  
გაგრძელების საფასური  
(732) ზე ჯილეტ კომპანი,  
პრუდენშელ ტაუერ ბილდინგი,  
ბოსტონი, მასაჩუსეტსი 02199, აშშ

(111) M 2000 13327 R  
(141) 2010-12-09, არ არის გადახდილი  
რეგისტრაციის შემდგომი 10 წლით  
გაგრძელების საფასური  
(732) პარკერ პენ პროდაქტზ,  
101 სიონ ლეინი, აილვორთი, მიდლსექსი  
TW7 5NP, გაერთიანებული სამეფო

(111) M 2000 13339 R  
(141) 2010-12-09, არ არის გადახდილი  
რეგისტრაციის შემდგომი 10 წლით  
გაგრძელების საფასური  
(732) ინტელ კორპორეიშენ,  
2200 მიშენ კოლიჯ ბულვარი,  
სანტა-კლარა, კალიფორნია 95052-8119,  
აშშ

(111) M 2000 13330 R  
(141) 2010-12-09, არ არის გადახდილი  
რეგისტრაციის შემდგომი 10 წლით  
გაგრძელების საფასური  
(732) ინტელ კორპორეიშენ,  
2200 მიშენ კოლიჯ ბულვარი,  
სანტა-კლარა, კალიფორნია 95052-8119,  
აშშ

(111) M 2000 13345 R  
(141) 2010-12-09, არ არის გადახდილი  
რეგისტრაციის შემდგომი 10 წლით  
გაგრძელების საფასური  
(732) მარიოტ უორლდუაიდ კორპორეიშენ,  
10400 ფერნჟუდ როუდი, ბეთეზდა,  
მერილენდი 20817, აშშ

(111) M 2000 13331 R  
(141) 2010-12-09, არ არის გადახდილი  
რეგისტრაციის შემდგომი 10 წლით  
გაგრძელების საფასური  
(732) ინტელ კორპორეიშენ,  
2200 მიშენ კოლიჯ ბულვარი,  
სანტა-კლარა, კალიფორნია 95052-8119,  
აშშ

(111) M 2000 13348 R  
(141) 2010-12-09, არ არის გადახდილი  
რეგისტრაციის შემდგომი 10 წლით  
გაგრძელების საფასური  
(732) ფილიპ მორის პროდაქტს ს.ა.,  
კე ჟანრენო 3, 2000 ნეგშატელი,  
შვეიცარია

(111) M 2000 13333 R  
(141) 2010-12-09, არ არის გადახდილი  
რეგისტრაციის შემდგომი 10 წლით  
გაგრძელების საფასური  
(732) უნილევერ ნ.ვ.,  
ვეენა 455, NL-3013 AL როტერდამი,  
ნიდერლანდი

(111) M 2000 13350 R  
(141) 2010-12-09, არ არის გადახდილი  
რეგისტრაციის შემდგომი 10 წლით  
გაგრძელების საფასური  
(732) ჰარტფორდ ჰაუზ, ლტდ,  
ს/ყ 4549, ბოლდერი, კოლორადო 80306,  
აშშ

(111) M 2000 13335 R  
(141) 2010-12-09, არ არის გადახდილი  
რეგისტრაციის შემდგომი 10 წლით  
გაგრძელების საფასური

(111) M 2000 13351 R  
(141) 2010-12-09, არ არის გადახდილი  
რეგისტრაციის შემდგომი 10 წლით  
გაგრძელების საფასური  
(732) ჰარტფორდ ჰაუზ, ლტდ,

ს/ყ 4549, ბოლდერი, კოლორადო 80306, აშშ

(111) M 2000 13352 R

(141) 2010-12-09, არ არის გადახდილი რეგისტრაციის შემდგომი 10 წლით გაგრძელების საფასური

(732) ჰარტფორდ ჰაუზ, ლტდ, ს/ყ 4549, ბოლდერი, კოლორადო 80306, აშშ

(111) M 2000 13353 R

(141) 2010-12-09, არ არის გადახდილი რეგისტრაციის შემდგომი 10 წლით გაგრძელების საფასური

(732) ჰარტფორდ ჰაუზ, ლტდ, ს/ყ 4549, ბოლდერი, კოლორადო 80306, აშშ

(111) M 2000 13356 R

(141) 2010-12-09, არ არის გადახდილი რეგისტრაციის შემდგომი 10 წლით გაგრძელების საფასური

(732) შ.პ.ს. „საქართველოს ტექსტისა და ავტობუსების კომპანია“, ლისის ტბის მიმდებარე ტერიტორია, თბილისი, საქართველო

(111) M 2000 13358 R

(141) 2010-12-09, არ არის გადახდილი რეგისტრაციის შემდგომი 10 წლით გაგრძელების საფასური

(732) ბანდი ამერიკან კორპორეიშენ, შტატ დელავერის კორპორაცია, 11460 კრონრიჯ დრაივი, სიუტ 120, ოუინგზ-მილი, მერილენდი 21117, აშშ

(111) M 2000 13369 R

(141) 2010-12-09, არ არის გადახდილი რეგისტრაციის შემდგომი 10 წლით გაგრძელების საფასური

(732) ე.ი. დიუ პონ დე ნემურ ენდ კომპანი, 1007 მარკეტ სტრიტი, უილმინგტონი, დელავერი 19898, აშშ

(111) M 2000 13372 R

(141) 2010-12-09, არ არის გადახდილი რეგისტრაციის შემდგომი 10 წლით გაგრძელების საფასური

(732) კრაფტ ფულზ გლობალ ბრენდ ლლკ, თრი ლეიკზ დრაივი, ნორთფილდი, ილინოისი 60093, აშშ

(111) M 2000 13373 R

(141) 2010-12-09, არ არის გადახდილი რეგისტრაციის შემდგომი 10 წლით გაგრძელების საფასური

(732) კიმბერლი-კლარკ უორლდვაიდ, ინკ., ნიინა, უისკონსინი 54956, აშშ

(111) M 2000 13379 R

(141) 2010-12-09, არ არის გადახდილი რეგისტრაციის შემდგომი 10 წლით გაგრძელების საფასური

(732) ბეთა თემიზლიქ მედელერი სანაი ვე თიჯარეთ ა.შ., მეჯლისი მებუზან ჯად. ატლანტიკ ჰან N 1-39/A ქაბათაშ/სტამბოლი, თურქეთი

(111) M 2000 13380 R

(141) 2010-12-09, არ არის გადახდილი რეგისტრაციის შემდგომი 10 წლით გაგრძელების საფასური

(732) მარს, ინკორპორეიტიდ, 6885 ელმ სტრიტი მაკ-ლინი, ვირჯინია 22101-3883, აშშ

(111) M 2000 13384 R

(141) 2010-12-09, არ არის გადახდილი რეგისტრაციის შემდგომი 10 წლით გაგრძელების საფასური

(732) კია მოტორზ კორპორეიშენ, 992-28, სიუნგ-დონგი, კუმჩონ-კუ, სეული, კორეის რესპუბლიკა

(111) M 2000 13386 R

(141) 2010-12-09, არ არის გადახდილი რეგისტრაციის შემდგომი 10 წლით გაგრძელების საფასური

(732) სააქციო საზოგადოება „ჯი და ჯი“, ლესელიძის ქ.14, 0113, თბილისი, საქართველო

(111) M 2000 13390 R

(141) 2010-12-31, არ არის გადახდილი რეგისტრაციის შემდგომი 10 წლით გაგრძელების საფასური

(732) ე.ი. დიუ პონ დე ნემურ ენდ კომპანი, 1007 მარკეტ სტრიტი, უილმინგტონი, დელავერი 19898, აშშ

(111) M 2000 13391 R

(141) 2010-12-31, არ არის გადახდილი რეგისტრაციის შემდგომი 10 წლით გაგრძელების საფასური





(111) M 2000 13403 R  
 (141) 2010-12-31, არ არის გადახდილი რეგისტრაციის შემდგომი 10 წლით გაგრძელების საფასური  
 (732) ვარნაკო უ.ს., ინკ., დელავერის შტატის კორპორაცია, 470 უილერს ფარმზ როუდი, მილფორდი, კონექტიკუტი 06460, აშშ

(111) M 2000 13412 R  
 (141) 2011-01-03, არ არის გადახდილი რეგისტრაციის შემდგომი 10 წლით გაგრძელების საფასური  
 (732) სპირიტს ინტერნაციონალ ბ.კ., 1ა, რიუ თომას ედისონი, L-1445 შტრასენი, ლუქსემბურგი, ლუქსემბურგი

(111) M 2000 13404 R  
 (141) 2010-12-31, არ არის გადახდილი რეგისტრაციის შემდგომი 10 წლით გაგრძელების საფასური  
 (732) ვარნაკო უ.ს., ინკ., დელავერის შტატის კორპორაცია, 470 უილერს ფარმზ როუდი, მილფორდი, კონექტიკუტი 06460, აშშ

(111) M 2000 13413 R  
 (141) 2011-01-03, არ არის გადახდილი რეგისტრაციის შემდგომი 10 წლით გაგრძელების საფასური  
 (732) სპირიტს ინტერნაციონალ ბ.კ., 1ა, რიუ თომას ედისონი, L-1445 შტრასენი, ლუქსემბურგი, ლუქსემბურგი

(111) M 2000 13407 R  
 (141) 2011-01-03, არ არის გადახდილი რეგისტრაციის შემდგომი 10 წლით გაგრძელების საფასური  
 (732) სპირიტს ინტერნაციონალ ბ.კ., 1ა, რიუ თომას ედისონი, L-1445 შტრასენი, ლუქსემბურგი, ლუქსემბურგი

(111) M 2000 13415 R  
 (141) 2011-01-06, არ არის გადახდილი რეგისტრაციის შემდგომი 10 წლით გაგრძელების საფასური  
 (732) უილის გრუპ ლიმიტიდ, ტენ ტრინტი სკევა, ლონდონი EC3P 3AX, შეერთებული სამეფო, გაერთიანებული სამეფო

(111) M 2000 13408 R  
 (141) 2011-01-03, არ არის გადახდილი რეგისტრაციის შემდგომი 10 წლით გაგრძელების საფასური  
 (732) სპირიტს ინტერნაციონალ ბ.კ., 1ა, რიუ თომას ედისონი, L-1445 შტრასენი, ლუქსემბურგი, ლუქსემბურგი

(111) M 2000 13416 R  
 (141) 2011-01-10, არ არის გადახდილი რეგისტრაციის შემდგომი 10 წლით გაგრძელების საფასური  
 (732) ლიფ იუნაიტიდ კინგდომ ლიმიტიდ, ლიფ იუნაიტიდ კინგდომ ლიმიტიდ, გაერთიანებული სამეფო

(111) M 2000 13409 R  
 (141) 2011-01-03, არ არის გადახდილი რეგისტრაციის შემდგომი 10 წლით გაგრძელების საფასური  
 (732) სპირიტს ინტერნაციონალ ბ.კ., 1ა, რიუ თომას ედისონი, L-1445 შტრასენი, ლუქსემბურგი, ლუქსემბურგი

(111) M 2000 13417 R  
 (141) 2011-01-10, არ არის გადახდილი რეგისტრაციის შემდგომი 10 წლით გაგრძელების საფასური  
 (732) ლიფ იუნაიტიდ კინგდომ ლიმიტიდ, ლიფ იუნაიტიდ კინგდომ ლიმიტიდ, გაერთიანებული სამეფო

(111) M 2000 13411 R  
 (141) 2011-01-03, არ არის გადახდილი რეგისტრაციის შემდგომი 10 წლით გაგრძელების საფასური  
 (732) სპირიტს ინტერნაციონალ ბ.კ., 1ა, რიუ თომას ედისონი, L-1445 შტრასენი, ლუქსემბურგი, ლუქსემბურგი

(111) M 2000 13424 R  
 (141) 2011-01-13, არ არის გადახდილი რეგისტრაციის შემდგომი 10 წლით გაგრძელების საფასური  
 (732) ვარნაკო უ.ს., ინკ. (დელავერის კორპორაცია), 470 უილერს ფარმზ როუდი, მილფორდი, კონექტიკუტი 06460, აშშ

(111) M 2000 13425 R

(141) 2011-01-13, არ არის გადახდილი რეგისტრაციის შემდგომი 10 წლით გაგრძელების საფასური

(732) პენპალიგონს ლიმიტიდ (უ.კ. კორპორეიშენ), იუნიტ 5-7, ბლენჰაიმ კორტი, ბრუერი როუდი, N7 9NY ლონდონი, გაერთიანებული სამეფო

---

რეგისტრაციის შემდგომი 10 წლით

გაგრძელების საფასური

(732) ზფ ზაქს აგ, ერნსტ-ზაქს-შტრასე 62, D-97424 შვაინფურტი, გერმანია, გერმანია

---

(111) M 2000 13428 R

(141) 2011-01-13, არ არის გადახდილი რეგისტრაციის შემდგომი 10 წლით გაგრძელების საფასური

(732) ჰაინრიხ მაკ ნახფ. გმბჰ & კო., კგ, ჰაინრიხ-მაკ-შტრასე, 35 D-89257 ილერტისენი, გერმანია

---

(111) M 2000 13441 R

(141) 2011-01-27, არ არის გადახდილი რეგისტრაციის შემდგომი 10 წლით გაგრძელების საფასური

(732) ჯონსონ & ჯონსონ, უან ჯონსონ & ჯონსონ პლაზა, ნიუ-ბრანზუიკი, ნიუ-ჯერზი 08933, აშშ

---

(111) M 2000 13429 R

(141) 2011-01-13, არ არის გადახდილი რეგისტრაციის შემდგომი 10 წლით გაგრძელების საფასური

(732) ჰაინრიხ მაკ ნახფ. გმბჰ & კო., კგ, ჰაინრიხ-მაკ-შტრასე, 35 D-89257 ილერტისენი, გერმანია

---

(111) M 2000 13431 R

(141) 2011-01-13, არ არის გადახდილი რეგისტრაციის შემდგომი 10 წლით გაგრძელების საფასური

(732) ჰაინრიხ მაკ ნახფ. გმბჰ & კო., კგ, ჰაინრიხ-მაკ-შტრასე, 35 D-89257 ილერტისენი, გერმანია

---

(111) M 2000 13432 R

(141) 2011-01-13, არ არის გადახდილი რეგისტრაციის შემდგომი 10 წლით გაგრძელების საფასური

(732) ჰაინრიხ მაკ ნახფ. გმბჰ & კო., კგ, ჰაინრიხ-მაკ-შტრასე, 35 D-89257 ილერტისენი, გერმანია

---

(111) M 2000 13435 R

(141) 2011-01-20, არ არის გადახდილი რეგისტრაციის შემდგომი 10 წლით გაგრძელების საფასური

(732) სან მაიკროსისტემზ, ინკ., 2550 გარსია ავენიუ, მაუნტინ ვიუ, კალიფორნია 94043-1100, აშშ

---

(111) M 2000 13440 R

(141) 2011-01-27, არ არის გადახდილი

## საერთაშორისო სასაქონლო ნიშნის ბათილად ცნობა

(800) 794109  
(141) 02 11 2011  
(151) 2002 12 04  
(731) MEPHA AG  
Dornacherstrasse 114, Postfach 445, CH-4147 Aesch BL, CH  
(540) LAZOLEC  
(591) Black, white  
(511) 05

რეგისტრაცია ბათილად იქნა ცნობილი საქპატენტის თავმჯდომარის 2011 წლის 10 თებერვლის №81 ბრძანებით სასამართლოს გადაწყვეტილების საფუძველზე.

გადაწყვეტილების ნომერი: 2/3674-10  
გადაწყვეტილების თარიღი: 2010 11 24

# სისტემური საძიებლები

## გამოგონებები

**საერთაშორისო კლასიფიკაციის ინდექსთან პატენტის ნომრისა  
და გამოქვეყნების ნომრის შესაბამისობის ცხრილი**

საერთაშორისო კლასიფიკაციის ინდექსი (51)	პატენტის ნომერი (11)	ბანაცხადის გამოქვეყნების ნომერი (10)
A 43 B 7/12, 13/16	P 2011 5167 B	AP 2010 8705 A
A 61K 36/00; A 61 K 9/06	P 2011 5169 B	AP 2010 10924 A
B 65 D 83/04	P 2011 5168 B	AP 2010 10681 A
C 07 D 209/08; C 07 D 209/10; C 07 D 209/12; C 07 D 401/04; A 61 K 31/40; A 61 K 31/435; A 61 P 35/00; A 61 P 29/00	P 2011 5166 B	AP 2010 11112 A

**პატენტის ნომერთან ბანაცხადის გამოქვეყნების ნომრისა  
და საერთაშორისო კლასიფიკაციის ინდექსის შესაბამისობის ცხრილი**

პატენტის ნომერი (11)	ბანაცხადის გამოქვეყნების ნომერი (10)	საერთაშორისო კლასიფიკაციის ინდექსი (51)
P 2011 5166 B	AP 2010 11112 A	C 07 D 209/08; C 07 D 209/10; C 07 D 209/12; C 07 D 401/04; A 61 K 31/40; A 61 K 31/435; A 61 P 35/00; A 61 P 29/00
P 2011 5167 B	AP 2010 8705 A	A 43 B 7/12, 13/16
P 2011 5168 B	AP 2010 10681 A	B 65 D 83/04
P 2011 5169 B	AP 2010 10924 A	A 61K 36/00; A 61 K 9/06

**ბანაცხადის ნომერთან ბანაცხადის გამოქვეყნების ნომრისა  
და პატენტის ნომრის შესაბამისობის ცხრილი**

ბანაცხადის ნომერი (21)	ბანაცხადის გამოქვეყნების ნომერი (10)	პატენტის ნომერი (11)
AP 2003 008705	AP 2010 8705 A	P 2011 5167 B
AP 2006 010681	AP 2010 10681 A	P 2011 5168 B
AP 2008 010924	AP 2010 10924 A	P 2011 5169 B
AP 2007 011112	AP 2010 11112 A	P 2011 5166 B

## სასარგებლო მოდელები

საერთაშორისო კლასიფიკაციის ინდექსთან კატეგორიის ნომრისა და გამოქვეყნების ნომრის შესაბამისობის ცხრილი

საერთაშორისო კლასიფიკაციის ინდექსი (51)	კატეგორიის ნომერი (11)	ბანაცხადის გამოქვეყნების ნომერი (10)
A 45 D 26/00	U 2011 1647 Y	AU 2010 11611 U
A 47 D 9/00	U 2011 1649 Y	AU 2010 11310 U
E 02 B 3/00	U 2011 1646 Y	AU 2010 11583 U
E 02 D 29/02	U 2011 1648 Y	AU 2010 11313 U
G 06 Q 20/00	U 2011 1650 Y	AU 2010 10890 U

კატეგორიის ნომერთან ბანაცხადის გამოქვეყნების ნომრისა და საერთაშორისო კლასიფიკაციის ინდექსის შესაბამისობის ცხრილი

კატეგორიის ნომერი (11)	ბანაცხადის გამოქვეყნების ნომერი (10)	საერთაშორისო კლასიფიკაციის ინდექსი (51)
U 2011 1646 Y	AU 2010 11583 U	E 02 B 3/00
U 2011 1647 Y	AU 2010 11611 U	A 45 D 26/00
U 2011 1648 Y	AU 2010 11313 U	E 02 D 29/02
U 2011 1649 Y	AU 2010 11310 U	A 47 D 9/00
U 2011 1650 Y	AU 2010 10890 U	G 06 Q 20/00

ბანაცხადის ნომერთან ბანაცხადის გამოქვეყნების ნომრისა და კატეგორიის ნომრის შესაბამისობის ცხრილი

ბანაცხადის ნომერი (21)	ბანაცხადის გამოქვეყნების ნომერი (10)	კატეგორიის ნომერი (11)
AU 2007 010890	AU 2010 10890 U	U 2011 1650 Y
AU 2009 011310	AU 2010 11310 U	U 2011 1649 Y
AU 2009 011313	AU 2010 11313 U	U 2011 1648 Y
AU 2009 011583	AU 2010 11583 U	U 2011 1646 Y
AU 2009 011611	AU 2010 11611 U	U 2011 1647 Y

## სამრეწველო ნიშნები

საერთაშორისო კლასიფიკაციის ინდექსთან კატეგორიის ნომრისა  
და გამოქვეყნების ნომრის შესაბამისობის ცხრილი

საერთაშორისო კლასიფიკაციის ინდექსი (51)	კატეგორიის ნომერი (11)	ბანაცხადის გამოქვეყნების ნომერი (10)
09-05	D 2011 453 S	AD 2010 599 S
09-07	D 2011 451 S	AD 2010 594 S
12-07	D 2011 452 S	AD 2010 597 S

კატეგორიის ნომერთან ბანაცხადის გამოქვეყნების ნომრისა  
და საერთაშორისო კლასიფიკაციის ინდექსის შესაბამისობის ცხრილი

კატეგორიის ნომერი (11)	ბანაცხადის გამოქვეყნების ნომერი (10)	საერთაშორისო კლასიფიკაციის ინდექსი (51)
D 2011 451 S	AD 2010 594 S	09-07
D 2011 452 S	AD 2010 597 S	12-07
D 2011 453 S	AD 2010 599 S	09-05

ბანაცხადის ნომერთან ბანაცხადის გამოქვეყნების ნომრისა  
და კატეგორიის ნომრის შესაბამისობის ცხრილი

ბანაცხადის ნომერი (21)	ბანაცხადის გამოქვეყნების ნომერი (10)	კატეგორიის ნომერი (11)
AD 2010 000594	AD 2010 594 S	D 2011 451 S
AD 2010 000597	AD 2010 597 S	D 2011 452 S
AD 2010 000599	AD 2010 599 S	D 2011 453 S

## სასაქონლო ნიშნები

რეგისტრაციის ნომერთან განაცხადის ნომრის,  
განაცხადის გამოქვეყნების ნომრისა და ბიულეტენის ნომრის  
შესაბამისობის ცხრილი

რეგისტრაციის ნომერი (11)	განაცხადის ნომერი (210)	განაცხადის გამოქვეყნების ნომერი (260)	ბიულეტენის ნომერი
1	2	3	4
M 2011 21115 R	AM 2011 60817	-	№4(320) 2011
M 2011 21116 R	AM 2011 60818	-	№4(320) 2011
M 2011 21117 R	AM 2011 60965	-	№4(320) 2011
M 2011 21118 R	AM 2011 60948	-	№4(320) 2011
M 2011 21119 R	AM 2011 60956	-	№4(320) 2011
M 2011 21120 R	AM 2011 61024	-	№4(320) 2011
M 2011 21121 R	AM 2011 61107	-	№4(320) 2011
M 2011 21122 R	AM 2011 61108	-	№4(320) 2011
M 2011 21123 R	AM 2011 61109	-	№4(320) 2011
M 2011 21124 R	AM 2011 61110	-	№4(320) 2011
M 2011 21125 R	AM 2011 61111	-	№4(320) 2011
M 2011 21126 R	AM 2011 61112	-	№4(320) 2011
M 2011 21127 R	AM 2011 61113	-	№4(320) 2011
M 2011 21128 R	AM 2011 61225	-	№4(320) 2011
M 2011 21129 R	AM 2011 61155	-	№4(320) 2011
M 2011 21130 R	AM 2008 47691	AM 2008 47691 A	№24(268) 2008
M 2011 21131 R	AM 2009 55599	AM 2010 55599 A	№16(308) 2010
M 2011 21132 R	AM 2009 55786	AM 2010 55786 A	№17(309) 2010
M 2011 21133 R	AM 2009 55788	AM 2010 55788 A	№17(309) 2010
M 2011 21134 R	AM 2009 55827	AM 2010 55827 A	№19(311) 2010
M 2011 21135 R	AM 2009 55862	AM 2010 55862 A	№16(308) 2010
M 2011 21136 R	AM 2009 56033	AM 2010 56033 A	№20(312) 2010
M 2011 21137 R	AM 2009 56034	AM 2010 56034 A	№20(312) 2010
M 2011 21138 R	AM 2009 56035	AM 2010 56035 A	№20(312) 2010
M 2011 21139 R	AM 2009 56036	AM 2010 56036 A	№19(311) 2010
M 2011 21140 R	AM 2009 56037	AM 2010 56037 A	№19(311) 2010
M 2011 21141 R	AM 2009 56038	AM 2010 56038 A	№19(311) 2010
M 2011 21142 R	AM 2009 56039	AM 2010 56039 A	№19(311) 2010
M 2011 21143 R	AM 2009 56222	AM 2010 56222 A	№19(311) 2010
M 2011 21144 R	AM 2009 56290	AM 2010 56290 A	№20(312) 2010
M 2011 21145 R	AM 2010 56654	AM 2010 56654 A	№20(312) 2010
M 2011 21146 R	AM 2010 56655	AM 2010 56655 A	№20(312) 2010
M 2011 21147 R	AM 2010 56677	AM 2010 56677 A	№20(312) 2010
M 2011 21148 R	AM 2010 56678	AM 2010 56678 A	№20(312) 2010
M 2011 21149 R	AM 2010 56847	AM 2010 56847 A	№19(311) 2010
M 2011 21150 R	AM 2010 56848	AM 2010 56848 A	№19(311) 2010
M 2011 21151 R	AM 2010 56849	AM 2010 56849 A	№19(311) 2010
M 2011 21152 R	AM 2010 56881	AM 2010 56881 A	№18(310) 2010
M 2011 21153 R	AM 2010 56918	AM 2010 56918 A	№19(311) 2010
M 2011 21154 R	AM 2010 57492	AM 2010 57492 A	№19(311) 2010
M 2011 21155 R	AM 2010 56846	AM 2010 56846 A	№19(311) 2010
M 2011 21156 R	AM 2009 56302	AM 2010 56302 A	№17(309) 2010
M 2011 21157 R	AM 2009 54637	AM 2010 54637 A	№17(309) 2010



1	2	3	4
M 2011 21158 R	AM 2009 55457	AM 2010 55457 A	№15(307) 2010
M 2011 21159 R	AM 2009 55619	AM 2010 55619 A	№15(307) 2010
M 2011 21160 R	AM 2009 55620	AM 2010 55620 A	№15(307) 2010
M 2011 21161 R	AM 2009 55621	AM 2010 55621 A	№15(307) 2010
M 2011 21162 R	AM 2009 55645	AM 2010 55645 A	№16(308) 2010
M 2011 21163 R	AM 2009 55646	AM 2010 55646 A	№16(308) 2010
M 2011 21164 R	AM 2009 55647	AM 2010 55647 A	№16(308) 2010
M 2011 21165 R	AM 2009 55648	AM 2010 55648 A	№15(307) 2010
M 2011 21166 R	AM 2009 56018	AM 2010 56018 A	№16(308) 2010
M 2011 21167 R	AM 2009 56019	AM 2010 56019 A	№17(309) 2010

**გამოქვეყნების ნომერთან განაცხადის ნომრის  
შესაბამისობის ცხრილი**

გამოქვეყნების მპრო (260)	განაცხადის მპრო (210)	1	2
AM 2011 57795 A	AM 2010 57795	AM 2011 58240 A	AM 2010 58240
AM 2011 57796 A	AM 2010 57796	AM 2011 58241 A	AM 2010 58241
AM 2011 57962 A	AM 2010 57962	AM 2011 58244 A	AM 2010 58244
AM 2011 57963 A	AM 2010 57963	AM 2011 58282 A	AM 2010 58282
AM 2011 57964 A	AM 2010 57964	AM 2011 58284 A	AM 2010 58284
AM 2011 57985 A	AM 2010 57985	AM 2011 58285 A	AM 2010 58285
AM 2011 57988 A	AM 2010 57988	AM 2011 58307 A	AM 2010 58307
AM 2011 58078 A	AM 2010 58078	AM 2011 58360 A	AM 2010 58360
AM 2011 58157 A	AM 2010 58157	AM 2011 58361 A	AM 2010 58361
AM 2011 58161 A	AM 2010 58161	AM 2011 58367 A	AM 2010 58367
AM 2011 58162 A	AM 2010 58162	AM 2011 58373 A	AM 2010 58373
AM 2011 58165 A	AM 2010 58165	AM 2011 58376 A	AM 2010 58376
AM 2011 58230 A	AM 2010 58230	AM 2011 58377 A	AM 2010 58377
AM 2011 58231 A	AM 2010 58231	AM 2011 58379 A	AM 2010 58379
AM 2011 58232 A	AM 2010 58232	AM 2011 58380 A	AM 2010 58380
AM 2011 58233 A	AM 2010 58233	AM 2011 58381 A	AM 2010 58381
AM 2011 58234 A	AM 2010 58234	AM 2011 58382 A	AM 2010 58382
AM 2011 58235 A	AM 2010 58235	AM 2011 58399 A	AM 2010 58399
AM 2011 58236 A	AM 2010 58236	AM 2011 58400 A	AM 2010 58400
AM 2011 58237 A	AM 2010 58237	AM 2011 58401 A	AM 2010 58401
AM 2011 58238 A	AM 2010 58238	AM 2011 58402 A	AM 2010 58402
AM 2011 58239 A	AM 2010 58239	AM 2011 58404 A	AM 2010 58404
		AM 2011 58405 A	AM 2010 58405
		AM 2011 58471 A	AM 2010 58471

ბანაცხადის გამოქვეყნების ნომრის საძიებელი საქონლისა  
და/ან მომსახურების კლასის მიხედვით

საქონლისა და/ან მომსახურების კლასი (511)	ბანაცხადის გამოქვეყნების ნომერი (260)	1	2
1	2	29	AM 2011 58379 A
1	AM 2011 58367 A	29	AM 2011 58380 A
3	AM 2011 58161 A	29	AM 2011 58381 A
3	AM 2011 58376 A	29	AM 2011 58382 A
5	AM 2011 57795 A	29	AM 2011 58402 A
5	AM 2011 57796 A	30	AM 2011 58241 A
5	AM 2011 57962 A	30	AM 2011 58377 A
5	AM 2011 57963 A	30	AM 2011 58378 A
5	AM 2011 57964 A	30	AM 2011 58379 A
5	AM 2011 58157 A	30	AM 2011 58380 A
5	AM 2011 58161 A	30	AM 2011 58381 A
5	AM 2011 58230 A	30	AM 2011 58382 A
5	AM 2011 58231 A	30	AM 2011 58405 A
5	AM 2011 58232 A	31	AM 2011 57985 A
5	AM 2011 58233 A	31	AM 2011 58162 A
5	AM 2011 58234 A	31	AM 2011 58377 A
5	AM 2011 58235 A	31	AM 2011 58378 A
5	AM 2011 58236 A	31	AM 2011 58404 A
5	AM 2011 58237 A	31	AM 2011 58404 A
5	AM 2011 58238 A	32	AM 2011 58377 A
5	AM 2011 58239 A	32	AM 2011 58378 A
5	AM 2011 58240 A	32	AM 2011 58405 A
5	AM 2011 58244 A	32	AM 2011 58405 A
5	AM 2011 58282 A	33	AM 2011 58165 A
5	AM 2011 58284 A	33	AM 2011 58405 A
5	AM 2011 58285 A	34	AM 2011 58373 A
5	AM 2011 58307 A	35	AM 2011 57962 A
5	AM 2011 58360 A	35	AM 2011 57963 A
5	AM 2011 58367 A	35	AM 2011 57964 A
5	AM 2011 58376 A	35	AM 2011 57985 A
5	AM 2011 58399 A	35	AM 2011 57985 A
5	AM 2011 58400 A	35	AM 2011 58405 A
5	AM 2011 58401 A	36	AM 2011 58405 A
9	AM 2011 57988 A	37	AM 2011 58405 A
10	AM 2011 57962 A	37	AM 2011 58471 A
10	AM 2011 57963 A	42	AM 2011 57962 A
10	AM 2011 57964 A	42	AM 2011 57963 A
16	AM 2011 58161 A	42	AM 2011 57964 A
17	AM 2011 58471 A	43	AM 2011 57985 A
19	AM 2011 58471 A	43	AM 2011 57985 A
29	AM 2011 57985 A	43	AM 2011 58377 A
29	AM 2011 58078 A	43	AM 2011 58378 A
29	AM 2011 58162 A	43	AM 2011 58379 A
29	AM 2011 58361 A	43	AM 2011 58380 A
29	AM 2011 58377 A	43	AM 2011 58381 A
29	AM 2011 58378 A	43	AM 2011 58382 A
		44	AM 2011 57962 A
		44	AM 2011 57963 A
		44	AM 2011 57964 A
		45	AM 2011 57962 A
		45	AM 2011 57963 A
		45	AM 2011 57964 A

დაჩქარებული პროცედურით რეგისტრირებული სასაქონლო ნიშნის ნომრის საძიებელი საქონლისა და/ან მომსახურების კლასის მიხედვით

საქონლისა და/ან მომსახურების კლასი (511)	დაჩქარებული პროცედურით რეგისტრირებული სასაქონლო ნიშნის ნომერი (111)
3	M 2011 21121 R
3	M 2011 21125 R
3	M 2011 21127 R
3	M 2011 21128 R
9	M 2011 21129 R
29	M 2011 21118 R
29	M 2011 21121 R
29	M 2011 21127 R
30	M 2011 21121 R
30	M 2011 21122 R
30	M 2011 21126 R
30	M 2011 21127 R
32	M 2011 21121 R
32	M 2011 21123 R
32	M 2011 21124 R
32	M 2011 21127 R
34	M 2011 21115 R
34	M 2011 21116 R
34	M 2011 21119 R
34	M 2011 21120 R
35	M 2011 21117 R
35	M 2011 21121 R
35	M 2011 21127 R
35	M 2011 21128 R

# სამრეწველო საკუთრების ოფისიალური ბიულეტენი

4(320)

შენიშვნა:

ბეჭდვის მეთოდი ბიულეტენში გამოქვეყნებული ობიექტების ფერების ზუსტად ასახვის საშუალებას არ იძლევა.

ბიულეტენის ელექტრონული ვერსიის, ასევე, ინგლისური და რუსულენოვანი გამოცემის გაცნობა შესაძლებელია საქართველოს ინტელექტუალური საკუთრების ეროვნული ცენტრის „საქპატენტის“ ვებგვერდზე.

მთავარი რედაქტორი:	ნ. ბებრიშვილი
რედაქტორი:	ა. შიხაშვილი
პორექტორი:	ლ. ჭანტურია
დამკაბადონებლები:	მ. ორდენიძე ქ. სვანიძე
პოლიგრაფიული ჯგუფი:	ი. გოგოლაშვილი ლ. დოლიძე ს. თოდუა

ხელმოწერილია გამოსაცემად: 23.02.2011

ტირაჟი: 50  
შეკვეთა №4