



საქართველოს ინტელექტუალური
საკუთრების ეროვნული ცენტრი

საქპატენტი

სამრეწველო საკუთრების

ოფიციალური

ბიულეტენი

**OFFICIAL BULLETIN
OF THE INDUSTRIAL PROPERTY**

5 (297)

2010

თბილისი

სამრეწველო საკუთრების

ოფიციალური

ბიულეტენი

**OFFICIAL BULLETIN
OF THE INDUSTRIAL PROPERTY**

5 (297)

გამოგონებები

სასარგებლო მოდელები

სამრეწველო ნიშნები

სასაქონლო ნიშნები

**ბიულეტენი მოთავსებული მასალების გამოქვეყნების
თარიღია 2010 წლის 10 მარტი**

ბიულეტენი გამოდის თვეში ორჯერ

გამოგონებები

განაცხადები: №№ 11127; 10274; 10957-10959; 10984; 10222; 10157;
10470; 9996; 10209; 10495; 9447; 9919

სასარგებლო მოდელები

განაცხადები: №№ 11392; 11493; 11310; 11352; 11394; 11350

პატენტები გამოგონებებზე (მეორე პუბლიკაცია)

პატენტები: №№ 4908-4924

პატენტები სასარგებლო მოდელებზე (მეორე პუბლიკაცია)

პატენტები: №№ 1591-1594

პატენტები სამრეწველო ნიმუშებზე (მეორე პუბლიკაცია)

პატენტი: № 416

სასაქონლო ნიშნები

საერთაშორისო განაცხადები: №№ 52530-52531; 52537; 52631; 52874-
-52888; 52982-52985; 52990-53000; 53114-53122; 54189-54192; 54194-54198;
54200; 54202-54204

რეგისტრირებული სასაქონლო ნიშნები: №№ 20270-20304

საერთაშორისო რეგისტრირებული

სასაქონლო ნიშნები: №№ 50895; 51883; 51943; 51952; 52138-
-52143; 52145-52152; 52243-52244; 52246; 52248-52257; 52296; 52346-52356;
52359-52360; 52433-52446; 52841-52849; 52851; 52854-52861; 52863-52873;
52889-52894; 52896; 52901-52905; 52907-52915; 52917-52919; 52921; 52931-
-52936; 52938-52941; 52943-52951; 52953-52957; 52962-52963; 52967; 52970-
-52981; 53001-53022; 53025-53028; 53034-53039; 53042-53045; 53047-53048

* აპელაციის შემდეგ გამოქვეყნებული განაცხადების ნომრები აღნიშნულია ვარსკვლავით

** სასამართლოს გადაწყვეტილების შემდეგ გამოქვეყნებული განაცხადის ნომრები აღნიშნულია ვარსკვლავით

საერთაშორისო კოდეზი ბიზლიოგრაფიული მონაცემების ილენტიფიკაციისათვის

(გამოგონებაზი, სასარგებლო მოდელები)

- (10) ექსპერტიზაგავლილი განაცხადის გამოქვეყნების ნომერი;
- (11) პატენტის ნომერი და სახეობის კოდი;
- (21) განაცხადის სარეგისტრაციო ნომერი;
- (22) განაცხადის შეტანის თარიღი;
- (23) საგამოფენო პრიორიტეტის თარიღი ან ადრინდელი პრიორიტეტის მქონე განაცხადის შეტანის თარიღი და, თუ შესაძლებელია, განაცხადის ნომერი;
- (24) თარიღი, რომლიდანაც იწყება პატენტის მოქმედება;
- (31) საპრიორიტეტო განაცხადის ნომერი;
- (32) საპრიორიტეტო განაცხადის შეტანის თარიღი;
- (33) კოდი ქვეყნისა ან რეგიონული ორგანიზაციისა, რომლის უწყებამაც მიანიჭა ნომერი საპრიორიტეტო განაცხადს;
- (44) დამცავი საბუთის ჯერ არმქონე, მაგრამ ექსპერტიზაგავლილი განაცხადის გამოქვეყნების თარიღი და ბიულეტენის ნომერი;
- (45) რეგისტრაცია გავლილი საპატენტო საბუთის გამოქვეყნების თარიღი;
- (51) საერთაშორისო საპატენტო კლასიფიკაციის ინდექსი;
- (54) გამოგონების დასახელება;
- (57) რეფერატის ტექსტი;
- (60) სრულ ექსპერტიზაგავლილ გამოგონებაზე უცხოური საპატენტო უწყების მიერ გაცემული დამცავი საბუთის ნომერი, თარიღი, რომლიდანაც იწყება ამ დამცავი საბუთის მოქმედება, და კოდი ქვეყნისა ან რეგიონული ორგანიზაციისა, რომლის უწყებამაც გასცა ეს დამცავი საბუთი;
- (62) უფრო ადრინდელი განაცხადის ნომერი და, თუ შესაძლებელია, წარდგენის თარიღი გამოცალკეებული განაცხადის შემთხვევაში;
- (71) განმცხადებლის სახელი, გვარი (ქვეყნის კოდი)*;
- (72) გამომგონებელის სახელი, გვარი (ქვეყნის კოდი);
- (73) პატენტმფლობელის სახელი, გვარი (ქვეყნის კოდი), მისამართი;
- (74) წარმომადგენლის ან პატენტრწმუნებულის სახელი, გვარი;
- (85) საერთაშორისო განაცხადის ეროვნული ფაზის დაწყების თარიღი;
- (86) საერთაშორისო განაცხადის ნომერი და შეტანის თარიღი;
- (87) საერთაშორისო განაცხადის გამოქვეყნების ნომერი და თარიღი.

* ორიდული პირის შემთხვევაში ჩაიწერება მისი სახელწოდება

**საერთაშორისო კოდეზი ბიბლიოგრაფიული მონაცემების
ილენტიფიკაციისათვის
(სამრეწველო ნიმუშები)**

- (10) განაცხადის გამოქვეყნების ნომერი;
- (11) პატენტის ნომერი და სახეობის კოდი ან რეგისტრაციის ნომერი;
- (15) რეგისტრაციის თარიღი/პატენტის გაგრძელების თარიღი;
- (18) პატენტის ან რეგისტრაციის მოქმედების ვადის გასვლის სავარაუდო თარიღი;
- (21) განაცხადის ნომერი;
- (22) განაცხადის შეტანის თარიღი;
- (23) საგამოფენო პრიორიტეტის თარიღი ან აღრინდელი პრიორიტეტის მქონე განაცხადის შეტანის თარიღი და, თუ შესაძლებელია, განაცხადის ნომერი;
- (24) თარიღი, რომლიდანაც იწყება პატენტის მოქმედება;
- (28) სამრეწველო ნიმუშის რაოდენობა განაცხადში;
- (30) საპრიორიტეტო მონაცემები (განაცხადის ნომერი, განაცხადის შეტანის თარიღი და ორასოიანი კოდი იმ ორგანიზაციის იდენტიფიკაციისათვის, სადაც იყო წარდგენილი საპრიორიტეტო განაცხადი);
- (31) საპრიორიტეტო განაცხადის ნომერი;
- (32) საპრიორიტეტო განაცხადის შეტანის თარიღი;
- (33) კოდი ქვეყნისა ან რეგიონული ორგანიზაციისა, რომლის უწყებამაც მიანიჭა ნომერი საპრიორიტეტო განაცხადს;
- (34) ისმო-ს სტანდარტის - ST.3 შესაბამისი ორასოიანი კოდი იმ ორგანიზაციის იდენტიფიკაციისათვის, სადაც იყო წარდგენილი საპრიორიტეტო განაცხადი;
- (44) სამრეწველო ნიმუშის გამოქვეყნების თარიღი და ბიულეტენის ნომერი (პირველი პუბლიკაცია);
- (45) საერთაშორისო ბიუროს მიერ დარეგისტრირებული სამრეწველო ნიმუშის გამოქვეყნების თარიღი და ბიულეტენის ნომერი;
- (51) სამრეწველო ნიმუშის საერთაშორისო კლასიფიკაცია (ლოკარნოს კლასიფიკაციის კლასი და ქვეკლასი);
- (54) სამრეწველო ნიმუშის დასახელება;
- (55) სამრეწველო ნიმუშის გამოსახულება;
- (57) სამრეწველო ნიმუშის არსებითი ნიშნების აღწერა, ფერის ჩათვლით;
- (62) აღრინდელი განაცხადის, რეგისტრაციის ან საბუთის ნომერი და, თუ შესაძლებელია, წარდგენის თარიღი, გამოცალკევებული განაცხადის შემთხვევაში;
- (71) განმცხადებლის სახელი, გვარი (ქვეყნის კოდი)*, მისამართი;
- (72) ავტორის სახელი, გვარი (ქვეყნის კოდი);
- (73) პატენტმფლობელის სახელი, გვარი (ქვეყნის კოდი), მისამართი;
- (74) წარმომადგენლის სახელი, გვარი და მისამართი;
- (81) შესაბამისი მონაწილე მხარეები **
 - II. მონაწილე მხარეები, აღნიშნული 1960 წლის აქტის თანახმად
 - III. მონაწილე მხარეები, აღნიშნული 1999 წლის აქტის თანახმად
- (85) მფლობელის მუდმივი საცხოვრებელი ადგილი **;
- (86) მფლობელის მოქალაქეობა **;
- (87) მფლობელის საცხოვრებელი ადგილი **;
- (88) ქვეყანა, სადაც მფლობელს აქვს ნამდვილი და მოქმედი სამრეწველო ან სავაჭრო სანარმო **

* იურიდიული პირის შემთხვევაში ჩაიწერება მისი სახელწოდება
** (81), (85), (86), (87), (88) კოდეზის მონაცემების აღნიშვნებისათვის გამოიყენება ისმო-ს სტანდარტის - ST.3 შესაბამისი ორასოიანი კოდი

გამოგონებებისა და სასარგებლო მოდელების საერთაშორისო კლასიფიკაციის ინდექსები

- განყოფილება A – ადამიანის პირველადი მოთხოვნილების საგნები
განყოფილება B – ტექნოლოგიური პროცესები; ტრანსპორტირება
განყოფილება C – ქიმია; მეტალურგია
განყოფილება D – საფეიქრო ნაწარმი; ქაღალდი
განყოფილება E – მშენებლობა; სამთო საქმე; სტაციონარული ნაგებობები
განყოფილება F – მექანიკა; განათება; გათბობა; იარაღი; ასაფეთქებელი
სამუშაოები
განყოფილება G – ფიზიკა
განყოფილება H – ელექტრობა
-

ბიულეტენში გამოქვეყნებული კოდები

- (21) AP 0000 000000 – გამოგონებაზე განაცხადის ნომერი;
(10) AP 0000 0000 A – გამოგონებაზე განაცხადის გამოქვეყნების ნომერი
(პირველი პუბლიკაცია);
(11) P 0000 0000 B – გამოგონების პატენტის ნომერი (მეორე პუბლიკაცია);
(21) API 0000 000000 – შემოტანილ პატენტზე განაცხადის ნომერი;
(11) PI 0000 0000 A – შემოტანილი პატენტის ნომერი (პირველი
პუბლიკაცია);
(21) AU 0000 000000 – სასარგებლო მოდელზე განაცხადის ნომერი;
(10) AU 0000 000 U – სასარგებლო მოდელზე განაცხადის გამოქვეყნების
ნომერი (პირველი პუბლიკაცია);
(11) U 0000 000 Y – სასარგებლო მოდელის პატენტის ნომერი
(მეორე პუბლიკაცია);
(21) AD 0000 000000 – სამრეწველო ნიმუშზე განაცხადის ნომერი;
(10) AD 0000 000 S – სამრეწველო ნიმუშზე განაცხადის გამოქვეყნების
ნომერი (პირველი პუბლიკაცია);
(11) D 0000 000 S – სამრეწველო ნიმუშის პატენტის ნომერი (მეორე
პუბლიკაცია)

**ორასოიანი ქოდეზი და მათი შესაბამისი სახელმწიფოების
საერთაშორისო და რეგიონალური ორგანიზაციების დასახელება
(ისმოს სტანდარტი 3)**

AD	ანდორა	CL	ჩილე
AE	არაბთა გაერთიანებული საამიროები	CM	კამერუნი
AF	ავღანეთი	CN	ჩინეთი
AG	ანტიგუა და ბარბუდა	CO	კოლუმბია
AI	ანგილია	CR	კოსტა-რიკა
AL	ალბანეთი	CU	კუბა
AM	სომხეთი	CV	მწვანე კონცხის კუნძულები
AN	ანტილის კუნძულები (ნიდერლანდები)	CY	კვიპროსი
AO	ანგოლა	CZ	ჩეხეთის რესპუბლიკა
AP	ინტელექტუალური საკუთრების აფრიკის რეგიონალური ორგანი- ზაცია (ARIPO)	DE	გერმანია
AR	არგენტინა	DJ	ჯიბუტი
AT	ავსტრია	DK	დანია
AU	ავსტრალია	DM	დომინიკა
AW	არუბა	DO	დომინიკელთა რესპუბლიკა
AZ	აზერბაიჯანი	DZ	ალჟირი
BA	ბოსნია და ჰერცეგოვინა	EA	ევრაზიის საპატენტო ორგანი- ზაცია (EAPO)
BB	ბარბადოსი	EC	ეკვადორი
BD	ბანგლადეში	EE	ესტონეთი
BE	ბელგია	EG	ეგვიპტე
BF	ბურკინა-ფასო	EH	დასავლეთი საჰარა
BG	ბულგარეთი	EM	შინაგანი ბაზრის ჰარმონიზა- ციის უწყება (სასაქონლო ნიშნები და სამრეწველო ნიმუშები (OHIM))
BH	ბაჰრეინი	EP	ევროპის საპატენტო უწყება (EPO)
BI	ბურუნდი	ER	ერიტრეა
BJ	ბენინი	ES	ესპანეთი
BM	ბერმუდის კუნძულები	ET	ეთიოპია
BN	ბრუნეი-დარუსალამი	FI	ფინეთი
BO	ბოლივია	FJ	ფიჯი
BR	ბრაზილია	FK	ფოლკლენდის კუნძულები
BS	ბაჰამის კუნძულები	FO	ფარერის კუნძულები
BT	ბჰუტანი	FR	საფრანგეთი
BV	ბუვეტის კუნძულები	GA	გაბონი
BW	ბოტსვანა	GB	დიდი ბრიტანეთი
BX	ბენელუქსის ინტელექტუალური საკუთრების უწყება (BOIP)	GC	სპარსეთის ყურის არაბული სახელმწიფოების თანამშრომ- ლობის საბჭოს უწყება (GCC)
BY	ბელორუსია	GD	გრენადა
BZ	ბელიზი	GE	საქართველო
CA	კანადა	GG	გენზი
CD	კონგოს დემოკრატიული რესპ.	GH	განა
CF	ცენტრალური აფრიკის რესპ.	GI	გიბრალტარი
CG	კონგო	GL	გრენლანდია
CH	შვეიცარია	GM	გამბია
CI	კოტ-დ'ივუარი		
CK	კუკის კუნძულები		

GN	გვინეა	LS	ლესოტო
GQ	ეკვატორული გვინეა	LT	ლიტვა
GR	საბერძნეთი	LU	ლუქსემბურგი
GS	სამხრეთი ჯორჯია და სამხრეთი სენდვიჩის კუნძულები	LV	ლატვია
GT	გვატემალა	LY	ლიბია
GW	გვინეა-ბისაუ	MA	მაროკო
GY	გაიანა	MC	მონაკო
HK	ჰონგ კონგი	MD	რესპუბლიკა მოლდოვა
HN	ჰონდურასი	ME	ჩერნოგორია (მონტენეგრო)
HR	ხორვატია	MG	მადაგასკარი
HT	ჰაიტი	MK	მაკედონია ყოფილი იუგოსლავიის რესპუბლიკა
HU	უნგრეთი	ML	მალი
IB	ინტელექტუალური საკუთრების მსოფლიო ორგანიზაციის (ისმო, WIPO) საერთაშორისო ბიურო	MM	მიანმა
ID	ინდონეზია	MN	მონღოლეთი
IE	ირლანდია	MO	მაკაო
IL	ისრაელი	MP	ჩრდ. მარიანას კუნძულები
IM	მენის კუნძული	MR	მავრიტანია
IN	ინდოეთი	MS	მონსერატი
IQ	ერაყი	MT	მალტა
IR	ირანის ისლამური რესპუბლიკა	MU	მავრიკია
IS	ისტანდია	MV	მალდივის კუნძულები
IT	იტალია	MW	მალავი
JE	ჯეზი	MX	მექსიკა
JM	იამაიკა	MY	მალაიზია
JO	იორდანია	MZ	მოზამბიკი
JP	იაპონია	NA	ნამიბია
KE	კენია	NE	ნიგერი
KG	ყირგიზეთი	NG	ნიგერია
KH	კამბოჯა	NI	ნიჟარაგუა
KI	კირიბატი	NL	ნიდერლანდები
KM	კომორის კუნძულები	NO	ნორვეგია
KN	სენტ კიტსი და ნევისი	NP	ნეპალი
KP	კორეის სახალხო დემოკრატიული რესპუბლიკა	NR	ნაურუ
KR	კორეის რესპუბლიკა	NZ	ახალი ზელანდია
KW	კუვეიტი	OA	აფრიკის ინტელექტუალური საკუთრების ორგანიზაცია (OAPI)
KY	კაიმენის კუნძულები	OM	ომანი
KZ	ყაზახეთი	PA	პანამა
LA	ლაოსი	PE	პერუ
LB	ლიბანი	PG	პაპუა-ახალი გვინეა
PT	პორტუგალია	PH	ფილიპინები
PW	პალაუ	PK	პაკისტანი
LC	სენტ-ლუსია	PL	პოლონეთი
LI	ლიხტენშტაინი	VE	ვენესუელა
LK	შრი-ლანკა	VG	ვირჯინის კუნძულები (ბრიტანეთი)
LR	ლიბერია	PY	პარაგვაი
		QA	კატარი

QZ	ევროპის თანამეგობრობის მცენარეთა ჯიშების უწყება (CPVO)	TJ	ტაჯიკეთი
RO	რუმინეთი	TL	ტიმორ-ლესტე
RS	სერბია	TM	თურქმენეთი
RU	რუსეთის ფედერაცია	TN	ტუნისი
RW	რუანდა	TO	ტონგა
SA	საუდის არაბეთი	TR	თურქეთი
SB	სოლომონის კუნძულები	TT	ტრინიდადი და ტობაგო
SC	სეიშელის კუნძულები	TV	ტუვალუ
SD	სუდანი	TW	ტაივანი, ჩინეთის პროვინცია
SE	შვედეთი	TZ	ტანზანია
SG	სინგაპური	UA	უკრაინა
SH	წმინდა ელენეს კუნძული	UG	უგანდა
SL	სლოვენია	US	აშშ
SK	სლოვაკია	UY	ურუგვაი
SL	სიერა-ლეონე	UZ	უზბეკეთი
SM	სან-მარინო	VA	ვატიკანი
SN	სენეგალი	VC	სანტ-ვინსენტი და გრენადინები
SO	სომალი	VN	ვიეტნამი
SR	სურინამი	VU	ვანუატუ
ST	სან-ტომე და პრინსიპი	WO	WIPO-ინტელექტუალური საკუთ- რების მსოფლიო ორგანიზაცია
SV	სალვადორი	WS	სამოა
SY	სირია	XN	ნორდული საპატენტო ინსტიტუტი (NPI)
SZ	სვაზილენდი	YE	იემენი
TC	თერქსის და კაიკოსის კუნძულები	ZA	სამხრეთ აფრიკა
TD	ჩადი	ZM	ზამბია
TG	ტოგო	ZW	ზიმბაბვე
TH	ტაილანდი		

1. ბამოგონებაი

1.1. ბანასხალეი (რეფერატეი)

განაცხადეი, რომლებზეც გათვალისწინებულია შედავება "საქპატენტის" სააპელაციო პალატაში, გამოქვეყნებიდან სამი თვის განმავლობაში.

ბანყოფილება A

A 61 K 31/426

A 61 K 9/20

A 61 K 9/28

A 01

(10) AP 2010 11127 A (51) Int. Cl. (2006)
A 01 F 25/00

- (21) AP 2009 011127 (22) 2009 02 27
(71) თამარ კორძაია (GE)
გლდანის მას., I მკრ., კორპ. 15, ბ.76,
0167, თბილისი (GE);
თამაზ მეგრელიძე (GE)
ზანდუკელის ქ. 12, ბ.11, 0108,
თბილისი (GE);
ვიტალი ღვაჩლიანი (GE)
ლილოს დას., 0198, თბილისი (GE);
ლევან გუგულაშვილი (GE)
დიდმის მას., III კვარტ., კორპ. 20, ბ.10,
0159, თბილისი (GE);
გიორგი მეგრელიძე (GE)
ზანდუკელის ქ. 12, ბ.11, 0108,
თბილისი (GE);
თათია ღვაჩლიანი (GE)
ლილოს დას., 0198, თბილისი (GE);
გივი გუგულაშვილი (GE)
გლდანის მას., III მკრ., კორპ. 77, ბ.31,
0167, თბილისი (GE)
(72) თამარ კორძაია (GE);
თამაზ მეგრელიძე (GE);
ვიტალი ღვაჩლიანი (GE);
ლევან გუგულაშვილი (GE);
გიორგი მეგრელიძე (GE);
თათია ღვაჩლიანი (GE);
გივი გუგულაშვილი (GE)

(54) კვების პროდუქტების შენახვის ხერხი

(57) ხერხი ითვალისწინებს პროდუქტის გადარჩევას, ჩაწყობას პოლიეთილენის აირგაუმტარ პარკებში, მათ ჰერმეტიზაციას და მაცივრის კამერაში შენახვას აზოტის გარემოში, ამასთან, პროდუქტებს გადარჩევის შემდეგ ამუშავენ 1-5°C ტემპერატურის ოზონის აირით და აწყობენ 1-5°C ტემპერატურამდე წინასწარ გაცივებულ პარკებში, რის შემდეგაც პროდუქტიან პარკებს ამუშავენ 8,91×10⁻⁹-9,31×10³პა წნევის ვაკუუმით 1-3წთ-ის განმავლობაში და შემდეგ ავსებენ 1-5°C ტემპერატურისა და 10,29×10⁻¹⁰-10,68×10³პა წნევის აზოტის აირით.

მუხლები: 1 დამოუკიდებელი

- (21) AP 2006 010274 (22) 2006 02 21
(31) 11/064,467
(32) 2005 02 23
(33) US
(71) ებოტ ლაბორატორის (US)
დეპტ. 377, ბილიდინგ, AP6A-1, 100 ებოტ
პარკ როუდ, ებოტ პარკ, ილინოისი
60064-6008 (US)
(72) იოერგ როზენბერგი (DE);
ულრის რაინჰოლდი (DE);
ბერნდ ლიეპოლდი (DE);
გუნტერ ბერნდლი (DE);
იორგ ბრაიტენბახი (DE);
ლამან ალანი (US);
სამუჟეტ გოში (IN)
(74) გურამ ციციშვილი
(85) 2007 09 20
(86) PCT/US2006/005944, 2006 02 21
(54) მხარი უარმაცემი დოზირებადი
შემადგენლობა

(57) მოცემული გამოგონება ეხება ფარმაცევტულ დოზურ შემადგენლობას, კერძოდ, შემადგენლობას, რომელიც შეიცავს HIV პროტეაზას ინჰიბიტორს, და მისი მიღების ხერხს.

მუხლები: 3 დამოუკიდებელი

22 დამოკიდებული

ფიგურა: 2

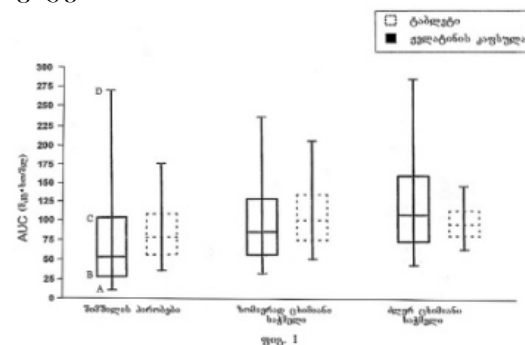

(10) AP 2010 10957 A (51) Int. Cl. (2006)
A 61 K 36/00

- (21) AP 2008 010957 (22) 2008 11 03
(71) ბადრი ჯაღალღონია (GE)
კახეთის გზატკ. 36ა, 0190,
თბილისი (GE);
მერი ალანია (GE)
ნუცუბიძის ქ. 77ბ, ბ. 36, 0177,
თბილისი (GE);
ალიოშა ბაკურიძე (GE)
იაკობ ნიკოლაძის შეს. 2/4, 0179,
თბილისი (GE);

A 61

(10) AP 2010 10274 A (51) Int. Cl. (2006)
A 61 K 31/513

ნანა ქავთარაძე (GE)
 პეკინის ქ., II კვარტ., კორპ. 11, ბ. 31,
 0160, თბილისი (GE);
 ჯემალ ანელი (GE)
 საბურთალოს ქ., კორპ. 3, ბ. 6, 0194,
 თბილისი (GE)

(72) ბადრი ჯალაღონია (GE);
 მერი ალანია (GE);
 ალიოშა ბაკურიძე (GE);
 ნანა ქავთარაძე (GE);
 ჯემალ ანელი (GE)

(54) **ჩირქოვან-ანთებითი პროცესების
 სამკურნალო მალამო**

(57) მალამო შეიცავს ძახველის *Viburnum
 opulus L.* ნაყოფის, ხავერდას *Tagetes patula L.*
 ყვავილების, კომშის *Cydonia oblonga Mill.* ნა-
 ყოფისა და ხახვის *Allium cepa L.* ბოლქვების
 ზეთიან ექსტრაქტებს, ემულგატორსა და
 ცვილს.
 მუხლები: 1 დამოუკიდებელი
 2 დამოკიდებული

**(10) AP 2010 10958 A (51) Int. Cl. (2006)
 A 61 K 36/00**

(21) AP 2008 010958 (22) 2008 11 03

(71) მერი ალანია (GE)
 ნუცუბიძის ქ. 77ბ, ბ. 36, 0177,
 თბილისი (GE);
 ნანა ქავთარაძე (GE)
 პეკინის ქ., II კვარტ., კორპ. 11, ბ. 31,
 0160, თბილისი (GE);
 ალიოშა ბაკურიძე (GE)
 იაკობ ნიკოლაძის შეს. 2/4, 0179,
 თბილისი (GE);
 თემურ უჯმაჯურიძე (GE)
 ვ. სარაჯიშვილის ქ. 4, 0180,
 თბილისი (GE)

(72) მერი ალანია (GE);
 ნანა ქავთარაძე (GE);
 ალიოშა ბაკურიძე (GE);
 თემურ უჯმაჯურიძე (GE)

(54) **პროსტატის ადენომის სამკურნალო
 პრეპარატი**

(57) პრეპარატი შეიცავს ჭინჭრის *Urtica
 dioica L.* ფესვებისა და ფესურების თხევად
 ექსტრაქტს და რობინინს.
 მუხლები: 1 დამოუკიდებელი

**(10) AP 2010 10959 A (51) Int. Cl. (2006)
 A 61 K 36/00**

(21) AP 2008 010959 (22) 2008 11 03

(71) ბადრი ჯალაღონია (GE)
 კახეთის გზატკ. 36ა, 0190,
 თბილისი (GE);
 ვენერა ნათიძე (GE)
 ვაჟა-ფშაველას გამზ., III კვარტ., კორპ.
 22, ბ. 69, 0186, თბილისი (GE);

მერი ალანია (GE)
 ნუცუბიძის ქ. 77ბ, ბ. 36, 0177,
 თბილისი (GE);
 ალიოშა ბაკურიძე (GE)
 იაკობ ნიკოლაძის შეს. 2/4, 0179,
 თბილისი (GE);
 ნანა ქავთარაძე (GE)
 პეკინის ქ., II კვარტ., კორპ. 11, ბ. 31,
 0160, თბილისი (GE);
 ქეთევან შალაშვილი (GE)
 ვაშლიჯვარი, კორპ. 14 ბ, ბ.39, 0159,
 თბილისი (GE)

(72) ბადრი ჯალაღონია (GE);
 ვენერა ნათიძე (GE);
 მერი ალანია (GE);
 ალიოშა ბაკურიძე (GE);
 ნანა ქავთარაძე (GE);
 ქეთევან შალაშვილი (GE)

(54) **მიკრობული და ვირუსული ინფექცი-
 ებით გამოწვეული ათოლოგიების
 სამკურნალო მალამო**

(57) მალამო შეიცავს ხავერდას *Tagetes
 patula L.* ყვავილების, ორკბილასა *Bideus tri-
 partita L.* და გულყვითელას *Calendula officina-
 lis L.* ყვავილების ზეთიან ექსტრაქტებს, ან-
 ტისეპტიკური საშუალების ხსნარს, ბუფერ-
 რულ ხსნარს, ემულგატორსა და ცვილს.
 მუხლები: 1 დამოუკიდებელი
 4 დამოკიდებული

ბანყოფილება C

C 07

**(10) AP 2010 10984 A (51) Int. Cl. (2006)
 C 07 C 51/09**

C 07 C 57/38
C 07 C 57/58
C 07 C 59/64
C 07 D 257/04
A 61 K 31/192
A 61 P 25/28

(21) AP 2007 010984 (22) 2007 04 19
 (31) 06112934.2; PCT/US2007/066951
 (32) 2006 04 21; 2007 04 19
 (33) EP; WO

(71) ორთო-მაკნიელ იანსენ
 ფარმაცეუტიკალ., ინკ (US)
 1125 ტრენტონ-პარბოურტონ Rd
 ტიტუსვილი NJ 08560 (US);
 სელზომე ლტდ. (GB)
 ჩესტერფორდ რისერჩ პარკ, ლიტლ
 ჩესტერფორდ, კემბრიჯი GB10 1XL (GB)

(72) ფრენსის ვილსონი (GB);
 ელისონი რიდი (GB);
 ვალერი რიდერი (FR);
 რიჩარდ ჯონი ჰერისონი (GB);

მიპირო ზუნუზე (JP);
 რემედოზ ჰერნადეზ-პერნი (ES);
 ჯერემი მეიჯერი (GB);
 სირილ ბუსარი (FR);
 ქეთრინი სმელტი (GB);
 ჯესი ტეილორი (GB);
 ედელაინი ლეფორმალი (GB);
 ენდრიუ კენსფილდი (GB);
 სვენია ბურკჰარტი (DE);
 ჩილ იანგი ჰო (US);
 იანი ზენგი (CN)

(74) ალექსანდრე ქართველიშვილი
 (85) 2008 11 21
 (86) PCT/US2007/066951, 2007 04 19

(54) **ტირფენილ ფარმოეპულები ალცჰე-
 იმერის დაავადების სამკურნალოდ**

(57) გამოგონება ეხება ნაერთებს, საერთო ფორმულით (I),

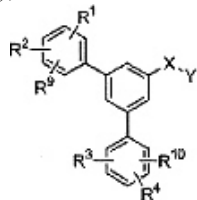

რომლის X, Y, R¹, R², R³, R⁴, R⁹, R¹⁰ მნიშვნელობები მოცემულია აღწერილობაში, და მათ სოლვატებს, პიდრატებს, როტულ ეთერებს და ფარმაცევტულად მისაღებ მარილებს. გამოგონება ასევე ეხება აღნიშნული ნაერთების ალცჰეიმერის დაავადების მკურნალობისა და ონკოლოგიის მკურნალობის მოდულირებისათვის.

მუხლები: 9 დამოუკიდებელი
 7 დამოკიდებული

(10) AP 2010 10222 A (51) Int. Cl. (2006)
 C 07 D 401/12

(21) AP 2006 010222 (22) 2006 01 09
 (31) 60/642,627
 (32) 2005 01 10
 (33) US

(71) არენა ფარმასიუტიკალს, ინკ. (US)
 6166 ნენსი რიჯ დრაივ, სან დიეგო,
 კალიფორნია 92121 (US)
 (72) ტაფუიკ გპარბაოუი (MA);
 ჯონ რ. ფრიტჩი (US);
 აშეინ მ. კრიშნანი (US);
 ბევერლი ვოლგასტ თრუფი (US);
 ნაომი ს. კატო (US)

(74) შალვა გვარამაძე
 (85) 2007 08 09
 (86) PCT/US2006/000565, 2006 01 09

(54) **4-(ფენოქსი-5-მეთილ-პირიმიდიონ-4-
 ილქსი)პირიმიდიონ-1-კარბონმჟავას
 ფარმოეპულების და მონათესავე
 ნაერთების მიღების ხერხები**

(57) ნაერთების, ფორმულით (I)

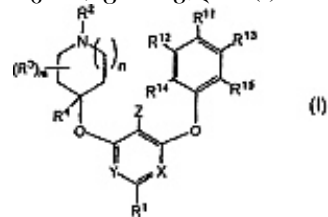

(R¹, R², R³, R⁴, R¹¹, R¹², R¹³, R¹⁴, R¹⁵, X, Y, Z, m და n მნიშვნელობები განსაზღვრულია აღწერილობაში), მიღების ხერხები.

მუხლები: 1 დამოუკიდებელი
 43 დამოკიდებული

(10) AP 2010 10157 A (51) Int. Cl. (2006)
 C 07 D 413/12
 A 61 K 31/513
 A 61 P 31/18

(21) AP 2005 010157 (22) 2005 12 02
 (31) 60/633,132
 (32) 2004 12 03
 (33) US

(71) მერკ ენდ კო., ინკ. (US)
 126 ისტ ლინკოლნ ავენიუ, რავეი,
 NJ 07065-0907 (US);
 ისტიტუტო დი რიჩერკე დი ბიოლოჯია
 მოლეკოლარე პ. ანჯელეტი ს.პ.ა.(IT)
 ვია პონტინა კმ, 30,600 ი-00040
 პომეცია (IT)

(72) კევინ მ.ბელიკი (US);
 ჰენრი ჯ. მორისონი (US);
 ფილიპ ჯოუნსი (GB);
 ვინჩენცო სუმა (IT)

(74) თამაზ შილაკაძე
 (85) 2007 07 02
 (86) PCT/US2005/043728, 2005 12 02

(54) **აიგ-ინტეგრას ინჰიბიტორის
 კალიუმის მარილი**

(57) ნაერთის A უწყლო კრისტალური კალიუმის მარილი, რომელიც ხასიათდება ფხვნილის რენტგენოგრაფიით, რომლის 2θ კუთხის მნიშვნელობები სპილენძის Kα-გამოსხივების გამოყენებისას 5.9, 20.0 და 20.6 გრადუსის ტოლია, წარმოდგენილია ფორმულით (I),

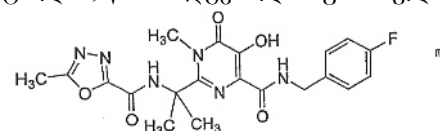

მისი შემცველი ფარმაცევტული კომპოზიცია და გამოყენება სამკურნალო პრეპარატის დასამზადებლად აიგ-ინტეგრას ინჰიბიტორებისათვის.

მუხლები: 3 დამოუკიდებელი
 3 დამოკიდებული

ფიგურა: 4

(10) AP 2010 10470 A (51) Int. Cl. (2006)
C 07 D 471/04
A 61 K 31/435
A 61 P 3/00

(21) AP 2006 010470 (22) 2006 06 08
 (31) 60/688,993; 11/448,947
 (32) 2005 06 09; 2006 06 07
 (33) US; US
 (71) ბრისტოლ- მაიერს სქუიბ კო. (US)
 როუტ 206 ენდ პროვინს ლაინ როუდი,
 პრინსტონი, NJ 08543-4000 (US)

(72) ჯეიმს ჯ.ლი (US);
 ლაურენს გ.ჰამანი (US);
 ჰაიქსია ვენგი (CN);
 ეემინგ რუანი (CN);
 კრისტოფერ ბ.კუპერი (US);
 ჯუნ ლი (US);
 ჯეფრი ა. რობლი (US)

(74) თამაზ შილაკაძე
 (85) 2008 01 08
 (86) PCT/US2006/022576, 2006 06 08

(54) *იმიდაზო- და ტრიავოლოპირიდინები, როგორც 11- ბეტა ჰიდროქსისტეროიდული ტიპი I დეჰიდროგენაზას ინჰიბიტორები*

(57) გამოგონება ეხება ახალ ნაერთებს, 11-ბეტა-ჰიდროქსისტეროიდული ტიპი I დეჰიდროგენაზას ინჰიბიტორებს, ფორმულით (I):

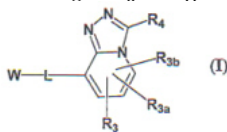

რომლის W, L, R₃, R_{3a}, R_{3b} და R₄ მნიშვნელობები განსაზღვრულია აღწერილობაში, ან მათ სტერეოიზომერებს, ან ფარმაცევტულად მისაღებ მარილებს. 11-ბეტა-ჰიდროქსისტეროიდული ტიპი I დეჰიდროგენაზას ინჰიბიტორები გამოსადეგია დიაბეტის, ჰიპერგლიკემიის, სიმსუქნის, დისლიპიდემიის, ჰიპერტენზიის, რევმატიდული ართრიტის და სხვათა სამკურნალოდ, თავიდან ასაცილებლად ან პროგრესირების შესანელებლად.

მუხლები: 5 დამოუკიდებელი
 8 დამოკიდებული

(10) AP 2010 9996 A (51) Int. Cl. (2006)
C 07 H 7/04
C 07 H 15/04
A 61 K 31/70

(21) AP 2005 009996 (22) 2005 09 23
 (31) 60/612,599
 (32) 2004 09 23
 (33) US

(71) ბრისტოლ მაიერს სქუიბ კო (US)
 პ. ო. ბოქს 4000, როუტ 206 ენდ
 პროვინსლაინ როუდ, პრინსტონი,
 NJ 08543-4000 (US)

(72) უილიამ ნ. უოშბერნი (US);

უეი მენგი (CN)
 (74) თამაზ შილაკაძე
 (85) 2007 04 20
 (86) PCT/US2005/034359, 2005 09 23
 (54) *C-აროლ გლუკოზილური SGLT2 ინჰიბიტორები*

(57) გამოგონება ეხება ნაერთებს, ფორმულით (I):

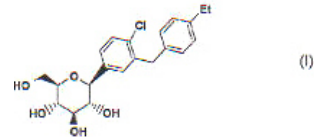

მათ შემცველ ფარმაცევტულ კომპოზიციებსა და კომბინაციებს, რომლებიც გამოიყენება დიაბეტისა და მასთან დაკავშირებული დავადებების სამკურნალოდ.

მუხლები: 4 დამოუკიდებელი
 9 დამოკიდებული

(10) AP 2010 10209 A (51) Int. Cl. (2006)
C 07 K 14/575
A 61 K 38/22
A 61 K 47/48

(21) AP 2006 010209 (22) 2006 01 30
 (31) 60/650,366; 60/733,656
 (32) 2005 02 04; 2005 11 04
 (33) US; US

(71) ფაიზერ პროდაქტს ინკ. (US)
 ისტერნ პოინტ როუდ, გროტონი,
 კონექტიკუტი 06340 (US)
 (72) რორი ფრანსის ფინი (US);
 ნედ როჯერ სიგელი (US);
 ნინა ლინ სამერსი (US);
 ნენსი ენ ნარდონი (US)

(74) შალვა გვარამაძე
 (85) 2007 08 03
 (86) PCT/IB2006/000270, 2006 01 30

(54) *PYY აგონისტები და მათი გამოყენება*

(57) წარმოდგენილია ნაწლავის ენდოკრინული პეპტიდის PYY აგონისტები-(E10C)h PYY3-36 და (D11C)hPYY3-36, და მათი პეტირებული წარმოებულები, რომელთაც იყენებენ ძუძუმწოვრებში სიმსუქნის სამკურნალოდ.

მუხლები: 11 დამოუკიდებელი
 17 დამოკიდებული

ფიგურა: 16

ბანყოფილება E

E 04

(10) AP 2010 10495 A (51) Int. Cl. (2006)
E 04 B 1/34

(21) AP 2008 010495 (22) 2008 01 31

(71) დავით ტოგონიძე (GE)

ტ.ტაბიძის ქ. 28, 0179, თბილისი (GE);
 ჯონდო ტოგონიძე (GE)
 ტ.ტაბიძის ქ.28, 0179, თბილისი (GE);
 ვალერიან ტოგონიძე (GE)
 ტ.ტაბიძის ქ.28, 0179, თბილისი (GE)

(72) დავით ტოგონიძე (GE);

ჯონდო ტოგონიძე (GE);
 ვალერიან ტოგონიძე (GE)

(54) **დიფრაქციონი ნაბეჭობების გაღასურვა**

(57) გადასურვა შესრულებულია სვეტებზე 1 დამაგრებული სარტყლის 2, მასზე გვარღებობით 3 დაკიდებული საყრდენი რგოლისა 5 და ამ რგოლზე დაყრდნობილი მზიდი კონსტრუქციისა 7 და საფარისაგან 9. საკიდი გვარღები საყრდენ რგოლზე დამაგრებულია ქვემოდან, ვერტიკალურსა და ჰორიზონტალურ ღერძებს შორის შუა წერტილში 4.

მუხლები: 1 დამოუკიდებელი

ფიგურა: 3

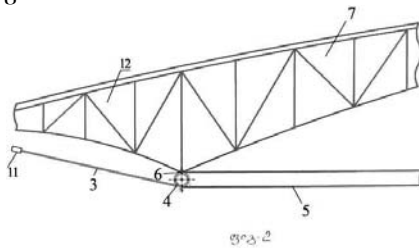

სეობობას უსადენო კავშირგაბმულობის მეორე სისტემის დაფარვის ზონაში. უსადენო კავშირგაბმულობის მეორე სისტემის ფიჭაში არსებული საბაზო სადგური ასორციელებს შეტყობინების გენერაციას და გადაცემას, რითაც WTRU-ს ატყობინებს ფიჭის მახლობლად ცხელი წერტილის არსებობას. WTRU იღებს ამ შეტყობინებას და, შესაბამისად, ინფორმაციას ფიჭის მახლობლად ცხელი წერტილის არსებობის შესახებ.

მუხლები: 2 დამოუკიდებელი

16 დამოკიდებული

ფიგურა: 2

(10) AP 2010 9919 A

(51) Int. Cl.

H 04 W 88/06 (2009.01)

H 04 J 3 /16 (2006.01)

(21) AP 2005 009919

(22) 2005 09 09

(31) 60/608,767; 11/019,690

(32) 2004 09 10; 2004 12 21

(33) US; US;

(71) ინტერდიჯიტალ ტექნოლოჯი

კორპორეიშენ (US)

3411 სილვერსაიდ როუდ, კონკორდ

პლაზა, სუიტ 105, ჰეგლი ბილდინგ,

უილმინგტონი, DE 19810 (US)

(72) მაგედ მ. ზაკი (CA);

ხუან კარლოს სუნიგა (MX);

მარიან რუდოლფი (CA);

შამიმ აქბარ რაჰმანი (CA);

ქამელ მ. შაჰინი (EG);

ალან ჯერალდ კარლტონი (GB)

(74) გურამ ციციშვილი

(85) 2007 03 09

(86) PCT/US2005/032272, 2005 09 09

(54) **უსადენო კომუნიკაციის ხერხები და კომპონენტები მრავალი ტიპის მსაუბრის შეთავსებადობის გასაადვილებლად**

(57) გამოგონება ეხება უსადენო ლოკალურ ქსელებს (WLAN) და სხვადასხვა ტიპის ქსელების ურთიერთქმედების შესაძლებლობას ან სხვადასხვა სტანდარტების შეთავსებას, და ასევე ხერხებსა და მოწყობილობებს, რომლებიც აძლევს მრავალრეჟიმიან უსადენო გადამცემ/მიმღებ მოწყობილობას (WTRU), რომელსაც შეუძლია ფუნქციონირება ერთზე მეტი ტიპის ქსელებში, გადართვის შესაძლებლობას ერთი ტიპის ქსელიდან მეორეზე, მომსახურებაზე მანვე ზემოქმედების გარეშე, ისეთი მექანიზმისა და საინფორმაციო ნაკადების გამოყენებით, რომლებიც რეალიზებულია ახალ პროტოკოლთა სტეკში.

მუხლები: 3 დამოუკიდებელი

33 დამოკიდებული

ფიგურა: 8

ბანყოფილება H

H 04

(10) AP 2010 9447 A

(51) Int. Cl. (2006)

H 04 M 11/00

(21) AP 2004 009447

(22) 2004 11 12

(31) 60/519,761

(32) 2003 11 13

(33) US

(71) ინტერდიჯიტალ ტექნოლოჯი

კორპორეიშენ (US)

300 დელავეარ ავენიუ, სუიტ 527,

უილმინგტონი DE 19801 (US)

(72) ფატჩ მ.ოზლუტურკი (US)

(74) თამაზ შილაკაძე

(85) 2006 06 09

(86) PCT/US2004/037774, 2004 11 12

(54) **სისტემა და ხერხი სისტემათშორისი ბაღართვის გასაადვილებლად**

(57) შემოთავაზებულია სისტემებს შორის გადართვის გაადვილების უზრუნველყოფის ხერხი მრავალ რეჟიმში მომუშავე უსადენო მიმღებ/გადამცემი მოწყობილობის (WTRU) მეშვეობით. WTRU-ს შეუძლია კავშირის დამყარება მრავალ უსადენო საკომუნიკაციო სისტემაში უსადენო კავშირგაბმულობის სხვადასხვა პროტოკოლის გამოყენებით. უსადენო კავშირგაბმულობის პირველი სისტემა ითვალისწინებს ცხელი წერტილის არ-

2. სასარგებლო მოდელები 2.1. ბანასხალი (რეფერატები)

განაცხადები, რომლებზეც გათვალისწინებულია შედავება "საქპატენტის" სააპელაციო პალატაში, გამოქვეყნებიდან სამი თვის განმავლობაში.

ბანყოფილება A

A 01

(10) AU 2010 11392 U (51) Int. Cl. (2006)
A 01 G 9/14

(21) AU 2009 011392 (22) 2009 07 30

(71) ირაკლი ჩანთაძე (GE)
დავით აღმაშენებლის გამზ. 179, ბ.5, 0112,
თბილისი (GE)

(72) ირაკლი ჩანთაძე (GE)

(54) **სათბურო**

(57) სათბური შეიცავს პლასტმასის კარკასს, შემდგარს მიღოვანი პროფილის თაღებისაგან 1, განივებისაგან 2, ზეწრებისა 3 და საჭიმებისაგან 4, და კარკასზე დამაგრებულ შუქგამტარი აფსკისაგან დამზადებულ გადასურვას 5. თაღებზე დამაგრებულია კრონშტეინები 6 განივებისა და ზეწრების დასამაგრებლად, კრონშტეინებსა და განივებს, კრონშტეინებსა და ზეწრებს შორის ჩასმულია C-მაგვარი კვეთის მქონე ელემენტები გრძივი გამჭოლი კილოთი 9 აფსკის დასამაგრებლად.

ფიგურა: 4

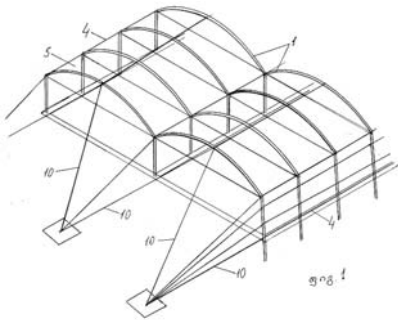

A 23

(10) AU 2010 11493 U (51) Int. Cl. (2006)
A 23 C 19/00

(21) AU 2009 011493 (22) 2009 10 02

(71) ავთანდილ ხარაზიშვილი (GE)
სოფ. კრწანისი, კორპ. 3, ბ. 77, 1315,
გარდაბანი (GE);
ლევან თორთლაძე (GE)
გლდანის მას., V მკრ., კორპ. 6, ბ.131,
0107, თბილისი (GE);
გიული გოგოლი (GE)
ვახისუბნის დას., I მკრ., კორპ.8ა, ბ.6,
0152, თბილისი (GE);
ამროსი ჭკუასელი (GE)
ქეთევან წამებულის გამზ. 76ბ, ბ.8, 0144,

თბილისი (GE);

დავით ბასილაძე (GE)

ატენის შეს. 18, ბ.5, 0179, თბილისი (GE)

(72) ავთანდილ ხარაზიშვილი (GE);

ლევან თორთლაძე (GE);

გიული გოგოლი (GE);

ამროსი ჭკუასელი (GE);

დავით ბასილაძე (GE)

(54) **მშენებლის წარმოების ხერხი**

(57) ხერხი ითვალისწინებს რძის პასტერიზაციას და ნორმალიზაციას ცხიმის მიხედვით, გაციებას ჩასაკვეთ ტემპერატურამდე, მასში რძემჟავა ბაქტერიების დამატებას, შემდეგ კალციუმის ქლორიდის შემცველი ნივთიერებებისა და მაგნიუმის ფერმენტის შეტანას, ჩაკვეთის შემდეგ წარმოქმნილი ნაღების დამუშავებას, შრატის მოცილებას, დარჩენილი მასის გაცხელებას, ყველის ფორმირებას, დაყალიბებას, დამარილებას და მომწიფებას, ამასთან, რძემჟავა ბაქტერიების დამატების შემდეგ კალციუმის ქლორიდის შემცველ ნივთიერებად შეაქვთ მინერალური წყალი "ლუგელა", 100ლ რძეზე - 200-400 მლ ოდენობით.

ცხრილი: 1

A 47

(10) AU 2010 11310 U (51) Int. Cl. (2006)
A 47 D 9/00

(21) AU 2009 011310 (22) 2009 06 15

(71) გიორგი გოგუაძე (GE)

სოფ. თხინვალა, 3307, თბილისი (GE)

(72) გიორგი გოგუაძე (GE)

(54) **ბავშვის საწოლი**

(57) საწოლი შეიცავს საყრდენ ჩარჩოს 1, მასზე რხევის შესაძლებლობით დაყენებულ დასაწოდ ნაწილს 2, რომელზეც ქვედა მხრიდან დამაგრებულია მუდმივი მაგნიტი 3, რომლის ქვემოთ, ჩარჩოზე, წანაცვლებით დამაგრებულია კვების წყაროსთან მართვის ბლოკის 5 მეშვეობით დაკავშირებული ელექტრომაგნიტი 4. საწოლს აქვს დასაწოლი ნაწილის საწყისი მდგომარეობის გადამწოდი, დაკავშირებული მართვის ბლოკთან.

ფიგურა: 1

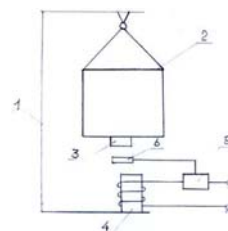

A 61

(10) AU 2010 11352 U (51) Int. Cl. (2006)

- A 61 K 9/08
- A 61 K 31/00
- A 61 K 31/60
- A 61 K 36/00
- A 61 P 17/00

(21) AU 2009 011352 (22) 2009 07 06

(71) შ.პ.ს. " იკატო " (GE)
შროშის ქ.1, ბ.16, 0179, თბილისი (GE)

(72) მანანა გულუა (GE);
ორაკლი მაცუკაშვილი (GE)

(54) **კოჟრებისა და მშვეპების მოსაცილებელი სითხე**

(57) კოჟრებისა და მეჭეჭების მოსაცილებელი სითხე შეიცავს სალიციდლმუჟავას, 95%-იან ეთილის სპირტს, კოლოდიუმს, კანიფოლს, სამედიცინო ეთერს, სკიპიდარს და რძემჟავას.

მუხლები: 1 დამოუკიდებელი

ბანყოფილება C

C 11

(10) AU 2010 11394 U (51) Int. Cl. (2006)

C 11 B 1/04

(21) AU 2009 011394 (22) 2009 07 30

(71) იოსებ ალავიძე (GE)
ყიფშიძის ქ., კორპ. 2, ბ.84, 0162, თბილისი (GE);
მაია მიროტაძე (GE)
დიდი დილომი, III მკრ., კორპ. 20, ბ. 20, 0115, თბილისი (GE);
ნადეჟნა მიროტაძე (GE)
ვაჟა-ფშაველას გამზ. VI კვარტ., კორპ.38, ბ.11, 0186, თბილისი (GE);
გონა ბლიაძე (GE)
სუნდუკიანის ქ. 5, 0186, თბილისი (GE)

(72) იოსებ ალავიძე (GE);
მაია მიროტაძე (GE);
ნადეჟნა მიროტაძე (GE);
გონა ბლიაძე (GE)

(54) **შურძნის წიკჭიდან ზეთის მიღების ხერხი**

(57) ხერხი ითვალისწინებს წიკჭის შრობას ბუნებრივ პირობებში, პერიოდული განიავებით, წიკჭის დაწნეხვას და მიღებული მასის გაფილტვრას, ამასთან, წიკჭის შრობამდე ჭაჭიდან წიკჭის გამორჩევა ხდება ყურძნის დაჭყლეტიდან არა უმეტეს 72 საათის განმავლობაში, ხოლო წიკჭას აშრობენ 10-12მას. % ტენიანობამდე.

მუხლები: 1 დამოუკიდებელი ცხრილი: 1

ბანყოფილება G

G 01

(10) AU 2010 11350 U (51) Int. Cl. (2006)

G 01 T 1/00

(21) AU 2009 011350 (22) 2009 07 06

(71) ჯაულ გოგისვანიძე (GE)
დავით აღმაშენებლის ქ. 129/13, 4607, ქუთაისი (GE);
ავთანდილ ფორჩხიძე (GE)
რუსთაველის გამზ.105/1, 4607, ქუთაისი (GE);
თემურ ღვინიაძე (GE)
მგალობლიშვილის ქ. 14, 4600, ქუთაისი (GE);
არჩილ გეგუჭაძე (GE)
ჩეხოვის ქ. 25, 4618, ქუთაისი (GE)

(72) ჯაულ გოგისვანიძე (GE);
ავთანდილ ფორჩხიძე (GE);
თემურ ღვინიაძე (GE);
არჩილ გეგუჭაძე (GE)

(54) **ბეიბერის მთვლელი**

(57) მთვლელი შეიცავს გაზების სპეციალური ნარევიტ შევსებულ მინის დახურულ ორ ცილინდრულ მილს 1, შიგნიდან დაფარულთ ლითონის თხელი ფენით, რომელიც წარმოადგენს კათოდს 2, კათოდისაგან იზოლირებულ, ყოველი მილის ღერძის გასწვრივ გაჭიმულ ლითონის წვრილ ძაფებს, რომლებიც წარმოადგენს ანოდს 3. კათოდებსა 2 და ანოდებს 3 შორის წრედში ჩართულია მაღალი ძაბვის წყარო 4, წინაღობა 5 და ორი ნახევარგამტარული დიოდი 6, რომლებთანაც მიერთებულია გამამძლიერებლები 7 და შედარების ფუნქციური ბლოკი 8, რომელთანაც მიმდევრობითაა დაკავშირებული იმპულსების მარეგისტრირებელ-მთვლელი მოწყობილობა 9.

ფიგურა: 1

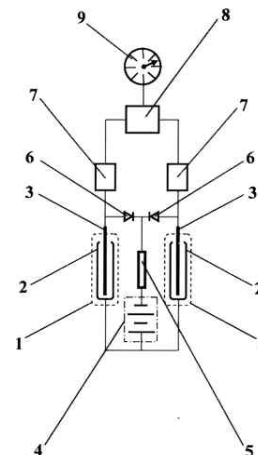

3. გამოგონებები

3.1. პატენტები გამოგონებებზე (მეორე პუბლიკაცია)

განყოფილება A

A 01

- (11) P 2010 4921 B (51) Int. Cl. (2006)
A 01 G 1/00
- (10) AP 2009 11190 A (44) 21(289)/2009
(21) AP 2009 011190
(22) 2009 03 30
(24) 2009 03 30
(73) დავით ბარათაშვილი (GE)
შერიფ ხიმშიაშვილის ქ.9, ბ.81, 6015,
ბათუმი (GE);
ნელი ხალვაში (GE)
შერიფ ხიმშიაშვილის ქ.9, ბ.81, 6015,
ბათუმი (GE)
- (72) დავით ბარათაშვილი (GE);
ნელი ხალვაში (GE)
- (54) ჩინური აქტინიდის (*Actinidia chinensis*)
ნერვების გამორჩევის ხერხი

- სპარტაკ უროტაძე (GE)
ნუცუბიძის ქ. 77ბ, ბ.54, 0177,
თბილისი (GE);
მაია ცინცაძე (GE)
ცაგარლის ქ. 29, 0194, თბილისი (GE);
თამარ ცინცაძე (GE)
ცაგარლის ქ. 29, 0194, თბილისი (GE);
ნანა ჟორჟოლიანი (GE)
ეიფშიძის ქ. 10, ბ. 3, 0162, თბილისი (GE);
ნანა ოსიპოვა (GE)
ნუცუბიძის ქ.77ბ, ბ.54, 0177,
თბილისი (GE)
- (72) იამზე ბეშქენაძე (GE);
მაია გოგალაძე (GE);
სპარტაკ უროტაძე (GE);
მაია ცინცაძე (GE);
თამარ ცინცაძე (GE);
ნანა ჟორჟოლიანი (GE);
ნანა ოსიპოვა (GE)
- (54) შრინველთა საკვების ძიშიური
ღანამატი

- (11) P 2010 4910 B (51) Int. Cl. (2006)
A 01 N 43/80
A 01 N 43/40
A 01 N 41/10
- (10) AP 2009 10326 A (44) 15(283)/2009
(21) AP 2006 010326
(22) 2006 03 17
(24) 2006 03 17
(31) 0505645.2
(32) 2005 03 18
(33) GB
(86) PCT/EP2006/002467, 2006 03 17
(73) სინჯენტა პარტიციპეიშენს აგ (CH)
შვარცვალდალეე 215, CH-4058
ბაზელი (CH)
- (72) ანია გრაინერი (DE)
- (74) გურამ ციციშვილი
- (54) კომპიუტერული კომპოზიცია

- (11) P 2010 4918 B (51) Int. Cl. (2006)
A 23 K 1/175
- (10) AP 2009 11009 A (44) 21(289)/2009
(21) AP 2008 011009
(22) 2008 12 11
(24) 2008 12 11
(73) იამზე ბეშქენაძე (GE)
ვახისუბანი IV მკრ., I კვარტ., კორპ.8.,
ბ. 99, 0152, თბილისი (GE);
მაია გოგალაძე (GE)
კილაბერიძის ქ.56, 5700, ხაშური (GE);
სპარტაკ უროტაძე (GE)
ნუცუბიძის ქ. 77ბ, ბ.54, 0177,
თბილისი (GE);
მაია ცინცაძე (GE)
ცაგარლის ქ. 29, 0194, თბილისი (GE);
თამარ ცინცაძე (GE)
ცაგარლის ქ. 29, 0194, თბილისი (GE);
ნანა ჟორჟოლიანი (GE)
ეიფშიძის ქ. 10, ბ. 3, 0162, თბილისი (GE);
თამარ კვერნაძე (GE)
დელისის III ქ. კორპ.6, ბ.10, 0177,
თბილისი (GE)
- (72) იამზე ბეშქენაძე (GE);
მაია გოგალაძე (GE);
სპარტაკ უროტაძე (GE);
მაია ცინცაძე (GE);
თამარ ცინცაძე (GE);
ნანა ჟორჟოლიანი (GE);
თამარ კვერნაძე (GE)
- (54) შრინველთა საკვების ძიშიური
ღანამატი

A 23

- (11) P 2010 4917 B (51) Int. Cl. (2006)
A 23 K 1/175
- (10) AP 2009 11008 A (44) 21(289)/2009
(21) AP 2008 011008
(22) 2008 12 11
(24) 2008 12 11
(73) იამზე ბეშქენაძე (GE)
ვახისუბანი IV მკრ., I კვარტ., კორპ.8.,
ბ. 99, 0152, თბილისი (GE);
მაია გოგალაძე (GE)
კილაბერიძის ქ.56, 5700, ხაშური (GE);

A 61

(11) P 2010 4908 B (51) Int. Cl. (2006)
A 61 K 31/4748
A 61 P 1/08
 (10) AP 2009 8984 A (44) 15(283)/2009
 (21) AP 2004 008984
 (22) 2004 02 18
 (24) 2004 02 18
 (31) 60/448,342
 (32) 2003 02 18
 (33) US
 (86) PCT/EP2004/001558, 2004 02 18
 (73) ჰელსინ ჰელტეკერ სა (CH)
 ს.ე.357, CH-6915, პამბიო-ნორანკო (CH)
 (72) ლუიჯი ბარონი (IT);
 ალბერტო მაჩიოკი (CH);
 ენრიკო ბრალია (CH);
 რიკარდო ბრალია (CH)
 (74) გურამ ციციშვილი
 (54) *კალონოტრონის გამოყენება*
ოკერაციის შემდგომი ბულისრევისა და
პირღებინების სამკურნალოდ

(11) P 2010 4911 B (51) Int. Cl. (2006)
A 61 K 31/708
A 61 K 31/7084
A 61 K 31/4425
A 61 K 9/00
A 61 P 9/04
A 61 P 9/10
A 61 P 9/12
A 61 P 43/00
 (10) AP 2009 10398 A (44) 17(285)/2009
 (21) AP 2006 010398
 (22) 2006 04 19
 (24) 2006 04 19
 (31) 2005112851
 (32) 2005 04 28
 (33) RU
 (86) PCT/RU2006/000198, 2006 04 19
 (73) ობშჩესტვო ს ოგრანიჩენოი ოტვეტსტვე-
 ნოსტიუ "ნაუნო-პროიზვოდსტვენაია
 კომპანია "ფარმასოფტ" (RU)
 115280, ქ.მოსკოვი,
 ულ. ავტოზავოდსკაია, დ. 22 (RU)
 (72) გალინა ვიქტოროვნა სუკოიანი (RU);
 თენგიზ გივიევიჩ ხარუბავა (RU)
 (74) შალვა გვარამაძე
 (54) *სამკურნალო საშუალება სხვადასხვა*
ორბანოს უჯრედებში აკოატიოზური
ცვლილებების პრობრუსირების და ამ
პროცესის ქოვილის ნეკროზულ დაზი-
ანებად გარდაქმნის თავიდან ასაცი-
ლებლად

(11) P 2010 4923 B (51) Int. Cl. (2006)
A 61 M 15/00
B 65 D 75/36
B 65 B 61/02
 (10) AP 2009 10372 A (44) 17(285)/2009
 (21) AP 2006 010372
 (22) 2006 04 13
 (24) 2006 04 13
 (31) 0507710.2
 (32) 2005 04 15
 (33) GB
 (86) PCT/EP2006/061606, 2006 04 13
 (73) ვექტურა დელივერი დივაისიზ
 ლიმიტიდ (GB)
 1 პროსპექტ უესტ, ჩიპენჰემი, უილტშირი,
 SN14 6FH (GB)
 (72) ანდრეას, მარკ მელინიოტისი (GB);
 პიტერ, ალან ევანსი (GB);
 სტივენ, ვილიამ ისონი (GB);
 კვენტინ, ჯონ ჰარმერი (GB)
 (74) გურამ ციციშვილი
 (54) *ბლისტიმული შემოთვა*

ბანყოფილება B

B 64

(11) P 2010 4920 B (51) Int. Cl. (2006)
B 64 C 39/06
 (10) AP 2009 11067 A (44) 21(289)/2009
 (21) AP 2009 011067
 (22) 2009 01 16
 (24) 2009 01 16
 (73) გრიგოლ კვარაცხელია (GE)
 დიდი დილომი, იოანე პეტრიწის ქ. 1, ბ. 2,
 0131, თბილისი (GE)
 (72) გრიგოლ კვარაცხელია (GE)
 (54) *სატრანსპორტო საშუალება*

ბანყოფილება C

C 07

(11) P 2010 4915 B (51) Int. Cl. (2006)
C 07 D 207/26
A 61 P 21/02
A 61 P 25/00
A 61 P 25/24
A 61 K 31/4015
 (10) AP 2009 10934 A (44) 21(289)/2009
 (21) AP 2007 010934
 (22) 2007 03 15
 (24) 2007 03 15

- (31) P-06-45
- (32) 2006 03 16
- (33) LV
- (86) PCT/EP2007/052424, 2007 03 15
- (73) სს "ოლაინფარმ" (LV)
რუნიცუ იელა 5, 2114 ოლაინე (LV)
- (72) გრიგორი ვეინბერგ (LV);
მაქსიმი ვორონა (LV);
ლივა ზვენეცე (LV);
ალექსანდრს ჩერნობროვის (LV);
ივარსი კალვინშ (LV);
ლივიტა კარინია (LV);
მაია დამბროვა (LV)
- (74) ალექსანდრე გეგეჰკორი
- (54) *შარმაკოლმბიურაჲ აქტიური N-პარ-ბამოილმეთილ-4(R)-შენილ-2-პირი-ლიდინონის მიღების ხერხი და გამოყენება*

- (22) 2005 05 04
- (24) 2005 05 04
- (86) PCT/ES2005/000239, 2005 05 04
- (73) ბომბფორმ, ს.ლ. (ES)
C/ვილაბლარეიქს, 60, პოლიგონო ინდუსტრიულ ტორე მირონა, E-17190 სალტი (ES)
- (72) კონრადო პონტ ფეისესი (ES)
- (74) თამაზ შილაკაძე
- (54) *მანძანა მრუნტზე მასალების დასაბეჭად*

(11) P 2010 4922 B (51) Int. Cl. (2006) C 07 K 16/00 C 07 K 16/24 C 12 N 15/00

- (10) AP 2009 9338 A (44) 15(283)/2009
- (21) AP 2004 009338
- (22) 2004 09 09
- (24) 2004 09 09
- (31) 60/502,163
- (32) 2003 09 10
- (33) US
- (86) PCT/US2004/ 029390, 2004 09 09
- (73) უორნერ-ლამბერტ კომპანი ლღკ (US)
201 ტაბორ როუდ, მორის-პლეინს, ნიუ-ჯერსი 07950 (US);
ამჯენ ფრემონტ ინკ. (US)
6701 კაიზერ დრაივი, ფრემონტი, კალიფორნია, 94555 (US)
- (72) ვახე ბედიან (US);
მადხაე ნარასიმხა დევალარაჯა (IN);
ჯოზეფ ედვინ ლოუ (US);
ჯეიმს ლესლი მობლი (US);
ზირიდ-აიმეე კელერმანი (DE);
იან ფოლტცი (CA);
მერი ჰააკ-ფრენდშო (US)
- (74) გურამ ციციშვილი
- (54) *M-CSF ანტიხსეულეზი*

E 02

(11) P 2010 4916 B (51) Int. Cl. (2006) E 02 B 3/06

- (10) AP 2009 10996 A (44) 21(289)/2009
- (21) AP 2008 010996
- (22) 2008 12 01
- (24) 2008 12 01
- (73) ზაურ ციხელაშვილი (GE)
დიდის მას., V კვარტ., კორპ. .20, ბ.42, 0159, თბილისი (GE);
თემურ გველესიანი (GE)
ბორჯომის ქ. 14, 0111, თბილისი (GE);
არჩილ ფრანგიშვილი (GE)
პასტერის ქ. 1ა, ბ.20, 0102, თბილისი (GE);
თამაზ ბაციკაძე (GE)
ირ.აბაშიძის ქ.83, ბ.8, 0162, თბილისი (GE);
დარეჯან გარუჩავა (GE)
დიდი დიღომი, დემეტრე თავდადებულის ქ. 12, ბ. 8, 0131, თბილისი (GE);
ოსებ ციხელაშვილი (GE)
დიდის მას., V კვარტ., კორპ.20, ბ.42, 0159, თბილისი (GE);
გიორგი მიქაძე (GE)
დიდი დიღომი, დემეტრე თავდადებულის ქ. 12, ბ. 8, 0131, თბილისი (GE);
შოთა ციხელაშვილი (GE)
დიდი დიღომი, დემეტრე თავდადებულის ქ. 12, ბ. 8, 0131, თბილისი (GE);
პაატა გიორგაძე (GE)
ბახტრიონის ქ.26, ბ.48, 0184, თბილისი (GE)
- (72) ზაურ ციხელაშვილი (GE);
თემურ გველესიანი (GE);
არჩილ ფრანგიშვილი (GE);
თამაზ ბაციკაძე (GE);
დარეჯან გარუჩავა (GE);
ოსებ ციხელაშვილი (GE);
გიორგი მიქაძე (GE);
შოთა ციხელაშვილი (GE);
პაატა გიორგაძე (GE)
- (54) *მცურავი ნაკირლამცავი მოწყობილობა*

ბანყოფილება E

E 01

(11) P 2010 4912 B (51) Int. Cl. (2006) E 01 C 19/20

- (10) AP 2009 10408 A (44) 17(285)/2009
- (21) AP 2005 010408

ბანყოფილება F

F 24

(11) P 2010 4913 B (51) Int. Cl. (2006)

F 24 D 3/00
F 24 H 1/12

(10) AP 2009 10740 A (44) 21(289)/2009

(21) AP 2008 010740

(22) 2008 06 05

(24) 2008 06 05

(73) დავით ხუციშვილი (GE)

ვაშლიჯვარი კორპ. 7ა, ბ.40, 0159,

თბილისი (GE);

გოდერძი ყიასაშვილი (GE)

კახეთის გზატკ. 34ა, ბ.8, 0190,

თბილისი (GE)

(72) დავით ხუციშვილი (GE);

გოდერძი ყიასაშვილი (GE)

(54) *ბუნებრივ აირზე მომუშავე გათბობის სისტემა*

F 27

(11) P 2010 4924 B (51) Int. Cl. (2006)

F 27 B 5/04
F 27 B 7/14
F 27 B 9/06

(10) AP 2009 10430 A (44) 21(289)/2009

(21) AP 2007 010430

(22) 2007 12 12

(24) 2007 12 12

(73) თენგიზ იაშვილი (GE)

პეკინის გამზ.14, ბ.20, 0171,

თბილისი (GE);

იური ჭელიძე (GE)

თამარაშვილის ქ.13ა, 0177,

თბილისი (GE)

(72) თენგიზ იაშვილი (GE);

იური ჭელიძე (GE)

(54) *დანადგარი დარიშხანშემცველი მაღნის გადასამუშავებლად*

ბანყოფილება G

G 06

(11) P 2010 4914 B (51) Int. Cl. (2006)

G 06 Q 20/00

(10) AP 2009 8495 A (44) 21(289)/2009

(21) AP 2003 008495

(22) 2003 08 20

(24) 2003 08 20

(31) AP2002004925; AP2002004823

(32) 2002 10 22; 2002 08 20

(33) GE; GE

(86) PCT/GE2003/000002, 2003 08 20

(73) თეიმურაზ ჭკადუა (GE)

ქერჩის ქ. 2, 0167, თბილისი (GE)

(72) თეიმურაზ ჭკადუა (GE)

(54) *ფულის ბაღარიცხვის ხერხი და მოწყობილობა ტელეკომუნიკაციის ქსელის მეშვეობით*

G 07

(11) P 2010 4919 B (51) Int. Cl. (2006)

G 07 C 13/00

(10) AP 2009 11013 A (44) 21(289)/2009

(21) AP 2008 011013

(22) 2008 12 15

(24) 2008 12 15

(73) შპს აი-პი-არ საზოგადოებრივი

კვლევების ინსტიტუტი (GE)

ჭავჭავაძის გამზ. I ნიხ., 22, 0179,

თბილისი (GE)

(72) დიმიტრი კილაბერიძე (GE)

(74) გიორგი ღვინჯილია

(54) *ფოკუს-ჯგუფის მეთოდით სოციოლოგიური ან მარკეტინგული კვლევის ჩასატარებელი მოწყობილობა*

ბანყოფილება H

H 04

(11) P 2010 4909 B (51) Int. Cl. (2006)

H 04 L 12/28

H 04 L 12/56

(10) AP 2009 9290 A (44) 15(283)/2009

(21) AP 2004 009290

(22) 2004 12 13

(24) 2004 12 13

(31) 60/530,195; 10/899,340

(32) 2003 12 17; 2004 07 26

(33) US; US

(86) PCT/US2004/041589, 2004 12 13

(73) ინტერდიჯიტალ ტექნოლოჯი

კორპორეი შენ (US)

სუიტ 527, 300 დელავერ ავენიუ,

უილმინგტონი DE 19801 (US)

(72) ქამელ მ. შაჰინი (EG);

შამიმ აქბარ რაჰმანი (CA);

სტივენ ჯეფრი გოლდბერგი (US)

(74) გურამ ციციშვილი

(54) *ხერხი და მოწყობილობა მომსახურების დამოუკიდებლად და ეფექტურად მისაწოდებლად მრავალი რადიონ-ტირფინისა და ქსელური ინფრასტრუქტურის ხელშეწყობის შესაძლებლობის მქონე უსადენო მოწყობილობაზე*

4. სასარგებლო მოდელები

4.1. პატენტები სასარგებლო მოდელებზე (მეორე პუბლიკაცია)

ბანყოფილება A

A 61

- (11) U 2010 1591 Y (51) Int. Cl. (2006)
A 61 K 31/00
- (10) AU 2009 11262 U (44) 21(289)/2009
(21) AU 2009 011262
(22) 2009 05 20
(24) 2009 05 20
(73) შპს "ავერსი-რაციონალი" (GE)
ჭირნახელის ქ.14, 0198, თბილისი (GE)
(72) მალხაზ კურტანიძე (GE)
(74) შალვა გვარამაძე
(54) *ტაბლეტი ინოპეპტი რეპარტი*

სანზონა კორპ. 4გ, ბ. 40, 0192,
თბილისი (GE)
(72) ნორა ეხვიაი (GE);
ანზორ ჭლიკაძე (GE)
(54) *სათბაღი*

- (11) U 2010 1592 Y (51) Int. Cl. (2006)
A 61 K 31/00
- (10) AU 2009 11316 U (44) 21(289)/2009
(21) AU 2009 011316
(22) 2009 06 17
(24) 2009 06 17
(73) შპს "ავერსი-რაციონალი"(GE)
ჭირნახელის ქ.14, 0198, თბილისი (GE)
(72) მალხაზ კურტანიძე (GE)
(74) შალვა გვარამაძე
(54) *ანბერის ტაბლეტი*

- (11) U 2010 1593 Y (51) Int. Cl. (2006)
A 61 K 31/00
- (10) AU 2009 11356 U (44) 21(289)/2009
(21) AU 2009 011356
(22) 2009 07 08
(24) 2009 07 08
(73) შპს "ავერსი - რაციონალი" (GE)
ჭირნახელის ქ.14, 0198, თბილისი (GE)
(72) მალხაზ კურტანიძე (GE)
(74) შალვა გვარამაძე
(54) *სალბმანის კრემი*

ბანყოფილება G

G 02

- (11) U 2010 1594 Y (51) Int. Cl. (2006)
G 02 C 7/16
- (10) AU 2009 11312 U (44) 21(289)/2009
(21) AU 2009 011312
(22) 2009 06 16
(24) 2009 06 16
(73) ნორა ეხვიაი (GE)
ფოსტის ქ.20, 0103, თბილისი (GE);
ანზორ ჭლიკაძე (GE)

5. სამრეწველო ნიმუშები

5.1. პატენტის სამრეწველო ნიმუში (მეორე პუბლიკაცია)

- (11) D 2010 416 S (51) 09-01
(10) AD 2009 570 S (44) 21(289)/2009
(21) AD 2009 000570
(22) 2009 09 18
(24) 2009 09 18
(18) 2014 09 18
(31) 200930008871.8
(32) 2009 03 20
(33) CN
(73) სიჩუან ვენკუენ სპირიტს კომპანი
 ლიმიტიდ (CN)
 N 33, ისტ რინგ როუდი, ლინციუნ თაუნი,
 ციუნლაი სიტი, ჩენდუ სიტი, სიჩუანის
 პროვინცია (CN)
(72) ქრეიგ გლასი (GB);
 ტო მენ ლი (SG);
 ჯეისონ გლასიკი (GB)
(74) თამაზ შილაკაძე
(54) *პოტლი საცობით*
-

6. სისჯავური საქიჯლავი და შესაბამისობის სხრილავი

6.1. ზამომონება

6.1.1. სავრთავორისო კლასიფიკაციის ინდექსთან განაცხადის გამოქვეყნების ნომრების შესაბამისობის ცხრილი

სავრთავორისო კლასიფიკაციის ინდექსი (51) 1	განაცხადის გამოქვეყნების ნომერი (10) 2
A 01 F 25/00	AP 2010 11127 A
A 61 K 31/513; A 61 K 31/426; A 61 K 9/20; A 61 K 9/28	AP 2010 10274 A
A 61 K 36/00	AP 2010 10957 A
A 61 K 36/00	AP 2010 10958 A
A 61 K 36/00	AP 2010 10959 A
C 07 C 51/09; C 07 C 57/38; C 07 C 57/58; C 07 C 59/64; C 07 D 257/04; A 61 K 31/192; A 61 P 25/28	AP 2010 10984 A
C 07 D 401/12	AP 2010 10222 A
C 07 D 413/12; A 61 K 31/513; A 61 P 31/18	AP 2010 10157 A
C 07 D 471/04; A 61 K 31/435; A 61 P 3/00	AP 2010 10470 A
C 07 H 7/04; C 07 H 15/04; A 61 K 31/70	AP 2010 9996 A
C 07 K 14/575; A 61 K 38/22; A 61 K 47/48	AP 2010 10209 A
E 04 B 1/34	AP 2010 10495 A
H 04 M 11/00	AP 2010 9447 A
H 04 W 88/06; H 04 J 3/16	AP 2010 9919 A

6.1.2. განაცხადის გამოქვეყნების ნომრებთან სავრთავორისო კლასიფიკაციის ინდექსების შესაბამისობის ცხრილი

განაცხადის გამოქვეყნების ნომერი (10) 1	სავრთავორისო კლასიფიკაციის ინდექსი (51) 2
AP 2010 9447 A	H 04 M 11/00
AP 2010 9919 A	H 04 W 88/06; H 04 J 3/16
AP 2010 9996 A	C 07 H 7/04; C 07 H 15/04; A 61 K 31/70
AP 2010 10157 A	C 07 D 413/12; A 61 K 31/513; A 61 P 31/18
AP 2010 10209 A	C 07 K 14/575; A 61 K 38/22; A 61 K 47/48
AP 2010 10222 A	C 07 D 401/12
AP 2010 10274 A	A 61 K 31/513; A 61 K 31/426; A 61 K 9/20; A 61 K 9/28
AP 2010 10470 A	C 07 D 471/04; A 61 K 31/435; A 61 P 3/00
AP 2010 10495 A	E 04 B 1/34
AP 2010 10957 A	A 61 K 36/00
AP 2010 10958 A	A 61 K 36/00
AP 2010 10959 A	A 61 K 36/00
AP 2010 10984 A	C 07 C 51/09; C 07 C 57/38; C 07 C 57/58; C 07 C 59/64; C 07 D 257/04; A 61 K 31/192; A 61 P 25/28
AP 2010 11127 A	A 01 F 25/00

6.2. სასარგებლო მოძღვაუბი

6.2.1. საერთაშორისო ულასიფიკაციის ინდექსთან განაცხადის გამოქვეყნების ნომრების შესაბამისობის ცხრილი

საერთაშორისო ულასიფიკაციის ინდექსი (51)	განაცხადის გამოქვეყნების ნომერი (10)
1	2
A 01 G 9/14	AU 2010 11392 U
A 23 C 19/00	AU 2010 11493 U
A 47 D 9/00	AU 2010 11310 U
A 61 K 9/08, 31/00, 31/60, 36/00; A 61 P 17/00	AU 2010 11352 U
C 11 B 1/04	AU 2010 11394 U
G 01 T 1/00	AU 2010 11350 U

6.2.2. განაცხადის გამოქვეყნების ნომრებთან საერთაშორისო ულასიფიკაციის ინდექსების შესაბამისობის ცხრილი

განაცხადის გამოქვეყნების ნომერი (10)	საერთაშორისო ულასიფიკაციის ინდექსი (51)
1	2
AU 2010 11310 U	A 47 D 9/00
AU 2010 11350 U	G 01 T 1/00
AU 2010 11352 U	A 61 K 9/08, 31/00, 31/60, 36/00; A 61 P 17/00
AU 2010 11392 U	A 01 G 9/14
AU 2010 11394 U	C 11 B 1/04
AU 2010 11493 U	A 23 C 19/00

6.3. ზამოზონებაუბი (მეორე პუბლიკაცია)

6.3.1. საერთაშორისო ულასიფიკაციის ინდექსთან განაცხადის პატენტისა და გამოქვეყნების ნომრების შესაბამისობის ცხრილი

საერთაშორისო ულასიფიკაციის ინდექსი (51)	პატენტის ნომერი (11)	განაცხადის გამოქვეყნების ნომერი (10)
1	2	3
A 01 G 1/00	P 2010 4921 B	AP 2009 11190 A
A 01 N 43/80; A 01 N 43/40; A 01 N 41/10	P 2010 4910 B	AP 2009 10326 A
A 23 K 1/175	P 2010 4917 B	AP 2009 11008 A
A 23 K 1/175	P 2010 4918 B	AP 2009 11009 A
A 61 K 31/4748; A 61 P 1/08	P 2010 4908 B	AP 2009 8984 A
A 61 K 31/708; A 61 K 31/7084; A 61 K 31/4425; A 61 K 9/00; A 61 P 9/04; A 61 P 9/10; A 61 P 9/12; A 61 P 43/00	P 2010 4911 B	AP 2009 10398 A
A 61 M 15/00; B 65 D 75/36; B 65 B 61/02	P 2010 4923 B	AP 2010 10372 A
B 64 C 39/06	P 2010 4920 B	AP 2009 11067 A
C 07 D 207/26; A 61 P 21/02, 25/00, 25/24; A 61 K 31/4015	P 2010 4915 B	AP 2009 10934 A
E 01 C 19/20	P 2010 4912 B	AP 2009 10408 A
E 02 B 3/06	P 2010 4916 B	AP 2009 10996 A
F 24 D 3/00; F 24 H 1/12	P 2010 4913 B	AP 2009 10740 A
G 06 Q 20/00	P 2010 4914 B	AP 2009 8495 A
G 07 C 13/00	P 2010 4919 B	AP 2009 11013 A
H 04 L 12/28; H 04 L 12/56	P 2010 4909 B	AP 2009 9290 A

6.3.2. პატენტის ნომერთან განაცხადის გამოქვეყნების ნომრისა და საერთაშორისო კლასიფიკაციის ინდექსების შესაბამისობის ცხრილი

პატენტის ნომერი (11)	განაცხადის გამოქვეყნების ნომერი (10)	საერთაშორისო კლასიფიკაციის ინდექსი (51)
1	2	3
P 2010 4908 B	AP 2009 8984 A	A 61 K 31/4748; A 61 P 1/08
P 2010 4909 B	AP 2009 9290 A	H 04 L 12/28; H 04 L 12/56
P 2010 4910 B	AP 2009 10326 A	A 01 N 43/80; A 01 N 43/40; A 01 N 41/10
P 2010 4911 B	AP 2009 10398 A	A 61 K 31/708; A 61 K 31/7084; A 61 K 31/4425; A 61 K 9/00; A 61 P 9/04; A 61 P 9/10; A 61 P 9/12; A 61 P 43/00
P 2010 4912 B	AP 2009 10408 A	E 01 C 19/20
P 2010 4913 B	AP 2009 10740 A	F 24 D 3/00; F 24 H 1/12
P 2010 4914 B	AP 2009 8495 A	G 06 Q 20/00
P 2010 4915 B	AP 2009 10934 A	C 07 D 207/26; A 61 P 21/02, 25/00, 25/24; A 61 K 31/4015
P 2010 4916 B	AP 2009 10996 A	E 02 B 3/06
P 2010 4917 B	AP 2009 11008 A	A 23 K 1/175
P 2010 4918 B	AP 2009 11009 A	A 23 K 1/175
P 2010 4919 B	AP 2009 11013 A	G 07 C 13/00
P 2010 4920 B	AP 2009 11067 A	B 64 C 39/06
P 2010 4921 B	AP 2009 11190 A	A 01 G 1/00
P 2010 4922 B	AP 2009 9338 A	C 07 K 16/00, 16/24; C 12 N 15/00
P 2010 4923 B	AP 2009 10372 A	A 61 M 15/00; B 65 D 75/36; B 65 B 61/02
P 2010 4924 B	AP 2009 10430 A	F 27 B 5/04, 7/14, 9/06

6.3.3. განაცხადის ნომერთან, განაცხადის გამოქვეყნების ნომრისა და პატენტის ნომრის შესაბამისობის ცხრილი

განაცხადის ნომერი (21)	განაცხადის გამოქვეყნების ნომერი (10)	პატენტის ნომერი (11)
1	2	3
AP 2003 008495	AP 2009 8495 A	P 2010 4914 B
AP 2004 008984	AP 2009 8984 A	P 2010 4908 B
AP 2004 009290	AP 2009 9290 A	P 2010 4909 B
AP 2004 009338	AP 2009 9338 A	P 2010 4922 B
AP 2006 010326	AP 2009 10326 A	P 2010 4910 B
AP 2006 010372	AP 2009 10372 A	P 2010 4923 B
AP 2006 010398	AP 2009 10398 A	P 2010 4911 B
AP 2005 010408	AP 2009 10408 A	P 2010 4912 B
AP 2007 010430	AP 2009 10430 A	P 2010 4924 B
AP 2008 010740	AP 2009 10740 A	P 2010 4913 B
AP 2007 010934	AP 2009 10934 A	P 2010 4915 B
AP 2008 010996	AP 2009 10996 A	P 2010 4916 B
AP 2008 011008	AP 2009 11008 A	P 2010 4917 B
AP 2008 011009	AP 2009 11009 A	P 2010 4918 B
AP 2008 011013	AP 2009 11013 A	P 2010 4919 B
AP 2009 011067	AP 2009 11067 A	P 2010 4920 B
AP 2009 011190	AP 2009 11190 A	P 2010 4921 B

6.4. სასარგებლო მოდელები (მეორე პუბლიკაცია)

6.4.1. საერთაშორისო კლასიფიკაციის ინდექსთან განაცხადის პატენტისა და გამოქვეყნების ნომრების შესაბამისობის ცხრილი

საერთაშორისო კლასიფიკაციის ინდექსი (51)	პატენტის ნომერი (11)	განაცხადის გამოქვეყნების ნომერი (10)
1	2	3
A 61 K 31/00	U 2010 1591 Y	AU 2009 11262 U
A 61 K 31/00	U 2010 1592 Y	AU 2009 11316 U
A 61 K 31/00	U 2010 1593 Y	AU 2009 11356 U
G 02 C 7/16	U 2010 1594 Y	AU 2009 11312 U

6.4.2. პატენტის ნომერთან განაცხადის გამოქვეყნების ნომრისა და საერთაშორისო კლასიფიკაციის ინდექსების შესაბამისობის ცხრილი

პატენტის ნომერი (11)	განაცხადის გამოქვეყნების ნომერი (10)	საერთაშორისო კლასიფიკაციის ინდექსი (51)
1	2	3
U 2010 1591 Y	AU 2009 11262 U	A 61 K 31/00
U 2010 1592 Y	AU 2009 11316 U	A 61 K 31/00
U 2010 1593 Y	AU 2009 11356 U	A 61 K 31/00
U 2010 1594 Y	AU 2009 11312 U	G 02 C 7/16

6.4.3. განაცხადის ნომერთან, განაცხადის გამოქვეყნების ნომრისა და პატენტის ნომრის შესაბამისობის ცხრილი

განაცხადის ნომერი (21)	განაცხადის გამოქვეყნების ნომერი (10)	პატენტის ნომერი (11)
1	2	3
AU 2009 011262	AU 2009 11262 U	U 2010 1591 Y
AU 2009 011312	AU 2009 11312 U	U 2010 1594 Y
AU 2009 011316	AU 2009 11316 U	U 2010 1592 Y
AU 2009 011356	AU 2009 11356 U	U 2010 1593 Y

6.5. სამრეწველო ნიმუშები (მეორე პუბლიკაცია)

6.5.1. საერთაშორისო კლასიფიკაციის ინდექსთან განაცხადის პატენტისა და გამოქვეყნების ნომრების შესაბამისობის ცხრილი

საერთაშორისო კლასიფიკაციის ინდექსი (51)	პატენტის ნომერი (11)	განაცხადის გამოქვეყნების ნომერი (10)
1	2	3
09-01	D 2010 416 S	AD 2009 570 S

6.5.2. პატენტის ნომერთან განაცხადის გამოქვეყნების ნომრისა და საერთაშორისო კლასიფიკაციის ინდექსების შესაბამისობის ცხრილი

პატენტის ნომერი (11)	განაცხადის გამოქვეყნების ნომერი (10)	საერთაშორისო კლასიფიკაციის ინდექსი (51)
1	2	3
D 2010 416 S	AD 2009 570 S	09-01

6.5.3. განაცხადის ნომერთან, განაცხადის გამოქვეყნების ნომრისა და პატენტის ნომრის შესაბამისობის ცხრილი

განაცხადის ნომერი (21)	განაცხადის გამოქვეყნების ნომერი (10)	პატენტის ნომერი (11)
1	2	3
AD 2009 000570	AD 2009 570 S	D 2010 416 S

7. ოფისიური შეტყობინება

7.1. ჰაბის შეთანხმების თანახმად საერთაშორისო ბიუროში რეგისტრირებული სამრეწველო ნიშნები, რომელთა მოქმედება ძალადაკარგულია საქართველოს ტერიტორიაზე

1. DM/065502

2. DM/065655

სასაქონლო ნიშნები

ბიულეტენი გამოქვეყნებული კოდეზი

M - სასაქონლო ნიშანი

(210) - AM 0000 000000 - განაცხადის ნომერი;

(260) -AAM 0000 00000 A - განაცხადის გამოქვეყნების ნომერი;

(111) - M 0000 00000 R - რეგისტრაციის ნომერი;

(111) -MMM0000 00000 Rn - მომღვეწო ვადით რეგისტრაციის ნომერი;

სადაც $n = 1,2,3...$

(111) - M 0000 00000 R(P) - რეგისტრაციის ნომერი ნიშანზე უფლების ნაწილობრივი გადაცემისას.

ბიბლიოგრაფიული მონაცემების საიდენტიფიკაციო კოდეზი

(111) - რეგისტრაციის ნომერი;

(151) - რეგისტრაციის თარიღი;

(156) - რეგისტრაციის ვადის გაგრძელების თარიღი;

(181) - რეგისტრაციის ვადის გასვლის სავარაუდო თარიღი;

(186) - ვადის გაგრძელების გასვლის სავარაუდო თარიღი;

(210) - განაცხადის ნომერი;

(220) - განაცხადის შეტანის თარიღი;

(230) - საგამოფენო მონაცემები;

(260) - ნომერი განაცხადისა, რომელზედაც გამოტანილია ექსპერტიზის დადებითი გადაწყვეტილება რეგისტრაციის შესახებ (გამოქვეყნების ნომერი);

(310) - პირველი განაცხადის ნომერი;

(320) - პირველი განაცხადის შეტანის თარიღი;

(330) - პირველი განაცხადის მიმღები ეროვნული ან რეგიონული უწყების ან ორგანიზაციის საიდენტიფიკაციო უკოდი;

(511) - საქონლისა და მომსახურების საერთაშორისო კლასიფიკაცია სასაქონლო ნიშნის რეგისტრაციისათვის და/ან კლასიფიცირებული საქონლისა და/ან მომსახურების ჩამონათვალი;

(531) - სასაქონლო ნიშნის გამოსახულებითი ელემენტების აღწერა სასაქონლო ნიშნების გამოსახულებითი ელემენტების საერთაშორისო კლასიფიკაციის (ვენის კლასიფიკაცია) მიხედვით;

(540) - ნიშნის გამოსახულება;

(550) - სასაქონლო ნიშნის ტიპი ან სახეობა;

(580) - განაცხადსა და ნიშნის რეგისტრაციასთან დაკავშირებული ყველა სახის ცვლილებაზე ჩანაწერის შეტანის თარიღი;

(591) - ინფორმაცია განცხადებულ ფერებზე;

(731) - განმცხადებლის სახელი და მისამართი;

(732) - მფლობელის სახელი და მისამართი;

- (740) - წარმომადგენლის სახელი და მისამართი;
- (750) - მიმოწერის მისამართი;
- (770) - ცვლილებამდე განმცხადებლის ან მფლობელის სახელი და მისამართი უფლების გადაცემის შემთხვევაში;
- (771) - ცვლილებამდე განმცხადებლის ან მფლობელის სახელი და მისამართი უფლების გადაცემის გარეშე;
- (791) - ლიცენზიატის სახელი და მისამართი;
- (800) - სასაქონლო ნიშნის რეგისტრაციის მონაცემები ნიშნების საერთაშორისო რეგისტრაციის მადრიდის ხელშეკრულებასთან დაკავშირებული პროტოკოლის მიხედვით (საერთაშორისო რეგისტრაციის ნომერი)

ორასოიანი კოდეზი და მათი შესაბამისი სახელმწიფოების, საერთაშორისო და რეგიონალური ორგანიზაციების დასახელება (იხმოს სტანდარტი 3)

AD	ანდორა	BS	ბაჰამის კუნძულები
AE	არაბთა გაერთიანებული საამიროები	BT	ბჰუტანი
AF	ავღანეთი	BV	ბუვეტის კუნძულები
AG	ანტიგუა და ბარბუდა	BW	ბოტსვანა
AI	ანგილია	BX	ბენელუქსის ინტელექტუალური საკუთრების უწყება (BOIP)
AL	ალბანეთი	BY	ბელორუსია
AM	სომხეთი	BZ	ბელიზი
AN	ანტილის კუნძულები (ნიდერლანდები)	CA	კანადა
AO	ანგოლა	CD	კონგოს დემოკრატიული რესპ.
AP	ინტელექტუალური საკუთრების აფრიკის რეგიონალური ორგანიზაცია (ARIPO)	CF	ცენტრალური აფრიკის რესპ.
AR	არგენტინა	CG	კონგო
AT	ავსტრია	CH	შვეიცარია
AU	ავსტრალია	CI	კოტ-დ'ივუარი
AW	არუბა	CK	კუკის კუნძულები
AZ	აზერბაიჯანი	CL	ჩილე
BA	ბოსნია და ჰერცეგოვინა	CM	კამერუნი
BB	ბარბადოსი	CN	ჩინეთი
BD	ბანგლადეში	CO	კოლუმბია
BE	ბელგია	CR	კოსტა-რიკა
BF	ბურკინა-ფასო	CU	კუბა
BG	ბულგარეთი	CV	მწვანე კონცხის კუნძულები
BH	ბაჰრეინი	CY	კვიპროსი
BI	ბურუნდი	CZ	ჩეხეთის რესპუბლიკა
BJ	ბენინი	DE	გერმანია
BM	ბერმუდის კუნძულები	DJ	ჯიბუტი
BN	ბრუნეი-დარუსალამი	DK	დანია
BO	ბოლივია	DM	დომინიკა
BR	ბრაზილია	DO	დომინიკელთა რესპუბლიკა
		DZ	ალჟირი

EA	ევრაზიის საპატენტო ორგანიზაცია (EAPO)	IM	მენის კუნძული
EC	ექვადორი	IN	ინდოეთი
EE	ესტონეთი	IQ	ერაყი
EG	ეგვიპტე	IR	ირანის ისლამური რესპუბლიკა
EH	დასავლეთი საჰარა	IS	ისლანდია
EM	შინაგანი ბაზრის ჰარმონიზაციის უწყება (სასაქონლო ნიშნები და სამრეწველო ნიშნები (OHIM))	IT	იტალია
EP	ევროპის საპატენტო უწყება (EPO)	JE	ჯეზი
ER	ერიტრეა	JM	იამაიკა
ES	ესპანეთი	JO	იორდანია
ET	ეთიოპია	JP	იაპონია
FI	ფინეთი	KE	კენია
FJ	ფიჯი	KG	ყირგიზეთი
FK	ფოლკლენდის კუნძულები	KH	კამბოჯა
FO	ფარერის კუნძულები	KI	კირიბატი
FR	საფრანგეთი	KM	კომორის კუნძულები
GA	გაბონი	KN	სენტ კიტსი და ნევისი
GB	დიდი ბრიტანეთი	KP	კორეის სახალხო დემოკრატიული რესპუბლიკა
GC	სპარსეთის ყურის არაბული სახელმწიფოების თანამშრომლობის საბჭოს უწყება (GCC)	KR	კორეის რესპუბლიკა
GD	გრენადა	KW	კუვეიტი
GE	საქართველო	KY	კაიმენის კუნძულები
GG	გენზი	KZ	ყაზახეთი
GH	განა	LA	ლაოსი
GI	გიბრალტარი	LB	ლიბანი
GL	გრენლანდია	PT	პორტუგალია
GM	გამბია	PW	პალაუ
GN	გვინეა	LC	სენტ-ლუსია
GQ	ექვატორული გვინეა	LI	ლიხტენშტაინი
GR	საბერძნეთი	LK	შრი-ლანკა
GS	სამხრეთი ჯორჯია და სამხრეთი სენდვიჩის კუნძულები	LR	ლიბერია
GT	გვატემალა	LS	ლესოტო
GW	გვინეა-ბისაუ	LT	ლიტვა
GY	გაიანა	LU	ლუქსემბურგი
HK	ჰონ კონგი	LV	ლატვია
HN	ჰონდურასი	LY	ლიბია
HR	ხორვატია	MA	მაროკო
HT	ჰაიტი	MC	მონაკო
HU	უნგრეთი	MD	რესპუბლიკა მოლდოვა
IB	ინტელექტუალური საკუთრების მსოფლიო ორგანიზაციის (ისმო, WIPO) საერთაშორისო ბიურო	ME	ჩერნოგორია (მონტენეგრო)
ID	ინდონეზია	MG	მადაგასკარი
IE	ირლანდია	MK	მაკედონია ყოფილი იუგოსლავიის რესპუბლიკა
IL	ისრაელი	ML	მალი
		MM	მიანმა
		MN	მონღოლეთი
		MO	მაკაო
		MP	ჩრდ. მარიანას კუნძულები
		MR	მავრიტანია
		MS	მონსერატი

MT	მატა	SK	სლოვაკია
MU	მავრიკია	SL	სიერა-ლეონე
MV	მალდივის კუნძულები	SM	სან-მარინო
MW	მალავი	SN	სენეგალი
MX	მექსიკა	SO	სომალი
MY	მალაიზია	SR	სურინამი
MZ	მოზამბიკი	ST	სან-ტომე და პრინსიპი
NA	ნამიბია	SV	სალვადორი
NE	ნიგერი	SY	სირია
NG	ნიგერია	SZ	სვაზილენდი
NI	ნიჟარაგუა	TC	თურქსის და კაიკოსის კუნძულები
NL	ნიდერლანდები	TD	ჩადი
NO	ნორვეგია	TG	ტოგო
NP	ნეპალი	TH	ტაილანდი
NR	ნაურუ	TJ	ტაჯიკეთი
NZ	ახალი ზელანდია	TL	ტიმორ-ლესტე
OA	აფრიკის ინტელექტუალური საკუთრების ორგანიზაცია (OAPI)	TM	თურქმენეთი
OM	ომანი	TN	ტუნისი
PA	პანამა	TO	ტონგა
PE	პერუ	TR	თურქეთი
PG	პაპუა-ახალი გვინეა	TT	ტრინიდადი და ტობაგო
PH	ფილიპინები	TV	ტუვალუ
PK	პაკისტანი	TW	ტაივანი, ჩინეთის პროვინცია
PL	პოლონეთი	TZ	ტანზანია
VE	ვენესუელა	UA	უკრაინა
VG	ვირჯინის კუნძულები (ბრიტანეთი)	UG	უგანდა
PY	პარაგვაი	US	აშშ
QA	კატარი	UY	ურუგვაი
QZ	ევროპის თანამეგობრობის მცენარეთა ჯიშების უწყება (CPVO)	UZ	უზბეკეთი
RO	რუმინეთი	VA	ვატიკანი
RS	სერბია	VC	სანტ-ვინსენტი და გრენადინები
RU	რუსეთის ფედერაცია	VN	ვიეტნამი
RW	რუანდა	VU	ვანუატუ
SA	საუდის არაბეთი	WO	WIPO-ინტელექტუალური საკუთ- რების მსოფლიო ორგანიზაცია
SB	სოლომონის კუნძულები	WS	სამოა
SC	სეიშელის კუნძულები	XN	ნორდული საპატენტო ინსტიტუტი (NPI)
SD	სუდანი	YE	იემენი
SE	შვედეთი	ZA	სამხრეთ აფრიკა
SG	სინგაპური	ZM	ზამბია
SH	წმინდა ელენეს კუნძული	ZW	ზიმბაბვე
SL	სლოვენია		

8. სასაქონლო ნიშნები

8.1. ბანასხალები

განაცხადები, რომლებზედაც გამოტანილია ექსპერტიზის დადებითი გადანწყვეტილება რეგისტრაციის შესახებ და გათვალისწინებულია გასაჩივრება "საქპატენტის" სააპელაციო პალატაში გამოქვეყნებიდან სამი თვის ვადაში.

8.1.1. საერთაშორისო ბანასხალები

(260) AM 2010 52530 A
(800) 948083

(731) Worldwide Clinical Trials, Inc.,
767 Fifth Avenue, 48th Floor, New York,
NY 10153, USA

(540)



(591) Black, white
(511) 35, 37, 41, 42

(260) AM 2010 52531 A
(800) 952104

(731) Worldwide Clinical Trials, Inc.,
767 Fifth Avenue, 48th Floor, New York,
NY 10153, USA

(540)



(591) Black, white
(511) 35, 42

(260) AM 2010 52537 A
(800) 989818

(731) The Oncor Corp.,
13115 Barton Road G-H, Whittier,
CA 90605, USA

(540)



(591) Black, white
(511) 03

(260) AM 2010 52631 A
(800) 990593

(731) Guangzhou Honda Automobile Co., Ltd.,
1 Guang Ben Road, Huangpu, Guangzhou,
China

(540)



(591) Black, white, grey

(511) 07, 12, 37

(260) AM 2010 52874 A
(800) 992630

(731) FERRERO S.P.A.,
Piazzale Pietro Ferrero, 1, I-12051 ALBA
(CN), Italy

(540)



(591) Red, white, brown, yellow and green
(511) 30

(260) AM 2010 52875 A
(800) 992631

(731) FERRERO S.P.A.,
Piazzale Pietro Ferrero, 1, I-12051 ALBA
(CN), Italy

(540)



(591) Orange-red, red, white, brown, yellow, green
and light blue
(511) 30

(260) AM 2010 52876 A
(800) 992632

(731) CAJA DE AHORROS Y MONTE DE
PIEDAD DE NAVARRA,
Avda. Carlos III, 8, 3º, E-31002 Pamplona,
Spain

(540)

CIVIC BANKING

(591) Black, white
(511) 35, 36, 41

(260) AM 2010 52877 A
(800) 992658

(731) TMS Trademark-
-Schutzrechtsverwertungsgesellschaft mbH,
Oberhausener Straße 6, 40472 Düsseldorf,
Germany

(540)

Montezuma(591) Black, white
(511) 25

(260) AM 2010 52878 A

(800) 992664

(731) Europäische Handball Föderation (EHF),
Hoffingergasse 18, A-1120 Wien, Austria

(540)

(591) Black, white
(511) 16, 35, 41

(260) AM 2010 52879 A

(800) 992669

(731) La société à responsabilité limitée
"FANTASTIC BRAND",
La rue Borisovskaya, La maison 11,
RU-105058 Moscou, Russian Federation

(540)

RADUGA(591) Black, white
(511) 33

(260) AM 2010 52880 A

(800) 992676

(731) COBRA AUTOMOTIVE TECHNOLOGIES
SPA,
Via Astico, 41, I-21100 Varese, Italy

(540)

(591) Black, white
(511) 09, 12, 37, 38, 39, 42, 45

(260) AM 2010 52881 A

(800) 992683

(731) Europäische Handball Föderation (EHF),
Hoffingergasse 18, A-1120 Wien, Austria

(540)

(591) Red, blue, white
(511) 16, 35, 41

(260) AM 2010 52882 A

(800) 992697

(731) Henkel AG & Co. KGaA,
Henkelstrasse 67, 40589 Düsseldorf,
Germany

(540)

SILAN FEEL FUN(591) Black, white
(511) 03

(260) AM 2010 52883 A

(800) 992698

(731) Henkel AG & Co. KGaA,
Henkelstrasse 67, 40589 Düsseldorf,
Germany

(540)

SILAN FEEL SOFT(591) Black, white
(511) 03

(260) AM 2010 52884 A

(800) 992699

(731) Henkel AG & Co. KGaA,
Henkelstrasse 67, 40589 Düsseldorf,
Germany

(540)

SILAN FEEL ATTRACTIVE(591) Black, white
(511) 03

(260) AM 2010 52885 A

(800) 992740

(731) Closed Joint Stock Company "Production
Firm "Materia Medica",
Trety Samotechny pereulok, 9, RU-127473
Moscow, Russian Federation

(540)

КЛИМАКСАН(591) Black, white
(511) 05, 44

(260) AM 2010 52886 A

(800) 992741

(731) Closed Joint Stock Company "Production
Firm "Materia Medica",
Trety Samotechny pereulok, 9, RU-127473
Moscow, Russian Federation

(540)

АВИА-МОРЕ(591) Black, white
(511) 05, 44

(260) AM 2010 52887 A

(800) 992758

(731) Laboratoires La Prairie SA,
Industriestrasse 8, CH-8604 Volketswil,
Switzerland

(540)



(591) Black, white
(511) 03

(260) AM 2010 52888 A
(800) 992764
(731) CHAUMET INTERNATIONAL S.A.,
12 Place Vendôme, F-75001 PARIS, France
(540)

JOSEPHINE

(591) Black, white
(511) 14

(260) AM 2010 52982 A
(800) 993639
(731) Akenerji Elektrik Üretim Anonim Şirketi,
Miralay Şefik Bey Sokak Akhan No. 15,
Beyoğlu/İstanbul, Turkey
(540)



(591) White, blue
(511) 04, 09, 35, 39, 40

(260) AM 2010 52983 A
(800) 993656
(731) ZENG LiJin, Floor A-20C,
Hu Jing ju, Baocheng 6 area Baoan district,
Shenzhen City, 518000 Guangdong
Province, China
(540)



(591) Black, white
(511) 14

(260) AM 2010 52984 A
(800) 993680
(731) Spiro Enterprises B.V.,
Den Hoek 3, NL-5845 EL SINT
ANTHONIS, Netherlands
(540)

SPIROTRADE

(591) Black, white
(511) 07, 11, 35

(260) AM 2010 52985 A
(800) 993714
(731) Mühlens GmbH & Co. KG,
Venloer Strasse 241-245, 50823 Köln,
Germany

(540)

51.3 N

(591) Black, white
(511) 03

(260) AM 2010 52990 A
(800) 993724
(731) Aliança - Vinhos de Portugal, S.A.,
Apartado 6, P-3781-908 Sangalhos, Portugal
(540)

CASAL MENDES

(591) Black, white
(511) 33

(260) AM 2010 52991 A
(800) 993735
(731) S.C. GRUP SERVICII PETROLIERE S.A.,
Incinta Port Dana 34, județul Constanța,
CONSTANȚA, Romania
(540)

GSPSA

(591) Black, white
(511) 37, 39, 42

(260) AM 2010 52992 A
(800) 993736
(731) "BOJANEK" Firma Produkcyjno-Handlowa
Andrzej Bojanek,
Jerzy Bojanek Spółka Jawna, ul. Żyzna 9A,
PL-42-200 Czestochowa, Poland
(540)



(591) White and blue
(511) 06, 19, 20

(260) AM 2010 52993 A
(800) 993766
(731) FABRYKA FARB I LAKIERÓW
"ŚNIEŻKA" S.A.,
PL-39-102 Lubzina 34 A, Poland
(540)



(591) Black, navy blue, blue, dark green, green,
yellow, orange and red
(511) 01, 02, 03, 17, 19

(260) AM 2010 52994 A
(800) 993776

(731) EUGENE PERMA FRANCE,
6, rue d'Athènes, F-75009 PARIS, France
(540)

SCINTILIS

(591) Black, white
(511) 03

(260) AM 2010 52995 A
(800) 993795
(731) I.G.A.T. INTERNATIONAL GERMAN
TECHNOLOGY AG,
Markt 31, 55116 Mainz, Germany
(540)



(591) Black, red, yellow
(511) 02, 04

(260) AM 2010 52996 A
(800) 993805
(731) Comedy Club Production Pte.,
1 Sophia Road #04-08 Peace Centre
Singapore 228149, Russian Federation
(540)



(591) Red, white
(511) 01, 02, 03, 04, 05, 06, 07, 08, 09, 10, 11, 12,
13, 14, 15, 16, 17, 18, 19, 20, 21, 22, 23, 24,
25, 26, 27, 28, 29, 30, 31, 32, 33, 34, 35, 36,
37, 38, 39, 40, 41, 42, 43, 44, 45

(260) AM 2010 52997 A
(800) 993806
(731) Comedy Club Production Pte.,
1 Sophia Road #04-08 Peace Centre
Singapore 228149, Russian Federation
(540)



(591) White, red
(511) 01, 02, 03, 04, 05, 06, 07, 08, 09, 10, 11, 12,
13, 14, 15, 16, 17, 18, 19, 20, 21, 22, 23, 24,
25, 26, 27, 28, 29, 30, 31, 32, 33, 34, 35, 36,
37, 38, 39, 40, 41, 42, 43, 44, 45

(260) AM 2010 52998 A
(800) 993832
(731) Oro Clean Chemie AG,
Allmendstrasse 21, CH-8320 Fehraltorf,
Switzerland

(540)

OROMED

(591) Black, white
(511) 03, 05, 10

(260) AM 2010 52999 A
(800) 993834
(731) Racke GmbH + Co. KG,
Kupferbergterrasse 17 - 19, 55116 Mainz,
Germany
(540)

Grande Vitae

(591) Black, white
(511) 33

(260) AM 2010 53000 A
(800) 993836
(731) Racke GmbH + Co. KG,
Kupferbergterrasse 17 - 19, 55116 Mainz,
Germany
(540)



(591) Black, white
(511) 33

(260) AM 2010 53114 A
(800) 995734
(731) CORPORACION HABANOS S.A.,
Avenida 3ra. No. 2006 entre 20 y 22,
Miramar, Playa Ciudad de la Habana, Cuba
(540)



(591) Black, white, green, brown, red, blue, light
blue, orange, yellow
(511) 34

(260) AM 2010 53115 A
(800) 995759
(731) HANKOOK TIRE CO., LTD.,
#647-15, Yoksam-dong, Kangnam-gu Seoul,
Republic of Korea
(540)

enfren

(591) Black, white
(511) 12

(260) AM 2010 53116 A
(800) 995775

(731) SOPHARMA AD,
16, Iliensko shaussee Str. BG-1220 SOFIA,
Bulgaria

(540)

**PRAMIPREXIN
ПРАМИПРЕКСИН**

(591) Black, white
(511) 05

(260) AM 2010 53117 A
(800) 995778
(731) N.V. DENYS,
naamloze vennootschap, Industrieweg 124,
B-9032 WONDELGEM, Belgium

(540)

FRIEX

(591) Black, white
(511) 07

(260) AM 2010 53118 A
(800) 995802
(731) "ZIAJA Ltd" Zakład Produkcji Leków
Spółka z o.o.,
ul. Jesienna 9, PL-80-298 Gdańsk, Poland

(540)

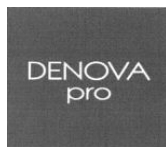

(591) Black, white
(511) 03

(260) AM 2010 53119 A
(800) 995824
(731) Avon Products, Inc.,
World Headquarters, 1345 Avenue of the
Americas, New York, NY 10105-0196, USA

(540)

TRUE FORCE

(591) Black, white
(511) 03

(260) AM 2010 53120 A
(800) 995827
(731) SPOT IMAGE,
5, rue des Satellites, F-31400 TOULOUSE,
France

(540)

PLANET ACTION

(591) Black, white
(511) 09, 38, 41, 42

(260) AM 2010 53121 A
(800) 995830
(731) KUSAM TEKSTIL KONFEKSIYON
SANAYI VE TICARET LIMITED
SIRKETI,
Keresteciler Sitesi Fatih Cad. Pelit Sok No:
12, MERTER ISTANBUL, Turkey

(540)



(591) White, blue and pink
(511) 25, 35

(260) AM 2010 53122 A
(800) 995833
(731) Moblets AS,
Ryghs vei 19 B, N-0785 Oslo, Norway

(540)

Moblets

(591) Black, white
(511) 09, 38

(260) AM 2010 54189 A
(800) 1003452
(731) GUANGDONG ALPHA ANIMATION
AND CULTURE CO., LTD,
Auldey Industrial Area, Wenguan Rd.,
Chenghai, Guangdong, China

(540)



(591) Black, white
(511) 28

(260) AM 2010 54190 A
(800) 1003479
(731) Sony Electronics Inc.,
16530 Via Esprillo, MZ 7180 San Diego,
CA 92127, USA

(540)

Backstage

(591) Black, white
(511) 09, 37

(260) AM 2010 54191 A
(800) 1003503
(731) Giochi Preziosi S.p.A.,
Via del Lauro, 7, I-20121 Milano (MI), Italy

(540)



(591) Black, white, grey
 (511) 03, 08, 09, 12, 13, 14, 15, 16, 18, 20, 21, 24,
 25, 26, 27, 28, 29, 30, 32, 35, 36, 38, 41

(260) AM 2010 54192 A
 (800) 1003524
 (731) Nature's Sunshine Products, Inc.,
 75 East 1700 South, P.O. Box 19005 Provo,
 UT 84605, USA

(540)
SUNSHINE HEROES

(591) Black, white
 (511) 05

(260) AM 2010 54194 A
 (800) 1003642
 (731) İSTANBUL 2010 AVRUPA KULTUR
 BASKENTI AJANSI,
 İstiklal Cad. No: 209/49 Atlas Pasaj Taksim
 Beyoğlu-İstanbul, Turkey

(540)



(591) Pink, orange, green, purple, blue and white
 (511) 16, 35, 38, 41, 42

(260) AM 2010 54195 A
 (800) 1003672
 (731) Alifard Co (PJS),
 No.15- 12th St. Kheradmand Shomali Ave.
 TEHRAN 15858, Iran (Islamic Republic of)

(540)



(591) Black, white
 (511) 35, 36, 37, 38, 39, 40, 41, 42, 43, 44, 45

(260) AM 2010 54196 A
 (800) 1003694
 (731) WIMAX HOLDING LIMITED,
 Grigori Afxentiou, 8 ELPA. LIVADIOTIS
 BUILDING, 3rd floor, Flat/Office 306
 CY-6023 Larnaca, Cyprus

(540)



(591) Light blue
 (511) 09, 16, 28, 35, 37, 38, 41, 42, 45

(260) AM 2010 54197 A
 (800) 1003744
 (731) Zhao Lei,
 Room 402, Unit 3 Building 4, Xisiyuan,
 Daguan Yuan, Gongshu District Hangzhou
 City, Zhejiang Province, China

(540)

CPE POWER STATION

(591) Black, white
 (511) 07, 08, 12

(260) AM 2010 54198 A
 (800) 333312
 (731) Novartis Vaccines and Diagnostics GmbH &
 Co. KG,
 Emil-Von-Behring Straße 76, 35041
 Marburg, Germany

(540)

Begrivac

(591) Black, white
 (511) 05

(260) AM 2010 54200 A
 (800) 375447
 (731) WERNER & MERTZ GESELLSCHAFT
 M.B.H.,
 Ingelheimstrasse 3, 55120 MAINZ,
 Germany

(540)

rorax

(591) Black, white
 (511) 03

(260) AM 2010 54202 A
 (800) 643173
 (731) Lothar Schmidt,
 Rychenbergstrasse 265, CH-8404
 Winterthur, Switzerland

(540)

Sinn

(591) Black, white
 (511) 14

(260) AM 2010 54203 A
 (800) 668411
 (731) POMPEA S.P.A.,
 Via San Damaso, 10 I-46046 MEDOLE
 (MANTOVA), Italy

(540)

POMPEA

(591) Black, white
 (511) 25

(260) AM 2010 54204 A

(800) 692621

(731) EGIS GYÓGYSZERGYÁR Nyilvánosan

Működő Részvénytársaság,

Keresztúri út 30-38, H-1106 Budapest,

Hungary

(540)

ALOTENDIN

(591) Black, white

(511) 05

8.2. რეგისტრირებული სასაქონლო ნიშნები

(111) M 2010 020270 R
(151) 2010 02 26
(181) 2020 02 26
(260) AM 2009 47676 A
(220) 2008 12 16
(732) შპს "ბადაგონი"
თავისუფლების მოედანი 4, 0105,
თბილისი, საქართველო

(111) M 2010 020276 R
(151) 2010 02 26
(181) 2020 02 26
(260) AM 2009 51061 A
(220) 2008 11 28
(732) შპს "ბაქტერიოფაგის ბიოპრეპარატები"
გოთუას ქ. №3, 0160, თბილისი,
საქართველო

(111) M 2010 020271 R
(151) 2010 02 26
(181) 2020 02 26
(260) AM 2009 51056 A
(220) 2008 11 28
(732) შპს "ბაქტერიოფაგის ბიოპრეპარატები"
გოთუას ქ. №3, 0160, თბილისი,
საქართველო

(111) M 2010 020277 R
(151) 2010 02 26
(181) 2020 02 26
(260) AM 2009 51123 A
(220) 2008 12 08
(732) ზიპო მანუფაქჩერინგ კომპანი
33 ბარბორ სტრიტი, ბრედფორდი,
პენსილვანია, 16701, აშშ

(111) M 2010 020272 R
(151) 2010 02 26
(181) 2020 02 26
(260) AM 2009 51057 A
(220) 2008 11 28
(732) შპს "ბაქტერიოფაგის ბიოპრეპარატები"
გოთუას ქ. №3, 0160, თბილისი,
საქართველო

(111) M 2010 020278 R
(151) 2010 02 26
(181) 2020 02 26
(260) AM 2009 51171 A
(220) 2008 12 09
(732) სააქციო საზოგადოება "ჯი პი სი"
მარჯანიშვილის ქ. 26, 0102, თბილისი,
საქართველო

(111) M 2010 020273 R
(151) 2010 02 26
(181) 2020 02 26
(260) AM 2009 51058 A
(220) 2008 11 28
(732) შპს "ბაქტერიოფაგის ბიოპრეპარატები"
გოთუას ქ. №3, 0160, თბილისი,
საქართველო

(111) M 2010 020279 R
(151) 2010 02 26
(181) 2020 02 26
(260) AM 2009 51172 A
(220) 2008 12 09
(732) სააქციო საზოგადოება "ჯი პი სი"
მარჯანიშვილის ქ. 26, 0102, თბილისი,
საქართველო

(111) M 2010 020274 R
(151) 2010 02 26
(181) 2020 02 26
(260) AM 2009 51059 A
(220) 2008 11 28
(732) შპს "ბაქტერიოფაგის ბიოპრეპარატები"
გოთუას ქ. №3, 0160, თბილისი,
საქართველო

(111) M 2010 020280 R
(151) 2010 02 26
(181) 2020 02 26
(260) AM 2009 51319 A
(220) 2008 12 19
(732) პპ ინდასტრიზ ოპაიო, ინკ.
3800 უესტ 143-ე სტრიტი, კლივლენდი,
ოპაიო 44111, აშშ

(111) M 2010 020275 R
(151) 2010 02 26
(181) 2020 02 26
(260) AM 2009 51060 A
(220) 2008 11 28
(732) შპს "ბაქტერიოფაგის ბიოპრეპარატები"
გოთუას ქ. №3, 0160, თბილისი,
საქართველო

(111) M 2010 020281 R
(151) 2010 02 26
(181) 2020 02 26
(260) AM 2009 51411 A
(220) 2008 12 25
(732) გრიგორი დევეჯიევი
წინანდლის ქ. 9, 0144, თბილისი,
საქართველო

(111) M 2010 020282 R
 (151) 2010 02 26
 (181) 2020 02 26
 (260) AM 2009 51428 A
 (220) 2008 12 30
 (732) გიორგი ალექსიძე
 ნ. ნიკოლაძის ქ. 2, 0108, თბილისი,
 საქართველო

(111) M 2010 020288 R
 (151) 2010 02 26
 (181) 2020 02 26
 (260) AM 2009 51434 A
 (220) 2008 12 30
 (732) გიორგი ალექსიძე
 ნ. ნიკოლაძის ქ. 2, 0108, თბილისი,
 საქართველო

(111) M 2010 020283 R
 (151) 2010 02 26
 (181) 2020 02 26
 (260) AM 2009 51429 A
 (220) 2008 12 30
 (732) გიორგი ალექსიძე
 ნ. ნიკოლაძის ქ. 2, 0108, თბილისი,
 საქართველო

(111) M 2010 020289 R
 (151) 2010 02 26
 (181) 2020 02 26
 (260) AM 2009 51435 A
 (220) 2008 12 30
 (732) გიორგი ალექსიძე
 ნ. ნიკოლაძის ქ. 2, 0108, თბილისი,
 საქართველო

(111) M 2010 020284 R
 (151) 2010 02 26
 (181) 2020 02 26
 (260) AM 2009 51430 A
 (220) 2008 12 30
 (732) გიორგი ალექსიძე
 ნ. ნიკოლაძის ქ. 2, 0108, თბილისი,
 საქართველო

(111) M 2010 020290 R
 (151) 2010 02 26
 (181) 2020 02 26
 (260) AM 2009 51436 A
 (220) 2008 12 30
 (732) გიორგი ალექსიძე
 ნ. ნიკოლაძის ქ. 2, 0108, თბილისი,
 საქართველო

(111) M 2010 020285 R
 (151) 2010 02 26
 (181) 2020 02 26
 (260) AM 2009 51431 A
 (220) 2008 12 30
 (732) გიორგი ალექსიძე
 ნ. ნიკოლაძის ქ. 2, 0108, თბილისი,
 საქართველო

(111) M 2010 020291 R
 (151) 2010 02 26
 (181) 2020 02 26
 (260) AM 2009 51709 A
 (220) 2009 01 26
 (732) ბრეიკ პარტს, ინკ.
 4400 პრაიმ პარკევი, მაკ-ჰენრი,
 ილინოისი 60050, აშშ

(111) M 2010 020286 R
 (151) 2010 02 26
 (181) 2020 02 26
 (260) AM 2009 51432 A
 (220) 2008 12 30
 (732) გიორგი ალექსიძე
 ნ. ნიკოლაძის ქ. 2, 0108, თბილისი,
 საქართველო

(111) M 2010 020292 R
 (151) 2010 02 26
 (181) 2020 02 26
 (260) AM 2009 51764 A
 (220) 2009 01 28
 (732) შპს "ფიფქი"
 დოლიძის ქ., 13, ბინა 1, 0171, თბილისი,
 საქართველო

(111) M 2010 020287 R
 (151) 2010 02 26
 (181) 2020 02 26
 (260) AM 2009 51433 A
 (220) 2008 12 30
 (732) გიორგი ალექსიძე
 ნ. ნიკოლაძის ქ. 2, 0108, თბილისი,
 საქართველო

(111) M 2010 020293 R
 (151) 2010 02 26
 (181) 2020 02 26
 (260) AM 2009 51934 A
 (220) 2009 02 03
 (732) უნი-ჩარმ კორპორეიშენ
 182, შიმობუნის, კინსეი-ჩო, შიკოკუჩუ-
 -ში, ეპიშ-კენ 799-0111, იაპონია

(111) M 2010 020294 R
 (151) 2010 02 26
 (181) 2020 02 26
 (260) AM 2009 52050 A
 (220) 2009 02 09
 (732) შარიათი ჰამიდ
 მარჯვენა სანაპირო 2ა, ბინა 53, 0105,
 თბილისი, საქართველო

(111) M 2010 020300 R
 (151) 2010 02 26
 (181) 2020 02 26
 (260) AM 2009 52235 A
 (220) 2009 02 17
 (732) სს "სარაჯიშვილი"
 სარაჯიშვილის გამზ. 4, 0153,
 თბილისი, საქართველო

(111) M 2010 020295 R
 (151) 2010 02 26
 (181) 2020 02 26
 (260) AM 2009 52051 A
 (220) 2009 02 09
 (732) შარიათი ჰამიდ
 მარჯვენა სანაპირო 2ა, ბინა 53, 0105,
 თბილისი, საქართველო

(111) M 2010 020301 R
 (151) 2010 02 26
 (181) 2020 02 26
 (260) AM 2009 52266 A
 (220) 2009 02 17
 (732) ნოვარტის აგ
 4002 ბაზელი, შვეიცარია

(111) M 2010 020296 R
 (151) 2010 02 26
 (181) 2020 02 26
 (260) AM 2009 52106 A
 (220) 2009 02 11
 (732) ოტის ელივეიტორ კომპანი
 10 ფარმ სპრინგზი, ფარმინგტონი,
 კონექტიკუტი 06032, აშშ

(111) M 2010 020302 R
 (151) 2010 02 26
 (181) 2020 02 26
 (260) AM 2009 52267 A
 (220) 2009 02 17
 (732) სმიტკლან ბიჩემ კორპორეიშენ
 უან ფრანკლინ პლაზა, ფილადელფია,
 პენსილვანია 19102, აშშ

(111) M 2010 020297 R
 (151) 2010 02 26
 (181) 2020 02 26
 (260) AM 2009 52107 A
 (220) 2009 02 11
 (732) ოტის ელივეიტორ კომპანი
 10 ფარმ სპრინგზი, ფარმინგტონი,
 კონექტიკუტი 06032, აშშ

(111) M 2010 020303 R
 (151) 2010 02 26
 (181) 2020 02 26
 (260) AM 2009 52408 A
 (220) 2009 02 23
 (732) ნისან ჯიდოშა კაბუშიკი კაიშა
 (აგრეთვე ვაჭრობს, როგორც ნისან
 მტორ კო., ლტდ)
 N2 ტაკარაჩო, კანაგავა-კუ, იოკოჰამა-
 ში, კანაგავა-კენ, იაპონია

(111) M 2010 020298 R
 (151) 2010 02 26
 (181) 2020 02 26
 (260) AM 2009 52198 A
 (220) 2009 02 16
 (732) ბაკარდი & კომპანი ლიმიტიდ
 ოილეშტრასე 5, FL-9490, ვაღუცი,
 ლისტენშტაინი, ლისტენშტაინი

(111) M 2010 020304 R
 (151) 2010 02 26
 (181) 2020 02 26
 (260) –
 (220) 2009 05 18
 (732) გენეტექ ინკ.
 ლიგალ დიპარტმენტ-ტრეიდმარკზ, 1
 DNA ვეი, საუთ სან-ფრანცისკო, CA
 94080-4918, აშშ

(111) M 2010 020299 R
 (151) 2010 02 26
 (181) 2020 02 26
 (260) AM 2009 52221 A
 (220) 2009 02 16
 (732) შპს "ლექსი 2004"
 თეველორე მღვდლის ქუჩა №53, 0154,
 თბილისი, საქართველო

8.3. სპირტუოზის რეგისტრირებული სასაქონლო ნიშნები

(260) AM 2009 50895 A
(800) 977000
(151) 2008 07 08
(181) 2018 07 08
(511) 03

(260) AM 2009 51883 A
(800) 984514
(151) 2008 10 16
(181) 2018 10 16
(511) 35

(260) AM 2009 51943 A
(800) 636755
(151) 2005 06 02
(181) 2015 06 02
(511) 05

(260) AM 2009 51952 A
(800) 882468
(151) 2006 03 01
(181) 2016 03 01
(511) 09

(260) AM 2009 52138 A
(800) 986822
(151) 2008 03 06
(181) 2018 03 06
(511) 05, 29, 30, 32

(260) AM 2009 52139 A
(800) 986826
(151) 2008 05 12
(181) 2018 05 12
(511) 06, 09, 16, 18, 24, 35, 36, 38, 41, 42

(260) AM 2009 52140 A
(800) 986842
(151) 2008 07 28
(181) 2018 07 28
(511) 12

(260) AM 2009 52141 A
(800) 986846
(151) 2008 09 11
(181) 2018 09 11
(511) 41

(260) AM 2009 52142 A
(800) 986849
(151) 2008 08 11

(181) 2018 08 11
(511) 07, 12, 37

(260) AM 2009 52143 A
(800) 986854
(151) 2008 09 19
(181) 2018 09 19
(511) 09, 16, 35, 38, 41, 42, 44, 45

(260) AM 2009 52145 A
(800) 986883
(151) 2008 10 10
(181) 2018 10 10
(511) 35

(260) AM 2009 52146 A
(800) 986885
(151) 2008 10 22
(181) 2018 10 22
(511) 12

(260) AM 2009 52147 A
(800) 986890
(151) 2008 10 08
(181) 2018 10 08
(511) 05, 31, 32, 33

(260) AM 2009 52148 A
(800) 986895
(151) 2008 10 02
(181) 2018 10 02
(511) 18, 25

(260) AM 2009 52149 A
(800) 986896
(151) 2008 11 11
(181) 2018 11 11
(511) 06, 07, 08, 09, 11, 17, 19, 21

(260) AM 2009 52150 A
(800) 986914
(151) 2008 10 21
(181) 2018 10 21
(511) 03, 05

(260) AM 2009 52151 A
(800) 986923
(151) 2008 10 10
(181) 2018 10 10
(511) 09, 11

(260) AM 2009 52152 A
(800) 986924
(151) 2008 10 10
(181) 2018 10 10
(511) 09, 11

(181) 2018 10 01
(511) 43

(260) AM 2009 52243 A
(800) 980061
(151) 2008 07 28
(181) 2018 07 28
(511) 03

(260) AM 2009 52253 A
(800) 980185
(151) 2008 06 10
(181) 2018 06 10
(511) 01, 02, 03, 04

(260) AM 2009 52244 A
(800) 980062
(151) 2008 07 28
(181) 2018 07 28
(511) 03

(260) AM 2009 52254 A
(800) 980191
(151) 2008 07 22
(181) 2018 07 22
(511) 29, 30, 32

(260) AM 2009 52246 A
(800) 980063
(151) 2008 08 05
(181) 2018 08 05
(511) 30

(260) AM 2009 52255 A
(800) 980199
(151) 2008 07 14
(181) 2018 07 14
(511) 35

(260) AM 2009 52248 A
(800) 980071
(151) 2008 06 28
(181) 2018 06 28
(511) 03

(260) AM 2009 52256 A
(800) 980201
(151) 2008 07 14
(181) 2018 07 14
(511) 09, 20, 21

(260) AM 2009 52249 A
(800) 980078
(151) 2008 08 29
(181) 2018 08 29
(511) 17, 23

(260) AM 2009 52257 A
(800) 980205
(151) 2008 09 22
(181) 2018 09 22
(511) 03, 08

(260) AM 2009 52250 A
(800) 980085
(151) 2008 08 26
(181) 2018 08 26
(511) 05

(260) AM 2009 52296 A
(800) 987144
(151) 2008 08 01
(181) 2018 08 01
(511) 01, 02, 19

(260) AM 2009 52251 A
(800) 980133
(151) 2008 10 01
(181) 2018 10 01
(511) 43

(260) AM 2009 52346 A
(800) 987893
(151) 2008 09 02
(181) 2018 09 02
(511) 12, 27, 28, 37

(260) AM 2009 52252 A
(800) 980134
(151) 2008 10 01

(260) AM 2009 52347 A
(800) 987894
(151) 2008 09 02
(181) 2018 09 02
(511) 12, 27, 28, 37

(260) AM 2009 52348 A
(800) 987934
(151) 2008 10 23
(181) 2018 10 23
(511) 05, 09, 16, 41, 42, 43

(181) 2018 10 19
(511) 07, 20, 21

(260) AM 2009 52349 A
(800) 987961
(151) 2008 11 28
(181) 2018 11 28
(511) 14

(260) AM 2009 52359 A
(800) 508964
(151) 2006 12 19
(181) 2016 12 19
(511) 05

(260) AM 2009 52350 A
(800) 987965
(151) 2008 11 25
(181) 2018 11 25
(511) 34

(260) AM 2009 52360 A
(800) 514422
(151) 2007 08 17
(181) 2017 08 17
(511) 05

(260) AM 2009 52351 A
(800) 987978
(151) 2008 11 20
(181) 2018 11 20
(511) 05

(260) AM 2009 52433 A
(800) 988836
(151) 2008 12 03
(181) 2018 12 03
(511) 05

(260) AM 2009 52352 A
(800) 987983
(151) 2008 11 06
(181) 2018 11 06
(511) 03

(260) AM 2009 52434 A
(800) 988837
(151) 2008 12 03
(181) 2018 12 03
(511) 05

(260) AM 2009 52353 A
(800) 987984
(151) 2008 11 06
(181) 2018 11 06
(511) 03

(260) AM 2009 52435 A
(800) 988838
(151) 2008 12 03
(181) 2018 12 03
(511) 05

(260) AM 2009 52354 A
(800) 988006
(151) 2008 11 24
(181) 2018 11 24
(511) 03

(260) AM 2009 52436 A
(800) 988839
(151) 2008 12 03
(181) 2018 12 03
(511) 05

(260) AM 2009 52355 A
(800) 168013
(151) 2003 03 20
(181) 2013 03 20
(511) 05

(260) AM 2009 52437 A
(800) 988879
(151) 2008 05 14
(181) 2018 05 14
(511) 20

(260) AM 2009 52356 A
(800) 351330
(151) 2008 10 19

(260) AM 2009 52438 A
(800) 988894
(151) 2008 10 15
(181) 2018 10 15
(511) 34

(260) AM 2009 52439 A
(800) 988895
(151) 2008 10 15
(181) 2018 10 15
(511) 34

(181) 2019 01 21
(511) 05

(260) AM 2009 52440 A
(800) 988973
(151) 2008 10 15
(181) 2018 10 15
(511) 03

(260) AM 2009 52842 A
(800) 992275
(151) 2009 01 15
(181) 2019 01 15
(511) 01

(260) AM 2009 52441 A
(800) 989011
(151) 2007 12 28
(181) 2017 12 28
(511) 06, 07, 08, 09, 17, 20, 35

(260) AM 2009 52843 A
(800) 992297
(151) 2009 01 20
(181) 2019 01 20
(511) 05

(260) AM 2009 52442 A
(800) 989022
(151) 2008 08 08
(181) 2018 08 08
(511) 09, 12, 37, 38, 39, 42, 45

(260) AM 2009 52844 A
(800) 992301
(151) 2008 12 19
(181) 2018 12 19
(511) 05

(260) AM 2009 52443 A
(800) 989079
(151) 2007 11 09
(181) 2017 11 09
(511) 21, 37, 39

(260) AM 2009 52845 A
(800) 992303
(151) 2009 01 21
(181) 2019 01 21
(511) 25

(260) AM 2009 52444 A
(800) 989114
(151) 2008 10 09
(181) 2018 10 09
(511) 01, 03, 04

(260) AM 2009 52846 A
(800) 992343
(151) 2008 08 25
(181) 2018 08 25
(511) 29, 30, 35

(260) AM 2009 52445 A
(800) 989115
(151) 2008 10 09
(181) 2018 10 09
(511) 01, 03, 04

(260) AM 2009 52847 A
(800) 992346
(151) 2008 09 24
(181) 2018 09 24
(511) 05

(260) AM 2009 52446 A
(800) 989121
(151) 2008 11 18
(181) 2018 11 18
(511) 19

(260) AM 2009 52848 A
(800) 992381
(151) 2009 01 27
(181) 2019 01 27
(511) 37

(260) AM 2009 52841 A
(800) 992270
(151) 2009 01 21

(260) AM 2009 52849 A
(800) 611033
(151) 2003 10 27
(181) 2013 10 27
(511) 05

(260) AM 2009 52851 A
(800) 814762
(151) 2003 11 21
(181) 2013 11 21
(511) 18, 25, 28

(260) AM 2009 52854 A
(800) 992385
(151) 2008 12 23
(181) 2018 12 23
(511) 29, 30, 31, 35

(260) AM 2009 52855 A
(800) 992412
(151) 2009 01 09
(181) 2019 01 09
(511) 05

(260) AM 2009 52856 A
(800) 992413
(151) 2009 01 14
(181) 2019 01 14
(511) 03

(260) AM 2009 52857 A
(800) 992423
(151) 2009 01 14
(181) 2019 01 14
(511) 44

(260) AM 2009 52858 A
(800) 992455
(151) 2009 01 30
(181) 2019 01 30
(511) 10

(260) AM 2009 52859 A
(800) 992461
(151) 2009 01 05
(181) 2019 01 05
(511) 05

(260) AM 2009 52860 A
(800) 992476
(151) 2008 11 21
(181) 2018 11 21
(511) 03

(260) AM 2009 52861 A
(800) 992488
(151) 2009 01 20

(181) 2019 01 20
(511) 06, 11, 36, 37, 40

(260) AM 2009 52863 A
(800) 992490
(151) 2009 01 27
(181) 2019 01 27
(511) 14

(260) AM 2009 52864 A
(800) 992491
(151) 2009 01 27
(181) 2019 01 27
(511) 14

(260) AM 2009 52865 A
(800) 992492
(151) 2009 01 27
(181) 2019 01 27
(511) 14

(260) AM 2009 52866 A
(800) 992514
(151) 2008 09 10
(181) 2018 09 10
(511) 09, 16

(260) AM 2009 52867 A
(800) 992526
(151) 2008 10 28
(181) 2018 10 28
(511) 09

(260) AM 2009 52868 A
(800) 992529
(151) 2008 10 03
(181) 2018 10 03
(511) 05, 29, 30, 32, 35

(260) AM 2009 52869 A
(800) 992530
(151) 2008 10 03
(181) 2018 10 03
(511) 05, 29, 30, 32, 35

(260) AM 2009 52870 A
(800) 992531
(151) 2008 10 03
(181) 2018 10 03
(511) 05, 29, 30, 32, 35

(260) AM 2009 52871 A (800) 992562 (151) 2008 11 24 (181) 2018 11 24 (511) 05, 32	(181) 2019 01 14 (511) 03
(260) AM 2009 52872 A (800) 992615 (151) 2008 12 30 (181) 2018 12 30 (511) 35, 36, 41	(260) AM 2009 52896 A (800) 992926 (151) 2009 02 04 (181) 2019 02 04 (511) 03
(260) AM 2009 52873 A (800) 992629 (151) 2009 01 28 (181) 2019 01 28 (511) 07	(260) AM 2009 52901 A (800) 992940 (151) 2008 09 11 (181) 2018 09 11 (511) 05
(260) AM 2009 52889 A (800) 992784 (151) 2009 01 09 (181) 2019 01 09 (511) 31	(260) AM 2009 52902 A (800) 993003 (151) 2008 11 28 (181) 2018 11 28 (511) 28
(260) AM 2009 52890 A (800) 992790 (151) 2009 01 27 (181) 2019 01 27 (511) 09, 14, 18, 24, 25, 27	(260) AM 2009 52903 A (800) 993032 (151) 2008 12 17 (181) 2018 12 17 (511) 07
(260) AM 2009 52891 A (800) 992791 (151) 2009 01 19 (181) 2019 01 19 (511) 03	(260) AM 2009 52904 A (800) 993037 (151) 2008 09 23 (181) 2018 09 23 (511) 01, 04, 06, 07, 09, 11, 16, 17, 19, 35, 36, 37, 38, 39, 40, 41, 42, 45
(260) AM 2009 52892 A (800) 992804 (151) 2008 06 09 (181) 2018 06 09 (511) 34	(260) AM 2009 52905 A (800) 993042 (151) 2008 10 01 (181) 2018 10 01 (511) 01, 19
(260) AM 2009 52893 A (800) 992847 (151) 2008 10 14 (181) 2018 10 14 (511) 39	(260) AM 2009 52907 A (800) 993046 (151) 2008 10 17 (181) 2018 10 17 (511) 41, 43, 44
(260) AM 2009 52894 A (800) 992910 (151) 2009 01 14	(260) AM 2009 52908 A (800) 993060 (151) 2008 11 21 (181) 2018 11 21 (511) 12, 35, 37

(260) AM 2009 52909 A
(800) 993061
(151) 2008 11 28
(181) 2018 11 28
(511) 12, 35, 37

(260) AM 2009 52910 A
(800) 993070
(151) 2009 01 10
(181) 2019 01 10
(511) 03, 16

(260) AM 2009 52911 A
(800) 140976
(151) 1999 03 23
(181) 2009 03 23
(511) 12

(260) AM 2009 52912 A
(800) 327527
(151) 2006 11 23
(181) 2016 11 23
(511) 01, 02

(260) AM 2009 52913 A
(800) 700485
(151) 1998 10 08
(181) 2008 10 08
(511) 03, 05, 09, 14, 16, 20, 21, 24, 25, 28, 35, 41,
42

(260) AM 2009 52914 A
(800) 702060
(151) 2008 10 01
(181) 2018 10 01
(511) 32

(260) AM 2009 52915 A
(800) 740261
(151) 2000 04 11
(181) 2010 04 11
(511) 06, 07, 09, 19, 37

(260) AM 2009 52917 A
(800) 740347
(151) 2000 04 11
(181) 2010 04 11
(511) 06, 07, 09, 19, 37

(260) AM 2009 52918 A
(800) 829970

(151) 2004 05 06
(181) 2014 05 06
(511) 11

(260) AM 2009 52919 A
(800) 849244
(151) 2005 03 28
(181) 2015 03 28
(511) 05

(260) AM 2009 52921 A
(800) 958598
(151) 2008 03 06
(181) 2018 03 06
(511) 33

(260) AM 2009 52931 A
(800) 993144
(151) 2009 01 22
(181) 2019 01 22
(511) 34

(260) AM 2009 52932 A
(800) 993152
(151) 2009 01 05
(181) 2019 01 05
(511) 05

(260) AM 2009 52933 A
(800) 993153
(151) 2009 01 05
(181) 2019 01 05
(511) 05

(260) AM 2009 52934 A
(800) 993157
(151) 2009 01 27
(181) 2019 01 27
(511) 19, 24

(260) AM 2009 52935 A
(800) 993185
(151) 2008 09 09
(181) 2018 09 09
(511) 11, 37, 42

(260) AM 2009 52936 A
(800) 993225
(151) 2009 01 26
(181) 2019 01 26
(511) 05

(260) AM 2009 52938 A
(800) 993226
(151) 2009 01 26
(181) 2019 01 26
(511) 05

(181) 2018 10 24
(511) 29, 30, 32

(260) AM 2009 52939 A
(800) 993227
(151) 2009 01 26
(181) 2019 01 26
(511) 05

(260) AM 2009 52948 A
(800) 993353
(151) 2008 11 24
(181) 2018 11 24
(511) 09, 42

(260) AM 2009 52940 A
(800) 993228
(151) 2009 01 26
(181) 2019 01 26
(511) 05

(260) AM 2009 52949 A
(800) 993365
(151) 2008 12 31
(181) 2018 12 31
(511) 18, 25

(260) AM 2009 52941 A
(800) 993245
(151) 2009 01 21
(181) 2019 01 21
(511) 05

(260) AM 2009 52950 A
(800) 993405
(151) 2008 12 17
(181) 2018 12 17
(511) 07, 09

(260) AM 2009 52943 A
(800) 993257
(151) 2008 10 20
(181) 2018 10 20
(511) 05

(260) AM 2009 52951 A
(800) 993407
(151) 2008 12 18
(181) 2018 12 18
(511) 05

(260) AM 2009 52944 A
(800) 993275
(151) 2008 08 29
(181) 2018 08 29
(511) 25

(260) AM 2009 52953 A
(800) 993423
(151) 2009 01 30
(181) 2019 01 30
(511) 03

(260) AM 2009 52945 A
(800) 993297
(151) 2008 09 17
(181) 2018 09 17
(511) 07, 17

(260) AM 2009 52954 A
(800) 993424
(151) 2009 01 30
(181) 2019 01 30
(511) 03

(260) AM 2009 52946 A
(800) 993328
(151) 2008 09 09
(181) 2018 09 09
(511) 01, 17, 19

(260) AM 2009 52955 A
(800) 993431
(151) 2008 07 31
(181) 2018 07 31
(511) 07, 09, 16

(260) AM 2009 52947 A
(800) 993334
(151) 2008 10 24

(260) AM 2009 52956 A
(800) 993447
(151) 2008 09 05
(181) 2018 09 05
(511) 09, 16, 35, 41, 42

(260) AM 2009 52957 A
(800) 993453
(151) 2008 10 15
(181) 2018 10 15
(511) 32

(260) AM 2009 52962 A
(800) 993467
(151) 2008 10 21
(181) 2018 10 21
(511) 29, 30

(260) AM 2009 52963 A
(800) 993491
(151) 2009 01 13
(181) 2019 01 13
(511) 12

(260) AM 2009 52967 A
(800) 993495
(151) 2008 12 15
(181) 2018 12 15
(511) 11, 20, 42

(260) AM 2009 52970 A
(800) 993514
(151) 2008 12 24
(181) 2018 12 24
(511) 06, 17

(260) AM 2009 52971 A
(800) 993535
(151) 2009 01 30
(181) 2019 01 30
(511) 14

(260) AM 2009 52972 A
(800) 993555
(151) 2009 02 02
(181) 2019 02 02
(511) 35

(260) AM 2009 52973 A
(800) 993582
(151) 2008 08 29
(181) 2018 08 29
(511) 35, 38, 41, 42

(260) AM 2009 52974 A
(800) 993585
(151) 2008 01 04

(181) 2018 01 04
(511) 06, 07, 09, 12

(260) AM 2009 52975 A
(800) 993602
(151) 2008 12 02
(181) 2018 12 02
(511) 03, 05, 29, 30, 31, 32, 33, 39, 43

(260) AM 2009 52976 A
(800) 993603
(151) 2009 01 14
(181) 2019 01 14
(511) 03, 05

(260) AM 2009 52977 A
(800) 993608
(151) 2008 12 26
(181) 2018 12 26
(511) 05

(260) AM 2009 52978 A
(800) 993609
(151) 2008 12 26
(181) 2018 12 26
(511) 05

(260) AM 2009 52979 A
(800) 993613
(151) 2008 06 09
(181) 2018 06 09
(511) 06, 09, 20

(260) AM 2009 52980 A
(800) 993620
(151) 2008 11 11
(181) 2018 11 11
(511) 25

(260) AM 2009 52981 A
(800) 993630
(151) 2008 08 28
(181) 2018 08 28
(511) 35, 36, 37, 40, 42

(260) AM 2009 53001 A
(800) 993840
(151) 2008 11 10
(181) 2018 11 10
(511) 36

(260) AM 2009 53002 A
(800) 993841
(151) 2008 11 10
(181) 2018 11 10
(511) 36

(181) 2018 12 31
(511) 35, 36, 41

(260) AM 2009 53003 A
(800) 993849
(151) 2009 01 07
(181) 2019 01 07
(511) 01, 02, 03, 16, 17, 19, 20, 40

(260) AM 2009 53011 A
(800) 993931
(151) 2009 02 05
(181) 2019 02 05
(511) 05

(260) AM 2009 53004 A
(800) 993892
(151) 2009 02 05
(181) 2019 02 05
(511) 05

(260) AM 2009 53012 A
(800) 526138
(151) 2008 03 02
(181) 2018 03 02
(511) 07, 35, 37, 41, 42

(260) AM 2009 53005 A
(800) 993894
(151) 2009 02 06
(181) 2019 02 06
(511) 05

(260) AM 2009 53013 A
(800) 586801
(151) 2002 05 27
(181) 2012 05 27
(511) 05, 35

(260) AM 2009 53006 A
(800) 993895
(151) 2009 02 06
(181) 2019 02 06
(511) 05

(260) AM 2009 53014 A
(800) 882782
(151) 2006 03 27
(181) 2016 03 27
(511) 05

(260) AM 2009 53007 A
(800) 993896
(151) 2009 01 26
(181) 2019 01 26
(511) 35, 43

(260) AM 2009 53015 A
(800) 884478
(151) 2006 03 27
(181) 2016 03 27
(511) 09, 14, 18, 25

(260) AM 2009 53008 A
(800) 993899
(151) 2009 02 10
(181) 2019 02 10
(511) 39

(260) AM 2009 53016 A
(800) 909674
(151) 2006 12 12
(181) 2016 12 12
(511) 05

(260) AM 2009 53009 A
(800) 993922
(151) 2009 02 03
(181) 2019 02 03
(511) 03

(260) AM 2009 53017 A
(800) 922797
(151) 2007 01 26
(181) 2017 01 26
(511) 03

(260) AM 2009 53010 A
(800) 993924
(151) 2008 12 31

(260) AM 2009 53018 A
(800) 923115
(151) 2007 03 23
(181) 2017 03 23
(511) 01, 05

(260) AM 2009 53019 A
(800) 932346
(151) 2007 06 25
(181) 2017 06 25
(511) 03, 05

(260) AM 2009 53020 A
(800) 965411
(151) 2008 01 02
(181) 2018 01 02
(511) 18, 25

(260) AM 2009 53021 A
(800) 979497
(151) 2008 09 24
(181) 2018 09 24
(511) 05

(260) AM 2009 53022 A
(800) 988459
(151) 2008 12 03
(181) 2018 12 03
(511) 34

(260) AM 2009 53025 A
(800) 993944
(151) 2009 01 29
(181) 2019 01 29
(511) 09

(260) AM 2009 53026 A
(800) 993954
(151) 2008 08 19
(181) 2018 08 19
(511) 05, 29, 30, 31, 32

(260) AM 2009 53027 A
(800) 993961
(151) 2009 01 13
(181) 2019 01 13
(511) 05

(260) AM 2009 53028 A
(800) 993982
(151) 2009 02 02
(181) 2019 02 02
(511) 05

(260) AM 2009 53034 A
(800) 994021
(151) 2009 02 04

(181) 2019 02 04
(511) 05

(260) AM 2009 53035 A
(800) 994035
(151) 2008 12 11
(181) 2018 12 11
(511) 05

(260) AM 2009 53036 A
(800) 994056
(151) 2008 09 25
(181) 2018 09 25
(511) 03, 04, 05

(260) AM 2009 53037 A
(800) 994069
(151) 2008 11 06
(181) 2018 11 06
(511) 29

(260) AM 2009 53038 A
(800) 994084
(151) 2009 01 06
(181) 2019 01 06
(511) 05

(260) AM 2009 53039 A
(800) 994085
(151) 2009 01 08
(181) 2019 01 08
(511) 11

(260) AM 2009 53042 A
(800) 994244
(151) 2008 12 23
(181) 2018 12 23
(511) 03

(260) AM 2009 53043 A
(800) 994255
(151) 2007 12 27
(181) 2017 12 27
(511) 09, 16, 35, 36, 38, 41, 42

(260) AM 2009 53044 A
(800) 994245
(151) 2008 12 24
(181) 2018 12 24
(511) 03

(260) AM 2009 53045 A
(800) 994281
(151) 2008 12 09
(181) 2018 12 09
(511) 07, 12, 37

(260) AM 2009 53047 A
(800) 994288
(151) 2008 12 10
(181) 2018 12 10
(511) 05

(260) AM 2009 53048 A
(800) 994374
(151) 2008 12 12
(181) 2018 12 12
(511) 29, 30

9. სისტემური საძიებლები და შესაბამისობის სხრილები

9.1. სასაქონლო ნიშნები

9.1.1. სასაქონლო ნიშნის რეგისტრაციის ნომერთან განაცხადის ნომრის, განაცხადის გამოქვეყნების ნომრისა და ბიულეტენის ნომერთან შესაბამისობის ცხრილი

რეგისტრაციის ნომერი (111)	განაცხადის ნომერი (210)	განაცხადის გამოქვეყნების ნომერი (260)	მონაცემები ბიულეტენის ნომერი
1	2	3	4
M 2010 20270 R	AM 2008 47676	AM 2009 47676 A	No15(283) 2009
M 2010 20271 R	AM 2008 51056	AM 2009 51056 A	No14(282) 2009
M 2010 20272 R	AM 2008 51057	AM 2009 51057 A	No14(282) 2009
M 2010 20273 R	AM 2008 51058	AM 2009 51058 A	No14(282) 2009
M 2010 20274 R	AM 2008 51059	AM 2009 51059 A	No14(282) 2009
M 2010 20275 R	AM 2008 51060	AM 2009 51060 A	No14(282) 2009
M 2010 20276 R	AM 2008 51061	AM 2009 51061 A	No14(282) 2009
M 2010 20277 R	AM 2008 51123	AM 2009 51123 A	No15(283) 2009
M 2010 20278 R	AM 2008 51171	AM 2009 51171 A	No15(283) 2009
M 2010 20279 R	AM 2008 51172	AM 2009 51172 A	No15(283) 2009
M 2010 20280 R	AM 2008 51319	AM 2009 51319 A	No16(284) 2009
M 2010 20281 R	AM 2008 51411	AM 2009 51411 A	No15(283) 2009
M 2010 20282 R	AM 2008 51428	AM 2009 51428 A	No15(283) 2009
M 2010 20283 R	AM 2008 51429	AM 2009 51429 A	No15(283) 2009
M 2010 20284 R	AM 2008 51430	AM 2009 51430 A	No15(283) 2009
M 2010 20285 R	AM 2008 51431	AM 2009 51431 A	No15(283) 2009
M 2010 20286 R	AM 2008 51432	AM 2009 51432 A	No15(283) 2009
M 2010 20287 R	AM 2008 51433	AM 2009 51433 A	No15(283) 2009
M 2010 20288 R	AM 2008 51434	AM 2009 51434 A	No15(283) 2009
M 2010 20289 R	AM 2008 51435	AM 2009 51435 A	No15(283) 2009
M 2010 20290 R	AM 2008 51436	AM 2009 51436 A	No15(283) 2009
M 2010 20291 R	AM 2009 51709	AM 2009 51709 A	No21(289) 2009
M 2010 20292 R	AM 2009 51764	AM 2009 51764 A	No19(287) 2009
M 2010 20293 R	AM 2009 51934	AM 2009 51934 A	No21(289) 2009
M 2010 20294 R	AM 2009 52050	AM 2009 52050 A	No20(288) 2009
M 2010 20295 R	AM 2009 52051	AM 2009 52051 A	No20(288) 2009
M 2010 20296 R	AM 2009 52106	AM 2009 52106 A	No20(288) 2009
M 2010 20297 R	AM 2009 52107	AM 2009 52107 A	No20(288) 2009
M 2010 20298 R	AM 2009 52198	AM 2009 52198 A	No21(289) 2009
M 2010 20299 R	AM 2009 52221	AM 2009 52221 A	No21(289) 2009
M 2010 20300 R	AM 2009 52235	AM 2009 52235 A	No21(289) 2009
M 2010 20301 R	AM 2009 52266	AM 2009 52266 A	No20(288) 2009
M 2010 20302 R	AM 2009 52267	AM 2009 52267 A	No21(289) 2009
M 2010 20303 R	AM 2009 52408	AM 2009 52408 A	No21(289) 2009
M 2010 20304 R	AM 2009 53432	–	No5(297) 2010

10. ოფიციალური შეცვლილება

10.1. სასაქონლო ნიშნის სამართლებრივი სტატუსის ცვლილებები

10.1.1. სასაქონლო ნიშნის რეგისტრაციის მოქმედების ვადის გაგრძელება

(111) M 2000 13073 R1

(156) 2010 02 17

(186) 2020 01 04

(732) სტადა არცნაიმიტელ ავ
სტადაშტრასე 2-18, D-61118 ბად-ვილბელი,
გერმანია

(111) M 2000 13274 R1

(156) 2010 04 26

(186) 2020 04 26

(732) ქედბერი უკ ლიმიტიდ
პ.ო. ბოქს 12, ბორნვილ ლეინი, ბორნვილი,
ბირმინგემი B30 2LU, შეერთებული სამეფო

(111) M 2000 13107 R1

(156) 2010 02 03

(186) 2020 01 31

(732) ფიშერ საინჟინერი კომპანი ლ.ლ.ს.,
ე დელავერ ლიმიტიდ ლაიბილიტი კომპანი
ლიბერტი ლეინი, პემპტონი, ნიუ-ჰემფშირი
03842, აშშ

(111) M 2000 13280 R1

(156) 2010 04 26

(186) 2020 04 26

(732) ქედბერი უკ ლიმიტიდ
პ.ო. ბოქს 12, ბორნვილ ლეინი, ბორნვილი,
ბირმინგემი B30 2LU, შეერთებული სამეფო

(111) M 2000 13174 R1

(156) 2010 03 07

(186) 2020 03 07

(732) რეკიტ ბენკიზერ ნ.ვ.
სირიუსდრეფ 14, 2132 WT, ჰოფდორფი,
ნიდერლანდი

(111) M 2000 13285 R1

(156) 2010 05 30

(186) 2020 05 30

(732) დრ. ინგ. ეიხ.სი.ეფ. პორშე
აქციონერული შაფტ
პორშეპლატც 1, 70435 შტუტგარტი, გერმანია

(111) M 2000 13182 R1

(156) 2010 03 29

(186) 2020 03 29

(732) ბარი კალეზაუტ ავ
უესტპარკი, პფინგსტვაიდშტრასე 60,
CH-8005 ციურიხი, შვეიცარია

(111) M 2000 13286 R1

(156) 2010 05 30

(186) 2020 05 30

(732) სტადა არცნაიმიტელ ავ
სტადაშტრასე 2-18, D-61118 ბად-ვილბელი,
გერმანია

(111) M 2000 13185 R1

(156) 2010 03 29

(186) 2020 03 29

(732) ბრიტიშ ამერიკან ტობაკო (ბრენდზ)
ინკ.
1209 ორინჯ სტრიტი, უილმინგტონი,
დელავერი 19801, აშშ

(111) M 2000 13287 R1

(156) 2010 05 30

(186) 2020 05 30

(732) სტადა არცნაიმიტელ ავ
სტადაშტრასე 2-18, D-61118 ბად-ვილბელი,
გერმანია

(111) M 2000 13254 R1

(156) 2010 04 26

(186) 2020 04 26

(732) სტადა არცნაიმიტელ ავ
სტადაშტრასე 2-18, D-61118 ბად-ვილბელი,
გერმანია

(111) M 2000 13288 R1

(156) 2010 05 30

(186) 2020 05 30

(732) სტადა არცნაიმიტელ ავ
სტადაშტრასე 2-18, D-61118 ბად-ვილბელი,
გერმანია

(111) M 2000 13255 R1

(156) 2010 04 26

(186) 2020 04 26

(732) სტადა არცნაიმიტელ ავ
სტადაშტრასე 2-18, D-61118 ბად-ვილბელი,
გერმანია

(111) M 2000 13289 R1

(156) 2010 05 30

(186) 2020 05 30

(732) სტადა არცნაიმიტელ ავ
სტადაშტრასე 2-18, D-61118 ბად-ვილბელი,
გერმანია

(111) M 2000 13290 R1

(156) 2010 05 30

(186) 2020 05 30
 (732) სტადა არცნაიმიტელ ავ
 სტადაშტრასე 2-18, D-61118 ბად-ვილბელი,
 გერმანია

ცელერვეგ 4, CH-6300 ცუგი, შვეიცარია

(111) M 2000 13291 R1
 (156) 2010 05 30
 (186) 2020 05 30
 (732) სტადა არცნაიმიტელ ავ
 სტადაშტრასე 2-18, D-61118 ბად-ვილბელი,
 გერმანია

(111) M 2000 13315 R1
 (156) 2010 05 30
 (186) 2020 05 30
 (732) ამერიკან-სიგარეტ კომპანი (ოვერსიზ)
 ლიმიტიდ
 ცელერვეგ 4, CH-6300 ცუგი, შვეიცარია

(111) M 2000 13292 R1
 (156) 2010 05 30
 (186) 2020 05 30
 (732) სტადა არცნაიმიტელ ავ
 სტადაშტრასე 2-18, D-61118 ბად-ვილბელი,
 გერმანია

(111) M 2000 13316 R1
 (156) 2010 05 30
 (186) 2020 05 30
 (732) ამერიკან-სიგარეტ კომპანი (ოვერსიზ)
 ლიმიტიდ
 ცელერვეგ 4, CH-6300 ცუგი, შვეიცარია

(111) M 2000 13293 R1
 (156) 2010 05 30
 (186) 2020 05 30
 (732) სტადა არცნაიმიტელ ავ
 სტადაშტრასე 2-18, D-61118 ბად-ვილბელი,
 გერმანია

(111) M 2000 13362 R1
 (156) 2010 06 09
 (186) 2020 06 09
 (732) სტადა არცნაიმიტელ ავ
 სტადაშტრასე 2-18, D-61118 ბად-ვილბელი,
 გერმანია

(111) M 2000 13294 R1
 (156) 2010 05 30
 (186) 2020 05 30
 (732) სტადა არცნაიმიტელ ავ
 სტადაშტრასე 2-18, D-61118 ბად-ვილბელი,
 გერმანია

(111) M 2000 13363 R1
 (156) 2010 06 09
 (186) 2020 06 09
 (732) სტადა არცნაიმიტელ ავ
 სტადაშტრასე 2-18, D-61118 ბად-ვილბელი,
 გერმანია

(111) M 2000 13295 R1
 (156) 2010 05 30
 (186) 2020 05 30
 (732) სტადა არცნაიმიტელ ავ
 სტადაშტრასე 2-18, D-61118 ბად-ვილბელი,
 გერმანია

(111) M 2000 13364 R1
 (156) 2010 06 09
 (186) 2020 06 09
 (732) სტადა არცნაიმიტელ ავ
 სტადაშტრასე 2-18, D-61118 ბად-ვილბელი,
 გერმანია

(111) M 2000 13296 R1
 (156) 2010 05 30
 (186) 2020 05 30
 (732) სტადა არცნაიმიტელ ავ
 სტადაშტრასე 2-18, D-61118 ბად-ვილბელი,
 გერმანია

(111) M 2000 13365 R1
 (156) 2010 06 09
 (186) 2020 06 09
 (732) სტადა არცნაიმიტელ ავ
 სტადაშტრასე 2-18, D-61118 ბად-ვილბელი,
 გერმანია

(111) M 2000 13314 R1
 (156) 2010 05 30
 (186) 2020 05 30
 (732) ამერიკან-სიგარეტ კომპანი (ოვერსიზ)
 ლიმიტიდ

(111) M 2000 13366 R1
 (156) 2010 06 09
 (186) 2020 06 09
 (732) სტადა არცნაიმიტელ ავ
 სტადაშტრასე 2-18, D-61118 ბად-ვილბელი,
 გერმანია

(111) M 2000 13423 R1

(156) 2010 07 12

(186) 2020 07 12

(732) სეგაფრედო-ძანეტი ს.პ.ა., იტალიური

სააქციონერო საზოგადოება

ვია პუჩინი 1, სესტო-დი-რასტინიანო

(ბოლონიის პროვინცია), იტალია

10.2. სასაქონლო ნიშნის რეგისტრაციასთან დაკავშირებული ცვლილებები

10.2.1. სასაქონლო ნიშანზე უფლებების სრული გადაცემა

(111) M 1995 000488 R1

(732) ჩივას ჰოლდინგს (აი პი) ლიმიტიდ,
111/113 რენფრიუ როუდი, პეიზლი,
რენფრიუშირი PA3 4DY, შოტლანდია,
შეერთებული სამეფო

(770) ჩივას ბრაზერს პერნო რიკარ, 111/113
რენფრიუ როუდი, პეიზლი PA3 4DY,
შეერთებული სამეფო

(580) 2010-02-24

(111) M 1995 000489 R1

(732) ჩივას ჰოლდინგს (აი პი) ლიმიტიდ,
111/113 რენფრიუ როუდი, პეიზლი,
რენფრიუშირი PA3 4DY, შოტლანდია,
შეერთებული სამეფო

(770) ჩივას ბრაზერს პერნო რიკარ, 111/113
რენფრიუ როუდი, პეიზლი PA3 4DY,
შეერთებული სამეფო

(580) 2010-02-24

(111) M 1995 000549 R1

(732) ჩივას ჰოლდინგს (აი პი) ლიმიტიდ,
111/113 რენფრიუ როუდი, პეიზლი,
რენფრიუშირი PA3 4DY, შოტლანდია,
შეერთებული სამეფო

(770) ჩივას ბრაზერს პერნო რიკარ, 111/113
რენფრიუ როუდი, პეიზლი PA3 4DY,
შეერთებული სამეფო

(580) 2010-02-24

(111) M 1998 008268 R1

(732) ჩივას ჰოლდინგს (აი პი) ლიმიტიდ,
111/113 რენფრიუ როუდი, პეიზლი,
რენფრიუშირი PA3 4DY, შოტლანდია,
შეერთებული სამეფო

(770) ჩივას ბრაზერს პერნო რიკარ, 111/113
რენფრიუ როუდი, პეიზლი PA3 4DY,
შეერთებული სამეფო

(580) 2010-02-24

(111) M 1995 000861 R1

(732) ჩივას ჰოლდინგს (აი პი) ლიმიტიდ,
111/113 რენფრიუ როუდი, პეიზლი,
რენფრიუშირი PA3 4DY, შოტლანდია,
შეერთებული სამეფო

(770) ჩივას ბრაზერს პერნო რიკარ, 111/113
რენფრიუ როუდი, პეიზლი PA3 4DY,
შეერთებული სამეფო

(580) 2010-02-24

10.2.2. სასაქონლო ნიშნის მფლობელის სახელისა და/ან მისამართის ცვლილებები

(111) M 1995 000488 R1
(732) ჩივას ბრაზერს პერნო რიკარ, 111/113
რენფრიუ როუდი, პეიზლი PA3 4DY,
შვერთებულის სამეფო
(770) ჩივას ბრაზერს პერნო რიკარ ლიმიტიდ,
111/113 რენფრიუ როუდი, პეიზლი PA3 4DY,
შვერთებულის სამეფო
(580) 2010-02-24

(111) M 1995 000489 R1
(732) ჩივას ბრაზერს პერნო რიკარ, 111/113
რენფრიუ როუდი, პეიზლი PA3 4DY,
შვერთებულის სამეფო
(770) ჩივას ბრაზერს პერნო რიკარ ლიმიტიდ,
111/113 რენფრიუ როუდი, პეიზლი PA3 4DY,
შვერთებულის სამეფო
(580) 2010-02-24

(111) M 1995 000549 R1
(732) ჩივას ბრაზერს პერნო რიკარ, 111/113
რენფრიუ როუდი, პეიზლი PA3 4DY,
შვერთებულის სამეფო
(770) ჩივას ბრაზერს პერნო რიკარ ლიმიტიდ,
111/113 რენფრიუ როუდი, პეიზლი PA3 4DY,
შვერთებულის სამეფო
(580) 2010-02-24

(111) M 1998 008268 R1
(732) ჩივას ბრაზერს პერნო რიკარ, 111/113
რენფრიუ როუდი, პეიზლი PA3 4DY,
შვერთებულის სამეფო
(770) ჩივას ბრაზერს პერნო რიკარ ლიმიტიდ,
111/113 რენფრიუ როუდი, პეიზლი PA3 4DY,
შვერთებულის სამეფო
(580) 2010-02-24

(111) M 1995 000861 R1
(732) ჩივას ბრაზერს პერნო რიკარ, 111/113
რენფრიუ როუდი, პეიზლი PA3 4DY,
შვერთებულის სამეფო
(770) ჩივას ბრაზერს პერნო რიკარ ლიმიტიდ,
111/113 რენფრიუ როუდი, პეიზლი PA3 4DY,
შვერთებულის სამეფო
(580) 2010-02-24

11. შესლომების განსწორება

გვ.	დამცავი ლოკუმენ. ნომერი (11) გამოქვეყნე- ბის ნომერები (10)	საერთა- შორისო კოდები	სვეტი	სტრიქონი		დაბეჭდილია	უნდა იყოს
				ზემო- დან	ქვემო- დან		
1	2	3	4	5	6	7	8
ბიულეტენი № 21 2009 წ.							
21	AP 10294 A	(62)	I	4	–	2004-187671 2004-06-25 (JP) 2004-363311 2004-12-15 (JP)	AP 2005 009779, 2005 06 23

7.	ოფიციალური შეტყობინება	27
7.1	ჰააგის შეთანხმების თანახმად საერთაშორისო ბიუროში რეგისტრირებული სამრეწველო ნიშნები, რომელთა მოქმედება ძალადა- ყარგულია საქართველოს ტერიტორიაზე	27
8.	სასაქონლო ნიშნები	32
8.1	განაცხადები	32
8.1.1	საერთაშორისო განაცხადები	32
8.2	რეგისტრირებული სასაქონლო ნიშნები	39
8.3	საერთაშორისო რეგისტრირებული სასაქონლო ნიშნები	42
9.	სისტემური საძიებლები და შესაბამისობის ცხრილები	54
9.1	სასაქონლო ნიშნები	54
9.1.1	სასაქონლო ნიშნის რეგისტრაციის ნომერთან განაცხადის ნომრის, განაცხადის გამოქვეყნების ნომრისა და ბიულეტენის ნომერთან შესაბამისობის ცხრილი	54
10.	ოფიციალური შეტყობინება	55
10.1	სასაქონლო ნიშნის სამართლებრივი სტატუსის ცვლილებები	55
10.1.1	სასაქონლო ნიშნის რეგისტრაციის მოქმედების ვადის გაგრძელება	55
10.2	სასაქონლო ნიშნის რეგისტრაციასთან დაკავშირებული ცვლილებები	58
10.2.1	სასაქონლო ნიშანზე უფლებების სრული გადაცემა	58
10.2.2	სასაქონლო ნიშნის მფლობელის სახელისა და/ან მისამართის ცვლილებები	59
11.	შეცდომების გასწორება	60

ბიულეტენი ინგლისურ და რუსულ ენაზეა ჩანაწერილი CD-ROM დისკებზე საზღვარ-გარეთის ქვეყნებში დასაგზავნად. მათი გასწორება და შექმნა შესაძლებელია ინტელექტუალური საკუთრების ეროვნულ მენეჯერი "საქპატენტში".

ოფიციალური ბიულეტენი

№ 5(297)

მთავარი რედაქტორი ბ. სარალიძე

რედაქტორი მ. ტატიშვილი

მთარგმნელი რედაქტორები: მ. სიჭინავა

გ. ნადარეიშვილი

პორექტორები: ლ. ჭანტურია

ც. ელბაქიძე

კომპიუტერული წყობა: მ. ორდენიძე

ქ. სვანიძე

რეზოგრაფი ბეჭდვა ი. გოგოლაშვილი

ბალანსი ასაწყო 2010.02.20

ხელმოწერილია დასაბეჭდად 2010.03.10

ტირაჟი 80

შეკვეთა № 5

დაბეჭდილია “საქკატენის” პოლიგრაფიულ ბაზაში

მის.: 0179, თბილისი, ნინო რამიშვილის ქ. № 6