

საქართველოს ინტელექტუალური საკუთრების
ეროვნული ცენტრი
საქპატენტი

**სამრეწველო საკუთრების
ო ფ ი ს ი ა ლ უ რ ი
ბ ი უ ლ ე ბ ე ნ ი**

ნ(322)

გამოგონებები

სასარგებლო მოდელები

სამრეწველო ნიშნები

სასაქონლო ნიშნები

**ისმომ-ს წევრი სახელმწიფოებისა და ორგანიზაციების აღნიშვნის
ორასომიანი კოდეზი
(ისმომ სტანდარტი ST.3)**

AD	ანდორა	GD	გრენადა	MY	მალაიზია
AE	არაბთა გაერთიანებული საამიროები	GE	საქართველო	MZ	მოზამბიკი
AF	ავღანეთი	GG	გენზი	NA	ნამიბია
AG	ანტიგუა და ბარბუდა	GH	განა	NE	ნიგერი
AI	ანგილია	GI	გიბრალტარი	NG	ნიგერია
AL	ალბანეთი	GL	გრენლანდია	NI	ნიჟარაგუა
AM	სომხეთი	GM	გამბია	NL	ნიდერლანდები
AN	ანტილის კუნძულები (ნიდერლანდები)	GN	გვინეა	NO	ნორვეგია
AO	ანგოლა	GQ	ეკვატორული გვინეა	NP	ნეპალი
AP	ინტელექტუალური საკუთრების აფრიკის რეგიონალური ორგანიზაცია (ARIPO)	GR	საბერძნეთი	NR	ნაურუ
AR	არგენტინა	GS	სამხრეთი ჯორჯია და სამხრეთი სენდვიჩის კუნძულები	NZ	ახალი ზელანდია
AT	ავსტრია	GT	გვატემალა	OA	აფრიკის ინტელექტუალური საკუთრების ორგანიზაცია (OAPI)
AU	ავსტრალია	GW	გვინეა-ბისაუ	OM	ომანი
AW	არუბა	GY	გაიანა	PA	პანამა
AZ	აზერბაიჯანი	HK	ჰონგ კონგი	PE	პერუ
BA	ბოსნია და ჰერცეგოვინა	HN	ჰონდურასი	PG	პაპუა-ახალი გვინეა
BB	ბარბადოსი	HR	ხორვატია	PH	ფილიპინები
BD	ბანგლადეში	HT	ჰაიტი	PK	პაკისტანი
BE	ბელგია	HU	უნგრეთი	PL	პოლონეთი
BF	ბურკინა-ფასო	IB	ინტელექტუალური საკუთრების მსოფლიო ორგანიზაციის (ისმომ, WIPO) საერთაშორისო ბიურო	VE	ვენესუელა
BG	ბულგარეთი	ID	ინდონეზია	VG	ვირჯინის კუნძულები (ბრიტანეთი)
BH	ბაჰრეინი	IE	ირლანდია	PY	პარაგვაი
BI	ბურუნდი	IL	ისრაელი	QA	კატარი
BJ	ბენინი	IM	მენის კუნძული	QZ	ევროპის თანამეგობრობის მცენარეთა ჯიშების უწყება (CPVO)
BM	ბერმუდის კუნძულები	IN	ინდოეთი	RO	რუმინეთი
BN	ბრუნეი-დარუსალამი	IQ	ირაკი	RS	სერბია
BO	ბოლივია	IR	ირანის ისლამური რესპუბლიკა	RU	რუსეთის ფედერაცია
BR	ბრაზილია	IS	ისლანდია	RW	რუანდა
BS	ბაჰამის კუნძულები	IT	იტალია	SA	საუდის არაბეთი
BT	ბჰუტანი	JE	ჯეზი	SB	სოლომონის კუნძულები
BV	ბუვეტის კუნძულები	JM	იამაიკა	SC	სეიშელის კუნძულები
BW	ბოტსვანა	JO	იორდანია	SD	სუდანი
BX	ბენელუქსის ინტელექტუალური საკუთრების უწყება (BOIP)	JP	იაპონია	SE	შვედეთი
BY	ბელორუსია	KE	კენია	SG	სინგაპური
BZ	ბელისი	KG	ყირგიზეთი	SH	წმინდა ჰელენის კუნძული
CA	კანადა	KH	კამბოჯა	SI	სლოვენია
CD	კონგოს დემოკრატიული რესპ.	KI	კირიბატი	SK	სლოვაკია
CF	ცენტრალური აფრიკის რესპ.	KM	კომორის კუნძულები	SL	სიერა-ლეონე
CG	კონგო	KN	სენტ კიტსი და ნევისი	SM	სან-მარინო
CH	შვეიცარია	KP	კორეის სახალხო დემოკრატიული რესპუბლიკა	SN	სენეგალი
CI	კოტ-დ'ივუარი	KR	კორეის რესპუბლიკა	SO	სომალი
CK	კუკის კუნძულები	KW	კუვეიტი	SR	სურინამი
CL	ჩილე	KY	კაიმენის კუნძულები	ST	სან-ტომე და პრინსიპი
CM	კამერუნი	KZ	ყაზახეთი	SV	სალვადორი
CN	ჩინეთი	LA	ლაოსი	SY	სირია
CO	კოლუმბია	LB	ლიბანი	SZ	სვაზილენდი
CR	კოსტა-რიკა	PT	პორტუგალია	TC	თურქის და კაიკოსის კუნძულები
CU	კუბა	PW	პალაუ	TD	ჩადი
CV	მწვანე კონცხის კუნძულები	LC	სენტ-ლუსია	TG	ტოგო
CY	კვიპროსი	LI	ლიხტენშტაინი	TH	ტაილანდი
CZ	ჩეხეთის რესპუბლიკა	LK	შრი-ლანკა	TJ	ტაჯიკეთი
DE	გერმანია	LR	ლიბერია	TL	ტიმორ-ლესტე
DJ	ჯიბუტი	LS	ლესოტო	TM	თურქმენეთი
DK	დანია	LT	ლიტვა	TN	ტუნისი
DM	დომინიკა	LU	ლუქსემბურგი	TO	ტონგა
DO	დომინიკელთა რესპუბლიკა	LV	ლატვია	TR	თურქეთი
DZ	ალჟირი	LY	ლიბია	TT	ტრინიდადი და ტობაგო
EA	ევრაზიის საპატენტო ორგანიზაცია (EAPO)	MA	მაროკო	TV	ტუვალუ
EC	ეკვადორი	MC	მონაკო	TW	ტაივანი, ჩინეთის პროვინცია
EE	ესტონეთი	MD	რესპუბლიკა მოლდოვა	TZ	ტანზანია
EG	ეგვიპტე	ME	ჩერნოგორია (მონტენეგრო)	UA	უკრაინა
EH	დასავლეთი საჰარა	MG	მადაგასკარი	UG	უგანდა
EM	შინაგანი ბაზრის ჰარმონიზაციის უწყება (სასაქონლო ნიშნები და სამრეწველო ნიშნები (OHIM) ევროპის საპატენტო უწყება (EPO))	MK	მაკედონია ყოფილი იუგოსლავიის რესპუბლიკა	US	ამშ
EP	ევროპის საპატენტო უწყება (EPO)	ML	მალი	UY	ურუგვაი
ER	ერიტრეა	MM	მიანმა	UZ	უზბეკეთი
ES	ესპანეთი	MN	მონღოლეთი	VA	ვატიკანი
ET	ეთიოპია	MO	მაკაო	VC	სანტ-ვინსენტი და გრენადინები
FI	ფინეთი	MP	ჩრდ. მარიანას კუნძულები	VN	ვიეტნამი
FJ	ფიჯი	MR	მავრიტანია	VU	ვანუატუ
FK	ფოლკლენდის კუნძულები	MS	მონსერატი	WO	WIPO-ინტელექტუალური საკუთრების მსოფლიო ორგანიზაცია
FO	ფარერის კუნძულები	MT	მალტა	WS	სამოა
FR	საფრანგეთი	MU	მავრიკია	XN	ნორდული საპატენტო ინსტიტუტი (NPI)
GA	გაბონი	MV	მალდივის კუნძულები	YE	იემენი
GB	დიდი ბრიტანეთი	MW	მალავი	ZA	სამხრეთ აფრიკა
GC	სპარსეთის ყურის არაბული სახელმწიფოების თანამშრომლობის საბჭოს უწყება (GCC)	MX	მექსიკა	ZM	ზამბია
				ZW	ზიმბაბვე

შ ი ნ ა ა რ ს ი

გამოქვეყნებული ობიექტები	3
გამოგონება	
▪ გამოგონების პატენტები	4
სასარგებლო მოდელი	
▪ სასარგებლო მოდელის პატენტი	7
დიზაინი	
▪ დიზაინები, რომლებიც რეგისტრირებულია საქრთაშორისო ბიუროში	8
სასაქონლო ნიშნები	
▪ ეროვნული პროცედურით შემოტანილი განაცხადები, რომლებზეც გამოტანილია გადაწყვეტილება რეგისტრაციის შესახებ	20
▪ რეგისტრირებული სასაქონლო ნიშნები	35
▪ საქრთაშორისო სასაქონლო ნიშნები, რომლებზეც გამოტანილია გადაწყვეტილება დაცვის მინიჭების შესახებ	41
▪ საქრთაშორისო სასაქონლო ნიშნები, რომლებსაც მიენიჭათ დაცვა საქართველოში	64
ოფიციალური შეტყობინებები	
▪ სასაქონლო ნიშნები	71
სისტემური საძიებლები	
▪ გამოგონება	77
▪ სასარგებლო მოდელი	78
▪ სასაქონლო ნიშნები	79

გამოქვეყნებული ობიექტები

გამოგონებები

- **პატენტები:**
5182-5193

სასარგებლო მოდელები

- **პატენტები:**
1655

ღიზინები, რომლებიც რეგისტრირებულია სავაჭრო ნიშნის ბიუროში

- **პატენტები:**
73008; 73783; 73859; 73861; 73986, 73987; 74009; 74014; 74030; 74038; 74104; 74490;
74631; 74634; 74671; 74675; 74704; 74719; 74771; 74805; 74838; 74841; 74868; 74871;
74873; 74915

სასაქონლო ნიშნები

- **ეროვნული ჰროცადურით შემოტანილი განაცხადები:**
56729, 56730; 58087; 58308; 58387; 58410; 58417-58419; 58421-58424; 58427; 58465,
58466; 58472; 58538-58540; 58545; 58559; 58561, 58562; 58571; 58601; 58609; 58614-
58619; 58622; 58624-58627; 58629-58636; 58644, 58645; 58691, 58692; 58694; 58722,
58723; 58796; 58808; 56244*
- **რეგისტრირებული სასაქონლო ნიშნები:**
21237-21299
- **სავაჭრო ნიშნის სასაქონლო ნიშანი, რომელზეც გამოტანილია გადაწყვეტილება
ღიზინის მიწოდების შესახებ:**
57350; 58338; 58528; 58593; 58600; 58603; 58651; 58683-58690; 58695-58699; 58744;
58746-58748; 58753-58778; 58780; 58782; 58784-58794; 58814, 58815; 58821; 58834-58837;
58857-58866; 58879-58887; 58890-58896; 58901-58913; 58942; 58957-58960; 58963-58966;
58968, 58969; 58971-58976; 58978, 58979; 58981-58985; 58997-59001; 59003-59018;
59032-59043; 59045-59047; 59058-59060; 59062-59065; 59073-59079; 59293-59301; 59306;
59315-59317; 55259*; 53373*; 54092*; 55537*
- **სავაჭრო ნიშნის სასაქონლო ნიშნები, რომლებსაც მიენიჭათ დაცვა საქართველოში:**
50142; 53040; 54187; 56915; 57148, 57149; 57151-57155; 57157; 57159-57162; 57195;
57270-57283; 57351; 57439; 57457, 57458; 57460, 57461; 57463-57468; 57471-57473;
57476-57479; 57482-57485; 57490, 57491; 57493, 57494; 57496; 57498; 57517, 57518;
57521-57526; 57536-57539; 57541-57543; 57545-57549; 57551-57555; 57571-57589;
57591-57599; 57612, 57613

გამომონების კატეგორიები

განყოფილება A

A 01

- (11) P 2011 5188 B (51) Int. Cl. (2006)
A 01 B 33/00
(10) AP 2010 10563 A (44) 13(305)/2010
(21) AP 2008 010563
(22) 2008 03 13
(24) 2008 03 13
(73) ვასილ ჩხიკვაძე (GE)
ირ. აბაშიძის ქ. 57, 0162, თბილისი (GE)
(72) ვასილ ჩხიკვაძე (GE)
(54) მოტოპლკო

- (11) P 2011 5190 B (51) Int. Cl. (2006)
A 01 B 33/00
(10) AP 2010 10873 A (44) 13(305)/2010
(21) AP 2008 010873
(22) 2008 08 22
(24) 2008 08 22
(73) ვასილ ჩხიკვაძე (GE)
ირ. აბაშიძის ქ. 57, 0162, თბილისი (GE)
(72) ვასილ ჩხიკვაძე (GE)
(54) ნიადაგის ღამფუშავებელი აბრეშატი

- (11) P 2011 5183 B (51) Int. Cl. (2006)
A 01 N 65/00
A 61 K 36/00
(10) AP 2010 10249 A (44) 17(309)/2010
(21) AP 2005 010249
(22) 2005 06 17
(24) 2005 06 17
(31) 101/MUM/2005
(32) 2005 02 02
(33) IN
(86) PCT/IB2005/051997, 2005 06 17
(73) პირამალ ლაიფ საიენსის ლიმიტიდ (IN)
ნიკოლას პირამალ თაუერ, განპატრონო
კადამ მარგ, ლოუერ პარელ, მუმბაი 400
013, მაჰარაშტრა (IN)
(72) ვიჯაი სინგჰ ჩაუჰანი (IN);
კალკუნტე ს. სატიანი (IN);
კავიტა პ.კადამი (IN)
(74) გიორგი მეიფარიანი
(54) ბალახეული შემადგენლობა
ღერმანოვიჩოვსკი ინჟინერიის
წინააღმდეგ

განყოფილება B

B 64

- (11) P 2011 5182 B (51) Int. Cl. (2006)
B 64 C 27/32
B 64 C 11/04
(10) AP 2009 11151 A (44) 17(285)/2009
(21) AP 2009 011151
(22) 2009 03 09
(24) 2009 03 09
(73) რაულ თურმანიძე (GE)
ფანასკერტელის ქ. 19, ბ. 134, 0194,
თბილისი (GE);
რევაზ ბიძინაშვილი (GE)
ი. აბაშიძის ქ. 46, 0179, თბილისი (GE);
ომარ რუხაძე (GE)
დიდმის სასწავლო საცდელი მეურნეობა,
3305, მცხეთა (GE);
თეიმურაზ მოსაშვილი (GE)
XII მკრ. კორპ. 36, ბ. 42, 3700,
რუსთავი (GE)
(72) რაულ თურმანიძე (GE);
რევაზ ბიძინაშვილი (GE);
ომარ რუხაძე (GE);
თეიმურაზ მოსაშვილი (GE)
(54) ცვალებადი ბეომეტრიის საჰაერო
ხრახნო

განყოფილება C

C 07

- (11) P 2011 5192 B (51) Int. Cl. (2006)
C 07 D 209/42
A 61 K 31/404
A 61 P 25/00
A 61 P 15/00
A 61 P 35/00
A 61 P 9/00
A 61 P 1/00
(10) AP 2010 11252 A (44) 21(313)/2010
(21) AP 2007 011252
(22) 2007 10 17
(24) 2007 10 17
(31) 0609114
(32) 2006 10 18

- (33) FR
 (86) PCT/FR2007/001707, 2007 10 17
 (73) ლე ლაბორატუარ სერვიე (FR)
 35, რიუ დე ვერდიუ, 92284 სურანს,
 სედექსი (FR)
 (72) პასკალ მარშანი (FR);
 ვენსან ბაბონო (FR);
 სილვი პიესარი (FR);
 მიურიელ დეფლო (FR);
 ჟან ალბერ ბუტენი (FR);
 ვალერი ოდინო (FR);
 ფილიპ დელაგრანჟი (FR);
 დანიელ-ჰენრი კენარი (FR)
 (74) თამაზ შილაკაძე
 (54) **ახალი ინფორმის წარმოებულები, მათი მიღების ხერხი და მათი შემცველი წარმაცვებელი კომპოზიციები**

**(11) P 2011 5191 B (51) Int. Cl. (2006)
 C 07 D 333/38**

- (10) AP 2010 10919 A (44) 17(309)/2010
 (21) AP 2008 010919
 (22) 2008 09 22
 (24) 2008 09 22
 (31) 07.06731
 (32) 2007 09 26
 (33) FR
 (73) ლე ლაბორატუარ სერვიე (FR)
 12, პლას დე ლა დეფანს, F-92415
 კურბევეა სედექსი (FR)
 (72) ლუსილ ვაის-ლელო (FR);
 ჟან-პიერ ლეკუვი (FR);
 პასკალ ლანგლუა (FR)
 (74) თამაზ შილაკაძე
 (54) **სტრონციუმის რანელატისა და მისი ჰიდრატების სინთეზის ახალი ხერხი**

**(11) P 2011 5186 B (51) Int. Cl. (2006)
 C 07 D 471/04
 C 07 D 487/04
 A 61 K 31/498
 A 61 P 35/00**

- (10) AP 2010 10489 A (44) 21(313)/2010
 (21) AP 2008 010489
 (22) 2008 01 28
 (24) 2008 01 28
 (31) 07/00741
 (32) 2007 02 02
 (33) FR
 (73) ლე ლაბორატუარ სერვიერ (FR)
 12, პლას დე ლა დეფანს, 92415 კურბევეა
 სედექსი (FR)
 (72) პატრიკ კაზარა (FR);
 ტიერი ლე დიგურე (FR);
 ოლივიე ენესტი (FR);

- ჯონ ჰიკმანი (FR)
 (74) თამაზ შილაკაძე
 (54) **ახალი ტრიციკლური ნაერთები, მათი მიღების ხერხი და მათი შემცველი წარმაცვებელი კომპოზიციები**

**(11) P 2011 5184 B (51) Int. Cl. (2006)
 C 07 D 487/04
 A 61 K 31/53
 A 61 P 15/10**

- (10) AP 2010 10270 A (44) 15(307)/2010
 (21) AP 2006 010270
 (22) 2006 02 21
 (24) 2006 02 21
 (31) 60/653,933
 (32) 2005 02 18
 (33) US
 (86) PCT/US2006/006048, 2006 02 21
 (73) სარფეის ლოჯიქს, ინკ. (US)
 50 სოლჯერს ფილდ პლეის, ბრაიტონი,
 მასაჩუსეტსი 02135 (US)
 (72) სტიუარტ კემპბელი (CA);
 დევიდ დაფი (GB);
 მაიკლ გროგანი (US);
 სტივენ კეიტსი (US);
 ემანუელ ოსტუნი (IT);
 ოლივიე შულერი (FR);
 პოლ სვიტენემი (US)
 (74) შალვა გვარამაძე
 (54) **ნაერთები გაუმჯობესებული წარმაცვებელი კომპოზიციური თვისებებით**

C 10

**(11) P 2011 5189 B (51) Int. Cl. (2006)
 C 10 L 5/02
 C 10 L 5/06**

- (10) AP 2010 10785 A (44) 21(313)/2010
 (21) AP 2008 010785
 (22) 2008 06 26
 (24) 2008 06 26
 (73) ვლადიმერ ახოზაძე (GE)
 ბიბილაშვილის ქ. 7/4, 2000,
 ზესტაფონი (GE);
 გიგო ჯანდიერი (GE)
 რუსთაველის ჩიხი 1, ბ. 8, 2000,
 ზესტაფონი (GE)
 (72) ვლადიმერ ახოზაძე (GE);
 გიგო ჯანდიერი (GE)
 (54) **შპროშენადნობთა წარმოების ნარჩენების დანაწროვნების ხერხი**

ბანყოფილება E

E 04

- (11) P 2011 5187 B (51) Int. Cl. (2006)
E 04 B 1/34
(10) AP 2010 10495 A (44) 5(297)/2010
(21) AP 2008 010495
(22) 2008 01 31
(24) 2008 01 31
(73) დავით ტოგონიძე (GE)
ტ. ტაბიძის ქ. 28, 0179, თბილისი (GE);
ჯონდო ტოგონიძე (GE)
ტ. ტაბიძის ქ. 28, 0179, თბილისი (GE);
ვალერიან ტოგონიძე (GE)
ტ. ტაბიძის ქ. 28, 0179, თბილისი (GE)
(72) დავით ტოგონიძე (GE);
ჯონდო ტოგონიძე (GE);
ვალერიან ტოგონიძე (GE)
(54) დიდიკალიანი ნაბეზოების ბადასუშვა

F 26

- (11) P 2011 5193 B (51) Int. Cl. (2006)
F 26 B 3/00
(10) AP 2010 11347 A (44) 7(299)/2010
(21) AP 2009 011347
(22) 2009 07 03
(24) 2009 07 03
(73) ჯემალ ავალიანი (GE)
კრწანისის ქ. 16, კორპ. 1, ბ. 8,
0114, თბილისი (GE)
(72) ჯემალ ავალიანი (GE);
ირაკლი კორძაია (GE);
ზაქრო ავალიანი (GE)
(54) კვების პროდუქტების საშრობი
მოწყობილობა მზის ენერჯის
ბამოქმენებით

ბანყოფილება F

F 16

- (11) P 2011 5185 B (51) Int. Cl. (2006)
F 16 L 9/14
(10) AP 2010 10464 A (44) 19(311)/2010
(21) AP 2007 010464
(22) 2007 12 28
(24) 2007 12 28
(73) ჯონი გიგინეიშვილი (GE)
ნუცუბიძის ფერდ. II მკრ., II კვარტ.
კორპ. 5, ბ. 10, 0183, თბილისი (GE);
ლევან დვალი (GE)
ჭავჭავაძის გამზ. 39, შპს „ბურჯი“, 0179,
თბილისი (GE);
თემურ მაცაბერიძე (GE)
მუხიანის დას., I მკრ., კორპ. 9, ბ. 20, 0172,
თბილისი (GE);
დავით გიგინეიშვილი (GE)
ნუცუბიძის ფერდ. II მკრ., II კვარტ.
კორპ. 2, ბ. 10, 0183, თბილისი (GE)
(72) ჯონი გიგინეიშვილი (GE);
ლევან დვალი (GE);
თემურ მაცაბერიძე (GE);
დავით გიგინეიშვილი (GE)
(54) დაბალ- ან მაღალდაწნევისანი
კომპოზიციური მრავალშრიანი
მილუბი

**დიზაინები, რომლებიც რეგისტრირებულია საერთაშორისო ბიუროში
საქართველოს ტერიტორიაზე უფლებათა გავრცელების მოთხოვნით**

(ჰაბის შეთანხმების 1960 წლის აქტისა და/ან 1999 წლის ჟენევის აქტის თანახმად)

- (11) DM/073008 (51) 15-05
- (15) 2010 01 12
- (45) 2010/12 (2011 01 31)
- (22) 2010 01 12
- (28) 4
- (73) ALFRED KÄRCHER GMBH & CO. KG
Alfred-Kärcher-Str. 28-40, 71364
Winnenden (DE)
- (85) EM
- (86) DE
- (87) DE
- (88) DE
- (81) II. KP, MA, MC, ME. III. BA, CH, EG, EM,
GE, HR, LI, MD, MK, MN, OM, TR
- (54) 1.-4. Floor cleaning machines
- (55)

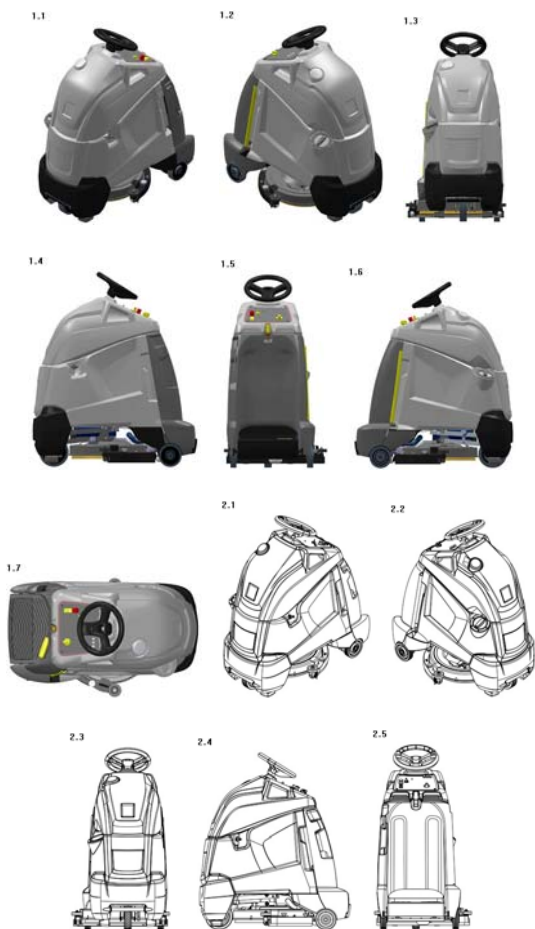

- (11) DM/073783 (51) 11-01
- (15) 2010 06 18
- (45) 2010/11 (2010 12 31)
- (22) 2010 06 18
- (28) 7
- (73) AKILLIS (SOCIÉTÉ À RESPONSABILITÉ
LIMITÉE)
100 rue d'Estreux, F-59264 ONNAING (FR)
- (86) n/a
- (87) n/a

(88) FR, EM
 (81) II. MC. III. CH, EG, EM, GE, OM, SG,
 TR, UA
 (72) GASPARD Caroline, 98, rue d'Estreux,
 F-59264 ONNAING
 (54) 1-4. Rings; 5.-6. Earrings; 7. Jewelry article
 (55)

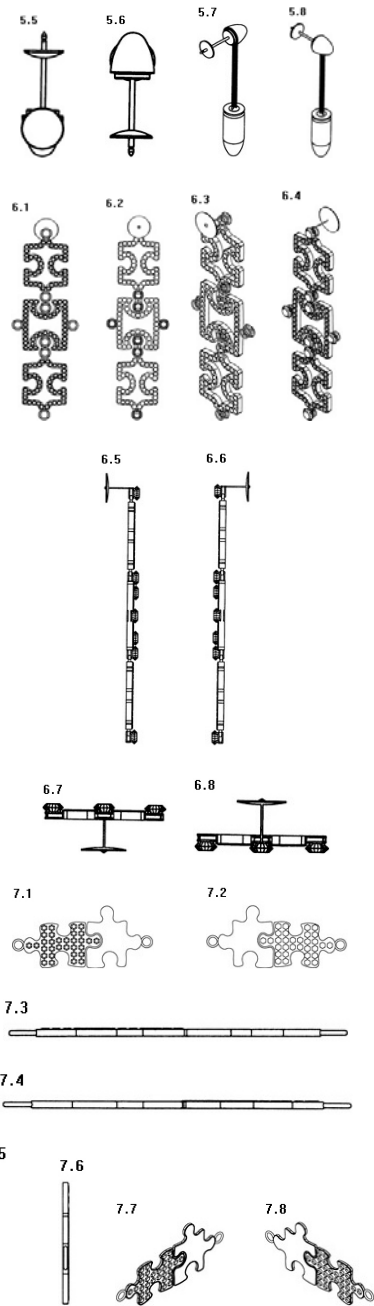
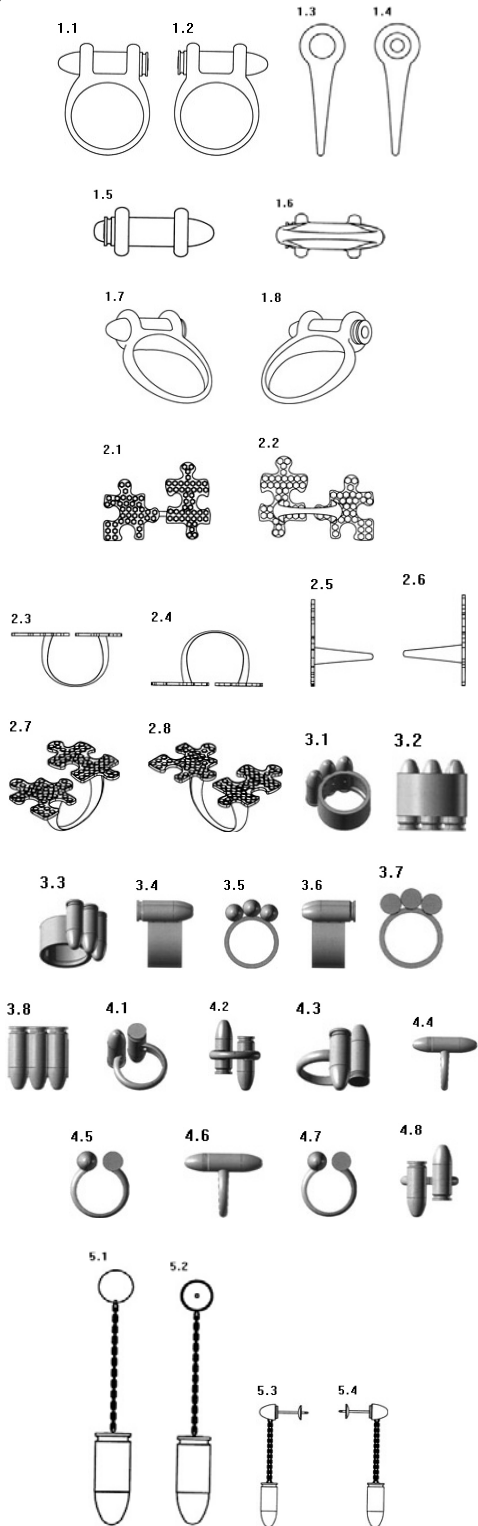

(11) DM/073859 (51) 06-01
 (15) 2010 06 30
 (45) 2010/11 (2010 12 31)
 (22) 2010 06 30
 (28) 1
 (30) (30) 10.03.2010; D201000010; EE
 (73) JULIA-MARIA KÜNNAP E. Viiralti 7-12,
 EE-10117 Tallinn (EE)
 (86) EE, EM
 (87) EE, EM
 (81) III. CH, EM, GE, UA
 (72) Julia-Maria Künnap, E. Viiralti 7-12,
 EE-10117 Tallinn
 (54) 1. Chair for children

(55)



(11) DM/073861 (51) 11-01

(15) 2010 06 29

(45) 2010/11 (2010 12 31)

(22) 2010 06 29

(28) 1

(73) AKILLIS (SOCIÉTÉ À RESPONSABILITÉ LIMITÉE) 100 rue d'Estreux, F-59264 ONNAING (FR)

(86) n/a

(87) n/a

(88) FR, EM

(81) II. MC

III. CH, EG, EM, GE, OM, SG, TR, UA

(72) GASPARD Caroline, 98 rue d'Estreux, F-59264 ONNAING

(54) I. Bracelet

(55)

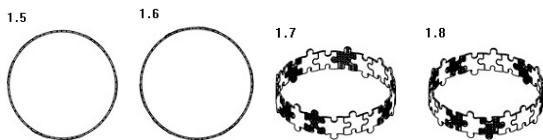
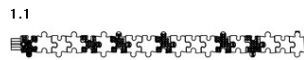

(11) DM/073986 (51) 14-03

(15) 2010 06 07

(45) 2010/11 (2010 12 31)

(22) 2010 06 07

(28) 2

(30) N2: 29.01.2010; 29/354,883; US;

N1: 04.02.2010; 29/355,195; US

(73) NOKIA CORPORATION Keilalahdentie 4, FI-02150 Espoo (FI)

(85) EM

(86) EM

(87) EM

(88) EM

(81) III. AL, AM, BW, CH, EG, GE, HR, IS, LI, MK, MN, NA, SG, TR, UA

(72) Leonard Wozniak, 1506 10th Street 313, Santa Monica, CA 90401, USA; Petri Montin, Koskitie 38, FI-90500 Oulu; Evalena Sandberg, 34C Anson Road, London N7 OAS, U.K.

(54) 1.-2. Handsets

(55)

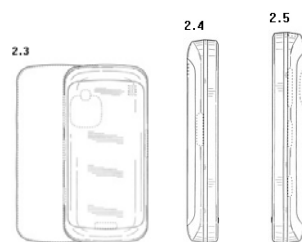
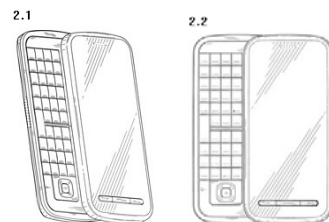
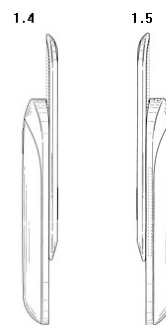
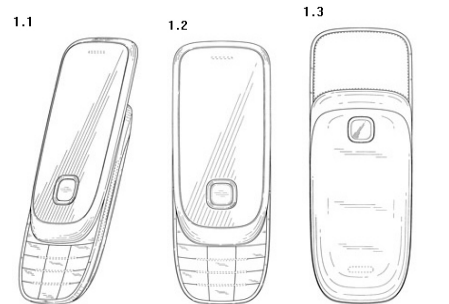

(11) DM/073987 (51) 14-03

(15) 2010 06 23

(45) 2010/11 (2010 12 31)

(22) 2010 06 23

(28) 7

(30) N5, 6: 20.04.2010; 29/360,072; US;

N7: 20.04.2010; 29/360,074; US;

N3: 20.04.2010; 29/360,077; US;

N4: 20.04.2010; 29/360,081; US;

N2: 20.04.2010; 29/360,083; US;

N1: 20.04.2010; 29/360,086; US

(73) NOKIA CORPORATION Keilalahdentie 4,
FI-02150 Espoo (FI)

(85) EM

(86) EM

(87) EM

(88) EM

(81) III. AL, AM, BW, CH, EG, GE, HR, IS, LI,
MK, MN, NA, SG, SY, TR, UA

(72) Frank Nuovo, 1612 Stradella Road, Los
Angeles, CA 90077, USA; Eduardo Salazar,
19355 Sherman Way #42, Reseda, CA 91335,
USA

(54) 1. Handset; 2. Handset front cover; 3. Handset
rear cover; 4. Set of keys for a handset;
5. Set of keys; 6. Key; 7. Handset

(55)

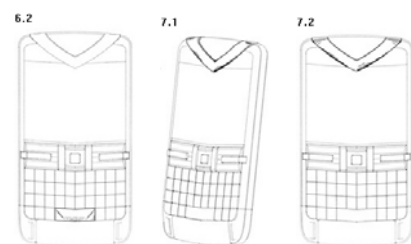
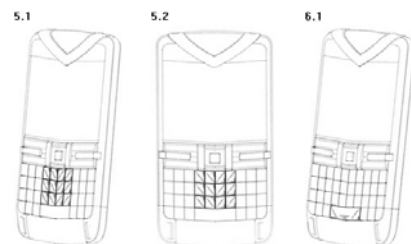
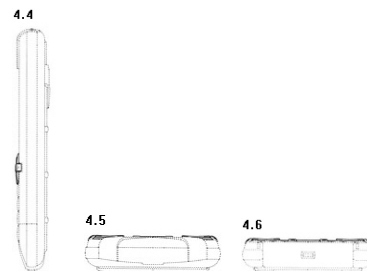
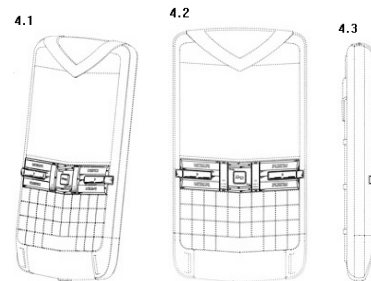
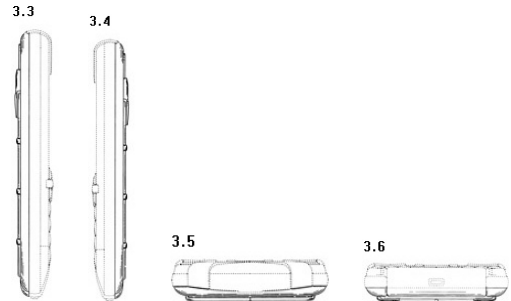
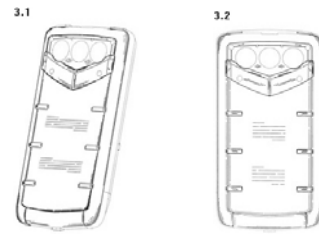
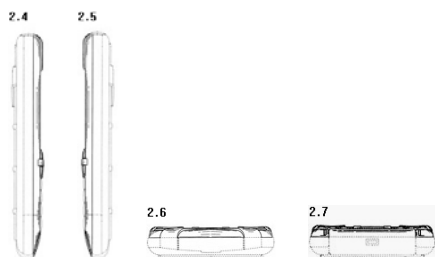
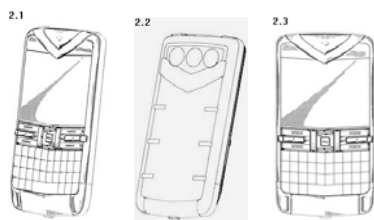
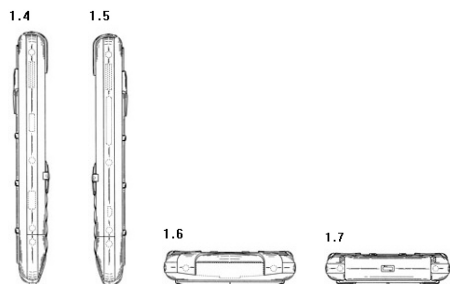
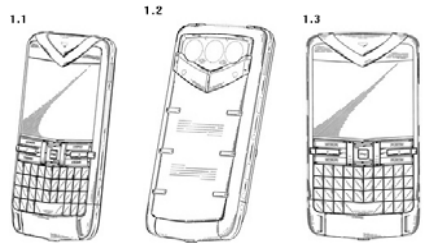

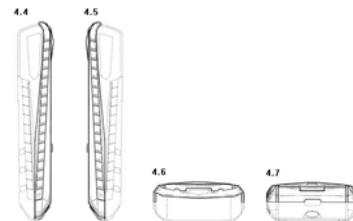
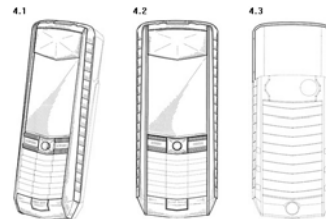
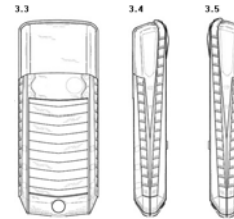
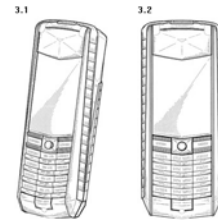
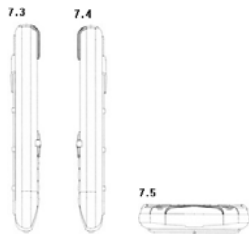

- (11) DM/074009 (51) 14-03
 (15) 2010 07 06
 (45) 2010/12 (2011 01 31)
 (22) 2010 07 06
 (28) 4
 (30) N2: 31.03.2010; 29/358,647; US;
 N3, 4: 31.03.2010; 29/358,747; US;
 N1: 31.03.2010; 29/358,749; US
 (73) NOKIA CORPORATION
 Keilalahdentie 4, FI-02150 Espoo (FI)
 (85) EM
 (86) EM
 (87) EM
 (88) EM
 (81) III. AL, AM, BW, CH, EG, GE, HR, IS, LI,
 MK, MN, NA, SG, TR, UA
 (72) Frank Nuovo, 1612 Stradella Road, Los
 Angeles, CA 94077, USA; Jonathan Dry, 467
 Highview Street, Newbury Park, CA 91320,
 USA
 (54) 1. Handset side panel; 2. Handset rear panel;
 3-4. Handsets
 (55)

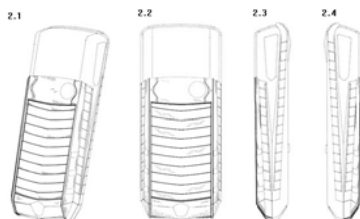
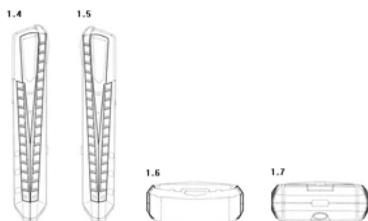
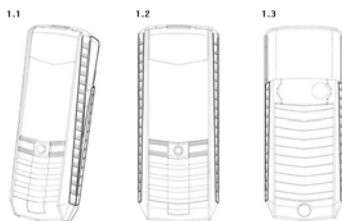

- (11) DM/074014 (51) 14-03
 (15) 2010 07 09
 (45) 2010/12 (2011 01 31)
 (22) 2010 07 09
 (28) 1
 (30) 28.05.2010; 29/362,648; US
 (73) NOKIA CORPORATION Keilalahdentie 4,
 FI-02150 Espoo (FI)
 (85) EM
 (86) EM
 (87) EM
 (88) EM
 (81) III. AL, AM, BW, CH, EG, GE, HR, IS, LI,
 MK, MN, NA, SG, TR, UA
 (72) Tuomas REIVO, Toinen Linja 1b 37, FI-00530
 Helsinki

(54) 1. Handset

(55)

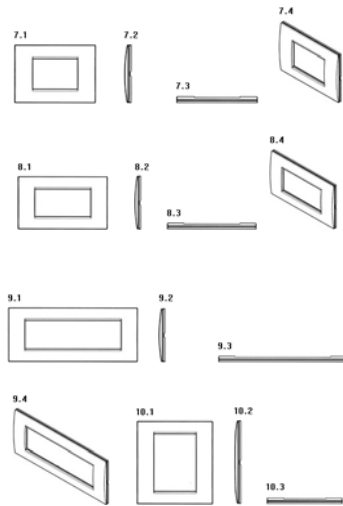
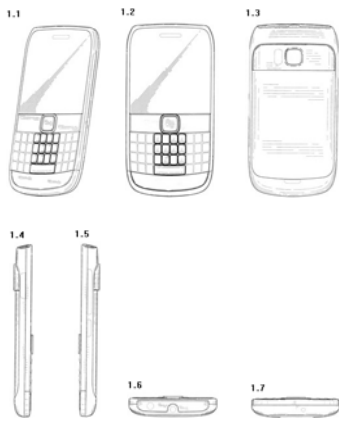

(11) DM/074030 (51) 13-03

(15) 2010 06 21

(45) 2010/11 (2010 12 31)

(22) 2010 06 21

(28) 16

(30) 23.12.2009; 001189872; EM

(73) BTICINO S.P.A.

Via Messina, 38, I-20154 MILANO (IT)

(85) EM

(86) IT, EM

(87) IT, EM

(88) IT, EM

(81) II. MA. III. AL, CH, EG, GE, HR, IS, MK, RS, SG, SY, TR, UA

(72) FABRIZI Fabrizio, Via Cucchi 5, I-24100 BERGAMO

(54) 1-15. Cover plates; 16. Mounting bracket

(55)

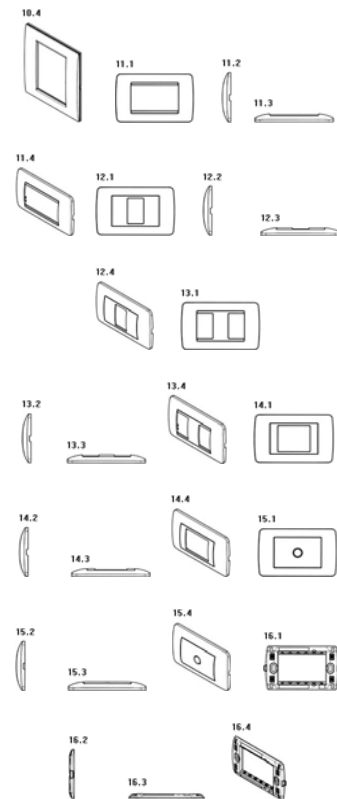
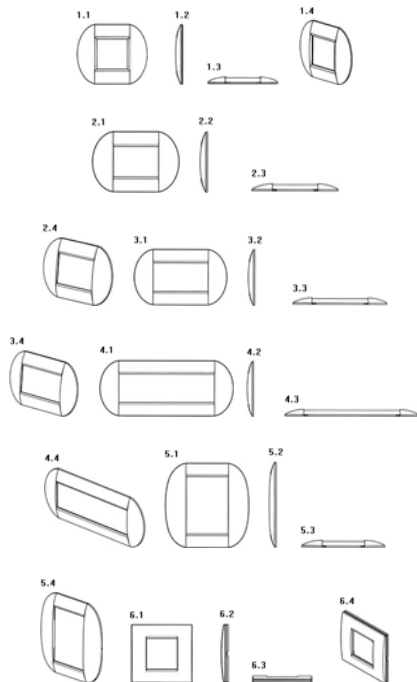

(11) DM/074038 (51) 09-01

(15) 2010 07 23

(45) 2010/12 (2011 01 31)

(22) 2010 07 23

(28) 9

(30) 26.01.2010; 001661562; EM

(73) RUNDPACK AG

Rheinstrasse 6, CH-9444 Diepoldsau (CH)

(86) CH

(87) CH

(88) CH

(81) III. AL, CH, EG, GE, HR, KG, LI, MN, RS, SG, TR, UA

(54) 1-9. Beakers used for packaging

(55)

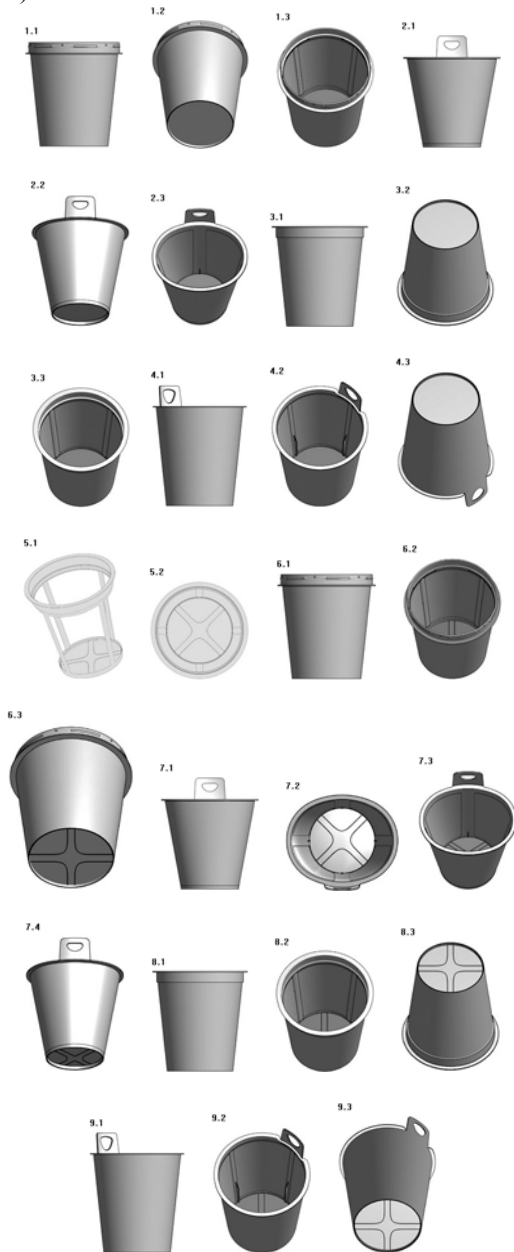

(11) DM/074104 (51) 15-01

(15) 2010 07 21

(45) 2010/12 (2011 01 31)

(22) 2010 04 15

(28) 2

(73) VORTEX WIND TURBINES AG
Stadelhoferstrasse 22, CH-8001 Zürich (CH)

(85) CH

(86) CH

(87) CH

(88) CH

(81) II. BZ, GA, KP, MA, MC, ME, SR. III. AL, AM, BA, BW, CH, EG, EM, GE, GH, HR, IS, KG, LI, MD, MK, MN, NA, OA, OM, RS, SG, ST, SY, TR, UA

(72) 1) Peter Drach, 26a Wycombe st Epping NSW 2121, AU;

2) Mark Venton, 6 Chestnut Crescent March, Cambridgeshire PE15 9TG, GB

(54) 1-2. Wind turbines

(55)

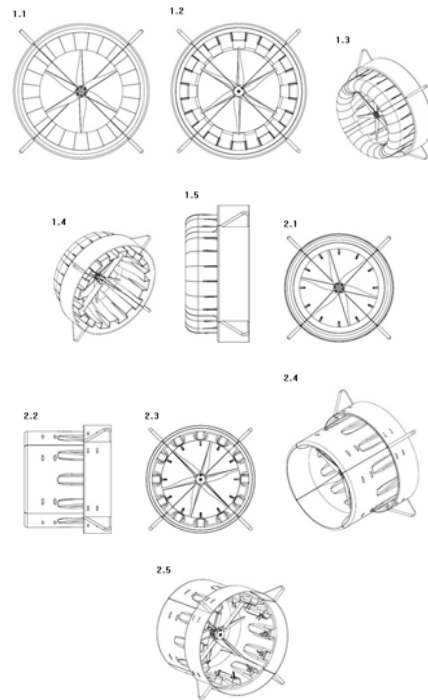

(11) DM/074490 (51) 10-06

(15) 2010 06 07

(45) 2010/11 (2010 12 31)

(22) 2010 06 07

(28) 1

(73) OLYMPIA ELECTRONICS N.LAKASAS – P.ARVANITIDIS S.A. 72 klm Old National Road Thessalonikis-Katerinis, GR-600 61 Kolindros, Pieria (GR)

(86) GR, EM

(87) GR, EM

(88) GR, EM

(81) II. MA, ME. III. AL, BA, EG, EM, GE, HR, MD, MK, RS, TR, UA

(72) Nikolaos Lakasas, 72 klm Old National Road Thessalonikis-Katerinis, GR-600 61 Kolindros-Pieria

(54) 1. Emergency luminaire with LEDs

(55)

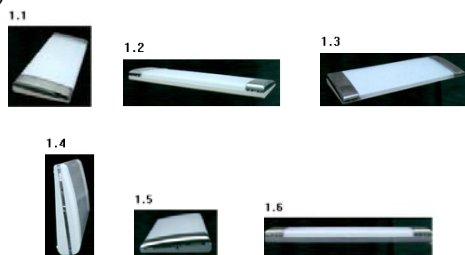

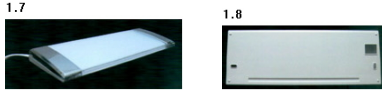

- (11) DM/074631 (51) 32-00
- (15) 2010 07 30
- (45) 2010/11 (2010 12 31)
- (22) 2010 07 30
- (28) 9
- (73) CCV BEAUMANOIR
Impasse du Grand Jardin, 10 ZAC de la
Moinerie, F-35400 SAINT-MALO (FR)
- (85) FR, EM
- (86) FR, EM
- (87) FR, EM
- (88) FR, EM
- (81) II. MA, MC, ME. III. AM, BA, CH, EG, EM,
GE, HR, IS, LI, MK, NO, RS, SG, SY,
TR, UA
- (72) Daniel Contorni, La Manufacture, 14 rue
Palouzié, F-93400 Saint-Ouen
- (54) 1-5. Logos; 6-9. Ornamental patterns for
surfaces
- (55)

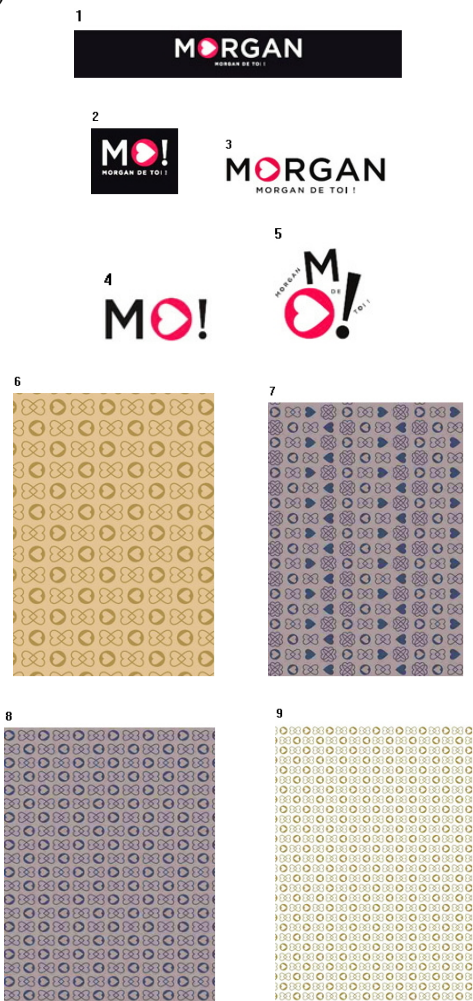

- (11) DM/074634 (51) 20-03
- (15) 2010 08 18
- (45) 2010/11 (2010 12 31)
- (22) 2010 08 18
- (28) 2
- (30) N1, 2: 19.02.2010; 001197016; EM
- (73) CHECKPOINT SYSTEMS
INTERNATIONAL GMBH
Ersheimer Strasse 69, 69434 Hirschhorn (DE)
- (86) DE, EM
- (87) EM
- (81) III. AL, AM, BA, BW, CH, EG, GE, GH, HR,
IS, KG, LI, MD, MK, MN, NA, NO, OA, OM,
RS, SG, ST, SY, TR, UA.
- (72) Oliver Stuke, Peterstaler Strasse 119, 69118
Heidelberg
- (54) 1-2. Poster supports profile bars for
information carriers
- (55)

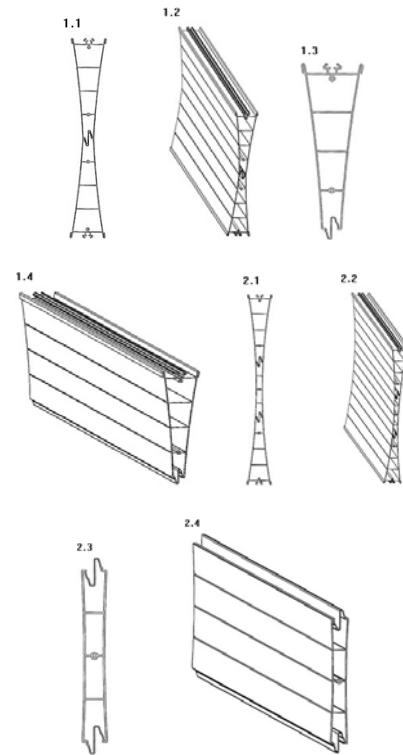

- (11) DM/074671 (51) 14-03
- (15) 2010 06 11
- (45) 2010/11 (2010 12 31)
- (22) 2010 06 11
- (28) 1
- (30) 14.12.2009; 001647363-0001; EM
- (73) VISIONEE S.R.L. Via Leonardo da Vinci,
14/16, I-31050 Ponzano Veneto (TV) (IT)
- (86) IT, EM
- (87) IT, EM
- (88) IT, EM
- (81) II. KP, MA, ME. III. AL, AM, BA, CH, GE,
HR, IS, KG, LI, MN, OA, RS, SG, TR, UA

(72) Mauro Fantin, Visionee S.r.l., Via Leonardo da Vinci n. 14/16, I-31050 Ponzano Veneto
 (54) 1. Television decoder
 (55)

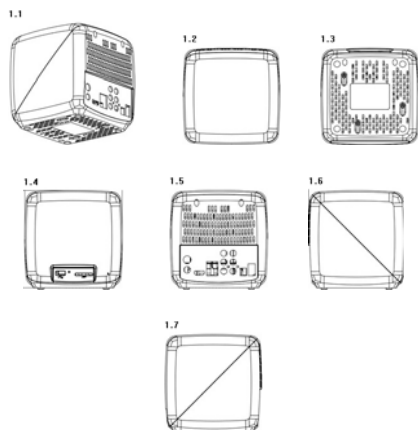

(11) DM/074675 (51) 09-07
 (15) 2010 09 24
 (45) 2010/11 (2010 12 31)
 (22) 2010 09 24
 (28) 4

(73) KRALLMANN KUNSTSTOFFVE-
 RARBEITUNG GMBH Siemensstraße 24,
 32120 Hiddenhausen (DE)

(85) DE, EM
 (86) DE, EM
 (87) DE, EM
 (81) III. EM, GE, KG, MD, UA
 (54) 1-4. Bottle caps
 (55)

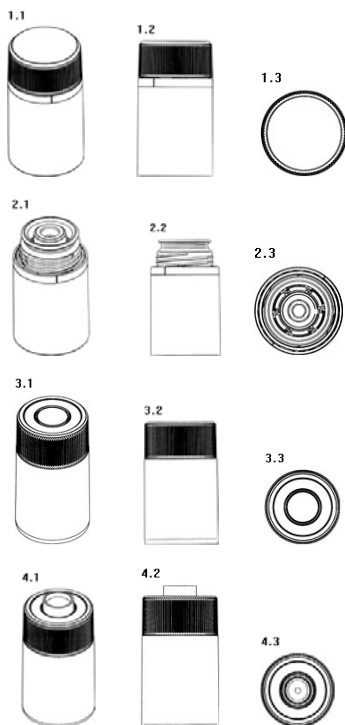

(11) DM/074704 (51) 02-07
 (15) 2010 11 05
 (45) 2010/11 (2010 12 31)
 (22) 2010 11 05
 (28) 2

(73) THE SWATCH GROUP MANAGEMENT
 SERVICES AG (THE SWATCH GROUP
 MANAGEMENT SERVICES SA)
 (THE SWATCH GROUP MANAGEMENT
 SERVICES LTD.) Seevorstadt 6, CH-2501
 BIEL/BIENNE (CH)

(85) CH
 (86) CH
 (87) CH
 (88) CH
 (81) II. BZ, MA, MC, ME. III. AL, AM, BA, CH,
 EM, GE, HR, KG, LI, MD, MK, MN, NO,
 OM, SG, TR, UA

(72) Claire MC GILL, Rue l'Ecluse 21,
 CH-2000 Neuchâtel

(54) 1. Cuff links; 2. Tie pin
 (55)



(11) DM/074719 (51) 10-02
 (15) 2010 11 12
 (45) 2010/11 (2010 12 31)
 (22) 2010 11 12
 (28) 3

(73) SWATCH AG (SWATCH SA)
 (SWATCH LTD) Jakob-Stämpfli-Strasse 94,
 CH-2502 BIEL/BIENNE (CH)

(85) CH
 (86) CH
 (87) CH
 (88) CH
 (81) II. BZ, MA, MC, ME
 III. AL, AM, BA, CH, EM, GE, HR, KG, LI,
 MD, MK, MN, NO, OM, SG, TR, UA

(72) Jeremy SCOTT, 6996 La Presa Drive,
 USA-90068 Los Angeles

(54) 1-3. Wristwatches
 (55)





- (11) DM/074771 (51) 19-08
- (15) 2009 11 16
- (45) 2010/11 (2010 12 31)
- (22) 2009 11 16
- (28) 1
- (73) KAOICI COATINGS (MOHAMED MOHAMED AHMED ELSAYED & PARTNERS) Port Said Governorate Industrial Zone, ElRaswa, Port Said (EG)
- (85) EG
- (86) EG
- (87) EG
- (88) EG
- (81) I. AN, BJ, CI, DE, ID, MA, MC, SN, SR, TN
III. AL, AM, BA, BG, BW, CH, DK, EE, EM, ES, FR, GE, GH, HR, HU, IS, KG, LI, LT, LV, MD, MK, MN, NA, OA, OM, PL, SG, SI, ST, TR, UA
- (72) Mohamed Mohamed Ahmed Elsayed & Partners, Port Said Governorate Industrial Zone, El Raswa, Port Said, EG
- (54) 1. Sticker
- (55)

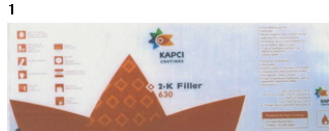

- (11) DM/074805 (51) 11-01
- (15) 2010 11 22
- (45) 2010/11 (2010 12 31)
- (22) 2010 11 22
- (28) 9
- (73) THE SWATCH GROUP MANAGEMENT SERVICES AG (THE SWATCH GROUP MANAGEMENT SERVICES SA) (THE SWATCH GROUP MANAGEMENT SERVICES LTD.) Seevorstadt 6, CH-2501 Biel/Bienne (CH)
- (85) CH
- (86) CH
- (87) CH
- (88) CH
- (81) II. BZ, MA, MC, ME. III. AL, AM, BA, CH, EM, GE, HR, KG, LI, MD, MK, MN, NO, OM, SG, TR, UA

- (72) Arlette Elsa EMCH Rue des Mornets 31 CH-2520 La Neuveville (SUISSE)
- (54) 1. Necklace; 2. Bracelet; 3. Necklace; 4. Bracelet; 5. Earrings; 6. Necklace; 7-8. Rings; 9. Bracelet
- (55)

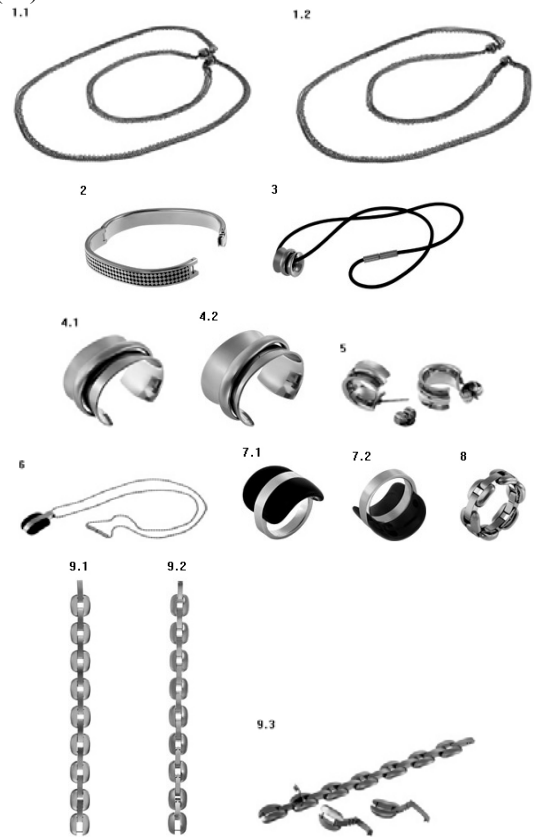

- (11) DM/074838 (51) 06-01
- (15) 2010 10 18
- (45) 2010/12 (2011 01 31)
- (22) 2010 10 18
- (28) 1
- (30) 21.06.2010; D1000092; HU
- (73) GUBÁS GABI Király u. 38, H-1061 Budapest (HU)
- (86) HU, EM
- (87) HU, EM
- (81) II. CI, KP, MA, MC, ME. III. AL, BA, CH, EG, EM, GE, HR, IS, LI, MD, MK, MN, NO, OA, OM, RS, SG, SY, TR, UA
- (72) Gubás István, Vasvári Pál u. 3, H-8900 Zalaegerszeg
- (54) 1. Safety seat
- (55)

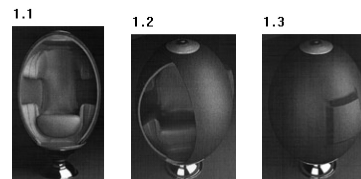

- (11) DM/074841 (51) 03-01
- (15) 2010 11 29
- (45) 2010/12 (2011 01 31)
- (22) 2010 11 29
- (28) 1
- (73) "FREY WILLE" GMBH & CO KG
Gumpendorferstrasse 81, A-1060 Vienna (AT)
- (85) EM
- (86) EM
- (87) EM
- (88) EM
- (81) III. CH, EG, EM, GE, HR, MD, MK, MN, SG,
TR, UA
- (54) 1. Handbag, namely clutch bag
- (55)



- (11) DM/074868 (51) 10-02
- (15) 2010 11 26
- (45) 2010/12 (2011 01 31)
- (22) 2010 11 26
- (28) 1
- (73) SWATCH AG (SWATCH SA)
(SWATCH LTD) Jakob-Stämpfli-Strasse 94,
CH-2502 BIEL/BIENNE (CH)
- (85) CH
- (86) CH
- (87) CH
- (88) CH
- (81) II. BZ, MA, MC, ME. III. AL, AM, BA, CH,
EM, GE, HR, KG, LI, MD, MK, MN, NO,
OM, SG, TR, UA
- (72) Jimmy LIAO, 4F., N300, Rueiguan Road,
Neihu District, TW-114 TAIPEI
- (54) 1. Wristwatch
- (55)



- (11) DM/074871 (51) 10-02
- (15) 2010 12 13
- (45) 2010/12 (2011 01 31)
- (22) 2010 12 13
- (28) 15
- (73) ETA SA MANUFACTURE HORLOGERE
SUISSE CH-2540 GRENCHEN

- (85) CH
- (86) CH
- (87) CH
- (88) CH
- (81) II. BZ, MA, MC, ME. III. AL, AM, AZ, BA,
CH, EM, GE, HR, KG, LI, MD, MK, MN,
NO, OM, SG, TR, UA
- (72) N1, 2, 3, 4, 13, 14: Véronique STOLL,
Chemin de la Marnière 14A, CH-2504
Biel/Bienne; N5, 6, 7, 8: Katia DE CONTI, 48,
avenue de Thônex, CH-1226 Thônex; N9, 15:
Michaela KOCH, Albrecht-Achilles-Strasse 2,
DE-10709 Berlin; N10, 11, 12: Philippe
MOSER, 56, avenue Lignon, CH-1256
Genève
- (54) 1-15. Wristwatches
- (55)



- (11) DM/074873 (51) 10-02
- (15) 2010 12 13
- (45) 2010/12 (2011 01 31)
- (22) 2010 12 13
- (28) 1
- (73) SWATCH AG (SWATCH SA)
(SWATCH LTD.)
Jakob-Stämpfli-Strasse 94, CH-2502
Biel/Bienne (CH)

- (85) CH
- (86) CH
- (87) CH
- (88) CH
- (81) II. BZ, MA, MC, ME. III. AL, AM, AZ, BA, CH, EM, GE, HR, KG, LI, MD, MK, MN, NO, OM, SG, TR, UA
- (72) Claudia Carieri, Swatchlab, Via Archimede 6, IT-20129 Milano
- (54) 1. Wristwatch
- (55)

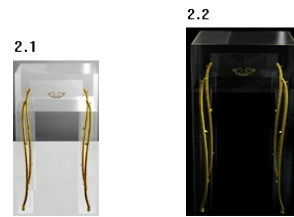
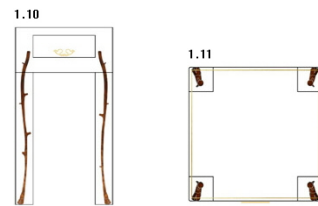
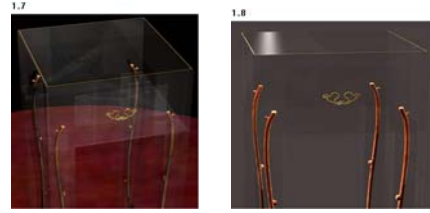

-
- (11) DM/074915 (51) 06-03
 - (15) 2010 11 04
 - (45) 2010/12 (2011 01 31)
 - (22) 2010 11 04
 - (28) 2
 - (73) SANDRA HISBEQUE
Route de l'ancienne scierie, 10, CH-1263
CRASSIER (CH)
 - (85) CH
 - (86) FR,EM
 - (87) CH
 - (81) II. BZ, KP, MA, MC, ME, SR. III. AL, AM, BA, BW, CH, EG, EM, GE, GH, HR, IS, KG, LI, MD, MK, MN, NA, NO, OA, OM, RS, SG, ST, SY, TR, UA
 - (72) Sandra Hisbeque, route de l'ancienne scierie, 10, CH-1263 Crassier
 - (54) 1-2. Gueridons
 - (55)



სასაქონლო ნიშნები

ეროვნული პროცედურით შემოტანილი განაცხადები, რომლებზეც გამოტანილია გადაწყვეტილება რეგისტრაციის შესახებ

გადაწყვეტილების გასაჩივრება შესაძლებელია საქპატენტის სააპელაციო პალატაში გამოქვეყნებიდან 3 თვის ვადაში ან თბილისის საქალაქო სასამართლოს ადმინისტრაციულ საქმეთა კოლეგიაში 1 თვის ვადაში (მის.: თბილისი, დავით აღმაშენებლის ხეივანი, მე-12 კმ., №6).

(260) AM 2011 56729 A

(210) AM 056729

(220) 2010 01 21

(731) რაშენ სტანდარდ ინტელექტუალ

პროპერტი ჰოლდინგ ავ
ცუგერშტრასე 49, პოსტფახ 2528,
6330 ხამი, შვეიცარია;

ზაო „რუსტ ინკ“
პულკოვსკოე შოსსე, 52, ლიტერა A,
პ.შუშარი, 196140, სანკტ-პეტერბურგი,
რუსეთის ფედერაცია

(740) ლილიანა დარახველიძე

(540)

ИМПЕРИЯ

(591) შავ-თეთრი

(511)

30 – ყავა, ჩაი, კაკაო, შაქარი, ბრინჯი, ტაპი-
ოკა (მანიოკა), საგო, ყავის შემცველ-
ლები; ფქვილი და მარცვლეულის პრო-
დუქტი, პურ-ფუნთუშეული, საკონდიტ-
რო ნაწარმი, ნაყინი; თაფლი, ბადაგის
ვაჟინი; საფუარი, საცხობი ფხვნილები;
მარილი, მდოგვი; ძმარი, საკაზმები; სა-
ნელებლები; საკვები ყინული.

32 – ლუდი; მინერალური და გაზიანი წყალი
და სხვა უალკოჰოლო სასმელები; ხი-
ლის სასმელები და ხილის წვენები;
ვაჟინები და სასმელების დასამზადებე-
ლი სხვა შედგენილობები.

33 – ალკოჰოლიანი სასმელი (ლუდის გარდა).

35 – რეკლამა; მართვა საქმიან სფეროში; ად-
მინისტრირება საქმიან სფეროში; საო-
ფისე სამსახური.

36 – დაზღვევა; ფინანსებთან დაკავშირებუ-
ლი საქმიანობა; ფულად-საკრედიტო
ოპერაციები; უძრავ ქონებასთან დაკავ-
შირებული ოპერაციები.

42 – სამეცნიერო და ტექნოლოგიური მომ-
სახურება და მასთან დაკავშირებული
სამეცნიერო კვლევა და დამუშავება;
სამრეწველო ანალიზისა და სამეცნიერო
კვლევასთან დაკავშირებული მომსახუ-
რება; კომპიუტერების ტექნიკური და

პროგრამული უზრუნველყოფის დამუ-
შავება და სრულყოფა.

(260) AM 2011 56730 A

(210) AM 056730

(220) 2010 01 21

(731) რაშენ სტანდარდ ინტელექტუალ

პროპერტი ჰოლდინგ ავ
ცუგერშტრასე 49, პოსტფახ 2528,
6330 ხამი, შვეიცარია;

ზაო „რუსტ ინკ“
პულკოვსკოე შოსსე, 52, ლიტერა A,
პ.შუშარი, 196140, სანკტ-პეტერბურგი,
რუსეთის ფედერაცია

(740) ლილიანა დარახველიძე

(540)

IMPERIA

(591) შავ-თეთრი

(511)

30 – ყავა, ჩაი, კაკაო, შაქარი, ბრინჯი, ტაპი-
ოკა (მანიოკა), საგო, ყავის შემცველ-
ლები; ფქვილი და მარცვლეულის პრო-
დუქტი, პურ-ფუნთუშეული, საკონდიტ-
რო ნაწარმი, ნაყინი; თაფლი, ბადაგის
ვაჟინი; საფუარი, საცხობი ფხვნილები;
მარილი, მდოგვი; ძმარი, საკაზმები; სა-
ნელებლები; საკვები ყინული.

32 – ლუდი; მინერალური და გაზიანი წყალი
და სხვა უალკოჰოლო სასმელები; ხი-
ლის სასმელები და ხილის წვენები;
ვაჟინები და სასმელების დასამზადებე-
ლი სხვა შედგენილობები.

33 – ალკოჰოლიანი სასმელი (ლუდის გარდა).

35 – რეკლამა; მართვა საქმიან სფეროში; ად-
მინისტრირება საქმიან სფეროში; საო-
ფისე სამსახური.

36 – დაზღვევა; ფინანსებთან დაკავშირებუ-
ლი საქმიანობა; ფულად-საკრედიტო
ოპერაციები; უძრავ ქონებასთან დაკავ-
შირებული ოპერაციები.

42 – სამეცნიერო და ტექნოლოგიური მომსა-

ხურება და მასთან დაკავშირებული სამეცნიერო კვლევა და დამუშავება; სამრეწველო ანალიზისა და სამეცნიერო კვლევასთან დაკავშირებული მომსახურება; კომპიუტერების ტექნიკური და პროგრამული უზრუნველყოფის დამუშავება და სრულყოფა.

(260) AM 2011 58087 A

(210) AM 058087

(220) 2010 05 18

(731) შპს „ივერიაფარმა“
დაბა წყნეთი, ზონა „ბ“, №7, 0181,
თბილისი, საქართველო

(540)

LAZOLEX
ლაზოლექსი
ЛАЗОЛЕКС

(591) შავ-თეთრი

(511)

5 – სამკურნალო საშუალებები.

(260) AM 2011 58308 A

(210) AM 058308

(220) 2010 06 04

(731) შ.პ.ს. „აკვა ჯორჯია“
სანაპიროს 6, 0108, თბილისი,
საქართველო

(740) დავით ზურაბიშვილი

(540)



(591) წითელი, თეთრი, მწვანე, ყვითელი

(531) 01.03.15-25.01.01-26.11.13-28.19.00-29.01.15-

(511)

30 – ყავა, ჩაი, კაკაო, შაქარი, ბრინჯი, ტაპიოკა (მანიოკა), საგო, ყავის შემცველები; ფქვილი და მარცვლოვანი პროდუქტი, პურ-ფუნთუშეული, საკონდიტრო ნაწარმი, ნაყინი; თაფლი, ბადაგის ვაჟინი; საფუარი, საცხობი ფხენილები; მა-

რილი, მდოგვი; ძმარი, საკაზმები; სანელებლები; საკვები ყინული.

(260) AM 2011 58387 A

(210) AM 058387

(220) 2010 06 11

(731) შპს „ჯი-ემ-სი ჯგუფი“
სანაპიროს ქ.3, 0105, თბილისი,
საქართველო

(540)

გოგლი-მოგლი
Gogli-Mogli

(591) შავ-თეთრი

(511)

32 – ლუდი; მინერალური და გაზიანი წყალი და სხვა უალკოჰოლო სასმელები; ხილის სასმელები და ხილის წვენები; ვაჟინები და სასმელების დასამზადებელი სხვა შედგენილობები.

33 – ალკოჰოლიანი სასმელი (ლუდის გარდა).

43 – საკვები პროდუქტებითა და სასმელებით უზრუნველყოფა; დროებითი საცხოვრებლით უზრუნველყოფა.

(260) AM 2011 58410 A

(210) AM 058410

(220) 2010 06 21

(731) შპს "BTM TEXTILE"
მელიქიშვილის ქ. 25, ბინა 3, 6000,
ბათუმი, საქართველო

(740) დავით ჩავლეიშვილი

(540)

SANTA

(591) შავ-თეთრი

(511)

21 – საოჯახო და სამზარეულო ჭურჭელი და ჭურჭლეული; სავარცხლები და ღრუბლები; ჯაგრისები (ფუნჯების გარდა); მასალები ჯაგრისის ნაკეთობისათვის; სამარჯვები წმენდისა და დასუფთავებისათვის; ლითონის ნეჭა; დაუმუშავებელი ან ნახევრად დამუშავებული მინა (სამშენებლო მინის გარდა); მინის, ფაიფურისა და ქაშანურის ნაკეთობა, რომელიც არ მიეკუთვნება სხვა კლასებს.

31 – სოფლის მეურნეობის, ბაღჩა-ბაღისა და ტყის პროდუქტები და მარცვლოვანი, რომელიც არ მიეკუთვნება სხვა კლასებს; ცოცხალი ცხოველები; ახალი ხილი და ბოსტნეული; თესლეული, ცოცხალი მცენარეები და ყვავილები; ცხოველთა საკვები; ალაო.

33 – ალკოჰოლიანი სასმელი (ლუდის გარდა).

35 – რეკლამა; მართვა საქმიან სფეროში; აღმინისტრირება საქმიან სფეროში; საოფისე სამსახური.

პრეპარატები; ფუნგიციდები, ჰერბიციდები.

- (260) AM 2011 58417 A
- (210) AM 058417
- (220) 2010 06 23
- (731) სააქციო საზოგადოება „ჯი პი სი“ მარჯანიშვილის ქ. 26, 0102, თბილისი, საქართველო
- (740) დავით ზურაბიშვილი
- (540)

- (260) AM 2011 58419 A
- (210) AM 058419
- (220) 2010 06 23
- (731) სააქციო საზოგადოება „ჯი პი სი“ მარჯანიშვილის ქ. 26, 0102, თბილისი, საქართველო
- (740) დავით ზურაბიშვილი
- (540)

**Fermentin
Ферментин
ფერმენტინი**

**Femol
Фемол
ფემოლი**

- (591) შავ-თეთრი
- (511)
- 5 – ფარმაცევტული და ვეტერინარული პრეპარატები; სამედიცინო დანიშნულების ჰიგიენური პრეპარატები; სამედიცინო დანიშნულების დიეტური ნივთიერებები, ბავშვთა კვება; საღებუნები, სახვევი მასალა; კბილის დასაბუნებელი და კბილის ტვიფრის დასამზადებელი მასალა; მადეზინფიცირებელი საშუალებები; მავნე ცხოველების გასანადგურებელი პრეპარატები; ფუნგიციდები, ჰერბიციდები.

- (591) შავ-თეთრი
- (511)
- 5 – ფარმაცევტული და ვეტერინარული პრეპარატები; სამედიცინო დანიშნულების ჰიგიენური პრეპარატები; სამედიცინო დანიშნულების დიეტური ნივთიერებები, ბავშვთა კვება; საღებუნები, სახვევი მასალა; კბილის დასაბუნებელი და კბილის ტვიფრის დასამზადებელი მასალა; მადეზინფიცირებელი საშუალებები; მავნე ცხოველების გასანადგურებელი პრეპარატები; ფუნგიციდები, ჰერბიციდები.

- (260) AM 2011 58418 A
- (210) AM 058418
- (220) 2010 06 23
- (731) სააქციო საზოგადოება „ჯი პი სი“ მარჯანიშვილის ქ. 26, 0102, თბილისი, საქართველო
- (740) დავით ზურაბიშვილი
- (540)

- (260) AM 2011 58421 A
- (210) AM 058421
- (220) 2010 06 23
- (731) ბრისტოლ-მაიერს სკუიბ კომპანი დელავერის შტატის კორპორაცია, 345 პარკ ავენიუ, ნიუ-იორკი, ნიუ-იორკი 10154, აშშ
- (740) თამაზ შილაკაძე
- (540)

**Carleton
Карлетон
კარლეტონი**

GLUALITY

- (591) შავ-თეთრი
- (511)
- 5 – ფარმაცევტული (გარდა, სამკურნალო დანიშნულების კოსმეტიკური პროდუქციისა, განკუთვნილი თმისა და სხეულის მოვლისათვის) და ვეტერინარული პრეპარატები; სამედიცინო დანიშნულების ჰიგიენური პრეპარატები; სამედიცინო დანიშნულების დიეტური ნივთიერებები, ბავშვთა კვება; საღებუნები, სახვევი მასალა; კბილის დასაბუნებელი და კბილის ტვიფრის დასამზადებელი მასალა; მადეზინფიცირებელი საშუალებები; მავნე ცხოველების გასანადგურებელი

- (591) შავ-თეთრი
- (511)
- 5 – ადამიანებისათვის განკუთვნილი ფარმაცევტული პრეპარატები.

- 5 – ფარმაცევტული და ვეტერინარული პრეპარატები; სამედიცინო დანიშნულების პიგიენური პრეპარატები; მხოლოდ რეცეპტით გასაცემი ფარმაცევტული ნაწარმი, მათ შორის, სამედიცინო დანიშნულების ციტოსტატიკური (უჯრედის ზრდის შემაჩერებელი; კიბოს ინჰიბიტორი) ნაწარმი.
- 16 – ნაბეჭდი პროდუქცია; საკანცელარიო ნაწარმი; სასწავლო მასალა და თვალსაჩინოება (აპარატურის გარდა).
- 41 – აღზრდა და სასწავლო პროცესის უზრუნველყოფა.
- 42 – სამეცნიერო და ტექნოლოგიური მომსახურება და მასთან დაკავშირებული სამეცნიერო კვლევა და დამუშავება.
- 44 – სამედიცინო მომსახურება; ფარმაცევტულ კონსულტაციებსა და კვლევებთან დაკავშირებული მომსახურება; სამედიცინო მკურნალობასთან დაკავშირებული მომსახურება.

- (260) AM 2011 58423 A
- (210) AM 058423
- (220) 2010 06 23
- (731) ასტელას დოიხლანდ გმბჰ
გეორგ ბრაუკლე რინგი 64-66, 80992
მიუნხენი, გერმანია
- (740) თამაზ შილაკაძე
- (540)

რიბომუსტინი

- (591) შავ-თეთრი
- (511)
- 5 – ფარმაცევტული და ვეტერინარული პრეპარატები; სამედიცინო დანიშნულების პიგიენური პრეპარატები; მხოლოდ რეცეპტით გასაცემი ფარმაცევტული ნაწარმი, მათ შორის, სამედიცინო დანიშნულების ციტოსტატიკური (უჯრედის ზრდის შემაჩერებელი; კიბოს ინჰიბიტორი) ნაწარმი.
- 16 – ნაბეჭდი პროდუქცია; საკანცელარიო ნაწარმი; სასწავლო მასალა და თვალსაჩინოება (აპარატურის გარდა).
- 41 – აღზრდა და სასწავლო პროცესის უზრუნველყოფა.
- 42 – სამეცნიერო და ტექნოლოგიური მომსახურება და მასთან დაკავშირებული სამეცნიერო კვლევა და დამუშავება.
- 44 – სამედიცინო მომსახურება; ფარმაცევტულ კონსულტაციებსა და კვლევებთან დაკავშირებული მომსახურება; სამედიცინო მკურნალობასთან დაკავშირებული მომსახურება.

- (260) AM 2011 58424 A
- (210) AM 058424
- (220) 2010 06 23
- (731) ალექსანდრე ქავთარაძე
ვარკეთილი 3, II მკრ., კორპ. 14, ბ. 96,
0163, თბილისი, საქართველო
- (740) გიორგი თაქთაქიშვილი
- (540)



- (591) ლურჯი, ყვითელი, ფორთოხლისფერი
- (531) 01.03.10-01.03.16-29.01.00-
- (511)
- 16 – ქაღალდი, მუყაო და მათი ნაკეთობა, რომელიც არ მიეკუთვნება სხვა კლასებს, მათ შორის ხელსახოცები; ნაბეჭდი პროდუქცია; მასალები საამქნძაო სამუშაოებისათვის; ფოტოსურათები; საწერ-ქაღალდის საქონელი; საკანცელარიო და საყოფაცხოვრებო დანიშნულების მწებავი ნივთიერებები; მხატვართა საკუთნო; ფუნჯები; საბეჭდი მანქანები და ოფისის საკუთნო (ავეჯის გარდა); სასწავლო მასალა და თვალსაჩინოება (ხელსაწყოების გარდა); პლასტმასის შესაფუთი მასალა (რომელიც არ მიეკუთვნება სხვა კლასებს); შრიფტი; ტიპოგრაფიული კლიშე.
- 35 – რეკლამა; მართვა საქმიან სფეროში; ადმინისტრირება საქმიან სფეროში; საოფისე სამსახური.

- (260) AM 2011 58427 A
- (210) AM 058427
- (220) 2010 06 23
- (731) ასტელას დოიხლანდ გმბჰ
გეორგ ბრაუკლე რინგი 64-66, 80992
მიუნხენი, გერმანია
- (740) თამაზ შილაკაძე
- (540)

РИБОМУСТИН

- (591) შავ-თეთრი
- (511)
- 5 – ფარმაცევტული და ვეტერინარული პრეპარატები; სამედიცინო დანიშნულების პიგიენური პრეპარატები; მხოლოდ რეცეპტით გასაცემი ფარმაცევტული ნაწარმი, მათ შორის, სამედიცინო დანიშნულების ციტოსტატიკური (უჯრედის ზრდის შემაჩერებელი; კიბოს ინჰიბიტორი) ნაწარმი.

- 16 – ნაბეჭდი პროდუქცია; საკანცელარიო ნაწარმი; სასწავლო მასალა და თვალსაჩინოება (აპარატურის გარდა).
- 41 – აღზრდა და სასწავლო პროცესის უზრუნველყოფა.
- 42 – სამეცნიერო და ტექნოლოგიური მომსახურება და მასთან დაკავშირებული სამეცნიერო კვლევა და დამუშავება.
- 44 – სამედიცინო მომსახურება; ფარმაცევტულ კონსულტაციებსა და კვლევებთან დაკავშირებული მომსახურება; სამედიცინო მკურნალობასთან დაკავშირებული მომსახურება.

- (260) AM 2011 58465 A
- (210) AM 058465
- (220) 2010 06 25
- (731) არკორ ს.ა.ი.ს.
487, ფულვიო პაგანის ავენიუ, არლიტო, კორდობას პროვინცია, არგენტინა
- (740) ვახტანგ ტოროტაძე
- (540)



- (591) წითელი, ყვითელი, ყავისფერი, თეთრი, შავი, ნაცრისფერი.
- (531) 02.09.01-26.01.05-27.05.24-29.01.00-
- (511)
- 30 – ყავა, ჩაი, კაკაო, შაქარი, ბრინჯი, ტაპიოკა (მანიოკა), საგო, ყავის შემცველეები; ფქვილი და მარცვლოვანი პროდუქტი, პურ-ფუნთუშეული, საკონდიტრო ნაწარმი, ნაყინი; თაფლი, ბადაგის ვაჟინი; საფუარი, საცხობი ფხვნილები; მარილი, მდოგვი; ძმარი, საკაზმები; სანელებლები; საკვები ყინული.

- (260) AM 2011 58466 A
- (210) AM 058466
- (220) 2010 06 25
- (731) არკორ ს.ა.ი.ს.
487, ფულვიო პაგანის ავენიუ, არლიტო, კორდობას პროვინცია, არგენტინა
- (740) ვახტანგ ტოროტაძე
- (540)



- (591) ყვითელი, ლურჯი და თეთრი ფერების კომბინაცია
- (531) 26.01.12-26.01.20-27.05.24-29.01.00-
- (511)
- 30 – ყავა, ჩაი, კაკაო, შაქარი, ბრინჯი, ტაპიოკა (მანიოკა), საგო, ყავის შემცველეები; ფქვილი და მარცვლოვანი პროდუქტი, პურ-ფუნთუშეული, საკონდიტრო ნაწარმი, ნაყინი; თაფლი, ბადაგის ვაჟინი; საფუარი, საცხობი ფხვნილები; მარილი, მდოგვი; ძმარი, საკაზმები; სანელებლები; საკვები ყინული.

- (260) AM 2011 58472 A
- (210) AM 058472
- (220) 2010 06 29
- (731) შიმანო ინკ.
3-77 ოიმატუჩო, საკაი-კუ, საკაი სიტი, ოსაკა, იაპონია
- (740) თამარ კოჭლამაზაშვილი
- (540)



- (591) შავ-თეთრი
- (531) 26.01.18-27.05.04-
- (511)
- 9 – ელექტრობის გადაცემის, განაწილების, ტრანსფორმაციის, დაგროვებისა და რეგულირების ან მართვის მოწყობილობები და იარაღები, რომლებიც განკუთვნილია ელექტროამპრაჟიანი ველოსიპედებისათვის; ბატარეები კომპიუტერებისა და ველოსიპედებისათვის, სამუხტავი მოწყობილობები ბატარეებისათვის, ბატარეების საჭერები ცენტრალური პროცესორით, ელექტროსადენები, ელექტროამპრაჟიანი ველოსიპედებისათვის განკუთვნილი კომპიუტერიზებული ინტერფეისის სისტემები.
- 11 – ფარები და ნათურები; ფარები და ნათურები ველოსიპედებისათვის.
- 12 – ელექტროძრავები და ძრავის ბრუნთარიცხვის რეგულატორები ელექტროამპრაჟიანი ველოსიპედებისათვის; ნაწილები და აქსესუარები ელექტროძრავიანი ველოსიპედებისათვის; რედუქტორები (კბილა გადაცემა), უკანა თვლის მილის შიგნით ჩაშენებული გადაცემის ფარდობის შეცვლის მექანიზმით, კვანძი (ამპრაჟის) ელექტროძრავით, ძრავა-თვალი, წინა ჯაჭვის თვალი (ჯაჭვის ვარსკვლავი); მრუდმხარას სისტემა, რომელიც შეიცავს მარცხენა და მარჯვენა ბარბაცას, წამყვანი ვარსკვლავები და დეტალები წამყვანი ვარსკვლავებისა და ბარბაცების დამაგრებისთვის; მომენტის

(ბრუნვის) გადამწოდი, ხელის მუხრუჭის ბერკეტი, თვლის მუხრუჭი (ზემოთ მითითებული ყველა საქონელი განკუთვნილია ელექტროამბრავინი ველოსიპედებისათვის).

(260) AM 2011 58538 A
(210) AM 058538
(220) 2010 07 02

(731) სოლგარ ჰოლდინგზ, ინკ.
2100 სმითაუნ ავენიუ, რონკონკომა,
ნიუ-იორკი 11779, აშშ

(740) თამაზ შილაკაძე
(540)

SOLGAR

(591) შავ-თეთრი
(511)

5 – ვიტამინები, მინერალები, დიეტური საკვები და მცენარეული დანამატები.

(260) AM 2011 58539 A
(210) AM 058539
(220) 2010 07 02

(731) სოლგარ ჰოლდინგზ, ინკ.
2100 სმითაუნ ავენიუ, რონკონკომა,
ნიუ-იორკი 11779, აშშ

(740) თამაზ შილაკაძე
(540)



(591) შავ-თეთრი
(531) 26.01.04-26.01.19-27.05.05-
(511)

5 – ვიტამინები, მინერალები, დიეტური საკვები და მცენარეული დანამატები.

(260) AM 2011 58540 A
(210) AM 058540
(220) 2010 07 02

(731) შპს „შაკა“
მცხეთის ქ. 29, ბინა 9, 0179, თბილისი,
საქართველო

(540)

Mineral line

(591) თეთრი, იისფერი
(531) 27.05.01-29.01.00-
(511)

5 – პიგიენტური და სხეულის მოვლის საშუალება, მათ შორის ანტიპერსპირანტი.

(260) AM 2011 58545 A
(210) AM 058545
(220) 2010 07 05
(731) იოლ თექსტილ სანაიი იხ ვე დიშ
თიჯარეთ ლიმიტიდ შირქეთი
იუკარი ოვეჩლერ მაჰ. 5, ჯად. 127 სოქ.
N10, ბაღგათ-ანკარა, თურქეთი
(740) თამაზ შილაკაძე
(540)



JOURNEY

(591) შავ-თეთრი
(531) 03.07.24-27.05.05-
(511)

18 – ტყავი და ტყავის იმიტაცია, მათი და სხვა მასალის ნაწარმი, რომელიც არ მიეკუთვნება სხვა კლასებს, მათ შორის ჩანთები, ბრტყელი ჩემოდნები, საფულეები, პორტფელეები, საქადალდეები.

35 – სხვადასხვა საქონლის თავმოყრა მესამე პირთათვის (მათი ტრანსპორტირების გარდა) ისე, რომ მომხმარებელმა მოხერხებულად შეძლოს ამ საქონლის დავალიერება და შექენა.

(260) AM 2011 58559 A
(210) AM 058559
(220) 2010 07 05

(731) ჯენერალ მოტორს ლღკ
300 რენესანს სენტერი, სიტი-ოფ-
დეტროიტი, მიჩიგანის შტატი
48265-3000, აშშ

(740) გიორგი თაქთაქიშვილი
(540)

EQUINOX

(591) შავ-თეთრი
(511)
12 – ავტომობილები.

(260) AM 2011 58561 A
(210) AM 058561
(220) 2010 07 05

(731) შპს „ავერსი-ფარმა“
დავით აღმაშენებლის გამზ., 148/2, 0112,
თბილისი, საქართველო

(540)



(591) მწვანე, თეთრი, შავი, წითელი
 (531) 02.09.01-19.03.24-26.11.12-27.05.05-28.05.00-29.01.00-
 (511)
 5 – სამკურნალობად საშუალება (ფარმაცევტული პრეპარატი, მედიკამენტი).

(260) AM 2011 58562 A
 (210) AM 058562
 (220) 2010 07 05
 (731) შპს „ავერსი-ფარმა“
 დავით აღმაშენებლის გამზ., 148/2, 0112, თბილისი, საქართველო
 (540)



(591) წითელი, თეთრი, შავი
 (531) 02.09.01-19.03.24-26.11.12-27.05.05-28.05.00-29.01.00-
 (511)
 5 – სამკურნალობად საშუალება (ფარმაცევტული პრეპარატი, მედიკამენტი).

(260) AM 2011 58571 A
 (210) AM 058571
 (220) 2010 07 06
 (731) კაპლუა ავ, კ/ო ტესტატორის ავტოპფერმტრასე 5, 6004 ლუცერნი, შვეიცარია
 (740) თამარ კოჭლამაზაშვილი
 (540)

KAHLÚA

(591) შავ-თეთრი
 (511)
 30 – ყავა, ჩაი, კაკაო, შაქარი, ბრინჯი, ტაპიოკა (მანიოკა), საგო, ყავის შემცველები; ფქვილი და მარცვლოვანი პროდუქტები, პურ-ფუნთუშეული, საკონდიტრო ნაწარმი, ნაყინი; თაფლი, ბადაგი; საფუარი, საცხობი ფხვნილები; მარილი, მღოვი; ძმარი, საკაზმები, სანელებლები; საკვები ყინული.
 32 – ლუდი; მინერალური და გაზიანი წყალი და სხვა უალკოჰოლო სასმელები; ხილის სასმელები და ხილის წვენი; ვაჟინები და სასმელების დასამზადებელი სხვა შემადგენლობები.
 33 – ალკოჰოლიანი სასმელები (ლუდის გარდა).

(260) AM 2011 58601 A
 (210) AM 058601
 (220) 2010 07 07
 (310) 008797425
 (320) 2010 01 07
 (330) EM
 (731) ლენდ როვერ, ბენბერი როული გეილონ, უორიკი, უორქშირი CV35 0RR, გაერთიანებული სამეფო
 (740) შალვა გვარამაძე
 (540)

EVOQUE

(591) შავ-თეთრი
 (511)
 12 – მიწისზედა ძრავიანი სატრანსპორტო საშუალებები, მათი ნაწილები და ფიტინგები.

(260) AM 2011 58609 A
 (210) AM 058609
 (220) 2010 07 08
 (731) პიმალაი გლობალ ჰოლდინგზ ლიმიტიდ
 დუბაი ინტერნეშენელ ფაინენშელ სენტერი, ზე გეითი, ლეველ 12, სუიტ 27, PO Box 506807, დუბაი, არაბთა გაერთიანებული საამიროები
 (740) ალექსანდრე კვერნაძე
 (540)

BONNISPAZ

(591) შავ-თეთრი
 (531) 27.05.05-
 (511)
 5 – ფარმაცევტული პრეპარატები და სამედიცინო დანიშნულების დიეტური ნივთიერებები.

(260) AM 2011 58614 A
 (210) AM 058614
 (220) 2010 07 08
 (731) პიმალაი გლობალ ჰოლდინგზ ლიმიტიდ
 დუბაი ინტერნეშენელ ფაინენშელ სენტერი, ზე გეითი, ლეველ 12, სუიტ 27, PO Box 506807, დუბაი, არაბთა გაერთიანებული საამიროები
 (740) ალექსანდრე კვერნაძე
 (540)

EVECARE

(591) შავ-თეთრი
 (531) 27.05.05-
 (511)
 5 – ფარმაცევტული პრეპარატები და სამედიცინო დანიშნულების დიეტური ნივთიერებები.

(260) AM 2011 58615 A
 (210) AM 058615
 (220) 2010 07 08
 (731) ჰიმალი გლობალ ჰოლდინგ ზ
 ლიმიტიდ
 დუბაი ინტერნეშენელ ფაინენშელ
 სენტერი, ზე გეითი, ლეველ 12, სუიტ 27,
 PO Box 506807, დუბაი, არაბთა
 გაერთიანებული საამიროები
 (740) ალექსანდრე კვერნაძე
 (540)

GASEX

(591) შავ-თეთრი
 (531) 27.05.05-
 (511)
 5 – ფარმაცევტული პრეპარატები და სამე-
 დიცილო დანიშნულების დიეტური ნივ-
 თიერებები.

(260) AM 2011 58616 A
 (210) AM 058616
 (220) 2010 07 08
 (731) ჰიმალი გლობალ ჰოლდინგ ზ
 ლიმიტიდ
 დუბაი ინტერნეშენელ ფაინენშელ
 სენტერი, ზე გეითი, ლეველ 12,
 სუიტ 27, PO Box 506807, დუბაი,
 არაბთა გაერთიანებული
 საამიროები
 (740) ალექსანდრე კვერნაძე
 (540)

HIMCOCID

(591) შავ-თეთრი
 (531) 27.05.05-
 (511)
 5 – ფარმაცევტული პრეპარატები და სამე-
 დიცილო დანიშნულების დიეტური ნივ-
 თიერებები.

(260) AM 2011 58617 A
 (210) AM 058617
 (220) 2010 07 08
 (731) ჰიმალი გლობალ ჰოლდინგ ზ
 ლიმიტიდ
 დუბაი ინტერნეშენელ ფაინენშელ
 სენტერი, ზე გეითი, ლეველ 12,
 სუიტ 27, PO Box 506807, დუბაი,
 არაბთა გაერთიანებული
 საამიროები
 (740) ალექსანდრე კვერნაძე
 (540)

HIMCOLIN

(591) შავ-თეთრი
 (531) 27.05.05-

(511)
 5 – ფარმაცევტული პრეპარატები და სამე-
 დიცილო დანიშნულების დიეტური ნივ-
 თიერებები.

(260) AM 2011 58618 A
 (210) AM 058618
 (220) 2010 07 08
 (731) ჰიმალი გლობალ ჰოლდინგ ზ
 ლიმიტიდ
 დუბაი ინტერნეშენელ ფაინენშელ
 სენტერი, ზე გეითი, ლეველ 12, სუიტ 27,
 PO Box 506807, დუბაი, არაბთა
 გაერთიანებული საამიროები
 (740) ალექსანდრე კვერნაძე
 (540)

KOFLET

(591) შავ-თეთრი
 (531) 27.05.05-
 (511)
 5 – ფარმაცევტული პრეპარატები და სამე-
 დიცილო დანიშნულების დიეტური ნივ-
 თიერებები.

(260) AM 2011 58619 A
 (210) AM 058619
 (220) 2010 07 08
 (731) ჰიმალი გლობალ ჰოლდინგ ზ
 ლიმიტიდ
 დუბაი ინტერნეშენელ ფაინენშელ
 სენტერი, ზე გეითი, ლეველ 12, სუიტ 27,
 PO Box 506807, დუბაი, არაბთა
 გაერთიანებული საამიროები
 (740) ალექსანდრე კვერნაძე
 (540)

PARTYSMART

(591) შავ-თეთრი
 (531) 27.05.05-
 (511)
 5 – ფარმაცევტული პრეპარატები და სამე-
 დიცილო დანიშნულების დიეტური ნივ-
 თიერებები.

(260) AM 2011 58622 A
 (210) AM 058622
 (220) 2010 07 08
 (731) ჰიმალი გლობალ ჰოლდინგ ზ
 ლიმიტიდ
 დუბაი ინტერნეშენელ ფაინენშელ
 სენტერი, ზე გეითი, ლეველ 12,
 სუიტ 27, PO Box 506807, დუბაი,
 არაბთა გაერთიანებული
 საამიროები

(740) ალექსანდრე კვერნაძე
(540)

RENALKA

(591) შავ-თეთრი
(531) 27.05.05-
(511)

5 – ფარმაცევტული პრეპარატები და სამედიცინო დანიშნულების დიეტური ნივთიერებები.

(260) AM 2011 58624 A
(210) AM 058624
(220) 2010 07 08

(731) ჰიმაღალი გლობალ ჰოლდინგ ზ ლიმიტიდ
დუბაი ინტერნეშენელ ფაინენშელ
სენტერი, ზე გეითი, ლეველ 12,
სუიტ 27, PO Box 506807, დუბაი,
არაბთა გაერთიანებული
სამიროები

(740) ალექსანდრე კვერნაძე
(540)

RUMALAYA

(591) შავ-თეთრი
(531) 27.05.05-
(511)

5 – ფარმაცევტული პრეპარატები და სამედიცინო დანიშნულების დიეტური ნივთიერებები.

(260) AM 2011 58625 A
(210) AM 058625
(220) 2010 07 08

(731) ჰიმაღალი გლობალ ჰოლდინგ ზ ლიმიტიდ
დუბაი ინტერნეშენელ ფაინენშელ
სენტერი, ზე გეითი, ლეველ 12,
სუიტ 27, PO Box 506807, დუბაი,
არაბთა გაერთიანებული
სამიროები

(740) ალექსანდრე კვერნაძე
(540)

SEPTILIN

(591) შავ-თეთრი
(531) 27.05.05-
(511)

5 – ფარმაცევტული პრეპარატები და სამედიცინო დანიშნულების დიეტური ნივთიერებები.

(260) AM 2011 58626 A
(210) AM 058626
(220) 2010 07 08

(731) ჰიმაღალი გლობალ ჰოლდინგ ზ ლიმიტიდ
დუბაი ინტერნეშენელ ფაინენშელ
სენტერი, ზე გეითი, ლეველ 12,
სუიტ 27, PO Box 506807, დუბაი, არაბთა
გაერთიანებული სამიროები

(740) ალექსანდრე კვერნაძე
(540)

SPEMAN

(591) შავ-თეთრი
(531) 27.05.05-
(511)

5 – ფარმაცევტული პრეპარატები და სამედიცინო დანიშნულების დიეტური ნივთიერებები.

(260) AM 2011 58627 A
(210) AM 058627
(220) 2010 07 08

(731) ჰიმაღალი გლობალ ჰოლდინგ ზ ლიმიტიდ
დუბაი ინტერნეშენელ ფაინენშელ
სენტერი, ზე გეითი, ლეველ 12,
სუიტ 27, PO Box 506807, დუბაი, არაბთა
გაერთიანებული სამიროები

(740) ალექსანდრე კვერნაძე
(540)

TENTEX ROYAL

(591) შავ-თეთრი
(511)

5 – ფარმაცევტული პრეპარატები და სამედიცინო დანიშნულების დიეტური ნივთიერებები.

(260) AM 2011 58629 A
(210) AM 058629
(220) 2010 07 08

(731) ჰიმაღალი გლობალ ჰოლდინგ ზ ლიმიტიდ
დუბაი ინტერნეშენელ ფაინენშელ
სენტერი, ზე გეითი, ლეველ 12, სუიტ 27,
PO Box 506807, დუბაი, არაბთა
გაერთიანებული სამიროები

(740) ალექსანდრე კვერნაძე
(540)

HIMALAYA PURE HERBS

(591) შავ-თეთრი
(531) 27.05.05-
(511)

5 – ფარმაცევტული პრეპარატები და სამედიცინო დანიშნულების დიეტური ნივთიერებები.

(260) AM 2011 58630 A
 (210) AM 058630
 (220) 2010 07 08
 (731) ჰიმაღალი გლობალ ჰოლდინგ ზ
 ლიმიტიდ
 დუბაი ინტერნეშენელ ფაინენშელ
 სენტერი, ზე გეითი, ლეველ 12, სუიტ 27,
 PO Box 506807, დუბაი, არაბთა
 გაერთიანებული საამიროები
 (740) ალექსანდრე კვერნაძე
 (540)

DIGESTEA

(591) შავ-თეთრი
 (531) 27.05.05-
 (511)
 30 – ჩაის სასმელები.

(260) AM 2011 58631 A
 (210) AM 058631
 (220) 2010 07 08
 (731) ჰიმაღალი გლობალ ჰოლდინგ ზ
 ლიმიტიდ
 დუბაი ინტერნეშენელ ფაინენშელ
 სენტერი, ზე გეითი, ლეველ 12, სუიტ 27,
 PO Box 506807, დუბაი, არაბთა
 გაერთიანებული საამიროები
 (740) ალექსანდრე კვერნაძე
 (540)

KOFTEA

(591) შავ-თეთრი
 (531) 27.05.05-
 (511)
 30 – ჩაის სასმელები.

(260) AM 2011 58632 A
 (210) AM 058632
 (220) 2010 07 08
 (731) ჰიმაღალი გლობალ ჰოლდინგ ზ
 ლიმიტიდ
 დუბაი ინტერნეშენელ ფაინენშელ
 სენტერი, ზე გეითი, ლეველ 12, სუიტ 27,
 PO Box 506807, დუბაი, არაბთა
 გაერთიანებული საამიროები
 (740) ალექსანდრე კვერნაძე
 (540)

LAXATEA

(591) შავ-თეთრი
 (531) 27.05.05-
 (511)
 30 – ჩაის სასმელები.

(260) AM 2011 58633 A
 (210) AM 058633
 (220) 2010 07 08

(731) ჰიმაღალი გლობალ ჰოლდინგ ზ
 ლიმიტიდ
 დუბაი ინტერნეშენელ ფაინენშელ
 სენტერი, ზე გეითი, ლეველ 12, სუიტ 27,
 PO Box 506807, დუბაი, არაბთა
 გაერთიანებული საამიროები
 (740) ალექსანდრე კვერნაძე
 (540)

LEANTEA

(591) შავ-თეთრი
 (531) 27.05.05-
 (511)
 30 – ჩაის სასმელები.

(260) AM 2011 58634 A
 (210) AM 058634
 (220) 2010 07 08
 (731) ჰიმაღალი გლობალ ჰოლდინგ ზ
 ლიმიტიდ
 დუბაი ინტერნეშენელ ფაინენშელ
 სენტერი, ზე გეითი, ლეველ 12, სუიტ 27,
 PO Box 506807, დუბაი, არაბთა
 გაერთიანებული საამიროები
 (740) ალექსანდრე კვერნაძე
 (540)

SLEEPTEA

(591) შავ-თეთრი
 (531) 27.05.05-
 (511)
 30 – ჩაის სასმელები.

(260) AM 2011 58635 A
 (210) AM 058635

(220) 2010 07 08
 (731) ჰიმაღალი გლობალ ჰოლდინგ ზ
 ლიმიტიდ
 დუბაი ინტერნეშენელ ფაინენშელ
 სენტერი, ზე გეითი, ლეველ 12, სუიტ 27,
 PO Box 506807, დუბაი, არაბთა
 გაერთიანებული საამიროები
 (740) ალექსანდრე კვერნაძე
 (540)

SOLIGA FOREST HONEY

(591) შავ-თეთრი
 (531) 27.05.05-
 (511)
 30 – თაფლი.

(260) AM 2011 58636 A
 (210) AM 058636
 (220) 2010 07 08

(731) ჰიმალი გლობალ ჰოლდინგზ ლიმიტიდ
დუბაი ინტერნეშენელ ფაინენშელ
სენტერი, ზე გეითი, ლეველ 12, სუიტ 27,
PO Box 506807, დუბაი, არაბთა
გაერთიანებული საამიროები
(740) ალექსანდრე კვერნაძე
(540)

SCAVON

(591) შავ-თეთრი
(531) 27.05.05-
(511)
5 – ვეტერინარული პრეპარატები.

(260) AM 2011 58644 A
(210) AM 058644
(220) 2010 07 09
(731) ტოიოტა ჯიდოშა კაბუშიკი კაიშა
(მოვაჭრე აგრეთვე როგორც ტოიოტა
მოტორ კორპორეიშენ)
1, ტოიოტა-ჩო, ტოიოტა-ში, აიჩი-კენი,
იაპონია
(740) თამარ კოჭლამაზაშვილი
(540)

LX570

(591) შავ-თეთრი
(531) 27.05.05-27.07.01-
(511)
12 – ავტომობილები და მათი ნაწილები, კონ-
სტრუქციის ელემენტები და მათთვის
განკუთვნილი მზიდი ნაწილები.

(260) AM 2011 58645 A
(210) AM 058645
(220) 2010 07 09
(731) ტოიოტა ჯიდოშა კაბუშიკი კაიშა
(მოვაჭრე აგრეთვე როგორც ტოიოტა
მოტორ კორპორეიშენ)
1, ტოიოტა-ჩო, ტოიოტა-ში, აიჩი-კენი,
იაპონია
(740) თამარ კოჭლამაზაშვილი
(540)

GX460

(591) შავ-თეთრი
(531) 27.05.05-27.07.01-
(511)
12 – ავტომობილები და მათი ნაწილები, კონ-
სტრუქციის ელემენტები, მათთვის გან-
კუთვნილი მზიდი ნაწილები.

(260) AM 2011 58691 A
(210) AM 058691
(220) 2010 07 13

(731) სენხერი 21 რიალ ისტიტ ლლკ
1 კემპას დრაივი, პარსიპანი, ნიუ-ჯერზი
07054, აშშ
(740) თამაზ შილაკაძე
(540)

CENTURY 21

(591) შავ-თეთრი
(531) 27.05.05-
(511)
16 – ქაღალდი, მუყაო და მათი ნაწარმი, რო-
მელიც არ მიეკუთვნება სხვა კლასებს;
ნაბეჭდი პროდუქცია; მასალა საამკინ-
ძაო სამუშაოებისათვის; ფოტოსურათე-
ბი; საწერ-ქაღალდის საქონელი; საკან-
ცელარიო და საყოფაცხოვრებო დანიშ-
ნულების მწებავი ნივთიერებები; მხატ-
ვართა საკუთნო; ფუნჯები; საბეჭდი მან-
ქანები და კანტორის საკუთნო (ავეჯის
გარდა); სასწავლო მასალა და თვალსა-
ჩინოება (აპარატის გარდა); პლასტმასის
შესაფუთი მასალა (რომელიც არ მიე-
კუთვნება სხვა კლასებს); შრიფტი; ტი-
პოგრაფიული კლიშე.
36 – დაზღვევა; ფინანსებთან დაკავშირებუ-
ლი საქმიანობა; ფულად-საკრედიტო
ოპერაციები; უძრავ ქონებასთან დაკავ-
შირებული ოპერაციები.

(260) AM 2011 58692 A
(210) AM 058692
(220) 2010 07 13

(731) სენხერი 21 რიალ ისტიტ ლლკ
1 კემპას დრაივი, პარსიპანი, ნიუ-ჯერზი
07054, აშშ
(740) თამაზ შილაკაძე
(540)



(591) შავ-თეთრი
(531) 26.03.23-26.11.08-27.05.04-27.07.01-
(511)
16 – ქაღალდი, მუყაო და მათი ნაწარმი, რო-
მელიც არ მიეკუთვნება სხვა კლასებს;
ნაბეჭდი პროდუქცია; მასალა საამკინ-
ძაო სამუშაოებისათვის; ფოტოსურათე-
ბი; საწერ-ქაღალდის საქონელი; საკან-
ცელარიო და საყოფაცხოვრებო დანიშ-
ნულების მწებავი ნივთიერებები; მხატ-
ვართა საკუთნო; ფუნჯები; საბეჭდი მან-
ქანები და კანტორის საკუთნო (ავეჯის
გარდა); სასწავლო მასალა და თვალსა-
ჩინოება (აპარატის გარდა); პლასტმასის
შესაფუთი მასალა (რომელიც არ მიე-

კუთვნება სხვა კლასებს); შრიფტი; ტიპოგრაფიული კლიშე.
 36 – დაზღვევა; ფინანსებთან დაკავშირებული საქმიანობა; ფულად-საკრედიტო ოპერაციები; უძრავ ქონებასთან დაკავშირებული ოპერაციები.

(260) AM 2011 58694 A
 (210) AM 058694
 (220) 2010 07 13
 (731) გლაქსოსმით კლავინ ტრეიდინგ სერვისიზ ლიმიტიდ 6900 კორკ ეაპორტ ბიზნეს პარკი, კინსეილ როუდი, კორკი, ირლანდია
 (740) შალვა გვარამაძე
 (540)

MENTIKLINE

(591) შავ-თეთრი
 (531) 27.05.05-
 (511)
 5 – ფარმაცევტული და მედიკამენტური პრეპარატები და ნივთიერებები.

(260) AM 2011 58722 A
 (210) AM 058722
 (220) 2010 07 16
 (731) ლაბორატუარ ჰრა-ფარმა 15, რიუ ბერანჟე, 75003 პარიზი, საფრანგეთი
 (740) გიორგი თაქთაქიშვილი
 (540)

ДВЕЛЛА

(591) შავ-თეთრი
 (531) 28.05.00-
 (511)
 5 – ფარმაცევტული და ვეტერინარული პრეპარატები; სამედიცინო დანიშნულების სანიტარული პრეპარატები; სამედიცინო დანიშნულების დიეტური ნივთიერებები; ბავშვთა კვება; სალბუნები, სახვევი მასალა; კბილის დასაბუნენი და კბილის ტვიფრის დასამზადებელი მასალა; დეზინფექტანტები; მავნე ცხოველების განადგურებელი პრეპარატები; ფუნგიციდები, ჰერბიციდები; სამკურნალო აბაზანის პრეპარატები; ჰიგიენური ბანდაჟები, ქვედა საცვლები და ხელსახოცები; სამედიცინო ან ფარმაცევტული დანიშნულების ქიმიური პრეპარატები; სამკურნალო ბალახები; სამედიცინო დანიშნულების ბალახის ჩაი; პარაზიტების განადგურებელი პრეპარატები; სამედიცინო დანიშნულების შაქარი; სტომატოლოგიაში გამოსაყენებელი

ძვირფასი ლითონის შენადნობები; კონტრაცეპტივები, კონტრაცეპტივები გაუთვალისწინებელი შემთხვევებისათვის.

(260) AM 2011 58723 A
 (210) AM 058723
 (220) 2010 07 16
 (731) ლაბორატუარ ჰრა-ფარმა 15, რიუ ბერანჟე, 75003 პარიზი, საფრანგეთი
 (740) გიორგი თაქთაქიშვილი
 (540)

დველლა

(591) შავ-თეთრი
 (531) 28.19.00-
 (511)
 5 – ფარმაცევტული და ვეტერინარული პრეპარატები; სამედიცინო დანიშნულების სანიტარული პრეპარატები; სამედიცინო დანიშნულების დიეტური ნივთიერებები; ბავშვთა კვება; სალბუნები, სახვევი მასალა; კბილის დასაბუნენი და კბილის ტვიფრის დასამზადებელი მასალა; დეზინფექტანტები; მავნე ცხოველების განადგურებელი პრეპარატები; ფუნგიციდები, ჰერბიციდები; სამკურნალო აბაზანის პრეპარატები; ჰიგიენური ბანდაჟები, ქვედა საცვლები და ხელსახოცები; სამედიცინო ან ფარმაცევტული დანიშნულების ქიმიური პრეპარატები; სამკურნალო ბალახები; სამედიცინო დანიშნულების ბალახის ჩაი; პარაზიტების განადგურებელი პრეპარატები; სამედიცინო დანიშნულების შაქარი; სტომატოლოგიაში გამოსაყენებელი ძვირფასი ლითონის შენადნობები; კონტრაცეპტივები, კონტრაცეპტივები გაუთვალისწინებელი შემთხვევებისათვის.

(260) AM 2011 58796 A
 (210) AM 058796
 (220) 2010 07 21
 (731) ემირატეს ტელეკომუნიკეიშენს კორპორეიშენ ეტისალატ ტაუერი, P.O. Box 3838 აბუ-დაბი, არაბთა გაერთიანებული საამიროები
 (740) გიორგი თაქთაქიშვილი
 (540)

etisalat

(591) შავ-თეთრი
 (531) 27.05.05-
 (511)

38 – კავშირგაბმულობის სამსახური; ფიჭური, მობილური, თანამგზავრული და სატელეფონო კავშირგაბმულობის სამსახური; კავშირი კომპიუტერული ტერმინალების მეშვეობით; ოპტიკურ-ბოჭკოვანი კავშირი; მონაცემთა გადაცემის სამსახური; ციფრული კავშირის სამსახური; ელექტრონულ მონაცემთა გაცვლის სამსახური; ელექტრონული ფოსტა; მონაცემების, გამოსახულებებისა და საბუთების ელექტრონული გადაცემა; კომპიუტერულ სამსახურებთან ონლაინ წვდომის უზრუნველყოფა; ინტერნეტ სამსახური; მონაცემებთან დისტანციური წვდომის მომსახურება; დამატებითი შესაძლებლობების მქონე ქსელის სამსახური (VAN); უსადენო ლოკალურ ქსელთან კავშირის უზრუნველყოფა (LAN).

(260) AM 2011 58808 A

(210) AM 058808

(220) 2010 07 22

(731) ტოიოტა ჯიდოშა კაბუშიკი კაიშა (მოვაჭრე აგრეთვე როგორც ტოიოტა მორტორ კორპორეიშენ) 1, ტოიოტა-ჩო, ტოიოტა-ში, აიჩი-კენი, იაპონია

(740) თამარ კოჭლამაზაშვილი

(540)

LEXUS RX350

(591) შავ-თეთრი

(511)

12 – ავტომობილები და მათი ნაწილები, კონსტრუქციის ელემენტები, მათთვის განკუთვნილი მზიდი ნაწილები.

(260) AM 56244 A *

(210) AM 056244

(220) 2009 12 16

(310) 77/827,132; 77/827,148

(320) 2009 09 15; 2009 09 15

(330) US; US

(731) ჰიულეტ-პაკარდ დიველოპმენტ კომპანი ლ.კ. 11445 კომპაქ სენტერ დრაივ უესტი, პიუსტონი, ტეხასი 77070, აშშ

(740) თამარ კოჭლამაზაშვილი

(540)



(591) შავ-თეთრი

(531) 26.01.18-

(511)

2 – კარტრიჯის ტონერები, ჭავლიანი კარტრიჯის ტონერები, ტიპოგრაფიული საღებავები; ტონერები.

7 – საბეჭდი მანქანები და დაზგები და მათთვის განკუთვნილი დეტალები და ნაწილები.

9 – კომპიუტერები, კომპიუტერების აპარატული მოწყობილობა, კომპიუტერების პროგრამული უზრუნველყოფა, კომპიუტერების პერიფერიული მოწყობილობა, კომპიუტერული და საკომუნიკაციო ქსელური აპარატული საშუალებები და პროგრამული უზრუნველყოფა, მონაცემთა (ინფორმაციის) დამუშავებისა და შენახვის სისტემები, პრინტერები, ფაქსიმილური აპარატები, აპარატული საშუალებები და პროგრამული უზრუნველყოფა გამოსახულების ფორმირების დამუშავებისა და ჩაწერისთვის, სკანერები, ფოტო-ასლგადამღები აპარატები, საპროექციო აპარატები, კალკულატორები, ტელეფონები, ნაწილები და საკუთნო ზემოთ მითითებული საქონლისთვის; ჩასაწერი და გადასაწერი ცარიელი ოპტიკური ინფორმაციის მატარებლები; ჩასაწერი და გადასაწერი ცარიელი კომპაქტ-დისკები და DVD-დისკები და მათთვის განკუთვნილი დისკამძრავები და მათთვის განკუთვნილი ჩამწერი მოწყობილობა.

16 – ქაღალდი; საბეჭდი თავაკები პრინტერისა და მრუდჩამწერისათვის; ბროშურები, ბუკლეტები, სახელმძღვანელოები (ინსტრუქციები); ტექნიკური ბიულეტენები; მონაცემთა ცხრილები; საქონლის კატალოგები, ინსტრუქციები საქონლის ექსპლუატაციისა და მომსახურების შესახებ.

35 – კონსულტაციები ბიზნესის საკითხებში; კონსულტაციები საქმიანობის მართვაში; სტრატეგიული დაგეგმვა; საცალო ვაჭრობის მაღაზიების და შეკვეთების მომსახურება ონლაინ რეჟიმში; მომსახურება გაერთიანების, თანამშრომლობის, გადაწყვეტილებების მიღების პროგრამების სფეროში; მომსახურება რეკლამის სფეროში, მომსახურება მარკეტინგული და სარეკლამო პროგრამების სფეროში; აუტსორსინგი საკადრო რესურსებისა და შრომითი კაპიტალის მართვის სფეროში; სახელფასო ფონდის მართვა მესამე პირთათვის; კონსულტაციები საკადრო რესურსების საკითხებში; ინფორმაცია და მომსახურება საწარმოს მოსამსახურე პერსონალის გადაადგილების საკითხებზე, ინფორმა-

- ციის შეგროვება დამქირავებლებისათვის, მონაცემთა ბაზების მართვა; კომერციული საქმიანობა აუტსორსინგის სფეროში, კლიენტებთან ურთიერთობის მართვა.
- 36 – შესყიდვების დაფინანსება და ლიზინგი; თანამშრომლების ჯანმრთელობის შენარჩუნებისა და სოციალური გეგმების მომზადება, მართვა და ადმინისტრირება; მესამე პირებისთვის საკრედიტო ბარათების ტრანზაქციების განხორციელებასთან დაკავშირებით მომსახურების შეთავაზება; მომსახურება მესამე პირებისთვის სადაზღვევო ანაზღაურებებთან დაკავშირებით; ფინანსური ანალიზი და კონსულტაციები საბანკო და საფინანსო ოპერაციების ორგანიზაციისა და ადმინისტრირებისათვის.
- 37 – კომპიუტერების აპარატული საშუალებებისა და ტელესაკომუნიკაციო მოწყობილობების დაყენება, ტექნიკური მომსახურება და რემონტი.
- 38 – კავშირგაბმულობა, ტელედასწრების მომსახურება; ონლაინ-რეჟიმში სასაუბრო ოთახების „ჩათების“, განცხადებების დაფებისა და ფორუმების შეთავაზება მომხმარებლებს შორის შეტყობინებების გადაცემისათვის; პროვიდერების მომსახურება ონლაინ-რეჟიმში; ნაკადური ვიდეო; ხმოვანი კავშირი; ელექტრონული ვაჭრობის მომსახურება; მონაცემებისა და ინფორმაციის ელექტრონული გადაცემა.
- 39 – ციფრული კონტენტის (საინფორმაციო რესურსის) შენახვა ელექტრონული სახით; ვებ-საიტების შეთავაზება ციფრული გამოსახულებებისა და ფოტოგრაფიების შენახვისათვის.
- 40 – ფოტოგრაფიული და ციფრული გამოსახულებების დამუშავება, გამჟღავნება და ბეჭდვა; ციფრული და ფოტოგრაფიული გამოსახულებების შეკვეთით ბეჭდვა ფოტოქაღალდსა და საქონელზე; ვებ-საიტების შეთავაზება ციფრული გამოსახულებების ასახვის, რედაქტირების, დამუშავების, სისტემატიზაციისა და კორექციისათვის; ბეჭდვა; შეკვეთით ბეჭდვა; კომპიუტერების აწეობა და დამზადება შეკვეთით, მესამე პირებისთვის; კომპიუტერების აპარატურული საშუალებების, პერიფერიული მოწყობილობებისა და ელექტრონიკის უტილიზაცია.
- 41 – განათლება, აღზრდა, კერძოდ, მეცადინეობების, მასტერ-კლასების, სემინარებისა და კონფერენციების ჩატარება კომპიუტერებთან, ელექტრონულ კომერციასა და საინფორმაციო ტექნოლოგიებთან დაკავშირებულ სფეროებში; ვებ-საიტების შეთავაზება ინტერნეტის მეშვეობით ფოტოგრაფიებისა და ციფრული გამოსახულებების ჩასატვირთად, გასანაწილებლად, დასათვალიერებლად და ფოსტით გასაგზავნად; გამოსახულებების ციფრულ აღწარმოებასთან დაკავშირებული მომსახურება; ელექტრონული პუბლიკაციები; ონლაინური ჟურნალები, კერძოდ, ინფორმაციის შემცველი ბლოგები კომპიუტერების, ელექტრონული კომერციისა და საინფორმაციო ტექნოლოგიების სფეროში; მომხმარებლის მიერ შექმნილი ვიდეოს შემცველი ვებ-საიტების შეთავაზება.
- 42 – კომპიუტერული მომსახურება, კერძოდ, კომპიუტერული სისტემების ანალიზი, დაგეგმვა, ინტეგრირება, დიზაინი, დაპროექტება და ტექნიკური მხარდაჭერა; ინტერნეტ-კონსულტაციები, კერძოდ, მესამე პირებისთვის დახმარების შეთავაზება ინტერნეტ-პორტალების შექმნისა და ბიზნეს-პროცესების ფორმირების საქმეში ელექტრონული კომერციის სფეროში გამოსაყენებლად; კონსულტაციები ინტერნეტისა და ინტრანეტის ქსელური უსაფრთხოების სფეროში; მომსახურება ინფრასტრუქტურულ ჰოსთინგზე, კერძოდ, კომპიუტერების აპარატული საშუალებების, პროგრამული უზრუნველყოფის, კომპიუტერების პერიფერიული მოწყობილობებისა და თანხმდები საექსპლუატაციო და ტექნიკური მხარდაჭერის მესამე პირებისთვის შეთავაზება აბონენტის ხელმოწერის საფუძველზე ან გამოყენების ფაქტის მიხედვით გადახდის საფუძველზე; პროგრამულ დანართებში ინტერნეტის მეშვეობით შედგენის იჯარით აღებული დროის შეთავაზება; საინფორმაციო ტექნოლოგიების მართვა და კონსულტაციები; კომპიუტერული პროგრამული უზრუნველყოფის შემუშავება, ინსტალაცია, დაყენება, ტექნიკური მომსახურება და აღდგენა; კომპიუტერული სისტემებისა და ქსელების ინტეგრაცია; კომპიუტერული სისტემებისა და ქსელების მართვა; მონაცემთა ბაზების შექმნასთან დაკავშირებული მომსახურება; კომპიუტერებისთვის პროგრამების შექმნა; ვებ-საიტების შექმნა, ჰოსთინგი და აწეობა მესამე პირებისთვის ინტერნეტის მეშვეობით; კონსულტაციები მესამე პირებისთვის იმ კომპიუტერული პროგრამული უზრუნველყოფის ამორჩევის, დანერგვისა და გამოყენების სფე-

როში, რომელსაც იყენებენ ტრანზაქციების მონიტორინგისა და უზრუნველყოფისთვის კრიტიკული გარე პირობების დროს; ტექნიკური მომსახურების მხარდაჭერა; ინფორმაციის ამოღება მონაცემთა ბაზიდან; ტექსონომია; ინფორმაციის მართვა; მესამე პირთა დაკვეთით კომპიუტერების ინდივიდუალური დაპროექტება; ფაილების ერთობლივი გამოყენება; მონაცემთა სარეზერვო ასლის გადაღება (კოპირება) და მონაცემების აღდგენა; მონაცემთა გადატანა; მონაცემთა კოდირება; კომპიუტერული მომსახურება; ვებ-საიტების მომსახურება; იჯარა და ლიზინგი; მომსახურება მხატვრული გრაფიკული დიზაინის სფეროში, რომელიც შემოთავაზებულია საკომუნიკაციო ქსელების მეშვეობით; სამეცნიერო და სამრეწველო გამოკვლევები.

რეგისტრირებული სასაქონლო ნიშნები

- (111) M 2011 021237 R
(151) 2011 03 14
(181) 2021 03 14
(260) AM 2010 53380 A*
(220) 2009 05 08
(732) შპს „ჯი-ემ-პი“
ზემო ვეძისის ქ.103, 0160, თბილისი,
საქართველო
-
- (111) M 2011 021238 R
(151) 2011 03 14
(181) 2021 03 14
(260) AM 2010 55634 A
(220) 2009 11 06
(732) პაისტ გასტრო ვერვალტუნგ გმბჰ
ინნერე ვინერ შტრასე 19, 81667
მიუნხენი, გერმანია
-
- (111) M 2011 021239 R
(151) 2011 03 14
(181) 2021 03 14
(260) AM 2010 55639 A
(220) 2009 11 06
(732) კრეველ მოიხელბას გმბჰ
კრეველშტრასე 2, DE 53783 აიტორფი,
გერმანია
-
- (111) M 2011 021240 R
(151) 2011 03 14
(181) 2021 03 14
(260) AM 2010 55640 A
(220) 2009 11 06
(732) კრეველ მოიხელბას გმბჰ
კრეველშტრასე 2, DE 53783 აიტორფი,
გერმანია
-
- (111) M 2011 021241 R
(151) 2011 03 14
(181) 2021 03 14
(260) AM 2010 55690 A
(220) 2009 11 11
(732) ჰარინგტონ დიველოპმენტ ინკ.
არანგო-ორილაკ ბლდგ, ისტ 54 სტრიტი,
პანამა, პანამა
-
- (111) M 2011 021242 R
(151) 2011 03 14
(181) 2021 03 14
-
- (111) M 2011 021243 R
(151) 2011 03 14
(181) 2021 03 14
(260) AM 2010 55707 A
(220) 2009 11 12
(732) შპს „ტენტები“
ირ. აბაშიძის 41, 0179, თბილისი,
საქართველო
-
- (111) M 2011 021244 R
(151) 2011 03 14
(181) 2021 03 14
(260) AM 2010 55773 A
(220) 2009 11 17
(732) ირაკლი კვანჭახაძე
გიორგი ასვლედიანის ქ.9, 0108,
თბილისი, საქართველო
-
- (111) M 2011 021245 R
(151) 2011 03 14
(181) 2021 03 14
(260) AM 2010 55807 A
(220) 2009 11 18
(732) ბრიტიშ ამერიკან ტობაკო (ბრენდზ) ინკ.
(შტატ დელავერის კორპორაცია),
2711 სენტერვილ როუდი, სუიტ 300,
უილმინგტონი, დელავერი 19808, აშშ
-
- (111) M 2011 021246 R
(151) 2011 03 14
(181) 2021 03 14
(260) AM 2010 55810 A
(220) 2009 11 18
(732) შპს „ეი-ბი-სი ფარმაცია“
ლისის ტბა 1, 0177, თბილისი,
საქართველო
-
- (111) M 2011 021247 R
(151) 2011 03 14
(181) 2021 03 14
(260) AM 2010 55811 A
(220) 2009 11 18

(732) შპს „ეი-ბი-სი ფარმაცია“ ლისის ტბა 1, 0177, თბილისი, საქართველო	(181) 2021 03 14 (260) AM 2010 56602 A (220) 2010 01 05 (732) „ჰარინგტონ დიველოპმენტ ინკ.“ არანგო-ორილაკ ბილდინგი, ისტ 54 სტრიტი, პანამა
(111) M 2011 021248 R (151) 2011 03 14 (181) 2021 03 14 (260) AM 2010 55823 A (220) 2009 11 19 (732) „ჰარინგტონ დიველოპმენტ ინკ.“ არანგო-ორილაკ ბილდინგი, ისტ 54 სტრიტი, პანამა	(111) M 2011 021254 R (151) 2011 03 14 (181) 2021 03 14 (260) AM 2010 56682 A (220) 2010 01 15 (732) მიაი კოტრიკაძე ზ.გორგილაძის 73, ბ.12, 6010, ბათუმი, საქართველო
(111) M 2011 021249 R (151) 2011 03 14 (181) 2021 03 14 (260) AM 2010 55825 A (220) 2009 11 20 (732) მარს, ინკორპორეტიდ 6885 ელმ სტრიტი, მაკ-ლინი, ვირჯინია 22101-3883, აშშ	(111) M 2011 021255 R (151) 2011 03 14 (181) 2021 03 14 (260) AM 2010 56722 A (220) 2010 01 20 (732) ზე ნორთ ფეის აპპარელ კორპ. 3411 სილვერსაიდ როუდი, ჰენზი 200, უილმინგტონი, DE 19810, აშშ
(111) M 2011 021250 R (151) 2011 03 14 (181) 2021 03 14 (260) AM 2010 55830 A (220) 2009 11 24 (732) ობშჩესტვო ს ოგრანიჩენილი ოტვეტსტვენოსტიუ "ფარმაცევტიჩეს- კაია გრუპა "ზდოროვიე" ულ. კრასნოარმეისკაია, 9/2, ოფისი 44, 01004, კიევი, უკრაინა	(111) M 2011 021256 R (151) 2011 03 14 (181) 2021 03 14 (260) AM 2010 56723 A (220) 2010 01 20 (732) ზე ნორთ ფეის აპპარელ კორპ. 3411 სილვერსაიდ როუდი, ჰენზი 200, უილმინგტონი, DE 19810, აშშ
(111) M 2011 021251 R (151) 2011 03 14 (181) 2021 03 14 (260) AM 2010 55835 A (220) 2009 11 24 (732) დანდი ა/ს ჰიულმაგერვეი, 4ბ, ვეილე 7100, დანია	(111) M 2011 021257 R (151) 2011 03 14 (181) 2021 03 14 (260) AM 2010 56724 A (220) 2010 01 20 (732) ზე ნორთ ფეის აპპარელ კორპ. 3411 სილვერსაიდ როუდი, ჰენზი 200, უილმინგტონი, DE 19810, აშშ
(111) M 2011 021252 R (151) 2011 03 14 (181) 2021 03 14 (260) AM 2010 55836 A (220) 2009 11 24 (732) დანდი ა/ს ჰიულმაგერვეი, 4ბ, ვეილე 7100, დანია	(111) M 2011 021258 R (151) 2011 03 14 (181) 2021 03 14 (260) AM 2010 56725 A (220) 2010 01 20 (732) ზე ნორთ ფეის აპპარელ კორპ. 3411 სილვერსაიდ როუდი, ჰენზი 200, უილმინგტონი, DE 19810, აშშ
(111) M 2011 021253 R (151) 2011 03 14	

(111) M 2011 021259 R (151) 2011 03 14 (181) 2021 03 14 (260) AM 2010 56922 A (220) 2010 02 08 (732) შპს „ჯი-ემ-პი“ ზემო ვეძის ქ.103, 0160, თბილისი, საქართველო	ნუცუბიდის III მკრ., მე-2 კვ., კორპ. I, ბ. 37, 0186, თბილისი, საქართველო
(111) M 2011 021260 R (151) 2011 03 14 (181) 2021 03 14 (260) AM 2010 56953 A (220) 2010 02 09 (732) შპს „ეავის სახლი-ქენინგჰოლი“ ვაზბეგის გამზირი 2, 0160, თბილისი, საქართველო	(111) M 2011 021265 R (151) 2011 03 14 (181) 2021 03 14 (260) AM 2010 57033 A (220) 2010 02 18 (732) შპს „ნარინჯისფერი ფარმაცენტრი“ ნუცუბიდის III მკრ., მე-2 კვ., კორპ. I, ბ. 37, 0186, თბილისი, საქართველო
(111) M 2011 021261 R (151) 2011 03 14 (181) 2021 03 14 (260) AM 2010 56961 A (220) 2010 02 09 (732) შპს „ნარინჯისფერი ფარმაცენტრი“ ნუცუბიდის III მკრ., მე-2 კვ., კორპ. I, ბ. 37, 0186, თბილისი, საქართველო	(111) M 2011 021266 R (151) 2011 03 14 (181) 2021 03 14 (260) AM 2010 57035 A (220) 2010 02 19 (732) შპს „ზუმერი ჯორჯია“, ცაბაძის ქ.№8, 0112, თბილისი, საქართველო
(111) M 2011 021262 R (151) 2011 03 14 (181) 2021 03 14 (260) AM 2010 57016 A (220) 2010 02 15 (732) დოგადან გილა იურიუნდერი სანაი ვე ფაზარლამა ა.ს. ჩანჭირი დეველეთ ქარაიოლუ 7 ქმ. აქიურტი, ანკარა 06750, თურქეთი	(111) M 2011 021267 R (151) 2011 03 15 (181) 2021 03 15 (260) AM 2010 55622 A (220) 2009 11 05 (732) მედანა ფარმა ს.ა. ულ. ვლადისლავა ლოკიეტკა 10, 98-200, სიერაღზი, პოლონეთი
(111) M 2011 021263 R (151) 2011 03 14 (181) 2021 03 14 (260) AM 2010 57031 A (220) 2010 02 18 (732) შპს „ნარინჯისფერი ფარმაცენტრი“ ნუცუბიდის III მკრ., მე-2 კვ., კორპ. I, ბ. 37, 0186, თბილისი, საქართველო	(111) M 2011 021268 R (151) 2011 03 15 (181) 2021 03 15 (260) AM 2009 51577 A (220) 2009 01 20 (732) შპს „კოპინე“ გორგასალის შესახვევი 3, 0114, თბილისი, საქართველო
(111) M 2011 021264 R (151) 2011 03 14 (181) 2021 03 14 (260) AM 2010 57032 A (220) 2010 02 18 (732) შპს „ნარინჯისფერი ფარმაცენტრი“	(111) M 2011 021269 R (151) 2011 03 15 (181) 2021 03 15 (260) AM 2010 55813 A (220) 2009 11 19 (732) ს.ს. „ჯი პი სი“ მარჯანიშვილის ქ. 26, 0102, თბილისი, საქართველო
	(111) M 2011 021270 R (151) 2011 03 15 (181) 2021 03 15

(260) AM 2010 55814 A
 (220) 2009 11 19
 (732) ს.ს. „ჯი პი სი“
 მარჯანიშვილის ქ. 26, 0102, თბილისი,
 საქართველო

(111) M 2011 021271 R
 (151) 2011 03 15
 (181) 2021 03 15
 (260) AM 2010 55815 A
 (220) 2009 11 19
 (732) ს.ს. „ჯი პი სი“
 მარჯანიშვილის ქ. 26, 0102, თბილისი,
 საქართველო

(111) M 2011 021272 R
 (151) 2011 03 15
 (181) 2021 03 15
 (260) AM 2010 55816 A
 (220) 2009 11 19
 (732) ს.ს. „ჯი პი სი“
 მარჯანიშვილის ქ. 26, 0102, თბილისი,
 საქართველო

(111) M 2011 021273 R
 (151) 2011 03 15
 (181) 2021 03 15
 (260) AM 2010 55817 A
 (220) 2009 11 19
 (732) ს.ს. „ჯი პი სი“
 მარჯანიშვილის ქ. 26, 0102, თბილისი,
 საქართველო

(111) M 2011 021274 R
 (151) 2011 03 15
 (181) 2021 03 15
 (260) AM 2010 55818 A
 (220) 2009 11 19
 (732) ს.ს. „ჯი პი სი“
 მარჯანიშვილის ქ. 26, 0102, თბილისი,
 საქართველო

(111) M 2011 021275 R
 (151) 2011 03 15
 (181) 2021 03 15
 (260) AM 2010 55819 A
 (220) 2009 11 19
 (732) ს.ს. „ჯი პი სი“
 მარჯანიშვილის ქ. 26, 0102, თბილისი,
 საქართველო

(111) M 2011 021276 R
 (151) 2011 03 15
 (181) 2021 03 15
 (260) AM 2010 55821 A
 (220) 2009 11 19
 (732) ს.ს. „ჯი პი სი“
 მარჯანიშვილის ქ. 26, 0102, თბილისი,
 საქართველო

(111) M 2011 021277 R
 (151) 2011 03 15
 (181) 2021 03 15
 (260) AM 2010 56318 A
 (220) 2009 12 22
 (732) ს.ს. „ჯი პი სი“
 მარჯანიშვილის ქ. 26, 0102, თბილისი,
 საქართველო

(111) M 2011 021278 R
 (151) 2011 03 15
 (181) 2021 03 15
 (260) AM 2010 56720 A
 (220) 2010 01 20
 (732) ტოიო თაიე & რაბერ კო. ლტდ.
 17-18, ედობორო 1-ჩომე, ნიში-კუ, ოსაკა,
 იაპონია

(111) M 2011 021279 R
 (151) 2011 03 15
 (181) 2021 03 15
 (260) AM 2010 57008 A
 (220) 2010 02 11
 (732) უნილექვერ ნ. ვ.
 ვენა 455, 3013 AL როტერდამი,
 ნიდერლანდი

(111) M 2011 021280 R
 (151) 2011 03 15
 (181) 2021 03 15
 (260) AM 2010 57222 A
 (220) 2010 03 04
 (732) კოლგეიტ-პაღმოლივ კომპანი
 300 პარკ ავენიუ, ნიუ-იორკი, N.Y. 10022,
 აშშ

(111) M 2011 021281 R
 (151) 2011 03 15
 (181) 2021 03 15
 (260) AM 2010 57336 A
 (220) 2010 03 11
 (732) უნილექვერ ნ. ვ.

ვეენა 455, 3013 AL როტერდამი,
ნიდერლანდი

(220) 2010 01 28
(732) სს „ლიბერთი ბანკი“
ილია ჭავჭავაძის გამზ. 74, 0162,
თბილისი, საქართველო

(111) M 2011 021282 R
(151) 2011 03 15
(181) 2021 03 15
(260) AM 2010 56368 A
(220) 2009 12 23
(732) ნეურიმ ფარმასეუტიკალზ (1991) ლტდ
8 ჰანენოშტ სტ., 69710 თელ-ავივი,
ისრაელი

(111) M 2011 021288 R
(151) 2011 03 15
(181) 2021 03 15
(260) AM 2010 56817 A
(220) 2010 01 28
(732) სს „ლიბერთი ბანკი“
ილია ჭავჭავაძის გამზ. 74, 0162,
თბილისი, საქართველო

(111) M 2011 021283 R
(151) 2011 03 15
(181) 2021 03 15
(260) AM 2010 55489 A
(220) 2009 11 02
(732) შ.პ.ს. „ლაივი“
ბარნოვის ქუჩა №126/ა, 0179, თბილისი,
საქართველო

(111) M 2011 021289 R
(151) 2011 03 15
(181) 2021 03 15
(260) AM 2010 57017 A
(220) 2010 02 15
(732) სს „ლიბერთი ბანკი“
ილია ჭავჭავაძის გამზ. 74, 0162,
თბილისი, საქართველო

(111) M 2011 021284 R
(151) 2011 03 15
(181) 2021 03 15
(260) AM 2010 55490 A
(220) 2009 11 02
(732) შ.პ.ს. „ლაივი“
ბარნოვის ქუჩა №126/ა, 0179, თბილისი,
საქართველო

(111) M 2011 021290 R
(151) 2011 03 15
(181) 2021 03 15
(260) AM 2010 57018 A
(220) 2010 02 15
(732) სს „ლიბერთი ბანკი“
ილია ჭავჭავაძის გამზ. 74, 0162,
თბილისი, საქართველო

(111) M 2011 021285 R
(151) 2011 03 15
(181) 2021 03 15
(260) AM 2010 55649 A
(220) 2009 11 10
(732) შპს „ვეროპული სკოლა“
აღ. ყაზბეგის გამზ. №34ა, 0160,
თბილისი, საქართველო

(111) M 2011 021291 R
(151) 2011 03 15
(181) 2021 03 15
(260) AM 2010 57019 A
(220) 2010 02 15
(732) სს „ლიბერთი ბანკი“
ილია ჭავჭავაძის გამზ. 74, 0162,
თბილისი, საქართველო

(111) M 2011 021286 R
(151) 2011 03 15
(181) 2021 03 15
(260) AM 2010 56815 A
(220) 2010 01 28
(732) სს „ლიბერთი ბანკი“
ილია ჭავჭავაძის გამზ. 74, 0162,
თბილისი, საქართველო

(111) M 2011 021292 R
(151) 2011 03 15
(181) 2021 03 15
(260) AM 2010 57020 A
(220) 2010 02 15
(732) სს „ლიბერთი ბანკი“
ილია ჭავჭავაძის გამზ. 74, 0162,
თბილისი, საქართველო

(111) M 2011 021287 R
(151) 2011 03 15
(181) 2021 03 15
(260) AM 2010 56816 A

(111) M 2011 021293 R
(151) 2011 03 15
(181) 2021 03 15

(260) AM 2010 57021 A
(220) 2010 02 15
(732) სს „ლიბერთი ბანკი“
ილია ჭავჭავაძის გამზ. 74, 0162,
თბილისი, საქართველო

(111) M 2011 021294 R
(151) 2011 03 15
(181) 2021 03 15
(260) AM 2010 57052 A
(220) 2010 02 23
(732) სს „ლიბერთი ბანკი“
ილია ჭავჭავაძის გამზ. 74, 0162,
თბილისი, საქართველო

(111) M 2011 021295 R
(151) 2011 03 15
(181) 2021 03 15
(260) AM 2010 57053 A
(220) 2010 02 23
(732) სს „ლიბერთი ბანკი“
ილია ჭავჭავაძის გამზ. 74, 0162,
თბილისი, საქართველო

(111) M 2011 021296 R
(151) 2011 03 15
(181) 2021 03 15
(260) AM 2010 57054 A
(220) 2010 02 23
(732) სს „ლიბერთი ბანკი“
ილია ჭავჭავაძის გამზ. 74, 0162,
თბილისი, საქართველო

(111) M 2011 021297 R
(151) 2011 03 15
(181) 2021 03 15
(260) AM 2010 57250 A
(220) 2010 03 05
(732) სს „უნიფარმი“
სოფელი თეკლათი, 4112, სენაკის
რაიონი, საქართველო

(111) M 2011 021298 R
(151) 2011 03 15
(181) 2021 03 15
(260) AM 2010 57359 A
(220) 2010 03 12
(732) სს „ლიბერთი ბანკი“
ილია ჭავჭავაძის გამზ. 74, 0162,
თბილისი, საქართველო

(111) M 2011 021299 R
(151) 2011 03 15
(181) 2021 03 15
(260) AM 2010 57371 A
(220) 2010 03 15
(732) სს „ლიბერთი ბანკი“
ილია ჭავჭავაძის გამზ. 74, 0162,
თბილისი, საქართველო

საერთაშორისო სასაქონლო ნიშნები, რომლებზეც გამოტანილია ბაღაწევიტილია და სვის მინიჭების შესახებ

გადაწყვეტილების გასაჩივრება შესაძლებელია საქპატენტის სააპელაციო პალატაში გამოქვეყნებიდან 3 თვის ვადაში ან თბილისის საქალაქო სასამართლოს ადმინისტრაციულ საქმეთა კოლეგიაში 1 თვის ვადაში (მის.: თბილისი, დავით აღმაშენებლის ხეივანი, მე-12 კმ. №6).

(260) AM 2011 57350 A
(800) 141342
(731) DURALEX INTERNATIONAL
7 rue du petit Bois, F-45380 LA CHAPELLE
SAINT MESMIN, France

(540)

DURALEX

(591) Black, white
(511) 21

(260) AM 2011 58338 A
(800) 1038789
(731) Quilate Serviços Limitada
Avenida do Infante, 50, P-9004-521 Funchal,
Madeira, Portugal

(540)



LA MARTINA

(591) Black, white
(511) 03, 18, 25, 35

(260) AM 2011 58528 A
(800) 563745
(731) N.V. Organon
Kloosterstraat 6, NL-5349 AB Oss,
Netherlands

(540)

ESMERON

(591) Black, white
(511) 05

(260) AM 2011 58593 A
(800) 1040596
(731) POZEN Inc.
1414 Raleigh Road, Chapel Hill, NC 27517,
USA

(540)

POZEN

(591) Black, white
(511) 05

(260) AM 2011 58600 A
(800) 701950
(731) OMS Investments Inc.
a Delaware Corporation; 10250 Constellation
Boulevard, Suite 2800 Los Angeles,
CA 90067-6228, USA

(540)

SCOTTS

(591) Black, white
(511) 01, 05, 07, 31

(260) AM 2011 58603 A
(800) 855225
(731) OMS Investments, Inc.
Delaware Corporation; 10250 Constellation
Boulevard, Suite 2800 LOS ANGELES,
CA 90067-6228, USA

(540)



(591) Black, white
(511) 01, 05, 07, 31, 35, 44

(260) AM 2011 58651 A
(800) 1040729
(731) OpenStat B.V.
Singel 540, NL-1017 AZ Amsterdam,
Netherlands

(540)

OPENSTAT

(591) Black, white
(511) 09, 35, 38, 42

(260) AM 2011 58683 A
(800) 1041136
(731) Georgia-Pacific S.à.r.l.

25, route d'Esch, L-1470 Luxembourg,
Luxembourg
(540)

NEXTTURN

(591) Black, white
(511) 03, 05, 11, 16, 21

(260) AM 2011 58684 A
(800) 1041142
(731) SHANDONG SHANSHUI CEMENT
GROUP CO., LTD.
Sunnys Industrial Park, Gushan Town,
Changqing District, Jinan City Shandong
Province, China
(540)



(591) Black, white
(511) 19

(260) AM 2011 58685 A
(800) 1041143
(731) SHANDONG SHANSHUI CEMENT
GROUP CO., LTD.
Sunnys Industrial Park, Gushan Town,
Changqing District, Jinan City Shandong
Province, China
(540)



(591) Black, white
(511) 19

(260) AM 2011 58686 A
(800) 1041149
(731) Otkrytoe Aktsionernoe Obshchestvo
Kontsern "Kalina"
80, ul. Komsomolskaya, RU-620138
Ekaterinburg, Russian Federation
(540)

*Silky
Hands*

(591) Red
(511) 03

(260) AM 2011 58687 A
(800) 1041164
(731) XIAMEN GOLDEN DRAGON BUS
CO.,LTD
Huli Street, Huli Industry Zone Xiamen,
China
(540)



(591) Black, white
(511) 12, 37, 39

(260) AM 2011 58688 A
(800) 1041185
(731) SEEBERGER KG
Hans-Lorenzer-Strasse 36, 89079 ULM,
Germany
(540)



(591) Orange, white, light green and dark green
(511) 29, 30, 31

(260) AM 2011 58689 A
(800) 1041189
(731) OSRAM Gesellschaft mit beschränkter
Haftung
Hellabrunner Strasse 1, 81543 München,
Germany
(540)

CROSSER

(591) Black, white
(511) 11

(260) AM 2011 58690 A
(800) 1041199
(731) Sovmestnoe obshchestvo s ogranichennoy
otvetstvennostiyu "Zavod vinogradnykh vin
"Dionis"
Minsky rayon, Minskaya oblast 223037
d. Vendelevo, Belarus
(540)

**ДОБРА
ШКЛЯНКА**

(591) Black, white
(511) 33

(260) AM 2011 58695 A
(800) 1041209
(731) FIMA Vermarktungs-und Veranstaltungs GmbH
Rennweg 16, A-6020 Innsbruck, Austria
(540)



(591) Blue
(511) 11, 21, 32

(260) AM 2011 58696 A
(800) 1041222
(731) MISSONI S.P.A.
Via Luigi Rossi, 52, I-21040 SUMIRAGO
(VARESE), Italy
(540)



(591) Black, white
(511) 09

(260) AM 2011 58697 A
(800) 1041230
(731) Open Joint Stock Company
"SIBUR Holding"
5, ul. Galernaya, Liter A, RU-190000
Saint-Petersbirg, Russian Federation
(540)

ALPHAPOR

(591) Black, white
(511) 01, 06, 09, 12, 16, 17, 20, 21, 22, 26, 28, 35,
37, 39, 40, 42, 44

(260) AM 2011 58698 A
(800) 1041262
(731) Procter & Gamble Manufacturing Cologne GmbH
Wilhelm-Mauser-Str. 40, 50827 Köln,
Germany
(540)

LOVE SUPREME

(591) Black, white
(511) 03

(260) AM 2011 58699 A
(800) 387256
(731) ZF Sachs AG
Ernst-Sachs-Strasse 62, 97424 Schweinfurt,
Germany
(540)



(591) Black, white
(511) 07, 12

(260) AM 2011 58744 A
(800) 1041486
(731) Bobkov Gleb Viktorovich
B. Cheremushkinskaya ul, d.24, k.1, kv.111,
RU-117218 Moscow, Russian Federation
(540)



(591) Black, white
(511) 03, 05, 35

(260) AM 2011 58746 A
(800) 1041495
(731) Zakritoe aktsionerное obschestvo
"Konditerskaya fabrika "Slavyanka"
ul. Oktiabrskaya, d.20, RU-309506
Stari Oskol, Region de Belgorod,
Russian Federation
(540)

КСЮША

(591) Black, white
(511) 30

(260) AM 2011 58747 A
(800) 1041532
(731) Inostrannoe tchastnoe ounitarnoe
proizvodstvenno-torgovoe predpriatie
"KARAVAN" korporatsii "Kamberli
Marketing Korp."
komm. 2, d. 1, oul. Zavodskaia, Zaslavl
223034 Minskaia obl., Belarus
(540)



(591) Black, white
(511) 30

(260) AM 2011 58748 A
 (800) 1041533
 (731) Inostrannoe tchastnoe ounitarnoe
 proizvodstvenno-torgovoe predpriatie
 "KARAVAN" korporatsii "Kamberli
 Marketing Korp."
 komm. 2, d. 1, oul. Zavodskaja, Zaslavl
 223034 Minskaia obl., Belarus

(540)

PAPA

(591) Black, white
 (511) 30

(260) AM 2011 58753 A
 (800) 1041535
 (731) Inostrannoe tchastnoe ounitarnoe
 proizvodstvenno-torgovoe predpriatie
 "KARAVAN" korporatsii "Kamberli
 Marketing Korp."
 komm. 2, d. 1, oul. Zavodskaja, Zaslavl
 223034 Minskaia obl., Belarus

(540)

Gutt

(591) Black, white
 (511) 30

(260) AM 2011 58754 A
 (800) 1041536
 (731) Inostrannoe tchastnoe ounitarnoe
 proizvodstvenno-torgovoe predpriatie
 "KARAVAN" korporatsii "Kamberli
 Marketing Korp."
 komm. 2, d. 1, oul. Zavodskaja, Zaslavl
 223034 Minskaia obl., Belarus

(540)

GUTT

(591) Black, white
 (511) 30

(260) AM 2011 58755 A
 (800) 1041548
 (731) GUCCIO GUCCI S.P.A.
 Via Tornabuoni, 73/R, I-50123 FIRENZE,
 Italy

(540)

G FRAME

(591) Black, white
 (511) 14

(260) AM 2011 58756 A
 (800) 1041552
 (731) Obshchestvo s ogranichennoy
 otvetstvennostyu "Glavagrosbyt"
 Dolgorukovskaya street, 9, building 3,
 RU-127006 Moscow, Russian Federation

(540)

ПОТЕХА

(591) Black, white
 (511) 29, 30, 31

(260) AM 2011 58757 A
 (800) 1041570
 (731) ENVASADOS EVA, S.A.
 Poligono Industrial, 24, E-31870
 LECUMBERRI (Navarra), Spain

(540)



(591) Red and black
 (511) 32, 33

(260) AM 2011 58758 A
 (800) 1041576
 (731) SHENZHEN SUCCESS TECHNOLOGY
 INC., LTD.
 Rm.10A, Block 1, Dushi Yangguang
 Mingyuan, Shennan Road, Futian District,
 Shenzhen 518000 Guangdong, China

(540)

XKSSTEL

(591) Black, white
 (511) 09

(260) AM 2011 58769 A
 (800) 1041615
 (731) MIGUEL TORRES S.A.
 Miquel Torres i Carbó, 6, E-08720
 VILAFRANCA DEL PENEDES (Barcelona),
 Spain

(540)

BALLERINA

(591) Black, white
 (511) 33

(260) AM 2011 58770 A
 (800) 1041616
 (731) MIGUEL TORRES S.A.
 Miquel Torres i Carbó, 6, E-08720
 VILAFRANCA DEL PENEDES

(Barcelona), Spain

(540)

LAVANDA

(591) Black, white

(511) 33

(260) AM 2011 58771 A

(800) 1041621

(731) Schraut, Steffen

Cecilienallee 15, 40474 Düsseldorf, Germany

(540)

STEFFEN SCHRAUT

(591) Black, white

(511) 03, 25

(260) AM 2011 58772 A

(800) 1041627

(731) Limited liability company

TD "Spiridonovka"

str. 1, d.4, ul. Spiridonovka, RU-103001

Moscow, Russian Federation

(540)



(591) Black, white

(511) 16, 35, 36, 37, 41, 42

(260) AM 2011 58773 A

(800) 1041699

(731) OTKRYTOE AKTSIONERNOE

OBSHESTVO "WIMM-BILL-DANN

PRODUKTY PITANIYA"

komn. 306, d.16/15, Yauzsky bulvar,

RU-109028 Moscow, Russian Federation

(540)

ЗДРАЙВЕРЫ

(591) Black, white

(511) 05, 29

(260) AM 2011 58774 A

(800) 1041714

(731) Obshchestvo s ogranichennoy

otvetstvennostyu "RIA "Panda"

lit. D, 17/5, Zheleznovodskaya ul.,

RU-199155 Saint-Petersburg,

Russian Federation

(540)



(591) Light blue, blue, black, white.

(511) 05

(260) AM 2011 58775 A

(800) 1041737

(731) Obshchestvo s ogranichennoj

otvetstvennost'ju "SOYUZ"

d. 9, shosse Podbel'skogo, g. Pushkin,

RU-196608 g. Sankt-Peterburg,

Russian Federation

(540)



(591) White, red, orange, dark red and brown

(511) 04, 05, 29, 30

(260) AM 2011 58776 A

(800) 1041746

(731) "ORGACHIM" Joint stock company

21, "Treti mart" Blvd. BG-7000 Ruse,

Bulgaria

(540)



(591) Black and yellow

(511) 01, 02

(260) AM 2011 58777 A

(800) 1041778

(731) Münchener Rückversicherungs-Gesellschaft

Aktiengesellschaft in München

Königinstr. 107 80802 München, Germany

(540)

NOT IF, BUT HOW

(591) Black, white

(511) 36

(260) AM 2011 58778 A

(800) 1041780

(731) R. Twining and Company Limited

Weston Centre, 10 Grosvenor Street London

W1K 4QY, United Kingdom

(540)

TWININGS

(591) Black, white
(511) 30

(260) AM 2011 58780 A
(800) 1041803
(731) PAVEL EDUARDOVICH MELNIKOV
apt. 99, Badaeva str. 7, RU-193318
Saint Petersburg, Russian Federation

(540)

BRIXIS

(591) Black, orange, red.
(511) 11

(260) AM 2011 58782 A
(800) 1041830
(731) OSRAM Gesellschaft mit beschränkter
Haftung
Hellabrunner Str. 1, 81543 München,
Germany

(540)

DECOSPOT

(591) Black, white
(511) 11

(260) AM 2011 58784 A
(800) 1041898
(731) Apple Inc.
1 Infinite Loop, Cupertino, CA 95014, USA

(540)

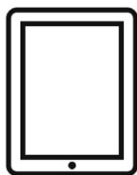

(591) Black, white
(511) 09

(260) AM 2011 58785 A
(800) 1041959
(731) BAWANG (GUANGZHOU) CO., LTD
Building No. 1 Zibian, No. 8 North Huanan
Road, Xinshi Town, Baiyun District,
Guangzhou, GUANGDONG, China

(540)

霸王本草堂

(591) Black, white
(511) 03, 05

(260) AM 2011 58786 A
(800) 1041968
(731) NINGBO LOGITEK STANDARD
ELECTRONICS CABLE
MANUFACTURING CO., LIMITED
Keji Yuanqu, Jiangshan Zhen, Yinzhou
District, Ningbo City 315000 Zhejiang
Province, China

(540)

Loctek

(591) Black, white
(511) 20

(260) AM 2011 58787 A
(800) 1041990
(731) Henkel AG & Co. KGaA
Henkelstraße 67, 40589 Düsseldorf, Germany

(540)



(591) Blue, white, red, green and yellow
(511) 03

(260) AM 2011 58788 A
(800) 1041995
(731) Groupe R et D
ZI Lyon Est - 13 rue Jacques MONOD,
F-69120 Vaulx en Velin, France

(540)

TOP

(591) Black, white
(511) 06, 08, 09, 20

(260) AM 2011 58789 A
(800) 1042037
(731) LATIMA, SIA
Bērzupe iela 31a-25, LV-1058 Rīga, Latvia

(540)

RIGVIR(591) Black, white
(511) 05

(260) AM 2011 58790 A

(800) 1042050

(731) Koninklijke Philips Electronics N.V.
Groenewoudseweg 1, NL-5621
BA Eindhoven, Netherlands

(540)

LEDGINE(591) Black, white
(511) 09, 11

(260) AM 2011 58791 A

(800) 918804

(731) DT-Diesel Technic AG
Wehrmannsdamm 5-9, 27245 Kirchdorf,
Germany

(540)

(591) Black, white
(511) 07, 09, 11, 12

(260) AM 2011 58792 A

(800) 1028495

(731) Bionorica AG
Kerschensteinerstrasse 11-15, 92318
Neumarkt, Germany

(540)

Lunapret(591) Black, white
(511) 05

(260) AM 2011 58793 A

(800) 1031740

(731) Obschestvo s ogranichennoy
otvetstvennostyu "Rosalko"
d. 20a, ul. Roshchinskaya, mkr. Vostraykovo,
g. Domodedovo, RU-142006 Moscow region,
Russian Federation

(540)

ТРАВІНЬ(591) Black, white
(511) 32, 33

(260) AM 2011 58794 A

(800) 1031741

(731) Obschestvo s ogranichennoy
otvetstvennostyu "Rosalko"
d. 20a, ul. Roshchinskaya, mkr. Vostraykovo,
g. Domodedovo, RU-142006 Moscow region,
Russian Federation

(540)

ARCTIC CUP(591) Black, white
(511) 32, 33

(260) AM 2011 58814 A

(800) 1042081

(731) SYNGENTA PARTICIPATIONS AG
Schwarzwaldallee 215, CH-4058 Basel,
Switzerland

(540)

(591) Dark green, medium green,
light green and yellow

(511) 05

(260) AM 2011 58815 A

(800) 1042082

(731) Bentec GmbH Drilling & Oilfield Systems
Deilmannstraße 1, 48455 Bad Bentheim,
Germany

(540)

BENTEC(591) Black, white
(511) 07, 09, 11, 35, 37, 42

(260) AM 2011 58821 A

(800) 1042151

(731) Obschestvo s ogranichennoy
otvetstvennostyu "Kontsern "RIAL"
60, ul. Promyshlennaya, g. Prokhladnyy,
Prokhladnenskiy r-n, RU-361050
Kabardino-Balkar Republic,
Russian Federation

(540)

МОЯ СТОЛИЦА(591) Black, white
(511) 32

(260) AM 2011 58834 A

(800) 1042320

(731) SOCIETE MAROCAINE DE
COOPERATION PHARMACEUTIQUE
"COOPER MAROC"
41 rue Mohamed Diouri CASABLANCA,
Morocco

(540)

COOPER PHARMA[®]

(591) Black, white

(511) 05

(260) AM 2011 58835 A

(800) 1042326

(731) VALFRUTTA FRESCO S.p.A.
CONSORTILE
Via Tosarelli, 155 - Loc. Villanova,
I-40055 CASTENASO (Bologna), Italy

(540)



(591) White, green and red

(511) 31

(260) AM 2011 58836 A

(800) 1042347

(731) Obshestvo s ogranichennoj otvetstvennost'ju
"Baltijskaja Gazovaja Kompanija"
ul. Professora Kachalova, 3, RU-192019
Sankt-Peterburg, Russian Federation

(540)



(591) Red, blue

(511) 11, 35, 37, 42

(260) AM 2011 58837 A

(800) 1042366

(731) "ORGACHIM" Joint stock company
21, "Treti mart" Blvd. BG-7000 Ruse,
Bulgaria

(540)



(591) Dark blue, pink-purple and green

(511) 01, 02

(260) AM 2011 58857 A

(800) 1042397

(731) Senario LLC

1725 Kilkenny Court Woodstock, IL 60098,
USA

(540)

Zibits

(591) Black, white

(511) 28

(260) AM 2011 58858 A

(800) 1042413

(731) Aktsionerne tovarystvo zakrytogo typu
"Kharkivska biskvitna fabryka"
vul. Lozivska, 8, Kharkiv 61017, Ukraine

(540)

HAPPY-FRUIT

(591) Black, white

(511) 30

(260) AM 2011 58859 A

(800) 1042456

(731) Henkel AG & Co. KGaA
Henkelstrasse 67, 40589 Düsseldorf,
Germany

(540)

AQUA SPIRIT

(591) Black, white

(511) 03

(260) AM 2011 58860 A

(800) 1042469

(731) FG TEKSTİL KONFEKSİYON SANAYİ
VE TİCARET LİMİTED ŞİRKETİ
Fatih Mah. 194/1 Sk. No:4 Sarnıç
Gaziemir/İZMİR, Turkey

(540)



(591) Black, white

(511) 25

(260) AM 2011 58861 A

(800) 1042532

(731) ABCERT AG
Martinstraße 42-44, 73728 Esslingen,
Germany

(540)

ABCERT

(591) Black, white

(511) 16, 41, 42

(260) AM 2011 58862 A
 (800) 1042538
 (731) Nycomed GmbH
 Byk-Gulden-Str. 2, 78467 Konstanz,
 Germany
 (540)



(591) Yellow, blue
 (511) 05

(260) AM 2011 58863 A
 (800) 1042553
 (731) ANSELL HEALTHCARE PRODUCTS
 INC.,
 200 Schultz drive Red Bank, NJ 07701, USA
 (540)

POWER PLAY

(591) Black, white
 (511) 10

(260) AM 2011 58864 A
 (800) 1042561
 (731) Henkel AG & Co. KGaA
 Henkelstraße 67, 40589 Düsseldorf, Germany
 (540)

SPICY GOLD

(591) Black, white
 (511) 03

(260) AM 2011 58865 A
 (800) 1042593
 (731) DOG-TAS DOGANLAR MOBILYA
 IMALAT ENERJI ÜRETİM SANAYİ VE
 TİCARET ANONİM ŞİRKETİ
 Idriskoru Köyü Biga Çanakkale, Turkey
 (540)



(591) Blue, white
 (511) 20, 35

(260) AM 2011 58866 A
 (800) 1042629
 (731) Society with limited liability "KS-Dealing"
 d. 16, str.1, ul. 1-aya Magistralnaya,
 RU-123007 Moscow, Russian Federation
 (540)

ЭКОНСИЛК

(591) Black, white
 (511) 06, 19

(260) AM 2011 58879 A
 (800) 859147
 (731) ELMAS KURUYEMİŞ VE GIDA SANAYİİ
 TİCARET ANONİM ŞİRKETİ
 C/27 Blok Kat: 4 NO: 240 Mega Center,
 Bayrampaşa, İSTANBUL, Turkey
 (540)



(591) Red, white, orange
 (511) 29

(260) AM 2011 58880 A
 (800) 861339
 (731) TURKUAZ SERAMİK SANAYİ VE
 TİCARET ANONİM ŞİRKETİ
 Organize Sanayi Bölgesi 1, Cadde No: 15
 KAYSERİ, Turkey
 (540)



(591) Black, white
 (511) 11

(260) AM 2011 58881 A
 (800) 898651
 (731) Geobra Brandstätter GmbH & Co. KG
 Brandstätterstrasse 2-10, 90513 Zirndorf,
 Germany
 (540)

LECHUZA

(591) Black, white
 (511) 21

(260) AM 2011 58882 A
 (800) 906325
 (731) FENDI ADELE S.R.L.
 Via Flaminia, 968, I-00189 Roma, Italy
 (540)

FENDI

(591) Black, white
 (511) 18, 25

(260) AM 2011 58883 A
 (800) 923755

(731) ETS. ZILLI
24, avenue Joannès Masset, F-69009 LYON,
France
(540)

ZILLI

(591) Black, white
(511) 09

(260) AM 2011 58884 A
(800) 932998
(731) Rautaruukki Oyj
Suolakivenkatu 1, FI-00810 Helsinki, Finland
(540)

RUUKKI

(591) Black, white
(511) 06, 07, 37

(260) AM 2011 58885 A
(800) 967742
(731) HASCEVHER METAL SANAYİ VE
TİCARET ANONİM ŞİRKETİ
Yeni Sanayi Sitesi, Sanayi Caddesi, No:14
KAHRAMANMARAS, Turkey
(540)

HCM

(591) Black, white
(511) 08, 11, 21

(260) AM 2011 58886 A
(800) 971598
(731) Calidris 28 AG (SA)
30, Esplanade de la Moselle, L-6637
Luxembourg, Luxembourg
(540)



(591) Black, white
(511) 18, 25, 32

(260) AM 2011 58887 A
(800) 990251
(731) Utéron Pharma, Société anonyme
Rue St Georges 5, B-4000 Liège, Belgium
(540)

LEVOSERT

(591) Black, white
(511) 05, 10

(260) AM 2011 58890 A
(800) 1009839
(731) Valio Ltd
Meijeritie 6, FI-00370 Helsinki, Finland
(540)



(591) Blue, yellow, green, red, beige and white
(511) 29

(260) AM 2011 58891 A
(800) 1013597
(731) Bayer AG
51373 Leverkusen, Germany
(540)

CIRNEZA

(591) Black, white
(511) 05

(260) AM 2011 58892 A
(800) 1016534
(731) Lodestar Anstalt
Lova-Center, P.O.Box 1150, FL-9490 Vaduz,
Liechtenstein
(540)



(591) Black, white
(511) 33

(260) AM 2011 58893 A
(800) 1016535
(731) Lodestar Anstalt
Lova-Center, P.O.Box 1150, FL-9490 Vaduz,
Liechtenstein
(540)

UNTAMED

(591) Black, white
(511) 33

(260) AM 2011 58894 A
(800) 1019731
(731) MABUCHI MOTOR CO., LTD.

430 Matsuhidai Matsudo City Chiba
270-2280, Japan

(540)

MABUCHI MOTOR

(591) Black, white
(511) 12

(260) AM 2011 58895 A
(800) 1019732
(731) MABUCHI MOTOR CO., LTD.
430 Matsuhidai Matsudo City Chiba
270-2280, Japan

(540)



(591) Black, white
(511) 12

(260) AM 2011 58896 A
(800) 1027721
(731) KRKA
tovarna zdravil, d.d., Novo mesto; Šmarješka
cesta 6, SI-8501 Novo mesto, Slovenia

(540)

ROXERA

(591) Black, white
(511) 05

(260) AM 2011 58901 A
(800) 1042784
(731) Georgia-Pacific S.à.r.l.
25, route d'Esch, L-1470 Luxembourg,
Luxembourg

(540)



(591) Black, white
(511) 11, 16, 21

(260) AM 2011 58902 A
(800) 1042790
(731) Zentiva
k.s. U Kabelovny 130, CZ-102 37 Praha
10 - Dolní Měcholupy, Czech Republic

(540)

ALAXFIL

(591) Black, white
(511) 05

(260) AM 2011 58903 A
(800) 1042801
(731) ANIL ÇAMASIR SANAYİ VE TİCARET
LİMİTED ŞİRKETİ
Sururi Mah. Necip Efendi, Sokak Başaran
Han No:24 Eminönü - İstanbul, Turkey

(540)



(591) Black, white
(511) 24, 25, 35

(260) AM 2011 58904 A
(800) 1042814
(731) BULBASH, SIA
Biezina iela 7-68, LV-1029 Riga, Latvia

(540)

BULBASH

(591) Black, white
(511) 32, 33

(260) AM 2011 58905 A
(800) 1042815
(731) BULBASH, SIA
Biezina iela 7-68, LV-1029 Riga, Latvia

(540)

БУЛЬБАШЪ

(591) Black, white
(511) 32, 33

(260) AM 2011 58906 A
(800) 1042829
(731) Lonza AG (Lonza Ltd)
Lonzastrasse, CH-3930 Visp, Switzerland

(540)

CARNIPURE

(591) Black, white
(511) 29, 30, 32

(260) AM 2011 58907 A
(800) 1042837
(731) Dongfeng Motor Corporation
Special No. 1 Dongfeng Road, Wuhan
Economic & Technical Development Zone,
Wuhan Hubei Hubei Province, China

(540)

DONGFENG

(591) Black, white

(511) 12, 36, 37

(260) AM 2011 58908 A

(800) 1042882

(731) ENOSIS S.R.L.

Via per Cuccaro, 19, Cascina Meraviglia
Fubine (AL), Italy

(540)



(591) Garnet, black, light garnet and white

(511) 33

(260) AM 2011 58909 A

(800) 1042890

(731) FEEDBACK TRAYER, S.L.

c.c. Monteclaro, local 16, POZUELO DE
ALARCON (Madrid), Spain

(540)

DORMAX BY ESYON

(591) Black, white

(511) 05

(260) AM 2011 58910 A

(800) 1042902

(731) Association SKEMA BUSINESS SCHOOL

Avenue Willy Brandt, F-59777 Euralille,
France

(540)

**SKEMA School of Knowledge Economy and
Management**

(591) Black, white

(511) 35, 41, 42

(260) AM 2011 58911 A

(800) 1042907

(731) VIA DELLE PERLE S.P.A.

Via Nobel, 3 I-41012 CARPI (MODENA),
Italy

(540)

VIA DELLE PERLE

(591) Black, white

(511) 03, 09, 14, 18, 24, 25

(260) AM 2011 58912 A

(800) 1042910

(731) OOO HANSA

Michurinsky Prospect 29, RU-119607
Moscow, Russian Federation

(540)



(591) Black, white

(511) 07, 11

(260) AM 2011 58913 A

(800) 1042936

(731) Society with limited liability

"Trading-production association "Amtel"
city of Korolew, Pioneer street, the house 1,
RU-141070 Moscow Region, Russian
Federation

(540)

Русица

(591) Black, white

(511) 32, 33

(260) AM 2011 58942 A

(800) 1043125

(731) Ironwood Pharmaceuticals, Inc.

301 Binney Street, Cambridge, MA 02142
(US), USA

(540)

VIDELIC

(591) Black, white

(511) 05

(260) AM 2011 58957 A

(800) 1001302

(731) HASIRCILAR TEKSTİL KONFEKSİYON

İMALAT İHRACAT İTHALAT SANAYİ
VE TİCARET ANONİM ŞİRKETİ
E-5 Karayolu Üzeri Hasircilar İş Merkezi
Yakuplu Büyükçekmece-İstanbul, Turkey

(540)

SILVERSUN

(591) Black, white

(511) 25

(260) AM 2011 58958 A

(800) 1003925

(731) SABRA TEKSTİL SANAYİ VE TİCARET

LİMİTED ŞİRKETİ
Namık Kemal Mahallesi Adile Naşit Bulvarı
121. Sokak No: 26 Esenyurt Büyükçekmece –
İstanbul, Turkey

(540)



(591) Black, white, red
(511) 25, 35

(260) AM 2011 58959 A
(800) 1011865
(731) Valio Ltd
Meijeritie 6, FI-00370 Helsinki, Finland
(540)



(591) Black, white
(511) 29, 30, 32

(260) AM 2011 58960 A
(800) 1020340
(731) Union des Associations Européennes de
Football (UEFA)
Route de Genève 46, CH-1260 Nyon,
Switzerland
(540)



(591) Black, white
(511) 09, 12, 16, 25, 28, 32, 36, 41, 43

(260) AM 2011 58963 A
(800) 1028181
(731) QINGDAO TRI-LINK LOCK GROUP CO.,
LTD.
Room 2806, Guomao Building, 51 Taiping
Road, Qingdao, China
(540)



(591) Black, white
(511) 06

(260) AM 2011 58964 A
(800) 644319
(731) IBSA INSTITUT BIOCHIMIQUE S.A.
Via al Ponte 13, CH-6900 MASSAGNO,
Switzerland

(540)

FOSTIMON

(591) Black, white
(511) 05

(260) AM 2011 58965 A
(800) 699879
(731) Ecolan Research & Development A/S
Dampfærgevej 3, 2. DK-2100 KØBENHAVN
Ø, Denmark
(540)

ECOLEAN

(591) Black, white
(511) 01, 07, 16, 17, 20

(260) AM 2011 58966 A
(800) 764617
(731) Greiner Bio-One GmbH
Bad Haller Straße 32, A-4550 Kremsmünster,
Austria
(540)

BIO-ONE

(591) Black, white
(511) 05, 10, 20

(260) AM 2011 58968 A
(800) 837318
(731) FREDDY S.P.A.
Via San Rufino, 31/C, I-16043 CHIAVARI,
Italy
(540)



(591) Black, white
(511) 18

(260) AM 2011 58969 A
(800) 856391
(731) HASCEVHER METAL SANAYİ VE
TİCARET ANONİM ŞİRKETİ
Yeni Sanayi Sitesi, Sanayi Caddesi, No:14
KAHRAMANMARAS, Turkey
(540)



(591) Black, white, red
(511) 08, 11, 21

(260) AM 2011 58971 A
(800) 857686
(731) Zino Davidoff SA
Rue Faucigny 5, CH-1700 Fribourg,
Switzerland
(540)

DAVIDOFF

(591) Black, white
(511) 09, 16, 30

(260) AM 2011 58972 A
(800) 869215
(731) Honda Motor Co., Ltd.
1-1, Minami-Aoyama 2-chome, Minato-ku,
Tokyo 107-8556, Japan
(540)

HONDA

(591) Red
(511) 14, 16, 18, 21, 24, 25, 27, 28

(260) AM 2011 58973 A
(800) 906324
(731) FENDI ADELE S.R.L.
Via Flaminia, 968, I-00189 Roma, Italy
(540)



(591) Black, white
(511) 18, 25

(260) AM 2011 58974 A
(800) 911423
(731) ID GROUP
162, boulevard de Fourmies, F-59100
ROUBAIX, France
(540)



(591) Black, white
(511) 18, 25

(260) AM 2011 58975 A
(800) 912328
(731) HASCEVHER METAL SANAYİ VE
TİCARET ANONİM ŞİRKETİ
Yeni Sanayi Sitesi, Sanayi Caddesi, No:14
KAHRAMANMARAS, Turkey

(540)

ARIAN

(591) Black, white
(511) 08, 11, 21

(260) AM 2011 58976 A
(800) 916475
(731) BREVINI POWER TRANSMISSION
S.P.A.
Via U. Degola, 14, I-42100 REGGIO
EMILIA, Italy
(540)



(591) Black, white
(511) 07

(260) AM 2011 58978 A
(800) 934645
(731) NeurogesX, Inc.
2215 Bridgepoint Parkway, Suite 200,
San Mateo, CA 94494, USA
(540)

QUTENZA

(591) Black, white
(511) 05

(260) AM 2011 58979 A
(800) 948638
(731) Worldwide Clinical Trials, Inc.
767 Fifth Avenue, 48th Floor, New York,
NY 10153, USA
(540)

**WCT WORLDWIDE CLINICAL
TRIALS**

(591) Black, white
(511) 35, 42

(260) AM 2011 58981 A
(800) 962265
(731) Worldwide Clinical Trials, Inc.
767 Fifth Avenue, 48th Floor, New York,
NY 10153, USA
(540)

WORLDWIDE CLINICAL TRIALS



(591) Black, white
(511) 35, 42

(260) AM 2011 58982 A
 (800) 980056
 (731) XIAMEN CHAOLONG IMPORT AND
 EXPORT CO., LTD.
 1203A Huiteng Building, No. 321 Jiahe Road,
 Xiamen Fujian, China
 (540)



(591) Black, white
 (511) 18, 25

(260) AM 2011 58983 A
 (800) 989768
 (731) INSTYTUT BIOTECHNOLOGII
 SUROWIC I SZCZEPIONEK BIOMED S.A.
 Al. Sosnowa 8, PL-30-224 Kraków, Poland
 (540)

orsalit

(591) Black, white
 (511) 05

(260) AM 2011 58984 A
 (800) 992927
 (731) Wella Aktiengesellschaft
 Berliner Allee 65, 64274 Darmstadt, Germany
 (540)

TEXTURE TOUCH

(591) Black, white
 (511) 03

(260) AM 2011 58985 A
 (800) 999348
 (731) Zagliani Spa dal 1947
 Via Passo Pordoi, 8/a I-20139 MILANO,
 Italy
 (540)

ZAGLIANI

(591) Black, white
 (511) 18

(260) AM 2011 58997 A
 (800) 1043436
 (731) CIN - CORPORAÇÃO INDUSTRIAL DO
 NORTE, S.A.
 Estrada Nacional 13, Km 6, P-4470 MAIA,
 Portugal
 (540)

CIN COATINGS

(591) Black, white
 (511) 02, 17

(260) AM 2011 58998 A
 (800) 1043471
 (731) FXPRO FINANCIAL SERVICES LTD
 339 Ayiou Andreou Street, Building Andrea
 Chambers, office 206-207, CY-3035
 Limassol, Cyprus
 (540)

Trade Forex Like a Pro

(591) Black, white
 (511) 36

(260) AM 2011 58999 A
 (800) 1043496
 (731) Kraft Foods Global Brands LLC
 a Delaware company; Three Lakes Drive
 Northfield, Illinois 60093, USA
 (540)



(591) White, light-blue, yellow, brown, lightgreen,
 blue and red
 (511) 30

(260) AM 2011 59000 A
 (800) 1043523
 (731) H.B. BODY ANONIMI VITECHNIKI KAI
 EMPORIKI ETERIA ANTISKOURIAKA-
 KOLLES-IPOSTROMATA-CHROMATA
 AFTOKINITON KAI OIKODOMON
 Vi-pe-th Sindos, GR-570 22
 THESSOLONIKI, Greece
 (540)



(591) White, green and purple
 (511) 01, 02, 03, 17

(260) AM 2011 59001 A
 (800) 1043580
 (731) ElringKlinger AG
 Max-Eyth-Str. 2, 72581 Dettingen, Germany
 (540)

Dirko

(591) Black, white
 (511) 17

(260) AM 2011 59003 A
 (800) 1043658
 (731) Ralf Schmid
 Haltenriedstraße 27, CH-6045 Meggen,
 Kanton Luzern, Switzerland
 (540)



(591) Black, white
 (511) 12, 37, 42

(260) AM 2011 59004 A
 (800) 1043683
 (731) Hama GmbH & Co. KG
 Dresdner Strasse 9, 86653 Monheim,
 Germany
 (540)

HAMA

(591) Black, white
 (511) 09, 16, 18, 20, 28

(260) AM 2011 59005 A
 (800) 1043685
 (731) CRETA FARM SOCIETE ANONYME
 INDUSTRIAL AND COMMERCIAL trading
 as CRETA FARM SA
 15th Km National Road, Rethymnon-
 Heraklion, Latzimas of Arcadi, GR-741 00
 Rethymnon, Greece
 (540)



(591) Green, light green, white, brown, beige,
 terracotta tile colour
 (511) 03, 05, 29, 30, 31, 32

(260) AM 2011 59006 A
 (800) 1043709
 (731) Beverage World Corporation
 Drake Chambers Tortola, British Virgin
 Islands
 (540)

no preservatives added



(591) Yellow, white, black, gray and green
 (511) 32, 35

(260) AM 2011 59007 A
 (800) 1043730
 (731) ARISTON THERMO S.P.A.
 Viale Aristide Merloni, 45, I-60044
 FABRIANO (ANCONA), Italy
 (540)

VELIS

(591) Black, white
 (511) 11

(260) AM 2011 59008 A
 (800) 1043753
 (731) SHANGHAI CONWOOD
 INTERNATIONAL CO., LTD.
 Room 01, 18 Fl. Chuanyan Building, No. 550
 Minsheng Road Shanghai, China
 (540)



(591) Black, white
 (511) 18

(260) AM 2011 59009 A
 (800) 1043771
 (731) Ares Trading S.A.
 Zone Industrielle de l'Ourietaz, CH-1170
 Aubonne, Switzerland
 (540)

ROMZURTO

(591) Black, white
 (511) 05

(260) AM 2011 59010 A
 (800) 1043772
 (731) Ares Trading S.A.
 Zone Industrielle de l'Ourietaz, CH-1170
 Aubonne,
 Switzerland
 (540)

INCRAMOV

(591) Black, white
 (511) 05

(260) AM 2011 59011 A
 (800) 1043778
 (731) Toruńskie Zakłady Materiałów
 Opatunkowych, Spółka Akcyjna

Żółkiewskiego 20/26, PL-87-100 Toruń,
Poland

(540)

**BREATHABLE**

(591) Red, white and navy blue

(511) 05

(260) AM 2011 59012 A

(800) 1043782

(731) FUJIAN QUANZHOU PEAK SPORTS
PRODUCTS CO., LTD
Dongbaogongyequ, Donghai Jiedao,
Fengzequ, Quanzhou, 362000 Fujian, China

(540)



(591) Black, white

(511) 18, 25

(260) AM 2011 59013 A

(800) 1043814

(731) Obshchestvo s ogranichennoi
otvetstvennostyu "LUDING"
Ryabinovaya street 55, RU-121471 Moscow,
Russian Federation

(540)

LUDING

(591) Black, white

(511) 16, 32, 33, 35, 39, 43

(260) AM 2011 59014 A

(800) 1043819

(731) Obshchestvo s ogranichennoi
otvetstvennostyu "LUDING"
Ryabinovaya street 55, RU-121471 Moscow,
Russian Federation

(540)

ЛУДИНГ

(591) Black, white

(511) 16, 32, 33, 35, 39, 43

(260) AM 2011 59015 A

(800) 1043822

(731) BIOPHA
Parc d'Activité Sud Loire, F-85600
BOUFFERE, France

(540)

BIOPHA

(591) Black, white

(511) 03

(260) AM 2011 59016 A

(800) 1043826

(731) Gigi Oeri
Bruderholzrain 7, CH-4059 Basel,
Switzerland

(540)

SCORT

(591) Black, white

(511) 36, 41

(260) AM 2011 59017 A

(800) 1043847

(731) PRANDELLI S.P.A.
Via Rango, 58, I-25065 Lumezzane (Brescia),
Italy

(540)



(591) Black, white

(511) 06, 11, 17

(260) AM 2011 59018 A

(800) 1043899

(731) SEBA KİMYA SANAYİ VE TİCARET
ANONİM ŞİRKETİ
Tuzla Kimya Sanayicileri, Organize Sanayi
Bölgesi N: E05 Tuzla - İstanbul, Turkey

(540)



(591) Red, white

(511) 03

(260) AM 2011 59032 A

(800) 1044089

(731) EGIS GYÓGYSZERGYÁR Nyilvánosan
Működő Részvénytársaság
Keresztúri út 30-38, H-1106 Budapest,
Hungary

(540)

NOACID START

(591) Black, white

(511) 05

(260) AM 2011 59033 A

(800) 1044090

(731) EGIS GYÓGYSZERGYÁR Nyilvánosan

Működő Részvénytársaság

Keresztúri út 30-38, H-1106 Budapest,

Hungary

(540)

EXPLEMED

(591) Black, white

(511) 05

(260) AM 2011 59034 A

(800) 1044091

(731) EGIS GYÓGYSZERGYÁR Nyilvánosan

Működő Részvénytársaság

Keresztúri út 30-38, H-1106 Budapest,

Hungary

(540)

TURANTRIN

(591) Black, white

(511) 05

(260) AM 2011 59035 A

(800) 1044092

(731) EGIS GYÓGYSZERGYÁR Nyilvánosan

Működő Részvénytársaság

Keresztúri út 30-38, H-1106 Budapest,

Hungary

(540)

SPRANETT

(591) Black, white

(511) 05

(260) AM 2011 59036 A

(800) 1044093

(731) EGIS GYÓGYSZERGYÁR Nyilvánosan

Működő Részvénytársaság

Keresztúri út 30-38, H-1106 Budapest,

Hungary

(540)

ASSUBEX

(591) Black, white

(511) 05

(260) AM 2011 59037 A

(800) 1044094

(731) EGIS GYÓGYSZERGYÁR Nyilvánosan

Működő Részvénytársaság

Keresztúri út 30-38, H-1106 Budapest,

Hungary

(540)

ZOBRON

(591) Black, white

(511) 05

(260) AM 2011 59038 A

(800) 1044095

(731) EGIS GYÓGYSZERGYÁR Nyilvánosan

Működő Részvénytársaság

Keresztúri út 30-38, H-1106 Budapest,

Hungary

(540)

DUFFOTIN

(591) Black, white

(511) 05

(260) AM 2011 59039 A

(800) 1044096

(731) EGIS GYÓGYSZERGYÁR Nyilvánosan

Működő Részvénytársaság

Keresztúri út 30-38, H-1106 Budapest,

Hungary

(540)

YAMBRON

(591) Black, white

(511) 05

(260) AM 2011 59040 A

(800) 1044097

(731) EGIS GYÓGYSZERGYÁR Nyilvánosan

Működő Részvénytársaság

Keresztúri út 30-38, H-1106 Budapest,

Hungary

(540)

TOTTAGOL

(591) Black, white

(511) 05

(260) AM 2011 59041 A

(800) 1044098

(731) EGIS GYÓGYSZERGYÁR Nyilvánosan

Működő Részvénytársaság

Keresztúri út 30-38, H-1106 Budapest,

Hungary

(540)

TABRAN

(591) Black, white

(511) 05

(260) AM 2011 59042 A
 (800) 1044099
 (731) EGIS GYÓGYSZERGYÁR Nyilvánosan
 Működő Részvénytársaság
 Keresztúri út 30-38, H-1106 Budapest,
 Hungary

(540)

GILIPAR

(591) Black, white
 (511) 05

(260) AM 2011 59043 A
 (800) 1044169
 (731) Chery Automobile Co., Ltd.
 Changchun Road 8, Economy & Technology,
 Development Zone, Wuhu City, Anhui Prov.,
 China

(540)

Rely

(591) Black, white
 (511) 12

(260) AM 2011 59045 A
 (800) 1024432
 (731) EDNOLITCHNO DRUJESTVO S
 OGRANICHENA OTGOVORNOST
 "FINANSKONSULT"
 "ALTZEKO" str. 16, BG-4000 PLOVDIV,
 Bulgaria

(540)

CORSET

(591) Black, white
 (511) 32, 33, 34

(260) AM 2011 59046 A
 (800) 1027610
 (731) PILLO S.R.L.
 Via Vincenzo Gioberti, 4, I-20123 Milano,
 Italy

(540)

PILLO

(591) Black, white
 (511) 03, 05, 16

(260) AM 2011 59047 A
 (800) 1031728
 (731) PILLO S.R.L.
 Via Vincenzo Gioberti, 4, I-20123 Milano,
 Italy

(540)

Pillo

(591) Black, white
 (511) 03, 05, 16

(260) AM 2011 59058 A
 (800) 482864
 (731) HENNIG ARZNEIMITTEL GMBH & Co
 KG
 65439 FLÖRSHEIM, Germany

(540)

Arlevert

(591) Black, white
 (511) 05

(260) AM 2011 59059 A
 (800) 587490
 (731) EGIS GYÓGYSZERGYÁR Nyilvánosan
 Működő Részvénytársaság
 Keresztúri út 30-38, H-1106 Budapest,
 Hungary

(540)

AMFIDOR

(591) Black, white
 (511) 05

(260) AM 2011 59060 A
 (800) 712489
 (731) COMPAÑIA ESPAÑOLA DE
 PETROLEOS, S.A. CEPESA
 Avenida del Partenón, 12, Campo Naciones
 E-28042 MADRID, Spain

(540)



(591) Black, white
 (511) 04

(260) AM 2011 59062 A
 (800) 895178
 (731) HASAN GÜLER
 Miralay Nazım Bey Caddesi İncebel Sokak
 No: 7 Küçükmustafapaşa İSTANBUL,
 Turkey

(540)

DISCOVER

(591) Black, white
 (511) 03, 05, 09, 11

(260) AM 2011 59063 A
 (800) 921563
 (731) Ostfriesische Tee Gesellschaft Laurens
 Spethmann GmbH & Co. KG
 Am Bauhof 13-15, 21218 Seevetal, Germany
 (540)

Milford

(591) Black, white
 (511) 16, 30, 32

(260) AM 2011 59064 A
 (800) 990394
 (731) Nycomed GmbH
 Byk-Gulden-Str. 2, 78467 Konstanz,
 Germany
 (540)

DAXAS

(591) Black, white
 (511) 05

(260) AM 2011 59065 A
 (800) 992021
 (731) AYDIN ERBAY
 Ikitelli Deparko, Sanayi Sitesi Ziya Gokalp,
 Mahallesi Hurriyet Bulvari No:1-16,
 BASAKSEHIR-ISTANBUL, Turkey
 (540)



(591) White and red
 (511) 18, 25

(260) AM 2011 59073 A
 (800) 1044184
 (731) ADEM AKYOL
 Koska Caddesi, Şairhaşmet Sokak No: 33-35,
 B/1 LALELI - ISTANBUL, Turkey
 (540)



(591) Black, red and white
 (511) 25

(260) AM 2011 59074 A
 (800) 1044194
 (731) Pharma Stroschein GmbH

Sellhopsweg 1, 22459 Hamburg, Germany
 (540)

STROVAC

(591) Black, white
 (511) 05

(260) AM 2011 59075 A
 (800) 1044203
 (731) Loxin 2002, S.L.
 Polígono Comarca 2, Calle A, 37, Esquiroz
 E-31191 Navarra, Spain
 (540)

LOXIN

(591) Black, white
 (511) 12, 37, 42

(260) AM 2011 59076 A
 (800) 1044206
 (731) Hoffmann GmbH Qualitätswerkzeuge
 Haberlandstr. 55, 81241 München, Germany
 (540)

GARANT

(591) Black, white
 (511) 07

(260) AM 2011 59077 A
 (800) 1044216
 (731) Nordic Yards Holding GmbH
 Wendorfer Weg 5, 23966 Wismar, Germany
 (540)

Nordic Yards

(591) Black, white
 (511) 37, 42

(260) AM 2011 59078 A
 (800) 1044218
 (731) AIZKRAUKLES BANKA, A/S
 Elizabetes iela 23, LV-1010 Riga, Latvia
 (540)

ABFG

(591) Black, white
 (511) 36

(260) AM 2011 59079 A
 (800) 1044219
 (731) AIZKRAUKLES BANKA, A/S
 Elizabetes iela 23, LV-1010 Riga, Latvia
 (540)

ABLV

(591) Black, white

(511) 36

(260) AM 2011 59293 A
(800) 895762

(731) SOYYIĞIT GIDA SANAYI VE TICARET ANONİM ŞİRKETİ
Kıraç Beldesi, Çakmaklı Mahallesi 3; Cadde 110, Sokak No: 3; Büyükçekmece; Istanbul, Turkey

(540)

kent boringer trix

(591) Black, white
(511) 32

(260) AM 2011 59294 A
(800) 896220

(731) FINANCIERE BATTEUR, SA
Avenue du Général de Gaulle, F-14200 HEROUVILLE SAINT CLAIR, France

(540)

DOLOGEL

(591) Black, white
(511) 05

(260) AM 2011 59295 A
(800) 898846

(731) WOLONG ELECTRIC GROUP CO. LTD.
N°. 378, rue de Shunjiang Ouest Shandyu, Zhejiang, China

(540)

WOLONG

(591) Black, white
(511) 07

(260) AM 2011 59296 A
(800) 913648

(731) ASLAN AYAKKABICILIK SANAYI VE DIŞ TICARET LIMITED ŞİRKETİ
Şair Fitnat Sok. Esat Bey, Apt. No:14 D:14, Laleli İstanbul, Turkey

(540)

PAOLETTI COLLECTION

(591) Black, white
(511) 25

(260) AM 2011 59297 A
(800) 926851

(731) Sovmestnoe predpriyatie Zakrytoe

Aktionernoe Obchtchestvo "MILAVITSA"
Oul. Novovilenskaya 28, BY-220053 Minsk, Belarus

(540)

aveline
collection

(591) Black, white
(511) 25

(260) AM 2011 59298 A
(800) 933661

(731) N.V. Organon
Kloosterstraat 6, NL-5349 AB Oss, Netherlands

(540)

Прегнил

(591) Black, white
(511) 05

(260) AM 2011 59299 A
(800) 963277

(731) Mabuchi Motor Co., Ltd.
No. 430 Matsuhidai, Matsudo-shi Chiba 270-2280, Japan

(540)

MABUCHI MOTOR

(591) Black, white
(511) 07

(260) AM 2011 59300 A
(800) 974345

(731) Mabuchi Motor Co., Ltd.
No. 430 Matsuhidai, Matsudo-shi Chiba 270-2280, Japan

(540)



(591) Black, white
(511) 07

(260) AM 2011 59301 A
(800) 975892

(731) RAINBOW SPA

Via Brece, snc, I-60025 Loreto (AN), Italy
(540)



(591) White, red, yellow, green and blue
(511) 09, 16, 28, 41

(260) AM 2011 59306 A
(800) 1045469
(731) Aktsionerne tovarystvo zakrytogo typu
"Kharkivska biskvitna fabryka"
vul. Lozivska, 8, Kharkiv 61017, Ukraine
(540)

Маркиза Луиза

(591) Black, white
(511) 30

(260) AM 2011 59315 A
(800) 1045485
(731) Otkrytoe aktsionernoie obschestvo
"Mospromstroymaterialy"
dom 45/1, Prechistenskay nab. RU-119992
Moskwa, Russian Federation
(540)



(591) Black, white
(511) 02, 06, 11, 19, 20, 35, 36, 37, 39, 40, 41, 42,
43, 44, 45

(260) AM 2011 59316 A
(800) 1045513
(731) EMY EMAYE BOYA PRES SANAYİ VE
TİCARET LİMİTED ŞİRKETİ
İkitelli Organize Sanayi Bölgesi Başakşehir
Sanayi Sitesi E Blok No: 1/12 Başakşehir –
İSTANBUL, Turkey
(540)

EFBA

(591) Black, white
(511) 11, 35, 37

(260) AM 2011 59317 A
(800) 1045526
(731) MOHSEN PAHLEVAN MOGHADAM
Padideh Shandiz Restaurant, Nabshe N11,
Valiasr-Shandiz-Mashhad, PO. Box 93561-161
MASHHAD, Iran (Islamic Republic of)
(540)



(591) Rose, dark brown, yellow blue
(511) 43

(260) AM 55259 A *
(800) 1011976
(731) Statoil ASA
Forusbeen 50, N-4035 Stavanger, Norway
(540)



Statoil

(591) The colour lilac is claimed as a
feature of the mark
(511) 01, 03, 04, 07, 09, 17, 29, 30, 31, 35, 36, 37,
39, 40, 41, 42, 43

(260) AM 53373 A *
(800) 997557
(731) Siemens Aktiengesellschaft
Wittelsbacherplatz 2, D-80333 München,
Germany
(540)

COMOS

(591) Black, white
(511) 09, 37, 42

(260) AM 54092 A *
(800) 1002737
(731) Bayer Aktiengesellschaft
Kaiser-Wilhelm-Allee, 51373 Leverkusen,
Germany
(540)

REVASTARA

(591) Black, white
(511) 05

(260) AM 55537 A *

(800) 1015093

(731) NECİP AKAR HOLDİNG ANONİM
ŞİRKETİ

Büyükdere Caddesi N122, Özsezen İş
Merkezi C Blok Kat. 10 Esentepe Şişli
İSTANBUL, Turkey

(540)



(591) Black, white
(511) 05

**საერთაშორისო სასაქონლო ნიშნები,
რომლებსაც მიენიჭათ დასვა საქართველოში**

(260) AM 2009 50142 A
(800) 907610
(151) 2006 10 09
(181) 2016 10 09
(511) 08, 09, 11, 15, 16, 18, 20

(151) 2009 11 20
(181) 2019 11 20
(511) 29, 30, 31, 32, 33, 35

(260) AM 2009 53040 A
(800) 994088
(151) 2008 12 02
(181) 2018 12 02
(511) 05

(260) AM 2010 57153 A
(800) 1027802
(151) 2009 12 03
(181) 2019 12 03
(511) 30

(260) AM 2010 54187 A
(800) 1003446
(151) 2009 04 10
(181) 2019 04 10
(511) 11

(260) AM 2010 57154 A
(800) 1027825
(151) 2009 12 03
(181) 2019 12 03
(511) 16

(260) AM 2010 56915 A
(800) 984051
(151) 2008 07 24
(181) 2018 07 24
(511) 03

(260) AM 2010 57155 A
(800) 1027844
(151) 2010 01 14
(181) 2020 01 14
(511) 09, 35, 42

(260) AM 2010 57148 A
(800) 1027675
(151) 2009 12 23
(181) 2019 12 23
(511) 31

(260) AM 2010 57157 A
(800) 1027875
(151) 2010 01 14
(181) 2020 01 14
(511) 20

(260) AM 2010 57149 A
(800) 1027685
(151) 2009 11 13
(181) 2019 11 13
(511) 07, 11, 20, 21, 32, 33

(260) AM 2010 57159 A
(800) 1027909
(151) 2009 12 18
(181) 2019 12 18
(511) 14

(260) AM 2010 57151 A
(800) 1027756
(151) 2009 11 05
(181) 2019 11 05
(511) 05

(260) AM 2010 57160 A
(800) 1027912
(151) 2009 12 23
(181) 2019 12 23
(511) 05

(260) AM 2010 57152 A
(800) 1027773

(260) AM 2010 57161 A
(800) 1027930
(151) 2009 11 18
(181) 2019 11 18

(511) 07, 12

(260) AM 2010 57162 A
 (800) 1027937
 (151) 2009 12 30
 (181) 2019 12 30
 (511) 30

(260) AM 2010 57195 A
 (800) 861171
 (151) 2005 09 12
 (181) 2015 09 12
 (511) 05

(260) AM 2010 57270 A
 (800) 155588
 (151) 2001 08 13
 (181) 2011 08 13
 (511) 01, 05

(260) AM 2010 57271 A
 (800) 223905
 (151) 2009 09 21
 (181) 2019 09 21
 (511) 07

(260) AM 2010 57272 A
 (800) 236659
 (151) 2000 10 15
 (181) 2010 10 15
 (511) 01, 05

(260) AM 2010 57273 A
 (800) 237789
 (151) 2000 11 24
 (181) 2010 11 24
 (511) 05

(260) AM 2010 57274 A
 (800) 377233
 (151) 2001 04 07
 (181) 2011 04 07
 (511) 09, 16

(260) AM 2010 57275 A
 (800) 399584
 (151) 2003 07 04
 (181) 2013 07 04
 (511) 05

(260) AM 2010 57276 A
 (800) 495145
 (151) 2005 07 19
 (181) 2015 07 19
 (511) 10

(260) AM 2010 57277 A
 (800) 543945
 (151) 2009 09 22
 (181) 2019 09 22
 (511) 31

(260) AM 2010 57278 A
 (800) 641087
 (151) 2005 08 31
 (181) 2015 08 31
 (511) 19, 37, 42

(260) AM 2010 57279 A
 (800) 675577
 (151) 2007 05 05
 (181) 2017 05 05
 (511) 03

(260) AM 2010 57280 A
 (800) 754140
 (151) 2001 03 08
 (181) 2011 03 08
 (511) 05

(260) AM 2010 57281 A
 (800) 773596
 (151) 2001 10 02
 (181) 2011 10 02
 (511) 29

(260) AM 2010 57282 A
 (800) 867154
 (151) 2005 07 22
 (181) 2015 07 22
 (511) 03

(260) AM 2010 57283 A
 (800) 873907
 (151) 2005 10 07
 (181) 2015 10 07
 (511) 33

(260) AM 2010 57351 A
 (800) 357456

(151) 2009 06 23 (181) 2019 06 23 (511) 05	(511) 14
(260) AM 2010 57439 A (800) 1030520 (151) 2009 10 28 (181) 2019 10 28 (511) 09, 16, 35, 41	(260) AM 2010 57466 A (800) 1030830 (151) 2009 12 22 (181) 2019 12 22 (511) 09, 38, 42
(260) AM 2010 57457 A (800) 1030756 (151) 2010 01 28 (181) 2020 01 28 (511) 09, 10, 35, 44	(260) AM 2010 57467 A (800) 1030831 (151) 2010 01 14 (181) 2020 01 14 (511) 03, 25, 30
(260) AM 2010 57458 A (800) 1030757 (151) 2009 08 17 (181) 2019 08 17 (511) 35, 37, 45	(260) AM 2010 57468 A (800) 1030852 (151) 2009 12 25 (181) 2019 12 25 (511) 03, 04, 05, 06, 08, 11, 16, 17, 21, 22
(260) AM 2010 57460 A (800) 1030775 (151) 2009 12 17 (181) 2019 12 17 (511) 25	(260) AM 2010 57471 A (800) 1030857 (151) 2010 01 19 (181) 2020 01 19 (511) 07, 09, 11, 37
(260) AM 2010 57461 A (800) 1030791 (151) 2009 12 14 (181) 2019 12 14 (511) 30, 31, 32, 33	(260) AM 2010 57472 A (800) 1030867 (151) 2009 12 22 (181) 2019 12 22 (511) 12
(260) AM 2010 57463 A (800) 1030794 (151) 2009 12 09 (181) 2019 12 09 (511) 05	(260) AM 2010 57473 A (800) 1030881 (151) 2010 02 10 (181) 2020 02 10 (511) 34
(260) AM 2010 57464 A (800) 1030798 (151) 2010 01 27 (181) 2020 01 27 (511) 14	(260) AM 2010 57476 A (800) 1030904 (151) 2009 10 26 (181) 2019 10 26 (511) 33
(260) AM 2010 57465 A (800) 1030799 (151) 2010 01 27 (181) 2020 01 27	(260) AM 2010 57477 A (800) 1030923 (151) 2009 04 10 (181) 2019 04 10 (511) 07, 12, 37

(260) AM 2010 57478 A
 (800) 1030924
 (151) 2009 04 20
 (181) 2019 04 20
 (511) 09, 10

(151) 2010 02 04
 (181) 2020 02 04
 (511) 35

(260) AM 2010 57479 A
 (800) 1030925
 (151) 2009 04 10
 (181) 2019 04 10
 (511) 07, 12, 37

(260) AM 2010 57494 A
 (800) 1030998
 (151) 2009 09 24
 (181) 2019 09 24
 (511) 01

(260) AM 2010 57482 A
 (800) 1030928
 (151) 2009 09 01
 (181) 2019 09 01
 (511) 09

(260) AM 2010 57496 A
 (800) 1031019
 (151) 2009 12 28
 (181) 2019 12 28
 (511) 25

(260) AM 2010 57483 A
 (800) 1030935
 (151) 2009 11 23
 (181) 2019 11 23
 (511) 03, 09, 12, 14, 16, 18, 24, 25, 26, 28, 35

(260) AM 2010 57498 A
 (800) 1031043
 (151) 2009 12 22
 (181) 2019 12 22
 (511) 03

(260) AM 2010 57484 A
 (800) 1030948
 (151) 2009 12 09
 (181) 2019 12 09
 (511) 30

(260) AM 2010 57517 A
 (800) 836722
 (151) 2004 09 09
 (181) 2014 09 09
 (511) 01, 02, 29, 30, 35, 40, 42

(260) AM 2010 57485 A
 (800) 1030976
 (151) 2010 01 22
 (181) 2020 01 22
 (511) 09, 42

(260) AM 2010 57518 A
 (800) 839060
 (151) 2004 11 10
 (181) 2014 11 10
 (511) 25

(260) AM 2010 57490 A
 (800) 1030980
 (151) 2010 02 12
 (181) 2020 02 12
 (511) 09, 21, 25

(260) AM 2010 57521 A
 (800) 895735
 (151) 2060 07 18
 (181) 2070 07 18
 (511) 07, 08, 09

(260) AM 2010 57491 A
 (800) 1030981
 (151) 2010 02 12
 (181) 2020 02 12
 (511) 09, 14, 21, 25

(260) AM 2010 57522 A
 (800) 936389
 (151) 2007 07 10
 (181) 2017 07 10
 (511) 03

(260) AM 2010 57493 A
 (800) 1030990

(260) AM 2010 57523 A
 (800) 954437
 (151) 2008 02 11
 (181) 2018 02 11

(511) 05

(260) AM 2010 57524 A
 (800) 975647
 (151) 2008 08 26
 (181) 2018 08 26
 (511) 18

(260) AM 2010 57525 A
 (800) 975811
 (151) 2008 08 26
 (181) 2018 08 26
 (511) 25

(260) AM 2010 57526 A
 (800) 980591
 (151) 2008 09 26
 (181) 2018 09 26
 (511) 05

(260) AM 2010 57536 A
 (800) 1031110
 (151) 2010 02 05
 (181) 2020 02 05
 (511) 36

(260) AM 2010 57537 A
 (800) 1031111
 (151) 2010 02 05
 (181) 2020 02 05
 (511) 36

(260) AM 2010 57538 A
 (800) 1031124
 (151) 2009 12 01
 (181) 2019 12 01
 (511) 05, 35

(260) AM 2010 57539 A
 (800) 1031127
 (151) 2010 01 14
 (181) 2020 01 14
 (511) 29, 30, 31, 32, 35, 43

(260) AM 2010 57541 A
 (800) 1031150
 (151) 2009 12 18
 (181) 2019 12 18
 (511) 29

(260) AM 2010 57542 A
 (800) 1031158
 (151) 2010 02 17
 (181) 2020 02 17
 (511) 09, 16, 41, 42

(260) AM 2010 57543 A
 (800) 1031168
 (151) 2010 01 19
 (181) 2020 01 19
 (511) 29

(260) AM 2010 57545 A
 (800) 1031178
 (151) 2010 01 18
 (181) 2020 01 18
 (511) 16

(260) AM 2010 57546 A
 (800) 1031248
 (151) 2010 01 15
 (181) 2020 01 15
 (511) 02

(260) AM 2010 57547 A
 (800) 1031276
 (151) 2010 02 16
 (181) 2020 02 16
 (511) 40, 42

(260) AM 2010 57548 A
 (800) 1031281
 (151) 2010 01 26
 (181) 2020 01 26
 (511) 05, 29, 30

(260) AM 2010 57549 A
 (800) 1031282
 (151) 2010 01 26
 (181) 2020 01 26
 (511) 05, 29, 30, 31, 32, 33, 35, 43

(260) AM 2010 57551 A
 (800) 1031283
 (151) 2010 01 26
 (181) 2020 01 26
 (511) 03, 05

(260) AM 2010 57552 A
 (800) 1031310

(151) 2010 02 16 (181) 2020 02 16 (511) 05, 42	(511) 29, 30
(260) AM 2010 57553 A (800) 1031337 (151) 2009 10 19 (181) 2019 10 19 (511) 02, 09, 16	(260) AM 2010 57576 A (800) 1031919 (151) 2010 02 22 (181) 2020 02 22 (511) 34
(260) AM 2010 57554 A (800) 1031354 (151) 2010 02 03 (181) 2020 02 03 (511) 09	(260) AM 2010 57577 A (800) 1031924 (151) 2010 02 11 (181) 2020 02 11 (511) 34
(260) AM 2010 57555 A (800) 1031361 (151) 2010 01 19 (181) 2020 01 19 (511) 03	(260) AM 2010 57578 A (800) 1031938 (151) 2010 01 26 (181) 2020 01 26 (511) 29
(260) AM 2010 57571 A (800) 1031672 (151) 2010 02 11 (181) 2020 02 11 (511) 03, 08, 09, 14, 16, 18, 20, 21, 24, 25, 26, 28, 34, 35, 42	(260) AM 2010 57579 A (800) 1031983 (151) 2010 01 19 (181) 2020 01 19 (511) 25
(260) AM 2010 57572 A (800) 1031673 (151) 2010 01 26 (181) 2020 01 26 (511) 29, 30	(260) AM 2010 57580 A (800) 1032031 (151) 2010 01 24 (181) 2020 01 24 (511) 34, 35, 39
(260) AM 2010 57573 A (800) 1031733 (151) 2010 02 10 (181) 2020 02 10 (511) 05	(260) AM 2010 57581 A (800) 1032032 (151) 2010 01 24 (181) 2020 01 24 (511) 34, 35, 39
(260) AM 2010 57574 A (800) 1031791 (151) 2010 01 28 (181) 2020 01 28 (511) 32	(260) AM 2010 57582 A (800) 1032040 (151) 2010 01 26 (181) 2020 01 26 (511) 05, 29, 30, 31, 32, 33, 35, 43
(260) AM 2010 57575 A (800) 1031873 (151) 2010 01 25 (181) 2020 01 25	(260) AM 2010 57583 A (800) 1032043 (151) 2009 12 18 (181) 2019 12 18 (511) 09, 18, 25, 28, 35

(260) AM 2010 57584 A
 (800) 1032060
 (151) 2010 02 22
 (181) 2020 02 22
 (511) 09

(181) 2013 11 22
 (511) 21

(260) AM 2010 57585 A
 (800) 1032069
 (151) 2009 09 07
 (181) 2019 09 07
 (511) 09, 35

(260) AM 2010 57594 A
 (800) 682169
 (151) 2007 11 11
 (181) 2017 11 11
 (511) 05

(260) AM 2010 57586 A
 (800) 1032080
 (151) 2009 12 18
 (181) 2019 12 18
 (511) 01, 09, 18, 25, 28, 35

(260) AM 2010 57595 A
 (800) 707755
 (151) 2008 11 26
 (181) 2018 11 26
 (511) 13

(260) AM 2010 57587 A
 (800) 1032122
 (151) 2010 01 29
 (181) 2020 01 29
 (511) 16, 17

(260) AM 2010 57596 A
 (800) 721794
 (151) 2009 10 27
 (181) 2019 10 27
 (511) 05, 31

(260) AM 2010 57588 A
 (800) 433821
 (151) 2007 11 25
 (181) 2017 11 25
 (511) 25

(260) AM 2010 57597 A
 (800) 803712
 (151) 2003 04 07
 (181) 2013 04 07
 (511) 43

(260) AM 2010 57589 A
 (800) 476262
 (151) 2003 04 01
 (181) 2013 04 01
 (511) 06, 11, 17

(260) AM 2010 57598 A
 (800) 927674
 (151) 2007 05 25
 (181) 2017 05 25
 (511) 25

(260) AM 2010 57591 A
 (800) 559810
 (151) 2000 08 31
 (181) 2010 08 31
 (511) 07, 09, 11, 12

(260) AM 2010 57599 A
 (800) 989336
 (151) 2008 09 30
 (181) 2018 09 30
 (511) 05

(260) AM 2010 57592 A
 (800) 610967
 (151) 2003 11 22
 (181) 2013 11 22
 (511) 24

(260) AM 2010 57612 A
 (800) 1032141
 (151) 2010 02 02
 (181) 2020 02 02
 (511) 03

(260) AM 2010 57593 A
 (800) 610968
 (151) 2003 11 22

(260) AM 2010 57613 A
 (800) 1032164
 (151) 2010 01 28
 (181) 2020 01 28
 (511) 05

სასაქონლო ნიშნები

რეგისტრაციის მოქმედების ვადის გაგრძელება

(111) M 2000 13621 R1 (156) 2010 12 21 (186) 2020 12 21 (732) პეგი საუ ზაკ დე ბორდე, 295, რიუ დე ერონ სენდრე, 74130 ბონვილი, საფრანგეთი	(111) M 2001 13704 R1 (156) 2011 02 28 (186) 2021 01 30 (732) კოლგეიტ-პალმოლივ კომპანი 300 პარკ ავენიუ, ნიუ-იორკი, NY 10022, აშშ
(111) M 2001 13672 R1 (156) 2011 01 22 (186) 2021 01 22 (732) ზე პროქტერ & გემბლ კომპანი უან პროქტერ & გემბლ პლაზა, ცინცინატი, ოჰაიო, აშშ	(111) M 2001 13711 R1 (156) 2011 01 30 (186) 2021 01 30 (732) იუნაიტედ სტეიტს პოლო ესოსიეიშენ 771 კორპორეიტ დრაივი, სუიტ 505, ლექსინგტონი, კენტუკი 40503, აშშ
(111) M 2001 13678 R1 (156) 2011 01 22 (186) 2021 01 22 (732) ზე პროქტერ & გემბლ კომპანი უან პროქტერ & გემბლ პლაზა, ცინცინატი, ოჰაიო, აშშ	(111) M 2001 13712 R1 (156) 2011 01 30 (186) 2021 01 30 (732) იუნაიტედ სტეიტს პოლო ესოსიეიშენ 771 კორპორეიტ დრაივი, სუიტ 505, ლექსინგტონი, კენტუკი 40503, აშშ
(111) M 2001 13680 R1 (156) 2011 01 22 (186) 2021 01 22 (732) ნ.ვ. სუმატრა ტობაკო ტრეიდინგ კომპანი ჯღნ. პატიმურა No3, პემატანგ- სიანტარი, სუმატერა-იუტარა, ინდონეზია	(111) M 2001 13713 R1 (156) 2011 01 30 (186) 2021 01 30 (732) იუნაიტედ სტეიტს პოლო ესოსიეიშენ 771 კორპორეიტ დრაივი, სუიტ 505, ლექსინგტონი, კენტუკი 40503, აშშ
(111) M 2001 13683 R1 (156) 2011 01 22 (186) 2021 01 22 (732) ნექსენ ტაია კორპორეიშენ 30, იუსან-დონგი, იანგსან-სიტი, კონგსანგნამ-დო (სამხრეთ), კორეის რესპუბლიკა	(111) M 2001 13755 R1 (156) 2011 02 20 (186) 2021 02 20 (732) ზე პროქტერ & გემბლ კომპანი, უან პროქტერ & გემბლ პლაზა, ცინცინატი, ოჰაიო, აშშ
(111) M 2001 13688 R1 (156) 2011 01 30 (186) 2021 01 30 (732) მერკ შარპ & დომე კორპ. უან მერკ დრაივი, ს/ყ 100, უაიტჰაუს- სტეიშენი, ნიუ-ჯერზი 08889-0100, აშშ	(111) M 2001 13761 R1 (156) 2011 02 22 (186) 2021 02 22 (732) მოსკინო ს.პ.ა. სან-ჯოვანი-ინ-მარინიანო, ვია დელე კვერსე No. 51, იტალია
	(111) M 2001 13765 R1 (156) 2011 02 22

(186) 2021 02 22
 (732) კოლგეიტ-პალმოლივ კომპანი,
 300 პარკ ავენიუ, ნიუ-იორკი, NY 10022,
 აშშ

(732) ამაზონ. კომ, ინკ., დელავერის შტატის
 კორპორაცია
 1200-12-ე ავენიუ საუთი, სუიტი 1200,
 სიეტლი, ვაშინგტონი, 98144-2734, აშშ

(111) M 2001 13775 R1
 (156) 2011 02 22
 (186) 2021 02 22
 (732) კოლგეიტ-პალმოლივ კომპანი
 300 პარკ ავენიუ, ნიუ-იორკი, NY 10022,
 აშშ

(111) M 2001 13825 R1
 (156) 2011 03 21
 (186) 2021 03 21
 (732) კომპანი ჟერვე დანონ, სოსიეტე ანონიმ
 17 ბულვარ შაუსმანი 75009 პარიზი,
 საფრანგეთი

(111) M 2001 13783 R1
 (156) 2011 02 22
 (186) 2021 02 22
 (732) ბიფა ბისქუვი ვე გიდა სანაი ანონიმ
 შირქეთი
 ერეგლი იოლუ უზორი ქარამან,
 თურქეთი

(111) M 2001 13912 R1
 (156) 2011 05 29
 (186) 2021 05 29
 (732) კოლგეიტ-პალმოლივ კომპანი
 300 პარკ ავენიუ, ნიუ-იორკი, NY 10022,
 აშშ

(111) M 2001 13797 R1
 (156) 2011 03 04
 (186) 2021 03 02
 (732) ჯენზიმ კორპორეიშენ
 უან კენდელ სკვერი, კემბრიჯი,
 მასაჩუსეტსი 02139-1562, აშშ

(111) M 2001 13918 R1
 (156) 2011 05 29
 (186) 2021 05 29
 (732) ნ.ე.ტ. კო. იუნაიტედ ს.ა.
 ს/ყ 957, ოფშორ ინკორპორეიშენს სენტა,
 როუდ-ტაუნი, ტორტოლა, ვირჯინის
 კუნძულები (დიდი ბრიტანეთი)

(111) M 2001 13799 R1
 (156) 2011 03 02
 (186) 2021 03 02
 (732) კომპაქ ტრეიდმარკ ბ.ვ.
 სტარტბაან 16, 1187 XR ამსტელვეენი,
 ნიდერლანდი

(111) M 2001 13919 R1
 (156) 2011 05 29
 (186) 2021 05 29
 (732) ნ.ე.ტ. კო. იუნაიტედ ს.ა.
 ს/ყ 957, ოფშორ ინკორპორეიშენს
 სენტა, როუდ-ტაუნი, ტორტოლა,
 ვირჯინის კუნძულები (დიდი
 ბრიტანეთი)

(111) M 2001 13804 R1
 (156) 2011 03 02
 (186) 2021 03 02
 (732) კორნინგ ინკორპორეიტიდ
 ჰაუტონ პარკ, სიტი-ოფ-კორნინგი,
 ნიუ-იორკის შტატი 14831, აშშ

(111) M 2001 13920 R1
 (156) 2011 05 29
 (186) 2021 05 29
 (732) ნ.ე.ტ. კო. იუნაიტედ ს.ა.
 ს/ყ 957, ოფშორ ინკორპორეიშენს
 სენტა, როუდ-ტაუნი, ტორტოლა,
 ვირჯინის კუნძულები (დიდი
 ბრიტანეთი)

(111) M 2001 13805 R1
 (156) 2011 03 02
 (186) 2021 03 02
 (732) კოლგეიტ-პალმოლივ კომპანი
 300 პარკ ავენიუ, ნიუ-იორკი, NY 10022,
 აშშ

(111) M 2001 13957 R1
 (156) 2011 06 26
 (186) 2021 06 26
 (732) სენტრო დე ინმუნოენსაიო
 ჰავანა, კუბა

(111) M 2001 13820 R1
 (156) 2011 03 21
 (186) 2021 03 21

(111) M 2001 13978 R1
(156) 2011 09 11
(186) 2021 09 11
(732) კრიტერ ბრუტ დე ბრუტ
რუტ დე შალანჟი, 21200 ბონი,
საფრანგეთი

(111) M 2001 14030 R1
(156) 2011 10 01
(186) 2021 10 01
(732) „აქტავის“ ეად
ულ. ათანას დუკოვ 29, სოფია, რაიონ
ლოზენეცი, ბულგარეთი

(111) M 2001 14075 R1
(156) 2011 10 18
(186) 2021 10 18
(732) ლჯ ლაიფ საიენსიზ, ლტდ.
20 იოდო-დონგი, იუნგდუნგპო-გუ.
სეული, კორეის რესპუბლიკა

(111) M 2001 14209 R1
(156) 2011 12 17
(186) 2021 12 17
(732) უაიდტექ მენუფექტურინგ სდნ. ბჰდ.
101A, ჰილირ სუნგე კელუანგ 5,
ბაიან ლეპას ინდასტრიულ პარკ IV,
11900 ბაიან ლეპასი, პენანგი, მალაიზია

უფლებების სრული ბაღასემა

(111) M 1998 011292 R1

- (732) ატლანტიკ ინდასტრიზ
კ/ო მს კორპორეიტ სერვისიზ
პ.ო. ბოქს 309 GT, აგლანდ ჰაუზი,
საუთ ჩერჩ სტრიტი, ჯორჯ-ტაუნი,
გრანდ-კაიმანი, კაიმანის კუნძულები
(770) კანადა დრაი კორპორეიშენ ლიმიტიდ
პ.ო. ბოქს 309 GT, აგლანდ ჰაუზი,
საუთ ჩარჩ, ჯორჯ-ტაუნი, გრანდ-
კაიმანი, კაიმანის კუნძულები, ბვი,
კაიმანის კუნძულები
(580) 2011-03-10

(111) M 1999 011772 R1

- (732) ზე ვილვეტ კომპანი
უან ვილვეტ პარკი, ბოსტონი, MA 02127,
აშშ
(770) პროქტერ & გემბლ ბიზნეს სერვისიზ
კანადა კომპანი
სუიტ 800, 1959 აპერ უოტერ სტრიტი,
პ.ო. ბოქს 997, ჰალიფაქსი, ახალი
შოტლანდია,
(580) 2011-03-14

(111) M 2010 020866 R

- (732) ატლანტიკ ინდასტრიზ
კ/ო მს კორპორეიტ სერვისიზ
პ.ო. ბოქს 309 GT, აგლანდ ჰაუზი,
საუთ ჩერჩ სტრიტი, ჯორჯ-ტაუნი,
გრანდ-კაიმანი, კაიმანის კუნძულები
(770) კანადა დრაი კორპორეიშენ ლიმიტიდ
ს/ყ 309 GT, უგლანდ ჰაუზი, საუთ ჩერჩ
სტრიტი, ჯორჯ-ტაუნი, გრანდ-კაიმანი,
კაიმანის კუნძულები
(580) 2011-03-10

(111) M 2010 020867 R

- (732) ატლანტიკ ინდასტრიზ
კ/ო მს კორპორეიტ სერვისიზ
პ.ო. ბოქს 309 GT, აგლანდ ჰაუზი,
საუთ ჩერჩ სტრიტი, ჯორჯ-ტაუნი,
გრანდ-კაიმანი, კაიმანის კუნძულები
(770) კანადა დრაი კორპორეიშენ ლიმიტიდ
ს/ყ 309 GT, უგლანდ ჰაუზი, საუთ ჩერჩ
სტრიტი, ჯორჯ-ტაუნი, გრანდ-კაიმანი,
კაიმანის კუნძულები
(580) 2011-03-10

(111) M 1997 005250 R1

- (732) ატლანტიკ ინდასტრიზ
კ/ო მს კორპორეიტ სერვისიზ
პ.ო. ბოქს 309 GT, აგლანდ ჰაუზი,
საუთ ჩერჩ სტრიტი, ჯორჯ-ტაუნი,
გრანდ-კაიმანი, კაიმანის კუნძულები
(770) კანადა დრაი კორპორეიშენ ლიმიტიდ
ს/ყ 309 გტ, უგლანდ ჰაუზი, საუთ ჩერჩ
სტრიტი, ჯორჯ-ტაუნი, გრანდ-კაიმანი,
კაიმანის კუნძულები
(580) 2011-03-10

(111) M 1997 007677 R1

- (732) სტადა არცნაიმიტელ აგ
სტადაშტრასე 2-18, D-61118
ბად-ვილბელი, გერმანია
(770) სმითკლან ბიჩემ ფარმა გმპ & კო კვ
თერეისენჰო 11, 80339, მიუნხენი,
გერმანია
(580) 2011-03-10

ფლობელის სახელისა და/ან მისამართის ცვლილება

(111) M 2000 013621 R1
 (732) პეგი საქ.
 ზაკ დე ბორდო, 295, რიუ დე ერონ
 სენდრე, 74130 ბონვილი, საფრანგეთი
 (770) პეგი საქ.
 ზონ ინდუსტრიელ ლე ფურმი, 74130
 ბონვილი, საფრანგეთი
 (580) 2011-03-10

(111) M 2001 013683 R1
 (732) ნექსენ ტაია კორპორეიშენ
 30, იუსან-დონგი, იანგსან-სიტი,
 კონგსანგნამ-დო (სამხრეთ), კორეის
 რესპუბლიკა
 (770) ვუსანგ ტაია კორპორეიშენ
 30, იუსან-კი, იანგსან-ეუპ, იანგსან-გუნ,
 კონგ ნამ, კორეის რესპუბლიკა
 (580) 2011-03-14

(111) M 2001 013844 R
 (732) გრეი გლობალ გრუპ ინკ.
 200 მესუთე ავენიუ, ნიუ-იორკი,
 ნიუ-იორკი, აშშ
 (770) გრეი გლობალ გრუპ ინკ.
 777 მესამე ავენიუ, ნიუ-იორკი,
 ნიუ-იორკი, აშშ
 (580) 2011-03-11

(111) M 2001 013918 R1
 (732) ნ.ე.ტ. კო. იუნაიტიდ ს.ა.
 ს/ყ 957, ოფშორ ინკორპორეიშენს სენტა,
 როუდ-ტაუნი, ტორტოლა, ვირჯინის
 კუნძულები (დიდი ბრიტანეთი)
 (770) ნ.ე.ტ. კო. იუნაიტიდ ს.ა.
 ტრაიდენტ ჩეიმბერზი, ს/ყ 146,
 როუდ ტაუნი, ტორტოლა, ვირჯინის
 კუნძულები (დიდი ბრიტანეთი)
 (580) 2011-03-11

(111) M 2001 013919 R1
 (732) ნ.ე.ტ. კო. იუნაიტიდ ს.ა.
 ს/ყ 957, ოფშორ ინკორპორეიშენს
 სენტა, როუდ-ტაუნი, ტორტოლა,
 ვირჯინის კუნძულები (დიდი
 ბრიტანეთი)
 (770) ნ.ე.ტ. კო. იუნაიტიდ ს.ა.
 ტრაიდენტ ჩეიმბერზი, ს/ყ 146,
 როუდ ტაუნი, ტორტოლა, ვირჯინის
 კუნძულები (დიდი ბრიტანეთი)

(111) M 2001 013920 R1
 (732) ნ.ე.ტ. კო. იუნაიტიდ ს.ა.
 ს/ყ 957, ოფშორ ინკორპორეიშენს
 სენტა, როუდ-ტაუნი, ტორტოლა,
 ვირჯინის კუნძულები (დიდი
 ბრიტანეთი)
 (770) ნ.ე.ტ. კო. იუნაიტიდ ს.ა.
 ტრაიდენტ ჩეიმბერზი, ს/ყ 146, როუდ
 ტაუნი, ტორტოლა, ვირჯინის
 კუნძულები (დიდი ბრიტანეთი)
 (580) 2011-03-11

(111) M 2001 014030 R1
 (732) „აქტავის“ ეად
 ულ. ათანას დუკოვ 29, სოფია,
 რაიონ ლოზენეცი, ბულგარეთი
 (770) აქტავის ად
 კნიაგინია მარია ლუიზა ბულვარ 2,
 ბიზნეს ცენტრ "ცუმ"-ი, 1000 სოფია,
 ბულგარეთი
 (580) 2011-03-14

(111) M 2003 014899 R
 (732) ზე კოკა-კოლა კომპანი
 უან კოკა-კოლა პლაზა, ატლანტა,
 ჯორჯია 30313, აშშ
 (770) ზე კოკა-კოლა კომპანი
 დელავერის შტატის კორპორაცია
 ს/ყ 1734, ატლანტა, ჯორჯია 30313, აშშ
 (580) 2011-03-14

(111) M 2009 019417 R
 (732) გლაქსოსმიტკლაინ ლღკ
 კორპორაციის მომსახურების კომპანია
 2711 სენტერვილ როუდი, სუიტ 400,
 უილმინგტონი, დელავერი 19808, აშშ
 (770) სმიტკლაინ ბიჩემ კორპორეიშენ
 უან ფრანკლინ პლაზა, 200 ნორთ 16
 სტრიტი, ფილადელფია, პენსილვანია,
 19102, აშშ
 (580) 2011-03-11

(111) M 2009 019418 R
 (732) გლაქსოსმიტკლაინ ლღკ
 კორპორაციის მომსახურების კომპანია
 2711 სენტერვილ როუდი, სუიტ 400,
 უილმინგტონი, დელავერი 19808, აშშ
 (770) სმიტკლაინ ბიჩემ კორპორეიშენ

უან ფრანკლინ პლაზა, 200 ნორთ 16
სტრიტი, ფილადელფია, პენსილვანია,
19102, აშშ

(111) M 2009 019429 R

(732) გლაქსოსმიტკლაინ ლლკ
კორპორაციის მომსახურების კომპანია
2711 სენტერვილ როუდი, სუიტ 400,
უილმინგტონი, დელავერი 19808, აშშ

(770) სმიტკლაინ ბიჩემ კორპორეიშენ
უან ფრანკლინ პლაზა, 200 ნორთ 16
სტრიტი, ფილადელფია, პენსილვანია,
19102, აშშ

(580) 2011-03-11

(111) M 2010 020139 R

(732) კივი ლიმიტიდ
კენედი 12, ბიზნეს სენტერ კენედი,
2 ფლორი, პ.ო. 1087, ნიქოზია, კვიპროსი

(770) „ოე ინვესტმენტს ლიმიტიდ“
კენედი 12, ბიზნეს სენტერ კენედი,
2 ფლორი, პ.ო. 1087, ნიქოზია, კვიპროსი

(580) 2011-03-10

(111) M 1996 002292 R1

(732) პეგი საუ
ზაკ დე ბორდუ, 295, რიუ დე ერონ
სენდრე, 74130 ბონვილი, საფრანგეთი

(770) პეგი საუ
ზონ ინდუსტრიელ დე ფურმი, 74130
ბონვილი, საფრანგეთი

(580) 2011-03-10

(111) M 1998 009710 R1

(732) გრეი გლობალ გრუპ ინკ.
200 ფიფთ ავენიუ, ნიუ-იორკი,
ნიუ-იორკი, აშშ

(770) გრეი გლობალ გრუპ ინკ.
777 მესამე ავენიუ, ნიუ-იორკი,
ნიუ-იორკი, აშშ

(580) 2011-03-11

სისტემური საძიებლები

გამოზონებები

საერთაშორისო კლასიფიკაციის ინდექსთან კატეგორიის ნომრისა და გამოქვეყნების ნომრის შესაბამისობის ცხრილი

საერთაშორისო კლასიფიკაციის ინდექსი (51)	კატეგორიის ნომერი (11)	ბანაცხადის გამოქვეყნების ნომერი (10)
A 01 B 33/00	P 2011 5188 B	AP 2010 10563 A
A 01 B 33/00	P 2011 5190 B	AP 2010 10873 A
A 01 N 65/00; A 61 K 36/00	P 2011 5183 B	AP 2010 10249 A
B 64 C 27/32, 11/04	P 2011 5182 B	AP 2009 11151 A
C 07 D 209/42; A 61 K 31/404; A 61 P 25/00; A 61 P 15/00; A 61 P 35/00; A 61 P 9/00; A 61 P 1/00	P 2011 5192 B	AP 2010 11252 A
C 07 D 333/38	P 2011 5191 B	AP 2010 10919 A
C 07 D 471/04; C 07 D 487/04; A 61 K 31/498; A 61 P 35/00	P 2011 5186 B	AP 2010 10489 A
C 07 D 487/04; A 61 K 31/53; A 61 P 15/10	P 2011 5184 B	AP 2010 10270 A
C 10 L 5/02, 5/06	P 2011 5189 B	AP 2010 10785 A
E 04 B 1/34	P 2011 5187 B	AP 2010 10495 A
F 16 L 9/14	P 2011 5185 B	AP 2010 10464 A
F 26 B 3/00	P 2011 5193 B	AP 2010 11347 A

კატეგორიის ნომერთან ბანაცხადის გამოქვეყნების ნომრისა და საერთაშორისო კლასიფიკაციის ინდექსის შესაბამისობის ცხრილი

კატეგორიის ნომერი (11)	ბანაცხადის გამოქვეყნების ნომერი (10)	საერთაშორისო კლასიფიკაციის ინდექსი (51)
P 2011 5182 B	AP 2009 11151 A	B 64 C 27/32, 11/04
P 2011 5183 B	AP 2010 10249 A	A 01 N 65/00; A 61 K 36/00
P 2011 5184 B	AP 2010 10270 A	C 07 D 487/04; A 61 K 31/53; A 61 P 15/10
P 2011 5185 B	AP 2010 10464 A	F 16 L 9/14
P 2011 5186 B	AP 2010 10489 A	C 07 D 471/04; C 07 D 487/04; A 61 K 31/498; A 61 P 35/00
P 2011 5187 B	AP 2010 10495 A	E 04 B 1/34
P 2011 5188 B	AP 2010 10563 A	A 01 B 33/00
P 2011 5189 B	AP 2010 10785 A	C 10 L 5/02, 5/06
P 2011 5190 B	AP 2010 10873 A	A 01 B 33/00
P 2011 5191 B	AP 2010 10919 A	C 07 D 333/38
P 2011 5192 B	AP 2010 11252 A	C 07 D 209/42; A 61 K 31/404; A 61 P 25/00; A 61 P 15/00; A 61 P 35/00; A 61 P 9/00; A 61 P 1/00
P 2011 5193 B	AP 2010 11347 A	F 26 B 3/00

**ბანაცხადის ნომერთან ბანაცხადის გამოქვეყნების ნომრისა
და პატენტის ნომრის შესაბამისობის ცხრილი**

ბანაცხადის ნომერი (21)	ბანაცხადის გამოქვეყნების ნომერი (10)	პატენტის ნომერი (11)
AP 2005 010249	AP 2010 10249 A	P 2011 5183 B
AP 2006 010270	AP 2010 10270 A	P 2011 5184 B
AP 2007 010464	AP 2010 10464 A	P 2011 5185 B
AP 2008 010489	AP 2010 10489 A	P 2011 5186 B
AP 2008 010495	AP 2010 10495 A	P 2011 5187 B
AP 2008 010563	AP 2010 10563 A	P 2011 5188 B
AP 2008 010785	AP 2010 10785 A	P 2011 5189 B
AP 2008 010873	AP 2010 10873 A	P 2011 5190 B
AP 2008 010919	AP 2010 10919 A	P 2011 5191 B
AP 2009 011151	AP 2009 11151 A	P 2011 5182 B
AP 2007 011252	AP 2010 11252 A	P 2011 5192 B
AP 2009 011347	AP 2010 11347 A	P 2011 5193 B

სასარგებლო მოდელები

**საერთაშორისო კლასიფიკაციის ინდექსთან პატენტის ნომრისა
და გამოქვეყნების ნომრის შესაბამისობის ცხრილი**

საერთაშორისო კლასიფიკაციის ინდექსი (51)	პატენტის ნომერი (11)	ბანაცხადის გამოქვეყნების ნომერი (10)
A 61 K 36/00	U 2011 1655 Y	AU 2010 10844 U

**პატენტის ნომერთან ბანაცხადის გამოქვეყნების ნომრისა
და საერთაშორისო კლასიფიკაციის ინდექსის შესაბამისობის ცხრილი**

პატენტის ნომერი (11)	ბანაცხადის გამოქვეყნების ნომერი (10)	საერთაშორისო კლასიფიკაციის ინდექსი (51)
U 2011 1655 Y	AU 2010 10844 U	A 61 K 36/00

**ბანაცხადის ნომერთან ბანაცხადის გამოქვეყნების ნომრისა
და პატენტის ნომრის შესაბამისობის ცხრილი**

ბანაცხადის ნომერი (21)	ბანაცხადის გამოქვეყნების ნომერი (10)	პატენტის ნომერი (11)
AU 2008 010844	AU 2010 10844 U	U 2011 1655 Y

სასაქონლო ნიშნები

რეგისტრაციის ნომერთან ბანაცხადის ნომრის,
ბანაცხადის გამოქვეყნების ნომრისა და ბიულეტენის ნომრის
შესაბამისობის ცხრილი

რეგისტრაციის ნომერი (111)	ბანაცხადის ნომერი (210)	ბანაცხადის გამოქვეყნების ნომერი (260)	ბიულეტენის ნომერი
1	2	3	4
M 2011 21237 R	AM 2009 53380	AM 2010 53380 A	№21(313) 2010
M 2011 21238 R	AM 2009 55634	AM 2010 55634 A	№17(309) 2010
M 2011 21239 R	AM 2009 55639	AM 2010 55639 A	№17(309) 2010
M 2011 21240 R	AM 2009 55640	AM 2010 55640 A	№17(309) 2010
M 2011 21241 R	AM 2009 55690	AM 2010 55690 A	№16(308) 2010
M 2011 21242 R	AM 2009 55692	AM 2010 55692 A	№16(308) 2010
M 2011 21243 R	AM 2009 55707	AM 2010 55707 A	№15(307) 2010
M 2011 21244 R	AM 2009 55773	AM 2010 55773 A	№17(309) 2010
M 2011 21245 R	AM 2009 55807	AM 2010 55807 A	№17(309) 2010
M 2011 21246 R	AM 2009 55810	AM 2010 55810 A	№17(309) 2010
M 2011 21247 R	AM 2009 55811	AM 2010 55811 A	№17(309) 2010
M 2011 21248 R	AM 2009 55823	AM 2010 55823 A	№16(308) 2010
M 2011 21249 R	AM 2009 55825	AM 2010 55825 A	№17(309) 2010
M 2011 21250 R	AM 2009 55830	AM 2010 55830 A	№17(309) 2010
M 2011 21251 R	AM 2009 55835	AM 2010 55835 A	№17(309) 2010
M 2011 21252 R	AM 2009 55836	AM 2010 55836 A	№17(309) 2010
M 2011 21253 R	AM 2010 56602	AM 2010 56602 A	№16(308) 2010
M 2011 21254 R	AM 2010 56682	AM 2010 56682 A	№17(309) 2010
M 2011 21255 R	AM 2010 56722	AM 2010 56722 A	№19(311) 2010
M 2011 21256 R	AM 2010 56723	AM 2010 56723 A	№19(311) 2010
M 2011 21257 R	AM 2010 56724	AM 2010 56724 A	№18(310) 2010
M 2011 21258 R	AM 2010 56725	AM 2010 56725 A	№19(311) 2010
M 2011 21259 R	AM 2010 56922	AM 2010 56922 A	№22(314) 2010
M 2011 21260 R	AM 2010 56953	AM 2010 56953 A	№21(313) 2010
M 2011 21261 R	AM 2010 56961	AM 2010 56961 A	№22(314) 2010
M 2011 21262 R	AM 2010 57016	AM 2010 57016 A	№22(314) 2010
M 2011 21263 R	AM 2010 57031	AM 2010 57031 A	№22(314) 2010
M 2011 21264 R	AM 2010 57032	AM 2010 57032 A	№22(314) 2010
M 2011 21265 R	AM 2010 57033	AM 2010 57033 A	№22(314) 2010
M 2011 21266 R	AM 2010 57035	AM 2010 57035 A	№21(313) 2010
M 2011 21267 R	AM 2009 55622	AM 2010 55622 A	№17(309) 2010
M 2011 21268 R	AM 2009 51577	AM 2009 51577 A	№20(288) 2009
M 2011 21269 R	AM 2009 55813	AM 2010 55813 A	№17(309) 2010
M 2011 21270 R	AM 2009 55814	AM 2010 55814 A	№17(309) 2010
M 2011 21271 R	AM 2009 55815	AM 2010 55815 A	№17(309) 2010
M 2011 21272 R	AM 2009 55816	AM 2010 55816 A	№17(309) 2010
M 2011 21273 R	AM 2009 55817	AM 2010 55817 A	№17(309) 2010
M 2011 21274 R	AM 2009 55818	AM 2010 55818 A	№17(309) 2010
M 2011 21275 R	AM 2009 55819	AM 2010 55819 A	№17(309) 2010
M 2011 21276 R	AM 2009 55821	AM 2010 55821 A	№17(309) 2010
M 2011 21277 R	AM 2009 56318	AM 2010 56318 A	№17(309) 2010
M 2011 21278 R	AM 2010 56720	AM 2010 56720 A	№18(310) 2010
M 2011 21279 R	AM 2010 57008	AM 2010 57008 A	№22(314) 2010

1	2	3	4
M 2011 21280 R	AM 2010 57222	AM 2010 57222 A	№22(314) 2010
M 2011 21281 R	AM 2010 57336	AM 2010 57336 A	№22(314) 2010
M 2011 21282 R	AM 2009 56368	AM 2010 56368 A	№17(309) 2010
M 2011 21283 R	AM 2009 55489	AM 2010 55489 A	№17(309) 2010
M 2011 21284 R	AM 2009 55490	AM 2010 55490 A	№17(309) 2010
M 2011 21285 R	AM 2009 55649	AM 2010 55649 A	№17(309) 2010
M 2011 21286 R	AM 2010 56815	AM 2010 56815 A	№21(313) 2010
M 2011 21287 R	AM 2010 56816	AM 2010 56816 A	№21(313) 2010
M 2011 21288 R	AM 2010 56817	AM 2010 56817 A	№21(313) 2010
M 2011 21289 R	AM 2010 57017	AM 2010 57017 A	№21(313) 2010
M 2011 21290 R	AM 2010 57018	AM 2010 57018 A	№21(313) 2010
M 2011 21291 R	AM 2010 57019	AM 2010 57019 A	№21(313) 2010
M 2011 21292 R	AM 2010 57020	AM 2010 57020 A	№21(313) 2010
M 2011 21293 R	AM 2010 57021	AM 2010 57021 A	№21(313) 2010
M 2011 21294 R	AM 2010 57052	AM 2010 57052 A	№22(314) 2010
M 2011 21295 R	AM 2010 57053	AM 2010 57053 A	№22(314) 2010
M 2011 21296 R	AM 2010 57054	AM 2010 57054 A	№22(314) 2010
M 2011 21297 R	AM 2010 57250	AM 2010 57250 A	№22(314) 2010
M 2011 21298 R	AM 2010 57359	AM 2010 57359 A	№22(314) 2010
M 2011 21299 R	AM 2010 57371	AM 2010 57371 A	№22(314) 2010

გამოქვეყნების ნომერთან განაცხადის ნომრის
შესაბამისობის ცხრილი

გამოქვეყნების ნომერი (260)	განაცხადის ნომერი (210)	1	2
AM 2011 56729 A	AM 2010 56729	AM 2011 58614 A	AM 2010 58614
AM 2011 56730 A	AM 2010 56730	AM 2011 58615 A	AM 2010 58615
AM 2011 58087 A	AM 2010 58087	AM 2011 58616 A	AM 2010 58616
AM 2011 58308 A	AM 2010 58308	AM 2011 58617 A	AM 2010 58617
AM 2011 58387 A	AM 2010 58387	AM 2011 58618 A	AM 2010 58618
AM 2011 58410 A	AM 2010 58410	AM 2011 58619 A	AM 2010 58619
AM 2011 58417 A	AM 2010 58417	AM 2011 58622 A	AM 2010 58622
AM 2011 58418 A	AM 2010 58418	AM 2011 58624 A	AM 2010 58624
AM 2011 58419 A	AM 2010 58419	AM 2011 58625 A	AM 2010 58625
AM 2011 58421 A	AM 2010 58421	AM 2011 58626 A	AM 2010 58626
AM 2011 58422 A	AM 2010 58422	AM 2011 58627 A	AM 2010 58627
AM 2011 58423 A	AM 2010 58423	AM 2011 58629 A	AM 2010 58629
AM 2011 58424 A	AM 2010 58424	AM 2011 58630 A	AM 2010 58630
AM 2011 58427 A	AM 2010 58427	AM 2011 58631 A	AM 2010 58631
AM 2011 58465 A	AM 2010 58465	AM 2011 58632 A	AM 2010 58632
AM 2011 58466 A	AM 2010 58466	AM 2011 58633 A	AM 2010 58633
AM 2011 58472 A	AM 2010 58472	AM 2011 58634 A	AM 2010 58634
AM 2011 58538 A	AM 2010 58538	AM 2011 58635 A	AM 2010 58635
AM 2011 58539 A	AM 2010 58539	AM 2011 58636 A	AM 2010 58636
AM 2011 58540 A	AM 2010 58540	AM 2011 58644 A	AM 2010 58644
AM 2011 58545 A	AM 2010 58545	AM 2011 58645 A	AM 2010 58645
AM 2011 58559 A	AM 2010 58559	AM 2011 58691 A	AM 2010 58691
AM 2011 58561 A	AM 2010 58561	AM 2011 58692 A	AM 2010 58692
AM 2011 58562 A	AM 2010 58562	AM 2011 58694 A	AM 2010 58694
AM 2011 58571 A	AM 2010 58571	AM 2011 58722 A	AM 2010 58722
AM 2011 58601 A	AM 2010 58601	AM 2011 58723 A	AM 2010 58723
AM 2011 58609 A	AM 2010 58609	AM 2011 58796 A	AM 2010 58796
		AM 2011 58808 A	AM 2010 58808
		AM 2010 56244 A*	AM 2009 56244

ბანაცხადის გამოქვეყნების ნომრის საძიებელი საქონლისა
და/ან მომსახურების კლასის მიხედვით

საქონლისა და/ან მომსახურების კლასი (511)	ბანაცხადის გამოქვეყნების ნომერი (260)	1	2
1	2		
2	AM 2010 56244 A*	16	AM 2011 58691 A
5	AM 2011 58087 A	16	AM 2011 58692 A
5	AM 2011 58417 A	18	AM 2011 58545 A
5	AM 2011 58418 A	21	AM 2011 58410 A
5	AM 2011 58419 A	30	AM 2011 56729 A
5	AM 2011 58421 A	30	AM 2011 56730 A
5	AM 2011 58422 A	30	AM 2011 58308 A
5	AM 2011 58423 A	30	AM 2011 58465 A
5	AM 2011 58427 A	30	AM 2011 58466 A
5	AM 2011 58538 A	30	AM 2011 58571 A
5	AM 2011 58539 A	30	AM 2011 58630 A
5	AM 2011 58540 A	30	AM 2011 58631 A
5	AM 2011 58561 A	30	AM 2011 58632 A
5	AM 2011 58562 A	30	AM 2011 58633 A
5	AM 2011 58609 A	30	AM 2011 58634 A
5	AM 2011 58614 A	30	AM 2011 58635 A
5	AM 2011 58615 A	31	AM 2011 58410 A
5	AM 2011 58616 A	32	AM 2011 56729 A
5	AM 2011 58617 A	32	AM 2011 56730 A
5	AM 2011 58618 A	32	AM 2011 58387 A
5	AM 2011 58619 A	32	AM 2011 58571 A
5	AM 2011 58622 A	32	AM 2011 58630 A
5	AM 2011 58624 A	32	AM 2011 58631 A
5	AM 2011 58625 A	32	AM 2011 58632 A
5	AM 2011 58626 A	32	AM 2011 58633 A
5	AM 2011 58627 A	32	AM 2011 58634 A
5	AM 2011 58629 A	32	AM 2011 58635 A
5	AM 2011 58636 A	31	AM 2011 58410 A
5	AM 2011 58694 A	32	AM 2011 56729 A
5	AM 2011 58722 A	32	AM 2011 56730 A
5	AM 2011 58723 A	32	AM 2011 58387 A
7	AM 2010 56244 A*	32	AM 2011 58571 A
9	AM 2010 56244 A*	32	AM 2011 58630 A
9	AM 2011 58472 A	32	AM 2011 58631 A
11	AM 2011 58472 A	32	AM 2011 58632 A
12	AM 2011 58472 A	32	AM 2011 58633 A
12	AM 2011 58559 A	32	AM 2011 58634 A
12	AM 2011 58601 A	32	AM 2011 58635 A
12	AM 2011 58644 A	31	AM 2011 58410 A
12	AM 2011 58645 A	32	AM 2011 56729 A
12	AM 2011 58808 A	32	AM 2011 56730 A
16	AM 2010 56244 A*	32	AM 2011 58387 A
16	AM 2011 58422 A	32	AM 2011 58410 A
16	AM 2011 58423 A	32	AM 2011 58571 A
16	AM 2011 58424 A	32	AM 2011 58751 A
16	AM 2011 58427 A	34	AM 2011 58751 A
16	AM 2011 58424 A	35	AM 2010 56244 A*
16	AM 2011 58427 A	35	AM 2011 56729 A
		35	AM 2011 56730 A
		35	AM 2011 58410 A
		35	AM 2011 58424 A
		35	AM 2011 58545 A
		36	AM 2010 56244 A*
		36	AM 2011 56729 A
		36	AM 2011 56730 A
		36	AM 2011 58691 A
		36	AM 2011 58692 A
		37	AM 2010 56244 A*
		38	AM 2010 56244 A*
		38	AM 2011 58796 A
		39	AM 2010 56244 A*
		40	AM 2010 56244 A*
		41	AM 2010 56244 A*
		41	AM 2011 58422 A
		41	AM 2011 58423 A
		41	AM 2011 58427 A
		42	AM 2010 56244 A*
		42	AM 2011 56729 A

1	2
42	AM 2011 56730 A
42	AM 2011 58422 A
42	AM 2011 58423 A
42	AM 2011 58427 A
43	AM 2011 58387 A
44	AM 2011 58422 A
44	AM 2011 58423 A
44	AM 2011 58427 A

სამრეწველო საკუთრების ოფისიალური ბიულეტენი

6(322)

შენიშვნა:

ბეჭდვის მეთოდი ბიულეტენში გამოქვეყნებული ობიექტების ფერების ზუსტად ასახვის საშუალებას არ იძლევა.

ბიულეტენის ელექტრონული ვერსიის, ასევე, ინგლისური და რუსულენოვანი გამოცემის გაცნობა შესაძლებელია საქართველოს ინტელექტუალური საკუთრების ეროვნული ცენტრის „საქპატენტის“ ვებგვერდზე.

მთავარი რედაქტორი:	ნ. ბებრიშვილი
რედაქტორი:	ა. შიხაშვილი
პორექტორი:	ლ. ჭანტურია
დამკაბადონებლები:	მ. ორდენიძე
	ქ. სვანიძე
პოლიგრაფიული ჯგუფი:	ი. გოგოლაშვილი
	ლ. დოლიძე

ხელმოწერილია გამოსაცემად: 23.03.2011

ტირაჟი: 40
შეკვეთა №6