

საქართველოს ინტელექტუალური საკუთრების
ეროვნული ცენტრი
საქპატენტი

**სამრეწველო საკუთრების
ო ფ ი ს ი ა ლ უ რ ი
ბ ი უ ლ ე ტ ე ნ ი**

6(418)

**გამოგონებები
სასარგებლო მოდელები
დიზაინები
სასაქონლო ნიშნები
საქონლის აღზიდნარმოშობის დასახელებები და
გეოგრაფიული აღნიშვნები**

საერთაშორისო კოდეზი ბიბლიოგრაფიული მონაცემების იდენტიფიკაციისთვის

გამოგონებები, სასარგებლო მოდელები

- (10) – ექსპერტიზაგადასმული განაცხადის გამოქვეყნების ნომერი
- (11) – პატენტის ნომერი და სახეობის კოდი
- (21) – განაცხადის სარეგისტრაციო ნომერი
- (22) – განაცხადის შეტანის თარიღი
- (23) – სავაჭრო ნიშნის პრიორიტეტის თარიღი ან ადრინდელი პრიორიტეტის მქონე განაცხადის შეტანის თარიღი და, თუ შესაძლებელია, განაცხადის ომერი
- (24) – თარიღი, რომლიდანაც იწყება პატენტის მოქმედება
- (31) – საპრიორიტეტო განაცხადის ნომერი
- (32) – საპრიორიტეტო განაცხადის შეტანის თარიღი
- (33) – კოდი ქვეყნის ან რეგიონული ორგანიზაციისა, რომლის უწყებამაც მიანიჭა ნომერი საპრიორიტეტო განაცხადს
- (44) – დამავი სახეობის კური ანონსი, მაგრამ ექსპერტიზაგადასმული განაცხადის გამოქვეყნების თარიღი და ბიულეტენის ნომერი
- (45) – რეგისტრაცია გათვლილი საპატენტო სახეობის გამოქვეყნების თარიღი
- (51) – საერთაშორისო საპატენტო კლასიფიკაციის ინდექსი

- (54) – გამოგონების დასახელება
- (57) – რეფერატის ტექსტი
- (60) – სრულ ექსპერტიზაგადასმული გამოგონებაზე უცხოური საპატენტო უწყების მიერ გაცემული დამავი სახეობის ნომერი, თარიღი, რომლიდანაც იწყება ამ დამავი სახეობის მოქმედება, და კოდი ქვეყნის ან რეგიონული ორგანიზაციისა, რომლის უწყებამაც გასცა ეს დამავი სახეობი
- (62) – უფრო ადრინდელი განაცხადის ნომერი და, თუ შესაძლებელია, წარდგენის თარიღი გამოცალკევებული განაცხადის შემთხვევაში
- (71) – განმცხადებლის სახელი, გვარი (ქვეყნის კოდი)
- (72) – გამომგონებლის სახელი, გვარი (ქვეყნის კოდი)
- (73) – პატენტმფლობელის სახელი, გვარი (ქვეყნის კოდი), მისამართი
- (74) – წარმომადგენლის ან პატენტმწმუნებულის სახელი, გვარი
- (85) – საერთაშორისო განაცხადის უროვნული ფაზის დაწყების თარიღი
- (86) – საერთაშორისო განაცხადის ნომერი და შეტანის თარიღი
- (87) – საერთაშორისო განაცხადის გამოქვეყნების ნომერი და თარიღი

ლიზინი

- (10) – განაცხადის გამოქვეყნების ნომერი
- (11) – პატენტის ნომერი და სახეობის კოდი ან რეგისტრაციის ნომერი
- (15) – რეგისტრაციის თარიღი/პატენტის გაგრძელების თარიღი
- (18) – პატენტის ან რეგისტრაციის მოქმედების ვადის გასვლის სავარაუდო თარიღი
- (21) – განაცხადის ნომერი
- (22) – განაცხადის შეტანის თარიღი
- (23) – სავაჭრო ნიშნის პრიორიტეტის თარიღი ან ადრინდელი პრიორიტეტის მქონე განაცხადის შეტანის თარიღი და, თუ შესაძლებელია, განაცხადის ნომერი
- (24) – თარიღი, რომლიდანაც იწყება პატენტის მოქმედება
- (28) – ღიზინების რაოდენობა განაცხადში
- (30) – საპრიორიტეტო მონაცემები (განაცხადის ნომერი, განაცხადის შეტანის თარიღი და ორასოიანი კოდი იმ ორგანიზაციის იდენტიფიკაციისათვის, სადაც იყო წარდგენილი საპრიორიტეტო განაცხადი)
- (31) – საპრიორიტეტო განაცხადის ნომერი
- (32) – საპრიორიტეტო განაცხადის შეტანის თარიღი
- (33) – კოდი ქვეყნის ან რეგიონული ორგანიზაციისა, რომლის უწყებამაც მიანიჭა ნომერი საპრიორიტეტო განაცხადს
- (34) – ILM-ს სტანდარტის (ST.3) შესაბამის ორასოიანი კოდი იმ ორგანიზაციის იდენტიფიკაციისათვის, სადაც იყო წარდგენილი საპრიორიტეტო განაცხადი
- (44) – ღიზინის გამოქვეყნების თარიღი და ბიულეტენის ნომერი (პირველი პუბლიკაცია)

- (45) – საერთაშორისო ბიუროს მიერ დარეგისტრირებული ღიზინის გამოქვეყნების თარიღი და ბიულეტენის ნომერი
- (51) – ღიზინის საერთაშორისო კლასიფიკაცია (ლოკარნოს კლასიფიკაციის კლასი და ქვეკლასი)
- (54) – ღიზინის დასახელება
- (55) – ღიზინის გამოცხადება
- (57) – ღიზინის არსებითი ნიშნების აღწერა, ფერის ჩათვლით
- (58) – ყველა სახის ცვლილების შესახებ რეესტრში ჩანაწერის შეტანის თარიღი
- (62) – ადრინდელი განაცხადის, რეგისტრაციის ან სახეობის ნომერი და, თუ შესაძლებელია, წარდგენის თარიღი, გამოცალკევებული განაცხადის შემთხვევაში
- (71) – განმცხადებლის სახელი, გვარი (ქვეყნის კოდი), მისამართი
- (72) – ავტორის სახელი, გვარი ან დასახელება (ქვეყნის კოდი)
- (73) – პატენტმფლობელის სახელი, გვარი (ქვეყნის კოდი), მისამართი
- (74) – წარმომადგენლის სახელი, გვარი და მისამართი
- (81) – შესაბამისი მონაწილე მხარეები:
 - II. მონაწილე მხარეები, აღნიშნული 1960 წლის აქტის თანახმად
 - III. მონაწილე მხარეები, აღნიშნული 1999 წლის აქტის თანახმად
- (85) – მფლობელის მუდმივი საცხოვრებელი ადგილი
- (86) – მფლობელის მოქალაქეობა
- (87) – მფლობელის საცხოვრებელი ადგილი
- (88) – ქვეყანა, სადაც მფლობელს აქვს ნამდვილი და მოქმედი სამრეწველო ან სავაჭრო სანარმო

სასაქონლო ნიშნები

- (111) – რეგისტრაციის ნომერი
- (151) – რეგისტრაციის თარიღი
- (156) – რეგისტრაციის ვადის გაგრძელების თარიღი
- (181) – რეგისტრაციის ვადის გასვლის სავარაუდო თარიღი
- (186) – ვადის გაგრძელების გასვლის სავარაუდო თარიღი
- (141) – რეგისტრაციის მოქმედების ვადის გაუქმების თარიღი
- (210) – განაცხადის ნომერი
- (220) – განაცხადის შეტანის თარიღი
- (230) – სავაჭრო ნიშნის მონაცემები
- (260) – ნომერი განაცხადისა, რომელზედაც გამოკანონდა ექსპერტიზის დადებითი გადაწყვეტილება რეგისტრაციის შესახებ (გამოქვეყნების ნომერი)
- (310) – პირველი განაცხადის ნომერი
- (320) – პირველი განაცხადის შეტანის თარიღი
- (330) – პირველი განაცხადის მიმღები უროვნული ან რეგიონული უწყების ან ორგანიზაციის საიდენტიფიკაციო კოდი
- (51) – საქონლისა და მომსახურების საერთაშორისო კლასიფიკაცია სასაქონლო ნიშნის რეგისტრაციისათვის და/ან კლასიფიკირებული საქონლისა და/ან მომსახურების ჩამონათვალი
- (531) – სასაქონლო ნიშნის გამოცხადების თარიღი და/ან სასაქონლო ნიშნის გამოცხადების თარიღი და/ან სასაქონლო ნიშნის გამოცხადების თარიღი და/ან სასაქონლო ნიშნის გამოცხადების თარიღი (უფრო მეტი სასაქონლო ნიშნის გამოცხადების თარიღი და/ან სასაქონლო ნიშნის გამოცხადების თარიღი)

- (540) – ნიშნის გამოცხადება
- (550) – სასაქონლო ნიშნის ტიპი ან სახეობა
- (580) – განაცხადსა და ნიშნის რეგისტრაციისთან დაკავშირებული ყველა სახის ცვლილებაზე ჩანაწერის შეტანის თარიღი
- (591) – ინფორმაცია განცხადებულ ფერებზე
- (731) – განმცხადებლის სახელი და მისამართი
- (732) – მფლობელის სახელი და მისამართი
- (740) – წარმომადგენლის სახელი და მისამართი
- (750) – მიმონწერის მისამართი
- (770) – ცვლილებაზე განმცხადებლის ან მფლობელის სახელი და მისამართი უფლების გადაცემის შემთხვევაში
- (771) – ცვლილებაზე განმცხადებლის ან მფლობელის სახელი და მისამართი უფლების გადაცემის გარეშე
- (791) – ლიცენზიაციის სახელი და მისამართი
- (793) – ლიცენზიის პირობები და/ან შეზღუდვაზე მიწინებვა (ლიცენზიის სახე, სალიცენზიო ხელშეკრულების ნომერი, სალიცენზიო ხელშეკრულების თარიღი, სალიცენზიო ხელშეკრულების მოქმედების ვადა)
- (800) – სასაქონლო ნიშნის რეგისტრაციის მონაცემები ნიშნის საერთაშორისო რეგისტრაციის მდრიდის ხელშეკრულებასთან დაკავშირებული პროტოკოლის მიხედვით (საერთაშორისო რეგისტრაციის ნომერი)

- (21) AP 0000 000000 – გამოგონებაზე განაცხადის ნომერი
- (10) AP 0000 0000 A – გამოგონებაზე განაცხადის გამოქვეყნების ნომერი (პირველი პუბლიკაცია)
- (11) P 0000 0000 B – გამოგონების პატენტის ნომერი (მეორე პუბლიკაცია)
- (21) API 0000 000000 – შემოტანილ პატენტზე განაცხადის ნომერი
- (11) PI 0000 0000 A – შემოტანილი პატენტის ნომერი (პირველი პუბლიკაცია)
- (21) AU 0000 000000 – სასარგებლო მოდელებზე განაცხადის ნომერი
- (10) AU 0000 000 U – სასარგებლო მოდელებზე განაცხადის გამოქვეყნების ნომერი (პირველი პუბლიკაცია)
- (11) U 0000 000 Y – სასარგებლო მოდელების პატენტის ნომერი (მეორე პუბლიკაცია)
- (21) AD 0000 000000 – ღიზინზე განაცხადის ნომერი
- (10) AD 0000 000 S – ღიზინზე განაცხადის გამოქვეყნების ნომერი (პირველი პუბლიკაცია)
- (11) D 0000 000 S – ღიზინის პატენტის ნომერი (მეორე პუბლიკაცია)

- M – სასაქონლო ნიშანი
- (210) AM 0000 000000 – განაცხადის ნომერი
- (260) AAM 0000 00000 A – განაცხადის გამოქვეყნების ნომერი
- (111) M 0000 00000 R – რეგისტრაციის ნომერი
- MMM0000 00000 Rn – მომდევნო ვადით რეგისტრაციის ნომერი, სადაც n=1, 2, 3...
- M 0000 00000 R(P) – რეგისტრაციის ნომერი ნიშანზე უფლების ნაწილობრივი გადაცემისას
- * – საქპატენტის სააპელაციო პალარის გადაწყვეტილების შემდეგ გამოქვეყნებული განაცხადის ნომერი
- ** – სასამართლოს გადაწყვეტილების შემდეგ გამოქვეყნებული განაცხადის ნომერი

გამოგონებებისა და სასარგებლო მოდელების საერთაშორისო კლასიფიკაციის იდენტიფიკაცია

- განყოფილება A – ადამიანის პირველადი მოთხოვნილების საგნები
- განყოფილება B – ტექნოლოგიური პროცესები; ტრანსპორტირება
- განყოფილება C – ქიმიკა; მეტალურგია
- განყოფილება D – საფეიქრო ნაწარმი; ქალაქი
- განყოფილება E – მშენებლობა; საბითო საქმი; სტაციონარული ნაგებობები
- განყოფილება F – მექანიკა; განათება; გათბობა; იარაღი; ასაფეთქებელი საშუალებები
- განყოფილება G – ფიზიკა
- განყოფილება H – ელექტრონა

**ისმო-ს წევრი სახელმწიფოებისა და ორგანიზაციების აღნიშვნის
ორასოიანი კოდეზი
(ისმოს სტანდარტი ST.3)**

AD	ანდორა	GD	გრენადა	MY	მალაიზია
AE	არაბთა გაერთიანებული საამიროები	GE	საქართველო	MZ	მოზამბიკი
AF	ავღანეთი	GG	გენზი	NA	ნამიბია
AG	ანტიგუა და ბარბუდა	GH	განა	NE	ნიგერი
AI	ანგილია	GI	გიბრალტარი	NG	ნიგერია
AL	ალბანეთი	GL	გრენლანდია	NI	ნიჟარაგუა
AM	სომხეთი	GM	გამბია	NL	ნიდერლანდები
AN	ანტილის კუნძულები (ნიდერლანდები)	GN	გვინეა	NO	ნორვეგია
AO	ანგოლა	GQ	ეკვატორული გვინეა	NP	ნეპალი
AP	ინტელექტუალური საკუთრების აფრიკის რეგიონალური ორგანიზაცია (ARIPO)	GR	საბერძნეთი	NR	ნაურუ
AR	არგენტინა	GS	სამხრეთი ჯორჯია და სამხრეთი სენდვიჩის კუნძულები	NZ	ახალი ზელანდია
AT	ავსტრია	GT	გვატემალა	OA	აფრიკის ინტელექტუალური საკუთრების ორგანიზაცია (OAPI)
AU	ავსტრალია	GW	გვინეა-ბისაუ	OM	ომანი
AW	არუბა	GY	გაიანა	PA	პანამა
AZ	აზერბაიჯანი	HK	ჰონგ კონგი	PE	პერუ
BA	ბოსნია და ჰერცეგოვინა	HN	ჰონდურასი	PG	პაპუა-ახალი გვინეა
BB	ბარბადოსი	HR	ხორვატია	PH	ფილიპინები
BD	ბანგლადეში	HT	ჰაიტი	PK	პაკისტანი
BE	ბელგია	HU	უნგრეთი	PL	პოლონეთი
BF	ბურკინა-ფასო	IB	ინტელექტუალური საკუთრების მსოფლიო ორგანიზაციის (ისმო, WIPO) საერთაშორისო ბიურო	PR	პრუსია
BG	ბულგარეთი	ID	ინდონეზია	PY	პარაგვაი
BH	ბაჰრეინი	IE	ირლანდია	QA	კატარი
BI	ბურუნდი	IL	ისრაელი	QZ	ევროპის თანამეგობრობის მცენარეთა ჯიშების უწყება (CPVO)
BJ	ბენინი	IM	მენის კუნძული	RO	რუმინეთი
BM	ბერმუდის კუნძულები	IN	ინდოეთი	RS	სერბია
BN	ბრუნეი-დარუსალამი	IQ	ირაკი	RU	რუსეთის ფედერაცია
BO	ბოლივია	IR	ირანის ისლამური რესპუბლიკა	RW	რუანდა
BR	ბრაზილია	IS	ისლანდია	SA	საუდის არაბეთი
BS	ბაჰამის კუნძულები	IT	იტალია	SB	სოლომონის კუნძულები
BT	ბჰუტანი	JE	ჯეზი	SC	სეიშელის კუნძულები
BV	ბუვეტის კუნძულები	JM	იამაიკა	SD	სუდანი
BW	ბოტსვანა	JO	იორდანია	SE	შვედეთი
BX	ბენელუქსის ინტელექტუალური საკუთრების უწყება (BOIP)	JP	იაპონია	SG	სინგაპური
BY	ბელორუსია	KE	კენია	SH	წმინდა ჰელენის კუნძული
BZ	ბელისი	KG	ყირგიზეთი	SI	სლოვენია
CA	კანადა	KH	კამბოჯა	SK	სლოვაკია
CD	კონგოს დემოკრატიული რესპ.	KI	კირიბატი	SL	სიერა-ლეონე
CF	ცენტრალური აფრიკის რესპ.	KM	კომორის კუნძულები	SM	სან-მარინო
CG	კონგო	KN	სენტ კიტსი და ნევისი	SN	სენეგალი
CH	შვეიცარია	KP	კორეის სახალხო დემოკრატიული რესპუბლიკა	SO	სომალი
CI	კოტ-დ'ივუარი	KR	კორეის რესპუბლიკა	SR	სურინამი
CK	კუკის კუნძულები	KW	კუვეიტი	ST	სან-ტომე და პრინსიპი
CL	ჩილე	KY	კაიმენის კუნძულები	SV	სალვადორი
CM	კამერუნი	KZ	ყაზახეთი	SY	სირია
CN	ჩინეთი	LA	ლაოსი	SZ	სვაზილენდი
CO	კოლუმბია	LB	ლიბანი	TC	თურქის და კაიკოსის კუნძულები
CR	კოსტა-რიკა	PT	პორტუგალია	TD	ჩადი
CU	კუბა	PW	პალაუ	TG	ტოგო
CV	მწვანე კონცხის კუნძულები	LC	სენტ-ლუსია	TH	ტაილანდი
CY	კვიპროსი	LI	ლიხტენშტაინი	TJ	ტაჯიკეთი
CZ	ჩეხეთის რესპუბლიკა	LK	შრი-ლანკა	TL	ტიმოლ-ლესტე
DE	გერმანია	LR	ლიბერია	TM	თურქმენეთი
DJ	ჯიბუტი	LS	ლესოტო	TN	ტუნისი
DK	დანია	LT	ლიტვა	TO	ტონგა
DM	დომინიკა	LU	ლუქსემბურგი	TR	თურქეთი
DO	დომინიკელთა რესპუბლიკა	LV	ლატვია	TT	ტრინიდადი და ტობაგო
DZ	ალჟირი	LY	ლიბია	TV	ტუვალუ
EA	ევრაზიის საპატენტო ორგანიზაცია (EAPO)	MA	მაროკო	TW	ტაივანი, ჩინეთის პროვინცია
EC	ეკვადორი	MC	მონაკო	TZ	ტანზანია
EE	ესტონეთი	MD	რესპუბლიკა მოლდოვა	UA	უკრაინა
EG	ეგვიპტე	ME	ჩერნოგორია (მონტენეგრო)	UG	უგანდა
EH	დასავლეთი საჰარა	MG	მადაგასკარი	US	ამშ
EM	შინაგანი ბაზრის ჰარმონიზაციის უწყება (სასაქონლო ნიშნები და სამრეწველო ნიშნები (OHIM) ევროპის საპატენტო უწყება (EPO))	MK	მაკედონია ყოფილი იუგოსლავიის რესპუბლიკა	UY	ურუგვაი
EP	ევროპის საპატენტო უწყება (EPO)	ML	მალი	UZ	უზბეკეთი
ER	ერიტრეა	MM	მიანმა	VA	ვატიკანი
ES	ესპანეთი	MN	მონღოლეთი	VC	სანტ-ვინსენტი და გრენადინები
ET	ეთიოპია	MO	მაკაო	VN	ვიეტნამი
FI	ფინეთი	MP	ჩრდ. მარიანას კუნძულები	VU	ვანუატუ
FJ	ფიჯი	MR	მავრიტანია	WO	WIPO-ინტელექტუალური საკუთრების მსოფლიო ორგანიზაცია
FK	ფოლკლენდის კუნძულები	MS	მოსკერავტი	WS	სამოა
FO	ფარერის კუნძულები	MT	მალტა	XN	ნორდული საპატენტო ინსტიტუტი (NPI)
FR	საფრანგეთი	MU	მავრიკია	YE	იემენი
GA	გაბონი	MV	მალდივის კუნძულები	ZA	სამხრეთ აფრიკა
GB	დიდი ბრიტანეთი	MW	მალავი	ZM	ზამბია
GC	სპარსეთის ყურის არაბული სახელმწიფოების თანამშრომლობის საბჭოს უწყება (GCC)	MX	მექსიკა	ZW	ზიმბაბვე

შ ი ნ ა ა რ ს ი

გამოქვეყნებული ობიექტები 3

გამოგონებები

- განაცხადები, რომლებზეც გამოტანილია გადაწყვეტილება პატენტის გაცემის შესახებ 4
- გამოგონების პატენტები 12

სასარგებლო მოდელები

- განაცხადები, რომლებზეც გამოტანილია გადაწყვეტილება პატენტის გაცემის შესახებ 14
- სასარგებლო მოდელების პატენტი 15

დიზაინები

- განაცხადი, რომელზეც გამოტანილია გადაწყვეტილება რეგისტრაციის შესახებ 16
- რეგისტრირებული დიზაინი 17
- დაჩქარებული პროცედურით რეგისტრირებული დიზაინები 18

სასაქონლო ნიშნები

- ეროვნული პროცედურით შემოტანილი განაცხადები, რომლებზეც გამოტანილია გადაწყვეტილება რეგისტრაციის შესახებ 20
- რეგისტრირებული სასაქონლო ნიშნები 24
- დაჩქარებული პროცედურით რეგისტრირებული სასაქონლო ნიშნები 27
- საერთაშორისო სასაქონლო ნიშნები, რომლებზეც გამოტანილია გადაწყვეტილება დაცვის მინიჭების შესახებ 32
- საერთაშორისო სასაქონლო ნიშნები, რომლებსაც მიენიჭა დაცვა საქართველოში 74

საქონლის ადგილწარმოშობის დასახელები და გეოგრაფიული აღნიშვნები

- ადგილწარმოშობის დასახელების რეგისტრაციაში ცვლილების შეტანა 80

ოფიციალური შეტყობინებები

გამოგონებები

- პატენტის მოქმედების აღდგენა 95

სასაქონლო ნიშნები

- რეგისტრაციის მოქმედების ვადის გაგრძელება 96
- უფლებების სრული გადაცემა 100
- მფლობელის სახელისა და/ან მისამართის ცვლილება 104

სისტემური საძიებლები

გამოგონებები 107

სასარგებლო მოდელები 109

დიზაინები 110

სასაქონლო ნიშნები 112

გამოქვეყნებული ობიექტები

გამოგონებები

- განცხადები, რომლებზეც გამოტანილია გადაწყვეტილება პატენტის გაცემის შესახებ: 13393; 12762; 12756; 12615; 13239; 12538; 13369; 13228; 13101; 13238; 13258; 12475; 13063; 12637; 13230; 13305; 13275
- პატენტები: 6260-6265

სასარგებლო მოდელები

- განცხადები, რომლებზეც გამოტანილია გადაწყვეტილება პატენტის გაცემის შესახებ: 13428, 13429; 13464
- პატენტები: 1853-1855

ღიზინები

- განცხადი, რომელზეც გამოტანილია გადაწყვეტილება რეგისტრაციის შესახებ: 810
- რეგისტრირებული ღიზინი: 622
- დაქარაზებული პროცედურით რეგისტრირებული ღიზინები: 621; 623

სასაქონლო ნიშნები

- ეროვნული პროცედურით გამოტანილი განცხადები, რომლებზეც გამოტანილია გადაწყვეტილება რეგისტრაციის შესახებ: 72196; 76424, 76425; 76570; 76628; 77099; 77614, 77615; 77624; 77862; 78000
- რეგისტრირებული სასაქონლო ნიშნები: 25710-25738
- დაქარაზებული პროცედურით რეგისტრირებული სასაქონლო ნიშნები: 25706-25709; 25739-25746
- სავაჭრო ნიშნების სასაქონლო ნიშნები, რომლებზეც გამოტანილია გადაწყვეტილება დაცვის მიწვევის შესახებ: 73517*; 74232*-74234*; 75811; 75929; 75997; 76077; 76143, 76144; 76192; 76201, 76202; 76208; 76211; 76214, 76215; 76217; 76274; 76276; 76498-76501; 76503, 76504; 76507, 76508; 76549-76552; 76555-76557; 76560-76562; 76583; 76587-76590; 76592; 76594; 76666, 76667; 76671-76673; 76675-76678; 76685-76688; 76690-76694; 76697-76699; 76703-76709; 76734, 76735; 76737, 76738; 76741-76743; 76745; 76752; 76754; 76756; 76760; 76764; 76766; 76768; 76777, 76778; 76780; 76819; 76869; 76872-76874; 76884-76886; 76899; 76937, 76938; 76940; 76944-76949; 76992; 77023; 77100; 77238; 77254; 77924; 77926; 77928-77930; 77933; 77963-77968; 77991, 77992; 77996; 78003; 78008; 78010, 78011; 78115
- სავაჭრო ნიშნების სასაქონლო ნიშნები, რომლებსაც მიენიჭა დაცვა სპარტეპლოში: 70908; 71510; 71882; 71884, 71885; 71911; 72081; 72341; 73001; 73648; 73996; 74145-74152; 74256; 74404-74407; 74791; 74927; 74930; 74933; 74938; 74942; 74944-74951; 74981; 74988; 75010; 75068-75071; 75073-75075; 75149; 75158, 75159; 75196; 75198-75201; 75204; 75206-75209; 75211; 75215-75217; 75229; 75251; 75255; 75257, 75258; 75268; 75273, 75274; 75279-75282; 75983

საქონლის აღვიღარეგისტრირების დასახელებები და გეოგრაფიული აღნიშვნები

- აღვიღარეგისტრირების დასახელების რეგისტრაციაში ცვლილების შეტანა: 2, 3

გამოგონებები

ბანასხალები, რომლებზეც გამოტანილია გადაწყვეტილება პატენტის გასაქმის შესახებ

გადაწყვეტილების გასაჩივრება შესაძლებელია საქპატენტის სააპელაციო პალატაში გამოქვეყნებიდან 3 თვის ვადაში ან მცხეთის რაიონული სასამართლოს ადმინისტრაციულ საქმეთა კოლეგიაში 1 თვის ვადაში (მის.: ქ. მცხეთა, სამხედროს ქ. №17).

ბანყოფილება A

A 01

(10) AP 2015 13393 A (51) Int. Cl. (2006)
A 01 D 46/24

(21) AP 2014 013393 (22) 2014 02 18

(71) ვიტალი დუნდუა (GE)

გამსახურდიას ქ. 12, ბ. 63, 4600,

ქუთაისი (GE);

ნუგზარ ებანოიძე (GE)

ზურაბ ჭავჭავაძის ქ. 50, კოტეჯი 2/38,
4600, ქუთაისი (GE)

(72) ვიტალი დუნდუა (GE);

ნუგზარ ებანოიძე (GE)

(54) ხილის საპრეზერვაციო მოწყობილობა

(57) მოწყობილობა შეიცავს შტანგის – გრძელი სახელურის 1 ბოლოზე დამაგრებულ ჩარჩოს 2, მასზე დამაგრებული უძრავი დანების 3 წრიული სექტორითა 4 და მასთან სახსრულად დაკავშირებული მოძრავი დანით 6, რომელიც ბერკეტით 7 დაკავშირებულია ამპრავთან. ბერკეტს აქვს ორი მხარი 8 და 9, რომლებიც ჩარჩოზე დამაგრებულ გორგოლაჭებზე 10 და 11 გადადებული გვარლებით 12 და 13 ცალ-ცალკე დაკავშირებულია გრძელ სახელურზე ხისტად დამაგრებულ მიმართველებში 14 და 15 ჩასმულ ჭოკებთან 16 და 17. ჭოკებიდან ერთზე, მის ბოლოზე შესრულებულ საბჯენსა 18 და მიმართველს შორის წამოცმულია ზამბარა 19, ხოლო მეორეზე შესრულებულია მოსაჭიმი მოკლე სახელური 20 და საბჯენი ელემენტი 21, რომელიც ებჯინება გრძელ სახელურზე ხისტად დამაგრებულ სახსლეტი მოწყობილობის 22-27 საბჯენ ელემენტს 22.

მუხლები: 1 დამოუკიდებელი

ფიგურა: 2

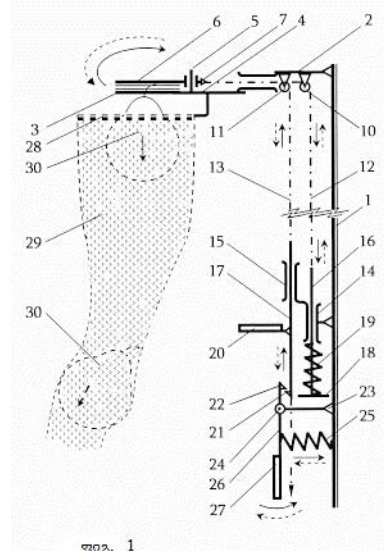

(10) AP 2015 12762 A (51) Int. Cl. (2006)
A 01 N 43/40
A 01 N 25/12
A 01 N 25/14
A 01 P 13/00
A 01 N 33/12

(21) AP 2010 012762 (22) 2010 11 22

(31) 61/263,431

(32) 2009 11 23

(33) US

(71) დაუ აგროსაიენსის ველ ელ სი (US)
9330 ზაიონსვილ როუდ, ინდიანაპოლისი,
ინდიანა 46268 (US)

(72) ფრანკლინ კინი (US);
ნეილ ფოსტერი (GR);
მარტინ ლოგანი (US);
მარია კერი (US)

(74) თამარ კოჭლამაზაშვილი

(85) 2012 06 22

(86) PCT/US2010/057544, 2010 11 22

(54) პირიდინსიმცხველი კარბონ-
მჟავების მარილების ხსნაღი
ბრანშულების გაუმჯობესებული მიღების
ხერხი

(57) დამუშავებისთვის გაუმჯობესებული თვისებების მქონე ჰერბიციდული პირიდინსიმცხველი კარბონმჟავების ამინური მარილების მყა-

რი პრეპარატების მიღების ხერხი, სადაც პირიდინშემცველი კარბონმჟავა ნაწილობრივ ნეიტრალიზებულია ამინით.
 მუხლები: 2 დამოუკიდებელი
 4 დამოკიდებული

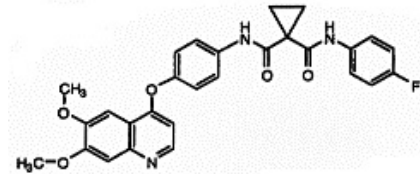

გამოყენება კიბოს სამკურნალოდ.
 მუხლები: 1 დამოუკიდებელი
 4 დამოკიდებული

A 61

(10) AP 2015 12756 A (51) Int. Cl. (2006)
 A 61 K 9/00
 A 61 K 31/167
 A 61 K 31/40
 A 61 K 45/06

(21) AP 2010 012756 (22) 2010 12 22
 (31) 09180671.1
 (32) 2009 12 23
 (33) EP
 (71) ჩიესი ფარმასეუტიჩი ს.პ.ა. (IT)
 ვია პალერმო, 26/A, I - 43100 პარმა (IT)
 (72) საურო ბონელი (IT);
 ფრანჩესკა უზბერტი (IT);
 ენრიკო ზამბელი (IT)
 (74) შალვა გვარამაძე
 (85) 2012 06 18
 (86) PCT/EP2010/070479, 2010 12 22
 (54) **COPD-ს კომპონირებული თერაპია**
 (57) ფარმაცევტული კომპოზიცია შეიცავს გლიკოპირონიუმის ბრომიდს, ფორმეტეროლს, HFA პროპელენტს, თანაგამსხნელსა და IM მარილმჟავას. აღნიშნულ კომპოზიციას იყენებენ ასთმის და COPD-ს სამკურნალოდ.
 მუხლები: 5 დამოუკიდებელი
 9 დამოკიდებული

(10) AP 2015 12615 A (51) Int. Cl. (2006)
 A 61 K 31/47
 A 61 K 31/517
 A 61 K 45/06
 A 61 P 35/00

(21) AP 2010 012615 (22) 2010 08 06
 (31) 61/232,382
 (32) 2009 08 07
 (33) US
 (71) ექსელიქსის, ინკ. (US)
 210 ისტ გრანდ ავენიუ, საუს სან ფრანცისკო, CA 94080 (US)
 (72) დანა ტ. აუტაბი (US);
 ტომას მიულერი (DE);
 აარონ ვეიცმანი (CA);
 ჯეიმს ჰოლანდი (US)
 (74) თამაზ შილაკაძე
 (85) 2012 03 06
 (86) PCT/US2010/044749, 2010 08 06
 (54) **C-MET მოდულატორების გამოყენების ხერხები**
 (57) ნაერთის ფორმულით (I),

(10) AP 2015 13239 A (51) Int. Cl. (2006)
 A 61 K 31/4468
 C 07 D 211/58
 A 61 P 3/04
 A 61 P 3/10
 A 61 P 3/00
 A 61 P 9/04
 A 61 P 21/00
 A 61 P 1/16
 A 61 P 11/00
 A 61 P 1/00
 A 61 P 25/30
 A 61 P 3/08
 A 61 P 5/48
 A 61 P 3/06
 A 61 P 9/10
 A 61 P 9/00
 A 61 P 25/00
 A 61 P 9/12
 A 61 P 7/00
 A 61 P 1/04
 A 61 P 25/32
 A 61 P 25/36

(21) AP 2012 013239 (22) 2012 02 23
 (31) PCT/CN2011/00298; 61/466,070
 (32) 2011 02 25; 2011 03 22
 (33) CN; US
 (71) ჰელსინ ჰელთქეა სა (CH)
 ვია პიან სკაიროლო 9 CH-6912 ლუგანო / პაცალო (CH)
 (72) სილვინა გარსია რუბიო (UY);
 კლაუდიო პიეტრა (IT);
 კლაუდიო ჯულიანო (IT);
 ჩუიგან ლი (CN)
 (74) შალვა გვარამაძე
 (85) 2013 09 23
 (86) PCT/US2012/026315, 2012 02 23
 (54) **ასიმეტრიული შარღოვანები და მათი სამედიცინო გამოყენება**
 (57) ნაერთი ფორმულით (I)

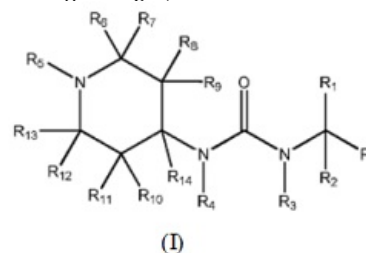

ფარმაცევტული კომპოზიცია მის საფუძველზე და მისი თერაპიულად ეფექტური რაოდენობის გამოყენება სუბიექტში გრელინის რეცეპტორით პათოფიზიოლოგიურად განპირობებული დაავადების სამკურნალოდ.

მუხლები: 3 დამოუკიდებელი
32 დამოკიდებული
ცხრილი: 1

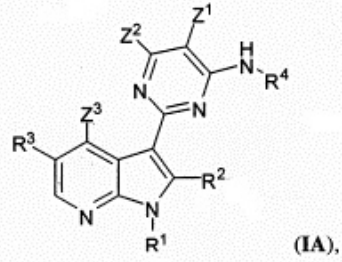

გამოყენებას ბიოლოგიურ ნიმუშში ან პაციენტში გრიპის ვირუსების რეპლიკაციის ინჰიბირებისთვის.

მუხლები: 1 დამოუკიდებელი
78 დამოკიდებული
ფიგურა: 8

(10) AP 2015 12538 A (51) Int. Cl. (2006) A 61 K 31/506 A 61 P 31/16

(21) AP 2010 012538 (22) 2010 06 17
(31) 61/187,713; 61/287,781; PCT/US2010/038988
(32) 2009 06 17; 2009 12 18; 2010 06 17
(33) US; US; WO

(71) ვერტექს ფარმასიუტიკალზ ინკორპორეტიდ (US)
130 ვეივერლი სტრიტ, კემბრიჯი, მასაჩუსეტსი 02139 (US)

(72) პოლ ჩარიფსონი (US);
მაიკლ პ. კლარკი (US);
უპულ კ. ბანდარაჯე (US);
რენდი ს. ბეთილი (US);
ჯონ ჯ. კორტი (US);
ჰუნბო დენი (CN);
იოანა დრუტუ (RO);
ჯონ პ. დაფი (US);
ლუკ ფარმერი (CA);
ჰუაი გაო (CN);
ვენსინ გუ (CN);
დილან პ. ჯეიკობსი (US);
ჯოზეფ მ. კენელი (US);
მარკ ვ. ლედგური (US);
ბრაიან ლედფორდი (US);
ფრანსუა მალტე (US);
ემანუელ პეროლა (IT);
ტიანშენ ვანი (US);
მ. ვუდს ვინამეიქერი (US);
რენდელ ბირნი (US);
იი ჩჟოუ (US);
ჩაო ლინი (US);
მინ ცზიანი (US);
სტივენ ჯოუნსი (US);
ურსულა ა. ჯერმანი (CH);
ფრანჩესკო ჯ. სალიტურო (US);
ენ დაკ-იი კვონგ (US)

(74) შალვა გვარამაძე
(85) 2012 01 17
(86) PCT/US2010/038988, 2010 06 17
(54) **ბრიპის ვირუსების რეპლიკაციის ინჰიბიტორები**

(57) გამოგონება ეხება ნაერთების, ფორმულით (IA),

ბანყოფილება B

B 05

(10) AP 2015 13369 A (51) Int. Cl. (2006) B 05 B 9/08

(21) AP 2014 013369 (22) 2014 01 31
(71) ავთანდილ თევდორაძე (GE)
ნიკეას II შეს. 6/20, 4600, ქუთაისი (GE)

(72) ავთანდილ თევდორაძე (GE)

(54) **ზურბსაპიდი სასხურბეული აპარატი**

(57) აპარატი შედგება კარკასისაგან 3, რომელშიც თავდაყირა ჩალაგებული პლასტიკატის ბოთლები 4 ერთმანეთთან შეერთებით ქმნის ზიარტურტელს, რომელიც გამანაწილებლით 9 დაკავშირებულია, ერთის მხრივ ბრანდსპოიტთან 11-13, ხოლო მეორეს მხრივ შეიძლება დაკავშირებული იყოს ჰიდრაულიკურ ტუმბოსთან 17 და პნევმატიკურ ტუმბოსთან.

მუხლები: 1 დამოუკიდებელი
ფიგურა: 1

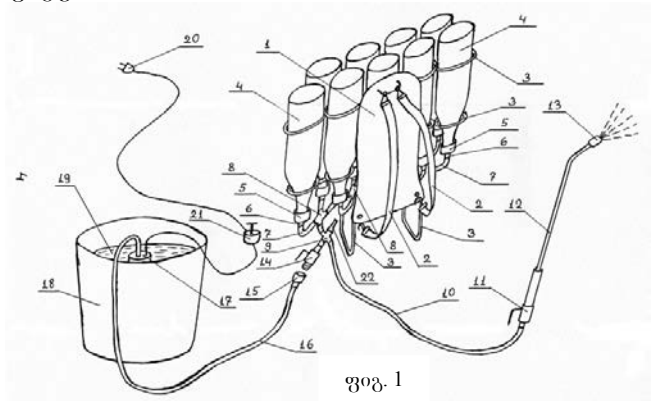

ბანყოფილება C

C 02

**(10) AP 2015 13228 A (51) Int. Cl. (2006)
C 02 F 1/00**

- (21) AP 2011 013228 (22) 2011 09 12
- (31) 61/469,537; 13/136,474
- (32) 2011 03 30; 2011 08 01
- (33) US; US
- (71) კრისტალ ლაგუნს (კურასაო) ბ.ვ. (NL)
კაია ვ.ფ.გ. (ჯომბი) მენსინგ 14, კურასაო,
ნიდერლანდები (NL)
- (72) ფერნანდო ტ., ფიშმანი (CL)
- (74) შალვა გვარამაძე
- (85) 2013 09 16
- (86) PCT/US2011/051236, 2011 09 12
- (54) **ხერხი და სისტემა სამრეწველო
მიზნებისთვის გამოყენებული წყლის
დასამუშავებლად**

(57) წარმოდგენილია საწარმოო პროცესში გამოსაყენებელი წყლის დამუშავების იაფი ხერხი და სისტემა, რომელიც ძირითადად შეიცავს, სულ ცოტა, ერთ მოსათავსებელ საშუალებას, სულ ცოტა, ერთ მათანხმებელ საშუალებას, სულ ცოტა, ერთ ქიმიკატების შეტანის საშუალებას, სულ ცოტა, ერთ შემწოვ მობილურ საშუალებას და სულ ცოტა, ერთ მფილტრავ საშუალებას. მათანხმებელ საშუალებას შეუძლია გააკონტროლოს საჭირო პროცესები, სისტემის მოთხოვნილების შესაბამისად (მაგ., წყლის ხარისხი ან სისუფთავე). გამოგონების ხერხი და სისტემა იძლევა წყლის გაწმენდისა და სუსპენდირებული მყარი ნაწილაკების მოცილების შესაძლებლობას წყლის მთელი მოცულობის გაფილტვრის აუცილებლობის გარეშე. იფილტრება მხოლოდ მისი მცირე ნაწილი, რომელიც ტრადიციული წყლის დამუშავების მფილტრავი სისტემით გაფილტრულ ნაკადზე 200-ჯერ უფრო ნაკლებია.

მუხლები: 2 დამოუკიდებელი
18 დამოკიდებული
ფიგურა: 2

C 07

**(10) AP 2015 13101 A (51) Int. Cl. (2006)
C 07 D 261/12
C 07 D 413/10
C 07 D 413/14
C 07 D 417/14
A 61 K 31/497
A 61 P 9/00
A 61 P 11/06
A 61 P 17/06**

**A 61 P 19/02
A 61 P 29/00**

- (21) AP 2011 013101 (22) 2011 10 31
- (31) 1215/KOL/2010; 473/KOL/2011
- (32) 2010 10 30; 2011 04 01
- (33) IN; IN
- (71) ლუპინ ლიმიტიდ (IN)
159 სი ეს თი როუდ, კალინა, სანტაკრუზ
(ისტ), მუმბაი 400 098, მაჰარაშტრა (IN)
- (72) ნაგესვარა, რაო ირლაპატი (IN);
გოკულ კერუჯი დეშმუხი (IN);
ვიჯაი პანდურანგ კარჩე (IN);
სანტოშ ნადჰუკარ ჯანაი (IN);
ნეელიმა სინჰა (IN);
ვენკატა პ. პალლა (US);
რაჯენდერ კუმარ კამბოჯი (CA)
- (74) გიორგი მეიფარიანი
- (85) 2013 05 27
- (86) PCT/IN2011/000749, 2011 10 31
- (54) **ოქსაზოლინის და იზოქსაზოლინის
წარმოების მეთოდები, რობორტ CRAC
მოდულატორები**
- (57) გამოგონება ეხება ოქსაზოლინურ და იზოქსაზოლინურ ნაერთებს ფორმულით (I)

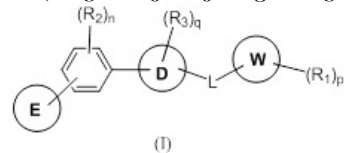

და მათ ფარმაცევტულ კომპოზიციებს. ასევე, მათ გამოყენებას CRAC არხის მოდულაციასთან ასოცირებული დაავადებების, მოშლილობების ან მდგომარეობების მკურნალობისთვის და/ან პრევენციისათვის.
მუხლები: 4 დამოუკიდებელი
14 დამოკიდებული

**(10) AP 2015 13238 A (51) Int. Cl. (2006)
C 07 D 333/22
C 07 D 409/04
A 61 K 31/381
A 61 P 25/28**

- (21) AP 2012 013238 (22) 2012 02 22
- (31) 242/KOL/2011; 1184/KOL/2011;
WO2012/114285
- (32) 2011 02 23; 2011 09 09; 2012 02 22
- (33) IN; IN; IB
- (71) ლუპინ ლიმიტიდ (IN)
159 სი ეს თი როუდ, კალინა, სანტაკრუზ
(ისტ), მუმბაი 400 098, მაჰარაშტრა (IN)
- (72) ნეელიმა სინჰა (IN);
გურჰარი ჯანა (IN);
საჩინდანანდ საჩინდანანდი (IN);
სანჯაი პრადჰად კურჰადე (IN);
ნაქენათ ჰოპატ კარჩე (IN);
ანილ კაშირამ ჰაჯარე (IN);
აჯაი რამჩანდრა ტილუკარი (IN);

ვენკატა პ. პალე (IN);
 რაჯენდერ კუმარ კამბოჯი (CA)
 (74) გიორგი მეიფარიანი
 (85) 2013 09 20
 (86) PCT/IB2012/050806, 2012 02 22
 (54) **ჰეტიროარილის წარმოებულები**

**რობორტ Alpha7 nACHR
 მოლულატორები**

(57) ჰეტეროარილის წარმოებულები ზოგადი ფორმულით (I)

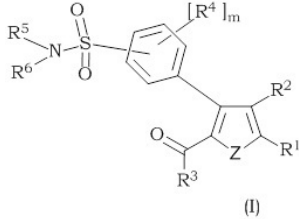

და მისი შემცველი ფარმაცევტული კომპოზიციები, რომლებიც წარმოადგენენ Alpha7 nACHR მოლულატორებს, გამოიყენება ნიკოტინური ქოლინორეცეპტორების მედიატორობით ნაწილობრივ ან სრულად გამოწვეული დაავადებების სამკურნალოდ.
 მუხლები: 4 დამოუკიდებელი
 19 დამოკიდებული

**(10) AP 2015 13258 A (51) Int. Cl. (2006)
 C 07 D 405/12
 C 07 D 223/16
 A 61 P 9/08
 A 61 P 9/06
 A 61 K 31/55**

(21) AP 2013 013258 (22) 2013 10 10
 (31) 12.59745
 (32) 2012 10 12
 (33) FR

(71) ლე ლაბორატუარ სერვიე (FR)
 35, რიუ დე ვერდიუ, 92284 სურანს
 სედექსი (FR)

(72) მარია დელ პილარ კარანსა (ES);
 მარია ისაბელ გარსია არანდა (ES);
 ხოსე ლორენსო გონსალესი (ES);
 ფრედერიკ სანჩესი (ES)

(74) თამაზ შილაკაძე

(54) **3-(2-ბრომო-4,5-დიმეთოქსიფენილ)
 პროპანნიტრილის სინთეზის ახალი
 ხერხი და მისი იზაბრადინის და მისი
 ფარმაცევტულად მისაღები მჟავა-
 ადიტიური მარილების სინთეზში
 ბამონებები**

(57) 3-(2-ბრომო-4,5-დიმეთოქსიფენილ) პროპანნიტრილის სინთეზის ახალი ხერხი

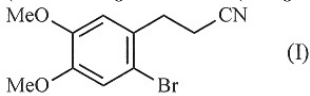

და მისი გამოყენება იზაბრადინის და მისი ფარმაცევტულად მისაღები მჟავა-ადიტიური მარილების სინთეზში.
 მუხლები: 2 დამოუკიდებელი
 16 დამოკიდებული

**(10) AP 2015 12475 A (51) Int. Cl. (2006)
 C 07 D 413/14
 A 61 K 31/535
 A 61 P 3/00
 A 61 P 5/00**

(21) AP 2010 012475 (22) 2010 04 30
 (31) PCT/US2009/002,653; PCT/US2009/004,261
 (32) 2009 04 30; 2009 07 23
 (33) US; US

(71) ვიტა ფარმასიუტიკალზ, ინკ (US)
 502 ვესტ ოფის ცენტრ დრაივი, ფორტ
 ვაშინგტონი, პენსილვანია 19034 (US);
 ბორინგერ ინგელჰეიმ ინტერნეიშენალ
 გმბჰ (DE)
 ბინგერ შტრასე 173, D - 55216 ინგელჰეიმ
 ამ რეინი (DE)

(72) მარტინ რენცი (DE);
 მარტინ სკუელე (DE);
 ჩუენგუნ სიუ (CN)

(74) თამაზ შილაკაძე
 (85) 2011 11 28

(86) PCT/US2010/033157, 2010 04 30

(54) **11β-ტა-ჰიდროქსისტიროიდ
 დეჰიდრობენაზა 1-ის ციკლური
 ინჰიბიტორები**

(57) ნაერთი ფორმულით (Ip³),

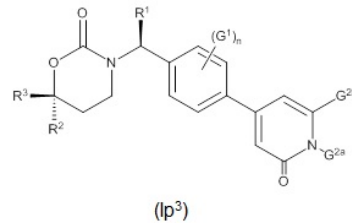

ფარმაცევტული კომპოზიციები მის საფუძველზე და მისი გამოყენება 11β-HSD1-ის აქტიურობით ან ექსპრესიით გამოწვეული დაავადებების სამკურნალოდ.

მუხლები: 12 დამოუკიდებელი
 12 დამოკიდებული

ფიგურა: 2
 ცხრილი: 2

**(10) AP 2015 13063 A (51) Int. Cl. (2006)
 C 07 H 19/20
 A 61 K 31/708
 A 61 P 31/16
 A 61 K 31/7064
 A 61 P 31/12
 C 07 F 9/165
 A 61 K 31/7076**

A 61 P 31/14
C 07 H 19/10

- (21) AP 2011 013063 (22) 2011 09 19
- (31) 61/385,363; 61/426,461
- (32) 2010 09 22; 2010 12 22
- (33) US; US
- (71) ელიოს ბიოფარმა. ინკ. (US)
260 ე. გრანდ ევენუ 2- ნდ ფლორ საუტ
სან-ფრანცისკო, კალიფორნია, 94080 (US)
- (72) დევიდ ბერნარდ სმიტი (US);
ჯერომე დევალი (US);
ნატალია დიატკინა (US);
ლეონიდ ბეიგელმანი (US);
გუანჯი ვანგი (US)
- (74) ლილიანა დარახველიძე
- (85) 2013 04 22
- (86) PCT/US2011/052220, 2011 09 19
- (54) **ნუკლეოტიდების ჩანაცვლებული
ანალოგები**
- (57) გამოგონება ეხება ნუკლეოტიდების ფოს-
ფოთილატურ ანალოგებს, ზოგადი ფორ-
მულით (I),

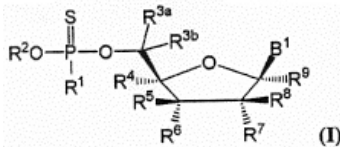

მათ კომპოზიციებს და გამოყენებას ვირუსუ-
ლი ინფექციების შემსუბუქებისა და მკურნა-
ლობისათვის.
მუხლები: 8 დამოუკიდებელი
69 დამოკიდებული
ფიგურა: 25

C 12

(10) AP 2015 12637 A (51) Int. Cl. (2006)
C 12 G 3/06

- (21) AP 2012 012637 (22) 2012 03 21
- (31) N a2012 02433
- (32) 2012 02 29
- (33) UA
- (71) შეზღუდული პასუხისმგებლობის
საზოგადოება „არყის ეროვნული
კომპანია“ (UA)
სმელიანსკის გზატკეცილი, მე-8 კმ. 2,
სოფ. სტეპანკი, ჩერკასის რაიონი,
ჩერკასის ოლქი, 19632 (UA)
- (72) სვიატოსლავ ნეჩიტაილო (UA)
- (74) ვახტანგ ტოროტაძე
- (54) **არყის წარმოების ხერხი**
- (57) ხერხი ითვალისწინებს ცივი ნაზავის მომ-
ზადებას რექტიფირებული სპირტის და
საკუპაჟე წყლის შერევით, მიღებული არყის
ნაზავის გასუფთავებას კვარცის ქვიშით და
აქტივირებული ნახშირით, არყის ნაზავში
გაღივებული მარცვლის ნაყენის და რეცეპტუ-

რით გათვალისწინებული ინგრედიენტების
შეტანით, ასევე, საბოლოო ფილტრაციასა და
ჩამოსხმას, ამასთან, ცივი ნაზავის მომზა-
დებას ახორციელებენ +4°C—+6°C ტემპერატუ-
რის წყლით თბომცველში და ნაზავზე ჰა-
ერის ზემოქმედების გარეშე, ხოლო წყალ-
სპირტიანი ნაზავის გაცივებას ახორციელებ-
ენ უჟანგავი ფოლადისგან დამზადებულ
ფირფიტოვან თბომცველში, სადაც ნაზავის
ტემპერატურა დაჰყავთ +16°C—+18°C-მდე, შემ-
დეგ კი გაცივებულ ნაზავს ფილტრაციისთვის
მიმართავენ +17°C—+19°C ტემპერატურის ნახ-
შირ-გამასუფთავებელ ბატარეაზე, ამასთან,
არაყში გაღივებული მარცვლის სპირტიანი
ნაყენი შეჰყავთ მოცულობით ზღვრებში
5 დმ³-დან 15 დმ³-მდე 1000 დეკალიტრ არაყზე.
მუხლები: 1 დამოუკიდებელი
4 დამოკიდებული

განყოფილება E

E 01

(10) AP 2015 13230 A (51) Int. Cl. (2006)
E 01 H 1/08

- (21) AP 2011 013230 (22) 2011 09 12
- (31) 61/469,526; 13/195,695
- (32) 2011 03 30; 2011 08 01
- (33) US; US
- (71) კრისტალ ლაგუნს (კურასაო) ბ.კ. (NL)
კაია ვ.ფ.გ. (ჯომბი) მენსინგ 14, კურასაო,
ნიდერლანდები (NL)
- (72) ფერნანდო ტ. ფიშმანი (CL)
- (74) შალვა გვარამაძე
- (85) 2013 09 16
- (86) PCT/US2011/051229, 2011 09 12
- (54) **ხერხი და სისტემა საწარმოო
პროცესების დროს ეკოლოგიურად
მისაღები ბაცივებისათვის**
- (57) წარმოდგენილია ხერხი და სისტემა წყ-
ლის დასაშუშავებლად და დაშუშავებული წყ-
ლის გამოყენება საწარმოო პროცესების გა-
საცივებლად. წყალი მუშავდება და გროვდება
დიდ სათავსში ან ხელოვნურ ლაგუნაში. მას
აქვს მაღალი გამჭვირვალობა და მაღალი
მიკრობიოლოგიური ხარისხი. სისტემა გამო-
ვონების მიხედვით ძირითადად შეიცავს სა-
თავს საშუალებას, როგორცაა დიდი სათავსი
ან ხელოვნური ლაგუნა, მათანხმებელ საშუ-
ალებას, ქიმიკატების შეტანის საშუალებას,
მობილურ შემწვრ საშუალებას და მფილტრავ
საშუალებას. მათანხმებელი საშუალება ახო-
რციელებს პროცესების მონიტორინგსა და
კონტროლს განსაზღვრულ საზღვრებში წყ-

ლის ხარისხის პარამეტრების რეგულირებისთვის. დიდ საცავს ან ხელფენურ ლაგუნას შეუძლია სითბოს არინება საწარმოო მაცივებელი პროცესის დროს გამოყოფილი სითბოს აბსორბირებით. ამგვარად, იქმნება თერმული ენერჯის მარაგი, რომლის გამოყენება მოგვიანებით სხვა მიზნებისთვისაც შეიძლება. ხერხის და სისტემის გამოყენება შეიძლება ნებისმიერ საწარმოო მაცივებელ სისტემაში, ნებისმიერი მისაწვდომი წყლის გამოყენებით, მტკნარი წყლის, მარილიანი წყლის და ზღვის წყლის ჩათვლით.

მუხლები: 2 დამოუკიდებელი

18 დამოკიდებულები

ფიგურა: 5

E 04

(10) AP 2015 13305 A (51) Int. Cl. (2006)
E 04 H 6/14

(21) AP 2013 013305 (22) 2013 12 02

- (71) სერგო ჯორბენაძე (GE)
რ.თაბუკაშვილის ქ. 46, ბ. 8, 0108, თბილისი (GE);
მალხაზ ცისკარიშვილი (GE)
ს. მესხის ქ. 17, 0105, თბილისი (GE);
ანზორ საკანდელიძე (GE)
ზაქარიაძის ქ. 11, ბ. 4, 0186, თბილისი (GE);
ზაალ ჟვანია (GE)
ყაზბეგის გამზ. 41ბ, 0177, თბილისი (GE);
ფრიდონ გუნცაძე (GE)
შ. ნუცუბიძის ფერდ. V მკრ., კორპ. 1, ბ. 41, 0183, თბილისი (GE)

- (72) სერგო ჯორბენაძე (GE);
მალხაზ ცისკარიშვილი (GE);
ანზორ საკანდელიძე (GE);
ზაალ ჟვანია (GE);
ფრიდონ გუნცაძე (GE)

(54) **მექანიზმული ელემენტარული ავტოზარმის**

(57) ავტოზარმის შეიცავს კორპუსს 1, ამძრავ მექანიზმს 2, ამწვე დრეკად ელემენტებს 7 და საკიდელას 8. ამწვე დრეკად ელემენტებზე თავისუფლად დაკიდებულია ჩარჩოს სახით შესრულებული დრეკადი ელემენტების დამჭიმ-მაწონასწორებელი საშუალება 12, რომელიც აღჭურვილია, სულ მცირე, ორი ბაგირ-გორგოლაჭებისანი მექანიზმით და, სულ მცირე, ორი ტელესკოპური მოწყობილობით. დამჭიმ-მაწონასწორებელ საშუალებაზე სახსრულად მიერთებულია ბაქანი 21.

მუხლები: 1 დამოუკიდებელი

ფიგურა: 4

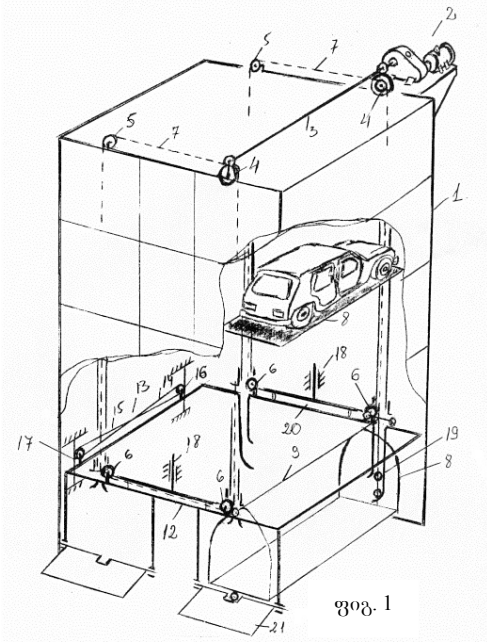

ბანყოფილება F

F 03

(10) AP 2015 13275 A (51) Int. Cl. (2006)
F 03 D 3/00
F 04 D 3/02
F 03 D 3/04
F 03 D 9/02

(21) AP 2012 013275 (22) 2012 03 28

- (31) P-394367
- (32) 2011 04 14
- (33) PL
- (71) პისკოჟი ვოლდემარ (PL)
პოლნა 12, PL-21-509 კოდენი (PL);
პისკოჟი ტომაშ ტადეუშ (PL)
პოლნა 12, PL-21-509 კოდენი (PL)

- (72) პისკოჟი ვოლდემარ (PL);
პისკოჟი ტომაშ ტადეუშ (PL)

- (74) შალვა გვარამაძე
- (85) 2013 10 30
- (86) PCT/PL2012/000018, 2012 03 28

(54) **ჰაერისა და პნევმატიკური ბლოკების აბრეშატი**

(57) აბრეშატი შეიცავს თანადრეკად განლაგებული სექტორების 2 შემცველ სამ სვეტს 3, რომლებიც შეერთებულია ერთმანეთთან ხისტი მაერთებელი ძელების 4 მეშვეობით. სექტორების თითოეული სტატორი 5 შეიცავს ფირფიტებთან 8 და 9 შეერთებულ ოთხ განმბჯენს 7, ამასთან, სულ ცოტა, ერთ განმბჯენთან მიმაგრებულია შეკუმშული ჰაერის

მიმწოდებელი მიღსადენი 31, რომელიც აღ-
ჭურვილია საქშენებით 32. ერთი სვეტის 3a
როტორების 6 ლილვები 23 დაკავშირებულია
კომპრესორის ბლოკთან 33, რომელიც მიერ-
თებულია შეკუმშული ჰაერის რეზერვუართან
34. შეკუმშული ჰაერის რეზერვუარი კი ელექ-
ტრომაგნიტური სარქველის 36, შეკუმშული
ჰაერის სისტემისა 37 და მისი განშტოებების
გავლით შეერთებულია სხვა სვეტების 3b და
3c სტატორების მიღსადენებთან 31. ელექტ-
რომაგნიტური სარქველი მართვის სისტემის
38 გავლით დაკავშირებულია როტორის სინ-
ქარის საზომთან.

მუხლები: 1 დამოუკიდებელი

9 დამოკიდებული

ფიგურა: 8

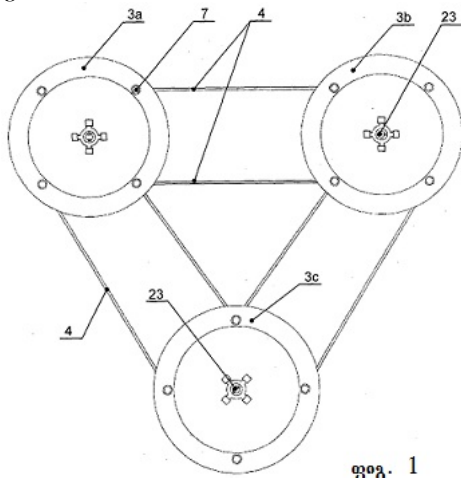

გამომგონების კატეგორიები

განყოფილება A

A 01

- (11) P 2015 6265 B (51) Int. Cl. (2006)
A 01 K 51/00
- (10) AP 2014 13266 A (44) 23(411)/2014
(21) AP 2013 013266
(22) 2013 10 18
(24) 2013 10 18
(73) გიორგი მაძღარაშვილი (GE)
გ. სააკაძის ქ. 45, 0180, თბილისი (GE);
ანატოლი გუჩმაზოვი (GE)
ოქროყანა, ბესიკის ქ. 7, 0105,
თბილისი (GE)
(72) გიორგი მაძღარაშვილი (GE);
ანატოლი გუჩმაზოვი (GE)
(54) ფიჭისა და ჭეოს ჩრჩილთან
ბრძოლის ხერხი

- (11) P 2015 6262 B (51) Int. Cl. (2006)
A 01 N 43/48
- (10) AP 2014 13039 A (44) 23(411)/2014
(21) AP 2011 013039
(22) 2011 09 01
(24) 2011 09 01
(31) 61/378,982; 61/416,346; 61/438,356;
61/510,137
(32) 2010 09 01; 2010 11 23; 2011 02 01;
2011 07 21
(33) US; US; US; US
(86) PCT/US2011/050124, 2011 09 01
(73) ე.ი. დიუ პონ დე ნემურ ენდ კომპანი (US)
1007 მარკეტ სტრიტი, უილმინგტონი,
DE 19898 (US)
(72) ჯეფრი კეიტ ლონგი (US);
ვენ გრეგორი (US);
სტივენ გატერიჯი (US);
ენდრიუ ედმუნდ თაგი (US);
ფრენსის ჯეიმზ ბერეზნაკი (US)
(74) თამაზ შილაკაძე
(54) ფუნგოციდური პირაზოლები
და მათი ნარევი

A 61

- (11) P 2015 6264 B (51) Int. Cl. (2006)
A 61 K 31/422
A 61 P 31/04
- (10) AP 2014 13233 A (44) 23(411)/2014
(21) AP 2012 013233

- (22) 2012 01 19
(24) 2012 01 19
(31) 11155283.2
(32) 2011 02 22
(33) EP
(86) PCT/EP2012/050759, 2012 01 19
(73) პოლიქემ ს.ა. (LU)
ვია ფლერი, L-1526, ლუქსემბურგი (LU)
(72) ანა ბულგერონი (IT);
ფედერიკო მაილანდი (IT);
ჯულიანა იობი (IT)
(74) ალექსანდრე გეგეჰკორი
(54) ნიფუზატემის გამოყენება
Clostridium-ის სახეობებით
გამოწვეული ინფექციების
სამკურნალოდ

განყოფილება C

C 07

- (11) P 2015 6263 B (51) Int. Cl. (2006)
C 07 D 403/04
- (10) AP 2014 13213 A (44) 23(411)/2014
(21) AP 2011 013213
(22) 2011 11 28
(24) 2011 11 28
(31) 2010148813
(32) 2010 11 30
(33) RU
(86) PCT/RU2011/000932, 2011 11 28
(73) ალლა ქემ. ლლს (US)
318 ნ. კარსონ სტრიტ, სვიტ 208,
კარსონ-სიტი, ნევადა, 89701 (US);
ალექსანდრ ვასილევინ ივაშენკო (US)
2874 კალე რანხო ვისტა, ენსინიტას,
კალიფორნია, 92024, ენსინიტას (US)
(72) ალექსანდრ ვასილევინ ივაშენკო (US);
ვადიმ ვასილევინ ბიკო (US);
ოლეგ დმიტრიევინ მიტკინ (RU)
(74) შალვა გვარამაძე
(54) ჩანაცვლებული აზოლები,
ანტი-მიტოზური აქტიური
კომპონენტი, ფარმაცევტული
კომპოზიციის, მათი მიღების ხერხი
და გამოყენება

C 21

**(11) P 2015 6260 B (51) Int. Cl. (2006)
C 21 C 38/14**

- (10) AP 2014 12662 A (44) 23(411)/2014
- (21) AP 2012 012662
- (22) 2012 04 10
- (24) 2012 04 10

- (73) ოთარ ბარბაქაძე (GE)
მოსკოვის გამზ., V კვარტ., კორპ. 7, ბ. 26,
0145, თბილისი (GE);
ვასილ კოპალეიშვილი (GE)
ი. აბაშიძის ქ. 68, ბ. 47, 0162, თბილისი (GE);
ლამარა კერესელიძე (GE)
ი. აბაშიძის ქ. 68, ბ. 47, 0162, თბილისი (GE);
ირაკლი აბდუშელიშვილი (GE)
მოსკოვის გამზ., V კვარტ., კორპ. 7, ბ. 26,
0145, თბილისი (GE);
ნოდარ ღვამბერიძე (GE)
დოლიძის ქ. 18ა, 3700, რუსთავი (GE);
რობინზონ ლომიძე (GE)
რუსთაველის ქ. 19, ბ. 18, 3700, რუსთავი (GE);
სალომე ბარბაქაძე (GE)
მოსკოვის გამზ., V კვარტ., კორპ. 7, ბ. 26,
0145, თბილისი (GE)
- (72) ოთარ ბარბაქაძე (GE);
ვასილ კოპალეიშვილი (GE);
ლამარა კერესელიძე (GE);
ირაკლი აბდუშელიშვილი (GE);
ნოდარ ღვამბერიძე (GE);
რობინზონ ლომიძე (GE);
სალომე ბარბაქაძე (GE)
- (54) **საშუალო ნახშირბადიანი
მცირეფლუბირებული ფოლადი**

განყოფილება F

F 03

**(11) P 2015 6261 B (51) Int. Cl. (2006)
F 03 B 3/02
F 03 B 11/04**

- (10) AP 2014 12945 A (44) 21(409)/2014
- (21) AP 2012 012945
- (22) 2012 12 28
- (24) 2012 12 28

- (73) ვიტალი აბრამიანი (GE)
ვაზისუბნის დას., II მკრ., კორპ. 1, ბ. 42,
0152, თბილისი (GE);
კონსტანტინე აბრამიანი (GE)
ვაზისუბნის დას., II მკრ., კორპ. 1, ბ. 42,
0152, თბილისი (GE);
ვიანორ აბრამიანი (GE)
ვაზისუბნის დას., II მკრ., კორპ. 1, ბ. 42,
0152, თბილისი (GE);
რონალდ აბრამიანი (GE)
ვაზისუბნის დას., II მკრ., კორპ. 1, ბ. 42,
0152, თბილისი (GE)
- (72) ვიტალი აბრამიანი (GE);
კონსტანტინე აბრამიანი (GE);
ვიანორ აბრამიანი (GE);
რონალდ აბრამიანი (GE)
- (54) **ჰიდროტურბინის მუშა თვალის
ბრუნვით მოძრაობაში მოწყვანის
ხერხი და ჰიდროტურბინის მუშა
თვალი**

სასარგებლო მოდელები

ბანასხადები, რომლებზეც გამოტანილია გადაწყვეტილება პატენტის გასეის შესახებ

გადაწყვეტილების გასაჩივრება შესაძლებელია საქპატენტის სააპელაციო პალატაში გამოქვეყნებიდან 3 თვის ვადაში ან მცხეთის რაიონული სასამართლოს ადმინისტრაციულ საქმეთა კოლეგიაში 1 თვის ვადაში (მის.: ქ. მცხეთა, სამხედროს ქ. №17).

ბანყოფილება A

A 21

(10) AU 2015 13428 U (51) Int. Cl. (2006)
A 21 D 8/02

(21) AU 2014 013428 (22) 2014 03 27

(71) ლია კვარაცხელია (GE)
ვარკეთილი 3, IIIა მკრ., კორპ. 326, ბ. 9,
0163, თბილისი (GE);
ნათია ქარაზანიშვილი (GE)
ვარკეთილი 3, IIIა მკრ., კორპ. 326, ბ. 9,
0163, თბილისი (GE);
დათო ქარაზანიშვილი (GE)
ვარკეთილი 3, IIIა მკრ., კორპ. 326, ბ. 9,
0163, თბილისი (GE)

(72) ლია კვარაცხელია (GE);
ნათია ქარაზანიშვილი (GE);
დათო ქარაზანიშვილი (GE)

(54) **საპროფილაქტიკო პურის
წარმოების ხერხი**

(57) ხერხი ითვალისწინებს ფქვილის, მინერალური წყლის „ლუგელა“, წყლის, მარილისა და საფუერის შერევას, ცომის მოხელვას, მის დაყოფასა და გამოცხობას.
მუხლები: 1 დამოუკიდებელი

A 23

(10) AU 2015 13429 U (51) Int. Cl. (2006)
A 23 C 13/16

(21) AU 2014 013429 (22) 2014 03 27

(71) ლია კვარაცხელია (GE)
ვარკეთილი 3, IIIა მკრ., კორპ. 326, ბ. 9,
0163, თბილისი (GE);
ნათია ქარაზანიშვილი (GE)
ვარკეთილი 3, IIIა მკრ., კორპ. 326, ბ. 9,
0163, თბილისი (GE);
დათო ქარაზანიშვილი (GE)
ვარკეთილი 3, IIIა მკრ., კორპ. 326, ბ. 9,
0163, თბილისი (GE)

(72) ლია კვარაცხელია (GE);
ნათია ქარაზანიშვილი (GE);
დათო ქარაზანიშვილი (GE)

(54) **საპროფილაქტიკო არაქნის
წარმოების ხერხი**

(57) ხერხი ითვალისწინებს რძის სეპარირებას ნაღების მიღებით, ნაღების ნორმალიზაციას, გაცივებას შედეგების ტემპერატურამდე, მინერალური წყლის „ლუგელა“ დამატებას, დღოს შეტანას, შედეგებას და მომწიფებას.
მუხლები: 1 დამოუკიდებელი

(10) AU 2015 13464 U (51) Int. Cl. (2006)
A 23 L 1/076
A 23 G 3/38

(21) AU 2014 013464 (22) 2014 05 14

(71) ცირა ხუციძე (GE)
ჭაბუკიანის ქ. 2, 4600, ქუთაისი (GE);
დოდო თავდიდიშვილი (GE)
ვარლამიშვილის ქ. 9/30, 4600,
ქუთაისი (GE);
მანანა ფხაკაძე (GE)
9 აპრილის ხეივანი 27/30, 4400, ფოთი (GE)

(72) ცირა ხუციძე (GE);
დოდო თავდიდიშვილი (GE);
მანანა ფხაკაძე (GE)

(54) **ბიოლოგიურად აქტიური
საკონდიტრო პროდუქტი**

(57) პროდუქტი, მას.%-ში, შეიცავს: ჭვოს, ჩირს, C ვიტამინს, კალციუმის გლუკონატს, გააქტივებულ ნახშირს, თაფლს და შოკოლადის ჭიქურს.
მუხლები: 1 დამოუკიდებელი

სასარგებლო მოდელის კატეგორიები

განყოფილება A

A 61

- (11) U 2015 1855 Y (51) Int. Cl. (2006)
A 61 K 36/00
- (10) AU 2014 12912 U (44) 21(409)/2014
(21) AU 2012 012912
(22) 2012 12 06
(24) 2012 12 06
- (73) ა(ა)იპ თბილისის სახელმწიფო
სამედიცინო უნივერსიტეტი (GE)
ასათიანის ქ. 7, 0186, თბილისი (GE)
- (72) გენრი დეკანოზიძე (GE);
ბადრი ტაბიძე (GE);
ვასტანგ მშვილდაძე (GE);
მალხაზ გეთია (GE)
- (74) ზურაბ ქემოკლიძე
- (54) ცხვირის დანამატის და ყურის
წიაღების ანთების საწინააღმდეგო
მოქმედების ტრიტერკენუული
საპრინების მიღების ხერხი

განყოფილება E

E 04

- (11) U 2015 1853 Y (51) Int. Cl. (2006)
E 04 F 19/04
- (10) AU 2014 13206 U (44) 23(411)/2014
(21) AU 2013 013206
(22) 2013 08 23
(24) 2013 08 23
- (73) ალმა სამსიანი (GE)
ს. ჩიქოვანის ქ. 4 6 8 10, ბ. 100, 0175,
თბილისი (GE)
- (72) ალმა სამსიანი (GE)
- (74) ზვიად მესხი
- (54) იატაკის კლინოზის

განყოფილება C

C 03

- (11) U 2015 1854 Y (51) Int. Cl. (2006)
C 03 B 37/00
- (10) AU 2014 13511 U (44) 23(411)/2014
(21) AU 2014 013511
(22) 2014 07 02
(24) 2014 07 02
- (73) ზურაბ რაზმაძე (GE)
ბარნოვის ქ. 26, 0108, თბილისი (GE);
მერაბ ჯიბლაძე (GE)
ი. ჭავჭავაძის გამზ. 16, ბ. 23, 0179,
თბილისი (GE);
ევგენი უშვერიძე (GE)
პეკინის ქ. 13, ბ. 37, 0171, თბილისი (GE);
ალექსანდრე მიქაბერიძე (GE)
თამარაშვილის ქ. 11, ბ. 114, 0162,
თბილისი (GE)
- (72) ზურაბ რაზმაძე (GE);
მერაბ ჯიბლაძე (GE);
ევგენი უშვერიძე (GE);
ალექსანდრე მიქაბერიძე (GE)
- (54) მოწყობილობა ბაზალტის
ბოჭკოს მისაღებად

დიზაინები

ბანასხალი, რომელზეც გამოტანილია გალანსეტილია რეგისტრაციის შესახებ

გადაწვევების გასაჩივრება შესაძლებელია საქაბტენტის სააპელაციო პალატაში გამოქვეყნებიდან 3 თვის ვადაში ან მცხეთის რაიონული სასამართლოს ადმინისტრაციულ საქმეთა კოლეგიაში 1 თვის ვადაში (მის.: ქ. მცხეთა, სამხედროს ქ. №17).

(10) AD 2015 810 S (51) 09-01

(21) AD 2014 000810

(22) 2014 07 17

(28) 2

(71) სს „სარაჯიშვილი“ (GE)

დავით სარაჯიშვილის გამზ. 4, 0153, თბილისი (GE)

(72) არჩილ გოგელია (GE)

(54) ალკოჰოლური სასმელის ბოთლი

(55)

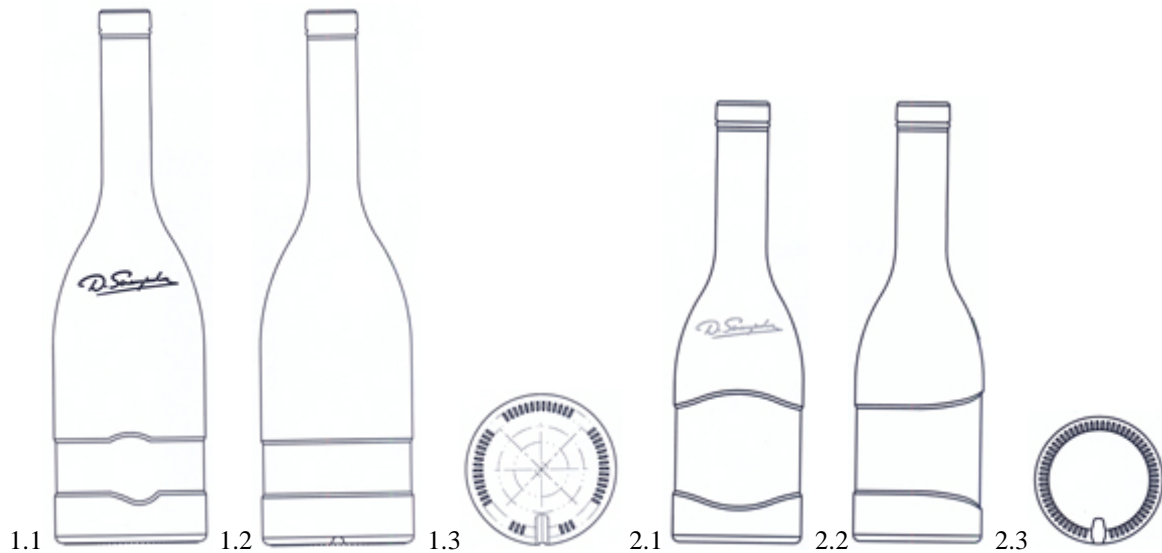

რეგისტრირებული ლიზანიები

- (11) D 2015 622 S** **(51) 01-01**
(10) AD 2014 790 S (44) 23(411)/2014
(21) AD 2014 000790
(22) 2014 03 28
(24) 2014 03 28
(18) 2019 03 28
(73) შპს „აერორა“ (GE)
დიდი დილომი, IV მკრ. კორპ. 6, ბ.2, 0131,
თბილისი (GE)
(72) ახმედ ბალაბეკოვი (AZ)
(74) ბადრი კოჭაძე
(54) **ორცხობილა**
-

დაჩქარებული პროცედურით რეგისტრირებული ლიზანიები

რეგისტრაციის გაუქმების მოთხოვნით საჩივრის შეტანა შესაძლებელია საქპატენტის სააპელაციო პალატაში გამოქვეყნებიდან 3 თვის ვადაში.

(11) D 2015 623 S (51) 06-13

(21) AD 2015 000844

(22) 2015 03 06

(24) 2015 03 06

(28) 2

(18) 2020 03 06

(73) იანა ბერეზა (GE)

ვარკეთილის მას., ზემო პლატოს II მკრ., კორპ. 6, ბ. 29, 0163, თბილისი (GE)

(72) იანა ბერეზა (GE)

(74) ალექსანდრე კვერნაძე

(54) ავტოტრანსპორტის სპამის საზუსტის შალითა სარემკლამო მტიკეტიტისათვის

(55)

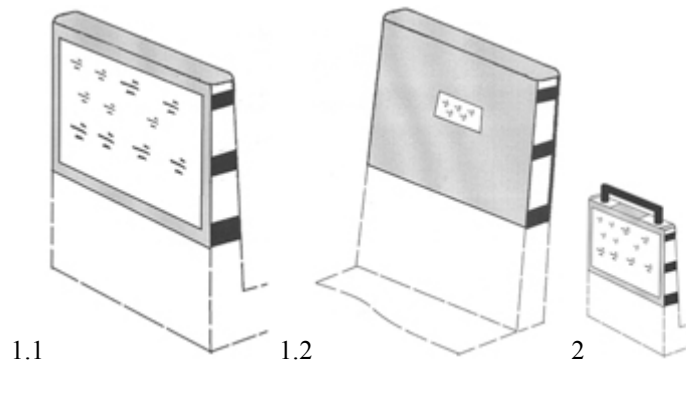

(11) D 2015 621 S (51) 09-01

(21) AD 2015 000839

(22) 2015 02 20

(24) 2015 02 20

(28) 2

(18) 2020 02 20

(73) შპს „ჯეო ავტო 1“ (GE)

დ. აღმაშენებლის ხეივანი 4-ის მიმდებარედ, 0131, თბილისი (GE)

(72) მისეილ ხარატი (GE)

(54) ბოთლი

(55)



1.1



1.2



1.3



2.1



2.2



2.3

სასაქონლო ნიშნები

ეროვნული პროცედურით შემოტანილი განაცხადები, რომლებზეც გამოტანილია გადაწყვეტილება რიზისტრასიის შესახებ

გადაწყვეტილების გასაჩივრება შესაძლებელია საქპატენტის სააპელაციო პალატაში გამოქვეყნებიდან 3 თვის ვადაში ან მცხეთის რაიონული სასამართლოს ადმინისტრაციულ საქმეთა კოლეგიაში 1 თვის ვადაში (მის.: ქ. მცხეთა, სამხედროს ქ. №17).

(260) AM 2015 72196 A

(210) AM 72196

(220) 2014 03 28

(731) ჰონგტა ტობაკო (გრუპ) კო., ლტდ
ჰონგტა ავენიუ N118, ჰონგტა დისტრიკტ,
იუქსი, იუნანი, ჩინეთი

(740) ვახტანგ ტოროტაძე

(540)



(591) შავი, ნაცრისფერი, თეთრი

(531) 26.01.20-26.01.21-26.05.09-28.03.00-

(511)

34 – თამბაქო, საღებავი თამბაქო; სიგარები; სიგარეტები თამბაქოს შემცველებით არასამედიცინო მიზნებისათვის; სიგარეტები; სიგარილოები; მოსაწვეი ბალახები; ბურნუთი; დაჭრილი თამბაქო; ქარვის სატუჩები სიგარეტისა და სიგარის მუნდშტუკებისათვის; თამბაქოს ქისები; სიგარეტის ჰილზები; ჩიბუხები; სიგარის ბოლოს საჭრელი სამარჯვები; სიგარის ყუთები; სიგარეტის ყუთები; მუნდშტუკები სიგარისათვის; სიგარეტის დასახვევი ჯიბის მოწყობილობები; მუნდშტუკები სიგარეტისათვის; სიგარეტის მუნდშტუკების სატუჩები; ჩიბუხის გასაწმენდი მოწყობილობები; თამბაქოს ჩიბუხების სადგამები; თამბაქოს ჭურჭელი; საბურნუთეები; საფერფლეები მწველთათვის; საფურთხებლები საღებავი თამბაქოს მომხმარებლებისათვის; დამტენიანებელი კოლოფები სიგარებისათვის; ასანთი; საასანთე; ასანთის კოლოფები; სანთებლები მწველთათვის; სანთებლის დასატენი აირიანი ბალონები; კაუჩი სანთებლისათვის; სანთებლის დასატენი ბუტანის ბალონები; სიგარეტის ფილტრები; თამბაქოს ქაღალდის წიგნაკები; შთამთქმელი ქაღალდი ჩიბუხისათვის; პაპიროსის, სიგარეტის ქაღალდი; გამფილტრავი ბოჭკოს კონები სიგარეტებისათვის.

(260) AM 2015 76424 A

(210) AM 76424

(220) 2014 03 26

(731) ვახტანგ კასრაძე
644010, ქ. ომსკი, მაიაკოვსკის ქ. 49,
ბ. 19, რუსეთის ფედერაცია

(740) თამარ კოჭლამაზაშვილი

(540)



(591) ყავისფერი, წითელი, თეთრი

(531) 26.01.14, 27.05.24, 02.01.18, 29.01.13

(526) ნიშანი დაცულია მთლიანობაში. მასში შემავალი სიტყვა "Coffee" არ ექვემდებარება დამოუკიდებელ სამართლებრივ დაცვას.

(511)

30 – ყავის არომატიზატორები; ყავის შემცველებები; ყავის მცენარეული შემცველებები; ყავა; დაუმუშავებელი ყავა; ყავის რძიანი სასმელები; ყავის სასმელები; ვარდკაჭაჭა (ყავის შემცველი).

35 – იმპორტ-ექსპორტის სააგენტოები; სააგენტოები კომერციული ინფორმაციის დარგში; ანგარიშების გამოწერა; საქონლის დემონსტრირება; საზოგადოებრივი აზრის შესწავლა; ბაზრის შესწავლა; საქმიანი ინფორმაცია; მომხმარებლისთვის კომერციული ინფორმაციის და რჩევების მიწოდება (სამომხმარებლო სასაქონლო ინფორმაცია); მარკეტინგი; მენეჯმენტი შემოქმედების ბიზნესში; სპორტის მენეჯმენტი; კომერციული ან სარეკლამო მიზნებისათვის გამოფენების ორგანიზება; ვიტრინების გაფორმება; დახმარების გაწევა ბიზნესის მართვაში; დახმარების გაწევა კომერციული ან სამრეწველო საქარმოების მართვაში; კომერციული შუამდგომლობა (მომსახურება); საქმიანი ინფორმაციის მიწოდება ვებ-საიტების მეშვეობით; საცალო ვაჭრობის

მიზნით საქონლის პრეზენტაცია ყველა სახის მგლია საშუალებებზე; მესამე პირებისათვის საქონლის წინ წაწევა; ნიმუშების გაგრძელება; მომსახურება ფასების შედარების სფეროში; მომარაგების მომსახურება მესამე პირებისათვის (შესყიდვები და მეწარმეების საქონლით მომარაგება); სუბ-ნარდობის მომსახურება (კომერციული დახმარება); საქმიანი ექსპერტიზა.

43 – სასაუზმეები; კაფეები; კაფეტერიები; სამზარეულო მოწყობილობის გაქირავება; ავეჯის გაქირავება, მაგიდის თეთრეულისა და ჭურჭლის გაქირავება; სასმელი წყლის გამანაწილებელი მოწყობილობის (დისპენსერების) გაქირავება; რესტორნები; თვითმომსახურების რესტორნები; კულინარული სკულპტურების შექმნა; სასადილოები საწარმოებში და სასწავლო დაწესებულებებში; ბარები; კერძების დამზადებასთან და მათი სახელში მიტანასთან დაკავშირებული მომსახურება.

- (260) AM 2015 76425 A
- (210) AM 76425
- (220) 2014 03 26
- (731) ვახტანგ კასრაძე
644010, ქ. ომსკი, მაიაკოვსკის ქ. 49,
ბ. 19, რუსეთის ფედერაცია
- (740) თამარ კოჭლამაზაშვილი
- (540)



- (591) ყავისფერი, წითელი, თეთრი
- (531) 26.01.14, 02.01.18, 28.19, 29.01.13
- (526) ნიშანი დაცულია მთლიანობაში. მასში შემავალი სიტყვა „ყავა“ არ ექვემდებარება დამოუკიდებელ სამართლებრივ დაცვას.
- (511)

30 – ყავის არომატიზატორები; ყავის შემცველები; ყავის მცენარეული შემცველები; ყავა; დაუმუშავებელი ყავა; ყავის რძიანი სასმელები; ყავის სასმელები; ვარდკაჭაჭა (ყავის შემცველი).

35 – იმპორტ-ექსპორტის სააგენტოები; სააგენტოები კომერციული ინფორმაციის დარგში; ანგარიშების გამოწერა; საქონლის დემონსტრირება; საზოგადოებრივი აზრის შესწავლა; ბაზრის შესწავლა; საქმიანი ინფორმაცია; მომხმარებლისთვის კომერციული ინფორმაციის და რჩევების მიწოდება (სამომხმარებლო სასაქონლო ინფორმაცია); მარკეტინგი; მენეჯ-

მენტი შემოქმედების ბიზნესში; სპორტის მენეჯმენტი; კომერციული ან სარეკლამო მიზნებისათვის გამოფენების ორგანიზება; ვიტრინების გაფორმება; დახმარების გაწევა ბიზნესის მართვაში; დახმარების გაწევა კომერციული ან სამრეწველო საწარმოების მართვაში; კომერციული შუამდგომლობა (მომსახურება); საქმიანი ინფორმაციის მიწოდება ვებ-საიტების მეშვეობით; საცალო ვაჭრობის მიზნით საქონლის პრეზენტაცია ყველა სახის მგლია საშუალებებზე; მესამე პირებისათვის საქონლის წინ წაწევა; ნიმუშების გაგრძელება; მომსახურება ფასების შედარების სფეროში; მომარაგების მომსახურება მესამე პირებისათვის (შესყიდვები და მეწარმეების საქონლით მომარაგება); სუბ-ნარდობის მომსახურება (კომერციული დახმარება); საქმიანი ექსპერტიზა.

43 – სასაუზმეები; კაფეები; კაფეტერიები; სამზარეულო მოწყობილობის გაქირავება; ავეჯის გაქირავება, მაგიდის თეთრეულისა და ჭურჭლის გაქირავება; სასმელი წყლის გამანაწილებელი მოწყობილობის (დისპენსერების) გაქირავება; რესტორნები; თვითმომსახურების რესტორნები; კულინარული სკულპტურების შექმნა; სასადილოები საწარმოებში და სასწავლო დაწესებულებებში; ბარები; კერძების დამზადებასთან და მათი სახელში მიტანასთან დაკავშირებული მომსახურება.

- (260) AM 2015 76570 A
- (210) AM 76570
- (220) 2014 04 04
- (731) სს „ფუდმარტი“
ქინძმარაულის ქ. 5, 0145 თბილისი,
საქართველო
- (540)



- (591) შავი და ყვითელი
- (531) 02.09.15, 11.01.01, 27.05.01, 27.05.19
- (511)
- 35 – რეკლამა; მართვა საქმიან სფეროში; ადმინისტრირება საქმიან სფეროში; საოფისე სასახური.

- (260) AM 2015 76628 A
- (210) AM 76628
- (220) 2014 04 08
- (731) კარვეს ინტერნეშენელ, ინკ.
100 რიჩი როუდი, უაკო, ტეხასი, 76712,
აშშ

(740) თამაზ შილაკაძე
(540)

CURVES

(511)

16 – ქაღალდი, მუყაო და ამ მასალისგან დამზადებული საქონელი, რომელიც არაა შეტანილი სხვა კლასში; ნაბეჭდი პროდუქცია; ნაბეჭდი პუბლიკაციები, ჟურნალები და პერიოდული გამოცემები; საამკინძაო მასალა; ფოტოსურათები; საკანცელარიო საქონელი; მწებავი ნივთიერებები საკანცელარიო და საყოფაცხოვრებო მიზნებისათვის; მხატვართა საკუთნო; სახატავი ფუნჯები; საბეჭდი მანქანები და საოფისე ნივთები (აგეჯის გარდა); სასწავლო მასალები და სახელმძღვანელოები (აპარატურის გარდა); პლასტმასის შესაფუთი მასალა (რომელიც არაა შეტანილი სხვა კლასში); ტიპოგრაფიული შრიფტი, კლიშე.

25 – ტანსაცმელი, ფეხსაცმელი, თავსაბურავი, სასპორტო და ფიტნეს ტანსაცმელი.

41 – აღზრდა; სასწავლო პროცესის უზრუნველყოფა; გართობა; ვარჯიშთან, ფიზიკურ მომზადებასა და წვრთნასთან დაკავშირებული მომსახურება; მომსახურება სპორტული დარბაზებით; ფიზიკურ მომზადებასა და წვრთნასთან დაკავშირებული სასწავლო მომსახურება და კონსულტაციები.

(260) AM 2015 77099 A
(210) AM 77099
(220) 2014 05 13
(731) შპს „მაკნატუნა“
გუგუნავას ქ. 13, ქუთაისი, საქართველო
(740) კოსტია ირემაძე
(540)



(591) წითელი, შავი, ყვითელი, მწვანე, ცისფერი, ლურჯი და თეთრი
(531) 01.03.07, 01.03.20, 05.05.04, 05.07.06, 28.19, 29.01.15
(526) ნიშანი დაცულია მთლიანობაში. მასში შემავალი სიტყვები, გარდა „მაკნატუნა აკნატუნე და ისიამონე“, არ ექვემდებარება დამოუკიდებელ სამართლებრივ დაცვას.
(511)
30 – მოხალეული მზესუმზირა.
31 – მარცვლეული.

(260) AM 2015 77614 A
(210) AM 77614
(220) 2014 06 18
(731) შპს „ასფარმა საქართველო“
ფარმაცევტული კომპანია
მცხეთის ქ. 8, 0179, თბილისი,
საქართველო
(740) მაია სამადაშვილი
(540)

Carvas კარვასი Карвас

(511)
5 – ფარმაცევტული პრეპარატები, მათ შორის, სამკურნალო საშუალებები.

(260) AM 2015 77615 A
(210) AM 77615
(220) 2014 06 18
(731) შპს „ასფარმა საქართველო“
ფარმაცევტული კომპანია
მცხეთის ქ. 8, 0179, თბილისი,
საქართველო
(740) მაია სამადაშვილი
(540)

Mirexa მირექსა Мирекса

(511)
5 – ფარმაცევტული პრეპარატები, მათ შორის, სამკურნალო საშუალებები.

(260) AM 2015 77624 A
(210) AM 77624
(220) 2014 06 19
(731) კარენ ვარდანიანი
ბაირონის ქ. 3, ბ. 36, ერევანი, სომხეთი
(740) დავით ზურაბიშვილი
(540)



(591) თეთრი, ყავისფერი, ყვითელი, ლურჯი, ბორდოსფერი
(531) 08.01.18, 19.03.05, 27.05.02, 29.01.15
(511)
30 – ნაყინი.

(260) AM 2015 77862 A

(210) AM 77862

(220) 2014 07 08

(731) შპს „ჯეოფერტ“

ილია ჭავჭავაძის გამზ. 39ა, თბილისი,
საქართველო

(740) თენგიზ გვაზავა

(540)

ბაქტოფერტ
BactoFert
БактоФерт

(511)

1 – სამრეწველო და სამეცნიერო დანიშნულების, ფოტოგრაფიაში, მეტყვეობასა და მებაღეობაში გამოსაყენებელი ქიმიური ნაწარმი; დაუმუშავებელი სინთეზური ფისები, დაუმუშავებელი პლასტმასები; სასუქები; ცეცხლ-მქრობი შედგენილობები; ქიმიური ნივთიერებები წრთობისა და რჩილვისათვის; საკვები პროდუქტების დასაკონსერვებელი ქიმიური ნივთიერებები; სამრეწველო დანიშნულების მწებავი ნივთიერებები.

(260) AM 2015 78000 A

(210) AM 78000

(220) 2014 07 18

(731) ნისან ჯიდოშა კაბუშიკი კაიშა

(აგრეთვე ვაჭრობს როგორც ნისან
მოტორ კო., ლტდ.)№ 2 ტაკარა-ჩო, კანაგავა-კუ, იოკოჰამა-
ში, კანაგავა-კენ, იაპონია

(740) შალვა გვარამაძე

(540)

I N F I N I T

(591) შავ-თეთრი

(531) 27.05.17

(511)

30 – საკონდიტრო ნაწარმი (ტკბილეული); შოკოლადი; პიტნა საკონდიტრო ნაწარმისათვის; ბისკვიტი (ორცხობილა); შაქარყინული; ნამცხვრები.

34 – მწვევლთა საკუთვნობი; საფერფლეები მწვევლთათვის, სანთებლები მწვევლთათვის, პორტსიგარები, პორტსიგარები სიგარეტებისათვის.

რეგისტრირებული სასაქონლო ნიშნები

(111) M 2015 025710 R
 (151) 2015 03 13
 (181) 2025 03 13
 (260) AM 2014 70572 A
 (220) 2014 03 28
 (732) ალ ვაჰდანი ჯენერალ ტრეიდიგ კო
 ლღკ
 ს/ყ-9011 დუბაი, არაბთა გაერთიანებული
 საამიროები

(111) M 2015 025711 R
 (151) 2015 03 13
 (181) 2025 03 13
 (260) AM 2014 72152 A
 (220) 2013 05 08
 (732) შპს „უნიმედ გრუპ კორპ“
 ად. მიცკევიჩის ქ. 29, ბ. 61, 0194,
 თბილისი, საქართველო

(111) M 2015 025712 R
 (151) 2015 03 13
 (181) 2025 03 13
 (260) AM 2014 73125 A
 (220) 2013 07 17
 (732) დუბაი ეივიეიშენ კორპორეიშენ ტ/ა
 ფლაიდუბაი
 ფლაიდუბაი ჰედქუოტერს ტერმინალ 2,
 პო ბოქს 353, დუბაი, არაბთა
 გაერთიანებული საამიროები

(111) M 2015 025713 R
 (151) 2015 03 13
 (181) 2025 03 13
 (260) AM 2014 73262 A
 (220) 2013 07 30
 (732) ნიკაი გალფ ფზკო
 პ.ო. ბოქს 9200, დუბაი, არაბთა
 გაერთიანებული საამიროები

(111) M 2015 025714 R
 (151) 2015 03 13
 (181) 2025 03 13
 (260) AM 2014 73371 A
 (220) 2013 08 02
 (732) მიტსუბიში ჯიდლშა კოგოი კაბუშიკი
 კაიშა
 33-8, შიბა 5-ჩომე, მინატო-კუ, ტოკიო,
 იაპონია

(111) M 2015 025715 R
 (151) 2015 03 13
 (181) 2025 03 13
 (260) AM 2014 73484 A
 (220) 2013 08 09
 (732) დავით კაჭარავა
 ულ. რადუქნაია, 14, კორპ. 2, კვ. 21,
 129344, მოსკოვი, რუსეთის ფედერაცია

(111) M 2015 025716 R
 (151) 2015 03 13
 (181) 2025 03 13
 (260) AM 2014 73734 A
 (220) 2013 08 29
 (732) კარენ ვარდანიანი
 ბაირონის ქ. 3, ბ. 36, ერევანი, სომხეთი

(111) M 2015 025717 R
 (151) 2015 03 13
 (181) 2025 03 13
 (260) AM 2014 73739 A
 (220) 2013 08 30
 (732) შპს "Bolero & Company"
 ქუჩიშვილის ქ. 12-14-16, 0179, თბილისი,
 საქართველო

(111) M 2015 025718 R
 (151) 2015 03 13
 (181) 2025 03 13
 (260) AM 2014 73924 A
 (220) 2013 09 13
 (732) შპს „მედიჰელფი“
 პ. მედიქიშვილის ქ. 45, 0179, თბილისი,
 საქართველო

(111) M 2015 025719 R
 (151) 2015 03 13
 (181) 2025 03 13
 (260) AM 2014 73934 A
 (220) 2013 09 16
 (732) ჰანქუქ ტაიე ვორლდვაიდ კო., ლტდ
 647-15, იოქსამ-დონგ, ქანგნამ-გუ,
 სეული, კორეის რესპუბლიკა

(111) M 2015 025720 R
 (151) 2015 03 13
 (181) 2025 03 13
 (260) AM 2014 73960 A

(220) 2013 09 20
 (732) შპს „ტექნო ბუმი“
 ვაჟა-ფშაველას გამზ. 30ა, 0160,
 თბილისი, საქართველო

(111) M 2015 025721 R
 (151) 2015 03 13
 (181) 2025 03 13
 (260) AM 2014 73962 A

(220) 2013 09 20
 (732) შპს „ტექნო ბუმი“
 ვაჟა-ფშაველას გამზ. 30ა, 0160,
 თბილისი, საქართველო

(111) M 2015 025722 R
 (151) 2015 03 13
 (181) 2025 03 13
 (260) AM 2014 74063 A

(220) 2014 02 11
 (732) ალ-ზავრა'ა ფორ ტობაკო ენდ სიგარეტს
 ტრეიდიנג
 ს.ჯ. 941936, ამანი 11194, იორდანია

(111) M 2015 025723 R
 (151) 2015 03 13
 (181) 2025 03 13
 (260) AM 2014 74064 A

(220) 2014 02 11
 (732) ალ-ზავრა'ა ფორ ტობაკო ენდ სიგარეტს
 ტრეიდიנג
 ს.ჯ. 941936, ამანი 11194, იორდანია

(111) M 2015 025724 R
 (151) 2015 03 13
 (181) 2025 03 13
 (260) AM 2014 74139 A

(220) 2013 10 01
 (732) ელაიდ გლობალ ტობაკო ლტდ
 უეი ქორთ უესთ, იუნიონ როუდ,
 ფარნჰამ, სური GU 9 7PT,
 გაერთიანებული სამეფო

(111) M 2015 025725 R
 (151) 2015 03 13
 (181) 2025 03 13
 (260) AM 2014 74328 A

(220) 2013 10 11
 (732) შპს „ქართული ღვინის სახლი“
 სოფელი ზეგაანი, 1514, გურჯაანის
 რაიონი, საქართველო

(111) M 2015 025726 R
 (151) 2015 03 13
 (181) 2025 03 13
 (260) AM 2014 74329 A

(220) 2013 10 11
 (732) შპს „ქართული ღვინის სახლი“
 სოფ. ზეგაანი, 1514, გურჯაანის რაიონი,
 საქართველო

(111) M 2015 025727 R
 (151) 2015 03 13
 (181) 2025 03 13
 (260) AM 2014 74330 A

(220) 2013 10 11
 (732) შპს „ქართული ღვინის სახლი“
 სოფ. ზეგაანი, 1514, გურჯაანის რაიონი,
 საქართველო

(111) M 2015 025728 R
 (151) 2015 03 13
 (181) 2025 03 13
 (260) AM 2014 74331 A

(220) 2013 10 11
 (732) შპს „ქართული ღვინის სახლი“
 სოფ. ზეგაანი, 1514, გურჯაანის რაიონი,
 საქართველო

(111) M 2015 025729 R
 (151) 2015 03 13
 (181) 2025 03 13
 (260) AM 2014 74484 A

(220) 2013 10 25
 (732) მეგაინფარმ გმბჰ
 ვორტჰერზე-ზიულფერშტრასე 163 ს5,
 9082 მარია ვიორტი, ავსტრია

(111) M 2015 025730 R
 (151) 2015 03 13
 (181) 2025 03 13
 (260) AM 2014 74694 A

(220) 2013 11 08
 (732) შპს „გეო-ალკო“
 ლილო ქ.51, 0103, თბილისი,
 საქართველო

(111) M 2015 025731 R
 (151) 2015 03 13
 (181) 2025 03 13
 (260) AM 2014 74745 A

(220) 2013 11 14
 (732) კია მოტორს კორპორეიშენ
 231, იანჯაე-დონგ, სეოჩო-გუ, სეული,
 კორეის რესპუბლიკა

(111) M 2015 025732 R
(151) 2015 03 13
(181) 2025 03 13
(260) AM 2014 74810 A
(220) 2013 11 21
(732) დივან ტურიზმ იმპლემენტაციის ანონიმ
შირქეთი
სარაი მაპალესი, დოქტორ ფაზილ
ქიუზიუქ ჯად. იუნტელ სოკ. No:15
იუმრანიე, სტამბოლი, თურქეთი

(111) M 2015 025733 R
(151) 2015 03 13
(181) 2025 03 13
(260) AM 2014 74903 A
(220) 2013 11 26
(732) შპს "ABC"
სოშარაულის ქ. 25 (ნაკ. 5/35), კორპ. 3,
0119, თბილისი, საქართველო

(111) M 2015 025734 R
(151) 2015 03 13
(181) 2025 03 13
(260) AM 2014 74904 A
(220) 2013 11 26
(732) შპს "ABC"
სოშარაულის ქ. 25 (ნაკ. 5/35), კორპ. 3,
0119, თბილისი, საქართველო

(111) M 2015 025735 R
(151) 2015 03 13
(181) 2025 03 13
(260) AM 2014 75036 A
(220) 2013 12 04
(732) შპს „არდილი დიშ თიჯარეთ ტექსტილ
ინშაათ ვიდა სანაი“
მ. აბაშიძის ქ. 16, 6000, ბათუმი,
საქართველო

(111) M 2015 025736 R
(151) 2015 03 13
(181) 2025 03 13
(260) AM 2014 75037 A
(220) 2013 12 04
(732) თვენთიზ სენჩერი ფოქს ფილმ
კორპორეიშენ
10201 უესტ პიკო ბუღვარი, ღოს-
ანჯელესი, კალიფორნია 90035, აშშ

(111) M 2015 025737 R
(151) 2015 03 13
(181) 2025 03 13

(260) AM 2014 75118 A
(220) 2013 12 13
(732) ფიტ ფუდს ლტდ.
101-1551 ბროდვეი სტრიტ, პორტ-
კოქუიტლამი, ბრიტანული კოლუმბია
V3c 6N9, კანადა

(111) M 2015 025738 R
(151) 2015 03 13
(181) 2025 03 13
(260) –
(220) 2014 04 02
(732) სოსაიეტი ვიზ ლიმიტიდ ლაიეპილიტი
„დის პლას“
16 პარკ სტრიტი, 26, RU – 105484
მოსკოვი, რუსეთის ფედერაცია

დაჩქარებული პროცედურით რეგისტრირებული სასაქონლო ნიშნები

რეგისტრაციის გაუქმების მოთხოვნით საჩივრის შეტანა შესაძლებელია საქპატენტის სააპელაციო პალატაში გამოქვეყნებიდან 3 თვის ვადაში.

(111) M 2015 25706 R

(151) 2015 03 09

(181) 2025 03 09

(210) AM 80814

(220) 2015 02 16

(732) შპს „ქართული ღვინისა და ალკოჰოლური სასმელების კომპანია“
სოფელი აჩინებული, 2200, თელავი,
საქართველო

(740) ელენე თოთიბაძე

(540)

ძველი თბილისი Old Tbilisi Старый Тбилиси

(591) შავ-თეთრი

(526) ნიშანი დაცულია მთლიანობაში. მასში შემავალი სიტყვები „თბილისი“, "Tbilisi" და "Тбилиси" არ ექვემდებარება დამოუკიდებელ სამართლებრივ დაცვას.

(511)

33 – ალკოჰოლური სასმელები (ღუდის გარდა).

(111) M 2015 25707 R

(151) 2015 03 09

(181) 2025 03 09

(210) AM 80816

(220) 2015 02 16

(732) შპს „მალტისოფტი“
ონიაშილის ქ. 67, 0186, თბილისი,
საქართველო

(540)



(591) შავი, თეთრი, წითელი

(531) 26.04.22-27.05.22-27.05.24-29.01.13-

(511)

38 – კავშირგაბმულობა.

(111) M 2015 25708 R

(151) 2015 03 09

(181) 2025 03 09

(210) AM 80918

(220) 2015 02 19

(732) ჯაპან ტობაკო ინკ.

2-2-1, ტორანომონ, მინატო-კუ, ტოკიო,
იაპონია

(740) შალვა გვარამაძე

(540)



(591) შავ-თეთრი

(531) 03.07.16-27.05.17-

(511)

34 – დამუშავებული ან დამუშავებელი თამბაქო; მოსაწვევი თამბაქო, ჩიბუსის თამბაქო, ხელით გასახვევი თამბაქო, საღეჭი თამბაქო, თამბაქო „სნუსი“; სიგარეტები, პაპიროსები, ელექტრონული სიგარეტები, სიგარები, სიგარილოები; ბურნუთი; მწვეველთა საკუთვნოები შემავალი 34-ე კლასში; სიგარეტის და პაპიროსის ქაღალდები, სიგარეტის და პაპიროსის მილაკები, და ასანთები.

(111) M 2015 25709 R

(151) 2015 03 12

(181) 2025 03 12

(210) AM 80994

(220) 2015 02 25

(732) შპს „აიღვინისსახლი“
XIX მ/რ, კორპ. 23, ბ. 24, 3700, რუსთავი,
საქართველო

(540)



VINOTEL
BOUTIQUE HOTEL - RESTAURANT - WINE CELLAR

(591) ოქროსფერი, შავი

(531) 11.03.02-11.03.02-19.09.02-27.05.10-
27.05.11-29.01.12-

(526) ნიშანი დაცულია მთლიანობაში. მასში შემავალი სიტყვები "BOUTIQUE HOTEL", "RESTAURANT" და "WINE CELLAR" არ ექვემდებარება დამოუკიდებელ სამართლებრივ დაცვას.

(511)

43 – საკვები პროდუქტებითა და სასმელებით უზრუნველყოფა; დროებითი საცხოვრებელი უზრუნველყოფა, სასტუმრო.

(111) M 2015 25739 R
 (151) 2015 03 16
 (181) 2025 03 16
 (210) AM 80812
 (220) 2015 02 16
 (732) შპს „მალტისოფტი“
 ონიაშვილის ქ. 67, 0186, თბილისი,
 საართველო

მარტივი
martivi

(591) შავ-თეთრი
 (531) 27.05.05-28.19.00-
 (511)
 38 – კავშირგაბმულობა.

(111) M 2015 25740 R
 (151) 2015 03 16
 (181) 2025 03 16
 (210) AM 81036
 (220) 2015 02 27
 (732) შპს „კახური ტრადიციული მეღვინეობა-აგრო-ქედა“
 ს. ცინცაძის ქ. 12, არასაცხოვრებელი
 ფართი №3-6, სართ., 3, 0160, თბილისი,
 საქართველო

ნენა
HEHA
NENA

(591) შავ-თეთრი
 (531) 27.05.05-28.05.00-28.19.00-
 (511)
 29 – ხორცი, თევზი, ფრინველი და ნანადირე-
 ვი; ხორცის ექსტრაქტები; დაკონსერვებული,
 გამხმარი და თბურად დამუშავებული ბოსტ-
 ნეული და ხილი; ქულე, მურაბა, კომპოტი; კვე-
 რცხი, რძე და რძის ნაწარმი; ზეთები და საკვე-
 ბი ცხიმები.

(111) M 2015 25741 R
 (151) 2015 03 16
 (181) 2025 03 16
 (210) AM 80824
 (220) 2015 02 17
 (732) სს „საქართველოს ბანკი“
 გაგარინის ქ. 29ა, 0160, თბილისი,
 საქართველო

(740) გიორგი თაქთაქიშვილი

(540)

Express Credit
 ექსპრეს კრედიტი

(591) შავ-თეთრი
 (531) 27.05.05-28.19.00-
 (526) ნიშანი დაცულია მთლიანობაში. მასში
 შემაჯავლი სიტყვები, "express", "credit", „ექს-
 პრეს“, „კრედიტი“ არ ექვემდებარება დამოუ-
 კიდებელ სამართლებრივ დაცვას.
 (511)

9 – მაგნიტურად კოდირებული ინფორმაციის
 მატარებელი ბარათები; მრავალფუნქციური
 ბარათები ფინანსური მომსახურებისათვის;
 ფულის ბარათები; საბანკო ბარათები; საკრე-
 დიტო ბარათები; სადებეტო ბარათები; კომპი-
 უტერული პროგრამები და პუბლიკაციები,
 რომელთა მიწოდებაც ხდება ელექტრონული
 ფორმით ონლაინ რეჟიმში მონაცემთა ბაზე-
 ბიდან ან მოწყობილობებიდან, რომლებიც ინ-
 ტერნეტით (ვებ გვერდებისა და ვებ საიტების
 ჩათვლით) არის ხელმისაწვდომი; კომპიუტერ-
 ული პროგრამა და სატელეკომუნიკაციო
 აპარატები (მოდემების ჩათვლით), რომლებიც
 იძლევა მონაცემთა ბაზებთან, კომპიუტერულ
 ქსელებსა და ინტერნეტთან დაკავშირების შე-
 საძლებლობას; კომპიუტერული პროგრამა
 მონაცემთა ძიებისათვის; სათადარიგო და თა-
 ნმხლები ნაწილები ყველა ზემოაღნიშნული
 საქონლისათვის; ხელის მოწყობილობები ან-
 გარიშსწორებისათვის და ფულის გაცვლისა-
 თვის და სხვა პერსონალური საინფორმაციო
 მომსახურების დამუშავებისათვის; ბანკომა-
 ტის ბარათები, წვდომის ბარათები, საიდენტი-
 ფიკაციო ბარათები, სმარტ-ბარათები, წინას-
 წარ შევსებული ბარათები და მათი ფუნქცი-
 ონირებისათვის საჭირო სისტემები; ბანკომა-
 ტები, ბარათის ამომკითხავი და დისტანციური
 წვდომის მოწყობილობების გაყიდვის პუნქტე-
 ბი; მონაცემთა მატარებლები; კომპიუტერული
 პროგრამა საბანკო მომსახურების, საფინანსო
 მომსახურების, საბანკო ანგარიშის მართვის
 მომსახურების, ფულადი გადარიცხვის მომსა-
 ხურების, ანგარიშსწორების მომსახურების,
 ფინანსური ანალიზისა და ფინანსური ანგა-
 რისების, ფინანსური მართვის მომსახურე-
 ბის და საბანკო საქმიანობასა და ფინანსებ-
 თან დაკავშირებული საინფორმაციო მომსა-
 ხურების უზრუნველყოფისათვის; კომპიუტერ-
 ული პროგრამა ზემოაღნიშნულთან დაკავ-
 შირებული მონაცემების ძიებისათვის; პუბლი-
 კაციები, ბიულეტენები, ჟურნალები, პერიო-
 დული გამოცემები, ბროშურები და თხელი
 ბროშურები ელექტრონული ფორმით, რომე-
 ლიც მიეწოდება ონლაინ რეჟიმში მონაცემთა

ბაზებიდან ან მოწყობილობებიდან, რომლებიც ინტერნეტით (ვებ საიტების ჩათვლით) არის ხელმისაწვდომი; პუბლიკაციები, ბიულეტენები, ჟურნალები, პერიოდული გამოცემები, ბროშურები და თხელი ბროშურები ციფრული ან ელექტრონული ფორმით ან ჩაწერილი კომპაქტ-დისკზე ან დისკეტაზე.

35 – რეკლამა, საქმიან სფეროში მართვისა და ადმინისტრაციის მომსახურება, მათ შორის, რეკლამა, საქმიან სფეროში მართვისა და ადმინისტრაციის მომსახურება ყველა სახის საბანკო და ფინანსური მომსახურების უზრუნველყოფის, გამოყენებისა და პრომოუშენისათვის; სარეკლამო, მარკეტინგული და პრომოუშენის მომსახურება; სარეკლამო მომსახურება დაკავშირებული კორპორაციული და ინსტიტუციონალური საცალო გაყიდვების მომსახურების, საქონლის კომერციალიზაციასთან დაკავშირებული საშუაშეგო ბიზნეს მომსახურების უზრუნველყოფასთან; კომერციული და საქმიანი ინფორმაცია; საბანკო და ფინანსური მომსახურების რადიო, სატელევიზიო და ონლაინ რეკლამირება; საქონლისა და მომსახურების პრომოუშენი.

(111) M 2015 25742 R

(151) 2015 03 16

(181) 2025 03 16

(210) AM 80829

(220) 2015 02 17

(732) სს „საქართველოს ბანკი“

გაგარინის ქ. 29ა, 0160, თბილისი, საქართველო

(740) გიორგი თაქთაქიშვილი

(540)



(591) ნარინჯისფერი, წითელი, რუხი

(531) 26.11.09-27.05.15-29.01.12-

(526) ნიშანი დაცულია მთლიანობაში. მასში შემავალი არცერთი სიტყვა, არ ექვემდებარება დამოუკიდებელ სამართლებრივ დაცვას.

(511)

9 – მაგნიტურად კოდირებული ინფორმაციის მატარებელი ბარათები; მრავალფუნქციური ბარათები ფინანსური მომსახურებისათვის; ფულის ბარათები; საბანკო ბარათები; საკრედიტო ბარათები; სადებეტო ბარათები; კომპიუტერული პროგრამები და პუბლიკაციები, რომელთა მიწოდებაც ხდება ელექტრონული ფორმით ონლაინ რეჟიმში მონაცემთა ბაზებიდან ან მოწყობილობებიდან, რომლებიც ინტერნეტით (ვებ გვერდებისა და ვებ საიტების ჩათვლით) არის ხელმისაწვდომი; კომპიუტერული პროგრამა და სატელეკომუნიკაციო აპარატები (მოდემების ჩათვლით), რომლებიც იძლევა მონაცემთა ბაზებთან, კომპიუტერულ ქსელებსა და ინტერნეტთან დაკავშირების შესაძლებლობას; კომპიუტერული პროგრამა მონაცემთა ძიებისათვის; სათადარიგო და თანმხლები ნაწილები ყველა ზემოაღნიშნული საქონლისათვის; ხელის მოწყობილობები ანგარიშსწორებისათვის და ფულის გაცვლისათვის და სხვა პერსონალური საინფორმაციო მომსახურების დამუშავებისათვის; ბანკომატის ბარათები, წვდომის ბარათები, საიდენტიფიკაციო ბარათები, სმარტ-ბარათები, წინასწარ შევსებული ბარათები და მათი ფუნქციონირებისათვის საჭირო სისტემები; ბანკომატები, ბარათის ამოქოთხავი და დისტანციური წვდომის მოწყობილობების გაყიდვის პუნქტები; მონაცემთა მატარებლები; კომპიუტერული პროგრამა საბანკო მომსახურების, საფინანსო მომსახურების, საბანკო ანგარიშის მართვის მომსახურების, ფულადი გადარიცხვის მომსახურების, ანგარიშსწორების მომსახურების, ფინანსური ანალიზისა და ფინანსური ანგარიშგების, ფინანსური მართვის მომსახურების და საბანკო საქმიანობასა და ფინანსებთან დაკავშირებული საინფორმაციო მომსახურების უზრუნველყოფისათვის; კომპიუტერული პროგრამა ზემოაღნიშნულთან დაკავშირებული მონაცემების ძიებისათვის; პუბლიკაციები, ბიულეტენები, ჟურნალები, პერიოდული გამოცემები, ბროშურები და თხელი ბროშურები ელექტრონული ფორმით, რომელიც მიწოდდება ონლაინ რეჟიმში მონაცემთა ბაზებიდან ან მოწყობილობებიდან, რომლებიც ინტერნეტით (ვებ საიტების ჩათვლით) არის ხელმისაწვდომი; პუბლიკაციები, ბიულეტენები, ჟურნალები, პერიოდული გამოცემები, ბროშურები და თხელი ბროშურები ციფრული ან ელექტრონული ფორმით ან ჩაწერილი კომპაქტ-დისკზე ან დისკეტაზე.

რული პროგრამა და სატელეკომუნიკაციო აპარატები (მოდემების ჩათვლით), რომლებიც იძლევა მონაცემთა ბაზებთან, კომპიუტერულ ქსელებსა და ინტერნეტთან დაკავშირების შესაძლებლობას; კომპიუტერული პროგრამა მონაცემთა ძიებისათვის; სათადარიგო და თანმხლები ნაწილები ყველა ზემოაღნიშნული საქონლისათვის; ხელის მოწყობილობები ანგარიშსწორებისათვის და ფულის გაცვლისათვის და სხვა პერსონალური საინფორმაციო მომსახურების დამუშავებისათვის; ბანკომატის ბარათები, წვდომის ბარათები, საიდენტიფიკაციო ბარათები, სმარტ-ბარათები, წინასწარ შევსებული ბარათები და მათი ფუნქციონირებისათვის საჭირო სისტემები; ბანკომატები, ბარათის ამოქოთხავი და დისტანციური წვდომის მოწყობილობების გაყიდვის პუნქტები; მონაცემთა მატარებლები; კომპიუტერული პროგრამა საბანკო მომსახურების, საფინანსო მომსახურების, საბანკო ანგარიშის მართვის მომსახურების, ფულადი გადარიცხვის მომსახურების, ანგარიშსწორების მომსახურების, ფინანსური ანალიზისა და ფინანსური ანგარიშგების, ფინანსური მართვის მომსახურების და საბანკო საქმიანობასა და ფინანსებთან დაკავშირებული საინფორმაციო მომსახურების უზრუნველყოფისათვის; კომპიუტერული პროგრამა ზემოაღნიშნულთან დაკავშირებული მონაცემების ძიებისათვის; პუბლიკაციები, ბიულეტენები, ჟურნალები, პერიოდული გამოცემები, ბროშურები და თხელი ბროშურები ელექტრონული ფორმით, რომელიც მიწოდდება ონლაინ რეჟიმში მონაცემთა ბაზებიდან ან მოწყობილობებიდან, რომლებიც ინტერნეტით (ვებ საიტების ჩათვლით) არის ხელმისაწვდომი; პუბლიკაციები, ბიულეტენები, ჟურნალები, პერიოდული გამოცემები, ბროშურები და თხელი ბროშურები ციფრული ან ელექტრონული ფორმით ან ჩაწერილი კომპაქტ-დისკზე ან დისკეტაზე.

35 – რეკლამა, საქმიან სფეროში მართვისა და ადმინისტრაციის მომსახურება, მათ შორის, რეკლამა, საქმიან სფეროში მართვისა და ადმინისტრაციის მომსახურება ყველა სახის საბანკო და ფინანსური მომსახურების უზრუნველყოფის, გამოყენებისა და პრომოუშენისათვის; სარეკლამო, მარკეტინგული და პრომოუშენის მომსახურება; სარეკლამო მომსახურება დაკავშირებული კორპორაციული და ინსტიტუციონალური საცალო გაყიდვების მომსახურების, საქონლის კომერციალიზაციასთან დაკავშირებული საშუაშეგო ბიზნეს მომსახურების უზრუნველყოფასთან; კომერციული და საქმიანი ინფორმაცია; საბანკო და ფინანსური მომსახურების რადიო, სატელევიზიო და ონლაინ რეკლამირება; საქონლისა და მომსახურების პრომოუშენი.

36 – დაზღვევა და ფინანსური მომსახურება, საბანკო საქმიანობა, ვალუტის გაცვლა, პორტფელის მართვა, უზრუნველყოფილი სესხები, ვალის დაბრუნების (ამოღების) მომსახურება; სადებეტო და საკრედიტო, სამოგზაურო ჩეკების გამოშვება, აქციებსა და ობლიგაციებთან დაკავშირებული საბროკერო საქმიანობა და ყველა მომსახურება, რომელიც შეიძლება შეასრულოს ბანკმა, უძრავი ქონების მართვა; საბანკო და ფინანსური მომსახურება გლობალური კომპიუტერული ქსელის მეშვეობით; განსაკუთრებით საქველმოქმედო საქმიანობა, მათ შორის, საქველმოქმედო სახსრების შეგროვება.

- (111) M 2015 25743 R
- (151) 2015 03 16
- (181) 2025 03 16
- (210) AM 81087
- (220) 2015 03 05

(732) შპს "SAH & Co"
 თ. აბულაძის ქ. 32, ბ. 17, 0162, თბილისი, საქართველო
 (740) ბესარიონ ურუმაშვილი
 (540)



(591) მუქი ცისფერი, წითელი, ვერცხლისფერი, ნარინჯისფერი
 (531) 24.03.18-25.01.19-27.05.24-29.01.14-
 (526) ნიშანი დაცულია მთლიანობაში. გარდა სიტყვისა "BOOM" ნიშანზე დატანილი არცერთი სიტყვიერი აღნიშვნა და სხვა სიმბოლო არ ექვემდებარება დამოუკიდებელ სამართლებრივ დაცვას.
 (511)
 32 – ლუდი, მინერალური და გაზიანი წყალი და სხვა უაღკოპლო სასმელები; ხილის სასმელები და ხილის წვენები; ვაჟინები და სასმელების დასამზადებელი სხვა შედგენილობები.

- (111) M 2015 25744 R
- (151) 2015 03 17
- (181) 2025 03 17
- (210) AM 80920
- (220) 2015 02 20

- (732) ოტკრიტოე აკციონერნოე ობშჩესტვო „მარბიოფარმ“
 ულ. კარლა მარქსა, დ. 121, იოშკარ-ოლა, რესპუბლიკა მარი ელ, 424006 რუსეთი (რუსეთი იოშკარ-ოლა RU), რუსეთის ფედერაცია
 (740) შალვა გვარამაძე
 (540)



- (591) შავ-თეთრი
 (531) 03.07.16-26.04.03-26.04.15-27.05.24-
 (511)

5 – ფარმაცევტული პრეპარატები, სამკურნალწამლო ნივთიერებები სამედიცინო მიზნებისათვის, მედიკამენტები ადამიანებისათვის; სამკურნალწამლო პრეპარატები სამედიცინო მიზნებისათვის; საკვები დანამატები ადამიანებისათვის, მინერალური საკვები დანამატები, საკვები დანამატები, ვიტამინის პრეპარატები.

- (111) M 2015 25745 R
- (151) 2015 03 17
- (181) 2025 03 17
- (210) AM 79908
- (220) 2014 12 11

(732) გელა სულაბერიძე
 ვაჟა-ფშაველას გამზ., მე-6 კვარტ., კორპ. 34, ბ.24, 0186, თბილისი, საქართველო
 (740) ნუგზარ ქსოვრელი
 (540)



- (591) ყვითელი, ყავისფერი, შავი
 (531) 05.07.01-25.07.25-26.01.02-26.01.20-
 28.19.00-29.01.13-
 (511)

30 – ფქვილი; პურ-ფუნთუშეული; მიუსლი, რომელიც დამზადებულია მარცვლეულის ქატოსა და გამომშრალი ხილის ან/და ბოსტნეულის საფუძველზე.

- (111) M 2015 25746 R
- (151) 2015 03 17
- (181) 2025 03 17
- (210) AM 80912
- (220) 2015 02 19

(732) შპს "Fastening Equipment"
 ვარკეთილი, 3, III "ა" მ/რ, კორპ. 324, ბ. 52, საქართველო

(740) ხათუნა იმნაძე
(540)



(591) შავ-თეთრი
(531) 26.05.02-26.05.18-26.05.24-27.05.22-
(511)

6 – ჩვეულებრივი ლითონები და მათი შენადნობები; ლითონის სამშენებლო მასალა; ლითონის მოძრავი კონსტრუქციები და ნაგებობები; ლითონის მასალა ლიანდაგებისათვის; ჩვეულებრივი ლითონის გვარლები და მავთული (არა ელექტრული); რკინა-კავეუმი და საკეტი ნაწარმი; ლითონის მიღები და მიღსადენები; სეიფები; ჩვეულებრივი ლითონის ნაკეთობა, სხვა კლასებში შეტანილის გარდა; მადანი.

19 – არალითონური სამშენებლო მასალა; სამშენებლო დანიშნულების ხისტი მიღები; ასფალტი, ფისები და ბიტუმი; არალითონური მოძრავი კონსტრუქციები და ნაგებობები; არალითონური ძეგლები

**საერთაშორისო სასაქონლო ნიშნები, რომლებზეც
ბამოტანილია გადაწყვეტილება დაცვის მინიჭების შესახებ**

გადაწყვეტილების გასაჩივრება შესაძლებელია საქპატენტის სააპელაციო პალატაში გამოქვეყნებიდან 3 თვის ვადაში ან მცხეთის რაიონული სასამართლოს ადმინისტრაციულ საქმეთა კოლეგიაში 1 თვის ვადაში (მის.: ქალაქი მცხეთა, სამხედროს ქ. №17).

(260) AM 2015 73517 A*
(800) 1169806
(731) SENTISS AG
c/o Pfister Treuhand AG Bankstrasse 4,
CH-8610 Uster, Switzerland
(540)

SENTISS

(591) Black, white
(511)
5 – Pharmaceutical and veterinary products; sanitary products for medical purposes; plasters, materials for dressings; material for dental fillings and dental impressions; disinfectants; products for destroying vermin; fungicides, herbicides.

9 – Scientific, nautical, surveying, photographic, cinematographic, optical, weighing, measuring, signaling, checking (supervision), life-saving and teaching apparatus and instruments; apparatus and instruments for conducting, switching, transforming, accumulating, regulating or controlling electricity; apparatus for recording, transmission or reproduction of sound or images; magnetic data carriers, recording discs; compact discs, DVDs and other digital recording media; mechanisms for coin-operated apparatus; cash registers, calculating machines, equipment for data processing and computers; software; fire-extinguishing apparatus.

10 – Surgical, medical, dental and veterinary apparatus and instruments, artificial limbs, eyes and teeth; orthopedic articles; suture material.

16 – Paper, cardboard and goods made from these materials, not included in other classes; printed matter (printing products); bookbinding material; photographs; stationery; adhesives for stationery or household purposes; artists' materials; paintbrushes; typewriters and office requisites (except furniture); instructional or teaching material (except apparatus); plastic materials for packaging (not included in other classes); printing type; printing blocks.

44 – Medical services; veterinary services; hygienic and beauty care for human beings or animals; agriculture, horticulture and forestry services.

(260) AM 74232 A*
(800) 1175993
(731) BAYER INTELLECTUAL PROPERTY
GMBH
Alfred-Nobel-Straße 10, 40789 Monheim am
Rhein, Germany

(540)
GLUCOBAY M

(591) Black, white
(511)
5 – Pharmaceutical preparations.

(260) AM 2015 74233 A*
(800) 1175994
(731) BAYER INTELLECTUAL PROPERTY
GMBH
Alfred-Nobel-Straße 10, 40789 Monheim am
Rhein, Germany

(540)
GLUCOBAY AIM

(591) Black, white
(511)
5 – Pharmaceutical preparations.

(260) AM 2015 74234 A*
(800) 1175995
(731) BAYER INTELLECTUAL PROPERTY
GMBH
Alfred-Nobel-Straße 10, 40789 Monheim am
Rhein, Germany

(540)
GLUCOBAY DUAL-GC

(591) Black, white
(511)
5 – Pharmaceutical preparations.

(260) AM 2015 75811 A
(800) 1190498
(891) 2013 09 24
(731) CHRISTOPH GESKES
Gustav – Heinemann – Ufer 74b, 50968 Köln
DE, Germany

(540)
THE MUNICH

(511)
35 – Advertising; business management; business administration; office functions; updating of advertising material; cost price analysis; business inquiries; business management and organization consultancy; business management consultancy; personnel management consultancy; advisory services for bu-

business management; procurement services for others [purchasing goods and services for other businesses]; import – export agencies; professional business consultancy; accounting; computerized file management; publicity agencies; auctioneering; transcription; relocation services for businesses; retail or wholesale services for pharmaceutical, veterinary and sanitary preparations and medical supplies; business investigations; compilation of statistics; business efficiency expert services; drawing up of statements of accounts; tax preparation; economic forecasting; commercial information agencies; commercial information and advice for consumers [consumer advice shop]; invoicing; television advertising; photocopying services; business management of performing artists; business management of sports people; business management of hotels; publication of publicity texts; commercial or industrial management assistance; business information; commercial administration of the licensing of the goods and services of others; layout services for advertising purposes; payroll preparation; modelling for advertising or sales promotion; marketing; marketing research; marketing studies; opinion polling; data search in computer files for others; business research; public relations; on – line advertising on a computer network; organization of exhibitions and trade fairs for commercial or advertising purposes; organization of fashion shows for promotional purposes; business organization consultancy; outsourcing services [business assistance]; employment agencies; personnel recruitment; psychological testing for the selection of personnel; bill – posting; business management assistance; presentation of goods on communication media, for retail purposes; price comparison services; production of advertising films; radio advertising; news clipping services; shop window dressing; word processing; typing; secretarial services; sponsorship search; shorthand; systemization of information into computer databases; telephone answering for unavailable subscribers; telemarketing services; organization of trade fairs for commercial or advertising purposes; dissemination of advertising matter; writing of publicity texts; sales promotion for others; office machines and equipment rental; rental of photocopying machines; rental of vending machines; rental of advertising space; publicity material rental; rental of advertising time on communication media; arranging subscriptions to telecommunication services for others; arranging newspaper subscriptions for others; advertising by mail order; distribution of samples; direct mail advertising, namely distribution of advertising material (leaflets, brochures, printed matter, samples); document reproduction; administrative processing of purchase orders; demonstration of goods; advertising; publicity columns preparation; business appraisals; business auditing; compilation of information into computer databases.

36 – Insurance; financial affairs; monetary affairs; real estate affairs; credit card services; debit card services; issue of tokens of value; issuance of credit cards; issuing of travellers' checks [cheques]; banking; pawnbrokerage; lending against security; stock exchange quotations; clearing, financial; brokerage of carbon credits (brokerage services); deposits of valuables; actuarial services; stock brokerage services; services of real estate agents; brokerage; retirement payment services; savings bank services; provident fund services; securities brokerage; debt collection agencies; rent collection; electronic funds transfer; fiscal valuations; insurance information; financial information; factoring; fire insurance underwriting; financial analysis; financial consultancy; financial sponsorship; financial valuation of standing timber; financial evaluation of wool; financial evaluation [insurance, banking, real estate]; financing services; apartment house management; exchanging money; business liquidation services, financial; instalment loans; home banking; real estate agencies; real estate management; fund investments; health insurance underwriting; credit bureaux; hire – purchase financing; life insurance underwriting; mortgage banking; numismatic appraisal; organization of collections; charitable fund raising; stamp appraisal; jewelry appraisal; antique appraisal; real estate appraisal; art appraisal; repair costs evaluation [financial appraisal]; check [cheque] verification; debt advisory services; marine insurance underwriting; guaranties and bonds; accident insurance underwriting; loans [financing]; rental of offices [real estate]; renting of flats; mutual funds; insurance brokerage; financial management; fiduciary; leasing of real estate; leasing of farms; insurance consultancy; insurance; safe deposit services; accommodation bureaux [apartments]; customs brokerage.

44 – Medical services; veterinary services; hygienic and beauty care for human beings or animals; agriculture, horticulture and forestry services; aromatherapy services; tree surgery; pharmacy advice; health spa services; public baths for hygiene purposes; nursing homes; sauna services; solarium services; pet grooming; turkish baths; alternative medicine services; blood bank services; midwife services; medical assistance; chiropractics; flower arranging; hairdressing salons; landscape gardening; hospitals; speech therapy services; opticians' services; services of a psychologist; services of a paramedic; veterinary assistance; dentistry; aquaculture services; plant nurseries; rest homes; health centers; hospitals; medical clinic services; sanatoriums; beauty salons; visagists' services; aerial and surface spreading of fertilizers and other agricultural chemicals; massage; rehabilitation for substance abuse patients; gardening; horticulture; health counseling; hair implantation; in vitro fertilization services; nursing, medical; wreath making; artificial insemination services; landscape design; manicuring; tree planting for

carbon offsetting purposes; physiotherapy; plastic surgery; lawn care; vermin exterminating for agriculture, horticulture and forestry; tattooing; telemedicine services; therapy services; animal grooming; animal breeding; weed killing; farming equipment rental; medical equipment rental; rental of sanitation facilities; pharmacists' services to make up prescriptions.

(260) AM 2015 75929 A

(800) 1191082

(891) 2013 12 11

(731) OBSHCHESTVO S OGRANITCENNOY OTVETSTVENNOST'YU "KOORDINIRUYUSHCHY RASPREDELITEL'NY TSENTR "EFKO- KASKAD"

ul. Frunze, 4, g. Alekseevka, RU – 309850
Belgorodskaya obl, Russian Federation

(540)



(591) White, blue, dark blue, light blue and dark violet

(511)

29 – Meat, fish, poultry and game; meat extracts; preserved, dried and cooked vegetables, fruits, nuts and mushrooms; jellies; jams; compotes; eggs; milk and milk products; edible oils, including vegetable oil and sunflower seed oil; edible fats; butter.

30 – Coffee, tea, cocoa and artificial coffee; rice; tapioca and sago; flour and preparations made from cereals; bread, pastry and confectionery; ices; sugar, honey, treacle; yeast, baking – powder; salt; mustard; vinegar, sauces, condiments, mayonnaise and ketchup; spices; ice.

35 – Advertising; business management; business administration; office functions; sales promotion for others, including wholesaling and retailing of food-stuffs.

43 – Services for providing food and drink; temporary accommodation.

(260) AM 2015 75997 A

(800) 1192106

(891) 2013 10 01

(731) SHASUN PHARMACEUTICALS LIMITED
batra centre, fourth floor, No:28 sardar patel road, Guindy, Chennai 600032, India

(540)

NUPRIN

(511)

5 – Pharmaceuticals.

(260) AM 2015 76077 A

(800) 1192564

(891) 2013 08 09

(731) POMIDORA INVESTMENT LIMITED
4 Diagora, Kennia Building, Office 301,
CY-1097 Nicosia, Cyprus

(540)



(591) Black, white

(511)

5 – Food for babies, dietary supplements for humans.

29 – Meat, eggs.

30 – Tea - based beverages.

31 – Agricultural products not included in other classes.

32 – Non – alcoholic beverages.

35 – Business intermediary and advisory services in the field of selling products and rendering services.

39 – Transport packaging and storage of goods.

40 – Treatment of materials.

43 – Providing food and drinks in restaurants.

(260) AM 2015 76143 A

(800) 942430

(891) 2013 11 22

(731) WIZZ AIR HUNGARY KFT.
BUD Nemzetközi Repulotér, (BUD
International Airport) 221. ép., H-1185
Budapest, Hungary

(540)

wizzair

(511)

12 – Vehicles; apparatus for locomotion by land, air or water.

39 – Transport of passengers; transport of goods; travel arrangement.

43 – Catering services; temporary accommodation.

(260) AM 2015 76144 A

(800) 947759

(891) 2013 12 18

(731) ERYTECH PHARMA
60 avenue Rockefeller, Bâtiment Adenine,
F-69008 LYON, France

(540)

GRASPA

(511)

5 – Pharmaceutical and veterinary preparations; chemical preparations for medical or pharmaceutical use.

42 – Scientific research for medical purposes.

44 – Medical and health services.

(260) AM 2015 76192 A

(800) 1193325

(891) 2013 12 10

(731) ROCHE DIAGNOSTICS GMBH
Sandhofer Str. 116, 68305 Mannheim,
Germany

(540)

COBAS D

(511)

9 – Scientific instruments and apparatus; laboratory devices for use in research, science and industry; laboratory instruments for medical diagnostic purposes; dispensers for laboratory devices; computer hardware and software for medical, veterinary and diagnostic purposes.

10 – Instruments and apparatus for surgical, medical and veterinary purposes; medical apparatus and instruments for medical and diagnostic purposes; testing apparatus for in - vitro diagnostics for medical purposes.

(260) AM 2015 76201 A

(800) 1193374

(891) 2013 11 29

(731) COMPAGNIE GENERALE DES
ETABLISSEMENTS MICHELIN
12 Cours Sablon, F – 63000 CLERMONT
FERRAND, France

(540)

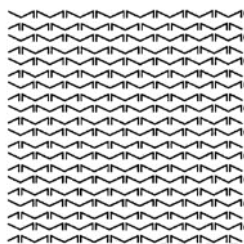

(591) Black, white

(511)

12 – Pneumatic tires and inner tubes for vehicle wheels; treads for retreading tires; tracks for track vehicles.

(260) AM 2015 76202 A

(800) 1193388

(891) 2013 06 12

(731) GUANGDONG ALPHA ANIMATION AND
CULTURE CO., LTD
Auldey Industrial Area, Wenguan Rd.,
Chenghai, Shantou, Guangdong, China

(540)



(591) Black, white

(511)

28 – Apparatus for games; mobiles [toys]; laser activated toys; toy vehicles; toys; intelligent toys; machines for physical exercises; plastic racetrack; scale model vehicles; model aircraft.

(260) AM 2015 76208 A

(800) 1193412

(891) 2013 11 28

(731) PAKSHOO MANUFACTURING &
CHEMICAL CO
No:29, The 2nd Alley, Pakistan St., Beheshti
Ave, Tehran, Iran (Islamic Republic of)

(540)

بايودنت

Biodent

(591) Black, white

(511)

3 – Cosmetics, detergents for household use and laundry preparations, shampoos, baby shampoo, body shampoo, hand washing liquid, toothpastes, dish washing liquids, hair conditioner, fabric softeners for laundry use, bleaching preparations, window and glass cleaners, oven cleaners, washing machine and detergent powders, laundry and dish washer detergent tablets, dishwasher salt and powder and liquid supplements, laundry liquids, surface cleaners – cream and liquid, carpet shampoos – liquid and foam, all purpose liquid cleaner, faucet cleaner, pipe and drain opener, mouth wash not for medical purposes, mouth freshener pills, lime & stain removers.

5 – Disinfectants for hygiene purposes, insect repellents, fungicides.

21 – Toothbrushes, toothpicks, floss for dental purposes.

35 – Advertising/publicity, business management, office functions; export services of all aforementioned goods.

(260) AM 2015 76211 A
 (800) 1193421
 (891) 2013 12 13
 (731) SUAREZ H., S.A.
 Gran Via, 40 Bis – 3° E – 48009 Bilbao
 (Vizcaya) (ES), Spain

(540)



(591) Black, white
 (511)
 35 – Advertising; business management; business administration; office functions; including franchising services, relating to consultancy and assistance in commercial business management, organization and promotion, import and export services, retail sale and wholesale services in stores for bleaching preparations and other substances for laundry use; cleaning, polishing, degreasing and abrasive preparations; soaps; perfumery products, essential oils, cosmetics, hair lotions; dentifrices; precious metals and their alloys and goods made of these materials or coated therewith not included in other classes; jewelry articles, jewelry, precious stones; timepieces and chronometric instruments; leather and imitation leather, goods made of these materials not included in other classes; animal skins; trunks and suitcases; umbrellas, parasols and walking sticks; whips, harness and saddlery; clothing, footwear, headgear; all these services also provided via electronic networks (by telephone, e – mail and global and local computer networks).

(260) AM 2015 76214 A
 (800) 1190988
 (891) 2013 08 30
 (731) ZENTIVA GROUP, A.S.
 U Kabelovny 130, CZ – 102 37 Praha
 10 – Dolní Měcholupy, Czech Republic

(540)

(511)
 5 – Pharmaceuticals, pharmaceutical preparations for human use.

(260) AM 2015 76215 A
 (800) 1191959
 (891) 2013 11 06
 (731) PIENSOS PICART, S.A.
 C/Sant Nonet, 2, E – 08458 Sant Pere del
 Vilamajor (Barcelona), Spain

(540)

(591) Black, white
 (511)
 31 – Fodder and other foodstuffs for animals.

(260) AM 2015 76217 A
 (800) 1193433
 (891) 2013 12 10
 (731) ROCHE DIAGNOSTICS GMBH
 Sandhofer Str. 116, 68305 Mannheim,
 Germany

(540)

(511)
 9 – Clinical and pathological laboratory instruments; automated slide staining apparatus for treating and staining tissue slide specimens for research and scientific use in fields of histology and pathology.

10 – Medical processing apparatus and instruments for treating and staining specimens for analysis in the fields of histology and pathology; automated slide staining apparatus for treating and staining tissue slide specimens for diagnostic use.

(260) AM 2015 76274 A
 (800) 1193420
 (891) 2013 11 14
 (731) Zakrytoe aktsionernoe obschestvo
 "ARNEBIA"
 ul. Nizhegorodskaya, 32, str. 2, komn. 428,
 RU-109029 Moscow, Russian Federation

(540)

(591) Black, white
 (511)
 3 – Amber [perfume]; aromatics [essential oils]; air fragrancing preparations; flavorings for beverages [essential oils]; breath freshening sprays; balms other than for medical purposes; lip glosses; cotton wool for cosmetic purposes; sachets for perfuming linen; lavender water; toilet water; dental bleaching gels; make – up; deodorants for human beings or for animals; scented wood; perfumes; greases for cosmetic purposes; perfumery; shaving stones [astringents]; eyebrow pencils; cosmetic pencils; alum stones [astringents]; cosmetics; beard dyes; cosmetic dyes; creams for leather; cosmetic creams; skin whitening creams; incense; hair spray; nail varnish; hair lotions; lotions for cosmetic purposes; after – shave lotions; beauty masks; oils for perfumes and scents; oils for cosmetic purposes; oils for toilet purposes; essential oils; essential oils of cedarwood; essential oils of citron; essential oils of lemon; oils for cleaning purposes; bergamot oil; gaultheria oil; jasmine oil; lavender oil; almond oil; rose oil; oil of turpen-

tine for degreasing; almond milk for cosmetic purposes; cleansing milk for toilet purposes; musk [perfumery]; soap; disinfectant soap; deodorant soap; shaving soap; cakes of toilet soap; medicated soap; antiperspirant soap; soap for foot perspiration; almond soap; mint for perfumery; cosmetic kits; nail art stickers; false nails; eau de Cologne; bases for flower perfumes; cotton sticks for cosmetic purposes; dentifrices; pumice stone; hydrogen peroxide for cosmetic purposes; lipsticks; pomades for cosmetic purposes; shaving preparations; cosmetic preparations for baths; hair waving preparations; douching preparations for personal sanitary or deodorant purposes [toiletries]; mouth washes, not for medical purposes; cosmetic preparations for slimming purposes; make – up removing preparations; nail care preparations; aloe vera preparations for cosmetic purposes; sunscreen preparations; make – up powder; tissues impregnated with cosmetic lotions; safrol; potpourris [fragrances]; bath salts, not for medical purposes; fumigation preparations [perfumes]; leather preservatives [polishes]; astringents for cosmetic purposes; eyebrow cosmetics; make – up preparations; hair colorants; sun – tanning preparations [cosmetics]; neutralizers for permanent waving; cosmetic preparations for eyelashes; cosmetic preparations for skin care; mascara; degreasers other than for use in manufacturing processes; bleaching preparations [decolorants] for cosmetic purposes; antiperspirants [toiletries]; talcum powder, for toilet use; terpenes [essential oils]; henna [cosmetic dye]; shampoos; extracts of flowers [perfumes]; ethereal essences; mint essence [essential oil].

5 – Amino acids for medical purposes; antibiotics; first – aid boxes, filled; dietetic substances adapted for medical use; nutritive substances for microorganisms; thermal water; air deodorising preparations; deodorants, other than for human beings or for animals; deodorants for clothing and textiles; mineral food supplements; nutritional supplements; albumin dietary supplements; alginate dietary supplements; glucose dietary supplements; casein dietary supplements; lecithin dietary supplements; flaxseed oil dietary supplements; propolis dietary supplements; protein dietary supplements; royal jelly dietary supplements; pollen dietary supplements; wheat germ dietary supplements; flaxseed dietary supplements; enzyme dietary supplements; cod liver oil; insecticides; candy, medicated; cultures of microorganisms for medical and veterinary use; lactose for pharmaceutical purposes; candy for medical purposes; lotions for pharmaceutical purposes; liniments; ointments for pharmaceutical purposes; sunburn ointments; mercurial ointments; frostbite salve for pharmaceutical purposes; drugs for medical purposes; medicines for human purposes; medicines for dental purposes; menthol; dietetic beverages adapted for medical purposes; medicinal infusions; tinctures for medical purposes; stick liquorice for pharmaceutical

purposes; lozenges for pharmaceutical purposes; food for babies; dietetic food for medical purposes; pomades for medical purposes; bacterial preparations for medical and veterinary use; bacteriological preparations for medical and veterinary use; albuminous preparations for medical purposes; biological preparations for medical purposes; vitamin preparations; sanitary preparations for medical purposes; preparations to facilitate teething; preparations for the treatment of burns; air purifying preparations; eye – washes; pharmaceutical preparations for skin care; preparations of trace elements for human and animal use; pharmaceutical preparations; sunburn preparations for pharmaceutical purposes; enzyme preparations for medical purposes; chemo – pharmaceutical preparations; chemical preparations for pharmaceutical purposes; chilblain preparations; albuminous foodstuffs for medical purposes; dietetic foods adapted for medical purposes; solutions for contact lenses; asthmatic tea; syrups for pharmaceutical purposes; soporifics; bath salts for medical purposes; salts for mineral water baths; disinfectants; mouthwashes for medical purposes; digestives for pharmaceutical purposes; suppositories; medicinal herbs; enzymes for medical purposes; ferments for pharmaceutical purposes; medicinal tea; herbal teas for medicinal purposes; eucalyptus for pharmaceutical purposes; extracts of hops for pharmaceutical purposes.

9 – Computer programmes [programs], recorded; computer game programs; computer programs [downloadable software]; computer operating programs, recorded; electronic publications, downloadable.

10 – Inhalers; medical apparatus and instruments; sprayers for medical purposes; syringes for injections; syringes for medical purposes; hypodermic syringes.

16 – Newspapers; magazines [periodicals]; periodicals; printed publications; graphic representations; calendars; catalogues; books; graphic prints; teaching materials [except apparatus]; printed matter; prospectuses; napkins of paper for removing make – up; face towels of paper; handbooks [manuals]; instructional and teaching material (except apparatus).

32 – Cocktails, non – alcoholic; non – alcoholic beverages; whey beverages; aloe vera drinks, non – alcoholic; non – alcoholic fruit juice beverages; fruit nectars, non – alcoholic; powders for effervescing beverages; vegetable juices [beverages]; fruit juices; syrups for beverages; preparations for making beverages; non – alcoholic fruit extracts.

35 – Import – export agencies; demonstration of goods; business investigations; business research; marketing research; layout services for advertising purposes; marketing; news clipping services; word processing; organization of exhibitions for commercial or advertising purposes; organization of trade

fairs for commercial or advertising purposes; shop window dressing; presentation of goods on communication media, for retail purposes; retail or wholesale services for pharmaceutical, veterinary and sanitary preparations and medical supplies; sales promotion for others; distribution of samples; dissemination of advertising matter; direct mail advertising; advertising; on – line advertising on a computer network; advertising by mail order; publicity columns preparation; procurement services for others [purchasing goods and services for other businesses].

41 – Publication of books; layout services, other than for advertising purposes; providing of training; practical training [demonstration]; organization of exhibitions for cultural or educational purposes; arranging and conducting of colloquiums; arranging and conducting of congresses; arranging and conducting of conferences; arranging and conducting of workshops [training]; arranging and conducting of seminars; arranging and conducting of symposiums; educational services; translation; language interpreter services.

44 – Pharmacy advice; treatment with homeopathic essences; aromatherapy services; chiropractics; massage; medical assistance; health counselling; medical services; alternative medicine services.

(260) AM 2015 76276 A
 (800) 1193357
 (891) 2013 11 29
 (731) COMPAGNIE GENERALE DES
 ETABLISSEMENTS MICHELIN
 12 Cours Sablon, F - 63000 CLERMONT
 FERRAND, France

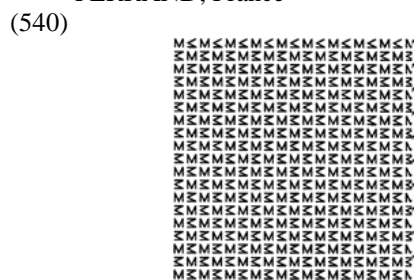

(591) Black, white
 (511)
 12 – Pneumatic tires and inner tubes for vehicle wheels; treads for retreading tires; tracks for track vehicles.

(260) AM 2015 76498 A
 (800) 1195482
 (891) 2013 08 02
 (731) YASEMİN ERGİNOL
 Harmandere Mahallesi, Reyhan Caddesi,
 Ekşioğlu Modern Birkent Sitesi No:54/14,
 P Blok D:17, Kurtköy – İstanbul, Turkey

(540)



(591) Grey, black and white
 (511)

9 – Apparatus and instruments used for measurement for scientific purposes and used in laboratory, apparatus for recording, transmission or reproduction of sound and images including data processing apparatus, communication devices, computer software and hardware; computer memories, computer networks; magnetic and optical data media and exposed camera films; antennas, satellite dishes, satellite receivers, amplifiers and their parts; ticket dispensers, cash dispensers; electronic devices used in machines and devices, electronic semi – conductors, electronic integrated circuits, electronic chips; electric meters, water meters, gas meters, counters and timers used for measuring the consumption in a unit of time; protective clothing, life saving and protecting equipments; eyeglasses, sun glasses, lenses and their boxes, cases, parts and accessories; apparatus and instruments for transmitting, converting and storing electrical energy including cables and power supplies used in electric and electronic; electric plugs, electric sockets, electric junction boxes, electric switches, circuit breakers, electrical fuses, lighting ballasts, electric control panels, electronic controller panel to manage the power, movement and functions of an elevators, electric connectors and sockets; adaptors for use with portable electronic devices and battery chargers, electric wires and cables, fiber optic cables used in electrics, electronics and telephone lines, electrical power supplies, electrical accumulators batteries, solar cells, uninterruptible power supplies for computers; anodes, cathodes; electric door bells, alarms other than vehicle alarms; traffic signalization equipments; fire – extinguishing apparatus; radars, submarine radars (sonars), night vision providing and increasing devices and apparatus, namely, night vision goggles; magnets, decorative magnets.

11 – Lighting installations, lighting apparatus for vehicles, interior and exterior lights; lamps; devices for heating and vapor producing installations, stoves (heating apparatus), heating apparatus for solid, liquid or gaseous fuels, cookers; heat exchangers not being parts of machines; coils as parts of heating or cooling installations; air – conditioning installations and apparatus, fans (air – conditioning), ventilators, air – conditioning apparatus including for vehicles; air sterilisers and purifying devices, installations and their parts and accessories for residences; refrigerators, deep freezers; evaporative air coolers; electric

and gas operated apparatus, machines and equipment used in cooking and boiling, namely, toasters, bread toasters, deep fryers, grills, ovens, stoves, water boilers (kettles) and their parts; clothes drying machines (electric, for household purposes), electric hair – dryers, hand drying apparatus for washrooms; bath tubs, bidets, bath installations, shower enclosures, urinals (sanitary fixtures) water closets, toilets, portable; lavatories, sinks, taps [faucets] for water and gas installations, hand – held shower heads, flexible pipes being parts of shower plumbing installations; automatic watering installations, water – pipes for sanitary installations, watering machines for agricultural purposes; water softening apparatus and installations, water purifying apparatus and machines, water purification installations, incinerators, water purifiers; bedwarmers and blankets, electric, not for medical purposes; electric heating pads and cushions, not for medical purposes; electric footwarmers; footmuffs, electrically heated; hot water bottles; aquarium filters, filtration apparatus incorporating a motor device; aquarium heaters and lights; industrial type furnaces; industrial type dryer installations; industrial type cooling installations, cooling towers, air cooling apparatus; pasteurisers and sterilizers.

35 – Lighting installations, lighting apparatus for vehicles, interior and exterior lights; lamps; devices for heating and vapor producing installations, stoves (heating apparatus), heating apparatus for solid, liquid or gaseous fuels, cookers; heat exchangers not being parts of machines; coils as parts of heating or cooling installations; air – conditioning installations and apparatus, fans (air – conditioning), ventilators, air – conditioning apparatus including for vehicles; air sterilisers and purifying devices, installations and their parts and accessories for residences; refrigerators, deep freezers; evaporative air coolers; electric and gas operated apparatus, machines and equipment used in cooking and boiling, namely, toasters, bread toasters, deep fryers, grills, ovens, stoves, water boilers (kettles) and their parts; clothes drying machines (electric, for household purposes), electric hair – dryers, hand drying apparatus for washrooms; bath tubs, bidets, bath installations, shower enclosures, urinals (sanitary fixtures) water closets, toilets, portable; lavatories, sinks, taps [faucets] for water and gas installations, hand – held shower heads, flexible pipes being parts of shower plumbing installations; automatic watering installations, water – pipes for sanitary installations, watering machines for agricultural purposes; water softening apparatus and installations, water purifying apparatus and machines, water purification installations, incinerators, water purifiers; bedwarmers and blankets, electric, not for medical purposes; electric heating pads and cushions, not for medical purposes; electric footwarmers; footmuffs, electrically heated; hot water bottles; aquarium filters, filtration apparatus incorporating a motor device; aquarium heaters and lights; in-

dustrial type furnaces; industrial type dryer installations; industrial type cooling installations, cooling towers, air cooling apparatus; pasteurisers and sterilizers.

(260) AM 2015 76499 A

(800) 1195484

(891) 2013 10 09

(731) IVOCLAR VIVADENT AG

Bendererstrasse 2, FL – 9494 Schaan,
Lichtenstein

(540)

IPS Cebo

(511)

5 – Materials for use in dentistry, particularly materials for making crowns and bridges, inlays, artificial teeth, characterization of teeth; relining materials; dental alloys; adhesive agents for dental use; ceramic stratum for dental use; colour stains for dental use; precious metal alloys and non – precious metal alloys for the dental technology; precious metal and non – precious metal for the dental technology; core build – up materials for dental use; materials for repairing damaged teeth; opaque materials for dental use; prefabricated parts for crowns, bridges and pontics; ingots, made of resin, metal or ceramic, for use in dentistry; dental veneers.

10 – Apparatus, tools and instruments for use in dentistry, particularly articulators; artificial teeth; dental slabs; shade guides (for assessing tooth shades); polishing instruments for use in dentistry; ceramic mixing plates for use in dentistry; dental crowns and bridges.

(260) AM 2015 76500 A

(800) 1195498

(891) 2013 12 21

(731) TAKEDA PHARMACEUTICAL COMPANY
LIMITED

1-1, Doshomachi 4-chome, Chuo-ku, Osaka
540-8645, Japan

(540)



(591) Black, white

(511)

5 – Pharmaceutical preparations.

(260) AM 2015 76501 A

(800) 1195516

(891) 2013 08 14

(731) STRATEKO HANDELS GMBH

Moissigasse 7/6, A-1220 Wien, Austria

(540)

STRATEKO

(511)

16 – Paper, cardboard and goods made from these materials, not included in other classes; printed matter; bookbinding material; photographs; stationery; adhesives for stationery or household purposes; artists' materials; paint brushes; typewriters and office requisites (except furniture); instructional and teaching material (except apparatus); plastic materials for packaging (not included in other classes); printers' type; printing blocks; adhesive bands for stationery or household purposes, adhesives (glues) for stationery or household purposes, advertisement boards of paper or cardboard, albums, balls for ball – point pens, loose – leaf binders, binding strips (bookbinding), blackboards, writing pads, bookbinding apparatus and machines (office equipment), notebooks, bookmarkers, books, writing pads, bottle envelopes of cardboard or paper, bottle wrappers of cardboard or paper, canvas for painting, cardboard, pointers, non – electronic, cards, clipboards, paper clips, inking ribbons for computer printers, copying paper (office requisites), correcting fluids (office requisites), correcting ink (heliography), paper knives (office requisites), diagrams, drawing boards, drawing instruments, drawing materials, drawing sets, envelope sealing machines, for offices, blackboard erasers, rubber erasers, erasing shields, etching needles, flyers, folders (stationery), fountain pens, franking machines for office use, glue for stationery or household purposes, graphic representations, elastic bands for offices, handbooks, ink, ink pencils, inking sheets for document reproducing machines, printers' type, moisteners for gummed surfaces (office requisites), moisteners (office requisites), memorandum books, paper, sheets of paper, pencils, pens (office requisites), placards of paper or cardboard, posters, pulp paper, writing materials, writing or drawing books, notepads.

(260) AM 2015 76503 A

(800) 1195553

(891) 2013 12 17

(731) RODENSTOCK GMBH

Elsenheimerstr. 33, 80687 München, Germany

(540)

ROCCO BY RODENSTOCK

(511)

9 – Optical apparatus and instruments, in particular spectacles, frames for glasses, lenses for glasses, blanks (spectacle glasses finished on one side), spectacle cases; optical apparatus and instruments for determining parameters, in particular individual parameters of an eye for optimising visual acuity; software for processing measured parameters; software for remote ordering of opticians' goods and services,

and for sales promotion in this field; software for the opticians' profession; computer software for access to opticians' websites via telecommunications or data networks.

(260) AM 2015 76504 A

(800) 1195574

(891) 2014 01 16

(731) NEMIROFF INTELLECTUAL PROPERTY ESTABLISHMENT

Städtle 31, FL – 9490 Vaduz (LI), Liechtenstein

(540)



(591) Green, white, grey and black

(511)

33 – Alcoholic beverages (except beers).

35 – Advertising; business management; business administration; office functions; importation and exportation of alcoholic beverages; retail and wholesale services with alcoholic beverages.

(260) AM 2015 76507 A

(800) 1195593

(891) 2014 02 20

(731) BESTWAY INFLATABLES & MATERIAL CORP.

3065 Cao An Road, Shanghai 201812, China

(540)

POWER STEEL

(511)

6 – Metal swimming pools.

(260) AM 2015 76508 A

(800) 1195631

(891) 2014 02 17

(731) FERRING B.V.

Polarisavenue 144, NL-2132 JX Hoofddorp, Netherlands

(540)

CORTIMENT

(511)

5 – Pharmaceutical preparations and substances.

(260) AM 2015 76549 A

(800) 1196104

(891) 2014 01 23

(731) JANSSEN PHARMACEUTICA NV
Turnhoutseweg 30, B – 2340 BEERSE,
Belgium

(540)

INVOKAMET

(511)

5 – Human pharmaceutical preparations.

(260) AM 2015 76550 A

(800) 916725

(891) 2014 01 17

(731) SOCIÉTÉ DES PRODUITS NESTLÉ S.A.
CH-1800 Vevey, Switzerland

(540)

COMFORTIS

(511)

5 – Dietetic substances and foodstuffs for clinical and medical use; food and food substances for babies; food and food substances for medical use for children and the sick; foods and food substances for nursing mothers for medical use; nutritional and dietetic supplements for medical use; vitamin preparations, preparations made with minerals; dietetic confectionery products for medical use.

(260) AM 2015 76551 A

(800) 1016555

(891) 2014 02 05

(731) HEINEKEN BROUWERIJEN B.V.
Tweede Weteringplantsoen 21, NL-1017 ZD
Amsterdam, Netherlands

(540)



(591) Green, red, white

(526) The trademark is protected as a whole. The words "TRADE MARK" included therein shall not be subject to independent legal protection.

(511)

18 – Leather and imitations of leather, and goods made of these materials and not included in other classes; animal skins, hides; trunks and travelling bags; umbrellas, parasols and walking sticks; whips, harness and saddlery.

25 – Clothing, footwear, headgear.

32 – Beers; mineral and aerated waters and other non – alcoholic drinks; fruit drinks and fruit juices; syrups and other preparations for making beverages.

(260) AM 2015 76552 A

(800) 1095987

(891) 2013 12 13

(731) JOINT STOCK COMPANY "TENTH
BEARING PLANT" (JSC "10 – GPZ")
ul. Peskovaya, 1, RU-344091 Rostov-on-Don,
Russian Federation

(540)

10 ГПЗ

(591) Black, white

(511)

7 – Anti – friction bearings for machines; bearings for transmission shafts; bearings (parts of machines); ball rings for bearings; bearing brackets for machines; ball – bearings; roller bearings; self – oiling bearings.

(260) AM 2015 76555 A

(800) 1124055

(891) 2014 02 07

(731) CONTINENTAL REIFEN DEUTSCHLAND
GMBH
Vahrenwalder Str. 9 30165 Hannover,
Germany

(540)

NORD ❄ FROST

(591) Black, white

(511)

12 – Vehicle tires.

(260) AM 2015 76556 A

(800) 1125418

(891) 2014 02 07

(731) CONTINENTAL REIFEN DEUTSCHLAND
GMBH
Vahrenwalder Str. 9, 30165 Hannover,
Germany

(540)

EURO ❄ FROST

(591) Black, white

(526) The trademark is protected as a whole. The word "EURO" included therein shall not be subject to independent legal protection.

(511)

12 – Vehicle tires.

(260) AM 2015 76557 A

(800) 1125419

(891) 2014 02 07

(731) CONTINENTAL REIFEN DEUTSCHLAND
GMBH
Vahrenwalder Str. 9, 30165 Hannover,
Germany

(540)

SOFT ❄ FROST

(591) Black, white

(511)
12 – Vehicle tires.

(260) AM 2015 76560 A
(800) 1175620
(891) 2014 01 21
(731) NOVARTIS AG
CH – 4002 Basel, Switzerland
(540)

VIPRANTO

(511)
5 – Vaccines for human use.

(260) AM 2015 76561 A
(800) 1185885
(891) 2013 12 26
(731) SOURCENEXT CORPORATION
3-8-21, Toranomom, Minato-ku, Tokyo
105-0001, Japan
(540)



(591) Black, white
(511)
9 – Downloadable computer programs; computer programs; computers.

42 – Providing temporary use of non – downloadable software via computer and communication networks; application service provider (ASP) services, namely, providing temporary use of non – downloadable computer software; software as a service (SaaS).

(260) AM 2015 76562 A
(800) 1187442
(891) 2014 01 10
(731) COSMÉTICA COSBAR, S.L.
Vall d'Aran, 15, E – 08820 EL PRAT DE
LLOBREGAT (BARCELONA), Spain
(540)

MONTIBELLO

(511)
3 – Cosmetics; bleaching preparations for cosmetic purposes, astringents for cosmetic purposes, cosmetic products for skin care; cosmetic products for hair and scalp care; dyes for cosmetic purposes; cosmetic products for nail care; lotions for cosmetic purposes; perfumery, essential oils; slimming products [cosmetics], other than for medical use; products for cleaning the skin and hair; sunscreen preparations;

after – sun gels (cosmetics); after – shave lotions; deodorants [perfumery products].

44 – Medical care services; hygiene and beauty services; beauty salons.

(260) AM 2015 76583 A
(800) 1196266
(891) 2013 11 22
(731) DIVAPHARMA GmbH
Motzener Str. 41, 12277 Berlin, Germany
(540)

neo – bronchin

(511)
5 – Pharmaceutical and veterinary preparations; sanitary preparations for medical purposes; dietetic food and substances adapted for medical or veterinary use, food for babies; dietary supplements for humans and animals; plasters, materials for dressings; material for stopping teeth, dental wax; disinfectants; preparations for destroying vermin; fungicides, herbicides; dental impression materials; evacuants; medical preparations for slimming purposes; slimming pills; adjuvants for medical purposes; acaricides; aconitine; aldehydes for pharmaceutical purposes; algicides; alginates for pharmaceutical purposes; alkaline iodides for pharmaceutical purposes; alkaloids for medical purposes; medicinal alcohol; alcohol for pharmaceutical purposes; aloe vera preparations for pharmaceutical purposes; dental amalgams; amino acids for medical purposes; amino acids for veterinary purposes; analgesics; anaesthetics; angostura bark for medical purposes; antibiotics; anti – rheumatism bracelets; anti – rheumatism rings; antiseptics; antiseptic cotton; appetite suppressants for medical purposes; appetite suppressant pills; bracelets for medical purposes; medicines for human purposes; medicines for veterinary purposes; medicines for dental purposes; medicines for alleviating constipation; aseptic cotton; asthmatic tea; ethers for pharmaceutical purposes; caustics for pharmaceutical purposes; caustic pencils; eye – washes; eyepatches for medical purposes; acetates for pharmaceutical purposes; babies' diaper – pants; food for babies; babies' napkins [diapers]; bath salts for medical purposes; bath preparations, medicated; therapeutic preparations for the bath; bacterial poisons; bacterial preparations for medical and veterinary use; bacteriological preparations for medical and veterinary use; dietary fiber; balms for medical purposes; balsamic preparations for medical purposes; bandages for dressings; barks for pharmaceutical purposes; cotton for medical purposes; sedatives; biological tissue cultures for medical purposes; biological tissue cultures for veterinary purposes; biological preparations for medical purposes; biological preparations for veterinary purposes; biocides; lead water; blood for medical

purposes; hematogen; leeches for medical purposes; blood plasma; depuratives; candy, medicated; tanning pills; bromine for pharmaceutical purposes; powder of cantharides; chemical preparations to treat wheat smut; chemical preparations for treating phylloxera; vine disease treating chemicals; chemico – pharmaceutical preparations; chemical contraceptives; chemical conductors for electrocardiograph electrodes; chemical preparations to treat mildew; chemical preparations for the diagnosis of pregnancy; chemical preparations for medical purposes; chemical preparations for pharmaceutical purposes; chemical preparations for veterinary purposes; chemical reagents for medical or veterinary purposes; cinchona for medical purposes; quinine for medical purposes; chinoline for medical purposes; surgical tissues; surgical implants [living tissues]; hydrated chloral for pharmaceutical purposes; chloroform; condurango bark for medical purposes; curare; sanitary towels; decoctions for pharmaceutical purposes; dental cements; deodorants, other than for human beings or for animals; deodorants for clothing and textiles; disinfectants for chemical toilets; disinfectants for hygiene purposes; detergents for medical purposes; diabetic bread adapted for medical use; diagnostic preparations for medical purposes; diastase for medical purposes; dietetic beverages adapted for medical purposes; dietetic substances adapted for medical use; dietetic foods adapted for medical purposes; digitalin; dill oil for medical purposes; drugs for medical purposes; alloys of precious metals for dental purposes; albuminous preparations for medical purposes; elixirs [pharmaceutical preparations]; gentian for pharmaceutical purposes; enzymes for medical purposes; enzymes for veterinary purposes; enzyme preparations for medical purposes; enzyme preparations for veterinary purposes; aluminium acetate for pharmaceutical purposes; esters for pharmaceutical purposes; eucalyptol for pharmaceutical purposes; eucalyptus for pharmaceutical purposes; fennel for medical purposes; ferments for pharmaceutical purposes; greases for medical purposes; greases for veterinary purposes; febrifuges; fish meal for pharmaceutical purposes; fly catching paper; fly glue; fly destroying preparations; formic aldehyde for pharmaceutical purposes; chilblain preparations; frostbite salve for pharmaceutical purposes; fungicides; gallic acid for pharmaceutical purposes; gases for medical purposes; gelatine for medical purposes; royal jelly for pharmaceutical purposes; poisons; glycerine for medical purposes; glycerophosphates; dental amalgams of gold; guaiacol for pharmaceutical purposes; gum for medical purposes; gamboge for medical purposes; gurjun [gurjon, gurjan] balsam for medical purposes; belts for sanitary napkins [towels]; hemostatic pencils; adhesives for dentures; hemoglobin; hemorrhoid preparations; preparations for destroying dry rot fungus; yeast for pharmaceutical purposes; ad-

hesive plasters; remedies for foot perspiration; remedies for perspiration; charcoal for pharmaceutical purposes; extracts of hops for pharmaceutical purposes; hormones for medical purposes; cement for animal hooves; corn remedies; corn rings for the feet; repellents for dogs; dog lotions; dog washes; hydrastine; hydrastinine; vaccines; pants, absorbent, for incontinents; insecticides; insect repellents; personal sexual lubricants; irish moss for medical purposes; isotopes for medical purposes; jalap; iodine for pharmaceutical purposes; iodides for pharmaceutical purposes; iodoform; tincture of iodine; jujube, medicated; potassium salts for medical purposes; preparations of lime for pharmaceutical purposes; calomel; cooling sprays for medical purposes; camphor for medical purposes; camphor oil for medical purposes; candy for medical purposes; capsules for medicines; cachets for pharmaceutical purposes; carbolineum [parasiticide]; poultices; cachou for pharmaceutical purposes; chewing gum for medical purposes; rubber for dental purposes; germicides; adhesive bands for medical purposes; bone cement for surgical and orthopaedic purposes; cocaine; collodion for pharmaceutical purposes; collyrium; compresses; headache pencils; smoking herbs for medical purposes; herbal teas for medicinal purposes; creosote for pharmaceutical purposes; croton bark; cultures of microorganisms for medical and veterinary use; liquorice for pharmaceutical purposes; stick liquorice for pharmaceutical purposes; larvae exterminating preparations; laxatives; cod liver oil; linseed for pharmaceutical purposes; linseed meal for pharmaceutical purposes; lecithin for medical purposes; liniments; solutions for contact lenses; solvents for removing adhesive plasters; lotions for pharmaceutical purposes; lotions for veterinary purposes; air purifying preparations; lupulin for pharmaceutical purposes; magnesia for pharmaceutical purposes; malt for pharmaceutical purposes; malted milk beverages for medical purposes; milk of almonds for pharmaceutical purposes; mangrove bark for pharmaceutical purposes; preparations for destroying mice; medicinal drinks; medicinal herbs; medicinal infusions; medicinal hair growth preparations; medicinal tea; sea water for medicinal bathing; meal for pharmaceutical purposes; melissa water for pharmaceutical purposes; milking grease; menthol; articles for headache; milk ferments for pharmaceutical purposes; lactose for pharmaceutical purposes; mineral food supplements; mineral waters for medical purposes; mineral water salts; preparations for the treatment of burns; soil – sterilising preparations; anti – uric preparations; preparations for callouses; air deodorising preparations; preparations to facilitate teething; douching preparations for medical purposes; preparations for reducing sexual activity; preparations for destroying vermin; molding wax for dentists; moleskin for medical purposes; sanitary pads; sanitary pants; mud for baths; medicinal mud;

mothproofing preparations; mothproof paper; mouthwashes for medical purposes; ergot for pharmaceutical purposes; myrobalan bark for pharmaceutical purposes; bacteriological culture mediums; lacteal flour for babies; albuminous foodstuffs for medical purposes; nutritive substances for microorganisms; nutritional supplements; albumin dietary supplements; alginate dietary supplements; enzyme dietary supplements; royal jelly dietary supplements; glucose dietary supplements; yeast dietary supplements; casein dietary supplements; linseed dietary supplements; linseed oil dietary supplements; lecithin dietary supplements; pollen dietary supplements; propolis dietary supplements; protein dietary supplements; wheat germ dietary supplements; dietary supplements for animals; narcotics; bicarbonate of soda for pharmaceutical purposes; sodium salts for medical purposes; by – products of the processing of cereals for dietetic or medical purposes; nervines; medicinal oils; opiates; opium; opodeldoc; opotherapy preparations; antioxidant pills; paper for mustard plasters; antiparasitic collars for animals; antiparasitic preparations; parasiticides; lozenges for pharmaceutical purposes; pectin for pharmaceutical purposes; pepsins for pharmaceutical purposes; peptones for pharmaceutical purposes; pearl powder for medical purposes; pesticides; mint for pharmaceutical purposes; bunion pads; pharmaceutical preparations; pharmaceutical preparations for treating dandruff; pharmaceutical preparations for skin care; phenol for pharmaceutical purposes; phosphates for pharmaceutical purposes; anticryptogamic preparations; pomades for medical purposes; porcelain for dental prostheses; bronchodilating preparations; preparations of trace elements for human and animal use; sterilising preparations; propolis for pharmaceutical purposes; protein supplements for animals; pyrethrum powder; quassia for medical purposes; quebracho for medical purposes; mercurial ointments; radioactive substances for medical purposes; radium for medical purposes; rat poison; fumigating sticks; fumigation preparations for medical purposes; reagent paper for medical or veterinary purposes; contact lens cleaning preparations; medicine cases, portable, filled; rhubarb roots for pharmaceutical purposes; smelling salts; castor oil for medical purposes; radiological contrast substances for medical purposes; ointments for pharmaceutical purposes; salts for medical purposes; salts for mineral water baths; sarsaparilla for medical purposes; oxygen for medical purposes; oxygen baths; acids for pharmaceutical purposes; lint for medical purposes; soporifics; dental abrasives; slug exterminating preparations; flowers of sulphur for pharmaceutical purposes; sulphur sticks [disinfectants]; mustard for pharmaceutical purposes; mustard oil for medical purposes; mustard plasters; serums; serotherapeutic medicines; siccatives [drying agents] for medical purposes; syrups for pharmaceutical

purposes; scapulars for surgical purposes; panty liners [sanitary]; sunburn ointments; sunburn preparations for pharmaceutical purposes; semen for artificial insemination; stem cells for medical purposes; stem cells for veterinary purposes; starch for dietetic or pharmaceutical purposes; steroids; breast – nursing pads; strychnine; styptic preparations; sulphonamides [medicines]; suppositories; tobacco extracts [insecticides]; tobacco – free cigarettes for medical purposes; sanitary tampons; turpentine for pharmaceutical purposes; oil of turpentine for pharmaceutical purposes; thermal water; thymol for pharmaceutical purposes; animal washes; tinctures for medical purposes; tonics [medicines]; glucose for medical purposes; tissues impregnated with pharmaceutical lotions; vermin destroying preparations; herbicides; vaginal washes; petroleum jelly for medical purposes; gauze for dressings; first – aid boxes, filled; dressings, medical; surgical dressings; absorbent cotton; digestives for pharmaceutical purposes; vesicants; veterinary preparations; cattle washes; vitamin preparations; wart pencils; hydrogen peroxide for medical purposes; wadding for medical purposes; insect repellent incense; tartar for pharmaceutical purposes; cream of tartar for pharmaceutical purposes; diapers for pets; napkins for incontinents; bismuth preparations for pharmaceutical purposes; bismuth subnitrate for pharmaceutical purposes; vulnerary sponges; vermifuges; medicinal roots; teeth filling material; dental mastics; dental lacquer; cedar wood for use as an insect repellent; cellulose ethers for pharmaceutical purposes; cellulose esters for pharmaceutical purposes; sugar for medical purposes.

(260) AM 2015 76587 A
 (800) 1196268
 (891) 2013 12 10
 (731) RICHTER GEDEON NYRT.
 Gyömrői út 19 – 21, H – 1103 Budapest,
 Hungary
 (540)

Эсталабин

(511)
 5 – Pharmaceutical preparations.

(260) AM 2015 76588 A
 (800) 1196270
 (891) 2014 01 13
 (731) SHENZHEN JASIC TECHNOLOGY CO.,
 LTD.
 3 Qinglan 1 Road, Pingshan New Area,
 Shenzhen, 518100 Guangdong, China
 (540)

UNIMIG

(591) Black, white

(511)
7 – Electric welding machines; soldering irons, gas – operated; welding electrodes; welding apparatus, electric; electric arc cutting apparatus; soldering lamps; heat welding torch; cutting machines; robots; electron industry equipment.

(260) AM 2015 76589 A
(800) 1196278
(891) 2013 12 10
(731) RICHTER GEDEON NYRT.
Gyömrői út 19 – 21, H – 1103 Budapest,
Hungary

(540)

Фруловит

(511)
5 – Pharmaceutical preparations.

(260) AM 2015 76590 A
(800) 1196279
(891) 2013 12 10
(731) RICHTER GEDEON NYRT.
Gyömrői út 19 – 21 H – 1103 Budapest,
Hungary

(540)

FROLUVIT

(511)
5 – Pharmaceutical preparations.

(260) AM 2015 76592 A
(800) 1196286
(891) 2013 11 18
(731) NINGBO YUSING ELECTRONICS CO.,
LTD.
Dongminying Industrial Zone, Pugen Village,
Quinga Town, Yinzhou District, Ningbo,
Zhejiang, China

(540)



(591) Black, white
(511)
9 – Transformers [electricity]; converters, electric; switches, electric; light dimmers [regulators], electric; current rectifiers; junction boxes [electricity]; lighting ballasts; voltage surge protectors; low – voltage power supply; fuse.

(260) AM 2015 76594 A
(800) 1196290
(891) 2013 10 04
(731) WORLD MEDICINE İLAÇ SANAYİ VE

TİCARET LİMİTED ŞİRKETİ
Evren Mah. Camiyolu Cad. No:50 K.1B,
Zemin - 4-5- 6, GÜNEŞLİ/BAĞCILAR/İS-
TANBUL, Turkey

(540)

**DULAXAT
ДУЛАКСАТ**

(591) Black, white
(511)
5 – Medicines for human purposes, medicines for veterinary purposes, vitamins, chemical preparations for medical purposes, dietetic substances adapted for medical use; dietetic foods adapted for medical purposes; amino acids for medical purposes, nutritional supplements, pollen dietary substances, mineral food supplements, protein dietary supplements, baby foods, medicinal herbs, herbal beverages adapted for medical purposes; medicines for dental purposes, hygienic products for medical purposes including pads, waddings for medical purposes, plasters for medical purposes, dressings for medical purposes; preparations for destroying noxious plants, preparations for destroying noxious animals, fungicides; deodorants other than for human beings or for animals; air deodorising preparations; disinfectants for hygiene purposes, antiseptics, detergents for medical purposes.

(260) AM 2015 76666 A
(800) 1175867
(891) 2014 02 12
(731) Certina AG (Certina SA) (Certina Ltd)
Chemin des Tourelles 17, CH – 2400 Le
Locle, Switzerland

(540)



(591) Black, white
(511)
14 – Precious metals and their alloys and goods in precious metals or coated therewith, included in this class; jewelry, jewelry boxes, cases, precious stones; timepieces and chronometric instruments, watch chains, presentation cases for timepieces, cases for timepieces.

(260) AM 2015 76667 A
(800) 1190252
(891) 2014 01 27
(731) PUIG FRANCE,
Société par Actions Simplifiée
65-67 avenue des Champs Elysées, F-75008
Paris, France

(540)

L'EXTASE NINA RICCI

(511)

3 – Bleaching preparations and other substances for laundry use; cleaning, polishing, degreasing and abrasive preparations; soaps; perfumery products, essential oils, cosmetics, hair lotions; dentifrices; abrasives; almond oil; gaultheria oil; jasmine oil; lavender oil; rose oil; oil of turpentine [degreasing product]; oils for cleaning purposes; oils for perfumes and scents; oils for toiletry purposes; essential oils of cedarwood; essential oils of citron; essential oils of lemon; ethereal oils; oils for cosmetic use; cosmetic preparations for slimming; adhesives for affixing false eyelashes; adhesives for affixing false hair; adhesives for cosmetic use; aerosol products for freshening breath; shaving products; sharpening products; drying agents for dishwashing machines; eau de cologne; lavender water; toilet water; scented water; canned pressurized air for cleaning and dusting purposes; volatile alkali [ammonia] [detergent]; smoothing products (laundry); starch for laundry purposes; starch glaze for laundry purposes; musk [perfumery]; amber [perfumery]; bluing for laundry; antistatic products for household use; antiperspirants [toiletries]; aromatics [essential oils]; flavorings for cakes [essential oils]; flavorings for beverages [essential oils]; air fragrancing products; astringents for cosmetic use; color – brightening chemicals for household use (laundry); balms other than for medical use; cosmetic preparations for baths; varnish – removing products; shoe black (shoe polish); whitening; bleaching products for leather; sachets for perfuming linen; products for making the leaves of plants shiny; shining products; lip glosses; sun – tanning preparations [cosmetics]; polishing preparations; hair waving preparations; silicon carbide [abrasive]; carbides of metal [abrasives]; eyebrow cosmetics; volcanic ash for cleaning; non – slipping wax for floors; laundry wax; tailors' wax; shoemakers' wax; depilatory wax; shoe wax; mustache wax; parquet floor wax; polishing wax; waxes for leather; shampoos; dry shampoos; shampoos for pets; preservatives for leather [polishes]; corundum [abrasive]; quillaja bark for washing; cosmetics; cosmetics for animals; skin whitening creams; cosmetic creams; boot polish; polishing creams; cosmetic products for skin care; floor wax removers [scouring preparations]; scouring solutions; bleaches for cosmetic use; dentifrices; depilatories; degreasing products other than for use in manufacturing processes; scale removing preparations for household use; make – up removing preparations; deodorants for pets; deodorants [perfumery products]; detergents other than for use in manufacturing operations and for medical use; diamantine [abrasive]; douching preparations for personal sanitary or deodorant purposes [toiletries]; polish for furniture and flooring; mouthwashes not for medical use; badian essence; bergamot oil; mint essence [essential oil]; ethereal essences; emery; extracts of flowers [perfumery products]; bases for flower per-

mes; fumigation products (perfumes); dental bleaching gels; massage gels other than for medical use; geraniol; laundry glaze; greases for cosmetic use; cotton wool for cosmetic use; heliotropine; henna [dyes for cosmetic use]; swabs [toiletries]; incense; ionone [perfumery]; shaving soap; almond soap; soaps; antiperspirant soaps; soap for foot perspiration; disinfectant soaps; deodorant soaps; medicated soaps; soap for brightening textile; petroleum jelly for cosmetic use; nail polish; hair sprays; nail polish removing products; breath freshening strips; eyebrow pencils; cosmetic pencils; almond milk for cosmetic use; cleansing milk for toilet purposes; Javelle water; soda lye; windshield cleaning liquids; preparations for cleaning dentures; dry cleaning products; cleaning products; non – slipping liquids for floors; hair lotions; after – shave lotions; lotions for cosmetic use; scented wood; make – up; make – up products; mascara; beauty masks; mint for perfumery; decorative patterns for cosmetic use; cosmetic kits; neutralizers for permanent waving; cloths impregnated with a detergent for cleaning; emery paper; sandpaper; polishing paper; wallpaper cleaning products; abrasive paper; pastes for razor strops; bars of soap; nail art stickers; perfumery products; perfumes; hydrogen peroxide for cosmetic use; cosmetics for eyelashes; false eyelashes; cobblers' wax; pumice stone; shaving stones [astringents]; alum stones [astringents]; polishing stones; smoothing stones; lipsticks; preparations for removing paints; make – up powder; pomades for cosmetic use; potpourris [fragrances]; laundry preparations; sunscreen preparations; aloe vera preparations for cosmetic use; preparations for unblocking drain pipes; bleaching products for laundry use; rust removing products; preparations for polishing dental prostheses; polishing preparations; stain removers; products for soaking laundry; jewelers' rouge; safrol; bleaching salts; bath salts other than for medical use; washing soda for cleaning; bleaching soda; fabric softeners for laundry use; talcum powder, for toilet use; sandcloth; emery cloth; glass cloth; terpenes [essential oils]; cosmetic dyes; dyes for toilet purposes; hair dyes; beard dyes; products for removing dyes; cleaning chalk; tissues impregnated with cosmetic lotions; toiletry products; turpentine [degreasing product]; tripoli stone for polishing; false nails; nail care products; joss sticks.

(260) AM 2015 76671 A

(800) 1196868

(891) 2013 10 22

(731) ZENTIVA GROUP, A.S.

U Kabelovny 130, CZ – 102 37 Praha

10 – Dolní Měcholupy, Czech Republic

(540)

ARTEGARD

(511)

5 – Pharmaceuticals, pharmaceutical preparations for human use.

(260) AM 2015 76672 A
 (800) 1196869
 (891) 2013 10 22
 (731) ZENTIVA GROUP, A.S.
 U Kabelovny 130, CZ – 102 37 Praha
 10 – Dolní Měcholupy, Czech Republic
 (540)

GADUAR

(511)
 5 – Pharmaceuticals, pharmaceutical preparations for human use.

(260) AM 2015 76673 A
 (800) 1196906
 (891) 2014 01 10
 (731) LODESTAR ANSTALT
 (a Liechtenstein company)
 Lova – Center, PO Box 1150 FL – 9490
 Vaduz, Liechtenstein
 (540)

THE EXILES

(511)
 33 – Alcoholic beverages (except beers); distilled spirits; rum; whiskey; vodka, gin; distilled beverages; liqueurs; cocktails.

(260) AM 2015 76675 A
 (800) 1196939
 (891) 2013 10 07
 (731) SOLEN CIKOLATA GIDA SANAYI VE
 TICARET ANONIM SIRKETI
 2. Organize Sanayi Bolgesi, Nolu Cad. No:28,
 TR – 83221 SEHITKAMIL GAZIANTEP,
 Turkey
 (540)

OZMO

(591) Black, white
 (511)
 30 – Coffee, cocoa, coffee or cocoa – based beverages, chocolate – based beverages, macaroni, meat pies, vermicelli, products of patisserie and bakery, desserts, honey, propolis, flavourings for foods, yeast, baking powder, any kind of flour, semolina, starch, sugar, lump sugar, powdered sugar, teas, iced tea, confectionery, chocolates, biscuits, crackers, wafers, chewing gums, ice creams, edible ices.

(260) AM 2015 76676 A
 (800) 1196944
 (891) 2013 10 04
 (731) BEYAZ KOZMETİK İTHALAT İHRACAT
 SANAYİ VE TİCARET LİMİTED ŞİRKETİ
 Beylikdüzü Organize Sanayi Bölgesi,
 Mermerciler Sanayi Sitesi, 14 Cadde No:11,
 Beylikdüzü İstanbul, Turkey

(540)

AQUAVERA

(591) Black, white
 (511)
 3 – Preparations for bleaching and cleaning purposes; perfumery; cosmetic products, scent products for personal use; soaps; tooth care products; polish and maintenance products for leather, vinyl, metal, wood.

(260) AM 2015 76677 A
 (800) 1196945
 (891) 2013 09 24
 (731) PRIVATE JOINT STOCK COMPANY
 "INDUSTRIAL ASSOCIATION "KONTI"
 Bul. Shevchenko, 6 – b, Donetsk 83015,
 Ukraine
 (540)

Веселые рыбки

(511)
 30 – Coffee, tea, cocoa and artificial coffee; rice; tapioca and sago; flour and preparations made from cereals; bread, pastry and confectionery; ices; sugar, honey, treacle; yeast, baking – powder; salt; mustard; vinegar, sauces (condiments); spices; ice; aniseed; peanut confectionery; high – protein cereal bars; baking soda (bicarbonate of soda for cooking purposes); soya bean paste (condiment); bean meal; star aniseed; tapioca flour for food; flour; flour – milling products; bread rolls; buns; sandwiches; vanillin (vanilla substitute); vanilla (flavoring); waffles; vermicelli (noodles); cream of tartar for culinary purposes; farinaceous foods; oatmeal; oat flakes; oat – based food; sea water for cooking; seaweed (condiment); binding agents for ice cream (edible ices); biscuits; cloves (spice); mustard meal; cake frosting (icing); glucose for culinary purposes; relish (condiment); gluten additives for culinary purposes; essences for foodstuffs, except etheric essences and essential oils; fruit jellies (confectionery); chewing gum; custard; leaven; rice – based snack food; cereal – based snack food; frozen yogurt (confectionery ices); frozen kefir (confectionery ices); flavorings, other than essential oils, for beverages; flavorings, other than essential oils, for cakes; flavorings, other than essential oils; wheat germ for human consumption; preparations for stiffening whipped cream; thickening agents for cooking foodstuffs; chips (cereal products); ginger (spice); unroasted coffee; coffee flavorings; coffee – based beverages; coffee beverages with milk; vegetal preparations for use as coffee substitutes; cocoa beverages with milk; cocoa – based beverages; cocoa – based ingredients for confectionery products; cocoa; cocoa mixes; cocoa powder; cocoa spreads; capers; caramels (candy); lozenges (confectionery); curry (spi-

ce); potato flour for food; ketchup (sauce); gluten prepared as foodstuff; confectionery with sugar; tortillas; cinnamon (spice); starch for food; hominy grits; groats for human food; corn, milled; corn, roasted; corn flour; pop corn; corn flakes; turmeric for food; couscous (semolina); salt for preserving foodstuffs; confectionery for decorating Christmas trees; edible ices; ice for refreshment; ice, natural or artificial; liquorice (confectionery); noodles; candy; flaxseed for human consumption; mayonnaise; macaroni; maltose; hominy; chow – chow (condiment); marinades; marzipan; royal jelly; honey; molasses for food; macarons (pastry); almond paste; almond confectionery; pancakes; spring rolls; gruel, with a milk base, for food; ice – cream; dessert mousses (confectionery); chocolate mousses; nutmegs; muesli; meat gravies; meat tenderizers, for household purposes; mint for confectionery; peppermint sweets; infusions, not medicinal; husked oats; ravioli; pepper; pesto (sauce); beer vinegar; quiches; sweetmeats (candy); pizzas; pies; fondants (confectionery); powder for edible ices; pralines; condiments; dressings for salad; seasonings; unleavened bread; bee glue; gingerbread; puddings; cake powder; fruit coulis (sauces); rice cakes; baking powder; ferments for pastes; sago; garden herbs, preserved (seasonings); celery salt; golden syrup; salt for preserving foodstuffs; soya flour; soya sauce; malt for human consumption; malt biscuits; malt extract for food; tomato sauce; spaghetti; noodle – based prepared meals; ham glaze; rusks; breadcrumbs; petit – beurre biscuits; sushi; tabbouleh; tacos; tapioca; petits fours (cakes); crackers; cake paste; tarts; sorbets (ices); halvah; bread; chicory (coffee substitute); iced tea; tea – based beverages; chutneys (condiments); saffron (seasoning); chocolate; chocolate – based beverages; chocolate beverages with milk; barley meal; barley (crushed).

(260) AM 2015 76678 A
 (800) 1196999
 (891) 2014 01 31
 (731) JINJIANG YIREN SHOES CO., LTD.
 Junken Farm Industrial Area, Xibin Town,
 Jinjiang City, Fujian Province, China
 (540)

LOFFLER

(591) Black, white
 (511)
 25 – Clothing; clothing for children; cyclists' clothing; swimsuits; shoes; sports shoes; hosiery; hats; neckties; leather belts for clothing.

(260) AM 2015 76685 A
 (800) 1197074
 (891) 2014 01 07

(731) ZHEJIANG MENGNA SOCKS & HOSIERY CORP.
 Beiyuan Industrial Zone 3rd Phase, Yiwu City, Zhejiang Province, China
 (540)

PinCoi

(591) Black, white
 (511)
 25 – Hosiery; clothing; underwear; shoes; hats; layettes [clothing]; gloves [clothing]; scarves; bathing suits; leather belts for clothing.

(260) AM 2015 76686 A
 (800) 1197084
 (891) 2014 02 05
 (731) VANDA PHARMACEUTICALS INC.
 2200 Pennsylvania Ave. NW, Suite 300E
 Washington, DC 20037, USA
 (540)

Hetlioz

(511)
 5 – Pharmaceutical preparations for use in the treatment of diseases and disorders of the central nervous system, diseases and disorders having an impact on the central nervous system, and diseases and disorders having a central nervous system manifestation.

(260) AM 2015 76687 A
 (800) 1197093
 (891) 2013 11 07
 (731) APPLE INC.
 1 Infinite Loop, Cupertino CA 95014, USA
 (540)

IBEAON

(511)
 9 – Computers; computer peripheral devices; computer hardware; handheld digital electronic devices; digital format audio and video players; radios, radio transmitters, and receivers; car audio apparatus; audio components and accessories; network communication apparatus; electronic communication equipment and instruments; optical apparatus and instruments; telecommunications apparatus and instruments; global positioning system (GPS) devices; telephones; wireless communication devices for voice, data or image transmission; apparatus for data storage; computer software; couplers, cables, chargers, docks, docking stations, interfaces, and adapters for use with all of the aforesaid goods; computer equipment for use with all of the aforesaid goods.

35 – Business management; data processing services; advertising agency services; advertising, marketing, and promotion services; advertising and marketing consultation; sales promotion services; promoting the goods and services of others; conducting

market research; analysis of advertising response and market research; design, creation, preparation, production, and dissemination of advertisements and advertising material for others; media planning services; administration of consumer loyalty programs; arranging and conducting incentive rewards programs to promote the sale of goods and services; providing business, consumer, and commercial information over computer networks and global communication networks; business services, namely, providing computer databases regarding the purchase and sale of a wide variety of products and services of others; retail store services; online retail store services provided via the Internet and other electronic and communications networks; arranging and conducting of commercial, trade, and business conferences, shows, and exhibitions; information, advisory and consultancy services relating to all the aforesaid.

(260) AM 2015 76688 A
(800) 1197100
(891) 2013 08 16
(731) CLIVE CHRISTIAN PLC
1 Pillory Street, Nantwich, Cheshire
CW5 5BZ, United Kingdom
(540)

CLIVE CHRISTIAN

(511)
3 – Cosmetics; shampoos; soap; perfumes; perfumery; deodorants; deodorant soap; hair lotions; body lotions; hair oils; hair dye; body oils; bath salts; hair sprays; body sprays; shaving preparations; shaving soap; aftershave preparations; aftershave lotions; essential oils; toiletries; eau de Cologne; air fragrancing preparations; balms other than for medical purposes; bases for flower perfumes; make – up; musk [perfumery]; oils for cosmetic purposes; oils for perfumes and scents; potpourris [fragrances]; sachets for perfuming linen.

9 – Alarms; batteries for lighting; cabinets for loudspeakers; sound reproduction apparatus; spectacles; spectacle cases; sunglasses; application software (APP).

14 – Jewellery; watches; clocks; timepieces, parts thereof and fittings therefor; precious metals and their alloys and goods in precious metals or coated therewith; precious stones; horological and chronometric instruments; clock cases; figurines of precious metal; jewellery cases; key rings; locket; pearls; tie pins; tie clips; watch cases.

20 – Furniture, parts thereof and fittings therefor; mirrors; picture frames; goods made of wood, cork, reed, cane, wicker, horn, bone, ivory, whalebone, shell, amber, mother – of – pearl, meerschaum and substitutes for all these materials, or of plastics; bed fittings; bedding except linen; bottle racks; cushions;

magazine racks; chests of drawers; kitchen furniture; cupboards; bathroom cupboards; wardrobes; decorative panels; furniture panels; tables; sofas; chairs.

(260) AM 2015 76690 A
(800) 1197157
(891) 2013 12 13
(731) BÄ*RO GmbH & Co. KG
Wolfstall 54 – 56, 42799 Leichlingen,
Germany
(540)

BÄRO

(511)
11 – Lighting installations, in particular fiber optic lighting installations and LED – lighting installations; reflectors and covers for lamps; lamps; light sources; lamp holders; globes for suspension lamps; degerminating installations, in particular for air, water and surfaces, included in this class; air conditioning installations, as well as air conditioning devices and air conditioning equipment; heating installations and heating devices, as well as installations for the treatment of exhaust air and in particular for the removal of fat from the exhaust air in kitchens.

(260) AM 2015 76691 A
(800) 1197166
(891) 2014 01 16
(731) AVENTRO Sàrl
1, Carrefour de Rive, CH–1207 Genève,
Switzerland
(540)

MultiMastr – МультиМастр

(511)
1 – Chemical products for use in agriculture, horticulture and forestry; fertilizing products; chemical additives for herbicides, fungicides and insecticides; glues and sticking products for herbicides, fungicides and insecticides.

5 – Pesticides, insecticides, herbicides, fungicides, preparations for destroying vermin.

(260) AM 2015 76692 A
(800) 1197211
(891) 2014 01 17
(731) OBSHCHESTVO S OGRANICHENNOI
OTVETSTVENNOSTYU "INTEL"
Varshavskoye shosse, d. 75, korp. 1
RU – 117556 Moscow, Russian Federation
(540)

PEARL OF THE EAST

(511)
32 – Aperitifs, non – alcoholic; non – alcoholic beverages; cocktails, non – alcoholic.

33 – Alcoholic beverages (except beers); aperitifs; arak [arrack]; brandy; wine; whisky; vodka; gin; cocktails; liqueurs; alcoholic beverages containing fruit; spirits [beverages]; mead [hydromel]; peppermint liqueurs; rum; sake.

(260) AM 2015 76693 A
 (800) 1197218
 (891) 2013 12 27
 (731) JAPAN TOBACCO INC.
 2-2-1 Toranomom, Minato - ku, Tokyo, Japan
 (540)



(591) Dark blue, blue, light blue, gray and white
 (511)

34 – Tobacco, raw or manufactured; smoking tobacco, pipe tobacco, rolling tobacco, chewing tobacco, moist tobacco powder called "snus"; cigarettes, electronic cigarettes, cigars, cigarillos; snuff; smokers' articles included in this class; cigarette paper, cigarette tubes and matches.

(260) AM 2015 76694 A
 (800) 1197219
 (891) 2013 12 20
 (731) JAPAN TOBACCO INC.
 2-2-1 Toranomom, Minato - ku, Tokyo, Japan
 (540)



(591) Black, white, grey
 (511)

34 – Tobacco, raw or manufactured; smoking tobacco, pipe tobacco, rolling tobacco, chewing tobacco, moist tobacco powder called "snus"; cigarettes, cigars, cigarillos; snuff; smokers' articles included in this class; cigarette paper, cigarette tubes and matches.

(260) AM 2015 76697 A
 (800) 1197221
 (891) 2014 01 29
 (731) EGIS GYÓGYSZERGYÁR ZRT.
 Keresztúri út 30 – 38, H – 1106 Budapest, Hungary
 (540)



(591) Black, white

(511)
 5 – Pharmaceutical preparations for human use.

(260) AM 2015 76698 A
 (800) 1197222
 (891) 2014 01 22
 (731) EGIS GYÓGYSZERGYÁR ZRT.
 Keresztúri út 30 – 38, H – 1106 Budapest, Hungary
 (540)

MALULAM

(511)
 5 – Pharmaceutical preparations for human use.

(260) AM 2015 76699 A
 (800) 1197223
 (891) 2014 01 29
 (731) EGIS GYÓGYSZERGYÁR ZRT.
 Keresztúri út 30 – 38, H – 1106 Budapest, Hungary
 (540)

TUBANIS

(511)
 5 – Pharmaceutical preparations for human use.

(260) AM 2015 76703 A
 (800) 1197224
 (891) 2014 01 29
 (731) EGIS GYÓGYSZERGYÁR ZRT.
 Keresztúri út 30 – 38, H – 1106 Budapest, Hungary
 (540)

PRIGODON

(511)
 5 – Pharmaceutical preparations for human use.

(260) AM 2015 76704 A
 (800) 1197225
 (891) 2014 01 22
 (731) EGIS GYÓGYSZERGYÁR ZRT.
 Keresztúri út 30 – 38, H – 1106 Budapest, Hungary
 (540)

NOURGE

(511)
 5 – Pharmaceutical preparations for human use.

(260) AM 2015 76705 A
 (800) 1197226
 (891) 2014 01 22
 (731) EGIS GYÓGYSZERGYÁR ZRT.
 Keresztúri út 30 – 38, H – 1106 Budapest, Hungary

(540)

TUGOLON

(511)

5 – Pharmaceutical preparations for human use.

(260) AM 2015 76706 A

(800) 1197272

(891) 2013 11 28

(731) SHANDONG HAOHUA TIRE LIMITED COMPANY

Houzhen Industry Zone, Shouguang City,
Shandong Province, China

(540)

LANVIGATOR

(511)

12 – Inner tubes for pneumatic tyres; casings for pneumatic tires (tyres); solid tires for vehicles; tires (vehicles); automobile tires; vehicles tires; anti – skid tyre nails (spikes for tyres); adhesive rubber patches for repairing inner tubes; repair outfits for inner tubes; inner tubes for bicycles.

(260) AM 2015 76707 A

(800) 1197274

(891) 2013 12 06

(731) MICROSOFT MOBILE OY

Keilaranta 7, FI – 02150 Espoo, Finland

(540)

LUMIA

(511)

9 – Mobile phones; smart phones; computers and tablet computers; accessories and replacement parts for all the aforementioned goods; software.

(260) AM 2015 76708 A

(800) 1197293

(891) 2013 10 02

(731) CORGHI SPA

9, Strada Statale 468, I – 42015
CORREGGIO, Italy

(540)

CORGHI

(511)

7 – Mechanical machines and machine tools for use in assembling, disassembling and maintenance of wheels or tyres for vehicles; lifting apparatus of vehicles and parts thereof; devices for vulcanizing tyres and air chambers; machines for cleaning tyres or parts thereof; machines for cutting tyres; winding and unwinding yarn machines; parts and spare parts for all of such products.

9 – Electronic apparatus and devices for vehicles namely control systems; devices for balancing wheels for vehicles; wheels balance control apparatus for

vehicles; inspecting apparatus for vehicles wheels; tyres monitoring apparatus; inspecting apparatus for controlling tyres internal surface; gauges for tire tread depth; electronic apparatus for indicating and measuring tyre pressure; apparatus and instruments for control (inspection) and testing of vehicles; control systems for vehicles; computer for testing of vehicles; control devices for suspensions, brakes, traction power, mechanics on vehicles, lights and noise level (phonometers); apparatus for emission analysis on vehicles; diagnostic apparatus for identifying refrigerant type and purity in automobile air conditioning systems; diagnosis apparatus for vehicles; part and spare parts for all of such products; mechanical devices for tyre pressure control namely tyre pressure gauges.

(260) AM 2015 76709 A

(800) 1197301

(891) 2013 10 10

(731) PRIVATE JOINT STOCK COMPANY

"INDUSTRIAL ASSOCIATION "KONTI"

Bul. Shevchenko, 6 – b, Donetsk 83015,
Ukraine

(540)

Золотая лилия

(511)

30 – Coffee, tea, cocoa, sugar, rice, tapioca, sago, artificial coffee; flour and preparations made from cereals, bread, pastry and confectionery, ices; honey, treacle; yeast, baking – powder; salt, mustard; vinegar, sauces (condiments); spices; edible ices; bagels; farinaceous foods; pastries; bread rolls (confectionery); buns; sandwiches; dumplings; waffles; waffles; waffle cakes; vermicelli (noodles); chips (cereal products); cereal products; seaweed (condiment); dragée (confectionery); yeast and not yeast baking; essences for foodstuffs; fruit jellies (confectionery); chewing gum; custard; frozen kefir; frozen yogurt; substitutes spices (confectionery); aromatic preparations for food; marshmallow; marshmallow covered with chocolate; cocoa and coffee beverages; coffee beverages with milk; cocoa beverages with milk; cocoa – based ingredients for confectionery products; cocoa; cocoa mixes; cocoa powder; cocoa spreads; paskha (Easter cake); caramels (candy); gruel, for food; cakes; ketchup; crackers; starch foods; croissant; groats for human food; corn, milled; corn, roasted; corn bagels; corn flakes; pitas; pitas with various fillings; confectionery for decorating Christmas trees; semi – frozen puff pastry with various fillings; candy for food; meat gravies; mayonnaise; farinaceous food pastes; semolina; chow – chow (condiment); marzipan; almond confectionery; flour – milling products; pancakes; pancakes stuffed; gruel, with a milk base, for food; nutmegs (confectionery); mousses; muesli; tea – based beverages; chocolate beverages; infusions, not

medicinal; donuts; paste; ravioli; cookies; cookies glazed with chocolate; quiches (confectionery); meat pies; quiches with various fillings; pizza; natural sweeteners; chips (cereal products); pies; fondants (confectionery); dressings for salad; gingerbread; gingerbread with various fillings; puddings; soya flour; soya sauce; sweetmeats (candy); rusks; rusks with additives; saltine – rusks; petit – beurre biscuits; dry mixture of spices; sushi; almond paste; cake pastry; dough for pizza; puff pastry; cakes; tomato sauce; fruit, citrus and berry ices; halvah; candy decorations for cakes; chocolate decorations for cakes; bakery; breadsticks; sugar confectionery; waffle candies; charlotte (cake); chocolate; chocolate desserts; chocolate cream; chocolate paste; chocolate cakes; chocolate candies; chocolate bars; chocolate figurines; chocolate beverages with milk; iced tea; meat pastry.

(260) AM 2015 76734 A
(800) 1197419
(891) 2013 11 28
(731) CHERY AUTOMOBILE CO., LTD
No:8, Changchun Road, Wuhu Economy &
Technology, Development Zone, 241009
Anhui Prov., China

(540)



(591) Red

(511)

7 – Agricultural machines; tyre building machine; road rollers; derricks; conveyors (machines); molding machines; self – closing fuel truck nozzle; reapers; earth moving machines; excavators; mixing machines; bearings (parts of machines); cutting machines; dynamos; metalworking machines; beating machines; concrete mixers (machines); rail – laying machines; railroad constructing machines; bulldozers; power shovel; scarifier; hauling scraper; pile drivers; sludge scraper; multipurpose road – maintainer; grout injector; concrete vibrator; rammer compactor; handling apparatus for loading and unloading; crane electron magnet; conveyor; pump (machines); vehicle oil pump; valves (parts of machines); hydraulic controls for machines, motors and engines; pneumatic controls for machines, motors and engines; hydraulic valve; compressors (machines); pneumatic transporters; hydraulic component (not including vehicle hydraulic system); sorting machines for industry; drying machine (tea manufacturing).

11 – Lighting installations for air vehicles; lights for vehicles; electric water heater; refrigerating apparatus and machines; desiccating apparatus; drying apparatus and installations; fuel economisers; regulating and safety accessories for water apparatus; watering machines for agricultural purposes; sani-

tary apparatus and installations; device for drinking water; disposable warmers.

(260) AM 2015 76735 A
(800) 1197453
(891) 2013 11 18
(731) SİNTAŞ BOYA VE KİMYA SANAYİİ
LİMİTED ŞİRKETİ
Çerkezköy Organize Sanayi, Bölgesi Hızır
Sokak No:27, Çerkezköy, Tekirdağ, Turkey

(540)



(591) Brown

(511)

2 – Raw natural resins, paints, (for motor vehicle and industrial purposes) varnishes, lacquers, anti – rust preparations for preservation; preservatives against rust and against deterioration of wood; thinners for lacquers; paints; primers; ink (toner) for photocopiers, ink for leather; metals in foil and powder form for painters, decorators, printers and artists.

(260) AM 2015 76737 A

(800) 1197462

(891) 2012 04 24

(731) CAV. UFF. GIACOMO CIMBERIO S.P.A.
Via Torchio, 57, I – 28017 SAN MAURIZIO
D'OPAGLIO (NO), Italy

(540)



(511)

6 – Metal valves not being parts of machines; manually operated metal valves; gate valves; balancing valves; flow detection valves; junctions for pipes; check valves; non – return valves; oblique valves; impurity – collecting junctions for pipes and tubes; globe valves; standing valves; collectors for pipes; expansion joints; quick – release couplings for pipes; curved joints for pipes; pipe plugs; pipe muffs; manifolds of metal for pipelines; brackets of metal; brackets of metal for meters; metal nuts; keys; metal covers and unions for pipes; ring shakes and unions; safety caps for valves; adaptors for pipes; valve extensions; diverter valves; pressure surge dampers; shutoff valves of metal, other than parts of machines; pipe expanders; meter fittings; boxes and/or doors of metal; watering wells of metal; brackets for ball – valve meters; ball joints; valve bodies; impurity filters; hand wheels for valves; cork plugs for valves; shutters for valves; handles for valves; valve balls; roses for valves; diverters for valves; covers for valves included in this class.

7 – Valves for machines; valve actuators; pneumatic valve actuators; pressure valves (parts of machines);

gates (parts of machines); power operated valves; valves for machines; engine valves; pressure reducers; drain cocks.

9 – Apparatus for monitoring, controlling and regulating valves and parts of valves; electrical valve actuators; switchboxes (electricity); junction and/or dividing boxes; pressure indicators for valves; flow indicators for valves; electric control valves; junction boxes; solar collectors for electricity generation; electronic apparatus for measuring the balance of installations; pressure measuring apparatus; thermostats; electrovalves; seismic switches; flow measurement valves; flow measuring valves; pressure gauges for pipes; temperature gauges for pipes.

11 – Ball valves, part of steam generating, cooking, refrigerating, drying, ventilating, sanitary, heating or water installations; thermostatic valves; valves and parts for sanitary, heating or water installations; air and/or water filters; taps; mixer taps; hydrants; gate valves, part of steam generating, cooking, refrigerating, drying, ventilating, sanitary, heating or water installations; balancing valves, part of steam generating, cooking, refrigerating, drying, ventilating, sanitary, heating or water installations; regulating and safety accessories for water apparatus; junction systems for fan convectors; check valves, part of steam generating, cooking, refrigerating, drying, ventilating, sanitary, heating or water installations; non – return valves, part of steam generating, cooking, refrigerating, drying, ventilating, sanitary, heating or water installations; oblique valves, part of steam generating, cooking, refrigerating, drying, sanitary, heating or water installations; fittings for valves included in this class; stop cocks or globe valves, part of steam generating, cooking, refrigerating, drying, ventilating, sanitary, heating or water installations; standing valves, part of steam generating, cooking, refrigerating, drying, ventilating, sanitary, heating or water installations; expansion joints, part of steam generating, cooking, refrigerating, drying, ventilating, sanitary, heating or water installations; quick – release couplings, part of steam generating, cooking, refrigerating, drying, ventilating, sanitary, heating or water installations; curved joints, part of steam generating, cooking, refrigerating, drying, ventilating, sanitary, heating or water installations; pipe plugs, part of steam generating, cooking, refrigerating, drying, ventilating, sanitary, heating or water installations; taps; lockable handles for valves, part of steam generating, cooking, refrigerating, drying, ventilating, sanitary, heating or water installations; safety caps for valves, part of steam generating, cooking, refrigerating, drying, ventilating, sanitary, heating or water installations; extensions for ball valves, part of steam generating, cooking, refrigerating, drying, ventilating, sanitary, heating or water installations; diverter valves, part of steam generating, cooking, refrigerating, drying, ventilating, sanitary, heating or wa-

ter installations; pressure surge dampers, part of steam generating, cooking, refrigerating, drying, ventilating, sanitary, heating or water installations; mixing valves, part of steam generating, cooking, refrigerating, drying, ventilating, sanitary, heating or water installations; shutoff valves; air filtering installations, water filtering installations, filters for extractor hoods; mixer faucets for water pipes; mixer showers; thermostatic mixing valves; fittings for gas pipes for gas meters; fittings for water pipes for water meters; water pistols for plumbing as part of water conduits installations; water hydrants; de – icing taps; outflow cocks; ball cocks; safety valves, part of steam generating, cooking, refrigerating, drying, ventilating, sanitary heating or water installations; solar collectors; thermostatic control valves.

(260) AM 2015 76738 A

(800) 1197583

(891) 2013 10 31

(731) KAESER KOMPRESSOREN SE

Carl – Kaeser – Straße 26, 96450 COBURG,
Germany

(540)

i.HOC

(511)

7 – Fittings for engine boilers; compressed air machines; compressed air motors; compressed air pumps; pressure reduction valves being parts of machines; pressure regulators being parts of machines; electric valves being parts of machines; electric motors, other than for land vehicles; filters being parts of machines or motors; air blowers; blowing machines; taps being parts of machines or motors; compressors, including reciprocating compressors and screw compressors; parts of the aforesaid goods, namely central screw compressor units or central reciprocating compressor units; condenser installations; coolers for motors or compressors; de – oilers for separating oil from air; air filters for motors and/or compressors; air condensers; air machines; machines and mechanical apparatus for the treatment of condensate by means of purification and filtration; machines and apparatus for the generation of compressed air, vacuum and air flow, namely screw compressors or reciprocating compressors; motors, other than for land vehicles; regulators being parts of machines; automatic cleaners; suction blowers; regulating devices for compressors and/or vacuum pumps; safety accessories for compressors, namely safety valves, protective switches, pressure switches, regulating valves; operating devices for compressors and/or vacuum pumps; turbo compressors; environmental protection apparatus for motors and/or compressors, being parts of machines and motors; vacuum pumps being machines; fans for motors; valves being parts of machines; heat exc-

hangers being parts of machines; catalytic converters for the adsorption of hydrocarbon vapors (gas catalytic converters); activated carbon absorbers and catalytic converters, being parts of machines; activated carbon filters for use in compressed air systems, being parts of machines; compressed air vessels being pressure boilers; compressed air main charging systems (regulating devices for the regulation of compressed air, being parts of machines); compressed air reservoirs being parts of machines; high pressure filters being parts of machines; condensate separators being parts of machines; heat exchangers being parts of machines.

9 – Control and regulating devices for compressors, vacuum pumps, compressor blowers or air treatment apparatus and air treatment devices; compressed air main charging systems (control devices for the regulation of compressed air).

11 – Air dryers; desiccant (adsorption) dryers; compressed air filters; compressed air coolers; compressed air dryers; filters being parts of installations; filter systems for air and gases; refrigeration dryers; condensate drains for compressed air applications being parts of refrigerating devices; refrigerating apparatus, refrigerating machines and refrigerating installations; refrigerating apparatus; air treatment apparatus and air treatment machines; filters for air conditioning; air filtering installations; air cooling devices; air purifying apparatus and air purifying machines; air purifying lamps having a germicidal effect; apparatus and devices for the sterilization of air; membrane dryers; regulating and safety accessories for gas devices (compressors); dust filters for use in compressed air installations; drying apparatus and drying installations; drying devices; compressed air reservoirs.

(260) AM 2015 76741 A
 (800) 1197616
 (891) 2013 11 18
 (731) ZHEJIANG MAQI SEWING MACHINE CO., LTD.
 Zhongxiang Industrial Area, Xinhe Wenling,
 317502 Zhejiang, China

(540)

MAQI

(591) Black, white

(511)

7 – Sewing machines; motors, other than for land vehicles; dynamos; pedal drives for sewing machines; bicycle dynamos; current generators; industrial sewing machine tables; driving motors other than for land vehicles; whipstitch machines; edge sewing machines.

(260) AM 2015 76742 A
 (800) 1197634
 (891) 2013 09 13
 (731) SCHLAGE LOCK COMPANY LLC
 11819 North Pennsylvania Street, Carmel IN
 46032, USA

(540)

ALLEGION

(511)

6 – Metal locks; metal lock sets comprised of locks and keys therefore; metal keys for door locks; metal locks, keys and metal structural parts and accessories thereof, namely, escutcheon plates, metal key tags, metal key bows and metal key tag instruction plates; metal keys, padlocks, locks and key cylinders; metal door hardware, namely, handle levers, knobs, deadlocks, door mortise knobs, cylindrical knobs, deadbolts, and metal handle sets comprised of handles and locks, metal door handles and recessed exit handle units consisting of metal touch bars for opening doors, and structural parts for the foregoing.

9 – Programmable locking systems, consisting of electronic cylindrical lock sets and keypads; electrical and electronic entry security systems and components therefore, namely, electrical controllers, power supplies, electrically operated audio and visual door alarms, electronic touch sensitive switches, and door access devices, namely, keypad chip card readers; key access software that enables computerized control of electronic locks via electronic keys; computer software, namely, database management programs for creating, maintaining and managing data to control access to facilities; computer hardware, namely, gateway routers for wireless and wired communications; network electronic communications equipment, namely, radio transmitters for remote control and radio controls; systems for wireless electronic, electric, and digital transmission of signals and data over a global computer network, comprised of transmitters and receivers for exchange of data in home automation networks; radio frequency identification (RFID) readers and memory cards with data and programs used for authentication, access control and for transmitting configuration parameters to building equipment, namely, home automation equipment; computer system comprising gateway routers and computer software for allowing intercommunication between home automation networks and computers via a global computer network and wireless telephones via a wireless telephone network; computer operating software for home automation systems, software for bidirectional digital transfer through radio transmission and a global computer network for determining, reporting, and controlling the status of switches, motors, electric locks, HVAC equipment, thermostats, home lighting, motion detectors, cameras, and other household appliances in the field of

home automation via a global computer network; software for gateway routing used to communicate with electrical switches, motors, electric locks, HVAC equipment, thermostats, home lighting, motion detectors, cameras, and other household appliances; software for electrical switch and appliance data transmission via a global computer network, by radio transmission; software for downloading application programs and for remote control, monitoring, and commissioning of home automation equipment via a global computer network and wireless telephone network; communication software for connecting home automation network users; electrical and electronic entry security systems comprised primarily of contactless radio frequency identification credential card readers and electronic card readers for security access control and other transactions, namely, for employee identification, providing access to buildings, computer networks, time and attendance devices, cashless vending machines, materials and supplies; encoded contactless smart cards and multi – technology radio frequency identification (RFID) credential cards containing programming for employee identification, gaining access to buildings, computer networks, time and attendance devices, cashless vending machines, materials and supplies; computer software for creation of hardware, mechanical and electrical specifications, design drawings, bid documents, quotations and order tracking in the fields of security and safety; computer software platform in the field of physical security information management (PSIM) for compiling and disseminating, monitoring, managing, integrating, converging, analyzing and reporting data and commands to and from existing and new software systems and information systems, devices, namely, access control devices, identity management devices, logical access devices, video surveillance and analytics devices, building management and automation devices, lighting devices, temperature and humidity control devices, air quality devices, energy management devices, water utilization devices, fire detection devices, parking management devices, visitor management devices, mass notification devices, personnel scheduling devices, event management devices, time and attendance devices, location tracking devices, asset management devices, facility work order management devices, incident reporting devices, human resource systems interface devices, financial systems interface devices, enterprise resource planning system devices, electronic personal records system devices, enterprise information and technology system devices.

(260) AM 2015 76743 A
 (800) 1197647
 (891) 2013 09 09
 (731) STANISLAV ANDRIJOVYCH
 VOYTOVYCH

Grushevskogo Str. 6, flat 16, Vasyilkiv, Kyiv
 08606, Ukraine

(540)

Premiale

(511)

5 – Dietetic beverages adapted for medical purposes; dietetic substances adapted for medical use; food for babies, including yoghurt for babies; yoghurt for babies with supplements; cheese curd for babies; cheese curd for babies with supplements; milk mix.

29 – Cream (dairy products); curd dessert with supplements; milk, including cow's milk, goat's milk; pasteurized milk without supplements; super pasteurized milk without supplements; sterilized milk; vitaminized milk; fortified milk; skim milk; milk products; whipped cream; yoghurt, including fruit yoghurt; yoghurt with vegetables; yoghurt with added cookies; yoghurt with supplements; kefir (milk beverage), including kefir without supplements, fruit kefir; kefir with bifidobacteria; bio – kefir; kefir with vegetables; kefir with added cookies; kefir with supplements; koumiss (kumiss) (milk beverage); margarine; butter; peanut butter; cocoa butter; coconut butter; chocolate nut butter; milk beverages, milk predominating; sour milk beverages; ryazhenka (milk beverage); bio – ryazhenka (milk beverage); hard pressed cheeses; processed cheeses; acid curd cheese with dried pitted and halved apricot; acid curd cheese with peanut; acid curd cheese with dried plum; acid curd cheese with supplements; whey; sour cream; glazed sweet cheese curd; glazed cheese curd with supplements.

(260) AM 2015 76745 A

(800) 1197650

(891) 2013 10 24

(731) MERKUR GAMING GMBH

Borsigstraße 26, 32312 Lübbecke, Germany

(540)

ALACZADEMY

(511)

9 – Scientific, nautical, surveying, photographic, cinematographic, optical, weighing, measuring, signalling, checking (supervision), life – saving and teaching apparatus and instruments; apparatus and instruments for conducting, switching, transforming, accumulating, regulating or controlling electricity; apparatus for recording, transmission or reproduction of sound or images; magnetic data carriers, recording discs; compact discs, DVDs and other digital recording media; cash registers, calculating machines, data processing equipment, computers; computer software; fire – extinguishing apparatus; musical jukeboxes and parts for the aforesaid automatic machines; automatic cash dispensers, automatic money counting and money changing machines; mechanisms for coin – operated apparatus; computer

and video games software; games software for use on any computer platform, including electronic entertainment and games consoles; programs for computer games; computer games; video games (software); computer games provided through a global computer network or supplied by means of multi – media electronic broadcast or through telecommunications or electronic transmission or via the internet; computer games, leisure and recreational software, video games and computer software, all provided in the form of storage media; programs for operating electric and electronic apparatus for games, amusement and/or entertainment purposes; automatic lottery machines; computer software for computer games on the internet; online games (software); computer software in the form of an app for mobile devices and computers; calculating apparatus in coin – operated machines and parts for the aforesaid goods; apparatus for recording, transmission, processing or reproduction of data, including sound or images, including parts for all the aforesaid goods, except radio sets, television receivers, hi – fi systems, video recorders, telephone apparatus, fax machines and telephone answering machines; computer hardware and software for casino and amusement arcade games, for gaming machines, slot machines or video lottery gaming machines or games of chance via the internet; electric, electronic, optical or automatic apparatus, for identifying data carriers, identity cards and credit cards, bank notes and coins; electric, electronic or optical alarm and monitoring installations, including video cameras and apparatus for image transmission and image processing; data processing equipment and computers, including data processing apparatus and computers being components for data networks and parts facilitating data network communications; electric wiring harnesses; circuit boards, printed assemblies (electronic components) and combinations thereof, being assemblies and equipment parts, included in this class.

28 – Games; toys; gymnastic and sporting articles not included in other classes; decorations for christmas trees; gaming apparatus (including coin – operated apparatus); coin – operated arcade games (machines); games for amusement arcades (included in this class); coin – operated video gaming apparatus; video games adapted for use with external screens or monitors only; casino fittings, namely roulette tables, roulette wheels; coin – operated automatic gaming machines and gaming machines, in particular for gaming arcades, with or without a prize payout; electronic or electrotechnical gaming apparatus, gaming machines, games machines and slot machines operated by coins, tokens, banknotes, tickets or by means of electronic, magnetic or biometric storage media, in particular for commercial use in casinos and amusement arcades, with or without a prize payout; automatic gaming machines and gaming machines, in particular for commercial use in casinos

and gaming arcades, with or without a prize payout; coin – operated gaming machines and/or electronic money – based gaming apparatus (machines), with or without prizes; housings adapted for gaming machines, gaming apparatus and automatic gaming machines, operated by means of coins, tokens, tickets or by means of electronic, magnetic or biometric storage media, in particular for commercial use in casinos and gaming arcades, with or without a prize payout; electronic games; apparatus for electronic games and accessories; video output game machines; drawing apparatus for prize games and lotteries, draws or raffles; housings of metal, plastic and/or wood for coin – operated automatic machines; apparatus for games (including video games), other than adapted for use with external screens or monitors only; electropneumatic and electric pulling machines (gaming machines); gaming tables, in particular for table football, billiards, sliding games; quoits (playthings) and darts; electric, electronic or electromechanical apparatus for bingo games, lotteries or video lottery games and for betting offices, networked or unnetworked; lcd games consoles; automatic gaming machines; including all the aforesaid automatic machines, machines and apparatus operating in networks; apparatus and devices for accepting and storing money, being fittings for the aforesaid automatic machines, included in this class.

41 – Education; providing of training; entertainment; sporting and cultural activities; rental of automatic slot machines and entertainment machines for casinos; arranging and conducting games; gambling; operating lotteries; games on the internet, including online and being applications for smartphones; on – line game services (of a computer network); provision of entertainment and/or educational content for apps for mobile devices and computers; conducting quizzes by means of smartphone applications; providing casino facilities (gambling), betting offices; operating gaming establishments, arcades and/or online internet casinos and betting platforms; gambling services via the internet.

(260) AM 2015 76752 A

(800) 1125364

(891) 2014 01 27

(731) SYMBIOSE COSMETICS FRANCE,

Société par actions simplifiée

108 rue de Richelieu, F-75002 Paris, France

(540)

erborian

(511)

3 – Soap, cakes of toilet soap, toilet soap; perfume; perfumes; toilet water; scented water; essential oils; cosmetics; hair lotions; dentifrices; oils for toilet purposes; oils for cosmetic purposes; oils for perfumes and scents; almond oils for cosmetic purpo-

ses; shampoos, shower gels, bath foams; lotions for cosmetic purposes; beauty masks; cosmetic preparations for baths; cosmetics for skin care; cosmetic creams; make – up and make – up removing preparations; skin cleansing scrub; cosmetic pencils; eye-lash and eyebrow cosmetics; talcum powder, for toilet use; shaving preparations; after – shave lotions; cleansing milk for toilet purposes; cosmetic kits; make – up; mascara; make – up powder; foundation; nail varnish; nail care preparations; non – medicinal lip balm and lipstick; deodorant for personal use; hair removal products; cosmetic preparations for slimming purposes; sun – tanning preparations [cosmetics]; cosmetic sunscreen products; tissues impregnated with cosmetic lotions; incense; air fragrancing preparations; sachets for perfuming linen; pillow fragrances; potpourris [fragrances].

(260) AM 2015 76754 A
 (800) 1147715
 (891) 2014 01 14
 (731) CHUGAI SEIYAKU KABUSHIKI KAISHA
 (Chugai Pharmaceutical Co., Ltd.)
 5-1, Ukima 5 - chome, Kita - ku, Tokyo
 115 - 8543, Japan
 (540)

ACTPEN

(511)
 10 – Injection devices for medical purposes.

(260) AM 2015 76756 A
 (800) 1170712
 (891) 2014 02 07
 (731) MARY KATRANTZOU
 Unit 6B, 190A New North Road,
 Canounbury Business Centre, London N1 7BJ,
 United Kingdom
 (540)

MARY KATRANTZOU

(511)
 3 – Bleaching preparations and other substances for laundry use; cleaning, polishing, scouring and abrasive preparations; soaps; perfumery, essential oils, cosmetics, hair lotions; dentifrices; perfumery, perfumes, eau de toilette, eau de Cologne, deodorants for personal use and other perfumed products including essential oils for personal use; oils for cosmetic purposes; bath oil and body oil; gels for the face, bath and shower gels; bath preparations; soaps; cleansing milk for toilet purposes; cosmetics; make – up preparations; make – up removing preparations; cleansing milk; cleansing masks; make – up powders; cosmetic preparations for skin and body care, for cellulite reduction, for the bath, for sun – tanning; cosmetic creams; face and body creams and lotions; day creams, night creams, moisturizing creams and milks, anti – wrinkle creams and prepara-

tions, serums, toning emulsions; cosmetic kits; beauty masks; pencils for cosmetic purposes; foundations (cosmetics); eye shadows; eyeliner; mascara; blush; nail polish; nail care preparations; lipsticks; hair lotions and non – medicated preparations for hair care; shampoos; perfumed shampoos; shaving preparations, shaving soaps; perfumed powders; talcum powder for toilet use; preparations for application to the skin, scalp hair or nails.

14 – Precious metals and their alloys and goods in precious metals or coated therewith, not included in other classes; jewellery, precious stones; horological and chronometric instruments; costume jewellery; rings; earrings; cufflinks; bracelets; trinkets; brooches; chains; necklaces; pendants; key rings; tie pins; medallions; jewellery cases; watches; wrist watches; watch straps; alarm clocks; cases for watches; key rings of leather.

18 – Leather and imitations of leather, and goods made of these materials and not included in other classes; animal skins, hides; trunks and travelling bags; umbrellas, parasols and walking sticks; whips, harness and saddler; bags, backpacks, handbags; attaché cases and briefcases of leather; vanity cases, toiletry cases; wallets; purses.

24 – Textiles and textile goods, not included in other classes; bed and table covers; bath linen (except clothing); bed linen; household linen; face towels of textile; pillow and cushion covers; sheets; towels; eiderdowns; duvets; covers for eiderdown and duvets; table runners; table napkins of textile; serviettes of textile; table mats not of paper; bedspreads; textile or plastic curtains; linings; mattress covers; bed and travel blankets; rugs (travelling); textile handkerchiefs; coasters; wall hangings of textile; upholstery fabrics; furniture coverings.

25 – Clothing, footwear, headgear; shirts; T – shirts; polo shirts; sports shirts; pullovers; jumpers and cardigans; knitwear; skirts; dresses; blouses; trousers; jeans; leggings; shorts; sports shorts; coats; jackets; belts; scarves; gloves; shawls; mittens; neckties; socks; articles of hosiery; swimwear; underwear; lingerie; sleepwear; pyjamas; tracksuits; articles of outerwear; coats; jackets; ski jackets; waterproof and weatherproof jackets and coats; shoes; boots; slippers; sandals; trainers; hats; caps; berets; headbands and wristbands; earmuffs; belts (being articles of clothing); menswear; women's wear; children's wear; bibs; saris.

35 – Wholesale and retail services connected with the sale of clothing, footwear and headgear and accessories, perfumery, toiletries and cosmetics, jewellery, precious stones, imitation jewellery, horological and chronometric instruments, watches, clocks, key rings, imitations of leather and goods made of these materials, bags, textiles and textile goods, household articles, floor coverings and wall hangings,

all provided through retail and wholesale outlets, including through shops, through mail order catalogues or by means of electronic media, including through Web sites.

(260) AM 2015 76760 A

(800) 1197780

(891) 2014 03 14

(731) JAPAN TOBACCO INC.

2-2-1 Toranomon, Minato – ku, Tokyo, Japan

(540)

MINT GREEN

(591) Blue and green

(511)

34 – Tobacco, raw or manufactured; smoking tobacco, pipe tobacco, rolling tobacco, chewing tobacco, moist tobacco powder called "snus"; cigarettes, cigars, cigarillos; snuff; smokers' articles included in this class; cigarette paper, cigarette tubes and matches.

(260) AM 2015 76764 A

(800) 1197789

(891) 2013 12 24

(731) HUIZHOU OIWAS SPORTS EQUIPMENT CO., LTD

Huabianling Industry Zone, Xinxu Town, Huiyang District, Huizhou City, Guangdong, Japan

(540)



(591) Black, white

(511)

18 – Animal pelts; handbags; attache cases; shoulder straps; umbrellas; canes; harness straps; school bags; travelling bags; rucksacks; backpacks; bags for sports; valises; trunks.

(260) AM 2015 76766 A

(800) 1197827

(891) 2014 01 16

(731) CELLTRION, INC.

23, Academy-ro, Yeonsu-gu, Incheon 406 - 840, Republic of Korea

(540)

CELLTRION

(511)

5 – Vaccines; medicines for sensory organs; pharmaceutical preparations for immunity adjustment; biological preparations; amino acids for medical purposes;

antibiotic preparations; pharmaceutical preparations for respiratory organs; chemotherapeutics; diagnostic preparations for medical use; pharmaceutical preparations for tumor treatment; pharmaceutical preparations for urogenital organs; biopharmaceuticals; biopharmaceutical preparations and substances; biotherapeutic preparations and substances; biotechnological preparations and substances for medical purposes; pharmaceuticals; pills for pharmaceutical purposes; chemical reagents for medical or veterinary purposes; diagnostic reagents for medical use; anti – cancer preparations; pharmaceutical preparations for treatment and prevention of autoimmune diseases; pharmaceutical preparations affecting peripheral nervous system; pharmaceutical preparations affecting central nervous system.

40 – Treatment of biopharmaceutical materials; processing of biopharmaceutical materials for others; contract manufacturing service in the field of biopharmaceuticals; contract manufacturing service in the field of pharmaceuticals.

42 – Pharmaceutical products research and development; research and development in the field of biotechnology; biological research and development; research and development for others; material testing; chemistry services; chemical research and analysis; technology research and development outsourcing services on biopharmaceuticals manufacturing; consulting services in the field of biotechnology; pharmaceutical drug research and development service with animal cell; genetically modified plant research and development; bacteriological research and development; research and development in the biopharmaceutical fields.

(260) AM 2015 76768 A

(800) 1197792

(891) 2014 02 19

(731) VALEANT sp. z o.o. sp. j.

ul. Przemysłowa 2, PL - 35 - 959 Rzeszów, Poland

(540)

DIUPOT

(511)

5 – Pharmaceutical products, cardiologic medicines.

(260) AM 2015 76777 A

(800) 1197882

(891) 2013 11 11

(731) WEI XIAOYING

Rm. 504, Unit 1, No:51 of Sanjiefang, Zhongbei Rd., Wuchang District Wuhan, Hubei, China

(540)



(591) Black, white

(511)

25 – Clothing; layettes [clothing]; tights; clothing for gymnastics; dance clothes; footwear; hats; hosiery; shawls; wedding clothes.

(260) AM 2015 76778 A

(800) 1197891

(891) 2013 11 14

(731) TEXTBROOK LIMITED

Themistokli Dervi, 3, Julia House, CY - 1066
Nicosia, Cyprus

(540)

ACoola

(511)

9 – Spectacles; sunglasses; spectacle frames; spectacle cases; eyeglass chains and straps.

14 – Precious metals and their alloys and goods in precious metals or coated therewith, not included in other classes; jewellery, bijouterie, precious stones; watches and chronometric instruments.

18 – Leather and imitations of leather, and goods made of these materials and not included in other classes; animal skins, hides; trunks and travelling bags; umbrellas and parasols; walking sticks; all – purpose carrying bags; purses; jitney bag; clutches [bags]; reticules; bags for campers; sport bags; backpacks; women bags, shoulder bags; wallets; wrist bags; bags for cosmetics sold empty; leather belts [straps]; key cases [leather items].

25 – Clothing; footwear; headgear; bandanas [neckerchiefs]; underwear; smocks; boas [necklets]; bodices [lingerie]; half – boots; breeches for wear; trousers; football shoes; brassieres; veils [clothing]; galoshes; neckties; leggings [leg warmers]; gaiters; vests; sports jerseys; hosiery; drawers [clothing]; hoods [clothing]; collar protectors; tights; suits; swimsuits; masquerade costumes; beach clothes; jackets [clothing]; fishing vests; liveries; camisoles; tee – shirts; coats; furs [clothing]; mittens; muffs [clothing]; fur stoles; ear muffs [clothing]; socks; bath sandals; beach shoes; sports shoes; outerclothing; ready – made clothing; clothing of leather; knitwear [clothing]; uniforms; topcoats; parkas; pelerines; pyjamas; gloves [clothing]; bathing trunks; scarfs; dresses; waterproof clothing; headbands [clothing]; garters; sock suspenders; stocking suspenders; belts [clothing]; money belts [clothing]; pullovers; shirts; wooden shoes; sandals; boots; saris; sweaters; togas; underpants; shoes; gymnastic shoes; slippers; aprons

[clothing]; dressing gowns; stockings; shawls; bathing caps; sashes for wear; pelisses; esparto shoes or sandals; skirts; petticoats; jeans; clothing for children.

35 – Advertising; business management; business administration; office functions; the bringing together, for the benefit of others, of a variety of goods (excluding the transport thereof), enabling customers to conveniently view and purchase those goods; retail and wholesale store services, on – line retail store services; presentation of goods in Internet for retail and wholesale purposes.

42 – Scientific and technological services and research and design relating thereto; industrial analysis and research services; dress designing; designer services in the filed of fashion collections; graphic arts design; research and development of new products for others; packaging design services.

(260) AM 2015 76780 A

(800) 1197210

(891) 2014 01 23

(731) GOROKHOVSKAYA TATYANA
GERMANOVNA

Krasnyi prospekt, d. 49, kv. 58, RU-630091
Novosibirsk, Russian Federation

(540)

GREENPIN

(511)

3 – Abrasives; abrasive paper; air fragrancing preparations; ammonia [volatile alkali] [detergent]; antistatic preparations for household purposes; aromatics [essential oils]; bleaching salts; bleaching soda; canned pressurized air for cleaning and dusting purposes; cleaning chalk; cleaning preparations; cloths impregnated with a detergent for cleaning; colorants for toilet purposes; color – brightening chemicals for household purposes [laundry]; color – removing preparations; creams for leather; degreasers other than for use in manufacturing processes; detergents other than for use in manufacturing operations and for medical purposes; disinfectant soap; drying agents for dishwashing machines; dry – cleaning preparations; emery; emery cloth; emery paper; fabric softeners for laundry use; floor wax; floor wax removers [scouring preparations]; refurbishing preparations; fumigation preparations [perfumes]; glass cloth; grinding preparations; jewellers' rouge; lacquer – removing preparations; laundry bleach; laundry blueing; laundry glaze; laundry preparations; laundry soaking preparations; laundry starch; laundry wax; leather preservatives [polishes]; non – slipping liquids for floors; non – slipping wax for floors; oils for cleaning purposes; oil of turpentine for degreasing; paint stripping preparations; pastes for razor strops; polish for furniture and flooring; polishing creams; polishing paper; polishing preparations; po-

lishing stones; polishing wax; potpourris [fragrances]; preparations to make shiny the leaves of plants; preparations for unblocking drain pipes; rust removing preparations; sachets for perfuming linen; sand-cloth; scale removing preparations for household purposes; scented wood; scouring solutions; shining preparations [polish]; shoe cream; shoe polish; shoe wax; shoemakers' wax; smoothing preparations [starching]; soap; soap for brightening textile; stain removers; starch glaze for laundry purposes; tripoli stone for polishing; turpentine, for degreasing; varnish – removing preparations; volcanic ash for cleaning; wallpaper cleaning preparations; washing soda, for cleaning; whitening; windscreen cleaning liquids.

(260) AM 2015 76819 A
(800) 1198192
(891) 2013 12 28
(731) Tovarystvo z obmezheniou vidpovidalnistiu "AMAKSA"
vul. Pryrichna, 27 Ye, Kyiv 04213, Ukraine

Амажестін

(591) Black, white
(511)
5 – Medicines for human purposes, namely, medicines for urinary tract treatment.

(260) AM 2015 76869 A
(800) 1198594
(891) 2014 01 22
(731) EGIS GYÓGYSZERGYÁR ZRT.
Keresztúri út 30 - 38, H - 1106 Budapest, Hungary

FILODOREX

(511)
5 – Pharmaceutical preparations for human use.

(260) AM 2015 76872 A
(800) 1198613
(891) 2014 01 22
(731) EGIS GYÓGYSZERGYÁR ZRT.
Keresztúri út 30 - 38, H - 1106 Budapest, Hungary

HENNOLIN

(511)
5 – Pharmaceutical preparations for human use.

(260) AM 2015 76873 A
(800) 1198614
(891) 2014 01 22

(731) EGIS GYÓGYSZERGYÁR ZRT.
Keresztúri út 30 - 38, H - 1106 Budapest, Hungary

(540)

ACTIBLAD

(511)
5 – Pharmaceutical preparations for human use.

(260) AM 2015 76874 A
(800) 1198615
(891) 2014 01 22
(731) EGIS GYÓGYSZERGYÁR ZRT.
Keresztúri út 30 - 38, H - 1106 Budapest, Hungary

(540)

DARANYS

(511)
5 – Pharmaceutical preparations for human use.

(260) AM 2015 76884 A
(800) 1198808
(891) 2013 11 26
(731) LAVENA AD
Shumen – Industrial district, BG – 9700
Shumen, Bulgaria

(540)

BEBBLE

(511)
3 – Bleaching preparations and other substances for laundry use; cleaning, polishing, degreasing and abrasive preparations; soaps; perfumery, essential oils, cosmetics, hair lotions; dentifrices.

5 – Pharmaceutical and veterinary products; sanitary products for medical purposes; dietetic substances for medical use, food for babies; plasters, materials for dressings; material for dental fillings and dental impressions; disinfectants; products for destroying vermin; fungicides, herbicides.

16 – Paper, cardboard and goods made from these materials, not included in other classes; printing products (printed matter); bookbinding material; photographs; stationery; adhesives (glues) for stationery or household purposes; artists' materials; paintbrushes; typewriters and office requisites (except furniture); instructional or teaching material (except apparatus); plastic materials for packaging (not included in other classes); printing type; printing blocks.

(260) AM 2015 76885 A
(800) 1198812
(891) 2014 03 14
(731) JAPAN TOBACCO INC.
2-2-1 Toranomom, Minato - ku, Tokyo, Japan

(540)



(591) Blue and red

(511)

34 – Tobacco, raw or manufactured; smoking tobacco, pipe tobacco, rolling tobacco, chewing tobacco, moist tobacco powder called "snus"; cigarettes, cigars, cigarillos; snuff; smokers' articles included in this class; cigarette paper, cigarette tubes and matches.

(260) AM 2015 76886 A

(800) 1198816

(891) 2013 12 10

(731) SWATCH AG (SWATCH SA)

(SWATCH LTD)

Jakob – Stämpfli – Strasse 94, CH – 2502,

Biel/Bienne Switzerland

(540)

ISCUBA

(511)

9 – Apparatus for recording, transmission and reproduction of sound or images; magnetic recording media, sound recording disks; compact disks, DVDs and other digital recording media; apparatus enabling the playing of compressed sound files (mp3); calculating machines and data processing equipment, software; game software for mobile telephones, for computers and for digital personal stereos; electronic game software for mobile telephones, for computers and for digital personal stereos; computers, portable computers, handheld computers, mobile computers, personal computers, wrist computers, electronic tablets and computerized and mobile devices, digital personal stereos, mobile telephones and new – generation mobile telephones featuring greater functionality (smartphones); telecommunications apparatus and instruments; apparatus for the recording, transmission, reproduction of sound or images, particularly mobile telephones and new – generation mobile telephones featuring greater functionality (smartphones); hand – held electronic apparatus for accessing the Internet and sending, receiving, recording and storing short messages, electronic messages, telephone calls, faxes, video conferences, images, sound, music, text and other digital data; handheld electronic apparatus for wireless receiving, storing and transmitting of data or messages; handheld electronic apparatus for monitoring and organizing personal information; handheld electronic apparatus for global positioning [GPS] and displaying maps and transport information; hand – held electronic apparatus for games; handheld electronic devices for detecting, monitoring, storing, surveillance and transmitting data relating to the user activity, namely position, itinerary, distance traveled, heart rate; covers for computers, portable and mobile

telephones; optical apparatus and instruments, particularly spectacles, sunglasses, magnifying glasses; cases for spectacles, magnifying glasses and sunglasses; batteries for electronic apparatus and computers, batteries for timepieces and chronometric instruments.

14 – Precious metals and their alloys and goods made of these materials or coated therewith included in this class, namely figurines, trophies; jewelry, namely rings, earrings, cuff links, bracelets, charms, brooches, chains, necklaces, tie pins, tie clips, jewelry caskets (cases), cases; precious stones, semi – precious stones; timepieces and chronometric instruments, namely chronometers, chronographs, clocks, watches, wristwatches, wall clocks, alarm clocks as well as parts and accessories for the aforesaid goods, namely hands, pallets, balance wheels, barrels, watch cases, watch straps, watch dials, clockworks, watch chains, movements for timepieces, watch springs, watch glasses, presentation cases for timepieces, cases for timepieces.

(260) AM 2015 76899 A

(800) 1199023

(891) 2014 01 30

(731) ORIFLAME COSMETICS SA

24, avenue Emile Reuter, L – 2420

Luxembourg, Luxembourg

(540)

ORIFLAME ULTIMATE

(511)

3 – Soaps; perfumery, essential oils, cosmetics, hair lotions; toothpaste.

(260) AM 2015 76937 A

(800) 816228

(891) 2013 11 22

(731) MANUFACTURE DE TABACS HEINTZ

VAN LANDEWYCK SARL

31, rue de Hollerich, L – 1740 Luxembourg,

Luxembourg

(540)

MAYA

(511)

34 – Raw tobaccos, smoking tobacco, snuff and chewing tobacco; cigars, cigarettes, cigarillos; paper for cigarettes, tubular pipes for cigarettes; tobacco in plugs and rolls; smokers' articles.

(260) AM 2015 76938 A

(800) 893953

(891) 2014 02 24

(731) DAW SE

Roßdörfer Str. 50, 64372 Ober-Ramstadt,

Germany

(540)

Silacryl

(511)
2 – Silicate paints, siloxane paints, silicate dispersion paints.

(260) AM 2015 76940 A
(800) 938775
(891) 2014 01 29
(731) FICOSOTA SYNTEZ OOD
Madara Blvd. 48, BG - 9701 SHUMEN,
Bulgaria
(540)

MILDE

(511)
16 – Toilet paper, hygienic paper, paper for household purposes, babies' napkin – pants (diaper – pants) and babies' napkins of paper and cellulose (disposable); napkins of paper, face towels of paper, bibs of paper, handkerchiefs of paper, napkins of paper for removing make – up.

(260) AM 2015 76944 A
(800) 1048515
(891) 2014 02 18
(731) JOINT STOCK COMPANY GAZPROM
NEFT
5, lit A, Galernaya ul., RU-190000 St-Petersburg, Russian Federation
(540)



(591) Orange, light orange, dark orange, red, light grey, grey, dark grey and black
(511)
1 – Fluids for hydraulic circuits; brake fluid; power steering fluid; transmission fluid; coolants for vehicle engines.
4 – Industrial oils and greases; lubricants; cutting fluids; combustible oil; fuel oil; lubricating oil; motor oil; lubricants; lubricating grease; grease for belts, fuels (including motor spirit); illuminants.

(260) AM 2015 76945 A
(800) 1062325
(891) 2014 02 18
(731) JOINT STOCK COMPANY GAZPROM
NEFT
5, lit A, Galernaya ul. RU-190000 St-Petersburg, Russian Federation
(540)



(591) White, yellow, pale yellow, dark yellow, orange, light orange, dark orange, red, grey, pale grey, dark grey, brown, pale brown, dark brown and black

(511)
1 – Fluids for hydraulic circuits; liquids for hydraulic circuits; brake fluid; power steering fluid; transmission fluid; coolants for vehicle engines.
4 – Industrial oils and greases; cutting fluids; combustible oil; fuel oil; lubricating oil; motor oil; lubricants; grease; lubricating grease; grease for belts.

(260) AM 2015 76946 A
(800) 1062326
(891) 2014 02 18
(731) JOINT STOCK COMPANY GAZPROM
NEFT
5, lit A, Galernaya ul. RU-190000 St-Petersburg, Russian Federation
(540)



(591) White, yellow, pale yellow, dark yellow, orange, light orange, dark orange, red, grey, pale grey, dark grey, brown, pale brown, dark brown and black

(511)
1 – Fluids for hydraulic circuits; liquids for hydraulic circuits; brake fluid; power steering fluid; transmission fluid; coolants for vehicle engines.
4 – Industrial oils and greases; cutting fluids; combustible oil; fuel oil; lubricating oil; motor oil; lubricants; grease; lubricating grease; grease for belts.

(260) AM 2015 76947 A
(800) 1069610
(891) 2014 02 13
(731) FIDIA FARMACEUTICI S.P.A.
Via Ponte della Fabbrica, 3/A, I – 35031
Abano Terme, Italy
(540)

ЛИПОСОМ ФОРТЕ

(511)
5 – Pharmaceutical and veterinary preparations; hygienic products for medical use; dietetic substances adapted for medical use; food for babies; plasters, materials for dressings; material for stopping teeth, dental wax; disinfectants; preparations for destroying vermin, fungicides, herbicides.

- (260) AM 2015 76948 A
 (800) 1069611
 (891) 2014 02 13
 (731) FIDIA FARMACEUTICI S.P.A.
 Via Ponte della Fabbrica, 3/A, I – 35031
 Abano Terme, Italy
 (540)

ТРИКОРТИН

- (511)
 5 – Pharmaceutical and veterinary preparations; hygienic products for medical use; dietetic substances adapted for medical use; food for babies; plasters, materials for dressings; material for stopping teeth, dental wax; disinfectants; preparations for destroying vermin, fungicides, herbicides.

- (260) AM 2015 76949 A
 (800) 1075225
 (891) 2014 02 18
 (731) JOINT STOCK COMPANY GAZPROM
 NEFT
 5, lit A, Galernaya ul. RU-190000 St-Petersburg, Russian Federation
 (540)



- (591) Pale orange, dark orange, orange, dark orange, red, grey, pale grey, dark grey and black
 (511)
 1 – Fluids for hydraulic circuits; liquids for hydraulic circuits; brake fluid; power steering fluid; transmission fluid; coolants for vehicle engines.
 4 – Industrial oils and greases; cutting fluids; combustible oil; fuel oil; lubricating oil; motor oil; lubricants; grease; lubricating grease; grease for belts.

- (260) AM 2015 76992 A
 (800) 1199701
 (891) 2013 12 17
 (731) BATMORE CAPITAL LTD
 Midland Trust Limited
 77 Main Street, P.O. Box 3169, PMB 257,
 Road Town, Tortola, British Virgin Islands
 (540)

PocketBook

- (591) Light gray and green
 (511)
 16 – Absorbent sheets of paper or plastic for food-stuff packaging; addressing machines; address plates for addressing machines; address stamps; adhesive bands for stationery or household purposes; adhesives [glues] for stationery or household purposes; adhesive tape dispensers [office requisites]; adhesive

tapes for stationery or household purposes; advertisement boards of paper or cardboard; albums; almanacs; announcement cards [stationery]; apparatus for mounting photographs; aquarelles; architects' models; arithmetical tables; atlases; bags [envelopes, pouches] of paper or plastics, for packaging; bags for microwave cooking; balls for ball – point pens; bibs of paper; binding strips [bookbinding]; biological samples for use in microscopy [teaching materials]; blackboards; blotters; blueprints; bookbinding apparatus and machines [office equipment]; bookbinding cloth; bookbinding material; bookbindings; bookends; booklets; bookmarkers; books; bottle envelopes of cardboard or paper; bottle wrappers of cardboard or paper; boxes of cardboard or paper; cabinets for stationery [office requisites]; calendars; canvas for painting; carbon paper; cardboard; cardboard articles; cardboard tubes; cards; cases for stamps [seals]; catalogues; chalk for lithography; chalk holders; charcoal pencils; chart pointers, non – electronic; chromolithographs [chromos]; cigar bands; clipboards; coasters of paper; comic books; compasses for drawing; composing frames [printing]; conical paper bags; copying paper [stationery]; cords for bookbinding; correcting fluids [office requisites]; correcting ink [heliography]; correcting tapes [office requisites]; covers of paper for flower pots; covers [stationery]; cream containers of paper; credit card imprinters, non – electric; diagrams; document files [stationery]; document holders [stationery]; document laminators for office use; drawer liners of paper, perfumed or not; drawing boards; drawing instruments; drawing materials; drawing pads; drawing pens; drawing pins; drawing rulers; drawing sets; drawing squares; drawing t – squares; duplicators; elastic bands for offices; electrocardiograph paper; electrotypes; embroidery designs [patterns]; engraving plates; engravings; envelope sealing machines, for offices; envelopes [stationery]; erasing products; erasing shields; etching needles; etchings; fabrics for bookbinding; face towels of paper; figurines [statuettes] of papier mâché; files [office requisites]; filtering materials [paper]; filter paper; finger – stalls [office requisites]; flags of paper; flyers; folders for papers; folders [stationery]; forms, printed; fountain pens; franking machines for office use; French curves; galley racks [printing]; garbage bags of paper or of plastics; geographical maps; glue for stationery or household purposes; gluten [glue] for stationery or household purposes; graining combs; graphic prints; graphic representations; graphic reproductions; greeting cards; gummed cloth for stationery purposes; gummed tape [stationery]; gums [adhesives] for stationery or household purposes; handkerchiefs of paper; hand labeling appliances; hand – rests for painters; handwriting specimens for copying; hat boxes of cardboard; hectographs; histological sections for teaching purposes; holders for checkbooks [cheque books]; hol-

ders for stamps [seals]; house painters' rollers; humidity control sheets of paper or plastic for foodstuff packaging; index cards [stationery]; indexes; Indian inks; ink; inking pads; inking ribbons; inking ribbons for computer printers; inking sheets for document reproducing machines; inking sheets for duplicators; inkstands; ink sticks; ink stones [ink reservoirs]; inkwells; isinglass for stationery or household purposes; labels, not of textile; ledgers [books]; letter trays; lithographic stones; lithographic works of art; lithographs; loose – leaf binders; luminous paper; magazines [periodicals]; manifolds [stationery]; manuals [handbooks]; marking chalk; marking pens [stationery]; mats for beer glasses; mimeograph apparatus and machines; modelling clay; modelling materials; modelling paste; modelling wax, not for dental purposes; moisteners for gummed surfaces [office requisites]; moisteners [office requisites]; molds for modelling clays [artists' materials]; money clips; musical greeting cards; newsletters; newspapers; nibs; nibs of gold; note books; numbering apparatus; numbers [type]; obliterating stamps; office perforators; office requisites, except furniture; oleographs; packaging material made of starches; pads [stationery]; paint boxes [articles for use in school]; paintbrushes; painters' brushes; painters' easels; paintings [pictures], framed or unframed; paint trays; palettes for painters; pamphlets; pantographs [drawing instruments]; paper; paper bows; paper clasps; paper – clips; paper coffee filters; paper for radiograms; paper for recording machines; paper knives [cutters] [office requisites]; paper ribbons; paper sheets [stationery]; paper shredders for office use; paper tapes and cards for the recordal of computer programmes; paperweights; papier mâché; parchment paper; passport holders; pastels [crayons]; patterns for dressmaking; patterns for making clothes; pen cases; pencil holders; pencil lead holders; pencil leads; pencils; pencil sharpeners, electric or non – electric; pencil sharpening machines, electric or non – electric; pen clips; penholders; pens [office requisites]; pen wipers; perforated cards for jacquard looms; periodicals; photo – engravings; photographs [printed]; photograph stands; pictures; placards of paper or cardboard; place mats of paper; plastic bubble packs for wrapping or packaging; plastic cling film, extensible, for palletization; plastic film for wrapping; plastics for modelling; portraits; postage stamps; postcards; posters; printed matter; printed publications; printed timetables; printers' blankets, not of textile; printers' reglets; printing blocks; printing sets, portable [office requisites]; printing type; prints [engravings]; prospectuses; punches [office requisites]; rollers for typewriters; rosaries; rubber erasers; school supplies [stationery]; scrapers [erasers] for offices; sealing compounds for stationery purposes; sealing machines for offices; sealing stamps; sealing wafers; sealing wax; seals [stamps]; self – adhesive tapes for stationery or household

purposes; sheets of reclaimed cellulose for wrapping; shields [paper seals]; signboards of paper or cardboard; silver paper; slate pencils; song books; spools for inking ribbons; square rulers; stamp pads; stamps [seals]; stamp stands; stands for pens and pencils; staples for offices; stapling presses [office requisites]; starch paste [adhesive] for stationery or household purposes; stationery; steatite [tailor's chalk]; steel letters; steel pens; stencil cases; stencil plates; stencils; stencils [stationery]; stickers [stationery]; tablecloths of paper; table linen of paper; tablemats of paper; table napkins of paper; tags for index cards; tailors' chalk; teaching materials [except apparatus]; terrestrial globes; tickets; tissues of paper for removing make – up; toilet paper; towels of paper; tracing cloth; tracing needles for drawing purposes; tracing paper; tracing patterns; trading cards other than for games; transfers [decalcomanias]; transparencies [stationery]; trays for sorting and counting money; type [numerals and letters]; typewriter keys; typewriter ribbons; typewriters, electric or non – electric; vignetting apparatus; viscose sheets for wrapping; watercolor [watercolour] saucers for artists; waxed paper; wood pulp board [stationery]; wood pulp paper; wrapping paper; wristbands for the retention of writing instruments; writing board erasers; writing brushes; writing cases [sets]; writing cases [stationery]; writing chalk; writing instruments; writing materials; writing or drawing books; writing pads; writing paper; writing slates; xuan paper for Chinese painting and calligraphy.

18 – Animal skins; attaché cases; bags; bags [envelopes, pouches] of leather, for packaging; bags for campers; bags for climbers; bags for sports; bandoliers; beach bags; bits for animals [harness]; blinkers [harness]; boxes of leather or leather board; boxes of vulcanised fibre; bridles [harness]; bridoons; briefcases; butts [parts of hides]; card cases [notecases]; cases, of leather or leatherboard; casings, of leather, for springs; cat o' nine tails; cattle skins; chain mesh purses; chamois leather, other than for cleaning purposes; chin straps, of leather; clothing for pets; collars for animals; coverings of skins [furs]; covers for horse – saddles; carried skins; fastenings for saddles; frames for umbrellas or parasols; fur; furniture coverings of leather; game bags [hunting accessories]; garment bags for travel; girths of leather; gold beaters' skin; gut for making sausages; halters; handbag frames; handbags; harness fittings; harness for animals; harness straps; hat boxes of leather; haversacks; horse blankets; horse collars; horseshoes; imitation leather; key cases; kid; knee – pads for horses; leatherboard; leather laces; leather leads; leather straps; leather thread; leather, unworked or semi – worked; moleskin [imitation of leather]; mountaineering sticks; music cases; muzzles; net bags for shopping; nose bags [feed bags]; pads for horse saddles; parasols; parts of rubber for stirrups; pocket wallets; pouch baby carriers; purses;

reins; riding saddles; rucksacks; saddlery; saddle trees; school bags; shopping bags; sling bags for carrying infants; slings for carrying infants; stirrup leathers; stirrups; straps for skates; straps for soldiers' equipment; straps of leather [saddlery]; suitcase handles; suitcases; tool bags of leather, empty; traces [harness]; travelling bags; travelling sets [leatherware]; travelling trunks; trimmings of leather for furniture; trunks [luggage]; umbrella covers; umbrella handles; umbrella or parasol ribs; umbrella rings; umbrellas; umbrella sticks; valises; valves of leather; vanity cases, not fitted; walking stick handles; walking sticks; walking stick seats; wheeled shopping bags; whips.

35 – Administrative processing of purchase orders; advertising; advertising agencies; advertising by mail order; advisory services for business management; arranging newspaper subscriptions for others; arranging subscriptions to telecommunication services for others; auctioneering; bill – posting; book – keeping; business appraisals; business auditing; business efficiency expert services; business information; business inquiries; business investigations; business management and organization consultancy; business management assistance; business management consultancy; business management of hotels; business management of performing artists; business management of sports people; business organization consultancy; business research; commercial administration of the licensing of the goods and services of others; commercial information agencies; commercial information and advice for consumers [consumer advice shop]; commercial or industrial management assistance; compilation of information into computer databases; compilation of statistics; computerized file management; cost price analysis; data search in computer files for others; demonstration of goods; direct mail advertising; dissemination of advertising matter; distribution of samples; document reproduction; drawing up of statements of accounts; economic forecasting; employment agencies; import – export agencies; invoicing; layout services for advertising purposes; marketing; marketing research; marketing studies; modelling for advertising or sales promotion; news clipping services; office machines and equipment rental; on – line advertising on a computer network; opinion polling; organization of exhibitions for commercial or advertising purposes; organization of fashion shows for promotional purposes; organization of trade fairs for commercial or advertising purposes; outsourcing services [business assistance]; payroll preparation; personnel management consultancy; personnel recruitment; photocopying services; presentation of goods on communication media, for retail purposes; price comparison services; procurement services for others [purchasing goods and services for other businesses]; production of advertising films; professional business consultancy; psychological testing for the selection

of personnel; publication of publicity texts; publicity columns preparation; publicity material rental; public relations; radio advertising; relocation services for businesses; rental of advertising space; rental of advertising time on communication media; rental of photocopying machines; rental of vending machines; retail or wholesale services for pharmaceutical, veterinary and sanitary preparations and medical supplies; sales promotion for others; secretarial services; shop window dressing; shorthand; sponsorship search; systemization of information into computer databases; tax preparation; telemarketing services; telephone answering for unavailable subscribers; television advertising; transcription; typing; updating of advertising material; word processing; writing of publicity texts.

41 – Academies [education]; amusement parks; animal training; arranging and conducting of colloquiums; arranging and conducting of concerts; arranging and conducting of conferences; arranging and conducting of congresses; arranging and conducting of seminars; arranging and conducting of symposiums; arranging and conducting of workshops [training]; arranging of beauty contests; boarding schools; booking of seats for shows; calligraphy services; cinema presentations; circuses; club services [entertainment or education]; coaching [training]; conducting fitness classes; correspondence courses; disc jockey services; discotheque services; dubbing; educational examination; educational services; education information; electronic desktop publishing; entertainer services; entertainment; entertainment information; film production, other than advertising films; gambling; games equipment rental; game services provided on – line from a computer network; gymnastic instruction; health club services [health and fitness training]; holiday camp services [entertainment]; language interpreter services; layout services, other than for advertising purposes; lending libraries; microfilming; mobile library services; modelling for artists; movie studios; music composition services; music – halls; news reporters services; night clubs; nursery schools; operating lotteries; orchestra services; organization of balls; organization of competitions [education or entertainment]; organization of exhibitions for cultural or educational purposes; organization of fashion shows for entertainment purposes; organization of shows [impresario services]; organization of sports competitions; party planning [entertainment]; personal trainer services [fitness training]; photographic reporting; photography; physical education; practical training [demonstration]; presentation of live performances; production of music; production of radio and television programmes; production of shows; providing amusement arcade services; providing casino facilities [gambling]; providing golf facilities; providing karaoke services; providing museum facilities [presentation, exhibitions]; providing on – line electronic publications, not downloadable; providing recreation facilities; providing sports facilities; publication of

books; publication of electronic books and journals on – line; publication of texts, other than publicity texts; radio entertainment; recording studio services; recreation information; religious education; rental of audio equipment; rental of lighting apparatus for theatrical sets or television studios; rental of motion pictures; rental of movie projectors and accessories; rental of radio and television sets; rental of show scenery; rental of skin diving equipment; rental of sound recordings; rental of sports equipment, except vehicles; rental of sports grounds; rental of stadium facilities; rental of stage scenery; rental of tennis courts; rental of video cameras; rental of video cassette recorders; rental of videotapes; scriptwriting services; services of schools [education]; sign language interpretation; sport camp services; subtitling; television entertainment; theatre productions; ticket agency services [entertainment]; timing of sports events; toy rental; translation; videotape editing; videotape film production; videotaping; vocational guidance [education or training advice]; vocational retraining; writing of texts, other than publicity texts; zoological garden services.

(260) AM 2015 77023 A
 (800) 1200072
 (891) 2014 03 03
 (731) ACEITES DEL SUR – COOSUR S.A.
 Carretera de la Carolina, 29, E – 23220
 Vilches (Jaén), Spain
 (540)



(591) Red, yellow, gold, light blue, dark blue, green, light brown, dark brown and pink
 (526) The trademark is protected as a whole. The word "La Española" included therein shall not be subject to independent legal protection.
 (511)
 29 – Edible oils and fats.

(260) AM 2015 77100 A
 (800) 1200894
 (891) 2014 03 12
 (731) NORDBRAND NORDHAUSEN GMBH
 Bahnhofstrasse 25, 99734 Nordhausen,
 Germany
 (540)

MARCO POLO

(511)
 30 – Sugar, rice, tapioca, sago, flours and preparations made from cereals; bread, pastry and confec-

tionery, filled and unfilled chocolates, chocolate products (not included in other classes), candies, fruit gum, chewing gum (except for medical purposes) and other sweets, ices; honey, treacle; yeast, baking powder, salt, mustard, vinegar, sauces (condiments), spices, ice.

32 – Beers; mineral waters and aerated waters and other non – alcoholic beverages; de – alcoholized wines.

33 – Alcoholic beverages (except beers).

(260) AM 2015 77238 A
 (800) 1202046
 (891) 2013 11 01
 (731) STRELLSON AG
 Sonnenwiesenstrasse 21, CH – 8280
 Kreuzlingen, Switzerland
 (540)

JOOP!

(511)
 8 – Hand apparatus for extracting, sharpening steels, oyster openers, cutlery (knives, forks and spoons), flat irons, tin – openers (non – electric), ice picks, table forks, hand implements for hair curling, vegetable slicers, vegetable choppers, razor blades, spoons, manicure sets, knives, cutlery, mortars for pounding, nail files, electric or non – electric nail clippers, shaving cases, nutcrackers, tongs, electric or non – electric razors, razor strops, scissors, silver plate (knives, forks and spoons), sugar tongs.

34 – Lighters for smokers, mouthpieces for cigarette holders, matches, match boxes, tobacco pouches, tobacco jars, pipes, cigarette cases, cigar cutters.

(260) AM 2015 77254 A
 (800) 1202369
 (891) 2014 01 30
 (731) UNICREDIT LEASING S.p.A.
 Via Rivani, 5, I – 40138 BOLOGNA (BO), Italy
 (540)

USED2SAIL

(511)
 12 – Motorboats, hydroplanes, inflatable boats, sailing vessels, flat – bottomed rowboats, sailing boats, hydrofoils (boats), rowing boats, yachts, boats.

35 – Advertising; business management; business administration; providing online marketplaces for buyers of goods and/or services; presentation of goods, namely boats, on communication media, for retail purposes; advertising and sale of boats, yachts and accessories for boats; retailing wholesaling and selling via global computer networks of boats, parts and fittings for boats; selling of motor or sailing boats and craft; business mediation with regard to the purchase and resale of pleasure boats.

36 – Provision of finance relating to the sale and purchase of boats; insurance services relating to boats; insurance; financial affairs; monetary affairs; real estate affairs.

(260) AM 2015 77924 A

(800) 1207728

(891) 2014 05 30

(731) BEIERSDORF AG

Unnastr. 48, 20253 Hamburg, Germany

(540)

NIVEA CARE & FLAVOR

(511)

3 – Soaps, perfumery, essential oils, cosmetics, cosmetic lip care preparations.

(260) AM 2015 77926 A

(800) 1207786

(891) 2014 02 19

(731) GROUPE AUCHAN

40 avenue de Flandre, F – 59170 CROIX, France

(540)



(591) Black, white

(511)

7 – Robots (machines) in the field of home automation.

8 – Hygiene and beauty instruments for human beings; eyelash curlers; ear – piercing apparatus; electric manicure sets; manicure and pedicure sets; straightening irons; hand instruments for styling hair; apparatus for styling hair.

9 – Mirrors (optics); apparatus and instruments for signaling and life – saving (rescue); meteorological instruments; intercoms; time programming units; electric control apparatus for robotics; apparatus for biometric, visual and voice recognition of people; remote controls; electric or electronic apparatus for remote control of home automation functions for equipment for the home; all these goods used in the field of home automation.

10 – Electric dental apparatus; massage apparatus; physical exercise apparatus for medical purposes; apparatus for electrical stimulation for therapeutic treatment; gloves for massage; light therapy apparatus; infrared lamps for medical purposes; cushions for medical use; electric blankets for medical use; bed pans; belts for medical purposes; orthopedic footwear; thermometers for medical use; blood testing apparatus.

21 – Combs and sponges; toothbrushes; cosmetic utensils; deodorant apparatus for personal use; soap dispenser; water apparatus for cleaning teeth and

gums; abrasive sponges for scrubbing the skin; toilet sponges; dental floss; flasks; toilet cases; perfume vaporizers; soap boxes; nail brushes.

35 – Procurement services (retail and online purchase of goods) for other businesses relating to robots (machines) in the field of home automation, apparatus and instruments for signaling, life – saving (rescue), meteorological instruments, intercoms, time programming units, electric control apparatus for robotics, apparatus for biometric, visual and voice recognition of persons, remote controls, electric or electronic apparatus for the remote control of home automation functions for equipment for the home, all these goods used in the field of home automation; procurement services (retail and online purchase of goods) for other businesses relating to hygiene and beauty instruments for human beings, eyelash curlers, ear – piercing apparatus, electric manicure cases, manicure and pedicure sets, straightening irons, hand instruments for styling hair, apparatus for styling hair, mirrors (optics), electric dental apparatus, massage apparatus, medical apparatus for physical exercise, apparatus for electrical stimulation for therapeutic treatment, gloves for massage, light therapy apparatus, infrared lamps for medical purposes, cushions for medical use, electric blankets for medical use, bed pans, belts for medical purposes, orthopedic footwear, thermometers for medical use, blood testing apparatus, combs and sponges, toothbrushes, cosmetic utensils, deodorizing apparatus for personal use, soap dispensers, water apparatus for cleaning teeth and gums, abrasive sponges for scrubbing the skin, toilet sponges, dental floss, small bottles, toilet cases, perfume vaporizers, soap boxes, nail brushes; the bringing together for the benefit of others (excluding the transport thereof) of robots (machines) in the field of home automation, apparatus and instruments for signaling, life – saving (rescue), meteorological instruments, intercoms, time programming units, electric control apparatus for robotics, apparatus for biometric, visual and voice recognition of persons, remote controls, electric or electronic apparatus for the remote control of home automation functions for equipment for the home, all these goods used in the field of home automation, enabling consumers to conveniently view, choose and purchase those goods in a local store, including in shops, supermarkets and hypermarkets; the bringing together for the benefit of others (excluding the transport thereof) of hygiene and beauty instruments for human beings, eyelash curlers, ear – piercing apparatus, electric manicure cases, manicure and pedicure sets, straightening irons, hand instruments for styling hair, apparatus for styling hair, mirrors (optics), electric dental apparatus, massage apparatus, medical apparatus for physical exercise, apparatus for electrical stimulation for therapeutic treatment, gloves for massage, light therapy apparatus, infrared lamps for medical purposes, cushions for medical

use, electric blankets for medical use, bed pans, belts for medical purposes, orthopedic footwear, thermometers for medical use, blood testing apparatus, combs and sponges, toothbrushes, cosmetic utensils, deodorizing apparatus for personal use, soap dispensers, water apparatus for cleaning teeth and gums, abrasive sponges for scrubbing the skin, toilet sponges, dental floss, small bottles, toilet cases, perfume vaporizers, soap boxes, nail brushes, enabling customers to conveniently view, choose and purchase those goods in a local store, including in shops, supermarkets and hypermarkets; retail sale or wholesale, mail order, retail sale or wholesale via the Internet or via all remote electronic means of robots (machines) in the field of home automation, apparatus and instruments for signaling, life – saving (rescue), meteorological instruments, intercoms, time programming units, electric control apparatus for robotics, apparatus for biometric, visual and voice recognition of persons, remote controls, electric or electronic apparatus for the remote control of home automation functions for equipment for the home, all these goods used in the field of home automation; retail sale or wholesale, mail order, retail sale or wholesale via the Internet or via all remote electronic means of hygiene and beauty instruments for human beings, eyelash curlers, ear – piercing apparatus, electric manicure cases, manicure and pedicure sets, straightening irons, hand instruments for styling hair, apparatus for styling hair, mirrors (optics), electric dental apparatus, massage apparatus, medical apparatus for physical exercise, apparatus for electrical stimulation for therapeutic treatment, gloves for massage, light therapy apparatus, infrared lamps for medical purposes, cushions for medical use, electric blankets for medical use, bed pans, belts for medical purposes, orthopedic footwear, thermometers for medical use, blood testing apparatus, combs and sponges, toothbrushes, cosmetic utensils, deodorizing apparatus for personal use, soap dispensers, water apparatus for cleaning teeth and gums, abrasive sponges for scrubbing the skin, toilet sponges, dental floss, small bottles, toilet cases, perfume vaporizers, soap boxes, nail brushes.

(260) AM 2015 77928 A
(800) 735647
(891) 2014 03 14
(731) AKZO NOBEL CHEMICALS B.V.
Stationsstraat 77, NL-3811 MH
AMERSFOORT, Netherlands
(540)

REXOLIN

(511)
1 – Chelates; agricultural chemicals (except fungicides, herbicides and vermin – destroying products), such as nutrients and fertilisers.

(260) AM 2015 77929 A
(800) 779447
(891) 2014 04 17
(731) HEINEKEN BREWERIES, LIMITED
LIABILITY COMPANY
Telmana str. 24, liter "A", RU-193230 Saint-Petersburg, Russian Federation
(540)

ТРИ МЕДВЕДЯ

(511)
32 – Beers; mineral and sparkling water and other non – alcoholic beverages; fruit beverages and fruit juices; syrups and other preparations for making beverages.

33 – Alcoholic beverages (except beer).

(260) AM 2015 77930 A
(800) 868936
(891) 2014 07 07
(731) APPLE INC.
1 Infinite Loop, Cupertino, CA 95014, USA
(540)

ITUNES

(511)
16 – Gift cards, printed gift certificates; non – magnetically encoded prepaid purchase cards for allowing users to transfer financial value on – line via retail computer networks; non – magnetically encoded prepaid purchase cards for the online purchase of news, sports and entertainment content via the Internet.

(260) AM 2015 77933 A
(800) 1113359
(891) 2014 06 18
(731) BERGHOFF WORLDWIDE,
naamloze vennootschap
Boterbosstraat 6-1, B-3550 Heusden-Zolder,
Belgium
(540)

BERGHOFF YES YOU'RE RIGHT !

(511)
7 – Machines and machine tools not included in other classes; mechanically operated hand – held tools; motors, other than for land vehicles; machine coupling and transmission components (except for land vehicles); agricultural instruments; incubators for eggs.

8 – Hand tools and implements, hand – operated; cutlery, forks and spoons, table cutlery; side arms, other than firearms; razors.

21 – Utensils and containers for household or kitchen use (not of precious metals, nor coated or pla-

ted therewith); table services (tableware) (not of precious metals), table services (tableware) of glass or porcelain; combs and sponges; brushes, except paint brushes; material for brush – making; articles for cleaning purposes; steel wool; glass, unworked or semi – worked, except building glass; glassware, porcelain and earthenware not included in other classes.

(260) AM 2015 77963 A

(800) 1208180

(891) 2014 03 31

(731) TISSOT S.A.

Chemin des Tourelles 17 CH - 2400 Le Locle, Switzerland

(540)

CHEMIN DES TOURELLES

(511)

14 – Precious metals and their alloys and goods made of these materials or coated therewith included in this class, namely figurines, trophies; jewelry, namely rings, earrings, cuff links, bracelets, charms, broaches, chains, necklaces, tie pins, tie clips, jewelry caskets (cases), cases; precious stones, semi – precious stones; timepieces and chronometric instruments, namely chronometers, chronographs, clocks, watches, wristwatches, wall clocks, alarm clocks as well as parts and accessories for the aforesaid goods, namely hands, anchors, pendulums, barrels, watch cases, watch straps, watch dials, clockworks, watch chains, movements for timepieces, watch springs, watch glasses, presentation cases for timepieces, cases for timepieces.

(260) AM 2015 77964 A

(800) 1208181

(891) 2014 04 02

(731) TISSOT S.A.

Chemin des Tourelles 17, CH – 2400 Le Locle, Switzerland

(540)

POWERMATIC

(511)

14 – Precious metals and their alloys and goods made of these materials or coated therewith included in this class, namely figurines, trophies; jewelry, namely rings, earrings, cuff links, bracelets, charms, broaches, chains, necklaces, tie pins, tie clips, jewelry caskets (cases), cases; precious stones, semi – precious stones; timepieces and chronometric instruments namely chronometers, chronographs, clocks, watches, wristwatches, wall clocks, alarm clocks as well as parts and accessories for the aforesaid goods, namely hands, anchors, pendulums, barrels, watch cases, watch straps, watch dials, clockworks, watch chains, movements for timepieces, watch springs, watch glasses, presentation cases for timepieces, cases for timepieces.

(260) AM 2015 77965 A

(800) 1208230

(891) 2013 12 02

(731) Zakrytoe aktsionernoie obshchestvo

"MYASNAYA GALEREYA"

ul. Poliny Osipenko, 41, RU – 600009

Vladimir Russian Federation

(540)

ЗАРЕЧЕНСКИЕ

(511)

29 – Ajvar [preserved peppers]; albumen for culinary purposes; alginates for culinary purposes; almonds, ground; aloe vera prepared for human consumption; anchovy; animal marrow for food; apple puree; bacon; beans, preserved; black pudding [blood sausage]; bone oil, edible; bouillon; bouillon concentrates; broth; broth concentrates; caviar; charcuterie; clams, not live; coconut, desiccated; coconut fat; coconut oil; colza oil for food; corn oil; cranberry sauce [compote]; crayfish, not live; croquettes; crustaceans, not live; crystallized fruits; dates; edible birds' nests; edible fats; edible oils; eggs; fatty substances for the manufacture of edible fats; fish fillets; fish meal for human consumption; fish mousses; fish, not live; fish, preserved; fish, tinned [canned (Am.)]; foods made from fish; frozen fruits; fruit – based snack food; fruit chips; fruit jellies; fruit peel; fruit, preserved; fruit preserved in alcohol; fruit pulp; fruit salads; fruit, stewed; fruits, tinned [canned (Am.)]; game, not live; gelatine; gherkins; ginger jam; ham; herrings; hummus [chickpea paste]; isinglass for food; jams; jellies for food; kimchi [fermented vegetable dish]; lard; lecithin for culinary purposes; lentils, preserved; linseed oil for culinary purposes; liver; liver pâté; lobsters, not live; low – fat potato chips; marmalade; meat; meat extracts; meat jellies; meat, preserved; meat, tinned [canned (Am.)]; mushrooms, preserved; mussels, not live; non – alcoholic eggnog; nuts, prepared; olive oil for food; olives, preserved; onions, preserved; oysters, not live; palm kernel oil for food; palm oil for food; peanuts, prepared; peas, preserved; pectin for culinary purposes; piccalilli; pickles; pollen prepared as foodstuff; pork; potato chips; potato flakes; potato fritters; poultry, not live; powdered eggs; prawns, not live; preparations for making bouillon; preparations for making soup; preserved garlic; raisins; rennet; salmon; salted fish; salted meats; sardines; sauerkraut; sausages; sausages in batter; sea – cucumbers, not live; seaweed extracts for food; sesame oil; shellfish, not live; shrimps, not live; silkworm chrysalis, for human consumption; snail eggs for consumption; soups; soya beans, preserved, for food; spiny lobsters, not live; suet for food; sunflower oil for food; tahini [sesame seed paste]; toasted laver; tomato juice for cooking; tomato paste; tripe; truffles, preserved; tuna fish; vegetable juices for cooking; vegetable mousses; vegetable salads; vegetables, cooked; vegetables, dried; vegetable soup

preparations; vegetables, preserved; vegetables, tinned [canned (Am.)]; whey; white of eggs; yolk of eggs.

30 – Allspice; almond confectionery; almond paste; aniseed; aromatic preparations for food; artificial coffee; baking powder; baking soda [bicarbonate of soda for cooking purposes]; barley meal; bean meal; beer vinegar; binding agents for ice cream [edible ices]; bread; breadcrumbs; bread rolls; buns; cake powder; cakes; candy; capers; caramels [candy]; celery salt; cereal – based snack food; cereal preparations; cheeseburgers [sandwiches]; chewing gum; chicory [coffee substitute]; chips [cereal products]; chocolate; chocolate – based beverages; chocolate beverages with milk; chocolate mousses; chow – chow [condiment]; chutneys [condiments]; cinnamon [spice]; cloves [spice]; cocoa; cocoa – based beverages; cocoa beverages with milk; coffee; coffee – based beverages; coffee beverages with milk; coffee flavorings; condiments; confectionery; confectionery for decorating Christmas trees; cookies; cooking salt; corn flakes; corn flour; corn, milled; corn, roasted; couscous [semolina]; crackers; cream of tartar for culinary purposes; crushed barley; crushed oats; curry [spice]; custard; dessert mousses [confectionery]; dressings for salad; edible ices; essences for foodstuffs, except etheric essences and essential oils; farinaceous foods; ferments for pastes; flavorings, other than essential oils, for beverages; flavorings, other than essential oils, for cakes; flavorings, other than essential oils; flour; flour – milling products; fondants [confectionery]; frozen yogurt [confectionery ices]; fruit coulis [sauces]; fruit jellies [confectionery]; garden herbs, preserved [seasonings]; gingerbread; ginger [spice]; glucose for culinary purposes; gluten additives for culinary purposes; gluten prepared as foodstuff; golden syrup; groats for human food; halvah; ham glaze; high – protein cereal bars; hominy; hominy grits; honey; husked barley; husked oats; ice cream; iced tea; ice for refreshment; ice, natural or artificial; infusions, not medicinal; ketchup [sauce]; leaven; linseed for human consumption; liquorice [confectionery]; macaroni; macaroons [pastry]; malt biscuits; malt extract for food; malt for human consumption; maltose; marinades; marzipan; mayonnaise; meat gravies; meat pies; meat tenderizers, for household purposes; mint for confectionery; molasses for food; muesli; mustard; mustard meal; natural sweeteners; noodle – based prepared meals; noodles; nutmegs; oat – based food; oat flakes; oatmeal; pancakes; pasta; pasta sauce; pastilles [confectionery]; pastries; pastry dough; peanut confectionery; pepper; peppermint sweets; peppers [seasonings]; pesto [sauce]; petit – beurre biscuits; petits fours [cakes]; pies; pizzas; popcorn; potato flour; powders for ice cream; pralines; preparations for stiffening whipped cream; propolis; puddings; quiches; ravioli; relish [condiment]; rice; rice – based snack food; rice cakes;

royal jelly; rusks; saffron [seasoning]; sago; salt for preserving foodstuffs; sandwiches; sauces [condiments]; sausage binding materials; seasonings; sea water for cooking; semolina; sorbets [ices]; soya bean paste [condiment]; soya flour; soya sauce; spaghetti; spices; spring rolls; star aniseed; starch for food; stick liquorice [confectionery]; sugar; sushi; sweetmeats [candy]; tabbouleh; tacos; tapioca; tapioca flour; tarts; tea; tea – based beverages; thickening agents for cooking foodstuffs; tomato sauce; tortillas; turmeric for food; unleavened bread; unroasted coffee; vanilla [flavoring]; vanillin [vanilla substitute]; vegetal preparations for use as coffee substitutes; vermicelli [noodles]; vinegar; waffles; wheat flour; wheat germ for human consumption; yeast.

(260) AM 2015 77966 A

(800) 1208270

(891) 2014 01 20

(731) THINK SCHUHWERK GMBH

Hauptstraße 35, A -4794 Kopfing, Austria

(540)

Think!

(591) Black, white

(511)

3 – Boot polish, and in particular shoe polish, shoe wax; preparations for cleaning, caring for and preserving leather.

10 – Orthopedic articles, in particular orthopaedic shoes, insoles and soles.

18 – Leather and imitations of leather, and goods made of these materials, included in this class, animal skins, hides; trunks and travelling bags, handbags and waist packs, umbrellas and parasols, walking sticks.

25 – Footwear, in particular soles, clothing and headwear.

35 – Advertising; business management; retailing of goods of all kinds, namely clothing, footwear, headgear and headwear; business administration; office functions; professional business consultancy; providing specialist business knowledge (franchising).

(260) AM 2015 77967 A

(800) 1208283

(891) 2014 04 30

(731) Rodinný pivovar BERNARD a.s.

5. května 1, CZ – 396 01 Humpolec, Czech Republic

(540)

BERNARD BOHEMIAN ALE

(511)

32 – Beers.

(260) AM 2015 77968 A
 (800) 1208289
 (891) 2014 03 28
 (731) HUAWEI TECHNOLOGIES CO., LTD.
 Administration Building, Huawei
 Technologies Co., Ltd. Bantian, Longgang
 District, Shenzhen, China

(540)

HONOR

(591) Black, white
 (511)

9 – Navigation apparatus for vehicles (on – board computers); network communication equipment; satellite navigational apparatus; hands free kits for phones; portable telephones; optical communication equipment; portable radiotelephony sets; portable radiotelephony devices; transmitters of electronic signals; sonar navigation and detection systems; compact discs (audio – video).

(260) AM 2015 77991 A
 (800) 1208782
 (891) 2014 04 11
 (731) CATALYSIS, S.L.
 Macarena, 14, E – 28016 Madrid, Spain

(540)

SPERMOTREND

(511)
 5 – Pharmaceutical and veterinary products; sanitary products for medical use; dietetic substances for medical use, food for babies; plasters, materials for dressings; teeth filling and dental impression materials; disinfectants; products for destroying vermin; fungicides, herbicides.

(260) AM 2015 77992 A
 (800) 1208783
 (891) 2014 04 11
 (731) CATALYSIS, S.L.
 Macarena, 14, E – 28016 Madrid, Spain

(540)

DEPREXIL

(511)
 5 – Pharmaceutical and veterinary products; sanitary products for medical use; dietetic substances for medical use, food for babies; plasters, materials for dressings; teeth filling and dental impression materials; disinfectants; products for destroying vermin; fungicides, herbicides.

(260) AM 2015 77996 A
 (800) 722489
 (891) 2013 12 19
 (731) YAMASA SHOYU KABUSHIKI KAISHA
 (also trading as YAMASA CORPORATION)

10-1, Araoi - cho 2-chome, Choshi-shi,
 Chiba-ken 288-0056, Japan
 (540)

YAMASA

(591) Black, white
 (511)

30 – Soy sauce, Japanese – style barbecue sauce (te-riyaki sauce), barbecue sauce, Japanese – style vinegar sauce (ponzu), salad dressings and other seasonings (except miso); spices.

(260) AM 2015 78003 A
 (800) 1156893
 (891) 2014 04 30
 (731) TSM Nordic DA
 Fornebuveien 31, N – 1366 Lysaker, Norway

(540)

VALYOU

(511)

9 – Data input stations, point of sale terminals, electronic apparatus for access control, data transfer equipment, data storage equipment, data storage media, telecommunication equipment, including near field communication equipment (NFC – equipment).

36 – Financial services.

38 – Telecommunication services, including near field communication services (NFC – services), data transmission services.

(260) AM 2015 78008 A
 (800) 1171444
 (891) 2014 04 01
 (731) LAFARGE, S.A.
 61 rue des Belles Feuilles, F – 75116 Paris, France
 (540)

LAFARGE
 building better cities

(591) Green: "(Pantone 340C)"

(511)

19 – Building materials, not of metal; non – metal materials and goods for the construction, maintenance, repair and renovation of buildings, civil engineering, roads and other circulation and traffic routes and surfaces and for all public works; cement; lime and other hydraulic binders; mortars; concrete; ready to use concrete; dry mortars; aggregates; boards of plasters for partition walls, linings, furnishing, ceilings and screeds; plaster for building for interior coatings; special plasters, coatings, coatings for facings, coatings for floor smoothing, bituminous coatings and binding agents for road construction, tars; wall coverings (building); linings and cladding

(building); cladding (building); profiles, fixtures, frameworks and chassis for building.

37 – Services for construction, repair, maintenance, restoration and renovation of buildings, civil engineering, highways and bridges and other areas of circulation and traffic, earthmoving, ducting and all public works; follow – up services on real estate projects; demolition of buildings; quarrying; mining extraction; information services in the field of sustainable building, building techniques, respect for the environment and energy saving in the field of building materials.

40 – Treatment of materials, namely processing of waste derived from building (conversion); custom assembling of materials for others; information on treatment and recycling of materials for building.

42 – Appraisals, estimates and research in the scientific and technological fields of building construction, civil engineering works, highways and bridges and all public works namely engineers' services; engineers' services, professional studies and consultations in the field of building construction, civil engineering works, highways and bridges and all public works; material testing, laboratories for studies and industrial analysis and research services for developing and perfecting new materials for building; construction drafting, architecture, technical project studies; professional consulting services, industrial analysis and research services in the field of town planning, sustainable construction, construction techniques, respect for the environment and energy saving regarding building materials.

(260) AM 2015 78010 A
(800) 1178731
(891) 2014 03 24
(731) EMERGING MARKETS ONLINE FOOD DELIVERY HOLDING S.À.R.L.
L – 2324 7, avenue J.P. Pescatore,
Luxembourg
(540)

foodpanda

(511)
9 – Downloadable computer software in the form of applications for electronic apparatus and portable telephones (Apps), especially for offers for presenting goods and services in databases and immediate order placement; all the aforementioned goods excluding software related to computer security and to antivirus.

35 – Advertising; creating, updating and rental of advertising space, planning of presentations and other information offers for advertising purposes, information purposes, sales purposes; marketing for others on digital networks in the form of web advertising; arranging of contracts, for others, for the

buying and selling of goods and providing marketing services in the field of providing food and drink; sales promotion of goods and services for others in the field of providing food and drink; providing information concerning offers for goods and services, in the field of providing food and drink in databases with interactive access and immediate order placement; retail and wholesale services relating to food, drink and agricultural products; restaurant opinion polling; Internet advertising services for restaurants; providing consumer generated reviews for the purposes of consumer research; order procurement services for restaurants.

38 – Telecommunications; transmission of information, news, press, last minute offers, in the field of providing food and drink and food delivery services; providing electronic interactive access to databases for immediate order placement; telecommunications; online transmission of consumer generated reviews for restaurants and take away restaurants.

(260) AM 2015 78011 A
(800) 1182732
(891) 2014 06 20
(731) SOWIND SA
1, Place Girardet, CH-2301 La Chaux-de-Fonds, Switzerland
(540)

GIRARD-PERREGAUX

(511)
14 – Timepieces and chronometric instruments; jewelry.

(260) AM 2015 78115 A
(800) 1209845
(891) 2014 01 24
(731) LEO Pharma A/S
att.: Trademarks, Designs & Domain Names
Industrieparken 55, DK – 2750 Ballerup,
Denmark
(540)

SAQUELTA

(511)
3 – Non – medicated skin and hair care preparations; cosmetic preparations, including preparations for the reconditioning of hair and skin after medicinal treatments; medicated soaps; medicated shampoos; artificial fingernails; artificial fingernails for medical use; talcum powders and foundation for the treatment of dermatological disorders, cancer and skin infections.

5 – Pharmaceutical preparations for the treatment of cancer and dermatological, hematological, renal and endocrine disorders; medicated powders, creams, lotions, gels, and lip balm for the treatment of dermatological disorders, cancer and skin infections; glues for medical use; medical and wound dressings; dres-

sings for the treatment of dermatological disorders, cancer and skin infections.

10 – Medical apparatus and instruments, including medical devices for applying pharmaceutical preparations and for introducing pharmaceutical preparations into the human body, medical apparatus and instruments for the treatment of cancer and dermatological, hematological, renal and endocrine disorders; medical apparatus and units for dosage, measuring and monitoring, including drug introducing devices and systems; medical devices, including devices for measuring body surface area affected by disease; medical devices for the treatment of cancer, dermatological, hematological, renal and endocrine disorders, including biofeedback sensors; microneedles for medical use; containers specially for medical waste and for storage of drugs.

**საერთაშორისო სასაქონლო ნიშნები,
რომლებსაც მიენიჭა დაცვა საქართველოში**

(260) AM 2015 70908 A
(800) 1065471
(151) 2010 12 16
(891) 2012 12 13
(181) 2020 12 16
(511) 01, 05, 42

(260) AM 2015 72341 A
(800) 517951
(151) 1987 11 18
(891) 2013 01 30
(181) 2017 11 18
(511) 03

(260) AM 2015 71510 A
(800) 739906
(151) 2000 07 14
(891) 2012 12 24
(181) 2020 07 14
(511) 16

(260) AM 2015 73001 A
(800) 1164130
(151) 2012 12 21
(181) 2022 12 21
(511) 16, 38

(260) AM 2015 71882 A
(800) 1153559
(151) 2013 01 10
(891)
(181) 2023 01 10
(511) 03, 05, 32

(260) AM 2015 73648 A
(800) 1170833
(151) 2013 04 10
(181) 2023 04 10
(511) 32

(260) AM 2015 71884 A
(800) 1153618
(151) 2012 11 30
(181) 2022 11 30
(511) 09, 35, 36, 38, 42

(260) AM 2015 73996 A
(800) 1173637
(151) 2013 08 06
(181) 2023 08 06
(511) 14

(260) AM 2015 71885 A
(800) 1153619
(151) 2012 11 30
(181) 2022 11 30
(511) 09, 35, 36, 38, 42

(260) AM 2015 74145 A
(800) 1175230
(151) 2013 07 18
(181) 2023 07 18
(511) 30

(260) AM 2015 71911 A
(800) 631653
(151) 1994 12 22
(891) 2013 02 12
(181) 2014 12 22
(511) 05

(260) AM 2015 74146 A
(800) 1175248
(151) 2013 07 09
(181) 2023 07 09
(511) 05

(260) AM 2015 72081 A
(800) 1155378
(151) 2012 11 20
(181) 2022 11 20
(511) 16, 35, 41

(260) AM 2015 74147 A
(800) 1175277
(151) 2013 05 28
(181) 2023 05 28
(511) 07, 11, 21

(260) AM 2015 74148 A
(800) 1175278
(151) 2013 05 28
(181) 2023 05 28
(511) 07, 11, 21

(260) AM 2015 74149 A
(800) 1175340
(151) 2013 07 02
(181) 2023 07 02
(511) 35, 36, 37, 39, 40, 41, 42, 44

(260) AM 2015 74150 A
(800) 1175346
(151) 2013 06 24
(181) 2023 06 24
(511) 41

(260) AM 2015 74151 A
(800) 1175347
(151) 2013 07 01
(181) 2023 07 01
(511) 05

(260) AM 2015 74152 A
(800) 1175352
(151) 2013 06 20
(181) 2023 06 20
(511) 09, 35, 38, 42

(260) AM 2015 74256 A
(800) 1176128
(151) 2013 02 22
(181) 2023 02 22
(511) 20, 24, 27, 35

(260) AM 2015 74404 A
(800) 1177456
(151) 2013 09 06
(181) 2023 09 06
(511) 09

(260) AM 2015 74405 A
(800) 1177466
(151) 2013 08 14
(181) 2023 08 14
(511) 05

(260) AM 2015 74406 A
(800) 1177472
(151) 2013 08 29
(181) 2023 08 29
(511) 12

(260) AM 2015 74407 A
(800) 1177512
(151) 2013 07 26
(181) 2023 07 26
(511) 09, 42

(260) AM 2015 74791 A
(800) 1180848
(151) 2013 05 14
(181) 2023 05 14
(511) 05

(260) AM 2015 74927 A
(800) 1182128
(151) 2013 07 08
(181) 2023 07 08
(511) 03, 05

(260) AM 2015 74930 A
(800) 1182180
(151) 2013 08 09
(181) 2023 08 09
(511) 29

(260) AM 2015 74933 A
(800) 1182230
(151) 2012 11 28
(181) 2022 11 28
(511) 16, 42

(260) AM 2015 74938 A
(800) 1182319
(151) 2013 05 10
(181) 2023 05 10
(511) 28, 35

(260) AM 2015 74942 A
(800) 1182351
(151) 2013 04 24
(181) 2023 04 24
(511) 09, 10, 11, 21, 35, 37, 42

(260) AM 2015 74944 A
(800) 1182367
(151) 2013 06 24
(181) 2023 06 24
(511) 05, 35, 44

(260) AM 2015 74945 A
(800) 1182368
(151) 2013 05 28
(181) 2023 05 28
(511) 03

(260) AM 2015 74946 A
(800) 1182369
(151) 2013 07 09
(181) 2023 07 09
(511) 16

(260) AM 2015 74947 A
(800) 1182375
(151) 2013 07 01
(181) 2023 07 01
(511) 35

(260) AM 2015 74948 A
(800) 1182399
(151) 2013 09 19
(181) 2023 09 19
(511) 03

(260) AM 2015 74949 A
(800) 1182403
(151) 2013 09 09
(181) 2023 09 09
(511) 33

(260) AM 2015 74950 A
(800) 1182501
(151) 2013 10 08
(181) 2023 10 08
(511) 11

(260) AM 2015 74951 A
(800) 1182505
(151) 2013 09 09
(181) 2023 09 09
(511) 13

(260) AM 2015 74981 A
(800) 1182763
(151) 2013 06 17
(181) 2023 06 17
(511) 07, 12

(260) AM 2015 74988 A
(800) 1182829
(151) 2013 07 09
(181) 2023 07 09
(511) 03, 09, 12, 14, 16, 18, 20, 21, 24, 25, 27, 28, 30, 33, 35, 36, 38, 41, 42, 43, 44

(260) AM 2015 75010 A
(800) 1182974
(151) 2013 06 22
(181) 2023 06 22
(511) 07

(260) AM 2015 75068 A
(800) 1075582
(151) 2011 03 17
(891) 2013 10 31
(181) 2021 03 17
(511) 33

(260) AM 2015 75069 A
(800) 1113273
(151) 2012 03 23
(891) 2013 09 20
(181) 2022 03 23
(511) 36, 44

(260) AM 2015 75070 A
(800) 1113805
(151) 2011 11 30
(891) 2013 10 22
(181) 2021 11 30
(511) 05

(260) AM 2015 75071 A
(800) 1114293
(151) 2011 07 20
(891) 2013 08 09
(181) 2021 07 20
(511) 09

(260) AM 2015 75073 A
(800) 1162659
(151) 2013 03 28

(891) 2013 07 02
 (181) 2023 03 28
 (511) 05

(260) AM 2015 75074 A
 (800) 1163988
 (151) 2013 04 12
 (891) 2013 09 20
 (181) 2023 04 12
 (511) 03

(260) AM 2015 75075 A
 (800) 1173813
 (151) 2013 04 26
 (891) 2013 08 29
 (181) 2023 04 26
 (511) 29, 30, 32

(260) AM 2015 75149 A
 (800) 1184218
 (151) 2013 08 27
 (181) 2023 08 27
 (511) 38, 41

(260) AM 2015 75158 A
 (800) 582886
 (151) 2015 03 17
 (181) 2025 03 17
 (891) 2013 10 08
 (511) 14

(260) AM 2015 75159 A
 (800) 593987
 (151) 2015 03 17
 (181) 2025 03 17
 (891) 2013 10 08
 (511) 14

(260) AM 2015 75196
 (800) 1184549
 (151) 2015 03 09
 (181) 2025 03 09
 (891) 2013 04 23
 (511) 11, 19, 20, 21

(260) AM 2015 75198
 (800) 1184572
 (151) 2015 03 09
 (181) 2025 03 09
 (891) 2013 08 30
 (511) 05

(260) AM 2015 75199
 (800) 1184573
 (151) 2015 03 09
 (181) 2025 03 09
 (891) 2013 08 30
 (511) 05

(260) AM 2015 75200 A
 (800) 1184577
 (151) 2015 03 17
 (181) 2025 03 17
 (891) 2013 09 04
 (511) 41

(260) AM 2015 75201
 (800) 1184579
 (151) 2015 03 09
 (181) 2025 03 09
 (891) 2013 09 12
 (511) 03

(260) AM 2015 75204
 (800) 1184581
 (151) 2015 03 09
 (181) 2025 03 09
 (891) 2013 08 22
 (511) 29, 35

(260) AM 2015 75206
 (800) 1184616
 (151) 2015 03 09
 (181) 2025 03 09
 (891) 2013 10 21
 (511) 12, 25

(260) AM 2015 75207
 (800) 1184634
 (151) 2015 03 09
 (181) 2025 03 09
 (891) 2013 09 20
 (511) 01, 02

(260) AM 2015 75208
 (800) 1184655
 (151) 2015 03 09
 (181) 2025 03 09
 (891) 2013 10 02
 (511) 30

(260) AM 2015 75209
 (800) 1184690
 (151) 2015 03 09
 (181) 2025 03 09
 (891) 2013 09 27
 (511) 07, 11, 17, 37, 40, 42

(260) AM 2015 75211 (800) 1184729 (151) 2015 03 09 (181) 2025 03 09 (891) 2013 08 30 (511) 18, 29, 30	(891) 2013 09 27 (511) 34
(260) AM 2015 75215 A (800) 1184770 (151) 2015 03 17 (181) 2025 03 17 (891) 2013 10 29 (511) 19	(260) AM 2015 75258 A (800) 1185038 (151) 2015 03 17 (181) 2025 03 17 (891) 2013 07 25 (511) 20
(260) AM 2015 75216 (800) 1184791 (151) 2015 03 09 (181) 2025 03 09 (891) 2013 11 08 (511) 43	(260) AM 2015 75268 A (800) 1185133 (151) 2015 03 17 (181) 2025 03 17 (891) 2013 08 28 (511) 07, 37
(260) AM 2015 75217 A (800) 1184797 (151) 2015 03 17 (181) 2025 03 17 (891) 2013 10 15 (511) 29	(260) AM 2015 75273 (800) 1051626 (151) 2015 03 17 (181) 2025 03 17 (891) 2013 10 30 (511) 09
(260) AM 2015 75229 (800) 1184872 (151) 2015 03 09 (181) 2025 03 09 (891) 2013 08 16 (511) 24	(260) AM 2015 75274 A (800) 814598 (151) 2015 03 17 (181) 2025 03 17 (891) 2013 11 05 (511) 03, 14, 21
(260) AM 2015 75251 A (800) 1184912 (151) 2015 03 17 (181) 2025 03 17 (891) 2013 10 18 (511) 12	(260) AM 2015 75279 (800) 1185252 (151) 2015 03 09 (181) 2025 03 09 (891) 2013 09 20 (511) 05
(260) AM 2015 75255 A (800) 1184975 (151) 2015 03 17 (181) 2025 03 17 (891) 2013 09 06 (511) 09, 10, 11, 35, 37, 42,	(260) AM 2015 75280 (800) 1185276 (151) 2015 03 17 (181) 2025 03 17 (891) 2013 09 25 (511) 12
(260) AM 2015 75257 A (800) 1185025 (151) 2015 03 17 (181) 2025 03 17	(260) AM 2015 75281 (800) 1185293 (151) 2015 03 17 (181) 2025 03 17 (891) 2013 06 22 (511) 04, 07, 12, 37

(260) AM 2015 75282
(800) 1185301
(151) 2015 03 17
(181) 2025 03 17
(891) 2013 07 29
(511) 25, 28

(260) AM 2015 75983 A
(800) 1191869
(151) 2015 02 12
(181) 2025 02 12
(891) 2013 08 09
(511) 16, 34, 35,

საქონლის ადგილწარმოშობის დასახელებები და გეოგრაფიული აღნიშვნები

ადგილწარმოშობის დასახელების რეგისტრაციაში ცვლილების შეტანა

მუკუზანი

(რეგ. №2; თარიღი: 30.08.2005წ.)

ადგილწარმოშობის დასახელების ღვინო „მუკუზანის“ მევენახეობის სპეციფიკური ზონისა და მხარის საზღვრების დამტკიცების თაობაზე“ საქართველოს სოფლის მეურნეობის მინისტრის 2015 წლის 13 თებერვლის №2-31 ბრძანების შესაბამისად, შეიცვალა საქართველოს ინტელექტუალური საკუთრების ეროვნულ ცენტრში - „საქპატენტში“ რეგისტრირებული ადგილწარმოშობის დასახელების ღვინო „მუკუზანის“ მევენახეობის სპეციფიკური ზონები და მხარის საზღვრები.

აღნიშნული ინფორმაცია „საქონლის ადგილწარმოშობის დასახელებებისა და გეოგრაფიული აღნიშვნების შესახებ“ საქართველოს კანონის თანახმად, ქვეყნდება საქართველოს სამრეწველო საკუთრების ოფიციალურ ბიულეტენში, ერთ ცენტრალურ და ერთ ადგილობრივ გაზეთში. აღნიშნული მასალების გამოქვეყნებიდან სამი თვის ვადაში „საქპატენტში“ წარმოდგენილი შენიშვნები და დამატებითი ინფორმაცია შესასწავლად გადაეგზავნება საქართველოს სოფლის მეურნეობის სამინისტროს. თუ 3 თვის განმავლობაში „საქპატენტში“ არ შემოვა არანაირი ინფორმაცია აღნიშნულ მასალებთან დაკავშირებით, გამოქვეყნებული მონაცემები ადგილწარმოშობის დასახელება ღვინო „მუკუზანის“ შესახებ აისახება ადგილწარმოშობის დასახელების და გეოგრაფიული აღნიშვნების სახელმწიფო რეესტრში.

ღვინო „მუკუზანის“ წარმოების მიკროზონა

გეოგრაფიული მდებარეობა. მევენახეობის სპეციფიკური ზონა „მუკუზანი“ მდებარეობს აღმოსავლეთ საქართველოში, შიდა კახეთში, გურჯაანის მუნიციპალიტეტში. იგი განთავსებულია მდ. ალაზნის ხეობის მარჯვენა სანაპიროზე, ცივგომბორის ქედის ჩრდილო-აღმოსავლეთ დაქანებაზე, ზღვის დონიდან 400 – 650 მ სიმაღლის ფარგლებში. ჩრდილო-აღმოსავლეთისკენ და აღმოსავლეთისკენ ზონის ტერიტორია წარმოადგენს სუსტად და საშუალოდ დაქანებულ ფერდობებს და შლეიფებს, სუსტი ტალღისებური ზედაპირით, რომელიც ჩრდილო-აღმოსავლეთის მიმართულებით გავაკებაში გადადის და ემიჯნება ალაზნის პირველ ტერასას, ჭერმის ხევის და ფაფრისხევის გაყოლებით. ჩრდილო-დასავლეთ მიმართულებით კი

გრძელდება მდ. ალაზნის დინების შუა წელში, ცივ-გომბორის ქედის 5-6° დაქანების ერთ-ერთ შლექიფზე მდებარე სავენახე ფართობებზე.

ღვინო „მუკუზანის“ სანედლეულო ბაზა მოიცავს სოფლებს: მუკუზანი, ზეგანი, ჩუმლაყი, ახაშენი, ველისციხე, ვაზისუბანი, შაშიანი, კალაური, შრომა და კახიფარის ტერიტორიებს.

კლიმატი. მუკუზნის სპეციფიკურ ზონაში კლიმატი ზომიერად ნოტიოა – ცხელი ზაფხულით და ზომიერად ცივი ზამთრით. ამინდის ფორმირებას განაპირობებს სუბტროპიკულ და ზომიერ განედებში განვითარებული, აღმოსავლეთიდან და დასავლეთიდან გადმონაცვლებული ატმოსფერული პროცესები. არანაკლები მნიშვნელობა ენიჭება ასევე ადგილმდებარეობის რელიეფური პირობების გავლენით წარმოქმნილ პროცესებს, კერძოდ, კახეთის კავკასიონის მყინვარებით დაფარული მაღალი მწვერვალებიდან დაშვებული ცივი ჰაერის მასების ზემოქმედებას.

მზის ნათების წლიური ხანგრძლივობა მუკუზნის სპეციფიკურ ზონაში მერყეობს 2150- 2200 საათის ფარგლებში, ხოლო სავეგეტაციო პერიოდში 1610 საათს აღწევს. მზის პირდაპირი რადიაცია მოსული ჰორიზონტალურ ზედაპირზე წლიურად შეადგენს 70-75 კკალ/სმ², გაბნეული რადიაცია 50-54 კკალ/სმ², მზის ჯამობრივი რადიაცია წლიურად 120-130 კკალ/სმ². მზის ნათების არსებული რაოდენობის შეფარდება მის შესაძლო რაოდენობასთან ზაფხულის თვეებში და სექტემბერში საშუალოდ მეტად მაღალია და 68%-ს უდრის.

ჰაერის საშუალო წლიური ტემპერატურა 12°-ია. ყველაზე ცივი თვის იანვრის საშუალო ტემპერატურა +1,1°, ყველაზე თბილი თვეების – ივლისი და აგვისტო კი – ერთმანეთს უახლოვდება და 23,1–22,9° უდრის. ჰაერის ტემპერატურების წლიური აბსოლუტური მინიმუმების საშუალო -10°, აბსოლუტური მინიმუმი -23° აღწევს. ჰაერის ტემპერატურის წლიური აბსოლუტური მაქსიმუმების საშუალო 34°, აბსოლუტური მაქსიმუმი კი 38° უდრის.

ჰაერის ტემპერატურის დღეღამური ამპლიტუდა ყველაზე მაღალია ზაფხულის თვეებში (ივნისი, ივლისი, აგვისტო) და საშუალოდ 9° და მეტს აღწევს. ეს მაჩვენებელი ყველაზე ნაკლებია (4,8-5,5°) ზამთარში.

მუკუზნის სპეციფიკურ ზონაში ფესვთა სისტემის გააქტიურება მაისის შუა რიცხვებიდან იწყება. საფერავის კვირტის გაშლა მოსალოდნელია აპრილის შუა რიცხვებში, ყვავილობა – მაისის ბოლოს, ყურძნის სიმწიფე – აგვისტოს მეორე ნახევარში, ყურძნის ტექნიკური მომწიფება – სექტემბრის ბოლოს. ამისათვის საჭიროა

3500° და მეტი სითბო. მუკუზნის სპეციფიკურ ზონაში აქტიურ ტემპერატურათა ჯამი ($\Sigma t > 10^{\circ}\text{C}$) 4120-3440°-ის საზღვრებში ცვალებადობს.

ატმოსფერული ნალექების წლიური ჯამი 884 მმ-ს, აქედან სავეგეტაციო პერიოდში 645 მმ-ს უტოლდება. ნალექები ყველაზე მეტი რაოდენობით (150 მმ) მოდის მაისში. ნაყოფის ფორმირების პერიოდში (ივნისი, ივლისი, აგვისტო), ნალექების რაოდენობა მცირეა, ამიტომ დასაშვებია დამატებითი მორწყვა. ყურძნის მომწიფების პერიოდში, განსაკუთრებით სექტემბერში, ატმოსფერული ნალექები საკმაოზე მეტია და 75 მმ უდრის.

ჰაერის საშუალო წლიური შეფარდებითი სინოტივე 71%-ს უდრის. სავეგეტაციო პერიოდში ეს მაჩვენებელი 68%-ზე მეტი არ არის.

თოვლის საფარი იქმნება დეკემბრის ბოლო დეკადაში (25.XII), რომელიც მარტის შუა რიცხვებში ქრება. მიკროზონაში შემოდგომის პირველი წაყინვები ნოემბრის დასასრულს (27.XI) იწყება. ბოლო წაყინვები საშუალოდ 24 მარტიდან წყდება და 10 წელიწადში ერთხელ აპრილის შუა რიცხვებამდეა მოსალოდნელი, ზონაში უყინვო პერიოდის ხანგრძლივობა 230 დღეზე მეტია.

სეტყვიანი დღეების რიცხვი წელიწადში საშუალოდ 2,2-ს უდრის. სეტყვა ყველაზე ხშირად მაისში (0,7 დღე) და ივნისში (0,5 დღე) მოდის. ანომალურად სეტყვიან წლებში, სეტყვიანი დღეების რაოდენობამ შესაძლოა 5-ს მიაღწიოს.

ნიადაგის ზედაპირის საშუალო წლიური ტემპერატურა 14° უდრის. ყველაზე თბილ თვეებში (ივლისი, აგვისტო) ნიადაგის ზედაპირის საშუალო ტემპერატურა 28° აღწევს; ყველაზე ცივ თვეში – იანვარში კი -1°-ია.

ძირითადად გაბატონებულია დასავლეთის (32%) და სამხრეთ-დასავლეთის (23%) ქარები. ქარის საშუალო წლიური სიჩქარე 1,4 მ/წმ უდრის.

აღნიშნული მონაცემების ანალიზიდან გამომდინარე სპეციფიკური ზონა მიეკუთვნება ქარების მავნე ზემოქმედების III ჯგუფის რაიონებს. ქარის უარყოფითი ზემოქმედებისგან თავის დაცვის მიზნით, უკეთეს შემთხვევაში, რეკომენდებულია ორიგინალი ქარსაფარი ზოლების გაშენება.

ნიადაგები. მუკუზნის მიკროზონაში წარმოდგენილია ტყის ყავისფერი, მუქი ყავისფერი, მდელოს ყავისფერი, რენძო-ყავისფერი და ალუვიური ნიადაგების ნაირსახეობები, რომლებიც ერთმანეთისგან განსხვავდებიან პროფილის სისქით, ხირხატიანობის ხარისხით და მექანიკური შედგენილობის მიხედვით. ტყის ყავისფერი ნიადაგები წარმოდგენილია ზედა სარტყელში ცივ-გომბორის მთების ჩრდი-

ლო-ადმოსავლეთ კალთებზე, მდელის ყავისფერი და რენძო-ყავისფერი ნიადაგები კი ამ კალთების ქვედა ზოლში მდინარე ალაზნის მეორე ტერასის მიჯნაზე ქვემო ალაზნის სარწყავი არხის გაყოლებაზე, ხოლო ალუვიური ნიადაგები მდინარე ალაზნის მეორე ტერასაზე, ქვემო ალაზნის სარწყავი არხის ქვემოთ მდინარე ალაზნის პირველ ტერასამდე.

არსებული კვლევის მასალების ანალიზიდან გამომდინარე, მუკუზნის სპეციფიკური ზონის ტერიტორიაზე გამოყოფილია ნიადაგების შემდეგი სახეები და სახესხვაობები:

1. ტყის ყავისფერი, დიდი სისქის, სუსტად ხირხატიანი, საშუალო და მძიმე თიხნარი;
2. ტყის ყავისფერი, საშუალო სისქის, საშუალოდ ხირხატიანი, საშუალო და მძიმე თიხნარი;
3. ტყის ყავისფერი, საშუალო სისქის, მცირე ჰუმუსიანი, საშუალოდ ხირხატიანი და სუსტად ქვიანი, მძიმე თიხნარი;
4. ყავისფერი, დიდი სისქის, სუსტად ხირხატიანი, თიხიანი და თიხნარი;
5. მუქი ყავისფერი (ძველი ალუვიური), დიდი სისქის, თიხიანი;
6. მუქი ყავისფერი, საშუალო სისქის, სუსტად ხირხატიანი, საშუალოდ და მსუბუქი თიხა;
7. მდელის ყავისფერი (ძველი ალუვიური) დიდი სისქის, თიხიანი;
8. მდელის ყავისფერი (ძველი ალუვიური) დიდი სისქის, სუსტად ხირხატიანი, თიხიანი;
9. რენძინო-ყავისფერი, დიდი სისქის, სუსტად ხირხატიანი, მსუბუქი თიხა და მძიმე თიხნარი;
10. რენძინო-ყავისფერი, საშუალო სისქის, სუსტად ხირხატიანი, თიხნარი და თიხიანი;
11. ალუვიურ-კარბონატული დიდი სისქის თიხნარი;
12. ალუვიურ-კარბონატული დიდი სისქის ხირხატიან თიხნარი;
13. დელუვიური კარბონატული, დიდი სისქის, თიხნარი;
14. ალუვიურ-პროლუვიური, კარბონატული, დიდი სისქის, ხირხატიანი, მსუბუქი თიხნარი და სილნარი.

დიდი სისქის ნიადაგებში პროფილის სიღრმე 80-100 სმ-დან 110-130 სმ-ის ფარგლებში ცვალებადობს. საშუალო სისქის ნიადაგებში კი პროფილის სისქე 60-70 სმ-დან

70-80 სმ-მდეა. აქტიური ჰუმუსიანი ფენა დიდი სისქის ნიადაგებში შესაბამისად 50-60 სმ-დან 75-85 სმ-მდე მდებარეობს, ხოლო საშუალო სისქის ნიადაგებში 30-40 სმ-დან 40-50 სმ-მდე. ნიადაგის სტრუქტურა მარცვლოვან-კომპოვანიდან (ზედა ფენებში) კომპოვან-გოროხოვანამდე ქვევით და უფრო ქვევით ბელტოვანში გადადის. ნიადაგის პროფილში ფესვები, ორგანული ნარჩენები, კირისთვლები და კენჭები. კალციუმის კარბონატები ზევიდან ქვევით მატულობს და ქვედა ფენებში ზოგან 24% აღწევს, ზოგიერთი ჭრილების (რენძო-ყავისფერი) ქვედა ფენები კი კალციუმის კარბონატებს ძალიან დიდი რაოდენობით შეიცავენ.

ყველა ამ ნიადაგში ჰუმუსის შემცველობა ძირითადად დაბალი მაჩვენებლით ხასიათდება და 0,5-3,0%-ის ფარგლებშია. დაბალია მეტწილად ჰიდროლიზური აზოტის შემცველობაც და 5 მგ-ს არ აღემატება 100 გ ნიადაგში, ასევე, დაბალია ხსნადი ფოსფორისა და გაცვლითი კალიუმის შემცველობაც, გარდა გამონაკლისისა. კალციუმის კარბონატებს ძირითადად საშუალო რაოდენობით შეიცავენ და 8-20%-ის ფარგლებშია. ნიადაგის არეს რეაქცია (pH) საშუალო ტუტეა. შესწავლილი ნიადაგური საფარი წარმოდგენილია დახრილ ფორმებზე და ნიადაგები განვითარებულია კარბონატების მაღალი შემცველობის მქონე ქანებზე.

აგროტექნოლოგიური რეგლამენტები

„მუკუზანის“ დასახელების ღვინის მისაღებად, ნიადაგურ-კლიმატური პირობების გათვალისწინებით, დაცული უნდა იქნეს შემდეგი აგროტექნოლოგიური რეგლამენტები:

ჯიში საფერავი

გავრცელების არეალი: ზღვის დონიდან 400-650 მეტრამდე;

დატვირთვის ნორმა 1მ²-ზე: არაუმეტეს 10 კვირტი. 80-100 ათასი კვირტი 1 ჰა-ზე;

რეგლამენტირებული მოსავალი: არაუმეტეს 8 ტონა 1 ჰა-ზე.

ნიადაგის განოყიერება

ორგანულ-მინერალური სასუქების გამოყენება კარტოგრაფიული აგრორეგლამენტებით.

ფიტოსანიტარული ღონისძიებები

ვაზის ძირითადი მავნებლების და დაავადებების წინააღმდეგ ბრძოლა საქართველოში რეგისტრირებული კონტაქტური და სისტემური პრეპარატებით.

ღვინო „მუკუზანი“

„მუკუზანი“ ადგილწარმოშობის დასახელების კონტროლირებადი უმაღლესი ხარისხის მშრალი წითელი ღვინოა.

ღვინო „მუკუზანი“ ხასიათდება ბროწეულისფერი შეფერვით. გემოზე სრული, ჰარმონიული, ხავერდოვანი და დახვეწილია, გამოხატული ჯიშური სპეციფიკური არომატით და მაღალი ექსტრაქტით.

ღვინო „მუკუზანის“ ქიმიური მონაცემები უნდა შეესაბამებოდეს შემდეგ მაჩვენებლებს:

მოცულობითი სპირტშემცველობა – არანაკლებ 10,5%;

შაქრების მასური კონცენტრაცია – არაუმეტეს 4,0 გ/დმ³;

ტიტრული მჟავიანობა – არანაკლებ 5,0 გ/დმ³;

დაყვანილი ექსტრაქტის მასის კონცენტრაცია – არანაკლებ 20 გ/დმ³;

გოგირდოვანი მჟავის საერთო მასის კონცენტრაცია – არაუმეტეს 160 მგ/დმ³;

თავისუფალი გოგირდოვანი მჟავის კონცენტრაცია – არაუმეტეს 30 მგ/დმ³;

აქროლადი მჟავიანობა – არაუმეტეს 1,2 გ/დმ³.

დანარჩენი ნორმატივები უნდა შეესაბამებოდეს საქართველოს საკანონმდებლო აქტებს და ევროსაბჭოს 1999 წლის 17 მაისის №1493/1999 დადგენილებას.

წინანდალი

(რეგ. №3; თარიღი: 30.08.2005წ.)

ადგილწარმოშობის დასახელების ღვინო „წინანდლის“ მევენახეობის სპეციფიკური ზონისა და მხარის საზღვრების დამტკიცების თაობაზე“ საქართველოს სოფლის მეურნეობის მინისტრის 2015 წლის 13 თებერვლის №2-32 ბრძანების შესაბამისად, შეიცვალა საქართველოს ინტელექტუალური საკუთრების ეროვნულ ცენტრში „საქპატენტში“ რეგისტრირებული ადგილწარმოშობის დასახელების ღვინო „წინანდლის“ მევენახეობის სპეციფიკური ზონები და მხარის საზღვრები.

აღნიშნული ინფორმაცია „საქონლის ადგილწარმოშობის დასახელებებისა და გეოგრაფიული აღნიშვნების შესახებ“ საქართველოს კანონის თანახმად, ქვეყნდება საქართველოს სამრეწველო საკუთრების ოფიციალურ ბიულეტენში, ერთ ცენტრალურ და ერთ ადგილობრივ გაზეთში. აღნიშნული მასალების გამოქვეყნებიდან სამი თვის ვადაში „საქპატენტში“ წარმოდგენილი შენიშვნები და დამატებითი ინფორმაცია შესასწავლად გადაეგზავნება საქართველოს სოფლის მეურნეობის სამინისტროს. თუ 3 თვის განმავლობაში „საქპატენტში“ არ შემოვა არანაირი ინფორმაცია აღნიშნულ მასალებთან დაკავშირებით, გამოქვეყნებული მონაცემები ადგილწარმოშობის დასახელება ღვინო „წინანდლის“ შესახებ აისახება ადგილწარმოშობის დასახელებისა და გეოგრაფიული აღნიშვნების სახელმწიფო რეესტრში.

ღვინო „წინანდლის“ წარმოების მიკროზონა

გეოგრაფიული მდებარეობა. მევენახეობის სპეციფიკური ზონა წინანდალი მდებარეობს თელავის ადმინისტრაციულ რაიონში, მდ. ალაზნის მარჯვენა სანაპიროზე. მიკროზონის ტერიტორია მოიცავს ერთი მხრივ ცივ-გომბორის ქედის ჩრდილო-აღმოსავლეთი დაქანების ტყიანი კალთების გაგრძელებას და მეორე მხრივ მთისწინებსა და ალაზნის დაბლობს. სამრეწველო ვენახები ძირითადად განლაგებულია ზღვის დონიდან 300-750 მეტრი სიმაღლის ფარგლებში.

ღვინო „წინანდლის“ წარმოების სანედლეულო ბაზა მოიცავს შემდეგ სოფლებს: აკურა, ვანთა, ბუშეტი, ქვემო ხოდაშენი, წინანდალი, კისისხევი, კონდოლი, ნასამხრალი, შალაური, კურდღელაური, ვარდისუბანი, გულგულა, იყალთო, რუისპირი.

კლიმატი. ზომიერად ნოტიოა, ცხელი ზაფხულითა და ზომიერად ცივი ზამთრით. მზის ნათების წლიური ხანგრძლივობა 2300 საათს აღემატება. მიკროზონაში მზის პირდაპირი რადიაციის წლიური ჯამი პერპენდიკულარულ ზედაპირზე 130 კკალ/სმ², ხოლო სხივებისადმი ჰორიზონტალურ ზედაპირზე 76 კკალ/სმ²

უდრის. თბილ პერიოდში ეს მაჩვენებლები შესაბამისად 92 და 60 კკალ/სმ² ფარგლებში მერყეობს. გაბნეული რადიაცია წლიურად 54 კკალ/სმ², ხოლო სავეგეტაციო პერიოდში 40 კკალ/ სმ² აღწევს. ჯამური რადიაციის წლიური მნიშვნელობა 130 კკალ/სმ²-ია, ხოლო თბილ პერიოდში 100 კკალ/სმ² უდრის. მიკრო-ზონაში ჰაერის საშუალო წლიური ტემპერატურა საკმაოდ მაღალია და 12,4° უდრის. ყველაზე თბილ თვეებში – ივლისში და აგვისტოში საშუალო ტემპერატურა 23,2°, ყველაზე ცივი თვის – იანვრის ტემპერატურა კი +0,9°-ია. წლიური აბსოლუტური მინიმუმებიდან საშუალო -10°, აბსოლუტური მაქსიმუმებიდან საშუალო კი 35° უდრის. ექსტრემალური ტემპერატურები -23° – +38°-ის ფარგლებშია. მხარის უმეტეს ნაწილში ჰაერის ტემპერატურის 10°-ზე ზევით მდგრადი გადასვლა აპრილის I დეკადაში (8.IV-დან) აღინიშნება, 10°-ზე ქვევით ტემპერატურა ნოემბრის პირველ რიცხვებში (3.XI-დან) ეცემა. სავეგეტაციო პერიოდის ხანგრძლივობა უდრის 208 დღეს. აქტიურ ტემპერატურათა ჯამი 550 მ სიმაღლეზე 3800° აღწევს.

წინანდლის მიკროზონაში მოწმენდილ დღეთა წლიური რიცხვი (ღრუბლიანობა 0-2 ბალი) საერთო და ქვედა იარუსის ღრუბლიანობის შესაბამისად 52-82-ს შეადგენს. სავეგეტაციო პერიოდში მოწმენდილი დღეები აღნიშნული ღრუბლიანობის თანმიმდევრულად 36 და 55 უდრის. წლის განმავლობაში მოღრუბლული დღეები (8-10 ბალი) საერთო და ქვედა იარუსის ღრუბლიანობის შესაბამისად 122 და 95-ს უდრის, ხოლო სავეგეტაციო პერიოდში აღნიშნულ ღრუბლიანობათა დღეები შესაბამისად 61 და 45-ს შეადგენს. მიკროზონაში ატმოსფერული ნალექების წლიური ჯამი 845 მმ, სავეგეტაციო პერიოდში 644 მმ უდრის. წლიური ნალექებიდან მაქსიმუმი (157 მმ) მაისში, მინიმუმი (28 მმ) იანვარში აღინიშნება. ვაზის კვირტის გაშლა (რქაწითელი, საფერავი, კაბერნე) აპრილის შუა რიცხვებიდან იწყება, ხოლო სიმწიფეში აგვისტოს შუა რიცხვებიდან შედის. ხარისხოვანი ევროპული ტიპის სამარკო ღვინის დასამზადებლად ყურძენი სექტემბრის ბოლო რიცხვებში უნდა დაიკრიფოს.

„წინანდლის“ მიკროზონაში (300-750 მ სიმაღლის ფარგლებში) აქტიური სითბოს ჯამი 4100-3500° შორის იცვლება. აქ გავრცელებული ვაზის ჯიშებიდან ევროპული ტიპის საუკეთესო ხარისხის სუფრის ღვინოს (300-450 მ სიმაღლის ნაკვეთებიდან) მივიღებთ 75%-35%-ის ფარგლებში. ე.ი. 10 წელიწადში დაახლოებით 7-4-ჯერ. აღნიშნულ სიმაღლეებზე კარგი ხარისხის პროდუქცია თითქმის ყოველწლიურად (80-90%) იწარმოება.

500-550 მეტრი სიმაღლის ნაკვეთებზე უმაღლესი ხარისხის ღვინომასალა იწარმოება 10 წელიწადში 2-ჯერ (20%), მაშინ, როცა კარგი ხარისხის პროდუქციის მიღება შესაძლოა 10 წელიწადში 5-ჯერ (50%). 600-650 მეტრი სიმაღლის ნაკვეთებზე კი კარგი ხარისხის პროდუქცია მიიღება 10 წელიწადში 2-ჯერ (20%).

წინანდლის მიკროზონაში სეტყვიანი დღეები ხშირია (წელიწადში საშუალოდ 2-3). წლის განმავლობაში ყველაზე ხშირად სეტყვა მოდის მაისში და ივნისში (0,7 და 0,8). განსაკუთრებულად სეტყვიან წლებში კი შესაძლოა მოვიდეს 9-ჯერ.

ჰაერის შეფარდებითი სინოტივის წლიური მნიშვნელობა საშუალოდ 70% უდრის. ჰაერის ტენიან გაჟღენთილობა ყველაზე ნაკლებია აგვისტოში (60%), ყველაზე მეტი კი ნოემბერში (77%). მიკროზონაში ძირითადად გაბატონებულია დასავლეთის (35%) და აღმოსავლეთის (23%) რუმბის ქარები. ქარის საშუალო წლიური სიჩქარე 1,7 მ/წმ უდრის. ძლიერ ქარიან დღეთა რიცხვი მიკროზონაში დიდი არ არის (10). მრავალწლიური მონაცემების მიხედვით, ჰაერის ტემპერატურების წლიური აბსოლუტური მინიმუმებიდან საშუალო -10, -11° უდრის. ათ წელიწადში ერთხელ მოსალოდნელია მინიმალური ტემპერატურის მცირე ხანგრძლივობით -15°-მდე დაცემა, რაც ვაზის სანაყოფე კვირტებს მხოლოდ სუსტად (< 30%) დააზიანებს.

ნიადაგი. 2005 წლის ივნის-ივლისის თვეში საქართველოს მეზღვეობის, მევენახეობისა და მეღვინეობის სამეცნიერო-კვლევითი ინსტიტუტის ნიადაგმცოდნე სპეციალისტებმა, მიკროზონის ნიადაგური საფარის შესწავლის მიზნით, საკვლევ ტერიტორიაზე ჩაატარეს ნიადაგების კვლევის სავლე და კამერალური სამუშაოები. ნიადაგების ანალიზური სამუშაოები ჩატარდა ამავე ინსტიტუტის აგროქიმიის ლაბორატორიაში.

გამოკვლევების შედეგად შესწავლილ ტერიტორიაზე გამოიყო შემდეგი ძირითადი ნიადაგური ტიპები:

1. ტყის ყავისფერი, დიდი სისქის, საშუალო და ძლიერ ხირხატიანი, მძიმე თიხნარი;
2. ყავისფერი, დიდი სისქის, ალაგ სუსტად ხირხატიანი, თიხნარი და თიხიანი;
3. ყავისფერი, საშუალო სისქის, სუსტად ხირხატიანი, მძიმე თიხნარი;
4. მდელოს ყავისფერი, დიდი სისქის, მძიმე თიხნარი და თიხიანი;
5. მდელოს ყავისფერი, დიდი სისქის, სუსტად და საშუალოდ ხირხატიანი, თიხნარი;
6. დელუვიურ-პროლუვიური, დიდი სისქის, მსუბუქი და მძიმე თიხნარი;

7. ალუვიურ-პროლუვიური, დიდი სისქის, სუსტად ხირხატიანი, თიხნარი;
8. ალუვიური, დიდი სისქის, მძიმე თიხნარი;
9. ალუვიური, დიდი სისქის, ძლიერ ხირხატიანი, თიხნარი.

პირველი სახესხვაობის ნიადაგი ხასიათდება სოფ. ვანთის, სოფ. აკურის (ნაკ. „ნასახლარები“), სოფ. კისისხევში (ნაკ. „არხის ზემოთ“) მაგალითზე.

მეორე სახესხვაობის ნიადაგი ხასიათდება სოფ. ბუშეტის (ნაკ. „რკინიგზის ქვემოთ თეთრ ხიდთან“), სოფ. შალაურის (ნაკ. „ტრასის ქვემოთ“), სოფ. ვაჩნაძიანის (ნაკ. „ხრამიწები“) მაგალითზე.

მესამე სახესხვაობის ნიადაგი ხასიათდება სოფ. შალაურის (ნაკ. „დიდი ვერხვის ადგილები“) მაგალითზე.

მეოთხე სახესხვაობის ნიადაგი ხასიათდება სოფ. წინანდლის (ნაკ. „თელიანი“), სოფ. ქვემო ხოდაშენის (ნაკ. „ნაფარებლები“), სოფ. კურდღელაურის (ნაკ. „ბელა-ნაფშები“) მაგალითზე.

მეხუთე სახესხვაობის ნიადაგი ხასიათდება სოფ. ქვემო ხოდაშენის (ნაკ. „დიდი ვენახები“) მაგალითზე.

მეექვსე და მეშვიდე სახესხვაობის ნიადაგები წარმოდგენილია ზემოთ ჩამოთვლილი სოფლებიდან ალაზნის ვაკისკენ გარდამავალ ზოლში.

მერვე და მეცხრე სახესხვაობის ნიადაგები უშუალოდ ალაზნის ტერასის მიჯნაზე მდებარეობენ.

მიკროზონის ზედა ნაწილში წარმოდგენილი ყავისფერი ნიადაგები (თავისი სახესხვაობით) საშუალო და ღრმა პროფილით ხასიათდებიან. ქვედა ზოლში გავრცელებული ალუვიური, ალუვიურ-პროლუვიური და დელუვიურ-პროლუვიური ნიადაგები უფრო ღრმა პროფილით და სხვადასხვა ხირხატიანობით ხასიათდებიან. ნიადაგის პროფილის სისქე ზედა ნაწილში, სადაც ყავისფერი ნიადაგებია წარმოდგენილი, 70-100 სმ-ის ფარგლებშია, ხოლო აქტიური ჰუმუსიანი ფენა 30-50 სმ-ის ფარგლებში. ზონის ქვედა ნაწილში, სადაც ალუვიური, ალუვიურ-პროლუვიური და დელუვიურ-პროლუვიური ნიადაგებია წარმოდგენილი პროფილი უფრო ღრმაა, 100-150 სმ-ს აღემატება, აქტიური ჰუმუსიანი ფენა კი 40-50 სმ-ია. მექანიკური შედგენილობით ნიადაგები ძირითადად საშუალო და მძიმე თიხნარი შედგენილობით ხასიათდებიან, მცირე მონაკვეთებზე კი მსუბუქი თიხიანებიცაა წარმოდგენილი. ჰუმუსი მცირე რაოდენობითაა 1,0-2,5%-ის ფარგლებში, ჰიდროლიზური აზოტის, ხსნადი ფოსფორის და გაცვლითი კალიუმის შემცველობა

დაბალია, კალციუმის კარბონატებს ნიადაგები მცირე და საშუალო რაოდენობით შეიცავენ, 2,5-16,0%-ის ფარგლებში, ნიადაგის არეს რეაქცია (pH) საშუალო ტუტეა. მიკროზონაში წარმოდგენილი ნიადაგები ექსპოზიციით (ძირითადად ჩრდილო-აღმოსავლეთი და აღმოსავლეთი), კალციუმის კარბონატების შემცველობით, ხირხატანობით და კლიმატური ფაქტორების ერთობლიობით კარგ პირობებს ქმნიან წინანდლის დასახელების ღვინის მისაღებად. ძირითადი გავრცელებული ვაზის ჯიშებია: რქაწითელი, საფერავი და კახური მწვანე.

აგროტექნოლოგიური რეგლამენტები

წინანდლის დასახელების ღვინის მისაღებად ნიადაგურ-კლიმატური პირობების გათვალისწინებით დაცული უნდა იქნეს შემდეგი აგროტექნოლოგიური რეგლამენტები:

ჯიში რქაწითელი

გავრცელების არეალი: ზღვის დონიდან 300-600 მეტრამდე;

დარგვის სქემა: 2,35 X 1,30 მ 2,5 X 1,5 მ.;

შტამბის სიმაღლე: 80-100 სმ-მდე;

სხვლის ფორმა: თავისუფალი და ქართული ორმხრივი შპალერი;

დატვირთვის ნორმა 1მ²-ზე: 8-10 კვირტი. 1 ჰა-ზე 80-100 ათასი კვირტი;

მოსავალი: 1 ჰა-ზე 9-10 ტონა.

ჯიში კახური მწვანე

დარგვის სქემა: 2,5 X 1,5 მ 2,35 X 1,30 მ;

შტამბის სიმაღლე: 70-100 სმ-მდე;

სხვლის ფორმა: თავისუფალი და ქართული ორმხრივი შპალერი;

დატვირთვის ნორმა 1მ²-ზე: 8-10 კვირტი. 1 ჰა-ზე 80-100 ათასი კვირტი;

მოსავალი: 1 ჰა-ზე 6-7 ტონა;

გადაუდებელი აგროლონისძიება: გასხვლისას დატოვებული კვირტებისა და მოსავლიანი ყლორტების ნორმირება დადგენილი აგრორეგლამენტების ფარგლებში რეგლამენტირებული მოსავლის მისაღებად.

ნიადაგის მოვლა-დამუშავება

ნიადაგის საშემოდგომო და საგაზაფხულო ხვნები. ნიადაგის მინიმალური დამუშავება – ჰერბიციდების პერიოდულად გამოყენების ფონზე. ტენდამცველი

ღონისძიებები – ნიადაგის ზედაპირის ფხვიერ მდგომარეობაში შენარჩუნება (კულტივაცია, ფრეზირება, მულჩირება). სავეგეტაციო მორწყვის დამთავრება რთველის დაწყებამდე ერთი თვით ადრე. ურწყავში - ნიადაგის ზედაპირის სარეველებისგან სუფთა და ფხვიერ მდგომარეობაში შენარჩუნება. შესაძლებლობის ფარგლებში, ნიადაგის მულჩირება ორგანული მასითა და სინთეტური საშუალებით.

განოყიერება

ორგანულ-მინერალური სასუქების გამოყენება კარტოგრაფიული აგრორეგლამენტებით.

ფიტოსანიტარული რეგლამენტი:

ძირითადი დაავადებები: ჭრაქი, ნაცარი, ანთრაქნოზი, სიდამპლეები.

მავნებლები: ტკიპები, ყურძნის ჭია, ვაზის ცრუფარიანა.

ბრძოლის ღონისძიების გატარება: საქართველოში რეგისტრირებული, კონტაქტური და სისტემური პრეპარატებით.

დამატებითი აგროღონისძიება ნაცრის წინააღმდეგ დამატებითი წამლობების ჩატარება.

სამეურნეო-ტექნოლოგიური დახასიათება

რქაწითელი თეთრყურძნიანი საღვინე ვაზის ჯიშია. ის გავრცელებულია როგორც საქართველოში, ისე მის ფარგლებს გარეთაც, რაც განპირობებულია მისი ფართო ეკოლოგიური პლასტიურობით და უნივერსალური სამეურნეო-ტექნოლოგიური თვისებებით. ჯიშში საშუალო ან საშუალოზე საგვიანო პერიოდისაა, უხვმოსავლიანი (მტევნის საშუალო წონა 160-250 გ-მდე). საშუალო მოსავალი ჰექტარზე 90-100 ცენტნერი.

მოცემულ მიკროზონაში მწიფე ყურძენში შაქრიანობა 240 გ/დმ³-ს აღწევს, 7,8 გ/დმ³ მჟავიანობის შენარჩუნებით. წინანდლის დასახელების ღვინომსაღის მისაღებად ყურძენი იკრიფება, როცა მასში შაქრის კონცენტრაცია 20-21% მიაღწევს.

კახური მწვანე თეთრყურძნიანი საღვინე ვაზის ჯიშია. ვაზი საშუალო ზრდისაა, საშუალო სიმწიფის პერიოდის. მტევნის საშუალო წონა 172 გ-ია, ხოლო საშუალო მოსავალი ჰექტარზე 6-7 ტ. ჯიშს ახასიათებს შაქრის დაგროვების (200-220 გ/დმ³)

საკმაოდ დიდი უნარი, ნორმალური მჟავიანობის შენარჩუნებით (6,0–7,8 გ/დმ³).
ჯიშის დამახასიათებელ თვისებად უნდა ჩაითვალოს მისი განსაკუთრებული
მგრძნობიარობა ნაცრისადმი.

ღვინო „წინანდალი“

ადგილწარმოშობის დასახელების კონტროლირებადი უმაღლესი ხარისხის
თეთრი, მშრალი ღვინო „წინანდალი“ მზადდება რქაწითელის და კახური მწვანე
ჯიშების ყურძნიდან (15%-მდე).

ღვინო „წინანდალი“ ხასიათდება ღია ჩალისფერი შეფერვით, გემოზე ჰარმონიული,
სრული, დახვეწილია, განვითარებული ბუკეტით, ჯიშური არომატით.

**ღვინო „წინანდლის“ ქიმიური მონაცემები უნდა შეესაბამებოდეს შემდეგ
მაჩვენებლებს:**

მოცულობითი სპირტშემცველობა, არანაკლებ % – 10,5;

შაქრების მასური კონცენტრაცია – არაუმეტეს 3 გ/დმ³;

ტიტრული მჟავიანობა 5,5–7,5 გ/დმ³;

აქროლადი მჟავიანობა – არაუმეტეს 1,0 გ/დმ³;

დაყვანილი ექსტრაქტის მასის კონცენტრაცია არანაკლებ 16 გ/დმ³;

გოგირდოვანი მჟავის საერთო მასის კონცენტრაცია არაუმეტეს 210 მგ/დმ³;

თავისუფალი გოგირდოვანი მჟავის კონცენტრაცია არაუმეტეს 30 მგ/დმ³.

დანარჩენი ნორმატივები უნდა შეესაბამებოდეს საქართველოს საკანონმდებლო
აქტებს და ევროსაბჭოს 1999 წლის 17 მაისის №1493/1999 დადგენილებას.

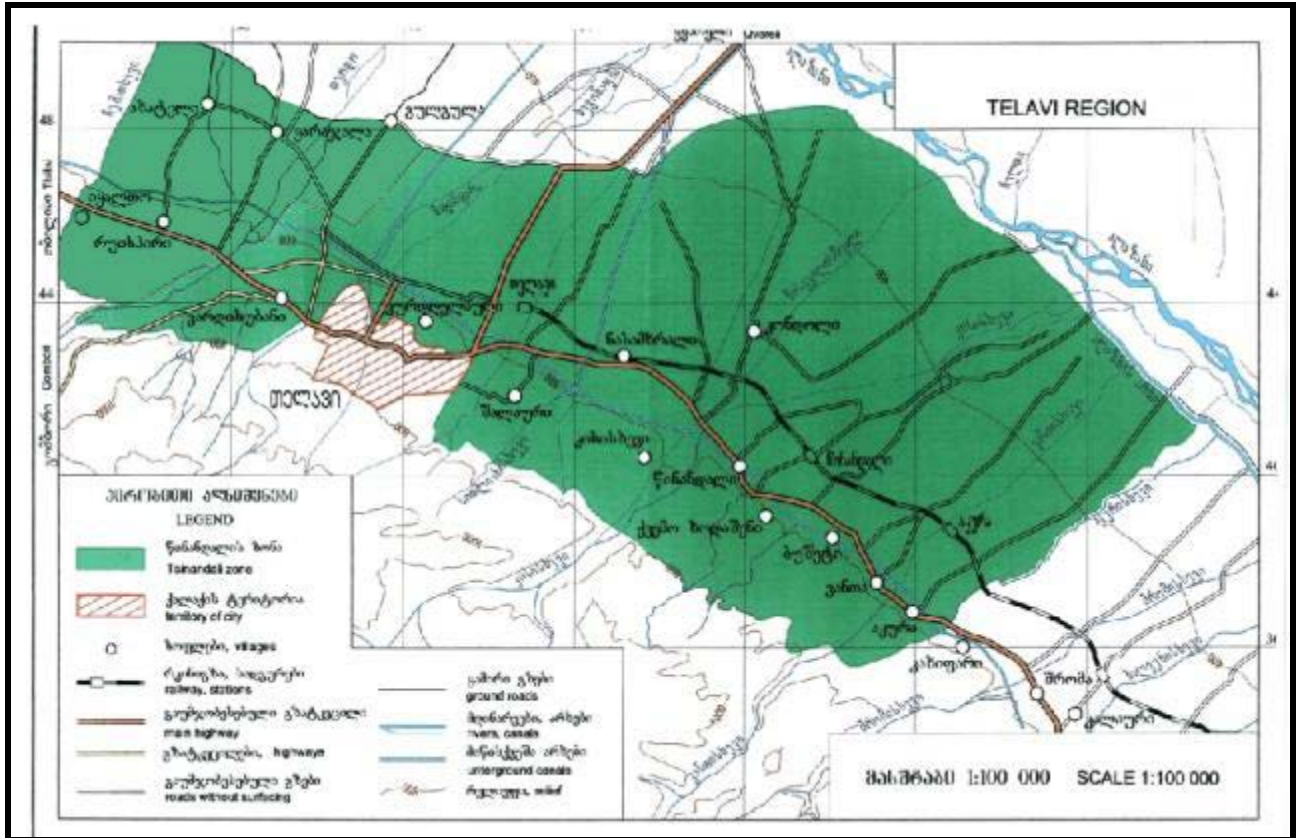

ოფიციალური შეტყობინებები
პატენტების მოქმედების აღდგენა
ბამობონება

(11) P 2012 5411 B

(73) ზვიად ხელაძე (GE);

ზურაბ ხელაძე (GE)

(54) **ექიმების ახალი დანიშნულებით გამოყენება**

პატენტის მოქმედების აღდგენის თარიღი: 2015 03 25

სასაქონლო ნიშნები

რეგისტრაციის მოქმედების ვადის გაგრძელება

(111) M 1995 1011 R2

(156) 2015 09 25

(186) 2025 09 25

(732) კარერას ლიმიტიდ
გლობ ჰაუზი, 4 ტემპლ პლეისი,
ლონდონი WC2R 2PG, გაერთიანებული
სამეფო

(111) M 2004 15496 R1

(156) 2014 08 12

(186) 2024 04 16

(732) შპს „ასკანელი ძმები“
კახეთის გზატკეცილი 110ა, 0198,
თბილისი, საქართველო

(111) M 1995 1020 R2

(156) 2015 09 25

(186) 2025 09 25

(732) სოლუტია ინკ.
575 მერივილ სენტრ დრაივი, სენტ-
ლუისი, მისური, აშშ

(111) M 2004 15497 R1

(156) 2014 08 12

(186) 2024 04 16

(732) შპს „ასკანელი ძმები“
კახეთის გზატკეცილი 110ა, 0198,
თბილისი, საქართველო

(111) M 1995 1021 R2

(156) 2015 09 25

(186) 2025 09 25

(732) ფლექსის ამერიკა, ლ.პ.
დელავერის შტატის შეზღუდული
პასუხისმგებლობის კომპანია
260 სპრინგსაიდ დრაივი, აკრონი, ოჰაიო,
აშშ

(111) M 2004 15498 R1

(156) 2014 08 12

(186) 2024 04 16

(732) შპს „ასკანელი ძმები“
კახეთის გზატკეცილი 110ა, 0198,
თბილისი, საქართველო

(111) M 1995 1024 R2

(156) 2015 09 25

(186) 2025 09 25

(732) სოლუტია ინკ.
575 მერივილ სენტრ დრაივი, სენტ-
ლუისი, მისური, აშშ

(111) M 2004 15605 R1

(156) 2015 01 20

(186) 2024 07 19

(732) გარდიენ იუროპ ს.ა.რ.ლ.
ზონ ინდუსტრიელ ვოლსე, L-3452
დუდელანჟი, გრანდ დუხ დე,
ლუქსემბურგი

(111) M 2003 15301 R1

(156) 2015 02 27

(186) 2023 10 29

(732) შპს „კარდიოექსპრესი“
ვაჟა-ფშაველას გამზ. 83/11, 0186,
თბილისი, საქართველო

(111) M 2004 15691 R1

(156) 2015 02 16

(186) 2024 11 05

(732) შპს „ვიმ-ბილ-დან საქართველო“
ფონიჭალა, 0165, თბილისი,
საქართველო

(111) M 2004 15495 R1

(156) 2014 08 12

(186) 2024 04 16

(732) შპს „ასკანელი ძმები“
კახეთის გზატკეცილი 110ა, 0198,
თბილისი, საქართველო

(111) M 2004 15750 R1

(156) 2015 02 02

(186) 2024 11 30

(732) ინტერსან ჰოლდინგ ფზკო
ს/ ყ 61051, ჯეგელ ალი ფრი ზონე,
დუბაი, არაბთა გაერთიანებული
სამამიროები

(111) M 2005 15823 R1
 (156) 2015 01 05
 (186) 2025 01 05
 (732) დაკ გლობალ ლაისენსინგ აგ,
 (დაკ გლობალ ლაისენსინგ სა),
 (დაკ გლობალ ლაისენსინგ ლტდ),
 ც/ი ფიშერ & პარტნერ შუღლჰაუსსტრასე
 9, 6052 ხერგისვილი, შვეიცარია

(111) M 1994 211 R2
 (156) 2015 01 30
 (186) 2024 11 01
 (732) ღორიდარდ ლაისენსინგ კომპანი ლლკ
 1600 ფერსტ იუნიონ ტავეური, 300 ნორთ
 გრინ სტრიტი, სიტი-ოფ-გრინზბორო,
 ჩრდილოეთ კაროლინას შტატი 27401,
 აშშ

(111) M 2005 15854 R1
 (156) 2015 02 11
 (186) 2025 02 11
 (732) შპს „ავერსი-ფარმა“
 დავით აღმაშენებლის გამზ., 148/2, 0112,
 თბილისი, საქართველო

(111) M 1995 456 R2
 (156) 2015 01 13
 (186) 2025 01 13
 (732) ელფ აკიტენ, სოსიეტე ანონიმ
 ტურ ელფი, 2 პლას დე ლა კუპოლი,
 ლა დეფენსი 6, 92400 კურბევეუა,
 საფრანგეთი

(111) M 2005 15910 R1
 (156) 2015 04 15
 (186) 2025 04 15
 (732) ნსკ ლტდ
 1-6-3, ოჰსაკი შინაგავა-კუ, ტოკიო,
 იაპონია

(111) M 1995 488 R2
 (156) 2015 01 16
 (186) 2025 01 16
 (732) ჩივას ჰოლდინგს (აი პი) ლიმიტიდ
 111/113 რენფრიუ როუდი, პეიზლი,
 რენფრიუშირი PA3 4DY, შოტლანდია,
 გაერთიანებული სამეფო

(111) M 2005 15911 R1
 (156) 2015 04 15
 (186) 2025 04 15
 (732) ნსკ ლტდ
 1-6-3, ოჰსაკი შინაგავა-კუ, ტოკიო,
 იაპონია

(111) M 1995 489 R2
 (156) 2015 01 16
 (186) 2025 01 16
 (732) ჩივას ჰოლდინგს (აი პი) ლიმიტიდ
 111/113 რენფრიუ როუდი, პეიზლი,
 რენფრიუშირი PA3 4DY, შოტლანდია,
 გაერთიანებული სამეფო

(111) M 2005 15912 R1
 (156) 2015 04 15
 (186) 2025 04 15
 (732) ს.კ. ჯონსონ & სან, ინკ.
 1525 ჰოუვ სტრიტი, რასინი, უისკონსინი
 53403-2236, აშშ

(111) M 1995 493 R2
 (156) 2015 01 16
 (186) 2025 01 16
 (732) ელფ აკიტენ, სოსიეტე ანონიმ
 ტურ ელფი, 2 პლას დე ლა კუპოლი,
 ლა დეფენსი 6, 92400 კურბევეუა,
 საფრანგეთი

(111) M 2005 15993 R1
 (156) 2015 06 13
 (186) 2025 06 13
 (732) რანი რეფრემენტს ფზკო
 ოფისი N LB191306, ჯებელ ალი, დუბაი,
 არაბთა გაერთიანებული საამიროები

(111) M 1995 494 R2
 (156) 2015 01 16
 (186) 2025 01 16
 (732) ელფ აკიტენ, სოსიეტე ანონიმ
 ტურ ელფი, 2 პლას დე ლა კუპოლი,
 ლა დეფენსი 6, 92400 კურბევეუა,
 საფრანგეთი

(111) M 2005 16196 R1
 (156) 2015 09 19
 (186) 2025 09 19
 (732) სოსიეტე დე პროდიუი ნესტლე ს.ა.
 1800 ვევეი, შვეიცარია

(111) M 1995 503 R2 (156) 2015 01 16 (186) 2025 01 16 (732) კოუნიეკ გაუტიერ 28 რიუ დე პონტს, 16140 ეგრი, საფრანგეთი	(732) დანქსეს დოიხლანდ გმბჰ 51369 ლევერკუზენი, გერმანია
(111) M 1995 545 R2 (156) 2015 04 20 (186) 2025 04 20 (732) ბაიერ ინტელექტუალ პროპერტი გმბჰ აღფრედ-ნობელ-შტრასე 10, 40789 მონჰეიმი რეინზე, გერმანია	(111) M 1995 670 R2 (156) 2015 06 26 (186) 2025 06 26 (732) დანქსეს დოიხლანდ გმბჰ, 51369 ლევერკუზენი, გერმანია
(111) M 1995 553 R2 (156) 2015 04 27 (186) 2025 04 27 (732) ეჟენ-პერმა ფრანსე 10 რიუ ჯეიმს ვატი, შენობა C/D, 93200 სენტ-დენისი, საფრანგეთი	(111) M 1995 674 R2 (156) 2015 06 26 (186) 2025 06 26 (732) ბაიერ აგ, D-51368 ლევერკუზენი, გერმანია
(111) M 1995 596 R2 (156) 2015 05 02 (186) 2025 05 02 (732) ტამბრანდს ინკ. უან პროქტერ & გემბლ პლაზა, ცინცინატი, ოჰაიო 45202, აშშ	(111) M 1995 817 R2 (156) 2015 08 10 (186) 2025 08 10 (732) ექსონ მობილ კორპორეიშენ ნიუ-ჯერზის შტატის კორპორაცია, 5959 ლას კოლინას ბუღვარი, ირვინგი, ტეხასი 75039, აშშ
(111) M 1995 611 R2 (156) 2015 05 03 (186) 2025 05 03 (732) ლრკ პროდაქტს ლიმიტიდ 103-105 ბას როუდი, სლაუ, SL1 3UH, გაერთიანებული სამეფო	(111) M 1995 838 R2 (156) 2015 08 11 (186) 2025 08 11 (732) ბრიტიშ ამერიკან ტობაკო (ბრენდს) ინკ. 2711 სენტერვილ როუდი, სუიტ 300, უილმინგტონი, დელავერი 19808, აშშ
(111) M 1995 612 R2 (156) 2015 05 03 (186) 2025 05 03 (732) ლრკ პროდაქტს ლიმიტიდ 103-105 ბას როუდი, სლაუ, SL1 3UH, გაერთიანებული სამეფო	(111) M 1995 895 R2 (156) 2015 08 16 (186) 2025 08 16 (732) სინჯენტა პარტისიპეიშენზ აგ შვარცვალდალე 215, 4058 ბაზელი, შვეიცარია
(111) M 1995 661 R2 (156) 2015 06 26 (186) 2025 06 26 (732) დანქსეს დოიხლანდ გმბჰ 51369 ლევერკუზენი, გერმანია	(111) M 1995 899 R2 (156) 2015 08 16 (186) 2025 08 16 (732) როტმანს ოფ პელ მელ ლიმიტიდ ცელერვეგ 4, ცუგი CH-6300, შვეიცარია
(111) M 1995 665 R2 (156) 2015 06 26 (186) 2025 06 26	(111) M 1995 902 R2 (156) 2015 08 16 (186) 2025 08 16 (732) ფლექსის ამერიკა,ლ.პ. დელავერის შტატის შეზღუდული პასუხისმგებლო-

ბის კომპანია 260 სპრინგსაიდ დრაივ,
აკრონი, ოჰაიო, აშშ

(111) M 1995 913 R2
(156) 2015 08 17
(186) 2025 08 17
(732) ამერიკან-სიგარეტ კომპანი (ოვერსიზ)
ლიმიტიდ
ცელერვეგ 4, CH-6300 ცუგი, შვეიცარია

(111) M 1995 919 R2
(156) 2015 08 17
(186) 2025 08 17
(732) ბრიტიშ ამერიკან ტობაკო (ბრენდზ)
ლიმიტიდ
გლობ ჰაუზი, 4 ტემპლ პლეისი,
ლონდონი WC2R 2PG, გაერთიანებული
სამეფო

(111) M 1995 937 R2
(156) 2015 08 18
(186) 2025 08 18
(732) ბრიტიშ ამერიკან ტობაკო (ბრენდზ)
ლიმიტიდ
გლობ ჰაუზი, 4 ტემპლ პლეისი,
ლონდონი WC2R 2PG, გაერთიანებული
სამეფო

უფლებების სრული გადასვლა

(111) M 1999 011983 R1
(732) ბრაკო სუის ს.ა.
ვია კანტონალე, გალერია 2, 6928 მანო,
შვეიცარია
(770) ბრაკო ს.პ.ა.
50, ვია ეჯიდიო ფოლი, I-20134 მილანი,
იტალია
(580) 2015 02 25

(111) M 1999 011984 R1
(732) ბრაკო სუის ს.ა.
ვია კანტონალე, გალერია 2, 6928 მანო,
შვეიცარია
(770) ბრაკო ს.პ.ა.
50, ვია ეჯიდიო ფოლი, I-20134 მილანი,
იტალია
(580) 2015 02 25

(111) M 2005 016171 R
(732) მიქაელ ვარდანიანი
ბაირონის ქ. 3, ბ. 38, ერევანი, სომხეთი
(770) გრანტ ვარდანიანი
ბაირონის ქ. 3, ბ. 35, ერევანი, სომხეთი
(580) 2015 02 20

(111) M 2005 016172 R
(732) მიქაელ ვარდანიანი
ბაირონის ქ. 3, ბინა 38, ერევანი, სომხეთი
(770) გრანტ ვარდანიანი
ბაირონის ქ. 3, ბ. 35, ერევანი, სომხეთი
(580) 2015 02 20

(111) M 2005 016173 R
(732) მიქაელ ვარდანიანი
ბაირონის ქ. 3, ბ.38, ერევანი, სომხეთი
(770) გრანტ ვარდანიანი
ბაირონის ქ. 3, ბ. 35, ერევანი, სომხეთი
(580) 2015 02 20

(111) M 2005 016174 R
(732) მიქაელ ვარდანიანი
ბაირონის ქ. 3, ბ. 38, ერევანი, სომხეთი
(770) გრანტ ვარდანიანი
ბაირონის ქ. 3, ბ. 35, ერევანი, სომხეთი
(580) 2015 02 20

(111) M 2005 016175 R
(732) მიქაელ ვარდანიანი
ბაირონის ქ. 3, ბ. 38, ერევანი, სომხეთი

(770) გრანტ ვარდანიანი
ბაირონის ქ. 3, ბ. 35, ერევანი, სომხეთი
(580) 2015 02 20

(111) M 2005 016176 R
(732) მიქაელ ვარდანიანი
ბაირონის ქ. 3, ბ. 38, ერევანი, სომხეთი
(770) გრანტ ვარდანიანი
ბაირონის ქ. 3, ბ. 35, ერევანი, სომხეთი
(580) 2015 02 20

(111) M 2005 016177 R
(732) მიქაელ ვარდანიანი
ბაირონის ქ. 3, ბ. 38, ერევანი, სომხეთი
(770) გრანტ ვარდანიანი
ბაირონის ქ. 3, ბ. 35, ერევანი, სომხეთი
(580) 2015 02 20

(111) M 2005 016178 R
(732) მიქაელ ვარდანიანი
ბაირონის ქ. 3, ბ. 38, ერევანი, სომხეთი
(770) გრანტ ვარდანიანი
ბაირონის ქ. 3, ბ. 35, ერევანი, სომხეთი
(580) 2015 02 20

(111) M 2005 016179 R
(732) მიქაელ ვარდანიანი
ბაირონის ქ. 3, ბ. 38, ერევანი, სომხეთი
(770) გრანტ ვარდანიანი
ბაირონის ქ. 3, ბ. 35, ერევანი, სომხეთი
(580) 2015 02 20

(111) M 2005 016180 R
(732) მიქაელ ვარდანიანი
ბაირონის ქ. 3, ბ. 38, ერევანი, სომხეთი
(770) გრანტ ვარდანიანი
ბაირონის ქ. 3, ბ. 35, ერევანი, სომხეთი
(580) 2015 02 20

(111) M 2005 016181 R
(732) მიქაელ ვარდანიანი,
ბაირონის ქ. 3, ბინა 38, ერევანი, სომხეთი
(770) გრანტ ვარდანიანი
ბაირონის ქ. 3, ბ. 35, ერევანი, სომხეთი
(580) 2015 02 20

(111) M 2007 017735 R
 (732) მიქაელ ვარდანიანი
 ბაირონის ქ. 3, ბ. 38, ერეკანი, სომხეთი
 (770) გრანტ ვარდანიანი
 ბაირონის ქ. 3, ბ. 35, ერეკანი, სომხეთი
 (580) 2015 02 20

(111) M 2008 018473 R
 (732) მიქაელ ვარდანიანი
 ბაირონის ქ. 3, ბ. 38, ერეკანი, სომხეთი
 (770) გრანტ ვარდანიანი
 ბაირონის ქ. 3, ბ. 35, ერეკანი, სომხეთი
 (580) 2015 02 20

(111) M 2008 018772 R
 (732) მიქაელ ვარდანიანი
 ბაირონის ქ. 3, ბ. 38, ერეკანი, სომხეთი
 (770) გრანტ ვარდანიანი
 ბაირონის ქ. 3, ბ. 35, ერეკანი, სომხეთი
 (580) 2015 02 20

(111) M 2009 019034 R
 (732) ნიკოლოზ ნუცუბიძე
 თამარ მეფის 51, გორი, საქართველო
 (770) გიორგი გოგიჩაიშვილი
 გიორგი ჭანტურიას ქ. 6, 1400, გორი,
 საქართველო
 (580) 2015 03 17

(111) M 2009 019034 R
 (732) რევაზ მდინარაძე
 ლალიძის ქ. 2, თბილისი, საქართველო
 (770) ნიკოლოზ ნუცუბიძე
 თამარ მეფის 51, გორი, საქართველო
 (580) 2015 03 17

(111) M 2009 019891 R
 (732) სს „თიბისი ბანკი“
 მარჯანიშვილის ქ. 7, 0102, თბილისი,
 საქართველო
 (770) ს.ს. „ბანკი კონსტანტა“
 წინამძღვრიშვილის ქუჩა №115, 0107,
 თბილისი, საქართველო
 (580) 2015 02 16

(111) M 2010 020823 R
 (732) მიქაელ ვარდანიანი
 ბაირონის ქ. 3, ბ. 38, ერეკანი, სომხეთი
 (770) გრანტ ვარდანიანი
 ბაირონის ქ. 3, ბ. 35, ერეკანი, სომხეთი
 (580) 2015 02 20

(111) M 1994 000211 R2
 (732) ლორილარდ ლაისენსინგ კომპანი ლლკ
 1600 ფერსტ იუნიონ ტავეური, 300 ნორთ
 გრინ სტრიტი, სიტი-ოფ-გრინზბორო,
 ჩრდილოეთ კაროლინას შტატი 27401,
 აშშ
 (770) ბრიტიშ ამერიკან ტობაკო (ბრენდზ) ინკ.
 103 ფაულკ როუდი, სუიტ 105,
 უილმინგტონი, დელავერი 19803, აშშ
 (580) 2015 02 26

(111) M 2011 022117 R
 (732) მიქაელ ვარდანიანი
 ბაირონის ქ. 3, ბ. 38, ერეკანი, სომხეთი
 (770) გრანტ ვარდანიანი
 ბაირონის ქ. 3, . 35, ერეკანი, სომხეთი
 (580) 2015 02 20

(111) M 2011 022118 R
 (732) მიქაელ ვარდანიანი
 ბაირონის ქ. 3, ბ. 38, ერეკანი, სომხეთი
 (770) გრანტ ვარდანიანი
 ბაირონის ქ. 3, ბ. 35, ერეკანი, სომხეთი
 (580) 2015 02 20

(111) M 2011 022119 R
 (732) მიქაელ ვარდანიანი
 ბაირონის ქ. 3, ბ. 38, ერეკანი, სომხეთი
 (770) გრანტ ვარდანიანი
 ბაირონის ქ. 3, ბ. 35, ერეკანი, სომხეთი
 (580) 2015 02 20

(111) M 2011 022120 R
 (732) მიქაელ ვარდანიანი
 ბაირონის ქ. 3, ბ. 38, ერეკანი, სომხეთი
 (770) გრანტ ვარდანიანი,
 ბაირონის ქ. 3, ბ. 35, ერეკანი, სომხეთი
 (580) 2015 02 20

(111) M 2012 022355 R
 (732) სს „თიბისი ბანკი“
 მარჯანიშვილის ქ. 7, 0102, თბილისი,
 საქართველო
 (770) ს.ს. „ბანკი კონსტანტა“
 წინამძღვრიშვილის ქუჩა №115, 0107,
 თბილისი, საქართველო
 (580) 2015 02 25

(111) M 2013 023386 R
 (732) ოაო „ოტისფარმი“
 ულ. ტესტოვსკაია დ. 10, 123317 მოსკოვი,

რუსეთის ფედერაცია
 (770) ოაო „ფარმსტანდარტ-ლექსრედსტვა“
 მე-2 აგრეგატნაია ქ. სახლი 1ა/18, 305022
 ქ. კურსკი, რუსეთის ფედერაცია
 (580) 2015 02 24

(111) M 2013 023483 R
 (732) ლაგრიონ ლიმიტიდ
 დიგენი აკრიტა 8, მე-4 სართ., ოფისი 403,
 პ.ს. 1045, ნიჟოზია, კვიპროსი
 (770) სოლდექს ლიმიტიდ
 ს/ყ. 3321, დრეიკს ჩემბერსი, როუდ
 ტაუნი, ტორტოლა, ვირჯინის
 კუნძულები (დიდი ბრიტანეთი)
 (580) 2015 02 17

(111) M 2013 024075 R
 (732) ოაო „ოტისფარმი“
 ულ. ტესტოვსკაია დ. 10, 123317 მოსკოვი,
 რუსეთის ფედერაცია
 (770) ოაო „ფარმსტანდარტ-ლექსრედსტვა“
 მე-2 აგრეგატნაია ქ. სახლი 1ა/18, 305022
 ქ. კურსკი, რუსეთის ფედერაცია
 (580) 2015 02 24

(111) M 2013 024323 R
 (732) ამნეალ ფარმასიუტიკალზ ლლკ
 400 კროსინგ ბულვარი, 3 ფლორი,
 ბრიჯვოტერი, ნიუ-ჯერზი, 08807-2863,
 აშშ
 (770) სააქციო საზოგადოება „ჯი პი სი“
 მარჯანიშვილის ქ. 26, 0102, თბილისი,
 საქართველო
 (580) 2015 02 24

(111) M 2014 024458 R
 (732) მიქაელ ვარდანიანი
 ბაირონის ქ. 3, ბ. 38, ერევანი, სომხეთი
 (770) გრანტ ვარდანიანი
 ბაირონის ქ. 3, ბ. 35, ერევანი, სომხეთი
 (580) 2015 02 20

(111) M 2014 024637 R
 (732) სს სამედიცინო კორპორაცია ევექსი
 ვაჟა-ფშაველას გამზ. 40, 0177, თბილისი,
 საქართველო
 (770) სს „ჩემი ოჯახის კლინიკა“
 ვაჟა-ფშაველას გამზ. 40, 0177, თბილისი,
 საქართველო
 (580) 2015 03 12

(111) M 2014 024638 R
 (732) სს სამედიცინო კორპორაცია ევექსი
 ვაჟა-ფშაველას გამზ. 40, 0177, თბილისი,
 საქართველო
 (770) სს „ჩემი ოჯახის კლინიკა“
 ვაჟა-ფშაველას გამზ. 40, 0177, თბილისი,
 საქართველო
 (580) 2015 03 12

(111) M 2015 025586 R
 (732) სს სამედიცინო კორპორაცია ევექსი
 ვაჟა-ფშაველას გამზ. 40, 0177, თბილისი,
 საქართველო
 (770) სს „ჩემი ოჯახის კლინიკა“
 ვაჟა-ფშაველას გამზ. 40, 0177, თბილისი,
 საქართველო
 (580) 2015 03 12

(111) M 2015 025589 R
 (732) სს სამედიცინო კორპორაცია ევექსი
 ვაჟა-ფშაველას გამზ. 40, 0177, თბილისი,
 საქართველო
 (770) სს „ჩემი ოჯახის კლინიკა“
 ვაჟა-ფშაველას გამზ. 40, 0177, თბილისი,
 საქართველო
 (580) 2015 03 12

(111) M 2015 025653 R
 (732) სს სამედიცინო კორპორაცია ევექსი
 ვაჟა-ფშაველას გამზ. 40, 0177, თბილისი,
 საქართველო
 (770) სს „ჩემი ოჯახის კლინიკა“
 ვაჟა-ფშაველას გამზ. 40, 0177, თბილისი,
 საქართველო
 (580) 2015 03 12

(111) M 2015 025657 R
 (732) სს სამედიცინო კორპორაცია ევექსი
 ვაჟა-ფშაველას გამზ. 40, 0177, თბილისი,
 საქართველო
 (770) სს „ჩემი ოჯახის კლინიკა“
 ვაჟა-ფშაველას გამზ. 40, 0177, თბილისი,
 საქართველო
 (580) 2015 03 12

აფლობელის სახელისა და/ან მისამართის ცვლილება

(111) M 1999 011841 R1
 (732) ატომიკ აუსტრია გმბჰ
 ატომიკ შტრასე 1, 5541 ალტენმარკტ-იმ-
 პონგო, ავსტრია
 (770) ატომიკ აუსტრია გმბჰ
 ლაკენგასე 301, 5541 ალტენმარკტ-იმ-
 პონგო, ავსტრია
 (580) 2015 02 18

(111) M 1999 012669 R
 (732) კრაისლერ გრუპ ლლკ
 1000 კრაისლერ დრაივი, სიტი-ოფ-
 ობურნ-ჰილზი, მიჩიგანი 48326, აშშ
 (770) ნიუ კარკო ეკუიზიშენ ლლკ
 1000 კრაისლერ დრაივი, სიტი-ოფ-
 ობურნ-ჰილზი, მიჩიგანი 48326, აშშ
 (580) 2009 09 03

(111) M 1999 012669 R1
 (732) ფკა უს ლლკ
 1000 კრაისლერ დრაივი, სიტი-ოფ-
 ობურნ-ჰილზი, მიჩიგანი 48326, აშშ
 (770) კრაისლერ გრუპ ლლკ
 1000 კრაისლერ დრაივი, სიტი-ოფ-
 ობურნ-ჰილზი, მიჩიგანი 48326, აშშ
 (580) 2015 03 13

(111) M 1999 012853 R1
 (732) ატომიკ აუსტრია გმბჰ
 ატომიკ შტრასე 1, 5541 ალტენმარკტ-იმ-
 პონგო, ავსტრია
 (770) ატომიკ აუსტრია გმბჰ
 ლაკენგასე 301, 5541 ალტენმარკტ-იმ-
 პონგო, ავსტრია
 (580) 2015 02 18

(111) M 2007 017439 R
 (732) ბრისტოლ-მაიერს სკუიბ ჰოლდინგს
 აირლენდ
 ჰინტერბერგ შტრასე 16, 6312
 სტეინჰაუზენი, შვეიცარია
 (770) ბრისტოლ-მაიერს სკუიბ ჰოლდინგს
 აირლენდ
 ნეუჰოფ შტრასე 6, CH-6340 ბერი,
 შვეიცარია
 (580) 2015 02 26

(111) M 2007 017791 R
 (732) ბრისტოლ-მაიერს სკუიბ ჰოლდინგს
 აირლენდ
 ჰინტერბერგ შტრასე 16, 6312
 სტეინჰაუზენი, შვეიცარია
 (770) ბრისტოლ-მაიერს სკუიბ ჰოლდინგს
 აირლენდ
 ნეუჰოფ შტრასე 6, CH-6340 ბერი,
 შვეიცარია
 (580) 2015 02 26

(111) M 2007 017792 R
 (732) ბრისტოლ-მაიერს სკუიბ ჰოლდინგს
 აირლენდ
 ჰინტერბერგ შტრასე 16, 6312
 სტეინჰაუზენი, შვეიცარია
 (770) ბრისტოლ-მაიერს სკუიბ ჰოლდინგს
 აირლენდ
 ნეუჰოფ შტრასე 6, CH-6340 ბერი,
 შვეიცარია
 (580) 2015 02 26

(111) M 2007 017825 R
 (732) ფკა უს ლლკ
 1000 კრაისლერ დრაივი, სიტი-ოფ-
 ობურნ-ჰილზი, მიჩიგანი 48326, აშშ
 (770) კრაისლერ გრუპ ლლკ
 1000 კრაისლერ დრაივი, სიტი-ოფ-
 ობურნ-ჰილზი, მიჩიგანი 48326, აშშ
 (580) 2015 03 13

(111) M 2007 018070 R
 (732) შპს "ქართული სადისტრიბუციო-
 მარკეტინგული კომპანია"
 მოსკოვის გამზ. 31ა, 0120, თბილისი,
 საქართველო
 (770) შპს „ქართული სადისტრიბუციო-
 მარკეტინგული კომპანია“
 დავით აღმაშენებლის გამზ.78, 0102,
 თბილისი, საქართველო
 (580) 2015 03 13

(111) M 1994 000211 R2
 (732) ბრიტიშ ამერიკან ტობაკო (ბრენდ) ინკ.
 103 ფაულკ როუდი, სუიტ 105,
 უილმინგტონი, დელავერი 19803, აშშ

(770) ბრიტიშ ამერიკან ტობაკო (ბრენდზ) ინკ.
1209 ორინჯ სტრიტი, უილმინგტონი,
დელავერი 19801, აშშ
(580) 2015 02 26

(111) M 2013 024026 R
(732) უიმზიკად ჰოლდინგ ლიმიტიდ
არტ. მაკარიუ III, 197 გალა ტაუერი,
ბინა/ოფისი 301, 3030 ლიმასოლი,
კვიპროსი
(770) უიმზიკად ჰოლდინგ ლიმიტიდ
არტ. მაკარიუ III, 195, ნეოკლეოს ჰაუსი,
3030 ლიმასოლი, კვიპროსი
(580) 2015-03-09

(111) M 2014 024427 R
(732) ფკა უს ლლკ
1000 კრასლერ დრაივი, სიტი-ოფ-
ობურნ-ჰილზი, მიჩიგანი 48326, აშშ
(770) კრასლერ გრუპ ლლკ
1000 კრასლერ დრაივი, სიტი-ოფ-
ობურნ-ჰილზი, მიჩიგანი 48326, აშშ
(580) 2015 03 13

(111) M 1996 003953 R1
(732) კრასლერ გრუპ ლლკ
1000 კრასლერ დრაივი, სიტი-ოფ-
ობურნ-ჰილზი, მიჩიგანი 48326, აშშ
(770) ნიუ კარკო ეკუიზიშენ ლლკ
1000 კრასლერ დრაივი, სიტი-ოფ-
ობურნ-ჰილზი, მიჩიგანი 48326, აშშ
(580) 2009 09 03

(111) M 1996 003953 R1
(732) ფკა უს ლლკ
1000 კრასლერ დრაივი, სიტი-ოფ-
ობურნ-ჰილზი, მიჩიგანი 48326, აშშ
(770) კრასლერ გრუპ ლლკ
1000 კრასლერ დრაივი, სიტი-ოფ-
ობურნ-ჰილზი, მიჩიგანი 48326, აშშ
(580) 2015 03 13

(111) M 1997 004528 R2
(732) ატომიკ აუსტრია გმბჰ
ატომიკ შტრასე 1, 5541 ალტენმარკტ-იმ-
პონგო, აუსტრია
(770) ატომიკ აუსტრია გმბჰ
ლაკენგასე 301, 5541 ალტენმარკტ-იმ-
პონგო, აუსტრია
(580) 2015 02 18

(111) M 1997 004666 R1
(732) კრასლერ გრუპ ლლკ
1000 კრასლერ დრაივი, სიტი-ოფ-
ობურნ-ჰილზი, მიჩიგანი 48326, აშშ
(770) ნიუ კარკო ეკუიზიშენ ლლკ
1000 კრასლერ დრაივი, სიტი-ოფ-
ობურნ-ჰილზი, მიჩიგანი 48326, აშშ
(580) 2009 09 03

(111) M 1997 004666 R1
(732) ფკა უს ლლკ
1000 კრასლერ დრაივი, სიტი-ოფ-
ობურნ-ჰილზი, მიჩიგანი 48326, აშშ
(770) კრასლერ გრუპ ლლკ
1000 კრასლერ დრაივი, სიტი-ოფ-
ობურნ-ჰილზი, მიჩიგანი 48326, აშშ
(580) 2015 03 13

(111) M 1995 000553 R2
(732) ევენ-პერმა ფრანსე
10 რიუ ჯეიმს ვატი, შენობა C/D, 93200
სენტ-დენისი, საფრანგეთი
(770) ევენ-პერმა ფრანსე
6, რიუ დ'ათენი, 75009 პარიზი,
საფრანგეთი
(580) 2015-03-16

(111) M 1997 005951 R1
(732) კრასლერ გრუპ ლლკ
1000 კრასლერ დრაივი, სიტი-ოფ-
ობურნ-ჰილზი, მიჩიგანი 48326, აშშ
(770) ნიუ კარკო ეკუიზიშენ ლლკ
1000 კრასლერ დრაივი, სიტი-ოფ-
ობურნ-ჰილზი, მიჩიგანი 48326, აშშ
(580) 2009 09 03

(111) M 1997 005951 R1
(732) ფკა უს ლლკ
1000 კრასლერ დრაივი, სიტი-ოფ-
ობურნ-ჰილზი, მიჩიგანი 48326, აშშ
(770) კრასლერ გრუპ ლლკ
1000 კრასლერ დრაივი, სიტი-ოფ-
ობურნ-ჰილზი, მიჩიგანი 48326, აშშ
(580) 2015 03 13

(111) M 1997 007018 R1
(732) კრასლერ გრუპ ლლკ
1000 კრასლერ დრაივი, სიტი-ოფ-
ობურნ-ჰილზი, მიჩიგანი 48326, აშშ
(770) ნიუ კარკო ეკუიზიშენ ლლკ
1000 კრასლერ დრაივი, სიტი-ოფ-

ობურნ-ჰილზი, მიჩიგანი 48326, აშშ
(580) 2009 09 03

(111) M 1997 007018 R1

(732) ფკა უს ლლკ
1000 კრასლერ დრაივი, სიტი-ოფ-
ობურნ-ჰილზი, მიჩიგანი 48326, აშშ

(770) კრასლერ გრუპ ლლკ
1000 კრასლერ დრაივი, სიტი-ოფ-
ობურნ-ჰილზი, მიჩიგანი 48326, აშშ

(580) 2015 03 13

(111) M 1997 007019 R1

(732) კრასლერ გრუპ ლლკ
1000 კრასლერ დრაივი, სიტი-ოფ-
ობურნ-ჰილზი, მიჩიგანი 48326, აშშ

(770) ნიუ კარკო ეკუიზიშენ ლლკ
1000 კრასლერ დრაივი, სიტი-ოფ-
ობურნ-ჰილზი, მიჩიგანი 48326, აშშ

(580) 2009 09 03

(111) M 1997 007019 R1

(732) ფკა უს ლლკ
1000 კრასლერ დრაივი, სიტი-ოფ-
ობურნ-ჰილზი, მიჩიგანი 48326, აშშ

(770) კრასლერ გრუპ ლლკ
1000 კრასლერ დრაივი, სიტი-ოფ-
ობურნ-ჰილზი, მიჩიგანი 48326, აშშ

(580) 2015 03 13

(111) M 1997 007020 R1

(732) კრასლერ გრუპ ლლკ
1000 კრასლერ დრაივი, სიტი-ოფ-
ობურნ-ჰილზი, მიჩიგანი 48326, აშშ

(770) ნიუ კარკო ეკუიზიშენ ლლკ
1000 კრასლერ დრაივი, სიტი-ოფ-
ობურნ-ჰილზი, მიჩიგანი 48326, აშშ

(580) 2009 09 03

(111) M 1997 007020 R1

(732) ფკა უს ლლკ
1000 კრასლერ დრაივი, სიტი-ოფ-
ობურნ-ჰილზი, მიჩიგანი 48326, აშშ

(770) კრასლერ გრუპ ლლკ
1000 კრასლერ დრაივი, სიტი-ოფ-
ობურნ-ჰილზი, მიჩიგანი 48326, აშშ

(580) 2015 03 13

(111) M 1997 007021 R1

(732) კრასლერ გრუპ ლლკ
1000 კრასლერ დრაივი, სიტი-ოფ-

ობურნ-ჰილზი, მიჩიგანი 48326, აშშ

(770) ნიუ კარკო ეკუიზიშენ ლლკ
1000 კრასლერ დრაივი, სიტი-ოფ-
ობურნ-ჰილზი, მიჩიგანი 48326, აშშ

(580) 2009 09 03

(111) M 1997 007021 R1

(732) ფკა უს ლლკ
1000 კრასლერ დრაივი, სიტი-ოფ-
ობურნ-ჰილზი, მიჩიგანი 48326, აშშ

(770) კრასლერ გრუპ ლლკ
1000 კრასლერ დრაივი, სიტი-ოფ-
ობურნ-ჰილზი, მიჩიგანი 48326, აშშ

(580) 2015 03 13

(111) M 1997 007422 R1

(732) ატომიკ აუსტრია გმბჰ
ატომიკ შტრასე 1, 5541 ალტენმარკტ-იმ-
პონგო, აუსტრია

(770) ატომიკ აუსტრია გმბჰ
ლაკენგასე 301, 5541 ალტენმარკტ-იმ-
პონგო, აუსტრია

(580) 2015 02 18

(111) M 1997 007618 R1

(732) ჰარდ როკ ლიმიტიდ
13-14 ესპლანადა, სენტ-ჰელიერი,
JE1 1BD, ჯერზი

(770) ჰარდ როკ ლიმიტიდ
სუიტ 2, სიტონ ჰაუზი, 17-19 სიტონ
პლეისი, სენტ-ჰელიერი, ჯერზი,
გაერთიანებული სამეფო

(580) 2015 02 25

(111) M 1998 008235 R1

(732) კრასლერ გრუპ ლლკ
1000 კრასლერ დრაივი, სიტი-ოფ-
ობურნ-ჰილზი, მიჩიგანი 48326, აშშ

(770) ნიუ კარკო ეკუიზიშენ ლლკ
1000 კრასლერ დრაივი, სიტი-ოფ-
ობურნ-ჰილზი, მიჩიგანი 48326, აშშ

(580) 2009 09 03

(111) M 1998 008235 R1

(732) ფკა უს ლლკ
1000 კრასლერ დრაივი, სიტი-ოფ-
ობურნ-ჰილზი, მიჩიგანი 48326, აშშ

(770) კრასლერ გრუპ ლლკ
1000 კრასლერ დრაივი, სიტი-ოფ-
ობურნ-ჰილზი, მიჩიგანი 48326, აშშ

(580) 2015 03 13

სისტემური საძიებლები

გამოგონებები

საერთაშორისო კლასიფიკაციის ინდექსის და განაცხადის
გამოქვეყნების ნომრის შესაბამისობის ცხრილი

საერთაშორისო კლასიფიკაციის ინდექსი (5)	განაცხადის გამოქვეყნების ნომერი (10)
A 01 D 46/24	AP 2015 13393 A
A 01 N 43/40; A 01 N 25/12; A 01 N 25/14; A 01 P 13/00; A 01 N 33/12	AP 2015 12762 A
A 61 K 9/00; A 61 K 31/167; A 61 K 31/40; A 61 K 45/06	AP 2015 12756 A
A 61 K 31/47; A 61 K 31/517; A 61 K 45/06; A 61 P 35/00	AP 2015 12615 A
A 61 K 31/4468; C 07 D 211/58; A 61 P 3/04; A 61 P 3/10; A 61 P 3/00; A 61 P 9/04; A 61 P 21/00; A 61 P 1/16; A 61 P 11/00; A 61 P 1/00; A 61 P 25/30; A 61 P 3/08; A 61 P 5/48; A 61 P 3/06; A 61 P 9/10; A 61 P 9/00; A 61 P 25/00; A 61 P 9/12; A 61 P 7/00; A 61 P 1/04; A 61 P 25/32; A 61 P 25/36	AP 2015 13239 A
A 61 K 31/506; A 61 P 31/16	AP 2015 12538 A
B 05 B 9/08	AP 2015 13369 A
C 02 F 1/00	AP 2015 13228 A
C 07 D 261/12; C 07 D 413/10; C 07 D 413/14; C 07 D 417/14; A 61 K 31/497; A 61 P 9/00; A 61 P 11/06; A 61 P 17/06; A 61 P 19/02; A 61 P 29/00	AP 2015 13101 A
C 07 D 333/22; C 07 D 409/04; A 61 K 31/381; A 61 P 25/28	AP 2015 13238 A
C 07 D 405/12; C 07 D 223/16; A 61 P 9/08; A 61 P 9/06; A 61 K 31/55	AP 2015 13258 A
C 07 D 413/14; A 61 K 31/535; A 61 P 3/00; A 61 P 5/00	AP 2015 12475 A
C 07 H 19/20; A 61 K 31/708; A 61 P 31/16; A 61 K 31/7064; A 61 P 31/12; C 07 F 9/165; A 61 K 31/7076; A 61 P 31/14; C 07 H 19/10	AP 2015 13063 A
C 12 G 3/06	AP 2015 12637 A
E 01 H 1/08	AP 2015 13230 A
E 04 H 6/14	AP 2015 13305 A
F 03 D 3/00; F 04 D 3/02; F 03 D 3/04; F 03 D 9/02	AP 2015 13275 A

ბანაცხადის გამოქვეყნების ნომრის და სავარტაშორისო კლასიფიკაციის ინდექსის შესაბამისობის ცხრილი

ბანაცხადის გამოქვეყნების ნომერი (10)	სავარტაშორისო კლასიფიკაციის ინდექსი (51)
AP 2015 12475 A	C 07 D 413/14; A 61 K 31/535; A 61 P 3/00; A 61 P 5/00
AP 2015 12538 A	A 61 K 31/506; A 61 P 31/16
AP 2015 12615 A	A 61 K 31/47; A 61 K 31/517; A 61 K 45/06; A 61 P 35/00
AP 2015 12637 A	C 12 G 3/06
AP 2015 12756 A	A 61 K 9/00; A 61 K 31/167; A 61 K 31/40; A 61 K 45/06
AP 2015 12762 A	A 01 N 43/40; A 01 N 25/12; A 01 N 25/14; A 01 P 13/00; A 01 N 33/12
AP 2015 13063 A	C 07 H 19/20; A 61 K 31/708; A 61 P 31/16; A 61 K 31/7064; A 61 P 31/12; C 07 F 9/165; A 61 K 31/7076; A 61 P 31/14; C 07 H 19/10
AP 2015 13101 A	C 07 D 261/12; C 07 D 413/10; C 07 D 413/14; C 07 D 417/14; A 61 K 31/497; A 61 P 9/00; A 61 P 11/06; A 61 P 17/06; A 61 P 19/02; A 61 P 29/00
AP 2015 13228 A	C 02 F 1/00
AP 2015 13230 A	E 01 H 1/08
AP 2015 13238 A	C 07 D 333/22; C 07 D 409/04; A 61 K 31/381; A 61 P 25/28
AP 2015 13239 A	A 61 K 31/4468; C 07 D 211/58; A 61 P 3/04; A 61 P 3/10; A 61 P 3/00; A 61 P 9/04; A 61 P 21/00; A 61 P 1/16; A 61 P 11/00; A 61 P 1/00; A 61 P 25/30; A 61 P 3/08; A 61 P 5/48; A 61 P 3/06; A 61 P 9/10; A 61 P 9/00; A 61 P 25/00; A 61 P 9/12; A 61 P 7/00; A 61 P 1/04; A 61 P 25/32; A 61 P 25/36
AP 2015 13258 A	C 07 D 405/12; C 07 D 223/16; A 61 P 9/08; A 61 P 9/06; A 61 K 31/55
AP 2015 13275 A	F 03 D 3/00; F 04 D 3/02; F 03 D 3/04; F 03 D 9/02
AP 2015 13305 A	E 04 H 6/14
AP 2015 13369 A	B 05 B 9/08
AP 2015 13393 A	A 01 D 46/24

სავარტაშორისო კლასიფიკაციის ინდექსის, პატენტის ნომრის და გამოქვეყნების ნომრის შესაბამისობის ცხრილი

სავარტაშორისო კლასიფიკაციის ინდექსი (51)	პატენტის ნომერი (11)	ბანაცხადის გამოქვეყნების ნომერი (10)
A 01 K 51/00	P 2015 6265 B	AP 2014 13266 A
A 01 N 43/48	P 2015 6262 B	AP 2014 13039 A
A 61 K 31/422; A 61 P 31/04	P 2015 6264 B	AP 2014 13233 A
C 07 D 403/04	P 2015 6263 B	AP 2014 13213 A
C 21 C 38/14	P 2015 6260 B	AP 2014 12662 A
F 03 B 3/02; F 03 B 11/04	P 2015 6261 B	AP 2014 12945 A

პატენტის ნომრის, განაცხადის გამოქვეყნების ნომრის და საერთაშორისო კლასიფიკაციის ინდექსის შესაბამისობის ცხრილი

პატენტის ნომერი (11)	განაცხადის გამოქვეყნების ნომერი (10)	საერთაშორისო კლასიფიკაციის ინდექსი (51)
P 2015 6260 B	AP 2014 12662 A	C 21 C 38/14
P 2015 6261 B	AP 2014 12945 A	F 03 B 3/02; F 03 B 11/04
P 2015 6262 B	AP 2014 13039 A	A 01 N 43/48
P 2015 6263 B	AP 2014 13213 A	C 07 D 403/04
P 2015 6264 B	AP 2014 13233 A	A 61 K 31/422; A 61 P 31/04
P 2015 6265 B	AP 2014 13266 A	A 01 K 51/00

განაცხადის ნომრის, განაცხადის გამოქვეყნების ნომრის და პატენტის ნომრის შესაბამისობის ცხრილი

განაცხადის ნომერი (21)	განაცხადის გამოქვეყნების ნომერი (10)	პატენტის ნომერი (11)
AP 2012 012662	AP 2014 12662 A	P 2015 6260 B
AP 2012 012945	AP 2014 12945 A	P 2015 6261 B
AP 2011 013039	AP 2014 13039 A	P 2015 6262 B
AP 2011 013213	AP 2014 13213 A	P 2015 6263 B
AP 2012 013233	AP 2014 13233 A	P 2015 6264 B
AP 2013 013266	AP 2014 13266 A	P 2015 6265 B

სასარგებლო მოდელები

საერთაშორისო კლასიფიკაციის ინდექსის და განაცხადის გამოქვეყნების ნომრის შესაბამისობის ცხრილი

საერთაშორისო კლასიფიკაციის ინდექსი (51)	განაცხადის გამოქვეყნების ნომერი (10)
A 21 D 8/02	AU 2015 13428 U
A 23 C 13/16	AU 2015 13429 U
A 23 L 1/076; A 23 G 3/38	AU 2015 13464 U

განაცხადის გამოქვეყნების ნომრის და საერთაშორისო კლასიფიკაციის ინდექსის შესაბამისობის ცხრილი

განაცხადის გამოქვეყნების ნომერი (10)	საერთაშორისო კლასიფიკაციის ინდექსი (51)
AU 2015 13428 U	A 21 D 8/02
AU 2015 13429 U	A 23 C 13/16
AU 2015 13464 U	A 23 L 1/076; A 23 G 3/38

საერთაშორისო კლასიფიკაციის ინდექსის, პატენტის ნომრის და გამოქვეყნების ნომრის შესაბამისობის ცხრილი

საერთაშორისო კლასიფიკაციის ინდექსი (51)	პატენტის ნომერი (11)	ბანაცხადის გამოქვეყნების ნომერი (10)
A 61 K 36/00	U 2015 1855 Y	AU 2014 12912 U
C 03 B 37/00	U 2015 1854 Y	AU 2014 13511 U
E 04 F 19/04	U 2015 1853 Y	AU 2014 13206 U

პატენტის ნომრის, ბანაცხადის გამოქვეყნების ნომრის და საერთაშორისო კლასიფიკაციის ინდექსის შესაბამისობის ცხრილი

პატენტის ნომერი (11)	ბანაცხადის გამოქვეყნების ნომერი (10)	საერთაშორისო კლასიფიკაციის ინდექსი (51)
U 2015 1853 Y	AU 2014 13206 U	E 04 F 19/04
U 2015 1854 Y	AU 2014 13511 U	C 03 B 37/00
U 2015 1855 Y	AU 2014 12912 U	A 61 K 36/00

ბანაცხადის ნომრის, ბანაცხადის გამოქვეყნების ნომრისა და პატენტის ნომრის შესაბამისობის ცხრილი

ბანაცხადის ნომერი (21)	ბანაცხადის გამოქვეყნების ნომერი (10)	პატენტის ნომერი (11)
AU 2012 012912	AU 2014 12912 U	U 2015 1855 Y
AU 2013 013206	AU 2014 13206 U	U 2015 1853 Y
AU 2014 013511	AU 2014 13511 U	U 2015 1854 Y

ღიზინები

საერთაშორისო კლასიფიკაციის ინდექსის და ბანაცხადის გამოქვეყნების ნომრის შესაბამისობის ცხრილი

საერთაშორისო კლასიფიკაციის ინდექსი (51)	ბანაცხადის გამოქვეყნების ნომერი (10)
09-01	AD 2015 810 S

ბანაცხადის გამოქვეყნების ნომრის და საერთაშორისო კლასიფიკაციის ინდექსის შესაბამისობის ცხრილი

ბანაცხადის გამოქვეყნების ნომერი (10)	საერთაშორისო კლასიფიკაციის ინდექსი (51)
AD 2015 810 S	09-01

საერთაშორისო კლასიფიკაციის ინდექსის, კატეგორიის ნომრის და გამოქვეყნების ნომრის შესაბამისობის ცხრილი

საერთაშორისო კლასიფიკაციის ინდექსი (51)	კატეგორიის ნომერი (11)	ბანაცხადის გამოქვეყნების ნომერი (10)
01-01	D 2015 622 S	AD 2014 790 S

კატეგორიის ნომრის, ბანაცხადის გამოქვეყნების ნომრის და საერთაშორისო კლასიფიკაციის ინდექსის შესაბამისობის ცხრილი

კატეგორიის ნომერი (11)	ბანაცხადის გამოქვეყნების ნომერი (10)	საერთაშორისო კლასიფიკაციის ინდექსი (51)
D 2015 622 S	AD 2014 790 S	01-01

ბანაცხადის ნომრის, ბანაცხადის გამოქვეყნების ნომრისა და კატეგორიის ნომრის შესაბამისობის ცხრილი

ბანაცხადის ნომერი (21)	ბანაცხადის გამოქვეყნების ნომერი (10)	კატეგორიის ნომერი (11)
AD 2014 000790	AD 2014 790 S	D 2015 622 S

დაქარაუბული პროცედურით რეგისტრირებული დიზაინები

საერთაშორისო კლასიფიკაციის ინდექსის და კატეგორიის ნომრის შესაბამისობის ცხრილი

საერთაშორისო კლასიფიკაციის ინდექსი (51)	კატეგორიის ნომერი (11)
06-13	D 2015 623 S
09-01	D 2015 621 S

კატეგორიის ნომრის და საერთაშორისო კლასიფიკაციის ინდექსის შესაბამისობის ცხრილი

კატეგორიის ნომერი (11)	საერთაშორისო კლასიფიკაციის ინდექსი (51)
D 2015 621 S	09-01
D 2015 623 S	06-13

ბანაცხადის ნომრის და კატეგორიის ნომრის შესაბამისობის ცხრილი

ბანაცხადის ნომერი (21)	კატეგორიის ნომერი (11)
AD 2015 00089	D 2015 621 S
AD 2015 000844	D 2015 623 S

სასაქონლო ნიშნები

რეგისტრაციის ნომრის, განაცხადის ნომრის,
განაცხადის გამოქვეყნების ნომრისა და ბიულეტენის ნომრის
შესაბამისობის ცხრილი

რეგისტრაციის ნომერი (11)	განაცხადის ნომერი (210)	განაცხადის გამოქვეყნების ნომერი (260)	ბიულეტენის ნომერი
M 2015 25706 R	AM 2015 80814	-	6(418) 2015
M 2015 25707 R	AM 2015 80816	-	6(418) 2015
M 2015 25708 R	AM 2015 80918	-	6(418) 2015
M 2015 25709 R	AM 2015 80994	-	6(418) 2015
M 2015 25710 R	AM 2013 70572	AM 2014 70572 A	22(410) 2014
M 2015 25711 R	AM 2013 72152	AM 2014 72152 A	14(402) 2014
M 2015 25712 R	AM 2013 73125	AM 2014 73125 A	5(393) 2014
M 2015 25713 R	AM 2013 73262	AM 2014 73262 A	16(404) 2014
M 2015 25714 R	AM 2013 73371	AM 2014 73371 A	16(404) 2014
M 2015 25715 R	AM 2013 73484	AM 2014 73484 A	16(404) 2014
M 2015 25716 R	AM 2013 73734	AM 2014 73734 A	16(404) 2014
M 2015 25717 R	AM 2013 73739	AM 2014 73739 A	22(410) 2014
M 2015 25718 R	AM 2013 73924	AM 2014 73924 A	15(403) 2014
M 2015 25719 R	AM 2013 73934	AM 2014 73934 A	18(406) 2014
M 2015 25720 R	AM 2013 73960	AM 2014 73960 A	19(407) 2014
M 2015 25721 R	AM 2013 73962	AM 2014 73962 A	19(407) 2014
M 2015 25722 R	AM 2014 74063	AM 2014 74063 A	20(408) 2014
M 2015 25723 R	AM 2014 74064	AM 2014 74064 A	17(405) 2014
M 2015 25724 R	AM 2013 74139	AM 2014 74139 A	15(403) 2014
M 2015 25725 R	AM 2013 74328	AM 2014 74328 A	18(406) 2014
M 2015 25726 R	AM 2013 74329	AM 2014 74329 A	18(406) 2014
M 2015 25727 R	AM 2013 74330	AM 2014 74330 A	18(406) 2014
M 2015 25728 R	AM 2013 74331	AM 2014 74331 A	18(406) 2014
M 2015 25729 R	AM 2013 74484	AM 2014 74484 A	18(406) 2014
M 2015 25730 R	AM 2013 74694	AM 2014 74694 A	22(410) 2014
M 2015 25731 R	AM 2013 74745	AM 2014 74745 A	20(408) 2014
M 2015 25732 R	AM 2013 74810	AM 2014 74810 A	18(406) 2014
M 2015 25733 R	AM 2013 74903	AM 2014 74903 A	18(406) 2014
M 2015 25734 R	AM 2013 74904	AM 2014 74904 A	18(406) 2014
M 2015 25735 R	AM 2013 75036	AM 2014 75036 A	19(407) 2014
M 2015 25736 R	AM 2013 75037	AM 2014 75037 A	19(407) 2014
M 2015 25737 R	AM 2013 75118	AM 2014 75118 A	18(406) 2014
M 2015 25738 R	AM 2014 76546	-	6(418) 2015
M 2015 25739 R	AM 2015 80812	-	6(418) 2015
M 2015 25740 R	AM 2015 81036	-	6(418) 2015
M 2015 25741 R	AM 2015 80824	-	6(418) 2015
M 2015 25742 R	AM 2015 80829	-	6(418) 2015
M 2015 25743 R	AM 2015 81087	-	6(418) 2015
M 2015 25744 R	AM 2015 80920	-	6(418) 2015
M 2015 25745 R	AM 2015 79908	-	6(418) 2015
M 2015 25746 R	AM 2015 80912	-	6(418) 2015

ბანაცხადის გამოქვეყნების ნომრის და ბანაცხადის ნომრის შესაბამისობის სხრილი

ბანაცხადის გამოქვეყნების ნომერი (260)	ბანაცხადის ნომერი (210)	1	2
1	2	AM 2015 76628 A	AM 2014 76628
AM 2015 72196 A	AM 2014 72196	AM 2015 77099 A	AM 2014 77099
AM 2015 76424 A	AM 2014 76424	AM 2015 77614 A	AM 2014 77614
AM 2015 76425 A	AM 2014 76425	AM 2015 77615 A	AM 2014 77614
AM 2015 76570 A	AM 2014 76570	AM 2015 77624 A	AM 2014 77624
		AM 2015 77862 A	AM 2014 77862
		AM 2015 78000 A	AM 2014 78000

ბანაცხადის გამოქვეყნების ნომრის საქონელი და/ან მომსახურების კლასის მიხედვით

საქონლისა და/ან მომსახურების კლასი (511)	ბანაცხადის გამოქვეყნების ნომერი (260)	1	2
1	2	30	AM 2015 77099 A
1	AM 2015 77862 A	30	AM 2015 77624 A
5	AM 2015 77614 A	30	AM 2015 78000 A
5	AM 2015 77615 A	31	AM 2015 77099 A
16	AM 2015 76628 A	34	AM 2015 72196 A
25	AM 2015 76628 A	34	AM 2015 78000 A
30	AM 2015 76424 A	35	AM 2015 76424 A
30	AM 2015 76425 A	35	AM 2015 76425 A
		35	AM 2015 76570 A
		41	AM 2015 76628 A
		43	AM 2015 76424 A
		43	AM 2015 76425 A

დაჩქარებული პროცედურით რეგისტრირებული სასაქონლო ნიშნის ნომრის საქონელი და/ან მომსახურების კლასის მიხედვით

საქონლისა და/ან მომსახურების კლასი (511)	დაჩქარებული პროცედურით რეგისტრირებული სასაქონლო ნიშნის ნომერი (111)
5	M 2015 25744 R
6	M 2015 25746 R
9	M 2015 25741 R
9	M 2015 25742 R
19	M 2015 25746 R
29	M 2015 25740 R
30	M 2015 25745 R
32	M 2015 25743 R
33	M 2015 25706 R
34	M 2015 25708 R
35	M 2015 25741 R
35	M 2015 25742 R
36	M 2015 25742 R
38	M 2015 25707 R
38	M 2015 25739 R
43	M 2015 25709 R

სამრეწველო საკუთრების ოფისიალური ბიულეტენი

6(418)

ბიულეტენების ქართული და ინგლისურენოვანი გამოცემების ელექტრონული ვერსიის გაცნობა შესაძლებელია საქპატენტის ვებგვერდზე (www.sakpatenti.org.ge).

შენიშვნა:

ბიულეტენებში გამოქვეყნებული ობიექტების ზუსტი გამოსახულებები იხილეთ საქპატენტის ვებგვერდზე განთავსებულ ელექტრონულ ვერსიაში.

მთავარი რედაქტორი:	ნ. ბებრიშვილი
კორექტორი:	ლ. ჭანტურია
დამგაბადონებელი:	მ. ორდენიძე
	ქ. სვანიძე
პოლიგრაფიული ჯგუფი:	მ. მეჩტიშვილი
	ი. გოგოლაშვილი
	ლ. დოლიძე

ხელმოწერილია გამოსაცემად: 2015 03 24

ტირაჟი: 25

შეკვეთა №6