



საქართველოს ინტელექტუალური
საკუთრების ეროვნული ცენტრი

საქპატენტი

სამრეწველო საკუთრების

ოფიციალური

ბიულეტენი

**OFFICIAL BULLETIN
OF THE INDUSTRIAL PROPERTY**

8(276)

2009

თბილისი

სამრეწველო საკუთრების

ოფიციალური

ბიულეტენი

**OFFICIAL BULLETIN
OF THE INDUSTRIAL PROPERTY**

8(276)

გამოგონებები

სასარგებლო მოდელები

სამრეწველო ნიშნები

სასაქონლო ნიშნები

**ბიულეტენი მოთავსებული მასალების გამოქვეყნების
თარიღია 2009 წლის 27 აპრილი**

ბიულეტენი გამოდის თვეში ორჯერ

კატენტები გამოგონებებზე (მეორე პუბლიკაცია)

კატენტები: №№ 4670-4674

კატენტები სასარგებლო მოდელებზე (მეორე პუბლიკაცია)

კატენტები: №№ 1493-1496

**საერთაშორისო ბიუროში რეგისტრირებული
სამრეწველო ნიშნები**

კატენტები: №№ 69837; 70665; 70744; 70749; 70764; 70928; 70973;
70979; 71193; 71244; 71287-71288; 71300; 71313-71314; 71327; 71337; 71344-
-71345; 71360-71362; 71365-71369

სასაქონლო ნიშნები

ეროვნული განაცხადები: №№ 48103; 48135; 48519-48521; 48643;
48668; 48707; 48711; 48719; 48753-48754; 48767; 48769-48770; 48927;
48952-48955; 48958-48959; 49117; 49141; 49167; 49371-49372; 49418;
49447-49448; 49534-49539; 49581; 49605-49607; 49609-49612; 49635;
49642; 49958; 50122

საერთაშორისო განაცხადები: №№ 49564; 49569-49580; 49582-
-49583; 49632-49634; 49638; 49640; 49644-49645; 49647-49655; 49657-
-49658; 49712-49715; 49717-49730; 49732-49733; 49735; 49737-49744;
49769-49778; 49784-49786; 49788-49794; 49810-49819; 49894; 49896-
-49902; 49904-49917; 49919-49921; 49926-49929; 49947-49954; 49974-
-49975; 51615

რეგისტრირებული სასაქონლო ნიშნები:

№№ 19194-19247

საერთაშორისო რეგისტრირებული

სასაქონლო ნიშნები: №№ 47116; 47384-47390; 47431-47438; 47449-
-47451; 47453-47454; 47507-47514; 47518-47524; 47563; 47590-47591;
47594-47596; 47598-47599; 47601-47606; 47625-47632; 47638-47641;
47701-47709; 47711-47715; 47733-47739; 47741-47744; 47747-47774;
47777-47778; 47780-47792; 47815-47819; 47821-47840; 47842-47847;
47849-47854; 47869-47871; 47873; 47875-47882; 47897-47911; 47913-
-47920; 47922-47923; 47929-47930; 47934-47935; 47937-47939; 47941-
-47943; 47971-47981; 47988; 47990-47992; 47995; 47997-48001; 48003-
-58005; 48007-48013; 48019-48027; 48031-48043; 48061-48062; 48832

* აპელაციის შემდეგ გამოქვეყნებული განაცხადების ნომრები აღნიშნულია ვარსკვლავით

** სასამართლოს გადაწყვეტილების შემდეგ გამოქვეყნებული განაცხადის ნომრები აღნიშნულია ვარსკვლავით

საერთაშორისო კოდეზი ბიზლიოგრაფიული მონაცემების ილენტიფიკაციისათვის

(გამოგონებები, სასარგებლო მოდელები)

- (10) ექსპერტიზაგავლილი განაცხადის გამოქვეყნების ნომერი;
- (11) პატენტის ნომერი და სახეობის კოდი;
- (21) განაცხადის სარეგისტრაციო ნომერი;
- (22) განაცხადის შეტანის თარიღი;
- (23) საგამოფენო პრიორიტეტის თარიღი ან აღრინდელი პრიორიტეტის მქონე განაცხადის შეტანის თარიღი და, თუ შესაძლებელია, განაცხადის ნომერი;
- (24) თარიღი, რომლიდანაც იწყება პატენტის მოქმედება;
- (31) საპრიორიტეტო განაცხადის ნომერი;
- (32) საპრიორიტეტო განაცხადის შეტანის თარიღი;
- (33) კოდი ქვეყნისა ან რეგიონული ორგანიზაციისა, რომლის უწყებამაც მიანიჭა ნომერი საპრიორიტეტო განაცხადს;
- (44) დამცავი საბუთის ჯერ არმქონე, მაგრამ ექსპერტიზაგავლილი განაცხადის გამოქვეყნების თარიღი და ბიულეტენის ნომერი;
- (45) რეგისტრაცია გავლილი საპატენტო საბუთის გამოქვეყნების თარიღი;
- (51) საერთაშორისო საპატენტო კლასიფიკაციის ინდექსი;
- (54) გამოგონების დასახელება;
- (57) რეფერატის ტექსტი;
- (60) სრულ ექსპერტიზაგავლილ გამოგონებაზე უცხოური საპატენტო უწყების მიერ გაცემული დამცავი საბუთის ნომერი, თარიღი, რომლიდანაც იწყება ამ დამცავი საბუთის მოქმედება, და კოდი ქვეყნისა ან რეგიონული ორგანიზაციისა, რომლის უწყებამაც გასცა ეს დამცავი საბუთი;
- (62) უფრო აღრინდელი განაცხადის ნომერი და, თუ შესაძლებელია, წარდგენის თარიღი გამოცალკეებულ განაცხადის შემთხვევაში;
- (71) განმცხადებლის სახელი, გვარი (ქვეყნის კოდი)*;
- (72) გამომგონებლის სახელი, გვარი (ქვეყნის კოდი);
- (73) პატენტმფლობელის სახელი, გვარი (ქვეყნის კოდი), მისამართი;
- (74) წარმომადგენლის ან პატენტრწმუნებულის სახელი, გვარი;
- (85) საერთაშორისო განაცხადის ეროვნული ფაზის დაწყების თარიღი;
- (86) საერთაშორისო განაცხადის ნომერი და შეტანის თარიღი;
- (87) საერთაშორისო განაცხადის გამოქვეყნების ნომერი და თარიღი.

* ოურიდიული პირის შემთხვევაში ჩაიწერება მისი სახელწოდება

**საერთაშორისო კოდეზი ბიბლიოგრაფიული მონაცემების
ილენტიფიკაციისათვის
(სამრეწველო ნიმუშები)**

- (10) განაცხადის გამოქვეყნების ნომერი;
- (11) პატენტის ნომერი და სახეობის კოდი ან რეგისტრაციის ნომერი;
- (15) რეგისტრაციის თარიღი/პატენტის გაგრძელების თარიღი;
- (18) პატენტის ან რეგისტრაციის მოქმედების ვადის გასვლის სავარაუდო თარიღი;
- (21) განაცხადის ნომერი;
- (22) განაცხადის შეტანის თარიღი;
- (23) საგამოფენო პრიორიტეტის თარიღი ან აღრინდელი პრიორიტეტის მქონე განაცხადის შეტანის თარიღი და, თუ შესაძლებელია, განაცხადის ნომერი;
- (24) თარიღი, რომლიდანაც იწყება პატენტის მოქმედება;
- (28) სამრეწველო ნიმუშის რაოდენობა განაცხადში;
- (30) საპრიორიტეტო მონაცემები (განაცხადის ნომერი, განაცხადის შეტანის თარიღი და ორასოიანი კოდი იმ ორგანიზაციის იდენტიფიკაციისათვის, სადაც იყო წარდგენილი საპრიორიტეტო განაცხადი);
- (31) საპრიორიტეტო განაცხადის ნომერი;
- (32) საპრიორიტეტო განაცხადის შეტანის თარიღი;
- (33) კოდი ქვეყნისა ან რეგიონული ორგანიზაციისა, რომლის უწყებამაც მიანიჭა ნომერი საპრიორიტეტო განაცხადს;
- (34) ისმო-ს სტანდარტის - შთ.3 შესაბამისი ორასოიანი კოდი იმ ორგანიზაციის იდენტიფიკაციისათვის, სადაც იყო წარდგენილი საპრიორიტეტო განაცხადი;
- (44) სამრეწველო ნიმუშის გამოქვეყნების თარიღი და ბიულეტენის ნომერი (პირველი პუბლიკაცია);
- (45) საერთაშორისო ბიუროს მიერ დარეგისტრირებული სამრეწველო ნიმუშის გამოქვეყნების თარიღი და ბიულეტენის ნომერი;
- (51) სამრეწველო ნიმუშის საერთაშორისო კლასიფიკაცია (ლოკარნოს კლასიფიკაციის კლასი და ქვეკლასი);
- (54) სამრეწველო ნიმუშის დასახელება;
- (55) სამრეწველო ნიმუშის გამოსახულება;
- (57) სამრეწველო ნიმუშის არსებითი ნიშნების აღწერა, ფერის ჩათვლით;
- (62) აღრინდელი განაცხადის, რეგისტრაციის ან საბუთის ნომერი და, თუ შესაძლებელია, წარდგენის თარიღი, გამოცალკევებული განაცხადის შემთხვევაში;
- (71) განმცხადებლის სახელი, გვარი (ქვეყნის კოდი)*, მისამართი;
- (72) ავტორის სახელი, გვარი (ქვეყნის კოდი);
- (73) პატენტმფლობელის სახელი, გვარი (ქვეყნის კოდი), მისამართი;
- (74) წარმომადგენლის სახელი, გვარი და მისამართი;
- (81) შესაბამისი მონაწილე მხარეები **
 - II. მონაწილე მხარეები, აღნიშნული 1960 წლის აქტის თანახმად
 - III. მონაწილე მხარეები, აღნიშნული 1999 წლის აქტის თანახმად
- (85) მფლობელის მუდმივი საცხოვრებელი ადგილი **;
- (86) მფლობელის მოქალაქეობა **;
- (87) მფლობელის საცხოვრებელი ადგილი **;
- (88) ქვეყანა, სადაც მფლობელს აქვს ნამდვილი და მოქმედი სამრეწველო ან სავაჭრო საწარმო **

* იურიდიული პირის შემთხვევაში ჩაიწერება მისი სახელწოდება
** (81), (85), (86), (87), (88) კოდების მონაცემების აღნიშვნებისათვის გამოიყენება ისმო-ს სტანდარტის - ST.3 შესაბამისი ორასოიანი კოდი

გამოგონებებისა და სასარგებლო მოდელების საერთაშორისო კლასიფიკაციის ინდექსები

- განყოფილება A – ადამიანის პირველადი მოთხოვნების საგნები
განყოფილება B – ტექნოლოგიური პროცესები; ტრანსპორტირება
განყოფილება C – ქიმია; მეტალურგია
განყოფილება D – საფეიქრო ნაწარმი; ქაღალდი
განყოფილება E – მშენებლობა; სამთო საქმე; სტაციონარული ნაგებობები
განყოფილება F – მექანიკა; განათება; გათბობა; იარაღი; ასაფეთქებელი
სამუშაოები
განყოფილება G – ფიზიკა
განყოფილება H – ელექტრობა
-

ბიულეტენში გამოქვეყნებული კოდები

- (21) AP 0000 000000 – გამოგონებაზე განაცხადის ნომერი;
(10) AP 0000 0000 A – გამოგონებაზე განაცხადის გამოქვეყნების ნომერი
(პირველი პუბლიკაცია);
(11) P 0000 0000 B – გამოგონების პატენტის ნომერი (მეორე პუბლიკაცია);
(21) API 0000 000000 – შემოტანილ პატენტზე განაცხადის ნომერი;
(11) PI 0000 0000 A – შემოტანილი პატენტის ნომერი (პირველი
პუბლიკაცია);
(21) AU 0000 000000 – სასარგებლო მოდელებზე განაცხადის ნომერი;
(10) AU 0000 000 U – სასარგებლო მოდელებზე განაცხადის გამოქვეყნების
ნომერი (პირველი პუბლიკაცია);
(11) U 0000 000 Y – სასარგებლო მოდელების პატენტის ნომერი
(მეორე პუბლიკაცია);
(21) AD 0000 000000 – სამრეწველო ნიმუშზე განაცხადის ნომერი;
(10) AD 0000 000 S – სამრეწველო ნიმუშზე განაცხადის გამოქვეყნების
ნომერი (პირველი პუბლიკაცია);
(11) D 0000 000 S – სამრეწველო ნიმუშის პატენტის ნომერი (მეორე
პუბლიკაცია)

**ორასოიანი კოდები და მათი შესაბამისი სახელმწიფოების,
საერთაშორისო და რეგიონალური ორგანიზაციების დასახელება
(იხმოს სტანდარტი 3)**

| | | | |
|----|--|----|--|
| AD | ანდორა | CK | კუკის კუნძულები |
| AE | არაბთა გაერთიანებული საამიროები | CL | ჩილე |
| AF | ავღანეთი | CM | კამერუნი |
| AG | ანტიგუა და ბარბუდა | CN | ჩინეთი |
| AI | ანგილია | CO | კოლუმბია |
| AL | ალბანეთი | CR | კოსტა-რიკა |
| AM | სომხეთი | CU | კუბა |
| AN | ანტილის კუნძულები (ნიდერლანდები) | CV | მწვანე კონცხის კუნძულები |
| AO | ანგოლა | CY | კვიპროსი |
| AP | საწარმოო საკუთრების აფრიკის რეგიონალური ორგანიზაცია | CZ | ჩეხიის რესპუბლიკა |
| AR | არგენტინა | DE | გერმანია |
| AT | ავსტრია | DJ | ჯიბუტი |
| AU | ავსტრალია | DK | დანია |
| AW | არუბა | DM | დომინიკა |
| AZ | აზერბაიჯანი | DO | დომინიკელთა რესპუბლიკა |
| BA | ბოსნია და ჰერცეგოვინა | DZ | ალჟირი |
| BB | ბარბადოსი | EA | ევრაზიის საჰაერო ორგანიზაცია (EAPO) |
| BD | ბანგლადეში | EC | ეკვადორი |
| BE | ბელგია | EE | ესტონეთი |
| BF | ბურკინა-ფასო | EG | ეგვიპტე |
| BG | ბულგარეთი | EH | დასავლეთი საჰარა |
| BH | ბაჰრეინი | EM | შინაგანი ბაზრის ჰარმონიზაციის უწყება (სასაქონლო ნიშნები და სამრეწველო ნიმუშები (OHIM)) |
| BI | ბურუნდი | EP | ევროპის საჰაერო უწყება |
| BJ | ბენინი | ER | ერიტრეა |
| BM | ბერმუდის კუნძულები | ES | ესპანეთი |
| BN | ბრუნეი-დარუსალამი | ET | ეთიოპია |
| BO | ბოლივია | FI | ფინეთი |
| BR | ბრაზილია | FJ | ფიჯი |
| BS | ბაჰამის კუნძულები | FK | ფოლკლენდის კუნძულები |
| BT | ბჰუტანი | FO | ფარერის კუნძულები |
| BV | ბუვეტის კუნძულები | FR | საფრანგეთი |
| BW | ბოტსვანა | GA | გაბონი |
| BX | ბენელუქსის სასაქონლო ნიშნების უწყება (BBM) და ბენელუქსის სამრეწველო ნიშნების უწყება (BBDM) | GB | დიდი ბრიტანეთი |
| BY | ბელორუსია | GD | გრენლანდია |
| BZ | ბელიზი | GE | საქართველო |
| CA | კანადა | GH | განა |
| CD | კონგოს დემოკრატიული რესპ. | GI | გიბრალტარი |
| CF | ცენტრალური აფრიკის რესპ. | GL | გრენლანდია |
| CG | კონგო | GM | გამბია |
| CH | შვეიცარია | GN | გვინეა |
| CI | კოტ-დ'ივუარი | GQ | ეკვატორული გვინეა |

| | | | |
|----|--|----|--|
| GR | საბერძნეთი | MA | მაროკო |
| GS | სამხრეთი ჯორჯია და სამხრეთი სენდ-ვიჩის კუნძულები | MC | მონაკო |
| GT | გვატემალა | MD | მოლდავეთი |
| GW | გვინეა-ბისაუ | MG | მადაგასკარი |
| GY | გაიანა | MK | მაკედონია ყოფილი იუგოსლავია |
| HK | ჰონკონგი | ML | მალი |
| HN | ჰონდურასი | MM | მიანმა |
| HR | ხორვატია | MN | მონღოლეთი |
| HT | ჰაიტი | MO | მაკაო |
| HU | უნგრეთი | MP | ჩრდ. მარიანას კუნძულები |
| IB | ინტელექტუალური საკუთრების მსოფლიო ორგანიზაციის (WIPO) საერთაშორისო ბიურო | MR | მავრიტანია |
| ID | ინდონეზია | MS | მონსერატი |
| IE | ირლანდია | MT | მალტა |
| IL | ისრაელი | MU | მავრიკია |
| IN | ინდოეთი | MV | მალდივი |
| IQ | ერაყი | MX | მექსიკა |
| IR | ირანის ისლამური რესპუბლიკა | MW | მალავი |
| IS | ისლანდია | MY | მალაიზია |
| IT | იტალია | MZ | მოზამბიკი |
| JM | იამაიკა | NA | ნამიბია |
| JO | იორდანია | NE | ნიგერი |
| JP | იაპონია | NG | ნიგერია |
| KE | კენია | NI | ნიჟარაგუა |
| KG | ყირგიზეთი | NL | ნიდერლანდები |
| KH | კამბუჯია | NO | ნორვეგია |
| KI | კირიბატი | NP | ნეპალი |
| KM | კომორის კუნძულები | NR | ნაურუ |
| KN | სენტ-კიტსი და ნევისი | NZ | ახალი ზელანდია |
| KP | კორეის სახალხო დემოკრატიული რესპუბლიკა | OA | აფრიკის ინტელექტუალური საკუთრების ორგანიზაცია (OAPI) |
| KR | კორეის რესპუბლიკა | OM | ომანი |
| KW | კუვეიტი | PA | პანამა |
| KY | კაიმანის კუნძულები | PE | პერუ |
| KZ | ყაზახეთი | PG | პაპუა-ახალი გვინეა |
| LA | ლაოსი | PH | ფილიპინები |
| LB | ლიბანი | PK | პაკისტანი |
| LC | სენტ-ლუსია | PL | პოლონეთი |
| LI | ლიხტენშტაინი | PT | პორტუგალია |
| LK | შრი-ლანკა | PW | პალაუ |
| LR | ლიბერია | PY | პარაგვაი |
| LS | ლესოტო | QA | კატარი |
| LT | ლიტვა | RO | რუმინეთი |
| LU | ლუქსემბურგი | RU | რუსეთის ფედერაცია |
| LV | ლატვია | RW | რუანდა |
| LY | ლიბია | SA | საუდის არაბეთი |

| | | | |
|----|-------------------------------|----|---|
| SB | სოლომონის კუნძულები | TP | აღმოსავლეთი ტიმორი |
| SC | სეიშელის კუნძულები | TR | თურქეთი |
| SD | სუდანი | TT | ტრინიდადი და ტობაგო |
| SE | შვედეთი | TV | ტუვალუ |
| SG | სინგაპური | TW | ტაივანი, ჩინეთის პროვინცია |
| SH | წმინდა ელენეს კუნძული | TZ | ტანზანია |
| SL | სლოვენია | UA | უკრაინა |
| SK | სლოვაკია | UG | უგანდა |
| SL | სიერა-ლეონე | US | აშშ |
| SM | სან-მარინო | UY | ურუგვაი |
| SN | სენეგალი | UZ | უზბეკეთი |
| SO | სომალი | VA | ვატიკანი |
| SR | სურინამი | VC | სენტ-ვინსენტი და გრენადინები |
| ST | სან-ტომე და პრინსიპი | VE | ვენესუელა |
| SV | სალვადორი | VG | ვირჯინის კუნძულები (ბრიტანეთი) |
| SY | სირია | VN | ვიეტნამი |
| SZ | სვაზილენდი | VU | ვანუატუ |
| TC | თერქსის და კაიკოსის კუნძულები | WO | WIP-ინტელექტუალური საკუთრების მსოფლიო ორგანიზაცია |
| TD | ჩადი | WS | სამოა |
| TG | ტოგო | YE | იემენი |
| TH | ტაილანდი | YU | იუგოსლავია |
| TJ | ტაჯიკეთი | ZA | სამხრეთი აფრიკა |
| TM | თურქმენეთი | ZM | ზამბია |
| TN | ტუნისი | ZW | ზიმბაბვე |
| TO | ტონგა | | |

1. გამოგონებები

1.1. პატენტები გამოგონებებზე (მეორე პუბლიკაცია)

განყოფილება A

A 47

- (11) P 2009 4674 B (51) Int. Cl. (2006)
A 47 J 31/40
B 65 D 81/00
- (10) AP 2008 10089 A (44) 23(267)/2008
(21) AP 2005 010089
(22) 2005 10 20
(24) 2005 10 20
(31) 04025320.5
(32) 2004 10 25
(33) EP
(86) PCT/EP2005/011306, 2005 10 20
(73) ნესტეკ ს.ა.(CH)
55, ავენუე ნესტლე, CH-1800, ვევეი (CH)
(72) ალფრედ იოაკიმი (CH);
ჟილ გავილე (CH);
ჟან-პოლ დენისარი (FR)
(74) ლილიანა დარახველიძე
(54) *კაფსულა, რომელიც შეიცავს
მამჭირრობელ საშუალებას*

A 61

- (11) P 2009 4671 B (51) Int. Cl. (2006)
A 61 K 9/00
- (10) AP 2008 9817 A (44) 23(267)/2008
(21) AP 2005 009817
(22) 2005 06 28
(24) 2005 06 28
(31) PA 2004 01021
(32) 2004 06 29
(33) DK
(86) PCT/DK2005/000435, 2005 06 28
(73) ნიკომედ დანმარკ აპს (DK)
ლანგებერგ 1, DK-4000 როსკილე (DK)
(72) პაულ ბერტელსენი (DK)
(74) ლილიანა დარახველიძე
(54) *სწრაფი გამონთავის უფლების წყალში
უხსნადი სამკურნალო საშუალებების
საშუალებებზე წარმაცემი კომპო-
ზიციების წარმოება და გამოგონების
ხერხით მიღებული წარმაცემი
კომპოზიციები*

განყოფილება B

B 28

- (11) P 2009 4672 B (51) Int. Cl. (2006)
B 28 D 5/04
H 01 L 21/304

- (10) AP 2008 10014 A (44) 19(263)/2008
(21) AP 2007 010014
(22) 2007 04 26
(24) 2007 04 26
(73) გიორგი ჩირაძე (GE)
თბილისის ქ. I ნიხ. 5, 4600, ქუთაისი (GE)
(72) გიორგი ჩირაძე (GE)
(54) *სპრინკლერების ხერხი*

განყოფილება E

E 04

- (11) P 2009 4673 B (51) Int. Cl. (2006)
E 04 H 9/10
E 04 B 2/74
F 41 H 5/24
F 41 H 5/013
- (10) AP 2008 10041 A (44) 19(263)/2008
(21) AP 2005 010041
(22) 2005 11 03
(24) 2005 11 03
(31) 20 2004 017 222.4; 20 2004 018 705.1
(32) 2004 11 04; 2004 12 02
(33) DE; DE
(86) PCT/EP2005/011777, 2005 11 03
(73) კნაუფ გაიპს კგ (DE)
ამ ბანჰოფ 7, 97346 იპპოფენი (DE)
(72) ჯორჯ კრემერი (DE);
კლაუს ვანდლერი (DE)
(74) გურამ ციციშვილი
(54) *ტიხრის ტყვიამფლეთი კონსტრუქცია*

განყოფილება F

F 02

- (11) P 2009 4670 B (51) Int. Cl. (2006)
F 02 B 53/00
F 01 C 19/00
- (10) AP 2007 9565 A (44) 13(233)/2007
(21) AP 2006 009565
(22) 2006 08 04
(24) 2006 08 04
(73) გივი ბოკუჩავა (GE)
ფანანაურის ქ.19, ბ. 11, 0179,
თბილისი (GE);
რაულ თურმანიძე (GE)
ფანასკერტელის ქ. 19 ბ. 134, 0171,
თბილისი (GE);
ოთარი ტუსიშვილი (GE)
თავდადებულის ქ.26 ბ.17, თბილისი (GE)

(72) გივი ბოკუჩავა (GE);
რაულ თურმანიძე (GE);
ოთარ ტუსიშვილი (GE)

(54) *რეტროვირუს-დგომიანი ძრავა*

2. სასარგებლო მოდელები

2.1. პატენტები სასარგებლო მოდელებზე (მეორე პუბლიკაცია)

ბანყოფილება A

ელიშერ კვესიტაძე (GE)
(54) *ნიადაგის გაწმენდის ბიოლოგიური ხერხი*

A 23

- (11) U 2009 1496 Y (51) Int. Cl. (2006)
A 23 C 19/00
(10) AU 2008 10535 U (44) 23(267)/2008
(21) AU 2008 010535
(22) 2008 02 26
(24) 2008 02 26
(73) ზაქარია ცხველაძე (GE)
თეთრი წყაროს რ-ნი, სოფ. ორბეთი,
0168 (GE);
გივი ბელეღური (GE)
გარდაბნის რ-ნი, სოფ. კრწანისი,
0165 (GE);
ერნა კალანდია (GE)
ათონელის ქ. 31, 2310, თბილისი (GE);
ანზორ ჩუბინიძე (GE)
გარდაბნის რ-ნი, სოფ. კრწანისი,
0165 (GE);
ნაზი ჩეთაიძე (GE)
გარდაბნის რ-ნი, სოფ. კრწანისი,
0165 (GE)
(72) ზაქარია ცხველაძე (GE);
გივი ბელეღური (GE);
ერნა კალანდია (GE);
ანზორ ჩუბინიძე (GE);
ნაზი ჩეთაიძე (GE)
(54) *კომპოზიციის ყველის მისაღებად*

ბანყოფილება B

B 09

- (11) U 2009 1494 Y (51) Int. Cl. (2006)
B 09 C 1/10
(10) AU 2008 10390 U (44) 19(263)/2008
(21) AU 2007 010390
(22) 2007 11 22
(24) 2007 11 22
(73) მარიამ ხარებაშვილი (GE)
სანჯონის დას., კორპ. 8, ბ. 16, 0192,
თბილისი (GE);
იზოლდა ხოსაშვილი (GE)
სამღერეთის ქ. 22, 0101, თბილისი (GE);
ლალი ქუთათელაძე (GE)
დიღმის მას. IV მკრ., კორპ. 20, ბ. 13, 0159,
თბილისი (GE);
ელიშერ კვესიტაძე (GE)
აბაშელის ქ. 7ა, 0179, თბილისი (GE)
(72) მარიამ ხარებაშვილი (GE);
იზოლდა ხოსაშვილი (GE);
ლალი ქუთათელაძე (GE);

ბანყოფილება C

C14

- (11) U 2009 1495 Y (51) Int. Cl. (2006)
C 14 C 1/00
(10) AU 2008 10534 U (44) 21(265)/2008
(21) AU 2008 010534
(22) 2008 02 26
(24) 2008 02 26
(73) ზაქარია ცხველაძე (GE)
თეთრი წყაროს რ-ნი, სოფ. ორბეთი,
0168 (GE);
ციცინო ხოშტარია (GE)
ზაზა ფანასკერტელის ქ.13ბ, ბ.13, 0175,
თბილისი (GE)
(72) ზაქარია ცხველაძე (GE);
ციცინო ხოშტარია (GE)
(54) *ღორის ტყავის პირველადი
ღამუშავების ხერხი*

ბანყოფილება E

E 02

- (11) U 2009 1493 Y (51) Int. Cl. (2006)
E 02 B 8/08
(10) AU 2008 9055 U (44) 15(259)/2008
(21) AU 2005 009055
(22) 2005 11 14
(24) 2005 11 14
(73) იულონ გაბრიძიძე (GE)
ნუცუბიძის ქ. 30, ბ.21, 0177,
თბილისი (GE);
მანანა ძიძიგური (GE)
ნუცუბიძის ქ. 30, ბ. 21, 0177,
თბილისი (GE);
ანზორ ჭითანავა (GE)
ი. ჭავჭავაძის გამზ. 39, ბ. 26, 0179,
თბილისი (GE)
(72) იულონ გაბრიძიძე (GE);
მანანა ძიძიგური (GE);
ანზორ ჭითანავა (GE)
(54) *თევზსაკვლი ნაგებობა
პირლოავტომატური მართვით*

3. სისტემური საძიებლები და შესაბამისობის სხრილები

3.1. ბამომონებები (მეორე პუბლიკაცია)

3.1.1. საერთაშორისო კლასიფიკაციის ინდექსთან განაცხადის პატენტისა და გამოქვეყნების ნომრების შესაბამისობის ცხრილი

| საერთაშორისო კლასიფიკაციის ინდექსი (51) | პატენტის ნომერი (11) | განაცხადის გამოქვეყნების ნომერი (10) |
|---|----------------------|--------------------------------------|
| 1 | 2 | 3 |
| A 47 J 31/40; B 65 D 81/00 | P 2009 4674 B | AP 2008 10089 A |
| A 61 K 9/00 | P 2009 4671 B | AP 2008 9817 A |
| B 28 D 5/04; H 01 L 21/304 | P 2009 4672 B | AP 2008 10014 A |
| E 04 H 9/10; E 04 B 2/74; F 41 H 5/24; F 41 H 5/013 | P 2009 4673 B | AP 2008 10041 A |
| F 02 B 53/00; F 01 C 19/00 | P 2009 4670 B | AP 2007 9565 A |

3.1.2. პატენტის ნომერთან განაცხადის გამოქვეყნების ნომრისა და საერთაშორისო კლასიფიკაციის ინდექსების შესაბამისობის ცხრილი

| პატენტის ნომერი (11) | განაცხადის გამოქვეყნების ნომერი (10) | საერთაშორისო კლასიფიკაციის ინდექსი (51) |
|----------------------|--------------------------------------|---|
| 1 | 2 | 3 |
| P 2009 4670 B | AP 2007 9565 A | F 02 B 53/00; F 01 C 19/00 |
| P 2009 4671 B | AP 2008 9817 A | A 61 K 9/00 |
| P 2009 4672 B | AP 2008 10014 A | B 28 D 5/04; H 01 L 21/304 |
| P 2009 4673 B | AP 2008 10041 A | E 04 H 9/10; E 04 B 2/74; F 41 H 5/24; F 41 H 5/013 |
| P 2009 4674 B | AP 2008 10089 A | A 47 J 31/40; B 65 D 81/00 |

3.1.3. განაცხადის ნომერთან, განაცხადის გამოქვეყნების ნომრისა და პატენტის ნომრის შესაბამისობის ცხრილი

| განაცხადის ნომერი (21) | განაცხადის გამოქვეყნების ნომერი (10) | პატენტის ნომერი (11) |
|------------------------|--------------------------------------|----------------------|
| 1 | 2 | 3 |
| AP 2006 009565 | AP 2007 9565 A | P 2009 4670 B |
| AP 2005 009817 | AP 2008 9817 A | P 2009 4671 B |
| AP 2007 010014 | AP 2008 10014 A | P 2009 4672 B |
| AP 2005 010041 | AP 2008 10041 A | P 2009 4673 B |
| AP 2005 010089 | AP 2008 10089 A | P 2009 4674 B |

3.2. სასარგებლო მოდელი (მეორე პუბლიკაცია)

3.2.1. საერთაშორისო კლასიფიკაციის ინდექსთან განაცხადის პატენტისა და გამოქვეყნების ნომრების შესაბამისობის ცხრილი

| საერთაშორისო კლასიფიკაციის ინდექსი (51) | პატენტის ნომერი (11) | განაცხადის გამოქვეყნების ნომერი (10) |
|---|----------------------|--------------------------------------|
| 1 | 2 | 3 |
| A 23 C 19/00 | U 2009 1496 Y | AU 2008 10535 U |
| B 09 C 1/10 | U 2009 1494 Y | AU 2008 10390 U |
| C 14 C 1/00 | U 2009 1495 Y | AU 2008 10534 U |
| E 02 B 8/08 | U 2009 1493 Y | AU 2008 9055 U |

3.2.2. პატენტის ნომერთან განაცხადის გამოქვეყნების ნომრისა და საერთაშორისო კლასიფიკაციის ინდექსების შესაბამისობის ცხრილი

| პატენტის ნომერი (11) | განაცხადის გამოქვეყნების ნომერი (10) | საერთაშორისო კლასიფიკაციის ინდექსი (51) |
|----------------------|--------------------------------------|---|
| 1 | 2 | 3 |
| U 2009 1493 Y | AU 2008 9055 U | E 02 B 8/08 |
| U 2009 1494 Y | AU 2008 10390 U | B 09 C 1/10 |
| U 2009 1495 Y | AU 2008 10534 U | C 14 C 1/00 |
| U 2009 1496 Y | AU 2008 10535 U | A 23 C 19/00 |

3.2.3. განაცხადის ნომერთან, განაცხადის გამოქვეყნების ნომრისა და პატენტის ნომრის შესაბამისობის ცხრილი

| განაცხადის ნომერი (21) | განაცხადის გამოქვეყნების ნომერი (10) | პატენტის ნომერი (11) |
|------------------------|--------------------------------------|----------------------|
| 1 | 2 | 3 |
| AU 2005 009055 | AU 2008 9055 U | U 2009 1493 Y |
| AU 2007 010390 | AU 2008 10390 U | U 2009 1494 Y |
| AU 2008 010534 | AU 2008 10534 U | U 2009 1495 Y |
| AU 2008 010535 | AU 2008 10535 U | U 2009 1496 Y |

4. სამრეწველო ნიმუშები, რომლებიც რეგისტრირებულია საქართველოში ბიუროში ჰაბის შეთანხმების 1960 წლის აქტისა და/ან 1999 წლის შენების აქტის თანახმად, საქართველოს ტერიტორიაზე უშუალოდ გავრცელების მოთხოვნით

ამ გამოქვეყნებიდან სამი თვის განმავლობაში ნებისმიერ დაინტერესებულ პირს უფლება აქვს შეედავოს საქართველოს ტერიტორიაზე აღნიშნული სამრეწველო ნიმუშების საქართველოს რეგისტრაციის გავრცელებას საქართველოს საპატენტო კანონის მოთხოვნათა გათვალისწინებით (მუხლი 68).

ქვემოთ მოყვანილი სამრეწველო ნიმუშების გაცნობა შესაძლებელია "საქპატენტის" ბიბლიოთეკაში, აგრეთვე ინტერნეტში შემდეგ მისამართზე:

<http://oami.eu.int/en/design/bull.htm>

(11) DM/069837 (51) 26-06

(15) 2008 03 07

(45) 2009/02 (2009 03 31)

(22) 2008 03 07

(28) 8

(73) DAIMLER AG Mercedesstrasse 137, 70327

Stuttgart (DE)

(86) DE,EM

(87) DE,EM

(88) DE,EM

(89) EM

(81) II. BG, BX, GR, IT, ME, RS. III. CH, EM, FR, GE, HR, HU, MD, MK, SI, TR

(72) 1. Bauer, Karlheinz, Dipl.-Designer, Kastanienweg 52, 73732 Esslingen, Germany; 2. Bollmann, Juergen, Dipl.-Designer, Neckarstrasse 24, 70569 Schoenberg, Germany; 3. Wagener, Gordon, Designer, 6, Gentle breeze, CA 92657 California, USA

(54) 1.-3. Headlights for vehicles; 4.-8. Rear lights for vehicles

(55) See color image of design (p. 130)



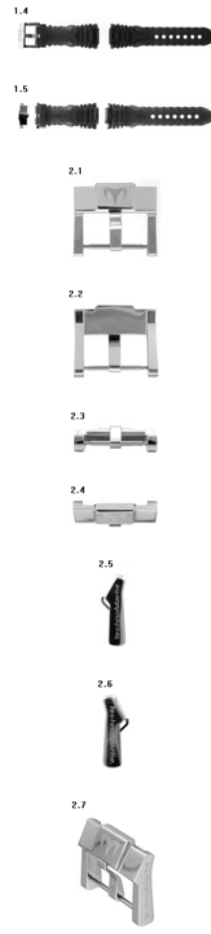

- (11) DM/070665 (51) 10-02, 07
- (15) 2008 09 03
- (45) 2009/02 (2009 03 31)
- (22) 2008 09 03
- (28) 4
- (30) 14.03.2008; 0800717.9; HK
- (73) TECHNOMARINE SA Rue de la Rôtisserie 2, CH-1204 Genève (CH)
- (85) CH
- (86) CH
- (87) CH
- (88) CH
- (89) CH
- (81) I. AN, ID, TN. II. BJ, BZ, CI, GA, KP, MA, MC, ME, ML, NE, RS, SN, SR. III. AL, AM, BW, CH, EG, EM, GE, HR, IS, KG, LI, LV, MD, MK, MN, NA, SG, SY, TR, UA.
- (72) Thanas LIPE, 19, rue des Vignolants, 2000 Neuchâtel, Suisse
- (54) 1.1. Watchband; 2. clasp; 3. and 4. wristwatches
- (55)

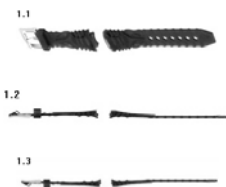



(11) DM/070744 (51) 10-02, 07

(15) 2008 09 23

(45) 2009/02 (2009 03 31)

(22) 2008 09 23

(28) 2

(73) PB CREATIONS SA Pilet & Renaud SA 2 boulevard Georges-Favon, CH-1204 Genève (CH)

(85) CH

(86) CH

(87) CH

(88) CH

(89) CH

(81) I. AN, ID, TN. II. KP, MA, MC, ME, RS, SN, SR. III. AL, AM, CH, EG, EM, GE, HR, KG, LI, MD, MK, MN, SG, SY, TR, UA

(54) 1. Watch case; 2. Watch

(55)



(11) DM/070749 (51) 10-02

(15) 2008 09 30

(45) 2009/02 (2009 03 31)

(22) 2008 09 30

(28) 1

(30) 01.04.2008; 134960; CH
 (73) MONTRES TUDOR SA Rue François-Dussaud 3, CH-1211 Genève 26 (CH)
 (85) CH
 (86) CH
 (87) CH
 (88) CH
 (89) CH
 (81) I. AN, ID, TN. II. BZ, KP, MA, MC, ME, RS, SR. III. AL, AM, BW, EG, EM, GE, GH, HR, IS, KG, LI, MD, MK, MN, NA, OA, SG, SY, TR, UA.
 (72) Maria Cristina CALVANI, chemin David Munier 12, CH-1223 Coligny
 (54) 1. Montre
 (55)

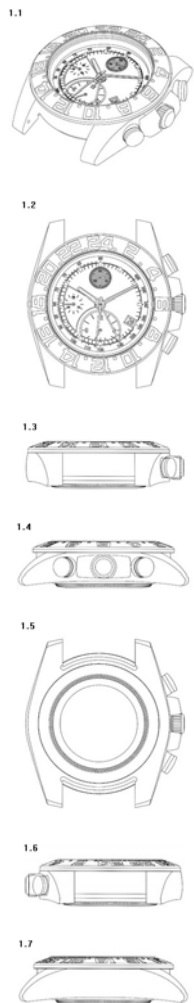

(88) CH
 (89) CH
 (81) I. TN. II. KP, MA, MC. III. EM, GE, SG, TR, UA.
 (72) Fawaz GRUOSI, "Les Mélézes", chemin de Trembley 30, CH-1197 PRANGINS
 (54) 1. Bracelet; 2. Pendant; 3. Ring; 4. Earrings
 (55)



(11) DM/070764 (51) 11-01
 (15) 2008 09 30
 (45) 2009/02 (2009 03 31)
 (22) 2008 09 30
 (28) 4
 (30) 02.04.2008; 135021; CH
 (73) DE GRISOGONO S.A. Route de St-Julien 176 bis, CH-1228 Plan-les-Ouates (CH)
 (85) CH
 (86) CH
 (87) CH

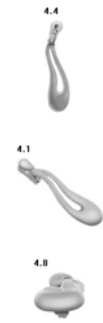

(11) DM/070928 (51) 14-03
 (15) 2008 09 16
 (45) 2009/02 (2009 03 31)
 (22) 2008 09 16
 (28) 12
 (30) No 1: 19.03.2008; 29/305385; US; No 3: 19.03.2008; 29/305387; US; No 4: 19.03.2008; 29/305394; US; No 2: 19.03.2008; 29/305397; US; No 5: 20.03.2008; 29/305445; US; No 6: 20.03.2008; 29/305448; US; No 7: 20.03.2008; 29/305450; US; No 9: 21.03.2008; 29/305512; US; No 10: 21.03.2008; 29/305514; US; No 11: 21.03.2008; 29/305516; US; No 12: 21.03.2008; 29/305517; US; No 8: 21.03.2008; 29/305520; US
 (73) NOKIA CORPORATION Keilalahdentie 4, FI-02150 Espoo (FI)
 (85) EM
 (86) EM
 (87) EM
 (88) EM
 (89) EM
 (81) III. AL, AM, BW, CH, EG, GE, HR, IS, LI, MK, MN, NA, SG, SY, TR, UA.
 (72) Designs 1-4: SHI Xiaoxi, Building 2, No. 5 DongHuan Zhong Road, Beijing Economic & Technological Development Area, 100176 Beijing, CN; Designs 5-12: Crispian TOMPKIN, 11960 Iowa Avenue, Apartment #4, Los Angeles, CA 90025, USA
 (54) 1. Rear cover for a handset; 2., 4-7., 9. Handsets; 3. Handset rear cover; 8. Keypad for a handset; 10. Buttons for a handset; 11. Front panel for a handset; 12. Set of buttons for a handset
 (55)

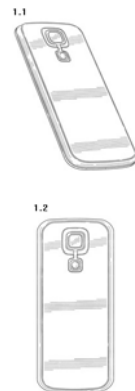

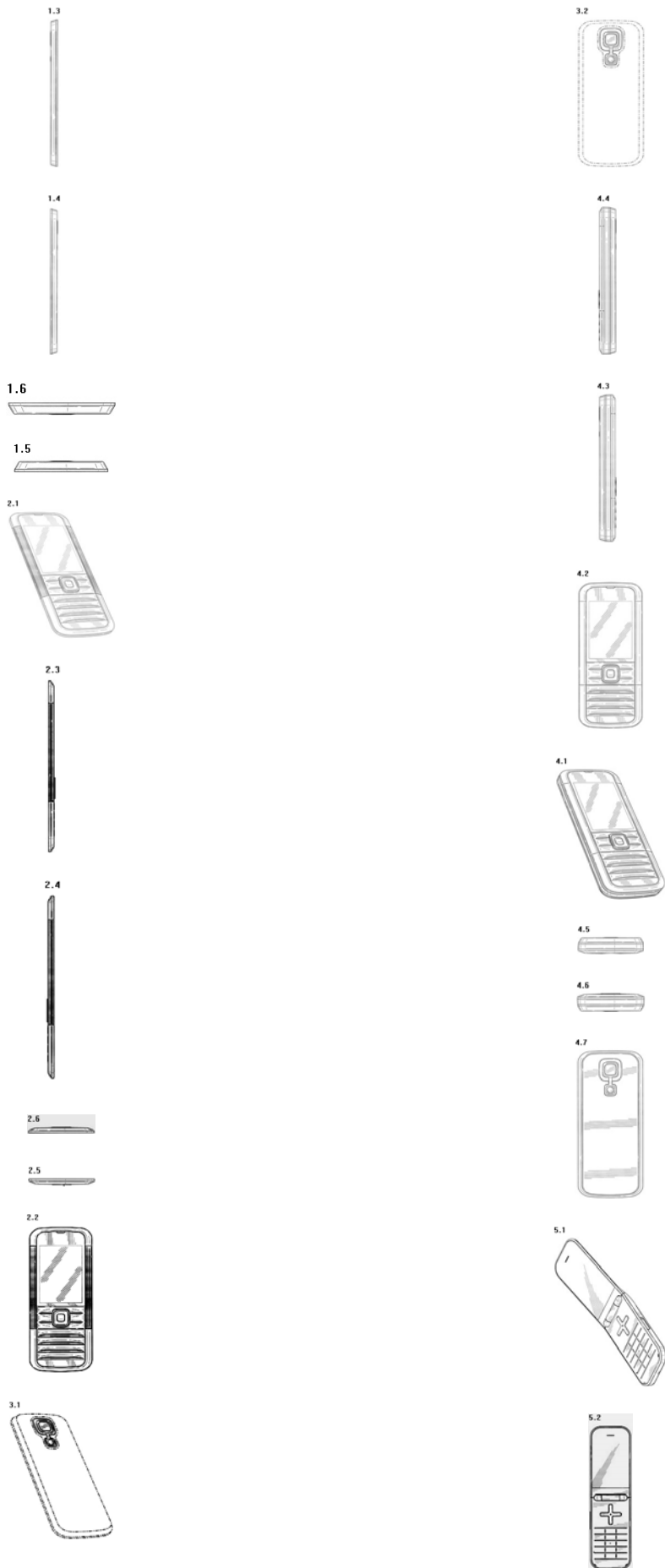

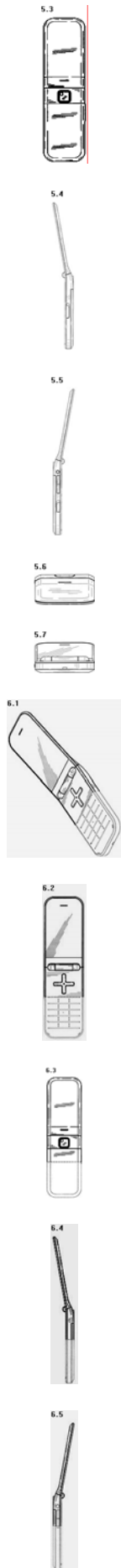

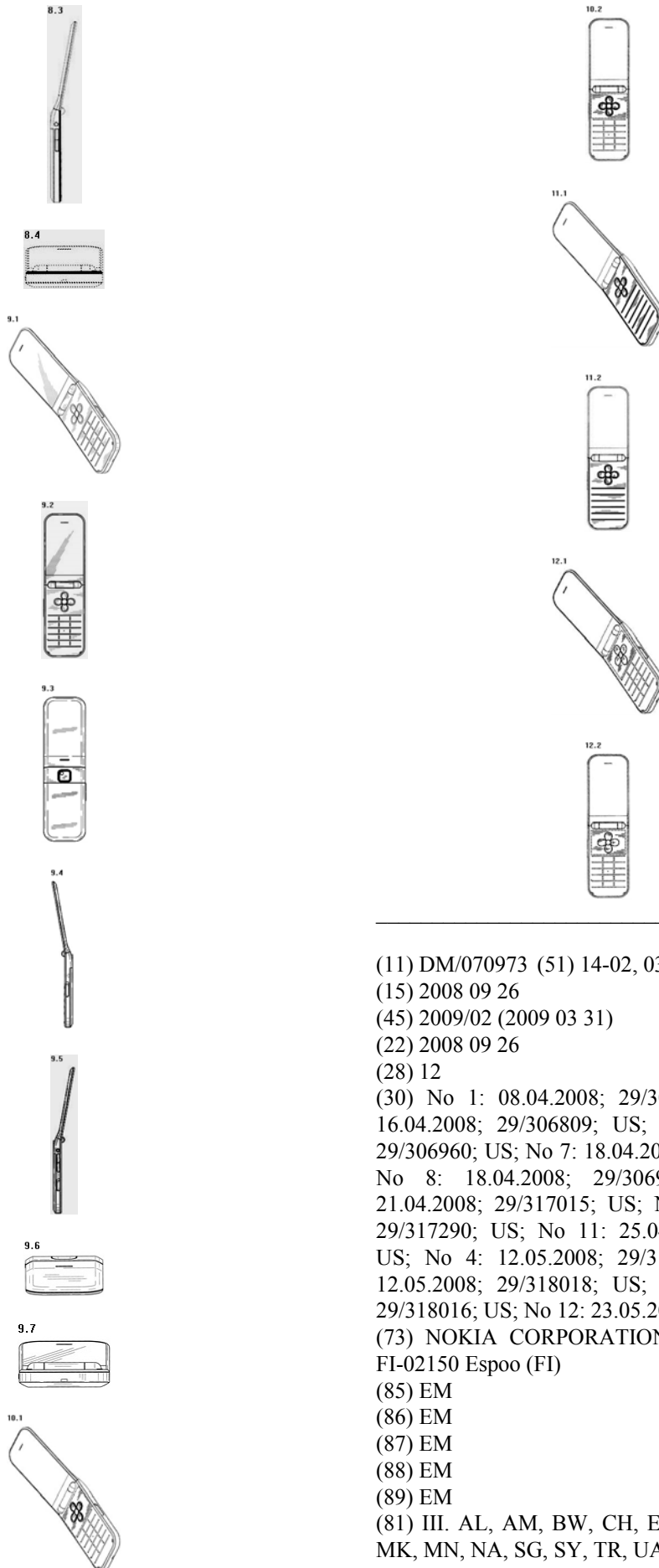

- (11) DM/070973 (51) 14-02, 03
 (15) 2008 09 26
 (45) 2009/02 (2009 03 31)
 (22) 2008 09 26
 (28) 12
 (30) No 1: 08.04.2008; 29/306370; US; No 2: 16.04.2008; 29/306809; US; No 6: 18.04.2008; 29/306960; US; No 7: 18.04.2008; 29/306961; US; No 8: 18.04.2008; 29/306962; US; No 9: 21.04.2008; 29/317015; US; No 10: 25.04.2008; 29/317290; US; No 11: 25.04.2008; 29/317294; US; No 4: 12.05.2008; 29/318017; US; No 5: 12.05.2008; 29/318018; US; No 3: 14.05.2008; 29/318016; US; No 12: 23.05.2008; 29/318642; US
 (73) NOKIA CORPORATION Keilalahdentie 4, FI-02150 Espoo (FI)
 (85) EM
 (86) EM
 (87) EM
 (88) EM
 (89) EM
 (81) III. AL, AM, BW, CH, EG, GE, HR, IS, LI, MK, MN, NA, SG, SY, TR, UA.

(72) Design 1: Toni Antero LEINVUO, Flat 63 The Terrace, 40 Drayton Park, London N5 1PB, GB; Design 2: Pertti BRICKSTAD, Keilalahdentie 2-4, FI-02150 Espoo; Desings 3-5: Designer 1. Junichi KAGAMI, Dobelninkatu 4B-33, FI-00260 Helsinki; Designer 2. Jan KETTULA, Leppävaarankatu 17 E 30, FI-02600 Espoo; Designs 6-9: Esa NOUSIAINEN, Hagelstamintie 10 B 4, FI-01520 Vantaa; Design 10: Jan KETTULA, Leppävaarankatu 17 E 30, FI-02600 Espoo; Design 11: Aki LANE, Lersø Parkalle'43, 2 tv., DK-2100 København Ø; Design 12: Designer 1. Alejandro SANGUINETTI, Messityönkatu 6E 43, FI-00180 Helsinki; Designer 2. Simon BRADFORD, 5A Kaitamäki, FI-02260 Espoo
 (54) 1., 6.-7., 12. Headsets; 2. Speaker; 3.-5. Charging devices; 8. Front cover for a headset; 9. Front cover portion of a headset; 10.-11. Input devices

(55)

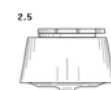
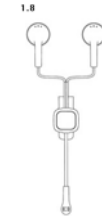
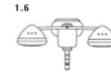
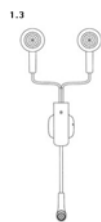

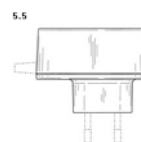
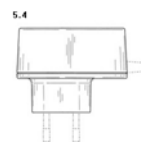
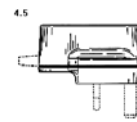
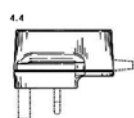
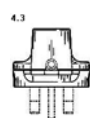
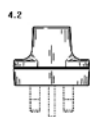
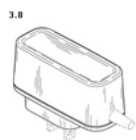
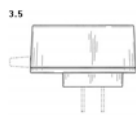
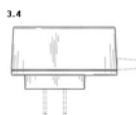

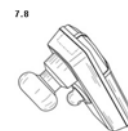
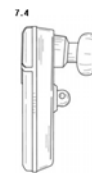
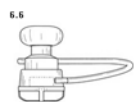
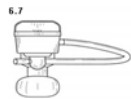

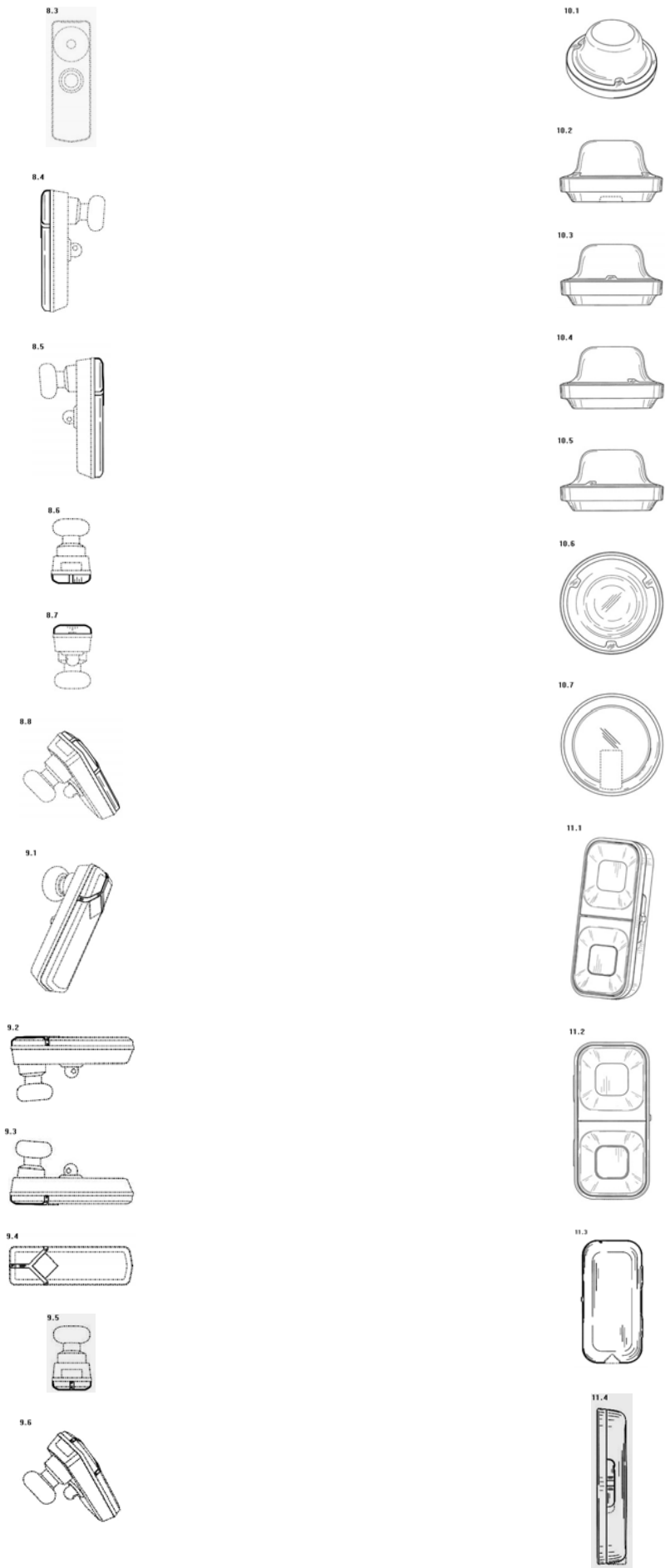

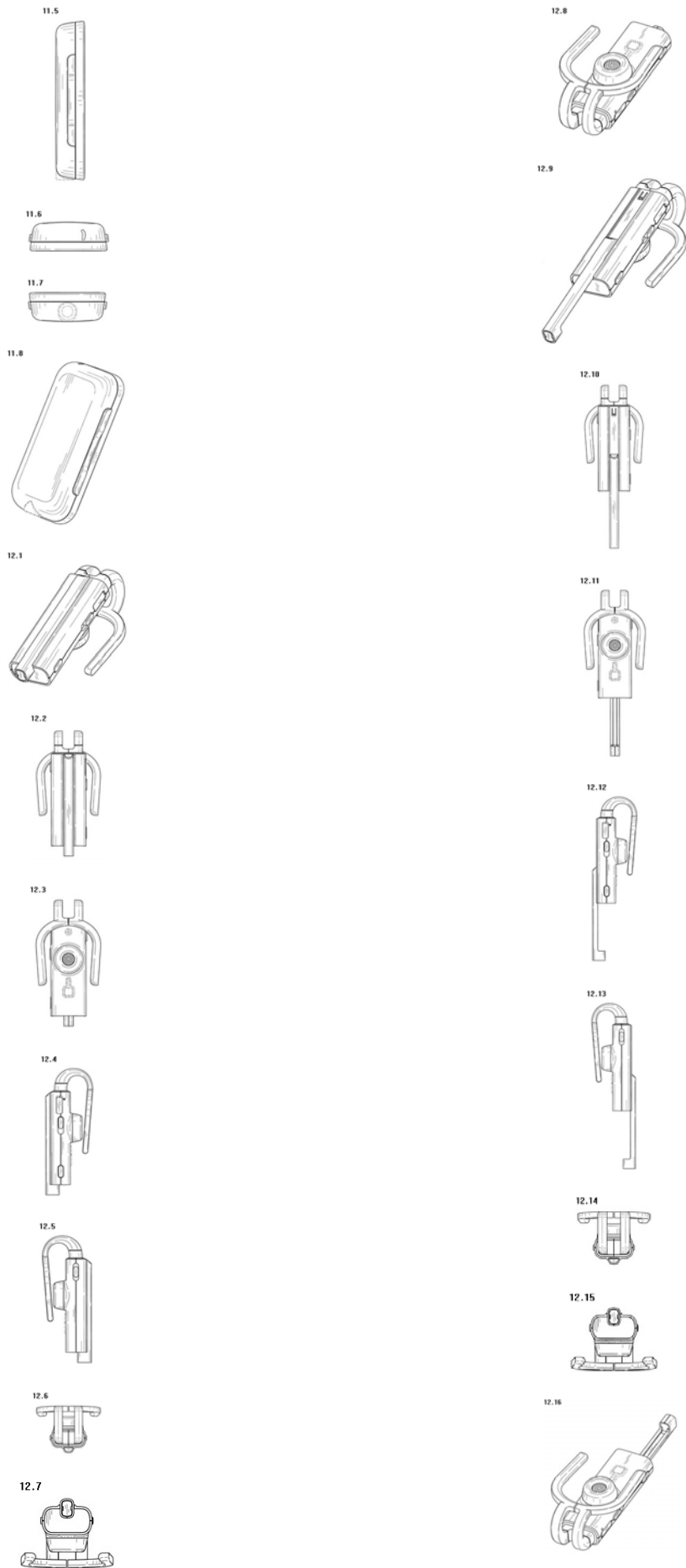

(11) DM/070979 (51) 13-01
 (15) 2008 09 29
 (45) 2009/02 (2009 03 31)
 (22) 2008 09 29
 (28) 6
 (30) 29.03.2008; 40 2008 001 614.9; DE
 (73) INNOVATIVE WINDPOWER AG
 Barkhausenstr. 2, 27568 Bremerhaven (DE)
 (86) DE,EM
 (87) DE,EM
 (88) DE,EM
 (89) EM
 (81) I. AN, ID, TN. II. BJ, BZ, CI, GA, KP, MA,
 MC, ME, ML, NE, RS, SN, SR. III. AL, AM, CH,
 EG, EM, GE, HR, IS, KG, LI, MD, MK, MN, OA,
 SG, SY, TR, UA.
 (72) 1) Michael Hiller, Neue Straße 48b, D-27576
 Bremerhaven; 2) Sönke Paulsen, Bremerhavener
 Straße 33b, D-27607 Langen
 (54) 1.-6. Wind power station parts
 (55)

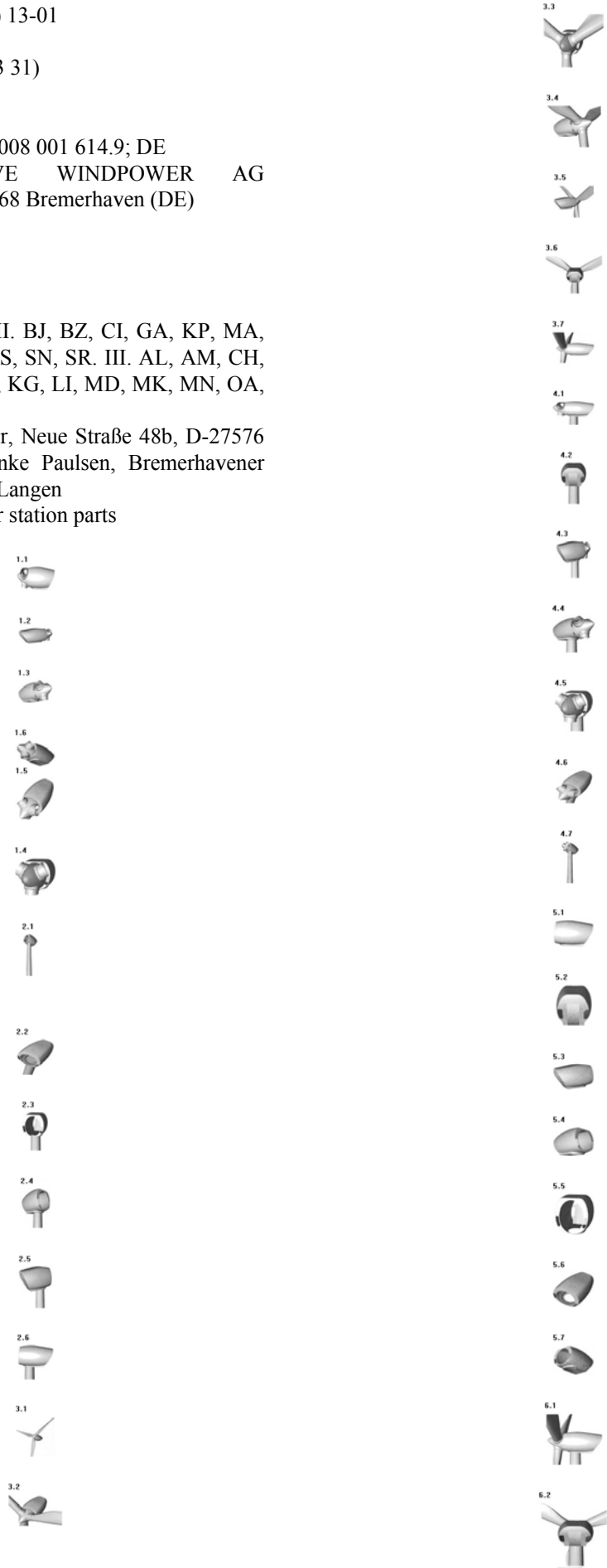



(11) DM/071193 (51) 14-03
 (15) 2008 09 24
 (45) 2009/02 (2009 03 31)
 (22) 2008 09 24
 (28) 41
 (30) No 1: 26.03.2008; 29/305664; US; No 3: 26.03.2008; 29/305667; US; No 39: 26.03.2008; 29/305695; US; No 41: 26.03.2008; 29/305696; US; No 38: 26.03.2008; 29/305697; US; No 37: 26.03.2008; 29/305698; US; No 36: 26.03.2008; 29/305699; US; No 35: 26.03.2008; 29/305701; US; No 33: 26.03.2008; 29/305707; US; No 34: 26.03.2008; 29/305710; US; No 40: 27.03.2008; 29/305773; US; No 4: 31.03.2008; 29/305923; US; No 8: 31.03.2008; 29/305928; US; No 6: 31.03.2008; 29/305929; US; No 5: 31.03.2008; 29/305931; US; No 7: 31.03.2008; 29/305933; US; No 32: 31.03.2008; 29/305944; US; No 25: 31.03.2008; 29/305975; US; No 22: 31.03.2008; 29/305976; US; No 23: 31.03.2008; 29/305977; US; No 21: 31.03.2008; 29/305980; US; No 28: 31.03.2008; 29/305982; US; Nos 26, 27: 31.03.2008; 29/305983; US; No 24: 31.03.2008; 29/305999; US; Nos 30, 31: 11.04.2008; 29/306623; US; No 29: 14.04.2008; 29/305981; US; No 2: 14.04.2008; 29/306673; US; No 9: 23.04.2008; 29/317128; US; No 10: 23.04.2008; 29/317130; US; No 11: 23.04.2008; 29/317131; US; No 12: 23.04.2008; 29/317132; US; No 13: 23.04.2008; 29/317151; US; Nos 14, 15: 23.04.2008; 29/317156; US; No 16: 23.04.2008; 29/317157; US; No 17: 23.04.2008; 29/317159; US; No 18: 23.04.2008; 29/317164; US; Nos 19, 20: 24.04.2008; 29/317231; US

(73) KIA CORPORATION Keilalahdentie 4, FI-02150 Espoo (FI)

- (85) EM
- (86) EM
- (87) EM
- (88) EM
- (89) EM

(81) III. AL, AM, BW, CH, EG, GE, HR, IS, LI, MK, MN, NA, SG, TR, UA

(72) N° 1, 3: Silas GRANT, 83A North Church Road, Islington, London N1 3NU, U.K.; N° 2: Wei-Jong William SHEU, 7852 Vicky Avenue, West Hills, CA 91304, USA; N° 4, 5, 6, 7, 8: Aki LAINE, Lersø Parkalle'43, 2 tv., 2100 København Ø, DK; N° 9, 10, 11, 12: Veikko RIHU, Puolalanpuisto 3 a 5, 20100 Turku, FI; N° 13, 14, 15, 16, 17, 18, 19, 20: Benoît ROUGER, Museokatu 9 A 8, 00100 Helsinki, FI; N° 21, 22, 23, 24, 25, 26, 27, 28, 30, 31: Frank NUOVO, 1612 Stradella Road, Los Angeles, CA 90077, USA; N° 29, 35, 36, 37, 38, 39, 40, 41: Crispian TOMPKIN, 11960 Iowa Avenue, Apartment #4, Los Angeles, CA 90025, USA; N° 32: CHEN Yashao-Pearl, Chegongzhuang West Road 14, 311 Room, Beijing, 2100 CHINA; N° 33, 34: Edward MITCHELL, 3267 Lanier Place, Thousand Oaks, CA 91360, USA; Christine OH, 4225 Via Arbolada #505, Los Angeles, CA 90042, USA

(54) 1.-5. Handsets; 6. Rear panel for a handset; 7.-8. Keypads for a handset; 9. Handset; 10. Camera phone; 11. Key area of a handset; 12.-13. Handsets; 14.-15. Camera phones; 16. Front cover for a handset; 17. Key button area of a handset; 18. Set of key buttons for a handset; 19.-20. Camera phones; 21. Handset; 22. Set of keys for a handset; 23. Battery cover for a handset; 24. Battery latch; 25. Drawer for a handset; 26.-28. Portions of a handset; 29. Keypad for a handset; 30.-36. Handsets; 37.-38. Front covers for a handset; 39.-40. Rear panels for a handset; 41. Bottom portion of a handset

(55)



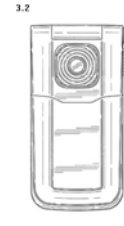
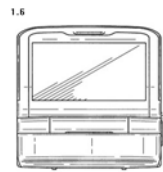
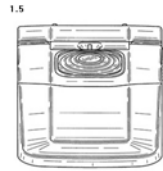

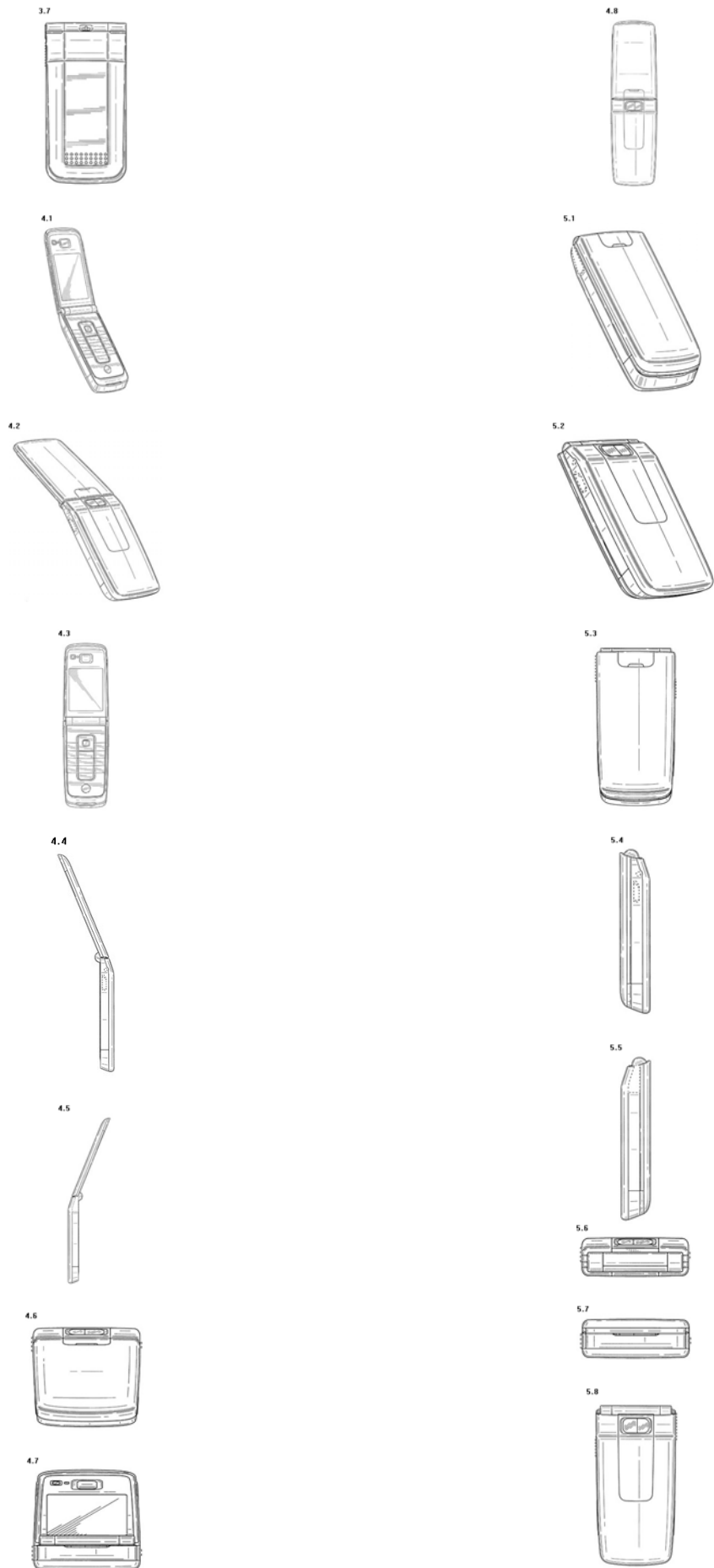

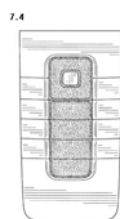
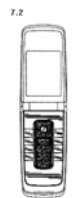
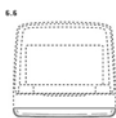

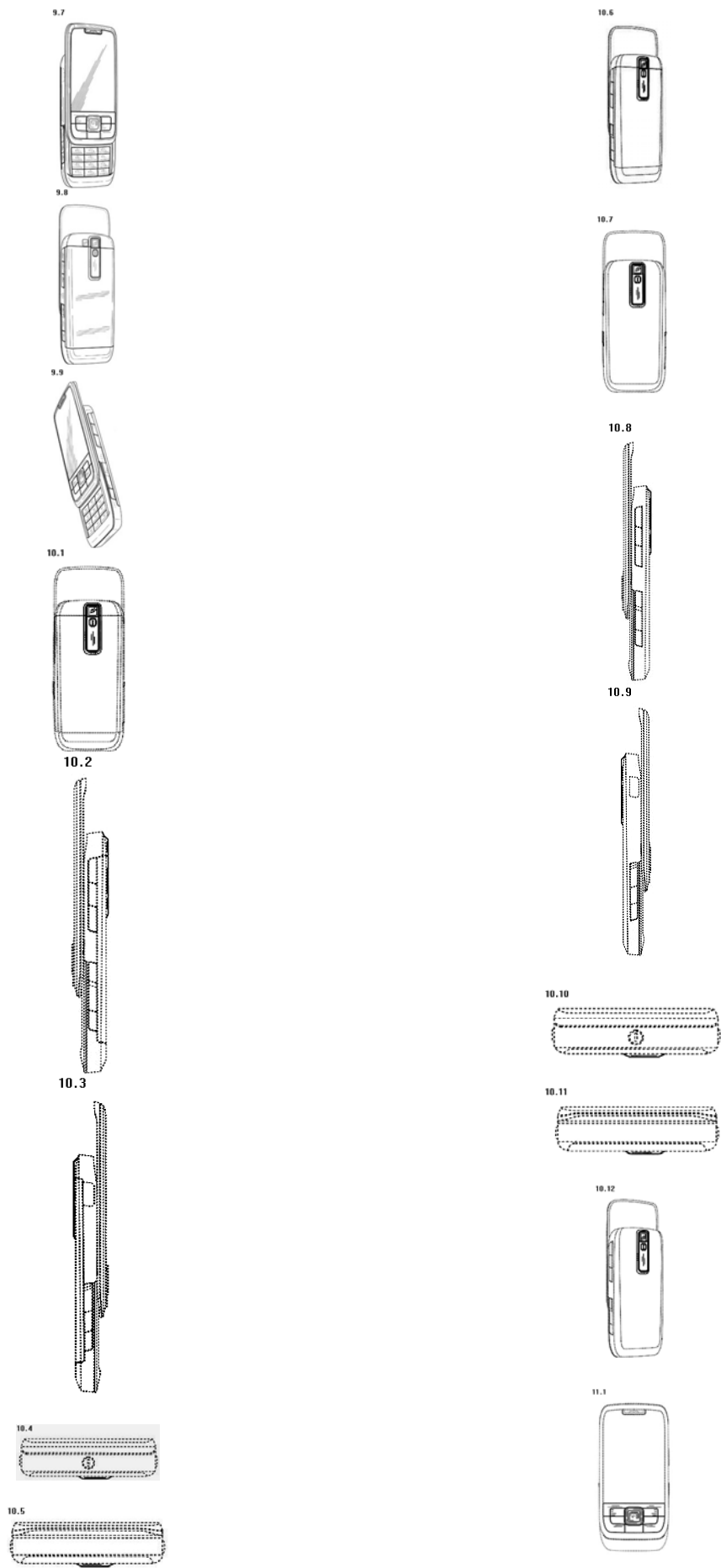

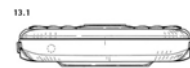
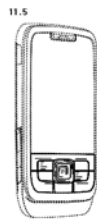
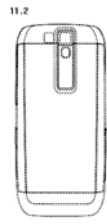

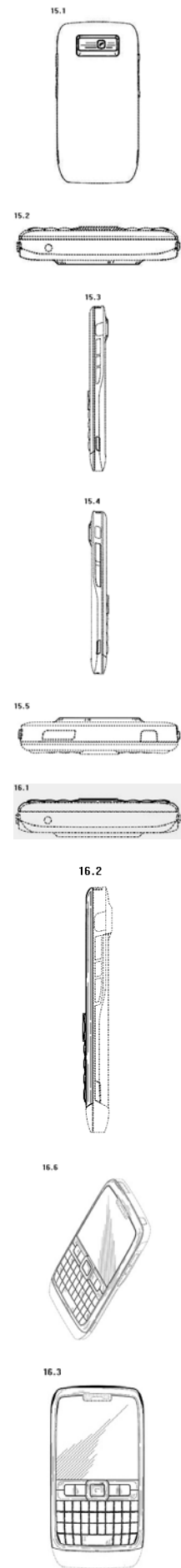
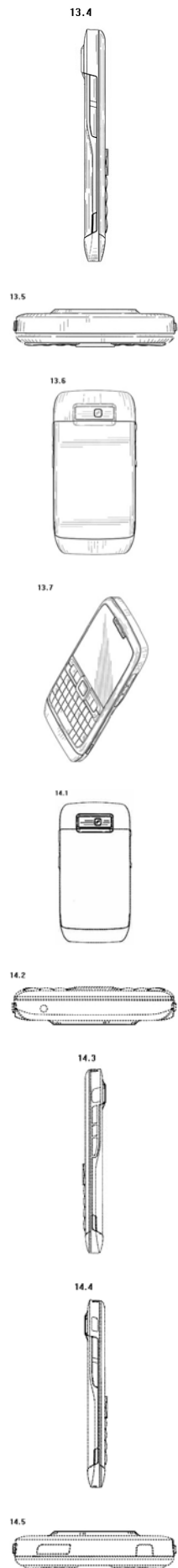

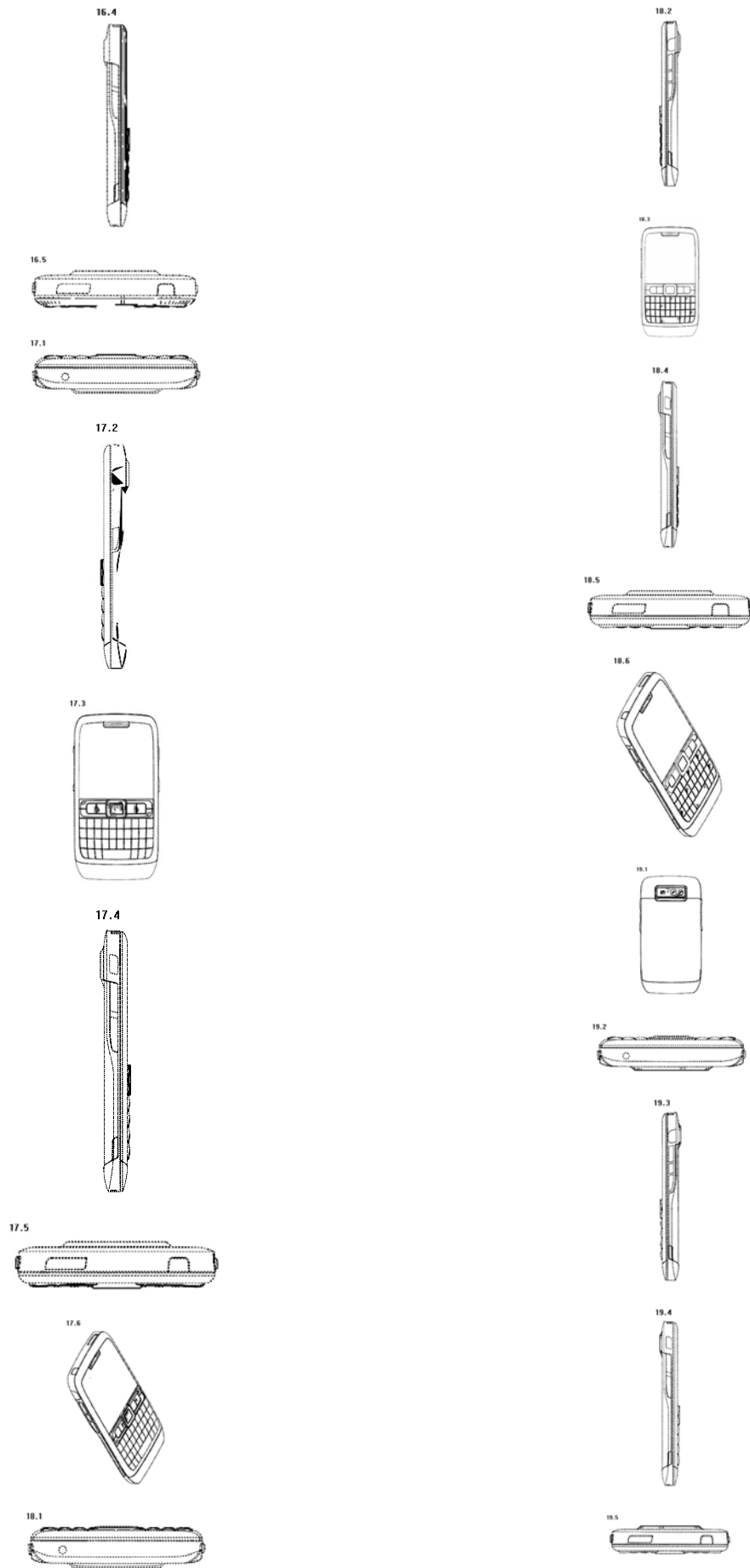

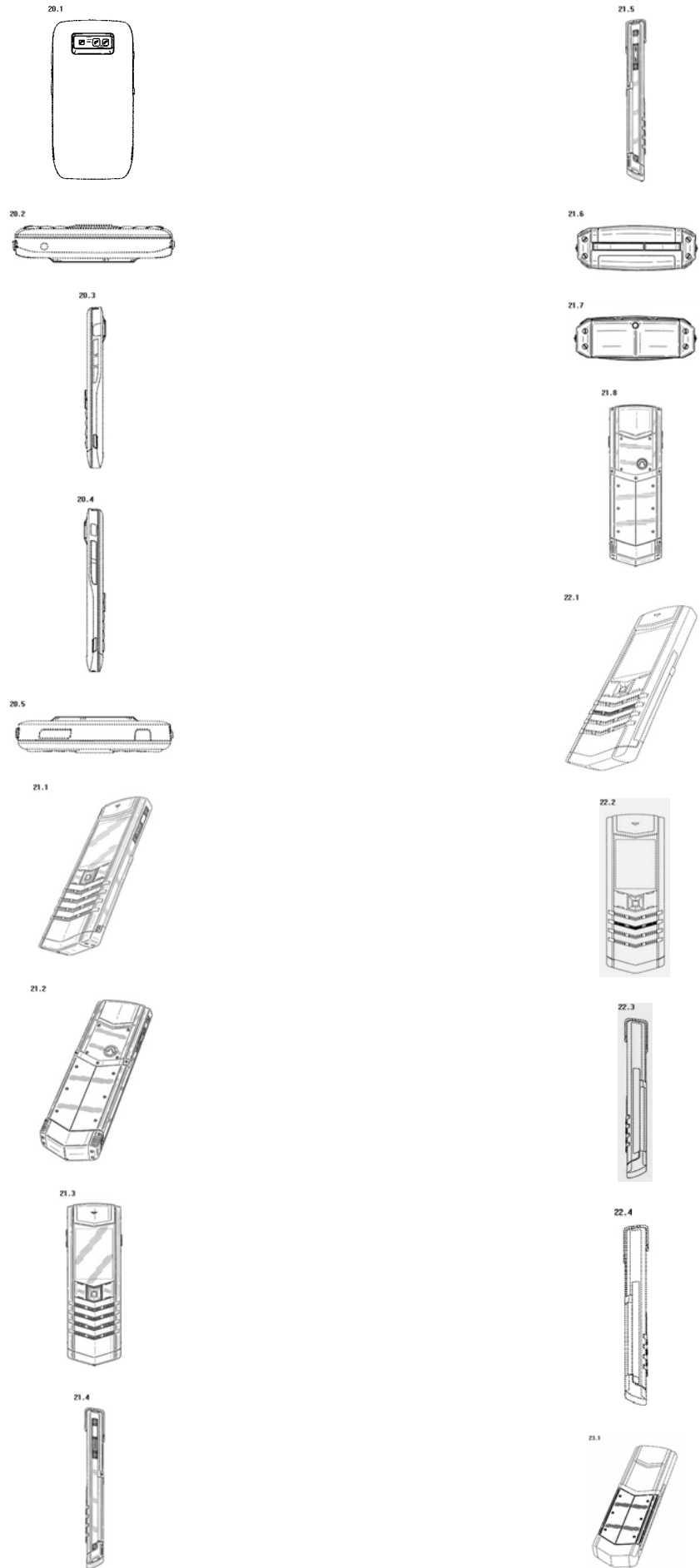

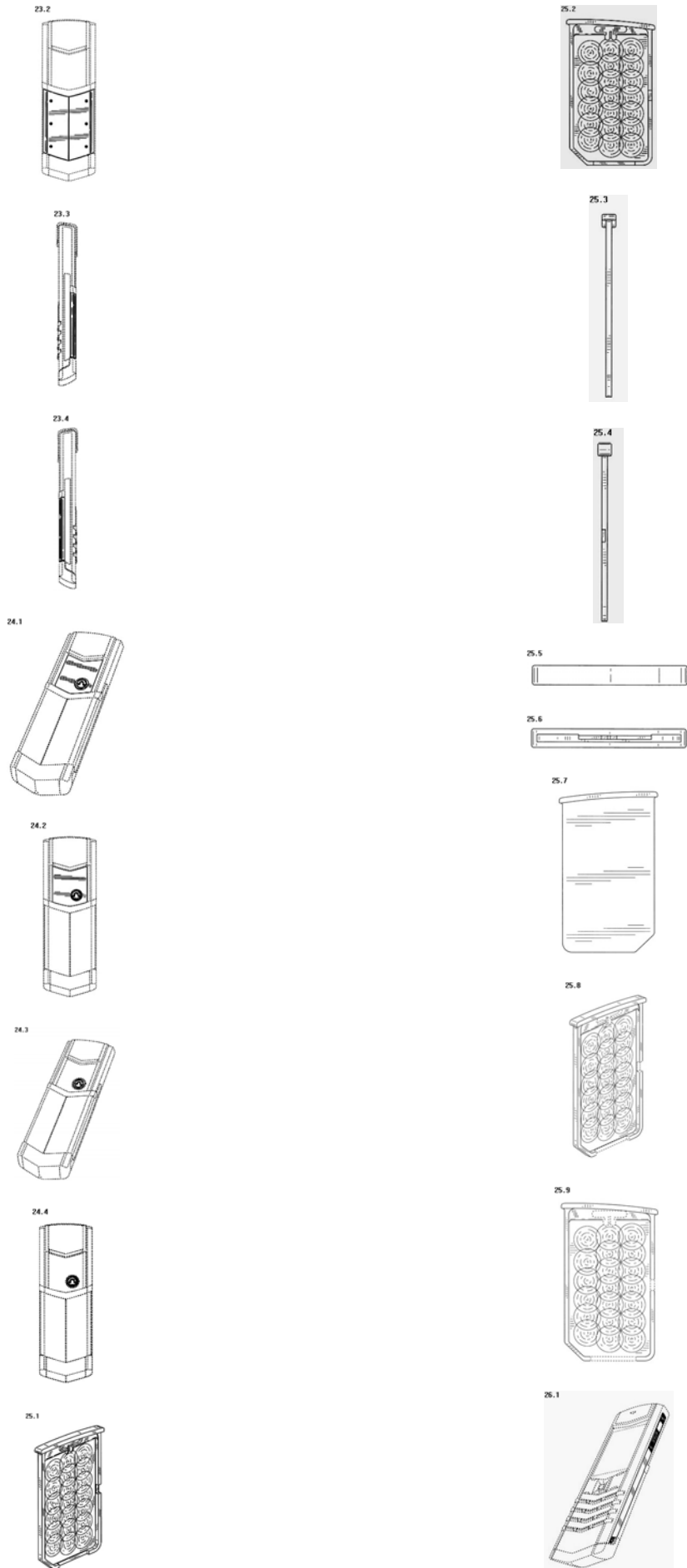

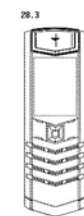
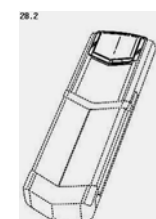
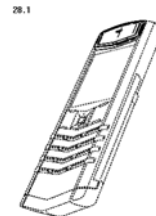
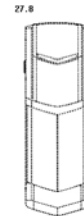
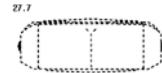
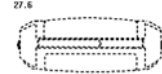
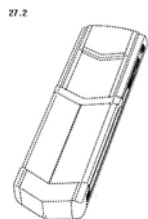
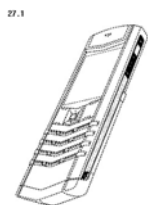
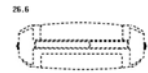
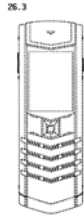

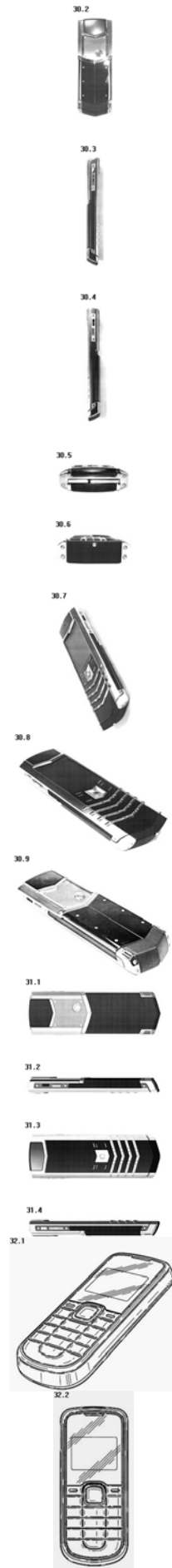
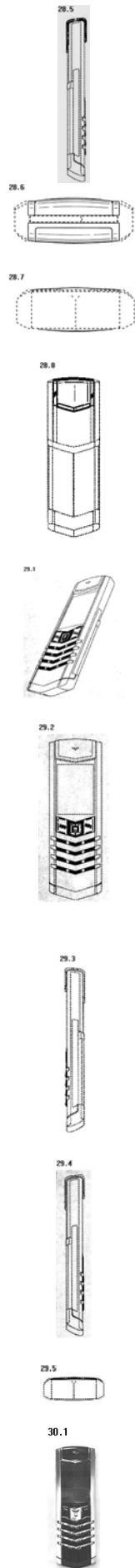

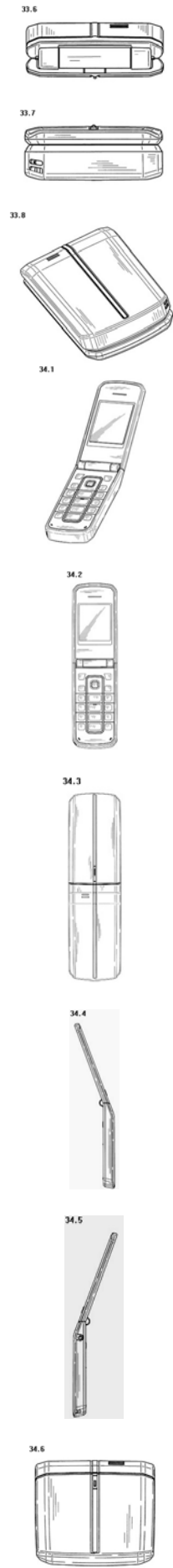
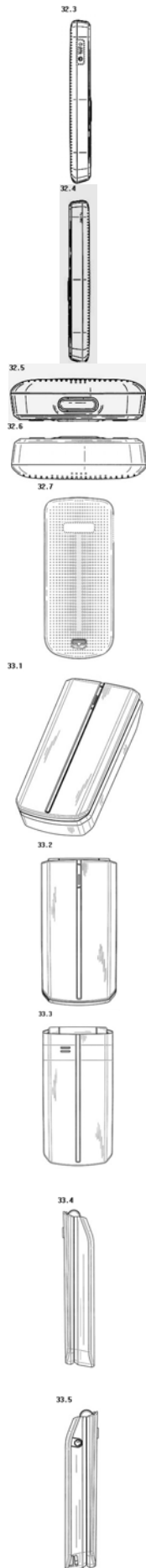

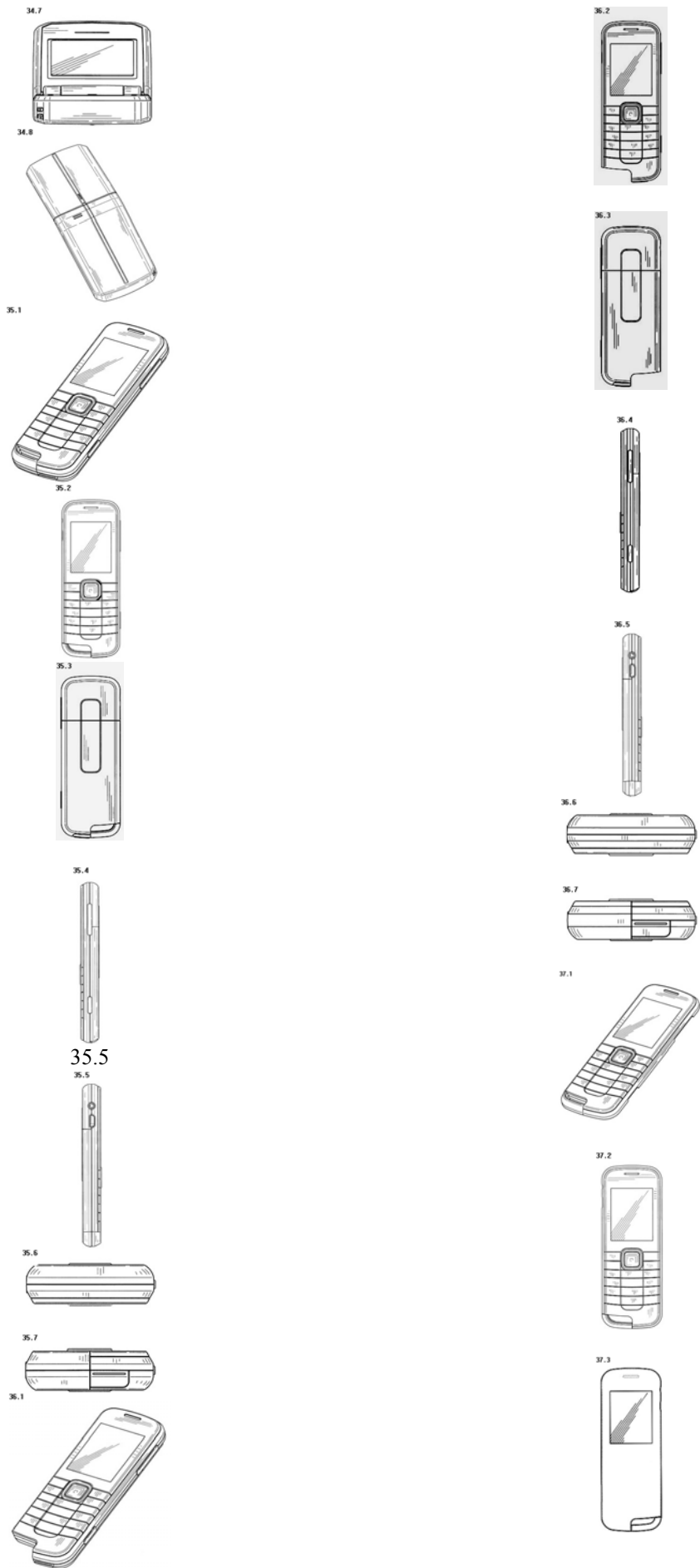

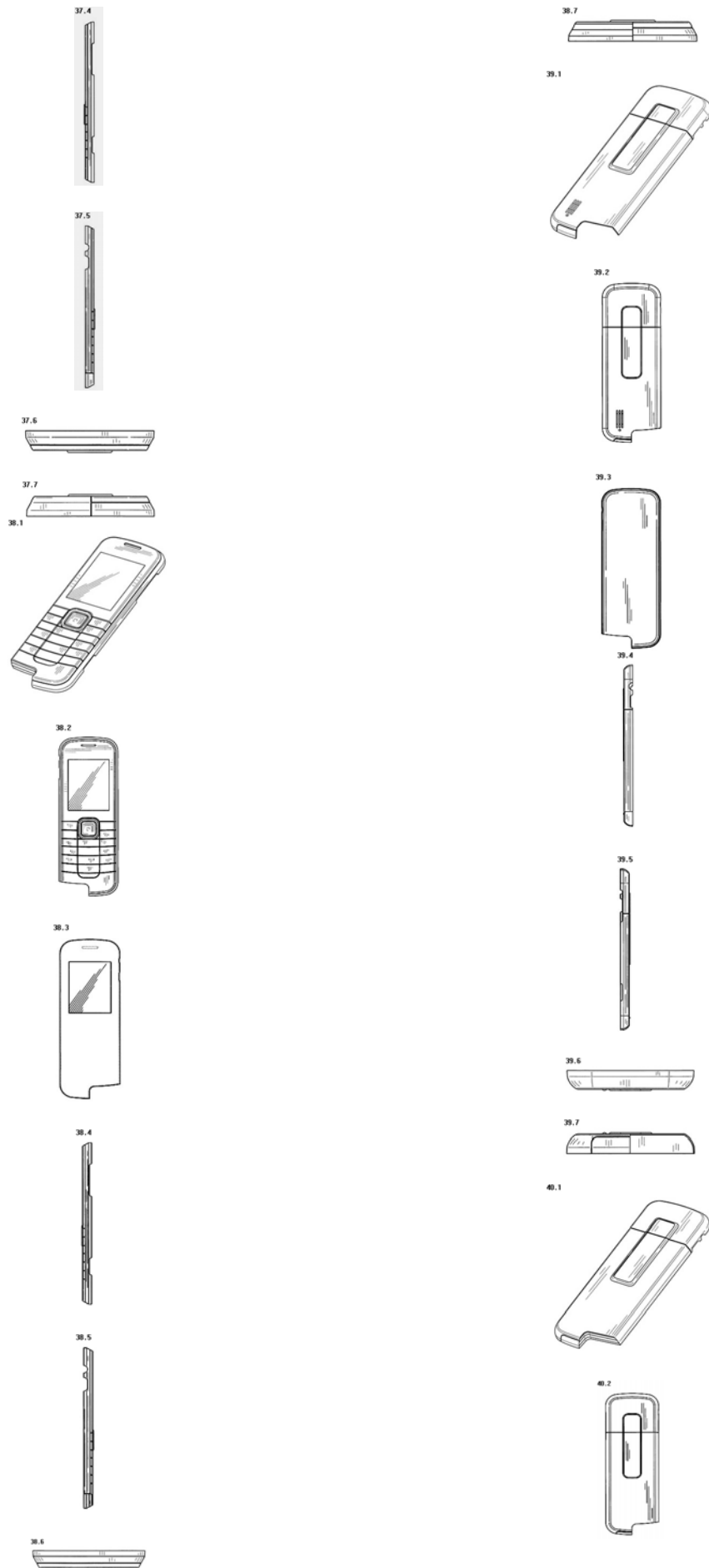

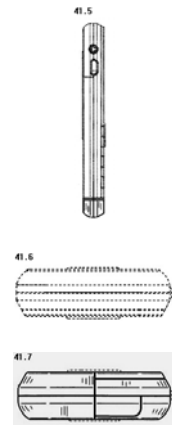
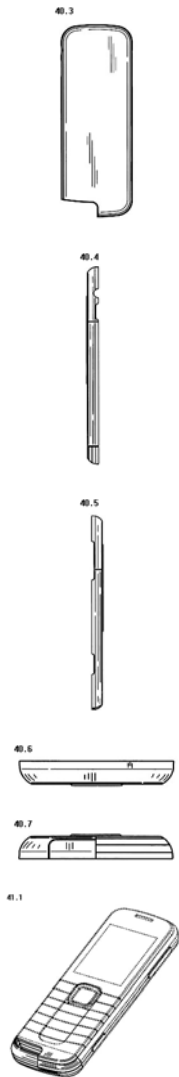

- (11) DM/071244 (51) 14-03
- (15) 2008 09 16
- (45) 2009/02 (2009 03 01)
- (22) 2008 09 16
- (28) I
- (73) SERGEY BALANTAEV Hüttenstr. 84a, 40699 Erkrath (DE)
- (85) EM
- (86) DE,EM
- (87) DE,EM
- (88) CH
- (89) EM
- (81) . AN, ID, TN. II. BJ, BZ, CI, GA, KP, MA, MC, ME, ML, NE, RS, SN, SR. III. AL, AM, BW, CH, EG, EM, GE, HR, IS, KG, LI, MD, MK, MN, NA, OA, SG, SY, TR, UA
- (72) Sergey Balantaev, Hüttenstr. 84a, D-40699 Erkrath
- (54) Handset
- (55) See color image of design (p. 130)

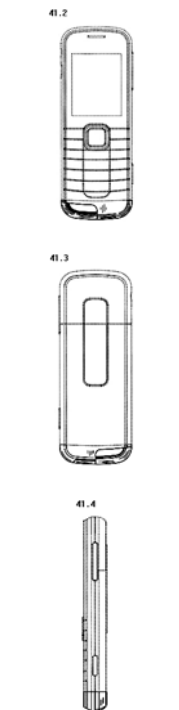

- (11) DM/071287 (51) 10-02
- (15) 2009 02 03
- (45) 2009/02 (2009 03 31)
- (22) 2009 02 03
- (28) 6
- (73) SWATCH AG (SWATCH SA)(SWATCH LTD) Jakob-Stämpfli-Strasse 94, CH-2502 BIEL/BIENNE (CH)
- (85) CH
- (86) CH
- (87) CH
- (88) CH
- (89) CH
- (81) I. AN, ID, TN. II. BZ, MA, MC, ME. III. AL, AM, CH, EM, GE, HR, KG, LI, MD, MK, MN, SG, TR, UA

(72) N° 1: Tullio SCIGLIANO, c/o SWATCHLAB, Via Archimede 6, IT-20129 MILANO; N° 2-4: Patrizio VITA, c/o SWATCHLAB, Via Archimede 6, IT-20129 MILANO; N° 5: Walter GARRO, c/o SWATCHLAB, Via Archimede 6, IT-20129 MILANO; N° 6: Andrea ARRIGONI, c/o SWATCHLAB, Via Archimede 6, IT-20129 MILANO

(54) Wristwatches

(55) See color image of design (p. 130)



(11) DM/071288 (51) 10-07

(15) 2009 02 03

(45) 2009/02 (2009 03 31)

(22) 2009 02 03

(28) I

(73) A AG (CERTINA SA) (CERTINA LTD.) chemin des Tourelles, CH-2400 LE LOCLE (CH)

(85) CH

(86) CH

(87) CH

(88) CH

(89) CH

(81) I. AN, ID, TN. II. BZ, MA, MC, ME. III. AL, AM, CH, EG, EM, GE, HR, KG, LI, MD, MK, MN, SG, TR, UA

(72) Marco SCARINZI, c/o SCARINZI SA, 107 A, rue d'Aarberg, CH-2502 BIEL/BIENNE; Renato SCARINZI, c/o SCARINZI SA, 107 A, rue d'Aarberg, CH-2502 BIEL/BIENNE

(54) Watch case

(55)



(11) DM/071300 (51) 10-02

(15) 2009 01 27

(45) 2009/02 (2009 03 31)

(22) 2009 01 27

(28) 5

(73) H AG (SWATCH SA) (SWATCH LTD.) Jakob-Stämpfli-Strasse 94, CH-2502 Biel/Bienne (CH)

(85) CH

(86) CH

(87) CH

(88) CH

(89) CH

(81) I. AN, ID, TN. II. BZ, MA, MC, ME. III. AL, AM, CH, EM, GE, HR, KG, LI, MD, MK, MN, SG, TR, UA

(72) 1 et 2: Rossana BOFFI, SWATCHLAB, Via Archimede 6, IT-20129 MILANO; 3. Claudia CARIERI : SWATCHLAB, Via Archimede 6, IT-

20129 MILANO; 4. Alessandra FORNARI, SWATCHLAB, Via Archimede 6, IT-20129 MILANO; 5. Francesca ERRANI, SWATCHLAB, Via Archimede 6, IT-20129 MILANO

(54) Wristwatches

(55) See color image of design (p. 130)



(11) DM/071313 (51) 10-02

(15) 2009 02 10

(45) 2009/02 (2009 03 31)

(22) 2009 02 10

(28) 4

(73) SWATCH AG (SWATCH SA)(SWATCH LTD) Jakob-Stämpfli-Strasse 94, CH-2502 BIEL/BIENNE (CH)

(85) CH

(86) CH

(87) CH

(88) CH

(89) CH

(81) I. AN, ID, TN. II. BZ, MA, MC, ME. III. AL, AM, CH, EM, GE, HR, KG, LI, MD, MK, MN, SG, TR, UA

(72) Ted SCAPA, c/o Atelier Scapa, Nydeggestalden 30, CH-3008 BERN

(54) Wristwatches

(55) See color image of design (p. 130)



(11) DM/071314 (51) 11-01

(15) 2009 02 09

(45) 2009/02 (2009 03 31)

(22) 2009 02 09

(28) 4

(73) LÉON HATOT SA (LÉON HATOT AG) (LÉON HATOT LTD) Avenue de Beauregard 3, CH-2012 Auvornier (CH)

(85) CH

(86) CH

(87) CH

(88) CH

(89) CH

(81) . AN, ID, TN. II. BZ, MA, MC, ME. III. AL, AM, CH, EM, GE, HR, KG, LI, MD, MK, MN, SG, TR, UA

(72) Arlette Elsa EMCH, rue des Mornets 31, CH-2520 LA NEUVEVILLE

(54) rings

(55)



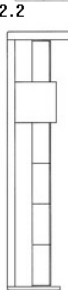

(11) DM/071327 (51) 20-02
 (15) 2009 02 13
 (45) 2009/02 (2009 03 31)
 (22) 2009 02 13
 (28) 4
 (73) SWATCH AG (SWATCH SA) (SWATCH LTD.) Jakob-Stämpfli-Strasse 94, CH-2502 Biel/Bienne (CH)
 (85) CH
 (86) CH
 (87) CH
 (88) CH
 (89) CH
 (81) I. AN, ID, TN. II. BZ, MA, MC, ME. III. AL, AM, CH, EM, GE, HR, KG, LI, MD, MK, MN, SG, TR, UA
 (72) Senka PERC, Rue des Falaises 4, CH-1205 GENEVE
 (54) Display units
 (55)



2.5



2.6



2.8

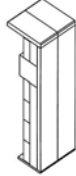

2.7

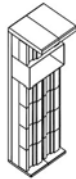

3.1



3.2

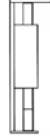

3.3



3.4



3.5



3.6



3.7

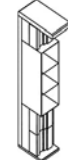

3.8

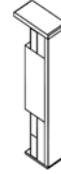

4.1



4.2

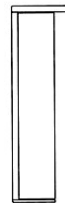

4.3



4.4



4.5



4.6



4.7



4.8



- (11) DM/071337 (51) 02-01
- (15) 2009 01 30
- (45) 2009/02 (2009 03 31)
- (22) 2009 01 30
- (28) 4
- (73) "FICOSOTA SYNTEZ" OOD Madara Blvd.
48, BG-9701 SHUMEN (BG)
- (85) BG,EM
- (86) BG,EM
- (87) BG,EM
- (88) BG,EM
- (89) EM
- (81) II. ME, RS. III. AL, AM, BA, EM, GE, HR,
KG, MD, MK, TR, UA
- (54) Babies' diapers
- (55) See color image of design (p. 130)

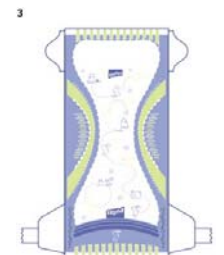
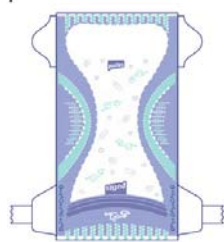

- (11) DM/071344 (51) 10-02
- (15) 2009 02 18
- (45) 2009/02 (2009 03 31)
- (22) 2009 02 18
- (28) 3
- (73) SWATCH AG (SWATCH SA) (SWATCH LTD.) Jakob-Stämpfli-Strasse 94, CH-2502 Biel/Bienne (CH)

- (85) CH
- (86) CH
- (87) CH
- (88) CH
- (89) CH
- (81) I. AN, ID, TN. II. BZ, MA, MC, ME. III. AL,
AM, CH, EM, GE, HR, KG, LI, MD, MK, MN,
SG, TR, UA
- (72) N° 1: Danilo SALA, c/o SWATCHLAB, Via
Archimede 6, IT-20129 MILANO; N° 2: Nicole
JUSTITZ, Rainstrasse 10, CH-8038 ZÜRICH; N°
3: Gianluca REDAELLI, c/o SWATCHLAB, Via
Archimede 6, IT-20129 MILANO
- (54) Wristwatches
- (55) See color image of design (p. 131)



- (11) DM/071345 (51) 10-02
- (15) 2009 02 18
- (45) 2009/02 (2009 03 31)
- (22) 2009 02 18
- (28) 1
- (73) SWATCH AG (SWATCH SA) (SWATCH LTD.) Jakob-Stämpfli-Strasse 94, CH-2502 Biel/Bienne (CH)
- (85) CH
- (86) CH
- (87) CH
- (88) CH
- (89) CH
- (81) I. AN, ID, TN. II. BZ, MA, MC, ME. III. AL,
AM, CH, EG, EM, GE, HR, KG, LI, MD, MK,
MN, SG, TR, UA
- (72) Walter GARRO, c/o SWATCHLAB, Via
Archimede 6, IT-20129 MILANO; Alexandra
FIGUEIREDO, La Mottaz 7, CH-1143 APPLES
- (54) Wristwatch

(55)



(11) DM/071360 (51) 10-02
 (15) 2009 02 18
 (45) 2009/02 (2009 03 31)
 (22) 2009 02 18
 (28) 4
 (73) SWATCH AG (SWATCH SA) (SWATCH LTD.) Jakob-Stämpfli-Strasse 94, CH-2502 Biel/Bienne (CH)
 (85) CH
 (86) CH
 (87) CH
 (88) CH
 (89) CH
 (81) I. AN, ID, TN. II. BZ, MA, MC, ME. III. AL, AM, CH, EM, GE, HR, KG, LI, MD, MK, MN, SG, TR, UA
 (72) No. 1 Rossana BOFFI c/o SWATCHLAB, Via Archimede 6, IT-20129 MILANO; No. 2 lorenzo VALLONE c/o SWATCHLAB, Via Archimede 6, IT-20129 MILANO; No. 3 - No. 4 Francesca ERRANI c/o SWATCHLAB, Via Archimede 6, IT-20129 MILANO
 (54) Wristwatches
 (55) See color image of design (p. 131)

(11) DM/071361 (51) 10-02
 (15) 2009 02 18
 (45) 2009/02 (2009 03 31)
 (22) 2009 02 18
 (28) 2
 (73) SWATCH AG (SWATCH SA)(SWATCH LTD) Jakob-Stämpfli-Strasse 94, CH-2502 BIEL/BIENNE (CH)
 (85) CH
 (86) CH
 (87) CH
 (88) CH
 (89) CH
 (81) I. AN, ID, TN. II. BZ, MA, MC, ME. III. AL, AM, CH, EM, GE, HR, KG, LI, MD, MK, MN, SG, TR, UA
 (72) Rossana BOFFI, c/o SWATCHLAB, Via Archimede 6, IT-20129, MILANO
 (54) Wristwatches
 (55) See color image of design (p. 131)



(11) DM/071362 (51) 09-03
 (15) 2008 09 29
 (45) 2009/02 (2009 03 31)
 (22) 2008 09 29
 (28) 1
 (30) 29.07.2008; 978846; EM29.07.2008; 978846; EM
 (73) HEDIARD 21 place de la Madeleine, F-75008 PARIS (FR)
 (85) FR,EM
 (86) n/a
 (87) FR,EM
 (88) FR,EM

(89) FR
 (81) I. AN, ID, TN. II. BZ, KP, MA, MC, ME, RS, SR. III. AL, AM, BW, CH, EG, GE, GH, HR, IS, KG, LI, MD, MK, MN, NA, OA, SG, SI, SY, TR, UA
 (72) Armand Delsol, 24 rue de Paris, F-78560 Le Port Marly
 (54) Box (packaging)
 (55) See color image of design (p. 131)

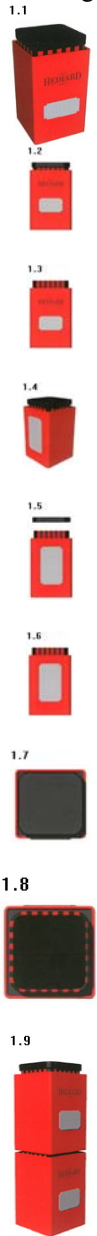

(11) DM/071365 (51) 11-01
 (15) 2009 02 18
 (45) 2009/02 (2009 03 31)
 (22) 2009 02 18
 (28) 3
 (73) OMEGA SA (OMEGA AG) (OMEGA LTD.) Jakob-Stämpfli-Strasse 96, CH-2502 Biel/Bienne (CH)
 (85) CH

(86) CH
 (87) CH
 (88) CH
 (89) CH
 (81) I. AN, ID, TN. II. BZ, MA, MC, ME. III. AL, AM, CH, EM, GE, HR, KG, LI, MD, MK, MN, SG, TR, UA
 (72) Arlette Elsa EMCH, Rue des Mornets 31, CH-2520 LA NEUVEVILLE
 (54) Jewelry, in particular necklace (1), removable decoration on a bracelet or on a necklace (2), ring (55)

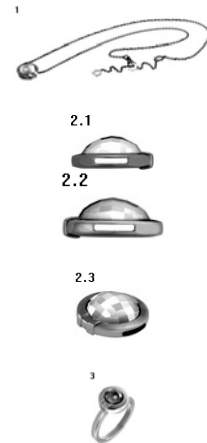

(11) DM/071366 (51) 10-02
 (15) 2009 02 18
 (45) 2009/02 (2009 03 31)
 (22) 2009 02 18
 (28) 4
 (73) SWATCH AG (SWATCH SA)(SWATCH LTD) Jakob-Stämpfli-Strasse 94, CH-2502 BIEL/BIENNE (CH)
 (85) CH
 (86) CH
 (87) CH
 (88) CH
 (89) CH
 (81) I. AN, ID, TN. II. BZ, MA, MC, ME. III. AL, AM, CH, EM, GE, HR, KG, LI, MD, MK, MN, SG, TR, UA
 (72) Modèles No. 1-2: Giuseppe DEL GRECO, c/o SWATCHLAB, Via Archimede 6, IT-20129 MILANO; Modèle No. 3: Adelina BISSOLO, c/o SWATCHLAB, Via Archimede 6, IT-20129 MILANO; Modèle No. 4: Manuela PACI, c/o SWATCHLAB, Via Archimede 6, IT-20129 MILANO
 (54) Wristwatches
 (55) See color image of design (p. 131)





(11) DM/071367 (51) 10-02
 (15) 2009 02 18
 (45) 2009/02 (2009 03 31)
 (22) 2009 02 18
 (28) 4
 (73) SWATCH AG (SWATCH SA)(SWATCH LTD) Jakob-Stämpfli-Strasse 94, CH-2502 BIEL/BIENNE (CH)
 (85) CH
 (86) CH
 (87) CH
 (88) CH
 (89) CH
 (81) I. AN, ID, TN. II. BZ, MA, MC, ME. III. AL, AM, CH, EM, GE, HR, KG, LI, MD, MK, MN, SG, TR, UA
 (72) Swatch Group SA (The Swatch Group AG) (The Swatch Group Ltd) Faubourg du Lac 6, CH-2501 Biel/Bienne
 (54) Wristwatches
 (55) See color image of design (p. 132)



(11) DM/071368 (51) 10-02
 (15) 2009 02 18
 (45) 2009/02 (2009 03 31)
 (22) 2009 02 18
 (28) 1
 (73) SWATCH AG (SWATCH SA)(SWATCH LTD) Jakob-Stämpfli-Strasse 94, CH-2502 BIEL/BIENNE (CH)
 (85) CH
 (86) CH
 (87) CH
 (88) CH
 (89) CH
 (81) I. AN, ID, TN. II. BZ, MA, MC, ME. III. AL, AM, CH, EG, EM, GE, HR, KG, LI, MD, MK, MN, SG, TR, UA
 (72) Walter GARRO, c/o SWATCHLAB, Via Archimede 6, IT-20129 MILANO

(54) Wristwatch
(55)



(11) DM/071369 (51) 10-02
 (15) 2009 02 18
 (45) 2009/02 (2009 03 31)
 (22) 2009 02 18
 (28) 8
 (73) SWATCH AG (SWATCH SA)(SWATCH LTD) Jakob-Stämpfli-Strasse 94, CH-2502 BIEL/BIENNE (CH)
 (85) CH
 (86) CH
 (87) CH
 (88) CH
 (89) CH
 (81) I. AN, ID, TN. II. BZ, MA, MC, ME. III. AL, AM, CH, EM, GE, HR, KG, LI, MD, MK, MN, SG, TR, UA
 (72) Modèles N° 1-3: Francesca ERRANI, c/o SWATCHLAB, Via Archimede 6, IT-20129 MILANO; Modèles N° 4-5: Adelina BISSOLO, c/o SWATCHLAB, Via Archimede 6, IT-20129 MILANO; Modèle N° 6: Ylenia AGATE, c/o SWATCHLAB, Via Archimede 6, IT-20129 MILANO; Modèle N° 7: Lorenzo VALLONE, c/o SWATCHLAB, Via Archimede 6, IT-20129 MILANO; Modèle N° 8: Patrizio VITA, c/o SWATCHLAB, Via Archimede 6, IT-20129 MILANO
 (54) Wristwatches
 (55) See color image of design (p. 132)



სასაქონლო ნიშნები

ბიულეტენი გამოქვეყნებული კოდეზი

M - სასაქონლო ნიშანი

(210) - AM 0000 000000 - განაცხადის ნომერი;

(260) -AAM 0000 00000 A - განაცხადის გამოქვეყნების ნომერი;

(111) - M 0000 00000 R - რეგისტრაციის ნომერი;

(111) -MMM0000 00000 Rn - მომღვენო ვადით რეგისტრაციის ნომერი;

სადაც $n = 1,2,3...$

(111) - M 0000 00000 R(P) - რეგისტრაციის ნომერი ნიშანზე უფლების ნაწილობრივი გადაცემისას.

ბიბლიოგრაფიული მონაცემების საიდენტიფიკაციო კოდეზი

(111) - რეგისტრაციის ნომერი;

(151) - რეგისტრაციის თარიღი;

(156) - რეგისტრაციის ვადის გაგრძელების თარიღი;

(181) - რეგისტრაციის ვადის გასვლის სავარაუდო თარიღი;

(186) - ვადის გაგრძელების გასვლის სავარაუდო თარიღი;

(210) - განაცხადის ნომერი;

(220) - განაცხადის შეტანის თარიღი;

(230) - საგამოფენო მონაცემები;

(260) - ნომერი განაცხადისა, რომელზედაც გამოტანილია ექსპერტიზის დადებითი გადაწყვეტილება რეგისტრაციის შესახებ (გამოქვეყნების ნომერი);

(310) - პირველი განაცხადის ნომერი;

(320) - პირველი განაცხადის შეტანის თარიღი;

(330) - პირველი განაცხადის მიმღები ეროვნული ან რეგიონული უწყების ან ორგანიზაციის საიდენტიფიკაციო კოდეზი;

(511) - საქონლისა და მომსახურების საერთაშორისო კლასიფიკაცია სასაქონლო ნიშნის რეგისტრაციისათვის და/ან კლასიფიცირებული საქონლისა და/ან მომსახურების ჩამონათვალი;

(531) - სასაქონლო ნიშნის გამოსახულებითი ელემენტების აღწერა სასაქონლო ნიშნების გამოსახულებითი ელემენტების საერთაშორისო კლასიფიკაციის (ვენის კლასიფიკაცია) მიხედვით;

(540) - ნიშნის გამოსახულება;

(550) - სასაქონლო ნიშნის ტიპი ან სახეობა;

(580) - განაცხადსა და ნიშნის რეგისტრაციასთან დაკავშირებული ყველა სახის ცვლილებაზე ჩანაწერის შეტანის თარიღი;

(591) - ინფორმაცია განცხადებულ ფერებზე;

(731) - განმცხადებლის სახელი და მისამართი;

(732) - მფლობელის სახელი და მისამართი;

- (740) - წარმომადგენლის სახელი და მისამართი;
- (750) - მიმოწერის მისამართი;
- (770) - ცვლილებამდე განმცხადებლის ან მფლობელის სახელი და მისამართი უფლების გადაცემის შემთხვევაში;
- (771) - ცვლილებამდე განმცხადებლის ან მფლობელის სახელი და მისამართი უფლების გადაცემის გარეშე;
- (791) - ლიცენზიატის სახელი და მისამართი;
- (800) - სასაქონლო ნიშნის რეგისტრაციის მონაცემები ნიშნების საერთაშორისო რეგისტრაციის მადრიდის ხელშეკრულებასთან დაკავშირებული პროტოკოლის მიხედვით (საერთაშორისო რეგისტრაციის ნომერი)

**ორასოიანი კოდები და მათი შესაბამისი სახელმწიფოების,
საერთაშორისო და რეგიონალური ორგანიზაციების დასახელება
(იხმოს სტანდარტი 3)**

| | | | |
|----|---|----|--|
| AD | ანდორა | BJ | ბენინი |
| AE | არაბთა გაერთიანებული საამიროები | BM | ბერმუდის კუნძულები |
| AF | ავღანეთი | BN | ბრუნეი-დარუსალამი |
| AG | ანტიგუა და ბარბუდა | BO | ბოლივია |
| AI | ანგილია | BR | ბრაზილია |
| AL | ალბანეთი | BS | ბაჰამის კუნძულები |
| AM | სომხეთი | BT | ბჰუტანი |
| AN | ანტილის კუნძულები (ნიდერლანდები) | BV | ბუვეტის კუნძულები |
| AO | ანგოლა | BW | ბოტსვანა |
| AP | საწარმოო საკუთრების აფრიკის რეგიონალური ორგანიზაცია | BX | ბენელუქსის სასაქონლო ნიშნების უწყება (BBM) და ბენელუქსის სამრეწველო ნიშნების უწყება (BBDM) |
| AR | არგენტინა | BY | ბელორუსია |
| AT | ავსტრია | BZ | ბელიზი |
| AU | ავსტრალია | CA | კანადა |
| AW | არუბა | CD | კონგოს დემოკრატიული რესპ. |
| AZ | აზერბაიჯანი | CF | ცენტრალური აფრიკის რესპ. |
| BA | ბოსნია და ჰერცეგოვინა | CG | კონგო |
| BB | ბარბადოსი | CH | შვეიცარია |
| BD | ბანგლადეში | CI | კოტ_დ'ივუარი |
| BE | ბელგია | CK | კუკის კუნძულები |
| BF | ბურკინა-ფასო | CL | ჩილე |
| BG | ბულგარეთი | CM | კამერუნი |
| BH | ბაჰრეინი | CN | ჩინეთი |
| BI | ბურუნდი | CO | კოლუმბია |

| | | | |
|----|---|----|---|
| CR | კოსტა-რიკა | HK | ჰონკონგი |
| CU | კუბა | HN | ჰონდურასი |
| CV | მწვანე კონცხის კუნძულები | HR | ხორვატია |
| CY | კვიპროსი | HT | ჰაიტი |
| CZ | ჩეხიის რესპუბლიკა | HU | უნგრეთი |
| DE | გერმანია | IB | ინტელექტუალური საკუთრების მსოფლიო ორგანიზაციის ისმო (WIPO) საერთაშორისო ბიურო |
| DJ | ჯიბუტი | ID | ინდონეზია |
| DK | დანია | IE | ირლანდია |
| DM | დომინიკა | IL | ისრაელი |
| DO | დომინიკელთა რესპუბლიკა | IN | ინდოეთი |
| DZ | ალჟირი | IQ | ერაყი |
| EA | ევრაზიის საპატენტო ორგანიზაცია (EAPO) | IR | ირანის ისლამური რესპუბლიკა |
| EC | ეკვადორი | IS | ისლანდია |
| EE | ესტონეთი | IT | იტალია |
| EG | ეგვიპტე | JM | იამაიკა |
| EH | დასავლეთი საჰარა | JO | იორდანია |
| EM | შინაგანი ბაზრის ჰარმონიზაციის უწყება (სასაქონლო ნიშნები და სამრეწველო ნიშნები (OHIM)) | JP | იაპონია |
| EP | ევროპის საპატენტო უწყება | KE | კენია |
| ER | ერიტრეა | KG | ყირგიზეთი |
| ES | ესპანეთი | KH | კამპუჩია |
| ET | ეთიოპია | KI | კირიბატი |
| FI | ფინეთი | KM | კომორის კუნძულები |
| FJ | ფიჯი | KN | სენტ-კიტსი და ნევისი |
| FK | ფოლკლენდის კუნძულები | KP | კორეის სახალხო დემოკრატიული რესპუბლიკა |
| FO | ფარერის კუნძულები | KR | კორეის რესპუბლიკა |
| FR | საფრანგეთი | KW | კუვეიტი |
| GA | გაბონი | KY | კაიმანის კუნძულები |
| GB | დიდი ბრიტანეთი | KZ | ყაზახეთი |
| GD | გრენლანდია | LA | ლაოსი |
| GE | საქართველო | LB | ლიბანი |
| GH | განა | LC | სენტ-ლუსია |
| GI | გიბრალტარი | LI | ლიხტენშტაინი |
| GL | გრენლანდია | LK | შრი-ლანკა |
| GM | გამბია | LR | ლიბერია |
| GN | გვინეა | LS | ლესოტო |
| GQ | ეკვატორული გვინეა | LT | ლიტვა |
| GR | საბერძნეთი | LU | ლუქსემბურგი |
| GS | სამხრეთი ჯორჯია და სამხრეთი სენდვიჩის კუნძულები | LV | ლატვია |
| GT | გვატემალა | LY | ლიბია |
| GW | გვინეა-ბისაუ | MA | მაროკო |
| GY | გაიანა | MC | მონაკო |

| | | | |
|----|---|----|---|
| MD | მოლდავეთი | SG | სინგაპური |
| MG | მადაგასკარი | SH | წმინდა ელენეს კუნძული |
| MK | მაკედონია ყოფილი იუგოსლავია | SL | სლოვენია |
| ML | მალდი | SK | სლოვაკია |
| MM | მიანმა | SL | სიერა-ლეონე |
| MN | მონღოლეთი | SM | სან-მარინო |
| MO | მაკაო | SN | სენეგალი |
| MP | ჩრდ. მარიანას კუნძულები | SO | სომალი |
| MR | მავრიტანია | SR | სურინამი |
| MS | მონსერატი | ST | სან-ტომე და პრინსიპი |
| MT | მალტა | SV | სალვადორი |
| MU | მავრიკია | SY | სირია |
| MV | მალდივის კუნძულები | SZ | სვაზილენდი |
| MX | მექსიკა | TC | თურქსის და კაიკოსის კუნძულები |
| MW | მალავი | TD | ჩადი |
| MY | მალაიზია | TG | ტოგო |
| MZ | მოზამბიკი | TH | ტაილანდი |
| NA | ნამიბია | TJ | ტაჯიკეთი |
| NE | ნიგერი | TM | თურქმენეთი |
| NG | ნიგერია | TN | ტუნისი |
| NI | ნიჟარაგუა | TO | ტონგა |
| NL | ნიდერლანდები | TP | აღმოსავლეთი ტიმორი |
| NO | ნორვეგია | TR | თურქეთი |
| NP | ნეპალი | TT | ტრინიდადი და ტობაგო |
| NR | ნაურუ | TV | ტუვალუ |
| NZ | ახალი ზელანდია | TW | ტაივანი, ჩინეთის პროვინცია |
| OA | აფრიკის ინტელექტუალური საკუთრების ორგანიზაცია (OAPI) | TZ | ტანზანია |
| OM | ომანი | UA | უკრაინა |
| PA | პანამა | UG | უგანდა |
| PE | პერუ | US | აშშ |
| PG | პაპუა-ახალი გვინეა | UY | ურუგვაი |
| PH | ფილიპინები | UZ | უზბეკეთი |
| PK | პაკისტანი | VA | ვატიკანი |
| PL | პოლონეთი | VC | სენტ-ვინსენტი და გრენადინები |
| PT | პორტუგალია | VE | ვენესუელა |
| PW | პალაუ | VG | ვირჯინის კუნძულები (ბრიტანეთი) |
| PY | პარაგვაი | VN | ვიეტნამი |
| QA | კატარი | VU | ვანუატუ |
| RO | რუმინეთი | WO | WIPO-ინტელექტუალური საკუთ- რების მსოფლიო ორგანიზაცია |
| RU | რუსეთის ფედერაცია | WS | სამოა |
| RW | რუანდა | YE | იემენი |
| SA | საუდის არაბეთი | YU | იუგოსლავია |
| SB | სოლომონის კუნძულები | ZA | სამხრეთი აფრიკა |
| SC | სეიშელის კუნძულები | ZM | ზამბია |
| SD | სუდანი | ZW | ზიმბაბვე |
| SE | შვედეთი | | |

5. სასაქონლო ნიშნები

5.1. ბანასხალები

განაცხადები, რომლებზედაც გამოტანილია ექსპერტიზის დადებითი გადაწყვეტილება რეგისტრაციის შესახებ და გათვალისწინებულია გასაჩივრება "საქპატენტის" სააპელაციო პალატაში გამოქვეყნებიდან სამი თვის ვადაში.

5.1.1. ეროვნული ბანასხალები

(260) AM 2009 48103 A

(210) AM 048103

(220) 2008 04 29

(731) რ.კ.ს. პერიოდიკი ს.პ.ა.,

ვია ა. რიზოლი, 8-20132 მილანი, იტალია

(740) შალვა გვარამაძე

(540)

MAX

(591) შავ-თეთრი

(511) .16 - გაზეთები, ჟურნალები, პერიოდული გამოცემები; ზოგადად პუბლიკაციები, წიგნები, შეტანილი მე-16 კლასში.

41 - განათლება, აღზრდა, გართობა, გამოფენის ორგანიზება კულტურული და საგანმანათლებლო მიზნებისათვის; შოუს ორგანიზება; გართობა; მომსახურება წიგნების, გაზეთებისა და ჟურნალების პუბლიკაციისა და ფილმების წარმოებისათვის, ვიდეოკასეტების, რადიო- და სატელევიზიო პროგრამების, თეატრალური დადგმებისა და თეატრალური შოუებისათვის; წიგნების, კინოფილმების, ვიდეოკასეტებისა და ფონოგრამების გაქირავება; შეჯიბრების (საგანმანათლებლო ან გასართობი) ორგანიზება; სპორტული შეჯიბრების ორგანიზება, შეტანილი 41-ე კლასში.

(260) AM 2009 48135 A

(210) AM 048135

(220) 2008 05 06

(731) ქოფაშ ქოზმეტიქ ფაზარლამა ვე სანაი ანონიმ შირქეთი, აიაზაგა ქოიუ იოლუ, G-42 სოქაქ, No:6 მასლაქ სისლი, სტამბოლი, თურქეთი

(740) თამაზ შილაკაძე

(540)

Vigo

(591) შავ-თეთრი

(531) 27.05.05-

(511) 3 - გამწმენდი და სარეცხი პრეპარატები რეცხვის, ჭურჭლის რეცხვისა და საყოფაცხოვრებო დასუფთავებისათვის; იატაკის, კედლების, ფანჯრების, კაფელის, ფილების, კრამიტის, ნოხების, ნიჟარების, მილების, ტუალეტებისა და აბაზანების გამწმენდი და სარეცხი პრეპარატები; კოსმეტიკური გამწმენდი და მათეთრებელი ლოსიონები, სახამებელი თეთრეულისათვის, სარეცხი სოდა

წმენდისათვის, თეთრეულის ლილა, თეთრეულის დასაღობი პრეპარატები, კირიანი ნადების მოსაცილებელი ნივთიერებები და საშუალებები, საყოფაცხოვრებო დანიშნულების, ნადების საწინააღმდეგო ნივთიერებები და საშუალებები, გრანულირებული საპონი, სახეხი ფხვნილები, მინის საწმენდები, ჟანგის მოსაცილებელი საშუალებები, ლაქების ამოწყვანი საშუალებები, ცხიმის ამოწყვანი საშუალებები; აბრაზივები (აბრაზიული მასალები); ზუმფარის ტილო, ზუმფარის ქადალდი, ზუმფარის ფხვნილები და პასტები, პემზა, მასტიკა იატაკისათვის, ავეჯის, იატაკისა და ლითონის გასაპრიალებელი საშუალებები, ტყავის დამცავი საშუალებები, კოსმეტიკური კრემები, კოსმეტიკური ლოსიონები, გელები და ზეთები ხელის, სახისა და ფეხისათვის; კოსმეტიკური ნიღბები; ტონალური კრემები და კრემის ფუძეები თხევადი, პასტისა და ფხვნილის სახით; გრიმის ფხვნილი, აბაზანის შემდეგ გამოსაყენებელი კოსმეტიკური ფხვნილი, ჰიგიენური ფხვნილი და ტალკი; სუნამოები, ეთერზეთები, ოდეკოლონები, კოსმეტიკური ლოსიონები, დეზოდორანტები, ვარდის ზეთი, ოფლის საწინააღმდეგო საშუალებები, პირადი მოხმარების არომატული წყალი; კოსმეტიკური მარილები, ქაფები, ზეთები და გელები აბაზანისა და შხაპისათვის; დეპილატორები, კერძოდ, არასასურველი თმის მოსაცილებელი საშუალებები, თმის ზრდის შემამცირებელი კოსმეტიკური საშუალება, თმის გასაღიავებელი საშუალებები და თმის შესამცირებელი კოსმეტიკური ნაწარმი, დეპილატორები ცვილისა და კრემის სახით, ცვილი ეპილაციისათვის; თმის მოსაგლეხი კოსმეტიკური საშუალებები, კერძოდ, შამპუნები, ქერტლის საწინააღმდეგო შამპუნები, თმის კონდიციონერები, ბრილიანტინები, თმის ლაკები, თმის საღებავები, თმის გასაუფერულებლები, თმის ბალზამები, თმის მოვლის საშუალებები, თმის დასახვევი საშუალებები, საშუალებები თმის ფიქსაციისათვის, საშუალებები თმის გასწორებისა და დავარცხნისათვის ზეთების, ტონიკების, ლოსიონებისა და კრემის სახით; მაკიაჟისათვის განკუთვნილი საშუალებები, თვალბინი და სახიდან მაკიაჟის მოსაცილებელი საშუალებები, კოსმეტიკური საშუალებები ტუჩებისათვის, კერძოდ, ტუჩის პომადა, ტუჩის მბრწყინავი საცხი, ტუჩის კონტურის ფანქარი; კოსმეტიკური ნაწარმი ფრჩხილის

მოვლისა და მოხატვისათვის, მათ შორის, ფრჩხილის ლაკი, ფრჩხილის გასამაგრებელი საშუალებები; ფრჩხილის კვების საშუალებები, ლაკის მოსაცილებელი საშუალებები, გელი მანიკურისათვის; კოსმეტიკური საშუალებები ნამზეურისათვის, მათ შორის, ულტრაისფერი სხივებისაგან დამცავი კრემები, ზეთი ნამზეურის მისაღებად, კრემები ხელოვნური ნამზეურისათვის; კოსმეტიკური ნაწარმი, რომელიც აძლევს კანს ნამზეურის ფერს მზის გარეშე; კანის მათეთრებელი საშუალებები; ცელულიტის საწინააღმდეგო კოსმეტიკური კრემები, ნაოჭების საწინააღმდეგო კრემები, კანის დაბერების საწინააღმდეგო ნაწარმი; ტუალეტის საპნები, მადეზოდირებელი საპნები და თხევადი საპნები; კბილის პასტები, კბილის ფხვნილები; კოსმეტიკური ლოსიონებით გაჟღენთილი ხელსახოცები; კოსმეტიკური საწმენდი გელები, ლოსიონები და კრემები ხელებისათვის; არასამედიცინო დანიშნულების ბავშვის მოსაგლეხი საშუალებები, მათ შორის, საბავშვო შამპუნი, საბავშვო ზეთი, საბავშვო ლოსიონი და საბავშვო კრემი, საბავშვო ოდეკოლონი, საბავშვო ფხვნილი, საბავშვო ხელის საწმენდი გელი, საბავშვო ხელის ლოსიონი, საბავშვო ხელის კრემი, საბავშვო ტალკის პუდრა; სველი კოსმეტიკური ხელსახოცები, კოსმეტიკური ბამბის ჩხირები, კოსმეტიკური ბამბა.

5 - ჰიგიენური პრეპარატები სამედიცინო მიზნებისათვის; ჰიგიენური ბალიშები და ტამპონები, სამედიცინო დანიშნულების დიეტური ნივთიერებები, ბავშვთა კვება; საღებუნები, სახვევი საშუალებები; კბილის დასაბეჭენი და კბილის ტვიფრის დასამზადებელი მასალები; მადეზინფიცირებელი საშუალებები; მავნე ცხოველთა გასანადგურებელი პრეპარატები; ფუნგიციდები, ჰერბიციდები.

16 - ქაღალდი, მუყაო და მათგან დამზადებული ნაწარმი, რომელიც არ არის შეტანილი სხვა კლასებში; ხელსახოცები და ბავშვის სახვევები, ქაღალდის ან ცელულოზის ერთჯერადი საფენები, ტუალეტის ქაღალდი, ქაღალდის პირსახოცები და ტილოები, ქაღალდის ცხვირსახოცები, ხელსახოცები.

(260) AM 2009 48519 A

(210) AM 048519

(220) 2008 06 26

(310) 6785786

(320) 2008 03 27

(330) EM

(731) ზე მენტოლატუმ კომპანი,
707 სტერლინგ დრაივი, ორჩარდ პარკი,
ნიუ-იორკი 14127, აშშ

(740) პავლე მეიფარიანი

(540)

LIP ICE

(591) შავ-თეთრი

(511) 3 - კოსმეტიკა; ტუჩის მოსაგლეხი არასამკურნალო პრეპარატები და ნივთიერებები; არასამკურნალო ტუჩის გელი, ბალზამები, კრემები და საცხი; არასამკურნალო საშუალებები ტუჩის დასაფარად და ტუჩის ჰიგიენური საცხი; კოსმეტიკური საშუალებები ტუჩის დასაფარად; ტუჩის ჰიგიენური საცხი; მზის სხივისაგან ტუჩის დამცავი საშუალებები (ფოტოდამცავი არასამკურნალო საშუალებები); ტუჩის მბზინავი საცხი; ტუჩის საცხი; ტუჩის კონტურული ფანქარი.

5 - ფარმაცევტული პრეპარატები და ნივთიერებები; სამკურნალო პრეპარატები და ნივთიერებები ტუჩის მოსაგლეხად და სამკურნალოდ; სამკურნალო ნივთიერებები დამსკდარი, გამომშრალი, გარუჯული და იარებიანი ტუჩისათვის; სამკურნალო ტუჩის გელი, ბალზამები, კრემები და საცხი; სამკურნალო საშუალებები ტუჩის დასაფარად; ტუჩის სამკურნალო ჰიგიენური საცხი; მზის სხივისაგან ტუჩის დამცავი სამკურნალო საშუალებები (ფოტოდამცავი სამკურნალო საშუალებები).

(260) AM 2009 48520 A

(210) AM 048520

(220) 2008 06 26

(731) ანალოლუ ეფეს ტექნიკალ ენდ
მენეჯმენტ კონსულტანსი ნ.ვ.,
ლენდჰუის იონჩი კავა რიჩარდ ჯ.
ბოჟონ ზ/ნ, ს.ე. 837, კიურასაო,
ანტილის კუნძულები (ნიდერლანდის)

(740) ლილიანა დარახველიძე

(540)

Старый Мельник из бочонка

(591) შავ-თეთრი

(511) 32 - უალკოჰოლო აპერიტივები; წყლები; ბურახი (უალკოჰოლო სასმელი); უალკოჰოლო კოქტეილები; ლიმონათი; არაქისის რძიანი სასმელები; უალკოჰოლო სასმელები; იზოტონური სასმელები; თაფლზე დამზადებული უალკოჰოლო სასმელები; რძის შრატზე დამზადებული სასმელები; ხილის სასმელები; ნუშის რძიანი სასმელი; ნექტარი ხილის რბილობით; ორშადი; ლუდი; გაზიანი სასმელის დასამზადებელი ფხვნილები; ეკალდიჭი (უალკოჰოლო სასმელი); ვაჟინები ლიმონათისა და სასმელებისათვის; ტომატის წვენი; ვაშლის, ბოსტნეულისა და ხილის წვენები; გაზიანი წყლისა და ლიქიორის დასამზადებელი შედგენილობები; მინერალური წყლისა და სასმელების დასამზადებელი შედგენილობები; ტკბილი; ყურძნის ტკბილი; ლუდის ტკბილი; ალაოს ტკბილი; გაზიანი

სასმელების დასამზადებელი ტაბლეტები (აბები); შარბათი (სასმელი); ხილის უალკოჰოლო ექსტრაქტები; სვიის ექსტრაქტები ლუდის დასამზადებლად; სასმელების დასამზადებელი ესენციები.

33 - აპერიტივები, არაკი, ბრენდი, ღვინოები, ჭაჭაზე დაყენებული ღვინო; ვისკი, არაყი, ჯინი; დიჯესტივები; კოქტეილები, ლიქიორები, ალკოჰოლიანი სასმელები, ხილის შემცველი ალკოჰოლიანი სასმელები; სპირტიანი სასმელები; გამოსხივებული მიღებული სასმელები; თაფლის სასმელი; პიტნის ნაყენი; მწარე ნაყენები; რომი; საკე; სიდრი; ბრინჯის სპირტი; სპირტიანი ექსტრაქტები; ხილის სპირტიანი ექსტრაქტები; სპირტიანი ესენციები.

(260) AM 2009 48521 A

(210) AM 048521

(220) 2008 06 26

(731) ანადოლუ ეფეს ტექნიკალ ენდ მენეჯმენტ კონსულტანსი ნ.ვ., ლენდსუს იონნი, კავა რიჩარდ ჯ. ბოჟონ ზ/ნ. პი ბოქსი 837, კიურასაო, ანტილიის კუნძულები (ნიდერლანდის)

(740) ლილიანა დარახველიძე

(540) იხილეთ ნიშანთა ფერადი გამოსახულებანი (გვ. 132)



(591) თეთრი, ყავისფერი, ყვითელი, შავი, ოქროსფერი

(531) 19.07.10-29.01.00-

(511) 32 - უალკოჰოლო აპერიტივები; წყლები; ბურახი (უალკოჰოლო სასმელი); უალკოჰოლო კოქტეილები; ლიმონათი; არაქისის რძიანი სასმელები; უალკოჰოლო სასმელები; იზოტონური სასმელები; თაფლზე დამზადებული უალკოჰოლო სასმელები; რძის შრატზე დამზადებული სასმელები; ხილის სასმელები; ნუშის რძიანი სასმელი; ნექტარი ხილის რბილობით; ორშადი; ლუდი; გაზიანი სასმელის დასამზადებელი ფხვნილები; ეკალიქტი (უალკოჰოლო სასმელი); ვაჟინები ლიმონათისა და სასმელებისათვის; ტომატის წვენი; ვაშლის, ბოსტნეულისა და ხილის წვენები; გაზიანი წყლისა და ლიქიორის დასამზადებელი შედგენილობები; მინერალური წყლისა და სასმელების დასამზადებელი შედგენილობები; ტკბილი; ყურძნის ტკბილი; ლუდის ტკბილი; ალაოს ტკბილი; გაზიანი სასმელების დასამზადებელი ტაბლეტები (აბები); შარბათი (სასმელი); ხილის უალკოჰოლო ექსტრაქტები; სვიის ექსტრაქტები

ტები ლუდის დასამზადებლად; სასმელების დასამზადებელი ესენციები.

33 - აპერიტივები, არაკი, ბრენდი, ღვინოები, ჭაჭაზე დაყენებული ღვინო; ვისკი, არაყი, ჯინი; დიჯესტივები; კოქტეილები, ლიქიორები, ალკოჰოლიანი სასმელები, ხილის შემცველი ალკოჰოლიანი სასმელები; სპირტიანი სასმელები; გამოსხივებული მიღებული სასმელები; თაფლის სასმელი; პიტნის ნაყენი; მწარე ნაყენები; რომი; საკე; სიდრი; ბრინჯის სპირტი; სპირტიანი ექსტრაქტები; ხილის სპირტიანი ექსტრაქტები; სპირტიანი ესენციები.

(260) AM 2009 48643 A

(210) AM 048643

(220) 2008 07 02

(731) შანელ სარლ, ბურგშტრასე 26, CH-8750, გლარისი, შვეიცარია

(740) გურამ ციციშვილი

(540)

ALLURE CHANEL

(591) შავ-თეთრი

(511) 3 - მათეთრებელი პრეპარატები და სხვა სარეცხი ნივთიერებები; წმენდის, გაპრიალების, გაუცხიმოვნებისა და აბრაზიული დამუშავების პრეპარატები; საუნები; პარფიუმერია, ეთერზეთები, კოსმეტიკური საშუალებები, თმის ლოსიონები; კბილის ფხვნილები და პასტები.

(260) AM 2009 48668 A

(210) AM 048668

(220) 2008 07 04

(731) ოტკრიტოე აკციონერნოე ობშჩესტვო "კონდიტერსკი კონცერნ ბაბაევსკი", ულ. მაღაია კრასნოსელსკაია, დომ 7, მოსკოვი 107140, რუსეთის ფედერაცია

(740) ალექსანდრე გეგეჟკორო

(540) იხილეთ ნიშანთა ფერადი გამოსახულებანი (გვ. 132)



(591) ცისფერი, მწვანე, ლურჯი, ყვითელი, თეთრი, შავი

(531) 03.01.14-06.19.19-28.05.00-29.01.00-

(511) 30 - საკონდიტრო ნაწარმი; ვაფლი; საკონდიტრო ნაწარმი ტკბილი ცომისგან, ძირითადად შიგთავსით; ხორბლის პროდუქტები; ფანტელი ხორბლის პროდუქტებისგან; ფქვილის საკონდიტრო ნაწარმი; არახისისა და/ან ნუშის საკონდიტრო ნაწარმი; დვეზლის ნაწარმი; კაკაო; კაკაოს პროდუქტები; კარამელი; კანფეტი; პიტნის კანფეტი; კრეკერები; ცომეული საკვები; შაქარყინული; მარ-

მელაღი; მარციპანები; ნაყინი; რძიანი კაკაო; რძიანი შოკოლადი და შოკოლადის სასმელები; კაკაოს სასმელები; პასტილა; ნამცხვარი; პომადურა; პრალინე; თაფლაკვერები; ტკბილეული პასტილას ჩათვლით; ზეფირი; ვაფლის ტორტები; ხილის, შოკოლადისა და შოკოლად-თხილიანი პასტები, ორცხობილა; ხილ-კენკროვანი ტორტები; ჰალვა; შოკოლადი; პურ-ფუნთოშეული.

(260) AM 2009 48707 A

(210) AM 048707

(220) 2008 07 07

(310) 2008/72

(320) 2008 01 17

(330) LI

(731) რ & ა ბეილეი & კო, ნენგორ ჰაუზი, უესტერნ ისტეიტი, დუბლინი 12, ირლანდია

(740) გურამ ციციშვილი

(540) იხილეთ ნიშანთა ფერადი გამოსახულებანი (გვ. 132)



(591) შავი, თეთრი, ყვითელი, ყვითელ-ყავისფერი, წითელი, ცისფერი, ლურჯი, მწვანე, ღია მწვანე

(531) 06.03.11-25.01.19-26.01.21-27.05.19-29.01.00-

(511) 33 - ალკოჰოლიანი სასმელები (ლუდის გარდა).

(260) AM 2009 48711 A

(210) AM 048711

(220) 2008 07 07

(731) დრ. რედი'ს ლაბორატორიზ ლტდ, 7-1-27, ამეერპეტი, ჰაიდარაბადი - 500016, ინდოეთი

(740) შალვა გვარამაძე

(540) იხილეთ ნიშანთა ფერადი გამოსახულებანი (გვ. 132)



(591) შავი, თეთრი, სტაფილოსფერი

(531) 02.01.23-27.05.05-29.01.00-

(511) 5 - ფარმაცევტული და ვეტერინარული პრეპარატები; სამედიცინო დანიშნულების ჰიგიენური პრეპარატები; სამედიცინო დანიშნულების დიეტური ნივთიერებები, ბავშვთა კვება; საღებუნები, სახვევი მასალა; კბილის დასაბუნენი და კბილის ტვიფრის დასამზადებელი მასალა; მადეზინფიცირებელი საშუალებები; მანე ცხოველების გასანადგურებელი პრეპარატები; ფუნგიციდები, ჰერბიციდები.

(260) AM 2009 48719 A

(210) AM 048719

(220) 2008 07 07

(731) ჰანგუუ ჰიკვიჟენ დიჯიტალ ტექნოლოჯი კო., ლტდ, ჰანგუუ, ქსიპუ დისტრიქტი, მაჩენგ როუდი N36, ჩინეთი

(740) ვახტანგ ტოროტაძე

(540)



(591) შავ-თეთრი

(531) 27.05.04-

(511) 9 - ინფორმაციის დასამუშავებელი მოწყობილობები; ინტეგრალური მიკროსქემები; განცხადებების ელექტრონული დაფები; ვიდეოტელეფონები; ძარცვის საწინააღმდეგო ელექტრული მოწყობილობები; ჩამწერი ვიდეოკამერები; სახანძრო ტუმბოები და მანქანები; ელექტროკაბელები; აპარატები დისტანციური ჩაწერისათვის; ფოტოკამერები; სარკინიგზო მოძრაობის უსაფრთხოების მოწყობილობები; ელექტრული ბატარეები (მათ შორის მაღალი ძაბვის); რენტგენის აპარატის ეკრანები სამრეწველო მიზნებისათვის; ფოტოტელეგრაფიული აპარატები; კომპიუტერული პროგრამები.

(260) AM 2009 48753 A

(210) AM 048753

(220) 2008 07 08

(731) აბდი იბრაჰიმ ილაჩ სანაი ვე თიჯარეთ ანონიმ შირქეთი, ესკი ბუიუქდერე ჯად. აიაზაჯა იოლუ No: 5 მასლაქ, სტამბოლი, თურქეთი

(740) თამაზ შილაკაძე

(540)

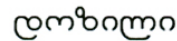

(591) შავ-თეთრი

(531) 28.19.00-

(511) 5 - ფარმაცევტული პრეპარატები.

(260) AM 2009 48754 A

(210) AM 048754

(220) 2008 07 08

(731) კრაუნ ინვესტმენტ გრუპ კო., ლტდ., No. 636 ჯიუფენგ სტრიტი, ჯინჰუა ინდუსტრიალ ზონი, ძეჯიანგი 321000, ჩინეთი

(740) თამაზ შილაკაძე

(540)



(591) შავ-თეთრი

(531) 03.03.01-27.05.17-

(511) 7 - სასოფლო-სამეურნეო მანქანები; ხის დასამუშავებელი ჩარხები, საჭრელი მან-

ქანები; საფრეზავი ელექტრული მანქანები; ხელის იარაღები (ხელით ამძრავის გარდა); საფრეზავი ჩარხები; ელექტროუროები; პოლიმერული სახეხი ქარგოლები; სამზარეულოს ელექტრული მანქანები; გასუფთავების (გაწმენდის) ელექტრული მანქანები და მოწყობილობები; კომპრესორები (მანქანები); ქვის საჭრელი მანქანები, ქვის სათლელი მანქანები.

8 - ზუმფარის ქარგოლები; ქვის სათლელი სატეხები; ხელით სამართავი იარაღები ბალისა და ბოსტნისათვის; ხელით სამართავი ბურღები; ხერხები (ხელის იარაღი); ხელით ამძრავი ხელის იარაღები; ხელის საჭრელი იარაღები; ხელის დომკრატები; საჭრისები გრავირებისათვის; მაკრატლები.

(260) AM 2009 48767 A

(210) AM 048767

(220) 2008 07 08

(731) მიროგლიო ფრანსე ს.ა.ს.,

139, რუე დელ ლა ბელე ეტუალი, ზაქ პარი ნორდ 2, 95948 რუასი ან ფრანსი, საფრანგეთი

(740) შალვა გვარამაძე

(540)



(591) შავ-თეთრი

(531) 26.13.25-27.05.04-

(511) 18 - ტყავი და ტყავის იმიტაცია, მათი ნაწარმი, რომელიც არ მიეკუთვნება სხვა კლასებს; ცხოველთა ტყავი, სამგზავრო სკივრები, ჩემოდნები; წვიმისა და მზის ქოლგები და ხელჯოხები; შოლტები, მათრახები, ცხენის აღკაზმულობა და სასარაჯე ნაკეთობა.

24 - ქსოვილები და საფეიქრო ნაწარმი, რომელიც არ მიეკუთვნება სხვა კლასებს; საბნები, გადასაფარებლები და სუფრები.

25 - ტანსაცმელი, ფეხსაცმელი, თავსაბურავი.

35 - რეკლამა; მართვა საქმიან სფეროში; ადმინისტრირება საქმიან სფეროში; საოფისე სამსახური.

(260) AM 2009 48769 A

(210) AM 048769

(220) 2008 07 09

(731) პპვ ინდასტრიო ოპაიო, ინკ.,

3800 უესტ 143-ე სტრიტი, კლივლენდი, ოპაიო 44111, აშშ

(740) თამაზ შილაკაძე

(540)



(591) შავ-თეთრი

(511) 2 - საღებავის საფარები, აგრეთვე, საღებავები, პოლიტურა, ლაკი; ლითონების კოროზიისა და მერქნის დაშლისაგან დამცავი ნივთიერებები; მღებავი ნივთიერებები; ამომჭმელები; საღებავების გამამაგრებლები; დაუმუშავებელი ბუნებრივი ფისი; ფურცლოვანი და ფხვნილოვანი ლითონი, რომელიც გამოიყენება მხატვრულ-დეკორატიული მიზნებისა და მხატვრული ბეჭდვისათვის.

(260) AM 2009 48770 A

(210) AM 048770

(220) 2008 07 09

(731) კპტ ჰოლდინგზ, ინკ.,

დელავერის კორპორაცია, 10202 ვ. ვაშინგტონ ბულვარი,

კალვერ-სიტი, კალიფორნია 90232, აშშ

(740) თამაზ შილაკაძე

(540)



(591) შავ-თეთრი

(531) 26.04.18-

(511) 9 - სატელევიზიო აპარატურა; წინასწარ ჩაწერილი ვიდეოკასეტები, დისკები, ციფრული ვიდეოდისკები (DVD), მეხსიერების ბარათები და ნახევარგამტარული ციფრული მახსოვრობის საშუალებები, კერძოდ, კომპაქტური ფლეშბარათები და სმარტბარათები, კომპიუტერული პროგრამული უზრუნველყოფა, რომელიც მოიცავს ფილმებს, სატელევიზიო პროგრამებსა და თამაშებს, რომელიც ხელმისაწვდომია პერსონალური კომპიუტერებისა და გლობალური საკომუნიკაციო ქსელების მეშვეობით.

38 - სატელეკომუნიკაციო მომსახურება; საკომუნიკაციო მომსახურება; რადიომაუწყებლობის მომსახურება; სატელევიზიო პროგრამების შედგენასთან, გაერცელებასთან, მაუწყებლობასა და გადაცემასთან დაკავშირებული მომსახურება; სატელევიზიო პროგრამების უსადენო, ლაზერული სხივითა და მიკროტალღებით გადაცემა და რადიომაუწყებლობა; სატელევიზიო პროგრამების გადაცემა და გაერცელება საკაბელო, თანამგზავრული და სააბონენტო საშუალებებით; სატელევიზიო პროგრამების "ონ-ლაინ" გადაცემა და გაერცელება კომპიუტერული ქსელისა და ვიდეომომსახურების საშუალებებით; ზემოთ აღნიშნულ მომსახურებასთან დაკავშირებული ტელეტექსტური მომსახურება.

41 - გასართობი მომსახურება, რომელიც მოიცავს სატელევიზიო პროგრამებსა და ფილმებს; ფილმებისა და სატელევიზიო გადაცემების წარმოება და გადაცემა; აუდიო-ვიზუალური პროგრამების ჩატვირთვით ან სხვა საშუალებებით უზრუნველყოფა გლო-

ბალური საკომუნიკაციო ქსელის ან უმაგთულო მოწყობილობების საშუალებებით.

(260) AM 2009 48927 A
(210) AM 048927
(220) 2008 07 16

(731) ზე გუდიარ ტაიარ & რაბერ კომპანი,
1144 ისტ მარკეტ სტრიტი, აკრონი,
ოჰაიო 44316-0001, აშშ

(740) თამაზ შილაკაძე
(540)



(591) შავ-თეთრი
(531) 17.01.09-27.03.15-27.05.11-
(511) 12 - საბურავები და სალტეები.

35 - მომარაგების მომსახურება მესამე პირთათვის, რომელიც დაკავშირებულია სალტეების, საბურავების, კამერების, სალტის კამერების, სატრანსპორტო საშუალებების სალტის პროტექტორების, სატრანსპორტო საშუალებების თვლის ფერსოების, თვლების, თვლის მორგების, თვლის მორგვის სარქველების, ასევე, სალტეების, საბურავებისა და კამერების აღსადგენი და სარემონტო მასალების შექმნასთან; კავშირის ელექტრონული საშუალებებით გაწეული მომარაგების მომსახურების უზრუნველყოფა მესამე პირთათვის, რომელიც დაკავშირებულია სალტეების, საბურავების, კამერების, სალტის კამერების, სატრანსპორტო საშუალებების სალტის პროტექტორების, სატრანსპორტო საშუალებების თვლის ფერსოების, თვლების, თვლის მორგების, თვლის მორგვის სარქველების, ასევე, სალტეების, საბურავებისა და კამერების აღსადგენი და სარემონტო მასალების შექმნასთან; ზემოთ აღნიშნულ მომსახურებასთან დაკავშირებული კონსულტაციები და ინფორმაცია; მესამე პირთა სასარგებლოდ, მრავალგვარი საქონლის ერთად თავმოყრა, რაც მისცემს მომხმარებელს საშუალებას, მოხერხებულად დაათვალიეროს და შეიძინოს ზემოთ აღნიშნული საქონელი.

37 - სატრანსპორტო საშუალებების მომსახურება და რემონტი; საბურავებისა და სალტეების აღდგენასა და რემონტთან დაკავშირებული მომსახურება; საბურავებზე პროტექტორების აღდგენა, საბურავების მონტაჟი და საბურავების ბალანსირება.

(260) AM 2009 48952 A
(210) AM 048952
(220) 2008 07 16

(731) ჯენზაიმ კორპორეიშენ (მასაჩუსეტსის კორპორაცია),
500 კენდალ სტრიტი, კემბრიჯი,
მასაჩუსეტსი 02142, აშშ

(740) გიორგი თაქთაქიშვილი
(540)

THYMOGLOBULINE

(591) შავ-თეთრი
(511) 5 - იმუნოგლობულინები იმუნიტეტის დათრგუნვის ან რეგულირებისათვის.

(260) AM 2009 48953 A
(210) AM 048953
(220) 2008 07 16

(731) პლეტიკო ფარმასიუტიკალზ ლიმიტიდ,
საბნამ ჰაუსი, პლოტ.N A-15/16,
სენტრალ კროს როუდი - B,
M.I.D.C., ანდჰერი (ისტ), მუშბაი 400093,
ინდოეთი

(740) გიორგი თაქთაქიშვილი
(540)

**ტრავისილი
ТРАВИСИЛ
TRAVISIL**

(591) შავ-თეთრი
(511) 5 - ფარმაცევტული და ვეტერინარული პრეპარატები; სამედიცინო დანიშნულების ჰიგიენური პრეპარატები; სამედიცინო დანიშნულების დიეტური ნივთიერებები, ბავშვთა კვება; სალბუნები, სახვევი მასალა; კბილის დასაბუნენი და კბილის ტვიფრის დასამზადებელი მასალა; მადეზინფიცირებელი საშუალებები; მავნე ცხოველების გასანადგურებელი პრეპარატები; ფუნგიციდები, ჰერბიციდები.

(260) AM 2009 48954 A
(210) AM 048954
(220) 2008 07 16

(731) პლეტიკო ფარმასიუტიკალზ ლიმიტიდ,
საბნამ ჰაუსი, პლოტ.N A-15/16,
სენტრალ კროს როუდი - B, M.I.D.C.,
ანდჰერი (ისტ), მუშბაი 400093, ინდოეთი

(740) გიორგი თაქთაქიშვილი
(540)

**ფასტორიკი
ФАСТОРИК
FASTORIK**

(591) შავ-თეთრი
(511) 5 - ფარმაცევტული და ვეტერინარული პრეპარატები; სამედიცინო დანიშნულების ჰიგიენური პრეპარატები; სამედიცინო დანიშნულების დიეტური ნივთიერებები, ბავშვთა კვება; სალბუნები, სახვევი მასალა; კბილის დასაბუნენი და კბილის ტვიფრის დასამზადებელი მასალა; მადეზინფიცირებელი საშუალებები; მავნე ცხოველების გასანადგურებელი პრეპარატები; ფუნგიციდები, ჰერბიციდები.

(260) AM 2009 48955 A
(210) AM 048955
(220) 2008 07 16

(731) პლეტიკო ფარმასიუტიკალზ ლიმიტიდ,
საბნამ ჰაუსი, პლოტ. N A-15/16,
სენტრალ კროს როუდი - B,
M.I.D.C., ანდჰერი (ისტ), მუმბაი 400093,
ინდოეთი

(740) გიორგი თაქთაქიშვილი
(540)

პლეგრა
ПЛЕГРА
PLEGRA

(591) შავ-თეთრი

(511) 5 - ფარმაცევტული და ვეტერინარული პრეპარატები; სამედიცინო დანიშნულების ჰიგიენური პრეპარატები; სამედიცინო დანიშნულების დიეტური ნივთიერებები, ბავშვთა კვება; საღებუნები, სახვევი მასალა; კბილის დასაბუნენი და კბილის ტვიფრის დასამზადებელი მასალა; მადეზინფიცირებელი საშუალებები; მავნე ცხოველების გასანადგურებელი პრეპარატები; ფუნგიციდები, ჰერბიციდები.

(260) AM 2009 48958 A
(210) AM 048958
(220) 2008 07 17

(731) რამადა ინტერნეშენელ, ინკ.,
1 სილვან უეი, პარსიპანი NJ 07054, აშშ
(740) თამაზ შილაკაძე
(540)

RAMADA

(591) შავ-თეთრი

(511) 35 - ფრანჩაიზინგის ტიპის მომსახურება, კერძოდ, საკურორტო სასტუმროების, სასტუმროების, მოტელების, დროებითი საცხოვრებლების, დროებითი საცხოვრებელი საშუალებებისა და რესტორნების მართვაში, ორგანიზებასა და ჩამოყალიბებაში გაწეული ტექნიკური დახმარება; ბიზნესის მენეჯმენტი და ბიზნესთან დაკავშირებული კონსულტაციები; ბიზნესის მართვის, დახმარების, ორგანიზების, კონსულტაციისა და ანალიზის უზრუნველყოფასთან დაკავშირებული მომსახურება; მარკეტინგი და ბაზრის კვლევასთან დაკავშირებული მომსახურება; რეკლამა და საქონლის გასაღების ხელშეწყობასთან დაკავშირებული მომსახურება; კერძო და სასვენებელი საკუთრების გაქირავებასთან დაკავშირებული რეკლამა მესამე პირებისათვის.

43 - საკურორტო სასტუმროებთან, სასტუმროებთან, მოტელებთან, დროებითი საცხოვრებელი ადგილებით უზრუნველყოფასა და რესტორნებთან დაკავშირებული მომ-

სახურება; აპარტამენტებით უზრუნველყოფა; მესამე პირებისათვის საცხოვრებელი ადგილის დაჯავშნა; დროებით საცხოვრებელი ადგილების და საცხოვრებელი ადგილების შეკვეთა და დაჯავშნა.

(260) AM 2009 48959 A
(210) AM 048959
(220) 2008 07 17

(731) რამადა ინტერნეშენელ, ინკ.,
1 სილვან უეი, პარსიპანი NJ 07054, აშშ
(740) თამაზ შილაკაძე
(540)

RAMADA ENCORE

(591) შავ-თეთრი

(511) 35 - ფრანჩაიზინგის ტიპის მომსახურება, კერძოდ, საკურორტო სასტუმროების, სასტუმროების, მოტელების, დროებითი საცხოვრებლების, დროებითი საცხოვრებელი საშუალებებისა და რესტორნების მართვაში, ორგანიზებასა და ჩამოყალიბებაში გაწეული ტექნიკური დახმარება; ბიზნესის მენეჯმენტი და ბიზნესთან დაკავშირებული კონსულტაციები; ბიზნესის მართვის, დახმარების, ორგანიზების, კონსულტაციისა და ანალიზის უზრუნველყოფასთან დაკავშირებული მომსახურება; მარკეტინგი და ბაზრის კვლევასთან დაკავშირებული მომსახურება; რეკლამა და საქონლის გასაღების ხელშეწყობასთან დაკავშირებული მომსახურება; კერძო და სასვენებელი საკუთრების გაქირავებასთან დაკავშირებული რეკლამა მესამე პირებისათვის.

43 - საკურორტო სასტუმროებთან, სასტუმროებთან, მოტელებთან, დროებითი საცხოვრებელი ადგილებით უზრუნველყოფასა და რესტორნებთან დაკავშირებული მომსახურება; აპარტამენტებით უზრუნველყოფა; მესამე პირებისათვის საცხოვრებელი ადგილის დაჯავშნა; დროებით საცხოვრებელი ადგილების და საცხოვრებელი ადგილების შეკვეთა და დაჯავშნა.

(260) AM 2009 49117 A
(210) AM 049117
(220) 2008 07 22

(731) შვარც ფარმა ავ,
ალფრედ-ნობელ-შტრასე 10, D- 40789
მონჰაიმი, გერმანია
(740) შალვა გვარამაძე
(540)

VASOKET

(591) შავ-თეთრი

(511) 5 - ფარმაცევტული პრეპარატები და ნივთიერებები.

- (260) AM 2009 49141 A
- (210) AM 049141
- (220) 2008 07 23
- (731) რამაზ ჯანთიშვილი,
ვარკეთილი 3, მე-4 მკ/რ, კორპუსი 407,
ბინა 128, 0163, თბილისი, საქართველო
- (540) იხილეთ ნიშანთა ფერადი გამოსახუ-
ლებანი (გვ. 132)



- (591) ვარდისფერი, ცისფერი, სტაფილოსფე-
რი, წითელი, მწვანე, იასამნისფერი,
მუქი ლურჯი
- (531) 28.19.00-29.01.00-
- (511) 16 - ქაღალდი, მუყაო და მათი ნაწარმი,
რომელიც არ მიეკუთვნება სხვა კლასებს;
ნაბეჭდი პროდუქცია; მასალა საამკინძაო სა-
მუშაოებისათვის; ფოტოსურათები; საწერ-
ქაღალდის საქონელი; საკანცელარიო და სა-
ყოფაცხოვრებო დანიშნულების მწებავი ნივ-
თიერებები; მხატვართა საკუთნო; ფუნჯები;
ნაბეჭდი მანქანები და კანტორის საკუთნო
(ავეჯის გარდა); სასწავლო მასალა და
თვალსაჩინოება (აპარატურის გარდა); პლას-
ტმასის შესაფუთი მასალა სხვა კლასებში
შეტანილის გარდა, შრიფტი; ტიპოგრაფიუ-
ლი კლიშე. 35 - მალაჩია.
38 - კავშირგაბმულობა.
41 - საბავშვო-გასართობი ცენტრი.
43 - კაფე-ბარი, რესტორანი, სასტუმრო.

- (260) AM 2009 49167 A
- (210) AM 049167
- (220) 2008 07 23
- (310) 2008721338
- (320) 2008 07 04
- (330) RU
- (731) მარს, ინკორპორეტიდ,
6885 ელმ სტრიტი, მაკ-ლინი, ვირჯინია
22101-3883, აშშ
- (740) გურამ ციციშვილი
- (540)

СОБЛАЗНИТЕЛЬНАЯ КЛАССИКА

- (591) შავ-თეთრი
- (511) 30 - ყავა და ყავის შემცველები; ჩაი,
კაკაო, შოკოლადის სასმელები; შაქარი,
ბრინჯი, ტაპიოკა (მანიოკა), საგო; ფქვილი,
ფქვილის ნაწარმი და მარცვლეული პრო-
დუქტები; პურ-ფუნთუშეული, ბისკვიტები,
გალებები, ტორტები, კექსები, ნამცხვრები,
ტკბილღვეზლები, ფქვილის საკონდიტრო
ნაწარმი, საკონდიტრო ნაწარმი, რომელიც
დამზადებულია ტკბილი ცომისგან, ძირი-
თადად შიგთავსით, შოკოლადი, შოკოლადის
ნაწარმი, საკონდიტრო ნაწარმი, ტკბილეუ-
ლი, კანფეტები, შაქარყინული, საკვები ყინუ-
ლი; ნაყინი, გაყინული დესერტი; თაფლი,
ბადაგის სიროფი; მარილი, მდოგვი; ძმარი,

სოუსები, საწებლები; საკაზმები; სუნელ-სა-
ნელებლები, მოხმარებისათვის გამზადებუ-
ლი საკვები პროდუქტები, რომლებიც, ძირი-
თადად, მომზადებულია ზემოთ ჩამოთვლი-
ლი საქონლისაგან, მათ შორის, პიცა, საუზ-
მეული და სწრაფი კვების პროდუქტები.

- (260) AM 2009 49371 A
- (210) AM 049371
- (220) 2008 07 31
- (731) შპს "მობი პლიუსი",
ვაჟა-ფშაველას გამზ.45, 0177,
თბილისი, საქართველო
- (540) იხილეთ ნიშანთა ფერადი გამოსახუ-
ლებანი (გვ. 132)



- (591) მწვანე, თეთრი, ნარინჯისფერი
- (531) 26.01.19-27.05.05-28.19.00-29.01.00-
- (511) 35 - ელექტრული ტექნიკითა და მისი
აქსესუარებით საცალო ვაჭრობა.
37 - ელექტრული ტექნიკის შეკეთება.

- (260) AM 2009 49372 A
- (210) AM 049372
- (220) 2008 07 31
- (731) შპს "მობი პლიუსი",
ვაჟა-ფშაველას გამზ.45, 0177,
თბილისი, საქართველო
- (540) იხილეთ ნიშანთა ფერადი გამოსახუ-
ლებანი (გვ. 132)



- (591) მწვანე, თეთრი, ნარინჯისფერი
- (531) 26.01.19-27.05.05-29.01.00-
- (511) 35 - ელექტრული ტექნიკითა და მისი
აქსესუარებით საცალო ვაჭრობა.
37 - ელექტრული ტექნიკის შეკეთება.

- (260) AM 2009 49418 A
- (210) AM 049418
- (220) 2008 08 01
- (731) მეჯიკტრიპ ჰოლდინგ ზ ლიმიტიდ,
იოანი სტილიანუ, 6, მე-2 სართული,
ბინა/ოფისი 202, P.C. 2003, ნიქოზია,
კვიპროსი
- (740) გურამ ციციშვილი
- (540) იხილეთ ნიშანთა ფერადი გამოსახუ-
ლებანი (გვ. 132)



- (591) ყვითელი, შავი

(531) 03.07.05-29.01.00-

(511) 30 - საღებავი რეზინი (გარდა სამედიცინო დანიშნულებისა), საკონდიტრო ნაწარმი, ცივი ჩაი.

32 - ლუდი; მინერალური და გაზიანი წყალი და სხვა უადკოპოლო სასმელები; ხილის სასმელები და ხილის წველები; ვაჟინები და სასმელების დასამზადებელი სხვა შედგენილობები.

(260) AM 2009 49447 A

(210) AM 049447

(220) 2008 08 04

(731) კუნძი პარამბათ ბაშირ, ნაიფ მარკეტი, პ.ო. ბოქს 3843, დეირა, დუბაი, არაბთა გაერთიანებული საამიროები

(740) თამაზ შილაკაძე

(540)

GEEPAS

(591) შავ-თეთრი

(511) 7 - ელექტრული აგრეგატები შედუღებისთვის, შესაფუთი მანქანები, იატაკის სარეცხი მანქანები, იატაკის საწმენდ-სარეცხი მანქანები, იატაკის გასაპრიალებელი მანქანები, ელექტროამძრავიანი ჯაგრისები [მანქანის დეტალები], ტანსაცმლის ელექტრული საუთობელი პრესები, მაღალი წნევის ქვეშ ზედაპირის წყლით გამწმენდი მოწყობილობები, წველების დასამზადებელი მოწყობილობები, სარეცხი მანქანები, ხალიჩების საწმენდი მანქანები და მოწყობილობები, ჭურჭლის სარეცხი მანქანები, მანქანები მშრალი წმენდისთვის, მშრალი ქიმიური წმენდისთვის, საკერავი მანქანები, ლითონის, ხის, კერამიკის, ტყავისა და პლასტიკის გასახეხი და საპრიალებელი მანქანები და მოწყობილობები, ქაღალდის ბურბუშელას საჭრელი მანქანები.

9 - დეკოდერები, ანტენები, ანტენები (თეფშები), ტელევიზორები, ვიდეოჩამწერი მოწყობილობა, ვიდეოპლეიერი, DVD-პლეიერები, VCD-პლეიერები, ვიდეოკამერები, ვიდეომაგნიტოფონები, კასეტისანი ვიდეომაგნიტოფონები, ციფრული ვიდეომაგნიტოფონები, ციფრული აუდიომაგნიტოფონები, აუდიომაგნიტოფონები, კასეტისანი აუდიომაგნიტოფონები, მაგნიტოფონები, ხმის ჩამწერი მოწყობილობები, ფოტოგრაფიული დიაპოზიტივები, ფოტოგრაფიული სლაიდები, ფოტოაპარატები, ფოტოფუტები, ფოტოპროექტორები, კომპიუტერის ჩაუწერელი დისკები, ჩაუწერელი კომპაქტდისკები, ჩაუწერელი ოპტიკური დისკები, კალკულატორები, გამომთვლელი მანქანები, საღაროს აპარატები, კომპიუტერები, კომპიუტერის მყარი დისკები, ადგილმდებარეობის განსაზღვრის გლობალური (თანამგზავრული) სისტემა (GPS), ტელეფონის აპარატები, თანამგზავრული ტელეფონები, უსადენო ტელეფონები, ციფრული ფიჭური ფიჭური ტელეფონები, საყურისები, მობილური ტელეფონები, ფიჭური ტელეფონები, რადიოტელეფონები, სპიკერფონები, ტელეფონები, ვიდეოტელეფონები, უსადენო ტელეფონები, პორტატიული ტელეფონები, სასწორები, ოპტიკური ლინზები, ოპტიკური დისკები, სათვალის ჩარჩოები, ჩაუწერელი ოპტიკური დისკები, ოპტიკური სამიზნეები, ოპტიკური ან ტელესკოპური სამიზნეები, ოპტიკური სკანერები, აუდიოპლეიერები, სტერეოტიუნერები, სტერეოფონური რადიომიმღებები, სტერეოგამაძლიერებლები, რადიოხელსაწყოების, ტელევიზორების, სტერეომიმღებების, ფოტოაპარატების, ვიდეოკამერების დისტანციური მართვის აპარატურა.

11 - გასანათებელი ხელსაწყოები და მოწყობილობები, ლამპები, სანათები, გასანათებელი ფლუორესცენციური მილაკები, მიმართულების მანვენებელი ელექტრული განათების მოწყობილობები, ჩირადნული პროექტორები, ავარიული სასიგნალო ლამპები, ავარიული განათება, სასიგნალო სინათლეები; წყლის საყოფაცხოვრებო გამაცხელებლები, სითბური ვენტილატორები, შენობების გასათბობი ელექტრული რადიატორები, ტემპერატურისა და ტენიანობის კონტროლის ელექტრული კარადები საკვები პროდუქტების გაცხელებისა და დაცვისათვის; ორთქლის დანადგარის სარქველები, შენობების გასათბობი ორთქლის რადიატორები, ორთქლის გენერატორები, ბოსტნეულის ორთქლით დასამუშავებელი ხელსაწყოები, ბრინჯის ორთქლსახარში აპარატები; საყოფაცხოვრებო სამზარეულო ღუმელები, საკვების დასამზადებელი მიკროტალღური ღუმელები, საკვების დასამზადებელი ელექტრონული ღუმელები, საკვების დასამზადებელი საყოფაცხოვრებო ღუმელები; სასმელების და საკვები პროდუქტების გასაცივებელი აპარატები; სამრეწველო საშრობები გათბობისა და გაუწელებისთვის, საყოფაცხოვრებო თბის საშრობები, ხელის ელექტრული თბის საშრობები, ხელის საშრობი ელექტრული აპარატები, მათ შორის, ცხელი ჰაერი; ტანსაცმლის საშრობი მანქანები; ღუმელების გამწოვი კარადები; წყლის გასაფილტრი საყოფაცხოვრებო მოწყობილობები, წყლის ტუმბოები და წყლის ელექტრული ტუმბოები (აუზების, სპა-აბაზანების, აბაზანების, გრიგალური აბაზანებისთვის), წყლის ფილტრები, წყლის დისტრიბუციის მოწყობილობები, წყლის კოშკური საცივარი, წყლის გამწმენდი მოწყობილობები, ცხელი წყლის რეზერვუარები, ცხელი წყლის აუზები, სათბურები, წყლის გამაცივებლები.

(260) AM 2009 49448 A

(210) AM 049448

(220) 2008 08 04

(310) 006647598

(320) 2008 02 06

(330) EM

(731) ვაიეტ, ფაივ ჯირალდა ფარმზი,
მელისონი, ნიუ-ჯერსი 07940, აშშ

(740) თამაზ შილაკაძე

(540)

PURAFLOR

(591) შავ-თეთრი

(511) 5 - დიეტური და საკვები დანამატები.

(260) AM 2009 49534 A

(210) AM 049534

(220) 2008 08 06

(731) ზე პროქტერ & გემბლ კომპანი,
უან პროქტერ & გემბლ პლაზა,
ცინცინატი, ოჰაიო, აშშ

(740) გურამ ციციშვილი

(540)

ПРИКОСНОВЕНИЕ ЖАСМИНА

(591) შავ-თეთრი

(511) 3 - საპნები, პარფიუმერია, ეთერზეთები, კოსმეტიკური საშუალებები, თმის ლოსონები, პრეპარატები, რომლებიც გამოიყენება კანის, თავის კანის, თმის მოვლისა და გალამაზებისათვის; თმის ვარცხნილობისა და ელფერის მიმცემი, გასაუფერულებელი და შესაღები პრეპარატები.

(260) AM 2009 49535 A

(210) AM 049535

(220) 2008 08 06

(731) ზე პროქტერ & გემბლ კომპანი,
უან პროქტერ & გემბლ პლაზა,
ცინცინატი, ოჰაიო, აშშ

(740) გურამ ციციშვილი

(540)

ЯБЛОЧНАЯ СВЕЖЕСТЬ

(591) შავ-თეთრი

(511) 3 - ტუალეტის საპნები, პარფიუმერია, ეთერზეთები, კოსმეტიკური საშუალებები, თმის ლოსონები, პრეპარატები, რომლებიც გამოიყენება კანის, თავის კანის, თმის მოვლისა და გალამაზებისათვის; თმის ვარცხნილობისა და ელფერის მიმცემი, გასაუფერულებელი და შესაღები პრეპარატები.

(260) AM 2009 49536 A

(210) AM 049536

(220) 2008 08 06

(731) ზე პროქტერ & გემბლ კომპანი,
უან პროქტერ & გემბლ პლაზა,
ცინცინატი, ოჰაიო, აშშ

(740) გურამ ციციშვილი

(540)

ТРАВЯНАЯ СВЕЖЕСТЬ

(591) შავ-თეთრი

(511) 3 - ტუალეტის საპნები, პარფიუმერია, ეთერზეთები, კოსმეტიკური საშუალებები, თმის ლოსონები, პრეპარატები, რომლებიც გამოიყენება კანის, თავის კანის, თმის მოვლისა და გალამაზებისათვის; თმის ვარცხნილობისა და ელფერის მიმცემი, გასაუფერულებელი და შესაღები პრეპარატები.

(260) AM 2009 49537 A

(210) AM 049537

(220) 2008 08 06

(731) ზე პროქტერ & გემბლ კომპანი,
უან პროქტერ & გემბლ პლაზა,
ცინცინატი, ოჰაიო, აშშ

(740) გურამ ციციშვილი

(540)

ПРИКОСНОВЕНИЕ КРАПИВЫ

(591) შავ-თეთრი

(511) 3 - ტუალეტის საპნები, პარფიუმერია, ეთერზეთები, კოსმეტიკური საშუალებები, თმის ლოსონები, პრეპარატები, რომლებიც გამოიყენება კანის, თავის კანის, თმის მოვლისა და გალამაზებისათვის; თმის ვარცხნილობისა და ელფერის მიმცემი, გასაუფერულებელი და შესაღები პრეპარატები.

(260) AM 2009 49538 A

(210) AM 049538

(220) 2008 08 06

(731) ზე პროქტერ & გემბლ კომპანი,
უან პროქტერ & გემბლ პლაზა,
ცინცინატი, ოჰაიო, აშშ

(740) გურამ ციციშვილი

(540)

ФРУКТОВЫЙ ВЗРЫВ

(591) შავ-თეთრი

(511) 3 - ტუალეტის საპნები, პარფიუმერია, ეთერზეთები, კოსმეტიკური საშუალებები, თმის ლოსონები, პრეპარატები, რომლებიც გამოიყენება კანის, თავის კანის, თმის მოვლისა და გალამაზებისათვის; თმის ვარცხნილობისა და ელფერის მიმცემი, გასაუფერულებელი და შესაღები პრეპარატები.

(260) AM 2009 49539 A

(210) AM 049539

(220) 2008 08 06

(731) ზე პროქტერ & გემბლ კომპანი,
უან პროქტერ & გემბლ პლაზა,
ცინცინატი, ოჰაიო, აშშ

(740) გურამ ციციშვილი

(540)

ЦИТРУСОВАЯ СВЕЖЕСТЬ

(591) შავ-თეთრი

(511) 3 - ტუალეტის საპნები, პარფიუმერია, ეთერზეთები, კოსმეტიკური საშუალებები, თმის ღოსონები, პრეპარატები, რომლებიც გამოიყენება კანის, თავის კანის, თმის მოვლისა და გალამაზებისათვის; თმის ვარცხნილობისა და ელფერის მიმცემი, გასაუფერულებელი და შესაღები პრეპარატები.

(260) AM 2009 49581 A

(210) AM 049581

(220) 2008 08 11

(731) პაბიანიციე ზაკლადი ფარმაცეუტიჩნე "პოლფა" სპოლკა აქცინა,
ულ. მარშალკა ქ. პილსუდსკიეგო 5,
95-200 პაბიანიციე, პოლონეთი

(740) თამაზ შილაკაძე

(540)

ПАБИМЕД

(591) შავ-თეთრი

(511) 5 - ფარმაცეგტული პროდუქცია.

(260) AM 2009 49605 A

(210) AM 049605

(220) 2008 08 12

(731) შერინგ-პლაუ ლტდ.,
ვეიშტრასე 20, CH - 6000, ლუცერნი 6,
შვეიცარია

(740) შალვა გვარამაძე

(540)

AVIMUNE АВИМУН

(591) შავ-თეთრი

(511) 5 - ფარმაცეგტული და ვეტერინარული პრეპარატები; სამედიცინო დანიშნულების ჰიგიენური პრეპარატები; სამედიცინო დანიშნულების დიეტური ნივთიერებები, ბავშვთა კვება; საღებუნები, სახვევი მასალა; კბილის დასაბუნენი და კბილის ტვიფრის დასამზადებელი მასალა; მადეზინფიცირებელი საშუალებები; მანე ცხოველების გასანადგურებელი პრეპარატები; ფუნგიციდები, ჰერბიციდები; ვეტერინარული დანიშნულების ფარმაცეგტული პრეპარატები; ვეტერინარული ვაქცინები; პარაზიტების გასანადგურებელი პრეპარატები; ვეტერინარიაში გამოსაყენებელი დიაგნოსტიკური პრეპარატები.

(260) AM 2009 49606 A

(210) AM 049606

(220) 2008 08 12

(731) შერინგ-პლაუ ლტდ.,
ვეიშტრასე 20, CH - 6000, ლუცერნი 6,
შვეიცარია

(740) შალვა გვარამაძე

(540)

BROILERBRON**БРОЙЛЕРБРОН**

(591) შავ-თეთრი

(511) 5 - ფარმაცეგტული და ვეტერინარული პრეპარატები; სამედიცინო დანიშნულების ჰიგიენური პრეპარატები; სამედიცინო დანიშნულების დიეტური ნივთიერებები, ბავშვთა კვება; საღებუნები, სახვევი მასალა; კბილის დასაბუნენი და კბილის ტვიფრის დასამზადებელი მასალა; მადეზინფიცირებელი საშუალებები; მანე ცხოველების გასანადგურებელი პრეპარატები; ფუნგიციდები, ჰერბიციდები; ვეტერინარული დანიშნულების ფარმაცეგტული პრეპარატები; ვეტერინარული ვაქცინები; პარაზიტების გასანადგურებელი პრეპარატები; ვეტერინარიაში გამოსაყენებელი დიაგნოსტიკური პრეპარატები.

(260) AM 2009 49607 A

(210) AM 049607

(220) 2008 08 12

(731) შერინგ-პლაუ ლტდ.,
ვეიშტრასე 20, CH - 6000, ლუცერნი 6,
შვეიცარია

(740) შალვა გვარამაძე

(540)

NUFLOR НУФЛОР

(591) შავ-თეთრი

(511) 5 - ფარმაცეგტული და ვეტერინარული პრეპარატები; სამედიცინო დანიშნულების ჰიგიენური პრეპარატები; სამედიცინო დანიშნულების დიეტური ნივთიერებები, ბავშვთა კვება; საღებუნები, სახვევი მასალა; კბილის დასაბუნენი და კბილის ტვიფრის დასამზადებელი მასალა; მადეზინფიცირებელი საშუალებები; მანე ცხოველების გასანადგურებელი პრეპარატები; ფუნგიციდები, ჰერბიციდები; ვეტერინარული დანიშნულების ფარმაცეგტული პრეპარატები; ვეტერინარული ვაქცინები; პარაზიტების გასანადგურებელი პრეპარატები; ვეტერინარიაში გამოსაყენებელი დიაგნოსტიკური პრეპარატები.

(260) AM 2009 49609 A

(210) AM 049609

(220) 2008 08 12

(731) შერინგ-პლაუ ლტდ.,
ვეიშტრასე 20, CH - 6000, ლუცერნი 6,
შვეიცარია

(740) შალვა გვარამაძე

(540)

ENTEROVAX ЭНТЕРОВАКС

(591) შავ-თეთრი

(511) 5 - ფარმაცევტული და ვეტერინარული პრეპარატები; სამედიცინო დანიშნულების პიგიენური პრეპარატები; სამედიცინო დანიშნულების დიეტური ნივთიერებები, ბავშვთა კვება; საღებუნები, სახვევი მასალა; კბილის დასაბუნენი და კბილის ტვიფრის დასამზადებელი მასალა; მადეზინფიცირებელი საშუალებები; მანე ცხოველების გასანადგურებელი პრეპარატები; ფუნგიციდები, ჰერბიციდები; ვეტერინარული დანიშნულების ფარმაცევტული პრეპარატები; ვეტერინარული ვაქცინები; პარაზიტების გასანადგურებელი პრეპარატები; ვეტერინარიაში გამოსაყენებელი დიაგნოსტიკური პრეპარატები.

(260) AM 2009 49610 A

(210) AM 049610

(220) 2008 08 12

(731) შერინგ-პლაუ ლტდ.,
ვეიშტრასე 20, CH - 6000, ლუცერნი 6,
შვეიცარია

(740) შალვა გვარამაძე

(540)

ENRADIN ЭНРАДИН

(591) შავ-თეთრი

(511) 5 - ფარმაცევტული და ვეტერინარული პრეპარატები; სამედიცინო დანიშნულების პიგიენური პრეპარატები; სამედიცინო დანიშნულების დიეტური ნივთიერებები, ბავშვთა კვება; საღებუნები, სახვევი მასალა; კბილის დასაბუნენი და კბილის ტვიფრის დასამზადებელი მასალა; მადეზინფიცირებელი საშუალებები; მანე ცხოველების გასანადგურებელი პრეპარატები; ფუნგიციდები, ჰერბიციდები; ვეტერინარული დანიშნულების ფარმაცევტული პრეპარატები; ვეტერინარული ვაქცინები; პარაზიტების გასანადგურებელი პრეპარატები; ვეტერინარიაში გამოსაყენებელი დიაგნოსტიკური პრეპარატები.

(260) AM 2009 49611 A

(210) AM 049611

(220) 2008 08 12

(731) შერინგ-პლაუ ლტდ.,
ვეიშტრასე 20, CH - 6000, ლუცერნი 6,
შვეიცარია

(740) შალვა გვარამაძე

(540)

СОСЦИВАС КОКЦИВАК

(591) შავ-თეთრი

(511) 5 - ფარმაცევტული და ვეტერინარული პრეპარატები; სამედიცინო დანიშნულების პიგიენური პრეპარატები; სამედიცინო დანიშნულების დიეტური ნივთიერებები, ბავშვთა კვება; საღებუნები, სახვევი მასალა; კბილის დასაბუნენი და კბილის ტვიფრის დასამზადებელი მასალა; მადეზინფიცირებელი საშუა-

ლებები; მანე ცხოველების გასანადგურებელი პრეპარატები; ფუნგიციდები, ჰერბიციდები; ვეტერინარული დანიშნულების ფარმაცევტული პრეპარატები; ვეტერინარული ვაქცინები; პარაზიტების გასანადგურებელი პრეპარატები; ვეტერინარიაში გამოსაყენებელი დიაგნოსტიკური პრეპარატები.

(260) AM 2009 49612 A

(210) AM 049612

(220) 2008 08 12

(731) შერინგ-პლაუ ლტდ.,
ვეიშტრასე 20, CH - 6000, ლუცერნი 6,
შვეიცარია

(740) შალვა გვარამაძე

(540)

SPRAYCOX СПРЕЙКОКС

(591) შავ-თეთრი

(511) 10 - ვეტერინარიაში გამოსაყენებელი სამედიცინო ხელსაწყოები.

(260) AM 2009 49635 A

(210) AM 049635

(220) 2008 08 13

(731) შერინგ-პლაუ ლტდ.,
ვეიშტრასე 20, CH - 6000, ლუცერნი 6,
შვეიცარია

(740) შალვა გვარამაძე

(540)

F VAX-MG Ф ВАКС-МГ

(591) შავ-თეთრი

(511) 5 - ფარმაცევტული და ვეტერინარული პრეპარატები; სამედიცინო დანიშნულების პიგიენური პრეპარატები; სამედიცინო დანიშნულების დიეტური ნივთიერებები, ბავშვთა კვება; საღებუნები, სახვევი მასალა; კბილის დასაბუნენი და კბილის ტვიფრის დასამზადებელი მასალა; მადეზინფიცირებელი საშუალებები; მანე ცხოველების გასანადგურებელი პრეპარატები; ფუნგიციდები, ჰერბიციდები; ვეტერინარული დანიშნულების ფარმაცევტული პრეპარატები; ვეტერინარული ვაქცინები; პარაზიტების გასანადგურებელი პრეპარატები; ვეტერინარიაში გამოსაყენებელი დიაგნოსტიკური პრეპარატები.

(260) AM 2009 49642 A

(210) AM 049642

(220) 2008 08 14

(731) კანე ამერიკან ინტ'ლ ტობაკო კო.,
ლტდ., პ.ო. ბოქს 61021, ჯეებლ ალი,
ფრი ზოუნ ეარია, დუბაი, არაბთა
გაერთიანებული საამიროები

(740) თამაზ შილაკაძე

(540)



(591) შავ-თეთრი
 (531) 05.03.15-25.01.01-27.05.23-
 (511) 34 - თამბაქო; მწვეველთა საკუთნო; ას-
 ანთი; სიგარეტები, სიგარები.

(260) AM 2009 49958 A
 (210) AM 049958
 (220) 2008 09 01
 (731) შვარც ფარმა ავ,
 ალფრედ-ნობელ-შტრასე 10, D- 40789
 მონჰაიმი, გერმანია
 (740) შალვა გვარამაძე
 (540)

BA3OKET

(591) შავ-თეთრი
 (511) 5 - ფარმაცევტული პრეპარატები და ნი-
 ვთიერებები.

(260) AM 2009 50122 A
 (210) AM 050122
 (220) 2008 09 22
 (731) შვარც ფარმა ავ,
 ალფრედ-ნობელ-შტრასე 10, D- 40789
 მონჰაიმი, გერმანია
 (740) შალვა გვარამაძე
 (540)

ვაზოკეტი

(591) შავ-თეთრი
 (511) 5 - ფარმაცევტული პრეპარატები და ნი-
 ვთიერებები.

(260) AM 2009 49564 A
 (800) 966089
 (731) VESUVIUS FRANCE SA,
 68 rue Paul Deudon, F-59750 FEIGNIES,
 France
 (540)

SOLAR

(591) Black, white
 (511) 11, 21

(260) AM 2009 49569 A
 (800) 966200
 (731) Dr. Ing. h.c. F. Porsche Aktiengesellschaft,
 Porscheplatz, 1, 70435 Stuttgart, Germany
 (540)



(591) Black, white
 (511) 02, 03, 04, 07, 08, 09, 12, 14, 16, 18, 20, 21,
 24, 25, 27, 28, 32, 33, 35, 36, 37, 38, 39, 40,
 41, 42, 43

(260) AM 2009 49570 A
 (800) 966210
 (731) Columbia Sportswear Company,
 14375 NW Science Park Drive, Portland,
 Oregon 97229, USA
 (540)

TITANIUM

(591) Black, white
 (511) 18

(260) AM 2009 49571 A
 (800) 966260
 (731) Société des Produits Nestlé SA,
 CH-1800 Vevey, Switzerland
 (540)



(591) Blue, white, yellow, light brown
 (511) 30

(260) AM 2009 49572 A
 (800) 966261
 (731) Société des Produits Nestlé SA,
 CH-1800 Vevey, Switzerland
 (540)



(591) Blue, grey
 (511) 30

(260) AM 2009 49573 A
 (800) 966272
 (731) PHILIPPE CHARRIOL INTERNATIONAL
 BV,
 Zeemansstraat 13, NL-3016 Rotterdam,
 Netherlands
 (540)



(591) Black, white
 (511) 03

(260) AM 2009 49574 A
 (800) 966291
 (731) Ulrich Jüstrich Holding AG,
 Unterdorf, CH-9428 Walzenhausen,
 Switzerland
 (540)

31

(591) Black, white
 (511) 03, 05

(260) AM 2009 49575 A
 (800) 966305
 (731) ISTANBUL MENKUL KIYMETLER
 BORSASI,
 Resitpasa Mahallesi, Tuncay Artun Cad.
 TR-34467 EMIRGAN-ISTANBUL, Turkey
 (540)

**ISTANBUL
 STOCK
 EXCHANGE**

(591) Black, white
 (511) 09, 16, 35, 36, 38, 41, 42

(260) AM 2009 49576 A
 (800) 966345
 (731) Przedsiębiorstwo Farmaceutyczne Jelfa S.A.,
 ul. Wincentego Pola 21, PL-58-500 Jelenia
 Góra, Poland
 (540)

Холісал

(591) Black, white
 (511) 03, 05

(260) AM 2009 49577 A
 (800) 966371
 (731) VOYTOVYCH Stanislav,
 6, Grushevskogo Str., flat 16, Vasylkiv Kyiv
 region 08606, Ukraine
 (540)



(591) Red
(511) 01, 29

(260) AM 2009 49578 A
(800) 966373
(731) Recordati Ireland Limited,
Raheens East, Ringaskiddy, Co. Cork, Ireland
(540)

LERCADIP

(591) Black, white
(511) 05

(260) AM 2009 49579 A
(800) 966390
(731) Dong-A Pharm. Co.,
Ltd., 252 Yongdu-Dong, Dongdaemun-Ku,
Seoul, Republic of Korea
(540)

ZYDENA

(591) Black, white
(511) 05

(260) AM 2009 49580 A
(800) 966407
(731) GDF SUEZ,
16-26 rue du Docteur Lancereaux, F-75008
Paris, France
(540)

GDF SUEZ

(591) Black, white
(511) 01, 04, 06, 07, 09, 11, 12, 16, 19, 35, 36, 37,
38, 39, 40, 42

(260) AM 2009 49582 A
(800) 966438
(731) Nekommertcheskoe Partnerstvo "Grouppa
Kompany "Norma-Kholding",
12, corp. 1 oulitsa Isakovskogo, RU-123181
Moscou, Russian Federation
(540)

СТРОИТЕЛЬ

(591) Black, white
(511) 16, 35, 41

(260) AM 2009 49583 A
(800) 966462
(731) ROSTIK INVESTMENT GROUP INC.,
Citco Building, Wickhams Cay, P.O. Box 662
Road Town Tortola British Virgin Islands,
British Virgin Islands
(540)

R

(591) Blue, red
(511) 35, 36, 37, 42

(260) AM 2009 49632 A
(800) 966639
(731) SC GALMOPAN SA,
B-Dul George Cosbuc nr. 257, 800157
GALATI, jud. GALATI, Romania
(540)

DULCISIMO

(591) Black, white
(511) 29, 30, 32

(260) AM 2009 49633 A
(800) 966640
(731) SC GALMOPAN SA,
B-Dul George Cosbuc nr. 257, 800157
GALATI, jud. GALATI, Romania
(540)

10 STELE

(591) Black, white
(511) 29, 30, 41

(260) AM 2009 49634 A
(800) 966641
(731) AGT AĞAÇ SANAYİ VE TİCARET
ANONİM ŞİRKETİ,
Organize Sanayi Bölgesi, Akdeniz Bulvarı
ANTALYA, Turkey
(540)

AGT

(591) Red, green, blue, white
(511) 06, 19, 20, 35, 40

(260) AM 2009 49638 A
(800) 966642
(731) ECZACIBAŞI HOLDİNG ANONİM
ŞİRKETİ,
Büyükdere Caddesi No. 193, TR-80640
LEVENT, ISTANBUL, Turkey
(540)

Eczacıbaşı

(591) Black, white
(511) 03, 06, 09, 10, 11, 16, 19, 20, 21, 35, 36, 40,
41, 42, 44

(260) AM 2009 49640 A
(800) 966675
(731) Millennium Pharmaceuticals,
Inc., 40 Landsdowne Street, Mario
Cloutier, Cambridge, MA 02139, USA

(540)

ROZENTA

(591) Black, white

(511) 05

Robert Darwin, 34-36, E-46980
PATERNA (VALENCIA), Spain

(540)



(591) Orange, black

(511) 35

(260) AM 2009 49644 A

(800) 966679

(731) Dikovskiy Vladimir Anatolievich,
42, ul. Novaja, derevnja Shulgino,
Odintsovskiy rajon, RU-143083
Moskovskaja oblast, Russian Federation

(540)

ОНКОФИЛЬТРУМ

(591) Black, white

(511) 05

(260) AM 2009 49650 A

(800) 966711

(731) Dikovskiy Vladimir Anatolievich,
42, ul. Novaja, derevnja Shulgino,
Odintsovskiy rajon, RU-143083 Moskovskaja
oblast, Russian Federation

(540)

ФИЛЬТРУМ - ПУТЕШЕСТВЕННИК

(591) Black, white

(511) 05

(260) AM 2009 49645 A

(800) 966682

(731) Dikovskiy Aleksandr Vladimirovich,
79, Aviatsionnaya St, appt. 356, RU-123182
Moscow, Russian Federation

(540)

ECOFUCIN

(591) Black, white

(511) 05

(260) AM 2009 49651 A

(800) 966712

(731) Dikovskiy Vladimir Anatolievich,
42, ul. Novaja, derevnja Shulgino,
Odintsovskiy rajon, RU-143083 Moskovskaja
oblast, Russian Federation

(540)

БИОФИЛЬТРУМ

(591) Black, white

(511) 05

(260) AM 2009 49647 A

(800) 966683

(731) Dikovskiy Aleksandr Vladimirovich,
79, Aviatsionnaya St, appt. 356, RU-123182
Moscow, Russian Federation

(540)

ECOFURIL

(591) Black, white

(511) 05

(260) AM 2009 49652 A

(800) 966713

(731) Dikovskiy Aleksandr Vladimirovich,
79, Aviatsionnaya St, appt. 356, RU-123182
Moscow, Russian Federation

(540)

ECOKLAV

(591) Black, white

(511) 05

(260) AM 2009 49648 A

(800) 966699

(731) DOPAT, S.A.,
València Parc Tecnològic, C/ Charles Robert
Darwin, 34-36, E-46980 PATERNA
(VALENCIA), Spain

(540)

ULANKA

(591) Black, white

(511) 25, 35

(260) AM 2009 49653 A

(800) 966714

(731) Dikovskiy Vladimir Anatolievich,
42, ul. Novaja, derevnja Shulgino,
Odintsovskiy rajon, RU-143083
Moskovskaja oblast, Russian Federation

(540)

ФИЛЬТРУМ - МАЛЫШ

(591) Black, white

(511) 05

(260) AM 2009 49649 A

(800) 966700

(731) DOPAT, S.A.,
València Parc Tecnològic, C/ Charles

(260) AM 2009 49654 A

(800) 966723

(731) INNOVATION TOBACCO COMPANY
LTD,Kemp House, 152-160 City Road, London
EC1V 2NX, United Kingdom

(540)

CONTINENT

(591) Black, white

(511) 34

(260) AM 2009 49655 A

(800) 966726

(731) Deutsche Telekom AG,
Friedrich-Ebert-Allee 140, 53113 Bonn,
Germany

(540)



(591) Magenta, white, black

(511) 09, 16, 35, 36, 37, 38, 42, 45

(260) AM 2009 49657 A

(800) 966731

(731) Unilever N.V.,
Weena 455, NL-3013 AL Rotterdam,
Netherlands

(540)



(591) Black, white

(511) 03

(260) AM 2009 49658 A

(800) 966737

(731) FUJIAN HONGXINGERKE SPORTS
GOODS CO.,
LTD., Jiangnan Torch Development Area,
Quanzhou City Fujian Province, China

(540)

鸿星**HONGXING**

(591) Black, white

(511) 25

(260) AM 2009 49712 A

(800) 643468

(731) LABORATOIRES BESINS
INTERNATIONAL,société par actions simplifiée, 3, rue du
Bourg l'Abbe, F-75003 PARIS, France

(540)

OESTRODOSE

(591) Black, white

(511) 05

(260) AM 2009 49713 A

(800) 663509

(731) PF Concept International B.V.,
De Lasso 14, NL-2371 GV
Roelofarendsveen, Netherlands

(540)

PROF

(591) Black, white

(511) 34

(260) AM 2009 49714 A

(800) 663520

(731) Richard Bittner AG,
Reisnerstrasse 55-57, A-1030 Wien, Austria

(540)

GALSTENA

(591) Black, white

(511) 05

(260) AM 2009 49715 A

(800) 678681

(731) Richard Bittner AG,
Reisnerstrasse 55-57, A-1030 Wien, Austria

(540)

TONGINAL

(591) Black, white

(511) 05

(260) AM 2009 49717 A

(800) 692353

(731) Boehringer Ingelheim Pharma GmbH & Co.
KG,
Binger Strasse 173, 55216 Ingelheim,
Germany

(540)

SPIRIVA

(591) Black, white

(511) 05

(260) AM 2009 49718 A

(800) 761876

(731) Boehringer Ingelheim Pharma GmbH & Co.
KG,
Binger Strasse 173, 55216 Ingelheim,
Germany

(540)

Респимат

(591) Black, white

(511) 10

(260) AM 2009 49719 A

(800) 787611

(731) ZAKRYTOE AKTSIONERNOE
OBCHTCHESTVO "TEKS TREIDING
KOMPANI",
komn. 3, d. 2, oul. Serafimovitcha,
RU-109072 Moskva, Russian Federation

(540)

YAX!

(591) Black, white

(511) 24, 25, 26

(260) AM 2009 49720 A

(800) 817358

(731) Iglo Nederland B.V.,
Langesteijn 102, NL-3342 LG HENDRIK
IDO AMBACHT, Netherlands

(540)



(591) Various shades of red, yellow; white

(511) 29, 30, 43

(260) AM 2009 49721 A

(800) 828031

(731) AKTSIONERNO DROUJESTVO
"BALKANPHARMA-DUPNITSA",
3, Samokovsko Chaussee, BG-2600,
Dupnitsa, Bulgaria

(540)

OLISALVIN**ОЛИСАЛВИН**

(591) Black, white

(511) 05

(260) AM 2009 49722 A

(800) 828035

(731) Auto Europe,
LLC, 39 Commercial Street, Portland,
ME 04101, USA

(540)

AUTOEUROPE

(591) Black, white

(511) 39

(260) AM 2009 49723 A

(800) 846690

(731) PnP-International B.V.,
Sydneystraat 49 NL-3047 BP
ROTTERDAM, Netherlands

(540)

GAMILA

(591) Black, white

(511) 03, 05

(260) AM 2009 49724 A

(800) 913537

(731) Aktieselskabet af 21. november 2001,
Fredskovvej 5, DK-7330 Brande, Denmark

(540)

OUTFITTERS NATION

(591) Black, white

(511) 09, 14, 18, 25, 35

(260) AM 2009 49725 A

(800) 937413

(731) Aktieselskabet af 21. november 2001,
Fredskovvej 5, DK-7330 Brande, Denmark

(540)

JJ ECO

(591) Black, white

(511) 18, 25

(260) AM 2009 49726 A

(800) 948143

(731) Obschestvo s ogranichennoy
otvetstvennostyu "Spetsialnye Sistemy i
tehnologii",
d. 4, ul. Yadreevskaya, Mytishchi,
RU-141002 Moskovskay oblast, Russian
Federation

(540)

IWARM

(591) Black, white

(511) 09, 11, 35

(260) AM 2009 49727 A

(800) 968360

(731) C.B. Fleet Company,
Incorporated, 4615 Murray Place Lynchburg,
VA 24502, USA

(540)

(591) Black, white

(511) 03, 05

(260) AM 2009 49728 A
 (800) 968390
 (731) SABATINI S.P.A.,
 Zona Industriale La Fila, Secondo Viale,
 11/13/15, I-56037 PECCIOLI (PI), Italy
 (540)

GIUNTINI

(591) Black, white
 (511) 03, 09, 18, 25

(260) AM 2009 49729 A
 (800) 968409
 (731) A.I.S.E. AISBL,
 Avenue Herrmann Debroux 15 A, B-1160
 BRUXELLES, Belgium
 (540)



(591) Blue, yellow, green and white
 (511) 03, 05, 16

(260) AM 2009 49730 A
 (800) 968413
 (731) Konsultbolag 1 Habram & Eriksson AB,
 Birger Jarlsgatan 60, SE-114 29 Stockholm,
 Sweden
 (540)

Reqtest

(591) Black, white
 (511) 09, 35, 38, 42

(260) AM 2009 49732 A
 (800) 968458
 (731) WIENER STÄDTISCHE Versicherung AG
 Vienna Insurance Group,
 Schottenring 30, A-1010 WIEN, Austria
 (540)



(591) Black, white, red
 (511) 36

(260) AM 2009 49733 A
 (800) 968459
 (731) WIENER STÄDTISCHE Versicherung AG
 Vienna Insurance Group,
 Schottenring 30, A-1010 WIEN, Austria
 (540)



(591) Black, white, red
 (511) 36

(260) AM 2009 49735 A
 (800) 968461
 (731) WIENER STÄDTISCHE Versicherung AG
 Vienna Insurance Group,
 Schottenring 30, A-1010 WIEN, Austria
 (540)



(591) Black, white, red, grey
 (511) 36

(260) AM 2009 49737 A
 (800) 968476
 (731) Bayer Aktiengesellschaft,
 Kaiser-Wilhelm-Allee, 51373 Leverkusen,
 Germany
 (540)

Ксарелто

(591) Black, white
 (511) 05

(260) AM 2009 49738 A
 (800) 968481
 (731) Enia Carpet Management AG,
 Industrie Süd, CH-8755 Ennenda,
 Switzerland
 (540)



(591) Black, white
 (511) 19, 27

(260) AM 2009 49739 A
 (800) 968490
 (731) J. & P. COATS, LIMITED, 155 St Vincent
 Street Glasgow, Scotland, United Kingdom
 (540)



(591) Black, white
 (511) 23

(260) AM 2009 49740 A
 (800) 968512
 (731) Goldzade C.V.,
 Kloosterlaan 136, NL-9675 JP Winschoten,
 Netherlands
 (540)

Fone1

(591) Black, white
 (511) 05, 32

(260) AM 2009 49741 A

(800) 968541

(731) SEAT S.A.,

Autovía A-2, Km. 585, E-08760

MARTORELL (Barcelona), Spain

(540)

SEAT SPORTCOUPE SC

(591) Black, white

(511) 12

(260) AM 2009 49742 A

(800) 968552

(731) Sano - Moderní výživa zvířat spol. s r.o.,

Npor. O. Bartoška 15, CZ-344 01

Domažlice, Czech Republic

(540)

Stimulsan

(591) Black, white

(511) 31

(260) AM 2009 49743 A

(800) 968553

(731) Sano - Moderní výživa zvířat spol. s r.o.,

Npor. O. Bartoška 15, CZ-344 01

Domažlice, Czech Republic

(540)

Sanstimulin

(591) Black, white

(511) 31

(260) AM 2009 49744 A

(800) 968573

(731) Obschestvo s ogranitchennoi

otvetstvennostyuu "Kompania "Bazoviy

element", str. 2. dom 11, ul. Mashkova,

RU-103064 Moskva, Russian Federation

(540)

BASIC ELEMENT

(591) Black, white

(511) 09, 16, 35, 36, 38, 41, 42

(260) AM 2009 49769 A

(800) 968611

(731) Managing Company "Sibirsky Bereg"

Closed Joint-Stock Company,

58/1, Timiryazeva str. RU-630001

Novosibirsk, Russian Federation

(540)



(591) Green, yellow, red, ocher, grey and white

(511) 30

(260) AM 2009 49770 A

(800) 968612

(731) Managing Company "Sibirsky Bereg" Closed

Joint-Stock Company,

58/1, Timiryazeva str. RU-630001

Novosibirsk, Russian Federation

(540)



(591) Pink, red, green, ocher, grey and white

(511) 30

(260) AM 2009 49771 A

(800) 968613

(731) Managing Company "Sibirsky Bereg"

Closed Joint-Stock Company,

58/1, Timiryazeva str. RU-630001

Novosibirsk, Russian Federation

(540)



(591) Orange, yellow, red, green, pink, ocher, grey and white

(511) 30

(260) AM 2009 49772 A

(800) 968614

(731) Managing Company "Sibirsky Bereg" Closed

Joint-Stock Company,

58/1, Timiryazeva str. RU-630001

Novosibirsk, Russian Federation

(540)



(591) Blue, black, white, grey, ocher, yellow, green and red

(511) 30

(260) AM 2009 49773 A

(800) 968615

(731) Managing Company "Sibirsky Bereg" Closed

Joint-Stock Company,

58/1, Timiryazeva str. RU-630001

(540) Novosibirsk, Russian Federation



(591) Red, white, black, brown, ocher, green and grey
(511) 30

(260) AM 2009 49774 A
(800) 968616
(731) Managing Company "Sibirsky Bereg" Closed Joint-Stock Company,
58/1, Timiryazeva str. RU-630001
Novosibirsk, Russian Federation
(540)



(591) Red, white, black, light brown, dark brown, grey and ocher
(511) 30

(260) AM 2009 49775 A
(800) 968640
(731) ARJOWIGGINS SECURITY,
117 Quai du Président Roosevelt, F-92130
ISSY LES MOULINEAUX, France
(540)

SECUMATRIX

(591) Black, white
(511) 02, 07, 09

(260) AM 2009 49776 A
(800) 968661
(731) Zino Davidoff SA,
Rue Faucigny 5, CH-1700 Fribourg,
Switzerland
(540)

DAVIDOFF HOT WATER

(591) Black, white
(511) 03

(260) AM 2009 49777 A
(800) 968669
(731) Obchtchestvo s ogranichennoy
otvetsvtnnostyou "PREM'ER GRUP",
ul. Brestskaya 1-ya, 43, RU-125047
Moscow, Russian Federation

(540)

GOLD CAPITAL

ГОЛД КАПИТАЛ

ЗОЛОТОЙ КАПИТАЛ

(591) Black, white
(511) 33

(260) AM 2009 49778 A
(800) 968690
(731) Aktieselskabet af 21. november 2001,
Fredskovvej 5, DK-7330 Brande, Denmark
(540)

MAMALICIOUS

(591) Black, white
(511) 14, 18, 25

(260) AM 2009 49784 A
(800) 968730
(731) DECATHLON,
4 boulevard de Mons, F-59650
VILLENEUVE D'ASCQ, France
(540)

FRIENDLY MOUNTAIN

(591) Black, white
(511) 09, 11, 18, 20, 22, 25, 28, 41

(260) AM 2009 49785 A
(800) 968731
(731) VentEko,
SIA, Dārzu iela 2, LV-3601 Ventspils, Latvia
(540)

VentEko

(591) Black, white
(511) 37, 40, 42

(260) AM 2009 49786 A
(800) 968754
(731) GRINDEKS,
akciju sabiedrība, Krustpils iela 53, LV-1057
Rīga, Latvia
(540)



(591) Violet, red, pink, blue, grey, black and white
(511) 05

(260) AM 2009 49788 A
(800) 968768

(731) WIENER STÄDTISCHE Versicherung AG
Vienna Insurance Group,
Schottenring 30, A-1010 WIEN, Austria
(540)



(591) Black, white, red, green
(511) 36

(260) AM 2009 49789 A
(800) 968789
(731) Dunlopillo Marketing GmbH,
Birkenhainer Strasse 77, 63450 Hanau,
Germany
(540)

Hybrex

(591) Black, white
(511) 19, 20, 24

(260) AM 2009 49790 A
(800) 968813
(731) ZAKRYTOE AKTSIONERNOE
OBSHCHESTVO "AVK",
9, 1-ya Aleksandrovka Street, Donetsk
83062, Ukraine
(540)

Пенек

Пеньок

(591) Black, white
(511) 30

(260) AM 2009 49791 A
(800) 968814
(731) AKTSIONERNO DROUJESTVO "KEN",
kvartal Industrialen, BG-6000 Stara Zagora,
Bulgaria
(540)



(591) Black, white
(511) 29, 30, 32

(260) AM 2009 49792 A
(800) 968829
(731) Eisai R&D Management Co. Ltd.,
6-10, Koishikawa 4-chome, Bunkyo-ku
Tokyo 112-8088, Japan
(540)

ARICEPT PATCH

(591) Black, white
(511) 05

(260) AM 2009 49793 A
(800) 968876
(731) UTERQÜE, S.A.,
Avenida de la Diputación, Edificio Inditex,
E-15142 ARTEIXO (A Coruña), Spain
(540)

UTERQÜE

(591) Black, white
(511) 03, 09, 14, 18, 25, 26, 34, 35

(260) AM 2009 49794 A
(800) 968883
(731) Schülke & Mayr GmbH,
Robert-Koch-Strasse 2, 22851 Norderstedt,
Germany
(540)

LANOSKIN

(591) Black, white
(511) 01, 03, 05

(260) AM 2009 49810 A
(800) 969156
(731) ODVITAL Cosmetics GmbH,
Hauptstrasse 152, 08459 Neukirchen,
Germany
(540)

ODOREX

(591) Black, white
(511) 03

(260) AM 2009 49811 A
(800) 969163
(731) JIUMUWANG (CHINA) Co., Ltd.,
Qingmengyuan Zone, Quanzhou Economy &
Technology Development Area, Fujian
Province, China
(540)

JOE|ONE

(591) Black, white
(511) 25

(260) AM 2009 49812 A
(800) 428064
(731) Richter Gedeon Nyrt.,
Gyömroi út 19-21, H-1103 Budapest,
Hungary
(540)

EDNYT

(591) Black, white
(511) 05

(260) AM 2009 49813 A
(800) 437450
(731) Richter Gedeon Nyrt.,
Gyömroi út 19-21, H-1103 Budapest,
Hungary

(540)

QUAMATEL

(591) Black, white
(511) 05

(260) AM 2009 49814 A
(800) 448413
(731) RENAULT s.a.s. société par actions
simplifiée,
F-92100 BOULOGNE-BILLANCOURT,
France

(540)

MONITOR

(591) Black, white
(511) 12

(260) AM 2009 49815 A
(800) 609214A
(731) ITS INTER TRAINING SYSTEMS LTD,
Untere Roostmatt 8, CH-6300 ZUG,
Switzerland

(540)

EDUSOFT

(591) Black, white
(511) 09, 16, 28, 38, 41, 42

(260) AM 2009 49816 A
(800) 657019
(731) G. Schneider & Sohn GmbH,
Möhlstrasse 16, 81675 München, Germany

(540)



(591) White, blue, red, yellow, gold and silver
(511) 32, 42

(260) AM 2009 49817 A
(800) 668778
(731) Richard Bittner AG,
Reisnerstrasse 55-57, A-1030 Wien, Austria

(540)

REMENS

(591) Black, white
(511) 05

(260) AM 2009 49818 A
(800) 675342
(731) Richard Bittner AG,
Reisnerstrasse 55-57, A-1030 Wien, Austria

(540)



(591) Black, white
(511) 05, 33

(260) AM 2009 49819 A
(800) 678887
(731) Richard Bittner AG,
Reisnerstrasse 55-57, A-1030 Wien, Austria

(540)

VOCARA

(591) Black, white
(511) 05

(260) AM 2009 49894 A
(800) 967971
(731) Avon Products, Inc.,
World Headquarters, 1345 Avenue of the
Americas, New York, NY 10105-1196, USA

(540)

PRO OCEAN

(591) Black, white
(511) 03

(260) AM 2009 49896 A
(800) 967977
(731) Toni & Guy (USA) Limited,
TIGI House, Bentinck Road, West Drayton,
Middlesex UB7 7RQ, United Kingdom

(540)



(591) Black, white
(511) 03

(260) AM 2009 49897 A
 (800) 968025
 (731) Collano AG,
 CH-6203 Sempach Station, Switzerland
 (540)

nolax

(591) Black, white
 (511) 01, 42

(260) AM 2009 49898 A
 (800) 968041
 (731) Spang & Company,
 110 Delta Drive, P.O. Box 11422 Pittsburgh
 PA 15238-0422, USA
 (540)

XFLUX

(591) Black, white
 (511) 09

(260) AM 2009 49899 A
 (800) 968047
 (731) Valio Ltd,
 Meijeritie 6, FI-00370 Helsinki, Finland
 (540)

Олерманни

(591) Black, white
 (511) 29

(260) AM 2009 49900 A
 (800) 968075
 (731) Columbia Sportswear Company,
 14375 NW Science Park Drive, Portland,
 Oregon 97229, USA
 (540)



(591) Black, white
 (511) 18, 25

(260) AM 2009 49901 A
 (800) 968088
 (731) Global Standard GmbH,
 Albstrasse 38, 72764 Reutlingen, Germany
 (540)



(591) Green, white
 (511) 23, 24, 25

(260) AM 2009 49902 A
 (800) 968096
 (731) Brabantia Nederland B.V.,
 Brabantialaan 3, NL-5583 BP Waalre,
 Netherlands
 (540)



(591) Black, white
 (511) 06, 08, 20, 21

(260) AM 2009 49904 A
 (800) 968135
 (731) FORALL CONFEZIONI S.p.A.,
 Via Fabio Filzi, 34, I-36050 QUINTO
 VICENTINO (VINCENZA), Italy
 (540)



(591) Black, white
 (511) 09, 18, 25

(260) AM 2009 49905 A
 (800) 968162
 (731) EGIS Gyógyszergyár Nyilvánosan Működő
 Részvénytársaság,
 Keresztúri út 30-38, H-1106 Budapest,
 Hungary
 (540)

PEGFILEGIS

(591) Black, white
 (511) 05

(260) AM 2009 49906 A
 (800) 968163
 (731) EGIS Gyógyszergyár Nyilvánosan Működő
 Részvénytársaság,
 Keresztúri út 30-38, H-1106 Budapest,
 Hungary
 (540)

GRANEGIS

(591) Black, white
 (511) 05

(260) AM 2009 49907 A
 (800) 968164
 (731) EGIS Gyógyszergyár Nyilvánosan Működő
 Részvénytársaság,
 Keresztúri út 30-38, H-1106 Budapest,
 Hungary
 (540)

PEGSTIMULIN

(591) Black, white
(511) 05

(260) AM 2009 49908 A
(800) 968165
(731) EGIS Gyógyszergyár Nyilvánosan Működő
Részvénytársaság,
Keresztúri út 30-38,
H-1106 Budapest, Hungary
(540)

HEMEGIS

(591) Black, white
(511) 05

(260) AM 2009 49909 A
(800) 968173
(731) TAT MAKARNACILIK SANAYI VE
TICARET ANONİM ŞİRKETİ,
1 Organize Sanayi Bölgesi Başpınar -
- GAZİANTEP, Turkey
(540)



(591) Red, white and green
(511) 30

(260) AM 2009 49910 A
(800) 968174
(731) Janssen Pharmaceutica NV,
Turnhoutseweg 30, B-2340 BEERSE,
Belgium
(540)

CERTANIS

(591) Black, white
(511) 05

(260) AM 2009 49911 A
(800) 968177
(731) HEINEKEN ESPAÑA, S.A.,
Avda. de Andalucía N° 1, E-41007
SEVILLA, Spain
(540)

CRUZZCAMPO

(591) Black, white
(511) 32

(260) AM 2009 49912 A
(800) 968185
(731) Valio Ltd,
Meijeritie 6, FI-00370 Helsinki, Finland

(540)

Виола

(591) Black, white
(511) 29, 30, 32

(260) AM 2009 49913 A
(800) 968215
(731) Studio Moderna SA,
Via Pretorio 22, CH-6900 Lugano,
Switzerland
(540)

ECOCELL

(591) Black, white
(511) 17, 20

(260) AM 2009 49914 A
(800) 968216
(731) Studio Moderna SA,
Via Pretorio 22, CH-6900 Lugano,
Switzerland
(540)

AEROCELL

(591) Black, white
(511) 17, 20

(260) AM 2009 49915 A
(800) 968240
(731) ISS A/S,
Bredgade 30, DK-1260 Copenhagen K,
Denmark
(540)



(591) Black, white
(511) 35, 36, 37, 39, 40, 41, 42, 43, 44, 45

(260) AM 2009 49916 A
(800) 968258
(731) Dikovskiy Aleksandr Vladimirovich,
79, Aviatsionnaya St, appt. 356, RU-123182
Moscow, Russian Federation
(540)

ECOMED

(591) Black, white
(511) 05

(260) AM 2009 49917 A
(800) 968272
(731) HAZAR SU ÜRÜNLERİ VE
HAYVANCILIK TİCARET VE SANAYİ

LIMITED ŞİRKETİ,
İzzet Paşa Mahallesi, Ertuğrul Sokak, No:
2/A, ELAZIĞ, Turkey
(540)



(591) Black, blue
(511) 01, 03

(260) AM 2009 49919 A
(800) 968284
(731) Overseas Media, Inc.,
304 Hudson St., 4th Fl. New York,
NY 10013, USA
(540)



(591) Black, white, green, grey and dark green
(511) 38

(260) AM 2009 49920 A
(800) 968285
(731) St. Jude Medical, Inc.,
One Lillehei Plaza St. Paul, MN 55117-9913,
USA
(540)

**MORE CONTROL.
LESS RISK.**

(591) Black, white
(511) 09, 10, 35

(260) AM 2009 49921 A
(800) 968316
(731) ZAKRYTOE AKTSIONERNOE
OBSHESTVO "AVK",
9, 1-ya Aleksandrovka Street, Donetsk
83062, Ukraine
(540)

Фруктовый пенек

Фруктовый пенёк

(591) Black, white
(511) 30

(260) AM 2009 49926 A
(800) 968326
(731) Avon Products, Inc.,

World Headquarters, 1345 Avenue of the
Americas, New York, NY 10105-0196, USA
(540)

JUST PLAY

(591) Black, white
(511) 03

(260) AM 2009 49927 A
(800) 968328
(731) IP Worldwide Establishment,
Aeulestrasse 38, FL-9490 Vaduz,
Liechtenstein
(540)

Война и мир

(591) Black, white
(511) 32, 33

(260) AM 2009 49928 A
(800) 968329
(731) IP Worldwide Establishment,
Aeulestrasse 38, FL-9490 Vaduz,
Liechtenstein
(540)

Golf

(591) Black, white
(511) 32, 33

(260) AM 2009 49929 A
(800) 968331
(731) IP Worldwide Establishment,
Aeulestrasse 38, FL-9490 Vaduz,
Liechtenstein
(540)

Sex and the city

(591) Black, white
(511) 32, 33

(260) AM 2009 49947 A
(800) 695331
(731) Ravensberger Schmierstoffvertrieb GmbH,
Jöllenbecker Strasse 2, 33824 Werther i.W.,
Germany
(540)

RAVENOL

(591) Black, white
(511) 04

(260) AM 2009 49948 A
(800) 704817
(731) Oettinger Brauerei GmbH,

Brauhausstrasse 8, 86732 Oettingen,
Germany
(540)

Oettinger

(591) Black, white
(511) 32

(260) AM 2009 49949 A
(800) 731472
(731) swisspor Holding AG,
Obere Spichermatt 17, CH-6370 Stans,
Switzerland
(540)



(591) Black, white
(511) 17

(260) AM 2009 49950 A
(800) 784515
(731) BWT Aktiengesellschaft,
Walter-Simmer-Strasse 4, A-5310
Mondsee, Austria
(540)

BWT

(591) Black, white
(511) 01, 05, 06, 07, 09, 11, 19

(260) AM 2009 49951 A
(800) 804300
(731) Cottoncasual B.V.,
Prins Hendriklaan 13-B, NL-3743 KA Baarn,
Netherlands
(540)

DRAGSTER

(591) Black, white
(511) 25

(260) AM 2009 49952 A
(800) 857073
(731) Preduzeće za trgovinu i zastupanje "DELTA
MAXI" d.o.o.,
49, Takovska 11000 BEOGRAD, Serbia
(540)



(591) Red, blue, white
(511) 29, 30, 32

(260) AM 2009 49953 A
(800) 875524

(731) Coherent, Inc.,
5100 Patrick Henry Drive Santa Clara,
CA 95054, USA
(540)



(591) Black, white
(511) 09

(260) AM 2009 49954 A
(800) 897374
(731) ID GROUP,
162, boulevard de Fourmies, F-59100
ROUBAIX, France
(540)

ИДСПОРТ

(591) Black, white
(511) 25

(260) AM 2009 49974 A
(800) 969185
(731) Evyap Sabun Yağ Gliserin Sanayi ve Ticaret
Anonim Şirketi , Ayazağa Cendere Yolu No:
10, Levent, İstanbul , Turkey
(540)

DURU ACTIVEX

(591) Black, white
(511) 03

(260) AM 2009 49975 A
(800) 969240
(731) DECATHLON,
4 boulevard de Mons, F-59650
VILLENEUVE D'ASCQ, France
(540)

OXYLANE

(591) Black, white
(511) 09, 12, 14, 18, 20, 22, 24, 35, 39

(260) AM 2009 51615 A
(800) 787730
(731) Bayer Aktiengesellschaft, Kaiser-Wilhelm-
-Allee,
51373 Leverkusen, Germany
(540)

XARELTO

(591) Black, white
(511) 05

5.2. რეგისტრირებული სასაქონლო ნიშნები

(111) M 2009 019194 R
(151) 2009 04 14
(181) 2019 04 14
(260) AM 2009 47690 A
(220) 2008 03 28
(732) ს.ს. "ლომისი"
ქსნის სანაპიროს ქუჩა 1, 0600,
დაბა ახალგორი, საქართველო

(111) M 2009 019195 R
(151) 2009 04 16
(181) 2019 04 16
(260) AM 2008 46572 A
(220) 2008 01 11
(732) შპს "კოპინე"
გორგასალის შესახვევი 3, 0114,
თბილისი, საქართველო

(111) M 2009 019196 R
(151) 2009 04 21
(181) 2019 04 21
(260) AM 2008 43128 A
(220) 2007 05 16
(732) ნოვარტის აგ
4002 ბაზელი, შვეიცარია

(111) M 2009 019197 R
(151) 2009 04 21
(181) 2019 04 21
(260) AM 2008 43129 A
(220) 2007 05 16
(732) ნოვარტის აგ
4002 ბაზელი, შვეიცარია

(111) M 2009 019198 R
(151) 2009 04 21
(181) 2019 04 21
(260) AM 2008 43484 A
(220) 2007 06 29
(732) სააქციო საზოგადოება კომერციული
ბანკი "თიბისი ბანკი"
რუსთაველის 121, 1200, ბორჯომი,
საქართველო

(111) M 2009 019199 R
(151) 2009 04 21
(181) 2019 04 21
(260) AM 2008 43485 A
(220) 2007 06 29
(732) სააქციო საზოგადოება კომერციული
ბანკი "თიბისი ბანკი"
რუსთაველის 121, 1200, ბორჯომი,
საქართველო

(111) M 2009 019200 R
(151) 2009 04 21
(181) 2019 04 21
(260) AM 2008 43488 A
(220) 2007 06 29
(732) სააქციო საზოგადოება კომერციული
ბანკი "თიბისი ბანკი"
რუსთაველის 121, 1200, ბორჯომი,
საქართველო

(111) M 2009 019201 R
(151) 2009 04 21
(181) 2019 04 21
(260) AM 2008 43489 A
(220) 2007 06 29
(732) სააქციო საზოგადოება კომერციული
ბანკი "თიბისი ბანკი"
რუსთაველის 121, 1200, ბორჯომი,
საქართველო

(111) M 2009 019202 R
(151) 2009 04 21
(181) 2019 04 21
(260) AM 2008 43839 A
(220) 2007 07 24
(732) ობშჩესტვო ს ოვრანიჩენოი ოტვეტ-
სტვენოსტიუ "ნაუნო-პროიზვოდ-
სტვენნაია კომპანია "ფარმასოფტი"
აეტოზაფოდსკაია 22, 109218 მოსკოვი,
რუსეთის ფედერაცია

(111) M 2009 019203 R
(151) 2009 04 21
(181) 2019 04 21
(260) AM 2008 45213 A
(220) 2007 10 22
(732) ოლო "გლუკოზა პროლაქშენ"
ნოვინსკი ბულვარი, დ.3. სტრ.1,
მოსკოვი, რუსეთის ფედერაცია

(111) M 2009 019204 R
(151) 2009 04 21
(181) 2019 04 21
(260) AM 2008 45805 A
(220) 2007 11 26
(732) ოლო "გლუკოზა პროლაქშენ"
ნოვინსკი ბულვარი, დ.3. სტრ.1,
მოსკოვი, რუსეთის ფედერაცია

(111) M 2009 019205 R
(151) 2009 04 21
(181) 2019 04 21
(260) AM 2008 46294 A
(220) 2007 12 20

(732) პარიზ ჰილტონი.
250 ნორზ ქენონ დრაივი, მე-2 სართული,
ბევერლი ჰილზი, კალიფორნია 90210,
აშშ

(181) 2019 04 21
(260) AM 2008 46595 A
(220) 2008 01 16
(732) მარს, ინკორპორეტიდ
6885 ელმ სტრიტი, მაკ-ლინი, ვირჯინია
22101-3883, აშშ

(111) M 2009 019206 R

(151) 2009 04 21

(181) 2019 04 21

(260) AM 2008 46301 A

(220) 2007 12 21

(732) ოლო "გლუკოზა პროდაქშენ"
ნოვინსკი ბულვარი, დ.3. სტრ.1,
მოსკოვი, რუსეთის ფედერაცია

(111) M 2009 019212 R

(151) 2009 04 21

(181) 2019 04 21

(260) AM 2008 46616 A

(220) 2008 01 21

(732) რისერჩ ინ მოუშენ ლიმიტიდ
295 ფილიპ სტრიტი, ვატერლო,
ონტარიო N2L 3W8, კანადა

(111) M 2009 019207 R

(151) 2009 04 21

(181) 2019 04 21

(260) AM 2008 46472 A

(220) 2008 01 08

(732) ბეთექ ბოია ვე ქიმია სანაი ანონიმ
შირქეთი
ქაინარჯა, ქავაქფინარ მაკ. თანდოგან
ჯად. ქოჯამეზარლიქ ქარშისი, ფენდიკ-
სტამბოლი, თურქეთი

(111) M 2009 019213 R

(151) 2009 04 21

(181) 2019 04 21

(260) AM 2008 46737 A

(220) 2008 01 29

(732) ივაქს ფარმასიუტიკალს ს.რ.ო.
ოსტრავსკა 29, 747 70 ოპავა-კომაროვი,
ჩეხეთის რესპუბლიკა

(111) M 2009 019208 R

(151) 2009 04 21

(181) 2019 04 21

(260) AM 2008 46573 A

(220) 2008 01 11

(732) დანჰილ ტობაკო ოფ ლონდონ ლიმიტიდ
1ა სენტ-ჯეიმს სტრიტი, ლონდონი
SW1A 1EF, შეერთებული სამეფო

(111) M 2009 019214 R

(151) 2009 04 21

(181) 2019 04 21

(260) AM 2008 46787 A

(220) 2008 01 30

(732) მარიოტ უორლდუაიდ კორპორეიშენ
10400 ფერნვუდ როუდი, ბეთეზდა,
მერილენდი 20817, აშშ

(111) M 2009 019209 R

(151) 2009 04 21

(181) 2019 04 21

(260) AM 2008 46574 A

(220) 2008 01 11

(732) დანჰილ ტობაკო ოფ ლონდონ ლიმიტიდ
1ა სენტ-ჯეიმს სტრიტი, ლონდონი
SW1A 1EF, შეერთებული სამეფო

(111) M 2009 019215 R

(151) 2009 04 21

(181) 2019 04 21

(260) AM 2008 46788 A

(220) 2008 01 30

(732) მარიოტ უორლდუაიდ კორპორეიშენ
10400 ფერნვუდ როუდი, ბეთეზდა,
მერილენდი 20817, აშშ

(111) M 2009 019210 R

(151) 2009 04 21

(181) 2019 04 21

(260) AM 2008 46576 A

(220) 2008 01 11

(732) დაიჯეო აირლენდ
სტ. ჯეიმზ'ს გეიტი, დუბლინი 8,
ირლანდია

(111) M 2009 019216 R

(151) 2009 04 21

(181) 2019 04 21

(260) AM 2008 46887 A

(220) 2008 02 05

(732) ელან ფარმა ინტერნეშენელ ლიმიტიდ
მონკსლენდი, ეთლონი, კო. უესტმითი,
ირლანდია

(111) M 2009 019211 R

(151) 2009 04 21

(111) M 2009 019217 R

(151) 2009 04 21

(181) 2019 04 21
 (260) AM 2008 46961 A
 (220) 2008 02 07
 (732) ს.ს. "ლომისი"
 სანაპიროს ქ. 1, 0600, დაბა ახალგორი,
 საქართველო

(181) 2019 04 21
 (260) AM 2008 47240 A
 (220) 2008 02 21
 (732) შპს "რას ალ ხაიმა ინვესტმენტ
 აუტორიტი ჯორჯია"
 ბარათაშვილის ქ. 2, 0105, თბილისი,
 საქართველო

(111) M 2009 019218 R
 (151) 2009 04 21
 (181) 2019 04 21
 (260) AM 2008 47147 A
 (220) 2008 02 18
 (732) ფორდ მობილ კომპანი
 უან ამერიკან როუდი, დირბორნი,
 მიჩიგანი 48126, აშშ

(111) M 2009 019224 R
 (151) 2009 04 21
 (181) 2019 04 21
 (260) AM 2008 47241 A
 (220) 2008 02 21
 (732) შპს "რას ალ ხაიმა ინვესტმენტ
 აუტორიტი ჯორჯია"
 ბარათაშვილის ქ. 2, 0105, თბილისი,
 საქართველო

(111) M 2009 019219 R
 (151) 2009 04 21
 (181) 2019 04 21
 (260) AM 2008 47235 A
 (220) 2008 02 21
 (732) შპს "რაკინ დეველოპმენტი"
 ბარათაშვილის ქ. 2, 0105, თბილისი,
 საქართველო

(111) M 2009 019225 R
 (151) 2009 04 21
 (181) 2019 04 21
 (260) AM 2008 47243 A
 (220) 2008 02 21
 (732) შპს "რას ალ ხაიმა ინვესტმენტ
 აუტორიტი ჯორჯია"
 ბარათაშვილის ქ. 2, 0105, თბილისი,
 საქართველო

(111) M 2009 019220 R
 (151) 2009 04 21
 (181) 2019 04 21
 (260) AM 2008 47236 A
 (220) 2008 02 21
 (732) შპს "რაკინ დეველოპმენტი"
 ბარათაშვილის ქ. 2, 0105, თბილისი,
 საქართველო

(111) M 2009 019226 R
 (151) 2009 04 21
 (181) 2019 04 21
 (260) AM 2008 47244 A
 (220) 2008 02 21
 (732) შპს "რას ალ ხაიმა ინვესტმენტ
 აუტორიტი ჯორჯია"
 ბარათაშვილის ქ. 2, 0105, თბილისი,
 საქართველო

(111) M 2009 019221 R
 (151) 2009 04 21
 (181) 2019 04 21
 (260) AM 2008 47237 A
 (220) 2008 02 21
 (732) შპს "რაკინ დეველოპმენტი"
 ბარათაშვილის ქ. 2, 0105, თბილისი,
 საქართველო

(111) M 2009 019227 R
 (151) 2009 04 21
 (181) 2019 04 21
 (260) AM 2008 47335 A
 (220) 2008 02 25
 (732) ობშჩესტვო ს ოგრანიჩენი
 ოტკვტსტვენოსტიუ ტორგოვი დომ
 "გრანდი"
 ულ. ტროიცკაია 9, კორპ.1, 129090,
 მოსკოვი, რუსეთის ფედერაცია

(111) M 2009 019222 R
 (151) 2009 04 21
 (181) 2019 04 21
 (260) AM 2008 47238 A
 (220) 2008 02 21
 (732) შპს "რაკინ დეველოპმენტი"
 ბარათაშვილის ქ. 2, 0105, თბილისი,
 საქართველო

(111) M 2009 019228 R
 (151) 2009 04 21
 (181) 2019 04 21
 (260) AM 2008 47338 A
 (220) 2008 02 26

(111) M 2009 019223 R
 (151) 2009 04 21

(732) სანოკო ოვერსის, ინკ., დელავერის
კორპორაცია
1735 მარკეტ სტრიტი, სუიტ LL,
ფილადელფია, პენსილვანია
19103-7583, აშშ

(111) M 2009 019229 R

(151) 2009 04 21

(181) 2019 04 21

(260) AM 2008 47391 A

(220) 2008 03 04

(732) შ.პ.ს. ასფარმა - საქართველოს
ფარმაცევტული კომპანია
შეფხენკოს ქ. 12, 0108, თბილისი,
საქართველო

(111) M 2009 019230 R

(151) 2009 04 21

(181) 2019 04 21

(260) AM 2008 47392 A

(220) 2008 03 04

(732) შ.პ.ს. ასფარმა - საქართველოს
ფარმაცევტული კომპანია
შეფხენკოს ქ. 12, 0108, თბილისი,
საქართველო

(111) M 2009 019231 R

(151) 2009 04 21

(181) 2019 04 21

(260) AM 2008 47393 A

(220) 2008 03 04

(732) შ.პ.ს. ასფარმა - საქართველოს
ფარმაცევტული კომპანია
შეფხენკოს ქ. 12, 0108, თბილისი,
საქართველო

(111) M 2009 019232 R

(151) 2009 04 21

(181) 2019 04 21

(260) AM 2008 47419 A

(220) 2008 03 04

(732) მარიოტ უორლდუაიდ კორპორეიშენ
10400 ფერნვუდ როუდი, ბეთეზდა,
მერილენდი 20817, აშშ

(111) M 2009 019233 R

(151) 2009 04 21

(181) 2019 04 21

(260) AM 2008 47494 A

(220) 2008 03 07

(732) გრუპო ლეპეტიტ ს.რ.ლ.
ვიალე ლუიჯი ბოდო 37/ბ, 20158,
მილანი, იტალია

(111) M 2009 019234 R

(151) 2009 04 21

(181) 2019 04 21

(260) AM 2008 42468 A

(220) 2007 03 16

(732) შპს "ბეგი კომპანი"

დავით აღმაშენებლის გამზ., 179, 0112,
თბილისი, საქართველო

(111) M 2009 019235 R

(151) 2009 04 21

(181) 2019 04 21

(260) AM 2008 44949 A

(220) 2007 10 03

(732) ასოციაცია "ქართული მინა და
მინერალური წყლები"
"ბორჯომის" № 2 ჩამომსხმელი
ქარხანა, სოფ. ყეობისი, 1209,
ბორჯომის რ-ნი, საქართველო

(111) M 2009 019236 R

(151) 2009 04 21

(181) 2019 04 21

(260) AM 2008 45887 A

(220) 2007 11 30

(732) შპს "გამა"

ტიციან ტაბიძის ქ.№16, 0179, თბილისი,
საქართველო

(111) M 2009 019237 R

(151) 2009 04 21

(181) 2019 04 21

(260) AM 2008 46115 A

(220) 2007 12 07

(732) შპს "გამა"

ტიციან ტაბიძის ქ.№16, 0179, თბილისი,
საქართველო

(111) M 2009 019238 R

(151) 2009 04 21

(181) 2019 04 21

(260) AM 2008 46467 A

(220) 2008 01 08

(732) სს "გომის სპირტის და არყის კომპანია"
სოფელი გომი, 5702, ხაშური,
საქართველო

(111) M 2009 019239 R

(151) 2009 04 21

(181) 2019 04 21

(260) AM 2008 46579 A

(220) 2008 01 11

(732) ლოტე ენჯინიერინგ & მეშინერი მფგ
კო., ლტლ

| | |
|--|--|
| <p>104, ვონპიო-რო 1, იონგსან-გუ, სეული, კორეის რესპუბლიკა</p> | <p>(732) ზე სტენლი უორკს 1000 სტენლი დრაივი, ნიუ-ბრიტენი, კონექტიკუტის შტატი 06050, აშშ</p> |
| <p>(111) M 2009 019240 R (151) 2009 04 21 (181) 2019 04 21 (260) AM 2008 46589 A (220) 2008 01 15 (732) ვიაკომ ინტერნეშენელ ინკ. 1515 ბროდვეი, ნიუ-იორკი, NY 10036, აშშ</p> | <p>(111) M 2009 019246 R (151) 2009 04 21 (181) 2019 04 21 (260) AM 2008 47420 A (220) 2008 03 04 (732) სკა ჰაიჯინ პროდაკტს აბ SE-405 03 გეტებორგი, შვედეთი</p> |
| <p>(111) M 2009 019241 R (151) 2009 04 21 (181) 2019 04 21 (260) AM 2008 46706 A (220) 2008 01 24 (732) შპს "მაღამო" ჩარგლის ქ.79, 0141, თბილისი, საქართველო</p> | <p>(111) M 2009 019247 R (151) 2009 04 21 (181) 2019 04 21 (260) AM 2008 47496 A (220) 2008 03 07 (732) ზე სტენლი უორკს 1000 სტენლი დრაივი, ნიუ-ბრიტენი, კონექტიკუტის შტატი 06050, აშშ</p> |
| <p>(111) M 2009 019242 R (151) 2009 04 21 (181) 2019 04 21 (260) AM 2008 46725 A (220) 2008 01 29 (732) შპს "ბისკვიტ" ალექსანდრე ყაზბეგის გამზ.42, მე-4 სართ., 0160, თბილისი, საქართველო</p> | |
| <p>(111) M 2009 019243 R (151) 2009 04 21 (181) 2019 04 21 (260) AM 2008 46957 A (220) 2008 02 07 (732) ს.ს. "ლომისი" სანაპიროს ქ.1, 0600, დაბა ახალგორი, საქართველო</p> | |
| <p>(111) M 2009 019244 R (151) 2009 04 21 (181) 2019 04 21 (260) AM 2008 46966 A (220) 2008 02 08 (732) ელჩინი ველიევი შატბერაშვილის ქ.4, II სად. ბინა 16, 0179, თბილისი, საქართველო</p> | |
| <p>(111) M 2009 019245 R (151) 2009 04 21 (181) 2019 04 21 (260) AM 2008 47495 A (220) 2008 03 07</p> | |

5.3. სპირტუოზის რეგისტრირებული სასაქონლო ნიშნები

(260) AM 2009 47116 A
(800) 948363
(151) 2007 09 21
(181) 2017 09 21
(511) 09, 16, 35, 38, 41, 42

(260) AM 2009 47384 A
(800) 950181
(151) 2007 11 29
(181) 2017 11 29
(511) 35

(260) AM 2009 47385 A
(800) 950185
(151) 2007 11 15
(181) 2017 11 15
(511) 14, 35

(260) AM 2009 47386 A
(800) 950200
(151) 2007 10 19
(181) 2017 10 19
(511) 12, 35, 37

(260) AM 2009 47387 A
(800) 950217
(151) 2007 12 24
(181) 2017 12 24
(511) 11

(260) AM 2009 47388 A
(800) 950224
(151) 2007 12 06
(181) 2017 12 06
(511) 18

(260) AM 2009 47389 A
(800) 950255
(151) 2007 03 20
(181) 2017 03 20
(511) 02, 09, 16

(260) AM 2009 47390 A
(800) 950261
(151) 2007 08 29
(181) 2017 08 29
(511) 01, 02, 19

(260) AM 2009 47431 A
(800) 544864
(151) 1999 10 09

(181) 2009 10 09
(511) 03, 08, 09

(260) AM 2009 47432 A
(800) 579528
(151) 2001 11 23
(181) 2011 11 23
(511) 30

(260) AM 2009 47433 A
(800) 604444
(151) 2003 06 19
(181) 2013 06 19
(511) 09

(260) AM 2009 47434 A
(800) 680740
(151) 2007 06 23
(181) 2017 06 23
(511) 07, 12, 37

(260) AM 2009 47435 A
(800) 744144
(151) 2000 10 23
(181) 2010 10 23
(511) 35

(260) AM 2009 47436 A
(800) 897587
(151) 2006 08 16
(181) 2016 08 16
(511) 05

(260) AM 2009 47437 A
(800) 913262
(151) 2006 12 04
(181) 2016 12 04
(511) 03

(260) AM 2009 47438 A
(800) 915216
(151) 2007 02 10
(181) 2017 02 10
(511) 05

(260) AM 2009 47449 A
(800) 950649
(151) 2007 12 10
(181) 2017 12 10
(511) 03

(260) AM 2009 47450 A
(800) 950667
(151) 2007 11 22
(181) 2017 11 22
(511) 05

(181) 2017 12 21
(511) 05

(260) AM 2009 47451 A
(800) 950669
(151) 2007 07 04
(181) 2017 07 04
(511) 16, 24, 25, 26

(260) AM 2009 47512 A
(800) 951208
(151) 2007 03 01
(181) 2017 03 01
(511) 06, 07

(260) AM 2009 47453 A
(800) 950687
(151) 2007 12 14
(181) 2017 12 14
(511) 16, 42

(260) AM 2009 47513 A
(800) 951211
(151) 2007 05 04
(181) 2017 05 04
(511) 07, 09

(260) AM 2009 47454 A
(800) 950707
(151) 2007 07 30
(181) 2017 07 30
(511) 32, 33

(260) AM 2009 47514 A
(800) 951215
(151) 2007 07 03
(181) 2017 07 03
(511) 20, 24, 35

(260) AM 2009 47507 A
(800) 951123
(151) 2007 12 14
(181) 2017 12 14
(511) 33

(260) AM 2009 47518 A
(800) 951218
(151) 2007 08 13
(181) 2017 08 13
(511) 04, 35

(260) AM 2009 47508 A
(800) 951124
(151) 2007 12 26
(181) 2017 12 26
(511) 30

(260) AM 2009 47519 A
(800) 951247
(151) 2007 11 28
(181) 2017 11 28
(511) 32, 33, 43

(260) AM 2009 47509 A
(800) 951128
(151) 2008 01 03
(181) 2018 01 03
(511) 16, 42

(260) AM 2009 47520 A
(800) 951253
(151) 2007 11 20
(181) 2017 11 20
(511) 05, 10

(260) AM 2009 47510 A
(800) 951131
(151) 2007 12 12
(181) 2017 12 12
(511) 02

(260) AM 2009 47521 A
(800) 951256
(151) 2007 12 07
(181) 2017 12 07
(511) 03, 18, 25

(260) AM 2009 47511 A
(800) 951196
(151) 2007 12 21

(260) AM 2009 47522 A
(800) 951262
(151) 2007 12 28
(181) 2017 12 28
(511) 17, 19

(260) AM 2009 47523 A
(800) 951275
(151) 2007 11 26
(181) 2017 11 26
(511) 29, 30

(181) 2017 12 14
(511) 30

(260) AM 2009 47524 A
(800) 951297
(151) 2007 12 20
(181) 2017 12 20
(511) 33

(260) AM 2009 47599 A
(800) 951844
(151) 2007 08 01
(181) 2017 08 01
(511) 33

(260) AM 2009 47563 A
(800) 951410
(151) 2007 11 06
(181) 2017 11 06
(511) 03, 09, 14, 18, 25

(260) AM 2009 47601 A
(800) 951869
(151) 2007 10 15
(181) 2017 10 15
(511) 12, 17, 37

(260) AM 2009 47590 A
(800) 951762
(151) 2007 11 20
(181) 2017 11 20
(511) 35, 36, 42

(260) AM 2009 47602 A
(800) 951890
(151) 2007 12 20
(181) 2017 12 20
(511) 09, 14, 18, 21

(260) AM 2009 47591 A
(800) 951771
(151) 2008 01 11
(181) 2018 01 11
(511) 16, 41

(260) AM 2009 47603 A
(800) 951897
(151) 2007 12 20
(181) 2017 12 20
(511) 05

(260) AM 2009 47594 A
(800) 951789
(151) 2007 12 06
(181) 2017 12 06
(511) 18, 25

(260) AM 2009 47604 A
(800) 951916
(151) 2007 12 23
(181) 2017 12 23
(511) 03

(260) AM 2009 47595 A
(800) 951793
(151) 2007 12 14
(181) 2017 12 14
(511) 06, 40

(260) AM 2009 47605 A
(800) 951920
(151) 2008 01 23
(181) 2018 01 23
(511) 18

(260) AM 2009 47596 A
(800) 951815
(151) 2007 12 15
(181) 2017 12 15
(511) 03, 05

(260) AM 2009 47606 A
(800) 951990
(151) 2008 01 02
(181) 2018 01 02
(511) 05

(260) AM 2009 47598 A
(800) 951821
(151) 2007 12 14

(260) AM 2009 47625 A
(800) 952069
(151) 2007 08 24
(181) 2017 08 24
(511) 05

(260) AM 2009 47626 A
(800) 952070
(151) 2007 08 24
(181) 2017 08 24
(511) 05

(181) 2016 10 09
(511) 14

(260) AM 2009 47627 A
(800) 952071
(151) 2007 08 24
(181) 2017 08 24
(511) 05

(260) AM 2009 47640 A
(800) 857537
(151) 2004 11 04
(181) 2014 11 04
(511) 05, 09, 10

(260) AM 2009 47628 A
(800) 952095
(151) 2007 06 15
(181) 2017 06 15
(511) 36

(260) AM 2009 47641 A
(800) 862718
(151) 2005 04 19
(181) 2015 04 19
(511) 03, 05, 32

(260) AM 2009 47629 A
(800) 952110
(151) 2007 08 20
(181) 2017 08 20
(511) 05, 10

(260) AM 2009 47701 A
(800) 952442
(151) 2007 12 19
(181) 2017 12 19
(511) 03

(260) AM 2009 47630 A
(800) 952112
(151) 2007 09 21
(181) 2017 09 21
(511) 19, 20, 27

(260) AM 2009 47702 A
(800) 952444
(151) 2008 01 11
(181) 2018 01 11
(511) 20

(260) AM 2009 47631 A
(800) 952127
(151) 2007 12 28
(181) 2017 12 28
(511) 05

(260) AM 2009 47703 A
(800) 952453
(151) 2008 01 15
(181) 2018 01 15
(511) 30

(260) AM 2009 47632 A
(800) 952138
(151) 2007 12 10
(181) 2017 12 10
(511) 19, 20, 27

(260) AM 2009 47704 A
(800) 952460
(151) 2007 12 24
(181) 2017 12 24
(511) 01

(260) AM 2009 47638 A
(800) 262541
(151) 2002 11 23
(181) 2012 11 23
(511) 03, 04, 06, 07, 08, 09, 11, 12, 17

(260) AM 2009 47705 A
(800) 952515
(151) 2007 11 12
(181) 2017 11 12
(511) 05, 32

(260) AM 2009 47639 A
(800) 663447
(151) 2006 10 09

(260) AM 2009 47706 A
(800) 952518
(151) 2007 11 13
(181) 2017 11 13
(511) 03, 16, 21, 24

(260) AM 2009 47707 A
(800) 952537
(151) 2007 05 25
(181) 2017 05 25
(511) 09, 35, 41

(181) 2017 12 28
(511) 05

(260) AM 2009 47708 A
(800) 952546
(151) 2007 09 04
(181) 2017 09 04
(511) 18, 20, 22, 24, 25, 35

(260) AM 2009 47734 A
(800) 952868
(151) 2007 10 23
(181) 2017 10 23
(511) 14, 35

(260) AM 2009 47709 A
(800) 952549
(151) 2007 09 25
(181) 2017 09 25
(511) 25

(260) AM 2009 47735 A
(800) 952869
(151) 2007 12 13
(181) 2017 12 13
(511) 09

(260) AM 2009 47711 A
(800) 952558
(151) 2007 10 15
(181) 2017 10 15
(511) 29

(260) AM 2009 47736 A
(800) 952876
(151) 2007 12 14
(181) 2017 12 14
(511) 43

(260) AM 2009 47712 A
(800) 952573
(151) 2007 12 18
(181) 2017 12 18
(511) 09, 35, 36

(260) AM 2009 47737 A
(800) 952877
(151) 2007 12 14
(181) 2017 12 14
(511) 43

(260) AM 2009 47713 A
(800) 952578
(151) 2007 12 26
(181) 2017 12 26
(511) 03

(260) AM 2009 47738 A
(800) 952898
(151) 2007 12 19
(181) 2017 12 19
(511) 05

(260) AM 2009 47714 A
(800) 952587
(151) 2008 01 10
(181) 2018 01 10
(511) 01, 02, 04, 05, 16, 19, 29, 30

(260) AM 2009 47739 A
(800) 952900
(151) 2008 01 22
(181) 2018 01 22
(511) 25

(260) AM 2009 47715 A
(800) 952591
(151) 2008 01 25
(181) 2018 01 25
(511) 07

(260) AM 2009 47741 A
(800) 205340
(151) 2007 11 29
(181) 2017 11 29
(511) 14

(260) AM 2009 47733 A
(800) 952829
(151) 2007 12 28

(260) AM 2009 47742 A
(800) 380348
(151) 2001 08 05
(181) 2011 08 05
(511) 01, 03, 29, 30, 31

(260) AM 2009 47743 A
(800) 554294
(151) 2000 06 26
(181) 2010 06 26
(511) 25

(260) AM 2009 47744 A
(800) 569542
(151) 2001 03 27
(181) 2011 03 27
(511) 30

(260) AM 2009 47747 A
(800) 607279
(151) 2003 09 14
(181) 2013 09 14
(511) 25

(260) AM 2009 47748 A
(800) 621946
(151) 2004 07 22
(181) 2014 07 22
(511) 12

(260) AM 2009 47749 A
(800) 651790
(151) 2006 02 19
(181) 2016 02 19
(511) 05

(260) AM 2009 47750 A
(800) 692617
(151) 1998 04 08
(181) 2008 04 08
(511) 05

(260) AM 2009 47751 A
(800) 745766
(151) 2000 10 12
(181) 2010 10 12
(511) 16, 35, 36, 41

(260) AM 2009 47752 A
(800) 773519
(151) 2001 12 01
(181) 2011 12 01
(511) 05

(260) AM 2009 47753 A
(800) 794469
(151) 2002 12 20

(181) 2012 12 20
(511) 03, 05

(260) AM 2009 47754 A
(800) 817639
(151) 2003 12 17
(181) 2013 12 17
(511) 12

(260) AM 2009 47755 A
(800) 822131A
(151) 2004 03 05
(181) 2014 03 05
(511) 03, 05

(260) AM 2009 47756 A
(800) 832468
(151) 2004 06 24
(181) 2014 06 24
(511) 05

(260) AM 2009 47757 A
(800) 861866
(151) 2005 04 04
(181) 2015 04 04
(511) 09, 16, 35, 36, 41, 42

(260) AM 2009 47758 A
(800) 871353
(151) 2005 03 18
(181) 2015 03 18
(511) 07, 11

(260) AM 2009 47759 A
(800) 890949
(151) 2006 05 15
(181) 2016 05 15
(511) 05

(260) AM 2009 47760 A
(800) 895129
(151) 2006 03 10
(181) 2016 03 10
(511) 16, 35, 36, 41

(260) AM 2009 47761 A
(800) 895229
(151) 2006 08 09
(181) 2016 08 09
(511) 29, 30

(260) AM 2009 47762 A
(800) 952961
(151) 2007 12 05
(181) 2017 12 05
(511) 03, 09, 14, 16, 18, 21, 24, 25, 28, 35

(260) AM 2009 47763 A
(800) 952969
(151) 2008 01 11
(181) 2018 01 11
(511) 03

(260) AM 2009 47764 A
(800) 952989
(151) 2007 07 19
(181) 2017 07 19
(511) 01, 03, 06, 08, 17, 19, 20

(260) AM 2009 47765 A
(800) 953020
(151) 2007 11 29
(181) 2017 11 29
(511) 09

(260) AM 2009 47766 A
(800) 953050
(151) 2007 12 13
(181) 2017 12 13
(511) 43

(260) AM 2009 47767 A
(800) 953074
(151) 2007 12 28
(181) 2017 12 28
(511) 35, 36

(260) AM 2009 47768 A
(800) 953080
(151) 2008 01 24
(181) 2018 01 24
(511) 01, 05

(260) AM 2009 47769 A
(800) 953081
(151) 2008 02 12
(181) 2018 02 12
(511) 25

(260) AM 2009 47770 A
(800) 953083
(151) 2008 01 28

(181) 2018 01 28
(511) 09

(260) AM 2009 47771 A
(800) 953149
(151) 2007 07 20
(181) 2017 07 20
(511) 07, 09, 11, 20, 21

(260) AM 2009 47772 A
(800) 953175
(151) 2007 12 04
(181) 2017 12 04
(511) 08, 30, 32, 33

(260) AM 2009 47773 A
(800) 953197
(151) 2008 01 08
(181) 2018 01 08
(511) 03

(260) AM 2009 47774 A
(800) 953210
(151) 2008 01 14
(181) 2018 01 14
(511) 25, 32, 33

(260) AM 2009 47777 A
(800) 953219
(151) 2007 12 24
(181) 2017 12 24
(511) 01

(260) AM 2009 47778 A
(800) 953237
(151) 2008 01 24
(181) 2018 01 24
(511) 03

(260) AM 2009 47780 A
(800) 953257
(151) 2007 12 19
(181) 2017 12 19
(511) 05

(260) AM 2009 47781 A
(800) 953258
(151) 2007 12 19
(181) 2017 12 19
(511) 05

(260) AM 2009 47782 A
(800) 953259
(151) 2007 12 19
(181) 2017 12 19
(511) 05

(181) 2017 06 14
(511) 20, 24

(260) AM 2009 47783 A
(800) 953268
(151) 2008 01 11
(181) 2018 01 11
(511) 09

(260) AM 2009 47791 A
(800) 953363
(151) 2008 01 14
(181) 2018 01 14
(511) 05

(260) AM 2009 47784 A
(800) 953275
(151) 2008 01 21
(181) 2018 01 21
(511) 16

(260) AM 2009 47792 A
(800) 953365
(151) 2008 01 16
(181) 2018 01 16
(511) 03

(260) AM 2009 47785 A
(800) 953276
(151) 2007 12 28
(181) 2017 12 28
(511) 39

(260) AM 2009 47815 A
(800) 953586
(151) 2007 12 13
(181) 2017 12 13
(511) 09, 16, 18

(260) AM 2009 47786 A
(800) 953277
(151) 2007 12 28
(181) 2017 12 28
(511) 09, 12, 39

(260) AM 2009 47816 A
(800) 953612
(151) 2008 01 14
(181) 2018 01 14
(511) 38, 41

(260) AM 2009 47787 A
(800) 953278
(151) 2007 12 28
(181) 2017 12 28
(511) 39

(260) AM 2009 47817 A
(800) 953621
(151) 2007 12 31
(181) 2017 12 31
(511) 30

(260) AM 2009 47788 A
(800) 953302
(151) 2008 02 14
(181) 2018 02 14
(511) 09

(260) AM 2009 47818 A
(800) 953634
(151) 2007 12 28
(181) 2017 12 28
(511) 30

(260) AM 2009 47789 A
(800) 953317
(151) 2007 08 24
(181) 2017 08 24
(511) 30, 35

(260) AM 2009 47819 A
(800) 953635
(151) 2007 12 28
(181) 2017 12 28
(511) 30

(260) AM 2009 47790 A
(800) 953319
(151) 2007 06 14

(260) AM 2009 47821 A
(800) 953637
(151) 2008 01 18
(181) 2018 01 18
(511) 33

(260) AM 2009 47822 A
(800) 953640
(151) 2008 01 08
(181) 2018 01 08
(511) 34

(181) 2017 11 12
(511) 11

(260) AM 2009 47823 A
(800) 953654
(151) 2008 01 24
(181) 2018 01 24
(511) 05

(260) AM 2009 47831 A
(800) 953780
(151) 2007 12 06
(181) 2017 12 06
(511) 03

(260) AM 2009 47824 A
(800) 953674
(151) 2008 02 14
(181) 2018 02 14
(511) 12

(260) AM 2009 47832 A
(800) 953781
(151) 2007 12 06
(181) 2017 12 06
(511) 03

(260) AM 2009 47825 A
(800) 953675
(151) 2008 02 14
(181) 2018 02 14
(511) 12

(260) AM 2009 47833 A
(800) 953788
(151) 2007 12 28
(181) 2017 12 28
(511) 12, 37

(260) AM 2009 47826 A
(800) 953719
(151) 2007 11 12
(181) 2017 11 12
(511) 11

(260) AM 2009 47834 A
(800) 953795
(151) 2007 12 14
(181) 2017 12 14
(511) 09, 16, 35, 38, 41, 42, 45

(260) AM 2009 47827 A
(800) 953726
(151) 2008 01 08
(181) 2018 01 08
(511) 10

(260) AM 2009 47835 A
(800) 953797
(151) 2007 11 19
(181) 2017 11 19
(511) 35, 36, 37

(260) AM 2009 47828 A
(800) 953735
(151) 2007 12 06
(181) 2017 12 06
(511) 25

(260) AM 2009 47836 A
(800) 953799
(151) 2007 12 21
(181) 2017 12 21
(511) 03

(260) AM 2009 47829 A
(800) 953762
(151) 2007 10 16
(181) 2017 10 16
(511) 09, 16, 35, 36, 37, 38, 41, 42, 45

(260) AM 2009 47837 A
(800) 953814
(151) 2008 01 04
(181) 2018 01 04
(511) 03

(260) AM 2009 47830 A
(800) 953778
(151) 2007 11 12

(260) AM 2009 47838 A
(800) 953832
(151) 2007 12 27
(181) 2017 12 27
(511) 01, 05, 42

(260) AM 2009 47839 A
(800) 953857
(151) 2008 01 25
(181) 2018 01 25
(511) 33

(181) 2011 12 03
(511) 25, 28

(260) AM 2009 47840 A
(800) 953863
(151) 2008 01 25
(181) 2018 01 25
(511) 05, 30, 31

(260) AM 2009 47850 A
(800) 787867
(151) 2002 09 02
(181) 2012 09 02
(511) 32, 43

(260) AM 2009 47842 A
(800) 953864
(151) 2008 01 25
(181) 2018 01 25
(511) 05, 30, 31

(260) AM 2009 47851 A
(800) 880060
(151) 2006 01 27
(181) 2016 01 27
(511) 12, 18

(260) AM 2009 47843 A
(800) 953865
(151) 2008 01 25
(181) 2018 01 25
(511) 05, 30, 31

(260) AM 2009 47852 A
(800) 894667
(151) 2004 12 31
(181) 2014 12 31
(511) 06, 20

(260) AM 2009 47844 A
(800) 953885
(151) 2008 01 26
(181) 2018 01 26
(511) 03, 05

(260) AM 2009 47853 A
(800) 902792
(151) 2006 07 11
(181) 2016 07 11
(511) 25, 35

(260) AM 2009 47845 A
(800) 953796
(151) 2007 12 14
(181) 2017 12 14
(511) 35, 38, 42

(260) AM 2009 47854 A
(800) 910479
(151) 2005 08 12
(181) 2015 08 12
(511) 07

(260) AM 2009 47846 A
(800) 454111
(151) 2000 06 30
(181) 2010 06 30
(511) 42

(260) AM 2009 47869 A
(800) 953910
(151) 2008 02 01
(181) 2018 02 01
(511) 03

(260) AM 2009 47847 A
(800) 695773
(151) 1998 06 26
(181) 2008 06 26
(511) 03, 05

(260) AM 2009 47870 A
(800) 953914
(151) 2008 01 23
(181) 2018 01 23
(511) 33

(260) AM 2009 47849 A
(800) 774401
(151) 2001 12 03

(260) AM 2009 47871 A
(800) 953934
(151) 2007 09 13
(181) 2017 09 13
(511) 25, 35

| | |
|---|---|
| (260) AM 2009 47873 A (800) 953958 (151) 2007 10 01 (181) 2017 10 01 (511) 09, 41, 42 | (181) 2018 01 23 (511) 05 |
| (260) AM 2009 47875 A (800) 953976 (151) 2007 12 20 (181) 2017 12 20 (511) 33 | (260) AM 2009 47897 A (800) 954246 (151) 2007 12 28 (181) 2017 12 28 (511) 34 |
| (260) AM 2009 47876 A (800) 953978 (151) 2008 01 15 (181) 2018 01 15 (511) 05 | (260) AM 2009 47898 A (800) 954267 (151) 2008 01 24 (181) 2018 01 24 (511) 36 |
| (260) AM 2009 47877 A (800) 953989 (151) 2008 01 03 (181) 2018 01 03 (511) 05 | (260) AM 2009 47899 A (800) 954268 (151) 2008 01 24 (181) 2018 01 24 (511) 36 |
| (260) AM 2009 47878 A (800) 953990 (151) 2008 01 03 (181) 2018 01 03 (511) 05 | (260) AM 2009 47900 A (800) 954271 (151) 2008 01 17 (181) 2018 01 17 (511) 09 |
| (260) AM 2009 47879 A (800) 953994 (151) 2008 01 11 (181) 2018 01 11 (511) 05 | (260) AM 2009 47901 A (800) 954285 (151) 2008 01 07 (181) 2018 01 07 (511) 05, 29, 30, 32 |
| (260) AM 2009 47880 A (800) 953996 (151) 2008 01 07 (181) 2018 01 07 (511) 11 | (260) AM 2009 47902 A (800) 954301 (151) 2007 12 11 (181) 2017 12 11 (511) 09 |
| (260) AM 2009 47881 A (800) 953999 (151) 2008 01 23 (181) 2018 01 23 (511) 07 | (260) AM 2009 47903 A (800) 954302 (151) 2007 08 03 (181) 2017 08 03 (511) 06, 07, 09, 12, 19, 21, 39, 40, 41, 42 |
| (260) AM 2009 47882 A (800) 954005 (151) 2008 01 23 | (260) AM 2009 47904 A (800) 954330 (151) 2007 10 15 (181) 2017 10 15 (511) 05, 16 |

(260) AM 2009 47905 A
(800) 954338
(151) 2007 11 21
(181) 2017 11 21
(511) 07

(181) 2017 12 24
(511) 35

(260) AM 2009 47906 A
(800) 954341
(151) 2007 11 07
(181) 2017 11 07
(511) 12, 38, 41

(260) AM 2009 47915 A
(800) 954538
(151) 2007 12 27
(181) 2017 12 27
(511) 05

(260) AM 2009 47907 A
(800) 954344
(151) 2007 12 04
(181) 2017 12 04
(511) 33

(260) AM 2009 47916 A
(800) 954539
(151) 2008 01 10
(181) 2018 01 10
(511) 01, 02, 04, 05, 16, 19, 29, 30

(260) AM 2009 47908 A
(800) 954466
(151) 2007 09 18
(181) 2017 09 18
(511) 11, 20

(260) AM 2009 47917 A
(800) 954544
(151) 2008 02 04
(181) 2018 02 04
(511) 07

(260) AM 2009 47909 A
(800) 954471
(151) 2008 02 06
(181) 2018 02 06
(511) 09

(260) AM 2009 47918 A
(800) 954581
(151) 2008 01 21
(181) 2018 01 21
(511) 02

(260) AM 2009 47910 A
(800) 954507
(151) 2007 04 30
(181) 2017 04 30
(511) 35

(260) AM 2009 47919 A
(800) 954597
(151) 2008 02 07
(181) 2018 02 07
(511) 05

(260) AM 2009 47911 A
(800) 954508
(151) 2007 05 26
(181) 2017 05 26
(511) 06, 07, 09, 16, 19, 20, 37

(260) AM 2009 47920 A
(800) 954659
(151) 2007 12 31
(181) 2017 12 31
(511) 30

(260) AM 2009 47913 A
(800) 954527
(151) 2007 12 24
(181) 2017 12 24
(511) 35, 36

(260) AM 2009 47922 A
(800) 954662
(151) 2007 04 04
(181) 2017 04 04
(511) 30

(260) AM 2009 47914 A
(800) 954528
(151) 2007 12 24

(260) AM 2009 47923 A
(800) 954685
(151) 2007 09 25
(181) 2017 09 25
(511) 35, 36, 38

| | |
|---|---|
| (260) AM 2009 47929 A (800) 954749 (151) 2008 01 16 (181) 2018 01 16 (511) 05 | (511) 05 |
| (260) AM 2009 47930 A (800) 954763 (151) 2007 12 18 (181) 2017 12 18 (511) 04 | (260) AM 2009 47943 A (800) 877911 (151) 2006 02 14 (181) 2016 02 14 (511) 14 |
| (260) AM 2009 47934 A (800) 954765 (151) 2007 12 28 (181) 2017 12 28 (511) 25 | (260) AM 2009 47971 A (800) 954849 (151) 2007 08 24 (181) 2017 08 24 (511) 05 |
| (260) AM 2009 47935 A (800) 954805 (151) 2008 01 22 (181) 2018 01 22 (511) 34 | (260) AM 2009 47972 A (800) 954864 (151) 2007 08 10 (181) 2017 08 10 (511) 25 |
| (260) AM 2009 47937 A (800) 954835 (151) 2008 02 22 (181) 2018 02 22 (511) 08 | (260) AM 2009 47973 A (800) 954865 (151) 2007 08 10 (181) 2017 08 10 (511) 25 |
| (260) AM 2009 47938 A (800) 954836 (151) 2008 02 07 (181) 2018 02 07 (511) 32, 33 | (260) AM 2009 47974 A (800) 954876 (151) 2007 11 30 (181) 2017 11 30 (511) 18, 25, 28 |
| (260) AM 2009 47939 A (800) 954839 (151) 2008 02 13 (181) 2018 02 13 (511) 36 | (260) AM 2009 47975 A (800) 954890 (151) 2008 01 16 (181) 2018 01 16 (511) 01, 02, 03, 04, 05, 08, 09, 16, 17, 19, 21, 37, 42 |
| (260) AM 2009 47941 A (800) 809773 (151) 2003 07 14 (181) 2013 07 14 (511) 30 | (260) AM 2009 47976 A (800) 954900 (151) 2007 12 06 (181) 2017 12 06 (511) 09 |
| (260) AM 2009 47942 A (800) 832469 (151) 2004 06 24 (181) 2014 06 24 | (260) AM 2009 47977 A (800) 954902 (151) 2008 01 10 (181) 2018 01 10 (511) 01, 02, 04, 05, 29, 30 |

(260) AM 2009 47978 A
(800) 954912
(151) 2007 07 20
(181) 2017 07 20
(511) 05

(181) 2017 10 04
(511) 25

(260) AM 2009 47979 A
(800) 954913
(151) 2007 07 31
(181) 2017 07 31
(511) 05

(260) AM 2009 47997 A
(800) 955086
(151) 2008 01 10
(181) 2018 01 10
(511) 01, 07, 11

(260) AM 2009 47980 A
(800) 954925
(151) 2007 08 06
(181) 2017 08 06
(511) 06, 07, 09, 12, 17

(260) AM 2009 47998 A
(800) 955089
(151) 2007 05 11
(181) 2017 05 11
(511) 06, 35

(260) AM 2009 47981 A
(800) 954935
(151) 2007 11 15
(181) 2017 11 15
(511) 17, 19

(260) AM 2009 47999 A
(800) 955130
(151) 2008 01 17
(181) 2018 01 17
(511) 32

(260) AM 2009 47988 A
(800) 954944
(151) 2007 10 19
(181) 2017 10 19
(511) 35, 37

(260) AM 2009 48000 A
(800) 955133
(151) 2007 12 31
(181) 2017 12 31
(511) 30

(260) AM 2009 47990 A
(800) 954954
(151) 2007 12 19
(181) 2017 12 19
(511) 05

(260) AM 2009 48001 A
(800) 955162
(151) 2008 01 29
(181) 2018 01 29
(511) 09, 18, 25, 28

(260) AM 2009 47991 A
(800) 954955
(151) 2007 12 11
(181) 2017 12 11
(511) 05

(260) AM 2009 48003 A
(800) 955165
(151) 2008 01 11
(181) 2018 01 11
(511) 25, 35, 38, 41

(260) AM 2009 47992 A
(800) 955012
(151) 2008 02 04
(181) 2018 02 04
(511) 03

(260) AM 2009 48004 A
(800) 955226
(151) 2008 01 03
(181) 2018 01 03
(511) 03, 05, 10, 36, 41, 44

(260) AM 2009 47995 A
(800) 955060
(151) 2007 10 04

(260) AM 2009 48005 A
(800) 955242
(151) 2007 08 13
(181) 2017 08 13
(511) 35, 36, 37, 39, 40, 43

| | |
|---|---|
| (260) AM 2009 48007 A (800) 955278 (151) 2007 12 07 (181) 2017 12 07 (511) 03 | (511) 05 |
| (260) AM 2009 48008 A (800) 955348 (151) 2007 07 05 (181) 2017 07 05 (511) 35 | (260) AM 2009 48021 A (800) 955480 (151) 2008 02 15 (181) 2018 02 15 (511) 24, 25 |
| (260) AM 2009 48009 A (800) 955352 (151) 2008 01 09 (181) 2018 01 09 (511) 01, 05, 08, 10, 28, 35 | (260) AM 2009 48022 A (800) 955508 (151) 2007 03 15 (181) 2017 03 15 (511) 05, 42 |
| (260) AM 2009 48010 A (800) 955384 (151) 2008 01 18 (181) 2018 01 18 (511) 44 | (260) AM 2009 48023 A (800) 955510 (151) 2007 06 29 (181) 2017 06 29 (511) 07, 09, 11, 12 |
| (260) AM 2009 48011 A (800) 955386 (151) 2007 08 14 (181) 2017 08 14 (511) 35, 36, 37, 39, 40, 43 | (260) AM 2009 48024 A (800) 955513 (151) 2007 09 14 (181) 2017 09 14 (511) 02, 06, 07, 09, 12, 13, 14, 16, 17, 18, 22, 24, 25, 28, 35, 36, 37, 38, 39, 40, 41, 42, 45 |
| (260) AM 2009 48012 A (800) 955389 (151) 2008 01 21 (181) 2018 01 21 (511) 05 | (260) AM 2009 48025 A (800) 955519 (151) 2007 11 14 (181) 2017 11 14 (511) 05 |
| (260) AM 2009 48013 A (800) 955411 (151) 2007 09 21 (181) 2017 09 21 (511) 09, 11 | (260) AM 2009 48026 A (800) 955524 (151) 2007 10 31 (181) 2017 10 31 (511) 29, 30, 31 |
| (260) AM 2009 48019 A (800) 955412 (151) 2007 09 21 (181) 2017 09 21 (511) 09, 11 | (260) AM 2009 48027 A (800) 955527 (151) 2007 11 19 (181) 2017 11 19 (511) 09, 14, 25 |
| (260) AM 2009 48020 A (800) 955436 (151) 2008 01 31 (181) 2018 01 31 | (260) AM 2009 48031 A (800) 955556 (151) 2008 01 16 (181) 2018 01 16 (511) 05 |

(260) AM 2009 48032 A
(800) 955557
(151) 2008 01 16
(181) 2018 01 16
(511) 05

(260) AM 2009 48033 A
(800) 955558
(151) 2007 12 17
(181) 2017 12 17
(511) 25

(260) AM 2009 48034 A
(800) 955590
(151) 2008 02 20
(181) 2018 02 20
(511) 05

(260) AM 2009 48035 A
(800) 955591
(151) 2008 02 25
(181) 2018 02 25
(511) 05

(260) AM 2009 48036 A
(800) 955592
(151) 2008 02 20
(181) 2018 02 20
(511) 05

(260) AM 2009 48037 A
(800) 137390
(151) 1998 06 29
(181) 2008 06 29
(511) 14

(260) AM 2009 48038 A
(800) 176145
(151) 2004 04 08
(181) 2014 04 08
(511) 30

(260) AM 2009 48039 A
(800) 438837
(151) 1998 07 20
(181) 2008 07 20
(511) 05

(260) AM 2009 48040 A
(800) 475744
(151) 2003 03 21

(181) 2013 03 21
(511) 25

(260) AM 2009 48041 A
(800) 575255
(151) 2001 08 21
(181) 2011 08 21
(511) 05

(260) AM 2009 48042 A
(800) 595005
(151) 2002 12 21
(181) 2012 12 21
(511) 30

(260) AM 2009 48043 A
(800) 631230
(151) 2004 12 15
(181) 2014 12 15
(511) 03

(260) AM 2009 48061 A
(800) 906765
(151) 2006 02 14
(181) 2016 02 14
(511) 28

(260) AM 2009 48062 A
(800) 925201
(151) 2007 05 25
(181) 2017 05 25
(511) 05

(260) AM 2009 48832 A
(800) 955970
(151) 2007 12 11
(181) 2017 12 11
(511) 30

6. სისტემური საძიებლები და შესაბამისობის სხრილები

6.1. სასაქონლო ნიშნები

6.1.1. სასაქონლო ნიშნის რეგისტრაციის ნომერთან განაცხადის ნომრის, განაცხადის გამოქვეყნების ნომრისა და ბიულეტენის ნომერთან შესაბამისობის ცხრილი

| რეგისტრაციის ნომერი (111) | განაცხადის ნომერი (210) | განაცხადის გამოქვეყნების ნომერი (260) | მონაცემები ბიულეტენის ნომერი |
|---------------------------------|-------------------------------|---|------------------------------------|
| 1 | 2 | 3 | 4 |
| M 2009 19194 R | AM 2008 47690 | AM 2009 47690 A | No1(269) 2009 |
| M 2009 19195 R | AM 2008 46572 | AM 2008 46572 A | No19(263) 2008 |
| M 2009 19196 R | AM 2007 43128 | AM 2008 43128 A | No23(267) 2008 |
| M 2009 19197 R | AM 2007 43129 | AM 2008 43129 A | No23(267) 2008 |
| M 2009 19198 R | AM 2007 43484 | AM 2008 43484 A | No23(267) 2008 |
| M 2009 19199 R | AM 2007 43485 | AM 2008 43485 A | No23(267) 2008 |
| M 2009 19200 R | AM 2007 43488 | AM 2008 43488 A | No23(267) 2008 |
| M 2009 19201 R | AM 2007 43489 | AM 2008 43489 A | No23(267) 2008 |
| M 2009 19202 R | AM 2007 43839 | AM 2008 43839 A | No20(264) 2008 |
| M 2009 19203 R | AM 2007 45213 | AM 2008 45213 A | No20(264) 2008 |
| M 2009 19204 R | AM 2007 45805 | AM 2008 45805 A | No20(264) 2008 |
| M 2009 19205 R | AM 2007 46294 | AM 2008 46294 A | No24(268) 2008 |
| M 2009 19206 R | AM 2007 46301 | AM 2008 46301 A | No20(264) 2008 |
| M 2009 19207 R | AM 2008 46472 | AM 2008 46472 A | No20(264) 2008 |
| M 2009 19208 R | AM 2008 46573 | AM 2008 46573 A | No20(264) 2008 |
| M 2009 19209 R | AM 2008 46574 | AM 2008 46574 A | No20(264) 2008 |
| M 2009 19210 R | AM 2008 46576 | AM 2008 46576 A | No20(264) 2008 |
| M 2009 19211 R | AM 2008 46595 | AM 2008 46595 A | No20(264) 2008 |
| M 2009 19212 R | AM 2008 46616 | AM 2008 46616 A | No20(264) 2008 |
| M 2009 19213 R | AM 2008 46737 | AM 2008 46737 A | No22(266) 2008 |
| M 2009 19214 R | AM 2008 46787 | AM 2008 46787 A | No24(268) 2008 |
| M 2009 19215 R | AM 2008 46788 | AM 2008 46788 A | No24(268) 2008 |
| M 2009 19216 R | AM 2008 46887 | AM 2008 46887 A | No22(266) 2008 |
| M 2009 19217 R | AM 2008 46961 | AM 2008 46961 A | No23(267) 2008 |
| M 2009 19218 R | AM 2008 47147 | AM 2008 47147 A | No22(266) 2008 |
| M 2009 19219 R | AM 2008 47235 | AM 2008 47235 A | No22(266) 2008 |
| M 2009 19220 R | AM 2008 47236 | AM 2008 47236 A | No22(266) 2008 |
| M 2009 19221 R | AM 2008 47237 | AM 2008 47237 A | No24(268) 2008 |
| M 2009 19222 R | AM 2008 47238 | AM 2008 47238 A | No24(268) 2008 |
| M 2009 19223 R | AM 2008 47240 | AM 2008 47240 A | No23(267) 2008 |
| M 2009 19224 R | AM 2008 47241 | AM 2008 47241 A | No23(267) 2008 |
| M 2009 19225 R | AM 2008 47243 | AM 2008 47243 A | No23(267) 2008 |
| M 2009 19226 R | AM 2008 47244 | AM 2008 47244 A | No23(267) 2008 |
| M 2009 19227 R | AM 2008 47335 | AM 2008 47335 A | No24(268) 2008 |
| M 2009 19228 R | AM 2008 47338 | AM 2008 47338 A | No23(267) 2008 |
| M 2009 19229 R | AM 2008 47391 | AM 2008 47391 A | No23(267) 2008 |
| M 2009 19230 R | AM 2008 47392 | AM 2008 47392 A | No23(267) 2008 |
| M 2009 19231 R | AM 2008 47393 | AM 2008 47393 A | No23(267) 2008 |
| M 2009 19232 R | AM 2008 47419 | AM 2008 47419 A | No24(268) 2008 |
| M 2009 19233 R | AM 2008 47494 | AM 2008 47494 A | No24(268) 2008 |
| M 2009 19234 R | AM 2007 42468 | AM 2008 42468 A | No19(263) 2008 |
| M 2009 19235 R | AM 2007 44949 | AM 2008 44949 A | No22(266) 2008 |
| M 2009 19236 R | AM 2007 45887 | AM 2008 45887 A | No19(263) 2008 |
| M 2009 19237 R | AM 2007 46115 | AM 2008 46115 A | No19(263) 2008 |
| M 2009 19238 R | AM 2008 46467 | AM 2008 46467 A | No24(268) 2008 |
| M 2009 19239 R | AM 2008 46579 | AM 2008 46579 A | No21(265) 2008 |
| M 2009 19240 R | AM 2008 46589 | AM 2008 46589 A | No20(264) 2008 |

| 1 | 2 | 3 | 4 |
|----------------|---------------|-----------------|----------------|
| M 2009 19241 R | AM 2008 46706 | AM 2008 46706 A | No22(266) 2008 |
| M 2009 19242 R | AM 2008 46725 | AM 2008 46725 A | No24(268) 2008 |
| M 2009 19243 R | AM 2008 46957 | AM 2008 46957 A | No24(268) 2008 |
| M 2009 19244 R | AM 2008 46966 | AM 2008 46966 A | No23(267) 2008 |
| M 2009 19245 R | AM 2008 47495 | AM 2008 47495 A | No23(267) 2008 |
| M 2009 19246 R | AM 2008 47420 | AM 2008 47420 A | No24(268) 2008 |
| M 2009 19247 R | AM 2008 47496 | AM 2008 47496 A | No23(267) 2008 |

6.1.2. სასაქონლო ნიშნის გამოქვეყნების ნომრისა და განაცხადის ნომრის შესაბამისობის ცხრილი

| გამოქვეყნების ნომერი (260) | განაცხადის ნომერი (210) | გამოქვეყნების ნომერი (260) | განაცხადის ნომერი (210) |
|----------------------------------|-------------------------------|----------------------------------|-------------------------------|
| 1 | 2 | 3 | 4 |
| AM 2009 48103 A | AM 2008 48103 | AM 2009 49167 A | AM 2008 49167 |
| AM 2009 48135 A | AM 2008 48135 | AM 2009 49371 A | AM 2008 49371 |
| AM 2009 48519 A | AM 2008 48519 | AM 2009 49372 A | AM 2008 49372 |
| AM 2009 48520 A | AM 2008 48520 | AM 2009 49418 A | AM 2008 49418 |
| AM 2009 48521 A | AM 2008 48521 | AM 2009 49447 A | AM 2008 49447 |
| AM 2009 48643 A | AM 2008 48643 | AM 2009 49448 A | AM 2008 49448 |
| AM 2009 48668 A | AM 2008 48668 | AM 2009 49534 A | AM 2008 49534 |
| AM 2009 48707 A | AM 2008 48707 | AM 2009 49535 A | AM 2008 49535 |
| AM 2009 48711 A | AM 2008 48711 | AM 2009 49536 A | AM 2008 49536 |
| AM 2009 48719 A | AM 2008 48719 | AM 2009 49537 A | AM 2008 49537 |
| AM 2009 48753 A | AM 2008 48753 | AM 2009 49538 A | AM 2008 49538 |
| AM 2009 48754 A | AM 2008 48754 | AM 2009 49539 A | AM 2008 49539 |
| AM 2009 48767 A | AM 2008 48767 | AM 2009 49581 A | AM 2008 49581 |
| AM 2009 48769 A | AM 2008 48769 | AM 2009 49605 A | AM 2008 49605 |
| AM 2009 48770 A | AM 2008 48770 | AM 2009 49606 A | AM 2008 49606 |
| AM 2009 48927 A | AM 2008 48927 | AM 2009 49607 A | AM 2008 49607 |
| AM 2009 48952 A | AM 2008 48952 | AM 2009 49609 A | AM 2008 49609 |
| AM 2009 48953 A | AM 2008 48953 | AM 2009 49610 A | AM 2008 49610 |
| AM 2009 48954 A | AM 2008 48954 | AM 2009 49611 A | AM 2008 49611 |
| AM 2009 48955 A | AM 2008 48955 | AM 2009 49612 A | AM 2008 49612 |
| AM 2009 48958 A | AM 2008 48958 | AM 2009 49635 A | AM 2008 49635 |
| AM 2009 48959 A | AM 2008 48959 | AM 2009 49642 A | AM 2008 49642 |
| AM 2009 49117 A | AM 2008 49117 | AM 2009 49958 A | AM 2008 49958 |
| AM 2009 49141 A | AM 2008 49141 | AM 2009 50122 A | AM 2008 50122 |

6.1.3. სასაქონლო ნიშნის განაცხადის გამოქვეყნების ნომრის სისტემური
საძიებელი საქონლის და/ან მომსახურების კლასის მიხედვით

| საქონლის და/ან მომსახურების კლასი (511) | განაცხადის გამო- ქვეყნების ნომერი (260) | საქონლის და/ან მომსახურების კლასი (511) | განაცხადის გამო- ქვეყნების ნომერი (260) |
|--|---|--|---|
| 1 | 2 | 3 | 4 |
| 2 | AM 2009 48769 A | 11 | AM 2009 49447 A |
| 3 | AM 2009 48135 A | 12 | AM 2009 48927 A |
| 3 | AM 2009 48519 A | 16 | AM 2009 48103 A |
| 3 | AM 2009 48643 A | 16 | AM 2009 48135 A |
| 3 | AM 2009 49534 A | 16 | AM 2009 49141 A |
| 3 | AM 2009 49535 A | 18 | AM 2009 48767 A |
| 3 | AM 2009 49536 A | 24 | AM 2009 48767 A |
| 3 | AM 2009 49537 A | 25 | AM 2009 48767 A |
| 3 | AM 2009 49538 A | 30 | AM 2009 48668 A |
| 3 | AM 2009 49539 A | 30 | AM 2009 49167 A |
| 5 | AM 2009 48135 A | 30 | AM 2009 49418 A |
| 5 | AM 2009 48519 A | 32 | AM 2009 48520 A |
| 5 | AM 2009 48711 A | 32 | AM 2009 48521 A |
| 5 | AM 2009 48753 A | 32 | AM 2009 49418 A |
| 5 | AM 2009 48952 A | 33 | AM 2009 48520 A |
| 5 | AM 2009 48953 A | 33 | AM 2009 48521 A |
| 5 | AM 2009 48954 A | 33 | AM 2009 48707 A |
| 5 | AM 2009 48955 A | 34 | AM 2009 49642 A |
| 5 | AM 2009 49117 A | 35 | AM 2009 48767 A |
| 5 | AM 2009 49448 A | 35 | AM 2009 48927 A |
| 5 | AM 2009 49581 A | 35 | AM 2009 48958 A |
| 5 | AM 2009 49605 A | 35 | AM 2009 48959 A |
| 5 | AM 2009 49606 A | 35 | AM 2009 49141 A |
| 5 | AM 2009 49607 A | 35 | AM 2009 49371 A |
| 5 | AM 2009 49609 A | 35 | AM 2009 49372 A |
| 5 | AM 2009 49610 A | 37 | AM 2009 48927 A |
| 5 | AM 2009 49611 A | 37 | AM 2009 49371 A |
| 5 | AM 2009 49635 A | 37 | AM 2009 49372 A |
| 5 | AM 2009 49958 A | 38 | AM 2009 48770 A |
| 5 | AM 2009 50122 A | 38 | AM 2009 49141 A |
| 7 | AM 2009 48754 A | 41 | AM 2009 48103 A |
| 7 | AM 2009 49447 A | 41 | AM 2009 48770 A |
| 8 | AM 2009 48754 A | 41 | AM 2009 49141 A |
| 9 | AM 2009 48719 A | 43 | AM 2009 48958 A |
| 9 | AM 2009 48770 A | 43 | AM 2009 48959 A |
| 9 | AM 2009 49447 A | 43 | AM 2009 49141 A |
| 10 | AM 2009 49612 A | | |

7. ოფიციალური შეტყობინება

7.1. სასაქონლო ნიშნის სამართლებრივი სტატუსის ცვლილებები

7.1.1. სასაქონლო ნიშნის რეგისტრაციის მოქმედების ვადის გაგრძელება

| | |
|--|--|
| (111) M 1998 10755 R1 (156) 2008 09 23 (186) 2018 09 15 (732) სმიტს ჰაიმან გმბჰ კარლ-ფონ-ლინდე-შტრ. 14, ვისბადენი, გერმანია | (732) ნუპ ნ.გ. ინდუსტრიუვეგ 20, 2280 გრობენდოკი, ბელგია |
| (111) M 1998 11203 R1 (156) 2009 02 18 (186) 2018 12 02 (732) კორნინგ ინკორპორეტიდ უან რივერფრონტ პლაზა, კორნინგი, სტეიტ- ოფ-ნიუ-იორკი 14831, აშშ | (111) M 1999 11407 R1 (156) 2009 01 29 (186) 2019 01 26 (732) ნუპ ნ.გ. ინდუსტრიუვეგ 20, 2280 გრობენდოკი, ბელგია |
| (111) M 1999 11368 R1 (156) 2009 01 26 (186) 2019 01 26 (732) ვალურეკ & მანესმან ტუბ 27 ავენიუ დე გენერალ დეკლერკი - 92100 ბულონ-ბიანკური, საფრანგეთი | (111) M 1999 11408 R1 (156) 2009 01 29 (186) 2019 01 26 (732) ნუპ ნ.გ. ინდუსტრიუვეგ 20, 2280 გრობენდოკი, ბელგია |
| (111) M 1999 11369 R1 (156) 2009 01 26 (186) 2019 01 26 (732) ვალურეკ & მანესმან ტუბ 27 ავენიუ დე გენერალ დეკლერკი - 92100 ბულონ-ბიანკური, საფრანგეთი | (111) M 1999 11413 R1 (156) 2009 01 29 (186) 2019 01 26 (732) ნუპ ნ.გ. ინდუსტრიუვეგ 20, 2280 გრობენდოკი, ბელგია |
| (111) M 1999 11403 R1 (156) 2009 01 29 (186) 2019 01 26 (732) ნუპ ნ.გ. ინდუსტრიუვეგ 20, 2280 გრობენდოკი, ბელგია | (111) M 1999 11414 R1 (156) 2009 01 29 (186) 2019 01 26 (732) ნუპ ნ.გ. ინდუსტრიუვეგ 20, 2280 გრობენდოკი, ბელგია |
| (111) M 1999 11404 R1 (156) 2009 01 29 (186) 2019 01 26 (732) ნუპ ნ.გ. ინდუსტრიუვეგ 20, 2280 გრობენდოკი, ბელგია | (111) M 1999 11449 R1 (156) 2009 02 18 (186) 2019 02 09 (732) კია მოტორს კორპორეიშენ 231 იანგჯი-დონგი, სეონო-გუ, სეული, კორეის რესპუბლიკა |
| (111) M 1999 11405 R1 (156) 2009 01 29 (186) 2019 01 26 (732) ნუპ ნ.გ. ინდუსტრიუვეგ 20, 2280 გრობენდოკი, ბელგია | (111) M 1999 11466 R1 (156) 2009 02 17 (186) 2019 02 10 (732) გოლდენ ლეიდი კომპანი ს.პ.ა. 11 ვიალე კავალოტი, ჯესი, ანკონა, იტალია |
| (111) M 1999 11406 R1 (156) 2009 01 29 (186) 2019 01 26 | (111) M 1999 11474 R1 (156) 2009 02 10 (186) 2019 02 10 (732) ფედერალ-მოგოლ კორპორეიშენ 26555, ნორთვესტერნ ჰაივეი, საუთფილდი, მიჩიგანი, აშშ |

(111) M 1999 11500 R1
 (156) 2009 02 11
 (186) 2019 02 11
 (732) ფედერალ-მოგოლ კორპორეიშენ
 26555, ნორთვესტერნ პაივეი, საუთფილდი,
 მიხიგანი, აშშ

(111) M 1999 11662 R1
 (156) 2009 03 25
 (186) 2019 02 25
 (732) ავდ. ფარმა გმბჰ & კო. კგ
 ლაიპციგერ შტრასე 7-13, 01097 დრეხდენი,
 გერმანია

(111) M 1999 11510 R1
 (156) 2009 02 16
 (186) 2019 02 16
 (732) ბ. ს. ა.
 33 ავენიუ დიუ მენ მონპარნას 75015 პარიზი,
 საფრანგეთი

(111) M 1999 11663 R1
 (156) 2009 03 25
 (186) 2019 02 25
 (732) ავდ. ფარმა გმბჰ & კო. კგ
 ლაიპციგერ შტრასე 7-13, 01097 დრეხდენი,
 გერმანია

(111) M 1999 11525 R1
 (156) 2009 02 17
 (186) 2019 02 16
 (732) დოლფუს მიეგ ე კომპანი დმს, სააქციო
 საზოგადოება
 ლედრიუ-როლინის გამზირი 10, F-75012
 პარიზი, საფრანგეთი

(111) M 1999 11664 R1
 (156) 2009 03 25
 (186) 2019 02 25
 (732) ავდ. ფარმა გმბჰ & კო. კგ
 ლაიპციგერ შტრასე 7-13, 01097 დრეხდენი,
 გერმანია

(111) M 1999 11565 R1
 (156) 2009 02 17
 (186) 2019 02 17
 (732) შერინგ-პლაგ ლტდ
 ტოპფერშტრასე 5, CH 6004, ლუცერნი,
 შვეიცარია

(111) M 1999 11666 R1
 (156) 2009 03 25
 (186) 2019 02 26
 (732) ავდ. ფარმა გმბჰ & კო. კგ
 ლაიპციგერ შტრასე 7-13, 01097 დრეხდენი,
 გერმანია

(111) M 1999 11589 R1
 (156) 2009 02 18
 (186) 2019 02 18
 (732) პროქტერ & გემბლ ფარმასიუტიკალზ,
 ინკ.
 უან პროქტერ & გემბლ პლაზა, ცინცინატი,
 ოჰაიო, აშშ

(111) M 1999 11674 R1
 (156) 2009 03 15
 (186) 2019 03 15
 (732) რიშმონ ინტერნასიონალ სა
 რუტ დე ბიშ 10, ვილარ-სურ-გლანი,
 შვეიცარია

(111) M 1999 11613 R1
 (156) 2009 03 25
 (186) 2019 02 18
 (732) ბასუ აგროქემიკალ პროდაქტს ბ. გ.
 კადესტრაატ 1, 6811 CA არნემი, ნიდერლანდი

(111) M 1999 11675 R1
 (156) 2009 03 15
 (186) 2019 03 15
 (732) რიშმონ ინტერნასიონალ სა
 რუტ დე ბიშ 10, ვილარ-სურ-გლანი,
 შვეიცარია

(111) M 1999 11614 R1
 (156) 2009 03 25
 (186) 2019 02 18
 (732) ბასუ აგრო ბ. გ., არნემ (ნლ),
 ცვაიგნიდერლასუნგ ვედენსვილ (ბასუ აგრო
 ბ. გ., არნემ (ნლ), სიუკურსალე დე
 ვედენსვილ), (ბასუ აგრო ბ. გ., არნემ (ნლ),
 ვედენსვილ ბრენი)
 მოოზასერშტრასე 2, 8804 აუ, შვეიცარია

(111) M 1999 11676 R1
 (156) 2009 03 15
 (186) 2019 03 15
 (732) რიშმონ ინტერნასიონალ სა
 რუტ დე ბიშ 10, ვილარ-სურ-გლანი,
 შვეიცარია

(111) M 1999 11679 R1
 (156) 2009 03 15
 (186) 2019 03 15

(732) ბრიტიშ ამერიკან ტობაკო (ბრენდზ)
ლიმიტიდ
გლოუბ ჰაუზი, 4 ტემპლ პლეისი, ლონდონი,
WC2R 2PG, შეერთებული სამეფო

(186) 2019 03 17
(732) ფლუორ კორპორეიშენ
6700 ლას კოლინას ბუღვარი, ირვინგი,
ტეხასი 75039, აშშ

(111) M 1999 11680 R1
(156) 2009 03 15
(186) 2019 03 15
(732) ბრიტიშ ამერიკან ტობაკო (ბრენდზ)
ლიმიტიდ
გლოუბ ჰაუზი, 4 ტემპლ პლეისი, ლონდონი,
WC2R 2PG, შეერთებული სამეფო

(111) M 1999 11749 R1
(156) 2009 03 18
(186) 2019 03 18
(732) შერინგ კორპორეიშენ
გალოუფინგ ჰილ როუდი, კენილუორთი, ნიუ-
ჯერსი, 07033, აშშ

(111) M 1999 11690 R1
(156) 2009 03 16
(186) 2019 03 15
(732) სოჩიეტა იტალიანა კალცატურე ს.პ.ა.
ვია გაეტანო დონიცეტი 20, მილანი, იტალია

(111) M 1999 11809 R1
(156) 2009 04 19
(186) 2019 04 19
(732) დომინო ს.პ.ა.
ვია დელე ინდუსტრიე 16/18, 23896 სირტორი-
ფრად. ბევერა, ლეკო, იტალია

(111) M 1999 11705 R1
(156) 2009 03 16
(186) 2019 03 16
(732) მარს ინკ. (დელავერის შტატის
კორპორაცია)
6885 ელმ სტრიტი, მაკ-ლინი, ვირჯინია
22101-3883, აშშ

(111) M 1999 11824 R1
(156) 2009 04 19
(186) 2019 04 19
(732) ტომი ჰილფიგერ ლაისენსინგ ლლკ
601 ვ. 26 ქუჩა, 6 სართული, ნიუ-იორკი, ნიუ-
იორკი 10001, აშშ

(111) M 1999 11728 R1
(156) 2009 03 17
(186) 2019 03 17
(732) ასტრაზენეკა აბ
ვასტრა მალარეჰამენ 9, 15185 სოდერტალიე,
შვედეთი

(111) M 1999 11833 R1
(156) 2009 04 19
(186) 2019 04 19
(732) ზე ჯილეტ კომპანი
პრუდენშელ ტაუერ ბილდინგი, ბოსტონი,
მასაჩუსეტსი 02199, აშშ

(111) M 1999 11730 R1
(156) 2009 03 17
(186) 2019 03 17
(732) ჩაინა გრეიტ უოლ კომპიუტერ (პ.კ.)
ჰოლდინგ ლიმიტიდ
4 F., ბლკ. C, სიგიუ ისტ., 2-8 უოტსონ როუდი,
ნორთ-პოინტი, ჰონკონგი ჩინეთის სახალხო
რესპუბლიკის სპეციალური
ადმინისტრაციული რეგიონი

(111) M 1999 11841 R1
(156) 2009 04 19
(186) 2019 04 19
(732) ატომიკ აუსტრია გმბჰ
ლაკენგასე 301, 5541 ალტენმარკტ-იმ-პონგო,
ავსტრია

(111) M 1999 11733 R1
(156) 2009 03 17
(186) 2019 03 17
(732) კემინოვა ა/ს
თიბორენგეი 78, DK-7673 ჰარბოერი, დანია

(111) M 1999 11879 R1
(156) 2009 04 20
(186) 2019 04 20
(732) პროქტერ & გემბლ ფარმასიუტიკალზ,
ინკ.
უან პროქტერ & გემბლ პლაზა, ცინცინატი,
ოჰაიო, აშშ

(111) M 1999 11745 R1
(156) 2009 03 17

(111) M 1999 11893 R1
(156) 2009 04 26
(186) 2019 04 26
(732) დრ. თაისს ნატურვარენ გმბჰ

მიხელინშტრასე 10, 66424 ჰომბურგი,
გერმანია

(111) M 1999 11894 R1

(156) 2009 04 26

(186) 2019 04 26

(732) დრ. თაისს ნატურვარენ გმბჰ
მიხელინშტრასე 10, 66424 ჰომბურგი,
გერმანია

(111) M 1999 11895 R1

(156) 2009 04 26

(186) 2019 04 26

(732) დრ. თაისს ნატურვარენ გმბჰ
მიხელინშტრასე 10, 66424 ჰომბურგი,
გერმანია

(111) M 1999 11898 R1

(156) 2009 04 27

(186) 2019 04 27

(732) ჯეოქს ს.პ.ა.
ვია ფელტრუნა ცენტრო 16, მონტეპელუნა
(ტრევიზო), ფრაზიონე-ბიადენე 31044,
იტალია

(111) M 1999 11899 R1

(156) 2009 04 27

(186) 2019 04 27

(732) დრ. თაისს ნატურვარენ გმბჰ
მიხელინშტრასე 10, 66424 ჰომბურგი,
გერმანია

(111) M 1999 11900 R1

(156) 2009 04 27

(186) 2019 04 27

(732) დრ. თაისს ნატურვარენ გმბჰ
მიხელინშტრასე 10, 66424 ჰომბურგი,
გერმანია

(111) M 1999 11954 R1

(156) 2009 05 06

(186) 2019 05 06

(732) ჯ & პ კოუტზ ლიმიტიდ
155 სენტ-ვინსენტ სტრიტი, გლაზგო,
შოტლანდია, შეერთებული სამეფო

(111) M 1999 11955 R1

(156) 2009 05 06

(186) 2019 05 06

(732) ჯ & პ კოუტზ ლიმიტიდ
155 სენტ-ვინსენტ სტრიტი, გლაზგო,
შოტლანდია, შეერთებული სამეფო

(111) M 1999 11956 R1

(156) 2009 05 06

(186) 2019 05 06

(732) ჯ & პ კოუტზ ლიმიტიდ
155 სენტ-ვინსენტ სტრიტი, გლაზგო,
შეერთებული სამეფო

(111) M 1999 11965 R1

(156) 2009 05 10

(186) 2019 05 10

(732) ორიენტალ ბრევერი კო, ლტდ.
27, სინჰა-რი, ბოლბალ-ეუბი, ინგონ-სი,
კიოუნგი-დო, კორეის რესპუბლიკა

(111) M 1999 11986 R1

(156) 2009 05 10

(186) 2019 05 10

(732) ფაბრიკა დ'არმი პიეტრო ბერეტა ს.პ.ა.
ვია პ. ბერეტა, 18-25063 გარდონე-ვალ-
ტრომპია, (ბს), იტალია

(111) M 1999 11993 R1

(156) 2009 05 10

(186) 2019 05 10

(732) სიტიგრუპ ინკ.
399 პარკ ავენიუ, ნიუ-იორკი, ნიუ-იორკი
10043, აშშ

(111) M 1999 11996 R1

(156) 2009 05 10

(186) 2019 05 10

(732) ადოლფ ვიურთ გმბჰ & კო., კგ
რაინჰოლდ-ვიურთ-შტრასე 12-16, 74653
კიუნცელზაუ, გერმანია

(111) M 1999 12018 R1

(156) 2009 05 10

(186) 2019 05 10

(732) ჯ & პ კოუტზ ლიმიტიდ
155 სენტ-ვინსენტ სტრიტი, გლაზგო,
შოტლანდია, შეერთებული სამეფო

(111) M 1999 12022 R1

(156) 2009 05 10

(186) 2019 05 10

(732) ფაბრიკა დ'არმი პიეტრო ბერეტა ს.პ.ა.
ვია პ. ბერეტა, 18-25063 გარდონე-ვალ-
ტრომპია, (ბს), იტალია

(111) M 1999 12059 R1

(156) 2009 05 10

(186) 2019 05 10

(732) კალ კორპორეი შენ

14-10, ნიჰონბაში კაიაბაჩო, 1-ჩომე, ჩუო-კუ,
ტოკიო, იაპონია

(111) M 1999 12061 R1
(156) 2009 05 10
(186) 2019 05 10

(732) კაო კორპორეიშენ
14-10, ნიჰონბაში კაიაბაჩო, 1-ჩომე, ჩუო-კუ,
ტოკიო, იაპონია

(111) M 1999 12063 R1
(156) 2009 05 10
(186) 2019 05 10

(732) კაო კორპორეიშენ
14-10, ნიჰონბაში კაიაბაჩო, 1-ჩომე, ჩუო-კუ,
ტოკიო, იაპონია

(111) M 1999 12064 R1
(156) 2009 05 10
(186) 2019 05 10

(732) კაო კორპორეიშენ
14-10, ნიჰონბაში კაიაბაჩო, 1-ჩომე, ჩუო-კუ,
ტოკიო, იაპონია

(111) M 1999 12065 R1
(156) 2009 05 10
(186) 2019 05 10

(732) კაო კორპორეიშენ
14-10, ნიჰონბაში კაიაბაჩო, 1-ჩომე, ჩუო-კუ,
ტოკიო, იაპონია

(111) M 1999 12066 R1
(156) 2009 05 10
(186) 2019 05 10

(732) კაო კორპორეიშენ
14-10, ნიჰონბაში კაიაბაჩო, 1-ჩომე, ჩუო-კუ,
ტოკიო, იაპონია

(111) M 1999 12094 R1
(156) 2009 05 10
(186) 2019 05 10

(732) რეველონ კონსუმერ პროდაქტს
კორპორეიშენ, დელავერის შტატის
კორპორაცია
237 პარკ ავენიუ, ნიუ-იორკი, ნიუ-იორკი
10017, აშშ

(111) M 1999 12114 R1
(156) 2009 05 10
(186) 2019 05 10

(732) დიეხელ ს.პ.ა
7, ვია დელ ინდუსტრია, I-36060 მოლვენა,
იტალია

(111) M 1999 12115 R1
(156) 2009 05 10
(186) 2019 05 10

(732) ფრატელი გუძინი ს.პ.ა.
60, კ. და მატონატა, ლოკალიტა ს.
ლეოპარდო I-62019, რეკანატი, მანერატა,
იტალია

(111) M 1999 12162 R1
(156) 2009 05 12
(186) 2019 05 12

(732) ბაიერ შერინგ ფარმა
აქციენგეზელშაფტ
მიულერშტრასე 178, 13353 ბერლინი,
გერმანია

(111) M 1999 12170 R1
(156) 2009 05 12
(186) 2019 05 12

(732) ზე იოკოჰამა რაბერ კო., ლტდ
36-11, შიმბაში 5-ჩომე, მინატო-კუ, ტოკიო,
იაპონია

(111) M 1999 12257 R1
(156) 2009 05 14
(186) 2019 05 14

(732) პაიონიერ კორპორეიშენ
4 - 1, მეგურო 1-ჩომე, მეგურო-კუ, ტოკიო,
იაპონია

(111) M 1999 12421 R1
(156) 2009 07 02
(186) 2019 07 02

(732) პიუთუეიტ რისერჩ გრუპ ლიმიტიდ
ჰუბერ ჰაუზი, უენტეორთი, როდერემი,
სამხრეთი იორქშირი S62 7SA, შეერთებული
სამეფო

(111) M 1999 12725 R1
(156) 2009 08 31
(186) 2019 08 31

(732) ჯ.კ. ანსელ ლიმიტიდ
პლოტ No G-35 & 36 მიდს ინდასტრიალ ერეა,
ვოლუჟი, ორანგაბადი-431136, ინდოეთი

(111) M 1999 12853 R1
(156) 2009 10 22
(186) 2019 10 22

(732) ატომიკ აუსტრია გმბჰ
ლაკენგასე 301, 5541 ალტენმარკტ-იმ-პონგო,
ავსტრია

7.2.2. სასაქონლო ნიშანზე უფლებების სრული გადასემა

(111) M 1998 010857 R1
(732) სისტაჯენიქს ვუნდ მენეჯმენტ აი პი კო ბ.გ., ნიდერლანდის შეზღუდული პასუხისმგებლობის კომპანია, კაიზერსგრახტ 64, 1015CS, ამსტერდამი, ნიდერლანდი
(770) იანსენ ფარმა(ცეკტიკა ნ.გ., 30, ტურნჰოუტსვეგე, ბ-2340 ბეერსე, ბელგია
(580) 2009-04-15

(111) M 1999 011536 R1
(732) სისტაჯენიქს ვუნდ მენეჯმენტ აი პი კო ბ.გ., ნიდერლანდის შეზღუდული პასუხისმგებლობის კომპანია, კაიზერსგრახტ 64, 1015CS, ამსტერდამი, ნიდერლანდი
(770) ჯონსონ & ჯონსონ, უან ჯონსონ & ჯონსონ პლაზა, ნიუ-ბრანზუიკი, ნიუ-ჯერზი 08933, აშშ
(580) 2009-04-15

(111) M 1999 011466 R1
(732) სარამარ ეუროპ ბ.გ., ვია ბრესხია 6, 46040 კასალმორო (მნ), იტალია
(770) ფილოდორო კალძე ს.პ.ა., ვია ბრესხია 6, 46040 კასალმორო (მნ), იტალია
(580) 2009-04-16

(111) M 1999 012121 R
(732) ეშლენდ ლაისენსინგ ენდ ინტელექტუალ პროპერტი ლტკ, 5200 ბლეიზერ პარკევი, დუბლინი, ოჰაიო 43017, აშშ
(770) ეშლენდ ინკ., 50 ი. რივერსენტერ ბუღვარი, კოვინგტონი, კენტუკი 41012-0391, აშშ
(580) 2009-04-15

(111) M 1999 011466 R1
(732) პროვიდენს 2003 ტრეიდ მარკ ლაისენსინგ ლიმიტიდ ლაიაბილიტი კომპანი, ვია ბრესხია 6, 46040 კასალმორო (მნ), იტალია
(770) სარამარ ეუროპ ბ.გ., ვია ბრესხია 6, 46040 კასალმორო (მნ), იტალია
(580) 2009-04-16

(111) M 2005 015922 R
(732) ზენტევა გრუპ, ა.ს., უ კაბელოვნი 130, 10237 პრალა 10, დოლნი მენოლუპი, ჩეხეთის რესპუბლიკა
(770) ზენტევა ა.ს., უ კაბელოვნი 130, 10237 პრალა 10, დოლნი მენოლუპი, ჩეხეთის რესპუბლიკა
(580) 2009-04-16

(111) M 1999 011466 R1
(732) ფილოდორო კალძე ს.პ.ა., ვია ბრესხია 6, 46040 კასალმორო (მნ), იტალია
(770) პროვიდენს 2003 ტრეიდ მარკ ლაისენსინგ ლიმიტიდ ლაიაბილიტი კომპანი, ვია ბრესხია 6, 46040 კასალმორო (მნ), იტალია
(580) 2009-04-16

(111) M 2005 015923 R
(732) ზენტევა გრუპ, ა.ს., უ კაბელოვნი 130, 10237 პრალა 10, დოლნი მენოლუპი, ჩეხეთის რესპუბლიკა
(770) ზენტევა ა.ს., უ კაბელოვნი 130, 10237 პრალა 10, დოლნი მენოლუპი, ჩეხეთის რესპუბლიკა
(580) 2009-04-16

(111) M 1999 011466 R1
(732) გოლდენ ლეიდი კომპანი ს.პ.ა., 11 ვიალე კავალოტი, ჯესი, ანკონა, იტალია
(770) ფილოდორო კალძე ს.პ.ა., ვია ბრესხია 6, 46040 კასალმორო (მნ), იტალია
(580) 2009-04-16

(111) M 2005 015924 R
(732) ზენტევა გრუპ, ა.ს., უ კაბელოვნი 130, 10237 პრალა 10, დოლნი მენოლუპი, ჩეხეთის რესპუბლიკა
(770) ზენტევა ა.ს., უ კაბელოვნი 130, 10237 პრალა 10, დოლნი მენოლუპი, ჩეხეთის რესპუბლიკა
(580) 2009-04-16

(111) M 1999 011515 R1
(732) სისტაჯენიქს ვუნდ მენეჯმენტ აი პი კო ბ.გ., ნიდერლანდის შეზღუდული პასუხისმგებლობის კომპანია, კაიზერსგრახტ 64, 1015CS, ამსტერდამი, ნიდერლანდი
(770) ჯონსონ & ჯონსონ, უან ჯონსონ & ჯონსონ პლაზა, ნიუ-ბრანზუიკი, ნიუ-ჯერზი 08933, აშშ
(580) 2009-04-15

(111) M 1996 002080 R1
(732) სისტაჯენიქს ვუნდ მენეჯმენტ აი პი კო ბ.გ., ნიდერლანდის შეზღუდული პასუხისმგებლობის კომპანია, კაიზერსგრახტ 64, 1015CS, ამსტერდამი, ნიდერლანდი

(770) იანსენ ფარმაცევტიკა, ნ.გ., 30
ტურნპოტსევეგი, B-2340 ბეერსე, ბელგია
(580) 2009-04-15

(111) M 1996 002329 R1

(732) სისტაჯენიქს ვუნდ მენეჯმენტ აი პი კო
ბ.გ., ნიდერლანდის შეზღუდული
პასუხისმგებლობის კომპანია,
კაიზერსგრასტ 64, 1015CS, ამსტერდამი,
ნიდერლანდი

(770) ჯონსონ & ჯონსონ, უან ჯონსონ &
ჯონსონ პლაზა, ნიუ-ბრანზუიკი, ნიუ-ჯერზი
08933, აშშ

(580) 2009-04-15

(111) M 1997 005121 R1

(732) სისტაჯენიქს ვუნდ მენეჯმენტ აი პი კო
ბ.გ., ნიდერლანდის შეზღუდული
პასუხისმგებლობის კომპანია,
კაიზერსგრასტ 64, 1015CS, ამსტერდამი,
ნიდერლანდი

(770) ჯონსონ & ჯონსონ, უან ჯონსონ &
ჯონსონ პლაზა, ნიუ-ბრანზუიკი, ნიუ-ჯერზი
08933, აშშ

(580) 2009-04-15

(111) M 1998 008171 R1

(732) აი პი ჰოლდინგს ლღკ, 103 ფოულკ
როუდი, უილმინგტონი, დელავერი 19803, აშშ
(770) მაიკლ კარუზო & კო., ინკ., 4560 ლომა
ვისტა ავენიუ, ვერნონი, კალიფორნია, 90058,
აშშ

(580) 2009-04-16

7.2.3. სასაქონლო ნიშნის მფლობელის სახელისა და/ან მისამართის ცვლილებები

(111) M 1998 010755 R1

(732) სმიტს ჰაიმან გმბჰ, კარლ-ფონ-ლინდუ-შტრ. 14, ვისბადენი, გერმანია

(770) ჰაიმან სისტემს გმბჰ, კარლ-ფონ-ლინდუ-შტრ. 14, ვისბადენი, გერმანია

(580) 2009-03-18

(111) M 1999 011510 R1

(732) ბ.ს.ა., 33 ავენიუ დიუ მენ მონპარნას 75015 პარიზი, საფრანგეთი

(770) ბ.ს.ა., 11 ბის, ავენიუ შარლ ფლოკი, 75007 პარიზი, საფრანგეთი

(580) 2009-04-07

(111) M 1998 011203 R1

(732) კორნინგ ინკორპორეტიდ, უან რივერფრონტ პლაზა, კორნინგი, სტეიტ-ოფ-ნიუ-იორკი 14831, აშშ

(770) კორნინგ ინკორპორეტიდ, ჰაუტონ პარკ, სიტი-ოფ-კორნინგი, ნიუ-იორკის შტატი 14831, აშშ

(580) 2009-04-16

(111) M 1999 011690 R1

(732) სოჩიეტა იტალიანა კალცატურე ს.პ.ა., ვია გაეტანო დონიცეტი 20, მილანი, იტალია

(770) სოჩიეტა იტალიანა კალცატურე ს.პ.ა., ვია მეცენატე 76, მილანი, იტალია

(580) 2009-04-01

(111) M 1999 011368 R1

(732) ვალურეკ & მანესმან ტუბ, 27 ავენიუ დე გენერალ ლეკლერკი - 92100 ბულონ-ბიიანკური, საფრანგეთი

(770) ვალურეკ & მანესმან ტუბ, 130, რიუ დე სილი, 92100 ბულონ-ბიიანკური, საფრანგეთი

(580) 2009-04-02

(111) M 1999 011745 R1

(732) ფლუორ კორპორეიშენ, 6700 ლას კოლინას ბულვარი, ირვინგი, ტეხასი 75039, აშშ

(770) ფლუორ კორპორეიშენ, 3333

მაიკელსონ დრაივი, ირვინი, კალიფორნია, აშშ

(580) 2009-04-07

(111) M 1999 011369 R1

(732) ვალურეკ & მანესმან ტუბ, 27 ავენიუ დე გენერალ ლეკლერკი - 92100 ბულონ-ბიიანკური, საფრანგეთი

(770) ვალურეკ & მანესმან ტუბ, 130, რიუ დე სილი, 92100 ბულონ-ბიიანკური, საფრანგეთი

(580) 2009-04-02

(111) M 1999 011809 R1

(732) დომინო ს.პ.ა., ვია დელე ინდუსტრიე 16/18, 23896 სირტორი-ფრად. ბევერა, ლეკო, იტალია

(770) დომინო ს.პ.ა., ვია დელე ინდუსტრიე 16/18 ფრად. ბევერა 22060 სირტორი, კომო, იტალია

(580) 2009-04-07

(111) M 1999 011449 R1

(732) კია მოტორს კორპორეიშენ, 15-21, იოიდო-დონგი, იუნგდეუნპო-კუ, სეული, კორეის რესპუბლიკა

(770) კია მოტორს კორპორეიშენ, 992-28, სიუნგ-დონგი, კუმჰონ-კუ, სეული, კორეის რესპუბლიკა

(580) 2009-04-15

(111) M 1999 011824 R1

(732) ტომი ჰილფიგერ ლაისენზინგ, ინკ., იუნივერსიტი პლაზა - ბელვიუ ბილდინგი, 262 ჩაპმენ როუდი, სუიტ 103 A, ნიუარკი, დელავერი 19702, აშშ

(770) ტომი ჰილფიგერ ლაისენსინგ, ინკ., 913 ნ. მარკეტ სტრიტი, უილმინგტონი, დელავერი 19801, აშშ

(580) 2009-04-16

(111) M 1999 011449 R1

(732) კია მოტორს კორპორეიშენ, 231 იანგჯი-დონგი, სეოხო-გუ, სეული, კორეის რესპუბლიკა

(770) კია მოტორს კორპორეიშენ, 15-21, იოიდო-დონგი, იუნგდეუნპო-კუ, სეული, კორეის რესპუბლიკა

(580) 2009-04-15

(111) M 1999 011824 R1

(732) ტომი ჰილფიგერ ლაისენსინგ ლლკ, 601 ვ. 26 სტ, 6 ფლორი, ნიუ-იორკი, ნიუ-იორკი 10001, აშშ

(770) ტომი ჰილფიგერ ლაისენზინგ, ინკ., იუნივერსიტი პლაზა - ბელვიუ ბილდინგი, 262 ჩაპმენ როუდი, სუიტ 103 A, ნიუარკი, დელავერი 19702, აშშ

(580) 2009-04-16

(111) M 1999 011824 R1

(732) ტომი პილფიგერ ლაისენსინგ ლღკ, 601 ვ. 26 ქუჩა, 6 სართული, ნიუ-იორკი, ნიუ-იორკი 10001 , აშშ

(770) ტომი პილფიგერ ლაისენსინგ ინკ., 601 ვ. 26 სტ, 6 ფლორი, ნიუ-იორკი, ნიუ-იორკი 10001 , აშშ

(580) 2009-04-16

(111) M 1999 011986 R1

(732) ფაბრიკა დ'არმი პიეტრო ბერეტა ს.პ.ა., ვია პ. ბერეტა, 18-25063 გარდონე-ვალ-ტრომპია, (ბს), იტალია

(770) ფაბრიკა დ'არმი პიეტრო ბერეტა ს.პ.ა., I-25063 გარდონე ვალ ტრომპია, ბრეშია, იტალია

(580) 2009-04-16

(111) M 1999 012014 R

(732) დისტრიბუტორი კომპანს ბ.ვ., გროტვენსტრატ 8, 5048 AT ტილბურგი, ნიდერლანდი

(770) კონინკლეიკე კომპანს ბ.ვ., ბრანდერეისტრატ 1, 5223 AS 'ს-ჰერტოგენბოსხი, ნიდერლანდი

(580) 2009-04-16

(111) M 1999 012022 R1

(732) ფაბრიკა დ'არმი პიეტრო ბერეტა ს.პ.ა., ვია პ. ბერეტა, 18-25063 გარდონე-ვალ-ტრომპია, (ბს), იტალია

(770) ფაბრიკა დ'არმი პიეტრო ბერეტა ს.პ.ა., I-25063 გარდონე ვალ ტრომპია, ბრეშია, იტალია

(580) 2009-04-16

(111) M 1999 012067 R

(732) ალპს ელექტრიკ კო., ლტდ, 1-7, იუკიგაია-ოცუკამასი, ოტა-კუ, ტოკიო, იაპონია

(770) ალპს ელექტრიკ კო., ლტდ, 1-7 იუკიგაია ოცუკა-ჩო, ოტა-კუ, ტოკიო, იაპონია

(580) 2009-04-02

(111) M 1999 012094 R1

(732) რეველონ კონსუმერ პროდაქტს კორპორეიშენ, 237 პარკ ავენიუ, ნიუ-იორკი, ნიუ-იორკი 10017, აშშ

(770) რეველონ კონსუმერ პროდაქტს კორპორეიშენ, დელავერის შტატის კორპორაცია, 625 მედისონ ავენიუ, ნიუ-იორკი, ნიუ-იორკი 10022, აშშ

(580) 2009-04-02

(111) M 1999 012121 R

(732) ეშლენდ ინკ., 1409, უინჩესტერ ავენიუ, ეშლენდი, კენტუკი 41101, აშშ

(770) ეშლენდ ოილ, ინკ., 1409, უინჩესტერ ავენიუ, ეშლენდი, კენტუკი 41101, აშშ

(580) 2009-04-15

(111) M 1999 012121 R

(732) ეშლენდ ინკ., 50 ი. რივერსენტერ ბულვარი, კოვინგტონი, კენტუკი 41012-0391, აშშ

(770) ეშლენდ ინკ., 1409, უინჩესტერ ავენიუ, ეშლენდი, კენტუკი 41101, აშშ

(580) 2009-04-15

(111) M 1999 012213 R

(732) ენ ბი სი უნივერსალ, ინკ., 30 როკფელერ პლაზა, ნიუ-იორკი, ნიუ-იორკი, აშშ

(770) ნეშენელ ბროდკასტინგ კომპანი, ინკ., 30 როკფელერ პლაზა, ნიუ-იორკი, ნიუ-იორკი, აშშ

(580) 2009-04-02

(111) M 1999 012649 R

(732) ნიკომედ ფარმა ას, სანდაკერვეინ 100 C, 0483 ოსლო, ნორვეგია

(770) ნიკომედ ფარმა ას, სანდაკერვეინ 78, 0483 ოსლო, ნორვეგია

(580) 2009-04-15

(111) M 1999 012649 R

(732) ნიკომედ ფარმა ას, დრამენსვეინ 852, ს/ყ 205, 1372 ასკერი, ნორვეგია

(770) ნიკომედ ფარმა ას, სანდაკერვეინ 100 C, 0483 ოსლო, ნორვეგია

(580) 2009-04-15

(111) M 1996 003323 R1

(732) ბევერიჯზ დელავერ ინკ., დელავერის შტატის კორპორაცია, 5301 ლეკესი დრაივი, პლანო, ტეხასი 75024, აშშ

(770) კედბერი ბევერიჯზ დელავერ ინკ. (დელავერის შტატის კორპორაცია), 1105 ნორთ მარკეტ სტრიტი, სიუიტ 1300 უილმინგტონი, დელავერი 19899, აშშ

(580) 2009-04-16

(111) M 1997 007795 R1

(732) საბიკ ინოვაცივ პლასტიკს ბ.ვ., პლასტიკსლან 1, 4612 PX ბერგენ-ობ-ზომი, ნიდერლანდი

(770) ჯენერალ ელექტრიკ პლასტიკ ბ.კ., 1,
პლასტიკსლანი, 4612 ბერგენ-ოპ-ზომი,
ნიდერლანდი
(580) 2009-04-16

8. სამრეწველო ნივთებისა და სასაქონლო ნიშნების ფერადი გამოსახულებები*

(55)

(11) DM/069837

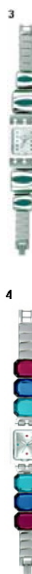

(55)

(11) DM/071313

(55)

(11) DM/071244



(55)

(11) DM/071287



(55)

(11) DM/071300



(55)

(11) DM/071337

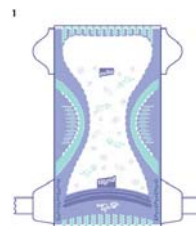

* ფერადი გამოსახულების ბეჭდვის ხერხი ფერების ზუსტად გამოსახვის საშუალებას არ იძლევა

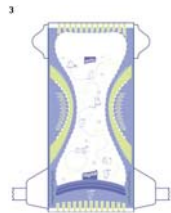

(55)

(11) DM/071344



(55)

(11) DM/071360



(55)

(11) DM/071361



(55)

(11) DM/071362



(55)

(11) DM/071366



(55)

(11) DM/071367





(540)

(260) AM 2009 48707 A



(540)

(260) AM 2009 48711 A



(540)

(260) AM 2009 49141 A



(55)

(11) DM/071369



(540)

(260) AM 2009 49372 A



(540)

(260) AM 2009 48521 A



(540)

(260) AM 2009 49418 A



(540)

(260) AM 2009 48668 A

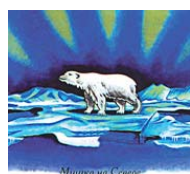

შ ი ნ ა ა რ ს ი

| | | |
|--------|---|-----|
| 1. | გამოგონებები | 10 |
| 1.1. | პატენტები გამოგონებებზე (მეორე პუბლიკაცია) | 10 |
| 2. | სასარგებლო მოდელები | 12 |
| 2.1. | პატენტები სასარგებლო მოდელებზე (მეორე პუბლიკაცია) | 12 |
| 3. | სისტემური საძიებლები და შესაბამისობის ცხრილები | 13 |
| 3.1. | გამოგონებები (მეორე პუბლიკაცია) | 13 |
| 3.1.1. | საერთაშორისო კლასიფიკაციის ინდექსთან განაცხადის პატენტის და გამოქვეყნების ნომრების შესაბამისობის ცხრილი | 13 |
| 3.1.2. | პატენტის ნომერთან განაცხადების გამოქვეყნების ნომრისა და საერთაშორისო კლასიფიკაციის ინდექსის შესაბამისობის ცხრილი | 13 |
| 3.1.3. | განაცხადის ნომერთან, განაცხადის გამოქვეყნების ნომრისა და პატენტის ნომრის შესაბამისობის ცხრილი | 13 |
| 3.2. | სასარგებლო მოდელები (მეორე პუბლიკაცია) | 14 |
| 3.2.1. | საერთაშორისო კლასიფიკაციის ინდექსთან განაცხადის პატენტის და გამოქვეყნების ნომრების შესაბამისობის ცხრილი | 14 |
| 3.2.2. | პატენტის ნომერთან განაცხადების გამოქვეყნების ნომრისა და საერთაშორისო კლასიფიკაციის ინდექსის შესაბამისობის ცხრილი | 14 |
| 3.2.3. | განაცხადის ნომერთან, განაცხადის გამოქვეყნების ნომრისა და პატენტის ნომრის შესაბამისობის ცხრილი | 14 |
| 4. | სამრეწველო ნიმუშები, რომლებიც რეგისტრირებულია საერთაშორისო ბიუროში ჰააგის შეთანხმების 1960 წლის აქტისა და/ან 1999 წლის ყენევის აქტის თანახმად, საქართველოს ტერიტორიაზე უფლებათა გავრცელების მოთხოვნით | 15 |
| 5. | სასაქონლო ნიშნები | 58 |
| 5.1. | განაცხადები | 58 |
| 5.1.1. | ეროვნული განაცხადები | 58 |
| 5.1.2. | საერთაშორისო განაცხადები | 71 |
| 5.2. | რეგისტრირებული სასაქონლო ნიშნები | 85 |
| 5.3. | საერთაშორისო რეგისტრირებული სასაქონლო ნიშნები | 90 |
| 6. | სისტემური საძიებლები და შესაბამისობის ცხრილები | 106 |
| 6.1. | სასაქონლო ნიშნები | 106 |
| 6.1.1. | სასაქონლო ნიშნის გამოქვეყნების ნომრისა და განაცხადის ნომრის შესაბამისობის ცხრილი | 106 |
| 6.1.2. | სასაქონლო ნიშნის საქონლის და/ან მომსახურების კლასის მიხედვით განაცხადის გამოქვეყნების ნომრის საძიებელი | 108 |
| 6.1.3. | სასაქონლო ნიშნის განაცხადის გამოქვეყნების ნომრის სისტემური საძიებელი საქონლის და/ან მომსახურების კლასის მიხედვით | 109 |
| 7. | ოფიციალური შეტყობინება | 110 |
| 7.1. | სასაქონლო ნიშნის სამართლებრივი სტატუსის ცვლილებები | 110 |
| 7.1.1. | სასაქონლო ნიშნის რეგისტრაციის მოქმედების ვადის გაგრძელება | 110 |
| 7.2. | სასაქონლო ნიშნის რეგისტრაციასთან დაკავშირებული ცვლილებები | 115 |
| 7.2.1. | სასაქონლო ნიშნის რეგისტრაციის გაუქმება ან ბათილად ცნობა | 115 |
| 7.2.2. | სასაქონლო ნიშანზე უფლებების სრული გადაცემა | 125 |
| 7.2.3. | სასაქონლო ნიშნის მფლობელის სახელისა და/ან მისამართის ცვლილებები | 127 |
| 8. | სამრეწველო ნიმუშებისა და სასაქონლო ნიშნების ფერადი გამოსახულებები | 130 |

ოფიციალური ბიულეტენი

№ 8(276)

მთავარი რედაქტორი ბ. სარალიძე

რედაქტორი მ. ტატიშვილი

მთარგმნელი რედაქტორები: მ. სიჭინავა

გ. ნადარეიშვილი

პორექტორები: ლ. ჭანტურია

ც. ელბაქიძე

კომპიუტერული წყობა: მ. ორდენიძე

ქ. სვანიძე

რეზოგრაფიკა ბეჭდვა ი. გოგოლაშვილი

ბალანსი ასაწყოვად 2009.04.10

სქემოწერილია დასაბეჭდად 2009.04.27

ტირაჟი 80

შეკვეთა № 8

დაბეჭდილია “საქპატენტის” პოლიგრაფიულ ბაზაში

მის.: 0179, თბილისი, ილია ჭავჭავაძის გამზ. I შესახვ. № 6