

საქართველოს ინტელექტუალური საკუთრების
ეროვნული ცენტრი
საქპატენტი

სამრეწველო საკუთრების
ო ფ ი ს ი ა ლ უ რ ი
ბიულეტენი

9(325)

გამოგონებები

სასარგებლო მოდელები

დიზაინი

სასაქონლო ნიშნები

საერთაშორისო კოდეზი ბიბლიოგრაფიული მონაცემების იდენტიფიკაციისათვის

გამოგონებები, სასარგებლო მოდელები

- (10) – ექსპერტთაგანგავლილი განაცხადის გამოქვეყნების ნომერი
- (11) – პატენტის ნომერი და სახეობის კოდი
- (21) – განაცხადის სარეგისტრაციო ნომერი
- (22) – განაცხადის შუამოს თარიღი
- (23) – საგამოყენო პრიორიტეტის თარიღი ან ადრინდელი პრიორიტეტის მქონე განაცხადის შუამოს თარიღი და, თუ შესაძლებელია, განაცხადის ომერი
- (24) – თარიღი, რომლიდანაც იწყება პატენტის მოქმედება
- (31) – საპრიორიტეტო განაცხადის ნომერი
- (32) – საპრიორიტეტო განაცხადის შუამოს თარიღი
- (33) – კოდი ქვეყნისა ან რეგიონული ორგანიზაციისა, რომლის უწყებამაც მიანიჭა ნომერი საპრიორიტეტო განაცხადს
- (44) – დამცავი საბუთის ჯერ არმქონე, მაგრამ ექსპერტთაგანგავლილი განაცხადის გამოქვეყნების თარიღი და ბიულეტენის ნომერი
- (45) – რეგისტრაცია გავლილი საპატენტო საბუთის გამოქვეყნების თარიღი
- (51) – საერთაშორისო საპატენტო კლასიფიკაციის ინდექსი

- (54) – გამოგონების დასახელება
- (57) – რეზიუმე გეგმა
- (60) – სრულ ექსპერტთაგანგავლილ გამოგონებაზე უცხოური საპატენტო უწყების მიერ გაცემული დამცავი საბუთის ნომერი, თარიღი, რომლიდანაც იწყება ამ დამცავი საბუთის მოქმედება, და კოდი ქვეყნისა ან რეგიონული ორგანიზაციისა, რომლის უწყებამაც გასცა ეს დამცავი საბუთი
- (62) – უფრო ადრინდელი განაცხადის ნომერი და, თუ შესაძლებელია, წარდგენის თარიღი გამოცალკეებული განაცხადის შემთხვევაში
- (71) – განმცხადებლის სახელი, გვარი (ქვეყნის კოდი)
- (72) – გამოგონებულის სახელი, გვარი (ქვეყნის კოდი)
- (73) – პატენტმფლობელის სახელი, გვარი (ქვეყნის კოდი), მისამართი
- (74) – წარმომადგენლის ან პატენტწმენებულის სახელი, გვარი
- (85) – საერთაშორისო განაცხადის ეროვნული ეფაზის დაწყების თარიღი
- (86) – საერთაშორისო განაცხადის ნომერი და შუამოს თარიღი
- (87) – საერთაშორისო განაცხადის გამოქვეყნების ნომერი და თარიღი

სამრეწველო ნიმუშები

- (10) – განაცხადის გამოქვეყნების ნომერი
- (11) – პატენტის ნომერი და სახეობის კოდი ან რეგისტრაციის ნომერი
- (15) – რეგისტრაციის თარიღი/პატენტის გაცემის თარიღი
- (18) – პატენტის ან რეგისტრაციის მოქმედების ვადის გასვლის საფარული თარიღი
- (21) – განაცხადის ნომერი
- (22) – განაცხადის შუამოს თარიღი
- (23) – საგამოყენო პრიორიტეტის თარიღი ან ადრინდელი პრიორიტეტის მქონე განაცხადის შუამოს თარიღი და, თუ შესაძლებელია, განაცხადის ნომერი
- (24) – თარიღი, რომლიდანაც იწყება პატენტის მოქმედება
- (28) – სამრეწველო ნიმუშის რაოდენობა განაცხადში
- (30) – საპრიორიტეტო მონაცემები (განაცხადის ნომერი, განაცხადის შუამოს თარიღი და ორსაოიანი კოდი იმ ორგანიზაციის იდენტიფიკაციისათვის, სადაც იყო წარდგენილი საპრიორიტეტო განაცხადი)
- (31) – საპრიორიტეტო განაცხადის ნომერი
- (32) – საპრიორიტეტო განაცხადის შუამოს თარიღი
- (33) – კოდი ქვეყნისა ან რეგიონული ორგანიზაციისა, რომლის უწყებამაც მიანიჭა ნომერი საპრიორიტეტო განაცხადს
- (34) – IBC-ს სტანდარტის (ST.3) შესაბამისი ორსაოიანი კოდი იმ ორგანიზაციის იდენტიფიკაციისათვის, სადაც იყო წარდგენილი საპრიორიტეტო განაცხადი
- (44) – სამრეწველო ნიმუშის გამოქვეყნების თარიღი და ბიულეტენის ნომერი (პირველი პუბლიკაცია)

- (45) – საერთაშორისო ბიუროს მიერ დარეგისტრირებული სამრეწველო ნიმუშის გამოქვეყნების თარიღი და ბიულეტენის ნომერი
- (51) – სამრეწველო ნიმუშის საერთაშორისო კლასიფიკაცია (ლოკალური კლასიფიკაციის კლასი და ქვეკლასი)
- (54) – სამრეწველო ნიმუშის დასახელება
- (55) – სამრეწველო ნიმუშის გამოსახულება
- (57) – სამრეწველო ნიმუშის არსებითი ნიშნების აღწერა, ფერის ჩათვლით
- (62) – ადრინდელი განაცხადის, რეგისტრაციის ან საბუთის ნომერი და, თუ შესაძლებელია, წარდგენის თარიღი, გამოცალკეებული განაცხადის შემთხვევაში
- (71) – განმცხადებლის სახელი, გვარი (ქვეყნის კოდი), მისამართი
- (72) – ავტორის სახელი, გვარი ან დასახელება (ქვეყნის კოდი)
- (73) – პატენტმფლობელის სახელი, გვარი (ქვეყნის კოდი), მისამართი
- (74) – წარმომადგენლის სახელი, გვარი და მისამართი
- (81) – შესაბამისი მონაწილე მხარეები
- II. მონაწილე მხარეები, აღნიშნული 1960 წლის აქტის თანახმად
- III. მონაწილე მხარეები, აღნიშნული 1999 წლის აქტის თანახმად
- (85) – მფლობელის მუდმივი საცხოვრებელი ადგილი
- (86) – მფლობელის მოქალაქეობა
- (87) – მფლობელის საცხოვრებელი ადგილი
- (88) – ქვეყანა, სადაც მფლობელს აქვს ნამდვილი და მოქმედი სამრეწველო ან სავაჭრო სწარმო

სასაქონლო ნიშნები

- (111) – რეგისტრაციის ნომერი
- (151) – რეგისტრაციის თარიღი
- (156) – რეგისტრაციის ვადის გაცემის თარიღი
- (181) – რეგისტრაციის ვადის გასვლის საფარული თარიღი
- (186) – ვადის გაცემის თარიღი
- (141) – რეგისტრაციის მოქმედების ვადის გაუქმების თარიღი
- (210) – განაცხადის ნომერი
- (220) – განაცხადის შუამოს თარიღი
- (230) – საგამოყენო მონაცემები
- (260) – ნომერი განაცხადისა, რომელზედაც გამოცანილია ექსპერტის დადებითი გადაწყვეტილება რეგისტრაციის შესახებ (გამოქვეყნების ნომერი)
- (310) – პირველი განაცხადის ნომერი
- (320) – პირველი განაცხადის შუამოს თარიღი
- (330) – პირველი განაცხადის მიმღები ეროვნული ან რეგიონული უწყების ან ორგანიზაციის საიდენტიფიკაციო კოდი საქონლისა და მომსახურების საერთაშორისო კლასიფიკაცია (სასაქონლო ნიშნების რეგისტრაციისათვის და/ან კლასიფიკირებული საქონლისა და/ან მომსახურების ჩამონათვალი)
- (511) – ნიშნის რეგისტრაციისათვის და/ან კლასიფიკირებული საქონლისა და/ან მომსახურების ჩამონათვალი
- (512) – სასაქონლო ნიშნის გამოსახულებითი აღწერის დასაქონლო
- (531) – ნიშნის გამოსახულებითი აღწერის დასაქონლო
- (532) – ნიშნის გამოსახულებითი აღწერის დასაქონლო
- (533) – ნიშნის გამოსახულებითი აღწერის დასაქონლო
- (534) – ნიშნის გამოსახულებითი აღწერის დასაქონლო
- (535) – ნიშნის გამოსახულებითი აღწერის დასაქონლო
- (536) – ნიშნის გამოსახულებითი აღწერის დასაქონლო
- (537) – ნიშნის გამოსახულებითი აღწერის დასაქონლო
- (538) – ნიშნის გამოსახულებითი აღწერის დასაქონლო
- (539) – ნიშნის გამოსახულებითი აღწერის დასაქონლო
- (540) – ნიშნის გამოსახულება
- (550) – სასაქონლო ნიშნის ტიპი ან სახეობა
- (580) – განაცხადსა და ნიშნის რეგისტრაციისათვის დაკავშირებული ყველა სახის ცვლილებაზე ჩანაწერის შუამოს თარიღი
- (591) – ინფორმაცია განცხადებულ ფერებზე
- (731) – განმცხადებლის სახელი და მისამართი
- (732) – მფლობელის სახელი და მისამართი
- (740) – წარმომადგენლის სახელი და მისამართი
- (750) – მიმონწერის მისამართი
- (770) – ცვლილებამდე განმცხადებლის ან მფლობელის სახელი და მისამართი უფლების გადაცემის შემთხვევაში
- (771) – ცვლილებამდე განმცხადებლის ან მფლობელის სახელი და მისამართი უფლების გადაცემის გარეშე
- (791) – ლიცენზიის სახელი და მისამართი
- (793) – ლიცენზიის პირობები და/ან შეზღუდვაზე მინიშნება (ლიცენზიის სახე, სალიცენზიო ხელშეკრულების ნომერი, სალიცენზიო ხელშეკრულების თარიღი, სალიცენზიო ხელშეკრულების მოქმედების ვადა)
- (800) – სასაქონლო ნიშნის რეგისტრაციის მონაცემების ნიშნის საერთაშორისო რეგისტრაციის მადრიდის ხელშეკრულებასთან დაკავშირებული პროცედურის მიხედვით (საერთაშორისო რეგისტრაციის ნომერი)

ბიულეტენი გამოქვეყნებული კოდეზი

- (21) AP 0000 000000 – გამოგონებაზე განაცხადის ნომერი
- (10) AP 0000 0000 A – გამოგონებაზე განაცხადის გამოქვეყნების ნომერი (პირველი პუბლიკაცია)
- (11) P 0000 0000 B – გამოგონების პატენტის ნომერი (მეორე პუბლიკაცია)
- (21) API 0000 000000 – შემოგანილი პატენტზე განაცხადის ნომერი
- (11) PI 0000 0000 A – შემოგანილი პატენტის ნომერი (პირველი პუბლიკაცია)
- (21) AU 0000 000000 – სასარგებლო მოდელებზე განაცხადის ნომერი
- (10) AU 0000 000 U – სასარგებლო მოდელებზე განაცხადის გამოქვეყნების ნომერი (პირველი პუბლიკაცია)
- (11) U 0000 000 Y – სასარგებლო მოდელების პატენტის ნომერი (მეორე პუბლიკაცია)
- (21) AD 0000 000000 – სამრეწველო ნიმუშზე განაცხადის ნომერი
- (10) AD 0000 000 S – სამრეწველო ნიმუშზე განაცხადის გამოქვეყნების ნომერი (პირველი პუბლიკაცია)
- (11) D 0000 000 S – სამრეწველო ნიმუშის პატენტის ნომერი (მეორე პუბლიკაცია)

გამოგონებებისა და სასარგებლო მოდელების საერთაშორისო კლასიფიკაციის იდენტიფიკაცია

- განყოფილება A – ადამიანის პირველადი მოთხოვნის სახეობა
- განყოფილება B – ტექნოლოგიური პროცესები; ტრანსპორტირება
- განყოფილება C – ქიმიური; მეტალურგია
- განყოფილება D – საექსპლუატაციო ნაწარმი; ქალაქი
- განყოფილება E – მშენებლობა; საშენობო საქმიანობები
- განყოფილება F – მექანიკა; განათება; გათბობა; იარაღი; ასაფრთხილებელი საშუალებები
- განყოფილება G – ფიზიკა
- განყოფილება H – ელექტრობა

M	–	სასაქონლო ნიშანი
(210) AM 0000 000000	–	განაცხადის ნომერი
(260) AAM 0000 00000 A	–	განაცხადის გამოქვეყნების ნომერი
(111) M 0000 00000 R	–	რეგისტრაციის ნომერი
MMM0000 00000 Rn	–	მომდევნო ვადით რეგისტრაციის ნომერი, სადაც n=1, 2, 3...
M 0000 00000 R(P)	–	რეგისტრაციის ნომერი ნიშანზე უფლების ნაწილობრივი გადაცემისას
*	–	საპატენტის სააპელაციო ჰალარის გადაწყვეტილების შემდეგ გამოქვეყნებული განაცხადის ნომერი
**	–	სასამართლოს გადაწყვეტილების შემდეგ გამოქვეყნებული განაცხადის ნომერი

**ისმო-ს წევრი სახელმწიფოებისა და ორგანიზაციების აღნიშვნის
ორასობიანი კოდეზი
(ისმოს სტანდარტი ST.3)**

AD	ანდორა	GD	გრენადა	MY	მალაიზია
AE	არაბთა გაერთიანებული საამიროები	GE	საქართველო	MZ	მოზამბიკი
AF	ავღანეთი	GG	გენზი	NA	ნამიბია
AG	ანტიგუა და ბარბუდა	GH	განა	NE	ნიგერი
AI	ანგილია	GI	გიბრალტარი	NG	ნიგერია
AL	ალბანეთი	GL	გრენლანდია	NI	ნიჟარაგუა
AM	სომხეთი	GM	გამბია	NL	ნიდერლანდები
AN	ანტილის კუნძულები (ნიდერლანდები)	GN	გვინეა	NO	ნორვეგია
AO	ანგოლა	GQ	ეკვატორული გვინეა	NP	ნეპალი
AP	ინტელექტუალური საკუთრების აფრიკის რეგიონალური ორგანიზაცია (ARIPO)	GR	საბერძნეთი	NR	ნაურუ
AR	არგენტინა	GS	სამხრეთი ჯორჯია და სამხრეთი სენდვიჩის კუნძულები	NZ	ახალი ზელანდია
AT	ავსტრია	GT	გვატემალა	OA	აფრიკის ინტელექტუალური საკუთრების ორგანიზაცია (OAPI)
AU	ავსტრალია	GW	გვინეა-ბისაუ	OM	ომანი
AW	არუბა	GY	გაიანა	PA	პანამა
AZ	აზერბაიჯანი	HK	ჰონგ კონგი	PE	პერუ
BA	ბოსნია და ჰერცეგოვინა	HN	ჰონდურასი	PG	პაპუა-ახალი გვინეა
BB	ბარბადოსი	HR	ხორვატია	PH	ფილიპინები
BD	ბანგლადეში	HT	ჰაიტი	PK	პაკისტანი
BE	ბელგია	HU	უნგრეთი	PL	პოლონეთი
BF	ბურკინა-ფასო	IB	ინტელექტუალური საკუთრების მსოფლიო ორგანიზაციის (ისმო, WIPO) საერთაშორისო ბიურო	PR	პრუსია
BG	ბულგარეთი	ID	ინდონეზია	PY	პარაგვაი
BH	ბაჰრეინი	IE	ირლანდია	QA	კატარი
BI	ბურუნდი	IL	ისრაელი	QZ	ევროპის თანამეგობრობის მცენარეთა ჯიშების უწყება (CPVO)
BJ	ბენინი	IM	მენის კუნძული	RO	რუმინეთი
BM	ბერმუდის კუნძულები	IN	ინდოეთი	RS	სერბია
BN	ბრუნეი-დარუსალამი	IQ	ერაყი	RU	რუსეთის ფედერაცია
BO	ბოლივია	IR	ირანის ისლამური რესპუბლიკა	RW	რუანდა
BR	ბრაზილია	IS	ისლანდია	SA	საუდის არაბეთი
BS	ბაჰამის კუნძულები	IT	იტალია	SB	სოლომონის კუნძულები
BT	ბჰუტანი	JE	ჯეზი	SC	სეიშელის კუნძულები
BV	ბუვეტის კუნძულები	JM	იამაიკა	SD	სუდანი
BW	ბოტსვანა	JO	იორდანია	SE	შვედეთი
BX	ბენელუქსის ინტელექტუალური საკუთრების უწყება (BOIP)	JP	იაპონია	SG	სინგაპური
BY	ბელორუსია	KE	კენია	SH	წმინდა ჰელენის კუნძული
BZ	ბელისი	KG	ყირგიზეთი	SI	სლოვენია
CA	კანადა	KH	კამბოჯა	SK	სლოვაკია
CD	კონგოს დემოკრატიული რესპ.	KI	კირიბატი	SL	სიერა-ლეონე
CF	ცენტრალური აფრიკის რესპ.	KM	კომორის კუნძულები	SM	სან-მარინო
CG	კონგო	KN	სენტ კიტსი და ნევისი	SN	სენეგალი
CH	შვეიცარია	KP	კორეის სახალხო დემოკრატიული რესპუბლიკა	SO	სომალი
CI	კოტ-დ'ივუარი	KR	კორეის რესპუბლიკა	SR	სურინამი
CK	კუკის კუნძულები	KW	კუვეიტი	ST	სან-ტომე და პრინსიპი
CL	ჩილე	KY	კაიმენის კუნძულები	SV	სალვადორი
CM	კამერუნი	KZ	ყაზახეთი	SY	სირია
CN	ჩინეთი	LA	ლაოსი	SZ	სვაზილენდი
CO	კოლუმბია	LB	ლიბანი	TC	თურქის და კაიკოსის კუნძულები
CR	კოსტა-რიკა	PT	პორტუგალია	TD	ჩადი
CU	კუბა	PW	პალაუ	TG	ტოგო
CV	მწვანე კონცხის კუნძულები	LC	სენტ-ლუსია	TH	ტაილანდი
CY	კვიპროსი	LI	ლიხტენშტაინი	TJ	ტაჯიკეთი
CZ	ჩეხეთის რესპუბლიკა	LK	შრი-ლანკა	TL	ტიმოლ-ლესტე
DE	გერმანია	LR	ლიბერია	TM	თურქმენეთი
DJ	ჯიბუტი	LS	ლესოტო	TN	ტუნისი
DK	დანია	LT	ლიტვა	TO	ტონგა
DM	დომინიკა	LU	ლუქსემბურგი	TR	თურქეთი
DO	დომინიკელთა რესპუბლიკა	LV	ლატვია	TT	ტრინიდადი და ტობაგო
DZ	ალჟირი	LY	ლიბია	TV	ტუვალუ
EA	ევრაზიის საპატენტო ორგანიზაცია (EAPO)	MA	მაროკო	TW	ტაივანი, ჩინეთის პროვინცია
EC	ეკვადორი	MC	მონაკო	TZ	ტანზანია
EE	ესტონეთი	MD	რესპუბლიკა მოლდოვა	UA	უკრაინა
EG	ეგვიპტე	ME	ჩერნოგორია (მონტენეგრო)	UG	უგანდა
EH	დასავლეთი საჰარა	MG	მადაგასკარი	US	ამშ
EM	შინაგანი ბაზრის ჰარმონიზაციის უწყება (სასაქონლო ნიშნები და სამრეწველო ნიშნები (OHIM) ევროპის საპატენტო უწყება (EPO))	MK	მაკედონია ყოფილი იუგოსლავიის რესპუბლიკა	UY	ურუგვაი
EP	ევროპის საპატენტო უწყება (EPO)	ML	მალდი	UZ	უზბეკეთი
ER	ერიტრეა	MM	მიანმა	VA	ვატიკანი
ES	ესპანეთი	MN	მონღოლეთი	VC	სანტ-ვინსენტი და გრენადინები
ET	ეთიოპია	MO	მაკაო	VN	ვიეტნამი
FI	ფინეთი	MP	ჩრდ. მარიანას კუნძულები	VU	ვანუატუ
FJ	ფიჯი	MR	მავრიტანია	WO	WIPO-ინტელექტუალური საკუთრების მსოფლიო ორგანიზაცია
FK	ფოლკლენდის კუნძულები	MS	მონსერატი	WS	სამოა
FO	ფარერის კუნძულები	MT	მალტა	XN	ნორდული საპატენტო ინსტიტუტი (NPI)
FR	საფრანგეთი	MU	მავრიკია	YE	იემენი
GA	გაბონი	MV	მალდივის კუნძულები	ZA	სამხრეთ აფრიკა
GB	დიდი ბრიტანეთი	MW	მალავი	ZM	ზამბია
GC	სპარსეთის ყურის არაბული სახელმწიფოების თანამშრომლობის საბჭოს უწყება (GCC)	MX	მექსიკა	ZW	ზიმბაბვე

შ ი ნ ა ა რ ს ი

გამოქვეყნებული ობიექტები	3
--------------------------------	---

გამოგონებაები

▪ განაცხადები, რომლებზეც გამოტანილია გადაწყვეტილება პატენტის გაცემის შესახებ	4
▪ გამოგონების პატენტები	14

სასარგებლო მოდელები

▪ განაცხადები, რომლებზეც გამოტანილია გადაწყვეტილება პატენტის გაცემის შესახებ	15
--	----

დიზაინი

▪ განაცხადები, რომლებზეც გამოტანილია გადაწყვეტილება პატენტის გაცემის შესახებ	17
▪ სამრეწველო ნიმუშის პატენტი	20

სასაქონლო ნიშნები

▪ ეროვნული პროცედურით შემოტანილი განაცხადები, რომლებზეც გამოტანილია გადაწყვეტილება რეგისტრაციის შესახებ	21
▪ რეგისტრირებული სასაქონლო ნიშნები	38
▪ დაჩქარებული პროცედურით რეგისტრირებული სასაქონლო ნიშნები	42
▪ საერთაშორისო სასაქონლო ნიშნები, რომლებზეც გამოტანილია გადაწყვეტილება დაცვის მინიჭების შესახებ	45

საქონლის ადგილწარმოშობის დასახელება და გეოგრაფიული აღნიშვნები

▪ რეგისტრირებული ადგილწარმოშობის დასახელების გამოყენების უფლება	57
---	----

ოფიციალური შეტყობინება

ვატენტები

▪ ჰააგის შეთანხმების თანახმად საერთაშორისო ბიუროში რეგისტრირებული სამრეწველო ნიმუშები, რომელთა მოქმედება ძალადაქარგულია საქართველოს ტერიტორიაზე	59
---	----

სასაქონლო ნიშნები

▪ უფლებების სრული გადაცემა	60
▪ მფლობელის სახელისა და/ან მისამართის ცვლილება	61

სისტემური საძიებლები

▪ გამოგონებაები	63
▪ სასარგებლო მოდელები	65
▪ დიზაინი	66
▪ სასაქონლო ნიშნები	63

გამოქვეყნებული ობიექტები

გამოგონებები

- **განაცხადები:**
9214; 8601; 11503; 10989; 9671; 10647; 10693; 10459; 11397; 8619; 11393; 11089; 11057;
6814; 11413; 10998; 9950; 11626; 10594; 9767; 11255; 11001; 9952; 11256;
- **პატენტები:**
5212-5213

სასარგებლო მოდელები

- **განაცხადები:**
11797; 11908; 11837; 11847; 11757; 11516

ღიზინი

- **განაცხადები:**
629; 616-618
- **პატენტი:**
457

სასაქონლო ნიშნები

- **ეროვნული პროცედურით შემოტანილი განაცხადები:**
57550; 58482, 58483; 58570; 58609; 58612; 58643; 58725; 58737; 58745; 58750; 58759;
58764; 58812; 588839; 58841-58853; 58855; 58899, 58900; 58923; 58925-58929; 58933;
58935, 58936; 58961, 58962; 58980; 58988; 59052; 59124, 59125; 59137; 59181, 59182;
59186; 59188; 59208
- **რეგისტრირებული სასაქონლო ნიშნები:**
21388-21426
- **ლაჩქარული პროცედურით რეგისტრირებული სასაქონლო ნიშნები:**
21386, 21387; 21427-21429
- **საერთაშორისო სასაქონლო ნიშანი, რომელზეც გამოტანილია გადაწყვეტილება
დაცვის მინიჭების შესახებ:**
57698; 59107; 59114-59121; 59126; 59128-59131; 59273-59278; 59281, 59282; 59284,
59285; 59289-59292; 59364-59367; 59372-59385; 59472; 59474; 59477-59481; 59483-59485;
59487, 59488; 59519-59521; 59523-59532; 59549; 59596-59598; 59601-59603; 59605-59611;
59660-59674; 54248*; 54309*; 55720*; 56851*; 57293*

საქონლის ადგილმარჯობის დასახელებები და გეოგრაფიული აღნიშვნები

- **რეგისტრირებული ადგილმარჯობის დასახელების გამოყენების უფლება:**
1/11; 2/11; 3/11' 787/11; 798/4; 2/12; 3/12; 4/9; 5/3; 791/3; 788/4

ბამობონები

ბანასხადები, რომლებზეც ბამობანილია გადაწყვეტილება პატენტის ბასემის შესახებ

გადაწყვეტილების გასაჩივრება შესაძლებელია საქპატენტის სააპელაციო პალატაში გამოქვეყნებიდან 3 თვის ვადაში ან თბილისის საქალაქო სასამართლოს ადმინისტრაციულ საქმეთა კოლეგიაში 1 თვის ვადაში (მის.: თბილისი, დავით აღმაშენებლის ხეივანი მე-12 კმ. №6).

ბანყოფილება A

A 43

(10) AP 2011 9214 A (51) Int. Cl. (2006)

A 43 B 7/08

A 43 B 7/12

(21) AP 2004 009214 (22) 2004 07 15

(31) PD2003A000166

(32) 2003 07 22

(33) IT

(71) ჯეოქს ს. პ. ა. (IT)

ვია ფელტრინა ჩენტრო 16, 31044

მონტებელუნა, ლოკალიტა ბიადენე,

(ტრევიზო) (IT)

(72) მარियो პოლეგატო მორეტი (IT)

(74) ალექსანდრე მიქაძე

(85) 2006 02 10

(86) PCT/EP2004/007894, 2004 07 15

(54) **ფეხსაცმლის ორთქლგამტარი და
წყალგაუმტარი ლანჩა ღია ფეხსაც-
მლისათვის, როგორცაა სანდლები,
საბოები და ასეთი ლანჩის მქონე
ფეხსაცმელი**

(57) ლანჩა ღია ტიპის ფეხსაცმლისათვის, როგორცაა სანდლები, საბოები და სხვა მსგავსი, შეიცავს: ქვედა ელემენტს (11, 111, 211, 311), რომლის ქვედა ნაწილზე დამაგრებულია საძირე (12, 112), ქვედა ელემენტი ზედა უბანში არის ორთქლგამტარი ელემენტი ან პერფორირებული ელემენტი; ზედა ორთქლგამტარ და/ან პერფორირებულ ელემენტს (13, 113) და ორთქლგამტარ და წყალგაუმტარ მემბრანას (16, 116, 216, 316), მოთავსებულს აღნიშნულ ქვედა ელემენტსა და აღნიშნულ ზედა ელემენტს შორის. აღნიშნული მემბრანა, ქვედა ელემენტი და ზედა ელემენტი პერმეტულად დაკავშირებულია ერთმანეთთან პერიმეტრული უბნებით. აღნიშნული ზედა ელემენტი შეიცავს პირველ ფენას (13ა), რომელსაც აქვს ტერფის ძირის ფორმა, განკუთვნილია ტერფის ძირზე შესახებად და დამზადებულია ორთქლგამტარი და/ან პერფორირებული მასალისაგან, მეორე ფენას, რომე-

ლიც შედგება, სულ მცირე, ერთი ორთქლგამტარი კომფორტული ფენისაგან (14, 114), მოთავსებულია აღნიშნული პირველი ფენის (13ა) ქვეშ და დამზადებულია სამგანზომილებიანი ქსოვილისაგან, რომელიც წარმოქმნის სავენტილაციო სერვებს (19, 119) და მესამე ფენას (20), მოთავსებულს აღნიშნული ორთქლგამტარი კომფორტული ფენის ქვეშ.

მუხლები: 2 დამოუკიდებელი

18 დამოკიდებული

ფიგურა: 9

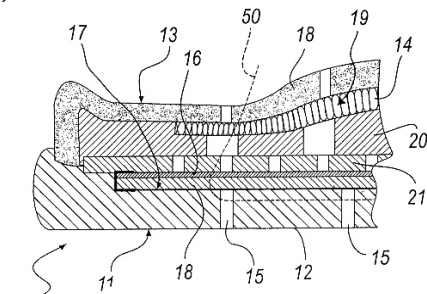

ფიგურა 2

(10) AP 2011 8601 A (51) Int. Cl. (2006)

A 43 B 7/12

(21) AP 2003 008601 (22) 2003 07 07

(31) PD2002 A000187

(32) 2002 07 06

(33) IT

(71) ჯეოქს ს. პ. ა. (IT)

ვია ფელტრინა ჩენტრო, 16, 31044

მონტებელუნა, ლოკალიტა ბიადენე -
(ტრევიზო), (IT)

(72) მარियो პოლეგატო მორეტი (IT);

ანტონიო ფერარეზე (IT)

(74) ალექსანდრე მიქაძე

(85) 2005 01 27

(86) PCT/EP2003/007273, 2003 07 07

(54) **წყალგაუმტარი და ჰაერგამტარი
ლანჩა ფეხსაცმლისათვის**

(57) ლანჩა შეიცავს შუა ლანჩას (10, 110) და პროტექტორს (15, 115). შუა ლანჩა შეიცავს წყალგაუმტარი და წყლის ორთქლის გამტარ-

რი მასალისაგან დამზადებულ მემბრანას (11, 111), რომელიც წერტილოვანი კავშირებით შეერთებულია ჰიდროლიზისადმი მდგრადი, ჰიდროფობური, ჰაერგამტარი და/ან პერფორირებული მასალისაგან დამზადებულ ქვედა დამცავ ფენასთან (14,114). პროტექტორი დამზადებულია პერფორირებული ელასტომერისაგან და პერიმეტრის გასწვრივ სპერმეცულად შეერთებულია შუა ლანჩასთან. მემბრანა შეწყებებულია დამცავ ფენასთან თერმორეაქტიული წებოს (13, 113) საშუალებით.

მუხლები: 2 დამოუკიდებელი
3 დამოკიდებული

ფიგურა: 2

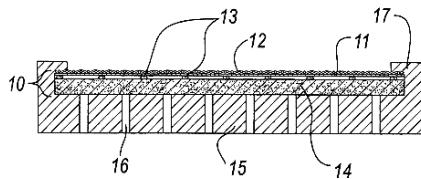

ფიგურა 1

A 61

(10) AP 2011 11503 A (51) Int. Cl. (2006)

A 61 K 9/20

A 61 K 31/40

(21) AP 2009 011503 (22) 2009 10 09

(71) რომან მიკოლაიოვიჩი პრისოდკო (UA)

ენერგეტიკების ქ. 20, 04176, კიევი (UA)

(72) რომან მიკოლაიოვიჩი პრისოდკო (UA);

მარკ ვოლფოვიჩი შტეინგარტ (UA)

(74) დავით ზურაბიშვილი

(54) ამისულპრიდის სამკურნალო

პრეპარატი მჟარი ფორმით და მისი

დამზადების ხერხი

(57) პრეპარატი შეიცავს ამისულპრიდს, ლაქტოზის მონოჰიდრატს, მიკროკრისტალურ ცელულოზას, ნატრიუმის კროსკარმელოზას და დამხმარე ნივთიერებებს. აღნიშნული პრეპარატის დასამზადებლად ნატრიუმის კროსკარმელოზის ნაწილს, ლაქტოზის მონოჰიდრატს, მიკროკრისტალურ ცელულოზას, უწყლო კოლოიდური სილიციუმის დიოქსიდის ნაწილსა და ამისულპრიდს გრანულირებენ ჰიდროქსიპროპილმეთილცელულოზის წყალხსნარით. მიღებულ მასას აშრობენ, აყალიბებენ გრანულატს და პუდრავენ ნატრიუმის კროსკარმელოზის, უწყლო კოლოიდური სილიციუმის დიოქსიდის დარჩენილი ნაწილებითა და მავნიუმის სტეარატით.

მუხლები: 2 დამოუკიდებელი

5 დამოკიდებული

(10) AP 2011 10989 A (51) Int. Cl. (2006)

A 61 K 31/519

A 61 K 31/52

A 61 K 31/522

A 61 P 1/00

A 61 P 3/10

A 61 P 9/00

A 61 P 11/06

A 61 P 15/00

A 61 P 17/06

A 61 P 17/00

A 61 P 19/02

A 61 P 25/28

A 61 P 35/00

A 61 P 35/02

A 61 P 37/06

C 07 D 487/04

(21) AP 2007 010989 (22) 2007 05 24

(31) 60/808,605

(32) 2006 05 26

(33) US

(71) ნოვარტის აგ (CH)

ლიჰტენსტადტ 35, CH-4056 ბაზელი (CH);

ასტექს თერაპიუტიკს ლტდ (GB)

436 კემბრიჯ საიანს პარკ, მილტონ

როუდ, კემბრიჯი, CB4 0QA (GB)

(72) კრისტოფერ ტომასი ბრეინი (GB);

გუბჰარდი ტომასი (DE);

მუ ჯე სანგი (KR)

(74) ალექსანდრე ქართველიშვილი

(85) 2008 11 26

(86) PCT/US2007/069595, 2007 05 24

(54) პიროლპირიმიდის ნაერთები და

მათი გამოყენება

(57) ეს განაცხადი აღწერს პიროლპირიმიდინის ნაერთებს და მათ წარმოებულებს, რომელიც აინჰიბირებს პროტეინ-კინაზებს და გამოიყენება პროტეინ-კინაზით განპირობებული დაავადებების სამკურნალოდ, პრევენციისა და მდგომარეობის შესამსუბუქებლად. ეს ნაერთები გამოიყენება პროლიფერაციული დაავადების სამკურნალოდ.

მუხლები: 3 დამოუკიდებელი

13 დამოკიდებული

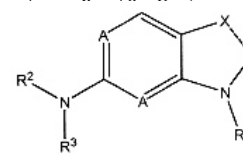

(I)

(10) AP 2011 9671 A (51) Int. Cl. (2006)

A 61 K 31/553

A 61 K 31/554

(21) AP 2005 009671 (22) 2005 03 22

(31) 10/809,089

- (32) 2004 03 25
 (33) US
 (71) ზე თრასთის ოფ კოლაამბია იუნივერსიტი
 ინ ზე სითი ოფ ნიუ-იორკ (US)
 412 ლოუ ლაიბრარი, საფოსტო კოდი
 4308, 535 უესტ 116 სტრიტ, ნიუ-იორკი,
 NY 10027 (US)
 (72) ენდრიუ რ. მარკსი (US);
 დონალდ ვ. ლენდრი (US);
 შიქსიან დენგი (US);
 ჟუანგ ჟენ ჩენგი (CN)
 (74) გიორგი მეიფარიანი
 (85) 2006 10 24
 (86) PCT/US2005/009495, 2005 03 22
 (54) **არითმიის და ბულის უპმარისობის
 საწინააღმდეგო ახალი წამლები და
 მათი გამოყენება რიანოლინულ
 რეცეპტორში (RYR2) ბაღინების
 წინააღმდეგ**
 (57) წარმოდგენილია 1,4-ბენზოთიაზეპინის
 ახალი წარმოებულები, რომლებიც ეფექტუ-
 რია RyR2-თან დაკავშირებული FKBP12.6-ის
 დონის დაწვევის შეზღუდვისა და აცილები-
 სათვის. აღნიშნულ ნაერთებს იყენებენ კარ-
 დიალური არითმიების სამკურნალოდ.
 მუხლები: 13 დამოუკიდებელი
 16 დამოკიდებული
 ფიგურა: 15

**(10) AP 2011 10647 A (51) Int. Cl. (2006)
 A 61 K 36/28
 A 61 P 29/00
 A 61 K 133/00**

- (21) AP 2006 010647 (22) 2006 09 28
 (31) 1226/MUM/2005; 60/736,443
 (32) 2005 09 30; 2005 11 14
 (33) IN; US
 (71) პირამალ ლაიფ საიენსიზ ლიმიტედ (IN)
 ნიკოლას პირამალ ტაუერ, განპატრონო
 კადამ მარგ, ლოუერ პარელ, მუმბაი 400
 013, მაჰარაშტრა (IN)
 (72) ვიჯაი ჩაუჰანი (IN);
 აშიშ სუტჰარი (IN);
 დჰანანჯაი საპრე (IN);
 სვატი ბალ-ტემბე (IN);
 აშოკ კუმარ განგოპადჰიანი (IN);
 აშა კულკარნი-ალმეიდა (IN);
 საპნა ჰასიტ პარიკი (IN)
 (74) თამაზ შილაკაძე
 (85) 2008 04 17
 (86) PCT/IB2006/053540, 2006 09 28
 (54) **მცენარეული კომპოზიციის ანთიმბიო-
 დარღვევისათვის**
 (57) მოცემული გამოგონება ეხება ახალ მცე-
 ნარეულ კომპოზიციას, რომელიც შეიცავს

მცენარე Sphaeranthus indicus-ის საყვავილე და
 სანაყოფე თავაკების ექსტრაქტს. გამოგონება
 აგრეთვე ეხება მოცემული კომპოზიციის მი-
 ლების ხერხს და მოცემული კომპოზიციის
 შეყვანის ხერხებს ანთიმბიო დარღვევის
 სამკურნალოდ.
 მუხლები: 3 დამოუკიდებელი
 12 დამოკიდებული

**(10) AP 2011 10693 A (51) Int. Cl. (2006)
 A 61 K 39/395
 A 61 P 5/24**

- (21) AP 2006 010693 (22) 2006 11 02
 (31) 60/736,623
 (32) 2005 11 14
 (33) US
 (71) რინატ ნეუროსაიენს კორპ.(US)
 230 ისტ გრანდ ავენიუ, საუთ სან
 ფრანცისკო, კალიფორნია 94080 (US)
 (72) იორგ ზელერი (DE);
 კრისტიან ტოდ პულსენი (US);
 იასმინა ნოუბია აბდიჩე (GB);
 ხაუმე პონსი (ES);
 სიერა ჯოუნს კოლიერი (US);
 არნონ როსენტალი (US)
 (74) შალვა გვარამაძე
 (85) 2008 05 14
 (86) PCT/IB2006/003181, 2006 11 02
 (54) **კალციტონინის ბენ-დაკავშირებული
 პეპტიდის საწინააღმდეგო ანტაგონის-
 ტური ანტისხეულები და მათი
 გამოყენება**
 (57) გამოგონება ეხება ანტი-CGRP (კალცი-
 ტონინის გენ-დაკავშირებული პეპტიდის) ან-
 ტაგონისტურ ანტისხეულებს, რომელთა შე-
 კავშირების აფინურობა (Kd) ადამიანის α-
 CGRP-ს მიმართ არის 50 ნმოლი ან ნაკლები.
 აღნიშნულ ანტისხეულებს იყენებენ ვაზომო-
 ტორული სიმპტომების, როგორცაა შაკიკი,
 ალები და სხვა, პროფილაქტიკისათვის ან სა-
 მკურნალოდ.
 მუხლები: 4 დამოუკიდებელი
 12 დამოკიდებული
 ფიგურა: 11

**(10) AP 2011 10459 A (51) Int. Cl. (2006)
 A 61 K 39/395
 C 12 P 21/08**

- (21) AP 2006 010459 (22) 2006 05 25
 (31) 60/685,149
 (32) 2005 05 27
 (33) US
 (71) ბაიოჯენ აიდეკ მა ინკ. (US)

14 კემბრიჯ სენტერ, კემბრიჯი, მასაჩუსეტსი 02142 (US)
 (72) ლინდა ს. ბერკლი (US);
 ელენ ა. გარბერი (US);
 ალექსეი ლუგოვსკოი (RU)
 (74) შალვა გვარამაძე
 (85) 2007 12 27
 (86) PCT/US2006/019706, 2006 05 25
 (54) **TWEAK შემამკვეთი ანტი-ანტი-სხეულები**
 (57) გამოგონება ეხება ჰუმანიზებულ ანტი-TWEAK (TNF-ის მსგავსი აპოპტოზის სუსტი ინდუქტორი) ანტი-სხეულებს, რომლებიც დახასიათებულია ანტიგენ-შემამკვეთი საიტის წარმომქმნელი ცილის ამინომჟავური თანამიმდევრობების მიხედვით. მოცემულია აღნიშნული ცილის შემცველი ფარმაცევტული კომპოზიცია და მისი გამოყენება სხვადასხვა სახის აუტოიმუნური დაავადებების სამკურნალოდ.
 მუხლები: 8 დამოუკიდებელი
 35 დამოკიდებული

(10) AP 2011 11397 A (51) Int. Cl. (2006)
 A 61 K 47/30
 A 61 K 9/22
 A 61 K 31/495
 (21) AP 2009 011397 (22) 2009 07 31
 (71) რომან მიკოლაიოვიჩი პრიხოდკო (UA)
 ენერგეტიკების ქ. 20, 04176, კიევი (UA)
 (72) რომან მიკოლაიოვიჩი პრიხოდკო (UA);
 მარკ ვოლფოვიში შტეინგარტ (UA)
 (74) დავით ზურაბიშვილი
 (54) **ტრიმეტაზიდინის დიჰიდროქლორიდის შემცველი სამკურნალო საშუალება ბახანბოკლიმეზული მოქმედების მატრიქსული ტაბლეტის ფორმით (ვარიანტები) და მისი მიღების ხერხები (ვარიანტები)**

(57) ტაბლეტი შეიცავს ტრიმეტაზიდინის დიჰიდროქლორიდს, ჰიდროფილურ ნივთიერებებს, მეთაკრილის მჟავას პოლიმერს, უხსნად ნივთიერებებსა და დამხმარე ნივთიერებებს. აღნიშნული ტაბლეტის დასამზადებლად ტრიმეტაზიდინის დიჰიდროქლორიდს ტვირთავენ მდუღარე შრის დანადგარში მიკროკრისტალურ ცელულოზასთან, მანიტოლთან და მონტანურ ცვილთან ერთად, კომპონენტებს ურევენ, მიღებულ ნარევს ატენიანებენ ეუდრაგიტ RS PO-ის სპირტსნარით, აშრობენ, მიღებულ მშრალ გრანულატს უსვამენ მაგნიუმის სტეარატის პუდრს და წნეხავენ.
 მუხლები: 4 დამოუკიდებელი
 26 დამოკიდებული

(10) AP 2011 8619 A (51) Int. Cl. (2006)
 A 61 M 5/32
 (21) AP 2002 008619 (22) 2002 11 27
 (71) რითრექტივალ ტექნოლოჯიზ, ინკ. (US)
 511 ლობო ლეინი, ლითელ ელმი,
 TX 75068 (US)
 (72) თომას ჯ. შაუ (US);
 ჯუდი სუ (US)
 (74) გელა მიქაძე
 (85) 2005 02 10
 (86) PCT/US2002/033034, 2002 11 27
 (54) **ინტრავენური კათეტერის შესაყვანი**
 (57) კათეტერის შესაყვანი 10 შეიცავს გამჭვირვალე პლასტიკის გარსაცმში 12 მოთავსებულ ნემსსაჭერ კვანძს 14 გამჭვირვალე ცილინდრული კორპუსით 32, ნემსითა 34 და ფოროვანი საცობით 36, რომელიც მორგებულია ყვინთიანი კვანძის 18 ყვინთიანი მილის 40 ბოლოზე მის ღრუში 76 გადაადგილების შესაძლებლობით, გამომწვევ მექანიზმს 16, რომელიც წარმოადგენს უპოქცევით ზამბარას და ინტრავენურ კათეტერს 20. ყვინთიანი მილის აქვს ზედა ბოლო უბანი 58 რგოლური კინტი 60, რომელიც გარს ერტყმის მის შიგა ზედაპირზე 64 არსებულ კონუსურ ღარაკს 62, რომელშიც მოთავსებულია ტორსული ხუფი 66 საჭარო ნახვრეტით 72, რომელიც უზრუნველყოფს ყვინთიანი მილის შიგნით ნემსსაჭერი კვანძის შეწვევის შემდეგ, ყვინთიანი მილის ღრუში არსებული ჰაერის მოცილების გამოშვებას.
 მუხლები: 6 დამოუკიდებელი
 59 დამოკიდებული
 ფიგურა: 6

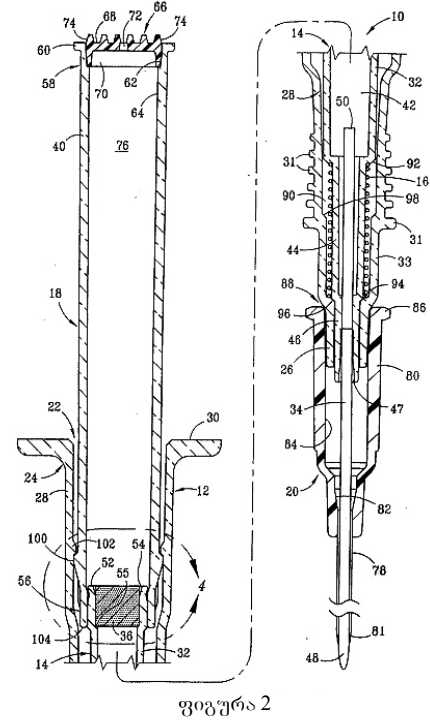

ბანყოფილება B

B 05

(10) AP 2011 11393 A (51) Int. Cl. (2006)
B 05 B 17/08

- (21) AP 2009 011393 (22) 2009 07 30
- (71) სალომე ბარბაქაძე (GE)
მოსკოვის გამზ., V კვარტ., კორპ. 7, ბ. 26, 0145, თბილისი (GE);
ოთარ ბარბაქაძე (GE)
მოსკოვის გამზ., V კვარტ., კორპ. 7, ბ. 26, 0145, თბილისი (GE);
თამარ ბარბაქაძე (GE)
მოსკოვის გამზ., V კვარტ., კორპ. 7, ბ. 26, 0145, თბილისი (GE)

- (72) სალომე ბარბაქაძე (GE);
ოთარ ბარბაქაძე (GE);
თამარ ბარბაქაძე (GE)

(54) შადრევანი

(57) შადრევანი შეიცავს ორ ან მეტ სხვადასხვა დონეზე განლაგებულ ავზებს 2 და 3, რომელთა კედლებიც წანაცვლებულია ერთმანეთის მიმართ. ყოველი ზედა ავზის ფსკერზე ხისტადაა დამაგრებული კედლის მიმართ პარალელური ტიხრები 4 და 5. კედელთან ახლოს მყოფი ტიხრის სიმაღლე აღემატება ავზის კედლის სიმაღლეს და ფსკერსა და კედელთან ადგენს ღრეჩოს 6.
მუხლები: 1 დამოუკიდებელი.
ფიგურა: 1

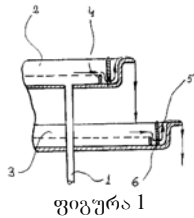

(10) AP 2011 11089 A (51) Int. Cl. (2006)
B 05 D 3/00

- (21) AP 2006 011089 (22) 2006 08 22
- (31) 1069/MUM/06
- (32) 2006 07 07
- (33) IN
- (71) რანკა, სიმა, აჯაი (IN)
9/10 აკაშვანის კომპლექსი, სევასი, ვადოდარა 391101, გუჯარატი (IN)
- (72) პრაკაშ, ვიტალდას, მეტა (IN);
აჯაი, იშვარდალი, რანკა (IN)
- (74) ალექსანდრე გეგეჭკორი
- (85) 2009 02 03
- (86) PCT/IN2006/000304, 2006 08 22
- (54) **ზედაპირის დამუშავების ხერხები იონური სილიციუმორბანული კომპოზიციებით**

(57) არაორგანული ზედაპირის დამუშავების ხერხი მოიცავს ზედაპირზე წყალხსნარის დატანას, რომელიც შეიცავს არსებითად, სულ მცირე, ერთ იონურ სილიციუმორბანულ ნაერთს.

მუხლები: 3 დამოუკიდებელი
13 დამოკიდებელი
ცხრილი: 5

B 22

(10) AP 2011 11057 A (51) Int. Cl. (2006)
B 22 D 11/00

- (21) AP 2009 011057 (22) 2009 01 14

- (71) მერაბ მიქაუტაძე (GE)
პეტრიაშვილის ქ. 32, ბ. 5, 0179, თბილისი (GE);
გიორგი შაორშაძე (GE)
ლარსის ქ. 1, 0179, თბილისი (GE)
- (72) მერაბ მიქაუტაძე (GE);
გიორგი შაორშაძე (GE)

(54) ხოლური ნამზადის უწყვეტი ჩამოსხმის მოწყობილობა

(57) მოწყობილობა შეიცავს სადგარს 1, ორ მბრუნავ დოლს 2, რომელთა ღერძების ბოლოებზე დამაგრებულია ერთმანეთთან მოდებული ორი კბილანა 3, რომელთაგან ერთერთი კბილანას 4 მეშვეობით დაკავშირებულია ამბრავთან 5. მბრუნავ დოლებზე 2 ზემოდან დაყრდნობილია კრისტალიზატორი 6. მოწყობილობა აღჭურვილია აგრეთვე ბერკეტით 7, რომლის ერთ ბოლოზე დამაგრებულია სადგარო 8, ხოლო მეორე ბოლოს აქვს სოლის ფორმა, რომელიც სოლისებური ფორმის ფიქსატორთან 9 ურთიერთქმედებს, ამასთან, ფიქსატორი დაზამბარებულია.
მუხლები: 1 დამოუკიდებელი
ფიგურა: 1

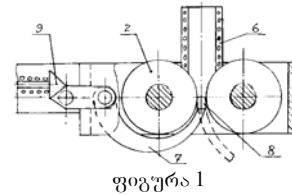

B 65

(10) AP 2011 6814 A (51) Int. Cl. (2006)
B 65 D 1/02
B 65 D 1/40

- (21) AP 2001 005077 (22) 2001 08 29
- (31) 512423; 506684
- (32) 2001 06 15; 2000 08 31

- (33) NZ; NZ
- (71) კო2 პაკ ლიმიტედ (NZ)
88-90, ბალმორალ როუდ, მტ. იდენ,
ოკლენდი (NZ)
- (72) დევიდ მიურეი მერლოუზი (NZ)
- (74) ლილიანა დარახველიძე
- (85) 2003 02 19
- (86) PCT/NZ01/00176, 2001 08 29
- (54) **ნახევრად ხისტი დასაკეცი კონტეინერი**
- (57) კონტეინერი 10 შეიცავს ზედა ნაწილის 5, ცენტრალური ნაწილისა 6 და ქვედა ნაწილის 7 მქონე გვერდით კედელს და ფუძეს 8. ცენტრალური ნაწილი შეიცავს ვაკუუმური პანელის ნაწილს, რომელსაც აქვს მარეგულირებელი სექცია 2 და მაინცირებელი სექცია 1. მარეგულირებელი სექცია კონტეინერის გრძივი ღერძის მიმართ დახრილია უფრო მახვილი კუთხით, ვიდრე მაინცირებელი სექცია. კონტეინერში ვაკუუმის მცირე ძალის დროს, რომელიც წარმოიქმნება კონტეინერში ცხელი სითხის გაცივების შემდეგ, მაინცირებელი სექცია მოიხრება შიგნით, რათა გამოიწვიოს მარეგულირებელი სექციის ამობრუნება და შემდგომი გადაკეცვა შიგა მიმართულებით კონტეინერში და ცენტრალური ნაწილის შეკუმშვა. შეკუმშულ მდგომარეობაში ცენტრალური ნაწილის ზედა და ქვედა ნაწილები არის არსებითად კონტაქტში, რათა ხელი შეუწყოს კონტეინერის ზემოდან დატვირთვის გაძლების უნარს. გამოშვებული წიბოები 3 წარმოქმნის დამატებით საყრდენს კონტეინერისათვის მის დაკეცილ მდგომარეობაში. ვაკუუმის მოხსნისას, კონტეინერიდან ხუფის ახდის შემდეგ, კონტეინერი საწყის მდგომარეობაში ბრუნდება.

მუხლები: 4 დამოუკიდებელი
26 დამოკიდებული
ფიგურა: 8

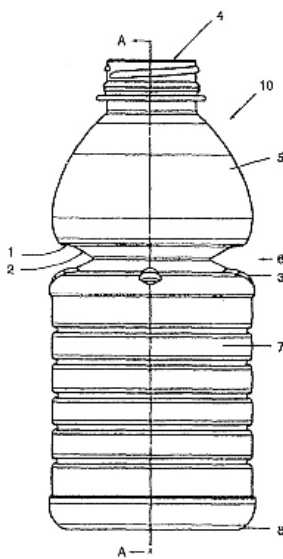

ფიგურა 1

ბანყოფილება C

C 07

- (10) AP 2011 11413 A (51) Int. Cl. (2006)
C 07 D 401/10
A 61 K 31/4439
A 61 P 35/00
A 61 P 29/00
- (21) AP 2008 011413 (22) 2008 01 08
- (31) 0700432.8; 60/921,310
- (32) 2007 01 10; 2007 04 02
- (33) GB; US
- (71) ისტიტუტო დი რინერკე დი ბიოლოჯია
მოლეკოლარე პ. ანჯელეტი სპა (IT)
ვია პონტინა კმ. 30.600, I-00040 პომეზია
(რომი) (IT)
- (72) ფილიპ ჯოუნსი (GB);
სესუს მარია ონტორია ონტორია (ES);
რიტა სკარპელი (IT);
კარსტენ შულც-ვადემრესტი (DE)
- (74) თამაზ შილაკაძე
- (85) 2009 08 07
- (86) PCT/GB2008/050018, 2008 01 08
- (54) **ამიდ ჩანაცვლებული ინფაზოლები,
რობორც პოლი (ADP-რიბოზა) პოლი-
მერაზა (PARP) ინჰიბიტორები**
- (57) მოცემული გამოგონება განეკუთვნება ნაერთებს, ფორმულით (I)

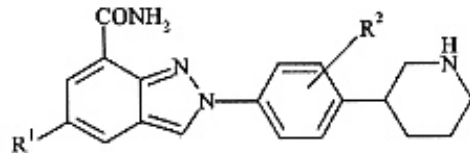

(I)

მათ ფარმაცევტულად მისაღებ მარილებს, სტერეოიზომერებს ან ტაუტომერებს, რომლებიც არის პოლი (ADP-რიბოზა)პოლიმერაზას (PARP) ინჰიბიტორები და გამოიყენება კიბოს, ანთებითი დაავადებების, რეპერფუზიური დაზიანებების, იშემიური მდგომარეობების, ინსულტის, თირკმლის უკმარისობის, გულ-სისხლძარღვთა დაავადებების, გულ-სისხლძარღვთა დაავადებებისაგან გასხვავებული სისხლძარღვთა დაავადებების, დიაბეტის, ნეიროდეგენერაციული დაავადებების, რეტროვირუსული ინფექციების, ბადურის დაზიანების ან კანის დაბერების და ულტრათიისფერი გამოსხივებით ინდუცირებული კანის დაზიანების მკურნალობისას, და სამკურნალო საშუალების დასამზადებლად, ქიმიოდა/ან რადიოსენსიბილიზატორის სახით გამოიყენებლად, კიბოს სამკურნალოდ.

მუხლები: 7 დამოუკიდებელი
6 დამოკიდებული

(10) AP 2011 10998 A (51) Int. Cl. (2006)
 C 07 D 487/04
 A 61 K 31/351
 A 61 K 31/366
 A 61 P 31/14
 C 07 D 309/32
 C 07 D 405/06
 C 07 D 405/14
 C 07 D 513/04

- (21) AP 2005 010998 (22) 2005 08 05
 (62) 60/602,618 2004 08 18 (US)
 (31) 60/602,618
 (32) 2004 08 18
 (33) US
 (71) პუაიზერ ინკ. (US)
 235 ისტ 42-ე სტრიტ, ნიუ-იორკი, შტატი
 ნიუ-იორკი 10017 (US)
 (72) ხაიერ გონსალესი (US);
 ტანია მიშელ ჯიუველი (US);
 ჰუი ლი (US);
 ანჯელიკა ლინტონი (US);
 ჯონ ჰოვარდ ტატლოკი (US)
 (74) შალვა გვარამაძე
 (85) 2008 12 01
 (86) PCT/IB2005/002697, 2005 08 05
 (54) **ჰეპატიტ C ვირუსის რნმ-დამოკიდებ-
 ბული რნმ პოლიმერაზას ინჰიბიტო-
 რები, მათი შემცველი კომპოზიციები
 და გამოყენება ჰეპატიტის C ვირუსით
 გამოწვეული დაავადებების
 სამკურნალოდ**
 (57) ნაერთი ფორმულით

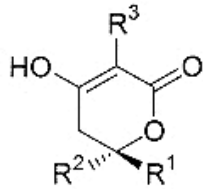

რომლის R₁, R₂ და R₃-ის მნიშვნელობები მო-
 ყვანილია აღწერილობაში, ფარმაცევტული
 კომპოზიციები მათ საფუძველზე და მათი
 გამოყენება მედიკამენტის დასამზადებლად
 ჰეპატიტ C ვირუსის რეპლიკაციის ინჰიბირე-
 ბისათვის HCV-ინფიცირებული ძუძუმწოვრე-
 ბის სამკურნალოდ.

მუხლები: 8 დამოუკიდებელი
 12 დამოკიდებული
 ცხრილი: 1

განყოფილება E

E 01

(10) AP 2011 9950 A (51) Int. Cl. (2006)
 E 01 D 15/20

- (21) AP 2007 009950 (22) 2007 03 29
 (71) საქართველოს ტექნიკური უნივერსი-
 ტეტის ნავებობების, სპეციალური
 სისტემებისა და საინჟინრო
 უზრუნველყოფის ინსტიტუტი (GE)
 კოსტავას ქ. 77, 0175, თბილისი (GE)
 (72) ელგუჯა მეძმარიაშვილი (GE);
 გიორგი მეძმარიაშვილი (GE)
 (54) **ბასაშლელი ხიდი და ხიდის დამოწყობი**
 (57) ხიდის 1 მზიდი ნაწილი შეიცავს დაწვეი-
 ლებული დეროებით 2 შედგენილ პანტოგრა-
 ფული მექანიზმების 3 რიგებს, რომლებიც
 ერთმანეთთან დაკავშირებულია საერთო დე-
 რძებით 5, 7, 9. პანტოგრაფული მექანიზმების
 ზედა და შუალედურ სახსრებს შორის მანძი-
 ლი 10 მეტრა შუალედურ და ქვედა სახსრებს
 შორის მანძილზე 11 ხიდის თაღის ფორმირე-
 ბისათვის. სავალი ღიანდები შედგენილია
 თაღოვანი ფორმის ფილებით 13, რომლებიც
 დაფიქსირებულია პანტოგრაფულ მექანიზმე-
 ბზე შესრულებულ ბუდეებში 16. განაპირა
 პანტოგრაფებზე 2 მოწყობილია სწორი სავა-
 ლი ნაწილები 17. ხიდის გაშლა და დაკეცვა
 ხორციელდება ბაგირებით 25 და 26 ხიდის
 დამწყობის მეშვეობით, რომელიც შეიცავს
 დამწყობ მექანიზმს, სატაც მოწყობილობას,
 სატრანსპორტო საშუალების შასისთან და-
 კავშირებულ გრძივ მიმმართველებს, ამ მიმ-
 მართველებში სრიალის შესაძლებლობის
 მქონე გამოსაწევ პლატფორმას 44, რომლის
 შუა ნაწილში დაყენებულია ამწე ისარი 38,
 კიხოს მხარეს - ტრავერსა 42.
 მუხლები: 3 დამოუკიდებელი
 ფიგურა: 134

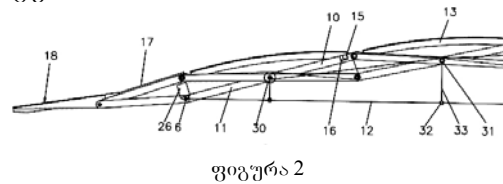

E 02

(10) AP 2011 11626 A (51) Int. Cl. (2006)
 E 02 B 8/00

- (21) AP 2009 011626 (22) 2009 12 30
 (71) იულონ გაბრიხიძე (GE)
 ნუცუბიძის ქ. 30, ბ. 21, 0177,
 თბილისი (GE);

- აბრამ ჭრელაშვილი (GE)
 ალ. ყაზბეგის გამზ. 29/22, ბ. 20, 0177,
 თბილისი (GE);
 ანგული ტყეუჩავა (GE)
 ნუცუბიძის III მკრ., I კვარტ., კორპ. 15,
 ბ. 31, 0177, თბილისი (GE)
- (72) იულონ გაბრიხიძე (GE);
 აბრამ ჭრელაშვილი (GE);
 ანგული ტყეუჩავა (GE)
- (54) **თევზსავალი ნაბეობა**
- (57) ნაბეობა შეიცავს წყალსაცავის 1 კაშხალზე 2 მიშენებულ ზედა კამერას 3, რომელიც აღჭურვილია ჰიდროავტომატური მართვის სარქველებით 4. ზედა კამერა ქვედა კამერასთან 5 დაკავშირებულია თევზსავალი მილით 6. ქვედა კამერის შესასვლელზე დაყენებულია საკეტი ფარი 7, რომელიც აღჭურვილია ელექტრომექანიკური მართვის მქონე ამწე მექანიზმით 8. ზედა კამერაში ჩაყენებულია წყლის დონის მზომი ხელსაწყოები 9. ქვედა კამერის ერთ-ერთ გვერდზე დაყენებულია ფარი 10, რომელთანაც მიერთებულია 20-25 მ. სიგრძის წყლის მილი 11.
 მუხლები: 1 დამოუკიდებელი
 ფიგურა: 2

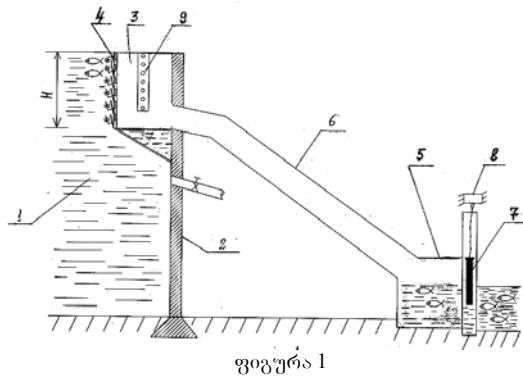

- (10) AP 2011 10594 A (51) Int. Cl. (2006)
 E 02 F 9/28
- (21) AP 2006 010594 (22) 2006 08 28
 (31) 60/712,915; 60/758,179
 (32) 2005 08 30; 2006 01 10
 (33) US; US
- (71) ესკო კორპორეიშნ (US)
 2141 Nw 25 ავენიუ, პორტლენდ, OR 97210
 - 2578 (US)
- (72) რობერტ მაკკლანახანი (US);
 ადამ სტიტზელი (US)
- (74) ლილიანა დარახველიძე
 (85) 2008 03 28
 (86) PCT/US2006/033593, 2006 08 28
- (54) **ცვეთამდევი ელემენტი შიდავს წყვილ უბანს, რომლებიც განსაზღვრავენ ღრუს**

- საზღვრებს და შემოწვდომილია საექსკავატორო მოწყობილობის მჭრელ პირზე კონსტრუქციის ერთი შესრულების მიხედვით ღრუს წინა ნაწილი შესრულებულია წყვილი დახრილი ზედაპირებისა და განივად გახსნილი ღრუს სახით, რომელიც შეესაბამება მჭრელი პირის გვერდით გაფართოებას. ცვეთამდევი ელემენტის ნახევრებში განლაგებულია ფიქსატორი, რომელიც განკუთვნილია ცვეთამდევი ელემენტის მჭრელ პირთან განართად მისამაგრებლად.
 მუხლები: 2 დამოუკიდებელი
 9 დამოკიდებული
 ფიგურა: 12

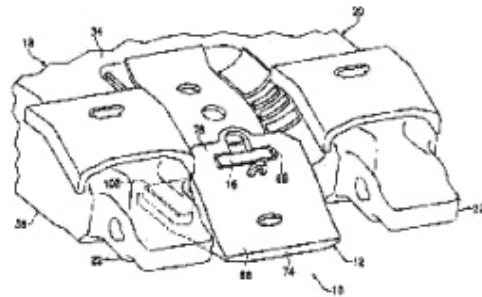

ბანყოფილება F

F 02

- (10) AP 2011 9767 A (51) Int. Cl. (2006)
 F 02 B 55/02
- (21) AP 2006 009767 (22) 2006 12 15
 (71) რამზან გოიტემიროვი (GE)
 დელისის ქ. 16, 0177, თბილისი (GE)
- (72) რამზან გოიტემიროვი (GE)
- (54) **შიგაწვის ძრავა**
- (57) შიგაწვის ძრავა შეიცავს კორპუსს 1 სარქველებით, მუშა ლილვს 2, მასზე დაყენებულ მრგვალ ცილინდრების ბლოკს 3 რადიალურად განლაგებული ცილინდრებით 4 და დგუშებით, ყოველ დგუშთან სასრულად დაკავშირებულ თითს 6 და ბარბაცას 7 გორგოლაჭებიანი 8 მილისით 9, სასრულად დაკავშირებულს ორივე ბოლოზე მხრეულბთან 10 განაჭრის 11 გავლით. მხრეულის სხვა ბოლოებზე დაყენებულია საყრდენი გორგოლაჭები 12, განთავსებული მასიქრონიზებულ დისკოზე L-ის მაგვარ სარბენ ბილიკებში 13. მხრეულის სხვა ბოლოები დაკავშირებულია ბერკეტებთან 15, რომლებიც სასრულად დაყენებულია ცილინდრების ბლოკის ორივე მხარეს.
 მუხლები: 1 დამოუკიდებელი
 9 დამოკიდებული

ფიგურა: 3

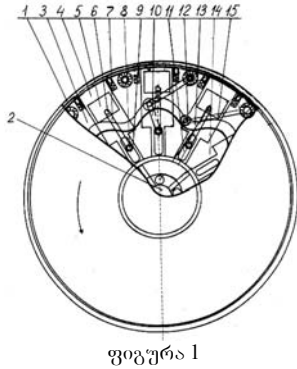

ბანყოფილება G

G 05

(10) AP 2011 11255 A (51) Int. Cl. (2006)

G 05 B 19/43
F 01 D 21/18

(21) AP 2006 011255 (22) 2006 11 14

(31) 11/581,799

(32) 2006 10 16

(33) US

(71) ელიოტ კომპანი (US)

901 ნორთ ფორტ სტრიტ, ჯენეტი,
პენსილვანია 15644-1473 (US)

(72) სამუელ ბლაზერი (CH);

ჰაინც ფოგლერი (CH)

(74) თამარ კოჭლამაზაშვილი

(85) 2009 05 15

(86) PCT/US2006/044255, 2006 11 14

(54) პირდაპირი მოქმედების ჰიდრავლიკური-
კური ამომრთველი ბლოკი, რომელსაც
აქვს „შმრავლესობით“ გადაწყვეტი-
ლების მიღების ფუნქცია

(57) პირდაპირი მოქმედების ჰიდრავლიკური
გამომრთველი ბლოკი გადაწყვეტილების მი-
ღების მინიჭებული ფუნქციით ზღუდავს შემ-
შვებ არხსა და გამომშვებ არხს შორის არსე-
ბულ სამ ცალკე გამდინარე არხს. ყოველ
გამდინარე არხს კვეთს სარქველური ცილინ-
დრი. ყოველი სარქველური ცილინდრის სარ-
ქველურ დგუმს აქვს კონფიგურაცია, რომე-
ლიც უზრუნველყოფს სამი გამდინარე არხი-
დან ორი არხის ბლოკირებას გააქტიურებულ
მდგომარეობაში. მანამ, სანამ, სულ მცირე,
ორი დგუმი იმყოფება გააქტიურებულ მდგო-
მარეობაში, კავშირი შემშვებ არხსა და გა-
მომშვებ არხს შორის გამოორიცხულია.

მუხლები: 1 დამოუკიდებელი

8 დამოკიდებული

ფიგურა: 1

G 06

(10) AP 2011 11001 A (51) Int. Cl. (2006)
G 06 Q 30/00

(21) AP 2007 011001 (22) 2007 05 02

(31) 60/746,172; 60/892,621

(32) 2006 05 05; 2007 03 02

(33) US; US

(71) სეკურანტ ინკ. (US)

2110 დრიუ სტრიტ, ქლიარუოთერ,
ფლორიდა 33765 (US)

(72) მეირ ეზრა (IL)

(74) შალვა გვარამაძე

(85) 2008 12 05

(86) PCT/IL2007/000535, 2007 05 02

(54) ხმრხი და სისტემა ბარათით

წარმოებული ოპერაციების
დაცვისათვის

(57) წარმოდგენილია სისტემა, რომელშიც
ბარათის ამომკითხავი მოწყობილობა დაკავ-
შირებულია ტრანზაქციაზე სანქციის გამ-
ცემთან (TAA). დამატებითი უსაფრთხოების
მონაცემთა წყაროს შეუძლია TAA-სთან და-
კავშირება და მისთვის მონაცემების გაგ-
ზავნა, ამასთან, TAA-სთან დაკავშირებული
მონაცემთა ბაზა ინახავს მომხმარებლის უსა-
ფრთხოების განახლებად მონაცემებს. TAA-
სთან დაკავშირებული მონაცემთა ბაზა ინა-
ხავს ჩანაწერებს რეგისტრირებული კომპანი-
ების გეოგრაფიული ადგილმდებარეობის შე-
სახებ. სისტემა გამოიყენება იდენტიფიკაციის
თაღლითური მითვისების წინააღმდეგ.

მუხლები: 2 დამოუკიდებელი

4 დამოკიდებული

ფიგურა: 5

ბანყოფილება H

H 01

(10) AP 2011 9952 A (51) Int. Cl. (2006)
H 01 Q 15/20

(21) AP 2007 009952 (22) 2007 03 29

(71) საქართველოს ტექნიკური უნივერსი-
ტეტის ნაგებობების, სპეციალური
სისტემებისა და საინჟინრო

უზრუნველყოფის ინსტიტუტი (GE)
კოსტავას ქ. 77, 0175, თბილისი (GE)

(72) ელგუჯა მექმარიაშვილი (GE);

გიორგი მექმარიაშვილი (GE)

(54) ბასაშვლი კოსმოსური
რეფლექტორი - "E&GM"-1"

(57) რეფლექტორი შეიცავს ამრავი მექანიზ-
მის 35 მქონე გამშლელ რგოლს 2, შესრულე-

ბუღს წყვილ-წყვილად სახსრულად 9, 13 და-
კავშირებული ურთიერთგადამკვეთი დერო-
ების 8, 12 ორი რიგისაგან, რომლებიც მიერ-
თებულია დგარებთან 5 სახსრულად თითო
ბოლოებით უძრავად და მეორე ბოლოებით -
სრიალის შესაძლებლობით. გამშლელ რგო-
ლზე მიერთებულია გასაჭიმი კარკასი 23,
შესრულებული ცენტრალურ დოლზე 28 დახ-
ვევის შესაძლებლობით მიერთებული მოქ-
ნილი რადიალური წიბოებით 25, 26 და ამ-
რეკლი ბადე 32, რომელიც მიკერებულია გა-
საჭიმი კარკასის მოქნილ რადიალურ წიბო-
ებზე. გამშლელი რგოლი შესრულებულია
ორი გასაშლელი ნაწილისაგან 3, რომელთა
შორის განთავსებულია ორი ძალური გამ-
შლელი ელემენტი 4.

მუხლები: 1 დამოუკიდებელი
3 დამოკიდებული

ფიგურა: 35

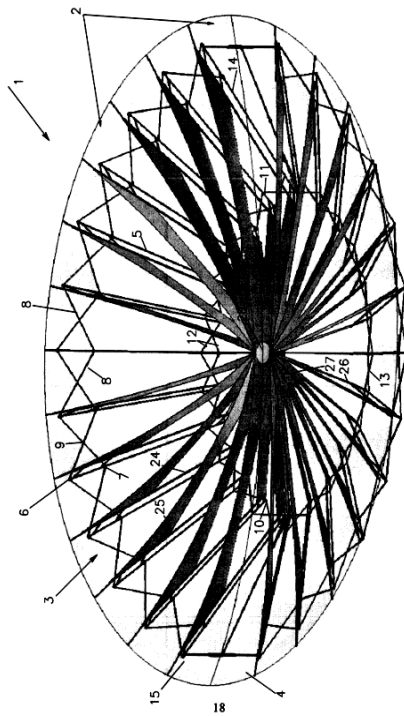

ფიგურა 1

H 04

(10) AP 2011 11256 A (51) Int. Cl. (2006)
H 04 H 1/08
H 04 M 11/00

(21) AP 2009 011256 (22) 2009 05 15

(71) დევი ვასაძე (GE)
სულხან-საბას გამზ. 25/31, 4606,
ქუთაისი (GE);
დავით ვასაძე (GE)

სულხან-საბას გამზ. 25/31, 4600,
ქუთაისი (GE);
ირაკლი ვასაძე (GE)
სულხან-საბას გამზ. 25/31, 4606,
ქუთაისი (GE)

(72) დევი ვასაძე (GE);
დავით ვასაძე (GE);
ირაკლი ვასაძე (GE)

(54) სამოქალაქო თავდაცვის უზრუნველყოფის სისტემა

(57) სისტემა შეიცავს შეტყობინების საშტაბო დანადგარს 3 მასთან მიერთებული მიკროფონით 2, შეტყობინების დანადგარებს 13 და ხმამაღლამოლაპარაკების მართვის ბლოკებს 27. შეტყობინების დანადგარების შესასვლელი კავშირის საკაბელო ხაზებით 11 მიერთებულია საშტაბო დანადგარის გამოსასვლელთან, ხოლო შეტყობინების დანადგარების გამოსასვლელებთან სატელეფონო სააბონენტო ხაზებით 26 მიერთებულია ხმამაღლამოლაპარაკების მართვის ბლოკების შესასვლელი. ხმამაღლამოლაპარაკების მართვის ბლოკებთან მიერთებულია ტელეფონის აპარატები 34, სააბონენტო 35 და სატრანსლაციო 36 ხმამაღლამოლაპარაკები. საგანგებო სიტუაციებში სისტემა უზრუნველყოფს მოსახლეობისათვის უშუალოდ სამოქალაქო თავდაცვის შტაბიდან ოპერატიული ინფორმაციის შეუფერხებელ მიწოდებას.

მუხლები: 1 დამოუკიდებელი

ფიგურა: 1

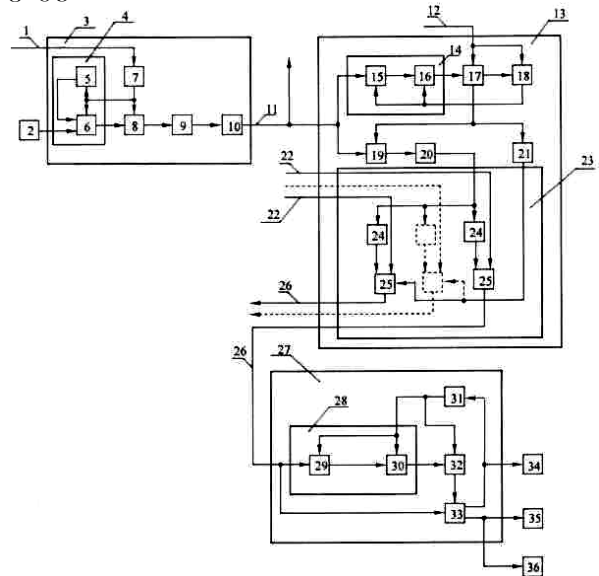

ფიგურა 1

გამომგონებლის კატეგორია

განყოფილება A

A 61

- (11) P 2011 5212 B (51) Int. Cl. (2006)
A 61 H 39/00
A 61 H 39/04
A 61 H 39/08
- (10) AP 2010 10522 A (44) 21(313)/2010
(21) AP 2006 010522 (22) 2006 07 19
(24) 2006 07 19
(31) 2005123065; 2005134870; 2006121353;
2006122385; 2006125777
(32) 2005 07 20; 2005 11 10; 2006 06 16;
2006 06 23; 2006 07 18
(33) RU; RU; RU; RU; RU
(86) PCT/RU2006/000385, 2006 07 19
(73) ფრეი მედიკალ ტექნოლოჯის აგ (CH)
ფლეის ბელ-ეარ, 1, c/o MGE, 1003
ლოზანა (CH)
(72) მარიატ მუხინა (RU);
ნიკოლაი ჩადაევი (RU)
(74) შალვა გვარამაძე
(54) ნემსი და მოწყობილობა რეფლექსო-
თერაპიისათვის
-

- (72) უილიამ ნ. ვოშბარნი (US);
ანდრეს ს. კერნანდეზი (ES);
მარკ ს. მენფრედი (US);
ჯეფრი ა. რობლი (US)
(74) თამაზ შილაკაძე
(54) თიენოპირიმიდინონის წარმოებულე-
ბი, როგორც მელანინმაკონცენტრი-
რებელი კორონის რეცეპტორის-1
ანტაგონისტები
-

განყოფილება C

C 07

- (11) P 2011 5213 B (51) Int. Cl. (2006)
C 07 D 495/04
A 61 K 31/522
A 61 P 5/00
A 61 P 25/00
- (10) AP 2010 10710 A (44) 15(307)2010
(21) AP 2006 010710 (22) 2006 10 26
(24) 2006 10 26
(31) 60/730,453; 11/586,255
(32) 2005 10 26; 2006 10 25
(33) US; US
(86) PCT/US2006/041725, 2006 10 26
(73) ბრისტოლ- მაიერს სკუიბ კო. (US)
პ. ო. ბოქს 4000, როუტ 206 ენდ
პროვინსლაინ როუდ, პრინსტონი,
NJ 08543-4000 (US)
-

სასარგებლო მოდელები

ბანასხალები, რომლებზეც გამოტანილია გადაწყვეტილება კატენის ბასემის შესახებ

გადაწყვეტილების გასაჩივრება შესაძლებელია საქპატენტის სააპელაციო პალატაში გამოქვეყნებიდან 3 თვის ვადაში ან თბილისის საქალაქო სასამართლოს ადმინისტრაციულ საქმეთა კოლეგიაში 1 თვის ვადაში (მის.: თბილისი, დავით აღმაშენებლის ხეივანი, მე-12 კმ., №6).

ბანყოფილება A

A 21

(10) AU 2011 11797 U (51) Int. Cl. (2006)

A 21 D 2/00

(21) AU 2010 011797 (22) 2010 05 14

(71) გიორგი ჩახუნაშვილი (GE)

ნუცუბიდის ფერდობი III მკრ., კვარტ. 2,
კორპ. 6, ბ. 25, 0177, თბილისი (GE);

ნუნუ ჩახუნაშვილი (GE)

არაგვის ქ. 21, ბ. 1, 0179, თბილისი (GE);

ირაკლი კალანდია (GE)

წყნეთის ქ., კორპ. 4ა, ბ. 37, 0162,

თბილისი (GE);

კოტე კოკია (GE)

ვორონინის შეს. 11, 0112, თბილისი (GE);

ნიკოლოზ ბაწელაშვილი (GE)

მეუნარგიას ქ. 22, კორპ. 73, ბ. 31, 0101,

თბილისი (GE)

(72) გიორგი ჩახუნაშვილი (GE)

(54) **პურ-ფუნტოშუშულის დასამზადებელი**

ცომის კომპონიცი

(57) კომპოზიცია შეიცავს, მას%-ში: 60-61 ფქვილს, 0.6-0.8 საფუარს, 0.78-0.79 მარილს, 0.1-0.5 კვებით დანამატს-აპივიტის ფხვნილს და დანარჩენს - წყალს.

ცხრილი:1

(10) AU 2011 11908 U (51) Int. Cl. (2006)

A 21 D 10/04

(21) AU 2010 011908 (22) 2010 08 06

(71) თეიმურაზ ჭელიძე (GE)

ვაჟა-ფშაველას გამზ., VII კვარტ.,
კორპ. 2, ბ. 55, 0186, თბილისი (GE)

(72) თეიმურაზ ჭელიძე (GE)

(54) **პურისა და პურ-ფუნტოშუშულის წარმო-
ების ხერხი**

(57) ხერხი ითვალისწინებს ცომსაზღელ მოწ-
ყობილობაში სარეცეპტურო კომპონენტების-
ფქვილის, მარილის, ლიმონმჟავასა და წყლის
შერევას, ცომის მოხელას ცომსაზღელი მოწ-
ყობილობის ბრუნვის 5-15წმ¹ სიხშირით, ცო-

მის აფუებას ცომსაზღელ მოწყობილობაში ჰა-
ერის 0,35-0,45 მპა წნევით მიწოდებისა და
ცომსაზღელი მოწყობილობის ბრუნვის საშუ-
ალებით, რომლის სიხშირეა 6-20 წმ¹, ცომის
აფუების შემდეგ კი ცომისგან ნაჭრების ფორ-
მირებას და მათ გამოცხობას.

მუხლები: 1 დამოუკიდებელი

6 დამოკიდებული

ცხრილი: 1

A 23

(10) AU 2011 11837 U (51) Int. Cl. (2006)

A 23 F 5/00

(21) AU 2010 011837 (22) 2010 06 09

(71) ლიანა ჯიქია (GE)

კოსტავას ქ. 5 (ქართული ენისა და
ლიტერატურის ინსტიტუტი, აფხაზეთის
მეცნიერებათა ეროვნული აკადემია),
0108, თბილისი (GE);

რაისა ქარაია (GE)

კოსტავას ქ. 5 (ქართული ენისა და ლიტე-
რატურის ინსტიტუტი, აფხაზეთის
მეცნიერებათა ეროვნული აკადემია),
0108, თბილისი (GE);

ნონა მიქაია (GE)

კოსტავას ქ. 5 (ქართული ენისა და
ლიტერატურის ინსტიტუტი, აფხაზეთის
მეცნიერებათა ეროვნული აკადემია),
0108, თბილისი (GE)

(72) ლიანა ჯიქია (GE);

რაისა ქარაია (GE);

ნონა მიქაია (GE)

(54) **ყავის შემცველის მიღების ხერხი**

(57) ხერხი ითვალისწინებს ყავის, სოიას, სი-
მინდის, თხილის და ბაიხის ჩაის ცალ-ცალკე
მოხალვას, დაფქვას, ერთმანეთში შერევას,
მიღებულ ნარევი ვანილინის დამატებას,
ამასთან, კომპონენტებს იღებენ შემდეგი თა-
ნაფარდობით, მას%-ში:

ყავა 15-28

სოია 20-23

სიმინდი 20-23

თხილი 20-23
 ბაიხის ჩაი 12-16
 ვანილინი 0,01-0,02

(10) AU 2011 11847 U (51) Int. Cl. (2006)
 A 23 L 2/00

(21) AU 2010 011847 (22) 2010 06 14

(71) გიორგი ჩახუნაშვილი (GE)
 ნუცუბიძის ფერდ., III მკრ., კვარტ. II,
 კორპ. 6, ბ. 25, 0177, თბილისი (GE);
 ნუნუ ჩახუნაშვილი (GE)
 არაგვის ქ. 21, ბ. 1, 0179, თბილისი (GE);
 ირაკლი კალანდია (GE)
 წყნეთის ქ., კორპ. 4ა, ბ. 37, 0162,
 თბილისი (GE);
 კოტე კოკაია (GE)
 ვორონინის შეს. 11, 0112, თბილისი (GE);
 ნიკოლოზ ბაწელაშვილი (GE)
 მეუნარგიას ქ. 22, კორპ. 73, ბ. 31, 0101,
 თბილისი (GE)

(72) გიორგი ჩახუნაშვილი (GE)

(54) **შალკოპოლო სასმელი**

(57) კგ/100 დალ. სასმელი შეიცავს: 17-110 შა-
 ქარს, 19-20 ნახშირორჟანგს, 4 აპივიტის ექს-
 ტრაქტს, 0,1 დაფნის ფოთოლს, ან შესქელე-
 ბულ 100 ყურძნის, 50 ალუბლის ან 70 ჟოლოს
 წვეს, ან 5 ტარხუნის, 4 ფეიჰოას ან 4 ლი-
 მონის ნაყენს, ან 80 ღვინოს და დანარჩენს -
 წყალს.

ბანყოფილება B

B 06

(10) AU 2011 11757 U (51) Int. Cl. (2006)
 B 06 B 1/00
 A 47 D 9/00

(21) AU 2010 011757 (22) 2010 04 16

(71) გიორგი გოგუაძე (GE)
 სოფ. თხინვალა, 3307, თბილისი (GE)

(72) გიორგი გოგუაძე (GE);
 გიორგი ცუცქერიძე (GE)

(54) **რხევიტი მობრარობის შესაძლებლობის
 მქონე აგეჯის სარწმინდე მემქანიზმი**

(57) მემქანიზმი შედგება უძრავ საყრდენზე 1
 დასამაგრებელი კორპუსისაგან 2, რომელშიც
 მოთავსებულია კვების წყაროსთან მართვის
 ბლოკის 8 მეშვეობით დაკავშირებული ელ.
 ძრავა 3. მემქანიზმს აქვს გადამცემი სისტემა,
 შედგენილი ელ. ძრავის ლიდზე 4 წამოცმუ-
 ლი დოლისა 5 და დრეკადი წვევისაგან 6. მარ-
 თვის ბლოკი დამატებით შეიცავს მიკროპრო-
 ცესორსა და გადამწოდებს.

მუხლები: 1 დამოუკიდებელი
 ფიგურა: 1

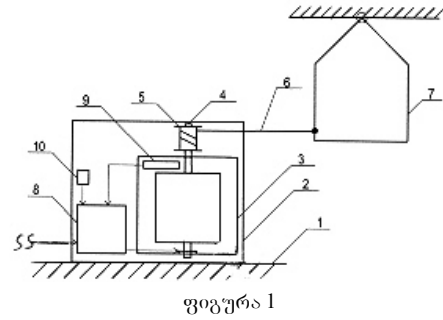

ბანყოფილება C

C 02

(10) AU 2011 11516 U (51) Int. Cl. (2006)
 C 02 F 3/00

(21) AU 2009 011516 (22) 2009 10 20

(71) ენვერ ბაჯელიძე (GE)
 სოფ. ხეცუბანი, 6219, ქობულეთი (GE);
 იოსებ ბაჯელიძე (GE)

სოფ. ხეცუბანი, 6219, ქობულეთი (GE)

(72) ენვერ ბაჯელიძე (GE);
 იოსებ ბაჯელიძე (GE)

(54) **სალექარი**

(57) სალექარი შეიცავს კორპუსს 1 კედლე-
 ბით 2, სახურავითა 3 და ძირით 4, უკანა კე-
 დელს ერთ მხარეს აქვს ნახვრეტი 5 დაფარუ-
 ლი ფილტრით 6, ხოლო მეორე მხარეს ნახვ-
 რეტის პირზე მიერთებულია სახსნელი მუხ-
 ლი 7 გაწმენდილი წყლის ასარიგებლად, გვე-
 რდით კედლებზე დამაგრებულია ფილტრის
 დამცავი ფარი 8. სახურავს ნაკადის ჩადინე-
 ბის ადგილზე აქვს გისოსი 9 მსხვილი
 ფრაქციის შესაჩერებლად. კორპუსი დგარზე
 10 დაკავშირებულია ჰორიზონტალური სახს-
 რებით და აქვს საპირწონე 11.

ფიგურა: 1

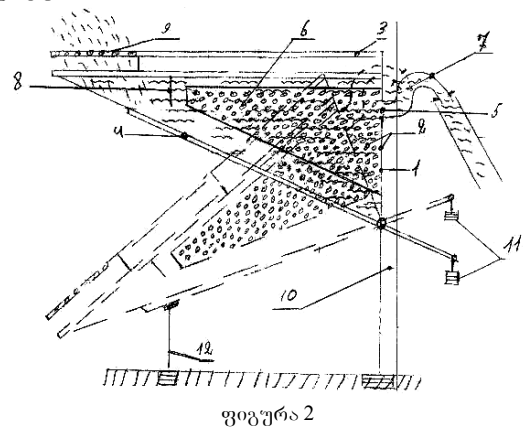

ლიზინი

განაცხადები, რომლებზეც გამოტანილია გადაწყვეტილება პატენტის გაცემის შესახებ

გადაწყვეტილების გასაჩივრება შესაძლებელია საქპატენტის სააპელაციო პალატაში გამოქვეყნებიდან 3 თვის ვადაში ან თბილისის საქალაქო სასამართლოს ადმინისტრაციულ საქმეთა კოლეგიაში 1 თვის ვადაში (მის.: თბილისი, დავით აღმაშენებლის ხეივანი, მე-12 კმ., №6).

- (10) AD 2011 629 S (51) 20-01
- (21) AD 2010 000629 (22) 2010 12 14
- (28) 3
- (71) შპს „ვეივ“ (GE)
ნუცუბიძის II ფერდ., კვარტ. IV, კორპ. 3,
ბ. 24, 0183, თბილისი (GE)
- (72) არჩილ წაქაძე (GE)
- (54) **საშაჯრო აპარატი**
- (55)

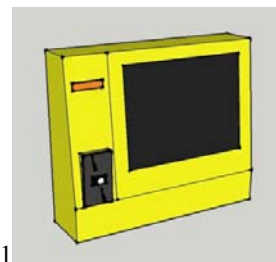
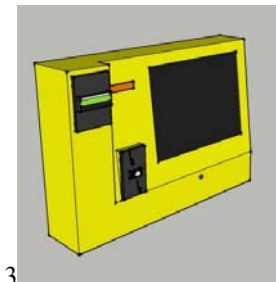

(10) AD 2011 616 S (51) 27-01
 (21) AD 2010 000616 (22) 2010 07 09
 (28) 2
 (71) ელაიდ გლობალ ტობაკო ლიმიტიდ (GB)
 ვეი ქორთ ვესთ, იუნიონ როუდ, ფარნამ,
 სურეი GU9 7PT (GB)
 (72) მარიამ გურგენიძე (GE)
 (74) გივი აკოფაშვილი
 (54) უზილტრო სიბარეპტი
 (55)

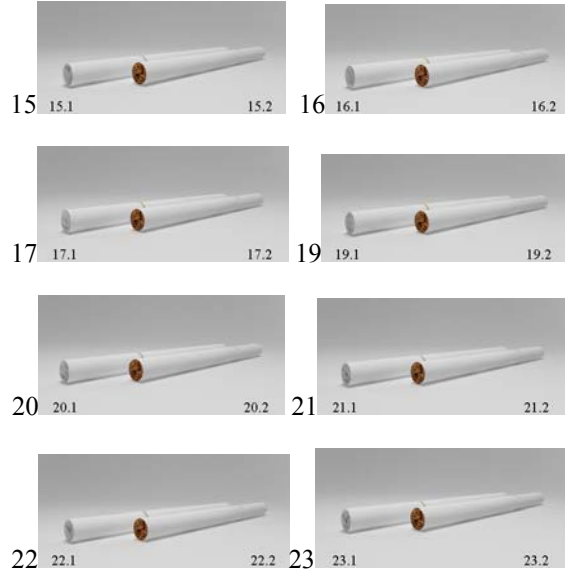

(10) AD 2011 617 S (51) 27-01
 (21) AD 2010 000617 (22) 2010 07 15
 (28) 24
 (71) ელაიდ გლობალ ტობაკო ლიმიტიდ (GB)
 ვეი ქორთ ვესთ, იუნიონ როუდ, ფარნამ,
 სურეი GU9 7PT (GB)
 (72) მარიამ გურგენიძე (GE)
 (74) გივი აკოფაშვილი
 (54) უზილტრო სიბარეპტი
 (55)

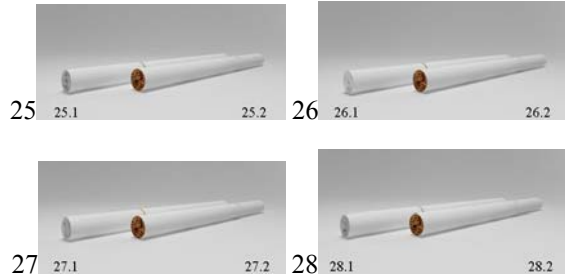
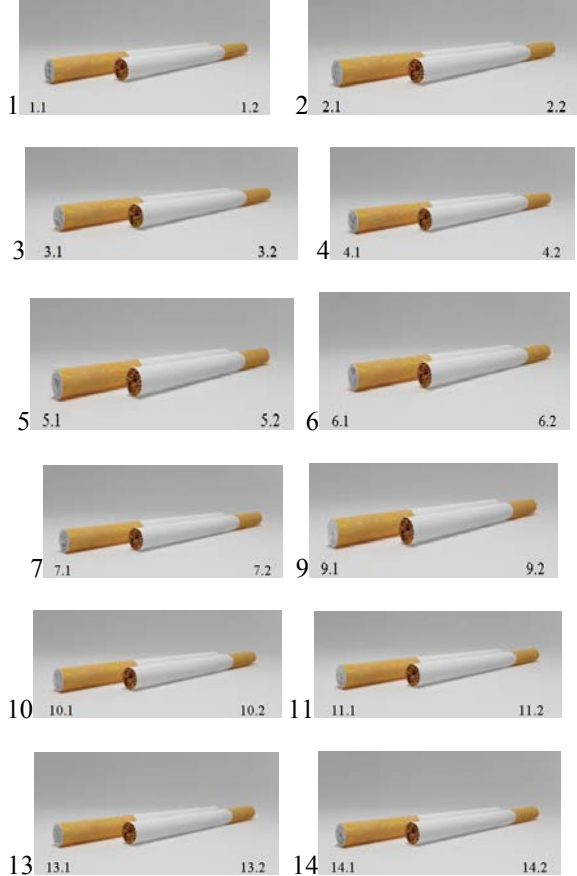

(10) AD 2011 618 S (51) 27-01
 (21) AD 2010 000618 (22) 2010 08 06
 (28) 11
 (71) ელაიდ გლობალ ტობაკო
 ლიმიტიდ (GB)
 ვეი ქორთ ვესთ, იუნიონ როუდ, ფარნამ,
 სურეი GU9 7PT (GB)
 (72) მარიამ გურგენიძე (GE)
 (74) გივი აკოფაშვილი
 (54) უზილტრო სიბარეპტი
 (55)

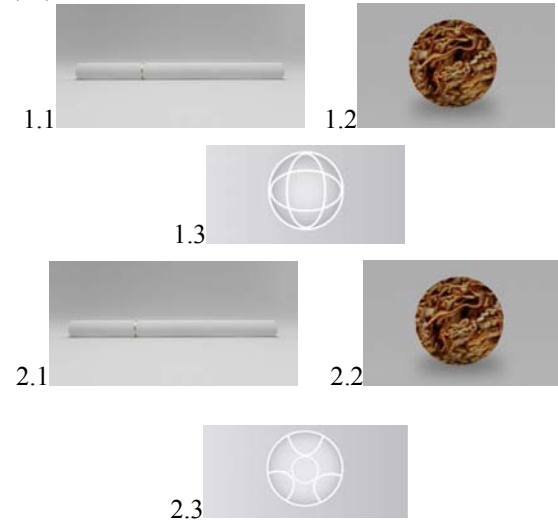

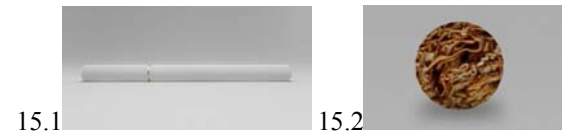
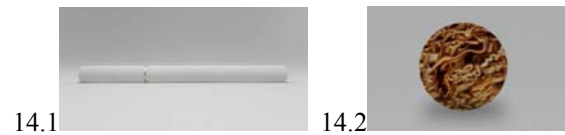
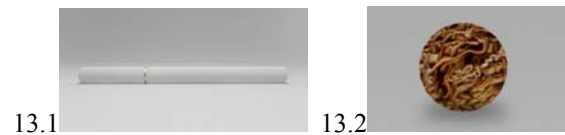
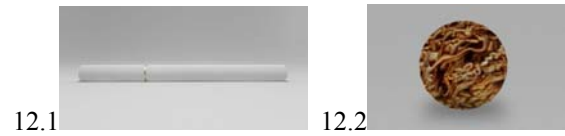
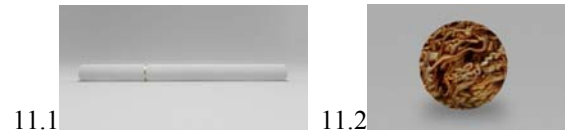
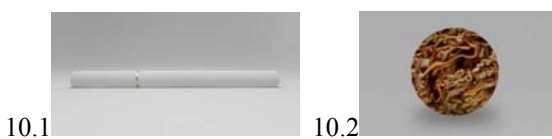
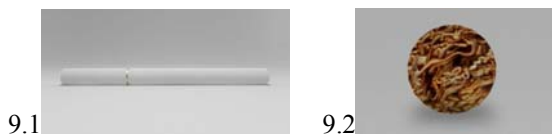
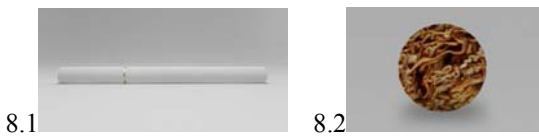
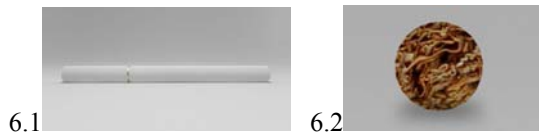
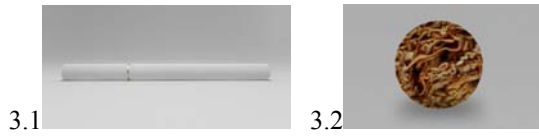

სამრეწველო ნიმუშის კატეგორია

(11) D 2011 457 S (51) 06-01
(10) AD 2010 605 S (44) 19(311)/2010
(21) AD 2010 000605
(22) 2010 05 21
(24) 2010 05 21
(18) 2015 05 21
(73) პაატა ბენიძე (GE)
 გოცირიძის ქ. 22, 0102, თბილისი (GE)
(72) პაატა ბენიძე (GE)
(54) ღივანო

სასაქონლო ნიშნები

ეროვნული პროცედურით შემოტანილი განაცხადები, რომლებზეც გამოტანილია გადაწყვეტილება რეზისტრაციის შესახებ

გადაწყვეტილების გასაჩივრება შესაძლებელია საქპატენტის სააპელაციო პალატაში გამოქვეყნებიდან 3 თვის ვადაში ან თბილისის საქალაქო სასამართლოს ადმინისტრაციულ საქმეთა კოლეგიაში 1 თვის ვადაში (მის.: თბილისი, დავით აღმაშენებლის ხეივანი, მე-12 კმ., №6).

(260) AM 2011 57550 A
(210) AM 057550
(220) 2010 03 30
(731) შპს „სახალხო ავთიჯი“
დ. ბაქრაძის ქ. 6, 0119, თბილისი,
საქართველო
(540)

ცეტამოლი
Cetamol
Цетамол

(591) შავ-თეთრი
(511)
5 – სამედიცინო დანიშნულების ჰიგიენური პრეპარატები; სამედიცინო დანიშნულების დიეტური ნივთიერებები, ბავშვთა კვება; საღებუნები, სახვეფი მასალა; კბილის დასაბუნნი და კბილის ტვიფრის დასამზადებელი მასალა; მადეზინფიცირებელი საშუალებები; მანეც ცხოველების გასანადგურებელი პრეპარატები; ფუნგიციდები, ჰერბიციდები.

(260) AM 2011 58482 A
(210) AM 058482
(220) 2010 06 30
(731) სს „სასტუმროებისა და რესტორნების მენეჯმენტ ჯგუფი - m/group“
გოთუას ქ.16, ბინა 61, 0160, თბილისი,
საქართველო
(540)

ქართული
სუფერს
საგანძობრი

(591) ოქროსფერი
(531) 28.19.00-29.01.00-
(511)
43 – საკვები პროდუქტებითა და სასმელებით უზრუნველყოფა; დროებითი საცხოვრებელი უზრუნველყოფა.

(260) AM 2011 58483 A
(210) AM 058483
(220) 2010 06 30
(731) სს „სასტუმროებისა და რესტორნების მენეჯმენტ ჯგუფი - m/group“
გოთუას ქ.16, ბინა 61, 0160, თბილისი,
საქართველო
(540)



(591) ოქროსფერი, შავი
(531) 27.05.04-29.01.00-
(511)
43 – საკვები პროდუქტებითა და სასმელებით უზრუნველყოფა; დროებითი საცხოვრებელი უზრუნველყოფა.

(260) AM 2011 58570 A
(210) AM 058570
(220) 2010 07 06
(731) ტრიმბლ ნავიგეიშენ ლიმიტიდ
935 სტიუარტ დრაივ სანიეგლი,
კალიფორნია 94085, აშშ
(740) თამარ კოჭლამაზაშვილი
(540)

РУСНАВГЕОСЕТЬ

(591) შავ-თეთრი
(511)
9 – სამეცნიერო დანიშნულების, საზღვაო, გეოდეზიური, ფოტოგრაფიული, კინემატოგრაფიული, ოპტიკური, ამწონი, გამზომი, სასიგნალო, საკონტროლო (შემოწმების), სამაშველო და სასწავლო ხელსაწყოები და ინსტრუმენტები; ელექტრობის გადაცემის, განაწილების, გარდაქმნის, დაგროვების, რეგულირების ან მართვის ხელსაწყოები და ინსტრუმენტები; ხმის ან გამოსახულების

ჩამწერი, გადამცემი და აღმწარმოებელი აპარატურა; ინფორმაციის მაგნიტური მატარებლები, ხმის ჩამწერი დისკები; სავაჭრო ავტომატები და მექანიზმები აპარატებისათვის წინასწარი გადახდით; სალაროს აპარატები, საანგარიშო მანქანები, ინფორმაციის დასამუშავებელი აღჭურვილობა და კომპიუტერები, ცეცხლმქრობები; ელექტრონული და კომპიუტერული ხელსაწყოები, ინსტრუმენტები, მოწყობილობა და აპარატურა, სახელდობრ, კომპიუტერის საშუალებები, გადამცემები, სენსორები, მიმღებები, გადამცემები, რადიოხელსაწყოები, ანტენები, კაბელები და მათთვის განკუთვნილი ნაწილები და კომპონენტები; კომპიუტერული პროგრამული უზრუნველყოფა და პროგრამულ-აპარატურული უზრუნველყოფა, რომელიც გამოიყენება უსადენო კავშირებში და ელექტრონული ან კომპიუტერული ხელსაწყოების, ინსტრუმენტების, მოწყობილობებისა და აპარატურის განლაგებისა და მდგომარეობის კონტროლისათვის; ელექტრონული და კომპიუტერული სისტემები, რომლებიც შედგებიან ზემოაღნიშნული საშუალებებისაგან.

(260) AM 2011 58609 A
(210) AM 058609
(220) 2010 07 08

(731) ჰიმაღალი გლობალ ჰოლდინგ ლიმიტიდ, დუბაი ინტერნეშენელ ფაინენშელ სენტერი
ზე გეითი, ლეველ 12, სუიტ 27, PO Box 506807, დუბაი, არაბთა გაერთიანებული საამიროები
(740) ალექსანდრე კვერნაძე
(540)

BONNISPAZ

(591) შავ-თეთრი
(531) 27.05.05-
(511)

5 – ფარმაცევტული პრეპარატები და სამედიცინო დანიშნულების დიეტური ნივთიერებები.

(260) AM 2011 58612 A
(210) AM 058612
(220) 2010 07 08

(731) ჰიმაღალი გლობალ ჰოლდინგ ლიმიტიდ, დუბაი ინტერნეშენელ ფაინენშელ სენტერი
ზე გეითი, ლეველ 12, სუიტ 2, PO Box

506807, დუბაი, არაბთა გაერთიანებული საამიროები
(740) ალექსანდრე კვერნაძე
(540)

CYSTONE

(591) შავ-თეთრი
(531) 27.05.05-
(511)

5 – ფარმაცევტული პრეპარატები და სამედიცინო დანიშნულების დიეტური ნივთიერებები.

(260) AM 2011 58643 A
(210) AM 058643
(220) 2010 07 09

(731) ზაზა მახარაძე
დიდმის მას., I კვ. 11-ე კორპ. ბინა 64, 0159, თბილისი, საქართველო
(540)



(591) ღია თაფლისფერი, ოქროსფერი, მუქი ხაკისფერი
(531) 05.07.10-27.05.01-28.19.00-29.01.00-
(511)

4 – ტექნიკური ზეთები და საპოხები (კონსისტენტური); საპოხი მასალა: მტკვრის შთანთქმელი, დამსველებელი და შემკვრელი შედგენილობები; საწვავი (მათ შორის, ძრავას ბენზინი) და გასანათებელი ნივთიერებები; გასანათებელი პატრუქები და სანთლები.

30 – ყავა, ჩაი, კაკაო, შაქარი, ბრინჯი, ტაპიოკა (მანიოკა), საგო, ყავის შემცველელები; ფქვილი და მარცვლოვანი პროდუქტები, პურ-ფუნთუშეული, საკონდიტრო ნაწარმი, ნაყინი; თაფლი, ბადაგის ვაჟინი; საფუარი, საცხობი ფხვნილები; მარილი, მდოგვი, ძმარი, საკაზმები; სანელებლები; საკვები ყინული.

33 – ალკოჰოლიანი სასმელი (ღუდის გარდა)
35 – რეკლამა; მართვა საქმიან სფეროში; ადმინისტრირება საქმიან სფეროში; საოფისე სამსახური.

- (260) AM 2011 58725 A
- (210) AM 058725
- (220) 2010 07 16
- (731) იმპერიალ თიზ (პრაივით) ლიმიტიდ
N121A, ბიაგამა როუდი, კელანია,
შრი-ლანკა
- (740) შალვა გვარამაძე
- (540)

ROYAL ELIXIR

- (591) შავ-თეთრი
- (511)
- 30 – ყავა, ჩაი, კაკაო, შაქარი, ბრინჯი, ტაპი-ოკა (მანიოკა), საგო, ყავის შემცველები; ფქვილი და მარცვლოვანი პროდუქტი, პურ-ფუნთუშეული, საკონდიტრო ნაწარმი, ნაყინი; თაფლი, ბადაგის ვაჟინი; საფუარი, საცხობი ფხვნილები; მარილი, მღოვავი; ძმარი, საკაზმები; სანელებლები; საკვები ყინული.

- (260) AM 2011 58737 A
- (210) AM 058737
- (220) 2010 07 19
- (731) ჰაინც იტალია ს.პ.ა.
ვია მიგლიარა 45, 04100 ლატინა,
იტალია
- (740) თამარ კოჭლამაზაშვილი
- (540)

CASILAN

- (591) შავ-თეთრი
- (511)
- 5 – ბავშვებისა და ავადმყოფებისათვის განკუთვნილი საკვები და სასმელი; დიეტური საკვები და სასმელი; სამედიცინო და ფარმაცევტული პრეპარატები; სასმელების დასამზადებლად განკუთვნილი ფხვნილები, ესენციები, კონცენტრატები და სხვა პრეპარატები; ნოყიერი და დიეტური სასმელები.
- 29 – რძის საფუძველზე დამზადებული სასმელები; რძის ნაწარმი, რძის ფხვნილები და პროდუქტები, რომლებიც შეიცავენ რძის ფხვნილს; გამომშრალი ან დაკონსერვებული პროდუქტები; საკვები ზეთები და ცხიმები.
- 32 – ფხვნილისგან დამზადებული სასმელები, მზა სასმელები, რძის საფუძველზე დამზადებული სასმელები.

- (260) AM 2011 58745 A
- (210) AM 058745
- (220) 2010 07 19
- (731) გურამ დარსანია

- მოსაშვილის ქ. 5, ბინა 42, 0162,
თბილისი, საქართველო
- (540)

კოლხური Kolkhuri

- (591) შავ-თეთრი
- (511)
- 3 – კოსმეტიკა, პარფიუმერია, კრემები, ლოსიონები, გელები, ოლეოგელები, ჰიდროგელები, შამპუნები, საშხაპე გელები, შამპუნ-ბალზამები, ბალზამები, ნიღბები, კბილის პასტები.
- 5 – სამკურნალო საშუალებები, მაღამოები, გელები, ოლეოგელები, ფარმაცევტული პრეპარატები.

- (260) AM 2011 58750 A
- (210) AM 058750
- (220) 2010 07 19
- (731) ფილიპ მორის პროდაქტს ს. ა.
კე უანრენო 3, CH-2000 ნეეშატელი,
შვეიცარია
- (740) შალვა გვარამაძე
- (540)

BUON GIORNO

- (591) შავ-თეთრი
- (511)
- 34 – დამუშავებული ან დამუშავებელი თამბაქო; თამბაქოს ნაწარმი სიგარეტის, სიგარეტების, სიგარილოების, ხელით გასახვევი სიგარეტის თამბაქოს, ჩიბუსის თამბაქოს, საღეჭი თამბაქოს, საბურნეთე თამბაქოს, კრეტეკის (თამბაქოსა და მისაკის შემცველი სიგარეტი) ჩათვლით; თამბაქო "სნუსი" (საწეწნი ნოტიო თამბაქო), თამბაქოს შემცველები (არასამედიცინო დანიშნულების); მწვევლთა საკუთნო, სიგარეტის ქაღალდისა და სიგარეტის ჰილზების (მუნდშტუკების), სიგარეტის ფილტრების, თამბაქოს ქილების, სიგარეტის კოლოფებისა და საფერფლებების, ჩიბუსების, სიგარეტის გადასახვევი ჯიბის მოწყობილობებისა და სანთებლების ჩათვლით; ასანთი.

- (260) AM 2011 58759 A
- (210) AM 058759
- (220) 2010 07 20
- (731) სს „თელიანი ველი“
თბილისის გზატკეცილი №3, 2200,
თელავი, საქართველო
- (540)

თერბი

(591) შავ-თეთრი
(511)
33 – ალკოჰოლიანი სასმელები.

(260) AM 2011 58764 A
(210) AM 058764
(220) 2010 07 20
(731) ზე ჯილდო კომპანი
უან ჯილდო პარკი, ბოსტონი,
მასაჩუსეტსი 02127, აშშ
(740) შალვა გვარამაძე
(540)

THE BEST A MAN CAN GET

(591) შავ-თეთრი
(511)
3 – საპნები, პარფიუმერია, ეთერზეთები, კოსმეტიკური საშუალებები, თმის ლოსიონები.
8 – სამართებლები და სამართებლის პირები, მჭრელი პირის შემცველი გამანაწილებლები, კასეტები, საჭრელები, კარტრიჯები და მათი კონსტრუქციის ნაწილები.

(260) AM 2011 58812 A
(210) AM 058812
(220) 2010 07 23
(731) შპს „რუსო“
ი. ნიკოლაძის 2/4, ბინა 31, 0179,
თბილისი, საქართველო
(540)



(591) თეთრი, წითელი, ლურჯი
(531) 26.04.06-26.04.22-28.19.00-29.01.00-
(511)
3 – ლოსიონით გაჟღერებული კოსმეტიკური ხელსახოცები.
16 – ქაღალდის ნაწარმი, მათ შორის ხელსახოცები, ცხვირსახოცები და პირსახოცები.

(260) AM 2011 58839 A
(210) AM 058839
(220) 2010 07 27
(731) შპს „ლუქსი 2004“
თევდორე მღვდლის ქ. 53, 0154,
თბილისი, საქართველო
(740) ნუგ ზარ ქსოველი

(540)

მაგფა MAGFA ΜΑΓΦΑ

(591) შავ-თეთრი
(511)
29 – ხორცი, თევზი, ფრინველი და ნანადირევი; ხორცის ექსტრაქტები; დაკონსერვებული, გამხმარი და თბურად დამუშავებული ბოსტნეული და ხილი; უღებ მურაბა, კომპოტი; კვერცხი, რძე და რძის პროდუქტები; ზეთები და საკვები ცხიმები.

(260) AM 2011 58841 A
(210) AM 058841
(220) 2010 07 27
(731) უნიფარმ, ინკ.
350 ფიფთ ავენიუ, სუიტი 6701,
ნიუ-იორკი, N.Y. 10118, აშშ
(740) ვახტანგ ტოროტაძე
(540)

VITRUM ВИТРУМ ვიტრუმი

(591) შავ-თეთრი
(511)
3 – პარფიუმერია, ეთერზეთები და ესენციები, კოსმეტიკური საშუალებები, საპნები; თმის ლოსიონები; კბილის ფხვნილები და პასტები, მათ შორის: ამბრი [პარფიუმერია], პირის ღრუს გასაუქმებელი აეროზოლი, კოსმეტიკური ვაზელინი, კოსმეტიკური ბამბა, არომატული ნივთიერებები [ეთერზეთები], არომატული წყალი, ჟაველის წყალი, ღვანდის წყალი, ტუალეტის წყალი, კბილის მათეთრებელი გელი; პირადი მოხმარების დეზოდორები, სუნამოები, ცხიმები კოსმეტიკური მიზნებისათვის, კოსმეტიკური ფანქრები, ალუმინის შაბი [ანტისეპტიკები], კოსმეტიკური საღებავები, კოსმეტიკური კრემები, ლაქი კოსმეტიკური მიზნებისათვის, ლოსიონები კოსმეტიკური მიზნებისათვის, კოსმეტიკური ნიღბები, ტუალეტის ზეთები, ზეთები სუნამოსა და არომატული საშუალებებისათვის, კოსმეტიკური ზეთები, წებოვანი მასალა კოსმეტიკური მიზნებისათვის, ტუალეტის რძე, მუშკი [პარფიუმერია], საპნები, სამკურნალო საპნები, პიტნა პარფიუმერიისათვის, კოსმეტიკური ნაკრები, ოდეკოლონი, სუნამოს ფუძეები ყვავილისაგან; ტუნის საცხი,

საცხი კოსმეტიკური მიზნებისათვის, სპარსი პრეპარატები, კოსმეტიკური პრეპარატები აბაზანისათვის, პარფიუმერულ-კოსმეტიკური პრეპარატები ჰიგიენური მიზნებისათვის, გასახლოში კოსმეტიკური პრეპარატები, გრემის მოსაშორებელი პრეპარატები, ლაქის მოსაშორებელი პრეპარატები, კოსმეტიკური ლოსიონებით გაჟღენთილი ხელსახოცები, სკიპიდარი გაუცხიმოვნებისთვის, არომატული ნარეგები ყვავილებისა და ბალახებისაგან, მარილები აბაზანისთვის [სამედიცინო მიზნებისათვის გამოყენებულის გარდა], შემკვრელი ნივთიერებები კოსმეტიკური მიზნებისათვის, გასარუჯი კოსმეტიკური საშუალებები, თმის შესაღები საშუალებები, თმის ამოსაღები საშუალებები [დეპილატორები], კანის მოსაგლელი კოსმეტიკური საშუალებები, კოსმეტიკური საშუალებები ცხოველებისთვის, გასაუფერულბელი კოსმეტიკური საშუალებები, გაოფლიანების საწინააღმდეგო ტუალეტის საშუალებები, ტუალეტის ტალკი, შამპუნები, შამპუნები ოთახის ცხოველების დასაბანად, ყვავილების ექსტრაქტები [პარფიუმერია].

- 5 – ფარმაცევტული პრეპარატები; ჰიგიენური პრეპარატები სამედიცინო მიზნებისათვის; დიეტური ნივთიერებები სამედიცინო მიზნებისათვის; ბავშვთა კვება, მათ შორის: ამინოჰაფები სამედიცინო მიზნებისათვის; ბაქტერიციდები; ბალზამები სამედიცინო მიზნებისათვის; სამედიცინო სამაჯურები; სამედიცინო ბამბა; მინერალური წყალი სამედიცინო მიზნებისათვის; საკვები მცენარეების ბოჭკო [საკვებში გამოსაყენებლის გარდა], დეზოდორანტები (პირადი მოხმარებისთვის განკუთვნილის გარდა); თევზის ცხიმი; იოდირები ფარმაცევტული მიზნებისათვის; კაფსულები მედიკამენტებისათვის, კაფსულები ფარმაცევტული მიზნებისათვის; კარამელები სამედიცინო მიზნებისათვის; სამკურნალო კანფეტები; ხის ქერქი ფარმაცევტული მიზნებისათვის; სამკურნალო ფესვები; ლეიკოპლასტიკები; ლოსიონები ფარმაცევტული მიზნებისათვის; მალამოები; სამკურნალო ზეთები; სამედიცინო სახვევი მასალა; მედიკამენტები; მედიკამენტები ადამიანებისათვის; ფქვილი ბავშვთა კვებისათვის; ფქვილი ფარმაცევტული მიზნებისათვის; მედიკამენტებიანი ყუთები [პორტატიული]; დიეტური სასმელები სამედიცინო მიზნებისათვის; სამკურნალო ნაყენები; ნაყენები სამედი-

ცინო მიზნებისათვის; ნახარშები ფარმაცევტული მიზნებისათვის; სამედიცინო პლასტიკები; სამედიცინო საცხი; ბაქტერიული პრეპარატები სამედიცინო და ვეტერინარული მიზნებისათვის; ბაქტერიოლოგიური პრეპარატები სამედიცინო და ვეტერინარული მიზნებისათვის; ბიოლოგიური პრეპარატები სამედიცინო მიზნებისათვის; ვეტერინარული პრეპარატები; ვიტამინის პრეპარატები; ჰაერის გამახალისებელი პრეპარატები; ჰაერის გამწმენდი პრეპარატები; მავნე ცხოველების გასანადგურებელი პრეპარატები; პრეპარატები მავნე მცენარეების გასანადგურებლად; პრეპარატები პარაზიტების გასანადგურებლად; კანის მოსაგლელი ფარმაცევტული პრეპარატები; სამკურნალო პრეპარატები აბაზანისთვის; თმის ამოსაყვანი სამედიცინო პრეპარატები; პრეპარატები მიკროელემენტებით ადამიანის ან ცხოველთათვის; ფარმაცევტული პრეპარატები; ქიმიურ-ფარმაცევტული პრეპარატები; ქიმიური პრეპარატები სამედიცინო მიზნებისათვის; ცილოვანი საკვები პროდუქტები სამედიცინო მიზნებისათვის; ბავშვთა კვების პროდუქტები; დიეტური საკვები პროდუქტები სამედიცინო მიზნებისათვის; საღებავი რეზინი სამედიცინო მიზნებისათვის; ჰიგიენური ხელსახოცები და ბალიშები; სამკურნალო ნივთიერებებით გაჟღენთილი ხელსახოცები; სამედიცინო დანიშნულების სიგარეტები თამბაქოს გარეშე; სიროფები ფარმაცევტული მიზნებისათვის; მარილები სამკურნალო აბაზანებისათვის; მარილები სამედიცინო მიზნებისათვის; მადეზინოციტრული საშუალებები ჰიგიენური მიზნებისათვის; მადის დასათრგუნნი საშუალებები; გასახლოში სამედიცინო საშუალებები; პირის ღრუს მოვლის სამედიცინო საშუალებები; სარეცხი საშუალებები სამედიცინო მიზნებისათვის; გაოფლიანების საწინააღმდეგო საშუალებები; პარაზიტების საწინააღმდეგო საშუალებები; მატონიზირებელი საშუალებები [სამედიცინო პრეპარატები]; საკვების მონელების ხელშემწყობი ფარმაცევტული პრეპარატები; მოსაწვეი ბალახები სამკურნალო მიზნებისათვის; სამკურნალო ბალახები; ბალახის ჩაი სამედიცინო მიზნებისათვის; სამედიცინო გასახლოში ჩაი; ელექსირები [ფარმაცევტული პრეპარატები].

- 10 – სამედიცინო ხელსაწყოები და ინსტრუმენტები, მათ შორის: სარქველები საწოლვარიანი ბოთლებისთვის, ინჰალატორე-

- ბი, ინჟექტორები, კოვზები წამლებისთვის, ნიღბები სამედიცინო პერსონალისთვის, ტომრები წყლისთვის, აეროზოლიანი ხელსაწყოები, ხელსაწყოები კოსმეტიკური მასაჟისთვის, ხელსაწყოები მასაჟისთვის, სამედიცინო პულვერიზატორები, ჭურჭელი სამედიცინო და ფარმაცევტული მიზნებისთვის.
- 16 – ქაღალდი, მუყაო და მათი ნაწარმი, მათ შორის: მუყაოს ან ქაღალდის ყუთები, მუყაო, მუყაოს ნაკეთობა, ბლანკები, ბლოკნოტები, შესაფუთი საშუალებები ქაღალდისა ან პლასტმასისაგან, კონვერტები, ქაღალდის პაკეტი, მუყაოს ან ქაღალდისგან დამზადებული შესაფუთი საშუალებები ბოთლებისთვის, ეტიკეტები [ნაჭრისაგან გაკეთებულის გარდა].
- 29 – დაკონსერვებული, გამხმარი და თბურად დამუშავებული ბოსტნეული და ხილი; ბოსტნეულის ექსტრაქტები, ხილის ექსტრაქტები.
- 30 – საკაზმები, სანელებლები, საკვები ყინული; ვარდკაჭაჭა, ჩაი, ჩაი ყინულიანი, საკვები ესენციები [ეთეროვანი ესენციებისა და ეთერზეთების გარდა].
- 31 – ცხოველთა საკვები, მათ შორის ვიტამინიზებული საკვები.
- 32 – მინერალური და გაზიანი წყალი და სხვა უაღკოპოლო სასმელები, მათ შორის: წყალი, უაღკოპოლო კოქტილები, უაღკოპოლო სასმელები, ხილის სასმელები და ხილის წვენები, სიროფები და სხვა შედგენილობები სასმელების დასამზადებლად, სასმელების დასამზადებელი ესენციები, ხილის უაღკოპოლო ექსტრაქტები, სასმელების დასამზადებელი შედგენილობები, სიროფები სასმელებისათვის.
- 44 – სამედიცინო მომსახურება, მათ შორის დისპანსერები, დასასვენებელი სახლები ან სანატორიუმები, კლინიკები, კონსულტაციები ფარმაცევტიკაში, სამკურნალო დაწესებულებები, სამედიცინო დახმარება, ფიზიოთერაპია, ადამიანების ჰიგიენისა და კოსმეტიკის სფეროში მომსახურება.

(260) AM 2011 58842 A

(210) AM 058842

(220) 2010 07 27

(731) უნიფარმ, ინკ.

350 ფიფთ ავენიუ, სუიტი 6701,

ნიუ-იორკი, N.Y. 10118, აშშ

(740) ვახტანგ ტოროტაძე

(540)



(591) ფირუხისფერი, თეთრი, ნაცრისფერი

(531) 26.01.18-29.01.00-

(511)

- 3 – პარფიუმერია, ეთერზეთები და ესენციები, კოსმეტიკური საშუალებები, საპნები; თმის ლოსიონები; კბილის ფხვნილები და პასტები, მათ შორის: ამბრი [პარფიუმერია], პირის ღრუს გასაუმჯობესებელი აეროზოლი, კოსმეტიკური ვაზელინი, კოსმეტიკური ბამბა, არომატული ნივთიერებები [ეთერზეთები], არომატული წყალი, ჟაველის წყალი, ღავანდის წყალი, ტუალეტის წყალი, კბილის მათეთრებელი გელი; პირადი მოხმარების დეზოდორები, სუნამოები, ცხიმები კოსმეტიკური მიზნებისათვის, კოსმეტიკური ფანქრები, ალუმინის შაბი [ანტისეპტიკები], კოსმეტიკური საღებავები, კოსმეტიკური კრემები, ლაქი კოსმეტიკური მიზნებისათვის, ლოსიონები კოსმეტიკური მიზნებისათვის, კოსმეტიკური ნიღბები, ტუალეტის ზეთები, ზეთები სუნამოსა და არომატული საშუალებებისათვის, კოსმეტიკური ზეთები, წებოვანი მასალა კოსმეტიკური მიზნებისათვის, ტუალეტის რძე, მუშკი [პარფიუმერია], საპნები, სამკურნალო საპნები, პიტნა პარფიუმერიისათვის, კოსმეტიკური ნაკრები, ოდეკოლონი, სუნამოს ფუძეები ყვავილისაგან; ტუჩის საცხი, საცხი კოსმეტიკური მიზნებისათვის, საპარსი პრეპარატები, კოსმეტიკური პრეპარატები აბაზანისათვის, პარფიუმერულ-კოსმეტიკური პრეპარატები ჰიგიენური მიზნებისათვის, გასახდომი კოსმეტიკური პრეპარატები, გრიმის მოსაშორებელი პრეპარატები, ლაქის მოსაშორებელი პრეპარატები, კოსმეტიკური ლოსიონებით გაუღვნითილი ხელსახოცები, სკიპიდარი გაუცხიმოვნებისთვის, არომატული ნარევი ყვავილებისა და ბალახებისაგან, მარილები აბაზანისთვის [სამედიცინო მიზნისათვის გამოყენებულის გარდა], შემკვრელი ნივთიერებები კოსმეტიკური მიზნებისათვის, გასარუჯი კოსმეტიკური საშუალებები, თმის შესადები საშუალებები, თმის ამოსადები საშუალებები [დეპილატორები],

კანის მოსავლელი კოსმეტიკური საშუალებები, კოსმეტიკური საშუალებები ცხოველებისთვის, გასაუფერულებელი კოსმეტიკური საშუალებები, გაოფლიანების საწინააღმდეგო ტუალეტის საშუალებები, ტუალეტის ტალკი, შამპუნები, შამპუნები ოთახის ცხოველების დასაბანად, ყვავილების ექსტრაქტები [პარფიუმერია].

- 5 – ფარმაცევტული პრეპარატები; ჰიგიენური პრეპარატები სამედიცინო მიზნებისათვის; დიეტური ნივთიერებები სამედიცინო მიზნებისათვის; ბავშვთა კვება, მათ შორის: ამინოჰაფები სამედიცინო მიზნებისათვის; ბაქტერიციდები; ბალზამები სამედიცინო მიზნებისათვის; სამედიცინო სამაჯურები; სამედიცინო ბამბა; მინერალური წყალი სამედიცინო მიზნებისათვის; საკვები მცენარეების ბოჭკო [საკვებში გამოსაყენებლის გარდა], დეზოდორანტები (პირადი მოხმარებისთვის განკუთვნილის გარდა); თევზის ცხიმი; იოდიდები ფარმაცევტული მიზნებისათვის; კაფსულები მედიკამენტებისათვის, კაფსულები ფარმაცევტული მიზნებისათვის; კარამელები სამედიცინო მიზნებისათვის; სამკურნალო კანფეტები; ხის ქერქი ფარმაცევტული მიზნებისათვის; სამკურნალო ფესვები; ლეიკოპლასტირები; ლოსიონები ფარმაცევტული მიზნებისათვის; მალამოები; სამკურნალო ზეთები; სამედიცინო სახვევი მასალა; მედიკამენტები; მედიკამენტები ადამიანებისათვის; ფქვილი ბავშვთა კვებისათვის; ფქვილი ფარმაცევტული მიზნებისათვის; მედიკამენტებიანი ყუთები [პორტატიული]; დიეტური სასმელები სამედიცინო მიზნებისათვის; სამკურნალო ნაყენები; ნაყენები სამედიცინო მიზნებისათვის; ნახარშები ფარმაცევტული მიზნებისათვის; სამედიცინო პლასტირები; სამედიცინო საცხი; ბაქტერიული პრეპარატები სამედიცინო და ვეტერინარული მიზნებისათვის; ბაქტერიოლოგიური პრეპარატები სამედიცინო და ვეტერინარული მიზნებისათვის; ბიოლოგიური პრეპარატები სამედიცინო მიზნებისათვის; ვეტერინარული პრეპარატები; ვიტამინის პრეპარატები; ჰაერის გამახალისებელი პრეპარატები; ჰაერის გამწმენდი პრეპარატები; მანე ცხოველების გასანადგურებელი პრეპარატები; პრეპარატები მანე მცენარეების გასანადგურებლად; პრეპარატები პარაზიტების გასანადგურებლად; კანის მოსავლელი ფარმაცევტული პრეპარატები; სამკურნალო პრეპარატები აბაზანისთვის;

თმის ამოსაყვანი სამედიცინო პრეპარატები; პრეპარატები მიკროელემენტებით ადამიანის ან ცხოველთათვის; ფარმაცევტული პრეპარატები; ქიმიურ-ფარმაცევტული პრეპარატები; ქიმიური პრეპარატები სამედიცინო მიზნებისათვის; ცილოვანი საკვები პროდუქტები სამედიცინო მიზნებისათვის; ბავშვთა კვების პროდუქტები; დიეტური საკვები პროდუქტები სამედიცინო მიზნებისათვის; საღეჭი რეზინი სამედიცინო მიზნებისათვის; ჰიგიენური ხელსახოცები და ბალიშები; სამკურნალო ნივთიერებებით გაუდენთილი ხელსახოცები; სამედიცინო დანიშნულების სიგარეტები თამბაქოს გარეშე; სიროფები ფარმაცევტული მიზნებისათვის; მარილები სამკურნალო აბაზანებისათვის; მარილები სამედიცინო მიზნებისათვის; მადეზინფიცირებელი საშუალებები ჰიგიენური მიზნებისათვის; მადის დასათრგუნი საშუალებები; გასახდომი სამედიცინო საშუალებები; პირის ღრუს მოვლის სამედიცინო საშუალებები; სარეცხი საშუალებები სამედიცინო მიზნებისათვის; გაოფლიანების საწინააღმდეგო საშუალებები; პარაზიტების საწინააღმდეგო საშუალებები; მატონიზირებელი საშუალებები [სამედიცინო პრეპარატები]; საკვების მონელების ხელშემწყობი ფარმაცევტული პრეპარატები; მოსაწევი ბალახები სამკურნალო მიზნებისათვის; სამკურნალო ბალახები; ბალახის ჩაი სამედიცინო მიზნებისათვის; სამედიცინო გასახდომი ჩაი; ელექსირები [ფარმაცევტული პრეპარატები].

- 10 – სამედიცინო ხელსაწყოები და ინსტრუმენტები, მათ შორის: სარქველები საწოვარიანი ბოთლებისთვის, ინჰალატორები, ინჟექტორები, კოვზები წამლებისთვის, ნიღბები სამედიცინო პერსონალისთვის, ტომრები წყლისთვის, აეროზოლიანი ხელსაწყოები, ხელსაწყოები კოსმეტიკური მასაჟისთვის, ხელსაწყოები მასაჟისთვის, სამედიცინო პულვერიზატორები, ჭურჭელი სამედიცინო და ფარმაცევტული მიზნებისთვის.
- 16 – ქაღალდი, მუყაო და მათი ნაწარმი, მათ შორის: მუყაოს ან ქაღალდის ყუთები, მუყაო, მუყაოს ნაკეთობა, ბლანკები, ბლოკნოტები, შესაფუთი საშუალებები ქაღალდისა ან პლასტმასისაგან, კონვერტები, ქაღალდის პაკეტები, მუყაოს ან ქაღალდისგან დამზადებული შესაფუთი საშუალებები ბოთლებისთვის, ეტიკეტები [ნაჭრისაგან გაკეთებულის გარდა].

- 29 – დაკონსერვებული, გამხმარი და თბურად დამუშავებული ბოსტნეული და ხილი; ბოსტნეულის ექსტრაქტები, ხილის ექსტრაქტები.
- 30 – საკაზმები, სანელებლები, საკვები ყინული; ვარდკაჭაჭა, ჩაი, ჩაი ყინულიანი, საკვები ესენციები [ეთეროვანი ესენციებისა და ეთერზეთების გარდა].
- 31 – ცხოველთა საკვები, მათ შორის ვიტამინიზებული საკვები.
- 32 – მინერალური და გაზიანი წყალი და სხვა უაღკოპოლო სასმელები, მათ შორის: წყალი, უაღკოპოლო კოქტეილები, უაღკოპოლო სასმელები, ხილის სასმელები და ხილის წვენები, სიროფები და სხვა შედგენილობები სასმელების დასამზადებელი ესენციები, ხილის უაღკოპოლო ექსტრაქტები, სასმელების დასამზადებელი შედგენილობები.
- 44 – სამედიცინო მომსახურება, მათ შორის დისპანსერები, დასასვენებელი სახლები ან სანატორიუმები, კლინიკები, კონსულტაციები ფარმაცევტიკაში, სამკურნალო დაწესებულებები, სამედიცინო დახმარება, ადამიანების ჰიგიენისა და კოსმეტიკის სფეროში მომსახურება, ფიზიოთერაპია.

(260) AM 2011 58843 A

(210) AM 058843

(220) 2010 07 27

(731) უნიფარმ, ინკ.

350 ფიფთ ავენიუ, სუიტი 6701,

ნიუ-იორკი, N.Y. 10118, აშშ

(740) ვახტანგ ტოროტაძე

(540)

ARTRA

APTPA

არტრა

(591) შავ-თეთრი

(511)

5 – ამინმჟავები სამედიცინო მიზნებისათვის, ანტიბიოტიკები, სამაჯურები სამედიცინო მიზნებისათვის, რევმატიზმის საწინააღმდეგო სამაჯურები, დიეტური ნივთიერებები სამედიცინო მიზნებისათვის, ზღვის წყალი სამკურნალო აბაზანებისთვის, მინერალური წყალი სამედიცინო მიზნებისთვის, თერმული წყლები, სამკურნალო ტალახები, მინერალური საკვები დანამატები, საკვები დანამატები სამედიცინო მიზნებისთვის, რევმატიზმის საწინააღმდეგო რგოლები, სამკურნალო კანფეტები, ლოსიონები ფარ-

მაცვეტული მიზნებისთვის, მაღამოები, სამკურნალო ზეთები, მედიკამენტები ადამიანებისთვის, მიქსტურები, სამკურნალო ნაყენები, ოპოდედოკი, აბები ფარმაცევტული მიზნებისთვის, სამედიცინო პლასტიკები, ბიოლოგიური პრეპარატები სამედიცინო მიზნებისთვის, ვიტამინიანი პრეპარატები, კირიანი პრეპარატები ფარმაცევტული მიზნებისთვის, მიკროელემენტიანი პრეპარატები ადამიანებისთვის, სულფამიდური სამკურნალო პრეპარატები, ფარმაცევტული პრეპარატები, ქიმიურ-ფარმაცევტული პრეპარატები, ქიმიური პრეპარატები სამედიცინო მიზნებისთვის, ცილოვანი საკვები პროდუქტები სამედიცინო მიზნებისთვის, ბავშვთა კვების პროდუქტები, დიეტური საკვები პროდუქტები სამედიცინო მიზნებისთვის, სამკურნალო საშუალებებით გაუღენთილი ხელსახოცები, სიროფები ფარმაცევტული მიზნებისთვის, მარილები სამკურნალო აბაზანებისთვის, სიცხის დამწვევი საშუალებები, სისხლის გამწმენდი საშუალებები, მატონიზირებული საშუალებები (სამედიცინო პრეპარატები), ელექსირები [ფარმაცევტული პრეპარატები].

44 – სამედიცინო მომსახურება, მათ შორის დისპანსერები, დასასვენებელი სახლები ან სანატორიუმები, კლინიკები, კონსულტაციები ფარმაცევტიკაში, სამკურნალო დაწესებულებები, სამედიცინო დახმარება, ფიზიოთერაპია, ადამიანების ჰიგიენისა და კოსმეტიკის სფეროში მომსახურება.

(260) AM 2011 58844 A

(210) AM 058844

(220) 2010 07 27

(731) უნიფარმ, ინკ.

350 ფიფთ ავენიუ, სუიტი 6701,

ნიუ-იორკი, N.Y. 10118, აშშ

(740) ვახტანგ ტოროტაძე

(540)

MULTIMAX
МУЛЬТИМАКС
მულტიმაქსი

(591) შავ-თეთრი

(511)

3 – პარფიუმერია, ეთერზეთები, კოსმეტიკური საშუალებები, თმის ლოსიონები, კბილის ფხვნილები და პასტები, საპნები.

5 – ფარმაცევტული პრეპარატები; ჰიგიენური პრეპარატები სამედიცინო მიზნებისთვის.

სათვის; დიეტური ნივთიერებები სამედიცინო მიზნებისათვის; ბავშვთა კვება, მათ შორის: ამინმჟავები სამედიცინო მიზნებისათვის; ბაქტერიციდები; ბალზამები სამედიცინო მიზნებისათვის; სამედიცინო სამაჯურები; სამედიცინო ბამბა; მინერალური წყალი სამედიცინო მიზნებისათვის; საკვები მცენარეების ბოჭკო [საკვებში გამოსაყენებლის გარდა], დეზოდორანტები (პირადი მოხმარებისთვის განკუთვნილის გარდა); თევზის ცხიმი; კაფსულები მედიკამენტებისათვის, კაფსულები ფარმაცევტული მიზნებისათვის; კარამელები სამედიცინო მიზნებისათვის; სამკურნალო კანფეტები; ხის ქერქი ფარმაცევტული მიზნებისათვის; სამკურნალო ფესვები; ლეიკოპლასტირები; ლოსიონები ფარმაცევტული მიზნებისათვის; მალამოები; სამკურნალო ზეთები; სამედიცინო სახვევი მასალა; მედიკამენტები; მედიკამენტები ადამიანებისათვის; ფქვილი ბავშვთა კვებისათვის; ფქვილი ფარმაცევტული მიზნებისათვის; მედიკამენტებიანი ყუთები [პორტატიული]; დიეტური სასმელები სამედიცინო მიზნებისათვის; სამკურნალო ნაყენები; ნაყენები სამედიცინო მიზნებისათვის; ნახარშები ფარმაცევტული მიზნებისათვის; სამედიცინო პლასტირები; სამედიცინო საცხი; ბაქტერიული პრეპარატები სამედიცინო და ვეტერინარული მიზნებისათვის; ბაქტერიოლოგიური პრეპარატები სამედიცინო და ვეტერინარული მიზნებისათვის; ბიოლოგიური პრეპარატები სამედიცინო მიზნებისათვის; ვეტერინარული პრეპარატები; ვიტამინის პრეპარატები; ჰაერის გამაშალისებელი პრეპარატები; ჰაერის გამწმენდი პრეპარატები; კანის მოსაფლელი ფარმაცევტული პრეპარატები; სამკურნალო პრეპარატები აბაზანისთვის; თმის ამოსაყვანი სამედიცინო პრეპარატები; პრეპარატები მიკროელემენტებით ადამიანის ან ცხოველთათვის; ფარმაცევტული პრეპარატები; ქიმიურ-ფარმაცევტული პრეპარატები; ქიმიური პრეპარატები სამედიცინო მიზნებისათვის; ცილოვანი საკვები პროდუქტები სამედიცინო მიზნებისათვის; ბავშვთა კვების პროდუქტები; დიეტური საკვები პროდუქტები სამედიცინო მიზნებისათვის; სადეჰი რეზინი სამედიცინო მიზნებისათვის; ჰიგიენური ხელსახოცები და ბალიშები; სამკურნალო ნივთიერებებით გაჟღენთილი ხელსახოცები; სამედიცინო დანიშნულების სივარეტები თამბაქოს გარეშე; სიროფები ფარმაცევ-

ტული მიზნებისათვის; მარილები სამკურნალო აბაზანებისათვის; მარილები სამედიცინო მიზნებისათვის; მადეზინფიცირებელი საშუალებები ჰიგიენური მიზნებისათვის; მადის დასათრგუნი საშუალებები; გასახლში სამედიცინო საშუალებები; პირის დრუს მოვლის სამედიცინო საშუალებები; სარეცხი საშუალებები სამედიცინო მიზნებისათვის; გაოფლიანების საწინააღმდეგო საშუალებები; საკვების მონელების ხელშემწყობი ფარმაცევტული პრეპარატები; მატონიზირებელი საშუალებები [სამკურნალო პრეპარატები]; მოსაწვეი ბალახები სამკურნალო მიზნებისათვის; სამკურნალო ბალახები; ბალახის ჩაი სამედიცინო მიზნებისათვის; სამედიცინო გასახლში ჩაი; ელექსირები [ფარმაცევტული პრეპარატები].

- 29 – დაკონსერვებული, გამხმარი და თბურად დამუშავებული ბოსტნეული და ხილი, ბოსტნეულის ექსტრაქტები, ხილის ექსტრაქტები.
- 32 – უალკოჰოლო სასმელები; ხილის სასმელები; ხილის წვენები; სიროფები და სხვა შედგენილობები სასმელების დასამზადებლად.
- 44 – სამედიცინო მომსახურება, მათ შორის დისპანსერები, დასასვენებელი სახლები ან სანატორიუმები, კლინიკები, კონსულტაციები ფარმაცევტიკაში, სამკურნალო დაწესებულებები, სამედიცინო დახმარება, ფიზიოთერაპია.

- (260) AM 2011 58845 A
- (210) AM 058845
- (220) 2010 07 27
- (731) უნიფარმ, ინკ.
350 ფიფთ ავენიუ, სუიტი 6701,
ნიუ-იორკი, N.Y. 10118, აშშ
- (740) ვახტანგ ტოროტაძე
- (540)

**MELAXEN
МЕЛАКСЕН
მელაქსენი**

- (591) შავ-თეთრი
- (511)
- 5 – მედიკამენტები ადამიანებისთვის; ფარმაცევტული პრეპარატები; ქიმიურ-ფარმაცევტული პრეპარატები; ქიმიური პრეპარატები სამედიცინო მიზნებისათვის.
- 44 – სამედიცინო დახმარება, მათ შორის: კლინიკები, სამკურნალო დაწესებულებები, ავადმყოფთა მოვლა.

- (260) AM 2011 58846 A
- (210) AM 058846
- (220) 2010 07 27
- (731) უნიფარმ, ინკ.
350 ფიფთ ავენიუ, სუიტი 6701,
ნიუ-იორკი, N.Y. 10118, აშშ
- (740) ვახტანგ ტოროლაძე
- (540)

Biovitrum
Биовитрум
ბიოვიტრუმი

- (591) შავ-თეთრი
- (511)
- 3 – პარფიუმერია, ეთერზეთები, კოსმეტიკური საშუალებები, თმის ღოსიონები, ტუალეტის საკუნთო, პარფიუმერულ-კოსმეტიკური პრეპარატები ჰიგიენური მიზნებისათვის.
- 5 – ამინმჟავები სამედიცინო მიზნებისათვის; დიეტური ნივთიერებები სამედიცინო მიზნებისათვის; მინერალური წყალი სამედიცინო მიზნებისათვის; საკვები მინერალური დანამატები, საკვები დანამატები სამედიცინო მიზნებისათვის, სამკურნალო კანფეტები, სამკურნალო ფესვები, სახამებელი დიეტური და ფარმაცევტული მიზნებისათვის, ლაქტოზა, ლეციტინი სამედიცინო მიზნებისათვის, სამკურნალო ზეთები, მედიკამენტები ადამიანებისთვის; ფქვილი ბავშვთა კვებისთვის; ფქვილი ფარმაცევტული მიზნებისთვის, დიეტური სასმელები სამედიცინო მიზნებისათვის, საკვები სასმელები სამედიცინო მიზნებისათვის, სამკურნალო ნაყენები; ნაყენები სამედიცინო მიზნებისათვის; ნახარშები ფარმაცევტული მიზნებისათვის, პექტინები ფარმაცევტული მიზნებისათვის, ცილოვანი პრეპარატები სამედიცინო მიზნებისათვის, ბიოლოგიური პრეპარატები სამედიცინო მიზნებისათვის, ვიტამინიანი პრეპარატები; პრეპარატები მიკროელემენტებით ადამიანის ან ცხოველთათვის; ფარმაცევტული პრეპარატები; ქიმიურ-ფარმაცევტული პრეპარატები; ქიმიური პრეპარატები სამედიცინო მიზნებისათვის, ცილოვანი საკვები პროდუქტები სამედიცინო მიზნებისათვის, დიეტური საკვები პროდუქტები სამედიცინო მიზნებისათვის, ბავშვთა კვების პროდუქტები, მარცვლოვნების დამუშავებისას მიღებული თანაპროდუქტები სამედიცინო მიზნებისათვის, მადის დასათრგუნნი საშუალებები სამედიცინო მიზნებისათვის, კუჭის ამწმელი საშუალებები სამედიცინო მიზნებისათვის, მატონიზირე-

ბელი საშუალებები, სამკურნალო ბალახები; ბალახის ჩაი სამედიცინო მიზნებისათვის, ფერმენტები სამედიცინო მიზნებისათვის, ფერმენტები ფარმაცევტული მიზნებისათვის, რთული ეთერები ფარმაცევტული მიზნებისათვის, პარფიუმერულ-კოსმეტიკური საშუალებები სამედიცინო მიზნებისათვის, პრეპარატები ჰიგიენური მიზნებისათვის, მათ შორის, პარფიუმერულ-კოსმეტიკური გელები და ღოსიონები სამედიცინო მიზნებისათვის.

- (260) AM 2011 58847 A
- (210) AM 058847
- (220) 2010 07 27
- (731) შპს „აბე“
ჩიტაის ქ. 37, 0164, თბილისი,
საქართველო
- (540)

ადენესი
Аденес
Adenes

- (591) შავ-თეთრი
- (511)
- 3 – მათეთრებელი პრეპარატები და სხვა სარეცხი ნივთიერებები; წმენდის, გაპრიალების, გაუცხიმოვნებისა და აბრაზიული დამუშავების პრეპარატები; საპნები; პარფიუმერია, ეთერზეთები, კოსმეტიკური საშუალებები, თმის ღოსიონები; შამპუნები; კბილის ფხვნილები და პასტები.
- 5 – სამკურნალო საშუალებები (ფარმაცევტული პრეპარატები, მედიკამენტები).
- 35 – რეკლამა; მართვა საქმიან სფეროში; ადმინისტრირება საქმიან სფეროში; საოფისე სამსახური; საქონლით მომარაგება რეალიზაციის ჩათვლით, ასევე საქონლის სავაჭრო ობიექტებით, აფთიაქებით რეალიზაცია, ფარმაცევტული პროდუქტების რეალიზაცია.

- (260) AM 2011 58848 A
- (210) AM 058848
- (220) 2010 07 27
- (731) შპს „აბე“
ჩიტაის ქ. 37, 0164, თბილისი,
საქართველო
- (540)

ადამასი
Адамас
Adamas

(591) შავ-თეთრი
(511)

3 – მათეთრებელი პრეპარატები და სხვა სარეცხი ნივთიერებები; წმენდის, გაპრიანების, გაუცხიმოვნებისა და აბრაზიული დამუშავების პრეპარატები; საპნები; პარფიუმერია, ეთერზეთები, კოსმეტიკური საშუალებები, თმის ღოსიონები; შამპუნები; კბილის ფხვნილები და პასტები.
5 – სამკურნალო საშუალებები (ფარმაცევტული პრეპარატები, მედიკამენტები).

ფარმაცევტული პროდუქტების რეალიზაცია.

(260) AM 2011 58849 A
(210) AM 058849
(220) 2010 07 27
(731) შპს „აბე“
ჩიტაიას ქ. 37, 0164, თბილისი, საქართველო
(540)

ადლი
Адли
Adli

(591) შავ-თეთრი
(511)

3 – მათეთრებელი პრეპარატები და სხვა სარეცხი ნივთიერებები; წმენდის, გაპრიანების, გაუცხიმოვნებისა და აბრაზიული დამუშავების პრეპარატები; საპნები; პარფიუმერია, ეთერზეთები, კოსმეტიკური საშუალებები, თმის ღოსიონები; შამპუნები; კბილის ფხვნილები და პასტები.

(260) AM 2011 58851 A
(210) AM 058851
(220) 2010 07 27
(731) შპს „აბე“
ჩიტაიას ქ. 37, 0164, თბილისი, საქართველო
(540)

აბი
Аби
Abi

(591) შავ-თეთრი
(511)

35 – რეკლამა; მართვა საქმიან სფეროში; ადმინისტრირება საქმიან სფეროში; საოფისე სამსახური.

(260) AM 2011 58852 A
(210) AM 058852
(220) 2010 07 28

(731) სსიპ საქართველოს შოთა რუსთაველის თეატრისა და კინოს სახელმწიფო უნივერსიტეტი
შოთა რუსთაველის გამზ. №19, 0108, თბილისი, საქართველო
(540)



(260) AM 2011 58850 A
(210) AM 058850
(220) 2010 07 27
(731) შპს „აბე“
ჩიტაიას ქ. 37, 0164, თბილისი, საქართველო
(540)

აბა
Аба
Aba

(591) შავ-თეთრი
(511)

5 – სამკურნალო საშუალებები (ფარმაცევტული პრეპარატები, მედიკამენტები).
35 – რეკლამა; მართვა საქმიან სფეროში; ადმინისტრირება საქმიან სფეროში; საოფისე სამსახური; საქონლით მომარაგება რეალიზაციის ჩათვლით, გარდა მე-3 კლასის საქონლით მომარაგება-რეალიზაციისა, ასევე საქონლის სავაჭრო ობიექტებით, ავთიაქებით რეალიზაცია,

(591) ლურჯი, ღია მწვანე, ცისფერი, თეთრი
(531) 25.01.01-26.04.11-27.05.05-28.19.00-29.01.14-

(511)

41 – სტუდენტური ფილმების საერთაშორისო ფესტივალი.

(260) AM 2011 58853 A
(210) AM 058853
(220) 2010 07 28

(731) ნოვარტის აგ
4002 ბაზელი, შვეიცარია
(740) შალვა გვარამაძე
(540)

PRILAMID

(591) შავ-თეთრი
(511)

5 – ფარმაცევტული პრეპარატები.

- (260) AM 2011 58855 A
- (210) AM 058855
- (220) 2010 07 29
- (731) სოსო ნადარეიშვილი
ფალიაშვილის ქ. 72, ბ.50, 0162,
თბილისი, საქართველო
- (740) ირაკლი კაცაძე
- (540)



- (531) 26.04.03-26.04.18-
- (511)
- 20 – ავეჯი, სარკეები, სურათების ჩარჩოები და ა.შ.; ხის, კორპის, ლელქაშის, ლერწმის, ტირიფის, რქის, ძვლის, სპილოს ძვლის, ვეშაპის უღვაშის, კუს ბაკნის, ნიუარის, ქარვის, სადაფის, ზღვის ხვრთქლისა და ამ მასალების შემცველეებისაგან დამზადებული ნაკეთობა, რომელიც არ მიეკუთვნება სხვა კლასებს.

- (260) AM 2011 58899 A
- (210) AM 058899
- (220) 2010 07 30
- (731) სს „ლიბერთი ბანკი“
ილია ჭავჭავაძის გამზ.74, 0162,
თბილისი, საქართველო
- (540)



- (591) წითელი, რუხი
- (531) 27.05.11-27.05.23-28.19.00-29.01.12-
- (511)
- 36 – საბანკო საქმე.

- (260) AM 2011 58900 A
- (210) AM 058900
- (220) 2010 07 30
- (731) სს „ლიბერთი ბანკი“
ილია ჭავჭავაძის გამზ.74, 0162,
თბილისი, საქართველო
- (540)

GIFT CARD

- (591) შავ-თეთრი
- (511)
- 36 – საბანკო საქმე.

- (260) AM 2011 58923 A
- (210) AM 058923
- (220) 2010 08 02

- (731) შ.პ.ს. „პიარ ოფის ჯი“
მუჯირიშვილის ქ.7, 0103, თბილისი,
საქართველო
- (540)



- (591) ლურჯი, თეთრი
- (531) 01.01.10-27.05.24-29.01.12-
- (511)
- 16 – ქაღალდი, მუყაო და მათი ნაწარმი, რომელიც არ მიეკუთვნება სხვა კლასებს; ნაბეჭდი პროდუქცია; მასალა საამკინძაო სამუშაოებისათვის; ფოტოსურათები; საწერ-ქაღალდის საქონელი; საკანცელარიო და საყოფაცხოვრებო დანიშნულების მწებავი ნივთიერებები; მხატვართა საკუთნო; ფუნჯები; საბეჭდი მანქანები და კანტორის საკუთნო (ავეჯის გარდა); სასწავლო მასალა და თვალსაჩინოება (აპარატურის გარდა); პლასტმასის შესაფუთი მასალა (რომელიც არ მიეკუთვნება სხვა კლასებს); შრიფტი; ტიპოგრაფიული კლიშე.
- 35 – რეკლამა; მართვა საქმიან სფეროში; ადმინისტრირება საქმიან სფეროში; საოფისე სამსახური.
- 36 – დაზღვევა; ფინანსებთან დაკავშირებული საქმიანობა; ფულად-საკრედიტო ოპერაციები; უძრავ ქონებასთან დაკავშირებული ოპერაციები.
- 37 – მშენებლობა; რემონტი; დანადგარების დაყენება.
- 38 – კავშირგაბმულობა.
- 39 – ტრანსპორტირება; საქონლის შეფუთვა და შენახვა; მოგზაურობის ორგანიზება.
- 40 – მასალების დამუშავება.
- 41 – აღზრდა; სასწავლო პროცესის უზრუნველყოფა; გართობა; სპორტული და კულტურულ-საგანმანათლებლო ღონისძიებების ორგანიზება.
- 42 – სამეცნიერო და ტექნოლოგიური მომსახურება და მასთან დაკავშირებული სამეცნიერო კვლევა და დამუშავება; სამრეწველო ანალიზისა და სამეცნიერო კვლევასთან დაკავშირებული მომსახურება; კომპიუტერების ტექნიკური და პროგრამული უზრუნველყოფის დამუშავება და სრულყოფა.
- 45 – იურიდიული მომსახურება; საკუთრების ან ინდივიდუალურ პირთა დაცვის სამსახური; ინდივიდუალურ პირთა მო-

ხოვნილებების დასაკმაყოფილებლად სხვა პირთა მიერ გაწეული პერსონალური და სოციალური მომსახურება.

(260) AM 2011 58925 A

(210) AM 058925

(220) 2010 08 02

(731) ჯეიექს ნიპონ ოილ & ენერჯი

კორპორეიშენ

6-3 ოტემანი 2-ჩომე, ჩიოდაკუ, ტოკიო

100-8162, იაპონია

(740) ლილიანა დარახველიძე

(540)

SUSTINA

(591) შავ-თეთრი

(531) 27.05.17-

(511)

4 – ძრავას ზეთი, საწვავი, თხევადი საწვავი, ტექნიკური ზეთები, მინერალური ზეთები და საპოხები სამრეწველო მიზნებისათვის (არა საწვავის სახით გამოსაყენებლად); არამინერალური ზეთები და საპოხები სამრეწველო მიზნებისათვის (არა საწვავის სახით გამოსაყენებლად); საპოხი ზეთები; საპოხი მასალა სამრეწველო მიზნებისათვის.

(260) AM 2011 58926 A

(210) AM 058926

(220) 2010 08 02

(731) ჯეიექს ნიპონ ოილ & ენერჯი

კორპორეიშენ

6-3 ოტემანი 2-ჩომე, ჩიოდაკუ, ტოკიო

100-8162, იაპონია

(740) ლილიანა დარახველიძე

(540)

ENEOS

(591) შავ-თეთრი

(531) 27.05.17-

(511)

4 – ძრავას ზეთი, საწვავი, თხევადი საწვავი, ტექნიკური ზეთები, მინერალური ზეთები და საპოხები სამრეწველო მიზნებისათვის (არა საწვავის სახით გამოსაყენებლად); არამინერალური ზეთები და საპოხები სამრეწველო მიზნებისათვის (არა საწვავის სახით გამოსაყენებლად); საპოხი ზეთები; საპოხი მასალა სამრეწველო მიზნებისათვის.

(260) AM 2011 58927 A

(210) AM 058927

(220) 2010 08 02

(731) ჯეიექს ნიპონ ოილ & ენერჯი

კორპორეიშენ

6-3 ოტემანი 2-ჩომე, ჩიოდაკუ, ტოკიო

100-8162, იაპონია

(740) ლილიანა დარახველიძე

(540)



(591) წითელი, ნარინჯისფერი, თეთრი

(531) 01.15.23-27.05.24-29.01.00-

(511)

4 – ძრავას ზეთი, საწვავი, თხევადი საწვავი, ტექნიკური ზეთები, მინერალური ზეთები და საპოხები სამრეწველო მიზნებისათვის (არა საწვავის სახით გამოსაყენებლად); არამინერალური ზეთები და საპოხები სამრეწველო მიზნებისათვის (არა საწვავის სახით გამოსაყენებლად); საპოხი ზეთები; საპოხი მასალა სამრეწველო მიზნებისათვის.

(260) AM 2011 58928 A

(210) AM 058928

(220) 2010 08 03

(731) მიშელ ნეგრინ დიზაინს ლტდ

ენ ისრაერლი კამპანი ოფ 5 კაფ ტემტ,

ბ'ნოვემბერ სტრიტ ბატ იამ 95648,

ისრაელი

(740) ლილიანა დარახველიძე

(540)



(591) შავ-თეთრი

(531) 25.01.05-27.05.00-

(511)

14 – კეთილშობილი ლითონები და მათი შენადნობები, მათგან დამზადებული ან დაფარული ნაკეთობა, რომელიც არ მიეკუთვნება სხვა კლასებს; საიუველირო ნაწარმი, ძვირფასი ქვები; საათები და სხვა ქრონომეტრული ხელსაწყოები.

18 – ტყავი და ტყავის იმიტაცია, მათი ნაწარმი, რომელიც არ მიეკუთვნება სხვა კლასებს; ცხოველთა ტყავი, ბეწვეული; სამგზავრო სკივრები, ჩემოდნები; ზურგჩანთები, სასკოლო ჩანთები, კეისები, ჩანთები, კოსმეტიკური ჩანთები, სპორტული სკივრები, წელზე დასამაგრებელი ჩანთები, ფეხსაცმლის ჩანთები, პლაჟის

ჩანთები, საფულე, ტილოს ჩანთები, ქალის ჩანთები, წვიმისა და მზის ქოლგები და ხელჯოხები; შოლტები, მათრახები, ცხენის ალკაზმულობა და სასარაჯე ნაკეთობა.

25 – ტანსაცმელი, ფეხსაცმელი, ქამრები, თავსაბურავი.

35 – საცალო და საბითუმო მომსახურება; რეკლამის და მენეჯმენტის (მართვის) მომსახურება, ბიზნეს მართვა და საქმიანობა; საოფისე ფუნქციები; დისტრიბუციის (გავრცელების) მომსახურება; მომსახურება იმპორტისა და ეკსპორტის სფეროში; მომსახურება გაყიდვების ხელშეწყობაში; მომსახურება ბიზნეს-კონსალტინგის სფეროში; მომსახურება ბიზნეს-ინფორმაციაში; მომსახურება საზოგადოებრივ ურთიერთობებში; მომსახურება ელექტრონულ კომერციაში; სარეკლამო ფართების ყიდვა და გაქირავება; მომსახურება სასპონსორო სფეროში; პირდაპირი საფოსტო რეკლამა.

(260) AM 2011 58929 A

(210) AM 058929

(220) 2010 08 03

(731) ემვილუბ ლლკ

3340 პინტრი რდ. NE, სუიტ 1800, ატლანტა, GA30326, აშშ

(740) ლილიანა დარახველიძე

(540)

AMVILAB

(591) შავ-თეთრი

(511)

5 – ფარმაცევტული პრეპარატები.

(260) AM 2011 58933 A

(210) AM 058933

(220) 2010 08 03

(731) ემვილუბ ლლკ

3340 პინტრი რდ. NE, სუიტ 1800, ატლანტა, GA30326, აშშ

(740) ლილიანა დარახველიძე

(540)

MEGAFORCE

(591) შავ-თეთრი

(511)

5 – ფარმაცევტული პრეპარატები.

(260) AM 2011 58935 A

(210) AM 058935

(220) 2010 08 03

(731) ემვილუბ ლლკ

3340 პინტრი რდ. NE, სუიტ 1800, ატლანტა, GA30326, აშშ
(740) ლილიანა დარახველიძე
(540)

HEMOFEREX

(591) შავ-თეთრი

(511)

5 – ფარმაცევტული პრეპარატები.

(260) AM 2011 58936 A

(210) AM 058936

(220) 2010 08 03

(731) ნუფარმ გმბჰ & კო კგ

სენტ-პეტერ-შტრასე 25 ლინცი, A-4021, ავსტრია

(740) შალვა გვარამაძე

(540)

MYSTIK

(591) შავ-თეთრი

(511)

5 – პარაზიტების გასანადგურებელი საშუალებები, ფუნგიციდები, ჰერბიციდები, მწერების გასანადგურებელი საშუალებები.

(260) AM 2011 58961 A

(210) AM 058961

(220) 2010 08 05

(731) ჰენსენ ბევერიჯ კომპანი

550 მონიკა სერკლი, სუიტ 201, კორონა, CA 92880, აშშ

(740) შალვა გვარამაძე

(540)



(591) შავ-თეთრი

(531) 26.11.07-26.13.25-27.05.04-27.05.21-

(511)

5 – საკვები დანამატები.

32 – უალკოჰოლო სასმელები.

(260) AM 2011 58962 A

(210) AM 058962

(220) 2010 08 05

(731) ჰენსენ ბევერიჯ კომპანი

550 მონიკა სერკლი, სუიტ 201, კორონა, CA 92880, აშშ

(740) შალვა გვარამაძე
(540)

X-PRESSO MONSTER

(591) შავ-თეთრი
(511)

5 – საკვები დანამატები.
32 – უაღკოპოლო სასმელები.

(260) AM 2011 58980 A
(210) AM 058980
(220) 2010 08 05

(731) ტარიელ გიორგობიანი
ოთარ ჩეჩელაშვილის ქ. 20, 4600,
ქუთაისი, საქართველო
(540)



(591) თეთრი, წითელი, ყვითელი, შავი
(531) 05.05.14-05.07.06-25.01.01-28.19.00-
29.01.14-
(511)
29 – მოხალეული მზესუმზირა.

(260) AM 2011 58988 A
(210) AM 058988
(220) 2010 08 06

(731) ალექსანდრე ქავთარაძე
ვარკეთილი 3, II მკრ., კორპ. 14, ბ. 96,
0163, თბილისი, საქართველო
(740) გიორგი თაქთაქიშვილი
(540)



(591) წითელი, თეთრი
(531) 02.09.01-25.07.04-29.01.12-
(511)
16 – ქაღალდი, მუყაო და მათი ნაკეთობა, რომელიც არ მიეკუთვნება სხვა კლასებს; მათ შორის ხელსახოცები; ნაბეჭდი

პროდუქცია; მასალები საამკინძაო სამუშაოებისათვის; ფოტოსურათები; საწერ-ქაღალდის საქონელი; საკანცელარიო და საყოფაცხოვრებო დანიშნულების მწებავი ნივთიერებები; მხატვართა საკუთნო; ფუნჯები; საბეჭდი მანქანები და ოფისის საკუთნო (ავეჯის გარდა); სასწავლო მასალა და თვალსაჩინოება (ხელსაწყოების გარდა); პლასტმასის შესაფუთი მასალა (რომელიც არ მიეკუთვნება სხვა კლასებს); შრიფტი; ტიპოგრაფიული კლიშე.

(260) AM 2011 59052 A
(210) AM 059052
(220) 2010 08 10

(731) შპს „ეი-ბი-სი ფარმაცია“
სანაპიროს ქ. 10ა, 0108, თბილისი,
საქართველო
(740) ანი ბოჭორიშვილი
(540)

**EKZOFAGE
ЭКЗОФАГ**

(591) შავ-თეთრი
(511)
5 – ფარმაცევტული პრეპარატები, მედიკამენტები.

(260) AM 2011 59124 A
(210) AM 059124
(220) 2010 08 13

(731) ბრისტოლ-მაიერს სკუიბ კომპანი
დელავერის შტატის კორპორაცია,
345 პარკ ავენიუ, ნიუ-იორკი, ნიუ-იორკი
10154, აშშ
(740) თამაზ შილაკაძე
(540)

HICONCIL

(591) შავ-თეთრი
(511)
5 – აღმინებისთვის განკუთვნილი ფარმაცევტული პრეპარატები.

(260) AM 2011 59125 A
(210) AM 059125
(220) 2010 08 13

(731) ემბილ ილაჩ სანაი ლიმიტიდ შირქეთი
ესქი ბიუიუქდერე ჯადესი, თაშირალა
ჩეშმე სოქაქი, აიაზალა თიჯარეთ
მერქეზი, No: 11 ქათ: 1, მასლაქი
სტამბოლი 34398, თურქეთი
(740) თამაზ შილაკაძე

(540)

TIOGYN

(591) შავ-თეთრი

(511)

5 – აღმინებისთვის განკუთვნილი ფარმაცევტული პრეპარატები.

(260) AM 2011 59137 A

(210) AM 059137

(220) 2010 08 13

(731) ანადოლუ ეფეს ტექნიკალ ენდ მენეჯმენტ კონსულტანსი ნ.ვ. ლენდჰუსის იონჩი, კავა რიჩარდ ჯ. ბოჟონ ზ/ნ. პ. ო. ბოქსი 837, კიურასაო, ანტილიის კუნძულები (ნიდერლანდების)

(740) ლილიანა დარახველიძე

(540)



(591) მწვანე, თეთრი, ოქროსფერი

(531) 07.01.13-19.07.16-28.05.00-29.01.12-

(511)

32 – უალკოჰოლო აპერიტივები; წყლები; ბურახი (უალკოჰოლო სასმელი); უალკოჰოლო კოქტეილები; ლიმონათი; არაქისის რძიანი სასმელები; უალკოჰოლო სასმელები; იზოტონური სასმელები; რძის შრატზე დამზადებული სასმელები; ხილის სასმელები; ნუშის რძიანი სასმელი; ნექტარი ხილის რბილობით; ორშადი; ღუდი; გაზიანი სასმელების დასამზადებელი ფხვნილები; ეკალიქი (უალკოჰოლო სასმელი); სიროფები ლიმონათებისათვის; სიროფები სასმელებისათვის; ტომატის წვენი; ვაშლის წვენი; ბოსტნეულის წვენები; ხილის წვენები; გაზიანი წყლის დასამზადებელი შედგენილობები; ლიქიორების დასამზადებელი შედგენილობები; მინერალური წყლის დასამზადებელი შედგენილობები; სასმელების დასამზადებელი შედგენილობები; ტკბილი; ყურძნის ტკბილი; ღუდის ტკბილი; ალაოს ტკბილი; გაზიანი სასმელების დასამზადებელი ტაბლეტები (აბები); შარბათი (სასმელი); ხილის უალკოჰოლო ექსტრაქტები; სვი-

ის ექსტრაქტები ღუდის დასამზადებლად; სამელების დასამზადებელი ესენციები.

33 – აპერიტივები, არაკი, ბრენდი, ღვინო, ჭაჭაზე დაყენებული ღვინო; ვისკი, არაყი, ჯინი; დიჟესტივები; კოქტეილები, ლიქიორები, ალკოჰოლიანი სასმელები, ხილის შემცველი ალკოჰოლიანი სასმელები; სპირტიანი სასმელები; გამოსდით მიღებული სასმელები; თაფლის სასმელი; პიტნის ნაყენი; მწარე ნაყენები; რომი; საკე; სიდრი (ვაშლის ღვინო); ბრინჯის სპირტი; სპირტიანი ექსტრაქტები; ხილის სპირტიანი ექსტრაქტები; სპირტიანი ესენციები.

(260) AM 2011 59181 A

(210) AM 059181

(220) 2010 08 24

(731) ლე შატო ინკ. 8300 დეკარი ბლვდ., მონრეალი, კვებეკი H4P 2P5, კანადა

(740) თამარ კოჭლამაზაშვილი

(540)

LE CHATEAU

(591) შავ-თეთრი

(511)

18 – ტყავი და ტყავის იმიტაცია, მათი ნაწარმი, რომელიც არ მიეკუთვნება სხვა კლასებს; ცხოველების ტყავი, ბეწვეული; სამგზავრო სკივრები, ჩემოდნები, ჩანთები, ქისა, ქალის ჩანთები, საფულე; ქაშრები, წვიმისა და მზის ქოლგები, ხელჯოხები; შოლტები, მათრახი, ცხენის ადკაზმულობა და სასარაჯე ნაკეთობა.

25 – ტანსაცმელი, ფეხსაცმელი, თავსაბურავი; ქვედა საცვლები, სპორტული ტანსაცმელი, პლაჟის ტანსაცმელი, დასვენებისათვის განკუთვნილი ტანსაცმელი, სათანადო ფეხსაცმელი და თავსაბურავი მამაკაცების, ბიჭების, ქალებისა და გოგოებისათვის.

35 – რეკლამა; მართვა საქმიან სფეროში; აღმინისტრირება საქმიან სფეროში; საოფისე სამსახური; მესამე პირთათვის სხვადასხვა სახის ნაწარმის შეგროვება (არ იგულისხმება მათი ტრანპორტირება) და საქონლის მოხერხებულად განლაგება მომხმარებლის მიერ საქონლის შესწავლისა და შესყიდვისათვის საცალო ვაჭრობის მაღაზიებში.

(260) AM 2011 59182 A

(210) AM 059182

(220) 2010 08 24

(731) ვერა სოხაძე
თაბუკაშვილის ქ. 34/22, 4600, ქუთაისი,
საქართველო

(540)

veronica

(591) შავ-თეთრი
(511)
25 – ფეხსაცმელი.

(260) AM 2011 59186 A

(210) AM 059186

(220) 2010 08 25

(731) ვმ. ვრიგლი ჯრ. კომპანი
410 ნორთ მიჩიგან ავენიუ, ჩიკაგო,
ილინოისი 60611, აშშ

(740) თამაზ შილაკაძე

(540)

WRIGLEY'S 5

(591) შავ-თეთრი
(511)

30 – საკონდიტრო ნაწარმი, საღებავი რეზინი,
გასაბერი საღებავი რეზინი, კანფეტები, პიტ-
ნიანი საკონდიტრო ნაწარმი, შაქარყი-
ნული (მონპასი) და პასტილა (კანფეტი).

(260) AM 2011 59188 A

(210) AM 059188

(220) 2010 08 25

(731) ვმ. ვრიგლი ჯრ. კომპანი
410 ნორთ მიჩიგან ავენიუ, ჩიკაგო,
ილინოისი 60611, აშშ

(740) თამაზ შილაკაძე

(540)



(591) შავ-თეთრი
(531) 27.05.05-27.07.01-
(511)

30 – საკონდიტრო ნაწარმი, საღებავი რეზინი, გა-
საბერი საღებავი რეზინი, კანფეტები, პიტ-
ნიანი საკონდიტრო ნაწარმი, შაქარყი-
ნული (მონპასი) და პასტილა (კანფეტი).

(260) AM 2011 59208 A

(210) AM 059208

(220) 2010 08 26

(731) შპს „აბე“
ჩიტაის ქ. 37, 0164, თბილისი,
საქართველო

(540)

ტოროლა
Torola
Torola

(591) შავ-თეთრი

(511)

35 – რეკლამა; მართვა საქმიან სფეროში; აღ-
მინისტრირება საქმიან სფეროში; საო-
ფისე სამსახური; საქონლით მომარაგე-
ბა რეალიზაციის ჩათვლით, ასევე სა-
ქონლის სავაჭრო ობიექტებით, აფთია-
ქებით რეალიზაცია, ფარმაცევტული
პროდუქტების რეალიზაცია.

(111) M 2011 021397 R
 (151) 2011 04 27
 (181) 2021 04 27
 (260) AM 2010 54071 A
 (220) 2009 07 06
 (732) შეზღუდული პასუხისმგებლობის საზოგადოება „ვეისიალოგლუ-იაჯილი გარდაშლარი“ სოფელი სიიაგუტი, შარერის რაიონი, აზერბაიჯანი

(111) M 2011 021398 R
 (151) 2011 04 27
 (181) 2021 04 27
 (260) AM 2010 54072 A
 (220) 2009 07 06
 (732) შეზღუდული პასუხისმგებლობის საზოგადოება „ვეისიალოგლუ-იაჯილი გარდაშლარი“ სოფელი სიიაგუტი, შარერის რაიონი, აზერბაიჯანი

(111) M 2011 021399 R
 (151) 2011 04 27
 (181) 2021 04 27
 (260) AM 2010 55637 A
 (220) 2009 11 06
 (732) შპს „აპაგა-დედ სი ლაბორატორიეს“ არაგა სტ.1, P.O.B. 109, აეროპორტ სიტი, 70150 ისრაელი, ისრაელი

(111) M 2011 021400 R
 (151) 2011 04 27
 (181) 2021 04 27
 (260) AM 2010 55949 A
 (220) 2009 12 02
 (732) მიცუბიში ჯილოშა კოგოი კაბუშიკი კაიშა 33-8, შიბა 5-ჩომე, მინატო-კუ, ტოკიო, იაპონია

(111) M 2011 021401 R
 (151) 2011 04 27
 (181) 2021 04 27
 (260) AM 2010 55978 A
 (220) 2009 12 03
 (732) ჰარინგტონ დიველოპმენტ ინკ. არანგო-ორილაკ ბლდგ, ისტ 54 სტრიტი, პანამა, პანამა

(111) M 2011 021402 R
 (151) 2011 04 27
 (181) 2021 04 27

(260) AM 2010 55981 A
 (220) 2009 12 03
 (732) ჰარინგტონ დიველოპმენტ ინკ. არანგო-ორილაკ ბლდგ, ისტ 54 სტრიტი, პანამა, პანამა

(111) M 2011 021403 R
 (151) 2011 04 27
 (181) 2021 04 27
 (260) AM 2010 56012 A
 (220) 2009 12 04
 (732) ავენტის ფარმა სა 20, ავენიუ რაიმონდ არონი, 92160 ანტონი, საფრანგეთი

(111) M 2011 021404 R
 (151) 2011 04 27
 (181) 2021 04 27
 (260) AM 2010 56014 A
 (220) 2009 12 04
 (732) ავენტის ფარმა სა 20, ავენიუ რაიმონდ არონი, 92160 ანტონი, საფრანგეთი

(111) M 2011 021405 R
 (151) 2011 04 27
 (181) 2021 04 27
 (260) AM 2010 56015 A
 (220) 2009 12 04
 (732) ავენტის ფარმა სა 20, ავენიუ რაიმონდ არონი, 92160 ანტონი, საფრანგეთი

(111) M 2011 021406 R
 (151) 2011 04 27
 (181) 2021 04 27
 (260) AM 2010 56231 A
 (220) 2009 12 16
 (732) მკკს 9, ავენიუ დე შამპანი, 51200 ეპერნე, საფრანგეთი

(111) M 2011 021407 R
 (151) 2011 04 27
 (181) 2021 04 27
 (260) AM 2010 56355 A
 (220) 2009 12 23
 (732) ჰარინგტონ დიველოპმენტ ინკ. არანგო-ორილაკ ბლდგ, ისტ 54 სტრიტი, პანამა, პანამა

(111) M 2011 021408 R
 (151) 2011 04 27

(181) 2021 04 27
 (260) AM 2010 56357 A
 (220) 2009 12 23
 (732) ჰარინგტონ დიველოპმენტ ინკ.
 არანგო-ორიდაკ ბლდგ, ისტ 54 სტრიტი,
 პანამა, პანამა

(111) M 2011 021409 R
 (151) 2011 04 27
 (181) 2021 04 27
 (260) AM 2010 56358 A
 (220) 2009 12 23
 (732) ჰარინგტონ დიველოპმენტ ინკ.
 არანგო-ორიდაკ ბლდგ, ისტ 54 სტრიტი,
 პანამა, პანამა

(111) M 2011 021410 R
 (151) 2011 04 27
 (181) 2021 04 27
 (260) AM 2010 56361 A
 (220) 2009 12 23
 (732) ჰარინგტონ დიველოპმენტ ინკ.
 არანგო-ორიდაკ ბლდგ, ისტ 54 სტრიტი,
 პანამა, პანამა

(111) M 2011 021411 R
 (151) 2011 04 27
 (181) 2021 04 27
 (260) AM 2010 56445 A
 (220) 2009 12 28
 (732) შპს „ეი-ბი-სი ფარმაცია“
 ლისის ტბა 1, 0177, თბილისი,
 საქართველო

(111) M 2011 021412 R
 (151) 2011 04 27
 (181) 2021 04 27
 (260) AM 2010 56681 A
 (220) 2010 01 15
 (732) მაია კოტრიკაძე
 ზ.გორგილაძის 73, ბ.12, 6010, ბათუმი,
 საქართველო

(111) M 2011 021413 R
 (151) 2011 04 27
 (181) 2021 04 27
 (260) AM 2010 56700 A
 (220) 2010 01 18
 (732) რაინ პილვე
 მატესა 27, 11616 ტალინი,
 ესტონეთი

(111) M 2011 021414 R
 (151) 2011 04 27
 (181) 2021 04 27
 (260) AM 2010 57027 A
 (220) 2010 02 18
 (732) მილაგრო ფუდ ინდასტრიზ ლტდ.
 113 ბონერ ჰილ როუდი, კინგსტონ-აპონ-
 თემში, სარი KT1 3HE, გაერთიანებული
 სამეფო

(111) M 2011 021415 R
 (151) 2011 04 27
 (181) 2021 04 27
 (260) AM 2010 57028 A
 (220) 2010 02 18
 (732) მილაგრო ფუდ ინდასტრიზ ლტდ.
 113 ბონერ ჰილ როუდი, კინგსტონ-აპონ-
 თემში, სარი KT1 3HE, გაერთიანებული
 სამეფო

(111) M 2011 021416 R
 (151) 2011 04 27
 (181) 2021 04 27
 (260) AM 2010 57029 A
 (220) 2010 02 18
 (732) მილაგრო ფუდ ინდასტრიზ ლტდ.
 113 ბონერ ჰილ როუდი, კინგსტონ-აპონ-
 თემში, სარი KT1 3HE, გაერთიანებული
 სამეფო

(111) M 2011 021417 R
 (151) 2011 04 27
 (181) 2021 04 27
 (260) AM 2010 57183 A
 (220) 2010 03 02
 (732) მარს, ინკორპორეტიდ
 6885 ელმ სტრიტი, მაკ-ლინი, ვირჯინია
 22101-3883 , აშშ

(111) M 2011 021418 R
 (151) 2011 04 27
 (181) 2021 04 27
 (260) AM 2010 57528 A
 (220) 2010 03 26
 (732) შპს „ჯი-ემ-პი“
 ზემო ვეძისის ქ. 103, 0160, თბილისი,
 საქართველო

(111) M 2011 021419 R
 (151) 2011 04 27
 (181) 2021 04 27
 (260) AM 2010 57606 A

(220) 2010 04 06
 (732) ნოვარტის აგ
 4002 ბაზელი, შვეიცარია

(111) M 2011 021420 R
 (151) 2011 04 27
 (181) 2021 04 27
 (260) AM 2010 57607 A
 (220) 2010 04 06
 (732) ნოვარტის აგ
 4002 ბაზელი, შვეიცარია

(111) M 2011 021421 R
 (151) 2011 04 27
 (181) 2021 04 27
 (260) AM 2010 57645 A
 (220) 2010 04 08
 (732) ოტკრიტოე აკციონერნოე ობშჩესტვო
 პივოვარენნოე ობიედინენიე „კრასნი
 ვოსტოკ-სოლოდოვპივო“
 420054, რფ. ქ. ყაზანი, ულ. ტიხორეცკაია,
 5, რუსეთის ფედერაცია

(111) M 2011 021422 R
 (151) 2011 04 27
 (181) 2021 04 27
 (260) AM 2010 57716 A
 (220) 2010 04 14
 (732) ოტკრიტოე აკციონერნოე ობშჩესტვო
 „პივოვარენნოე ობიედინენიე „კრასნი
 ვოსტოკ-სოლოდოვპივო“
 ულ. ტიხორეცკაია, დ.5, 420054 ყაზანი,
 რუსეთის ფედერაცია

(111) M 2011 021423 R
 (151) 2011 04 27
 (181) 2021 04 27
 (260) AM 2011 57724 A
 (220) 2010 04 16
 (732) სივეიტ ტექნოლოჯი ლღკ
 920 დისკ დრაივი, სკოტს ველი,
 კალიფორნია 95066, აშშ

(111) M 2011 021424 R
 (151) 2011 04 27
 (181) 2021 04 27
 (260) AM 2010 57726 A
 (220) 2010 04 16
 (732) ვახტანგ ჭიკაძე
 ვაჟა-ფშაველას გამზ., VI კვ., კორპ. 17,
 ბ.59, 0186, თბილისი, საქართველო

(111) M 2011 021425 R
 (151) 2011 04 27
 (181) 2021 04 27
 (260) AM 2010 57727 A
 (220) 2010 04 19
 (732) შპს „პროვიზია“
 პეტრიწის 6, ბინა 139, 0131, თბილისი,
 საქართველო

(111) M 2011 021426 R
 (151) 2011 04 27
 (181) 2021 04 27
 (260) AM 2010 58082 A
 (220) 2010 05 14
 (732) ამირან ბარამიძე
 რურუას ქუჩა №13, ბინა 11, 6000,
 ბათუმი, საქართველო

დაქარაჯული პროცედურით რეგისტრირებული სასაქონლო ნიშნები

რეგისტრაციის გაუქმების მოთხოვნით საჩივრის შეტანა შესაძლებელია საქპატენტის სააპელაციო პალატაში გამოქვეყნებიდან 3 თვის ვადაში.

(111) M 2011 21386 R
(151) 2011 04 20
(181) 2021 04 20
(220) 2011 04 13

(732) შპს „კონიაკისა და ღვინის ქარხანა ვაზიანი“
თამარ მეფის გამზ. 6, 0112, თბილისი, საქართველო
(740) მიხეილ სულაქველიძე
(540)



(591) შავ-თეთრი
(531) 23.01.01-28.05.00-
(511)
33 – ალკოჰოლიანი სასმელები.

(111) M 2011 21387 R
(151) 2011 04 26
(181) 2021 04 26
(220) 2011 04 14

(732) შპს „ბაგები სითი ჯგუფი“
ილია ჭავჭავაძის გამზ. 49ბ, 0162, თბილისი, საქართველო
(540)



„ბაგები სითი ჯგუფი“
„BCG“

(591) ლურჯი, თეთრი, შავი
(531) 26.01.18-26.04.10-27.05.21-27.05.24-
28.19.00-29.01.13-

(511)
35 – რეკლამა; მართვა საქმიან სფეროში; ადმინისტრირება საქმიან სფეროში; საოფისე სამსახური.

37 – მშენებლობა; რემონტი; დანადგარების დაყენება.

39 – ტრანსპორტირება; საქონლის შეფუთვა და შენახვა; მოგზაურობის ორგანიზება.

43 – საკვები პროდუქტებითა და სასმელებით უზრუნველყოფა; დროებითი საცხოვრებელი უზრუნველყოფა.

(111) M 2011 21427 R
(151) 2011 04 27
(181) 2021 04 27
(220) 2011 04 07

(732) შპს „ნატახტარის წყლები“
ილია ჭავჭავაძის 74, 0162, თბილისი, საქართველო
(540)



(591) მუქი ლურჯი, ლურჯი, ცისფერი, თეთრი
(531) 01.15.11-06.01.01-27.05.01-28.19.00-
29.01.13-

(511)
32 – მინერალური, გაზიანი წყალი და სხვა უალკოჰოლო სასმელები; ხილის სასმელები და ხილის წვენები; ვაჟინები და სასმელების დასამზადებელი სხვა შედგენილობები.

(111) M 2011 21428 R
(151) 2011 04 28
(181) 2021 04 28
(220) 2011 03 21

(732) ჯაპან ტობაკო ინკ.
2-2-1, ტორანომონი, მინატო-კუ, ტოკიო, იაპონია

(740) შალვა გვარამაძე
(540)

ACTIVATE

(591) შავ-თეთრი
(511)

34 – დამუშავებული ან დაუმუშავებელი თამბაქო; მოსაწვევი თამბაქო, ჩიბუსის თამბაქო, ხელით გასახვევი თამბაქო, საღე-

ჭი თამბაქო, თამბაქო „სნუსი“; სიგარეტები, პაპიროსები, სიგარები, სიგარილოები; არასამკურნალო ან არასამედიცინო დანიშნულების ნივთიერებები განკუთვნილი მოწვევისათვის, რომლებიც იყიდება ცალკე ან თამბაქოსთან ნარევის სახით; ბურნუთი; მწვეველთა საკუთნო შემაჯავლი 34-ე კლასში; სიგარეტის, პაპიროსის ქაღალდი, სიგარეტის, პაპიროსის მილაკები, ასანთი.

(111) M 2011 21429 R

(151) 2011 04 28

(181) 2021 04 28

(220) 2011 04 06

(732) საქართველოს კულტურისა და ძეგლთა დაცვის სამინისტრო
სანაპიროს ქ.4, 0105, თბილისი,
საქართველო

(740) მაია დვალიშვილი

(540)



(591) შავი, ყვითელი, წითელი

(531) 01.01.02-01.01.10-29.01.13-

(511)

41 - აღზრდა; სასწავლო პროცესის უზრუნველყოფა; გართობა; სპორტული და კულტურულ-საგანმანათლებლო ღონისძიებების ორგანიზება. აკადემიები [განათლება]; სათამაშო ავტომატების დარბაზებით უზრუნველყოფა; გართობის პარკები; გართობა; ცხოველების გაწვერთნა; სილამაზის კონკურსების ორგანიზება; სკოლა-ინტერნატები; ბილეთების დაჯავშნა სპექტაკლებზე; მოძრავი ბიბლიოთეკები; წიგნების გამოცემა; კალიგრაფების სამსახური; კაზინოთი მომსახურების უზრუნველყოფა [აზარტული თამაშები]; კინოფილმების გაქირავება; კინოდარბაზებით უზრუნველყოფა; ცირკი; კულტურულ-საგანმანათლებლო და გასართობი კლუბები; კოლოკვიუმების ორგანიზება და ჩატარება; სასწავლო ან გასართობი კონკურსების ორგანიზება; სპორტული შეჯიბრების ორგანიზება; კონცერტების ორგანიზება და ჩატარება; კონფერენციების ორგანიზება და ჩატარება; კონგრესების ორგანიზება და ჩატარება; დაუსწრებელი სწავლება; ციფრული გამოსახულებების ფორმირება; დისკოთეკები;

საყვინთო აღჭურვილობის გაქირავება; დუბლირება; ინფორმაცია აღზრდისა და განათლების საკითხებში; გამოცდების ჩატარება; საგანმანათლებლო-აღმზრდელობითი მომსახურება; პუბლიკაცია მაგიდის ელექტრონული საგამომცემლო სისტემების გამოყენებით გამართობების სამსახური; გართობა; გართობასთან დაკავშირებული ინფორმაცია; კინოფილმების წარმოება; თამაშების ინტერაქტიული უზრუნველყოფა კომპიუტერულ ქსელში; აზარტული თამაშები; გოლფის სათამაშო მოედნებით უზრუნველყოფა; ტანვარჯიშის სწავლება; გამაჯანსაღებელი კლუბები; დასასვენებელ ბანაკებში გართობის ორგანიზება; საგანმანათლებლო-აღმზრდელობითი მომსახურება; მაკეტირება, რეკლამისათვის განკუთვნილის გარდა; წიგნების ხელზე გამცემი ბიბლიოთეკები; თეატრალიზებული წარმოდგენები; ლატარეის ორგანიზება; მიკროფილმირება; მოძრავი ბიბლიოთეკები; მხატვრის მოდელებით უზრუნველყოფის სააგენტოები; კინოფილმების გაქირავება კინოპროექტორებისა და კინოაღჭურვილობის გაქირავება; კინოსტუდიები; კინოდარბაზებით უზრუნველყოფა; მუზეუმებით უზრუნველყოფა [პრეზენტაციები, გამოფენები]; მუსიკალური ნაწარმოების შექმნა; მიუზიკ-პოლები; რეპორტიორების სამსახური; ღამის კლუბები; ორკესტრით მომსახურება; მეჯლისების მოწეობა; კულტურულ-საგანმანათლებლო გამოფენების მოწეობა; სანახაობების ორგანიზება [იმპრესარიოს მომსახურება]; მიღების, წვეულების პროგრამის შედგენა [გართობა]; ფოტორეპორტაჟი; ფოტოგრაფირება; ფიზიკური აღზრდა; პრაქტიკული ჩვენების სწავლება [დემონსტრირება]; შოუ-პროგრამები; კარაოკეს უზრუნველყოფა; ინტერაქტიული გამოცემების უზრუნველყოფა [არანატვირთვადი]; სპორტული აღჭურვილობით უზრუნველყოფა; ელექტრონული წიგნებისა და ჟურნალ-გაზეთების გამოცემა; რადიო-და ტელემიმდებების გაქირავება; გასართობი რადიოგადაცემები; ვიდეომაგნიტოფონების გაქირავება; ჩამწერი სტუდიები; დასვენების უზრუნველყოფა; დასვენებასთან დაკავშირებული ინფორმაცია; რელიგიური განათლება; აუდიო-მოწეობილობების გაქირავება; თეატრისა და ტელესტუდიის გასანათლებელი აპარატურის გაქირავება; ჩოგბურთის კორტების გაქირავება; ვიდეოკამერების გაქირავება; ვიდეომაგნიტოფონების გა-

ქირავება; ახალი ამბების სამსახური; სკოლა-ინტერნატები; სკოლამდელი აღზრდის დაწესებულებები; სცენარისტების სამსახური; სემინარების ორგანიზება და ჩატარება; შოუ-პროგრამის დეკორაციების გაქირავება; შოუ-პროგრამები; ჟესტების ენიდან თარგმნა; აუდიოჩანაწერების გაქირავება; სპორტული ბანაკები; სპორტული ინვენტარის გაქირავება, გარდა სატრანსპორტო საშუალებებისა; სპორტული შეჯიბრების პროგრამის შედგენა; სტადიონის აღჭურვილობის გაქირავება; თეატრის დეკორაციების გაქირავება; კინოსტუდიები; სუბტიტრება; სიმპოზიუმების ორგანიზება და ჩატარება; საგანმანათლებლო-აღმზრდელობითი მომსახურება; სატელევიზიო გასართობი გადაცემები; ტელე- და რადიოპროგრამების მონტაჟი; ტექსტების გამოქვეყნება, გარდა სარეკლამო ტექსტებისა; ტექსტების რედაქტირება, გარდა სარეკლამო ტექსტებისა; თეატრალური წარმოდგენები; ბილეთების გაფრცვლების სამსახური [გართობა]; მთარგმნელების სამსახური; საგანმანათლებლო-აღმზრდელობითი მომსახურება; ვიდეოჩანაწერების მონტაჟი; ვიდეოფილმების წარმოება; ვიდეოფილმების გადაღება; მასტერ-კლასების ორგანიზება და ჩატარება; ზოოპარკები.

საერთაშორისო სასაქონლო ნიშნები, რომლებზეც გამოტანილია ბაღაწევიტილია დასვის მინიჭების შესახებ

გადაწყვეტილების გასაჩივრება შესაძლებელია საქაბტენტის სააპელაციო პალატაში გამო-
ქვეყნებიდან 3 თვის ვადაში ან თბილისის საქალაქო სასამართლოს ადმინისტრაციულ საქმე-
თა კოლეგიაში 1 თვის ვადაში (მის.: თბილისი, დავით აღმაშენებლის ხეივანი, მე-12 კმ. №6).

(260) AM 2011 57698 A
(800) 1033185
(731) LIMITED LIABILITY COMPANY
AVTOTRANSPORTNOE
ENTERPRISE "BYTOVIK"
3 Garazhnaya Street, Malakhovka,
Lyuberetsky District, RU-140032 Moscow
Region, Russian Federation

(540)

MONSTER

(591) Black, white
(511) 33

(260) AM 2011 59107 A
(800) 1044590
(731) PIERRE FABRE DERMO-COSMETIQUE
45, Place Abel Gance, F-92100 BOULOGNE
BILLANCOURT, France

(540)



(591) Black, white
(511) 10, 20

(260) AM 2011 59114 A
(800) 1044593
(731) WEST MEDICA PRODUKTIONS-UND
HANDELS-GMBH
Hegelgasse 19, A-1010 Wien, Austria

(540)



(591) Black, white
(511) 10, 44

(260) AM 2011 59115 A
(800) 1044614
(731) AUTOMOBILES PEUGEOT
75, Avenue de la Grande Armée, F-75116
Paris, France

(540)



(591) Black, white
(511) 12, 36, 37, 39

(260) AM 2011 59116 A
(800) 1044639
(731) OMEGA SA (OMEGA AG)
(OMEGA LTD.)
Jakob-Stämpfli-Strasse 94, CH-2502
Biel/Bienne, Switzerland

(540)



(591) Black, white
(511) 35, 38

(260) AM 2011 59117 A
(800) 1044669
(731) ICAM S.R.L.
Strada Provinciale, 237, Delle Grotte - KM
17,800 Putignano (BA), Italy

(540)



(591) Black, white
(511) 07, 09, 20

(260) AM 2011 59118 A
(800) 1044670
(731) ICAM S.R.L.
Strada Provinciale, 237, Delle Grotte - KM
17,800 Putignano (BA), Italy

(540)

SMOOV ASRV

(591) Black, white
(511) 07, 09, 20

(260) AM 2011 59119 A
(800) 1044671
(731) TECHNICOLOR TRADEMARK
MANAGEMENT
46 quai Alphonse Le Gallo, F-92130
BOULOGNE-BILLANCOURT, France
(540)

TECHNICOLOR

(591) Black, white
(511) 09, 38, 40, 41, 42

(260) AM 2011 59120 A
(800) 1044680
(731) SPIRO ENTERPRISES B.V.
Den Hoek 3, NL-5845 EL SINT ANTHONIS,
Netherlands
(540)

SPIROTECH

(591) Black, white
(511) 07, 11, 35

(260) AM 2011 59121 A
(800) 183010
(731) N.V. ORGANON
Kloosterstraat 6, NL-5349 AB Oss,
Netherlands
(540)

OVESTIN

(591) Black, white
(511) 01, 03

(260) AM 2011 59126 A
(800) 1016069
(731) KPO MARKETING COMPANY LIMITED
Egypt Street, 12, CY-1097 Nicosia, Cyprus
(540)

Кедровица

(591) Black, white
(511) 33

(260) AM 2011 59128 A
(800) 648578
(731) SCOTTS INTERNATIONAL B.V.
Nijverheidsweg 1-5, NL-6422 PD
HEERLEN, Netherlands
(540)

AGROLEAF

(591) Black, white
(511) 01

(260) AM 2011 59129 A
(800) 700216
(731) OMS INVESTMENTS, INC.,
a Delaware Corporation
10250 Constellation Boulevard, Suite 2800
Los Angeles, CA 90067-6228, USA
(540)

PETERS

(591) Black, white
(511) 01

(260) AM 2011 59130 A
(800) 721784
(731) AERECO
Allée du Clos des Charmes, F-77090
COLLEGIEN, France
(540)

AERECO

(591) Black, white
(511) 11

(260) AM 2011 59131 A
(800) 729872
(731) Danstar Ferment AG
Bahnhofstrasse 7, CH-6301 Zug, Switzerland
(540)

LACIDOFIL

(591) Black, white
(511) 01

(260) AM 2011 59273 A
(800) 1045239
(731) TRIDIMENSIONAL SRL
Via Brecce, snc I-60025 LORETO (AN), Italy
(540)

STICK & READ

(591) Black, white
(511) 16

(260) AM 2011 59274 A
(800) 1045271
(731) CHARMANTE S.R.L.
Via Bassa di Casalmoro, 3, I-46042 ASOLA,
Italy
(540)

LOKS

(591) Black, white
(511) 21

(260) AM 2011 59275 A
(800) 1045304

(731) ZENG YI LING
9-106, Xiuzhi Factory Dorm, Xintan
Redidents' Committee, Beita District,
Shaoyang City Hunan Province, China
(540)

FERMANI

(591) Black, white
(511) 25

(260) AM 2011 59276 A
(800) 1045314
(731) ZENTIVA SAGLIK URUNLERI SANAYI
VE TICARET ANONIM SIRKETI
Buyukdere Cad. Ali Kaya, Sk. N7,
TR-34394 Levent Istanbul , Turkey
(540)

DIVARE

(591) Black, white
(511) 05

(260) AM 2011 59277 A
(800) 1045339
(731) COOKING CHANNEL, LLC
312 Walnut Street, Suite 1800 Cincinnati,
OH 45202, USA
(540)

COOKING CHANNEL

(591) Black, white
(511) 41

(260) AM 2011 59278 A
(800) 1045344
(731) OTKRYTOE AKTSIONERNOE
OBCHTCHESTVO "NEFTYANAYA
KOMPANIYA "LUKOIL"
Sretensky bouvar 11, RU-101000 MOSKVA,
Russian Federation
(540)

GENESIS

(591) Black, white
(511) 04

(260) AM 2011 59281 A
(800) 1000939
(731) GASPARI NUTRITION, INC.
575 Prospect Street, Suite 230 Lakewood,
NJ 08701, USA
(540)

GASPARI NUTRITION

(591) Black, white
(511) 05

(260) AM 2011 59282 A
(800) 1029534
(731) MEZZO
28 rue François 1er, F-75008 Paris, France
(540)

MEZZO

(591) Black, white
(511) 16, 35, 38, 41

(260) AM 2011 59284 A
(800) 394434
(731) EGIS Gyógyszergyár Nyilvánosan Működő
Részvénytársaság
Kereszturi ut. 30-38, H-1106 Budapest,
Hungary
(540)

ROPODRIN

(591) Black, white
(511) 01, 05

(260) AM 2011 59285 A
(800) 501359
(731) EGIS Gyógyszergyár Nyilvánosan Működő
Részvénytársaság
Keresztúri út, 30-38, H-1106 Budapest,
Hungary
(540)

PIBLORAL

(591) Black, white
(511) 05

(260) AM 2011 59289 A
(800) 508971
(731) EGIS GYÓGYSZERGYÁR Nyilvánosan
Működő Részvénytársaság
Keresztúri út 30-38, H-1106 Budapest,
Hungary
(540)

ERGASTRON

(591) Black, white
(511) 05

(260) AM 2011 59290 A
(800) 585980
(731) NUFARM GMBH & CO KG
St. Peter-Strasse 25, A-4021 Linz, Austria
(540)

LENTEMUL

(591) Black, white
(511) 05

(260) AM 2011 59291 A
(800) 818512
(731) KAVSAN AYAKKABI SANAYİ VE
TİCARET ANONİM ŞİRKETİ
Yeni Demirciler Çarşısı N13,
İskilip/ÇORUM, Turkey

(540)



(591) Orange, black
(511) 25

(260) AM 2011 59292 A
(800) 892251
(731) BIOPHA (société par actions simplifiée)
Parc d'Activité Sud Loire, F-85600
BOUFFERE, France

(540)

BIOLANE

(591) Black, white
(511) 03

(260) AM 2011 59364 A
(800) 1045951
(731) AUTOMOBILES PEUGEOT
75, Avenue de la Grande Armée, F-75116
Paris, France

(540)



(591) Black, white
(511) 12, 37, 39

(260) AM 2011 59365 A
(800) 1045952
(731) INSTITUT DE RECHERCHE
BIOLOGIQUE
Parc d'activité Sud Loire, F-85612
BOUFFERE, France

(540)

LABORATOIRES YVES PONROY

(591) Black, white
(511) 03, 05

(260) AM 2011 59366 A
(800) 1045986
(731) PHILIP MORRIS BRANDS SÀRL
Quai Jeanrenaud 3, CH-2000 Neuchâtel,
Switzerland

(540)



(591) Red, dark red, gray, black and white
(511) 16, 34, 41

(260) AM 2011 59367 A
(800) 367949
(731) FARMIGEA S.p.A.
Via G.B. Oliva, 8, I-56121 PISA Località
Ospedaletto, Italy

(540)



(591) Black, white
(511) 05

(260) AM 2011 59372 A
(800) 834879
(731) IVOCLAR VIVADENT AG
Bendererstrasse 2, FL-9494 Schaan,
Liechtenstein

(540)

IPS E.MAX

(591) Black, white
(511) 05

(260) AM 2011 59373 A
(800) 852163
(731) "MAXCOM" Ltd.
"Peshtersko shose" Str. 13, BG-4002 Plovdiv,
Bulgaria

(540)



(591) Yellow, red and dark violet
(511) 12, 28

(260) AM 2011 59374 A
(800) 923954
(731) NISCAYAH GROUP AB
Box 321, SE-135 29 Tyresö, Sweden

(540)

ANNA'S

(591) Black, white
(511) 30

(260) AM 2011 59375 A
(800) 935516

(731) BOEHRINGER INGELHEIM
INTERNATIONAL GMBH
55218 Ingelheim, Germany
(540)

TWYNSTA

(591) Black, white
(511) 05

(260) AM 2011 59376 A
(800) 996392

(731) VIOTROS - Industry of Foodstuff -
Preparations & Treatment of Milk, Industrial
and Commercial Societe Anonyme trading as
VIOTROS AVEE
Block 31, DA 13 Phase B, Industrial Area of
Sindos, Echedoros Municipality GR-570 22
Thessaloniki, Greece

(540)

VIOCOL

(591) Black, white
(511) 29

(260) AM 2011 59377 A
(800) 1046005

(731) OBSHCHESTVO S OGRANICHENNOY
OTVETSTVENNOSTYU "PLANETA
LITA-TSVET M"
korp. 1, d.32, Novoyasenevsky prospect,
RU-117463 Moskva, Russian Federation

(540)



studio

(591) Black, white
(511) 03, 05

(260) AM 2011 59378 A
(800) 1046078

(731) SANOFI-AVENTIS
174, avenue de France, F-75013 PARIS,
France

(540)

UNZOS

(591) Black, white
(511) 05

(260) AM 2011 59379 A
(800) 1046079

(731) SANOFI-AVENTIS
174, avenue de France, F-75013 PARIS, FR

(540)

HANZOAK

(591) Black, white
(511) 05

(260) AM 2011 59380 A
(800) 1046080

(731) SANOFI-AVENTIS
174, avenue de France, F-75013 PARIS, FR
(540)

SUGIAK

(591) Black, white
(511) 05

(260) AM 2011 59381 A
(800) 1046081

(731) SANOFI-AVENTIS
174, avenue de France, F-75013 PARIS, FR
(540)

SUGEIK

(591) Black, white
(511) 05

(260) AM 2011 59382 A
(800) 1046082

(731) SANOFI-AVENTIS
174, avenue de France, F-75013 PARIS, FR
(540)

BRETECO

(591) Black, white
(511) 05

(260) AM 2011 59383 A
(800) 1046083

(731) SANOFI-AVENTIS
174, avenue de France, F-75013 PARIS, FR
(540)

INZOAK

(591) Black, white
(511) 05

(260) AM 2011 59384 A
(800) 1046084

(731) SANOFI-AVENTIS
174, avenue de France, F-75013 PARIS, FR
(540)

SUGEAK

(591) Black, white
(511) 05

(260) AM 2011 59385 A
(800) 1046093
(731) SANOFI-AVENTIS
174, avenue de France, F-75013 PARIS, FR
(540)

SWEETMAX

(591) Black, white
(511) 30

(260) AM 2011 59472 A
(800) 1046986
(731) SHENZHEN BESTEK ELECTRIC CO.,
LTD
D-902 Dingtaifenghua Community, Qianhai
Road, Nanshan District, Shenzhen
Guangdong, China
(540)

BESTEK

(591) Black, white
(511) 09

(260) AM 2011 59474 A
(800) 1046992
(731) UNIVERSAL SYNERGETICS, INC.
5A Stow Road Marlton, NJ 08053, USA
(540)

ZIP-BOX

(591) Black, white
(511) 16

(260) AM 2011 59477 A
(800) 1047011
(731) DURFOM İZALASYON VE AMBALAJ
SANAYİ TİCARET ANONİM ŞİRKETİ
Organize Sanayi Bölgesi 75, Yıl Bulvarı No:4
BURSA, Turkey
(540)

durfoam

(591) Red
(511) 07, 16, 17

(260) AM 2011 59478 A
(800) 1047015
(731) TERMO TEKNİK TICARET VE SANAYİ
ANONİM SİRKETİ
Türkgücüköyü yolu üzeri 1.km, TR-59860
Çorlu Tekirdağ, Turkey
(540)

performax

(591) Black, white, red
(511) 11

(260) AM 2011 59479 A
(800) 1047031
(731) COMMERCIAL AIRCRAFT
CORPORATION OF CHINA, LTD.
N25 Zhangyang Road, Pudong New
District Shanghai, China
(540)

ARJ21

(591) Black, white
(511) 12, 37

(260) AM 2011 59480 A
(800) 292097
(731) HUNTER DOUGLAS INDUSTRIES B.V.
Piekstraat 2, NL-3071 EL ROTTERDAM,
Netherlands
(540)

LUXALON

(591) Black, white
(511) 06, 19

(260) AM 2011 59481 A
(800) 459584
(731) LEGACY PHARMACEUTICALS
SWITZERLAND GMBH
Rührbergstrasse 21, CH-4127 Birsfelden,
Switzerland
(540)

SOLCO-UROVAC

(591) Black, white
(511) 05

(260) AM 2011 59483 A
(800) 607306
(731) PEDROLLO S.P.A.
Via E. Fermi 75/0, I-37047 SAN
BONIFACIO, Italy
(540)

PKm 60

(591) Black, white
(511) 07

(260) AM 2011 59484 A
(800) 682378
(731) CERMIX
Rue de la belle croix, f-62240 desvres, France
(540)

CERMIX

(591) Black, white
(511) 01, 19

(260) AM 2011 59485 A
(800) 765544
(731) FOPI, SIA
Brīvības iela 100/2, LV-1001 Rīga, Latvia

(540)

FORPUS

(591) Black, white
(511) 16

(260) AM 2011 59487 A
(800) 925789
(731) ÜNSALAN TEKSTİL SANAYİ VE
TİCARET LİMİTED ŞİRKETİ
Mühürdar Eminpaşa Sokak İbnülemin Han
N50 Mercan Eminönü, İstanbul, Turkey

(540)

INTEGRAL

(591) Black, white
(511) 25

(260) AM 2011 59488 A
(800) 943289
(731) BİOTA BİTKİSEL İLAÇ VE KOZMETİK
LABORATUARLARI A.Ş.
M. Akif Mah. Cumhuriyet CD., Yüceda
Sok. N15, Çekmeköy, İstanbul, Turkey

(540)

BIOXSINE

(591) Red, green
(511) 03

(260) AM 2011 59519 A
(800) 1047323
(731) GIORGIO ARMANI S.P.A.
Milan, Swiss Branch Mendrisio;
Via Penate 4, CH-6850 Mendrisio,
Switzerland

(540)

CODE SPORT

(591) Black, white
(511) 03

(260) AM 2011 59520 A
(800) 1047324
(731) ARES TRADING S.A.

Zone Industrielle de l'Ourietaz, CH-1170
Aubonne, Switzerland

(540)

REBISLIM

(591) Black, white
(511) 05, 10

(260) AM 2011 59521 A
(800) 1047326
(731) PORBALEMSTED LIMITED
2nd Floor, 20 Molesworth Street, Dublin 2,
Ireland

(540)

EGEASTORM

(591) Black, white
(511) 25

(260) AM 2011 59523 A
(800) 1047358
(731) BAYER AKTIENGESELLSCHAFT
Kaiser-Wilhelm-Allee, 51373 Leverkusen,
Germany

(540)

EMESTO

(591) Black, white
(511) 01, 05

(260) AM 2011 59524 A
(800) 1047365
(731) HENKEL AG & CO. KGAA
Henkelstraße 67, 40589 Düsseldorf, Germany

(540)

СиликоФлеХХ

(591) Black, white
(511) 01, 17, 19

(260) AM 2011 59525 A
(800) 1047366
(731) HENKEL AG & CO. KGAA
Henkelstraße 67, 40589 Düsseldorf, Germany

(540)

SILICOFLEXX

(591) Black, white
(511) 01, 17, 19

(260) AM 2011 59526 A
(800) 1047368
(731) GEORGIA-PACIFIC S.A.R.L.
25, Route D'Esch, L-1470 Luxembourg,
Luxembourg

(540)



(591) Black, white
(511) 16

(260) AM 2011 59527 A
(800) 1047393
(731) BAYER AG
Kaiser-Wilhelm-Allee, 51373 Leverkusen,
Germany
(540)

AMYLOTRACE

(591) Black, white
(511) 05

(260) AM 2011 59528 A
(800) 1047406
(731) DEUTSCHE AMPHIBOLIN-WERKE VON
ROBERT MURJAHN STIFTUNG & CO KG
Roßdörfer Straße 50, 64372 Ober-Ramstadt,
Germany
(540)

METALLOCRYL

(591) Black, white
(511) 02, 19

(260) AM 2011 59529 A
(800) 1047408
(731) NOVARTIS AG
CH-4002 Basel, Switzerland
(540)

COSANTIX

(591) Black, white
(511) 05

(260) AM 2011 59530 A
(800) 1047417
(731) HENKEL AG & CO. KGAA
Henkelstraße 67, 40589 Düsseldorf, Germany
(540)

MAXSAN

(591) Black, white
(511) 03, 05, 37

(260) AM 2011 59531 A
(800) 1047431
(731) EKINGEN ELEKTRONIK PAZARLAMA
ITHALAT IHRACAT SANAYI VE
TICARET LIMITED SIRKETI
M. Fevzi Çakmak Caddesi 2. Sokak N9
Sirinevler Istanbul, Turkey
(540)



(591) Red, black and white
(511) 09, 45

(260) AM 2011 59532 A
(800) 1047436
(731) KRKA
tovarna zdravil, d.d., Novo mesto; Šmarješka
cesta 6, SI-8501 Novo mesto, Slovenia
(540)

ТОЛЗЕСЯ

(591) Black, white
(511) 05

(260) AM 2011 59549 A
(800) 1047452
(731) GEORGIA-PACIFIC S.À.R.L.
25, route d'Esch, L-1470 Luxembourg,
Luxembourg
(540)



(591) Black, white
(511) 21

(260) AM 2011 59596 A
(800) 1047878
(731) LUDMILA RUSALINA
Luteranska str. 27/29, ap. 12 Kyiv 01024,
Ukraine
(540)

BELLMAR

(591) Black, white
(511) 03

(260) AM 2011 59597 A
(800) 1047889
(731) TDR d.o.o.

Obala V. Nazora 1, HR-52210 Rovinj,
Croatia
(540)



(591) White and gold
(511) 34, 35

(260) AM 2011 59598 A
(800) 1047892
(731) SEFERBEKOV GERMAN GADZHIEVICH
60/55, Imam Shamil avenue Mahachkala
Dagestan, Russian Federation
(540)

B. Kabirski

(591) Black, white
(511) 14

(260) AM 2011 59601 A
(800) 1047927
(731) GUCCIO GUCCI S.P.A.
Via Tornabuoni, 73/R, I-50123 FIRENZE,
Italy
(540)

Gucci
Première

(591) Black, white
(511) 14, 18, 25

(260) AM 2011 59602 A
(800) 1047935
(731) RIVACOLD SRL
Via Sicilia 7, Frazione Montecchio I-61020
SANT'ANGELO IN LIZZOLA (PV), Italy
(540)

RIVACOLD

(591) Black, white
(511) 07, 11, 35

(260) AM 2011 59603 A
(800) 1047964
(731) TEN RONGLIANG
Xialinggen Village, Hesheng Town, Yongjia
County Zhejiang Province, China
(540)

Sooyt

(591) Black, white
(511) 25

(260) AM 2011 59605 A
(800) 1047974
(731) KRKA
tovarna zdravil, d.d., Novo mesto; Šmarješka
cesta 6, SI-8501 Novo mesto, Slovenia
(540)

ГИРАКСА

(591) Black, white
(511) 05

(260) AM 2011 59606 A
(800) 1047977
(731) KRKA
tovarna zdravil, d.d., Novo mesto; Šmarješka
cesta 6, SI-8501 Novo mesto, Slovenia
(540)

ТРИСУЛЬФОН

(591) Black, white
(511) 05

(260) AM 2011 59607 A
(800) 1047988
(731) CREE, INC.
4600 Silicon Drive Durham, NC 27703, USA
(540)

CREE

(591) Black, white
(511) 09

(260) AM 2011 59608 A
(800) 1048007
(731) NOVARTIS AG
CH-4002 Basel, Switzerland
(540)

КОЗАНТИКС

(591) Black, white
(511) 05

(260) AM 2011 59609 A
 (800) 1048014
 (731) SOPHARMA AD
 oulitsa "Iliensko chausse" 16, BG-1220
 SOFIA, Bulgaria
 (540)

TRIBULUSTAN
ТРИБУЛУСТАН

(591) Black, white
 (511) 05, 16, 38

(260) AM 2011 59610 A
 (800) 1048029
 (731) SCHERING CORPORATION
 New Jersey Corporation 2000 Galloping Hill
 Road, Kenilworth, NJ 07033, USA
 (540)

CASPRIA

(591) Black, white
 (511) 05

(260) AM 2011 59611 A
 (800) 1048030
 (731) SCHERING CORPORATION
 New Jersey Corporation 2000 Galloping Hill
 Road, Kenilworth, NJ 07033, USA
 (540)

VICTRELIS

(591) Black, white
 (511) 05

(260) AM 2011 59660 A
 (800) 1048452
 (731) BERKE PLASTİK SANAYİ VE TİCARET
 ANONİM ŞİRKETİ
 Bostancı Şemsettin Günaltay Caddesi, Haşim
 bey Apt. No:16/1-18 Bostancı - İstanbul,
 Turkey
 (540)

berke

(591) Black, white
 (511) 17, 19

(260) AM 2011 59661 A
 (800) 1048464
 (731) ATA AV TÜFEKLERİ SANAYİ VE
 TİCARET LİMİTED ŞİRKETİ
 İmes Sanayi Sitesi B, Blok 201, Sokak. No:8
 Y. Dudullu ÜMRANIYE - İSTANBUL,
 Turkey

(540)



(591) Black, white
 (511) 13

(260) AM 2011 59662 A
 (800) 1048506
 (731) LUMOS FOUNDATION
 12-14 Berry Street London EC1V 0AU,
 United Kingdom
 (540)

Lumos

(591) Black, white
 (511) 36, 43, 44, 45

(260) AM 2011 59663 A
 (800) 1048601
 (731) ZHEJIANG BAONASI HOSIERY CO.,
 LTD.
 Beiyuan Industrial Park, N627, Aeroport
 Road, Yiwu City 322000 Zhejiang Province,
 China
 (540)



(591) Black, white
 (511) 25

(260) AM 2011 59664 A
 (800) 1048617
 (731) AKTSIONERNE TOVARYSTVO
 ZAKRYTOGO TYPU
 "KHARKIVSKA BISKVITNA FABRYKA"
 vul. Lozivska, 8, Kharkiv 61017, Ukraine
 (540)

Тайнственная ночь

(591) Black, white
 (511) 30

(260) AM 2011 59665 A
 (800) 1048712
 (731) ZAKŁADY FARMACEUTYCZNE
 "POLPHARMA" SPÓŁKA AKCYJNA
 Pelplińska 19, PL-83-200 STAROGARD
 GDAŃSKI, Poland

(540)

STARAZOLIN(591) Black, white
(511) 05

(260) AM 2011 59666 A

(800) 1048714

(731) CREE, INC.

4600 Silicon Drive Durham, NC 27703, USA

(540)

CREE(591) Black, white
(511) 11

(260) AM 2011 59667 A

(800) 1048743

(731) OTKRYTOE AKTSIONERNOE

OBSHCHESTVO "TULSKY PATRONNY
ZAVOD"139, ul. Marata, RU-300004 g. Tula, Russian
Federation

(540)

TULAMMO(591) Black, white
(511) 13

(260) AM 2011 59668 A

(800) 1048748

(731) DING WEIGANG

N1 Monalisa Road, Huaqiao Economic &
Developmental Experimental Area, Huadong
Town, Huadu District Guangzhou City, China

(540)

(591) Black, white
(511) 11

(260) AM 2011 59669 A

(800) 1048804

(731) WÖRWAG PHARMA GmbH & Co. KG

Calwer Strasse 7, 71034 Böblingen, Germany

(540)

Zinkorot(591) Black, white
(511) 05

(260) AM 2011 59670 A

(800) 1048811

(731) NANO COSMETECH INC.

3-9-32, Shijimizuka, Naka-ku,

Hamamatsu-shi Shizuoka 432-8018, Japan

(540)

フォーレディバイオクリニカル
FORLE/D BIOCLINICAL
(591) Black, white
(511) 03

(260) AM 2011 59671 A

(800) 1048822

(731) ZENTIVA, K.S.

U Kabelovny 130, CZ-102 37 Praha

10 - Dolní Měcholupy, Czech Republic

(540)

ZENTRANS(591) Black, white
(511) 05

(260) AM 2011 59672 A

(800) 1048824

(731) ZENTIVA, K.S.

U Kabelovny 130, CZ-102 37 Praha

10 - Dolní Měcholupy, Czech Republic

(540)

ZENPLANT(591) Black, white
(511) 05

(260) AM 2011 59673 A

(800) 1048825

(731) ZENTIVA, K.S.

U Kabelovny 130, CZ-102 36 Praha 10,

Dolní Měcholupy, Czech Republic

(540)

ZENICETAM(591) Black, white
(511) 05

(260) AM 2011 59674 A

(800) 1048829

(731) DROGA KOLINSKA, ŽIVILSKA

INDUSTRIJA, D.D.

Kolinska ulica 1, SI-1544 Ljubljana, Slovenia

(540)

(591) Black, white
(511) 05, 29, 30, 32

(260) AM 54248 A*
(800) 1003908
(731) CLOSED JOINT-STOCK COMPANY
WITH 100 PER CENT FOREIGN
INVESTMENTS "ROUST
INCORPORATED"
lit. A, 52, Pulkovshoe sh., RU-196140
p.Shushary, Russian Federation

(540)



(591) Golden, beige, black, red, vinous and white
(511) 33

(260) AM 54309 A*
(800) 1004300
(731) CLOSED JOINT-STOCK COMPANY
WITH 100 PER CENT FOREIGN
INVESTMENTS "ROUST
INCORPORATED"
lit. A, 52, Pulkovshoe sh., RU-196140
p.Shushary, Russian Federation

(540)

AURORA

(591) Black, white
(511) 33

(260) AM 55720 A*
(800) 1016288
(731) SOCIETE BIC
14, rue Jeanne d'Asnieres, F-92110 CLICHY,
France

(540)

CRISTAL

(591) Black, white
(511) 16

(260) AM 56851 A*
(800) 1025467
(731) THYSSENKRUPP BILSTEIN
SUSPENSION GMBH

August-Bilstein-Str. 4, 58256 Ennepetal,
Germany

(540)

Bilstein

(591) Black, white
(511) 12

(260) AM 57293 A*
(800) 1028905
(731) KONINKLIJKE PHILIPS ELECTRONICS
N.V.
Groenewoudseweg 1, NL-5621 BA
Eindhoven, Netherlands

(540)



(591) Black, white
(511) 09, 11

საქონლის ადგილწარმოშობის დასახელებები და გეოგრაფიული აღნიშვნები

რეგისტრირებული ადგილწარმოშობის დასახელების გამოყენების უფლების უფლება

რეგისტრირებული ადგილწარმოშობის დასახელება: **ხანჭარა**
გამოყენების უფლების მქონე პირი: შპს „ტფილისის მარანი“
რეგისტრაციის ნომერი: 1/11
ძალაშია: 2012 03 28

რეგისტრირებული ადგილწარმოშობის დასახელება: **მუხუანი**
გამოყენების უფლების მქონე პირი: შპს „ტფილისის მარანი“
რეგისტრაციის ნომერი: 2/11
ძალაშია: 2012 03 28

რეგისტრირებული ადგილწარმოშობის დასახელება: **ნინადალი**
გამოყენების უფლების მქონე პირი: შპს „ტფილისის მარანი“
რეგისტრაციის ნომერი: 3/11
ძალაშია: 2012 03 28

რეგისტრირებული ადგილწარმოშობის დასახელება: **ქინძარაული**
გამოყენების უფლების მქონე პირი: შპს „ტფილისის მარანი“
რეგისტრაციის ნომერი: 787/11
ძალაშია: 2012 03 28

რეგისტრირებული ადგილწარმოშობის დასახელება: **ყვარალი**
გამოყენების უფლების მქონე პირი: შპს „ტფილისის მარანი“
რეგისტრაციის ნომერი: 798/4
ძალაშია: 2012 03 28

რეგისტრირებული ადგილწარმოშობის დასახელება: **მუხუანი**
გამოყენების უფლების მქონე პირი: შპს „კახური ღვინის მარანი“
რეგისტრაციის ნომერი: 2/12
ძალაშია: 2012 04 11

რეგისტრირებული ადგილწარმოშობის დასახელება: **ნინადალი**
გამოყენების უფლების მქონე პირი: შპს „კახური ღვინის მარანი“
რეგისტრაციის ნომერი: 3/12
ძალაშია: 2012 04 11

რეგისტრირებული ადგილწარმოშობის დასახელება: **ახაშენი**
გამოყენების უფლების მქონე პირი: შპს „კახური ღვინის მარანი“
რეგისტრაციის ნომერი: 4/9
ძალაშია: 2012 04 11

რეგისტრირებული ადგილწარმოშობის დასახელება: **ბურჯანნი**
გამოყენების უფლების მქონე პირი: შპს „კახური ღვინის მარანი“
რეგისტრაციის ნომერი: 5/3
ძალაშია: 2012 04 11

რეგისტრირებული ადგილწარმოშობის დასახელება: **თელიანი**
გამოყენების უფლების მქონე პირი: შპს „კახური ღვინის მარანი“
რეგისტრაციის ნომერი: 791/3
ძალაშია: 2012 04 11

რეგისტრირებული ადგილწარმოშობის დასახელება: **მანავი**
გამოყენების უფლების მქონე პირი: შპს „კახური ღვინის მარანი“
რეგისტრაციის ნომერი: 788/4
ძალაშია: 2012 04 11

მოციხიანური შეტყობინებები

კატეგორიები

კაბის შეთანხმების თანახმად საერთაშორისო ბიუროში რეგისტრირებული სამრეწველო ნიშნები, რომელთა მოქმედება ქალაქაკარგულია საქართველოს ტერიტორიაზე

1. DM/066900
2. DM/066910
3. DM/066944
4. DM/066947
5. DM/066948
6. DM/066954
7. DM/066981
8. DM/066997
9. DM/067007
10. DM/067008
11. DM/067149
12. DM/067150
13. DM/067196
14. DM/067206

სასაქონლო ნიშნები უფლებების სრული ბაღაცეა

(111) M 2000 013187 R1

(732) სან მაიკროსისტემზ, ინკ.
დელავერის კორპორაცია
4150 ნეტვორკ სირკლი, სანტა-კლარა,
კალიფორნია 95054, აშშ

(770) სან მაიკროსისტემზ, ინკ.
დელავერის კორპორაცია
901 სან-ანტონიო როუდი, პალო-ალტო,
კალიფორნია 94043, აშშ

(580) 2011-04-27

საფრონ-ვალდენი, ესექსი CB10 2UQ,
გაერთიანებული სამეფო
(770) როტაფარმ ლიმიტიდ
48 ქუინ ენ სტრიტი, ლონდონი W1G9JJ,
გაერთიანებული სამეფო
(580) 2011-04-19

(111) M 2003 015265 R

(732) სან მაიკროსისტემზ, ინკ.
დელავერის კორპორაცია
4150 ნეტვორკ სირკლი, სანტა-კლარა,
კალიფორნია 95054, აშშ

(770) სან მაიკროსისტემზ, ინკ.
(დელავერის კორპორაცია)
901 სან ანტონიო როუდი, პალო-ალტო,
კალიფორნია 94303, აშშ

(580) 2011-04-27

(111) M 2010 020768 R

(732) როტაფარმ ლიმიტიდ
23 ზე კილნს ტექსტიდ როუდი,
საფრონ-ვალდენი, ესექსი CB10 2UQ,
გაერთიანებული სამეფო

(770) როტაფარმ ლიმიტიდ
48 ქუინ ენ სტრიტი, ლონდონი W1G9JJ,
გაერთიანებული სამეფო
(580) 2011-04-19

(111) M 2003 015266 R

(732) სან მაიკროსისტემზ, ინკ.
დელავერის კორპორაცია
4150 ნეტვორკ სირკლი, სანტა-კლარა,
კალიფორნია 95054, აშშ

(770) სან მაიკროსისტემზ, ინკ.
(დელავერის კორპორაცია)
901 სან ანტონიო როუდი, პალო-ალტო,
კალიფორნია 94303, აშშ

(580) 2011-04-27

(111) M 2007 017798 R

(732) როტაფარმ ლიმიტიდ
23 ზე კილნს ტექსტიდ როუდი,
საფრონ-ვალდენი, ესექსი CB10 2UQ,
გაერთიანებული სამეფო

(770) როტაფარმ ლიმიტიდ
48 ქუინ ენ სტრიტი, ლონდონი W1G9JJ,
გაერთიანებული სამეფო
(580) 2011-04-19

(111) M 2009 019188 R

(732) როტაფარმ ლიმიტიდ
23 ზე კილნს ტექსტიდ როუდი,

ფლორელის სახელისა და/ან მისაბარტის სვლილება

<p>(111) M 1998 011072 R1 (732) შტადლბაუერ მარკეტინგ+ფერტიობ გმბჰ რენბან ალექ 1, 5412 პუხი/ზალცბურგი, ავსტრია (770) შტადლბაუერ შპილ-უნდ ფრაიციტარტიკელ გმბჰ ზიუდვესტპარკ 94, D-90449 ნიურნბერგი, გერმანია (580) 2011-04-20</p>	<p>(580) 2011-04-28</p>
<p>(111) M 1998 011073 R1 (732) შტადლბაუერ მარკეტინგ+ფერტიობ გმბჰ რენბან ალექ 1, 5412 პუხი/ზალცბურგი, ავსტრია (770) შტადლბაუერ შპილ-უნდ ფრაიციტარტიკელ გმბჰ ზიუდვესტპარკ 94, D-90449 ნიურნბერგი, გერმანია (580) 2011-04-20</p>	<p>(111) M 1999 011411 R1 (732) იარა ინტერნაციონალ ასა 0202 ოსლო, ნორვეგია (770) ნორსკ ჰიდრო ასა N-0240 ოსლო, ნორვეგია (580) 2011-04-28</p>
<p>(111) M 1998 011073 R1 (732) შტადლბაუერ მარკეტინგ+ფერტიობ გმბჰ რენბან ალექ 1, 5412 პუხი/ზალცბურგი, ავსტრია (770) შტადლბაუერ შპილ-უნდ ფრაიციტარტიკელ გმბჰ ზიუდვესტპარკ 94, D-90449 ნიურნბერგი, გერმანია (580) 2011-04-20</p>	<p>(111) M 1999 011412 R1 (732) იარა ინტერნაციონალ ასა 0202 ოსლო, ნორვეგია (770) ნორსკ ჰიდრო ასა N-0240 ოსლო, ნორვეგია (580) 2011-04-28</p>
<p>(111) M 1999 011401 R1 (732) იარა ინტერნაციონალ ასა 0202 ოსლო, ნორვეგია (770) ნორსკ ჰიდრო ასა N-0240 ოსლო, ნორვეგია (580) 2011-04-28</p>	<p>(111) M 1999 011501 R1 (732) იარა ინტერნაციონალ ასა 0202 ოსლო, ნორვეგია (770) ნორსკ ჰიდრო ასა N-0240 ოსლო, ნორვეგია (580) 2011-04-28</p>
<p>(111) M 1999 011402 R1 (732) იარა ინტერნაციონალ ასა 0202 ოსლო, ნორვეგია (770) ნორსკ ჰიდრო ასა N-0240 ოსლო, ნორვეგია (580) 2011-04-28</p>	<p>(111) M 1999 011502 R1 (732) იარა ინტერნაციონალ ასა 0202 ოსლო, ნორვეგია (770) ნორსკ ჰიდრო ასა N-0240 ოსლო, ნორვეგია (580) 2011-04-28</p>
<p>(111) M 1999 011409 R1 (732) იარა ინტერნაციონალ ასა 0202 ოსლო, ნორვეგია (770) ნორსკ ჰიდრო ასა N-0240 ოსლო, ნორვეგია (580) 2011-04-28</p>	<p>(111) M 2000 013187 R1 (732) ორაკლ ამერიკა, ინკ. 500 ორაკლ პარკევი, რედვუდ შორსი, კალიფორნია 94065, აშშ (770) სან მაიკროსისტემზ, ინკ. დელავერის კორპორაცია, 4150 ნეტვორკ სირკლი, სანტა-კლარა, კალიფორნია 95054, აშშ (580) 2011-04-27</p>
<p>(111) M 1999 011410 R1 (732) იარა ინტერნაციონალ ასა 0202 ოსლო, ნორვეგია (770) ნორსკ ჰიდრო ასა N-0240 ოსლო, ნორვეგია</p>	<p>(111) M 2003 015265 R (732) ორაკლ ამერიკა, ინკ. 500 ორაკლ პარკევი, რედვუდ შორსი, კალიფორნია 94065, აშშ (770) სან მაიკროსისტემზ, ინკ. დელავერის კორპორაცია</p>

4150 ნეტვორკ სირკლი, სანტა-კლარა,
კალიფორნია 95054, აშშ
(580) 2011-04-27

(111) M 2003 015266 R

(732) ორაკლ ამერიკა, ინკ.
500 ორაკლ პარკევი, რედვუდ შორსი,
კალიფორნია 94065, აშშ
(770) სან მაიკროსისტემზ, ინკ.
დელავერის კორპორაცია
4150 ნეტვორკ სირკლი, სანტა-კლარა,
კალიფორნია 95054, აშშ
(580) 2011-04-27

(111) M 1994 000222 R1

(732) ლემპ სვის მანუფაქტურე სა
რიუ ლუის-ჯოზეგ-შევროლე ნა, 2300 ლე
შაუქს-დე-ფონდი, შვეიცარია
(770) ტაგ ჰოიერ სა
14ა, ავენიუ დე შამპ-მონტან, 2074
მარინი, შვეიცარია
(580) 2011-04-20

(111) M 1997 004313 R1

(732) ბიმ გლობალ ესპანა ს.ა.
კალე არტურო სორია, 107, 28043
მადრიდი, ესპანეთი
(770) ლარიოს სპაინ ს.ლ.
კალე არტურო სორია, 107, მადრიდი,
ესპანეთი
(580) 2011-04-27

(111) M 1998 009093 R1

(732) ორაკლ ამერიკა, ინკ.
500 ორაკლ პარკევი, რედვუდ შორსი,
კალიფორნია 94065, აშშ
(770) სან მაკროსისტემზ, ინკ.
4150 ნეტვორკ სირკლი, სანტა-კლარა,
კალიფორნია 95054, აშშ
(580) 2011-04-29

(111) M 1998 009362 R1

(732) ზე პროქტერ & გემბლ კომპანი
უან პროქტერ & გემბლ პლაზა,
ცინცინატი, ოჰაიო 45202, აშშ
(770) სარა ლი ჰაუსჰოლდ ქეა ნედერლანდ ბ.კ.
ვლეტენზევარტ 100, 3532 AD უტრეხტი,
ნიდერლანდი
(580) 2011-04-27

სისტემური საქიებლები გამომონებები

საერთაშორისო კლასიფიკაციის ინდექსთან განაცხადის
გამოქვეყნების ნომრის შესაბამისობის ცხრილი

საერთაშორისო კლასიფიკაციის ინდექსი (51)	განაცხადის გამოქვეყნების ნომერი (10)
A 43 B 7/08, 7/12	AP 2011 9214 A
A 43 B 7/12	AP 2011 8601 A
A 61 K 9/20, 31/40	AP 2011 11503 A
A 61 K 31/519; A 61 K 31/52; A 61 K 31/522; A 61 P 1/00; A 61 P 3/10; A 61 P 9/00; A 61 P 11/06; A 61 P 15/00; A 61 P 17/06; A 61 P 17/00; A 61 P 19/02; A 61 P 25/28; A 61 P 35/00; A 61 P 35/02; A 61 P 37/06; C 07 D 487/04	AP 2011 10989 A
A 61 K 31/553, 31/554	AP 2011 9671 A
A 61 K 36/28; A 61 P 29/00; A 61 K 133/00	AP 2011 10647 A
A 61 K 39/395; A 61 P 5/24	AP 2011 10693 A
A 61 K 39/395; C 12 P 21/08	AP 2011 10459 A
A 61 K 47/30, 9/22, 31/495	AP 2011 11397 A
A 61 M 5/32	AP 2011 8619 A
B 05 B 17/08	AP 2011 11393 A
B 05 D 3/00	AP 2011 11089 A
B 22 D 11/00	AP 2011 11057 A
B 65 D 1/02, 1/40	AP 2011 6814 A
C 07 D 401/10; A 61 K 31/4439; A 61 P 35/00; A 61 P 29/00	AP 2011 11413 A
C 07 D 487/04; A 61 K 31/351, 31/366; A 61 P 31/14; C 07 D 309/32, 405/06, 405/14, 513/04	AP 2011 10998 A
E 01 D 15/20	AP 2011 9950 A
E 02 B 8/00	AP 2011 11626 A
E 02 F 9/28	AP 2011 10594 A
F 02 B 55/02	AP 2011 9767 A
G 05 B 19/43; F 01 D 21/18	AP 2011 11255 A
G 06 Q 30/00	AP 2011 11001 A
H 01 Q 15/20	AP 2011 9952 A
H 04 H 1/08; H 04 M 11/00	AP 2011 11256 A

**ბანასხადის ბამოქვეყნების ნომერთან სავრთავორისო
კლასიფიკაციის ინდექსის შესაბამისობის ცხრილი**

ბანასხადის ბამოქვეყნების ნომერი (10)	სავრთავორისო კლასიფიკაციის ინდექსი (51)
AP 2011 6814 A	B 65 D 1/02, 1/40
AP 2011 8601 A	A 43 B 7/12
AP 2011 8619 A	A 61 M 5/32
AP 2011 9214 A	A 43 B 7/08, 7/12
AP 2011 9671 A	A 61 K 31/553, 31/554
AP 2011 9767 A	F 02 B 55/02
AP 2011 9950 A	E 01 D 15/20
AP 2011 9952 A	H 01 Q 15/20
AP 2011 10459 A	A 61 K 39/395; C 12 P 21/08
AP 2011 10594 A	E 02 F 9/28
AP 2011 10647 A	A 61 K 36/28; A 61 P 29/00; A 61 K 133/00
AP 2011 10693 A	A 61 K 39/395; A 61 P 5/24
AP 2011 10989 A	A 61 K 31/519; A 61 K 31/52; A 61 K 31/522; A 61 P 1/00; A 61 P 3/10; A 61 P 9/00; A 61 P 11/06; A 61 P 15/00; A 61 P 17/06; A 61 P 17/00; A 61 P 19/02; A 61 P 25/28; A 61 P 35/00; A 61 P 35/02; A 61 P 37/06; C 07 D 487/04
AP 2011 10998 A	C 07 D 487/04; A 61 K 31/351, 31/366; A 61 P 31/14; C 07 D 309/32, 405/06, 405/14, 513/04
AP 2011 11001 A	G 06 Q 30/00
AP 2011 11057 A	B 22 D 11/00
AP 2011 11089 A	B 05 D 3/00
AP 2011 11255 A	G 05 B 19/43; F 01 D 21/18
AP 2011 11256 A	H 04 H 1/08; H 04 M 11/00
AP 2011 11393 A	B 05 B 17/08
AP 2011 11397 A	A 61 K 47/30, 9/22, 31/495
AP 2011 11413 A	C 07 D 401/10; A 61 K 31/4439; A 61 P 35/00; A 61 P 29/00
AP 2011 11503 A	A 61 K 9/20, 31/40
AP 2011 11626 A	E 02 B 8/00

საერთაშორისო კლასიფიკაციის ინდექსთან კატეგორიის ნომრისა და გამოქვეყნების ნომრის შესაბამისობის ცხრილი

საერთაშორისო კლასიფიკაციის ინდექსი (51)	პატენტის ნომერი (11)	ბანაცხადის გამოქვეყნების ნომერი (10)
A 61 H 39/00; A 61 H 39/04; A 61 H 39/08	P 2011 5212 B	AP 2010 10522 A
C 07 D 495/04; A 61 K 31/522; A 61 P 5/00; A 61 P 25/00	P 2011 5213 B	AP 2010 10710 A

კატეგორიის ნომერთან ბანაცხადის გამოქვეყნების ნომრისა და საერთაშორისო კლასიფიკაციის ინდექსის შესაბამისობის ცხრილი

პატენტის ნომერი (11)	ბანაცხადის გამოქვეყნების ნომერი (10)	საერთაშორისო კლასიფიკაციის ინდექსი (51)
P 2011 5212 B	AP 2010 10522 A	A 61 H 39/00; A 61 H 39/04; A 61 H 39/08
P 2011 5213 B	AP 2010 10710 A	C 07 D 495/04; A 61 K 31/522; A 61 P 5/00; A 61 P 25/00

ბანაცხადის ნომერთან ბანაცხადის გამოქვეყნების ნომრისა და კატეგორიის ნომრის შესაბამისობის ცხრილი

ბანაცხადის ნომერი (21)	ბანაცხადის გამოქვეყნების ნომერი (10)	პატენტის ნომერი (11)
AP 2006 010522	AP 2010 10522 A	P 2011 5212 B
AP 2006 010710	AP 2010 10710 A	P 2011 5213 B

სასარგებლო მოდელები

საერთაშორისო კლასიფიკაციის ინდექსთან ბანაცხადის გამოქვეყნების ნომრის შესაბამისობის ცხრილი

საერთაშორისო კლასიფიკაციის ინდექსი (51)	ბანაცხადის გამოქვეყნების ნომერი (10)
A 21 D 2/00	AU 2011 11797 U
A 21 D 10/04	AU 2011 11908 U
A 23 F 5/00	AU 2011 11837 U
A 23 L 2/00	AU 2011 11847 U
B 06 B 1/00	AU 2011 11757 U
C 02 F 3/00	AU 2011 11516 U

**ბანაცხადის გამოქვეყნების ნომერთან სავრთავორისო
კლასიფიკაციის ინდექსის შესაბამისობის ცხრილი**

ბანაცხადის გამოქვეყნების ნომერი (10)	სავრთავორისო კლასიფიკაციის ინდექსი (51)
AU 2011 11516 U	C 02 F 3/00
AU 2011 11757 U	B 06 B 1/00
AU 2011 11797 U	A 21 D 2/00
AU 2011 11837 U	A 23 F 5/00
AU 2011 11847 U	A 23 L 2/00
AU 2011 11908 U	A 21 D 10/04

ღიზინი

**სავრთავორისო კლასიფიკაციის ინდექსთან ბანაცხადის
გამოქვეყნების ნომრის შესაბამისობის ცხრილი**

სავრთავორისო კლასიფიკაციის ინდექსი (51)	ბანაცხადის გამოქვეყნების ნომერი (10)
20-01	AD 2011 629 S
27-01	AD 2011 616 S
27-01	AD 2011 617 S
27-01	AD 2011 618 S

**ბანაცხადის გამოქვეყნების ნომერთან სავრთავორისო
კლასიფიკაციის ინდექსის შესაბამისობის ცხრილი**

ბანაცხადის გამოქვეყნების ნომერი (10)	სავრთავორისო კლასიფიკაციის ინდექსი (51)
AD 2011 616 S	27-01
AD 2011 617 S	27-01
AD 2011 618 S	27-01
AD 2011 629 S	20-01

**სავრთავორისო კლასიფიკაციის ინდექსთან პატენტის ნომრისა
და გამოქვეყნების ნომრის შესაბამისობის ცხრილი**

სავრთავორისო კლასიფიკაციის ინდექსი (51)	პატენტის ნომერი (11)	ბანაცხადის გამოქვეყნების ნომერი (10)
06-01	D 2011 457 S	AD 2010 605 S

პატენტის ნომერთან განაცხადის გამოქვეყნების ნომრისა
და საერთაშორისო კლასიფიკაციის ინდექსის შესაბამისობის ცხრილი

პატენტის ნომერი (11)	განაცხადის გამოქვეყნების ნომერი (10)	საერთაშორისო კლასიფიკაციის ინდექსი (51)
D 2011 457 S	AD 2010 605 S	06-01

განაცხადის ნომერთან განაცხადის გამოქვეყნების ნომრისა
და პატენტის ნომრის შესაბამისობის ცხრილი

განაცხადის ნომერი (21)	განაცხადის გამოქვეყნების ნომერი (10)	პატენტის ნომერი (11)
AD 2010 000605	AD 2010 605 S	D 2011 457 S

სასაქონლო ნიშნები

რეგისტრაციის ნომერთან ბანაცხადის ნომრის,
ბანაცხადის გამოქვეყნების ნომრისა და ბიულეტენის ნომრის
შესაბამისობის ცხრილი

რეგისტრაციის ნომერი (11)	ბანაცხადის ნომერი (210)	ბანაცხადის გამოქვეყნების ნომერი (260)	ბიულეტენის ნომერი
M 2011 21386 R	-	-	№9(325) 2011
M 2011 21387 R	-	-	№9(325) 2011
M 2011 21388 R	AM 2009 54062	AM 2010 54062 A	№20(312) 2010
M 2011 21389 R	AM 2009 54063	AM 2010 54063 A	№20(312) 2010
M 2011 21390 R	AM 2009 54064	AM 2010 54064 A	№20(312) 2010
M 2011 21391 R	AM 2009 54065	AM 2010 54065 A	№20(312) 2010
M 2011 21392 R	AM 2009 54066	AM 2010 54066 A	№20(312) 2010
M 2011 21393 R	AM 2009 54067	AM 2010 54067 A	№20(312) 2010
M 2011 21394 R	AM 2009 54068	AM 2010 54068 A	№20(312) 2010
M 2011 21395 R	AM 2009 54069	AM 2010 54069 A	№20(312) 2010
M 2011 21396 R	AM 2009 54070	AM 2010 54070 A	№20(312) 2010
M 2011 21397 R	AM 2009 54071	AM 2010 54071 A	№20(312) 2010
M 2011 21398 R	AM 2009 54072	AM 2010 54072 A	№20(312) 2010
M 2011 21399 R	AM 2009 55637	AM 2010 55637 A	№21(313) 2010
M 2011 21400 R	AM 2009 55949	AM 2010 55949 A	№21(313) 2010
M 2011 21401 R	AM 2009 55978	AM 2010 55978 A	№20(312) 2010
M 2011 21402 R	AM 2009 55981	AM 2010 55981 A	№20(312) 2010
M 2011 21403 R	AM 2009 56012	AM 2010 56012 A	№21(313) 2010
M 2011 21404 R	AM 2009 56014	AM 2010 56014 A	№21(313) 2010
M 2011 21405 R	AM 2009 56015	AM 2010 56015 A	№21(313) 2010
M 2011 21406 R	AM 2009 56231	AM 2010 56231 A	№20(312) 2010
M 2011 21407 R	AM 2009 56355	AM 2010 56355 A	№20(312) 2010
M 2011 21408 R	AM 2009 56357	AM 2010 56357 A	№20(312) 2010
M 2011 21409 R	AM 2009 56358	AM 2010 56358 A	№20(312) 2010
M 2011 21410 R	AM 2009 56361	AM 2010 56361 A	№20(312) 2010
M 2011 21411 R	AM 2009 56445	AM 2010 56445 A	№19(311) 2010
M 2011 21412 R	AM 2010 56681	AM 2010 56681 A	№20(312) 2010
M 2011 21413 R	AM 2010 56700	AM 2010 56700 A	№19(311) 2010
M 2011 21414 R	AM 2010 57027	AM 2010 57027 A	№21(313) 2010
M 2011 21415 R	AM 2010 57028	AM 2010 57028 A	№21(313) 2010
M 2011 21416 R	AM 2010 57029	AM 2010 57029 A	№21(313) 2010
M 2011 21417 R	AM 2010 57183	AM 2010 57183 A	№21(313) 2010
M 2011 21418 R	AM 2010 57528	AM 2010 57528 A	№24(316) 2010
M 2011 21419 R	AM 2010 57606	AM 2010 57606 A	№24(316) 2010
M 2011 21420 R	AM 2010 57607	AM 2010 57607 A	№24(316) 2010
M 2011 21421 R	AM 2010 57645	AM 2010 57645 A	№24(316) 2010
M 2011 21422 R	AM 2010 57716	AM 2010 57716 A	№24(316) 2010
M 2011 21423 R	AM 2010 57724	AM 2011 57724 A	№1(317) 2011
M 2011 21424 R	AM 2010 57726	AM 2010 57726 A	№24(316) 2010
M 2011 21425 R	AM 2010 57727	AM 2010 57727 A	№24(316) 2010
M 2011 21426 R	AM 2010 58082	AM 2010 58082 A	№24(316) 2010
M 2011 21427 R	-	-	№9(325) 2011
M 2011 21428 R	-	-	№9(325) 2011
M 2011 21429 R	-	-	№9(325) 2011

**გამოქვეყნების ნომერთან განაცხადის ნომრის
შესაბამისობის ცხრილი**

გამოქვეყნების ნომერი (260)	განაცხადის ნომერი (210)	1	2
1	2		
AM 2011 57550 A	AM 2010 57550	AM 2011 58851 A	AM 2010 58851
AM 2011 58482 A	AM 2010 58482	AM 2011 58852 A	AM 2010 58852
AM 2011 58483 A	AM 2010 58483	AM 2011 58853 A	AM 2010 58853
AM 2011 58570 A	AM 2010 58570	AM 2011 58855 A	AM 2010 58855
AM 2011 58609 A	AM 2010 58609	AM 2011 58899 A	AM 2010 58899
AM 2011 58612 A	AM 2010 58612	AM 2011 58900 A	AM 2010 58900
AM 2011 58643 A	AM 2010 58643	AM 2011 58923 A	AM 2010 58923
AM 2011 58725 A	AM 2010 58725	AM 2011 58925 A	AM 2010 58925
AM 2011 58737 A	AM 2010 58737	AM 2011 58926 A	AM 2010 58926
AM 2011 58745 A	AM 2010 58745	AM 2011 58927 A	AM 2010 58927
AM 2011 58750 A	AM 2010 58750	AM 2011 58928 A	AM 2010 58928
AM 2011 58759 A	AM 2010 58759	AM 2011 58929 A	AM 2010 58929
AM 2011 58764 A	AM 2010 58764	AM 2011 58933 A	AM 2010 58933
AM 2011 58812 A	AM 2010 58812	AM 2011 58935 A	AM 2010 58935
AM 2011 58839 A	AM 2010 58839	AM 2011 58936 A	AM 2010 58936
AM 2011 58841 A	AM 2010 58841	AM 2011 58961 A	AM 2010 58961
AM 2011 58842 A	AM 2010 58842	AM 2011 58962 A	AM 2010 58962
AM 2011 58843 A	AM 2010 58843	AM 2011 58980 A	AM 2010 58980
AM 2011 58844 A	AM 2010 58844	AM 2011 58988 A	AM 2010 58988
AM 2011 58845 A	AM 2010 58845	AM 2011 59052 A	AM 2010 59052
AM 2011 58846 A	AM 2010 58846	AM 2011 59124 A	AM 2010 59124
AM 2011 58847 A	AM 2010 58847	AM 2011 59125 A	AM 2010 59125
AM 2011 58848 A	AM 2010 58848	AM 2011 59137 A	AM 2010 59137
AM 2011 58849 A	AM 2010 58849	AM 2011 59181 A	AM 2010 59181
AM 2011 58850 A	AM 2010 58850	AM 2011 59182 A	AM 2010 59182
		AM 2011 59186 A	AM 2010 59186
		AM 2011 59188 A	AM 2010 59188
		AM 2011 59208 A	AM 2010 59208

ბანაცხადის გამოქვეყნების ნომრის საძიებელი საქონლისა
და/ან მომსახურების კლასის მიხედვით

საქონლისა და/ან მომსახურების კლასი (511)	ბანაცხადის გამოქვეყნების ნომერი (260)	1	2
3	AM 2011 58745 A	18	AM 2011 58928 A
3	AM 2011 58764 A	18	AM 2011 59181 A
3	AM 2011 58812 A	20	AM 2011 58855 A
3	AM 2011 58841 A	25	AM 2011 58928 A
3	AM 2011 58842 A	25	AM 2011 59181 A
3	AM 2011 58844 A	25	AM 2011 59182 A
3	AM 2011 58846 A	29	AM 2011 58737 A
3	AM 2011 58847 A	29	AM 2011 58839 A
3	AM 2011 58848 A	29	AM 2011 58841 A
3	AM 2011 58849 A	29	AM 2011 58842 A
4	AM 2011 58643 A	29	AM 2011 58844 A
4	AM 2011 58925 A	29	AM 2011 58980 A
4	AM 2011 58926 A	30	AM 2011 58643 A
4	AM 2011 58927 A	30	AM 2011 58725 A
5	AM 2011 57550 A	30	AM 2011 58841 A
5	AM 2011 58609 A	30	AM 2011 58842 A
5	AM 2011 58612 A	30	AM 2011 59186 A
5	AM 2011 58737 A	30	AM 2011 59188 A
5	AM 2011 58745 A	31	AM 2011 58841 A
5	AM 2011 58841 A	31	AM 2011 58842 A
5	AM 2011 58842 A	32	AM 2011 58737 A
5	AM 2011 58843 A	32	AM 2011 58841 A
5	AM 2011 58844 A	32	AM 2011 58842 A
5	AM 2011 58845 A	32	AM 2011 58844 A
5	AM 2011 58846 A	32	AM 2011 58961 A
5	AM 2011 58847 A	32	AM 2011 58962 A
5	AM 2011 58848 A	32	AM 2011 59137 A
5	AM 2011 58850 A	32	AM 2011 58643 A
5	AM 2011 58853 A	33	AM 2011 58759 A
5	AM 2011 58929 A	33	AM 2011 59137 A
5	AM 2011 58933 A	34	AM 2011 58750 A
5	AM 2011 58935 A	35	AM 2011 58643 A
5	AM 2011 58936 A	35	AM 2011 58847 A
5	AM 2011 58961 A	35	AM 2011 58850 A
5	AM 2011 58962 A	35	AM 2011 58851 A
5	AM 2011 59052 A	35	AM 2011 58923 A
5	AM 2011 59124 A	35	AM 2011 58928 A
5	AM 2011 59125 A	35	AM 2011 59181 A
8	AM 2011 58764 A	35	AM 2011 59208 A
9	AM 2011 58570 A	36	AM 2011 58899 A
10	AM 2011 58841 A	36	AM 2011 58900 A
10	AM 2011 58842 A	36	AM 2011 58923 A
14	AM 2011 58928 A	37	AM 2011 58923 A
16	AM 2011 58812 A	38	AM 2011 58923 A
16	AM 2011 58841 A	39	AM 2011 58923 A
16	AM 2011 58842 A	40	AM 2011 58923 A
16	AM 2011 58923 A	41	AM 2011 58852 A
16	AM 2011 58988 A	41	AM 2011 58923 A
		42	AM 2011 58923 A
		43	AM 2011 58482 A

1	2
43	AM 2011 58483 A
44	AM 2011 58841 A
44	AM 2011 58842 A
44	AM 2011 58843 A

1	2
44	AM 2011 58844 A
44	AM 2011 58845 A
45	AM 2011 58923 A

დაჩქარებული პროცედურით რეგისტრირებული სასაქონლო ნიშნის
ნომრის საძიებელი საქონლისა და/ან მომსახურების
კლასის მიხედვით

საქონლისა და/ან მომსახურების კლასი (511)	დაჩქარებული პროცედურით რეგისტრირებული სასაქონლო ნიშნის ნომერი (111)
32	M 2011 21427 R
33	M 2011 21386 R
34	M 2011 21428 R
35	M 2011 21387 R
37	M 2011 21387 R
39	M 2011 21387 R
41	M 2011 21429 R
43	M 2011 21387 R

სამრეწველო საკუთრების ოფისიალური ბიულეტენი

9(325)

შენიშვნა:

ბეჭდვის მეთოდი ბიულეტენში გამოქვეყნებული ობიექტების ფერების ზუსტად ასახვის საშუალებას არ იძლევა.

ბიულეტენის ელექტრონული ვერსიის, ასევე, ინგლისური და რუსულენოვანი გამოცემის გაცნობა შესაძლებელია საქართველოს ინტელექტუალური საკუთრების ეროვნული ცენტრის „საქპატენტის“ ვებგვერდზე.

მთავარი რედაქტორი:	ნ. ბებრიშვილი
რედაქტორი:	ა. შიხაშვილი
პორექტორი:	ლ. ჭანტურია
დამკაბადონებლები:	მ. ორდენიძე ქ. სვანიძე
პოლიგრაფიული ჯგუფი:	ი. გოგოლაშვილი ლ. დოლიძე

ხელმოწერილია გამოსაცემად: 06.05.2011

ტირაჟი: 40
შეკვეთა №9