

საქართველოს ინტელექტუალური საკუთრების
ეროვნული ცენტრი
საქპატენტი

სამრეწველო საკუთრების
ო ფ ი ს ი ა ლ უ რ ი
ბიულეტენი

10(446)

გამოგონებები

სასარგებლო მოდელები

დიზაინები

სასაქონლო ნიშნები

საქონლის ადგილწარმოშობის დასახელებები

საერთაშორისო კოდეზი ზიზლიოგრაფიული მონასეების იდენტიფიკაციისათვის

გამოგონებები, სასარგებლო მოდელები

- (10) – ექსპერტიზაგავლილი განაცხადის გამოქვეყნების ნომერი
- (11) – პატენტის ნომერი და სახეობის კოდი
- (21) – განაცხადის სარეგისტრაციო ნომერი
- (22) – განაცხადის შეტანის თარიღი
- (23) – სავაჭროპრიორიტეტის თარიღი ან ადრინდელი პრიორიტეტის მქონე განაცხადის შეტანის თარიღი და, თუ შესაძლებელია, განაცხადის ომერი
- (24) – თარიღი, რომლიდანაც იწყება პატენტის მოქმედება
- (31) – საპრიორიტეტო განაცხადის ნომერი
- (32) – საპრიორიტეტო განაცხადის შეტანის თარიღი
- (33) – კოდი ქვეყნის ან რეგიონული ორგანიზაციისა, რომლის უწყებამაც მიანიჭა ნომერი საპრიორიტეტო განაცხადს
- (44) – დამავი სახეობის კური ანონი, მაგრამ ექსპერტიზაგავლილი განაცხადის გამოქვეყნების თარიღი და ბიულეტენის ნომერი
- (45) – რეგისტრაცია გათვლილი საპატენტო სახეობის გამოქვეყნების თარიღი
- (51) – საერთაშორისო საპატენტო კლასიფიკაციის ინდექსი

- (54) – გამოგონების დასახელება
- (57) – რეფერატის ტექსტი
- (60) – სრულ ექსპერტიზაგავლილ გამოგონებაზე უცხოური საპატენტო უწყების მიერ გაცემული დამავი სახეობის ნომერი, თარიღი, რომლიდანაც იწყება ამ დამავი სახეობის მოქმედება, და კოდი ქვეყნის ან რეგიონული ორგანიზაციისა, რომლის უწყებამაც გასცა ეს დამავი სახეობი
- (62) – უფრო ადრინდელი განაცხადის ნომერი და, თუ შესაძლებელია, წარდგენის თარიღი გამოცალკევებული განაცხადის შემთხვევაში
- (71) – განმცხადებლის სახელი, გვარი (ქვეყნის კოდი)
- (72) – გამოგონებულის სახელი, გვარი (ქვეყნის კოდი)
- (73) – პატენტმფლობელის სახელი, გვარი (ქვეყნის კოდი), მისამართი
- (74) – წარმომადგენლის ან პატენტმფლობელის სახელი, გვარი
- (85) – საერთაშორისო განაცხადის უროვნული ფაზის დაწყების თარიღი
- (86) – საერთაშორისო განაცხადის ნომერი და შეტანის თარიღი
- (87) – საერთაშორისო განაცხადის გამოქვეყნების ნომერი და თარიღი

ლიზინი

- (10) – განაცხადის გამოქვეყნების ნომერი
- (11) – პატენტის ნომერი და სახეობის კოდი ან რეგისტრაციის ნომერი
- (15) – რეგისტრაციის თარიღი/პატენტის გაგრძელების თარიღი
- (18) – პატენტის ან რეგისტრაციის მოქმედების ვადის გასვლის სავარაუდო თარიღი
- (21) – განაცხადის ნომერი
- (22) – განაცხადის შეტანის თარიღი
- (23) – სავაჭროპრიორიტეტის თარიღი ან ადრინდელი პრიორიტეტის მქონე განაცხადის შეტანის თარიღი და, თუ შესაძლებელია, განაცხადის ნომერი
- (24) – თარიღი, რომლიდანაც იწყება პატენტის მოქმედება
- (28) – ღიზინების რაოდენობა განაცხადში
- (30) – საპრიორიტეტო მონაცემები (განაცხადის ნომერი, განაცხადის შეტანის თარიღი და ორასოიანი კოდი იმ ორგანიზაციის იდენტიფიკაციისათვის, სადაც იყო წარდგენილი საპრიორიტეტო განაცხადი)
- (31) – საპრიორიტეტო განაცხადის ნომერი
- (32) – საპრიორიტეტო განაცხადის შეტანის თარიღი
- (33) – კოდი ქვეყნის ან რეგიონული ორგანიზაციისა, რომლის უწყებამაც მიანიჭა ნომერი საპრიორიტეტო განაცხადს
- (34) – IUPAC სტანდარტის (IUPAC) შესაბამისი ორასოიანი კოდი იმ ორგანიზაციის იდენტიფიკაციისათვის, სადაც იყო წარდგენილი საპრიორიტეტო განაცხადი
- (44) – ღიზინის გამოქვეყნების თარიღი და ბიულეტენის ნომერი (პირველი პუბლიკაცია)

- (45) – საერთაშორისო ბიუროს მიერ დარეგისტრირებული ღიზინის გამოქვეყნების თარიღი და ბიულეტენის ნომერი
- (51) – ღიზინების საერთაშორისო კლასიფიკაცია (ლოკარნოს კლასიფიკაციის კლასი და ქვეკლასი)
- (54) – ღიზინის დასახელება
- (55) – ღიზინის გამოცხადება
- (57) – ღიზინის არსებითი ნიშნების აღწერა, ფერის ჩათვლით
- (58) – ყველა სახის ცვლილების შესახებ რეკომენდებული ნიშნების თარიღი
- (62) – ადრინდელი განაცხადის, რეგისტრაციის ან სახეობის ნომერი და, თუ შესაძლებელია, წარდგენის თარიღი, გამოცალკევებული განაცხადის შემთხვევაში
- (71) – განმცხადებლის სახელი, გვარი (ქვეყნის კოდი), მისამართი
- (72) – ავტორის სახელი, გვარი ან დასახელება (ქვეყნის კოდი)
- (73) – პატენტმფლობელის სახელი, გვარი (ქვეყნის კოდი), მისამართი
- (74) – წარმომადგენლის სახელი, გვარი და მისამართი
- (81) – შესაბამისი მონაწილე მხარეები:
 - II. მონაწილე მხარეები, აღნიშნული 1960 წლის აქტის თანახმად
 - III. მონაწილე მხარეები, აღნიშნული 1999 წლის აქტის თანახმად
- (85) – მფლობელის მუდმივი საცხოვრებელი ადგილი
- (86) – მფლობელის მოქალაქეობა
- (87) – მფლობელის საცხოვრებელი ადგილი
- (88) – ქვეყანა, სადაც მფლობელს აქვს ნამდვილი და მოქმედი სამრეწველო ან სავაჭრო სანარმო

სასაქონლო ნიშნები

- (111) – რეგისტრაციის ნომერი
- (151) – რეგისტრაციის თარიღი
- (156) – რეგისტრაციის ვადის გაგრძელების თარიღი
- (181) – რეგისტრაციის ვადის გასვლის სავარაუდო თარიღი
- (186) – ვადის გაგრძელების გასვლის სავარაუდო თარიღი
- (141) – რეგისტრაციის მოქმედების ვადის გაუქმების თარიღი
- (210) – განაცხადის ნომერი
- (220) – განაცხადის შეტანის თარიღი
- (230) – სავაჭროპრიორიტეტის თარიღი
- (260) – ნომერი განაცხადისა, რომელზედაც გამოკანონდა ექსპერტიზის დადებითი გადაწყვეტილება რეგისტრაციის შესახებ (გამოქვეყნების ნომერი)
- (310) – პირველი განაცხადის ნომერი
- (320) – პირველი განაცხადის შეტანის თარიღი
- (330) – პირველი განაცხადის მიმღები უროვნული ან რეგიონული უწყების ან ორგანიზაციის საიდენტიფიკაციო კოდი
- (51) – საქონლისა და მომსახურების საერთაშორისო კლასიფიკაცია სასაქონლო ნიშნის რეგისტრაციისათვის და/ან კლასიფიკირებული საქონლისა და/ან მომსახურების ჩამონათვალი
- (531) – სასაქონლო ნიშნის გამოცხადებითი ელემენტების აღწერა სასაქონლო ნიშნების გამოცხადებითი ელემენტების საერთაშორისო კლასიფიკაციის (ვენის კლასიფიკაცია) მიხედვით

- (540) – ნიშნის გამოცხადება
- (550) – სასაქონლო ნიშნის ტიპი ან სახეობა
- (580) – განაცხადსა და ნიშნის რეგისტრაციისთან დაკავშირებული ყველა სახის ცვლილებაზე ჩანაწერის შეტანის თარიღი
- (591) – ინფორმაცია განცხადებულ ფერებზე
- (731) – განმცხადებლის სახელი და მისამართი
- (732) – მფლობელის სახელი და მისამართი
- (740) – წარმომადგენლის სახელი და მისამართი
- (750) – მიმონწერის მისამართი
- (770) – ცვლილებაზე განმცხადებლის ან მფლობელის სახელი და მისამართი უფლების გადაცემის შემთხვევაში
- (771) – ცვლილებაზე განმცხადებლის ან მფლობელის სახელი და მისამართი უფლების გადაცემის გარეშე
- (791) – ლიცენზიაციის სახელი და მისამართი
- (793) – ლიცენზიის პირობები და/ან შეზღუდვაზე მინიშნება (ლიცენზიის სახე, სალიცენზიო ხელშეკრულების ნომერი, სალიცენზიო ხელშეკრულების თარიღი, სალიცენზიო ხელშეკრულების მოქმედების ვადა)
- (800) – სასაქონლო ნიშნის რეგისტრაციის მონაცემები ნიშნების საერთაშორისო რეგისტრაციის მდრიდის ხელშეკრულებასთან დაკავშირებული პროტოკოლის მიხედვით (საერთაშორისო რეგისტრაციის ნომერი)

- (21) AP 0000 000000 – გამოგონებაზე განაცხადის ნომერი
- (10) AP 0000 0000 A – გამოგონებაზე განაცხადის გამოქვეყნების ნომერი (პირველი პუბლიკაცია)
- (11) P 0000 0000 B – გამოგონების პატენტის ნომერი (მეორე პუბლიკაცია)
- (21) API 0000 000000 – შემოტანილ პატენტზე განაცხადის ნომერი
- (11) PI 0000 0000 A – შემოტანილი პატენტის ნომერი (პირველი პუბლიკაცია)
- (21) AU 0000 000000 – სასარგებლო მოდელებზე განაცხადის ნომერი
- (10) AU 0000 0000 U – სასარგებლო მოდელებზე განაცხადის გამოქვეყნების ნომერი (პირველი პუბლიკაცია)
- (11) U 0000 0000 Y – სასარგებლო მოდელების პატენტის ნომერი (მეორე პუბლიკაცია)
- (21) AD 0000 000000 – ღიზინზე განაცხადის ნომერი
- (10) AD 0000 0000 S – ღიზინზე განაცხადის გამოქვეყნების ნომერი (პირველი პუბლიკაცია)
- (11) D 0000 0000 S – ღიზინის პატენტის ნომერი (მეორე პუბლიკაცია)

- M – სასაქონლო ნიშანი
- (210) AM 0000 000000 – განაცხადის ნომერი
- (260) AAM 0000 00000 A – განაცხადის გამოქვეყნების ნომერი
- (111) M 0000 00000 R – რეგისტრაციის ნომერი
- MMM0000 00000 Rn – მომდევნო ვადით რეგისტრაციის ნომერი, სადაც n=1, 2, 3...
- M 0000 00000 R(P) – რეგისტრაციის ნომერი ნიშანზე უფლების ნაწილობრივი გადაცემისას
- * – საქპატენტის სააპელაციო პალარის გადაწყვეტილების შემდეგ გამოქვეყნებული განაცხადის ნომერი
- ** – სასამართლოს გადაწყვეტილების შემდეგ გამოქვეყნებული განაცხადის ნომერი

გამოგონებებისა და სასარგებლო მოდელების საერთაშორისო კლასიფიკაციის იდენტიფიკაცია

- განყოფილება A – ადამიანის პირველადი მოთხოვნილების საგნები
- განყოფილება B – ტექნოლოგიური პროცესები; ტრანსპორტირება
- განყოფილება C – ქიმიკა; მეტალურგია
- განყოფილება D – საფეიქრო ნაწარმი; ქალაქი
- განყოფილება E – მშენებლობა; საბითო საქმი; სტაციონარული ნაგებობები
- განყოფილება F – მექანიკა; განათება; გათბობა; იარაღი; ასაფეთქებელი საშუალებები
- განყოფილება G – ფიზიკა
- განყოფილება H – ელექტრონა

**ისმო-ს წევრი სახელმწიფოებისა და ორგანიზაციების აღნიშვნის
ორასობიანი კოდეზი
(ისმოს სტანდარტი ST.3)**

AD	ანდორა	GD	გრენადა	MY	მალაიზია
AE	არაბთა გაერთიანებული საამიროები	GE	საქართველო	MZ	მოზამბიკი
AF	ავღანეთი	GG	გენზი	NA	ნამიბია
AG	ანტიგუა და ბარბუდა	GH	განა	NE	ნიგერი
AI	ანგილია	GI	გიბრალტარი	NG	ნიგერია
AL	ალბანეთი	GL	გრენლანდია	NI	ნიჟარაგუა
AM	სომხეთი	GM	გამბია	NL	ნიდერლანდები
AN	ანტილის კუნძულები (ნიდერლანდები)	GN	გვინეა	NO	ნორვეგია
AO	ანგოლა	GQ	ეკვატორული გვინეა	NP	ნეპალი
AP	ინტელექტუალური საკუთრების აფრიკის რეგიონალური ორგანიზაცია (ARIPO)	GR	საბერძნეთი	NR	ნაურუ
AR	არგენტინა	GS	სამხრეთი ჯორჯია და სამხრეთი სენდვიჩის კუნძულები	NZ	ახალი ზელანდია
AT	ავსტრია	GT	გვატემალა	OA	აფრიკის ინტელექტუალური საკუთრების ორგანიზაცია (OAPI)
AU	ავსტრალია	GW	გვინეა-ბისაუ	OM	ომანი
AW	არუბა	GY	გაიანა	PA	პანამა
AZ	აზერბაიჯანი	HK	ჰონგ კონგი	PE	პერუ
BA	ბოსნია და ჰერცეგოვინა	HN	ჰონდურასი	PG	პაპუა-ახალი გვინეა
BB	ბარბადოსი	HR	ხორვატია	PH	ფილიპინები
BD	ბანგლადეში	HT	ჰაიტი	PK	პაკისტანი
BE	ბელგია	HU	უნგრეთი	PL	პოლონეთი
BF	ბურკინა-ფასო	IB	ინტელექტუალური საკუთრების მსოფლიო ორგანიზაციის (ისმო, WIPO) საერთაშორისო ბიურო	VE	ვენესუელა
BG	ბულგარეთი	ID	ინდონეზია	VG	ვირჯინის კუნძულები (ბრიტანეთი)
BH	ბაჰრეინი	IE	ირლანდია	PY	პარაგვაი
BI	ბურუნდი	IL	ისრაელი	QA	კატარი
BJ	ბენინი	IM	მენის კუნძული	QZ	ეკვადორის თანამეგობრობის მცენარეთა ჯიშების უწყება (CPVO)
BM	ბერმუდის კუნძულები	IN	ინდოეთი	RO	რუმინეთი
BN	ბრუნეი-დარუსალამი	IQ	ირაკი	RS	სერბია
BO	ბოლივია	IR	ირანის ისლამური რესპუბლიკა	RU	რუსეთის ფედერაცია
BR	ბრაზილია	IS	ისლანდია	RW	რუანდა
BS	ბაჰამის კუნძულები	IT	იტალია	SA	საუდის არაბეთი
BT	ბჰუტანი	JE	ჯეზი	SB	სოლომონის კუნძულები
BV	ბუვეტის კუნძულები	JM	იამაიკა	SC	სეიშელის კუნძულები
BW	ბოტსვანა	JO	იორდანია	SD	სუდანი
BX	ბენელუქსის ინტელექტუალური საკუთრების უწყება (BOIP)	JP	იაპონია	SE	შვედეთი
BY	ბელორუსია	KE	კენია	SG	სინგაპური
BZ	ბელისი	KG	ყირგიზეთი	SH	წმინდა ჰელენის კუნძული
CA	კანადა	KH	კამბოჯა	SI	სლოვენია
CD	კონგოს დემოკრატიული რესპ.	KI	კირიბატი	SK	სლოვაკია
CF	ცენტრალური აფრიკის რესპ.	KM	კომორის კუნძულები	SL	სიერა-ლეონე
CG	კონგო	KN	სენტ კიტსი და ნევისი	SM	სან-მარინო
CH	შვეიცარია	KP	კორეის სახალხო დემოკრატიული რესპუბლიკა	SN	სენეგალი
CI	კოტ-დ'ივუარი	KR	კორეის რესპუბლიკა	SO	სომალი
CK	კუკის კუნძულები	KW	კუვეიტი	SR	სურინამი
CL	ჩილე	KY	კაიმენის კუნძულები	ST	სან-ტომე და პრინსიპი
CM	კამერუნი	KZ	ყაზახეთი	SV	სალვადორი
CN	ჩინეთი	LA	ლაოსი	SY	სირია
CO	კოლუმბია	LB	ლიბანი	SZ	სვაზილენდი
CR	კოსტა-რიკა	PT	პორტუგალია	TC	თურქის და კაიკოსის კუნძულები
CU	კუბა	PW	პალაუ	TD	ჩადი
CV	მწვანე კონცხის კუნძულები	LC	სენტ-ლუსია	TG	ტოგო
CY	კვიპროსი	LI	ლიხტენშტაინი	TH	ტაილანდი
CZ	ჩეხეთის რესპუბლიკა	LK	შრი-ლანკა	TJ	ტაჯიკეთი
DE	გერმანია	LR	ლიბერია	TL	ტიმოლ-ლესტე
DJ	ჯიბუტი	LS	ლესოტო	TM	თურქმენეთი
DK	დანია	LT	ლიტვა	TN	ტუნისი
DM	დომინიკა	LU	ლუქსემბურგი	TO	ტონგა
DO	დომინიკელთა რესპუბლიკა	LV	ლატვია	TR	თურქეთი
DZ	ალჟირი	LY	ლიბია	TT	ტრინიდადი და ტობაგო
EA	ევრაზიის საპატენტო ორგანიზაცია (EAPO)	MA	მაროკო	TV	ტუვალუ
EC	ეკვადორი	MC	მონაკო	TW	ტაივანი, ჩინეთის პროვინცია
EE	ესტონეთი	MD	რესპუბლიკა მოლდოვა	TZ	ტანზანია
EG	ეგვიპტე	ME	ჩერნოგორია (მონტენეგრო)	UA	უკრაინა
EH	დასავლეთი საჰარა	MG	მადაგასკარი	UG	უგანდა
EM	შინაგანი ბაზრის ჰარმონიზაციის უწყება (სასაქონლო ნიშნები და სამრეწველო ნიშნები (OHIM) ევროპის საპატენტო უწყება (EPO))	MK	მაკედონია ყოფილი იუგოსლავიის რესპუბლიკა	US	ამშ
EP	ევროპის საპატენტო უწყება (EPO)	ML	მალი	UY	ურუგვაი
ER	ერიტრეა	MM	მიანმა	UZ	უზბეკეთი
ES	ესპანეთი	MN	მონღოლეთი	VA	ვატიკანი
ET	ეთიოპია	MO	მაკაო	VC	სანტ-ვინსენტი და გრენადინები
FI	ფინეთი	MP	ჩრდ. მარიანას კუნძულები	VN	ვიეტნამი
FJ	ფიჯი	MR	მავრიტანია	VU	ვანუატუ
FK	ფოლკლენდის კუნძულები	MS	მონსერატი	WO	WIPO-ინტელექტუალური საკუთრების მსოფლიო ორგანიზაცია
FO	ფარერის კუნძულები	MT	მალტა	WS	სამოა
FR	საფრანგეთი	MU	მავრიკია	XN	ნორდული საპატენტო ინსტიტუტი (NPI)
GA	გაბონი	MV	მალდივის კუნძულები	YE	იემენი
GB	დიდი ბრიტანეთი	MW	მალავი	ZA	სამხრეთ აფრიკა
GC	სპარსეთის ყურის არაბული სახელმწიფოების თანამშრომლობის საბჭოს უწყება (GCC)	MX	მექსიკა	ZM	ზამბია
				ZW	ზიმბაბვე

შ ი ნ ა ა რ ს ი

გამოქვეყნებული ოქმი	3
გამოგონები	
• განაცხადები, რომლებზეც გამოტანილია გადაწყვეტილება პატენტის გაცემის შესახებ	4
• გამოგონების პატენტები	7
სასარგებლო მოდელები	
• სასარგებლო მოდელების პატენტები	9
დიზაინი	
• რეგისტრირებული დიზაინი	10
• დაჩქარებული პროცედურით რეგისტრირებული დიზაინები	11
სასაქონლო ნიშნები	
• ეროვნული პროცედურით შემოტანილი განაცხადები, რომლებზეც გამოტანილია გადაწყვეტილება რეგისტრაციის შესახებ	13
• რეგისტრირებული სასაქონლო ნიშნები	29
• დაჩქარებული პროცედურით რეგისტრირებული სასაქონლო ნიშნები	36
• საერთაშორისო სასაქონლო ნიშნები, რომლებზეც გამოტანილია გადაწყვეტილება დაცვის მინიჭების შესახებ	39
• საერთაშორისო სასაქონლო ნიშნები, რომლებსაც მიენიჭათ დაცვა საქართველოში	101
საქონლის ადგილწარმოშობის დასახელებები	
• ლისაბონის შეთანხმების თანახმად, საერთაშორისო რეგისტრაციის საფუძველზე საქართველოში განსახილველად მიღებული საქონლის ადგილწარმოშობის დასახელება	106
ოფიციალური შეტყობინებები	
გამოგონებები	
• პატენტის მოქმედების აღდგენა	108
სასარგებლო მოდელები	
• პატენტის მოქმედების აღდგენა	108
დიზაინი	
• უფლებების გადაცემა	109
სასაქონლო ნიშნები	
• რეგისტრაციის მოქმედების ვადის გაგრძელება	110
• უფლებების გადაცემა	112
• მფლობელის სახელის და/ან მისამართის ცვლილება	113
• სასაქონლო ნიშნის რეგისტრაციის ბათილად ცნობა	115
• საერთაშორისო სასაქონლო ნიშნის დაცვის გაუქმება	125
სისტემური საძიებლები	
გამოგონებები	126
სასარგებლო მოდელები	127
დიზაინები	128
სასაქონლო ნიშნები	130

გამოქვეყნებული ობიექტები

გამოგონებები

- განაცხადები, რომლებზეც გამოტანილია გადაწყვეტილება პატენტის გაცემის შესახებ:
9183; 13750; 13555; 13458
- პატენტები:
6479-6485

სასარგებლო მოდელები

- პატენტები:
1898-1899

ღიზინები

- რეგისტრირებული ღიზინი:
681
- დაქარაზებული პროცედურით რეგისტრირებული ღიზინები:
680; 682

სასაქონლო ნიშნები

- ეროვნული პროცედურით გამოტანილი განაცხადები:
81304; 82237; 82583; 82981; 83029, 83030; 83043-83045; 83117; 83586; 83679; 83705; 83722, 83723;
83733; 83735; 83737, 83738; 83748; 83806; 83809; 83832, 83833; 83841; 83920; 83945; 83973, 83974;
84093; 84099; 84137; 84198; 84264; 84352, 84353; 84384; 84410
- რეგისტრირებული სასაქონლო ნიშნები:
27050-27122
- დაქარაზებული პროცედურით რეგისტრირებული სასაქონლო ნიშნები:
27040-27049
- სავაჭრო ნიშნების სასაქონლო ნიშნები, რომლებზეც გამოტანილია გადაწყვეტილება
დაცვის მინიჭების შესახებ:
82713; 82914-82918; 82920-82924; 82934; 82936; 82938, 82939; 82941; 82962-82964; 82973-82979;
82993, 82994; 83022; 83042; 83059-83067; 83069; 83071; 83074; 83076; 83082; 83085; 83089-83092;
83095; 83098; 83109; 83111, 83112; 83123, 83124; 83126-83133; 83157-83159; 83161, 83162; 83164-
83175; 83209; 83212-83215; 83217-83219; 83222, 83223; 83225; 83227; 83234-83237; 83241; 83280;
83282; 83285-83291; 83293-83295; 83298; 83300; 83306, 83307; 83317; 83326, 83327; 83329; 83331;
83346, 83347; 83354; 83356-83358; 83360, 83361; 83365, 83366; 83369, 83370; 83374-83377; 83379-
83381; 83409-83421; 83433-83437; 83444; 83446, 83447; 83450; 83454; 83456; 83458, 83459; 83508;
83511; 83521, 83522; 83524; 83532; 83534; 83740
- სავაჭრო ნიშნების სასაქონლო ნიშნები, რომლებსაც მიენიჭა დაცვა საქართველოში:
80189; 80540; 80774; 81016; 81154; 81168; 81185; 81193; 81200; 81208; 81214; 81217; 81219; 81225;
81445; 81484; 81529; 81535; 81537-81539; 81541; 81543-81545; 81547, 81548; 81551, 81552; 81667,
81668; 81671; 81699; 81702, 81703; 81827; 81831, 81832; 81860, 81861; 81893; 81906; 81908; 81910;
81917; 81919; 81921-81923; 81931; 81937; 81942; 81944; 81947; 81965-81967; 82021-82025; 82149-
82151; 82153; 82155; 82162

საქონლის ადგილწარმოშობის დასახელება

- ლისაზონის შეთანხმების თანახმად, სავაჭრო ნიშნების რეგისტრაციის საფუძველზე
საქართველოში განსახილველად მიღებული საქონლის ადგილწარმოშობის
დასახელებები:
1319-1325

გამოგონებები

ბანასხადები, რომლებზეც გამოტანილია გადაწყვეტილება პატენტის გასემის შესახებ

გადაწყვეტილების გასაჩივრება შესაძლებელია საქპატენტის სააპელაციო პალატაში გამოქვეყნებიდან 3 თვის ვადაში ან მცხეთის რაიონული სასამართლოს ადმინისტრაციულ საქმეთა კოლეგიაში 1 თვის ვადაში (მის.: ქ. მცხეთა, სამხედროს ქ. №17).

ბანყოფილება A

A 61

(10) AP 2016 9183 A (51) Int. Cl. (2006)
A 61 F 13/00

(21) AP 2004 009183 (22) 2004 07 26

(31) 60/490,363

(32) 2003 07 25

(33) US

(71) ეურო-ცელტიკ ს.ა. (LU)
122, ბულვარ დე ლა პეტრუს,
L-2330 ლუქსემბურგი (LU)

(72) ბრიუს ი.რაიდენბერგი (US);
დანიელ ა.სპაიკერი (US)

(74) თამაზ შილაკაძე

(85) 2006 01 24

(86) PCT/US2004/024009, 2004 07 26

(54) **ოპერაციის შემდგომი ტკივილის
პრეოპერაციული მკურნალობა**

(57) ბუპრენორფინის შემცველ ტრანსდერმალურ დოზირებულ ფორმას იყენებენ პრეოპერაციულად, ოპერაციის შემდგომი ტკივილის სამკურნალოდ.

მუხლები: 1 დამოუკიდებელი
10 დამოკიდებული

(72) თეიმურაზ ნამიჩიშვილი (GE);

ალექსანდრე თუთბერიძე (GE);

ზაქარია მელაშვილი (GE);

გიორგი თავაძე (GE);

ზურაბ ასლამაზაშვილი (GE);

გიორგი ონიაშვილი (GE);

გარეგინ ზახაროვი (GE)

(54) **ფხვნილოვანი ეგზოთერმული**

**კაზიმბიდან არარობანული მასალების
ნაკეთობების მიღების ხერხი**

(57) ხერხი ითვალისწინებს ეგზოთერმული სარეაქციო კაზიმის მომზადებას, მის ბრიკეტირებას, სინთეზის პროცესის ინიცირებას, არარობანული მასალების მიღებას თვითგაურცელებადი მაღალტემპერატურული სინთეზის მეთოდით და კომპაქტირებას გაგლინვით, ამასთან, არარობანული მასალის სინთეზის პროცესის ინიცირება, სინთეზი და ნაკეთობის მიღება ხორციელდება ელექტროგლინვით, რაც ითვალისწინებს ნიმუშის დეფორმაციის კერაში გლინების საშუალებით მაღალი სიმკვრივის დენის გატარებას, მისი ზემოქმედებით სინთეზის პროცესის ინიცირებას, თბური დანაკარგების კომპენსაციას და გლინვის მთელი პროცესის ჩატარებას, ამასთან, გლინვებში კონტეინერის გადაადგილების სიჩქარე ტოლია სარეაქციო კაზმიდან დამზადებულ ბრიკეტებში სინთეზის ფრონტის გადაადგილების სიჩქარისა.

მუხლები: 1 დამოუკიდებელი

ფიგურა: 2

ბანყოფილება B

B 22

(10) AP 2016 13750 A (51) Int. Cl. (2006)

B 22 F 3/23

B 22 F 3/14

B 22 F 3/03

C 22 C 1/04

C 04 B 35/65

(21) AP 2015 013750 (22) 2015 03 04

(71) სსიპ ფერდინანდ თავაძის
მეტალურგიის და მასალათმცოდნეობის
ინსტიტუტი (GE)
აღ. ყაზბეგის გამზ. 15, 0160,
თბილისი (GE)

ბანყოფილება C

C 07

- (10) AP 2016 13555 A (51) Int. Cl. (2006)
 C 07 D 471/00
 C 07 D 471/04
 C 07 D 487/04
 C 07 D 491/052
 A 61 K 31/4353
 A 61 K 31/436
 A 61 K 31/407
 A 61 P 35/00
 A 61 P 37/00
- (21) AP 2013 013555 (22) 2013 01 23
 (31) 1200193
 (32) 2012 01 24
 (33) FR
- (71) ლე ლაბორატუარ სერვიე (FR)
 35, რიუ დე ვერდიუ, 92284 სურანს
 სედექსი (FR);
 ვერნალის (ერ & დი) ლტდ. (GB)
 100 ბერკშირ ფლეის ვარფდეილ როუდი,
 ვინერს ბერკშირი, RG41 5RD (GB)
- (72) ტიერი ლე დიგარერი (FR);
 პატრიკ კასაზა (FR);
 ჟერომ-ბენუა სტარკი (FR);
 ჟან-მიშელ ენლინი (FR);
 ჯეიმს ედვარდ პოლ დევიდსონი (GB);
 ჯეიმს ბრუკ მურაი (GB);
 ჯონ კრისტოფერ გრაჰამი (GB);
 ი - იენ ჩენი (GB);
 ოლივიე ჟენესტი (FR);
 ჯონ ჰიკმენი (FR);
 სტეფანი დეპილი (FR);
 არნო ლე ტირანი (FR);
 მიკლოს ნიერგესი (HU);
 გიომ დე ნანტეილი (FR)
- (74) თამაზ შილაკაძე
 (85) 2014 08 19
 (86) PCT/FR2013/050136, 2013 01 23
 (54) ახალი ინდოლიზინის
 წარმოებულები, მათი მიღების ხერხი
 და მათი შემცველი წარმაცემებული
 კომპოზიციები
 (57) ნაერთი, ფორმულით (I),

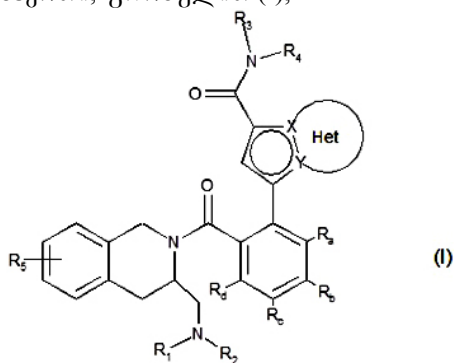

რომლის X და Y განსხვავებულია და არის აზოტის ან ნახშირბადის ატომი, ხოლო R₁, R₂, R₃, R₄, R₅, Ra, Rb, Rc, Rd და Het ჩამნაცვლებლების მნიშვნელობები მოყვანილია გამოგონების ფორმულაში, მისი ენანტიომერები, დიასტერეოიზომერები და ადიტიური მარილები, ფარმაცევტული კომპოზიცია მათ საფუძველზე და გამოყენება კიბოს, იმუნური და აუტო-იმუნური დაავადებების სამკურნალოდ.
 მუხლები: 16 დამოუკიდებელი
 8 დამოკიდებული
 ცხრილი: 3

ბანყოფილება E

E 02

- (10) AP 2016 13458 A (51) Int. Cl. (2006)
 E 02 F 3/90
- (21) AP 2012 013458 (22) 2012 10 02
 (31) GB 1116982.8
 (32) 2011 10 03
 (33) GB
- (71) მარინ რესორსიზ ექსპლორეიშნ
 ინტერნეშნლ ბ.ვ. (NL)
 კლასკამპენ 24, NL- 1251, KP ლარენი (NL)
- (72) დან კოსტაკე პატრიო (RO)
 (74) თამარ კოჭლამაზაშვილი
 (85) 2014 05 02
 (86) PCT/EP2012/004127, 2012 10 02
 (54) ზღვის ფსკერიდან დანალექების მოპოვების ხერხი
 მოპოვების ხერხი
- (57) წარმოდგენილია ზღვის ფსკერიდან დანალექების მოპოვების ხერხი ზღვის ფსკერზე დაუბმელი წყალზედა მცურავი საშუალებებისა (20) და დანალექების შეწოვის მიზნით ზღვის ფსკერზე გადაადგილებადი პირველი და მეორე ისეთი შემწოვი თვითმავალი აგრეგატების (27, 30) გამოყენებით, რომელთაგან ყოველი შეერთებულია წყალზედა მცურავ საშუალებასთან შესაბამისი მოქნილი რაიზერით (26, 29), რომლითაც სუსპენზია დანალექებიდან მიეწოდება წყალზედა მცურავ საშუალებას შემწოვი თვითმავალი აგრეგატებიდან. ხერხი ითვალისწინებს პირველი და მეორე შემწოვი თვითმავალი აგრეგატების წინ და უკან გადაადგილებას ზღვის ფსკერზე მოძრაობის მრავალ ზოლში ისეთნაირად, რომ აგრეგატები გადაადგილების პროცესში მნიშვნელოვნად შორდება წყალზედა მცურავ საშუალებას, ყოველი ზოლის ბოლოში ყოველი აგრეგატის მიერ მობრუნების ან მოძრაობის უკუმიმართულებაზე შეცვლის ისეთი შესრულებით, რომლის პირობებშიც მოძრა-

ობის ზოლები განთავსებულია მომიჯნავედ ერთმანეთის მიმართ მოძრაობის ზოლებს შორის არსებითად შუალედების გარეშე დანალექების დამუშავების მიზნით, მხოლოდ შემწოვი თვითმავალი ავრეგატები ევრდნობა ზღვის ფსკერს.

მუხლები: 1 დამოუკიდებელი

10 დამოკიდებული

ფიგურა: 10

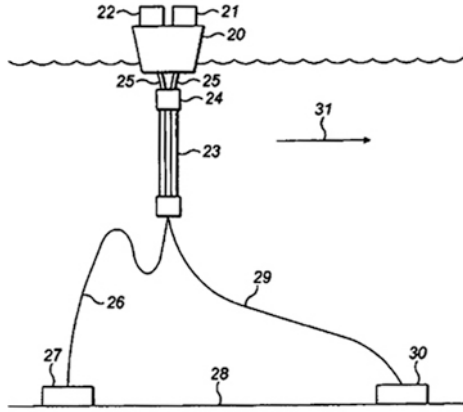

ფიგ. 2

ბამომონების კატეგორიები

ბანყოფილება A

A 21

**(11) P 2016 6485 B (51) Int. Cl. (2006)
A 21 D 13/08**

- (10) AP 2016 13501 A (44) 3(439)/2016
- (21) AP 2014 013501
- (22) 2014 06 17
- (24) 2014 06 17
- (73) მანანა ქარჩავა (GE)
დ. აღმაშენებლის გამზ. 1, ბ. 15, 4600, ქუთაისი (GE);
მარია სილაგაძე (GE)
26 მაისის ქ. 45, 4600, ქუთაისი (GE);
შოთა ჯინჯოლია (GE)
დ. აღმაშენებლის გამზ. 1, ბ. 15, 4600, ქუთაისი (GE);
ნიკოლოზ ფხაკაძე (GE)
26 მაისის ქ. 45, 4600, ქუთაისი (GE)
- (72) მანანა ქარჩავა (GE);
მარია სილაგაძე (GE);
შოთა ჯინჯოლია (GE);
ნიკოლოზ ფხაკაძე (GE)
- (54) **დიპლომური თაფლაკვირის მიღების ხერხი**

- (74) თამარ კოჭლამაზაშვილი
- (54) **საშვილონოსშიდა სპირალის შემყვანი მოწყობილობები და მათთან დაკავშირებული ნაპრები**

**(11) P 2016 6479 B (51) Int. Cl. (2006)
A 61 K 9/00
A 61 K 31/40**

- (10) AP 2016 12755 A (44) 3(439)/2016
- (21) AP 2010 012755
- (22) 2010 12 22
- (24) 2010 12 22
- (31) 09015980.7; PCT/EP2010/070478
- (32) 2009 12 22; 2010 12 22
- (33) EP; WO
- (86) PCT/EP2010/070478, 2010 12 22
- (73) ჩიეხი ფარმაცეუტივი ს.პ.ა. (IT)
ვია პალერმო, 26/A, I - 43100 პარმა (IT)
- (72) საურო ბონელი (IT);
ფრანჩესკა უზბერტი (IT);
ენრიკო ზამბელი (IT)
- (74) შალვა გვარამაძე
- (54) **ამროზოლური შემადგენლობა COPD-ს სამკურნალოდ**

A 61

**(11) P 2016 6482 B (51) Int. Cl. (2006)
A 61 F 6/18
A 61 B 17/42
A 61 F 6/14
A 61 B 17/34**

- (10) AP 2016 13381 A (44) 3(439)/2016
- (21) AP 2012 013381
- (22) 2012 07 09
- (24) 2012 07 09
- (31) 61/506,434; 13/539,843
- (32) 2011 07 11; 2012 07 02
- (33) US; US
- (86) PCT/US2012/045906, 2012 07 09
- (73) მედსინს360 (US)
353 საკრამენტო სტრიტ სუიტ 900, სან-ფრანცისკო, კალიფორნია 94111 (US)
- (72) რობ დეკმანი (US);
რიჩარდ, ე. რეპი (US);
კურტ გაიერი (US);
ჯასტინ ვესტენდორფი (US);
ტიმოტი პარმერი (US)

ბანყოფილება C

C 07

**(11) P 2016 6483 B (51) Int. Cl. (2006)
C 07 D 401/04
C 07 D 403/04
C 07 D 413/04
C 07 D 413/14
C 07 D 417/04
C 07 D 471/04
A 61 K 31/421
A 61 K 31/427
A 61 K 31/437
A 61 K 31/4439
A 61 P 25/18
A 61 P 25/28**

- (10) AP 2016 13402 A (44) 3(439)/2016
- (21) AP 2012 013402
- (22) 2012 08 02
- (24) 2012 08 02
- (31) 11176468.4
- (32) 2011 08 03
- (33) EP
- (86) PCT/EP2012/065140, 2012 08 02

- (73) ბოერინგერ ინგელჰაიმ ინტერნაციონალ გმბჰ (DE)
ბინგერ შტრ. 173, 55216 ინგელჰაიმ ამ რაინ (DE)
- (72) რიკარდო ჯიოვანინი (IT);
ბარბარა ბერტანი (IT);
მარკო ფერარა (IT);
იან ლინგარდი (GB);
როკო მაცაფერო (IT);
ჰოლგერ როზენბროკი (DE)
- (74) თამარ კოჭლამაზაშვილი
- (54) **ფენილ-3-ახა-პიციკლო [3.1.0.]
ჰემს-3-ილ-მეთანონები და მათი
ბამოყენება მემორიზაციისთვის**

- (22) 2012 10 09
- (24) 2012 10 09
- (31) 1306/KOL/2011; PCT/FI2012/000040
- (32) 2011 10 10; 2012 10 09
- (33) IN; WO
- (86) PCT/FI2012/000040, 2012 10 09
- (73) ორიონ კორპორეიშენ (FI)
ორიონინტიე 1, FIN - 02200 ესპოო (FI)
- (72) ტერო ლინანენი (FI);
გერდ ვოლფარტი (FI);
სრინივას ნანდური (IN);
რაგი უჯინამატადა (IN);
სრინივასან რაჯაგოპალანი (IN);
სუბჰენდუ მუკჰერჯი (IN)
- (74) თამაზ შილაკაძე
- (54) **პროტეინინჰაზის ინჰიბიტორები**

**(11) P 2016 6481 B (51) Int. Cl. (2006)
C 07 D 401/06
A 61 K 31/435
A 61 P 3/00**

- (10) AP 2016 13105 A (44) 3(439)/2016
- (21) AP 2011 013105
- (22) 2011 11 04
- (24) 2011 11 04
- (31) PCT/US2010/055,586; 61/484,995
- (32) 2010 11 05; 2011 05 11
- (33) US; US
- (86) PCT/US2011/059331, 2011 11 04
- (73) ბორინგერ ინგელჰაიმ ინტერნეიშენალ გმბჰ (DE)
ბინგერ შტრასე 173, 55216 ინგელჰაიმ ამ რაინი (DE)
- (72) მატეას ეკჰარდტი (DE);
ჰანს-იუერგენ მარტინი (DE);
მარტინ სკუელე (DE);
სანდრა სიკი (DE);
ბინ-შიოუ იანი (US)
- (74) თამაზ შილაკაძე
- (54) **(4A-R,9A-S)-1-(1H-ბენზოიმიდაზოლ-5-კარბონილ)-2,3,4,4A,9,9A-ჰემსაჰიროლი-1H-06ფენო [2,1 - B] პიროლი-6-კარბონილ-ბონიტრილის ჰიდროქსილი მარილის კრისტალური ფორმები და მათი HSD 1 ინჰიბიტორების სახით ბამოყენება**

განყოფილება G

G 06

- (11) P 2016 6480 B (51) Int. Cl. (2006)
G 06 K 19/06**
- (10) AP 2016 13068 A (44) 3(439)/2016
- (21) AP 2010 013068
- (22) 2010 09 24
- (24) 2010 09 24
- (86) PCT/EP2010/064187, 2010 09 24
- (73) სიკა ჰოლდინგ სა (CH)
ავენიუ დე ფლორისანტ 41, CH - 1008 პრილი (CH)
- (72) ერიკ დეკუ (FR);
დეივ ვიუსტინე (CH)
- (74) ლარისა ამირხანიანი
- (54) **ობანზოომილემბიანი საიდენტიფიკაციო ბამოსახულება, ასეთი ბამოსახულების შემცველი საბანო და ასეთი ბამოსახულების მარკირების და იდენტიფიცირების ხერხები**

**(11) P 2016 6484 B (51) Int. Cl. (2006)
C 07 D 401/14
C 07 D 403/04
C 07 D 407/14
C 07 D 413/04
A 61 K 31/4184
A 61 K 31/4188
A 61 P 35/00
C 07 D 471/04**

- (10) AP 2016 13462 A (44) 3(439)/2016
- (21) AP 2012 013462

სასარგებლო მოდელები
სასარგებლო მოდელის კატეგორიები

განყოფილება A

A 01

- (11) U 2016 1899 Y (51) Int. Cl. (2006)
A 01 F 25/00
- (10) AU 2016 13883 U (44) 3(439)/2016
- (21) AU 2015 013883
- (22) 2015 07 10
- (24) 2015 07 10
- (73) ელგუჯა ცომაია (GE)
ერწოს ქ. 3, ბ. 8, 0192, თბილისი (GE)
- (72) ელგუჯა ცომაია (GE)
- (54) მწვანე ფოთის ხეობის
ტრანსპორტირების მისი
შენახვისათვის
-

A 23

- (11) U 2016 1898 Y (51) Int. Cl. (2006)
A 23 L 1/06
- (10) AU 2016 13872 U (44) 3(439)/2016
- (21) AU 2015 013872
- (22) 2015 06 30
- (24) 2015 06 30
- (73) გიორგი ჯილაური (GE)
ა. შანთის ქ. 4, 0179, თბილისი (GE)
- (72) გიორგი ჯილაური (GE)
- (54) კახური თათარის წარმოების ხეობის
-

დიზაინები

რეგისტრირებული დიზაინი

- (11) D 2016 681 S** **(51) 19-08**
(10) AD 2016 878 S (44) 3(439)/2016
(21) AD 2015 000878
(22) 2015 08 27
(24) 2015 08 27
(28) 4
(18) 2020 08 27
(73) შპს „ეპიკ ალკო“ (GE)
 მაზნიაშვილის ქ. 4, კომერციული
 ფართი 2, სართ. 1, 0102, თბილისი (GE)
(72) სოფიო ბერუაშვილი (GE)
(74) ვახტანგ ტორლოტაძე
(54) **ეპიკო**
-

დაჩქარებული პროცედურით რეგისტრირებული ლიზინები

რეგისტრაციის გაუქმების მოთხოვნით საჩივრის შეტანა შესაძლებელია საქპატენტის სააპელაციო პალატაში გამოქვეყნებიდან 3 თვის ვადაში.

- (11) D 2016 680 S (51) 32-00
- (21) AD 2016 000907 (22) 2016 04 22
- (24) 2016 04 22
- (28) 2
- (18) 2021 04 22
- (73) შპს აგროკონსორციუმი „წეროვანი“ (GE)
სოფ. წეროვანი, 3318 (GE)
- (72) ლევან ბერიაშვილი (GE)
- (74) ვახტანგ ტოროტაძე
- (54) ზედაპირის გაწმენდა
- (55)



(11) D 2016 682 S

(51) 09-01

(21) AD 2016 000906

(22) 2016 04 15

(24) 2016 04 15

(28) 2

(18) 2021 04 15

(73) შპს „აქუა ჯორჯია“ (GE)

დიდშის მასივი II კვარტ., კორპ. 2, 0159, თბილისი (GE)

(72) თეკლე გიაშვილი (GE)

(74) თამარ გეგეჭკორი

(54) 1.-2. პოლი

(55)

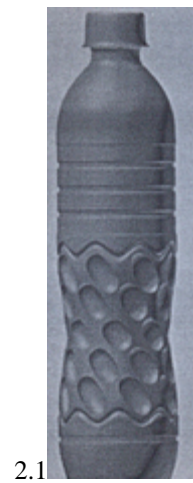
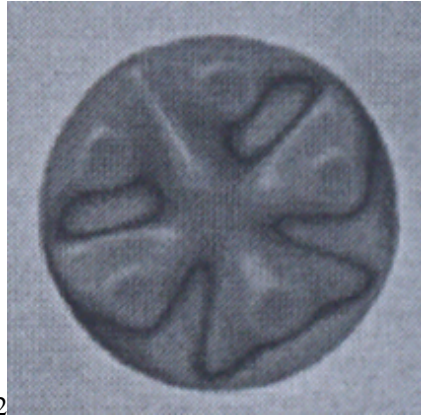
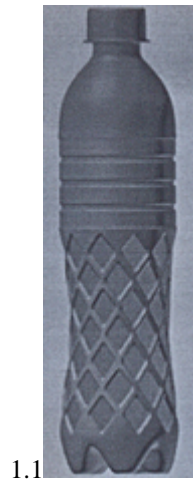

სასაქონლო ნიშნები

ეროვნული პროცედურით შემოტანილი განაცხადები, რომლებზეც გამოტანილია გადაწყვეტილება რეზისტრაციის შესახებ

გადაწყვეტილების გასაჩივრება შესაძლებელია საქპატენტის სააპელაციო პალატაში გამოქვეყნებიდან 3 თვის ვადაში ან მცხეთის რაიონული სასამართლოს ადმინისტრაციულ საქმეთა კოლეგიაში 1 თვის ვადაში (მის.: ქ. მცხეთა, სამხედროს ქ. №17).

(260) AM 2016 81304 A

(210) AM 81304

(220) 2015 03 18

(731) პატრონ სპირიტზ ინტერნაციონალ აგ
ქუაიშტრასე 11, 8200 შაფჰაუზენი,
შვეიცარია

(740) შალვა გვარამაძე

(540)

Ultimat

(591) შავ-თეთრი

(531) 27.05.01, 27.05.19

(511)

33 – ალკოჰოლიანი სასმელები (ლუდის გარდა); გამოსხილი სპირტი; რომი; ტეკილა; არაყი; ღვინოები; სპირტიანი სასმელები; ლიქიორები.

(260) AM 2016 82237 A

(210) AM 82237

(220) 2015 05 25

(731) სს „კორპორაცია ქინძმარაული“
ილია ჭავჭავაძის ქ. 55, 4800, ყვარელი,
საქართველო

(540)

სამების ზვარი
Самебис звари
Samebis Zvari

(511)

33 – ალკოჰოლიანი სასმელები.

(540)



(591) თეთრი, კრემისფერი, შავი, ყვითელი,
ოქროსფერი, ყავისფერი, თამბაქოსფერი,
მწვანე

(531) 19.03.24, 25.01.01, 25.07.25, 29.01.15

(511)

34 – თამბაქო; მწველთა საკუთონო; დამუშავებული ან დაუმუშავებელი თამბაქო; თამბაქოს ნაწარმი, სიგარეტის, სიგარეტების, სიგარილოების, ხელით გასახვევი სიგარეტის თამბაქოს, ჩიბუსის თამბაქოს, საღვჭი თამბაქოს, საბურნუთე თამბაქოსა და კრეტეკის (თამბაქოსა და მიხაკის შემცველი სიგარეტი) ჩათვლით; თამბაქოს შემცველები (არასამედიცინო დანიშნულების); მწველთა საკუთონო სიგარეტის ქაღალდისა და სიგარეტის ჰილზების (მუნდშტუკების), სიგარეტის ფილტრების, თამბაქოს ქილების, სიგარეტის კოლოფებისა და საფურფლეების, ჩიბუსების, სიგარეტის გადასახვევი ჯიბის მოწყობილობების, სანთებლების ჩათვლით; ასანთი.

(260) AM 2016 82583 A

(210) AM 82583

(220) 2015 06 17

(731) შპს „გეოლისტრიბუცია“
გ. ნადარეიშვილის ქ. 5ა, 0120, თბილისი,
საქართველო

(740) თეა გოგსაძე

(260) AM 2016 82981 A

(210) AM 82981

(220) 2015 07 14

(731) შპს „ვეშენტე ჯორჯია-FASHIONTV
GEORGIA“

ს. კურსები, 497, ტყეპული, საქართველო
(740) ნინო გაზდელიანი

(540)



(591) ყავისფერი, თეთრი, ვერცხლისფერი
(531) 27.05.10, 27.05.08, 25.01.25
(511)

32 – ლუდი, მინერალური და გაზიანი წყალი და სხვა უაღკოპოლო სასმელები; ხილის სასმელები და ხილის წვენები; ვაჟინები და სასმელების დასამზადებელი სხვა შედგენილობები.

34 – თამბაქო; მწვეველთა საკუთონო; ასანთი.

(260) AM 2016 83029 A

(210) AM 83029

(220) 2015 07 17

(731) შპს „აგროლინკსი“

ვაჟა-ფშაველას გამზ. მე-6 კვ. კორპ.9, ბ. 25, 0186, თბილისი, საქართველო

(740) ოთარ ავალიშვილი

(540)



(591) მწვანე და თეთრი
(531) 05.07.02, 29.01.13, 25.01.01, 19.03.05
(511)

1 – მეტყვევობასა და მებაღეობაში გამოსაყენებელი ქიმიური ნაწარმი.

5 – ჰერბიციდები.

35 – რეკლამა; მართვა საქმიან სფეროში; ადმინისტრირება საქმიან სფეროში; საოფისე სამსახური. აღნიშნული მომსახურება, რომელიც დაკავშირებულია პირველი და მე-5 კლასების საქონლის ჩამონათვალთან.

44 – მომსახურება სოფლის მეურნეობის, მებაღეობისა და მეტყვევობის სფეროში.

(260) AM 2016 83030 A

(210) AM 83030

(220) 2015 07 17

(731) შპს „აგროლინკსი“

ვაჟა-ფშაველას გამზ. მე-6 კვ. კორპ.9, ბ. 25, 0186, თბილისი, საქართველო

(740) ოთარ ავალიშვილი

(540)



(591) მწვანე, თეთრი, შავი, წითელი

(531) 19.03.05, 05.09.03, 05.09.15, 25.01.01, 29.01.15, 05.07.10

(511)

1 – მეტყვევობასა და მებაღეობაში გამოსაყენებელი ქიმიური ნაწარმი.

5 – ფუნგიციდები.

35 – რეკლამა; მართვა საქმიან სფეროში; ადმინისტრირება საქმიან სფეროში; საოფისე სამსახური. აღნიშნული მომსახურების ჩამონათვალი დაკავშირებულია პირველი და მე-5 კლასის საქონლის ჩამონათვალთან.

44 – მომსახურება სოფლის მეურნეობის, მებაღეობისა და მეტყვევობის სფეროში.

(260) AM 2016 83043 A

(210) AM 83043

(220) 2015 07 18

(731) შპს „აგროლინკსი“

ვაჟა-ფშაველას გამზ. მე-6 კვ. კორპ.9, ბ. 25, 0186, თბილისი, საქართველო

(740) ოთარ ავალიშვილი

(540)



(591) მწვანე, თეთრი, შავი, ყვითელი, წითელი, ნარინჯისფერი

(531) 05.07.24, 19.03.05, 25.01.01, 29.01.15

(511)

1 – მეტყვევობასა და მებაღეობაში გამოსაყენებელი ქიმიური ნაწარმი.

5 – ინსექტიციდები.

35 – რეკლამა; მართვა საქმიან სფეროში; ადმინისტრირება საქმიან სფეროში; საოფისე სამსახური. აღნიშნული მომსახურების ჩამონათვალი, რომელიც დაკავშირებულია პირველი და მე-5 კლასის საქონლის ჩამონათვალთან.

44 – მომსახურება სოფლის მეურნეობის, მებაღეობისა და მეტყვევობის სფეროში.

(260) AM 2016 83044 A

(210) AM 83044

(220) 2015 07 18

(731) შპს „აგროლინკსი“

ვაჟა-ფშაველას გამზ. მე-6 კვ. კორპ.9, ბ. 25, 0186, თბილისი, საქართველო

(740) ოთარ ავალიშვილი

(540)



(591) მწვანე, თეთრი, შავი, ყვითელი, წითელი, ნარინჯისფერი

(531) 02.09.14, 05.07.24, 19.03.05, 25.01.01, 29.01.15

(511)

1 – მეტყვევობასა და მებაღეობაში გამოსაყენებელი ქიმიური ნაწარმი.

5 – ინსექტიციდები.

35 – რეკლამა; მართვა საქმიან სფეროში; ადმინისტრირება საქმიან სფეროში; საოფისე სამსახური. აღნიშნული მომსახურების ჩამონათვალი, რომელიც დაკავშირებულია პირველი და მე-5 კლასის საქონლის ჩამონათვალთან.

44 – მომსახურება სოფლის მეურნეობის, მებაღეობისა და მეტყვევობის სფეროში.

(260) AM 2016 83045 A

(210) AM 83045

(220) 2015 07 18

(731) შპს „აგროლინკსი“

ვაჟა-ფშაველას გამზ. მე-6 კვ. კორპ.9, ბ. 25, 0186, თბილისი, საქართველო

(740) ოთარ ავალიშვილი

(540)



(591) მწვანე, თეთრი, შავი, ყვითელი, წითელი, სტაფილოსფერი

(531) 05.05.20, 05.07.10, 19.03.05, 25.01.01, 29.01.15

(511)

1 – მეტყვევობასა და მებაღეობაში გამოსაყენებელი ქიმიური ნაწარმი.

5 – ჰერბიციდები.

35 – რეკლამა; მართვა საქმიან სფეროში; ადმინისტრირება საქმიან სფეროში; საოფისე სამსახური. აღნიშნული მომსახურება, რომელიც დაკავშირებულია პირველი და მე-5 კლასის საქონლის ჩამონათვალთან.

44 – მომსახურება სოფლის მეურნეობის, მებაღეობისა და მეტყვევობის სფეროში.

(260) AM 2016 83117 A

(210) AM 83117

(220) 2015 07 23

(731) შპს „Bolero & Company“

ქუჩიშვილის ქ. 12-14-16, ბ. 13, 0179, თბილისი, საქართველო

(740) მამუკა ფოთოლაშვილი

(540)

დაისი
DAISI
ДАИСИ

(511)

33 – ალკოჰოლიანი სასმელები (ლეუდის გარდა).

(260) AM 2016 83586 A

(210) AM 83586

(220) 2015 08 27

(731) შპს „ემას კრედიტი“

მიცკევიჩის ქ. 52, 0194, თბილისი, საქართველო

(740) ზურაბ სუციშვილი

(540)



(591) თეთრი, ცისფერი
(531) 05.05.04, 27.05.01, 27.05.19, 29.01.15,
02.03.01
(511)
35 – რეკლამა; მართვა საქმიან სფეროში; ად-
მინისტრირება საქმიან სფეროში; საოფისე სა-
მსახური.

36 – დაზღვევა; ფინანსებთან დაკავშირებული
საქმიანობა; ფულად-საკრედიტო ოპერაციები;
უძრავ ქონებასთან დაკავშირებული ოპერა-
ციები.

(260) AM 2016 83679 A
(210) AM 83679
(220) 2015 09 04
(310) 2015 31974
(320) 2015 03 06
(330) AZ
(731) ბრიტიშ ამერიკენ ტობაკო (ბრენდს) ინკ.
(დელავერის კორპორაცია)
2711 სენტერვილ როუდ, სუით 300,
უილმინგტონი, დელავერი 19808, აშშ
(740) თამარ კოჭლამაზაშვილი
(540)



(591) ლურჯი, თეთრი
(531) 10.01.25, 19.03.03, 25.07.15, 27.05.21,
29.01.14
(511)
34 – სიგარეტი; თამბაქო; თამბაქოს ნაწარმი;
სანთებლები; ასანთი; მწვეველთა საკუთნო.

(260) AM 2016 83705 A
(210) AM 83705
(220) 2015 09 07
(731) ბრიტიშ ამერიკენ ტობაკო (ბრენდს) ინკ.
(დელავერის კორპორაცია)
2711 სენტერვილ როუდ, სუით 300,
უილმინგტონი, დელავერი 19808, აშშ
(740) თამარ კოჭლამაზაშვილი
(540)

K PODS

(511)
34 – სიგარეტი; თამბაქო; თამბაქოს ნაწარმი;
სანთებლები; ასანთი; მწვეველთა საკუთნო.

(260) AM 2016 83722 A
(210) AM 83722
(220) 2015 09 07
(731) ბრიჯსტოუნ კორპორეშენ
1-1, კიობაში 3-ჩომე, ჩუო-კუ, ტოკიო,
იაპონია
(740) შალვა გვარამაძე
(540)

BLIZZAK

(511)
12 – ავტომობილები და მათი ნაწილები და
ფიტინგები; საბურავები სამგზავრო მანქანე-
ბისთვის; საბურავები სატვირთო მანქანების-
თვის; საბურავები ავტობუსებისთვის; საბურა-
ვები სარბოლი მანქანებისთვის; საბურავები
ავტომობილებისთვის; აღდგენილი პროტექტ-
ტორებიანი საბურავები სამგზავრო მანქანე-
ბისთვის; აღდგენილი პროტექტორებიანი სა-
ბურავები სატვირთო მანქანებისთვის; აღდგე-
ნილი პროტექტორებიანი საბურავები ავტო-
ბუსებისთვის; აღდგენილი პროტექტორებიანი
საბურავები სარბოლი მანქანებისთვის; აღ-
დგენილი პროტექტორებიანი საბურავები ავ-
ტომობილებისთვის; კამერები სამგზავრო მან-
ქანებისთვის; კამერები სატვირთო მანქანების-
თვის; კამერები ავტობუსებისთვის; კამერები
სარბოლი მანქანებისთვის; კამერები ავტომო-
ბილებისთვის; თვლები და ფერსოები სამგ-
ზავრო მანქანებისთვის; თვლები და ფერსოე-
ბი სატვირთო მანქანებისთვის; თვლები და
ფერსოები ავტობუსებისთვის; თვლები და
ფერსოები სარბოლი მანქანებისთვის; თვლები
და ფერსოები ავტომობილებისთვის; საბურავ-
ზე გორვის ზედაპირის აღმდგენი პროტექტო-
რები ზემოთ ჩამოთვლილი სატრანსპორტო
საშუალებებისთვის; ორთვლიანი ძრავიანი
სატრანსპორტო საშუალებები და მათი ნაწი-
ლები და ფიტინგები; საბურავები ორთვლიანი
ძრავიანი სატრანსპორტო საშუალებების-
თვის; კამერები ორთვლიანი ძრავიანი სატ-
რანსპორტო საშუალებებისთვის; თვლები და
ფერსოები ორთვლიანი ძრავიანი სატრანს-
პორტო საშუალებებისთვის; ველოსიპედები
და მათი ნაწილები და ფიტინგები; საბურავები
ველოსიპედებისთვის; კამერები ველოსიპე-
დებისთვის; საბურავზე გორვის ზედაპირის
აღმდგენი პროტექტორები ორთვლიანი ძრავ-
იანი სატრანსპორტო საშუალებებისთვის ან
ველოსიპედებისთვის; თვითმფრინავები და
მათი ნაწილები და ფიტინგები; საბურავები და
კამერები თვითმფრინავებისათვის; საბურავზე
გორვის ზედაპირის აღმდგენი პროტექტორები
თვითმფრინავებისათვის; საბურავების ან კა-
მერების სარემონტო რეზინის თვითწებვადი
ზესადებები; ამორტიზატორები სახმელეთო
სატრანსპორტო საშუალებებისთვის; პნევმა-

ტული ამორტიზატორები (პნევმატური რესორები სახმელეთო სატრანსპორტო საშუალებებისთვის); ამძრავი ქუროები და კონექტორები (სახმელეთო სატრანსპორტო საშუალებებისთვის); სომადლებებისთვის დამცავი გისოსები (ცხაურები) (გემის გვერდითი პროტექტორები); სავარძლის ბალიშები სატრანსპორტო საშუალებებისთვის.

- (260) AM 2016 83723 A
- (210) AM 83723
- (220) 2015 09 07
- (731) შპს „ლიტვური საცხობი“
თ. ერისთავის ქ.1, 0192, თბილისი, საქართველო
- (740) ცირა ხუნწარია
- (540)



- (591) ყვითელი, შინდისფერი
- (531) 02.01.20, 26.04.06, 29.01.12, 05.07.02
- (511)
- 30 – ფქვილი და მარცვლოვანი პროდუქტი, პურ-ფუნთუშეული, საკონდიტრო ნაწარმი.

- (260) AM 2016 83733 A
- (210) AM 83733
- (220) 2015 09 09
- (731) შპს „ქართული ღვინისა და ალკოჰოლური სასმელების კომპანია“
აჩინებული, 2200, თელავი, საქართველო
- (740) ელენე თოთიბაძე
- (540)

კავკასიის ველი
CAUCASUS VALLEY
Кавказская Долина

- (511)
- 33 – ალკოჰოლიანი სასმელები (ღუდის გარდა).

- (260) AM 2016 83735 A
- (210) AM 83735
- (220) 2015 09 09
- (310) 1718525
- (320) 2015 03 09
- (330) CA
- (731) ეფლ ი.კ.
1, ინფინიტ ლუპი, კუპერტინო, კალიფორნია 95014, აშშ

- (740) თამარ კოჭლამაზაშვილი
- (540)

RESEARCHKIT

- (511)
- 41 – აღზრდასა და განათლებასთან დაკავშირებული მომსახურება.

- (260) AM 2016 83737 A
- (210) AM 83737
- (220) 2015 09 09
- (731) შპს „ლიტვური საცხობი“
თ. ერისთავის ქ.1, 0192, თბილისი, საქართველო
- (740) ცირა ხუნწარია
- (540)



- (591) შინდისფერი და ყვითელი
- (531) 02.01.20, 05.07.02, 02.01.02, 26.11.13
- (511)
- 30 – ფქვილი და მარცვლოვანი პროდუქტი, პურ-ფუნთუშეული, საკონდიტრო ნაწარმი.

- (260) AM 2016 83738 A
- (210) AM 83738
- (220) 2015 09 10
- (731) ჰიმალაია გლობალ პოლდინგ ზ ლტდ.
106 ელიზაბეთან სქუეარ, ს/ყ 1162, გრანდ კაიპანი, KY1-1102, კაიპანის კუნძულები
- (740) კონსტანტინე მეიფარიანი
- (540)

Himpilex

- (511)
- 5 – წამლები ბალახების საფუძველზე, ფარმაცევტული პრეპარატები, ვეტერინარული პრეპარატები, დიეტური ნივთიერებები, საკვები დანამატები სამედიცინო გამოყენებისათვის.

- (260) AM 2016 83748 A
- (210) AM 83748
- (220) 2015 09 11
- (731) იილდიზ პოლდინგ ა. ს.
ქისიქლი მაჰალესი, ჩეშმე ჩიქმაზი სოქაქ No: 6/1 უსქუდარი სტამბოლი, თურქეთი
- (740) შალვა გვარამაძე

(540)

ÜLKER TEREMYAĞ

(591) შავ-თეთრი

(531) 27.05.01

(511)

29 – რძე და რძის პროდუქტები; საკვები ზეთები და ცხიმები.

(260) AM 2016 83806 A

(210) AM 83806

(220) 2015 09 17

(731) აზტეკ შოპს, ლტდ.

სან-დიეგო სტეიტ იუნივერსიტი, სან-დიეგო, კალიფორნია, 92182-1701, აშშ

(740) თამაზ შილაკაძე

(540)

SDSU

(511)

25 – მოკლესახელოებიანი მაისურები, უსახელო მაისურები (ტოპები), საგარჯიშო შარვლები, პერანგები, ქუდები; შორტები; თბილი ნაქსოვი პერანგები; ქურთუკები; წინდები; წინაფრები; სპორტული ლიფები; გამაშები და ველოსიპედისტის შორტები.

41 – საგანმანათლებლო მომსახურება, კერძოდ, დამამთავრებელი კურსის, კურსდამთავრებულის და საასპირანტო დონეებზე საინსტრუქციო კურსებით უზრუნველყოფა და განათლება დაკავშირებული კვალიფიკაციის ამადლებასთან, სწავლის გაგრძელებასა და ზოგად განათლებასთან; გართობის სამსახურები, კერძოდ, სპორტული ღონისძიებების და გამოფენების, ლექციების, კონცერტების და თეატრალური წარმოდგენების ორგანიზება და ჩატარება; მოსიარულე მუსიკალური ჯგუფების მიერ ცოცხალი შესრულებები.

(260) AM 2016 83809 A

(210) AM 83809

(220) 2015 09 17

(731) აზტეკ შოპს, ლტდ.

სან-დიეგო სტეიტ იუნივერსიტი, სან-დიეგო, კალიფორნია, 92182-1701, აშშ

(740) თამაზ შილაკაძე

(540)

AZTECS

(511)

25 – მოკლესახელოებიანი მაისურები, უსახელო მაისურები (ტოპები), საგარჯიშო შარვლები, პერანგები, ქუდები; შორტები; თბილი ნაქსოვი პერანგები; ქურთუკები; წინდები; წინაფრები; სპორტული ლიფები; გამაშები და ველოსიპედისტის შორტები.

ნაფრები; სპორტული ლიფები; გამაშები და ველოსიპედისტის შორტები.

41 – საგანმანათლებლო მომსახურება, კერძოდ, დამამთავრებელი კურსის, კურსდამთავრებულის და საასპირანტო დონეებზე საინსტრუქციო კურსებით უზრუნველყოფა და განათლება დაკავშირებული კვალიფიკაციის ამადლებასთან, სწავლის გაგრძელებასა და ზოგად განათლებასთან; გართობის სამსახურები, კერძოდ, სპორტული ღონისძიებების და გამოფენების, ლექციების, კონცერტების და თეატრალური წარმოდგენების ორგანიზება და ჩატარება; მოსიარულე მუსიკალური ჯგუფების მიერ ცოცხალი შესრულებები.

(260) AM 2016 83832 A

(210) AM 83832

(220) 2015 09 17

(731) შპს „ჯი-ემ-პი“

სოფ. ფონიჭალა 65, 0165, თბილისი, საქართველო

(740) ნუგზარ ქსოვრელი

(540)

ტრიმეიკი ТРИМЕИК TRIMEIK

(511)

5 – ფარმაცევტული და ვეტერინარული პრეპარატები; სანიტარული პრეპარატები სამედიცინო მიზნებისათვის; დიეტური ნივთიერებები სამედიცინო მიზნებისათვის, ბავშვთა კვება; საღებუნები, გადასახვევი საშუალებები; კბილის დასაბუნებელი საშუალებები, კბილის ტვიფრის დასამზადებელი საშუალებები; დეზინფექტანტები; მანე ცხოველების გასანადგურებელი საშუალებები; ფუნგიციდები, ჰერბიციდები.

(260) AM 2016 83833 A

(210) AM 83833

(220) 2015 09 17

(731) შპს „ჯი-ემ-პი“

სოფ. ფონიჭალა 65, 0165, თბილისი, საქართველო

(740) ნუგზარ ქსოვრელი

(540)

სეპტოლორი СЕПТОЛОР SEPTOLOR

(511)

5 – ფარმაცევტული და ვეტერინარული პრეპარატები; სანიტარული პრეპარატები სამედი-

ცინო მიზნებისათვის; დიეტური ნივთიერებები სამედიცინო მიზნებისათვის, ბავშვთა კვება; საღებუნები, გადასახვევი საშუალებები; კბილის დასაბუნნი საშუალებები, კბილის ტვიფრის დასამზადებელი საშუალებები; დეზინფექტანტები; მანეცხველების გასანადგურებელი საშუალებები; ფუნგიციდები, ჰერბიციდები.

- (260) AM 2016 83841 A
- (210) AM 83841
- (220) 2015 09 18
- (310) 29621
- (320) 2015 03 31
- (330) AD
- (731) ბრიტიშ ამერიკენ ტობაკო (ბრენდს) ინკ. (დელავერის კორპორაცია) 2711 სენტერვილ როუდ, სუით 300, უილმინგტონი, დელავერი 19808, აშშ
- (740) თამარ კოჭლამაზაშვილი
- (540)



- (591) შავ-თეთრი
- (531) 25.05.01, 26.04.03, 26.11.13, 27.05.15
- (526) ნიშანი დაცულია მთლიანობაში, მასში შემავალი სიტყვიერი ელემენტები: „BALANCED SMOKE SMELL“ არ ექვემდებარება დამოუკიდებელი სამართლებრივი დაცვის საგანს.
- (511) 34 – სიგარეტი; თამბაქო; თამბაქოს ნაწარმი; სანთებლები; ასანთი; მწვეველთა საკუთნო.

- (260) AM 2016 83920 A
- (210) AM 83920
- (220) 2015 09 24
- (731) ჩაინა ტობაქოუ გუანგდონგ ინდასტრიალ კო., ლტდ. 8თ-16თ ფლორ, No.186, ლინჰეიქსიჰენგ როუდი, ტიანჰი, გუანგჯოუ, ჩინეთი
- (740) შალვა გვარამაძე
- (540)



- (591) შავ-თეთრი
- (531) 05.03.16, 05.03.20, 27.05.19, 28.03

- (511) 34 – სიგარეტები; თამბაქო; ელექტრონული სიგარეტები; საღებუ თამბაქო; პორტსიგარები; სიგარეტი; არასამედიცინო დანიშნულების სიგარეტები, რომლებიც შეიცავენ თამბაქოს შემცველებს; სანთებლები მწვეველთათვის; სიგარილოები; მოსაწვევი ბადახები; სიგარეტის ჰილზები; საფერფლები მწვეველთათვის; ასანთები; სიგარეტის ქადალდი; სიგარეტის ფილტრები.

- (260) AM 2016 83945 A
- (210) AM 83945
- (220) 2015 09 25
- (731) თერაგანს ბიოფარმა ანტიბიოტიკს იპ, ლლკ 901 გეიტუეი ბულვარი, საუთ სან-ფრანცისკო, კალიფორნია 94080, აშშ
- (740) გიორგი თაქთაქიშვილი
- (540)

Вибатив

- (511) 5 – ფარმაცევტული და ბუნებრივი სამკურნალო საშუალებები; ანტიბიოტიკები; ინფექციის საწინააღმდეგო საშუალებები; ბაქტერიების, სოკოსა და ვირუსების საწინააღმდეგო საშუალებები.

- (260) AM 2016 83973 A
- (210) AM 83973
- (220) 2015 09 25
- (731) უნივერსალ პროტეინ საპლიმენტს კორპორეიშენ დბა უნივერსალ ნუტრიშენ 3 ტერმინალ როუდი, ნიუ-ბრანსუიკი, ნიუ-ჯერზი 08901, აშშ
- (740) თამაზ შილაკაძე
- (540)



- (591) შავ-თეთრი
- (531) 02.01.23, 27.05.08, 27.05.17
- (511) 25 – ტანსაცმელი, ფეხსაცმელი, თავსაბურავი.

- (260) AM 2016 83974 A
- (210) AM 83974
- (220) 2015 09 25
- (731) უნივერსალ პროტეინ საპლიმენტს კორპორეიშენ დბა უნივერსალ ნუტრიშენ

3 ტერმინალ როუდი, ნიუ-ბრანსუიკი,
ნიუ-ჯერზი 08901, აშშ
(740) თამაზ შილაკაძე
(540)



(591) შავ-თეთრი
(531) 26.01.18, 26.01.19, 27.05.17, 27.05.21
(511)
25 – ტანსაცმელი, ფეხსაცმელი, თავსაბურავი.

(260) AM 2016 84093 A
(210) AM 84093
(220) 2015 10 07
(731) ჰელენიკა კოსმეტიკ პროდაქტს
ექსპლოიტეიშენ ეს.ეი.
7, კიმარას ქ. 151 25 მარუსსი, ათენი,
საბერძნეთი
(740) მერაბ კვიციანი
(540)

LORVENN hair professionals

(591) შავ-თეთრი
(531) 27.05.05
(526) hair professionals
(511)
3 – საბნები; შამპუნები; თმის მოსაველები სა-
შუალებები; თმის საღებავები; თმის ტონიკე-
ბი; კოსმეტიკური ლოსიონები; თმის ლოსიონ-
ები; თმის ვარცხნილობის საშუალებები;
კოსმეტიკური ზეთები; ტუალეტის ზეთები;
ზეთები სუნამოსა და არომატული საშუალებ-
ებისათვის; ტალკი; კოსმეტიკური პუდრი;
მაკიაჟის საშუალებები; მაკიაჟის ქვეშ დასა-
ტანი კრემები, ტონალური კრემები; სახის
კრემები; ტანის კრემები; ფრჩხილების ლაკე-
ბი; ტუჩის საცხი; პარფიუმერია; ოდეკოლონი;
დეზოდორანტები ადამიანებისათვის ან ცხო-
ველებისათვის და გაოფლიანების საწინააღ-
მდეგო საშუალებები [ტუალეტის საკუთნოე-
ბი]; საპარსი კრემები და გელები; ნამზეურის
მისაღები კოსმეტიკური საშუალებები; ნაოჭე-
ბის საწინააღმდეგო საშუალებები; კოსმეტი-
კური საშუალებები.

(260) AM 2016 84099 A
(210) AM 84099
(220) 2015 10 08
(731) შპს „ლათა N“

გ. აბესაძის ქ. 7, 0105 თბილისი,
საქართველო
(540)



(591) შავი და ოქროსფერი
(531) 29.01.12, 27.05.22, 27.05.02
(511)
43 – საკვები პროდუქტებითა და სასმელებით
უზრუნველყოფა; დროებითი საცხოვრებელი
უზრუნველყოფა.

(260) AM 2016 84137 A
(210) AM 84137
(220) 2015 10 09
(731) მილენიუმ & კოპლდონ ინტერნეშენალ
ლიმიტედ
36 რობინსონ როუდ #04-01 სიტი ჰაუს,
სინგაპური
(740) გიორგი ღვინჯილია
(540)



(591) შავი
(531) 27.05.19
(511)
35 – კლიენტთა ერთგულების მომსახურებე-
ბი და კლიენტთა კლუბის მომსახურებები
კომერციული, ხელშეწყობითი და/ან სარეკ-
ლამო მიზნებისათვის; კლიენტთა ერთგულებ-
ის პროგრამები, რომლებიც წარადგენენ
ერთგულების კუპონებს და ერთგულების ქუ-
ლებს, რომლებიც უზრუნველყოფენ უპირატე-
სობებს მუდმივი კლიენტების დაჯილდოები-
ისათვის.
43 – სასტუმროებისა და რესტორნების მომსა-
ხურებელი პრივილეგიებული კლიენტები-
ისათვის.

(260) AM 2016 84198 A
(210) AM 84198
(220) 2015 10 14
(731) მილენიუმ & კოპლდონ ინტერნეშენალ
ლიმიტედ
36 რობინსონ როუდ #04-01 სიტი ჰაუს,
სინგაპური 068877, სინგაპური
(740) გიორგი ღვინჯილია

(540)

My MILLENNIUM PREMIUM

(591) შავი

(531) 27.05.05, 27.05.19

(511)

35 – კლიენტთა ერთგულების მომსახურებები და კლიენტთა კლუბის მომსახურებები კომერციული, ხელშეწყობითი და/ან სარეკლამო მიზნებისათვის; კლიენტთა ერთგულების პროგრამები, რომლებიც წარადგენენ ერთგულების კუპონებს და ერთგულების ქულებს, რომლებიც უზრუნველყოფენ უპირატესობებს მუდმივი კლიენტების დაჯილდოებისათვის.

43 – სასტუმროებისა და რესტორნების მომსახურებები პრივილეგირებული კლიენტებისათვის.

(260) AM 2016 84264 A

(210) AM 84264

(220) 2015 10 21

(731) შპს „ალტა“

ს. ცინცაძის ქ. 5, ვაკე-საბურთალოს რაიონი, თბილისი, საქართველო

(740) კახა ჭოველიძე

(540)

ალტა  **alta**

(591) იისფერი, იასამნისფერი, წითელი,

ნარინჯისფერი, ოქროსფერი

(531) 26.13.25, 27.05.01, 28.19, 29.01.13

(511)

9 – სამეცნიერო, საზღვაო, გეოდეზიური, ფოტოგრაფიული, კინემატოგრაფიული, ოპტიკური, ამწონი, გამზომი, სასიგნალო, საკონტროლო (შემოწმების), სამაშველო და სასწავლო ხელსაწყოები და ინსტრუმენტები; ელექტრობის გადაცემის, განაწილების, გარდაქმნის, დაგროვების, რეგულირების ან მართვის ხელსაწყოები და ინსტრუმენტები; ხმის ან გამოსახულების ჩამწერი, გადამცემი და აღმწარმოებელი აპარატურა; ინფორმაციის მაგნიტური მატარებლები, ხმის ჩამწერი დისკები; სავაჭრო ავტომატები და მექანიზმები აპარატებისათვის წინასწარი გადახდით; საღაროს აპარატები, საანგარიშო მანქანები, ინფორმაციის დასამუშავებელი აღჭურვილობა და კომპიუტერები; ცეცხლმქრობები.

11 – განათების, გათბობის, ორთქლწარმოქმნის, საკვები პროდუქტის თბური დამუშავების, გასაცივებელი, საშრობი, ვენტილაციის,

წყალგამანაწილებელი და სანიტარულ-ტექნიკური მოწყობილობები.

16 – ქაღალდი, მუყაო და მათი ნაკეთობა, რომელიც არ მიეკუთვნება სხვა კლასებს; ნაბეჭდი პროდუქცია; მასალები საამკინძაო სამუშაოებისათვის; ფოტოსურათები; საწერ-ქაღალდის საქონელი; საკანცელარიო და საყოფაცხოვრებო დანიშნულების მწებავი ნივთიერებები; მხატვართა საკუთნო; ფუნჯები; საბეჭდი მანქანები და ოფისის საკუთნო (ავჯის გარდა); სასწავლო მასალა და თვალსაჩინოება (ხელსაწყოების გარდა); პლასტმასის შესაფუთი მასალა (რომელიც არ მიეკუთვნება სხვა კლასებს); შრიფტი; ტიპოგრაფიული კლიშე.

35 – რეკლამა; მართვა საქმიან სფეროში; ადმინისტრირება საქმიან სფეროში; საოფისე სამსახური.

37 – მშენებლობა; რემონტი; დანადგარების დაყენება.

38 – კავშირგაბმულობა.

42 – სამეცნიერო და ტექნოლოგიური მომსახურება და მასთან დაკავშირებული კვლევა და დამუშავება; სამრეწველო ანალიზისა და სამეცნიერო კვლევასთან დაკავშირებული მომსახურება; კომპიუტერის ტექნიკური და პროგრამული უზრუნველყოფის დამუშავება და სრულყოფა.

(260) AM 2016 84352 A

(210) AM 84352

(220) 2015 10 27

(731) შპს „თალისმანი“

ნ. ცხვედაძის ქ.28, 0162, თბილისი, საქართველო

(740) ლაშა გაგაშელი

(540)

Тбилисский Дворик

(511)

33 – ალკოჰოლიანი სასმელები (ღუდის გარდა).

35 – რეკლამა; მართვა საქმიან სფეროში; ადმინისტრირება საქმიან სფეროში; საოფისე სამსახური.

(260) AM 2016 84353 A

(210) AM 84353

(220) 2015 10 27

(731) შპს „თალისმანი“

ნ. ცხვედაძის ქ.28, 0162, თბილისი, საქართველო

(740) ლაშა გავაშელი
(540)

Тифлисский Дворик

(526) ნიშანი დაცულია მთლიანობაში. დამოუკიდებელ სამართლებრივ დაცვას არ ექვემდებარება: „Тифлисский“.

(511)

33 – აღკოპოლიანი სასმელები (ღუდის გარდა).

35 – რეკლამა; მართვა საქმიან სფეროში; აღმინისტრირება საქმიან სფეროში; საოფისე საშუალებები.

(260) AM 2016 84384 A

(210) AM 84384

(220) 2015 10 29

(731) ეიჩ პი ჰიუდეტ პაკარდ გრუპ ლდკ.
11445 კომპაქ სენტერ დრაივ უესტი,
ჰიუსტონი, ტეხასი 77070,
აშშ

(740) თამარ კოჭლამაზაშვილი

(540)



Hewlett Packard Enterprise

(591) შავ-თეთრი

(531) 26.04.02, 27.05.10

(511)

9 – სამეცნიერო, ფოტოგრაფიული, კინემატოგრაფიული, ოპტიკური და სასწავლო ხელსაწყოები და ინსტრუმენტები; ელექტრობის გადაცემის, განაწილების, გარდაქმნის, დაგროვების, დარეგულირების ან მართვის ხელსაწყოები და ინსტრუმენტები; ხმის და გამოსახულების ჩამწერი, გადამცემი, ან აღმწარმოებელი აპარატურა; ინფორმაციის მაგნიტური მატარებლები, ხმის ჩამწერი დისკები; კალკულატორები, საანგარიშო მანქანები, მოწყობილობა ინფორმაციის დამუშავებისთვის, კომპიუტერები; კომპიუტერის პროგრამული უზრუნველყოფა; კომპიუტერის აპარატული საშუალებები და პროგრამული უზრუნველყოფა; აპარატურა მონაცემების დამუშავებისთვის; კომპიუტერები; კომპიუტერის აპარატული საშუალებები; კომპიუტერის სერვერები; ქსელური სერვერები; ინტერნეტ-სერვერები; კომპიუტერის ქსელური მოწყობილობა და საკომუნიკაციო მოწყობილობა; კომპიუტერის ქსელური კონცენტრატორები (ჰაბები), მარშრუტიზატორები, კონტროლერები, კომუტატორები და უსადენო წვდომის წერტილები; კომპიუტერის აპარატული საშუალებები მონა-

ცემთა შენახვისთვის; მონაცემთა შენახვის კომპიუტერული სერვერები; SAN-სერვერები (კომპიუტერული სერვერები მონაცემთა შენახვის სისტემებისთვის); კომპიუტერის აპარატული საშუალებები მონაცემთა ქსელური საცავებისთვის; კომპიუტერის აპარატული საშუალებები და საკომუნიკაციო მოწყობილობა მონაცემთა შენახვის სისტემებისთვის; მოწყობილობა დისკების სარეზერვო ასლების გადაღებისთვის; დისკობრუნები, მაგროვებლები დისკებზე; დისკობრუნების, დისკებზე მაგროვებლების და დისკობრუნებისთვის კორპუსის მასივები (მატრიცები); კონტროლერები დამოუკიდებელი დისკების მასივებისთვის (მატრიცებისთვის) სიჭარბით (RAID-კონტროლერები); მთავარი კომპიუტერის სალტის ადაპტერები; კომპიუტერის აპარატული საშუალებების, კომპიუტერის პერიფერიული მოწყობილობის და პროგრამული ოპერაციული სისტემების შემცველი მონაცემთა შენახვის სისტემები; გაერთიანებული კომპიუტერის, აპარატული საშუალებების და პროგრამული უზრუნველყოფის შემცველი ინტეგრირებული IT-სისტემები მონაცემთა შენახვისთვის და ქსელური აპარატული საშუალებები და პროგრამული უზრუნველყოფა; მოდულური IT-სისტემები; კომპიუტერის პერიფერიული მოწყობილობა; ციფრული ტაბლოების სისტემები, ელექტრონული საინფორმაციო ტაბლოები, ციფრული მედიასისტემები; დამხსომებელი მოწყობილობები მაგნიტურ ლენტზე, მაგნიტური ლენტის ბლოკები კომპიუტერებისთვის, ჩაუწერელი ლენტები კომპიუტერული მონაცემების შენახვისთვის; მესხიერების მიკროსქემები; ნახევრად გამტარები, საბეჭდი პლატები, ინტეგრალური სქემები და ელექტრონული სქემის კომპონენტები, ელექტრონული კომპონენტები; კომპიუტერის პროგრამული უზრუნველყოფა; კომპიუტერის ოპერაციული სისტემები; კომპიუტერის პროგრამული უზრუნველყოფა და პროგრამულ-აპარატული საშუალებები, ჩაშენებული პროგრამები კომპიუტერის აპარატული საშუალებების და პერიფერიული მოწყობილობის მუშაობისთვის; სერვისული პროგრამული უზრუნველყოფა; ქსელური პროგრამული უზრუნველყოფა; ღრუბლოვანი პროგრამული უზრუნველყოფა; პროგრამული უზრუნველყოფა მონაცემთა ბაზებისთვის, მონაცემთა დამუშავების და შენახვის ცენტრისთვის და მონაცემთა საცავებისთვის; პროგრამული უზრუნველყოფა მონაცემთა შენახვისთვის; პროგრამული უზრუნველყოფა ვირტუალიზაციისთვის; კომპიუტერის პროგრამული უზრუნველყოფა კომპიუტერების, კომპიუტერული სერვერების და მონაცემთა შენახვის მოწყობილობების კონფიგურაციისთვის, ინი-

ციალიზაციისთვის, მუშაობის მომზადებისთვის, გამოყენებისთვის, გაფართოებისთვის, მოქმედებაში მოყვანისთვის, კონტროლისთვის, მართვისთვის და ვირტუალიზაციისთვის; კომპიუტერის პროგრამული უზრუნველყოფა კომპიუტერული ქსელების ექსპლუატაციისთვის, მართვისთვის, ავტომატიზაციისა და ვირტუალიზაციისთვის; კომპიუტერის პროგრამული უზრუნველყოფა პროგრამულად კონფიგურირებადი ქსელებისთვის; ოპერაციული პროგრამული უზრუნველყოფა, სისტემური პროგრამული უზრუნველყოფა ლოკალური ქსელებისთვის; ოპერაციული პროგრამული უზრუნველყოფა, სისტემური პროგრამული უზრუნველყოფა გლობალური ქსელებისთვის; კომპიუტერის პროგრამული უზრუნველყოფა სხვადასხვა კომპიუტერული სისტემების, სერვერების და დამსხმებელი მოწყობილობების შეერთებისთვის; პროგრამული უზრუნველყოფა დრუბლოვანი ინფრასტრუქტურის მართვისა და ავტომატიზაციისთვის; კომპიუტერის პროგრამული უზრუნველყოფა დრუბლოვანი დანართების მუშაობისათვის; დრუბლოვანი კომპიუტერული პროგრამული უზრუნველყოფა კორპორატიულ პროგრამულ დანართებში, მონაცემთა ბაზების მართვაში მონაცემთა ელექტრონულ შენახვაში გამოყენებისთვის; კომპიუტერის პროგრამული უზრუნველყოფა, დრუბლოვანი სერვისის, ქსელის და დანართების მწარმოებელურობის და ეფექტურობის მონიტორინგისთვის; კომპიუტერის პროგრამული უზრუნველყოფა IT-მენეჯმენტისთვის, IT-ინფრასტრუქტურის მენეჯმენტისთვის, IT-ინფრასტრუქტურის დაშორებული მენეჯმენტისთვის, IT-აქტივების და ინვენტარიზაციის მართვისათვის, ქსელური რესურსების ავტომატური აღრიცხვისთვის, IT-პროცესების ავტომატიზაციისთვის, IT-მოწყობილობების სიცოცხლის ციკლის მართვისათვის, IT-უსაფრთხოებისთვის, IT-ანგარიშგებისთვის, და IT-პროგნოზირებისთვის, IT-ინფრასტრუქტურის უწყისიერობების, მწარმოებელურობის, ფუნქციონირების დიაგნოსტიკისთვის/ მონიტორინგისთვის და აგრეთვე, პროგრამული უზრუნველყოფა IT-ტექნიკური მხარდაჭერის სამსახურებისთვის და საცნობარო IT-სამსახურებისთვის; კომპიუტერის პროგრამული უზრუნველყოფა მონაცემთა დაცვისა და უსაფრთხოებისთვის; კომპიუტერის პროგრამული უზრუნველყოფა კომპიუტერებისთვის, ქსელებისთვის და კავშირის ელექტრონული საშუალებებისთვის დაცვის უზრუნველსაყოფად; დანართების და ქსელების დაცვის პროგრამული უზრუნველყოფა; კომპიუტერის პროგრამული უზრუნველყოფა კომპიუტერული ქსელის წვდომის და ქსელური გრაფიკის

ოპერაციების მონიტორინგისთვის; კომპიუტერის პროგრამული უზრუნველყოფა დანართების უსაფრთხოების შეფასებისთვის; პროგრამული უზრუნველყოფა მონაცემების და დოკუმენტების დაშიფრვისა და გაშიფრვისთვის; პროგრამული უზრუნველყოფა კრიპტოგრაფიისთვის; პროგრამული უზრუნველყოფა კომპიუტერის მომხმარებლების აუთენტიფიკაციისთვის; პროგრამული უზრუნველყოფა ინფორმაციის უსაფრთხოებისადმი დადგენილი მოთხოვნების შესრულების მონიტორინგისთვის, ანგარიშგების წარდგენისათვის, პროტოკოლირებისთვის და ანალიტიკისთვის; პროგრამული უზრუნველყოფა ინფორმაციის უსაფრთხოების მართვისათვის და რისკების მართვისათვის; პროგრამული უზრუნველყოფა სარეზერვო ასლების გადაღებისათვის, აღდგენისთვის და მონაცემთა დაარქივებისთვის; კომპიუტერის პროგრამული უზრუნველყოფა მონაცემთა დედუბლიკაციისთვის; პროგრამული უზრუნველყოფა მონაცემთა ბაზების მართვისათვის; კომპიუტერის პროგრამული უზრუნველყოფა გლობალურ კომპიუტერულ ქსელებში, მონაცემთა ბაზებში და/ან ქსელებში განთავსებული კონტენტის წაკითხვისა და შეფასებისთვის; კომპიუტერის პროგრამული უზრუნველყოფა დანართების და მონაცემთა ბაზების ინტეგრაციისთვის; ინფორმაციის ძიების პროგრამული უზრუნველყოფა; პროგრამული უზრუნველყოფა კომპიუტერული საძიებო მექანიზმებისთვის; პროგრამული უზრუნველყოფა მონაცემთა ბაზებში ძიებისთვის; კომპიუტერის პროგრამული უზრუნველყოფა მონაცემთა ბაზების შექმნისათვის ინფორმაციის და მონაცემების ძიების შესაძლებლობით; პროგრამული უზრუნველყოფა მონაცემთა კომპიუტერული საცავების ექსპლუატაციისთვის და ავტომატიზაციისთვის; პროგრამული უზრუნველყოფა მონაცემთა დამუშავების და შენახვის ცენტრის ექსპლუატაციისთვის და ავტომატიზაციისთვის; კომპიუტერის პროგრამული უზრუნველყოფა მონაცემთა გადაცემისთვის, შენახვისთვის, დამუშავებისა და აღწარმოებისთვის; კომპიუტერის პროგრამული უზრუნველყოფა მონაცემთა ბაზებში და მონაცემთა საცავებში შენახული ინფორმაციის წვდომისათვის, მოთხოვნისა და ანალიზისათვის; პროგრამული უზრუნველყოფა ინფორმაციის და ცოდნის მართვისათვის; პროგრამული უზრუნველყოფა ბიზნეს-ანალიტიკისთვის, საქმიანი მონაცემების ანალიზის სისტემებისთვის; კომპიუტერის პროგრამული უზრუნველყოფა, რომელიც რეალური დროის რეჟიმში უზრუნველყოფს ბიზნესის მართვის მონაცემების ინტეგრირებულ ინტელექტუალურ ანალიზს სხვადასხვა მონაცემთა ბაზებიდან ინფორმაციის გაერ-

თიანების გზით; პროგრამული უზრუნველყოფა საქმიანი და დიდი მოცულობის მონაცემების ანალიტიკისთვის; კომპიუტერის პროგრამული უზრუნველყოფა, რომლის დახმარებითაც ხდება კომპიუტერულ ქსელებში და ინტერნეტში შენახული არასტრუქტურირებული, სუსტად სტრუქტურირებული და სტრუქტურირებული ინფორმაციის და მონაცემების დამუშავების ავტომატიზაცია; პროგრამული უზრუნველყოფა ბიზნეს-პროცესების ანალიტიკური შეფასებისთვის; პროგრამული უზრუნველყოფა კლიენტებთან ურთიერთობის მართვისათვის; პროგრამული უზრუნველყოფა კორპორატიული რესურსების და რისკების მართვისათვის; პროგრამული უზრუნველყოფა პროექტების მართვისათვის; პროგრამული უზრუნველყოფა დოკუმენტების ბრუნვის მართვისათვის საქმისწარმოების განხორციელების მიზნით; პროგრამული უზრუნველყოფა ელექტრონული კომერციისთვის; პროგრამული უზრუნველყოფის დამუშავების და გაფართოების საშუალებები; მობილური ინტერნეტისათვის და კლიენტების ინტერფეისებისთვის დანართების შექმნისათვის პროგრამული უზრუნველყოფის დამუშავების საშუალებები; პროგრამული უზრუნველყოფა დანართების ტესტირებისა და მიწოდებისთვის; პროგრამული უზრუნველყოფა დანართების და მოწყობილობების სიცოცხლის ციკლის მართვისათვის; პროგრამული უზრუნველყოფა პროგრამულად განსაზღვრადი ინფრასტრუქტურისთვის; კომპიუტერის პროგრამული უზრუნველყოფა, რომელიც უზრუნველყოფს ინტერნეტის მეშვეობით წვდომას დანართებთან და მომსახურებასთან ვებ-სისტემის ან პორტალის ინტერფეისის მეშვეობით; პროგრამული უზრუნველყოფა კომუნალური მომსახურების, ოპერაციების და ანგარიშების ავტომატიზაციისა და მართვისათვის; პროგრამული უზრუნველყოფა პროგრამულ უზრუნველყოფაზე ლიცენზიების მართვისათვის.

16 – ნაბეჭდი პროდუქცია, სასწავლო მასალა და თვალსაჩინოება (აპარატურის გარდა); ნაბეჭდი პროდუქცია კომპიუტერების და საინფორმაციო ტექნოლოგიების სფეროში; ბროშურები, ბუკლეტები და პროსპექტები, რომლებიც განეკუთვნება ტექნოლოგიურ განვითარებას და სამეცნიერო-ტექნიკურ პროგრესს, ნაბეჭდი სახელმძღვანელოები გამოყენების თაობაზე, საცნობარო სახელმძღვანელოები, ტექნიკური ბიულეტენები, სპეციფიკაციები, ნაწარმის პროსპექტები და პროდუქციის ნაბეჭდი კატალოგები კომპიუტერების და საინფორმაციო ტექნოლოგიების სფეროში; კომპიუტერებისთვის და კომპიუტერის პერიფერიული მოწყობილობისთვის განკუთვნილი

პროდუქციის ექსპლუატაციის და მომსახურების სახელმძღვანელო.

35 – რეკლამა; მართვა საქმიან სფეროში; ადმინისტრირება საქმიან სფეროში; საოფისე სამსახური; ბიზნესის მართვასთან დაკავშირებული კონსულტაციები; საქმიანი კონსულტაციები საინფორმაციო ტექნოლოგიების სფეროში; საქმიანი კონსულტაციები ბიზნეს-პროცესების სრულყოფის და აუტსორსინგის სფეროში, საქმიანი კონსულტაციები კორპორატიული არქიტექტურის სფეროში; IT-აუტსორსინგი და საინფორმაციო ტექნოლოგიების სფეროში პროექტებისთვის საინფორმაციო პერსონალის შერჩევის სამსახურები; ბიზნეს-პროცესების აუტსორსინგი; სტრატეგიული IT-დაგეგმვა; IT-აქტივების მართვა; კომპიუტერის მონაცემთა ბაზებში ინფორმაციის შეგროვება და სისტემატიზაცია; მონაცემთა ბაზების მართვა; კომპიუტერის აპარატული საშუალებების, პროგრამული უზრუნველყოფის და პერიფერიული მოწყობილობის ონლაინური საცალო ვაჭრობის მაღაზიების და შეკვეთების მომსახურება; მომსახურება საქმიან სფეროში, კერძოდ, მესამე პირების მხარდაჭერა მოლაპარაკებებში და საქმიანი თანამშრომლობის განვითარებაში და საქმიან კავშირებში; მარკეტინგი და ხელშეწყობის, სტიმულირების პროგრამები საინფორმაციო და კომპიუტერული ტექნოლოგიების სფეროში; კლიენტებთან ურთიერთობის მართვა; მომსახურება ელექტრონული კომერციის სფეროში; მომსახურება ტაქსონომიის სფეროში, კერძოდ, მონაცემების კლასიფიკაცია და ორგანიზაცია, მიღება ჩანაწერების აღრიცხვის მიზნით მენეჯმენტის სფეროში; ადგილი ონლაინური საბაზრო გაყიდვებისთვის, რომელიც შემოთავაზებულია ვებ-საიტის მეშვეობით კომპიუტერების და IT-საქონლის და მომსახურების გამყიდველებისა და მყიდველებისთვის; საქმიანი ცოდნის მართვა; საქმიანი მონაცემების, კომერციული ინფორმაციის ანალიზი.

36 – დაზღვევა; ფინანსებთან დაკავშირებული საქმიანობა; ფულად-საკრედიტო ოპერაციები; შესყიდვების დაფინანსება და ლიზინგური ფინანსირება; მუშაკების სამედიცინო დაზღვევის და სოციალური გაცემების, დახმარებების პროგრამების დამუშავება, მართვა და ადმინისტრირება; საკრედიტო ბარათებით ტრანზაქციების დამუშავებასთან დაკავშირებით მესამე პირებისთვის მომსახურების შეთავაზება; დაზღვევასთან დაკავშირებული მოთხოვნების დამუშავებისთვის მესამე პირებისთვის მომსახურების შეთავაზება; ფინანსური ანალიზი და კონსულტაციები საბანკო და ფინანსური ოპერაციების ორგანიზებისა

და ადმინისტრირებისათვის; ფინანსური აქტივების მართვა; ბილინგის მომსახურება.

37 – მშენებლობა; რემონტი; დანადგარების დაყენება; კომპიუტერების და კომპიუტერული, ქსელური და ტელესაკომუნიკაციო დანადგარების დაყენება, ტექნიკური მომსახურება და რემონტი.

38 – ტელეკომუნიკაციები; ტელეკომუნიკაციები, კერძოდ, ხმის, მონაცემების, გრაფიკის, გამოსახულებების, აუდიო და ვიდეო მონაცემების გადაცემა ტელესაკომუნიკაციო ქსელების, კავშირის უსადენო ქსელების და ინტერნეტის მეშვეობით; ინფორმაციის გადაცემა კავშირის ელექტრონული ქსელების მეშვეობით; რეალურ დროში დაცული ელექტრონული კავშირის შეთავაზება კომპიუტერული ქსელის მეშვეობით; ვირტუალური კერძო ქსელების მომსახურების შეთავაზება, კერძოდ, კერძო და დაცული ელექტრონული კავშირის კერძო ან საყოველთაოდ მისაწვდომი კომპიუტერული ქსელის მეშვეობით; კონსულტაციები კავშირის და ტელეკომუნიკაციების სფეროში; ონლაინურ სადისკუსიო ჯგუფებთან, განცხადებების დაფებთან და ფორუმებთან წვდომის უზრუნველყოფა მომხმარებლებს შორის კომპიუტერების, პროგრამული უზრუნველყოფის და საინფორმაციო ტექნოლოგიების სფეროში შეტყობინებების და საერთო ინტერესის მქონე შეტყობინებების გადაცემისთვის; აუდიო- და ვიდეომასალის ნაკადური გადაცემა ინტერნეტში; IP-პროტოკოლით ხმის გადაცემასთან დაკავშირებული მომსახურება (VOIP-მომსახურება); ფაილების გაყოფასთან დაკავშირებული მომსახურება, კერძოდ, მონაცემების ელექტრონული გადაცემა გლობალური კომპიუტერული ქსელების მეშვეობით.

41 – მომსახურება აღზრდის სფეროში; სასწავლო პროცესის უზრუნველყოფა; მომსახურება განათლების და სწავლების, პროფესიული მომზადების სფეროში, კერძოდ, მეცადინეობების, მასტერ-კლასების, სემინარების და კონფერენციების ჩატარება კომპიუტერების, პროგრამული უზრუნველყოფის, ელექტრონული კომერციის და საინფორმაციო ტექნოლოგიების სფეროში; ონლაინური ჟურნალები, კერძოდ, ბლოგები, რომლებიც ეძღვნება ინფორმაციას კომპიუტერების, პროგრამული უზრუნველყოფის, ელექტრონული კომერციის და საინფორმაციო ტექნოლოგიების სფეროში.

42 – სამეცნიერო და ტექნოლოგიური მომსახურება და მათთან დაკავშირებული სამეცნიერო კვლევები და დამუშავებები; სამრეწველო ანალიზთან და სამეცნიერო კვლევებთან დაკავშირებული მომსახურება; კომპიუტერულ

ბის ტექნიკური და პროგრამული უზრუნველყოფის დამუშავება და სრულყოფა; კომპიუტერული მომსახურება, პროგრამული მომსახურება, დრუბლოვანი სერვისი და მომსახურება საინფორმაციო ტექნოლოგიების სფეროში; კომპიუტერული მომსახურება; კომპიუტერული სისტემების ანალიზი, დაგეგმვა, ინტეგრაცია და დაპროექტება; კომპიუტერული სისტემების და პროგრამული უზრუნველყოფის ინტეგრაცია; კომპიუტერული სისტემების და ქსელების ინტეგრაცია; კომპიუტერული სისტემების ადმინისტრირება მესამე პირებისთვის; კომპიუტერის აპარატული საშუალებების და კომპიუტერის პერიფერიული მოწყობილობის გაქირავება და ლიზინგი; კონსულტაციები კომპიუტერების სფეროში; კომპიუტერის აპარატული საშუალებების და სისტემების დაპროექტებასთან, შერჩევასთან და ექსპლუატაციასთან დაკავშირებული რეკომენდაციები; კონსულტაციები კომპიუტერის პროგრამული უზრუნველყოფის სფეროში; კონსულტაციები მესამე პირებისთვის კომპიუტერის პროგრამული უზრუნველყოფის შერჩევასთან, რეალიზაციასთან და ექსპლუატაციასთან დაკავშირებით; კონსულტაციები პროგრამული უზრუნველყოფის, როგორც (SAAS) მომსახურების, სფეროში; კონსულტაციები ინტერნეტის სფეროში; კონსულტაციები საინფორმაციო ტექნოლოგიების სფეროში; კონსულტაციები საინფორმაციო ტექნოლოგიების და დანართების ტრანსფორმაციის, ინტეგრაციის, მოდერნიზაციის, გადატანის/გადაცემის, დაპროექტების, დამუშავების, რეალიზაციის, ტესტირების, ოპტიმიზაციის, მუშაობის, და მართვის სფეროში; კონსულტაციები დრუბლოვანი გამოთვლების და დიდი მოცულობის მონაცემების სფეროში; კონსულტაციები დრუბლოვანი ინფრასტრუქტურის სფეროში; კონსულტაციები მონაცემთა, საყოველთაოდ მისაწვდომი და კერძო გადაწყვეტების დამუშავების ცენტრის არქიტექტურის, და აგრეთვე, ინტერნეტ ტექნოლოგიების და მომსახურების შეფასების და რეალიზაციის სფეროში; კონსულტაციები ინფორმაციის უსაფრთხოების, მართვის და შესაბამისობის სფეროში; კონსულტაციები კომპიუტერის და ინფორმაციის უსაფრთხოების და IT-რისკების მართვის სფეროში; კონსულტაციები IT-მობილურობის და კოლექტიური მუშაობისთვის გარემოს შექმნის სფეროში; კონსულტაციები უნიფიცირებული საკომუნიკაციო დანადგარის და პროგრამული უზრუნველყოფის სფეროში; კონსულტაციები ბიზნეს-პროცესების IT-ასპექტებთან დაკავშირებით; კონსულტაციები IT-დაგაწვევების სფეროში კლიენტებთან ურთიერთობის, ფინანსების და ადმინისტრირების, საკადრო რე-

სურსების, ხელფასების გამოთვლის და დოკუმენტების დამუშავების მენეჯმენტისთვის; კონსულტაციები დანართების მიწოდების მართვის სფეროში; კონსულტაციები მარკეტინგის ოპტიმიზაციის სფეროში; კონსულტაციები გაერთიანებული IT-სისტემების სფეროში; კონსულტაციები გაერთიანებული და ჰიპერგაერთიანებული IT-ინფრასტრუქტურების სფეროში; კონსულტაციები კომუნალური მომსახურების, ოპერაციების და ანგარიშების სფეროში; კონსულტაციები გარემოს დაბინძურების და ენერჯის მოხმარების შემცირების ეფექტურობის სფეროში; სამეცნიერო და ტექნოლოგიური მომსახურება, კერძოდ, კვლევები და დამუშავებები კომპიუტერული ქსელური მოწყობილობის და მონაცემთა დამუშავების კომპიუტერული ცენტრის არქიტექტურის სფეროში; ტექნიკური კონსულტაციები მონაცემთა დამუშავების ცენტრის არქიტექტურის სფეროში; ონლაინური არაჩატვირთვადი დამაკავშირებელი პროგრამული უზრუნველყოფის დროებით სარგებლობაში შეთავაზება ინტერფეისის უზრუნველსაყოფად პროგრამულ დანართებსა და ოპერაციულ სისტემებს შორის; ონლაინური არაჩატვირთვადი დრუბლოვანი პროგრამული უზრუნველყოფის დროებით სარგებლობაში შეთავაზება მონაცემთა ბაზების მართვაში და მონაცემთა ელექტრონულ შენახვაში გამოყენებისთვის; კომპიუტერის აპარატული საშუალებების და პროგრამული უზრუნველყოფის დაპროექტება და დამუშავება; კომპიუტერული პროგრამების შედგენა; დრაივერების და პროგრამული ოპერაციული სისტემების დამუშავება; პროგრამული დანართების დამუშავება, მოდერნიზაცია და დრუბლოვანი ინტეგრაცია; პროგრამული უზრუნველყოფის დაყენება, ტექნიკური მომსახურება და განახლება; კომპიუტერების, ქსელების და პროგრამული უზრუნველყოფის მუშაობის და ფუნქციონირების ტესტირება; ბიზნეს-ტექნოლოგიებისთვის პროგრამული უზრუნველყოფის დამუშავება და თანმხლები კონსულტაციები; კომპიუტერული პროგრამების შედგენა მესამე პირებისთვის პროგრამული უზრუნველყოფის კონფიგურაციების მართვის სფეროში; მობილური დანართების სფეროში კომპიუტერის პროგრამული უზრუნველყოფის დამუშავება; დრუბლოვანი კომპიუტერული პროგრამული უზრუნველყოფის განახლება და ტექნიკური მომსახურება ონლაინური განახლების, გაუმჯობესების და კორექტირების მეშვეობით; ტექნიკური მხარდაჭერის სამსახურები, სერვისული სამსახურები, საცნობარო სამსახურები და დიაგნოსტიკა და უწყისივრობების აღმოფხვრა IT-ინფრასტრუქტურისთვის, კომპიუტერის აპარატული საშუალებებისთვის,

კომპიუტერის პროგრამული უზრუნველყოფისთვის, კომპიუტერის პერიფერიული მოწყობილობისთვის და კომპიუტერული ქსელებისთვის; ტექნიკური მხარდაჭერის სამსახურები, კერძოდ, დიაგნოსტიკა და პრობლემების აღმოფხვრა კომპიუტერის პროგრამულ უზრუნველყოფაში; ტექნიკური მხარდაჭერის სამსახურები, კერძოდ, უწყისივრობების გამოვლენა და აღმოფხვრა კომპიუტერის აპარატული საშუალებების და კომპიუტერის პროგრამულ უზრუნველყოფაში პრობლემების დიაგნოსტიკის სახით; ტექნიკური მხარდაჭერის სამსახურები, კერძოდ, მონაცემთა დამუშავების ცენტრის, სერვერის და მონაცემთა ბაზის დანართების გადატანა/გადაცემა; ტექნიკური მხარდაჭერის სამსახურები, კერძოდ, კომპიუტერების, ქსელური სისტემების, სერვერების და ვებ-დანართების და მონაცემთა ბაზების დანართების მონიტორინგი, და აგრეთვე, შეტყობინება დაკავშირებულ მოვლენებზე და გაფრთხილებებზე; ტექნიკური მხარდაჭერის სამსახურები, კერძოდ, კომპიუტერების და ქსელების დაშორებული მონიტორინგი რეალური დროის რეჟიმში; ტექნიკური მხარდაჭერის სამსახურები, კერძოდ, ინფრასტრუქტურის დაშორებული და ლოკალური მართვა საყოველთაოდ მისაწვდომი და კერძო დრუბლოვანი IT- და გამოყენებითი სისტემების მონიტორინგის, ადმინისტრირების, და აგრეთვე, მართვის მიზნით; მომსახურება საინფორმაციო ტექნოლოგიების სფეროში; ვებ-ჰოსტინგის მომსახურების შეთავაზება, ვებ-საიტების და შეკვეთილი ონლაინური ვებ-გვერდების დამუშავება და დაპროექტება მესამე პირებისთვის; მომსახურება დრუბლოვანი გამოთვლების სფეროში; დრუბლოვანი ჰოსტინგის მომწოდებლის მომსახურება; პროგრამული დანართების ჰოსტინგი მესამე პირებისთვის; ელექტრონული მონაცემთა ბაზების დრუბლოვანი ჰოსტინგი; ვებ-დრუბლოვანი და კომპიუტერული ინფრასტრუქტურის ჰოსტინგი; ცვლადი მოცულობის სერვერების შეთავაზება მესამე პირებისთვის; გამომთვლელი საშუალებების და ცვლადი მოცულობის მონაცემთა მესხიერების ბლოკების/სისტემების გაქირავება მესამე პირებისთვის; ინფრასტრუქტურა, როგორც მომსახურება (SAAS), კერძოდ, კომპიუტერის აპარატული საშუალებების, კომპიუტერის პროგრამული უზრუნველყოფის, კომპიუტერის პერიფერიული მოწყობილობის შეთავაზება მესამე პირებისთვის გამოწერით ან გამოყენების მიხედვით გადახდის საფუძველზე; კლიენტების ვირტუალიზაცია; კერძო და საყოველთაოდ მისაწვდომი დრუბლოვანი არეების ინტეგრაცია; IT-სისტემების და პროგრამული დანართების დაშორებული და ლოკალური მართვა მესამე პირებისთვის; დრუბ-

ლოვანი გამოთვლები, რომლებიც თავაზობენ პროგრამულ უზრუნველყოფას მონაცემთა ბაზების მართვაში გამოყენებისთვის; კომპიუტერული მომსახურება, კერძოდ, მონაცემთა ბაზების პოსტინგი, მართვა, მომზადება, კონფიგურაცია, მასშტაბირება, აღმინისტრირება, ტექნიკური მომსახურება, მონიტორინგი, უსაფრთხოების უზრუნველყოფა, დაშიფრვა, გაშიფრვა, დუბლირება და სარეზერვო ასლების გადაღება მესამე პირებისთვის; მონაცემთა დამუშავების ცენტრების, IT-უსაფრთხოების, დრუბლოვანი გამოთვლების, სამუშაო სივრცის ტექნოლოგიების, სამუშაო ადგილების, კომპიუტერული ქსელების, გაერთიანებული კომუნიკაციების და კორპორატიული IT-მომსახურების მართვა მესამე პირებისთვის; მონაცემთა ბაზების მომსახურება; მონაცემთა დამუშავების ცენტრის და მონაცემთა საცავის მომსახურება; მონაცემთა ბაზების დამუშავება; მონაცემთა ინტელექტუალური ანალიზი; მონაცემთა სარეზერვო ასლების გადაღება და აღდგენა; მონაცემთა გადატანა; მონაცემთა დაშიფრვა და გაშიფრვა; დრუბლოვანი გამოთვლები, რომლებიც თავაზობენ პროგრამულ უზრუნველყოფას მონაცემთა ბაზების მართვაში და მონაცემთა საცავების ორგანიზებაში გამოყენებისთვის; მონაცემთა ელექტრონული შენახვა; ციფრული კონტენტის, კერძოდ, გამოსახულებების, ტექსტების, აუდიო- და ვიდეომონაცემების ელექტრონული შენახვა; პროგრამული უზრუნველყოფა, როგორც მომსახურება (SAAS); დანართების იჯარით აღების მომსახურების (ASP) მომწოდებლის მომსახურება; პლატფორმა, როგორც მომსახურება (SAAS); ინფრასტრუქტურა, როგორც მომსახურება (SAAS); არაჩატვირთვადი პროგრამული უზრუნველყოფის დროებით სარგებლობაში შეთავაზება; პროგრამული უზრუნველყოფა IT-მენეჯმენტისთვის, IT-ინფრასტრუქტურის მენეჯმენტისთვის, IT-ინფრასტრუქტურის დაშორებული მენეჯმენტისთვის, IT-აქტივების და ინვენტარიზაციის მართვისთვის, IT-პროცესების ავტომატიზაციისთვის, IT-მოწოდებლობის სასიცოცხლო ციკლის მართვისათვის, IT-უსაფრთხოებისთვის, IT-ანგარიშგებისთვის, IT-პროგნოზირებისთვის, IT-ინფრასტრუქტურის უწყისიერობების და მწარმოებლურობის დიაგნოსტიკისთვის/მონიტორინგისთვის, IT-ინფრასტრუქტურის ფუნქციონირებისათვის და აგრეთვე, ტექნიკური მხარდაჭერის

IT-სამსახურებისთვის და საცნობარი IT-სამსახურებისთვის; მონაცემთა დაცვისათვის, მონაცემთა უსაფრთხოებისთვის, კომპიუტერული დანართების და ქსელების უსაფრთხოებისთვის არაჩატვირთვადი პროგრამული უზრუნველყოფის დროებით სარგებლობაში შეთავაზება; საინფორმაციო უსაფრთხოების დადგენილი მოთხოვნების დაცვისათვის არაჩატვირთვადი პროგრამული უზრუნველყოფის დროებით სარგებლობაში შეთავაზება; კომპიუტერული ქსელების წვდომის და ქსელური გრაფიკის ოპერაციების მონიტორინგისთვის არაჩატვირთვადი პროგრამული უზრუნველყოფის დროებით სარგებლობაში შეთავაზება; მონაცემების დაშიფრვისა და გაშიფრვისთვის, კრიპტოგრაფიისთვის, კომპიუტერის მომხმარებლების აუთენტიფიკაციისთვის, და აგრეთვე, საინფორმაციო უსაფრთხოების დადგენილი მოთხოვნების დაცვის მონიტორინგისთვის, ანგარიშგების წარდგენისთვის, პროტოკოლირებისათვის და ანალიზისათვის არაჩატვირთვადი პროგრამული უზრუნველყოფის დროებით სარგებლობაში შეთავაზება; მონაცემების სარეზერვო ასლების გადაღებისთვის, აღდგენისთვის, დაარქივებისთვის და დელუკაციისთვის არაჩატვირთვადი პროგრამული უზრუნველყოფის დროებით სარგებლობაში შეთავაზება; დრუბლოვანი ინფრასტრუქტურის მართვის ავტომატიზაციისთვის არაჩატვირთვადი პროგრამული უზრუნველყოფის დროებით სარგებლობაში შეთავაზება; პროგრამული უზრუნველყოფის დროებით სარგებლობაში შეთავაზება; მონაცემთა ბაზებისთვის და მონაცემთა ბაზების მართვისათვის, მონაცემთა კომპიუტერული საცავების ექსპლუატაციისთვის და ავტომატიზაციისთვის, მონაცემთა დამუშავების და შენახვის ცენტრის ექსპლუატაციისთვის და ავტომატიზაციისთვის, დანართების და მონაცემთა ბაზების ინტეგრაციისთვის, მონაცემთა გადაცემის, შენახვის, დამუშავებისა და აღწარმოებისთვის და აგრეთვე, მონაცემთა ბაზებში და მონაცემთა საცავებში შენახული ინფორმაციის წვდომის, მოთხოვნისა და ანალიზისათვის არაჩატვირთვადი პროგრამული უზრუნველყოფის დროებით სარგებლობაში შეთავაზება; ბიზნეს-ანალიტიკისთვის, საქმიანი მონაცემების ანალიზის სისტემებისთვის, ბიზნეს-პროცესების ანალიტიკური შეფასებისთვის, მონაცემთა ანალიტიკისთვის, ინფორმაციის მართვისათვის, ცოდნის მართვისათვის, კლიენტებთან ურთიერთობის მართვისათვის, და აგრეთვე, კორპორატიული რესურსების და რისკების მართვისათვის არ-

ანატვირთვადი პროგრამული უზრუნველყოფის დროებით სარგებლობაში შეთავაზება; საქმიანი მონაცემების შენახვისთვის, მართვისათვის, თვალის მიდევნებისა და ანალიზისათვის არანატვირთვადი პროგრამული უზრუნველყოფის დროებით სარგებლობაში შეთავაზება; საქმისწარმოების განხორციელების მიზნით, პროექტების და დოკუმენტების ბრუნვის მართვისათვის არანატვირთვადი პროგრამული უზრუნველყოფის დროებით სარგებლობაში შეთავაზება; პროგრამული უზრუნველყოფის დამუშავებისთვის, დანერგვისთვის, გაფართოებისთვის, ტესტირებისთვის, მიწოდებისთვის და დანართების სასიცოცხლო ციკლის მართვისათვის არანატვირთვადი პროგრამული უზრუნველყოფის დროებით სარგებლობაში შეთავაზება; გაერთიანებული IT-სისტემებისთვის არანატვირთვადი პროგრამული უზრუნველყოფის დროებით სარგებლობაში შეთავაზება; პროგრამულად განსაზღვრადი ინფრასტრუქტურისთვის არანატვირთვადი პროგრამული უზრუნველყოფის დროებით სარგებლობაში შეთავაზება; გაერთიანებული და ჰიპერგაერთიანებული IT-ინფრასტრუქტურების სფეროში არანატვირთვადი პროგრამული უზრუნველყოფის დროებით სარგებლობაში შეთავაზება; პროგრამული უზრუნველყოფა, როგორც მომსახურება (SAAS), კერძოდ, დრუბლოვანი ინფრასტრუქტურის და მონაცემთა პროგრამული უზრუნველყოფის ჰოსტინგი, რომელსაც იყენებენ მესამე პირები მონაცემთა ბაზების მართვისათვის და დანართების დამუშავებისთვის; კომუნალური მომსახურების, ოპერაციების და ანგარიშების ავტომატიზაციისთვის და მართვისთვის არანატვირთვადი პროგრამული უზრუნველყოფის დროებით სარგებლობაში შეთავაზება; პროგრამულ უზრუნველყოფაზე ლიცენზიების მართვისთვის არანატვირთვადი პროგრამული უზრუნველყოფის დროებით სარგებლობაში შეთავაზება.

ლების მედიკამენტები, რომელიც გამოიყენება კანის ანთებითი დაავადებების მკურნალობის დროს, სახელობრ, აკნეს, როზაცეას, დერმატიტის, ფსორიაზის, ეგზემის და მსგავსი დაავადებების დროს.

(260) AM 2016 84410 A

(210) AM 84410

(220) 2015 10 30

(731) ნესტლე სკინ ჰელთ ს.ა.

ავენიუ გრატა – პეი 2, CH-1018 ლოზანა,
შვეიცარია

(740) შალვა გვარამაძე

(540)

SOOLANTRA

(511)

3 – კოსმეტიკური პრეპარატები.

5 – ფარმაცევტული პრეპარატები, სახელობრ, ორალური და ადგილობრივი დანიშნუ-

რეგისტრირებული სასაქონლო ნიშნები

(111) M 2016 27050 R
 (151) 2016 05 18
 (181) 2026 05 18
 (260) AM 2015 78227 A
 (220) 2014 08 06
 (732) შპს „კოფეინი 2012“
 გელოვანის ქ. 2. მე-2 სართ. (13-26-ის ჩათ.
 ოთახები), 0159, თბილისი, საქართველო

(111) M 2016 27051 R
 (151) 2016 05 18
 (181) 2026 05 18
 (260) AM 2015 79127 A
 (220) 2014 10 17
 (732) ჰარინგტონ დეველოპმენტ ინკ.
 ელვირა მენდეს სტრიტი, ვალარინო
 ბილდინგი, 3 ფლორი, პანამა

(111) M 2016 27052 R
 (151) 2016 05 18
 (181) 2026 05 18
 (260) AM 2015 79249 A
 (220) 2014 10 29
 (732) ი/მ „სპარტაკ ნატროშვილი“
 სოფ. მაღარო, 4200, სიდნაღის რაიონი,
 საქართველო

(111) M 2016 27053 R
 (151) 2016 05 18
 (181) 2026 05 18
 (260) AM 2015 79668 A
 (220) 2014 11 26
 (732) შპს „დისტრი“
 კოსტავას ქ. 47/57, 0179 თბილისი,
 საქართველო

(111) M 2016 27054 R
 (151) 2016 05 18
 (181) 2026 05 18
 (260) AM 2015 79671 A
 (220) 2014 11 26
 (732) შპს „დისტრი“
 კოსტავას ქ. 47/57, 0179 თბილისი,
 საქართველო

(111) M 2016 27055 R
 (151) 2016 05 18
 (181) 2026 05 18

(260) AM 2015 79816 A
 (220) 2014 12 05
 (732) ბრიტიშ ამერიკენ ტობაკო (ბრენდს) ინკ.
 (დელავერის კორპორაცია)
 2711 სენტერვილ როუდ, სუით 300,
 უილმინგტონი, დელავერი 19808, აშშ

(111) M 2016 27056 R
 (151) 2016 05 18
 (181) 2026 05 18
 (260) AM 2015 77884 A
 (220) 2014 07 09
 (732) შპს „სი-ტი პარკ“
 კანდელაკის ქ. 47, 0160 თბილისი,
 საქართველო

(111) M 2016 27057 R
 (151) 2016 05 18
 (181) 2026 05 18
 (260) AM 2015 77885 A
 (220) 2014 07 09
 (732) შპს „სი-ტი პარკ“
 კანდელაკის ქ. 47, 0160 თბილისი,
 საქართველო

(111) M 2016 27058 R
 (151) 2016 05 18
 (181) 2026 05 18
 (260) AM 2015 79951 A
 (220) 2014 12 16
 (732) ატაქ ლიმიტიდ
 ბილდინგი 2, მე-2 ფლორი, მაქსველ ოფის
 პარკი, მაგუა კრესენტ უესტი, ვატერფოლ
 სიტი, მიდლანდი, სამხრეთ აფრიკა

(111) M 2016 27059 R
 (151) 2016 05 18
 (181) 2026 05 18
 (260) AM 2015 80003 A
 (220) 2014 12 24
 (732) ღა პერლა გლობალ მენეჯმენტ (უკ)
 ლიმიტიდ
 39 სტ. ჯეიმს სტრიტი, ლონდონი
 გაერთიანებული სამეფო

(111) M 2016 27060 R
 (151) 2016 05 18
 (181) 2026 05 18

(260) AM 2015 80004 A
 (220) 2014 12 24
 (732) ზე პროქტერ & გემბლ კომპანი
 უან პროქტერ & გემბლ პლანა,
 ცინცინატი ოჰაიო 45202, აშშ

ოტვეტსტვენოსტიუ „ინტერაგროსისტემი“
 352630, კრასნოდარსკი კრაი, ბელორე-
 ჩენსკი რაიონ, ქ. ბელორეჩენსკ, ულ.
 პობელი, 132, რუსეთის ფედერაცია

(111) M 2016 27061 R
 (151) 2016 05 18
 (181) 2026 05 18
 (260) AM 2015 80012 A
 (220) 2014 12 29
 (732) შპს „უნიფი“
 ბაქოს ქ. 16, დიდუბის რაიონი, თბილისი,
 საქართველო

(111) M 2016 27066 R
 (151) 2016 05 18
 (181) 2026 05 18
 (260) AM 2016 80024 A
 (220) 2015 01 01
 (732) ობშჩესტვო ს ოგრანიჩენი
 ოტვეტსტვენოსტიუ „ინტერაგროსისტემი“
 352630, კრასნოდარსკი კრაი, ბელორე-
 ჩენსკი რაიონ, ქ. ბელორეჩენსკ, ულ.
 პობელი, 132, რუსეთის ფედერაცია

(111) M 2016 27062 R
 (151) 2016 05 18
 (181) 2026 05 18
 (260) AM 2015 80013 A
 (220) 2014 12 29
 (732) შპს „უნიფი“
 ბაქოს ქ. 16, დიდუბის რაიონი, თბილისი,
 საქართველო

(111) M 2016 27067 R
 (151) 2016 05 18
 (181) 2026 05 18
 (260) AM 2016 80025 A
 (220) 2015 01 01
 (732) ობშჩესტვო ს ოგრანიჩენი
 ოტვეტსტვენოსტიუ „ინტერაგროსისტემი“
 352630, კრასნოდარსკი კრაი, ბელორე-
 ჩენსკი რაიონ, ქ. ბელორეჩენსკ, ულ.
 პობელი, 132, რუსეთის ფედერაცია

(111) M 2016 27063 R
 (151) 2016 05 18
 (181) 2026 05 18
 (260) AM 2015 80021 A
 (220) 2014 12 31
 (732) ობშჩესტვო ს ოგრანიჩენი
 ოტვეტსტვენოსტიუ „ინტერაგროსისტემი“
 352630, კრასნოდარსკი კრაი, ბელორე-
 ჩენსკი რაიონ, ქ. ბელორეჩენსკ, ულ.
 პობელი, 132, რუსეთის ფედერაცია

(111) M 2016 27068 R
 (151) 2016 05 18
 (181) 2026 05 18
 (260) AM 2015 80162 A
 (220) 2015 01 10
 (732) პარინგტონ დეველოპმენტ ინკ.
 ელვირა მენდესის სტრიტი, ვალარინო
 ბლდგ, მე-3 სართ., პანამა, პანამის
 რესპუბლიკა

(111) M 2016 27064 R
 (151) 2016 05 18
 (181) 2026 05 18
 (260) AM 2015 80022 A
 (220) 2015 01 01
 (732) ობშჩესტვო ს ოგრანიჩენი
 ოტვეტსტვენოსტიუ „ინტერაგროსისტემი“
 352630, კრასნოდარსკი კრაი, ბელორე-
 ჩენსკი რაიონ, ქ. ბელორეჩენსკ, ულ.
 პობელი, 132, რუსეთის ფედერაცია

(111) M 2016 27069 R
 (151) 2016 05 18
 (181) 2026 05 18
 (260) AM 2015 80417 A
 (220) 2015 01 22
 (732) შპს „დრანკ ოკტოპუს დისტრიბუცია“
 კალოუბნის ქ.33, ბ. 39, 0182, თბილისი,
 საქართველო

(111) M 2016 7065 R
 (151) 2016 05 18
 (181) 2026 05 18
 (260) AM 2015 80023 A
 (220) 2015 01 01
 (732) ობშჩესტვო ს ოგრანიჩენი

(111) M 2016 27070 R
 (151) 2016 05 18
 (181) 2026 05 18
 (260) AM 2015 80446 A
 (220) 2015 01 23
 (732) შპს „სადაზღვევო კომპანია არდი ჯგუფი“

ვაჟა-ფშაველას გამზ. 3, ვაკე-საბურთა-
ლოს რაიონი, თბილისი, საქართველო

(111) M 2016 27071 R
(151) 2016 05 18
(181) 2026 05 18
(260) AM 2015 80548 A
(220) 2015 01 30
(732) ინტერკონტინენტალ გრეიტ ბრენდს
ლლკ
100 დეფორესტ ავენიუ, ისტ პანოვერი,
ნიუ-ჯერსი 07936, აშშ

(111) M 2016 27072 R
(151) 2016 05 18
(181) 2026 05 18
(260) AM 2015 80576 A
(220) 2015 02 02
(732) შპს „Fruit Master Group“
ვარკეთილი 3, III-ა მკრ., კორპ. 340, ბ. 5,
თბილისი, საქართველო

(111) M 2016 27073 R
(151) 2016 05 18
(181) 2026 05 18
(260) AM 2015 80767 A
(220) 2015 02 13
(732) მაგნოლია ინტელექტუალ პროპერტი,
ელ ელ სი
1841 ბროდვეი, ნიუ-იორკი, ნიუ-იორკი
10023, აშშ

(111) M 2016 27074 R
(151) 2016 05 18
(181) 2026 05 18
(260) AM 2015 81003 A
(220) 2015 02 25
(732) შპს „სადაზღვევო კომპანია არდი ჯგუფი“
ვაჟა-ფშაველას გამზ. 3, ვაკე-საბურთა-
ლოს რაიონი, თბილისი, საქართველო

(111) M 2016 27075 R
(151) 2016 05 18
(181) 2026 05 18
(260) AM 2015 81122 A
(220) 2015 03 06
(732) ზიპ კორპ.
სვიტი 500, 475 პალფ დეი როუდი,
ლინკოლნშირი, ილინოისი 60069,
აშშ

(111) M 2016 27076 R
(151) 2016 05 18
(181) 2026 05 18
(260) AM 2015 81142 A
(220) 2015 03 09
(732) კახაბერ ცისკარიძე
გაბაშვილის ქ. 9, 1 სად. ბ. 7, 0177
თბილისი, საქართველო

(111) M 2016 27077 R
(151) 2016 05 18
(181) 2026 05 18
(260) AM 2015 81199 A
(220) 2015 03 11
(732) შპს „ჯი-ემ-პი“
სოფ. ფონიჭალა 65, 0165, თბილისი,
საქართველო

(111) M 2016 27078 R
(151) 2016 05 18
(181) 2026 05 18
(260) AM 2015 81226 A
(220) 2015 03 12
(732) ბრიტიშ ამერიკენ ტობაკო (ბრენდს) ინკ.
(დელავერის კორპორაცია)
2711 სენტერვილ როუდი, სუით 300,
უილმინგტონი, დელავერი 19808, აშშ

(111) M 2016 27079 R
(151) 2016 05 18
(181) 2026 05 18
(260) AM 2015 81230 A
(220) 2015 03 13
(732) შიულეტ-პაკარდ დიველოპმენტ კომპანი
ლ.პ.
11445 კომპაქ სენტერ დრაივ უესტი,
შიუსტონი, ტეხასი 77070, აშშ

(111) M 2016 27080 R
(151) 2016 05 18
(181) 2026 05 18
(260) AM 2015 81242 A
(220) 2015 03 16
(732) მოლისტა ფაინენს ენდ ინვესტმენტ ლტდ
ოფის 37ა, სტადიუ სტრ., აგლანტზია,
საფოსტო ინდექსი 2103, ნიქოზია,
კვიპროსი

(111) M 2016 27081 R
(151) 2016 05 18
(181) 2026 05 18

(260) AM 2015 81243 A
 (220) 2015 03 16
 (732) მოლისტა ფაინენს ენდ ინვესტმენტ ლტდ
 ოფის 37ა, სტადიუ სტრ., აგლანტზია,
 საფოსტო ინდექსი 2103, ნიქოზია,
 კვიპროსი

(111) M 2016 27082 R
 (151) 2016 05 18
 (181) 2026 05 18
 (260) AM 2015 81246 A
 (220) 2015 03 16
 (732) სს „მეგობრების მარანი“
 სოფ. შილდა, 4816, ყვარელის რაიონი,
 საქართველო

(111) M 2016 27083 R
 (151) 2016 05 18
 (181) 2026 05 18
 (260) AM 2015 81247 A
 (220) 2015 03 16
 (732) სს „მეგობრების მარანი“
 სოფ. შილდა, 4816, ყვარელის რაიონი,
 საქართველო

(111) M 2016 27084 R
 (151) 2016 05 18
 (181) 2026 05 18
 (260) AM 2015 81248 A
 (220) 2015 03 16
 (732) სს „მეგობრების მარანი“
 სოფ. შილდა, 4816, ყვარელის რაიონი,
 საქართველო

(111) M 2016 27085 R
 (151) 2016 05 18
 (181) 2026 05 18
 (260) AM 2015 81254 A
 (220) 2015 03 17
 (732) პუმა სე.
 პუმა ვეი 1, 91074 ჰერცოგენაურახე,
 გერმანია

(111) M 2016 27086 R
 (151) 2016 05 18
 (181) 2026 05 18
 (260) AM 2015 81265 A
 (220) 2015 03 17
 (732) შპს „პრაიდ გრუპ“
 ტვიშის ქ.9, 0148, თბილისი, საქართველო

(111) M 2016 27087 R
 (151) 2016 05 18
 (181) 2026 05 18
 (260) AM 2015 81267 A
 (220) 2015 03 17
 (732) შპს „პრაიდ გრუპ“
 ტვიშის ქ.9, 0148, თბილისი, საქართველო

(111) M 2016 27088 R
 (151) 2016 05 18
 (181) 2026 05 18
 (260) AM 2015 81287 A
 (220) 2015 03 18
 (732) იაგუარ ლენდ როვერ ლიმიტიდ
 ები როუდი, უიტლი, კოვენტრი CV3 4LF,
 გაერთიანებული სამეფო

(111) M 2016 27089 R
 (151) 2016 05 18
 (181) 2026 05 18
 (260) AM 2015 81343 A
 (220) 2015 03 20
 (732) სოსიეტე დე პროდუი ნესტლე ს.ა.
 CH-1800 ვევე, შვეიცარია

(111) M 2016 27090 R
 (151) 2016 05 18
 (181) 2026 05 18
 (260) AM 2015 81348 A
 (220) 2015 03 20
 (732) შპს „ასფარმა - საქართველოს
 ფარმაცევტული კომპანია“
 მცხეთის ქ. 8, 0179, თბილისი,
 საქართველო

(111) M 2016 27091 R
 (151) 2016 05 18
 (181) 2026 05 18
 (260) AM 2015 81358 A
 (220) 2015 03 23
 (732) აბდი იბრაჰიმ ილაჩ სანაი ვე თიჯარეთ
 ანონიმ შირქეთი
 რეშითფაშა მაჰალესი ესქი ბიუიუქდერე
 ჯადესი No:4 34467 მასლაქი-სარიერი-
 სტამბოლი, თურქეთი

(111) M 2016 27092 R
 (151) 2016 05 18
 (181) 2026 05 18
 (260) AM 2015 81359 A
 (220) 2015 03 23

(732) აბლი იბრაჰიმ ილახ სანაი ვე თიჯარეთ
ანონიმ შირქეთი
რეშითფაშა მაჰალესი ესქი ბიუიუქდერე
ჯადესი No:4 34467 მასლაქი-სარიერი-
სტამბოლი, თურქეთი

სოფ. ფონიჭალა 65, 0165, თბილისი,
საქართველო

(111) M 2016 27093 R
(151) 2016 05 18
(181) 2026 05 18
(260) AM 2015 81360 A
(220) 2015 03 23

(111) M 2016 27098 R
(151) 2016 05 18
(181) 2026 05 18
(260) AM 2015 81426 A
(220) 2015 03 26
(732) გალდერმა ს.ა.
ცუგერშტრასე 8, 6330 შამი, შვეიცარია

(732) აბლი იბრაჰიმ ილახ სანაი ვე თიჯარეთ
ანონიმ შირქეთი
რეშითფაშა მაჰალესი ესქი ბიუიუქდერე
ჯადესი No:4 34467 მასლაქი-სარიერი-
სტამბოლი, თურქეთი

(111) M 2016 27099 R
(151) 2016 05 18
(181) 2026 05 18
(260) AM 2015 81604 A
(220) 2015 04 07
(732) შპს „ეროპროდუქტ“
წერეთლის გამზ.77/31, 0119, თბილისი,
საქართველო

(111) M 2016 27094 R
(151) 2016 05 18
(181) 2026 05 18
(260) AM 2015 81361 A
(220) 2015 03 23

(111) M 2016 27100 R
(151) 2016 05 18
(181) 2026 05 18
(260) AM 2015 81688 A
(220) 2015 04 16
(732) ბრიტიშ ამერიკენ ტობაკო (ბრენდს) ინკ.
2711 სენტერვილ როუდი, სუიტი 300,
უილმინგტონი, დელავერი 19808, აშშ

(732) აბლი იბრაჰიმ ილახ სანაი ვე თიჯარეთ
ანონიმ შირქეთი
რეშითფაშა მაჰალესი ესქი ბიუიუქდერე
ჯადესი No:4 34467 მასლაქი-სარიერი-
სტამბოლი, თურქეთი

(111) M 2016 27095 R
(151) 2016 05 18
(181) 2026 05 18
(260) AM 2015 81380 A
(220) 2015 03 25

(111) M 2016 27101 R
(151) 2016 05 18
(181) 2026 05 18
(260) AM 2015 81689 A
(220) 2015 04 16
(732) ბრიტიშ ამერიკენ ტობაკო (ბრენდს) ინკ.
2711 სენტერვილ როუდი, სუიტი 300,
უილმინგტონი, დელავერი 19808, აშშ

(732) შპს "Bolero & Company"
ქუჩიშვილის ქ.12-14-16, 0179, თბილისი,
საქართველო

(111) M 2016 27096 R
(151) 2016 05 18
(181) 2026 05 18
(260) AM 2015 81389 A
(220) 2015 03 25

(111) M 2016 27102 R
(151) 2016 05 18
(181) 2026 05 18
(260) AM 2015 81692 A
(220) 2015 04 17
(732) ბრიტიშ ამერიკენ ტობაკო (ბრენდს) ინკ.
2711 სენტერვილ როუდი, სუიტი 300,
უილმინგტონი, დელავერი 19808, აშშ

(732) შპს „ჯი-ემ-პი“
სოფ. ფონიჭალა 65, 0165, თბილისი,
საქართველო

(111) M 2016 27097 R
(151) 2016 05 18
(181) 2026 05 18
(260) AM 2015 81393 A
(220) 2015 03 25
(732) შპს „ჯი-ემ-პი“

(111) M 2016 27103 R
(151) 2016 05 18
(181) 2026 05 18
(260) AM 2015 81722 A
(220) 2015 04 21

(732) ჰარი ვინსტონ სა.
შემინ დუ ტურბილონ 8, 1228 პლან-ლეს-
უატი, შვეიცარია

(220) 2015 04 21
(732) ჰასბრო, ინკ.
1027 ნიუპორტ ავენიუ, პოტაკეტი,
როდ-აილენდი 02862, აშშ

(111) M 2016 27104 R
(151) 2016 05 18
(181) 2026 05 18
(260) AM 2015 81729 A
(220) 2015 04 21
(732) ჰასბრო, ინკ.
1027 ნიუპორტ ავენიუ, პოტაკეტი,
როდ-აილენდი 02862, აშშ

(111) M 2016 27110 R
(151) 2016 05 18
(181) 2026 05 18
(260) AM 2015 81736 A
(220) 2015 04 21
(732) ჰასბრო, ინკ.
1027 ნიუპორტ ავენიუ, პოტაკეტი,
როდ-აილენდი 02862, აშშ

(111) M 2016 27105 R
(151) 2016 05 18
(181) 2026 05 18
(260) AM 2015 81730 A
(220) 2015 04 21
(732) ჰასბრო, ინკ.
1027 ნიუპორტ ავენიუ, პოტაკეტი,
როდ-აილენდი 02862, აშშ

(111) M 2016 27111 R
(151) 2016 05 18
(181) 2026 05 18
(260) AM 2015 81740 A
(220) 2015 04 22
(732) გაილიდ საიენსის აიალენდ უკ
ილა ბიზნეს ენდ ტექნოლოჯი პარკ,
ქარიგტოჰილი, კორკის საგრაფო,
ირლანდია

(111) M 2016 27106 R
(151) 2016 05 18
(181) 2026 05 18
(260) AM 2015 81731 A
(220) 2015 04 21
(732) ჰასბრო, ინკ.
1027 ნიუპორტ ავენიუ, პოტაკეტი,
როდ-აილენდი 02862, აშშ

(111) M 2016 27112 R
(151) 2016 05 18
(181) 2026 05 18
(260) AM 2015 81752 A
(220) 2015 04 22
(732) შპს „ფურშეტ ჯორჯია“
აღმაშენებლის გამზ.150, 0112, თბილისი,
საქართველო

(111) M 2016 27107 R
(151) 2016 05 18
(181) 2026 05 18
(260) AM 2015 81732 A
(220) 2015 04 21
(732) ჰასბრო, ინკ.
1027 ნიუპორტ ავენიუ, პოტაკეტი,
როდ-აილენდი 02862, აშშ

(111) M 2016 27113 R
(151) 2016 05 18
(181) 2026 05 18
(260) AM 2015 81759 A
(220) 2015 04 22
(732) შპს „ავერსი-ფარმა“
დავით აღმაშენებლის გამზ., 148/2, 0112,
თბილისი, საქართველო

(111) M 2016 27108 R
(151) 2016 05 18
(181) 2026 05 18
(260) AM 2015 81733 A
(220) 2015 04 21
(732) ჰასბრო, ინკ.
1027 ნიუპორტ ავენიუ, პოტაკეტი,
როდ-აილენდი 02862, აშშ

(111) M 2016 27114 R
(151) 2016 05 18
(181) 2026 05 18
(260) AM 2015 81781 A
(220) 2015 04 23
(732) სკაილაბ აგ
ნიუშელერშტრასე 31, 8001 ციურიხი,
შვეიცარია

(111) M 2016 27109 R
(151) 2016 05 18
(181) 2026 05 18
(260) AM 2015 81734 A

(111) M 2016 27115 R
 (151) 2016 05 18
 (181) 2026 05 18
 (260) AM 2015 81787 A
 (220) 2015 04 23

(732) შპს „ჯი-ემ-პი“
 სოფ. ფონიჭალა 65, 0165, თბილისი,
 საქართველო

(111) M 2016 27116 R
 (151) 2016 05 18
 (181) 2026 05 18
 (260) AM 2015 81788 A
 (220) 2015 04 24

(732) შპს „ჯი-ემ-პი“
 სოფ. ფონიჭალა 65, 0165, თბილისი,
 საქართველო

(111) M 2016 27117 R
 (151) 2016 05 18
 (181) 2026 05 18
 (260) AM 2015 81810 A
 (220) 2015 04 24

(732) შპს „ჯი-ემ-პი“
 სოფ. ფონიჭალა 65, 0165, თბილისი,
 საქართველო

(111) M 2016 27118 R
 (151) 2016 05 18
 (181) 2026 05 18
 (260) AM 2015 81815 A
 (220) 2015 04 24

(732) ნისან ჯიდოშა კაბუშიკი კაიშა (აგრეთვე
 ვაჭრობს, როგორც ნისან მოტორ კო.,
 ლტდ.)
 №2, ტაკარა-ჩო, კანაგავა-კუ, იოკოჰამა-ში,
 კანაგავა-კენ, იაპონია

(111) M 2016 27119 R
 (151) 2016 05 18
 (181) 2026 05 18
 (260) AM 2015 81882 A
 (220) 2015 04 29

(732) შპს „იბერკომპანი ირალ“
 ი. ჭავჭავაძის გამზ.37ლ., 0179, თბილისი,
 საქართველო

(111) M 2016 27120 R
 (151) 2016 05 18
 (181) 2026 05 18
 (260) AM 2015 81883 A
 (220) 2015 04 29

(732) შპს „იბერკომპანი ირალ“
 ი. ჭავჭავაძის გამზ.37ლ., 0179, თბილისი,
 საქართველო

(111) M 2016 27121 R
 (151) 2016 05 18
 (181) 2026 05 18
 (260) AM 2015 81935 A
 (220) 2015 05 05

(732) შპს „ტიფლისსკი ვინნი პოგრუბ“
 იუმაშვიის ქ. 27, 0198 თბილისი,
 საქართველო

(111) M 2016 27122 R
 (151) 2016 05 18
 (181) 2026 05 18
 (260) AM 2015 82028 A
 (220) 2015 05 11

(732) შპს „არტ არეა TV2.0“
 აღ. ყაზბეგის გამზ. 25ა, ბ. 74, 0160,
 თბილისი, საქართველო

დაჩქარებული პროცედურით რეგისტრირებული სასაქონლო ნიშნები

რეგისტრაციის გაუქმების მოთხოვნით საჩივრის შეტანა შესაძლებელია საქპატენტის სააპელაციო პალატაში გამოქვეყნებიდან 3 თვის ვადაში.

- (111) M 2016 27040 R
- (151) 2016 05 05
- (181) 2026 05 05
- (210) AM 86894
- (220) 2016 04 05
- (732) შპს „აგროკონსორციუმი წეროვანი“
სოფ. წეროვანი, 3300, მცხეთა,
საქართველო
- (740) ვახტანგ ტოროტაძე
- (540)



- (591) შავი, მწვანე, წითელი
- (531) 01.03.01, 26.02.07, 27.01.12, 28.05, 29.01.13
- (526) ნიშანი დაცულია მთლიანობაში, მასში შემავალი სიტყვიერი ელემენტი „Альпийская“ არ ექვემდებარება დამოუკიდებელ სამართლებრივ დაცვის საგანს.
- (511)
- 29 – ხორცი და ნანადირევი; ხორცის ექსტრაქტები; ზეთები და მცენარეული ცხიმები.

- (111) M 2016 27041 R
- (151) 2016 05 06
- (181) 2026 05 06
- (210) AM 87141
- (220) 2016 05 02
- (732) შპს „Fix Pipeline Solutions“
თავისუფალი ინდუსტრიული ზონა
(ნავსადგურის ყოფილი ექსტენსიური
განვითარების ზონა), მიწის ნაკვეთის
შიდა №1B-7T/89, ფოთი, საქართველო
- (740) მარიამ გაბაშვილი
- (540)



- (591) ლურჯი, ღია ყავისფერი
- (531) 26.01.06, 27.01.06, 29.01.12
- (511)
- 6 – ჩვეულებრივი ლითონები და მათი შენადნობები; ლითონის სამშენებლო მასალა; ლი-

თონის მოძრავი კონსტრუქციები და ნაგებობები; ლითონის მასალა ლიანდაგებისათვის; ჩვეულებრივი ლითონის გვარლები და მავთული (არაელექტრული); რკინა-კავეუმი და საკეტი ნაწარმი; ლითონის მილები და მილსადენები; სეიფები; ჩვეულებრივი ლითონის ნაკეთობა, სხვა კლასებში შეტანილის გარდა; მადანი.

- (111) M 2016 27042 R
- (151) 2016 05 10
- (181) 2026 05 10
- (210) AM 86237
- (220) 2016 02 19
- (732) ბადრი ბაგათელია
ი. აბაშიძის ქ.70, ბ.73, 0162, თბილისი,
საქართველო
- (740) ბადრი ბაგათელია
- (540)



- (591) წითელი, ყვითელი, თეთრი
- (531) 26.04.12, 26.04.22, 26.11.08, 27.05.24, 28.05, 28.19, 29.01.13
- (511)
- 43 – საკვები პროდუქტების დამზადება და რეალიზაცია.

- (111) M 2016 27043 R
- (151) 2016 05 10
- (181) 2026 05 10
- (210) AM 86238
- (220) 2016 02 19
- (732) ბადრი ბაგათელია
ი. აბაშიძის ქ.70, ბ.73, 0162, თბილისი,
საქართველო
- (740) ბადრი ბაგათელია
- (540)



- (591) წითელი, ყვითელი, თეთრი
- (531) 26.04.12, 26.04.22, 26.11.08, 27.05.24, 28.05, 28.19
- (511)
- 43 – საკვები პროდუქტების დამზადება და რეალიზაცია.

(111) M 2016 27044 R
 (151) 2016 05 10
 (181) 2026 05 10
 (210) AM 86239
 (220) 2016 02 19
 (732) ბადრი ბაგათელია
 ი. აბაშიძის ქ.70, ბ.73, 0162, თბილისი,
 საქართველო

(740) ბადრი ბაგათელია
 (540)



(591) წითელი, ყვითელი, თეთრი
 (531) 26.04.22, 26.11.08, 27.05.24, 28.05, 28.19,
 29.01.13

(511)
 43 – საკვები პროდუქტების დამზადება და რე-
 ალიზაცია.

(111) M 2016 27045 R
 (151) 2016 05 13
 (181) 2026 05 13
 (210) AM 87092
 (220) 2016 04 21
 (732) შპს „ფრიზერ“

ლისის ტბის მიმდებარედ, სოფელ
 ლისისკენ მიმავალი გზის მარჯვენა
 მხარეს, სად. 2, სარ. 2, ბ. 11, 0177,
 თბილისი, საქართველო

(540)



(591) მწვანე და თეთრი
 (531) 01.15.09, 01.15.17, 05.03.15, 26.11.13,
 27.05.02, 29.01.14

(511)
 30 – საკონდიტრო ნაწარმი.

(111) M 2016 27046 R
 (151) 2016 05 13
 (181) 2026 05 13
 (210) AM 87098
 (220) 2016 04 25
 (732) ზიადინ ალაზოვი

სოფ. სართიჭალა, გარდაბნის რაიონი,
 საქართველო

(740) ზიადინ ალაზოვი

(540)



(591) შავი და წითელი
 (531) 26.04.22, 27.05.02, 29.01.13
 (511)

25 – ტანსაცმელი, ფეხსაცმელი, თავსაბურა-
 ვი.

(111) M 2016 27047 R
 (151) 2016 05 16
 (181) 2026 05 16
 (210) AM 87122
 (220) 2016 04 26
 (732) შპს „ახალი ქართული ჩაი“

მაზნიაშვილის ქ. 4, კომერციული ფართი
 2, სართ. 1, დიდუბე-ჩუღურეთის რაიონი,
 0102, თბილისი, საქართველო

(740) ვახტანგ ტოროტაძე
 (540)



(591) მუქი ყვითელი, მწვანე, მუქი მწვანე,
 შავი, სტაფილოსფერ-ყვითელი
 (531) 25.01.10, 26.01.04, 26.01.22, 28.05, 29.01.13
 (526) ნიშანი დაცულია მთლიანობაში. დამოუ-
 კიდებელ სამართლებრივ დაცვას არ ექვემდე-
 ბარება: "ქართული ჩაი", „Грузинский чай“,
 „Georgian Tea“.

(511)
 30 – ჩაი, ჩაის სასმელები, ყინულიანი ჩაი.

(111) M 2016 27048 R
 (151) 2016 05 16
 (181) 2026 05 16
 (210) AM 87012
 (220) 2016 04 14
 (732) ფრედო საგლიქ ურუნლერი სანაიი ვე

თიჯარეთ ლიმიტედ შირქეთი
 2. ორგანიზე სანაიი ბოლგესი ბათი 4
 ნოლუ ჯადე N 2, ბასფინარ გაზიანთეფი,
 თურქეთი

(740) გიორგი თაქთაქიშვილი
 (540)

prebo baby

(511)
 5 – ჩვილის ერთჯერადი ტრუსი-ამოსაფენები;
 ტრუსი-ამოსაფენები; ძუძუთი კვებისას გამო-
 საყენებელი ბალიშები; ამოსაფენები შინაური
 ცხოველებისათვის; ჰიგიენური ბალიშები; ჰი-

გიენური ტამპონები; ამოსაფენები შეუკავებლობით დაავადებულთათვის; ამოსაფენები.

(111) M 2016 27049 R

(151) 2016 05 17

(181) 2026 05 17

(210) AM 86991

(220) 2016 04 12

(732) შპს „გლობალ ტრეიდიგ კომპანი“
მ. კოსტავას ქ.68, ბ. 62, 0171, თბილისი,
საქართველო

(540)



(591) ყავისფერი, ყვითელი, თეთრი

(531) 26.11.13, 27.05.01, 29.01.12

(511)

5 – ფარმაცევტული და ვეტერინარული პრეპარატები; სამედიცინო დანიშნულების ჰიგიენური პრეპარატები; სამედიცინო და ვეტერინარული დანიშნულების დიეტური საკვები და ნივთიერებები, ბავშვთა კვება; დიეტური დანამატები ადამიანებისა და ცხოველებისათვის; საღებუნები, სახვევი მასალა; კბილის დასაბუნნი და კბილის ტვიფრის დასამზადებელი მასალა; მადეზინფიცირებელი საშუალებები; მანეცხოველების გასანადგურებელი პრეპარატები; ფუნგიციდები, ჰერბიციდები.

საერთაშორისო სასაქონლო ნიშნები, რომლებზეც გამოტანილია გადაწყვეტილება ღაცვის მინიჭების შესახებ

გადაწყვეტილების გასაჩივრება შესაძლებელია საქპატენტის სააპელაციო პალატაში გამოქვეყნებიდან 3 თვის ვადაში ან მცხეთის რაიონული სასამართლოს ადმინისტრაციულ საქმეთა კოლეგიაში 1 თვის ვადაში (მის.: ქალაქი მცხეთა, სამხედროს ქ. №17).

(260) AM 2016 82713 A
(800) 1252235
(891) 2015 04 23
(731) CHURCH & DWIGHT CO., INC.
500 Charles Ewing Boulevard, Ewing
NJ 08628, USA

(540)

PRE-SEED

(511)
5 – Fertility enhancement preparations, namely non-spermicidal personal lubricants and moisturizers.

(260) AM 2016 82914 A
(800) 814146
(891) 2015 06 15
(731) JYSK A/S
Sødalsparken 18, DK-8220 Brabrand,
Denmark

(540)

DREAMZONE

(591) Black and white
(511)
20 – Furniture, mirrors, picture frames, products (not included in other classes) made of wood, cork, reed, cane, wicker, horn, bone, ivory, whalebone, shell, amber, mother-of-pearl and meerschaum as well as substitutes for these types of materials or of plastic.

24 – Woven fabrics and textile products (not included in other classes), bedsheets and tablecloth.

(260) AM 2016 82915 A
(800) 956566
(891) 2015 06 15
(731) JYSK A/S
Sødalsparken 18, DK-8220 Brabrand,
Denmark

(540)

JUTLANDIA

(591) Black and white
(511)
4 – Industrial oils and greases; lubricants; dust absorbing, wetting and binding compositions; fuels (including motor spirit) and illuminants; candles and wicks for lighting.

20 – Furniture, mirrors, picture frames; goods (not included in other classes) of wood, cork, reed, cane,

wicker, horn, bone, ivory, whalebone, shell, amber, mother-of-pearl, meerschaum and substitutes for all these materials, or of plastics.

24 – Textiles and textile goods, not included in other classes; bed and table covers.

(260) AM 2016 82916 A
(800) 990377
(891) 2015 06 15
(731) JYSK A/S

Sødalsparken 18, DK-8220 Brabrand,
Denmark

(540)

WELLPUR

(591) Black and white
(511)

20 – Furniture, mirrors, picture frames; goods (not included in other classes) of wood, cork, reed, cane, wicker, horn, bone, ivory, whalebone, shell, amber, mother-of-pearl, meerschaum and substitutes for all these materials, or of plastics.

24 – Textiles and textile goods, not included in other classes; bed and table covers; cushions, cushions of polyurethane; mattress pads of polyurethane, mattress pads.

(260) AM 2016 82917 A
(800) 1024131
(891) 2015 06 15
(731) JYSK A/S
Sødalsparken 18, DK-8220 Brabrand,
Denmark

(540)

JYSK

(591) Black and white
(511)

20 – Furniture, mirrors, picture frames; goods (not included in other classes) of wood, reed, cane, wicker, and substitutes for all these materials, or of plastics.

24 – Textiles and textile goods, not included in other classes; bed and table covers.

35 – Business assistance and consultancy in connection with establishment and operation of franchising companies; retail sale and wholesale, including sale via the Internet of furniture, mirrors, picture frames, goods of wood, reed, cane, wicker, and substitutes

for all these materials, or of plastics, textiles and textile goods, bed and table covers, eiderdowns, cushions, bed linen, mattresses, towels, curtains.

(260) AM 2016 82918 A

(800) 1046999

(891) 2015 02 09

(731) MEDPACK SWISS GROUP AG

c/o Zovag SRC GmbH, Unterlettenstrasse 14,
CH-9443 Widnau, Switzerland

(540)

DOLPHI^C

(591) Black and white

(511)

10 – Condoms.

(260) AM 2016 82920 A

(800) 1254069

(891) 2014 10 10

(731) SPHERA-PHARM LTD.

office 210, 16 "A", Lermontova street,
Balabanovo, Borovsky district RU-249000
Kaluj'skaya region, Russian Federation

(540)

 **Сфера·Фарм**

(591) Blue, white, light blue.

(526) Фарм

(511)

5 – Acaricides; aconitine; alkaloids for medical purposes; alginates for pharmaceutical purposes; algicides; aldehydes for pharmaceutical purposes; dental amalgams of gold; dental amalgams; amino acids for medical purposes; analgesics; anaesthetics; antibiotics; antiseptics; medicine cases, portable, filled; first-aid boxes, filled; aluminium acetate for pharmaceutical purposes; acetates for pharmaceutical purposes; germicides; balms for medical purposes; bandages for dressings; biocides; bracelets for medical purposes; anti-rheumatism bracelets; bromine for pharmaceutical purposes; paper for mustard plasters; mothproofing paper; petroleum jelly for medical purposes; vaccines; oxygen baths; antiseptic cotton; aseptic cotton; absorbent cotton; wadding for medical purposes; cotton for medical purposes; dietetic substances adapted for medical use; radiological contrast substances for medical purposes; radioactive substances for medical purposes; bismuth subnitrate for pharmaceutical purposes; melissa water for pharmaceutical purposes; sea water for medicinal bathing; mineral waters for medical purposes; thermal water; dietary fiber; molding wax for dentists; gases for medical purposes; guaiacol for pharmaceutical purposes; hematogen; hemoglobin; hydrastine; hydrastinine; glycerine for medical purposes; glyce-

rophosphates; gentian for pharmaceutical purposes; hormones for medical purposes; mustard for pharmaceutical purposes; mustard plasters; mud for baths; medicinal mud; gamboge for medical purposes; gurjun [gurjon, gurjan] balsam for medical purposes; air deodorising preparations; deodorants, other than for human beings or for animals; deodorants for clothing and textiles; diastase for medical purposes; mineral food supplements; nutritional supplements; albumin dietary supplements; dietary supplements for animals; alginate dietary supplements; glucose dietary supplements; casein dietary supplements; lecithin dietary supplements; linseed oil dietary supplements; propolis dietary supplements; protein dietary supplements; protein supplements for animals; royal jelly dietary supplements; pollen dietary supplements; wheat germ dietary supplements; linseed dietary supplements; enzyme dietary supplements; yeast for pharmaceutical purposes; gelatine for medical purposes; cod liver oil; isotopes for medical purposes; insecticides; iodine for pharmaceutical purposes; iodides for pharmaceutical purposes; alkaline iodides for pharmaceutical purposes; iodoform; calomel; cream of tartar for pharmaceutical purposes; tartar for pharmaceutical purposes; camphor for medical purposes; capsules for medicines; cachets for pharmaceutical purposes; hemostatic pencils; wart pencils; caustic pencils; headache pencils; carbolineum [parasiticide]; caustics for pharmaceutical purposes; cachou for pharmaceutical purposes; quassia for medical purposes; quebracho for medical purposes; oxygen for medical purposes; gallic acid for pharmaceutical purposes; acids for pharmaceutical purposes; adhesives for dentures; stem cells for medical purposes; cocaine; collodion for pharmaceutical purposes; corn rings for the feet; anti-rheumatism rings; candy, medicated; angostura bark for medical purposes; barks for pharmaceutical purposes; cedar wood for use as an insect repellent; condurango bark for medical purposes; croton bark; mangrove bark for pharmaceutical purposes; myrobalan bark for pharmaceutical purposes; quinquina for medical purposes; medicinal roots; rhubarb roots for pharmaceutical purposes; lint for medical purposes; starch for dietetic or pharmaceutical purposes; creosote for pharmaceutical purposes; blood for medical purposes; cultures of microorganisms for medical use; curare; dental lacquer; liquorice for pharmaceutical purposes; lactose for pharmaceutical purposes; candy for medical purposes; adhesive plasters; medicines for alleviating constipation; adhesive tapes for medical purposes; lecithin for medical purposes; lotions for pharmaceutical purposes; personal sexual lubricants; lupulin for pharmaceutical purposes; magnesia for pharmaceutical purposes; liniments; ointments for pharmaceutical purposes; sunburn ointments; mercurial ointments; frostbite salve for pharmaceutical purposes; gauze for dressings; medicinal oils; mustard oil for medical purposes;

camphor oil for medical purposes; castor oil for medical purposes; oil of turpentine for pharmaceutical purposes; dill oil for medical purposes; dental mastics; dental abrasives; dental impression materials; teeth filling material; dressings, medical; surgical dressings; drugs for medical purposes; medicines for human purposes; medicines for dental purposes; menthol; medicinal drinks; moleskin for medical purposes; milk of almonds for pharmaceutical purposes; royal jelly for pharmaceutical purposes; milk ferments for pharmaceutical purposes; Irish moss for medical purposes; flour for pharmaceutical purposes; linseed meal for pharmaceutical purposes; fish meal for pharmaceutical purposes; fly glue; mint for pharmaceutical purposes; dietetic beverages adapted for medical purposes; malted milk beverages for medical purposes; narcotics; medicinal infusions; tincture of iodine; eucalyptol for pharmaceutical purposes; tinctures for medical purposes; opium; opodeldoc; decoctions for pharmaceutical purposes; stick liquorice for pharmaceutical purposes; sulfur sticks [disinfectants]; pastilles for pharmaceutical purposes; hydrogen peroxide for medical purposes; food for babies; leeches for medical purposes; blood plasma; eyepatches for medical purposes; poultices; compresses; scapulars for surgical purposes; diapers [babies' napkins]; bunion pads; breast-nursing pads; pomades for medical purposes; powder of cantharides; pyrethrum powder; belts for sanitary napkins [towels]; anti-uric preparations; bacterial preparations for medical use; bacteriological preparations for medical use; balsamic preparations for medical purposes; albuminous preparations for medical purposes; biological preparations for medical purposes; bismuth preparations for pharmaceutical purposes; vitamin preparations; diagnostic preparations for medical purposes; therapeutic preparations for the bath; hemorrhoid preparations; preparations for callouses; preparations to facilitate teething; preparations for the treatment of burns; fumigation preparations for medical purposes; ootherapy preparations; air purifying preparations; eye-washes; bronchodilating preparations; preparations for reducing sexual activity; sterilising preparations; corn remedies; pharmaceutical preparations for treating dandruff; pharmaceutical preparations for skin care; contact lens cleaning preparations; preparations of lime for pharmaceutical purposes; bath preparations for medical purposes; medicinal hair growth preparations; opiates; anticryptogamic preparations; aloe vera preparations for pharmaceutical purposes; preparations of trace elements for human use; sulfonamides [medicines]; pharmaceutical preparations; sunburn preparations for pharmaceutical purposes; enzyme preparations for medical purposes; chemico-pharmaceutical preparations; chemical preparations for the diagnosis of pregnancy; chemical preparations for medical purposes; chemical preparations for pharmaceutical purposes; chilblain preparations;

mothproofing preparations; collyrium; lead water; chemical conductors for electrocardiograph electrodes; albuminous foodstuffs for medical purposes; dietetic foods adapted for medical purposes; by-products of the processing of cereals for dietetic or medical purposes; sanitary towels; napkins for incontinents; sanitary pads; panty liners [sanitary]; propolis for pharmaceutical purposes; pearl powder for medical purposes; radium for medical purposes; hydrated chloral for pharmaceutical purposes; solvents for removing adhesive plasters; vaginal washes; solutions for contact lenses; chemical reagents for medical purposes; gum for medical purposes; rubber for dental purposes; chewing gum for medical purposes; insect repellents; insect repellent incense; repellents for dogs; tissues impregnated with pharmaceutical lotions; sarsaparilla for medical purposes; sugar for medical purposes; asthmatic tea; fumigating sticks; linseed for pharmaceutical purposes; tobacco-free cigarettes for medical purposes; siccatives [drying agents] for medical purposes; syrups for pharmaceutical purposes; turpentine for pharmaceutical purposes; milking grease; greases for medical purposes; lacteal flour for babies; soporifics; bicarbonate of soda for pharmaceutical purposes; bath salts for medical purposes; salts for mineral water baths; salts for medical purposes; potassium salts for medical purposes; sodium salts for medical purposes; smelling salts; mineral water salts; malt for pharmaceutical purposes; semen for artificial insemination; medicinal alcohol; alloys of precious metals for dental purposes; ergot for pharmaceutical purposes; cooling sprays for medical purposes; adjuvants for medical purposes; styptic preparations; vermifuges; disinfectants for hygiene purposes; disinfectants for chemical toilets; douching preparations for medical purposes; appetite suppressants for medical purposes; medical preparations for slimming purposes; parasiticides; mouthwashes for medical purposes; febrifuges; depuratives; detergents for medical purposes; vesicants; articles for headache; purgatives; remedies for perspiration; remedies for foot perspiration; chemical contraceptives; antiparasitic preparations; sedatives; tranquillizers; laxatives; tonics [medicines]; nervines; digestives for pharmaceutical purposes; steroids; strychnine; suppositories; serums; tanning pills; appetite suppressant pills; slimming pills; yeast dietary supplements; antioxidant pills; sanitary tampons; vulnery sponges; thymol for pharmaceutical purposes; biological tissue cultures for medical purposes; surgical cloth [tissues]; smoking herbs for medical purposes; medicinal herbs; surgical implants [living tissues]; pants, absorbent, for incontinents; sanitary panties; babies' napkin-pants [diaper-pants]; charcoal for pharmaceutical purposes; fennel for medical purposes; porcelain for dental prostheses; phenol for pharmaceutical purposes; formic aldehyde for pharmaceutical purposes; phosphates for pharmaceutical

purposes; quinine for medical purposes; chinoline for medical purposes; diabetic bread adapted for medical use; chloroform; flowers of sulfur for pharmaceutical purposes; cement for animal hooves; bone cement for surgical and orthopaedic purposes; dental cements; medicinal tea; herbal teas for medicinal purposes; eucalyptus for pharmaceutical purposes; tobacco extracts [insecticides]; extracts of hops for pharmaceutical purposes; elixirs [pharmaceutical preparations]; ethers for pharmaceutical purposes; esters for pharmaceutical purposes; cellulose esters for pharmaceutical purposes; cellulose ethers for pharmaceutical purposes; jujube, medicated; rat poison; poisons; bacterial poisons; jalap; pharmaceutical preparations, namely infusion solutions; peritoneal dialysis solutions; hemodialysis solutions; sterile lavage solutions.

39 – Bottling services; rental of wheelchairs; refrigerator rental; packaging of goods, namely pharmaceutical preparations and pharmaceutical products; water supplying; wrapping of pharmaceutical preparations and pharmaceutical products.

(260) AM 2016 82921 A
(800) 1254151
(891) 2015 02 24
(731) APPLE INC
1 Infinite Loop, Cupertino CA 95014, USA
(540)



(591) The color(s) gray and white is/are claimed as a feature of the mark.
(511)
9 – Computer software for managing user system settings and preferences; data synchronization software.

(260) AM 2016 82922 A
(800) 1254166
(891) 2015 02 27
(731) CELLTRION, INC.
23, Academy-ro, Yeonsu-gu Incheon 406-840, Republic of Korea
(540)

BLITZIMA

(591) Black, white
(511)
5 – Medicines for human purposes; drugs for medical purposes; biological preparations for medical purposes; pharmaceutical preparations for rheuma-

toid arthritis; pharmaceutical preparations for cancer; pharmaceutical preparations for inflammations; pharmaceutical preparations for transplantation; pharmaceutical preparations for autoimmune disorders; pharmaceutical preparations for infectious diseases.

(260) AM 2016 82923 A
(800) 1254186
(891) 2015 02 23
(731) Joint stock company "MOZYRSALT"
Gomel region 247760 Mozyr, Belarus
(540)



(591) Black, white
(511)
30 – Salt; salt for preserving foodstuffs; cooking salt; condiments.

(260) AM 2016 82924 A
(800) 1254217
(891) 2015 04 24
(731) TECHNICAL RUBBER COMPANY, INC.
200 E. Coshocton Street, P.O. Box 486
Johnstown OH 43031, USA
(540)

PANG INDUSTRIAL

(511)
1 – Contact cement for use on splicing belts; contact cement for bonding PVC and polyurethane; chemical activator for bonding cements; adhesive primer used to coat metal products for bonding rubber to metal.

17 – Industrial rubber products, namely, rubber lining to cover metal chutes and inside metal tanks for protection against gravel, coal, ore and slurry; rubber sheeting chute lining and pulley lagging; rubber covering for driven and non driven pulleys all for use in the further manufacture of drive pulleys for industrial conveyor belts; rubber sheeting used for splices and replacing belt covers; rubber repair strips to cover and protect surfaces; rubber sheeting used for skirt boards; repair strips made of non-metal fabric for the repair of heavy duty conveyor belts.

(260) AM 2016 82934 A
 (800) 1254258
 (891) 2015 05 07
 (731) SICHUAN MACCURA BIOTECHNOLOGY CO., LTD.
 16#, Baichuan Rd., Hi-Tech Industrial Development Zone, Chengdu Sichuan, China

(540)

(591) Black and White

(511)

5 – Medicines for human purposes; chemical reagents for medical or veterinary purposes; chemical preparations for pharmaceutical purposes; diagnostic preparations for medical purposes; disinfectants; bouillons for bacteriological cultures; chemical preparations for the diagnosis of pregnancy; chemical preparations for medical purposes; enzyme preparations for medical purposes; drugs for medical purposes; pharmaceutical preparations; biological preparations for medical purposes; reagent paper for medical or veterinary purposes; dietetic substances adapted for medical use; depuratives; veterinary preparations; dressings, medical.

9 – Computer programs [downloadable software]; computer software applications, downloadable; data processing apparatus; computer software, recorded; computer operating programs, recorded; surveying apparatus and instruments; diagnostic apparatus, not for medical purposes; testing apparatus not for medical purposes; chromatography apparatus for laboratory use; chemistry apparatus and instruments; incubators for bacteria culture; dosage dispensers.

10 – Apparatus for use in medical analysis; medical apparatus and instruments; diagnostic apparatus for medical purposes; testing apparatus for medical purposes; blood testing apparatus; nursing appliances; veterinary apparatus and instruments; hemocytometers; surgical apparatus and instruments; dental apparatus and instruments; physiotherapy apparatus; X-ray apparatus for medical purposes; hearing aids; suture materials.

(260) AM 2016 82936 A
 (800) 1254277
 (891) 2015 03 19
 (731) ZTE Corporation
 ZTE Plaza, Keji Road South, Hi-Tech Industrial Park Nanshan District, Shenzhen, China

(540)

 Tomorrow never waits

(591) Black and White

(511)

9 – Computers; computer peripheral devices; monitors [computer hardware]; smart cards [integrated circuit cards]; computer programs [downloadable software]; computer software applications, downloadable; tablet computers; electronic publications, downloadable; electronic agendas; apparatus to check franking; cash registers; mechanisms for coin-operated apparatus; electronic tags for goods; dictating machines; voting machines; hemline markers; time clocks [time recording devices]; calibrating rings; light-emitting electronic pointers; switchboards; transmitters of electronic signals; intercommunication apparatus; navigational instruments; vehicle radios; telephones; modems; navigation apparatus for vehicles [on-board computers]; portable telephones; transponders; smart phones; monitoring apparatus, electric; camcorders; slide projectors; measuring apparatus; optical lenses; wires, electric; chips [integrated circuits]; time switches, automatic; remote control apparatus; semiconductors; coils, electric; video screens; light conducting filaments [optical fibers [fibres]]; electric apparatus for commutation; lightning conductors; electrolyzers; fire extinguishing apparatus; radiological apparatus for industrial purposes; protection devices for personal use against accidents; theft prevention installations, electric; eyeglasses; chargers for electric batteries; batteries, electric; slides [photography]; egg-candlers; dog whistles; decorative magnets; electrified fences; socks, electrically heated.

38 – Television broadcasting; message sending; communications by telephone; communications by cellular phones; communications by computer terminals; teleconferencing services; videoconferencing services; communications by fiber optic networks; rental of modems; providing telecommunications connections to a global computer network; rental of access time to global computer networks.

42 – Technical research; quality control; geological surveys; chemical analysis; clinical trials; meteorological information; material testing; packaging design; design of interior decor; dress designing; computer software design; consultancy in the design and development of computer hardware; computer system design; creating and maintaining web sites for others; software as a service [SaaS]; off-site data backup; electronic data storage; cloud computing; computer software consultancy; providing search engines for the Internet; authenticating works of art; graphic arts designing; cloud seeding; handwriting analysis [graphology]; cartography services.

(260) AM 2016 82938 A

(800) 1254287

(891) 2015 04 23

(731) MILLENNIUM PHARMACEUTICALS, INC.
 40 Landsdowne Street Cambridge,
 MA 02139, USA

(540)

НИНЛАРО

(591) Black and White

(511)

5 – Pharmaceutical preparations.

(260) AM 2016 82939 A

(800) 1254293

(891) 2015 05 27

(731) AOT Holding AG

Grafenauweg 4 CH-6300 Zug, Switzerland

(540)

ASTRA TRANSCOR

(511)

4 – Industrial oils and greases; lubricants; dust absorbing, wetting and binding compositions; fuels (including motor spirit) and lighting fuel; candles and wicks for lighting.

39 – Transport; packaging and storage of goods; travel arrangement.

(260) AM 2016 82941 A

(800) 1254346

(891) 2015 02 27

(731) CELLTRION, INC.

23, Academy-ro, Yeonsu-gu Incheon
406-840, Republic of Korea

(540)

TRUXIMA

(591) Black and White

(511)

5 – Medicines for human purposes; drugs for medical purposes; biological preparations for medical purposes; pharmaceutical preparations for rheumatoid arthritis; pharmaceutical preparations for cancer; pharmaceutical preparations for inflammations; pharmaceutical preparations for transplantation; pharmaceutical preparations for autoimmune disorders; pharmaceutical preparations for infectious diseases.

(260) AM 2016 82962 A

(800) 1254405

(891) 2014 12 30

(731) IBRAHIMOGLU KONFEKSIYON VE

TURIZM SANAYI VE TICARET LIMITED
SIRKETI

Barbaros Hayrettin Pasa Mahallesi, 1064 Sokak,
No: 9, Gaziosmanpasa Istanbul, Turkey

(540)

NEGREDO

(591) Black,white

(511)

18 – Unworked or semi-worked leather and animal skins, imitations of leather, stout leather, leather used for linings; goods made of leather, imitations of leather or other materials, designed for carrying items, namely, travel bags, handbags, valises, wallets; bags; boxes and trunks made of leather or stout leather; key cases; umbrellas; parasols; sun umbrellas; walking sticks; whips; harness; saddlery; stirrups; straps of leather (saddlery).

25 – Clothing, namely, trousers, jackets, overcoats, coats, skirts, suits, jerseys, waistcoats, shirts, ready-made leather linings (parts of clothing), T-shirts, sweatshirts, dresses, bermuda shorts, shorts, pajamas, pullovers, jeans, tracksuits, rainwear, beachwear, bathing suits, swimming suits; clothing for sports (for exclusive use for sports), clothing for babies, namely, shirts, pants, coats, dresses; underclothing, namely, boxer shorts, brassieres, briefs, pants, socks; footwear, namely shoes excluding orthopedic shoes, sandals, waterproof boots, walking boots, booties, sporting shoes, slippers; shoe parts namely heelpieces, insoles for footwear, footwear uppers; headgear, namely caps, skull caps, sports caps, hats, berets; gloves (clothing), stockings, belts (clothing), camisoles, sarongs, scarves, neck scarves, shawls, collars, neckties, ties, suspender belts.

35 – Advertising, marketing and public relations; organization of exhibitions and trade fairs for commercial or advertising purposes; office functions; secretarial services; arranging newspaper subscriptions for others; compilation of statistics; rental of office machines; systemization of information into computer databases; telephone answering for unavailable subscribers; business management, business administration and business consultancy; accounting; commercial consultancy services; personnel recruitment; personnel placement, employment agencies, import and export agencies; temporary personnel placement services; business appraisals; auctioneering; the bringing together, for the benefit of others, of unworked or semi-worked leather and animal skins, imitations of leather, stout leather, leather used for linings, goods made of leather, imitations of leather or other materials, designed for carrying items, namely, travel bags, handbags, valises, wallets, boxes and trunks made of leather or stout leather, key cases, umbrellas, parasols, sun umbrellas, walking sticks, whips, harness, saddlery, stirrups, straps of leather (saddlery), clothing, including underwear and outerclothing, other than special purpose protective clothing, socks, footwear, headgear enabling customers to conveniently view and purchase those goods, such services may be provided by retail stores, wholesale outlets, by means of electronic media or through mail order catalogues.

(260) AM 2016 82963 A
 (800) 1254448
 (891) 2015 04 29
 (731) CH-2610 Saint-Imier
 Compagnie des Montres Longines, Francillon
 SA (Longines Watch Co. Francillon Ltd),
 Switzerland

(540)
**THE LONGINES EQUESTRIAN
 COLLECTION**

(511)
 14 – Precious metals and their alloys and goods made of these materials or coated therewith included in this class, namely figurines, trophies; jewelry, namely rings, earrings, cuff links, bracelets, charms, brooches, chains, necklaces, tie pins, tie clips, jewelry caskets (cases), cases; precious stones, semi-precious stones; timepieces and chronometric instruments namely chronometers, chronographs, clocks, watches, wristwatches, wall clocks, alarm clocks as well as parts and accessories for the aforesaid goods namely hands, anchors, pendulums, barrels, watch cases, watch straps, watch dials, clockworks, watch chains, movements for timepieces, watch springs, watch glasses, presentation cases for timepieces, cases for timepieces.

(260) AM 2016 82964 A
 (800) 1254475
 (891) 2015 04 28
 (731) ARTAN MEDICAL DISTRIBUTION GMBH
 Tegetthoffstraße 7, A-1010 Wien, Austria
 (540)

APURISEPT

(511)
 5 – Pharmaceutical and veterinary preparations; sanitary preparations for medical purposes; disinfectants.

(260) AM 2016 82973 A
 (800) 1086890
 (891) 2015 02 09
 (731) MEDPACK SWISS GROUP AG
 c/o Zovag SRC GmbH, Unterlettenstrasse 14,
 CH-9443 Widnau, Switzerland
 (540)



(591) Black and white
 (511)
 10 – Hernia bandages; vibromassage apparatus; corsets for medical purposes; crutches; tips for crutches for invalids; orthopaedic articles; knee bandages,

orthopedic; orthopaedic soles; slings (supporting bandages); supportive bandages; suspensory bandages; maternity belts; belts, electric, for medical purposes; belts for medical purposes; orthopaedic (orthopedic) belts; splints, surgical.

(260) AM 2016 82974 A
 (800) 1158147
 (891) 2015 02 09
 (731) FREICARE SWISS GMBH
 Neugasse 55, CH-9000 St. Gallen, Switzerland
 (540)



(591) Black and white
 (511)
 10 – Hernia bandages; bandages, elastic; vibromassage apparatus; babies' pacifiers [teats]; feeding bottle teats; needles for medical purposes; stockings for varices; elastic stockings for surgical purposes; heating cushions [pads], electric, for medical purposes; inhalers; esthetic massage apparatus; dropper bottles for medical purposes; droppers for medical purposes; lancets; medical apparatus and instruments; massage apparatus; gloves for massage; horsehair gloves for massage; masks for use by medical personnel; uterine syringes; breast pumps; finger guards for medical purposes; gloves for medical purposes; thread, surgical; babies' bottles; arterial blood pressure measuring apparatus; stethoscopes; thermometers for medical purposes; syringes for injections; syringes for medical purposes; examination gloves for medical purposes; surgical gloves; surgical shoe covers; disposable clothing for medical purposes; caps for medical purposes, included in this class; catheters; cannulas; blood glucose monitor systems (glucometers).

(260) AM 2016 82975 A
 (800) 1235259
 (891) 2015 03 13
 (731) CONSITEX S.A.
 Via Ligornetto 13. CH-6855 Stabio, Switzerland
 (540)

Z ZEGNA

(511)
 3 – Perfumes; eau de Cologne; toilet water; body care products; cosmetics; cosmetic preparations for baths; cosmetic products for skin care; beauty masks; cosmetic creams; facial creams; oils for cosmetic use; oils for perfumes and scents; essential oils; lotions for cosmetic use; face lotions; body lotions; body creams; body sprays; body atomizers; hair lotions; after-shave lotions; hair balms; hair styling waxes; hair gels; hair sprays; make-up products;

lipstick; mascara; cosmetic powders; lip glosses; cosmetics for eyelashes; eyebrow cosmetics; pencils for cosmetic use; eyebrow pencils; make-up removing products; dentifrices; deodorants (perfumery); cleaning products; air fragrances; shaving products; soaps; shaving soap; hand soap; body soaps; bath soaps; shampoos; nail care products; bleaching products for laundry use; polishing products; degreasing and abrasive preparations; shoe wax; polish for footwear; creams for leather.

18 – Leather and imitation leather; wallets; document holders; card holders; animal skins; luggage; suitcases; backpacks; sports bags; sports bags for golfers; duffel bags; wheeled bags; cosmetic sets; traveling set; bags for carrying clothing; covers for footwear; toiletry sets; purses (coin purses); handbags; umbrellas; shoulder bags of leather, canes; trunks and traveling bags; parasols; whips, harness and saddlery.

25 – Items of clothing (garments); coats; overcoats; raincoats; suits; tuxedos; jackets; sports jackets; parkas; sweaters; vests; neckties; belts; suspenders; pockets; sweaters; tee-shirts; shirts; tank tops; slips; cardigans; blouses; finished textile linings for garments; underwear; briefs; trousers; jeans; shorts; skirts; dresses; loungewear; clothing for gymnastics; socks; sock suspenders; nightwear; pajamas; bath robes; bathing suits; hosiery; hats; caps; bandanas; scarves; headbands; mittens; gloves; shawls; footwear; gymnastic shoes; after-ski boots; boots; flip-flops; slippers; sashes for wear; shower caps; sleep masks; wedding dress; visors.

(260) AM 2016 82976 A

(800) 1237851

(891) 2015 04 08

(731) PHILIP MORRIS BRANDS SÀRL

Quai Jeanrenaud 3, CH-2000 Neuchâtel,
Switzerland

(540)

CLEARLOCK

(591) Black and white

(511)

34 – Tobacco, raw or manufactured; tobacco products; cigars, cigarettes, cigarillos, tobacco for roll-your-own cigarettes, pipe tobacco, chewing tobacco, snuff tobacco, kretek; snus; tobacco substitutes (not for medical purposes); electronic cigarettes; heated tobacco products; electronic apparatus that heat cigarettes; smokers' articles, cigarette paper, cigarette tubes, cigarette filters, tobacco tins, cigarette cases, ashtrays, pipes, pocket apparatus for rolling cigarettes, lighters, matches.

(260) AM 2016 82977 A

(800) 1238181

(891) 2015 06 15

(731) H & M Hennes & Mauritz AB
SE-106 38 Stockholm, Sweden

(540)

CONSCIOUS

(591) Black and white

(511)

21 – Household or kitchen utensils and containers; combs; brushes (except paint brushes); brush-making materials; articles for cleaning purposes; steel-wool; glass, unworked or semi-worked (except building glass); glassware, porcelain and earthenware not included in other classes; cooking utensils and food and beverage containers; hair combs and all-purpose scouring sponges; hair and toothbrushes; cleaning articles, namely, steel wool; dinnerware; tableware; statues, figurines, plaques and works of art, made of porcelain, terra-cotta or glass; toilet cases; dishwashing brushes; trays; toothbrushes; gardening articles, namely, gardening gloves; laundry bins; candlesticks; liquid soap holders; cookie cutters.

24 – Textiles and textile goods, not included in other classes; bed clothes; table cloths of textile; blankets; sheets, pillow cases, duvet covers; bed covers; throws; bed skirts; bed blankets; place mats (not of paper); tablecloths (not of paper); oilcloth for use as tablecloths; runners; table napkins of textile; linens; bath towels and hand towels; tea cloths; curtains for showers; curtains; coverings of plastic for furniture; furniture coverings of textile; pillow shams; woven blankets; quilts filled with stuffing materials; dish towels for drying.

25 – Clothing; footwear; headgear; clothing namely suits; bathing drawers; swimsuits; bath robes; bikinis; belts made of leather; clothing for children; ballet suits; coveralls; pantsuits; pants; denims; denim jeans; neckerchiefs; garters; gloves; jackets; shorts; skirts; sportswear; underwear; dresses; cardigans; short-sleeve shirts; hooded jumpers; maternity clothing; nightwear; overalls; pocket squares; polo neck jumpers; pullovers; rainwear; scarves; shirts; ties; beachwear; tank tops; tights; stockings; sweaters; t-shirts; masquerade costumes; waistcoats; tunics; underclothing; mitts; outerclothing namely coats; footwear namely shoes; boots; booties; sandals; slippers; running shoes; ballet slippers; headgear namely hats; caps; toques; visors; headbands.

35 – Advertising; marketing and promotional services; business analysis services; business research services and business information services; commercial trading and consumer information services; business management; retail services related to lamps, lights, candles, curtain rails, hooks, window shades, bleaching preparations and other substances for laundry use, cleaning, polishing, scouring and abrasive preparations, soap, perfumes, ethereal oils, cosmetics, hair care preparations, toothpowder, toot-

hpaste, dentifrices, essential oils for aromatherapy, toiletries, aftershave preparations, facial masks, face creams, antiperspirant deodorants, facial washes (cosmetic), anti-aging creams, baby oils, bath gel, bath salts, bath preparations namely bath additives, bath grains, bath oil, anti-bacterial soap, hair balm, bleaching preparations for the hair, cosmetic cotton balls, cotton sticks for cosmetic purposes, lacquer-removing preparations, perfume, shower soap, eyebrow pencils, hair dyes, adhesives for affixing artificial fingernails, adhesives for affixing false eyelashes, false nails, premoistened cosmetic wipes, styling gels for the hair, hair styling waxes, hand creams, hair removal and shaving preparations, hair styling lotions, hair creams, shampoo, hair waving preparations, skin care preparations, mouth washes, not for medical purposes, non-medicated mouth sprays, make-up, creams for cellulite reduction, body creams (cosmetics), body scrub, body butter, lip pomades, non-medicated lip balm, lip gloss, lip liners, lipstick, adhesives for affixing false hair, false eyelashes, mascara, mousses (toiletries) for use in styling the hair, nail polish, eyelid shadow, scented body spray, oral hygiene preparations namely toothpaste, toothbrushes, dental gel, dental floss, body cleaning and beauty care preparations namely body care soap, body cleansers, body gels, body glitter, body lotion, body mist, body moisturizer, body powders, body scrubs, body wash, leather and shoe cleaning and polishing preparations, hair care preparations and treatments, talcum powder, rouges, tailors' and cobblers' wax, sun blocking lipsticks (cosmetics), sunscreen preparations, make up foundations, soaps namely bar soap, bath soap, deodorant soap, hand soap, shaving soap, skin soap and gels namely bath gel, shower gel, skin moisturizing gel, computer carrying cases, electronic publications, downloadable, downloadable mobile applications, cases adapted for mobile phones, frames for glasses, pince-nez chains, pince-nez cords, headphones, ski goggles, swim goggles, cases for sunglasses, sunglasses, spectacles (optics), glasses cases, precious metals and their alloys, jewellery, precious stones, watches, chronometric instruments, gemstones, pearls and precious metals, and imitations thereof, charms (jewellery) of common metals, paste jewellery, ornamental pins, diadems, rings (jewellery), ankle bracelets, necklaces, pendants, chains (jewellery), tie pins, clocks and watches, cufflinks, key rings (trinkets or fobs), earrings, jewellery boxes and watch boxes, packaging materials made of cardboard, posters, face towels of paper, books, decorative paper centerpieces, table napkins of paper, decoration and art materials and media, party stationery, figures made of paper, graphic representations in paper, works of art and figurines of paper and cardboard and architectural models, charts, cardboard boxes, handkerchiefs of paper, mail order catalogues, paper and plastic bags for packaging, paper,

cardboard and plastic for wrapping and storage, pens (office requisites), periodicals, printed publications namely books, magazines, brochures, newsletters, leather and imitations of leather, umbrellas and parasols, walking sticks, luggage, bags, wallets, evening handbags, work bags, shoulder bags, canvas bags, cases for toiletries, hand bags, tote bags, animal carriers and animal cages, card wallets, cosmetic purses, courier bags, laces (leather), fanny packs, briefcases, rucksacks, athletics bags, furniture, mirrors (looking glasses), picture frames, goods of wood, cork, reed, cane, wicker, horn, bone, ivory, whalebone, shell, amber, mother-of-pearl, meerschaum or of plastics, furniture namely cabinets, stools, beds, cribs, cots, tables, chairs, settees, clothes hangers, clothes hooks, knobs for furniture, pillows, mattresses, household or kitchen utensils and containers, combs, brushes (except paint brushes), brush making materials, articles for cleaning purposes, steelwool, glass unworked or semi worked (except building glass), glassware, porcelain and earthenware, cooking utensils and food and beverage containers, hair combs and all-purpose scouring sponges, hair and toothbrushes, cleaning articles namely steel wool, dinnerware, tableware, statues, figurines, plaques and works of art made of porcelain, terracotta or glass, toilet cases, dishwashing brushes, dish cloths, trays, gardening articles namely garden claws, gardening gloves, laundry bins, candlesticks, liquid soap holders, cookie cutters, textiles and textile goods, bed clothes, table cloths of textile, blankets, sheets, pillow cases, duvet covers, bed covers, throws, bed skirts, bed blankets, place mats, tablecloths, oilcloth for use as tablecloths, runners, table napkins of textile, linens, bath towels and hand towels, tea cloths, curtains for showers, curtains, coverings of plastic for furniture, furniture coverings of textile, pillow shams, woven blankets, quilts filled with stuffing materials, clothing namely suits, bathing drawers, swimsuits, bath robes, bikinis, belts made of leather, clothing for children, ballet suits, coveralls, pantsuits, pants, denims, denim jeans, neckerchiefs, garters, gloves, jackets, shorts, skirts, sportswear, underwear, dresses, cardigans, short sleeve shirts, shifts, hooded jumpers, maternity clothing, nightwear, overalls, pocket squares, polo neck jumpers, pullovers, rainwear, scarves, shirts, ties, beachwear, tanktops, tights, stockings, sweaters, t-shirts, masquerade costumes, waistcoats, tunics, underclothing, mitts, outerclothing namely coats, footwear namely shoes, boots, booties, sandals, slippers, running shoes, ballet slippers, headgear namely hats, caps, toques, visors, headbands, lace and embroidery, ribbons and braid, buttons, hooks and eyes, hair pins, sewing needles, hooks (embroidering crochet), knitting needles, artificial flowers, hair bands, hair extensions, slides (hair grips), hair nets, curlers, barrettes (hair slides); marketing services namely marketing analysis and marketing research; promotional

marketing; promoting the sale of wares and services through promotional contests and the distribution of related printed material.

36 – Financial services namely financial planning and management services; credit card services; monetary affairs; financial sponsorship to others; benevolent fund services, namely, fundraising services; real estate brokers; charitable fundraising services.

(260) AM 2016 82978 A
(800) 1242921
(891) 2015 06 12
(731) H & M Hennes & Mauritz AB
SE-106 38 Stockholm, Sweden
(540)



(591) Black and white
(511)
25 – Clothing, footwear and headgear.

28 – Games and playthings; gymnastic and sporting articles not included in other classes.

35 – Advertising and marketing services; on-line consumer information; retail services regarding sunglasses, glasses for sports, swim glasses, clothing, footwear, headgear, games and playthings, gymnastic and sporting articles.

(260) AM 2016 82979 A
(800) 1243130
(891) 2015 06 12
(731) ITALIA INDEPENDENT S.P.A.
Corso XI Febbraio, 19, I-10152 Torino, Italy
(540)



(591) Black and white
(511)
9 – Optical apparatus and instruments; optical goods; spectacle cases; pince-nez cases; eyeglass chains; spectacle lenses; optical lenses; magnifying glasses (optics); correcting lenses (optics); close-up lenses; eyeglass frames; spectacle frames; pince-nez; anti-glare glasses; sunglasses; goggles for sports; spectacles (optics); 3D spectacles; eyepieces; prisms (optics); mirrors (optics); optical glass; eyeglass cords.

(260) AM 2016 82993 A
(800) 1254496
(891) 2015 04 29
(731) SANTEN SAS
1 rue Pierre Fontaine, Bâtiment Genavenir IV,
F-91000 Evry, France
(540)

ВЕКАЦИЯ

(591) Black and White
(511)
5 – Pharmaceutical products and medicines for use in ophthalmology and more specifically eye drops, eye wash solutions, collyriums for the treatment of conjunctivitis, particularly of allergic origin such as vernal conjunctivitis.

(260) AM 2016 82994 A
(800) 1254580
(891) 2015 02 25
(731) KIKU Srl-GmbH
Via Lamm, 23/c, I-39057
APPIANO/CORNAIANO (Bolzano), Italy
(540)

SURPRISE INSIDE

(591) Black and White
(511)
29 – Preserved fruit; preserved vegetables; fruit jellies; jams, compotes; fruit chips, fruit preserved in alcohol; fruit-based snacks.
30 – Desserts in the form of mousses (confectionery); ices for food; ice for refreshment.
31 – Fresh fruits, fruit-bearing trees; nursery plants; grafts; root stocks.
32 – Non-alcoholic fruit beverages; fruit juices; syrups for beverages.
33 – Aperitifs based on distilled liqueurs, liqueurs (excluding beers).

(260) AM 2016 83022 A
(800) 1255033
(891) 2014 09 25
(731) QIU ZISANG
Building 5, Tianlai Resort, Zhongxin
Golf Villa Area, Longgang District, Shenzhen,
China
(540)



真 牌
ZHEN BRAND

(591) Black and white

(526) The trademark is protected as a whole. "BRAND MANGO" shall not be subject to independent legal protection.

(511)

14 – Ingots of precious metals; iridium; precious metals, unwrought or semi-wrought; gold, unwrought or beaten; osmium; palladium; platinum [metal]; rhodium; ruthenium; alloys of precious metal; silver, unwrought or beaten; boxes of precious metal; jewellery cases [caskets]; agates; jewellery of yellow amber; pearls made of ambroid [pressed amber]; amulets [jewellery]; spun silver [silver wire]; silver thread; silver ornaments (terms considered too vague by the International Bureau - rule 13.2.b) of the Common Regulations); bracelets [jewellery]; trinkets [jewellery]; brooches [jewellery]; chains [jewellery]; necklaces [jewellery]; tie clips; coins; diamonds; wire of precious metal [jewellery]; threads of precious metal [jewellery]; ivory [jewellery]; ornaments of jet; jet, unwrought or semi-wrought; copper tokens; jewellery; medallions [jewellery]; medals; olivine [gems]; gold thread [jewellery]; ornaments [jewellery]; ornamental pins; pearls [jewellery]; semi-precious stones; precious stones; spinel [precious stones]; statues of precious metal; paste jewellery; paste jewelry [costume jewelry]; rings [jewellery]; works of art of precious metal; hat ornaments [of precious metal]; earrings; shoe ornaments [of precious metal]; cuff links; busts of precious metal; figurines [statuettes] of precious metal; statuettes of precious metal; pins [jewellery]; tie pins; badges of precious metal; key rings [trinkets or fobs]; rutile; artificial diamonds; jade; jade carving; laser gem; silver arts and crafts (terms considered too vague by the International Bureau - rule 13.2.b) of the Common Regulations); jade carving jewelry; horn, bone, teeth jewelry and arts; magnetic jewelry; cloisonne; cloisonne jewellery; clock hands [clock- and watchmaking]; clocks; pendulums [clock- and watchmaking]; barrels [clock- and watchmaking]; wristwatches; straps for wristwatches; watch bands; dials [clock- and watchmaking]; sun dials; clockworks; watch chains; chronographs [watches]; chronometers; chronoscopes; chronometrical instruments; clocks and watches, electric; cases for clock- and watchmaking; atomic clocks; master clocks; control clocks [master clocks]; clock cases; watches; watch springs; watch crystals; watch glasses; movements for clocks and watches; alarm clocks; anchors [clock and watch making]; watch cases; cases for watches [presentation]; stopwatches; talking time clock; electron all ages desk calendar; watch pocket.

35 – Advertising; advertisement plan; organization of trade fairs for commercial or advertising purposes; import-export agencies; sales promotion [for others]; personnel management consultancy; relocation services for businesses; systemization of infor-

mation into computer databases; accounting; rental of vending machines.

(260) AM 2016 83042 A

(800) 1254762

(891) 2014 12 30

(731) ÇIĞIR KİMYA SANAYİ VE TİCARET ANONİM ŞİRKETİ

Cumhuriyet Mahallesi, Gürpınar Yolu Sokak, No:4/144, Kaya Milenyum İş Merkezi Kat:8, Büyükçekmece-İstanbul, Turkey

(540)



(591) Grey, orange and black

2 – Paints; varnishes; lacquers; preservatives against rust; preservatives against deterioration of wood; thinners and binders for paints; pigments; preservatives for metals; shoe dyes; printing dyes and ink; toners (including filled toner cartridges); colorants for food, pharmaceuticals and beverages; raw natural resins; metals in foil and powder form for painters, decorators, printers and artists.

3 – Bleaching and cleaning preparations; perfumery; cosmetics; fragrances; deodorants for personal use and animals; soaps; dental care preparations; abrasive preparations; emery cloth; sandpaper; pumice stone; abrasive pastes; polishing preparations for leather, vinyl, metal, wood; shoe and boot polish.

(260) AM 2016 83059 A

(800) 1254774

(891) 2015 03 11

(731) TRIBUTE PORTFOLIO IP, LLC

One StarPoint, Stamford CT 06902, USA

(540)

TRIBUTE HOTELS & RESORTS

(511)

35 – Business services, namely, the management and franchise of hotels.

(260) AM 2016 83060 A
 (800) 1254776
 (891) 2015 02 25
 (731) EGIS GYÓGYSZERGYÁR ZRT.
 Keresztúri út 30-38, H-1106 Budapest, Hungary
 (540)

ЭЛЬДОРИТ

(591) Black and White
 (511)
 5 – Pharmaceutical preparations for human use; dietetic substances adapted for medical use; vitamin compositions, mineral food supplements, dietary supplements.

(260) AM 2016 83061 A
 (800) 1255165
 (891) 2015 02 12
 (731) APPLE INC.
 1 Infinite Loop, Cupertino CA 95014, USA
 (540)



(591) Green and white
 (511)
 9 – Computer software for processing text, photos, images, voice messages, and videos on wireless communication devices, wearable wireless communication devices, and mobile digital electronic devices.

(260) AM 2016 83062 A
 (800) 1254783
 (891) 2015 03 26
 (731) ŞERBETLİ GIDA VE AMBALAJ SANAYİ
 TİCARET LİMİTED ŞİRKETİ
 Organize Sanayi Bölgesi 1, Cadde No:1,
 Besikdüzü, TRABZON, Turkey
 (540)



(591) Red, golden and white
 (511)
 34 – Tobacco and tobacco products; smokers' articles including those made of precious metals; pipes, mouthpieces for cigarette holders, ashtrays, tobacco boxes, pocket apparatus for rolling cigarettes, ciga-

rette paper, tobacco pipes, firestones, lighters for smokers; matches.

(260) AM 2016 83063 A
 (800) 1255166
 (891) 2015 02 12
 (731) APPLE INC.
 1 Infinite Loop, Cupertino CA 95014, USA
 (540)



(591) Pink, red, orange and white
 (511)
 9 – Computer software; computer software for use in reviewing, storing, organizing, and playing audio content.

(260) AM 2016 83064 A
 (800) 1255178
 (891) 2015 02 25
 (731) APPLE INC.
 1 Infinite Loop, Cupertino CA 95014, USA
 (540)

WATCHKIT

(591) Black and white
 (511)
 42 – Design and development of computer hardware and software; computer hardware and software consulting services; support and consultation services for developing computer systems, databases and applications; providing computer hardware or software information online.

(260) AM 2016 83065 A
 (800) 1255205
 (891) 2015 01 15
 (731) KOTON MAĞAZACILIK TEKSTİL
 SANAYİ VE TİCARET ANONİM ŞİRKETİ
 Ayazağa Mahallesi, Ayazağa Yolu, No:3/A-B,
 Maslak Şişli İstanbul, Turkey
 (540)



(591) Black and white
 (511)
 9 – Downloadable and recordable electronic publications, counters and quantity indicators for measuring the quantity of consumption, automatic time switches, clothing for protection against accidents, irra-

diation and fire, safety vests and life-saving apparatus and equipment, eyeglasses, sunglasses, optical lenses and cases, containers, parts and components thereof, decorative magnets.

(260) AM 2016 83066 A

(800) 1255215

(891) 2015 03 17

(731) DR. THEISS NATURWAREN GMBH

Michelinstr. 10, 66424 Homburg, Germany

(540)

pharmatheiss
cosmetics

Beauty Elixir

(591) Black and white

(511)

3 – Bleaching preparations and other substances for laundry use; cleaning, polishing, scouring and abrasive preparations; soaps; perfumery, essential oils, cosmetics, including non-medical skin cleaning and care preparations, and hair care preparations; hair lotions; dentifrices.

5 – Pharmaceutical and veterinary preparations; medicines for human or veterinary purposes; sanitary preparations for medical purposes; dietetic food-stuffs and substances adapted for medical use, nutritional supplements; vitamin preparations, including beauty capsules.

44 – Hygienic and beauty care for human beings or animals.

(260) AM 2016 83067 A

(800) 1255223

(891) 2015 03 17

(731) TERRA FOOD MANAGEMENT

COMPANY LIMITED

Esperidon, 12, 4th floor, CY-1087 Nicosia,
Cyprus

(540)

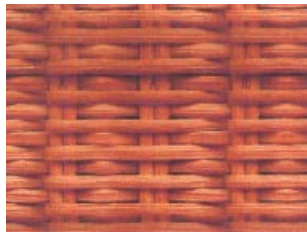

(591) Light brown and dark brown

(511)

29 – Albumin milk/protein milk; bacon; cream (dairy products); lard; suet for food; fat-containing mixtures for bread slices; whipped cream; condensed milk; yoghurt; kefir (milk beverage); curd; charcuterie; milk shakes; margarine; butter; buttercream; milk; milk beverages, milk predominating; milk pro-

ducts; meat extracts; meat, tinned (canned (Am.)); meat; meat, preserved; prostokvasha (soured milk); poultry, not live; ryazhenka (fermented baked milk); pork; cheese; whey; smetana (sour cream); soya milk (milk substitute); tofu; salted meats; sausages; milk ferments for culinary purposes; edible fats; ham.

(260) AM 2016 83069 A

(800) 1255252

(891) 2015 04 06

(731) ANKARA ÜNİVERSİTESİ

Degol Caddesi Tandoğan, Ankara, Turkey

(540)

tömer

(591) Black and white

(511)

41 – Sporting and cultural activities; entertainment; ticket reservation and booking services for entertainment, sporting and cultural events, including ticket reservation and booking services for theatres, cinemas, museums and concerts, publication and editing of printed matter, including magazines, books, newspapers, other than publicity texts; electronic publication services, production of movie films, radio and television programmes, news reporters services; photographic reporting services, photography, translation.

(260) AM 2016 83071 A

(800) 1255253

(891) 2015 03 30

(731) GULDEN INANC

30-77 Purnell Drive, Hamilton ON L9C 4YA,
Canada

(540)

Odek

(591) green

(511)

19 – Building materials (as finished products) made of concrete, gypsum, clay, potters' clay, natural or artificial stone, wood, plastics and synthetic materials for building, construction, road construction purposes, included in this class, non-metallic buildings, non-metallic building materials, non-metallic transportable buildings, poles not of metal for power lines, barriers not of metal, doors and windows of wood and synthetic materials; natural and synthetic surface coatings in the form of panels and sheets, being building materials, heat adhesive synthetic surface coating, being building materials; bitumen cardboard coatings for roofing, bitumen coating for roofing.

(260) AM 2016 83074 A
 (800) 1255269
 (891) 2015 04 10
 (731) CAFES RICHARD
 106, rue du Fossé Blanc, F-92230
 GENNEVILLIERS, France
 (540)

CREMA D'ORO

(511)
 30 – Coffee, tea, cocoa, sugar, artificial coffee; cereal preparations; bread, pastry, confectionery; edible ices; honey, treacle; cookies, chocolate, chocolate-based beverages, cakes, coffee beverages with milk, chocolate milk [beverage], fruit jellies [confectionery], petits fours, bread rolls, sandwich, sherbets [edible ices], non-medicinal infusions, spices.

(260) AM 2016 83076 A
 (800) 1254787
 (891) 2015 02 19
 (731) DÖNMEZ MOTORLU ARAÇLAR SANAYI
 VE TİCARET ANONİM ŞİRKETİ
 Ziya Gökalp Mh. Hürriyet, Bulvarı No:75,
 İkitelli Başakşehir, İstanbul, Turkey
 (540)



(591) Dark blue, light blue, white
 (511)

7 – Engines and motors, other than for land vehicles, parts and fittings therefor: hydraulic, pneumatic control, brakes except for land vehicles, linings, crank shafts, gears, cylinders, pistons, turbines, filters; parts of land vehicle motors and engines, included in this class: oil for vehicles, fuel and air filters, exhausts, exhaust manifolds, cylinders, head of cylinder, pitons, carburettor, fuel reform equipments, injectors, fuel saving equipments, pumps, valves, cranks, dynamos, plugs; machines and robotic mechanisms (machines) for use in agriculture and animal breeding, machines and robotic mechanisms (machines) for processing cereals, fruits, vegetables and food; machines for mounting and detaching tires; alternators, current generators, electric generators, current generators operated with solar energy; painting machines, automatic spray guns for paint, electric, hydraulic and pneumatic punching machines and guns, electric adhesive tape dispensers (machines); electric guns for compressed gas or liquid spraying machines, electric hand drills, electric hand saws, electric jigsaw machines, spiral machines, compressed air machines, compressors (machines), vehicle washing installations, robotic mechanisms (machines) with the above-mentioned functions; electric and gas-operated welding apparatus, electric arc welding

apparatus, electric soldering apparatus, electric arc cutting apparatus, electrodes for welding machines, industrial robots (machines) with the above-mentioned functions; printing machines; packaging machines, filling, plugging and sealing machines, labelers (machines), sorting machines, industrial robots (machines) with the above-mentioned functions, electric packing machines for plugging and sealing of plastics; machines for textile processing, sewing machines, industrial robots (machines) with the above-mentioned functions; pumps other than parts of machines or engines, fuel dispensing pumps for service stations, self-regulating fuel pumps; electric kitchen machines for chopping, grinding, crushing, mixing and mincing foodstuff, washing machines, laundry washing machines, dishwashers, spin driers (not heated), electric cleaning machines for cleaning floors, carpets or floorings, vacuum, cleaners and parts thereof; automatic vending machines; galvanizing and electroplating machines; electric door openers and closers; joints (parts of engines); machines, machine tools and industrial robots for processing and shaping wood, metals, glass, plastics and minerals, three-dimensional printers; construction machines: dozers, dippers, excavators, road construction machines and surfacing machines, boring machines, rock drilling machines, sweeping machines and robotic mechanisms (machines) for use in construction; lifting, loading and transmission machines and robotic mechanisms (machines) for lifting, loading and transmission purposes; bearings (parts of machines), roller or ball bearings.

12 – Motor land vehicles and their parts included in this class; motors, clutches, transmission linkages, transmission belts and chains, gears, brakes, brake disc and linings, chassis, vehicle bodies, suspensions, shock absorbers, gearboxes, steerings, wheel rims for land vehicles; motorcycles; mopeds; bicycles and their bodies; handlebars and mudguards for bicycles; vehicle bodies; tipping bodies for trucks; trailers for tractors; frigorific bodies for land vehicles; trailer hitches for vehicles; vehicle seats; headrests for vehicle seats; safety seats for children, for vehicles; seat covers for vehicles; vehicle covers (shaped); sun-blinds adapted for vehicles; direction signals and arms for direction signals for vehicles; windscreen wipers and wiper arms for vehicles; inner and outer tires for vehicle wheels; tubeless tires; tire-fixing sets comprised of tire patches and tire valves for vehicles; windows for vehicles, safety windows for vehicles, rearview mirrors and wing mirrors for vehicles; anti-skid chains for vehicles; luggage carriers for vehicles; bicycle and ski carriers for cars; saddles for bicycles or motorcycles; air pumps for vehicles, for inflating tires; anti-theft alarms for vehicles, horns for vehicles; safety belts for vehicle seats, air bags (safety devices for automobiles); baby carriages, wheelchairs, pushchairs; wheelbarrows; shopping carts; single or multi-wheel

led wheelbarrows; shopping trolleys; grocery carts; handling carts; rail vehicles: locomotives; trains; trams; waggons; cable cars; chairlifts; vehicles for locomotion by water and their parts, other than their motors and engines; vehicles for locomotion by air and their parts, other than their motors and engines.

(260) AM 2016 83082 A
(800) 1254793
(891) 2015 03 18
(731) J & C S.R.L.
Via Lucchese, 143, I-50019 SESTO
FIORENTINO (FI), Italy
(540)



(591) Black and White
(511)
18 – Shoulder bags; handbags; Boston bags; leather shopping bags; textile shopping bags; wheeled shopping bags; duffle bags; tote bags; clutch bags; wallets; purses; business card cases; travelling cases of leather; shoe bags for travel; briefcases; attaché cases; pouches of leather; suitcases; travelling trunks; garment bags for travel; backpacks; rucksacks; carry-on bags; beach bags; umbrellas; walking sticks; carrying cases; school bags; key cases; leather cases for keys; credit card cases [wallets]; vanity cases, not fitted.

(260) AM 2016 83085 A
(800) 1254796
(891) 2015 04 16
(731) EIRO DELFIN INDUSTRY, SIA
Ezera iela 22, LV-1034 Riga, Latvia
(540)



(591) Black and White
(511)
1 – Chemicals used in industry, science and photography, as well as in agriculture, horticulture and forestry; manures; fire extinguishing compositions; tempering and soldering preparations; chemical substances for preserving foodstuffs; tanning substances; adhesives used in industry.
3 – Bleaching preparations and other substances for laundry use; cleaning, polishing, scouring and abrasive preparations; soaps; perfumery, essential oils; cosmetics; hair lotions.
4 – Industrial oils and greases; lubricants; dust absorbing, wetting and binding compositions; fuels

(including motor spirit) and illuminants; candles and wicks for lighting.

(260) AM 2016 83089 A
(800) 1254832
(891) 2015 04 27
(731) RICHTER GEDEON NYRT.
Gyömrői út 19-21, H-1103 Budapest, Hungary
(540)

ЭНГИНО

(591) Black and White
(511)
5 – Pharmaceutical preparations.

(260) AM 2016 83090 A
(800) 1254833
(891) 2015 04 27
(731) RICHTER GEDEON NYRT.
Gyömrői út 19-21, H-1103 Budapest, Hungary
(540)

ПАМПАКОРАН

(591) Black and White
(511)
5 - Pharmaceutical preparations.

(260) AM 2016 83091 A
(800) 1254834
(891) 2015 04 27
(731) RICHTER GEDEON NYRT.
Gyömrői út 19-21, H-1103 Budapest, Hungary
(540)

АНКИТТА

(591) Black and White
(511)
5 – Pharmaceutical preparations.

(260) AM 2016 83092 A
(800) 1254835
(891) 2015 04 27
(731) RICHTER GEDEON NYRT.
Gyömrői út 19-21, H-1103 Budapest, Hungary
(540)

БЕЛЛАМОН

(591) Black and White
(511)
5 – Pharmaceutical preparations.

(260) AM 2016 83095 A
(800) 1254836
(891) 2015 04 27
(731) RICHTER GEDEON NYRT.
Gyömrői út 19-21, H-1103 Budapest, Hungary

(540)

ДОРИВАН

(591) Black and White

(511)

5 – Pharmaceutical preparations.

(260) AM 2016 83098 A

(800) 1254837

(891) 2015 04 27

(731) RICHTER GEDEON NYRT.

Gyömrői út 19-21, H-1103 Budapest, Hungary

(540)

ЭТИНОЦЕПТ

(591) Black and White

(511)

5 – Pharmaceutical preparations.

(260) AM 2016 83109 A

(800) 1255278

(891) 2015 03 06

(731) ALTCOM Global N.V.

Strawinskylaan 411 NL-1077 XX Amsterdam, Netherlands

(540)

ALTCOM

(591) Blsc, white

(511)

1 – Chemicals used in industry, science and photography, as well as in agriculture, horticulture and forestry; unprocessed artificial resins, unprocessed plastics; manures; fire extinguishing compositions; tempering and soldering preparations; substances chemical for preserving foodstuffs; tanning substances; adhesives used in industry.

6 – Common metals and their alloys; metal building materials; transportable buildings of metal; materials of metal for railway tracks; non-electric cables and wires of common metal; ironmongery, small items of metal hardware; pipes and tubes of metal; safes; ores.

7 – Construction machines and machine tools; motors and engines (except for land vehicles); machine coupling and transmission components (except for land vehicles); agricultural implements other than hand-operated; incubators for eggs; automatic vending machines.

9 – Scientific, nautical, surveying, photographic, cinematographic, optical, weighing, measuring, signalling, checking (supervision), life-saving and teaching apparatus and instruments; apparatus and instruments for conducting, switching, transforming, accumulating, regulating or controlling electricity; apparatus for recording, transmission or reproduc-

tion of sound or images; magnetic data carriers, recording discs; compact discs, DVDs and other digital recording media; mechanisms for coin-operated apparatus; cash registers, calculating machines, data processing equipment, computers; computer software; fire-extinguishing apparatus.

11 – Apparatus for lighting, heating, steam generating, cooking, refrigerating, drying, ventilating, water supply and sanitary purposes.

12 – Vehicles; apparatus for locomotion by land, air or water.

19 – Building materials (non-metallic); non-metallic rigid pipes for building; asphalt, pitch and bitumen; non-metallic transportable buildings; monuments, not of metal.

35 – Advertising; business management; business administration; office functions.

36 – Insurance; financial affairs; monetary affairs; real estate affairs.

37 – Building construction; asphaltting; bricklaying; building construction supervision; building insulating; building of fair stalls and shops; building sealing; construction; construction consultation; construction information; demolition of buildings; drilling of deep oil or gas-wells; drilling of wells; electric appliance installation and repair; elevator installation and repair; factory construction; furnace installation and repair; harbour construction; heating equipment installation and repair; installation of doors and windows; machinery installation, maintenance and repair; masonry; mining extraction; painting, interior and exterior; painting or repair of signs; pier breakwater building; pipeline construction and maintenance; plastering; plumbing; pump repair; repair of power lines; road paving; riveting; roofing services; rustproofing; safe maintenance and repair; sanding; scaffolding; underwater repair; underwater construction; warehouse construction and repair.

39 – Transport; packaging and storage of goods; travel arrangement.

40 – Treatment of materials, namely abrasion; bur-nishing by abrasion; cadmium plating; chromium plating; coppersmithing; flour milling; galvanization; grinding; laminating; laser scribing; magnetization; material treatment information; metal casting; metal plating; metal tempering; metal treating; nickel plating; planing [saw mill]; refining services; sawing [saw mill]; soldering; stripping finishes; tin-plating; window tinting treatment, being surface coating; woodworking; water treating; warping [looms].

42 – Scientific and technological services and research and design relating thereto; industrial analysis and research services; design and development of computer hardware and software.

45 – Legal services; security services for the protection of property and individuals.

(260) AM 2016 83111 A

(800) 1255324

(891) 2015 04 30

(731) BUĞRA PERAKENDECİLİK VE MAKİNE SANAYİ TİCARET LİMİTED ŞİRKETİ
Karadolap Mah., Gaziosmanpaşa Cad. No:14,
Alibeykoy Gaziosmanpaşa, İstanbul, Turkey

(540)

lepassion

(511)

3 – Perfumery; cosmetics; fragrances; deodorants for personal use and animals, soaps, dental care preparations.

(260) AM 2016 83112 A

(800) 1255376

(891) 2015 05 12

(731) FRIESLAND BRANDS BV
Stationsplein 4, NL-3818 LE Amersfoort,
Netherlands

(540)



(591) Black, white, gray

(511)

29 – Milk and milk products; yoghurt and yoghurt products; butter; quark, curd, kefir, sour cream; milk based desserts not included in other classes; dairy based beverages.

(260) AM 2016 83123 A

(800) 1255393

(891) 2014 09 12

(731) GOROKHOVSKAYA TATYANA
GERMANOVNA
Krasnyi prospekt, d. 49, kv. 58 RU-630091
Novosibirsk, Russian Federation

(540)

Livinka

(591) Black, white

(511)

3 – Adhesives for cosmetic purposes; after-shave lotions; almond milk for cosmetic purposes; aloe vera preparations for cosmetic purposes; amber [perfume]; antiperspirant soap; astringents for cos-

metic purposes; balms other than for medical purposes; bath salts, not for medical purposes; beauty masks; breath freshening sprays; cakes of toilet soap; cleansing milk for toilet purposes; cosmetics; cosmetic creams; cosmetic dyes; cosmetic kits; cosmetic pencils; cosmetic preparations for baths; cosmetic preparations for eyelashes; cosmetic preparations for skin care; cosmetic preparations for slimming purposes; cotton sticks for cosmetic purposes; cotton wool for cosmetic purposes; decorative transfers for cosmetic purposes; dentifrices; depilatory preparations; deodorants for human beings or for animals; deodorant soap; douching preparations for personal sanitary or deodorant purposes [toilet-tries]; eau de Cologne; eyebrow cosmetics; fumigation preparations [perfumes]; greases for cosmetic purposes; hair dyes; hair lotions; hair spray; hair waving preparations; joss sticks; lip glosses; lipsticks; lotions for cosmetic purposes; make-up; make-up preparations; make-up powder; make-up removing preparations; mascara; massage gels other than for medical purposes; medicated soap; mouth washes, not for medical purposes; nail care preparations; nail polish; neutralizers for permanent waving; oils for cosmetic purposes; oils for perfumes and scents; oils for toilet purposes; perfumery; perfumes; pomades for cosmetic purposes; potpourris [fragrances]; scented water; scented wood; shampoos; skin whitening creams; soap; sunscreen preparations; sun-tanning preparations [cosmetics]; tissues impregnated with cosmetic lotions; toiletries; toilet water.

5 – Albumin dietary supplements; alginate dietary supplements; albuminous preparations for medical purposes; albuminous foodstuffs for medical purposes; aloe vera preparations for pharmaceutical purposes; appetite suppressant pills; antioxidant pills; balms for medical purposes; biocides; biological preparations for medical purposes; by-products of the processing of cereals for dietetic or medical purposes; casein dietary supplements; diabetic bread adapted for medical use; decoctions for pharmaceutical purposes; dietary fiber; dietetic beverages adapted for medical purposes; dietetic foods adapted for medical purposes; dietetic substances adapted for medical use; digestives for pharmaceutical purposes; enzyme dietary supplements; enzyme preparations for medical purposes; flour for pharmaceutical purposes; food for babies; glucose dietary supplements; hematogen; herbal teas for medicinal purposes; lacteal flour for babies; lecithin dietary supplements; liniments; linseed dietary supplements; linseed oil dietary supplements; lotions for pharmaceutical purposes; malted milk beverages for medical purposes; medicinal herbs; medicinal infusions; medicinal oils; medicinal roots; medicinal tea; milk ferments for pharmaceutical purposes; mineral food supplements; nervines; nutritional supplements; pharmaceutical preparations for skin care; pollen dietary supplements; preparations of trace elements for human and

animal use; propolis dietary supplements; protein dietary supplements; royal jelly dietary supplements; royal jelly for pharmaceutical purposes; slimming pills; syrups for pharmaceutical purposes; vitamin preparations; wheat germ dietary supplements; yeast for pharmaceutical purposes.

(260) AM 2016 83124 A

(800) 973335

(891) 2015 05 07

(731) "FEBEST GMBH"

Am Flugplatz Gebaude 860, 55483

Lautzenhausen, Germany

(540)



(591) Black and white

(511)

12 – Motor buses; automobiles; sports cars; casings for pneumatic tires (tyres); caravans; brake linings for vehicles; shock absorbers for automobiles; suspension shock absorbers for vehicles; aircraft; aeronautical apparatus, machines and appliances; luggage carriers for vehicles; vehicle bumpers; bumpers for automobiles; carriages (railways); transmission shafts for land vehicles; bicycles; valves for vehicle tires (tyres); automobile hoods; hoods for vehicles; screws (propellers) for ships; horns for vehicles; treads for vehicles (roller belts); doors for vehicles; engines for land vehicles; jet engines for land vehicles; screw-propellers; bicycle bells; rearview mirrors; portholes; rolling stock for funicular railways; cars for cable transport installations; inner tubes for bicycles, cycles; inner tubes for pneumatic tires (tyres); hoods for vehicle engines; crankcases for land vehicle components, other than for engines; boats; vehicle wheels; brake segments for vehicles; brake shoes for vehicles; hub caps; side cars; ships; panniers adapted for cycles; gear boxes for land vehicles; bands for wheel hubs; caps for vehicle petrol (gas) tanks; bodies for vehicles; automobile bodies; traction engines; locomotives; sprinkling trucks; tailboard lifts (parts of land vehicles); propulsion mechanisms for land vehicles; mopeds; motorcycles; freewheels for land vehicles; clutches for land vehicles; repair outfits for inner tubes; adhesive rubber patches for repairing inner tubes; air pumps (vehicle accessories); bicycle pumps; upholstery for vehicles; rims for vehicle wheels; windows for vehicles; omnibuses; axles for vehicles; parachutes; gearing for land vehicles; treads for retreading tires (tyres); carts; head-rests for vehicle seats; vehicle running boards; air bags (safety devices for automobiles); chairlifts; vehicle covers (shaped); sleeping berths for vehicles; torque converters for land vehicles; anti-dazzle devices for vehicles; anti-theft devices for vehicles; sun-blinds adapted for automobiles;

non-skid devices for vehicle tires (tyres); balance weights for vehicle wheels; shock absorbing springs for vehicles; reduction gears for land vehicles; safety belts for vehicle seats; vehicle suspension springs; rudders; aeroplanes; sleighs (vehicles); saddles for bicycles or motorcycles; luggage nets for vehicles; anti-theft alarms for vehicles; reversing alarms for vehicles; vehicle seats; safety seats for children, for vehicles; hydraulic circuits for vehicles; scooters (vehicles); rolling stock for railways; bicycle spokes; vehicle wheel spokes; undercarriages for vehicles; military vehicles for transport; vehicles for locomotion by land, air, water or rail; electric vehicles; ambulances; remote control vehicles, other than toys; tricycles; windscreens; windscreen wipers; hubs for vehicle wheels; trailer hitches for vehicles; couplings for land vehicles; wheelbarrows; luggage trucks; casting carriages; tilting-carts; fork lift trucks; brakes for vehicles; torsion bars for vehicles; tractors; tramcars; transmissions, for land vehicles; trailers (vehicles); funnels for locomotives; turbines for land vehicles; turn signals for vehicles; rowlocks; steering gears for ships; spoke clips for wheels; funiculars; vans (vehicles); automobile chains; bicycle chains; driving chains for land vehicles; anti-skid chains; covers for vehicle steering wheels; saddle covers for bicycles or motorcycles; seat covers for vehicles; vehicle chassis; automobile chassis; connecting rods for land vehicles, other than parts of motors and engines; axle journals; bicycle tires (tyres); automobile tires (tyres); tires for vehicle wheels; vehicle wheel tires (tyres); pneumatic tires (tyres); spikes for tires (tyres); launches; mudguards; motors, electric, for land vehicles; yachts.

(260) AM 2016 83126 A

(800) 1255412

(891) 2015 06 10

(731) STROMASYS

Avenue Louis Casaï 84, CH-1216 Cointrin,
Switzerland

(540)



(591) white,gray

(511)

9 – Scientific, nautical, surveying, photographic, cinematographic, optical, weighing, measuring, signaling, checking (supervision), life-saving and teaching apparatus and instruments; apparatus and instruments for conducting, switching, transforming,

accumulating, regulating or controlling electricity; apparatus for recording, transmission or reproduction of sound or images; magnetic recording media, sound recording disks; compact disks, DVDs and other digital recording media; mechanisms for coin-operated apparatus; cash registers, calculating machines, data processing equipment, computers; software; extinguishers.

42 – Scientific and technological services as well as research and design relating thereto; industrial analysis and research services; design and development of computers and software.

(260) AM 2016 83127 A

(800) 1051714

(891) 2015 02 19

(731) FUTBOL CLUB BARCELONA

Avenida Aristides Maillol, s/n, E-08028
BARCELONA, Spain

(540)



FCBARCELONA

(591) Blue, maroon, red, yellow, brown, white and black

(511)

25 – Clothing, footwear, headgear.

41 – Education, providing of training and entertainment; sporting and cultural activities; services of organizing fun, sporting, academic and cultural events; publication of texts.

(260) AM 2016 83128 A

(800) 1255453

(891) 2014 10 10

(731) SPHERA-PHARM LTD.

office 210, 16 "A", Lermontova street,
Balabanovo, Borovsky district RU-249000
Kalujskaya region RU, Russian Federation

(540)



(591) Blue, white, light blue.

(526) The trademark is protected as a whole. "Pharm" shall not be subject to independent legal protection.

(511)

5 – Acaricides; aconitine; alkaloids for medical purposes; alginates for pharmaceutical purposes; algicides; aldehydes for pharmaceutical purposes; dental amalgams of gold; dental amalgams; amino acids for medical purposes; analgesics; anaesthetics; antibio-

tics; antiseptics; medicine cases, portable, filled; first-aid boxes, filled; aluminium acetate for pharmaceutical purposes; acetates for pharmaceutical purposes; germicides; balms for medical purposes; bandages for dressings; biocides; bracelets for medical purposes; anti-rheumatism bracelets; bromine for pharmaceutical purposes; paper for mustard plasters; mothproofing paper; petroleum jelly for medical purposes; vaccines; oxygen baths; antiseptic cotton; aseptic cotton; absorbent cotton; wadding for medical purposes; cotton for medical purposes; dietetic substances adapted for medical use; radiological contrast substances for medical purposes; radioactive substances for medical purposes; bismuth subnitrate for pharmaceutical purposes; melissa water for pharmaceutical purposes; sea water for medicinal bathing; mineral waters for medical purposes; thermal water; dietary fiber; molding wax for dentists; gases for medical purposes; guaiacol for pharmaceutical purposes; hematogen; hemoglobin; hydrastine; hydrastinine; glycerine for medical purposes; glycerophosphates; gentian for pharmaceutical purposes; hormones for medical purposes; mustard for pharmaceutical purposes; mustard plasters; mud for baths; medicinal mud; gamboge for medical purposes; gurjun [gurjon, gurjan] balsam for medical purposes; air deodorising preparations; deodorants, other than for human beings or for animals; deodorants for clothing and textiles; diastase for medical purposes; mineral food supplements; nutritional supplements; albumin dietary supplements; dietary supplements for animals; alginate dietary supplements; glucose dietary supplements; casein dietary supplements; lecithin dietary supplements; linseed oil dietary supplements; propolis dietary supplements; protein dietary supplements; protein supplements for animals; royal jelly dietary supplements; pollen dietary supplements; wheat germ dietary supplements; linseed dietary supplements; enzyme dietary supplements; yeast for pharmaceutical purposes; gelatine for medical purposes; cod liver oil; isotopes for medical purposes; insecticides; iodine for pharmaceutical purposes; iodides for pharmaceutical purposes; alkaline iodides for pharmaceutical purposes; iodoform; calomel; cream of tartar for pharmaceutical purposes; tartar for pharmaceutical purposes; camphor for medical purposes; capsules for medicines; cachets for pharmaceutical purposes; hemostatic pencils; wart pencils; caustic pencils; headache pencils; carbolineum [parasiticide]; caustics for pharmaceutical purposes; cachou for pharmaceutical purposes; quassia for medical purposes; quebracho for medical purposes; oxygen for medical purposes; gallic acid for pharmaceutical purposes; acids for pharmaceutical purposes; adhesives for dentures; stem cells for medical purposes; cocaine; collodion for pharmaceutical purposes; corn rings for the feet; anti-rheumatism rings; candy, medicated; angostura bark for medical purposes; barks for

pharmaceutical purposes; cedar wood for use as an insect repellent; condurango bark for medical purposes; croton bark; mangrove bark for pharmaceutical purposes; myrobalan bark for pharmaceutical purposes; quinquina for medical purposes; medicinal roots; rhubarb roots for pharmaceutical purposes; lint for medical purposes; starch for dietetic or pharmaceutical purposes; creosote for pharmaceutical purposes; blood for medical purposes; cultures of microorganisms for medical use; curare; dental lacquer; liquorice for pharmaceutical purposes; lactose for pharmaceutical purposes; candy for medical purposes; adhesive plasters; medicines for alleviating constipation; adhesive tapes for medical purposes; lecithin for medical purposes; lotions for pharmaceutical purposes; personal sexual lubricants; lupulin for pharmaceutical purposes; magnesia for pharmaceutical purposes; liniments; ointments for pharmaceutical purposes; sunburn ointments; mercurial ointments; frostbite salve for pharmaceutical purposes; gauze for dressings; medicinal oils; mustard oil for medical purposes; camphor oil for medical purposes; castor oil for medical purposes; oil of turpentine for pharmaceutical purposes; dill oil for medical purposes; dental mastics; dental abrasives; dental impression materials; teeth filling material; dressings, medical; surgical dressings; drugs for medical purposes; medicines for human purposes; medicines for dental purposes; menthol; medicinal drinks; moleskin for medical purposes; milk of almonds for pharmaceutical purposes; royal jelly for pharmaceutical purposes; milk ferments for pharmaceutical purposes; Irish moss for medical purposes; flour for pharmaceutical purposes; linseed meal for pharmaceutical purposes; fish meal for pharmaceutical purposes; fly glue; mint for pharmaceutical purposes; dietetic beverages adapted for medical purposes; malted milk beverages for medical purposes; narcotics; medicinal infusions; tincture of iodine; eucalyptol for pharmaceutical purposes; tinctures for medical purposes; opium; opodeldoc; decoctions for pharmaceutical purposes; stick liquorice for pharmaceutical purposes; sulfur sticks [disinfectants]; pastilles for pharmaceutical purposes; hydrogen peroxide for medical purposes; food for babies; leeches for medical purposes; blood plasma; eyepatches for medical purposes; poultices; compresses; scapulars for surgical purposes; diapers [babies' napkins]; bunion pads; breast-nursing pads; pomades for medical purposes; powder of cantharides; pyrethrum powder; belts for sanitary napkins [towels]; anti-uric preparations; bacterial preparations for medical use; bacteriological preparations for medical use; balsamic preparations for medical purposes; albuminous preparations for medical purposes; biological preparations for medical purposes; bismuth preparations for pharmaceutical purposes; vitamin preparations; diagnostic preparations for medical purposes; therapeutic preparations for the

bath; hemorrhoid preparations; preparations for callouses; preparations to facilitate teething; preparations for the treatment of burns; fumigation preparations for medical purposes; opotherapy preparations; air purifying preparations; eye-washes; bronchodilating preparations; preparations for reducing sexual activity; sterilising preparations; corn remedies; pharmaceutical preparations for treating dandruff; pharmaceutical preparations for skin care; contact lens cleaning preparations; preparations of lime for pharmaceutical purposes; bath preparations for medical purposes; medicinal hair growth preparations; opiates; anticryptogamic preparations; aloe vera preparations for pharmaceutical purposes; preparations of trace elements for human use; sulfonamides [medicines]; pharmaceutical preparations; sunburn preparations for pharmaceutical purposes; enzyme preparations for medical purposes; chemico-pharmaceutical preparations; chemical preparations for the diagnosis of pregnancy; chemical preparations for medical purposes; chemical preparations for pharmaceutical purposes; chilblain preparations; moth-proofing preparations; collyrium; lead water; chemical conductors for electrocardiograph electrodes; albuminous foodstuffs for medical purposes; dietetic foods adapted for medical purposes; by-products of the processing of cereals for dietetic or medical purposes; sanitary towels; napkins for incontinents; sanitary pads; panty liners [sanitary]; propolis for pharmaceutical purposes; pearl powder for medical purposes; radium for medical purposes; hydrated chloral for pharmaceutical purposes; solvents for removing adhesive plasters; vaginal washes; solutions for contact lenses; chemical reagents for medical purposes; gum for medical purposes; rubber for dental purposes; chewing gum for medical purposes; insect repellents; insect repellent incense; repellents for dogs; tissues impregnated with pharmaceutical lotions; sarsaparilla for medical purposes; sugar for medical purposes; asthmatic tea; fumigating sticks; linseed for pharmaceutical purposes; tobacco-free cigarettes for medical purposes; siccatives [drying agents] for medical purposes; syrups for pharmaceutical purposes; turpentine for pharmaceutical purposes; milking grease; greases for medical purposes; lacteal flour for babies; soporifics; bicarbonate of soda for pharmaceutical purposes; bath salts for medical purposes; salts for mineral water baths; salts for medical purposes; potassium salts for medical purposes; sodium salts for medical purposes; smelling salts; mineral water salts; malt for pharmaceutical purposes; semen for artificial insemination; medicinal alcohol; alloys of precious metals for dental purposes; ergot for pharmaceutical purposes; cooling sprays for medical purposes; adjuvants for medical purposes; styptic preparations; vermifuges; disinfectants for hygiene purposes; disinfectants for chemical toilets; douching preparations for medical purposes; appetite suppressants for medical purposes; me-

dical preparations for slimming purposes; parasitocides; mouthwashes for medical purposes; febrifuges; depuratives; detergents for medical purposes; vesicants; articles for headache; purgatives; remedies for perspiration; remedies for foot perspiration; chemical contraceptives; antiparasitic preparations; sedatives; tranquilizers; laxatives; tonics [medicines]; nervines; digestives for pharmaceutical purposes; steroids; strychnine; suppositories; serums; tanning pills; appetite suppressant pills; slimming pills; yeast dietary supplements; antioxidant pills; sanitary tampons; vulnerary sponges; thymol for pharmaceutical purposes; biological tissue cultures for medical purposes; surgical cloth [tissues]; smoking herbs for medical purposes; medicinal herbs; surgical implants [living tissues]; pants, absorbent, for incontinents; sanitary panties; babies' napkin-pants [diaper-pants]; charcoal for pharmaceutical purposes; fennel for medical purposes; porcelain for dental prostheses; phenol for pharmaceutical purposes; formic aldehyde for pharmaceutical purposes; phosphates for pharmaceutical purposes; quinine for medical purposes; chinoline for medical purposes; diabetic bread adapted for medical use; chloroform; flowers of sulfur for pharmaceutical purposes; cement for animal hooves; bone cement for surgical and orthopaedic purposes; dental cements; medicinal tea; herbal teas for medicinal purposes; eucalyptus for pharmaceutical purposes; tobacco extracts [insecticides]; extracts of hops for pharmaceutical purposes; elixirs [pharmaceutical preparations]; ethers for pharmaceutical purposes; esters for pharmaceutical purposes; cellulose esters for pharmaceutical purposes; cellulose ethers for pharmaceutical purposes; jujube, medicated; rat poison; poisons; bacterial poisons; jalap; pharmaceutical preparations, namely infusion solutions; peritoneal dialysis solutions; hemodialysis solutions; sterile lavage solutions.

39 – Bottling services; rental of wheelchairs; refrigerator rental; packaging of goods, namely pharmaceutical preparations and pharmaceutical products; water supplying; wrapping of pharmaceutical preparations and pharmaceutical products.

(260) AM 2016 83129 A
(800) 1072771
(891) 2015 04 28
(731) PINGUINLUTOSA FOODS NV
Zone Industrielle du Vieux-Pont 5, B-7900
Leuze-en-Hainaut, Belgium
(540)

LUTOSA

(511)
31 – Agricultural, horticultural and forestry products and grains not included in other classes; fresh fruits and vegetables, including potatoes.

(260) AM 2016 83130 A
(800) 1075411
(891) 2015 06 17
(731) Eddie Bauer Licensing Services LLC
10401 Northeast 8th Street, Suite 500,
Bellevue, WA 98004, USA
(540)

FIRST ASCENT

(511)
18 – Tote bags and back packs.

25 – Clothing, namely, sweatshirts, trousers, sweaters, thermal underwear consisting of baselayers, t-shirts, pants, sleepwear, fleece vests, fleece tops, fleece jackets, socks, hooded sweatshirts, pullovers, leggings, neck tubes, jerseys, mufflers, moisture-wicking sports shirts, wind shirts, baselayer tops, baselayer bottoms; outerwear, namely, anoraks, scarves, down jackets, down vests, mittens, knitted caps, rain slickers, rain jackets, rain-proof jackets, shell jackets, ski jackets, sports jackets, wind resistant jackets; coats; jackets; parkas; vests; gloves; shirts; sweaters; headwear; hats; caps; scarves.

35 – Retail store, online and catalog services featuring clothing, footwear, headwear, eyewear, apparel, watches, fragrances, flashlights, first aid kits, housewares, gifts and accessories for climbing and accessories for camping.

(260) AM 2016 83131 A
(800) 1090811
(891) 2015 06 01
(731) MERZ NORTH AMERICA, INC.
6501 Six Forks Road, Raleigh NC 27615
(US), USA
(540)

RADIESSE

(591) Black and white
(511)

5 – Cosmetic restoration and augmentation preparations, namely, biocompatible injections consisting of dermal fillers for use as treatment alternatives to plastic surgery and internal augmentation, all the aforesaid for medical use.

(260) AM 2016 83132 A
(800) 1255459
(891) 2015 03 18
(731) NARİN TRİKO TEKSTİL SANAYİ VE
TİCARET LİMİTED ŞİRKETİ
Yenidoğan Mh. Ferhatpaşa Cad. No:8
Bayrampaşa/İstanbul, Turkey
(540)



(591) Black, white

(526) The trademark is protected as a whole. "1917" shall not be subject to independent legal protection.

(511)

18 – Leather and imitation leather, animal skins; animal hides, artificial leathers, stout leathers; goods made of leather, imitation leather or synthetic materials, namely, travel bags, valises, wallets, handbags, backpacks for carrying babies, leather and stout leather boxes for storing greeting cards, leather hat boxes for travel; make-up cases sold empty, toiletry bags sold empty, vanity cases sold empty, tool bags sold empty; book bags; carrying cases for documents, briefcases, backpacks, school bags, leather shopping bags, leather.

25 – Clothing, namely, trousers, jackets, overcoats, coats, skirts, suits, jerseys, waistcoats, shirts, ready-made leather linings (parts of clothing), T-shirts, sweatshirts, dresses, bermuda shorts, shorts, pajamas, pullovers, jeans, tracksuits, rainwear, beachwear, bathing suits, swimming suits; clothing for sports (for exclusive use for sports), clothing for babies, namely, shirts, pants, coats, dresses; underclothing, namely, boxer shorts, brassieres, briefs, pants, socks; footwear, namely shoes excluding orthopedic shoes, sandals, waterproof boots, walking boots, booties, sporting shoes, slippers; shoe parts namely heelpieces, insoles for footwear, footwear uppers; headgear, namely caps, skull caps, sports caps, hats, berets; gloves (clothing), stockings, belts (clothing), camisoles, sarongs, scarves, neck scarves, shawls, collars, neckties, ties, suspender belts.

35 – The bringing together, for the benefit of others of leather and imitation leather, animal skins, animal hides, artificial leathers, stout leathers, goods made of leather, imitation leather or synthetic materials, namely, travel bags, valises, wallets, handbags, backpacks for carrying babies, leather and stout leather boxes for storing greeting cards, leather hat boxes for travel, make-up cases sold empty, toiletry bags sold empty, vanity cases sold empty, tool bags sold empty, book bags, carrying cases for documents, briefcases, backpacks, school bags, leather shopping bags, leather cases for banknotes, umbrellas, sun umbrellas, namely, parasols and canes, whips, harnesses and saddlery, stirrups, horse bridles, clothing, footwear, headgear (excluding the transport thereof), enabling customers to conveniently view and purchase those goods; all of the aforementioned retail services may be provided by retail stores, wholesale outlets, through mail order catalogues or by means of electronic media, including, through web sites or television shopping programmes.

(260) AM 2016 83133 A

(800) 1119638

(891) 2015 06 08

(731) APPLE INC.

1 Infinite Loop, Cupertino CA 95014, USA

(540)

ISIGHT

(511)

9 – Cameras; still and video cameras incorporated in computers and handheld mobile digital electronic devices.

(260) AM 2016 83157 A

(800) 1256303

(891) 2015 03 04

(731) NOVOMATIC AG

Wiener Str. 158, A-2352 Gumpoldskirchen, Austria

(540)

DOLPHIN'S PEARL

(591) Black and white

(511)

9 – Hardware and software, in particular for casino and amusement arcade games, for gaming machines, slot machines or video lottery gaming machines.

28 – Casino fittings, namely roulette tables, roulette wheels; casino games, gaming machines and automatic gaming machines, in particular for commercial use in casinos and amusement arcades, with or without a prize payout; slot machines and/or electronic money-based gaming apparatus with or without prizes; housings for slot machines and gaming machines; electronic or electrotechnical gaming apparatus, gaming machines and automatic gaming machines, slot machines operated by coins, tokens, banknotes, tickets or by means of electronic, magnetic or biometric storage media, in particular for commercial use in casinos and amusement arcades, with or without a prize payout; housings for slot machines, gaming apparatus, gaming machines and automatic gaming machines operated by means of coins, tokens, tickets or by means of electronic, magnetic or biometric storage media; apparatus for games, namely, electric, electronic or electromechanical apparatus for bingo games, lotteries or video lottery games, networked or unnetworked; electro-pneumatic and electric slot machines [gaming machines].

(260) AM 2016 83158 A

(800) 1256317

(891) 2015 03 10

(731) COLLINI HOLDING AG

Schweizer Straße 59, A-6845 Hohenems, Austria

(540)



(591) Blue and black
(511)
37 – Degreasing of metallic and non-metallic objects; painting of metallic and non-metallic objects, in particular by wet coating, dip coating and electrophoretic coating; cleaning of metallic and non-metallic surfaces using blasting processes, in particular sandblasting services, glass bead blasting and shot blasting; consultancy, advisory, enquiry and information services relating to these services.

40 – Surface finishing of metallic and non-metallic objects; mechanical and chemical conversion of metallic surfaces, in particular light metals, and non-metallic surfaces; metal coating; galvanising of metal; galvanization services; staining; metal coating; galvanising of metal; anodising and enamelling of metallic and non-metallic objects; electroplating of metallic and non-metallic objects, in particular chromium plating, gold-plating, silver-plating, coppering, nickel plating, black chrome plating, tin-plating, hot dipping and zinc-plating; galvanisation using precious metal; etching and phosphatising of metallic and non-metallic objects; galvanisation using electrolytic, electroless and chemical processes; application of duplex coatings; sawing, punching, drilling, turning, brushing, grinding, polishing and embossing of metallic and non-metallic objects; application of powder coatings and plastic coatings on metallic and non-metallic objects, galvanisation and coating of plastics; coating of metallic and non-metallic objects using physical, chemical and thermal coating processes and using vapour deposition; application of PVD and CVD coatings; separation of metals from aprotic solutions; heat treatment of metallic and non-metallic objects; consultancy, information and awareness-raising concerning the aforesaid services; treatment of metals and metal parts for corrosion protection; application of wear-resistant coatings on metals and plastics; surface treatment, coating, alloying and hardening; custom electroplating.

(260) AM 2016 83159 A
(800) 1256395
(891) 2015 02 25
(731) ANADOLU AKVARYUM VE PET
ÜRÜNLERİ SAN. VE TİC. AŞ.
Büyükbakkalköy Samandıra Cad. No:28
Maltepe, İstanbul, Turkey



(591) Black and white
(511)
31 – Animal feeds.

(260) AM 2016 83161 A
(800) 1256424
(891) 2015 05 05
(731) LEO Pharma A/S
Industriparken 55, DK-2750 Ballerup,
Denmark
(540)

RELIVIO

(511)
3 – Non-medicated skin and hair care preparations; cosmetic preparations, including preparations for the reconditioning of hair and skin after medicinal treatments; medicated soaps; medicated shampoos; artificial fingernails and artificial fingernails for medical use.

10 – Medical apparatus and instruments, including medical devices for applying pharmaceutical preparations and for introducing pharmaceutical preparations into the human body; medical devices for the treatment of cancer and dermatological, hematological, renal and endocrine disorders; medical apparatus and units for dosage, measuring and monitoring, including drug introducing devices and systems; medical devices for measuring body surface area affected by disease; medical devices for the treatment of cancer, dermatological, hematological, renal and endocrine disorders, including bio-feedback sensors; microneedles for medical use; containers specially for medical waste and for storage of drugs.

(260) AM 2016 83162 A
(800) 1256437
(891) 2015 05 27
(731) XINGYUAN TIRE GROUP CO., LTD.
Xishui Industrial Zone, Dongying Shandong,
China
(540)



(591) Black and white
(511)
12 – Vehicle tires; automobile tires; inner tubes for vehicle tires; tires for vehicle; pneumatic tires; car tires; casings for pneumatic tires; treads for tractor type vehicles; treads for retreading tires; solid tires, for vehicle wheels.

(260) AM 2016 83164 A
(800) 1256452
(891) 2015 04 14
(731) IPEK KAGIT SANAYI VE TICARET
ANONIM SİRKETİ

Kanyon Ofis Buyukdere Cad., No: 185
Levent, Istanbul, Turkey

(540)



(591) Blue, Light Blue, pink

(511)

16 – Paper, cardboard and goods made from these materials, namely, table napkins of paper, handkerchiefs of paper, toilet paper, towels of paper, face towels of paper, bibs of paper, table cloths of paper, table mats of paper, party ornaments made of paper, washcloths made of paper, drying towels made of paper, for use within the field of incontinence and geriatric care; plastic materials for packaging, namely, plastic bags, sacks and sheets for wrapping and packaging; plastic film for wrapping; bags [envelopes, pouches] of paper or plastics, for packaging; bookbinding material; printing type; printing blocks; printed matter; photographs [printed]; stationery; typewriters, electric or non-electric; office requisites, except furniture; instructional and teaching material [except apparatus]; paint brushes.

(260) AM 2016 83165 A

(800) 1256458

(891) 2015 06 08

(731) CHANGZHOU TRINA SOLAR ENERGY CO., LTD.

No.2 Trina Road, Trina PV Park, Xinbei District, 213031 Changzhou, Jiangsu, China

(540)

(591) Black and white

(511)

9 – Batteries, electric; solar batteries; junction boxes [electricity]; accumulators, electric; distribution boxes [electricity]; inverters [electricity]; battery jars; accumulator jars; photovoltaic cells; battery boxes; accumulator boxes; battery chargers.

(260) AM 2016 83166 A

(800) 425558

(891) 2015 06 30

(731) FACTIS, S.A.

Paratge Roques Blanques, s/n, E-17253 MONT-RAS (GIRONA), Spain

(540)

FACTIS

(591) Black and white

(511)

16 – Paper and paper articles, rubber erasers, stationery, office supplies, artist's supplies and instructional materials.

(260) AM 2016 83167 A

(800) 518209

(891) 2015 06 29

(731) PORCELANOSA, S.A.

Carretera Valencia-Barcelona, Km. 56, VILLARREAL, Castellón, Spain

(540)



PORCELANOSA

(591) Black and white

(511)

19 – Faience tiles, ceramic articles and products made therefrom.

(260) AM 2016 83168 A

(800) 818209

(891) 2015 05 20

(731) JPA

7 rue Galilée, F-75116 PARIS, France

(540)



(591) Blue-green, grey, white

(511)

35 – Services of accountants and public accountants; auditing of books and accounts; consulting in business management; consulting in mergers, additions and disposals; tax declaration preparation services; information services in the fields of accounting, business, commercial management and commercial transaction activities.

(260) AM 2016 83169 A

(800) 859380

(891) 2015 06 14

(731) ALI S.P.A.

Via degli Aceri, 7, 47892 Gualdicciolo, San Marino

(540)

AUPARQUETS

(591) Black and white

(511)

19 – Parquet flooring; wood paneling.

(260) AM 2016 83170 A

(800) 919584

(891) 2015 04 06

(731) "NEOPHARM GLOBAL" OOD

j.k. "Razsadnika" bloc 30, vhod A, et. 4,
appart. 12, BG-1330 Sofia, Bulgaria

(540)

NEOLIPIDRA

(591) Black and white

(511)

5 – Pharmaceutical and veterinary preparations; sanitary preparations for medical purposes; dietetic substances for medical purposes, food supplements for medical use.

(260) AM 2016 83171 A

(800) 971236

(891) 2015 06 25

(731) DCOOP, S.COOP. AND.

Carretera de Córdoba, s/n, E-29200 Antequera
(Málaga), Spain

(540)

ACORSA

(511)

29 – Olive oils and canned olives.

(260) AM 2016 83172 A

(800) 1060064

(891) 2015 06 15

(731) ZHEJIANG DOUBLE-LIN VALVES CO.,
LTDYanpan Hardware Industry Area, Ganjiang
Town, Yuhuan, Zhejiang; China

(540)

**DOUBLE-LIN
VALVES**

(591) Black and white

(526) The trademark is protected as a whole. "VALVES" shall not be subject to independent legal protection.

(511)

6 – Bronze; brass, unwrought or semi-wrought; valves of metal (other than parts of machines); gutter pipes of metal; manifolds of metal for pipelines;

junctions of metal for pipes; pipes of metal, for central heating installations; elbows of metal for pipes; pipe work of metal; water-pipe valves of metal.

(260) AM 2016 83173 A

(800) 1085416

(891) 2015 04 06

(731) "NEOPHARM GLOBAL" OOD

j.k. "Razsadnika" bloc 30, vhod A, et. 4,
appart. 12, BG-1330 Sofia, Bulgaria

(540)

CYSTOSTOP

(511)

5 – Pharmaceutical and veterinary preparations; sanitary preparations for medical purposes; dietetic substances adapted for medical use; nutritional additives for medical purposes.

(260) AM 2016 83174 A

(800) 1131744

(891) 2015 06 15

(731) ZHEJIANG CFMOTO POWER CO., LTD.

116 Wuzhou Road, Yuhang Economic
Development Zone, Hangzhou, 311100
Zhejiang Province, China

(540)

CFMOTO

(591) Black and white

(511)

12 – Automobiles; bodies for vehicles; connecting rods for land vehicles, other than parts of motors and engines; cycle cars; cycles; electric vehicles; engines for land vehicles; motorcycles; motors for land vehicles; scooters (vehicles); sleighs (vehicles); snowmobiles; suspension shock absorbers for vehicles; vehicle wheels; windscreens.

(260) AM 2016 83175 A

(800) 1217812

(891) 2015 05 15

(731) G2A.COM SP. Z O.O.

MONIUSZKI 26/7, PL-31-523 KRAKÓW,
Poland

(540)



(591) Blue, yellow, orange, brown, white, black, grey

(511)

9 – Computer games, video and electronic games software, interactive computer games and games

software recorded on discs (other than gambling games), films recorded on discs, animated cartoons, holograms, programs for running computer games, adapted for use with a television receiver acting as a computer monitor, computer programs, sound recordings, recorded video clips, e-books, audio books.

28 – Electronic games other than video games (other than gambling games), apparatus for games other than video games.

35 – Promotion of computer games on electronic networks (other than gambling games); online purchase and sale, auction and promotional sale and sale via online shops of the following entertainment goods: computer programs, computer games (other than gambling games), sound recordings, films, e-books; business information, namely online information services involving the creation and maintenance of databases; online marketing, content marketing; content marketing relating to computer programs, computer games, e-books and films.

38 – Providing access to information with the ability to receive and transmit electronic messages.

45 – Licensing of computer programs, computer games, e-books, music and films.

(260) AM 2016 83209 A

(800) 1255966

(891) 2015 03 16

(731) TRACMEC S.R.L.

Strada Statale 610 Selice, 10/c, I-40027
Mordano (BO), Italy

(540)



(591) Blue, Yellow

(511)

12 – Undercarriages, crawler undercarriages, carriers for caterpillar tracks, caterpillar-type landing gears, caterpillar tracks.

37 – Service, repairing and maintenance of construction machines and construction equipment.

(260) AM 2016 83212 A

(800) 1256063

(891) 2015 04 01

(731) SWATCH AG (SWATCH SA) (SWATCH LTD.)

Jakob-Stämpfli-Strasse 94, CH-2502
Biel/Bienne, Switzerland

(540)

SWATCH IRONY XLITE

(591) Black, white

(511)

14 – Precious metals and their alloys and goods made of these materials or coated therewith included in this class, namely figurines, trophies; jewelry, namely rings, earrings, cuff links, bracelets, charms, brooches, chains, necklaces, tie pins, tie clips, jewelry caskets (cases), cases; precious stones, semi-precious stones; timepieces and chronometric instruments, namely chronometers, chronographs, clocks, watches, wristwatches, wall clocks, alarm clocks as well as parts and accessories for the aforesaid goods, namely hands, anchors, pendulums, barrels, watch cases, watch straps, watch dials, clockworks, watch chains, movements for timepieces, watch springs, watch glasses, presentation cases for timepieces, cases for timepieces.

(260) AM 2016 83213 A

(800) 1256139

(891) 2015 06 05

(731) MÄURER & WIRTZ GmbH & Co. KG
Zweifaller Strasse 120, 52224 Stolberg,
Germany

(540)

Cosy Cologne

(591) Black, white

(511)

3 – Soaps, cosmetics, perfumery, essential oils, hair lotions, dentifrices.

(260) AM 2016 83214 A

(800) 1256163

(891) 2015 03 01

(731) APPLE INC.

1 Infinite Loop, Cupertino CA 95014, USA

(540)

DIGITAL CROWN

(511)

14 – Control and input devices for horological and chronometric instruments.

(260) AM 2016 83215 A

(800) 1256972

(891) 2015 03 09

(731) MEGA Spielgeräte Entwicklungs- und
Vertriebsgesellschaft mbH & Co. KG

Im Dachsstück 15, 65549 Limburg, Germany

(540)

Theatre of Rome

(511)

9 – Musical jukeboxes and parts for the aforesaid automatic machines; automatic cash dispensers, automatic money counting and money changing machines; mechanisms for coin-operated apparatus;

software for computer games; games software for use on any computer platform, including electronic entertainment and games consoles; computer game programs; programs for operating electric and electronic apparatus for games, amusement and/or entertainment purposes; automatic lottery machines; computer software for computer games on the internet; online games (software); computer software in the form of an app for mobile devices and computers; calculating apparatus in coin-operated machines and parts for the aforesaid goods; apparatus for recording, transmission, processing or reproduction of data, including sound or images, including parts for all the aforesaid goods, except radio sets, television receivers, hi-fi systems, video recorders, telephone apparatus, fax machines and telephone answering machines; computer hardware and software for casino and amusement arcade games, for gaming machines, slot machines or video lottery gaming machines or games of chance via the internet; electric, electronic, optical or automatic apparatus, for identifying data carriers, identity cards and credit cards, bank notes and coins; electric, electronic or optical alarm and monitoring installations, including video cameras and apparatus for image transmission and image processing; data processing equipment and computers, including data processing apparatus and computers being components for data networks and parts facilitating data network communications; electric wiring harnesses; circuit boards, printed board assemblies (electronic components) and combinations thereof being assemblies and equipment parts, included in this class.

28 – Games; toys; gaming apparatus (including coin-operated apparatus); coin-operated arcade games (machines); games for amusement arcades (included in this class); coin-operated video gaming apparatus; video games apparatus adapted for use with external screens or monitors only; casino fittings, namely roulette tables, roulette wheels; coin-operated automatic gaming machines and gaming machines, in particular for gaming arcades, with or without a prize payout; electronic or electrotechnical gaming apparatus, gaming machines, games machines and slot machines operated by coins, tokens, banknotes, tickets or by means of electronic, magnetic or biometric storage media, in particular for commercial use in casinos and amusement arcades, with or without a prize payout; automatic gaming machines and gaming machines, in particular for commercial use in casinos and gaming arcades, with or without a prize payout; coin-operated gaming machines and/or electronic money-based gaming apparatus (machines), with or without prizes; housings adapted for gaming machines, gaming apparatus and automatic gaming machines, operated by means of coins, tokens, tickets or by means of electronic, magnetic or biometric storage media, in particular for commercial use in casinos and gaming arcades, with or

without a prize payout; video output game machines; drawing apparatus for prize games and lotteries, draws or raffles; housings of metal, plastic and/or wood for coin-operated automatic machines; video game apparatus, other than those adapted for use with an external display screen or monitor; electropneumatic and electric slot machines with pulling handles (gaming machines); gaming tables, in particular for table football, billiards, sliding games; quoits (playthings) and darts; electric, electronic or electromechanical gaming machines for bingo games, lotteries or video lottery games and for betting offices, connected or unconnected to a computer network; LCD games consoles; automatic gaming machines; including all the aforesaid automatic gaming machines, machines and apparatus connected to a computer network; apparatus and devices for accepting and storing money, being fittings for the aforesaid automatic machines, included in this class.

41 – Rental of automatic slot machines and entertainment machines for casinos; arranging and conducting games; gambling; operating lotteries; online game services provided via a computer network, including online and being applications for smartphones; on-line game services provided via a computer network; provision of entertainment and/or educational content for apps for mobile devices and computers; conducting quizzes by means of smartphone applications; providing casino facilities (gambling), betting offices; operating gaming establishments, arcades and/or online internet casinos and betting platforms; gambling services via the internet.

(260) AM 2016 83217 A

(800) 1256981

(891) 2015 01 19

(731) RICHTER GEDEON NYRT.

Gyömrői út 19-21, H-1103 Budapest, Hungary

(540)

РИНГУЛЕТТ

(591) Black and white

(511)

5 – Contraceptive pharmaceutical preparations.

(260) AM 2016 83218 A

(800) 1256982

(891) 2015 01 19

(731) RICHTER GEDEON NYRT.

Gyömrői út 19-21, H-1103 Budapest, Hungary

(540)

ВАГИРИНГ

(591) Black and white

(511)

5 – Contraceptive pharmaceutical preparations.

(260) AM 2016 83219 A
 (800) 1257031
 (891) 2015 05 19
 (731) Kimpton Hotel & Restaurant Group, LLC
 Suite 200, 222 Kearny Street, San Francisco
 CA 94108, USA

(540)
KIMPTON KARMA

(591) Black and white
 (511)
 35 – Incentive programs providing special guest services, amenities and awards to frequent hotel guest members.

(260) AM 2016 83222 A
 (800) 1257084
 (891) 2015 06 03
 (731) W. L. GORE & ASSOCIATES, INC.
 555 Paper Mill Road, Newark DE 19711,
 USA

(540)



(591) Black and white
 (511)
 9 – Protective clothing, namely, jackets and pants in the nature of clothing for protection against water pressure, chemicals and fire.
 24 – Fabric for the manufacture of clothing, namely, jackets and pants.
 25 – Outerwear, namely, jackets and pants.

(260) AM 2016 83223 A
 (800) 1257090
 (891) 2015 06 02
 (731) Private Joint Stock Company
 "ALEF-VINAL"
 Sobinova street, 1, Dnipropetrovsk 49083,
 Ukraine

(540)
Green Day Discovery

(511)
 33 – Rice alcohol; alcoholic beverages, except beer; alcoholic essences; alcoholic extracts; anise [liqueur]; anisette [liqueur]; aperitifs; arak [arrack]; alcoholic beverages containing fruit; distilled beverages; bitters; brandy; cider; cocktails; curacao; digesters [liqueurs and spirits]; distilled beverages; fruit extracts, alcoholic; gin; hydromel [mead]; kirsch; liqueurs; mead [hydromel]; peppermint liqueurs; per-

ry; piquette; rice alcohol; rum; sake; spirits [beverages]; vodka; whisky; wine.

(260) AM 2016 83225 A
 (800) 1257126
 (891) 2015 06 19
 (731) 1BYONE PRODUCTS INC.
 2313 E, Philadelphia Street, Unit M, Ontario
 CA 91761, USA

(540)



(540) 1 by one
 (591) Black and white
 (511)
 9 – Computers; computer software; smart cards [integrated circuit cards]; antennas; modems; video telephones; control panels [electricity]; global positioning system [GPS] apparatus; wireless communication apparatus; telephone recorders; materials for electricity mains [wires, cables]; amplifiers; control circuits; chips [integrated circuits]; stage lighting regulators; remote controls; electric installations for the remote control of industrial operations; fire extinguishing apparatus; protection devices for personal use against accidents; theft prevention installations, electric; electrical locks; electric door bells; galvanic cells; eyeglasses; animated cartoons.

11 – Lighting apparatus; film stage lighting installations; lighting installations for air vehicles; cookers; refrigerating apparatus and machines; air conditioning apparatus; steam generating installations; taps [faucets]; bath fittings; electric radiators; disinfectant apparatus; pocket torches; germicidal lamps for purifying air; water heaters; heating boilers; electric fans for personal use; gas scrubbing apparatus; water intake apparatus; bath installations; sinks; hot air bath fittings; solar energy powered heating apparatus; filters for drinking water; dish disinfectant apparatus for industrial purposes; electrically heated carpets.

35 – Advertising; demonstration of goods; business management of hotels; administration of the business affairs of franchises; import-export agencies; retail or wholesale services for pharmaceutical, veterinary and sanitary preparations and medical supplies; sales promotion for others; psychological testing for the selection of personnel; book-keeping; procurement services for others [purchasing goods and services for other businesses]; auctioneering; personnel recruitment; relocation services for businesses; accounting; rental of vending machines.

(260) AM 2016 83227 A
 (800) 1257200
 (891) 2015 04 21
 (731) MULTIBRANDS INTERNATIONAL LTD
 Royds Hall, Royds Hall Lane, Low Moor,
 Bradford BD12 0EJ, United Kingdom
 (540)

Supacell
LED
LIGHTING

(591) Black and white
 (511)
 9 – Light-emitting diodes [LED]; light diodes; light emitting diode displays; light dimmers [regulators], electric; lighting ballasts.

11 – LED light bulbs; light-emitting diodes [LED] lighting apparatus; light bulbs; electric lamp bulbs.

(260) AM 2016 83234 A
 (800) 1256489
 (891) 2015 06 24
 (731) KANZLEI AM MESSBERG,
 RECHTSANWÄLTIN AMINA MERKEL
 Messberg 1, 20095 Hamburg, Switzerland
 (540)



GOLD SUGAR

(591) Gold
 (511)
 14 – Gold.

30 – Sugar lumps (confectionery); granulated sugar; candy sugar; confectionery for decorating cakes; palm sugar; powdered sugar; sugar-coated hard caramels; white sugar; sugar; cube sugar; sugar-based candy; sugar substitutes; frosting; frosting mixes; confectionery for decorating Christmas trees; confectionery; boiled sweets.

(260) AM 2016 83235 A
 (800) 1256499
 (891) 2015 04 22
 (731) GLOBAL FUNCTIONAL DRINKS AG
 Dammstrasse 19, CH-6301 Zug, Switzerland
 (540)



(591) Black and white
 (511)
 32 – Non-alcoholic beverages, including non-alcoholic aperitifs, non-alcoholic cocktails, syrups for beverages, vegetable juices (beverages), fruit juices, non-alcoholic fruit beverages, essences for making beverages, energy drinks, aerated waters, products for making aerated waters, mineral waters (beverages).

(260) AM 2016 83236 A
 (800) 1256514
 (891) 2015 06 18
 (731) FERRER INTERNACIONAL, S.A.
 94, Gran Vía Carlos III, E-08028
 BARCELONA, Spain
 (540)

OZIONAX

(511)
 5 – Bactericidal antibiotics.

(260) AM 2016 83237 A
 (800) 1256515
 (891) 2015 06 18
 (731) FERRER INTERNACIONAL S.A.
 Gran Vía Carlos III, 94, E-08028 Barcelona,
 Spain
 (540)

OZANEX

(511)
 5 – Bactericidal antibiotics.

(260) AM 2016 83241 A
 (800) 1256722
 (891) 2015 03 04
 (731) NOVOMATIC AG
 Wiener Str. 158, A-2352 Gumpoldskirchen,
 Austria
 (540)

Beetle Mania

(511)
 28 – Gaming tables; casino equipment, including roulette tables, roulette wheels; casino games, gaming machines and games machines, in particular for commercial use in casinos and amusement arcades, with or without a prize payout; slot machines and/or electronic money-based gaming apparatus with or without prizes; housings for slot machines, gaming machines and games machines; electronic or electrotechnical games apparatus, gaming machines and games machines, slot machines operated by coins, tokens, banknotes, tickets or by means of electronic, magnetic or biometric storage media, in particular for commercial use in casinos and amusement arcades, with or without a prize payout; housings for slot

machines, gaming apparatus, automatic gaming machines and gaming machines operated by means of coins, tokens, tickets or by means of electronic, magnetic or biometric storage media; apparatus for games, namely, electric, electronic or electromechanical apparatus for bingo games, lotteries or video lottery games, networked or unnetworked; electropneumatic and electric slot machines [gaming machines].

(260) AM 2016 83280 A

(800) 1258338

(891) 2015 06 22

(731) LA CRISTALLERIE DES PARFUMS

10 rue des Bernardins, F-75005 Paris,
France

(540)

LA CRISTALLERIE DES PARFUMS

(591) Black and white

(511)

3 – Perfumes; toilet water; eaux de parfum; eaux de Cologne; soaps; aromatic preparations; deodorants for personal use.

21 – Perfume bottles; bottles for cosmetics.

(260) AM 2016 83282 A

(800) 1258416

(891) 2015 02 26

(731) W. L. Gore & Associates, Inc.

555 Paper Mill Road, Newark DE 19711,
USA

(540)

THERMIUM

(591) Black and white

(511)

24 – Textile fabrics for the manufacture of clothing.

25 – Clothing, namely, liner gloves, pants, coats, footwear, coveralls, jackets, gloves, mitten, pants, parkas, vests, jumpsuits, rain suits, head wear, tights, shorts, arm warmers, leg warmers, singlets, crop tops, knee warmers, neck gaiters, jerseys and fishing waders.

(260) AM 2016 83285 A

(800) 1258479

(891) 2015 05 06

(731) CLARIANT AG

Rothausstrasse 61, CH-4132 Muttenz,
Switzerland

(540)

INVOQUE

(511)

1 – Chemical products for water and waste treatment.

42 – Scientific and technological services, analysis services, testing services, research and development services for water and waste treatment.

(260) AM 2016 83286 A

(800) 1258496

(891) 2015 03 30

(731) BRUEL INTERNATIONAL LIMITED

Smithfield Business Centre, The Distillers
Building, Smithfield Dublin 7, Ireland

(540)

ALTRAOFFICINA

(591) Black and white

(511)

25 – Clothing, footwear, headgear.

(260) AM 2016 83287 A

(800) 1258513

(891) 2015 04 06

(731) VTB Bank (public joint-stock company)

ul. Bolshaya Morskaya, 29, RU-190000
St.-Petersburg, Russian Federation

(540)



(591) Dark blue, blue and light blue

(511)

36 – Financial affairs; monetary affairs; real estate affairs; credit bureaux; debt collection agencies; financial analysis; leasing of real estate; rental of offices [real estate]; lease-purchase financing; savings bank services; issuance of travelers' checks; issuance of tokens of value; issuance of credit cards; capital investment; insurance information; financial information; clearing, financial; insurance consultancy; financial consultancy; stock exchange quotations; lending against security; business liquidation services, financial; brokerage; financial management; exchanging money; online banking; debit card services; credit card services; factoring; organization of collections; antique appraisal; jewellery [jewelry (Am.)] appraisal; real estate appraisal; numismatic appraisal; art appraisal; financial evaluation [insurance, banking, real estate]; electronic funds transfer; surety services; securities brokerage; real estate brokerage; brokerage of carbon credits; insurance brokerage; pawnbrokerage; loans [financing]; check [cheque] verification; charitable fund raising; financial sponsorship; mortgage banking; instalment loans; insurance underwriting; apartment house management; real estate management; actuarial services; banking; retirement payment services; trusteeship; provident fund services; mutual funds; finan-

cing services; safe deposit services; deposits of valuables; fiscal assessments.

(260) AM 2016 83288 A
(800) 1258547
(891) 2015 05 27
(731) JINGHI

170 rue du Temple, F-75003 PARIS, France

(540)

LEMAIRE

(591) Black and white
(511)

9 – Spectacles, sunglasses, anti-glare glasses, goggles for sports, spectacle glasses, spectacle cases, monocles, binoculars, opera glasses, spectacle frames, frames for opera glasses; covers for telephones.

14 – Jewelry; jewelry products, precious stones; timepieces and chronometric instruments; precious metals and their alloys; works of art of precious metal; jewelry cases [caskets]; boxes of precious metal; watch cases, straps, chains, springs or glasses; key rings [trinkets or fobs]; statues or figurines (statuettes) of precious metals; cases or presentation cases for timepieces; medals.

(260) AM 2016 83289 A
(800) 1258590
(891) 2015 06 24
(731) MILLENNIUM PHARMACEUTICALS, INC.
40 Landsdowne Street, Cambridge, MA 02139,
USA

(540)



(591) Orange, blue and grey
(511)

5 – Pharmaceutical preparations for human use, namely, for the treatment of hematological malignancies, cancer, auto-immune diseases and disorders and inflammatory diseases and disorders; pharmaceutical preparations for the treatment of cancer.

(260) AM 2016 83290 A
(800) 1258591
(891) 2015 04 27
(731) RICHTER GEDEON NYRT.
Gyömrői út 19-21, H-1103 Budapest, Hungary
(540)

ТИНАН

(591) Black and white
(511)
5 – Pharmaceutical preparations.

(260) AM 2016 83291 A
(800) 1258592
(891) 2015 06 04
(731) RICHTER GEDEON NYRT.
Gyömrői út 19-21, H-1103 Budapest, Hungary
(540)

BONIDAL

(591) Black and white
(511)
5 – Pharmaceutical preparations.

(260) AM 2016 83293 A
(800) 1258593
(891) 2015 06 04
(731) RICHTER GEDEON NYRT.
Gyömrői út 19-21, H-1103 Budapest, Hungary
(540)

DALMAPID

(511)
5 - Pharmaceutical preparations.

(260) AM 2016 83294 A
(800) 1258594
(891) 2015 06 04
(731) RICHTER GEDEON NYRT.
Gyömrői út 19-21, H-1103 Budapest, Hungary
(540)

GYNACTO

(591) Black and white
(511)
5 – Pharmaceutical preparations.

(260) AM 2016 83295 A
(800) 1258595
(891) 2015 06 04
(731) RICHTER GEDEON NYRT.
Gyömrői út 19-21, H-1103 Budapest, Hungary
(540)

IMARSA

(591) Black and white
(511)
5 – Pharmaceutical preparations.

(260) AM 2016 83298 A
(800) 1258596
(891) 2015 06 04
(731) RICHTER GEDEON NYRT.
Gyömrői út 19-21, H-1103 Budapest, Hungary

(540)

BRENITA

(591) Black and white

(511)

5 – Pharmaceutical preparations.

(260) AM 2016 83300 A

(800) 1258597

(891) 2015 06 04

(731) RICHTER GEDEON NYRT.

Gyömrői út 19-21, H-1103 Budapest, Hungary

(540)

ENGYNO

(591) Black and white

(511)

5 – Pharmaceutical preparations.

(260) AM 2016 83306 A

(800) 1258601

(891) 2015 06 04

(731) RICHTER GEDEON NYRT.

Gyömrői út 19-21, H-1103 Budapest, Hungary

(540)

GINIZIL

(591) Black and white

(511)

5 – Pharmaceutical preparations.

(260) AM 2016 83307 A

(800) 1258624

(891) 2015 05 12

(731) ESFAHAN STEEL COMPANY (ESCO)

No.178, Saadi Boulevard, Esfahan
8175614461, Iran (Islamic Republic of)

(540)



(591) Red, white and black

(526) The trademark is protected as a whole. "Zobahan Esfahan Steel Company" and "ZOBESCO" shall not be subject to independent legal protection.

(511)

6 – ironmongery namely steel and metal in all forms.

35 – Export services for ironmongery namely steel and metal in all forms.

40 – Metal casting, melting of metals, metal and steel rolling services.

(260) AM 2016 83317 A

(800) 1152393

(891) 2015 05 29

(731) ZANDER, BIRGIT

Walter-Benjamin-Platz 1, 10629 Berlin,
Germany

(540)

Festival of Lights

(591) Black and white

(511)

16 – Paper, cardboard and goods made from these materials; printed matter; photographs; bookbinding material; stationery; paintings (pictures) framed or unframed; periodical publications, newspapers; flyers; postcards; calendars; books; tickets; flags, pennants (made of paper); photographs (printed); catalogues.

41 – Services of a publishing firm, except printing; providing electronic publications (not downloadable); photo editing; video-tape film production; layout services other than for advertising purposes; organization of competitions for education; photographic reporting; recording of video recordings; providing museum facilities (presentation, exhibitions); film production (other than advertising film production); photography; composing of music; music production; publication of printed matter (also in electronic form), except for advertising purposes; rental of audio equipment; desktop publishing (design of publications supported by computers), in particular APPs, including podcasts and videos; video mapping, namely projection of videos.

(260) AM 2016 83326 A

(800) 1257447

(891) 2014 09 26

(731) MOROCCANOIL, INC.

16311 Ventura Blvd, Suite 1200, Los Angeles
CA 91436, USA

(540)

INSPIRED BY WOMEN

(591) Black-white

(511)

3 – Anti-aging creams; bath oils; beauty masks; body butter; body creams; body oils; body scrub; cosmetic hair dressing preparations; cosmetic preparations for skin care; cosmetic preparations for the hair and scalp; cosmetics and cosmetic preparations; depilatories; depilatory preparations; eye cream; facial masks; hair bleach; hair care creams; hair care preparations; hair care products, namely, heat protection sprays; hair color removers; hair coloring preparations; hair creams; hair curling preparations; hair dyes; hair masks; hair mousse; hair oils; hair rinses; hair shampoos and conditioners; hair sprays and hair gels; hand creams; massage lotions; nail enamels; perfumes; self-tanning preparations; shower and bath gel; skin lotions; skin moisturizer; skin toners; soaps; sun care lotions; sun-block lotions; sun-tanning oils and lotions; toiletry bags sold filled

with full and travel size hair care preparations, and full and travel size skin care preparations (terms considered too vague by the International Bureau - rule 13.2.b) of the Common Regulations).

4 – Candles.

8 – Bags and cases specially adapted for holding or carrying electric hair curling irons; bags and cases specially adapted for holding or carrying hair cutting scissors and shears; bags and cases specially adapted for holding or carrying non-electric curling irons; electric flat irons; electric hair clippers; electric hair cutters; electric hair straightening irons; hair cutting scissors; hair trimmers; razors.

11 – Bags and cases specially adapted for holding or carrying hand-held electric hair dryers; hair dryers.

18 – Beach bags; cosmetic bags sold empty; cosmetic cases sold empty; leather and imitation leather bags; parasols; purses and wallets; toiletry bags sold empty; toiletry cases sold empty; traveling bags; trunks; umbrellas.

21 – Combs; cosmetic brushes; hair brushes; toiletry sponges.

35 – Advertisement and publicity services by digital advertising, print advertising, product packaging, promotional items and through marketing communications; advertising and advertisement services; advertising, marketing and promotion services in the field of personal and professional development for hair stylists, salon professionals and the hair salon industry; digital advertising services.

38 – Broadcasting of video and audio programming over the internet; cable television broadcasting; internet broadcasting services; radio and television broadcasting services; radio broadcasting; telephone communications.

41 – Arranging and conducting educational conferences; conducting workshops and seminars in hair care and hair styling trends and procedures; educational services, namely, conducting workshops and conferences in the field of hair care, fashion, beauty and fashion; educational services, namely, providing online instruction in the field of hair salon industry and practical training in the field of hairdressing via an online website; entertainment, namely, production of hair care and hair styling events, fashion shows and beauty and cosmetic shows; providing a website featuring non-downloadable videos in the field of hair care, hair styling, hair coloring, the hair salon industry and the projects of salon professionals and the salon trade, fashion, beauty, cosmetics and hair styling tools (terms considered too vague by the International Bureau - rule 13.2.b) of the Common Regulations); providing an internet website portal featuring entertainment news and information specifically in the field of hair care, hair styling, fas-

hion, beauty and cosmetics (terms considered too vague by the International Bureau - rule 13.2.b) of the Common Regulations); providing online non-downloadable electronic books in the field of hair care, hair styling, hair coloring, the hair salon industry and the projects of salon professionals and the salon trade, fashion, beauty, cosmetics and hair styling tools; training services in the field of hair care, hair styling, and hair coloring in salon operations and salon management, and distributing educational materials in connection therewith.

42 – Research in the field of hair care; research in the field of hair preparations, fashion, beauty and cosmetics (terms considered too vague by the International Bureau - rule 13.2.b) of the Common Regulations); scientific research in the field of hair preparations, fashion, beauty and cosmetics.

44 – Beauty consultation services; beauty salon services; beauty salons; beauty spa services, namely, cosmetic body care; hair color salon services; hair cutting services; hair replacement, hair addition, and hair extension services; hair salon services, namely, hair cutting, styling, coloring, and hair extension services; hair styling; hair weaving services; hairdressing salons; hairdressing services; online cosmetic skincare consultation services; providing advice and information in the fields of hairstyling, haircare, and hair maintenance; providing online advice and information in the fields of hairstyling, haircare, and hair maintenance.

(260) AM 2016 83327 A

(800) 1257459

(891) 2015 01 05

(731) EMERGING MARKETS ONLINE FOOD DELIVERY HOLDING S.À.R.L.
5, Heienhaff, L-1736 Senningerberg,
Luxembourg

(540)

Delivery Club

(591) Black-white

(511)

9 – Computer software, recorded; computer software applications, downloadable.

35 – Providing evaluation feedback and ratings of seller's goods and services and buyer's and seller's performance; opinion polling; providing searchable online advertising guides; presentation of services on communication media; presentation of goods on communication media, for retail purposes; systemization of information into computer databases; organization, operation and supervision of sales and promotional incentive schemes; sales promotion for others; negotiation and conclusion of commercial transactions for third parties, especially in the field of delivery foodstuffs and prepared meals and ser-

vices for providing food and drink; procurement of contracts for others, especially in the field of delivery foodstuffs and prepared meals and services for providing food and drink; advertising and promotion services and information services relating thereto; compilation and systematization of information in databanks; compilation of directories for publishing on the internet; the bringing together, for the benefit of others, of a variety of goods in the field of foodstuffs and prepared meals, excluding the transport thereof, enabling customers to conveniently view and purchase those goods.

36 – Credit card and debit card services; issue of tokens of value; providing financial information via a web site; electronic payment services; electronic funds transfer and payment services; insurance services.

38 – Providing access to data and information on the internet; providing access to content, websites and portals; providing access to platforms and portals on the internet; providing internet chatrooms and forums; providing online forums for the transmission of messages, comments and multimedia content among users; electronic exchange of data stored in databases accessible via telecommunication networks; electronic order transmission; transmission of videos, movies, pictures, images, text, photos, games, user-generated content, audio content, and information via the internet; transmission of messages, data and content via the internet and other computer and communications networks.

43 – Food and drink catering; services for providing food and drink; supplying of meals for immediate consumption; delivery of foodstuffs and prepared meals for immediate consumption (terms considered too vague by the International Bureau - rule 13.2.b) of the Common Regulations); reservation and booking services for restaurants and meals; take-away food services; preparation of food and beverages; providing information in the field of recipes and cooking from a computer database.

(260) AM 2016 83329 A
(800) 1257506
(891) 2015 02 26
(731) EVYAP SABUN YAĞ GLİSERİN SANAYİ VE TİCARET ANONİM ŞİRKETİ
Ayazağa, Cendere Yolu 10, TR-34396
Levent-İstanbul, Turkey

(540)



(591) Black-white

(511)

3 – Bleaching and cleaning preparations namely detergents, laundry bleach, laundry softeners, stain removers, dishwashing substances, perfumery; cosmetics; fragrances, deodorants for personal use and animals, soaps, dental care preparations, toothpastes, teeth brightening and whitening substances, non medical mouth washes, abrasive preparations; emery cloth; sandpaper; pumice stone; abrasive pastes, polishing preparations for leather, vinyl, metal, wood, care creams, wax for polishing.

(260) AM 2016 83331 A

(800) 1257554

(891) 2015 05 17

(731) TELEVISION ONSTREAM LLC
1209 Orange Street, Wilmington DE 19801,
USA

(540)

TVOS

(511)

9 – Televisions; television receivers and monitors; set-top boxes; digital video recorders and players; computer software; computer software for use in recording, organizing, transmitting, manipulating, and reviewing text, data, audio files, video files and electronic games in connection with computers, televisions, television set-top boxes, video players, media players, and handheld digital electronic devices; voice recognition software; application development software; downloadable pre-recorded audiovisual content, information, and commentary; computers; handheld digital electronic devices; electronic apparatus with multimedia and interactive functions for use with all of the aforesaid goods.

(260) AM 2016 83346 A

(800) 1257606

(891) 2015 05 29

(731) JANSSEN PHARMACEUTICA NV
Turnhoutseweg 30, B-2340 BEERSE,
Belgium

(540)

ДАРЗАЛЕКС

(591) black,white

(511)

5 – Human pharmaceutical preparations.

(260) AM 2016 83347 A

(800) 1257636

(891) 2015 06 19

(731) WALLABY YOGURT COMPANY, INC.
110 B Mezzetta Court, American Canyon CA
94503, USA

(540)

WALLABY

(511)

29 – Yogurt; greek yogurt; sour cream; kefir.

(260) AM 2016 83354 A

(800) 1257666

(891) 2015 02 13

(731) LAMB-GRS, LLC

1800 Century Park East, Suite 1000,c/o
Hertz, Lichtenstein & Young, LLP, Los
Angeles CA 90067, USA

(540)

GX BY GWEN STEFANI

(511)

18 – Handbags; backpacks, all-purpose carrying
bags, book bags, beach bags and messenger bags.25 – Footwear; a full line of clothing; headwear;
belts not made of leather.

(260) AM 2016 83356 A

(800) 1257685

(891) 2015 05 19

(731) Kimpton Hotel & Restaurant Group, LLC

Suite 200, 222 Kearny Street, San Francisco
CA 94108, USA

(540)

KIMPTON

(591) Black,white

(511)

35 – Advertising consulting; business management advisory services; providing office functions; business management and administration services; commercial information services; business advisory and business consultancy services relating to franchising; advertising, marketing, publicity and promotion services and information services relating thereto, all such services also being provided on line from a computer data base or from the Internet; business administration services for the processing of sales made on the Internet; personnel recruitment, employment and personnel management services; public relations; operation and supervision of loyalty schemes and incentive schemes for commercial and promotional purposes; business information consultancy services relating to hotel management and to hotel franchising; hotel management services for others; information consultancy and advisory services relating to all the aforesaid services; incentive programs providing special guest services, amenities and awards to frequent hotel guest members.

36 – Real estate consulting; vacation real estate time share exchange services.

43 – Hotel services, motel services, provision of accommodation; resort hotel services; temporary ac-

commodation services; reservation services for hotel accommodation services and for other accommodation; vacation information and planning relating to accommodation; bar services, cocktail lounge services; cafe services, restaurant and snack bar services; restaurant reservations; catering services for the provision of food and drink; provision of conference, meeting, event, convention and exhibition facilities; hotel check-in and check-out services; providing banquet and social function facilities for special occasions; travel agency services for the reservation of hotel accommodations; electronic information services relating to hotels; hospitality advisory and consultancy services relating to the aforesaid.

(260) AM 2016 83357 A

(800) 1257773

(891) 2015 04 20

(731) ENLER TEKSTİL DIŞ TİCARET ANONİM
ŞİRKETİYeşilköy Mah. Atatürk Cad. Egs, Business
Park B2 Blok No:8 Bakırköy,TR-34149
İstanbul, Turkey

(540)



(591) Black,white

(511)

25 – Albs; wimples; bandanas [neckerchiefs]; berets; boas [necklets]; breeches for wear; football boots; valenki [felted boots]; outerclothing; footwear uppers; bath slippers; footwear; cuffs; shirt yokes; veils [clothing]; neckties; leg warmers; gaiters; gymnastic shoes; ready-made clothing; ready-made linings [parts of clothing]; corselets; wooden shoes; jumpers [pullovers]; jerseys [clothing]; bibs, not of paper; babies' pants [clothing]; pelisses; shower caps; vests; knickers; gaiter straps, detachable collars; galoshes; hats; hoods [clothing]; slippers; hat frames [skeletons]; mufflers [neck scarves]; caps [headwear]; pockets for clothing; visors [headwear]; cap peaks; tights; slips [undergarments]; combinations [clothing]; collars [clothing]; bodices [lingerie]; corsets [underclothing]; suits; wet suits for water-skiing; bathing suits; jackets [clothing]; leggings [trousers]; ski boots; liveries; brassieres; camisoles; sports singlets; short-sleeve shirts; shirt fronts; mantillas; masquerade costumes; sleep masks; stuff jackets [clothing]; miters [hats]; mittens; muffs [clothing]; footmuffs, not electrically heated; heelpieces for footwear; ear muffs [clothing]; headbands [clothing]; headgear for wear; pelerines; teddies [undergarments]; waterproof clothing; tips for footwear; pocket squares; uniforms; motorists' clothing; cyclists' clothing; clothing for gymnastics; clothing of leather; gabardines [clothing]; clothing of imitations of leather;

clothing; maniples; overcoats; hosiery; stocking suspenders; stockings; paper clothing; paper hats [clothing]; parkas; belts [clothing]; heels; sock suspenders; garters; soles for footwear; dress shields; braces for clothing [suspenders]; pyjamas; bathing drawers; coats; beach shoes; beach clothes; esparto shoes or sandals; ponchos; layettes [clothing]; sweat-absorbent stockings; girdles; money belts [clothing]; non-slipping devices for footwear; heelpieces for stockings; welts for footwear; fishing vests; chasubles; overalls; gloves [clothing]; ski gloves; sandals; bath sandals; jumper dresses; saris; sarongs; shirts; tee-shirts; skirts; petticoats; skorts; sweat-absorbent underclothing; underclothing; boots for sports; sports jerseys; sports shoes; dresses; togas; knitwear [clothing]; underpants; boxer shorts; shoes; skull caps; turbans; inner soles; aprons [clothing]; fittings of metal for footwear; dressing gowns; bath robes; boot uppers; scarfs; furs [clothing]; fur stoles; top hats; half-boots; lace boots; boots; shawls; bathing caps; sashes for wear; ascots; socks; studs for football boots; trousers.

(260) AM 2016 83358 A
 (800) 1257781
 (891) 2015 03 23
 (731) Private Production Firm "EMAL"
 vul. Enerhetychna, 14 A, m. Dnipropetrovsk
 49089, Ukraine
 (540)



(591) Black, white
 (511)
 2 – Asbestos paints; aluminium paints; aluminium powder for painting; bactericidal paints; badigeon; thinners for paints; thinners for lacquers; anti-fouling paints; anti-corrosive preparations; anti-rust preparations for preservation; anti-rust greases; anti-rust oils; bitumen varnish; coatings for tarred felt [paints]; coatings [paints]; creosote for wood preservation; fireproof paints; glazes [paints, lacquers]; lacquers; preservative oils for wood; paints; primers; protective preparations for metals; siccatives [drying agents] for paints; silver emulsions [pigments]; thickeners for paints.

(260) AM 2016 83360 A
 (800) 1257786
 (891) 2014 11 29
 (731) APPLE INC.
 1 Infinite Loop , Cupertino CA 95014, USA

(540)



(591) Silver, red, and purple.
 (511)

16 – Printed publications, books, periodicals, newsletters, manuals, and handbooks in the field of computers, information technology, computer programming, computer software, computer games, and computer software and computer game development.

41 – Providing education, training, classes, workshops, tutorials, conferences, electronic publications, and online library services in the field of computers, information technology, computer programming, computer software, computer games, and computer software and computer game development.

42 – Computer programming; design and development of computer hardware and software; computer hardware and software consulting services; support and consultation services for developing computer systems, databases and applications; providing computer hardware or software information online.

(260) AM 2016 83361 A
 (800) 1257825
 (891) 2014 12 18
 (731) J. CHOO LIMITED
 10 Howick Place, London SW1P 1GW,
 United Kingdom
 (540)



(591) Black, white
 (511)

3 – Soaps; perfumery, fragrances, perfumes in solid form; cosmetics; essential oils, body oils, hair lotions, body lotions, foot lotions; nail care preparations, nail varnish, nail polish, nail varnish and polish removing preparations; talcum powder; sunscreen preparations; sun-tanning preparations; pumice stone; emery, emery paper; dentifrices; shoe cream, shoe polish, shoe wax; bleaching preparations and other substances for laundry use; cleaning, polishing, scouring and abrasive preparations; cleaning and polishing preparations for leather, footwear, handbags, sunglasses; room fragrance, room fragrance preparations.

9 – Eyewear, sunglasses, spectacles, sunglasses and spectacles cases and frames, optical frames; pouches

and bags adapted to carry sunglasses and spectacles; laptop cases, laptop bags; mobile phone cases; encoded bank cards; bags made of leather or imitations of leather adapted for electrical apparatus and instruments, mobile phones, laptops, PDA's; apparatus for recording, transmission or reproduction of sound or images, magnetic data carriers, recording discs; pre-recorded CDs CD-ROMs, tapes and discs; protective footwear; electronic publications (downloadable); software applications (App's); measuring, signalling weighing and optical apparatus and instruments; calculating machines, data processing equipment and computers; electronic tags for goods.

18 – Goods made of leather and imitations of leather; handbags, travelling bags, trunks, purses, wallets, clutch bags, travel wallets, luggage tags, luggage label holders, cosmetic bags, vanity bags, pouches, carrying cases, attaché cases, cases of leather or leather board, vanity cases not fitted and business card cases, bags, leather or imitations of leather cases for keys; leather key holders, key cases, key bags, card cases; card holders, credit card holders, business card cases; document cases; boxes of leather or leather board; hat boxes made of leather or imitations of leather; parasols, umbrellas, walking sticks; clothing for pets, collars and leads for animals; parts and fittings for the aforesaid goods.

25 – Clothing, footwear and headgear; scarves; gloves, hats, swimming hats; raincoats, hosiery, sashes for wear, wedding dresses.

35 – Advertising and marketing services; sales promotion for others; procurement services for others; retail services in relation to luxury goods, lifestyle and personal products including, soaps, perfumery, fragrances, perfume in solid form, essential oils, body oils, cosmetics, hair lotions, body lotions, foot lotions, nail care preparations, nail varnish, nail polish, nail varnish and polish removing preparations, talcum powder, sunscreen preparations, sun-tanning preparations, pumice stone, emery boards, dentifrices, shoe cream, shoe polish, shoe wax, cleaning and polishing preparations, (including cleaning and polishing preparations for leather, footwear, handbags, sunglasses), candles and wicks for lighting, Christmas tree candles, nightlights (candles), scented candles, grease for shoes, oil for the preservation of leather, small items of metal hardware, buckles, metal name plaques, key rings, key fobs, eyewear, sunglasses, spectacles, sunglasses and spectacles cases and frames, optical frames, pouches adapted to carry sunglasses and spectacles, encoded bank cards, bags made of leather or imitations of leather adapted for electrical apparatus and instruments, electrical apparatus and instruments, apparatus for recording, transmission or reproduction of sound or images, magnetic data carriers, recording discs, pre-recorded CDs, CD-ROMs, tapes and discs, protective footwear, goods made of precious metals or coated the-

rewith, jewellery, costume jewellery, arm cuffs (jewellery), wrist bands (jewellery), jewellery made of leather, key rings (trinkets or fobs), key cases, key bags, precious stones, horological and chronometric instruments, printed matter, stationery, photographs, posters, prints, books, magazines, brochures, calendars, catalogues, goods made of leather and imitations of leather, handbags, travelling bags, trunks, purses, wallets, clutch bags, travel wallets, luggage tags, laptop cases, laptop bags, document folders, mobile phone cases all made of leather or imitations of leather, cosmetics bags, vanity bags, pouches, bags and notepad holders, key fobs of leather or imitations of leather incorporating key rings, key cases, card holders made of leather or imitations of leather, business card holders, hat boxes made of leather or imitations of leather, umbrellas, parasols, walking sticks, textile piece goods, towels, bath linen, face towels of textile, napkins or tissues of textile for removing make-up, handkerchiefs of textile, bed linen, bed spreads, mattress covers, pillow cases, quilts, sheets, table linen, table napkins, table runners, table mats, table cloths, travelling rugs, furniture covers, shower curtains, fabric for boots and shoes, lingerie fabric, homeware, cup holders, cup holders made of leather, clothing, footwear, headgear, scarves; advice and assistance in the selection of goods; including, but not limited to, all the aforesaid services provided via the Internet, the world wide web and/or via communications networks.

(260) AM 2016 83365 A

(800) 1257883

(891) 2015 03 04

(731) NOVOMATIC AG

Wiener Str. 158, A-2352 Gumpoldskirchen,
Austria

(540)

Lucky Lady's Charm

(591) Black, white

(511)

9 – Software, in particular for casino and amusement arcade games, for gaming machines, slot machines or video lottery gaming machines.

28 – Apparatus for games, in particular for casino and amusement arcade games, for gaming machines, slot machines or video lottery gaming machines; casino fittings, namely roulette tables, roulette wheels; casino games, gaming machines and automatic gaming machines, in particular for commercial use in casinos and amusement arcades, with or without a prize payout; slot machines and/or electronic money-based gaming apparatus with or without prizes; housings for slot machines, gaming machines and games machines; electronic or electrotechnical gaming apparatus, gaming machines and automatic gaming machines, slot machines operated by coins,

tokens, banknotes, tickets or by means of electronic, magnetic or biometric storage media, in particular for commercial use in casinos and amusement arcades, with or without a prize payout; housings for slot machines, gaming apparatus, gaming machines and automatic gaming machines operated by means of coins, tokens, tickets or by means of electronic, magnetic or biometric storage media; apparatus for games, namely, electric, electronic or electromechanical apparatus for bingo games, lotteries or video lottery games, networked or unnetworked; electropneumatic and electric slot machines [gaming machines].

(260) AM 2016 83366 A

(800) 1257887

(891) 2015 03 09

(731) PHARM-OLAM INTERNATIONAL, LTD.

450 N. Sam Houston Pkwy E., Suite 250,
Houston TX 77060, USA

(540)

POI

(591) Black,white

(511)

35 – Business management in the field of pharmaceuticals and biotechnology; distributorship services in the field of pharmaceuticals.

42 – Medical and scientific research in the field of conducting clinical trials for the pharmaceutical and biotechnology industries; Product development consulting in the field of pharmaceuticals and biotechnology; Research and development and consultation related thereto in the field of pharmaceuticals and biotechnology; scientific research in the field of pharmaceuticals and biotechnology.

(260) AM 2016 83369 A

(800) 1257897

(891) 2015 03 10

(731) MEGA Spielgeräte Entwicklungs- und

Vertriebsgesellschaft mbH & Co. KG

Im Dachsstück 15, 65549 Limburg, Germany

(540)

Lost Temple

(591) Black,white

(511)

9 – Musical jukeboxes and parts for the aforesaid automatic machines; automatic cash dispensers, automatic money counting and money changing machines; computer game software; games software for use on any computer platform, including electronic entertainment and games consoles; programs for operating electric and electronic apparatus for ga-

mes, amusement and/or entertainment purposes; automatic lottery machines; computer software for computer games on the internet; online games (software); calculating apparatus in coin-operated machines and parts for the aforesaid goods; apparatus for recording, transmission, processing or reproduction of data, including sound or images, including parts for all the aforesaid goods, except radio sets, television receivers, hi-fi systems, video recorders, telephone apparatus, fax machines and telephone answering machines; electric, electronic, optical or automatic apparatus, for identifying data carriers, identity cards and credit cards, bank notes and coins; electric, electronic or optical alarm and monitoring installations, including video cameras and apparatus for image transmission and image processing; data-processing equipment and computers, including data processing apparatus and computers being components for data networks and parts facilitating data network communications; electric wiring harnesses; circuit boards, printed board assemblies (electronic components) and combinations thereof being assemblies and equipment parts, included in this class.

28 – Games; toys; games for amusement arcades (included in this class); coin-operated video gaming apparatus; video games apparatus adapted for use with external screens or monitors only; casino fittings, namely roulette tables, roulette wheels; housings adapted for gaming machines, gaming apparatus and automatic gaming machines, operated by means of coins, tokens, tickets or by means of electronic, magnetic or biometric storage media, in particular for commercial use in casinos and gaming arcades, with or without a prize payout; drawing apparatus for prize games and lotteries, draws or raffles; housings of metal, plastic and/or wood for coin-operated automatic machines; computer game apparatus, other than those adapted for use with an external display screen or monitor; electropneumatic and electric slot machines with pulling handles (gaming machines); gaming tables, in particular for table football, billiards, sliding games; quoits (playthings) and darts; electric, electronic or electromechanical apparatus for bingo games, lotteries or video lottery games and for betting offices, connected or unconnected to a computer network; LCD games consoles; automatic gaming machines; including all the aforesaid automatic gaming machines, machines and apparatus connected to a computer network; apparatus and devices for accepting and storing money, being fittings for the aforesaid automatic machines, included in this class.

41 – Provision of entertainment and/or educational content for apps for mobile devices and computers; conducting quizzes by means of smartphone applications.

(260) AM 2016 83370 A
 (800) 1257987
 (891) 2015 04 20
 (731) DOMPE' FARMACEUTICI S.P.A.
 Via San Martino della Battaglia, 12,
 I-20122 MILANO, Italy
 (540)

OKITASK

(511)
 5 – Pharmaceutical preparations; anti-inflammatory products, in particular non steroidal pharmaceutical products.

(260) AM 2016 83374 A
 (800) 1258052
 (891) 2015 04 27
 (731) RICHTER GEDEON NYRT.
 Gyömrői út 19-21, H-1103 Budapest,
 Hungary
 (540)

ФЕЛГИЛ

(591) Black,white
 (511)
 5 – Pharmaceutical preparations.

(260) AM 2016 83375 A
 (800) 1258086
 (891) 2014 09 04
 (731) ZAO "OBNINSKORGSIINTEZ"
 57, Kievskoye Shosse, RU-249032 Obninsk,
 Kaluga region, Russian Federation
 (540)

LUXOEM

(591) Black,white
 (511)
 1 – Acetate of cellulose, unprocessed; acetates [chemicals]; acetic anhydride; acetone; acetylene tetrachloride; acetylene; acid proof chemical compositions; acids; acidulated water for recharging accumulators; acrylic resins, unprocessed; actinium; activated carbon; additives, chemical, to drilling muds; additives, chemical, to fungicides; additives, chemical, to insecticides; additives, chemical, to motor fuel; adhesive preparations for surgical bandages; adhesives for billposting; adhesives for industrial purposes; adhesives for wall tiles; adhesives for wallpaper; agar-agar; agglutinants for concrete; albumin [animal or vegetable, raw material]; agricultural chemicals, except fungicides, herbicides, insecticides and parasiticides; albuminized paper; alcohol; aldehydes; alginates for industrial purposes; alginates for the food industry; alkalies; alkaline iodides for industrial purposes; alkaline metals; alkaline-earth metals; alka-
 loids; alum; alumina; aluminium acetate; aluminium alum; aluminium chloride; aluminium hydrate; alu-

minium iodide; aluminium silicate; americium; ammonia [volatile alkali] for industrial purposes; ammonia alum; ammonia; ammoniacal salts; ammonium aldehyde; amyl acetate; amyl alcohol; anhydrides; anhydrous ammonia; animal albumen [raw material]; animal carbon preparations; animal carbon; animal charcoal; anthranilic acid; anti-boil preparations for engine coolants; antifreeze; anti-frothing solutions for accumulators; anti-incrustants; anti-knock substances for internal combustion engines; antimony oxide; antimony sulfide; antimony; anti-sprouting preparations for vegetables; antistatic preparations, other than for household purposes; anti-tarnishing chemicals for windows; argon; arsenic; arsenious acid; artificial resins, unprocessed; artificial sweeteners [chemical preparations]; astatine; auxiliary fluids for use with abrasives; bacterial preparations other than for medical and veterinary use; bacteriological preparations for acetification; bacteriological preparations other than for medical and veterinary use; balm of gurjun [gurjon, gurjan] for making varnish; barium compounds; barium sulfate; barium; baryta paper; baryta; barytes; bases [chemical preparations]; basic gallate of bismuth; bate for dressing skins; bauxite; beer preserving agents; beer-clarifying and preserving agents; bentonite; benzene derivatives; benzene-based acids; benzoic acid; benzoic sulfimide; berkelium; bicarbonate of soda for chemical purposes; bichloride of tin; bichromate of potassium; bichromate of soda; biochemical catalysts; biological preparations, other than for medical or veterinary purposes; biological tissue cultures other than for medical or veterinary purposes; birdlime; bismuth subnitrate for chemical purposes; bismuth; bleaching preparations [decolorants] for industrial purposes; blood charcoal; blue vitriol; blueprint cloth; blueprint paper; bone charcoal; borax; boric acid for industrial purposes; brake fluid; brazing fluxes; brazing preparations; brickwork preservatives, except paints and oils; bromine for chemical purposes; by-products of the processing of cereals for industrial purposes; caesium; calcined soda; calcium carbide; calcium cyanamide [fertilizer]; calcium salts; californium; camphor, for industrial purposes; carbide; carbolineum for the protection of plants; carbon black for industrial purposes; carbon disulfide; carbon for filters; carbon tetrachloride; carbon; carbonates; carbonic acid; carbonic hydrates; casein for industrial purposes; casein for the food industry; catalysts; catechu; caustic alkali; caustic soda for industrial purposes; caustics for industrial purposes; cellulose derivatives [chemicals]; cellulose esters for industrial purposes; cellulose ethers for industrial purposes; cellulose; cement [metallurgy]; cement for footwear; cement for mending broken articles; cement for pneumatic tires [tyres]; cement preservatives, except paints and oils; cement-waterproofing chemicals, except paints; ceramic compositions for sintering [granules and

powders]; ceramic glazings; ceramic materials in particulate form, for use as filtering media; cerium; chemical additives for oils; chemical condensation preparations; chemical intensifiers for paper; chemical intensifiers for rubber; chemical preparations for facilitating the alloying of metals; chemical preparations for protection against wheat blight [smut]; chemical preparations for scientific purposes, other than for medical or veterinary use; chemical preparations for smoking meat; chemical preparations for use in photography; chemical preparations to prevent mildew; chemical preparations, except pigments, for the manufacture of enamel; chemical reagents, other than for medical or veterinary purposes; chemical substances for analyses in laboratories, other than for medical or veterinary purposes; chemical substances for preserving foodstuffs; chemicals for the manufacture of paints; chemicals for use in forestry, except fungicides, herbicides, insecticides and parasiticides; chimney cleaners, chemical; chlorates; chlorides; chlorine; cholic acid; chromates; chrome alum; chrome salts; chromic acid; chromic salts; chromium oxide; cinematographic films, sensitized but not exposed; citric acid for industrial purposes; coal saving preparations; cobalt oxide for industrial purposes; collodion; color- [colour-] brightening chemicals for industrial purposes; combusting preparations [chemical additives to motor fuel]; compositions for repairing inner tubes of tires [tyres]; compositions for repairing tires [tyres]; compositions for the manufacture of phonograph records; compositions for the manufacture of technical ceramics; compositions for threading; compost; concrete preservatives, except paints and oils; concrete-aeration chemicals; condensation-preventing chemicals; coolants for vehicle engines; corrosive preparations; cream of tartar for chemical purposes; cream of tartar for industrial purposes; cream of tartar for the food industry; creosote for chemical purposes; crotonic aldehyde; cryogenic preparations; cultures of microorganisms, other than for medical and veterinary use; curium; currying preparations for leather; currying preparations for skins; cyanides [prussiates]; cymene; damp-proofing chemicals, except paints, for masonry; defoliants; degreasing preparations for use in manufacturing processes; degumming preparations; dehydrating preparations for industrial purposes; detergent additives to gasoline [petrol]; detergents for use in manufacturing processes; dextrin [size]; diagnostic preparations, other than for medical or veterinary purposes; diastase for industrial purposes; diatomaceous earth; diazo paper; disincrustants; dispersions of plastics; distilled water; dolomite for industrial purposes; drilling muds; dry ice [carbon dioxide]; dysprosium; earth for growing; electrophoresis gels, other than for medical or veterinary purposes; emollients for industrial purposes; emulsifiers; enamel-staining chemicals; engine-decarbonising chemicals; enzyme pre-

parations for industrial purposes; enzyme preparations for the food industry; enzymes for industrial purposes; enzymes for the food industry; epoxy resins, unprocessed; erbium; esters; ethane; ethers; ethyl alcohol; ethyl ether; europium; expanded clay for hydroponic plant growing [substrate]; fat-bleaching chemicals; fatty acids; fermium; ferrocyanides; ferrotype plates [photography]; fertilizers; fertilizing preparations; fillers for automobile bodies; filtering materials [chemical preparations]; filtering materials [mineral substances]; filtering materials [unprocessed plastics]; filtering materials [vegetable substances]; filtering preparations for the beverages industry; finishing preparations for use in the manufacture of steel; fire extinguishing compositions; fireproofing preparations; fish meal fertilizers; fissionable chemical elements; fissionable material for nuclear energy; fixing baths [photography]; fixing solutions [photography]; flashlight preparations; flocculants; flour for industrial purposes; flower preservatives; flowers of sulfur for chemical purposes; fluids for hydraulic circuits; fluorine; fluorspar compounds; formic acid; formic aldehyde for chemical purposes; foundry binding substances; foundry molding [moulding] preparations; foundry sand; francium; fuel for atomic piles; fuel-saving preparations; fuller's earth for use in the textile industry; fulling preparations for use in the textile industry; fulling preparations; gadolinium; gallic acid for the manufacture of ink; gallium; gallnuts; gallotannic acid; galvanizing baths; galvanizing preparations; gambier; gas purifying preparations; gelatine for industrial purposes; gelatine for photographic purposes; genes of seeds for agricultural production; getters [chemically active substances]; glass-frosting chemicals; glass-staining chemicals; glaziers' putty; glucose for industrial purposes; glucose for the food industry; glucosides; glue for industrial purposes; gluten [glue], other than for stationery or household purposes; gluten for industrial purposes; gluten for the food industry; glutinous tree-grafting preparations; glycerides; glycerine for industrial purposes; glycol ether; glycol; gold salts; grafting mastic for trees; grafting wax for trees; graphite for industrial purposes; guano; gum arabic for industrial purposes; gum tragacanth for industrial purposes; gums [adhesives], other than for stationery or household purposes; heavy water; helium; holmium; hormones for hastening the ripening of fruit; horticultural chemicals, except fungicides, herbicides, insecticides and parasiticides; humus top dressing; humus; hydrates; hydrazine; hydrochlorates; hydrofluoric acid; hydrogen peroxide; hydrogen; hypochlorite of soda; hyposulfites; industrial chemicals; iodine acid; iodine for chemical purposes; iodine for industrial purposes; iodised albumen; iodised salts; ion exchangers [chemicals]; iron salts; isinglass other than for stationery, household or alimentary purposes; isotopes for industrial purposes; kainite; kaolin; ketones; kiesel-

gur; krypton; lactic acid; lactose [raw material]; lactose for industrial purposes; lactose for the food industry; lamp black for industrial purposes; lanthanum; lead acetate; lead arsenate; lead oxide; leather glues; leather-dressing chemicals; leather-impregnating chemicals; leather-renovating chemicals; leather-waterproofing chemicals; lecithin [raw material]; lecithin for industrial purposes; lecithin for the food industry; lime acetate; lime carbonate; lime chloride; limestone hardening substances; liquids for removing sulfates from accumulators; lithia [lithium oxide]; lithium; litmus paper; loam; lutetium [cassio-pium]; magnesite; magnesium carbonate; magnesium chloride; magnetic fluid for industrial purposes; malt albumen; manganate; manganese dioxide; mangrove bark for industrial purposes; masonry preservatives, except paints and oils; mastic for leather; meat tenderizers for industrial purposes; mercuric oxide; mercury salts; mercury; metal hardening preparations; metal tempering preparations; metalloids; methane; methyl benzene; methyl benzol; methyl ether; milk ferments for chemical purposes; milk ferments for industrial purposes; milk ferments for the food industry; mineral acids; moderating materials for nuclear reactors; moistening [wetting] preparations for use in bleaching; moistening [wetting] preparations for use in dyeing; moistening [wetting] preparations for use in the textile industry; mold-release compounds; mordants for metals; must-finishing preparations; naphthalene; neodymium; neon; neptunium; nitrate of uranium; nitrate paper; nitrates; nitric acid; nitrogen; nitrogenous fertilisers; nitrous oxide; oenological bactericides [chemical preparations for use in wine making]; oil cement [putty]; oil dispersants; oil-bleaching chemicals; oil-purifying chemicals; oils for currying leather; oils for preparing leather in the course of manufacture; oils for tanning leather; oils for the preservation of food; oil-separating chemicals; oleic acid; olivine [silicate mineral]; opacifiers for enamel or glass; opacifiers for enamel; opacifiers for glass; oxalates; oxalic acid; oxygen; palladium chloride; paper pulp; peat [fertiliser]; peat pots for horticulture; pectin [photography]; pectin for industrial purposes; pectin for the food industry; perborate of soda; percarbonates; perchlorates; persulfates; persulfuric acid; petroleum dispersants; phenol for industrial purposes; phosphates [fertilisers]; phosphatides; phosphoric acid; phosphorus; photographic developers; photographic emulsions; photographic paper; photographic sensitizers; photometric paper; photosensitive plates; picric acid; plant growth regulating preparations; plasticizers; plastics, unprocessed; plastisols; plutonium; polish removing substances; polonium; potash water; potash; potassium dioxalate; potassium; potato flour for industrial purposes; power steering fluid; praseodymium; preparations for preventing the tarnishing of glass; preparations for preventing the tarnishing of lenses; preparations for stimulating

cooking for industrial purposes; preparations for the separation of greases; preparations of the distillation of wood alcohol; preparations of trace elements for plants; preservatives for pharmaceutical preparations; preservatives for tiles, except paints and oils; promethium; propellant gases for aerosols; protactinium; protective gases for welding; protein [raw material]; purification preparations; pyrogalllic acid; quebracho for industrial purposes; radiator flushing chemicals; radioactive elements for scientific purposes; radium for scientific purposes; radon; rare earths; reagent paper, other than for medical or veterinary purposes; reducing agents for use in photography; refrigerants; renovating preparations for phonograph records; rhenium; rock salt; rubber preservatives; rubidium; saccharin; sal ammoniac spirits; sal ammoniac; salicylic acid; salt for preserving, other than for foodstuffs; salt, raw; saltpeter; salts [chemical preparations]; salts [fertilisers]; salts for coloring [colouring] metal; salts for galvanic cells; salts for industrial purposes; salts from rare earth metals; salts of alkaline metals; salts of precious metals for industrial purposes; samarium; sauce for preparing tobacco; scale removing preparations, other than for household purposes; seawater for industrial purposes; seaweeds [fertilizers]; sebacic acid; seed preserving substances; selenium; self-toning paper [photography]; sensitized cloth for photography; sensitized films, unexposed; sensitized paper; sensitized photographic plates; sensitized plates for offset printing; separating and unsticking [ungluing] preparations; silicates; silicon; silicones; silver nitrate; silver salt solutions for silvering; size for finishing and priming; sizing preparations; slag [fertilisers]; soap [metallic] for industrial purposes; soda ash; sodium salts [chemical compounds]; sodium; soil conditioning preparations; soldering fluxes; solidified gases for industrial purposes; solutions for cyanotyping; solvents for varnishes; soot for industrial or agricultural purposes; sorrel salt; spinel [oxide mineral]; spirits of salt; spirits of vinegar [dilute acetic acid]; stain-preventing chemicals for use on fabrics; starch for industrial purposes; starch paste [adhesive], other than for stationery or household purposes; starch size [chemical preparations]; starch-liquifying chemicals [ungluing agents]; stearic acid; stem cells other than for medical or veterinary purposes; strontium; substances for preventing runs in stockings; substrates for soil-free growing [agriculture]; sulfates; sulfides; sulfonic acids; sulfur; sulfuric acid; sulfuric ether; sulfurous acid; sumac for use in tanning; superphosphates [fertilisers]; surface-active chemical agents; synthetic materials for absorbing oil; synthetic resins, unprocessed; talc [magnesium silicate]; tan; tannic acid; tannin; tanning substances; tan-wood; tapioca flour for industrial purposes; tartar other than for pharmaceutical purposes; tartaric acid; technetium; tellurium; terbium; test paper, chemical; tetra-

chlorides; textile-brightening chemicals; textile-impregnating chemicals; textile-waterproofing chemicals; thallium; thiocarbanilide; thorium; thulium; titanium dioxide for industrial purposes; toluene; toning baths [photography]; toning salts [photography]; toxic gas neutralizers; transmission fluid; tree cavity fillers [forestry]; tungstic acid; uranium oxide; uranium; vine disease preventing chemicals; vinic alcohol; viscose; vulcanisation accelerators; vulcanising preparations; wallpaper removing preparations; water glass [soluble glass]; water-purifying chemicals; water-softening preparations; wax-bleaching chemicals; welding chemicals; wine finings; witherite; wood alcohol; wood pulp; wood vinegar [pyroligneous acid]; xenon; X-ray films, sensitized but not exposed; ytterbium; yttrium; zirconia.

(260) AM 2016 83376 A

(800) 1258171

(891) 2015 03 02

(731) ADP GAUSELMANN GMBH

Merkur-Allee 1-15, 32339 Espelkamp,
Germany

(540)

Merkur MCS

(591) Black, white

(511)

9 – Apparatus for recording, transmission or reproduction of sound or images; calculating machines, data processing equipment and computers; telecommunications apparatus and telecommunications instruments; tablet computers; digital music and/or video players; personal digital assistants, electronic organizers, electronic notepads; computer software; downloadable computer software accessible via the internet and wireless devices; software for portable electronic devices; software for mobile telephones; computer games; games software; software programs for video games; computer and video game software for use on console platforms, namely, global communications network capable and connectable systems for individual, peer-to-peer, online and multiplayer play; computer game programs for use in connection with multiplayer interactive games played over a global communication network; downloadable interactive computer, video, and electronic game software; downloadable computer game software and electronic games for use on wireless devices, namely mobile telephones, electronic communication devices, personal digital assistants (PDAs) and wireless apparatus; games software; computer game programs and electronic games software; plug-in modules, optical discs, DVDs and CDs with entertainment content in the form of games, hints for completing games, facts about games and storylines; audio and video recordings in the fields of online, computer and video games and entertainment; computer game software for providing

multi-player access to an electronic online multi-player computer game environment, namely to an MMO (massively multiplayer online) game; electronic user manuals and instructional guides for online, computer and video games; electronic publications, namely, books, magazines, manuals in the field of online, computer and video games and entertainment, recorded on computer media or downloadable via the internet; downloadable multimedia file containing artwork, text, audio, video, games, and internet web links relating to online, computer and video games and entertainment.

28 – Toys; toys; gymnastic and sporting articles not included in other classes; decorations for christmas trees; gaming apparatus (including coin-operated apparatus); automatic and coin-operated amusement machines; games for amusement arcades (included in this class); coin-operated video gaming apparatus; video games apparatus adapted for use with external screens or monitors only; casino fittings, namely roulette tables, roulette wheels; coin-operated automatic gaming machines and gaming machines, in particular for gaming arcades, with or without a prize payout; electronic or electrotechnical gaming apparatus, automatic gaming machines, gaming machines, slot machines operated by coins, tokens, banknotes, tickets or by means of electronic, magnetic or biometric storage media, in particular for commercial use in casinos and amusement arcades, with or without a prize payout; automatic gaming machines and gaming machines, in particular for commercial use in casinos and gaming arcades, with or without a prize payout; coin-operated gaming machines and/or electronic money-based gaming apparatus (machines), with or without prizes; housings adapted for gaming machines, gaming apparatus and automatic gaming machines, operated by means of coins, tokens, tickets or by means of electronic, magnetic or biometric storage media, in particular for commercial use in casinos and gaming arcades, with or without a prize payout; electronic games; electronic game entertainment apparatus and accessories; video output game machines; drawing apparatus for prize games and lotteries, draws or raffles; housings of metal, plastic and/or wood for coin-operated automatic machines; apparatus for games (including video games), other than adapted for use with external screens or monitors only; electropneumatic and electric slot machines (gaming machines); gaming tables, in particular for table football, billiards, sliding games; arrows and flying discs (toys); apparatus for games, namely, electric, electronic or electromechanical apparatus for bingo games, lotteries or video lottery games and for betting offices, networked or unnetworked; LCD games consoles; automatic gaming machines; automatic gaming machines, gaming machines and apparatus operated in networks; apparatus and devices for accepting and storing money, being fittings for the aforesaid automa-

tic machines, included in this class; computer gaming machines.

38 – Communication services; telecommunication services; electronic transmission of computer software via the internet and other computer and electronic communication networks; provision of connectivity services and access to electronic communications networks for transmission or reception of computer software; provision of on line communications services; communications via a global computer network or the internet; providing access to web pages; transmission and distribution of data or audio visual images via a global computer network or the internet; services for access to internet web sites; rental services of time access to a computing data base; consultancy, information and advisory services relating to the aforesaid services; broadcasting services, namely uploading, posting, showing, displaying, tagging, blogging, sharing or otherwise providing electronic media or information over the internet or other communication's networks; transmission of electronic media, multimedia content, videos, movies, pictures, images, text, photos, games, user-generated content, audio content, and information via the internet and other computer and communications networks.

42 – Design and development of computer hardware and software; installation, maintenance, updating and repair of computer software; preparation of data processing programmes; support and consultation services for developing computer systems, databases and applications; information relating to computer hardware or software provided online from a global computer network or the internet; design and development of computer game software and virtual reality software; design and development of networks; development of computer codes and development of computer languages; development of computer software application solutions; website development services; maintenance, repair and updating of computer software, computer operating system software, computer utility software; providing information concerning computer software via the internet and other computer and electronic communication networks; providing consulting services and technical troubleshooting support for computer software and for handheld mobile digital electronic devices; providing search engines for obtaining data via communications networks; providing temporary use of computer software and online facilities to enable users to access and download computer software; computer hardware and software consulting; rental of computer hardware and software apparatus and equipment; consultancy in relation to computer software for multimedia and audiovisual and interactive applications; preparation of data processing programmes; support and consultation services for developing computer systems and databases; in-

formation relating to computer hardware or software provided on-line from a global computer network or the internet; hosting the web sites of others; information and advisory services relating to any of the aforesaid services; hosting a website enabling users to post ratings, reviews, preferences and recommendations in the aforesaid fields.

(260) AM 2016 83377 A

(800) 1258270

(891) 2015 06 09

(731) GRINDEKS, akciju sabiedrība

Krustpils iela 53, LV-1057 Rīga, Latvia

(540)

RECREOL

(591) Black, white

(511)

5 – Pharmaceutical and veterinary preparations; sanitary preparations for medical purposes; dietetic substances adapted for medical or veterinary use, food for babies; dietary supplements for human and animals; plasters, materials for dressings; material for stopping teeth, dental wax; disinfectants; preparations for destroying vermin; fungicides, herbicides.

(260) AM 2016 83379 A

(800) 1258271

(891) 2015 06 09

(731) GRINDEKS, akciju sabiedrība

Krustpils iela 53, LV-1057 Rīga, Latvia

(540)

РЕКРЕОЛ

(591) Black, white

(511)

5 – Pharmaceutical and veterinary preparations; sanitary preparations for medical purposes; dietetic substances adapted for medical or veterinary use, food for babies; dietary supplements for human and animals; plasters, materials for dressings; material for stopping teeth, dental wax; disinfectants; preparations for destroying vermin; fungicides, herbicides.

(260) AM 2016 83380 A

(800) 1258277

(891) 2015 04 27

(731) Richter Gedeon Nyrt.

Gyömrői út 19-21, H-1103 Budapest, Hungary

(540)

РИХТОПРЕСС

(591) Black, white

(511)

5 – Pharmaceutical preparations.

(260) AM 2016 83381 A
 (800) 1258278
 (891) 2015 04 27
 (731) RICHTER GEDEON NYRT.
 Gyömrői út 19-21, H-1103 Budapest, Hungary

(540)
ПОЛАТИЛ

(591) Black, white
 (511)
 5 – Pharmaceutical preparations.

(260) AM 2016 83409 A
 (800) 1259706
 (891) 2015 06 04
 (731) RICHTER GEDEON NYRT.
 Gyömrői út 19-21, H-1103 Budapest, Hungary

(540)
FELGIL

(591) Black and white
 (511)
 5 – Pharmaceutical preparations.

(260) AM 2016 83410 A
 (800) 1259707
 (891) 2015 06 04
 (731) RICHTER GEDEON NYRT.
 Gyömrői út 19-21, H-1103 Budapest, Hungary

(540)
JUZINA

(591) Black and white
 (511)
 5 – Pharmaceutical preparations.

(260) AM 2016 83411 A
 (800) 1259734
 (891) 2015 01 08
 (731) CORTINA N.V.
 Meersbloem-Melden 42, B-9700 Oudenaarde, Belgium

(540)
OXYPAS

(591) Black and white
 (511)
 25 – Work shoes; shoes for nurses and doctors; uniforms for nurses; insoles for shoes and boots; footwear; clothing; headgear.

(260) AM 2016 83412 A
 (800) 1259739
 (891) 2015 06 01
 (731) "NATURA SIBERICA" Ltd.
 ul. Yuzhnobutovskaya, komnata 18a, dom 101, RU-117042 Moscow, Russian Federation

(540)



(591) Black and white
 (526) на основе 100% растительных компонентов
 (511)
 3 – Amber [perfume]; breath freshening sprays; petroleum jelly for cosmetic purposes; cotton wool for cosmetic purposes; scented water; Javelle water; lavender water; toilet water; make-up; deodorants for human beings or for animals; scented wood; perfumes; greases for cosmetic purposes; perfumery; decorative transfers for cosmetic purposes; ionone [perfumery]; eyebrow pencils; cosmetic pencils; adhesives for affixing false eyelashes; adhesives for affixing false hair; beard dyes; cosmetic dyes; cosmetic creams; skin whitening creams; incense; hair spray; nail polish; shaving lotions; hair lotions; lotions for cosmetic purposes; beauty masks; oils for perfumes and scents; oils for cosmetic purposes; oils for toilet purposes; essential oils; essential oils of cedarwood; essential oils of lemon; essential oils of citron; oils for cleaning purposes; bergamot oil; galtheria oil; jasmine oil; lavender oil; almond oil; rose oil; almond milk for cosmetic purposes; cleansing milk for toilet purposes; musk [perfumery]; soap; disinfectant soap; deodorant soap; shaving soap; cakes of toilet soap; antiperspirant soap; soap for foot perspiration; almond soap; mint for perfumery; cosmetic kits; false nails; eau de Cologne; bases for flower perfumes; hydrogen peroxide for cosmetic purposes; lipsticks; pomades for cosmetic purposes; cosmetic preparations for baths; toiletries; hair waving preparations; mouthwashes, not for medical purposes; cosmetic preparations for slimming purposes; make-up removing preparations; nail care preparations; make-up powder; false eyelashes; tissues impregnated with cosmetic lotions; potpourris [fragrances]; bath salts, not for medical purposes; fumigation preparations [perfumes]; astringents for cosmetic purposes; eyebrow cosmetics; make-up preparations; sun-tanning preparations [cosmetics]; hair dyes; neutralizers for permanent waving; cosmetic preparations for eyelashes; depilatory preparations; cosmetic preparations for skin care; cosmetics; cosmetics for animals; mascara; bleaching preparations [decolorants] for cosmetic purposes; antiperspirants [toiletries]; talcum powder, for toilet use; terpenes [essential oils]; henna [cosmetic dye]; shampoos; shampoos for pets; dry shampoos; extracts of flowers [perfumes]; ethereal essences; badian essence; mint essence [essential oil].

(260) AM 2016 83413 A
 (800) 1259800
 (891) 2015 05 27
 (731) L. Leroy S.A.
 Bubenberg-Strasse 7, CH-2502 Bienne, Switzerland
 (540)



(591) Black and white
 (511)
 14 – Timepieces and chronometric instruments, movements for timepieces; cuff links, jewelry.

(260) AM 2016 83414 A
 (800) 1259817
 (891) 2015 06 10
 (731) CPR PRODUKTIONS- UND VERTRIEBS
 GMBH
 Im Kirchenfelde 8, 31157 Sarstedt, Germany
 (540)



(591) Black and white
 (511)
 3 – Essential oils; balms, not medical; massage gels, not medical; preparations for personal and beauty care for skin; body oil.
 5 – Oils for medical purposes; pharmaceutical preparations; pharmaceutical preparations for skin care; personal sexual lubricants; hygiene preparations and products.
 10 – Condoms; massage apparatus; vibromassage apparatus; esthetic massage apparatus.

(260) AM 2016 83415 A
 (800) 475167
 (891) 2015 07 10
 (731) CLOSURELOGIC GMBH
 Mainzer Strasse 185, 67547 Worms, Germany
 (540)



(591) Black and white
 (511)
 6 – Bottle closures and spare parts thereof made of metal or of metal combined with plastic material.

20 – Bottle closures and spare parts thereof made of plastic material or of this material combined with metal, including packing rings mainly of plastic material.

(260) AM 2016 83416 A
 (800) 1029327
 (891) 2015 07 17
 (731) JYSK A/S
 Sødalsparken 18, DK-8220 Brabrand,
 Denmark
 (540)



(591) Black and white
 (511)
 20 – Furniture, mirrors, picture frames; goods (not included in other classes) of wood, cork, reed, cane, wicker, horn, bone, ivory, whalebone, shell, amber, mother-of-pearl, meerschaum and substitutes for all these materials, or of plastics; slatted indoor blinds and curtains of wood; curtain hooks; curtain rings; curtain rails; curtain rods; mattresses; top mattresses; cushions; mattress pads.

24 – Textiles and textile goods, not included in other classes; bed and table covers; curtains of textile; textile products; roman blinds of textile; vertical blinds of textile; towels of textile; bed linnen; sheets of textile; duvets; travelling rugs; (lap robes).

35 – Advertising; business management; business administration; office functions; retail sale and wholesale, including retail sale and wholesale via the Internet, and business consultancy in connection with import and export of furniture, mirrors, picture frames, goods (not included in other classes) of wood, cork, reed, cane, wicker, horn, bone, ivory, whalebone, shell, amber, mother-of-pearl, meerschaum and substitutes for all these materials, or of plastics, slatted indoor blinds and curtains of wood, curtain hooks, curtain rings, curtain rails, curtain rods, mattresses, top mattresses, cushions, mattress pads, textiles and textile goods, bed and table covers, curtains of textile, textile products, roman blinds of textile, vertical blinds of textile, towels of textile; bed linnen, sheets of textile, duvets, travelling rugs, (lap robes), business management assistance in connection with franchising services and business services in connection herewith.

(260) AM 2016 83417 A
 (800) 1036684
 (891) 2015 07 22

(731) KAMUT ENTERPRISES OF EUROPE
B.V.B.A. besloten vennootschap met beperkte aansprakelijkheid
Kerkplein 5, B-9667 SINT-MARIA-HOREBEKE, Belgium

(540)

KAMUT

(591) Black and white

(511)

29 – Meat, fish, poultry and game; meat extracts; preserved, frozen, dried and cooked fruits and vegetables; jellies, jams, compotes; eggs, milk and dairy products; edible oils and fats.

32 – Beers, mineral and aerated waters and other non-alcoholic beverages; fruit drinks and fruit juices; syrups and other preparations for making beverages.

(260) AM 2016 83418 A

(800) 1113006

(891) 2015 05 13

(731) Zakrytoe aktsionernoe obshchestvo
"BELORUSSKAYA NEFTYANAYA
KOMPANIYA"
ul. Leshchinskogo 4a, Komn. 305 220140
Minsk, Belarus

(540)



(591) Red and green

(511)

4 – Benzine, benzene, benzol, fuel gas, gasoline, fuel, kerosene, xylol, mazut, lubricating oil, motor oil, naphtha, petroleum, raw or refined; diesel oil, lighting fuel, carburants.

36 – Issue of tokens of value, capital investments, bail-bonding, securities brokerage.

39 – Transport brokerage, freight brokerage, warehousing, freight forwarding.

(260) AM 2016 83419 A

(800) 1182677

(891) 2015 05 07

(731) ATLANTICA AGRICOLA, S.A.
c/ Corredera, 33, E-03400 VILLENA
(Alicante), Spain

(540)



(591) Green and black

(511)

1 – Chemicals used in industry, science and photography, as well as in agriculture, horticulture and forestry; unprocessed artificial resins, unprocessed plastics; soil fertilizers; fire extinguishing compositions; tempering and soldering preparations; chemical substances for preserving foodstuffs; tanning substances; adhesives for use in industry, all made from natural extracts.

5 – Pharmaceutical and veterinary products; sanitary products for medical use; dietetic substances for medical use; food for babies; plasters, materials for dressings; teeth filling and dental impression materials; disinfectants; products for destroying vermin; fungicides; herbicides, all made from natural extracts.

35 – Advertising; business management; business administration; office functions.

(260) AM 2016 83420 A

(800) 1204656

(891) 2015 05 15

(731) Obshchestvo s ogranichennoy
otvetstvennostyu "KTM GRUPP"
kom. 131, pom.4, etazh 1, d.11A, ul.Pyрева,
RU-119285 Moscow, Russian Federation

(540)

ECONOMOFF

(591) Black and white

(511)

8 – Hand tools and implements (hand-operated); cutlery; side arms, other than firearms; abrading instruments [hand instruments]; adzes [tools]; agricultural implements, hand-operated; annular screw plates; apparatus and instruments for skinning butcher's animals; apparatus and instruments for slaughtering butchers' animals; apparatus for tattooing; augers [hand tools]; awls; axes; bayonets; beard clippers; bill-hooks; bits [hand tools]; bits [parts of hand tools]; blades for planes; blades [hand tools]; blade sharpening instruments; blades [weapons]; border shears; borers; bow saws; braiders [hand tools]; branding irons; breast drills; budding knives; can openers, non-electric; carpenters' augers; cattle shearers; cattle stunning appliances; caulking irons; centre punches [hand tools]; cheese slicers, non-electric; chisels; choppers [knives]; clamps for carpenters or coopers; cleavers; crimping irons; crow bars; curling tongs; cuticle tweezers; cutter bars; cutters; cutting bars; cutting tools [hand tools]; daggers; depilation appliances, electric and non-electric; dies [hand tools]; diggers [hand tools]; ditchers [hand tools]; drawing knives; drill holders [hand tools]; drills; ear-piercing apparatus; earth rammers [hand tools]; edge tools [hand tools]; egg slicers, non-electric; embossers [hand tools]; emery grinding

wheels; engraving needles; expanders [hand tools]; extension pieces for braces for screw taps; eyelash curlers; farriers' knives; files [tools]; fingernail polishers, electric or non-electric; fire irons; fireplace bellows [hand tools]; flat irons; forks; foundry ladles [hand tools]; frames for handsaws; fruit pickers [hand tools]; fullers [hand tools]; fulling tools [hand tools]; garden tools, hand-operated; gimlets [hand tools]; glaziers' diamonds [parts of hand tools]; gofering irons; gouges [hand tools]; grafting tools [hand tools]; graving tools [hand tools]; grindstones [hand tools]; guns, hand-operated, for the extrusion of mastics; guns [hand tools]; hackles [hand tools]; hainault scythes; hair clippers for animals [hand instruments]; hair clippers for personal use, electric and non-electric; hair-removing tweezers; hammers [hand tools]; hand drills [hand tools]; hand implements for hair curling; hand pumps; hand tools, hand-operated; harpoons; harpoons for fishing; hatchets; hoes [hand tools]; holing axes; hollowing bits [parts of hand tools]; hoop cutters [hand tools]; hunting knives; ice picks; implements for decanting liquids [hand tools]; insecticide sprayers [hand tools]; instruments and tools for skinning animals; instruments for punching tickets; irons [non-electric hand tools]; jig-saws; knives; ladles for wine; ladles [hand tools]; lasts [shoemakers' hand tools]; lawn clippers [hand instruments]; leather strops; levers; lifting jacks, hand-operated; livestock marking tools; machetes; mallets [hand instruments]; manicure sets; manicure sets, electric; marline spikes; masons' hammers; mattocks; milling cutters [hand tools]; mincing knives [hand tools]; mitre boxes [hand tools]; molding irons; money scoops; mortars for pounding; mortise chisels; nail clippers, electric or non-electric; nail drawers [hand tools]; nail extractors; nail files; nail files, electric; nail nippers; nail punches; needle files; needle-threaders; numbering punches; nutcrackers; oyster openers; palette knives; paring irons [hand tools]; paring knives; pedicure sets; penknives; perforating tools [hand tools]; pestles for pounding; pickaxes; pickhammers; picks [hand tools]; pin punches; pizza cutters, non-electric; plane irons; planes; plant parasite killing apparatus; pliers; polishing irons [glazing tools]; priming irons [hand tools]; pruning knives; pruning shears; punches [hand tools]; punch pliers [hand tools]; punch rings [knuckle dusters]; rabbeting planes; rakes [hand tools]; rams [hand tools]; ratchets [hand tools]; razor blades; razor cases; razors, electric or non-electric; razor strops; reamers; reamer sockets; riveters [hand tools]; riveting hammers [hand tools]; sabres; sand trap rakes; saw blades [parts of hand tools]; saw holders; saws [hand tools]; scaling knives; scissors; scrapers [hand tools]; scraping tools [hand tools]; screwdrivers; scythe rings; scythes; scythe stones; secateurs; sharpening instruments; sharpening steels; sharpening stones; shaving cases; shear blades; shearers [hand instruments]; shears; shovels [hand

tools]; sickles; silver plate [knives, forks and spoons]; sledgehammers; spades [hand tools]; spanners [hand tools]; spatulas [hand tools]; spoons; squares [hand tools]; stamping-out tools [hand tools]; stone hammers; stretchers for wire and metal bands [hand tools]; stropping instruments; sugar tongs; swords; sword scabbards; syringes for spraying insecticides; table cutlery [knives, forks and spoons]; table forks; taps [hand tools]; tap wrenches; thistle extirpators [hand tools]; tongs; tool belts [holders]; tree pruners; trowels; trowels [gardening]; truncheons; tube cutters [hand tools]; tube cutting instruments; tweezers; vegetable choppers; vegetable shredders; vices; weeding forks [hand tools]; whetstone holders; wick trimmers [scissors].

9 – Scientific, nautical, surveying, photographic, cinematographic, optical, weighing, measuring, signalling, checking (supervision), life-saving and teaching apparatus and instruments; apparatus and instruments for conducting, switching, transforming, accumulating, regulating or controlling electricity; apparatus for recording, transmission or reproduction of sound or images; magnetic data carriers, recording discs; compact discs, DVDs and other digital recording media; mechanisms for coin-operated apparatus; cash registers, calculating machines, data processing equipment, computers; computer software; fire-extinguishing apparatus; abacuses; accumulators, electric; accumulators, electric, for vehicles; acid hydrometers; acidimeters for batteries; acoustic conduits; acoustic couplers; acoustic [sound] alarms; actinometers; adding machines; aerometers; air analysis apparatus; alarm bells, electric; alarms; alcoholmeters; alidades; altimeters; ammeters; amplifiers; amplifying tubes; anemometers; animated cartoons; anode batteries; anodes; answering machines; antennas; anticathodes; anti-glare glasses; anti-glare visors; anti-interference devices [electricity]; anti-theft warning apparatus; apertometers [optics]; apparatus and installations for the production of X-rays, not for medical purposes; apparatus and instruments for astronomy; apparatus and instruments for physics; apparatus for changing record player needles; apparatus for fermentation [laboratory apparatus]; apparatus for measuring the thickness of skins; apparatus to check franking; appliances for measuring the thickness of leather; armatures [electricity]; asbestos clothing for protection against fire; asbestos gloves for protection against accidents; asbestos screens for firemen; audio- and video-receivers; audiovisual teaching apparatus; automated teller machines [ATM]; automatic indicators of low pressure in vehicle tires [tyres]; azimuth instruments; balances [steelyards]; balancing apparatus; bar code readers; barometers; batteries, electric; batteries for lighting; battery boxes; battery chargers; battery jars; beacons, luminous; bells [warning devices]; betatrons; binoculars; blueprint apparatus; boiler control instruments; branch boxes [electrici-

ty); breathing apparatus, except for artificial respiration; breathing apparatus for underwater swimming; bullet-proof waistcoats; buzzers; cabinets for loudspeakers; cables, electric; calculating disks; calculating machines; calibrating rings; calipers; camcorders; cameras [photography]; capillary tubes; carpenters' rules; carriers for dark plates [photography]; cases especially made for photographic apparatus and instruments; cases fitted with dissecting instruments [microscopy]; cash registers; cassette players; cathodes; cathodic anti-corrosion apparatus; cell switches [electricity]; centering apparatus for photographic transparencies; chargers for electric batteries; chemistry apparatus and instruments; chips [integrated circuits]; choking coils [impedance]; chromatography apparatus for laboratory use; chronographs [time recording apparatus]; cinematographic cameras; cinematographic film, exposed; circuit breakers; circuit closers; cleaning apparatus for sound recording discs; clothing especially made for laboratories; clothing for protection against accidents, irradiation and fire; clothing for protection against fire; coaxial cables; coils, electric; coin-operated mechanisms for television sets; coin-operated musical automata [juke boxes]; collectors, electric; commutators; compact disc players; compact discs [audio-video]; compact discs [read-only memory]; comparators; compasses [measuring instruments]; computer game software; computer keyboards; computer memory devices; computer operating programs, recorded; computer peripheral devices; computer programmes [programs], recorded; computer programs [downloadable software]; computers; computer software, recorded; condensers [capacitors]; conductors, electric; connections for electric lines; connectors [electricity]; contact lenses; contacts, electric; containers for contact lenses; containers for microscope slides; control panels [electricity]; converters, electric; copper wire, insulated; correcting lenses [optics]; cosmographic instruments; counterfeit [false] coin detectors; counters; couplers [data processing equipment]; couplings, electric; covers for electric outlets; crucibles [laboratory]; current rectifiers; cyclotrons; darkroom lamps [photography]; darkrooms [photography]; data processing apparatus; decompression chambers; decorative magnets; demagnetizing apparatus for magnetic tapes; densimeters; densitometers; detectors; diagnostic apparatus, not for medical purposes; diaphragms [acoustics]; diaphragms for scientific apparatus; diaphragms [photography]; dictating machines; diffraction apparatus [microscopy]; digital photo frames; directional compasses; discharge tubes, electric, other than for lighting; disk drives for computers; disks, magnetic; distance measuring apparatus; distance recording apparatus; distillation apparatus for scientific purposes; distribution boards [electricity]; distribution boxes [electricity]; distribution consoles

[electricity]; divers' masks; diving suits; DNA chips; dog whistles; dosage dispensers; drainers for use in photography; dressmakers' measures; drying apparatus for photographic prints; drying racks [photography]; ducts [electricity]; DVD players; dynamometers; ear plugs for divers; editing appliances for cinematographic films; egg-candlers; egg timers [sandglasses]; electric apparatus for commutation; electric door bells; electric installations for the remote control of industrial operations; electricity conduits; electric loss indicators; electrified fences; electrified rails for mounting spot lights; electrodynamic apparatus for the remote control of railway points; electro-dynamic apparatus for the remote control of signals; electrolyzers; electromagnetic coils; electronic agendas; electronic notice boards; electronic pens [visual display units]; electronic pocket translators; electronic publications, downloadable; electronic tags for goods; encoded identification bracelets, magnetic; encoded magnetic cards; enlarging apparatus [photography]; epidiascopes; ergometers; exposure meters [light meters]; eyeglass chains; eyeglass cords; eyeglass frames; eyepieces; facsimile machines; fibre [fiber (Am.)] optic cables; film cutting apparatus; films, exposed; filters for respiratory masks; filters for ultraviolet rays, for photography; filters [photography]; fire alarms; fire beaters; fire blankets; fire boats; fire engines; fire escapes; fire extinguishers; fire hose nozzles; fire pumps; flash-bulbs [photography]; flashing lights [luminous signals]; flashlights [photography]; floppy disks; fluorescent screens; fog signals, non-explosive; food analysis apparatus; frames for photographic transparencies; frequency meters; furnaces for laboratory use; furniture especially made for laboratories; fuses; fuse wire; galena crystals [detectors]; galvanic batteries; galvanic cells; galvanometers; garments for protection against fire; gasoline gauges; gasometers [measuring instruments]; gas testing instruments; gauges; glass covered with an electrical conductor; glazing apparatus for photographic prints; Global Positioning System [GPS] apparatus; gloves for divers; gloves for protection against accidents; gloves for protection against X-rays for industrial purposes; goggles for sports; grids for batteries; hands free kits for phones; head cleaning tapes [recording]; headphones; heat regulating apparatus; heliographic apparatus; hemline markers; high-frequency apparatus; holders for electric coils; holograms; horns for loudspeakers; hydrometers; hygrometers; identification sheaths for electric wires; identification threads for electric wires; identity cards, magnetic; igniting apparatus, electric, for igniting at a distance; incubators for bacteria culture; inductors [electricity]; instruments containing eyepieces; integrated circuit cards [smart cards]; integrated circuits; intercommunication apparatus; interfaces for computers; inverters [electricity]; invoicing machines; ionization apparatus not for the treatment

of air or water; jigs [measuring instruments]; juke boxes for computers; junction boxes [electricity]; junction sleeves for electric cables; kilometer recorders for vehicles; knee-pads for workers; laboratory trays; lactodensimeters; lactometers; laptop computers; lasers, not for medical purposes; lenses for astrophotography; lens hoods; letter scales; levelling instruments; levelling staffs [surveying instruments]; levels [instruments for determining the horizontal]; life belts; life buoys; life jackets; life saving apparatus and equipment; life-saving rafts; light dimmers [regulators], electric; light-emitting diodes [LED]; light-emitting electronic pointers; lighting ballasts; lightning conductors [rods]; limiters [electricity]; locks, electric; logs [measuring instruments]; loudspeakers; magic lanterns; magnetic data media; magnetic encoders; magnetic tapes; magnetic tape units for computers; magnetic wires; magnets; magnifying glasses [optics]; marine compasses; marine depth finders; marking buoys; marking gauges [joinery]; masts for wireless aerials; materials for electricity mains [wires, cables]; material testing instruments and machines; mathematical instruments; measures; measuring apparatus; measuring devices, electric; measuring glassware; measuring instruments; measuring spoons; mechanical signs; mechanisms for counter-operated apparatus; megaphones; mercury levels; metal detectors for industrial or military purposes; meteorological balloons; meteorological instruments; metronomes; micrometers; micrometer screws for optical instruments; microphones; microprocessors; microscopes; microtomes; mirrors for inspecting work; mirrors [optics]; modems; money counting and sorting machines; monitoring apparatus, electric; monitors [computer hardware]; monitors [computer programs]; mouse [data processing equipment]; mouse pads; nautical apparatus and instruments; naval signalling apparatus; navigational instruments; navigation apparatus for vehicles [on-board computers]; needles for record players; neon signs; nets for protection against accidents; nose clips for divers and swimmers; notebook computers; objectives [lenses] [optics]; observation instruments; octants; ohmmeters; optical apparatus and instruments; optical character readers; optical condensers; optical data media; optical discs; optical fibers [fibres] [light conducting filaments]; optical glass; optical goods; optical lamps; optical lenses; oscillographs; oxygen transvasing apparatus; ozonisers [ozonators]; parking meters; particle accelerators; pedometers; peepholes [magnifying lenses] for doors; periscopes; personal stereos; photocopiers [photographic, electrostatic, thermic]; photometers; phototelegraphy apparatus; photovoltaic cells; pince-nez; pince-nez cases; pipettes; plane tables [surveying instruments]; planimeters; plates for batteries; plotters; plumb bobs; plumb lines; pocket calculators; polarimeters; portable telephones; precision balances; precision measuring apparatus; pressure

gauges; pressure indicator plugs for valves; pressure indicators; pressure measuring apparatus; printed circuits; printers for use with computers; prisms [optics]; probes for scientific purposes; processors [central processing units]; projection apparatus; projection screens; protection devices against X-rays, not for medical purposes; protection devices for personal use against accidents; protective helmets; protective helmets for sports; protective masks; protective suits for aviators; protractors [measuring instruments]; punched card machines for offices; push buttons for bells; pyrometers; quantity indicators; radar apparatus; radiological apparatus for industrial purposes; radiology screens for industrial purposes; radio pagers; radios; radiotelegraphy sets; radiotelephony sets; railway traffic safety appliances; range finders; readers [data processing equipment]; record players; reflecting discs for wear, for the prevention of traffic accidents; refractometers; refractors; regulating apparatus, electric; relays, electric; remote control apparatus; resistances, electric; respirators for filtering air; respiratory masks, other than for artificial respiration; resuscitation mannequins [teaching apparatus]; retorts; retorts' stands; revolution counters; rheostats; riding helmets; road signs, luminous or mechanical; rods for water diviners; rulers [measuring instruments]; rules [measuring instruments]; saccharometers; safety nets; safety restraints, other than for vehicle seats and sports equipment; safety tarpaulins; salinometers; satellite navigational apparatus; satellites for scientific purposes; scales; scanners [data processing equipment]; screens for photoengraving; screens [photography]; screw-tapping gauges; semiconductors; sextants; sheaths for electric cables; shoes for protection against accidents, irradiation and fire; shutter releases [photography]; shutters [photography]; sighting telescopes for firearms; signal bells; signal lanterns; signalling buoys; signalling panels, luminous or mechanical; signalling whistles; signals, luminous or mechanical; signs, luminous; simulators for the steering and control of vehicles; sirens; slide calipers; slide projectors; slide-rules; slope indicators; smoke detectors; sockets, plugs and other contacts [electric connections]; socks, electrically heated; solar batteries; solderers' helmets; solenoid valves [electromagnetic switches]; sonars; sounding apparatus and machines; sounding leads; sounding lines; sound locating instruments; sound recording apparatus; sound recording carriers; sound recording discs; sound recording strips; sound reproduction apparatus; sound transmitting apparatus; spark-guards; speaking tubes; spectacle cases; spectacle frames; spectacle lenses; spectacles [optics]; spectrograph apparatus; spectrosopes; speed checking apparatus for vehicles; speed indicators; speed measuring apparatus [photography]; speed regulators for record players; spherometers; spirit levels; spools [photography]; sprinkler systems for fire protection;

stage lighting regulators; stands for photographic apparatus; starter cables for motors; steering apparatus, automatic, for vehicles; step-up transformers; stereoscopes; stereoscopic apparatus; stills for laboratory experiments; sulphitometers; sunglasses; surveying apparatus and instruments; surveying chains; surveying instruments; surveyors' levels; switchboards; switchboxes [electricity]; switches, electric; tachometers; tape recorders; taximeters; teaching apparatus; teeth protectors; telegraphs [apparatus]; telegraph wires; telephone apparatus; telephone receivers; telephone transmitters; telephone wires; teleprinters; teleprompters; telerupters; telescopes; television apparatus; temperature indicator labels, not for medical purposes; temperature indicators; terminals [electricity]; testing apparatus not for medical purposes; test tubes; theft prevention installations, electric; thermionic tubes; theodolites; thermometers, not for medical purposes; thermostats; thermostats for vehicles; thread counters; ticket dispensers; time clocks [time recording devices]; time recording apparatus; time switches, automatic; tone arms for record players; totalizers; traffic cones; traffic-light apparatus [signalling devices]; transformers [electricity]; transistors [electronic]; transmitters of electronic signals; transmitters [telecommunication]; transmitting sets [telecommunication]; transparencies [photography]; transponders; triodes; tripods for cameras; urinometers; USB flash drives; vacuum gauges; vacuum tubes [radio]; variometers; vehicle breakdown warning triangles; vehicle radios; verniers; video cassettes; video game cartridges; video recorders; video screens; videotapes; video telephones; viewfinders, photographic; viscosimeters; voltage regulators for vehicles; voltage surge protectors; voltmeters; voting machines; wafers for integrated circuits; walkie-talkies; washing trays [photography]; water level indicators; wavemeters; weighbridges; weighing apparatus and instruments; weighing machines; weights; whistle alarms; wind socks for indicating wind direction; wire connectors [electricity]; wires, electric; workmen's protective face-shields; wrist rests for use with computers; X-ray apparatus not for medical purposes; X-ray films, exposed; X-ray photographs, other than for medical purposes; X-ray tubes not for medical purposes.

11 – Apparatus for lighting, heating, steam generating, cooking, refrigerating, drying, ventilating, water supply and sanitary purposes; acetylene burners; acetylene flares; acetylene generators; air conditioners for vehicles; air conditioning apparatus; air conditioning installations; air cooling apparatus; air deodorising apparatus; air dryers; air filtering installations; air purifying apparatus and machines; air reheaters; air sterilisers; air valves for steam heating installations; alcohol burners; anti-dazzle devices for automobiles [lamp fittings]; anti-glare devices for vehicles [lamp fittings]; anti-splash tap nozzles; ap-

paratus for dehydrating food waste; aquarium filtration apparatus; aquarium heaters; aquarium lights; arc lamps; ash conveyor installations, automatic; bakers' ovens; barbecues; bath fittings; bath installations; bath linings; bath tubs; bedwarmers; bath tubs for sitz baths; beverage cooling apparatus; bicycle lights; bidets; blankets, electric, not for medical purposes; boiler pipes [tubes] for heating installations; boilers, other than parts of machines; brackets for gas burners; bread toasters; burners; carbon for arc lamps; burners for lamps; ceiling lights; central heating radiators; chandeliers; chimney blowers; chimney flues; Chinese lanterns; chromatography apparatus for industrial purposes; clean chambers [sanitary installations]; coffee filters, electric; coffee machines, electric; coffee percolators, electric; coffee roasters; coils [parts of distilling, heating or cooling installations]; cookers; cooking apparatus and installations; cooking rings; cooking utensils, electric; coolers for furnaces; cooling appliances and installations; cooling installations and machines; cooling installations for liquids; cooling installations for tobacco; cooling installations for water; curling lamps; dampers [heating]; cycle lights; deep fryers, electric; defrosters for vehicles; dental ovens; deodorising apparatus, not for personal use; desalination plants; desiccating apparatus; discharge tubes, electric, for lighting; disinfectant apparatus; disinfectant dispensers for toilets; disposable sterilization pouches; distillation apparatus; distillation columns; diving lights; drip irrigation emitters [irrigation fittings]; drying apparatus and installations; drying apparatus for fodder and forage; electrically heated carpets; electric appliances for making yogurt; electric fans for personal use; electric lamps; electric lights for Christmas trees; evaporators; expansion tanks for central heating installations; extractor hoods for kitchens; fans [air-conditioning]; fans [parts of air-conditioning installations]; feeding apparatus for heating boilers; filaments for electric lamps; filters for air conditioning; filters for drinking water; filters [parts of household or industrial installations]; fireplaces, domestic; fittings, shaped, for ovens; flares; flare stacks for use in the oil industry; flues for heating boilers; flushing tanks; footmuffs, electrically heated; footwarmers, electric or non-electric; forges, portable; fountains; freezers; friction lighters for igniting gas; fruit roasters; fuel economizers; fumigation apparatus, not for medical purposes; furnace ash boxes; furnace grates; furnaces, other than for laboratory use; gas boilers; gas burners; gas condensers, other than parts of machines; gas lamps; gas lighters; gas scrubbers [parts of gas installations]; gas scrubbing apparatus; germicidal burners; germicidal lamps for purifying air; glue-heating appliances; grills [cooking appliances]; hair dryers; hand drying apparatus for washrooms; headlights for automobiles; hearths; heat accumulators; heaters, electric, for feeding bottles; heaters for

baths; heaters for heating irons; heaters for vehicles; heat exchangers, not parts of machines; heating apparatus; heating apparatus, electric; heating apparatus for defrosting windows of vehicles; heating apparatus for solid, liquid or gaseous fuels; heating boilers; heating cushions [pads], electric, not for medical purposes; heating elements; heating filaments, electric; heating installations; heating plates; heat pumps; heat regenerators; hot air apparatus; hot air bath fittings; hot air ovens; hot plates; hot water bottles; hot water heating installations; humidifiers for central heating radiators; hydrants; ice boxes; ice machines and apparatus; immersion heaters; incandescent burners; incinerators; installations for processing nuclear fuel and nuclear moderating material; ionization apparatus for the treatment of air or water; kettles, electric; kiln furniture [supports]; kilns; kitchen ranges [ovens]; laboratory burners; laboratory lamps; lamp chimneys; lamp glasses; lamp globes; lamp mantles; lamp reflectors; lamps; lamps for directional signals of automobiles; lampshade holders; lamp shades; lanterns for lighting; laundry dryers, electric; laundry room boilers; lava rocks for use in barbecue grills; level controlling valves in tanks; light bulbs; light bulbs, electric; light bulbs for directional signals for vehicles; light diffusers; light-emitting diodes [LED] lighting apparatus; lighting apparatus and installations; lighting apparatus for vehicles; lighting installations for air vehicles; lights for automobiles; lights for vehicles; loading apparatus for furnaces; luminous house numbers; luminous tubes for lighting; magnesium filaments for lighting; malt roasters; microwave ovens [cooking apparatus]; microwave ovens for industrial purposes; milk cooling installations; miners' lamps; mixer taps for water pipes; nuclear reactors; oil burners; oil lamps; oil-scrubbing apparatus; ornamental fountains; oven fittings made of fireclay; oxhydrogen burners; pasteurisers; petrol burners; pipes [parts of sanitary installations]; plate warmers; pocket torches, electric; pocket warmers; polymerisation installations; pressure cookers [autoclaves], electric; pressure cooking saucepans, electric; pressure water tanks; projector lamps; purification installations for sewage; radiator caps; radiators, electric; radiators [heating]; refining towers for distillation; refrigerating machines; refrigerating appliances and installations; refrigerating cabinets; refrigerating chambers; refrigerating containers; refrigerating display cabinets [display cases]; refrigerators; regulating accessories for water or gas apparatus and pipes; regulating and safety accessories for gas apparatus; regulating and safety accessories for gas pipes; regulating and safety accessories for water apparatus; roasters; roasting jacks; roasting spits; rotisseries; safety accessories for water or gas apparatus and pipes; safety lamps; sanitary apparatus and installations; sauna bath installations; shower cubicles; showers; sinks; sockets for electric lights; solar

furnaces; solar thermal collectors [heating]; spa baths [vessels]; steam accumulators; steam boilers, other than parts of machines; steam facial apparatus [saunas]; steam generating installations; sterilizers; stills; stoves; stoves [heating apparatus]; street lamps; structural plates for ovens; swimming pool chlorinating apparatus; tanning apparatus [sun beds]; taps [cocks, spigots] for pipes; taps [faucets]; thermostatic valves [parts of heating installations]; tobacco roasters; toilet bowls; toilet seats; toilets, portable; toilets [water-closets]; torches for lighting; Turkish bath cabinets, portable; ultraviolet ray lamps, not for medical purposes; urinals [sanitary fixtures]; vehicle headlights; vehicle reflectors; ventilation [air-conditioning] installations and apparatus; ventilation [air-conditioning] installations for vehicles; ventilation hoods; ventilation hoods for laboratories; waffle irons, electric; warming pans; washers for water taps; wash-hand basins [parts of sanitary installations]; water conduits installations; water distribution installations; water filtering apparatus; water flushing installations; water heaters; water heaters [apparatus]; watering installations, automatic; watering machines for agricultural purposes; water intake apparatus; water purification installations; water purifying apparatus and water sterilizers; water supply installations; whirlpool-jet apparatus.

21 – Household or kitchen utensils and containers; combs; sponges for household purposes; brushes (except paint brushes); brush-making materials; articles for cleaning purposes; steelwool; unworked or semi-worked glass (except glass used in building); glassware, porcelain and earthenware not included in other classes; abrasive pads for kitchen purposes; abrasive sponges for scrubbing the skin; aerosol dispensers, not for medical purposes; animal bristles [brushware]; apparatus for wax-polishing, non-electric; aquarium hoods; baby baths, portable; baking mats; basins [receptacles]; baskets for domestic use; basting spoons, for kitchen use; beaters, non-electric; beer mugs; bird baths; birdcages; blenders, non-electric, for household purposes; boot-jacks; boot trees [stretchers]; bottle openers; bottles; bowls [basins]; boxes for dispensing paper towels; boxes of glass; bread baskets, domestic; bread bins; bread boards; brooms; brushes; brushes for cleaning tanks and containers; brushes for footwear; brush goods; buckets; buckets made of woven fabrics; busts of porcelain, ceramic, earthenware or glass; butter-dish covers; butter dishes; buttonhooks; cabarets [trays]; cages for household pets; cake molds [moulds]; candelabra [candlesticks]; candle extinguishers; candle rings; candy boxes; carpet beaters [hand instruments]; carpet sweepers; cauldrons; ceramics for household purposes; chamber pots; chamois leather for cleaning; cheese-dish covers; china ornaments; chopsticks; cinder sifters [household utensils]; cleaning instruments, hand-operated; clea-

ning tow; closures for pot lids; clothes-pegs; clothes racks, for drying; cloth for washing floors; clothing stretchers; cloths for cleaning; coasters, not of paper and other than table linen; cocktail stirrers; coffee filters, non-electric; coffee grinders, hand-operated; coffee percolators, non-electric; coffeepots, non-electric; coffee services [tableware]; comb cases; combs for animals; confectioners' decorating bags [pastry bags]; containers for household or kitchen use; cookery molds [moulds]; cookie [biscuit] cutters; cookie jars; cooking pots; cooking pot sets; cooking skewers of metal; cooking utensils, non-electric; coolers [ice pails]; corkscrews; cosmetic utensils; cotton waste for cleaning; covers, not of paper, for flower pots; cruets; cruet sets for oil and vinegar; crumb trays; crystal [glassware]; cups; cups of paper or plastic; currycombs; cutting boards for the kitchen; decanters; deep fryers, non-electric; demijohns; deodorising apparatus for personal use; dish covers; dishes; dishwashing brushes; disposable table plates; drinking flasks for travellers; drinking glasses; drinking horns; drinking troughs; drinking vessels; drying racks for washing; dusting apparatus, non-electric; dusting cloths [rags]; earthenware; earthenware saucepans; egg cups; electric brushes, except parts of machines; electric combs; electric devices for attracting and killing insects; enamelled glass; epergnes; eyebrow brushes; feather-dusters; feeding troughs; fiberglass other than for insulation or textile use; fiberglass thread, not for textile use; figurines [statuettes] of porcelain, ceramic, earthenware or glass; fitted picnic baskets, including dishes; flat-iron stands; floss for dental purposes; flower pots; fly swatters; food cooling devices, containing heat exchange fluids, for household purposes; fruit cups; fruit presses, non-electric, for household purposes; frying pans; funnels; furniture dusters; fused silica [semi-worked product], other than for building; gardening gloves; garlic presses [kitchen utensils]; glass bowls; glass bulbs [receptacles]; glass flasks [containers]; glass for vehicle windows [semi-finished product]; glass incorporating fine electrical conductors; glass jars [carboys]; glasses [receptacles]; glass stoppers; glass, unworked or semi-worked, except building glass; glass wool other than for insulation; gloves for household purposes; glove stretchers; glue-pots; graters [household utensils]; grills [cooking utensils]; grill supports; hair for brushes; heaters for feeding bottles, non-electric; heat-insulated containers; heat insulated containers for beverages; holders for flowers and plants [flower arranging]; horse brushes; hot pots, not electrically heated; ice cube molds [moulds]; indoor aquaria; indoor terrariums [plant cultivation]; indoor terrariums [vivariums]; insect traps; insulating flasks; ironing board covers, shaped; ironing boards; isothermic bags; kettles, non-electric; kitchen containers; kitchen utensils; knife rests for the table; lamp-glass brushes; large-toothed combs for the hair; lazy su-

sans; liqueur sets; litter boxes [trays] for pets; lunch boxes; majolica; make-up removing appliances; mangers for animals; material for brush-making; menu card holders; mess-tins; mills for domestic purposes, hand-operated; mixers, manual [cocktail shakers]; mixing machines, non-electric, for household purposes; mixing spoons [kitchen utensils]; molds [kitchen utensils]; mops; mop wringers; mosaics of glass, not for building; mouse traps; mugs; nail brushes; napkin holders; napkin rings; nest eggs, artificial; non-electric portable coldboxes; noodle machines, hand-operated; nozzles for sprinkler hose; nozzles for watering cans; opal glass; opaline glass; painted glassware; paper plates; pastry cutters; pepper mills, hand-operated; pepper pots; perfume burners; perfume vaporizers; pie servers; pig bristles; piggy banks; pipettes [wine-tasters]; pitchers; plate glass [raw material]; plates to prevent milk boiling over; plungers for clearing blocked drains; polishing apparatus and machines, for household purposes, non-electric; polishing gloves; polishing leather; polishing materials for making shiny, except preparations, paper and stone; porcelain ware; pot lids; pots; pottery; poultry rings; powder compacts; powdered glass for decoration; powder puffs; pressure cookers [autoclaves], non-electric; rat traps; refrigerating bottles; rings for birds; rolling pins, domestic; salad bowls; salt cellars; saucepan scourers of metal; saucers; scoops [tableware]; scouring pads; scrubbing brushes; services [dishes]; shaving brushes; shaving brush stands; shoe horns; shoe trees [stretchers]; sieves [household utensils]; sifters [household utensils]; signboards of porcelain or glass; siphons for carbonated water; smoke absorbers for household purposes; soap boxes; soap dispensers; soap holders; soup bowls; spatulas [kitchen utensils]; spice sets; sponge holders; spouts; sprinklers; statues of porcelain, ceramic, earthenware or glass; steel wool for cleaning; stew-pans; strainers; strainers for household purposes; sugar bowls; syringes for watering flowers and plants; table plates; tableware, other than knives, forks and spoons; tankards; tar-brushes, long handled; tea caddies; tea infusers; teapots; tea services [tableware]; tea strainers; thermally insulated containers for food; tie presses; toilet brushes; toilet cases; toilet paper dispensers; toilet paper holders; toilet sponges; toilet utensils; toothbrushes; toothbrushes, electric; toothpick holders; toothpicks; towel rails and rings; trash cans; trays for domestic purposes; trays for domestic purposes, of paper; trivets [table utensils]; trouser presses; utensils for household purposes; vases; vegetable dishes; vessels of metal for making ices and iced drinks; vitreous silica fibers [fibres], not for textile use; waffle irons, non-electric; washing boards; washtubs; water apparatus for cleaning teeth and gums; watering cans; watering devices; wax-polishing appliances, non-electric, for shoes; whisks, non-electric, for household purposes; wool waste for

cleaning; works of art of porcelain, ceramic, earthenware or glass.

(260) AM 2016 83421 A
(800) 1221143
(891) 2015 06 12
(731) H & M Hennes & Mauritz AB
SE-106, 38 Stockholm, Sweden
(540)



(591) Black and white
(511)

20 – Furniture; mirrors (looking glasses); picture frames; furniture and furnishings of wood, cork, reed, cane, wicker, horn, bone, ivory, whalebone, shell, amber, mother-of-pearl, meerschaum or of plastics and not included in other classes; furniture, namely cabinets, stools, beds, cribs, cots, tables, chairs, settees; clothes hangers; clothes hooks; knobs for furniture; pillows; mattresses.

21 – Household or kitchen utensils and containers; combs; brushes (except paint brushes); brush-making materials; articles for cleaning purposes; steel-wool; glass, unworked or semi-worked (except building glass); glassware, porcelain and earthenware not included in other classes; cooking utensils and food and beverage containers; hair combs and all-purpose scouring sponges; hair and toothbrushes; cleaning articles, namely, steel wool; dinnerware; tableware; statues, figurines, plaques and works of art, made of porcelain, terra-cotta or glass; toilet cases; dishwashing brushes; trays; toothbrushes; gardening articles, namely, gardening gloves; laundry bins; candlesticks; liquid soap dispensers; cookie cutters.

24 – Textiles and textile goods, not included in other classes; bed clothes; table cloths of textile; blankets; sheets, pillow cases, duvet covers; bed covers; throws; bed skirts; bed blankets; place mats; table cloths not of paper; oilcloth for use as tablecloths; table runners; table napkins of textile; linen for household purposes; bath towels and hand towels; tea cloths; curtains for showers; curtains; coverings of plastic for furniture; furniture coverings of textile; pillow shams; woven blankets; quilts filled with stuffing materials; dish towels for drying.

26 – False hair; hair curlers (other than hand implements); accessories for apparel, sewing articles and decorative textile articles; hair bands; slides (hair grips) not of precious metal; hair nets; barrettes (hair-slides); artificial flowers; badges for wear, not of precious metal; embroidery; lace; novelty buttons; ornamental novelty pins (not of precious metal), other than jewellery; tassels (fringes).

(260) AM 2016 83433 A
(800) 1258894
(891) 2014 10 20
(731) SSANGYONG MOTOR COMPANY
455-12 (Chilgoe-dong), Dongsak-ro,
Pyeongtaek-si, Gyeonggi-do, Republic of
Korea

(540)



(591) Black and white
(511)

12 – Sports utility vehicles; passenger cars [automobiles]; vans [vehicles]; pick up trucks; multi-purpose vehicles; motor buses; trailers [vehicles]; tractors; trucks; racing cars; automobile wheels; motorcycles; bicycles; structural parts and fittings for automobiles.

(260) AM 2016 83434 A
(800) 1258913
(891) 2015 02 10

(731) MINIB, a.s.
Střešovická 465/49, CZ-162 00 Praha
6 - Veleslavín, Czech Republic

(540)



(591) Black and white
(511)

6 – Common metals and their alloys, metal building materials, metal hardware for locksmithing and tinplate making, pipes of metal, particularly pipes for heating, cooling and air conditioning, plumbing and heating articles, framework of metal for building.

11 – Apparatus and devices for heating, steam generating, cooking, cooling, air conditioning, ventilating, drying, sanitary equipment, particularly heating apparatus and equipment, particularly floor heating systems.

35 – Promotional and advertising services, business management assistance, business administration, office functions, assistance in the field of business and business activities of an industrial or (commercial) company, advertising agency services, advertising services; the bringing together, for the benefit of others, of products from classes 6 and 11 enabling customers to conveniently view and purchase them; presentation of products and services by catalogs, Internet, via electronic means and also in the context of teleshopping and mail order.

42 – Professional consultancy in the field of heating (technical advice); projects activity in the field of heating; surveying (engineering work); computer programming.

(260) AM 2016 83435 A
 (800) 1258941
 (891) 2015 03 23
 (731) BEAUTE PRESTIGE INTERNATIONAL
 Société anonyme
 28/32, Avenue Victor Hugo, F-75116 Paris,
 France

(540)



(591) Black and gold

(511)

3 – Perfumes, toilet waters, eaux de parfum; deodorants for personal use (perfumery); essential oils for personal use; oils for cosmetic use; liquid soaps for personal use; cleansing milk for toilet purposes; cosmetic creams, lotions and products for facial care; cosmetic creams, lotions and products for body care; make-up removing lotions; cosmetic products and preparations for skin care, for slimming, for bathing, for skin tanning; beauty masks; bath and shower gels; bath foams; hair lotions and hair care products; shampoos.

(260) AM 2016 83436 A
 (800) 1258958
 (891) 2015 04 07
 (731) European Broadcasting Union (EBU)
 L'Ancienne Route 17A, CH-1218 Grand-
 Saconnex, Switzerland

(540)

EUROVISION

(591) Black and white

(511)

9 – Audio or audiovisual recording media; apparatus and instruments for the recording, reproduction, storage and/or transmission of sounds or images; sound and/or video recording media, particularly disks and tapes with recorded music or audio entertainment; CD-ROMs, DVDs; video tapes, video disks and software for video games; computer programs; interactive computer systems; logic media for computer operating systems; pre-recorded software programs featuring radio and/or television programs; interactive multimedia software programs for business, education and entertainment; interactive multimedia logic media for playing games; electronic games software; computer hardware and software for virtual reality systems; fiber-optic and magnetic recording media; magnetically encoded telephone cards; parts and accessories of all of the aforesaid

goods; USB flash drives and mouse pads; all the aforesaid goods are of European origin; sound and/or video recordings.

16 – Printed matter, file folders; stationery and office accessories, namely pens, writing or drawing books, holders for business cards, file folders; paper articles, tickets, labels, cards; greeting cards; stickers, shopping vouchers; all the aforesaid goods are of European origin; books, brochures; notepads; magazines, travel books, photographs, transfers.

25 – Clothing, footwear and headgear of European origin.

28 – Games and toys including board games, portable electronic games with built-in screens; sporting articles not included in other classes; all the aforesaid goods are of European origin; card decks; jigsaw puzzles.

35 – Marketing services, with the exception of marketing in the field of retail; distribution of goods for advertising purposes; promotion services in the field of entertainment and musical recordings; business management of performing artists.

38 – Electronic communication services; broadcasting of radio and television programs; telecommunication and communication services relating to the transmission of radio and television programs and/or data by satellite, cable and the Internet.

41 – Education, training and entertainment services; production as well as preparation and coordination of the production of radio and television programs; production of television programs; radio or television entertainment; musical production, production of audio entertainment, production of live entertainment, distribution (electronic and on data media) of films and of radio and television programs, rental of audio recordings, provision of downloadable audio recordings; music publishing; recording studio services; publishing of books, magazines and periodicals; production and rental of audio and/or video recordings.

42 – Computer programming services.

45 – Licensing of intellectual property; acquisition, management and exploitation of intellectual property rights for others for the production and/or distribution of audio and/or video recordings; licensing of copyright and ancillary copyright for the production and/or distribution of audio and/or video recordings.

(260) AM 2016 83437 A
 (800) 1258959
 (891) 2015 04 08
 (731) European Broadcasting Union (EBU)
 L'Ancienne Route 17A, CH-1218 Grand-
 Saconnex, Switzerland

(540)

EBU

(591) Black and white

(511)

9 – Audio or audiovisual recording media; apparatus and instruments for the recording, reproduction, storage and/or transmission of sounds or images; sound and/or video recording media, particularly disks and tapes with recorded music or audio entertainment; CD-ROMs, DVDs; video tapes, video disks and software for video games; computer programs; interactive computer systems; logic media for computer operating systems; pre-recorded software programs featuring radio and/or television programs; interactive multimedia software programs for business, education and entertainment; interactive multimedia logic media for playing games; electronic games software; computer hardware and software for virtual reality systems; fiber-optic and magnetic recording media; magnetically encoded telephone cards; parts and accessories of all of the aforesaid goods; USB flash drives and mouse pads; all the aforesaid goods are of European origin; sound and/or video recordings.

16 – Printed matter, file folders; stationery and office accessories, namely pens, writing or drawing books, holders for business cards, file folders; paper articles, tickets, labels, cards; greeting cards; stickers, shopping vouchers; all the aforesaid goods are of European origin; books, brochures; notepads; magazines, travel books, photographs, transfers.

25 – Clothing, footwear and headgear of European origin.

28 – Games and toys including board games, portable electronic games with built-in screens; sporting articles not included in other classes; all the aforesaid goods are of European origin; card decks; jigsaw puzzles.

35 – Marketing services, with the exception of marketing in the field of retail; distribution of goods for advertising purposes; promotion services in the field of entertainment and musical recordings; business management of performing artists.

38 – Electronic communication services; broadcasting of radio and television programs; telecommunication and communication services relating to the transmission of radio and television programs and/or data by satellite, cable and the Internet.

41 – Education, training and entertainment services; production as well as preparation and coordination of the production of radio and television programs; production of television programs; radio or television entertainment; musical production, production of audio entertainment, production of live entertainment, distribution (electronic and on data media)

of films and of radio and television programs, rental of audio recordings, provision of downloadable audio recordings; music publishing; recording studio services; publishing of books, magazines and periodicals; production and rental of audio and/or video recordings.

42 – Computer programming services.

45 – Licensing of intellectual property; acquisition, management and exploitation of intellectual property rights for others for the production and/or distribution of audio and/or video recordings; licensing of copyright and ancillary copyright for the production and/or distribution of audio and/or video recordings.

(260) AM 2016 83444 A

(800) 1259109

(891) 2015 06 08

(731) TARKAN TEKSTIL SANAYI VE TICARET LIMITED SIRKETI

Ahmet Nafiz Gürhan Mahallesi, Gülserver
Sokak N:17/A Merter, Istanbul, Turkey

(540)

LEFON

(591) Black and white

(511)

25 – Clothing, including underwear and outer clothing, other than special purpose protective clothing; socks; footwear; headgear.

35 – Advertising, marketing and public relations; organization of exhibitions and trade fairs for commercial or advertising purposes; office functions; business management, business administration and business consultancy; accounting; commercial consultancy services; import-export agencies; auctioneering; the bringing together, for the benefit of others, of a variety of goods, enabling customers to conveniently view and purchase those goods, such services may be provided by retail stores, wholesale outlets, by means of electronic media or through mail order catalogues.

(260) AM 2016 83446 A

(800) 1259147

(891) 2015 06 04

(731) EASYFRAME, LLC

1001 Avenue of Americas, 11th Floor,
New York NY 10018, USA

(540)



(591) Black and white

(511)

9 – Computer hardware for upload, storage, retrieval, download, transmission and delivery of digital content; computer software for organizing and viewing digital images and photographs; computer software for processing digital images; digital media receivers; digital photo frames; digital photo frames for displaying digital photographs, text messages, emergency alerts, and digital images.

(260) AM 2016 83447 A

(800) 1259202

(891) 2015 03 20

(731) APPLE INC.

1 Infinite Loop, Cupertino, CA 95014, USA

(540)

RETINA

(591) Black and white

(511)

28 – Display screens sold as a component part of electronic hand-held game units other than those adapted for use with an external display screen or monitor; display screens sold as a component part of hand-held electronic games and apparatus other than those adapted for use with television receiver only.

(260) AM 2016 83450 A

(800) 1259313

(891) 2015 04 23

(731) MEDA AB

Pipers väg 2 A/Box 906, SE-170 09 Solna, Sweden

(540)

ДИМИСТА

(591) Black and white

(511)

5 – Pharmaceutical and veterinary preparations; hygienic preparations for medical purposes; dietetic substances for medical purposes; food for babies; plasters, materials for dressings; material for stopping teeth, dental wax; disinfectants.

10 – Surgical, medical, dental and veterinary apparatus and instruments, artificial limbs, eyes and teeth; orthopedic articles.

(260) AM 2016 83454 A

(800) 1259411

(891) 2015 05 29

(731) Open-Type Joint Stock Company

"ROT FRONT"

2-oy Novokuznetskiy pereulok, d. 13/15, RU-115184 Moscow, Russian Federation

(540)

ВАСИЛЬКОВАЯ СТРАНА

(591) Black and white

(511)

30 – Buns; bread rolls; waffles; confectionery for decorating Christmas trees; cakes; peanut confectionery; almond confectionery; caramels [candy]; sweetmeats [candy]; crackers; farinaceous foods; biscuits; pies; gingerbread; halvah; bread; chocolate.

(260) AM 2016 83456 A

(800) 1259459

(891) 2015 05 13

(731) SOREMARTEC SA

Findel Business Center, Complexe B, Rue de Trèves, L-2632 Findel, Luxembourg

(540)



(591) Golden brown

(511)

30 – Pastry and confectionery, chocolate and chocolate-based products, cocoa and cocoa-based products, filled wafers, wafers coated with chocolate, pralines, sweets, edible ices.

(260) AM 2016 83458 A

(800) 1259468

(891) 2015 06 04

(731) RICHTER GEDEON NYRT.

Gyömrői út 19-21, H-1103 Budapest, Hungary

(540)

RICHTOPRESS

(591) Black and White

(511)

5 – Pharmaceutical preparations.

(260) AM 2016 83459 A

(800) 1259469

(891) 2015 06 04

(731) RICHTER GEDEON NYRT.

Gyömrői út 19-21, H-1103 Budapest, Hungary

(540)

BELLAMON

(591) Black and White

(511)

5 – Pharmaceutical preparations.

(260) AM 2016 83508 A

(800) 1260779

(891) 2015 02 02

(731) SHANDONG COCREA TYRE CO., LTD.
No.1, Zhongchuang Road, Yinan Economic
Development Zone, Linyi City, 257300
Shandong Province, China

(540)



(591) Black and white

(511)

12 – Inner tubes for pneumatic tires [tyres]; pneumatic tires [tyres]; casings for pneumatic tires [tyres]; automobile tires [tyres]; vehicle wheel tires [tyres]; tires, solid, for vehicle wheels [tyres]; tyres for vehicle wheels; repair outfits for inner tubes; bicycle tires [tyres]; automobile wheels.

(260) AM 2016 83511 A

(800) 1260801

(891) 2015 05 08

(731) CHEMIGRUP INTERNATIONAL
LIMITED INC.
Mmg Tower, 16th Floor, 53 rd St. Marbella -
Apartado Postal 0832-00232, Word Trade
Center, Panama

(540)



(591) Black and white

(511)

3 – Cosmetic preparations and dermatological creams, other than medicated; soaps, perfumery; essential oils; cosmetics, hair lotions and dentifrices; deodorants for personal use.

5 – Medicinal preparations for the treatment of the skin, dandruff, seborrheic dermatitis and atypical eczema; pharmaceutical and veterinary products; sanitary products for medical use and for intimate hygiene, other than toiletries, dietetic substances for medical use, plasters, materials for dressings, disinfectants.

(260) AM 2016 83521 A

(800) 1260816

(891) 2014 11 20

(731) SHARP KABUSHIKI KAISHA (also trading
as SHARP CORPORATION)
22-22, Nagaïke-cho, Abeno-ku, Osaka-shi,
Osaka 545-8522, Japan

(540)



(591) Black and white

(511)

7 – Electric vacuum cleaners for household purposes; electric vacuum cleaners for industrial purposes;

robotic vacuum cleaners; electric automatic vacuum cleaners (self-propelled), namely, robots for household maintenance; electric automatic vacuum cleaners (self-propelled), namely, robots for industrial purposes; electric washing machines for household purposes; electric washing machines for industrial purposes; elevators; electric mixers for household purposes; electric mixers for industrial purposes; electric blenders for household purposes; electric fruit squeezers; low speed juicing machines for use in beverage making process; electric fruit presses for household purposes; dishwashers for household purposes; dishwashers for industrial purposes; food mixing machines for commercial use; food peeling machines for commercial use; food cutting, chopping and slicing machines for commercial use; electric food choppers; meat choppers [machines]; meat mincers [machines].

11 – Microwave ovens; electric ovens; air conditioners for household purposes, industrial purposes or car purposes; electric fans; electric ventilating fans; electric heaters; air purifiers; refrigerators; freezers; refrigerator-freezers; range hoods; electric ranges; super heated steam ovens; super heated steam ovens having a function of microwave ovens; electric toasters; electric oven toasters; electric grills; induction heating cookers; electric cooktops; electric warming drawers; electric rice cookers; ion generators for air purification for household purposes or industrial purposes; electric automatic ion generating apparatus for air purification (self-propelled); electric deodorizing apparatus having ion generating functions, used for helmets; hair dryers for household purposes; hair dryers having ion generating functions for household purposes; electrical steam facial apparatus having ion generating functions for household purposes; electrical facial steamers having ion generating functions for household purposes; facial steamers using ultrasonic waves for household purposes; portable ion generating apparatus for household beauty purposes; desktop type humidifiers for household beauty purposes; ion and steam generating apparatus for air purification having LED lighting systems for bedside; ion and mist generating apparatus for household beauty purposes; ion and steam generating apparatus for household beauty purposes; electric clothes/bedding drying machines for household purposes; industrial dish drying machines having ion generating functions; dish drying machines having ion generating functions for household purposes; clothes drying machines, electric, for household purposes having ion generating functions; light emitting diodes lighting apparatuses and instruments; lighting apparatuses and instruments; street lights; street lights having solar cell modules; dehumidifiers; humidifiers; water purifiers for household purposes [electric]; electric water dispensers for household purposes; electric hot water dispensers for household purposes; refrigerating and/or freezing

showcases; electric kettles; electric water heaters for household purposes; toilet stool units with a washing water squirters; electric heating and drying apparatus for bathrooms; electric drying apparatus for bathrooms; electric food steamers; electric coffee makers; electric hot sandwich makers; electric fryers; electric appliances for making soup; electric appliances for making yogurt for household purposes; bread making machines for household purposes; electric tea makers; electric urns.

(260) AM 2016 83522 A

(800) 1260817

(891) 2014 11 20

(731) SHARP KABUSHIKI KAISHA (also trading as SHARP CORPORATION)
22-22, Nagaïke-cho, Abeno-ku, Osaka-shi,
Osaka 545-8522, Japan

(540)



(591) Red, black and white

(511)

7 – Electric vacuum cleaners for household purposes; electric vacuum cleaners for industrial purposes; robotic vacuum cleaners; electric automatic vacuum cleaners (self-propelled), namely, robots for household maintenance; electric automatic vacuum cleaners (self-propelled), namely, robots for industrial purposes; electric washing machines for household purposes; electric washing machines for industrial purposes; elevators; electric mixers for household purposes; electric mixers for industrial purposes; electric blenders for household purposes; electric fruit squeezers; low speed juicing machines for use in beverage making process; electric fruit presses for household purposes; dishwashers for household purposes; dishwashers for industrial purposes; food mixing machines for commercial use; food peeling machines for commercial use; food cutting, chopping and slicing machines for commercial use; electric food choppers; meat choppers [machines]; meat mincers [machines].

11 – Microwave ovens; electric ovens; air conditioners for household purposes, industrial purposes or car purposes; electric fans; electric ventilating fans; electric heaters; air purifiers; refrigerators; freezers; refrigerator-freezers; range hoods; electric ranges; super heated steam ovens; super heated steam ovens having a function of microwave ovens; electric toasters; electric oven toasters; electric grills; induction heating cookers; electric cooktops; electric warming

drawers; electric rice cookers; ion generators for air purification for household purposes or industrial purposes; electric automatic ion generating apparatus for air purification (self-propelled); electric deodorizing apparatus having ion generating functions, used for helmets; hair dryers for household purposes; hair dryers having ion generating functions for household purposes; electrical steam facial apparatus having ion generating functions for household purposes; electrical facial steamers having ion generating functions for household purposes; facial steamers using ultrasonic waves for household purposes; portable ion generating apparatus for household beauty purposes; desktop type humidifiers for household beauty purposes; ion and steam generating apparatus for air purification having LED lighting systems for bedside; ion and mist generating apparatus for household beauty purposes; ion and steam generating apparatus for household beauty purposes; electric clothes/bedding drying machines for household purposes; industrial dish drying machines having ion generating functions; dish drying machines having ion generating functions for household purposes; clothes drying machines, electric, for household purposes having ion generating functions; light emitting diodes lighting apparatuses and instruments; lighting apparatuses and instruments; street lights; street lights having solar cell modules; dehumidifiers; humidifiers; water purifiers for household purposes [electric]; electric water dispensers for household purposes; electric hot water dispensers for household purposes; refrigerating and/or freezing showcases; electric kettles; electric water heaters for household purposes; toilet stool units with a washing water squirters; electric heating and drying apparatus for bathrooms; electric drying apparatus for bathrooms; electric food steamers; electric coffee makers; electric hot sandwich makers; electric fryers; electric appliances for making soup; electric appliances for making yogurt for household purposes; bread making machines for household purposes; electric tea makers; electric urns.

(260) AM 2016 83524 A

(800) 1260824

(891) 2015 03 23

(731) SOLTEGRO B.V.

Rivium Quadrant 159, NL-2909 LC Capelle
aan den IJssel, Netherlands

(540)

SOLTEGRO

(591) Black and white

(511)

9 – Apparatus for weighing, measuring, signaling, checking, supervision and instruments and related software; electric and electronic testing apparatus and related software; integrated circuits; electric and electronic apparatus for monitoring, controlling, me-

asuring and quality control in connection with the operation of machines, technical systems, industrial facilities, infrastructures, vehicles and their components; data processing apparatus; data transmission apparatus; software, customized software and software for the automation of production and operation processes.

35 – Commercial project management services; administrative services, in particular for the application of building permits and conducting of feasibility studies; business administration; administrative services, particularly in the field of project management, construction management, installation and construction project management; business management in the field of project management, construction management, installation and construction project management; business management; professional business consultancy services; design and management of databases and data banks; advice and support in organization, economics and business administration; advice as regards business management, employment and advice as regards personnel and human resources; delegation of personnel; secondment of personnel; communication of information in the field of the employment market; outplacement, career coaching and consultancy with regard thereto; human resources management; consultancy in the field of methods and processes for orientation and strategic training; market studies; market study and analysis; commercial information; advertising; organization of exhibitions, trade shows, events and other events for commercial and/or advertising purposes; advice in business organization for promoting internal management processes; intermediary services relating to commercial and business contacts.

37 – Construction, repair and installation work in the field of the development and maintenance of infrastructures, energy systems and production systems; technical consultancy in the field of the infrastructure development (civil and hydraulic engineering); technical consultancy with regard to the installation of architectural, mechanical and electronic installations and apparatus; advice on building, construction and engineering.

39 – Transport, storing, distribution and packaging of goods; chauffeur services; operating of machines, machine tools and agricultural machines; handling of machines, machine tools and agricultural machines.

42 – Scientific and technological services, and related research and design; design and construction of machines, machine tools and agricultural machines; services in the field of industrial analysis and industrial research; computer programming; design, development, production, implementation and updating of computer software and custom software; services provided by engineers, programmers and com-

puter specialists; automation of management and production processes and related quality control systems and consultancy related thereto, and research and development in this field; quality control for others; technical studies and assessments; industrial design; design and development of electronic and data processing apparatus; technical research and design for electrical engineering and installation processes and data communications and advice on the aforementioned services; planning for civil engineering, construction and engineering; technical consultancy in the field of environmental technology; technical consultancy in the field of energy saving of architectural, mechanical and electronic apparatus and installations; services of engineers and architects in structural and technological matters; construction project development; technical services with regard to the design, development and research of constructions; scientific and technological services, as well as research and design services relating thereto; technical consultancy, namely technical feasibility studies; drafting of expert reports and analysis of risks by engineers and/or architects, as well as drafting of inspection reports [quality control]; inspection of buildings, constructions and installations for (large) maintenance plans and plans for new constructions; services of architects and engineers, in particular in the field of urban planning; technical research and development of plans relating to land development (engineering services); architectural inspections, as well as drafting of architectural reports [services of an architect]; design and designer services; industrial design.

(260) AM 2016 83532 A

(800) 1260994

(891) 2014 11 21

(731) BELSTAFF GROUP S.A.

Via Passeggiata 4, CH-6883 Novazzano,
Switzerland

(540)

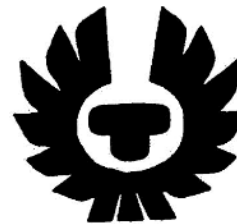

(591) Black and white

(511)

18 – Handbags; traveling bags; briefcases; leather briefcases; leather credit card holders; wallets; leather document briefcases; leather key cases; purses; suitcases; cosmetic bags sold empty; sports bags included in this class; evening and shoulder bags for ladies; leather shopping bags; school bags; garment bags for travel; suit carriers for travel; shoe bags for travel; beach bags; diaper bags; backpacks; Boston

bags; traveling trunks; duffel bags; overnight bags; carry-on bags; satchels; opera bags; vanity cases (not fitted); hides; cases and boxes made of leather; bags made of leather for packaging; leather straps; umbrellas; leather leashes.

25 – Coats; jackets; trousers; skirts; tops; raincoats; overcoats; belts; braces for clothing; suits; stuff jackets; jumpers; jeans; dresses; cloaks; raincoats; parkas; shirts; T-shirts; sweaters; underwear; babydolls being nightwear; bathrobes; bathing costumes; negligee; swim suits; dressing gowns; shawls; scarves; ties; neckties; sweat shirts; undershirts; polo shirts; body suits; shorts; shoes; slippers; overshoes; galoshes; wooden clogs; soles for footwear; footwear uppers; boots; ski boots; half boots; esparto shoes or sandals; sandals; bath sandals; gloves; mittens; hats and caps; visors (headwear).

35 – The bringing together, for the benefit of others, of cosmetics, perfumes, makeup, personal deodorants and antiperspirants, essential oils for personal use, soaps, bath oils, bath foams, bath cream, shower soaps, shaving creams, beauty creams, vanishing creams, skin lotions, lotions, body milk, sun oils, sun milks, tissues impregnated with cosmetic lotions, eyebrow pencils, eyeliners, mascaras, face powder, lipstick s, cleansing milks, hair care preparations, shampoos, henna, hair creams, hair sprays, nail polish, cosmetic kits, spectacles, sunglasses, lenses and frames therefor, contact lenses, cases, chains and cords for glasses and spectacles, parts and fittings for all the aforesaid goods, covers for portable multimedia players, covers for mobile phones, covers for DVDs, covers for CDs, covers for computer cables, covers for audio reproduction devices, covers for palmtops, covers for electronic agendas, covers for photographic cameras and covers for film cameras, watches and clocks, chronographs and chronometers, earrings, rings, necklaces, bracelets, ornamental pins made of precious metal, shoe ornaments of precious metal, boxes of precious metal, pins, tie clips, cuff links, watch straps, handbags, traveling bags, briefcases, leather briefcases, leather credit card holders, wallets, leather document briefcases, leather key cases, purses, suitcases, cosmetic bags sold empty, sports bags included in this class, bags for athletic equipment, evening and shoulder bag for ladies, leather shopping bags, school bags, garment bags for travel, suit carriers for travel, shoe bags for travel, beach bags, diaper bags, backpacks, Boston bags, traveling trunks, duffel bags, overnight bags, carry-on bags, satchels, opera bags, vanity cases (not fitted), hides, cases and boxes made of leather, bags made of leather for packaging, leather straps, umbrellas, leather leashes, coats, jackets, trousers, skirts, tops, raincoats, overcoats, belts, braces for clothing, suits, stuff jackets, jumpers, jeans, dresses, cloaks, raincoats, parkas, shirts, T-shirts, sweaters, underwear, babydolls being night-

wear, bathrobes, bathing costumes, negligee, swim-suits, dressing gowns, shawls, scarves, ties, neckties, sweat shirts, undershirts, polo shirts, body suits, shorts, shoes, slippers, overshoes, galoshes, wooden clogs, soles for footwear, footwear uppers, boots, ski boots, half boots, esparto shoes or sandals, sandals, bath sandals, gloves, mittens, hats and caps, visors (headwear), appliances, machines and devices for sports games, for sport and for physical exercises, video game machines, bags and knapsacks for sporting articles, ornaments for Christmas trees, except illumination articles and confectionery, toys, gloves for games and gloves for playing sports, plush toys, skis, snowboards, dolls' clothes, accessories for dolls, excluding the transport thereof, enabling customers to conveniently view and purchase those goods.

(260) AM 2016 83534 A

(800) 1261018

(891) 2014 12 05

(731) ÇAYIROVA OTOMOTİV GIDA
TAŞIMACILIK SAN. VE TİC. LTD. ŞTİ.
Konya organize San. Böl., 3. Sk. No:3
Selcuklu, Konya, Turkey

(540)



(591) Green, orange and gray

(511)

7 – Transmission chains other than for land vehicles; tools [parts of machines]; washing installations for vehicles; hangers [parts of machines]; igniting magnets; sheaf-binding machines; compressed air machines; compressed air engines; compressed air pumps; pressure regulators [parts of machines]; pressure valves [parts of machines]; feeders [parts of machines]; bulldozers; hoists; weeding machines; shock absorber plungers [parts of machines]; derricks; glow plugs for diesel engines; ejectors; sowers [machines]; diggers [machines]; agricultural implements other than hand-operated; heat exchangers [parts of machines]; threshing machines; harvesting machines; air pumps [garage installations]; engines for air cushion vehicles; door openers, hydraulic; door closers, hydraulic; hydraulic engines and motors; hydraulic turbines; igniting devices for internal combustion engines; sparking plugs for internal combustion engines; fuel conversion apparatus for internal combustion engines; elevating apparatus; truck lifts; transmission shafts, other than for land vehicles; driving motors other than for land vehicles; propulsion mechanisms other than for land vehicles; transmissions, other than for land vehicles; clutches other than for land vehicles; freewheels other than for land vehicles; couplings other than for land vehicles; jet engines other than for land vehicles;

turbines other than for land vehicles; motors, electric, other than for land vehicles; reduction gears other than for land vehicles; carburetter feeders; carburetters; universal joints [cardan joints]; pulleys [parts of machines]; excavators; self-oiling bearings; cutting machines; compressors [machines]; cranks [parts of machines]; crank shafts; jacks [machines]; cultivators [machines]; reels [parts of machines]; axles for machines; connecting rods for machines, motors and engines; pneumatic controls for machines, motors and engines; hydraulic controls for machines, motors and engines; crankcases for machines, motors and engines; pumps [parts of machines, engines or motors]; pistons [parts of machines or engines]; machine fly-wheels; metalworking machines; cowlings [parts of machines]; pistons for engines; cylinder heads for engines; motors, other than for land vehicles; cylinders for motors and engines; machines for processing plastics; gear boxes other than for land vehicles; conveyors [machines]; brake linings other than for vehicles; brake segments other than for vehicles; brake shoes other than for vehicles; brake pads other than for vehicles; belts for conveyors; earth moving machines; valves [parts of machines]; cranes [lifting and hoisting apparatus]; gears, other than for land vehicles; grease boxes [parts of machines]; lubricators [parts of machines]; lubricating pumps; springs [parts of machines]; loading ramps.

12 – Undercarriages for vehicles; luggage carriers for vehicles; treads for vehicles [tractor type]; trailer hitches for vehicles; spoilers for vehicles; lifting cars [lift cars]; vehicle chassis; vehicle suspension springs; tailboard lifts [parts of land vehicles]; mudguards; traction engines; casting carriages; tilt trucks; refrigerated vehicles; refrigerated wagons [railroad vehicles]; dining cars; trucks; tipping bodies for lorries [trucks]; tipping apparatus, parts of trucks and wagons; vehicles for locomotion by land, air, water or rail; apparatus for locomotion by land, air or water; transmission shafts for land vehicles; couplings for land vehicles; crankcases for land vehicle components, other than for engines; engines for land vehicles; transmissions, for land vehicles; propulsion mechanisms for land vehicles; driving motors for land vehicles; driving chains for land vehicles; caravans; vehicle bumpers; motor homes; automobile bodies; trailers [vehicles]; sprinkling trucks; military vehicles for transport; handling carts; cleaning trolleys; tractors; carriages [railways]; carts; casters for trolleys [vehicles] [carts (Am.)]; caissons [vehicles].

35 – Advertising, marketing and public relations; organization of exhibitions and trade fairs for commercial or advertising purposes; office functions; secretarial services; arranging newspaper subscriptions for others; compilation of statistics; rental of office machines; systemization of information into

computer databases; telephone answering for unavailable subscribers; business management, business administration and business consultancy; accounting; commercial consultancy services; personnel placement; employment agencies; personnel recruitment; import-export agencies; business appraisal services for commercial or industrial products; auctioneering; the bringing together, for the benefit of others, "transmission chains other than for land vehicles; tools [parts of machines]; washing installations for vehicles; hangers [parts of machines]; igniting magnetos; sheaf-binding machines; compressed air machines; compressed air engines; compressed air pumps; pressure regulators [parts of machines]; pressure valves [parts of machines]; feeders [parts of machines]; bulldozers; hoists; weeding machines; shock absorber plungers [parts of machines]; derricks; glow plugs for diesel engines; ejectors; sowers [machines]; diggers [machines]; agricultural implements other than hand-operated; heat exchangers [parts of machines]; threshing machines; harvesting machines; air pumps [garage installations]; engines for air cushion vehicles; door openers, hydraulic; door closers, hydraulic; hydraulic engines and motors; hydraulic turbines; igniting devices for internal combustion engines; sparking plugs for internal combustion engines; fuel conversion apparatus for internal combustion engines; elevating apparatus; truck lifts; transmission shafts, other than for land vehicles; driving motors other than for land vehicles; propulsion mechanisms other than for land vehicles; transmissions, other than for land vehicles; clutches other than for land vehicles; freewheels other than for land vehicles; couplings other than for land vehicles; jet engines other than for land vehicles; turbines other than for land vehicles; motors, electric, other than for land vehicles; reduction gears other than for land vehicles; carburetter feeders; carburetters; universal joints [cardan joints]; pulleys [parts of machines]; excavators; self-oiling bearings; cutting machines; compressors [machines]; cranks [parts of machines]; crank shafts; jacks [machines]; cultivators [machines]; reels [parts of machines]; axles for machines; connecting rods for machines, motors and engines; pneumatic controls for machines, motors and engines; hydraulic controls for machines, motors and engines; crankcases for machines, motors and engines; pumps [parts of machines, engines or motors]; pistons [parts of machines or engines]; machine fly-wheels; metalworking machines; cowlings [parts of machines]; pistons for engines; cylinder heads for engines; motors, other than for land vehicles; cylinders for motors and engines; machines for processing plastics; gear boxes other than for land vehicles; conveyors [machines]; brake linings other than for vehicles; brake segments other than for vehicles; brake shoes other than for vehicles; brake pads other than for vehicles; belts for conveyors; earth moving machines; valves

[parts of machines]; cranes [lifting and hoisting apparatus]; gears, other than for land vehicles; grease boxes [parts of machines]; lubricators [parts of machines]; lubricating pumps; springs [parts of machines]; loading ramps; undercarriages for vehicles; luggage carriers for vehicles; treads for vehicles [tractor type]; trailer hitches for vehicles; spoilers for vehicles; lifting cars [lift cars]; vehicle chassis; vehicle suspension springs; tailboard lifts [parts of land vehicles]; mudguards; traction engines; casting carriages; tilt trucks; refrigerated vehicles; refrigerated wagons [railroad vehicles]; dining cars; trucks; tipping bodies for lorries [trucks]; tipping apparatus, parts of trucks and waggons; vehicles for locomotion by land, air, water or rail; apparatus for locomotion by land, air or water; transmission shafts for land vehicles; couplings for land vehicles; crankcases for land vehicle components, other than for engines; engines for land vehicles; transmissions, for land vehicles; propulsion mechanisms for land vehicles; driving motors for land vehicles; driving chains for land vehicles; caravans; vehicle bumpers; motor homes; automobile bodies; trailers [vehicles]; sprinkling trucks; military vehicles for transport; handling carts; cleaning trolleys; tractors; carriages [railways]; carts; casters for trolleys [vehicles] [carts (Am.)]; caissons [vehicles]; enabling customers to conveniently view and purchase those goods, such services may be provided by retail stores, wholesale outlets, by means of electronic media or through mail order catalogues.

(260) AM 2016 83740 A

(800) 1262608

(891) 2015 06 30

(731) VITAL IMAGES, INC.

5850 Opus Parkway, Suite 300, Minnetonka
MN 553434414, USA

(540)

VIOARCHIVE

(591) Black and White

(511)

9 – Computer software, namely, medical imaging software for use by medical professionals to store, retrieve, read, process and analyze digital internal images of a human body for use in diagnosing and treating medical conditions.

საერთაშორისო სასაქონლო ნიშნები, რომლებსაც მიენიჭა დაცვა საქართველოში

(260) AM 2016 80189 A
(800) 1227972
(151) 2014 09 05
(181) 2024 09 05
(891) 2014 09 05
(511) 43

(260) AM 2016 81193 A
(800) 1238269
(151) 2014 10 10
(181) 2024 10 10
(891) 2014 10 10
(511) 05, 30, 32

(260) AM 2015 80540 A
(800) 1231950
(151) 2014 06 27
(181) 2024 06 27
(891) 2014 06 27
(511) 16, 35

(260) AM 2015 81200 A
(800) 1237775
(151) 2014 11 18
(181) 2024 11 18
(891) 2014 11 18
(511) 03, 35

(260) AM 2016 80774 A
(800) 1233741
(151) 2014 07 22
(181) 2024 07 22
(891) 2014 07 22
(511) 30

(260) AM 2015 81208 A
(800) 1238312
(151) 2014 11 27
(181) 2024 11 27
(891) 2014 11 27
(511) 09

(260) AM 2015 81016 A
(800) 1236343
(151) 2014 09 23
(181) 2024 09 23
(891) 2014 09 23
(511) 11, 37, 41

(260) AM 2016 81214 A
(800) 1238330
(151) 2014 11 13
(181) 2024 11 13
(891) 2014 11 13
(511) 03, 35, 37

(260) AM 2016 81154 A
(800) 1237399
(151) 2014 12 17
(181) 2024 12 17
(891) 2014 12 17
(511) 34

(260) AM 2016 81217 A
(800) 799978
(151) 2003 03 07
(181) 2023 03 07
(891) 2015 01 15
(511) 30

(260) AM 2016 81168 A
(800) 1238063
(151) 2014 10 08
(181) 2024 10 08
(891) 2014 10 08
(511) 01

(260) AM 2015 81219 A
(800) 1224532
(151) 2014 08 14
(181) 2024 08 14
(891) 2015 02 12
(511) 18, 35

(260) AM 2016 81185 A
(800) 1237766
(151) 2014 11 25
(181) 2024 11 25
(891) 2014 11 25
(511) 29

(260) AM 2016 81225 A
(800) 1237948
(151) 2014 10 24
(181) 2024 10 24
(891) 2014 10 24
(511) 09

(260) AM 2016 81445 A
 (800) 1239831
 (151) 2015 01 13
 (181) 2025 01 13
 (891) 2015 01 13
 (511) 14

(181) 2024 12 12
 (891) 2014 12 12
 (511) 25

(260) AM 2015 81484 A
 (800) 1240236
 (151) 2014 05 12
 (181) 2024 05 12
 (891) 2014 05 12
 (511) 03, 05, 07, 08, 09, 10, 11, 14, 16, 18, 20, 21,
 25, 28, 35, 36, 37, 38, 41, 42, 44, 45

(260) AM 2016 81543 A
 (800) 1240726
 (151) 2015 02 11
 (181) 2025 02 11
 (891) 2015 02 11
 (511) 16, 36, 41

(260) AM 2016 81529 A
 (800) 1240159
 (151) 2014 12 06
 (181) 2024 12 06
 (891) 2014 12 06
 (511) 32

(260) AM 2016 81544 A
 (800) 1240731
 (151) 2015 01 07
 (181) 2025 01 07
 (891) 2015 01 07
 (511) 18, 25

(260) AM 2016 81535 A
 (800) 1240166
 (151) 2015 01 21
 (181) 2025 01 21
 (891) 2015 01 21
 (511) 25, 35

(260) AM 2016 81545 A
 (800) 1240175
 (151) 2014 12 31
 (181) 2024 12 31
 (891) 2014 12 31
 (511) 30

(260) AM 2016 81537 A
 (800) 1240167
 (151) 2015 01 20
 (181) 2025 01 20
 (891) 2015 01 20
 (511) 03

(260) AM 2016 81547 A
 (800) 1240219
 (151) 2014 11 11
 (181) 2024 11 11
 (891) 2014 11 11
 (511) 09, 38, 42

(260) AM 2016 81538 A
 (800) 1240628
 (151) 2014 08 29
 (181) 2024 08 29
 (891) 2014 08 29
 (511) 07, 08, 09, 11, 28, 35

(260) AM 2016 81548 A
 (800) 1240221
 (151) 2014 06 30
 (181) 2024 06 30
 (891) 2014 06 30
 (511) 03, 05, 30, 32

(260) AM 2016 81539 A
 (800) 1240668
 (151) 2014 09 30
 (181) 2024 09 30
 (891) 2014 09 30
 (511) 09, 16, 35, 38, 41, 42, 45

(260) AM 2016 81551 A
 (800) 1097581
 (151) 2011 08 08
 (181) 2021 08 08
 (891) 2014 11 20
 (511) 09

(260) AM 2016 81541 A
 (800) 1240721
 (151) 2014 12 12

(260) AM 2016 81552 A
 (800) 1146274
 (151) 2012 12 12
 (181) 2022 12 12
 (891) 2014 12 29
 (511) 09

(260) AM 2016 81667 A
 (800) 1241071
 (151) 2015 01 05
 (181) 2025 01 05
 (891) 2015 01 05
 (511) 39

(260) AM 2016 81668 A
 (800) 1241737
 (151) 2014 12 15
 (181) 2024 12 15
 (891) 2014 12 15
 (511) 30

(260) AM 2016 81671 A
 (800) 494393
 (151) 1985 01 29
 (181) 2025 01 29
 (891) 2015 01 30
 (511) 01, 04, 39, 40

(260) AM 2016 81699 A
 (800) 1241989
 (151) 2014 09 22
 (181) 2024 09 22
 (891) 2014 09 22
 (511) 01, 02, 03, 04, 05, 17

(260) AM 2016 81702 A
 (800) 1241998
 (151) 2014 11 07
 (181) 2024 11 07
 (891) 2014 11 07
 (511) 20, 36, 43

(260) AM 2016 81703 A
 (800) 1242072
 (151) 2014 01 31
 (181) 2024 01 31
 (891) 2014 01 31
 (511) 03

(260) AM 2016 81827 A
 (800) 1242847
 (151) 2014 12 30
 (181) 2024 12 30
 (891) 2014 12 30
 (511) 30

(260) AM 2016 81831 A
 (800) 1242894
 (151) 2015 03 13

(181) 2025 03 13
 (891) 2015 03 13
 (511) 05

(260) AM 2016 81832 A
 (800) 1242895
 (151) 2015 03 13
 (181) 2025 03 13
 (891) 2015 03 13
 (511) 05

(260) AM 2016 81860 A
 (800) 1243172
 (151) 2015 02 26
 (181) 2025 02 26
 (891) 2015 02 26
 (511) 10

(260) AM 2016 81861 A
 (800) 629126
 (151) 1994 11 24
 (181) 2024 11 24
 (891) 2015 01 20
 (511) 32

(260) AM 2016 81893 A
 (800) 1041730
 (151) 2010 04 14
 (181) 2020 04 14
 (891) 2015 01 28
 (511) 05, 30, 32

(260) AM 2016 81906 A
 (800) 1243510
 (151) 2014 12 17
 (181) 2024 12 17
 (891) 2014 12 17
 (511) 12, 16, 21, 25, 35, 38, 39, 41, 43

(260) AM 2016 81908 A
 (800) 1243552
 (151) 2015 02 24
 (181) 2025 02 24
 (891) 2015 02 24
 (511) 30

(260) AM 2016 81910 A
 (800) 1243700
 (151) 2014 11 10
 (181) 2024 11 10
 (891) 2014 11 10
 (511) 30

(260) AM 2016 81917 A
 (800) 1243325
 (151) 2015 02 19
 (181) 2025 02 19
 (891) 2015 02 19
 (511) 38

(260) AM 2016 81919 A
 (800) 1243340
 (151) 2015 02 16
 (181) 2025 02 16
 (891) 2015 02 16
 (511) 36

(260) AM 2016 81921 A
 (800) 1243401
 (151) 2014 11 14
 (181) 2024 11 14
 (891) 2014 11 14
 (511) 05, 31

(260) AM 2016 81922 A
 (800) 1243407
 (151) 2015 01 23
 (181) 2025 01 23
 (891) 2015 01 23
 (511) 36

(260) AM 2016 81923 A
 (800) 1243417
 (151) 2014 10 20
 (181) 2024 10 20
 (891) 2014 10 20
 (511) 02

(260) AM 2016 81931 A
 (800) 1244742
 (151) 2014 07 28
 (181) 2024 07 28
 (891) 2014 07 28
 (511) 07, 08, 09, 11, 20, 21, 28, 35, 36, 37, 39, 41, 42

(260) AM 2016 81937 A
 (800) 1243853
 (151) 2015 01 28
 (181) 2025 01 28
 (891) 2015 01 28
 (511) 16

(260) AM 2016 81942 A
 (800) 1244743
 (151) 2014 09 29

(181) 2024 09 29
 (891) 2014 09 29
 (511) 09, 16, 38

(260) AM 2016 81944 A
 (800) 1244752
 (151) 2014 11 03
 (181) 2024 11 03
 (891) 2014 11 03
 (511) 35

(260) AM 2016 81947 A
 (800) 1244044
 (151) 2015 01 21
 (181) 2025 01 21
 (891) 2015 01 21
 (511) 18, 25, 35

(260) AM 2016 81965 A
 (800) 1244076
 (151) 2015 01 13
 (181) 2025 01 13
 (891) 2015 01 13
 (511) 05

(260) AM 2016 81966 A
 (800) 1244081
 (151) 2015 02 10
 (181) 2025 02 10
 (891) 2015 02 10
 (511) 14, 18, 25

(260) AM 2016 81967 A
 (800) 702534
 (151) 1998 11 06
 (181) 2018 11 06
 (891) 2015 02 19
 (511) 31

(260) AM 2016 82021 A
 (800) 1244565
 (151) 2015 03 13
 (181) 2025 03 13
 (891) 2015 03 13
 (511) 05

(260) AM 2016 82022 A
 (800) 1244650
 (151) 2015 02 03
 (181) 2025 02 03
 (891) 2015 02 03
 (511) 03, 14, 26

(260) AM 2016 82023 A
(800) 1244677
(151) 2014 12 22
(181) 2024 12 22
(891) 2014 12 22
(511) 35

(181) 2024 11 26
(891) 2014 11 26
(511) 05

(260) AM 2016 82024 A
(800) 1244709
(151) 2014 09 08
(181) 2024 09 08
(891) 2014 09 08
(511) 28

(260) AM 2016 82162 A
(800) 1246214
(151) 2015 03 23
(181) 2025 03 23
(891) 2015 03 23
(511) 05

(260) AM 2016 82025 A
(800) 1244737
(151) 2014 10 20
(181) 2024 10 20
(891) 2014 10 20
(511) 30

(260) AM 2016 82149 A
(800) 1246093
(151) 2014 11 26
(181) 2024 11 26
(891) 2014 11 26
(511) 05

(260) AM 2016 82150 A
(800) 1246934
(151) 2015 03 10
(181) 2025 03 10
(891) 2015 03 10
(511) 05

(260) AM 2016 82151 A
(800) 1246094
(151) 2014 11 26
(181) 2024 11 26
(891) 2014 11 26
(511) 05

(260) AM 2016 82153 A
(800) 1246095
(151) 2014 11 26
(181) 2024 11 26
(891) 2014 11 26
(511) 05

(260) AM 2016 82155 A
(800) 1246096
(151) 2014 11 26

საქონლის აღილწარმოშობის დასახელებები

ლისაზონის შეთანხმების თანახმად, სავრთაშორისო რეგისტრაციის
საფუძველზე საქართველოში განსახილწვლად მიღებული
საქონლის აღილწარმოშობის დასახელებები

გადაწყვეტილების გასაჩივრება შესაძლებელია საქპატენტის სააპელაციო პალატაში გამო-
ქვეყნებიდან 3 თვის ვადაში ან მცხეთის რაიონული სასამართლოს ადმინისტრაციულ საქმეთა
კოლეგიაში 1 თვის ვადაში (მის.: ქალაქი მცხეთა, სამხედროს ქ. №17).

საიდენტიფიკაციო ნომერი: 1319

სავრთაშორისო რეგისტრაციის ნომერი: 1003

სავრთაშორისო რეგისტრაციის თარიღი: 2015 07 02

განაცხადის შეტანის თარიღი: 2015 08 19

ადგილწარმოშობის დასახელება: **EMILIA / DELL'EMILIA**

საქონლის დასახელება, რომლისთვისაც მოითხოვება ადგილწარმოშობის რეგისტრაცია:

33 – Wine with a protected geographical indication (PGI).

განმცხადებლის სახელი და მისამართი: Consorzio Tutela Vini Emilia
Viale Virgilio 55 – 41123 Modena, Italy

საიდენტიფიკაციო ნომერი: 1320

სავრთაშორისო რეგისტრაციის ნომერი: 1004

სავრთაშორისო რეგისტრაციის თარიღი: 2015 07 02

განაცხადის შეტანის თარიღი: 2015 08 19

ადგილწარმოშობის დასახელება: **LAMBRUSCO SALAMINO DI SANTA CROCE**

საქონლის დასახელება, რომლისთვისაც მოითხოვება ადგილწარმოშობის რეგისტრაცია:

33 – Wine with a protected designation of origin (PDO).

განმცხადებლის სახელი და მისამართი: Consorzio Tutela del Lambrusco di Modena
Viale Virgilio 55 – 41123 Modena, Italy

საიდენტიფიკაციო ნომერი: 1321

სავრთაშორისო რეგისტრაციის ნომერი: 1005

სავრთაშორისო რეგისტრაციის თარიღი: 2015 07 02

განაცხადის შეტანის თარიღი: 2015 08 19

ადგილწარმოშობის დასახელება: **REGGIANO**

საქონლის დასახელება, რომლისთვისაც მოითხოვება ადგილწარმოშობის რეგისტრაცია:

33 – Wine with a protected designation of origin (PDO).

განმცხადებლის სახელი და მისამართი: Consorzio per la Tutela e la Promozione dei vini DOP
Reggiano e Colli di Scandiano e di Canossa
Via Crispi 3 – 42121 Reggio Emilia, Italy

საიდენტიფიკაციო ნომერი: 1322

სავრთაშორისო რეგისტრაციის ნომერი: 1006

სავრთაშორისო რეგისტრაციის თარიღი: 2015 07 02

განაცხადის შეტანის თარიღი: 2015 08 19

ადგილწარმოშობის დასახელება: **LAMBRUSCO DI SORBARA**

საქონლის დასახელება, რომლისთვისაც მოითხოვება ადგილწარმოშობის რეგისტრაცია:
33 – Wine with a protected designation of origin (PDO).

განმცხადებლის სახელი და მისამართი: Consorzio Tutela del Lambrusco di Modena
Viale Virgilio 55 – 41123 Modena, Italy

საიდენტიფიკაციო ნომერი: 1323

საერთაშორისო რეგისტრაციის ნომერი: 1007

საერთაშორისო რეგისტრაციის თარიღი: 2015 07 02

განაცხადის შეტანის თარიღი: 2015 08 19

ადგილწარმოშობის დასახელება: **COLLI DI SCANDIANO E DI CANOSSA**

საქონლის დასახელება, რომლისთვისაც მოითხოვება ადგილწარმოშობის რეგისტრაცია:
33 – Wine with a protected designation of origin (PDO).

განმცხადებლის სახელი და მისამართი: Consorzio per la Tutela e la Promozione dei vini DOP
Reggiano e Colli di Scandiano e di Canossa
Via Crispi 3 – 42121 Reggio Emilia, Italy

საიდენტიფიკაციო ნომერი: 1324

საერთაშორისო რეგისტრაციის ნომერი: 1008

საერთაშორისო რეგისტრაციის თარიღი: 2015 07 02

განაცხადის შეტანის თარიღი: 2015 08 19

ადგილწარმოშობის დასახელება: **LAMBRUSCO GRASPAROSSA DI CASTELVETRO**

საქონლის დასახელება, რომლისთვისაც მოითხოვება ადგილწარმოშობის რეგისტრაცია:
33 – Wine with a protected designation of origin (PDO).

განმცხადებლის სახელი და მისამართი: Consorzio Tutela del Lambrusco di Modena
Viale Virgilio 55 – 41123 Modena, Italy

საიდენტიფიკაციო ნომერი: 1325

საერთაშორისო რეგისტრაციის ნომერი: 1009

საერთაშორისო რეგისტრაციის თარიღი: 2015 07 02

განაცხადის შეტანის თარიღი: 2015 08 19

ადგილწარმოშობის დასახელება: **MODENA / DI MODENA**

საქონლის დასახელება, რომლისთვისაც მოითხოვება ადგილწარმოშობის რეგისტრაცია:
33 – Wine with a protected designation of origin (PDO).

განმცხადებლის სახელი და მისამართი: Consorzio per la Tutela del Lambrusco di Modena
Viale Virgilio 55 – 41123 Modena, Italy

მოქონალური შეტყობინებები გამომონება

პატენტების მოქმედების აღდგენა

(11) P 2015 6280 B

(73) ლევან ნიკოლაძე (GE);

ვიანქესლავე ზაგორუიჩენკო (GE)

(54) მრავალფასობიანი დასემცივივანი ინფორმაციული გენერატორი გამომტანილი ბრანდით და თვითდაქმნებადი რეპროდუციური დისკობით

პატენტის მოქმედების აღდგენის თარიღი: 25 05 2016

(11) P 2015 6354 B

(73) ზაურ ციხელაშვილი (GE);

გიორგი ლაპიაშვილი (GE);

პაატა გიორგაძე (GE);

რუსუდან ბოკერია (GE);

მალხაზ სანიკიძე (GE)

(54) ჩარეცხილი ფეხსაცმელი მასების შესაბრუნებელი და გადასამუშავებელი მოწყობილობა სამზარეულო ვაზონებისათვის

პატენტის მოქმედების აღდგენის თარიღი: 25 05 2016

(11) P 2015 6344 B

(73) მოტორ დიველოპმენტ ინტერნეიშენალ ს.ა. (LU)

(54) ერთი და/ან ორი სახის მენერბით, შეკუმშული აირით და/ან დამატებითი მენერბით მომუშავე ძრავას მუშაობის ხერხი ცილინდრში ჩართული აქტიური კამერით

პატენტის მოქმედების აღდგენის თარიღი: 25 05 2016

(11) P 2015 6345 B

(73) მოტორ დიველოპმენტ ინტერნეიშენალ ს.ა. (LU)

(54) აქტიური კამერითა და ავტომატური გაფართოების შესაძლებლობის მქონე პნევმატიკური ძრავას მუშაობის ხერხი

პატენტის მოქმედების აღდგენის თარიღი: 25 05 2016

სასარგებლო მოდელები

პატენტის მოქმედების აღდგენა

(11) U 2014 1805 Y

(73) ზურაბ მურღული (GE)

(54) სისტემა აუსკულტაციისათვის

პატენტის მოქმედების აღდგენის თარიღი: 25 05 2016

(11) U 2008 1432 Y

(73) შპს „ავმრსი-რაციონალი“ (GE)

(54) ფარმაცევტული კომპოზიცია - მელონის სიროფი

პატენტის მოქმედების აღდგენის თარიღი: 25 05 2016

დიზაინი

უფლებების გადაცემა

(11) D 2015 655 S (51) 19-08

(44) 23(435)/2015

(54) ქტიპი

(78) ჯიმშერ ჩხაიძე (GE)

ფალიაშვილის ქ. 92/10, 0162, თბილისი, საქართველო

ყოფილი მფლობელი: ხატია ხატიაშვილი (GE)

ატენის ქ. 6/8, 0101, თბილისი, საქართველო

(58) 2016 05 13

სასაქონლო ნიშნები

რეგისტრაციის მოქმედების ვადის გაგრძელება

(111) M 2005 16165 R1

(156) 2016 02 12

(186) 2025 08 30

(732) შპს „ჭიკანის ღვინის მარანი“
ლაგოდეხის გზატ. მე-12 კმ, 4800,
ყვარელის რაიონი, საქართველო

(111) M 1996 1955 R2

(156) 2016 04 19

(186) 2026 04 19

(732) ესტი ლაუდერ კოსმეტიკს ლტდ
161 კომანდერ ბუღვარი, აჟინკური,
ონტარიო, კანადა

(111) M 2005 16340 R1

(156) 2016 04 06

(186) 2025 11 15

(732) დუბეკ ლტდ.
9 მარტინ გაჰალ სტრიტი, პეტაჰ-ტიკვა
49512, ისრაელი

(111) M 1996 1957 R2

(156) 2016 04 19

(186) 2026 04 19

(732) ესტი ლაუდერ კოსმეტიკს ლტდ
161 კომანდერ ბუღვარი, აჟინკური,
ონტარიო, კანადა

(111) M 2005 16341 R1

(156) 2016 04 06

(186) 2025 11 15

(732) დუბეკ ლტდ.
9 მარტინ გაჰალ სტრიტი, პეტაჰ-ტიკვა
49512, ისრაელი

(111) M 1996 1980 R2

(156) 2016 04 25

(186) 2026 04 25

(732) მედა ფარმა გმპ & კო. კვ
ბენცშტრასე 1, D-61352 ბად-ჰომბურგი,
გერმანია

(111) M 1996 1844 R2

(156) 2016 03 25

(186) 2026 03 25

(732) ლიბბი'ს ბრენდ ჰოლდინგ ლიმიტედ
ვანტერპულ პლაზა მე-2 სართული,
უიკჰემს ქეი 1, როუდ ტაუნი, ტორტოლა,
ვირჯინის კუნძულები (დიდი
ბრიტანეთი)

(111) M 1996 1983 R2

(156) 2016 04 25

(186) 2026 04 25

(732) მედა ფარმა გმპ & კო. კვ
ბენცშტრასე 1, D-61352 ბად-ჰომბურგი,
გერმანია

(111) M 1996 1934 R2

(156) 2016 04 10

(186) 2026 04 10

(732) აბბ ასეა ბრაუნ ბოვერი ლტდ,
აფოლტერნშტრასე 44, CH-8050,
ციურხი, შვეიცარია

(111) M 1996 2022 R2

(156) 2016 05 07

(186) 2026 05 07

(732) სტეინვეი & სანზ, ნიუ-იორკის
კორპორაცია
სტეინვეი პლეისი, ლონგ აილენდ სიტი,
ნიუ-იორკი 11105, აშშ

(111) M 1996 1954 R2

(156) 2016 04 19

(186) 2026 04 19

(732) ესტი ლაუდერ კოსმეტიკს ლტდ
161 კომანდერ ბუღვარი, აჟინკური,
ონტარიო, კანადა

(111) M 1996 2023 R2

(156) 2016 05 07

(186) 2026 05 07

(732) კელვინ კლაინ კოსმეტიკ კორპორეიშენ
350 ფივზ ავენიუ, 10118 ნიუ-იორკი,
NY, აშშ

(111) M 1996 2024 R2
(156) 2016 05 07
(186) 2026 05 07
(732) კელვინ კლაინ კოსმეტიკ კორპორეიშენ
350 ფივზ ავენიუ, 10118 ნიუ-იორკი,
NY, აშშ

(111) M 1996 2159 R2
(156) 2016 05 28
(186) 2026 05 28
(732) სემპერიტ რაიფენ გეზელშაფტ მ.ბ.ჰ.
ტრისტერ შტრასე 14, AT-2351 ვინერ
ნოიდორფი, ოსტერაიხი, ავსტრია

(111) M 1996 2208 R2
(156) 2016 06 03
(186) 2026 06 03
(732) ტრიუმფ ინტერნაციონალ აგ
მიუნხენი, 80335, გერმანია

(111) M 1996 2898 R2
(156) 2016 09 05
(186) 2026 09 05
(732) ბიოფარმა
50, რიუ კარნო, 92284 სიურსნე სედექსი,
საფრანგეთი

(111) M 1996 3018 R2
(156) 2016 09 11
(186) 2026 09 11
(732) ვმ. ვრიგლი ჯრ. კომპანი
1132 ვესტ ბლექსოუკ სტრიტი, ჩიკაგო,
ილინოისი 60642, აშშ

(111) M 1996 3022 R2
(156) 2016 09 11
(186) 2026 09 11
(732) ვმ. ვრიგლი ჯრ. კომპანი
1132 ვესტ ბლექსოუკ სტრიტი, ჩიკაგო,
ილინოისი 60642, აშშ

(111) M 1996 3023 R2
(156) 2016 09 11
(186) 2026 09 11
(732) ვმ. ვრიგლი ჯრ. კომპანი
1132 ვესტ ბლექსოუკ სტრიტი, ჩიკაგო,
ილინოისი 60642, აშშ

უფლებების გადაცემა

(111) M 1999 012502 R1

(732) პარინგტონ დეველოპმენტ ინკ.
ელვირა მენდესის სტრიტი, ვალერინო
ბლდგ, მე-3 სართ. პანამა

(770) შპს „ოჯო“
ვაშლიჯერის დასახ. სარაჯიშვილის
ქ. 13-15-17, 0159, თბილისი,
საქართველო

(580) 2016 05 11

(111) M 2003 015328 R1

(732) სს გრინდექსი
კრუსტპილსის ქ. 53, 1057 რიგა, ლატვია

(770) შპს „ავერსი-ფარმა“
დავით აღმაშენებლის გამზ., 148/2, 0112,
თბილისი, საქართველო

(580) 2016 05 11

(111) M 2011 021076 R

(732) სს გრინდექსი
კრუსტპილსის ქ. 53, 1057 რიგა, ლატვია

(770) შპს „ავერსი-ფარმა“,
დავით აღმაშენებლის გამზ., 148/2, 0112,
თბილისი, საქართველო

(580) 2016 05 11

აფლოჯალის სახელის და/ან მისამართის ცვლილება

(111) M 1998 011263 R1
 (732) ევერედი ბატერი კომპანი, ლღკ
 533 მერივილ იუნივერსიტი დრაივი,
 სტ. ლუისი, მისური 63141, აშშ
 (770) ევერედი ბატერი კომპანი, ინკ.
 533 მერივილ იუნივერსიტი დრაივი,
 სტ. ლუისი, მისური 63141, აშშ
 (580) 2016 05 11

(111) M 1996 002024 R2
 (732) კელვინ კლაინ კოსმეტიკ კორპორეიშენ
 350 ფივზ ავენიუ, 10118 ნიუ-იორკი,
 NY, აშშ
 (770) კელვინ კლაინ კოსმეტიკ კორპორეიშენ
 501 სილვერსაიდ როუდი, უილმინგტონი,
 დელავერი 19809, აშშ
 (580) 2016 05 11

(111) M 1998 011263 R1
 (732) ელგეველ პერსონალ კეარ ბრენდს, ლღკ
 6 რესერჩ დრაივი, შელტონი,
 კონექტიკუტი 06484, აშშ
 (770) ევერედი ბატერი კომპანი, ლღკ
 533 მერივილ იუნივერსიტი დრაივი,
 სტ. ლუისი, მისური 63141, აშშ
 (580) 2016 05 11

(111) M 2013 023516 R
 (732) ევერედი ბატერი კომპანი, ლღკ
 533 მერივილ იუნივერსიტი დრაივი,
 სტ. ლუისი, მისური 63141, აშშ
 (770) ევერედი ბატერი კომპანი, ინკ.
 533 მერივილ იუნივერსიტი დრაივი,
 სტ. ლუისი, მისური 63141, აშშ
 (580) 2016 05 11

(111) M 1995 001240 R2
 (732) დელ მონტე ფუდზ, ინკ.
 3003 ოუკ როუდი, უოლნაკ კრიკი,
 კალიფორნია 94597, აშშ
 (770) დელ მონტე ფუდზ, ინკ.
 უან მერიტაიმ პლაზა, სან-ფრანცისკო,
 კალიფორნია 94111, აშშ
 (580) 2016 05 11

(111) M 2013 023516 R
 (732) ელგეველ პერსონალ კეარ ბრენდს, ლღკ
 6 რესერჩ დრაივი, შელტონი,
 კონექტიკუტი 06484, აშშ
 (770) ევერედი ბატერი კომპანი, ლღკ
 533 მერივილ იუნივერსიტი დრაივი,
 სტ. ლუისი, მისური 63141, აშშ
 (580) 2016 05 11

(111) M 1996 001844 R2
 (732) ლიბბი'ს ბრენდ ჰოლდინგ ლიმიტედ
 ვანტერპულ პლაზა მე-2 სართ.
 უიკჰემს ქეი 1, როუდ- ტაუნი, ტორტოლა,
 ვირჯინის კუნძულები (დიდი ბრიტანეთი)
 (770) კორლიბ ბრენდ ჰოლდინგ ლტდ
 როუდ ტაუნი, ტორტოლა, ვირჯინის
 კუნძულები (დიდი ბრიტანეთი)
 (580) 2016 05 04

(111) M 1996 004088 R1
 (732) ლიბბი'ს ბრენდ ჰოლდინგ ლიმიტედ
 ვანტერპულ პლაზა მე-2 სართ.
 უიკჰემს ქეი 1, როუდ- ტაუნი, ტორტოლა,
 ვირჯინის კუნძულები (დიდი ბრიტანეთი)
 (770) კორლიბ ბრენდ ჰოლდინგ ლტდ
 როუდ ტაუნი, ტორტოლა, ვირჯინის
 კუნძულები (დიდი ბრიტანეთი)
 (580) 2016 05 04

(111) M 1996 002023 R2
 (732) კელვინ კლაინ კოსმეტიკ კორპორეიშენ
 350 ფივზ ავენიუ, 10118 ნიუ-იორკი,
 NY, აშშ
 (770) კელვინ კლაინ კოსმეტიკ კორპორეიშენ
 501 სილვერსაიდ როუდი, უილმინგტონი,
 დელავერი 19809, აშშ
 (580) 2016 05 11

(111) M 1998 008103 R1
 (732) დელ მონტე ფუდზ, ინკ.
 3003 ოუკ როუდი, უოლნაკ კრიკი,
 კალიფორნია 94597, აშშ
 (770) დელ მონტე ფუდზ, ინკ.
 უან მერიტაიმ პლაზა, სან-ფრანცისკო,
 კალიფორნია 94111, აშშ
 (580) 2016 05 11

(111) M 1998 008489 R1

(732) დელ მონტე ფუდზ, ინკ.
3003 ოუკ როუდი, უოლნაკ კრიკი,
კალიფორნია 94597, აშშ

(770) დელ მონტე ფუდზ, ინკ.
უან მერიტაიმ პლაზა, სან-ფრანცისკო,
კალიფორნია 94111, აშშ

(580) 2016 05 11

სასაქონლო ნიშნის რეგისტრაციის ბათილად ცნობა

(111) M 1995 1002 R1
 (141) 2005 09 27, არ არის გადახდილი რეგისტრაციის შემდგომი 10 წლით გაგრძელების საფასური
 (732) ავდ. ფარმა გმბჰ & კო. კგ ლაიპციგერ შტრასე 7-13, 01097 დრეზდენი, გერმანია

(111) M 1995 1008 R1
 (141) 2005 09 27, არ არის გადახდილი რეგისტრაციის შემდგომი 10 წლით გაგრძელების საფასური
 (732) ფერო კორპორეიშენ 1000 ლეიკსაიდ ავენიუ, კლიველენდი, ოჰაიო, აშშ

(111) M 1995 1003 R1
 (141) 2005 09 27, არ არის გადახდილი რეგისტრაციის შემდგომი 10 წლით გაგრძელების საფასური
 (732) ტევა გმბჰ გრაფ-არკო-შტრასე 3, 89079 ულმი, გერმანია

(111) M 1995 1009 R1
 (141) 2005 09 27, არ არის გადახდილი რეგისტრაციის შემდგომი 10 წლით გაგრძელების საფასური
 (732) იკლ პერფორმენს პროდაქტს ლა 622 ემერსონ როუდი, სუიტი 500, სტ. ლუისი, მისური 63141-1160, აშშ

(111) M 1995 1004 R1
 (141) 2005 09 27, არ არის გადახდილი რეგისტრაციის შემდგომი 10 წლით გაგრძელების საფასური
 (732) ტევა გმბჰ გრაფ-არკო-შტრასე 3, 89079 ულმი, გერმანია

(111) M 1995 1014 R1
 (141) 2005 09 27, არ არის გადახდილი რეგისტრაციის შემდგომი 10 წლით გაგრძელების საფასური
 (732) ფლექსის ამერიკა, ლ.პ., დელავერის შტატის შეზღუდული პასუხისმგებლობის კომპანია 260 სპრინგსაიდ დრაივ, აკრონი, ოჰაიო, აშშ

(111) M 1995 1005 R1
 (141) 2005 09 27, არ არის გადახდილი რეგისტრაციის შემდგომი 10 წლით გაგრძელების საფასური
 (732) ავდ. ფარმა გმბჰ & კო. კგ ლაიპციგერ შტრასე 7-13, 01097 დრეზდენი, გერმანია

(111) M 1995 1019 R1
 (141) 2005 09 27, არ არის გადახდილი რეგისტრაციის შემდგომი 10 წლით გაგრძელების საფასური
 (732) რეინ ხემი კორპორეიშენ (ნიუ-ჯერზის კორპორაცია) 145 პარკერ კურტი, ჩარდონი, ოჰაიო 44024, აშშ

(111) M 1995 1006 R1
 (141) 2005 09 27, არ არის გადახდილი რეგისტრაციის შემდგომი 10 წლით გაგრძელების საფასური
 (732) ავდ. ფარმა გმბჰ & კო. კგ ლაიპციგერ შტრასე 7-13, 01097 დრეზდენი, გერმანია

(111) M 1995 1022 R1
 (141) 2005 09 27, არ არის გადახდილი რეგისტრაციის შემდგომი 10 წლით გაგრძელების საფასური
 (732) ფლექსის ამერიკა, ლ.პ., დელავერის შტატის შეზღუდული პასუხისმგებლობის კომპანია 260 სპრინგსაიდ დრაივ, აკრონი, ოჰაიო, აშშ

(111) M 1995 1007 R1
 (141) 2006 03 27, არ არის გადახდილი რეგისტრაციის შემდგომი 10 წლით გაგრძელების საფასური
 (732) ამერიკან-სიგარეტ კომპანი (ოვერსიზ) ლიმიტიდ ცელერეგ 4, CH-6300 ცუგი, შვეიცარია

(111) M 1995 1038 R1
 (141) 2005 09 27, არ არის გადახდილი რეგისტრაციის შემდგომი 10 წლით გაგრძელების საფასური

(732) ჯაპან ტობაკო ინკ.
2-2-1, ტორანომონი, მინატო-კუ, ტოკიო,
იაპონია

(111) M 1995 1078 R1
(141) 2005 09 28, არ არის გადახდილი
რეგისტრაციის შემდგომი 10 წლით
გაგრძელების საფასური

(732) მიცუბიში რეიონ კო., ლტდ
6-41, კონან 1-ჩომე, მინატო-კუ, ტოკიო,
იაპონია

(111) M 1995 1085 R1
(141) 2005 09 29, არ არის გადახდილი
რეგისტრაციის შემდგომი 10 წლით
გაგრძელების საფასური

(732) დისტარ ტექსტილფარბენ გმბჰ & კო.,
ლოილანდ კგ
ინდუსტრიპარკ ჰესსტ, 65926 მაინის
ფრანკფურტი, გერმანია

(111) M 1995 1088 R1
(141) 2005 09 29, არ არის გადახდილი
რეგისტრაციის შემდგომი 10 წლით
გაგრძელების საფასური

(732) სოლვაი ფარმაცოტიკალს გმბჰ
ჰანს-ბეკლერ-ალე 20, ჰანოვერი,
გერმანია

(111) M 1995 1093 R1
(141) 2005 10 25, არ არის გადახდილი
რეგისტრაციის შემდგომი 10 წლით
გაგრძელების საფასური

(732) ავდ. ფარმა გმბჰ & კო. კგ
ლაიპციგერ შტრასე 7-13, 01097
დრეზდენი, გერმანია

(111) M 1995 1096 R1
(141) 2005 10 25, არ არის გადახდილი
რეგისტრაციის შემდგომი 10 წლით
გაგრძელების საფასური

(732) ტევა გმბჰ
გრაფ-არკო-შტრასე 3, 89079 ულმი,
გერმანია

(111) M 1995 1097 R1
(141) 2005 10 25, არ არის გადახდილი
რეგისტრაციის შემდგომი 10 წლით
გაგრძელების საფასური

(732) ტევა გმბჰ
გრაფ-არკო-შტრასე 3, 89079 ულმი,
გერმანია

(111) M 1995 1098 R1
(141) 2005 10 25, არ არის გადახდილი
რეგისტრაციის შემდგომი 10 წლით
გაგრძელების საფასური

(732) ტევა გმბჰ
გრაფ-არკო-შტრასე 3, 89079 ულმი,
გერმანია

(111) M 1995 1112 R1
(141) 2005 11 08, არ არის გადახდილი
რეგისტრაციის შემდგომი 10 წლით
გაგრძელების საფასური

(732) შულკე & მაირ გმბჰ
რობერტ-კოხ-შტრასე 2, 22851
ნორდერსტედტი, გერმანია

(111) M 1995 1124 R1
(141) 2005 11 09, არ არის გადახდილი
რეგისტრაციის შემდგომი 10 წლით
გაგრძელების საფასური

(732) არამის ინკ.
767 მეხუთე ავენიუ, ნიუ-იორკი, აშშ

(111) M 1995 1129 R1
(141) 2005 11 09, არ არის გადახდილი
რეგისტრაციის შემდგომი 10 წლით
გაგრძელების საფასური

(732) მოვენპი-კოლდინგ
სინსერშტრასე 47, 6330 ჩემი, შვეიცარია

(111) M 1995 1131 R1
(141) 2005 11 09, არ არის გადახდილი
რეგისტრაციის შემდგომი 10 წლით
გაგრძელების საფასური

(732) არამის ინკ.
767 მეხუთე ავენიუ, ნიუ-იორკი, აშშ

(111) M 1995 1132 R1
(141) 2005 11 09, არ არის გადახდილი
რეგისტრაციის შემდგომი 10 წლით
გაგრძელების საფასური

(732) ესტი ლაუდერ კოსმეტიკს ლტდ
161 კომანდერ ბულვარი, აუინკური,
ონტარიო, კანადა

(111) M 1995 1134 R1
(141) 2005 11 09, არ არის გადახდილი
რეგისტრაციის შემდგომი 10 წლით
გაგრძელების საფასური

(732) ესტი ლაუდერ კოსმეტიკს ლტდ
აუინკური, ონტარიო, კანადა

(111) M 1995 1135 R1
 (141) 2005 11 10, არ არის გადახდილი რეგისტრაციის შემდგომი 10 წლით გაგრძელების საფასური
 (732) არამის ინკ., დელავერის შტატის კორპორაცია
 767, მეხუთე ავენიუ, ნიუ-იორკი, ნიუ-იორკი, აშშ

(111) M 2005 15927 R
 (141) 2015 11 03, არ არის გადახდილი რეგისტრაციის შემდგომი 10 წლით გაგრძელების საფასური
 (732) შ.პ.ს „ეი-ბი-სი ფარმასიუტიკალს“
 ლისის ტბა 1, 0171, თბილისი, საქართველო

(111) M 1995 1136 R1
 (141) 2005 11 10, არ არის გადახდილი რეგისტრაციის შემდგომი 10 წლით გაგრძელების საფასური
 (732) არამის ინკ., დელავერის შტატის კორპორაცია
 767, მეხუთე ავენიუ, ნიუ-იორკი, ნიუ-იორკი, აშშ

(111) M 2005 15928 R
 (141) 2015 11 03, არ არის გადახდილი რეგისტრაციის შემდგომი 10 წლით გაგრძელების საფასური
 (732) გიორგი თევზაძე
 გოგებაშვილის მე-2 შესახ. კორპ. 4, ბ.20, 0179, თბილისი, საქართველო

(111) M 1995 1138 R1
 (141) 2005 11 10, არ არის გადახდილი რეგისტრაციის შემდგომი 10 წლით გაგრძელების საფასური
 (732) ესტი ლაუდერ კოსმეტიკს ლტდ
 161 კომანდერ ბულვარი, აჟინკური, ონტარიო, კანადა

(111) M 2005 15931 R
 (141) 2015 11 03, არ არის გადახდილი რეგისტრაციის შემდგომი 10 წლით გაგრძელების საფასური
 (732) სს „თბილქიმფარმი“
 წულაძის ქ.34, 0113, თბილისი, საქართველო

(111) M 1995 1140 R1
 (141) 2005 11 10, არ არის გადახდილი რეგისტრაციის შემდგომი 10 წლით გაგრძელების საფასური
 (732) არამის ინკ., დელავერის შტატის კორპორაცია
 767, მეხუთე ავენიუ, ნიუ-იორკი, ნიუ-იორკი, აშშ

(111) M 2005 15943 R
 (141) 2015 11 03, არ არის გადახდილი რეგისტრაციის შემდგომი 10 წლით გაგრძელების საფასური
 (732) უჩა აბზიანიძე
 წყნეთის ქ., 1, ბ.118, 0162, თბილისი, საქართველო;
 ვენერა სტეფანიშვილი
 წყნეთის ქ.,1, ბ.118, 0162, თბილისი, საქართველო

(111) M 2004 15788 R
 (141) 2015 06 16, არ არის გადახდილი რეგისტრაციის შემდგომი 10 წლით გაგრძელების საფასური
 (732) შპს „სუპერმოტორი“
 ფარნავაზ მეფის ქ.57, 6010, ბათუმი, საქართველო

(111) M 2005 15944 R
 (141) 2015 11 03, არ არის გადახდილი რეგისტრაციის შემდგომი 10 წლით გაგრძელების საფასური
 (732) გიორგი თოფაძე
 მცხეთის ქ., 43, ბ.7, 0179, თბილისი, საქართველო

(111) M 2005 15856 R
 (141) 2015 09 01, არ არის გადახდილი რეგისტრაციის შემდგომი 10 წლით გაგრძელების საფასური
 (732) შპს ავეჯის სახლი „სანკტ-პეტერბურგი“
 ვაჟა ფშაველას გამზ. 64 ა, 0177, თბილისი, საქართველო

(111) M 2005 15945 R
 (141) 2015 11 03, არ არის გადახდილი რეგისტრაციის შემდგომი 10 წლით გაგრძელების საფასური
 (732) გლაქსო გრუპ ლიმიტიდ
 გლაქსო უელქამ ჰაუზი, ბერკლი ავენიუ, გრინფორდი, მიდლსექსი UB6 0NN, გაერთიანებული სამეფო

(111) M 2005 15946 R
 (141) 2015 11 03, არ არის გადახდილი რეგისტრაციის შემდგომი 10 წლით გაგრძელების საფასური
 (732) გლაქსო გრუპ ლიმიტიდ გლაქსო უელქამპაუზი, ბერკლი ავენიუ, გრინფორდი, მიდლსექსი UB6 0NN, გაერთიანებული სამეფო

(111) M 2005 15963 R
 (141) 2015 12 01, არ არის გადახდილი რეგისტრაციის შემდგომი 10 წლით გაგრძელების საფასური
 (732) მარს, ინკორპორეტიდ (დელავერის შტატის კორპორაცია) 6885 ელმ სტრიტი, მაკ-ლინი, ვირჯინია 22101-3883, აშშ

(111) M 2005 15947 R
 (141) 2015 11 03, არ არის გადახდილი რეგისტრაციის შემდგომი 10 წლით გაგრძელების საფასური
 (732) კაბუშიკი კაიშა მიიანაგა (საქმიანობას აწარმოებს, როგორც მიიანაგა კო., ლტდ) 2393 ფუკუი, მიკი, ჰიოგო, იაპონია

(111) M 2005 15968 R
 (141) 2015 12 01, არ არის გადახდილი რეგისტრაციის შემდგომი 10 წლით გაგრძელების საფასური
 (732) ორიონ კორპორეტიშენ ორიონინტიე 1, 02200 ესპოლო, ფინეთი

(111) M 2005 15948 R
 (141) 2015 11 04, არ არის გადახდილი რეგისტრაციის შემდგომი 10 წლით გაგრძელების საფასური
 (732) შპს „სან-გეო“ სოფ. ვაჩნაძიანი, 1505, გურჯაანი, საქართველო

(111) M 2005 15974 R
 (141) 2015 12 08, არ არის გადახდილი რეგისტრაციის შემდგომი 10 წლით გაგრძელების საფასური
 (732) კაბუშიკი კაიშა მიიანაგა (საქმიანობას აწარმოებს, როგორც მიიანაგა კო., ლტდ) 2393 ფუკუი, მიკი, ჰიოგო, იაპონია

(111) M 2005 15949 R
 (141) 2015 11 18, არ არის გადახდილი რეგისტრაციის შემდგომი 10 წლით გაგრძელების საფასური
 (732) ოლო „პივოვარენია კომპანია „ბალტიკა“ 194292 სანკტ-პეტერბურგი, 6-ვერხნი პერ. 3, რუსეთის ფედერაცია

(111) M 2005 15976 R
 (141) 2015 12 08, არ არის გადახდილი რეგისტრაციის შემდგომი 10 წლით გაგრძელების საფასური
 (732) ე.ი. დიუ პონ დე ნემურ ენდ კომპანი 1007 მარკეტ სტრიტი, უილმინგტონი, დელავერი 19898, აშშ

(111) M 2005 15954 R
 (141) 2015 11 19, არ არის გადახდილი რეგისტრაციის შემდგომი 10 წლით გაგრძელების საფასური
 (732) შპს „გრინეტი“ საბურთალოს ქ. 35, ბ. 17, 0160, თბილისი, საქართველო

(111) M 2005 15977 R
 (141) 2015 12 08, არ არის გადახდილი რეგისტრაციის შემდგომი 10 წლით გაგრძელების საფასური
 (732) ე.ი. დიუ პონ დე ნემურ ენდ კომპანი 1007 მარკეტ სტრიტი, უილმინგტონი, დელავერი 19898, აშშ

(111) M 2005 15962 R
 (141) 2015 12 01, არ არის გადახდილი რეგისტრაციის შემდგომი 10 წლით გაგრძელების საფასური
 (732) მარს, ინკორპორეტიდ (დელავერის შტატის კორპორაცია) 6885 ელმ სტრიტი, მაკ-ლინი, ვირჯინია 22101-3883, აშშ

(111) M 2005 15982 R
 (141) 2015 12 08, არ არის გადახდილი რეგისტრაციის შემდგომი 10 წლით გაგრძელების საფასური
 (732) ვაიეტ ფაივ ჯირალდა ფარმზი, მედისონი, ნიუ-ჯერსი 07940, აშშ

(111) M 2005 15983 R
 (141) 2015 12 08, არ არის გადახდილი რეგისტრაციის შემდგომი 10 წლით გაგრძელების საფასური

(732) შპს „გლავსპირტპრომი“
ფაღიაშვილის ქ., 26, 0179, თბილისი,
საქართველო

(732) შპს „ივერიაფარმა“
დავით აღმაშენებლის ხეივანი, მე-10 კმ.
0159, თბილისი, საქართველო

(111) M 2005 15984 R
(141) 2015 12 08, არ არის გადახდილი
რეგისტრაციის შემდგომი 10 წლით
გაგრძელების საფასური
(732) შერინგ-პლაგ ენიმალ ჰელს
კორპორეიშენ, დელავერის კორპორაცია
1095 მორის ავენიუ, იუნიონი,
ნიუ-ჯერსის შტატი 07083, აშშ

(111) M 2005 16050 R
(141) 2016 01 15, არ არის გადახდილი
რეგისტრაციის შემდგომი 10 წლით
გაგრძელების საფასური
(732) ამერიკან-სიგარეტ კომპანი (ოვერსიზ)
ლიმიტიდ
ცელერვეგ 4, CH-6300 ცუგი, შვეიცარია

(111) M 2005 15986 R
(141) 2015 12 08, არ არის გადახდილი
რეგისტრაციის შემდგომი 10 წლით
გაგრძელების საფასური
(732) კატერპილარ ინკ., (დელავერის შტატის
კორპორაცია)
100 N.E. აღამს სტრიტი, პეორია,
IL 61629-9620, აშშ

(111) M 2005 16053 R
(141) 2016 01 15, არ არის გადახდილი
რეგისტრაციის შემდგომი 10 წლით
გაგრძელების საფასური
(732) ვმ. რიგლი ჯრ. კომპანი
410 ნორთ მიჩიგან ავენიუ, ჩიკაგო,
ილინოისი 60611, აშშ

(111) M 2005 15987 R
(141) 2015 12 08, არ არის გადახდილი
რეგისტრაციის შემდგომი 10 წლით
გაგრძელების საფასური
(732) კატერპილარ ინკ., (დელავერის შტატის
კორპორაცია)
100 N.E. აღამს სტრიტი, პეორია,
IL 61629-9620, აშშ

(111) M 2005 16054 R
(141) 2016 01 15, არ არის გადახდილი
რეგისტრაციის შემდგომი 10 წლით
გაგრძელების საფასური
(732) ვმ. რიგლი ჯრ. კომპანი
410 ნორთ მიჩიგან ავენიუ, ჩიკაგო,
ილინოისი 60611, აშშ

(111) M 2005 15991 R
(141) 2015 12 15, არ არის გადახდილი
რეგისტრაციის შემდგომი 10 წლით
გაგრძელების საფასური
(732) სოსიეტე ნასიონალ დ ექსპლუატასიონ
ინდუსტრიელ დე ტაბაკ ეტ ალუმეტ (სეიტა)
182/188 ავენიუ დე ფრანსე, 75639 პარიზი,
სედექს 13, საფრანგეთი

(111) M 2005 16055 R
(141) 2016 01 15, არ არის გადახდილი
რეგისტრაციის შემდგომი 10 წლით
გაგრძელების საფასური
(732) ვიდკრიტე აკციონერნე ტოვარისტგო
„ფარმაკ“
ფრუნზეს ქ.63, UA-04080, კიევი, უკრაინა

(111) M 2005 16012 R
(141) 2015 12 31, არ არის გადახდილი
რეგისტრაციის შემდგომი 10 წლით
გაგრძელების საფასური
(732) რამაზი ჯანთიშვილი
ვარკეთილი 3, მე-4 მკ/რ, კორპ. 47, ბ. 130,
0163, თბილისი, საქართველო

(111) M 2005 16056 R
(141) 2016 01 15, არ არის გადახდილი
რეგისტრაციის შემდგომი 10 წლით
გაგრძელების საფასური
(732) ვიდკრიტე აკციონერნე ტოვარისტგო
„ფარმაკ“
ფრუნზეს ქ.63, UA-04080, კიევი, უკრაინა

(111) M 2005 16049 R
(141) 2016 01 15, არ არის გადახდილი
რეგისტრაციის შემდგომი 10 წლით
გაგრძელების საფასური

(111) M 2005 16057 R
(141) 2016 01 15, არ არის გადახდილი
რეგისტრაციის შემდგომი 10 წლით
გაგრძელების საფასური
(732) რ & ა ბეილი & კო
ნენგორ ჰაუზი, ვესტერნ ისტეტი,
დუბლინი 12, ირლანდია

(111) M 2005 16058 R
 (141) 2016 01 15, არ არის გადახდილი რეგისტრაციის შემდგომი 10 წლით გაგრძელების საფასური
 (732) რ & ა ბეილი & კო ნენგორ ჰაუზი, ვესტერნ ისტეიტი, დუბლინი 12, ირლანდია

(111) M 2005 16059 R
 (141) 2016 01 15, არ არის გადახდილი რეგისტრაციის შემდგომი 10 წლით გაგრძელების საფასური
 (732) რ & ა ბეილი & კო ნენგორ ჰაუზი, ვესტერნ ისტეიტი, დუბლინი 12, ირლანდია

(111) M 2005 16060 R
 (141) 2016 01 15, არ არის გადახდილი რეგისტრაციის შემდგომი 10 წლით გაგრძელების საფასური
 (732) ბრიტიშ ამერიკან ტობაკო (ბრენდზ) ლიმიტიდ გლოუბ ჰაუზი, 4 ტემპლ პლეისი, ლონდონი, WC2R 2PG, გაერთიანებული სამეფო

(111) M 2005 16064 R
 (141) 2016 01 15, არ არის გადახდილი რეგისტრაციის შემდგომი 10 წლით გაგრძელების საფასური
 (732) დიაჯეო ნორთ ამერიკა, ინკ. 801 მეინ ავენიუ, ნორუოლკი CT 06851-1127, აშშ

(111) M 2005 16069 R
 (141) 2016 01 15, არ არის გადახდილი რეგისტრაციის შემდგომი 10 წლით გაგრძელების საფასური
 (732) ჰამსარდ 3145 ლიმიტიდ უინდრაშ ჰაუზი, უინდრაშ პარკი, უიტნი, ოქსფორდშირი OX29 7DX, გაერთიანებული სამეფო

(111) M 2005 16070 R
 (141) 2016 01 15, არ არის გადახდილი რეგისტრაციის შემდგომი 10 წლით გაგრძელების საფასური
 (732) ბრიტიშ ამერიკან ტობაკო (ბრენდზ) ლიმიტიდ გლოუბ ჰაუზი, 4 ტემპლ პლეისი, ლონდონი WC 2R 2PG, გაერთიანებული სამეფო

(111) M 2005 16072 R
 (141) 2016 01 15, არ არის გადახდილი რეგისტრაციის შემდგომი 10 წლით გაგრძელების საფასური
 (732) ბრიტიშ ამერიკან ტობაკო (ბრენდზ) ლიმიტიდ გლოუბ ჰაუზი, 4 ტემპლ პლეისი, ლონდონი WC 2R 2PG, გაერთიანებული სამეფო

(111) M 2005 16074 R
 (141) 2016 01 15, არ არის გადახდილი რეგისტრაციის შემდგომი 10 წლით გაგრძელების საფასური
 (732) გლაქსო გრუპ ლიმიტიდ 980 გრიტ უესტ როუდი, ბრენტფორდი, მიდლსექსი TW8 9GS, გაერთიანებული სამეფო

(111) M 2005 16075 R
 (141) 2016 01 15, არ არის გადახდილი რეგისტრაციის შემდგომი 10 წლით გაგრძელების საფასური
 (732) შპს „შროშანი“ იოსებბიძის ქ. 53, ბ. 38, 0160, თბილისი, საქართველო

(111) M 2005 16076 R
 (141) 2016 01 15, არ არის გადახდილი რეგისტრაციის შემდგომი 10 წლით გაგრძელების საფასური
 (732) შპს „შროშანი“ იოსებბიძის ქ. 53, ბ. 38, 0160, თბილისი, საქართველო

(111) M 2005 16096 R
 (141) 2016 01 15, არ არის გადახდილი რეგისტრაციის შემდგომი 10 წლით გაგრძელების საფასური
 (732) ჰაიათ ქიმია სანაი ა.შ. მაჰირ იზ ჯადეხი N 25 ალთუნიზადე უსკუდარი, სტამბოლი, თურქეთი

(111) M 2005 16097 R
 (141) 2016 01 15, არ არის გადახდილი რეგისტრაციის შემდგომი 10 წლით გაგრძელების საფასური
 (732) ჰაიათ ქიმია სანაი ა.შ. მაჰირ იზ ჯადეხი N 25 ალთუნიზადე უსკუდარი, სტამბოლი, თურქეთი

(111) M 2005 16189 R
 (141) 2016 03 21, არ არის გადახდილი რეგისტრაციის შემდგომი 10 წლით გაგრძელების საფასური
 (732) ბიოგენ მა ინკ., მასაჩუსეტსის კორპორაცია
 250 ბინი სტრიტი, კემბრიჯი, მასაჩუსეტსი 02142, აშშ

(111) M 2005 16222 R
 (141) 2016 03 30, არ არის გადახდილი რეგისტრაციის შემდგომი 10 წლით გაგრძელების საფასური
 (732) სან მიკროსისტემზ, ინკ. (შტატ დელავერის კორპორაცია)
 4150 ნეტვორკ სირკლი, სანტა-კლარა, კალიფორნია 95054, აშშ

(111) M 2005 16201 R
 (141) 2016 03 21, არ არის გადახდილი რეგისტრაციის შემდგომი 10 წლით გაგრძელების საფასური
 (732) ჯაპან ტობაკო ინკ.
 2-2-1, ტორანომონი, მინატო-კუ, ტოკიო, იაპონია

(111) M 2005 16277 R
 (141) 2016 04 13, არ არის გადახდილი რეგისტრაციის შემდგომი 10 წლით გაგრძელების საფასური
 (732) შპს „წაღვერი“
 დაბა წაღვერი, 1212, ბორჯომის რაიონი, საქართველო

(111) M 2005 16202 R
 (141) 2016 03 21, არ არის გადახდილი რეგისტრაციის შემდგომი 10 წლით გაგრძელების საფასური
 (732) ჯაპან ტობაკო ინკ.
 2-2-1, ტორანომონი, მინატო-კუ, ტოკიო, იაპონია

(111) M 2005 16278 R
 (141) 2016 04 13, არ არის გადახდილი რეგისტრაციის შემდგომი 10 წლით გაგრძელების საფასური
 (732) შპს ფირმა „დიო“
 საბურთალოს ქ. 55, 0194, თბილისი, საქართველო

(111) M 2005 16204 R
 (141) 2016 03 21, არ არის გადახდილი რეგისტრაციის შემდგომი 10 წლით გაგრძელების საფასური
 (732) სოსიეტე დე პროდიუი ნესტლე ს.ა.
 1800 ვევეი, შვეიცარია

(111) M 2005 16279 R
 (141) 2016 04 13, არ არის გადახდილი რეგისტრაციის შემდგომი 10 წლით გაგრძელების საფასური
 (732) შპს ფირმა „დიო“
 საბურთალოს ქ. 55, 0194, თბილისი, საქართველო

(111) M 2005 16220 R
 (141) 2016 03 30, არ არის გადახდილი რეგისტრაციის შემდგომი 10 წლით გაგრძელების საფასური
 (732) სან მიკროსისტემზ, ინკ. (შტატ დელავერის კორპორაცია)
 4150 ნეტვორკ სირკლი, სანტა-კლარა, კალიფორნია 95054, აშშ

(111) M 2005 16283 R
 (141) 2016 04 13, არ არის გადახდილი რეგისტრაციის შემდგომი 10 წლით გაგრძელების საფასური
 (732) სანოველ ილაჯ სანაი ვე თიჯარეთ ანონიმ შირქეთი
 ბუიუქდერე ჯადესი ზაგრა იშ მერქეზი C ბლოქ მასლაქი, სტამბოლი, თურქეთი

(111) M 2005 16221 R
 (141) 2016 03 30, არ არის გადახდილი რეგისტრაციის შემდგომი 10 წლით გაგრძელების საფასური
 (732) სან მიკროსისტემზ, ინკ. (შტატ დელავერის კორპორაცია)
 4150 ნეტვორკ სირკლი, სანტა-კლარა, კალიფორნია 95054, აშშ

(111) M 2005 16291 R
 (141) 2016 05 04, არ არის გადახდილი რეგისტრაციის შემდგომი 10 წლით გაგრძელების საფასური
 (732) გურამ დარსანიას
 მოსაშვილის ქ. 5, ბ.42, 0162, თბილისი, საქართველო

(111) M 2005 16292 R
 (141) 2016 05 04, არ არის გადახდილი რეგისტრაციის შემდგომი 10 წლით გაგრძელების საფასური
 (732) გურამ დარსანია
 მოსაშვილის ქ. 5, ბ.42, 0162, თბილისი, საქართველო

(111) M 1995 726 R1
 (141) 2005 07 21, არ არის გადახდილი რეგისტრაციის შემდგომი 10 წლით გაგრძელების საფასური
 (732) ტევა გმბჰ
 გრაფ-არკო-შტრასე 3, 89079 ულმი, გერმანია

(111) M 2005 16294 R
 (141) 2016 05 04, არ არის გადახდილი რეგისტრაციის შემდგომი 10 წლით გაგრძელების საფასური
 (732) გურამ დარსანია
 მოსაშვილის ქ. 5, ბ.42, 0162, თბილისი, საქართველო

(111) M 1995 727 R1
 (141) 2005 07 21, არ არის გადახდილი რეგისტრაციის შემდგომი 10 წლით გაგრძელების საფასური
 (732) ტევა გმბჰ
 გრაფ-არკო-შტრასე 3, 89079 ულმი, გერმანია

(111) M 2005 16295 R
 (141) 2016 05 04, არ არის გადახდილი რეგისტრაციის შემდგომი 10 წლით გაგრძელების საფასური
 (732) გურამ დარსანია
 მოსაშვილის ქ. 5, ბ. 42, 0162, თბილისი, საქართველო

(111) M 1995 728 R1
 (141) 2005 07 21, არ არის გადახდილი რეგისტრაციის შემდგომი 10 წლით გაგრძელების საფასური
 (732) ავღ.ფარმა გმბჰ & კო. კგ
 ლაიპციგერ შტრასე 7-13, 01097 დრეზდენი, გერმანია

(111) M 2005 16296 R
 (141) 2016 05 04, არ არის გადახდილი რეგისტრაციის შემდგომი 10 წლით გაგრძელების საფასური
 (732) გურამ დარსანია
 მოსაშვილის ქ. 5, ბ. 42, 0162, თბილისი, საქართველო

(111) M 1995 732 R1
 (141) 2005 07 21, არ არის გადახდილი რეგისტრაციის შემდგომი 10 წლით გაგრძელების საფასური
 (732) ავღ.ფარმა გმბჰ & კო. კგ
 ლაიპციგერ შტრასე 7-13, 01097 დრეზდენი, გერმანია

(111) M 2005 16305 R
 (141) 2016 05 04, არ არის გადახდილი რეგისტრაციის შემდგომი 10 წლით გაგრძელების საფასური
 (732) ბრიტიშ ამერიკან ტობაკო (ბრენდზ) ლიმიტიდ
 გლოუბ ჰაუზი, 4 ტემპლ პლეისი, ლონდონი, WC2R 2PG, გაერთიანებული სამეფო

(111) M 1995 736 R1
 (141) 2006 01 23, არ არის გადახდილი რეგისტრაციის შემდგომი 10 წლით გაგრძელების საფასური
 (732) პერნო რიკარ
 12 პლას დე ეტატ უნი, 75016 პარიზი, საფრანგეთი

(111) M 2007 17851 R
 (141) 2016 02 15, სასამართლოს გადაწყვეტილება
 (732) მეკალი ტამოევი
 ვარკეთილი-3, მე-4 მკრ., 414 კორპ. ბ. 248, 0163, თბილისი, საქართველო

(111) M 1995 740 R1
 (141) 2005 07 26, არ არის გადახდილი რეგისტრაციის შემდგომი 10 წლით გაგრძელების საფასური
 (732) ტევა გმბჰ
 გრაფ-არკო-შტრასე 3, 89079 ულმი, გერმანია

(111) M 1995 741 R1
 (141) 2005 07 26, არ არის გადახდილი რეგისტრაციის შემდგომი 10 წლით გაგრძელების საფასური
 (732) ტევა გმბჰ გრაფ-არკო-შტრასე 3, 89079 ულმი, გერმანია

(111) M 1995 742 R1
 (141) 2005 07 26, არ არის გადახდილი რეგისტრაციის შემდგომი 10 წლით გაგრძელების საფასური
 (732) ტევა გმბჰ გრაფ-არკო-შტრასე 3, 89079 ულმი, გერმანია

(111) M 1995 749 R1
 (141) 2006 01 26, არ არის გადახდილი რეგისტრაციის შემდგომი 10 წლით გაგრძელების საფასური
 (732) ასტელას ფარმა ინკ. 3-11, ნიჰონბაში-ჰონჩო, 2-ჩომე, ჩუო-კუ, ტოკიო, იაპონია

(111) M 1995 750 R1
 (141) 2006 01 26, არ არის გადახდილი რეგისტრაციის შემდგომი 10 წლით გაგრძელების საფასური
 (732) ასტელას ფარმა ინკ. 3-11, ნიჰონბაში-ჰონჩო, 2-ჩომე, ჩუო-კუ, ტოკიო, იაპონია

(111) M 1995 751 R1
 (141) 2006 01 26, არ არის გადახდილი რეგისტრაციის შემდგომი 10 წლით გაგრძელების საფასური
 (732) ასტელას ფარმა ინკ. 3-11, ნიჰონბაში-ჰონჩო, 2-ჩომე, ჩუო-კუ, ტოკიო, იაპონია

(111) M 1995 752 R1
 (141) 2006 01 26, არ არის გადახდილი რეგისტრაციის შემდგომი 10 წლით გაგრძელების საფასური
 (732) ასტელას ფარმა ინკ. 3-11, ნიჰონბაში-ჰონჩო, 2-ჩომე, ჩუო-კუ, ტოკიო, იაპონია

(111) M 1995 770 R1
 (141) 2005 08 02, არ არის გადახდილი რეგისტრაციის შემდგომი 10 წლით გაგრძელების საფასური

(732) ჰელენა რუბინსტეინ ს.ა. პარიზი, საფრანგეთი

(111) M 1995 778 R1
 (141) 2005 08 02, არ არის გადახდილი რეგისტრაციის შემდგომი 10 წლით გაგრძელების საფასური
 (732) ესტი ლაუდერ კოსმეტიკს ლტდ 161 კომანდერ ბულვარი, აუინკური, ონტარიო, კანადა

(111) M 1995 788 R1
 (141) 2005 08 02, არ არის გადახდილი რეგისტრაციის შემდგომი 10 წლით გაგრძელების საფასური
 (732) ლუსენტ ტექნოლოჯის ინკ. 600 მაუნტინ ავენიუ, მარი-ჰილი, ნიუ-ჯერსი 07974-0636, აშშ

(111) M 1995 791 R1
 (141) 2005 08 02, არ არის გადახდილი რეგისტრაციის შემდგომი 10 წლით გაგრძელების საფასური
 (732) ესტი ლაუდერ კოსმეტიკს ლტდ, 161 კომანდერ ბულვარი, აუინკური, ონტარიო, კანადა

(111) M 1995 815 R1
 (141) 2005 08 09, არ არის გადახდილი რეგისტრაციის შემდგომი 10 წლით გაგრძელების საფასური
 (732) ევონიკ კარბონ ბლექ გმბჰ როდენბახერ შოსე 4, 63457 ჰანაუ, გერმანია

(111) M 1995 837 R1
 (141) 2005 08 11, არ არის გადახდილი რეგისტრაციის შემდგომი 10 წლით გაგრძელების საფასური
 (732) სენიორ სერვისე (ოვერზის) ლიმიტიდ გლოუბ ჰაუზი, 4 ტემპლ პლეისი, ლონდონი WC2R 2PG, გაერთიანებული სამეფო

(111) M 1995 843 R1
 (141) 2006 02 14, არ არის გადახდილი რეგისტრაციის შემდგომი 10 წლით გაგრძელების საფასური
 (732) ციბა სპეშელტი ქემიკალს ჰოლდინგ ინკ. კლიბეკ-შტრასე 141, 4057 ბაზელი, შვეიცარია

(111) M 1995 861 R1
(141) 2005 08 16, არ არის გადახდილი რეგისტრაციის შემდგომი 10 წლით გაგრძელების საფასური
(732) ტრეიდ უინდ ბრენდზ, ლლკ 340 როიალ პოინსიანა უეი, სიტი ოფ პალმ-ბიჩი, ფლორიდა 33480, აშშ

(111) M 1995 869 R1
(141) 2006 02 16, არ არის გადახდილი რეგისტრაციის შემდგომი 10 წლით გაგრძელების საფასური
(732) პროქტერ & გემბლ ჰოლდინგ გმბჰ სულცბახერ შტრასე 40, 65824 შვალბახ-ამ-ტაუნუსი, გერმანია

(111) M 1995 878 R1
(141) 2005 08 16, არ არის გადახდილი რეგისტრაციის შემდგომი 10 წლით გაგრძელების საფასური
(732) მეკს, ინკ. 14522 საუთ აუტერ ფორტი როუდი, ჩესტერფილდი 7, მისური 63017, აშშ

(111) M 1995 891 R1
(141) 2005 08 16, არ არის გადახდილი რეგისტრაციის შემდგომი 10 წლით გაგრძელების საფასური
(732) ექსონ მობილ კორპორეიშენ ნიუ-ჯერზის შტატის კორპორაცია 5959 ლას კოლინას ბუღვარი, ირვინგი, ტეხასი 75039, აშშ

(111) M 1995 892 R1
(141) 2006 02 16, არ არის გადახდილი რეგისტრაციის შემდგომი 10 წლით გაგრძელების საფასური
(732) ციბა სპეშელტი ქემიკალს ჰოლდინგ ინკ. კლიბეკშტრასე 141, 4057 ბაზელი, შვეიცარია

(111) M 1995 897 R1
(141) 2006 02 16, არ არის გადახდილი რეგისტრაციის შემდგომი 10 წლით გაგრძელების საფასური
(732) ციბა სპეშელტი ქემიკალს ჰოლდინგ ინკ. კლიბეკშტრასე 141, 4057 ბაზელი, შვეიცარია

(111) M 1995 903 R1
(141) 2005 08 16, არ არის გადახდილი რეგისტრაციის შემდგომი 10 წლით გაგრძელების საფასური

(732) ფლექსის ამერიკა, ლ.პ. დელავერის შტატის შეზღუდული პასუხისმგებლობის კომპანია. 260 სპრინგსაიდ დრაივ, აკრონი, ოჰაიო, აშშ

(111) M 1995 916 R1
(141) 2006 02 17, არ არის გადახდილი რეგისტრაციის შემდგომი 10 წლით გაგრძელების საფასური
(732) ციბა სპეშელტი ქემიკალს ჰოლდინგ ინკ. კლიბეკშტრასე 141, 4057 ბაზელი, შვეიცარია

(111) M 1995 918 R1
(141) 2005 08 17, არ არის გადახდილი რეგისტრაციის შემდგომი 10 წლით გაგრძელების საფასური
(732) ჰელერ ს.ა. შემინ დე ლა პორტი, 61160 ტრუნი, საფრანგეთი

(111) M 1995 994 R1
(141) 2005 09 22, არ არის გადახდილი რეგისტრაციის შემდგომი 10 წლით გაგრძელების საფასური
(732) ბაიერ ინტელექტუალ პროპერტი გმბჰ ალფრედ-ნობელ-შტრასე 10, 40789 მონჰეიმი რეინზე, გერმანია

(111) M 1995 998 R1
(141) 2005 09 22, არ არის გადახდილი რეგისტრაციის შემდგომი 10 წლით გაგრძელების საფასური
(732) ტევა გმბჰ გრაფ-არკო-შტრასე 3, 89079 ულმი, გერმანია

(111) M 1995 999 R1
(141) 2005 09 27, არ არის გადახდილი რეგისტრაციის შემდგომი 10 წლით გაგრძელების საფასური
(732) ტევა გმბჰ გრაფ-არკო-შტრასე 3, 89079 ულმი, გერმანია

საერთაშორისო სასაქონლო ნიშნის დაცვის გაუქმება

(800) 978728

(732) VITAL PHARMACEUTICALS, INC.
15751 S.W. 41st Street, Suite 300, Davie,
FL 33331, USA (540)

REDLINE

(591) Black, white

(511) 32

(141) 2016 05 19

საფუძველი: საქპატენტის თავმჯდომარის 2016 წლის 6 მაისის ბრძანება № 29 თბილისის საქალაქო სასამართლოს სამოქალაქო საქმეთა კოლეგიის 2016 წლის 14 მარტის კანონიერ ძალაში შესული გადაწყვეტილების (საქმე №2/20982-15) აღსასრულებლად.

სისტემური საძიებლები გამოგონებები

**საერთაშორისო კლასიფიკაციის ინდექსის და განაცხადის
გამოქვეყნების ნომრის შესაბამისობის ცხრილი**

საერთაშორისო კლასიფიკაციის ინდექსი (51)	განაცხადის გამოქვეყნების ნომერი (10)
A 61 F 13/00	AP 2016 9183 A
B 22 F 3/23; B 22 F 3/14; B 22 F 3/03; C 22 C 1/04; C 04 B 35/65	AP 2016 13750 A
C 07 D 471/00; C 07 D 471/04; C 07 D 487/04; C 07 D 491/052; A 61 K 31/4353; A 61 K 31/436; A 61 K 31/407; A 61 P 35/00; A 61 P 37/00	AP 2016 13555 A
E 02 F 3/90	AP 2016 13458 A

**განაცხადის გამოქვეყნების ნომრის და საერთაშორისო
კლასიფიკაციის ინდექსის შესაბამისობის ცხრილი**

განაცხადის გამოქვეყნების ნომერი (10)	საერთაშორისო კლასიფიკაციის ინდექსი (51)
AP 2016 9183 A	A 61 F 13/00
AP 2016 13458 A	E 02 F 3/90
AP 2016 13555 A	C 07 D 471/00; C 07 D 471/04; C 07 D 487/04; C 07 D 491/052; A 61 K 31/4353; A 61 K 31/436; A 61 K 31/407; A 61 P 35/00; A 61 P 37/00
AP 2016 13750 A	B 22 F 3/23; B 22 F 3/14; B 22 F 3/03; C 22 C 1/04; C 04 B 35/65

**საერთაშორისო კლასიფიკაციის ინდექსის, პატენტის ნომრის
და გამოქვეყნების ნომრის შესაბამისობის ცხრილი**

საერთაშორისო კლასიფიკაციის ინდექსი (51)	პატენტის ნომერი (11)	განაცხადის გამოქვეყნების ნომერი (10)
A 21 D 13/08	P 2016 6485 B	AP 2016 13501 A
A 61 F 6/18; A 61 B 17/42; A 61 F 6/14; A 61 B 17/34	P 2016 6482 B	AP 2016 13381 A
A 61 K 9/00; A 61 K 31/40	P 2016 6479 B	AP 2016 12755 A
C 07 D 401/04; C 07 D 403/04; C 07 D 413/04; C 07 D 413/14; C 07 D 417/04; C 07 D 471/04; A 61 K 31/421; A 61 K 31/427; A 61 K 31/437; A 61 K 31/4439; A 61 P 25/18; A 61 P 25/28	P 2016 6483 B	AP 2016 13402 A
C 07 D 401/06; A 61 K 31/435; A 61 P 3/00	P 2016 6481 B	AP 2016 13105 A
C 07 D 401/14; C 07 D 403/04; C 07 D 407/14; C 07 D 413/04; A 61 K 31/4184; A 61 K 31/4188; A 61 P 35/00; C 07 D 471/04	P 2016 6484 B	AP 2016 13462 A
G 06 K 19/06	P 2016 6480 B	AP 2016 13068 A

**პატენტის ნომრის, განაცხადის გამოქვეყნების ნომრის
და სავრთავშორისო კლასიფიკაციის ინდექსის შესაბამისობის ცხრილი**

პატენტის ნომერი (11)	განაცხადის გამოქვეყნების ნომერი (10)	სავრთავშორისო კლასიფიკაციის ინდექსი (51)
P 2016 6479 B	AP 2016 12755 A	A 61 K 9/00; A 61 K 31/40
P 2016 6480 B	AP 2016 13068 A	G 06 K 19/06
P 2016 6481 B	AP 2016 13105 A	C 07 D 401/06; A 61 K 31/435; A 61 P 3/00
P 2016 6482 B	AP 2016 13381 A	A 61 F 6/18; A 61 B 17/42; A 61 F 6/14; A 61 B 17/34
P 2016 6483 B	AP 2016 13402 A	C 07 D 401/04; C 07 D 403/04; C 07 D 413/04; C 07 D 413/14; C 07 D 417/04; C 07 D 471/04; A 61 K 31/421; A 61 K 31/427; A 61 K 31/437; A 61 K 31/4439; A 61 P 25/18; A 61 P 25/28
P 2016 6484 B	AP 2016 13462 A	C 07 D 401/14; C 07 D 403/04; C 07 D 407/14; C 07 D 413/04; A 61 K 31/4184; A 61 K 31/4188; A 61 P 35/00; C 07 D 471/04
P 2016 6485 B	AP 2016 13501 A	A 21 D 13/08

**განაცხადის ნომრის, განაცხადის გამოქვეყნების ნომრის
და პატენტის ნომრის შესაბამისობის ცხრილი**

განაცხადის ნომერი (21)	განაცხადის გამოქვეყნების ნომერი (10)	პატენტის ნომერი (11)
AP 2010 012755	AP 2016 12755 A	P 2016 6479 B
AP 2010 013068	AP 2016 13068 A	P 2016 6480 B
AP 2011 013105	AP 2016 13105 A	P 2016 6481 B
AP 2012 013381	AP 2016 13381 A	P 2016 6482 B
AP 2012 013402	AP 2016 13402 A	P 2016 6483 B
AP 2012 013462	AP 2016 13462 A	P 2016 6484 B
AP 2014 013501	AP 2016 13501 A	P 2016 6485 B

სასარგებლო მოდელები

**სავრთავშორისო კლასიფიკაციის ინდექსის, პატენტის ნომრის
და გამოქვეყნების ნომრის შესაბამისობის ცხრილი**

სავრთავშორისო კლასიფიკაციის ინდექსი (51)	პატენტის ნომერი (11)	განაცხადის გამოქვეყნების ნომერი (10)
A 01 F 25/00	U 2016 1899 Y	AU 2016 13883 U
A 23 L 1/06	U 2016 1898 Y	AU 2016 13872 U

**პატენტის ნომრის, განაცხადის გამოქვეყნების ნომრის
და სავრთავშორისო კლასიფიკაციის ინდექსის შესაბამისობის ცხრილი**

პატენტის ნომერი (11)	განაცხადის გამოქვეყნების ნომერი (10)	სავრთავშორისო კლასიფიკაციის ინდექსი (51)
U 2016 1898 Y	AU 2016 13872 U	A 23 L 1/06
U 2016 1899 Y	AU 2016 13883 U	A 01 F 25/00

**განაცხადის ნომრის, განაცხადის გამოქვეყნების ნომრის
და პატენტის ნომრის შესაბამისობის ცხრილი**

განაცხადის ნომერი (21)	განაცხადის გამოქვეყნების ნომერი (10)	პატენტის ნომერი (11)
AU 2015 013872	AU 2016 13872 U	U 2016 1898 Y
AU 2015 013883	AU 2016 13883 U	U 2016 1899 Y

ღიზინები

**სავრთავშორისო კლასიფიკაციის ინდექსის, პატენტის ნომრის
და გამოქვეყნების ნომრის შესაბამისობის ცხრილი**

სავრთავშორისო კლასიფიკაციის ინდექსი (51)	პატენტის ნომერი (11)	განაცხადის გამოქვეყნების ნომერი (10)
19-08	D 2016 681 S	AD 2016 878 S

**პატენტის ნომრის, განაცხადის გამოქვეყნების ნომრის
და სავრთავშორისო კლასიფიკაციის ინდექსის შესაბამისობის ცხრილი**

პატენტის ნომერი (11)	განაცხადის გამოქვეყნების ნომერი (10)	სავრთავშორისო კლასიფიკაციის ინდექსი (51)
D 2016 681 S	AD 2016 878 S	19-08

**განაცხადის ნომრის, განაცხადის გამოქვეყნების ნომრის
და პატენტის ნომრის შესაბამისობის ცხრილი**

განაცხადის ნომერი (21)	განაცხადის გამოქვეყნების ნომერი (10)	პატენტის ნომერი (11)
AD 2015 000878	AD 2016 878 S	D 2016 681 S

დაჩქარებული პროცედურით რეგისტრირებული დიზაინი

საერთაშორისო კლასიფიკაციის ინდექსის და პატენტის ნომრის შესაბამისობის ცხრილი

საერთაშორისო კლასიფიკაციის ინდექსი (51)	პატენტის ნომერი (11)
32-00	D 2016 680 S
09-01	D 2016 682 S

პატენტის ნომრის და საერთაშორისო კლასიფიკაციის ინდექსის შესაბამისობის ცხრილი

პატენტის ნომერი (11)	საერთაშორისო კლასიფიკაციის ინდექსი (51)
D 2016 680 S	32-00
D 2016 682 S	09-01

ბანაცხადის ნომრის და პატენტის ნომრის შესაბამისობის ცხრილი

ბანაცხადის ნომერი (21)	პატენტის ნომერი (11)
AD 2016 000906	D 2016 682 S
AD 2016 000907	D 2016 680 S

სასაქონლო ნიშნები

რეგისტრაციის ნომრის, განაცხადის ნომრის,
განაცხადის გამოქვეყნების ნომრისა და ბიულეტენის ნომრის
შესაბამისობის ცხრილი

რეგისტრაციის ნომერი (11)	განაცხადის ნომერი (210)	განაცხადის გამოქვეყნების ნომერი (260)	ბიულეტენის ნომერი
1	2	3	4
M 2016 27040 R	AM 86894	-	10(446)2016
M 2016 27041 R	AM 87141	-	10(446)2016
M 2016 27042 R	AM 86237	-	10(446)2016
M 2016 27043 R	AM 86238	-	10(446)2016
M 2016 27044 R	AM 86239	-	10(446)2016
M 2016 27045 R	AM 87092	-	10(446)2016
M 2016 27046 R	AM 87098	-	10(446)2016
M 2016 27047 R	AM 87122	-	10(446)2016
M 2016 27048 R	AM 87012	-	10(446)2016
M 2016 27049 R	AM 86991	-	10(446)2016
M 2016 27050 R	AM 78227	AM 2015 78227 A	19(431)2015
M 2016 27051 R	AM 79127	AM 2015 79127 A	22(434)2015
M 2016 27052 R	AM 79249	AM 2015 79249 A	24(436)2015
M 2016 27053 R	AM 79668	AM 2015 79668 A	24(436)2015
M 2016 27054 R	AM 79671	AM 2015 79671 A	1(437)2016
M 2016 27055 R	AM 79816	AM 2015 79816 A	1(437)2016
M 2016 27056 R	AM 77884	AM 2015 77884 A	4(416)2015
M 2016 27057 R	AM 77885	AM 2015 77885 A	4(416)2015
M 2016 27058 R	AM 79951	AM 2015 79951 A	19(431)2015
M 2016 27059 R	AM 80003	AM 2015 80003 A	1(437)2016
M 2016 27060 R	AM 80004	AM 2015 80004 A	1(437)2016
M 2016 27061 R	AM 80012	AM 2015 80012 A	14(426)2015
M 2016 27062 R	AM 80013	AM 2015 80013 A	15(427)2015
M 2016 27063 R	AM 80021	AM 2015 80021 A	24(436)2015
M 2016 27064 R	AM 80022	AM 2015 80022 A	24(436)2015
M 2016 27065 R	AM 80023	AM 2015 80023 A	23(435)2015
M 2016 27066 R	AM 80024	AM 2016 80024 A	2(438)2016
M 2016 27067 R	AM 80025	AM 2016 80025 A	2(438)2016
M 2016 27068 R	AM 80162	AM 2015 80162 A	1(437)2016
M 2016 27069 R	AM 80417	AM 2015 80417 A	24(436)2015
M 2016 27070 R	AM 80446	AM 2015 80446 A	18(430)2015
M 2016 27071 R	AM 80548	AM 2015 80548 A	24(436)2015
M 2016 27072 R	AM 80576	AM 2015 80576 A	19(431)2015
M 2016 27073 R	AM 80767	AM 2015 80767 A	20(432)2015
M 2016 27074 R	AM 81003	AM 2015 81003 A	18(430)2015
M 2016 27075 R	AM 81122	AM 2015 81122 A	1(437)2016
M 2016 27076 R	AM 81142	AM 2015 81142 A	1(437)2016
M 2016 27077 R	AM 81199	AM 2015 81199 A	1(437)2016
M 2016 27078 R	AM 81226	AM 2015 81226 A	1(437)2016
M 2016 27079 R	AM 81230	AM 2015 81230 A	1(437)2016
M 2016 27080 R	AM 81242	AM 2015 81242 A	22(434)2015
M 2016 27081 R	AM 81243	AM 2015 81243 A	22(434)2015
M 2016 27082 R	AM 81246	AM 2015 81246 A	1(437) 2016
M 2016 27083 R	AM 81247	AM 2015 81247 A	1(437)2016
M 2016 27084 R	AM 81248	AM 2015 81248 A	1(437)2016
M 2016 27085 R	AM 81254	AM 2015 81254 A	23(435)2015

1	2	1	2
M 2016 27086 R	AM 81265	AM 2015 81265 A	23(435)2015
M 2016 27087 R	AM 81267	AM 2015 81267 A	24(436)2015
M 2016 27088 R	AM 81287	AM 2015 81287 A	23(435)2015
M 2016 27089 R	AM 81343	AM 2015 81343 A	1(437)2016
M 2016 27090 R	AM 81348	AM 2015 81348 A	1(437)2016
M 2016 27091 R	AM 81358	AM 2015 81358 A	1(437)2016
M 2016 27092 R	AM 81359	AM 2015 81359 A	1(437)2016
M 2016 27093 R	AM 81360	AM 2015 81360 A	1(437)2016
M 2016 27094 R	AM 81361	AM 2015 81361 A	1(437)2016
M 2016 27095 R	AM 81380	AM 2015 81380 A	1(437)2016
M 2016 27096 R	AM 81389	AM 2015 81389 A	1(437)2016
M 2016 27097 R	AM 81393	AM 2015 81393 A	1(437)2016
M 2016 27098 R	AM 81426	AM 2015 81426 A	1(437)2016
M 2016 27099 R	AM 81604	AM 2015 81604 A	1(437)2016
M 2016 27100 R	AM 81688	AM 2015 81688 A	1(437)2016
M 2016 27101 R	AM 81689	AM 2015 81689 A	1(437)2016
M 2016 27102 R	AM 81692	AM 2015 81692 A	1(437)2016
M 2016 27103 R	AM 81722	AM 2015 81722 A	1(437)2016
M 2016 27104 R	AM 81729	AM 2015 81729 A	1(437)2016
M 2016 27105 R	AM 81730	AM 2015 81730 A	1(437)2016
M 2016 27106 R	AM 81731	AM 2015 81731 A	1(437)2016
M 2016 27107 R	AM 81732	AM 2015 81732 A	1(437)2016
M 2016 27108 R	AM 81733	AM 2015 81733 A	1(437)2016
M 2016 27109 R	AM 81734	AM 2015 81734 A	1(437)2016
M 2016 27110 R	AM 81736	AM 2015 81736 A	1(437)2016
M 2016 27111 R	AM 81740	AM 2015 81740 A	1(437)2016
M 2016 27112 R	AM 81752	AM 2015 81752 A	1(437)2016
M 2016 27113 R	AM 81759	AM 2015 81759 A	1(437)2016
M 2016 27114 R	AM 81781	AM 2015 81781 A	1(437)2016
M 2016 27115 R	AM 81787	AM 2015 81787 A	1(437)2016
M 2016 27116 R	AM 81788	AM 2015 81788 A	1(437)2016
M 2016 27117 R	AM 81810	AM 2015 81810 A	1(437)2016
M 2016 27118 R	AM 81815	AM 2015 81815 A	1(437)2016
M 2016 27119 R	AM 81882	AM 2015 81882 A	1(437)2016
M 2016 27120 R	AM 81883	AM 2015 81883 A	1(437)2016
M 2016 27121 R	AM 81935	AM 2015 81935 A	1(437)2016
M 2016 27122 R	AM 82028	AM 2015 82028 A	1(437) 2016

ბანკების ბანკოქვეყნების ნომრის და ბანკების ნომრის შესაბამისობის ცხრილი

ბანკების ბანკოქვეყნების ნომრი (260)	ბანკების ნომრი (210)	1	2
1	2		
AM 2016 81304 A	AM 81304 A	AM 2016 83044 A	AM 83044 A
AM 2016 82237 A	AM 82237 A	AM 2016 83045 A	AM 83045 A
AM 2016 82583 A	AM 82583 A	AM 2016 83117 A	AM 83117 A
AM 2016 82981 A	AM 82981 A	AM 2016 83586 A	AM 83586 A
AM 2016 83029 A	AM 83029 A	AM 2016 83679 A	AM 83679 A
AM 2016 83030 A	AM 83030 A	AM 2016 83705 A	AM 83705 A
AM 2016 83043 A	AM 83043 A	AM 2016 83722 A	AM 83722 A
		AM 2016 83723 A	AM 83723 A
		AM 2016 83733 A	AM 83733 A
		AM 2016 83735 A	AM 83735 A
		AM 2016 83737 A	AM 83737 A
		AM 2016 83738 A	AM 83738 A

1	2
AM 2016 83748 A	AM 83748 A
AM 2016 83806 A	AM 83806 A
AM 2016 83809 A	AM 83809 A
AM 2016 83832 A	AM 83832 A
AM 2016 83833 A	AM 83833 A
AM 2016 83841 A	AM 83841 A
AM 2016 83920 A	AM 83920 A
AM 2016 83945 A	AM 83945 A
AM 2016 83973 A	AM 83973 A
AM 2016 83974 A	AM 83974 A

1	2
AM 2016 84093 A	AM 84093 A
AM 2016 84099 A	AM 84099 A
AM 2016 84137 A	AM 84137 A
AM 2016 84198 A	AM 84198 A
AM 2016 84264 A	AM 84264 A
AM 2016 84352 A	AM 84352 A
AM 2016 84353 A	AM 4353 A
AM 2016 84384 A	AM 84384 A
AM 2016 84410 A	AM 84410 A

ბანაცხადის გამოქვეყნების ნომრის საძიებელი საქონლისა და/ან მომსახურების კლასის მიხედვით

საქონლისა და/ან მომსახურების კლასი (511)	ბანაცხადის გამოქვეყნების ნომერი (260)
1	2
1	AM 2016 83029 A
1	AM 2016 83030 A
1	AM 2016 83043 A
1	AM 2016 83044 A
1	AM 2016 83045 A
3	AM 2016 84093 A
3	AM 2016 84410 A
5	AM 2016 83029 A
5	AM 2016 83030 A
5	AM 2016 83043 A
5	AM 2016 83044 A
5	AM 2016 83045 A
5	AM 2016 83738 A
5	AM 2016 83832 A
5	AM 2016 83833 A
5	AM 2016 83945 A
5	AM 2016 84410 A
9	AM 2016 84264 A
9	AM 2016 84384 A
11	AM 2016 84264 A
12	AM 2016 83722 A
16	AM 2016 84264 A
16	AM 2016 84384 A
25	AM 2016 83806 A
25	AM 2016 83809 A
25	AM 2016 83973 A
25	AM 2016 83974 A
29	AM 2016 83748 A
30	AM 2016 83723 A
30	AM 2016 83737 A
32	AM 2016 82981 A
33	AM 2016 81304 A
33	AM 2016 82237 A
33	AM 2016 83117 A
33	AM 2016 83733 A

1	2
33	AM 2016 84352 A
33	AM 2016 84353 A
34	AM 2016 82583 A
34	AM 2016 82981 A
34	AM 2016 83679 A
34	AM 2016 83705 A
34	AM 2016 83841 A
34	AM 2016 83920 A
35	AM 2016 83029 A
35	AM 2016 83030 A
35	AM 2016 83043 A
35	AM 2016 83044 A
35	AM 2016 83045 A
35	AM 2016 83586 A
35	AM 2016 84137 A
35	AM 2016 84198 A
35	AM 2016 84264 A
35	AM 2016 84352 A
35	AM 2016 84353 A
35	AM 2016 84384 A
36	AM 2016 83586 A
36	AM 2016 84384 A
37	AM 2016 84264 A
37	AM 2016 84384 A
38	AM 2016 84264 A
38	AM 2016 84384 A
41	AM 2016 83735 A
41	AM 2016 83806 A
41	AM 2016 83809 A
41	AM 2016 84384 A
42	AM 2016 84264 A
42	AM 2016 84384 A
43	AM 2016 84099 A
43	AM 2016 84137 A
43	AM 2016 84198 A
44	AM 2016 83029 A
44	AM 2016 83030 A
44	AM 2016 83043 A
44	AM 2016 83044 A
44	AM 2016 83045 A

დაქარაუბული პროცედურით რეგისტრირებული სასაქონლო ნიშნის
 ნომრის სამიჯნალი საქონლისა და/ან მომსახურების კლასის მიხედვით

საქონლისა და/ან მომსახურების კლასი (511)	დაქარაუბული პროცედურით რეგისტრირებული სასაქონლო ნიშნის ნომერი (111)
5	M 2016 27048 R
5	M 2016 27049 R
6	M 2016 27041 R
25	M 2016 27046 R
29	M 2016 27040 R
30	M 2016 27045 R
30	M 2016 27047 R
43	M 2016 27042 R
43	M 2016 27043 R
43	M 2016 27044 R

სამრეწველო საკუთრების ოფიციალური ბიულეტენი

10(446)

ბიულეტენების ქართული და ინგლისურენოვანი გამოცემების ელექტრონული ვერსიის გაცნობა შესაძლებელია საქპატენტის ვებგვერდზე (www.sakpatenti.org.ge).

შენიშვნა:

ბიულეტენებში გამოქვეყნებული ობიექტების ზუსტი გამოსახულებები იხილეთ საქპატენტის ვებგვერდზე განთავსებულ ელექტრონულ ვერსიაში.

მთავარი რედაქტორი:	ნ. ბებრიშვილი
კორექტორი:	ლ. ჭანტურია
დამკავალონებელი:	მ. ორდენიძე
	ქ. სვანიძე
პოლიგრაფიული ჯგუფი:	მ. მეჩტიშვილი
	ი. გოგოლაშვილი
	ლ. დოლიძე

ხელმოწერილია გამოსაცემად: 2016 05 24

ტირაჟი: 25
შეკვეთა №10