

საქართველოს ინტელექტუალური საკუთრების  
ეროვნული ცენტრი  
**საქპატენტი**

სამრეწველო საკუთრების  
ო ფ ი ს ი ა ლ უ რ ი  
**ბიულეტენი**

**11(399)**

**გამოგონებები  
სასარგებლო მოდელები  
დიზაინები  
სასაქონლო ნიშნები**

# საერთაშორისო კოდეზი ბიბლიოგრაფიული მონაცემების იდენტიფიკაციისათვის

## გამოგონებები, სასარგებლო მოდელები

- (10) – ექსპერტიზავალიდი განაცხადის გამოქვეყნების ნომერი
- (11) – პატენტის ნომერი და სახეობის კოდი
- (21) – განაცხადის სარეგისტრაციო ნომერი
- (22) – განაცხადის შეტანის თარიღი
- (23) – საგამოყენო პრიორიტეტის თარიღი ან აღინიშნული პრიორიტეტის მქონე განაცხადის შეტანის თარიღი და, თუ შესაძლებელია, განაცხადის ომერი
- (24) – თარიღი, რომლიდანაც იწყება პატენტის მოქმედება
- (31) – საპროორიტეტო განაცხადის ნომერი
- (32) – საპროორიტეტო განაცხადის შეტანის თარიღი
- (33) – კოდი ქვეყნის ან რეგიონული ორგანიზაციისა, რომლის უწყებამაც მიანიჭა ნომერი საპროორიტეტო განაცხადს
- (44) – დამცავი სახეობის ჯერ არმქონე, მაგრამ ექსპერტიზავალიდი განაცხადის გამოქვეყნების თარიღი და ბიულეტენის ნომერი
- (45) – რეგისტრაცია გავლელი საპატენტო სახეობის გამოქვეყნების თარიღი
- (51) – საერთაშორისო საპატენტო კლასიფიკაციის ინდექსი

- (54) – გამოგონების დასახელება
- (57) – რეფერატის ტექსტი
- (60) – სრულ ექსპერტიზავალიდ გამოგონებაზე უცხოური საპატენტო უწყების მიერ გაცემული დამცავი სახეობის ნომერი, თარიღი, რომლიდანაც იწყება ამ დამცავი სახეობის მოქმედება, და კოდი ქვეყნის ან რეგიონული ორგანიზაციისა, რომლის უწყებამაც გასცა ეს დამცავი სახეობა
- (62) – უფრო აღინიშნული განაცხადის ნომერი და, თუ შესაძლებელია, წარდგენის თარიღი გამოცალკეებული განაცხადის შემთხვევაში
- (71) – განმცხადებლის სახელი, გვარი [ქვეყნის კოდი]
- (72) – გამომგონებლის სახელი, გვარი [ქვეყნის კოდი]
- (73) – პატენტფლობელის სახელი, გვარი [ქვეყნის კოდი], მისამართი
- (74) – წარმომადგენლის ან პატენტრემუნდელის სახელი, გვარი
- (85) – საერთაშორისო განაცხადის ეროვნული ფაზის დანწყების თარიღი
- (86) – საერთაშორისო განაცხადის ნომერი და შეტანის თარიღი
- (87) – საერთაშორისო განაცხადის გამოქვეყნების ნომერი და თარიღი

## ლიზინები

- (10) – განაცხადის გამოქვეყნების ნომერი
- (11) – პატენტის ნომერი და სახეობის კოდი ან რეგისტრაციის ნომერი
- (15) – რეგისტრაციის თარიღი/პატენტის გაგრძელების თარიღი
- (18) – პატენტის ან რეგისტრაციის მოქმედების ვადის გასვლის საფარული თარიღი
- (21) – განაცხადის ნომერი
- (22) – განაცხადის შეტანის თარიღი
- (23) – საგამოყენო პრიორიტეტის თარიღი ან აღინიშნული პრიორიტეტის მქონე განაცხადის შეტანის თარიღი და, თუ შესაძლებელია, განაცხადის ნომერი
- (24) – თარიღი, რომლიდანაც იწყება პატენტის მოქმედება
- (28) – ღიზინების რაოდენობა განაცხადში
- (30) – საპროორიტეტო მონაცემები [განაცხადის ნომერი, განაცხადის შეტანის თარიღი და ორსაოიანი კოდი იმ ორგანიზაციის იდენტიფიკაციისათვის, სადაც იყო წარდგენილი საპროორიტეტო განაცხადი]
- (31) – საპროორიტეტო განაცხადის ნომერი
- (32) – საპროორიტეტო განაცხადის შეტანის თარიღი
- (33) – კოდი ქვეყნის ან რეგიონული ორგანიზაციისა, რომლის უწყებამაც მიანიჭა ნომერი საპროორიტეტო განაცხადს
- (34) – IUPAC-ის სტანდარტის (ST.3) შესაბამისი ორსაოიანი კოდი იმ ორგანიზაციის იდენტიფიკაციისათვის, სადაც იყო წარდგენილი საპროორიტეტო განაცხადი
- (44) – ღიზინის გამოქვეყნების თარიღი და ბიულეტენის ნომერი [პირველი პუბლიკაცია]

- (45) – საერთაშორისო ბიუროს მიერ დარეგისტრირებული ღიზინის გამოქვეყნების თარიღი და ბიულეტენის ნომერი
- (51) – ღიზინების საერთაშორისო კლასიფიკაცია (ლოკარნოს კლასიფიკაციის კლასი და ქვეკლასი)
- (54) – ღიზინის დასახელება
- (55) – ღიზინის გამოსახულება
- (57) – ღიზინის არსებითი ნიშნების აღწერა, ფერის ჩათვლით
- (58) – ყველა სახის ცვლილების შესახებ რეკომენდებული ჩანაწერის შეტანის თარიღი
- (62) – აღინიშნული განაცხადის, რეგისტრაციის ან სახეობის ნომერი და, თუ შესაძლებელია, წარდგენის თარიღი, გამოცალკეებული განაცხადის შემთხვევაში
- (71) – განმცხადებლის სახელი, გვარი [ქვეყნის კოდი], მისამართი
- (72) – ავტორის სახელი, გვარი ან დასახელება [ქვეყნის კოდი]
- (73) – პატენტფლობელის სახელი, გვარი [ქვეყნის კოდი], მისამართი
- (74) – წარმომადგენლის სახელი, გვარი და მისამართი
- (81) – შესაბამისი მონაწილე მხარეები:
  - II. მონაწილე მხარეები, აღნიშნული 1960 წლის აქტის თანახმად
  - III. მონაწილე მხარეები, აღნიშნული 1999 წლის აქტის თანახმად
- (85) – მფლობელის მუდმივი საცხოვრებელი ადგილი
- (86) – მფლობელის მოქალაქეობა
- (87) – მფლობელის საცხოვრებელი ადგილი
- (88) – ქვეყანა, სადაც მფლობელს აქვს ნამდვილი და მოქმედი სამრეწველო ან სავაჭრო სანაწილი

## სასაქონლო ნიშნები

- (111) – რეგისტრაციის ნომერი
- (151) – რეგისტრაციის თარიღი
- (156) – რეგისტრაციის ვადის გაგრძელების თარიღი
- (181) – რეგისტრაციის ვადის გასვლის საფარული თარიღი
- (186) – ვადის გაგრძელების გასვლის საფარული თარიღი
- (141) – რეგისტრაციის მოქმედების ვადის გაუქმების თარიღი
- (210) – განაცხადის ნომერი
- (220) – განაცხადის შეტანის თარიღი
- (230) – საგამოყენო მონაცემები
- (260) – ნომერი განაცხადისა, რომელზედაც გამოტანილია ექსპერტიზის დადებითი გადაწყვეტილება რეგისტრაციის შესახებ [გამოქვეყნების ნომერი]
- (310) – პირველი განაცხადის ნომერი
- (320) – პირველი განაცხადის შეტანის თარიღი
- (330) – პირველი განაცხადის მიმღები ეროვნული ან რეგიონული უწყების ან ორგანიზაციის საიდენტიფიკაციო კოდი
- (511) – საქონლის და მომსახურების საერთაშორისო კლასიფიკაცია სასაქონლო ნიშნის რეგისტრაციისათვის და/ან კლასიფიკირებული საქონლისა და/ან მომსახურების ჩამონათვალი
- (526) – ლისენზაცია
- (531) – სასაქონლო ნიშნის გამოსახულებითი ელემენტების აღწერა სასაქონლო ნიშნის გამოსახულებითი ელემენტების საერთაშორისო კლასიფიკაციის (ვენის კლასიფიკაცია) მიხედვით

- (540) – ნიშნის გამოსახულება
- (550) – სასაქონლო ნიშნის ტიპი ან სახეობა
- (580) – განაცხადსა და ნიშნის რეგისტრაციისთან დაკავშირებული ყველა სახის ცვლილებაზე ჩანაწერის შეტანის თარიღი
- (591) – ინფორმაცია განაცხადებულ ფერებზე
- (731) – განმცხადებლის სახელი და მისამართი
- (732) – მფლობელის სახელი და მისამართი
- (740) – წარმომადგენლის სახელი და მისამართი
- (750) – მიმონერის მისამართი
- (770) – ცვლილებამდე განმცხადებლის ან მფლობელის სახელი და მისამართი უფლების გადაცემის შემთხვევაში
- (771) – ცვლილებამდე განმცხადებლის ან მფლობელის სახელი და მისამართი უფლების გადაცემის გარეშე
- (791) – ლიცენზიაციის სახელი და მისამართი
- (793) – ლიცენზიის პირობები და/ან შეზღუდვაზე მინიშნება (ლიცენზიის სახე, სალიცენზიო ხელშეკრულების ნომერი, სალიცენზიო ხელშეკრულების თარიღი, სალიცენზიო ხელშეკრულების მოქმედების ვადა)
- (800) – სასაქონლო ნიშნის რეგისტრაციის მონაცემები ნიშნის საერთაშორისო რეგისტრაციის მდრიდის ხელშეკრულებასთან დაკავშირებული პროტოკოლის მიხედვით [საერთაშორისო რეგისტრაციის ნომერი]
- (891) – შემდგომი გავრცელების თარიღი

- (21) AP 0000 000000 – გამოგონებაზე განაცხადის ნომერი
- (10) AP 0000 0000 A – გამოგონებაზე განაცხადის გამოქვეყნების ნომერი [პირველი პუბლიკაცია]
- (11) P 0000 0000 B – გამოგონების პატენტის ნომერი [მეორე პუბლიკაცია]
- (21) API 0000 000000 – შემოტანილ პატენტზე განაცხადის ნომერი
- (11) PI 0000 0000 A – შემოტანილი პატენტის ნომერი [პირველი პუბლიკაცია]
- (21) AU 0000 000000 – სასარგებლო მოდელებზე განაცხადის ნომერი
- (10) AU 0000 000 U – სასარგებლო მოდელებზე განაცხადის გამოქვეყნების ნომერი [პირველი პუბლიკაცია]
- (11) U 0000 000 Y – სასარგებლო მოდელების პატენტის ნომერი [მეორე პუბლიკაცია]
- (21) AD 0000 000000 – ღიზინზე განაცხადის ნომერი
- (10) AD 0000 000 S – ღიზინზე განაცხადის გამოქვეყნების ნომერი [პირველი პუბლიკაცია]
- (11) D 0000 000 S – რეგისტრირებული ღიზინი

- M – სასაქონლო ნიშანი
- (210) AM 0000 000000 – განაცხადის ნომერი
- (260) AAM 0000 00000 A – განაცხადის გამოქვეყნების ნომერი
- (111) M 0000 00000 R – რეგისტრაციის ნომერი
- MMM0000 00000 Rn – მომღვერო ვადით რეგისტრაციის ნომერი, სადაც n=1,2,3...
- M 0000 00000 R(P) – რეგისტრაციის ნომერი ნიშანზე უფლების ნაწილობრივი გადაცემისას
- \* – საქპატენტის საპულააციო პალატის გადაწყვეტილების შემდეგ გამოქვეყნებული განაცხადის ნომერი
- \*\* – სასამართლოს გადაწყვეტილების შემდეგ გამოქვეყნებული განაცხადის ნომერი

## გამოგონებებისა და სასარგებლო მოდელების საერთაშორისო კლასიფიკაციის იდენტიფიკაცია

- განყოფილება A – ადამიანის პირველადი მოთხოვნილებების საგნები
- განყოფილება B – ტექნოლოგიური პროცესები; ტრანსპორტირება
- განყოფილება C – ქიმიკა; მეტალურგია
- განყოფილება D – საფეიქრო ნაწარმი; ქალაქი
- განყოფილება E – მშენებლობა; სამთო საქმე; სტაციონარული ნაგებობები
- განყოფილება F – მექანიკა; განათება; გათბობა; იარაღი; ასაფეთქებელი სამუშაოები
- განყოფილება G – ფიზიკა
- განყოფილება H – ელექტრობა

**ისმო-ს წევრი სახელმწიფოებისა და ორგანიზაციების აღნიშვნის  
ორასობიანი კოდეზი  
(ისმოს სტანდარტი ST.3)**

AD	ანდორა	GD	გრენადა	MY	მალაიზია
AE	არაბთა გაერთიანებული საამიროები	GE	საქართველო	MZ	მოზამბიკი
AF	ავღანეთი	GG	გენზი	NA	ნამიბია
AG	ანტიგუა და ბარბუდა	GH	განა	NE	ნიგერი
AI	ანგილია	GI	გიბრალტარი	NG	ნიგერია
AL	ალბანეთი	GL	გრენლანდია	NI	ნიჟარაგუა
AM	სომხეთი	GM	გამბია	NL	ნიდერლანდები
AN	ანტილის კუნძულები (ნიდერლანდები)	GN	გვინეა	NO	ნორვეგია
AO	ანგოლა	GQ	ეკვატორული გვინეა	NP	ნეპალი
AP	ინტელექტუალური საკუთრების აფრიკის რეგიონალური ორგანიზაცია (ARIPO)	GR	საბერძნეთი	NR	ნაურუ
AR	არგენტინა	GS	სამხრეთი ჯორჯია და სამხრეთი სენდვიჩის კუნძულები	NZ	ახალი ზელანდია
AT	ავსტრია	GT	გვატემალა	OA	აფრიკის ინტელექტუალური საკუთრების ორგანიზაცია (OAPI)
AU	ავსტრალია	GW	გვინეა-ბისაუ	OM	ომანი
AW	არუბა	GY	გაიანა	PA	პანამა
AZ	აზერბაიჯანი	HK	ჰონგ კონგი	PE	პერუ
BA	ბოსნია და ჰერცეგოვინა	HN	ჰონდურასი	PG	პაპუა-ახალი გვინეა
BB	ბარბადოსი	HR	ხორვატია	PH	ფილიპინები
BD	ბანგლადეში	HT	ჰაიტი	PK	პაკისტანი
BE	ბელგია	HU	უნგრეთი	PL	პოლონეთი
BF	ბურკინა-ფასო	IB	ინტელექტუალური საკუთრების მსოფლიო ორგანიზაციის (ისმო, WIPO) საერთაშორისო ბიურო	VE	ვენესუელა
BG	ბულგარეთი	ID	ინდონეზია	VG	ვირჯინის კუნძულები (ბრიტანეთი)
BH	ბაჰრეინი	IE	ირლანდია	PY	პარაგვაი
BI	ბურუნდი	IL	ისრაელი	QA	კატარი
BJ	ბენინი	IM	მენის კუნძული	QZ	ევროპის თანამეგობრობის მცენარეთა ჯიშების უწყება (CPVO)
BM	ბერმუდის კუნძულები	IN	ინდოეთი	RO	რუმინეთი
BN	ბრუნეი-დარუსალამი	IQ	ირაკი	RS	სერბია
BO	ბოლივია	IR	ირანის ისლამური რესპუბლიკა	RU	რუსეთის ფედერაცია
BR	ბრაზილია	IS	ისლანდია	RW	რუანდა
BS	ბაჰამის კუნძულები	IT	იტალია	SA	საუდის არაბეთი
BT	ბჰუტანი	JE	ჯეზი	SB	სოლომონის კუნძულები
BV	ბუვეტის კუნძულები	JM	იამაიკა	SC	სეიშელის კუნძულები
BW	ბოტსვანა	JO	იორდანია	SD	სუდანი
BX	ბენელუქსის ინტელექტუალური საკუთრების უწყება (BOIP)	JP	იაპონია	SE	შვედეთი
BY	ბელორუსია	KE	კენია	SG	სინგაპური
BZ	ბელისი	KG	ყირგიზეთი	SH	წმინდა ჰელენის კუნძული
CA	კანადა	KH	კამბოჯა	SI	სლოვენია
CD	კონგოს დემოკრატიული რესპ.	KI	კირიბატი	SK	სლოვაკია
CF	ცენტრალური აფრიკის რესპ.	KM	კომორის კუნძულები	SL	სიერა-ლეონე
CG	კონგო	KN	სენტ კიტსი და ნევისი	SM	სან-მარინო
CH	შვეიცარია	KP	კორეის სახალხო დემოკრატიული რესპუბლიკა	SN	სენეგალი
CI	კოტ-დ'ივუარი	KR	კორეის რესპუბლიკა	SO	სომალი
CK	კუკის კუნძულები	KW	კუვეიტი	SR	სურინამი
CL	ჩილე	KY	კაიმენის კუნძულები	ST	სან-ტომე და პრინსიპი
CM	კამერუნი	KZ	ყაზახეთი	SV	სალვადორი
CN	ჩინეთი	LA	ლაოსი	SY	სირია
CO	კოლუმბია	LB	ლიბანი	SZ	სვაზილენდი
CR	კოსტა-რიკა	PT	პორტუგალია	TC	თურქის და კაიკოსის კუნძულები
CU	კუბა	PW	პალაუ	TD	ჩადი
CV	მწვანე კონცხის კუნძულები	LC	სენტ-ლუსია	TG	ტოგო
CY	კვიპროსი	LI	ლიხტენშტაინი	TH	ტაილანდი
CZ	ჩეხეთის რესპუბლიკა	LK	შრი-ლანკა	TJ	ტაჯიკეთი
DE	გერმანია	LR	ლიბერია	TL	ტიმოლ-ლესტე
DJ	ჯიბუტი	LS	ლესოტო	TM	თურქმენეთი
DK	დანია	LT	ლიტვა	TN	ტუნისი
DM	დომინიკა	LU	ლუქსემბურგი	TO	ტონგა
DO	დომინიკელთა რესპუბლიკა	LV	ლატვია	TR	თურქეთი
DZ	ალჟირი	LY	ლიბია	TT	ტრინიდადი და ტობაგო
EA	ევრაზიის საპატენტო ორგანიზაცია (EAPO)	MA	მაროკო	TV	ტუვალუ
EC	ეკვადორი	MC	მონაკო	TW	ტაივანი, ჩინეთის პროვინცია
EE	ესტონეთი	MD	რესპუბლიკა მოლდოვა	TZ	ტანზანია
EG	ეგვიპტე	ME	ჩერნოგორია (მონტენეგრო)	UA	უკრაინა
EH	დასავლეთი საჰარა	MG	მადაგასკარი	UG	უგანდა
EM	შინაგანი ბაზრის ჰარმონიზაციის უწყება (სასაქონლო ნიშნები და სამრეწველო ნიშნები (OHIM) ევროპის საპატენტო უწყება (EPO))	MK	მაკედონია ყოფილი იუგოსლავიის რესპუბლიკა	US	ამშ
EP	ევროპის საპატენტო უწყება (EPO)	ML	მალი	UY	ურუგვაი
ER	ერიტრეა	MM	მიანმა	UZ	უზბეკეთი
ES	ესპანეთი	MN	მონღოლეთი	VA	ვატიკანი
ET	ეთიოპია	MO	მაკაო	VC	სანტ-ვინსენტი და გრენადინები
FI	ფინეთი	MP	ჩრდ. მარიანას კუნძულები	VN	ვიეტნამი
FJ	ფიჯი	MR	მავრიტანია	VU	ვანუატუ
FK	ფოლკლენდის კუნძულები	MS	მონსერატი	WO	WIPO-ინტელექტუალური საკუთრების მსოფლიო ორგანიზაცია
FO	ფარერის კუნძულები	MT	მალტა	WS	სამოა
FR	საფრანგეთი	MU	მავრიკია	XN	ნორდული საპატენტო ინსტიტუტი (NPI)
GA	გაბონი	MV	მალდივის კუნძულები	YE	იემენი
GB	დიდი ბრიტანეთი	MW	მალავი	ZA	სამხრეთ აფრიკა
GC	სპარსეთის ყურის არაბული სახელმწიფოების თანამშრომლობის საბჭოს უწყება (GCC)	MX	მექსიკა	ZM	ზამბია
				ZW	ზიმბაბვე

# შ ი ნ ა ა რ ს ი

გამოკვეთილი ობიექტები .....	3
-----------------------------	---

## გამოგონები

• განაცხადები, რომლებზეც გამოტანილია გადაწყვეტილება პატენტის გაცემის შესახებ .....	4
• გამოგონების პატენტები .....	9

## სასარგებლო მოდელები

• განაცხადები, რომლებზეც გამოტანილია გადაწყვეტილება პატენტის გაცემის შესახებ .....	11
• სასარგებლო მოდელების პატენტები.....	13

## დიზაინები

• განაცხადები, რომლებზეც გამოტანილია გადაწყვეტილება რეგისტრაციის შესახებ .....	14
• საერთაშორისო ბიუროში რეგისტრირებული დიზაინები, რომლებზეც გამოტანილია გადაწყვეტილება საქართველოს ტერიტორიაზე რეგისტრაციის მოქმედების გავრცელების შესახებ.....	15

## სასაქონლო ნიშნები

• ეროვნული პროცედურით შემოტანილი განაცხადები, რომლებზეც გამოტანილია გადაწყვეტილება რეგისტრაციის შესახებ .....	52
• რეგისტრირებული სასაქონლო ნიშნები.....	60
• დაჩქარებული პროცედურით რეგისტრირებული სასაქონლო ნიშნები .....	67
• საერთაშორისო სასაქონლო ნიშნები, რომლებზეც გამოტანილია გადაწყვეტილება დაცვის მინიჭების შესახებ .....	70
• საერთაშორისო სასაქონლო ნიშნები, რომლებსაც მიენიჭათ დაცვა საქართველოში.....	116

## ოფიციალური შეტყობინება

### გამოგონები

• უფლებების გადაცემა .....	126
• პატენტმფლობელის და/ან მისამართის ცვლილებები .....	128

### სასაქონლო ნიშნები

• საქონლო ნიშნის რეგისტრაციის ბათილად ცნობა.....	129
--	-----

## სისტემური საძიებლები

გამოგონები .....	130
სასარგებლო მოდელები .....	132
დიზაინები.....	133
სასაქონლო ნიშნები .....	134



# გამოქვეყნებული ობიექტები

## გამოგონებები

- განაცხადები:  
13245, 13246; 12797; 12120; 12529; 13374; 12708; 12700; 12804; 12380
- პატენტები:  
6106-6111

## სასარგებლო მოდელები

- განაცხადები:  
13288; 13340; 13283
- პატენტები:  
1815

## ღიზიანები

- განაცხადი:  
784
- სავაჭრო ნიშნის ბიუროში რეგისტრირებული ღიზიანები, რომლებზეც გამოტანილია გადაწყვეტილება საქართველოს ტერიტორიაზე რეგისტრაციის მოქმედების გავრცელების შესახებ  
81688; 82945; 82955; 81782-81784; 81809, 81810; 82289; 93123; 81883; 81887, 81888; 81961; 83199; 81925; 81940; 82082; 82569; 83238, 83239; 83245

## სასაქონლო ნიშნები

- ეროვნული უროცადურით გამოტანილი განაცხადები:  
70075, 70076; 72568-72574; 72576, 72577; 72579; 72599-72601; 73082; 73597; 73607; 73623; 73646, 73647; 73712-73715; 73792; 73878; 70698\*, 70699\*; 71727\*; 72433\*
- რეგისტრირებული სასაქონლო ნიშნები:  
24792-24864
- დაქარაზებული უროცადურით რეგისტრირებული სასაქონლო ნიშნები:  
24789-24791; 24865-24870
- სავაჭრო ნიშნის სასაქონლო ნიშნები, რომლებზეც გამოტანილია გადაწყვეტილება დაცვის მიწოდების შესახებ:  
71902, 71903; 71905-71907; 71913, 71914; 71916; 71919; 71920-71923; 71938-71940; 71943; 71945-71957; 71972, 71973; 71996-71999; 72001, 72002; 72004, 72005; 72009-72011; 72050; 72057-72068; 72175; 72177-72179; 72182-72184; 72187, 72188; 72562; 72584-72597; 72602-72606; 72740; 72758-72772; 72818; 72820-72822; 72824, 72825; 72827-72831; 72833, 72834; 72838-72845; 72847; 73139; 73148-73150; 73318; 70448\*; 70584\*
- სავაჭრო ნიშნის სასაქონლო ნიშნები, რომლებსაც მიენიჭათ დაცვა საქართველოში:  
43998; 70420-70422; 70425-70430; 70435; 70438-70441; 70445; 70450; 70543, 70444; 70708; 70736; 70738, 70739; 70741-70746; 70749-70751; 70813, 70814; 70826; 70829, 70830; 70832-70834; 70836-70842; 70953-70957; 70962-70967; 70975, 70976; 70979, 70980; 70983-70985; 70990-70997; 70999, 71000; 71009; 71025; 71037-71041; 71181-71192; 71274; 71282-71285; 71287; 71292-71294; 71296; 71299-71302; 71308; 71310; 71315; 71318-71320; 71323; 71329; 71331; 71333; 71336, 71337; 71340-71343; 71561, 71562; 71564; 71574-71576; 71584; 71586; 71588, 71589; 71595; 71746; 71779; 71781-71786; 72557

# გამოგონებები

## ბანასხალაში, რომელზეც გამოტანილია გადაწყვეტილება პატენტის ბასემის შესახებ

გადაწყვეტილების გასაჩივრება შესაძლებელია საქპატენტის სააპელაციო პალატაში გამოქვეყნებიდან 3 თვის ვადაში ან მცხეთის რაიონული სასამართლოს ადმინისტრაციულ საქმეთა კოლეგიაში 1 თვის ვადაში (მის.: ქ. მცხეთა, სამხედროს ქ. №17).

### ბანყოფილება A

#### A 61

(10) AP 2014 13245 A (51) Int. Cl. (2006)  
A 61 F 2/16

(21) AP 2013 013245 (22) 2013 09 26

(71) მერაბ დვალი (GE)

ი. აბაშიძის ქ. 31, 0179, თბილისი (GE)

(72) მერაბ დვალი (GE)

(54) შაპიური თვალშიბა ბროლი

(57) ფაკიური ბროლი შეიცავს მთლიანი სახით შესრულებულ ოპტიკურ 1 და მასთან ხიდის 2 მეშვეობით დაკავშირებულ ჰაპტიკურ ნაწილს 3, რომელიც რგოლისებრია. ამასთან, ჰაპტიკური ნაწილის გარე ზედაპირი ტალღისებრია მისი უკანა საკანში მოსათავსებლად ცილიარულ დარში მყარი ფიქსაციის უზრუნველსაყოფად. ოპტიკური ნაწილი შესრულებულია მთლიანად წინა საკანში, ხოლო ჰაპტიკური ნაწილი უკანა საკანში მოთავსების შესაძლებლობით.

მუხლები: 1 დამოუკიდებელი

ფიგურა: 3

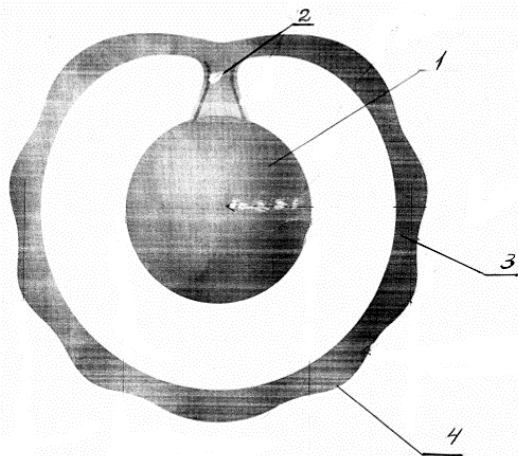

ფიგ. 1

(10) AP 2014 13246 A (51) Int. Cl. (2006)  
A 61 F 2/16

(21) AP 2013 013246 (22) 2013 09 26

(71) მერაბ დვალი (GE)

ი. აბაშიძის ქ. 31, 0179, თბილისი (GE)

(72) მერაბ დვალი (GE)

(54) თვალშიბა აკომოდაციური ბროლი

(57) აკომოდაციური ბროლი შეიცავს მთლიანი სახით შესრულებულ ოპტიკურ ნაწილს 1 და მასთან მოქნილი ხიდების 3 მეშვეობით დაკავშირებულ ჰაპტიკურ ნაწილს 2, რომელიც რგოლისებრია. ამასთან, ჰაპტიკური ნაწილი შესრულებულია ოთხი საყრდენი რგოლური ელემენტის სახით, რომლებიც თანაბრად დაშორებულია ერთმანეთისაგან, ხოლო რგოლური ელემენტების გვერდებს აქვს სწორი კიდე 6 და კაფსულათა ჩანთაში თანმიმდევრობით იმპლანტაციისას აქვს შეკვრის შესაძლებლობა ერთიანი წრის წარმოქმნით, ოპტიკური და ჰაპტიკური ნაწილების დამაკავშირებელ ხიდებს კი აქვს დარაკი 4 ოპტიკური ნაწილის საგიტალური მიმართულებით მოძრაობის უზრუნველსაყოფად.

მუხლები: 1 დამოუკიდებელი

ფიგურა: 2

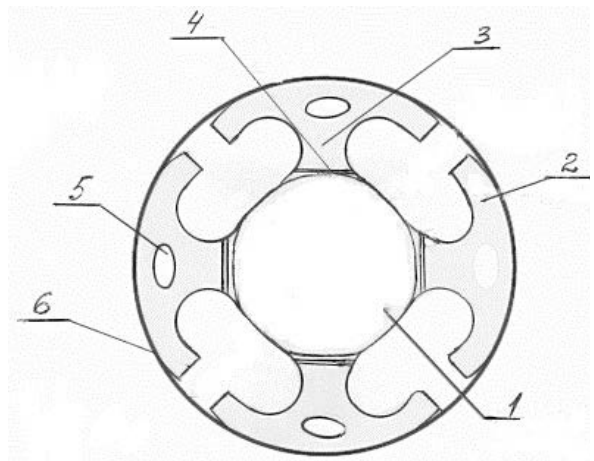

ფიგ. 1

(10) AP 2014 12797 A (51) Int. Cl. (2006)

A 61 K 8/37  
A 61 Q 19/00

(21) AP 2010 012797 (22) 2010 12 17  
(31) 0959165  
(32) 2009 12 18  
(33) FR

(71) პიერ ფაბრ დერმო-კოსმეტიკ (FR)  
45, პლას აბელ ჟანს, F- 92100

ბულონი - ბილანკური (FR)

(72) კორინ დეშელეტი (FR);

დანიელ დედუელი (FR)

(74) შალვა გვარამაძე

(85) 2012 07 16

(86) PCT/EP2010/070028, 2010 12 17

(54) 2,3 - დიჰიდროქსიპროპილ დოდეკა-  
ნოატის ბამონონები სეპორების  
სამკურნალოდ

(57) 2,3-დიჰიდროქსიპროპილ დოდეკანოატს  
იყენებენ სეპორების სამკურნალოდ.

მუხლები: 3 დამოუკიდებელი

4 დამოკიდებული

ფიგურა: 1

(10) AP 2014 12120 A (51) Int. Cl. (2006)

A 61 K 9/14  
A 61 K 9/16  
A 61 K 9/20  
A 61 K 9/48  
A 61 K 47/12  
A 61 K 47/36  
A 61 K 47/38

(21) AP 2009 012120 (22) 2009 07 27

(31) 2008-194219

(32) 2008 07 28

(33) JP

(71) ტაკედა ფარმასიუტიკალ კომპანი  
ლიმიტიდ (JP)

1-1, დოშომაჩი 4-ჩომე, ჩუო-კუ, ოსაკა-ში,  
ოსაკა, 5410045 (JP)

(72) იასუჰირო ჰირაიში (JP);

მუნეო ნონომურა (JP)

(74) შალვა გვარამაძე

(85) 2011 02 28

(86) PCT/JP2009/063708, 2009 07 27

(54) ფარმაცევტული კომპოზიცია

(57) მოცემული გამოგონება ეხება სტაბილი-  
ზებულ ფარმაცევტულ კომპოზიციას, რომე-  
ლიც შეიცავს აქტიურ ნაერთს ქვემოთ მოცე-  
მული ფორმულით და სტაბილური კომპოზი-  
ციის მიღების ხერხს.

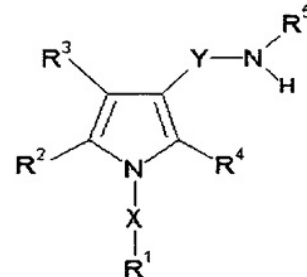

მუხლები: 3 დამოუკიდებელი  
9 დამოკიდებული

(10) AP 2014 12529 A (51) Int. Cl. (2006)

A 61 P 13/02  
C 07 D 498/04  
A 61 P 21/00  
A 61 P 3/00  
A 61 P 15/00  
A 61 P 43/00

(21) AP 2010 012529 (22) 2010 06 14

(31) 2009-142673; 2010-147226

(32) 2009 06 15; 2010 06 14

(33) JP; JP

(71) ტაკედა ფარმასიუტიკალ კომპანი  
ლიმიტიდ (JP)

1-1, დოშომაჩი 4-ჩომე, ჩუო-კუ, ოსაკა-ში,  
ოსაკა 541-0045 (JP)

(72) შიგეკაზუ სასაკი (JP);

ტომოკაზუ კუსუმოტო (JP);

იზუმი ნომურა (JP);

ჰირონობუ მაეზაკი (JP)

(74) შალვა გვარამაძე

(85) 2012 01 10

(86) PCT/JP2010/060408, 2010 06 14

(54) პირაზინოქსაზეპინის წარმოებულები

(57) პირაზინოქსაზეპინის წარმოებულები,  
ფორმულით (I)

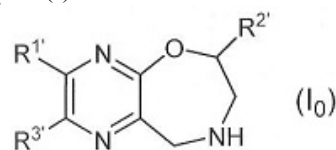

ან მათი მარილები, რომლებიც წარმოადგენენ  
5-HT2C რეცეპტორის აქტივატორებს, გამოი-  
ყენება ქვედა საშარდე გზების, სიმსუქნის და  
მენჯის დრუს სამკურნალოდ.

მუხლები: 4 დამოუკიდებელი  
15 დამოკიდებული



**ბანყოფილება C**

**C 07**

(10) AP 2014 12700 A (51) Int. Cl. (2006)  
C 07 D 471/10  
A 61 K 31/438  
A 61 P 3/10  
A 61 P 1/16

- (21) AP 2010 012700 (22) 2010 10 29
- (31) 61/259,823
- (32) 2009 11 10
- (33) US
- (71) პფაიზერ ინკ. (US)  
235 ისტ 42-ე სტრიტ, ნიუ-იორკი, შტატი  
ნიუ-იორკი 10017 (US)
- (72) სკოტ უილიამ ბაგლი (US);  
დევიდ ენდრიუ გრიფითი (US);  
დენიელ ვეი-შუნგ კუნგი (US)
- (74) შალვა გვარამაძე
- (85) 2012 05 04
- (86) PCT/IB2010/054908, 2010 10 29
- (54) **N1-პირაზოლონ-პიროპტოინი აცეტილ-  
CoA კარბოქსილაზას ინჰიბიტორები**
- (57) გამოგონება ეხება ნაერთებს ზოგადი  
ფორმულით (I),

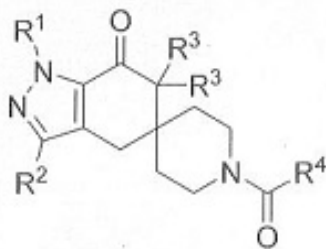

(I)

რომლებიც შეიძლება გამოყენებულ იქნეს  
აცეტილ-CoA კარბოქსილაზა ფერმენტ(ებ)ის  
ინჰიბირებით მოდულირებადი დაავადებების,  
მდგომარეობების ან დარღვევების სამკურნა-  
ლოდ.

მუხლები: 6 დამოუკიდებელი  
8 დამოკიდებული

(10) AP 2014 12804 A (51) Int. Cl. (2006)  
C 07 D 495/04

- (21) AP 2010 012804 (22) 2010 12 21
- (31) P0900795
- (32) 2009 12 21
- (33) HU
- (71) ეგიშ დიოდისერდიარ ნიილვანოშან  
მიუკედლე რესვენტარშაშაგ (HU)  
30-38, კერესტური უტ. H-1106 ბუდაპეშტი  
(HU)
- (72) მარტა პორჩ-მაკკაი (HU);  
ტამაშ გრეგორი (HU);  
ბალაჟ ვოლკი (HU);

- გაბორ ნემეტი (HU);
- იოჟეფ ბარკოცი (HU);
- ბალინტ ნიულაში (HU);
- ტიბორ მეზეი (HU);
- დიორდ რუჟინი (HU);
- ანგელა პანდური (HU);
- ერიკა სილადი (HU);
- კალმან ნადი (HU);
- პეტერ შლეგელი (HU);
- ენიკოლ მოლნარი (HU);
- იოჟეფ დებრეცენი (HU)

- (74) ლილიანა დარახველიძე
- (85) 2012 07 20
- (86) PCT/HU2010/000148, 2010 12 21
- (54) **ზარმაცეპტული ნაერთის დამზადების  
ბაზოფორმული ხერხი**
- (57) გამოგონება ეხება 2-აცეტოქსი-5-(2-  
ფთორ-α-ციკლოპროპილ-კარბონილ-ბენზილ)-  
4,5,6,7-ტეტრაჰიდრო-4H-თიენო[3,2-c]-პირიდი-  
ნის (პრასუგრელი) ერთსაფეხურიანი მიღების  
პროცესს.
- მუხლები: 1 დამოუკიდებელი  
4 დამოკიდებული
- ფიგურა: 5

**C 10**

(10) AP 2014 12380 A (51) Int. Cl. (2006)  
C 10 G 29/04  
C 10 G 29/16  
C 10 G 9/00  
C 10 G 1/04  
E 21 B 43/00

- (21) AP 2010 012380 (22) 2010 02 10
- (31) 61/152,220
- (32) 2009 02 12
- (33) US
- (71) რედ ლიფ რისორსიზ, ინკ. (US)  
200 ვ. სივიქ სენტერ დრაივ, სუიტ 190,  
სენდი, იუტა 84070 (US)
- (72) ჯეიმს ვ. პატენი (US);  
ტოდ დანა (US)
- (74) შალვა გვარამაძე
- (85) 2011 09 12
- (86) PCT/US2010/023740, 2010 02 10
- (54) **ჰერმეტიკული საკონტროლო  
ინფრასტრუქტურული ნახშირბადის  
ემისიის შემცირება და იზოლაცია**

(57) ხერხი ითვალისწინებს a) მართვადი შედ-  
წვეალობის მქონე კონსტრუირებული ინფრა-  
სტრუქტურის ფორმირებას, რომელიც ფორმი-  
რებულია მიწის მასალით, b) მართვადი შედ-  
წვეალობის მქონე კონსტრუირებულ ინფრა-  
სტრუქტურაში დანაწევრებული ნახშირწვალ-  
ბადური მასალის შეყვანას შედწვეადი მასა-  
ლის ფორმირებისათვის, c) ნახშირწვალბადე-

ბის ამოსაღებად შედგენილი მასივის გახურებას, ამ დროს ნახშირწყალბადური მასალა უძრავია, d) გახურებისას შედგენილი მასივიდან წარმოქმნილი ნახშირორჟანგის იზოლირებას და e) ამოღებული ნახშირწყალბადების შეგროვებას. ინფრასტრუქტურა ამ ხერხის განსახორციელებლად.

მუხლები: 2 დამოუკიდებელი

24 დამოკიდებული

ფიგურა: 5

---



**ბამომონების კატეგორია**

**ბანყოფილება A**

**A 01**

**(11) P 2014 6110 B (51) Int. Cl. (2006)  
A 01 G 25/06**  
(10) AP 2014 13081 A (44) 4(392)/2014  
(21) AP 2013 013081  
(22) 2013 05 07  
(24) 2013 05 07  
(73) ვასტანგ ასლანიკაშვილი (GE)  
რუსთაველის ქ. 41, 3900, წყალტუბო (GE)  
(72) ვასტანგ ასლანიკაშვილი (GE)  
(74) არჩილ გეგუჩაძე  
(54) **მომხმარებლის სარწყავი კვანძი**

**A 47**

**(11) P 2014 6111 B (51) Int. Cl. (2006)  
A 47 J 37/04**  
(10) AP 2014 13119 A (44) 4(392)/2014  
(21) AP 2013 013119  
(22) 2013 06 18  
(24) 2013 06 18  
(73) ავთანდილ ბაღანიაშვილი (GE)  
სოფ. ბანოჯა, 3900, წყალტუბოს რ-ნი (GE)  
(72) ავთანდილ ბაღანიაშვილი (GE)  
(54) **სამწყვდელ ღუმელის ამბრასი**

**A 61**

**(11) P 2014 6106 B (51) Int. Cl. (2006)  
A 61 K 31/442  
A 61 K 9/08  
A 61 P 39/04  
A 61 K 47/38**  
(10) AP 2014 12015 A (44) 3(391)/2014  
(21) AP 2008 012015  
(22) 2008 04 25  
(24) 2008 04 25  
(31) PCT/CA2008/000784  
(32) 2008 04 25  
(33) CA  
(86) PCT/CA2008/000784, 2008 04 25  
(73) აპოტექს ტექნოლოჯის ინკ. (CA)  
150 სიგნით დრაივ, ტორონტო, ონტარიო  
M9L 1T9 (CA)  
(72) მაიკლ სპინო (CA);  
ანიტა ჰუი (CA);  
სიჰუა იანგი (CA);  
მოჰამედ ნ. კაბირი (CA)

(74) შალვა გვარამაძე  
(54) **ღუმეტირების შემცველი სასიამოვნო  
ბამოს მქონე თხევადი ფორმულაცია**

**(11) P 2014 6108 B (51) Int. Cl. (2006)  
A 61 N 1/36**  
(10) AP 2014 12395 A (44) 4(392)/2014  
(21) AP 2011 012395  
(22) 2011 09 26  
(24) 2011 09 26  
(73) შპს „მარჯი“ (GE)  
თაბუკაშვილის ქ. 27 (შპს „მარჯი“), 0114,  
თბილისი (GE)  
(72) ლერი ლაფანაშვილი (GE)  
(54) **კონტრაქტული ტერაპიის  
მოწყობილობა**

**ბანყოფილება C**

**C 07**

**(11) P 2014 6109 B (51) Int. Cl. (2006)  
C 07 D 249/06  
C 07 D 261/08  
C 07 D 413/04  
C 07 D 413/12  
C 07 D 413/14  
A 61 K 31/4192  
A 61 K 31/42  
A 61 K 31/443  
A 61 K 31/4439  
A 61 P 1/16  
A 61 P 3/10  
A 61 P 35/00**  
(10) AP 2014 12606 A (44) 4(392)/2014  
(21) AP 2010 012606  
(22) 2010 08 19  
(24) 2010 08 19  
(31) 09010676.6; 61/235,117  
(32) 2009 08 19; 2009 08 19  
(33) EP; US  
(86) PCT/EP2010/005093, 2010 08 19  
(73) ვენეკს ფარმასიუტიკალს აგ (DE)  
დონერსბერგვეგ 1, 67059 ლუდვიგშაფენ (DE)  
(72) კლაუს კრემოსერი (DE);  
ულრიკ აბელ (DE);  
კრისტოფ სტინეკ (DE);  
ოლაფ კინხელ (DE)

- (74) ალექსანდრე გეგეჭკორი  
(54) **FXR (NR1H4)-ის შემსაბავშირებელი და  
ატტიურობის მოდულატორი ნაერთები**
- 

## ბანყოილება G

### G 01

- (11) P 2014 6107 B (51) **Int. Cl. (2006)  
G 01 N 33/48  
G 01 N 33/50**
- (10) AP 2014 12125 A (44) 4(392)/2014  
(21) AP 2009 012125  
(22) 2009 08 11  
(24) 2009 08 11  
(31) 61/088,203; 61/186,673; 61/224,647  
(32) 2008 08 12; 2009 06 12; 2009 07 10  
(33) US; US; US  
(86) PCT/US2009/053373, 2009 08 11  
(73) ზინფანდელ ფარმასიუტიკალს. ინკ (US)  
ვან საიენს დრაივ, სუიტ 342, ბოქს 90344,  
დარემი, ჩრდილოეთ კაროლინა 27708 (US)  
(72) ალენ დ. როუზისი (US)  
(74) შალვა გვარამაძე  
(54) **დაავადების რისკ-ფაქტორების  
იდენტიფიცირების ხერხი**
-

# სასარგებლო მოდელები

## ბანასხადაზი, რომლებზეც გამოტანილია გაღმარებული პატენტის გასემის შესახებ

გაღმარებულიების გასემიერება შესაძლებელია საქპატენტის სააპელაციო პალატაში გა-  
მოქვეყნებიდან 3 თვის ვადაში ან მცხეთის რაიონული სასამართლოს ადმინისტრაციულ საქმე-  
თა კოლეგიაში 1 თვის ვადაში (მის.: ქ. მცხეთა, სამხედროს ქ. №17).

### ბანყოფილება E

#### E 04

(10) AU 2014 13288 U (51) Int. Cl. (2006)

E 04 B 2/08

(21) AU 2013 013288 (22) 2013 11 11

(71) ზაურ ხომერიკი (GE)

აღ. ყაზბეგის გამზ. 34, ბ.52, 0186,

თბილისი (GE)

(72) ზაურ ხომერიკი (GE)

(54) თბოსაიზოლაციო კედელი

(57) კედელი შეიცავს გარე შრეს 1, შიგა შრეს 3 და მათ შორის თბოსაიზოლაციო შრეს 2. თბოსაიზოლაციო შრე შედგება სწორკუთხა ფორმის თბოსაიზოლაციო ფილებისაგან, რომლებსაც საპირისპირო გვერდებზე აქვს კილო 4 და კოტა 5 ან/და საპირისპირო საფეხური 6 და 7 ერთმანეთზე გადასაბმელად კედლის მთელ ფართზე სიცივის ხიდევისა და ნამის წერტილების წარმოქმნის გამოსარიცხად.

მუხლები: 1 დამოუკიდებელი

ფიგურა: 4

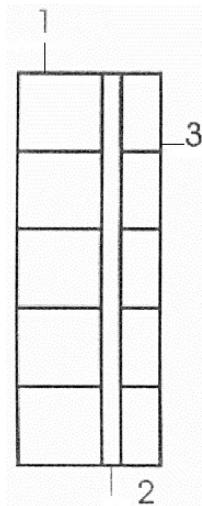

### ბანყოფილება F

#### F 25

(10) AU 2014 13340 U (51) Int. Cl. (2006)

F 25 B 30/00

H 02 N 10/00

H 01 L 37/02

(21) AU 2013 013340 (22) 2013 12 25

(71) მიხეილ ზვიადაძე (GE)

დიდმის მას., III კვარტ., კორპ. 35, ბ. 19,

0159, თბილისი (GE);

ანზორ ბერძენიშვილი (GE)

დიდმის მას., III კვარტ., კორპ. 35, ბ. 41,

0159, თბილისი (GE)

(72) მიხეილ ზვიადაძე (GE);

ანზორ ბერძენიშვილი (GE)

(54) სემნეტიკული ტიპის თბოსაიზოლაციო

(57) შემოთავაზებული სემნეტიკული თბოსაიზოლაციო ტიპის თბოსაიზოლაციო კედელი შეიცავს თბოსაიზოლაციო კედელში 1 დაყენებულ ტრანსფორმაციულ ზე-  
თის შემცველ თბოსაიზოლაციო კედელში 7, რომელშიც მოთავსებულია სემნეტიკული კონდენსატორი 8, კალორიმეტრს 10 გასაცხელებელი სითხის შემშვები და გაცხელებული სითხის გამომშვები მილით 12, სითხის ელექტროსაცხელებელს 13, მოთავსებულს კალორიმეტრში, ელექტროაკუმულატორს 9, ელექტრული იმპულსების გენერატორს 15 და საკომუნიკაციო ბლოკს 14. კამერაში დაბალპოტენციური თბოსაიზოლაციისა, მაგალითად, გოთერმული წყლის, და საცივებელი სითხის, მაგალითად, ცივი წყლის, მონაცვლეობით შემშვების გზით ხორციელდება კონდენსატორის ციკლური გაცხელება და გაცხელება.

მუხლები: 1 დამოუკიდებელი

ფიგურა: 2

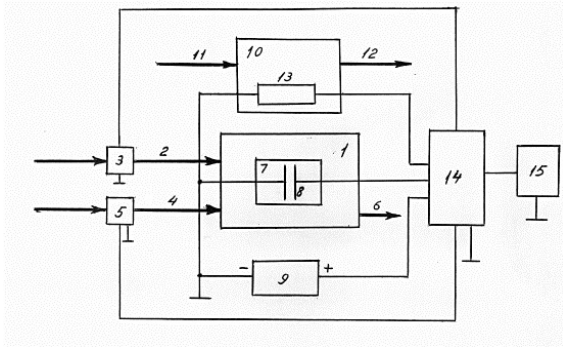

ფიგ. 1

## ბანყოფილება G

### G 01

(10) AU 2014 13283 U (51) Int. Cl. (2006)

G 01 G 3/00

(21) AU 2013 013283 (22) 2013 11 05

(71) ფრიდონ გვაჯაია (GE)

წმინდა გიორგის ქ. 142, 4400, ფოთი (GE)

(72) ფრიდონ გვაჯაია (GE)

(54) დიდტვირთვების სასწორის

დაკალიბრების, დაბრუნებისა და

შემოწმების ხერხი

(57) ხერხი ითვალისწინებს სასწორის ბაქანის 3 დამტვირთავი საშუალებით დატვირთვას, რომელსაც ახდენენ ბაქანზე განთავსებული წინასწარ დაკალიბრებული გადასატანი სასწორის 5 დატვირთვით, სულ მცირე, ერთი ძალის საზომი გადამწოდის 4 მანვენებლის აღებას, მის გადამწვავებასა და შედარებას ეტალონის მახასიათებლებთან ნამდვილი მეტროლოგიური მახასიათებლების დასადგენად, ხოლო დამტვირთავ საშუალებად იყენებენ დატვირთვის ძალის წარმომქმნელ საშუალებას შესრულებულს გრუნტთან 1 დაკავშირებული დომკრატის 6 სახით.

მუხლები: 1 დამოუკიდებელი

ფიგურა: 1

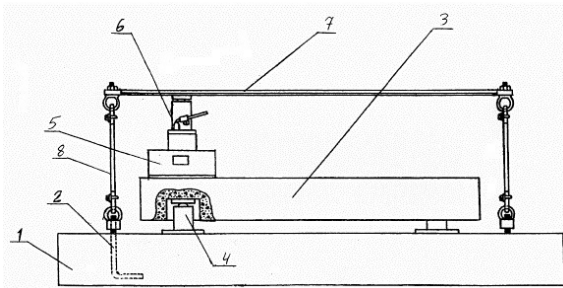

## სასარგებლო მოდელების კატეგორიები

## განყოფილება C

## C 10

- (11) U 2014 1815 Y (51) Int. Cl. (2006)  
C 10 L 9/02
- (10) AU 2014 13201 U (44) 4(392)/2014
- (21) AU 2013 013201
- (22) 2013 08 21
- (24) 2013 08 21
- (73) არჩილ ლაღანიძე (GE)  
ნუცუბიძის IV მკრ., კორპ. 14., ბ.42, 0183,  
თბილისი (GE);  
შალვა კანდელაკი (GE)  
განათლების ქ. 1ა, 4600, ქუთაისი (GE);  
დიმიტრი ლომინაძე (GE)  
კოსტავას I შეს. 21, 0179, თბილისი (GE)
- (72) არჩილ ლაღანიძე (GE);  
შალვა კანდელაკი (GE);  
დიმიტრი ლომინაძე (GE)
- (54) სწრაფააღებადი და მღოვრეღწვადი  
ნახშირის ბრიკეტის მიღების ხერხი

---

# დიზაინები

## ბანასხადი, რომელზეც გამოტანილია გადაწყვეტილება რეგისტრაციის შესახებ

გადაწყვეტილების გასაჩივრება შესაძლებელია საქპატენტის სააპელაციო პალატაში გამოქვეყნებიდან 3 თვის ვადაში ან მცხეთის რაიონული სასამართლოს ადმინისტრაციულ საქმეთა კოლეგიაში 1 თვის ვადაში (მის.: ქ. მცხეთა, სამხედროს ქ. №17).

(10) AD 2014 784 S (51) 19-08

(21) AD 2014 000784

(22) 2014 03 04

(28) 1

(71) შპს „მითანა“ (GE)

გ. ჭყონდიდელის ქ. 26, 0180, თბილისი (GE)

(72) ზაურ მორბედაძე (GE)

(54) ძეხვის ეტიკეტი

(55)





**საერთაშორისო ბიუროში რეგისტრირებული ლიზანიები, რომლებზეც  
გამოტანილია გადაწყვეტილება საქართველოს ტერიტორიაზე  
რეგისტრაციის მოქმედების გავრცელების შესახებ**

გადაწყვეტილების გასაჩივრება შესაძლებელია საქპატენტის სააპელაციო პალატაში გამოქვეყნებიდან 3 თვის ვადაში ან მცხეთის რაიონული სასამართლოს ადმინისტრაციულ საქმეთა კოლეგიაში 1 თვის ვადაში (მის.: ქ. მცხეთა, სამხედროს ქ. №17).

(11) DM/081688 (51) 10-07

(15) 2013 09 06 (45) 2014/09 (2014 03 07)

(22) 2013 09 06 (28) 7

(73) THE SWATCH GROUP MANAGEMENT SERVICES AG (THE SWATCH GROUP MANAGEMENT SERVICES SA) (THE SWATCH GROUP MANAGEMENT SERVICES LTD.) Seevorstadt 6, CH-2502 BIEL/BIENNE (CH)

(85) CH

(86) CH

(87) CH

(88) CH

(89) CH

(81) II. BZ, MA. III. AL, AM, AZ, BA, CH, EM, GE, KG, LI, MC, MD, ME, MK, MN, NO, OM, SG, TJ, TN, TR, UA

(72) No. 1, 6: Fabrice Duport, Rue de l'Hôpital 4, CH-2000 Neuchâtel; No.3, 4, 5: Fernando Soares, Rue de l'Hôpital 4, CH-2000 Neuchâtel; No. 2: Mauro Stefanizzi, Rue Centrale 6, CH-2502 Biel/Bienne; No.7: Claude Emmenegger, Rue du Parc 137, CH-2300 La Chaux-de-Fonds

(54) 1. Watch case with bracelet; 2.-4. Watch cases; 5.-6. Watch cases with bracelets

(55)

1.1



1.2



1.3



1.4



1.5



2.1



2.2



2.3



2.4



3.1



3.2



3.3



3.4



4.1



4.2



4.3



4.4



5.1



5.2



5.3



5.4



5.5



5.6



5.7



5.8



6.1



6.2



7.1



7.2



7.3



7.4



7.5



7.6



(11) DM/082945 (51) 11-01

(15) 2014 02 21 (45) 2014/09 (2014 03 07)

(22) 2014 02 21 (28) 3

(73) "FREY WILLE" GMBH & CO. KG. Gumpendorferstrasse 81, A-1060 Wien (AT)

(85) EM

(86) EM

(87) EM

(88) EM

(89) EM

(81) III. CH, EG, EM, GE, MD, MK, MN, SG, TR, UA

(54) 1. Bracelet (jewellery); 2. Ring (jewellery); 3. Earring

(55)

1



2.1



2.2



2.3



3.1



2.4



3.2



3.3



3.4



**(11) DM/082955 (51) 29-01**

(15) 2013 02 28 (45) 2014/09 (2014 03 07)

(22) 2013 01 15 (28) 7

(30) for designs No(s) 4: 07.01.2013; MY13-00025-0103; MY; for designs No(s) 5: 07.01.2013; MY13-00027-0103; MY; for designs No(s) 6: 14.01.2013; MY13-00042-0103; MY; for designs No(s) 7: 14.01.2013; MY13-00043-0203; MY; for designs No(s) 8: 14.01.2013; MY13-00044-0303; MY; (30) for designs No(s) 1: 09.01.2013; D2013/41/1; SG

(73) BONEX (S) PTE. LTD. Blk. 1034, Eunos Ave 5 #01-52, Singapore 409743 (SG)

(85) SG

(86) SG

(87) SG

(88) SG

(89) SG

(81) III. AL, AM, AZ, BA, BW, CH, EG, EM, GE, GH, HR, KG, LI, MC, MD, ME, MK, MN, NA, NO, OA, OM, RS, RW, ST, SY, TJ, TN, TR, UA

(72) Kariya Koshi, c/o BONEX (M) SDN. BHD. 139-1, Jln. SP1, Tmn Semabok Perdana, 75050 Melaka; Tay Meng Fui, c/o BONEX (M) SDN. BHD. 139- 1, Jln. SP1, Tmn Semabok Perdana, 75050 Melaka; Sim Biow Cheh, c/o BONEX (M) SDN. BHD. 139-1, Jln. SP1, Tmn Semabok Perdana, 75050 Melaka

(54) 1.-6. Throw-type fire extinguishers; 7. Sachet-shaped throw-type extinguisher for small-scale fire; 8. Cube-shaped throw-type extinguisher with sachet for large-scale fire

(55)

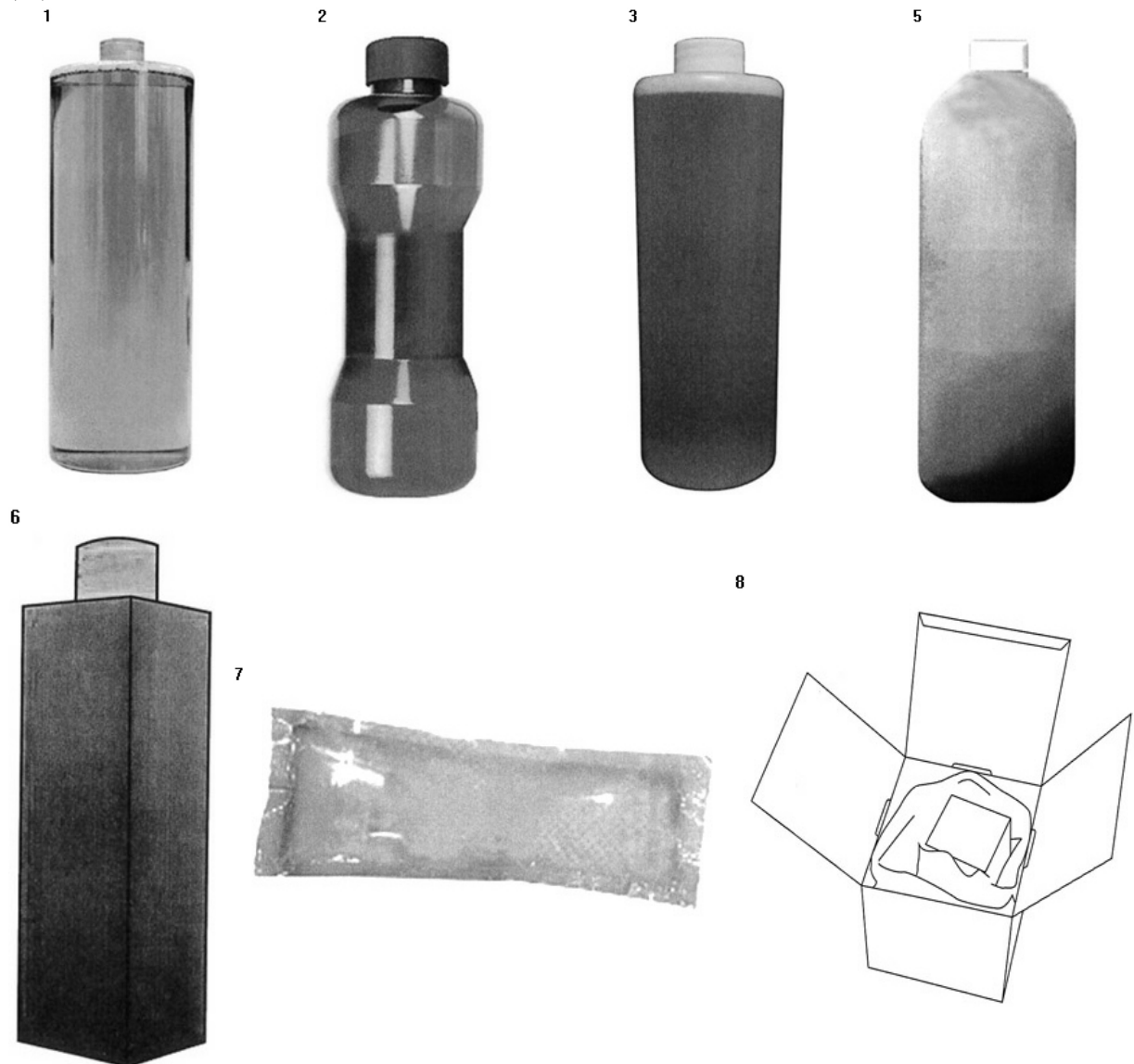

**(11) DM/081782 (51) 10-02**

(15) 2013 09 17 (45) 2014/11 (2014 03 21)

(22) 2013 09 17 (28) 1

(73) SWATCH AG (SWATCH SA) (SWATCH LTD.) Jakob-Stämpfli-Strasse 94, CH-2502 Biel/Bienne (CH)

(85) CH

(86) CH

(87) CH

(88) CH

(89) CH

(81) II. BZ, MA. III. AL, AM, AZ, BA, CH, EM, GE, KG, LI, MC, MD, ME, MK, MN, NO, OM, SG, TJ, TN, TR, UA

(72) Raphaël Waecker, Rue des Brues 9, 2615 Sonvilier, Suisse

(54) 1. Watch case

(55)

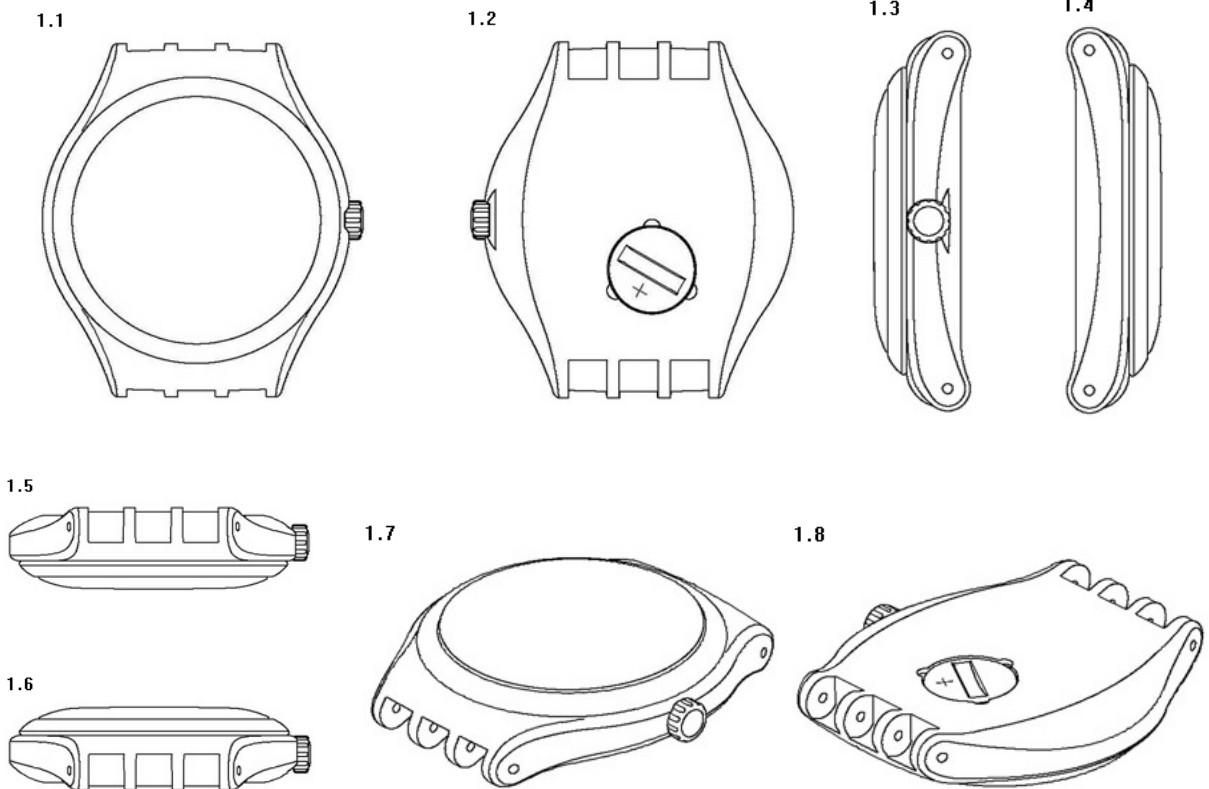



**(11) DM/081783 (51) 10-02**

(15) 2013 09 17 (45) 2014/11 (2014 03 21)

(22) 2013 09 17 (28) 2

(73) SWATCH AG (SWATCH SA) (SWATCH LTD.) Jakob-Stämpfli-Strasse 94, CH-2502 Biel/Bienne (CH)

(85) CH

(86) CH

(87) CH

(88) CH

(89) CH

(81) II. BZ, MA. III. AL, AM, AZ, BA, CH, EM, GE, KG, LI, MC, MD, ME, MK, MN, NO, OM, SG, TJ, TN, TR, UA

(72) 1: Claudia Carieri, SWATCHLAB Via Archimede 6, 20129 Milano, Italie; 2: Antonio Fazio, Av. de Cour 40, 1007 Lausanne, Suisse

(54) 1.-2. Wristwatches

(55)

1.1



1.2



2



**(11) DM/081784 (51) 10-02**

(15) 2013 09 18 (45) 2014/11 (2014 03 21)

(22) 2013 09 18 (28) 2

(73) SWATCH AG (SWATCH SA) (SWATCH LTD.) Jakob-Stämpfli-Strasse 94, CH-2502 Biel/Bienne (CH)

(85) CH

(86) CH

(87) CH

(88) CH

(89) CH

(81) II. BZ, MA. III. AL, AM, AZ, BA, CH, EM, GE, KG, LI, MC, MD, ME, MK, MN, NO, OM, SG, TJ, TN, TR, UA

(72) 1-2: Michael Penniman et Yasmine Penniman, "MIKA", c/o Machine Management, 3rd Floor, 2-8 Srutton Street, EC2A4RT London, Royaume-Uni

(54) 1.-2. Wristwatches

(55)

1.1



1.2



1.3



2.1



2.2



2.3



**(11) DM/081809 (51) 03-01**

(15) 2013 09 18 (45) 2014/11 (2014 03 21)

(22) 2013 09 18 (28) 2

(73) SWATCH AG (SWATCH SA) (SWATCH LTD.) Jakob-Stämpfli-Strasse 94, CH-2502 Biel/Bienne (CH)

(85) CH

(86) CH

(87) CH

(88) CH

(89) CH

(81) II. BZ, MA, III. AL, AM, AZ, BA, CH, EM, GE, KG, LI, MC, MD, ME, MK, MN, NO, OM, SG, TJ, TN, TR, UA

(72) Michael Penniman, "MIKA", c/o Machine Management, 3rd Floor, 2-8 Srutton Street, EC2A4RT London;  
Yasmine Pennimann, "MIKA", c/o Machine Management, 3rd Floor, 2-8 Srutton Street, EC2A4RT London

(54) 1.-2. Watch presentation cases

(55)

1.1



1.2

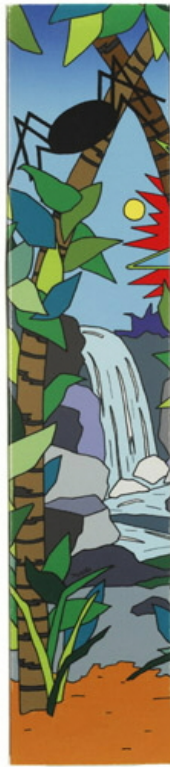

1.3



1.4



2.1



2.2



2.3



2.4



(11) DM/081810 (51) 03-01

(15) 2013 09 18 (45) 2014/11 (2014 03 21)

(22) 2013 09 18 (28) 1

(73) SWATCH AG (SWATCH SA) (SWATCH LTD.) Jakob-Stämpfli-Strasse 94, CH-2502 Biel/Bienne (CH)

(85) CH

(86) CH

(87) CH

(88) CH

(89) CH

(81) II. BZ, MA. III. AL, AM, AZ, BA, CH, EM, GE, KG, LI, MC, MD, ME, MK, MN, NO, OM, SG, TJ, TN, TR, UA

(72) Michael Penniman, "MIKA", c/o Machine Management, 3rd Floor, 2-8 Srutton Street, EC2A4RT London; Yasmine Penniman, "MIKA", c/o Machine Management, 3rd Floor, 2-8 Srutton Street, EC2A4RT London

(54) 1. Watch presentation case

(55)

1.1



1.2



1.3



1.4



1.5



1.7



1.6



1.8



1.9





**(11) DM/082289 (51) 13-03**

(15) 2013 09 27 (45) 2014/12 (2014 03 28)

(22) 2013 09 27 (28) 2

(73) GUNSAN ELEKTRIK MALZEMELERI SANAYI VE TICARET ANONIM SIRKETI Osmangazi Mahallesi Yildirim Beyazit Caddesi No:29, Sancaktepe/Istanbul (TR)

(85) --

(86) TR

(87) TR

(88) TR

(89) TR

(81) III. AM, AZ, BA, EM, GE, HR, KG, MD, MK, RS, UA

(72) MURAT GUN ADDRESS: OSMANGAZI MAHALLESİ YILDIRIM BEYAZIT CADDESİ No.29 SANCAKTEPE, ISTANBUL

(54) 1. Double switch; 2. Septet switch

(55)

1.2

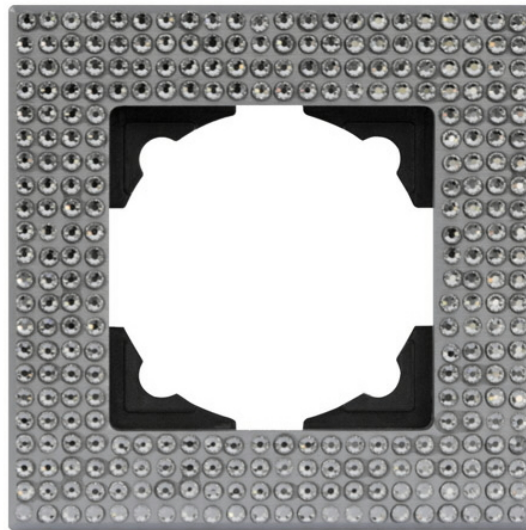

1.1

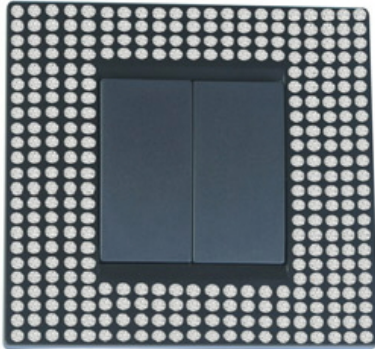

2.2

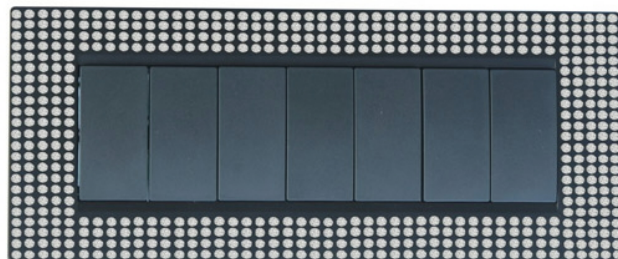

2.1

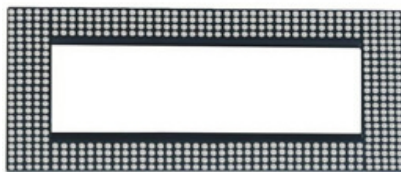

**(11) DM/083123 (51) 14-03**

(15) 2014 02 25 (45) 2014/12 (2014 03 28)

(22) 2014 02 25 (28) 1

(30) 24.02.2014; 002410571; EM

(73) VERTU CORPORATION LIMITED Beacon Hill Road Church Crookham, Hampshire GU52 8DY (GB)

(85) --

(86) n/a

(87) EM

(88) n/a

(89) EM

(81) III. CH, EG, GE, LI, MC, NO, SG, TR, UA

(72) 1: Bridge Joel, 43 Broomfield Road, KT5 9AZ Surbiton, United Kingdom; 1: Nicholas Richard, 40 Linden Way Ripley Woking Surrey, GU23 6LW Woking, United Kingdom; 1: Germade Ignacio, 38 Bridge Street, OX20BB Oxford, United Kingdom

(54) 1. Handset

(55)

1.1

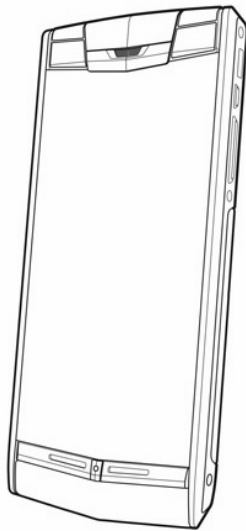

1.2

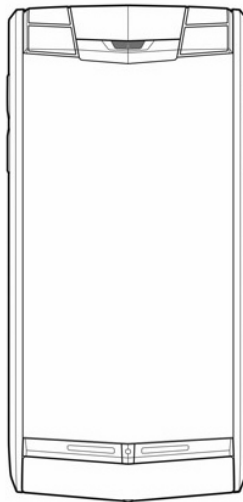

1.3

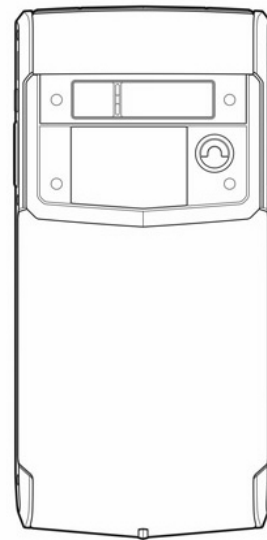

1.4



1.5



1.6



1.7

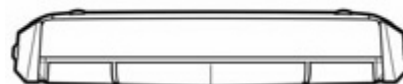



**(11) DM/081883 (51) 10-02**

(15) 2013 10 04 (45) 2014/13 (2014 04 04)

(22) 2013 10 04 (28) 2

(73) SWATCH AG (SWATCH SA) (SWATCH LTD.) Jakob-Stämpfli-Strasse 94, CH-2502 Biel/Bienne (CH)

(85) CH

(86) CH

(87) CH

(88) CH

(89) CH

(81) II. BZ, MA. III. AL, AM, AZ, BA, CH, EM, GE, KG, LI, MC, MD, ME, MK, MN, NO, OM, SG, TJ, TN, TR, UA

(72) Rossana Boffi, Swatchlab, Via Archimede 6, I-20129 Milano

(54) 1.-2. Wristwatches

(55)

1.1



1.2



2



**(11) DM/081887 (51) 10-02**

(15) 2013 10 04 (45) 2014/13 (2014 04 04)

(22) 2013 10 04 (28) 2

(73) SWATCH AG (SWATCH SA) (SWATCH LTD.) Jakob-Stämpfli-Strasse 94, CH-2502 Biel/Bienne (CH)

(85) CH

(86) CH

(87) CH

(88) CH

(89) CH

(81) II. BZ, MA. III. AL, AM, AZ, BA, CH, EM, GE, KG, LI, MC, MD, ME, MK, MN, NO, OM, SG, TJ, TN, TR, UA

(72) No. 1. Andrea Arrigoni, Swatchlab, Via Archimede 6, I-20129 Milano; No. 2. Antonio Fazio, Avenue de Cour 40, CH-1007 Lausanne

(54) 1.-2. Wristwatches

(55)

1



2



**(11) DM/081888 (51) 10-02**

(15) 2013 10 04 (45) 2014/13 (2014 04 04)

(22) 2013 10 04 (28) 1

(73) SWATCH AG (SWATCH SA) (SWATCH LTD.) 94, rue Jakob Stämpfli, CH-2502 Biel/Bienne (CH)

(85) CH

(86) CH

(87) CH

(88) CH

(89) CH

(81) II. BZ, MA. III. AL, AM, AZ, BA, CH, EM, GE, KG, LI, MC, MD, ME, MK, MN, NO, OM, SG, TJ, TN, TR, UA

(72) Claudia Carieri, Swatchlab, Via Archimede 6, I-20129 Milano

(54) 1. Wristwatch

(55)

1.1

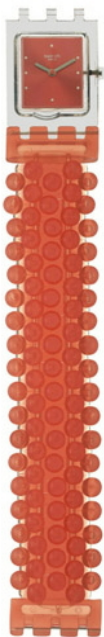

1.2



1.3

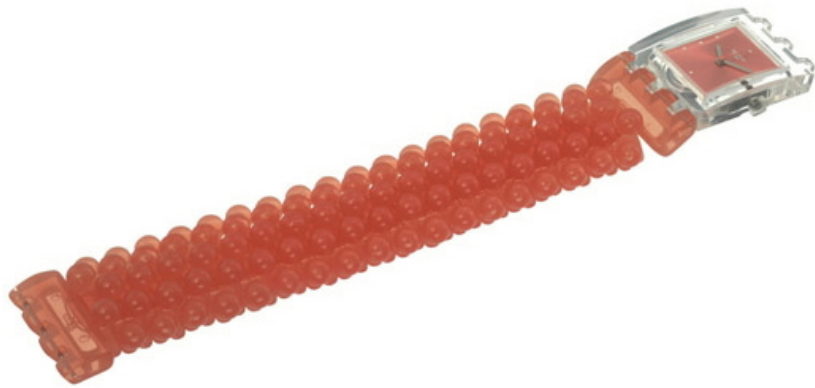

**(11) DM/081961 (51) 10-02, 07**

(15) 2013 10 04 (45) 2014/13 (2014 04 04)

(22) 2013 10 04 (28) 23

(73) SWATCH AG (SWATCH SA) (SWATCH LTD.) Jakob-Stämpfli-Strasse 94, CH-2502 Biel/Bienne (CH)

(85) CH

(86) CH

(87) CH

(88) CH

(89) CH

(81) II. BZ, MA. III. AL, AM, AZ, BA, CH, EM, GE, KG, LI, MC, MD, ME, MK, MN, NO, OM, SG, TJ, TN, TR, UA

(72) No.1, 11, 19: Patrizio Vita, Swatchlab, Via Archimede 6, I-20129 Milano; No.2, 3: Rossana Boffi, Swatchlab, Via Archimede 6, I-20129 Milano; No.4, 9: Andrea Arrigoni, Swatchlab, Via Archimede 6, I-20129 Milano; No. 5, 7, 8, 21, 23: Claudia Carieri, Swatchlab, Via Archimede 6, I-20129 Milano; No. 6, 22: Francesca Errani, Swatchlab, Via Archimede 6, I-20129 Milano; No. 10, 16, 17, 20: Danilo Sala, Swatchlab, Via Archimede 6, I-20129 Milano; No. 2: Ylenia Agate, Swatchlab, Via Archimede 6, I-20129 Milano; No. 13, 14, 15: Olaf Hajek, Torfstrasse 220, 10115 Berlin; No.18: Min Kim, St. Alban Ring 238, CH-4052 Basel

(54) 1.-13. Wristwatches; 14.-15. Watch hands; 16. Wristwatch; 17. Watch glass; 18.-23. Wristwatches

(55)

1.1



1.2



2.1



2.2



3.1



4.1



3.2



4.2



5.1



5.2



6.1



6.2



6.3



7.1



7.2



7.3



8.1



8.2





9.1



9.2



10.1



10.2



11.1



11.2



12.1



12.2



13.1



13.2



14.1



14.2

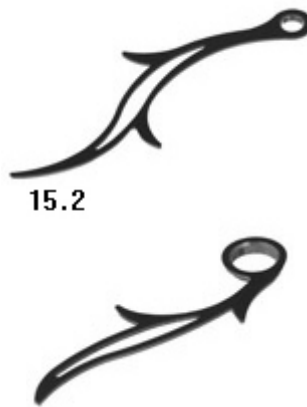

15.1



15.2



16.1



16.2



17.1



17.2



18.1



18.2



19.1



19.2



20



21



22



23





**(11) DM/083199 (51) 25-03**

(15) 2014 03 24 (45) 2014/13 (2014 04 04)

(22) 2014 03 24 (28) 2

(30) 18.11.2013; 001390108-0001/0002; EM

(73) SEGAFREDO ZANETTI ESPRESSO WORLDWIDE S.A. Rue du Rhône 67, CH-1207 Geneva (CH)

(85) CH

(86) CH

(87) CH

(88) CH

(89) CH

(81) II. KP, MA, III. AL, AM, AZ, CH, EG, GE, IS, LI, MC, ME, MN, RS, SG, TJ, TN, TR, UA

(72) Andreas Berger, Rennweg 28/16, 1030 Wien, Austria

(54) 1.-2. Kiosks

(55)

1.1



1.2

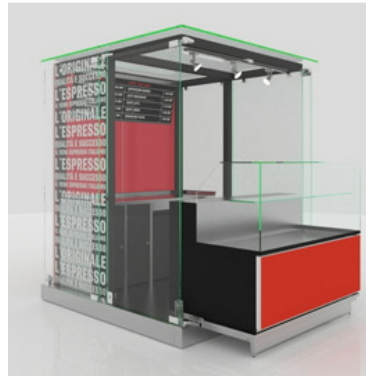

1.3



1.4

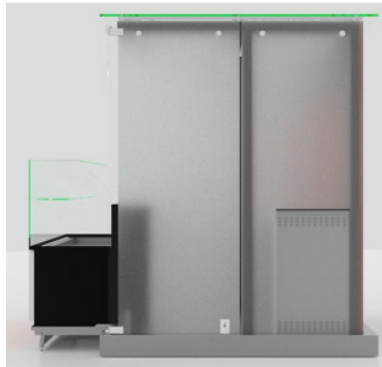

1.5



1.6



1.7

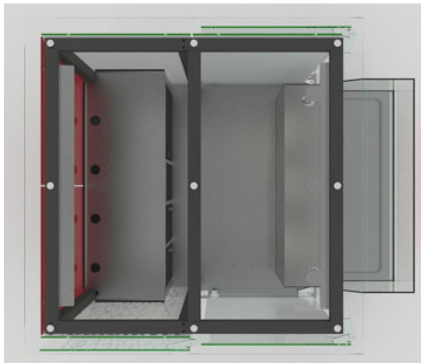

1.8



1.9



1.10

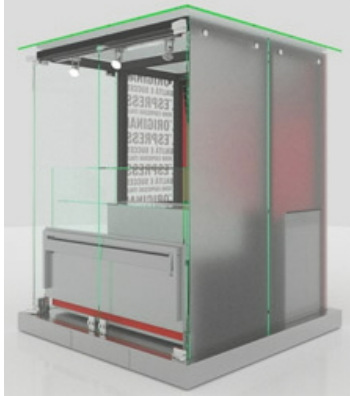

1.11

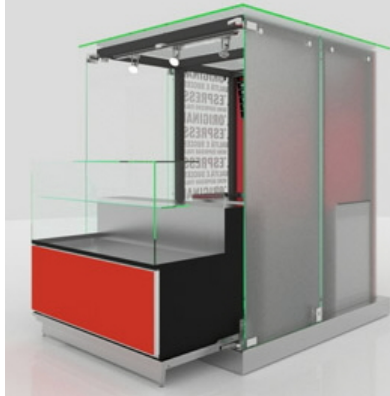

1.12



1.13

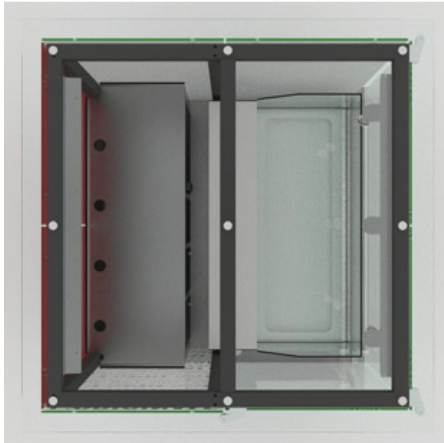

1.14



1.15

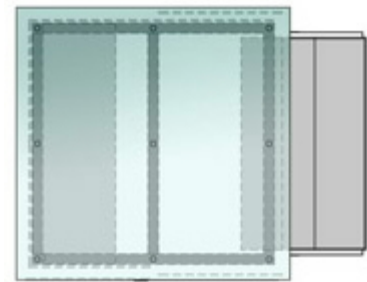

2.1



2.2



2.3



2.4



2.5



2.6



2.7

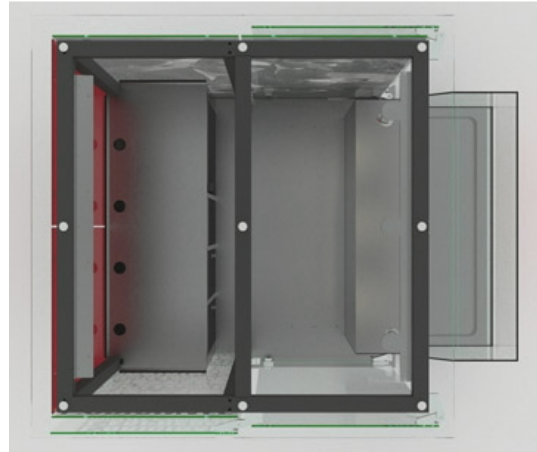

2.8



2.9



2.10



2.11



2.12



2.13

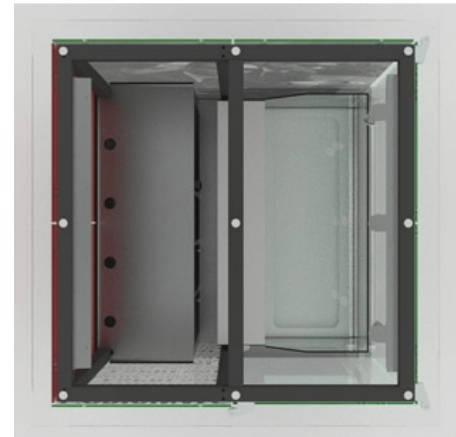

2.14



2.15

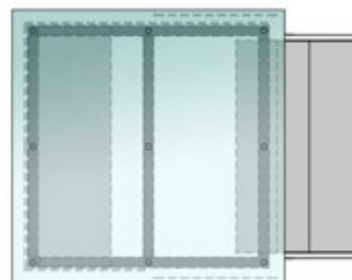

(11) DM/081925 (51) 10-07

(15) 2013 10 08 (45) 2014/14 (2014 04 11)

(22) 2013 10 08 (28) 3

(30) 12.04.2013; 139831; CH

(73) ROLEX SA 3-5-7 rue François-Dussaud, CH-1211 Genève 26 (CH)

(85) CH

(86) CH

(87) CH

(88) CH

(89) CH

(81) II. BZ, KP, MA, SR. III. AL, AM, AZ, BA, BW, EG, EM, GE, GH, IS, KG, LI, MC, MD, ME, MK, MN, NA, NO, OA, OM, RS, RW, SG, ST, SY, TJ, TN, TR, UA

(72) 1-3: Maria Cristina CALVANI, Chemin David Munier 12, CH-1223 Coligny

(54) 1.-3. Watch dials

(55)

1.1



1.2



1.3



1.4

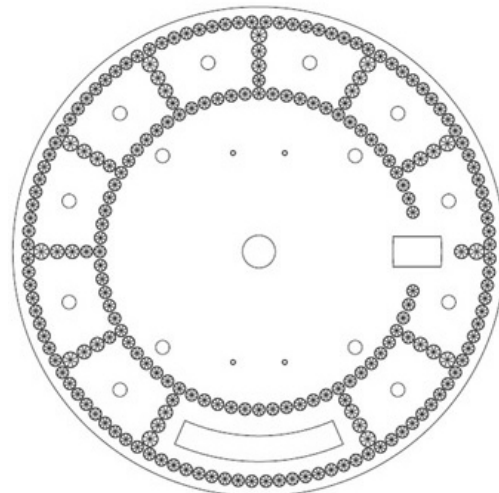

1.7

1.5



1.6





2.1

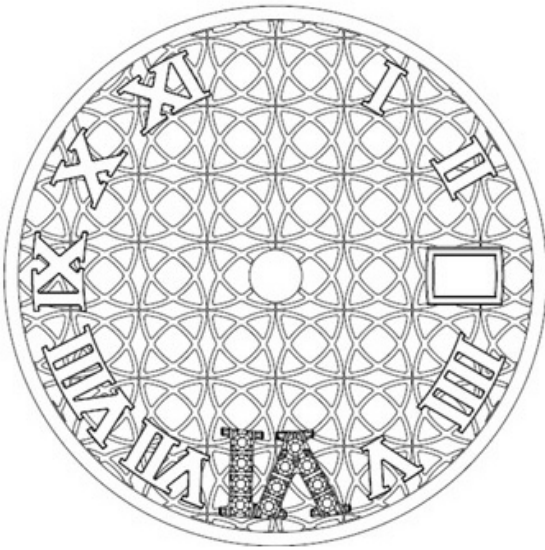

2.2



2.3



2.4

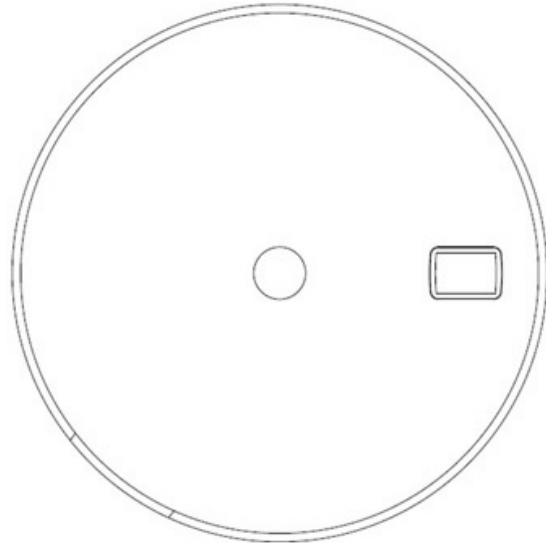

2.7

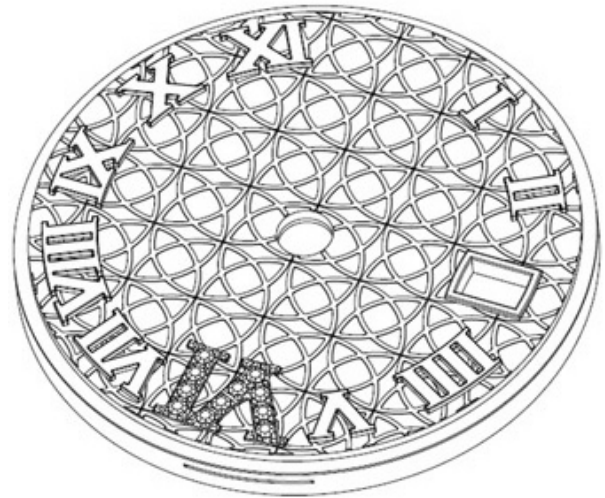

2.5



2.6



3.1

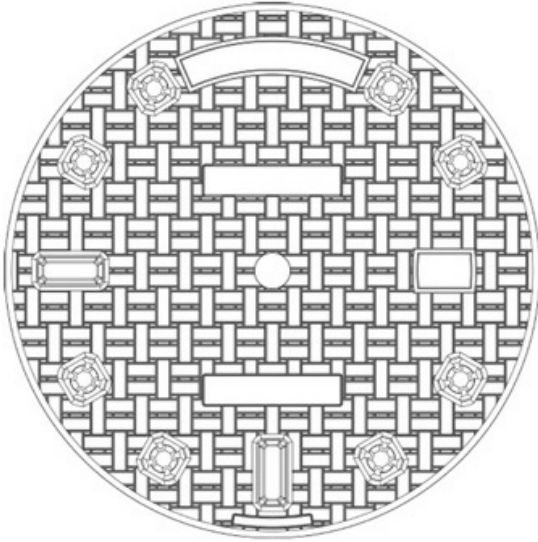

3.2



3.3



3.4



3.7



3.5



3.6



**(11) DM/081940 (51) 10-07**

(15) 2013 10 09 (45) 2014/14 (2014 04 11)

(22) 2013 10 09 (28) 3

(73) SWATCH AG (SWATCH SA) (SWATCH LTD.) Jakob-Stämpfli-Strasse 94, CH-2502 Biel/Bienne (CH)

(85) CH

(86) CH

(87) CH

(88) CH

(89) CH

(81) II. BZ, MA. III. AL, AM, AZ, BA, CH, EM, GE, KG, LI, MC, MD, ME, MK, MN, NO, OM, SG, TJ, TN, TR, UA

(72) 1: Rossana Boffi, Swatchlab, Via Archimede 6, I-20129 Milano; 2: Andrea Arrigoni, Swatchlab, Via Archimede 6, I-20129 Milano; 3: Antonio Fazio, Av. de Cour 40, CH-1007 Lausanne

(54) 1.-4. Watch bracelets

(55)

**1.1**

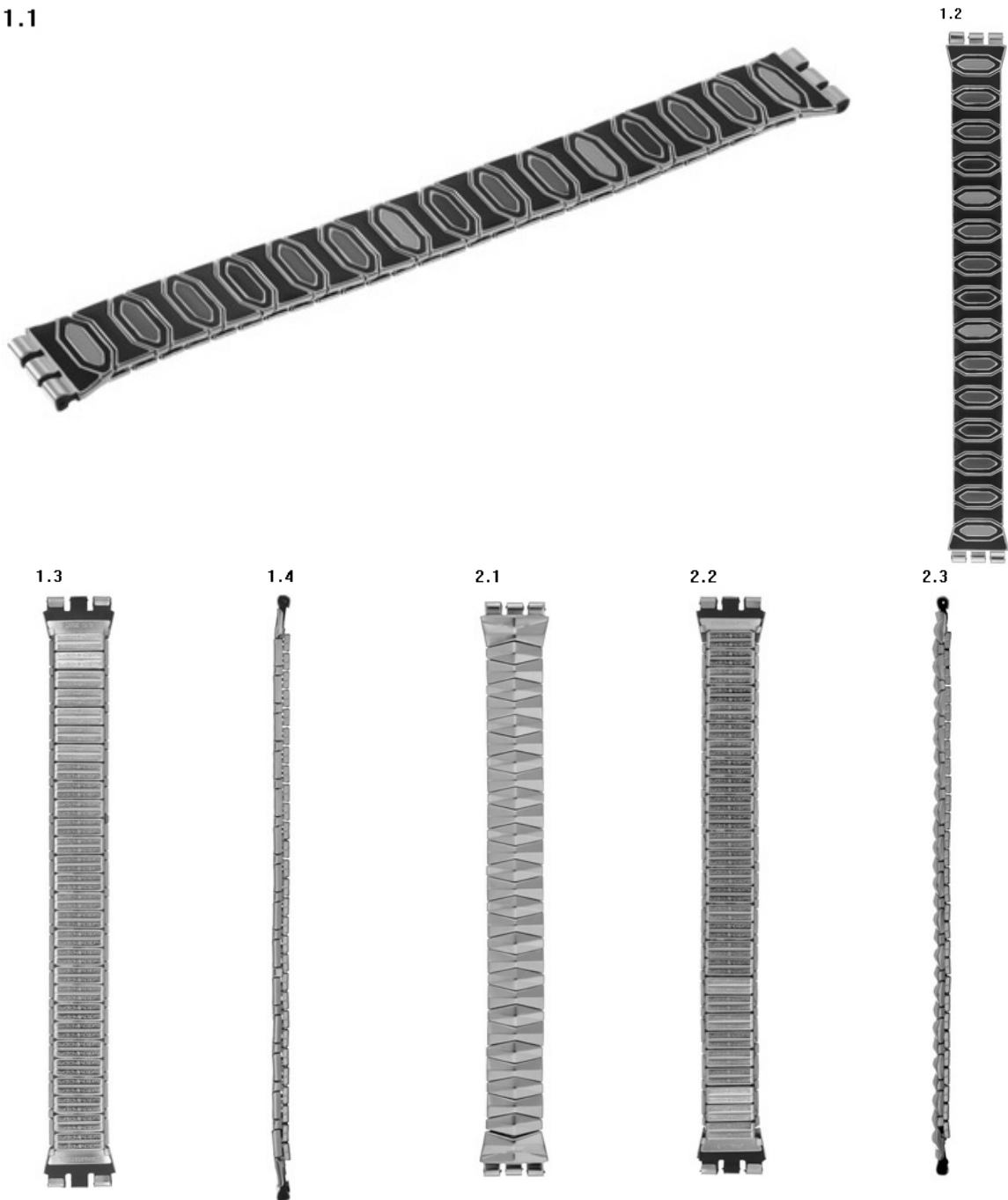



2.4



3.1

3.2



3.3



3.4



**(11) DM/082082 (51) 10-02**

(15) 2013 10 08 (45) 2014/14 (2014 04 11)

(22) 2013 10 08 (28) 10

(73) ETA SA MANUFACTURE HORLOGÈRE SUISSE Schild-Rust-Strasse 17, CH-2540 Grenchen (CH)

(85) CH

(86) CH

(87) CH

(88) CH

(89) CH

(81) II. BZ, MA. III. AL, AM, AZ, BA, CH, EM, GE, KG, LI, MC, MD, ME, MK, MN, NO, OM, SG, TJ, TN, TR, UA

(72) 1,6,8: Michaela KOCH, Albrecht-Achilles-Strasse 2, 10709 Berlin, Germany; 2,3,4,5,7,9,10: Véronique STOLL, Chemin de la Marnière 14A, 2504 Biel/Bienne, Switzerland

(54) 1.-10. Wristwatches

(55)



(11) DM/082569 (51) 20-02

(15) 2013 10 11 (45) 2014/14 (2014 04 11)

(22) 2013 10 11 (28) 3

(73) SOREMARTEC S.A. Findel Business Center, Complexe B, Rue de Trèves, L-2632 Findel (LU)

(85) --

(86) BX, EM

(87) BX, EM

(88) BX, EM

(89) EM

(81) II. MA. III. AL, CH, EM, GE, ME, MK, RS, TR, UA

(72) 1-3: Franco CANUTO, Via Boella 32c, I-12050 RACCA DI GUARENE (CUNEO)

(54) 1.-3. Display units

(55)

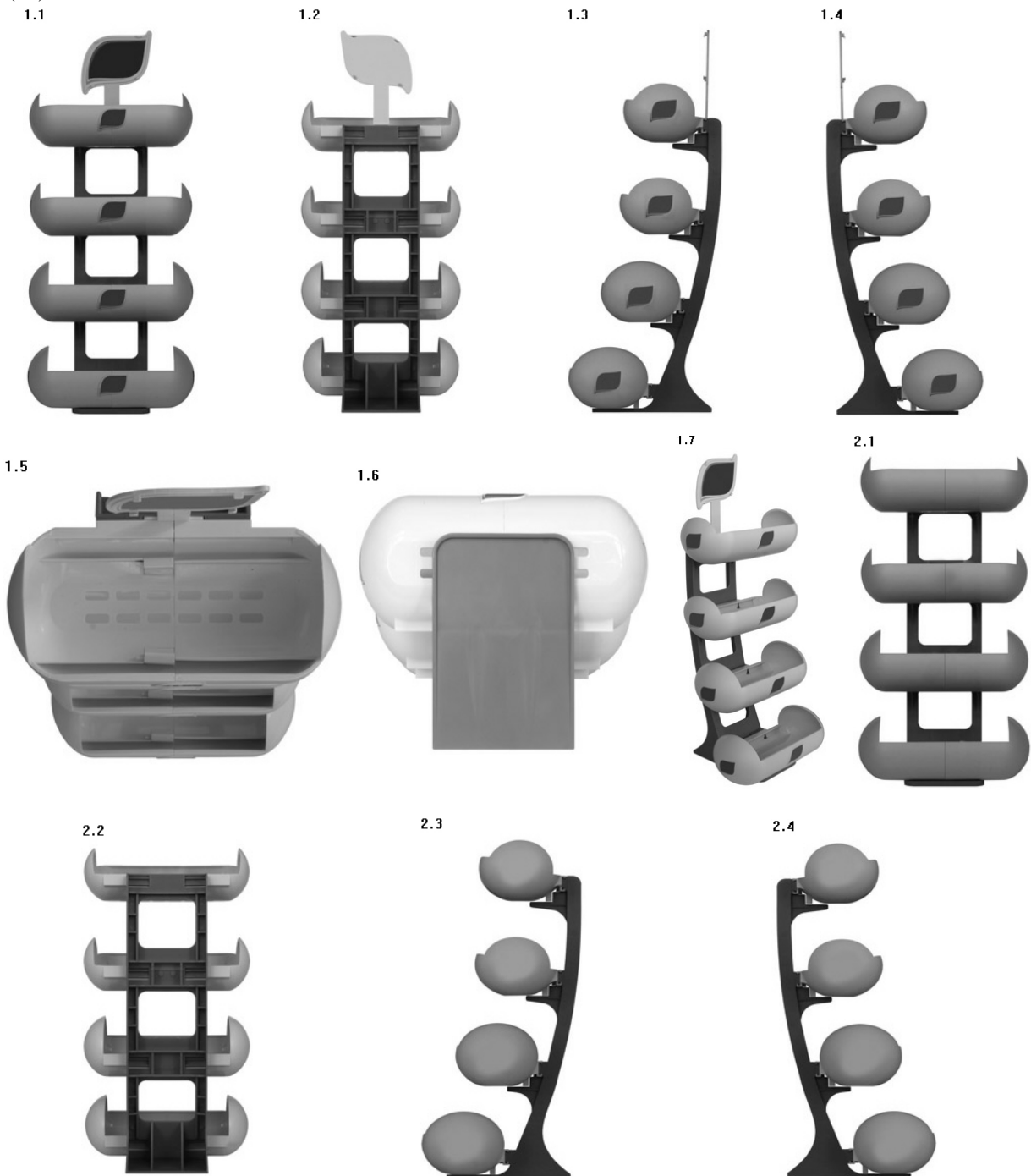

2.5



2.6



2.7



3.1



3.2



3.3



**(11) DM/083238 (51) 07-05**

(15) 2013 09 10 (45) 2014/14 (2014 04 11)

(22) 2013 09 10 (28) 2

(30) 13.08.2013; 2013/05730; TR

(73) HAYAT KİMYA SANAYİ ANONİM ŞİRKETİ Mahir İz Caddesi No. 25, TR-34662 Altunizade İstanbul (TR)

(85) --

(86) TR

(87) TR

(88) n/a n/a

(89) TR

(81) III. AL, AM, AZ, BG, DE, DK, EE, EG, GE, GH, HU, LT, LV, MD, MN, OA, RO, UA

(72) Korkut AÇIKALIN, Mahir İz Caddesi No.25 Altunizade, Uskudar 34662 Istanbul, Turkey

(54) 1.-2. Detergent capsules

(55)

1.1



1.2



1.3



1.4

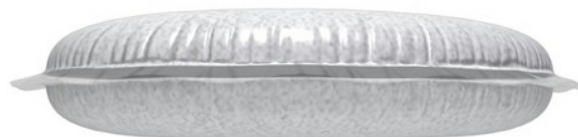

1.5



2.1

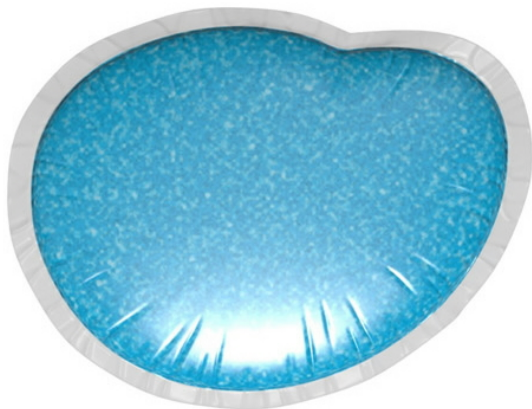

2.2



2.3



2.4

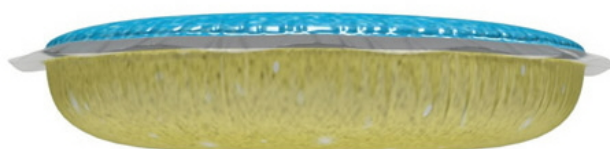

2.5





**(11) DM/083239 (51) 14-01**

(15) 2013 10 08 (45) 2014/14 (2014 04 11)

(22) 2013 10 08 (28) 10

(30) for designs No(s) 10: 08.04.2013; 002215624; EM

(73) GEORG NEUMANN GMBH Ollenhauerstrasse 98, 13403 Berlin (DE)

(85) --

(86) DE, EM

(87) n/a n/a n/a

(88) DE, EM

(89) DE

(81) II. BJ, BZ, CI, GA, KP, MA, ML, NE, SN, SR. III. AL, AM, AZ, BA, BW, CH, EG, GE, KG, LI, MC, MD, ME, MK, MN, NA, NO, OA, OM, RS, RW, SG, ST, TJ, TN, TR, UA

(54) 1. Part of microphone; 2. Microphone; 3.-10. Parts of microphone

(55)

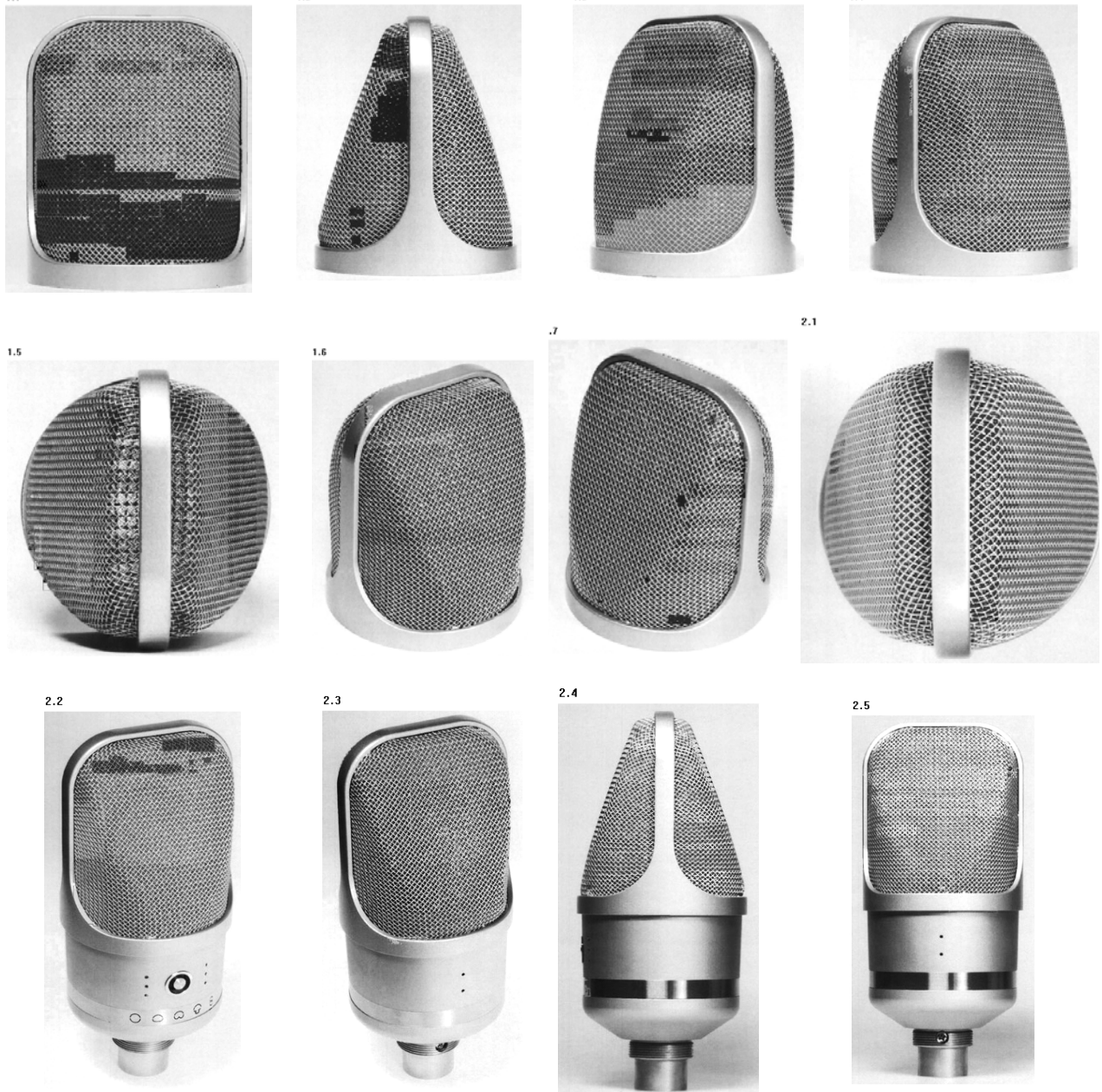

2.6



2.7



5



6



7



8



9



10





(11) DM/083245 (51) 03-01

(15) 2014 03 31 (45) 2014/14 (2014 04 11)

(22) 2014 03 31 (28) 4

(30) 01.10.2013; MI2013O000188; IT

(73) VALENTINO S.P.A. Via Turati, 16/18, I-20121 Milano (IT)

(85) --

(86) EM, IT

(87) EM, IT

(88) EM, IT

(89) EM

(81) III. AZ, EM, GE, KG, ME, RS, TJ, UA

(72) SASSI Stefano, c/o Valentino S.p.A. Via Turati, 16/18, I-20121 MILANO, Italy

(54) 1.-4. Bags

(55)

1.1



1.2



1.3



1.4

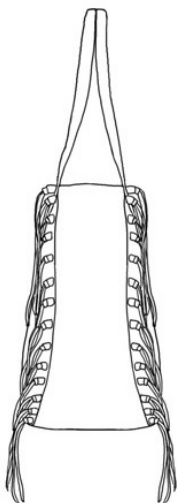

1.5

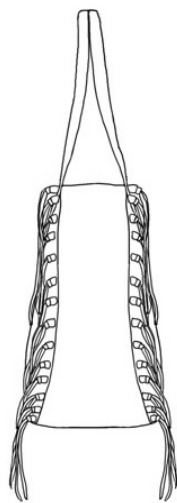

1.6

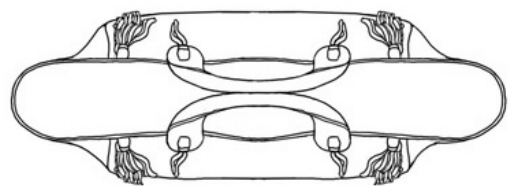

1.7

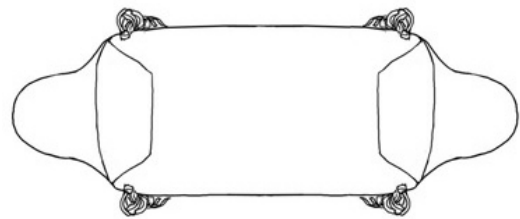

1.8



2.1



2.2



2.3

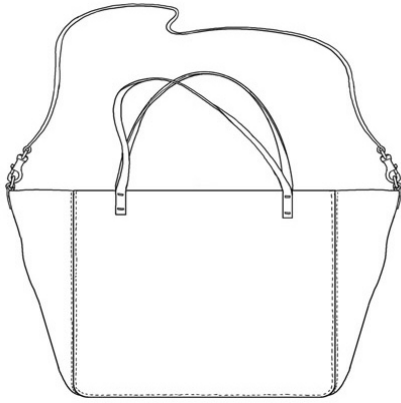

2.4



2.5



2.6

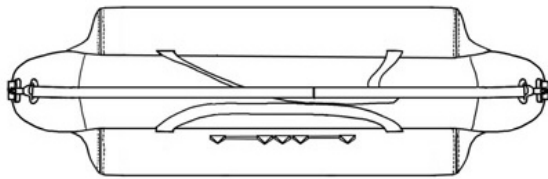

2.8



2.7



3.1

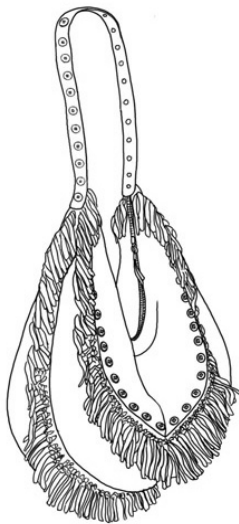

3.2



3.3



3.4



3.5



3.6



3.8

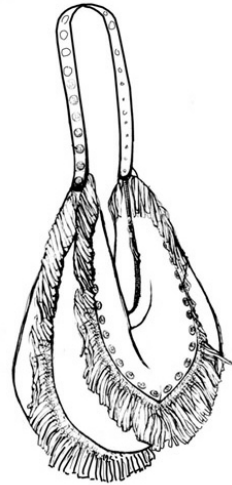

3.7



4.1

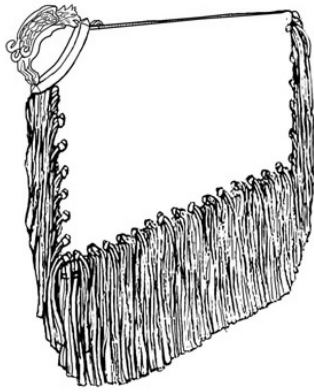

4.2

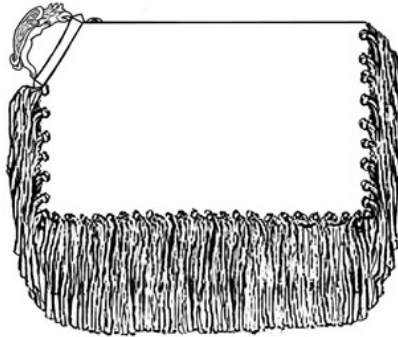

4.3

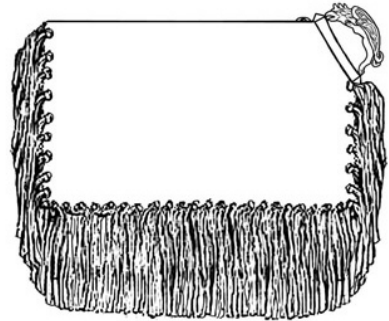

4.4



4.5



4.6



4.7



4.8

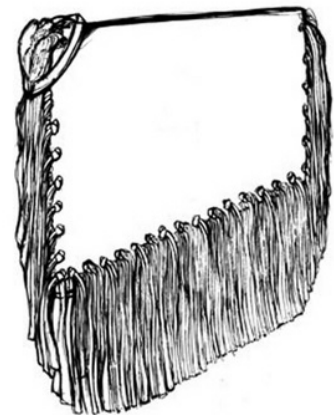

# სასაქონლო ნიშნები

## ეროვნული პროცედურით შემოტანილი განაცხადები, რომლებზეც გამოტანილია გადაწყვეტილება რეგისტრაციის შესახებ

გადაწყვეტილების გასაჩივრება შესაძლებელია საქპატენტის სააპელაციო პალატაში გამოქვეყნებიდან 3 თვის ვადაში ან მცხეთის რაიონული სასამართლოს ადმინისტრაციულ საქმეთა კოლეგიაში 1 თვის ვადაში (მის.: ქალაქი მცხეთა, სამხედროს ქ. №17).

(260) AM 2014 70075 A

(210) AM 070075

(220) 2012 12 17

(731) ფონტერა ბრენდზ (სინგაპური) პტე  
ლიმიტიდ

1 ჯორჯ სტრიტი, No. 08-01 უან ჯორჯ  
სტრიტ, სინგაპური 049145, სინგაპური

(740) ლილიანა დარახველიძე

(540)



(591) ლურჯი, ცისფერი, წითელი, თეთრი,  
რუხი, შავი

(531) 01.15.15-18.04.02-27.05.02-29.01.14-

(511)

29 – ამ კლასში შემავალი რძის ნაწარმი; რძის პროდუქტებზე დამზადებული სასმელები და ფხვნილი; რძე; რძის პოდუქტები; რძის ფხვნილი; რძის ცილა; ნაღები (რძის პროდუქტები); კარაქი, საკვები ზეთები; საკვები ცხიმები; ყველი; რძის შრატო; იოგურტი; სადესერტო პროდუქტები ამ კლასში შემავალი (რომელთა ძირითადი შემადგენელია რძის პროდუქტები).

(260) AM 2014 70076 A

(210) AM 070076

(220) 2012 12 17

(731) ფონტერა ბრენდზ (სინგაპური) პტე  
ლიმიტიდ

1 ჯორჯ სტრიტი, No. 08-01 უან ჯორჯ  
სტრიტ, სინგაპური 049145, სინგაპური

(740) ლილიანა დარახველიძე

(540)



(591) ლურჯი, ცისფერი, წითელი, ვარდისფერი,  
თეთრი, მუქი მწვანე, ღია მწვანე, რუხი,  
ყვითელი

(531) 01.15.15-03.04.02-06.19.11-08.03.03-  
18.04.02-27.05.02-29.01.14-

(526) **დისკლამაცია** – ნიშანი დაცულია მთლიანობაში. სიტყვიერი აღნიშვნა "сливочное Натуральное новозеландское масло" არ ექვემდებარება დამოუკიდებელ სამართლებრივ დაცვას.

(511)

29 – ამ კლასში შემავალი რძის ნაწარმი; რძის პროდუქტებზე დამზადებული სასმელები და ფხვნილი; რძე; რძის პოდუქტები; რძის ფხვნილი; რძის ცილა; ნაღები (რძის პროდუქტები); კარაქი; ყველი; რძის შრატო; იოგურტი; სადესერტო პროდუქტები ამ კლასში შემავალი (რომელთა ძირითადი შემადგენელია რძის პროდუქტები).

(260) AM 2014 72568 A

(210) AM 072568

(220) 2013 06 10

(731) კარენ ვარდანიანი

ბაირონის ქ.3, ბ. 36, ერევანი, სომხეთი

(740) დავით ზურაბიშვილი

(540)



(591) თეთრი, ყავისფერი, ღია ყავისფერი,  
ლურჯი, მწვანე

(531) 02.01.13-11.03.02-19.03.01-27.05.02-  
29.01.15-

(526) **დისკლამაცია** – ნიშანი დაცულია მთლიანობაში. სიტყვიერი აღნიშვნები "Ice Coffee და Холодный чёрный кофе" არ ექვემდებარება დამოუკიდებელ სამართლებრივ დაცვას.

(511)  
30 – ყავა; ყავის სასმელები; ყავის რძიანი სასმელები.

(260) AM 2014 72569 A

(210) AM 072569

(220) 2013 06 10

(731) კარენ ვარდანიანი  
ბაირონის ქ. 3, ბ. 36, ერევანი, სომხეთი

(740) დავით ზურაბიშვილი

(540)

## ნილსენ ქუჩა უთემ ქეზ

(591) შავ-თეთრი

(531) 28.19.00-

(511)

30 – ყავა, ჩაი, კაკაო, შაქარი, ბრინჯი, ტაპიოკა (მანიოკა), საგო, ყავის შემცველები; საკონდიტრო ნაწარმი, ნაყინი; თაფლი, ბადაგის ვაჟინი; საფუარი, საცხობი ფხენილები; მარილი, მღოვავი; ძმარი, საკაზმები; სანელებლები; საკვები ყინული.

(260) AM 2014 72570 A

(210) AM 072570

(220) 2013 06 10

(731) კარენ ვარდანიანი  
ბაირონის ქ. 3, ბ. 36, ერევანი, სომხეთი

(740) დავით ზურაბიშვილი

(540)

## GRAND CANDY КАРАМЕЛЬ ПОМАДНЫЙ МИКС

(591) შავ-თეთრი

(526) **დისკლამაცია** – ნიშანი დაცულია მთლიანობაში. სიტყვიერი აღნიშვნა "КАРАМЕЛЬ ПОМАДНЫЙ МИКС" არ ექვემდებარება დამოუკიდებელ სამართლებრივ დაცვას.

(511)

30 – კანფეტები; საკონდიტრო ნაწარმი; კარამელი; პომადი.

(260) AM 2014 72571 A

(210) AM 072571

(220) 2013 06 10

(731) კარენ ვარდანიანი  
ბაირონის ქ. 3, ბ. 36, ერევანი, სომხეთი

(740) დავით ზურაბიშვილი

(540)

## ГРАНД КЕНДИ ФАНТАЗИЯ МИКС

(591) შავ-თეთრი

(511)

30 – ყავა, ჩაი, კაკაო, შაქარი, ბრინჯი, ტაპიოკა (მანიოკა), საგო, ყავის შემცველები; პურ-ფუნთუშეული, საკონდიტრო ნაწარმი, ნაყინი; თაფლი, ბადაგის ვაჟინი; საფუარი, საცხობი ფხენილები; მარილი, მღოვავი; ძმარი, საკაზმები; სანელებლები; საკვები ყინული.

(260) AM 2014 72572 A

(210) AM 072572

(220) 2013 06 10

(731) კარენ ვარდანიანი  
ბაირონის ქ. 3, ბ. 36, ერევანი, სომხეთი

(740) დავით ზურაბიშვილი

(540)

## GRAND CANDY GOLD COLLECTION

(591) შავ-თეთრი

(526) **დისკლამაცია** – ნიშანი დაცულია მთლიანობაში. სიტყვიერი აღნიშვნა "GOLD COLLECTION" არ ექვემდებარება დამოუკიდებელ სამართლებრივ დაცვას.

(511)

30 – ყავა, ჩაი, კაკაო, შაქარი, ბრინჯი, ტაპიოკა (მანიოკა), საგო, ყავის შემცველები; ფქვილი და მარცვლოვანი პროდუქტი, პურ-ფუნთუშეული, საკონდიტრო ნაწარმი, ნაყინი; თაფლი, ბადაგის ვაჟინი; საფუარი, საცხობი ფხენილები; მარილი, მღოვავი; ძმარი, საკაზმები; სანელებლები; საკვები ყინული.

(260) AM 2014 72573 A

(210) AM 072573

(220) 2013 06 10

(731) კარენ ვარდანიანი  
ბაირონის ქ. 3, ბ. 36, ერევანი, სომხეთი

(740) დავით ზურაბიშვილი

(540)

## GRAND CANDY KOLOS ГРАНД КЕНДИ КОЛОС

(591) შავ-თეთრი

(511)

30 – ყავა, ჩაი, კაკაო, შაქარი, ბრინჯი, ტაპიოკა (მანიოკა), საგო, ყავის შემცველები; პურ-ფუნთუშეული, საკონდიტრო ნაწარმი, ნაყინი; თაფლი, ბადაგის ვაჟინი; საფუარი, საცხობი ფხენილები; მარილი, მღოვავი; ძმარი, საკაზმები; სანელებლები; საკვები ყინული.

(260) AM 2014 72574 A  
(210) AM 072574  
(220) 2013 06 10  
(731) კარენ ვარდანიანი  
ბაირონის ქ. 3, ბ. 36, ერევანი, სომხეთი  
(740) დავით ზურაბიშვილი  
(540)

## ТОФФИНО

(591) შავ-თეთრი  
(511)  
30 – ყავა, ჩაი, კაკაო, შაქარი, ბრინჯი, ტაპიოკა (მანიოკა), საგო, ყავის შემცველები; პურ-ფუნთუშეული, საკონდიტრო ნაწარმი, ნაყინი; თაფლი, ბადაგის ვაჭინი; საფუარი, საცხობი ფხვნილები; მარილი, მდოგვი; ძმარი, საკაზმები; სანელებლები; საკვები ყინული.

(260) AM 2014 72576 A  
(210) AM 072576  
(220) 2013 06 10  
(731) კარენ ვარდანიანი  
ბაირონის ქ. 3, ბ. 36, ერევანი, სომხეთი  
(740) დავით ზურაბიშვილი  
(540)

## GRAND CANDY РАДУГА

(591) შავ-თეთრი  
(511)  
30 – ყავა, ჩაი, კაკაო, შაქარი, ბრინჯი, ტაპიოკა (მანიოკა), საგო, ყავის შემცველები; საკონდიტრო ნაწარმი, ნაყინი; თაფლი, ბადაგის ვაჭინი; საფუარი, საცხობი ფხვნილები; მარილი, მდოგვი; ძმარი, საკაზმები; სანელებლები; საკვები ყინული.

(260) AM 2014 72577 A  
(210) AM 072577  
(220) 2013 06 10  
(731) კარენ ვარდანიანი  
ბაირონის ქ. 3, ბ. 36, ერევანი, სომხეთი  
(740) დავით ზურაბიშვილი  
(540)



(591) თეთრი, ყავისფერი, ღია ყავისფერი, ლურჯი, ვარდისფერი, ოქროსფერი, ვერცხლისფერი, წითელი

(531) 08.01.19-09.01.10-25.01.01-27.05.19-29.01.15-  
(526) **ფისკლამაცია** – ნიშანი დაცულია მთლიანობაში. სიტყვიერი აღნიშვნა "Collection, Chocolate, Assortment" არ ექვემდებარება დამოუკიდებელ სამართლებრივ დაცვას.  
(511)  
30 – საკონდიტრო ნაწარმი; შოკოლადი.

(260) AM 2014 72579 A  
(210) AM 072579  
(220) 2013 06 10  
(731) კარენ ვარდანიანი  
ბაირონის ქ. 3, ბ. 36, ერევანი, სომხეთი  
(740) დავით ზურაბიშვილი  
(540)

## GRAND CANDY AMIGO

(591) შავ-თეთრი  
(511)  
30 – ჩაი, კაკაო, შაქარი, ბრინჯი, ტაპიოკა (მანიოკა), საგო, საკონდიტრო ნაწარმი, ნაყინი; თაფლი, ბადაგის ვაჭინი; საფუარი, საცხობი ფხვნილები; მარილი, მდოგვი; ძმარი, საკაზმები; სანელებლები; საკვები ყინული.

(260) AM 2014 72599 A  
(210) AM 072599  
(220) 2013 06 11  
(731) კარენ ვარდანიანი  
ბაირონის ქ. 3, ბ. 36, ერევანი, სომხეთი  
(740) დავით ზურაბიშვილი  
(540)

## GRAND CANDY PARADISE

(591) შავ-თეთრი  
(511)  
30 – ყავა, ჩაი, კაკაო, შაქარი, ბრინჯი, ტაპიოკა (მანიოკა), საგო, ყავის შემცველები; საკონდიტრო ნაწარმი, ნაყინი; თაფლი, ბადაგის ვაჭინი; საფუარი, საცხობი ფხვნილები; მარილი, მდოგვი; ძმარი, საკაზმები; სანელებლები; საკვები ყინული.



(260) AM 2014 72600 A  
 (210) AM 072600  
 (220) 2013 06 11  
 (731) კარენ ვარდანიანი  
 ბაირონის ქ. 3, ბ. 36, ერევანი, სომხეთი  
 (740) დავით ზურაბიშვილი  
 (540)

**GRAND CANDY TOPHAДО**

(591) შავ-თეთრი  
 (511)  
 30 – ყავა, ჩაი, კაკაო, შაქარი, ბრინჯი, ტაპიოკა (მანიოკა), საგო, ყავის შემცველები; საკონდიტრო ნაწარმი, ნაყინი; თაფლი, ბადაგის ვაჟინი; საფუარი, საცხობი ფხვნილები; მარილი, მღოგვი; ძმარი, საკაზმები; სანელებლები; საკვები ყინული.

(260) AM 2014 72601 A  
 (210) AM 072601  
 (220) 2013 06 11  
 (731) კარენ ვარდანიანი  
 ბაირონის ქ. 3, ბ. 36, ერევანი, სომხეთი  
 (740) დავით ზურაბიშვილი  
 (540)

**GRAND CANDY FIESTA  
 ГРАНД КЕНДИ ФИЕСТА**

(591) შავ-თეთრი  
 (511)  
 30 – ყავა, ჩაი, კაკაო, შაქარი, ბრინჯი, ტაპიოკა (მანიოკა), საგო, ყავის შემცველები; საკონდიტრო ნაწარმი, ნაყინი; თაფლი, ბადაგის ვაჟინი; საფუარი, საცხობი ფხვნილები; მარილი, მღოგვი; ძმარი, საკაზმები; სანელებლები; საკვები ყინული.

(260) AM 2014 73082 A  
 (210) AM 073082  
 (220) 2013 07 11  
 (731) სეიედ მჰკრან სალამატი  
 იუნიტ 1, 1 სტ ფლორი, No.17, 1 სტ  
 სტ.სარაფრაზ სტ., ბეჰეშტი ავე-  
 თეირანი, ირანის ისლამური  
 რესპუბლიკა  
 (740) ალექსანდრე გეგეჰკორი  
 (540)



(591) ლურჯი, წითელი, თეთრი, შავი  
 (531) 26.04.03-27.05.23-29.01.13-  
 (511)  
 7 – მანქანები და ჩარხები; მოტორები და ძრავები (მიწისზედა სატრანსპორტო საშუალებები)

ბებისათვის განკუთვნილის გარდა); შეერთებები და გადაცემის ელემენტები (მიწისზედა სატრანსპორტო საშუალებებისათვის განკუთვნილის გარდა); სასოფლო-სამეურნეო იარაღები, განსხვავებული ხელის იარაღებისაგან; ინკუბატორები; სავაჭრო აპარატები; მათ შორის, სარეცხი მანქანები, ჭურჭლის სარეცხი მანქანები, მტვერსასრუტები, ორთქლით წმენდის მანქანები, საუთოებელი მანქანები და პრესები

8 – ხელის იარაღები და ინსტრუმენტები (ხელით სამართავი); მჭრელი ნაკეთობა; ცივი იარაღი; სამართებლები; მათ შორის, უთოები.

9 – სამეცნიერო, საზღვაო, გეოდეზიური, ფოტოგრაფიული, კინემატოგრაფიული, ოპტიკური, ამწონი, გამზომი, სასიგნალო, საკონტროლო (შემოწმების), სამაშველო და სასწავლო ხელსაწყოები და ინსტრუმენტები; ელექტრობის გადაცემის, განაწილების, გარდაქმნის, დაგროვების, რეგულირების ან მართვის ხელსაწყოები და ინსტრუმენტები; ხმის ან გამოსახულების ჩამწერი, გადამცემი და აღმწარმოებელი აპარატურა; ინფორმაციის მაგნიტური მატარებლები, ხმის ჩამწერი დისკები; კომპაქტდისკები, დივიდი და სხვა ციფრული ჩამწერი საშუალებები; მექანიზმები აპარატებისათვის წინასწარი გადახდით; საღაროს აპარატები, საანგარიშო მანქანები, ინფორმაციის დასამუშავებელი აღჭურვილობა, კომპიუტერები; კომპიუტერული პროგრამები; ცეცხლმჭრობები; მათ შორის, CD და DVD პლეიერები; ტელევიზორები, მაგნიტოფონები, მუსიკალური ცენტრები, რადიომიმღებები, მიკროფონები, ტელეფონები.

11 – განათების, გათბობის, ორთქლწარმოქმნის, საკვები პროდუქტის თბური დამუშავების, გასაცივებელი, საშრობი, ვენტილაციის, წყალგამანაწილებელი და სანიტარულ-ტექნიკური მოწყობილობები; მათ შორის, მაცივრები, კონდიციონერები, გაზქურები, სენდვიჩის დასამზადებელი ხელსაწყოები.

28 – თამაშობები, სათამაშოები; ტანვარჯიში-სა და სპორტისათვის განკუთვნილი საქონელი, რომელიც არ მიეკუთვნება სხვა კლასებს; ნადვისხის მორთულობა; მათ შორის, ტრენაჟორები.



- (260) AM 2014 73597 A
- (210) AM 073597
- (220) 2013 08 20
- (731) შპს მეღვინეობა გრანელი  
მეურნეობის დასახლება, 4800, ყვარელი,  
საქართველო
- (740) ხათუნა იმნაძე
- (540)

**გვირაბი**  
**ГВИРАБИ**  
**GVIRABI**

- (591) შავ-თეთრი
- (511)
- 33 – ალკოჰოლიანი სასმელები.

- (260) AM 2014 73607 A
- (210) AM 073607
- (220) 2013 08 20
- (731) ფედერს ჰონგ კონგ კომპანი ლიმიტედ  
6 ფლორ, ალექსანდრა ჰაუს, 18 ჩატერ  
როად ცენტრალ, ჰონკონგი ჩინეთის  
სახალხო რესპუბლიკის სპეციალური  
ადმინისტრაციული რეგიონი
- (740) გიორგი ღვინჯილია
- (540)



**FEDDERS**

- (591) თეთრი, შავი, რუხი, ცისფერი
- (531) 01.15.05-26.01.18-27.05.05-
- (511)
- 7 – სარეცხი მანქანები; ნაწილები და საკუთფ-  
ნოები სარეცხი მანქანებისა და მაცივრების  
კომპრესორებისათვის.
- 11 – მაცივრები; საყინულეები; მიკროტალღუ-  
რი ღუმელები; კონდიციონერები, დანადგარე-  
ბი და მოწყობილობები კონდიციონერებისათვის;  
სამაცივრე აპარატები და მანქანები; სამაცივ-  
რე კონტეინერები; მოწყობილობები და მან-  
ქანები ყინულის მისაღებად; ყინულის კარა-  
დები; მოწყობილობები და დანადგარები გა-  
ციებისათვის; ყინულის ყუთები; ჰაერის გასა-  
ციებელი აპარატები; ვენტილაციის დანადგარ-  
ები და აპარატები [ჰაერის კონდიციონერები];  
ცხელი ჰაერის ღუმელები; სტრუქტურული  
ფილები ღუმელებისათვის; ელექტრო ქვაბები  
წნევის ქვეშ საკვების მოსამზადებლად; პურ-  
ფუნთუშეულის ღუმელები; სანთურები; ელექ-  
ტრო ჭურჭელი საკვების მოსამზადებლად;  
ღუმელები; აპარატები და დანადგარები საკვ-  
ების მოსამზადებლად; ღუმელები; გაზის სან-  
თურები; პურის ტოსტერები; გრილი [სამზა-  
რეულოს აპარატები]; სამზარეულოს ღუმელებ-

ბი; როსტერები; ელექტრო მადუღარები [ავ-  
ტოკლავი]; მზის ენერჯიაზე მომუშავე წყლის  
გამაცხელებლები; მზის ენერჯიაზე მომუშავე  
მოწყობილობები გაციებისა და განათებისათ-  
ვის.

- (260) AM 2014 73623 A
- (210) AM 073623
- (220) 2013 08 21
- (731) ბრიტიშ ამერიკენ ტობაკო (ბრენდს) ინკ.  
(დელავერის კორპორაცია)  
2711 სენტერვილ როუდი, სუით 300,  
უილმინგტონი, დელავერი 19808, აშშ
- (740) თამარ კოჭლამაზაშვილი
- (540)



- (591) თეთრი, წითელი, მუქი წითელი,  
ოქროსფერი, ღია ცისფერი
- (531) 26.01.21-26.01.22-27.05.24-27.07.24-  
29.01.01-
- (526) **დისკლამაცია** – ნიშანი დაცულია მთლი-  
ანობაში. სიტყვიერი აღნიშვნა "TOBACCO CO-  
MPANY USA" არ ექვემდებარება დამოუკიდე-  
ბელ სამართლებრივ დაცვას.
- (511)
- 34 – სიგარეტი; თამბაქო; თამბაქოს ნაწარმი;  
სანთებლები, ასანთი; მწვეველთა საკუთონო.

- (260) AM 2014 73646 A
- (210) AM 073646
- (220) 2013 08 22
- (731) ფორდ მოტორ კომპანი  
უან ამერიკან როუდი, დირბორნი, შტატი  
მიჩიგანი 48126, აშშ
- (740) შალვა გვარამაძე
- (540)

**KA**

- (591) შავ-თეთრი
- (511)
- 12 – ძრავიანი სატრანსპორტო საშუალებები  
და მათი დეტალები, ნაწილები, საკუთფონოები  
და აქსესუარები.

- (260) AM 2014 73647 A  
 (210) AM 073647  
 (220) 2013 08 22  
 (731) მაკდონალდ'ზ ინტერნეშნელ პროპერტი კომპანი, ლტდ.  
 კორპორაცია ორგანიზებულია და საქმიანობს დელავერის შტატის კანონების მიხედვით,  
 2711 სენტერვილე როუდ, სუიტ 400,  
 უილმინგტონი, შტატი დელავერი 19808, აშშ  
 (740) შალვა გვარამაძე  
 (540)



- (591) შავ-თეთრი  
 (531) 02.01.25-19.01.12-  
 (511)  
 43 – რესტორნების მომსახურებები.

- (260) AM 2014 73712 A  
 (210) AM 073712  
 (220) 2013 08 27  
 (731) რეტინსკი დეონიდ მიხაილოვიჩი  
 117419, ქ. მოსკოვი, პირველი როშჩინსკი  
 პრ-დ No.8, ბ.22, რუსეთის ფედერაცია  
 (740) ვახტანგ ტოროტაძე  
 (540)



- (591) შავი, წითელი, ყვითელი  
 (531) 28.05.00-29.01.01-  
 (511)  
 32 – ლუდი; მინერალური და გაზიანი წყალი და სხვა უალკოჰოლო სასმელები; ხილის სასმელები და ხილის წვენები; ვაჟინები და სასმელების დასამზადებელი სხვა შედგენილობები.

- (260) AM 2014 73713 A  
 (210) AM 073713  
 (220) 2013 08 27  
 (310) M201310306  
 (320) 2013 06 11  
 (330) UA  
 (731) გალაჰერ ლიმიტიდ  
 მემბერს ჰილი, ბრუკლენდზ როუდი,  
 უეიბრიჯი, სარი KT13 0QU,  
 გაერთიანებული სამეფო  
 (740) შალვა გვარამაძე  
 (540)

**LIGGETT DUCAT**

- (591) შავ-თეთრი  
 (511)  
 34 – დამუშავებული ან დაუმუშავებელი თამბაქო; მოსაწვეი თამბაქო, ჩიბუსის თამბაქო, ხელით გასახვევი თამბაქო, საღეჭი თამბაქო, თამბაქო „სნუსი“; სიგარეტები, პაპიროსი, სიგარები, სიგარილოები; არასამკურნალო ან არასამედიცინო დანიშნულების ნივთიერებები განკუთვნილი მოწვეისათვის, რომლებიც იყიდება ცალკე ან თამბაქოსთან ნარევის სახით; ბურნუთი; მწვეველთა საკუთვნობები შემავალი 34-ე კლასში; სიგარეტის, პაპიროსის ქაღალდი, სიგარეტის, პაპიროსის მილაკები და ასანთი.

- (260) AM 2014 73714 A  
 (210) AM 073714  
 (220) 2013 08 27  
 (731) პანდა რესტორენტ გრუპ, ინკ.  
 კალიფორნიის შტატის კორპორაცია  
 1683 ვოლნატ გროუვ ავენიუ, როუზმიდი,  
 კალიფორნიის შტატი 91770, აშშ  
 (740) შალვა გვარამაძე  
 (540)

**PANDA EXPRESS**

- (591) შავ-თეთრი  
 (511)  
 29 – მზა კერძები და მსუბუქი საუზმე, რომელიც ძირითადად შედგება ხორცის, თევზის, ფრინველის ხორცის, ნანადირვის, ხილისა და/ან ბოსტნეულისგან; საკვები პროდუქტები, რომელიც მზადდება ხორცის, ღორის ხორცის, თევზისა და ფრინველის ხორცისგან; დესერტები შემავალი 29-ე კლასში.  
 43 – რესტორნის მომსახურებები.

- (260) AM 2014 73715 A  
 (210) AM 073715  
 (220) 2013 08 27  
 (731) პანდა რესტორენტ გრუპ, ინკ.  
 კალიფორნიის შტატის კორპორაცია  
 1683 ვოლნატ გროუვ ავენიუ, როუზმიდი,  
 კალიფორნიის შტატი 91770, აშშ  
 (740) შალვა გვარამაძე  
 (540)



- (591) შავ-თეთრი  
 (531) 03.01.15-26.01.04-26.01.21-

(511)  
29 – მზა კერძები და მსუბუქი საუზმე, რომელიც ძირითადად შედგება ხორცის, თევზის, ფრინველის ხორცის, ნანადირევის, ხილისა და/ან ბოსტნეულისგან; საკვები პროდუქტები, რომელიც მზადდება ხორცის, ღორის ხორცის, თევზისა და ფრინველის ხორცისგან; დესერტები შემავალი 29-ე კლასში.

43 – რესტორნის მომსახურებები.

(260) AM 2014 73792 A

(210) AM 073792

(220) 2013 09 02

(731) პლანტაგე კონფექსიო ე კომერსიო დე როუპას ლიმიტადა რუა გენერალ ბრიუს, 551, სან კრისტოვალ, 20.921-030, რიო-დე-ჟანეირო, ბრაზილია

(740) პავლე მეიფარიანი

(540)



FARM

(591) შავ-თეთრი

(531) 05.05.20-26.11.13-27.05.11-

(511)

25 – ტანსაცმელი და სპორტული ტანსაცმელი, სახედლობრ, ლაბადები, შარფები, ყელსახვევები, ქამრები, შემოსაკრავები, პალტოები, ქურთუკები, უაკეტები, პიჯაკები, კაბები, ბლუზები, მაისურები, უსახელო სათბურები, კალსონები, ტრუსები, შარვლები, პერანგები, ქვედაწველები, კომბინეზონები, ქალის ხალათები, ქალის პერანგები, შორტები, თეთრეული, სვიტერები, ლიფები, ბიკინი, სარონგები, პონჩო, ბოლერო, ტუნიკები, ტოპები; ფეხსაცმელი, სახედლობრ, ჩუსტები, ყელიანი ფეხსაცმელი, ჩექმები, ტუფლები, სანდლები, ბოტასები.

(260) AM 2014 73878 A

(210) AM 073878

(220) 2013 09 09

(731) მიხეილ ბაბუხაღია

ატენის ქ.№24, 0179, თბილისი,

საქართველო

(740) შალვა გვარამაძე

(540)



(591) შავი, ყვითელი, რუხი

(531) 26.03.03-27.05.05-29.01.12-

(511)

19 – არალითონური სამშენებლო მასალა; სამშენებლო დანიშნულების არალითონური ხისტი მიღები; ასფალტი, ფისები და ბიტუმი; არალითონური მოძრავი კონსტრუქციები და ნაგებობები; არალითონური ძეგლები;

35 – რეკლამა; მართვა საქმიან სფეროში; აღმინისტრირება საქმიან სფეროში; საოფისე სა-მსახური;

36 – დაზღვევა; ფინანსებთან დაკავშირებული საქმიანობა; ფულად-საკრედიტო ოპერაციები; უძრავ ქონებასთან დაკავშირებული ოპერაციები;

38 – კავშირგაბმულობა;

45 – იურიდიული მომსახურება; საკუთრების ან ინდივიდუალურ პირთა დაცვის სამსახური; ინდივიდუალურ პირთა მოთხოვნილებების დასაკმაყოფილებლად სხვა პირთა მიერ გაწეული პერსონალური და სოციალური მომსახურება.

- (260) AM 70698 A \*
- (210) AM 070698
- (220) 2013 02 01
- (731) მგი ალქოლელუ იჯქილერ სანაი ვე  
თიჯარეთ ანონიმ შირქეთი  
აბიდე-ი ჰურიეტ კად. N211 ბოლკან  
სენტა B ბლოკი სისლი 34381  
სტამბოლი, თურქეთი
- (740) ლილიანა დარახველიძე
- (540)



- (591) ოქროსფერი, შავი, თეთრი
- (531) 05.05.20-27.05.01-27.05.10-29.01.12-
- (511)
- 33 – ალკოჰოლური სასმელი (ლუდის გარდა).

- (260) AM 70699 A \*
- (210) AM 070699
- (220) 2013 02 01
- (731) მგი ალქოლელუ იჯქილერ სანაი ვე  
თიჯარეთ ანონიმ შირქეთი  
აბიდე-ი ჰურიეტ კად. N211 ბოლკან  
სენტა B ბლოკი სისლი 34381  
სტამბოლი, თურქეთი
- (740) ლილიანა დარახველიძე
- (540)



- (591) მწვანე, შავი, თეთრი
- (531) 05.05.20-27.05.01-27.05.10-29.01.12-
- (511)
- 33 – ალკოჰოლური სასმელი (ლუდის გარდა).

- (260) AM 71727 A \*
- (210) AM 071727
- (220) 2013 04 08
- (731) ლე პუბლიკასიონ კონდ ნასტ ს.ა.  
56ა, რიუ დიუ ფობურ სენტ-ონორე,  
F-75008 პარიზი, საფრანგეთი
- (740) თამარ კოჭლამაზაშვილი
- (540)

**VOGUE CAFÉ**

- (591) შავ-თეთრი
- (511)
- 43 – რესტორნების და კაფეების მომსახურება;  
საკეებით და სასმელით უზრუნველყოფის მო-  
მსახურება; დროებითი საცხოვრებელით უზ-

რუნველყოფა; საკვების და სასმელების დამზადებასთან დაკავშირებული ინფორმაციის უზრუნველყოფა; საკვების შეკვეთით დამზადების და შინ მიტანის მომსახურება; რესტორნების და ბარების მომსახურება ონლაინ რეჟიმში ინტერნეტის ან ვებსაიტის მეშვეობით; ონლაინ ინფორმაციის შემოთავაზება სამზარეულოსთან და ღვინოსთან, სასტუმროს ნომრებთან, რესტორნის მომსახურებასთან, კაფეტერიების და დასასვენებელი ოთახების (ოტელეებში, კლუბებში) მომსახურებასთან, კაფეების და ბარების მომსახურებასთან დაკავშირებით; საკვების შეკვეთით დამზადების და შინ მიტანის მომსახურება (საკეებით და სასმელით უზრუნველყოფა); საკონსულტაციო, საინფორმაციო და სარეკომენდაციო მომსახურება, რომელიც დაკავშირებულია საკვების და სასმელების დამზადებასა და შეთავაზებასთან.

- (260) AM 72433 A \*
- (210) AM 072433
- (220) 2013 05 30
- (731) შპს "Orion"  
ნაფარეულის ქ. №5, 0179, თბილისი,  
საქართველო
- (740) შალვა გვარამაძე;  
ვლადიმერ ქუთათელაძე;  
ლიკა გახარია
- (540)



- (591) შავ-თეთრი
- (531) 26.01.06-27.05.08-
- (511)
- 43 – საკვები პროდუქტებითა და სასმელებით უზრუნველყოფა; დროებითი საცხოვრებელით უზრუნველყოფა; სასტუმროს მომსახურება; შეხვედრების ჩასატარებელი ოთახების გაქირავება; სასაუზმეები; საკვების შეკვეთით დამზადება და შინ მიტანა; თვითმომსახურების რესტორნები; რესტორნის მომსახურება; მოტელები; კემპინგებით უზრუნველყოფა; კაფეტერიები; კაფეები; კარვების გაქირავება; დროებითი საცხოვრებლის დაჯავშნა; დროებითი საცხოვრებლის გაქირავება; ბარების მომსახურება; ავეჯის, მაგიდის თეთრეულისა და ჭურჭლის გაქირავება; ადგილების დაჯავშნა სასტუმროში.

## რეგისტრირებული სასაქონლო ნიშნები

(111) M 2014 024792 R

(151) 2014 05 30

(181) 2024 05 30

(260) AM 2013 67550 A

(220) 2012 06 04

(732) ირაკლი ქირია  
გ. ძოწენიძის ქ.5, ბ. 29, 0183, თბილისი,  
საქართველო

(111) M 2014 024797 R

(151) 2014 05 30

(181) 2024 05 30

(260) AM 2013 69846 A

(220) 2012 11 30

(732) სიპლა ლიმიტიდ  
მუშაი ცენტრალი, მუშაი 400 008,  
ინდოეთი

(111) M 2014 024793 R

(151) 2014 05 30

(181) 2024 05 30

(260) AM 2014 69090 A

(220) 2012 10 02

(732) შპს „ჯი-ემ-პი“  
ფონიჭალა 65, 0165, თბილისი,  
საქართველო

(111) M 2014 024798 R

(151) 2014 05 30

(181) 2024 05 30

(260) AM 2013 70092 A

(220) 2012 12 18

(732) შასად ფუდ კომპანი ქ.ს.კ.  
შასად ფუდ ბილდინგი, პ.ო. ბოქს 25566,  
დოჰა, კატარი

(111) M 2014 024794 R

(151) 2014 05 30

(181) 2024 05 30

(260) AM 2013 69436 A

(220) 2012 10 29

(732) ლიანა ისაკაძე  
ბოტანიკურის ქუჩა №14, 0105, თბილისი,  
საქართველო

(111) M 2014 024799 R

(151) 2014 05 30

(181) 2024 05 30

(260) AM 2013 70190 A

(220) 2012 12 28

(732) აკიტა ელექტრონიკს კო. ლღკ.  
პ.ო. ბოქს 9029 დუბაი, არაბთა  
გაერთიანებული საამიროები

(111) M 2014 024795 R

(151) 2014 05 30

(181) 2024 05 30

(260) AM 2013 69547 A

(220) 2012 11 06

(732) ქსაიპექს ქემიკალ კორპორეიშენ  
13731 მეიფილდ პლეისი, რიჩმონდი,  
ბრიტანეთის კოლუმბია, კანადა  
V6V 2G9, კანადა

(111) M 2014 024800 R

(151) 2014 05 30

(181) 2024 05 30

(260) AM 2013 70379 A

(220) 2013 01 18

(732) ელსი ვაიკიკი მაღაზა ჯილიქ  
შიზმეთლერი თიჯარეთ ანონიმ შირქეთი  
ევრენ მაჰალესი, გიულბაჰარ ჯადესი,  
N96, ბადჯილარ-სტამბოლი, თურქეთი

(111) M 2014 024796 R

(151) 2014 05 30

(181) 2024 05 30

(260) AM 2013 69548 A

(220) 2012 11 06

(732) შპს „ინფონიკო“  
ძველი თბილისის რაიონი, კოსტავას  
ქ.№6 (ნაკვეთი 11/008), 0179, თბილისი,  
საქართველო

(111) M 2014 024801 R

(151) 2014 05 30

(181) 2024 05 30

(260) AM 2013 70380 A

(220) 2013 01 18

(732) ელსი ვაიკიკი მაღაზა ჯილიქ  
შიზმეთლერი თიჯარეთ ანონიმ შირქეთი  
ევრენ მაჰალესი, გიულბაჰარ ჯადესი,  
N96, ბადჯილარ-სტამბოლი, თურქეთი

(111) M 2014 024802 R  
 (151) 2014 05 30  
 (181) 2024 05 30  
 (260) AM 2013 70381 A  
 (220) 2013 01 18  
 (732) ელსი ვაიკიკი მაღაზა ჯილიქ  
 პიზმეტლერი თიჯარეთ ანონიმ შირქეთი  
 ევრენ მაჰალესი, გიულბაჰარ ჯადესი,  
 N96, ბაღჯილარ-სტამბოლი, თურქეთი

(111) M 2014 024807 R  
 (151) 2014 05 30  
 (181) 2024 05 30  
 (260) AM 2013 70525 A  
 (220) 2013 01 24  
 (732) ედელვასის გმბჰ & კო.კგ  
 ობერსტდორფერ შტრასე 7, 87435  
 კემპტენი, გერმანია

(111) M 2014 024803 R  
 (151) 2014 05 30  
 (181) 2024 05 30  
 (260) AM 2013 70431 A  
 (220) 2013 01 21  
 (732) ინტერსუნ ჰოლდინგ ფზკო  
 საფოსტო ყუთი 61051, ჯებელ ალის  
 თავისუფალი ზონა, დუბაი, არაბთა  
 გაერთიანებული საამიროები

(111) M 2014 024808 R  
 (151) 2014 05 30  
 (181) 2024 05 30  
 (260) AM 2013 70648 A  
 (220) 2013 01 30  
 (732) ლიმიტიდ ლაიაბილიტი კომპანი  
 „ორლანდო“  
 ეულ. ვიკენტიია ხვოიკი, დ.21, 04080  
 კიევი, უკრაინა

(111) M 2014 024804 R  
 (151) 2014 05 30  
 (181) 2024 05 30  
 (260) AM 2013 70432 A  
 (220) 2013 01 21  
 (732) ინტერსუნ ჰოლდინგ ფზკო  
 საფოსტო ყუთი 61051, ჯებელ ალის  
 თავისუფალი ზონა, დუბაი, არაბთა  
 გაერთიანებული საამიროები

(111) M 2014 024809 R  
 (151) 2014 05 30  
 (181) 2024 05 30  
 (260) AM 2014 70649 A  
 (220) 2013 01 30  
 (732) ამგენ ინკ.  
 უან ამგენ სენტერ დრაივი, თაუზენდ  
 ოუკსი, კალიფორნია 91320-1799, აშშ

(111) M 2014 024805 R  
 (151) 2014 05 30  
 (181) 2024 05 30  
 (260) AM 2013 70433 A  
 (220) 2013 01 21  
 (732) ინტერსუნ ჰოლდინგ ფზკო  
 საფოსტო ყუთი 61051, ჯებელ ალის  
 თავისუფალი ზონა, დუბაი, არაბთა  
 გაერთიანებული საამიროები

(111) M 2014 024810 R  
 (151) 2014 05 30  
 (181) 2024 05 30  
 (260) AM 2014 70650 A  
 (220) 2013 01 30  
 (732) ამგენ ინკ.  
 უან ამგენ სენტერ დრაივი, თაუზენდ  
 ოუკსი, კალიფორნია 91320-1799, აშშ

(111) M 2014 024806 R  
 (151) 2014 05 30  
 (181) 2024 05 30  
 (260) AM 2013 70434 A  
 (220) 2013 01 21  
 (732) ინტერსუნ ჰოლდინგ ფზკო  
 საფოსტო ყუთი 61051, ჯებელ ალის  
 თავისუფალი ზონა, დუბაი, არაბთა  
 გაერთიანებული საამიროები

(111) M 2014 024811 R  
 (151) 2014 05 30  
 (181) 2024 05 30  
 (260) AM 2014 70651 A  
 (220) 2013 01 30  
 (732) ამგენ ინკ.  
 უან ამგენ სენტერ დრაივი, თაუზენდ  
 ოუკსი, კალიფორნია 91320-1799, აშშ



(111) M 2014 024812 R  
 (151) 2014 05 30  
 (181) 2024 05 30  
 (260) AM 2013 70702 A  
 (220) 2013 04 05  
 (732) ელგუჯა გვილავა  
 პეტრიწის ქ.ბ. 139, 0131, თბილისი,  
 საქართველო

(111) M 2014 024817 R  
 (151) 2014 05 30  
 (181) 2024 05 30  
 (260) AM 2013 70807 A  
 (220) 2013 02 08  
 (732) სანტე ნატურელ ა.გ. ლტეე  
 369 შარლ-პეგი ისტ, ღა პრერი, კვებეკი,  
 კანადა J5R 3E8, კანადა

(111) M 2014 024813 R  
 (151) 2014 05 30  
 (181) 2024 05 30  
 (260) AM 2013 70731 A  
 (220) 2013 02 04  
 (732) შპს „ბარამბო“  
 სოფ. ნატახტარი, 3308, მცხეთის რ-ნი,  
 საქართველო

(111) M 2014 024818 R  
 (151) 2014 05 30  
 (181) 2024 05 30  
 (260) AM 2013 70919 A  
 (220) 2013 02 18  
 (732) რენბექსი ლაბორატორიზ ლიმიტედ  
 პლოტ N 90, სექტორი-32, გურგაონ-  
 122001, ჰარიანა, ინდოეთი

(111) M 2014 024814 R  
 (151) 2014 05 30  
 (181) 2024 05 30  
 (260) AM 2013 70747 A  
 (220) 2013 02 05  
 (732) ზე ჩენსელორ მასტერს ენდ სქოლარს ოფ  
 ზე იუნივერსითი ოფ ოქსფორდ  
 ტრაიბინგ ეზ ოქსფორდ იუნივერსითი  
 პრეს, გრეით კლარენდონ სტრითი,  
 ოქსფორდი, OX2 6DP, გაერთიანებული  
 სამეფო

(111) M 2014 024819 R  
 (151) 2014 05 30  
 (181) 2024 05 30  
 (260) AM 2013 70920 A  
 (220) 2013 02 18  
 (732) რენბექსი ლაბორატორიზ ლიმიტედ  
 პლოტ N 90, სექტორი-32, გურგაონ-  
 122001, ჰარიანა, ინდოეთი

(111) M 2014 024815 R  
 (151) 2014 05 30  
 (181) 2024 05 30  
 (260) AM 2014 70792 A  
 (220) 2013 02 07  
 (732) ნეშენელ მენუფექჩერიზ კომპანი ს.ა.  
 ავენიდა ხუსტო აროსემენა ი კალე 32,  
 კასა N26, კორეხიმიენტო დე  
 კალიდონია, პანამა

(111) M 2014 024820 R  
 (151) 2014 05 30  
 (181) 2024 05 30  
 (260) AM 2013 70921 A  
 (220) 2013 02 18  
 (732) რენბექსი ლაბორატორიზ ლიმიტედ  
 პლოტ N 90, სექტორი-32, გურგაონ-  
 122001, ჰარიანა, ინდოეთი

(111) M 2014 024816 R  
 (151) 2014 05 30  
 (181) 2024 05 30  
 (260) AM 2014 70806 A  
 (220) 2013 02 08  
 (732) ბასფ სე  
 კარლ-ბოშ-შტრასე 38, ლუდვიგსჰაფენ-  
 ამ-რეინი, გერმანია

(111) M 2014 024821 R  
 (151) 2014 05 30  
 (181) 2024 05 30  
 (260) AM 2014 70925 A  
 (220) 2013 02 18  
 (732) ჰარინგტონ დეველოპმენტ ინკ.  
 ელვირა მენდესის სტრითი, ვალარინო  
 ბლდგ, მე-3 სართული, პანამა, პანამა

(111) M 2014 024822 R  
 (151) 2014 05 30  
 (181) 2024 05 30  
 (260) AM 2014 70968 A  
 (220) 2013 02 20  
 (732) მედა აბ  
 პიპერს ვეგ 2A, ბოქს 906, 170 09 სოლნა,  
 შვედეთი

(111) M 2014 024823 R  
 (151) 2014 05 30  
 (181) 2024 05 30  
 (260) AM 2014 70969 A  
 (220) 2013 02 20  
 (732) მედა აბ  
 პიპერს ვეგ 2A, ბოქს 906, 170 09 სოლნა,  
 შვედეთი

(111) M 2014 024824 R  
 (151) 2014 05 30  
 (181) 2024 05 30  
 (260) AM 2014 70970 A  
 (220) 2013 02 20  
 (732) მედა აბ  
 პიპერს ვეგ 2A, ბოქს 906, 170 09 სოლნა,  
 შვედეთი

(111) M 2014 024825 R  
 (151) 2014 05 30  
 (181) 2024 05 30  
 (260) AM 2014 70971 A  
 (220) 2013 02 20  
 (732) მედა აბ  
 პიპერს ვეგ 2A, ბოქს 906, 170 09 სოლნა,  
 შვედეთი

(111) M 2014 024826 R  
 (151) 2014 05 30  
 (181) 2024 05 30  
 (260) AM 2014 70972 A  
 (220) 2013 02 20  
 (732) მედა აბ  
 პიპერს ვეგ 2A, ბოქს 906, 170 09 სოლნა,  
 შვედეთი

(111) M 2014 024827 R  
 (151) 2014 05 30  
 (181) 2024 05 30  
 (260) AM 2014 70973 A  
 (220) 2013 02 20  
 (732) მედა აბ  
 პიპერს ვეგ 2A, ბოქს 906, 170 09 სოლნა,  
 შვედეთი

(111) M 2014 024828 R  
 (151) 2014 05 30  
 (181) 2024 05 30  
 (260) AM 2014 70998 A  
 (220) 2013 02 21  
 (732) ნისან ჯიდოშა კაბუშიკი კაიშა  
 (აგრეთვე ვაჭრობს, როგორც ნისან  
 მოტორ კო., ლტდ)  
 N2 ტაკარა-ჩო, კანაგავა-კუ, იოკოჰამა-  
 ში, კანაგავა-კენ, იაპონია

(111) M 2014 024829 R  
 (151) 2014 05 30  
 (181) 2024 05 30  
 (260) AM 2013 71114 A  
 (220) 2013 02 27  
 (732) ნიკოლოზ მაჭავარიანი  
 ვაჟა-ფშაველას გამზ. მე-6 კვარტ.,  
 იბ კორპ., ბ.32, 0186, თბილისი,  
 საქართველო

(111) M 2014 024830 R  
 (151) 2014 05 30  
 (181) 2024 05 30  
 (260) AM 2013 71140 A  
 (220) 2013 02 28  
 (732) ჯენივა ლაბორატორიზ ლიმიტიდ  
 პალმ გროუვ ჰაუს, ბოქს 438, როუდ-  
 ტაუნი, ტორტოლა, ვირჯინის  
 კუნძულები (დიდი ბრიტანეთი)

(111) M 2014 024831 R  
 (151) 2014 05 30  
 (181) 2024 05 30  
 (260) AM 2013 71141 A  
 (220) 2013 02 28  
 (732) ჯენივა ლაბორატორიზ ლიმიტიდ  
 პალმ გროუვ ჰაუს, ბოქს 438, როუდ-  
 ტაუნი, ტორტოლა, ვირჯინის  
 კუნძულები (დიდი ბრიტანეთი)

(111) M 2014 024832 R  
 (151) 2014 05 30  
 (181) 2024 05 30  
 (260) AM 2014 71313 A  
 (220) 2013 03 12  
 (732) შპს „კახური ტრადიციული მეღვინეობა“  
 ქსნის ქ. 12, 0141, თბილისი,  
 საქართველო

(111) M 2014 024833 R  
 (151) 2014 05 30  
 (181) 2024 05 30  
 (260) AM 2013 71368 A  
 (220) 2013 03 15  
 (732) შპს სითი გრუფ  
 ირაკლი აბაშიძის ქ.42, ბ.13, 0179,  
 თბილისი, საქართველო

(111) M 2014 024834 R  
 (151) 2014 05 30  
 (181) 2024 05 30  
 (260) AM 2014 71417 A  
 (220) 2013 03 19  
 (732) ჰაიატ ინტერნეშენელ კორპორეიშენ  
 71 ს. უეკერ დრაივი, 14თ ფლორ, ჩიკაგო,  
 შტატი ილინოისი 60606, აშშ

(111) M 2014 024835 R  
 (151) 2014 05 30  
 (181) 2024 05 30  
 (260) AM 2014 71492 A  
 (220) 2013 03 22  
 (732) შპს „ჯი-ემ-პი“  
 ფონიჭალა 65, 0165, თბილისი,  
 საქართველო

(111) M 2014 024836 R  
 (151) 2014 05 30  
 (181) 2024 05 30  
 (260) AM 2014 71526 A  
 (220) 2013 03 25  
 (732) შპს „ეფემჯი სოფტ“  
 დოლიძის ქ.2, 0171, თბილისი,  
 საქართველო

(111) M 2014 024837 R  
 (151) 2014 05 30  
 (181) 2024 05 30  
 (260) AM 2014 71527 A  
 (220) 2013 03 25  
 (732) შპს „ეფემჯი სოფტ“  
 დოლიძის ქ.2, 0171, თბილისი,  
 საქართველო

(111) M 2014 024838 R  
 (151) 2014 05 30  
 (181) 2024 05 30  
 (260) AM 2013 71532 A  
 (220) 2013 03 26  
 (732) ირაკლი ქირია  
 გ. ძოწენიძის ქ.5, ბ. 29, 0183, თბილისი,  
 საქართველო

(111) M 2014 024839 R  
 (151) 2014 05 30  
 (181) 2024 05 30  
 (260) AM 2014 71542 A  
 (220) 2013 03 27  
 (732) ობშჩესტვო ს ოგრანიზენი ოტვეტ-  
 სტვენოსტიუ „კოორდინირუიუში რას-  
 პრედელიტელნი ცენტრ „ეფკო-კასკად“  
 ულ. ფრუნზე, დ.4, გ. ალექსეევკა, 309850,  
 ბელგოროდსკაია ობლასტი, რუსეთის  
 ფედერაცია

(111) M 2014 024840 R  
 (151) 2014 05 30  
 (181) 2024 05 30  
 (260) AM 2013 71565 A  
 (220) 2013 03 28  
 (732) შპს „ბარამბო“  
 სოფ. ნატახტარი, 3308, მცხეთა,  
 საქართველო

(111) M 2014 024841 R  
 (151) 2014 05 30  
 (181) 2024 05 30  
 (260) AM 2014 71566 A  
 (220) 2013 03 28  
 (732) შპს „ბარამბო“  
 სოფ. ნატახტარი, 3308, მცხეთა,  
 საქართველო

(111) M 2014 024842 R  
 (151) 2014 05 30  
 (181) 2024 05 30  
 (260) AM 2013 71600 A  
 (220) 2013 04 01  
 (732) ალი ფადილ აბდელ-ჰუსეინი  
 საფოსტო ყუთი 12676, აჯმანი, არაბთა  
 გაერთიანებული საამიროები

(111) M 2014 024843 R  
 (151) 2014 05 30  
 (181) 2024 05 30  
 (260) AM 2014 71602 A  
 (220) 2013 04 01  
 (732) შპს „ეი-ბი-სი ფარმაცია“  
 სანაპიროს ქ.10, 0108, თბილისი,  
 საქართველო

(111) M 2014 024844 R  
 (151) 2014 05 30  
 (181) 2024 05 30  
 (260) AM 2014 71605 A  
 (220) 2013 04 01  
 (732) ელიტ სპორტს ლიმიტიდ  
 კ/ო ლაინ მენეჯმენტ სერვისიზ  
 ლიმიტიდი, 57-63 ლაინ-ვოლ-როუდი,  
 გიბრალტარი

(111) M 2014 024845 R  
 (151) 2014 05 30  
 (181) 2024 05 30  
 (260) AM 2014 71606 A  
 (220) 2013 04 01  
 (732) იშიპარა სანგიო კაიშა, ლტდ.  
 3-15, ედობორი, 1-ჩომე, ნიში-კუ, ოსაკა,  
 იაპონია

(111) M 2014 024846 R  
 (151) 2014 05 30  
 (181) 2024 05 30  
 (260) AM 2013 71681 A  
 (220) 2013 04 04  
 (732) ფილ ლიმიტიდ  
 პემბროუკ ჰოლი, 42 კროუ ლეინი, პემბ-  
 როუკი HM 19, P.O. Box HM 670, ჰამილ-  
 ტონი HMCX, ბერმუდის კუნძულები

(111) M 2014 024847 R  
 (151) 2014 05 30  
 (181) 2024 05 30  
 (260) AM 2013 71682 A  
 (220) 2013 04 04  
 (732) ფილ ლიმიტიდ  
 პემბროუკ ჰოლი, 42 კროუ ლეინი, პემბ-  
 როუკი HM 19, P.O. Box HM 670, ჰამილ-  
 ტონი HMCX, ბერმუდის კუნძულები

(111) M 2014 024848 R  
 (151) 2014 05 30  
 (181) 2024 05 30  
 (260) AM 2014 71861 A  
 (220) 2013 04 15  
 (732) ობშჩესტვო ს ოგრანიჩენი ოტვეტს-  
 ტვენოსტიუ „კოორდინირუიში რას-  
 პრედელიტელნი ცენტრ „ეფკო-კასკად“  
 ულ. ფრუნზე, დ.4, გ. ალექსეევკა, 309850,  
 ბელგოროდსკაია ობლასტი, რუსეთის  
 ფედერაცია

(111) M 2014 024849 R  
 (151) 2014 05 30  
 (181) 2024 05 30  
 (260) AM 2014 71934 A  
 (220) 2013 04 17  
 (732) ლგ ჰაუსჰოლდ & ჰელს ქეა ლტდ.  
 58, საემუნან-რო, ჯონგნო-გუ, სეული,  
 კორეის რესპუბლიკა

(111) M 2014 024850 R  
 (151) 2014 05 30  
 (181) 2024 05 30  
 (260) AM 2014 71969 A  
 (220) 2013 04 19  
 (732) ობშჩესტვო ს ოგრანიჩენი ოტვეტს-  
 ტვენოსტიუ „კოორდინირუიში რას-  
 პრედელიტელნი ცენტრ „ეფკო-კასკად“  
 ულ. ფრუნზე, დ.4, გ. ალექსეევკა, 309850,  
 ბელგოროდსკაია ობლასტი, რუსეთის  
 ფედერაცია

(111) M 2014 024851 R  
 (151) 2014 05 30  
 (181) 2024 05 30  
 (260) AM 2014 71992 A  
 (220) 2013 04 22  
 (732) ეფკო ფუდს პლკ  
 ბოუმპოულინას, 11, 1 ფლორი, 1060  
 ნიქოზია, კვიპროსი

(111) M 2014 024852 R  
 (151) 2014 05 30  
 (181) 2024 05 30  
 (260) AM 2014 72052 A  
 (220) 2013 04 25  
 (732) ზაკრიტოე აკციონერნოე ობშჩესტვო  
 კომპანია "მაი"  
 დომ 1ა, ოხერნაია ფრიაზინო მოსკოვს-  
 კოი ობლ., 141190, რუსეთის ფედერაცია

(111) M 2014 024853 R  
 (151) 2014 05 30  
 (181) 2024 05 30  
 (260) AM 2014 72053 A  
 (220) 2013 04 25  
 (732) ზაკრიტოე აკციონერნოე ობშჩესტვო  
 კომპანია "მაი"  
 დომ 1ა, ოხერნაია ფრიაზინო მოსკოვს-  
 კოი ობლ., 141190, რუსეთის ფედერაცია

(111) M 2014 024854 R  
 (151) 2014 05 30  
 (181) 2024 05 30  
 (260) AM 2014 72054 A  
 (220) 2013 04 25  
 (732) ზაკრიტოე აკციონერნოე ობშჩესტვო  
 კომპანია "მაი"  
 დომ 1ა, ოზერნაია ფრიაზინო მოსკოვს-  
 კოი ობლ., 141190, რუსეთის ფედერაცია

(111) M 2014 024855 R  
 (151) 2014 05 30  
 (181) 2024 05 30  
 (260) AM 2014 72055 A  
 (220) 2013 04 25  
 (732) ზაკრიტოე აკციონერნოე ობშჩესტვო  
 კომპანია "მაი"  
 დომ 1ა, ოზერნაია ფრიაზინო მოსკოვს-  
 კოი ობლ., 141190, რუსეთის ფედერაცია

(111) M 2014 024856 R  
 (151) 2014 05 30  
 (181) 2024 05 30  
 (260) AM 2014 72103 A  
 (220) 2013 05 01  
 (732) ზე პროქტერ & გემბლ კომპანი  
 უან პროქტერ & გემბლ პლაზა,  
 ცინცინატი ოჰაიო 45202, აშშ

(111) M 2014 024857 R  
 (151) 2014 05 30  
 (181) 2024 05 30  
 (260) AM 2014 72138 A  
 (220) 2013 05 07  
 (732) შერმინ ქობ  
 ნურუსმანიიე ჯადესი, ორიენტ ბაზარი,  
 ქათ: 5, დ:503, ჩემბერლითაში, ფათიჰ-  
 სტამბოლი, თურქეთი

(111) M 2014 024858 R  
 (151) 2014 05 30  
 (181) 2024 05 30  
 (260) AM 2014 72154 A  
 (220) 2013 05 08  
 (732) შპს "Timeless"  
 რუსთაველის გამზ.46, 0108, თბილისი,  
 საქართველო

(111) M 2014 024859 R  
 (151) 2014 05 30  
 (181) 2024 05 30  
 (260) AM 2013 72189 A  
 (220) 2013 05 10

(732) ბეტი ბლუ ს.პ.ა.  
 ვია ვიადაგოლა, 30 ფრად. კვარტო  
 ინფერიორ გრანაროლო დელ'ემილია,  
 BO, იტალია

(111) M 2014 024860 R  
 (151) 2014 05 30  
 (181) 2024 05 30  
 (260) AM 2013 72385 A  
 (220) 2013 05 28  
 (732) მერიოტ უორლდუაიდ კორპორეიშენ  
 10400 ფერნგუდ როუდი, ბეთეზდა,  
 მერილენდი 20817, აშშ

(111) M 2014 024861 R  
 (151) 2014 05 30  
 (181) 2024 05 30  
 (260) AM 2014 72460 A  
 (220) 2013 05 31  
 (732) გალდერმა ს.ა.  
 ცუგერშტრასე 8, CH-6330 შამი,  
 შვეიცარია

(111) M 2014 024862 R  
 (151) 2014 05 30  
 (181) 2024 05 30  
 (260) AM 2014 72523 A  
 (220) 2013 06 05  
 (732) ალექსანდრე ბოლქვაძე  
 თაქთაქიშვილის ქ. 3, 0179, თბილისი,  
 საქართველო

(111) M 2014 024863 R  
 (151) 2014 05 30  
 (181) 2024 05 30  
 (260) AM 2014 72611 A  
 (220) 2013 06 11  
 (732) ზე ჯილეტ კომპანი  
 უან ჯილეტ პარკი, ბოსტონი,  
 მასაჩუსეტსი 02127, აშშ

(111) M 2014 024864 R  
 (151) 2014 05 30  
 (181) 2024 05 30  
 (260) AM 2014 72699 A  
 (220) 2013 06 14  
 (732) შპს "UBC Legal Services LLC"  
 ფალიაშვილის/მოსაშვილის ქ., 85/24,  
 0162, თბილისი, საქართველო

## დაქარაზული პროცედურით რეგისტრირებული სასაქონლო ნიშნები

რეგისტრაციის გაუქმების მოთხოვნით საჩივრის შეტანა შესაძლებელია საქპატენტის სააპელაციო პალატაში გამოქვეყნებიდან 3 თვის ვადაში.

- (111) M 2014 24789 R
- (151) 2014 05 28
- (181) 2024 05 28
- (210) AM 077162
- (220) 2014 05 15
- (732) შპს "ჰესტოკ ბათუმი"  
თაყაიშვილის ქ. 13, 6000, ბათუმი,  
საქართველო
- (740) კობა ფუტყარაძე
- (540)



- (591) ნარინჯისფერი, ცისფერი, ლურჯი
- (531) 06.01.01-18.01.25-26.11.11-27.05.10-29.01.12-
- (526) **დისკლამაცია** – ნიშანი დაცულია მთლიანობაში. აღნიშვნა "CABLE CAR" არ ექვემდებარება დამოუკიდებელ სამართლებრივ დაცვას.
- (511)
- 39 – ადამიანების ან საქონლის ერთი ადგილიდან მეორეზე გადაყვანის ან გადაზიდვის მომსახურებას (სარკინიგზო, საავტომობილო, წყლის, საჰაერო ტრანსპორტით ან მილსადენით) და ასეთ გადაზიდვებთან დაკავშირებულ მომსახურებებს, აგრეთვე, ტვირთის დაზიანების ან გატაცების დაცვის მიზნით საწვობებსა და სხვა ადგილებში მათი შენახვისათვის გაწეულ მომსახურებას - საბაგირო გზით მომსახურება.

- (111) M 2014 24790 R
- (151) 2014 05 28
- (181) 2024 05 28
- (210) AM 076603
- (220) 2014 04 07
- (310) 012754156
- (320) 2014 04 02
- (330) EM
- (732) ალექსანდერ შერფ & ზენ გეზელშაფტ მ.ბ.ჰ.  
დრ. ალექსანდერ შერფ პლაც 1, 7100  
ნოიზიდლი ზეეზე, ავსტრია

- (740) გიორგი თაქთაქი შვილი
- (540)



- (591) ოქროსფერი, ბეჟი, ყავისფერი, შავი
- (531) 02.01.13-02.01.15-05.07.01-26.01.21-27.01.12-
- (526) **დისკლამაცია** – ნიშანი დაცულია მთლიანობაში. აღნიშვნა "COFFEE" არ ექვემდებარება დამოუკიდებელ სამართლებრივ დაცვას.
- (511)
- 43 – კაფეებისა და კაფეტერიების საკვებითა და სასმელებით უზრუნველყოფა.

- (111) M 2014 24791 R
- (151) 2014 05 28
- (181) 2024 05 28
- (210) AM 076955
- (220) 2014 05 01
- (732) შპს პატრიოტი 2006  
პუშკინის ქ. №18, 6000, ბათუმი,  
საქართველო
- (540)

**CoKa**

- (591) შავ-თეთრი
- (511)
- 9 – შესადული ელექტროლები.



(111) M 2014 24865 R  
(151) 2014 05 30  
(181) 2024 05 30  
(210) AM 076627  
(220) 2014 04 08  
(732) სს „წყალი მარგებელი“  
სოფ. ნაბეღლავი, 4915, ჩოხატაურის  
რ-ნი, საქართველო

(540)



(591) სხვადასხვა ტონალობის მწვანე, ლურჯი, სხვადასხვა ტონალობის ცისფერი, თეთრი, გამჭვირვალე  
(531) 06.01.02-25.01.19-29.01.13-  
(526) **დისკლამაცია** – ნიშანი დაცულია მთლიანობაში. აღნიშვნა „ბახმარო“ არ ექვემდებარება დამოუკიდებელ სამართლებრივ დაცვას.  
(511)  
32 – მინერალური წყალი.

(111) M 2014 24866 R  
(151) 2014 05 30  
(181) 2024 05 30  
(210) AM 076840  
(220) 2014 04 28  
(732) ალექსანდერ შერფ & ზენ გეზელშაფტ მ.ბ.ჰ.  
დრ. ალექსანდერ შერფ პლაც 1, 7100  
ნოიზიდლი ზეეზე, ავსტრია  
(740) გიორგი თაქთაქიშვილი  
(540)



(591) თეთრი, წითელი, შავი  
(531) 25.05.03-26.03.04-27.05.24-29.01.13-  
(511)  
30 – ყავა, ჩაი, ყავის შემცველები.

(111) M 2014 24867 R  
(151) 2014 05 30  
(181) 2024 05 30  
(210) AM 077097  
(220) 2014 05 13  
(732) შპს „ჩერი“  
დიდი ლილო, ისანი-სამგორის რ-ნი,  
აღ. ქართველი შვილის ქ. ნაკვ. №726,  
0198, თბილისი, საქართველო  
(740) გიორგი თაბაგარი  
(540)

## შექმნილი შენთვის

(591) მუქი ყავისფერი  
(531) 28.19.00-29.01.07-  
(511)  
30 – ყავა, ჩაი, კაკაო და ყავის შემცველები, ბრინჯი, ტაპიოკა (მანიოკა), საგო; ფქვილი და მარცვლოვანი პროდუქტი, პურ-ფუნთუშეული, საკონდიტრო ნაწარმი, ნაყინი, შაქარი, თაფლი, ბადაგის ვაშინი; საფუარი, საცხობი ფხვნილები; მარილი, მდოგვი; ძმარი, საკაჟმები; სანელებლები; საკვები ყინული.  
35 – რეკლამა; მართვა საქმიან სფეროში; აღმინისტრირება საქმიან სფეროში; საოფისე საშუალებები.

(111) M 2014 24868 R  
(151) 2014 05 30  
(181) 2024 05 30  
(210) AM 077156  
(220) 2014 05 15  
(732) შპს „ქართული ღვინისა და ალკოჰოლური სასმელების კომპანია“  
სოფელი აჩინებული, 2200, თელავი, საქართველო  
(740) ელენე თოთიბაძე  
(540)

### ადამანტი

### Adamanti

### АДАМАНТИ

(591) შავ-თეთრი  
(531) 27.05.05-28.05.00-28.19.00-  
(511)  
33 – ალკოჰოლური სასმელები (ლუდის გარდა).

(111) M 2014 24869 R  
 (151) 2014 05 30  
 (181) 2024 05 30  
 (210) AM 077116  
 (220) 2014 05 14  
 (732) სს „სადაზღვევო კომპანია აღდაგი“  
 ძველი თბილისის რაიონი, პუშკინის  
 ქ. №3, თბილისი, საქართველო  
 (740) არჩილ კერესელიძე  
 (540)

## მედი L MEDI L

(591) შავ-თეთრი  
 (511)  
 36 – დაზღვევა; ფინანსებთან დაკავშირებული საქმიანობა; ფულად-საკრედიტო ოპერაციები; უძრავ ქონებასთან დაკავშირებული ოპერაციები.

(111) M 2014 24870 R  
 (151) 2014 06 02  
 (181) 2024 06 02  
 (210) AM 077112  
 (220) 2014 05 14  
 (732) სს „სადაზღვევო კომპანია აღდაგი“  
 ძველი თბილისის რაიონი, პუშკინის  
 ქ. №3, თბილისი, საქართველო  
 (740) არჩილ კერესელიძე  
 (540)

## იმედი IMEDI

(591) შავ-თეთრი  
 (511)  
 44 – სამედიცინო მომსახურება; ვეტერინარული მომსახურება; მომსახურება ცხოველებისა და ადამიანების ჰიგიენისა და კოსმეტიკის სფეროში; მომსახურება სოფლის მეურნეობის, მეზღვრობისა და მეტყვეობის სფეროში

## საერთაშორისო სასაქონლო ნიშნები, რომლებზეც ბამოტანილია გადაწყვეტილება დაცვის მინიჭების შესახებ

გადაწყვეტილების გასაჩივრება შესაძლებელია საქპატენტის სააპელაციო პალატაში გამოქვეყნებიდან 3 თვის ვადაში ან მცხეთის რაიონული სასამართლოს ადმინისტრაციულ საქმეთა კოლეგიაში 1 თვის ვადაში (მის.: ქალაქი მცხეთა, სამხედროს ქ. №17).

(260) AM 2014 71902 A

(800) 1153774

(151) 2012 11 21

(731) QlikTech International AB

Scheelevägen 22-24, SE-223 63 LUND,  
Sweden

(540)



(591) Black, white

(511)

9 – Stored computer software programs for combining, analyzing, and creating reports of business information, namely sales, accounts receivable, real estate, and purchasing information, derived from one or more sources; computer software systems comprising computers and software for combining, analyzing, and creating reports of business information, namely sales, accounts receivable, real estate, and purchasing information, derived from one or more sources.

35 – Business consulting and business marketing services in connection with the implementation of programs for the purpose of certifying resellers to market and provide software design, development, integration and maintenance services; business research services; business consulting services and business marketing services in connection with the promotion of value-added reseller; marketing services of computer software; retail facilities, namely distribution service within computer programs product fields; electronic data processing (EDP) consulting, namely computer consultation in the field of electronic data processing.

42 – Computer programming (excluding programming for computer and video game software); design of computer software for business intelligence; maintenance, updating and improvement of computer software for combining, analyzing, and creating reports of business information, namely sales, accounts receivable, real estate, and purchasing information, derived from one or more sources; research and development services regarding new business soft-

ware products; consultant services regarding computer software systems for combining, analyzing, and creating reports of business information, namely sales, accounts receivable, real estate, and purchasing information, derived from one or more sources; computer system analysis; hiring-out of computer hardware and computer equipment, namely, rental of computer hardware and computer equipment; advisory services in the field of product development and quality improvement of computer software program made by software developers, programmers, distributors, original equipment manufacturers (OMEs), and other software resellers.

(260) AM 2014 71903 A

(800) 1153783

(151) 2012 11 12

(731) WORLD MEDICINE İLAÇLARI LİMİTED  
ŞİRKETİ

Evren Mah., Camiyolu Cad. No.50 K.2,  
GÜNEŞLİ/BAGCILAR/İSTANBUL, Turkey

(540)

# Lacidoforte

(591) Black, white

(511)

5 – Medicines for human purposes, medicines for veterinary purposes, chemical preparations for medical purposes, dietetic substances adapted for medical use; dietetic foods adapted for medical purposes; aminoacids for medical purposes, nutritional supplements, pollen dietary substances, mineral food supplements, protein dietary supplements, baby foods, medicinal herbs, herbal beverages adapted for medical purposes; medicines for dental purposes, hygienic products for medical purposes including pads, wadings for medical purposes, plasters for medical purposes, dressings for medical purposes, preparations for destroying noxious plants, preparations for destroying noxious animals, fungicides, deodorants other than for human beings or for animals, disinfectants for hygiene purposes, antiseptics, detergents for medical purposes.

(260) AM 2014 71905 A  
 (800) 1153805  
 (151) 2013 02 07  
 (731) Grundig Multimedia B.V.  
 Luna ArenA, Herikerbergweg 238, NL-1101  
 CM Amsterdam Zuidoost, Netherlands  
 (540)

## 6L Care

(591) Black, white  
 (511)  
 7 – Engines, electrical engines, their parts and fittings and accessories other than for land vehicles (including parts), electric door openers and closers used in land vehicles (included in this class); alternators, generators, generators of electricity, generators working with solar energy; textile milling, scotching, tentering or washing machines, sewing machines and industrial robots with the same function as the above-mentioned machines; pumps other than parts of machines or engines (including fuel dispensing pumps and guns for these); electrical appliances used in kitchen for chopping, grinding, crushing, whisking and milling; washing machines (laundry machines and dishwashing machines); electrical machines for cleaning floors and carpets, vacuum cleaners and their parts.

(260) AM 2014 71906 A  
 (800) 1153806  
 (151) 2013 02 07  
 (731) Grundig Multimedia B.V.  
 Luna ArenA, Herikerbergweg 238, NL-1101  
 CM Amsterdam Zuidoost, Netherlands  
 (540)

## Doormatic

(591) Black, white  
 (511)  
 7 – Engines, electrical engines, their parts and fittings and accessories other than for land vehicles (including parts), electric door openers and closers used in land vehicles (included in this class); alternators, generators, generators of electricity, generators working with solar energy; textile milling, scotching, tentering or washing machines, sewing machines and industrial robots with the same function as the above-mentioned machines; pumps other than parts of machines or engines (including fuel dispensing pumps and guns for these); electrical appliances used in kitchen for chopping, grinding, crushing, whisking and milling; washing machines (laundry machines and dishwashing machines); electrical machines for cleaning floors and carpets, vacuum cleaners and their parts.

(260) AM 2014 71907 A  
 (800) 1153807  
 (151) 2013 02 07  
 (731) Grundig Multimedia B.V.  
 Luna ArenA, Herikerbergweg 238, NL-1101  
 CM Amsterdam Zuidoost, Netherlands  
 (540)

## Shinematic

(591) Black, white  
 (511)  
 7 – Engines, electrical engines, their parts and fittings and accessories other than for land vehicles (including parts), electric door openers and closers used in land vehicles (included in this class); alternators, generators, generators of electricity, generators working with solar energy; textile milling, scotching, tentering or washing machines, sewing machines and industrial robots with the same function as the above-mentioned machines; pumps other than parts of machines or engines (including fuel dispensing pumps and guns for these); electrical appliances used in kitchen for chopping, grinding, crushing, whisking and milling; washing machines (laundry machines and dishwashing machines); electrical machines for cleaning floors and carpets, vacuum cleaners and their parts.

(260) AM 2014 71913 A  
 (800) 710929  
 (151) 1999 03 19  
 (891) 2012 12 26  
 (731) ETABLISSEMENTS GEYER FRERES  
 Rue de Torcheville, F-57670 MUNSTER,  
 France  
 (540)

## LORINA

(591) Black, white  
 (511)  
 32 – Beer, mineral and sparkling water and other non-alcoholic beverages; fruit drinks and fruit juices; lemonades; syrups and other preparations for making beverages.

(260) AM 2014 71914 A  
 (800) 798696  
 (151) 2003 03 06  
 (891) 2013 03 07  
 (731) Toruńskie Zakłady Materiałów  
 Opatrunkowych, Spółka Akcyjna  
 Żółkiewskiego 20/26, PL-87-100 Toruń, Poland  
 (540)

## matovlies

(591) Black, white  
 (511)  
 5 – Compresses.

(260) AM 2014 71916 A  
 (800) 908772  
 (151) 2005 12 16  
 (891) 2013 01 28  
 (731) James Purdey & Sons Limited  
 57/58 South Audley Street, London  
 W1Y 6ED, United Kingdom  
 (540)

## PURDEY

(591) Black, white  
 (511)  
 13 – Guns, rifles, ammunition; barrels, breeches, hammers; sights; snap caps; cartridges and cartridge cases; cases, pouches and bags, all for guns and ammunition; gun stocks; shoulder straps; bandoliers; cleaning equipment; parts and fittings for all the aforesaid goods; all included in this class.

(260) AM 2014 71919 A  
 (800) 1053879  
 (151) 2010 08 31  
 (891) 2013 02 18  
 (731) Sowind SA  
 1, Place Girardet, CH-2301 La Chaux-de-Fonds, Switzerland  
 (540)

## SEA HAWK

(591) Black, white  
 (511)  
 14 – Timepieces and chronometric instruments; jewelry, precious stones.

(260) AM 2014 71920 A  
 (800) 1070660  
 (151) 2011 01 14  
 (891) 2012 12 31  
 (731) ESPAŞ KOZMETİK ÜRÜNLERİ  
 PAZARLAMA TİCARET LİMİTED  
 ŞİRKETİ  
 Selahattin Pinar Caddesi, Cemal Sair Sokak  
 Polat iş Merkezi, No:29/40,  
 MECİDİYEKÖY/İSTANBUL, Turkey  
 (540)



(591) Black, white  
 (511)  
 3 – Detergents for household and laundry preparations, bleaching preparations for household use, laundry starch, fabric softeners for laundry use, lime removers for laundry use, granulated soaps, polishing preparations for household use; essential oils for aromatherapy use, perfumes and colognes, cosmetics and cosmetic preparations, namely, shaving

lotions, non-medicated stimulating lotions for the skin, rose oil for cosmetic purposes, natural substances used in manufacturing cosmetic and perfumery products, cotton sticks for cosmetic purposes, nail varnish for cosmetic purposes, lipsticks, cosmetic preparations for eyelashes namely mascaras, hair dyes, hair care kits comprising non-medicated hair care preparations namely, shampoo, eyeliner pencils, nail polish remover, after-shave creams, shower and bath gel, petroleum jelly for cosmetic purposes, depilatories, henna for cosmetic purposes, cosmetic preparations for slimming and for skin tanning, make-up kits comprised of cosmetics; antiperspirants for personal use, deodorants and antiperspirants; soaps for personal use namely, medicated soaps, perfumed soaps, liquid soaps, hand soaps, disinfectant soaps, cosmetic soaps, antiperspirant soaps; toothpastes, dentifrices in the form of chewing gum, dental bleaching gel, dental cleaning powders, dental washes, denture cleaning preparations, non-medicated mouth wash and rinse, tartar preventing toothpastes; emery paper, abrasive paste, pumice stones for personal use, leather polishes, polishes for metallic items, furniture polishes, floor polishes.

35 – Advertising agencies services, marketing and publicity bureaus services including commercial or advertisement exhibition and trade fair organization services; providing office functions; business management; business administration; import and export agencies; business investigations, evaluations, expert appraisals, information and research of industrial and commercial goods, auctioneering; the bringing together, for the benefit of others of, detergents for household and laundry preparations, bleaching preparations for household use, laundry starch, (excluding the transport thereof), enabling customers to conveniently view and purchase those goods; such services may be provided by retail stores, wholesale outlets, through mail order catalogues or by means of electronic media, for example, through web sites or television shopping programmes.

(260) AM 2014 71921 A  
 (800) 1103867  
 (151) 2011 07 05  
 (891) 2013 02 14  
 (731) Kettenbach GmbH & Co. KG  
 Im Heerfeld 7, 35713 Eschenburg, Germany  
 (540)

## Expert Tray

(591) Black, white  
 (511)  
 5 – Tooth filling material and dental impression materials, modelling wax for dental purposes; dental materials, hygiene products, namely skin disinfectant, swabs and tampons for medical use as absorbent material, gold amalgam for dental purposes;

dental mastics; adhesive for dentures, porcelain for dentures, dental lacquers.

10 – Dental and dental instruments and apparatus (included in this class), artificial teeth, dental implants (of artificial materials) and dental prostheses; electrical equipment for use in dentistry, artificial jaws, dental pins.

(260) AM 2014 71922 A  
 (800) 1141101  
 (151) 2012 10 16  
 (891) 2013 01 25  
 (731) TAKEDA PHARMACEUTICAL COMPANY LIMITED  
 1-1, Doshomachi 4-chome, Chuo-ku, Osaka 540-8645, Japan  
 (540)

**VIPDOMET**

(591) Black, white  
 (511)  
 5 – Pharmaceutical preparations.

(260) AM 2014 71923 A  
 (800) 1139739  
 (151) 2012 09 25  
 (891) 2013 01 21  
 (731) Obshchestvo s ogranichennoy otvetstvennostyu "VIPEKO" (korp.117A) str.6, d.35, ul. Svobody, RU-125362 Moskva, Russian Federation  
 (540)



(591) White, black, grey  
 (511)  
 1 – Preparations for the separation of greases; bacterial preparations other than for medical and veterinary use, including water purifying preparations, bacteriological preparations other than for medical and veterinary use, including water purifying preparations biological preparations, other than for medical or veterinary purposes, including water purifying preparations, cultures of microorganisms other than for medical and veterinary use, including water purifying preparations, degreasing preparations for use in manufacturing processes.  
 3 – Cleaning preparations, rust removing preparations, preparations for unblocking drain pipes, degreasers other than for use in manufacturing processes.

ses, scouring solutions, including for septic tanks, cesspools.

5 – Disinfectants; deodorants, other than for human beings or for animals; disinfectants for hygiene purposes; disinfectants for chemical toilets and composting toilet; bacterial poisons.

(260) AM 2014 71938 A  
 (800) 1153861  
 (151) 2012 07 24  
 (731) HAHN + KOLB Werkzeuge GmbH  
 Schlieffenstraße 40, 71636 Ludwigsburg, Germany  
 (540)



(591) Black, white  
 (511)  
 6 – Rails of metal for securing shelves to walls; wall mounts of metal for shelves; profile components of metal for storage shelves; storage boxes of metal.  
 20 – Storage boxes, not of metal; plastic inserts for tool boxes; tool boxes (empty), not of metal; tool cabinets of metal; metal cabinets for industrial use; workbenches; work chairs; swivel chairs.  
 35 – Wholesale and retailing of the following goods: soldering paste, coolants for use in cooling biological specimens, coolant, sulphate of aluminium, adhesives for industrial purposes, anti-corrosive preparations, aluminium paints, sandpaper, abrasive cloth, hand-cleaning preparations, abrasive cloth, threaded bushes in ferrous metals, dowel pins of metal, lockable boxes of metal for cash and valuables, tool boxes of metal (empty), boxes of metal, padlocks of metal, key cabinets of metal (not furniture), shelves of metal (other than furniture), ladders of metal, metal stepladders, stands of metal (except furniture), rods of metal for welding, solder wire, hose fittings of metal (parts of machines or engines), house numbers of metal, non-luminous, non-luminous signs of metal, letters and numerals (of common metal) except type, winding spools of metal, non-mechanical, for flexible hoses, u-shaped rails of metal for securing shelves to walls, wall mounts of metal for shelves, profile components of metal for storage shelves, chipping machines with lasers, machines for mechanical chipping, drills for machine tools, thread millers (electric tools), thread cutters (machines), hacksaw blades for machines, sawing (saw mill), end mills, milling cutters for milling machines, tools



for precision turning (parts of machines), drill chucks (parts of machines), tools for precision turning (parts of machines), core chucks (parts of machines), drill chucks (parts of machines), chucks (parts of machines), shrinking machines, apparatus (machines) for adjusting tools, tensioning pieces being parts of machines, clamping devices for machine tools, sliding carriages for workpieces (parts of machines), attachments (parts of machines) for gripping workpieces, holding apparatus for workpieces (vices), parts of machines, hydraulic pumps, metal hoses for transferring hydraulic power in machines, ultrasonic baths, platform truck lifts, tool bits for use in power-operated hand tools, punching machines, hole saws (machines), power-operated riveters, autogenous welding apparatus, gas soldering irons, gas-powered soldering apparatus, electric soldering irons, autogenous soldering apparatus (gas-powered), dip-dyeing machines, pneumatic grease guns, pumps for liquids, grinding discs (machine parts), grinding bits for machines, grinding inserts for machines, dressing tools for blades (machine tools), diamond cut-off wheels for machines, honing tools (machines), drilling machines, core drill bits, industrial drills (machines), drill presses, machines for abrasive grinding, screwing tools (machines), impact wrenches, metal shears (machines), electric saws, circular saws, band saws, hot melt guns, motor-driven generators, air powered tools, electric industrial vacuum cleaners, floor cleaning machines, milling tools being parts of machine tools, abrasive sheets all being parts of machines or power tools, abrasive belts for power-operated sanders, grinding inserts for machines, grinding instruments (tools for machines), sharpening wheels (parts of electric machines), abrasive grinding wheels (tools for machines), cutting discs for power tools, pneumatic compressors, cranes (lifting and hoisting apparatus), overhead cranes, skyline cranes, electric chain hoists, manual chain block hoists, hoisting magnets, bending machines (for metalworking), creasing machines, squaring-machines, presses (machines for industrial purposes), washing installations, shrinking machines, power chucks (parts of machines), manual chucks for lathes, clamping devices for machine tools, carbide tools for hand tools for use in metal cutting, wrenches (hand tools), braiders (hand tools), hand-operated tools, vices (hand tools), hammers, files, saws (hand-operated), tube cutters (hand-operated), pipe bending equipment (hand-operated), clamps (for carpenters or coopers), screw keys, socket wrench sets (hand tools), ratchet wrenches (hand tools), screwdrivers (hand tools), torque wrenches (hand-operated), pliers (hand tools), cutting pliers (combination pliers), nippers, hand-operated crimping tools, knife blades for hand-operated knives, knives with retractable blades, metal shears (hand-operated), scrapers (hand tools), scissors, manual deburring tools, perforating tools (hand tools),

punching die heads (hand-operated piercing tools), hand-operated riveting tools, nut splitters (hand tools), detaching and extracting devices (hand-operated), grease guns (hand-operated), crowbars (hand tools), hand-operated tackers, files, grinding stones, balancers, spring hoists (mechanical, non-mechanical), meters and gauges, magnifying glasses, endoscopes for technical purposes, microscopes, computer programmes for image processing, electronic hardware for image processing, testing machines for testing the hardness of metal, check scales, precision balances, gauges for measuring the thickness of coatings, temperature meters for industrial use, photometers, humidity measuring apparatus, lasers for measuring purposes, precision measuring apparatus, revolution counters, counting instruments, torque measurement apparatus, inspection mirrors, other than for medical or dental use, protective gloves for use in industry for the prevention of accident or injury, industrial safety eye protection articles, protective headgear for the prevention of accident or injury, apparatus for breathing protection, work shoes for protection against accident or injury, protective eye shields for welders, lenses for use by welders, glasses to protect the eyes, electronic frequency converters for high velocity electro motors, electrical cable extension reels, electrically-powered testing apparatus (supervising or checking), hearing protectors to prevent loud noises damaging hearing, hand lamps, lamellas for lamps, emergency lights, lights, torches, hot air shrinking apparatus, annealing ovens (other than for experimental purposes), tool trolleys, goods transport vans, mechanical handling trucks, electric lift trucks, lifting trucks, stopwatches, paint brushes, lettering apparatus for producing labels, chalk being articles of stationery, electronic lettering machines (workshop equipment), flexible hoses composed of plastics, adhesive tapes (other than for household purposes), storage boxes, not of metal, plastic inserts for tool boxes, toolboxes (empty), not of metal, tool cabinets of metal, metal cabinets for industrial use, workbenches, work seats, swivel chairs, reels, non-mechanical, for flexible hoses and not of metal, slings, not of metal, for handling loads, sound-absorbent floor coverings, mats for covering purposes; floor coverings with insulating properties.

(260) AM 2014 71939 A

(800) 1153878

(151) 2013 02 01

(731) Autonomos nonprofit organization  
"TV-Novosti"Borovaya street 3, korp. 1, RU-111020  
Moscow, Russian Federation

(540)



(591) Black, white, green

(511)

9 – Sound recording apparatus; camcorders; floppy disks; sound recording discs; disks, magnetic; optical discs; electronic notice boards; compact discs [audio-video]; computer software, recorded; computer programmes [programs], recorded; computer programs [downloadable software]; electronic publications, downloadable; animated cartoons.

38 – News agencies; wireless broadcasting; television broadcasting; cable television broadcasting; electronic bulletin board services [telecommunications services]; providing access to databases; providing internet chatrooms; providing telecommunications connections to a global computer network; message sending; radio broadcasting; satellite transmission; teleconferencing services.

41 – Videotaping; dubbing; publication of books; education information; recreation information; entertainment information; microfilming; videotape editing; layout services, other than for advertising purposes; providing on-line electronic publications, not downloadable; arranging and conducting of conferences; arranging and conducting of seminars; arranging and conducting of symposiums; television entertainment; videotape film production; film production, other than advertising films; publication of electronic books and journals on-line; publication of texts, other than publicity texts; radio entertainment; entertainment; writing of texts, other than publicity texts; news reporters services; subtitling; photographic reporting; production of shows.

(260) AM 2014 71940 A

(800) 1153931

(151) 2012 10 11

(731) Obshchestvo s ogranichennoy  
otvetstvennostyu "Lebedyansky"  
d.7, ul. Matrosova, Lebedyan, RU-399620  
Lipetskaya oblast, Russian Federation

(540)



(591) Green, light green, red, light red and white

(511)

29 – Jellies for food; fruit jellies; fruit-based snack food; yoghurt; yogurt; kefir [milk beverage]; kephir [milk beverage]; milk shakes; fruits, tinned [canned (Am.)]; buttercream; marmalade; fruit pulp; milk beverages, milk predominating; nuts, prepared; jams; milk products; cranberry sauce [compote]; apple puree; fruit salads; whipped cream; fat-containing mixtures for bread slices; crystallized fruits; frosted fruits; frozen fruits; fruit, stewed; fruit peel; fruit chips.

30 – High-protein cereal bars; cookies; waffles; cereal-based snack food; fruit jellies [confectionery]; pastries; pasties; frozen yoghurt [confectionery ices]; frozen yogurt [confectionery ices]; caramels [candy]; sweetmeats [candy]; custard; candy; ice cream; dessert mousses [confectionery]; muesli; tea-based beverages; infusions, not medicinal; biscuits; pies; oat-based food; gingerbread; puddings; fruit coulis [sauces]; chewing gum; confectionery; sugar confectionery; sherbets [ices]; sorbets [ices]; halvah; chips [cereal products]; tea; iced tea.

32 – Aperitifs, non-alcoholic; soda water; waters [beverages]; aerated water; mineral water [beverages]; table waters; kvass [non-alcoholic beverage]; cocktails, non-alcoholic; lemonades; non-alcoholic beverages; isotonic beverages; non-alcoholic honey-based beverages; whey beverages; non-alcoholic fruit juice beverages; fruit nectars, non-alcoholic; orgeat; beer; powders for effervescing beverages; syrups for lemonade; syrups for beverages; smoothies; tomato juice [beverage]; cider, non-alcoholic; vegetable juices [beverages]; fruit juices; preparations for making aerated water; preparations for making liqueurs; preparations for making mineral water; preparations for making beverages; must; sherbets [beverages]; sorbets [beverages]; non-alcoholic fruit extracts; essences for making beverages.

(260) AM 2014 71943 A

(800) 1153982

(151) 2013 02 01

(731) BEIQI FOTON MOTOR CO., LTD.

Laoniwan Village North, Shayang Road,  
Shahe Town, Changping District, 102206  
Beijing, China

(540)



(591) Black, white

(511)

35 – Outdoor advertising; dissemination of advertising matter; demonstration of goods; television advertising; advertising; organization of exhibitions for commercial or advertising purposes; import-export agencies; auctioneering; sales promotion for others.

37 – Rebuilding engines that have been worn or partially destroyed; rebuilding machines that have been worn or partially destroyed; motor vehicle maintenance and repair; vehicle wash; vehicle lubricating services; vehicle polishing; anti-rust treatment for vehicles; vehicle service stations for refueling and maintenance; retreading tires; mending rubber tires.

(260) AM 2014 71945 A

(800) 1153994

(151) 2013 01 04

(731) Association limited "Medical center  
"M.T.K.""10, Mykola Amosov Str. 680, Kyiv 03680,  
Ukraine

(540)

# Реосорбиллакт

(591) Black, white

(511)

5 – Pharmaceutical preparations; biological preparations for medical purposes; vaccines; homeopathic preparations; disintoxication preparations; blood plasma substitutes; substitutes for blood plasma and other blood components; anaesthetics; medical drops; depuratives; medicines for human purposes; intravenous plasma substituting solutions; plasma substituting and disintoxication solutions; plasma substituting preparations; disease treatment and prevention preparations; preparations for transcapillary flow improvement; preparations for improvement of arterial and venous circulation; adrenolytics; preparations for improvement of cardiovascular performance; preparations to improve microcirculation and perfusion in tissues; preparations with rheological, anti shock, disintoxicating, and neutralizing effect; preparations for correction of acid-alkali ba-

lance; anti-inflammatory preparations; solutions for injections; solutions for medicinal infusions; substances for making pharmaceutical preparations; pharmaceutical preparations for complex therapy; chemico-pharmaceutical preparations; chemical preparations for medical purposes.

(260) AM 2014 71946 A

(800) 1154063

(151) 2012 12 20

(731) POLİKİM KİMYA VE PLASTİK SANAYİ  
TİCARET LİMİTED ŞİRKETİİstanbul Deri Organize, Yan Sanayi Ve  
Gelişme Alani, Yb7b Parsel Aydinli, Tuzla –  
İstanbul, Turkey

(540)



(591) Red, blue, white

(511)

2 – Paints, varnishes, lacquers; preservatives against rust and against deterioration of wood; colorants; mordants; raw natural resins; metals in foil and powder form for painters, decorators, printers and artists.

(260) AM 2014 71947 A

(800) 1154072

(151) 2012 11 27

(731) RULACOM Consult GmbH

Lohmühlenstr. 5, 20099 Hamburg, Germany

(540)

# РУЛАКОМ

(591) Black, white

(511)

35 – Advertising, in particular for goods and services in medicine and health care; arrangement of contracts for third parties for providing services in the field of medicine; business management; organization consultancy; conducting research on offers for medical services, taking of orders and handling of invoices, also within the context of e-commerce, of medical services and transport for third parties, as well as carrying out and counsel in patients' personal business affairs.

39 – Organizing, arranging and providing transport for patients and their relatives to medical facilities; escorting patients and their relatives, visa procurement for third parties.

41 – Translation services.

44 – Medical services; health and beauty care; medical analysis services relating to the treatment of persons provided by a medical laboratory; medical examinations of persons; consultancy in the fields of medicine and pharmacy; providing rehabilitation measures; issuing medical expertises; procurement of medical services and care services.

45 – Services provided by third parties concerning individual needs, namely personal escort and support of patients and their relatives.

(260) AM 2014 71948 A

(800) 1154087

(151) 2012 05 18

(731) HARBORSIDE ESTATES LIMITE

15 Agiou Pavlou, Ledra House, Agios Andreas, CY-1105 Nicosia, Cyprus

(540)

## MIKA NEWTON

(591) Black, white

(511)

3 – Perfumes; fragrances; eau de toilettes; body lotions, creams, oils, shower creams, lotions and gels; scented soaps; fragrance sachets; sachet-like eye pillows containing fragrances; cosmetics and make-up; lipsticks, lip balms and lip glosses; face powder and body powder.

9 – Apparatus for recording, transmission or reproduction of sound or images; magnetic data carriers, recording discs; sound and video recordings; motion picture films, and pre-recorded compact discs, laser discs, CD-ROMs, DVDs, DVD ROMs, prerecorded DVDs featuring musical entertainment; video tapes, cassettes, and other pre-recorded optical, electronic and magnetic media featuring music and performances by musicians; audio and visual recordings in all forms, namely, cassette tapes, compact discs, phonograph records, pre-recorded audio and video tapes, discs and cassettes featuring music and musical performances, and entertainment; cameras; CD players, and recorders; tape and cassette players and recorders; televisions and monitors; video recorders and players; radios; speakers; headphones; tuners; receivers; amplifiers; equalizers; telephone equipment and accessories not included in other classes; computer programs recorded on discs, cartridges and tapes featuring music and musical performances and entertainment; eyewear, sunglasses and cases and parts therefor; pre-paid phone cards; video and computer game machines, downloadable computer software containing sound and/or video recordings, telephone ring tones; computer games; video games software; downloadable electronic publications; binders for CDs.

14 – Men's, women's and children's jewelry and imitation jewelry; jewelry boxes, precious stones; horological and chronometric instruments.

16 – Printed matter; photographs; stationery; adhesives for stationery or household purposes; artists' materials; paint brushes; typewriters and office requisites (except furniture); instructional and teaching material (except apparatus); plastic materials for packaging (not included in other classes); printers' type; printing blocks; books, magazines; journals, posters, postcards, greeting cards, song books, sheet music, wall charts; trading cards other than for games; paper cut-out figures; gift wrap; party goods, namely, cake decorations and table cloths (not included in other classes); pictures; address books; photo and stamp albums; paper banners; music books; colouring and children's books; calendars; pens and pencils; pen and pencil cases; erasers; markers; crayons; chalk; arts and crafts kits (not included in other classes); writing and note paper and pads; notebooks; picture books; decals; desk sets and organizers; paper napkins; bathroom and facial tissue; tissue paper; place mats; rubber stamps; adhesive backed note paper; stencils; construction paper; rubbing boards and modeling clay; bookmarks; iron transfer; lithographs; music and lyric sheets; fan magazines; drawing rulers; drawing sets with finger paints; poster paints; coloured pencils; paint books; diaries; letter writing sets; memorandum boards; stickers; temporary tattoos; chequebook covers.

18 – Bags, namely athletic bags, men's bags, women's bags, beach bags, school bags, purses, hand bags, tote bags, backpacks, luggage, wallets, toiletry cases and cosmetic bags.

25 – Bath robes; beach robes; belts (clothing); blouses; brassieres; cardigans; coats; dressing gowns; fur stoles; gloves; gowns; jackets; jerseys; jumpers; mantles; overalls; overcoats; pajamas; pants; petticoats; pullovers; rain coats; rain trousers; scarves; shirts; skirts; stockings; sweaters; swim suits; tights; trousers; T-shirts; short-sleeve shirts; underclothing; underpants; vests; footwear; shoes; boots; high heel shoes; leather shoes; low shoes; rubber shoes; sandals; slippers; headwear; caps; ear muffs; hats; party hats.

28 – Snowshoes; flippers for swimming; kites; rocking horses; action skill games; action target games; board games; card games; coin-operated video games; electronic dart games; parlor games; party games; role playing games; playing cards; baby multiple activity toys; children's multiple activity toys; construction toys; electric action toys; infant toys; inflatable toys; mechanical toys; musical toys; pet toys; plush toys; pop up toys; printing toys; pull toys; toy vehicles; punching toys; push toys; squeeze toys; stuffed toys; talking toys; transforming robotic toys; water squirting toys; spinning toys, namely, tops; wind-up toys; dolls; plastic toy racetracks; sleds for recreational use; snowboards; skis; water skis; ski bindings; ski poles; ski cases; tennis rackets; tennis balls; table tennis bats; roller skates; ice

skates; golf clubs; golf club heads; golf balls; basketballs; basketball backboards; basketball table top games; skateboards; rugby balls; volley balls; football balls; soccer balls; sports balls; football or soccer goals and goal nets; rugby and football body protectors; body limb compression sleeves for use in soccer and other sports; tables for indoor football; exercise bars; exercise machines; manual leg exercisers; chest expanders; surf boards; windsurf boards; cases for fishing tackles; fishing rods and lines; bows for archery; darts; elbow, hand and shin pads for athletic use; Christmas tree ornaments, except confectionery and illumination articles; video game machines.

35 – The bringing together, for the benefit of others, of a variety of goods (excluding the transport thereof), enabling customers to conveniently view and purchase those goods; advertising, marketing, and promotional services related to connecting artists, musicians and musical entertainment industry representatives via the Internet; promotional services, namely, distribution of advertising mailings, namely, flyers, coupons, catalogs and goods, namely, promotional items of others and cross promotion, namely, cooperation in an advertising campaign with an industry partner; providing advertising, marketing and promotional services, namely, development of advertising campaigns for television, print, film and Web design; sales promotion for third parties.

41 – Entertainment services in the nature of live musical performances; providing a Website featuring musical performances and videos of the same, related video clips and other related musical multi-media materials, music performance ticket information, music, lyrics, music videos and information on a musical performer; provision of television programs featuring variety entertainment and/or musical performances broadcast and/or screened over the Internet, television, cable and/or satellite; musical entertainment services; conducting concerts, musical and video performances; presentation, production and performance of shows, musical shows, concerts, videos and radio and television programs; providing prerecorded music, music videos, information in the field of music, and commentary and articles about music, all on-line via a global computer network; television and film production services; television and film syndication; provision of entertainment via Website, online webcasts and podcasts featuring music, music videos, film clips, and motion picture films; education; providing of training; sporting and cultural activities; provision of recording studio facilities, music publishing services; provision of musical compositions; management of live shows and live performances; music composition and transcription for others namely, adaptation of a composition for a different voice or instrument, fashion shows for entertainment purposes.

(260) AM 2014 71949 A  
(800) 1154145  
(151) 2012 11 22  
(731) Dunhill Tobacco of London Limited  
Globe House, 4 Temple Place, London,  
WC2R 2PG, United Kingdom

(540)

## **DUNHILL BRIGHT BLEND**

(591) Black, white  
(511)  
34 – Cigarettes, cigars, cigarillos, roll-your-own cigarettes; pipe tobacco and tobacco products.

(260) AM 2014 71950 A  
(800) 1154147  
(151) 2012 11 22  
(731) Dunhill Tobacco of London Limited  
Globe House, 4 Temple Place, London,  
WC2R 2PG, United Kingdom

(540)

## **DUNHILL SIGNATURE BLEND**

(591) Black, white  
(511)  
34 – Cigarettes, cigars, cigarillos, hand-rolling tobacco, pipe tobacco and tobacco products.

(260) AM 2014 71951 A  
(800) 1154236  
(151) 2013 02 04  
(731) Japan Tobacco Inc.  
2-2-1 Toranomom, Minato-ku, Tokyo, Japan

(540)

**Winston** ○○○○

(591) Black, white  
(511)  
34 – Tobacco, raw or manufactured; smoking tobacco, pipe tobacco, rolling tobacco, chewing tobacco, moist tobacco powder called "snus"; cigarettes, cigars, cigarillos; substances for smoking sold separately or mixed with tobacco for non-medical and non-therapeutic purposes; snuff; smokers' articles included in this class; cigarette paper, cigarette tubes and matches.

(260) AM 2014 71952 A  
(800) 1154237  
(151) 2013 02 05  
(731) Japan Tobacco Inc.  
2-2-1 Toranomom, Minato-ku, Tokyo, Japan

(540)

## **4 EVER**

(591) Black, white  
 (511)  
 34 – Tobacco, raw or manufactured; smoking tobacco, pipe tobacco, rolling tobacco, chewing tobacco, moist tobacco powder called "snus"; cigarettes, cigars, cigarillos; substances for smoking sold separately or mixed with tobacco for non-medical and non-therapeutic purposes; snuff; smokers' articles included in this class; cigarette paper, cigarette tubes and matches.

(260) AM 2014 71953 A  
 (800) 1154263  
 (151) 2013 02 18  
 (731) EGIS GYOGYSZERGYÁR Nyilvánosan  
 Működő Részvénytársaság  
 Kereszturi ut 30-38, H-1106 Budapest,  
 Hungary

(540)

**ЭГИКАРД**

(591) Black, white  
 (511)  
 5 – Pharmaceutical preparations for human use.

(260) AM 2014 71954 A  
 (800) 1154334  
 (151) 2012 09 28  
 (731) BELSHINA Joint Stock Company  
 Prospekt Shmidta 45, 212035 Mogilev,  
 Belarus

(540)



(591) Black, white  
 (511)  
 12 – Tires for vehicle wheels; vehicle wheels; casings for pneumatic tires [tyres]; automobile tires [tyres]; vehicle wheel tires [tyres]; pneumatic tires [tyres].  
 35 – Rental of advertising space; demonstration of goods; marketing studies; commercial information and advice for consumers [consumer advice shop]; marketing research; marketing; updating of advertising material; presentation of goods on communication media, for retail purposes; rental of advertising time on communication media; publication of publicity texts; advertising; radio advertising; outdoor advertising; distribution of samples; dissemination of advertising matter; direct mail advertising; on-line advertising on a computer network; advertising by mail order; television advertising; compilation of information into computer databases.

(260) AM 2014 71955 A  
 (800) 1154378  
 (151) 2013 01 10  
 (731) F.LLI GANCIA & C. S.p.A.  
 Corso Libertà, 66, I-14053 CANELLI (AT),  
 Italy  
 (540)



(591) Black, white  
 (511)  
 33 – Alcoholic beverages (except beers).

(260) AM 2014 71956 A  
 (800) 1154462  
 (151) 2012 09 20  
 (731) Intercontinental Great Brands LLC  
 100 Deforest Avenue, East Hanover NJ  
 07936, USA

(540)

**MDLZ**

(591) Black, white  
 (511)  
 29 – Fish, fish and seafood products, all these products in the form of extracts, soups, jellies, spreads, canned products, cooked, deep-frozen or dehydrated dishes; preserved, frozen, dried and cooked fruits, mushrooms and vegetables; jellies; jams; compotes; eggs; milk and milk products; edible oils and fats; fruit pulp and salads; vegetable salads; tinned fish, vegetables and fruit; edible jellies; pollen prepared as foodstuff; algae essences for food purposes; preserved soya beans for food; protein for human consumption; soups; clear soups; thick soups; concentrated soups; vegetable juices for kitchen use; butter; cream; yoghurts; cheeses; processed cheese; processed cheese foods; cottage cheese; sour cream; cream cheese; preparations for making bouillon; potato products, potato flakes, crisps and chips bases on potato; ready-cooked meals made with the above products; milk substitutes; beverages with a milk base; beverages made with milk; desserts made with milk and desserts made with cream; soya milk (milk substitutes); protein preparations for human consumption; whiteners for coffee and/or tea (cream substitutes); peanut butter; bouillon cubes; stock; broths;

pickles; processed nuts; prepared meals containing cheese; processed cheese dips and spreads; vegetable-based spreads and dips; snack mix consisting primarily of gelatins.

30 – Bakery products; dough preparations; snack products in the form of popcorn, cereal chips as well as snack products based on corn, barley, rye flour or pastry; coffee; tea; cocoa; sugar; rice; tapioca; sago; artificial coffee; flour and preparations made from cereals; bread; pastry and confectionery; ices; honey; treacle; yeast; baking-powder; salt; mustard; vinegar; sauces (condiments); spices; ice; cookies; wafers; waffles; biscuits; chocolate; chocolate products; vegetal preparations for use as coffee substitutes; non-medicinal infusions; natural sweeteners; glucose for food; pasta; semolina; dried cereal flakes; cakes; brioches; pancakes; tarts; pies; sugar confectionery; chocolate confectionery; royal jelly for human consumption (not for medical use); aniseed; star aniseed; malt extract for food; flavourings other than essential oils; aromatic preparations for food; dressings for salads; ketchup; mayonnaise; seasonings; thickening agents for cooking foodstuffs; weeds (condiments); preserved garden herbs; ice for refreshment; sandwiches; pizzas; snacks made of rice; spring rolls; sushi; tabbouleh; tortillas; tacos; ready-cooked meals made with the above products; coffee extracts; beverages made with coffee and preparations made with coffee; iced coffee; artificial coffee extracts; preparations and beverages made with artificial coffee; tea extracts and preparations made with tea; preparations and beverages made with cocoa; preparations and beverages made with chocolate; malt-based preparations for human consumption; chewing gum, not for medical purposes; caramels; prepared dessert (confectionery); puddings; water ices; sorbets; frozen confectionery; frozen cakes; ice cream; frozen desserts (confectionery); powders and binding agents (included in this class) for making ices and/or water ices and/or sorbets and/or frozen confectionery and/or frozen cakes and/or ice cream and/or frozen desserts (confectionery); breakfast cereals; muesli; corn flakes; cereal bars; ready-to-eat cereals; pasta, noodles; foodstuffs containing rice, flour or cereals, also in the form of cooked dishes; pasta and ready-to-bake cake dough preparations; soya sauce; products for flavoring or seasoning foodstuffs; horseradish; relishes; barbecue sauces; marshmallows; grain-based snack foods; crackers; packaged meals consisting primarily of pasta and sauces; cheese sauces; high protein cereal bars.

32 – Mineral and aerated waters and other non-alcoholic drinks; fruit drinks and fruit juices; syrups and other preparations for making beverages; isotonic beverages; lemonades; tomato juice; vegetable juices (beverages); pastilles and powders for aerated drinks; essences for making beverages; non-alco-

holic preparations for making liqueurs; beverages containing soya (not being dairy substitutes); non-alcoholic beverages containing malt.

35 – Advertising; business management; business administration; office functions; rental of vending machines; demonstration of goods; presentation of goods on any communication media for retail purposes, namely sales promotion; commercial information and advice to consumers; organization of exhibitions and trade fairs for commercial or advertising purposes; advertising, including via computer networks in the form of data, text, images, sounds or all combinations thereof for selling products and retailing services as well as provision of information about products for advertising and sales purposes; online advertising on a computer network; sale promotion by distributing catalogues online (for others); business management of retail stores; sales promotion for others; procurement for others (purchasing goods and services for other business) as well as export and import agency in respect of a variety of goods in the field of health, food, beverages, household fittings and equipment, articles and utensils for the kitchen and the household, stationery, electric household appliances, electrical apparatus and printed matter; the bringing together for the benefit of others of a variety of goods, namely, health products, food products, beverages, household fittings and equipment, articles and utensils for the kitchen and the household, stationery, electric household appliances, electrical apparatus and printed matter (excluding the transport thereof), enabling customers to conveniently view and purchase those goods from a wholesale outlet and from a general merchandise Web site in the global communications network; publishing of product catalogues and mail order catalogues; sales promotions relating to products in the field of health, food, beverages, household fittings and equipment, articles and utensils for the kitchen and the household, stationery, electric household appliances, electrical apparatus and printed matter; retail services and sample distribution services in connection with beverages and foodstuffs for medical purposes, nutritional and dietetic additives for medical purposes, medicinal herbs, herbal teas, mineral food supplements, chewing gum for medical purposes, antiseptics, dietetic confectionery for medical purposes, automatic vending machines, automatic dispensers for hot and cold foodstuffs and beverages, related refill components, cartridges and spare parts for these machines and apparatus, electric machines and apparatus for preparing all types of refrigerated, cold or hot drinks including coffee, tea, and chocolate and/or cocoa drinks, cappuccinos (except for electromechanical machines), electric coffee pots, percolators and machines, cartridges and refills for these apparatus and machines including capsules and spare parts for these machines, electronic coffee filters, electric fryers, ice appliances,



paper, cardboard and goods made from these materials, printed matter, bookbinding material, photographs, stationery, adhesives for stationery or household purposes, artists' materials, paint brushes, typewriters and office requisites (except furniture), instructional and teaching material (except apparatus), plastic materials for packaging, printers' type, printing blocks, paper coffee and tea filters, paper or plastic packaging bags, pouches and sheets, paper sheets (stationery), paint boxes (articles for use in school), school supplies, office staples, drawing pins, pencil sharpeners, correcting fluids, paper cutters, pencils, pencil lead holders, rubber erasers, envelopes, files, scrapbooks, books, periodicals, almanacs, pamphlets, writing or drawing books, catalogues, calendars, lithographs, engravings, paintings, posters, geographic maps, newspapers, spools for inking ribbons, sealing machines, postage stamps, greeting cards, postcards, table napkins, household or kitchen utensils and containers, unworked or semi-worked glass (except glass used in building), glassware, porcelain and earthenware, non electric coffee percolators and filters, tea pots, tea and coffee cups, non-electric household or kitchen utensils and receptacles (neither of precious metal, nor plated therewith), cooking pot sets, plates, bowls, tumblers, sweetmeats boxes, not of precious metals, drinking vessels, saucepans, glass boxes, biscuit tins, fitted picnic baskets including dishes, thermally insulated containers for food, vacuum bottles, corkscrews, bottle-openers, isothermic bags, drinking flasks for travellers, non-electric portable coolers, non-electric heaters for feeding bottles, baskets, for domestic use, not of precious metal, clothing, footwear, headgear, tee-shirts, shirts, skirts, pullovers, sweat-shirts, blouses, jeans, trousers, Bermuda shorts, dresses, polo shirts, coats, jackets, denim jackets, anoraks, waistcoats, overalls, blazers, scarves, sashes for wear, shawls, combinations, saloppes, socks, ankle socks, stockings, tights, nightshirts, pyjamas, dressing gowns, babies' clothes, underclothes for babies, rompers, bonnets for babies, underwear, lingerie, corsets, hosiery, belts, muffler, gloves, ties, braces, headbands, bathing fashion for gentlemen and ladies, bathing trunks, bathing suits, bikinis, bathing caps, beach robes, leisure and city shoes for gentlemen and ladies, children's footwear, caps, hats, work clothing, work shoes, fish, fish and seafood products, all these products in the form of extracts, soups, jellies, spreads, canned products, cooked, deep-frozen or dehydrated dishes, preserved, frozen, dried and cooked fruits, mushrooms and vegetables, jams, compotes, eggs, milk and milk products, edible oils and fats, fruit pulp and salads, vegetable salads, tinned fish, vegetables and fruit, edible jellies, pollen prepared as foodstuff, algae essences for food purposes, preserved soya beans for food, protein for human consumption, clear soups, thick soups, concentrated soups, vegetable juices for kitchen use,

butter, cream, yoghurts, cheeses, processed cheese, processed cheese foods, cottage cheese, sour cream, cream cheese, preparations for making bouillon, potato crisps, ready-cooked meals made with the above products, milk substitutes, beverages made with milk, desserts made with milk and desserts made with cream, soya milk (milk substitutes), protein preparations for human consumption, whiteners for coffee and/or tea (cream substitutes), peanut butter, bouillon cubes, stock, broths, pickles, processed nuts, prepared meals containing cheese, processed cheese dips and spreads, vegetable-based spreads and dips, snack mix consisting primarily of processed fruits and nuts, protein-based snack bars, coffee, cocoa, sugar, rice, tapioca, sago, artificial coffee, flour and preparations made from cereals, bread, pastry and confectionery, ices, honey, treacle, yeast, baking-powder, salt, mustard, vinegar, sauces (condiments), spices, ice, cookies, wafers, waffles, biscuits, chocolate, chocolate products, vegetal preparations for use as coffee substitutes, non-medicinal infusions, natural sweeteners, glucose for food, pasta, semolina, dried cereal flakes, cakes, brioches, pancakes, tarts, pies, sugar confectionery, royal jelly for human consumption (not for medical use), aniseed, star aniseed, malt extract for food, flavourings other than essential oils, aromatic preparations for food, dressings for salads, ketchup, mayonnaise, seasonings, thickening agents for cooking foodstuffs, weeds (condiments), preserved garden herbs, ice for refreshment, sandwiches, pizzas, snacks made of rice, spring rolls, sushi, tabbouleh, tortillas, tacos, ready-cooked meals made with the above products, coffee extracts, beverages made with coffee and preparations made with coffee, iced coffee, artificial coffee extracts, preparations and beverages made with artificial coffee, tea, tea extracts and preparations made with tea, cocoa, preparations and beverages made with cocoa, chocolate, preparations and beverages made with chocolate, sugar, natural sweeteners, malt-based preparations for human consumption, chewing gum, not for medical purposes, caramels, desserts, puddings, water ices, sorbets, frozen confectionery, frozen cakes, ice cream, frozen desserts, powders and binding agents for making ices and/or water ices and/or sorbets and/or frozen confectionery and/or frozen cakes and/or ice cream and/or frozen desserts, breakfast cereals, muesli, corn flakes, cereal bars, ready-to-eat cereals, noodles, foodstuffs containing rice, flour or cereals, also in the form of cooked dishes, pasta and ready-to-bake cake dough preparations, soya sauce, products for flavoring or seasoning foodstuffs, horseradish, relishes, barbeque sauces, marshmallows, grain-based snack foods, crackers, flavored and sweetened gelatins, stuffing mixes containing bread, packaged meals consisting primarily of pasta and sauces, cheese sauces, mineral and aerated waters and other non-alcoholic drinks, fruit drinks and fruit juices,

syrups and other preparations for making beverages, isotonic beverages, lemonades, tomato juice, vegetable juices (beverages), pastilles and powders for aerated drinks, essences for making beverages, preparations for making liqueurs, beverages containing milk ferments, beverages containing soya and non-alcoholic beverages containing malt; retail services and sample distribution services in connection with medical preparations for slimming purposes, medicinal infusions, vitamin preparations, preparations of trace elements for human and animal use, foodstuffs and lacteal flour for babies, medical or sanitary disinfectants (excluding soaps), anti-insect products, insecticides, insect repellents, antiparasitic preparations, antiparasitic collars for animals, animal washes, sunscreen products (sunburn ointments), tampons, breast-nursing pads, sterilising preparations, adhesives for dentures, deodorants, other than for personal use, air purifying preparations, solutions for use with contact lenses, beers.

(260) AM 2014 71957 A

(800) 1154491

(151) 2012 09 07

(731) RAINBOW S.R.L.

snc, via Brecece, I-60025 LORETO (AN), Italy

(540)



(591) Yellow and orange

(511)

9 – Apparatus for recording, transmission and reproduction of sound or images; audiovisual receivers; blank CD-ROMs for sound or video recording; pre-recorded audio and video DVD and pre-recorded audio and video CD-ROMs; compact discs, audio-video containing music, entertainment, film, animations and computer games; DVD containing musical and animations films and containing games; recorded video discs and tapes containing musical film, animations and games; exposed cinematographic film; video games software, computer games; discs and cartridges for video games; video game programs; audio books for kids; game software for use on computers or video game players; computer games software; computer software for video games or for games machines; books recorded on audio tapes, video tapes, CD-ROMs and DVDs; audio books downloadable; electronic game software; computer games software; optical glasses; sunglasses; eyeglasses cases; cords for spectacles; frames for spectacles; spectacle glasses; field glasses; telescopes; optical apparatus and instruments; video game joysticks.

16 – Printed matter; stationery; stationery-type portfolios; agendas and diaries; pocket diaries; note

books; drawing pads; writing pads; scrapbooks; exercise books; printed cards; gift cards; envelopes, stationery; wrapping paper; document holders, stationery; folders, stationery; ring binders; calendars; drawing paper; note paper; adhesives for stationery or household purposes; collectable trading cards and stickers; artists' materials; paint brushes; drawing instruments; pens; pencils; bookmarks; book ends; photographs; photograph stands; newspapers; magazines, periodicals; books; typewriters and office requisites, except furniture; instructional and teaching material, except apparatus; plastic materials for packaging, not included in other classes; printers' type; printing blocks; bookbinding material.

25 – Clothing namely sweaters, cardigans, waistcoats, suits, trousers, shorts, jumpers, raincoats, clothing made of leather, stockings and socks, stocking suspenders, sock suspenders, wind resistant jackets, ski trousers, fur coats, overcoats, skirts, dresses, jackets, undershirts, T-shirts, sports jerseys and breeches for sports, blouses, shirt collars, shirts, foulards, beachwear, swimsuits, bikini, tracksuits; wedding dresses; underwear, bras, brassiere, corsets, underpants, briefs, vests, nightgowns, negligees, pyjamas, gloves, shawls, scarves, neckties, bow ties, belts, suspenders, hats, caps; shoes, boots, half boots, leather shoes, galoshes, rain boots, sport footwear, sandals, slippers, shoe soles, shoe heels, footwear uppers.

28 – Games and playthings; dolls; dolls' clothing; accessories for dolls; play sets for dolls; bean bag dolls; wind-up toys; toy masks; carnival masks; collectable toy figures; action figures and accessories therefor; plush toys; marionettes; puppets; parlour games; board games; educational games for the teaching of arithmetic, reading, language, geography, science, astronomy, history, rules of the road; electric action toys; hand-held electronic video games; video games apparatus; electronic amusement apparatus incorporating a liquid crystal display; stand-alone video game machines; protective carrying cases specially adapted for handheld video games; game apparatus adapted for use with display monitors; mechanical toys; building games; toy building blocks; jigsaw puzzles; action skill games; chess games; magic tricks; playing cards; music box toys; party games; bath toys; snow globes; marbles; yo-yos; spinning tops; inflatable toys; squeeze toys; stuffed toys; bubble making wand and solution sets; soap bubbles, toys; kites; toy buckets and shovel sets; mobiles, toys; toy vehicles; toy scooters; toy cars; toy trucks; water squirting toys; gymnastic and sporting articles; rubber balls; balloons; soccer balls; basketballs; baseballs; beach balls; bowling balls; tennis balls; golf balls; golf gloves, accessories for games; baseball bats; catcher's mitts, accessories for games; hockey pucks; roller skates; skateboards; jump ropes; table tennis tables; target games; pun-

ching balls; badminton sets; disc toss toys; paper party hats; paper party favors; decorations for christmas trees, except illumination articles and confectionery; Christmas stockings, accessories for games; video game apparatus for use with televisions.

41 – Entertainment; entertainment in the nature of cinema films; production, distribution and rental of films, of television and radio programmes, of sound and video recordings; production of entertainment live performances; showing of cinematographic films; presentation of recital; television entertainment in the nature of action, live, comic, dramatic and/or cartoon television programmes; rental of video cassettes; production of multimedia presentations (recording studio and film studio services); providing on-line electronic publications, not downloadable; interactive entertainment via a global computer network; providing movies available on-line on the Internet, not downloadable; providing games from the Internet, not downloadable; publication of books, magazines and electronic publications on cinema, music and video games; information on services related to games, music and cinema services available on-line, not downloadable; booking of rooms for entertainment; booking of entertainment halls; booking of seats for shows; booking of theater and cinema tickets; booking of seats for shows using electronic ticketing systems; instruction services; education; providing of training; sporting and cultural activities.

(260) AM 2014 71972 A

(800) 1154568

(151) 2012 04 10

(891) 2013 04 11

(731) DOĞUŞ YİYECEK VE İÇECEK ÜRETİM SANAYİ TİCARET ANONİM ŞİRKETİ  
Altintepe Mahallesi, Cihadiye Caddesi No.94,  
Maltepe-İstanbul, Turkey

(540)

## PATOS PARMAS

(591) Black, white

(511)

29 – Meat, fish, poultry, game, all kinds of processed meat products; dry legumes; instant soup and bouillon; olives and olive pastes; milks and milk products including butter; edible oils; dried, preserved, frozen, cooked fruits and vegetables; dried fruits and nuts; nut paste, peanut paste and tahini; eggs and powdered egg; dietetic foods, not for medical or veterinary purposes; processed bee pollen for food purposes; protein-based nutrient-dense snack bars with added carbohydrates; potato chips.

30 – Coffee, cocoa, coffee or cocoa-based beverages, chocolate-based beverages; macaroni, ravioli, noodles, bakery and pastry products, bakery desserts; honey, royal jelly for human consumption,

propolis for human consumption; flavorings and seasonings; yeast, baking powder; flour, semolina, starch; granulated sugar, cube sugar, powdered sugar; teas, ice teas; confectionary, chocolates, biscuits, crackers, wafers; chewing gums; ice-creams, edible ices; salt; cereals and cereal products; salty snacks made from whole grains with added nuts.

(260) AM 2014 71973 A

(800) 1154605

(151) 2013 01 24

(731) EGIS GYÓGYSZERGYÁR Nyilvánosan  
Működő Részvénytársaság  
Kereszturi út 30-38, H-1106 Budapest,  
Hungary

(540)

## LOVELLA

(591) Black, white

(511)

5 – Pharmaceutical preparations for human use.

(260) AM 2014 71996 A

(800) 1154606

(151) 2013 01 22

(731) EGIS GYÓGYSZERGYÁR Nyilvánosan  
Működő Részvénytársaság  
Kereszturi út 30-38, H-1106 Budapest,  
Hungary

(540)

## СИНДРАНОЛ

(591) Black, white

(511)

5 – Pharmaceutical preparations for human use.

(260) AM 2014 71997 A

(800) 1154607

(151) 2013 01 22

(731) EGIS GYÓGYSZERGYÁR Nyilvánosan  
Működő Részvénytársaság  
Kereszturi út 30-38, H-1106 Budapest,  
Hungary

(540)

## EGIDON

(591) Black, white

(511)

5 – Pharmaceutical preparations for human use.

(260) AM 2014 71998 A  
 (800) 1154619  
 (151) 2013 01 21  
 (731) Bosnalijek, farmaceutska i hemijska industrija, dioničko društvo  
 Jukićeva 53, 71000 Sarajevo, Bosnia and Herzegovina  
 (540)

## RHINOBOS

(591) Black, white  
 (511)  
 5 – Pharmaceutical products.

(260) AM 2014 71999 A  
 (800) 1154629  
 (151) 2013 03 14  
 (731) Lindab S.A.  
 Route d'Ettelbruck, L-9230 Diekirch, Luxembourg  
 (540)

## ECOBUILD

(591) Black, white  
 (511)  
 6 – Common metals and their alloys; metal building materials; transportable buildings of metal; materials of metal for railway tracks; non-electric cables and wires of common metal; ironmongery, small items of metal hardware; pipes and tubes of metal; safes; goods of common metal not included in other classes; ores.

(260) AM 2014 72001 A  
 (800) 1154631  
 (151) 2013 01 30  
 (731) CAY ISLETMELERI GENEL MUDURLUGU  
 Mutfu Mahallesi, TR-53080 RIZE, Turkey  
 (540)

## ÇAYKUR ICE TEA

(591) Black, white  
 (511)  
 30 – Teas, ice teas.

(260) AM 2014 72002 A  
 (800) 801996  
 (151) 2003 03 07  
 (891) 2013 03 08  
 (731) Atlantik Halıçılık Sanayi ve Ticaret Anonim Şirketi  
 İnönü Bulvarı No. 71 Cazioğlu Apt. K.5, KAYSERİ, Turkey  
 (540)



(591) Black, white  
 (511)  
 27 – Carpets.

(260) AM 2014 72004 A  
 (800) 807028  
 (151) 2003 03 25  
 (891) 2013 03 26  
 (731) NEFIS SRL  
 Str. Calea Moşilor 15, MD-2024 Chişinău, Republic of Moldova  
 (540)



(591) Black, white  
 (511)  
 30 – Coffee, tea, cocoa, sugar, rice, tapioca, sago, artificial coffee; flours and cereal preparations, bread, pastry and confectionery, edible ice; honey, treacle; yeast, baking powder; salt, mustard; vinegar, sauces (condiments); spices; ice for refreshment.

(260) AM 2014 72005 A  
 (800) 1097276  
 (151) 2011 05 05  
 (891) 2013 03 07  
 (731) Red Bull GmbH, Trademark Department  
 Am Brunnen 1, A-5330 Fuschl am See, Austria  
 (540)



(591) Black, white  
 (511)  
 25 – Clothing, footwear, headgear, including T-shirts, blouses, sweaters, anoraks, wind-resistant jackets, aprons, caps, hats, headbands, braces, belts (clothing), money belts, sun visors; sportswear, footwear for sports, football boots and studs, ski boots; non-slipping devices for shoes; corsetry; babies' napkins of textile.

28 – Games and playthings; playing cards, card games; practical jokes (novelties), confetti; gymnastic and sporting articles (included in this class); gymnastic and sports equipment, including winter sports equipment, including skis, snowboards, ice skates and snowshoes; tennis equipment; angling equipment; special purpose bags for sports equipment, including skis and surfboards, cricket bags, golf and

tennis bags; ski bindings, ski poles, edges for skis, coverings for skis; snowboard bindings; balls; dumb-bells, shot puts, discuses, javelins; tennis rackets, cricket bats, golf clubs and hockey sticks; roller skates, inline roller skates; tables for table tennis; decorations for Christmas trees; snow globes; electric or electronic games other than those adapted for use with television receivers only; scale model vehicles, toy vehicles, radio-controlled scale model vehicles, radio-controlled toy vehicles; coin-operated fruit machines and entertainment machines; fencing weapons; sports bows (archery); nets for ball games, tennis nets; fishing tackle, fishing hooks, landing nets for anglers; swimming webs (flippers); paragliders, hang-gliders; skateboards; surfboards, body boards, windsurfing boards; harnesses and masts for sailboards; elbow and knee pads.

30 – Coffee, tea, cocoa, sugar, rice, tapioca, sago, artificial coffee; flour and preparations made from cereals, bread, pastry and confectionery, ice cream; honey, treacle; yeast, baking-powder; salt, edible salt, mustard; vinegar, sauces (condiments), dressings for salad; spices; ice; coffee, tea, cocoa and chocolate drinks; iced tea; coffee and cocoa preparations for making alcoholic and non-alcoholic beverages; cereals for human consumption, including oat flakes and other cereal flakes; food flavorings, other than essential oils; sweets, candy, fruit gums, chocolate, chocolate products, pralines with liqueur fillings; chocolate mixtures containing alcohol; chewing gums; fruit and muesli bars.

32 – Non alcoholic beverages including refreshing drinks, energy drinks, whey beverages, isotonic, hypertonic and hypotonic drinks (for use and/or as required by athletes); beer, malt beer, wheat beer, porter, ale, stout and lager; non alcoholic malt beverages; mineral water and aerated waters; fruit drinks and fruit juices; syrups, essences and other preparations for making beverages as well as effervescent tablets and effervescent powders for drinks and non-alcoholic cocktails.

33 – Alcoholic beverages (except beers); hot and mixed alcoholic drinks, including alcoholic energy drinks, mulled wine and mixed drinks containing milk; alcoholic malt beverages; malt liquor; wines, spirits and liqueurs; alcoholic preparations for making beverages; spirit or wine-based cocktails and aperitifs; beverages containing wine.

34 – Tobacco; tobacco products, including cigars, cigarettes, smoking tobacco, chewing tobacco, snuff tobacco; tobacco substitutes (not for medicinal purposes); smokers' articles namely tobacco tins, cigar and cigarette holders, cigar and cigarette cases, ashtrays, humidors, pipe stands, pipe cleaners, cigar cutters, pipes, pipe bags, lighters, pocket equipment for rolling cigarettes, cigarette papers, cigarette cases, cigarette filters; matches.

41 – Education; providing of training; entertainment, including musical performances and radio and television entertainment; sporting and cultural activities, including the staging of sports competitions; night clubs and discotheque services; organization of trade fairs and exhibitions for cultural, sporting and educational purposes; rental of video tapes and cassettes, CD-ROMs and DVDs, film production; videotaping and microfilming; publication of electronic books and journals on-line, electronic desktop publishing, providing on-line electronic publications, game services provided on-line; providing karaoke services; digital imaging services; music composition services; layout services, other than for advertising purposes.

43 – Services for providing food and drink, including bar services, cafés, cafeterias, canteens, snack bars, restaurants, self-service restaurants; food and drink catering; temporary accommodation including hotels, boarding houses, holiday camps, tourist homes, motels; temporary accommodation reservations; boarding for animals; rental of transportable buildings, bars and tents; rental of chairs, tables, table linen, glassware and bar equipment.

---

(260) AM 2014 72009 A  
 (800) 1099717  
 (151) 2011 10 21  
 (891) 2013 02 20  
 (731) Glaxo Group Limited  
 980 Great West Road, Brentford, Middlesex  
 TW8 9GS, United Kingdom  
 (540)

**TRUNIFI**

(591) Black, white  
 (511)  
 5 – Pharmaceutical and medicinal preparations and substances; vaccines.

---

(260) AM 2014 72010 A  
 (800) 1131962  
 (151) 2012 06 06  
 (891) 2013 02 20  
 (731) Glaxo Group Limited  
 980 Great West Road, Brentford, Middlesex  
 TW8 9GS, United Kingdom  
 (540)

**JOETYC**

(591) Black, white  
 (511)  
 5 – Pharmaceutical and medicinal preparations and substances; vaccines.

- (260) AM 2014 72011 A  
 (800) 1141211  
 (151) 2012 07 09  
 (891) 2013 02 19  
 (731) Obschestvo s ogranichennoy otvetstvennostiyu "Technopoisk"  
 ul. Koli Tomchaka, 28, liter "V", RU-196084  
 Saint-Petersburg, Russian Federation  
 (540)

## REDMOND

- (591) Black, white  
 (511)  
 7 – Machines and machine tools; motors and engines (except for land vehicles); machine coupling and transmission components (except for land vehicles); agricultural implements other than hand-operated; current generators; generators of electricity; electric hand drills; domestic crushers electric; coffee grinders, other than hand-operated; ironing machines; grinding machines; dishwashers; electric machines and apparatus for cleaning; electric machines and apparatus for carpet shampooing; electric kitchen machines; washing machines; washing machines [laundry]; sewing machines; electric blenders for household purposes; meat choppers [machines]; pumps [machines]; electric food processors; vacuum cleaners; vacuum cleaner bags; vacuum cleaner attachments for disseminating perfumes and disinfectants; vacuum cleaner hoses; electric whisks for household purposes; electric fruit presses for household purposes; grating machines for vegetables.  
 9 – Weighing, measuring, signalling, checking (supervision) apparatus and instruments; apparatus and instruments for conducting, switching, transforming, accumulating, regulating or controlling electricity; apparatus for recording, transmission, reproduction of sound or images; magnetic data carriers; sound recording discs; data processing equipment; computers; electric monitoring apparatus; intercommunication apparatus; telephone apparatus; scales; camcorders; video screens; dictating machines; optical discs; inverters [electricity]; interfaces for computers; calculating machines; electronic pens [visual display units]; encoded magnetic cards; electronic agendas; compact discs [audio-video]; notebook computers; neon signs; microphones; monitors [computer hardware]; headphones; electronic pocket translators; compact disc players; cassette players; electric converters; vehicle radios; electric light dimmers; smart cards [integrated circuit cards]; personal stereos; television apparatus; thermometers, not for medical purposes; transformers [electricity]; amplifiers; video recorders; chargers for electric batteries; computer peripheral devices; readers [data processing equipment]; cameras [photography].  
 11 – Apparatus for lighting, heating, steam generating, cooking, refrigerating, drying, ventilating, water supply and sanitary purposes; water heaters [ap-

paratus]; desiccating apparatus; air deodorising apparatus; tanning apparatus; ionization apparatus for the treatment of air; water purifying apparatus and machines; refrigerating apparatus and machines; drying apparatus and installations; freezers; electric waffle irons; fans [air-conditioning]; fans [parts of air-conditioning installations]; electric fans for personal use; roasting spits; water heaters; air heaters; extractor hoods for kitchens; hot water bottles; lampshade holders; evaporators; heating apparatus; refrigerating chambers; domestic fireplaces; electric light bulbs; air conditioning apparatus; electric coffee machines; safety lamps; gas lamps; germicidal lamps for purifying air; arc lamps; electric lamps; luminous house numbers; lamp reflectors; steam boilers, other than parts of machines; lamp casings; electric coffee percolators; microwave ovens [cooking apparatus]; heating plates; cookers; kitchen ranges [ovens]; lamp pendants; electric cooking utensils; roasting apparatus; water filtering apparatus; air purifying apparatus and machines; cooking rings; electric heating apparatus; hot air apparatus; steam facial apparatus [saunas]; plate warmers; guard devices for lighting, namely lighting accessories in the form of protective grills for lamps; roisseries; electric radiators; light diffusers; roasters; lamps; air driers; electric laundry dryers; hair driers; bread toasters; lamp chimneys; luminous tubes for lighting; air conditioning installations; steam generating installations; heating installations; filters [parts of household or industrial installations]; filters for air conditioning; electric coffee filters; filters for drinking water; lanterns for lighting; refrigerators; electric kettles; ventilation hoods.

- (260) AM 2014 72050 A  
 (800) 1155199  
 (151) 2012 12 07  
 (731) TİMS PRODÜKSİYON FİLM VE  
 ORGANİZASYON SANAYİ VE TİCARET  
 LİMİTED ŞİRKETİ  
 Levent Mahallesi, Levent Caddesi No.12,  
 TR-34330 Levent/İstanbul, Turkey  
 (540)

## ВЕЛИКОЛЕПНЫЙ ВЕК

- (591) Black, white  
 (511)  
 3 – Bleaching preparations and other substances for laundry use; cleaning, polishing, scouring and abrasive preparations; soaps; perfumery, essential oils, cosmetics, hair lotions; dentifrices.  
 20 – Furniture, mirrors, picture frames; goods (not included in other classes) of wood, cork, reed, cane, wicker, horn, bone, ivory, whalebone, shell, amber, mother-of-pearl, meerschaum and substitutes for all these materials, or of plastics.  
 25 – Clothing, footwear, headgear.

27 – Carpets, rugs, mats and matting, linoleum and other materials for covering existing floors; wall hangings (non-textile).

28 – Games and playthings; gymnastic and sporting articles not included in other classes; decorations for Christmas trees.

35 – Advertising; business management; business administration; office functions.

41 – Education; providing of training; entertainment; sporting and cultural activities.

(260) AM 2014 72057 A

(800) 1155298

(151) 2013 02 05

(731) CLEAF S.p.A.

Via Sant'Ambrogio, 18, I-20846 MACHERIO (MB), Italy

(540)

## CLEAF

(591) Black, white

(511)

19 – Panels made of wood; plywood panels; panels made of wood fibers; panels made of hard wood; panels made of hard wood fibers; panels made of laminated fibreboards; panels for coatings not in metal; panels (not of metal) for wall coatings; panels (not of metal) for walls; panels for walls; chipboard panels made of wood; chipboard panels and MDF panels; particle board panels; laminated panels; decorative laminated panels.

20 – Decorative panels made of wood; panels made of wood for furniture; modular panels for furniture; panels made of wood fibers for moulded components for furniture; panels for furniture; parts of panels for furniture; decorative laminated panels.

27 – Coatings for floors.

(260) AM 2014 72058 A

(800) 1155303

(151) 2013 02 08

(731) SOREMARTEC S.A.

Findel Business Center, Complexe B, Rue de Trèves, L-2632 Findel, Luxembourg

(540)



(591) White, black, gray, brown, orange, yellow, orange-red

(511)

28 – Games, toys; gymnastic and sporting articles not included in other classes; decorations for Christmas trees.

30 – Pastry and confectionery; cocoa and cocoa-based products; chocolate and chocolate-based products; edible ices.

(260) AM 2014 72059 A

(800) 1155312

(151) 2013 02 22

(731) Santen Pharmaceutical Co.

Ltd.; 3-9-19, Shimoshinjo, Higashiyodogawa-ku, Osaka 533-8651, Japan

(540)

## ЛОИДА

(591) Black, white

(511)

5 – Pharmaceutical preparations; dietary supplements for humans; dietetic beverages adapted for medical purposes; dietetic foods adapted for medical purposes.

(260) AM 2014 72060 A

(800) 1155313

(151) 2013 02 22

(731) Santen Pharmaceutical Co., Ltd.

3-9-19, Shimoshinjo, Higashiyodogawa-ku, Osaka 533-8651, Japan

(540)

## ОМПИТЕРА

(591) Black, white

(511)

5 – Pharmaceutical preparations; dietary supplements for humans; dietetic beverages adapted for medical purposes; dietetic foods adapted for medical purposes.

(260) AM 2014 72061 A

(800) 1155314

(151) 2013 02 22

(731) Santen Pharmaceutical Co., Ltd.

3-9-19, Shimoshinjo, Higashiyodogawa-ku, Osaka 533-8651, Japan

(540)

## ТАПТИКОМ

(591) Black, white

(511)

5 – Pharmaceutical preparations; dietary supplements for humans; dietetic beverages adapted for



medical purposes; dietetic foods adapted for medical purposes.

(260) AM 2014 72062 A

(800) 1155339

(151) 2012 12 31

(731) ZAMUR TEKSTİL GİYİM SANAYİ VE TİCARET LİMİTED ŞİRKETİ  
Beşelsiz Mahallesi 105/2, Sokak No.17,  
Zeytinburnu – İstanbul, Turkey

(540)

**ETTE**

(591) Black, white

(511)

25 – Clothing, footwear, headgear.

(260) AM 2014 72063 A

(800) 1155346

(151) 2013 02 22

(731) Santen Pharmaceutical Co., Ltd.  
3-9-19, Shimoshinjo, Higashiyodogawa-ku,  
Osaka 533-8651, Japan

(540)

**KOMBEO**

(591) Black, white

(511)

5 – Pharmaceutical preparations; dietary supplements for humans; dietetic beverages adapted for medical purposes; dietetic foods adapted for medical purposes.

(260) AM 2014 72064 A

(800) 1155364

(151) 2013 02 26

(731) JOEONE CO.,LTD.  
Qingmengyuan Zone, Quanzhou Economy &  
Technology, Development Area, Fujian  
Province, China

(540)

**fun**

(591) Black, white

(511)

25 – Clothing; shirts; suits, trousers; knitwear [clothing]; top coats; jackets [clothing]; clothing of imitations of leather; clothing of leather; clothing of leather; tee-shirts; underwear; dust coats; waistcoats; layettes [clothing]; bathing suits; shoes; hats; hosiery; gloves; neckties; straps; wedding dresses.

(260) AM 2014 72065 A

(800) 597896

(151) 1993 01 28

(891) 2013 02 25

(731) MEDIOLANUM FARMACEUTICI S.P.A.  
Via S.G. Cottolengo, 31, I-20143 MILANO,  
Italy

(540)



(591) Black, white

(511)

5 – Pharmaceutical, veterinary and sanitary products; dietetic products for children and sick persons; plasters, materials for dressings; material for dental fillings and dental impressions; disinfectants; herbicides and pesticides.

(260) AM 2014 72066 A

(800) 788491

(151) 2002 09 06

(891) 2013 02 04

(731) HASSAN David  
Via Arbia, 23, I-00100 Roma, Italy

(540)



(591) Black, white

(511)

25 – Clothing, footwear, headgear.

(260) AM 2014 72067 A

(800) 822003

(151) 2003 11 10

(891) 2013 03 11

(731) Esselte IPR AB  
Sundbybergsvägen 1, SE-171 27 SOLNA,  
Sweden

(540)



(591) Red

(511)

9 – Apparatus for recording, transmission or reproduction of sound or images, namely compact discs and digital and analog tapes; electronic scanners, namely laser scanners for industrial inspection; electronic reading equipment, namely bar code readers; computers; computer peripheral devices, namely mouse pads, keyboard holders, wrist rests, screen filters, dust covers, computer luggage bags, racks and trays; printers, namely computer printers; com-

puter software for use in database management and word processing; magnetic data carriers, namely blank magnetic data carriers; blank computer discs and compact discs featuring educational programs; copying apparatus and machines namely photocopying machines; projection apparatus, namely slide projectors.

16 – Printing paper, cardboard, archive storage boxes of paper or cardboard; copy holders; portfolios and files made from cardboard; printer matter namely printed labels; book binding material, namely book binding tape and book binding wire, plastic spiral and slide-on strips, metal binding strips, hot-melt adhesive binding covers; unmounted and mounted photographs; stationery; adhesives for stationery or household purposes; artists' materials, namely ink markers, highlighting markers, pencils and crayons, paint brushes; typewriters; electronic hand-held label makers; office requisites namely rubber bands, staplers, hole punches, staples, paper clips, correction tape and pens, and adhesive notepads; printed instructional, educational and teaching materials pertaining to playing cards, printing blocks and binding; printing type; printing blocks; document laminators for office use, lever arch and ring binding files (loose-leaf binders), cardboard and plastic subject dividers, pockets and folders, plastic laminating sheets and pouches for packaging.

20 – Monitor swivel tables, magazine holders; foot rests.

(260) AM 2014 72068 A

(800) 1093859

(151) 2011 08 25

(891) 2013 03 14

(731) VENCHI S.P.A.

Via Venchi, 1, I-12040 Castelletto Stura  
(CN), Italy

(540)

**VENCHI**

(591) Black, white

(511)

30 – Coffee, tea, cocoa, sugar, rice, tapioca, sago, artificial coffee; flour and preparations made from cereals, bread, pastry and confectionery, ices; honey, treacle; yeast, baking-powder; salt, mustard; vinegar, sauces (condiments); spices; ice.

(260) AM 2014 72175 A

(800) 915058

(151) 2006 12 28

(891) 2013 01 23

(731) Sertrans Holding Anonim Şirketi

Ömerli Mah. Hadimköy-İstanbul, Cad.

No.262, TR-34555 Arnavutköy, İstanbul,

Turkey

(540)



(591) Blue, white, green

(511)

39 – Transport; packaging and storage of goods; travel arrangement.

(260) AM 2014 72177 A

(800) 981362

(151) 2008 09 17

(891) 2013 03 04

(731) Pandora A/S

Hovedvejen 2, DK-2600 Glostrup, Denmark

(540)



(591) Black, white

(511)

9 – Sunglasses, spectacles, spectacle cases, optical articles.

14 – Goods in precious metals and their alloys; diamonds; brilliants; precious stones; ornaments in precious metals or coated therewith (not included in other classes); jeweller's work and jewellery; cufflinks and tiepins; bijouterie coated with precious metals; cases and other containers especially designed for jewellery.

18 – Goods made of leather and imitations of leather (not included in other classes); trunks and travelling bags; umbrellas.

25 – Clothing, footwear, headgear, including scarves.

(260) AM 2014 72178 A  
 (800) 1039066  
 (151) 2010 03 29  
 (891) 2013 02 28  
 (731) Polycube Systems GmbH  
 Mitlöhrerstraße 6, A-2560 Berndorf, Austria  
 (540)

## POLYCUBE

(591) Black, white  
 (511)  
 7 – Machines; filling machines for fluid and semi-fluid substances.

16 – Packaging material made from plastic, in particular packaging material made from polypropylene for bitumen; packaging sacks made from polypropylene for bitumen; packaging material made from polypropylene for fluid and semi-fluid substances; packaging sacks made from polypropylene for fluid and semi-fluid substances.

39 – Packaging, storing and transport of fluid and semi-fluid substances; freight forwarding; river, railway, ferry-boat, car, barge and/or boat transport, hauling.

(260) AM 2014 72179 A  
 (800) 1055571  
 (151) 2010 03 04  
 (891) 2013 01 30  
 (731) SEMATIC S.P.A.  
 Via Zappa Comm. Francesco, 5 I-24046  
 Osio Sotto (Bergamo), Italy  
 (540)



(591) Black, white  
 (511)  
 6 – Elevator doors; elevator cages; elevator structures; frames; panels and cases for metallic doors; metallic doors and related structures; metallic locks for doors; metallic clamping means and small metallic items; metallic clamping screws; trigger locks; portable metallic constructions.  
 7 – Elevators; complete or partial elevator plants; elevators for materials; motors, joints and transmission belts; elevator cages.  
 37 – Installation, repair, maintenance of elevators, of elevator plants and of elevators for materials.  
 42 – Design of elevators, of mechanical pieces and of elevator components.

(260) AM 2014 72182 A  
 (800) 1068726  
 (151) 2011 01 05  
 (891) 2013 02 11  
 (731) Intersnack Group GmbH & Co. KG  
 Peter-Müller-Straße 3, 40468 Düsseldorf,  
 Germany  
 (540)



## Intersnack

(591) Red, white and grey  
 (511)  
 29 – Extruded and pelletized or otherwise manufactured or processed potato products for snacks; roasted, dried, salted, spiced, coated and processed nuts, cashew nuts, pistachio nuts (shelled), almonds, peanuts; preserved, dried and cooked fruits.  
 30 – Extruded and pelletized or otherwise manufactured or processed tapioca, manioc, rice, maize, wheat or other cereal products for snacks; savoury biscuits; muesli bars, mainly consisting of nuts, dried fruits, processed cereal grains; chocolate, chocolate goods; sauces.  
 31 – Unprocessed nuts, cashew nuts, pistachio nuts (shelled), almonds, peanuts and seeds.

(260) AM 2014 72183 A  
 (800) 1078181  
 (151) 2011 01 07  
 (891) 2013 02 27  
 (731) Stato Maggiore dell'Esercito – V Reparto  
 Affari Generali – Ufficio Marketing e  
 Internet Via Venti Settembre, 123/A I-00187  
 Roma, Italy  
 (540)



(591) Green, red, and black  
 (511)  
 3 – Soaps; perfumery, essential oils, cosmetics, hair lotions; dentifrices.  
 14 – Precious metals and their alloys and goods in precious metals or coated therewith, not included in other classes.  
 16 – Paper, cardboard and goods made from these materials; printed matter; bookbinding material; photographs; stationery; adhesives for stationery or household purposes.  
 18 – Leather and imitations of leather, and goods made of these materials and not included in other classes; umbrellas, parasols; whips, harness and saddlery.

22 – Ropes, string, nets, tents, awnings, tarpaulins, sails, sacks (not included in other classes).

24 – Textiles and textile goods, not included in other classes; bed and table covers.

25 – Clothing, footwear, headgear.

28 – Games and playthings; gymnastic and sporting articles not included in other classes; decorations for Christmas trees.

29 – Jellies, jams, compotes; eggs, milk and milk products; edible oils and fats.

30 – Coffee, tea, cocoa, sugar, rice, artificial coffee; pastry and confectionery, ices; honey.

32 – Beers; mineral and aerated waters and other non-alcoholic drinks; fruit drinks and fruit juices; syrups and other preparations for making beverages.

35 – Advertising; business management; business administration; office functions.

36 – Insurance; financial affairs; monetary affairs; real estate affairs.

37 – Building construction; repair; installation services.

38 – Telecommunications.

39 – Transport; packaging and storage of goods; travel arrangement.

41 – Education; providing of training; entertainment; sporting and cultural activities.

45 – Security services for the protection of property and individuals; personal and social services rendered by others to meet the needs of individuals.

(260) AM 2014 72184 A

(800) 1091960

(151) 2011 08 16

(891) 2013 02 27

(731) SPORT RETAIL LTD, Offices of Aleman, Cordero, Galindo and Lee Trust (BVI) Limited  
P.O. Box 3175 Road Town, Tortola, British Virgin Islands

(540)



(591) Red, white and black

(511)

12 – Vehicles; apparatus for locomotion by land, air or water.

(260) AM 2014 72187 A

(800) 1132103

(151) 2012 08 30

(891) 2013 03 18

(731) Structure Enterprises N.V.

San Sebastian B 15, Willemstad, Netherlands Antilles

(540)



(591) Black, white

(511)

32 – Beers; mineral and aerated waters and other non-alcoholic beverages; fruit beverages and fruit juices; syrups and other preparations for making beverages.

33 – Alcoholic beverages (except beers).

(260) AM 2014 72188 A

(800) 1133635

(151) 2012 08 31

(891) 2013 03 07

(731) Merck KGaA

Frankfurter Str. 250, 64293 Darmstadt, Germany

(540)

**STIMRIS**

(591) Black, white

(511)

5 – Pharmaceutical preparations for human use in the field of oncology.

(260) AM 2014 72562 A

(800) 1160184

(151) 2013 03 20

(731) WAROM TECHNOLOGY

INCORPORATED COMPANY

No.555, Baoqian Road, Jiading SHANGHAI, China

(540)



(591) Red, blue and black

(511)

9 – Electricity distribution boxes; circuit breakers; electric switches; electricity transformers; electronic appliances and components used in the electronics industry, namely resistances, capacitors, diodes, triodes, integrated circuit cards, chips, lighting ballasts,

electric apparatus for remote ignition, contacts, electric relays, time relays, soft starters, transducers, control buttons, indicator lights, ammeters, voltmeters, frequency meters, fuses, connection terminals.

11 – Lamps; miners' lamps; fluorescent lamps; incandescent lamps.

(260) AM 2014 72584 A

(800) 1160202

(151) 2013 01 28

(731) FOLYOTERM AMBALAJ PLASTİK  
SANAYİ VE TİCARET ANONİM ŞİRKETİ  
İstiklal Mah. Hürriyet Cad. No.5  
ESENİYURT/İSTANBUL, Turkey

(540)



(591) Red, blue

(511)

16 – Foils for microwave cooking; absorbent sheets of plastic for foodstuff packaging.

17 – Foils for packaging.

21 – Household or kitchen utensils and containers; containers for household or kitchen use; containers for food; kitchen containers, disposable table plates, glasses and pots.

(260) AM 2014 72585 A

(800) 1160212

(151) 2013 03 19

(731) KIA MOTORS CORPORATION  
231 Yangjae-dong, Seocho-gu, Seoul 137-938,  
Republic of Korea

(540)



(591) Red, Grey

(511)

12 – Passenger cars [automobiles]; light trucks; sports cars; campers [recreational vehicles]; lorries; buses; minibuses; vans; minivans; omnibuses; four wheeled drive land vehicles; parts and accessories for automobiles; electric cars; engines for automobiles; brakes for automobiles; transmissions for land vehicles; gears for land vehicles; motors for land vehicles; clutches for land vehicles; tires for automobiles.

(260) AM 2014 72586 A

(800) 1160442

(151) 2013 03 28

(731) Tovarystvo z obmezheniou vidpovidalnistiu  
"Servis Soliushnz"  
vul. Bohunskoho, 26, Brovary 07400, Ukraine

(540)

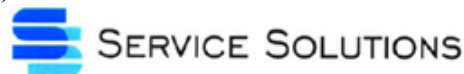

(591) Blue, light blue, white and black

(511)

37 – Building, repair, installation of equipment as follows: freezing equipment installation and repair, apparatus for conditioning installation and repair, electrical equipment installation and repair, kitchen equipment installation and repair.

(260) AM 2014 72587 A

(800) 1160272

(151) 2013 05 02

(731) Ares Trading S.A.  
Zone Industrielle de l'Ouriettaz, CH-1170  
Aubonne, Switzerland

(540)

## KIBREF

(591) Black, white

(511)

5 – Pharmaceutical products for human use; dietetic substances for medical use.

(260) AM 2014 72588 A

(800) 1160273

(151) 2012 11 12

(731) WORLD VET İLAÇ SANAYİ VE TİCARET  
LİMİTED ŞİRKETİ  
Evren Mah. Camiyolu Cad. No.50 K.1,  
GÜNEŞLİ İSTANBUL, Turkey

(540)

## SulfaVET

(591) Black, white

(511)

5 – Medicines for human purposes, medicines for veterinary purposes, chemical preparations for medical purposes, dietetic substances adapted for medical use; dietetic foods adapted for medical purposes; aminoacids for medical purposes, nutritional supplements, pollen dietary substances, mineral food supplements, protein dietary supplements, baby foods, medicinal herbs, herbal beverages adapted for medical purposes; medicines for dental purposes, hygienic products for medical purposes including pads, waddings for medical purposes, plasters for medical purposes, dressings for medical purposes, preparations for destroying noxious plants, preparations for destroying noxious animals, fungicides,

disinfectants for hygiene purposes, antiseptics, detergents for medical purposes.

(260) AM 2014 72589 A

(800) 1160288

(151) 2013 01 07

(731) WEIGAO GROUP CO., LTD.

No.312 Shichang Road, Weihai 264209

SHANDONG, China

(540)

**WEGO**

(591) Black, white

(511)

10 – Syringes for injections; droppers for medical purposes; injectors for medical purposes; medical apparatus and instruments; artificial teeth; needles for medical purposes; apparatus for use in medical analysis; hemostasis stitch instruments; dialyzers; dental apparatus; hemodialysis machines; surgical apparatus and instruments; medical dialysis devices.

(260) AM 2014 72590 A

(800) 1160329

(151) 2012 10 10

(731) Modern Times Group MTG AB

P.O. Box 2094, SE-10313 Stockholm, Sweden

(540)

**VIAGAME**

(591) Black, white

(511)

9 – Computer software programs; computer game programs; video game software; computer games programs, downloaded via the Internet [software]; downloadable computer game software via global computer network and wireless devices; computers; computer hardware; computer peripheral apparatus; video game consoles for use with an external display screen or monitor.

35 – Retail services connected with the sale of games, computer games, gaming consoles, gaming consoles peripheral apparatus computer software, computers, computer hardware and computer peripheral apparatus; advertising and sales promotion services; business management; business consultancy; business management consultancy; business administration; rental of advertising space; provision of television advertising commercials, provision of radio advertising commercials and provision of mobile television advertising commercials; provision of advertising space/time for sponsors; rental of advertising space on the Internet and via mobile telephones; production of filmed/graphic advertising material for use in marketing or sponsorship; provision of information, advisory and consultancy services relating to advertising and promotional services; provi-

sion of information, advisory and consultancy services relating to organization, operation and supervision of sales and promotional incentive schemes; provision of information, advisory and consultancy services relating to rental of advertising space, television advertising commercials, radio advertising commercials, mobile television advertising commercials, preparation and presentation of audio visual display for advertising purposes, dissemination of advertising matter and the arranging and conducting of trade shows and exhibitions; compilation of business statistics and commercial information; marketing studies; business planning, inspection, surveys and appraisal services; provision of business information; receipt, compilation of business statistics and commercial information, all relating to television, radio and satellite broadcasting; advisory and information services relating to the aforesaid.

38 – Transmission of audio, video and images by means of telecommunication devices including mobile telephones; cable, satellite and terrestrial television broadcasting; television, Internet and radio broadcasting; computer aided transmission of messages and images; satellite transmission; telecommunication; provision of information about telecommunication; rental of telecommunications, communications and broadcasting apparatus; provision of user access to telecommunication networks; provision of information about broadcasting via the Internet; professional consultancy services relating to television and radio broadcasting, transmission and communication services; provision of information, advisory and consultancy services relating to broadcasting and transmission of radio or television programs or computer aided transmission of messages and images; provision of information, advisory and consultancy services relating to communications services by satellite, television, mobile telephones and radio; provision of information, advisory and consultancy services relating to news agency services; provision of information, advisory and consultancy services relating to hiring, rental and leasing of communications apparatus and the provision of telecommunications links to computer databases and websites on the Internet; provision of information, advisory and consultancy services relating to telecommunications services dedicated to retailing goods through interactive communications with customers; provision of information, advisory and consultancy services relating to interactive television services; provision of information, advisory and consultancy services relating to broadcasting and transmission of interactive television, interactive entertainment and interactive competitions; providing access to a photo and video sharing portal; provision of information services relating to the aforesaid.

41 – Amusement, education and entertainment services; electronic games services, including provision



of computer games on-line or by means of a global computer network; Internet games (nondownloadable); rental of games and apparatus for the playing of games; rental of games via the Internet; production and performing of shows, theatre and other amusement performances; film, radio and video production; provision of film studios; recording studio and recording studio services; production of radio and television programmes; information regarding amusement, education and entertainment services; rental of movies, videotapes, DVDs and radio and television programmes; provision of information, advisory and consultancy services relating to education and entertainment services; provision of information, advisory and consultancy services relating to education and entertainment provided on-line and/or via the Internet; provision of information, advisory and consultancy services relating to television and radio entertainment services; provision of information, advisory and consultancy services relating to entertainment and education services provided on-line and/or via an interactive television platform; provision of information, advisory and consultancy services relating to interactive games, interactive entertainment and interactive competitions; provision of information, advisory and consultancy services relating to betting, gaming and gambling services; organization of conferences, lectures and symposiums relating to television and radio; provision of information, advisory and consultancy services relating to television viewing guide services; publication of electronic journals and web logs, electronic publishing services for others; providing entertainment information in the form of programme listings online; information services related to the aforesaid.

(260) AM 2014 72591 A  
(800) 1160338  
(151) 2012 11 19  
(731) WORLD VET İLAÇ SANAYİ VE TİCARET LİMİTED ŞİRKETİ  
Evren Mah. Camiyolu Cad. No.50 K.1,  
GÜNEŞLİ İSTANBUL, Turkey

(540)

**Combimast**

(591) Black, white  
(511)  
5 – Medicines for human purposes, medicines for veterinary purposes, chemical preparations for medical purposes, dietetic substances adapted for medical use; dietetic foods adapted for medical purposes; amino acids for medical purposes, nutritional supplements, pollen dietary substances, mineral food supplements, protein dietary supplements, baby foods, medicinal herbs, herbal beverages adapted for medical purposes; medicines for dental purposes, hygienic products for medical purposes including pads, waddings for medical purposes, plasters for medical

purposes, dressings for medical purposes, preparations for destroying noxious plants, preparations for destroying noxious animals, fungicides, disinfectants for hygiene purposes, antiseptics, detergents for medical purposes.

(260) AM 2014 72592 A  
(800) 1160373  
(151) 2013 03 21  
(731) Dedo Weigert Film GmbH  
Karl-Weinmair-Strasse 10, 80807 München,  
Germany

(540)

**dedocolor**

(591) Black, white  
(511)  
9 – Light emitting diodes (LEDs).

11 – Lighting apparatus, in particular headlights and components therefor; apparatus for lighting using light emitting diodes (LEDs), light emitting diodes (LED lighting apparatus).

41 – Rental of lighting apparatus, in particular spotlights and components therefor; leasing of lighting apparatus, in particular spotlights and components therefor.

(260) AM 2014 72593 A  
(800) 1160390  
(151) 2013 04 05  
(731) Millennium Pharmaceuticals, Inc.  
40 Landsdowne Street, Cambridge, MA  
02139, USA

(540)

**RAYLITA**

(591) Black, white  
(511)  
5 – Pharmaceuticals for the prevention and treatment of cancer and of auto-immune and inflammation diseases.

(260) AM 2014 72594 A  
(800) 1160391  
(151) 2013 04 05  
(731) Millennium Pharmaceuticals, Inc.  
40 Landsdowne Street, Cambridge, MA  
02139, USA

(540)

**SYLUKI**

(591) Black, white  
(511)  
5 – Pharmaceuticals for the prevention and treatment of cancer and of auto-immune and inflammation diseases.



(260) AM 2014 72595 A  
 (800) 1160392  
 (151) 2013 04 05  
 (731) Millennium Pharmaceuticals, Inc.  
 40 Landsdowne Street, Cambridge, MA  
 02139, USA  
 (540)

## VORALTIS

(591) Black, white  
 (511)  
 5 – Pharmaceuticals for the prevention and treatment of cancer and of auto-immune and inflammation diseases.

---

(260) AM 2014 72596 A  
 (800) 1160393  
 (151) 2013 04 05  
 (731) Millennium Pharmaceuticals, Inc.  
 40 Landsdowne Street, Cambridge, MA  
 02139, USA  
 (540)

## ECLEZARC

(591) Black, white  
 (511)  
 5 – Pharmaceutical preparations for human use, namely, for the treatment of hematological malignancies, cancer, auto-immune diseases and disorders and inflammatory diseases and disorders; pharmaceutical preparations for the treatment of cancer.

---

(260) AM 2014 72597 A  
 (800) 1160394  
 (151) 2013 04 05  
 (731) Millennium Pharmaceuticals, Inc.  
 40 Landsdowne Street, Cambridge, MA  
 02139, USA  
 (540)

## FRONGEVI

(591) Black, white  
 (511)  
 5 – Pharmaceutical preparations for human use, namely, for the treatment of hematological malignancies, cancer, auto-immune diseases and disorders and inflammatory diseases and disorders; pharmaceutical preparations for the treatment of cancer.

---

(260) AM 2014 72602 A  
 (800) 1160395  
 (151) 2013 04 05  
 (731) Millennium Pharmaceuticals, Inc.  
 40 Landsdowne Street, Cambridge, MA  
 02139, USA  
 (540)

## MYVITLA

(591) Black, white  
 (511)  
 5 – Pharmaceutical preparations for human use, namely, for the treatment of hematological malignancies, cancer, auto-immune diseases and disorders and inflammatory diseases and disorders; pharmaceutical preparations for the treatment of cancer.

---

(260) AM 2014 72603 A  
 (800) 1160396  
 (151) 2013 04 05  
 (731) Millennium Pharmaceuticals, Inc.  
 40 Landsdowne Street, Cambridge, MA  
 02139, USA  
 (540)

## SKYVEV

(591) Black, white  
 (511)  
 5 – Pharmaceutical preparations for human use, namely, for the treatment of hematological malignancies, cancer, auto-immune diseases and disorders and inflammatory diseases and disorders; pharmaceutical preparations for the treatment of cancer.

---

(260) AM 2014 72604 A  
 (800) 1160397  
 (151) 2013 04 05  
 (731) Millennium Pharmaceuticals, Inc.  
 40 Landsdowne Street, Cambridge,  
 MA 02139, USA  
 (540)

## KYNAVIA

(591) Black, white  
 (511)  
 5 – Pharmaceutical preparations for human use for the treatment and prevention of cancer.

---

(260) AM 2014 72605 A  
 (800) 1160398  
 (151) 2013 04 05  
 (731) Millennium Pharmaceuticals, Inc.  
 40 Landsdowne Street, Cambridge, MA  
 02139, USA  
 (540)

## LUMALTIS

(591) Black, white  
 (511)  
 5 – Pharmaceutical preparations for human use for the treatment and prevention of cancer excluding the treatment and prevention of ocular diseases and disorders.

(260) AM 2014 72606 A  
 (800) 1160452  
 (151) 2013 04 24  
 (731) Smartwares Printables GmbH  
 Charlottenburger Allee 27-29, 52068 Aachen,  
 Germany  
 (540)

## STEDMAN

(591) Black, white  
 (511)  
 25 – Clothing, footwear and headgear.

(260) AM 2014 72740 A  
 (800) 1161360  
 (151) 2013 01 30  
 (731) Zentiva Group, a.s.  
 U kabelovny 130, CZ-102 37 Praha 10 – dolní  
 Měcholupy, Czech Republic  
 (540)

## DADIVA

(591) Black, white  
 (511)  
 5 – Medicines, pharmaceutical preparations for human use.

(260) AM 2014 72758 A  
 (800) 1161532  
 (151) 2013 01 11  
 (731) Obshchestvo s ogranichennoj otvetstvennost'ju  
 "EkoProd"  
 st. Montazhnyj proezd, h. 13b, ap. 89,  
 RU-394028 Voronezh, Russian Federation  
 (540)

## ДРУЖБА НАСТОЯЩАЯ ЦЕННОСТЬ

(591) Black, white  
 (511)  
 29 – Meat, tinned [canned (Am.)]; vegetables, tinned [canned (Am.)]; fish, tinned [canned (Am.)]; fruits, tinned [canned (Am.)].

(260) AM 2014 72759 A  
 (800) 1161539  
 (151) 2013 03 12  
 (731) Acino Holding AG  
 Dornacherstrasse 114, CH-4147 Aesch BL,  
 Switzerland  
 (540)

## Acino Switzerland – Ensuring Effective Relief

(591) Black, white  
 (511)  
 5 – Pharmaceutical and veterinary products; sanitary products for medical purposes; dietetic substances for medical use, food for babies; plasters, materials for dressings; material for dental fillings and dental impressions, disinfectants; all the aforesaid goods of Swiss origin.  
 42 – Scientific and technological services and research services.

(260) AM 2014 72760 A  
 (800) 1161543  
 (151) 2013 02 15  
 (731) Zotter Holding GmbH & Co KG  
 Bergl 56, A-8333 Kornberg bei Riegersburg,  
 Austria  
 (540)

## ALIENSHIP

(591) Black, white  
 (511)  
 29 – Conserved, dried and cooked fruit and vegetables covered with chocolate; nuts covered with chocolate; dried fruit; jams.  
 30 – Coffee based products; cocoa; chocolate respectively chocolate pieces for mixing in milk; sugar based products; sweets (if not included in other classes); chocolate based goods; edible ices; pastry covered with chocolate; confectionary; chocolate; marzipan; sweets.

(260) AM 2014 72761 A  
 (800) 1161554  
 (151) 2013 02 07  
 (731) YILDIZ HOLDİNG ANONİM ŞİRKETİ  
 Kısıklı Mah. Ferah Cad. Kısıklı, Çeşme Sok.  
 No.2/4 Büyükçamlıca, Üsküdar/İstanbul,  
 Turkey  
 (540)

## ÜLKER YUPO

(591) Black, white  
 (511)  
 30 – Coffee, tea, cocoa and artificial coffee; rice; flour and preparations made from cereals; breads, pastry and confectionery; ices; sugar, honey, treacle;

yeast, baking-powder; salt; mustard; vinegar, sauces (condiments); spices; ice.

(260) AM 2014 72762 A

(800) 1161576

(151) 2013 04 04

(731) "Decor" Limited Liability Company  
Lesnaya street, 12/7 Ivachkovo village,  
Chekhov district, RU-142350 Moscow region,  
Russian Federation

(540)

**ЕВРОПЛАСТ** 

(591) White, black and orange

(511)

1 – Chemicals used in industry, science and photography, as well as in agriculture, horticulture and forestry; unprocessed artificial resins, unprocessed plastics; manures; fire extinguishing compositions; tempering and soldering preparations; chemical substances for preserving foodstuffs; tanning substances; adhesives used in industry.

2 – Paints, varnishes, lacquers; preservatives against rust and against deterioration of wood; colorants; mordants; raw natural resins; metals in foil and powder form for painters, decorators, printers and artists.

17 – Rubber, gutta-percha, gum, asbestos, mica and goods made from these materials and not included in other classes; plastics in extruded form for use in manufacture; packing, stopping and insulating materials; flexible pipes, not of metal.

20 – Furniture, mirrors, picture frames; goods (not included in other classes) of wood, cork, reed, cane, wicker, horn, bone, ivory, whalebone, shell, amber, mother-of-pearl, meerschaum and substitutes for all these materials, or of plastics.

(260) AM 2014 72763 A

(800) 1161593

(151) 2013 04 05

(731) "Delta Medical Promotions AG"  
Oetenbachgasse 26, CH-8001 Zurich,  
Switzerland

(540)

**AntiCAND**

(591) Black, white

(511)

3 – Adhesives for cosmetic purposes; after-shave lotions; air fragrancing preparations; almond milk for cosmetic purposes; almond oil; almond soap; aloe vera preparations for cosmetic purposes; amber [perfume]; antiperspirant soap; antiperspirants [toilettries]; antistatic preparations for household purposes;

aromatics [essential oils]; astringents for cosmetic purposes; badian essence; balms other than for medical purposes; bath salts, not for medical purposes; cosmetic preparations for baths; beauty masks; bergamot oil; flavorings [flavourings] for beverages [essential oils]; bleaching preparations [decolorants] for cosmetic purposes; bleaching preparations [laundry]; bleaching salts; laundry blueing; breath freshening sprays; breath freshening strips; color- [colour-] brightening chemicals for household purposes [laundry]; cake flavourings [essential oils]; cakes of toilet soap; essential oils of cedarwood; essential oils of citron; preparations for cleaning dentures; cleaning preparations; cleansing milk for toilet purposes; cloths impregnated with a detergent for cleaning; color-removing preparations; colorants for toilet purposes; cosmetic kits; cosmetic preparations for slimming purposes; cosmetics; cosmetics for animals; cotton sticks for cosmetic purposes; cotton wool for cosmetic purposes; cosmetic creams; skin whitening creams; dental bleaching gels; dentifrices; denture polishes; deodorant soap; deodorants for pets; depilatories; detergents other than for use in manufacturing operations and for medical purposes; disinfectant soap; douching preparations for personal sanitary or deodorant purposes [toiletries]; dry shampoos; dry-cleaning preparations; drying agents for dishwashing machines; cosmetic dyes; eau de Cologne; ethereal essences; essential oils; extracts of flowers [perfumes]; eyebrow cosmetics; eyebrow pencils; cosmetic preparations for eyelashes; false eyelashes; fabric softeners for laundry use; false nails; bases for flower perfumes; soap for foot perspiration; fumigation preparations [perfumes]; furbishing preparations; greases for cosmetic purposes; hair colorants; hair lotions; hair spray; hair waving preparations; hydrogen peroxide for cosmetic purposes; potassium hypochloride; incense; ionone [perfumery]; jasmine oil; petroleum jelly for cosmetic purposes; joss sticks; lacquer-removing preparations; laundry bleach; laundry soaking preparations; lavender oil; lavender water; sachets for perfuming linen; lip glosses; lipsticks; tissues impregnated with cosmetic lotions; lotions for cosmetic purposes; make-up; make-up powder; make-up preparations; make-up removing preparations; mascara; massage gels other than for medical purposes; medicated soap; mint essence [essential oil]; mint for perfumery; mouth washes, not for medical purposes; musk [perfumery]; nail art stickers; nail care preparations; nail polish; neutralizers for permanent waving; oils for cosmetic purposes; oils for perfumes and scents; oils for toilet purposes; paint stripping preparations; cosmetic pencils; perfumery; perfumes; shampoos for pets; pomades for cosmetic purposes; potpourris [fragrances]; pumice stone; rose oil; saffron; scented water; scented wood; scouring solutions; shampoos; shaving preparations; shaving soap; shoemakers' wax; cosmetic preparations for skin care; smoothing

preparations [starching]; soap; soap for brightening textile; sun-tanning preparations [cosmetics]; sunscreen preparations; talcum powder, for toilet use; terpenes [essential oils]; toilet water; toiletries; decorative transfers for cosmetic purposes; depilatory wax; deodorants for human beings or for animals.

5 – Dental abrasives; absorbent cotton; acaricides; acetates for pharmaceutical purposes; acids for pharmaceutical purposes; aconitine; adhesive bands for medical purposes; adhesive plaster; fly catching adhesives; adhesives for dentures; adjuvants for medical purposes; air deodorizing preparations; air purifying preparations; albumin dietary supplements; albuminous foodstuffs for medical purposes; albuminous preparations for medical purposes; alcohol for pharmaceutical purposes; aldehydes for pharmaceutical purposes; algicides; alginate dietary supplements; alginates for pharmaceutical purposes; alkaline iodides for pharmaceutical purposes; alkaloids for medical purposes; alloys of precious metals for dental purposes; milk of almonds for pharmaceutical purposes; aloe vera preparations for pharmaceutical purposes; aluminium acetate for pharmaceutical purposes; dental amalgams; amino acids for medical purposes; amino acids for veterinary purposes; anaesthetics; analgesics; angostura bark for medical purposes; animal washes; anthelmintics; anti-rheumatism bracelets; anti-rheumatism rings; anti-uric preparations; antibiotics; anticryptogamic preparations; antioxidant pills; antiparasitic collars for animals; antiparasitic preparations; antiseptic cotton; antiseptics; appetite suppressant pills; appetite suppressants for medical purposes; aseptic cotton; asthmatic tea; babies' napkin-pants [diaper-pants]; bacterial poisons; bacterial preparations for medical and veterinary use; bouillons for bacteriological cultures; bacteriological preparations for medical and veterinary use; balms for medical purposes; balsamic preparations for medical purposes; hygienic bandages; menstruation bandages; bandages for dressings; barks for pharmaceutical purposes; therapeutic preparations for the bath; bath preparations, medicated; bath salts for medical purposes; oxygen baths; salts for mineral water baths; belts for sanitary napkins [towels]; bicarbonate of soda for pharmaceutical purposes; biocides; biological preparations for medical purposes; biological preparations for veterinary purposes; biological tissue cultures for medical purposes; biological tissue cultures for veterinary purposes; bismuth preparations for pharmaceutical purposes; bismuth subnitrate for pharmaceutical purposes; blood for medical purposes; blood plasma; bone cement for surgical and orthopaedic purposes; bracelets for medical purposes; diabetic bread adapted for medical use; breast-nursing pads; bromine for pharmaceutical purposes; bronchodilating preparations; bunion pads; preparations for the treatment of burns; by-products of the processing of cereals for dietetic or medical purposes; cachets for

pharmaceutical purposes; cachou for pharmaceutical purposes; preparations for callouses; calomel; camphor for medical purposes; camphor oil for medical purposes; candy for medical purposes; candy, medicated; powder of cantharides; capsules for medicines; carbolineum [parasiticide]; casein dietary supplements; castor oil for medical purposes; cattle washes; caustic pencils; caustics for pharmaceutical purposes; cedar wood for use as an insect repellent; cellulose esters for pharmaceutical purposes; cellulose ethers for pharmaceutical purposes; cement for animal hooves; charcoal for pharmaceutical purposes; chemical conductors for electrocardiograph electrodes; chemical preparations for medical purposes; chemical preparations for pharmaceutical purposes; chemical preparations for veterinary purposes; chemical reagents for medical or veterinary purposes; chemico-pharmaceutical preparations; chewing gum for medical purposes; chilblain preparations; chinoline for medical purposes; chloroform; tobacco-free cigarettes for medical purposes; cinchona for medical purposes; contact lens cleaning preparations; deodorants for clothing and textiles; cocaine; cod liver oil; collodion for pharmaceutical purposes; collyrium; compresses; condurango bark for medical purposes; medicines for alleviating constipation; solutions for use with contact lenses; chemical contraceptives; cooling sprays for medical purposes; corn remedies; corn rings for the feet; cotton for medical purposes; cream of tartar for pharmaceutical purposes; creosote for pharmaceutical purposes; croton bark; cultures of microorganisms for medical and veterinary use; curare; pharmaceutical preparations for treating dandruff; decoctions for pharmaceutical purposes; dental cements; dental impression materials; dental lacquer; dental mastics; deodorants, other than for human beings or for animals; depuratives; detergents for medical purposes; chemical preparations for the diagnosis of pregnancy; diagnostic preparations for medical purposes; diapers [babies' napkins]; diastase for medical purposes; dietary supplements for animals; dietetic beverages adapted for medical purposes; dietetic foods adapted for medical purposes; dietetic substances adapted for medical use; digestives for pharmaceutical purposes; digitalin; dill oil for medical purposes; disinfectants for chemical toilets; disinfectants for hygiene purposes; dog lotions; dog washes; repellents for dogs; douching preparations for medical purposes; surgical dressings; dressings, medical; medicinal drinks; drugs for medical purposes; preparations for destroying dry rot fungus; elixirs [pharmaceutical preparations]; enzyme dietary supplements; enzyme preparations for medical purposes; enzyme preparations for veterinary purposes; enzymes for medical purposes; enzymes for veterinary purposes; ergot for pharmaceutical purposes; esters for pharmaceutical purposes; ethers for pharmaceutical purposes; eucalyptol for pharmaceutical purposes; eucalyptus for

pharmaceutical purposes; evacuants; eye-washes; eyepatches for medical purposes; febrifuges; fennel for medical purposes; milk ferments for pharmaceutical purposes; ferments for pharmaceutical purposes; dietary fiber; first-aid boxes, filled; fish meal for pharmaceutical purposes; flaxseed dietary supplements; flaxseed for pharmaceutical purposes; flaxseed meal for pharmaceutical purposes; flaxseed oil dietary supplements; flour for pharmaceutical purposes; flowers of sulphur for pharmaceutical purposes; fly catching paper; fly destroying preparations; food for babies; remedies for foot perspiration; formic aldehyde for pharmaceutical purposes; frostbite salve for pharmaceutical purposes; fumigating pastilles; fumigation preparations for medical purposes; fungicides; gallic acid for pharmaceutical purposes; gamboge for medical purposes; gases for medical purposes; gauze for dressings; gelatine for medical purposes; gentian for pharmaceutical purposes; germicides; glucose dietary supplements; glucose for medical purposes; glycerine for medical purposes; glycerophosphates; dental amalgams of gold; goulard water; greases for medical purposes; greases for veterinary purposes; guaiacol for pharmaceutical purposes; gum for medical purposes; gurjun [gurjon, gurjan] balsam for medical purposes; haematogen; haemoglobin; haemorrhoid preparations; haemostatic pencils; medicinal hair growth preparations; articles for headache; headache pencils; herbal teas for medicinal purposes; herbicides; medicinal herbs; smoking herbs for medical purposes; extracts of hops for pharmaceutical purposes; hormones for medical purposes; hydrastine; hydrastinine; hydrated chloral for pharmaceutical purposes; hydrogen peroxide for medical purposes; surgical implants [living tissues]; insect repellent incense; napkins for incontinents; pants, absorbent, for incontinents; medicinal infusions; insect repellents; insecticides; semen for artificial insemination; iodides for pharmaceutical purposes; iodine for pharmaceutical purposes; iodoform; Irish moss for medical purposes; isotopes for medical purposes; jalap; petroleum jelly for medical purposes; jujube, medicated; menstruation knickers; lacteal flour for babies; lactose for pharmaceutical purposes; larvae exterminating preparations; laxatives; lecithin dietary supplements; lecithin for medical purposes; leeches for medical purposes; preparations of lime for pharmaceutical purposes; liniments; lint for medical purposes; liquorice for pharmaceutical purposes; tissues impregnated with pharmaceutical lotions; lotions for pharmaceutical purposes; lotions for veterinary purposes; lozenges for pharmaceutical purposes; lupulin for pharmaceutical purposes; magnesia for pharmaceutical purposes; malt for pharmaceutical purposes; malted milk beverages for medical purposes; mangrove bark for pharmaceutical purposes; medicinal oils; medicinal roots; medicinal tea; medicine cases, portable, filled; medicines for dental purposes; medi-

cines for human purposes; medicines for veterinary purposes; melissa water for pharmaceutical purposes; menstruation tampons; menthol; mercurial ointments; preparations for destroying mice; nutritive substances for microorganisms; chemical preparations to treat mildew; milking grease; mineral food supplements; mineral water salts; mineral waters for medical purposes; mint for pharmaceutical purposes; molding wax for dentists; moleskin for medical purposes; mothproofing paper; mothproofing preparations; mouthwashes for medical purposes; medicinal mud; mud for baths; mustard for pharmaceutical purposes; mustard oil for medical purposes; mustard plasters; myrobalan bark for pharmaceutical purposes; narcotics; nervines; preparations for destroying noxious animals; nutritional supplements; oil of turpentine for pharmaceutical purposes; ointments for pharmaceutical purposes; opiates; opium; opodeldoc; opotherapy preparations; oxygen for medical purposes; panty liners [sanitary]; paper for mustard plasters; parasiticides; pearl powder for medical purposes; pectin for pharmaceutical purposes; pepsins for pharmaceutical purposes; peptones for pharmaceutical purposes; personal sexual lubricants; pharmaceutical preparations; phenol for pharmaceutical purposes; phosphates for pharmaceutical purposes; chemical preparations for treating phylloxera; plasters for medical purposes; poisons; pollen dietary supplements; pomades for medical purposes; porcelain for dental prostheses; potassium salts for medical purposes; poultices; propolis dietary supplements; propolis for pharmaceutical purposes; protein dietary supplements; protein supplements for animals; pyrethrum powder; quassia for medical purposes; quebracho for medical purposes; quinine for medical purposes; radioactive substances for medical purposes; radiological contrast substances for medical purposes; radium for medical purposes; rat poison; preparations for reducing sexual activity; remedies for perspiration; rhubarb roots for pharmaceutical purposes; royal jelly dietary supplements; royal jelly for pharmaceutical purposes; rubber for dental purposes; salts for medical purposes; sanitary napkins; sarsaparilla for medical purposes; scapulars for surgical purposes; sea water for medicinal bathing; sedatives; serotherapeutic medicines; serums; siccatives [drying agents] for medical purposes; pharmaceutical preparations for skin care; slimming pills; medical preparations for slimming purposes; slug exterminating preparations; smelling salts; sodium salts for medical purposes; soil-sterilising preparations; solvents for removing adhesive plasters; soporifics; vulnerary sponges; starch for dietetic or pharmaceutical purposes; stem cells for medical purposes; stem cells for veterinary purposes; sterilising preparations; steroids; stick liquorice for pharmaceutical purposes; sulphur sticks [disinfectants]; strychnine; styptic preparations; sugar for medical purposes; sulphonamides [medicines]; sunburn oint-

ments; sunburn preparations for pharmaceutical purposes; suppositories; surgical cloth [tissues]; syrups for pharmaceutical purposes; tanning pills; tartar for pharmaceutical purposes; teeth filling material; preparations to facilitate teething; thermal water; thymol for pharmaceutical purposes; tincture of iodine; tinctures for medical purposes; tobacco extracts [insecticides]; tonics [medicines]; preparations of trace elements for human and animal use; turpentine for pharmaceutical purposes; vaccines; vaginal washes; vermin destroying preparations; vesicants; veterinary preparations; vine disease treating chemicals; vitamin preparations; wadding for medical purposes; wart pencils; chemical preparations to treat wheat blight [smut]; wheat germ dietary supplements; yeast dietary supplements; yeast for pharmaceutical purposes.

10 – Abdominal belts; abdominal corsets; abdominal pads; acupuncture needles; aerosol dispensers for medical purposes; air cushions for medical purposes; air mattresses, for medical purposes; air pillows for medical purposes; ambulance stretchers; anaesthetic apparatus; anaesthetic masks; apparatus for use in medical analysis; arch supports for footwear; armchairs for medical or dental purposes; arterial blood pressure measuring apparatus; artificial breasts; artificial eyes; artificial jaws; artificial limbs; apparatus for artificial respiration; artificial skin for surgical purposes; artificial teeth; sets of artificial teeth; babies' bottles; babies' pacifiers [teats]; balling guns; knee bandages, orthopaedic; supportive bandages; suspensory bandages; bandages, elastic; basins for medical purposes; bed pans; bed vibrators; hydrotatic [water] beds for medical purposes; beds, specially made for medical purposes; orthopaedic [orthopaedic] belts; belts for medical purposes; belts, electric, for medical purposes; blankets, electric, for medical purposes; blood testing apparatus; appliances for washing body cavities; boots for medical purposes; bougies [surgery]; breast pumps; brushes for cleaning body cavities; dental burs; cannulae; cases fitted for medical instruments; cases fitted for use by surgeons and doctors; castrating pincers; catgut; catheters; obstetric apparatus for cattle; commode chairs; childbirth mattresses; clips, surgical; clothing especially for operating rooms; thermo-electric compresses [surgery]; compressors [surgical]; condoms; containers especially made for medical waste; contraceptives, non-chemical; corn knives; corsets for medical purposes; crutches; tips for crutches for invalids; cupping glasses; heating cushions, electric, for medical purposes; cushions for medical purposes; cutlery [surgical]; apparatus for the treatment of deafness; defibrillators; dental apparatus; dental apparatus, electric; dentists' armchairs; diagnostic apparatus for medical purposes; dialyzers; douche bags; drainage tubes for medical purposes; draw-sheets for sick beds; dropper bottles for medical purposes; droppers for medical purposes; ear picks;

ear plugs [ear protection devices]; ear trumpets; elastic stockings for surgical purposes; electric acupuncture instruments; electrocardiographs; electrodes for medical use; enema apparatus for medical purposes; esthetic massage apparatus; feeding bottle teats; feeding bottle valves; filters for ultraviolet rays, for medical purposes; finger guards for medical purposes; supports for flat feet; fleams; orthopaedic [orthopaedic] footwear; forceps; fumigation apparatus for medical purposes; furniture especially made for medical purposes; galvanic belts for medical purposes; galvanic therapeutic appliances; gastroscopes; gloves for massage; gloves for medical purposes; medical guidewires; hair prostheses; hearing aids for the deaf; hearing protectors; heart pacemakers; hematimeters; hernia bandages; hot air therapeutic apparatus; hot air vibrators for medical purposes; hypodermic syringes; hypogastric belts; ice bags for medical purposes; incontinence sheets; incubators for babies; incubators for medical purposes; inhalers; injectors for medical purposes; instrument cases for use by surgeons and doctors; insufflators; invalids' hoists; knives for surgical purposes; lamps for medical purposes; lasers for medical purposes; lenses [intraocular prostheses] for surgical implantation; love dolls [sex dolls]; masks for use by medical personnel; massage apparatus; maternity belts; medical apparatus and instruments; spoons for administering medicine; microdermabrasion apparatus; mirrors for dentists; mirrors for surgeons; needles for medical purposes; nursing appliances; obstetric apparatus; operating tables; ophthalmometers; ophthalmoscopes; orthodontic appliances; orthopaedic articles; orthopaedic soles; pads [pouches] for preventing pressure sores on patient bodies; pessaries; physical exercise apparatus, for medical purposes; physiotherapy apparatus; soporific pillows for insomnia; pins for artificial teeth; plaster bandages for orthopaedic purposes [casts (Am.)]; probes for medical purposes; protection devices against X-rays, for medical purposes; pulse meters; pumps for medical purposes; quartz lamps for medical purposes; radiological apparatus for medical purposes; radiology screens for medical purposes; radiotherapy apparatus; radium tubes for medical purposes; receptacles for applying medicines; body rehabilitation apparatus for medical purposes; respirators for artificial respiration; resuscitation apparatus; teething rings; saws for surgical purposes; scalpels; scissors for surgery; tongue scrapers; slings [supporting bandages]; spirometers [medical apparatus]; spittoons for medical purposes; splints, surgical; surgical sponges; sprayers for medical purposes; stents; sterile sheets, surgical; stethoscopes; stockings for varices; strait jackets; stretchers, wheeled; surgical apparatus and instruments; surgical drapes; surgical implants [artificial materials]; suture materials; suture needles; syringes for injections; syringes for medical purposes; thermal packs for first aid purposes; thermometers

for medical purposes; thread, surgical; traction apparatus for medical purposes; trocars; ultraviolet ray lamps for medical purposes; umbilical belts; urethral probes; urethral syringes; urinals [vessels]; urological apparatus and instruments; uterine syringes; vaginal syringes; veterinary apparatus and instruments; vibromassage apparatus; water bags for medical purposes; X-ray apparatus for medical purposes; X-ray photographs for medical purposes; X-ray tubes for medical purposes; apparatus and installations for the production of X-rays, for medical purposes.

(260) AM 2014 72764 A

(800) 1161656

(151) 2013 05 07

(731) Maximple International (Qingdao) Limited  
No.40 Moscow Road, Room 210, Qingdao  
Free Trade Zone, Shandong Province, China

(540)

**HATOX**

(591) Black, white

(511)

12 – Tires for vehicles.

(260) AM 2014 72765 A

(800) 1161664

(151) 2013 04 10

(731) Mermeren Kombinat AD Prilep  
ul. Krusevski Pat b.b. 7500 Prilep, The  
Former Yugoslav Republic of Macedoni

(540)

**SIVEC**

(591) White and grey

(511)

19 – Building materials (non-metallic); non-metallic rigid pipes for building; asphalt, pitch and bitumen; non-metallic transportable buildings; monuments, not of metal.

(260) AM 2014 72766 A

(800) 1161688

(151) 2013 01 11

(731) TUR-MED HASTANE MALZEMELERİ  
SANAYİ VE TİCARET LİMİTED ŞİRKETİ  
722/1 Sk. No:30/32 Akincila İzmir, Turkey

(540)

**turmed**

(591) Black, white

(511)

10 – Surgical, medical, dental and veterinary apparatus, devices and furniture, artificial limbs and or-

gans, medical orthopedic materials, clothing for surgery rooms and sterile covers, apparatus and materials for sexual purposes, birth control instruments (condom), feeding bottles, feeding bottle nipples, pacifiers, teething rings for babies.

(260) AM 2014 72767 A

(800) 1161741

(151) 2013 03 27

(731) GRUPPO COIN S.p.A.

Via Terraglio, 17, I-30174 Venezia Mestre  
(VE), Italy

(540)

**72D**

(591) Black, white

(511)

18 – Leather and imitations of leather, goods made of these materials not included in other classes, in particular handbags, shoulder bags, holdalls, tote bags, school bags, schoolchildren's backpacks, beach bags, travel garment covers, covers for umbrellas, sports bags, travelling bags, roll bags, shoe cases for travel, business cards cases, briefcases, small purses, wallets, pocket wallets, credit card holders, rucksacks, day packs, fanny packs, slings for carrying infants, pouch baby carriers, key cases, shopping bags, vanity cases and bags (not fitted), beauty cases (not fitted); animal skins, hides; trunks and travelling bags, suit bags, travelling sets (leather wear), attaché cases, tags for suitcases; umbrellas and parasols; walking sticks; whips, harness and saddlery.

25 – Clothing for men, women, children and babies; underwear, nightwear, beachwear, casualwear, swimwear, sportswear for men, women and children; clothing accessories, in particular, mufflers, headscarves, shawls, gloves, mittens, ear muffs, neckerchiefs, handkerchiefs, belts, money belts, stockings, socks, pantyhose, leotards, leggings, leg warmers, hand warmers, bathrobes, sweatbands, cravats, ascots; footwear for men, women, children and babies; headwear in particular, berets, caps, hats, sun hats, rain hats, hoods, balaclava hats, bandanas.

(260) AM 2014 72768 A

(800) 1161760

(151) 2013 04 12

(731) Bayer Intellectual Property GmbH  
Alfred-Nobel-Straße 10, 40789 Monheim am  
Rhein, Germany

(540)

**REZOBACT**

(591) Black, white

(511)

5 – Pharmaceutical products, anti-infectives.



(260) AM 2014 72769 A  
(800) 1161761  
(151) 2013 04 12  
(731) Bayer Intellectual Property GmbH  
Alfred-Nobel-Straße 10, 40789 Monheim am  
Rhein, Germany  
(540)

## BAKTESA

(591) Black, white  
(511)  
5 – Pharmaceutical products, anti-infectives.

---

(260) AM 2014 72770 A  
(800) 1161762  
(151) 2013 04 12  
(731) Bayer Intellectual Property GmbH  
Alfred-Nobel-Straße 10, 40789 Monheim am  
Rhein, Germany  
(540)

## SIVEXTRO

(591) Black, white  
(511)  
5 – Pharmaceutical products, anti-infectives.

---

(260) AM 2014 72771 A  
(800) 1161812  
(151) 2013 02 01  
(731) ARÇELİK ANONİM ŞİRKETİ  
E5 Ankara Asfaltı Üzeri, TR-34950 Tuzla,  
İstanbul, Turkey  
(540)

## AquaDry

(591) Black, white  
(511)  
7 – Machines, looms and industrial robots for working and shaping wood, metal, glass and plastic material and metals including galvanizing machines and electroplating machines; heavy machinery, robotic mechanisms with the same function; lifting, conveying and transportation machines, robotic mechanisms with the same function including lifts, escalators, cranes; machines and robotic mechanisms used in the agriculture and viticulture and in processing cereals, fruits, vegetables, food; engines, electrical engines, their parts and equipments other than for land vehicles including parts, electric door openers-closers used in land vehicles and included in this class; bearings, ball-bearings or roller bearings; tire mounting and dismounting machines; power supply apparatus; alternators, generators, generators of electricity, generators working with solar energy; painting machines; automatic spray guns for paint, electric punching machines and punches for punching machines, electric glue guns, guns for compressed air or liquid spraying machines, electric

band drills, motor hand saw, jigsaw machines, spiral machines, compressed air pumps, compressors, vehicle washing installations, and robots with the same function as the above-mentioned machines and tools; welding machines, electric arc welding apparatus, electric welding apparatus, electric arc cutting apparatus, electrodes for welding machines and robots with the same function as the above-mentioned; printing machines; packaging machines, filling-plugging and finishing machines, labeling machines, separators and robots and robotic mechanisms with the same function as the above-mentioned machines including electrical apparatus for sealing plastics, packaging; textile machines, tenting, sewing machines and industrial robots with the same function as the above-mentioned machines; pumps other than parts of machines or engines including fuel dispensing pumps and guns for these; electrical appliances used in kitchen for chopping, grinding, crushing, whisking and milling, washing machines; laundry, dishwashing machines, electrical machines for cleaning floors and carpets, vacuum cleaners and their parts; vending machines; laundry dryers namely machines not drying with heating method, spin driers, not heated.

11 – Lighting apparatus and installations; lighting installations for vehicles, interior and exterior spaces; devices for cooking, heating and vapor producing installations and apparatus including electric ovens, microwave ovens, gas ovens, electric heating apparatus or heating apparatus for solid, liquid or gaseous fuels; air conditioning devices; cooling apparatus, namely refrigerators, milk coolers, water coolers, ice-boxes, ice machines and devices, freezers; electric and gas operated apparatus, machines and devices used in cooling, drying and boiling, including electric and heating-operated laundry dryers, hair dryers and hand drying apparatus; sanitary installations, sanitary ware, water softening apparatus, water purifying apparatus; water purification installations, waste management installations; bed warmers and electric blankets not for medical purposes, heating cushions and pads not for medical purposes, electric or non-electric foot warmers, hot water bottles; filters and filter-motor combinations for aquariums; industrial type cooking, drying and cooling installations; pasteurizers and sterilizers; laundry dryers.

(260) AM 2014 72772 A  
 (800) 1161823  
 (151) 2012 05 30  
 (731) ECZACIBASI HOLDING ANONIM  
 SIRKETI  
 Kanyon Ofis Buyukdere Cad. No.185 Levent  
 Istanbul, Turkey

(540)

## INTEMA

(591) Black, white

(511)

35 – Advertising; marketing and public relations (including organization of exhibitions or trade fairs for commercial or advertising purposes), office services, business management, business administration, consultancy, accounting services, appraisals for commercial and industrial products; the bringing together, for the benefit of others, of a variety of goods (excluding the transport thereof), enabling customers to conveniently view and purchase those goods namely ceramic bathroom products (sink, toilet, urinals, urinal separators, shower trays, ceramic accessories), washing systems (urinal and toilet washing systems), the elderly and handicapped products, bathroom accessories (towel rails, soap dishes, column reservoirs), concealed cisterns and control panels for brick and plasterboard walls (photocell-controlled, pneumatically controlled, odorless system concealed cisterns), wall-hung plastic cisterns, toilet seats and seat covers (standard, for children, for elderly, for physically handicapped), faucets (for basin, bath, bathtub, shower, kitchen, thermostatic, with photocell and timer, for doctors and physically disabled), shower systems (handshower sets, sliding handshower sets, slide sets, shower heads), bathroom accessories, mirrors, mirror sets, lighting accessories, wall lights, radiator and towel dryers, bathtubs and shower systems (compact-massage showers, acrylic shower trays, compact units, SPA baths, SPA showers), bathroom furniture (modular cabinets, sink cabinets, shelves, mirrors, lighting and complementary products), bath and kitchen tiles (wall tiles, floor tiles, mosaic tiles, floor coverings), pool tiles, external tiles for buildings, industrial floor coatings, insulation, filling and sealing materials (joint fillers, seals, o-rings included), packaging and wrapping materials; such services may be provided by retail stores, wholesale outlets, through mail order catalogues or by means of electronic media, for example, through Web sites or television shopping programmes.

(260) AM 2014 72818 A  
 (800) 1162108  
 (151) 2013 01 25  
 (731) Zentiva Group, a.s.  
 U kabelovny 130, CZ-102 37 Praha 10 – dolní  
 Měcholupy, Czech Republic

(540)

## SUVEZEN

(591) Black, white

(511)

5 – Medicines, pharmaceutical preparations for human use.

(260) AM 2014 72820 A  
 (800) 1162110  
 (151) 2013 01 25  
 (731) Zentiva Group, a.s.  
 U kabelovny 130, CZ-102 37 Praha 10 – dolní  
 Měcholupy, Czech Republic

(540)

## ATOMINEX

(591) Black, white

(511)

5 – Medicines, pharmaceutical preparations for human use.

(260) AM 2014 72821 A  
 (800) 1162114  
 (151) 2013 04 12  
 (731) Bacardi & Company Limited  
 Aeulestrasse 5, FL-9490 Vaduz, Liechtenstein

(540)

## FLY BEYOND

(591) Black, white

(511)

33 – Alcoholic beverages, except beers.

(260) AM 2014 72822 A  
 (800) 1162115  
 (151) 2012 08 15  
 (731) Glendlane Holding Limited  
 Trident Center, 115 Griva Digeni, CY-3101  
 Limassol, Cyprus

(540)

## НОВАЯ ВОЛНА

(591) Black, white

(511)

14 – Agates; alarm clocks; alloys of precious metal; amulets [jewellery, jewelry (am.)]; anchors [clock and watch making]; atomic clocks; badges of precious metal; barrels [clock and watch making]; beads for making jewelry; boxes of precious metal; bracelets [jewellery, jewelry (am.)]; brooches [jewellery, jewelry (am.)]; busts of precious metal; cases

for clock-and watchmaking; cases for watches [presentation]; chains [jewellery, jewelry (am.)]; watch chains; charms [jewellery, jewelry (am.)]; chronographs [watches]; chronometers; chronometrical instruments; chronoscopes; tie clips; clock cases; clock hands [clock and watch making]; clocks; clocks and watches, electric; clockworks; coins; control clocks [master clocks]; copper tokens; cufflinks; dials [clock and watch making]; sun dials; diamonds; earrings; figurines [statuettes] of precious metal; gold thread [jewellery, jewelry (am.)]; gold, unwrought or beaten; hat ornaments of precious metal; ingots of precious metals; iridium; ivory [jewellery, jewelry (am.)]; ornaments of jet; jet, unwrought or semi-wrought; jewellery; jewellery cases [caskets]; jewellery of yellow amber; paste jewellery; jewelry; jewelry cases [caskets]; jewelry of yellow amber; paste jewelry [costume jewelry]; key rings [trinkets or fobs]; master clocks; medallions [jewellery, jewelry (am.)]; medals; movements for clocks and watches; necklaces [jewellery, jewelry (am.)]; olivine [gems]; ornamental pins; ornaments [jewellery, jewelry (am.)]; shoe ornaments of precious metal; osmium; palladium; paste jewellery [costume jewelry (am.)]; pearls [jewellery, jewelry (am.)]; pearls made of ambroid [pressed amber]; pendulums [clock and watch making]; pins [jewellery, jewelry (am.)]; tie pins; platinum [metal]; precious stones; rhodium; rings [jewellery, jewelry (am.)]; ruthenium; semi-precious stones; silver thread; silver, unwrought or beaten; spinel [precious stones]; watch springs; spun silver [silver wire]; statues of precious metal; statuettes of precious metal; stopwatches; straps for wristwatches; sundials; threads of precious metal [jewellery, jewelry (am.)]; trinkets [jewellery, jewelry (am.)]; watch bands; watch cases; watch crystals; watch glasses; watch straps; watches; wire of precious metal [jewellery, jewelry (am.)]; works of art of precious metal; wristwatches; cloisonné jewellery [jewelry (Am.)]; precious metals, unwrought or semi-wrought.

24 – Adhesive fabric for application by heat; banners; bath linen, except clothing; bed blankets; bed clothes; bed covers; bed covers of paper; bed linen; bedspreads; billiard cloth; bolting cloth; brocades; buckram; bunting; calico; printed calico cloth; canvas for tapestry or embroidery; cheese cloth; chenille fabric; cheviots [cloth]; cloth; coasters [table linen]; cotton fabrics; furniture coverings of textile; coverings of plastic for furniture; coverlets [bedspreads]; fitted toilet lid covers of fabric; covers for cushions; covers [loose] for furniture; crepe [fabric]; crepon; curtain holders of textile material; curtains of textile or plastic; damask; diapered linen; dimity; door curtains; drugget; eiderdowns [down coverlets]; elastic woven material; traced cloth for embroidery; esparto fabric; fabric; fabric for footwear; fabric, impervious to gases, for aeronautical balloons; fabric of imitation animal skins; fabrics for textile use; face towels

of textile; felt; fiberglass fabrics, for textile use; fiberglass fabrics for textile use; filtering materials of textile; flags, not of paper; flannel [fabric]; sanitary flannel; frieze [cloth]; furniture coverings of plastic; loose covers for furniture; fustian; gauze [cloth]; glass cloths [towels]; gummed cloth, other than for stationery; haircloth [sackcloth]; handkerchiefs of textile; hat linings, of textile, in the piece; hemp cloth; hemp fabric; household linen; jersey [fabric]; jute fabric; knitted fabric; labels of cloth; linen cloth; lingerie fabric; lining fabric for shoes; linings [textile]; napkins for removing make-up [cloth]; marabouts [cloth]; textile material; place mats, not of paper; mattress covers; washing mitts; moleskin [fabric]; mosquito nets; napkins, of cloth, for removing make-up; table napkins of textile; net curtains; non-woven textile fabrics; oilcloth for use as tablecloths; pillow shams; pillowcases; plastic material [substitute for fabrics]; printers' blankets of textile; quilts; ramie fabric; rayon fabric; travelling rugs [lap robes]; table runners; serviettes of textile; sheets [textile]; shower curtains of textile or plastic; shrouds; silk [cloth]; silk fabrics for printing patterns; sleeping bags [sheeting]; table linen, not of paper; tablecloths, not of paper; tablemats, not of paper; taffeta [cloth]; tapestry [wall hangings], of textile; tick [linen]; ticks [mattress covers]; tissues of textile for removing make-up; towels of textile; traced cloths for embroidery; trellis [cloth]; tulle; upholstery fabrics; velvet; wall hangings of textile; woollen cloth; woollen fabric; zephyr [cloth].

28 – Air pistols [toys]; amusement machines, automatic and coin-operated; arcade video game machines; archery implements; ascenders [mountaineering equipment]; backgammon games; bags especially designed for skis and surfboards; artificial fishing bait; play balloons; balls for games; bar-bells; baseball gloves; bats for games; batting gloves [accessories for games]; bells for Christmas trees; weight lifting belts [sports articles]; stationary exercise bicycles; billiard balls; billiard cue tips; billiard cues; billiard markers; billiard table cushions; billiard tables; coin-operated billiard tables; bingo cards; bite indicators [fishing tackle]; bite sensors [fishing tackle]; bladders of balls for games; building blocks [toys]; board games; bob-sleighs; body boards; body-building apparatus; body-training apparatus; explosive bonbons [christmas crackers]; skating boots with skates attached; bowling apparatus and machinery; bows for archery; boxing gloves; building games; butterfly nets; camouflage screens [sports articles]; candle holders for christmas trees; caps for pistols [toys]; playing cards; chalk for billiard cues; checkerboards; checkers [games]; chess games; chessboards; chest expanders [exercisers]; chips for gambling; christmas tree stands; christmas trees of synthetic material; ornaments for christmas trees, except illumination articles and confectionery; clay pigeon traps; clay pigeons [targets];

climbers' harness; golf clubs; confetti; conjuring apparatus; cosaques [toy fireworks]; counters [discs] for games; sole coverings for skis; creels [fishing traps]; cricket bags; cups for dice; darts; decoys for hunting or fishing; detonating caps [toys]; dice; discs for sports; divot repair tools [golf accessories]; dolls; dolls' beds; dolls' clothes; dolls' feeding bottles; dolls' houses; dolls' rooms; dominoes; draughtboards; draughts [games]; dumb-bells; edges of skis; elbow guards [sports articles]; electronic targets; rollers for stationary exercise bicycles; exercisers [expanders]; fairground ride apparatus; fencing gauntlets; fencing masks; fencing weapons; fish hooks; fishing tackle; flippers for swimming; floats for bathing and swimming; floats for fishing; flying discs [toys]; tables for indoor football; hunting game calls; games; apparatus for games; marbles for games; gaming machines for gambling; fencing gloves; gloves for games; golf gloves; golf bags, with or without wheels; harpoon guns [sports articles]; paintball guns [sports apparatus]; gut for fishing; gut for rackets; appliances for gymnastics; hang gliders; harness for sailboards; hockey sticks; horseshoe games; ice skates; in-line roller skates; jigsaw puzzles; practical jokes [novelties]; kaleidoscopes; kite reels; kites; knee guards [sports articles]; landing nets for anglers; lines for fishing; lures for hunting or fishing; scent lures for hunting or fishing; mah-jong; marionettes; theatrical masks; toy masks; masts for sailboards; men's athletic supporters [sports articles]; mobiles [toys]; scale model vehicles; nets for sports; ninepins; novelties for parties, dances [party favors, favours]; pachinkos; protective paddings [parts of sports suits]; paintballs [ammunition for paintball guns] [sports apparatus]; paper party hats; paragliders; parlor games; parlour games; percussion caps [toys]; machines for physical exercises; pinatas; toy pistols; pitch mark repair tools [golf accessories]; playing balls; plush toys; poles for pole vaulting; swimming pools [play articles]; portable games with liquid crystal displays; punching bags; puppets; quoits; rackets; guts for rackets; strings for rackets; radio-controlled toy vehicles; rattles [playthings]; reels for fishing; ring games; rocking horses; rods for fishing; roller skates; rosin used by athletes; roulette wheels; sailboards; scale model kits [toys]; scooters [toys]; scrapers for skis; scratch cards for playing lottery games; seal skins [coverings for skis]; shin guards [sports articles]; shuttlecocks; skateboards; ski bindings; skis; wax for skis; skittles; skittles [games]; sleighs [sports articles]; slides [playthings]; sling shots [sports articles]; slot machines [gaming machines]; artificial snow for christmas trees; snow globes; snowboards; snowshoes; soap bubbles [toys]; spinning tops [toys]; spring boards [sports articles]; starting blocks for sports; stuffed toys; surfboards; surf skis; surfboard leashes; swimming belts; swimming jackets; swimming kick boards; swimming webs [flippers]; swings; tables

for table tennis; targets; teddy bears; tennis ball throwing apparatus; tennis nets; toy vehicles; toys; toys for domestic pets; trampolines; twirling batons; video game machines; water wings; waterskis; body rehabilitation apparatus.

30 – Allspice; almond confectionery; almond paste; aniseed; aromatic preparations for food; artificial coffee; baking powder; baking soda [bicarbonate of soda for cooking purposes]; crushed barley; husked barley; barley meal; bean meal; bee glue; beer vinegar; chocolate-based beverages; cocoa-based beverages; coffee-based beverages; flavorings [flavourings], other than essential oils, for beverages; tea-based beverages; bicarbonate of soda for cooking purposes [baking soda]; binding agents for ice cream [edible ices]; biscuits; bread; ginger bread; bread rolls; breadcrumbs; buns; cake paste; cake powder; cakes; flavorings [flavourings], other than essential oils, for cakes; rice cakes; candy; capers; caramels [candy]; celery salt; cereal preparations; cereal-based snack food; cheeseburgers [sandwiches]; chewing gum; chicory [coffee substitute]; chips [cereal products]; chocolate; chocolate beverages with milk; chow-chow [condiment]; confectionery for decorating christmas trees; chutneys [condiments]; cinnamon [spice]; cloves [spice]; cocoa; cocoa beverages with milk; cocoa products; coffee; coffee beverages with milk; coffee flavorings [flavourings]; vegetal preparations for use as coffee substitutes; unroasted coffee; condiments; confectionery; cookies; cooking salt; corn flakes; corn flour; corn meal; corn, milled; pop corn; corn, roasted; fruit coulis [sauces]; couscous [semolina]; crackers; ice cream; cream of tartar for cooking purposes; cream of tartar for culinary purposes; curry [spice]; custard; dressings for salad; edible ices; essences for foodstuffs, except etheric essences and essential oils; farinaceous food pastes; farinaceous foods; ferments for pastes; maize flakes; oat flakes; flavorings, other than essential oils; flavorings, other than essential oils, for beverages; flavorings, other than essential oils, for cakes; flavorings, other than essential oils, for beverages; flavorings, other than essential oils, for cakes; flaxseed for human consumption; flour; flour-milling products; fondants [confectionery]; cake frosting [icing]; frozen yoghurt [confectionery ices]; frozen yogurt [confectionery ices]; fruit jellies [confectionery]; garden herbs, preserved [seasonings]; ginger [spice]; gingerbread; glucose for culinary purposes; gluten additives for culinary purposes; gluten prepared as foodstuff; golden syrup; meat gravies; groats for human food; gruel, with a milk base, for food; halvah; ham glaze; high-protein cereal bars; hominy; hominy grits; honey; husked oats; binding agents for ice cream; ice for refreshment; ice, natural or artificial; iced tea; binding agents for edible ices; powder for edible ices; infusions, not medicinal; ketchup [sauce]; leaven; linseed for human consumption; liquorice [confectionery]; lozenges [confectionery];

nerly]; macaroni; macaroons [pastry]; maize flour; maize meal; maize, milled; maize, roasted; malt biscuits; malt extract for food; malt for human consumption; maltose; marinades; marzipan; mayonnaise; meat pies; meat tenderizers, for household purposes; mint for confectionery; molasses for food; chocolate mousses; dessert mousses [confectionery]; muesli; mustard; mustard meal; noodle-based prepared meals; noodles; nutmegs; oat-based food; oatmeal; crushed oats; pancakes; pasta; soya bean paste [condiment]; pasties; pastilles [confectionery]; pastries; pastry; peanut confectionery; pepper; peppermint sweets; peppers [seasonings]; pesto [sauce]; petit-beurre biscuits; petits fours [cakes]; pies; pizzas; popcorn; potato flour for food; powders for ice cream; pralines; propolis; puddings; quiches; ravioli; relish [condiment]; ribbon vermicelli; rice; rice-based snack food; royal jelly; rusks; saffron [seasoning]; sago; salt for preserving foodstuffs; sandwiches; tomato sauce; sauces [condiments]; sausage binding materials; sea water for cooking; seasonings; semolina; sherbets [ices]; sorbets [ices]; soya flour; soya sauce; spaghetti; spices; spring rolls; star aniseed; starch for food; stick liquorice [confectionery]; preparations for stiffening whipped cream; sugar; sugar confectionery; sushi; natural sweeteners; sweetmeats [candy]; tabbouleh; tacos; tapioca; tapioca flour for food; tarts; tea; thickening agents for cooking foodstuffs; tortillas; turmeric for food; unleavened bread; vanilla [flavoring] [flavouring]; vanillin [vanilla substitute]; vermicelli [noodles]; vinegar; waffles; weeds [condiment]; wheat flour; wheat germ for human consumption; yeast; flavourings, other than essential oils; meal.

(260) AM 2014 72824 A  
(800) 1162118  
(151) 2013 03 20  
(731) Open Joint Stock Company  
"SIBUR Holding"  
ul. Galernaya, 5, liter A, RU-190000  
St. Petersburg, Russian Federation

(540)

**РУСПАВ**

(591) Black, white

(511)

1 – Disincrustants; gas purifying preparations; preparations for the separation of greases; water-softening preparations; limestone hardening substances; surface-active chemical agents; leather-dressing chemicals; chemical preparations for the manufacture of paints; detergents for use in manufacturing processes; oil dispersants; petroleum dispersants; detergent additives to gasoline [petrol]; additives, chemical, to drilling muds; additives, chemical, to insecticides; additives, chemical, to motor fuel; auxiliary fluids for use with abrasives; fatty acids; flocculants; bate for dressing skins; emollients for industrial purpo-

ses; plasticizers; currying preparations for leather; currying preparations for skins; metal hardening preparations; separating and unsticking [ungluing] preparations; cement-waterproofing preparations, except paints; scale removing preparations, other than for household purposes; corrosive preparations; anti-incrustants; engine-decarbonising chemicals; drilling muds; mold-release preparations; sulphonic acids; oil-separating chemicals; water purifying chemicals; stain-preventing chemicals for use on fabrics; emulsifiers.

2 – Anti-corrosive preparations; anti-rust greases; anti-rust preparations for preservation.

3 – Scale removing preparations for household purposes; laundry soaking preparations; fabric softeners for laundry use; laundry bleach; dry-cleaning preparations; laundry preparations; stain removers; scouring solutions; detergents other than for use in manufacturing operations and for medical purposes; degreasers other than for use in manufacturing processes; shampoos; shampoos for pets; dry shampoos.

5 – Animal washes; detergents for medical purposes; cattle washes; dog washes.

(260) AM 2014 72825 A

(800) 1162133

(151) 2013 03 19

(731) SOREMARTEC S.A.

Findel Business Center, Complexe B,  
Rue de Trèves, L-2632 Findel, Luxembourg

(540)



(591) White, dark brown, light brown, green, gold and orange-red

(511)

30 – Pastry and confectionery; chocolate and chocolate-based products; edible ices.

(260) AM 2014 72827 A  
 (800) 1162158  
 (151) 2013 04 24  
 (731) Citizen Holdings Kabushiki Kaisha also trading as Citizen Holdings Co., Ltd.  
 1-12, 6-chome, Tanashi-cho, Nishi-tokyo-shi, Tokyo 188-8511, Japan  
 (540)



(591) Black, white  
 (511)  
 14 – Watches; clocks and parts and fittings thereof.

(260) AM 2014 72828 A  
 (800) 1162171  
 (151) 2013 03 04  
 (731) ATA SILAH SANAYI A.S.  
 Alemdag Merkez Mah. Resadiye, Cad. Elmali Sok. No.13 Cekmekoy, Istanbul, Turkey  
 (540)

**VENZA**

(591) Black, white  
 (511)  
 13 – Air pistols [weapons], firearms, spring guns; cases and shoulder straps for these weapons.

(260) AM 2014 72829 A  
 (800) 1162185  
 (151) 2013 04 02  
 (731) Tobacco International Enterprises Limited  
 Dalton House, 60 Windsor Avenue, London SW19 2RR, United Kingdom  
 (540)

**COOPER**

(591) Black, white  
 (511)  
 34 – Cigarettes; cigarettes containing tobacco substitutes, not for medical purposes; cigarillos; cigars.

(260) AM 2014 72830 A  
 (800) 1162196  
 (151) 2012 12 18  
 (731) AKTAS HAVA SUSPANSIYON SISTEMLERI SANAYI VE TICARET ANONIM SİRKETİ  
 Kestel Sanayi Bolgesi, Kayasan Sokak No.5, Kestel-Bursa, Turkey  
 (540)



(591) Blue, white  
 (511)  
 12 – Vehicles for locomotion by land, water and rail; apparatus for locomotion by land and water; air springs, roller bellows for motor vehicle air springs, air springs for motor vehicles, air spring suspension struts for motor vehicles, vibration damping devices and suspension systems for motor vehicle suspensions; bellows and bellows having components made of rubber or plastics for motor vehicle air springs.

17 – Rubber shock absorbers for machines, rubber stoppers, sealing plugs made primarily from rubber; rubber, gutta-percha, asbestos, mica or semi-finished synthetic goods made from these materials in the form of dusts, sheets, bars and folios; goods made from finished or semi finished synthetic materials included in this class for energy absorption and isolation; flexible pipes and hoses made of rubber or plastic; pipe covers and fittings; textile hoses; non-metallic pipe covers and fittings; hose fittings; radiator hoses for vehicles; flexible tubes and hoses made from elastic, plastic or rubber, connecting hose for vehicles; goods made of rubber, natural rubber, plastic and similar materials namely rubber and natural nibbler pads (shock absorbers), expansion bellows, billets of rubber, sleeves and brackets of rubber, foam rubber for protecting parts of machinery, rings of rubber for use as pipe connection seals, gasket sealer for use in plumbing, gasket rings.

(260) AM 2014 72831 A  
 (800) 1162204  
 (151) 2012 07 18  
 (731) ORJİN OTOMOTİV SANAYİ VE TİCARET ANONİM ŞİRKETİ  
 Görükle Sanayi Bölgesi, İzmir Yolu, 20. Km. Nilüfer – Bursa, Turkey  
 (540)

**ORJİN**

(591) Light blue, white

(511)

7 – Machine tools to process (wood, metal, glass and plastic materials), namely, lathes for metal working, milling machines for metal working, planing machines for metalworking, blades for power saws, sanding machines for woodworking, grinding machines for metalworking, machines and machine tools for the cutting and forming of materials, injection plastic molding machines, threading machines, rolling mills for metalworking, pile drivers, compression molding machines, extrusion molding machines, injection molding machines, cylinders for mills, casting machines and their parts, namely, crucibles or converters for casting, refining crucibles, electrolysis apparatus for electroplating purposes and galvanizing machines; brake mechanisms and parts for machines, brake linings and brake shoes for machines, machine brake repair sets, not for land vehicles, comprised of brake controllers; starters for motors and engines, dynamos, bicycle dynamos, spark plugs, ignition devices for motors of land vehicles, fuel injectors; exhausts for land vehicles, exhaust installations, engine or motor exhaust mufflers; belts for machines, v-belts for machines, dynamo belts, conveyor belts for engines and motors; fuel economizers for engines, fuel conversion apparatus for internal combustion engines, namely cylinders, ignitions for converting liquefied petroleum gas (LPG); radiators (engine cooling) for vehicles, fans for machine engines; oil, fuel and air filters for engines and motors; hydraulic and pneumatic cylinders for vehicles and cylinder heads other than engine parts; working machines, construction machines, namely, bulldozers, excavators, hydraulic excavators, power shovels, road making machines, namely asphalt paving machine, drainage machines for agriculture, rock drilling machines, earth moving machines, namely loaders, backhoe loaders, road sweeping machines; mine working machines, namely drills for the mining industry, mining bits; lifting and mechanical hoisting apparatus, namely elevators, moving pavements (sidewalks), elevating platforms, lifts, cranes, hoists, belt conveyors; paint sprayers, spray guns for paint, electric punching presses [for metalworking], electric rivet, glue guns (electric), power-operated spray guns, electric hand-held drills, chain saws, power-operated saws, spiral binding machines for industrial use, compressed air machines, namely pumps, electric air compressors, compressors for machines vehicle washing installations; welding machines, namely electric arc welding machines, electric soldering machines; electric arc cutting apparatus; electrodes for welding machines; packaging machines, bottling and capping machines, industrial printing machines, namely labelers, classifiers, machine tools for forming, riveting, swaging and flaring of metal and plastics, electrical apparatus for sealing plastic (packaging).

12 – Automobiles; trucks, buses, tow trucks, tractors, refrigerated vehicles, namely; trailers, trucks, concrete mixing and transporting vehicles; military vehicles for transport purposes, namely, boats, automobiles; ambulances, watering trucks, hose trucks, sports cars, motorized golf carts, garbage trucks, mobile funeral service vehicles, namely, hearses; trailers for transporting mobile kitchens, forklifts, namely, fork lift trucks, sewage trucks, automobile engines, automobile chassis, axles for land vehicles; automobile parts, namely, axletrees, connecting rods for land vehicles other than parts of motors and engines; transmissions gearboxes, parts for land vehicles, namely, clutches; jet engines for use with land vehicles, transmission chains for land vehicles, gears for vehicles, land vehicle tires, wheel rims for vehicles, connecting pushrods for land vehicles, not being engine parts; automobile bodies, automobile bumpers, land vehicle doors, automobile hoods, automobile fenders, vehicle parts, namely shock absorbers; hydraulic, pneumatic, electric or mechanical suspension springs for motor cars, vehicle parts, namely cylinders and parts, namely, springs for shock absorbers for motor cars, brake cylinders; brakes for land vehicles, brake linings and shoes for land vehicles, fuel tanks for vehicles, namely, land vehicles, automobiles; mudguards of bicycles and motorbikes, bicycles, motorbikes, mopeds and motorized scooters, and their bodies, handlebars; land vehicle trunks, tipping bodies for lorries, tractor trailers, frigorific trunks for trailers; vehicle seats, head supports for motor car seats, safety seats for children in vehicles, shaped and fitted vehicle covers, sunshades for automobile windshields, trailer hitches for vehicles; directional signals for vehicles, windshield wipers for vehicles, windshield wiper arms for land vehicles; tires, inner tubes and tubeless tires, all for vehicles; tire-fixing sets comprised of tire patches and tire valves; rubber patches for vehicle tires, adhesive rubber patches for repairing inner tubes; valves for vehicle tires; windows for vehicles, safety windows for vehicles, rearview mirrors and side mirrors for vehicles; land vehicle parts, namely tire chains, car door wedges; car door wedges, bicycle and ski carriers, saddles for vehicles, namely, bicycles; tire inflating pumps; anti-theft alarms for motor cars, horns for vehicles, namely automobiles; safety belts for automobiles, airbags for vehicles, vehicle seat covers; baby strollers, wheelchairs, baby carriages; railway hand cars, shopping carts, carrier tricycles, and household goods handling carts, namely shopping carts; railway vehicles, namely locomotives, trains, tramways, street cars, wagon cars; water vehicles and parts, namely, rowboats, motorboats, ships, yachts, cutter boats, boats, ferryboats, canoes, steering gears, rudders, spars, timbers, fenders, screw propellers, funnels (smokestacks), hulls for water vehicles; air vehicles and parts, na-



mely dirigible air balloons, airplanes, helicopters, space vehicles and parachutes.

35 – The bringing together, for the benefit of others, of machines and machine tools, motors and engines, spare parts of vehicles (excluding the transport thereof), enabling customers to conveniently view and purchase those goods; all the aforementioned services may be provided by retail stores, wholesale outlets, through mail order catalogues or by means of electronic media, for example, through Web sites or television shopping programmes.

(260) AM 2014 72833 A

(800) 1162206

(151) 2012 08 13

(731) MÜSIAD MÜSTAKİL SANAYİCİ VE  
İSADAMLARI DERNEĞİ  
Sütlüce İmrahor Caddesi No.28, Beyoğlu,  
İstanbul, Turkey

(540)



(591) Black, white

(511)

16 – Paper; cardboard; goods made from paper and cardboard, not included in other classes, namely, coasters made of paper or of cardboard, articles, paper for pastry and sorbets, hand-towels of paper, paper tablecloths, paper table linens, face towels of paper, paper handkerchiefs, cardboard articles; paper bags, small paper bags, paper envelopes, small paper bags for wrapping; packaging materials, namely, cardboard packaging, paper pouches for packaging, bobbins and spools of paper or cardboard, for packaging purposes, plastic bubble packs for wrapping or packaging; carry bags of plastics, namely, plastic shopping bags, plastic trash bags, plastic lunch bags, bookbinding material, namely, bookbinding tape, bookbinding wire, bookbindings, cloth for bookbinding, printing type, printing blocks, printed matter and periodical publications, namely, agendas, note pads, notebooks, almanacs, calendars, books, booklets, magazines, newspapers, journals, reviews, pamphlets, catalogues, index books, handbooks, leaflets, vouchers and coupons, all in the field of business, trade, commerce, travel, fitness, cookery, adult humor, lifestyle, fashion, education, science, entertainment and sports, tickets, posters, writing paper, copy paper, parchment paper, carbon paper, paper rolls for calculating machines, notebook paper, note papers, envelopes, loose-leaf pads, book covers, notebook covers, writing instruments, namely, pencils,

ballpoint pens, pen nibs, typewriters and office requisites, namely, staplers, rubber bands, punches, paper embossers, envelope sealing machines, franking machines, finger-stalls, correcting fluid for type, paint brushes, paint applicator rollers.

35 – advertising agencies services, marketing and publicity bureaus services including commercial or advertisement exhibition and trade fair organization services; organization of events, exhibitions, fairs and shows for commercial, promotional and advertising purposes; providing office functions; business management; business administration; import and export agencies; business investigations, evaluations, expert business appraisals; auctioneering; the bringing together, for the benefit of others, of paper, cardboard and goods made from these materials; printed matter; bookbinding material; photographs; stationery; adhesives for stationery or household purposes; artists' materials; paint brushes; typewriters and office requisites (except furniture); instructional and teaching material (except apparatus); plastic materials for packaging; printers' type; printing blocks (excluding the transport thereof), enabling customers to conveniently view and purchase those goods; all of the aforementioned services may be provided by retail stores, wholesale outlets, through mail order catalogues or by means of electronic media, for example, through web sites or television shopping programmes.

41 – Educational services, organization of conferences, symposiums, seminars and congresses in relation to business and business management; entertainment; sporting and cultural activities; publication of books, booklets, prints, catalogs, index books, handbooks; publication of periodicals, journals, magazines, newspapers and newsletters; editing of printed matter containing pictures, other than for advertising purposes; publication of magazines and books in electronic form; production of radio and television programs except commercials; production of cine-films, videotape film production, recording studio services, dubbing; news reporting services, photographic reporting services; photography services; translation services and sign language translation services.

(260) AM 2014 72834 A  
 (800) 1162235  
 (151) 2013 03 15  
 (731) Hawle Armaturen AG  
 Mattenrainstrasse 9-11, CH-8370 Sirmach,  
 Switzerland  
 (540)

## HA WIDO

(591) Black, white  
 (511)  
 6 – Valves of metal for water pipes, metal valves controlled by a membrane.  
 9 – Electric or electronic controls for hydraulic installations; electric or electronic controls for energy use in hydraulic installations.  
 11 – Regulating and safety accessories for water apparatus, namely automatic and manually-operated regulation valves for water supply and for regulation of fluids in the industrial sector.  
 37 – Assembly of hydraulic installations with valves.  
 42 – Construction work planning for hydraulic installations equipped with valves; construction work planning regarding control apparatus for controlling and regulating hydraulic installations; construction work planning regarding control apparatus for the use of energy in hydraulic installations.

(260) AM 2014 72838 A  
 (800) 1162245  
 (151) 2013 03 29  
 (731) Simbrella PM Limited  
 Trident Chambers, P.O. Box 146 Road  
 Town, Tortola, British Virgin Islands  
 (540)



(591) Black, white  
 (511)  
 9 – Scientific, nautical, surveying, photographic, cinematographic, optical, weighing, measuring, signalling, checking (supervision), life-saving and teaching apparatus and instruments; apparatus and instruments for conducting, switching, transforming, accumulating, regulating or controlling electricity; apparatus for recording, transmission or reproduction of sound or images; magnetic data carriers, recording discs; compact discs, DVDs and other digital recording media; mechanisms for coin-operated apparatus; cash registers, calculating machines, data processing equipment, computers; computer software; fire-extinguishing apparatus.  
 38 – Telecommunications.

41 – Education; providing of training; entertainment; sporting and cultural activities.

(260) AM 2014 72839 A  
 (800) 1162268  
 (151) 2013 04 02  
 (731) PIERRE FABRE DERMO-COSMETIQUE  
 45 place Abel Gance, F-92100 BOULOGNE,  
 France  
 (540)

## ДЮКРЭ

(591) Black, white  
 (511)  
 3 – Soaps; perfumery products; essential oils; cosmetics; cosmetic hair and scalp care and maintenance products; shampoos.  
 5 – Pharmaceutical products; dermatological products; dermocosmetic products for skin, hair and scalp care and hygiene; dietetic substances for medical use; nutritional and food supplements for medical use; disinfectants.

(260) AM 2014 72840 A  
 (800) 1162272  
 (151) 2013 03 04  
 (731) MEDALYAN HIRDAVAT SANAYI VE  
 TICARET LIMITED SIRKETI  
 Prof. Cemil Bilsel Cd. No.13, Fatih-Istanbul,  
 Turkey  
 (540)



(591) Orange, dark green  
 (511)  
 7 – Machines and machine tools; motors and engines (except for land vehicles); machine coupling and transmission components (except for land vehicles); agricultural implements other than hand-operated; incubators for eggs; automatic vending machines.  
 11 – Apparatus for lighting, heating, steam generating, cooking, refrigerating, drying, ventilating, water supply and sanitary purposes.  
 17 – Rubber, gutta-percha, gum, asbestos, mica and goods made from these materials and not included in other classes; plastics in extruded form for use in manufacture; packing, stopping and insulating materials; flexible pipes, not of metal.  
 21 – Household or kitchen utensils and containers; combs and sponges; brushes (except paint brushes); brush-making materials; articles for cleaning purposes; steelwool; unworked or semi-worked glass (except glass used in building); glassware, porcelain and earthenware not included in other classes.

(260) AM 2014 72841 A  
 (800) 1162286  
 (151) 2013 03 19  
 (731) ADRIATICA S.p.A.  
 Strada Dogado no. 300/19-21, I-45017 Loreo  
 (RO), Italy  
 (540)

## PRATIKO

(591) Black, white  
 (511)  
 1 – Agricultural chemicals, fertilizing preparations, manure for agriculture, nitrogenous fertilizers, phosphates fertilizers, potassium fertilizers, granulated fertilizers, grass fertilizers, water soluble fertilizers.

(260) AM 2014 72842 A  
 (800) 1162329  
 (151) 2013 04 24  
 (731) Limited Liability Company "Alfa Terra"  
 office 36, Komsomolsky prospect, 122 A6  
 Altaysky krai, RU-656002 BARNAUL,  
 Russian Federation  
 (540)



(591) Beige, black, white  
 (511)  
 33 – Bitters.

(260) AM 2014 72843 A  
 (800) 1162330  
 (151) 2013 03 20  
 (731) Open Joint Stock Company  
 "SIBUR Holding"  
 5, ul. Galernaya, Liter A, RU-190000  
 Saint-Petersbirg, Russian Federation  
 (540)

## RUSPAV

(591) Black, white  
 (511)  
 1 – Disincrustants; gas purifying preparations; preparations for the separation of greases; water-softening preparations; limestone hardening substances; surface-active chemical agents; leather-dressing chemicals; chemical preparations for the manufacture of paints; detergents for use in manufacturing processes; oil dispersants; petroleum dispersants; detergent additives to gasoline [petrol]; additives, chemical, to drilling muds; additives, chemical, to insecticides; additives, chemical, to motor fuel; auxiliary fluids for use with abrasives; fatty acids; flocculants; bate

for dressing skins; emollients for industrial purposes; plasticizers; currying preparations for leather; currying preparations for skins; metal hardening preparations; separating and unsticking [ungluing] preparations; cement-waterproofing preparations, except paints; scale removing preparations, other than for household purposes; corrosive preparations; anti-incrustants; engine-decarbonising chemicals; drilling muds; mold-release preparations; sulphonic acids; oil-separating chemicals; water purifying chemicals; stain-preventing chemicals for use on fabrics; emulsifiers.

2 – Anti-corrosive preparations; anti-rust greases; anti-rust preparations for preservation.

3 – Scale removing preparations for household purposes; laundry soaking preparations; fabric softeners for laundry use; laundry bleach; dry-cleaning preparations; laundry preparations; stain removers; scouring solutions; detergents other than for use in manufacturing operations and for medical purposes; degreasers other than for use in manufacturing processes; shampoos; shampoos for pets; dry shampoos.

5 – Animal washes; detergents for medical purposes; cattle washes; dog washes.

(260) AM 2014 72844 A  
 (800) 1162331  
 (151) 2013 04 01  
 (731) Otkrytoe aktsionernoe obshchestvo  
 "Shadrinsky Avtoagregatny Zavod"  
 ul. Sverdlova 1, Shadrinsk, RU-641876  
 Kurganskaya obl., Russian Federation  
 (540)



(591) Black, white, dark blue, violet, red, darkly red, orange

(511)  
 7 – Radiators [cooling] for motors and engines; heat exchangers [parts of machines].

(260) AM 2014 72845 A  
 (800) 1162338  
 (151) 2013 03 23  
 (731) BENSTAR LIMITED  
 Trident Chambers, Wickhams Cay 1, Road  
 Town, Tortola, British Virgin Islands  
 (540)

## MY.COM

(591) Black, white

(511)

9 – Computer programmes [programs], recorded; computer game programs; computer programs [downloadable software].

35 – Commercial information agencies; advertising agencies; rental of advertising space; computerized file management; demonstration of goods; data search in computer files for others; updating of advertising material; dissemination of advertising matter; advertising; on-line advertising on a computer network; systemization of information into computer databases.

38 – Electronic bulletin board services [telecommunications services]; providing user access to global computer networks; providing internet chatrooms; message sending; computer aided transmission of messages and images; electronic mail; communications by computer terminals; communications by telephone; paging services [radio, telephone or other means of electronic communication]; teleconferencing services.

41 – Game services provided on-line from a computer network; providing on-line electronic publications, not downloadable; practical training [demonstration]; arranging and conducting of colloquiums; arranging and conducting of conferences; arranging and conducting of workshops [training]; arranging and conducting of seminars; news reporters services; educational services.

42 – Computer software design; computer system analysis; installation of computer software; updating of computer software; maintenance of computer software; computer system design; computer programming.

(260) AM 2014 72847 A

(800) 1162388

(151) 2012 05 09

(731) TURKIYE IS BANKASI ANONIM SIRKETI

Genel Mudurluk, Is Kuleleri Kat:32,  
Levent Besiktas, TR-34330 Istanbul, Turkey

(540)



(591) Black, white

(511)

9 – Measurement tools, instruments and indicators including the ones for scientific purposes and laboratory use, and apparatus and instruments for scientific research in laboratories; apparatus for reproduction (recording, transmission or reproduction) of sound and images including tools, computer peripherals for data processing, communication and duplicating; magnetic and optical recorders, computer programmes and software, recorded computer

programmes and software; electronic publications that are downloadable through computer networks and recordable on magnetic and optical media, magnetic/optical reader cards; antennas, satellite antennas, amplifiers and parts thereof; ticket dispensers, ATMs; electronic components used at machines and equipments; meters and timers to get consuming amount for a specific period of time; protective clothes, protecting and life saving equipments including ear plugs for divers; glasses, sunglasses, contact lenses and their containers, cases, parts and accessories; controlling instruments and tools for conduction, conversion, storage of electrical energy including cables and power sources used in electricity and electronics, batteries, accumulators, anodes and cathodes; instruments the main function of which is warning and alarm (except for vehicle alarms); electric bells; tools and instruments of signalization, sign notification to be used in traffic; radar apparatus, sonars, apparatus and devices for the improvement of night sighting; magnets, decorative magnets; fire extinguishing apparatus and devices including vehicles for fire extinguishing purposes including fire extinguishing hoses and valves for fire extinguishing.

36 – Insurance services; financial and monetary services; real estate broker and advisor services; real estate management services; customs brokerage services.

(260) AM 2014 73139 A

(800) 1165354

(151) 2012 10 19

(731) Obermeyer Planen + Beraten GmbH

Hansastrasse 40 80686 München, Germany

(540)



(591) Red

(511)

35 – Advertising; business management, in particular operation of commercial businesses for others, namely business organization consultancy and assistance with business management and planning of construction projects, in particular performing of measures in relation to the selection of properties, conducting of planning permission processes and handling of the processes in relation to building authorities, negotiations with architects, contractors and tradespeople as well as the procurement of building materials and building project facilities, business administration and office work relating to the planning and scheduling of construction, building progress and completion of the building projects and

cost analyses, preparing of economic forecasting for building projects, cost and price analyses for building construction, business project management with regard to the construction of buildings; bidding for building projects and processing warranty registration documents for others; office function in the field of building supervision; business administration; office work; all the aforesaid services on behalf of and for the account of the client.

37 – Building construction, including construction and construction of buildings, roads, railways, bridges, tunnels, dams, air transport facilities and installation of conduits for the transporting of gases, liquids, heat, electrical energy and other substances and energy carriers; construction service and supervision.

39 – Transport, providing road and traffic information; transportation logistics; packaging and storage of goods; arranging of tours.

41 – Education; training, in particular personnel training for building construction services; entertainment; sporting and cultural activities.

42 – Scientific and technological services and research and design relating thereto; industrial analysis and research services; in particular laboratory testing in relation to noise, vibration, exhaust gases, contamination; construction planning; research and development in the field of construction systems; computer software design and development; advance testing; technical surveying and planning for structural and civil engineering buildings, roads, railways, bridges, tunnel, dams, air transport facilities and installation of conduits for the transporting of gases, liquids, heat, electrical energy and other substances and energy carriers, including location studies and site testing; engineering services in the field of usage plans, development plans in the field of binding land-use plans, landscape and open space plans, construction and design planning; drawing up of expert technical opinions in connection with building technology, services and physics, water management and water supply and sound, heat, vibration, water and exhaust gas protection and in relation to waste water systems, waste dump systems and remediation of abandoned polluted areas as well as environmental compatibility and species protection; technical design and planning of technical equipment for railway systems; technical design and planning in the field of electrical engineering, information technology, heating, ventilating, air conditioning, refrigeration, sanitary and fire extinguishing technology; technical project management with regard to the construction of the aforesaid building projects, engineering services in the field of building technology, in particular with regard to establishing the technical design layout and the technical facilities of building projects; quality control testing and consul-

tancy relating thereto, all the aforesaid services on behalf and for the account of the client; civil engineering.

45 – Legal services, in particular concerning legal consultancy and legal representation with regard to processes in relation to building authorities and negotiations with architects, contractors and tradespeople; legal consultancy with regard to safety and health protection; legal follow-up of warranties in the field of building construction.

(260) AM 2014 73148 A  
(800) 1165488  
(151) 2013 03 27  
(731) ZF Friedrichshafen AG  
Graf-von-Soden-Platz 1, 88046  
Friedrichshafen, Germany  
(540)



(591) Black, white  
(511)

12 – Clutches and clutch actuation systems, viscous clutches, torsional vibration dampers, shock absorbers and/or dampers, suspension springs.

16 – Printed materials, in particular magazines for drive and chassis technology; instructional and teaching material (except apparatus); photographs.

17 – Rubber, gum and products made of these materials not included in other classes; plastics in extruded form for use in manufacture; hoses (not made of metal); shock-absorbing buffers of rubber for vehicles, chassis systems, engines, drives, and their components.

(260) AM 2014 73149 A  
(800) 1165501  
(151) 2013 03 26  
(731) CC KOZMETİK KİMYA İNŞAAT  
TAAHHÜT İTHALAT İHRACAT SANAYİ  
VE TİCARET LİMİTED ŞİRKETİ  
Yunus Emre Mah., Yunus Emre Cad.  
No.73/1, Yildirim Bursa, Turkey  
(540)



(591) Brown and straw-colored.  
(511)

3 – Bleaching and cleaning preparations for cosmetic purposes; perfumery, cosmetics, deodorants and



antiperspirants for personal use, soaps, dental care products; abrasive products namely abrasive cloth, abrasive paper, pumice stones, abrasive paste; polishing and maintenance products namely leather polishes, polishes for metallic items, furniture polishes, floor polishes.

35 – Advertising, marketing and publicity services; organization of exhibitions and trade fairs for commercial or advertising purposes; office functions; advisory services for business management; business accounts management; import-export agencies; efficiency experts; auction and reverse auction services; the bringing together, for the benefit of others, of a variety of "bleaching and cleaning preparations for cosmetic purposes; perfumery, cosmetics, deodorants and antiperspirants for personal use, soaps, dental care products; abrasive products namely abrasive cloth, abrasive paper, pumice stones, abrasive paste; polishing and maintenance products namely leather polishes, polishes for metallic items, furniture polishes, floor polishes" (excluding the transport thereof), enabling customers to conveniently view and purchase those goods from wholesale outlets, retail outlets and from a general merchandise catalogue by mail order or by means of telecommunications.

(260) AM 2014 73150 A

(800) 1165510

(151) 2013 03 25

(731) Toruńskie Zakłady Materiałów  
Opatrunkowych, Spółka Akcyjna  
Zółkiewskiego 20/26, PL-87-100 Toruń,  
Poland

(540)



(591) Red, white and dark navy blue.

(511)

5 – Diapers for incontinents, diaper-pants for incontinents, urological pads for woman, urological pads for men, absorbent incontinents pants, absorbent incontinents liners.

(260) AM 2014 73318 A

(800) 1127949

(151) 2012 05 24

(891) 2013 06 01

(731) Fritz Hiltl KG

Asamstrasse 6, 92237 Sulzbach-Rosenberg,  
Germany

(540)



(591) Black, white

(511)

25 – Clothing for men, women and children.

(260) AM 70448 A \*

(800) 1142448

(731) José EISENBERG

24, avenue Princesse Grace, MC-98000  
Monaco, Monaco

(540)

**JOSÉ EISENBERG**  
**PARIS**

(591) Black, white

(511)

3 – Bleaching preparations and other substances for laundry use; cleaning, polishing, degreasing and abrasive preparations; soaps, and more specifically shower gels, bath gels, shower creams, bath creams, shampoos; perfumery, and more specifically perfumes, fragrances, deodorants; essential oils; cosmetics, and more specifically cosmetic preparations for slimming purposes, beauty masks, skin whitening creams, make-up removing products, oils for cosmetic use; make-up products and more specifically lipsticks, lip gloss, pencils for cosmetic use, make-up, mascara, nail polish, make-up powders, make-up foundation; hair lotions; hair sprays; dentifrices; All aforesaid goods are made in France.

25 – Clothing, underwear, footwear, headgear, tights, stockings, bodysuits, t-shirts, scarves, pareos. All aforesaid goods are made in France.

(260) AM 70584 A \*

(800) 1144404

(731) Hiltron Gesellschaft mit beschränkter Haftung,  
HF-Sende-und Empfangstechnik  
Emil-Rathenau-Straße 1, 71522 Backnang,  
Germany

(540)

## HILTRON

(591) Black, white

(511)

9 – Scientific, nautical, surveying, photographic, cinematographic, optical, weighing, measuring, signalling, checking (supervision), life-saving and teaching apparatus and instruments; apparatus and instruments for conducting, switching, transforming, accumulating, regulating or controlling electricity; apparatus for recording, transmission or reproduction of sound or images; magnetic data carriers, recording discs; compact discs, DVDs and other digital recording media; mechanisms for coin-operated apparatus; cash registers, calculating machines, data processing equipment, computers; computer software; fire-extinguishing apparatus.

37 – Building construction; repair of scientific, nautical, surveying, photographic, cinematographic, optical, weighing, measuring, signalling, checking (supervision), life-saving and teaching apparatus and instruments, apparatus and instruments for conducting, switching, transforming, accumulating, regulating or controlling electricity, apparatus for recording, transmission or reproduction of sound or images, magnetic data carriers, recording discs, compact discs, DVDs and other digital recording media, mechanisms for coin-operated apparatus, cash registers, calculating machines, data processing equipment, computers, computer software, fire-extinguishing apparatus; installation services.

42 – Scientific and technological services and research and design relating thereto; industrial analysis and research services; design and development of computer hardware and software.



**საერთაშორისო სასაქონლო ნიშნები,  
რომლებსაც მიენიჭათ დაცვა საქართველოში**

(260) AM 2011 43998 A  
(800) 924275  
(151) 2007 05 15  
(181) 2017 05 15  
(511) 12

(260) AM 2014 70428 A  
(800) 1142324  
(151) 2012 11 13  
(181) 2022 11 13  
(511) 10

(260) AM 2014 70420 A  
(800) 1141916  
(151) 2012 05 18  
(181) 2022 05 18  
(511) 20

(260) AM 2014 70429 A  
(800) 1142329  
(151) 2012 10 31  
(181) 2022 10 31  
(511) 43

(260) AM 2014 70421 A  
(800) 1141948  
(151) 2012 03 09  
(181) 2022 03 09  
(511) 09, 35, 36, 38, 42

(260) AM 2014 70430 A  
(800) 1142331  
(151) 2012 11 22  
(181) 2022 11 22  
(511) 03, 05, 10, 16

(260) AM 2014 70422 A  
(800) 1142187  
(151) 2012 09 14  
(181) 2022 09 14  
(511) 08, 13, 18, 25, 39

(260) AM 2014 70435 A  
(800) 1142352  
(151) 2012 10 31  
(181) 2022 10 31  
(511) 32, 33, 43

(260) AM 2014 70425 A  
(800) 1142228  
(151) 2012 11 06  
(181) 2022 11 06  
(511) 16, 18, 21

(260) AM 2014 70438 A  
(800) 1142357  
(151) 2012 11 14  
(181) 2022 11 14  
(511) 05

(260) AM 2014 70426 A  
(800) 1142291  
(151) 2012 11 09  
(181) 2022 11 09  
(511) 41

(260) AM 2014 70439 A  
(800) 1142359  
(151) 2012 11 14  
(181) 2022 11 14  
(511) 05

(260) AM 2014 70427 A  
(800) 1142300  
(151) 2012 11 20  
(181) 2022 11 20  
(511) 35

(260) AM 2014 70440 A  
(800) 1142360  
(151) 2012 10 12  
(181) 2022 10 12  
(511) 03, 05, 10

(260) AM 2014 70441 A  
 (800) 1142363  
 (151) 2012 10 18  
 (181) 2022 10 18  
 (511) 05, 10, 44

(260) AM 2014 70445 A  
 (800) 1142423  
 (151) 2012 11 02  
 (181) 2022 11 02  
 (511) 32

(260) AM 2014 70450 A  
 (800) 1142451  
 (151) 2012 09 20  
 (181) 2022 09 20  
 (511) 03, 25

(260) AM 2014 70543 A  
 (800) 811574  
 (151) 2003 09 29  
 (891) 2012 11 15  
 (181) 2013 09 29  
 (511) 01, 05

(260) AM 2014 70544 A  
 (800) 825101  
 (151) 2004 03 25  
 (891) 2012 10 17  
 (181) 2014 03 25  
 (511) 09, 42

(260) AM 2014 70708 A  
 (800) 429297  
 (151) 1977 03 26  
 (891) 2012 12 13  
 (181) 2017 03 26  
 (511)

1 – Chemical products for use in industry, science, photography, agriculture, horticulture, forestry; artificial and synthetic resins, unprocessed plastic materials (in powder, liquid or paste form); soil fertilizers (natural and artificial); fire extinguishing compositions; chemical tempering and soldering preparations; chemical substances for preserving foodstuffs; tanning substances; adhesive substances for industrial use.

3 – Bleaching preparations and other substances for laundry use; cleaning, polishing, scouring and abrasive preparations; soap; perfumery, essential oils, cosmetics, hair lotions; dentifrices.

5 – Dietetic products for children and the sick; plasters, materials for dressings; material for dental

fillings and dental impressions; disinfectants; preparations for weed and pest control.

(260) AM 2014 70736 A  
 (800) 1145359  
 (151) 2012 07 03  
 (181) 2022 07 03  
 (511) 01

(260) AM 2014 70738 A  
 (800) 1145377  
 (151) 2012 08 15  
 (181) 2022 08 15  
 (511) 20, 35

(260) AM 2014 70739 A  
 (800) 1145401  
 (151) 2012 11 09  
 (181) 2022 11 09  
 (511) 35, 36, 41

(260) AM 2014 70741 A  
 (800) 1145470  
 (151) 2012 12 12  
 (181) 2022 12 12  
 (511) 18, 21, 25

(260) AM 2014 70742 A  
 (800) 1145480  
 (151) 2012 11 19  
 (181) 2022 11 19  
 (511) 11

(260) AM 2014 70743 A  
 (800) 1145485  
 (151) 2012 10 26  
 (181) 2022 10 26  
 (511) 05

(260) AM 2014 70744 A  
 (800) 1145487  
 (151) 2012 09 14  
 (181) 2022 09 14  
 (511) 05, 10, 25

(260) AM 2014 70745 A  
 (800) 1145496  
 (151) 2012 12 03  
 (181) 2022 12 03  
 (511) 35

(260) AM 2014 70746 A  
(800) 1145504  
(151) 2012 04 16  
(181) 2022 04 16  
(511) 03, 05, 16

---

(260) AM 2014 70749 A  
(800) 1145589  
(151) 2012 11 15  
(181) 2022 11 15  
(511) 09, 18, 24, 25

---

(260) AM 2014 70750 A  
(800) 1145595  
(151) 2012 02 08  
(181) 2022 02 08  
(511) 09, 35, 38, 41

---

(260) AM 2014 70751 A  
(800) 1145607  
(151) 2012 06 19  
(181) 2022 06 19  
(511) 03

---

(260) AM 2014 70813 A  
(800) 1111580  
(151) 2012 03 09  
(181) 2022 03 09  
(511) 05

---

(260) AM 2014 70814 A  
(800) 1111827  
(151) 2011 10 20  
(891) 2012 08 07  
(181) 2021 10 20  
(511) 35, 37, 42

---

(260) AM 2014 70826 A  
(800) 1145921  
(151) 2012 07 20  
(181) 2022 07 20  
(511) 16

---

(260) AM 2014 70829 A  
(800) 1145956  
(151) 2012 11 29  
(181) 2022 11 29  
(511) 35

---

(260) AM 2014 70830 A  
(800) 1145966  
(151) 2012 12 12  
(181) 2022 12 12  
(511) 26

---

(260) AM 2014 70832 A  
(800) 1145997  
(151) 2012 12 03  
(181) 2022 12 03  
(511) 05

---

(260) AM 2014 70833 A  
(800) 1145998  
(151) 2012 11 29  
(181) 2022 11 29  
(511) 05

---

(260) AM 2014 70834 A  
(800) 1145999  
(151) 2012 12 03  
(181) 2022 12 03  
(511) 05

---

(260) AM 2014 70836 A  
(800) 1146001  
(151) 2012 12 03  
(181) 2022 12 03  
(511) 05

---

(260) AM 2014 70837 A  
(800) 1146003  
(151) 2012 11 27  
(181) 2022 11 27  
(511) 16

---

(260) AM 2014 70838 A  
(800) 1146006  
(151) 2012 12 03  
(181) 2022 12 03  
(511) 05

---

(260) AM 2014 70839 A  
(800) 1146007  
(151) 2012 12 03  
(181) 2022 12 03  
(511) 05

---

(260) AM 2014 70840 A  
(800) 1146008  
(151) 2012 12 03  
(181) 2022 12 03  
(511) 05

---

(260) AM 2014 70962 A  
(800) 1146885  
(151) 2012 12 07  
(181) 2022 12 07  
(511) 25, 35, 40, 42

---

(260) AM 2014 70841 A  
(800) 1146022  
(151) 2012 10 31  
(181) 2022 10 31  
(511) 04, 28

---

(260) AM 2014 70963 A  
(800) 1146886  
(151) 2012 12 11  
(181) 2022 12 11  
(511) 03

---

(260) AM 2014 70842 A  
(800) 1146040  
(151) 2012 07 31  
(181) 2022 07 31  
(511) 10, 25

---

(260) AM 2014 70964 A  
(800) 1146939  
(151) 2012 10 15  
(181) 2022 10 15  
(511) 25

---

(260) AM 2014 70953 A  
(800) 1146742  
(151) 2012 11 23  
(181) 2022 11 23  
(511) 07, 11, 37

---

(260) AM 2014 70965 A  
(800) 1146978  
(151) 2012 08 24  
(181) 2022 08 24  
(511) 05, 29, 32, 35

---

(260) AM 2014 70954 A  
(800) 1146759  
(151) 2012 07 16  
(181) 2022 07 16  
(511) 02, 17, 19

---

(260) AM 2014 70966 A  
(800) 1146979  
(151) 2012 09 26  
(181) 2022 09 26  
(511) 07

---

(260) AM 2014 70955 A  
(800) 1146793  
(151) 2012 10 26  
(181) 2022 10 26  
(511) 05

---

(260) AM 2014 70967 A  
(800) 1147003  
(151) 2012 11 29  
(181) 2022 11 29  
(511) 09, 11

---

(260) AM 2014 70956 A  
(800) 1146804  
(151) 2012 11 27  
(181) 2022 11 27  
(511) 09

---

(260) AM 2014 70975 A  
(800) 1147050  
(151) 2012 11 12  
(181) 2022 11 12  
(511) 01, 03, 05, 40

---

(260) AM 2014 70957 A  
(800) 1146871  
(151) 2012 12 11  
(181) 2022 12 11  
(511) 14, 35

---

(260) AM 2014 70976 A  
(800) 1147051  
(151) 2012 11 29  
(181) 2022 11 29  
(511) 03

---

(260) AM 2014 70979 A  
(800) 1147092  
(151) 2012 12 03  
(181) 2022 12 03  
(511) 02

---

(260) AM 2014 70980 A  
(800) 1147093  
(151) 2012 12 03  
(181) 2022 12 03  
(511) 02

---

(260) AM 2014 70983 A  
(800) 1147106  
(151) 2012 12 10  
(181) 2022 12 10  
(511) 14

---

(260) AM 2014 70984 A  
(800) 1147115  
(151) 2012 12 03  
(181) 2022 12 03  
(511) 02

---

(260) AM 2014 70985 A  
(800) 1147116  
(151) 2012 12 03  
(181) 2022 12 03  
(511) 02

---

(260) AM 2014 70990 A  
(800) 1147121  
(151) 2012 09 19  
(181) 2022 09 19  
(511) 05

---

(260) AM 2014 70991 A  
(800) 1147122  
(151) 2012 09 19  
(181) 2022 09 19  
(511) 05

---

(260) AM 2014 70992 A  
(800) 1147123  
(151) 2012 09 19  
(181) 2022 09 19  
(511) 05

---

(260) AM 2014 70993 A  
(800) 1147124  
(151) 2012 09 19  
(181) 2022 09 19  
(511) 05

---

(260) AM 2014 70994 A  
(800) 1147126  
(151) 2012 09 19  
(181) 2022 09 19  
(511) 05

---

(260) AM 2014 70995 A  
(800) 1147127  
(151) 2012 09 19  
(181) 2022 09 19  
(511) 05

---

(260) AM 2014 70996 A  
(800) 1147130  
(151) 2012 09 19  
(181) 2022 09 19  
(511) 05

---

(260) AM 2014 70997 A  
(800) 1147131  
(151) 2012 09 19  
(181) 2022 09 19  
(511) 05

---

(260) AM 2014 70999 A  
(800) 1147133  
(151) 2012 09 19  
(181) 2022 09 19  
(511) 05

---

(260) AM 2014 71000 A  
(800) 1147149  
(151) 2012 12 20  
(181) 2022 12 20  
(511) 35

---

(260) AM 2014 71009 A  
(800) 1147298  
(151) 2012 12 21  
(181) 2022 12 21  
(511) 34

---

(260) AM 2014 71025 A  
(800) 1147383  
(151) 2012 12 27  
(181) 2022 12 27  
(511) 19

---

(260) AM 2014 71183 A  
(800) 1148729  
(151) 2012 08 01  
(181) 2022 08 01  
(511) 12, 18, 25, 35

---

(260) AM 2014 71037 A  
(800) 1147441  
(151) 2012 09 28  
(181) 2022 09 28  
(511) 12, 35

---

(260) AM 2014 71184 A  
(800) 1148731  
(151) 2012 10 01  
(181) 2022 10 01  
(511) 39, 40

---

(260) AM 2014 71038 A  
(800) 1147442  
(151) 2012 09 28  
(181) 2022 09 28  
(511) 12, 35

---

(260) AM 2014 71185 A  
(800) 1148738  
(151) 2012 10 10  
(181) 2022 10 10  
(511) 12, 14, 18, 25, 28

---

(260) AM 2014 71039 A  
(800) 1147443  
(151) 2012 09 28  
(181) 2022 09 28  
(511) 12, 35

---

(260) AM 2014 71186 A  
(800) 1148772  
(151) 2012 10 18  
(181) 2022 10 18  
(511) 03, 09, 14, 18, 24, 25, 35, 45

---

(260) AM 2014 71040 A  
(800) 1147464  
(151) 2012 09 28  
(181) 2022 09 28  
(511) 12, 35

---

(260) AM 2014 71187 A  
(800) 1148805  
(151) 2012 11 07  
(181) 2022 11 07  
(511) 09

---

(260) AM 2014 71041 A  
(800) 1147465  
(151) 2012 09 28  
(181) 2022 09 28  
(511) 12, 35

---

(260) AM 2014 71188 A  
(800) 1148808  
(151) 2012 12 13  
(181) 2022 12 13  
(511) 03

---

(260) AM 2014 71181 A  
(800) 1148691  
(151) 2012 09 28  
(181) 2022 09 28  
(511) 27

---

(260) AM 2014 71189 A  
(800) 1148825  
(151) 2012 11 19  
(181) 2022 11 19  
(511) 03, 05

---

(260) AM 2014 71182 A  
(800) 1148694  
(151) 2012 12 28  
(181) 2022 12 28  
(511) 09

---

(260) AM 2014 71190 A  
(800) 1148826  
(151) 2012 11 19  
(181) 2022 11 19  
(511) 05

---

(260) AM 2014 71191 A  
 (800) 1148869  
 (151) 2012 12 10  
 (181) 2022 12 10  
 (511) 18, 25

(260) AM 2014 71292 A  
 (800) 1149682  
 (151) 2012 08 23  
 (181) 2022 08 23  
 (511) 14

(260) AM 2014 71192 A  
 (800) 1148879  
 (151) 2012 12 03  
 (181) 2022 12 03  
 (511) 10

(260) AM 2014 71293 A  
 (800) 1149691  
 (151) 2012 09 21  
 (181) 2022 09 21  
 (511) 41, 42, 44

(260) AM 2014 71274 A  
 (800) 1149561  
 (151) 2012 12 17  
 (181) 2022 12 17  
 (511) 03

(260) AM 2014 71294 A  
 (800) 1149692  
 (151) 2012 08 14  
 (181) 2022 08 14  
 (511) 05

(260) AM 2014 71282 A  
 (800) 1149572  
 (151) 2013 01 15  
 (891)  
 (181) 2023 01 15  
 (511) 30

(260) AM 2014 71296 A  
 (800) 1149761  
 (151) 2012 12 04  
 (181) 2022 12 04  
 (511) 03, 05

(260) AM 2014 71283 A  
 (800) 1149583  
 (151) 2012 12 19  
 (181) 2022 12 19  
 (511) 31

(260) AM 2014 71299 A  
 (800) 1024490  
 (151) 2009 10 27  
 (891) 2013 01 04  
 (181) 2019 10 27  
 (511)  
 30 – Ices; ice cream.

(260) AM 2014 71284 A  
 (800) 1149584  
 (151) 2013 01 18  
 (181) 2023 01 18  
 (511) 33

43 – Services for providing food and drink; temporary accommodation.

(260) AM 2014 71285 A  
 (800) 1149609  
 (151) 2012 05 22  
 (181) 2022 05 22  
 (511) 01, 02, 16, 35, 37, 40, 42

(260) AM 2014 71300 A  
 (800) 1048900  
 (151) 2010 07 15  
 (891) 2012 12 24  
 (181) 2020 07 15  
 (511) 03, 05, 10

(260) AM 2014 71287 A  
 (800) 1149658  
 (151) 2012 12 05  
 (181) 2022 12 05  
 (511) 01, 03, 04, 09, 11, 16, 20, 21, 22, 24

(260) AM 2014 71301 A  
 (800) 1079770  
 (151) 2011 03 14  
 (891) 2012 10 29  
 (181) 2021 03 14  
 (511) 02



(260) AM 2014 71302 A  
(800) 1133089  
(151) 2012 07 18  
(891) 2012 12 19  
(181) 2022 07 18  
(511) 39, 41, 43

---

(260) AM 2014 71308 A  
(800) 1149770  
(151) 2013 01 11  
(181) 2023 01 11  
(511) 05

---

(260) AM 2014 71310 A  
(800) 1149811  
(151) 2012 12 06  
(181) 2022 12 06  
(511) 05

---

(260) AM 2014 71315 A  
(800) 1149859  
(151) 2012 10 10  
(181) 2022 10 10  
(511) 09

---

(260) AM 2014 71318 A  
(800) 1149902  
(151) 2012 12 25  
(181) 2022 12 25  
(511) 08

---

(260) AM 2014 71319 A  
(800) 1149906  
(151) 2012 12 11  
(181) 2022 12 11  
(511) 33, 38

---

(260) AM 2014 71320 A  
(800) 1149926  
(151) 2012 12 26  
(181) 2022 12 26  
(511) 29

---

(260) AM 2014 71323 A  
(800) 1150025  
(151) 2012 08 23  
(181) 2022 08 23  
(511) 11, 20, 21

---

(260) AM 2014 71329 A  
(800) 1150051  
(151) 2012 11 19  
(181) 2022 11 19  
(511) 25

---

(260) AM 2014 71331 A  
(800) 1150127  
(151) 2013 01 23  
(181) 2023 01 23  
(511) 30

---

(260) AM 2014 71333 A  
(800) 1150157  
(151) 2013 01 08  
(181) 2023 01 08  
(511) 09

---

(260) AM 2014 71336 A  
(800) 1150189  
(151) 2013 01 04  
(181) 2023 01 04  
(511) 05

---

(260) AM 2014 71337 A  
(800) 1150190  
(151) 2013 01 04  
(181) 2023 01 04  
(511) 05

---

(260) AM 2014 71340 A  
(800) 1150203  
(151) 2013 01 28  
(181) 2023 01 28  
(511) 03

---

(260) AM 2014 71341 A  
(800) 1150208  
(151) 2012 12 03  
(181) 2022 12 03  
(511) 05

---

(260) AM 2014 71342 A  
(800) 1150209  
(151) 2012 12 03  
(181) 2022 12 03  
(511) 05

---

(260) AM 2014 71343 A  
(800) 1150210  
(151) 2012 12 03  
(181) 2022 12 03  
(511) 05

---

(260) AM 2014 71561 A  
(800) 1151861  
(151) 2012 07 16  
(181) 2022 07 16  
(511) 02

---

(260) AM 2014 71562 A  
(800) 1151863  
(151) 2013 02 04  
(181) 2023 02 04  
(511) 25

---

(260) AM 2014 71564 A  
(800) 1151882  
(151) 2013 01 25  
(181) 2023 01 25  
(511) 05

---

(260) AM 2014 71574 A  
(800) 1151900  
(151) 2013 02 14  
(181) 2023 02 14  
(511) 05

---

(260) AM 2014 71575 A  
(800) 1151901  
(151) 2013 02 14  
(181) 2023 02 14  
(511) 05

---

(260) AM 2014 71576 A  
(800) 1151911  
(151) 2012 12 27  
(181) 2022 12 27  
(511) 05

---

(260) AM 2014 71584 A  
(800) 1151935  
(151) 2012 07 24  
(181) 2022 07 24  
(511) 05, 29, 32

---

(260) AM 2014 71586 A  
(800) 1151962  
(151) 2012 10 04  
(181) 2022 10 04  
(511) 05

---

(260) AM 2014 71588 A  
(800) 1151964  
(151) 2012 10 04  
(181) 2022 10 04  
(511) 05

---

(260) AM 2014 71589 A  
(800) 1151974  
(151) 2012 11 08  
(181) 2022 11 08  
(511) 05

---

(260) AM 2014 71595 A  
(800) 1151999  
(151) 2012 12 20  
(181) 2022 12 20  
(511) 05, 10

---

(260) AM 2014 71746 A  
(800) 1152807  
(151) 2013 01 25  
(181) 2023 01 25  
(511) 01, 04

---

(260) AM 2014 71779 A  
(800) 1111497  
(151) 2011 12 07  
(891) 2013 01 28  
(181) 2021 12 07  
(511) 09, 38, 42

---

(260) AM 2014 71781 A  
(800) 1112718  
(151) 2012 03 07  
(891) 2013 01 18  
(181) 2022 03 07  
(511) 05, 29, 30, 32

---

(260) AM 2014 71782 A  
(800) 1112722  
(151) 2012 02 27  
(891) 2013 01 18  
(181) 2022 02 27  
(511) 05, 29, 30, 32

---

(260) AM 2014 71783 A  
(800) 1112724  
(151) 2012 03 01  
(181) 2022 03 01  
(511) 05, 29, 30, 32

---

(260) AM 2014 71784 A  
(800) 1112725  
(151) 2012 03 01  
(891) 2013 01 18  
(181) 2022 03 01  
(511) 05, 29, 30, 32

---

(260) AM 2014 71785 A  
(800) 1123773  
(151) 2012 07 04  
(891) 2013 01 10  
(181) 2022 07 04  
(511) 05

---

(260) AM 2014 71786 A  
(800) 1128603  
(151) 2012 06 06  
(891) 2013 01 18  
(181) 2022 06 06  
(511) 05, 09, 29, 30, 32, 41, 44

---

(260) AM 2014 72557 A  
(800) 1160166  
(151) 2013 01 10  
(181) 2023 01 10  
(511) 05

---

# მოციხილური შეტყობინებები გამომონებები

## უფლებების გადასვლა

(2014 წლის 1 იანვრიდან 2014 წლის 20 მაისამდე)

კატანტის ნომერი	ყოფილი კატანტაფლოკალი (უფლების გადასვლი)	ახალი კატანტაფლოკალი (უფლების მიმღები)	გადასვლის თარიღი
1	2	3	4
5244/1	ბიოგრინ ა/ს, ესენ 27/ბ, 6000 კოლდინგი, DK	ომეგა ბაზის კვტ., რაკოზი ფერენც უტ 104-106, 2541 ლაბატლანი, HU	1/27/2014
4887/1	მედარექს, ინკ. 707 სთეით როუდ პრინსტონი, ნიუ ჯერსი 08540, US	მედარექს, ლ.ლ.კ., როუტ 206 ენდ პროვინს ლაინ როუდ პრინსტონი, ნიუ-ჯერსი 08540, US	3/21/2014
6050/1	მედარექს, ინკ. 707 სთეით როუდ პრინსტონი, ნიუ ჯერსი 08540, US	მედარექს, ლ.ლ.კ., როუტ 206 ენდ პროვინს ლაინ როუდ პრინსტონი, ნიუ-ჯერსი 08540, US	3/26/2014
6057/1	პროტია ლლს, 15025 ბრიოლი დრ., რენო, ნევადა 89511, US	დეუტერია ბევერიჯიზ, ლლს, 15025 ბრიოლი დრ., რენო, ნევადა 89511, US	3/28/2014
4808/1	კონოკოფილიპს კომპანი, 600 ნორს დაირი ეშფორდი, ჰიუსტონი, ტეხასი 77079, US	ფილიპს 66 კომპანი, ს.ე. 4428 ჰიუსტონი, ტეხასი 77210, US	5/2/2014
4999/1	ინტერდიჯიტალ ტექნოლოჯი კორპორეიშენ, 200 ბელვიუ პარკევი, სუიტ 300, უილმინგტონი, DE 19809, US	ინტერდიჯიტალ ჰოლდინგს, ინკ. (ფ/კ/ა ინტერდიჯიტალ აი პი ჰოლდინგს, ინკ.), დელავერის კორპორაცია, 200 ბელვიუ პარკევი, სუიტ 300, უილმინგტონი, DE 19809, US	5/5/2014
4992/1	ინტერდიჯიტალ ტექნოლოჯი კორპორეიშენ, 200 ბელვიუ პარკევი, სუიტ 300, უილმინგტონი, DE 19809, US	ინტერდიჯიტალ ჰოლდინგს, ინკ. (ფ/კ/ა ინტერდიჯიტალ აი პი ჰოლდინგს, ინკ.), დელავერის კორპორაცია, 200 ბელვიუ პარკევი, სუიტ 300, უილმინგტონი, DE 19809, US	5/5/2014
5037/1	ინტერდიჯიტალ ტექნოლოჯი კორპორეიშენ, 200 ბელვიუ პარკევი, სუიტ 300, უილმინგტონი, DE 19809, US	ინტერდიჯიტალ ჰოლდინგს, ინკ. (ფ/კ/ა ინტერდიჯიტალ აი პი ჰოლდინგს, ინკ.), დელავერის კორპორაცია, 200 ბელვიუ პარკევი, სუიტ 300, უილმინგტონი, DE 19809, US	5/5/2014
5058/1	ინტერდიჯიტალ ტექნოლოჯი კორპორეიშენ, 200 ბელვიუ პარკევი, სუიტ 300, უილმინგტონი, DE 19809, US	ინტერდიჯიტალ ჰოლდინგს, ინკ. (ფ/კ/ა ინტერდიჯიტალ აი პი ჰოლდინგს, ინკ.), დელავერის კორპორაცია, 200 ბელვიუ პარკევი, სუიტ 300, უილმინგტონი, DE 19809, US	5/5/2014
4999/1	ინტერდიჯიტალ ჰოლდინგს, ინკ. (ფ/კ/ა ინტერდიჯიტალ აი პი ჰოლდინგს, ინკ.), დელავერის კორპორაცია, 200 ბელვიუ პარკევი, სუიტ 300, უილმინგტონი, DE 19809, US	ინტერდიჯიტალ, ინკ., დელავერის კორპორაცია, 200 ბელვიუ პარკევი, სუიტ 300, უილმინგტონი, DE 19809, US	5/5/2014



**კატანტოლოგის და/ან მისამართის ცვლილებები**  
(2014 წლის 1 იანვრიდან 2014 წლის 20 მაისამდე)

კატანტის ნომერი	ძველი კატანტოლოგიური და/ან მისამართი	ახალი კატანტოლოგიური და/ან მისამართი	ცვლილებების თარიღი
5918/1	ნიკომედ გმბჰ, ბიკ-გულდენ-სტრიტ 2, 78467, კონსტანცი, DE	ტაკელა გმბჰ, ბიკ-გულდენ-სტრასე 2, 78467, კონსტანცი, DE	3/26/2014
4999/1	ინტერდიჯიტალ ტექნოლოჯი კორპორეიშენ, 300 დელავერ ავენიუ, სუიტ 527, უილმინგტონი DE 19801, US	ინტერდიჯიტალ ტექნოლოჯი კორპორეიშენ, 3411 სილვერსაიდ როუდ, ჰაგლი ბილდინგ, სუიტ 105, უილმინგტონი, DE 19810, US	5/2/2014
4992/1	ინტერდიჯიტალ ტექნოლოჯი კორპორეიშენ, 300 დელავერ ავენიუ, სუიტ 527, უილმინგტონი, DE 19801, US	ინტერდიჯიტალ ტექნოლოჯი კორპორეიშენ, 3411 სილვერსაიდ როუდ, ჰაგლი ბილდინგ, სუიტ 105, უილმინგტონი, DE 19810, US	5/2/2014
5037/1	ინტერდიჯიტალ ტექნოლოჯი კორპორეიშენ, 300 დელავერ ავენიუ, სუიტ 527, უილმინგტონი, DE 19801, US	ინტერდიჯიტალ ტექნოლოჯი კორპორეიშენ, 3411 სილვერსაიდ როუდ, ჰაგლი ბილდინგ, სუიტ 105, უილმინგტონი, DE 19810, US	5/2/2014
5058/1	ინტერდიჯიტალ ტექნოლოჯი კორპორეიშენ, 300 დელავერ ავენიუ, სუიტ 527, უილმინგტონი DE 19801, US	ინტერდიჯიტალ ტექნოლოჯი კორპორეიშენ, 3411 სილვერსაიდ როუდ, ჰაგლი ბილდინგ, სუიტ 105, უილმინგტონი, DE 19810, US	5/2/2014
4999/1	ინტერდიჯიტალ ტექნოლოჯი კორპორეიშენ, 3411 სილვერსაიდ როუდ, ჰაგლი ბილდინგ, სუიტ 105, უილმინგტონი, DE 19810, US	ინტერდიჯიტალ ტექნოლოჯი კორპორეიშენ, 200 ბელვიუ პარკევი, სუიტ 300, უილმინგტონი, DE 19809, US	5/2/2014
4992/1	ინტერდიჯიტალ ტექნოლოჯი კორპორეიშენ, 3411 სილვერსაიდ როუდ, ჰაგლი ბილდინგ, სუიტ 105, უილმინგტონი, DE 19810, US	ინტერდიჯიტალ ტექნოლოჯი კორპორეიშენ, 200 ბელვიუ პარკევი, სუიტ 300, უილმინგტონი, DE 19809, US	5/2/2014
5037/1	ინტერდიჯიტალ ტექნოლოჯი კორპორეიშენ, 3411 სილვერსაიდ როუდ, ჰაგლი ბილდინგ, სუიტ 105, უილმინგტონი, DE 19810, US	ინტერდიჯიტალ ტექნოლოჯი კორპორეიშენ, 200 ბელვიუ პარკევი, სუიტ 300, უილმინგტონი, DE 19809, US	5/2/2014
5058/1	ინტერდიჯიტალ ტექნოლოჯი კორპორეიშენ, 3411 სილვერსაიდ როუდ, ჰაგლი ბილდინგ, სუიტ 105, უილმინგტონი, DE 19810, US	ინტერდიჯიტალ ტექნოლოჯი კორპორეიშენ, 200 ბელვიუ პარკევი, სუიტ 300, უილმინგტონი, DE 19809, US	5/2/2014

---

## სასაქონლო ნიშნები

### სასაქონლო ნიშნის რეგისტრაციის ბათილად ცნობა

(111) M 2003 15236 R

(141) 2014 03 10, არ არის გადახდილი  
რეგისტრაციის შემდგომი 10 წლით  
გაგრძელების საფასური

(732) შპს „მატრიქსი“  
ე. თაყაიშვილის ქ., 80, 6000, ბათუმი,  
საქართველო

---

(111) M 2003 15238 R

(141) 2014 03 10, არ არის გადახდილი  
რეგისტრაციის შემდგომი 10 წლით  
გაგრძელების საფასური

(732) ფარმაცია & აპჯონ კომპანი ლტკ  
201 ტაბორ-როუდი, მორის-პლეინზი,  
NJ 07950, აშშ

---

(111) M 2003 15243 R

(141) 2014 03 10, არ არის გადახდილი  
რეგისტრაციის შემდგომი 10 წლით  
გაგრძელების საფასური

(732) რეზო დევედარიანი  
რკინიგზის ქ. 1, 380080, თბილისი,  
საქართველო

---

(111) M 1996 2759 R

(141) 2007 01 29, არ არის გადახდილი  
რეგისტრაციის შემდგომი 10 წლით  
გაგრძელების საფასური

(732) ბრისტოლ მაიერს სკვიბბ ბელჯემ ს.ა.  
ბრიუსელი, ბელგია

---



# სისტემური საძიებლები

## გამომონებები

საერთაშორისო კლასიფიკაციის ინდექსის და განაცხადის  
გამოქვეყნების ნომრის შესაბამისობის ცხრილი

საერთაშორისო კლასიფიკაციის ინდექსი (51)	განაცხადის გამოქვეყნების ნომერი (10)
A 61 F 2/16	AP 2014 13245 A
A 61 F 2/16	AP 2014 13246 A
A 61 K 8/37; A 61 Q 19/00	AP 2014 12797 A
A 61 K 9/14; A 61 K 9/16; A 61 K 9/20; A 61 K 9/48; A 61 K 47/12; A 61 K 47/36; A 61 K 47/38	AP 2014 12120 A
A 61 P 13/02; C 07 D 498/04; A 61 P 21/00; A 61 P 3/00; A 61 P 15/00; A 61 P 43/00	AP 2014 12529 A
B 23 P 6/04	AP 2014 13374 A
B 61 G 9/06; B 61 G 9/22	AP 2014 12708 A
C 07 D 471/10; A 61 K 31/438; A 61 P 3/10; A 61 P 1/16	AP 2014 12700 A
C 07 D 495/04	AP 2014 12804 A
C 10 G 29/04; C 10 G 29/16; C 10 G 9/00; C 10 G 1/04; E 21 B 43/00	AP 2014 12380 A

განაცხადის გამოქვეყნების ნომრის და საერთაშორისო  
კლასიფიკაციის ინდექსის შესაბამისობის ცხრილი

განაცხადის გამოქვეყნების ნომერი (10)	საერთაშორისო კლასიფიკაციის ინდექსი (51)
AP 2014 13245 A	A 61 F 2/16
AP 2014 13246 A	A 61 F 2/16
AP 2014 12797 A	A 61 K 8/37; A 61 Q 19/00
AP 2014 12120 A	A 61 K 9/14; A 61 K 9/16; A 61 K 9/20; A 61 K 9/48; A 61 K 47/12; A 61 K 47/36; A 61 K 47/38
AP 2014 12529 A	A 61 P 13/02; C 07 D 498/04; A 61 P 21/00; A 61 P 3/00; A 61 P 15/00; A 61 P 43/00
AP 2014 13374 A	B 23 P 6/04
AP 2014 12708 A	B 61 G 9/06; B 61 G 9/22
AP 2014 12700 A	C 07 D 471/10; A 61 K 31/438; A 61 P 3/10; A 61 P 1/16
AP 2014 12804 A	C 07 D 495/04
AP 2014 12380 A	C 10 G 29/04; C 10 G 29/16; C 10 G 9/00; C 10 G 1/04; E 21 B 43/00

## საერთაშორისო კლასიფიკაციის ინდექსის, პატენტის ნომრისა და განაწესების ნომრის შესაბამისობის ცხრილი

საერთაშორისო კლასიფიკაციის ინდექსი (51)	პატენტის ნომერი (11)	განაწესების განაწესების ნომერი (10)
A 01 G 25/06	P 2014 6110 B	AP 2014 13081 A
A 47 J 37/04	P 2014 6111 B	AP 2014 13119 A
A 61 K 31/4422; A 61 K 9/08; A 61 P 39/04; A 61 K 47/38	P 2014 6106 B	AP 2014 12015 A
A 61 N 1/36	P 2014 6108 B	AP 2014 12395 A
C 07 D 249/06; C 07 D 261/08; C 07 D 413/04; C 07 D 413/12; C 07 D 413/14; A 61 K 31/4192; A 61 K 31/42; A 61 K 31/443; A 61 K 31/4439; A 61 P 1/16; A 61 P 3/10; A 61 P 35/00	P 2014 6109 B	AP 2014 12606 A
G 01 N 33/48; G 01 N 33/50	P 2014 6107 B	AP 2014 12125 A

## პატენტის ნომრის, განაწესების განაწესების ნომრისა და საერთაშორისო კლასიფიკაციის ინდექსის შესაბამისობის ცხრილი

პატენტის ნომერი (11)	განაწესების განაწესების ნომერი (10)	საერთაშორისო კლასიფიკაციის ინდექსი (51)
1	2	3
P 2014 6106 B	AP 2014 12015 A	A 61 K 31/4422; A 61 K 9/08; A 61 P 39/04; A 61 K 47/38
P 2014 6107 B	AP 2014 12125 A	G 01 N 33/48; G 01 N 33/50
P 2014 6108 B	AP 2014 12395 A	A 61 N 1/36
P 2014 6109 B	AP 2014 12606 A	C 07 D 249/06; C 07 D 261/08; C 07 D 413/04; C 07 D 413/12; C 07 D 413/14; A 61 K 31/4192; A 61 K 31/42; A 61 K 31/443; A 61 K 31/4439; A 61 P 1/16; A 61 P 3/10; A 61 P 35/00
P 2014 6110 B	AP 2014 13081 A	A 01 G 25/06
P 2014 6111 B	AP 2014 13119 A	A 47 J 37/04

## განაწესების ნომრის, განაწესების განაწესების ნომრისა და პატენტის ნომრის შესაბამისობის ცხრილი

განაწესების ნომერი (21)	განაწესების განაწესების ნომერი (10)	პატენტის ნომერი (11)
AP 2008 012015	AP 2014 12015 A	P 2014 6106 B
AP 2009 012125	AP 2014 12125 A	P 2014 6107 B
AP 2010 012606	AP 2014 12606 A	P 2014 6109 B
AP 2011 012395	AP 2014 12395 A	P 2014 6108 B
AP 2013 013081	AP 2014 13081 A	P 2014 6110 B
AP 2013 013119	AP 2014 13119 A	P 2014 6111 B

## სასარგებლო მოდელები

საერთაშორისო კლასიფიკაციის ინდექსის და განაცხადის  
გამოქვეყნების ნომრის შესაბამისობის ცხრილი

საერთაშორისო კლასიფიკაციის ინდექსი (51)	განაცხადის გამოქვეყნების ნომერი (10)
E 04 B 2/08	AU 2014 13288 U
F 25 B 30/00; H 02 N 10/00; H 01 L 37/02	AU 2014 13340 U
G 01 G 3/00	AU 2014 13283 U

განაცხადის გამოქვეყნების ნომრის და საერთაშორისო  
კლასიფიკაციის ინდექსის შესაბამისობის ცხრილი

განაცხადის გამოქვეყნების ნომერი (10)	საერთაშორისო კლასიფიკაციის ინდექსი (51)
AU 2014 13288 U	E 04 B 2/08
AU 2014 13340 U	F 25 B 30/00; H 02 N 10/00; H 01 L 37/02
AU 2014 13283 U	G 01 G 3/00

საერთაშორისო კლასიფიკაციის ინდექსის, პატენტის ნომრისა  
და გამოქვეყნების ნომრის შესაბამისობის ცხრილი

საერთაშორისო კლასიფიკაციის ინდექსი (51)	პატენტის ნომერი (11)	განაცხადის გამოქვეყნების ნომერი (10)
C 10 L 9/02	U 2014 1815 Y	AU 2014 13201 U

პატენტის ნომრის, განაცხადის გამოქვეყნების ნომრისა  
და საერთაშორისო კლასიფიკაციის ინდექსის შესაბამისობის ცხრილი

პატენტის ნომერი (11)	განაცხადის გამოქვეყნების ნომერი (10)	საერთაშორისო კლასიფიკაციის ინდექსი (51)
U 2014 1815 Y	AU 2014 13201 U	C 10 L 9/02; [8]

განაცხადის ნომრის, განაცხადის გამოქვეყნების ნომრისა  
და პატენტის ნომრის შესაბამისობის ცხრილი

განაცხადის ნომერი (21)	განაცხადის გამოქვეყნების ნომერი (10)	პატენტის ნომერი (11)
AU 2013 013201	AU 2014 13201 U	U 2014 1815 Y

**ღიზინები**

საერთაშორისო კლასიფიკაციის ინდექსის და განაცხადის  
გამოქვეყნების ნომრის შესაბამისობის ცხრილი

საერთაშორისო კლასიფიკაციის ინდექსი (51)	განაცხადის გამოქვეყნების ნომერი (10)
19-08	AD 2014 784 S

განაცხადის გამოქვეყნების ნომრის და საერთაშორისო  
კლასიფიკაციის ინდექსის შესაბამისობის ცხრილი

განაცხადის გამოქვეყნების ნომერი (10)	საერთაშორისო კლასიფიკაციის ინდექსი (51)
AD 2014 784 S	19-08

## სასაქონლო ნიშნები

რეგისტრაციის ნომრის, განაცხადის ნომრის,  
განაცხადის გამოქვეყნების ნომრისა და ბიულეტენის ნომრის  
შესაბამისობის ცხრილი

რეგისტრაციის ნომერი (111)	განაცხადის ნომერი (210)	განაცხადის გამოქვეყნების ნომერი (260)	ბიულეტენის ნომერი
1	2	3	4
M 2014 24789 R	AM 2014 77162	-	11(399) 2014
M 2014 24790 R	AM 2014 76603	-	11(399) 2014
M 2014 24791 R	AM 2014 76955	-	11(399) 2014
M 2014 24792 R	AM 2012 67550	AM 2013 67550 A	21(385) 2013
M 2014 24793 R	AM 2012 69090	AM 2014 69090 A	2(390) 2014
M 2014 24794 R	AM 2012 69436	AM 2013 69436 A	20(384) 2013
M 2014 24795 R	AM 2012 69547	AM 2013 69547 A	20(384) 2013
M 2014 24796 R	AM 2012 69548	AM 2013 69548 A	20(384) 2013
M 2014 24797 R	AM 2012 69846	AM 2013 69846 A	20(384) 2013
M 2014 24798 R	AM 2012 70092	AM 2013 70092 A	22(386) 2013
M 2014 24799 R	AM 2012 70190	AM 2013 70190 A	22(386) 2013
M 2014 24800 R	AM 2013 70379	AM 2013 70379 A	23(387) 2013
M 2014 24801 R	AM 2013 70380	AM 2013 70380 A	23(387) 2013
M 2014 24802 R	AM 2013 70381	AM 2013 70381 A	23(387) 2013
M 2014 24803 R	AM 2013 70431	AM 2013 70431 A	22(386) 2013
M 2014 24804 R	AM 2013 70432	AM 2013 70432 A	22(386) 2013
M 2014 24805 R	AM 2013 70433	AM 2013 70433 A	22(386) 2013
M 2014 24806 R	AM 2013 70434	AM 2013 70434 A	22(386) 2013
M 2014 24807 R	AM 2013 70525	AM 2013 70525 A	22(386) 2013
M 2014 24808 R	AM 2013 70648	AM 2013 70648 A	24(388) 2013
M 2014 24809 R	AM 2013 70649	AM 2014 70649 A	1(389) 2014
M 2014 24810 R	AM 2013 70650	AM 2014 70650 A	1(389) 2014
M 2014 24811 R	AM 2013 70651	AM 2014 70651 A	1(389) 2014
M 2014 24812 R	AM 2013 70702	AM 2013 70702 A	22(386) 2013
M 2014 24813 R	AM 2013 70731	AM 2013 70731 A	22(386) 2013
M 2014 24814 R	AM 2013 70747	AM 2013 70747 A	24(388) 2013
M 2014 24815 R	AM 2013 70792	AM 2014 70792 A	2(390) 2014
M 2014 24816 R	AM 2013 70806	AM 2014 70806 A	1(389) 2014
M 2014 24817 R	AM 2013 70807	AM 2013 70807 A	21(385) 2013
M 2014 24818 R	AM 2013 70919	AM 2013 70919 A	20(384) 2013
M 2014 24819 R	AM 2013 70920	AM 2013 70920 A	20(384) 2013
M 2014 24820 R	AM 2013 70921	AM 2013 70921 A	20(384) 2013
M 2014 24821 R	AM 2013 70925	AM 2014 70925 A	2(390) 2014
M 2014 24822 R	AM 2013 70968	AM 2014 70968 A	2(390) 2014
M 2014 24823 R	AM 2013 70969	AM 2014 70969 A	2(390) 2014
M 2014 24824 R	AM 2013 70970	AM 2014 70970 A	2(390) 2014
M 2014 24825 R	AM 2013 70971	AM 2014 70971 A	2(390) 2014
M 2014 24826 R	AM 2013 70972	AM 2014 70972 A	2(390) 2014
M 2014 24827 R	AM 2013 70973	AM 2014 70973 A	2(390) 2014
M 2014 24828 R	AM 2013 70998	AM 2014 70998 A	2(390) 2014
M 2014 24829 R	AM 2013 71114	AM 2013 71114 A	22(386) 2013
M 2014 24830 R	AM 2013 71140	AM 2013 71140 A	21(385) 2013
M 2014 24831 R	AM 2013 71141	AM 2013 71141 A	21(385) 2013
M 2014 24832 R	AM 2013 71313	AM 2014 71313 A	2(390) 2014
M 2014 24833 R	AM 2013 71368	AM 2013 71368 A	24(388) 2013

1	2	3	4
M 2014 24834 R	AM 2013 71417	AM 2014 71417 A	3(391) 2014
M 2014 24835 R	AM 2013 71492	AM 2014 71492 A	2(390) 2014
M 2014 24836 R	AM 2013 71526	AM 2014 71526 A	3(391) 2014
M 2014 24837 R	AM 2013 71527	AM 2014 71527 A	3(391) 2014
M 2014 24838 R	AM 2013 71532	AM 2013 71532 A	23(387) 2013
M 2014 24839 R	AM 2013 71542	AM 2014 71542 A	2(390) 2014
M 2014 24840 R	AM 2013 71565	AM 2013 71565 A	24(388) 2013
M 2014 24841 R	AM 2013 71566	AM 2014 71566 A	3(391) 2014
M 2014 24842 R	AM 2013 71600	AM 2013 71600 A	24(388) 2013
M 2014 24843 R	AM 2013 71602	AM 2014 71602 A	1(389) 2014
M 2014 24844 R	AM 2013 71605	AM 2014 71605 A	1(389) 2014
M 2014 24845 R	AM 2013 71606	AM 2014 71606 A	2(390) 2014
M 2014 24846 R	AM 2013 71681	AM 2013 71681 A	24(388) 2013
M 2014 24847 R	AM 2013 71682	AM 2013 71682 A	24(388) 2013
M 2014 24848 R	AM 2013 71861	AM 2014 71861 A	2(390) 2014
M 2014 24849 R	AM 2013 71934	AM 2014 71934 A	1(389) 2014
M 2014 24850 R	AM 2013 71969	AM 2014 71969 A	1(389) 2014
M 2014 24851 R	AM 2013 71992	AM 2014 71992 A	1(389) 2014
M 2014 24852 R	AM 2013 72052	AM 2014 72052 A	1(389) 2014
M 2014 24853 R	AM 2013 72053	AM 2014 72053 A	1(389) 2014
M 2014 24854 R	AM 2013 72054	AM 2014 72054 A	1(389) 2014
M 2014 24855 R	AM 2013 72055	AM 2014 72055 A	1(389) 2014
M 2014 24856 R	AM 2013 72103	AM 2014 72103 A	3(391) 2014
M 2014 24857 R	AM 2013 72138	AM 2014 72138 A	1(389) 2014
M 2014 24858 R	AM 2013 72154	AM 2014 72154 A	3(391) 2014
M 2014 24859 R	AM 2013 72189	AM 2013 72189 A	24(388) 2013
M 2014 24860 R	AM 2013 72385	AM 2013 72385 A	24(388) 2013
M 2014 24861 R	AM 2013 72460	AM 2014 72460 A	3(391) 2014
M 2014 24862 R	AM 2013 72523	AM 2014 72523 A	2(390) 2014
M 2014 24863 R	AM 2013 72611	AM 2014 72611 A	3(391) 2014
M 2014 24864 R	AM 2013 72699	AM 2014 72699 A	3(391) 2014
M 2014 24865 R	AM 2014 76627	-	11(399) 2014
M 2014 2486 R	AM 2014 76840	-	11(399) 2014
M 2014 2487 R	AM 2014 77097	-	11(399) 2014
M 2014 2488 R	AM 2014 77156	-	11(399) 2014
M 2014 2489 R	AM 2014 77116	-	11(399) 2014
M 2014 2470 R	AM 2014 77112	-	11(399) 2014

**ბანაცხადის გამოქვეყნების ნომრის და ბანაცხადის ნომრის შესაბამისობის ცხრილი**

ბანაცხადის გამოქვეყნების ნომერი (260)	ბანაცხადის ნომერი (210)	1	2
AM 2014 70075 A	AM 2012 70075	AM 2014 72600 A	AM 2013 72600
AM 2014 70076 A	AM 2012 70076	AM 2014 72601 A	AM 2013 72601
AM 2014 72568 A	AM 2013 72568	AM 2014 73082 A	AM 2013 73082
AM 2014 72569 A	AM 2013 72569	AM 2014 73597 A	AM 2013 73597
AM 2014 72570 A	AM 2013 72570	AM 2014 73607 A	AM 2013 73607
AM 2014 72571 A	AM 2013 72571	AM 2014 73623 A	AM 2013 73623
AM 2014 72572 A	AM 2013 72572	AM 2014 73646 A	AM 2013 73646
AM 2014 72573 A	AM 2013 72573	AM 2014 73647 A	AM 2013 73647
AM 2014 72574 A	AM 2013 72574	AM 2014 73712 A	AM 2013 73712
AM 2014 72576 A	AM 2013 72576	AM 2014 73713 A	AM 2013 73713
AM 2014 72577 A	AM 2013 72577	AM 2014 73714 A	AM 2013 73714
AM 2014 72579 A	AM 2013 72579	AM 2014 73715 A	AM 2013 73715
AM 2014 72599 A	AM 2013 72599	AM 2014 73792 A	AM 2013 73792
		AM 2014 73878 A	AM 2013 73878
		AM 2014 70698 A*	AM 2013 70698
		AM 2014 70699 A*	AM 2013 70699
		AM 2014 71727 A*	AM 2013 71727
		AM 2014 72433 A*	AM 2013 72433

**ბანაცხადის გამოქვეყნების ნომრის საძიებელი საქონლისა და/ან მომსახურების კლასის მიხედვით**

საქონლისა და/ან მომსახურების კლასი (511)	ბანაცხადის გამოქვეყნების ნომერი (260)	1	2
		30	AM 2014 72573 A
		30	AM 2014 72574 A
		30	AM 2014 72576 A
		30	AM 2014 72577 A
		30	AM 2014 72579 A
		30	AM 2014 72599 A
		30	AM 2014 72600 A
		30	AM 2014 72601 A
		32	AM 2014 73712 A
		33	AM 2014 73597 A
		33	AM 2014 70698 A*
		33	AM 2014 70699 A*
		34	AM 2014 73623 A
		34	AM 2014 73713 A
		35	AM 2014 73878 A
		36	AM 2014 73878 A
		38	AM 2014 73878 A
		43	AM 2014 73647 A
		43	AM 2014 73714 A
		43	AM 2014 73715 A
		43	AM 2014 71727 A*
		43	AM 2014 72433 A*
		45	AM 2014 73878 A



დაჩქარებული პროცედურით რეგისტრირებული სასაქონლო ნიშნის  
ნომრის საძიებელი საქონლისა და/ან მომსახურების კლასის მიხედვით

საქონლისა და/ან მომსახურების კლასი (511)	დაჩქარებული პროცედურით რეგისტრირებული სასაქონლო ნიშნის ნომერი (111)
9	M 2014 24791 R
30	M 2014 24866 R
30	M 2014 24867 R
32	M 2014 24865 R
33	M 2014 24868 R
35	M 2014 24867 R
36	M 2014 24869 R
39	M 2014 24789 R
43	M 2014 24790 R
44	M 2014 24870 R

# სამრეწველო საკუთრების ოფისიალური ბიულეტენი

11(399)

ბიულეტენების ქართული და ინგლისურენოვანი გამოცემების ელექტრონული ვერსიის გაცნობა შესაძლებელია საქპატენტის ვებგვერდზე ([www.sakpatenti.org.ge](http://www.sakpatenti.org.ge)).

## შენიშვნა:

ბიულეტენებში გამოქვეყნებული ობიექტების ზუსტი გამოსახულებები იხილეთ საქპატენტის ვებგვერდზე განთავსებულ ელექტრონულ ვერსიაში.

მთავარი რედაქტორი:	ნ. ბებრიშვილი
რედაქტორი:	ა. შიხაშვილი
კორექტორი:	ლ. ჭანტურია
დამაკაბადონებელი:	ქ. სვანიძე
პოლიგრაფიული ჯგუფი:	მ. მეჩიტაშვილი
	ი. გოგოლაშვილი
	ლ. დოლიძე

ხელმოწერილია გამოსაცემად: 2014 06 09

ტირაჟი: 40  
შეკვეთა №11