

საქართველოს ინტელექტუალური საკუთრების
ეროვნული ცენტრი
საქპატენტი

სამრეწველო საკუთრების
ო ფ ი ს ი ა ლ უ რ ი
ბიულეტენი

11(471)

გამოგონებები

სასარგებლო მოდელები

დიზაინები

სასაქონლო ნიშნები

საქონლის აღზიდნარმოშობის დასახელებები

საერთაშორისო კოდეზი ზიზლიოგრაფიული მონასეების იდენტიფიკაციისათვის

გამოგონებები, სასარგებლო მოდელები

- (10) – ექსპერტიზაგავლილი განაცხადის გამოქვეყნების ნომერი
- (11) – პატენტის ნომერი და სახეობის კოდი
- (21) – განაცხადის სარეგისტრაციო ნომერი
- (22) – განაცხადის შეტანის თარიღი
- (23) – სავაჭოველო პრიორიტეტის თარიღი ან ადრინდელი პრიორიტეტის მქონე განაცხადის შეტანის თარიღი და, თუ შესაძლებელია, განაცხადის ომერი
- (24) – თარიღი, რომლიდანაც იწყება პატენტის მოქმედება
- (31) – საპრიორიტეტო განაცხადის ნომერი
- (32) – საპრიორიტეტო განაცხადის შეტანის თარიღი
- (33) – კოდი ქვეყნის ან რეგიონული ორგანიზაციისა, რომლის უწყებამაც მიანიჭა ნომერი საპრიორიტეტო განაცხადს
- (44) – დამავი სახეობის კური არქონე, მაგრამ ექსპერტიზაგავლილი განაცხადის გამოქვეყნების თარიღი და ბიულეტენის ნომერი
- (45) – რეგისტრაცია გათვლილი საპატენტო სახეობის გამოქვეყნების თარიღი
- (51) – საერთაშორისო საპატენტო კლასიფიკაციის ინდექსი

- (54) – გამოგონების დასახელება
- (57) – რეფერატის ტექსტი
- (60) – სრულ ექსპერტიზაგავლილ გამოგონებაზე უცხოური საპატენტო უწყების მიერ გაცემული დამავი სახეობის ნომერი, თარიღი, რომლიდანაც იწყება ამ დამავი სახეობის მოქმედება, და კოდი ქვეყნის ან რეგიონული ორგანიზაციისა, რომლის უწყებამაც გასცა ეს დამავი სახეობა
- (62) – უფრო ადრინდელი განაცხადის ნომერი და, თუ შესაძლებელია, წარდგენის თარიღი გამოცალკევებული განაცხადის შემთხვევაში
- (71) – განმცხადებლის სახელი, გვარი (ქვეყნის კოდი)
- (72) – გამოგონებულის სახელი, გვარი (ქვეყნის კოდი)
- (73) – პატენტმფლობელის სახელი, გვარი (ქვეყნის კოდი), მისამართი
- (74) – წარმომადგენლის ან პატენტრწმუნებულის სახელი, გვარი
- (85) – საერთაშორისო განაცხადის უროვნული ფაზის დაწყების თარიღი
- (86) – საერთაშორისო განაცხადის ნომერი და შეტანის თარიღი
- (87) – საერთაშორისო განაცხადის გამოქვეყნების ნომერი და თარიღი

ლიზინი

- (10) – განაცხადის გამოქვეყნების ნომერი
- (11) – პატენტის ნომერი და სახეობის კოდი ან რეგისტრაციის ნომერი
- (15) – რეგისტრაციის თარიღი/პატენტის გაგრძელების თარიღი
- (18) – პატენტის ან რეგისტრაციის მოქმედების ვადის გასვლის სავარაუდო თარიღი
- (21) – განაცხადის ნომერი
- (22) – განაცხადის შეტანის თარიღი
- (23) – სავაჭოველო პრიორიტეტის თარიღი ან ადრინდელი პრიორიტეტის მქონე განაცხადის შეტანის თარიღი და, თუ შესაძლებელია, განაცხადის ნომერი
- (24) – თარიღი, რომლიდანაც იწყება პატენტის მოქმედება
- (28) – ღიზინების რაოდენობა განაცხადში
- (30) – საპრიორიტეტო მონაცემები (განაცხადის ნომერი, განაცხადის შეტანის თარიღი და ორასოიანი კოდი იმ ორგანიზაციის იდენტიფიკაციისათვის, სადაც იყო წარდგენილი საპრიორიტეტო განაცხადი)
- (31) – საპრიორიტეტო განაცხადის ნომერი
- (32) – საპრიორიტეტო განაცხადის შეტანის თარიღი
- (33) – კოდი ქვეყნის ან რეგიონული ორგანიზაციისა, რომლის უწყებამაც მიანიჭა ნომერი საპრიორიტეტო განაცხადს
- (34) – IUPAC სტანდარტის (ST.3) შესაბამის ორასოიანი კოდი იმ ორგანიზაციის იდენტიფიკაციისათვის, სადაც იყო წარდგენილი საპრიორიტეტო განაცხადი
- (44) – ღიზინის გამოქვეყნების თარიღი და ბიულეტენის ნომერი (პირველი პუბლიკაცია)

- (45) – საერთაშორისო ბიუროს მიერ დარეგისტრირებული ღიზინის გამოქვეყნების თარიღი და ბიულეტენის ნომერი
- (51) – ღიზინების საერთაშორისო კლასიფიკაცია (ლოკარნოს კლასიფიკაციის კლასი და ქვეკლასი)
- (54) – ღიზინის დასახელება
- (55) – ღიზინის გამოცხადება
- (57) – ღიზინის არსებითი ნიშნების აღწერა, ფერის ჩათვლით
- (58) – ყველა სახის ცვლილების შესახებ რეესტრში ჩანაწერის შეტანის თარიღი
- (62) – ადრინდელი განაცხადის, რეგისტრაციის ან სახეობის ნომერი და, თუ შესაძლებელია, წარდგენის თარიღი, გამოცალკევებული განაცხადის შემთხვევაში
- (71) – განმცხადებლის სახელი, გვარი (ქვეყნის კოდი), მისამართი
- (72) – ავტორის სახელი, გვარი ან დასახელება (ქვეყნის კოდი)
- (73) – პატენტმფლობელის სახელი, გვარი (ქვეყნის კოდი), მისამართი
- (74) – წარმომადგენლის სახელი, გვარი და მისამართი
- (81) – შესაბამისი მონაწილე მხარეები:
 - II. მონაწილე მხარეები, აღნიშნული 1960 წლის აქტის თანახმად
 - III. მონაწილე მხარეები, აღნიშნული 1999 წლის აქტის თანახმად
- (85) – მფლობელის მუდმივი საცხოვრებელი ადგილი
- (86) – მფლობელის მოქალაქეობა
- (87) – მფლობელის საცხოვრებელი ადგილი
- (88) – ქვეყანა, სადაც მფლობელს აქვს ნამდვილი და მოქმედი სამრეწველო ან სავაჭრო სანარმო

სასაქონლო ნიშნები

- (111) – რეგისტრაციის ნომერი
- (151) – რეგისტრაციის თარიღი
- (156) – რეგისტრაციის ვადის გაგრძელების თარიღი
- (181) – რეგისტრაციის ვადის გასვლის სავარაუდო თარიღი
- (186) – ვადის გაგრძელების გასვლის სავარაუდო თარიღი
- (141) – რეგისტრაციის მოქმედების ვადის გაუქმების თარიღი
- (210) – განაცხადის ნომერი
- (220) – განაცხადის შეტანის თარიღი
- (230) – სავაჭოველო მონაცემები
- (260) – ნომერი განაცხადისა, რომელზედაც გამოკანონდა ექსპერტიზის დადებითი გადაწყვეტილება რეგისტრაციის შესახებ (გამოქვეყნების ნომერი)
- (310) – პირველი განაცხადის ნომერი
- (320) – პირველი განაცხადის შეტანის თარიღი
- (330) – პირველი განაცხადის მიმღები უროვნული ან რეგიონული უწყების ან ორგანიზაციის საიდენტიფიკაციო კოდი
- (51) – საქონლისა და მომსახურების საერთაშორისო კლასიფიკაცია სასაქონლო ნიშნის რეგისტრაციისათვის და/ან კლასიფიკირებული საქონლისა და/ან მომსახურების ჩამონათვალი
- (531) – სასაქონლო ნიშნის გამოცხადებითი ელემენტების აღწერა სასაქონლო ნიშნების გამოცხადებითი ელემენტების საერთაშორისო კლასიფიკაციის (ვენის კლასიფიკაცია) მიხედვით

- (540) – ნიშნის გამოსახულება
- (550) – სასაქონლო ნიშნის ტიპი ან სახეობა
- (580) – განაცხადსა და ნიშნის რეგისტრაციისთან დაკავშირებული ყველა სახის ცვლილებაზე ჩანაწერის შეტანის თარიღი
- (591) – ინფორმაცია განცხადებულ ფერებზე
- (731) – განმცხადებლის სახელი და მისამართი
- (732) – მფლობელის სახელი და მისამართი
- (740) – წარმომადგენლის სახელი და მისამართი
- (750) – მიმონწერის მისამართი
- (770) – ცვლილებაზე განმცხადებლის ან მფლობელის სახელი და მისამართი უფლების გადაცემის შემთხვევაში
- (771) – ცვლილებაზე განმცხადებლის ან მფლობელის სახელი და მისამართი უფლების გადაცემის გარეშე
- (791) – ლიცენზიაციის სახელი და მისამართი
- (793) – ლიცენზიის პირობები და/ან შეზღუდვაზე მინიშნება (ლიცენზიის სახე, სალიცენზიო ხელშეკრულების ნომერი, სალიცენზიო ხელშეკრულების თარიღი, სალიცენზიო ხელშეკრულების მოქმედების ვადა)
- (800) – სასაქონლო ნიშნის რეგისტრაციის მონაცემები ნიშნების საერთაშორისო რეგისტრაციის მდრიდის ხელშეკრულებასთან დაკავშირებული პროტოკოლის მიხედვით (საერთაშორისო რეგისტრაციის ნომერი)

- (21) AP 0000 000000 – გამოგონებაზე განაცხადის ნომერი
- (10) AP 0000 0000 A – გამოგონებაზე განაცხადის გამოქვეყნების ნომერი (პირველი პუბლიკაცია)
- (11) P 0000 0000 B – გამოგონების პატენტის ნომერი (მეორე პუბლიკაცია)
- (21) API 0000 000000 – შემოტანილ პატენტზე განაცხადის ნომერი
- (11) PI 0000 0000 A – შემოტანილი პატენტის ნომერი (პირველი პუბლიკაცია)
- (21) AU 0000 000000 – სასარგებლო მოდელებზე განაცხადის ნომერი
- (10) AU 0000 000 U – სასარგებლო მოდელებზე განაცხადის გამოქვეყნების ნომერი (პირველი პუბლიკაცია)
- (11) U 0000 000 Y – სასარგებლო მოდელების პატენტის ნომერი (მეორე პუბლიკაცია)
- (21) AD 0000 000000 – ღიზინზე განაცხადის ნომერი
- (10) AD 0000 000 S – ღიზინზე განაცხადის გამოქვეყნების ნომერი (პირველი პუბლიკაცია)
- (11) D 0000 000 S – ღიზინის პატენტის ნომერი (მეორე პუბლიკაცია)

- M – სასაქონლო ნიშანი
- (210) AM 0000 000000 – განაცხადის ნომერი
- (260) AAM 0000 00000 A – განაცხადის გამოქვეყნების ნომერი
- (111) M 0000 00000 R – რეგისტრაციის ნომერი
- MMM0000 00000 Rn – მომდევნო ვადით რეგისტრაციის ნომერი, სადაც n=1, 2, 3...
- M 0000 00000 R(P) – რეგისტრაციის ნომერი ნიშანზე უფლების ნაწილობრივი გადაცემისას
- * – საქპატენტის სააპელაციო პალარის გადაწყვეტილების შემდეგ გამოქვეყნებული განაცხადის ნომერი
- ** – სასამართლოს გადაწყვეტილების შემდეგ გამოქვეყნებული განაცხადის ნომერი

გამოგონებებისა და სასარგებლო მოდელების საერთაშორისო კლასიფიკაციის იდენტიფიკაცია

- განყოფილება A – ადამიანის პირველადი მოთხოვნილების საგნები
- განყოფილება B – ტექნოლოგიური პროცესები; ტრანსპორტირება
- განყოფილება C – ქიმიკა; მეტალურგია
- განყოფილება D – საფეიქრო ნაწარმი; ქალაქი
- განყოფილება E – მშენებლობა; საბითო საქმი; სტაციონარული ნაგებობები
- განყოფილება F – მექანიკა; განათება; გათბობა; იარაღი; ასაფეთქებელი საშუალებები
- განყოფილება G – ფიზიკა
- განყოფილება H – ელექტრონა

**ისმო-ს წევრი სახელმწიფოებისა და ორგანიზაციების აღნიშვნის
ორასოიანი კოდეზი
(ისმოს სტანდარტი ST.3)**

AD	ანდორა	GD	გრენადა	MY	მალაიზია
AE	არაბთა გაერთიანებული საამიროები	GE	საქართველო	MZ	მოზამბიკი
AF	ავღანეთი	GG	გენზი	NA	ნამიბია
AG	ანტიგუა და ბარბუდა	GH	განა	NE	ნიგერი
AI	ანგილია	GI	გიბრალტარი	NG	ნიგერია
AL	ალბანეთი	GL	გრენლანდია	NI	ნიჟარაგუა
AM	სომხეთი	GM	გამბია	NL	ნიდერლანდები
AN	ანტილის კუნძულები (ნიდერლანდები)	GN	გვინეა	NO	ნორვეგია
AO	ანგოლა	GQ	ეკვატორული გვინეა	NP	ნეპალი
AP	ინტელექტუალური საკუთრების აფრიკის რეგიონალური ორგანიზაცია (ARIPO)	GR	საბერძნეთი	NR	ნაურუ
AR	არგენტინა	GS	სამხრეთი ჯორჯია და სამხრეთი სენდვიჩის კუნძულები	NZ	ახალი ზელანდია
AT	ავსტრია	GT	გვატემალა	OA	აფრიკის ინტელექტუალური საკუთრების ორგანიზაცია (OAPI)
AU	ავსტრალია	GW	გვინეა-ბისაუ	OM	ომანი
AW	არუბა	GY	გაიანა	PA	პანამა
AZ	აზერბაიჯანი	HK	ჰონგ კონგი	PE	პერუ
BA	ბოსნია და ჰერცეგოვინა	HN	ჰონდურასი	PG	პაპუა-ახალი გვინეა
BB	ბარბადოსი	HR	ხორვატია	PH	ფილიპინები
BD	ბანგლადეში	HT	ჰაიტი	PK	პაკისტანი
BE	ბელგია	HU	უნგრეთი	PL	პოლონეთი
BF	ბურკინა-ფასო	IB	ინტელექტუალური საკუთრების მსოფლიო ორგანიზაციის (ისმო, WIPO) საერთაშორისო ბიურო	PR	პრუსია
BG	ბულგარეთი	ID	ინდონეზია	PY	პარაგვაი
BH	ბაჰრეინი	IE	ირლანდია	QA	კატარი
BI	ბურუნდი	IL	ისრაელი	QZ	ევროპის თანამეგობრობის მცენარეთა ჯიშების უწყება (CPVO)
BJ	ბენინი	IM	მენის კუნძული	RO	რუმინეთი
BM	ბერმუდის კუნძულები	IN	ინდოეთი	RS	სერბია
BN	ბრუნეი-დარუსალამი	IQ	ირაკი	RU	რუსეთის ფედერაცია
BO	ბოლივია	IR	ირანის ისლამური რესპუბლიკა	RW	რუანდა
BR	ბრაზილია	IS	ისლანდია	SA	საუდის არაბეთი
BS	ბაჰამის კუნძულები	IT	იტალია	SB	სოლომონის კუნძულები
BT	ბჰუტანი	JE	ჯეზი	SC	სეიშელის კუნძულები
BV	ბუვეტის კუნძულები	JM	იამაიკა	SD	სუდანი
BW	ბოტსვანა	JO	იორდანია	SE	შვედეთი
BX	ბენელუქსის ინტელექტუალური საკუთრების უწყება (BOIP)	JP	იაპონია	SG	სინგაპური
BY	ბელორუსია	KE	კენია	SH	წმინდა ელენის კუნძული
BZ	ბელისი	KG	ყირგიზეთი	SI	სლოვენია
CA	კანადა	KH	კამბოჯა	SK	სლოვაკია
CD	კონგოს დემოკრატიული რესპ.	KI	კირიბატი	SL	სიერა-ლეონე
CF	ცენტრალური აფრიკის რესპ.	KM	კომორის კუნძულები	SM	სან-მარინო
CG	კონგო	KN	სენტ კიტსი და ნევისი	SN	სენეგალი
CH	შვეიცარია	KP	კორეის სახალხო დემოკრატიული რესპუბლიკა	SO	სომალი
CI	კოტ-დ'ივუარი	KR	კორეის რესპუბლიკა	SR	სურინამი
CK	კუკის კუნძულები	KW	კუვეიტი	ST	სან-ტომე და პრინსიპი
CL	ჩილე	KY	კაიმენის კუნძულები	SV	სალვადორი
CM	კამერუნი	KZ	ყაზახეთი	SY	სირია
CN	ჩინეთი	LA	ლაოსი	SZ	სვაზილენდი
CO	კოლუმბია	LB	ლიბანი	TC	თურქის და კაიკოსის კუნძულები
CR	კოსტა-რიკა	PT	პორტუგალია	TD	ჩადი
CU	კუბა	PW	პალაუ	TG	ტოგო
CV	მწვანე კონცხის კუნძულები	LC	სენტ-ლუსია	TH	ტაილანდი
CY	კვიპროსი	LI	ლიხტენშტაინი	TJ	ტაჯიკეთი
CZ	ჩეხეთის რესპუბლიკა	LK	შრი-ლანკა	TL	ტიმოლ-ლესტე
DE	გერმანია	LR	ლიბერია	TM	თურქმენეთი
DJ	ჯიბუტი	LS	ლესოტო	TN	ტუნისი
DK	დანია	LT	ლიტვა	TO	ტონგა
DM	დომინიკა	LU	ლუქსემბურგი	TR	თურქეთი
DO	დომინიკელთა რესპუბლიკა	LV	ლატვია	TT	ტრინიდადი და ტობაგო
DZ	ალჟირი	LY	ლიბია	TV	ტუვალუ
EA	ევრაზიის საპატენტო ორგანიზაცია (EAPO)	MA	მაროკო	TW	ტაივანი, ჩინეთის პროვინცია
EC	ეკვადორი	MC	მონაკო	TZ	ტანზანია
EE	ესტონეთი	MD	რესპუბლიკა მოლდოვა	UA	უკრაინა
EG	ეგვიპტე	ME	ჩერნოგორია (მონტენეგრო)	UG	უგანდა
EH	დასავლეთი საჰარა	MG	მადაგასკარი	US	ამშ
EM	შინაგანი ბაზრის ჰარმონიზაციის უწყება (სასაქონლო ნიშნების და სამრეწველო ნიშნების (OHIM) ევროპის საპატენტო უწყება (EPO))	MK	მაკედონია ყოფილი იუგოსლავიის რესპუბლიკა	UY	ურუგვაი
EP	ევროპის საპატენტო უწყება (EPO)	ML	მალდი	UZ	უზბეკეთი
ER	ერიტრეა	MM	მიანმა	VA	ვატიკანი
ES	ესპანეთი	MN	მონღოლეთი	VC	სანტ-ვინსენტი და გრენადინები
ET	ეთიოპია	MO	მაკაო	VN	ვიეტნამი
FI	ფინეთი	MP	ჩრდ. მარიანას კუნძულები	VU	ვანუატუ
FJ	ფიჯი	MR	მავრიტანია	WO	WIPO-ინტელექტუალური საკუთრების მსოფლიო ორგანიზაცია
FK	ფოლკლენდის კუნძულები	MS	მონსერატი	WS	სამოა
FO	ფარერის კუნძულები	MT	მალტა	XN	ნორდული საპატენტო ინსტიტუტი (NPI)
FR	საფრანგეთი	MU	მავრიკია	YE	იემენი
GA	გაბონი	MV	მალდივის კუნძულები	ZA	სამხრეთ აფრიკა
GB	დიდი ბრიტანეთი	MW	მალავი	ZM	ზამბია
GC	სპარსეთის ყურის არაბული სახელმწიფოების თანამშრომლობის საბჭოს უწყება (GCC)	MX	მექსიკა	ZW	ზიმბაბვე

შ ი ნ ა ა რ ს ი

გამოქვეყნებული ობიექტები 3

გამოგონებები

- განაცხადები, რომლებზეც გამოტანილია გადაწყვეტილება პატენტის გაცემის შესახებ 4
- გამოგონების პატენტები 9

სასარგებლო მოდელები

- განაცხადები, რომლებზეც გამოტანილია გადაწყვეტილება პატენტის გაცემის შესახებ 11

დიზაინები

- დიზაინები, რომლებიც რეგისტრირებულია საერთაშორისო ბიუროში საქართველოს ტერიტორიაზე უფლებათა გავრცელების მოთხოვნით 14

სასაქონლო ნიშნები

- ეროვნული პროცედურით შემოტანილი განაცხადები, რომლებზეც გამოტანილია გადაწყვეტილება რეგისტრაციის შესახებ 50
- რეგისტრირებული სასაქონლო ნიშნები 57
- დაჩქარებული პროცედურით რეგისტრირებული სასაქონლო ნიშნები 61
- საერთაშორისო სასაქონლო ნიშნები, რომლებზეც გამოტანილია გადაწყვეტილება დაცვის მინიჭების შესახებ 72
- საერთაშორისო სასაქონლო ნიშნები, რომლებსაც მიენიჭათ დაცვა საქართველოში 130

საქონლის ადგილწარმოშობის დასახელებები

- ლისაბონის შეთანხმების თანახმად, საერთაშორისო რეგისტრაციის საფუძველზე საქართველოში განსახილველად მიღებული საქონლის ადგილწარმოშობის დასახელებები 138
- რეგისტრირებული ადგილწარმოშობის დასახელებები 139

ოფიციალური შეტყობინებები

სასაქონლო ნიშნები

- რეგისტრაციის მოქმედების ვადის გაგრძელება 142
- უფლებების სრული გადაცემა 149
- მფლობელის სახელის და/ან მისამართის ცვლილება 152
- სასაქონლო ნიშნის რეგისტრაციის ბათილად ცნობა 154

სისტემური საძიებლები

გამოგონებები 160

სასარგებლო მოდელები 162

სასაქონლო ნიშნები 163

გამოქვეყნებული ობიექტები

გამოგონებები

- განაცხადები, რომლებზეც გამოტანილია გადაწყვეტილება პატენტის გაცემის შესახებ: 13926; 13617; 14027; 13850; 13225; 13876; 13304; 14188; 13495; 13106; 13971; 13644
- პატენტები: 6678-6684

სასარგებლო მოდელები

- განაცხადები, რომლებზეც გამოტანილია გადაწყვეტილება პატენტის გაცემის შესახებ: 14345; 14357; 14242, 14243; 14374

ღიზინები

- ღიზინები, რომლებიც რეგისტრირებულია სავაჭრო ნიშნის სახელით: 94162; 92995; 93095; 93182; 93339, 93340; 93342; 95469; 93410; 95553; 95556; 93206; 93235; 95649

სასაქონლო ნიშნები

- ეროვნული პროცედურით გამოტანილი განაცხადები: 86027; 87020; 87212; 87962; 88164; 88167; 88479; 88583; 88606; 88694; 88699-88701; 89086, 89087; 89174; 89203; 89212-89215; 89241-89243; 89429-89431; 89572; 89624
- რეგისტრირებული სასაქონლო ნიშნები: 28550-28592
- დაქარაზებული პროცედურით რეგისტრირებული სასაქონლო ნიშნები: 28535-28549; 28593-28600
- სავაჭრო ნიშნის სასაქონლო ნიშნები, რომლებზეც გამოტანილია გადაწყვეტილება დაცვის მინიჭების შესახებ: 82511; 83984; 85966; 87185; 87810; 87925, 87926; 87930; 87934; 87937-87940; 87945, 87946; 87948; 88012; 88014; 88017; 88020; 88026; 88031; 88036; 88043; 88059-88063; 88065; 88080-88082; 88085-88090; 88092; 88094; 88096, 88097; 88161; 88182-88185; 88189; 88199; 88201; 88204; 88210-88212; 88214; 88217-88221; 88228; 88234; 88236; 88240-88243; 88257-88259; 88263; 88269-88273; 88277, 88278; 88288, 88289; 88292; 88305; 88308-88312; 88315, 88316; 88354; 88359; 88363, 88364; 88374-88377; 88379-88381; 88383; 88385; 88395; 88397; 88417; 88420, 88421; 88423, 88424; 88426; 88429-88436; 88450; 88452-88456; 88460, 88461; 88463-88465; 88467-88470; 88489-88491; 88493; 88495-88499; 88508-88514; 88597, 88598; 88634; 88644; 88654; 88656; 88658-88665; 88677-88680; 88685; 88695; 88888-88890
- სავაჭრო ნიშნის სასაქონლო ნიშნები, რომლებსაც მიანიჭა დაცვა სავაჭრო ნიშნის სახელით: 82377; 82764; 83654; 83987; 84742; 84834; 85171; 85269; 85411; 85473; 85527; 85529; 85723; 85816; 86026; 86138; 86190; 86198; 86244; 86322; 86405; 86458; 86481, 86482; 86492; 86497; 86617; 86642; 86748; 86790; 86800; 86840; 86995; 86999, 87000; 87028-87030; 87066; 87099; 87111; 87114, 87115; 87117; 87120; 87184; 87186; 87202; 87223, 87224; 87228, 87229; 87231-87234; 87273; 87280; 87287; 87289, 87290; 87293; 87295, 87296; 87299; 87301; 87303; 87305, 87306; 87314; 87345-87350; 87375-87377; 87380; 87402; 87404; 87406, 87407; 87546; 87556; 87607-87611; 87614; 87717; 87741-87745; 87765-87767; 87807, 87808; 87838; 87843; 87846; 87861; 87876-87879

საქონლის ადგილწარმოშობის დასახელებები და გეოგრაფიული აღნიშვნები

- ღიზინების შეთანხმების თანახმად, სავაჭრო ნიშნის რეგისტრაციის საფუძველზე სავაჭრო ნიშნის სახელით მიღებული საქონლის ადგილწარმოშობის დასახელებები: 1396-1399
- რეგისტრირებული ადგილწარმოშობის დასახელებები: 822; 953-965

გამოგონებები

ბანასხადები, რომლებზეც გამოტანილია გადაწყვეტილება პატენტის გასემის შესახებ

გადაწყვეტილების გასაჩივრება შესაძლებელია საქპატენტის სააპელაციო პალატაში გამოქვეყნებიდან 3 თვის ვადაში ან მცხეთის რაიონული სასამართლოს ადმინისტრაციულ საქმეთა კოლეგიაში 1 თვის ვადაში (მის.: ქ. მცხეთა, სამხედროს ქ. №17).

ბანყოფილება A

A 07

- (10) AP 2017 13926 A (51) Int. Cl. (2006)
A 07 D 403/12
C 07 D 239/70
C 07 D 487/04
A 61 K 31/517
A 61 P 11/06
A 61 P 19/02

(21) AP 2014 013926 (22) 2014 02 05

(31) 13154256.5

(32) 2013 02 06

(33) EP

(71) ბოერინგერ ინგელჰაიმ

ინტერნაციონალ გმბჰ (DE)

ბინგერ შტრ. 173, 55216 ინგელჰაიმ

ამ რაინ (DE)

(72) ხრისტიან გნამი (DE);

ტორსტენ ოლსტი (DE);

სტეფან პეტერსი (DE);

ჰოლგერ ჰოეში (DE);

უვე იორგ რისი (DE)

(74) თამარ კოჭლამაზაშვილი

(85) 2015 09 04

(86) PCT/EP2014/052217, 2014 02 05

(54) ჩანაცვლებული ბიციკლური დიჰიდრო-
პირიმიდინონები და მათი გამოყენება
ნეიტროფილების ელასტაზის
აქტიურობის ინჰიბიტორებად

(57) ნაერთი, ფორმულით (I),

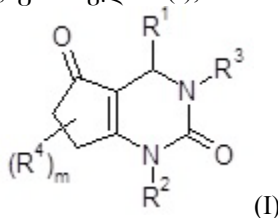

რომლის R^1 , R^2 , R^3 , R^4 ჩამნაცვლებლების და m ცვლადის მნიშვნელობა მოყვანილია გამოგონების ფორმულაში, ან მისი მარილი, ფარმაცევტული კომპოზიცია მათ საფუძველზე და მათი კომბინაცია სხვა აქტიურ აგენტთან, როგორცაა ბეტამიმეტიკი, კორტიკოსტეროიდი და ა.შ. მითითებული ნაერთის გამოყენება სა-

მკურნალო საშუალების სახით, რომელიც განკუთვნილია ასთმის, რევმატიოიდული ართროზის და ა.შ. სამკურნალოდ.

მუხლები: 5 დამოუკიდებელი

11 დამოკიდებული

ცხრილი: 36

A 61

(10) AP 2017 13617 A (51) Int. Cl. (2006)

A 61 K 9/00

A 61 K 9/28

A 61 K 31/606

A 61 K 47/32

A 61 K 47/36

(21) AP 2013 013617 (22) 2013 04 29

(31) 12166110.2; 61/640,217

(32) 2012 04 30; 2012 04 30

(33) EP; US

(71) ტილოტს ფარმა აგ (CH)

ბასლერშტრასე 15, CH-4310

რაინფელდენი (CH)

(72) რობერტო კარლოს ბრავო

გონსალესი (CH);

თომას ბუზერი (CH);

ფრედერიკ ჟან-კლოდ გუტე (FR);

აბდულ ვასეჰ ბასიტი (GB);

ფელიპე, ხოსე, ოლივერია ვარუმი (CH);

ანა, ქრისტინა ფრეირი (GB)

(74) თამაზ შილაკაძე

(85) 2014 10 29

(86) PCT/EP2013/058921, 2013 04 29

(54) გახანგრძლივებელი გამოთავისუფლების ფორმულაცია

(57) მიღწეულია სამკურნალო საშუალების გახანგრძლივებელი გამოთავისუფლება მსხვილ ნაწლავში გახანგრძლივებელი გამოთავისუფლების ფორმულაციიდან, რომელიც მოიცავს ბირთვს და ბირთვის გარსს. ბირთვი შეიცავს წამალს, ხოლო გარსი მოიცავს გარეთა ფენას და, სულ მცირე, ერთ ფენას ბირთვსა და გარეთა ფენას შორის, რომელიც შერჩეულია ჯგუფიდან, რომელიც შედგება საიზოლაციო ფენისგან და შიდა ფენისგან. გარეთა ფენა მოიცავს პირველ პოლიმერულ

მასალას, რომელიც ექვემდებარება მსხვილი ნაწილაკების ბაქტერიების ზემოქმედებას და მეორე პოლიმერულ მასალას, რომელსაც აქვს ზღვრული pH დაახლოებით 5 და მეტი. შიდა ფენა მოიცავს მესამე პოლიმერულ მასალას, რომელიც იხსნება ნაწილაკურ სითხეში ან კუჭ-ნაწილაკის სითხეში, ამასთან, აღნიშნული მესამე პოლიმერული მასალა შერჩეულია, სულ მცირე, ნაწილობრივ ნეიტრალიზებული პოლიკარბონმეკავასგან.
 მუხლები: 2 დამოუკიდებელი
 31 დამოკიდებული
 ფიგურა: 8

(10) AP 2017 14027 A (51) Int. Cl. (2006)
A 61 K 9/50
A 61 K 31/40
A 61 K 31/403
A 61 K 31/60
A 61 P 9/00

(21) AP 2014 014027 (22) 2014 06 05
 (31) 13170909.9
 (32) 2013 06 06
 (33) EP
 (71) ფერერ ინტერნასიონალ, ს.ა. (ES)
 გრან ვია კარლოს III, 94, E- 28028,
 ბარსელონა (ES);
 ფუნდასიონ სენტრო ნასიონალ დე
 ინვესტიგასიონეს კარდიოვასკულარეს
 კარლოს III (ES)
 C/მელკორ ფერნანდეს ალმაგრო,
 3 E-28029 მადრიდი (ES)
 (72) პაბლო მარტინ სანსი (ES);
 ხავიერ ურბანო ურტადო (ES)
 (74) თამაზ შილაკაძე
 (85) 2015 12 29
 (86) PCT/EP2014/061735, 2014 06 05
 (54) **ორალური ფორმულაციები კარდიო-
 ვასკულური დაავადებების სამკურნა-
 ლოდ**
 (57) პერორალური სამკურნალო საშუალება,
 რომელიც წარმოადგენს ორ ცალკეულ გარ-
 სით დაფარულ დოზირებულ ერთეულს, შეი-
 ცავს პირველი აქტიური აგენტის სახით აცე-
 ტილსალიცილის მუავას, ხოლო მეორე აქტიუ-
 რი აგენტის სახით - HMG-CoA რედუქტაზის
 ინჰიბიტორს. ამასთან, დოზირებული ერთეუ-
 ლის გარსი შეიცავს წყალში ხსნად პოლი-
 მერს. აღნიშნულ სამკურნალო საშუალებას
 იყენებენ გულ-სისხლძარღვთა დაავადებების
 სამკურნალოდ.
 მუხლები: 1 დამოუკიდებელი
 10 დამოკიდებული
 ფიგურა: 5

(10) AP 2017 13850 A (51) Int. Cl. (2006)
A 61 K 31/445
A 61 K 31/495
A 61 P 25/00
A 61 P 25/16
A 61 P 25/24
A 61 P 25/28

(21) AP 2013 013850 (22) 2013 12 12
 (31) 61/736,799
 (32) 2012 12 13
 (33) US
 (71) კ. ლუნდბეკ ა/ს (DK)
 ოტილიავეი 9, DK-2500 ვაღბი (DK)
 (72) კონი, სანჩეს მორილო (DK)
 (74) თამაზ შილაკაძე
 (85) 2015 06 09
 (86) PCT/EP2013/076337, 2013 12 12
 (54) **ვორტიოქსეტინი და ფონეპი-
 ზილის შემცველი კომპოზიციები**
 (57) კომპოზიცია შეიცავს ვორტიოქსეტინს,
 დონეპეზილსა და ფარმაცევტულად მისაღებ
 შემავსებელს.
 მუხლები: 4 დამოუკიდებელი
 8 დამოკიდებული
 ფიგურა: 6

(10) AP 2017 13225 A (51) Int. Cl. (2006)
A 61 K 39/00

(21) AP 2012 013225 (22) 2012 07 20
 (31) 61/510,896
 (32) 2011 07 22
 (33) US
 (71) ლოს ანჯელეს ბიომედიკალ რისერჩ
 ინსტიტიუტ ეტ ჰარბორ-უკლა მედიკალ
 სენტერ (US)
 1124 ვესტ კარსონ სტრიტ ტორანსი,
 კა 90502 (US);
 ნოვამედიკა ლიმიტედ ლაიაბილიტი
 კომპანი (RU)
 107113, ოფისი VII, ბლდგ. 38,
 სოკოლნიჩესკი ვალ, მოსკოვი (RU)
 (72) მაიკლ რ. იიშანი (US);
 ჯონ ე. ედვარდსი, უმცრ. (US);
 სკოტ გ. ფილერი (US);
 აშრაფ ს. იბრაჰიმი (US);
 იუე ფუ (US);
 ჯონ პ. ჰენესი, უმცრ. (US)
 (74) ხათუნა იმნაძე
 (85) 2013 09 13
 (86) PCT/US2012/000328, 2012 07 20
 (54) **ხმრები და კომპოზიციები ოძროს
 სტაფილოკოკის საწინააღმდეგო
 ვაქცინაციისთვის**
 (57) გამოგონება გვთავაზობს ძუძუმწოვრების
 ვაქცინაციის მეთოდს ოძროს სტაფილოკოკის
 (Staphylococcus aureus) საწინააღმდეგოდ, რო-
 მელიც მოიცავს ეტაპებს: ა) კანზე ან რბილ

ქსოვილზე Staphylococcus aureus ინფექციის განვითარების რისკის მქონე ძუძუმწოვრების იდენტიფიკაციას და ბ) ძუძუმწოვრებში ვაქცინის იმუნოგენური რაოდენობის გამოყენებას, რომელიც მოიცავს ავლუტინინისმაგვარ თანამიმდევრობის (AIs) გამოყოფილი ცილის 3 (AIs3p) შემცველ პოლიპეპტიდს ან მის იმუნოგენურ ფრაგმენტს ვაქცინის ფარმაცევტულად მისაღებ გარემოში.
მუხლები: 2 დამოუკიდებელი
27 დამოკიდებული

(10) AP 2017 13876 A (51) Int. Cl. (2006) A 61 K 47/10 A 61 K 47/32 A 61 K 31/57 A 61 K 9/10 A 61 K 9/20

(21) AP 2013 013876 (22) 2013 12 05
(31) 1261721
(32) 2012 12 06
(33) FR
(71) ლაბორატუარ სრა-ფარმა (FR)
15 რიუ ბერანჟე პარიზი F-75003 (FR)
(72) ფლორიან ბატტიუნი (FR);
პიერ-ივ ჟუვენი (FR);
ჟერომ ეკი (FR);
ოდე კოლენი (FR)
(74) ლილიანა დარახველიძე

(85) 2015 07 06
(86) PCT/FR2013/052952, 2013 12 05
(54) **პრობოსტირონის რეცეპტორის სელექტიური მოდულატორების მმარო დისპერსია**
(57) მყარი დისპერსია შეიცავს ულიპრისტალის აცეტატს, პოლიმერსა და ზედაპირულად აქტიურ ნივთიერებას.
მუხლები: 7 დამოუკიდებელი
9 დამოკიდებული
ფიგურა: 4

(10) AP 2017 13304 A (51) Int. Cl. (2006) A 61 P 1/00

(21) AP 2012 013304 (22) 2012 05 02
(31) 61/481,533; 61/550,545; 61/585,859
(32) 2011 05 02; 2011 10 24; 2012 01 12
(33) US; US; US
(71) მილენიუმ ფარმასეუტიკალს, ინკ. (US)
40 ლენდსლოუნ სტრიტ, კემბრიჯი, მასაჩუსეტსი 02139 (US)
(72) უილდოუ დოლუზიო (US);
ნობელ ტ. ტრუნგი (US);
კსანად მ. ვარგა (US);
ვაიტჰიანატჰან პალანიპანი (US);
ჯეისონ ბრაუნი (US);
ირვინგ ჰ. ფოქსი (US);

კეტრინ სკოლზი (US)
(74) შალვა გვარამაძე
(85) 2013 11 29
(86) PCT/US2012/036072, 2012 05 02
(54) **ანტი-α4β7 ანტისხეულის შიშა-დგენლობა**

(57) აღწერილია ანტისხეულების კომპოზიციები, რომლებიც შეიცავს საქაროზას, ანტი α4β7 ანტისხეულს და არგინინს. გახსნილი კომპოზიციები ხასიათდებიან გაუმჯობესებული სტაბილურობით, აგრეგატების დაქვეითებული წარმოქმნით და შეუძლიათ შეანელონ გამოგონებით გაცხადებული მათში შემავალი ანტი α4β7 ანტისხეულის დეგრადაცია. წარმოდგენილი გამოგონება დამატებით განიხილავს ანტისხეულების ასეთი კომპოზიციების დოზირების უსაფრთხო რეჟიმს, რომელიც უზრუნველყოფს ანტი α4β7 ანტისხეულის თერაპიულად ეფექტურ რაოდენობას in vivo.
მუხლები: 4 დამოუკიდებელი
28 დამოკიდებული
ფიგურა: 9

ბანყოფილება B

B 66

(10) AP 2017 14188 A (51) Int. Cl. (2006) B 66 D 5/26

(21) AP 2016 014188 (22) 2016 06 23
(71) სიმონ ბიწაძე (GE)
პეკინის ქ. 31გ, ბ. 29, 0160, თბილისი (GE);
რუსუდან ბიწაძე (GE)
პეკინის ქ. 31გ, ბ. 29, 0160, თბილისი (GE)
(72) სიმონ ბიწაძე (GE);
რუსუდან ბიწაძე (GE)

(54) **მაგნიტურჰილრაგლიკური საბიომბეჭედა**

(57) საბიომბეჭედა შეიცავს კორპუსს 1, შესრულებულს ურთიერთდაკავშირებული სხვადასხვა დიამეტრის ჰიდროცილინდრების 3 და 6 სახით, მათში მოთავსებული დეჟუმებით 4 და 7, ამასთან, მცირე დიამეტრის ჰიდროცილინდრის 6 დეჟუმის ჭოკი 8 შესრულებულია შემსრულებელ მექანიზმთან დაკავშირების შესაძლებლობით, ხოლო დიდი დიამეტრის დეჟუმი 4 წარმოადგენს მუდმივი დენის ელექტრომაგნიტის ღუზას, რომელიც მოთავსებულია ელექტრომაგნიტური კოჭის შიგნით მოთავსებულ დიდი დიამეტრის ჰიდროცილინდრში. მცირე დიამეტრის დეჟუმსზედა არე დიდი დიამეტრის დეჟუმსზედა არესთან დაკავშირებულია მილის 11 და მარეგულირებელი ვენტილის 12 მეშვეობით, ხოლო დიდი დიამეტრის დეჟუმსზედა არე ცალმხრივი მოქმედების სარქველით

10 - მცირე დიამეტრის დგუშზე და დიდი დიამეტრის დგუშზე არეობთან. გარდა ამისა, მცირე დიამეტრის დგუშში შესრულებულია ჰიდროცილინდრი, რომელშიც მოთავსებულია დაზამბარებული პატარა დგუში 14, სადაც პატარა დგუშზე არე ხვრელით 16 დაკავშირებულია მცირე დიამეტრის დგუშზე არეობთან.

მუხლები: 1 დამოუკიდებელი ფიგურა: 1

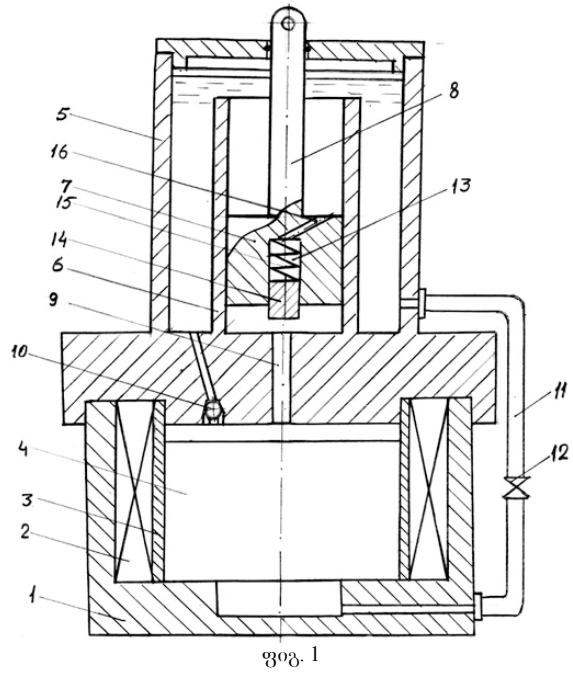

ელიზაბეტა არმანი (IT);
ენდრიუ, პიტერ კრიდლანდი (IT);
კრისტოფერ ჰარლი (IT)
(74) შალვა გვარამაძე
(85) 2014 06 06
(86) PCT/EP2012/074446, 2012 12 05
(54) **პინაზას ინჰიბიტორები**
(57) ნაერთი, ფორმულით (I),

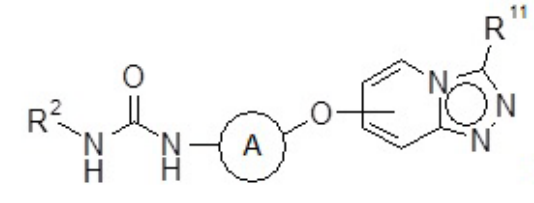

რომლის A, R¹ და R¹¹ ჩამნაცვლებლების მნიშვნელობები მოყვანილია გამოგონების ფორმულაში, ან მისი ფარმაცევტულად მისაღები მარილი და ფარმაცევტული კომპოზიცია მათ საფუძველზე. მითითებული ნაერთის გამოყენება p38 MAPK განპირობებული დაავადებების სამკურნალოდ, როგორცაცაა ასთმა, პულმონარული ჰიპერტენზია და ა.შ.

მუხლები: 5 დამოუკიდებელი 6 დამოკიდებული ფიგურა: 2 ცხრილი: 1

ბანყოფილება C
C 07

(10) AP 2017 13495 A (51) Int. Cl. (2006) C 07 D 471/04 A 61 K 31/437 A 61 P 11/00 C 07 D 401/12 C 07 D 403/12 C 07 D 519/00
(21) AP 2012 013495 (22) 2012 12 05
(31) 11192871.9; 12187931.6
(32) 2011 12 09; 2012 10 10
(33) EP; EP
(71) ჩიესი ფარმასეუტიჩი ს.პ.ა. (IT)
ვია პალერმო, 26/A, I - 43100 პარმა (IT)
(72) მონიკა, ბოდილ ვან ნიელი (IT);
ნიკოლას, კარლეს რეი (IT);
ლილიან ალკარაჯი (IT);
ტერი, აარონ პანჩალი (IT);
ენდრიუ, სტივენ, რობერტ ჯენინგსი (IT);

(10) AP 2017 13106 A (51) Int. Cl. (2006) C 07 K 16/24
(21) AP 2011 013106 (22) 2011 11 02
(31) 61/410,158; 61/411,953; 61/412,594; 61/448,785
(32) 2010 11 04; 2010 11 10; 2010 11 11; 2011 03 03
(33) US; US; US; US;
(71) ბოერინგერ ინგელჰაიმ ინტერნაციონალ გმბჰ (DE)
ბინგერ შტრ. 173, 55216 ინგელჰაიმ ამ რაინ (DE)
(72) რეჩელ ბარეტი (US);
კეიზ კენადა (US);
კეტრინ მერი კეტრონი (US);
რობერტ კოპენსავერი (US);
ლი ედვარდ ფრეგო (US);
ერნესტ ლი რაიმონდი (US);
სანჯაია საინი (US);
სიანიან ჩუ (US)
(74) თამარ კოჭლამაზაშვილი
(85) 2013 06 03
(86) PCT/US2011/058869, 2011 11 02
(54) **ანტი-IL-23-ანტისეპტულები**
(57) გამოგონებაში აღწერილია ანტი-IL-23p19-დამაკავშირებელი ნაერთები, კერძოდ, ჰუმანიზებული ანტი-IL-23p19-ის საწინააღმდეგოდ, ამ ნაერთების შემცველი კომპოზი-

ციები და მათი გამოყენება სადიაგნოსტიკო და თერაპიული დანიშნულებით.
 მუხლები: 8 დამოუკიდებელი
 18 დამოკიდებული
 ფიგურა: 3

C 08

(10) AP 2017 13971 A (51) Int. Cl. (2006)
 C 08 B 37/00
 A 61 K 47/48
 A 61 K 31/715
 C 08 L 5/00

(21) AP 2014 013971 (22) 2014 03 31
 (31) 13162453.8
 (32) 2013 04 05
 (33) EP
 (71) აზიენდე ქიმიჩე რიუნიტე ანჯელინი ფრანჩესკო ა.ც.რ.ა.ფ. ს.პ.ა. (IT)
 ვიალე ამელია 70, I - 00181 რომი (IT)
 (72) ვინჩენცო რუსო (IT);
 ელიზა ლიბერატი (IT);
 სერენა ტონჯანი (IT)
 (74) ლილიანა დარახველიძე
 (85) 2015 10 23
 (86) PCT/EP2014/056451, 2014 03 31
 (54) **წყალში ხსნადობის გაზარდვის რეპელი ბლიკობენის წარმოებულის საფუძველზე**

(57) მოცემული გამოგონება ეხება პოლიმერებს გლიკოგენის წარმოებულის საფუძველზე და მათ გამოყენებას ლიპოფილური ნაერთების წყალში ხსნადობის გასაზრდელად, კომპლექსებს აღნიშნული პოლიმერების გლიკოგენის საფუძველზე ლიპოფილურ ნაერთებთან და მათ გამოყენებას ლიპოფილური ნაერთების შეყვანისათვის, ასევე, ფარმაცევტულ, ნუტრიცივეტულ და კოსმეტიკურ კომპოზიციებს, რომლებიც შეიცავენ აღნიშნულ კომპლექსებს.

მუხლები: 7 დამოუკიდებელი
 22 დამოკიდებული

C 12

(10) AP 2017 13644 A (51) Int. Cl. (2006)
 C 12 N 15/10

(21) AP 2013 013644 (22) 2013 04 27
 (31) 61/639,376
 (32) 2012 04 27
 (33) US
 (71) მილენიუმ ფარმასიუტიკალს, ინკ. (US)
 40 ლენდსლოუნ სტრიტ, კემბრიჯი, მასაჩუსეტსი 02139 (US)
 (72) ჰელენ ელისონ ფრენკი (US);

ელის, ა. მაკდონალდი (US);
 ტერეზა ლ. ო'კიფი (US)
 (74) შალვა გვარამაძე
 (85) 2014 11 24
 (86) PCT/US2013/038542, 2013 04 27
 (54) **ანტი-GCC ანტისხეულის მოლეკულები და მათი გამოყენება GCC-ღამიზ-ნეზული თერაპიისადმი მგრძობილობის ტესტირებისათვის**

(57) გამოგონებაში აღწერილია ანტისხეულები და ანტისხეულების ანტიგენ-შემაკავშირებელი ფრაგმენტები, რომლებიც უკავშირდება GCC-ს. გამოგონება, ასევე, ეხება აქ აღწერილი ანტი-GCC ანტისხეულების გამოყენებით იმ პაციენტების იდენტიფიცირებას, რომლებსაც უნდა ჩაუტარდეთ GCC-დამიზნებული თერაპია. ანტი-GCC ანტისხეულის მოლეკულები სასარგებლოა როგორც ანტისხეულის შიშველი მოლეკულები და როგორც იმუნოკონიუგატების კომპონენტები. შესაბამისად, სხვა ასპექტში, გამოგონებაში ნაჩვენებია იმუნოკონიუგატები, რომლებიც შეიცავს აქ აღწერილ ანტი-GCC ანტისხეულის მოლეკულას და თერაპიულ აგენტს. გამოგონებაში, ასევე, ნაჩვენებია ანტი-GCC ანტისხეულის მოლეკულების და აქ აღწერილი იმუნოკონიუგატების გამოყენების ხერხები, მაგალითად, უჯრედების ან ქსოვილების GCC-ს დეტექტირებისთვის, რომლებიც აექსპრესირებს GCC. ასეთი ხერხები გამოსადეგია GCC-ით გამოწვეული დაავადების დიაგნოზირებისთვის, პროგნოზირებისთვის, ვიზუალიზაციისთვის ან სტადიის დადგენისთვის.

მუხლები: 13 დამოუკიდებელი
 33 დამოკიდებული

ფიგურა: 6

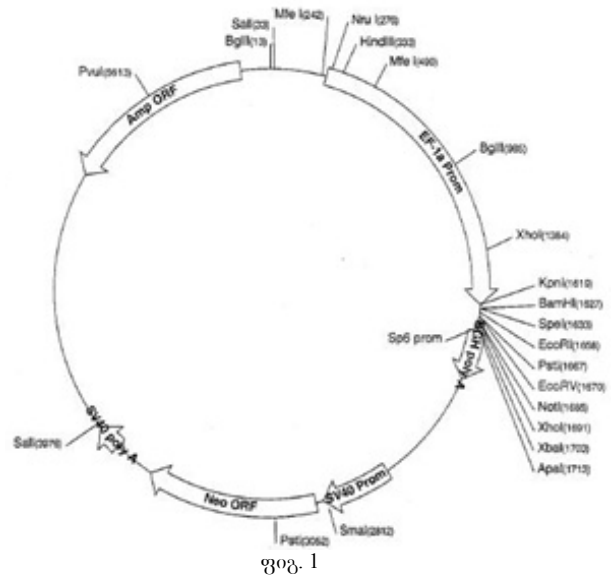

ბამომონების კატენები

ბანყოფილება A

A 61

(11) P 2017 6681 B (51) **Int. Cl. (2006)**
A 61 K 9/24
A 61 K 619/22
A 61 K 31/40
A 61 K 9/20

(10) AP 2017 13774 A (44) 4(464)/2017
 (21) AP 2013 013774
 (22) 2013 08 30
 (24) 2013 08 30
 (31) 10-2012-0096477
 (32) 2012 08 31
 (33) KR
 (86) PCT/KR2013/007838, 2013 08 30
 (73) პანმი ფარმ. კო., ლტდ. (KR)
 N214 მუსა-რო, პალტან-მიეონ, ჰვასონ-სი,
 კიონგი-დო 445 - 910 (KR)
 (72) იონგ ილ კიმი (KR);
 ჩონ ჰიონ ჩო (KR);
 ჩონ იუნ ცოი (KR);
 იუნ კინ ცოი (KR);
 ჩა ჰიონ პაკი (KR);
 ჩონ სო უ (KR)
 (74) თამარ კოჭლამაზაშვილი
 (54) **ორშრიანი ტაბლეტის**
კომპოზიცია, რომელიც შეიცავს
ატორვასტატინს, ირგესარტანს
და მამენიუმის კარბონატს

(11) P 2017 6678 B (51) **Int. Cl. (2006)**
A 61 K 31/47
A 61 P 35/00

(10) AP 2017 13300 A (44) 4(464)/2017
 (21) AP 2012 013300
 (22) 2012 05 02
 (24) 2012 05 02
 (31) 61/481,682; 61/557,366
 (32) 2011 05 02; 2011 11 08
 (33) US; US
 (86) PCT/US2012/036191, 2012 05 02
 (73) ექსელიქსის, ინკ. (US)
 210 ისტ გრანდ ავენიუ, საუთ
 სან-ფრანცისკო, კალიფორნია 94080 (US)
 (72) გიზელა შვაბი (US);
 დანა ტ. ავტაბი (US)
 (74) შალვა გვარამაძე
 (54) **პიბოს და კვლის პიბოს მკურნალობა**

(11) P 2017 6683 B (51) **Int. Cl. (2006)**
A 61 K 45/06
A 61 K 31/427

(10) AP 2017 13982 A (44) 4(464)/2017
 (21) AP 2013 013982
 (22) 2013 04 05
 (24) 2013 04 05
 (86) PCT/EP2013/057208, 2013 04 05
 (73) პოლიქემ ს.ა. (LU)
 ვალ ფლერი, L-1526, ლუქსემბურგი (LU)
 (72) ფედერიკო მაილანდი (IT);
 ფრანჩესკო სკარსი (IT);
 მაურიციო კაზერინი (IT)
 (74) ალექსანდრე გეგეკორი
 (54) **პილოტიმოდის ბამოყენება**
ნაწლავის ანთებითი დაავადებების
სამკურნალოდ

(11) P 2017 6684 B (51) **Int. Cl. (2006)**
A 61 K 45/06
A 61 K 31/427

(10) AP 2017 13983 A (44) 4(464)/2017
 (21) AP 2013 013983
 (22) 2013 04 05
 (24) 2013 04 05
 (86) PCT/EP2013/057205, 2013 04 05
 (73) პოლიქემ ს.ა. (LU)
 ვალ ფლერი, L-1526, ლუქსემბურგი (LU)
 (72) ფედერიკო მაილანდი (IT);
 ფრანჩესკო სკარსი (IT);
 მაურიციო კაზერინი (IT)
 (74) ალექსანდრე გეგეკორი
 (54) **პილოტიმოდის ბამოყენება**
ბაღიანიანებული ნაწლავის სინდრომის
სამკურნალოდ

განყოფილება C

C 07

(11) P 2017 6680 B (51) **Int. Cl. (2006)**
C 07 C 255/53
A 61 K 31/277
A 61 P 25/00
C 07 C 255/54
C 07 C 255/57
C 07 D 333/24
C 07 D 333/60
C 07 C 311/29
C 07 C 317/22
C 07 C 321/28
C 07 C 321/30
C 07 D 265/30
C 07 D 207/08
C 07 D 207/337
C 07 D 277/30

(10) AP 2017 13670 A (44) 4(464)/2017
 (21) AP 2013 013670
 (22) 2013 05 23
 (24) 2013 05 23
 (31) 61/651,217; 61/777, 162
 (32) 2012 05 24; 2013 03 12
 (33) US; US
 (86) PCT/FI2013/000026, 2013 05 23
 (73) ორიონ კორპორეიშენ (FI)
 ორიონინტიე 1, FIN - 02200 ესპოო (FI)
 (72) მარკო აღმარკი (FI);
 დევიდ დინ ბელე (FI);
 მიკა კაუპალა (FI);
 ანე ლუირო (FI);
 ტაინა პაიუნენი (FI);
 იარმო პიუსტიუნენი (FI);
 ეია ტაინენი (FI);
 მატი ვაისმაა (FI);
 იოზეფ მესინგერი (FI)
 (74) თამაზ შილაკაძე
 (54) **კატეგორიული O--მეთილტრანსფერაზას
 აქტიურობის მაინჰიბიტორული
 ნაერთები**

(11) P 2017 6679 B (51) **Int. Cl. (2006)**
C 07 D 401/12
C 07 D 451/06
C 07 D 453/02
A 61 K 31/439
A 61 K 31/4709
A 61 P 11/06
A 61 P 11/08
C 07 C 213/10

(10) AP 2017 13315 A (44) 4(464)/2017
 (21) AP 2012 013315
 (22) 2012 06 07
 (24) 2012 06 07

(31) 11169537.5; 12165283.8; AP 2012 013315
 (32) 2011 06 10; 2012 04 24; 2012 06 07
 (33) EP; EP; GE
 (86) PCT/EP2012/060795, 2012 06 07
 (73) კიეზი ფარმაკეუტივი ს.პ. ა. (IT)
 ვია პალერმო, 26/ა, I-43100 პარმა (IT)
 (72) ფაბიო რანკატი (IT);
 ანდრეა რიდი (IT);
 გაბრიელე ამარი (IT);
 მატეო ბიაჯეტი (IT);
 იან ლინეი (GB)
 (74) თამაზ შილაკაძე
 (54) **მუსკარინული რეცეპტორის
 ანტაგონისტის და გეტა2 ადრენერული
 რეცეპტორის აგონისტის მოქმედების
 მქონე ნაერთები**

C 22

(11) P 2017 6682 B (51) **Int. Cl. (2006)**
C 22 B 5/04
C 22 C 33/00
B 22 F 3/23

(10) AP 2017 13796 A (44) 3(463)/2017
 (21) AP 2015 013796
 (22) 2015 04 15
 (24) 2015 04 15
 (73) გარეგინ ზახაროვი (GE)
 ერწოს ქ. 11, ბ. 9, 0192, თბილისი (GE);
 ზურაბ ასლამაზაშვილი (GE)
 დავით თავსელიძის ქ. 1, ბ. 58, 0186,
 თბილისი (GE);
 გიორგი თავაძე (GE)
 დ. უზნაძის ქ. 4, ბ. 77, 0102, თბილისი (GE);
 გიორგი ონიაშვილი (GE)
 ბაზალეთის ქ. 7, ბ. 6, 0179, თბილისი (GE);
 არჩილ ჭირაქაძე (GE)
 ფალიაშვილის ქ. 31, ბ. 2, 0179,
 თბილისი (GE);
 ავთანდილ ხვადაგიანი (GE)
 კანდელაკის ქ. 6, ბ. 10, 0160,
 თბილისი (GE);
 გიორგი მიქაბერიძე (GE)
 გამსახურდიას გამზ. 14, ბ. 34, 0171,
 თბილისი (GE)
 (72) გარეგინ ზახაროვი (GE);
 ზურაბ ასლამაზაშვილი (GE);
 გიორგი თავაძე (GE);
 გიორგი ონიაშვილი (GE);
 არჩილ ჭირაქაძე (GE);
 ავთანდილ ხვადაგიანი (GE);
 გიორგი მიქაბერიძე (GE)
 (54) **სხეული შენაღრობის მიღების
 ხერხი და მოწყობილობა**

სასარგებლო მოდელები

ბანასხალები, რომლებზეც გამოტანილია გადაწყვეტილება პატენტის გასეჩის შესახებ

გადაწყვეტილების გასაჩივრება შესაძლებელია საქპატენტის სააპელაციო პალატაში გამოქვეყნებიდან 3 თვის ვადაში ან მცხეთის რაიონული სასამართლოს ადმინისტრაციულ საქმეთა კოლეგიაში 1 თვის ვადაში (მის.: ქ. მცხეთა, სამხედროს ქ. №17).

ბანყოფილება A

ბანყოფილება B

A 61

B 62

(10) AU 2017 14345 U (51) Int. Cl. (2006)
A 61 K 36/00

(10) AU 2017 14242 U (51) Int. Cl. (2006)
B 62 D 33/03

(21) AU 2016 014345 (22) 2016 12 09

(21) AU 2016 014242 (22) 2016 08 12

(71) ქეთევან ცანავა (GE)
მცხეთის ქ. 8, ბ. 45, 0179, თბილისი (GE);
რევაზ ბალათურია (GE)
უნივერსიტეტის ქ. 19, ბ. 3ა, 0186,
თბილისი (GE);
ალექსანდრე ბალათურია (GE)
უნივერსიტეტის ქ. 19, ბ. 3ა, 0186,
თბილისი (GE);
ელენე შენგელია (GE)
მცხეთის ქ. 8, ბ. 45, 0179, თბილისი (GE)

(71) ფრიდონ გოგიაშვილი (GE)
ახალგაზრდობის გამზ. 56/5, 4600,
ქუთაისი (GE);
მამუკა ბარამიძე (GE)
ფარნავაზ მეფის ქ. 45, ბ. 17, 6010,
ბათუმი (GE);
გონა ლეკვეიშვილი (GE)
ფარნავაზ მეფის ქ. 91, 4600, ქუთაისი (GE)

(72) ფრიდონ გოგიაშვილი (GE);
მამუკა ბარამიძე (GE);
გონა ლეკვეიშვილი (GE)

(72) ქეთევან ცანავა (GE);

რევაზ ბალათურია (GE);
ალექსანდრე ბალათურია (GE);
ელენე შენგელია (GE)

(54) ჰიპერჰრიკემიის სამკურნალო-
პროფილაქტიკური სასმელი

(74) არჩილ გეგუჩაძე

(54) ცვლადი მოცულობის კარა

(57) სასმელი შეიცავს ლიმონის წვეს, კაკლის უღელის ნახარშს და წყალს, რომელშიც ნატრიუმის შემცველობაა 0,5-3 მგ/ლ.
მუხლები: 1 დამოუკიდებელი
ცხრილი: 1

(57) ძარა შეიცავს ჩარჩოსთან 1 სახსრულად დაკავშირებულ წინა 2, გვერდით 3 და უკანა ბორტებს, ამასთან, უკანა ბორტი შედგენილია ჩარჩოსთან 1 ჰორიზონტალური სახსრით 4 დაკავშირებულ განივ მზიდი ელემენტის 5 გვერდითა კედლებზე ძარას შიგნით მხრიდან სახსრებით 6 დაკავშირებული დამატებითი გვერდითა დასაკეცი კედლებისაგან 7 და იგივე მზიდი ელემენტის 5 ზედა კედლებზე ძარას გარე მხრიდან სახსრით 8 დაკავშირებული დამატებითი უკანა დასაკეცი კედლისაგან 9. ამასთან, გაშლილ მდგომარეობაში შენარჩუნებისათვის გვერდითა დასაკეცი კედლებს 7 აქვს შეუღულ მდგომარეობაში მყოფ უკანა დასაკეცი კედელთან 9 და გვერდითა ბორტებთან 3 ფიქსირების შესაძლებლობა. გარდა ამისა, ჩარჩო 1 და განივ მზიდი ელემენტები 5 აღჭურვილია ერთმანეთის მიმართ საფიქსაციო ელემენტებით 10 და 11.

(10) AU 2017 14357 U (51) Int. Cl. (2006)
A 61 R 36/00

მუხლები: 1 დამოუკიდებელი

ფიგურა: 2

(21) AU 2016 014357 (22) 2016 12 22

(71) ნუგზარ მელაძე (GE)
4 მახინიაშვილის ქუჩა, 0102,
თბილისი (GE)

(72) ნუგზარ მელაძე (GE)

(54) ტკივილგამაყუჩებელი და ანთების
საწინააღმდეგო სამკურნალო მაღაბო
„ბრავარტოლი“

(57) მაღაბო ბიოლოგიურად აქტიური ნივთიერებების სახით შეიცავს ეკალიპტის ფოთლების, გრავიოლას ფოთლების და ქერქის, ქაცვის ნაყოფების, მიწავაშლას ფესვების და დაფნის ფოთლების ზეთიან ექსტრაქტებს და თაფლის სანთელს.

მუხლები: 1 დამოუკიდებელი

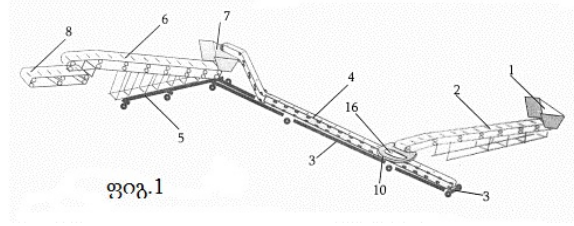
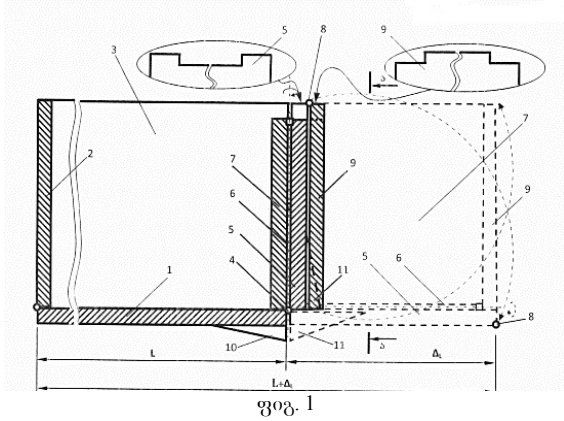

ბანყოფილება G

G 06

B 65

(10) AU 2017 14243 U (51) Int. Cl. (2006)
B 65 G 67/10
B 65 G 47/82

- (21) AU 2016 014243 (22) 2016 08 12
(71) ფრიდონ გოგიაშვილი (GE)
ახალგაზრდობის გამზ. 56/5, 4600,
ქუთაისი (GE);
ირაკლი დოლიძე (GE)
ანგისის ქ. 81, 6000, ბათუმი (GE);
გონა ლეკვეიშვილი (GE)
ფარნავაზ მეფის ქ. 91, 4600, ქუთაისი (GE)
(72) ფრიდონ გოგიაშვილი (GE);
ირაკლი დოლიძე (GE);
გონა ლეკვეიშვილი (GE)
(74) არჩილ გეგუაძე
(54) **ფხვიერი მასალების ჩამტვირთველი მობილური კონვეიერების სისტემა**

(57) სისტემა შეიცავს ურთიერთდაკავშირებულ მიმწოდებელ 2, გრძივ, თვლიან შასიზე 3 დაყენებულ შუალედურ 4 და თვლიან შასიზე 5 დაყენებულ ფრონტალურ, სიმაღლეში ცვლად გადმომტვირთველ 6 კონვეიერებს. მიმწოდებელი და შუალედური კონვეიერები აღჭურვილია მკვებავებით 1 და 16, ხოლო გადმომტვირთველი 6 კონვეიერი - ხვიმრათი, ამასთან, გადმომტვირთველი კონვეიერის ბოლო მონაკვეთზე შესრულებულია ტელესკოპურად გამოსაწევი მცირე ლენტური კონვეიერი 8. გარდა ამისა, შუალედური კონვეიერის მკვებავი 16 ამ უკანასკნელთან დაკავშირებულია მის გასწვრივ, მიმართველებზე თავისუფალი გადაადგილების შესაძლებლობით, ხოლო მიმწოდებელ კონვეიერთან კი - სახსრულად.

მუსხლები: 1 დამოუკიდებელი

ფიგურა: 4

(10) AU 2017 14374 U (51) Int. Cl. (2006)
G 06 Q 30/00

- (21) AU 2016 014374 (22) 2016 12 30
(71) ლევან ალექსიშვილი (GE)
ი. ჭავჭავაძის გამზ. 83, მე-3 ბლოკი,
მე-2 სად., ბ. 55, 0162, თბილისი (GE)
(72) ლევან ალექსიშვილი (GE)
(74) ალექსანდრე გეგუაძე
(54) **ტილუსაკომუნიკაციო სისტემა საკვები და სამომხმარებლო პროდუქტების შემენისა და ალბილზე მიწოდების განსახორციელებლად**
(57) სასარგებლო მოდელში წარმოდგენილია სისტემა, რომელიც შეიცავს:
ა) პროდუქტების შემკვეთი მომხმარებლის ტერმინალს, რომელიც აღჭურვილია მომხმარებლის აპლიკაციით, რომელიც კონფიგურირებულია შემდეგი ოპერაციების განსახორციელებლად:
- სავაჭრო ობიექტის კომპიუტერული სისტემის პროგრამულ უზრუნველყოფასთან დაკავშირება;
- სავაჭრო ობიექტის კომპიუტერული სისტემის პროგრამული უზრუნველყოფით გაგზავნილი შესაძენად განკუთვნილი პროდუქტების ჩვენება ტერმინალის დისპლეის ეკრანზე;
- მომხმარებლის მიერ შერჩეული შესაძენი პროდუქტების მონაცემების გაგზავნა სავაჭრო ობიექტის კომპიუტერულ სისტემაში;
ბ) სავაჭრო ობიექტის კომპიუტერულ სისტემას, რომელიც აღჭურვილია პროგრამული უზრუნველყოფით, რომელიც შეიცავს შეკვეთების რეგისტრირებისა და მართვის მოდულს, რომელიც კონფიგურირებულია შემდეგი ოპერაციების განსახორციელებლად:
- მომხმარებლის ტერმინალის იდენტიფიცირება;
- მომხმარებლის ტერმინალისთვის გასაყიდად განკუთვნილი პროდუქტების მონაცემების გაგზავნა;

– მომხმარებლის ტერმინალისგან შესაძენად შერჩეული პროდუქტების მონაცემების მიღება და რეგისტრირება;

– კურიერის ტერმინალებისთვის შეკვეთების შესახებ მონაცემების გაგზავნა;

გ) კურიერის ტერმინალს, რომელიც აღჭურვილია აპლიკაციით, რომელიც კონფიგურირებულია სავაჭრო ობიექტის კომპიუტერული სისტემისგან და სადისტრიბუციო ქსელის ტერმინალებიდან მომხმარებლის მიერ განხორციელებული შეკვეთის მონაცემების მისაღებად;

დ) სადისტრიბუციო ქსელის ტერმინალს, რომელიც აღჭურვილია აპლიკაციით, რომელიც კონფიგურირებულია კურიერის ტერმინალისათვის მომხმარებლის მიერ განხორციელებული შეკვეთის მონაცემების გასაგზავნად.

მუხლები: 1 დამოუკიდებელი

1 დამოკიდებული

ფიგურა: 3

ლიზანიები, რომლებიც რეგისტრირებულია სავაჭრო ბიუროში საქართველოს ტერიტორიაზე უფლებათა გავრცელების მოთხოვნით

გადაწყვეტილების გასაჩივრება შესაძლებელია საქპატენტის სააპელაციო პალატაში გამოქვეყნებიდან 3 თვის ვადაში ან მცხეთის რაიონული სასამართლოს ადმინისტრაციულ საქმეთა კოლეგიაში 1 თვის ვადაში (მის.: ქ. მცხეთა, სამხედროს ქ. №17).

- (11) **DM/094162** (51) **32-00**
(15) 2016 10 06 (45) 2017/13 (2017 04 07)
(22) 2016 10 06
(28) 3
(73) JAPAN TOBACCO INC.
2-2-1 Toranomom, Minato-ku, Tokyo (JP)
(85) JP
(86) –
(87) –
(88) –
(89) JP
(81) III. AL, AM, AZ, BA, CH, EG, EM, GE, HR, MD, ME, MK, MN, OM, SG, TN, TR, UA
(54) 1.-3. Graphic designs
(55)

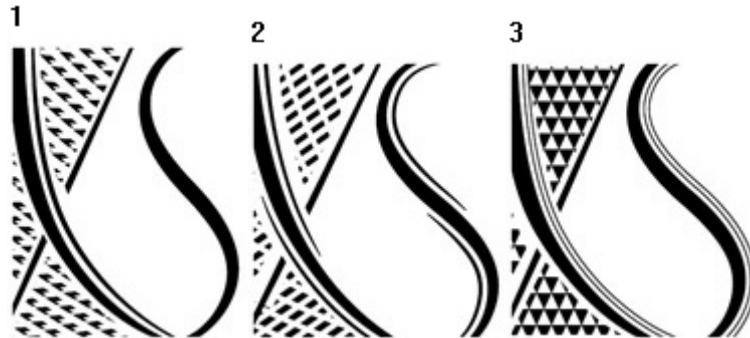

- (11) **DM/092995** (51) **10-02, 07**
(15) 2016 10 14 (45) 2017/14 (2017 04 14)
(22) 2016 10 14
(28) 17
(73) THE SWATCH GROUP MANAGEMENT SERVICES AG
(THE SWATCH GROUP MANAGEMENT SERVICES SA)
(THE SWATCH GROUP MANAGEMENT SERVICES LTD.)
Seevorstadt 6, CH-2502 BIEL/BIENNE (CH)
(85) CH
(86) CH
(87) CH
(88) CH
(89) CH
(81) II. BZ, MA III. AL, AM, AZ, BA, CH, EM, GE, KG, LI, MC, MD, ME, MK, MN, NO, OM, SG, TN, TR, UA
(72) 8,10-11,14-15,17: Fernando SOARES
5, rue Fleury, 2000 Neuchâtel, Suisse;
1-3,16: Fabrice DUPORT
4, Avenue de la Gare, 2000 Neuchâtel, Suisse;
4-7,9: Maurus MOSER
Rue de l'Evole 27, 2000 Neuchâtel, Suisse;
12-13: Jérémie SENNGEN
Le Château 3, 2028 Vaumarcus, Suisse

(54) 1.-2. Watch dials; 3. Watch; 4.-5. Watch dials; 6.-7. Watches; 8.-9. Watch cases with bracelets;
 10. Watch case; 11. Watch case with bracelet; 12. Watch dial; 13. Watch case; 14.-17. Watch cases with
 bracelets

(55)

1.1

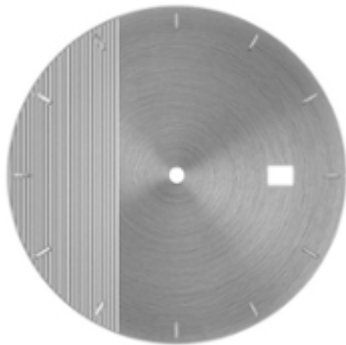

1.2



2.1

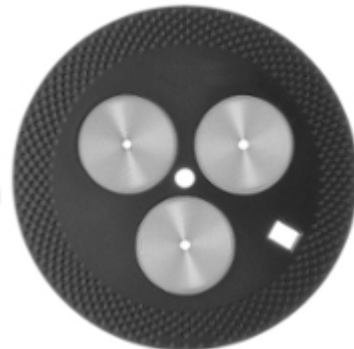

3.1



2.2



3.2



4.1

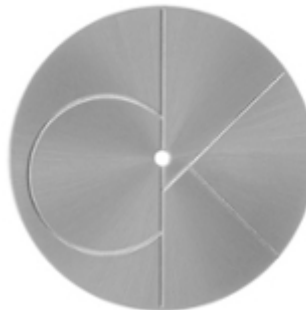

4.2



3.3



6.1



5.1



5.2



6.2



7.1



7.2



8.1



8.2



8.3



8.4



9.1



9.2



9.3



10.1



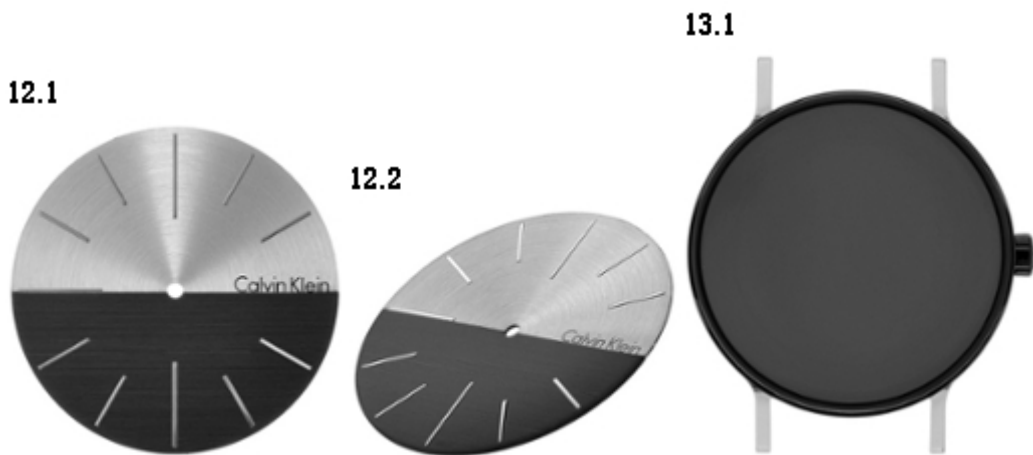
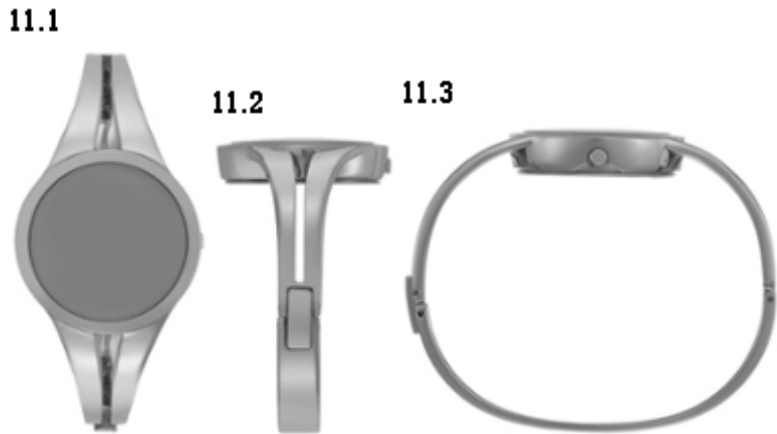

13.2



13.3



13.4



14.1



13.6



13.5



14.2



14.3



15.1



15.2



15.3



15.4



15.5



16.1



16.2



16.4

16.3



17.1



17.2



17.3



17.4



(11) DM/093095

(51) 12-08

(15) 2016 10 12

(45) 2017/14 (2017 04 14)

(22) 2016 10 12

(28) 1

(73) PEUGEOT CITROËN AUTOMOBILES SA

Route de Gisy, F-78140 VELIZY-VILLACOUBLAY (FR)

(85) FR, EM

(86) FR, EM

(87) FR, EM

(88) FR, EM

(89) FR

(81) II. BJ, BX, BZ, CI, GA, GR, IT, MA, ML, NE, SN, SR III. AL, AM, AZ, BA, BG, BN, BW, CH, DE, DK, EE, EG, ES, FI, FR, GE, GH, HR, HU, IS, JP, KG, KP, KR, LI, LT, LV, MC, MD, ME, MK, MN, NA, NO, OA, OM, PL, RO, RS, RW, SG, SI, ST, SY, TJ, TM, TN, TR, UA

(72) Jean Pierre PLOUE

Route de Gisy, 78140 VELIZY VILLACOUBLAY, France

(54) 1. Automobile

(55)

1.1



1.2



1.3



1.4



- (11) **DM/093182** (51) **10-02**
 (15) 2016 10 14 (45) 2017/14 (2017 04 14)
 (22) 2016 10 14
 (28) 30
 (73) ETA SA MANUFACTURE HORLOGÈRE SUISSE
 Schild-Rust-Strasse 17, CH-2540 Grenchen (CH)
 (85) CH
 (86) CH
 (87) CH
 (88) CH
 (89) CH
 (81) II. BZ, MA III. AL, AM, AZ, BA, CH, EM, GE, KG, LI, MC, MD, ME, MK, MN, NO, OM, SG, TN, TR, UA
 (72) 5,28-31: Véronique STOLL
 Chemin de la Marnière 14A, 2504 Biel/Bienne, Suisse;
 7,11-14,17: Milko BOYAROV
 Birmensdorferstrasse 197, 8003 Zürich, Suisse;
 1-4,8,15,18, 20-22,25-27: Anaïs KREBS
 Rue de la Côte 21, 2000 Neuchâtel, Suisse;
 6,9-10,16,19,23-24: Michaela KOCH
 Mauschbacher Steig 33, 13437 Berlin, Allemagne
 (54) 1.-31. Wristwatches
 (55)





15



16



17



18



19



20



21



22



23



24



25



26



27



28



29



30



31



(11) DM/093339

(51) 12-08

(15) 2016 10 12

(45) 2017/14 (2017 04 14)

(22) 2016 10 12

(28) 1

(73) PEUGEOT CITROËN AUTOMOBILES SA

Route de Gisy, F-78140 VELIZY-VILLACOUBLAY (FR)

(85) FR

(86) FR

(87) FR

(88) FR

(89) FR

(81) II. BJ, BX, BZ, CI, GA, GR, IT, MA, ML, NE, SN, SR III. AL, AM, AZ, BA, BG, BN, BW, CH, DE, DK, EE, EG, ES, FI, FR, GE, GH, HR, HU, IS, JP, KG, KP, KR, LI, LT, LV, MC, MD, ME, MK, MN, NA, NO, OA, OM, PL, RO, RS, RW, SG, SI, ST, SY, TJ, TM, TN, TR, UA

(72) Jean Pierre PLOUE

Route de Gisy, 78140 VELIZY VILLACOUBLAY, France

(54) 1. Automobile

(55)

1.1



1.2



1.3



1.4



(11) DM/093340

(51) 12-08

(15) 2016 10 12

(45) 2017/14 (2017 04 14)

(22) 2016 10 12

(28) 1

(73) PEUGEOT CITROËN AUTOMOBILES SA

Route de Gisy, F-78140 VELIZY-VILLACOUBLAY (FR)

(85) FR

(86) FR

(87) FR

(88) FR

(89) FR

(81) II. BJ, BX, BZ, CI, GA, GR, IT, MA, ML, NE, SN, SR III. AL, AM, AZ, BA, BG, BN, BW, CH, DE, DK, EE, EG, ES, FI, FR, GE, GH, HR, HU, IS, JP, KG, KP, KR, LI, LT, LV, MC, MD, ME, MK, MN, NA, NO, OA, OM, PL, RO, RS, RW, SG, SI, ST, SY, TJ, TM, TN, TR, UA

(72) Jean Pierre PLOUE

Route de Gisy, 78140 VELIZY VILLACOUBLAY, France

(54) 1. Automobile

(55)

1.1



1.2



1.3



1.4



(11) DM/093342

(51) 12-08

(15) 2016 10 12

(45) 2017/14 (2017 04 14)

(22) 2016 10 12

(28) 1

(73) PEUGEOT CITROËN AUTOMOBILES SA

Route de Gisy, F-78140 VELIZY-VILLACOUBLAY (FR)

(85) FR

(86) FR

(87) FR

(88) FR

(89) FR

(81) II. BJ, BX, BZ, CI, GA, GR, IT, MA, ML, NE, SN, SR III. AL, AM, AZ, BA, BG, BN, BW, CH, DE, DK, EE, EG, ES, FI, FR, GE, GH, HR, HU, IS, JP, KG, KP, KR, LI, LT, LV, MC, MD, ME, MK, MN, NA, NO, OA, OM, PL, RO, RS, RW, SG, SI, ST, SY, TJ, TM, TN, TR, UA

(72) Jean Pierre PLOUE

Route de Gisy, 78140 VELIZY VILLACOUBLAY, France

(54) 1. Automobile

(55)

1.1



1.2



1.3



1.4



(11) DM/095469

(51) 09-01

(15) 2016 12 27

(45) 2017/14 (2017 04 14)

(22) 2016 12 27

(28) 1

(30) 29.06.2016; S 2016 01082; UA

(73) ANDRII MAGDYCH

Apt. 21, Botkina str., 4, KYIV 03055 (UA);

IEVGEN NESTERENKO

Apt. 84, Turgenevska str, 29, KYIV 01054 (UA)

(85) UA; UA

(86) UA; UA

(87) UA; UA

(89) UA; UA

(81) II. BX, BZ, GR, IT, MA, SR III. AL, AM, AZ, BA, BG, BN, BW, CH, DE, DK, EE, EG, EM, ES, FI, FR, GE, GH, HR, HU, IS, JP, KG, KP, KR, LT, LV, MC, MD, ME, MK, MN, NA, NO, OA, OM, PL, RO, RS, RW, SG, SI, ST, SY, TJ, TM, TN, TR, US

(72) MAGDYCH Andrii

apt. 21, Botkina str., 4, Kyiv 03055, Ukraine;

NESTERENKO Ievgen

apt. 84, Turgenevska str., 29, Kyiv 01054, Ukraine

(54) 1. Stainless steel bottle for liquids

(55)



1.1



1.2



1.3



1.4



1.5



1.6



1.7



1.8

(11) DM/093410

(15) 2016 10 20

(22) 2016 10 20

(28) 5

(73) MONTRES BREGUET S.A.

Place de la Tour 23, CH-1344 L'ABBAYE (CH)

(85) CH

(86) CH

(87) CH

(88) CH (89) CH

(81) II. BZ, MA III. AL, AM, AZ, BA, CH, EM, GE, KG, LI, MC, MD, ME, MK, MN, NO, OM, SG, TN, TR, UA

(72) Vincent LAUCELLA

Route de France 38, 1348 Le Brassus, Suisse

(54) 1. Watch; 2.-5. Watch hands

(55)

(51) 10-02, 07

(45) 2017/15 (2017 04 21)

1.1



1.2



1.3

1.4

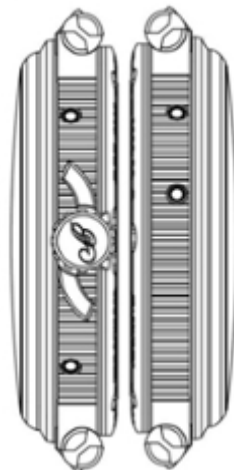

1.5

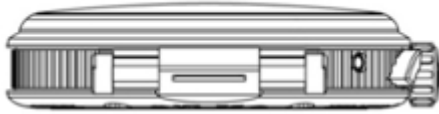

1.6

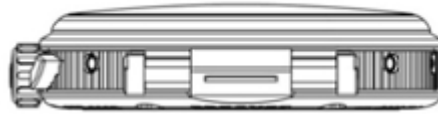

1.7



1.8



2.1



2.2



2.3



2.4



2.5



2.6



2.7



2.8



3.1



3.2



3.3



3.4



3.5



3.6



3.7

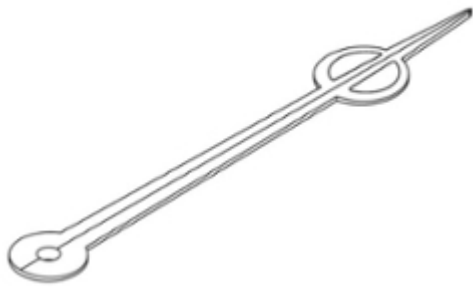

3.8



4.1



4.2



4.3



4.4



4.5



4.6



4.7

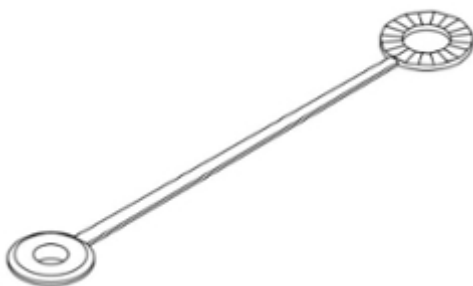

4.8



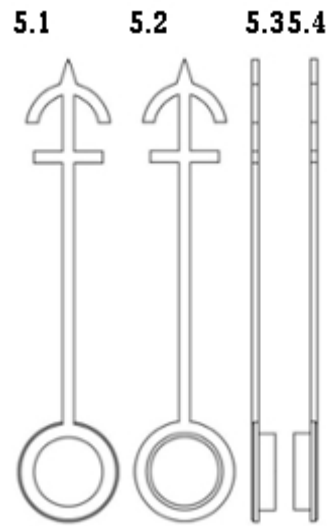

5.7

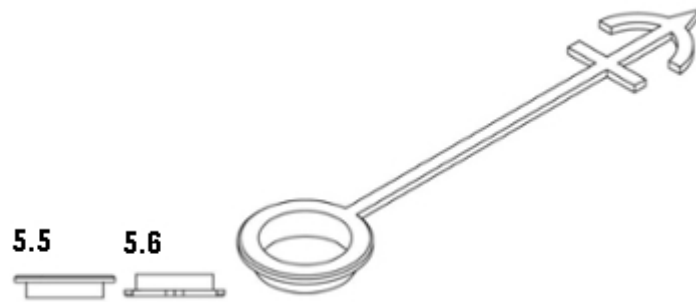

5.8

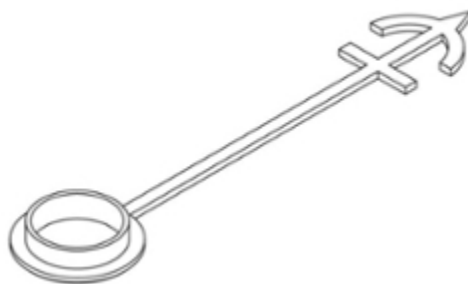

(11) DM/095553

(51) 06-01

(15) 2017 01 16

(45) 2017/15 (2017 04 21)

(22) 2017 01 16

(28) 2

(73) PROSTORIA D.O.O.

Pustodol Zacretski 19 G, HR-49223 Sveti Kriz Zacretje (HR) (HR)

(85) –

(86) HR, EM

(87) –

(88) –

(89) HR

(81) IL, BZ, CI, GA, MA, NE, SN, SR III. AL, AM, AZ, BA, CH, EG, EM, GE, GH, IS, JP, KP, KR, LI, MC, MD, ME, MK, NA, NO, OA, OM, RS, SG, TN, TR, UA, US

(72) NIKOLA RADELJKOVIC

KOPERNIKOVA 50, 10000 ZAGREB, Croatia

(54) 1. Armchair; 2. Sofa

(55)

1.1



1.2



1.3



1.4



1.5



1.6



1.7



2.1



2.2



2.3



2.4



2.5



2.6



2.7



(11) DM/095556

(15) 2017 03 30

(22) 2017 03 30

(28) 1

(73) VALENTINO S.P.A.

Via Turati, 16/18, I-20121 Milano (IT)

(85) –

(86) EM, IT

(87) EM, IT (88) EM, IT (89) EM

(81) III. AZ, EM, GE, JP, KG, KR, TJ, TR, UA, US

(72) SASSI Stefano

c/o VALENTINO S.p.A., Via Turati, 16/18, I-20121 Milano, Italy

(54) 1. Bag

(55)

(51) 03-01

(45) 2017/15 (2017 04 21)

1.1

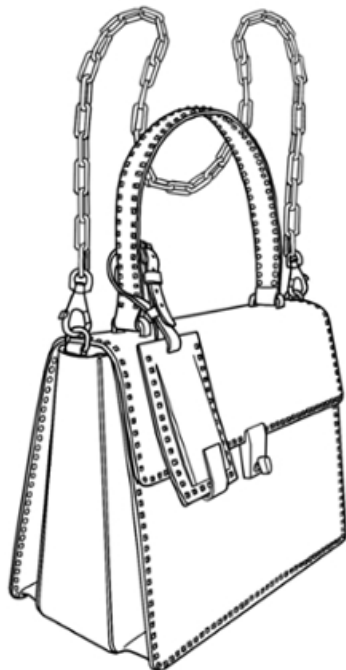

1.2

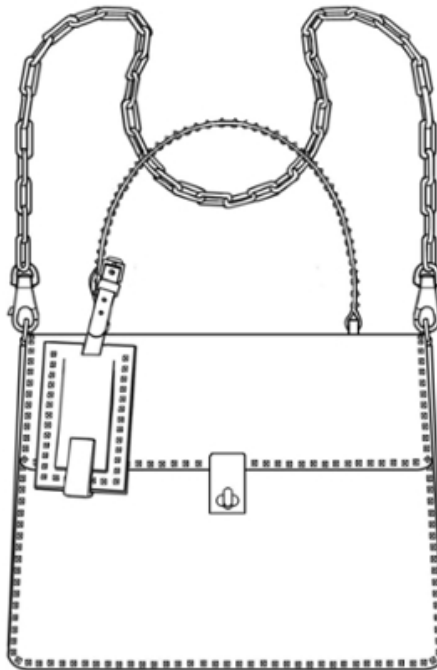

1.3

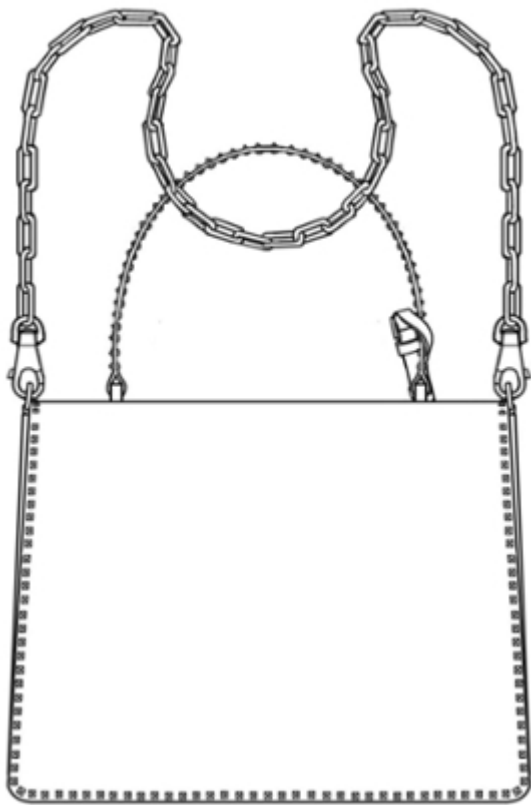

1.4

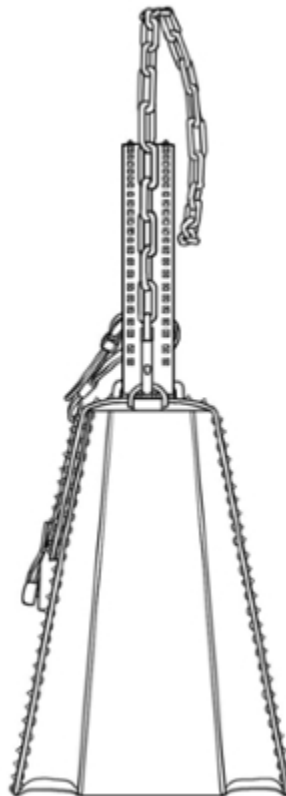

1.5

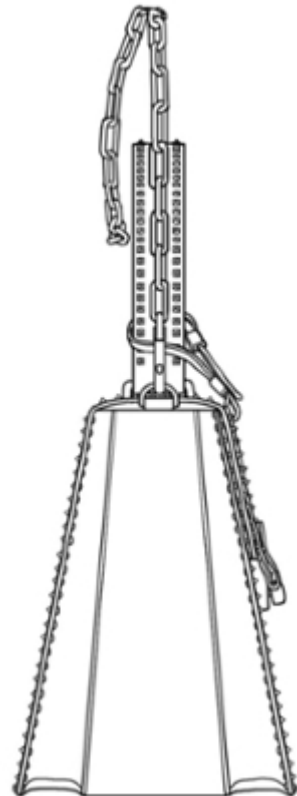

1.6

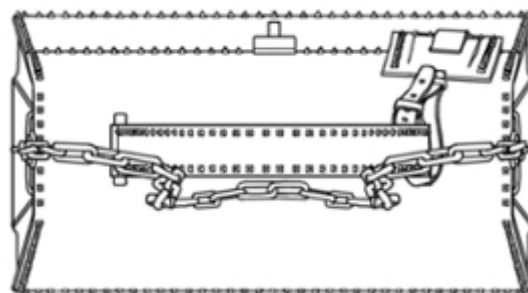

1.7



(11) DM/093206

(51) 10-07

(15) 2016 10 28

(45) 2017/16 (2017 04 28)

(22) 2016 10 28

(28) 1

(73) TISSOT SA (TISSOT AG) (TISSOT LTD)

Chemin des Tourelles 17, CH-2400 Le Locle (CH)

(85) CH

(86) CH

(87) CH

(88) CH

(89) CH

(81) II. BZ, MA III. AL, AM, AZ, BA, CH, EM, GE, KG, LI, MC, MD, ME, MK, MN, NO, OM, SG, TN, TR, UA

(72) Gilles HABEGGER

Rue de l'Oratoire 1, 2000 Neuchâtel, Suisse

(54) 1. Watch case

(55)

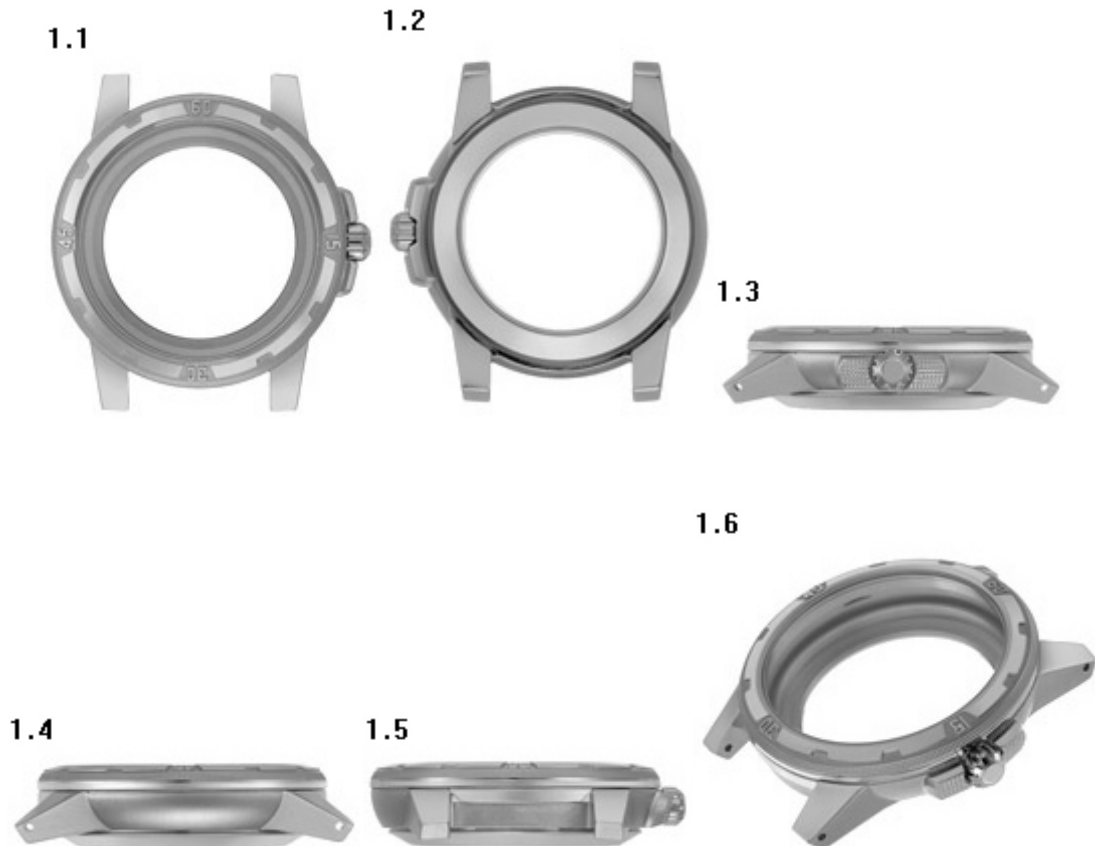

(11) DM/093235

(51) 10-02, 07

(15) 2016 10 28

(45) 2017/16 (2017 04 28)

(22) 2016 10 28

(28) 2

(73) HAMILTON INTERNATIONAL AG (HAMILTON INTERNATIONAL SA)
(HAMILTON INTERNATIONAL LTD)

Mattenstrasse 149, CH-2503 Biel/Bienne (CH)

(85) CH

(86) CH

(87) CH

(88) CH

(89) CH

(81) II. BZ, MA III. AL, AM, AZ, BA, CH, EM, GE, KG, LI, MC, MD, ME, MK, MN, NO, OM, SG, TN,
TR, UA

(72) Nathan Crowley

295 State Street, Brooklyn, NY 11201, États-Unis d'Amérique

(54) 1. Watch case; 2. Watch

(55)

1.1



1.2



1.3



1.4



1.5



1.6



1.7



1.8



1.9



1.10



2.1



2.2



2.3



- (11) **DM/095649** (51) **25-01**
 (15) 2016 10 28 (45) 2017/16 (2017 04 28)
 (22) 2016 10 28
 (28) 2
 (30) 28.04.2016; 003099258-0001-0003; EM
 (73) SAINT-GOBAIN GLASS FRANCE
 "Les Miroirs" - 18 avenue d'Alsace, F-92400 COURBEVOIE (FR)
 (85) –
 (86) –
 (87) –
 (88) FR, EM
 (89) FR
 (81) III. CH, EG, GE, LI, NO, TR, UA
 (72) Beninghoff
 Hochstrasse 13, 55128 Mainz, Allemagne
 (54) 1.-2. Patterns on glass
 (55)

1.1



1.2



2.1

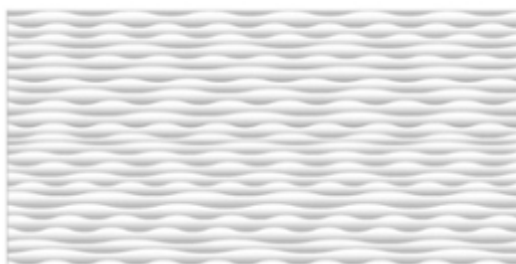

2.2

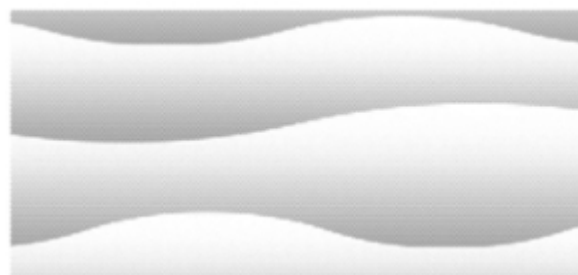

სასაქონლო ნიშნები

ეროვნული პროცედურით შემოტანილი განაცხადები, რომლებზეც გამოტანილია გადაწყვეტილება რიზისტრასიის შესახებ

გადაწყვეტილების გასაჩივრება შესაძლებელია საქპატენტის სააპელაციო პალატაში გამოქვეყნებიდან 3 თვის ვადაში ან მცხეთის რაიონული სასამართლოს ადმინისტრაციულ საქმეთა კოლეგიაში 1 თვის ვადაში (მის.: ქ. მცხეთა, სამხედროს ქ. №17).

(260) AM 2017 86027 A

(210) AM 86027

(220) 2016 02 08

(310) 1169750

(320) 2015 09 08

(330) CL

(731) ფენიქს აუტორ დიველოპმენტ ენდ

სიესარ ავ

ინდუსტრიშტრასე 6, 6300 ცუგი,

შვეიცარია

(740) შალვა გვარამაძე

(540)

FJÄLLRÄVEN

(511)

18 – ტყავი და ტყავის იმიტაცია, მათი ნაწარმი, რომელიც არ მიეკუთვნება სხვა კლასებს; სკივრები და სამგზავრო ჩანთები (საკვთაობები), როგორცაა ზურგჩანთები, აფრით ცურვისათვის საჭირო ხელსაწყო-მოწყობილობებისთვის განკუთვნილი ტომრები, სალაშქრო ჩანთები, ქამარზე დასამაგრებელი ჩანთები, დიდი სამგზავრო ჩანთები, ნავაჭრის სატარებელი ჩანთები, სპორტული ჩანთები, კემპინგისთვის განკუთვნილი საგნებისათვის ჩანთები, სახელდობრ, კვანძებიანი ტომრები, სახელდობრ, ბუმბულისგან დამზადებული საქონლის ან სხვა კუმშვადი დიდი საქონლის შესანახად, თქობზე დასამაგრებელი ქამრები და ღვედები, რომელიც გამოიყენება ზურგჩანთებთან და სალაშქრო ჩანთებთან, „დამჭერი“ ჯიბეები, როგორცაა ჯიბისებრი პატარა ჩანთები ან ტომრები, რომლებიც დამაგრებულია ზურგჩანთებზე.

20 – საძილე ტომრები, მთაში გასაშლელი საწოლები, ძილისთვის განკუთვნილი შალითები წყალგაუმტარი ტომრების სახით.

22 – თოკები; ბაწრები; ბადეები, კარვები, როგორცაა გვირაბისებრი კარვები, ტენტები; წყალგაუმტარი ბრეზენტები; აფრები; ტომრები და ჩანთები (რომლებიც არ მიეკუთვნება სხვა კლასებს), როგორცაა წყლის სატარებელი სინთეზური ჩანთები, რომელიც იყიდება

ცარიელი; სატენი და დასატენი მასალები (რეზინისა და პლასტმასის მასალის გარდა); დაუმუშავებელი საფეიქრო ბოჭკოვანი მასალები; შამაკები.

25 – ტანსაცმელი, ფეხსაცმელი, თავსაბურავი.

(260) AM 2017 87020 A

(210) AM 87020

(220) 2016 04 15

(731) გიორგი თარგამაძე

დ. ჭონქაძის ქ. 7, ბ. 11, 0105, თბილისი,

საქართველო

(740) გიორგი თარგამაძე

(540)

დროება

Droeba

Дроеба

(511)

38 – კავშირგაბმულობა.

41 – სასწავლო პროცესის უზრუნველყოფა.

(260) AM 2017 87212 A

(210) AM 87212

(220) 2016 05 10

(731) შპს „ქართული ღვინის სახლი“

სოფ. ზეგანის, გურჯაანის რაიონი,

საქართველო

(740) ზაზა კიკაბიძე

(540)

Кახетинские подвалы

(526) ნიშანი დაცულია მთლიანობაში, მასში შემავალი სიტყვიერი ელემენტი „Кახетинские“, როგორც ადგილწარმოშობის დასახელება არ ექვემდებარება დამოუკიდებელ სამართლებრივ დაცვას.

(511)

33 – ღვინო.

- (260) AM 2017 87962 A
- (210) AM 87962
- (220) 2016 07 14
- (731) ანესტას ელ მური
ელ მურ რეზიდენს - ჰარეტ ელ დერი,
კვარჩიმა - ბააბდა, ლიბანი
- (740) გიორგი თაქთაქიშვილი
- (540)



- (591) ოქროსფერი, ყვითელი, ხაკი, ცისფერი,
იისფერი, შავი
- (531) 01.01.10, 01.03.15, 03.01.02, 24.01.07,
24.09.25, 25.01.05, 27.05.10, 29.01.15
- (511)
- 35 – საქმიანი კონტაქტების დამყარების მომსახურება; საზოგადოებრივი ურთიერთობის სფეროში გაწეული მომსახურება, კონსულტაციები საზოგადოებრივი ურთიერთობის სფეროში; კონსულტაციები საქმიანობის სფეროში, კონსულტაციები საქმიანობისა და საინვესტიციო შესაძლებლობების შესახებ საინფორმაციო მომსახურების სფეროში.
- 41 – სწავლების მომსახურება, კონსულტაციები სწავლების შესახებ, კონსულტაციები საქმიანობის სწავლების სფეროში.

- (260) AM 2017 88164 A
- (210) AM 88164
- (220) 2016 08 04
- (731) შპს „გამომცემლობა შემოქმედი ანგელოზი“
VII მ/რ 26, ბ. 43, რუსთავი, საქართველო
- (740) სალომე ჯელაძე
- (540)

ღურჯი სუფრა

- (511)
- 43 – საკვები პროდუქტებითა და სასმელებით უზრუნველყოფა; დროებითი საცხოვრებელი უზრუნველყოფა.

- (260) AM 2017 88167 A
- (210) AM 88167
- (220) 2016 08 04
- (731) პანჩჟოუ ჰაიკვიენ დიჯიტალ ტექნოლოჯი კო., ლტდ.
No.555, ქიანმო როუდი, ბინცზიან დისტრიქტი, პანჩჟოუ, ჩინეთი

- (740) გიორგი თაქთაქიშვილი
- (540)

HIKVISION

- (591) შავ-თეთრი
- (531) 27.05.17
- (511)
- 9 – კომპიუტერის მეხსიერების ბლოკები; კომპიუტერული პროგრამები, ჩაწერილი; კომპიუტერის ოპერაციული პროგრამები, ჩაწერილი; კომპიუტერის პერიფერიული მოწყობილობა; კომპიუტერის პროგრამული უზრუნველყოფა, ჩაწერილი; მიკროპროცესორები; მონიტორები [კომპიუტერის აპარატული უზრუნველყოფა]; მონიტორები [კომპიუტერული პროგრამები]; ცენტრალური ბლოკები ინფორმაციის დასამუშავებლად [პროცესორები]; ამომკითხავი მოწყობილობები [ინფორმაციის დასამუშავებელი მოწყობილობა]; მეხსიერების ბარათები მიკროპროცესორით [სმარტ-ბარათები]; კომპიუტერული პროგრამები [ჩასატვირთი პროგრამული უზრუნველყოფა]; USB ფლემ-მეხსიერებები; რადიონობის მაჩვენებლები; დროის აღმრიცხველები ფასიანი ავტოსადგომისათვის; მექანიზმები ავტომატებისათვის წინასწარი გადახდით; მანქანების სადგომის შლაგბაუმები წინასწარი გადახდით; მოციმციმე შუქსასიგნალო აპარატები; სასიგნალო ფარნები; სასიგნალო პანელები, მნათი ან მექანიკური; სიგნალები, მნათი ან მექანიკური; განაცხადების ელექტრონული დაფა; სინათლის გამოსხივების ელექტრონული მაჩვენებლები; შუქნიშნები [სიგნალიზაციის მოწყობილობები]; რადიოები; სალაპარაკო აპარატები; რადარები; ელექტრონული გამშვები აპარატები სიგნალების დისტანციური კონტროლისათვის; ნავიგაციის ხელსაწყოები სატრანსპორტო საშუალებებისათვის [ბორტის კომპიუტერები]; გლობალური პოზიციონირების სისტემის [GPS] აპარატები; ოპტიკური კავშირის აღჭურვილობა; კავშირის ქსელების აღჭურვილობა; დამხერისა და კონტროლის აპარატები, ელექტრული; ვიდეოჩამწერი მოწყობილობა; პორტატული მედიაპლეერები; ფოტოგრაფირების სისწრაფის საზომი ხელსაწყოები; შუქვეთქის ნათურები [ფოტოგრაფია]; დეტექტორები; სიჩქარის კონტროლის ხელსაწყოები სატრანსპორტო საშუალებებისათვის; სასწავლო აუდიოვიზუალური აპარატურა; ლაზერები, არასამედიცინო; იმიტატორები სატრანსპორტო საშუალებების მართვისა და შემოწმებისათვის; ოპტიკური ღინძები; ოპტიკური ხელსაწყოები და ინსტრუმენტები; ნახევარგამტარული ხელსაწყოები; ვიდეოეკრანები; დისტანციური მართვის აპარატურა; სამრეწველო პროცესების დისტანციური მართვის ელექტრული აღჭურვილობა; ინდივიდუალური

დაცვის საშუალებები ავარიის დროს გამოსაყენებლად; ხმოვანი სასიგნალო მოწყობილობები; სასიგნალო მოწყობილობები; გაქურდვის საწინააღმდეგო სასიგნალო მოწყობილობები [დამცავი სიგნალიზაცია]; ხანძრის სიგნალიზატორები; საკეტები, ელექტრული; ზუმერები; კვამლის სასიგნალო მოწყობილობები; კვამლის დეტექტორები; აკუმულატორები, ელექტრული; პორტატული დისტანციური მაცივრები; ელექტროაკუმულატორები სატრანსპორტო საშუალებებისათვის; საზღვაო სასიგნალო ხელსაწყოები; სიგნალის დისტანციური მართვის ელექტროდინამიკური აპარატურა; ფოტოაპარატის შტატივები; გამზომი ხელსაწყოები; სონარები; დეტექტორული სისტემები; ნავიგაციის ინსტრუმენტები; სონომეტრები; ხმის გადამცემი აპარატები; ხმის ჩამწერი აპარატურა; გამაღივებელი ხელსაწყოები [ფოტოგრაფია]; ალტიმეტრები; მანძილსაზომები; თვალთვალის ხელსაწყოები; ზონდირების აპარატები და მანქანები; ექოლოტები; მართვის მოწყობილობები სატრანსპორტო საშუალებებისათვის, ავტომატური; თერმოსტატები სატრანსპორტო საშუალებებისათვის; ძაბვის რეგულატორები სატრანსპორტო საშუალებებისათვის; ზონდები სამეცნიერო კვლევისათვის; იმიტატორები სატრანსპორტო საშუალებების მართვისა და შემოწმებისათვის; კომპიუტერთან გამოსაყენებელი საექსპლუატაციო ჭოკები (კომპიუტერული თამაშების გარდა); აუდიო და ვიდეომიმღებები; სამხედრო და სამოქალაქო უპილოტო მფრინავი აპარატების პილოტირებისა და მართვის კომპიუტერული პროგრამები; მონიტორების ფიტინგები; მონიტორის სადგამები; კამერების შტატივები; მონიტორის შალითები; კამერების შალითები; ლინზები მონიტორებისათვის; ფოტოაპარატის ლინზები.

(260) AM 2017 88479 A
(210) AM 88479
(220) 2016 09 02

(731) სს „სასტუმროებისა და რესტორნების მენეჯმენტ ჯგუფი – ემ/გრუპ“
თენგიზ ჩანტლადის ქ. 40, დიდი ლილო, თეთრი ხევის დასახლება, 0109, თბილისი, საქართველო

(540)



(591) ყავისფერი, ბაცი ყავისფერი, ცისფერი, ლურჯი
(531) 01.01.05, 25.07.03, 26.01.17, 26.01.21, 26.07.05, 27.07.01, 28.17, 29.01.13

(511)

43 – საკვები პროდუქტებითა და სასმელებით უზრუნველყოფა; დროებითი საცხოვრებელი უზრუნველყოფა.

(260) AM 2017 88583 A

(210) AM 88583

(220) 2016 09 14

(731) ასტრაზენეკა უკ ლიმიტიდ
კემბრიჯ ბიომედიკალ კამპუსი,
1 ფრენსის კრიკ ავენიუ, კემბრიჯი,
CB2 0AA, გაერთიანებული სამეფო

(740) თამაზ შილაკაძე

(540)

FASLODEX

(511)

5 – ფარმაცევტული პრეპარატები და ნივთიერებები.

(260) AM 2017 88606 A

(210) AM 88606

(220) 2016 09 15

(731) ფარმაცევტიკალ ქემიკალ კოსმეტიკ
ინდასტრი ალკალიიდ ად - სკოპჯე
ალექსანდრე მაკედონელის ბულვ., 12;
1000, იუგოსლავიის ყოფილი
რესპუბლიკა მაკედონია

(740) ვახტანგ ტოროტაძე

(540)

ГастроГард

(511)

5 – ფარმაცევტული პროდუქტები; მუავიანობის საწინააღმდეგო საშუალებები.

(260) AM 2017 88694 A

(210) AM 88694

(220) 2016 09 27

(731) ღვინის კომპანია „შუმი“
ლიონიდის ქ. 33, 2200, თელავი,
საქართველო

(740) აკაკი ცოფურაშვილი

(540)

VINOBISA ვინობისა ВИНОБИСА

(511)
33 – ალკოჰოლიანი სასმელები (ლუდის გარდა).

(260) AM 2017 88699 A
(210) AM 88699
(220) 2016 09 27
(731) ღვინის კომპანია „შუმი“
ლიონიძის ქ. 33, 2200, თელავი,
საქართველო
(740) აკაკი ცოფურაშვილი
(540)

SHUMILIA
შუმილია
ШУМИЛИЯ

(511)
33 – ალკოჰოლიანი სასმელები (ლუდის გარდა).

(260) AM 2017 88700 A
(210) AM 88700
(220) 2016 09 27
(731) ღვინის კომპანია „შუმი“
ლიონიძის ქ. 33, 2200, თელავი,
საქართველო
(740) აკაკი ცოფურაშვილი
(540)

GEORGICA
გეორგოკა
ГЕОРГИКА

(511)
33 – ალკოჰოლიანი სასმელები (ლუდის გარდა).

(260) AM 2017 88701 A
(210) AM 88701
(220) 2016 09 27
(731) ღვინის კომპანია „შუმი“
ლიონიძის ქ. 33, 2200, თელავი,
საქართველო
(740) აკაკი ცოფურაშვილი
(540)

MONADA
მონადა
МОНАДА

(511)
33 – ალკოჰოლიანი სასმელები (ლუდის გარდა).

(260) AM 2017 89086 A
(210) AM 89086
(220) 2016 10 20
(731) ზე კოკა-კოლა კომპანი
უან კოკა-კოლა პლაზა, ატლანტა,
ჯორჯია 30313, აშშ
(740) გიორგი თაქთაქიშვილი
(540)

COCA-COLA CLASSIC

(511)
32 – ლუდი; მინერალური და გაზიანი წყალი და სხვა უალკოჰოლო სასმელები; ხილის სასმელები და ხილის წვენები; ვაჟინები და სასმელების დასამზადებელი სხვა შედგენილობები.

(260) AM 2017 89087 A
(210) AM 89087
(220) 2016 10 20
(731) მარიამ ცერცვაძე
ფანასკერტელის ქ. კორპ. 19, ბ. 2, 0194,
თბილისი, საქართველო
(740) მარიამ ცერცვაძე
(540)

Matassi
მატასი
Matassi

(511)
25 – ტანსაცმელი, ფეხსაცმელი, თავსაბურავი.
35 – რეკლამა; მართვა საქმიან სფეროში; ადმინისტრირება საქმიან სფეროში; საოფისე სა-
მსახური.

(260) AM 2017 89174 A
(210) AM 89174
(220) 2016 10 26
(731) შპს „კანტი“
სამგორის ჩიხი 4 (ნაკვ. 8/89), 0120,
თბილისი, საქართველო
(740) ნოდარ მელაშვილი
(540)

Inner Energy drink

(511)
32 – ენერგეტიკული სასმელები.

(260) AM 2017 89203 A
(210) AM 89203
(220) 2016 10 28
(731) პექს კომპიუტერ ტექნოლოჯი (შენჩენ)
კო., ლტდ
რუმ 401-402, ბილდინგ 3, შენჩენ

სოფტვეარ პარკ, ნანშან დისტრიკტ,
შენჩუენ, ჩინეთი
(740) მერაბ კვიციანი
(540)



(591) შავ-თეთრი
(531) 26.01.06, 27.05.17
(511)

9 – საიდენტიფიკაციო მაგნიტური ბარათები; შტრიხ-კოდის ამომკითხველი მოწყობილობები; კომპიუტერის აპარატული უზრუნველყოფა, მათ შორის, ქსელური კომუნიკაციის მოწყობილობები, კერძოდ, ქსელის როუტერები (მარშრუტიზატორები), ქსელთაშორისი ეკრანები (ბრანდმაუერები), ქსელის კომუტატორები; კომპიუტერის პროგრამული უზრუნველყოფა, ჩაწერილი; საღაროს აპარატები; ამომკითხავი მოწყობილობები [ინფორმაციის დასამუშავებელი მოწყობილობა], მათ შორის, სავაჭრო ტერმინალები, ელექტრონული ხელმოწერის დაფები, კლავიატურა პაროლის შესაყვანად; სკანერები [ინფორმაციის დასამუშავებელი მოწყობილობა].

(260) AM 2017 89212 A
(210) AM 89212
(220) 2016 10 31

(731) აბდი იბრაჰიმ ილახ სანაი ვე თიჯარეთ ანონიმ შირქეთი რეშითფაშა მაჰალესი ესქი ბიუიუქდერე ჯადესი No:4 34467 მასლაქი სარიერი სტამბოლი, თურქეთი

(740) თამაზ შილაკაძე
(540)

Rexepi

(511)
5 – ფარმაცევტული პრეპარატები.

(260) AM 2017 89213 A
(210) AM 89213
(220) 2016 10 31

(731) აბდი იბრაჰიმ ილახ სანაი ვე თიჯარეთ ანონიმ შირქეთი რეშითფაშა მაჰალესი ესქი ბიუიუქდერე ჯადესი No:4 34467 მასლაქი სარიერი სტამბოლი, თურქეთი

(740) თამაზ შილაკაძე
(540)

რექსეპი

(591) შავ-თეთრი

(531) 28.19
(511)
5 – ფარმაცევტული პრეპარატები.

(260) AM 2017 89214 A
(210) AM 89214
(220) 2016 10 31

(731) აბდი იბრაჰიმ ილახ სანაი ვე თიჯარეთ ანონიმ შირქეთი რეშითფაშა მაჰალესი ესქი ბიუიუქდერე ჯადესი No:4 34467 მასლაქი სარიერი სტამბოლი, თურქეთი

(740) თამაზ შილაკაძე
(540)

Rexepi Combi

(511)
5 – ფარმაცევტული პრეპარატები.

(260) AM 2017 89215 A
(210) AM 89215
(220) 2016 10 31

(731) აბდი იბრაჰიმ ილახ სანაი ვე თიჯარეთ ანონიმ შირქეთი რეშითფაშა მაჰალესი ესქი ბიუიუქდერე ჯადესი No:4 34467 მასლაქი სარიერი სტამბოლი, თურქეთი

(740) თამაზ შილაკაძე
(540)

რექსეპი კომბი

(591) შავ-თეთრი
(531) 28.19
(511)
5 – ფარმაცევტული პრეპარატები.

(260) AM 2017 89241 A
(210) AM 89241
(220) 2016 11 02

(731) გოლდენ ლიფ (მაკაო) ტობაქოუს მანუფაქტურინგ ლიმიტიდ რუა დოს პესქადორეს, N:66, ბლოქი, 3^{ანდარ-ა}, მაკაო

(740) შალვა გვარამაძე
(540)



(591) შავ-თეთრი
(531) 26.13.01, 27.05.23

(511)
34 – თამბაქო; სიგარეტები; ელექტრონული სიგარეტები; ასანთის კოლოფები; სანთებლები მწვეველთათვის.

(260) AM 2017 89242 A

(210) AM 89242

(220) 2016 11 02

(731) გოლდენ ლიფ (მაკაო) ტობაქოუ'ს მანუფაქტურინგ ლიმიტიდ რუა დოს პესქადორეს, N:66, ბლოკოი, 3°ანდარა, მაკაო

(740) შალვა გვარამაძე

(540)



(591) შავ-თეთრი

(531) 25.01.01, 26.04.03, 26.04.24, 28.03

(511)

34 – თამბაქო; სიგარეტები; ელექტრონული სიგარეტები; ასანთის კოლოფები; სანთებლები მწვეველთათვის.

(260) AM 2017 89243 A

(210) AM 89243

(220) 2016 11 02

(731) ამგენ ინკ. უან ამგენ სენტერ დრაივი თაუზენდ-ოუკსი, კალიფორნია 91320-1799, აშშ

(740) შალვა გვარამაძე

(540)

TRUECLICK

(511)

10 – სამედიცინო დანიშნულების ინჟექტორები, ზრდის ჰორმონის პრეპარატებისათვის განკუთვნილი ინჟექტორების გარდა.

(260) AM 2017 89429 A

(210) AM 89429

(220) 2016 11 11

(731) შპს „აგროჰაბი“

კრწანისის ქ. 8, კორპ. 2, ბ. 23, 0114, თბილისი, საქართველო

(740) ნუგზარ ქსოვრელი

(540)



(591) მწვანე, თეთრი, მუქი ლურჯი

(531) 05.03.14, 24.17.02, 28.19, 29.01.13

(511)

35 – საცალო და საბითუმო მაღაზიები, მარკეტები, სუპერმარკეტები, ჰიპერმარკეტები.

43 – საკვები პროდუქტებითა და სასმელებით უზრუნველყოფა; დროებითი საცხოვრებელი უზრუნველყოფა.

(260) AM 2017 89430 A

(210) AM 89430

(220) 2016 11 11

(731) შპს „აგროჰაბი“

კრწანისის ქ. 8, კორპ. 2, ბ. 23, 0114, თბილისი, საქართველო

(740) ნუგზარ ქსოვრელი

(540)



(591) მწვანე, თეთრი, მუქი ლურჯი

(531) 05.03.14, 24.17.02, 27.05.10, 29.01.13

(511)

35 – საცალო და საბითუმო მაღაზიები, მარკეტები, სუპერმარკეტები, ჰიპერმარკეტები.

43 – საკვები პროდუქტებითა და სასმელებით უზრუნველყოფა; დროებითი საცხოვრებელი უზრუნველყოფა.

(260) AM 2017 89431 A

(210) AM 89431

(220) 2016 11 14

(731) სი-ეს-ელ ბერინგ გმბჰ.

ემილ-ფონ-ბერინგ- შტრ. 76 35041 მარბურგი, გერმანია

(740) თამარ კოჭლამაზაშვილი

(540)

КОМПЛЕКС

(511)

5 – ადამიანის სამკურნალოდ გამოსაყენებელი ფარმაცევტული პრეპარატები, სახელობრ, პროთრომბინის კონცენტრატი.

(260) AM 2017 89572 A

(210) AM 89572

(220) 2016 11 22

(731) ზე პროკტერ ენდ გემბლ კომპანი
უან პროკტერ ენდ გემბლ პლაზა,
ცინცინატი, ოჰაიო 45202, აშშ

(740) მერაბ კვიციანი

(540)

КАЛЬЦИ-СТАТ

(591) შავ-თეთრი

(531) 28.05

(511)

3 – კბილის მოვლის პრეპარატები; პრეპარატები პირის ღრუს ჰიგიენისთვის; კბილების გამწმენდი პრეპარატები; კბილის პასტები; კბილების გამწმენდი ლოსიონები; კბილის პროთეზის გამწმენდი პრეპარატები; პირის ღრუს საფლებები, სამედიცინო დანიშნულების გარდა; კბილის არასამედიცინო ელექსირები; პირის ღრუს არასამედიცინო აეროზოლები; სუნთქვის გამახალისებლები; სუნთქვის გამახალისებელი ფირფიტები; კბილების გასათეთრებელი გელები; კბილების გასათეთრებელი ფირფიტები, გაუღებელი კბილების გასათეთრებელი პრეპარატებით [კოსმეტიკა]; კბილების გასაპრიალებლები; კბილის პროთეზის გასაპრიალებელი პრეპარატები; კბილების ფხვნილი; დატენიანებული კბილების ფხვნილი; პერსონალური მოხმარების შეფერადების ტაბლეტები კბილის ქვის გამოსავლენად.

(260) AM 2017 89624 A

(210) AM 89624

(220) 2016 11 25

(731) კრაფტ ფუდს დენმარკ ინტელექტუალ
პროპერტი აპს
სონდრე რინგევი 55, ბრონდბი DK-2605,
დანია

(740) გიორგი თაქთაქიშვილი

(540)



(591) თეთრი, ბორდო, შავი

(531) 26.03.24, 27.05.02, 27.05.08, 29.01.13

(511)

30 – არასამედიცინო საკონდიტრო ნაწარმი, შაქრის საკონდიტრო ნაწარმი სადეკორაციო რეზინის ჩათვლით.

რეგისტრირებული სასაქონლო ნიშნები

(111) M 2017 28550 R
 (151) 2017 06 04
 (181) 2027 06 04
 (260) AM 2015 78558 A
 (220) 2014 09 08
 (732) სსიპ „აკრედიტაციის ერთიანი ეროვნული ორგანო-აკრედიტაციის ცენტრი“
 ალ. ყაზბეგის გამზ. 42ა, 0177, თბილისი, საქართველო

(111) M 2017 28551 R
 (151) 2017 06 04
 (181) 2027 06 04
 (260) AM 2016 81880 A
 (220) 2015 04 29
 (732) შპს „ტაო2011“
 გუგუზნავას ქ. 18, 4600, ქუთაისი, საქართველო

(111) M 2017 28552 R
 (151) 2017 06 04
 (181) 2027 06 04
 (260) AM 2016 82907 A
 (220) 2015 07 10
 (732) შპს „მარტ სთილი“
 რკინიგზის სადგური, „ლილო“-ს მიმდებარედ, ნაკვეთი 05/53, 0190, თბილისი, საქართველო

(111) M 2017 28553 R
 (151) 2017 06 04
 (181) 2027 06 04
 (260) AM 2016 82908 A
 (220) 2015 07 10
 (732) შპს „მარტ სთილი“
 რკინიგზის სადგური, „ლილო“-ს მიმდებარედ, ნაკვეთი 05/53, 0190, თბილისი, საქართველო

(111) M 2017 28554 R
 (151) 2017 06 04
 (181) 2027 06 04
 (260) AM 2016 84090 A
 (220) 2015 10 07
 (732) შპს „ბერიკა“
 ი. ჭავჭავაძის გამზ. 1, შეს. 6, ბ. 80, 0179, თბილისი, საქართველო

(111) M 2017 28555 R
 (151) 2017 06 04
 (181) 2027 06 04
 (260) AM 2016 86556 A
 (220) 2016 03 14
 (732) ნორდმარკ არცნაიმიტელ გმბჰ & კო. კგ
 პინაუალეე 4, 25436 უეტერზენი, გერმანია

(111) M 2017 28556 R
 (151) 2017 06 04
 (181) 2027 06 04
 (260) AM 2016 86558 A
 (220) 2016 03 14
 (732) ჯონსონ & ჯონსონ
 უან ჯონსონ & ჯონსონ პლაზა,
 ნიუ-ბრანზუიკი, ნიუ-ჯერზი 08933, აშშ

(111) M 2017 28557 R
 (151) 2017 06 04
 (181) 2027 06 04
 (260) AM 2016 86666 A
 (220) 2016 03 18
 (732) შპს „შატო ზეგაანი“
 სოფ. ზეგაანი, 1514, გურჯაანის რაიონი, საქართველო

(111) M 2017 28558 R
 (151) 2017 06 04
 (181) 2027 06 04
 (260) AM 2016 86760 A
 (220) 2016 03 25
 (732) WD-40 მანუფაქტურინგ კომპანი
 1061 კადაპი პლეისი, სან-დიეგო, კალიფორნია 92110, აშშ

(111) M 2017 28559 R
 (151) 2017 06 04
 (181) 2027 06 04
 (260) AM 2016 86763 A
 (220) 2016 03 25
 (732) WD-40 მანუფაქტურინგ კომპანი
 1061 კადაპი პლეისი, სან-დიეგო, კალიფორნია 92110, აშშ

(111) M 2017 28560 R
 (151) 2017 06 04
 (181) 2027 06 04

(260) AM 2016 86764 A
 (220) 2016 03 25
 (732) WD-40 მანუფაქტურინგ კომპანი
 1061 კადაპი პლეისი, სან-დიეგო,
 კალიფორნია 92110, აშშ

(111) M 2017 28561 R
 (151) 2017 06 05
 (181) 2027 06 05
 (260) AM 2016 86765 A
 (220) 2016 03 25
 (732) WD-40 მანუფაქტურინგ კომპანი
 1061 კადაპი პლეისი, სან-დიეგო,
 კალიფორნია 92110, აშშ

(111) M 2017 28562 R
 (151) 2017 06 05
 (181) 2027 06 05
 (260) AM 2016 86768 A
 (220) 2016 03 25
 (732) WD-40 მანუფაქტურინგ კომპანი
 1061 კადაპი პლეისი, სან-დიეგო,
 კალიფორნია 92110, აშშ

(111) M 2017 28563 R
 (151) 2017 06 05
 (181) 2027 06 05
 (260) AM 2016 86769 A
 (220) 2016 03 25
 (732) WD-40 მანუფაქტურინგ კომპანი
 1061 კადაპი პლეისი, სან-დიეგო,
 კალიფორნია 92110, აშშ

(111) M 2017 28564 R
 (151) 2017 06 05
 (181) 2027 06 05
 (260) AM 2016 86828 A
 (220) 2016 03 30
 (732) ქეი თი & ჯი კორპორეიშნ
 71, ბელტკოტ-გილ, დაედუკუპუ,
 ტეჯონი, კორეის რესპუბლიკა

(111) M 2017 28565 R
 (151) 2017 06 05
 (181) 2027 06 05
 (260) AM 2017 86881 A
 (220) 2016 04 04
 (732) ვალენტი ფარმასიუტიკალს ინტერნეიშ-
 ნელ, დელავერის კორპორაცია
 400 სომერსეტ კორპორეიტ ბლვდ.,
 ბრიჯუოტერი, ნიუ-ჯერსი 08807, აშშ

(111) M 2017 28566 R
 (151) 2017 06 05
 (181) 2027 06 05
 (260) AM 2016 87025 A
 (220) 2016 04 15
 (732) ელუარდ ფუტკარაძე
 სოფ. დღვანი, შუახევის რ-ნ., 6302,
 საქართველო

(111) M 2017 28567 R
 (151) 2017 06 05
 (181) 2027 06 05
 (260) AM 2017 87213 A
 (220) 2016 05 11
 (732) შპს „გეომარი - საზღვაო კონსულტანტები
 და სიურვერები“
 ი. გოგებაშვილის ქ. 32, ბ. 13, 6003,
 ბათუმი, საქართველო

(111) M 2017 28568 R
 (151) 2017 06 05
 (181) 2027 06 05
 (260) AM 2017 87218 A
 (220) 2016 05 13
 (732) სს „ლომისი“
 სოფ. ნატახტარი, 3308, მცხეთა,
 საქართველო

(111) M 2017 28569 R
 (151) 2017 06 05
 (181) 2027 06 05
 (260) AM 2017 87219 A
 (220) 2016 05 13
 (732) სს „ლომისი“
 სოფ. ნატახტარი, 3308, მცხეთა,
 საქართველო

(111) M 2017 28570 R
 (151) 2017 06 05
 (181) 2027 06 05
 (260) AM 2017 87222 A
 (220) 2016 05 13
 (732) სს „ლომისი“
 სოფ. ნატახტარი, 3308, მცხეთა,
 საქართველო

(111) M 2017 28571 R
 (151) 2017 06 05
 (181) 2027 06 05
 (260) AM 2017 87334 A
 (220) 2016 05 19
 (732) ნისსან ქემიკალ ინდასტრიზ, ლტდ.

7-1, კანდა-ნიშიკი-ჩო 3-ჩომე, ჩიოდა-კუ,
ტოკიო, 101-0054, იაპონია

(111) M 2017 28572 R

(151) 2017 06 05

(181) 2027 06 05

(260) AM 2017 87388 A

(220) 2016 05 25

(732) ემბრია ჰელს საიენსის ლ.ლ.კ.
შტატ აიოვას შეზღუდული
პასუხისმგებლობის კომპანია
2105 SE კრიკვიუ დრაივ, ანკენი, აიოვა
50021, აშშ

(111) M 2017 28573 R

(151) 2017 06 05

(181) 2027 06 05

(260) AM 2017 87415 A

(220) 2016 05 28

(732) დიაჯეო მექსიკო კომერსიალსადორა,
ს.ა. დე ს.ვ. ; ავენიდა ეხერსიტო
ნასიონალ No.843-B, ტორე პასეო
20 პისო, კოლ. გრანადა დელ. მიგელ
ჰიდალგო, C.P., მეხიკო, 11520, მექსიკა

(111) M 2017 28574 R

(151) 2017 06 05

(181) 2027 06 05

(260) AM 2017 87510 A

(220) 2016 06 06

(732) დახურული სააქციო საზოგადოება
„ტიერას დე არმენია“
მ. ხორენაცის ქ., პირველი ჩიხი, შენობა
8, აპარტამენტები A2, ერევანი, სომხეთი

(111) M 2017 28575 R

(151) 2017 06 05

(181) 2027 06 05

(260) AM 2017 87557 A

(220) 2016 06 09

(732) ბრიტიშ ამერიკენ ტობაკო (ბრენდს) ინკ.
(დელავერის კორპორაცია)
2711 სენტერვილ როუდ, სუით 300,
უილმინგტონი, დელავერი 19808, აშშ

(111) M 2017 28576 R

(151) 2017 06 05

(181) 2027 06 05

(260) AM 2017 87624 A

(220) 2016 06 17

(732) ჯენერალ პეტროლეუმ გმბჰ
ფრიდრიხ-ებერტ-ანლაგე 49, 60308
მაინის ფრანკფურტი, მეხეტურმ-
ფრანკფურტი, 25-ე სართ., გერმანია

(111) M 2017 28577 R

(151) 2017 06 05

(181) 2027 06 05

(260) AM 2017 87691 A

(220) 2016 06 23

(732) ირაკლი შიოშვილი
აღ. ჭავჭავაძის II შესახ., სახლი 4,
დაბა წყნეთი, 0181, თბილისი,
საქართველო

(111) M 2017 28578 R

(151) 2017 06 05

(181) 2027 06 05

(260) AM 2017 87784 A

(220) 2016 06 30

(732) ნისან ჯიდოშა კაბუშიკი კაიშა
(აგრეთვე ვაჭრობს, როგორც ნისან
მოტორ კო., ლტდ.)
No.2, ტაკარა-ჩო, კანაგავა-კუ, იოკოჰამა-ში,
კანაგავა-კენ, იაპონია

(111) M 2017 28579 R

(151) 2017 06 05

(181) 2027 06 05

(260) AM 2017 87785 A

(220) 2016 06 30

(732) ნისან ჯიდოშა კაბუშიკი კაიშა
(აგრეთვე ვაჭრობს, როგორც ნისან
მოტორ კო., ლტდ.)
No.2, ტაკარა-ჩო, კანაგავა-კუ, იოკოჰამა-ში,
კანაგავა-კენ, იაპონია

(111) M 2017 28580 R

(151) 2017 06 05

(181) 2027 06 05

(260) AM 2017 87786 A

(220) 2016 06 30

(732) ნისან ჯიდოშა კაბუშიკი კაიშა
(აგრეთვე ვაჭრობს, როგორც ნისან
მოტორ კო., ლტდ.)
No.2, ტაკარა-ჩო, კანაგავა-კუ, იოკოჰამა-ში,
კანაგავა-კენ, იაპონია

(111) M 2017 28581 R

(151) 2017 06 05

(181) 2027 06 05

(260) AM 2017 87788 A

(220) 2016 06 30

(732) ნისან ჯიდოშა კაბუშიკი კაიშა
(აგრეთვე ვაჭრობს, როგორც ნისან
მოტორ კო., ლტდ.)
No.2, ტაკარა-ჩო, კანაგავა-კუ, იოკოჰამა-ში,
კანაგავა-კენ, იაპონია

(111) M 2017 28582 R (151) 2017 06 05 (181) 2027 06 05 (260) AM 2017 87792 A (220) 2016 06 30 (732) ნისან ჯიდოშა კაბუშიკი კაიშა (აგრეთვე ვაჭრობს, როგორც ნისან მოტორ კო., ლტდ.) No.2, ტაკარა-ჩო, კანაგავა-კუ, იოკოჰამა-ში, კანაგავა-კენ, იაპონია	(732) ჯენზიმ კორპორეიშნ 500 კენდალ სთრიტი, კემბრიჯი, მასაჩუსეტსი 02142, აშშ
(111) M 2017 28583 R (151) 2017 06 05 (181) 2027 06 05 (260) AM 2017 87794 A (220) 2016 06 30 (732) შპს „ნუტრიმაქსი“ რუსთავეის გზატ. 68ა, 0165, თბილისი, საქართველო	(111) M 2017 28588 R (151) 2017 06 05 (181) 2027 06 05 (260) AM 2017 87892 A (220) 2016 07 11 (732) შპს „პოსეიდონი“ კახეთის გზატ. 14, 3800, საგარეჯო, საქართველო
(111) M 2017 28584 R (151) 2017 06 05 (181) 2027 06 05 (260) AM 2017 87799 A (220) 2016 07 01 (732) შპს „ბორან ლაითი“ მარნეულის ქ. 44, ქვემო ფონიჭალა, 0165, თბილისი, საქართველო	(111) M 2017 28589 R (151) 2017 06 05 (181) 2027 06 05 (260) AM 2017 87909 A (220) 2016 07 12 (732) ზე სეკონდ კაპ კოფი კომპანი ინკ. 6303 ეარპორტ როუდი, სუიტ 103, მისისოგა, ონტარიო, L4V 1R8, კანადა
(111) M 2017 28585 R (151) 2017 06 05 (181) 2027 06 05 (260) AM 2017 87874 A (220) 2016 07 07 (732) სსიპ „საქართველოს იუსტიციის სასწავლო ცენტრი“ სანდრო ეულის ქ. 3ა, 0186, თბილისი, საართველო	(111) M 2017 28590 R (151) 2017 06 05 (181) 2027 06 05 (260) AM 2017 87965 A (220) 2016 07 15 (732) ებოტ ბიოლოჯიკალს ბ.კ. სი. ჯეი. ვან ხოუტენლან 36, ვესპა 1381 CP, ნიდერლანდი
(111) M 2017 28586 R (151) 2017 06 05 (181) 2027 06 05 (260) AM 2017 87883 A (220) 2016 07 08 (732) ნოვარტის აგ 4002 ბაზელი, შვეიცარია	(111) M 2017 28591 R (151) 2017 06 05 (181) 2027 06 05 (260) AM 2017 87971 A (220) 2016 07 15 (732) ებოტ ბიოლოჯიკალს ბ.კ. სი. ჯეი. ვან ხოუტენლან 36, ვესპა 1381 CP, ნიდერლანდი
(111) M 2017 28587 R (151) 2017 06 05 (181) 2027 06 05 (260) AM 2017 87887 A (220) 2016 07 08	(111) M 2017 28592 R (151) 2017 06 05 (181) 2027 06 05 (260) AM 2017 88071 A (220) 2016 07 27 (732) შპს „ქართული ბრენდის კომპანია“ კახეთის გზატ. 110ა, 0198, თბილისი, საქართველო; შპს „ქართველი“ კახეთის გზატ. 110ა, ისანი-სამგორის რაიონი, თბილისი, საქართველო

დაჩქარებული პროცედურით რეგისტრირებული სასაქონლო ნიშნები

რეგისტრაციის გაუქმების მოთხოვნით საჩივრის შეტანა შესაძლებელია საქპატენტის სააპელაციო პალატაში გამოქვეყნებიდან 3 თვის ვადაში.

- (111) M 2017 28535 R
- (151) 2017 05 24
- (181) 2027 05 24
- (210) AM 91836
- (220) 2017 04 25
- (732) შპს „მილიონი“
ვარციხის ქ. 23, 0102, თბილისი,
საქართველო

(540)

ქართული ღვინის გაღერვა

(511)

33 – ქართული წარმოშობის ღვინო.

35 – რეკლამა; მართვა საქმიან სფეროში; აღმინისტრირება საქმიან სფეროში; საოფისე სამსახური, ალკოჰოლიანი სასმელების მაღაზია.

-
- (111) M 2017 28536 M
 - (151) 2017 05 25
 - (181) 2027 05 25
 - (210) AM 92040
 - (220) 2017 05 08
 - (732) უილმარ ინტერნეშენელ ლიმიტიდ
56 ნეილ როუდი, სინგაპური 088830,
სინგაპური
 - (740) თამაზ შილაკაძე
 - (540)



- (591) შავ-თეთრი
- (531) 27.05.17, 27.05.21, 27.05.23
- (511)

29 – საკვები ზეთები; საკვები ცხიმები; მარგარინი; შორტენინგი (კომბინირებული ცხიმი); მცენარეული ერბო [საკვები ცხიმები]; ვანასპატი [საკვები ცხიმები]; ჰიდროგენირებული ბოსტნეულის ზეთები; კაკალი, დამუშავებული; კეშიუს გული, დამუშავებული; არაქისი, დამუშავებული; არაქისის კარაქი; ხილის ჩირი; ქიშიში; დაკონსერვებული ხილი; საღათები; კარტოფილის ჩიპსები; ბოსტნეულის ჩირი; დაკონსერვებული ბოსტნეული; თბურად დამუშავებული ბოსტნეული; სოკო, დაკონსერ-

რეგებული; ტოფუ (სოიას ხაჭო); დაკონსერვებული მარცვლეული; ალბუმინი საკვებისთვის; კვერცი; რძე; რძიანი სასმელები [რძის ჭარბი შემცველობით]; რძის ნაწარმი; ყველი; იოგურტი; კიბო, არაცოცხალი; მოლუსკები, არაცოცხალი; თევზისგან დამზადებული საკვები პროდუქტები; თევზი დაკონსერვებული; ხორცი; შინაური ფრინველი, არაცოცხალი; ხორცის ექსტრაქტები; წვნიანები; ხილის ყულებები; მურაბები; შტომის პიურე; ქვლე, საკვები.

30 – ფქვილი; საკვები ყინული; მარცვლოვანი პროდუქტი; ატრია; მაკარონის ნაწარმი; ბრინჯი; საგო; საკვები სახამებელი; საფუარი; ცომის ხაში, საფუარი; მარილი; მაიონეზი; მდოგვი; ძმარი; საკაზმები; საღათის საკაზმები; პომიდვრის საწებელი; საწებლები [საკაზმები]; საკაზმები; სანელებლები; საკვები ესენციები, ეთერის ესენციისა და ეთერზეთების გარდა; არომატიზატორები, ეთერზეთების გარდა; ყინული.

-
- (111) M 2017 28537 M
 - (151) 2017 05 30
 - (181) 2027 05 30
 - (210) AM 91877
 - (220) 2017 05 01
 - (732) შპს „მაკნატუნა“
გუგუნავას ქ. 13, 4600, ქუთაისი,
საქართველო
 - (740) მამუკა ქურდაძე
 - (540)

სუხარიკი რიკი

- (591) შავ-თეთრი
- (511)
- 30 – ორცხობილა

-
- (111) M 2017 28538 M
 - (151) 2017 05 30
 - (181) 2027 05 30
 - (210) AM 92096
 - (220) 2017 05 11
 - (732) ბენესტოუნ კომპანი ლიმიტედ
ნიკოდიმუ მილონას 28, 3095 ლიმასოლი,
კვიპროსი

(740) ლევან ლომსიანიძე
(540)

Trading Palace

(591) შავი, წითელი და მწვანე
(531) 26.11.07, 27.05.01, 29.01.13
(511)

35 – რეკლამა; მართვა საქმიან სფეროში; ადმინისტრირება საქმიან სფეროში; საოფისე სამსახური.

36 – დაზღვევა; ფინანსებთან დაკავშირებული საქმიანობა; ფულად-საკრედიტო ოპერაციები; უძრავ ქონებასთან დაკავშირებული ოპერაციები.

(111) M 2017 28539 M

(151) 2017 05 30

(181) 2027 05 30

(210) AM 92158

(220) 2017 05 16

(732) სს „სამედიცინო კორპორაცია ევექსი“
ვაჟა-ფშაველას გამზ. 40, 0177, თბილისი, საქართველო

(740) ქეთევან ბანცური

(540)



პოლიკლინიკა
ევექსი

(591) ფირუზისფერი, ნაცრისფერი
(531) 05.05.20, 26.13.25, 28.19, 29.01.12
(511)

44 – სამედიცინო მომსახურება; ვეტერინარული მომსახურება; მომსახურება ცხოველებისა და ადამიანების ჰიგიენისა და კოსმეტიკის სფეროში; მომსახურება სოფლის მეურნეობის, მეზღვეობისა და მეტყვეობის სფეროში.

(111) M 2017 28540 R

(151) 2017 05 30

(181) 2027 05 30

(210) AM 92159

(220) 2017 05 16

(732) სს „სამედიცინო კორპორაცია ევექსი“
ვაჟა-ფშაველას გამზ.40, 0177, თბილისი, საქართველო

(740) ქეთევან ბანცური

(540)



POLYCLINIC
Evex

(591) ფირუზისფერი, ნაცრისფერი
(531) 05.05.20; 26.13.25; 27.05.10; 29.01.12
(511)

44 – სამედიცინო მომსახურება; ვეტერინარული მომსახურება; მომსახურება ცხოველებისა და ადამიანების ჰიგიენისა და კოსმეტიკის სფეროში; მომსახურება სოფლის მეურნეობის, მეზღვეობისა და მეტყვეობის სფეროში.

(111) M 2017 28541 R

(151) 2017 06 01

(181) 2027 06 01

(210) AM 92200

(220) 2017 05 18

(732) შპს „ლევენიდარი დრინკს გეო“
დიდომის მას. კვ. VI, 23, 0159, თბილისი, საქართველო

(740) ნინო მეცხოვრიშვილი

(540)



(591) სტაფილოსფერი, იასამნისფერი და თეთრი

(531) 02.01.08, 07.01.08, 18.01.05, 24.17.07, 27.05.17, 29.01.14

(511)

32 – ლუდი, მინერალური და გაზიანი წყალი და სხვა უაღკოპოლო სასმელები; ხილის სასმელები და ხილის წვენები; ვაჟინები და სასმელების დასამზადებელი სხვა შედგენილობები.

(111) M 2017 28542 R

(151) 2017 06 01

(181) 2027 06 01

(210) AM 92074

(220) 2017 05 10

(732) იგლ ინვესტმენტ სიკავ პლკ
მოქმედი იტტ ფანდ სახელით
აღპინ ჰაუზი, ნაქსარ როუდი, სან-ჯუან, SGN9032, მალტა

(740) გიორგი თაქთაქიშვილი
(540)

MYSTERY JOKER

(591) შავ-თეთრი
(511)

9 – პროგრამული უზრუნველყოფა თამაშებისათვის; პროგრამული უზრუნველყოფის პროგრამები ვიდეო თამაშებისათვის; ინტერაქტიული ვიდეო თამაშების პროგრამები; კარტრიჯები კომპიუტერული თამაშებისათვის (პროგრამული უზრუნველყოფა); კარტრიჯები ვიდეო თამაშებისათვის (პროგრამული უზრუნველყოფა); სასაწავლო პროგრამული უზრუნველყოფა; საგანაცხადო პროგრამული უზრუნველყოფა; მომხმარებელთა გაერთიანების პროგრამული უზრუნველყოფა; კომპიუტერის სატელეფონო პროგრამული უზრუნველყოფა; კომპიუტერის ინტერაქტიული პროგრამული უზრუნველყოფა; კავშირის პროგრამული უზრუნველყოფა; პროგრამები კომპიუტერებისათვის; პროგრამული უზრუნველყოფა; სათამაშო ავტომატების ელექტრონული კომპონენტები; ელექტრონულ სათამაშო ავტომატებში გამოსაყენებელი თამაშების კარტრიჯები; ბანკომატები (ATM); კომპიუტერები და კომპიუტერული ტექნიკური უზრუნველყოფა; კავშირების სერვერები (კომპიუტერული ტექნიკური უზრუნველყოფა); VPN (კერძო ვირტუალური ქსელი) ტექნიკური უზრუნველყოფა; ქსელთან წვდომის ტექნიკური უზრუნველყოფა; LAN (ლოკალური საოპერაციო ქსელი) ტექნიკური უზრუნველყოფა; ქსელური კომპიუტერული ტექნიკური უზრუნველყოფა; პროგრამული უზრუნველყოფის ავტომატურ პროექტირებაში გამოსაყენებელი კომპიუტერული ტექნიკური უზრუნველყოფა; მონეტაზე მომუშავე მუსიკალური ავტომატები.

28 – აპარატები თამაშებისათვის; ლატარიის ბორბალი; სათამაშო ავტომატები; ავტომატური სათამაშო ავტომატები; მონეტაზე მომუშავე სათამაშო ავტომატები; კუპირაზე მომუშავე სათამაშო აპარატები; სათამაშო ავტომატები თხევადკრისტალიანი ეკრანით; მრიცხველები თამაშებისათვის; სამაგიდო თამაშები; გასართობი აპარატები სათამაშო დარბაზებისათვის.

41 – აზარტული თამაშები; ლატარიის გათამაშება; პრიზების გათამაშება (ლატარია); ლატარიის ორგანიზება და ჩატარება; სათამაშო ადჰურვილობის გაქირავება; კაზინოს მომსახურება; კაზინოს მომსახურების უზრუნველყოფა; კაზინოს სათამაშო საშუალებების არენდა; კაზინოს მომსახურების უზრუნველყოფა (აზარტული თამაშები); სათამაშო დარბაზების მომსახურების უზრუნველყოფა; ვიდეო

სათამაშო დარბაზების მომსახურება; კაზინოს, სათამაშო ავტომატებისა და აზარტული თამაშების მომსახურება; კომპიუტერულ პროგრამირებასთან დაკავშირებული ინსტრუქციით უზრუნველყოფა.

(111) M 2017 28543 R

(151) 2017 06 01

(181) 2027 06 01

(210) AM 92077

(220) 2017 05 10

(732) იგლ ინვესტმენტ სიკავ პლკ
მოქმედი იტტ ფანდ სახელით
ალპინ ჰაუზი, ნაქსარ როუდი, სან-ჯუან,
SGN9032, მალტა

(740) გიორგი თაქთაქიშვილი

(540)

WILD FRUITS

(591) შავ-თეთრი

(511)

9 – პროგრამული უზრუნველყოფა თამაშებისათვის; პროგრამული უზრუნველყოფის პროგრამები ვიდეო თამაშებისათვის; ინტერაქტიული ვიდეო თამაშების პროგრამები; კარტრიჯები კომპიუტერული თამაშებისათვის (პროგრამული უზრუნველყოფა); კარტრიჯები ვიდეო თამაშებისათვის (პროგრამული უზრუნველყოფა); სასაწავლო პროგრამული უზრუნველყოფა; საგანაცხადო პროგრამული უზრუნველყოფა; მომხმარებელთა გაერთიანების პროგრამული უზრუნველყოფა; კომპიუტერის სატელეფონო პროგრამული უზრუნველყოფა; კომპიუტერის ინტერაქტიული პროგრამული უზრუნველყოფა; კავშირის პროგრამული უზრუნველყოფა; პროგრამები კომპიუტერებისათვის; პროგრამული უზრუნველყოფა; სათამაშო ავტომატების ელექტრონული კომპონენტები; ელექტრონულ სათამაშო ავტომატებში გამოსაყენებელი თამაშების კარტრიჯები; ბანკომატები (ATM); კომპიუტერები და კომპიუტერული ტექნიკური უზრუნველყოფა; კავშირების სერვერები (კომპიუტერული ტექნიკური უზრუნველყოფა); VPN (კერძო ვირტუალური ქსელი) ტექნიკური უზრუნველყოფა; ქსელთან წვდომის ტექნიკური უზრუნველყოფა; LAN (ლოკალური საოპერაციო ქსელი) ტექნიკური უზრუნველყოფა; ქსელური კომპიუტერული ტექნიკური უზრუნველყოფა; პროგრამული უზრუნველყოფის ავტომატურ პროექტირებაში გამოსაყენებელი კომპიუტერული ტექნიკური უზრუნველყოფა; მონეტაზე მომუშავე მუსიკალური ავტომატები.

28 – აპარატები თამაშებისათვის; ლატარიის ბორბალი; სათამაშო ავტომატები; ავტომატური სათამაშო ავტომატები; მონეტაზე მომუშავე

ვე სათამაშო ავტომატები; კუპიურაზე მომუშავე სათამაშო აპარატები; სათამაშო ავტომატები თხევადკრისტალიანი ეკრანით; მრიცხველები თამაშებისათვის; სამაგიდო თამაშები; გასართობი აპარატები სათამაშო დარბაზებისათვის.

41 – აზარტული თამაშები; ლატარიის გათამაშება; პრიზების გათამაშება (ლატარია); ლატარიის ორგანიზება და ჩატარება; სათამაშო აღჭურვილობის გაქირავება; კაზინოს მომსახურება; კაზინოს მომსახურების უზრუნველყოფა; კაზინოს სათამაშო საშუალებების არენდა; კაზინოს მომსახურების უზრუნველყოფა (აზარტული თამაშები); სათამაშო დარბაზების მომსახურების უზრუნველყოფა; ვიდეო სათამაშო დარბაზების მომსახურება; კაზინოს, სათამაშო ავტომატებისა და აზარტული თამაშების მომსახურება; კომპიუტერულ პროგრამირებასთან დაკავშირებული ინსტრუქციით უზრუნველყოფა.

- (111) M 2017 28544 R
- (151) 2017 06 01
- (181) 2027 06 01
- (210) AM 92101
- (220) 2017 05 11
- (732) გულნარა ჩაფიძე
ზ. ფალიაშვილის ქ. 75, ბ.11, 0162,
თბილისი, საქართველო
- (740) მარიამ ცხაკაია
- (540)

გულნარა ჩაფიძე
GULNARA CHAPIDZE
ГУЛЬНАРА ЧАПИДЗЕ

(511)
44 – სამედიცინო მომსახურება, მათ შორის, კარდიოლოგია, კარდიო ქირურგია, ანგიოლოგია, არითმოლოგია, შინაგან დაავადებათა განყოფილება, პაციენტების როგორც ამბოლატორიული, აპარატურული და ქირურგიული მომსახურება.

- (111) M 2017 28545 R
- (151) 2017 06 01
- (181) 2027 06 01
- (210) AM 91903
- (220) 2017 05 02
- (732) სს „საქართველოს ბანკი“
გაგარინის ქ. 29ა, 0160, თბილისი,
საქართველო
- (740) გიორგი თაქთაქიშვილი

(540)



- (591) ნარინჯისფერი, თეთრი
- (531) 03.01.02, 26.04.04
- (526) ნიშანი დაცულია მთლიანობაში. დამოუკიდებელ სამართლებრივ დაცვას არ ექვემდებარება ლომის გამოსახულება.
- (511)
9 – მაგნიტურად კოდირებული ინფორმაციის მატარებელი ბარათები; მრავალფუნქციური ბარათები ფინანსური მომსახურებისათვის; ფულის ბარათები; საბანკო ბარათები; საკრედიტო ბარათები; სადებეტო ბარათები; კომპიუტერული პროგრამები და პუბლიკაციები, რომელთა მიწოდებაც ხდება ელექტრონული ფორმით ონლაინ რეჟიმში მონაცემთა ბაზებიდან ან მოწყობილობებიდან, რომლებიც ინტერნეტით (ვებ გვერდებისა და ვებ საიტების ჩათვლით) არის ხელმისაწვდომი; კომპიუტერული პროგრამა და სატელეკომუნიკაციო აპარატები (მოდემების ჩათვლით), რომლებიც იძლევა მონაცემთა ბაზებთან, კომპიუტერულ ქსელებსა და ინტერნეტთან დაკავშირების შესაძლებლობას; კომპიუტერული პროგრამა მონაცემთა ძიებისათვის; სათადარიგო და თანმხლები ნაწილები ყველა ზემოაღნიშნული საქონლისათვის; ხელის მოწყობილობები ანგარიშსწორებისათვის და ფულის გაცვლისათვის და სხვა პერსონალური საინფორმაციო მომსახურების დამუშავებისათვის; ბანკომატის ბარათები, წვდომის ბარათები, საიდენტიფიკაციო ბარათები, სმარტ-ბარათები, წინასწარ შევსებული ბარათები და მათი ფუნქციონირებისათვის საჭირო სისტემები; ბანკომატები, ბარათის ამომკითხავი და დისტანციური წვდომის მოწყობილობების გაყიდვის პუნქტები; მონაცემთა მატარებლები; კომპიუტერული პროგრამა საბანკო მომსახურების, საფინანსო მომსახურების, ფულადი გადარიცხვის მომსახურების, ანგარიშსწორების მომსახურების, ფინანსური ანალიზისა და ფინანსური ანგარიშგების, ფინანსური მართვის მომსახურების და საბანკო საქმიანობასა და ფინანსებთან დაკავშირებული საინფორმაციო მომსახურების უზრუნველყოფისათვის; კომპიუტერული პროგრამა ზემოაღნიშნულთან დაკავშირებული მონაცემების ძიებისათვის; პუბლი-

კაციები, ბიულეტენები, ჟურნალები, პერიოდული გამოცემები, ბროშურები და თხელი ბროშურები ელექტრონული ფორმით, რომელიც მიეწოდება ონლაინ რეჟიმში მონაცემთა ბაზებიდან ან მოწყობილობებიდან, რომლებიც ინტერნეტით (ვებ საიტების ჩათვლით) არის ხელმისაწვდომი; პუბლიკაციები, ბიულეტენები, ჟურნალები, პერიოდული გამოცემები, ბროშურები და თხელი ბროშურები ციფრული ან ელექტრონული ფორმით ან ჩაწერილი კომპაქტ-დისკზე ან დისკეტაზე. მაგნიტურად კოდირებული ინფორმაციის მატარებელი ბარათები; მრავალფუნქციური ბარათები ფინანსური მომსახურებისათვის; ფულის ბარათები; საბანკო ბარათები; საკრედიტო ბარათები; სადებეტო ბარათები; კომპიუტერული პროგრამები და პუბლიკაციები, რომელთა მიწოდებაც ხდება ელექტრონული ფორმით ონლაინ რეჟიმში მონაცემთა ბაზებიდან ან მოწყობილობებიდან, რომლებიც ინტერნეტით (ვებ გვერდებისა და ვებ საიტების ჩათვლით) არის ხელმისაწვდომი; კომპიუტერული პროგრამა და სატელეკომუნიკაციო აპარატები (მოდემების ჩათვლით), რომლებიც იძლევა მონაცემთა ბაზებთან, კომპიუტერულ ქსელებსა და ინტერნეტთან დაკავშირების შესაძლებლობას; კომპიუტერული პროგრამა მონაცემთა ძიებისათვის; სათადარიგო და თანხლები ნაწილები ყველა ზემოაღნიშნული საქონლისათვის; ხელის მოწყობილობები ანგარიშსწორებისათვის და ფულის გაცვლისათვის და სხვა პერსონალური საინფორმაციო მომსახურების დამუშავებისათვის; ბანკომატის ბარათები, წვდომის ბარათები, საიდენტიფიკაციო ბარათები, სმარტ-ბარათები, წინასწარ შევსებული ბარათები და მათი ფუნქციონირებისათვის საჭირო სისტემები; ბანკომატები, ბარათის ამომკითხავი და დისტანციური წვდომის მოწყობილობების გაყიდვის პუნქტები; მონაცემთა მატარებლები; კომპიუტერული პროგრამა საბანკო მომსახურების, საფინანსო მომსახურების, საბანკო ანგარიშის მართვის მომსახურების, ფულადი გადარიცხვის მომსახურების, ანგარიშსწორების მომსახურების, ფინანსური ანალიზისა და ფინანსური ანგარიშგების, ფინანსური მართვის მომსახურების და საბანკო საქმიანობასა და ფინანსებთან დაკავშირებული საინფორმაციო მომსახურების უზრუნველყოფისათვის; კომპიუტერული პროგრამა ზემოაღნიშნულთან დაკავშირებული მონაცემების ძიებისათვის; პუბლიკაციები, ბიულეტენები, ჟურნალები, პერიოდული გამოცემები, ბროშურები და თხელი ბროშურები ელექტრონული ფორმით, რომელიც მიეწოდება ონლაინ რეჟიმში მონაცემთა ბაზებიდან ან მოწყობილობებიდან, რომლებიც ინტერნეტით (ვებ

საიტების ჩათვლით) არის ხელმისაწვდომი; პუბლიკაციები, ბიულეტენები, ჟურნალები, პერიოდული გამოცემები, ბროშურები და თხელი ბროშურები ციფრული ან ელექტრონული ფორმით ან ჩაწერილი კომპაქტ-დისკზე ან დისკეტაზე.

12 – სატრანსპორტო საშუალებები; ხმელეთზე, წყალსა და ჰაერში გადასაადგილებელი აპარატები.

14 – კეთილშობილი ლითონები და მათი შენადნობები, მათგან დამზადებული ან დაფარული ნაკეთობა, რომელიც არ მიეკუთვნება სხვა კლასებს; საიუველირო ნაწარმი, ძვირფასი ქვები; საათები და სხვა ქრონომეტრული ხელსაწყოები.

16 – ქაღალდი, მუყაო და მათი ნაკეთობა, რომელიც არ მიეკუთვნება სხვა კლასებს; ნაბეჭდი პროდუქცია; მასალები საამკინძაო სამუშაოებისათვის; ფოტოსურათები; საწერ-ქაღალდის საქონელი; საკანცელარიო და საყოფაცხოვრებო დანიშნულების მწებავი ნივთიერებები; მხატვართა საკუთნო; ფუნჯები; საბეჭდი მანქანები და ოფისის საკუთნო (ავეჯის გარდა); სასწავლო მასალა და თვალსაჩინოება (ხელსაწყოების გარდა); პლასტმასის შესაფუთი მასალა (რომელიც არ მიეკუთვნება სხვა კლასებს); შრიფტი; ტიპოგრაფიული კლიშე.

20 - ავეჯი, სარკები, სურათების ჩარჩოები და ა. შ.; ხის, კორპის, ლელქაშის, ლერწმის, რქის, ძვლის, სპილოს ძვლის, ვეშაპის უღვაშის, კუს ბაკნის, ნიჟარის, ქარვის, სადაფის, „ზღვის ხვირთქლისა“ და ამ მასალების შემცველების ან პლასტმასის ნაკეთობა, რომელიც არ მიეკუთვნება სხვა კლასებს.

25 – ტანსაცმელი, ფეხსაცმელი, თავსაბურავი.

28 – თამაშობები, სათამაშოები; საქონელი ტანვარჯიშისა და სპორტისათვის, რომელიც არ მიეკუთვნება სხვა კლასებს; ნაძვისხის მორთულობა.

32 – ლუდი, მინერალური და გაზიანი წყალი და სხვა უაღკოჰლო სასმელები; ხილის სასმელები და ხილის წვენები; ვაჟინები და სასმელების დასამზადებელი სხვა შედგენილობები.

33 – ალკოჰოლიანი სასმელები, ლუდის გარდა.

34 – თამბაქო; მწვევლთა საკუთნო; ასანთი.

35 – რეკლამა, საქმიან სფეროში მართვისა და ადმინისტრაციის მომსახურება, მათ შორის, რეკლამა, საქმიან სფეროში მართვისა და ადმინისტრაციის მომსახურება ყველა სახის საბანკო და ფინანსური მომსახურების უზრუნველყოფის, გამოყენებისა და პრომოუშენისა-

თვის; სარეკლამო, მარკეტინგული და პრომო-უშენის მომსახურება; სარეკლამო მომსახურება დაკავშირებული კორპორაციული და ინსტიტუციონალური საცალო გაყიდვების მომსახურების, საქონლის კომერციალიზაციასთან დაკავშირებული საშუაშაველო ბიზნეს მომსახურების უზრუნველყოფასთან; კომერციული და საქმიანი ინფორმაცია; საბანკო და ფინანსური მომსახურების რადიო, სატელევიზიო და ონლაინ რეკლამირება; საქონლისა და მომსახურების პრომოუშენი.

36 – დაზღვევა და ფინანსური მომსახურება, საბანკო საქმიანობა, ვალუტის გაცვლა, პორტფელის მართვა, უზრუნველყოფილი სესხები, ვალის დაბრუნების (ამოღების) მომსახურება; სადებეტო და საკრედიტო, სამოგზაურო ჩეკების გამოშვება, აქციებსა და ობლიგაციებთან დაკავშირებული საბროკერო საქმიანობა და ყველა მომსახურება, რომელიც შეიძლება შეასრულოს ბანკმა, უძრავი ქონების მართვა; საბანკო და ფინანსური მომსახურება გლობალური კომპიუტერული ქსელის მეშვეობით; განსაკუთრებით საქველმოქმედო საქმიანობა, მათ შორის, საქველმოქმედო სახსრების შეგროვება.

37 – მშენებლობა; რემონტი; დანადგარების დაყენება.

38 – კავშირგაბმულობა.

39 – ტრანსპორტირება; საქონლის შეფუთვა და შენახვა; მოგზაურობის ორგანიზება.

40 – მასალების დამუშავება.

41 – აღზრდა; სასწავლო პროცესის უზრუნველყოფა; გართობა; სპორტული და კულტურული-საგანმანათლებლო ღონისძიებების ორგანიზება.

42 – სამეცნიერო და ტექნოლოგიური მომსახურება და მასთან დაკავშირებული კვლევა და დამუშავება; სამრეწველო ანალიზსა და სამეცნიერო კვლევასთან დაკავშირებული მომსახურება; კომპიუტერის ტექნიკური და პროგრამული უზრუნველყოფის დამუშავება და სრულყოფა.

43 – საკვები პროდუქტებითა და სასმელებით უზრუნველყოფა; დროებითი საცხოვრებელი უზრუნველყოფა.

44 – სამედიცინო მომსახურება; ვეტერინარული მომსახურება; მომსახურება ცხოველებისა და ადამიანების ჰიგიენისა და კოსმეტიკის სფეროში; მომსახურება სოფლის მეურნეობის, მეზღვრობისა და მეტყვევობის სფეროში.

45 – იურიდიული მომსახურება; საკუთრების ან ინდივიდუალურ პირთა დაცვის სამსახური;

ინდივიდუალურ პირთა მოთხოვნილებების დასაკმაყოფილებლად სხვა პირთა მიერ გაწეული პერსონალური და სოციალური მომსახურება.

(111) M 2017 28546 R

(151) 2017 06 01

(181) 2027 06 01

(210) AM 91894

(220) 2017 05 02

(732) სს „საქართველოს ბანკი“
გაგარინის ქ. 29ა, 0160, თბილისი,
საქართველო

(740) გიორგი თაქთაქიშვილი

(540)



საქართველოს ბანკი
BANK OF GEORGIA

(591) ნარინჯისფერი, თეთრი, ნაცრისფერი,
შავი

(531) 03.01.02, 26.04.04, 27.05.01, 28.19

(526) ნიშანი დაცულია მთლიანობაში. დამოუკიდებელ სამართლებრივ დაცვას არ ექვემდებარება სიტყვები „საქართველო, GEORGIA“ და ლომის გამოსახულება.

(511)

9 – მაგნიტურად კოდირებული ინფორმაციის მატარებელი ბარათები; მრავალფუნქციური ბარათები ფინანსური მომსახურებისათვის; ფულის ბარათები; საბანკო ბარათები; საკრედიტო ბარათები; სადებეტო ბარათები; კომპიუტერული პროგრამები და პუბლიკაციები, რომელთა მიწოდებაც ხდება ელექტრონული ფორმით ონლაინ რეჟიმში მონაცემთა ბაზებიდან ან მოწყობილობებიდან, რომლებიც ინტერნეტით (ვებ გვერდებისა და ვებ საიტების ჩათვლით) არის ხელმისაწვდომი; კომპიუტერული პროგრამა და სატელეკომუნიკაციო აპარატები (მოდემების ჩათვლით), რომლებიც იძლევა მონაცემთა ბაზებთან, კომპიუტერულ ქსელებსა და ინტერნეტთან დაკავშირების შესაძლებლობას; კომპიუტერული პროგრამა მონაცემთა ძიებისათვის; სათადარიგო და თანმხლები ნაწილები ყველა ზემოაღნიშნული საქონლისათვის; ხელის მოწყობილობები ანგარიშსწორებისათვის და ფულის გაცვლისათვის და სხვა პერსონალური საინფორმაციო მომსახურების დამუშავებისათვის; ბანკომატის ბარათები, წვდომის ბარათები, საიდენტიფიკაციო ბარათები, სმარტ-ბარათები, წინასწარ შევსებული ბარათები და მათი ფუნქციონირებისათვის საჭირო სისტემები; ბანკომატები, ბარათის ამოქოთხავი და დისტანციური წვდომის მოწყობილობების გაყიდვის პუნქტები; მონაცემთა მატარებლები; კომპიუტერული პროგრამა საბანკო მომსახურების, საფინანსო

მომსახურების, საბანკო ანგარიშის მართვის მომსახურების, ფულადი გადარიცხვის მომსახურების, ანგარიშსწორების მომსახურების, ფინანსური ანალიზისა და ფინანსური ანგარიშგების, ფინანსური მართვის მომსახურების და საბანკო საქმიანობასა და ფინანსებთან დაკავშირებული საინფორმაციო მომსახურების უზრუნველყოფისათვის; კომპიუტერული პროგრამა ზემოაღნიშნულთან დაკავშირებული მონაცემების ძიებისათვის; პუბლიკაციები, ბიულეტენები, ჟურნალები, პერიოდული გამოცემები, ბროშურები და თხელი ბროშურები ელექტრონული ფორმით, რომელიც მიეწოდება ონლაინ რეჟიმში მონაცემთა ბაზებიდან ან მოწყობილობებიდან, რომლებიც ინტერნეტით (ვებ საიტების ჩათვლით) არის ხელმისაწვდომი; პუბლიკაციები, ბიულეტენები, ჟურნალები, პერიოდული გამოცემები, ბროშურები და თხელი ბროშურები ციფრული ან ელექტრონული ფორმით ან ჩაწერილი კომპაქტ-დისკზე ან დისკეტაზე. მაგნიტურად კოდირებული ინფორმაციის მატარებელი ბარათები; მრავალფუნქციური ბარათები ფინანსური მომსახურებისათვის; ფულის ბარათები; საბანკო ბარათები; საკრედიტო ბარათები; სადებეტო ბარათები; კომპიუტერული პროგრამები და პუბლიკაციები, რომელთა მიწოდებაც ხდება ელექტრონული ფორმით ონლაინ რეჟიმში მონაცემთა ბაზებიდან ან მოწყობილობებიდან, რომლებიც ინტერნეტით (ვებ გვერდებისა და ვებ საიტების ჩათვლით) არის ხელმისაწვდომი; კომპიუტერული პროგრამა და სატელეკომუნიკაციო აპარატები (მოდემების ჩათვლით), რომლებიც იძლევა მონაცემთა ბაზებთან, კომპიუტერულ ქსელებსა და ინტერნეტთან დაკავშირების შესაძლებლობას; კომპიუტერული პროგრამა მონაცემთა ძიებისათვის; სათადარიგო და თანმხლები ნაწილები ყველა ზემოაღნიშნული საქონლისათვის; ხელის მოწყობილობები ანგარიშსწორებისათვის და ფულის გაცვლისათვის და სხვა პერსონალური საინფორმაციო მომსახურების დამუშავებისათვის; ბანკომატის ბარათები, წვდომის ბარათები, საიდენტიფიკაციო ბარათები, სმარტ-ბარათები, წინასწარ შევსებული ბარათები და მათი ფუნქციონირებისათვის საჭირო სისტემები; ბანკომატები, ბარათის ამომკითხავი და დისტანციური წვდომის მოწყობილობების გაყიდვის პუნქტები; მონაცემთა მატარებლები; კომპიუტერული პროგრამა საბანკო მომსახურების, საფინანსო მომსახურების, საბანკო ანგარიშის მართვის მომსახურების, ფულადი გადარიცხვის მომსახურების, ანგარიშსწორების მომსახურების, ფინანსური ანალიზისა და ფინანსური ანგარიშგების, ფინანსური მართვის მომსახურების და საბანკო საქმიანობასა და ფინან-

სებთან დაკავშირებული საინფორმაციო მომსახურების უზრუნველყოფისათვის; კომპიუტერული პროგრამა ზემოაღნიშნულთან დაკავშირებული მონაცემების ძიებისათვის; პუბლიკაციები, ბიულეტენები, ჟურნალები, პერიოდული გამოცემები, ბროშურები და თხელი ბროშურები ელექტრონული ფორმით, რომელიც მიეწოდება ონლაინ რეჟიმში მონაცემთა ბაზებიდან ან მოწყობილობებიდან, რომლებიც ინტერნეტით (ვებ საიტების ჩათვლით) არის ხელმისაწვდომი; პუბლიკაციები, ბიულეტენები, ჟურნალები, პერიოდული გამოცემები, ბროშურები და თხელი ბროშურები ციფრული ან ელექტრონული ფორმით ან ჩაწერილი კომპაქტ-დისკზე ან დისკეტაზე.

12 – სატრანსპორტო საშუალებები; ხმელეთზე, წყალსა და ჰაერში გადასადგილებელი აპარატები.

14 – კეთილშობილი ლითონები და მათი შენადნობები, მათგან დამზადებული ან დაფარული ნაკეთობა, რომელიც არ მიეკუთვნება სხვა კლასებს; საიუველირო ნაწარმი, ძვირფასი ქვები; საათები და სხვა ქრონომეტრული ხელსაწყოები.

16 – ქაღალდი, მუყაო და მათი ნაკეთობა, რომელიც არ მიეკუთვნება სხვა კლასებს; ნაბეჭდი პროდუქცია; მასალები საამკინძაო სამუშაოებისათვის; ფოტოსურათები; საწერ-ქაღალდის საქონელი; საკანცელარიო და საყოფაცხოვრებო დანიშნულების მწებავი ნივთიერებები; მხატვართა საკუთნო; ფუნჯები; საბეჭდი მანქანები და ოფისის საკუთნო (ავეჯის გარდა); სასწავლო მასალა და თვალსაჩინოება (ხელსაწყოების გარდა); პლასტმასის შესაფუთი მასალა (რომელიც არ მიეკუთვნება სხვა კლასებს); შრიფტი; ტიპოგრაფიული კლიშე.

20 – ავეჯი, სარკეები, სურათების ჩარჩოები და ა.შ.; ხის, კორპის, ლელქაშის, ლერწმის, რქის, ძვლის, სპილოს ძვლის, ვეშაპის უღვაშის, კუს ბაკნის, ნიჟარის, ქარვის, სადაფის, „ზღვის ხვითქლისა“ და ამ მასალების შემცველების ან პლასტმასის ნაკეთობა, რომელიც არ მიეკუთვნება სხვა კლასებს.

25 – ტანსაცმელი, ფეხსაცმელი, თავსაბურავი.

28 – თამაშობები, სათამაშოები; საქონელი ტანვარჯიშისა და სპორტისათვის, რომელიც არ მიეკუთვნება სხვა კლასებს; ნადვისხის მორთულობა.

32 – ლუდი, მინერალური და გაზიანი წყალი და სხვა უაღკოპლო სასმელები; ხილის სასმელები და ხილის წველები; ვაჟინები და სასმელების დასამზადებელი სხვა შედგენილობები.

33 – ალკოჰოლიანი სასმელები, ღუდის გარდა.

34 – თამბაქო; მწვევლთა საკუთნო; ასანთი.

35 – რეკლამა, საქმიან სფეროში მართვისა და ადმინისტრაციის მომსახურება, მათ შორის, რეკლამა, საქმიან სფეროში მართვისა და ადმინისტრაციის მომსახურება ყველა სახის საბანკო და ფინანსური მომსახურების უზრუნველყოფის, გამოყენებისა და პრომოუშენისათვის; სარეკლამო, მარკეტინგული და პრომოუშენის მომსახურება; სარეკლამო მომსახურება დაკავშირებული კორპორაციული და ინსტიტუციონალური საცალო გაყიდვების მომსახურების, საქონლის კომერციულიზაციასთან დაკავშირებული საშუაშაველო ბიზნეს მომსახურების უზრუნველყოფასთან; კომერციული და საქმიანი ინფორმაცია; საბანკო და ფინანსური მომსახურების რადიო, სატელევიზიო და ონლაინ რეკლამირება; საქონლისა და მომსახურების პრომოუშენი.

36 – დაზღვევა და ფინანსური მომსახურება, საბანკო საქმიანობა, ვალუტის გაცვლა, პორტფელის მართვა, უზრუნველყოფილი სესხები, ვალის დაბრუნების (ამოღების) მომსახურება; სადებეტო და საკრედიტო, სამოგზაურო ჩეკების გამოშვება, აქციებსა და ობლიგაციებთან დაკავშირებული საბროკერო საქმიანობა და ყველა მომსახურება, რომელიც შეიძლება შეასრულოს ბანკმა, უძრავი ქონების მართვა; საბანკო და ფინანსური მომსახურება გლობალური კომპიუტერული ქსელის მეშვეობით; განსაკუთრებით საქველმოქმედო საქმიანობა, მათ შორის, საქველმოქმედო სახსრების შეგროვება.

37 – მშენებლობა; რემონტი; დანადგარების დაყენება.

38 – კავშირგაბმულობა.

39 – ტრანსპორტირება; საქონლის შეფუთვა და შენახვა; მოგზაურობის ორგანიზება.

40 – მასალების დამუშავება.

41 – აღზრდა; სასწავლო პროცესის უზრუნველყოფა; გართობა; სპორტული და კულტურულ-საგანმანათლებლო ღონისძიებების ორგანიზება.

42 – სამეცნიერო და ტექნოლოგიური მომსახურება და მასთან დაკავშირებული კვლევა და დამუშავება; სამრეწველო ანალიზისა და სამეცნიერო კვლევასთან დაკავშირებული მომსახურება; კომპიუტერის ტექნიკური და პროგრამული უზრუნველყოფის დამუშავება და სრულყოფა.

43 – საკვები პროდუქტებითა და სასმელებით უზრუნველყოფა; დროებითი საცხოვრებელი უზრუნველყოფა.

44 – სამედიცინო მომსახურება; ვეტერინარული მომსახურება; მომსახურება ცხოველებისა და ადამიანების ჰიგიენისა და კოსმეტიკის სფეროში; მომსახურება სოფლის მეურნეობის, მებაღეობისა და მეტყვეობის სფეროში.

45 – იურიდიული მომსახურება; საკუთრების ან ინდივიდუალურ პირთა დაცვის სამსახური; ინდივიდუალურ პირთა მოთხოვნილებების დასაკმაყოფილებლად სხვა პირთა მიერ გაწეული პერსონალური და სოციალური მომსახურება.

(111) M 2017 28547 R

(151) 2017 06 02

(181) 2027 06 02

(210) AM 92093

(220) 2017 05 11

(732) მარუსია ბევერეჯის ბ.გ. სირისდრეფე 22, 2132 ვტ პოლფდლორფ, ნიდერლანდები

(740) ელენე თოთიბაძე

(540)

vismino

(591) შავ-თეთრი

(511)

33 – ალკოჰოლური სასმელები (ღუდის გარდა).

(111) M 2017 28548 R

(151) 2017 06 02

(181) 2027 06 02

(210) AM 92120

(220) 2017 05 15

(732) სს „არგო“

ლილო, ლოჭინის ხევი (ნაკვ. 05/001), 0151, თბილისი, საქართველო

(740) როლანდ გაბაძე

(540)



(591) ლურჯი, თეთრი

(531) 24.09.02, 24.09.12, 25.01.25, 27.07.01, 29.01.04

(511)
32 – მინერალური და გაზიანი წყალი და სხვა უაღკოპოლო სასმელები; ხილის სასმელები და ხილის წვენები; ვაჟინები და სასმელების დასამზადებელი სხვა შედგენილობები.
35 – რეკლამა; მართვა საქმიან სფეროში; ადმინისტრირება საქმიან სფეროში; საოფისე სამსახური.

(111) M 2017 28549 R
(151) 2017 06 02
(181) 2027 06 02
(210) AM 92121
(220) 2017 05 15
(732) სს „არგო“
ლილო, ლოჭინის ხევი (ნაკვ. 05/001),
0151, თბილისი, საქართველო
(740) როლანდ გაბაძე
(540)



(591) ლურჯი, თეთრი
(531) 27.05.04, 27.05.21, 29.01.04
(511)
32 – მინერალური და გაზიანი წყალი და სხვა უაღკოპოლო სასმელები; ხილის სასმელები და ხილის წვენები; ვაჟინები და სასმელების დასამზადებელი სხვა შედგენილობები.
35 – რეკლამა; მართვა საქმიან სფეროში; ადმინისტრირება საქმიან სფეროში; საოფისე სამსახური.

(111) M 2017 28593 R
(151) 2017 06 06
(181) 2027 06 06
(210) AM 92271
(220) 2017 05 22
(732) შპს „კამპა“
ერეკლე II ქ. 8/10, 0105, თბილისი,
საქართველო
(540)

Gergo
გერგო

(591) შავ-თეთრი
(511)
32 – ლუდი; მინერალური და გაზიანი წყალი და სხვა უაღკოპოლო სასმელები; ხილის სასმელები და ხილის წვენები; ვაჟინები და სასმელების დასამზადებელი სხვა შედგენილობები.

(111) M 2017 28594 R
(151) 2017 06 06
(181) 2027 06 06
(210) AM 92335
(220) 2017 05 23
(732) ჯაპან ტობაკო ინკ.
2-2-1 ტორანომონ, მინატო-კუ, ტოკიო,
იაპონია
(740) შალვა გვარამაძე
(540)

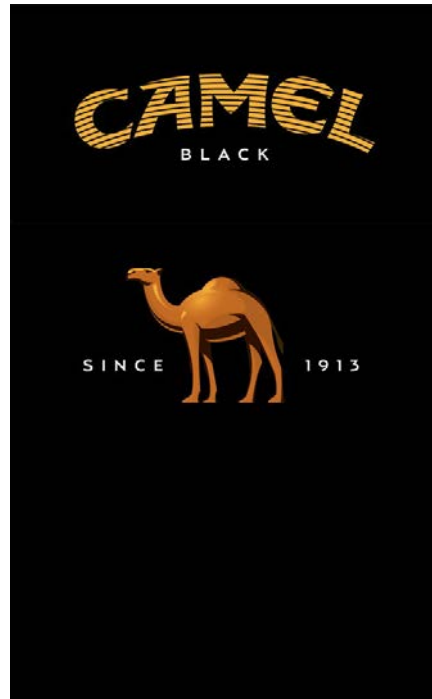

(591) შავი, ყავისფერი, ყვითელი, თეთრი
(531) 03.02.13, 25.01.01, 26.04.22, 26.04.24,
27.05.25, 29.01.14
(511)
34 – დამუშავებული ან დაუმუშავებელი თამბაქო; მოსაწვეი თამბაქო, ჩიბუხის თამბაქო, ხელით გასახვევი თამბაქო, საღვჯი თამბაქო, თამბაქო „სნუსი“; სიგარეტები, პაპიროსები, ელექტრონული სიგარეტები, სიგარები, სიგარილოები; ბურნუთი; მწვეველთა საკუთონოები შემაგალი 34-ე კლასში; სიგარეტის და პაპიროსის ქადაღები, სიგარეტის და პაპიროსის მილაკები და ასანთები.

- (111) M 2017 28595 R
- (151) 2017 06 06
- (181) 2027 06 06
- (210) AM 92336
- (220) 2017 05 23
- (732) ჯაპან ტობაკო ინკ.
2-2-1 ტორანომონ, მინატო-კუ, ტოკიო,
იაპონია
- (740) შალვა გვარამაძე
- (540)

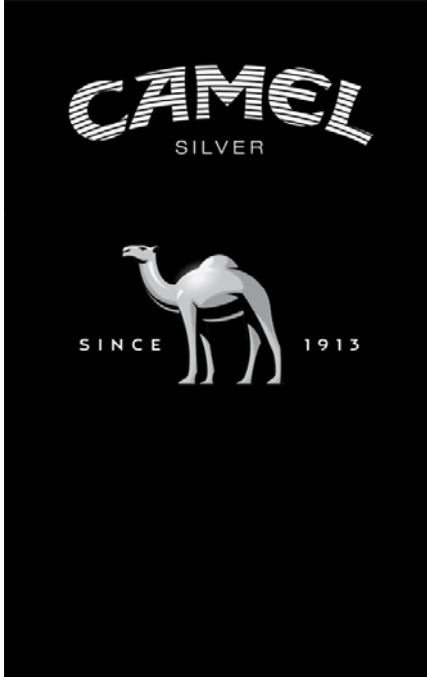

- (591) შავი, თეთრი, ვერცხლისფერი
- (531) 03.02.13, 25.01.01, 26.04.22, 26.04.24,
27.05.24
- (511)
- 34 – დამუშავებული ან დაუმუშავებელი თამბაქო; მოსაწვევი თამბაქო, ჩიბუხის თამბაქო, ხელით გასახვევი თამბაქო, საღეჭი თამბაქო, თამბაქო „სნუსი“; სიგარეტები, პაპიროსები, ელექტრონული სიგარეტები, სიგარები, სიგაროები; ბურნუთი; მწველთა საკუთონოები შემავალი 34-ე კლასში; სიგარეტის და პაპიროსის ქაღალდები, სიგარეტის და პაპიროსის მილაკები და ასანთები.

- (111) M 2017 28596 R
- (151) 2017 06 06
- (181) 2027 06 06
- (210) AM 92337
- (220) 2017 05 23
- (732) იაშარ გუსეინოვი
თაზა მაჰლას II ჩიხი 5, სოფ. ყიზილაჯ-
ლო, მარნეული, საქართველო
- (740) შალვა გვარამაძე

(540)



- (591) აგურისფერი, თეთრი, ყავისფერი,
ნაცრისფერი, შავი
- (531) 01.01.02, 03.01.01, 03.01.16, 24.17.03,
25.07.03, 25.07.04, 27.05.10, 29.01.15
- (511)
- 9 – ტელევიზორები, სატელევიზიო სისტემები, ანტენები, სატელიტური ანტენები, რესივერები, ციფრული რესივერები, სატელევიზიო ანტენები, კაბელები, შეტანილი ამ კლასში; თვალთვალის ხელსაწყოები (სათვალთვალ კამერები), ელექტროკაბელების შემაერთებელი ქუროები, გაქურდვის საწინააღმდეგო სასიგნალო მოწყობილობები; ვიდეოეკრანები.

- (111) M 2017 28597
- (151) 2017 06 07
- (181) 2027 06 07
- (210) AM 92328
- (220) 2017 05 23
- (732) შპს „სოფტ დრინკს ჯორჯია“
მესხიშვილის ქ. 12 / ავლაბრის შესახ. 5,
სად. 2, სარ. 5, ბ. 16, 0103, თბილისი,
საქართველო
- (540)

Koning Lagerta კონინგ ლაგერტა

- (591) შავ-თეთრი
- (511)
- 32 – ლუდი, მინერალური და გაზიანი წყალი და სხვა უალკოჰოლო სასმელები; ხილის სასმელები და ხილის წვენები; ვაჟინები და სასმელების დასამზადებელი სხვა შედგენილობები.

- (111) M 2017 28598 R
- (151) 2017 06 07
- (181) 2027 06 07
- (210) AM 92330
- (220) 2017 05 23
- (732) შპს „სოფტ დრინკს ჯორჯია“
მესხიშვილის ქ. 12 / ავლაბრის შესახ. 5,
სად. 2, სარ. 5, ბ.16, 0103, თბილისი,
საქართველო
- (540)

მეფე რაგნარი

- (591) შავ-თეთრი

(511)

32 – ლუდი, მინერალური და გაზიანი წყალი და სხვა უაღკოპოლო სასმელები; ხილის სასმელები და ხილის წვენები; ვაჟინები და სასმელების დასამზადებელი სხვა შედგენილობები.

(111) M 2017 28599 R

(151) 2017 06 07

(181) 2027 06 07

(210) AM 92331

(220) 2017 05 23

(732) შპს „სოფტ დრინკს ჯორჯია“

მესხიშვილის ქ. 12 / ავლაბრის შესახ. 5,
სად. 2, სარ. 5, ბ.16, 0103, თბილისი,
საქართველო

(540)

მეფე ლაგერტა

(91) შავ-თეთრი

(511)

32 – ლუდი, მინერალური და გაზიანი წყალი და სხვა უაღკოპოლო სასმელები; ხილის სასმელები და ხილის წვენები; ვაჟინები და სასმელების დასამზადებელი სხვა შედგენილობები.

(111) M 2017 28600 R

(151) 201706 07

(181) 2027 06 07

(210) AM 92329

(220) 2017 05 23

(732) შპს „სოფტ დრინკს ჯორჯია“

მესხიშვილის ქ. 12 / ავლაბრის შესახ. 5,
სად. 2, სარ. 5, ბ.16, 0103, თბილისი,
საქართველო

(540)

Koning Ragnar კიონინგ რაგნარ

(591) შავ-თეთრი

(511)

32 – ლუდი, მინერალური და გაზიანი წყალი და სხვა უაღკოპოლო სასმელები; ხილის სასმელები და ხილის წვენები; ვაჟინები და სასმელების დასამზადებელი სხვა შედგენილობები.

საერთაშორისო სასაქონლო ნიშნები, რომლებზეც ბამოტანილია გადაწყვეტილება ღაცვის მინიჭების შესახებ

გადაწყვეტილების გასაჩივრება შესაძლებელია საქპატენტის სააპელაციო პალატაში გამოქვეყნებიდან 3 თვის ვადაში ან მცხეთის რაიონული სასამართლოს ადმინისტრაციულ საქმეთა კოლეგიაში 1 თვის ვადაში (მის.: ქალაქი მცხეთა, სამხედროს ქ. №17).

(260) AM 2017 82511 A
(800) 1249819
(891) 2015 03 19
(731) Podlaska Wytwórnia Wódek "POLMOS" S.A.
ul. Frascati 12, PL-00-483 Warszawa, Poland
(540)

CHOPIN

(511)
33 – Alcoholic beverages.

(260) AM 2017 83984 A
(800) 1265041
(891) 2015 05 08
(731) AIRBNB, INC.
888 Brannan Street, San Francisco CA 94103,
USA
(540)

AIRBNB

(591) Black, white
(511)
39 – Providing a website for the arrangement and booking of travel tours and excursions; providing a website featuring travel information and commentary; providing an online searchable computer database featuring information on travel; providing reviews of travel service providers; travel guide and travel information services; travel agency services, namely, making reservations and bookings for transportation, excursions, travel tours and travel; providing links to the web sites of others featuring transportation, excursions, travel tours and travel.

43 – Providing online reservation, booking and search services for temporary lodging, temporary accommodations and temporary vacation rentals; providing an online interactive website featuring temporary lodging, temporary accommodations, temporary vacation rentals and temporary rental listings; providing a website featuring information in the field of temporary lodging, temporary accommodations and temporary vacation rentals; Travel agency services, namely, making reservations and bookings for temporary lodging, temporary accommodations and temporary vacation rentals; providing rental information for temporary lodging, temporary accommodations and temporary vacation rentals, namely, property descriptions and images, reviews, locations and amenities, availability and rates for temporary

lodging, temporary accommodations and temporary vacation rentals.

(260) AM 2017 85966 A
(800) 1284618
(891) 2015 04 30
(731) Stefan KRAUSE
Scheffelstraße 8, 36304 Alsfeld, Germany
(540)



(591) White, light blue and dark blue
(511)
20 – Ladders, stepladders, unilaterally and multilaterally ascendable ladders, leaning ladders, rung ladders, multi-purpose ladders, hinged ladders, shelf ladders, platform ladders, fixed ladders, cat ladders, shaft ladders, steps, pallets (all aforesaid goods not of metal).

(260) AM 2017 87185 A
(800) 1296330
(891) 2015 11 16
(731) Publichnoe Aktsionernoe Obschestvo
"ZAWOLZHISKY MOTORNYY ZAWOD"
ul. Sovetskaja, 1 "A", Zavolzhie, RU-606522
Nizhegorodskaya oblast, Russian Federation
(540)



(591) black and white
(511)
8 – Hand tools.
12 – Automotive engines and motors.

(260) AM 2017 87810 A
(800) 1301044
(891) 2016 04 19

(731) SHISEIDO COMPANY, LIMITED
7-5-5 Ginza, Chuo-ku, Tokyo 104-0061,
Japan

(540)

ULTIMUNE

(511)

3 – Soaps; cosmetics; perfumery; incenses and fragrances; dentifrices.

(260) AM 2017 87925 A

(800) 1301851

(891) 2015 12 31

(731) SOLITON SYSTEMS KABUSHIKI KAISHA
Shinjuku, Shinjuku-ku, 2-4-3, Tokyo
160-0022, Japan

(540)

SOLITON

(511)

9 – Scientific, nautical, surveying, photographic, cinematographic, optical, weighing, measuring, signaling, checking, life-saving and teaching apparatus and – instruments; apparatus and instruments for conducting, switching, transforming, accumulating, regulating or controlling electricity; apparatus for recording, transmission or reproduction of sound or images; magnetic data carriers, recording discs; compact discs, DVDs and other digital media; mechanisms for coin-operated apparatus; cash registers, calculating machines, data processing equipment and computers; software; fire extinguishers; computer hardware; information technology and audiovisual equipment; encoders; computer network and data communication equipment; network cards; computer network servers; adapters for computer networks; network control equipment; computer programs for network; safety, security, protection and signaling devices; peripheral devices for use with computers; software for setting up of computer networks; software for protecting computer networks; software for facilitating the use of a global multi-user computer information network; firewall software; software for use in accessing, updating, editing, modifying, organizing, storing, backing up, synchronizing, transmitting and sharing data, documents, files, information and multimedia content via a global computer network; network routers; network servers.

42 – Scientific and technological services and research and design relating thereto; services in the field of industrial analysis and research; design and development of computer hardware and software; IT programming services and information technology (IT) consulting services; providing temporary use of non-downloadable software applications, accessible via a website; providing of online non-downloadable operating software for computer networks and servers; providing temporary use of online non-downloadable

operating software for accessing and using cloud computing networks; development of software for the secure network operations; consultancy in the field of computers; consultancy, testing, technical research and advisory services in the field of computer risks, diagnostic tests, and computer security, computer systems security and computer networks security; hosting services and the provision of software and software applications for third parties; technical support [counseling] with regard to computer hardware, software and network problems; detection of hardware, software and network problems; maintenance of software; automatically updating software; online information and advisory services relating to security software for computers and computer hardware; development of third-party software in the field of computers, computer systems and electronic communications networks.

(260) AM 2017 87926 A

(800) 1301927

(891) 2016 02 26

(731) UAB "SENSATIS"

Šiaulių g. 1-25, LT-32108 Zarasai, Lithuania

(540)



(591) Dark green, green and white

(511)

1 – Agricultural chemicals, except fungicides, herbicides, insecticides and parasiticides; cultures of microorganisms, other than for medical and veterinary use; soil conditioning preparations.

(260) AM 2017 87930 A

(800) 1301969

(891) 2016 03 21

(731) "NATURA SIBERICA" Ltd.

komnata 18a, dom 101, ul. Yuzhnobutovskaya,
RU-117042 Moscow, Russian Federation

(540)

Искатель женьшеня Лао Сянь

591) black and white

(511)

3 – Abrasives; amber [perfume]; scale removing preparations for household purposes; antistatic preparations for household purposes; aromatics [essential oils]; air fragrancing preparations; flavourings for cakes [essential oils]; flavorings for beverages [essential oils]; breath freshening sprays; canned pressurized air for cleaning and dusting purposes; balms other than for medical purposes; lip glosses; polishing stones; abrasive paper; emery paper; polishing

paper; petroleum jelly for cosmetic purposes; shoe polish; cobblers' wax; cotton wool for cosmetic purposes; sachets for perfuming linen; drying agents for dishwashing machines; adhesives for cosmetic purposes; scented water; javelle water; lavender water; toilet water; laundry wax; floor wax; non-slipping wax for floors; depilatory wax; moustache wax; tailors' wax; polish for furniture and flooring; shoemakers' wax; polishing wax; massage gels other than for medical purposes; heliotropine; dental bleaching gels; geraniol; make-up; deodorants for pets; deodorants for human beings or for animals; scented wood; perfumes; non-slipping liquids for floors; wind-screen cleaning liquids; greases for cosmetic purposes; volcanic ash for cleaning; dentifrices; toiletries; perfumery; decorative transfers for cosmetic purposes; ionone [perfumery]; shaving stones [astringents]; smoothing stones; eyebrow pencils; cosmetic pencils; silicon carbide [abrasive]; carbides of metal [abrasives]; alum stones [astringents]; tripoli stone for polishing; adhesives for affixing false eyelashes; adhesives for affixing false hair; quillaia bark for washing; corundum [abrasive]; beard dyes; colorants for toilet purposes; cosmetic dyes; laundry starch; laundry glaze; shoe cream; creams for leather; waxes for leather; polishing creams; cosmetic creams; skin whitening creams; jewellers' rouge; incense; hair spray; nail polish; hair lotions; lotions for cosmetic purposes; after-shave lotions; beauty masks; oils for perfumes and scents; oils for cosmetic purposes; oils for toilet purposes; essential oils; essential oils of cedarwood; essential oils of lemon; essential oils of citron; oils for cleaning purposes; bergamot oil; galtheria oil; jasmine oil; lavender oil; almond oil; rose oil; oil of turpentine for degreasing; whitening; cleaning chalk; almond milk for cosmetic purposes; cleansing milk for toilet purposes; musk [perfumery]; soaps; disinfectant soap; deodorant soap; shaving soap; soap for brightening textile; cakes of toilet soap; medicated soap; antiperspirant soap; soap for foot perspiration; almond soap; mint for perfumery; cosmetic kits; emery; nail art stickers; false nails; eau de Cologne; bases for flower perfumes; cotton sticks for cosmetic purposes; joss sticks; perfumery, essential oils, cosmetics, hair lotions; pastes for razor strops; pumice stone; hydrogen peroxide for cosmetic purposes; breath freshening strips; abrasive cloth; glass cloth; lipsticks; pomades for cosmetic purposes; shaving preparations; cosmetic preparations for baths; hair waving preparations; laundry soaking preparations; sharpening preparations; douching preparations for personal sanitary or deodorant purposes [toiletries]; smoothing preparations [starching]; color-removing preparations; leather bleaching preparations; bleaching preparations and other substances for laundry use; polishing preparations; denture polishes; mouth washes, not for medical purposes; cosmetic preparations for slimming purposes; starch glaze for laundry purposes; refurbishing prepa-

rations; fabric softeners for laundry use; laundry bleaching preparations; dry-cleaning preparations; paint stripping preparations; lacquer-removing preparations; make-up removing preparations; floor wax removers [scouring preparations]; varnish-removing preparations; rust removing preparations; nail care preparations; cleaning preparations; preparations for cleaning dentures; wallpaper cleaning preparations; preparations for unblocking drain pipes; cleaning, polishing, scouring and abrasive preparations; laundry preparations; aloe vera preparations for cosmetic purposes; sunscreen preparations; color-brightening chemicals for household purposes [laundry]; shining preparations [polish]; make-up powder; diamantine [abrasive]; stain removers; scouring solutions; false eyelashes; tissues impregnated with cosmetic lotions; safrol; laundry blueing; turpentine, for degreasing; potpourris [fragrances]; bleaching soda; washing soda, for cleaning; bath salts, not for medical purposes; bleaching salts; fumigation preparations [perfumes]; leather preservatives [polishes]; volatile alkali [ammonia] [detergent]; astringents for cosmetic purposes; eyebrow cosmetics; make-up preparations; sun-tanning preparations [cosmetics]; hair colorants; neutralizers for permanent waving; preparations to make shiny the leaves of plants; cosmetic preparations for eyelashes; depilatory preparations; cosmetic preparations for skin care; shoe wax; cosmetics; cosmetics for animals; mascara; detergents other than for use in manufacturing operations and for medical purposes; degreasers other than for use in manufacturing processes; bleaching preparations [decolorants] for cosmetic purposes; antiperspirants [toiletries]; talcum powder, for toilet use; terpenes [essential oils]; emery cloth; cloths impregnated with a detergent for cleaning; henna [cosmetic dye]; shampoos; shampoos for pets; dry shampoos; glass paper; soda lye; extracts of flowers [perfumes]; ethereal essences; badian essence; mint essence [essential oil].

(260) AM 2017 87934 A

(800) 893731

(891) 2016 03 03

(731) Joint-stock company "DIAL Engineering"

Pervomayskaya st., 1, str. 27, pom.5,

Losino-Petrovskiy, RU-141150 Moskovskaya obl., Russian Federation

(540)



(591) White, red, blue
(511)

3 – Bleaching preparations and other substances for laundry use; cleaning, polishing, scouring and abrasive preparations; scale removing preparations for household purposes; antistatic preparations for household purposes; laundry glaze; starch for laundry purposes; sachets for perfuming linen; laundry wax; windscreen cleaning liquids.

5 – Pharmaceutical and veterinary preparations; sanitary preparations for medical purposes; dietetic substances adapted for medical use; frostbite salve for pharmaceutical purposes; ointments for pharmaceutical purposes; royal jelly (for medical purposes); melissa water for pharmaceutical purposes; animal washes; cattle washes; detergents for medical purposes; dog washes.

21 – Household or kitchen utensils and containers (not of precious metal or coated therewith); combs and sponges; unworked or semi-worked glass (except glass used in building); glassware, porcelain and earthenware not included in other classes; brushes (except paint brushes); brush-making materials; articles for cleaning purposes; steelwool.

(260) AM 2017 87937 A
(800) 1234470
(891) 2016 04 22
(731) ACINO PHARMA AG
Birsweg 2, CH-4253 Liesberg, Switzerland
(540)

Trivacin

(511)
5 – Pharmaceutical and veterinary products.

(260) AM 2017 87938 A
(800) 1301055
(891) 2016 03 23
(731) SANOFI
54 rue La Boétie, F-75008 Paris, France
(540)

EMPOWERING LIFE

(591) Black, white
(511)
5 – Pharmaceutical and medicinal products and substances; chemical preparations for medical or pharmaceutical use; sanitary products for medical purposes; dietetic substances for medical use; disinfectants; food for babies; plasters; materials for dressings; material for dental fillings and dental impressions; products for destroying vermin, fungicides, herbicides.

42 – Scientific and technical study, research, advisory and information services in the medical, biological

and pharmaceutical field; laboratories for chemical analysis, pharmaceutical research, research in homeopathy, research into dietary and nutritional products, chemical research; scientific and technological services; research services and development of new products; scientific research services for medical purposes.

44 – Medical services; veterinary services; consulting relating to pharmacy and health; health centers; testing and diagnostic services; information services in the field of health; pharmacy advice.

(260) AM 2017 87939 A
(800) 1301067
(891) 2016 04 21
(731) AVON PRODUCTS, INC.
World Headquarters, 777 Third Avenue,
New York NY 10017, USA
(540)

AVON WIDE AWAKE

(511)
3 – Non-medicated toilet preparations; toiletries; skin care preparations; skin moisturizers; body and beauty care preparations; powders, cleansers, creams and lotions, all for the face, hands and body; cosmetic suntan preparations; soaps; shower and bath preparations; beauty masks; talcum powder; nail polish; nail polish remover; enamel for nails; false nails; adhesives for cosmetic purposes; cosmetics; eye cream, eye gel, eye lotion, eye makeup remover, eye shadow, eye liner, mascara, lipstick, lip liner, lip gloss; make-up foundation; blusher; tissues impregnated with cosmetic lotions; cotton sticks for cosmetic purposes; cotton wool for cosmetic purposes; preparations for cleaning the teeth; shaving and aftershave preparations; perfumes, fragrances, toilet waters, cologne; deodorants for human beings; antiperspirants for personal use (toiletries); essential oils (cosmetic).

(260) AM 2017 87940 A
(800) 1301085
(891) 2016 02 01
(731) BURHAN TEYFUR
Gümüşpala Mah. E-5, Yanyol (Londra Asfalti)
Cad. No:76 Şahinoglu Apt. D.1 Avcilar
İstanbul, Turkey
(540)

Jest

(591) Black, white
(511)
34 – Tobacco; smokers' articles; matches.

- (260) AM 2017 87945 A
 (800) 1301163
 (891) 2015 12 11
 (731) ÇİMSA CİMENTO SANAYİ VE TİCARET ANONİM ŞİRKETİ
 Toroslar M. Tekke, C. Yenitaşkent Beldesi
 MERSİN, Turkey
 (540)



- (591) Black, white, blue
 (511)
 19 – Sand, gravel, crushed stone, asphalt, bitumen, cement, gypsum for use in construction, road construction, building materials (as finished products) made of concrete, gypsum, clay, potters' clay, natural or artificial stone, wood, plastics and synthetic materials for building, construction, road construction purposes, included in this class; non-metallic buildings, non-metallic building materials, non-metallic transportable buildings, poles not of metal for power lines, barriers not of metal, doors and windows of wood and synthetic materials, traffic signs not of metal, non-luminous and non-mechanical, for roads, monuments and statuettes of stone, concrete and marble, natural and synthetic surface coatings in the form of panels and sheets, being building materials; heat adhesive synthetic surface coating, being building materials; bitumen cardboard coatings for roofing; bitumen coating for roofing, pre-fabricated swimming pools not of metal (structures).

- (260) AM 2017 87946 A
 (800) 1301174
 (891) 2016 02 25
 (731) BEIERSDORF AG
 Unnastrasse 48, 20253 Hamburg, Germany
 (540)



- (591) Black, white
 (511)
 3 – Soaps; perfumery, cosmetics, deodorants and anti-perspirants for personal use; preparations for the cleansing, care and embellishment of the hair; cosmetic suncare preparations.
 5 – Pharmaceutical preparations; sanitary preparations for medical purposes.
 16 – Paper, cardboard; printed matter; bookbinding material; photographs; stationery; adhesives for stationery or household purposes; artists' materials;

paint brushes; typewriters and office requisites (except furniture); instructional and teaching material (except apparatus); plastic materials for packaging (not included in other classes); printers' type; printing blocks.

25 – Clothing, footwear, headgear.

44 – Medical services; hygienic and beauty care for human beings.

- (260) AM 2017 87948 A
 (800) 1301313
 (891) 2016 04 06
 (731) HORS LIMITED
 26, Nikou Pattichi Str., CY-3071 Limassol,
 Cyprus
 (540)



- (591) Black, white
 (511)
 30 – Coffee; tea; artificial coffee; vegetal preparations for use as coffee substitutes; coffee beverages with milk; coffee-based beverages; tea-based beverages; cocoa beverages with milk; chocolate-based beverages; chocolate beverages with milk; cocoa-based beverages; cereal bars; muesli; chips [cereal products].

- (260) AM 2017 88012 A
 (800) 1302281
 (891) 2016 03 29
 (731) INSTITUT SUISSE DES VITAMINES
 Route de la Corniche 1, CH-1066 Epalinges,
 Switzerland
 (540)



- (591) Black, white
 (511)
 42 – Quality control services for certification of vitamins.

- (260) AM 2017 88014 A
 (800) 1302338
 (891) 2016 04 29

(731) L'OREAL
14 rue Royale, F-75008, PARIS France

(540)

BYE BYE FOUNDATION

(511)

3 – Cosmetics; make-up; non-medicated skin care preparations.

(260) AM 2017 88017 A

(800) 1302451

(891) 2016 05 16

(731) DEVRO PLC

Moodiesburn, Chryston Glasgow, Scotland
G69 0JE, United Kingdom

(540)

DEVRO SMART

(511)

1 – Collagen gel for use as a foodstuff; collagen film for use as a foodstuff.

18 – Sausage casings; sausage skins; edible sausage casings; edible sausage skins.

(260) AM 2017 88020 A

(800) 1302771

(891) 2015 11 09

(731) BAYER INTELLECTUAL PROPERTY
GMBH

Alfred-Nobel-Straße 10, 40789 Monheim am
Rhein, Germany

(540)

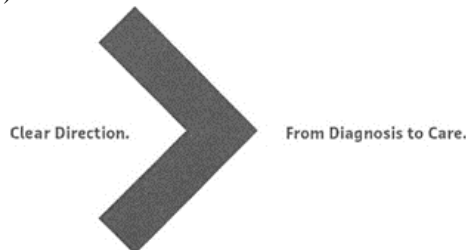

(591) White and grey

(511)

5 – Pharmaceutical preparations.

9 – Computer software in the field of radiology, particularly for quality management systems.

10 – Medical apparatus.

35 – Business management consultancy for radiologists in the field of quality management audits.

38 – Communication via a global computer network and/or the internet; transmission of computer programs via the internet.

42 – Scientific research in the field of medicine; design and development of computer software for use in quality management in the field of medicine; providing temporary use of online non-downloadable

computer software for use in quality management in the field of medicine; recording, acquisition and evaluation of information in the field of medicine by use of quality management systems.

44 – Medical services in the field of radiology.

(260) AM 2017 88026 A

(800) 1302842

(891) 2016 02 19

(731) MERİDYEN GIDA SANAYİ VE TİCARET
LİMİTED ŞİRKETİ

Maltepe Mahallesi, Ali Rıza Gürcan Caddesi,
No:1, Meridyen İş Merkezi, Kat:4, No:427
İstanbul, Turkey

(540)

nido

(591) black and white

(511)

32 – Beers; preparations for making beer namely extracts of hops making beer; mineral water, spring water, table water, soda water; non-alcoholic fruit and vegetable juices, fruit and vegetable concentrates and extracts for making beverages, non-alcoholic soft drinks; energy drinks.

(260) AM 2017 88031 A

(800) 1302961

(891) 2016 03 11

(731) MERCK KGAA

Frankfurter Strasse 250, 64293 Darmstadt,
Germany

(540)



(591) gray, black and white

(511)

1 – Chemicals used in industry, science and photography, as well as in agriculture, horticulture and forestry; unprocessed artificial resins, unprocessed plastics; manures; fire extinguishing compositions; tempering and soldering preparations; chemical substances for preserving foodstuffs; tanning substances; adhesives used in industry.

2 – Paints, varnishes, lacquers; preservatives against rust and against deterioration of wood; colorants; mordants; raw natural resins; metals in foil and powder form for painters, decorators, printers and artists.

3 – Bleaching preparations and other substances for laundry use; cleaning, polishing, scouring and abra-

sive preparations; soaps; perfumery, essential oils, cosmetics, hair lotions; dentifrices.

5 – Pharmaceutical and veterinary preparations; sanitary preparations for medical purposes; dietetic food and substances adapted for medical or veterinary use, food for babies; dietary supplements for humans and animals; plasters, materials for dressings; material for stopping teeth, dental wax; disinfectants; preparations for destroying vermin; fungicides, herbicides.

7 – Machines for metal, wood and plastics processing, for the chemical industry, for the pharmaceutical industry, for agriculture, for the beverage industry, for mining, machines for textiles, construction and packaging, machines for material processing, machine tools; motors and engines (except for land vehicles); machine coupling and transmission components (except for land vehicles); agricultural implements other than hand-operated; incubators for eggs; automatic vending machines.

9 – Scientific, nautical, surveying, photographic, cinematographic, optical, weighing, measuring, signalling, checking (supervision), life-saving and teaching apparatus and instruments; apparatus and instruments for conducting, switching, transforming, accumulating, regulating or controlling electricity; apparatus for recording, transmission or reproduction of sound or images; magnetic data carriers, recording discs; compact discs, DVDs and other digital recording media; mechanisms for coin-operated apparatus; cash registers, calculating machines, data processing equipment, computers; computer software; fire-extinguishing apparatus.

10 – Surgical, medical, dental and veterinary apparatus and instruments, artificial limbs, eyes and teeth; orthopedic articles; suture materials.

11 – Apparatus for lighting, heating, steam generating, cooking, refrigerating, drying, ventilating, water supply and sanitary purposes.

16 – Paper, cardboard; printed matter; bookbinding material; photographs; stationery; adhesives for stationery or household purposes; artists' materials; paint brushes; typewriters and office requisites (except furniture); instructional and teaching material (except apparatus); plastic materials for packaging (not included in other classes); printers' type; printing blocks.

17 – Rubber, gutta-percha, gum, asbestos, mica; plastics in extruded form for use in manufacture; packing, stopping and insulating materials; flexible pipes, not of metal.

29 – Meat, fish, poultry and game; meat extracts; preserved, frozen, dried and cooked fruits and vegetables; jellies, jams, compotes; eggs; milk and milk products; edible oils and fats.

30 – Coffee, tea, cocoa and artificial coffee; rice; tapioca and sago; flour and preparations made from cereals; bread, pastry and confectionery; edible ices; sugar, honey, treacle; yeast, baking-powder; salt; mustard; vinegar, sauces (condiments); spices; ice.

32 – Beers; mineral and aerated waters and other non-alcoholic beverages; fruit beverages and fruit juices; syrups and other preparations for making beverages.

35 – Advertising; business management; business administration; office functions.

40 – Treatment of materials with biochemical, biological and pharmaceutical materials; treatment of materials with chemicals; water treatment; treatment of metal; cloth dyeing; customized production of chemical products for use in manufacture, research and science; customized production of mixtures for use in pharmaceuticals.

41 – Education; providing of training; entertainment; sporting and cultural activities.

42 – Scientific and technological services and research and design relating thereto; industrial analysis and research services; design and development of computer hardware and software.

44 – Medical services; veterinary services; hygienic and beauty care for human beings or animals; agriculture, horticulture and forestry services.

(260) AM 2017 88036 A

(800) 1302490

(891) 2015 10 14

(731) ŠKODA AUTO a.s.

ř. Václava Klementa 869, CZ-293 01 Mladá

Boleslav II, Czech Republic

(540)

ARATAN

(511)

12 – Automobiles and their parts and accessories, all included in this class.

(260) AM 2017 88043 A

(800) 1103754

(891) 2016 06 23

(731) JACQUES LEMANS GesmbH

Jacques-Lemans-Straße 1, A-9300 St. Veit

an der Glan, Austria

(540)



(591) black and white

(511)
9 – Sunglasses, spectacle cases, spectacle frames.
14 – Jewellery; horological and chronometric instruments.

(260) AM 2017 88059 A
(800) 1302660
(891) 2016 04 13
(731) OYSTER COSMETICS S.p.A.
Via Barzizza, 37/A, I-46043 Castiglione
delle Stiviere (MN), Italy

(540)

BEAUTOX

(511)
3 – Soaps; perfumery; essential oils; cosmetics; hair lotions; hair colorants; cosmetic creams; bleaches for cosmetic use; hair sprays; preparations for waving hair; removers lacquers; products to remove dye; shampoo; cosmetic dyes; preparations for cleaning the body and beauty care; perfumes and fragrances.

(260) AM 2017 88060 A
(800) 1302670
(891) 2015 11 18
(731) ŠKODA AUTO a.s.
ř. Václava Klementa 869, CZ-293 01
Mladá Boleslav II, Czech Republic

(540)

FUNSTAR

(511)
12 – Automobiles and their parts and accessories, all included in this class.

(260) AM 2017 88061 A
(800) 1302671
(891) 2015 11 18
(731) ŠKODA AUTO a.s.
ř. Václava Klementa 869, CZ-293 01
Mladá Boleslav II, Czech Republic

(540)

Octavia Scout

(511)
12 – Automobiles and their parts, all included in this class.

(260) AM 2017 88062 A
(800) 1302673
(891) 2016 01 20
(731) OLEKSANDR BILOPOLSKYI
vul. 23 Serpnia, 41-a, ap. 52 Kharkiv 61103,
Ukraine

(540)



(591) Black, white
(511)
30 – Coffee, tea, cocoa and artificial coffee; rice; tapioca and sago; flour and preparations made from cereals; bread, pastry and confectionery; edible ices; sugar, honey, treacle; yeast, baking-powder; salt; mustard; vinegar, sauces (condiments); spices; ice; peanut confectionery; food flavorings, other than essential oils; cereal bars; high-protein cereal bars; bean meal; nut flours; tapioca flour; farinaceous foods; pastries; bread rolls; buns; sandwiches; vanillin (vanilla substitute); vanilla (flavoring); vareniks (stuffed dumplings); waffles; vermicelli (noodles); cream of tartar for culinary purposes; oatmeal; oat flakes; oat-based food; sausage binding materials; binding agents for ice cream (edible ices); biscuits; cloves (spice); mustard meal; cake frosting (icing); glucose for culinary purposes; chocolate-coated nuts; relish (condiment); gluten additives for culinary purposes; essences for foodstuffs, except etheric essences and essential oils; chewing gum; custard; leaven; rice-based snack food; cereal-based snack food; frozen yoghurt (confectionery ices); flavorings (flavourings), other than essential oils, for beverages; flavorings (flavourings), other than essential oils, for cakes; aromatic preparations for food; wheat germ for human consumption; thickening agents for cooking foodstuffs; cereal preparations; ginger (spice); unroasted coffee; coffee flavorings (flavourings); coffee-based beverages; coffee beverages with milk; cocoa beverages with milk; cocoa-based beverages; capers; caramels (candy); lozenges (confectionery); curry (spice); potato flour; flowers or leaves for use as tea substitutes; ketchup (sauce); gluten prepared as foodstuff; tortillas; cinnamon (spice); starch for food; hominy grits; groats for human food; milled corn; roasted corn; corn flour; popcorn; corn flakes; turmeric; couscous (semolina); cooking salt; confectionery for decorating Christmas trees; ice for refreshment; ice, natural or artificial; liquorice (confectionery); noodles; candy; flaxseed for human consumption; mayonnaise; macaroni; farinaceous food pastes; maltose; hominy; semolina; chow-chow (condiment); marinades; marzipan; royal jelly; molasses for food; macaroons (pastry); almond paste; almond confectionery; pancakes; spring rolls; sea water for cooking; seaweed (condiment); dessert mousses (confectionery); chocolate mousses; nutmegs; muesli; meat tenderizers, for household purposes; meat gravies; mint for confectionery; peppermint sweets; tea-based beverages; star aniseed; infusions, not medi-

cinal; crushed oats; husked oats; husked barley; stick liquorice (confectionery); palm sugar; soya bean paste (condiment); ravioli; pelmeni (dumplings stuffed with meat); pepper; peppers (seasonings); allspice; pesto (sauce); beer vinegar; meat pies; quiches; natural sweeteners; pizzas; chips (cereal products); pies; fondants (confectionery); powder for edible ices; pralines; candy decorations for cakes; chocolate decorations for cakes; condiments; dressings for salad; seasonings; unleavened bread; propolis; gingerbread; puddings; cake powder; wheat flour; fruit coulis (sauces); preparations for stiffening whipped cream; rice pudding; rice cakes; ferments for pastes; vegetal preparations for use as coffee substitutes; preserved garden herbs (seasonings); celery salt; salt for preserving foodstuffs; soya flour; soya sauce; malt for human consumption; malt biscuits; malt extract for food; pasta sauce; spaghetti; noodle-based prepared meals; ham glaze; rusks; breadcrumbs; petit-beurre biscuits; sushi; tabbouleh; tacos; cakes; petits fours (cakes); dough; cake dough; pastry dough; tomato sauce; crackers; tarts; pâtés en croûte; sherbets (ices); fruit jellies (confectionery); halvah; baking soda (bicarbonate of soda for cooking purposes); chicory (coffee substitute); sweetmeats (candy); iced tea; minced garlic (condiment); chutneys (condiments); cheeseburgers (sandwiches); saffron (seasoning); chocolate; chocolate-based beverages; chocolate beverages with milk; barley meal; crushed barley.

35 – Advertising; business management; business administration; office functions; administrative processing of purchase orders; cost price analysis; marketing studies; demonstration of goods; marketing; marketing research; organization of exhibitions for commercial or advertising purposes; presentation of goods on communication media, for retail purposes.

(260) AM 2017 88063 A
 (800) 1302689
 (891) 2016 04 12
 (731) AFT Pharmaceuticals Limited
 Level 1, 129 Hurstmere Road, Takapuna,
 Auckland 0622, New Zealand
 (540)

Combogesic

(511)
 5 – Pharmaceutical preparations; medicines for human purposes; analgesics.

(260) AM 2017 88065 A
 (800) 1302721
 (891) 2016 04 20
 (731) CELGENE CORPORATION
 86 Morris Avenue, Summit NJ 07901,
 USA

(540)

OZMUNE

(511)
 5 – Pharmaceutical preparations for use in the treatment of leukemia, autoinflammatory disease, autoimmune disease, blood disease, cancer, multiple sclerosis, ulcerative colitis, arthritis, musculoskeletal and skin diseases; pharmaceutical preparations, namely, cytokine inhibitory drugs; pharmaceutical preparations that modulate the immune system.

(260) AM 2017 88080 A
 (800) 1303445
 (891) 2016 03 03
 (731) PASTIFICIO ANTONIO PALLANTE S.R.L.
 S.S. 87 Km. 22,200 I-81020 Capodrise (CE),
 Italy
 (540)



(591) The mark is composed of a red oval shape, with the word REGGIA inside; the first and the last letters of the word REGGIA are bigger than the other letters; on the lower side of the oval shape there is a yellow ear of wheat; the oval shape has a blue lower outline

(511)
 29 – Salted meats; peanuts, prepared; milk beverages, milk predominating; bouillon; soups; butter; artichokes, preserved; gherkins; onions, preserved; bouillon concentrates; tomato paste; croquettes; soya beans, preserved, for food; beans, preserved; potato flakes; cheese; potato fritters; fruit chips; frozen fruits; fruit, preserved; fruit preserved in alcohol; fruit, stewed; mushrooms, preserved; hummus [chickpea paste]; vegetable soup preparations; milk; curd; condensed milk; soya milk [milk substitute]; vegetables, preserved; vegetables, cooked; vegetables, dried; lentils, preserved; vegetable salads; margarine; nuts, prepared; edible oils; coconut oil; colza oil for food; sunflower oil for food; corn oil; palm kernel oil for food; palm oil for food; linseed oil for culinary purposes; sesame oil; olive oil for food; olives, preserved; cream [dairy products]; whipped cream; tomato puree; potato chips; low-fat potato chips; peas, preserved; preparations for making bouillon; preparations for making soup; milk products; ham; seeds, prepared; pickles; piccalilli; tomato juice for cooking; truffles, preserved; eggs; yogurt; ginger jam.

30 – Starch for food; high-protein cereal bars; cereal bars; cookies; malt biscuits; sweetmeats [candy]; buns; capers; cheeseburgers [sandwiches]; aromatic preparations for food; condiments; confectionery; fruit coulis [sauces]; crackers; cakes; bean meal; wheat flour; corn flour; barley meal; mustard meal; soya flour; tapioca flour; hominy; flour; ferments for pastes; oat flakes; chips [cereal products]; groats for human food; pies; wheat germ for human consumption; corn, milled; corn, roasted; popcorn; dough; leaven; baking powder; macaroni; bread; rusks; unleavened bread; breadcrumbs; bread rolls; fresh pasta; soya bean paste [condiment]; pasta; noodle-based prepared meals; pastries; pizzas; cereal preparations; ravioli; rice; cooking salt; tomato sauce; soya sauce; sauces [condiments]; dressings for salad; pasta sauce; peppers [seasonings]; linseed for human consumption; oatmeal; semolina; hominy grits; mustard; cereal-based snack food; rice-based snack food; spaghetti; meat gravies; noodles; tapioca; sago; rice cakes; tortillas; vermicelli [noodles].

(260) AM 2017 88081 A

(800) 1303201

(891) 2016 01 22

(731) KRAMARENKO YURIY YURIYOVYCH

Kharkivske shose, 160 A, kv. 140, Kyiv

02091, Ukraine

(540)

Universo

(591) black and white

(511)

7 – Machines and machine tools; motors and engines (except for land vehicles); machine coupling and transmission components (except for land vehicles); incubators for eggs; 3D printers; acetylene cleaning apparatus; adhesive bands for pulleys; adhesive tape dispensers [machines]; aerating pumps for aquaria; aerocondensers; aeronautical engines; aeroplane engines; agitators; agricultural elevators; agricultural implements other than hand-operated; agricultural machines; air brushes for applying colour; air condensers; air cushion devices for moving loads; air pumps [garage installations]; air suction machines; alternators; antifriction bearings for machines; anti-pollution devices for motors and engines; apparatus for aerating beverages; apparatus for aerating water; apparatus for drawing up beer under pressure; apparatus for dressing; aprons [parts of machines]; atomisers [machines]; automatic grapnels for marine purposes; axles for machines; ball rings for bearings; ball-bearings; bearings [parts of machines]; bearings for transmission shafts; beaters, electric; beating machines; beer pumps; bellows [parts of machines]; belt conveyors; belts for conveyors; belts for machines; belts for motors and engines; bending machines;

beverage preparation machines, electromechanical; bicycle assembling machines; bicycle dynamos; binding apparatus for hay; bitumen making machines; blade holders [parts of machines]; blade sharpening [stropping] machines; blades [parts of machines]; blenders, electric, for household purposes; blowing machines; blowing machines for the compression, exhaustion and transport of gases; blowing machines for the compression, sucking and carrying of grain; bobbins for weaving looms; boiler tubes [parts of machines]; bookbinding apparatus and machines for industrial purposes; bottle capping machines; bottle filling machines; bottle sealing machines; bottle stoppering machines; bottle washing machines; boxes for matrices [printing]; braiding machines; brake linings other than for vehicles; brake pads other than for vehicles; brake shoes other than for vehicles; bread cutting machines; brewing machines; brushes [parts of machines]; brushes, electrically operated [parts of machines]; bulldozers; butter machines; calenders; can openers, electric; capstans; carbon brushes [electricity]; carburetter feeders; carburetters; card clothing [parts of carding machines]; carding machines; carriages for knitting machines; cartridges for filtering machines; catalytic converters; central vacuum cleaning installations; centrifugal machines; centrifugal mills; centrifugal pumps; chaff cutter blades; chaff cutters; chain saws; chisels for machines; chucks [parts of machines]; churns; cigarette machines for industrial purposes; cinder sifters [machines]; clack valves [parts of machines]; cleaning appliances utilizing steam; clippers [machines]; clutches other than for land vehicles; coal-cutting machines; coffee grinders, other than hand-operated; coin-operated washing machines; colour-washing machines; compressed air engines; compressed air guns for the extrusion of mastics; compressed air machines; compressed air pumps; compressors [machines]; compressors for refrigerators; concrete mixers [machines]; condensing installations; connecting rods for machines, motors and engines; control cables for machines, engines or motors; control mechanisms for machines, engines or motors; converters for steelworks; conveyors [machines]; cord making machines; corn and grain husking machines; couplings other than for land vehicles; cowlings [parts of machines]; cranes [lifting and hoisting apparatus]; crank shafts; crankcases for machines, motors and engines; cranks [parts of machines]; cream/milk separators; crushers for kitchen use, electric; crushing machines; cultivators [machines]; current generators; curtain drawing devices, electrically operated; cutters [machines]; cutting blow pipes, gas-operated; cutting machines; cylinder heads for engines; cylinders for machines; cylinders for motors and engines; dairy machines; darning machines; dashpot plungers [parts of machines]; de-aerators for feedwater; degreasers [machines]; derricks; die-cutting and tapping machines; die-stamping machines; diggers [machines]; dishwa-

shers; disintegrators; ditchers [ploughs]; dividing machines; door closers, hydraulic; door closers, pneumatic; door openers, hydraulic; door openers, pneumatic; drain cocks; drainage machines; drill chucks [parts of machines]; drilling bits [parts of machines]; drilling heads [parts of machines]; drilling machines; drilling rigs, floating or non-floating; driving chains other than for land vehicles; driving motors other than for land vehicles; drums [parts of machines]; dust exhausting installations for cleaning purposes; dust removing installations for cleaning purposes; dyeing machines; dynamo belts; dynamo brushes; dynamos; earth moving machines; ejectors; electric hammers; electric hand drills; electric welding apparatus; electromechanical machines for chemical industry; elevating apparatus; elevator belts; elevator chains [parts of machines]; elevators [lifts]; embossing machines; emergency power generators; engines for air cushion vehicles; engraving machines; escalators; excavators; exhaust manifold for engines; exhausts for motors and engines; expansion tanks [parts of machines]; extractors for mines; fan belts for motors and engines; fans for motors and engines; feeders [parts of machines]; feeding apparatus for engine boilers; filling machines; filter presses; filtering machines; filters [parts of machines or engines]; filters for cleaning cooling air, for engines; finishing machines; fittings for engine boilers; fleshing machines; flour mill machines; flues for engine boilers; fodder presses; food preparation machines, electromechanical; food processors, electric; forge bellows; foundry machines; freewheels other than for land vehicles; friezing machines; fruit presses, electric, for household purposes; fuel conversion apparatus for internal combustion engines; fuel economisers for motors and engines; garbage disposals; gear boxes other than for land vehicles; gears for weaving looms; generators of electricity; glass-working machines; glaziers' diamonds [parts of machines]; glow plugs for diesel engines; glue guns, electric; grating machines for vegetables; grease boxes [parts of machines]; grease rings [parts of machines]; grindstones [parts of machines]; guides for machines; guns [tools using explosives]; hair clipping machines for animals; hammers [parts of machines]; hand-held tools, other than hand-operated; handling machines, automatic [manipulators]; hangers [parts of machines]; harrows; harvesting machines; heat exchangers [parts of machines]; hemming machines; high pressure washers; hoists; holding devices for machine tools; hoppers [mechanical discharging]; hosiery looms; housings [parts of machines]; hydraulic controls for machines, motors and engines; hydraulic engines and motors; hydraulic turbines; igniting devices for internal combustion engines; igniting magnetos; incubators for eggs; injectors for engines; inking apparatus for printing machines; ironing machines; jacks [machines]; jet engines other than for land vehicles; joints [parts of engines]; journal boxes

[parts of machines]; journals [parts of machines]; kick starters for motorcycles; kitchen grinders, electric; kitchen machines, electric; kneading machines; knitting machines; knives [parts of machines]; knives for mowing machines; knives, electric; labellers [machines]; lace making machines; lasts for shoes [parts of machines]; lathes [machine tools]; lawnmowers [machines]; leather paring machines; leather-working machines; lifting apparatus; lifts, other than ski-lifts; loading ramps; loom shafts; looms; lubricating pumps; lubricators [parts of machines]; machine fly-wheels; machine tools; machine wheels; machine wheelwork; machines and apparatus for carpet shampooing, electric; machines and apparatus for cleaning, electric; machines and apparatus for polishing [electric]; machines and apparatus for wax-polishing, electric; machines for making pasta; machines for the production of mineral water; machines for the production of sugar; machines for the textile industry; matrices for use in printing; meat choppers [machines]; mechanized livestock feeders; metal drawing machines; metalworking machines; milking machines; milling machines; mills [machines]; mills for household purposes, other than hand-operated; millstones; mine borers; mineworking machines; mixers [machines]; mixing machines; molding machines; molds [parts of machines]; mortising machines; motorized cultivators; motors for boats; motors, electric, other than for land vehicles; moving pavements [sidewalks]; mud catchers and collectors [machines]; mufflers for motors and engines; net hauling machines [fishing]; notchers [machine tools]; oil refining machines; ore treating machines; packaging machines; packing machines; painting machines; paper feeders [printing]; paper machines; papermaking machines; parquet wax-polishers, electric; pedal drives for sewing machines; peeling machines; pepper mills other than hand-operated; piston rings; pistons [parts of machines or engines]; pistons for cylinders; pistons for engines; planing machines; ploughs; ploughshares; pneumatic controls for machines, motors and engines; pneumatic hammers; pneumatic transporters; pneumatic tube conveyors; potters' wheels; power hammers; presses [machines for industrial purposes]; pressure reducers [parts of machines]; pressure regulators [parts of machines]; pressure valves [parts of machines]; printing cylinders; printing machines; printing machines for use on sheet metal; printing plates; printing presses; printing rollers for machines; propulsion mechanisms other than for land vehicles; puddling machines; pulleys [parts of machines]; pulleys; pump diaphragms; pumps [machines]; pumps [parts of machines, engines or motors]; pumps for heating installations; punches for punching machines; punching machines; rack and pinion jacks; racket stringing machines; radiators [cooling] for motors and engines; rail-laying machines; railroad constructing machines; rakes for raking machines; raking machines; rams [machines]; rea-

pers; reapers and binders; reapers and threshers; reduction gears other than for land vehicles; reeling apparatus, mechanical; reels [parts of machines]; reels, mechanical, for flexible hoses; regulators [parts of machines]; rinsing machines; riveting machines; road rollers; road sweeping machines [self-propelled]; robots [machines]; roller bearings; roller bridges; rolling mill cylinders; rolling mills; rotary printing presses; rotary steam presses, portable, for fabrics; satinizing machines; sausage machines; saw benches [parts of machines]; saw blades [parts of machines]; saws [machines]; scale collectors for machine boilers; scissors, electric; sealing machines for industrial purposes; self-oiling bearings; separators; sewage pulverisers; sewing machines; shaft couplings [machines]; sharpening machines; sheaf-binding machines; shears, electric; shoe polishers, electric; shovels, mechanical; shredders [machines] for industrial use; shuttles [parts of machines]; sieves [machines or parts of machines]; cinder sifters [machines]; sifting installations; sifting machines; slide rests [parts of machines]; smoothing presses; snow ploughs; soldering apparatus, gas-operated; soldering blow pipes, gas-operated; soldering irons, gas-operated; sorting machines for industry; sowers [machines]; sparking plugs for internal combustion engines; speed governors for machines, engines and motors; spin driers [not heated]; spinning frames; spinning machines; spinning wheels; spray guns for paint; springs [parts of machines]; stalk separators [machines]; stamping machines; stands for machines; starters for motors and engines; stators [parts of machines]; steam condensers [parts of machines]; steam engine boilers; steam engines; steam traps; steam/oil separators; stereotype machines; stitching machines; stone-working machines; stuffing boxes [parts of machines]; suction cups for milking machines; suction machines for industrial purposes; superchargers; superheaters; swaging machines; tables for machines; tambours for embroidery machines; taps [parts of machines, engines or motors]; tarring machines; tedding machines; thermic lances [machines]; threading machines; threshing machines; tilt hammers; tobacco processing machines; tools [parts of machines]; torque converters other than for land vehicles; transmission chains other than for land vehicles; transmission shafts, other than for land vehicles; transmissions for machines; transmissions, other than for land vehicles; trash compacting machines; truck lifts; trueing machines; turbines other than for land vehicles; turbocompressors; turf removing ploughs; tympan [parts of printing presses]; type-setting machines [photocomposition]; typesetting machines [printing]; typecasting machines; typographic machines; typographic presses; universal joints [cardan joints]; vacuum cleaner attachments for disseminating perfumes and disinfectants; vacuum cleaner bags; vacuum cleaner hoses; vacuum cleaners; vacuum pumps [machines]; valves [parts of machi-

nes]; vehicle washing installations; vibrators washing apparatus; washing machines [laundry]; water heaters [parts of machines]; weeding machines; welding machines, electric; whisks, electric, for household purposes; winches; wind turbines; wine presses; winnowers; woodworking machines; wrapping machines; wringing machines for laundry.

11 – Apparatus for lighting, heating, steam generating, cooking, refrigerating, drying, ventilating, water supply and sanitary purposes; lamp shades; lampshade holders; pressure cookers [autoclaves], electric; lights for automobiles; anti-dazzle devices for automobiles [lamp fittings]; aquarium lights; aquarium heaters; aquarium filtration apparatus; steam accumulators; heat accumulators; structural plates for ovens; acetylene generators; acetylene flares; acetylene burners; germicidal lamps for purifying air; swimming pool chlorinating apparatus; petrol burners; bidets; bath tubs; bath fittings; heaters for baths; bath installations; hot air bath fittings; spa baths [vessels]; bath tubs for sitz baths; waffle irons, electric; bicycle lights; taps [cocks, spigots] [faucets (Am.)] for pipes; taps [faucets]; fans [air-conditioning]; fans [parts of air-conditioning installations]; electric fans for personal use; ventilation [air-conditioning] installations for vehicles; ventilation [air-conditioning] installations and apparatus; safety lamps; kilns; kiln furniture [supports]; evaporators; ventilation hoods; ventilation hoods for laboratories; extractor hoods for kitchens; vehicle reflectors; lamp reflectors; refrigerating containers; flare stacks for use in the oil industry; water sterilizers; filters for drinking water; pressure water tanks; whirlpool-jet apparatus; water conduits installations; water heaters [apparatus]; water intake apparatus; water softening apparatus and installations; water heaters; water purification installations; water purifying apparatus and machines; water distribution installations; water flushing installations; flushing tanks; water filtering apparatus; regulating accessories for water or gas apparatus and pipes; hair dryers; carbon for arc lamps; street lamps; regulating and safety accessories for gas apparatus; gas lighters; gas boilers; gas burners; brackets for gas burners; friction lighters for igniting gas; gas lamps; gas scrubbers [parts of gas installations]; gas scrubbing apparatus; regulating and safety accessories for gas pipes; discharge tubes, electric, for lighting; hot air apparatus; hydrants; heaters, electric, for feeding bottles; hearths; hot water bottles; warming pans; footwarmers, electric or non-electric; bed warmers; bread toasters; stoves; disinfectant dispensers for toilets; disinfectant apparatus; deodorising apparatus, not for personal use; ornamental fountains; flares; chimney flues; stills; distillation apparatus; distillation columns; arc lamps; showers; shower cubicles [enclosures (Am.)]; electric appliances for making yogurt; electric lamps; electrically heated carpets; heating cushions [pads], electric, not for medical purposes; heating elements;

roasters; coffee roasters; grills [cooking appliances]; roasting spits; flues for heating boilers; feeding apparatus for heating boilers; loading apparatus for furnaces; immersion heaters; lighters; safety accessories for water or gas apparatus and pipes; chimney blowers; humidifiers for central heating radiators; coils [parts of distilling, heating or cooling installations]; mixer taps for water pipes; apparatus for dehydrating food waste; desalination plants; ash conveyor installations, automatic; furnace ash boxes; watering installations, automatic; ionization apparatus for the treatment of air or water; coffee percolators, electric; coffee machines, electric; oil lamps; refrigerating chambers; hot air ovens; oxyhydrogen burners; Chinese lanterns; pocket warmers; pocket torches, electric; clean chambers [sanitary installations]; level controlling valves in tanks; air valves for steam heating installations; thermostatic valves [parts of heating installations]; glue-heating appliances; blankets, electric, not for medical purposes; furnace grates; fireplaces, domestic; air conditioning apparatus; air conditioners for vehicles; forage drying apparatus; drip irrigation emitters [irrigation fittings]; forges, portable; cooking utensils, electric; cooking rings; kitchen ranges [ovens]; cookers; laboratory lamps; laboratory burners; lava rocks for use in barbecue grills; burners for lamps; lamp globes; curling lamps; lamps for directional signals of automobiles; light bulbs for directional signals for vehicles; filaments for electric lamps; incandescent burners; lamp glasses; lamp mantles; electric lights for Christmas trees; ice machines and apparatus; lights for vehicles; lanterns for lighting; chandeliers; ice boxes; magnesium filaments for lighting; barbecues; microwave ovens [cooking apparatus]; microwave ovens for industrial purposes; milk cooling installations; freezers; footmuffs, electrically heated; hot plates; heaters for heating irons; air reheaters; heating apparatus for defrosting windows of vehicles; beverage cooling apparatus; anti-splash tap nozzles; heating filaments, electric; germicidal burners; luminous house numbers; roasting jacks; heating plates; stoves [heating apparatus]; fumigation apparatus, not for medical purposes; disposable sterilization pouches; oil-scrubbing apparatus; heating installations; hot water heating installations; heaters for vehicles; heating apparatus; heating apparatus, electric; heating apparatus for solid, liquid or gaseous fuels; heating boilers; boiler pipes [tubes] for heating installations; coolers for furnaces; purification installations for sewage; burners; steam facial apparatus [saunas]; boilers, other than parts of machines; steam boilers, other than parts of machines; pasteurisers; sockets for electric lights; washers for water taps; fittings, shaped, for ovens; dental ovens; furnaces, other than for laboratory use; diving lights; urinals [sanitary fixtures]; ceiling lights; air deodorising apparatus; air purifying apparatus and machines; air conditioning installations; air cooling apparatus; air

filtering installations; air sterilisers; air dryers; lighting installations for air vehicles; watering machines for agricultural purposes; polymerisation installations; laundry dryers, electric; laundry room boilers; torches for lighting; anti-glare devices for vehicles [lamp fittings]; defrosters for vehicles; radiator caps; radiators [heating]; radiators, electric; sinks; refining towers for distillation; nuclear reactors; heat regenerators; regulating and safety accessories for water apparatus; dampers [heating]; refrigerators; expansion tanks for central heating installations; sanitary apparatus and installations; sauna bath installations; lamps; lighting apparatus for vehicles; lighting apparatus and installations; light bulbs; light diffusers; toilet seats; pressure cooking saucepans, electric; tanning apparatus [sun beds]; incinerators; malt roasters; solar thermal collectors [heating]; solar furnaces; alcohol burners; sterilizers; drying apparatus; desiccating apparatus; drying apparatus and installations; hand drying apparatus for washrooms; heat pumps; heat exchangers, not parts of machines; vehicle headlights; pipes [parts of sanitary installations]; luminous tubes for lighting; toilet bowls; toilets [water-closets]; toilets, portable; Turkish bath cabinets, portable; tobacco roasters; cooling installations for tobacco; ultraviolet ray lamps, not for medical purposes; wash-hand basins [parts of sanitary installations]; installations for processing nuclear fuel and nuclear moderating material; headlights for automobiles; filters for air conditioning; fountains; fruit roasters; bread baking machines; bakers' ovens; cooling installations for water; cooling installations for liquids; refrigerating apparatus and machines; refrigerating display cabinets; cooling appliances and installations; refrigerating appliances and installations; refrigerating cabinets; chromatography apparatus for industrial purposes; central heating radiators; kettles, electric; miners' lamps.

(260) AM 2017 88082 A

(800) 1303203

(891) 2016 02 19

(731) NEXANS

8 rue du Général Foy, F-75008 PARIS,
France

(540)

NEXANS BRINGS ENERGY TO LIFE

(511)

9 – Apparatus and instruments for conducting, switching, transforming, accumulating, regulating or controlling electricity; electric wires and cables; electronic cables and wires; telecommunication cables; connectors; commutators; junction sleeves and sheaths for electric, electronic and telecommunication cables and wires; components and accessories

for electric, electronic and telecommunication cable and wire connections; electric conductors; software.

42 – Scientific and technological services as well as research, analysis and design services in the field of electrical energy, means of production, transport and distribution of electrical energy.

(260) AM 2017 88085 A

(800) 1303492

(891) 2016 02 19

(731) ETOILE DES SABLES Sàrl

Boulevard des Philosophes 11, c/o Dimitri

Iafaev, avocat, CH-1205 Genève, Switzerland

(540)



(591) Black, white red and blue

(511)

3 – Soaps, perfumery, essential oils, bath salts not for medical use, cosmetics, hair lotions, make-up, incense sticks.

4 – Perfumed candles, candles.

9 – Magnets; decorative magnets; cinematographic films; video and audio recording media; sound recording disks; downloadable video clips and music videos; photographic apparatus; video apparatus; cassette players, DVD players, compact disc players; Recording apparatus and media for the disc and film industry, namely media for recording sound, images and data, players and recorders for discs and CDs, recordable discs, blank discs, pre-recorded audio discs, screens (photography), cinematographic cameras, cinematographic apparatus, video equipment, devices for editing cinematographic films, audiovisual recording apparatus; tape recorders; videotapes; video cameras; sound amplifying apparatus, megaphones; headphones, personal stereos; sound recording apparatus; radios; animated cartoons; downloadable digital music; telephone apparatus; mobile telephones, hands-free kits for telephones; computer programs; computer software; optical goods; spectacle cases, contact lens cases, sunglasses, goggles for sports; computer hardware and related accessories, namely computer mice, mouse pads, computer keyboards, printers, wrist rests for use with computer hardware.

11 – Lamp shades, lamps, lanterns for lighting, chandeliers.

14 – Jewelry, precious stones; timepieces and chronometric instruments; works of art of precious metal.

16 – Paper, cardboard and goods made from these materials, not included in other classes; printing products (printed matter); bookbinding material; photographs; posters; stationery; office requisites; tablecloths of paper, handkerchiefs of paper, place mats of paper, napkins of paper; writing instruments.

18 – Leather and imitation leather, goods made of these materials not included in other classes; animal skins; trunks and suitcases; traveling bags; backpacks; handbags; umbrellas, parasols; wallets, coin purses, card cases, briefcases.

21 – Utensils and containers for household or kitchen use; drinking glasses; decanters; bottles; articles for cleaning purposes; toilet utensils, brushes, toothbrushes, electric toothbrushes, soap boxes; cosmetic utensils.

25 – Clothing, footwear, headgear.

28 – Games, toys; gymnastic and sporting articles not included in other classes; games, toys; gymnastic and sporting articles not included in other classes.

41 – Sporting and cultural activities; television entertainment; modeling for artists; production of sound recordings in the field of music; recording studio services; entertainment consisting in playing music in the context of sporting, cultural and entertainment activities; provision of services in the field of music composition and transcription for others; organization and conducting of concerts; music-halls; motion picture studio services; provision of sports facilities; artist services in the fields of music, theater and film.

44 – Hairdressing salon services; beauty salon services, health and beauty treatments for human beings or animals; health spa services, sauna and solarium services.

(260) AM 2017 88086 A

(800) 1303289

(891) 2016 03 25

(731) THE POLO/LAUREN COMPANY L.P.

650 Madison Avenue, New York 10022

New York, USA

(540)



(591) black and white

(511)

18 – Attache cases, backpacks, beach bags, briefcases (leather goods), walking sticks, card cases (wallets), handbags, key cases, shoulder belts (straps) of leather, parasols, pocket wallets, purses, pouches of leather, school satchels (school bags), school satch-

hels, saddlebags, shopping bags, carrying cases, garment bags for travel, travel bags, traveling trunks, suitcases, umbrellas, wallets.

25 – Clothing for men, women and children, footwear, headgear for wear.

35 – Retail sale services and online retail store services featuring clothing for men, women and children, footwear, headgear for wear, fashion and home collection accessories.

(260) AM 2017 88087 A

(800) 1303509

(891) 2016 04 25

(731) UNITED OILS, SIA

Mūkusalas iela 72, LV-1004 Rīga, Latvia

(540)

UNITED OILS

(511)

4 – Industrial oils and greases, lubricants; dust absorbing, wetting and building compositions; fuels (also motor fuel) and illuminant candles and wicks for lighting.

37 – Vehicle repair and maintenance; vehicle petrol station services.

(260) AM 2017 88088 A

(800) 1303291

(891) 2016 03 31

(731) BERKO ILAC VE KIMYA SANAYI A.S.

Yenisehir Mah. Ozgur Sok. No:16-18,

Atasehir Istanbul, Turkey

(540)

Berko Omegazinc

(591) black and white

(511)

5 – Dietary supplements for pharmaceutical and veterinary purposes; dietary supplements; nutritional supplements; medical preparations for slimming purposes; food for babies; herbs and herbal beverages adapted for medicinal purposes; dental preparations and articles; teeth filling material, dental impression material, dental adhesives and material for repairing teeth; sanitary preparations for medical use; hygienic pads; hygienic tampons; plasters; materials for dressings; diapers, including those made of paper and textiles; disinfectants; antiseptics; detergents for medical purposes; pharmaceutical and veterinary preparations for medical purposes; chemical preparations for medical and veterinary purposes, chemical reagents for pharmaceutical and veterinary purposes; deodorants, other than for human beings or for animals; air deodorising preparations; preparations for destroying vermin; fungicides, herbicides.

(260) AM 2017 88089 A

(800) 1303378

(891) 2016 05 27

(731) ARIAD Pharmaceuticals, Inc.

26 Landsdowne Street, Cambridge MA

02139-4234, USA

(540)

ALUNBRIG

(511)

5 – Pharmaceutical preparations for use in oncology.

(260) AM 2017 88090 A

(800) 1303517

(891) 2016 05 10

(731) APPLE INC.

1 Infinite Loop, Cupertino CA 95014, USA

(540)

IPHONE

(511)

9 – Full line of parts for mobile telephones; mobile phone accessories, namely, mobile telephone covers, mobile telephone cases, batteries, rechargeable batteries, battery chargers, chargers for electric batteries, headphones, stereo headphones, in-ear headphones, stereo speakers, audio speakers for home, personal stereo speaker apparatus, microphones, car audio adapters, headsets, remote controls, connection cables, power adapters, docking stations, and adapter plugs.

(260) AM 2017 88092 A

(800) 1303522

(891) 2016 05 12

(731) EXELIXIS, INC.

210 East Grand Avenue, South San

Francisco CA 94080, USA

(540)

CABOMETYX

(511)

5 – Pharmaceutical preparations for the treatment of cancer, pain, infection, inflammation, hormone disorders, bone disorders, and mental disorders; analgesics; hormones; psychotropics; anti-infectives; anti-inflammatories; anti-cancer preparations.

(260) AM 2017 88094 A

(800) 1303534

(891) 2016 03 18

(731) EFKO FOODS PLC

Boumpoulinas, 11, 1st floor, CY-1060

Nicosia, Cyprus

(540)



(591) Green, dark green, light green, olive, yellow, black, white, red, orange, vinous, bright green, red-orange, dark brown and pink

(511)

29 – Edible oils, namely olive oil.

30 – Advertising of edible oils, namely advertising of olive oil; sales promotion for others; retail and wholesale services for edible oils, namely retail and wholesale services for olive oil.

(260) AM 2017 88096 A

(800) 1303634

(891) 2016 04 28

(731) FARMAPRIM S.R.L.

Str. Crinilor nr. 5, Porumbeni, MD-4829
Criuleni, Republic of Moldova

(540)

ADNEXAZA
АДНЕКСАЗА

(591) Black, white

(511)

5 – Pharmaceutical and veterinary products; sanitary products for medical purposes; dietetic food and substances for medical or veterinary use, food for babies; food supplements for humans and animals; plasters, materials for dressings; material for dental fillings and dental impressions; disinfectants; products for destroying vermin; fungicides, herbicides.

(260) AM 2017 88097 A

(800) 1300862

(891) 2016 06 28

(731) NOVARTIS AG

CH-4002 Basel, Switzerland

(540)

NUANCE

(511)

10 – Surgical apparatus and instruments for ophthalmic surgery.

(260) AM 2017 88161 A

(800) 1285489

(891) 2016 05 03

(731) PHILIP MORRIS BRANDS SÀRL

Quai Jeanrenaud 3, CH-2000 Neuchâtel,
Switzerland

(540)

AQUA PROTECT

(511)

34 – Tobacco, raw or manufactured; tobacco products; cigars, cigarettes, cigarillos, tobacco for roll your own cigarettes, pipe tobacco, chewing tobacco, snuff tobacco, kretek; snus; tobacco substitutes (not for medical purposes); electronic cigarettes; tobacco products for the purpose of being heated; electronic devices and their parts for the purpose of heating cigarettes or tobacco in order to release nicotine-containing aerosol for inhalation; smokers` articles, cigarette paper, cigarette tubes, cigarette filters, tobacco tins, cigarette cases, ashtrays, pipes, pocket apparatus for rolling cigarettes, lighters, matches.

(260) AM 2017 88182 A

(800) 1304614

(891) 2016 04 26

(731) BIOFARMA

50 rue Carnot, F-92284 SURESNES CEDEX,
France

(540)

VIACORLIX

(591) Black, white

(511)

5 – Pharmaceutical preparations; veterinary preparations; sanitary products for medical purposes; dietetic substances for medical use; dietetic substances for veterinary use; food for babies; dietetic preparations and food supplements; food supplements for animals; plasters, materials for dressings; teeth filling material; dental impression materials; disinfectants; products for destroying vermin; fungicides; herbicides.

(260) AM 2017 88183 A

(800) 1304622

(891) 2016 05 17

(731) NOVARTIS AG

CH-4002 Basel, Switzerland

(540)

КОЗЭНТИКС

(591) Black, white
(511)
5 – Pharmaceutical preparations.

(260) AM 2017 88184 A
(800) 1304656
(891) 2016 05 25
(731) ACCORD HEALTHCARE LIMITED
Sage House, 319 Pinner Road, North
Harrow, Middlesex HA1 4HF, United
Kingdom

(540)

ACCOFIL

(511)
5 – Pharmaceutical product for prevention and treatment of neutropenia and for mobilisation of peripheral blood progenitor cells sold in pre-filled syringes.

(260) AM 2017 88185 A
(800) 642939
(891) 2016 07 04
(731) TISSOT S.A.
chemin des Tourelles 17, CH-2400 LE
LOCLE, Switzerland

(540)

FASCINATION

(511)
14 – Watches and watch parts; jewelry articles; jewelry.

(260) AM 2017 88189 A
(800) 1025829
(891) 2016 07 15
(731) RICHTER GEDEON NYRT.
Gyömrői út 19-21 H-1103 Budapest, Hungary

(540)

МИДОКАЛМ

(511)
5 – Pharmaceutical preparations.

(260) AM 2017 88199 A
(800) 1265651
(891) 2016 06 06
(731) BIOFARMA
50 rue Carnot, F-92284 SURESNES
CEDEX, France

(540)

CEDRAFLON

(511)
3 – Cosmetics, hair lotion; dentifrices.

(260) AM 2017 88201 A
(800) 1301839
(891) 2016 06 29
(731) KARINCA EV GEREÇLERİ PAZARLAMA
İÇ VE DIŞ TİCARET LİMİTED ŞİRKETİ
Atatürk Mah. Hadımköy Yolu Cad. No:10
Kat:2 D:15 Esenyurt, İSTANBUL, Turkey

(540)

bambum®

(591) Daek green
(511)

35 – Advertising, marketing and public relations; organization of exhibitions and trade fairs for commercial or advertising purposes, office functions; secretarial services; arranging newspaper subscriptions for others; compilation of statistics; rental of office machines; systemization of information into computer databases; telephone answering for unavailable subscribers, business management, business administration and business consultancy; accounting; commercial consultancy services; personnel recruitment, personnel placement, employment agencies, import-export agencies; temporary personnel placement services, auctioneering, the bringing together, for the benefit of others, of a variety of goods, namely, machines, machine tools and industrial robots for processing and shaping wood, metals, glass, plastics and minerals, 3D printers, construction machines and robotic mechanisms (machines) for use in construction, bulldozers, diggers (machines), excavators, road construction and road paving machines, drilling machines, rock drilling machines, road sweeping machines, lifting, loading and transmission machines and robotic mechanisms (machines) for lifting, loading and transmission purposes, elevators, escalators and cranes, machines and robotic mechanisms (machines) for use in agriculture and animal breeding, machines and robotic mechanisms (machines) for processing cereals, fruits, vegetables and food, engines and motors, other than for land vehicles, parts and fittings therefor, hydraulic and pneumatic controls for engines and motors, brakes other than for vehicles, brake linings for engines, crankshafts, gearboxes, other than for land vehicles, gearboxes, cylinders for engines, pistons for engines, turbines, not for land vehicles, filters for engines and motors, oil, air and fuel filters for land vehicle engines, exhausts for land vehicle engines, exhaust manifolds for land vehicle engines, engine cylinders for land vehicles, engine cylinder heads for land vehicles, pistons for land vehicle engines, carburetors for land vehicles, fuel conversion apparatus for land vehicle engines, injectors for land vehicle engines, fuel economisers for land vehicle engines, pumps for land vehicle engines, valves for land vehicle engines, starter motors for land vehicles, dynamos for land vehicle engines, sparking plugs for land vehic-

le, engines, bearings (parts of machines), roller or ball bearings, machines for mounting and detaching tires, alternators, current generators, electric generators, current generators operated with solar energy, painting (machines, automatic spray guns for paint, electric, hydraulic and pneumatic punching machines and guns, electric adhesive tape dispensers (machines), electric guns for compressed gas or liquid spraying machines, electric hand drills, electric hand saws, electric jigsaw machines, spiral machines, compressed air machines, compressors (machines), vehicle washing installations, robotic mechanisms (machines) with the abovementioned functions, electric and gas-operated welding apparatus, electric arc welding apparatus, electric soldering apparatus, electric arc cutting apparatus, electrodes for welding machines, industrial robots (machines) with the abovementioned functions, printing machines, packaging machines, filling, plugging and sealing machines, labellers (machines), sorting machines, Industrial robots (machines) with the abovementioned functions, electric packing machines for plugging and sealing of plastics, machines for textile processing, sewing machines, industrial robots (machines) with the abovementioned functions, pumps other than parts of machines or engines, fuel dispensing pumps for service stations, self-regulating fuel pumps, electric kitchen machines for chopping, grinding, crushing, mixing and mincing foodstuff, washing machines, laundry washing machines, dishwashers, spin driers (not heated), electric cleaning machines for cleaning floors, carpets or floorings, vacuum cleaners and parts thereof, automatic vending machines, galvanizing and electroplating machines, electric door openers and closers, joints (parts of engines), measurement apparatus and equipment including those for scientific, nautical, topographic, meteorological, industrial and laboratory purposes, thermometers, not for medical purposes, barometers, ammeters, voltmeters, hygrometers, testing apparatus not for medical purposes, telescopes, periscopes, directional compasses, speed indicators, laboratory apparatus, microscopes, magnifying glasses, stills, ovens and furnaces for laboratory experiments, apparatus for recording, transmission or reproduction of sound or images, cameras, photographic cameras, television apparatus, video recorders, CD and DVD players and recorders, MP3 players, computers, desktop computers, tablet computers, microphones, loudspeakers, earphones, telecommunications apparatus, apparatus for the reproduction of sound or images, computer peripheral devices, cell phones, covers for cell phones, telephone apparatus, computer printers, scanners [data processing equipment], photocopiers, magnetic and optic data carriers and computer software and programmes recorded thereto, downloadable and recordable electronic publications, encoded magnetic and optic cards, antennas, satellite antennas, amplifiers for antennas, parts of

the aforementioned goods, ticket dispensers, automatic teller machines (ATM), electronic components used in the electronic parts of machines and apparatus, semi-conductors, electronic circuits, integrated circuits, chips [integrated circuits], diodes, transistors electronic], magnetic heads for electronic apparatus, electronic locks, photocells, remote control apparatus for opening and closing doors, optical sensors, counters and quantity indicators for measuring the quantity of consumption, automatic time switches, clothing for protection against accidents, irradiation and fire, safety vests and life-saving apparatus and equipment, eyeglasses, sunglasses, optical lenses and cases, containers, parts and components thereof, apparatus and instruments for conducting, transforming, accumulating or controlling electricity, electric plugs, junction boxes [electricity], electric switches, circuit breakers, fuses, lighting ballasts, battery starter cables, electrical circuit boards, electric resistances, electric sockets, transformers [electricity], electrical adapters, battery chargers, electric door bells, electric and electronic cables, batteries, electric accumulators, alarms and anti-theft alarms, other than for vehicles, electric bells, signalling apparatus and instruments, luminous or mechanical signs for traffic use, fire extinguishing apparatus, fire engines, fire hose and fire hose nozzles, radar apparatus, sonars, night vision apparatus and instruments, decorative magnets, decorative magnets, metronomes, lighting installations, lights for vehicles and interior- exterior spaces, heating installations using solid, liquid or gas fuels or electricity, central heating boilers, boilers for heating installations, radiators [heating], heat exchangers, not parts of machines, stoves, kitchen stoves, solar thermal collectors [heating], steam, gas and fog generators, steam boilers, other than parts of machines, acetylene generators, oxygen generators, nitrogen generators, installations for air-conditioning and ventilating, cooling installations and freezers, electric and gas-powered devices, installations and apparatus for cooking, drying and boiling, cookers, electric cooking pots, electric water heaters, barbecues, electric laundry driers, hair driers, hand drying apparatus, sanitary installations, taps [faucets], shower installations, toilets [water-closets], shower and bathing cubicles, bath tubs, toilet seats, sinks, wash-hand basins [parts of sanitary installations], water softening apparatus, water purification apparatus, water purification installations, waste water purification installations, electric bed warmers and electric blankets, not for medical use, electric pillow warmers, electric or non-electric footwarmers, hot water bottles, filters for aquariums and aquarium filtration apparatus, Industrial type installations for cooking, drying and cooling purposes, pasteurizers and sterilizers, paper and cardboard, paper and cardboard for packaging and wrapping purposes, cardboard boxes, paper towels, toilet paper, paper napkins, plastic materials for pac-

kaging and wrapping purposes, printing blocks and types, bookbinding material, printed publications, printed matter, books, magazines, newspapers, bill books, printed dispatch notes, printed vouchers, calendars, posters, photographs [printed], paintings, stickers [stationery], postage stamps, stationery, office stationery, instructional and teaching material [except furniture and apparatus], writing and drawing implements, artists' materials, paper products for stationery purposes, adhesives for stationery purposes, pens, pencils, erasers, adhesive tapes for stationery purposes, cardboard canons [artists' materials], writing paper, copying paper, paper rolls for cash registers, drawing materials, chalkboards, painting pencils, watercolors [paintings], office requisites, paint rollers and paintbrushes for painting, rosaries, furniture, made of any kind of material, mattresses, pillows, air mattresses and cushions, not for medical purposes, sleeping bags for camping, water beds, not for medical purposes, mirrors, beehives, artificial honeycombs and sections of wood for honeycombs, bouncing chairs for babies, playpens for babies, cradles, infant walkers, display boards, frames for pictures and paintings, identification plates, identification tags, nameplates, identification labels made of wood or synthetic materials, packaging containers of wood or plastics, casks for use in transportation or storage, barrels, storage drums, tanks, boxes, storage containers, transportation containers, chests, loading pallets and closures for the aforementioned goods, of wood or plastics, small hardware goods of wood or synthetic materials included in this class, furniture fittings, of wood or synthetic materials, opening and closing mechanisms of wood or synthetic materials, ornaments and decorative woods of wood, cork, reed, cane, wicker, horn, bone, ivory, whalebone, shell, amber, mother-of-pearl, meerschaum, beeswax, plastic or plaster, included in this class, namely figurines, holiday ornaments for walls and sculptures, all made of wood, cork, reed, cane, wicker, horn, bone, ivory, whalebone, shell, amber, mother-of-pearl, meerschaum, beeswax, plastic or plaster, baskets, fishing baskets, kennels, nesting boxes and beds for household pets, portable ladders and mobile boarding stairs of wood or synthetic materials, bamboo curtains, roller indoor blinds [for interiors], slatted indoor blinds, trip curtains, bead curtains for decoration, curtain hooks, curtain rings, curtain tie-backs, curtain rods, non-metal wheel chocks, hand-operated non-electric cleaning instruments and appliances, brushes, other than paintbrushes, steel chips for cleaning, sponges for cleaning, steel wool for cleaning, cloths of textile for cleaning, gloves for dishwashing, non-electric polishing machines for household purposes, brooms for carpets, mops, toothbrushes, electric toothbrushes, dental floss, shaving brushes, hair brushes, combs, non-electric household or kitchen utensils, included in this class, [other than forks, knives,

spoons], services [dishes], pots and pans, bottle openers, flower pots, drinking straws, non electric cooking utensils, ironing boards and shaped covers therefor, drying racks for washing, clothes drying hangers, cages for household pets, indoor aquariums, vivariums and indoor terrariums for animals and plant cultivation, ornaments and decorative goods of glass, porcelain, earthenware or clay, included in this class, namely statues, figurines and vases, all made of glass, porcelain, earthenware or clay, mouse traps, insect traps, electric devices for attracting and killing flies and insects, fly catchers, fly swatters, perfume burners, perfume sprayers, perfume vaporizers, electric or non-electric make-up removing appliances, powder puffs, toilet cases, nozzles for sprinkler hose, nozzles for watering cans, watering devices, garden watering cans, unworked or semi-worked glass, except building glass, mosaics of glass and powdered glass for decoration, except for building, glass wool other than for insulation or textile use, woven or non-woven textile fabrics, textile goods for household use, not included in other classes, curtains, bed covers, sheets (textile), pillowcases, blankets, quilts, towels, flags, pennants, labels of textile, swaddling blankets, clothing, including underwear and outer-clothing, other than special purpose protective clothing, socks, mufflers [clothing], shawls, bandanas, scarves, belts [clothing], footwear, shoes, slippers, sandals, headgear, hats, caps with visors, berets, caps [headwear], skull caps, games and toys, arcade video game machines, game apparatus and machines for use with an external display screen and monitor, including those coin-operated, toys for animals, toys for outdoor playgrounds, parks and game parks, gymnastic and sporting articles not included in other classes, fishing tackle, artificial fishing bait, decoys for hunting and fishing, Christmas trees of artificial material, ornaments for Christmas trees, artificial snow for Christmas trees, rattles [playthings], novelties for parties, dances (party favors), paper party hats, enabling customers to conveniently view and purchase those goods, such services may be provided by retail stores, wholesale outlets, by means of electronic media or through mail order catalogues.

(260) AM 2017 88204 A

(800) 1304027

(891) 2016 03 22

(731) POLAT GROUP REDÜKTÖR SANAYİ VE

TİCARET ANONİM ŞİRKETİ

Ata Mahallesi, Astim Organize Sanayi

Bölgesi, 1. Cadde, No:4, Aydın, Turkey

(540)

PGR
DRIVE TECHNOLOGIES

(591) red

(526) Drive technologies.

(511)

7 – Machines, machine tools and industrial robots for processing and shaping wood, metals, glass, plastics and minerals, 3D printers; construction machines and robotic mechanisms (machines) for use in construction, bulldozers, diggers (machines), excavators, road construction and road paving machines, drilling machines, rock drilling machines, road sweeping machines; lifting, loading and transmission machines and robotic mechanisms (machines) for lifting, loading and transmission purposes; elevators, escalators and cranes; machines and robotic mechanisms (machines) for use in agriculture and animal breeding, machines and robotic mechanisms (machines) for processing cereals, fruits, vegetables and food; engines and motors, other than for land vehicles, parts and fittings therefor, hydraulic and pneumatic controls for engines and motors, brakes other than for vehicles, brake linings for engines, crankshafts, gearboxes, other than for land vehicles, reduction gears other than for land vehicles, gears, other than for land vehicles, pressure reducers (parts of machines), cylinders for engines, pistons for engines, turbines, not for land vehicles, filters for engines and motors, oil, air and fuel filters for land vehicle engines, exhausts for land vehicle engines, exhaust manifolds for land vehicle engines, engine cylinders for land vehicles, engine cylinder heads for land vehicles, pistons for land vehicle engines, carburetors for land vehicles, fuel conversion apparatus for land vehicle engines, injectors for land vehicle engines, fuel economizers for land vehicle engines, pumps for land vehicle engines, valves for land vehicle engines, starter motors for land vehicles, dynamos for land vehicle engines, sparking plugs for land vehicle engines; bearings (parts of machines), roller or ball bearings; machines for mounting and detaching tires; alternators, current generators, electric generators, current generators operated with solar energy; painting machines, automatic spray guns for paint, electric, hydraulic and pneumatic punching machines and guns, electric adhesive tape dispensers (machines), electric guns for compressed gas or liquid spraying machines, electric hand drills, electric hand saws, electric jigsaw machines, spiral machines, compressed air machines, compressors (machines), vehicle washing installations, robotic mechanisms (machines) with the abovementioned functions; electric and gas-operated welding apparatus, electric arc welding apparatus, electric soldering apparatus, electric arc cutting apparatus, electrodes for welding machines, industrial robots (machines) with the abovementioned functions; printing machines; packaging machines, filling, plugging and sealing machines, labelers (machines), sorting machines, industrial robots (machines) with the abovementioned functions, electric packing machines for

plugging and sealing of plastics; machines for textile processing, sewing machines, industrial robots (machines) with the abovementioned functions; pumps [machines], selfregulating fuel pumps; electric kitchen machines for chopping, grinding, crushing, mixing and mincing foodstuff, washing machines, laundry washing machines, dishwashers, spin driers (not heated), electric cleaning machines for cleaning floors, carpets or floorings, vacuum cleaners and parts thereof; automatic vending machines; galvanizing and electroplating machines; electric door openers and closers; joints (parts of engines).

35 – Advertising, marketing and public relations; organization of exhibitions and trade fairs for commercial or advertising purposes; office functions; secretarial services; arranging newspaper subscriptions for others; compilation of statistics; rental of office machines; systemization of information into computer databases; telephone answering for unavailable subscribers; business management, business administration and business consultancy; accounting; commercial consultancy services; personnel recruitment, personnel placement, employment agencies, import-export agencies; temporary personnel placement services; auctioneering; the bringing together, for the benefit of others, of machines, machine tools, motors and engines (except for land vehicles), machine coupling and transmission components (except for land vehicles), agricultural implements other than hand-operated, incubators for eggs, automatic vending machines, gearboxes, other than for land vehicles, reduction gears other than for land vehicles, gears, other than for land vehicles, pressure reducers (parts of machines), enabling customers to conveniently view and purchase those goods, such services may be provided by retail stores, wholesale outlets, by means of electronic media or through mail order catalogues.

(260) AM 2017 88210 A

(800) 1304086

(891) 2016 03 10

(731) EFE İÇECEK SANAYİ VE TİCARET ANONİM ŞİRKETİ
İTOB Organize Sanayi. Bölgesi., Tekeli
Menderes, İZMİR (Turkey), Turkey

(540)

ÜZÜM KIZI

(591) black and white

(511)

33 – Alcoholic beverages (except beers).

(260) AM 2017 88211 A

(800) 1304090

(891) 2016 04 20

(731) HARRIS WHARF LONDON STYLE
LIMITED
16 Old Bailey, London EC4M 7EG,
United Kingdom

(540)

HARRIS WHARF LONDON
HARRIS WHARF LONDON
HARRIS WHARF LONDON
HARRIS WHARF LONDON
HARRIS WHARF LONDON
HARRIS WHARF LONDON

(591) black and white

(511)

25 – Jackets; coats and overcoats; skirts; dresses;
suits; mantles; gloves; shirts; T-shirts; hats and caps;
vests; trousers; cardigans; scarves.

(260) AM 2017 88212 A

(800) 1304101

(891) 2016 03 01

(731) AHMET YAKUT

Organize Sanayi Bölgesi, Dersan Kooperatifi
S-1A Blok, No: 301/ B, Istanbul, Turkey

(540)

S & S

SPECKLED & STONE

(591) Pink and white

(511)

25 – Clothing, including underwear and outercl-
thing, other than special purpose protective clothing;
socks, mufflers [clothing], shawls, bandanas, scar-
ves, belts (clothing); footwear, shoes, slippers, san-
dals; headgear, hats, caps with visors, berets, caps
[headwear], skull caps.

(260) AM 2017 88214 A

(800) 1304127

(891) 2016 04 08

(731) PEPSICO, INC.

(a North Carolina corporation)
700 Anderson Hill Road, Purchase
NY 10577, USA

(540)

**LIFE IS A MOMENT.
LIVE IT.**

(511)

32 – Aperitifs, non-alcoholic; soda water; waters
[beverages]; aerated water; mineral water [bevera-
ges]; table waters; kvass [non-alcoholic beverage];
cocktails, non-alcoholic; lemonades; non-alcoholic

beverages; isotonic beverages; whey beverages; non-
alcoholic fruit juice beverages; energy drinks; fruit
nectars, non-alcoholic; orgeat; beer; powders for
effervescing beverages; syrups for beverages; smo-
othies; tomato juice [beverage]; cider, non-alcoholic;
vegetable juices [beverages]; fruit juices; prepara-
tions for making beverages.

(260) AM 2017 88217 A

(800) 1304128

(891) 2016 03 25

(731) Zakrytoe aktsionernoe obshchestvo

"PHARMFIRMA "SOTEX"

d. 11, pos. Belikovo, selskoe poselenie

Berezhnyakovskoe, Sergievo-Posadsky

municipalny rayon, RU-141345 Moscovskaya

obl., Russian Federation

(540)

Нейпилепт

(591) black and white

(511)

5 – Analgesics; anaesthetics; antibiotics; antiseptics;
firstaid boxes, filled; acetates for pharmaceutical
purposes; germicides; balms for medical purposes;
bracelets for medical purposes; petroleum jelly for
medical purposes; vaccines; dietary fiber; dietary
supplements for animals; dietetic substances adapted
for medical use; melissa water for pharmaceutical
purposes; hematogen; hemoglobin; glucose for me-
dical purposes; mustard lasters; mud for baths; gam-
boge for medical purposes; gurjun [gurjon, gurjan]
balsam for medical purposes; diastase for medical
purposes; mineral food supplements; nutritional sup-
plements; albumin dietary supplements; iodine for
pharmaceutical purposes; camphor for medical pur-
poses; capsules for medicines; candy for medical
purposes; candy, medicated; hemostatic pencils; he-
adache pencils; stem cells for medical purposes; me-
dicinal roots; adhesive plasters; magnesia for phar-
maceutical purposes; ointments for pharmaceutical
purposes; liniments; medicinal oils; medicinal mud;
dressings, medical; surgical dressings; drugs for me-
dical purposes; medicines for human purposes; men-
thol; medicinal drinks; dietetic beverages adapted for
medical purposes; leeches for medical purposes; po-
ultices; compresses; diagnostic preparations for
medical purposes; therapeutic preparations for the
bath; pharmaceutical preparations; chemico-pharma-
ceutical preparations; dietetic foods adapted for
medical purposes; asthmatic tea; suppositories; sy-
rups for pharmaceutical purposes; appetite suppres-
sants for medical purposes; febrifuges; depuratives;
sedatives; tonics [medicines]; nervines; serums;
antioxidant pills; medicinal herbs.

(260) AM 2017 88218 A
 (800) 1304130
 (891) 2016 04 29
 (731) GUANGZHOU FENGSHANG ELECTRIC
 APPLIANCE CO., LTD.
 RM 303, No.201, Haizhu South Road, Yuexiu
 District, Guangzhou City, Guangdong
 Province, China

(540)

FUNIPICA

(591) black and white
 (511)

9 – Computer peripheral devices; agendas (electronic -); photocopiers [photographic, electrostatic, thermic]; weighing apparatus and instruments; measures; signs, luminous; camcorders; cameras [photography]; cases especially made for photographic apparatus and instruments; enlarging apparatus [photography]; surveying apparatus and instruments; optical apparatus and instruments; optical lenses; optical goods; fibre [fiber (Am.)] optic cables; electricity mains (materials for -) [wires, cables]; light-emitting diodes [LED]; regulating apparatus, electric; remote control apparatus; video screens; heat regulating apparatus; electrolyzers; extinguishers; x-ray apparatus not for medical purposes; protection devices for personal use against accidents; theft prevention installations, electric; eyeglasses; batteries, electric; chargers for electric batteries; slides [photography].

(260) AM 2017 88219 A
 (800) 1304132
 (891) 2016 04 29
 (731) GUANGZHOU FENGSHANG ELECTRIC
 APPLIANCE CO., LTD.
 RM 303, No.201, Haizhu South Road, Yuexiu
 District, Guangzhou City, Guangdong
 Province, China

(540)

LIEQI

(591) black and white
 (511)

9 – Computer peripheral devices; agendas (electronic -); photocopiers [photographic, electrostatic, thermic]; weighing apparatus and instruments; measures; signs, luminous; camcorders; cameras [photography]; cases especially made for photographic apparatus and instruments; enlarging apparatus [photography]; surveying apparatus and instruments; optical apparatus and instruments; optical lenses; optical goods; fibre [fiber (Am.)] optic cables; electricity mains (materials for -) [wires, cables]; light-emitting diodes [led]; regulating apparatus, electric; re-

mote control apparatus; video screens; heat regulating apparatus; electrolyzers; extinguishers; x-ray apparatus not for medical purposes; protection devices for personal use against accidents; theft prevention installations, electric; eyeglasses; batteries, electric; chargers for electric batteries; slides [photography]; optical character readers; cell phone straps; monitoring apparatus, electric; filters [photography]; telescopes; peepholes [magnifying lenses] for doors.

(260) AM 2017 88220 A
 (800) 1304135
 (891) 2016 04 29
 (731) BEIJING BLUECITY CULTURE AND
 MEDIA CO., LTD.
 RM0932, Floor 9th, Building 1, Second Street
 of Wuliqiao Bridge, Chaoyang Dist., Beijing,
 China

(540)



(591) black and white
 (511)

9 – Computer software applications, downloadable; computer programs [downloadable software]; computer operating programs, recorded; computer programmes [programs], recorded; electronic publications, downloadable; downloadable image files; downloadable music files; computer software, recorded; computer game software; computer.

38 – Message sending; communications by computer terminals; computer aided transmission of messages and images; providing internet chatrooms; transmission of digital files; providing online forums; electronic mail; videoconferencing services; electronic bulletin board services [telecommunications services]; providing access to databases.

42 – Computer programming; computer software design; updating of computer software; off-site data backup; duplication of computer programs; data conversion of computer programs and data [not physical conversion]; software as a service [SaaS]; electronic data storage; monitoring of computer systems by remote access; conversion of data or documents from physical to electronic media.

45 – On-line social networking services; dating services; chaperoning; personal background investigations; licensing of computer software [legal services]; registration of domain names [legal services]; clothing rental; planning and arranging of wedding ceremonies; adoption agency services.

(260) AM 2017 88221 A
 (800) 1304141
 (891) 2016 04 29
 (731) BEIJING KINGSOFT OFFICE SOFTWARE CO., LTD.
 Business Office Area C, 2/F, 33 West Xiaoying Road, Haidian District, Beijing, China



(591) black and white
 (511)
 9 – Animated cartoons; laptop computers; electronic publications, downloadable; computer peripheral devices; computer software, recorded; electronic notice boards; computer software applications, downloadable; smartphones; electronic pocket translators; computer game software.

41 – Publication of electronic books and journals online; electronic desktop publishing; providing online electronic publications, not downloadable; game services provided online from a computer network; providing online videos, not downloadable; film production, other than advertising films; vocational guidance [education or training advice]; translation; arranging and conducting conferences; bookmobile services [mobile library].

42 – Research and development of new products for others; computer software design; update of computer software; computer virus protection services; computer software maintenance services; recovery of computer data; cloud seeding; electronic data storage; rental of web servers; off-site data backup.

(260) AM 2017 88228 A
 (800) 1304164
 (891) 2016 04 19
 (731) SHISEIDO COMPANY, LIMITED
 7-5-5 Ginza, Chuo-ku, Tokyo 104-0061, Japan



(591) Black, white
 (511)
 3 – Soaps; cosmetics; perfumery; incenses and fragrances; dentifrices.

(260) AM 2017 88234 A
 (800) 1304369
 (891) 2016 04 08
 (731) WENZHOU KAIWEN STATIONERY

MANUFACTURING CO., LTD
 No.135 Simingshan Road, Wenzhou
 Economic and Technological, Development
 Zone, Zhejiang, China



(591) Black, white
 (511)
 16 – Balls for ball-point pens; stationery; writing instruments; pencils; drawing instruments; drawing pens; marking pens [stationery].

(260) AM 2017 88236 A
 (800) 1304462
 (891) 2016 04 12
 (731) Obschestvo s ogranichennoy otvetstvennostyu "MAY"
 dom 1a, Ozernaya, Fryazino, RU-141191
 Moskovskaya obl. Russian Federation



(591) Yellow
 (511)
 30 – Tea.

(260) AM 2017 88240 A
 (800) 1304559
 (891) 2016 04 19
 (731) APPLE INC.
 1 Infinite Loop, Cupertino CA 95014, USA

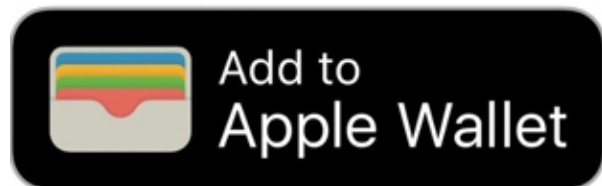

(591) Grey, black, beige, blue, orange, green, pink and white
 (526) Wallet
 (511)
 9 – Software for handheld digital devices and wearable computers, namely, software for organizing, downloading, storing, providing access to, redeeming, and providing information about goods, services, discounts, boarding passes, coupons, consumer loyalty programs, gift cards, gift certificates, retail coupons, special offers, tickets and vouchers for a wide range of consumer products, services, and cul-

tural, sporting and entertainment events; computer software for organizing, downloading, storing, providing access to, redeeming, and providing information about goods, services, discounts, boarding passes, coupons, consumer loyalty programs, gift cards, gift certificates, retail coupons, special offers, tickets and vouchers for a wide range of consumer products, services, and cultural, sporting and entertainment events; computer software for personal information management; computer software for data synchronization; computer software used to process mobile payments; computer software for use in contactless transactions with retailers, merchants, and vendors via mobile devices used to process mobile payments; computer software for transmitting, processing, facilitating, verifying, and authenticating credit and debit card information and transaction and payment information; computer software for ensuring the security of mobile payments, of contactless transactions with retailers, merchants and vendors via mobile devices, and of credit and debit card information; computer software for the storage, transmission, verification, and authentication of credit and debit card and other payment and transaction information.

(260) AM 2017 88241 A
(800) 1304561
(891) 2014 03 29
(731) NIKON CORPORATION
2-15-3, Konan, Minato-ku, Tokyo 108-6290,
Japan
(540)

KeyMission

(591) Black, white
(511)
9 – Cameras; digital cameras; rechargeable batteries for cameras and digital cameras; battery chargers for cameras and digital cameras; straps for cameras and digital cameras; computer software comprised of electronic instructional manuals for digital cameras; computer software for viewing, editing and managing of photographs and moving images; computer software for transferring photographs and moving images from a camera or memory card to a backup folder; computer software for uploading photographs and moving images to websites for storing and sharing them; computer software for adding GPS data to photograph and moving image files; computer software for posting the locations of photographs and moving image files on a world map using GPS data; camera lenses; USB cables; audio video cables; LCD monitor covers for cameras and digital cameras; prerecorded compact discs featuring instruction manuals for cameras; electronic publications, namely, downloadable instruction manual for digital camera; wearable digital cameras; digital video cameras; camera mounts, holders, fixing clips, fixing

belts, adapters and supports; underwater housings for cameras and digital cameras; remote controls for cameras and digital cameras; lens protectors for cameras and digital cameras; cases and covers for cameras and digital cameras; tripods [for cameras]; camera filters.

(260) AM 2017 88242 A
(800) 1304578
(891) 2016 04 01
(731) JANSSEN PHARMACEUTICA NV
Turnhoutseweg 30, B-2340 Beerse, Belgium
(540)

НИЗОРАЛ

(591) Black, white
(511)
3 – Cosmetics and toiletry products for the care of skin and hair.
5 – Medicated preparations for treating conditions of the skin and hair.

(260) AM 2017 88243 A
(800) 1304595
(891) 2016 04 07
(731) NOVOL sp. z o.o.
ul. Żabikowska 7/9, PL-62-052 Komorniki,
Poland
(540)

POINT

(591) Black, white
(511)
1 – Automobile body fillers; hardeners for vehicle acrylic lacquers.
2 – Vehicle acrylic lacquers; primers for preparing vehicle body surfaces to be painted; thinners for vehicle acrylic lacquers.

(260) AM 2017 88257 A
(800) 1305010
(891) 2016 04 20
(731) LINN MARKETING INC
Beliz Marina Towers, Suite 303, Newtown
Barracks Belize City, Belize, Belize
(540)

МУШ

(591) Black, white
(511)
33 – Alcoholic beverages, except beer; aperitifs; ar-rack [arak]; baijiu [Chinese distilled alcoholic beverage]; brandy; wine; piquette; whisky; vodka; ani-

sette [liqueur]; kirsch; gin; digesters [liqueurs and spirits]; cocktails; curacao; anise [liqueur]; liqueurs; pre-mixed alcoholic beverages, other than beer-based; alcoholic beverages containing fruit; distilled beverages; spirits [beverages]; mead [hydromel]; peppermint liqueurs; bitters; nira [sugarcane-based alcoholic beverage]; rum; sake; perry; cider; rice alcohol; alcoholic extracts; fruit extracts, alcoholic; alcoholic essences.

(260) AM 2017 88258 A

(800) 1305045

(891) 2016 05 06

(731) Oriflame Cosmetics AG

c/o Oriflame Global Management AG,
Bleicheplatz 3 CH-8200 Schaffhausen, CH

(540)

ORIFLAME AMBER ELIXIR

(511)

3 – Soaps; perfumery, essential oils, cosmetics, hair lotions; toothpaste.

(260) AM 2017 88259 A

(800) 1305068

(891) 2016 04 27

(731) SAINT-GOBAIN GLASS FRANCE,

Société Anonyme
"Les Miroirs", 18, avenue d'Alsace, F-92400
COURBEVOIE, France

(540)



(591) Blue Pantone 7455 C.

(511)

19 – Non-metallic building materials, namely building glass; printed glass for building; net curtains; doors and windows not of metal; sheets, plates, panels, walls and glass for buildings, for fitting out and for exterior and interior decoration; building partitions and glass walls.

21 – Glassware not included in other classes, namely unworked and semi-worked glass (except building glass); printed glass (not for building); opaque and translucent enameled glass (not for building); lacquered glass (not for building); serigraphed glass (not for building); painted glass (not for building); raw and semi-processed glass also in the form of sheets and plates used in the manufacture of sanitary installations, shower cubicles, shower doors, shower

Partitions and walls, refrigerator shelves, glazings, walls, partitions, doors, cupboard and furniture doors.

(260) AM 2017 88263 A

(800) 1304726

(891) 2016 03 25

(731) HUAWEI TECHNOLOGIES CO., LTD.

Administration Building, Huawei
Technologies Co., Ltd., Bantian, Longgang
District, Shenzhen, China

(540)



(591) black and white

(511)

9 – Chips (integrated circuits) used for communication products; electronic chips; integrated circuits; printed circuit boards; printed circuits.

(260) AM 2017 88269 A

(800) 1305210

(891) 2016 05 18

(731) FoodPLUS GmbH

Spichernstr. 55, 50672 Köln, Germany

(540)

GGN

(511)

42 – Scientific and technological services and research and design relating thereto; industrial analysis and research services; design and development of computer hardware and software; certification of quality management systems; provision of technical and scientific surveys and reports.

(260) AM 2017 88270 A

(800) 1304805

(891) 2016 01 15

(731) GUCCIO GUCCI S.P.A.

Via Tornabuoni, 73/R, I-50123 FIRENZE,
Italy

(540)



(591) black and white

(511)

18 – Leather and imitations of leather, animal skins, hides; trunks and travelling bags; umbrellas and parasols; walking sticks; whips, harness and saddlery; bags; shoulder bags; handbags; boston bags; waist packs; sling bags for carrying infants; shopping bags; duffle bags; tote bags; evening handbags; clutch bags; wallets; purses; leather credit card cases and holders; business card cases; travelling cases of leather; shoe bags for travel; briefcases; attaché cases; pouches of leather; carrying cases made of leather; school bags and satchels; suitcases; sports bags; bags and holdalls for sports clothing; key cases made of leather; backpacks; rucksacks; carry-on bags; vanity cases sold empty; shaving bags sold empty; beach bags.

24 – Textiles and textile goods not included in other classes; bed and table covers.

25 – Clothing, shoes, headgear.

(260) AM 2017 88271 A

(800) 1304813

(891) 2016 04 20

(731) PEPSICO, INC.

(a North Carolina corporation)

700 Anderson Hill Road, Purchase NY 10577, USA

(540)

MTN DEW

(591) black and white

(511)

32 – Mineral and aerated waters and other non-alcoholic beverages; fruit drinks and fruit juices; syrups and other preparations for making beverages.

(260) AM 2017 88272 A

(800) 1304817

(891) 2016 05 09

(731) Société des Produits Nestlé S.A.

CH-1800 Vevey, Switzerland

(540)

КОШМАРИКИ

(591) black and white

(511)

30 – Ice cream, water ices, sherbets, frozen confectionery, frozen cakes, frozen yogurts; powders and binding agents (included in this class) for making ice creams, water ices, sherbets, frozen confectionery, frozen cakes, frozen yogurts, chewing gum not for medical use.

(260) AM 2017 88273 A

(800) 1304819

(891) 2016 05 02

(731) JAPAN TOBACCO INC.

2-2-1 Toranomom, Minato-ku, Tokyo, Japan

(540)

LONG TASTE

(591) black and white

(511)

34 – Tobacco, raw or manufactured; smoking tobacco, pipe tobacco, rolling tobacco, chewing tobacco, snus; cigarettes, electronic cigarettes, cigars, cigarettos; snuff; smokers' articles included in this class; cigarette paper, cigarette tubes and matches.

(260) AM 2017 88277 A

(800) 1304845

(891) 2016 04 20

(731) PEPSICO, INC.

(a North Carolina corporation)

700 Anderson Hill Road, Purchase NY 10577, USA

(540)

Mtn DEW

(591) black and white

(511)

32 – Mineral and aerated waters and other non-alcoholic beverages; fruit drinks and fruit juices; syrups, concentrates and other preparations for making beverages; energy drinks; sports drinks and isotonic drinks.

(260) AM 2017 88278 A

(800) 1305222

(891) 2016 02 22

(731) JAPAN TOBACCO INC.

2-2-1 Toranomom, Minato-ku, Tokyo, Japan

(540)



(591) Black, white
(511)
34 – Tobacco, raw or manufactured; smoking tobacco, pipe tobacco, rolling tobacco, chewing tobacco, snus; cigarettes, electronic cigarettes, cigars, cigarettos; snuff; smokers' articles included in class 34; cigarette paper, cigarette tubes and matches.

(260) AM 2017 88288 A
(800) 1305343
(891) 2016 03 22
(731) RUBION VERWALTUNGS GMBH & CO.
KG
Gustav-Winkler-Straße 50, 33699 Bielefeld,
Germany
(540)



(591) Blue and white
(511)
5 – Lubricants for human purposes.
10 – Condoms.

(260) AM 2017 88289 A
(800) 1305361
(891) 2016 04 08
(731) NUTRA SP. Z O.O.
Ul. Słomińskiego 15 lok. 509, PL-00-195
Warszawa, Poland
(540)



(591) Red and grey
(511)
3 – Cosmetics; make-up.

5 – Dietetic foods adapted for medical purposes, excluding those for gynecological purposes; dietary supplements; nutraceuticals (dietary supplements).

29 – Functional foods namely yoghurts, oils, butters, margarine, dairy products, milk, edible oils and fats with health-promoting properties; food namely yoghurts, butters, margarines, dairy products, milk, edible oils and fats.

(260) AM 2017 88292 A
(800) 1304911
(891) 2016 04 18
(731) ISIS PHARMA GmbH Société de droit suisse
Bahnhofstrasse 12, CH-3900 BRIG,
Switzerland
(540)



(591) black and white
(511)
3 – Cosmetics for use on the skin; skin care and treatment preparations; moisturizers, emollients, scrubs, masks, lotions, creams for the skin; milks for skin care; skin cleansers and toners; skin make-up; skin care oils other than for medical use; cosmetic preparations for protecting the skin from sunburn; skin care compounds other than for medical use; anti-wrinkle products for skin care.

5 – Pharmaceutical and medicinal products, preparations, creams and lotions for skin care and protection.

(260) AM 2017 88305 A
(800) 799360
(891) 2016 05 17
(731) EXEDY CORPORATION
1-1-1, Kidamotomiya, Neyagawa-Shi, Osaka
572-8570, Japan
(540)



(591) Combination of blue and red
(511)

12 – Ships and water vehicles, and parts thereof; aircraft and air vehicles, and parts thereof; railway rolling stocks, and parts thereof; automobiles, cars and motor cars, and parts thereof; two-wheeled motor vehicles, and parts thereof; bicycles, and parts thereof; baby carriages and prams; rickshaws; sleighs (vehicles); sack-barrows, trolleys, wheelbarrows and tilting-carts; carts; horse drawn carriages; bicycle trailers; wheelchairs; ropeways for cargo and/or freight handling; unloading tippers (for tilting railway freight cars); mine car pushers; mine car pullers; traction engines and tractors; non-electric prime movers for land vehicles; machine elements for land vehicles, namely, clutches and covers thereof, shafts, axles, spindles, bearings, shaft coup-

lings, transmissions, shock absorbers, springs and brakes; AC or DC motors for land vehicles; adhesive rubber patches for repairing tubes or tires; anti-theft alarms for vehicles.

(260) AM 2017 88308 A
(800) 1088478
(891) 2016 07 14
(731) JANSSEN SCIENCES IRELAND UC
Eastgate Village, Eastgate, Little Island,
County Cork, Ireland
(540)

OLYSIO

(511)
5 – Human pharmaceutical preparations.

(260) AM 2017 88309 A
(800) 1181565
(891) 2016 05 09
(731) APPLE INC.
1 Infinite Loop Cupertino, CA 95014, USA
(540)



(591) Blue, light blue, and white
(511)
9 – Computer application software for mobile tele-
phones, portable media players, tablet computers,
and handheld computers, namely, software for use in
searching, reviewing, purchasing, and downloading
electronic games and software applications; compu-
ter software for use in searching, reviewing, purcha-
sing, and downloading electronic games and soft-
ware applications.

(260) AM 2017 88310 A
(800) 1207987
(891) 2016 05 16
(731) Tarchomińskie Zakłady Farmaceutyczne
"POLFA" Spółka Akcyjna
ul. A. Fleminga 2, PL-03-176 Warszawa,
Poland
(540)

Polhumín

(511)
5 – Pharmaceutical preparations.

(260) AM 2017 88311 A
(800) 1216681
(891) 2016 05 16
(731) Tarchomińskie Zakłady Farmaceutyczne
"POLFA" Spółka Akcyjna
ul. A. Fleminga 2, PL-03-176 Warszawa,
Poland
(540)

Польхумин

(511)
5 – Pharmaceutical preparations.

(260) AM 2017 88312 A
(800) 1252178
(891) 2016 04 18
(731) TUKAS GIDA SANAYI VE TICARET
ANONIM SIRKETI
Çaybasi Mah. Izmir Cad. No:51, Torbali,
TR-35880 IZMIR, Turkey
(540)



(591) Black, white, yellow, brown, green,
light green, gold
(511)
29 – Meat, fish, poultry and game; processed meat
products; soups, bouillon; processed olives, olive
paste; milk and milk products, butter; edible oils;
dried, preserved, frozen, cooked, smoked or salted
fruits and vegetables; tomato paste; prepared nuts
and dried fruits as snacks; hazelnut spreads and
peanut butter; tahini (sesame seed paste); eggs and
powdered eggs; potato chips; dried pulses.
30 – Coffee, cocoa; coffee or cocoa based beverages,
chocolate based beverages; pasta, stuffed dumplings,
noodles; pastries and bakery products based on flour;
desserts based on flour and chocolate; bread,
simit [Turkish ring-shaped bagel covered with se-
same seeds], pogaca [Turkish bagel], pita, sand-
wiches, katmer [Turkish pastry], pies, cakes, baklava
[Turkish dessert based on dough coated with syrup],
kadayif [Turkish dessert based on dough]; desserts
based on dough coated with syrup; puddings, cus-
tard, kazandibi [Turkish pudding], rice pudding, kes-
kiil [Turkish pudding]; honey, bee glue for human
consumption, propolis for food purposes; condi-
ments for foodstuff, vanilla [flavoring], spices, sau-
ces [condiments], tomato sauce; yeast, baking pow-
der; flour, semolina, starch for food; sugar, cube su-

gar, powdered sugar; tea, ice tea; confectionery, chocolate, biscuits, crackers, wafers; chewing gums; ice-cream, edible ices; salt; cereal-based snack food, popcorn, crushed oats, corn chips, breakfast cereals, processed wheat for human consumption, crushed barley for human consumption, processed oats for human consumption, processed rye for human consumption, rice; molasses for food.

(260) AM 2017 88315 A

(800) 1289154

(891) 2016 07 20

(731) AFT PHARMACEUTICALS LIMITED
PO Box 33203, Takapuna, Auckland 0740,
New Zealand

(540)

Maxigesic

(511)

5 – Pharmaceutical products; analgesic medicines.

(260) AM 2017 88316 A

(800) 1291606

(891) 2016 04 14

(731) MARK HRYHOROVYCH ZARKHIN
vul. Samiilenka, 18, kv. 1, m. Lviv 79005,
Ukraine

(540)



(591) White, black, grey, red, light red, dark red,
green, light green and dark green

(511)

30 – Farinaceous foods; pastries; coffee; coffee-based beverages; coffee beverages with milk; cocoa; cocoa beverages with milk; cocoa based beverages; ketchup [sauce]; confectionery; macaroni; farinaceous food pastes; pancakes; ice cream; tea-based beverages; pesto [sauce]; pizzas; sauces [condiments]; cakes; petits fours [cakes]; dough; tomato sauce; iced tea; tea; chocolate-based beverages; chocolate beverages with milk.

43 – Snack-bars; canteens; cafés; cafeterias; bar services; restaurants; self-service restaurants.

(260) AM 2017 88354 A

(800) 1305460

(891) 2015 10 23

(731) AKASYA AYAKKABI SANAYİ VE DIŞ
TİCARET LİMİTED ŞİRKETİ
Tuzcular Köyü Düzler, Mevkı Merkez Bartın,
Turkey

(540)



(591) black and yellow

(511)

25 – Trousers; jackets; coats, raincoats, anoraks; sportswear, namely shirts, shorts, pants and jackets; shirts; T-shirts; sweatshirts; beach clothes, namely, bathing suits and beach cover-ups; shorts; knitwear, namely shirts, shorts, sweaters and scarves; overalls; underclothing; bodices; brassieres; camisoles; under-pants; dressing gowns; bath robes; bathing suits; py-jamas; gloves (clothing); ski suits; headgear namely hats, caps, knitted caps, berets; footwear namely shoes excluding orthopaedic shoes, slippers, boots, sandals, beach shoes, sports shoes, lace boots and parts thereof; shoe parts namely heelpieces; heels; footwear uppers; stockings; belts (clothing); ties; neckties; shawls; scarves; mufflers; neck scarves; sarongs; collars for dresses; maniples; muffs; suspenders; braces for clothing; garters; bandanas; headbands.

(260) AM 2017 88359 A

(800) 1305480

(891) 2016 03 09

(731) "International Masis Tabak" LLC
10, Gortsaranayin street, Industrial zone,
0802 Masis, Ararat Region, Armenia

(540)

MODENA

(591) black and white

(511)

34 – Tobacco, smokers' articles, matches; gas containers for lighters; absorbent paper for tobacco pipes, cigarette papers; lighters for smokers; tobacco pouches (bags); books of cigarette papers; humidors; match boxes, firestones; cigar cutters; tobacco pipes, pipe racks for tobacco pipes, tips of yellow amber for cigar and cigarette holders; ashtrays; spittoons for tobacco; tobacco holders; pipe cleaners for tobacco pipes, cigarettes; cigarillos; cigars; tobacco jars, match boxes, not from precious metals; chewing tobacco; snuff; tobacco cases; pipes, pocket machines for rolling cigarettes, cigarette filters; cigar cases, cigarette cases for tobacco.

(260) AM 2017 88363 A

(800) 1305671

(891) 2016 03 20

(731) NICE GROUP CO., LTD.
3 Shangshuinan, Lishui City, Zhejiang
rovince, China

(540)



Fasclean

(591) black and white

(511)

3 – Laundry preparations; soap; cakes of soap; hair lotions; laundry powder; detergent; cleaning preparations; cosmetics; dentifrices; cosmetics for animals.

(260) AM 2017 88364 A

(800) 1305736

(891) 2016 04 12

(731) AUTOSOL International GmbH
Martinstrasse 22, 42655 Solingen, Germany

(540)



Dursol

(591) Red and white

(511)

3 – Cleaning, polishing, scouring and abrasive preparations, cleaning agents, all the aforesaid goods included in this class; cleaning and polishing preparations and cleaning agents for metal, lacquers, plastics and glass, all the aforesaid goods included in this class; metal care preparations, metal polish, all the aforesaid goods included in this class; scale removing preparations of all kinds are expressly excluded.

(260) AM 2017 88374 A

(800) 1306133

(891) 2016 04 28

(731) ZAMBON S.P.A.
Via Lillo Del Duca, 10, I-20091 BRESSO,
MILAN, Italy

(540)

FLUANGIL

(511)

5 – Pharmaceutical products for the prevention and cure of diseases of the respiratory tract.

(260) AM 2017 88375 A

(800) 1306157

(891) 2016 06 06

(731) BAYER INTELLECTUAL PROPERTY
GMBH
Alfred-Nobel-Str. 10, 40789 Monheim am
Rhein, Germany

(540)

SURANZIO

(511)

5 – Pharmaceutical preparations, pharmaceutical preparations for the treatment of cancer.

10 – Medical apparatus and instruments, inhaling and atomizing drug delivery apparatus for medical purposes.

(260) AM 2017 88376 A

(800) 412830

(891) 2016 07 29

(731) RAPS GMBH & CO. KG
Adalbert-Raps-Strasse 1, 95326 Kulmbach,
Germany

(540)

RAPS

(511)

1 – Products for preserving foodstuffs, aging preparations for making meats, sausages and salt-cured products, chemical products for industrial use, namely products used for salting, particularly used for facilitating the salting process, salt for preserving, additives for foodstuffs used for changing color (reddening products), for aging, for stabilizing color, consistency and taste as comminuting agents, emulsifying agents for meat and sausages, products for decomposing and softening meat and vegetables and fumigation products for meats and sausages.

30 – Seasonings for making meats, sausages and salt-cured products, meat-curing products, products used for salting, particularly used for facilitating the salting process, salt used for salting, salt for preserving, additives for foodstuffs as binders and compositions for coating meat; spices, spice flavorings, aromatic drugs (for foodstuffs), spice mixes as whole seasonings, spice essences and extracts, aromatic herbs and aromatic oils included in this class, spice preparations, spice mixes, flavored salt and salt for food, seasonings, mustard, vinegar, pepper, sauces included in this class.

(260) AM 2017 88377 A

(800) 503061

(891) 2016 05 23

(731) MESTEMACHER GMBH
Am Anger 16, 33332 Gütersloh, Germany

(540)

Mestemacher

(511)

30 – Bread, biscuits, cookies, cakes, pastry and confectionery.

(260) AM 2017 88379 A
 (800) 866321
 (891) 2016 05 11
 (731) Aktsionerno Droujestvo "SOPHARMA"
 Oulitsa "Iliensko chausse" 16, BG-1220 Sofia,
 Bulgaria
 (540)

HISTALOR ХИСТАЛОР

(591) Black, white
 (511)
 5 – Pharmaceutical and veterinary preparations; san-
 itary preparations for medical purposes; dietetic
 substances adapted for medical use.

(260) AM 2017 88380 A
 (800) 1000328
 (891) 2016 04 27
 (731) BERKO ILAC VE KIMYA SANAYI
 ANONIM SIRKETI
 Yenisehir Mah. Ozgur Sok. No.16-18,
 Atasehir, Istanbul, Turkey
 (540)

İBURAMİN

(591) Black, white
 (511)
 5 – Pharmaceuticals for human and animal health,
 chemical preparations for medical purposes; dietetic
 substances adapted for medical purposes; dietetic
 foods.
 29 – Supplementary food products, not for medical
 purposes, mostly consisting of proteins and also con-
 taining carbohydrates, proteins and pollen.

(260) AM 2017 88381 A
 (800) 1050637
 (891) 2016 03 02
 (731) Joint-stock company "EURASIAN FOODS
 CORPORATION"
 ul. Baizakova, 69 050026 g. Almaty,
 Kazakstan
 (540)



(591) Black, white
 (511)
 29 – Meat, fish, poultry and game; meat extracts;
 preserved, dried and cooked fruits and vegetables

(including tomato puree); jellies, jams, compotes;
 eggs, milk and milk products; edible oils and fats,
 including vegetable oils, blend of vegetable oils, oils
 for deep-frying, margarines, spreads, edible creams
 and pastes based on vegetable fats and suet for food,
 fat mixtures for sandwiches; sunflower seeds pre-
 pared, prepared nuts; potato chips; cutlets.

30 – Coffee, tea, cocoa, sugar, rice, tapioca (manio-
 ca); sago; artificial coffee; flour and preparations
 made from cereals, groats for human food (including
 buckwheat), bread, pastry and confectionary, ices;
 honey, treacle; yeast, baking-powder; salt, mustard,
 vinegar, sauces (condiments), including horseradish
 sauce, sauces, mayonnaise, ketchup; spices; edible
 ice; popcorn; semi-finished products included in this
 class, particularly ravioli, manty (dumplings), va-
 reniki (dumplings).

43 – Services for providing food and drink; tempo-
 rary accommodation.

(260) AM 2017 88383 A
 (800) 1141700
 (891) 2016 04 27
 (731) BERKO ILAC VE KIMYA SANAYI
 ANONIM SIRKETI
 Yenisehir Mah. Ozgur Sok. No.16-18,
 Atasehir, Istanbul; Turkey
 (540)

ferifer

(591) Black, white
 (511)
 5 – Pharmaceuticals for human and animal health,
 chemical preparations for medical purposes; dietetic
 substances adapted for medical purposes; dietetic
 foods; supplementary food products, not for medical
 purposes, mostly consisting of proteins and also con-
 taining carbohydrates, proteins and pollen as dietary
 supplement.

(260) AM 2017 88385 A
 (800) 1223860
 (891) 2016 04 25
 (731) Henkel AG & Co. KgaA
 Henkelstraße 67, 40589 Düsseldorf, Germany
 (540)



(591) Red
 (511)
 3 – Laundry preparations.

(260) AM 2017 88395 A
 (800) 1305786
 (891) 2016 05 04
 (731) B. Braun Avitum AG
 Schwarzenberger Weg 73-79, 34212
 Melsungen, Germany

(540)

DiaStream

(511)

10 – Surgical, medical, dental and veterinary apparatus and instruments, and parts and accessories therefor; treatment machines, instruments, apparatus and devices for blood treatment, and parts and accessories therefor; filters, bloodlines, tubes, adaptors, containers, bags, valves, membranes, catheters, in particular for treatment and/or processing of infusion solutions and bodily fluids, including blood.

(260) AM 2017 88397 A
 (800) 1305818
 (891) 2016 04 07
 (731) HEIDI CHOCOLAT SUISSE SA
 Industriestrasse 49, CH-6302 Zug,
 Switzerland

(540)



(591) Black, white

(511)

5 – Dietetic substances and foodstuffs, chocolate, chocolate candy, candy, petits fours (pastry) and confectionery for diabetics.

30 – Chocolate; petits fours (cakes); chocolate candy; candy and sugar confectionery; edible ices.

35 – Advertising; business management; commercial administration; office functions; retail sale and wholesale of chocolate, chocolate candy, petits fours (pastry), candy, sugar confectionery and edible ices; on-line retail store services for chocolate, chocolate candy, petits fours (pastry), candy, sugar confectionery and edible ices.

(260) AM 2017 88417 A
 (800) 1306966
 (891) 2016 03 08
 (731) SKODA AUTO a.s.
 Tr. Václava Klementa 869, CZ-293 01 Mladá
 Boleslav, Czech Republic

(540)



(591) Black, white

(511)

7 – Engines (except engines for land vehicles), engine parts included in this class.

12 – Engines for automobiles; automobiles as well as their parts and accessories, all included in this class.

(260) AM 2017 88420 A
 (800) 1306314
 (891) 2016 04 18
 (731) BOHNENKAMP AG
 Dieselstraße 9-13, 49076 Osnabrück, Germany

(540)

Bohnenkamp



(591) black and white

(511)

12 – Parts and fittings for vehicles; wheels; springs for vehicle suspension systems; pneumatic tire [tyres]; wheel rims; inner tubes for pneumatic tires [tyres]; axles for vehicles; jockey wheels for vehicles.

35 – Wholesale services in relating to the following goods, namely, wheels, compressed air components, springs, tyres, solid, for vehicle wheels, wheels, wheel rims, tubes, axles, tow bars, stabilisers, flaps.

(260) AM 2017 88421 A
 (800) 1306438
 (891) 2016 06 06
 (731) BAYER INTELLECTUAL PROPERTY
 GMBH
 Alfred-Nobel-Str. 10, 40789 Monheim am
 Rhein, Germany

(540)

SUVERIQ

(511)

5 – Pharmaceutical preparations, pharmaceutical preparations for the treatment of cancer.

10 – Medical apparatus and instruments, inhaling and atomizing drug delivery apparatus for medical purposes.

(260) AM 2017 88423 A
 (800) 1306506
 (891) 2016 02 18
 (731) STEPANETS ANNA ALEKSANDROVNA
 3rd Frunzenskaya, 14, room 104, RU-119146
 Moscow, Russian Federation

(540)



(591) Dark grey and light yellow

(511)

14 – Precious metals and their alloys and goods in precious metals or coated therewith, not included in other classes; jewellery, precious stones.

(260) AM 2017 88424 A

(800) 1306973

(891) 2016 06 21

(731) RUNNERS POINT WARENHANDELS
GMBH

Tiroler Str. 26, 45659 Recklinghausen,
Germany

(540)

RUNNERS POINT

(511)

25 – Athletic footwear and apparel.

35 – Retail store services in the field of clothing and footwear.

(260) AM 2017 88426 A

(800) 1306508

(891) 2016 03 03

(731) FLINT GROUP GERMANY GMBH

Sieglestrasse 25, 70469 Stuttgart; Germany

(540)

UltraCURA

(511)

1 – Chemical preparations, namely, solvents.

2 – Printing inks; diluents for printing inks.

(260) AM 2017 88429 A

(800) 1306390

(891) 2016 05 10

(731) SCHAEFFLER TECHNOLOGIES AG & Co.
KG

Industriestraße 1-3, 91074 Herzogenaurach,
Germany

(540)

FEAD

(511)

7 – Belt tensioners [parts of machines]; v-belts for land vehicle engines; bearings for drive shafts; bea-

rings for machines; bearings for shaft couplings; bearings and bushings [parts of machines]; pulleys incorporating bearings [parts of machines]; clutches and belts for power transmission, except for land vehicles and their parts.

12 – Parts and accessories for land vehicles; parts and accessories for vehicles; parts and accessories for watercrafts.

(260) AM 2017 88430 A

(800) 1307032

(891) 2016 05 31

(731) NEONODE, INC.

2674 North First Street, Suite 150, San Jose
CA 95134, USA

(540)

AIRBAR

(591) Black, white

(511)

9 – Cell phones; touch screens for phones; electronic display interfaces; liquid crystal displays for use with phones and personal electronic devices; telephones; mobile phones; mobile phones with digital cameras; MP3 players; telephones; video screens; video telephones; touch screen components for gaming machines, and operating software for use in connection therewith; flat panel and LCD display screens; LED displays; electronic sensors; optical sensors; motion sensors; touchscreen sensors; computer network interface devices; interface software; hardware and software for use in reading movement data from inertial sensors and translating it into usable movement information that initiates certain actions on personal devices, such as laptop computers, desktop computers, tablet computers, cellular phones and MP3 players; user interface for use in connection with personal electronic devices; hardware and software for use in operating and controlling personal electronic devices, such as laptop computers, desktop computers, tablet computers, cellular phones, personal digital assistants, and MP3 players; integrated circuits; integrated circuit modules; semi-conductors; electronic proximity sensors and switches; electronic touch sensitive switches; electronic control systems for laptop computers, desktop computers, tablet computers, mobile phones, tablets, MP3 players, personal electronic devices, electronic displays, viewing devices, automotive vehicles, and keyless entry systems; operating software for laptop computers, desktop computers, tablet computers, mobile phones, tablets, MP3 players, personal electronic devices, electronic displays, viewing devices, automotive vehicles, and keyless entry systems; user interface devices and software for laptop computers, desktop computers, tablet computers, mobile phones, tablets, MP3 players, personal electronic devices, electronic displays, viewing devices, automotive ve-

hicles, and keyless entry systems; input devices for laptop computers, desktop computers, mobile phones, tablets, MP3 players, personal electronic devices, electronic displays, viewing devices, automotive vehicles, and keyless entry systems, and operating software for use in connection therewith; gesture recognition software, interfaces and peripheral devices for laptop computers, desktop computers, mobile phones, tablets, MP3 players, personal electronic devices, electronic displays, viewing devices, automotive vehicles, and keyless entry systems; communications software; peripherals adapted for use with computers.

(260) AM 2017 88431 A
(800) 1306393
(891) 2016 05 13
(731) SIRONA Dental Systems GmbH
Fabrikstr. 31, 64625 Bensheim, Germany
(540)

SPEEDPASTE

(511)
5 – Porcelain for dental prostheses; dental mastics; dental lacquer; dental cement; material for gluing ceramic parts, teeth or parts for teeth or dental prostheses; material for crowns and bridges for dental purposes; blanks, made of dental materials such as ceramics or metal alloys; blanks for manufacturing teeth or parts of teeth; glaze masses for teeth, also in liquid form.

10 – Dental prostheses; dental fitting bodies.

(260) AM 2017 88432 A
(800) 1307054
(891) 2016 05 17
(731) AVON PRODUCTS, INC.
777 Third Avenue, New York NY 10007,
USA

(540)
MARK.THE BOLD

(511)
3 – Non-medicated toilet preparations; toiletries; skin care preparations; skin moisturizers; body and beauty care preparations; powders, cleansers, creams and lotions, all for the face, hands and body; cosmetic suntan preparations; soaps; shower and bath preparations; beauty masks; talcum powder; nail polish; nail polish remover; enamel for nails; false nails; adhesives for cosmetic purposes; cosmetics; eye cream, eye gel, eye lotion, eye makeup remover, eye shadow, eye liner, mascara, lipstick, lip liner, lipgloss; make-up foundation; blusher; tissues impregnated with cosmetic lotions; cotton sticks for cosmetic purposes; cotton wool for cosmetic purposes; preparations for cleaning the teeth; shaving and af-

tershave preparations; perfumes, fragrances, toilet waters, cologne; deodorants for human beings; antiperspirants for personal use (toiletries); essential oils (cosmetic).

(260) AM 2017 88433 A
(800) 1306395
(891) 2016 05 02
(731) WILHELMSEN SHIPS SERVICE AS
Strandveien 20, N-1366 Lysaker, Norway
(540)

Acera

(511)
17 – Plastic fibers (not for textile use).

22 – Ropes, rope slings, rope ladders, cables, cords, cordage, string, twine, anchoring ropes, mooring ropes, towing ropes; sheets and halyards for sailboats; ropes for hunting, fishing and fish farming; arborist's ropes and slings; fishing nets, net pens for fish farming; nets and slings for load handling; all the aforementioned goods not being made of metal or predominantly being made of materials other than metal; sails for yachts; textile fibres; textile fibres for repairing and reinforcement of surfboards, skateboards, helmets and skis; plastic fibers for textile use.

(260) AM 2017 88434 A
(800) 1306533
(891) 2016 05 20
(731) KAIZEN 10 MINUTE HAIRCUT
INTERNATIONAL HOLDING PTE. LTD.
261 Waterloo Street, #03-34 Waterloo Centre,
Singapore 180261, Singapore
(540)



(591) Black, white, light blue

(511)
44 – Beauty salons; hairdressing salons; beauty salon services; hair salon services; hairdressing; hair cutting services; consultancy services relating to personal appearance (hair, beauty, cosmetics).

(260) AM 2017 88435 A
(800) 1306420
(891) 2016 04 19
(731) HUAWEI TECHNOLOGIES CO., LTD.
Administration Building, Huawei
Technologies Co., Ltd., Bantian, Longgang
District Shenzhen, China

(540)

HONOR

(591) black and white

(511)

9 – Batteries for mobile phones; battery chargers for mobile phones; protective cases for mobile phones; protective covers for mobile phones; wearable smartphone; earphones; headphones; earphones with the function of wireless technology for exchanging data over short distances; stands for mobile phones; speakers with the function of wireless technology for exchanging data over short distances; holders for mobile phones; external antenna; aerials; smartphones wearable on the fingers; scales; noxious gas testing instruments; smartphones wearable on the wrists; temperature indicators; testing apparatus not for medical purposes; chargers for mobile phones; chargers for tablet computers; sound alarms; batteries; air analysis apparatus.

(260) AM 2017 88436 A

(800) 1306423

(891) 2016 06 06

(731) BAYER INTELLECTUAL PROPERTY
GMBH

Alfred-Nobel-Str. 10, 40789 Monheim am
Rhein, Germany

(540)

ARBANDO

(511)

5 – Pharmaceutical preparations, pharmaceutical preparations for the treatment of cancer.

10 – Medical apparatus and instruments, inhaling and atomizing drug delivery apparatus for medical purposes.

(260) AM 2017 88450 A

(800) 1082824

(891) 2016 03 11

(731) Tovarichtchestvo s ogranitchennoy
otvetstvennostyu "ATA POZITIV"
ul. Shevchenko 157 050008 g. Almaty,
Kazakstan

(540)



(591) Black, white

(511)

35 – Advertising, advertising agencies, editing of radio and television advertising broadcasts, advertising events, dissemination of advertising, direct mail advertising (leaflets, prospectuses, printed matter, samples), public relations, organization and facilitation of events and exhibitions for commercial, promotional and advertising purposes, sales promotion for third parties, market studies, modeling for advertising or sales promotion, market research, window-dressing, public relations, secretarial services, stenography services, photocopying, typewriting services, word processing, computer file management, systemization of data in a central file, telephone answering for absent subscribers, arranging newspaper subscriptions for third parties, rental of office machines and apparatus, rental of vending machines, business management consultancy, business management assistance, commercial or industrial management assistance, business organization and management consultancy, administrative management of hotels, business appraisals, business research, employment agencies, personnel selection using psychological testing, personnel recruitment, drawing up of statements of accounts, book-keeping, auditing, cost-price analysis, economic forecasting, payroll preparation, tax declaration preparation, import-export agencies, business management of performing artists, efficiency experts, auctioneering, the bringing together, for the benefit of others, of a variety of goods (excluding the transport thereof) enabling customers to conveniently view and purchase those goods; such services also provided by retail outlets, wholesale stores, via mail-order catalogs or via electronic means.

36 – Life insurance underwriting, accident insurance underwriting, insurance underwriting, fire insurance underwriting, health insurance underwriting, marine insurance underwriting, life insurance underwriting, actuarial services, insurance information, services relating to financial or monetary affairs, namely services for all banking institutions, financial affairs, financial analysis, financial sponsorship, financial information, factoring, hire-purchase financing, issuing of credit cards, currency exchange services, real estate management, building administration services, namely the rental, real estate or moneylender appraisals, numismatic appraisals, antique appraisals, jewellery appraisals, stamp appraisals, art appraisals, customs brokerage.

45 – Legal services; security services for the protection of property and individuals; personal and social services rendered by third parties to meet the needs of individuals.

(260) AM 2017 88452 A
 (800) 1095630
 (891) 2016 05 30
 (731) BAYERISCHE MOTOREN WERKE
 AKTIENGESELLSCHAFT
 Petuelring 130, 80809 München, Germany
 (540)

X4

(511)
 12 – Vehicles; apparatus for locomotion by land, air or water.

(260) AM 2017 88453 A
 (800) 1150303
 (891) 2016 05 30
 (731) Limited Liability Company Trade house
 "CHEESEBERRY"
 Nikonova str., 51/3, Mikhailovsk,
 Shpakovskiy rayon, RU-356241 Stavropol
 Krai, Russian Federation
 (540)

ЧИЗБЕРРИ
CHEESEBERRY

(591) Black, white
 (511)
 29 – Meat, fish, poultry and game; meat extracts; preserved, frozen, dried and cooked fruits and vegetables; jellies, jams, compotes; eggs; milk and milk products; edible oils and fats.
 30 – Coffee, tea, cocoa and artificial coffee; rice; tapioca and sago; flour and preparations made from cereals; bread, pastry and confectionery; ices; sugar, honey, treacle; yeast, baking-powder; salt; mustard; vinegar, sauces (condiments); spices; ice.
 43 – Services for providing food and drink; temporary accommodation services.

(260) AM 2017 88454 A
 (800) 1264418
 (891) 2016 06 28
 (731) ESLAB KAHVE GIDA SANAYI VE
 TICARET ANONIM SIRKETI
 Emniyetepi Mah. Kazim Karabekir Cad.
 No:2/20 Eyup, Istanbul, Turkey
 (540)

ESPRESSOLAB
 roasted with passion

(591) Dark blue, red, yellow
 (511)
 43 – Services for providing food and drink; temporary accommodation.

(260) AM 2017 88455 A
 (800) 1293580
 (891) 2016 05 12
 (731) PETKIM PETROKIMYA HOLDING
 ANONIM SIRKETI
 PK 12, TR-35801 ALIAGA IZMIR, Turkey
 (540)



(591) Green, blue, red, white and black
 (511)
 1 – Ethylene, polyvinyl chloride, low density polyethylene, high density polyethylene, polypropylene, polyethylene terephthalate, acrylonitrile, pure terephthalic acid, monoethylene glycol, diethylene glycol, ethylene oxide, ethoxylates, phthalic anhydride, benzene derivatives, toluene, orthoxylene, paraxylene, C5 mix., C4 mix., Py-gas, chlorine, hydrochloric acid, caustic soda, vinyl chloride monomer, ethylene dichloride, hypochlorite, sulfuric acid, masterbatch, Form Fill Seal (FFS) plastic roll bag, polyvinyl chloride resin, scale inhibitors, the composite polyvinyl chloride, polystyrene, carbon black for industrial purposes, caprolactam, dodecyl benzene, LAB linear alkyl benzene, ammonium sulfate.
 3 – Aromatic oils.
 17 – Cis-polybutadiene rubber, styrene butadiene rubber.

(260) AM 2017 88456 A
 (800) 1061986
 (891) 2016 05 13
 (731) OBSHESTVO S OGRANICHENNOY
 OTVETSTVENNOSTYU "RUSSKART"
 Yartsevskaya ul., d. 34, str. 1, off. 8,
 RU-121552 Moscow, Russian Federation
 (540)



(591) Light blue, blue, red, white, yellow, lemon, brown, light brown, umber, black and green
 (526) ТЕХНОЛОГИЯ БЕЗ КАНЦЕРОГЕНОВ;
 СУПЕР ЧИПСЫ; Сметана и укроп; 0,0% ЛИШНЕГО ЖИРА

(511)
29 – Potato chips.

(260) AM 2017 88460 A
(800) 1306696
(891) 2016 05 12

(731) BECTON, DICKINSON AND COMPANY
1 Becton Drive, MC 090, Franklin Lakes NJ
07417, USA

(540)



(591) Black, white

(511)

9 – Software for use with flow cytometers.

(260) AM 2017 88461 A
(800) 1306698
(891) 2016 04 01

(731) Limited Liability Company "VP PROJECT"
ul. Soldatskaya, 12, bldg. 1, RU-111250
Moscow, Russian Federation

(540)



(591) White, orange and black

(511)

9 – Sound recording discs; disks, magnetic; optical discs; interfaces for computers; coaxial cables; fibre [fiber (Am.)] optic cables; commutators; compact discs [audio-video]; compact discs [read-only memory]; computers; laptop computers; notebook computers; mouse [computer peripheral]; modems; monitors [computer hardware]; monitors [computer programs]; sound recording carriers; magnetic data media; optical data media; computer software, recorded; wrist rests for use with computers; signalling panels, luminous or mechanical; radio pagers; pince-nez; electronic pocket translators; compact disc players; printers for use with computers; computer programmes [programs], recorded; computer game software; computer programs [downloadable software]; computer operating programs, recorded; record players; processors [central processing units]; electronic publications, downloadable; scanners [data processing equipment]; integrated circuit cards [smart cards]; audiovisual teaching apparatus; television apparatus; cordless telephones; telephone receivers; data processing apparatus; battery chargers; couplers

[data processing equipment]; computer peripheral devices; readers [data processing equipment]; photocopiers [photographic, electrostatic, thermic]; downloadable ring tones for mobile phones; downloadable image files; downloadable music files; animated cartoons; cameras [photography]; cell phone straps; projection screens.

38 – News agency services; wireless broadcasting; television broadcasting; cable television broadcasting; electronic bulletin board services [telecommunications services]; information about telecommunication; providing user access to global computer networks; providing access to databases; providing internet chatrooms; providing telecommunications connections to a global computer network; providing telecommunication channels for teleshopping services; transmission of greeting cards online; message sending; computer aided transmission of messages and images; transmission of telegrams; transmission of digital files; rental of message sending apparatus; rental of access time to global computer networks; rental of modems; rental of telecommunication equipment; rental of telephones; rental of facsimile apparatus; radio broadcasting; teleconferencing services; voice mail services; telecommunications routing and junction services; telegraph services; telephone services.

41 – Modelling for artists; academies [education]; rental of sports grounds; booking of seats for shows; videotaping; physical education; discotheque services; dubbing; gambling services; publication of books; education information; recreation information; entertainment information; movie studio services; health club services [health and fitness training]; nightclub services [entertainment]; layout services, other than for advertising purposes; microfilming; videotape editing; production of radio and television programmes; music composition services; game services provided on-line from a computer network; providing on-line electronic publications, not downloadable; gymnastic instruction; correspondence courses; practical training [demonstration]; organization of exhibitions for cultural or educational purposes; providing recreation facilities; arranging and conducting of colloquiums; arranging and conducting of congresses; arranging and conducting of conferences; arranging and conducting of concerts; arranging and conducting of workshops [training]; arranging and conducting of seminars; arranging and conducting of symposiums; organization of competitions [education or entertainment]; arranging of beauty contests; organization of lotteries; organization of fashion shows for entertainment purposes; organization of sports competitions; vocational guidance [education or training advice]; television entertainment; vocational retraining; providing sports facilities; providing amusement arcade services; presentation of live performances; conducting fitness clas-

ses; educational examination; timing of sports events; film production, other than advertising films; games equipment rental; electronic desktop publishing; on-line publication of electronic books and journals; publication of texts, other than publicity texts; radio entertainment; entertainer services; club services [entertainment or education]; entertainment services; writing of texts; news reporters services; party planning [entertainment]; subtitling; holiday camp services [entertainment]; disc jockey services; personal trainer services [fitness training]; providing casino facilities [gambling]; providing museum facilities [presentation, exhibitions]; teaching; scriptwriting, other than for advertising purposes; ticket agency services [entertainment]; coaching [training]; sport camp services; recording studio services; language interpreter services; nursery schools; photography; photographic reporting; production of shows.

42 – Computer system analysis; recovery of computer data; computer virus protection services; technical project studies; engineering; installation of computer software; consultancy in the design and development of computer hardware; updating of computer software; monitoring of computer systems by remote access; maintenance of computer software; conversion of data or documents from physical to electronic media; providing search engines for the internet; data conversion of computer programs and data [not physical conversion]; computer system design; rental of web servers; computer rental; rental of computer software; hosting computer sites [web sites]; duplication of computer programs; construction drafting; computer software design; creating and maintaining web sites for others; computer programming; scientific laboratory services; surveying.

(260) AM 2017 88463 A
(800) 1306783
(891) 2016 06 21
(731) APPLE INC.

1 Infinite Loop, Cupertino CA 95014, USA

(540)

APPLE MAGIC KEYBOARD

(591) Black, white

(526) The trademark is protected as a whole. "KEYBOARD" shall not be subject to independent legal protection.

(511)

9 – Computer peripherals; computer keyboards.

(260) AM 2017 88464 A
(800) 1306808
(891) 2016 06 30
(731) HAGLEITNER HYGIENE

INTERNATIONAL GMBH
Lunastr. 5, A-5700 Zell am See, Austria

(540)

HYGIENICDES

(511)

5 – Disinfectants for hygiene purposes; fungicides; herbicides.

(260) AM 2017 88465 A

(800) 1306833

(891) 2016 06 03

(731) SAVOY HOTEL BERLIN GMBH & CO. KG
Fasanenstr. 9-10, 10623 Berlin, Germany

(540)

Savoy Hotel

(511)

43 – Arranging temporary accommodation and providing of food and drink for guests.

(260) AM 2017 88467 A

(800) 1306892

(891) 2016 06 06

(731) BAYER INTELLECTUAL PROPERTY
GMBH
Alfred-Nobel-Str. 10, 40789 Monheim am
Rhein, Germany

(540)

ARNUVIDAS

(511)

5 – Pharmaceutical preparations, pharmaceutical preparations for the treatment of cancer.

10 – Medical apparatus and instruments, inhaling and atomizing drug delivery apparatus for medical purposes.

(260) AM 2017 88468 A

(800) 1306893

(891) 2016 06 06

(731) BAYER INTELLECTUAL PROPERTY
GMBH
Alfred-Nobel-Str. 10, 40789 Monheim am
Rhein, Germany

(540)

DUBILTRO

(511)

5 – Pharmaceutical preparations, pharmaceutical preparations for the treatment of cancer.

10 – Medical apparatus and instruments, inhaling and atomizing drug delivery apparatus for medical purposes.

(260) AM 2017 88469 A
 (800) 1306895
 (891) 2016 06 07
 (731) CARTIER INTERNATIONAL AG
 Hinterbergstrasse 22, Postfach 61,
 CH-6312 Steinhausen, Switzerland

(540)
DRIVE DE CARTIER

(511)
 14 – Jewelry; precious stones; precious metals and their alloys; pearls (jewelry); cuff links; tie clips; rings (jewelry); bracelets (jewelry); earrings; necklaces (jewelry); broaches (jewelry); charms; key rings of precious metal; art objects of precious metal; jewelry cases [caskets]; boxes of precious metal; key rings [trinkets or fobs]; timepieces and chronometric instruments; watches; chronometers; clocks (timepieces); small clocks; watch case; watch straps; watch chains, springs and glasses; cases and presentation cases for timepieces; movements for timepieces; dials (clock and watch making).

(260) AM 2017 88470 A
 (800) 1306948
 (891) 2016 07 05
 (731) NOVOL Spółka z o.o.
 ul. Zabikowska 7/9, PL-62-052 Komorniki,
 Poland

(540)
COBRA

(511)
 2 – Polyurethane protective coatings for truck bed liner and exposed to corrosion, impact or abrasion vehicle surfaces.

(260) AM 2017 88489 A
 (800) 1307564
 (891) 2016 02 18
 (731) KERTEN
 221-223 Lower Rathmines Road, Rathmines
 Dublin 6, Ireland



(591) Black
 (511)
 35 – Business administration; business administration services; business administration assistance; administration of businesses.

36 – Real estate administration; real estate investment; real estate broking; real estate leasing; estate management (real -); real estate services; real estate acquisition services; real estate (leasing of-); rental of real estate; property (real estate -) management; management of real estate; leasing of real estate; arranging letting of real estate; rental of offices [real estate]; real estate and property management services; investment in real estate (services for -); property leasing [real estate property only]; assessment and management of real estate; arranging of leases of real estate; administration of financial affairs relating to real estate; real estate management services relating to entertainment venues; real estate management services relating to office premises; real estate management services relating to commercial buildings; arranging of leases and rental agreements for real estate.

41 – Entertainment; musical entertainment; entertainment services; interactive entertainment; live entertainment; corporate hospitality (entertainment); musical entertainment services; music entertainment services; entertainment by film; entertainment party planning; audio entertainment services; popular entertainment services; booking of entertainment; cinematographic entertainment services; organising of entertainment; hospitality services (entertainment); party planning [entertainment]; organisation of entertainment events; provision of live entertainment; providing facilities for entertainment; wine tastings [entertainment services]; staged light entertainment services; provision of entertainment facilities; organisation of entertainment services; arranging of visual entertainment; organisation of musical entertainment; arranging of musical entertainment; jazz music entertainment services; children's entertainment services; provision of entertainment information; exhibition services for entertainment purposes; production of live entertainment features; entertainment relating to wine tasting; entertainment services performed by musicians; entertainment services performed by singers; staging of light entertainment productions; entertainment, sporting and cultural activities; entertainment by means of concerts; organisation of outings for entertainment; entertainment, education and instruction services; organising of competitions for entertainment; entertainment services in the nature of organizing social entertainment events; entertainment services in the nature of arranging social entertainment events; production of live entertainment events; entertainment services relating to competitions; arranging of presentations for entertainment purposes; arranging of seminars relating to entertainment; provision of rooms adapted for entertainment; organisation of entertainment and cultural events; organisation of competitions (education or entertainment); competitions (organization of-) [education or entertainment]; production of entertainment shows featuring dancers; arranging of com-

petitions for entertainment purposes; provision of information relating to entertainment; production of entertainment shows featuring singers; organising of shows for entertainment purposes; provision of entertainment services for children; organising of exhibitions for entertainment purposes; arranging of visual and musical entertainment; information about entertainment and entertainment events provided via online networks and the internet; entertainment services by stage production and cabaret; preparation of special effects for entertainment purposes; rendering of musical entertainment by vocal groups; entertainment in the nature of dance performances; interviewing of contemporary figures for entertainment purposes; production of audio tapes for entertainment purposes; fashion shows for entertainment purposes (organization of -); organisation of competitions for education or entertainment; entertainment in the nature of ethnic festival; entertainment in the nature of fashion shows; entertainment services performed by a musical group; entertainment services provided by a musical group; entertainment services provided by a music group; entertainment provided via a global communication network; provision of entertainment information by electronic means; organisation of competitions [education and/or entertainment]; production of entertainment shows featuring dancers and singers; audio-visual display presentation services for entertainment purposes; organisation of events for cultural, entertainment and sporting purposes; entertainment in the form of recorded music (services providing -); entertainment services in the form of musical group performances; entertainment in the form of live musical performances (services providing -); entertainment services in the form of musical vocal group performances; organizing and presenting displays of entertainment relating to style and fashion; providing information in the field of entertainment by means of a global computer network.

43 – Providing food and beverages; provision of food and beverages; preparation of food and beverages; catering of food and drinks; catering for the provision of food and beverages.

(260) AM 2017 88490 A
(800) 1307589
(891) 2016 01 29
(731) GRUPA INCO SA
ul. Wspólna 25, PL-00-519 Warszawa, Poland
(540)

LUDWIK

(511)
3 – Preparations for washing, cleaning, scouring including lotions, liquid dishwashing, dishwasher tablets, capsules washing.

(260) AM 2017 88491 A
(800) 1307619
(891) 2016 04 11
(731) IQOPTION EUROPE LIMITED
Spyrou Kyprianou, 19, Silver House Business
Centre, 3rd floor CY-3070 Limassol, Cyprus
(540)



(591) Orange, white and black
(511)
36 – Financial services, investment services, options trading, exchange services relating to the trading of options, agencies or brokerage for trading of securities, securities index futures, securities options and overseas market securities futures, commodities investment advisory services, securities and commodities brokerage, securities and commodities trading services, financial information relating to commodities provided by means of a computer database, provision of pricing information about commodities, financial services relating to the buying and trading of commodities, administration of capital investment services, brokerage services for capital investments, capital investment advisory services, provision of financial information relating to shares, financial information relating to shares provided by means of a computer database, brokerage services relating to financial instruments, brokerage of futures, trading in futures, provision of pricing information about futures, provision of computerised information relating to securities, financial advisory services relating to futures, computerised information services relating to shares, computerised information services relating to investments, providing information regarding publicly traded investments, advisory services relating to investments, administrative services relating to investments, information services relating to securities, brokerage of securities, management of securities, securities trading services, securities trading and investing services for others via the internet, information services relating to finance, provided on-line from a computer database on the Internet, financial information relating to foreign exchange provided by means of a computer database, financial information relating to stocks provided by means of a computer database, financial information services provided by access to a computer database, derivative trading services, financial information, data, advice and consultancy services, financial services provided over the telephone and by means of a global computer network or the internet, financial transactions relating to currency swaps, custodian services for shares, currency trading and exchange services, provision of finance for trade credit, forward interest rate agreements.

(260) AM 2017 88493 A
(800) 653551
(891) 2016 03 23
(731) Ing. Peter Witasek
Dietrichsteinerstrasse 14, A-9560 Feldkirchen,
Austria
(540)

IPSODOR

(511)
1 – Chemical products intended for agriculture, horticulture and forestry, especially pheromones.
5 – Pesticides; fungicides, herbicides.
31 – Agricultural, horticultural and forestry products not included in other classes.

(260) AM 2017 88495 A
(800) 772567
(891) 2016 04 28
(731) MASERATI S.P.A.
Via Ciro Menotti, 322, I-41100 MODENA,
Italy
(540)

MASERATI

(511)
12 – Vehicles; cars; engines for land vehicles; couplings for land vehicles; suspension shock absorbers for vehicles; head-rests for automobile seats; automobile hoods; automobile chassis; reversing alarms for vehicles; luggage carriers for vehicles; tires for vehicle wheels; vehicle wheels; safety belts for vehicle seats; vehicle bumpers; motors, electric, for land vehicles; electric vehicles; clutches for land vehicles; casings for pneumatic tires [tyres]; windshield wipers; brakes for vehicles; transmissions, for land vehicles; jet engines for land vehicles; windcreens; pneumatic tires; doors for vehicles; rims for vehicle wheels; vehicle seats; turbines for land vehicles; anti-theft devices for vehicles; anti-glare devices for vehicles; automobile bodies; gear boxes for land vehicles; torque converters for land vehicles; steering wheels for vehicles; air bags [safety devices for automobiles]; cigar lighters for automobiles; sports cars; vehicle joysticks; torsion bars for vehicles; saddlebags adapted for bicycles; panniers adapted for motorcycles; strollers; automobile chains; hoods for vehicle engines; brake discs for vehicles; non-skid devices for vehicle tires [tyres]; seat covers for vehicles; brake linings for vehicles; direction signals for vehicles; propulsion mechanisms for land vehicles; vehicle suspension springs; motorcycles; mudguards; brake pads for automobiles; air pumps [vehicle accessories]; ski carriers for cars; rearview mirrors; safety seats for children, for vehicles; horns for vehicles; bicycle saddles; motorcycle saddles; kick sledges; side view mirrors for vehicles; spoilers for vehicles; caps for vehicle pet-

rol [gas] tanks; snowmobiles; remote control vehicles, other than toys; windows for vehicles; yachts; bicycles.

37 – Repair, maintenance and overhaul of automobiles; mounting of specialized fittings on motor vehicles; custom installation of automobile interiors; consultancy relating to the installation, maintenance and repair of vehicles for locomotion by land; conversion and tuning of production automobiles and their engines; providing information relating to vehicle repair; upholstering of vehicle seats; installation of electric and electronic equipment in automobiles; installation, maintenance and repair of chassis parts and bodies for vehicles; automobile polishing; vehicle undercoating services; painting of metal surfaces of automobiles to prevent corrosion.

(260) AM 2017 88496 A
(800) 1119018
(891) 2016 08 18
(731) JANSSEN PHARMACEUTICA NV
Turnhoutseweg 30, B-2340 BEERSE,
Belgium
(540)

STRATAFIX

(511)
10 – Surgical and medical instruments, namely sutures, ligatures and suture kits comprised of sutures and needles.

(260) AM 2017 88497 A
(800) 1141358
(891) 2016 05 25
(731) BILTON GROUP GMBH
Pannzaunweg 1a A-5071 Wals bei Salzburg,
Austria
(540)

BILTON

(511)
9 – Control devices for LED lights.

11 – LED lights.
42 – Development of LED lights and their control devices and research relating to LED lights.

(260) AM 2017 88498 A
(800) 1237029
(891) 2016 08 11
(731) BERTSCH HOLDING GMBH
Herrengasse 23, A-6700 Bludenz, Austria
(540)

BERTSCHlaska

(591) Red and grey

(511)

7 – Machines, apparatus and installations, namely for the processing of milk and meat; generators for electricity; steam engine boilers; fittings for engine boilers; flues for engine boilers; boiler feed pumps; condensing installations; heat exchangers; superheaters; turbines other than for land vehicles; steam engines; steam condensers; steam/oil separators; cleaning appliances utilizing steam; steam boilers for steam generating [parts of machines]; aerators; gas operated power generators; degasifiers (machines or parts of machines); operational equipment for slaughter houses and for the meat industry; machines for butchers and butchers' equipment, in particular cutters, grinders, frozen meat cutters, mixing machines, mixing machines, crushing machines, kitchen machines; mechanical apparatus and tools for meat processing; parts, spare parts and accessories for the afore-mentioned goods, included in this class.

8 – Hand-operated implements and tools for slaughter houses and butchers' requirements, cutlery, butchers' knives, forks and spoons, side arms, apparatus for slaughtering cattle; parts, spare parts and accessories for the aforesaid goods, included in this class.

11 – Operational equipment for slaughter houses and for the meat industry, namely installations for cooking, refrigerating and drying, refrigerated cabinets, refrigeration machinery, refrigerated display cabinets for butchers' requirements; installations for cooking, refrigerating and drying, refrigeration machinery, refrigerated display cabinets for butchers' requirements; apparatus for heating and steam generating; heating boilers; gas boilers; flue gas ducts for heating boilers; boiler pipes [tubes] for heating installations; steam generating apparatus; boilers; steam boilers, other than parts of machines; refrigerating appliances and installations; heating installations [water]; heat accumulators; heat exchangers, not parts of machines; heat regenerators; air heating apparatus; steam generators; steam accumulators; evaporators; stills; cooking, refrigerating and drying installations, refrigerating cabinets; refrigerating machines, refrigerated showcases for butcher's requisites; boiler pipes and tubes being parts of heat transfer systems; parts, replacement parts and accessories for the aforesaid goods, included in this class.

(260) AM 2017 88499 A

(800) 1245946

(891) 2016 08 17

(731) KLAXCAR FRANCE

48 avenue de Châteaudun, F-91410

DOURDAN, France

(540)

KLAXCAR FRANCE

(511)

7 – Cooling radiators for vehicle motors; roller bearings for vehicle wheels; air filters for vehicles, gasoline filters for vehicles, oil filters for vehicles; water pumps for vehicles, fuel pumps for vehicles, spark plugs, glow plugs, washing pumps.

9 – Electrical replacement equipment, electric sensors, pressure switches, thermostats, thermal switches, probes, electrical contactors, electric relays, electric batteries for vehicles, reversing alarms, fuses.

11 – Lamps for vehicles, bulbs, air conditioners for vehicles, rotating lights, electrical controllers for air conditioning.

12 – Equipment for motor vehicles, windshield wiper blades, windshield wipers, brake linings, brake pads, disks, horns for vehicles, transmission belts for vehicles, windshield washer pumps for vehicles, fuel pumps for vehicles, water pumps for vehicles, belt tensioners for vehicles, hydraulic circuit parts for vehicles, clutch kits for vehicles, brakes and braking installations for for vehicles.

(260) AM 2017 88508 A

(800) 1307125

(891) 2015 11 27

(731) CROSSTRON PTY LTD

21 George Street, Dover Heights NSW

2030, Australia

(540)

iBed

(511)

43 – Provision of hotel accommodation; hotel services; hotel room reservation services; provision of information relating to hotels; reservation of accommodation in hotels; temporary accommodation (hotels, motels, resorts) booking and reservation services provided in relation to a customer loyalty or frequent buyer scheme.

(260) AM 2017 88509 A

(800) 1307209

(891) 2016 05 03

(731) KTM AG

Stallhofner Straße 3, A-5230 Mattighofen,
Austria

(540)

SVARTPILEN

(511)

12 – Bicycles, motorcycles, small motorcycles, motor scooters, mopeds, and all parts and accessories therefor, namely motors for land vehicles, saddles for bicycles and motorcycles, tires, wheels, rims, brake linings, brake discs, trims, luggage carriers, luggage boxes, panniers, tank rucksacks, stands,

mudguards, spoilers, rear sections, mirrors, petrol caps, tanks, chains, bench seats; motorized vehicles, namely dual axle or multi axle vehicles, including off-road vehicles (all-terrain vehicles, quad bikes); vehicles and parts therefor; small motor bicycles, motor-assisted bicycles, light motorcycles, pedelecs, electric two-wheeled vehicles and bicycles, training and children's bicycles, seat covers for motor vehicles; saddle covers for bicycles and motorcycles.

(260) AM 2017 88510 A

(800) 1307210

(891) 2016 05 03

(731) KTM AG

Stallhofner Straße 3, A-5230 Mattighofen,
Austria

(540)

VITPILEN

(511)

12 – Bicycles, motorcycles, small motorcycles, motor scooters, mopeds, and all parts and accessories therefor, namely motors for land vehicles, saddles for bicycles and motorcycles, tires, wheels, rims, brake linings, brake discs, trims, luggage carriers, luggage boxes, panniers, tank rucksacks, stands, mudguards, spoilers, rear sections, mirrors, petrol caps, tanks, chains, bench seats; motorized vehicles, namely dual axle or multi axle vehicles, including off-road vehicles (all-terrain vehicles, quad bikes); vehicles and parts therefor; small motor bicycles, motor-assisted bicycles, light motorcycles, pedelecs, electric two-wheeled vehicles and bicycles, training and children's bicycles, seat covers for motor vehicles; saddle covers for bicycles and motorcycles.

(260) AM 2017 88511 A

(800) 1307227

(891) 2016 05 27

(731) UAB "ELMORIS"

Naujoji Riononiu g. 25A, LT-03153 Vilnius,
Lithuania

(540)

ELMORIS

(511)

6 – Metal hardware; cap closures of metal; metal bottle caps; screw caps of metal.

35 – Wholesaling and retailing of small items of metal hardware, cap closures of metal, bottle caps of metal, screw caps of metal, jars, bottles.

40 – Surface finishing of metal articles; treatment and coating of metal surfaces; enamelling of metals; metal laminating; metal pressing; metal finishing; metal plating; soldering; tin smithing; surface polishing; blast treatment of a surface (services for the -).

(260) AM 2017 88512 A

(800) 1307239

(891) 2016 06 15

(731) CHANEL SARL

Burgstrasse 26, CH-8750 Glarus, Switzerland

(540)

CAMBON

(511)

3 – Preparations for cosmetic use for skin, scalp, hair or nail care; preparations for cosmetic use for application on the skin, scalp, hair or nails; soaps; perfumery products; perfumes; eau de Cologne; toilet water; make-up products; essential oils; cosmetics; toiletries for non-medical use; talcum powder; deodorants/antiperspirants; cleansing milk for toilet purposes; oils for cosmetic use; pomades for cosmetic use; make-up removing products; cosmetic skin-tanning preparations; sunscreen preparations; balms other than for medical use; after-shave lotions; shaving soap; shaving products; artificial nails for cosmetic use; nail art stickers; adhesives for affixing artificial nails; temporary tattoos for cosmetic use; air fragrances; potpourris [fragrances].

(260) AM 2017 88513 A

(800) 1307272

(891) 2015 11 24

(731) GUCCIO GUCCI S.p.A.

Via Tornabuoni, 73/R, I-50123 Firenze,
Italy

(540)



(591) Blaqck, wihite

(511)

9 – Scientific, nautical, surveying, photographic, cinematographic, optical, weighing, measuring, signalling, checking (supervision), life-saving and teaching apparatus and instruments; apparatus and instruments for conducting, switching, transforming, accumulating, regulating or controlling electricity; apparatus for recording, transmission or reproduction of sound or images; magnetic data carriers, recording discs; mechanisms for coin-operated apparatus; cash registers, calculating machines, data processing equipment and computers; fire-extinguishing apparatus; recorded computer programs; eyewear including glasses and sun glasses; accessories for communication apparatus including tablets, mobile phones, smartphones, MP3 players and computers namely cases, hands free kits, covers, chargers,

straps, headphones; watches that communicate data to smartphones.

14 – Precious metals and their alloys; precious stones; jewellery including chains, necklaces, rings, bracelets, ear clips or pendants; horological and chronometric instruments; clocks; watches including watches incorporating a telecommunication function; jewellery boxes and watch boxes; bracelets for watches; key rings and chains.

18 – Leather and imitations of leather, animal skins, hides; trunks and travelling bags; umbrellas and parasols; walking sticks; whips, harness and saddlery; bags; shoulder bags; handbags; Boston bags; waist packs; sling bags for carrying infants; shopping bags; duffle bags; tote bags; evening handbags; clutch bags; wallets; purses; leather credit card cases and holders; business card cases; travelling cases of leather; shoe bags for travel; briefcases; attaché cases; pouches of leather; carrying cases made of leather; school bags and satchels; suitcases; sports bags; bags and holdalls for sports clothing; key cases made of leather; backpacks; rucksacks; carry-on bags; vanity cases sold empty; shaving bags sold empty; beach bags.

25 – Clothing; shoes; headgear.

(260) AM 2017 88514 A

(800) 1307377

(891) 2016 05 03

(731) SAGRA DAGITIM PAZARLAMA
SANAYI VE TICARET ANONIM SIRKETI
Istinye mahallesi Balahandere Caddesi No:14,
TR-34460 Sariyer, Turkey

(540)

pernigotti

(591) Black, white

(511)

29 – Meat, fish, poultry and game; meat extracts; preserved, frozen, dried and cooked fruits and vegetables; jellies, jams, compotes; eggs; milk and milk products; edible oils and fats.

30 – Coffee, tea, cocoa and artificial coffee; rice; tapioca and sago; flour and preparations made from cereals; bread, pastries and confectionery; edible ices; sugar, honey, treacle; yeast, baking-powder; salt; mustard; vinegar, sauces (condiments); spices; ice.

(260) AM 2017 88597 A

(800) 1308082

(891) 2016 06 08

(731) BAYER OY
Pansiontie 47, FI-20210 Turku, Finland

(540)

JAYCINQ

(511)

5 – Pharmaceutical preparations.

10 – Medical devices and apparatus.

(260) AM 2017 88598 A

(800) 1308087

(891) 2016 06 24

(731) The Swatch Group Management Services AG
(The Swatch Group Management Services
SA) (The Swatch Group Management
Services LTD) Seevorstadt 6, CH-2502
Biel/Bienne, Switzerland

(540)



(591) black and white

(511)

14 – Timepieces and chronometric instruments, clock movements and parts thereof.

(260) AM 2017 88634 A

(800) 1308833

(891) 2016 03 18

(731) Limited Liability Company "V KONTAKTE"
ul. Khersonskaya, d. 12-14, liter A, room 1-N,
RU-191024 St. Petersburg, Russian Federation

(540)



(591) black and white

(511)

9 – Computer software, recorded; computer programmes [programs], recorded; computer game software; computer programs [downloadable software]; downloadable image files.

28 – Novelties for parties, dances [party favors, favours].

35 – Updating of advertising material; organization of exhibitions for commercial or advertising pur-

poses; layout services for advertising purposes; sales promotion for others; data search in computer files for others; publication of publicity texts; systemization of information into computer databases; advertising; on-line advertising on a computer network; compilation of information into computer databases.

38 – Electronic bulletin board services [telecommunications services]; providing user access to global computer networks; providing access to databases; providing internet chatrooms; transmission of greeting cards online; message sending; computer aided transmission of messages and images; transmission of digital files; teleconferencing services.

41 – Recreation information; education information; entertainment information; game services provided on-line from a computer network; providing on-line electronic publications, not downloadable; club services [entertainment or education]; entertainment services.

42 – Hosting computer sites [web sites]; computer software design; providing search engines for the internet; creating and maintaining web sites for others.

(260) AM 2017 88644 A
(800) 1278425
(891) 2016 08 31

(731) SILBERPFEIL-1934 Energy Handels GmbH & Co KG
Alte Aignerstraße 43, A-5026 Salzburg-Aigen, Austria

(540)

Silberpfeil

(511)

32 – Beers; mineral and aerated waters and other non-alcoholic drinks; fruit drinks and fruit juices; syrups and other preparations for making beverages.

(260) AM 2017 88654 A
(800) 1308895
(891) 2016 04 14

(731) Tovarichtchestvo s ogranichennoy otvetstvennostyu "ASIA SU KOMPANIYASY"
ul. Kunaeva, 130/31, Almaty, Kazakstan

(540)

BlueMont

(591) Black, white

(511)

32 – Non-alcoholic beverages.

33 – Alcoholic beverages.

(260) AM 2017 88656 A

(800) 1308958

(891) 2016 05 26

(731) Joint Stock Company "YASNAYA POLYANA"
83, Odoyevskoye shosse, RU-300036
g. Tula, Russian Federation

(540)

ПРЕКРАШАЯ ЭЛЕН

(591) Black, white

(511)

30 – Buns; bread rolls; waffles; confectionery for decorating Christmas trees; cakes; peanut confectionery; almond confectionery; caramels [candy]; sweetmeats [candy]; crackers; farinaceous foods; biscuits; pies; gingerbread; halvah; bread; chocolate.

(260) AM 2017 88658 A

(800) 1308981

(891) 2016 06 01

(731) BRAY INTERNATIONAL, INC.
13333 Westland East Blvd., Houston,
TX 77041, USA

(540)

BRAY/RITE

(591) Black, white

(511)

6 – Metal valves not being parts of machines.

(260) AM 2017 88659 A

(800) 1309011

(891) 2016 06 10

(731) WEBERHODELFEDER
Lange Leemstraat 368B, B-2018 Antwerpen,
Belgium

(540)

WEBERHODELFEDER

(591) Black, white

(511)

25 – Headgear; clothing; footwear.

(260) AM 2017 88660 A

(800) 1309088

(891) 2015 12 22

(731) SHENZHEN FITTOP HEALTH
TECHNOLOGY CO., LTD.
4/F, BLDG5, Jingsheng Industrial Estate,
Huawang Rd, Longhua Shenzhen, China

(540)

FITTOP

(591) Black, white

(511)
10 – Esthetic massage apparatus; massage apparatus; vibromassage apparatus; gloves for massage; love dolls [sex dolls]; air pillows for medical purposes; air cushions for medical purposes; medical apparatus and instruments; physical exercise apparatus, for medical purposes; body rehabilitation apparatus for medical purposes.

(260) AM 2017 88661 A
(800) 1309120
(891) 2016 06 03
(731) FARMAPRIM S.R.L.
Str. Crinilor, nr. 5, MD-4829 Porumbeni,
Criuleni, Republic of Moldova
(540)

VAGIPROST ВАГИПРОСТ

(591) Black, white
(511)
5 – Pharmaceutical products, medical and veterinary preparations; sanitary products for medical purposes for use in obstetrics and gynecology.

(260) AM 2017 88662 A
(800) 1309125
(891) 2016 03 17
(731) APPLE INC.
1 Infinite Loop, Cupertino, 95014, USA
(540)



(591) Black, white
(511)
6 – Metal rings and chains for keys.

(260) AM 2017 88663 A
(800) 1309166
(891) 2016 05 27
(731) APPLE INC.
1 Infinite Loop, Cupertino CA 95014, USA
(540)

MAC OS

(526) The trademark is protected as a whole. "OS" shall not be subject to independent legal protection.
(511)
9 – Computer operating system software.

(260) AM 2017 88664 A
(800) 1309175
(891) 2016 01 22
(731) APPLE INC.
1 Infinite Loop, Cupertino CA 95014, USA
(540)

GENIUS GROVE

(526) The trademark is protected as a whole. "GROVE" shall not be subject to independent legal protection.

(511)
35 – Retail store services featuring computer, electronic and entertainment products, telecommunications apparatus, mobile phones, smartwatches, handheld mobile digital electronic devices, wearable electronic devices, and other consumer electronics, computer software, and accessories, peripherals, and carrying cases for such products; product demonstrations provided in-store.

37 – Maintenance, repair, and servicing of computer hardware, computer peripherals, and consumer electronic devices; technical support services, namely, troubleshooting in the nature of repair of computer hardware, computer peripherals and consumer electronic devices.

41 – Conducting and presenting seminars, workshops, and classes in the field of computer, electronic and entertainment products, telecommunications apparatus, mobile phones, smartwatches, handheld mobile digital electronic devices, wearable electronic devices, and other consumer electronics, computer software, and accessories and peripherals for such products.

(260) AM 2017 88665 A
(800) 1309186
(891) 2016 01 21
(731) TÜRK TELEKOMÜNİKASYON ANONİM
ŞİRKETİ
Turgut Özal Bulv., TR-06103 Aydinlikevler
Ankara, Turkey
(540)



(591) Dark blue, Light blue, yellow, red.
(511)
9 – Measurement apparatus and equipment including those for scientific, nautical, topographical, meteorological, industrial and laboratory purposes, thermometers, not for medical purposes, barometers, ammeters, voltmeters, testing apparatus not for medical purposes, telescopes, periscopes, directional compasses, speed indicators; apparatus for recording, transmission or reproduction of sound or ima-

ges, cameras, photographic cameras, television apparatus, video recorders, CD and DVD players and recorders, MP3 players, computers, desktop computers, tablet computers, microphones, loudspeakers, earphones, telecommunications apparatus, apparatus for the reproduction of sound or images, computer peripheral devices, cell phones, covers for cell phones, telephone apparatus, computer printers, scanners [data processing equipment], photocopiers; magnetic and optic data carriers and computer software and programmes recorded thereto, downloadable and recordable electronic publications, encoded magnetic and optic cards; antennas, satellite antennas, amplifiers for antennas, parts of the aforementioned goods; electronic components used in the electronic parts of machines and apparatus, semi-conductors, electronic circuits, integrated circuits, chips [integrated circuits], diodes, transistors [electronic], magnetic heads for electronic apparatus, electronic locks, photocells, remote control apparatus for opening and closing doors, optical sensors; counters and quantity indicators for measuring the quantity of consumption, automatic time switches; apparatus and instruments for conducting, transforming, accumulating or controlling electricity, electric plugs, junction boxes [electricity], electric switches, circuit breakers, fuses, lighting ballasts, battery starter cables, electrical circuit boards, electric resistances, electric sockets, transformers [electricity], electrical adapters, battery chargers, electric door bells, electric and electronic cables, batteries, electric accumulators; alarms and anti-theft alarms, other than for vehicles, electric bells.

38 – Radio and television broadcasting services; telecommunication services; providing access to the Internet; news agencies.

42 – Scientific and industrial analysis and research services; engineering; engineering and architectural design services; testing services for the certification of quality and standards; computer services, namely, computer programming, computer virus protection services, computer system design, creating, maintaining and updating websites for others, computer software design, updating and rental of computer software, providing search engines for the Internet, hosting websites, consultancy in the design and development of computer hardware, rental of computer hardware; industrial design services, other than engineering, computer and architectural design; graphic arts designing; authenticating works of art.

(260) AM 2017 88677 A

(800) 1309399

(891) 2016 06 09

(731) "INTELLIGENT SYSTEMS OF BUSINESS CONTROL" Ltd
technical apartment 1, build. 1205,

Zelenograd, RU-124460 Moscow, Russian Federation

(540)

AIRTAG

(591) black and white

(511)

9 – Systems of radio frequency identification (RFID systems); radio frequency (RFID) labels, RFID tags, where RFID tags are in form of cards, tags or key rings; RFID markers, RFID bracelets, RFID rings, RFID disks, RFID labels, RFID stickers, RFID stamps, RFID printed circuits, RFID boles, RFID ear tags, RFID plastic or glass flasks, RFID keys, flexible cases, also in uncased version or in other types of cases, including with graphic image; readers; smart cards (integrated circuit cards); chips (integrated circuits), namely, RFID cards; computer software, recorded, including software for issue and control of RFID tags.

(260) AM 2017 88678 A

(800) 1309434

(891) 2015 11 27

(731) BENNINGHOVEN GMBH & Co. KG
Industriegelände, 54486 Mülheim/Mosel,
Germany

(540)

BENNINGHOVEN

(591) black and white

(511)

6 – Ironmongery and small items of metal hardware; metal goods, in particular building materials, building elements, tanks, storage tanks, bitumen tanks, oil tanks, silos, storage silos, loading silos, buffer silos, containers, transportation articles, storage articles, packaging articles, reservoirs, bins, pressure vessels, claddings, cladding panels, cladding sheets and plates, pipes, tubes, down pipes, hoses, cables (non-electric), wires (non-electric), pipe bends (other than parts of machines), cable channels (non-electric), clips (non-electric), wire rope clips, clips for tubes, chains (except jewelry), rings (except jewelry), bushings, buildings, transportable buildings, ladders, staircases, scaffolding, balustrading, racks (structures), platform structures (immobile), struts, supporting struts, supporting brackets, fences, reinforcement materials, coverings, signs, locks, keys, handles, hand gear, lock bolts, closures, rollers, springs, springy units, locking rings, locking pins, cotters, bracings, joists, tracks, guide tracks, ropes, walls, panels, straps, straps for handling loads, pallets, nuts, thread inserts, screws, bolts, dowels, discs, shims, fasteners, fixing parts, fastening brackets, fish plates, plugs, adjustable collars, pipe clamps, cable clamps, hose clamps, flanges, bands, hinges, strap-hinges, bungs, lids, hooks (small items of metal hardware), nails, pins (small items of metal

hardware), set screws, rivets, cotter pins, trellises, gratings, number plates, shelters, protective strips, protective screens, protective grilles, protective covers and protective walls; metal structures; steel construction structures; metal couplings and connectors for pipes, tubes, hoses and cables; metal screw connections for pipes, tubes and hoses; valves, valve blocks and slide valves of metal (other than parts of machines); wire nets and gauzes; spring steel gauzes; unprocessed and semi-processed materials of metal (not adapted for specific use); sheets and plates, in particular wear sheets and plates as well as sheets and plates for the protection of parts of machines and industrial installations; metal panels, in particular wear panels as well as panels for the protection of parts of machines and industrial installations; metal signs and signaling panels (non-luminous and non-mechanical); model vehicles, machines and installations (ornaments) made of common metal (terms considered too vague by the International Bureau – rule 13(2)(b) of the Common Regulations); parts and fittings for all the aforesaid goods, included in this class.

7 – Mechanical equipment for construction, earth-moving, crushing, mixing, processing, mining and agriculture; pumps, compressors, generators and fans; air compressors; compressed air machines; feed pumps; centrifugal pumps; metering pumps (except for medical purposes); robots; moving and handling equipment; lifting and hoisting equipment; machines for treatment of materials and for manufacturing; engines and powertrains (except for land vehicles); generic parts of machines; electric motors; machine coupling and power transmission components (except for land vehicles); filters, textile filters, filter bags, textile filter bags and filter housings for engines, machines and industrial installations; dispensing machines; cleaning, washing and rinsing machines; blowing machines; spin driers (machines); construction machines; mechanical, pneumatic, hydraulic and electric construction implements (other than hand-operated); processing machines; processing installations for processing asphalt, stone and road surfaces; recycling machines and installations, in particular machines and installations for recycling asphalt, stone and road surfaces; demolition machines; soil working machines; milling machines; road finishers (construction machines); machines for the making, application and removal of road surfaces; remixers and repavers (machines for fusing, detaching, processing and relaying of road surfacing); heating machines, in particular for re-plastifying road surfaces and for heating and boiling asphalt, tar, oil and bitumen; melting pots for asphalt, bitumen and tar being parts of machines and industrial installations; hoppers (machines); road working machines; machines for road repair; machines for processing road surfaces; asphalt finishers (machines); feeders (machines); feeding machines;

feeding units for machines and industrial installations; separators (machines); compacting machines; compacting implements; compactors; vibrators (machines); vibrating machines and installations; spreading machines; spraying, sputtering and nebulizing machines; cutting machines; sorting machines (other than for money); crushing machines and installations; comminutors for solid materials; crushers (machines); crushers being parts of machines and Industrial installations; stone and ore working machines; sifting machines and installations; sieves (electric); roller screens (machines); mixing machines and installations, in particular concrete and asphalt mixing machines and installations; mobile mixing machines and installations, in particular concrete and asphalt mixing machines and installations; separating machines; agitators; automatic dispensing machines and installations; filtering machines; machines for loading; transporting machines; machines for breaking, separating, classifying, washing, drying, agitating, dispensing, filtering, loading and transporting of asphalt, bitumen, concrete, stone, raw materials, valuable materials or waste; processing installations for breaking, crushing, sifting, separating, classifying, washing, heating, drying, mixing, agitating, dispensing, cleaning, transporting and loading of asphalt, bitumen, concrete, stone, raw materials, valuable materials or waste; processing machines and installations for bituminous mixtures; cranes; block and tackle; lifting jacks (machines); machines and installations for the making of and working on polymers, bitumen, concrete and asphalt; dust removing machines and installations for cleaning purposes; agitators for circulating liquid and solid media; agitator tanks being parts of machines and industrial installations; conveyors, in particular belt conveyors; conveying installations, in particular belt conveying installations; bucket conveyors; buckets for bucket conveyors; screw conveyors; screws for screw conveyors; conveyor belts; conveyor chains; bucket elevators; elevators; buckets for elevators being parts of machines and industrial installations; hopper loaders (machines); winches; lifting platforms; windlasses; pressure transformers; pressure intensifiers (machines); parts of machines and industrial installations, namely, tools, tool holders, bits, chisels, chisel holders, mixer arms, mixer shovels, shovels, hammers, milling tools, cutting tools, compacting tools, breaking tools, crushing tools, spray heads, spray fittings, spraying booms, drums, roller tires, drum housings, barrels, mixing drums, drying drums, magnetic separators, steering wheels, hand wheels, undercarriages, chains being part of undercarriages, chassis, bogies, heaters for road surfaces, oil coolers, track rollers, bands, belts, belt pulleys, tensioning devices, couplings, transmissions, axles, joints, power transmission components, shafts, cranks, crank shafts, mufflers, coolers, burners, burner blowers, cookers, loading ramps, vibration and oscillation drives, jets,

separators, seals, valves, hydraulic valves, dispensing valves, valve blocks, clacks, clack valves, slide valves, regulators, taps, bellows, sun screens, vibrators, shakers, rollers, track rollers, push rollers, covers, chains, scraper chains, sprockets, cylinders, pistons, piston rods, bearings, bearing housings, bearing inserts, bushings, tracks, transmission shafts, driving chains, auger blades, spreading augers, worm wheels, infeed screws, pneumatic distributors, lubricators, lubricating mechanism, oilers, compressed air oilers, compressed air conditioners, alarm systems, body parts, steering stands, mirrors, handles, hand gear, switches, tanks, bitumen tanks, oil tanks, storage tanks, fuel gauges, silos, storage silos, loading silos, buffer silos, bumpers, gutters, pressure bars, guide bars, guide tracks, wheelworks, gear wheels, fly wheels, impellers, bearing brackets, springs, springy units, block and tackle, hydraulic plates, vibratory plates (vibrating compactor plates), shock absorbers, vibration dampers, brushes, scrapers, breaking and crushing bars, breaking and crushing plates, breaking and crushing jaws, breaking and crushing cones, hoppers, rotors, flaps, protective flaps, sieves, grilles, trellises, protective grilles, chutes, braking systems, brakes, brake cylinders, brake linings, brake calipers and brake shoes; hand-held tools (other than hand-operated); tools for machines and industrial installations; power tools; mechanical tools; automatic tools; hydraulic tools (other than hand-operated); pneumatic tools (other than hand-operated); mechanical equipment for the lifting and lowering of machines, industrial installations or parts thereof; mechanical equipment for dispensing material; mechanical, hydraulic and pneumatic control mechanisms; electronic, mechanical, hydraulic and pneumatic controls and control systems for engines, machines and industrial installations; adapted tarpaulins for use with machines, industrial installations and parts thereof; adapted coverings for use with machines, industrial installations and parts thereof; adapted fairings for use with machines, industrial installations and parts thereof; filters for motors; bearing brackets for machines and industrial installations; machine wheels; belts for motors; belt pulleys; driving chains and transmission shafts (other than for land vehicles); exhausts; mufflers, in particular mufflers for machines, industrial installations and burners; radiators and radiator caps for motors; mechanical discharging hoppers; metal loading ramps (machines); elevators; air blowers (machines); rotary feeders (dispensing machines); rotary feeders being parts of machines and industrial installations; tubes and tube bends being mounted parts of machines and industrial installations; tubes and tube bends being fitted parts of machines and industrial installations; oil pumps for engines, machines and industrial installations; wear parts, in particular wear sheets and plates, wear panels, wear tiles and wear liners, for machines and industrial installations; sa-

fety valves and safety couplings being parts of machines and industrial installations; attachments for machines and industrial installations; heat exchangers being part of machines; parts and fittings for all the aforesaid goods, included in this class.

9 – Scientific, surveying, photographic, cinematographic, optical, weighing, measuring, signalling, checking (supervision), control, regulating, life-saving and teaching apparatus and instruments; electronic control apparatus, units and systems; apparatus and instruments for conducting, switching, transforming, accumulating, regulating or controlling electricity; apparatus and instruments for capturing, recording, transmission, reception or reproduction of sound, images or data; communications equipment; data carriers for bearing pictures, sound and data; calculating machines; data processing equipment; data collection apparatus; computers; computer software and hardware; computer peripherals; fire-extinguishing apparatus; recorded data; information technology and audiovisual equipment; magnets, magnetizers and demagnetizers; apparatus, instruments and cables for electricity; mains, strands and wires for electricity; screw connections for cables; optical devices, equipment, enhancers and correctors; safety, security, protection and signalling devices and equipment; navigation, guidance, positioning, tracking, targeting and map making devices; navigational instruments; measuring, detecting and monitoring instruments, devices, appliances and controllers; flowmeters; temperature meters (not for medical purposes); hygrometers; revolution counters; speedometers; measuring rods; holders for measuring rods; electrical indicators; scales; electronic scales; time measuring instruments and apparatus (except clocks and watches); temperature regulators; electric and electronic devices and apparatus, as well as equipment composed of such goods, for the purposes of telematics, telecommunications and data processing; apparatus, instruments, software and hardware for tracking, monitoring, operating, remote controlling and technical testing of products of mechanical engineering, steel construction and electrical engineering, products for structural engineering, civil engineering and mining, industrial installations, vehicles, apparatus and machines; testing and quality control devices; electrical testing instruments; electronic frequency converters for machines and industrial installations; electric and electronic apparatus for evaluating the operation of and faults with products of mechanical engineering, steel construction and electrical engineering, products for structural engineering, civil engineering and mining, industrial installations, vehicles, apparatus and machines; scientific research and laboratory apparatus; filtering units for laboratory use; analysing and diagnostic apparatus (not for medical purposes); simulators; dosage devices; laser, infra-red and ultrasound devices (not for medical purposes); lasers (not for

medical purposes); switches; electric control boxes, switch cabinets and control boards; distribution cabinets, panels and boxes (electricity); electric control panels; housings for electric apparatus and switches; electronic regulators; joysticks; sensors; detectors; light emitting diodes; horns for signalling; signal transmitters; buzzers; sirens; luminous signs; radio transmitting and receiving apparatus; antennas; aerials as communications apparatus; transmitters; optical and electrical receivers; signalling apparatus and signalling panels of metal (luminous or mechanical); indicator boards; levelling instruments, devices and apparatus; electrostatic separators; remote control apparatus; electric and electronic devices for the lifting or lowering of machines, industrial installations or parts thereof; oil level indicators; components for electrical circuits; cables and wires (electricity); electric connection components; electric cable channels; connectors (electricity); electric plugs; electric relays; fuses; terminals (electricity); electrical circuits and circuit boards; semiconductor devices; microelectronic components; microprocessors; microcontrollers; resistors; electric coils; condensers; transformers; batteries; electric power supplies and mains units; electric rectifiers; frequency invertors; audio devices and radio receivers; speakers; graphic equalizers; batteries; battery chargers; electrical amplifiers; protective and safety clothing for protection against accident or injury; protective shoes; protective helmets; eyeglasses, in particular safety glasses for protecting the eyes and sun glasses; exposed films for educational purposes; cinematographic films for educational purposes; key cards (encoded); parts and fittings for all the aforesaid goods, included in this class.

11 – Industrial processing installations; chemical processing installations; apparatus and installations for lighting, heating, steam generating, cooking, refrigerating, drying, ventilating and water supply; flues and installations for conveying exhaust gases; sanitary installations and appliances; water supply installations; burners, boilers and heaters; oil burners; gas burners; coaldust burners; tar burners; burner heads being parts of burners; blowers for burners; dehumidifiers (dryers); ovens; furnaces (not for food or beverages); electrical heating elements; fan heaters; air heaters; radiators (heating); heating rods; electrically powered air blowers for air-conditioning purposes; ventilators; lighting; lighting reflectors; luminaires; headlights; light bulbs; pocket torches; filters for industrial use; air filters; gas filters; water filters; dust filters; filter bags, in particular textile filter bags, for filters for industrial use, air filters, gas filters, water filters and dust filters; industrial installations for filtering liquids and gases; installations for collecting gases, liquids and solids; apparatus and installations for removing impurities from gases, liquids and solids; regulating and safety accessories for industrial processing installations,

water installations and gas installations; ventilating and air conditioning apparatus and installations; apparatus and installations for purifying air, gas and water; apparatus and installations for processing air, in particular compressed air; igniters; heaters for oils and greases; cookers; installations and apparatus for heating and boiling asphalt, tar, oil and bitumen; melting pots (melting furnaces) for asphalt, tar and bitumen; polymerisation installations; dust removal installations for ventilation purposes; heat exchangers not being part of machines; irrigation sprinklers; irrigation spray nozzles; taps, in particular for pipes; drying machines; parts and fittings for all the aforesaid goods, included in this class.

17 – Seals, sealants and fillers; insulation, damping and barrier materials; sound insulation panels; insulators and insulating matters (electricity, thermal, sound); flexible pipes, tubes, hoses, and fittings therefor, including valves; non-metallic pipes, tubes and hoses (not for building purposes); non-metallic couplings and connectors for pipes, tubes, hoses and cables; non-metal screw connections for pipes, tubes and hoses; semi-finished plastic goods; plastics in the form of sheets, films, blocks, rods and tubes; unprocessed and semi-processed materials (not adapted for a specific use), included in this class, namely, polyester, mineral fibers, flexible plastic films (other than for packaging), semi-processed plastics, plastic fibers (not for use in textiles), recycled plastics, elastomers, synthetic and composite materials, namely, carbon fibers, cellulose acetate, glass fibers and glass wool, cellulose, fibers impregnated with synthetic resins; finished or semi-finished products (adapted for a specific use), included in this class, namely, shock-absorbing materials, packaging materials, vibration dampers, statues and works of art, namely, figurines made from rubber and decorative plastic films being semi-finished products, anti-dazzle films for windows (tinted), rubber covers for electrical components, rubber covers for switches, plastic masking films (other than for packaging), drum coverings of rubber (semi-finished products), sealing rings, cylinder jointings, armatures, connectors, spacers (except fasteners for pipes), sealing membranes and semi-processed synthetic filtering materials, adhesive tapes, strips, bands and films, clutch linings and brake linings, tyre restoration and repair materials, marker tapes, protective rubber articles, rubber bands, rubber rings, rubber handles, rubber rests and plastic stoppers; parts and fittings for all the aforesaid goods, included in this class.

24 – Fabrics; textile goods and substitutes for textile goods; textile gauzes; filters, filter bags and filtering materials of textile, in particular of textile gauzes; towels; bed covers; table covers; textiles, not included in other classes.

35 – Business management; business administration; advertising; dissemination of advertisements; rental of advertising spaces; marketing and sales promotion services; business administration consultancy; business and organisational consultancy; business information services; product demonstrations and product presentation services, also via the internet; conducting and organization of fairs for commercial and advertising purposes; commercial trading and consumer information services, namely auctioneering services, organizing of business contacts, collective buying services, evaluations relating to commercial matters, arranging of competitions, agency business services, import and export services, negotiation and intermediation services, ordering services, price comparison services, acquisition services for third parties, subscription services; business analysis, research and information services; data processing (office functions); electronic collecting of data; compilation and systematization of data and information in electronic databases; quality management, namely process optimisation through organisational planning; compilation of statistics; cost-benefit analysis; cost-price-analysis; business studies concerning capacity utilisation; business project management; organisational project management and organisational management of fleets of vehicles, machines and industrial installations, and related organisational and business consultancy; business consultancy with regard to the purchase and usage of machines, industrial installations and parts thereof; operating an information, complaints and emergency hotline, also online, namely taking, collecting and forwarding customer requests or customer complaints by telephone or electronic means; import-export agencies services; organisational scheduling of the operating time and location of products of mechanical engineering, steel construction and electrical engineering, products for structural engineering, civil engineering and mining, industrial installations, vehicles, apparatus and machines; business relocation services; sponsorship search; retail and wholesale services, also via the internet, in relation to ironmongery, small items of metal hardware, metal goods, in particular building materials, building elements, tanks, storage tanks, bitumen tanks, oil tanks, silos, storage silos, loading silos, buffer silos, containers, transportation articles, storage articles, packaging articles, reservoirs, bins, pressure vessels, claddings, cladding panels, cladding sheets and plates, pipes, tubes, down pipes, hoses, cables (non-electric), wires (non-electric), pipe bends (other than parts of machines), cable channels (non-electric), clips (non-electric), wire rope clips, clips for tubes, chains (except jewelry), rings (except jewelry), bushings, buildings, transportable buildings, ladders, staircases, scaffolding, balustrading, racks (structures), platform structures (immobile), struts, supporting struts, supporting brackets, fences, reinforcement materials, coverings,

signs, locks, keys, key rings, handles, hand gear, lock bolts, closures, rollers, springs, springy units, locking rings, locking pins, cotters, bracings, joists, tracks, guide tracks, ropes, walls, panels, straps, straps for handling loads, pallets, nuts, thread inserts, screws, bolts, dowels, discs, shims, fasteners, fixing parts, fastening brackets, fish plates, plugs, adjustable collars, pipe clamps, cable clamps, hose clamps, flanges, bands, hinges, strap-hinges, bungs, lids, hooks (small items of metal hardware), nails, pins (small items of metal hardware), set screws, rivets, cotter pins, trellises, gratings, number plates, shelters, protective strips, protective screens, protective grilles, protective covers and protective walls, metal structures, steel construction structures, metal couplings and connectors for pipes, tubes, hoses and cables, metal screw connections for pipes, tubes and hoses, valves, valve blocks and slide valves of metal (other than parts of machines), wire nets and gauzes, spring steel gauzes, unprocessed and semi-processed materials of metal (not adapted for specific use), sheets and plates, in particular wear sheets and plates as well as sheets and plates for the protection of parts of machines and industrial installations, metal panels, in particular wear panels as well as panels for the protection of parts of machines and industrial installations, metal signs and signaling panels (non-luminous and non-mechanical), model vehicles, machines and installations (ornaments) made of common metal, mechanical equipment for construction, earthmoving, crushing, mixing, processing, mining and agriculture, pumps, compressors, generators, fans, air compressors, compressed air machines, feed pumps, centrifugal pumps, metering pumps (except for medical purposes), robots, moving and handling equipment, lifting and hoisting equipment, machines for treatment of materials and for manufacturing, engines, powertrains, generic machine parts, electric motors, machine coupling and power transmission components (except for land vehicles), filters, textile filters, filter bags, textile filter bags and filter housings for engines, machines and industrial installations, dispensing machines, cleaning, washing and rinsing machines, blowing machines, drying machines, spin driers (machines), construction machines, mechanical, pneumatic, hydraulic and electric construction implements (other than hand-operated), processing machines, processing installations for processing asphalt, stone and road surfaces, recycling machines and installations, in particular machines and installations for recycling asphalt, stone and road surfaces, demolition machines, soil working machines, milling machines, road finishers, machines for the making, application and removal of road surfaces, removers and repavers (machines for fusing, detaching, processing and relaying of road surfacing), heating machines, in particular for replas-tifying road surfaces and for heating and boiling asphalt, tar, oil and bitumen, melting pots for asphalt,

bitumen and tar, hoppers (machines), road working machines, machines for road repair, machines for processing road surfaces, asphalt finishers (machines), feeders (machines), feeding machines, feeding units for machines and industrial installations, separators (machines), compacting machines, compacting implements, compactors, vibrators (machines), vibrating machines and installations, spreading machines, spraying, sputtering and nebulizing machines, cutting machines, sorting machines (other than for money), crushing machines and installations, comminutors for solid materials, crushers, stone and ore working machines, sifting machines and installations, sieves (electric), roller screens (machines), mixing machines and installations, in particular concrete and asphalt mixing machines and installations, mobile mixing machines and installations, in particular concrete and asphalt mixing machines and installations, separating machines, agitators, automatic dispensing machines and installations, filtering machines, machines for loading, transporting machines, machines for breaking, separating, classifying, washing, drying, agitating, dispensing, filtering, loading and transporting of asphalt, bitumen, concrete, stone, raw materials, valuable materials or waste, processing installations for breaking, crushing, sifting, separating, classifying, washing, heating, drying, mixing, agitating, dispensing, cleaning, transporting and loading of asphalt, bitumen, concrete, stone, raw materials, valuable materials or waste, processing machines and installations for bituminous mixtures, cranes, block and tackle, lifting jacks (machines), machines and installations for the making of and working on polymers, bitumen, concrete and asphalt, dust removing machines and installations for cleaning purposes, agitators for circulating liquid and solid media, agitator tanks, conveyors, in particular belt conveyors, conveying installations, in particular belt conveying installations, bucket conveyors, buckets for bucket conveyors, screw conveyors, screws for screw conveyors, conveyor belts, conveyor chains, bucket elevators, elevators, buckets for elevators, hopper loaders (machines), winches, lifting platforms, windlasses, pressure transformers, pressure intensifiers (machines), parts of machines and industrial installations, namely, tools, tool holders, bits, chisels, chisel holders, mixer arms, mixer shovels, shovels, hammers, milling tools, cutting tools, compacting tools, breaking tools, crushing tools, spray heads, spray fittings, spraying booms, drums, roller tires, drum housings, barrels, mixing drums, drying drums, magnetic separators, steering wheels, hand wheels, undercarriages, chains being part of undercarriages, chassis, bogies, heaters for road surfaces, oil coolers, track rollers, bands, belts, belt pulleys, tensioning devices, couplings, transmissions, axles, joints, power transmission components, shafts, cranks, crank shafts, mufflers, coolers, burners, burner blowers, cookers, loading ramps, vibra-

tion drives, oscillation drives, jets, separators, seals, valves, hydraulic valves, dispensing valves, valve blocks, clacks, clack valves, slide valves, regulators, taps, bellows, sun screens, vibrators, shakers, rollers, track rollers, push rollers, covers, chains, scraper chains, sprockets, cylinders, pistons, piston rods, bearings, bearing housings, bearing inserts, bushings, tracks, transmission shafts, driving chains, auger blades, spreading augers, worm wheels, infeed screws, pneumatic distributors, lubricators, lubricating mechanism, oilers, compressed air oilers, compressed air conditioners, alarm systems, body parts, steering stands, mirrors, handles, hand gear, switches, tanks, bitumen tanks, oil tanks, storage tanks, fuel gauges, silos, storage silos, loading silos, buffer silos, bumpers, gutters, pressure bars, guide bars, guide tracks, wheelworks, gear wheels, fly wheels, impellers, bearing brackets, springs, springy units, block and tackle, hydraulic plates, vibratory plates (vibrating compactor plates), shock absorbers, vibration dampers, brushes, scrapers, breaking bars, crushing bars, breaking plates, crushing plates, breaking jaws, crushing jaws, breaking cones, crushing cones, hoppers, rotors, flaps, protective flaps, sieves, grilles, trellises, protective grilles, chutes, braking systems, brakes, brake cylinders, brake linings, brake calipers and brake shoes, hand-held tools (other than hand-operated), tools for machines and Industrial installations, power tools, mechanical tools, automatic tools, hydraulic tools (other than hand-operated), pneumatic tools (other than hand-operated), mechanical equipment for the lifting and lowering of machines, industrial installations or parts thereof, mechanical equipment for dispensing material, mechanical, hydraulic and pneumatic control mechanisms, electronic, mechanical, hydraulic and pneumatic controls and control systems for engines, machines and industrial installations, adapted tarpaulins for use with machines, industrial installations and parts thereof, adapted coverings for use with machines, industrial installations and parts thereof, adapted fairings for use with machines, Industrial installations and parts thereof, filters for motors, bearing brackets for machines and industrial installations, machine wheels, belts for motors, belt pulleys, driving chains and transmission shafts (other than for land vehicles), exhausts, mufflers, in particular mufflers for machines, industrial installations and burners, radiators and radiator caps for motors, mechanical discharging hoppers, metal loading ramps (machines), elevators, air blowers (machines), rotary feeders, tubes and tube bends being mounted parts of machines and industrial installations, tubes and tube bends being fitted parts of machines and industrial installations, oil pumps for engines, machines and industrial installations, wear parts, in particular wear sheets and plates, wear panels, wear tiles and wear liners, for machines and industrial installations, security and safety devices and equip-

ment for machines and industrial installations, attachments for machines and industrial installations, scientific, surveying, photographic, cinematographic, optical, weighing, measuring, signalling, checking (supervision), control, regulating, life-saving and teaching apparatus and instruments, electronic control apparatus, units and systems, apparatus and instruments for conducting, switching, transforming, accumulating, regulating or controlling electricity, apparatus and instruments for capturing, recording, transmission, reception or reproduction of sound, images or data, communications equipment, data carriers for bearing pictures, sound and data, calculating machines, data processing equipment, data collection apparatus, computers, computer software and hardware, computer peripherals, fire-extinguishing apparatus, recorded data, information technology and audiovisual equipment, magnets, magnetizers, demagnetizers, apparatus, instruments and cables for electricity, mains, strands and wires for electricity, screw connections for cables, optical devices, equipment, enhancers and correctors, safety, security, protection and signalling devices and equipment, navigation, guidance, positioning, tracking, targeting and map making devices, navigational instruments, measuring, detecting and monitoring instruments, devices, appliances and controllers, flowmeters, temperature meters (not for medical purposes), hygrometers, revolution counters, speedometers, measuring rods, holders for measuring rods, electrical indicators, scales, electronic scales, time measuring instruments and apparatus (except clocks and watches), temperature regulators, electric and electronic devices and apparatus, as well as equipment composed of such goods, for the purposes of telematics, telecommunications and data processing, apparatus, instruments, software and hardware for tracking, monitoring, operating, remote controlling and technical testing of products of mechanical engineering, steel construction and electrical engineering, products for structural engineering, civil engineering and mining, industrial installations, vehicles, apparatus and machines, testing and quality control devices, electrical testing instruments, electronic frequency converters for machines and industrial installations, electric and electronic apparatus for evaluating the operation of and faults with products of mechanical engineering, steel construction and electrical engineering, products for structural engineering, civil engineering and mining, industrial installations, vehicles, apparatus and machines, scientific research and laboratory apparatus, filtering units for laboratory use, analysing and diagnostic apparatus (not for medical purposes), simulators, dosage devices, laser, infra-red and ultrasound devices (not for medical purposes), lasers (not for medical purposes), switches, electric control boxes, switch cabinets and control boards, distribution cabinets, panels and boxes (electricity), electric control panels, housings

for electric apparatus and switches, electronic regulators, joysticks, sensors, detectors, light emitting diodes, horns for signalling, signal transmitters, buzzers, sirens, luminous signs, radio transmitting and receiving apparatus, antennas, aerials as communications apparatus, transmitters, optical and electrical receivers, signalling apparatus and signalling panels of metal (luminous or mechanical), indicator boards, levelling instruments, devices and apparatus, electrostatic separators, remote control apparatus, electric and electronic devices for the lifting or lowering of machines, industrial installations or parts thereof, oil level indicators, components for electrical circuits, cables and wires (electricity), electric connection components, electric cable channels, connectors (electricity), electric plugs, electric relays, fuses, terminals (electricity), electrical circuits and circuit boards, semiconductor devices, microelectronic components, microprocessors, microcontrollers, resistors, electric coils, condensers, transformers, batteries, electric power supplies and mains units, electric rectifiers, frequency invertors, audio devices, radio receivers, speakers, graphic equalizers, batteries, battery chargers, electrical amplifiers, protective and safety clothing for protection against accident or injury, protective shoes, protective helmets, eyeglasses, safety glasses for protecting the eyes, sun glasses, exposed films for educational purposes, cinematographic films for educational purposes, key cards (encoded), industrial processing installations, chemical processing installations, apparatus and installations for lighting, heating, steam generating, cooking, refrigerating, drying, ventilating and water supply, flues and installations for conveying exhaust gases, sanitary installations and appliances, water supply installations, burners, boilers, heaters, oil burners, gas burners, coaldust burners, tar burners, burner heads, blowers for burners, dehumidifiers (dryers), ovens, furnaces (not for food or beverages), electrical heating elements, fan heaters, air heaters, radiators (heating), heating rods, electrically powered air blowers for air-conditioning purposes, ventilators, lighting, lighting reflectors, luminaires, headlights, light bulbs, pocket torches, filters for Industrial use, air filters, gas filters, water filters, dust filters, filter bags, in particular textile filter bags, for filters for industrial use, air filters; gas filters, water filters and dust filters, industrial installations for filtering liquids and gases, installations for collecting gases, liquids and solids, apparatus and installations for removing impurities from gases, liquids and solids, regulating and safety accessories for Industrial processing installations, water installations and gas installations, ventilating and air conditioning apparatus and installations, apparatus and installations for purifying air, gas and water, apparatus and installations for processing air, in particular compressed air, igniters, heaters for oils and greases, cookers, installations and apparatus for heating and boiling

asphalt, tar, oil and bitumen, melting pots for asphalt, tar and bitumen, polymerisation installations, dust removal installations for ventilation purposes, heat exchangers, irrigation sprinklers, irrigation spray nozzles, taps, in particular for pipes, seals, sealants, fillers, insulation, damping and barrier materials, sound insulation panels, insulators and insulating matters (electricity, thermal, sound), flexible pipes, tubes, hoses, and fittings therefor, including valves, non-metallic pipes, tubes and hoses (not for building purposes), non-metallic couplings and connectors for pipes, tubes, hoses and cables, non-metal screw connections for pipes, tubes and hoses, pipe clamps of rubber, semi-finished plastic goods, plastics in the form of sheets, films, blocks, rods and tubes, unprocessed and semi-processed materials (not adapted for a specific use), namely, polyester, mineral fibers, flexible plastic films (other than for packaging), semi-processed plastics, plastic fibers (not for use in textiles), recycled plastics, elastomers, synthetic and composite materials, namely, carbon fibers, cellulose acetate, glass fibers and glass wool, cellulose and fibers impregnated with synthetic resins, finished or semi-finished products (adapted for a specific use), namely, shock-absorbing materials, packaging materials, vibration dampers, statues and works of art, namely, figurines made from rubber and decorative plastic films being semi-finished products, anti-dazzle films for windows (tinted), rubber covers for electrical components, rubber covers for switches, plastic masking films (other than for packaging), drum coverings of rubber (semi-finished products), sealing rings, cylinder jointings, armatures, connectors, spacers (except fasteners for pipes), sealing membranes and semi-processed synthetic filtering materials, adhesive tapes, strips, bands and films, clutch linings and brake linings, tyre restoration and repair materials, marker tapes, protective rubber articles, rubber bands, rubber rings, rubber handles, rubber rests and plastic stoppers, luggage, bags, wallets and other carriers, backpacks, umbrellas, parasols, walking sticks, saddlery, glassware, porcelain, earthenware, cleaning instruments, cleaning articles, brooms, buckets, pitchers, funnels, steel wool, brushes (not for painting purposes), model vehicles, machines and installations (ornaments) made of stone, glass or porcelain, statues, figurines, plaques and works of art, unprocessed and semi-processed glassware (not adapted for specific use), household and kitchen utensils, bottle openers, combs, sponges, tableware, cookware, containers, cosmetic and toilet utensils, bathroom articles, shoe horns, fabrics, textile goods, substitutes for textile goods, textile gauzes, filters, filter bags and filtering materials of textile, in particular of textile gauzes, towels, bed covers, table covers, textiles, clothing, footwear, headgear, smokers' articles, lighters, ashtrays, matches, as well as parts and fittings for the aforesaid goods; hire, rental and leasing of goods associated

with the provision of all the aforesaid services, included in this class; consultancy and information services relating to all the aforesaid services, included in this class.

37 – Construction; construction supervision; construction consultancy; hire, rental and leasing of construction machines, asphalt and concrete mixing machines and installations, mobile asphalt and concrete mixing machines and installations, asphalt and concrete making machines and installations, crushing machines and installations, vibrating machines and installations, sifting machines and installations, separating machines and installations and processing machines and installations, and parts thereof; building, construction and demolition; mining services; earth moving services; road construction; canal construction; waste dump construction; structural and civil engineering (included in this class); crushing of asphalt, bitumen, concrete and solid building materials; sifting of solids; separating of solids in connection with construction services, in particular with asphalt mixing services; mixing of gases, liquids or solids, in particular asphalt, in connection with construction services; supervision of crushing, sifting, separating, production and mixing services (included in this class); installation, assembly, cleaning, repair and maintenance services with respect to mixing machines and installations, asphalt and concrete making machines and installations, crushing machines and installations, vibrating machines and installations, sifting machines and installations, separating machines and installations, drying machines and installations, processing machines and installations and recycling machines and installations, and parts thereof; installation, assembly, cleaning, repair and maintenance services with respect to computer hardware, products of mechanical engineering, steel construction and electrical engineering, products for structural engineering, civil engineering and mining, industrial installations, vehicles, apparatus and machines, and parts thereof; installation, assembly, cleaning, repair and maintenance of metal structures and steel construction structures; rustproofing; application of surface coatings, in particular protective coatings; hire, rental and leasing of goods associated with the provision of all the aforesaid services, included in this class; consultancy and information services relating to all the aforesaid services, included in this class.

38 – Telecommunication services; communications services for the exchange of data in electronic form; communication via digital transmission, radio, computer, internet, satellite, telematics and cable; telematics services (included in this class); providing access to electronic databases and electronic communications networks; leasing access time to electronic databases and electronic communications networks; leasing access time for enabling the use of

non-downloadable on-line software; hire, rental and leasing of goods associated with the provision of all the aforesaid services, included in this class; consultancy and information services relating to all the aforesaid services, included in this class; providing electronic access to position data and satellite correction signals.

41 – Education; instruction; organising, arranging and conducting courses, workshops and seminars; training, in particular concerning safety at work, mechanics, electrics, the mixing, making and processing of asphalt and the functionality, operation, usage, repair and maintenance of vehicles, apparatus, machines, industrial installations and steel construction structures, and parts thereof; provision of club education services; entertainment; organising and conducting lotteries, competitions and contests; provision of fan club services in the nature of entertainment, education, sporting activities and cultural activities; provision of club entertainment services; sporting and cultural activities; publishing and reporting; production of films for educational purposes; hire, rental and leasing of goods associated with the provision of all the aforesaid services, included in this class; consultancy and information services relating to all the aforesaid services, included in this class.

42 – Scientific and technological services and research; industrial analysis and research services; technical planning and consultancy; technical project planning; construction planning; IT services, namely development, programming, installation, implementation, updating, maintenance and repair of computer software, development of computer hardware, hosting services, software as a service [SaaS], rental of software, rental of computer hardware and facilities, IT consultancy, advisory and information services, IT security, protection and restoration services, data duplication and conversion services, data coding services, computer analysis and diagnostics, research and development and implementation of computers and computer systems, computer programming, computer project management services, data mining, computer services, technological services relating to computers, computer network services, updating of memory banks of computer systems, data migration services, updating of websites for third parties and monitoring of computer systems by remote access; technological services, namely generating, recording and analysing of position data and satellite correction signals; testing, authentication and quality control; technical consultancy with regard to products of mechanical engineering, steel construction and electrical engineering, products for structural engineering, civil engineering and mining, industrial installations, vehicles, apparatus and machines, and parts thereof; technical consultancy with regard to the operation of vehicles, apparatus, machines and in-

dustrial installations, and parts thereof; technical consultancy with regard to construction; technical consultancy with regard to processing, crushing and mixing of gases, liquids or solids (included in this class); design services; engineering services; research in the fields of mechanical engineering, steel construction, electrical engineering and the mixing, making and processing of asphalt; product research and development; development of industrial processes; development of new products and technologies for third parties; development of products of mechanical engineering, steel construction and electrical engineering, products for structural engineering, civil engineering and mining, industrial installations, vehicles, apparatus and machines, and parts thereof; constructional planning and design; safety testing and technical testing (also by remote access) of computer hardware, computer software, products of mechanical engineering, steel construction and electrical engineering, products for structural engineering, civil engineering and mining, industrial installations, vehicles, apparatus and machines, and parts thereof; troubleshooting and fault diagnosis regarding computer hardware, computer software, products of mechanical engineering, steel construction and electrical engineering, products for structural engineering, civil engineering and mining, industrial installations, vehicles, apparatus and machines, and parts thereof; remote controlling, remote monitoring, remote maintenance and electronic tracking of computer hardware, computer software, products of mechanical engineering, steel construction and electrical engineering, products for structural engineering, civil engineering and mining, industrial installations, vehicles, apparatus and machines, and parts thereof; measurement services; preparation of technical surveys; weather forecast services; technical development of models and concepts to be implemented for the operation, production and logistics of commercial enterprises; planning and development of construction projects and projects for the processing, crushing and mixing of gases, liquids or solids; laboratory services; chemistry services; physics services; architectural services; technical drawing; urban planning; technical construction planning; technical development of usage concepts for computer hardware, computer software, products of mechanical engineering, steel construction and electrical engineering, products for structural engineering, civil engineering and mining, industrial installations, vehicles, apparatus and machines, and parts thereof; technical project management; technical testing services; technological services, namely generating and analysing of data concerning construction processes and processes of processing, crushing and mixing of gases, liquids or solids; technical assessment of data concerning construction processes and processes of processing, crushing and mixing of gases, liquids or solids; electronic recording of data; hire, rental and

leasing of goods associated with the provision of all the aforesaid services, included in this class; consultancy and information services relating to all the aforesaid services, included in this class.

(260) AM 2017 88679 A

(800) 1309435

(891) 2015 12 25

(731) KONYA ŞEKER SANAYİ VE TİCARET ANONİM ŞİRKETİ

Beyşehir Yolu Üzeri, Merkez, Konya, Turkey

(540)

TORKU FAVORİMO

(591) black and white

(511)

29 – Meat; meat, preserved; fish meal for human consumption; fish, not live; fish, tinned; foods made from fish; poultry, not live; nuts, prepared; chocolate nut butter; soups; preparations for making soup; bouillon; olives, preserved; olive oil for food; milk; milk beverages, milk predominating; condensed milk; milk products; vegetables, dried; vegetables, cooked; vegetables, preserved; vegetables, tinned; frozen fruits; fruit jellies; fruit peel; fruit, stewed; fruit-based snack food; fruits, tinned; peanut butter; peanuts, prepared; tahini [sesame seed paste]; eggs; powdered eggs; potato chips; potato crisps; potato flakes; edible oils.

30 – Meat; meat, preserved; fish meal for human consumption; fish, not live; fish, tinned; foods made from fish; poultry, not live; nuts, prepared; chocolate nut butter; soups; preparations for making soup; bouillon; olives, preserved; olive oil for food; milk; milk beverages, milk predominating; condensed milk; milk products; vegetables, dried; vegetables, cooked; vegetables, preserved; vegetables, tinned; frozen fruits; fruit jellies; fruit peel; fruit, stewed; fruit-based snack food; fruits, tinned; peanut butter; peanuts, prepared; tahini [sesame seed paste]; eggs; powdered eggs; potato chips; potato crisps; potato flakes; edible oils.

32 – Beer; beer wort; mineral water [beverages]; aerated mineral waters; carbonated mineral waters; soda water; table waters; spring water; fruit beverages and fruit juices; fruit-flavored beverages; non-alcoholic fruit juice beverages; vegetable juice beverages, non-alcoholic; vegetable juice drinks, non-alcoholic; soft drinks; non-carbonated soft drinks; soft drinks, non-carbonated; non-alcoholic vegetable juice beverages; non-alcoholic vegetable juice drinks; fruit juices; fruit nectars, non-alcoholic; isotonic beverages; lemonades.

(260) AM 2017 88680 A

(800) 1309440

(891) 2015 12 18

(731) STOSA S.P.A.

Via Cristoforo Colombo, N. 1, I-50021

BARBERINO VAL D'ELSA (FI), Italy

(540)



(591) Blue and white

(511)

20 – Kitchen furniture with fittings.

(260) AM 2017 88685 A

(800) 1309447

(891) 2016 02 08

(731) HAGLEITNER, HANS GEORG

Lindenallee 11, A-5700 Zell am See, Austria

(540)

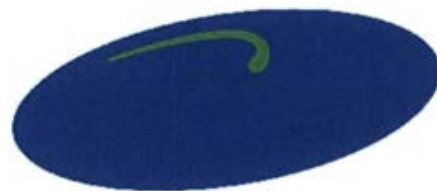

(591) Green and blue

(511)

1 – Water-purifying preparations, water-softening preparations; decalcifying preparations [industrial] in liquid form; salts for regeneration of water softening installations, in particular in dishwashing, glass washing and coffee machines.

3 – Cosmetics, perfumery, cosmetic preparations, hand and body creams, essential oils, scented oils, washing preparations, cleaning preparations, bleaching preparations, refurbishing preparations, degreasing preparations, dishwashing preparations, shining preparations (polish), soaps, abrasive preparations, abrasive soaps, soaps containing particles for mechanical cleaning, hand soaps, liquid soaps and foam soaps, bath foam, shower gels, fabric softener for laundry, bleaching preparations for laundry, room fragrances, room fragrancing preparations, scale-removing preparations, in particular for descaling dishwashing, glass washing and coffee machines; pre-moistened cosmetic wipes of paper.

5 – Disinfectants for hygiene purposes; fungicides; herbicides; moisturised disinfectant wipes.

7 – Washing machines for crockery, in particular dishwashers with integrated desalination system.

9 – Dosage dispensers, in particular for cosmetics, perfumery, cosmetic preparations, hand and body creams, essential oils, scented oils, washing preparations, cleaning preparations, bleaching preparations, refurbishing preparations, degreasing preparations, dishwashing preparations, shining preparations (polish), soaps, abrasive preparations, abrasive soaps, soaps containing particles for mechanical cleaning, hand soaps, liquid soaps and foam soaps, bath foam, shower gels, fabric softener for laundry, bleaching preparations for laundry, room fragrances, room fragrancing preparations, water purifying chemicals, scale-removing preparations and water softening preparations, in particular for descaling dishwashing, glass washing and coffee machines; dosage dispensers for disinfectants, in particular for sanitary purposes, fungicides, herbicides; testing apparatus not for medical purposes; computer software, recorded, computer operating programmes, recorded; computer programs [downloadable]; data processing apparatus; computers; detectors; interfaces for computers with graphical user interfaces; measuring apparatus; measuring instruments; transmitters and receivers of electronic signals; sensors with and without radio transmission, electric sensors; signalling apparatus and instruments; checking (supervision) apparatus and instruments; apparatus and instruments for conducting, switching, transforming, accumulating, regulating or controlling electricity; compact discs, DVDs and other digital recording media; weighing apparatus and instruments; batteries; remote controls.

11 – Air deodorising apparatus, disinfectant dispensers, in particular for toilets; air deodorising apparatus, namely electric air deodorising apparatus, electric room deodorising units, dispensing units for room fragrances, electric air deodorising apparatus with disinfectant dispensers; water purification apparatus, water disinfecting apparatus and installations; sanitary apparatus and installations; hand drying apparatus for washrooms; electric hand drying apparatus for washrooms and contactless hand drying apparatus; apparatus for supplying water; bath plumbing fixtures; taps [faucets]; contactless washstand fittings for wash-hand basins; contactless fittings for sanitary purposes; water closets; water purifying installations, water desalinating apparatus and water conditioning installations; desalination apparatus.

16 – Hygienic paper; towels of paper, in particular in folded or rolled form; handkerchiefs and cosmetic wipes of paper (not pre-moistened); kitchen rolls [paper]; table napkins of paper; paper for cleaning purposes; sanitary bags.

21 – Dispensers, in particular mechanical and contactless dispensers for dispensing sanitary articles,

toilet paper, towels of paper, sanitary bags, cleaning cloths; dispensers for dispensing cosmetics, perfumery, cosmetic preparations, hand and body creams, essential oils, scented oils, washing preparations, cleaning preparations, bleaching preparations, refurbishing preparations, degreasing preparations, dishwashing preparations, shining preparations (polish), soaps, abrasive preparations, abrasive soaps, soaps containing particles for mechanical cleaning, hand soaps, liquid soaps and foam soaps, bath foam, shower gels, fabric softener for laundry, bleaching preparations for laundry, room fragrances, room fragrancing preparations, water purifying chemicals, scale-removing preparations and water softening preparations, in particular for descaling dishwashing, glass washing and coffee machines; dispensers for dispensing disinfectants, in particular for sanitary purposes, fungicides, herbicides; accessories for dispensers, in particular stands, wall mounts, drip trays; dustbins; waste paper baskets; toilet brushes and accessories; cleaning articles; transportable containers for cleaning preparations and cleaning equipment; brooms; mops, mop wringers; parts and fittings for the aforesaid goods; rubber gloves, rubber gloves for household use, disposable rubber gloves; cleaning wipes.

35 – Computerised file management; computerised file management; collating and systematic ordering of data in a computer database; collection, systematization, compilation, updating and maintenance of data in computer databases; computerised file management; alignment and maintenance of data in computer databases; compilation of statistics; data search in computer files for others; commercial information and advice for consumers [consumer advice shop].

37 – Rental, maintenance, servicing and repair of sanitary installations and facilities, and of dosage devices and dispensers, in particular mechanical and contactless dispensers for dispensing sanitary articles, toilet paper, towels of paper, sanitary bags, cleaning cloths, and dispensers for dispensing cosmetics, perfumery, cosmetic preparations, hand and body creams, essential oils, scented oils, washing preparations, cleaning preparations, bleaching preparations, refurbishing preparations, degreasing preparations, dishwashing preparations, shining preparations (polish), soaps, abrasive preparations, abrasive soaps, soaps containing particles for mechanical cleaning, hand soaps, liquid soaps and foam soaps, bath foam, shower gels, fabric softener for laundry, bleaching preparations for laundry, room fragrances, room fragrancing preparations, water purifying chemicals, scale-removing preparations and water softening preparations, in particular for descaling dishwashing, glass washing and coffee machines, and dispensers for dispensing disinfectants, in particular for sanitary purposes, fungicides, herbicides.

38 – Transmission of digital files; pager services; paging services [radio, telephone or other means of electronic communication]; telecommunications, in particular computer-aided electronic transmission of information and communications services; providing of access to information, content and websites stored in a database, in particular on computer networks; transmission of information stored in databases via telecommunications networks, including in particular via the internet; providing of access to portals and websites on computer networks, in particular on the internet; collection and transmission of electronic messages; transmission of data via telecommunication networks; telecommunications by means of portals, namely providing of an electronic information portal; providing access to databases.

42 – Computer programming; design and maintenance of computer software; conversion of data or documents from physical to electronic media; establishing and operating databases, namely installation, maintenance and updating of database software and electronic data storage; hosting computer sites (websites), server hosting; updating of websites; providing of web hosting; design and development of databases; hosting of databases.

44 – Providing of information and consultancy in the field of hygienic and beauty care in connection with hygiene products, sanitary products and disinfectants.

(260) AM 2017 88695 A

(800) 1309482

(891) 2016 04 29

(731) TVEVT LP

4th Floor, 115 George Street, Edinburgh,
Scotland EH2 4JN, United Kingdom

(540)



(591) Orange and black

(511)

38 – Telecommunications; news agencies; wireless broadcasting; television broadcasting; cable television broadcasting; electronic bulletin board services [telecommunications services]; information about telecommunication; providing user access to global computer networks; providing access to databases; providing internet chatrooms; providing telecommunications connections to a global computer network; providing telecommunication channels for teleshopping services; message sending; computer aided transmission of messages and images; transmission of digital files; electronic mail; providing online forums; videoconferencing services; rental of message

sending apparatus; rental of access time to global computer networks; rental of telecommunication equipment; communications by fiber optic networks; communications by computer terminals; satellite transmission; teleconferencing services; voice mail services; telecommunications routing and junction services; streaming of data.

45 – Security consultancy; intellectual property consultancy; monitoring intellectual property rights for legal advisory purposes; licensing of intellectual property; licensing of computer software [legal services]; registration of domain names [legal services]; personal background investigations; copyright management; legal administration of licences; on-line social networking services.

(260) AM 2017 88888 A

(800) 1311918

(891) 2016 07 08

(731) MENARINI INTERNATIONAL

OPERATIONS LUXEMBOURG S.A.

1, avenue de La Gare, L-1611 Luxembourg,
Luxembourg

(540)

SKUDEXA

(511)

5 – Pharmaceutical preparation for the treatment of pain.

(260) AM 2017 88889 A

(800) 1311919

(891) 2016 07 08

(731) JANSSEN PHARMACEUTICA NV

Turnhoutseweg 30, B-2340 Beerse, Belgium

(540)

TELASAGE

(511)

5 – Human pharmaceutical preparations.

(260) AM 2017 88890 A

(800) 1311934

(891) 2016 07 14

(731) JANSSEN PHARMACEUTICA NV

Turnhoutseweg 30, B-2340 Beerse, Belgium

(540)

ECTALORE

(511)

5 – Human pharmaceutical preparations.

**საერთაშორისო სასაქონლო ნიშნები,
რომლებსაც მიენიჭა დაცვა საქართველოში**

(260) AM 2017 82377 A
(800) 1248744
(151) 2015 04 16
(181) 2025 04 16
(891) 2015 04 16
(511) 07, 11, 21, 29, 30, 32, 43

(260) AM 2016 85269 A
(800) 372243
(151) 1970 09 03
(181) 2020 09 03
(891) 2015 11 23
(511) 29, 31

(260) AM 2016 82764 A
(800) 1251936
(151) 2015 04 10
(181) 2025 04 10
(891) 2015 04 10
(511) 36

(260) AM 2017 85411 A
(800) 1278707
(151) 2015 09 30
(181) 2025 09 30
(891) 2015 09 30
(511) 09

(260) AM 2017 83654 A
(800) 1262351
(151) 2015 06 25
(181) 2025 06 25
(891) 2015 06 25
(511) 30

(260) AM 2017 85473 A
(800) 1280034
(151) 2015 10 09
(181) 2025 10 09
(891) 2015 10 09
(511) 07

(260) AM 2017 83987 A
(800) 1265117
(151) 2015 07 31
(181) 2025 07 31
(891) 2015 07 31
(511) 14

(260) AM 2017 85527 A
(800) 1244065
(151) 2015 02 25
(181) 2025 02 25
(891) 2015 11 05
(511) 30

(260) AM 2017 84742 A
(800) 1273017
(151) 2015 06 30
(181) 2025 06 30
(891) 2015 06 30
(511) 01, 05, 30, 31

(260) AM 2017 85529 A
(800) 1244066
(151) 2015 02 25
(181) 2025 02 25
(891) 2015 11 05
(511) 30

(260) AM 2017 84834 A
(800) 1274465
(151) 2015 05 08
(181) 2025 05 08
(891) 2015 05 08
(511) 09, 35, 36, 37, 38, 41, 42, 45

(260) AM 2017 85723 A
(800) 1282679
(151) 2015 07 14
(181) 2025 07 14
(891) 2015 07 14
(511) 29

(260) AM 2017 85171 A
(800) 1276114
(151) 2015 10 29
(181) 2025 10 29
(891) 2015 10 29
(511) 34

(260) AM 2017 85816 A
(800) 1283556
(151) 2015 11 13
(181) 2025 11 13
(891) 2015 11 13
(511) 41

(260) AM 2017 86026 A
 (800) 1285358
 (151) 2015 10 08
 (181) 2025 10 08
 (891) 2015 10 08
 (511) 35

(891) 2016 01 04
 (511) 09

(260) AM 2017 86138 A
 (800) 1286484
 (151) 2015 07 10
 (181) 2025 07 10
 (891) 2015 07 10
 (511) 32, 35

(260) AM 2017 86481 A
 (800) 1290056
 (151) 2015 11 03
 (181) 2025 11 03
 (891) 2015 11 03
 (511) 11, 19, 20

(260) AM 2017 86190 A
 (800) 1286951
 (151) 2015 10 19
 (181) 2025 10 19
 (891) 2015 10 19
 (511) 39

(260) AM 2017 86482 A
 (800) 1290068
 (151) 2015 11 17
 (181) 2025 11 17
 (891) 2015 11 17
 (511) 10

(260) AM 2017 86198 A
 (800) 1287527
 (151) 2015 12 02
 (181) 2025 12 02
 (891) 2015 12 02
 (511) 29, 30

(260) AM 2017 86492 A
 (800) 1290791
 (151) 2015 12 04
 (181) 2025 12 04
 (891) 2015 12 04
 (511) 30

(260) AM 2017 86244 A
 (800) 1287813
 (151) 2015 11 16
 (181) 2025 11 16
 (891) 2015 11 16
 (511) 07, 12

(260) AM 2017 86497 A
 (800) 1290358
 (151) 2015 08 27
 (181) 2025 08 27
 (891) 2015 08 27
 (511) 39

(260) AM 2017 86322 A
 (800) 1288240
 (151) 2015 11 04
 (181) 2025 11 04
 (891) 2015 11 04
 (511) 19

(260) AM 2017 86617 A
 (800) 1291330
 (151) 2015 11 20
 (181) 2025 11 20
 (891) 2015 11 20
 (511) 36

(260) AM 2017 86405 A
 (800) 1289135
 (151) 2015 09 22
 (181) 2025 09 22
 (891) 2015 09 22
 (511) 30

(260) AM 2017 86642 A
 (800) 1291830
 (151) 2015 11 25
 (181) 2025 11 25
 (891) 2015 11 25
 (511) 04, 35

(260) AM 2017 86458 A
 (800) 1289413
 (151) 2016 01 04
 (181) 2026 01 04

(260) AM 2017 86748 A
 (800) 1292446
 (151) 2015 12 28
 (181) 2025 12 28
 (891) 2015 12 28
 (511) 12

(260) AM 2017 86790 A
 (800) 1293980
 (151) 2015 12 30
 (181) 2025 12 30
 (891) 2015 12 30
 (511) 32, 33

(260) AM 2017 86800 A
 (800) 1078277
 (151) 2011 04 01
 (181) 2021 04 01
 (891) 2016 02 15
 (511) 03, 07, 09, 11, 37

(260) AM 2017 86840 A
 (800) 1293890
 (151) 2015 12 22
 (181) 2025 12 22
 (891) 2015 12 22
 (511) 02, 35

(260) AM 2017 86995 A
 (800) 1295039
 (151) 2015 09 30
 (181) 2025 09 30
 (891) 2015 09 30
 (511) 36

(260) AM 2017 86999 A
 (800) 1295073
 (151) 2016 02 19
 (181) 2026 02 19
 (891) 2016 02 19
 (511) 30

(260) AM 2017 87000 A
 (800) 1295084
 (151) 2016 02 03
 (181) 2026 02 03
 (891) 2016 02 03
 (511) 06, 17, 20

(260) AM 2017 87028 A
 (800) 1295543
 (151) 2016 01 08
 (181) 2026 01 08
 (891) 2016 01 08
 (511) 18

(260) AM 2017 87029 A
 (800) 1295557
 (151) 2016 02 08
 (181) 2026 02 08

(891) 2016 02 08
 (511) 01, 30

(260) AM 2017 87030 A
 (800) 1295567
 (151) 2016 02 08
 (181) 2026 02 08
 (891) 2016 02 08
 (511) 05

(260) AM 2017 87066 A
 (800) 1295535
 (151) 2016 01 26
 (181) 2026 01 26
 (891) 2016 01 26
 (511) 30

(260) AM 2017 87099 A
 (800) 1295719
 (151) 2015 12 08
 (181) 2025 12 08
 (891) 2015 12 08
 (511) 04, 06, 14, 16, 19, 31, 35, 36, 37, 39, 40, 45

(260) AM 2017 87111 A
 (800) 808986
 (151) 2003 08 05
 (181) 2023 08 05
 (891) 2016 02 05
 (511) 34

(260) AM 2017 87114 A
 (800) 1295843
 (151) 2016 01 29
 (181) 2026 01 29
 (891) 2016 01 29
 (511) 18, 25, 35

(260) AM 2017 87115 A
 (800) 1295868
 (151) 2016 03 03
 (181) 2026 03 03
 (891) 2016 03 03
 (511) 33

(260) AM 2017 87117 A
 (800) 1295884
 (151) 2015 12 25
 (181) 2025 12 25
 (891) 2015 12 25
 (511) 29, 30

(260) AM 2017 87120 A
 (800) 1295933
 (151) 2016 01 20
 (181) 2026 01 20
 (891) 2016 01 20
 (511) 43

(891) 2015 11 16
 (511) 35, 43

(260) AM 2017 87184 A
 (800) 1296406
 (151) 2016 03 31
 (181) 2026 03 31
 (891) 2016 03 31
 (511) 36

(260) AM 2017 87231 A
 (800) 1296985
 (151) 2016 03 11
 (181) 2026 03 11
 (891) 2016 03 11
 (511) 41

(260) AM 2017 87186 A
 (800) 1296331
 (151) 2016 01 15
 (181) 2026 01 15
 (891) 2016 01 15
 (511) 36

(260) AM 2017 87232 A
 (800) 1297032
 (151) 2016 01 22
 (181) 2026 01 22
 (891) 2016 01 22
 (511) 29

(260) AM 2017 87202 A
 (800) 1296511
 (151) 2016 02 08
 (181) 2026 02 08
 (891) 2016 02 08
 (511) 09, 35, 36, 38, 41, 42, 45

(260) AM 2017 87233 A
 (800) 1297041
 (151) 2016 01 22
 (181) 2026 01 22
 (891) 2016 01 22
 (511) 20

(260) AM 2017 87223 A
 (800) 1296806
 (151) 2016 03 29
 (181) 2026 03 29
 (891) 2016 03 29
 (511) 21

(260) AM 2017 87234 A
 (800) 1297066
 (151) 2016 02 23
 (181) 2026 02 23
 (891) 2016 02 23
 (511) 05, 29, 30

(260) AM 2017 87224 A
 (800) 1296807
 (151) 2016 03 29
 (181) 2026 03 29
 (891) 2016 03 29
 (511) 03

(260) AM 2017 87273 A
 (800) 1297403
 (151) 2016 01 04
 (181) 2026 01 04
 (891) 2016 01 04
 (511) 03

(260) AM 2017 87228 A
 (800) 1296868
 (151) 2016 01 21
 (181) 2026 01 21
 (891) 2016 01 21
 (511) 09, 38, 42

(260) AM 2017 87280 A
 (800) 1297414
 (151) 2016 03 24
 (181) 2026 03 24
 (891) 2016 03 24
 (511) 03

(260) AM 2017 87229 A
 (800) 1296887
 (151) 2015 11 16
 (181) 2025 11 16

(260) AM 2017 87287 A
 (800) 1297456
 (151) 2016 03 10
 (181) 2026 03 10
 (891) 2016 03 10
 (511) 09, 16, 35, 38, 41, 45

(260) AM 2017 87289 A
 (800) 1297472
 (151) 2015 12 10
 (181) 2025 12 10
 (891) 2015 12 10
 (511) 09

(891) 2016 01 22
 (511) 29

(260) AM 2017 87290 A
 (800) 1297501
 (151) 2015 10 14
 (181) 2025 10 14
 (891) 2015 10 14
 (511) 05

(260) AM 2017 87305 A
 (800) 838866
 (151) 2004 09 10
 (181) 2024 09 10
 (891) 2016 02 05
 (511) 07

(260) AM 2017 87293 A
 (800) 1297162
 (151) 2016 03 31
 (181) 2026 03 31
 (891) 2016 03 31
 (511) 36

(260) AM 2017 87306 A
 (800) 1112789
 (151) 2012 03 29
 (181) 2022 03 29
 (891) 2016 04 25
 (511) 05

(260) AM 2017 87295 A
 (800) 1297543
 (151) 2015 12 17
 (181) 2025 12 17
 (891) 2015 12 17
 (511) 10

(260) AM 2017 87314 A
 (800) 1297239
 (151) 2016 03 30
 (181) 2026 03 30
 (891) 2016 03 30
 (511) 03

(260) AM 2017 87296 A
 (800) 1297179
 (151) 2016 02 01
 (181) 2026 02 01
 (891) 2016 02 01
 (511) 11, 22, 35

(260) AM 2017 87345 A
 (800) 1297415
 (151) 2016 03 24
 (181) 2026 03 24
 (891) 2016 03 24
 (511) 30

(260) AM 2017 87299 A
 (800) 1297545
 (151) 2015 12 07
 (181) 2025 12 07
 (891) 2015 12 07
 (511) 09

(260) AM 2017 87346 A
 (800) 1297420
 (151) 2016 04 05
 (181) 2026 04 05
 (891) 2016 04 05
 (511) 05

(260) AM 2017 87301 A
 (800) 1297183
 (151) 2016 01 18
 (181) 2026 01 18
 (891) 2016 01 18
 (511) 09, 35, 38

(260) AM 2017 87347 A
 (800) 1297421
 (151) 2016 04 05
 (181) 2026 04 05
 (891) 2016 04 05
 (511) 05

(260) AM 2017 87303 A
 (800) 1297559
 (151) 2016 01 22
 (181) 2026 01 22

(260) AM 2017 87348 A
 (800) 1297427
 (151) 2015 12 09
 (181) 2025 12 09
 (891) 2015 12 09
 (511) 18, 25, 35

(260) AM 2017 87349 A
 (800) 1297434
 (151) 2015 11 26
 (181) 2025 11 26
 (891) 2015 11 26
 (511) 07, 12

(891) 2015 01 25
 (511) 12, 37, 39

(260) AM 2017 87350 A
 (800) 1297445
 (151) 2015 10 14
 (181) 2025 10 14
 (891) 2015 10 14
 (511) 05

(260) AM 2017 87406 A
 (800) 1297784
 (151) 2015 12 10
 (181) 2025 12 10
 (891) 2015 12 10
 (511) 09

(260) AM 2017 87375 A
 (800) 1297607
 (151) 2016 01 29
 (181) 2026 01 29
 (891) 2016 01 29
 (511) 30

(260) AM 2017 87407 A
 (800) 1297788
 (151) 2015 10 27
 (181) 2025 10 27
 (891) 2015 10 27
 (511) 03

(260) AM 2017 87376 A
 (800) 1297647
 (151) 2016 01 18
 (181) 2026 01 18
 (891) 2016 01 18
 (511) 12

(260) AM 2017 87546 A
 (800) 1298595
 (151) 2015 07 29
 (181) 2025 07 29
 (891) 2015 07 29
 (511) 08, 11

(260) AM 2017 87377 A
 (800) 1297648
 (151) 2016 01 18
 (181) 2026 01 18
 (891) 2016 01 18
 (511) 12

(260) AM 2017 87556 A
 (800) 1298648
 (151) 2015 12 23
 (181) 2025 12 23
 (891) 2015 12 23
 (511) 05

(260) AM 2017 87380 A
 (800) 1297687
 (151) 2015 12 14
 (181) 2025 12 14
 (891) 2015 12 14
 (511) 09

(260) AM 2017 87607 A
 (800) 1298926
 (151) 2015 12 11
 (181) 2025 12 11
 (891) 2015 12 11
 (511) 19

(260) AM 2017 87402 A
 (800) 1297691
 (151) 2015 12 29
 (181) 2025 12 29
 (891) 2015 12 29
 (511) 28, 30, 41

(260) AM 2017 87608 A
 (800) 1298927
 (151) 2015 12 11
 (181) 2025 12 11
 (891) 2015 12 11
 (511) 19

(260) AM 2017 87404 A
 (800) 1297738
 (151) 2015 01 25
 (181) 2025 01 25

(260) AM 2017 87609 A
 (800) 1298968
 (151) 2015 12 18
 (181) 2025 12 18
 (891) 2015 12 18
 (511) 04, 07, 08, 09, 12, 14, 16, 17, 18, 25, 28, 34,
 35, 36, 37, 38, 41, 42

(260) AM 2017 87610 A
 (800) 1299074
 (151) 2016 02 03
 (181) 2026 02 03
 (891) 2016 02 03
 (511) 29, 30

(891) 2016 05 25
 (511) 03

(260) AM 2017 87611 A
 (800) 1298982
 (151) 2016 03 11
 (181) 2026 03 11
 (891) 2016 03 11
 (511) 35

(260) AM 2017 87745 A
 (800) 955041
 (151) 2008 02 14
 (181) 2018 02 14
 (891) 2016 03 23
 (511) 03, 05, 10

(260) AM 2017 87614 A
 (800) 1299186
 (151) 2016 03 15
 (181) 2026 03 15
 (891) 2016 03 15
 (511) 14

(260) AM 2017 87765 A
 (800) 1243168
 (151) 2015 02 25
 (181) 2025 02 25
 (891) 2016 04 18
 (511) 05

(260) AM 2017 87717 A
 (800) 1300039
 (151) 2016 02 08
 (181) 2026 02 08
 (891) 2016 02 08
 (511) 03, 05

(260) AM 2017 87766 A
 (800) 1243169
 (151) 2015 02 25
 (181) 2025 02 25
 (891) 2016 04 13
 (511) 05

(260) AM 2017 87741 A
 (800) 817862
 (151) 2003 11 17
 (181) 2023 11 17
 (891) 2016 04 01
 (511) 25, 33, 36

(260) AM 2017 87767 A
 (800) 1274762
 (151) 2015 09 30
 (181) 2025 09 30
 (891) 2016 03 30
 (511) 05

(260) AM 2017 87742 A
 (800) 1186956
 (151) 2013 10 23
 (181) 2023 10 23
 (891) 2016 06 01
 (511) 29, 30

(260) AM 2017 87807 A
 (800) 1300938
 (151) 2016 04 01
 (181) 2026 04 01
 (891) 2016 04 01
 (511) 33

(260) AM 2017 87743 A
 (800) 855412
 (151) 2005 06 28
 (181) 2025 06 28
 (891) 2016 04 27
 (511) 35

(260) AM 2017 87808 A
 (800) 1300953
 (151) 2016 04 06
 (181) 2026 04 06
 (891) 2016 04 06
 (511) 07

(260) AM 2017 87744 A
 (800) 880425
 (151) 2006 01 25
 (181) 2026 01 25

(260) AM 2017 87838 A
 (800) 1300462
 (151) 2016 02 05
 (181) 2026 02 05
 (891) 2016 02 05
 (511) 09

(260) AM 2017 87843 A
(800) 1300092
(151) 2016 02 15
(181) 2026 02 15
(891) 2016 02 15
(511) 12, 20, 35

(260) AM 2017 87846 A
(800) 1300113
(151) 2016 03 01
(181) 2026 03 01
(891) 2016 03 01
(511) 05

(260) AM 2017 87861 A
(800) 1300264
(151) 2016 03 04
(181) 2026 03 04
(891) 2016 03 04
(511) 30

(260) AM 2017 87876 A
(800) 1300863
(151) 2016 04 07
(181) 2026 04 07
(891) 2016 04 07
(511) 10

(260) AM 2017 87877 A
(800) 1300864
(151) 2016 04 07
(181) 2026 04 07
(891) 2016 04 07
(511) 10

(260) AM 2017 87878 A
(800) 1300880
(151) 2016 05 04
(181) 2026 05 04
(891) 2016 05 04
(511) 03

(260) AM 2017 87879 A
(800) 1300884
(151) 2016 04 02
(181) 2026 04 02
(891) 2016 04 02
(511) 05, 29, 30

საქონლის აღილწარმოშობის დასახელებები

ლისაზონის შეთანხმების თანახმად, საერთაშორისო რეგისტრაციის საფუძველზე საქართველოში განსახილველად მიღებული საქონლის აღილწარმოშობის დასახელებები

გადაწვევებიდან გასაჩივრება შესაძლებელია საქართველოს სააპელაციო პალატაში გამო-
ქვეყნებიდან 3 თვის ვადაში ან მცხეთის რაიონული სასამართლოს ადმინისტრაციულ საქმეთა
კოლეგიაში 1 თვის ვადაში (მის.: ქალაქი მცხეთა, სამხედროს ქ. №17).

საიდენტიფიკაციო ნომერი: 1396

საერთაშორისო რეგისტრაციის ნომერი: 1047

საერთაშორისო რეგისტრაციის თარიღი: 2016 03 17

განაცხადის შეტანის თარიღი: 2016 06 06

ადგილწარმოშობის დასახელება: **CONEGLIANO VALDOBBIADENE - PROSECCO / CONEGLIANO -
PROSECCO / VALDOBBIADENE - PROSECCO**

საქონლის დასახელება, რომლისთვისაც მოითხოვება ადგილწარმოშობის რეგისტრაცია:
33 – Wine.

განმცხადებლის სახელი და მისამართი: 1. Ministero delle Politiche Agricole, Alimentari e Forestali;
Via XX Settembre 20 – 00187 Roma, Italy;
2. Consorzio Tutela del Vino Conegliano Valdobbiadene
Prosecco; Piazza Liberta 7, Villa Brandolini – Loc.
Solighetto – 31053 Pieve di Soligo (TV), Italy

საიდენტიფიკაციო ნომერი: 1397

საერთაშორისო რეგისტრაციის ნომერი: 1048

საერთაშორისო რეგისტრაციის თარიღი: 2016 03 17

განაცხადის შეტანის თარიღი: 2016 06 06

ადგილწარმოშობის დასახელება: **CANNONAU DI SARDEGNA**

საქონლის დასახელება, რომლისთვისაც მოითხოვება ადგილწარმოშობის რეგისტრაცია:
33 – Wine.

განმცხადებლის სახელი და მისამართი: 1. Ministero delle Politiche Agricole, Alimentari e Forestali;
Via XX Settembre 20 – 00187 Roma, Italy;
2. Consorzio di tutela del Cannonau di Sardegna;
Via Papandrea 8 – c/o CCIAA di Nuoro – 08100 Nuoro, Italy

საიდენტიფიკაციო ნომერი: 1398

საერთაშორისო რეგისტრაციის ნომერი: 1049

საერთაშორისო რეგისტრაციის თარიღი: 2016 03 17

განაცხადის შეტანის თარიღი: 2016 06 06

ადგილწარმოშობის დასახელება: **BASILICO GENOVESE**

საქონლის დასახელება, რომლისთვისაც მოითხოვება ადგილწარმოშობის რეგისტრაცია:
31 – Fresh basil.

განმცხადებლის სახელი და მისამართი: 1. Ministero delle Politiche Agricole, Alimentari e Forestali; Via
XX Settembre 20 – 00187 Roma, Italy;
2. Consorzio di Tutela del Basilico Genovese DOP;
Villa Doria Podestà – Via Pra 63 – 16157 Genova, Italy

საიდენტიფიკაციო ნომერი: 1399

საერთაშორისო რეგისტრაციის ნომერი: 1050

საერთაშორისო რეგისტრაციის თარიღი: 2016 03 17

განაცხადის შეტანის თარიღი: 2016 06 06

ადგილწარმოშობის დასახელება: **COLLI ORIENTALI DEL FRIULI PICOLIT**

საქონლის დასახელება, რომლისთვისაც მოითხოვება ადგილწარმოშობის რეგისტრაცია:
33 – Wine.

განმცხადებლის სახელი და მისამართი: 1. Ministero delle Politiche Agricole, Alimentari e Forestali;
Via XX Settembre 20 – 00187 Roma, Italy;
2. Consorzio tutela vini Friuli Colli Orientali e Ramandolo;
Via G.B. Candotti 3 – Cividale del Friuli (UD), Italy

რეგისტრირებული აღზიდნარმოშობის დასახელებები

ეროვნული რეგისტრაციის №822

ეროვნული რეგისტრაციის თარიღი: 2011 12 13

საერთაშორისო რეგისტრაციის №966

საერთაშორისო რეგისტრაციის თარიღი: 2011 08 30

საქონლის ადგილწარმოშობის დასახელება: **ნაბეღლაშო**

ქვეყნის კოდი: GE

საქონელი: 32 – ნატურალური მინერალური წყალი.

ეროვნული რეგისტრაციის №953

ეროვნული რეგისტრაციის თარიღი: 2017 06 02

საერთაშორისო რეგისტრაციის №1029

საერთაშორისო რეგისტრაციის თარიღი: 2015 12 28

საქონლის ადგილწარმოშობის დასახელება: **GABBEH E DASTBAFT E FARS**

ქვეყნის კოდი: IR

საქონელი: 27 – Handmade Carpet, Handmade Rug.

ეროვნული რეგისტრაციის №954

ეროვნული რეგისტრაციის თარიღი: 2017 06 02

საერთაშორისო რეგისტრაციის №1030

საერთაშორისო რეგისტრაციის თარიღი: 2015 12 28

საქონლის ადგილწარმოშობის დასახელება: **FARSH E DASTBAFT E QASHQAIE E FARS**

ქვეყნის კოდი: IR

საქონელი: 27 – Handmade Carpet, Handmade Rug.

ეროვნული რეგისტრაციის №955

ეროვნული რეგისტრაციის თარიღი: 2017 06 02

საერთაშორისო რეგისტრაციის №1031

საერთაშორისო რეგისტრაციის თარიღი: 2015 12 28

საქონლის ადგილწარმოშობის დასახელება: **FARSH E DASTBAFT E ILAM**
ქვეყნის კოდი: IR
საქონელი: 27 – Handmade Carpet, Handmade Rug.

ეროვნული რეგისტრაციის №956
ეროვნული რეგისტრაციის თარიღი: 2017 06 02
საერთაშორისო რეგისტრაციის №1032
საერთაშორისო რეგისტრაციის თარიღი: 2015 12 28
საქონლის ადგილწარმოშობის დასახელება: **FARSH E DASTBAFT E SISTAN**
ქვეყნის კოდი: IR
საქონელი: 27 – Handmade Carpet, Handmade Rug.

ეროვნული რეგისტრაციის №957
ეროვნული რეგისტრაციის თარიღი: 2017 06 02
საერთაშორისო რეგისტრაციის №1033
საერთაშორისო რეგისტრაციის თარიღი: 2015 12 28
საქონლის ადგილწარმოშობის დასახელება: **FARSH E DASTBAFT E LORESTAN**
ქვეყნის კოდი: IR
საქონელი: 27 – Handmade Carpet, Handmade Rug.

ეროვნული რეგისტრაციის №958
ეროვნული რეგისტრაციის თარიღი: 2017 06 02
საერთაშორისო რეგისტრაციის №1034
საერთაშორისო რეგისტრაციის თარიღი: 2015 12 28
საქონლის ადგილწარმოშობის დასახელება: **FARSH E DASTBAFT E KORDI E KHORASAN E SHOMALI**
ქვეყნის კოდი: IR
საქონელი: 27 – Handmade Carpet, Handmade Rug.

ეროვნული რეგისტრაციის №959
ეროვნული რეგისტრაციის თარიღი: 2017 06 02
საერთაშორისო რეგისტრაციის №1035
საერთაშორისო რეგისტრაციის თარიღი: 2015 12 28
საქონლის ადგილწარმოშობის დასახელება: **FARSH E DASTBAFT E VARAMIN**
ქვეყნის კოდი: IR
საქონელი: 27 – Handmade Carpet, Handmade Rug.

ეროვნული რეგისტრაციის №960
ეროვნული რეგისტრაციის თარიღი: 2017 06 02
საერთაშორისო რეგისტრაციის №1036
საერთაშორისო რეგისტრაციის თარიღი: 2015 12 28
საქონლის ადგილწარმოშობის დასახელება: **FARSH E DASTBAFT E TORKMAN E JARGLAN VA BOJNORD**
ქვეყნის კოდი: IR
საქონელი: 27 – Handmade Carpet, Handmade Rug.

ეროვნული რეგისტრაციის №961
ეროვნული რეგისტრაციის თარიღი: 2017 06 02
საერთაშორისო რეგისტრაციის №1037
საერთაშორისო რეგისტრაციის თარიღი: 2016 03 16
საქონლის აღვიღწარმოშობის დასახელება: **PANTELLERIA**
ქვეყნის კოდი: IT
საქონელი: 33 – Wine.

ეროვნული რეგისტრაციის №962
ეროვნული რეგისტრაციის თარიღი: 2017 06 02
საერთაშორისო რეგისტრაციის №1038
საერთაშორისო რეგისტრაციის თარიღი: 2016 03 16
საქონლის აღვიღწარმოშობის დასახელება: **TREBBIANO D'ABRUZZO**
ქვეყნის კოდი: IT
საქონელი: 33 – Wine.

ეროვნული რეგისტრაციის №963
ეროვნული რეგისტრაციის თარიღი: 2017 06 02
საერთაშორისო რეგისტრაციის №1039
საერთაშორისო რეგისტრაციის თარიღი: 2016 03 16
საქონლის აღვიღწარმოშობის დასახელება: **MELANNURCA CAMPANA**
ქვეყნის კოდი: IT
საქონელი: 31 – Apple.

ეროვნული რეგისტრაციის №964
ეროვნული რეგისტრაციის თარიღი: 2017 06 02
საერთაშორისო რეგისტრაციის №1040
საერთაშორისო რეგისტრაციის თარიღი: 2016 03 16
საქონლის აღვიღწარმოშობის დასახელება: **PROSCIUTTO VENETO BERICO-EUGANEO**
ქვეყნის კოდი: IT
საქონელი: 29 – Ham.

ეროვნული რეგისტრაციის №965
ეროვნული რეგისტრაციის თარიღი: 2017 06 02
საერთაშორისო რეგისტრაციის №1041
საერთაშორისო რეგისტრაციის თარიღი: 2016 03 16
საქონლის აღვიღწარმოშობის დასახელება: **MONTEPULCIANO D'ABRUZZO**
ქვეყნის კოდი: IT
საქონელი: 33 – Wine.

მოქონალური შეტყობინებები

სასაქონლო ნიშნები

რეგისტრაციის მოქმედების ვადის გაგრძელება

(111) M 2006 16782 R1

(156) 2016 09 29

(186) 2026 08 01

(732) სს „ტერაბანკი“

ქ. წამებულის გამზ. 3, 0103, თბილისი,
საქართველო

(111) M 2007 17426 R1

(156) 2017 04 25

(186) 2027 04 25

(732) ფაბა ინტერნეიშნლ ფზე,

P.O. box: 261585, ოფისი No LB04128,

ჯეებელ ალი ფრი ზონი, დუბაი, არაბთა
გაერთიანებული საამიროები

(111) M 2006 16785 R1

(156) 2017 01 31

(186) 2026 08 01

(732) ფინკა ინტერნეშენელ, ინკ.

ნიუ-იორკის შტატის არაკომერციული
კორპორაცია
1201 15 სტრიტი N.W., ვაშინგტონი, D.C.
20005, აშშ

(111) M 2007 17444 R1

(156) 2017 04 25

(186) 2027 04 25

(732) ზეჰ.დ. ლი კომპანი, ინკ.

(დელავერის კორპორაცია)

კონკორდ პლაზა, 3411 სილვერსაიდ
როუდი, უილმინგტონი, დელავერი 19810,
აშშ

(111) M 2006 16792 R1

(156) 2017 01 31

(186) 2026 08 01

(732) ფინკა ინტერნეშენელ, ინკ.

ნიუ-იორკის შტატის არაკომერციული
კორპორაცია
1201 15 სტრიტი N.W., ვაშინგტონი, D.C.
20005, აშშ

(111) M 2007 17513 R1

(156) 2017 05 28

(186) 2027 05 28

(732) მიქაელ ვარდანიანი

ბაირონის ქ.3, ბ.38, ერევანი, სომხეთი

(111) M 2006 16793 R1

(156) 2017 01 31

(186) 2026 08 01

(732) ფინკა ინტერნეშენელ, ინკ.

ნიუ-იორკის შტატის არაკომერციული
კორპორაცია
1201 15 სტრიტი N.W., ვაშინგტონი, D.C.
20005, აშშ

(111) M 2007 17533 R1

(156) 2017 05 28

(186) 2027 05 28

(732) ლაბორატორიოს ბილი, ს.ა.,

E-08210 ბარბერა დელ ვალესი

(ბარსელონა), რონდა-სანტა-მარია 200,
ესპანეთი

(111) M 2007 17222 R1

(156) 2017 04 10

(186) 2027 01 16

(732) ტაიმ უორნერ ინკ.

დელავერის კორპორაცია

უან ტაიმ უორნერ სენტერი, ნიუ-იორკი,
ნიუ-იორკი 10019, აშშ

(111) M 2007 17640 R1

(156) 2017 07 12

(186) 2027 07 12

(732) ნოვარტის კონსუმერ ჰელს ს.ა.,

რუტ დე ლ'ეტრა, 1197 პრანჟინი,

შვეიცარია

(111) M 2007 17643 R1

(156) 2017 07 12

(186) 2027 07 12

(732) ნოვარტის კონსუმერ ჰელს ს.ა.,
რუტ დე ლ'ეტრა, 1197 პრანჟინი,
შვეიცარია

(732) ბრიტიშ ამერიკან ტობაკო (ბრენდზ) ინკ.
(დელავერის შტატის კორპორაცია)
2711 სენტერვილ როუდი, სუიტ 300,
უილმინგტონი, დელავერი 19808, აშშ

(111) M 2007 17645 R1

(156) 2017 07 12

(186) 2027 07 12

(732) ნოვარტის კონსუმერ ჰელს ს.ა.
რუტ დე ლ'ეტრა, 1197 პრანჟინი,
შვეიცარია

(111) M 2007 18045 R1

(156) 2017 11 13

(186) 2027 11 13

(732) ნოვარტის კონსუმერ ჰელს ს.ა.,
რუტ დე ლ'ეტრა, 1197 პრანჟინი,
შვეიცარია

(111) M 2007 17646 R1

(156) 2017 07 12

(186) 2027 07 12

(732) ნოვარტის კონსუმერ ჰელს ს.ა.
რუტ დე ლ'ეტრა, 1197 პრანჟინი,
შვეიცარია

(111) M 2007 18089 R1

(156) 2017 11 30

(186) 2027 11 30

(732) ნოვარტის კონსუმერ ჰელს ს.ა.,
რუტ დე ლ'ეტრა, 1197 პრანჟინი,
შვეიცარია

(111) M 2007 17648 R1

(156) 2017 07 12

(186) 2027 07 12

(732) ნოვარტის კონსუმერ ჰელს ს.ა.
რუტ დე ლ'ეტრა, 1197 პრანჟინი,
შვეიცარია

(111) M 2007 18090 R1

(156) 2017 11 30

(186) 2027 11 30

(732) ნოვარტის კონსუმერ ჰელს ს.ა.,
რუტ დე ლ'ეტრა, 1197 პრანჟინი,
შვეიცარია

(111) M 2007 17653 R1

(156) 2017 07 12

(186) 2027 07 12

(732) ბრიჯსტოუნ კორპორეიშენ
1-1, კიობაში 3-ჩომე, ჩუო-კუ, ტოკიო,
იაპონია

(111) M 2007 18091 R1

(156) 2017 11 30

(186) 2027 11 30

(732) ნოვარტის კონსუმერ ჰელს ს.ა.,
რუტ დე ლ'ეტრა, 1197 პრანჟინი,
შვეიცარია

(111) M 2007 17696 R1

(156) 2017 07 30

(186) 2027 07 30

(732) კორპორაციონ ჰაბანოს ს.ა.
კარეტერა ვიეხა გუანაბაკოა ი ლინეა
დელ ფეროკარილ ფინალ, გუანაბაკოა,
ჰავანა, კუბა

(111) M 1996 3936 R2

(156) 2016 11 12

(186) 2026 11 12

(732) გოულდენ ლეიდი კომპანი ს.პ.ა.
ვია ჯაკომო ლეოპარდი 3/5, 46043
კასტალიონე დელ სტივიერე (MN),
იტალია

(111) M 2007 17710 R1

(156) 2017 07 30

(186) 2027 07 30

(732) ბრიჯსტოუნ კორპორეიშენ
1-1, კიობაში 3-ჩომე, ჩუო-კუ, ტოკიო,
იაპონია

(111) M 1996 3943 R2

(156) 2016 11 13

(186) 2026 11 13

(732) ეუტელსატ ს.ა.
70, რიუ ბაღარდი, 75015 პარიზი,
საფრანგეთი

(111) M 2007 17989 R1

(156) 2017 11 13

(186) 2027 11 13

(111) M 1996 4010 R2

(156) 2016 11 18

(186) 2026 11 18
 (732) ჰარის ჰოლდინგზი, ინკ.
 1641 ლევის უეი, სიტი-ოფ-სტოუნ-
 მაუნტინი, სტეიტ-ოფ-ჯორჯია 30083, აშშ

(111) M 1996 4011 R2
 (156) 2016 11 18
 (186) 2026 11 18
 (732) ჰარის ჰოლდინგზი, ინკ.
 1641 ლევის უეი, სიტი-ოფ-სტოუნ-
 მაუნტინი, სტეიტ-ოფ-ჯორჯია 30083,
 აშშ

(111) M 1996 4012 R2
 (156) 2016 11 18
 (186) 2026 11 18
 (732) ჯენერალ მტორს ლლკ
 300 რენესანს სენტერი, სიტი-ოფ-
 დეტროიტი, მიჩიგანის შტატი 48265-3000,
 აშშ

(111) M 1996 4013 R2
 (156) 2016 11 18
 (186) 2026 11 18
 (732) ჯენერალ მტორს ლლკ
 300 რენესანს სენტერი, სიტი-ოფ-
 დეტროიტი, მიჩიგანის შტატი 48265-3000,
 აშშ

(111) M 1996 4014 R2
 (156) 2016 11 18
 (186) 2026 11 18
 (732) ჯენერალ მტორს ლლკ
 300 რენესანს სენტერი, სიტი-ოფ-
 დეტროიტი, მიჩიგანის შტატი 48265-3000,
 აშშ

(111) M 1996 4070 R2
 (156) 2016 11 22
 (186) 2026 11 22
 (732) პერნო რიკარ ესპანა სა
 ავენიდა ორტეგა ი გასკეტ n° 201, 29006
 მალაგა, ესპანეთი

(111) M 1996 4170 R2
 (156) 2016 12 05
 (186) 2026 12 05
 (732) პერნო რიკარ ესპანა სა
 ავენიდა ორტეგა ი გასკეტ n° 201, 29006
 მალაგა, ესპანეთი

(111) M 1997 4361 R2
 (156) 2017 01 16
 (186) 2027 01 16
 (732) კოტ ბევერიჯიზ ინკ., ჯორჯიას
 კორპორაცია
 5519 ვესტ აიდლუაილდ ავენიუ, ტამპა,
 ფლორიდა 33634-8016, აშშ

(111) M 1997 4362 R2
 (156) 2017 01 17
 (186) 2027 01 17
 (732) კოტ ბევერიჯიზ ინკ., ჯორჯიას
 კორპორაცია
 5519 ვესტ აიდლუაილდ ავენიუ, ტამპა,
 ფლორიდა 33634-8016, აშშ

(111) M 1996 2938 R2
 (156) 2016 09 06
 (186) 2026 09 06
 (732) ასოშიეტიდ ბრიტიშ ფუდზ პლკ
 უესტონ სენტერ, 10 გროსვენორ
 სტრიტი, ლონდონი W1K 4QY,
 გაერთიანებული სამეფო

(111) M 1996 3921 R2
 (156) 2016 11 11
 (186) 2026 11 11
 (732) ოსტინ ნიკოლს & კო. ინკორპორეტიდ
 777 ვესტჩესტერ ავენიუ, უაიტ-პლეინზი,
 N.Y. 10604, აშშ

(111) M 1997 4494 R2
 (156) 2017 02 04
 (186) 2027 02 04
 (732) ი.რ. სკუიბ & სანზ, ლ.ლ.კ.,
 რუტ 206 & პროვინს ლაინ როუდი,
 პრინსტონი, ნიუ-ჯერზი, 08543, აშშ

(111) M 1997 4495 R2
 (156) 2017 02 04
 (186) 2027 02 04
 (732) ი.რ. სკუიბ & სანზ, ლ.ლ.კ.,
 რუტ 206 & პროვინს ლაინ როუდი,
 პრინსტონი, ნიუ-ჯერზი, 08543, აშშ

(111) M 1997 4547 R2
 (156) 2017 02 06
 (186) 2027 02 06
 (732) კენტ გიდა მადელერი სანაი ვე თიჯარეთი
 ანონიმ შირქეთი

ჯუმჯურიეთ მაჰალესი, 2253 სოქაქ, No:11
გებზე/ქოჯაელი, თურქეთი

(111) M 1997 4963 R2
(156) 2017 04 04
(186) 2027 04 04
(732) არკემა ფრანს
420, რიუ დ'ეტიენ დ'ორვი, F-92700
კოლომბი საფრანგეთი

(111) M 1997 5033 R2
(156) 2017 04 14
(186) 2027 04 14
(732) ლაურა ეშლი ლიმიტიდ
27 ბეგლის-ლეინი, ფულჰემი, ლონდონი,
ინგლისი, გაერთიანებული სამეფო

(111) M 1997 5034 R2
(156) 2017 04 14
(186) 2027 04 14
(732) ლაურა ეშლი ლიმიტიდ
27 ბეგლის-ლეინი, ფულჰემი, ლონდონი,
ინგლისი, გაერთიანებული სამეფო

(111) M 1997 5125 R2
(156) 2017 04 17
(186) 2027 04 17
(732) ბანკ ოფ ამერიკა კორპორეიშენ
დელავერის შტატის კორპორაცია
101 საუთ ტრაიონ სტრიტი, შარლოტი,
ჩრდილოეთი კაროლინა 28255, აშშ

(111) M 1997 5332 R2
(156) 2017 05 21
(186) 2027 05 21
(732) შკოდა, აუტო, ა.ს.
ვლაცლავ კლემენტის ქ. 869,CZ- 293 60
მლადა ბოლესლავი, ჩეხეთის
რესპუბლიკა

(111) M 1997 5333 R2
(156) 2017 05 21
(186) 2027 05 21
(732) შკოდა, აუტო, ა.ს.
ვლაცლავ კლემენტის ქ. 869,CZ- 293 60
მლადა ბოლესლავი, ჩეხეთის
რესპუბლიკა

(111) M 1997 5412 R2
(156) 2017 05 29
(186) 2027 05 29

(732) კარიერ კორპორეიშენ
უან კერიერ პლეისი, ფარმინგტონი,
კონექტიკუტი 06034-4015, აშშ

(111) M 1997 5413 R2
(156) 2017 05 29
(186) 2027 05 29
(732) ბენქარდ ალერჯი გმბჰ
მესერშმიტშტრასე 4, 80992 მიუნხენი,
გერმანია

(111) M 1997 5507 R2
(156) 2017 06 09
(186) 2027 06 09
(732) სინჯენტა პარტისიპეიშენზ აგ
შვარცვალდალე 215, 4058 ბაზელი,
შვეიცარია

(111) M 1997 5518 R2
(156) 2017 06 09
(186) 2027 06 09
(732) სინჯენტა პარტისიპეიშენზ აგ,
შვარცვალდალე 215, 4058 ბაზელი,
შვეიცარია

(111) M 1997 5519 R2
(156) 2017 06 10
(186) 2027 06 10
(732) სინჯენტა პარტისიპეიშენზ აგ
შვარცვალდალე 215, 4058 ბაზელი,
შვეიცარია

(111) M 1997 5558 R2
(156) 2017 06 11
(186) 2027 06 11
(732) ონკიო კაბუშიკი კაიშა (ონკიო
კორპორეიშენ)
1-გო, 2-ბანი, ნიშინ-ჩო, ნეიაგავა-ში,
ოსაკა-ფუ, იაპონია

(111) M 1997 5598 R2
(156) 2017 06 11
(186) 2027 06 11
(732) სინჯენტა პარტისიპეიშენზ აგ,
შვარცვალდალე 215, 4058 ბაზელი,
შვეიცარია

(111) M 1997 5599 R2
(156) 2017 06 11
(186) 2027 06 11

(732) სინჯენტა პარტისიპეიშენზ აგ
შვარცვალდალე 215, 4058 ბაზელი,
შვეიცარია

დიველოპმენტ ლპ
11445 კომპაქ სენტერ დრაივ უესტი,
ჰიუსტონი, ტეხასი 77070, აშშ

(111) M 1997 5607 R2

(156) 2017 06 12

(186) 2027 06 12

(732) სინჯენტა პარტისიპეიშენზ აგ
შვარცვალდალე 215, 4058 ბაზელი,
შვეიცარია

(111) M 1997 6088 R2

(156) 2017 07 24

(186) 2027 07 24

(732) ნოვარტის კონსუმერ ჰელს ს.ა.,
რუტ დე ლ'ეტრა, 1197 პრანჟინი,
შვეიცარია

(111) M 1997 5608 R2

(156) 2017 06 12

(186) 2027 06 12

(732) სინჯენტა პარტისიპეიშენზ აგ
შვარცვალდალე 215, 4058 ბაზელი,
შვეიცარია

(111) M 1997 6201 R2

(156) 2017 07 31

(186) 2027 07 31

(732) ლევენბრაუ აგ.
ნიმფენბურგერ შტრასე 7, 80335
მიუნხენი, გერმანია

(111) M 1997 5615 R2

(156) 2017 06 12

(186) 2027 06 12

(732) ნოვარტის კონსუმერ ჰელს ს.ა.
რუტ დე ლ'ეტრა, 1197 პრანჟინი,
შვეიცარია

(111) M 1997 6202 R2

(156) 2017 07 31

(186) 2027 07 31

(732) ლევენბრაუ აგ.
ნიმფენბურგერ შტრასე 7, 80335
მიუნხენი, გერმანია

(111) M 1997 5639 R2

(156) 2017 06 13

(186) 2027 06 13

(732) სინჯენტა პარტისიპეიშენზ აგ
შვარცვალდალე 215, 4058 ბაზელი,
შვეიცარია

(111) M 1997 6205 R2

(156) 2017 07 31

(186) 2027 07 31

(732) მაზდა მორტორ კორპორეიშენ
3-1, შინი, ფუჩუ-ჩო, აკი-გუნ, ჰიროსიმა-
კენ, იაპონია

(111) M 1997 5650 R2

(156) 2017 06 16

(186) 2027 06 16

(732) ამერიკან-სიგარეტ კომპანი (ოვერსიზ)
ლიმიტიდ
ცელერვუგ 4, CH-6300 ცუგი, შვეიცარია

(111) M 1997 6228 R2

(156) 2017 08 01

(186) 2027 08 01

(732) ზე გულდარ ტაიარ & რაბერ კომპანი,
200 ინოვეიშენ უეი, აკრონი, ოჰაიო
44316-0001, აშშ

(111) M 1997 5753 R2

(156) 2017 06 26

(186) 2027 06 26

(732) ვიაკომ ინტერნეშენელ ინკ.
1515 ბროდუეი, ნიუ-იორკი, NY 10036,
აშშ

(111) M 1997 6229 R2

(156) 2017 08 01

(186) 2027 08 01

(732) ზე გულდარ ტაიარ & რაბერ კომპანი,
200 ინოვეიშენ უეი, აკრონი, ოჰაიო
44316-0001, აშშ

(111) M 1997 5996 R2

(156) 2017 07 22

(186) 2027 07 22

(732) ჰიულეტ პაკარდ ენტერპრაიზ

(111) M 1997 6230 R2

(156) 2017 08 01

(186) 2027 08 01

(732) ზე გულდარ ტაიარ & რაბერ კომპანი

200 ინოვეიშენ უეი, აკრონი, ოჰაიო 44316-0001, აშშ	(732) გაბრიელ პერფორმანს პროდაქტს, ლღკ 725 სტეიტ როუდი, აშტაბულა, ოჰაიო 44004, აშშ
(111) M 1997 6231 R2 (156) 2017 08 01 (186) 2027 08 01 (732) ზე გუდიარ ტაიარ & რაბერ კომპანი 200 ინოვეიშენ უეი, აკრონი, ოჰაიო 44316-0001, აშშ	(111) M 1997 6803 R2 (156) 2017 09 17 (186) 2027 09 17 (732) ლემპ სვის მანუფაქტურ სა რიუ ლუის-ჯოზეფ-შევეროლე 6ა, 2300 ლა შო-დე-ფონდი, შვეიცარია
(111) M 1997 6232 R2 (156) 2017 08 01 (186) 2027 08 01 (732) ზე გუდიარ ტაიარ & რაბერ კომპანი 200 ინოვეიშენ უეი, აკრონი, ოჰაიო 44316-0001, აშშ	(111) M 1997 6806 R2 (156) 2017 09 17 (186) 2027 09 17 (732) დოქსა ურენ აგ (მონტრეს დოქსა სა) (დოქსა უიზ ლტდ) ციურისშტრასე 23, ბილი, შვეიცარია
(111) M 1997 6245 R2 (156) 2017 08 01 (186) 2027 08 01 (732) ზე გუდიარ ტაიარ & რაბერ კომპანი 200 ინოვეიშენ უეი, აკრონი, ოჰაიო 44316-0001, აშშ	(111) M 1997 6812 R2 (156) 2017 09 17 (186) 2027 09 17 (732) ინბეგ ბელჯემ სპრლ ბულვარ ინდასტრიელ 21, 1070 ბრიუსელი, ბელგია
(111) M 1997 6360 R2 (156) 2017 08 13 (186) 2027 08 13 (732) ზე ჰ.დ. ლი კომპანი, ინკ. 103 სპრინგერ ბილდინგი, კონკორდ პლაზა, 3411 სილვერსაიდ როუდი, უილმინგტონი, დელაუერი, აშშ	(111) M 1997 6813 R2 (156) 2017 09 17 (186) 2027 09 17 (732) პაკარ ინკ. ს/ყ 1518, ბელევიუ, ვაშინგტონი, 98009, აშშ
(111) M 1997 6378 R2 (156) 2017 08 14 (186) 2027 08 14 (732) შოტ იენაერ გლას გმბჰ 13, ოტო-შოტ-შტრასე, 07745 იენა, გერმანია	(111) M 1997 6814 R2 (156) 2017 09 17 (186) 2027 09 17 (732) პაკარ ინკ. ს/ყ 1518, ბელევიუ, ვაშინგტონი, 98009, აშშ
(111) M 1997 6405 R2 (156) 2017 08 15 (186) 2027 08 15 (732) კონტერ ს.რ.დ. ვიადე ეუროპა No:12, 26855 ლოდი ვეკიო, იტალია	(111) M 1997 6815 R2 (156) 2017 09 17 (186) 2027 09 17 (732) პაკარ ინკ. ს/ყ 1518, ბელევიუ, ვაშინგტონი, 98009, აშშ
(111) M 1997 6754 R2 (156) 2017 09 11 (186) 2027 09 11	(111) M 1997 6893 R2 (156) 2017 09 23 (186) 2027 09 23

(732) ფილიპ მორის პროდაქტს ს. ა.
კე უანრენო 3, CH-2000 ნევშატელი,
შვეიცარია

(732) ბრიტიშ ამერიკან ტობაკო (ბრენდზ) ინკ.
2711 სენტერვილ როუდი, სუიტ 300,
უილმინგტონი, დელავერი 19808, აშშ

(111) M 1997 6963 R2
(156) 2017 09 25
(186) 2027 09 25
(732) ზე გუდიარ ტაიარ & რაბერ კომპანი
200 ინოვეიშენ უეი, აკრონი, ოჰაიო
44316-0001, აშშ

(111) M 1997 7563 R2
(156) 2017 11 18
(186) 2027 11 18
(732) ბრიტიშ ამერიკან ტობაკო (ბრენდზ) ინკ.
2711 სენტერვილ როუდი, სუიტ 300,
უილმინგტონი, დელავერი 19808, აშშ

(111) M 1997 6985 R2
(156) 2017 09 30
(186) 2027 09 30
(732) ბრაუნ - ფორმენ კორპორეიშენ
850 დიქსი ჰაივეი, ლუისვილი, კენტუკი
40210-1091, აშშ

(111) M 1997 7989 R2
(156) 2017 12 26
(186) 2027 12 26
(732) ფაბა ინტერნეიშნლ ფზე
P.O. box:261585, ოფისი No LB04128,
ჯეებელ ალი ფრი ზონი, დუბაი,
არაბთა გაერთიანებული საამიროები

(111) M 1997 6986 R2
(156) 2017 09 30
(186) 2027 09 30
(732) ბრაუნ - ფორმენ კორპორეიშენ
850 დიქსი ჰაივეი, ლუისვილი, კენტუკი
40210-1091, აშშ

(111) M 1997 6987 R2
(156) 2017 09 30
(186) 2027 09 30
(732) იარლი ტაიმზ დისტრიბუტორ კომპანი
2921 დიქსი ჰაივეი, ლუისვილი, კენტუკი
40216-1105, აშშ

(111) M 1997 7142 R2
(156) 2017 10 10
(186) 2027 10 10
(732) მარს, ინკორპორეიტიდ
6885 ელმ სტრიტი, მაკლინი, ვირჯინია
22101-3883, აშშ

(111) M 1997 7526 R2
(156) 2017 11 17
(186) 2027 11 17
(732) ამერიკან-სიგარეტ კომპანი (ოვერსიზ)
ლიმიტიდ
ცელერვუგ 4, CH-6300 ცუგი, შვეიცარია

(111) M 1997 7558 R2
(156) 2017 11 18
(186) 2027 11 18

უფლებების სრული გადასემა

(111) M 1998 010306 R1
 (732) ინტერპარფიუმ ს.ა.
 4 რონ პუან დე შამზ ელიზე, 75008
 პარიზი, საფრანგეთი
 (770) პარფიუმ როშა ს.ა.ს.
 17 რიუ დე მირომესნილი, პარიზი 75008,
 საფრანგეთი
 (580) 2017 05 30

(111) M 1998 011165 R1
 (732) ინტერპარფიუმ ს.ა.
 4 რონ პუან დე შამზ ელიზე, 75008
 პარიზი, საფრანგეთი
 (770) პარფიუმ როშა ს.ა.ს.
 17 რიუ დე მირომესნილი, პარიზი 75008,
 საფრანგეთი
 (580) 2017 05 30

(111) M 1998 011198 R1
 (732) ინტერპარფიუმ ს.ა.
 4 რონ პუან დე შამზ ელიზე, 75008
 პარიზი, საფრანგეთი
 (770) პარფიუმ როშა ს.ა.ს.
 17 რიუ დე მირომესნილი, პარიზი 75008,
 საფრანგეთი
 (580) 2017 05 30

(111) M 1998 011199 R1
 (732) ინტერპარფიუმ ს.ა.
 4 რონ პუან დე შამზ ელიზე, 75008
 პარიზი, საფრანგეთი
 (770) პარფიუმ როშა ს.ა.ს.
 17 რიუ დე მირომესნილი, პარიზი 75008,
 საფრანგეთი
 (580) 2017 05 30

(111) M 1998 011200 R1
 (732) ინტერპარფიუმ ს.ა.
 4 რონ პუან დე შამზ ელიზე, 75008
 პარიზი, საფრანგეთი
 (770) პარფიუმ როშა ს.ა.ს.
 17 რიუ დე მირომესნილი, პარიზი 75008,
 საფრანგეთი
 (580) 2017 05 30

(111) M 1998 011201 R1
 (732) ინტერპარფიუმ ს.ა.
 4 რონ პუან დე შამზ ელიზე, 75008
 პარიზი, საფრანგეთი

(770) პარფიუმ როშა ს.ა.ს.
 17 რიუ დე მირომესნილი, პარიზი 75008,
 საფრანგეთი
 (580) 2017 05 30

(111) M 1998 011235 R1
 (732) ინტერპარფიუმ ს.ა.
 4 რონ პუან დე შამზ ელიზე, 75008
 პარიზი, საფრანგეთი
 (770) პარფიუმ როშა ს.ა.ს.
 17 რიუ დე მირომესნილი, პარიზი 75008,
 საფრანგეთი
 (580) 2017 05 30

(111) M 1998 011236 R1
 (732) ინტერპარფიუმ ს.ა.
 4 რონ პუან დე შამზ ელიზე, 75008
 პარიზი, საფრანგეთი
 (770) პარფიუმ როშა ს.ა.ს.
 17 რიუ დე მირომესნილი, პარიზი 75008,
 საფრანგეთი
 (580) 2017 05 30

(111) M 1999 011885 R1
 (732) ინტერპარფიუმ ს.ა.
 4 რონ პუან დე შამზ ელიზე, 75008
 პარიზი, საფრანგეთი
 (770) პარფიუმ როშა ს.ა.ს.
 17 რიუ დე მირომესნილი, პარიზი 75008,
 საფრანგეთი
 (580) 2017 05 30

(111) M 2003 015048 R1
 (732) ეგოშ ფარმასიუტიკალზ პლკ
 30-38 კერესტური უტ. ბუდაპეშტი
 H-1106, უნგრეთი
 (770) პარტინგტონ ბიზნეს, ს.ლ. (ესპანური
 კომპანია)
 ტორე მაპურე, ვილა ოლიმპიკა, ს. მარინა
 16-18, 30 C 08005 ბარსელონა, ესპანეთი
 (580) 2017 05 23

(111) M 2007 017789 R
 (732) შპს „Borjomi Product+“
 სოფ. ჩითახევი, ბორჯომი, საქართველო
 (770) შპს. „ბორჯომი პროდაქტი“
 დასახ. ლარები, 1200, ბორჯომი,
 საქართველო
 (580) 2017 05 23

(111) M 2007 017789 R
 (732) დავით გელაშვილი
 ჭავჭავაძის გამზ. 27/29, ბ. 15, 0179,
 თბილისი, საქართველო
 (770) შპს „Borjomi Product+“
 სოფ. ჩითახევი, ბორჯომი, საქართველო
 (580) 2017 05 23

(111) M 2010 020679 R
 (732) შპს „ჰაიდელბერგცემენტ კავკასუსი“
 (ს/კ 204430400)
 გ. ლორთქიფანიძის ქ. 4, 0105, თბილისი,
 საქართველო
 (770) შპს „ჰაიდელბერგცემენტ კავკასუსი“
 (ს/კ 202394391)
 გ. ლორთქიფანიძის ქ. 4, 0105, თბილისი,
 საქართველო
 (580) 2017 05 24

(111) M 2011 021617 R
 (732) შპს „ჰაიდელბერგცემენტ კავკასუსი“
 (ს/კ 204430400)
 გ. ლორთქიფანიძის ქ. 4, 0105, თბილისი,
 საქართველო
 (770) შპს „ჰაიდელბერგცემენტ კავკასუსი“
 (ს/კ 202394391)
 მედიქიშვილის ქ. 16, 0102, თბილისი,
 საქართველო
 (580) 2017 05 24

(111) M 2012 022568 R
 (732) შპს „დუგლაძეების ღვინის კომპანია“
 ახვლედიანის ჩიხი 8, ორხევი, 0109,
 თბილისი, საქართველო
 (770) შპს „თ-არტი“
 დ. ალექსიძის ქ. 8, 0193, თბილისი,
 საქართველო
 (580) 2017 05 23

(111) M 2014 024429 R
 (732) შპს „ჰაიდელბერგცემენტ კავკასუსი“
 (ს/კ 204430400)
 გ. ლორთქიფანიძის ქ. 4, 0105, თბილისი,
 საქართველო
 (770) შპს „ჰაიდელბერგცემენტ კავკასუსი“
 (ს/კ 202394391)
 ლერმონტოვის ქ. 18, 0105, თბილისი,
 საქართველო
 (580) 2017 05 24

(111) M 2014 024430 R
 (732) შპს „ჰაიდელბერგცემენტ კავკასუსი“
 (ს/კ 204430400),
 გ. ლორთქიფანიძის ქ. 4, 0105, თბილისი,
 საქართველო
 (770) შპს „ჰაიდელბერგცემენტ კავკასუსი“
 (ს/კ 202394391)
 ლერმონტოვის ქ. 18, 0105, თბილისი,
 საქართველო
 (580) 2017 05 24

(111) M 2014 025510 R
 (732) შპს „ჰაიდელბერგცემენტ კავკასუსი“
 (ს/კ 204430400)
 გ. ლორთქიფანიძის ქ. 4, 0105, თბილისი,
 საქართველო
 (770) შპს „ჰაიდელბერგცემენტ კავკასუსი“
 (ს/კ 202394391),
 გ. ლორთქიფანიძის ქ. 4, 0105, თბილისი,
 საქართველო
 (580) 2017 05 24

(111) M 1997 005135 R1
 (732) ინტერპარფიუმ ს.ა.
 4 რონ პუან დე შამზ ელიზე, 75008
 პარიზი, საფრანგეთი
 (770) პარფიუმ როშა ს.ა.ს.
 17 რიუ დე მირომესნილი, პარიზი 75008,
 საფრანგეთი
 (580) 2017 05 30

(111) M 1997 005734 R1
 (732) ინტერპარფიუმ ს.ა.
 4 რონ პუან დე შამზ ელიზე, 75008
 პარიზი, საფრანგეთი
 (770) პარფიუმ როშა ს.ა.ს.
 17 რიუ დე მირომესნილი, პარიზი 75008,
 საფრანგეთი
 (580) 2017 05 30

(111) M 1997 006803 R2
 (732) ლემპ სვის მანუფაქტურ სა
 რიუ ლუის-ჯოზეფ-შევროლე 6ა, 2300 ლა
 შო-დე-ფონდი, შვეიცარია
 (770) ზენიტ ინტერნასიონალ ს.ა.
 34, ბილდესი, CH-2400 ლე ლოკლე,
 შვეიცარია
 (580) 2017 05 25

(111) M 1998 008854 R1
(732) ინტერპარფიუმ ს.ა.
4 რონ პუან დე შამზ ელიზე, 75008
პარიზი, საფრანგეთი
(770) პარფიუმ როშა ს.ა.ს.
17 რიუ დე მირომესნილი, პარიზი 75008,
საფრანგეთი
(580) 2017 05 30

(111) M 1998 008855 R1
(732) ინტერპარფიუმ ს.ა.
4 რონ პუან დე შამზ ელიზე, 75008
პარიზი, საფრანგეთი
(770) პარფიუმ როშა ს.ა.ს.
17 რიუ დე მირომესნილი, პარიზი 75008,
საფრანგეთი
(580) 2017 05 30

(111) M 1998 009089 R1
(732) სიგნუმ ინტერნეშენელ ავ
ჰალდენშტრასე 4, 6006 ლუცერნი,
შვეიცარია
(770) სიგნუმ ინტერნეშენელ ს.ა.რ.ლ.
ლუქსემბურგ, ლუცერნი ბრანჩ
ჰალდენშტრასე 4, CH-6006 ლუცერნი,
შვეიცარია
(580) 2017 05 25

(111) M 1998 009713 R1
(732) ინტერპარფიუმ ს.ა.
4 რონ პუან დე შამზ ელიზე, 75008
პარიზი, საფრანგეთი
(770) პარფიუმ როშა ს.ა.ს.
17 რიუ დე მირომესნილი, პარიზი 75008,
საფრანგეთი
(580) 2017 05 30

მფლობელის სახელის და/ან მისამართის ცვლილება

(111) M 1999 012667 R1
(732) ინბევე ბელჯემ სპრლ
ბულვარ ინდასტრიელ 21, 1070
ბრიუსელი, ბელგია
(770) ინბევე ბელჯემ ს.ა.
ბულვარ ინდასტრიელ 21, 1070
ბრიუსელი, ბელგია
(580) 2017 05 24

(111) M 2006 016782 R1
(732) სს „ტერაბანკი“
ქ. წამებულის გამზ.3, 0103, თბილისი,
საქართველო
(770) ს.ს. კ.ბ. „სტანდარტ ბანკი“
ილია ჭავჭავაძის გამზ., 43, 0162,
თბილისი, საქართველო
(580) 2017 06 01

(111) M 2006 016785 R1
(732) ფინკა ინტერნეშენელ, ინკ., ნიუ-იორკის
შტატის არაკომერციული კორპორაცია
1201 15 სტრიტი N.W., ვაშინგტონი,
D.C. 20005, აშშ
(770) ფინკა ინტერნეშენელ, ინკ., ნიუ-იორკის
შტატის არაკომერციული კორპორაცია
1101 14 სტრიტი N.W., ვაშინგტონი,
D.C. 20005, აშშ
(580) 2017 05 23

(111) M 2006 016792 R1
(732) ფინკა ინტერნეშენელ, ინკ., ნიუ-იორკის
შტატის არაკომერციული კორპორაცია
1201 15 სტრიტი N.W., ვაშინგტონი,
D.C. 20005, აშშ
(770) ფინკა ინტერნეშენელ, ინკ., ნიუ-იორკის
შტატის არაკომერციული კორპორაცია
1101 14 სტრიტი N.W., ვაშინგტონი,
D.C. 20005, აშშ
(580) 2017 05 23

(111) M 2006 016793 R1
(732) ფინკა ინტერნეშენელ, ინკ., ნიუ-იორკის
შტატის არაკომერციული კორპორაცია
1201 15 სტრიტი N.W., ვაშინგტონი,
D.C. 20005, აშშ
(770) ფინკა ინტერნეშენელ, ინკ., ნიუ-იორკის
შტატის არაკომერციული კორპორაცია
1101 14 სტრიტი N.W., ვაშინგტონი,
D.C. 20005, აშშ
(580) 2017 05 23

(111) M 2013 023237 R
(732) ზე კონცენტრეიტ მანუფაქტურინგ
კომპანი ოფ აილენდ
სეონ ბილდინგი, 3 ფლორი, 26 ვიქტორია
სტრიტი, ჰამილტონი HM 12, ბერმუდის
კუნძულები
(770) ზე კონცენტრეიტ მანუფაქტურინგ
კომპანი ოფ აერლანდ
კორნერ ჰაუზი, 20 პარლამენტ სტრიტი,
ჰამილტონი, ბერმუდის კუნძულები
(580) 2017 04 13

(111) M 1996 003936 R2
(732) გოულდენ ლეიდი კომპანი ს.პ.ა.
ვია ჯაკომო ლეოპარდი 3/5,
46043 კასტალიონე დელ სტივიერე (MN),
იტალია
(770) გოულდენ ლეიდი კომპანი ს.პ.ა.
ვიალე კავალოტი 11-60035 ჯეზი, ანკონა,
იტალია
(580) 2017 06 01

(111) M 1997 004494 R2
(732) ი.რ. სკუიბ & სანზ, ლ.ლ.კ.
რუტ 206 & პროვინს ლაინ როუდი,
პრინსტონი, ნიუ-ჯერზი, 08543, აშშ
(770) ი.რ. სკუიბ & სანზ, ლ.ლ.კ.
ზე კორპორეიშენ ტრასტ კომპანი
1209 ორინჯ სტრიტი, უილმინგტონი,
ნიუ-კასლის ოლქი, 19801 დელავერი, აშშ
(580) 2017 05 30

(111) M 1997 004495 R2
(732) ი.რ. სკუიბ & სანზ, ლ.ლ.კ.
რუტ 206 & პროვინს ლაინ როუდი,
პრინსტონი, ნიუ-ჯერზი, 08543, აშშ
(770) ი.რ. სკუიბ & სანზ, ლ.ლ.კ.,
ზე კორპორეიშენ ტრასტ კომპანი
1209 ორინჯ სტრიტი, უილმინგტონი,
ნიუ-კასლის ოლქი, 19801 დელავერი, აშშ
(580) 2017 05 30

(111) M 1997 005033 R2
(732) ლაურა ეშლი ლიმიტიდ
27 ბეგლის-ლეინი, ფულჰემი, ლონდონი,
ინგლისი, გაერთიანებული სამეფო
(770) ლაურა ეშლი ლიმიტიდ
მე-3 სართ., ზე ჩამბერზი, ჩელსი-
ჰარბორი, ლონდონი SW10 OXF,
ინგლისი, გაერთიანებული სამეფო
(580) 2017 05 31

- (111) M 1997 005034 R2 კვიკბორნშტრასე 24, 20253 ჰამბურგი, გერმანია
 (732) ლაურა ეშლი ლიმიტიდ 27 ბეგლის-ლეინი, ფულჰემი, ლონდონი, ინგლისი, გაერთიანებული სამეფო (580) 2017 05 24
-
- (111) M 1998 008298 R1
 (732) ბსნ მედიკალ გმბჰ კვიკბორნშტრასე 24, 20253 ჰამბურგი, გერმანია
 (770) ბსნ მედიკალ ჰოლდინგ გმბჰ კვიკბორნშტრასე 24, 20253 ჰამბურგი, გერმანია
 (580) 2017 05 24
-
- (111) M 1997 006201 R2
 (732) ლევენბრაუ აგ. ნიმფენბურგერ შტრასე 7, 80335 მიუნხენი, გერმანია
 (770) ლევენბრაუ აგ. ნიმფენბურგერ შტრასე 4, D-80335 მიუნხენი, გერმანია
 (580) 2017 05 23
-
- (111) M 1998 008299 R1
 (732) ბსნ მედიკალ გმბჰ კვიკბორნშტრასე 24, 20253 ჰამბურგი, გერმანია
 (770) ბსნ მედიკალ ჰოლდინგ გმბჰ კვიკბორნშტრასე 24, 20253 ჰამბურგი, გერმანია
 (580) 2017 05 24
-
- (111) M 1997 006202 R2
 (732) ლევენბრაუ აგ. ნიმფენბურგერ შტრასე 7, 80335 მიუნხენი, გერმანია
 (770) ლევენბრაუ აგ. ნიმფენბურგერ შტრასე 4, D-80335 მიუნხენი, გერმანია
 (580) 2017 05 23
-
- (111) M 1995 000881 R2
 (732) ბსნ მედიკალ გმბჰ კვიკბორნშტრასე 24, 20253 ჰამბურგი, გერმანია
 (770) ბსნ მედიკალ ჰოლდინგ გმბჰ კვიკბორნშტრასე 24, 20253 ჰამბურგი, გერმანია
 (580) 2017 05 24
-
- (111) M 1997 006812 R2
 (732) ინბევ ბელჯემ სპრლ ბულვარ ინდასტრიელ 21, 1070 ბრიუსელი, ბელგია
 (770) ინბევ ბელჯემ ს.ა. ბულვარ ინდასტრიელ 21, 1070 ბრიუსელი, ბელგია
 (580) 2017 05 23
-
- (111) M 1998 008876 R1
 (732) ინბევ ბელჯემ სპრლ ბულვარ ინდასტრიელ 21, 1070 ბრიუსელი, ბელგია
 (770) ინბევ ბელჯემ ს.ა. ბულვარ ინდასტრიელ 21, 1070 ბრიუსელი, ბელგია
 (580) 2017 05 24
-
- (111) M 1998 008295 R1
 (732) ბსნ მედიკალ გმბჰ კვიკბორნშტრასე 24, 20253 ჰამბურგი, გერმანია
 (770) ბსნ მედიკალ ჰოლდინგ გმბჰ კვიკბორნშტრასე 24, 20253 ჰამბურგი, გერმანია
 (580) 2017 05 24
-
- (111) M 1998 008297 R1
 (732) ბსნ მედიკალ გმბჰ კვიკბორნშტრასე 24, 20253 ჰამბურგი, გერმანია
 (770) ბსნ მედიკალ ჰოლდინგ გმბჰ

სასაქონლო ნიშნის რეგისტრაციის ბათილად ცნობა

(111) M 2006 16926 R
(141) 2017 01 26, არ არის გადახდილი რეგისტრაციის შემდგომი 10 წლით გაგრძელების საფასური
(732) სააქციო საზოგადოება „თბილბიზნესბანკი“
თავისუფლების მოედანი, 4, 0105, თბილისი, საქართველო

(111) M 1996 3642 R1
(141) 2007 01 17, არ არის გადახდილი რეგისტრაციის შემდგომი 10 წლით გაგრძელების საფასური
(732) რეკტიკელ შლაფკომფორტ გმბჰ
შლარაფიაშტრასე 1-10, 44867 ბოხუმი, გერმანია

(111) M 2006 16927 R
(141) 2017 01 26, არ არის გადახდილი რეგისტრაციის შემდგომი 10 წლით გაგრძელების საფასური
(732) შპს „ტელეიმედი“
ლუბლიანას ქ. 5, 0159, თბილისი, საქართველო

(111) M 1996 3645 R1
(141) 2007 01 17, არ არის გადახდილი რეგისტრაციის შემდგომი 10 წლით გაგრძელების საფასური
(732) ბატა ბრანდს ს.ა.რ.ლ. ლუქსემბურგი, სუკურსალე დე ლოზან
ავენიუ დე როდანი 70 1007 ლოზანა, შვეიცარია

(111) M 2006 16928 R
(141) 2017 01 26, არ არის გადახდილი რეგისტრაციის შემდგომი 10 წლით გაგრძელების საფასური
(732) შპს „ტელეიმედი“
ლუბლიანას ქ. 5, 0159, თბილისი, საქართველო

(111) M 1996 3646 R1
(141) 2007 01 17, არ არის გადახდილი რეგისტრაციის შემდგომი 10 წლით გაგრძელების საფასური
(732) ბატა ბრანდს ს.ა.რ.ლ. ლუქსემბურგი, სუკურსალე დე ლოზანა
ავენიუ დე როდანი 70, 1007 ლოზანა, შვეიცარია

(111) M 2006 16929 R
(141) 2017 01 26, არ არის გადახდილი რეგისტრაციის შემდგომი 10 წლით გაგრძელების საფასური
(732) სს „თელავის ღვინის მარანი“
სოფ. კურდღელაური, 2200, თელავი, საქართველო

(111) M 1996 3647 R1
(141) 2007 01 17, არ არის გადახდილი რეგისტრაციის შემდგომი 10 წლით გაგრძელების საფასური
(732) ჯოვანი კრესპი ს.პ.ა.
38, ვიალე პაზუბო, I-20025 ლეგნანო, იტალია

(111) M 2006 16930 R
(141) 2017 01 26, არ არის გადახდილი რეგისტრაციის შემდგომი 10 წლით გაგრძელების საფასური
(732) სს „თელავის ღვინის მარანი“
სოფ. კურდღელაური, 2200, თელავი, საქართველო

(111) M 1996 3649 R1
(141) 2007 01 17, არ არის გადახდილი რეგისტრაციის შემდგომი 10 წლით გაგრძელების საფასური
(732) როტმანს ოფ პელ მელ ლიმიტიდ
ცელერვეგ 4, ცუგი CH-6300, შვეიცარია

(111) M 1996 3634 R1
(141) 2006 07 17, არ არის გადახდილი რეგისტრაციის შემდგომი 10 წლით გაგრძელების საფასური
(732) ინკის მარგოტ ფოს გმბჰ
ბუკოვერ ღამ 30, D- 12349 ბერლინი, გერმანია

(111) M 1996 3651 R1
(141) 2007 01 17, არ არის გადახდილი რეგისტრაციის შემდგომი 10 წლით გაგრძელების საფასური
(732) რისტერ გედელონ ვედესეტი ღიარ რტ.
ბუდაპეშტი, უნგრეთი

(111) M 1996 3662 R1
 (141) 2007 01 17, არ არის გადახდილი რეგისტრაციის შემდგომი 10 წლით გაგრძელების საფასური
 (732) ოფტრექს ლიმიტიდ
 1 თეინ როუდ ვესტ, ნოტინგენ NG2 3AA, გაერთიანებული სამეფო

(111) M 1996 3666 R1
 (141) 2007 01 24, არ არის გადახდილი რეგისტრაციის შემდგომი 10 წლით გაგრძელების საფასური
 (732) ფილიპ მორის ბრენდს სარლ
 კე ჟანრენო 3, 2000 ნევშატელი, შვეიცარია

(111) M 1996 3668 R1
 (141) 2007 01 24, არ არის გადახდილი რეგისტრაციის შემდგომი 10 წლით გაგრძელების საფასური
 (732) ფილიპ მორის ბრენდს სარლ
 კე ჟანრენო 3, 2000 ნევშატელი, შვეიცარია

(111) M 1996 3672 R1
 (141) 2007 01 24, არ არის გადახდილი რეგისტრაციის შემდგომი 10 წლით გაგრძელების საფასური
 (732) ფილიპ მორის ბრენდს სარლ
 კე ჟანრენო 3, 2000 ნევშატელი, შვეიცარია

(111) M 1996 3673 R1
 (141) 2007 01 24, არ არის გადახდილი რეგისტრაციის შემდგომი 10 წლით გაგრძელების საფასური
 (732) ფილიპ მორის ბრენდს სარლ
 კე ჟანრენო 3, 2000 ნევშატელი, შვეიცარია

(111) M 1996 3674 R1
 (141) 2007 01 24, არ არის გადახდილი რეგისტრაციის შემდგომი 10 წლით გაგრძელების საფასური
 (732) ფილიპ მორის ბრენდს სარლ
 კე ჟანრენო 3, 2000 ნევშატელი, შვეიცარია

(111) M 1996 3675 R1
 (141) 2007 01 24, არ არის გადახდილი რეგისტრაციის შემდგომი 10 წლით გაგრძელების საფასური

(732) ფილიპ მორის ბრენდს სარლ
 კე ჟანრენო 3, 2000 ნევშატელი, შვეიცარია

(111) M 1996 3685 R1
 (141) 2007 01 24, არ არის გადახდილი რეგისტრაციის შემდგომი 10 წლით გაგრძელების საფასური
 (732) ასკოტ TM ლიმიტიდ
 კინგფიშერ ჰაუზი, რესტმორ უეი, ჰეკბრიჯი, სარი SM6 7AH, გაერთიანებული სამეფო

(111) M 1996 3686 R1
 (141) 2007 01 24, არ არის გადახდილი რეგისტრაციის შემდგომი 10 წლით გაგრძელების საფასური
 (732) ორიენტ ტოკეი კაბუშიკი კაიშა (ვაჭრობს, აგრეთვე როგორც ორიენტ ვონ კო, ლტდ.)
 4-4, 2-ჩომე, სოტო კანდა, ჩიიოდა-კუ, ტოკიო, იაპონია

(111) M 1996 3688 R1
 (141) 2007 01 24, არ არის გადახდილი რეგისტრაციის შემდგომი 10 წლით გაგრძელების საფასური
 (732) აკზო ნობელ ნ.გ.
 ველპერეგე 76, 6824 BM არნემი, ნიდერლანდი

(111) M 1996 3701 R1
 (141) 2007 01 25, არ არის გადახდილი რეგისტრაციის შემდგომი 10 წლით გაგრძელების საფასური
 (732) ქენონ კაბუშიკი კაიშა
 30-2, 3-ჩომე, შიმომარუკო, ოჰტა-კუ, ტოკიო, იაპონია

(111) M 1996 3702 R1
 (141) 2007 01 25, არ არის გადახდილი რეგისტრაციის შემდგომი 10 წლით გაგრძელების საფასური
 (732) ქენონ კაბუშიკი კაიშა
 30-2, 3-ჩომე, შიმომარუკო, ოჰტა-კუ, ტოკიო, იაპონია

(111) M 1996 3703 R1
 (141) 2007 01 25, არ არის გადახდილი რეგისტრაციის შემდგომი 10 წლით გაგრძელების საფასური

(732) ქენონ კაბუშიკი კაიშა
30-2, 3-ჩომე, შიმომარუკო, ოპტა-კუ,
ტოკიო, იაპონია

ოსერე ობერაუშტრასე 36/5, D-83026
როზენჰაიმი, გერმანია

(111) M 1996 3704 R1
(141) 2007 01 25, არ არის გადახდილი
რეგისტრაციის შემდგომი 10 წლით
გაგრძელების საფასური
(732) ქენონ კაბუშიკი კაიშა
30-2, 3-ჩომე, შიმომარუკო, ოპტა-კუ,
ტოკიო, იაპონია

(111) M 1996 3729 R1
(141) 2006 07 31, არ არის გადახდილი
რეგისტრაციის შემდგომი 10 წლით
გაგრძელების საფასური
(732) ბაიერ აგ
D-51368 ლევერკუზენი, გერმანია

(111) M 1996 3706 R1
(141) 2007 01 25, არ არის გადახდილი
რეგისტრაციის შემდგომი 10 წლით
გაგრძელების საფასური
(732) არეს ტრადინგ ს.ა.
ზონ ინდუსტრიელ დე ლ'ოურიეტაზი,
CH-1170 აუბონე, შვეიცარია

(111) M 1996 3731 R1
(141) 2006 07 31, არ არის გადახდილი
რეგისტრაციის შემდგომი 10 წლით
გაგრძელების საფასური
(732) ბაიერ აგ
D-51368 ლევერკუზენი, გერმანია

(111) M 1996 3707 R1
(141) 2007 01 25, არ არის გადახდილი
რეგისტრაციის შემდგომი 10 წლით
გაგრძელების საფასური
(732) არეს ტრადინგ ს.ა.
ზონ ინდუსტრიელ დე ლ'ოურიეტაზი,
CH-1170 აუბონე, შვეიცარია

(111) M 1996 3743 R1
(141) 2007 02 01, არ არის გადახდილი
რეგისტრაციის შემდგომი 10 წლით
გაგრძელების საფასური
(732) ვოლფ ვალსროდე აგ
D-3030 ვალსროდე 1, გერმანია

(111) M 1996 3710 R1
(141) 2007 01 29, არ არის გადახდილი
რეგისტრაციის შემდგომი 10 წლით
გაგრძელების საფასური
(732) ვინკორ ნიქსლორფ ინტერნაციონალ
გმბჰ
ჰანზ-ნიქსლორფ-რინგ 1, D-33106
პადერბორნი, გერმანია

(111) M 1996 3750 R1
(141) 2007 02 01, არ არის გადახდილი
რეგისტრაციის შემდგომი 10 წლით
გაგრძელების საფასური
(732) ექსონ მობილ კორპორეიშენ,
ნიუ-ჯერზის კორპორაცია
5959 ლას კოლინას ბუდვარი, ირვინგი,
ტეხასი, აშშ

(111) M 1996 3720 R1
(141) 2007 01 29, არ არის გადახდილი
რეგისტრაციის შემდგომი 10 წლით
გაგრძელების საფასური
(732) ბაიერ ინტელექტუალ პროპერტი გმბჰ
ალფრედ-ნობელ-შტრასე 10, 40789
მონჰაიმი რეინზე, გერმანია

(111) M 1996 3762 R1
(141) 2007 02 01, არ არის გადახდილი
რეგისტრაციის შემდგომი 10 წლით
გაგრძელების საფასური
(732) რეემტსმა სიგარეტენფაბრიკენ გმბჰ
51, პარკშტრასე, D-22605 ჰამბურგი,
გერმანია

(111) M 1996 3721 R1
(141) 2007 01 29, არ არის გადახდილი
რეგისტრაციის შემდგომი 10 წლით
გაგრძელების საფასური
(732) დრინკ სტარ გმბჰ

(111) M 1996 3764 R1
(141) 2007 02 01, არ არის გადახდილი
რეგისტრაციის შემდგომი 10 წლით
გაგრძელების საფასური
(732) ფილიპ მორის ბრენდს სარლ
კე ჟანრენო 3, 2000 ნევშატელი,
შვეიცარია

(111) M 1996 3768 R1
(141) 2007 02 01, არ არის გადახდილი რეგისტრაციის შემდგომი 10 წლით გაგრძელების საფასური
(732) ფილიპ მორის პროდაქტს ინკ. ვირჯინიას შტატის კორპორაცია, 3601 კომერს როუდი, რიჩმონდი, ვირჯინია 23234, აშშ

(111) M 1996 3771 R1
(141) 2007 02 01, არ არის გადახდილი რეგისტრაციის შემდგომი 10 წლით გაგრძელების საფასური
(732) კოლეგიტ-პალმოლივ კომპანი 300 პარკ ავენიუ, ნიუ-იორკი, NY 10022, აშშ

(111) M 1996 3781 R1
(141) 2006 07 31, არ არის გადახდილი რეგისტრაციის შემდგომი 10 წლით გაგრძელების საფასური
(732) ჩეკპოინტ სისტემ ინტერნაციონალ გმპ ჯორჯიამერ შტრასე 69, 69434 ჰირსორნი/ნეკარი, გერმანია

(111) M 1996 3796 R1
(141) 2006 07 31, არ არის გადახდილი რეგისტრაციის შემდგომი 10 წლით გაგრძელების საფასური
(732) ფილიპ მორის ჩრ ა.ს. ვიტეზნა 1, 28403, ქ. კუტნა-ჰორა, ჩეხეთის რესპუბლიკა

(111) M 1996 3797 R1
(141) 2006 07 31, არ არის გადახდილი რეგისტრაციის შემდგომი 10 წლით გაგრძელების საფასური
(732) ფილიპ მორის ჩრ ა.ს. ვიტეზნა 1, 28403, ქ. კუტნა-ჰორა, ჩეხეთის რესპუბლიკა

(111) M 1996 3798 R1
(141) 2006 07 31, არ არის გადახდილი რეგისტრაციის შემდგომი 10 წლით გაგრძელების საფასური
(732) ფილიპ მორის ჩრ ა.ს. ვიტეზნა 1, 28403, ქ. კუტნა-ჰორა, ჩეხეთის რესპუბლიკა

(111) M 1996 3799 R1
(141) 2006 07 31, არ არის გადახდილი რეგისტრაციის შემდგომი 10 წლით გაგრძელების საფასური
(732) ფილიპ მორის ჩრ ა.ს. ვიტეზნა 1, 28403, ქ. კუტნა-ჰორა, ჩეხეთის რესპუბლიკა

(111) M 1996 3801 R1
(141) 2007 02 01, არ არის გადახდილი რეგისტრაციის შემდგომი 10 წლით გაგრძელების საფასური
(732) მოტულ 119, ბულვარ ფელიქს ფორი, 93300 ობერვილიერი, საფრანგეთი

(111) M 1996 3805 R1
(141) 2007 02 01, არ არის გადახდილი რეგისტრაციის შემდგომი 10 წლით გაგრძელების საფასური
(732) ფილიპ მორის ბრენდს სარლ კე უანრენო 3, 2000 ნეეშატელი, შვეიცარია

(111) M 1996 3824 R1
(141) 2006 08 04, არ არის გადახდილი რეგისტრაციის შემდგომი 10 წლით გაგრძელების საფასური
(732) სუპერ რაიფლ ს.პ.ა. ვია გ. მატეოტი, 2/ბ 2/ც, ბარბერინო დი მუჯელი (ფლორენცია), იტალია

(111) M 1996 3832 R1
(141) 2007 02 05, არ არის გადახდილი რეგისტრაციის შემდგომი 10 წლით გაგრძელების საფასური
(732) ჯსმ მოუ ასოსიასიონ რუტ დე მერიინ 49, 1211 უენევა, შვეიცარია

(111) M 1996 3838 R1
(141) 2007 02 05, არ არის გადახდილი რეგისტრაციის შემდგომი 10 წლით გაგრძელების საფასური
(732) სონი მიუზიკ ენტერტინემენტ, 550 მედისონ ავენიუ, ნიუ-იორკი, ნიუ-იორკი, აშშ

(111) M 1996 3840 R1
(141) 2007 02 05, არ არის გადახდილი რეგისტრაციის შემდგომი 10 წლით გაგრძელების საფასური

(732) კლინიკ ლაბორატორიზ, ლღკ დელავერის შტატის შეზღუდული პასუხისმგებლობის კომპანია 767, მე-5 ავენიუ, ნიუ-იორკი, ნიუ-იორკი 10153, აშშ

(111) M 1996 3841 R1

(141) 2007 02 05, არ არის გადახდილი რეგისტრაციის შემდგომი 10 წლით გაგრძელების საფასური

(732) კლინიკ ლაბორატორიზ, ლღკ დელავერის შტატის შეზღუდული პასუხისმგებლობის კომპანია 767, მე-5 ავენიუ, ნიუ-იორკი, ნიუ-იორკი 10153, აშშ

(111) M 1996 3847 R1

(141) 2007 02 08, არ არის გადახდილი რეგისტრაციის შემდგომი 10 წლით გაგრძელების საფასური

(732) კლინიკ ლაბორატორიზ, ლღკ დელავერის შტატის შეზღუდული პასუხისმგებლობის კომპანია 767, მე-5 ავენიუ, ნიუ-იორკი, ნიუ-იორკი 10153, აშშ

(111) M 1996 3850 R1

(141) 2007 02 08, არ არის გადახდილი რეგისტრაციის შემდგომი 10 წლით გაგრძელების საფასური

(732) ჰენკელ აგ & კო. კგაა ჰენკელ შტრასე 67, 40589 დიუსელდორფი, გერმანია

(111) M 1996 3851 R1

(141) 2007 02 08, არ არის გადახდილი რეგისტრაციის შემდგომი 10 წლით გაგრძელების საფასური

(732) ჰენკელ აგ & კო. კგაა ჰენკელ შტრასე 67, 40589 დიუსელდორფი, გერმანია

(111) M 1996 3853 R1

(141) 2007 02 08, არ არის გადახდილი რეგისტრაციის შემდგომი 10 წლით გაგრძელების საფასური

(732) ოუ ემ სი ინვესტმენტს, ინკ. 10250 კონსტელიუშენ ბულვარი, სუიტ 2800, 90067-6228 ლოს-ანჯელესი, კალიფორნია, აშშ

(111) M 1996 3854 R1

(141) 2007 02 08, არ არის გადახდილი რეგისტრაციის შემდგომი 10 წლით გაგრძელების საფასური

(732) ოუ ემ სი ინვესტმენტს, ინკ. 10250 კონსტელიუშენ ბულვარი, სუიტ 2800, 90067-6228 ლოს-ანჯელესი, კალიფორნია, აშშ

(111) M 1996 3855 R1

(141) 2007 02 08, არ არის გადახდილი რეგისტრაციის შემდგომი 10 წლით გაგრძელების საფასური

(732) ინდუსტრიას მარკა ს.ა. გრან ვია კორტს კატალანეს, 800 08013 ბარსელონა, ესპანეთი

(111) M 1996 3856 R1

(141) 2007 02 08, არ არის გადახდილი რეგისტრაციის შემდგომი 10 წლით გაგრძელების საფასური

(732) ჰენკელ აგ & კო. კგაა ჰენკელ შტრასე 67, 40589 დიუსელდორფი, გერმანია

(111) M 1996 3859 R1

(141) 2007 02 08, არ არის გადახდილი რეგისტრაციის შემდგომი 10 წლით გაგრძელების საფასური

(732) ჯონსონ & ჯონსონ უან ჯონსონ & ჯონსონ პლაზა, ნიუ-ბრანზუიკი, ნიუ-ჯერსი 08933-7001, აშშ

(111) M 1996 3874 R1

(141) 2007 02 08, არ არის გადახდილი რეგისტრაციის შემდგომი 10 წლით გაგრძელების საფასური

(732) ჰერც არმატურენ გეს. მ.ბ.პ. რიპარდ-შტრაუს-შტრასე 22, A-1232 ვენა, ავსტრია

(111) M 1996 3877 R1

(141) 2007 02 08, არ არის გადახდილი რეგისტრაციის შემდგომი 10 წლით გაგრძელების საფასური

(732) რემტსმა სივარეტენფაბრიკენ გმბჰ მაქს-ბორნ-შტრასე 4, 22761 ჰამბურგი, გერმანია

(111) M 1996 3878 R1

- (141) 2007 02 08, არ არის გადახდილი რეგისტრაციის შემდგომი 10 წლით გაგრძელების საფასური
- (732) რემტსმა სიგარეტენფაბრიკენ გმბჰ, 51, პარკშტრასე, D-22605 ჰამბურგი, გერმანია
-

(111) M 1996 3883 R1

- (141) 2007 02 08, არ არის გადახდილი რეგისტრაციის შემდგომი 10 წლით გაგრძელების საფასური
- (732) რემტსმა სიგარეტენფაბრიკენ გმბჰ, 51, პარკშტრასე, D-22605 ჰამბურგი, გერმანია
-

(111) M 1996 3887 R1

- (141) 2006 08 07, არ არის გადახდილი რეგისტრაციის შემდგომი 10 წლით გაგრძელების საფასური
- (732) ტესკო სტორზ ლიმიტიდ ტესკო ჰოუზი, დელამარ როუდი, ჩეშანტი, ჰერტფორდშირი, გაერთიანებული სამეფო
-

(111) M 1996 3901 R1

- (141) 2007 02 08, არ არის გადახდილი რეგისტრაციის შემდგომი 10 წლით გაგრძელების საფასური
- (732) ბუშარა რეკორდატი იმებლ „ლე ვილსონი“, 70, ავენიუ დიუ უენერალ დე გოლი, 92800 პიუტო, საფრანგეთი
-

(111) M 1996 3923 R1

- (141) 2007 02 12, არ არის გადახდილი რეგისტრაციის შემდგომი 10 წლით გაგრძელების საფასური
- (732) კაბუშიკი კაიშა ბარუდან 20 აზა-ცუკავოში, ოპაზა-იოსუიჯი, იჩინომია-ში, აიჩი-კენ, იაპონია
-

სისტემური საძიებლები

გამოგონებები

**საერთაშორისო კლასიფიკაციის ინდექსის და განაცხადის
გამოქვეყნების ნომრის შესაბამისობის ცხრილი**

საერთაშორისო კლასიფიკაციის ინდექსი (51)	განაცხადის გამოქვეყნების ნომერი (10)
A 07 D 403/12; C 07 D 239/70; C 07 D 487/04; A 61 K 31/517; A 61 P 11/06; A 61 P 19/02	AP 2017 13926 A
A 61 K 9/00; A 61 K 9/28; A 61 K 31/606; A 61 K 47/32; A 61 K 47/36	AP 2017 13617 A
A 61 K 9/50; A 61 K 31/40; A 61 K 31/403; A 61 K 31/60; A 61 P 9/00	AP 2017 14027 A
A 61 K 31/445; A 61 K 31/495; A 61 P 25/00; A 61 P 25/16; A 61 P 25/24; A 61 P 25/28	AP 2017 13850 A
A 61 K 39/00	AP 2017 13225 A
A 61 K 47/10; A 61 K 47/32; A 61 K 31/57; A 61 K 9/10; A 61 K 9/20	AP 2017 13876 A
A 61 P 1/00	AP 2017 13304 A
B 66 D 5/26	AP 2017 14188 A
C 07 D 471/04; A 61 K 31/437; A 61 P 11/00; C 07 D 401/12; C 07 D 403/12; C 07 D 519/00	AP 2017 13495 A
C 07 K 16/24	AP 2017 13106 A
C 08 B 37/00; A 61 K 47/48; A 61 K 31/715; C 08 L 5/00	AP 2017 13971 A
C 12 N 15/10	AP 2017 13644 A

**განაცხადის გამოქვეყნების ნომრის და საერთაშორისო
კლასიფიკაციის ინდექსის შესაბამისობის ცხრილი**

განაცხადის გამოქვეყნების ნომერი (10)	საერთაშორისო კლასიფიკაციის ინდექსი (51)
AP 2017 13106 A	C 07 K 16/24
AP 2017 13225 A	A 61 K 39/00
AP 2017 13304 A	A 61 P 1/00
AP 2017 13495 A	C 07 D 471/04; A 61 K 31/437; A 61 P 11/00; C 07 D 401/12; C 07 D 403/12; C 07 D 519/00
AP 2017 13617 A	A 61 K 9/00; A 61 K 9/28; A 61 K 31/606; A 61 K 47/32; A 61 K 47/36
AP 2017 13644 A	C 12 N 15/10
AP 2017 13850 A	A 61 K 31/445; A 61 K 31/495; A 61 P 25/00; A 61 P 25/16; A 61 P 25/24; A 61 P 25/28
AP 2017 13876 A	A 61 K 47/10; A 61 K 47/32; A 61 K 31/57; A 61 K 9/10; A 61 K 9/20
AP 2017 13926 A	A 07 D 403/12; C 07 D 239/70; C 07 D 487/04; A 61 K 31/517; A 61 P 11/06; A 61 P 19/02
AP 2017 13971 A	C 08 B 37/00; A 61 K 47/48; A 61 K 31/715; C 08 L 5/00
AP 2017 14027 A	A 61 K 9/50; A 61 K 31/40; A 61 K 31/403; A 61 K 31/60; A 61 P 9/00
AP 2017 14188 A	B 66 D 5/26

საერთაშორისო კლასიფიკაციის ინდექსის, პატენტის ნომრისა და გამომქვეყნების ნომრის შესაბამისობის ცხრილი

საერთაშორისო კლასიფიკაციის ინდექსი (51)	პატენტის ნომერი (11)	ბანაცხადის გამომქვეყნების ნომერი (10)
A 61 K 9/24, 619/22; A 61 K 31/40; A 61 K 9/20	P 2017 6681 B	AP 2017 13774 A
A 61 K 31/47; A 61 P 35/00	P 2017 6678 B	AP 2017 13300 A
A 61 K 45/06; A 61 K 31/427	P 2017 6683 B	AP 2017 13982 A
A 61 K 45/06; A 61 K 31/427	P 2017 6684 B	AP 2017 13983 A
C 07 C 255/53; A 61 K 31/277; A 61 P 25/00; C 07 C 255/54; C 07 C 255/57; C 07 D 333/24; C 07 D 333/60; C 07 C 311/29; C 07 C 317/22; C 07 C 321/28; C 07 C 321/30; C 07 D 265/30; C 07 D 207/08; C 07 D 207/337; C 07 D 277/30	P 2017 6680 B	AP 2017 13670 A
C 07 D 401/12; C 07 D 451/06; C 07 D 453/02; A 61 K 31/439; A 61 K 31/4709; A 61 P 11/06; A 61 P 11/08; C 07 C 213/10	P 2017 6679 B	AP 2017 13315 A
C 22 B 5/04; C 22 C 33/00; B 22 F 3/23	P 2017 6682 B	AP 2017 13796 A

პატენტის ნომრის, ბანაცხადის გამომქვეყნების ნომრისა და საერთაშორისო კლასიფიკაციის ინდექსის შესაბამისობის ცხრილი

პატენტის ნომერი (11)	ბანაცხადის გამომქვეყნების ნომერი (10)	საერთაშორისო კლასიფიკაციის ინდექსი (51)
P 2017 6678 B	AP 2017 13300 A	A 61 K 31/47; A 61 P 35/00
P 2017 6679 B	AP 2017 13315 A	C 07 D 401/12; C 07 D 451/06; C 07 D 453/02; A 61 K 31/439; A 61 K 31/4709; A 61 P 11/06; A 61 P 11/08; C 07 C 213/10
P 2017 6680 B	AP 2017 13670 A	C 07 C 255/53; A 61 K 31/277; A 61 P 25/00; C 07 C 255/54; C 07 C 255/57; C 07 D 333/24; C 07 D 333/60; C 07 C 311/29; C 07 C 317/22; C 07 C 321/28; C 07 C 321/30; C 07 D 265/30; C 07 D 207/08; C 07 D 207/337; C 07 D 277/30
P 2017 6681 B	AP 2017 13774 A	A 61 K 9/24, 619/22; A 61 K 31/40; A 61 K 9/20
P 2017 6682 B	AP 2017 13796 A	C 22 B 5/04; C 22 C 33/00; B 22 F 3/23;
P 2017 6683 B	AP 2017 13982 A	A 61 K 45/06; A 61 K 31/427
P 2017 6684 B	AP 2017 13983 A	A 61 K 45/06; A 61 K 31/427

ბანაცხადის ნომრის, ბანაცხადის გამომქვეყნების ნომრისა და პატენტის ნომრის შესაბამისობის ცხრილი

ბანაცხადის ნომერი (21)	ბანაცხადის გამომქვეყნების ნომერი (10)	პატენტის ნომერი (11)
AP 2012 013300	AP 2017 13300 A	P 2017 6678 B
AP 2012 013315	AP 2017 13315 A	P 2017 6679 B
AP 2013 013670	AP 2017 13670 A	P 2017 6680 B
AP 2013 013774	AP 2017 13774 A	P 2017 6681 B
AP 2015 013796	AP 2017 13796 A	P 2017 6682 B
AP 2013 013982	AP 2017 13982 A	P 2017 6683 B
AP 2013 013983	AP 2017 13983 A	P 2017 6684 B

სასარგებლო მოდელები

საერთაშორისო კლასიფიკაციის ინდექსის და განაცხადის
გამოქვეყნების ნომრის შესაბამისობის ცხრილი

საერთაშორისო კლასიფიკაციის ინდექსი (51)	განაცხადის გამოქვეყნების ნომერი (10)
A 61 K 36/00	AU 2017 14345 U
A 61 R 36/00	AU 2017 14357 U
B 62 D 33/03	AU 2017 14242 U
B 65 G 67/10; B 65 G 47/82	AU 2017 14243 U
G 06 Q 30/00	AU 2017 14374 U

განაცხადის გამოქვეყნების ნომრის და საერთაშორისო
კლასიფიკაციის ინდექსის შესაბამისობის ცხრილი

განაცხადის გამოქვეყნების ნომერი (10)	საერთაშორისო კლასიფიკაციის ინდექსი (51)
AU 2017 14242 U	B 62 D 33/03
AU 2017 14243 U	B 65 G 67/10; B 65 G 47/82
AU 2017 14345 U	A 61 K 36/00
AU 2017 14357 U	A 61 R 36/00
AU 2017 14374 U	G 06 Q 30/00

სასაქონლო ნიშნები

რეგისტრაციის ნომრის, განაცხადის ნომრის,
განაცხადის გამოქვეყნების ნომრისა და ბიულეტენის ნომრის
შესაბამისობის ცხრილი

რეგისტრაციის ნომერი (11)	განაცხადის ნომერი (210)	განაცხადის გამოქვეყნების ნომერი (260)	ბიულეტენის ნომერი
1	2	3	4
M 2017 28535 R	AM 91836	-	11(471)2017
M 2017 28536 R	AM 92040	-	11(471)2017
M 2017 28537 R	AM 91877	-	11(471)2017
M 2017 28538 R	AM 92096	-	11(471)2017
M 2017 28539 R	AM 92158	-	11(471)2017
M 2017 28540 R	AM 92159	-	11(471)2017
M 2017 28541 R	AM 92200	-	11(471)2017
M 2017 28542 R	AM 92074	-	11(471)2017
M 2017 28543 R	AM 92077	-	11(471)2017
M 2017 28544 R	AM 92101	-	11(471)2017
M 2017 28545 R	AM 91903	-	11(471)2017
M 2017 28546 R	AM 91894	-	11(471)2017
M 2017 28547 R	AM 92093	-	11(471)2017
M 2017 28548 R	AM 92120	-	11(471)2017
M 2017 28549 R	AM 92121	-	11(471)2017
M 2017 28550 R	AM 78558	AM 201578558 A	11(423)2015
M 2017 28551 R	AM 81880	AM 201681880 A	7(443)2016
M 2017 28552 R	AM 82907	AM 201682907 A	6(442)2016
M 2017 28553 R	AM 82908	AM 201682908 A	6(442)2016
M 2017 28554 R	AM 84090	AM 201684090 A	13(449)2016
M 2017 28555 R	AM 86556	AM 201686556 A	23(459)2016
M 2017 28556 R	AM 86558	AM 201686558 A	21(457)2016
M 2017 28557 R	AM 86666	AM 201686666 A	1(461)2017
M 2017 28558 R	AM 86760	AM 201686760 A	22(458)2016
M 2017 28559 R	AM 86763	AM 201686763 A	22(458)2016
M 2017 28560 R	AM 86764	AM 201686764 A	22(458)2016
M 2017 28561 R	AM 86765	AM 201686765 A	22(458)2016
M 2017 28562 R	AM 86768	AM 201686768 A	22(458)2016
M 2017 28563 R	AM 86769	AM 201686769 A	22(458)2016
M 2017 28564 R	AM 86828	AM 201686828 A	1(461)2017
M 2017 28565 R	AM 86881	AM 201786881 A	3(463)2017
M 2017 28566 R	AM 87025	AM 201687025 A	22(458)2016
M 2017 28567 R	AM 87213	AM 201787213 A	3(463)2017
M 2017 28568 R	AM 87218	AM 201787218 A	2(462)2017
M 2017 28569 R	AM 87219	AM 201787219 A	2(462)2017
M 2017 28570 R	AM 87222	AM 201787222 A	2(462)2017
M 2017 28571 R	AM 87334	AM 201787334 A	2(462)2017
M 2017 28572 R	AM 87388	AM 201787388 A	3(463)2017
M 2017 28573 R	AM 87415	AM 201787415 A	3(463)2017
M 2017 28574 R	AM 87510	AM 201787510 A	3(463)2017
M 2017 28575 R	AM 87557	AM 201787557 A	3(463)2017
M 2017 28576 R	AM 87624	AM 201787624 A	3(463)2017
M 2017 28577 R	AM 87691	AM 201787691 A	2(462)2017
M 2017 28578 R	AM 87784	AM 201787784 A	3(463)2017
M 2017 28579 R	AM 87785	AM 201787785 A	3(463)2017
M 2017 28580 R	AM 87786	AM 201787786 A	3(463)2017

1	2	3	4
M 2017 28581 R	AM 87788	AM 201787788 A	3(463)2017
M 2017 28582 R	AM 87792	AM 201787792 A	3(463)2017
M 2017 28583 R	AM 87794	AM 201787794 A	3(463)2017
M 2017 28584 R	AM 87799	AM 201787799 A	3(463)2017
M 2017 28585 R	AM 87874	AM 201787874 A	3(463)2017
M 2017 28586 R	AM 87883	AM 201787883 A	3(463)2017
M 2017 28587 R	AM 87887	AM 201787887 A	3(463)2017
M 2017 28588 R	AM 87892	AM 201787892 A	3(463)2017
M 2017 28589 R	AM 87909	AM 201787909 A	3(463)2017
M 2017 28590 R	AM 87965	AM 201787965 A	3(463)2017
M 2017 28591 R	AM 87971	AM 201787971 A	3(463)2017
M 2017 28592 R	AM 88071	AM 201788071 A	3(463)2017
M 2017 28593 R	AM 92271	-	11(471)2017
M 2017 28594 R	AM 92335	-	11(471)2017
M 2017 28595 R	AM 92336	-	11(471)2017
M 2017 28596 R	AM 92337	-	11(471)2017
M 2017 28597 R	AM 92328	-	11(471)2017
M 2017 28598 R	AM 92330	-	11(471)2017
M 2017 28599 R	AM 92331	-	11(471)2017
M 2017 28600 R	AM 92329	-	11(471)2017

ბანაცხადის გამოქვეყნების ნომრის და ბანაცხადის ნომრის შესაბამისობის ცხრილი

ბანაცხადის გამოქვეყნების ნომერი (260)	ბანაცხადის ნომერი (210)	1	2
1	2		
AM 2017 86027 A	AM 86027	AM 2017 88701 A	AM 88701
AM 2017 87020 A	AM 87020	AM 2017 89086 A	AM 89086
AM 2017 87212 A	AM 87212	AM 2017 89087 A	AM 89087
AM 2017 87962 A	AM 87962	AM 2017 89174 A	AM 89174
AM 2017 88164 A	AM 88164	AM 2017 89203 A	AM 89203
AM 2017 88167 A	AM 88167	AM 2017 89212 A	AM 89212
AM 2017 88479 A	AM 88479	AM 2017 89213 A	AM 89213
AM 2017 88583 A	AM 88583	AM 2017 89214 A	AM 89214
AM 2017 88606 A	AM 88606	AM 2017 89215 A	AM 89215
AM 2017 88694 A	AM 88694	AM 2017 89241 A	AM 89241
AM 2017 88699 A	AM 88699	AM 2017 89242 A	AM 89242
AM 2017 88700 A	AM 88700	AM 2017 89243 A	AM 89243
		AM 2017 89429 A	AM 89429
		AM 2017 89430 A	AM 89430
		AM 2017 89431 A	AM 89431
		AM 2017 89572 A	AM 89572
		AM 2017 89624 A	AM 89624

ბანაცხადის გამოქვეყნების ნომრის საძიებელი საქონლისა და/ან მომსახურების კლასის მიხედვით

საქონლისა და/ან მომსახურების კლასი (511)	ბანაცხადის გამოქვეყნების ნომერი (260)	1	2
1	2		
3	AM 2017 89572 A	30	AM 2017 89624 A
5	AM 2017 88583 A	32	AM 2017 89086 A
5	AM 2017 88606 A	32	AM 2017 89174 A
5	AM 2017 89212 A	33	AM 2017 87212 A
5	AM 2017 89213 A	33	AM 2017 88694 A
5	AM 2017 89214 A	33	AM 2017 88699 A
5	AM 2017 89215 A	33	AM 2017 88700 A
5	AM 2017 89431 A	33	AM 2017 88701 A
9	AM 2017 88167 A	34	AM 2017 89241 A
9	AM 2017 89203 A	34	AM 2017 89242 A
10	AM 2017 89243 A	35	AM 2017 87962 A
18	AM 2017 86027 A	35	AM 2017 89087 A
20	AM 2017 86027 A	35	AM 2017 89429 A
22	AM 2017 86027 A	35	AM 2017 89430 A
25	AM 2017 86027 A	38	AM 2017 87020 A
25	AM 2017 89087 A	41	AM 2017 87020 A
		41	AM 2017 87962 A
		43	AM 2017 88164 A
		43	AM 2017 88479 A
		43	AM 2017 89429 A
		43	AM 2017 89430 A

დაჩქარებული პროცედურით რეგისტრირებული სასაქონლო ნიშნის ნომრის საძიებელი საქონლისა და/ან მომსახურების კლასის მიხედვით

საქონლისა და/ან მომსახურების კლასი (511)	დაჩქარებული პროცედურით რეგისტრირებული სასაქონლო ნიშნის ნომერი (111)	1	2
1	2		
9	M 2017 28542 R	29	M 2017 28536 R
9	M 2017 28543 R	30	M 2017 28536 R
9	M 2017 28545 R	30	M 2017 28536 R
9	M 2017 28546 R	30	M 2017 28537 R
9	M 2017 28596 R	32	M 2017 28541 R
12	M 2017 28545 R	32	M 2017 28545 R
12	M 2017 28546 R	32	M 2017 28546 R
14	M 2017 28545 R	32	M 2017 28548 R
14	M 2017 28546 R	32	M 2017 28549 R
16	M 2017 28545 R	32	M 2017 28593 R
16	M 2017 28546 R	32	M 2017 28597 R
20	M 2017 28545 R	32	M 2017 28598 R
20	M 2017 28546 R	32	M 2017 28599 R
25	M 2017 28545 R	32	M 2017 28600 R
25	M 2017 28546 R	33	M 2017 28535 R
28	M 2017 28542 R	33	M 2017 28545 R
28	M 2017 28543 R	33	M 2017 28546 R
28	M 2017 28545 R	33	M 2017 28547 R
28	M 2017 28546 R	34	M 2017 28545 R
		34	M 2017 28546 R
		34	M 2017 28594 R
		34	M 2017 28595 R
		35	M 2017 28535 R
		35	M 2017 28538 R

1	2	1	2
35	M 2017 28545 R	41	M 2017 28542 R
35	M 2017 28546 R	41	M 2017 28543 R
35	M 2017 28548 R	41	M 2017 28545 R
35	M 2017 28549 R	41	M 2017 28546 R
36	M 2017 28538 R	42	M 2017 28545 R
36	M 2017 28545 R	42	M 2017 28546 R
36	M 2017 28546 R	43	M 2017 28545 R
37	M 2017 28545 R	43	M 2017 28546 R
37	M 2017 28546 R	44	M 2017 28539 R
38	M 2017 28545 R	44	M 2017 28540 R
38	M 2017 28546 R	44	M 2017 28544 R
39	M 2017 28545 R	44	M 2017 28545 R
39	M 2017 28546 R	44	M 2017 28546 R
40	M 2017 28545 R	45	M 2017 28545 R
40	M 2017 28546 R	45	M 2017 28546 R

სამრეწველო საკუთრების ოფიციალური ბიულეტენი

11(471)

ბიულეტენების ქართული და ინგლისურენოვანი გამოცემების ელექტრონული ვერსიის გაცნობა შესაძლებელია საქპატენტის ვებგვერდზე (www.sakpatenti.org.ge).

შენიშვნა:

ბიულეტენებში გამოქვეყნებული ობიექტების ზუსტი გამოსახულებები იხილეთ საქპატენტის ვებგვერდზე განთავსებულ ელექტრონულ ვერსიაში.

მთავარი რედაქტორი:	ნ. ბებრიშვილი
კორექტორი:	ლ. ჭანტურია
დამკავალონებელი:	მ. ორდენიძე
	ქ. სვანიძე
პოლიგრაფიული ჯგუფი:	მ. მეჩტიშვილი
	ი. გოგოლაშვილი
	ლ. დოლიძე

ხელმოწერილია გამოსაცემად: 2017 06 09

ტირაჟი: 25
შეკვეთა №11