

საქართველოს ინტელექტუალური საკუთრების
ეროვნული ცენტრი
საქპატენტი

სამრეწველო საკუთრების
ო ფ ი ს ი ა ლ უ რ ი
ბიულეტენი

11(495)

გამოგონებები

სასარგებლო მოდელები

დიზაინები

სასაქონლო ნიშნები

საერთაშორისო კოდეზი ზიზლიოგრაფიული მონასეების იდენტიფიკაციისათვის

გამოგონებები, სასარგებლო მოდელები

- (10) – ექსპერტიზაგავლილი განაცხადის გამოქვეყნების ნომერი
- (11) – პატენტის ნომერი და სახეობის კოდი
- (21) – განაცხადის სარეგისტრაციო ნომერი
- (22) – განაცხადის შეტანის თარიღი
- (23) – სავაჭოველო პრიორიტეტის თარიღი ან ადრინდელი პრიორიტეტის მქონე განაცხადის შეტანის თარიღი და, თუ შესაძლებელია, განაცხადის ომერი
- (24) – თარიღი, რომლიდანაც იწყება პატენტის მოქმედება
- (31) – საპრიორიტეტო განაცხადის ნომერი
- (32) – საპრიორიტეტო განაცხადის შეტანის თარიღი
- (33) – კოდი ქვეყნის ან რეგიონული ორგანიზაციისა, რომლის უწყებამაც მიანიჭა ნომერი საპრიორიტეტო განაცხადს
- (44) – დამავი სახეობის კური არქონე, მაგრამ ექსპერტიზაგავლილი განაცხადის გამოქვეყნების თარიღი და ბიულეტენის ნომერი
- (45) – რეგისტრაცია გათვლილი საპატენტო სახეობის გამოქვეყნების თარიღი
- (51) – საერთაშორისო საპატენტო კლასიფიკაციის ინდექსი

- (54) – გამოგონების დასახელება
- (57) – რეფერატის ტექსტი
- (60) – სრულ ექსპერტიზაგავლილ გამოგონებაზე უცხოური საპატენტო უწყების მიერ გაცემული დამავი სახეობის ნომერი, თარიღი, რომლიდანაც იწყება ამ დამავი სახეობის მოქმედება, და კოდი ქვეყნის ან რეგიონული ორგანიზაციისა, რომლის უწყებამაც გასცა ეს დამავი სახეობი
- (62) – უფრო ადრინდელი განაცხადის ნომერი და, თუ შესაძლებელია, წარდგენის თარიღი გამოცალკეებული განაცხადის შემთხვევაში
- (71) – განმცხადებლის სახელი, გვარი (ქვეყნის კოდი)
- (72) – გამოგონებულის სახელი, გვარი (ქვეყნის კოდი)
- (73) – პატენტმფლობელის სახელი, გვარი (ქვეყნის კოდი), მისამართი
- (74) – წარმომადგენლის ან პატენტმწმუნებულის სახელი, გვარი
- (85) – საერთაშორისო განაცხადის უროვნული ფაზის დაწყების თარიღი
- (86) – საერთაშორისო განაცხადის ნომერი და შეტანის თარიღი
- (87) – საერთაშორისო განაცხადის გამოქვეყნების ნომერი და თარიღი

ლიზინი

- (10) – განაცხადის გამოქვეყნების ნომერი
- (11) – პატენტის ნომერი და სახეობის კოდი ან რეგისტრაციის ნომერი
- (15) – რეგისტრაციის თარიღი/პატენტის გაგრძელების თარიღი
- (18) – პატენტის ან რეგისტრაციის მოქმედების ვადის გასვლის სავარაუდო თარიღი
- (21) – განაცხადის ნომერი
- (22) – განაცხადის შეტანის თარიღი
- (23) – სავაჭოველო პრიორიტეტის თარიღი ან ადრინდელი პრიორიტეტის მქონე განაცხადის შეტანის თარიღი და, თუ შესაძლებელია, განაცხადის ნომერი
- (24) – თარიღი, რომლიდანაც იწყება პატენტის მოქმედება
- (28) – ღიზინების რაოდენობა განაცხადში
- (30) – საპრიორიტეტო მონაცემები (განაცხადის ნომერი, განაცხადის შეტანის თარიღი და ორასოიანი კოდი იმ ორგანიზაციის იდენტიფიკაციისათვის, სადაც იყო წარდგენილი საპრიორიტეტო განაცხადი)
- (31) – საპრიორიტეტო განაცხადის ნომერი
- (32) – საპრიორიტეტო განაცხადის შეტანის თარიღი
- (33) – კოდი ქვეყნის ან რეგიონული ორგანიზაციისა, რომლის უწყებამაც მიანიჭა ნომერი საპრიორიტეტო განაცხადს
- (34) – IUPAC სტანდარტის (ST.3) შესაბამის ორასოიანი კოდი იმ ორგანიზაციის იდენტიფიკაციისათვის, სადაც იყო წარდგენილი საპრიორიტეტო განაცხადი
- (44) – ღიზინის გამოქვეყნების თარიღი და ბიულეტენის ნომერი (პირველი პუბლიკაცია)

- (45) – საერთაშორისო ბიუროს მიერ დარეგისტრირებული ღიზინის გამოქვეყნების თარიღი და ბიულეტენის ნომერი
- (51) – ღიზინების საერთაშორისო კლასიფიკაცია (ლოკარნოს კლასიფიკაციის კლასი და ქვეკლასი)
- (54) – ღიზინის დასახელება
- (55) – ღიზინის გამოცხადება
- (57) – ღიზინის არსებითი ნიშნების აღწერა, ფერის ჩათვლით
- (58) – ყველა სახის ცვლილების შესახებ რეესტრში ჩანაწერის შეტანის თარიღი
- (62) – ადრინდელი განაცხადის, რეგისტრაციის ან სახეობის ნომერი და, თუ შესაძლებელია, წარდგენის თარიღი, გამოცალკეებული განაცხადის შემთხვევაში
- (71) – განმცხადებლის სახელი, გვარი (ქვეყნის კოდი), მისამართი
- (72) – ავტორის სახელი, გვარი ან დასახელება (ქვეყნის კოდი)
- (73) – პატენტმფლობელის სახელი, გვარი (ქვეყნის კოდი), მისამართი
- (74) – წარმომადგენლის სახელი, გვარი და მისამართი
- (81) – შესაბამისი მონაწილე მხარეები:
 - II. მონაწილე მხარეები, აღნიშნული 1960 წლის აქტის თანახმად
 - III. მონაწილე მხარეები, აღნიშნული 1999 წლის აქტის თანახმად
- (85) – მფლობელის მუდმივი საცხოვრებელი ადგილი
- (86) – მფლობელის მოქალაქეობა
- (87) – მფლობელის საცხოვრებელი ადგილი
- (88) – ქვეყანა, სადაც მფლობელს აქვს ნამდვილი და მოქმედი სამრეწველო ან სავაჭრო სანარმო

სასაქონლო ნიშნები

- (111) – რეგისტრაციის ნომერი
- (151) – რეგისტრაციის თარიღი
- (156) – რეგისტრაციის ვადის გაგრძელების თარიღი
- (181) – რეგისტრაციის ვადის გასვლის სავარაუდო თარიღი
- (186) – ვადის გაგრძელების გასვლის სავარაუდო თარიღი
- (141) – რეგისტრაციის მოქმედების ვადის გაუქმების თარიღი
- (210) – განაცხადის ნომერი
- (220) – განაცხადის შეტანის თარიღი
- (230) – სავაჭოველო მონაცემები
- (260) – ნომერი განაცხადისა, რომელზედაც გამოკანონდა ექსპერტიზის დადებითი გადაწყვეტილება რეგისტრაციის შესახებ (გამოქვეყნების ნომერი)
- (310) – პირველი განაცხადის ნომერი
- (320) – პირველი განაცხადის შეტანის თარიღი
- (330) – პირველი განაცხადის მიმღები უროვნული ან რეგიონული უწყების ან ორგანიზაციის საიდენტიფიკაციო კოდი
- (51) – საქონლისა და მომსახურების საერთაშორისო კლასიფიკაცია სასაქონლო ნიშნის რეგისტრაციისათვის და/ან კლასიფიკირებული საქონლისა და/ან მომსახურების ჩამონათვალი
- (531) – სასაქონლო ნიშნის გამოცხადებითი ელემენტების აღწერა სასაქონლო ნიშნების გამოცხადებითი ელემენტების საერთაშორისო კლასიფიკაციის (ვენის კლასიფიკაცია) მიხედვით

- (540) – ნიშნის გამოცხადება
- (550) – სასაქონლო ნიშნის ტიპი ან სახეობა
- (580) – განაცხადსა და ნიშნის რეგისტრაციისთან დაკავშირებული ყველა სახის ცვლილებაზე ჩანაწერის შეტანის თარიღი
- (591) – ინფორმაცია განცხადებულ ფერებზე
- (731) – განმცხადებლის სახელი და მისამართი
- (732) – მფლობელის სახელი და მისამართი
- (740) – წარმომადგენლის სახელი და მისამართი
- (750) – მიმონწერის მისამართი
- (770) – ცვლილებაზე განმცხადებლის ან მფლობელის სახელი და მისამართი უფლების გადაცემის შემთხვევაში
- (771) – ცვლილებაზე განმცხადებლის ან მფლობელის სახელი და მისამართი უფლების გადაცემის გარეშე
- (791) – ლიცენზიაციის სახელი და მისამართი
- (793) – ლიცენზიის პირობები და/ან შეზღუდვაზე მინიშნება (ლიცენზიის სახე, სალიცენზიო ხელშეკრულების ნომერი, სალიცენზიო ხელშეკრულების თარიღი, სალიცენზიო ხელშეკრულების მოქმედების ვადა)
- (800) – სასაქონლო ნიშნის რეგისტრაციის მონაცემები ნიშნების საერთაშორისო რეგისტრაციის მდრიდის ხელშეკრულებასთან დაკავშირებული პროტოკოლის მიხედვით (საერთაშორისო რეგისტრაციის ნომერი)

- (21) AP 0000 000000 – გამოგონებაზე განაცხადის ნომერი
- (10) AP 0000 0000 A – გამოგონებაზე განაცხადის გამოქვეყნების ნომერი (პირველი პუბლიკაცია)
- (11) P 0000 0000 B – გამოგონების პატენტის ნომერი (მეორე პუბლიკაცია)
- (21) API 0000 000000 – შემოტანილ პატენტზე განაცხადის ნომერი
- (11) PI 0000 0000 A – შემოტანილი პატენტის ნომერი (პირველი პუბლიკაცია)
- (21) AU 0000 000000 – სასარგებლო მოდელებზე განაცხადის ნომერი
- (10) AU 0000 000 U – სასარგებლო მოდელებზე განაცხადის გამოქვეყნების ნომერი (პირველი პუბლიკაცია)
- (11) U 0000 000 Y – სასარგებლო მოდელების პატენტის ნომერი (მეორე პუბლიკაცია)
- (21) AD 0000 000000 – ღიზინზე განაცხადის ნომერი
- (10) AD 0000 000 S – ღიზინზე განაცხადის გამოქვეყნების ნომერი (პირველი პუბლიკაცია)
- (11) D 0000 000 S – ღიზინის პატენტის ნომერი (მეორე პუბლიკაცია)

- M – სასაქონლო ნიშანი
- (210) AM 0000 000000 – განაცხადის ნომერი
- (260) AAM 0000 00000 A – განაცხადის გამოქვეყნების ნომერი
- (111) M 0000 00000 R – რეგისტრაციის ნომერი
- MMM0000 00000 Rn – მომდევნო ვადით რეგისტრაციის ნომერი, სადაც n=1, 2, 3...
- M 0000 00000 R(P) – რეგისტრაციის ნომერი ნიშანზე უფლების ნაწილობრივი გადაცემისას
- * – საქპატენტის საპატენტო პალარის გადაწყვეტილების შემდეგ გამოქვეყნებული განაცხადის ნომერი
- ** – სასამართლოს გადაწყვეტილების შემდეგ გამოქვეყნებული განაცხადის ნომერი

გამოგონებებისა და სასარგებლო მოდელების საერთაშორისო კლასიფიკაციის იდენტიფიკაცია

- განყოფილება A – ადამიანის პირველადი მოთხოვნილების საგნები
- განყოფილება B – ტექნოლოგიური პროცესები; ტრანსპორტირება
- განყოფილება C – ქიმიკა; მეტალურგია
- განყოფილება D – საფეიქრო ნაწარმი; ქალაქი
- განყოფილება E – მშენებლობა; საბითო საქმი; სტაციონარული ნაგებობები
- განყოფილება F – მექანიკა; განათება; გათბობა; იარაღი; ასაფეთქებელი საშუალებები
- განყოფილება G – ფიზიკა
- განყოფილება H – ელექტრონა

**ისმო-ს წევრი სახელმწიფოებისა და ორგანიზაციების აღნიშვნის
ორასოიანი კოდეზი
(ისმოს სტანდარტი ST.3)**

AD	ანდორა	GD	გრენადა	MY	მალაიზია
AE	არაბთა გაერთიანებული საამიროები	GE	საქართველო	MZ	მოზამბიკი
AF	ავღანეთი	GG	გენზი	NA	ნამიბია
AG	ანტიგუა და ბარბუდა	GH	განა	NE	ნიგერი
AI	ანგილია	GI	გიბრალტარი	NG	ნიგერია
AL	ალბანეთი	GL	გრენლანდია	NI	ნიჟარაგუა
AM	სომხეთი	GM	გამბია	NL	ნიდერლანდები
AN	ანტილის კუნძულები (ნიდერლანდები)	GN	გვინეა	NO	ნორვეგია
AO	ანგოლა	GQ	ეკვატორული გვინეა	NP	ნეპალი
AP	ინტელექტუალური საკუთრების აფრიკის რეგიონალური ორგანიზაცია (ARIPO)	GR	საბერძნეთი	NR	ნაურუ
AR	არგენტინა	GS	სამხრეთი ჯორჯია და სამხრეთი სენდვიჩის კუნძულები	NZ	ახალი ზელანდია
AT	ავსტრია	GT	გვატემალა	OA	აფრიკის ინტელექტუალური საკუთრების ორგანიზაცია (OAPI)
AU	ავსტრალია	GW	გვინეა-ბისაუ	OM	ომანი
AW	არუბა	GY	გაიანა	PA	პანამა
AZ	აზერბაიჯანი	HK	ჰონგ კონგი	PE	პერუ
BA	ბოსნია და ჰერცეგოვინა	HN	ჰონდურასი	PG	პაპუა-ახალი გვინეა
BB	ბარბადოსი	HR	ხორვატია	PH	ფილიპინები
BD	ბანგლადეში	HT	ჰაიტი	PK	პაკისტანი
BE	ბელგია	HU	უნგრეთი	PL	პოლონეთი
BF	ბურკინა-ფასო	IB	ინტელექტუალური საკუთრების მსოფლიო ორგანიზაციის (ისმო, WIPO) საერთაშორისო ბიურო	VE	ვენესუელა
BG	ბულგარეთი	ID	ინდონეზია	VG	ვირჯინის კუნძულები (ბრიტანეთი)
BH	ბაჰრეინი	IE	ირლანდია	PY	პარაგვაი
BI	ბურუნდი	IL	ისრაელი	QA	კატარი
BJ	ბენინი	IM	მენის კუნძული	QZ	ეკვადორის თანამეგობრობის მცენარეთა ჯიშების უწყება (CPVO)
BM	ბერმუდის კუნძულები	IN	ინდოეთი	RO	რუმინეთი
BN	ბრუნეი-დარუსალამი	IQ	ირაკი	RS	სერბია
BO	ბოლივია	IR	ირანის ისლამური რესპუბლიკა	RU	რუსეთის ფედერაცია
BR	ბრაზილია	IS	ისლანდია	RW	რუანდა
BS	ბაჰამის კუნძულები	IT	იტალია	SA	საუდის არაბეთი
BT	ბჰუტანი	JE	ჯეზი	SB	სოლომონის კუნძულები
BV	ბუვეტის კუნძულები	JM	იამაიკა	SC	სეიშელის კუნძულები
BW	ბოტსვანა	JO	იორდანია	SD	სუდანი
BX	ბენელუქსის ინტელექტუალური საკუთრების უწყება (BOIP)	JP	იაპონია	SE	შვედეთი
BY	ბელორუსია	KE	კენია	SG	სინგაპური
BZ	ბელისი	KG	ყირგიზეთი	SH	წმინდა ჰელენის კუნძული
CA	კანადა	KH	კამბოჯა	SI	სლოვენია
CD	კონგოს დემოკრატიული რესპ.	KI	კირიბატი	SK	სლოვაკია
CF	ცენტრალური აფრიკის რესპ.	KM	კომორის კუნძულები	SL	სიერა-ლეონე
CG	კონგო	KN	სენტ კიტსი და ნევისი	SM	სან-მარინო
CH	შვეიცარია	KP	კორეის სახალხო დემოკრატიული რესპუბლიკა	SN	სენეგალი
CI	კოტ-დ'ივუარი	KR	კორეის რესპუბლიკა	SO	სომალი
CK	კუკის კუნძულები	KW	კუვეიტი	SR	სურინამი
CL	ჩილე	KY	კაიმენის კუნძულები	ST	სან-ტომე და პრინსიპი
CM	კამერუნი	KZ	ყაზახეთი	SV	სალვადორი
CN	ჩინეთი	LA	ლაოსი	SY	სირია
CO	კოლუმბია	LB	ლიბანი	SZ	სვაზილენდი
CR	კოსტა-რიკა	PT	პორტუგალია	TC	თურქის და კაიკოსის კუნძულები
CU	კუბა	PW	პალაუ	TD	ჩადი
CV	მწვანე კონცხის კუნძულები	LC	სენტ-ლუსია	TG	ტოგო
CY	კვიპროსი	LI	ლიხტენშტაინი	TH	ტაილანდი
CZ	ჩეხეთის რესპუბლიკა	LK	შრი-ლანკა	TJ	ტაჯიკეთი
DE	გერმანია	LR	ლიბერია	TL	ტიმოლ-ლესტე
DJ	ჯიბუტი	LS	ლესოტო	TM	თურქმენეთი
DK	დანია	LT	ლიტვა	TN	ტუნისი
DM	დომინიკა	LU	ლუქსემბურგი	TO	ტონგა
DO	დომინიკელთა რესპუბლიკა	LV	ლატვია	TR	თურქეთი
DZ	ალჟირი	LY	ლიბია	TT	ტრინიდადი და ტობაგო
EA	ევრაზიის საპატენტო ორგანიზაცია (EAPO)	MA	მაროკო	TV	ტუვალუ
EC	ეკვადორი	MC	მონაკო	TW	ტაივანი, ჩინეთის პროვინცია
EE	ესტონეთი	MD	რესპუბლიკა მოლდოვა	TZ	ტანზანია
EG	ეგვიპტე	ME	ჩერნოგორია (მონტენეგრო)	UA	უკრაინა
EH	დასავლეთი საჰარა	MG	მადაგასკარი	UG	უგანდა
EM	შინაგანი ბაზრის ჰარმონიზაციის უწყება (სასაქონლო ნიშნები და სამრეწველო ნიშნები (OHIM) ევროპის საპატენტო უწყება (EPO))	MK	მაკედონია ყოფილი იუგოსლავიის რესპუბლიკა	US	ამშ
EP	ევროპის საპატენტო უწყება (EPO)	ML	მალი	UY	ურუგვაი
ER	ერიტრეა	MM	მიანმა	UZ	უზბეკეთი
ES	ესპანეთი	MN	მონღოლეთი	VA	ვატიკანი
ET	ეთიოპია	MO	მაკაო	VC	სანტ-ვინსენტი და გრენადინები
FI	ფინეთი	MP	ჩრდ. მარიანას კუნძულები	VN	ვიეტნამი
FJ	ფიჯი	MR	მავრიტანია	VU	ვანუატუ
FK	ფოლკლენდის კუნძულები	MS	მოსკერავტი	WO	WIPO-ინტელექტუალური საკუთრების მსოფლიო ორგანიზაცია
FO	ფარერის კუნძულები	MT	მალტა	WS	სამოა
FR	საფრანგეთი	MU	მავრიკია	XN	ნორდული საპატენტო ინსტიტუტი (NPI)
GA	გაბონი	MV	მალდივის კუნძულები	YE	იემენი
GB	დიდი ბრიტანეთი	MW	მალავი	ZA	სამხრეთ აფრიკა
GC	სპარსეთის ყურის არაბული სახელმწიფოების თანამშრომლობის საბჭოს უწყება (GCC)	MX	მექსიკა	ZM	ზამბია
				ZW	ზიმბაბვე

შ ი ნ ა ა რ ს ი

გამოქვეყნებული ობიექტები	3
---------------------------------------	---

გამოგონებები

• განაცხადები, რომლებზეც გამოტანილია გადაწყვეტილება პატენტის გაცემის შესახებ	4
• გამოგონების პატენტები	7

სასარგებლო მოდელები

• განაცხადები, რომლებზეც გამოტანილია გადაწყვეტილება პატენტის გაცემის შესახებ	9
--	---

დიზაინები

• რეგისტრირებული დიზაინი	10
• დაჩქარებული პროცედურით რეგისტრირებული დიზაინი	11
• დიზაინები, რომლებიც რეგისტრირებულია საერთაშორისო ბიუროში საქართველოს ტერიტორიაზე უფლებათა გავრცელების მოთხოვნით	14

სასაქონლო ნიშნები

• ეროვნული პროცედურით შემოტანილი განაცხადები, რომლებზეც გამოტანილია გადაწყვეტილება რეგისტრაციის შესახებ	76
• რეგისტრირებული სასაქონლო ნიშნები	89
• დაჩქარებული პროცედურით რეგისტრირებული სასაქონლო ნიშნები	93
• საერთაშორისო სასაქონლო ნიშნები, რომლებზეც გამოტანილია გადაწყვეტილება დაცვის მინიჭების შესახებ	96
• საერთაშორისო სასაქონლო ნიშნები, რომლებსაც მიენიჭათ დაცვა საქართველოში	97

ოფისიალური შეტყობინებები

გამოგონებები

• პატენტის მოქმედების აღდგენა	109
• პატენტის გაუქმება	109
• პატენტმფლობელის მისამართის ცვლილება	116

სასარგებლო მოდელები

• პატენტების გაუქმება	117
• პატენტმფლობელის მისამართის ცვლილება	117

სასაქონლო ნიშნები

• რეგისტრაციის მოქმედების ვადის გაგრძელება	118
• უფლებების სრული გადაცემა	121
• მფლობელის სახელის და/ან მისამართის ცვლილება	122
• რეგისტრაციის ბათილად ცნობა	123

სისტემური საძიებლები

გამოგონებები	132
სასარგებლო მოდელები	133
დიზაინები	134
სასაქონლო ნიშნები	135

გამოქვეყნებული ობიექტები

გამოზონება

- განცხადები, რომლებზეც გამოტანილია გადაწყვეტილება პატენტის გაცემის შესახებ: 14452; 14088; 14255; 14286; 14103; 13978
- პატენტები: 6857-6863

სასარგებლო მოდელები

- განცხადები, რომლებზეც გამოტანილია გადაწყვეტილება პატენტის გაცემის შესახებ: 14511; 14053

ღიზინები

- რეგისტრირებული ღიზინი: 764
- დაქარაზებული პროცედურით რეგისტრირებული ღიზინი: 763
- ღიზინები, რომლებიც რეგისტრირებულია საერთაშორისო ბიუროში საქართველოს ტერიტორიაზე გავრცელების მოთხოვნით: 97537; 99828; 99846; 99875; 99894; 99990; 100022; 100241; 95557; 97878; 99148; 100332; 98231; 100432

სასაქონლო ნიშნები

- ეროვნული პროცედურით გამოტანილი განცხადები: 90304; 90882*; 91479; 91520; 92020; 92445; 92739; 93198; 93533; 93559; 94193; 94255; 94263; 94268; 94269; 94435; 94439; 94440; 94452; 94533; 94543; 94582; 94587-94589; 94681; 94682; 94684; 94691; 94694; 94701; 94709; 94718; 94720; 94787-94789; 94793; 94883; 94980; 95034; 95036; 95038; 95079; 95080; 95186; 95223; 95227
- რეგისტრირებული სასაქონლო ნიშნები: 29717, 29718; 29721-29757
- დაქარაზებული პროცედურით რეგისტრირებული სასაქონლო ნიშნები: 29710-29716; 29719, 29720
- საერთაშორისო სასაქონლო ნიშნები, რომლებზეც გამოტანილია გადაწყვეტილება ღიზინის მიწოდების შესახებ: 78980*; 89812*
- საერთაშორისო სასაქონლო ნიშნები, რომლებსაც მიენიჭა ღიზინი საქართველოში: 85075; 86307; 87459; 88083; 88213; 88655; 88838; 88869; 88880; 88900; 88908; 88909; 88953; 89281; 89743; 89806; 90449; 90708; 90709; 90715; 91117; 91269; 91271, 91272; 91274; 91294; 91324; 91335; 91339; 91345; 91450; 91589; 91604; 91647; 91649, 91650; 91655; 91668; 91673; 91675, 91676; 91679; 91683-91689; 91691, 91692; 91695, 91696; 91698- 91703; 91708; 91710, 91711; 91726; 91741-91748; 91750, 91751; 91753; 91768; 91787, 91788; 91790, 91791; 91793; 91796-91801; 91808, 91809; 91823, 91824; 91827; 91880; 91895; 91899-91902; 91908-91911; 91914; 91916- 91919; 91922, 91923; 91925; 91927, 91928; 91931-91934; 91943-91945; 91947-91950; 91952; 91964, 91965; 91967; 91970; 91972; 91974, 91975; 91982; 91987; 91990, 91991; 91993, 91994; 91998; 92000; 92005; 92010-92014; 92019; 92021; 92023, 92024; 92029, 92030; 92032, 92033; 92037, 92038; 92042-92046; 92048, 92049; 92063, 92064; 92072; 92078-92081; 92083-92085; 92087

გამომონები

ბანასხაღი, რომელზეც გამოტანილია ბალანსირების პატენტის გასეის შესახებ

გადაწყვეტილების გასაჩივრება შესაძლებელია საქპატენტის სააპელაციო პალატაში გამოქვეყნებიდან 3 თვის ვადაში ან მცხეთის რაიონული სასამართლოს ადმინისტრაციულ საქმეთა კოლეგიაში 1 თვის ვადაში (მის.: ქ. მცხეთა, სამხედროს ქ. №17).

ბანყოფილება B

B 23

(10) AP 2018 14452 A (51) Int. Cl. (2006)
B 23 C 3/32

(21) AP 2017 014452 (22) 2017 03 16

(71) რაულ თურმანიძე (GE)

ფანასკერტელის ქ. 19, ბ. 134, 0194,
თბილისი (GE);

გიორგი ფოფხაძე (GE)

ყაზბეგის ქ. 14ა, ბ. 12, 0177,

თბილისი (GE);

ვასილ ბაჩანაძე (GE)

ვარკეთილი, კალაუბნის ქ. 35, ბ. 22, 0182,
თბილისი (GE)

(72) რაულ თურმანიძე (GE);

გიორგი ფოფხაძე (GE);

ვასილ ბაჩანაძე (GE)

(54) მოწყობილობა საღებო ჩარხისათვის
ცვალებადი ღახრის კუთხის სპირალური
ან ხრახნული ღარების დასამუშა-
ვებლად

(57) მოწყობილობა შეიცავს საღებო ჩარხის მაგიდაზე 1 განლაგების შესაძლებლობის მქონე საბრუნ ფილას 2, რომელიც ერთი ბოლოთი დასმულია იმავე მაგიდაზე განთავსებულ თითზე 3 მის გარშემო შემობრუნების შესაძლებლობით, ხოლო ფილის მეორე ბოლოზე შესრულებულია ელემენტები 4 რკალური ფორმის ბილიკზე 5 გადაადგილების უზრუნველსაყოფად. საბრუნ ფილაზე დაყენებულია კორპუსი 6, რომელშიც განთავსებულია ორი კინემატიკური ჯაჭვი დაკავშირებული რედუქტორით ერთ საერთო ელექტრო ძრავთან. კინემატიკური ჯაჭვებიდან ერთი განკუთვნილია ვეგში ჩამაგრებული ნამზადისათვის 7 თანაბარი ბრუნვითი მოძრაობის მისანიჭებლად, ხოლო მეორე კი ნამზადის ვეგის მოპირდაპირე მხარეს განთავსებული ტორსული მუშტას 8 ბრუნვის უზრუნველსაყოფად, რომელიც კონტაქტშია საბრუნ ფილაზე დასმულ გორგოლატთან 9. ტორსული მუშტა შესრულებულია იმგვარად, რომ მისი პროფილი შემობრუნების კუთხის მიხედვით იცვლება პროგრესირებადი ტანგენსიოდალური კანონით.

მუხლები: 1 დამოუკიდებელი
4 დამოკიდებული

ფიგურა: 5

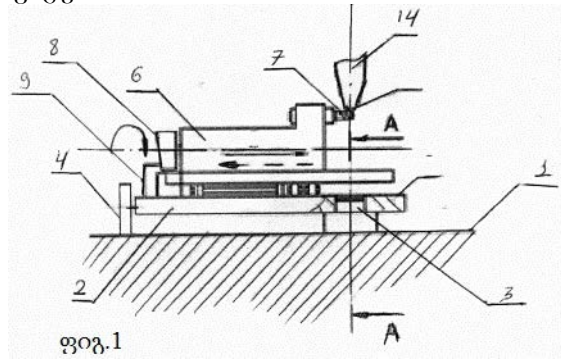

ბანყოფილება C

C 02

(10) AP 2018 14088 A (51) Int. Cl. (2006)
C 02 F 9/00
E 04 H 4/00
C 02 F 1/44

(21) AP 2014 014088 (22) 2014 11 04

(31) 14/531,395; 61/900,308

(32) 2014 11 03; 2013 11 05

(33) US; US

(71) კრისტალ ლაგუნს (კურასაო) ბ.ვ. (NL)

კაია ვ.ფ.გ. (ჯომბი) მენსინგ, 14, კურასაო,
ნიდერლანდები (NL)

(72) ფერნანდო, ბენჯამინ ფიშმანი (CL)

(74) შალვა გვარამაძე

(85) 2016 03 14

(86) PCT/IB2014/002991, 2014 11 04

(54) მოტივტივი ხელოვნური ტბა და ამ
ტბაში წყლის დამუშავების ხერხი

(57) გამოგონება განეკუთვნება მოტივტივე ხელოვნურ ტბებს და ამგვარ ტბებში წყლის დამუშავებას. იგი შესრულებულია დიდ წყალსატევში მის გარემომცველ წყალში ტივტივის შესაძლებლობით, ისეთ წყალსატევში, რომელიც არ არის გამოსადეგი რეკრეაციული გამოყენებისათვის მისი წყლის მახასიათებლებით.

ბის გასაუმჯობესებლად. ამასთან, იგი შესაძლოა აღჭურვილ იქნეს ქიმიკატების შემეყვანი სისტემით 30, სატუმბო სისტემით, ფილტრაციის სისტემით 40, რომელიც დაკავშირებულია მოძრავ შემწოვ მოწყობილობასთან 42, უკუქცევითი ხაზით 60 გაფილტრული წყლის ფილტრაციის სისტემიდან მოტივტივე ხელოვნურ ტბაში 76 დასაბრუნებლად და შესაძლოა კოორდინაციის სისტემით 20.

მუხლები: 3 დამოუკიდებელი
41 დამოკიდებული
ფიგურა: 12

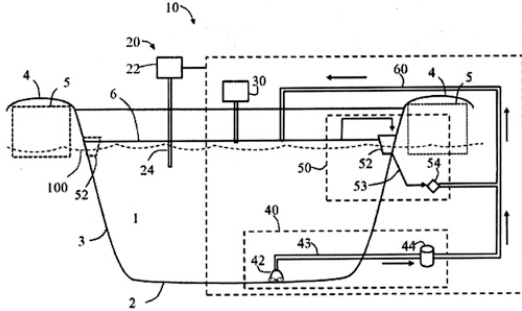

ფიგ. 5

C 07

(10) AP 2018 14255 A (51) Int. Cl. (2006)
C 07 D 401/06
C 07 C 275/06
C 07 C 275/26
C 07 D 401/12
C 07 D 211/58
C 07 D 211/60
C 07 D 211/94
C 07 D 211/96
C 07 D 213/00

- (21) AP 2015 014255 (22) 2015 03 06
- (31) 61/949,664
- (32) 2014 03 07
- (33) US
- (71) ჰელსინ ჰელთქეა სა (CH)
ვია პიან სკაიროლო 9, 6912 ლუგანო/
პაცალო (CH)
- (72) კლაუდიო ჯულიანო (IT);
სილვინა გარსია რუბიო (US);
ანტუან დანა (CH);
ანჯელო გვანინაცი (CH);
კლაუდიო პიეტრა (IT)
- (74) შალვა გვარამაძე
- (85) 2016 09 01
- (86) PCT/US2015/019112, 2015 03 06
- (54) **P-ჩანაცვლებული ასიმეტრიული შარლოვანები და მათი გამოყენება მედიცინაში**
- (57) ნაერთი ფორმულით (I),

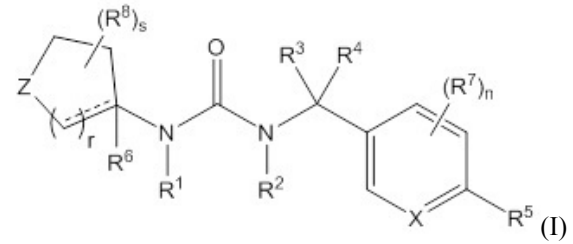

ფარმაცევტული კომპოზიციები მათ საფუძველზე და მათი გამოყენება გრელინის რეცეპტორით პათოფიზიოლოგიურად დაკავშირებულ დაავადებებს სამკურნალოდ.

მუხლები: 6 დამოუკიდებელი
19 დამოკიდებული

ცხრილი: 2
ფიგურა: 12

(10) AP 2018 14286 A (51) Int. Cl. (2006)
C 07 D 403/12
A 61 K 31/506
A 61 P 25/00

- (21) AP 2015 014286 (22) 2015 03 27
- (31) PA 2014 00194
- (32) 2014 04 04
- (33) DK
- (71) კ. ლუნდბეკ ა/ს (DK)
ოტილიავეი 9, DK-2500 ვალბი (DK)
- (72) იან კვლერი (DK);
ლარს კინ რასმუსენი (DK);
მორტენ ლანგორდი (DK)
- (74) თამაზ შილაკაძე
- (85) 2016 09 30
- (86) PCT/EP2015/056713, 2015 03 27
- (54) **ჰალოგენირებული ქინაზოლინ-THF-ამინები, როგორც PDE1 ინჰიბიტორები**
- (57) გამოგონება ეხება ჰალოგენირებულ ქინაზოლინ-THF-ამინებს, ფორმულით (I),

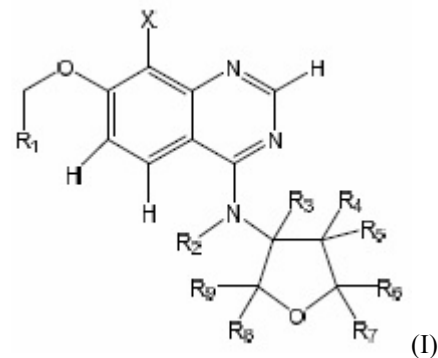

როგორც PDE1 ინჰიბიტორებს და მათ გამოყენებას ნეიროდეგენერაციული დარღვევების და ფსიქიკური აშლილობების სამკურნალოდ.

მუხლები: 4 დამოუკიდებელი
9 დამოკიდებული

(10) AP 2018 14103 A (51) Int. Cl. (2006)
C 07 K 16/28
A 61 P 35/00
A 61 K 39/395

(21) AP 2014 014103 (22) 2014 08 18
(31) 61/867,976
(32) 2013 08 20
(33) US

(71) მერკ შარპ & დოუმ კორპ. (US)
126 ისტ ლინკოლნ ავენიუ, რავეი,
ნიუ ჯერსი 07065 – 0907 (US)

(72) დანლინ გუ (US);
ემი მ.ბიბი (US)

(74) შალვა გვარამაძე

(85) 2016 03 25

(86) PCT/US2014/051402, 2014 08 18

(54) სიმსივნის იმუნოლოგიის მოდულირება

(57) გამოგონებაში აღწერილია GITR აგონისტის და PD-1 ანტაგონისტის კომბინაციის გამოყენება სიმსივნის სამკურნალოდ.

მუხლები: 3 დამოუკიდებელი

21 დამოუკიდებელი

ფიგურა: 15

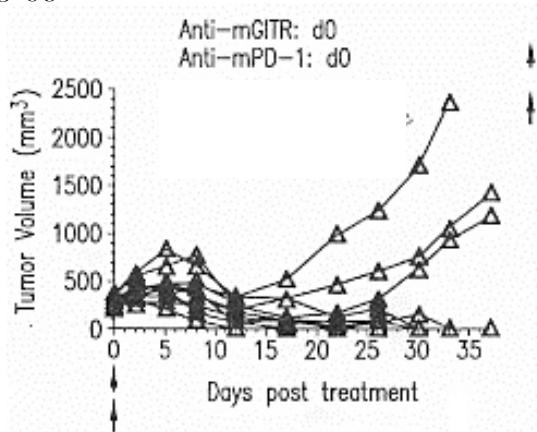

ფიგ. 1A

(74) გივი სიბაშვილი

(54) მანგანუმის დაბალხარისხოვანი
მანგანუმის მიტალოზის მანგანუმის
მიტალოზის ხერხი

(57) ხერხი ითვალისწინებს მანგანუმის დაბალ-
ხარისხოვანი მანგანუმისა და შლამების გამოწ-
ვას მიკროტალღურ ღუმელში 400-500°C ტემპე-
რატურაზე, მიღებული კონცენტრატის გამდიდ-
რებას მშრალი მეთოდით მარეგულირებელი
აგენტის-ამონიუმის ქლორიდის გამოყენებით
და მეტალური მანგანუმის მიღებას მანგანუმის
ჰიდროქსიდის გოგირდმჟავას ხსნარის ელექტ-
როლიზით.

მუხლები: 1 დამოუკიდებელი

ფიგურა: 1

C 22

(10) AP 2018 13978 A (51) Int. Cl. (2006)
C 22 B 47/00
C 22 B 1/02
C 22 B 1/08
C 22 B 3/04

(21) AP 2015 013978 (22) 2015 10 28

(71) საქართველოს ტექნიკური უნივერსი-
ტეტი (GE)
მ. კოსტავას ქ. 77, 0175, თბილისი (GE)

(72) ლალი ღურგუშელია (GE);

აკაკი გიგინეიშვილი (GE);

ზაქარია ბუაჩიძე (GE);

არჩილ ჭირაქაძე (GE);

გიორგი ონიაშვილი (GE);

გარეგინ ზახაროვი (GE);

ზურაბ ასლამაზაშვილი (GE)

ბამომონების კატეგორიები

ბანყოფილება A

A 61

- (11) P 2018 6863 B (51) Int. Cl. (2006)
A 61 K 31/355
A 61 K 9/00
A 61 K 47/44
A 61 P 11/02
- (10) AP 2018 14463 A (44) 4(488)/2018
 (21) AP 2015 014463
 (22) 2015 10 02
 (24) 2015 10 02
 (31) MI2014A001819
 (32) 2014 10 22
 (33) IT
 (86) PCT/EP2015/072796, 2015 10 02
 (73) ბიო.ლო. გა. ს.რ.ლ. (IT)
 ვია ჯუზეპე ლაზარინი, 66, I-31015
 კონელიანო (ტრევიზიო) (IT)
 (72) ჯორჯო პანინი (IT);
 დომენიკო ტესტა (IT);
 ჯერმანო გვერა (IT)
 (74) ნუგზარ ქსოვრელი
 (54) **შარმატეზუმი კომპოზიციები**
ცხვირის ლორწოვანის ტროფიზმის
ბასაზრდელად

ბანყოფილება B

B 21

- (11) P 2018 6862 B (51) Int. Cl. (2006)
B 21 J 7/16
B 21 C 5/00
- (10) AP 2018 14364 A (44) 3(487)/2018
 (21) AP 2016 014364
 (22) 2016 12 27
 (24) 2016 12 27
 (73) სსიპ რაფიელ დვალის მანქანათა
 მექანიკის ინსტიტუტი (GE)
 მინდელის ქ. 10, 0186, თბილისი (GE)
 (72) სლავა მეზონია (GE);
 თამაზ ნატრიაშვილი (GE);
 მერაბ მიქაუტაძე (GE)
 (54) **რადიალურ-მომჭიმავი მანქანა**

B 28

- (11) P 2018 6859 B (51) Int. Cl. (2006)
B 28 B 1/093
B 28 B 11/00
B 28 B 19/00
- (10) AP 2018 14033 A (44) 3(487)/2018
 (21) AP 2013 014033
 (22) 2013 06 26
 (24) 2013 06 26
 (86) PCT/EP2013/063349, 2013 06 26
 (73) კნაუფ გიპს კგ (DE)
 ამ ბანჰოფ 7, 97346 იპპოფენი (DE)
 (72) კარლო კნაუფი (DE);
 სტერგიოზ კარაკოუსიზი (DE);
 ალექსანდერ ჰარტმანი (DE)
 (74) შალვა გვარამაძე
 (54) **თაბაშირმუყარს საწარმოო**
დანადგარი და მისი წარმოების ხერხი

ბანყოფილება C

C 07

- (11) P 2018 6857 B (51) Int. Cl. (2006)
C 07 D 211/16
C 07 D 211/18
C 07 D 211/22
C 07 D 295/185
C 07 D 401/04
C 07 D 207/08
A 61 K 31/451
A 61 K 31/495
A 61 P 31/04
- (10) AP 2018 13844 A (44) 3(487)/2018
 (21) AP 2013 013844
 (22) 2013 12 20
 (24) 2013 12 20
 (31) 12/03548
 (32) 2012 12 21
 (33) FR
 (86) PCT/EP2013/077732, 2013 12 20
 (73) უნივერსიტე დე დრუა ე დე ლა სანტე
 დე ლილ 2 (FR)
 42 რიუ პოლ დიუე, F-59800 ლილ (FR)
 (72) ნიკოლა ვილანი (FR);
 ბენუა დეპრე (FR);
 ალენ ბოლარი (BE);
 პრისცილა ბროდენი (FR);
 მარიონ ფლიპო (FR);
 ლიუსი მენგოტი (GB)

- (74) შალვა გვარამაძე
- (54) აზოტის შემცველი და N-აცილირებული ნაჯერი ჰემეროციკლები, რომლებიც აკლიმერებს მიკრობაქტერიის მიმართ აქტიური ანტიბიოტიკის აქტიურობას

C 10

- (11) P 2018 6860 B (51) Int. Cl. (2006) C 10 G 1/04
- (10) AP 2018 14071 A (44) 4(488)/2018
- (21) AP 2014 014071
- (22) 2014 07 28
- (24) 2014 07 28
- (31) 61/859,679
- (32) 2013 07 29
- (33) US
- (86) PCT/US2014/048474, 2014 07 28
- (73) რედ ლიფ რისორსიზ, ინკ. (US)
10808 საუთ რივერ ფრონტ პარკევი,
სუიტ 200, საუთ ჯორჯიანი,
იუტა 84095 (US)
- (72) ჯეიმს ვ. პატენი (US)
- (74) შალვა გვარამაძე
- (54) კომპოზიციური ნედლეული ნახშირწყალბადური მასალიდან ნახშირწყალბადების მისაღებად

C 25

- (11) P 2018 6858 B (51) Int. Cl. (2006) C 25 C 3/12
C 25 C 3/04
C 25 C 3/22
C 25 C 7/02
- (10) AP 2018 13932 A (44) 4(488)/2018
- (21) AP 2014 013932
- (22) 2014 02 14
- (24) 2014 02 14
- (31) 61/764,711
- (32) 2013 02 14
- (33) US
- (86) PCT/CA2014/050102, 2014 02 14
- (73) ალიანს მაგნეზიუმ (CA)
ოფის 410 9160 დედუკ ბლვდ. კარტე
DIX30 ბროსარ, კეპბეკი, J4Y 0E3
კანადა (CA)
- (72) უოელ ფურნიე (CA);
ლიონელ რუ (CA);
სებასტიენ ელ (CA)
- (74) თამაზ შილაკაძე
- (54) წყალბადის აირული დიფუზიის ანოდის სისტემა HCL-ს მისაღებად

განყოფილება E

E 04

- (11) P 2018 6861 B (51) Int. Cl. (2006) E 04 C 1/40
E 04 C 1/41
- (10) AP 2018 14238 A (44) 2(486)/2018
- (21) AP 2016 014238
- (22) 2016 08 09
- (24) 2016 08 09
- (73) მიაა გორგოძე (GE)
ბასტრიონის ქ.29,ბ.76 , თბილისი (GE)
- (72) თამაზ მუშკუდიანი (GE);
ლევან მუშკუდიანი (GE);
ლაშა მუშკუდიანი (GE)
- (54) საკედლე თბოსაბორბლო ბლოკი

სასარგებლო მოდელები

ბანასხადი, რომელზეც გამოტანილია გადაწყვეტილება პატენტის ბასემის შესახებ

გადაწყვეტილების გასაჩივრება შესაძლებელია საქპატენტის სააპელაციო პალატაში გამოქვეყნებიდან 3 თვის ვადაში ან მცხეთის რაიონული სასამართლოს ადმინისტრაციულ საქმეთა კოლეგიაში 1 თვის ვადაში (მის.: ქ. მცხეთა, სამხედროს ქ. №17).

ბანყოფილება A

A 01

(10) AU 2018 14511 U (51) Int. Cl. (2006)

A 01 G 17/06

(21) AU 2017 14511 (22) 2017 06 08

(71) ზაურ კაჭარავა (GE)

გლდანის მას., VIII მკრ., კორპ. 12, ბ. 141,
0107, თბილისი, საქართველო (GE)

(72) ზაურ კაჭარავა (GE)

(54) შპალერის მავთულეზე განლაგებული
სასოფლო-სამეურნეო მცენარეების
საყრდენი მოწყობილობა

(57) მოწყობილობა შეიცავს ნიადაგში ვერტიკალურად ჩასმულ ბოძებს 1 შპალერის მავთულეების 3 დასამაგრებელი კავებით 2. კავები ხისტად დამაგრებულია ბოძებზე მათი სიმეტრიის ღერძის ორივე მხარეს, მწკრივის მიმართ მართობულ ბოძების გვერდით ზედაპირებზე. შპალერის მავთულეები მოჭიმულია მეზობელ ბოძებს შორის არსებულ კავებზე.

მუხლები: 1 დამოუკიდებელი

ფიგურა: 2

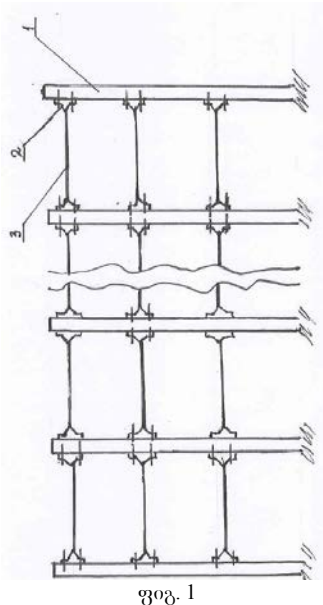

A 61

(10) AU 2018 14053 U (51) Int. Cl. (2006)

A 61 K 35/50

A 61 K 47/46

(21) AU 2016 014053 (22) 2016 02 08

(71) ალიოშა ბაკურიძე (GE)

ლ. შარაშიძის ქ. 2/4, ბ. 41, 0179,
თბილისი (GE);

ზურაბ კაკაბაძე (GE)

აღ. ყაზბეგის გამზ. 6, ბ. 31, 0160,
თბილისი (GE)

(72) ალიოშა ბაკურიძე (GE);

ზურაბ კაკაბაძე (GE)

(54) ბიოდიფუზური მატრიცა სამკურნალწამლო საშუალებების ტრანსდერმალური მიწოდებისათვის

(57) პრეპარატი შეიცავს პლაცენტის სუბლიმაციურად გამშრალ ფირფიტას, რომელზეც დატანილია მაღამო, ან ლინიმენტი ან გელი. მუხლები: 1 დამოუკიდებელი

დიზაინები

რეგისტრირებული დიზაინი

- (11) **D 2018 764 S** (51) **09-05**
(10) AD 2018 993 S (44) 4(488)/ 2018
(21) AD 2017 993
(22) 2017 09 22
(24) 2017 09 22
(28) 1
(18) 2022 09 22
(73) სიმონ ხარხელაური (GE)
თექვა IV მკრ., კორპ. 11, ბ. 85, 0197, თბილისი, საქართველო (GE)
(72) სიმონ ხარხელაური (GE)
(54) **მზესუმზირის შესაფუთი პარკი ჯიბაკით**
-

დაქარაზული პროცედურით რეგისტრირებული ლიზინი

რეგისტრაციის გაუქმების მოთხოვნით საჩივრის შეტანა შესაძლებელია საქპატენტის სააპელაციო პალატაში გამოქვეყნებიდან 3 თვის ვადაში.

(11) D 2018 763 S

(21) AD 2018 1036

(24) 2018 05 07

(28) 15

(18) 2023 05 07

(73) შპს „ჩერი“ (GE)

დიდი ლილო, ნაკვეთი 726, 0198, თბილისი, საქართველო (GE)

(72) ივანე საგინაშვილი (GE);

გვანცა ჩიჯავაძე (GE);

სოფო გურასპაშვილი (GE)

(74) თინათინ ლომთათიძე (GE)

(54) 1.-15. შეშუთხა

(55)

(51) 09-03; 09-05

(22) 2018 05 07



1.1



2.1



3.1



4.1



5.1



6.1

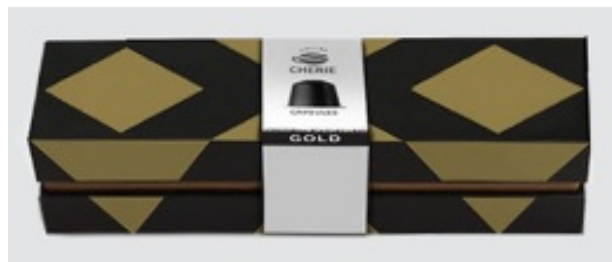

7.1



8.1



9.1



10.1



11.1



12.1



13.1



14.1



15.1

ლიზანიები, რომლებიც რეგისტრირებულია სავაჭრო ბიუროში საქართველოს ტერიტორიაზე უფლებათა გავრცელების მოთხოვნით

გადაწვევების გასაჩივრება შესაძლებელია საქაბენტის სააპელაციო პალატაში გამოქვეყნებიდან 3 თვის ვადაში ან მცხეთის რაიონული სასამართლოს ადმინისტრაციულ საქმეთა კოლეგიაში 1 თვის ვადაში (მის.: ქ. მცხეთა, სამხედროს ქ. №17).

- (11) **DM/097537** (51) **10-07**
- (15) 2017 08 29 (45) 2018/08 (2018 03 02)
- (22) 2017 08 29
- (28) 9
- (73) TISSOT SA (TISSOT AG) (TISSOT LTD)
Chemin des Tourelles 17, CH-2400 Le Locle (CH)
- (85) CH
- (86) CH
- (87) CH
- (88) CH
- (89) CH
- (81) II. BZ, MA III. AL, AM, AZ, BA, CH, EM, GE, KG, LI, MC, MD, ME, MK, MN, NO, OM, SG, TN, TR, UA
- (72) 2,9: Gilles HABEGGER
Rue de l'Oratoire 1, 2000 Neuchâtel, Suisse;
6-9: Laurie SAUNDERS
Ruelle des Vignerons 22, 1787 Môtier, Suisse;
9: Jérémie SENGGEN
Avenue de Montchoisi 25, 1006 Lausanne, Suisse;
1: Fiona MATTHEY
Rue Neuve 3, 2300 La Chaux-de-Fonds, Suisse;
1,3: David QUINCHE
Rue Jaquet Droz 5, 2300 La Chaux-de-Fonds, Suisse;
3-5: Benoît VIANIN
Promenade le Corbusier 11, 2300 La Chaux-de-Fonds, Suisse;
6-8: Laurent AUBERSON
Im Hessengüetli 1, 8406 Winterthur, Suisse
- (54) 1. Watch case with strap; 2. Watch case; 3.-6. Watch dials; 7. Watch flange; 8. Watch case;
9. Watch case with strap
- (55)

1.1

1.2

1.3

1.4

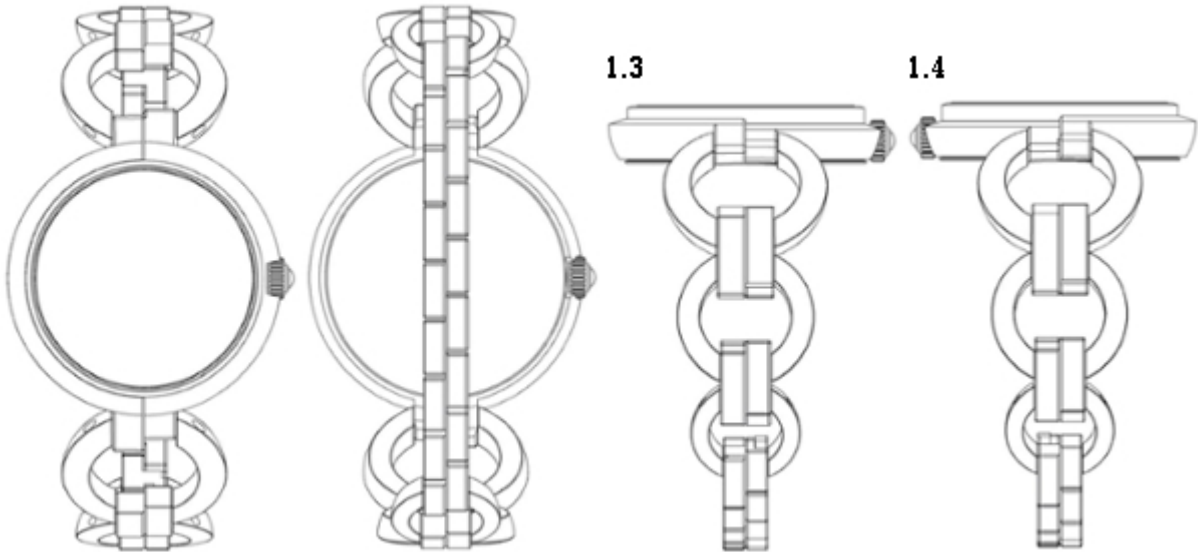

1.5

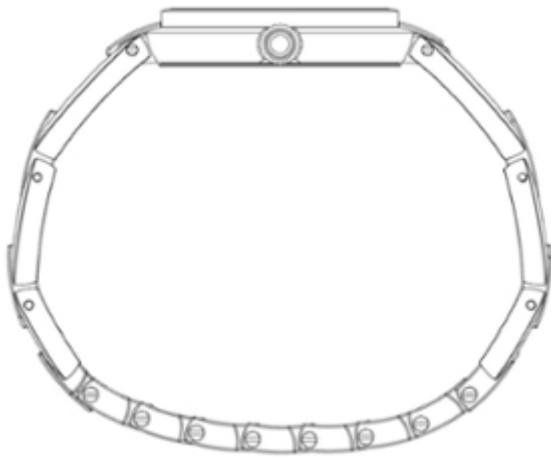

1.6

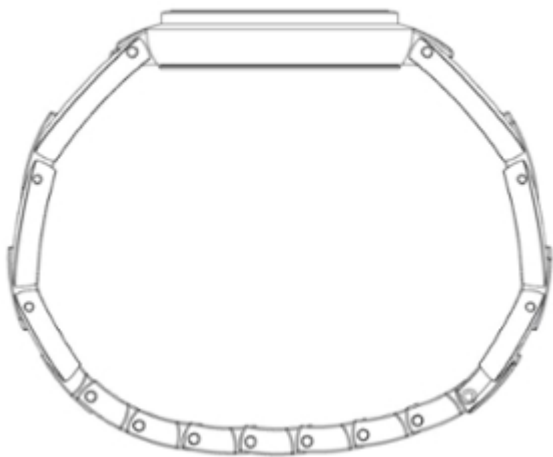

1.7



2.1

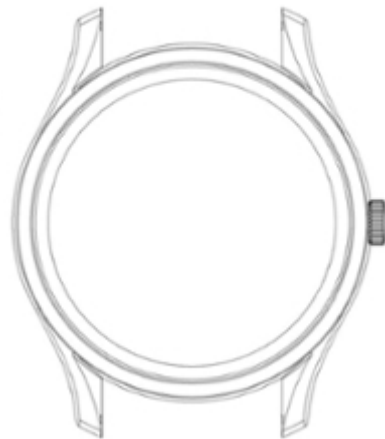

2.2

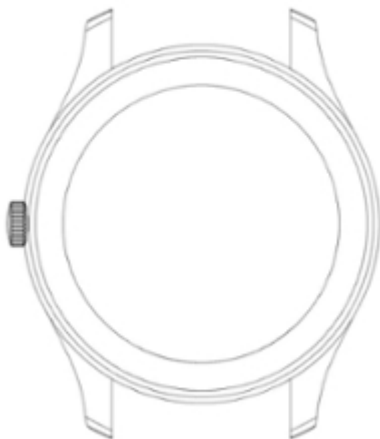

2.3



2.4



2.5



2.6



2.7

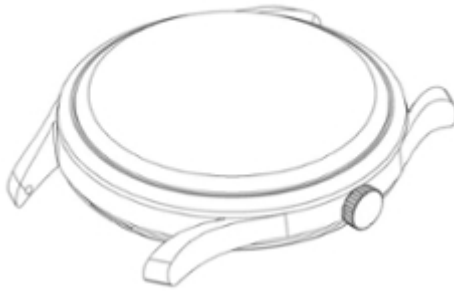

3.1

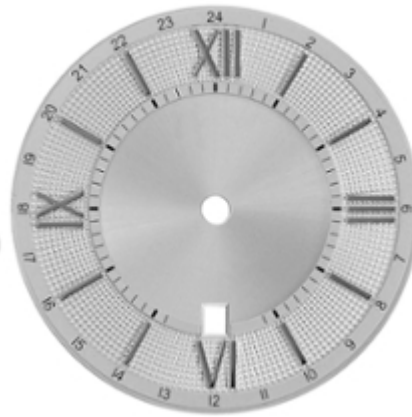

3.2

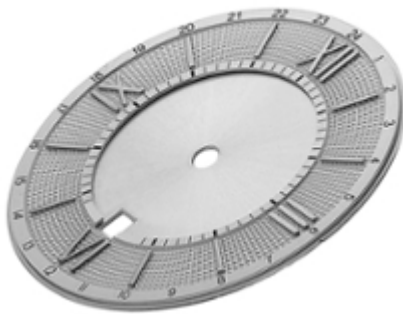

4.1



4.2



5.1

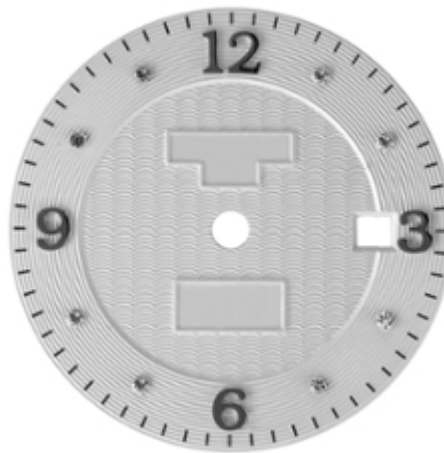

6.1



5.2



6.2

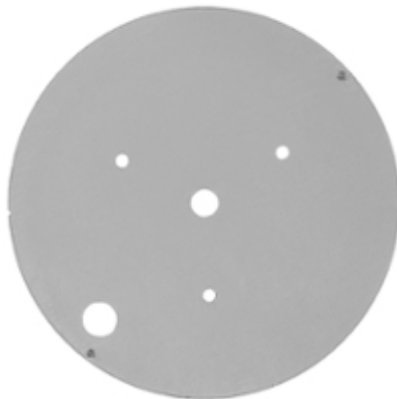

6.3



7.1



7.2

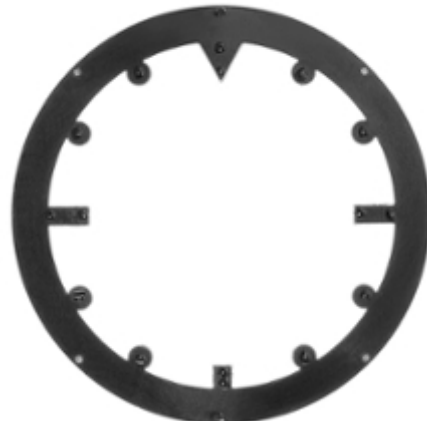

7.3



8.1



8.2



8.3



8.4



8.6

8.5



9.1



9.2



9.3



9.4



9.5



- (11) **DM/099828** (51) **02-01**
 (15) 2017 12 19 (45) 2018/08 (2018 03 02)
 (22) 2017 12 19
 (28) 19
 (30) Nos. 1, 2, 3, 4, 5, 6, 7, 8, 9, 10, 11, 12, 13, 14, 15, 16, 17, 18, 19: 19.06.2017; 2017/04269; TR
 (73) HAYAT KIMYA SAN. A.S.
 Sepetlipinar Mh. Hayat Cd. No: 2, Basiskele, TR-41275 Kocaeli (TR)
 (85) TR
 (86) TR
 (87) TR
 (88) TR
 (89) TR
 (81) III. AL, AM, AZ, BA, CH, EG, EM, GE, GH, JP, KG, KH, KR, MD, ME, MK, MN, NA, NO, OA, OM, RS, RW, SG, SY, TJ, TM, TN, UA, US
 (72) FIKRET KOC
 Hayat Kimya Sanayi Anonim Sirketi, Sepetlipinar Mah. Osman Senol Cad. No: 26 Basiskele, 41250 Kocaeli, Turkey;
 ARZU KARATEKİN
 Hayat Kimya Sanayi Anonim Sirketi, Sepetlipinar Mah. Osman Senol Cad. No: 26 Basiskele, 41250 Kocaeli, Turkey;
 ERHAN BİLGİN
 Hayat Kimya Sanayi Anonim Sirketi, Sepetlipinar Mah. Osman Senol Cad. No: 26 Basiskele, 41250 KOCAELI, Turkey;
 ARİF AKAYTAY, Hayat Kimya Sanayi Anonim Sirketi, Sepetlipinar Mah. Osman Senol Cad. No: 26 Basiskele, 41250 KOCAELI, Turkey;
 BULENT CAKMAK
 Hayat Kimya Sanayi Anonim Sirketi, Sepetlipinar Mah. Osman Senol Cad. No: 26 Basiskele, 41250 KOCAELI, Turkey;
 EZGİ YENİCE, Hayat Kimya Sanayi Anonim Sirketi, Sepetlipinar Mah. Osman Senol Cad. No: 26 Basiskele, 41250 KOCELI, Turkey;
 CIHAT YASAR
 Hayat Kimya Sanayi Anonim Sirketi, Sepetlipinar Mah. Osman Senol Cad. No: 26 Basiskele/Kocaeli 41250, 41250 KOCAELI, Turkey;
 DENİZ AYDIN
 Hayat Kimya Sanayi Anonim Sirketi, Sepetlipinar Mah. Osman Senol Cad. No: 26 Basiskele, 41250 KOCAELI, Turkey;
 HALUK ÖZGÜR ACAR
 Sepetlipinar Mah. Hayat Cad. Osman Senol Sok. No:26 Yeniköy Basiskele/KOCAELİ, KOCAELI, Turkey;
 İBRAHİM GÜLER
 Hayat Kimya Sanayi Anonim Sirketi, Sepetlipinar Mah. Osman Senol Cad. No: 26 Basiskele/Kocaeli 41250, 41250 KOCAELI, Turkey
 (54) 1.-19. Babies' diapers

(55)

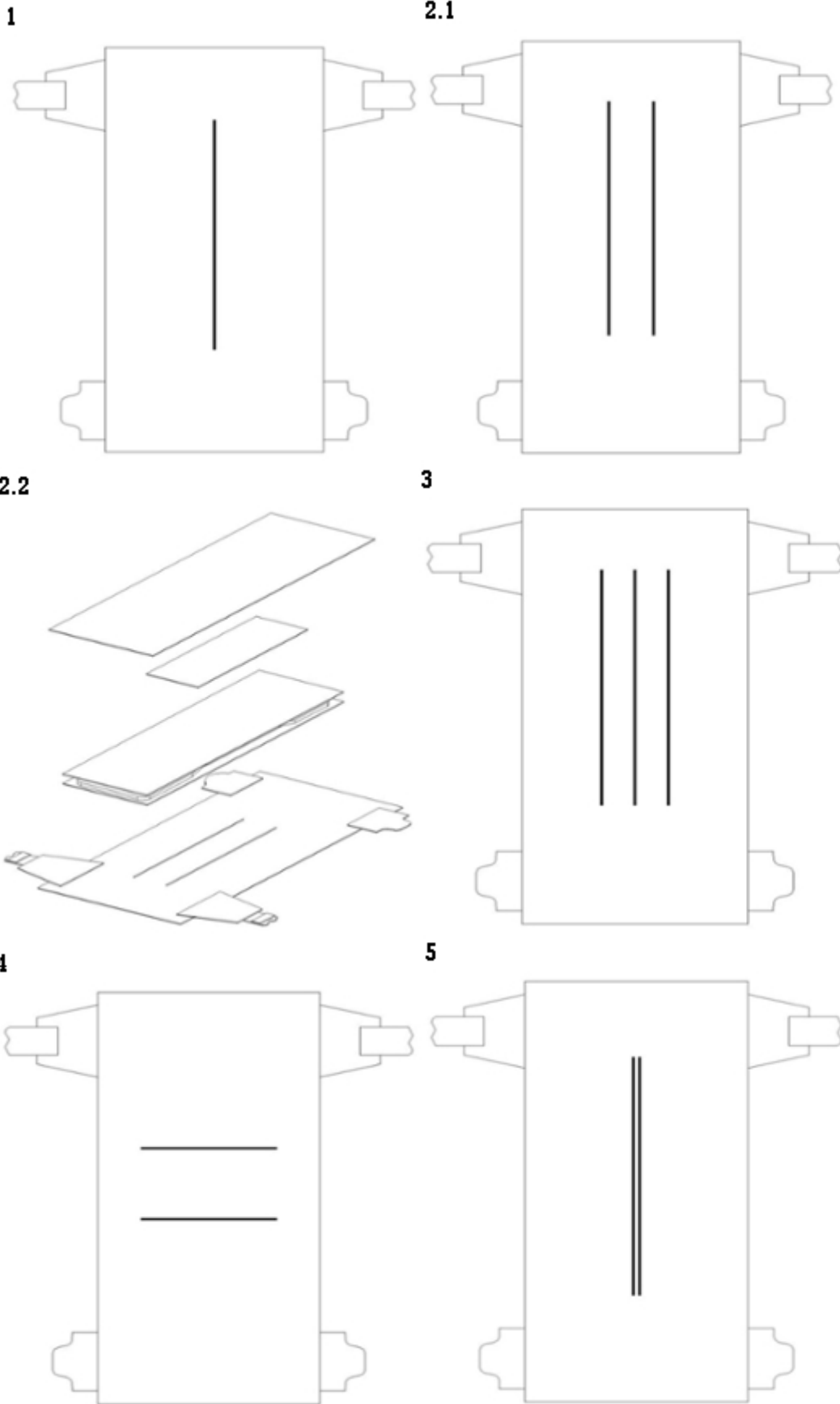

6.1

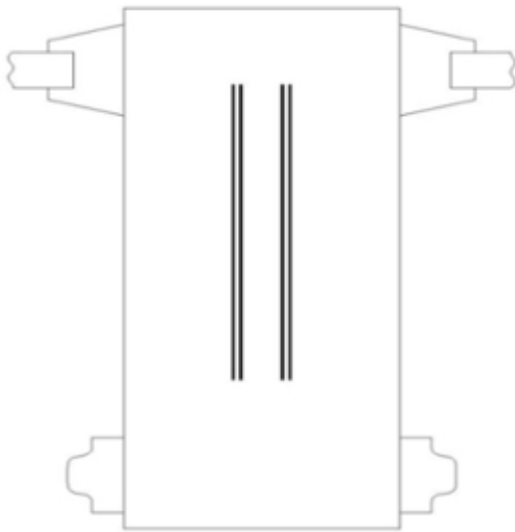

6.2

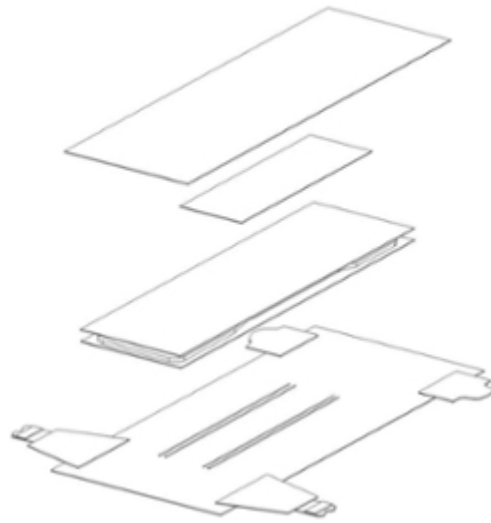

7

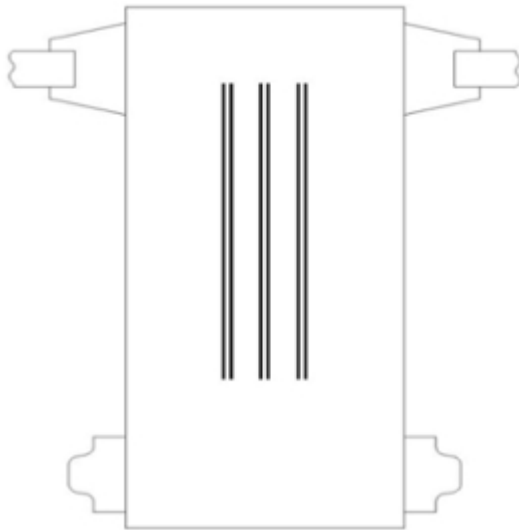

8

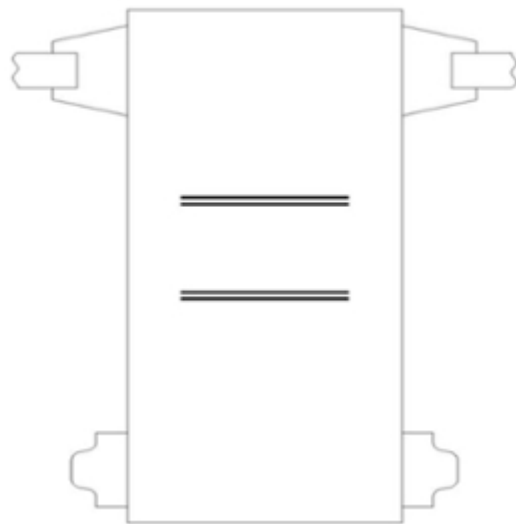

9

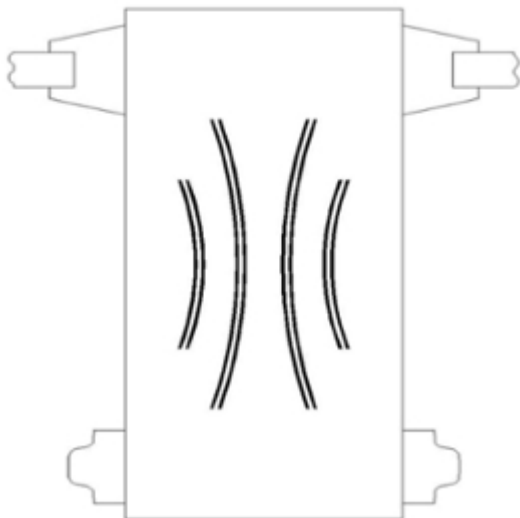

10

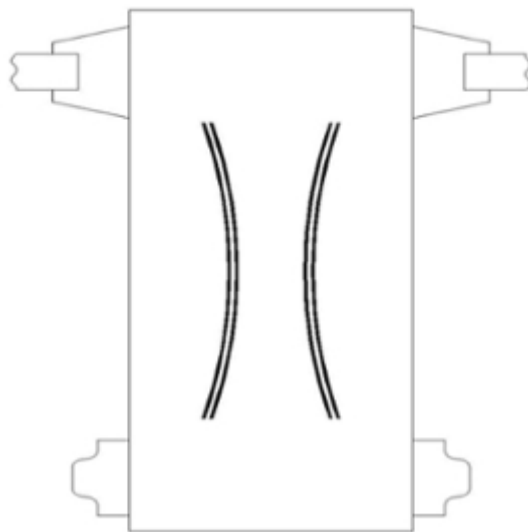

11

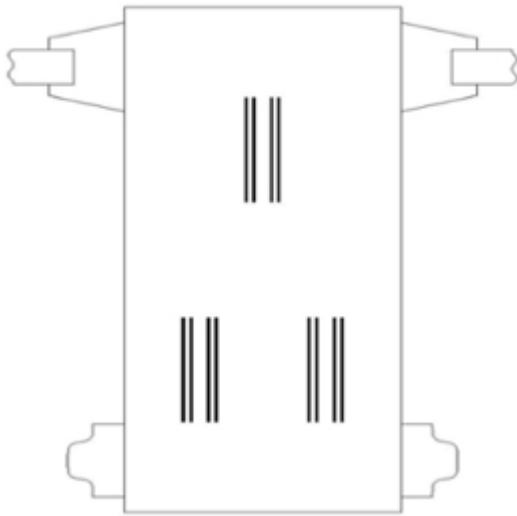

12

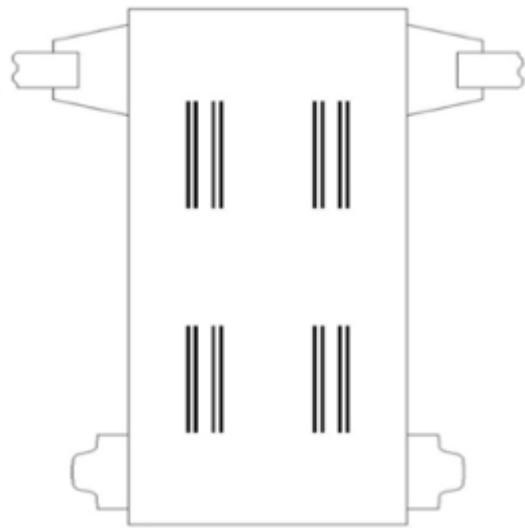

13

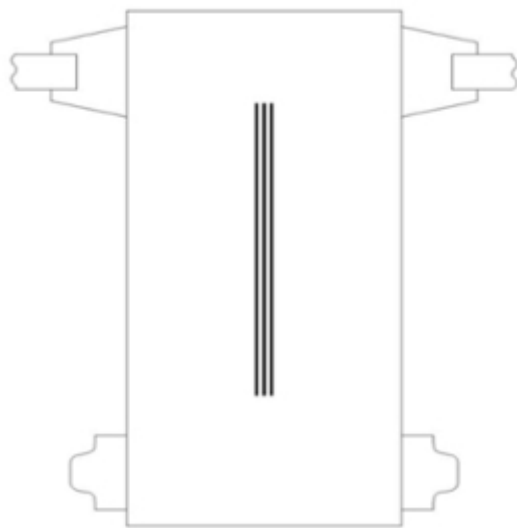

14.1

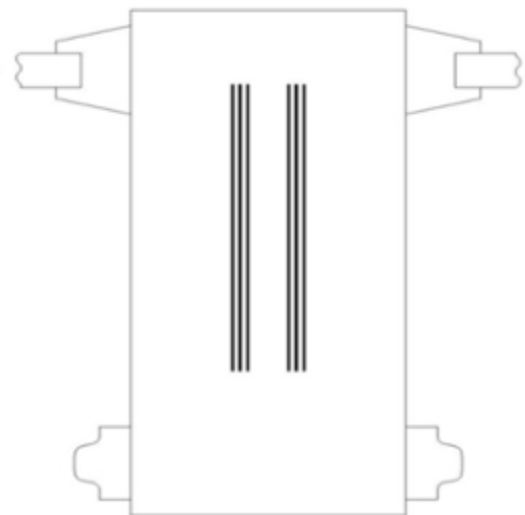

14.2

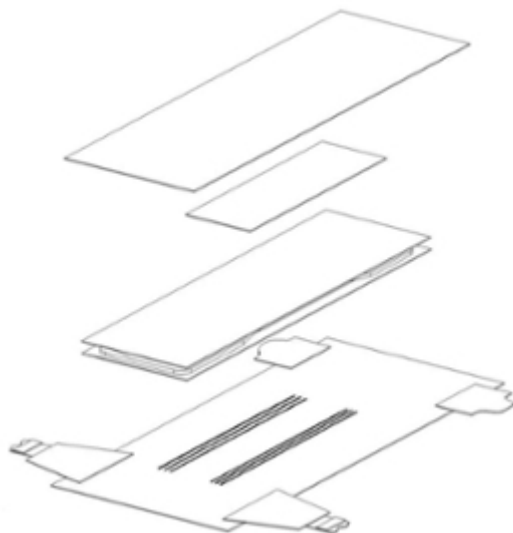

15

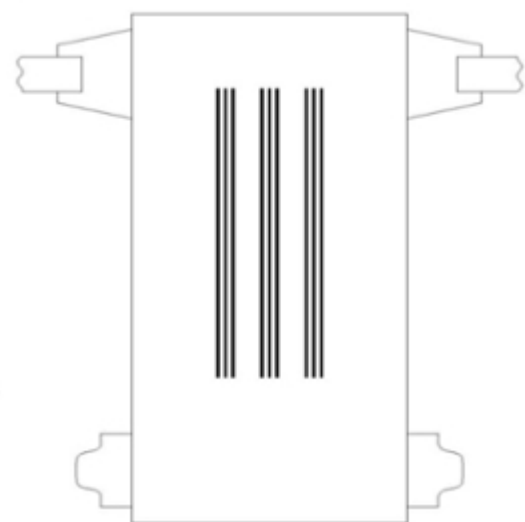

16

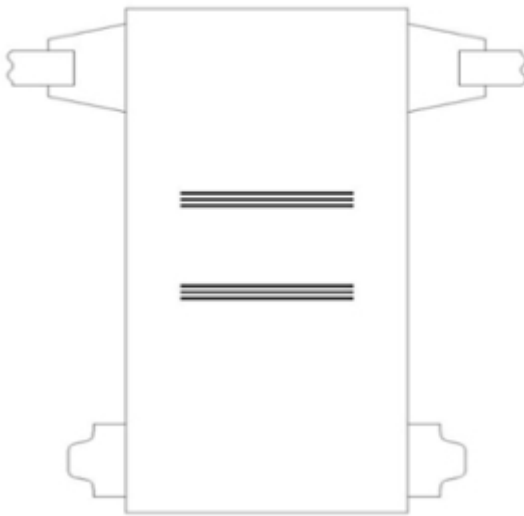

17

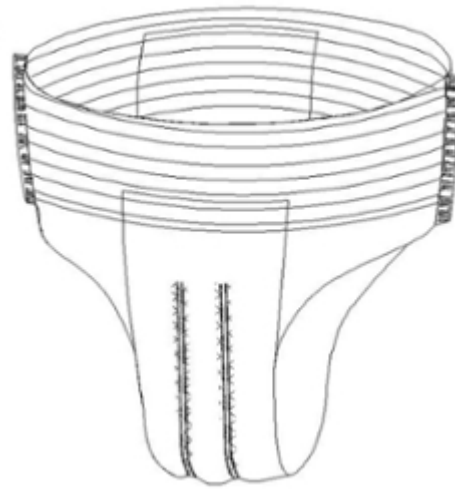

19.1



18

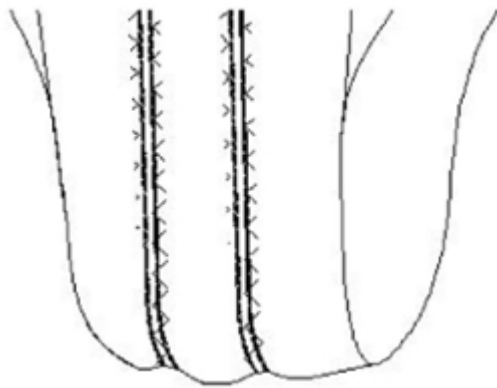

19.2



19.3



- (11) **DM/099846** (51) **14-04**
 (15) 2017 06 16 (45) 2018/08 (2018 03 02)
 (22) 2017 06 16
 (28) 4
 (30) Nos. 1, 2, 3, 4, 5: 20.12.2016; 62/436947; US; Nos. 1, 2, 3, 4, 5: 28.02.2017; 15/445752; US; Nos. 1, 2, 3, 4, 5: 28.02.2017; 29/595587; US
 (73) ORIG3N, INC.
 27 Drydock Ave., 6th Floor, Boston MA 02210 (US)
 (85) US
 (86) US
 (87) US
 (88) US
 (89) US
 (81) III. AL, AM, AZ, BA, BN, BW, CH, EG, EM, GE, GH, IS, JP, KG, KH, KP, KR, LI, MC, MD, ME, MK, MN, NA, NO, OA, OM, RS, RW, SG, ST, SY, TJ, TM, TN, TR, UA
 (72) Robin Y. Smith
 27 Drydock Ave., 6th Floor, 02210 Boston, United States of America;
 Kate Blanchard
 27 Drydock Ave., 6th Floor, 02210 Boston, United States of America;
 Sunil Anant Gupta
 27 Drydock Ave., 6th Floor, 02210 Boston, United States of America;
 Edward Joseph Coffey
 27 Drydock Ave., 6th Floor, 02210 Boston, United States of America;
 Marcie A. Glicksman
 27 Drydock Ave., 6th Floor, 02210 Boston, United States of America;
 Brian Phillips, 27 Drydock Ave., 6th Floor, 02210 Boston, United States of America
 (54) 1.-4. Graphical user interfaces for a display screen or portion thereof
 (55)

1.1



2.1



2.2

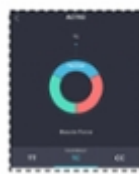

3



4



(11) DM/099875

(15) 2018 02 05

(22) 2018 02 05

(28) 1

(73) LABORATOIRES LA PRAIRIE SA

Industriestrasse 8, CH-8604 Volketswil (CH)

(85) CH

(86) CH

(87) CH

(88) CH

(89) CH

(81) IL, BJ, BZ, CI, GA, MA, ML, NE, SN, SR III. AL, AM, AZ, BA, BN, BW, CH, EG, EM, GE, JP, KG, KH, KR, LI, MC, MD, ME, MK, MN, NA, NO, OA, OM, RS, RW, SG, ST, TJ, TM, TN, TR, UA

(72) Davide Bordogna

Industriestrasse 8, 8604 Volketswil, Switzerland; Tobias Fricker, Industriestrasse 8, 8604 Volketswil, Switzerland

(54) 1. Container for cosmetic products

(55)

(51) 09-01

(45) 2018/09 (2018 03 09)

1.1



1.2



1.3

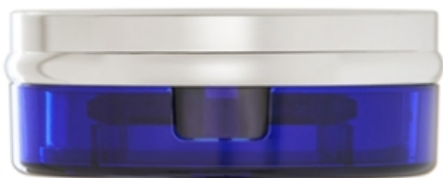

1.4



1.5



1.6



1.7



1.8



1.10

1.9



1.11



1.12



1.13



(11) DM/099894

(15) 2018 02 06

(22) 2018 02 06

(28) 1

(73) PATROIS GUILLAUME

55 avenue Marceau, F-75016 Paris (FR)

(85) FR, EM

(86) FR, EM

(87) FR, EM

(88) FR, EM

(89) FR

(81) II. BX, BZ, GR, MA, SR III. AL, AM, AZ, BA, BN, BW, CH, EG, EM, GE, GH, IS, KG, KP, LI, LV, MC, MD, ME, MK, MN, NA, NO, OA, OM, RS, RW, SG, ST, SY, TJ, TN, TR, UA

(72) Guillaume patrois

55 ave Marceau, Paris, France

(54) 1. Electric three wheeler

(55)

(51) 12-11

(45) 2018/09 (2018 03 09)

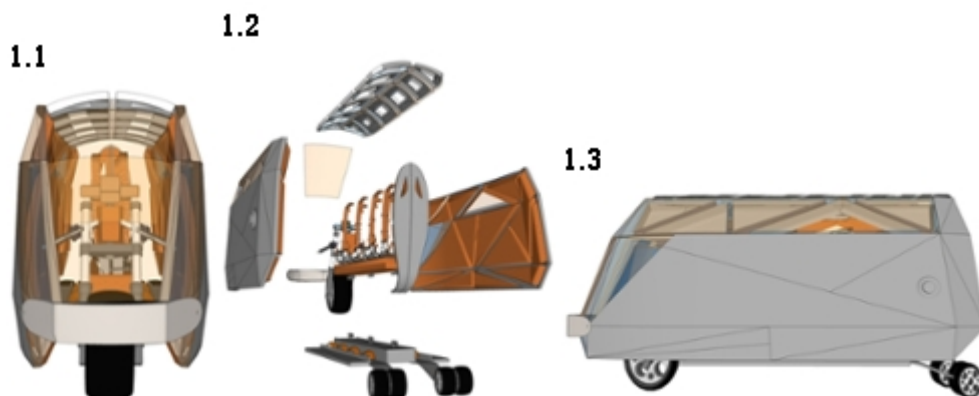

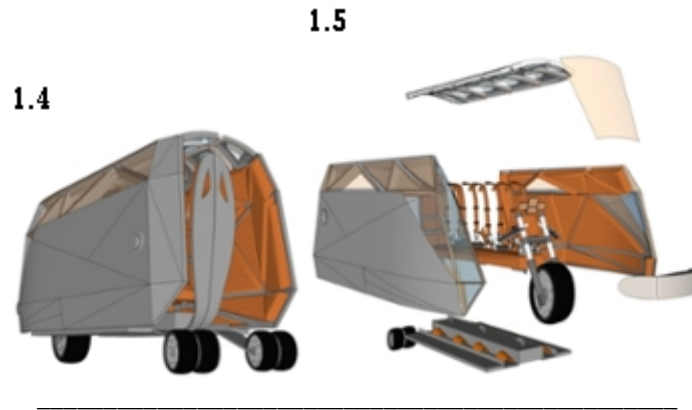

(11) DM/099990

(15) 2018 02 22

(22) 2018 02 22

(28) 6

(73) CHANEL SARL

Quai du Général-Guisan 24, CH-1204 Genève (CH)

(85) CH

(86) CH

(87) CH

(88) CH

(89) CH

(81) II. GR, MA III. AZ, BG, DK, EG, FI, GE, NO, PL, TN, TR, UA

(72) Marianna NITSCH

135 Avenue Charles de Gaulle, 92200 Neuilly-sur-Seine, France

(54) 1.-5. Handbags; 6. Shopping bag

(55)

(51) 03-01

(45) 2018/09 (2018 03 09)

1.1



1.2



1.3



1.4

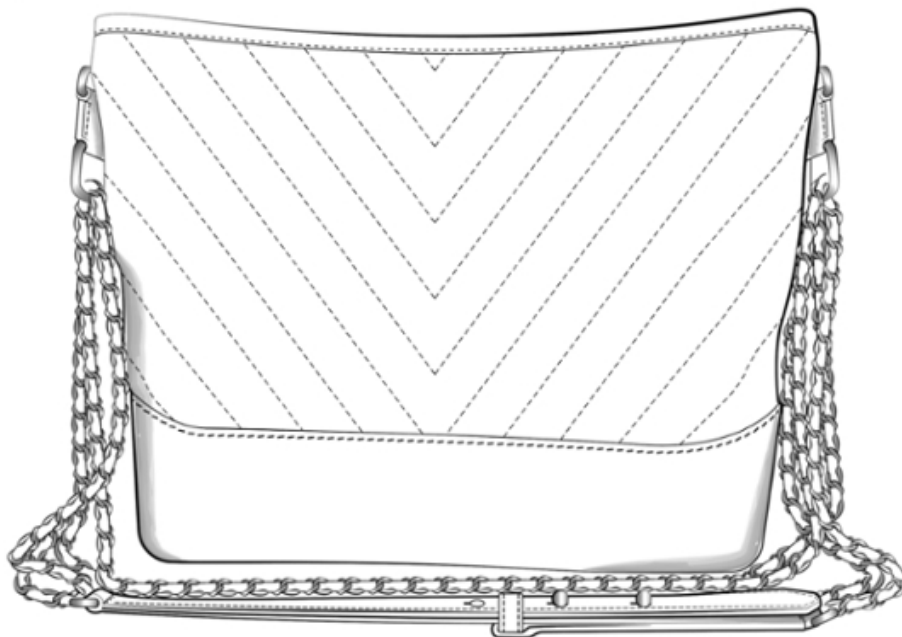

1.5

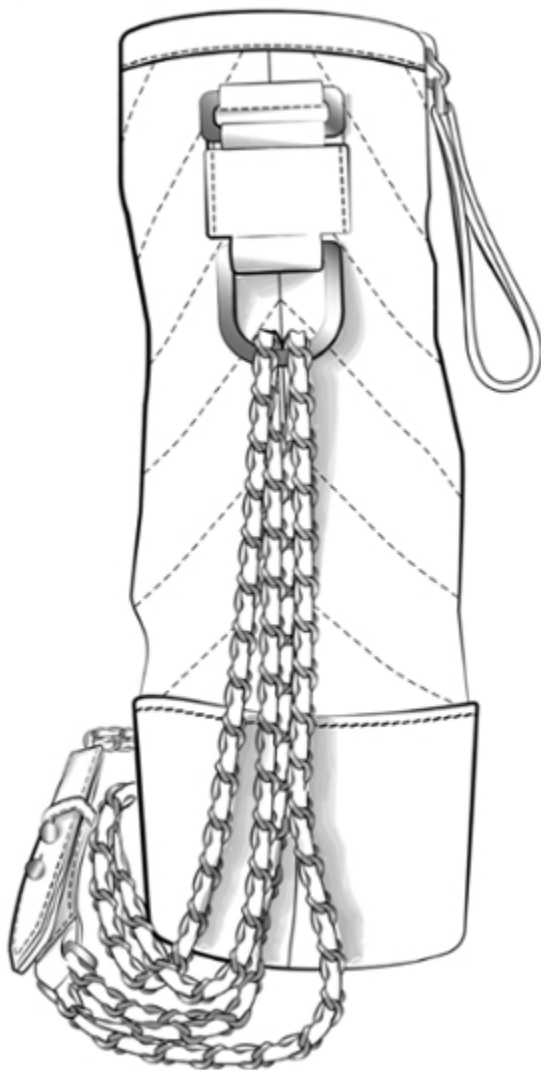

1.6

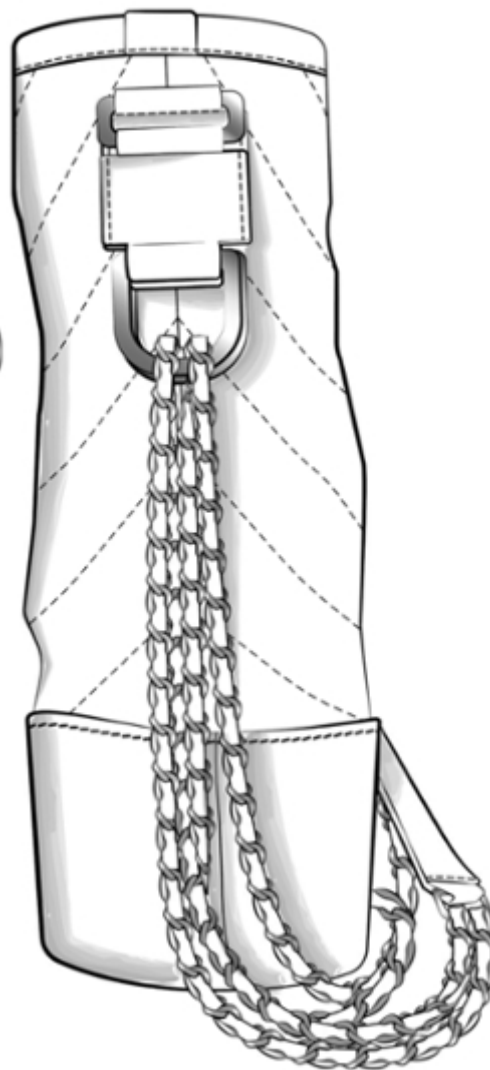

1.7

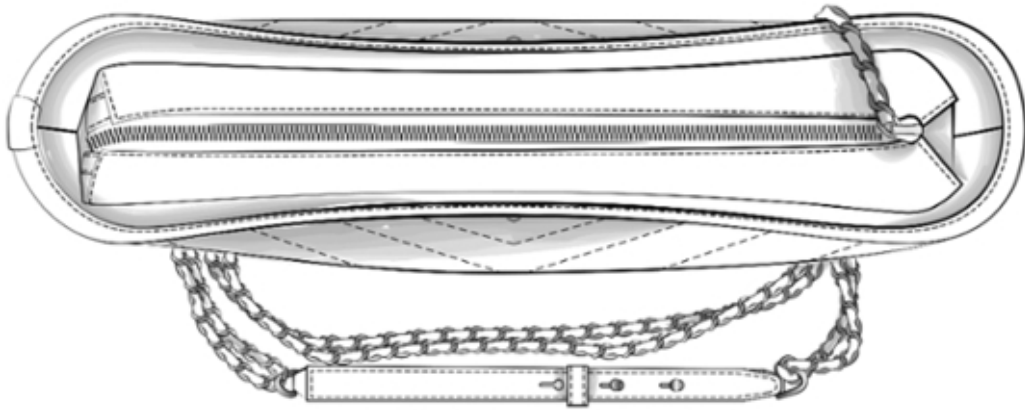

1.8

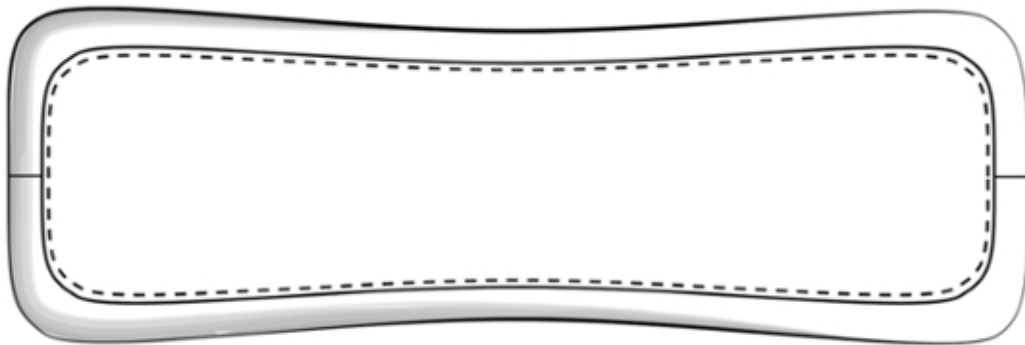

2.1



2.2



2.3



2.4

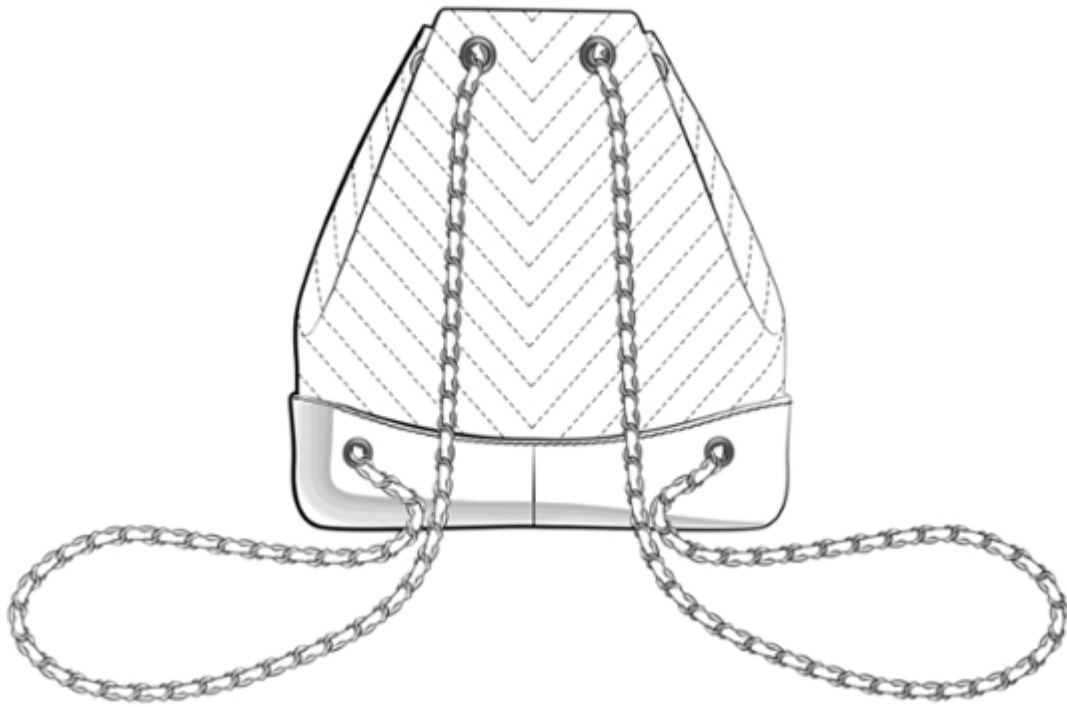

2.5

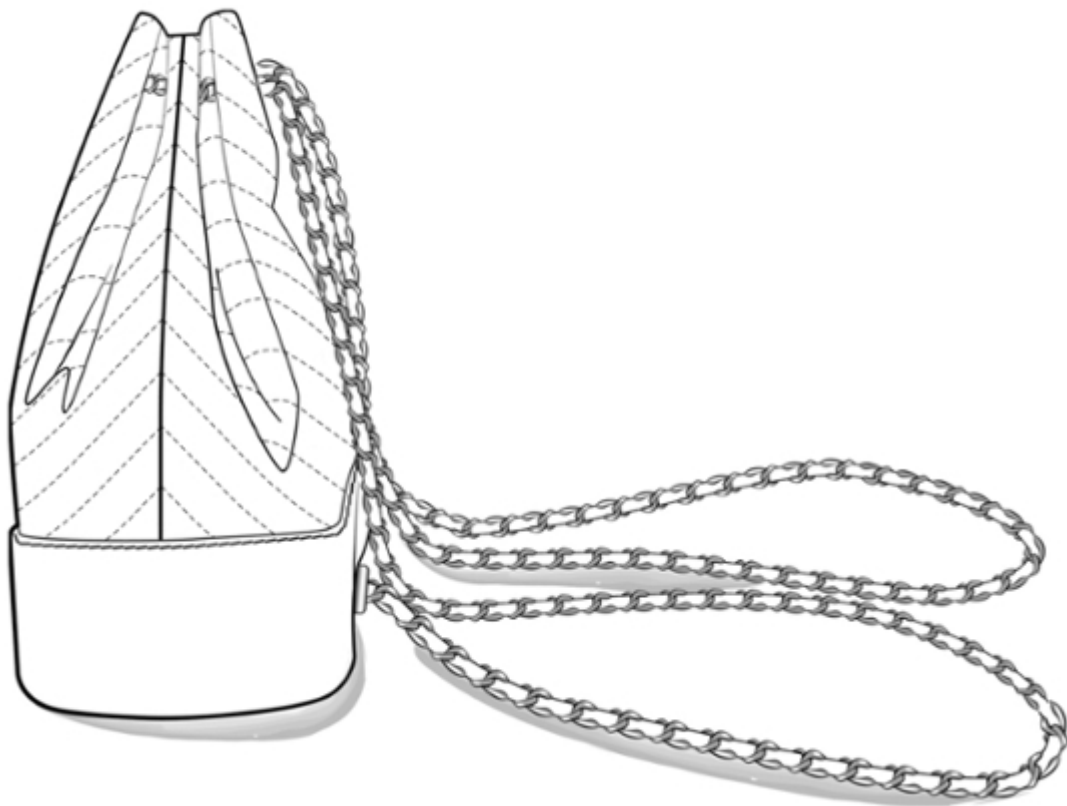

2.6

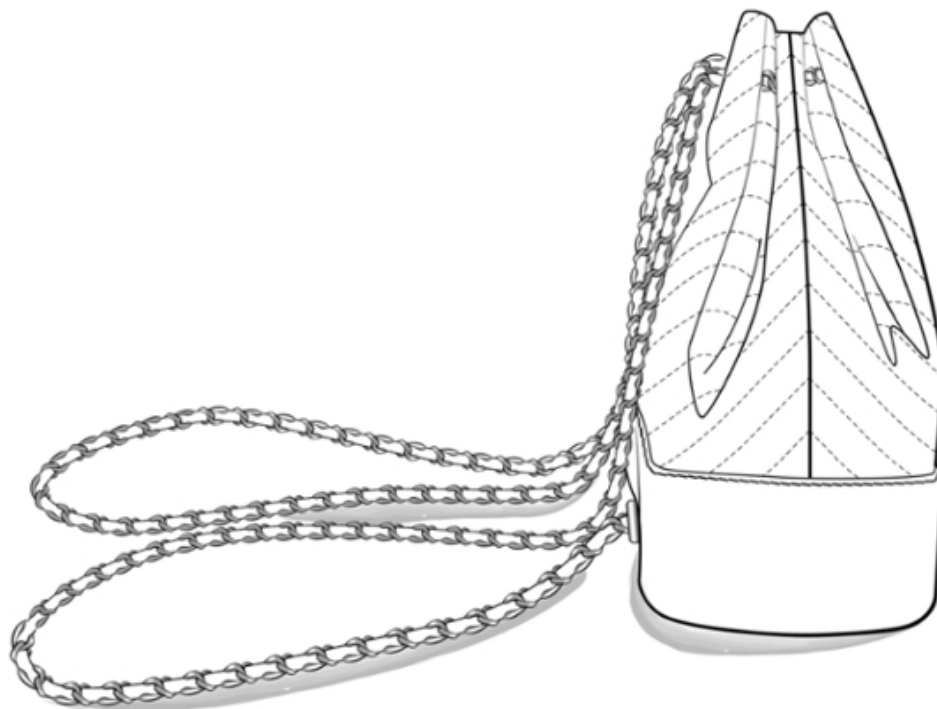

2.7

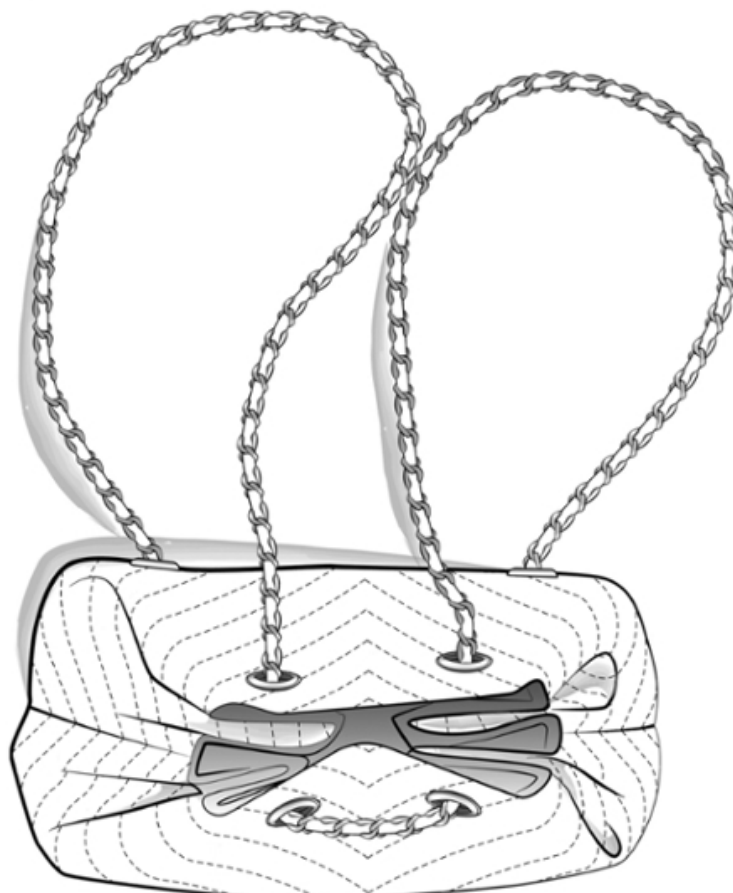

2.8

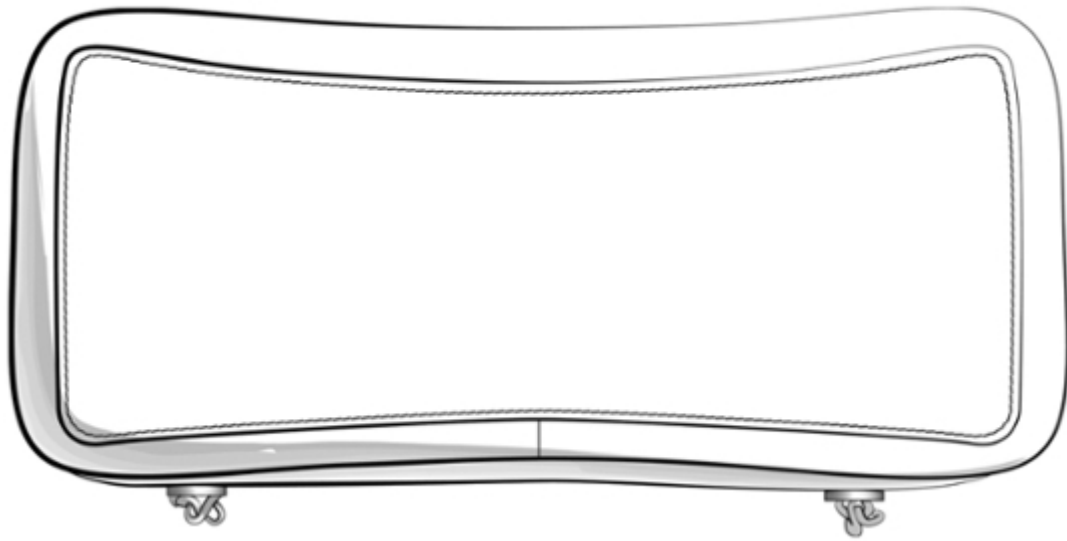

3.1



3.2

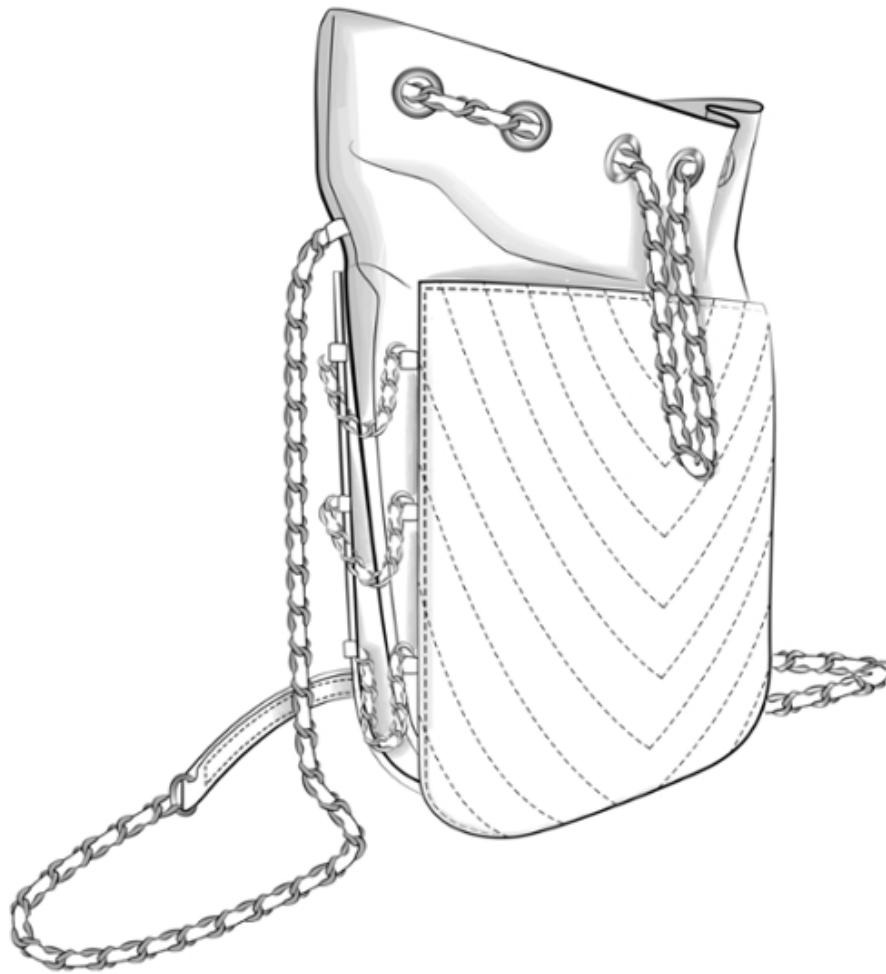

3.3



3.4

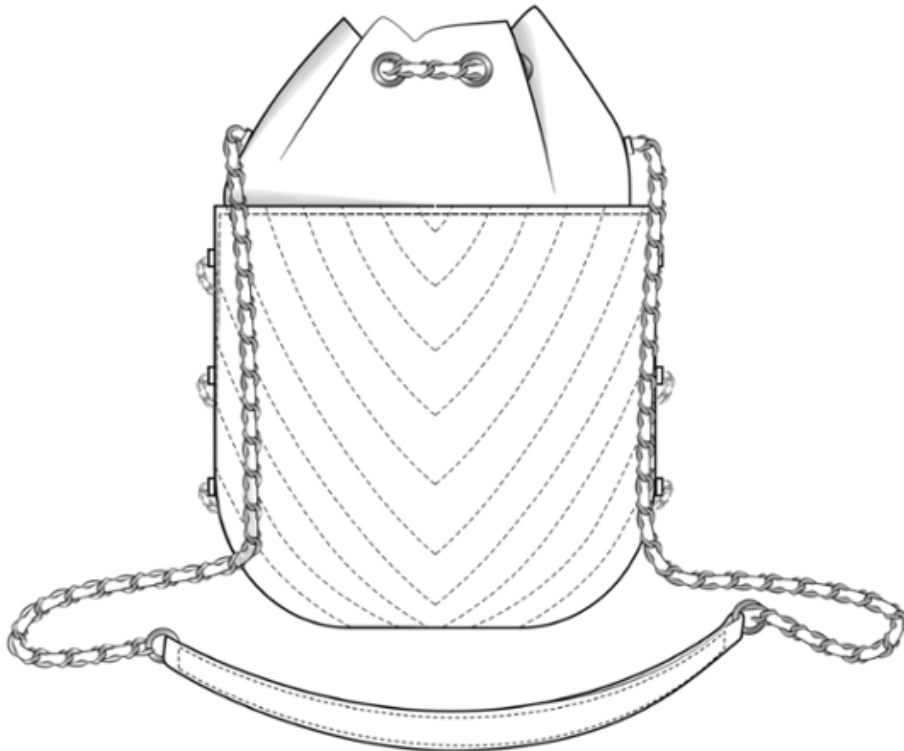

3.5

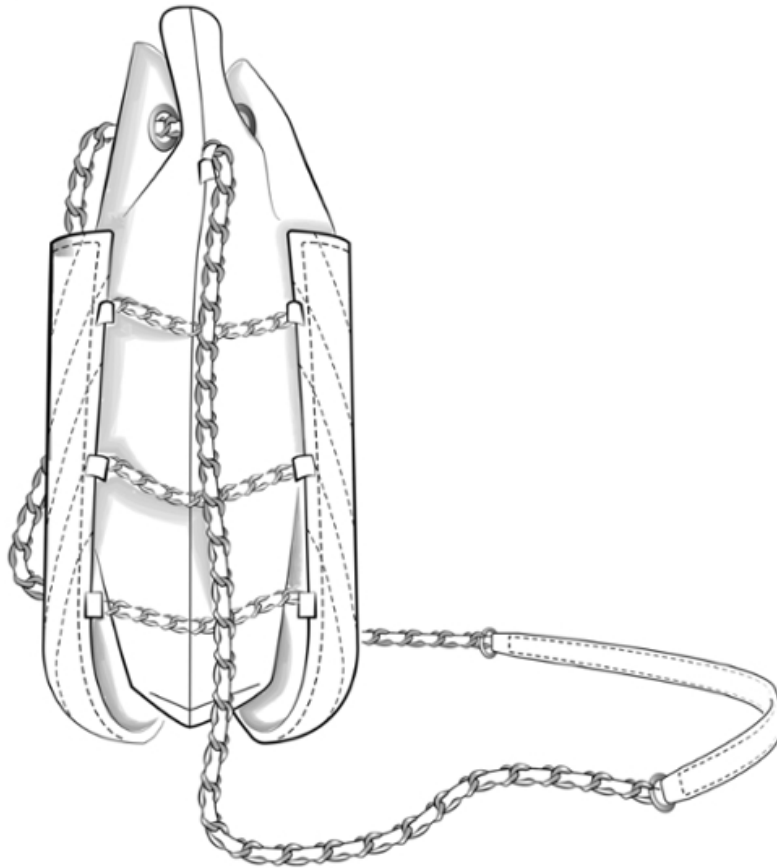

3.6

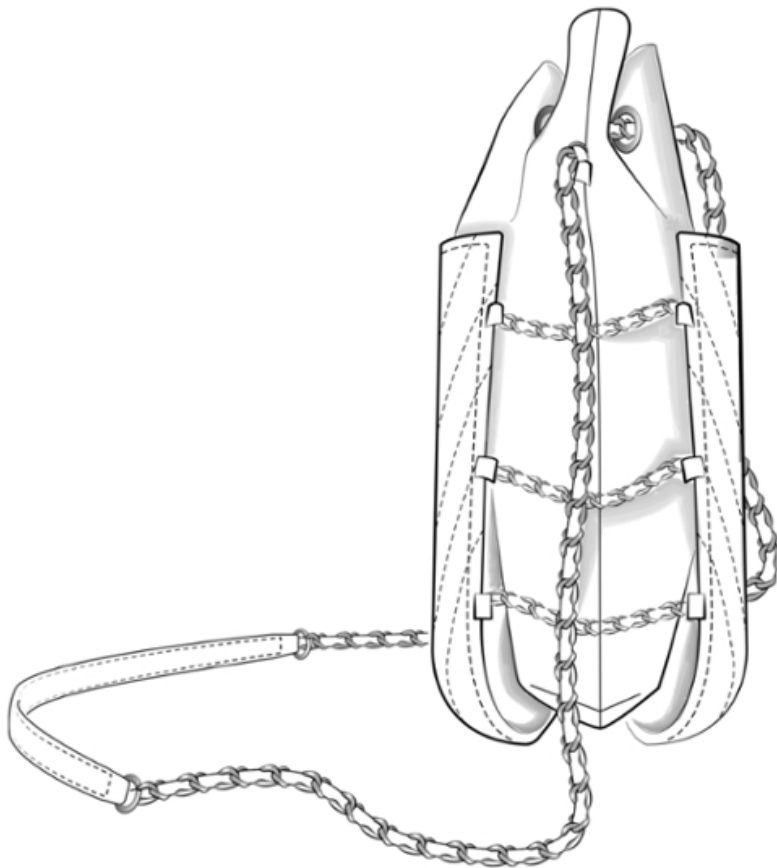

3.7

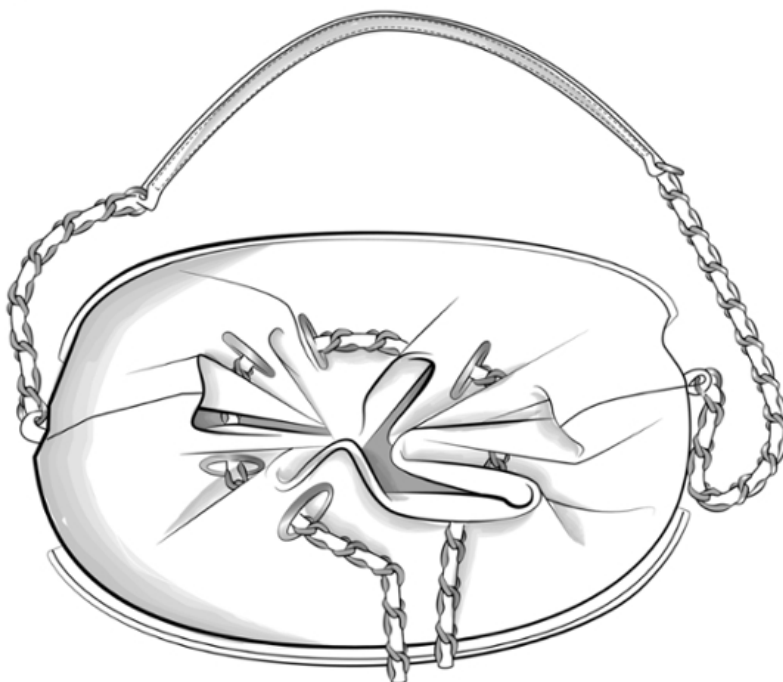

3.8

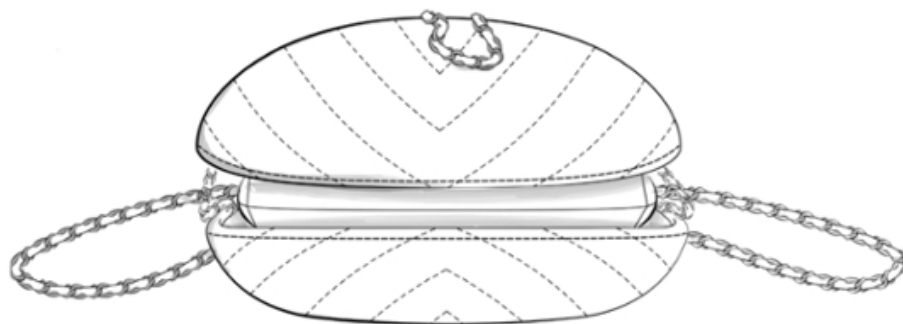

4.1

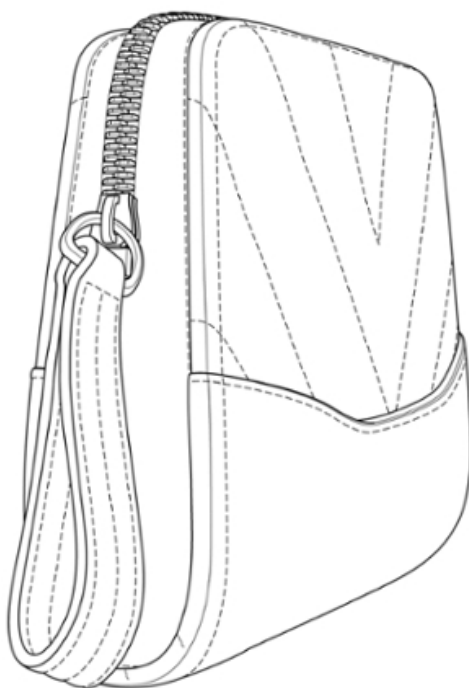

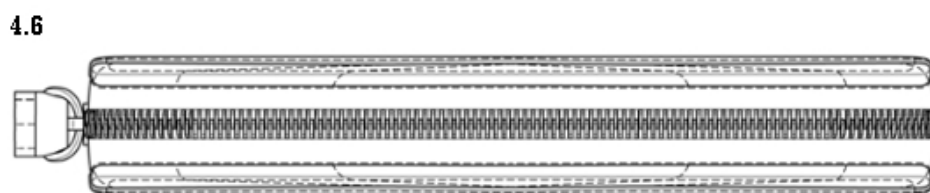
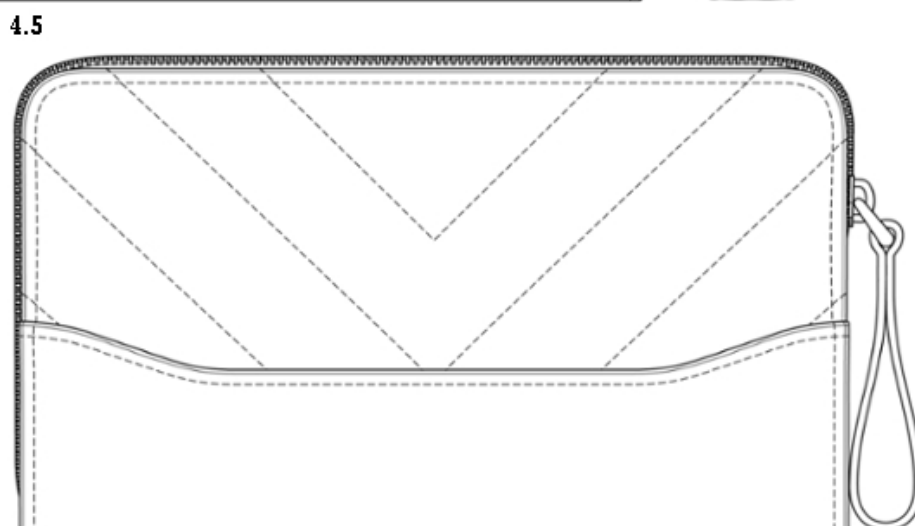
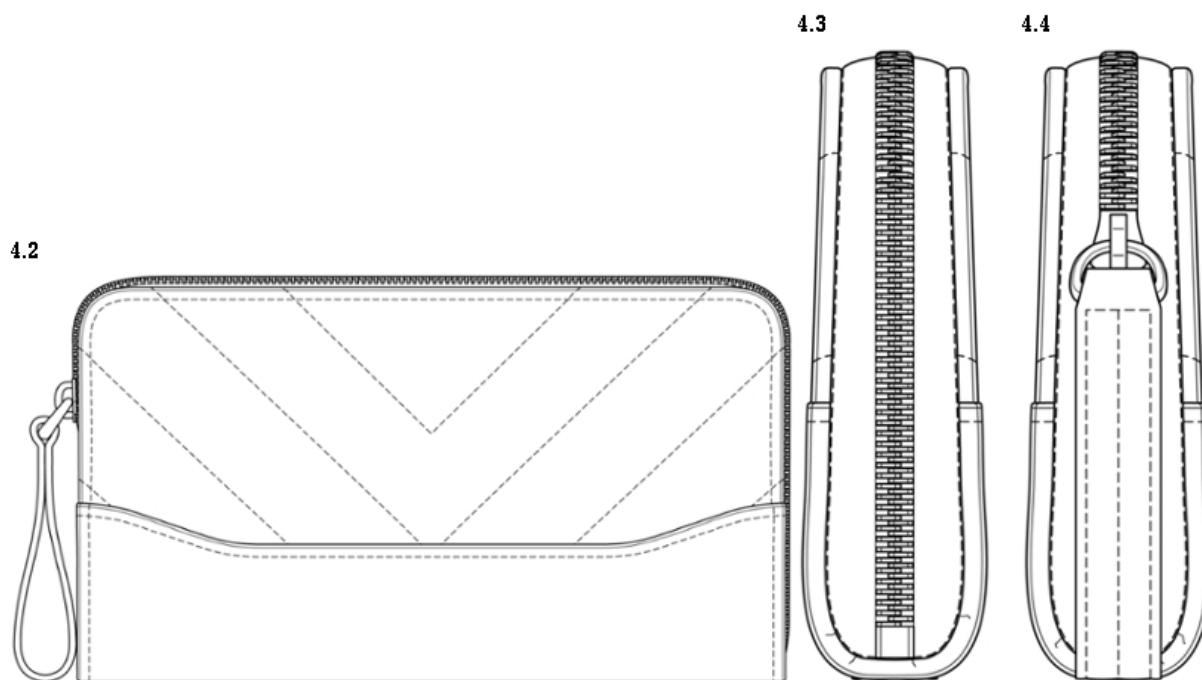

5.1



5.2



5.3



5.4



5.5



5.6

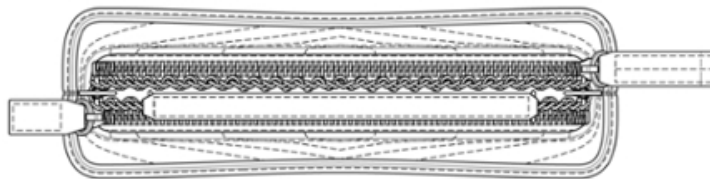

5.7

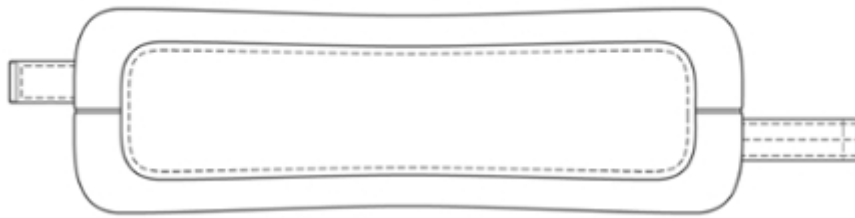

6



(11) DM/100022

(51) 25-03

(15) 2018 02 06

(45) 2018/10 (2018 03 16)

(22) 2018 02 06

(28) 1

(73) PATROIS GUILLAUME

55 avenue Marceau, F-75016 Paris (FR)

(85) FR, EM

(86) FR, EM

(87) FR, EM

(88) FR, EM

(89) FR

(81) II. BX, BZ, GR, MA, SR III. AL, AM, AZ, BA, BN, BW, CH, EG, EM, GE, GH, IS, KG, KP, LI, LV, MC, MD, ME, MK, MN, NA, NO, OA, OM, RS, RW, SG, ST, SY, TJ, TN, TR, UA

(72) Guillaume patrois

55 ave marceau, Paris, France

(54) 1. Modular house

(55)

1.1



1.2



- (11) DM/100241** **(51) 09-03**
 (15) 2017 10 23 (45) 2018/12 (2018 03 30)
 (22) 2017 10 23
 (28) 2
 (30) No. 2: 25.07.2017; s201701335; UA; No. 1: 25.07.2017; s201701336; UA
 (73) VOLOSHYN SERGII
 vul. Akademika Tupoleva, 17, kv. 27, Kyiv 04128 (UA)
 (85) UA
 (86) UA
 (87) UA
 (88) UA
 (89) UA
 (81) II. BX III. BA, CH, EG, EM, GE, IS, LI, MC, MD, ME, NO, RS, TR
 (72) VOLOSHYN SERGII
 vul. Akademika Tupoleva, 17, kv. 27, 04128 Kyiv, Ukraine
 (54) 1.-2. Boxes [packaging]
 (55)

1.1



1.2

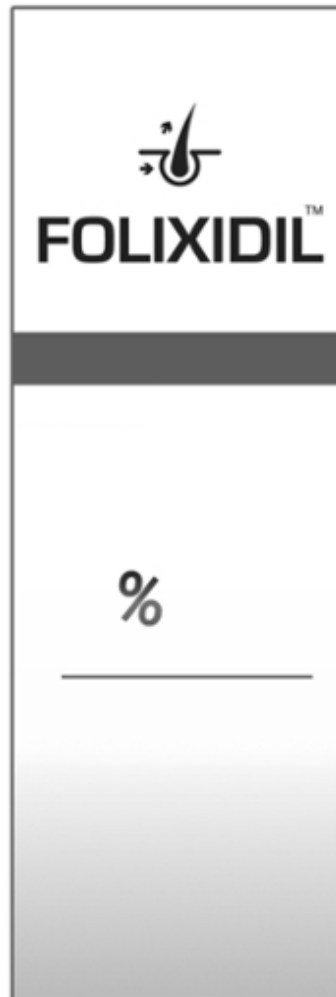

1.3



2.1



2.2



2.3

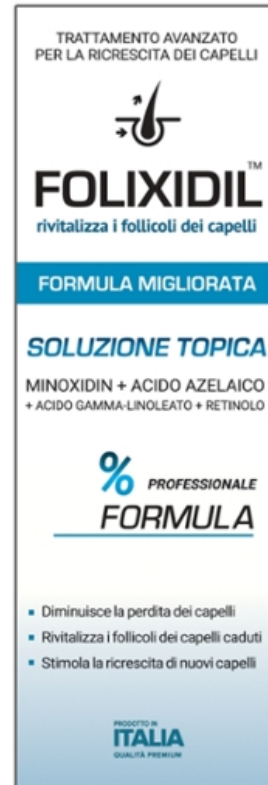

2.4



2.5

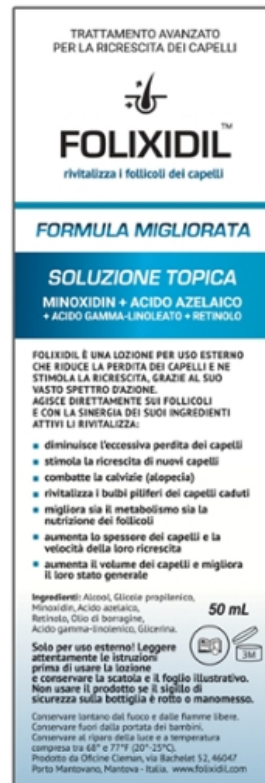

(11) DM/095557

(51) 09-03, 05

(15) 2017 03 30

(45) 2018/13 (2018 04 06)

(22) 2017 03 30

(28) 13

(73) SOREMARTEC SA

Rue de Trèves (FBC)-Complexe B, L-2632 Findel (LU)

(85) –

(86) BX, EM

(87) BX, EM

(88) EM

(89) EM

(81) II. MA III. AL, CH, EM, GE, HR, ME, MK, OA, RS, TR

(72) Giuseppe TERRASI

Frazione Manera, 14, I-12050 Benevello (CN), Italy

(54) 1.-9. Shaped wrappings [packaging]; 10.-11. Bags [packaging]; 12.-13. Packagings for foodstuffs

(55)

1.1



1.2



1.3



1.4



1.5

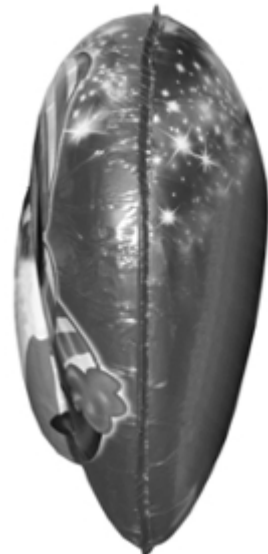

1.6

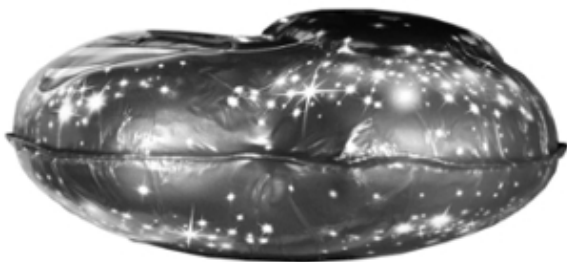

1.7

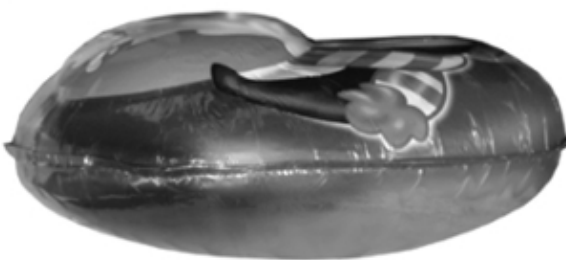

2.1



2.2



2.3



2.4



2.5



2.6

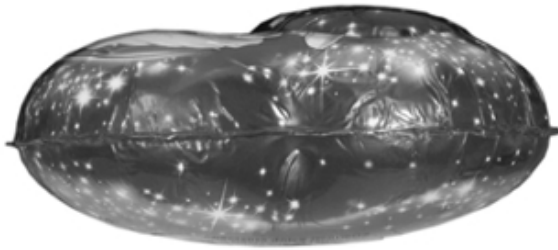

2.7

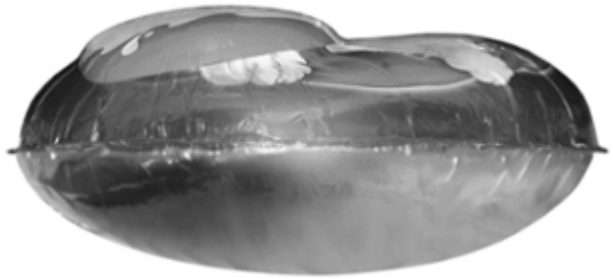

3.1



3.2



3.3



3.4



3.5



3.6

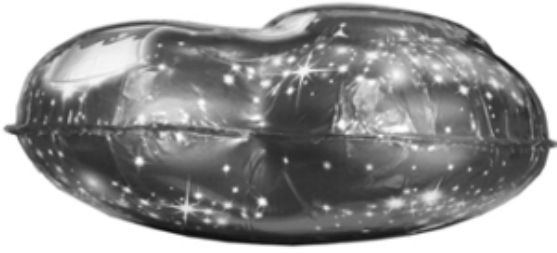

3.7

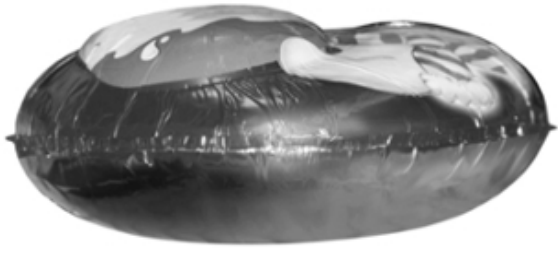

4.1



4.2



4.3



4.4



4.5



4.6

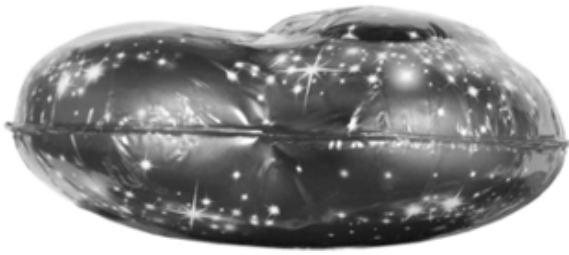

4.7

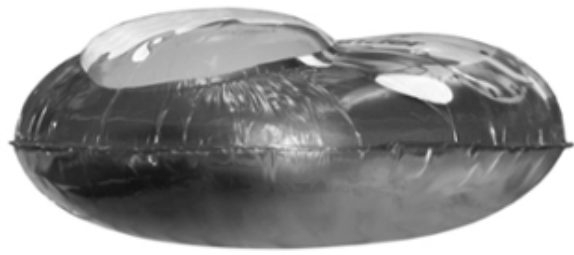

5.1



5.2



5.3



5.4



5.5



5.6



5.7



6.1



6.2



6.3



6.4



6.5



6.6

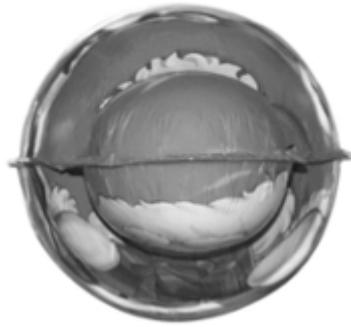

6.7



7.1



7.2



7.3



7.4



7.5



7.6

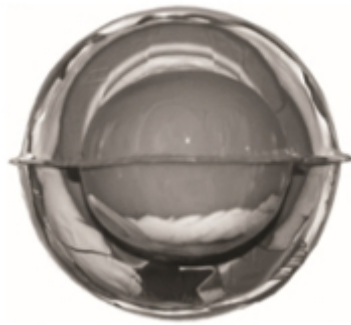

7.7



8.1



8.2



8.3



8.4



8.5



8.6

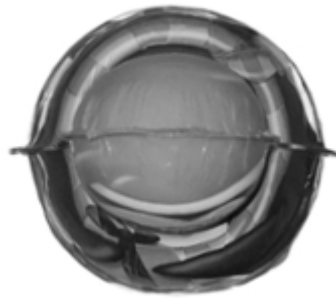

8.7



9.1



9.2



9.3



9.4



9.5



9.6

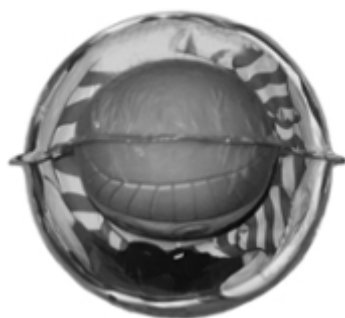

9.7



10



11



12.1



12.2



12.3



13.1

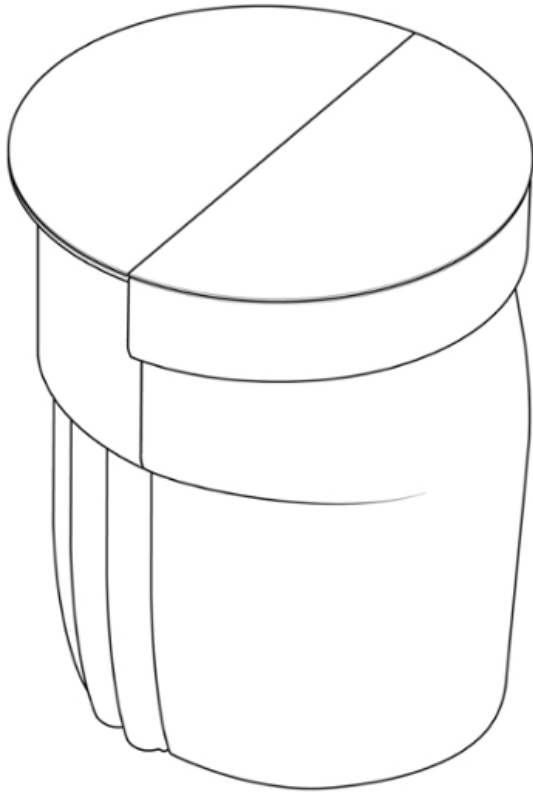

13.2

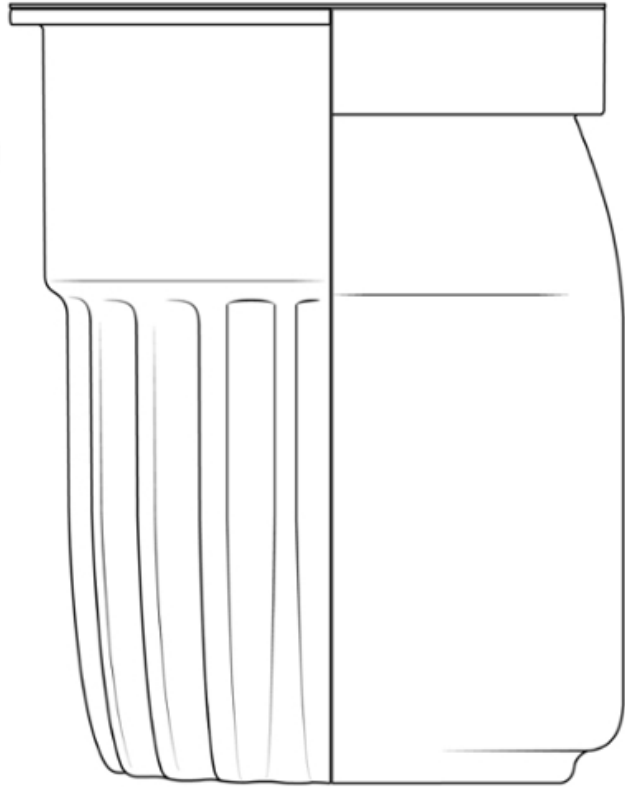

13.3

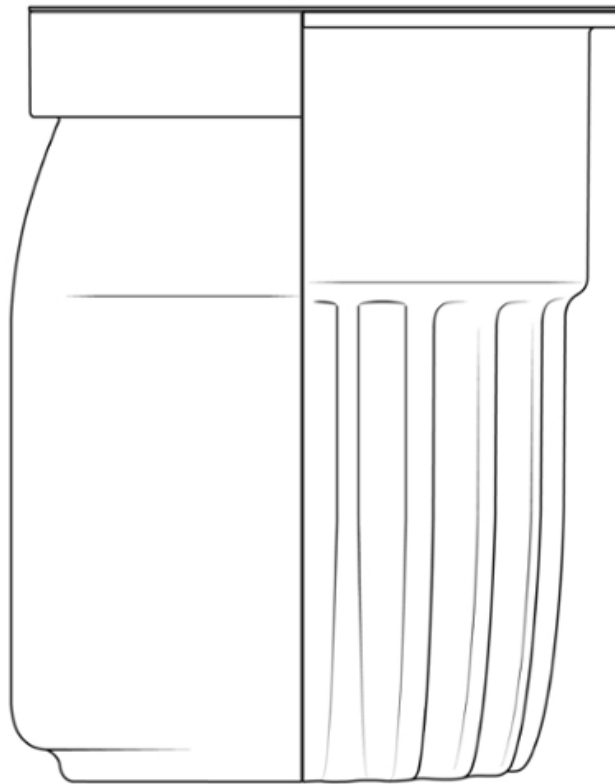

13.4

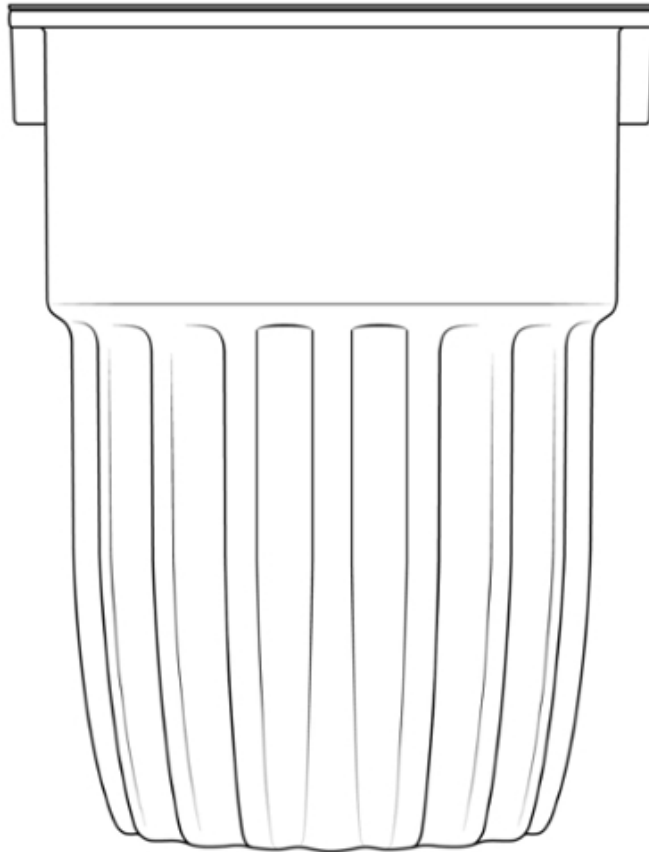

13.5

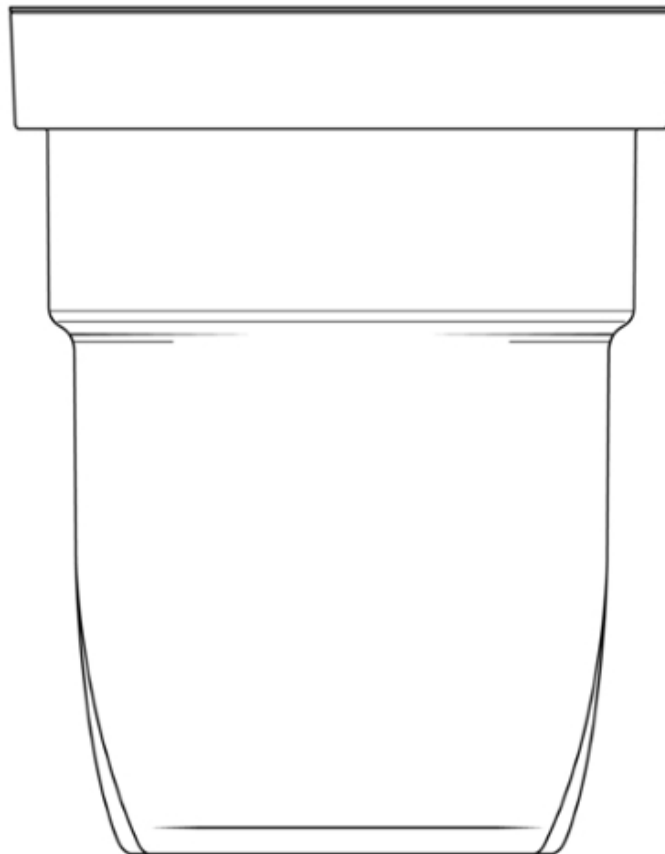

13.6

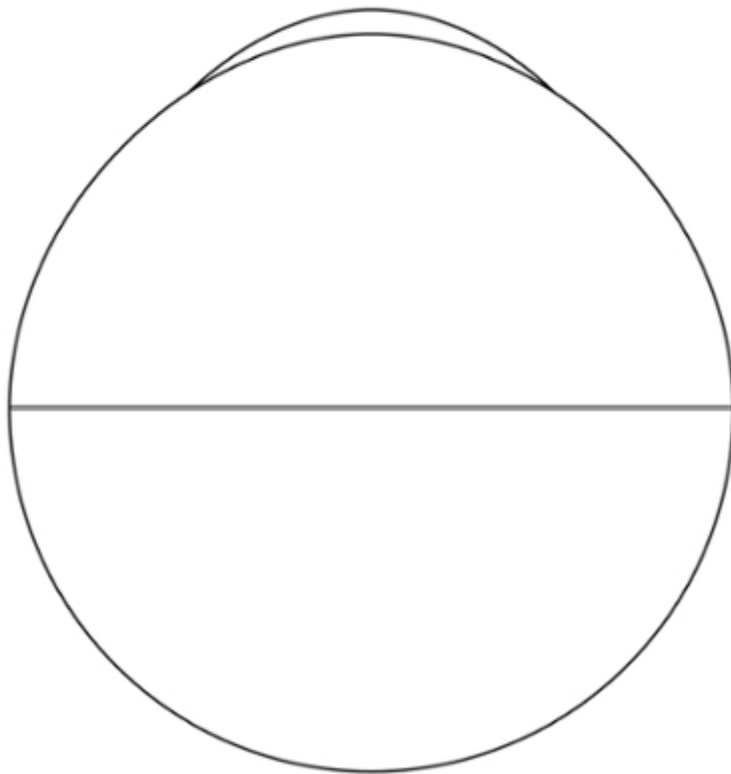

13.7

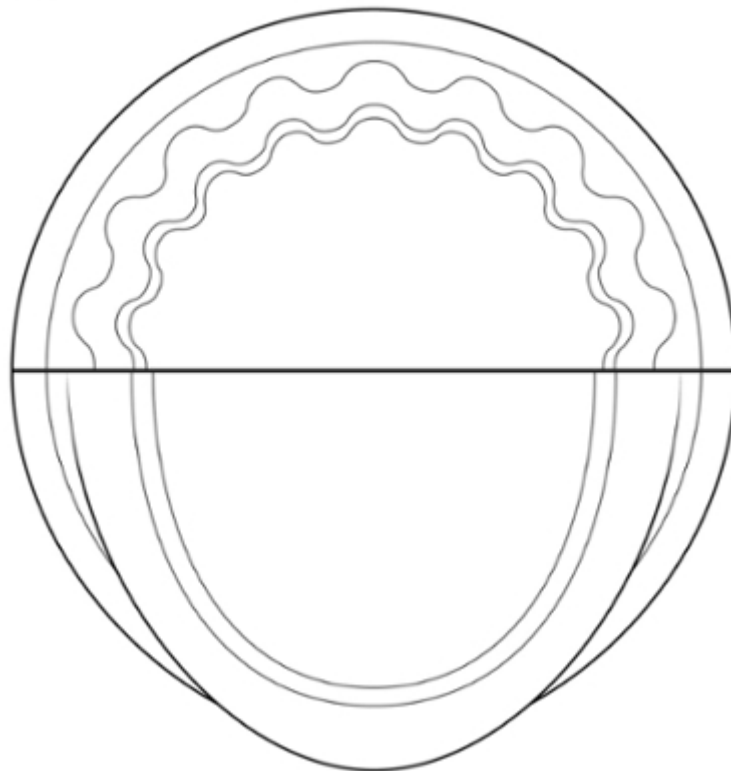

(11) DM/097878

(15) 2017 10 02

(22) 2017 10 02

(28) 1

(73) HAMILTON INTERNATIONAL AG (HAMILTON INTERNATIONAL SA)

(HAMILTON INTERNATIONAL LTD

Mattenstrasse 149, CH-2503 Biel/Bienne (CH)

(85) CH

(86) CH

(87) CH

(88) CH

(89) CH

(81) II. BZ, MA III. AL, AM, AZ, BA, CH, EM, GE, KG, LI, MC, MD, ME, MK, MN, NO, OM, SG, TN, TR, UA

(72) Fabrice DUPORT

4, avenue de la Gare, 2000 Neuchâtel, Suisse

(54) 1. Dial with hands

(55)

1



(11) DM/099148

(51) 09-03

(15) 2017 10 02

(45) 2018/13 (2018 04 06)

(22) 2017 10 02

(28) 2

(30) Nos. 1, 2: 04.04.2017; 003840644; EM

(73) MAGIC PRODUCTION GROUP (M.P.G.) S.A.

Findel Business Center, complexe B, rue de Trèves, L-2632 Findel (LU)

(85) BX, EM

(86) BX, EM

(87) BX, EM

(88) EM

(89) EM

(81) II. MA III. AL, CH, EM, GE, HR, JP, KR, ME, MK, OA, RS, TR, UA

(72) Paolo VACCARELLA

Strada Pino Torinese 22/9, I-10020 BALDISSERO TORINESE (Torino), Italy;

Sergio MAIANDI

Via Pisa 41, I-10153 TORINO, Italy

(54) 1.-2. Gift containers

(55)

1.1

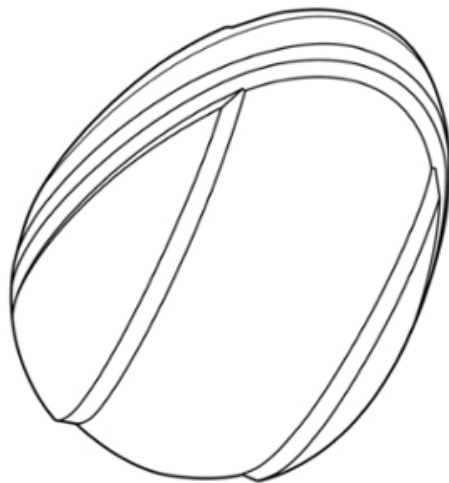

1.2

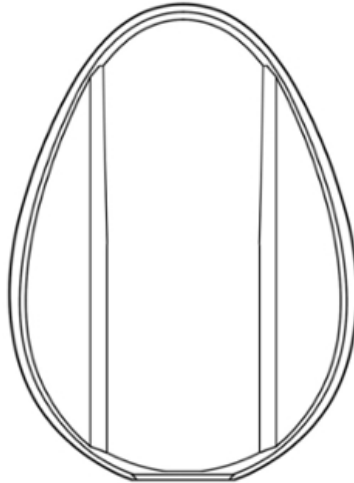

1.3

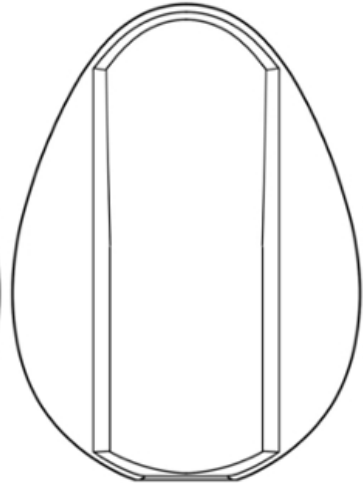

1.4

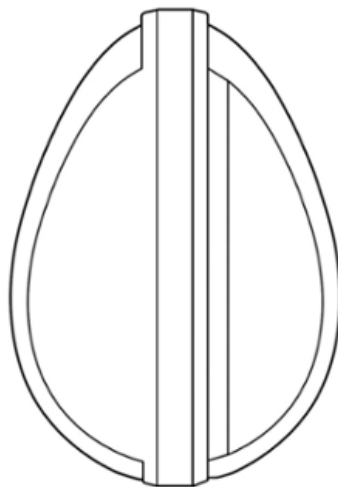

1.5

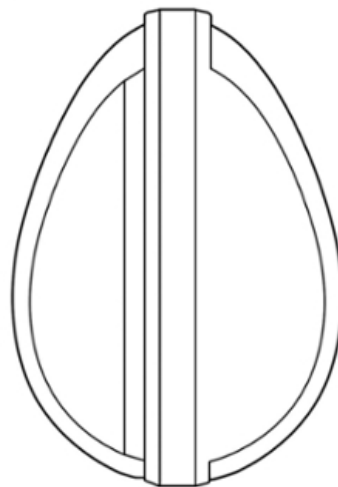

1.6

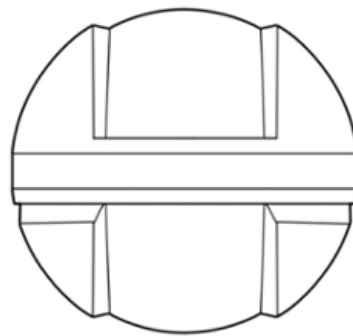

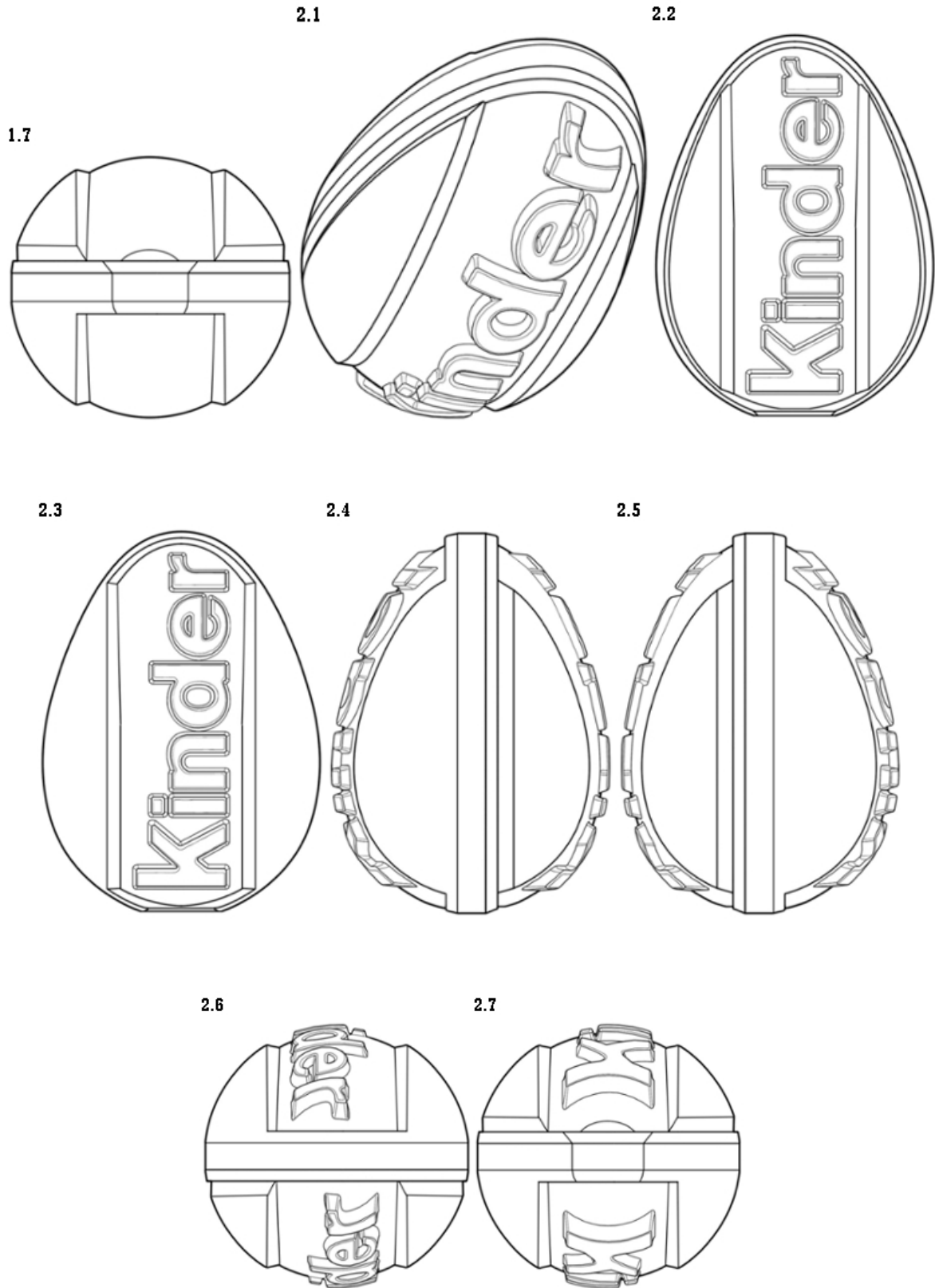

- (11) DM/100332 (51) 09-03
- (15) 2017 12 18 (45) 2018/13 (2018 04 06)
- (22) 2017 12 18
- (28) 8
- (30) Nos. 1, 2, 3, 4, 5, 6, 7: 20.07.2017; 004111763; EM
- (73) ARC HOLDINGS
104 avenue du Général de Gaulle, F-62510 ARQUES (FR)
- (85) FR, EM
- (86) FR, EM
- (87) FR, EM
- (88) FR, EM
- (89) FR
- (81) III. EG, GE, TR, UA
- (54) 1.-9. Cardboard boxes for packaging
- (55)

1.1



1.2



1.3

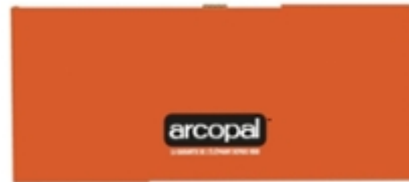

1.4



1.5



1.6



1.7



2.1



2.2



2.3



2.4

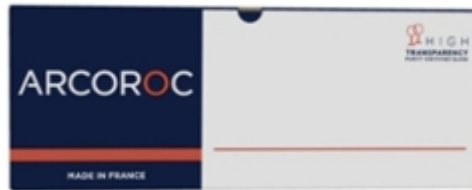

2.5



3.1



3.2



3.3



3.4



3.5



3.6



4.1



4.2



4.3



4.4

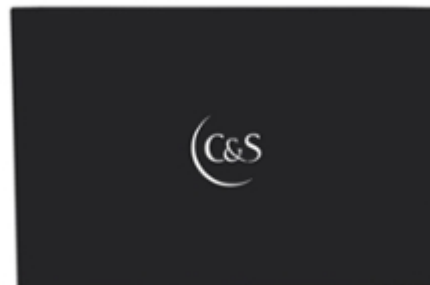



7.1



6.6



7.2



7.3

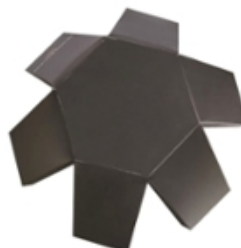

7.4



9

8



(11) DM/098231

(51) 10-02, 07

(15) 2017 10 13

(45) 2018/14 (2018 04 13)

(22) 2017 10 13

(28) 18

(73) THE SWATCH GROUP MANAGEMENT SERVICES AG
(THE SWATCH GROUP MANAGEMENT SERVICES SA)
(THE SWATCH GROUP MANAGEMENT SERVICES LTD)
rstadt 6, CH-2502 Biel/Bienne (CH)

(85) CH

(86) CH

(87) CH

(88) CH

(89) CH

(81) II. BZ, MA III. AL, AM, AZ, BA, CH, EM, GE, KG, LI, MC, MD, ME, MK, MN, NO, OM, SG, TN, TR, UA

(72) 2-5,8-12,14: Fernando SOARES

5 rue Fleury, 2000 Neuchâtel, Suisse;

1,6-7,13,15,18: Fabrice DUPORT

4 Avenue de la Gare, 2000 Neuchâtel, Suisse;

16-17: Jérémie SENNGEN

Le Château 3, 2028 Vaumarcus, Suisse

(54) 1. Watch cases with bracelets; 2.-3. Wristwatches; 4.-5. Watches; 6.-7. Watch cases with bracelets;
8.-9. Watches; 10. Watch case; 11.-12. Watches; 13. Watch dial; 14.-15. Watch cases with bracelets;
16.-17. Watches; 18. Watch dial

(55)

1.1

1.2

1.3

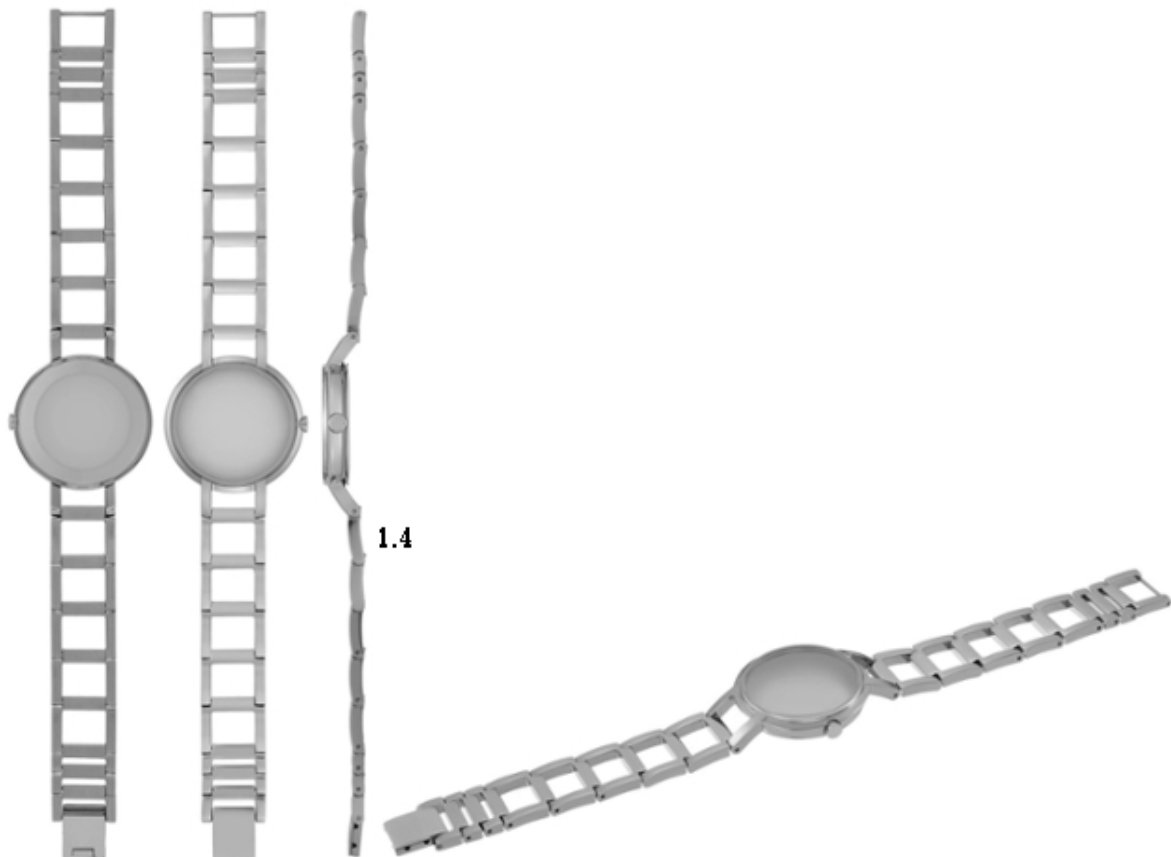

2.1



2.2



2.3



2.4



3.1



3.2



3.3



3.4



4.1



4.2



4.3



4.4



4.5



5.1



5.2



5.3



5.4



6.1



6.2



6.3



5.5



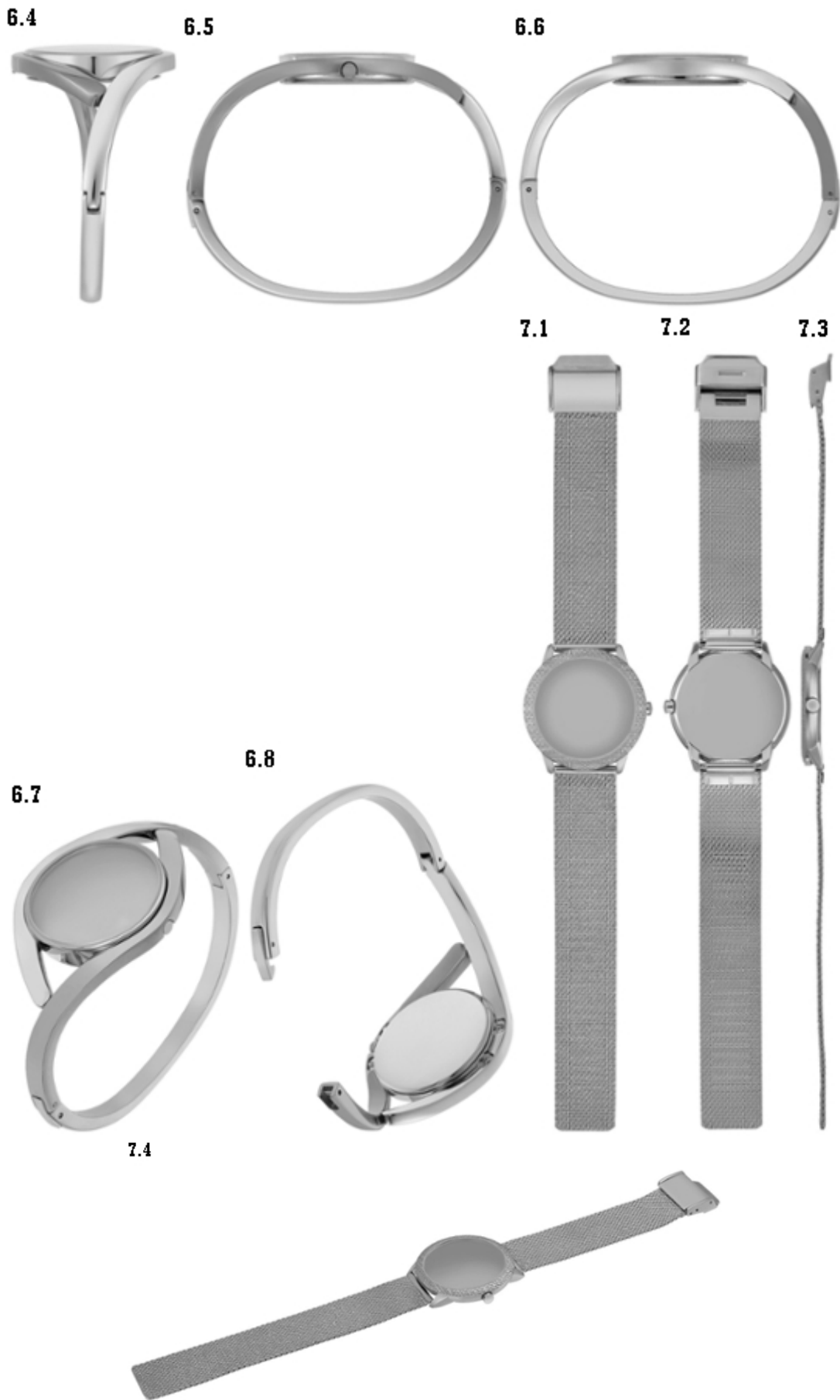

8.1



8.2



8.3



9.1



8.5



8.4



9.2



9.3



9.4



10.1

10.2

9.5



10.3



10.4



10.5



10.6



10.7



11.1



11.2



11.3



11.4



11.5



12.1



12.2



12.3



12.5



12.4



13.2

14.1

13.1



14.2

14.3

14.4



14.6

14.7

14.5



15.1



15.2



15.3



15.4



15.6



15.7



15.5



16.1



16.2



16.3



16.4



16.5



16.6



16.7



17.1



17.2



18.1



18.2

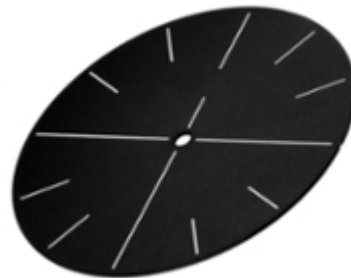

(11) DM/100432

(51) 21-03

(15) 2018 03 13

(45) 2018/14 (2018 04 13)

(22) 2018 03 13

(28) 1

(30) No. 1: 25.09.2017; 004370401-0001; EM

(73) EAGLE INVESTMENT SICAV PLC, ACTING ON BEHALF OF ITT FUND

Alpine House, Naxxar Road, San Gwann SGN9032 (MT)

(85) MT

(86) MT

(87) MT

(88) MT

(89) MT

(81) III. BA, CH, GE, IS, LI, MK, OA, RS, RW, US (30) No. 1: 25.09.2017; 004370401-0001; EM

(72) Jan Zelinka

Pritkovská 1645, 41501 Teplice, Czech Republic

(54) 1. Automatic machine for games of chance

(55)

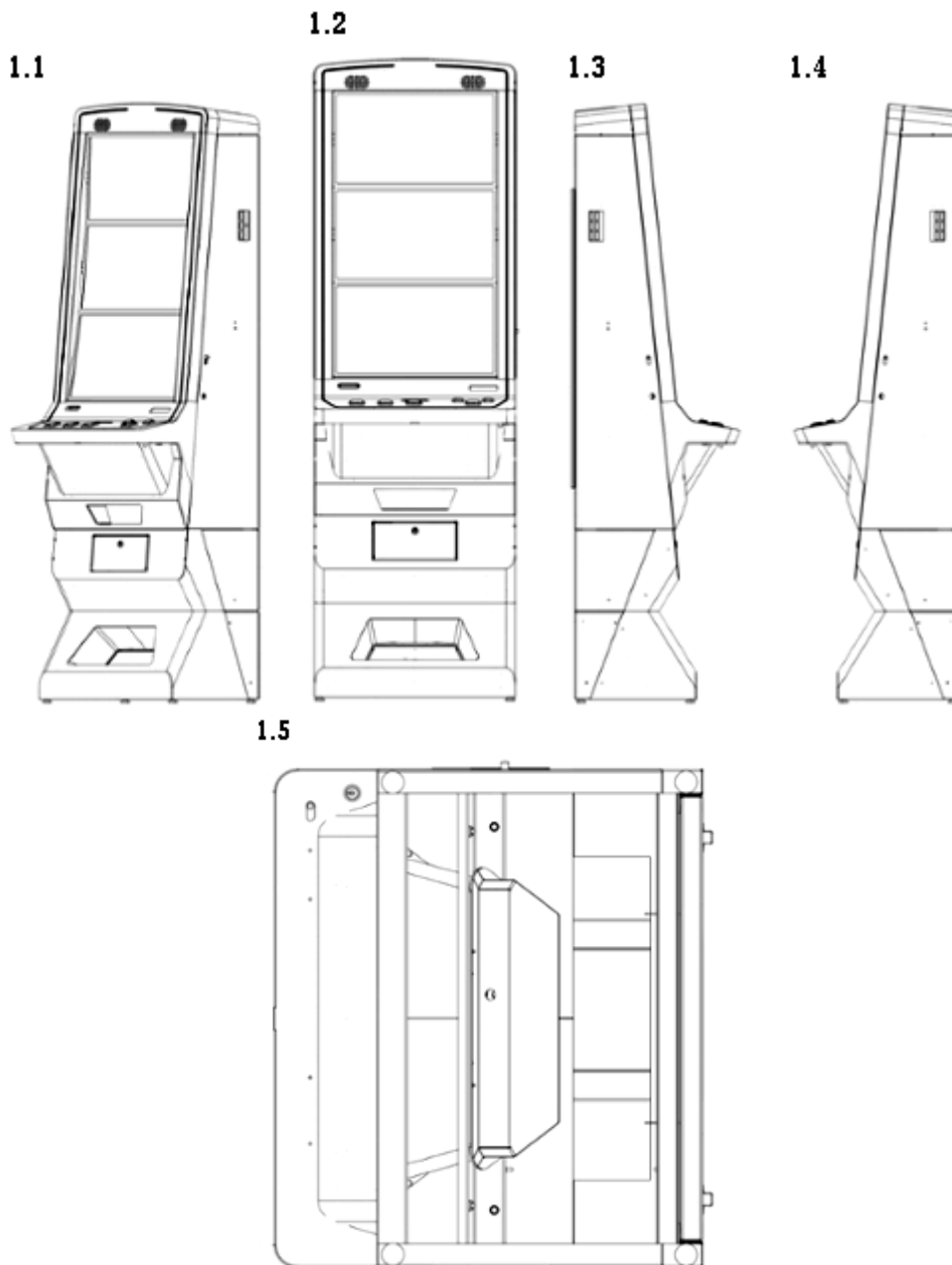

1.6

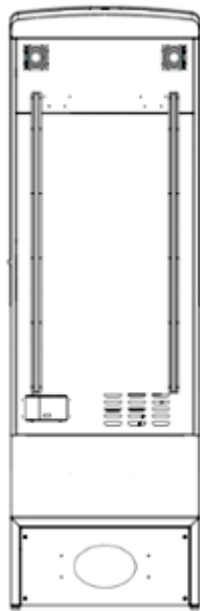

1.7

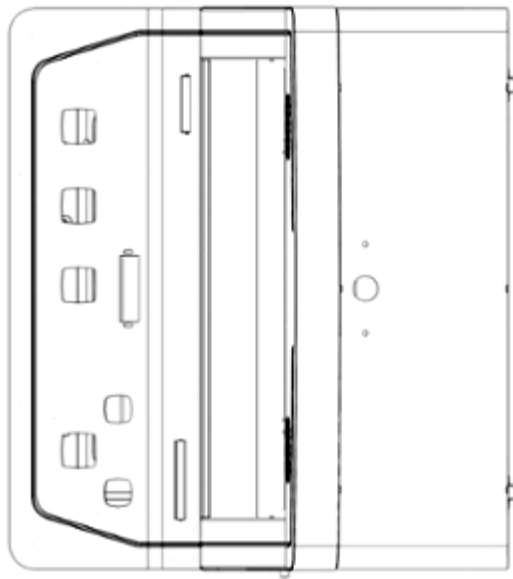

სასაქონლო ნიშნები

ეროვნული პროცედურით შემოტანილი განაცხადები, რომლებზეც გამოტანილია გადაწყვეტილება რეზისტრაციის შესახებ

გადაწყვეტილების გასაჩივრება შესაძლებელია საქპატენტის სააპელაციო პალატაში გამოქვეყნებიდან 3 თვის ვადაში ან მცხეთის რაიონული სასამართლოს ადმინისტრაციულ საქმეთა კოლეგიაში 1 თვის ვადაში (მის.: ქ. მცხეთა, სამხედროს ქ. №17).

(260) AM 2018 90304 A
(210) AM 90304
(220) 2017 01 06
(731) შპს „ლაბორატორია კოლხიკა“
სანაპიროს ქ. 10, 0105, თბილისი,
საქართველო
(740) სალომე ჯვალაძე
(540)

TAUROCINE

(511)
5 – ფარმაცევტული და ვეტერინარული პრეპარატები; სანიტარული პრეპარატები სამედიცინო მიზნებისათვის; დიეტური ნივთიერებები სამედიცინო მიზნებისათვის, ბავშვთა კვება; სალბუნები, გადასახვევი საშუალებები; კბილის დასაბუნევი საშუალებები, კბილის ტვიფრის დასაბუნევი საშუალებები; დეზინფექტანტები; მავნე ცხოველების გასანადგურებელი საშუალებები; ფუნგიციდები, სპერმიციდები.

(260) AM 2018 90882 A*
(210) AM 90882
(220) 2017 02 17
(731) შპს „დი +“
მ/რ 8, კორპ. 17, ბ. 46, თბილისი, გლდანის
ნაძალადევის რ-ნი, საქართველო
(740) მარიამ გოგოსაშვილი
(540)



(591) წითელი, თეთრი
(531) 26.04.09; 27.05.10; 29.01.01
(511)
38 – რადიო მაუწყებლობა; შეტყობინების გაზიარება; ტელემაუწყებლობა; საკაბელო ტელემა-

უწყებლობა; ელექტრონული ფოსტით შეტყობინების გადაცემა; თანამგზავრული კავშირი; უსადენო მაუწყებლობა; მონაცემთა უწყვეტ რეჟიმში გადაცემა; რადიო კავშირი.

(260) AM 2018 91479 A
(210) AM 91479
(220) 2017 03 28
(310) 571952
(320) 2016 10 18
(330) PT
(731) ფეშენ ტელევიზიონ ლტკ
246 უესტ ბროდუეი, ნიუ-იორკი, ნი 10013,
აშშ
(740) ხათუნა იმნაძე
(540)



(591) შავ-თეთრი
(531) 27.05.10; 27.05.17; 27.05.22
(511)
38 – სატელეკომუნიკაციო მომსახურება; რადიო-მაუწყებლობის მომსახურება; კომპიუტერული კომუნიკაცია და ინტერნეტკავშირი; სატელეკომუნიკაციო აღჭურვილობითა და დანადგარებით მომარაგება და გაქირავება.

(260) AM 2018 91520 A
(210) AM 91520
(220) 2017 03 30
(731) შპს „ტიფლისსკი ვინნი პოგრებ“
იუმაშევის ქ. 27, თბილისი, საქართველო
(740) ირაკლი გვილია

(540)



(591) შავი, თეთრი, ნაცრისფერი
 (531) 01.03.07; 07.01.01; 25.01.17; 25.01.19; 28.05
 (511)
 33 – ალკოჰოლიანი სასმელები (ღუდის გარდა).

(260) AM 2018 92020 A
 (210) AM 92020
 (220) 2017 10 27
 (731) შპს „ფრენდი“
 დ. აღმაშენებლის ქ. 2ა, სართ. 8, ბ. 23, 0131,
 სოფ. დიდლომი, თბილისი, საქართველო
 (740) გიორგი ცისკაძე
 (540)

Frandy ფრენდი

(511)
 38 – კავშირგაბმულობა, სატელეფონო კავშირი,
 ტელემაუწყებლობა, ინტერნეტკავშირი.

(260) AM 2018 92445 A
 (210) AM 92445
 (220) 2017 05 30
 (731) შპს „4 ბროს“
 I-ლი ქ. 27, სოფ. ველისციხე, გურჯაანი,
 საქართველო
 (740) გიორგი თაქთაქიშვილი
 (540)



(591) თეთრი, ვარდისფერი, ყვითელი, ლურჯი
 (531) 03.04.02; 03.04.14; 26.02.07; 26.11.12; 27.07.01;
 29.01.14
 (526) გურჯაანი
 (511)
 30 – ნაყინი.

(260) AM 2018 92739 A
 (210) AM 92739
 (220) 2017 06 12
 (731) ქურამაქს ლიმიტიდ უ.კ.
 ქურამაქს ლიმიტიდ, არტიზანს ჰაუზი,
 7 ქუინსბრიჯ ნორთქემპტონ NN4 7BF,
 გაერთიანებული სამეფო
 (740) გიორგი თაქთაქიშვილი
 (540)

NOLGRIPP

(591) შავ-თეთრი
 (511)
 5 – ფარმაცევტული და სამედიცინო პრეპარატები.

(260) AM 2018 93198 A
 (210) AM 93198
 (220) 2017 07 06
 (731) შპს „გემოვანი“
 კრწანისის ქ. 22/24, ბ. 44, 0160, თბილისი,
 საქართველო
 (540)

გემოვანი Gemovani ГЕМОВАНИ

(511)
 30 – ყავა, ჩაი, კაკაო, შაქარი, ბრინჯი, ტაპიოკა
 (მანიოკა), საგო, ყავის შემცველები; ფქვილი
 და მარცვლოვანი პროდუქტი, პურ-ფუნთუშეუ-
 ლი, საკონდიტრო ნაწარმი, ნაყინი; თაფლი, ბა-
 დაგის ვაჭინი; საფუარი, საცხობი ფხვნილები;
 მარილი, მღოგვი; მშარი, საკაზმები; სანელებლე-
 ბი; საკვები ყინული.

31 – სოფლის მეურნეობის, ბაღჩა-ბაღისა და
 ტყის პროდუქტები და მარცვლეული, რომელიც
 არ მიეკუთვნება სხვა კლასებს; ცოცხალი ცხო-
 ველები; ცოცხალი ხილი და ბოსტნეული; თეს-
 ლეული, ცოცხალი მცენარეები და ყვავილები;
 ცხოველთა საკვები; ალაო.

32 – ღუდი, მინერალური და გაზიანი წყალი და
 სხვა უალკოჰოლო სასმელები; ხილის სასმე-
 ლები და ხილის წვენები; ვაჭინები და სასმე-
 ლების დასამზადებელი სხვა შედგენილობები.

35 – რეკლამა; მართვა საქმიან სფეროში; ადმინისტრირება საქმიან სფეროში; საოფისე სამსახური.

(260) AM 2018 93533 A

(210) AM 93533

(220) 2017 07 28

(731) ჰივინ ტექნოლოჯის კორპ.

No.7, ჯინგკეს ქუჩა, ნანტუნის გამზირი, ქალაქი ტაიხუნი, 40852, ტაივანი, ჩინეთის პროვინცია

(740) შალვა გვარამაძე

(540)

HIWIN

(591) შავ-თეთრი

(531) 27.05.01; 27.05.17

(511)

7 – ელექტროგენერატორები, გენერატორები (დენის -), ცვლადი დენის გენერატორები, მუდმივი დენის გენერატორები, დენის დანადგარები [გენერატორები], მზის ენერჯის გენერატორები, გაზით ოპერირებადი ენერჯის გენერატორები, მობილური ელექტროენერჯის გენერატორები, ორთქლზე მომუშავე დენის გენერატორები, ქარის ენერჯიაზე მომუშავე გენერატორები, გენერატორები ქარის ტურბინებისთვის, ელექტრო გენერატორები, რომლებიც იყენებენ მზის უჯრედებს, საგანგებო ელექტროენერჯის მიწოდების გენერატორები; ინერტული აირის გენერატორები [მანქანები]; ელექტროენერჯის წარმოების ჰიდროელექტრო დანადგარები; რობოტული იარაღი სამრეწველო მიზნებისათვის; დანადგარები და ხელსაწყოები; რობოტები [მანქანები]; წნევის რეგენერატორები (მანქანების ნაწილები); სამუხრუჭე სეგმენტები გარდა სატრანსპორტო საშუალებებისათვის; შემცირების სიჩქარეები გარდა მიწის სატრანსპორტო საშუალებებისათვის, ლიფტის მოტორი; მექანიკური ლიფტების გადაადგილება, მანქანების პარკირების და შენახვის ადგილები; ამწეები [მოწყობილობების მოხსნა და ათვისება]; ლიფტები (ლიფტები); მანქანის ინსტრუქციები; ხრახნი (სიჩქარის კოლოფის); მანქანის გორგოლაჭიანი საკისარი.

35 – იმპორტისა და ექსპორტის სააგენტოს მომსახურება; საბითუმო მომსახურება დაკავშირებული შემდეგ საქონელთან: სამედიცინო აპარატები, დამხმარე მოწყობილობები, დანადგარები, მანქანის ნაწილები, მზის ბატარეები, ელექტრული ენერჯიების ელექტრონული რადიაციის კონვერტაციის აპარატი, კერძოდ, ელექტროენერჯის წარმოებისათვის მზის ენერჯის შეგროვების ფილები, ფოტოვოლტაციური მზის მოდულები და მზის პანელები, გენერატორები, გენერატორების ნაწილები; აპარატურები ელექტრომოწყობილობის ელექტრონული გამოსხივებისგან ელექტროენერჯის წარმოებისათვის, მზის ენერჯის შესაგროვებელი ფირები, ფოტოვოლტაციური მზის მოდულები, გენერატორები, გენერატორების ნაწილები, აპარატები, მზის ბატარეები, ელექტრონული აპარატის მყიდველებისა და გამყიდველისათვის, დამხმარე მოწყობილობების, აპარატურის, მანქანების ნაწილები, მზის ბატარეებისა და ელექტრული ენერჯიების ელექტრონული გამოსხივების კონვერტაციის აპარატი, კერძოდ, ელექტროენერჯის წარმოებისათვის მზის ენერჯის შეგროვების ფილები, ფოტოვოლტაციური მზის მოდულები და მზის აპარატი პანელები, გენერატორები, გენერატორების ნაწილები.

რების ნაწილები; აპარატურები ელექტრომოწყობილობის ელექტრონული გამოსხივებისგან ელექტროენერჯის წარმოებისათვის, მზის ენერჯის შესაგროვებელი ფირები, ფოტოვოლტაციური მზის მოდულები და მზის პანელები, გენერატორები, გენერატორების ნაწილები, აპარატურა, მოწყობილობები, აპარატები, მზის ბატარეები, ელექტრონული აპარატის მყიდველებისა და გამყიდველისათვის, დამხმარე მოწყობილობების, აპარატურის, მანქანების ნაწილები, მზის ბატარეებისა და ელექტრული ენერჯიების ელექტრონული გამოსხივების კონვერტაციის აპარატი, კერძოდ, ელექტროენერჯის წარმოებისათვის მზის ენერჯის შეგროვების ფილები, ფოტოვოლტაციური მზის მოდულები და მზის აპარატი პანელები, გენერატორები, გენერატორების ნაწილები.

(260) AM 2018 93559 A

(210) AM 93559

(220) 2017 07 31

(731) სს „კოტეხი-გურჯაანის ღვინის ქარხანა“ კ. ქოროღლიშვილის ქ. 38, 1500, გურჯაანი, საქართველო

(740) დიმიტრი ძამუკაშვილი

(540)

vaznari

(591) შავ-თეთრი

(511)

33 – ღვინო, არაყი და სხვა ალკოჰოლიანი სასმელები, ლუდის გარდა.

(260) AM 2018 94193 A

(210) AM 94193

(220) 2017 09 15

(731) ოფეტ პეტროლჯულქ ა.შ. ბარბაროს მკ. გელინჯიკ სკ. N.4-ა, ათაშეჰირი, სტამბოლი, თურქეთი

(740) კონსტანტინე მეფეზარიანი

(540)



(591) ცისფერი, ყვითელი

(531) 27.05.01; 27.05.17; 29.01.12

(511)

37 – მშენებლობის (სამშენებლო) მომსახურება, სამშენებლო მანქანების და სამშენებლო ტექნიკის გაქირავება; შენობების (შიგნით და გარეთ), საზოგადოებრივი ადგილების, საწარმოო სათავსოების დასუფთავების მომსახურება; დეზინ-

ფექციის და პარაზიტების განადგურების მომსახურება (სოფლის მეურნეობის მავნებლების გარდა); დასუფთავების მანქანების და ტექნიკის გაქირავება; ავტოგასამართი სადგურები სახმელეთო სატრანსპორტო საშუალებებისათვის, სახმელეთო სატრანსპორტო საშუალებების ტექნიკური მომსახურება, რემონტი და საწვავით შევსება; მომსახურების სადგურები წყალზე გადასაადგილებელი სატრანსპორტო საშუალებებისათვის, წყალზე გადასაადგილებელი სატრანსპორტო საშუალებების ტექნიკური მომსახურება, რემონტი და საწვავით შევსება; საჰაერო სატრანსპორტო საშუალებების რემონტი და ტექნიკური მომსახურება; ავეჯის გადაკვრა-დატენა, რემონტი და რესტავრაცია (აღდგენა); გათბობის, გამაცივებელი და სანტექნიკური დანადგარების (აღჭურვილობის) დაყენება (მონტაჟი), ტექნიკური მომსახურება და რემონტი; ტანსაცმლის წმენდა, მოვლა და რემონტი; სამრეწველო მანქანების და აღჭურვილობის, საოფისე მანქანების და აღჭურვილობის, საკომუნიკაციო აპარატურის, ელექტრული და ელექტრონული ხელსაწყოების დაყენება (მონტაჟი), ტექნიკური მომსახურება და რემონტი; ლიფტების რემონტი და ტექნიკური მომსახურება; საათების მოვლა და რემონტი; სამთო სამუშაოებით მომსახურება და სასარგებლო წიაღისეულის მოპოვება; ფესხაცმლის, ჩანთების და ქაძრების რემონტი.

- (260) AM 2018 94255 A
- (210) AM 94255
- (220) 2017 09 20
- (731) ჰარინგტონ დეველოპმენტ ინკ.
ელვირა მენდესის სტრიტი, ვალარინო
ბლდგ, მე-3 სართ. პანამა, პანამის
რესპუბლიკა
- (740) გივი აკოფაშვილი
- (540)



- (591) შავი, თეთრი, წითელი, ვერცხლისფერი
- (531) 19.03.24; 25.01.01; 29.01.14
- (511)
- 34 – სივარეტი, თამბაქო, თამბაქოს ნაწარმი, მწვეველთა საკუთონო, სანთებელი, ასანთი.

- (260) AM 2018 94263 A
- (210) AM 94263
- (220) 2017 09 22
- (731) სს „თელიანი ველი“
თბილისის გზატკ. 3, თელავი, საქართველო
- (540)

ღვინის მცველები

- (511)
- 33 – ალკოჰოლიანი სასმელები (ლუდის გარდა).

- (260) AM 2018 94268 A
- (210) AM 94268
- (220) 2017 09 22
- (731) სელჯინ კორპორეიშენ
86 მორის ავენიუ, სამიტი, ნიუ-ჯერზი
07901, აშშ
- (740) თამაზ შილაკაძე
- (540)

ЗЕПОЗИЯ

- (591) შავ-თეთრი
- (511)
- 5 – ლეიკემიის, აუტო-ანთებითი დაავადების, აუტო-იმუნური დაავადების, სისხლის დაავადების, კიბოს, გაფანტული სკლეროზის, არასპეციფიკური წყლულოვანი კოლიტის, ართრიტის, ძვალ-კუნთოვანი და კანის დაავადებების სამკურნალო ფარმაცევტული პრეპარატები; ფარმაცევტული პრეპარატები, კერძოდ, ციტოკინის მაინიმიზირებელი სამკურნალო საშუალებები; იმუნური სისტემის მამოღულირებელი ფარმაცევტული პრეპარატები.

- (260) AM 2018 94269 A
- (210) AM 94269
- (220) 2017 09 22
- (731) სელჯინ კორპორეიშენ
86 მორის ავენიუ, სამიტი, ნიუ-ჯერზი
07901, აშშ
- (740) თამაზ შილაკაძე
- (540)

ОЗАВАНА

- (591) შავ-თეთრი
- (511)
- 5 – ლეიკემიის, აუტო-ანთებითი დაავადების, აუტო-იმუნური დაავადების, სისხლის დაავადების, კიბოს, გაფანტული სკლეროზის, არასპეციფიკური

კური წელსი კოლიტის, ართრიტის, ძვალ-კუნთოვანი და კანის დაავადებების სამკურნალო ფარმაცევტული პრეპარატები; ფარმაცევტული პრეპარატები, კერძოდ, ციტოკინის მაინჰიბირებელი სამკურნალო საშუალებები; იმუნური სისტემის მამოლდულირებელი ფარმაცევტული პრეპარატები.

(260) AM 2018 94435 A

(210) AM 94435

(220) 2017 10 03

(731) შპს „გლობალფარმი“

ალმასიანის ქ. 13ა / ბერბუთის ქ. 8, 0171, თბილისი, საქართველო

(540)

ВАСТАЦИЛІН
БАКТАЦИЛИН
ბაქტაცილინი

(591) შავ-თეთრი

(511)

5 – ფარმაცევტული და ვეტერინარული პრეპარატები; სამედიცინო დანიშნულების ჰიგიენური პრეპარატები; სამედიცინო დანიშნულების დიეტური ნივთიერებები, ბავშვთა კვება; საღებუნი, სახვევი მასალა; კბილის დასაბუნე და კბილის ტეფრის დასამზადებელი მასალა; მადეზინფიცირებელი საშუალებები; მანეცხველების გასანადგურებელი პრეპარატები; ფუნგიციდები, ჰერბიციდები.

(260) AM 2018 94439 A

(210) AM 94439

(220) 2017 10 03

(731) დუნლოპ ინტერნეშნლ ლიმიტედ

თორნკროფტი მანორი, თორნკროფტი დრაივი, დორქინგ როუდი, ლედერჰედი, სურეი, KT22 8JB, გაერთიანებული სამეფო

(740) მერაბ კვიციანიძე

(540)

DUNLOP

(591) შავ-თეთრი

(531) 27.05.01

(511)

1 – სამრეწველო დანიშნულების მწებავი ნივთიერებები; წყალზე დაფუძნებული მწებავი ნივთიერებები სამრეწველო გამოყენებისათვის; თერმულად დნობადი მწებავი ნივთიერებები სამრეწველო გამოყენებისათვის; გამსხნელზე დაფუძნებული მწებავი ნივთიერებები სამრეწველო გამოყენებისათვის; ქიმიკალები სამრეწველო გამოყენებისათვის.

(260) AM 2018 94440 A

(210) AM 94440

(220) 2017 10 03

(731) დუნლოპ ინტერნეშნლ ლიმიტედ

თორნკროფტი მანორი, თორნკროფტი დრაივი, დორქინგ როუდი, ლედერჰედი, სურეი, KT22 8JB, გაერთიანებული სამეფო

(740) მერაბ კვიციანიძე

(540)

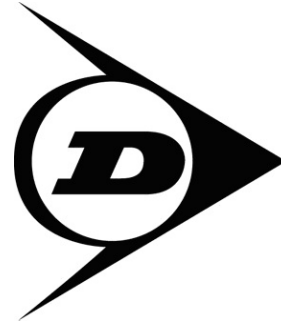

(591) შავ-თეთრი

(531) 24.15.01; 26.01.01; 26.01.18; 27.05.21

(511)

1 – სამრეწველო დანიშნულების მწებავი ნივთიერებები; წყალზე დაფუძნებული მწებავი ნივთიერებები სამრეწველო გამოყენებისათვის; თერმულად დნობადი მწებავი ნივთიერებები სამრეწველო გამოყენებისათვის; გამსხნელზე დაფუძნებული მწებავი ნივთიერებები სამრეწველო გამოყენებისათვის; ქიმიკალები სამრეწველო გამოყენებისათვის.

(260) AM 2018 94452 A

(210) AM 94452

(220) 2017 10 04

(731) შპს „აგრო პაუერი“

წითელწყაროს ქუჩისა და წითელწყაროს I შესახვევის კუთხე, დედოფლისწყაროს ქ. II შესახ. 1, (ნაკვეთი 52/17), კომერციული ფართი 1C, 0103, თბილისი, საქართველო

(540)

SENCI

(591) შავ-თეთრი

(511)

7 – მანქანები და ჩარხები; მტორები და ძრავები (მიწისზედა სატრანსპორტო საშუალებისათვის განკუთვნილის გარდა); შეერთებები და გადაცემის ელემენტები (მიწისზედა სატრანსპორტო საშუალებისათვის განკუთვნილის გარდა); სასოფლო-სამეურნეო იარაღები, განსხვავებული ხელის იარაღებისაგან; ინკუბატორები. სავაჭრო აპარატები.

8 – ხელის იარაღი და ინსტრუმენტები (ხელით სამართავი); მჭრელი ნაკეთობა; ცივი იარაღი; სამართებლები.

(260) AM 2018 94533 A
 (210) AM 94533
 (220) 2017 10 09
 (731) შპს „მაგნეტარ“
 26 მაისის ქ. 53, ბ. 19, ბათუმი, საქართველო
 (540)



MAGNETAR

(591) შავ-თეთრი
 (531) 26.13.25
 (511)
 9 – კომპიუტერული თამაშების პროგრამული უზრუნველყოფა.
 41 – თამაშების ინტერაქტიული უზრუნველყოფა კომპიუტერულ ქსელში.
 42 – კომპიუტერული პროგრამების შედგენა.

(260) AM 2018 94543 A
 (210) AM 94543
 (220) 2017 10 10
 (731) დარ აღ არკან რიად ისტიტ
 დეველოპმენტ კომპანი
 ხურაის როუდ, პ.ო. ბოქს 105633, ერ-რიადი
 11656, საუდის არაბეთი
 (740) მერაბ კვიციანი
 (540)

**DAR
 AL ARKAN
 دار الأركان**

(591) იისფერი
 (531) 27.05.01; 28.01; 29.01.04
 (511)
 36 – დაზღვევა უბედური შემთხვევებისაგან; სესხები განვადებით; აქტუარის სამსახური; უძრავი ქონების გაქირავება; საბროკერო საქმიანობა; საკრედიტო სააგენტოების მომსახურება; უძრავი ქონების სააგენტოების მომსახურება; უძრავი ქონების საბროკერო საქმიანობა; დავალიანების ამოღების სამსახურის მომსახურება; დაზღვევასთან დაკავშირებული საშუალებლო საქმიანობა; ფინანსური საბაჟოების საბროკერო მომსახურება; გადაზღვევა; საბანკო მომსახურება; უძრავი ქონების შეფასება; საქველმოქმედო სახს-

რების შეგროვება; თანაზიარი ფონდები; კაპიტალის ინვესტიცია; თავდებობა; ფულის გადაცემა; სამგზავრო ჩეკების გამოშვება; კლირინგი; სეიფში შენახვა; ფულადი სახსრების შეგროვების ორგანიზება; სესხები [დაფინანსება]; საგადასახადო ექსპერტიზა; ფინანსური შეფასება (დაზღვევა, საბანკო ოპერაციები, უძრავი ქონება); ფაქტორინგი (დავალიანების ყიდვა-გაყიდვის მომსახურება); მინდობილობით მართვის მომსახურება; დაფინანსება; ფინანსების მართვა; სესხის გაცემა გირაოთი; უძრავი ქონების მართვა; საბინაო ფონდის მართვა; დაზღვევა ხანძრისაგან; ბინების გაქირავება; ფერმების გაქირავება; ჯანმრთელობის დაზღვევა; საზღვაო შემთხვევებისაგან დაზღვევა; იპოთეკური სესხები; შემნახველი ბანკების მომსახურება; განვადება-იჯარის დაფინანსება; საბირჟო შუამავლობა; სიცოცხლის დაზღვევა; დაქირავების სააგენტოების მომსახურება (ბინები); ფინანსური ანალიზი; ანტიკვარიატის შეფასება; ხელოვნების ნიმუშების შეფასება; ჩეკების ნამდვილობის დადგენა; ფინანსებთან დაკავშირებული კონსულტაციები; დაზღვევასთან დაკავშირებული კონსულტაციები; საკრედიტო ბარათებით გადახდის დამუშავება; სადებეტო ბარათებით გადახდის დამუშავება; ფულადი სახსრების გადარიცხვა ელექტრონული ანგარიშგების სისტემაში; ფინანსებთან დაკავშირებული ინფორმაცია; დაზღვევასთან დაკავშირებული ინფორმაცია; საიუველირო ნაწარმის შეფასება; ნუმიზმატიკის ნიმუშების შეფასება; იჯარის საფასურის ამოღება; მარკების შეფასება; ფასიანი ქაღალდების გამოშვება; ფასეულობის შენახვა; საბირჟო კოტირება; საკრედიტო ბარათების გამოშვება; საოფისე ფართის (უძრავი ქონება) გაქირავება; პენსიების გაცემა; ფინანსური სპონსორობა; ონლაინ საბანკო მომსახურება; ფინანსური საქმიანობის ლიკვიდაციის სამსახური; რემონტის დანახარჯების ფინანსური შეფასება; კარბონ კრედიტების საბროკერო მომსახურება; მოუჭრელი ტყის შეფასება; მატყლის შეფასება; სესხის გაცემა გირაოთი; სადანაზოგო ფონდების მომსახურება; საფონდო ბირჟის საბროკერო მომსახურება; დავალიანების საკონსულტაციო მომსახურება; ფინანსების ორგანიზება სამშენებლო პროექტებისთვის; ფინანსური ინფორმაციის მიწოდება ვებ საიტების მეშვეობით; საკომპენსაციო გადახდების ფინანსური მართვა მესამე პირთათვის; ინვესტირება; საბირჟო შუამავლობა; მესამე პირთა მონაწილე დაწესებულებებში შედავათების უზრუნველყოფა საწევრო ბარათების გამოყენების გზით; თავდებობა; საოფისე ფართების გაქირავება კოვორქინგისთვის (სივრცული მუშაობისთვის).

- (260) AM 2018 94582 A
- (210) AM 94582
- (220) 2017 10 13
- (731) ზე ინტერნეშენელ ასოუსიეშენ ოფ
ლაიენს ქლაბს
300 W. 226დ სტრიტი, ოუკ ბრუკი,
ილინოისი 60523, აშშ
- (740) გიორგი თაქთაქიშვილი
- (540)



- (591) შავ-თეთრი
- (531) 03.01.01; 03.01.16; 26.01.18
- (511)
- 36 – საქველმოქმედო სახსრების შეგროვების მომსახურება; სახსრების შეგროვების მომსახურება თვალებისა და სმენის მოვლისა და გამოკვლევისათვის; საქველმოქმედო მომსახურება, სახელდობრ, ბუნებრივი ან ადამიანის მიზეზით გამოწვეული უბედური შემთხვევების მსხვერპლთა და მაშველთა უზრუნველყოფა ფინანსური სახსრებით; საქველმოქმედო მომსახურება, სახელდობრ, მოხალისეთა პროგრამებისა და საზოგადოებრივი საქმიანობის პროექტების ორგანიზება და ჩატარება.

- (260) AM 2018 94587 A
- (210) AM 94587
- (220) 2017 10 13
- (731) კარენ ვარდანიანი
ბაირონის ქ. 3, ბ. 36, ერევანი, სომხეთი
- (740) გიორგი თაქთაქიშვილი
- (540)

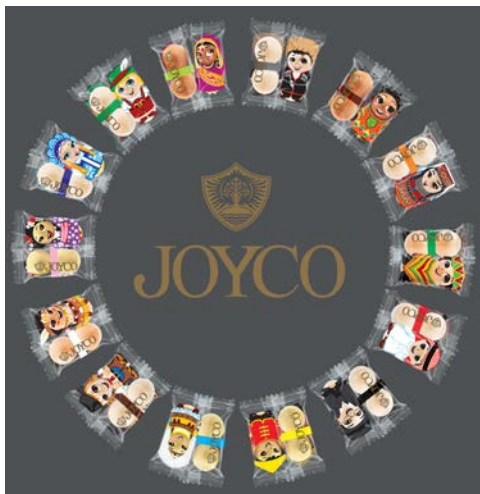

- (591) თეთრი, წითელი, ვარდისფერი, ბეჟი, ყავისფერი, ყვითელი, რძისფერი, ფორთოხლისფერი, ცისფერი, ლურჯი, მწვანე, ატმისფერი, ოქროსფერი, შავი, იისფერი, იასამნისფერი, ხაკი, ნაცრისფერი
- (531) 08.01.23; 24.01.10; 27.05.02; 27.05.24; 29.01.15
- (511)
- 30 – ყავა, ჩაი, კაკაო, შაქარი, ბრინჯი, ტაპიოკა (მანიოკა), საგო, ყავის შემცველები; ფქვილი და მარცვლოვანი პროდუქტი, პურ-ფუნთუშეუ-ლი, საკონდიტრო ნაწარმი, ნაყინი; თაფლი, ბადაგის ვაჟინი; საფუარი, საცხობი ფხვნილები; მარილი, მღოგვი; ძმარი, საკაზმები; სანელებლები; საკვები ყინული.

- (260) AM 2018 94588 A
- (210) AM 94588
- (220) 2017 10 13
- (731) კარენ ვარდანიანი
ბაირონის ქ. 3, ბ. 36, ერევანი, სომხეთი
- (740) გიორგი თაქთაქიშვილი
- (540)



- (554) მოცულობითი
- (591) თეთრი, ვარდისფერი, წითელი, ყავისფერი, ოქროსფერი, შავი
- (531) 03.01.15; 29.01.15
- (511)
- 28 – თამაშობები, სათამაშოები; საქონელი ტან-ვარჯიშისა და სპორტისათვის, რომელიც არ მიეკუთვნება სხვა კლასებს; ნაძვისხის მორთულობა.

- 30 – ყავა, ჩაი, კაკაო, შაქარი, ბრინჯი, ტაპიოკა (მანიოკა), საგო, ყავის შემცველები; ფქვილი და მარცვლოვანი პროდუქტი, პურ-ფუნთუშეუ-ლი, საკონდიტრო ნაწარმი, ნაყინი; თაფლი, ბადაგის ვაჟინი; საფუარი, საცხობი ფხვნილები; მარილი, მღოგვი; ძმარი, საკაზმები; სანელებლები; საკვები ყინული.

- (260) AM 2018 94589 A
- (210) AM 94589
- (220) 2017 10 13
- (731) შპს „იქსორო“
ღვოვის ქ.66, 0160, თბილისი,
საქართველო

(540)



(591) შავი და ლურჯი
(531) 27.05.10; 27.05.21; 29.01.12; 29.01.12
(511)

36 – დაზღვევა; ფინანსებთან დაკავშირებული საქმიანობა; ფულად-საკრედიტო ოპერაციები; უძრავ ქონებასთან დაკავშირებული ოპერაციები.

37 – მშენებლობა; რემონტი; დანადგარების დაყენება.

(260) AM 2018 94681 A
(210) AM 94681
(220) 2017 10 18
(731) შპს „ავერსი-ფარმა“
დავით აღმაშენებლის გამზ. 148/2, 0112,
თბილისი, საქართველო
(540)

აქვირუბიცინი
Аквирубицин
Aqvirubicin

(591) შავ-თეთრი
(511)
5 – სამკურნალოწამლო საშუალება (ფარმაცევტული პროდუქტი, მედიკამენტი).

(260) AM 2018 94682 A
(210) AM 94682
(220) 2017 10 18
731) შპს „ავერსი-ფარმა“
დავით აღმაშენებლის გამზ. 148/2, 0112,
თბილისი, საქართველო
(540)

აქვიგრასტიმი
Аквиграстим
Aqvigrastim

(591) შავ-თეთრი
(511)
5 – სამკურნალოწამლო საშუალება (ფარმაცევტული პროდუქტი, მედიკამენტი).

(260) AM 2018 94684 A
(210) AM 94684
(220) 2017 10 18
(731) შპს „ქოფიშოპ ჯორჯია“
სოფ. უნწა, „ბაღები“, ადიგენის რ-ნი,
საქართველო
(740) გიორგი თაქთაქიშვილი
(540)



(591) ყავისფერი, თეთრი
(531) 27.01.12; 27.05.01; 29.01.07
(511)
43 – ბარები; კაფეები; კაფეტერიები; საკვების შეკვეთით დამზადება და შინ მიტანა; რესტორნები; თვითმომსახურების რესტორნები; სასაუზმეები.

(260) AM 2018 94691 A
(210) AM 94691
(220) 2017 10 18
(731) შპს „ნიუ ფარმ გრუპი“
დ. აღმაშენებლის ხეივ. XII კმ. კორ. 2, ბ. 43,
ვაკე-საბურთალოს რ-ნი, 0131, თბილისი,
საქართველო
(540)

ნევილოლი
Nevilol
Невилол

(511)
5 – ფარმაცევტული და ვეტერინარული პრეპარატები; სანიტარული პრეპარატები სამედიცინო მიზნებისათვის; დიეტური ნივთიერებები სამედიცინო მიზნებისათვის, ბავშვთა კვება; საღებუნები, გადასახვევი საშუალებები; კბილის დასაბუნნი საშუალებები, კბილის ტვიფრის დასამზადებელი საშუალებები; დეზინფექტანტები; მავნე ცხოველების გასანადგურებელი საშუალებები; ფუნგიციდები, პერბიციდები.

(260) AM 2018 94694 A
(210) AM 94694
(220) 2017 10 18
731) შპს „ნიუ ფარმ გრუპი“
დ. აღმაშენებლის ხეივ. XII კმ. კორ. 2, ბ. 43,
ვაკე-საბურთალოს რ-ნი, 0131, თბილისი,
საქართველო
(540)

ტენზიპრილი
Tenzipril
Тензиприл

(511)
5 – ფარმაცევტული და ვეტერინარული პრეპარატები; სანიტარული პრეპარატები სამედიცინო მიზნებისათვის; დიეტური ნივთიერებები სამედიცინო მიზნებისათვის, ბავშვთა კვება; საღებუნები, გადასახვევი საშუალებები; კბილის დასაბუნნი საშუალებები, კბილის ტვიფრის დასამზადებელი საშუალებები; დეზინფექტანტები; მავნე ცხოველების გასანადგურებელი საშუალებები; ფუნგიციდები, ჰერბიციდები.

(260) AM 2018 94701 A

(210) AM 94701

(220) 2017 10 18

731) შპს „ნიუ ფარმ გრუპი“
დ. აღმაშენებლის ხეივ. XII კმ. კორპ. 2,
ბ. 43, ვაკე-საბურთალოს რ-ნი, 0131,
თბილისი, საქართველო

(540)

სარტიკორი Sarticor Сартикор

(511)
5 – ფარმაცევტული და ვეტერინარული პრეპარატები; სანიტარული პრეპარატები სამედიცინო მიზნებისათვის; დიეტური ნივთიერებები სამედიცინო მიზნებისათვის, ბავშვთა კვება; საღებუნები, გადასახვევი საშუალებები; კბილის დასაბუნნი საშუალებები, კბილის ტვიფრის დასამზადებელი საშუალებები; დეზინფექტანტები; მავნე ცხოველების გასანადგურებელი საშუალებები; ფუნგიციდები, ჰერბიციდები.

(260) AM 2018 94709 A

(210) AM 94709

(220) 2017 10 19

(731) ინტელ კორპორეიშენ
2200 მიშენ კოლიჯ ბულვარი, სანტა-
კლარა, კალიფორნია 95052-8119, აშშ

(740) თამაზ შილაკაძე

(540)

INTEL MAX

(591) შავ-თეთრი

(511)

9 – მომხმარებლის მაკონფიგურებადი დამხმარე (კომპლემენტარული) ლითონოქსიდისლიციუმის (CMOS) ინტეგრალური სქემები პროგრამირებადი ლოგიკური მოწყობილობებისთვის.

(260) AM 2018 94718 A

(210) AM 94718

(220) 2017 10 20

(731) ალერს აგ.

ელვერდისერ შტრასე 313, ჰერფორდი,
32052, გერმანია

(740) თამარ კოჭლამაზაშვილი

(540)



PIONIER

JEANS & CASUALS

(591) წითელი, შავი, რუხი, თეთრი

(531) 26.01.18; 26.01.24; 27.05.10; 27.05.21; 27.05.24;
29.01.13

(511)

25 – ტანსაცმელი, ფეხსაცმელი, თავსაბურავები.

(260) AM 2018 94720 A

(210) AM 94720

(220) 2017 10 20

(731) ალერს აგ.

ელვერდისერ შტრასე 313, ჰერფორდი,
32052, გერმანია

(740) თამარ კოჭლამაზაშვილი

(540)

Pionier Jeans & Casuals

(591) შავ-თეთრი

(511)

25 – ტანსაცმელი, ფეხსაცმელი, თავსაბურავები.

(260) AM 2018 94787 A

(210) AM 94787

(220) 2017 10 27

(731) კარენ ვარდანიანი

ბაირონის ქ. 3, ბ. 36, ერევანი, სომხეთი

(740) გიორგი თაქთაქიშვილი

(540)



(591) თეთრი, წითელი, ყვითელი, ნარინჯისფერი, ნაცრისფერი, ოქროსფერი, შავი
(531) 04.05.03; 04.05.05; 08.01.23; 27.05.01; 29.01.15
(511)

30 – ყავა, ჩაი, კაკაო და ყავის შემცველები; ბრინჯი; ტაპიოკა და საგო; ფქვილი და მარცვლოვანი პროდუქტი, პურ-ფუნთუშეული, საკონდიტრო ნაწარმი, ნაყინი; შაქარი, თაფლი, ბადაგის ვაჟინი; საფუარი, საცხობი ფხვნილები; მარილი, მღოგვი; ძმარი, საკაზმები; სანელებლები; საკვები ყინული.

(260) AM 2018 94788 A
(210) AM 94788
(220) 2017 10 27
(731) კარენ ვარდანიანი
ბაირონის ქ. 3, ბ. 36, ერევანი, სომხეთი
(740) გიორგი თაქთაქიშვილი
(540)



(591) თეთრი, წითელი, ოქროსფერი, ნაცრისფერი, შავი
(531) 02.09.01; 08.01.23; 24.01.10; 27.05.01; 29.01.15
(511)

30 – ყავა, ჩაი, კაკაო და ყავის შემცველები; ბრინჯი; ტაპიოკა და საგო; ფქვილი და მარცვლოვანი პროდუქტი, პურ-ფუნთუშეული, საკონდიტრო ნაწარმი, ნაყინი; შაქარი, თაფლი, ბადაგის ვაჟინი; საფუარი, საცხობი ფხვნილები; მარილი, მღოგვი; ძმარი, საკაზმები; სანელებლები; საკვები ყინული.

(260) AM 2018 94789 A
(210) AM 94789
(220) 2017 10 27
(731) იაღჩინ ფარზალიევი
ლ. გუდიაშვილის ქ. 42, 3000, მარნეული, საქართველო

(540)



(591) თეთრი, მწვანე
(531) 05.07.06; 26.04.04; 29.01.15
(511)

29 – ხორცი, თევზი, ფრინველი და ნანადირევო; ხორცის ექსტრაქტები; დაკონსერვებული, გამხმარი და თბურად დამუშავებული ბოსტნეული და ხილი; ყელე, მურაბა, კომპოტი; კვერცხი, რძე და რძის პროდუქტები; ზეთები და საკვები ცხიმები.

(260) AM 2018 94793 A
(210) AM 94793
(220) 2017 10 30

(731) ასლანკაია კიშია ვე საგლიკ ურუნლერი
სანაიი ანონიმ სირკეტი
5.ორგანიზე სანაიი ბოღგესი, 83557 ნოლე
კადე, No:8 ბასპინარ სეპიტკამიდ, გაზიანტეპი, თურქეთი
(740) გიორგი ქართველიშვილი
(540)

Rojex

(591) შავ-თეთრი
(531) 27.05.01
(511)

3 – გასაფერმკრთალებელი და მათეთრებელი პრეპარატები; სარეცხი საშუალებები [დეტერგენტები], სამრეწველო და სამედიცინო დანიშნულების გარდა; მათეთრებელი პრეპარატები [სარეცხი საშუალება]; დამარბილებლები რეცხვისათვის (ქსოვილის -); ლაქების ამოსაყვანი საშუალებები; სარეცხი საშუალებები ჭურჭლის სარეცხი მანქანებისთვის; პარფიუმერია; არასამედიცინო დანიშნულების კოსმეტიკური საშუალებები; პარფიუმერული არომატები; ადამიანებისთვის ან ცხოველებისთვის განკუთვნილი დეოდორანტები; საპნები; პრეპარატები კბილის მოვლისთვის; კბილის პასტები, ფხვნილები, გასაპრიალებელი პრეპარატები (კბილის პროთეზის -), კბილის გამათეთრებელი პრეპარატები, პირის ღრუს საფლებები, სამედიცინო დანიშნულების გარდა; აბრაზიული პრეპარატები; ზუმფარის ტილო; მინის ზუმფარა; პემზა; აბრაზიული პასტები; გასაპრიალებელი პრეპარატები ტყავის, ვინილის, ლითონის და ხის; საპრიალებლები და კრემები ტყავის, ვინილის, ლითონის და ხის; საპრიალებელი ცვილი.

- (260) AM 2018 94883 A
- (210) AM 94883
- (220) 2017 11 01
- (731) ღპ ბევერიჯიზ ლიმიტიდ
პო ბოქს 309 GT, უგლანდ ჰაუზი, საუთ ჩერჩ
სტრიტი, ჯორჯ ტაუნი, დიდი კაიმანი KY1-
1104, კაიმანის კუნძულები
- (740) გიორგი თაქთაქიშვილი
- (540)



- (591) შავ-თეთრი
- (531) 01.15.15; 05.03.14; 27.05.17; 27.05.24
- (511)
- 30 – ჩაი; ჩაის ექსტრაქტები; ხილის, ბალახეულის, მცენარეული და გრანულირებული ჩაი; ცივი ჩაი; ჩაის სასმელები; ასეთი სასმელების დასამზადებელი შედგენილობები.
- 32 – უაღკოპოლო სასმელები; მინერალური და გაზიანი წყალი; წყალი ხილის არომატით; ხილის სასმელები და წვენები; გაზიანი სასმელები; ენერჯის მოსამატებელი და იზოტონური სასმელები; უაღკოპოლო სასმელები ჩაის არომატით; ვაჟინები და სასმელების დასამზადებელი სხვა შედგენილობები.

- (260) AM 2018 94980 A
- (210) AM 94980
- (220) 2017 11 07
- (731) სოფიო ჯინჯარაძე
ლეღვა, 6200, ქობულეთი, საქართველო
- (540)



- (591) შავი, წითელი, თეთრი
- (531) 26.03.23; 27.05.10; 27.05.21; 29.01.12
- (511)
- 25 – ტანსაცმელი, ფეხსაცმელი, თავსაბურავი.

- (260) AM 2018 95034 A
- (210) AM 95034
- (220) 2017 11 10
- (731) სელინ
16 რიუ ვივიენ, პარიზი, 75002, საფრანგეთი
- (740) შალვა გვარამაძე
- (540)



- (591) შავ-თეთრი
- (531) 27.05.01
- (511)
- 3 – პარფიუმერული ნაწარმი; სუნამოები; ტუალეტის წყალი; პარფიუმერული წყალი; ოდეკოლონები; სუნამოს ფუძეები; ყვავილის ექსტრაქტები; ეთერზეთები; ჰაერის გამახალისებლები; ყვავილებისა და ბალახის არომატული ნარეგები (არომატები); საკმეველი; კანისა და ტუჩის მოსავლელი კოსმეტიკური ნაწარმი; გასახდომი კოსმეტიკური პრეპარატები; ღოსიონები კოსმეტიკური გამოყენებისათვის; კოსმეტიკური ნიღბები; ხელის, სახისა და სხეულის მოსავლელი კოსმეტიკური ნაწარმი; თმის მოვლის საშუალებები; კონდენციონერები; თმის ღოსიონები; თმის გამაფერებლები; თმის საღებავები; თმის დასაყენებელი კრემები ან გელები; თმის აეროზოლები; დეპილაციის კრემები; თმის მოსაშორებელი ცვილები; საპარსი საშუალებები; საპარსი საპნები; საპარსი ქაფები; პარსვის შემდეგ გამოსაყენებელი საშუალებები; მზის სხივებისგან დამცავი საშუალებები კოსმეტიკური მიზნებისათვის; რუჯის გასაუმჯობესებელი პრეპარატები კოსმეტიკური მიზნებისათვის; პრეპარატები ხელოვნური გარუჯვისათვის კოსმეტიკური მიზნებისათვის; ტუალეტის საკუთონო; კბილის პასტები და ფხვნილები; საპნები; შამპუნები; შხაპის გელები; აბაზანის გელები; აბაზანის ზეთები; აბაზანის მარილები; აბაზანის ქაფის საშუალებები; მცირე ზომის ბურთულები და სხვა სახის ფიგურები, რომელიც შეესებოდა სხვადასხვა ნივთიერებით და გამოიყენება აბაზანაში კანის მდგომარეობის გასაუმჯობესებლად (ბათობის); ტალკ-პუდრები ტუალეტში გამოსაყენებლად, გამწმენდი რძე ტუალეტში გამოსაყენებლად; დეოდორანტები; მაკიაჟის საშუალებები; პომადები; ტუში წამწამებისთვის; ფერ-უმარილი; მაკიაჟისთვის პუდრი; სურნელოვანი პუდრები, თვალის ჩრდილები; მაკიაჟის ფანქრები; მაკიაჟის მოსაცილებელი პროდუქტები; დეკორატიული გადასაყვანები კოსმეტიკური მიზნებისათვის, დროებითი ტატუ სხეულისა და ფრჩხილებისათვის; ფრჩხილის მოსავლელი და ფრჩხილის მდგომარეობის გასაუმჯობესებელი საშუალებები; ფრჩხილის საპრიალებლები, ფრჩხილის პროტექტორები; ფრჩხილის ლაქები, ფრჩხილის პროდუქტების მოსაშორებლები; ხე-

ლოვნური ფრჩხილები ხელებისა და ფეხებისათვის, ხელოვნური ფრჩხილების ნაკრებები, ხელოვნური ფრჩხილების მწკობავი ნივთიერებები.

(260) AM 2018 95036 A

(210) AM 95036

(220) 2017 11 10

(731) ლაბორატორიო კემექს ს.ა.
ნაზარე 3446, 1417 სი.ეი.ბი.ეი., არგენტინა

(740) მერაბ კვიციანი

(540)



(591) შავი, ცისფერი

(531) 27.05.01; 27.05.10; 27.05.25; 29.01.12

(511)

5 – ფარმაცევტული პროდუქტები და სამედიცინო პრეპარატები; ჰიგიენური პრეპარატები სამედიცინო მიზნებისთვის.

(260) AM 2018 95038 A

(210) AM 95038

(220) 2017 11 10

(731) ანჰუი ლიანგლიანგ ელექტრონიკ
ტექნოლოჯი კო., ლტდ.
ლინქსი ისტ როუდი, კიშან ნორთ ავენიუ,
ეკონომიკ დეველოპმენტ ზონა, გუანგდუ
ქაუნთი, სიუნჩენ სიტი, ანჰუის პროვინცია,
სიუნჩენ სიტი, ჩინეთი

(740) ხათუნა იმნაძე

(540)

Vallight

(591) შავ-თეთრი

(511)

11 – ნათურები; ელექტრონათურები; განათების მოწყობილობები და აღჭურვილობა; ჩინური ფარნები; ლუმინესცენციური ღამპები განათებისთვის; ქუჩის ფარნები; განათების მოწყობილობები სინათლის დიოდებზე [LED]; განათების აღჭურვილობა საპროექტო სატრანსპორტო საშუალებებისთვის; განათების მოწყობილობები სატრანსპორტო საშუალებებისთვის; ზეთის ღამპები.

(260) AM 2018 95079 A

(210) AM 95079

(220) 2017 11 15

(731) ელუარდ ფუტკარაძე
აღმაშენებლის ქ. 24, ბ. 24, 6000, ბათუმი,
საქართველო

(540)

LAMBADA

(591) შავ-თეთრი

(511)

30 – ყავა, ჩაი, კაკაო და ყავის შემცველები, ბრინჯი, ტაპიოკა (მანიოკა) და საგო; ფქვილი და მარცვლოვანი პროდუქტი, პურ-ფუნთუშეული, საკონდიტრო ნაწარმი, საკვები ყინული; შაქარი, თაფლი, ბადაგი, საფუარი, საცხობი ფხვნილები; მარილი, მდოგვი; ძმარი, სოუსები; (საკმაზები); სანელებლები; ყინული.

(260) AM 2018 95080 A

(210) AM 95080

(220) 2017 11 15

(731) ელუარდ ფუტკარაძე
აღმაშენებლის ქ. 24, ბ. 24, 6000, ბათუმი,
საქართველო

(540)

INTEX

(591) შავ-თეთრი

(511)

20 – ავეჯი, სარკეები, სურათების ჩარჩოები; არალითონური კონტეინერები დასაწყობებისა და ტრანსპორტირებისთვის; დაუმუშავებელი და ნახევრად დამუშავებული ძვლები, რქები, ვეშაპის უღვაში, სადაფი, ნიჟარები, ხვირთქლი (ზღვის ქაფი); ქარვა.

28 – თამაშობები, სათამაშოები; ვიდეო თამაშის აპარატები; ტანვარჯიშისა და სპორტისათვის განკუთვნილი საქონელი, ნაძვისხის მორთულობა.

(260) AM 2018 95186 A

(210) AM 95186

(220) 2017 11 22

(731) დომპე' ფარმაცეუტიკი სპა
ვია სან მარტინო დელა ბატალია, 12,
მილანი, 20122, იტალია

(740) ხათუნა იმნაძე

(540)

OKI

(591) შავ-თეთრი.

(511)

5 – ანაღვეჯიური პროდუქტები; სიცხის დამწვევი პრეპარატები; არასტეროიდული ანთების საწინააღმდეგო პრეპარატები; ტკივილგამაყუჩებელი პრეპარატები; გრიპის საწინააღმდეგო პრეპარატები; შეშუპების საწინააღმდეგო პრეპარატები.

(260) AM 2018 95223 A

(210) AM 95223

(220) 2017 11 29

(731) ჯილიდ საიენსის აირლენდ უკ
იდა ბიზნეს ენდ ტექნოლოჯი პარკ,
ქარიგტოჰილი, კორკის საგრაფო,
ირლანდია

(740) შალვა გვარამაძე

(540)

ВОСЕВИ

(511)

5 – ფარმაცევტული პრეპარატები.

(260) AM 2018 95227 A

(210) AM 95227

(220) 2017 11 29

(731) ჯილიდ საიენსის აირლენდ უკ
იდა ბიზნეს ენდ ტექნოლოჯი პარკ,
ქარიგტოჰილი, კორკის საგრაფო,
ირლანდია

(740) შალვა გვარამაძე

(540)

Биктарвы

(591) შავ-თეთრი

(531) 28.05

(511)

5 – ფარმაცევტული პრეპარატები.

რეგისტრირებული სასაქონლო ნიშნები

(111) M 2018 29717 R
(151) 2018 05 31
(181) 2028 05 31
(260) AM 2017 90766 A
(220) 2017 02 09

(732) პრემიუმ ტობაკო ფზ ლღკ
პი ო ბოქს: 31291, ალ ჯაზირა ალ-ჰამრა,
რას ელ ჰაიმა, არაბთა გაერთიანებული
სამხრეთი

(111) M 2018 29724 R
(151) 2018 06 04
(181) 2028 06 04
(260) AM 2017 91160 A
(220) 2017 03 07

(732) ირაკლი სეზისკვერაძე
დავით აღმაშენებლის ხეივანი მე-12 კმ.
კორპ. 2, ბ. 47, 0131, თბილისი,
საქართველო

(111) M 2018 29718 R
(151) 2018 05 31
(181) 2028 05 31
(260) AM 2017 90914 A
(220) 2017 02 20

(732) პრემიუმ ტობაკო ფზ ლღკ
პი ო ბოქს: 31291, ალ ჯაზირა ალ-ჰამრა,
რას ელ ჰაიმა, არაბთა გაერთიანებული
სამხრეთი

(111) M 2018 29725 R
(151) 2018 06 04
(181) 2028 06 04
(260) AM 2017 91093 A
(220) 2017 03 01

(732) ჰოსეინ პაპევი
ასურეთის ქ. 31, 0101, თბილისი,
საქართველო

(111) M 2018 29721 R
(151) 2018 06 04
(181) 2028 06 04
(260) AM 2017 90996 A
(220) 2017 02 24

(732) შპს „ალგეთი ჯორჯია“
ბოლო აღმართის ქ. 1, თბილისი,
საქართველო

(111) M 2018 29726 R
(151) 2018 06 04
(181) 2028 06 04
(260) AM 2017 91226 A
(220) 2017 03 13

(732) სს „კოტეხი-გურჯაანის ღვინის ქარხანა“
კ. ქოროლდიშვილის ქ. 38, 1500, გურჯაანი,
საქართველო

(111) M 2018 29722 R
(151) 2018 06 04
(181) 2028 06 04
(260) AM 2017 91052 A
(220) 2017 02 27

(732) შპს „კ. ბერიოსი“
ცაგარელის ქ. 43, 0194, თბილისი,
საქართველო

(111) M 2018 29727 R
(151) 2018 06 04
(181) 2028 06 04
(260) AM 2017 91282 A
(220) 2017 03 16

(732) შპს „ვინაგორა“
გ. ტაბიძის ქ. 15, 0155, თბილისი,
საქართველო

(111) M 2018 29723 R
(151) 2018 06 04
(181) 2028 06 04
(260) AM 2017 90870 A
(220) 2017 02 17

(732) სს „ჯოკერ კლუბ 1927“
მაზნიაშვილის ქ. 25, 3000, მარნეული,
საქართველო

(111) M 2018 29728 R
(151) 2018 06 04
(181) 2028 06 04
(260) AM 2017 91227 A
(220) 2017 03 13

(732) ეივონ პროდაქტს, ინკ.
601 მიდლენდ ავენიუ, რაი, ნიუ-იორკი,
10580, აშშ

(111) M 2018 29729 R (151) 2018 06 04 (181) 2028 06 04 (260) AM 2017 91283 A (220) 2017 03 16 (732) შპს „ვინაგორა“ გ. ტაბიძის ქ. 15, 0155, თბილისი, საქართველო	ირაკლი აბაშიძის ქ. 44, ბ. 32, 0179, თბილისი, საქართველო
(111) M 2018 29730 R (151) 2018 06 04 (181) 2028 06 04 (260) AM 2016 88244 A (220) 2016 08 11 (732) შპს „ფარმაცევტული სახლი“ ლვოვის ქ. 92, თბილისი, საქართველო	(111) M 2018 29735 R (151) 2018 06 04 (181) 2028 06 04 (260) AM 2017 91230 A (220) 2017 03 14 (732) შპს „ნუტრიმაქსი“ რუსთავის გზატ. 68ა, 0165, თბილისი, საქართველო
(111) M 2018 29731 R (151) 2018 06 04 (181) 2028 06 04 (260) AM 2017 91730 A (220) 2017 04 14 (732) დიაჯეო სკოტლანდ ლიმიტედ ედინბურგ პარკი, 5 ლოსსაიდ უეი, ედინბურგი, EH12 9DT, შოტლანდია, გაერთიანებული სამეფო	(111) M 2018 29736 R (151) 2018 06 04 (181) 2028 06 04 (260) AM 2017 92187 A (220) 2017 05 17 (732) ლეგო იურის ა/ს დკ-7190 ბილუნდი, დანია
(111) M 2018 29732 R (151) 2018 06 04 (181) 2028 06 04 (260) AM 2017 92135 A (220) 2017 05 16 (732) შპს „ჩვენი ფერმერი“ მ. ქავთარაძის ქ. 11, 0180, თბილისი, საქართველო	(111) M 2018 29737 R (151) 2018 06 04 (181) 2028 06 04 (260) AM 2017 92102 A (220) 2017 05 11 (732) ინტერსან ჰოლდინგ ფსკო. პ.ო. ბოქს 61051, ჯეებელ ალი ფრი ზონ, დუბაი, არაბთა გაერთიანებული სამამროები
(111) M 2018 29733 R (151) 2018 06 04 (181) 2028 06 04 (260) AM 2017 91866 A (220) 2017 04 27 (732) შპს „არიკ“ სულხან ცინცაძის ქ. 12, სართ. 3, 0160, თბილისი, საქართველო	(111) M 2018 29738 R (151) 2018 06 04 (181) 2028 06 04 (260) AM 2017 92480 A (220) 2017 05 30 (732) ინმიუზიკ ბრენდს, ინკ. 200 სცენიკ ვიუ დრაივ კამბერლენდი RI 02864, აშშ
(111) M 2018 29734 R (151) 2018 06 04 (181) 2028 06 04 (260) AM 2017 91678 A (220) 2017 04 12 (732) შპს „მანნა“	(111) M 2018 29739 R (151) 2018 06 04 (181) 2028 06 04 (260) AM 2017 92473 A (220) 2017 05 30 (732) ინმიუზიკ ბრენდს, ინკ. 200 სცენიკ ვიუ დრაივ კამბერლენდი RI 02864, აშშ
	(111) M 2018 29740 R (151) 2018 06 04 (181) 2028 06 04

(260) AM 2017 91803 A
 (220) 2017 04 21
 (732) კავასაკი კისენ კაიშა, ლტდ.
 2-1-1, უჩისაივია-ჩო, ჩიიოდა-კუ,
 ტოკიო-ტო, იაპონია

(111) M 2018 29741 R
 (151) 2018 06 04
 (181) 2028 06 04
 (260) AM 2017 92124 A
 (220) 2017 05 15
 (732) ასტრაზენეკა აბ
 SE-151 85 სევერტელიე, შვედეთი

(111) M 2018 29742 R
 (151) 2018 06 04
 (181) 2028 06 04
 (260) AM 2017 91942 A
 (220) 2017 05 03
 (732) ბრიტიშ ამერიკენ ტობაკო (ბრენდს)
 ლიმიტედ
 გლოუბ ჰაუზ, 4 ტემპლ პლეის, ლონდონი
 WC2R 2PG, გაერთიანებული სამეფო

(111) M 2018 29743 R
 (151) 2018 06 04
 (181) 2028 06 04
 (260) AM 2017 92729 A
 (220) 2017 06 09
 (732) ზაკრიტოე აქციონერნოე ობშესტვო
 „ფარმფირმა „სოტექსი“
 141345, მოსკოვსკაია ობლასტ, სერგიე-
 ვო-პოსადსკი მუნიციპალნი რაიონ, სელ-
 სკოე პოსელენიე ბერეზნიაკოვსკოე, პოს.
 ბელიკოვო, დ.11, რუსეთის ფედერაცია

(111) M 2018 29744 R
 (151) 2018 06 04
 (181) 2028 06 04
 (260) AM 2017 92724 A
 (220) 2017 06 09
 (732) ზაკრიტოე აქციონერნოე ობშესტვო
 „ფარმფირმა „სოტექსი“
 141345, მოსკოვსკაია ობლასტ, სერგიე-
 ვო-პოსადსკი მუნიციპალნი რაიონ, სელ-
 სკოე პოსელენიე ბერეზნიაკოვსკოე, პოს.
 ბელიკოვო, დ.11, რუსეთის ფედერაცია

(111) M 2018 29745 R
 (151) 2018 06 04
 (181) 2028 06 04

(260) AM 2017 92180 A
 (220) 2017 05 17
 (732) შპს „რეალთი ავლაბარი“
 რ. ჩხიკვაძის ქ. 1, კომერციული ფართი
 4/2, სართ. 4, ბლოკი II, ვაკე-საბურთალოს
 რაიონი, 0101, თბილისი, საქართველო

(111) M 2018 29746 R
 (151) 2018 06 04
 (181) 2028 06 04
 (260) AM 2017 92773 A
 (220) 2017 06 13
 (732) მაპაექს კონსიუმერ ჰელსქეა პრაივიტ
 ლიმიტიდ
 E-7, HIG-500, არერა კოლონი, ბჰოპალი,
 მადჰია პრადეშ - 462016, ინდოეთი

(111) M 2018 29747 R
 (151) 2018 06 04
 (181) 2028 06 04
 (260) AM 2017 92772 A
 (220) 2017 06 13
 (732) მაპაექს კონსიუმერ ჰელსქეა პრაივიტ
 ლიმიტიდ
 E-7, HIG-500, არერა კოლონი, ბჰოპალი,
 მადჰია პრადეშ - 462016, ინდოეთი

(111) M 2018 29748 R
 (151) 2018 06 04
 (181) 2028 06 04
 (260) AM 2017 92796 A
 (220) 2017 06 16
 (732) ევლ ინკ.
 1, ინფინიტ ლუპი, კალიფორნია,
 კუპერტინო, 95014, აშშ

(111) M 2018 29749 R
 (151) 2018 06 04
 (181) 2028 06 04
 (260) AM 2017 92499 A
 (220) 2017 06 01
 (732) შპს „გლობალფარმი“
 აღმასიანის ქ. 13ა/ ბერბუთის ქ. 8, 0171,
 თბილისი, საქართველო

(111) M 2018 29750 R
 (151) 2018 06 04
 (181) 2028 06 04
 (260) AM 2017 92999 A
 (220) 2017 06 27
 (732) შპს „იფქლი“

ევგენი ხარაძის ქ. 2ა, 0153, თბილისი,
საქართველო

(111) M 2018 29751 R
(151) 2018 06 04
(181) 2028 06 04
(260) AM 2016 88501 A
(220) 2016 09 06
(732) ფარმანელ კომერსიულ ფარმაცეუტიკალ
ს.ა.
106 მარათონოს ავე. 15344 გერეკას,
ათენი, საბერძნეთი

(111) M 2018 29752 R
(151) 2018 06 04
(181) 2028 06 04
(260) AM 2017 92088 A
(220) 2017 05 10
(732) ჩასტნოე აკციონერნოე ობშჩესტვო
„ხარკოვსკაია ბისკვიტნაია ფაბრიკა“
ულ. ლოხოვსკაია, 8, ქ.ხარკოვი, 61017,
უკრაინა

(111) M 2018 29753 R
(151) 2018 06 04
(181) 2028 06 04
(260) AM 2017 92937 A
(220) 2017 06 23
(732) შპს „აისი“
ვარკეთილი 3, I მ/რ, კორპ. 28, ბ. 26, 0163,
თბილისი, საქართველო

(111) M 2018 29854 R
(151) 2018 06 04
(181) 2028 06 04
(260) AM 2017 92989 A
(220) 2017 06 26
(732) ფილიპ მორის ბრენდზ სარლ
კე უანრენო 3, 2000 ნევშატელი,
შვეიცარია

(111) M 2018 29755 R
(151) 2018 06 04
(181) 2028 06 04
(260) AM 2017 92936 A
(220) 2017 06 23
(732) სერგო ჯავახიძე
ხომღელის ქ. 4, ბ. 89, თბილისი,
საქართველო

(111) M 2018 29756 R
(151) 2018 06 04
(181) 2028 06 04
(260) AM 2017 93066 A
(220) 2017 06 30
(732) ჩაინა იუნიონპეი კო., ლტდ.
No. 498 გუშოუცზინ როუდი, პუდონგი,
შანხაი 201203, ჩინეთი

(111) M 2018 29757 R
(151) 2018 06 04
(181) 2028 06 04
(260) AM 2017 93100 A
(220) 2017 07 03
(732) შპს „ბესტო“
იუმაშევის ქ.8, 0151, თბილისი,
საქართველო

დაჩქარებული პროცედურით რეგისტრირებული სასაქონლო ნიშნები

რეგისტრაციის გაუქმების მოთხოვნით საჩივრის შეტანა შესაძლებელია საქპატენტის სააპელაციო პალატაში გამოქვეყნებიდან 3 თვის ვადაში.

- (111) M 2018 29710 R
- (151) 2018 05 25
- (181) 2028 05 25
- (210) AM 97071
- (220) 2018 03 29
- (732) სს „საქართველოს კაპიტალი“
ვაზბუგის ქ. 3-5, 0179, თბილისი,
საქართველო
- (740) გიორგი თაქთაქიშვილი
- (540)



- (591) შავ-თეთრი
- (531) 03.01.01; 03.01.16; 26.01.01; 26.01.15; 28.05
- (526) საქართველო
- (511)
- 36 – დაზღვევა; ფინანსებთან დაკავშირებული საქმიანობა; ფულად-საკრედიტო ოპერაციები; უძრავ ქონებასთან დაკავშირებული ოპერაციები.

- (111) M 2018 29711 R
- (151) 2018 05 25
- (181) 2028 05 25
- (210) AM 97072
- (220) 2018 03 29
- (732) სს „საქართველოს კაპიტალი“
ვაზბუგის ქ. 3-5, 0179, თბილისი,
საქართველო
- (740) გიორგი თაქთაქიშვილი
- (540)



- (591) შავ-თეთრი
- (531) 03.01.01; 03.01.16; 26.01.15; 27.05.05
- (526) GEORGIA
- (511)
- 36 – დაზღვევა; ფინანსებთან დაკავშირებული საქმიანობა; ფულად-საკრედიტო ოპერაციები; უძრავ ქონებასთან დაკავშირებული ოპერაციები

- (111) M 2018 29712 R
- (151) 2018 05 25
- (181) 2028 05 25
- (210) AM 97485
- (220) 2018 05 10
- (732) ბრიტიშ ამერიკენ ტობაკო (ბრენდს) ინკ.
(დელავერის კორპორაცია)
251 ლიტლ ფოლს დრაივ, სუიტ 100
დელავერი, უილმინგტონი, 19808-1674, აშშ
- (740) თამარ კოჭლამაზაშვილი
- (541)

THE NEW EDGE OF TASTE

- (591) შავ-თეთრი
- (511)
- 34 – სიგარეტი, პაპიროსი; დაუმუშავებელი და დამუშავებული თამბაქო; თამბაქოს ნაწარმი; თამბაქოს შემცველეები (არასამედიცინო მიზნებისათვის): სიგარეტი, სიგარილეები; სანთებლები; ასანთი; მწვეველთა საკუთონი; სიგარეტის და პაპიროსის ქაღალდი, სიგარეტის ჰილზები, სიგარეტის ფილტრები, ჯიბის მოწყობილობა სიგარეტის და პაპიროსის დახვევისათვის; ქაღალდის ჰილზებში თამბაქოს დამტენი ხელის მოწყობილობა; ელექტრონული სიგარეტი; სითხეები ელექტრონული სიგარეტისათვის; გახურებისთვის განკუთვნილი თამბაქოს ნაწარმი.

- (111) M 2018 29713 R
- (151) 2018 05 25
- (181) 2028 05 25
- (210) AM 97468
- (220) 2018 05 07
- (732) სსიპ „საქართველოს ადვოკატთა ასოციაცია“
ქმები ზუბალაშვილების ქ. 36, 0108,
თბილისი, საქართველო
- (740) გიორგი თაქთაქიშვილი
- (540)



(591) ოქროსფერი, ლურჯი
(531) 05.03.08; 05.07.02; 24.01.10; 24.03.07;
24.03.14; 26.01.21; 26.15.03; 29.01.12

(511)
16 – ნაბეჭდი პროდუქცია; წიგნები, ბროშურები და ჟურნალები.

41 – სწავლება; გამოცდების ჩატარება; ტრენინგების ჩატარება, მათ შორის, კომპიუტერული სისტემის მეშვეობით; იურიდიული სასწავლო მასალით უზრუნველყოფა, მათ შორის, კომპიუტერული სისტემის მეშვეობით.

45 – იურიდიული მომსახურება; ინდივიდუალურ პირთა მოთხოვნილებების დასაკმაყოფილებლად სხვა პირთა მიერ გაწეული პერსონალური და სოციალური მომსახურება; იურიდიულ მომსახურებაზე ინფორმაციის მიწოდება, მათ შორის, ვებ-გვერდის მეშვეობით; სამართლებრივი ინფორმაციის მიწოდება, მათ შორის, ონ-ლაინ ინტერაქტიული მონაცემთა ბაზიდან.

(111) M 2018 29714 R

(151) 2018 05 28

(181) 2028 05 28

(210) AM 97221

(220) 2018 04 12

(732) ტი ვი ჯი შიპინგ ლიმიტიდ
140 ბ ფრანკლინ რუზველტ, CY-3011
ლიმასოლი, კვიპროსი

(740) შალვა გვარამაძე

(540)



(591) შავ-თეთრი

(531) 03.04.13; 26.13.25; 27.05.17

(511)

25 – ტანსაცმელი, ფეხსაცმელი, თავსაბურავი.

(111) M 2018 29715 R

(151) 2018 05 28

(181) 2028 05 28

(210) AM 97706

(220) 2018 05 17

(732) შპს „გლობალ ბიერ ჯორჯია“
ვაზისუბნის IV მ/რ, I კვ., კორპ. 21, ბ. 12,
თბილისი, საქართველო

(540)



(591) თეთრი, მწვანე

(531) 02.01.01; 02.01.02; 02.01.04; 26.01.21;
29.01.03

(511)

32 – ლუდი.

(111) M 2018 29716 R

(151) 2018 05 29

(181) 2028 05 29

(210) AM 97762

(220) 2018 05 18

(732) შპს „ადონის ჰოლდინგ“
ი. ჭავჭავაძის გამზ. 11ა, სართ. 2, ბ. 3,
ბლოკი „ბ“, 0179, თბილისი, საქართველო

(540)



ADONIS
H O L D I N G

(591) ყვითელი, შავი, თეთრი

(531) 05.05.20; 26.01.01; 26.01.04; 26.01.15;
27.05.10; 29.01.13

(511)

36 – დაზღვევა; ფინანსებთან დაკავშირებული საქმიანობა; ფულად-საკრედიტო ოპერაციები; უძრავ ქონებასთან დაკავშირებული ოპერაციები.

37 – მშენებლობა; რემონტი.

(111) M 2018 29719 R

(151) 2018 05 31

(181) 2028 05 31

(210) AM 97874

(220) 2018 05 25
 (732) „გრანდ კენდი“ ლღკ
 31 მასის სტრ., 0061, ერევანი, სომხეთი
 (740) გიორგი თაქთაქიშვილი
 (541)

ტრანსპორტო საშუალებების საღებავების და-
 ყენება და რემონტი, მომსახურებები ავტომო-
 ბილების საწვავით გამართვაში.

PATRIOT
პატრიოტი
ПАТРИОТ

(591) შავ-თეთრი
 (511)
 30 – ყავა, ჩაი, კაკაო, შაქარი, ბრინჯი, ტაპიოკა
 (მანიოკა), საგო, ყავის შემცველები; ფქვილი
 და მარცვლოვანი პროდუქტი, პურ-ფუნთუშეუ-
 ლი, საკონდიტრო ნაწარმი, ნაყინი; თაფლი,
 ბადაგის ვაუინი; საფუარი, საცხობი ფხვნილე-
 ბი; მარილი, მდოგვი; ძმარი, საკაზმები; სანე-
 ლებლები; საკვები ყინული.

(111) M 2018 29720 R
 (151) 2018 06 01
 (181) 2028 06 01
 (210) AM 97682
 (220) 2018 05 11
 (732) შპს „ილია ნარაკიძე 777“
 ა. აბაშიძის ქ. 7ა, 6000, ბათუმი,
 საქართველო
 (740) ლელა მემიაძე
 (540)



(591) ნაცრისფერი, ყვითელი, თეთრი
 (531) 26.04.02; 26.04.05; 26.04.22; 26.04.24;
 27.07.17; 27.07.24; 28.19; 29.01.13
 (511)
 35 – რეკლამა; მართვა საქმიან სფეროში; ად-
 მინისტრირება საქმიან სფეროში; საოფისე სა-
 მსახური, ავტონაწილებით ვაჭრობა, ავტომან-
 ქანის ზეთებით ვაჭრობა.
 37 – სატრანსპორტო საშუალებების შეხეთვა,
 ტექნიკური მომსახურება, წმენდა და რემონტი,
 სატრანსპორტო საშუალებების ანტიკოროზი-
 ული დამუშავება, სატრანსპორტო საშუალე-
 ბების რეცხვა, სატრანსპორტო საშუალებების
 მომსახურების სადგურები, სატრანსპორტო
 საშუალებების გადასაკრავების რემონტი, სა-

საერთაშორისო სასაქონლო ნიშნები, რომლებზეც ბამოტანილია გადაწყვეტილება დასვის მინიჭების შესახებ

გადაწყვეტილების გასაჩივრება შესაძლებელია საქპატენტის სააპელაციო პალატაში გამოქვეყნებიდან 3 თვის ვადაში ან მცხეთის რაიონული სასამართლოს ადმინისტრაციულ საქმეთა კოლეგიაში 1 თვის ვადაში (მის.: ქალაქი მცხეთა, სამხედროს ქ. №17).

(260) AM 2018 78980 A*

(800) 1217392

(151) 2014 07 24

(891) 2014 07 24

(731) OSRAM GMBH

Marcel-Breuer-Straße 6, 80807 München,

Germany

(540)

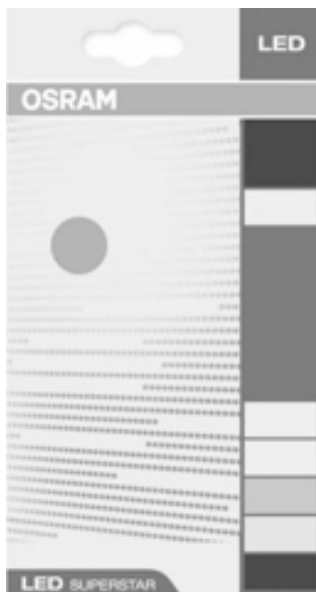

(591) Black, white

(531) 25.03.07; 25.03.13; 27.05.24

(511)

21 – cages for pets; household storage containers for pet food; litter trays for pets; litter boxes for pets.

(591) Black, white

(531) 25.01.01; 25.07.07; 26.01.24; 26.04.09;
27.05.24

(511)

11 – Apparatus for lighting, especially electric lamps and lights; parts for the aforesaid goods, included in this class.

(260) AM 2018 89812 A*

(800) 1321289

(151) 2016 06 26

(891) 2016 06 26

(731) CURVER Luxembourg sarl

Z.I. Haneboesch, L-4562 Niedercorn,

Luxembourg

(540)



საერთაშორისო სასაქონლო ნიშნები, რომლებსაც მიენიჭათ ღაცვა საქართველოში

(260) AM 2018 85075 A
(800) 999655
(151) 2009 03 12
(181) 2019 03 12
(891) 2015 09 17
(511) 05

(260) AM 2018 88869 A
(800) 1311326
(151) 2016 05 19
(181) 2026 05 19
(891) 2016 05 19
(511) 05

(260) AM 2018 86307 A
(800) 1287720
(151) 2015 11 10
(181) 2025 11 10
(891) 2015 11 10
(511) 16, 21, 25, 32

(260) AM 2018 88880 A
(800) 1311623
(151) 2016 02 19
(181) 2026 02 19
(891) 2016 02 19
(511) 06, 20

(260) AM 2018 87459 A
(800) 1297995
(151) 2016 03 31
(181) 2026 03 31
(891) 2016 03 31
(511) 36

(260) AM 2018 88900 A
(800) 1083445
(151) 2011 02 25
(181) 2021 02 25
(891) 2016 09 14
(511) 07, 09, 37

(260) AM 2018 88083 A
(800) 1303228
(151) 2016 04 13
(181) 2026 04 13
(891) 2016 04 13
(511) 30

(260) AM 2018 88908 A
(800) 1310157
(151) 2016 03 22
(181) 2026 03 22
(891) 2016 09 12
(511) 35, 37

(260) AM 2018 88213 A
(800) 1304111
(151) 2016 04 01
(181) 2026 04 01
(891) 2016 04 01
(511) 05

(260) AM 2018 88909 A
(800) 1310158
(151) 2016 03 22
(181) 2026 03 22
(891) 2016 09 12
(511) 35, 37

(260) AM 2018 88655 A
(800) 1308911
(151) 2016 03 22
(181) 2026 03 22
(891) 2016 03 22
(511) 35, 44

(260) AM 2018 88953 A
(800) 1312254
(151) 2016 04 06
(181) 2026 04 06
(891) 2016 04 06
(511) 01, 05

(260) AM 2018 88838 A
(800) 1310970
(151) 2016 04 06
(181) 2026 04 06
(891) 2016 04 06
(511) 01, 05

(260) AM 2018 89281 A
(800) 1315546
(151) 2016 08 04
(181) 2026 08 04
(891) 2016 08 04
(511) 05

(260) AM 2018 89743 A
 (800) 1049700
 (151) 2010 06 16
 (181) 2020 06 16
 (891) 2016 06 16
 (511) 01, 02, 03, 05, 35

(891) 2016 09 06
 (511) 35, 41

(260) AM 2018 89806 A
 (800) 1321770
 (151) 2016 06 02
 (181) 2026 06 02
 (891) 2016 06 02
 (511) 01

(260) AM 2018 91271 A
 (800) 1334303
 (151) 2016 11 01
 (181) 2026 11 01
 (891) 2016 11 01
 (511) 09

(260) AM 2018 90449 A
 (800) 1327296
 (151) 2016 09 15
 (181) 2026 09 15
 (891) 2016 09 15
 (511) 14

(260) AM 2018 91272 A
 (800) 1334345
 (151) 2016 04 06
 (181) 2026 04 06
 (891) 2016 04 06
 (511) 02, 07, 16, 19, 37

(260) AM 2018 90708 A
 (800) 1329417
 (151) 2016 06 14
 (181) 2026 06 14
 (891) 2016 06 14
 (511) 03, 09, 14, 18, 24, 25, 26, 35, 42

(260) AM 2018 91274 A
 (800) 1334346
 (151) 2016 04 06
 (181) 2026 04 06
 (891) 2016 04 06
 (511) 02, 07, 16, 19, 37

(260) AM 2018 90709 A
 (800) 1329879
 (151) 2016 08 03
 (181) 2026 08 03
 (891) 2016 08 03
 (511) 09, 16, 25, 35, 38, 41

(260) AM 2018 91294 A
 (800) 1335302
 (151) 2016 11 22
 (181) 2026 11 22
 (891) 2016 11 22
 (511) 03

(260) AM 2018 90715 A
 (800) 1329436
 (151) 2016 09 02
 (181) 2026 09 02
 (891) 2016 09 02
 (511) 30

(260) AM 2018 91324 A
 (800) 1334749
 (151) 2016 06 27
 (181) 2026 06 27
 (891) 2016 06 27
 (511) 09, 10

(260) AM 2018 91117 A
 (800) 1332924
 (151) 2016 08 15
 (181) 2026 08 15
 (891) 2016 08 15
 (511) 30, 32

(260) AM 2018 91335 A
 (800) 1334789
 (151) 2016 05 18
 (181) 2026 05 18
 (891) 2016 05 18
 (511) 01, 04, 07, 09, 11, 12

(260) AM 2018 91269 A
 (800) 1334248
 (151) 2016 09 06
 (181) 2026 09 06

(260) AM 2018 91339 A
 (800) 1335089
 (151) 2016 07 25
 (181) 2026 07 25
 (891) 2016 07 25
 (511) 09, 35

(260) AM 2018 91345 A
 (800) 1334941
 (151) 2016 11 21
 (181) 2026 11 21
 (891) 2016 11 21
 (511) 09, 35, 42

(891) 2016 12 21
 (511) 10

(260) AM 2018 91450 A
 (800) 1335986
 (151) 2016 10 17
 (181) 2026 10 17
 (891) 2016 10 17
 (511) 30, 32

(260) AM 2018 91668 A
 (800) 1337546
 (151) 2016 11 01
 (181) 2026 11 01
 (891) 2016 11 01
 (511) 06, 19, 20, 35

(260) AM 2018 91589 A
 (800) 1337240
 (151) 2016 12 19
 (181) 2026 12 19
 (891) 2016 12 19
 (511) 18, 24, 25, 28

(260) AM 2018 91673 A
 (800) 1337625
 (151) 2016 02 23
 (181) 2026 02 23
 (891) 2016 02 23
 (511) 10, 35

(260) AM 2018 91604 A
 (800) 1336734
 (151) 2016 11 21
 (181) 2026 11 21
 (891) 2016 11 21
 (511) 25

(260) AM 2018 91675 A
 (800) 1338164
 (151) 2016 12 19
 (181) 2026 12 19
 (891) 2016 12 19
 (511) 03, 05

(260) AM 2018 91647 A
 (800) 1337273
 (151) 2016 09 30
 (181) 2026 09 30
 (891) 2016 09 30
 (511) 30

(260) AM 2018 91676 A
 (800) 1338179
 (151) 2016 11 21
 (181) 2026 11 21
 (891) 2016 11 21
 (511) 09

(260) AM 2018 91649 A
 (800) 1337330
 (151) 2016 06 16
 (181) 2026 06 16
 (891) 2016 06 16
 (511) 09, 28

(260) AM 2018 91679 A
 (800) 1338213
 (151) 2016 07 28
 (181) 2026 07 28
 (891) 2016 07 28
 (511) 09, 28

(260) AM 2018 91650 A
 (800) 1337405
 (151) 2016 11 29
 (181) 2026 11 29
 (891) 2016 11 29
 (511) 12, 35, 37

(260) AM 2018 91683 A
 (800) 1338237
 (151) 2016 11 02
 (181) 2026 11 02
 (891) 2016 11 02
 (511) 09, 28

(260) AM 2018 91655 A
 (800) 1337504
 (151) 2016 12 21
 (181) 2026 12 21

(260) AM 2018 91684 A
 (800) 1338240
 (151) 2016 11 03
 (181) 2026 11 03
 (891) 2016 11 03
 (511) 09, 28

(260) AM 2018 91685 A
 (800) 1338295
 (151) 2016 09 27
 (181) 2026 09 27
 (891) 2016 09 27
 (511) 09, 11, 34

(891) 2017 03 17
 (511) 11

(260) AM 2018 91686 A
 (800) 1338347
 (151) 2016 12 29
 (181) 2026 12 29
 (891) 2016 12 29
 (511) 29

(260) AM 2018 91696 A
 (800) 1337784
 (151) 2016 12 19
 (181) 2026 12 19
 (891) 2016 12 19
 (511) 05

(260) AM 2018 91687 A
 (800) 1338373
 (151) 2016 11 02
 (181) 2026 11 02
 (891) 2016 11 02
 (511) 09, 28

(260) AM 2018 91698 A
 (800) 1337785
 (151) 2016 12 19
 (181) 2026 12 19
 (891) 2016 12 19
 (511) 05

(260) AM 2018 91688 A
 (800) 1337659
 (151) 2016 12 22
 (181) 2026 12 22
 (891) 2016 12 22
 (511) 05

(260) AM 2018 91699 A
 (800) 1240640
 (151) 2014 10 17
 (181) 2024 10 17
 (891) 2017 03 10
 (511) 42

(260) AM 2018 91689 A
 (800) 1337666
 (151) 2016 12 23
 (181) 2026 12 23
 (891) 2016 12 23
 (511) 05, 10

(260) AM 2018 91700 A
 (800) 1243349
 (151) 2015 01 20
 (181) 2025 01 20
 (891) 2016 11 29
 (511) 33

(260) AM 2018 91691 A
 (800) 1338428
 (151) 2016 12 15
 (181) 2026 12 15
 (891) 2016 12 15
 (511) 05

(260) AM 2018 91701 A
 (800) 1337793
 (151) 2016 12 14
 (181) 2026 12 14
 (891) 2016 12 14
 (511) 10

(260) AM 2018 91692 A
 (800) 1338431
 (151) 2016 12 26
 (181) 2026 12 26
 (891) 2016 12 26
 (511) 03

(260) AM 2018 91702 A
 (800) 1273463
 (151) 2015 07 07
 (181) 2025 07 07
 (891) 2016 11 16
 (511) 29, 30

(260) AM 2018 91695 A
 (800) 1045659
 (151) 2010 06 01
 (181) 2020 06 01

(260) AM 2018 91703 A
 (800) 1337795
 (151) 2016 12 14
 (181) 2026 12 14
 (891) 2016 12 14
 (511) 30

(260) AM 2018 91708 A
 (800) 1337800
 (151) 2017 02 14
 (181) 2027 02 14
 (891) 2017 02 14
 (511) 43

(891) 2016 11 08
 (511) 29

(260) AM 2018 91710 A
 (800) 1337884
 (151) 2016 11 21
 (181) 2026 11 21
 (891) 2016 11 21
 (511) 12

(260) AM 2018 91745 A
 (800) 1338676
 (151) 2016 12 23
 (181) 2026 12 23
 (891) 2016 12 23
 (511) 18, 25, 35

(260) AM 2018 91711 A
 (800) 1337904
 (151) 2016 11 30
 (181) 2026 11 30
 (891) 2016 11 30
 (511) 33

(260) AM 2018 91746 A
 (800) 1338773
 (151) 2016 06 03
 (181) 2026 06 03
 (891) 2016 06 03
 (511) 03, 08, 35

(260) AM 2018 91726 A
 (800) 1337970
 (151) 2016 08 22
 (181) 2026 08 22
 (891) 2016 08 22
 (511) 29, 30, 31

(260) AM 2018 91747 A
 (800) 1338759
 (151) 2017 01 17
 (181) 2027 01 17
 (891) 2017 01 17
 (511) 05, 29, 30

(260) AM 2018 91741 A
 (800) 1338449
 (151) 2016 09 27
 (181) 2026 09 27
 (891) 2016 09 27
 (511) 30

(260) AM 2018 91748 A
 (800) 1338769
 (151) 2015 12 23
 (181) 2025 12 23
 (891) 2015 12 23
 (511) 06, 07, 08, 09, 16, 20, 21

(260) AM 2018 91742 A
 (800) 1338450
 (151) 2016 08 18
 (181) 2026 08 18
 (891) 2016 08 18
 (511) 32

(260) AM 2018 91750 A
 (800) 1338831
 (151) 2016 08 12
 (181) 2026 08 12
 (891) 2016 08 12
 (511) 25, 35

(260) AM 2018 91743 A
 (800) 1338578
 (151) 2016 09 14
 (181) 2026 09 14
 (891) 2016 09 14
 (511) 09, 28

(260) AM 2018 91751 A
 (800) 1338837
 (151) 2016 09 08
 (181) 2026 09 08
 (891) 2016 09 08
 (511) 09, 42, 45

(260) AM 2018 91744 A
 (800) 1338604
 (151) 2016 11 08
 (181) 2026 11 08

(260) AM 2018 91753 A
 (800) 1338896
 (151) 2016 06 02
 (181) 2026 06 02
 (891) 2016 06 02
 (511) 29, 35, 43

(260) AM 2018 91768 A
(800) 1339008
(151) 2016 02 18
(181) 2026 02 18
(891) 2016 02 18
(511) 03, 07, 08, 09, 16, 17, 20

(260) AM 2018 91787 A
(800) 1339170
(151) 2016 12 26
(181) 2026 12 26
(891) 2016 12 26
(511) 30

(260) AM 2018 91788 A
(800) 1339175
(151) 2016 12 21
(181) 2026 12 21
(891) 2016 12 21
(511) 01, 04

(260) AM 2018 91790 A
(800) 1339225
(151) 2016 11 19
(181) 2026 11 19
(891) 2016 11 19
(511) 09

(260) AM 2018 91791 A
(800) 1339236
(151) 2016 11 15
(181) 2026 11 15
(891) 2016 11 15
(511) 33

(260) AM 2018 91793 A
(800) 1339266
(151) 2016 11 08
(181) 2026 11 08
(891) 2016 11 08
(511) 05

(260) AM 2018 91796 A
(800) 1339438
(151) 2016 12 15
(181) 2026 12 15
(891) 2016 12 15
(511) 36

(260) AM 2018 91797 A
(800) 1339513
(151) 2016 12 20
(181) 2026 12 20

(891) 2016 12 20
(511) 07

(260) AM 2018 91798 A
(800) 1339530
(151) 2017 01 24
(181) 2027 01 24
(891) 2017 01 24
(511) 01, 05, 09, 10

(260) AM 2018 91799 A
(800) 1339536
(151) 2016 10 26
(181) 2026 10 26
(891) 2016 10 26
(511) 33

(260) AM 2018 91800 A
(800) 1339564
(151) 2016 12 23
(181) 2026 12 23
(891) 2016 12 23
(511) 18, 25

(260) AM 2018 91801 A
(800) 1339586
(151) 2017 01 16
(181) 2027 01 16
(891) 2017 01 16
(511) 30

(260) AM 2018 91808 A
(800) 1339595
(151) 2016 09 26
(181) 2026 09 26
(891) 2016 09 26
(511) 29, 30, 32, 33, 43

(260) AM 2018 91809 A
(800) 1339631
(151) 2016 12 02
(181) 2026 12 02
(891) 2016 12 02
(511) 17, 19

(260) AM 2018 91823 A
(800) 1339632
(151) 2016 12 02
(181) 2026 12 02
(891) 2016 12 02
(511) 05, 29, 30, 32

(260) AM 2018 91824 A
 (800) 1339633
 (151) 2016 12 02
 (181) 2026 12 02
 (891) 2016 12 02
 (511) 05, 29, 30, 32

(891) 2016 12 22
 (511) 05

(260) AM 2018 91827 A
 (800) 1339669
 (151) 2016 12 09
 (181) 2026 12 09
 (891) 2016 12 09
 (511) 09

(260) AM 2018 91908 A
 (800) 1340994
 (151) 2017 02 16
 (181) 2027 02 16
 (891) 2017 02 16
 (511) 35, 39

(260) AM 2018 91880 A
 (800) 1340696
 (151) 2017 01 11
 (181) 2027 01 11
 (891) 2017 01 11
 (511) 09

(260) AM 2018 91909 A
 (800) 1340996
 (151) 2017 02 16
 (181) 2027 02 16
 (891) 2017 02 16
 (511) 35, 39

(260) AM 2018 91895 A
 (800) 1339883
 (151) 2016 12 09
 (181) 2026 12 09
 (891) 2016 12 09
 (511) 09

(260) AM 2018 91910 A
 (800) 1340011
 (151) 2016 06 24
 (181) 2026 06 24
 (891) 2016 06 24
 (511) 29, 30

(260) AM 2018 91899 A
 (800) 1339960
 (151) 2016 12 20
 (181) 2026 12 20
 (891) 2016 12 20
 (511) 11

(260) AM 2018 91911 A
 (800) 1341007
 (151) 2016 05 25
 (181) 2026 05 25
 (891) 2016 05 25
 (511) 05, 10, 35, 36, 37, 42, 43, 44, 45

(260) AM 2018 91900 A
 (800) 1339965
 (151) 2016 12 20
 (181) 2026 12 20
 (891) 2016 12 20
 (511) 01

(260) AM 2018 91914 A
 (800) 1340016
 (151) 2016 12 02
 (181) 2026 12 02
 (891) 2016 12 02
 (511) 05, 29, 30, 32

(260) AM 2018 91901 A
 (800) 1340937
 (151) 2016 06 15
 (181) 2026 06 15
 (891) 2016 06 15
 (511) 09, 16, 18, 28, 29, 30, 32, 35, 41

(260) AM 2018 91916 A
 (800) 1185067
 (151) 2013 06 26
 (181) 2023 06 26
 (891) 2016 11 30
 (511) 05

(260) AM 2018 91902 A
 (800) 1339967
 (151) 2016 12 22
 (181) 2026 12 22

(260) AM 2018 91917 A
 (800) 1340048
 (151) 2016 12 23
 (181) 2026 12 23
 (891) 2016 12 23
 (511) 18, 25

(260) AM 2018 91918 A
 (800) 1213919
 (151) 2013 06 06
 (181) 2023 06 06
 (891) 2016 12 19
 (511) 12

(891) 2016 12 21
 (511) 04, 37

(260) AM 2018 91919 A
 (800) 1340061
 (151) 2016 12 21
 (181) 2026 12 21
 (891) 2016 12 21
 (511) 01, 04

(260) AM 2018 91932 A
 (800) 1277157
 (151) 2015 09 22
 (181) 2025 09 22
 (891) 2017 03 30
 (511) 07

(260) AM 2018 91922 A
 (800) 1340062
 (151) 2016 12 21
 (181) 2026 12 21
 (891) 2016 12 21
 (511) 04, 37

(260) AM 2018 91933 A
 (800) 1340139
 (151) 2016 12 21
 (181) 2026 12 21
 (891) 2016 12 21
 (511) 41

(260) AM 2018 91923 A
 (800) 1340068
 (151) 2016 11 11
 (181) 2026 11 11
 (891) 2016 11 11
 (511) 32

(260) AM 2018 91934 A
 (800) 1301994
 (151) 2016 03 31
 (181) 2026 03 31
 (891) 2017 01 17
 (511) 03, 08

(260) AM 2018 91925 A
 (800) 1340128
 (151) 2017 01 11
 (181) 2027 01 11
 (891) 2017 01 11
 (511) 09, 42

(260) AM 2018 91943 A
 (800) 1340237
 (151) 2016 12 14
 (181) 2026 12 14
 (891) 2016 12 14
 (511) 10

(260) AM 2018 91927 A
 (800) 1340130
 (151) 2016 11 17
 (181) 2026 11 17
 (891) 2016 11 17
 (511) 09

(260) AM 2018 91944 A
 (800) 1340238
 (151) 2016 12 14
 (181) 2026 12 14
 (891) 2016 12 14
 (511) 10

(260) AM 2018 91928 A
 (800) 1340134
 (151) 2016 12 21
 (181) 2026 12 21
 (891) 2016 12 21
 (511) 04, 37

(260) AM 2018 91945 A
 (800) 1340239
 (151) 2016 12 14
 (181) 2026 12 14
 (891) 2016 12 14
 (511) 10

(260) AM 2018 91931 A
 (800) 1340138
 (151) 2016 12 21
 (181) 2026 12 21

(260) AM 2018 91947 A
 (800) 1340240
 (151) 2016 12 14
 (181) 2026 12 14
 (891) 2016 12 14
 (511) 10

(260) AM 2018 91948 A
 (800) 1340334
 (151) 2017 02 16
 (181) 2027 02 16
 (891) 2017 02 16
 (511) 19, 20

(891) 2017 01 19
 (511) 41

(260) AM 2018 91949 A
 (800) 1340342
 (151) 2016 11 15
 (181) 2026 11 15
 (891) 2016 11 15
 (511) 09

(260) AM 2018 91972 A
 (800) 1340602
 (151) 2017 02 24
 (181) 2027 02 24
 (891) 2017 02 24
 (511) 05, 30

(260) AM 2018 91950 A
 (800) 1340343
 (151) 2016 11 19
 (181) 2026 11 19
 (891) 2016 11 19
 (511) 42

(260) AM 2018 91974 A
 (800) 1340691
 (151) 2016 12 23
 (181) 2026 12 23
 (891) 2016 12 23
 (511) 29, 30

(260) AM 2018 91952 A
 (800) 1340345
 (151) 2016 12 28
 (181) 2026 12 28
 (891) 2016 12 28
 (511) 29

(260) AM 2018 91975 A
 (800) 1340695
 (151) 2017 02 08
 (181) 2027 02 08
 (891) 2017 02 08
 (511) 43

(260) AM 2018 91964 A
 (800) 1340446
 (151) 2016 02 22
 (181) 2026 02 22
 (891) 2016 02 22
 (511) 17, 19

(260) AM 2018 91982 A
 (800) 1341905
 (151) 2016 11 03
 (181) 2026 11 03
 (891) 2016 11 03
 (511) 16, 21, 29, 30, 35, 43

(260) AM 2018 91965 A
 (800) 1340475
 (151) 2016 07 22
 (181) 2026 07 22
 (891) 2016 07 22
 (511) 11

(260) AM 2018 91987 A
 (800) 1341906
 (151) 2016 11 03
 (181) 2026 11 03
 (891) 2016 11 03
 (511) 16, 21, 29, 30, 35, 43

(260) AM 2018 91967 A
 (800) 1340502
 (151) 2016 09 02
 (181) 2026 09 02
 (891) 2016 09 02
 (511) 01, 05, 35, 40, 41, 42

(260) AM 2018 91990 A
 (800) 1341064
 (151) 2017 02 23
 (181) 2027 02 23
 (891) 2017 02 23
 (511) 32, 33

(260) AM 2018 91970 A
 (800) 1340580
 (151) 2017 01 19
 (181) 2027 01 19

(260) AM 2018 91991 A
 (800) 1341070
 (151) 2016 11 14
 (181) 2026 11 14
 (891) 2016 11 14
 (511) 30

(260) AM 2018 91993 A (800) 1341084 (151) 2016 03 28 (181) 2026 03 28 (891) 2016 03 28 (511) 09, 12, 28	(891) 2016 11 23 (511) 09
(260) AM 2018 91994 A (800) 1341085 (151) 2016 08 09 (181) 2026 08 09 (891) 2016 08 09 (511) 03	(260) AM 2018 92013 A (800) 1341908 (151) 2016 11 10 (181) 2026 11 10 (891) 2016 11 10 (511) 14, 18, 25
(260) AM 2018 91998 A (800) 1341160 (151) 2015 09 02 (181) 2025 09 02 (891) 2015 09 02 (511) 01, 03, 04, 05, 06, 07, 09, 11, 17, 21, 35, 36, 37, 40, 41, 42	(260) AM 2018 92014 A (800) 1341535 (151) 2016 11 23 (181) 2026 11 23 (891) 2016 11 23 (511) 09
(260) AM 2018 92000 A (800) 1341180 (151) 2016 11 30 (181) 2026 11 30 (891) 2016 11 30 (511) 09, 28	(260) AM 2018 92019 A (800) 1341536 (151) 2016 11 23 (181) 2026 11 23 (891) 2016 11 23 (511) 09
(260) AM 2018 92005 A (800) 1341488 (151) 2017 01 17 (181) 2027 01 17 (891) 2017 01 17 (511) 34	(260) AM 2018 92021 A (800) 1341537 (151) 2016 11 23 (181) 2026 11 23 (891) 2016 11 23 (511) 09
(260) AM 2018 92010 A (800) 1341533 (151) 2016 11 23 (181) 2026 11 23 (891) 2016 11 23 (511) 09	(260) AM 2018 92023 A (800) 1341623 (151) 2016 10 24 (181) 2026 10 24 (891) 2016 10 24 (511) 07
(260) AM 2018 92011 A (800) 1341907 (151) 2016 11 03 (181) 2026 11 03 (891) 2016 11 03 (511) 16, 21, 29, 30, 35, 43	(260) AM 2018 92024 A (800) 1341676 (151) 2016 12 20 (181) 2026 12 20 (891) 2016 12 20 (511) 09
(260) AM 2018 92012 A (800) 1341534 (151) 2017 11 23 (181) 2027 11 23	(260) AM 2018 92029 A (800) 1341692 (151) 2016 12 16 (181) 2026 12 16 (891) 2016 12 16 (511) 30

(260) AM 2018 92030 A
 (800) 1341698
 (151) 2017 01 16
 (181) 2027 01 16
 (891) 2017 01 16
 (511) 12

(891) 2017 01 06
 (511) 09, 35, 38

(260) AM 2018 92032 A
 (800) 1341712
 (151) 2017 01 04
 (181) 2027 01 04
 (891) 2017 01 04
 (511) 01, 02, 34

(260) AM 2018 92045 A
 (800) 1341860
 (151) 2016 09 30
 (181) 2026 09 30
 (891) 2016 09 30
 (511) 29, 35

(260) AM 2018 92033 A
 (800) 1341714
 (151) 2017 01 17
 (181) 2027 01 17
 (891) 2017 01 17
 (511) 05, 29, 30

(260) AM 2018 92046 A
 (800) 1341329
 (151) 2016 11 17
 (181) 2026 11 17
 (891) 2016 11 17
 (511) 09, 35, 36, 37, 38, 41, 42, 45

(260) AM 2018 92037 A
 (800) 1341234
 (151) 2016 08 15
 (181) 2026 08 15
 (891) 2016 08 15
 (511) 09, 16, 41, 45

(260) AM 2018 92048 A
 (800) 1341866
 (151) 2016 12 20
 (181) 2026 12 20
 (891) 2016 12 20
 (511) 14, 35

(260) AM 2018 92038 A
 (800) 1341246
 (151) 2016 12 20
 (181) 2026 12 20
 (891) 2016 12 20
 (511) 08

(260) AM 2018 92049 A
 (800) 1341890
 (151) 2016 10 11
 (181) 2026 10 11
 (891) 2016 10 11
 (511) 36

(260) AM 2018 92042 A
 (800) 1341298
 (151) 2016 11 29
 (181) 2026 11 29
 (891) 2016 11 29
 (511) 09, 14, 35

(260) AM 2018 92063 A
 (800) 1342003
 (151) 2016 11 11
 (181) 2026 11 11
 (891) 2016 11 11
 (511) 09

(260) AM 2018 92043 A
 (800) 1341848
 (151) 2016 12 16
 (181) 2026 12 16
 (891) 2016 12 16
 (511) 30

(260) AM 2018 92064 A
 (800) 1342023
 (151) 2016 12 20
 (181) 2026 12 20
 (891) 2016 12 20
 (511) 05

(260) AM 2018 92044 A
 (800) 1341302
 (151) 2017 01 06
 (181) 2027 01 06

(260) AM 2018 92072 A
 (800) 1342104
 (151) 2017 01 13
 (181) 2027 01 13
 (891) 2017 01 13
 (511) 29, 30, 32, 35, 43

(260) AM 2018 92078 A
(800) 1342107
(151) 2017 01 23
(181) 2027 01 23
(891) 2017 01 23
(511) 01, 04, 35

(181) 2023 10 08
(891) 2017 01 12
(511) 07, 12

(260) AM 2018 92079 A
(800) 1342135
(151) 2016 05 25
(181) 2026 05 27
(891) 2016 05 25
(511) 05, 10, 35, 36, 37, 42, 43, 44, 45

(260) AM 2018 92080 A
(800) 1342136
(151) 2016 07 22
(181) 2026 07 22
(891) 2016 07 22
(511) 12, 14, 16, 18, 20, 21, 25, 28, 36

(260) AM 2018 92081 A
(800) 1342147
(151) 2016 10 11
(181) 2026 10 11
(891) 2016 10 11
(511) 32

(260) AM 2018 92083 A
(800) 896377
(151) 2006 08 09
(181) 2026 08 09
(891) 2017 01 25
(511) 05

(260) AM 2018 92084 A
(800) 1031418
(151) 2009 10 15
(181) 2019 10 15
(891) 2017 04 12
(511) 18, 25, 35

(260) AM 2018 92085 A
(800) 1055835
(151) 2010 10 06
(181) 2020 10 06
(891) 2017 03 06
(511) 25

(260) AM 2018 92087 A
(800) 1188571
(151) 2013 10 08

მოციხილური შეტყობინებები

გამოგონებები

პატენტის მოქმედების აღღებნა

(21) AP 2009 11063

(11) P 2011 5223 B

(73) ლევი ვასაძე

(54) **საღვინის რადიომასშვებლობის დისტანციურად მართვადი სააბონენტო მიმღები მოწყობილობა**

პატენტის გაუქმების თარიღი: 2018 01 15

პატენტის მოქმედების აღღებნის თარიღი: 2018 06 11

პატენტების გაუქმება

(21) AP 2007 10102

(11) P 2008 4429 B

(73) გიორგი გურუშიძე

(54) **მოწყობილობა მავთულის სივრცული კარკასის გვერდითი და ტორსული ბაღისებრი პანელების წვნისათვის**

პატენტის გაუქმების თარიღი: 2018 05 29

პატენტის მოქმედების აღღებნა შესაძლებელია: 2019 05 29-მდე

(21) AP 2006 10441

(11) P 2009 4738 B

(73) აზიენდე ქიმიჩე რიუნტიე ანჯელინი ფრანჩესკო ა.ც.რ.ა.ფ. ს.პ.ა.

(54) **3 ამინოკარბოზოლის ბენზოილ წარმოებულების გამოყენება პროსტაგლანდინ E2 ის (PGE2) გამომწვევების დარღვევასთან დაკავშირებული დაავადების სამკურნალოდ**

პატენტის გაუქმების თარიღი: 2018 05 03

პატენტის მოქმედების აღღებნა შესაძლებელია: 2019 05 03-მდე

(21) AP 2008 10696

(11) P 2009 4739 B

(73) ლერი რუხაძე;

დავით კახაძე;

შოთა ციხელაშვილი;

ოსებ ციხელაშვილი;

გიორგი მიქაძე;

მერაბ დავითაია;

გიორგი კაციტაძე;

ნოდარ ჩხეიძე;

პაატა გიორგაძე;

ოსებ ბაციკაძე;

თამაზ ბაცივაძე;
არჩილ ფრანგიშვილი;
დარეჯან გარუჩავა;
ზაურ ციხელაშვილი

(54) მცურაში კონსტრუქცია ტალღების მადამაფორმებელი მოწყობილობით

პატენტის გაუქმების თარიღი: 2018 05 16

პატენტის მოქმედების აღღებნა შესაძლებელია: 2019 05 16-მდე

(21) AP 2009 11256

(11) P 2011 5286 B

(73) დევი ვასაძე

(54) სამოქალაქო თავდაცვის შეტყობინების სისტემა

პატენტის გაუქმების თარიღი: 2018 05 15

პატენტის მოქმედების აღღებნა შესაძლებელია: 2019 05 15-მდე

(21) AP 2008 11569

(11) P 2012 5582 B

(73) ნოვარტის აგ

(54) სომატოსტატინის წარმოებულის შემცველი ხანგრძლივი გამოთავისუფლების კომპოზიცია მიკრონაწილაკებში

პატენტის გაუქმების თარიღი: 2018 05 23

პატენტის მოქმედების აღღებნა შესაძლებელია: 2019 05 23-მდე

(21) AP 2010 11766

(11) P 2014 6023 B

(73) მერაბ რუაძე

(54) ელექტრომაგნიტური ამბრავი

პატენტის გაუქმების თარიღი: 2018 04 22

პატენტის მოქმედების აღღებნა შესაძლებელია: 2019 04 22-მდე

(21) AP 2010 11815

(11) P 2013 5759 B

(73) ლეილა გეწაძე;

ანზორ გეწაძე

(54) ბასტრიტის, კოლიტის და კატარის სამკურნალო ნაკრები

პატენტის გაუქმების თარიღი: 2018 05 28

პატენტის მოქმედების აღღებნა შესაძლებელია: 2019 05 28-მდე

(21) AP 2009 12027

(11) P 2014 6061 B

(73) აიუმი ფარმასიუტიკალ კორპორეიშენ

(54) გლუპოკორტიკოიდული რეცეპტორის აბონისტი, რომელიც შეიცავს ჩანაცვლებული ოქსი ჰგუზის მქონე 2,2,4 ტრიმეთილ 6 ფენილ 1,2 დიჰიდროქინოლინის წარმოებულს

პატენტის გაუქმების თარიღი: 2018 05 12

პატენტის მოქმედების აღღებნა შესაძლებელია: 2019 05 12-მდე

(21) AP 2009 12032

(11) P 2012 5621 B

(73) აზიენდე ქიმიჩე რიუნიტე ანჯელინი ფრანჩესკო ა.ც.რ.ა.ფ.ს.პ.ა.

(54) **3 ამინოკარბოქსილის ნაერთი, მისი შემცველი ფარმაცევტული კომპოზიცია და მისი მიღების ხერხი**

პატენტის გაუქმების თარიღი: 2018 05 11

პატენტის მოქმედების აღღებნა შესაძლებელია: 2019 05 11-მდე

(21) AP 2009 12038

(11) P 2012 5622 B

(73) დევიდ მიურეი მელროუზი

(54) **შეუსვებელი სივრცის მოდიფიცირების ხერხი ვაკუუმური წნევის აღმოსაფხვრელად და მოწყობილობა ამ ხერხის განსახორციელებლად**

პატენტის გაუქმების თარიღი: 2018 05 18

პატენტის მოქმედების აღღებნა შესაძლებელია: 2019 05 18-მდე

(21) AP 2010 12454

(11) P 2014 6115 B

(73) კათოლიკე უნივერსიტეტი ლოვენი

(54) **თიენო [2,3 ხ] პირიდინის წარმოებულები როგორც ვირუსული რეპლიკაციის ინჰიბიტორები**

პატენტის გაუქმების თარიღი: 2018 05 17

პატენტის მოქმედების აღღებნა შესაძლებელია: 2019 05 17-მდე

(21) AP 2009 12474

(11) P 2013 5893 B

(73) იენე ჩანი;

პეტერ სელეში

(54) **სიბარეტის ფილტრი**

პატენტის გაუქმების თარიღი: 2018 04 30

პატენტის მოქმედების აღღებნა შესაძლებელია: 2019 04 30-მდე

(21) AP 2013 13081

(11) P 2014 6110 B

(73) ვახტანგ ასლანიკაშვილი

(54) **მიწისქვეშა სარწყავი კვანძი**

პატენტის გაუქმების თარიღი: 2018 05 07

პატენტის მოქმედების აღღებნა შესაძლებელია: 2019 05 07-მდე

(21) AP 2013 13093

(11) P 2015 6290 B

(73) გივი არაბიძე

(54) **შიბაწვის კრავას ბარბაცა**

პატენტის გაუქმების თარიღი: 2018 05 22

პატენტის მოქმედების აღღებნა შესაძლებელია: 2019 05 22-მდე

(21) AP 2013 13621

(11) P 2016 6532 B

(73) ნოვარტის აგ

(54) **ბენესამილის წარმოებულები, ABL1 ის, ABL2 ის და BCR ABL1 ის აქტიურობის ინჰიბიტორებისათვის**

პატენტის გაუქმების თარიღი: 2018 05 09

პატენტის მოქმედების აღღმენა შესაძლებელია: 2019 05 09-მდე

(21) AP 2014 13979

(11) P 2017 6675 B

(73) პფაიზერ ინკ.

(54) **იმიდაზო ტრიაზინის წარმოებულები, როგორც PDE10 ის ინჰიბიტორები**

პატენტის გაუქმების თარიღი: 2018 04 23

პატენტის მოქმედების აღღმენა შესაძლებელია: 2019 04 23-მდე

(21) AP 2000 5454

(11) P 2002 2678 B

(73) ნოვარტის აგ

(54) **პროტეინ თიროზინ კინაზას ინჰიბიტორის უნარის მქონე ბიციკლური ჰეტეროარომატული ნაერთები, მათი შემცველი ფარმაცევტული კომპოზიციები და მკურნალობის ხერხები**

პატენტის გაუქმების თარიღი: 2018 01 08

პატენტის მოქმედების აღღმენა შესაძლებელია: 2019 01 08-მდე

(21) AP 2000 5600

(11) P 2003 2966 B

(73) აციენდე კიმიკე რიუნიტე ანგელინი ფრანჩესკო ა.კ.რ.ა.ფ. ს.პ.ა.

(54) **ბლიკობენის შემცველი ოფთალმოუსნაარი**

პატენტის გაუქმების თარიღი: 2018 03 11

პატენტის მოქმედების აღღმენა შესაძლებელია: 2019 03 11-მდე

(21) AP 2000 5614

(11) P 2003 2974 B

(73) ავენტის ფარმა ს.ა

(54) **1S [1 ალფა (2S,3R) 9 ალფა] 6,10 დიოქსო N (2 ეთოქსი 5 ოქსო ტიტრაჰიდრო 3 უზრანოლ) 9 [(1 ოქსოქინოლილ)კარბონილ]ამინო] ოქტაჰიდრო 6H პირიდაზინო [1,2 ა][1,2]დიზაზინო 1 კარბოქსამიდის კრისტალური A და B ფორმები, მათი მიღების ხერხები და მათი შემცველი ფარმაცევტული კომპოზიციები 1 ბეტა ინტერლეუკინის კონვერსიის ფერმენტის აქტიურობის ინჰიბიტორებისათვის**

პატენტის გაუქმების თარიღი: 2018 04 07

პატენტის მოქმედების აღღმენა შესაძლებელია: 2019 04 07-მდე

(21) AP 2002 6551

(11) P 2004 3236 B

(73) უორნერ ლამბერტ კომპანი

(54) **პრეპარატივის ასიმეტრიული სინთეზი**

პატენტის გაუქმების თარიღი: 2018 01 11

პატენტის მოქმედების აღღმენა შესაძლებელია: 2019 01 11-მდე

(21) AP 2002 6679
(11) P 2006 3797 B
(73) ლე ლაბორატუარ სერვიერ
(54) **პერიოდოპრილის და მისი ფარმაცევტულად მისაღები მარილების სინთეზის ხერხი**
პატენტის გაუქმების თარიღი: 2018 04 05
პატენტის მოქმედების აღღმენა შესაძლებელია: 2019 04 05-მდე

(21) AP 2002 6688
(11) P 2006 3798 B
(73) ლე ლაბორატუარ სერვიერ
(54) **N {(S) 1 კარბოქსიზუტილ} (S) ალანილის ეთერების სინთეზის ხერხი და მათი გამოყენება პერიოდოპრილის სინთეზში**
პატენტის გაუქმების თარიღი: 2018 04 10
პატენტის მოქმედების აღღმენა შესაძლებელია: 2019 04 10-მდე

(21) AP 2003 7020
(11) P 2008 4339 B
(73) იანსენ ალცჰეიმერ იმუნოტერაპი, ირლანდია; ვაიეტ, აშშ
(54) **ჰუმანიზებული ანტისხეულები, რომლებიც ამოიცნობს β ამილოიდურ კეპტიდს**
პატენტის გაუქმების თარიღი: 2017 12 06
პატენტის მოქმედების აღღმენა შესაძლებელია: 2018 12 06-მდე

(21) AP 2003 7202
(11) P 2006 3804 B
(73) ეურო ცელტიკ ს.ა.
(54) **დღეში ერთხელ შესაყვანი ოქსიკოდონის შემადგენლობები**
პატენტის გაუქმების თარიღი: 2018 05 02
პატენტის მოქმედების აღღმენა შესაძლებელია: 2019 05 02-მდე

(21) AP 2004 8200
(11) P 2006 3744 B
(73) გიორგი კახიანი
(54) **ჰიდეზის საწინააღმდეგო ვაქცინის დამზადების ხერხი**
პატენტის გაუქმების თარიღი: 2018 05 10
პატენტის მოქმედების აღღმენა შესაძლებელია: 2019 05 10-მდე

(21) AP 2003 8363
(11) P 2006 3898 B
(73) სოსიეტე დე პროდუი ნესტლე ს.ა.
(54) **დახშული კაფსულა გამოსადინებელი საშუალებით**
პატენტის გაუქმების თარიღი: 2018 01 13
პატენტის მოქმედების აღღმენა შესაძლებელია: 2019 01 13-მდე

(21) AP 2003 8402
(11) P 2006 3822 B
(73) აზიენდე ქიმიჩე რიუნიტე ანჯელინი ფრანჩესკო ა.ც. რ.ა.ფ.ს.პ.ა.

(54) დიკლოფენაკის საფუძველზე დამზადებული კომპოზიცია პირის ღრუსა და ხახის დაავადებათა ანტიბიოტიკური მკურნალობისათვის
პატენტის გაუქმების თარიღი: 2018 04 16
პატენტის მოქმედების აღდგენა შესაძლებელია: 2019 04 16-მდე

(21) AP 2003 8411
(11) P 2007 4079 B
(73) ტაკუდა გმბჰ
(54) ღოჭირების ორალური ფორმა, რომელიც აქტიური ნივთიერების სახით შეიცავს ფოსფორიუმთერაზის ინჰიბიტორ 4 ს, ხოლო შემავსებლის სახით პოლივინილპიროლიდონს
პატენტის გაუქმების თარიღი: 2018 02 19
პატენტის მოქმედების აღდგენა შესაძლებელია: 2019 02 19-მდე

(21) AP 2003 8440
(11) P 2008 4474 B
(73) იანსენ ალცეიმერ იმუნოტერაპი, ირლანდია; ვაიეტ, აშშ
(54) ჰუმანიზებული ანტისხეულები, რომლებიც ამოიცნობს β ამილოიდურ პეპტიდს
პატენტის გაუქმების თარიღი: 2018 03 12
პატენტის მოქმედების აღდგენა შესაძლებელია: 2019 03 12-მდე

(21) AP 2003 8523
(11) P 2007 4149 B
(73) ინტერდიჯიტალ ტექნოლოჯი კორპორეიშენ
(54) ენერგეტიკული რესურსების ოპტიმიზაციის ხერხი და სისტემა შესაძენო მოწყობილობებში
პატენტის გაუქმების თარიღი: 2018 04 29
პატენტის მოქმედების აღდგენა შესაძლებელია: 2019 04 29-მდე

(21) AP 2003 8534
(11) P 2007 4150 B
(73) ინტერდიჯიტალ ტექნოლოჯი კორპორეიშენ
(54) მოწყობილობა და ხერხი რადიოქმელის მომსახურე კონტროლერის საშუალებით B კვანძის გაფენვის მართვის ნებაართვის განაცემად
პატენტის გაუქმების თარიღი: 2018 05 07
პატენტის მოქმედების აღდგენა შესაძლებელია: 2019 05 07-მდე

(21) AP 2003 8869
(11) P 2007 4225 B
(73) ოტსუკა ფარმასეუტიკალ კო., ლტდ
(54) კარბოსტირილის წარმოებული და სეროტონინის განმეორებითი შთანთქმის ინჰიბიტორების გამოყენება დეპრესიული დარღვევების სამკურნალოდ
პატენტის გაუქმების თარიღი: 2017 12 25
პატენტის მოქმედების აღდგენა შესაძლებელია: 2018 12 25-მდე

(21) AP 2004 8964
(11) P 2008 4390 B
(73) სტრეკენ ინტერნეიშნლ ლიმიტიდ

(54) ტრანსდერმული ბრანსემტონი

პატენტის გაუქმების თარიღი: 2018 02 05

პატენტის მოქმედების აღდგენა შესაძლებელია: 2019 02 05-მდე

(21) AP 2004 8983

(11) P 2007 4075 B

(73) აზიენდე ქიმიკე რიუნიტე ანჯელინი ფრანჩესკო ა.ც. რ.ა.ფ.ს.პ.ა.

(54) ანალგეზიური აქტიურობის მქონე ინფაზოლამიდები

პატენტის გაუქმების თარიღი: 2018 01 26

პატენტის მოქმედების აღდგენა შესაძლებელია: 2019 01 26-მდე

(21) AP 2004 9031

(11) P 2009 4593 B

(73) ინტერდიჯიტალ ტექნოლოჯი კორპორეიშენ

(54) უსადენო მრავალუჯრედიანი კომუნიკაციის სისტემა და ხერხი რესურსების სიმძლავრის მართვისათვის მაღალი სიჩქარის პაკეტური წვდომის დამავალი ხაზით მომსახურების უზრუნველსაყოფად

პატენტის გაუქმების თარიღი: 2018 03 23

პატენტის მოქმედების აღდგენა შესაძლებელია: 2019 03 23-მდე

(21) AP 2004 9046

(11) P 2007 4257 B

(73) ლე ლაბორატუარ სერვიერ

(54) 2S ინდოლინ 2 კარბონმჟავას სინთეზის ახალი ხერხი და მისი გამოყენება კერინდოპრილის სინთეზისას

პატენტის გაუქმების თარიღი: 2018 04 07

პატენტის მოქმედების აღდგენა შესაძლებელია: 2019 04 07-მდე

(21) AP 2004 9088

(11) P 2009 4714 B

(73) ინტერდიჯიტალ ტექნოლოჯი კორპორეიშენ

(54) უსადენო ლოკალური ქსელით (WLAN) ინტერნეტ პროტოკოლის მულტიმედიაში ქვესისტემის (IMS) წვდომის უზრუნველყოფის ხერხი და არქიტექტურა

პატენტის გაუქმების თარიღი: 2018 04 30

პატენტის მოქმედების აღდგენა შესაძლებელია: 2019 04 30-მდე

(21) AP 2004 9111

(11) P 2007 4183 B

(73) აზიენდე ქიმიკე რიუნიტე ანჯელინი ფრანჩესკო ა.ც. რ.ა.ფ.ს.პ.ა.

(54) ანალგეზიური აქტიურობის მქონე ინფაზოლამიდი

პატენტის გაუქმების თარიღი: 2018 04 23

პატენტის მოქმედების აღდგენა შესაძლებელია: 2019 04 23-მდე

(21) AP 2003 9300

(11) P 2010 5068 B

(73) ინტერდიჯიტალ ტექნოლოჯი კორპორეიშენ

(54) მომხმარებლის მოწყობილობის საიდენტიფიკაციო სპეციფიკური სპრემბლირების კოდის ბენეფიციარია მაღალსიჩქარიანი საერთო გამოყენების მართვის არხებისათვის პატენტის გაუქმების თარიღი: 2018 05 05
პატენტის მოქმედების აღდგენა შესაძლებელია: 2019 05 05-მდე

(21) AP 9999 9320
(11) P 2010 5136 B
(73) ინტერდიჯიტალ ტექნოლოჯი კორპორეიშენ
(54) მოწყობილობა და ხერხი რადიოქველის მომსახურე კონტროლერის საშუალებით B კვანძის გაუმჯობეს მართვის ნებადართვის გასაცემად
პატენტის გაუქმების თარიღი: 2018 05 07
პატენტის მოქმედების აღდგენა შესაძლებელია: 2019 05 07-მდე

(21) AP 2005 9684
(11) P 2010 4972 B
(73) ინტერდიჯიტალ ტექნოლოჯი კორპორეიშენ
(54) უსადენო კომუნიკაციის ხერხი და მოწყობილობა ტრაფიკის მოცულობის გაზომვის ინფორმაციის შესატყობინებლად გაუმჯობესებული კავშირის აღმავალი ხაზის მონაცემთა გადაცემების ხელშეწყობის უზრუნველსაყოფად
პატენტის გაუქმების თარიღი: 2018 03 07
პატენტის მოქმედების აღდგენა შესაძლებელია: 2019 03 07-მდე

(21) AP 2007 9964
(11) P 2011 5197 B
(73) ინტერდიჯიტალ ტექნოლოჯი კორპორეიშენ
(54) მომხმარებლის მოწყობილობის საიდენტიფიკაციო სპეციფიკური სპრემბლირების კოდის ბენეფიციარია მაღალსიჩქარიანი საერთო გამოყენების მართვის არხებისათვის პატენტის გაუქმების თარიღი: 2018 05 05
პატენტის მოქმედების აღდგენა შესაძლებელია: 2019 05 05-მდე

პატენტმფლობელის მისამართის ცვლილება

(21) AP 2013 13595
(11) P 2017 6671 B
(54) ჰეტიროციკლიის ნაერთები, როგორც MEK ინჰიბიტორები
პატენტმფლობელი და ახალი მისამართი: ლუპინ ლიმიტედ (IN)
კალპატარუ ინსპაიე, 3 ფლორ, ოფ ვესტერნ ექსპრესს ჰაიუეი, სანტაკრუზ (ისთ), მუმბაი 400 055, სტეიტ ოფ მაჰარაშტრა, ინდოეთი (IN)
პატენტმფლობელი და ყოფილი მისამართი: ლუპინ ლიმიტედ (IN)
159 CST როუდ, კალინა, სანტაკრუზ (ისთ), სთეით ოფ მაჰარაშტრა, მუმბაი 400 098, ინდოეთი (IN)
რემესტრში შეტანის თარიღი: 2018 05 23

სასარგებლო მოდელები

პატენტების გაუქმება

(21) AU 2010 11779

(11) U 2012 1697 Y

(73) ნინო ურუშაძე

(54) **ბენტონიტური თიხის(კერამიკ ოჯახების რაიონის სოფ. ასპანაში მოპოვებული მომწვანო ცისფერი თიხის)გამოყენებით სამკურნალო და სამკურნალო კოსმეტიკური აპლიკაციების დამზადების ხერხი**

პატენტის გაუქმების თარიღი: 2018 04 30

მოქალაქის მოქმედების აღდგენა შესაძლებელია: 2019 04 30-მდე

(21) AU 2010 11794

(11) U 2011 1674 Y

(73) მაკა ხარჩილავა;

ლევან ლონგურაშვილი

(54) **ყავის მოსამზადებელი მოწყობილობა**

პატენტის გაუქმების თარიღი: 2018 05 13

მოქალაქის მოქმედების აღდგენა შესაძლებელია: 2019 05 13-მდე

(21) AU 2011 12225

(11) U 2012 1714 Y

(73) გურამ ბერია

(54) **აკუმულატორის ავტონომიური სამუხტავი მოწყობილობა**

პატენტის გაუქმების თარიღი: 2018 05 17

მოქალაქის მოქმედების აღდგენა შესაძლებელია: 2019 05 17-მდე

(21) AU 2012 12702

(11) U 2013 1759 Y

(73) ნუგზარ მელაძე

(54) **ჰელიოტანადგარი ცხელი წყლით მომარაგებისთვის**

პატენტის გაუქმების თარიღი: 2018 05 07

მოქალაქის მოქმედების აღდგენა შესაძლებელია: 2019 05 07-მდე

პატენტფლობელის მისამართის ცვლილება

(21) AU 2011 12227

(11) U 2012 1715 Y

(54) **ბოგვერდის ნამცხვრის დამზადების ხერხი**

პატენტფლობელი და ახალი მისამართი: ვალერ ბოგვერაძე (GE)

ღვალაძის ქ. 6ა, თბილისი, საქართველო (GE)

პატენტფლობელი და ახალი მისამართი: ვალერ ბოგვერაძე (GE)

ვაზისუბნის დასახ., კორპ. 17, ბ. 13, 0152, თბილისი, საქართველო (GE)

რეესტრში შეტანის თარიღი: 2018 05 25

მოქალაქეების შიდაგეგმვა

სასაქონლო ნიშნები

რეგისტრაციის მოქმედების ვადის გაგრძელება

(111) M 1998 9681 R2

(156) 1998 06 11

(186) 2028 06 11

(732) კარტიე ინტერნაციონალ ავ
(კარტიე ინტერნეშენელ ლტდ),
(კარტიე ინტერნაციონალ სს)
ჰინტერბერგ შტრასე 22, ფოსტოვანი 61,
6312 შტაინჰაუსენი, შვეიცარია

(111) M 1998 9161 R2

(156) 1998 05 04

(186) 2028 05 04

(732) ტრესმონტეს ლუკეტი ს.ა.
ლოს კონკისტადორეს 2345,
პროვიდენსია, სანტიაგო, ჩილე

(111) M 1998 9237 R2

(156) 1998 05 06

(186) 2028 05 06

(732) სეგა გეიმზ კო., ლტდ.
2-12, ჰანელა 1-ჩომე, ოპტა-კუ, ტოკიო
144, იაპონია

(111) M 1998 9168 R2

(156) 1998 05 04

(186) 2028 05 04

(732) ტრესმონტეს ლუკეტი ს.ა.
ლოს კონკისტადორეს 2345,
პროვიდენსია, სანტიაგო, ჩილე

(111) M 1998 9238 R2

(156) 1998 05 06

(186) 2028 05 06

(732) სეგა გეიმზ კო., ლტდ.
2-12, ჰანელა 1-ჩომე, ოპტა-კუ, ტოკიო
144, იაპონია

(111) M 1998 9211 R2

(156) 1998 05 05

(186) 2028 05 05

(732) აქციონერო დრუჟესტვო
„ბულგარტაბაკ-ჰოლდინგ“
(ად „ბულგარტაბაკ-ჰოლდინგ“)
ულ. „გრავ იგნატიევ“ 62, სოფია 1000,
ბულგარეთი

(111) M 1998 9240 R2

(156) 1998 05 06

(186) 2028 05 06

(732) სეგა გეიმზ კო., ლტდ.
2-12, ჰანელა 1-ჩომე, ოპტა-კუ, ტოკიო
144, იაპონია

(111) M 1998 9212 R2

(156) 1998 05 05

(186) 2028 05 05

(732) აქციონერო დრუჟესტვო
„ბულგარტაბაკ-ჰოლდინგ“
(ად „ბულგარტაბაკ-ჰოლდინგ“)
ულ. „გრავ იგნატიევ“ 62, სოფია 1000,
ბულგარეთი

(111) M 1998 9242 R2

(156) 1998 05 06

(186) 2028 05 06

(732) სეგა გეიმზ კო., ლტდ.
2-12, ჰანელა 1-ჩომე, ოპტა-კუ, ტოკიო
144, იაპონია

(111) M 1998 9215 R2

(156) 1998 05 05

(186) 2028 05 05

(732) აქციონერო დრუჟესტვო
„ბულგარტაბაკ-ჰოლდინგ“
(ად „ბულგარტაბაკ-ჰოლდინგ“)
ულ. „გრავ იგნატიევ“ 62, სოფია 1000,
ბულგარეთი

(111) M 1998 9244 R2

(156) 1998 05 06

(186) 2028 05 06

(732) სეგა გეიმზ კო., ლტდ.
2-12, ჰანელა 1-ჩომე, ოპტა-კუ, ტოკიო
144, იაპონია

(111) M 1998 9216 R2

(156) 1998 05 05

(186) 2028 05 05

(732) აქციონერნო დრუჟესტვო
„ბულგარტაბაკ-ჰოლდინგ“
(ად „ბულგარტაბაკ-ჰოლდინგ“)
ულ. „გრავ იგნატიევ“ 62, სოფია 1000,
ბულგარეთი

(111) M 1998 10459 R2
(156) 1998 08 20
(186) 2028 08 20
(732) ვეკა აბ
დიხელშტრასე 8, D-48324
ზენდენჰორსტი, გერმანია

(111) M 1998 9024 R2
(156) 1998 04 28
(186) 2028 04 28
(732) დიაჯეო ნორთ ამერიკა, ინკ.
801 მეინ ავენიუ, ნორუოლკი CT
06851-1127, აშშ

(111) M 1998 10460 R2
(156) 1998 08 20
(186) 2028 08 20
(732) ვეკა აბ
დიხელშტრასე 8, D-48324
ზენდენჰორსტი, გერმანია

(111) M 1998 9041 R2
(156) 1998 04 29
(186) 2028 04 29
(732) დიაჯეო ბრენდზ ბ.გ.
მოლენვერფ 10-12, 1014 BG ამსტერდამი,
ნიდერლანდები

(111) M 1998 10599 R2
(156) 1998 08 27
(186) 2028 08 27
(732) სეატ ლიმიტიდ
სეატ მაჰალი, 463 დრ. ენი ბესანტ
როუდი, უორლი, მუმბაი 400030,
ინდოეთი

(111) M 1998 9797 R2
(156) 1998 06 23
(186) 2028 06 23
(732) გლახოსმითკლაინ კონსიუმერ ჰელსქეა
(უს) აი პი ლლკ კორპორაციის
მომსახურების კომპანია
2711 სენტერვილ როუდი, სუიტ 400,
უილმინგტონი, დელავერი, 19808, აშშ

(111) M 1998 11019 R2
(156) 1998 10 28
(186) 2028 10 28
(732) გლახოსმითკლაინ კონსიუმერ ჰელსქეა
(უკ) აი პი ლიმიტიდ
980 გრეიტ უესტ როუდი, ბრენტფორდი,
მიდლსექსი TW8 9GS, გაერთიანებული
სამეფო

(111) M 1998 9031 R2
(156) 1998 04 28
(186) 2028 04 28
(732) მედა აბ
პიპერს ვეგ 2A, SE-17009 სოლნა,
შვედეთი

(111) M 1998 10822 R2
(156) 1998 09 15
(186) 2028 09 15
(732) კარტიე ინტერნაციონალ აბ
(კარტიე ინტერნეშენელ ლტდ),
(კარტიე ინტერნასიონალ სა)
ჰინტერბერგშტრასე 22, ფოსტფახი 61,
6312 შტაინჰაუზენი, შვეიცარია

(111) M 1998 9827 R2
(156) 1998 06 23
(186) 2028 06 23
(732) გლახოსმითკლაინ კონსიუმერ ჰელსქეა
(უკ) აი პი ლიმიტიდ
980 გრეიტ უესტ როუდი, ბრენტფორდი,
მიდლსექსი TW8 9GS, გაერთიანებული
სამეფო

(111) M 2008 18358 R1
(156) 2008 04 14
(186) 2028 04 14
(732) ვიენა ინშურენს გრუპ აბ ვინერ
ფერზიხერუნგ გრუპ
შოტენრინგ 30, 1010 ვენა, ავსტრია

(111) M 1998 10360 R2
(156) 1998 08 19
(186) 2028 08 19
(732) პუაიზერ ინკ.
235, აღმოსავლეთის 42-ე ქუჩა,
ნიუ-იორკი, NY 10017, აშშ

(111) M 2009 19257 R1
(156) 2009 04 29
(186) 2029 04 29
(732) ინტერ აბ

558 ტე რაპა როუდი, ჰამილტონი, ახალი ზელანდია	(111) M 1998 9620 R2 (156) 1998 06 09 (186) 2028 06 09 (732) სალამანდერ გმბჰ ცურ შლენკჰეკე 4, 40764 ლანგენფელდი, გერმანია
(111) M 1998 9286 R2 (156) 1998 05 11 (186) 2028 05 11 (732) დიაჯეო ბრენდზ ბ.გ. 10-12 მოლენვერფი, 1014 BG ამსტერდამი, ნიდერლანდები	(111) M 1998 9623 R2 (156) 1998 06 09 (186) 2028 06 09 (732) სალამანდერ გმბჰ ცურ შლენკჰეკე 4, 40764 ლანგენფელდი, გერმანია
(111) M 1998 9489 R2 (156) 1998 06 01 (186) 2028 06 01 (732) ფმკ კორპორეი შენ, დელავერის შტატის კორპორაცია 1735 მარკეტ სტრიტი, ფილადელფია, პენსილვანია 19103, აშშ	(111) M 1998 8763 R2 (156) 1998 03 30 (186) 2028 03 30 (732) დიაჯეო ბრენდზ ბ.გ. 10-12 მოლენვერფი, 1014 BG ამსტერდამი, ნიდერლანდები
(111) M 1998 9303 R2 (156) 1998 05 13 (186) 2028 05 13 (732) კრკა, ტოვარნა ზდრავეილ, დ.დ. ნოვო-მესტო შმარიეჟკა ცესტა 6, 8501 ნოვო-მესტო, სლოვენია	(111) M 1998 8772 R2 (156) 1998 04 03 (186) 2028 04 03 (732) დიაჯეო ბრენდს ბ.გ. მოლენვერფი 10-12, 1014 BG ამსტერდამი, ნიდერლანდები
(111) M 1998 10750 R2 (156) 1998 09 15 (186) 2028 09 15 (732) ჰაზბრო, ინკ. შტატი როუდ-აილენდი 02862, აშშ	(111) M 1998 8774 R2 (156) 1998 04 03 (186) 2028 04 03 (732) დიაჯეო ბრენდზ ბ.გ. 10-12 მოლენვერფი, 1014 BG ამსტერდამი, ნიდერლანდები
(111) M 1998 10751 R2 (156) 1998 09 15 (186) 2028 09 15 (732) ჰაზბრო, ინკ. შტატი როუდ-აილენდი 02862, აშშ	
(111) M 1998 10752 R2 (156) 1998 09 15 (186) 2028 09 15 (732) ჰაზბრო, ინკ. შტატი როუდ-აილენდი 02862, აშშ	
(111) M 1998 10753 R2 (156) 1998 09 15 (186) 2028 09 15 (732) ჰაზბრო, ინკ. შტატი როუდ-აილენდი 02862, აშშ	

უფლებების სრული გადაცემა

(111) M 1995 747 R

(732) ლტლ ფარმა კო., ლტლ
ნიტონი ნიში-შინჯუკუ ბილდინგ 1F3,
6-10-1 ნიში-შინჯუკუ, შინჯუკუ-კუ,
ტოკიო, იაპონია

(770) ასტელას ფარმა ინკ.
5-1, ნიჰონბაში-ჰონჩო 2-ჩომე, ჩუო-კუ,
ტოკიო, იაპონია

(580) 2018 05 01

(111) M 2008 18409 R

(732) სან ლაბორატორის ფზე
საიფ პლუს R5-30/B საფოსტო ყუთი: 7818
შარჯა, არაბთა გაერთიანებული
სამხედროები

(770) კონსეპტ ფაუნდეიშენ ლიმიტიდ
რუუმ 1502, 15 ფლორი, ბონემ სტრენდ
ტრეიდ სენტერი, 135 ბონემ სტრენდ
როუდი, შუნგ-ვანი, ჰონკონგი SAR,
ჰონგ-კონგი

(580) 2018 04 30

(111) M 2017 29203 R

(732) შპს „სამპ კომპანი“
ახვლედიანის ქ.26, სამგორის რ-ნი,
ორხევის დასახ., თბილისი, საქართველო

(770) შპს პოირას გრუპი
ჭირნახულის ქ.9, 0151, თბილისი,
საქართველო

(580) 2018 04 19

გულოჯელის სახელის და/ან მისამართის ცვლილება

(111) M 1998 9087 R
(732) ოილინვესტ (ნიდერლანდზ) ბ.კ.
WTS ბილდინგ, პრინსიზ
მარგრიტპლანტსუნ 92, 2595 BR ჰააგა,
ნიდერლანდები

(770) ოილინვესტ (ნიდერლანდზ) ბ.კ.
ვოლვევეერსტრატ 23-25, 2984CE
რიდერკერკი, ნიდერლანდები
(580) 2018 05 01

(111) M 1998 9087 R
(732) ოილინვესტ (ნიდერლანდზ) ბ.კ.
WTS ბილდინგ, პრინსიზ
მარგრიტპლანტსუნ
92, 2595 BR ჰააგა, ნიდერლანდები

(770) ოილინვესტ (ნიდერლანდზ) ბ.კ.
ვოლვევეერსტრატ 23-25, 2984CE
რიდერკერკი, ნიდერლანდები
(580) 2018 05 01

(111) M 1995 747 R
(732) ლტლ ფარმა კო., ლტლ
ნიტოჩი ნიში-შინჯუკუ ბილდინგ 1F3,
6-10-1 ნიში-შინჯუკუ, შინჯუკუ-კუ.
ტოკიო, იაპონია
(770) ასტელას ფარმა ინკ.
5-1, ნიჰონბაში-ჰონჩო 2-ჩომე, ჩუო-კუ,
ტოკიო, იაპონია
(580) 2018 05 01

(111) M 2008 18840 R
(732) სააქციო საზოგადოება „სინერგია
კაპიტალ“ [აქციონერნოე ობშჩესტვო
„სინერგია კაპიტალ“ (აო „სინერგია
კაპიტალ“)
ულ. პობედი, დ.26, 143090 კრასნოზნა-
მენსკი, მოსკოვსკაია ობლ., რუსეთის
ფედერაცია
(770) ოტკრიტოე აკციონერნოე ობშჩესტვო
„სინერგია კაპიტალ“
ულ. პობედი, დ.26, 143090 კრასნოზნა-
მენსკი, მოსკოვსკაია ობლ., რუსეთის
ფედერაცია
(580) 2018 04 20

(111) M 1998 8953 R
(732) ვანდერლანდე ინდუსტრის ბ.კ.
2, ვანდერლანდელან, NL-5466 RB
ვეველი, ნიდერლანდები

(770) ვანდერლანდე ინდუსტრის ნედერლანდ
ბ.კ.
2, ვანდერლანდელან, NL-5466 RB
ვეველი, ნიდერლანდები
(580) 2018 04 24

(111) M 1998 9623 R
(732) სალამანდერ გმბჰ
ცურ შლენკჰეკე 4, 40764 ლანგენფელდი,
გერმანია
(770) სალამანდერ გმბჰ
კაიზერშტრასე 39-49, D-63065 ოფენბახი,
გერმანია
(580) 2018 05 01

რეგისტრაციის ბათილად ცნობა

(111) M 2007 17879 R (151) 2007 10 10 (181) 2018 04 10 (732) შპს „ვაზი -1“ სოფ. წეროვანი, 3318, მცხეთის რ-ნი, საქართველო	კაკაბაძეების ქ. 4ა, ორხევი, 0109, თბილისი, საქართველო
(111) M 2006 16936 R (151) 2006 10 26 (181) 2017 04 26 (732) შპს „გორგასალი“ ლესელიძის ქ. 44, 0105, თბილისი, საქართველო	(111) M 2007 17984 R (151) 2007 11 13 (181) 2018 05 13 (732) ნოდარ გიგინეიშვილი კაკაბაძეების ქ. 4ა, ორხევი, 0109, თბილისი, საქართველო
(111) M 2006 16937 R (151) 2006 10 26 (181) 2017 04 26 (732) შპს „გორგასალი“ ლესელიძის ქ. 44, 0105, თბილისი, საქართველო	(111) M 2006 17134 R (151) 2006 11 28 (181) 2017 05 28 (732) სს „ელიტ ელექტრონიქსი“ აგლაძის ქ. 7ა, 0154, თბილისი, საქართველო
(111) M 2006 16938 R (151) 2006 10 26 (181) 2017 04 26 (732) შპს „გორგასალი“ ლესელიძის ქ. 44, 0105, თბილისი, საქართველო	(111) M 2007 17732 R (151) 2007 09 18 (181) 2018 03 18 (732) ინდივიდუალური მეწარმე „ლელა კალანდია“ ცაბაძის ქ. 19, 0112, თბილისი, საქართველო
(111) M 2007 17730 R (151) 2007 09 18 (181) 2018 03 18 (732) შპს „ბედი“ ხოშარაულის ქ. 25, 0119, თბილისი, საქართველო	(111) M 2007 17544 R (151) 2007 06 11 (181) 2017 12 11 (732) შპს „მიტროფანე ლაღიძე“ დიმიტრი თავდადებულის ქ. I შესახვ. 17, 4600, ქუთაისი, საქართველო
(111) M 2006 16790 R (151) 2006 08 01 (181) 2017 02 01 (732) შპს „ავერსი-ფარმა“ დავით აღმაშენებლის გამზ. 148/2, 0112, თბილისი, საქართველო	(111) M 2007 17410 R (151) 2007 04 13 (181) 2017 10 13 (732) ლევან ნიკოლიშვილი აეროპორტის დასახ. 46, ბ. 32, 0158, თბილისი, საქართველო
(111) M 2007 17983 R (151) 2007 11 13 (181) 2018 05 13 (732) ნოდარ გიგინეიშვილი	(111) M 2007 17548 R (151) 2007 06 11 (181) 2017 12 11 (732) შპს „ლონდონ ჰაუს ჯორჯია“ ნუცუბიძის II მ/რ, I კვარტ., VI კორპ., ბ. 6, 0183, თბილისი, საქართველო

(111) M 2007 17620 R
 (151) 2007 07 12
 (181) 2018 01 12
 (732) სს „კორპორაცია ქინძმარაული“
 ილია ჭავჭავაძის ქ. 55, 4800, ყვარელი,
 საქართველო

(111) M 2007 17592 R
 (151) 2007 06 28
 (181) 2017 12 28
 (732) შპს „პარადისი“
 ს. ჩიქოვანის ქ. 20/36, 0177, თბილისი,
 საქართველო

(111) M 2007 17550 R
 (151) 2007 06 11
 (181) 2017 12 11
 (732) ელჩინი ველიევი
 შატბერაშვილის ქ. 4, II სად. ბ. 16,
 0179, თბილისი, საქართველო

(111) M 2007 17593 R
 (151) 2007 06 28
 (181) 2017 12 28
 (732) შპს „პარადისი“
 ს. ჩიქოვანის ქ. 20/36, 0177, თბილისი,
 საქართველო

(111) M 2007 17586 R
 (151) 2007 06 15
 (181) 2017 12 15
 (732) შპს „ეი-ბი-სი ფარმაცოუტიკალს“
 ლისის ტბა 1, 0177, თბილისი,
 საქართველო

(111) M 2007 17738 R
 (151) 2007 09 18
 (181) 2018 03 18
 (732) დავით ლორთქიფანიძე
 მიცკევისის ქ. 12, თბილისი, 0194,
 საქართველო;
 ჯემალ ინაიშვილი
 ქობულეთის ქ. 32, 0179, თბილისი,
 საქართველო

(111) M 2007 17574 R
 (151) 2007 06 15
 (181) 2017 12 15
 (732) შპს „შროშანი“
 იოსებბიძის ქ. 53, ბ. 38, 0160, თბილისი,
 საქართველო

(111) M 2007 17739 R
 (151) 2007 09 18
 (181) 2018 03 18
 (732) ვლადიმერ გურგენიძე
 ილია ჭავჭავაძის გამზ. 39, ბ. 34,
 თბილისი, 0179, საქართველო

(111) M 2007 17552 R
 (151) 2007 06 11
 (181) 2017 12 11
 (732) ნინო მუსაშვილი
 ალ. ყაზბეგის გამზ. 16, ბ. 21, 0160,
 თბილისი, საქართველო

(111) M 2007 17665 R
 (151) 2007 07 25
 (181) 2018 01 25
 (732) შპს „ჯი-ემ-სი ჯგუფი“
 სანაპიროს ქ. 3, 0105, თბილისი,
 საქართველო

(111) M 2007 17590 R
 (151) 2007 06 28
 (181) 2017 12 28
 (732) შპს „კალასი“
 კეკელიძის ქ. 25, ბ. 9, 0179, თბილისი,
 საქართველო

(111) M 2007 17666 R
 (151) 2007 07 25
 (181) 2018 01 25
 (732) შპს „ჯი-ემ-სი ჯგუფი“
 სანაპიროს ქ. 3, 0105, თბილისი,
 საქართველო

(111) M 2007 17591 R
 (151) 2007 06 28
 (181) 2017 12 28
 (732) შპს „პარადისი“
 ს. ჩიქოვანის ქ. 20/36, 0177, თბილისი,
 საქართველო

(111) M 2007 17667 R
 (151) 2007 07 25
 (181) 2018 01 25
 (732) შპს „ჯი-ემ-სი ჯგუფი“
 სანაპიროს ქ. 3, 0105, თბილისი,
 საქართველო

(111) M 2007 17668 R (151) 2007 07 25 (181) 2018 01 25 (732) შპს „ჯი-ემ-სი ჯგუფი“ სანაპიროს ქ. 3, 0105, თბილისი, საქართველო	შევჩენკოს ქ. 12, 0108, თბილისი, საქართველო
(111) M 2007 17670 R (151) 2007 07 25 (181) 2018 01 25 (732) შპს „ლაბორინთი“ ჭყონდიდელის ქ. 10, 5800, ხობის რ-ნი, საქართველო	(111) M 2007 17638 R (151) 2007 07 12 (181) 2018 01 12 (732) შპს „როსსოფტ კონსალტინგი“ შალვა ნუცუბიძის ფერდობი, მიკრო/რ-ნი IV, კორპ. 11, ბ. 90, თბილისი, საქართველო
(111) M 2007 17671 R (151) 2007 07 25 (181) 2018 01 25 (732) შპს „ლაბორინთი“ ჭყონდიდელის ქ. 10, 5800, ხობის რ-ნი, საქართველო	(111) M 2007 17752 R (151) 2007 09 18 (181) 2018 03 18 (732) შპს „ჯი-ემ-სი ჯგუფი“ სანაპიროს ქ. 3, 0105, თბილისი, საქართველო
(111) M 2007 17558 R (151) 2007 06 11 (181) 2017 12 11 (732) შპს „ასფარმა“ საქართველოს ფარმაცევტული კომპანია შევჩენკოს ქ. 12, 0108, თბილისი, საქართველო	(111) M 2007 17754 R (151) 2007 09 18 (181) 2018 03 18 (732) მიხეილ მჭედლიძე გოგებაშვილის ქ. 40, 0179, თბილისი, საქართველო
(111) M 2007 17559 R (151) 2007 06 11 (181) 2017 12 11 (732) შპს „ასფარმა“ საქართველოს ფარმაცევტული კომპანია შევჩენკოს ქ. 12, 0108, თბილისი, საქართველო	(111) M 2007 17729 R (151) 2007 08 06 (181) 2018 02 06 (732) მიხეილ მჭედლიძე გოგებაშვილის ქ. 40, 0179, თბილისი, საქართველო
(111) M 2007 17560 R (151) 2007 06 11 (181) 2017 12 11 (732) შპს „ასფარმა“ საქართველოს ფარმაცევტული კომპანია შევჩენკოს ქ. 12, 0108, თბილისი, საქართველო	(111) M 2007 17540 R (151) 2007 06 08 (181) 2017 12 08 (732) ლელა კალანდარიშვილი ყაზბეგის გამზ., 24ა, მე-3 სად., მე-5 სართ., ბ.42, თბილისი, 0177, საქართველო
(111) M 2007 17561 R (151) 2007 06 11 (181) 2017 12 11 (732) შპს „ასფარმა“ საქართველოს ფარმაცევტული კომპანია შევჩენკოს ქ. 12, 0108, თბილისი, საქართველო	(111) M 2007 17569 R (151) 2007 06 11 (181) 2017 12 11 (732) შპს „განთიადი“ ლეონიძის ქ. 10, 0105, თბილისი, საქართველო
(111) M 2007 17561 R (151) 2007 06 11 (181) 2017 12 11 (732) შპს „ასფარმა“ საქართველოს ფარმაცევტული კომპანია	(111) M 2007 17756 R (151) 2007 09 18 (181) 2018 03 18

<p>(732) შპს „ჯი-ემ-სი ჯგუფი“ სანაპიროს ქ. 3, 0105, თბილისი, საქართველო</p>	<p>აკაკი წერეთლის ქ. 186, 4600, ქუთაისი, საქართველო</p>
<p>(111) M 2007 17757 R (151) 2007 09 18 (181) 2018 03 18 (732) სს „არგო“ ლილო, ლოჭინის ხევი (ნაკვ.05/001), 0151, თბილისი, საქართველო</p>	<p>(111) M 2007 17538 R (151) 2007 06 08 (181) 2017 12 08 (732) ალექსანდრე ჯაფარიძე გალაქტიონ ტაბიძის 4, 0105, თბილისი, საქართველო</p>
<p>(111) M 2007 17758 R (151) 2007 09 18 (181) 2018 03 18 (732) სს „არგო“ ლილო, ლოჭინის ხევი (ნაკვ.05/001), 0151, თბილისი, საქართველო</p>	<p>(111) M 2007 17881 R (151) 2007 10 10 (181) 2018 04 10 (732) შპს „ფიროსმანი“ სოფ. არხილოსკალო, 1603, დედოფლის- წყაროს რ-ნი, საქართველო</p>
<p>(111) M 2007 17759 R (151) 2007 09 18 (181) 2018 03 18 (732) სს „არგო“ ლილო, ლოჭინის ხევი (ნაკვ.05/001), 0151, თბილისი, საქართველო</p>	<p>(111) M 2007 17603 R (151) 2007 06 28 (181) 2017 12 28 (732) შპს „მელვინეობა ხარება“ დავით აღმაშენებლის ხეივანი მე-6 კმ., თბილისი, 0131, საქართველო</p>
<p>(111) M 2007 17760 R (151) 2007 09 18 (181) 2018 03 18 (732) სს „არგო“ ლილო, ლოჭინის ხევი (ნაკვ. 05/001), 0151, თბილისი, საქართველო</p>	<p>(111) M 2007 17604 R (151) 2007 06 28 (181) 2017 12 28 (732) შპს „მელვინეობა ხარება“ დავით აღმაშენებლის ხეივანი მე-6 კმ., თბილისი, 0131, საქართველო</p>
<p>(111) M 2007 17761 R (151) 2007 09 18 (181) 2018 03 18 (732) შპს „ვაზი -1“ სოფ. წერეთელი, 3318, მცხეთის რ-ნი, საქართველო</p>	<p>(111) M 2007 17605 R (151) 2007 06 28 (181) 2017 12 28 (732) შპს „მელვინეობა ხარება“ დავით აღმაშენებლის ხეივანი მე-6 კმ., 0131, თბილისი, საქართველო</p>
<p>(111) M 2007 17763 R (151) 2007 09 18 (181) 2018 03 18 (732) შპს „ეი-ბი-სი ფარმაცეუტიკალს“ ლისის ტბა 1, 0177, თბილისი, საქართველო</p>	<p>(111) M 2007 17606 R (151) 2007 06 28 (181) 2017 12 28 (732) შპს „მელვინეობა ხარება“ დავით აღმაშენებლის ხეივანი მე-6 კმ., 0131, თბილისი, საქართველო</p>
<p>(111) M 2007 17584 R (151) 2007 06 15 (181) 2017 12 15 (732) შპს „ჯი-თი-სი & კომპანი“</p>	<p>(111) M 2007 17772 R (151) 2007 09 18 (181) 2018 03 18 (732) შპს „გეოპლასტიკი“ ფალიაშვილის ქ. 68, 0179, თბილისი, საქართველო</p>

(111) M 2007 17570 R
 (151) 2007 06 11
 (181) 2017 12 11
 (732) შპს „ავიტა“
 ტაშკენტის ქ. 31, 0160, თბილისი,
 საქართველო

(111) M 2007 17585 R
 (151) 2007 06 15
 (181) 2017 12 15
 (732) შპს „მწვანე ცენტრი“
 დავით აღმაშენებლის გამზ. 154,
 0112, თბილისი, საქართველო

(111) M 2007 17607 R
 (151) 2007 06 28
 (181) 2017 12 28
 (732) შპს „მედვინეობა ხარება“
 დავით აღმაშენებლის ხეივანი მე-6 კმ.,
 0131, თბილისი, საქართველო

(111) M 2007 17884 R
 (151) 2007 10 10
 (181) 2018 04 10
 (732) შპს „საქართველოს მცენარეული
 ზეთების კომპანია“
 ათონელის ქ. 31, 0105, თბილისი,
 საქართველო

(111) M 2007 17779 R
 (151) 2007 09 18
 (181) 2018 03 18
 (732) შპს „ეი-ბი-სი ფარმაცოუტიკალს“
 ლისის ტბა 1, 0177, თბილისი,
 საქართველო

(111) M 2007 17784 R
 (151) 2007 09 18
 (181) 2018 03 18
 (732) შპს „ავერსი-ფარმა“
 დავით აღმაშენებლის გამზ.148/2,
 0112, თბილისი, საქართველო

(111) M 2007 17927 R
 (151) 2007 10 29
 (181) 2018 04 29
 (732) შპს „სანტე ჯი ემ თი პროდუქტები“
 კახეთის გზატ., მე-10 კმ., თბილისი, 0182,
 საქართველო

(111) M 2007 17786 R
 (151) 2007 09 18
 (181) 2018 03 18
 (732) შპს „ჯი-ეფ-პი“ (GFP Ltd.)
 დიდი დიდოში, IV მ/რ, 25-ე კორპ.,
 0131, თბილისი, საქართველო

(111) M 2007 17928 R
 (151) 2007 10 29
 (181) 2018 04 29
 (732) შპს „სანტე ჯი ემ თი პროდუქტები“
 კახეთის გზატ., მე-10 კმ., 0182, თბილისი,
 საქართველო

(111) M 2007 17787 R
 (151) 2007 09 18
 (181) 2018 03 18
 (732) შპს „ჯი-ეფ-პი“ (GFP Ltd.)
 დიდი დიდოში, IV მ/რ, კორპ. 25,
 0131, თბილისი, საქართველო

(111) M 2007 17780 R
 (151) 2007 09 18
 (181) 2018 03 18
 (732) შპს „სანტე ჯი ემ თი პროდუქტები“
 კახეთის გზატ., მე-10 კმ., 0182, თბილისი,
 საქართველო

(111) M 2007 17656 R
 (151) 2007 07 12
 (181) 2018 01 12
 (732) შპს „ფენიქსი“
 აღ. ყაზბეგის გამზ. 12ა, 0160, თბილისი,
 საქართველო

(111) M 2007 17781 R
 (151) 2007 09 18
 (181) 2018 03 18
 (732) შპს „სანტე ჯი ემ თი პროდუქტები“
 კახეთის გზატ., მე-10 კმ., 0182, თბილისი,
 საქართველო

(111) M 2007 17657 R
 (151) 2007 07 12
 (181) 2018 01 12
 (732) შპს „იბერტეკი“
 აღ. ყაზბეგის გამზ. 12ა, 0160, თბილისი,
 საქართველო

(111) M 2007 17929 R (151) 2007 10 29 (181) 2018 04 29 (732) ჯუმბერ ბერაძე კუტუზოვის ქ.10, ბ.68, 0194, თბილისი, საქართველო	თავისუფლების მოედანი 4, 0105, თბილისი, საქართველო
(111) M 2007 17797 R (151) 2007 09 18 (181) 2018 03 18 (732) შპს „ბესტ ტობაკო“ ფეიქრების 4, თბილისი, 0141, საქართველო	(111) M 2007 17721 R (151) 2007 07 30 (181) 2018 01 30 (732) შპს „ქართული სადისტრიბუციო- მარკეტინგული კომპანია“ დავით აღმაშენებლის გამზ.78, 0102, თბილისი, საქართველო
(111) M 2007 17885 R (151) 2007 10 10 (181) 2018 04 10 (732) შპს „ქართული კულტურის ტალღა“ მარშალ გელოვანის ქ. 2, 0159, თბილისი, საქართველო	(111) M 2007 17888 R (151) 2007 10 10 (181) 2018 04 10 (732) სს „ელმაგალმშენებელი“ დ. გურამიშვილის გამზ. 84, 0141, თბილისი, საქართველო
(111) M 2007 17803 R (151) 2007 09 18 (181) 2018 03 18 (732) შპს „კალასი“ ლესელიძის ქ. 25, 0105, თბილისი, საქართველო	(111) M 2007 17889 R (151) 2007 10 10 (181) 2018 04 10 (732) სს „ელმაგალმშენებელი“ დ. გურამიშვილის გამზ. 84, თბილისი, 0141, საქართველო
(111) M 2007 17804 R (151) 2007 09 18 (181) 2018 03 18 (732) შპს „კალასი“ ლესელიძის ქ. 25, 0105, თბილისი, საქართველო	(111) M 2007 17890 R (151) 2007 10 10 (181) 2018 04 10 (732) სს „ელმაგალმშენებელი“ დ. გურამიშვილის გამზ. 84, 0141, თბილისი, საქართველო
(111) M 2007 17805 R (151) 2007 09 18 (181) 2018 03 18 (732) „ნობელ ილახ სანაი ვე თიჯარეთ ანონიმ შირქეთ“-ის წარმომადგენლობა საქართველოში თავისუფლების მოედანი 4, 0105, თბილისი, საქართველო	(111) M 2007 17722 R (151) 2007 07 30 (181) 2018 01 30 (732) ჭიჭიკო გოლეტიანი დავით აღმაშენებლის გამზ. 71, 0102, თბილისი, საქართველო
(111) M 2007 17808 R (151) 2007 09 18 (181) 2018 03 18 (732) „ნობელ ილახ სანაი ვე თიჯარეთ ანონიმ შირქეთ“-ის წარმომადგენლობა საქართველოში	(111) M 2007 17659 R (151) 2007 07 12 (181) 2018 01 12 (732) სს „სადაზღვევო კომპანია იმედი ელ“ ძველი თბილისის რ-ნი, ყაზბეგის ქ. 3-5, 0179, თბილისი, საქართველო
	(111) M 2007 17820 R (151) 2007 09 18 (181) 2018 03 18 (732) სს „სადაზღვევო კომპანია ბი სი აი“

ილია ჭავჭავაძის გამზ. 50, თბილისი, 0179, საქართველო	(111) M 2007 17905 R (151) 2007 10 10 (181) 2018 04 10 (732) შპს „ასფარმა“ საქართველოს ფარმაცევტული კომპანია მცხეთის ქ. 8, თბილისი, 0179, საქართველო
(111) M 2007 17834 R (151) 2007 09 18 (181) 2018 03 18 (732) სსიპ ელიავას სახ. ბაქტერიოლოგიის, მიკრობიოლოგიისა და ვირუსოლოგიის სამეცნიერო-კვლევითი ინსტიტუტი გოთუას ქ. 3, თბილისი, 0160, საქართველო	(111) M 2007 17906 R (151) 2007 10 10 (181) 2018 04 10 (732) შპს „ასფარმა“ საქართველოს ფარმაცევტული კომპანია შეგნენკოს ქ. 12, თბილისი, 0108, საქართველო
(111) M 2007 17835 R (151) 2007 09 18 (181) 2018 03 18 (732) სსიპ ელიავას სახ. ბაქტერიოლოგიის, მიკრობიოლოგიისა და ვირუსოლოგიის სამეცნიერო-კვლევითი ინსტიტუტი გოთუას ქ. 3, თბილისი, 0160, საქართველო	(111) M 2007 17907 R (151) 2007 10 10 (181) 2018 04 10 (732) შპს „ასფარმა“ საქართველოს ფარმაცევტული კომპანია შეგნენკოს ქ. 12, თბილისი, 0108, საქართველო
(111) M 2007 17840 R (151) 2007 09 18 (181) 2018 03 18 (732) შპს „ტონუსი“ ხვამლის ქ.14, თბილისი, 0112, საქართველო	(111) M 2007 17908 R (151) 2007 10 10 (181) 2018 04 10 (732) შპს „ასფარმა“ საქართველოს ფარმაცევტული კომპანია მცხეთის ქ. 8, თბილისი, 0179, საქართველო
(111) M 2007 17857 R (151) 2007 09 18 (181) 2018 03 18 (732) შპს „ნიკიტა“ დიდი დიღომი, მე-3 მიკრო რ-ნი, მე-3 კორ., ბ.191, თბილისი, 0108, საქართველო	(111) M 2007 17909 R (151) 2007 10 10 (181) 2018 04 10 (732) შპს „ასფარმა“ საქართველოს ფარმაცევტული კომპანია მცხეთის ქ. 8, თბილისი, 0179, საქართველო
(111) M 2007 17858 R (151) 2007 09 18 (181) 2018 03 18 (732) შპს „ნიკიტა“ დიდი დიღომი, მე-3 მიკრო რ-ნი, მე-3 კორ., ბ.191, თბილისი, 0108, საქართველო	(111) M 2007 17910 R (151) 2007 10 10 (181) 2018 04 10 (732) შპს „ასფარმა“ საქართველოს ფარმაცევტული კომპანია შეგნენკოს ქ. 12, თბილისი, 0108, საქართველო
(111) M 2007 17859 R (151) 2007 09 18 (181) 2018 03 18 (732) სს „ლომისი“ სანაპიროს ქ.1, დაბა ახალგორი, 0600, საქართველო	(111) M 2007 17912 R (151) 2007 10 10 (181) 2018 04 10

(732) შპს „ასფარმა“ საქართველოს ფარმაცევტული კომპანია მცხეთის ქ. 8, თბილისი, 0179, საქართველო

(732) ფადი ასლი ნუცუბიძის 1, თბილისი, 0177, საქართველო

(111) M 2007 17913 R
(151) 2007 10 10
(181) 2018 04 10
(732) ელჩინი ველიევი შატბერაშვილის ქ.4, II სად. ბ.16, თბილისი, 0179, საქართველო

(111) M 2007 17869 R
(151) 2007 09 18
(181) 2018 03 18
(732) შპს „კაზინო აჭარა“ 26 მაისის მოედანი 1, თბილისი, 0171, საქართველო

(111) M 2007 17914 R
(151) 2007 10 10
(181) 2018 04 10
(732) ცეფაკ კბ ოსტბანჭოფშტრასე 15, 87437 კემპტენი, გერმანია

(111) M 2007 17876 R
(151) 2007 09 18
(181) 2018 03 18
(732) შპს „კაზინო აჭარა“ 26 მაისის მოედანი 1, თბილისი, 0171, საქართველო

(111) M 2007 17915 R
(151) 2007 10 10
(181) 2018 04 10
(732) შპს „ავიტა“ ტაშკენტის ქ. 31, თბილისი, 0160, საქართველო

(111) M 2007 17978 R
(151) 2007 10 29
(181) 2018 04 29
(732) სს ბანკი „რესპუბლიკა“ გრიგოლ აბაშიძის ქ.2, თბილისი, 0179, საქართველო

(111) M 2007 17916 R
(151) 2007 10 10
(181) 2018 04 10
(732) შპს „ავიტა“ ტაშკენტის ქ. 31, თბილისი, 0160, საქართველო

(111) M 2007 17918 R
(151) 2007 10 10
(181) 2018 04 10
(732) შპს „საქართველოს ტელეკომი“ რუსთაველის გამზ. 31, თბილისი, 0108, საქართველო

(111) M 2007 17862 R
(151) 2007 09 18
(181) 2018 03 18
(732) შპს „პეპელა“ ბახტრიონის ქ. 28, ბ.66, თბილისი, 0194, საქართველო

(111) M 2007 17919 R
(151) 2007 10 10
(181) 2018 04 10
(732) შპს „პრიზა“ დავით აღმაშენებლის ხეივანი, მეოცე კმ., თბილისი, 0131, საქართველო

(111) M 2007 17867 R
(151) 2007 09 18
(181) 2018 03 18
(732) შპს „მგვს საქართველო“ დიდი დიღომი, 4 მიკრორ-ნი, კორ. 9, ბ. 81, თბილისი, 0131, საქართველო

(111) M 2007 17920 R
(151) 2007 10 10
(181) 2018 04 10
(732) შპს „კამელინი“ ქინძმარაულის ქ.7, თბილისი, 0145, საქართველო

(111) M 2007 18010 R
(151) 2007 11 13
(181) 2018 05 13

(111) M 2007 17952 R
(151) 2007 10 29
(181) 2018 04 29
(732) შპს „მონტ“

აღ. ყაზბეგის გამზ.12ა, 0160, თბილისი,
საქართველო

(111) M 2007 18027 R
(151) 2007 11 13
(181) 2018 05 13
(732) შპს „გორგასალი“
ლესელიძის ქ. 44, 0105, თბილისი,
საქართველო

(111) M 2007 18036 R
(151) 2007 11 13
(181) 2018 05 13
(732) შპს სამთო კომპანია
„ფარავანპერლიტი“
ირ. აბაშიძის ქ. 29, 0179, თბილისი,
საქართველო

(111) M 2007 18037 R
(151) 2007 11 13
(181) 2018 05 13
(732) შპს „თემ & იუ“
სოფ. კვირიკე, 6206, ქობულეთი,
საქართველო

(111) M 2007 17954 R
(151) 2007 10 29
(181) 2018 04 29
(732) ნინო ტყაბლაძე
ჩიქოვანის ქ. 24ა, 0171, თბილისი,
საქართველო

(111) M 2007 18050 R
(151) 2007 11 13
(181) 2018 05 13
(732) ინდ.მეწარმე „ინეზა ფხაკაძე“
რუსთაველის გამზ. 121, 4500, ქუთაისი,
საქართველო

(111) M 2007 18064 R
(151) 2007 11 13
(181) 2018 05 13
(732) დავით რამაზაშვილი
ლილოს დასახ., II მ/რ, კორპ. 4,
ბ. 77, 0198, თბილისი, საქართველო

სისტემური საძიებლები გამოგონებები

**საერთაშორისო კლასიფიკაციის ინდექსის და განაცხადის
გამოქვეყნების ნომრის შესაბამისობის ცხრილი**

საერთაშორისო კლასიფიკაციის ინდექსი (51)	განაცხადის გამოქვეყნების ნომერი (10)
B 23 C 3/32	AP 2018 14452 A
C 02 F 9/00; E 04 H 4/00; C 02 F 1/44	AP 2018 14088 A
C 07 D 401/06; C 07 C 275/06; C 07 C 275/26; C 07 D 401/12; C 07 D 211/58; C 07 D 211/60; C 07 D 211/94; C 07 D 211/96; C 07 D 213/00	AP 2018 14255 A
C 07 D 403/12; A 61 K 31/506; A 61 P 25/00	AP 2018 14286 A
C 07 K 16/28; A 61 P 35/00; A 61 K 39/395	AP 2018 14103 A
C 22 B 47/00, 1/02, 1/08, 3/04	AP 2018 13978 A

**განაცხადის გამოქვეყნების ნომრის და საერთაშორისო
კლასიფიკაციის ინდექსის შესაბამისობის ცხრილი**

განაცხადის გამოქვეყნების ნომერი (10)	საერთაშორისო კლასიფიკაციის ინდექსი (51)
AP 2018 13978 A	C 22 B 47/00, 1/02, 1/08, 3/04
AP 2018 14088 A	C 02 F 9/00; E 04 H 4/00; C 02 F 1/44
AP 2018 14103 A	C 07 K 16/28; A 61 P 35/00; A 61 K 39/395
AP 2018 14255 A	C 07 D 401/06; C 07 C 275/06; C 07 C 275/26; C 07 D 401/12; C 07 D 211/58; C 07 D 211/60; C 07 D 211/94; C 07 D 211/96; C 07 D 213/00
AP 2018 14286 A	C 07 D 403/12; A 61 K 31/506; A 61 P 25/00
AP 2018 14452 A	B 23 C 3/32

**საერთაშორისო კლასიფიკაციის ინდექსის, კატეგორიის ნომრისა
და გამოქვეყნების ნომრის შესაბამისობის ცხრილი**

საერთაშორისო კლასიფიკაციის ინდექსი (51)	კატეგორიის ნომერი (11)	განაცხადის გამოქვეყნების ნომერი (10)
A 61 K 31/355; A 61 K 9/00; A 61 K 47/44; A 61 P 11/02	P 2018 6863 B	AP 2018 14463 A
B 21 J 7/16; B 21 C 5/00	P 2018 6862 B	AP 2018 14364 A
B 28 B 1/093; B 28 B 11/00; B 28 B 19/00	P 2018 6859 B	AP 2018 14033 A
C 07 D 211/16; C 07 D 211/18; C 07 D 211/22; C 07 D 295/185; C 07 D 401/04; C 07 D 207/08; A 61 K 31/451; A 61 K 31/495; A 61 P 31/04	P 2018 6857 B	AP 2018 13844 A
C 10 G 1/04	P 2018 6860 B	AP 2018 14071 A
C 25 C 3/12; C 25 C 3/04; C 25 C 3/22; C 25 C 7/02	P 2018 6858 B	AP 2018 13932 A
E 04 C 1/40; E 04 C 1/41	P 2018 6861 B	AP 2018 14238 A

პატენტის ნომრის, განაცხადის გამოქვეყნების ნომრისა და საერთაშორისო კლასიფიკაციის ინდექსის შესაბამისობის ცხრილი

პატენტის ნომერი (11)	განაცხადის გამოქვეყნების ნომერი (10)	საერთაშორისო კლასიფიკაციის ინდექსი (51)
P 2018 6857 B	AP 2018 13844 A	C 07 D 211/16; C 07 D 211/18; C 07 D 211/22; C 07 D 295/185; C 07 D 401/04; C 07 D 207/08; A 61 K 31/451; A 61 K 31/495; A 61 P 31/04
P 2018 6858 B	AP 2018 13932 A	C 25 C 3/12; C 25 C 3/04; C 25 C 3/22; C 25 C 7/02
P 2018 6859 B	AP 2018 14033 A	B 28 B 1/093; B 28 B 11/00; B 28 B 19/00
P 2018 6860 B	AP 2018 14071 A	C 10 G 1/04
P 2018 6861 B	AP 2018 14238 A	E 04 C 1/40; E 04 C 1/41
P 2018 6862 B	AP 2018 14364 A	B 21 J 7/16; B 21 C 5/00
P 2018 6863 B	AP 2018 14463 A	A 61 K 31/355; A 61 K 9/00; A 61 K 47/44; A 61 P 11/02

განაცხადის ნომრის, განაცხადის გამოქვეყნების ნომრისა და პატენტის ნომრის შესაბამისობის ცხრილი

განაცხადის ნომერი (21)	განაცხადის გამოქვეყნების ნომერი (10)	პატენტის ნომერი (11)
AP 2013 013844	AP 2018 13844 A	P 2018 6857 B
AP 2014 013932	AP 2018 13932 A	P 2018 6858 B
AP 2013 014033	AP 2018 14033 A	P 2018 6859 B
AP 2014 014071	AP 2018 14071 A	P 2018 6860 B
AP 2016 014238	AP 2018 14238 A	P 2018 6861 B
AP 2016 014364	AP 2018 14364 A	P 2018 6862 B
AP 2015 014463	AP 2018 14463 A	P 2018 6863 B

სასარგებლო მოდელები

საერთაშორისო კლასიფიკაციის ინდექსის და განაცხადის გამოქვეყნების ნომრის შესაბამისობის ცხრილი

საერთაშორისო კლასიფიკაციის ინდექსი (51)	განაცხადის გამოქვეყნების ნომერი (10)
A 01 G 17/06	AU 2018 14511 U
A 61 K 35/50; A 61 K 47/46	AU 2018 14053 U

განაცხადის გამოქვეყნების ნომრის და საერთაშორისო კლასიფიკაციის ინდექსის შესაბამისობის ცხრილი

განაცხადის გამოქვეყნების ნომერი (10)	საერთაშორისო კლასიფიკაციის ინდექსი (51)
AU 2018 14053 U	A 61 K 35/50; A 61 K 47/46
AU 2018 14511 U	A 01 G 17/06

დიზაინები

საერთაშორისო კლასიფიკაციის ინდექსის, პატენტის ნომრისა და გამომქვეყნების ნომრის შესაბამისობის ცხრილი

საერთაშორისო კლასიფიკაციის ინდექსი (51)	პატენტის ნომერი (11)	ბანაცხადის გამომქვეყნების ნომერი (10)
09-05	D 2018 764 S	AD 2018 993 S

პატენტის ნომრის, ბანაცხადის გამომქვეყნების ნომრისა და საერთაშორისო კლასიფიკაციის ინდექსის შესაბამისობის ცხრილი

პატენტის ნომერი (11)	ბანაცხადის გამომქვეყნების ნომერი (10)	საერთაშორისო კლასიფიკაციის ინდექსი (51)
D 2018 764 S	AD 2018 993 S	09-05

ბანაცხადის ნომრის, ბანაცხადის გამომქვეყნების ნომრისა და პატენტის ნომრის შესაბამისობის ცხრილი

ბანაცხადის ნომერი (21)	ბანაცხადის გამომქვეყნების ნომერი (10)	პატენტის ნომერი (11)
AD 2017 993	AD 2018 993 S	D 2018 764 S

დაჩქარებული პროცედურით რეგისტრირებული დიზაინები

საერთაშორისო კლასიფიკაციის ინდექსის და პატენტის ნომრის შესაბამისობის ცხრილი

საერთაშორისო კლასიფიკაციის ინდექსი (51)	პატენტის ნომერი (11)
09-03; 09-05	D 2018 763 S

პატენტის ნომრის და საერთაშორისო კლასიფიკაციის ინდექსის შესაბამისობის ცხრილი

პატენტის ნომერი (11)	საერთაშორისო კლასიფიკაციის ინდექსი (51)
D 2018 763 S	09-03; 09-05

ბანაცხადის ნომრის და პატენტის ნომრის შესაბამისობის ცხრილი

ბანაცხადის ნომერი (21)	პატენტის ნომერი (11)
AD 2018 1036	D 2018 763 S

სასაქონლო ნიშნები

რეგისტრაციის ნომრის, განაცხადის ნომრის,
განაცხადის გამოქვეყნების ნომრისა და ბიულეტენის ნომრის
შესაბამისობის ცხრილი

რეგისტრაციის ნომერი (11)	განაცხადის ნომერი (210)	განაცხადის გამოქვეყნების ნომერი (260)	ბიულეტენის ნომერი
1	2	3	4
M 2018 29710 R	AM 97071	-	11(495)2018
M 2018 29711 R	AM 97072	-	11(495)2018
M 2018 29712 R	AM 97485	-	11(495)2018
M 2018 29713 R	AM 97468	-	11(495)2018
M 2018 29714 R	AM 97221	-	11(495)2018
M 2018 29715 R	AM 97706	-	11(495)2018
M 2018 29716 R	AM 97762	-	11(495)2018
M 2018 29717 R	AM 90766	AM 2017 90766 A	19(479)2017
M 2018 29718 R	AM 90914	AM 2017 90914 A	21(481)2017
M 2018 29719 R	AM 97874	-	11(495)2018
M 2018 29720 R	AM 97682	-	11(495)2018
M 2018 29721 R	AM 90996	AM 2017 90996 A	21(481)2017
M 2018 29722 R	AM 91052	AM 2017 91052 A	19(479)2017
M 2018 29723 R	AM 90870	AM 2017 90870 A	21(481)2017
M 2018 29724 R	AM 91160	AM 2017 91160 A	21(481)2017
M 2018 29725 R	AM 91093	AM 2017 91093 A	22(482)2017
M 2018 29726 R	AM 91226	AM 2017 91226 A	21(481)2017
M 2018 29727 R	AM 91282	AM 2017 91282 A	20(480)2017
M 2018 29728 R	AM 91227	AM 2017 91227 A	22(482)2017
M 2018 29729 R	AM 91283	AM 2017 91283 A	20(480)2017
M 2018 29730 R	AM 88244	AM 2017 88244 A	7(467)2017
M 2018 29731 R	AM 91730	AM 2017 91730 A	24(484)2017
M 2018 29732 R	AM 92135	AM 2017 92135 A	24(484)2017
M 2018 29733 R	AM 91866	AM 2017 91866 A	24(484)2017
M 2018 29734 R	AM 91678	AM 2018 91678 A	2(486)2018
M 2018 29735 R	AM 91230	AM 2017 91230 A	24(484)2017
M 2018 29736 R	AM 92187	AM 2017 92187 A	24(484)2017
M 2018 29737 R	AM 92102	AM 2017 92102 A	24(484)2017
M 2018 29738 R	AM 92480	AM 2017 92480 A	24(484)2017
M 2018 29739 R	AM 92473	AM 2017 92473 A	24(484)2017
M 2018 29740 R	AM 91803	AM 2018 91803 A	1(485)2018
M 2018 29741 R	AM 92124	AM 2018 92124 A	2(486)2018
M 2018 29742 R	AM 91942	AM 2018 91942 A	2(486)2018
M 2018 29743 R	AM 92729	AM 2018 92729 A	2(486)2018
M 2018 29744 R	AM 92724	AM 2018 92724 A	2(486)2018
M 2018 29745 R	AM 92180	AM 2018 92180 A	2(486)2018
M 2018 29746 R	AM 92773	AM 2018 92773 A	2(486)2018
M 2018 29747 R	AM 92772	AM 2018 92772 A	2(486)2018
M 2018 29748 R	AM 92796	AM 2018 92796 A	3(487)2018
M 2018 29749 R	AM 92499	AM 2018 92499 A	2(486)2018
M 2018 29750 R	AM 92999	AM 2018 92999 A	3(487)2018
M 2018 29751 R	AM 88501	AM 2018 88501 A	3(487)2018
M 2018 29752 R	AM 92088	AM 2018 92088 A	3(487)2018
M 2018 29753 R	AM 92937	AM 2018 92937 A	3(487)2018
M 2018 29854 R	AM 92989	AM 2018 92989 A	3(487)2018
M 2018 29755 R	AM 92936	AM 2018 92936 A	3(487)2018

1	2	3	4
M 2018 29756 R	AM 93066	AM 2018 93066 A	3(487)2018
M 2018 29757 R	AM 93100	AM 2018 93100 A	5(489)2018

**ბანაცხადის გამოქვეყნების ნომრის და ბანაცხადის ნომრის
შესაბამისობის ცხრილი**

ბანაცხადის გამოქვეყნების ნომერი (260)	ბანაცხადის ნომერი (210)	1	2
1	2		
AM 2018 90304 A	AM 90304	AM 2018 94587 A	AM 94587
AM 2018 90882 A*	AM 90882	AM 2018 94588 A	AM 94588
AM 2018 91479 A	AM 91479	AM 2018 94589 A	AM 94589
AM 2018 91520 A	AM 91520	AM 2018 94681 A	AM 94681
AM 2018 92020 A	AM 92020	AM 2018 94682 A	AM 94682
AM 2018 92445 A	AM 92445	AM 2018 94684 A	AM 94684
AM 2018 92739 A	AM 92739	AM 2018 94691 A	AM 94691
AM 2018 93198 A	AM 93198	AM 2018 94694 A	AM 94694
AM 2018 93533 A	AM 93533	AM 2018 94701 A	AM 94701
AM 2018 93559 A	AM 93559	AM 2018 94709 A	AM 94709
AM 2018 94193 A	AM 94193	AM 2018 94718 A	AM 94718
AM 2018 94255 A	AM 94255	AM 2018 94720 A	AM 94720
AM 2018 94263 A	AM 94263	AM 2018 94787 A	AM 94787
AM 2018 94268 A	AM 94268	AM 2018 94788 A	AM 94788
AM 2018 94269 A	AM 94269	AM 2018 94789 A	AM 94789
AM 2018 94435 A	AM 94435	AM 2018 94793 A	AM 94793
AM 2018 94439 A	AM 94439	AM 2018 94883 A	AM 94883
AM 2018 94440 A	AM 94440	AM 2018 94980 A	AM 94980
AM 2018 94452 A	AM 94452	AM 2018 95034 A	AM 95034
AM 2018 94533 A	AM 94533	AM 2018 95036 A	AM 95036
AM 2018 94543 A	AM 94543	AM 2018 95038 A	AM 95038
AM 2018 94582 A	AM 94582	AM 2018 95079 A	AM 95079
		AM 2018 95080 A	AM 95080
		AM 2018 95186 A	AM 95186
		AM 2018 95223 A	AM 95223
		AM 2018 95227 A	AM 95227

ბანაცხადის გამოქვეყნების ნომრის საძიებელი საქონლისა და/ან მომსახურების კლასის მიხედვით

საქონლისა და/ან მომსახურების კლასი (511)	ბანაცხადის გამოქვეყნების ნომერი (260)	1	2
1	2	25	AM 2018 94980 A
1	AM 2018 94439 A	28	AM 2018 94588 A
1	AM 2018 94440 A	28	AM 2018 95080 A
3	AM 2018 94793 A	29	AM 2018 94789 A
3	AM 2018 95034 A	30	AM 2018 92445 A
5	AM 2018 90304 A	30	AM 2018 93198 A
5	AM 2018 92739 A	30	AM 2018 94587 A
5	AM 2018 94268 A	30	AM 2018 94588 A
5	AM 2018 94269 A	30	AM 2018 94787 A
5	AM 2018 94435 A	30	AM 2018 94788 A
5	AM 2018 94681 A	30	AM 2018 94883 A
5	AM 2018 94682 A	30	AM 2018 95079 A
5	AM 2018 94691 A	31	AM 2018 93198 A
5	AM 2018 94694 A	32	AM 2018 93198 A
5	AM 2018 94701 A	32	AM 2018 94883 A
5	AM 2018 95036 A	33	AM 2018 91520 A
5	AM 2018 95186 A	33	AM 2018 93559 A
5	AM 2018 95223 A	33	AM 2018 94263 A
5	AM 2018 95227 A	33	AM 2018 94263 A
7	AM 2018 93533 A	34	AM 2018 94255 A
7	AM 2018 94452 A	35	AM 2018 93198 A
8	AM 2018 94452 A	35	AM 2018 93533 A
9	AM 2018 94533 A	36	AM 2018 94543 A
9	AM 2018 94709 A	36	AM 2018 94582 A
11	AM 2018 95038 A	36	AM 2018 94589 A
20	AM 2018 95080 A	37	AM 2018 94193 A
25	AM 2018 94718 A	37	AM 2018 94589 A
25	AM 2018 94720 A	38	AM 2018 90882 A*
		38	AM 2018 91479 A
		38	AM 2018 92020 A
		41	AM 2018 94533 A
		42	AM 2018 94533 A
		43	AM 2018 94684 A

დაჩქარებული პროცედურით რეგისტრირებული სასაქონლო ნიშნის ნომრის საძიებელი საქონლისა და/ან მომსახურების კლასის მიხედვით

საქონლისა და/ან მომსახურების კლასი (511)	დაჩქარებული პროცედურით რეგისტრირებული სასაქონლო ნიშნის ნომერი (111)
16	M 2018 29713 R
25	M 2018 29714 R
30	M 2018 29719 R
32	M 2018 29715 R
34	M 2018 29712 R
35	M 2018 29720 R
36	M 2018 29710 R
36	M 2018 29711 R
36	M 2018 29716 R
37	M 2018 29716 R
37	M 2018 29720 R
41	M 2018 29713 R
45	M 2018 29713 R

სამრეწველო საკუთრების
ოფიციალური ბიულეტენი

11(495)

გამოგონებები
სასარგებლო მოდელები
დიზაინები
სასაქონლო ნიშნები

მთავარი რედაქტორი:	ნ. ბებრიშვილი
კორექტორი:	ლ. ჭანტურია
დამაკაბადონებელი:	მ. ორდენიძე
	ქ. სვანიძე
პოლიგრაფიული ჯგუფი:	მ. მეჩიტაშვილი
	ი. გოგოლაშვილი
	ლ. დოლიძე

ხელმოწერილია გამოსაცემად: 2018 06 08

ტირაჟი: 25
შეკვეთა №11

ბიულეტენის ელექტრონული ვერსიის გაცნობა შესაძლებელია საქპატენტის ვებგვერდზე.