



სამრეწველო საკუთრების ოფიციალური ბიულეტენი

გამოგონებები
სასარგებლო მოდელები
დიზაინები
სასაქონლო ნიშნები
გეოგრაფიული აღნიშვნები



საქართველოს ინტელექტუალური
საკუთრების ეროვნული ცენტრი
საქპატენტი
SAKPATENTI
NATIONAL INTELLECTUAL PROPERTY
CENTER OF GEORGIA
www.sakpatenti.gov.ge

საერთაშორისო კოდეზი გიზლიობრაფიული მონაცემების იდენტიფიკაციისათვის

გამოგონებადი, სასარგებლო მოდელები

- (10) - ექსპერტიზაგაელოლი განაცხადის გამოქვეყნების ნომერი
- (11) - პატენტის ნომერი და სახეობის კოდი
- (21) - განაცხადის სარეგისტრაციო ნომერი
- (22) - განაცხადის შეტანის თარიღი
- (23) - საგამოფენო პრიორიტეტის თარიღი ან აღრიხდელი პრიორიტეტის მქონე განაცხადის შეტანის თარიღი და, თუ შესაძლებელია, განაცხადის ომერი
- (24) - თარიღი, რომლიდანაც იწყება პატენტის მოქმედება
- (31) - საპრიორიტეტო განაცხადის ნომერი
- (32) - საპრიორიტეტო განაცხადის შეტანის თარიღი
- (33) - კოდი ქვეყნისა ან რეგიონული ორგანიზაციისა, რომლის უწყებამაც მიანიჭა ნომერი საპრიორიტეტო განაცხადს
- (44) - დამცავი საბუთის ჯერ ამქონე, მაგრამ ექსპერტიზაგაელოლი განაცხადის გამოქვეყნების თარიღი და ბიულეტენის ნომერი
- (45) - რეგისტრაცია გავლოლი საპატენტო საბუთის გამოქვეყნების თარიღი
- (51) - საერთაშორისო საპატენტო კლასიფიკაციის ინდექსი
- (54) - გამოგონების დასახელება
- (57) - რეფერატის ტექსტი
- (60) - სრულ ექსპერტიზაგაელოლი გამოგონებაზე უცხოური საპატენტო უწყების მიერ გაცემული დამცავი საბუთის ნომერი, თარიღი, რომლიდანაც იწყება ამ დამცავი საბუთის მოქმედება, და კოდი ქვეყნისა ან რეგიონული ორგანიზაციისა, რომლის უწყებამაც გასცა ეს დამცავი საბუთი
- (62) - უფრო აღრიხდელი განაცხადის ნომერი და, თუ შესაძლებელია, ნარდგენის თარიღი გამოცემული განაცხადის შემთხვევაში
- (71) - განმცხადებლის სახელი, გვარი (ქვეყნის კოდი)
- (72) - გამომგონებლის სახელი, გვარი (ქვეყნის კოდი)
- (73) - პატენტმფლობელის სახელი, გვარი (ქვეყნის კოდი), მისამართი
- (74) - ნარმომადგენლის ან პატენტრწმუნებულის სახელი, გვარი
- (85) - საერთაშორისო განაცხადის ეროვნული ფაზის დანეების თარიღი
- (86) - საერთაშორისო განაცხადის ნომერი და შეტანის თარიღი
- (87) - საერთაშორისო განაცხადის გამოქვეყნების ნომერი და თარიღი
- (94) - დაცვის დამატებითი მონობით გაგრძელებული პატენტის მოქმედების ვადის ამონურვის თარიღი

ლიზინები

- (10) - განაცხადის გამოქვეყნების ნომერი
- (11) - პატენტის ნომერი და სახეობის კოდი ან რეგისტრაციის ნომერი
- (15) - რეგისტრაციის თარიღი/პატენტის გაგრძელების თარიღი
- (18) - პატენტის ან რეგისტრაციის მოქმედების ვადის გასვლის სავარაუდო თარიღი
- (21) - განაცხადის ნომერი
- (22) - განაცხადის შეტანის თარიღი
- (23) - საგამოფენო პრიორიტეტის თარიღი ან აღრიხდელი პრიორიტეტის მქონე განაცხადის შეტანის თარიღი და, თუ შესაძლებელია, განაცხადის ნომერი
- (24) - თარიღი, რომლიდანაც იწყება პატენტის მოქმედება
- (28) - ღიზინების რაოდენობა განაცხადში
- (30) - საპრიორიტეტო მონაცემები (განაცხადის ნომერი, განაცხადის შეტანის თარიღი და ორასიონი კოდი იმ ორგანიზაციის იდენტიფიკაციისათვის, სადაც იყო ნარდგენილი საპრიორიტეტო განაცხადი)
- (31) - საპრიორიტეტო განაცხადის ნომერი
- (32) - საპრიორიტეტო განაცხადის შეტანის თარიღი
- (33) - კოდი ქვეყნისა ან რეგიონული ორგანიზაციისა, რომლის უწყებამაც მიანიჭა ნომერი საპრიორიტეტო განაცხადს
- (34) - ისმო-ს სტანდარტის (შთ.3) შესაბამის ორასიონი კოდი იმ ორგანიზაციის იდენტიფიკაციისათვის, სადაც იყო ნარდგენილი საპრიორიტეტო განაცხადი
- (44) - ღიზინის გამოქვეყნების თარიღი და ბიულეტენის ნომერი (პირველი პუბლიკაცია)
- (45) - საერთაშორისო ბიუროს მიერ დარეგისტრირებული ღიზინის გამოქვეყნების თარიღი და ბიულეტენის ნომერი
- (51) - ღიზინების საერთაშორისო კლასიფიკაცია (ლოკარნოს კლასიფიკაციის კლასი და ქვეკლასი)
- (54) - ღიზინის დასახელება
- (55) - ღიზინის გამოსახულება
- (57) - ღიზინის არსებითი ნიშნების აღწერა, ფერის ჩათვლით
- (58) - ყველა სახის ცვლილებების შესახებ რეგისტრში ჩანანერის შეტანის თარიღი
- (62) - აღრიხდელი განაცხადის, რეგისტრაციის ან საბუთის ნომერი და, თუ შესაძლებელია, ნარდგენის თარიღი, გამოცალკეებული განაცხადის შემთხვევაში
- (71) - განმცხადებლის სახელი, გვარი (ქვეყნის კოდი), მისამართი
- (72) - ავტორის სახელი, გვარი ან დასახელება (ქვეყნის კოდი)
- (73) - პატენტმფლობელის სახელი, გვარი (ქვეყნის კოდი), მისამართი
- (74) - ნარმომადგენლის სახელი, გვარი და მისამართი
- (81) - შესაბამისი მონაწილე მხარეები:
 - II. მონაწილე მხარეები, აღნიშნული 1960 წლის აქტის თანახმად
 - III. მონაწილე მხარეები, აღნიშნული 1999 წლის აქტის თანახმად
- (85) - მფლობელის მუდმივი საცხოვრებელი ადგილი
- (86) - მფლობელის მოქალაქეობა
- (87) - მფლობელის საცხოვრებელი ადგილი
- (88) - ქვეყანა, სადაც მფლობელს აქვს ნამდვილი და მოქმედი სამრეწველო ან საეჭყრო სანარმო

სასაქონლო ნიშნები

- (111) - რეგისტრაციის ნომერი
- (151) - რეგისტრაციის თარიღი
- (156) - რეგისტრაციის ვადის გაგრძელების თარიღი
- (181) - რეგისტრაციის ვადის გასვლის სავარაუდო თარიღი
- (186) - ვადის გაგრძელების ვადის სავარაუდო თარიღი
- (141) - რეგისტრაციის მოქმედების ვადის გაუქმების თარიღი
- (210) - განაცხადის ნომერი
- (220) - განაცხადის შეტანის თარიღი
- (230) - საგამოფენო მონაცემები
- (260) - ნომერი განაცხადისა, რომელზედაც გამოტანილია ექსპერტიზის დადებითი გადაწყვეტილება რეგისტრაციის შესახებ (გამოქვეყნების ნომერი)
- (310) - პირველი განაცხადის ნომერი
- (320) - პირველი განაცხადის შეტანის თარიღი
- (330) - პირველი განაცხადის მიმღები ეროვნული ან რეგიონული უწყების ან ორგანიზაციის საიდენტიფიკაციო კოდი
- (511) - საქონლისა და მომსახურების საერთაშორისო კლასიფიკაცია სასაქონლო ნიშნის რეგისტრაციისათვის და/ან კლასიფიკირებული საქონლისა და/ან მომსახურების ჩამონათვალი
- (526) - დისკლამაცია
- (531) - სასაქონლო ნიშნის გამოსახულებითი ელემენტების აღწერა სასაქონლო ნიშნების გამოსახულებითი ელემენტების საერთაშორისო კლასიფიკაციის (ვენის კლასიფიკაცია) მიხედვით
- (540) - ნიშნის გამოსახულება
- (550) - სასაქონლო ნიშნის ტიპი ან სახეობა
- (551) - მითითება, რომ ნიშანი არის კოლექტიური, სასერტიფიკაციო ან საგარანტიო
- (554) - სამგანზომილებიანი (მოცულობითი) ნიშანი
- (580) - განაცხადსა და ნიშნის რეგისტრაციისათვის დაკავშირებული ყველა სახის ცვლილებაზე ჩანანერის შეტანის თარიღი
- (591) - ინფორმაცია განცხადებულ ფერებზე
- (731) - განმცხადებლის სახელი და მისამართი
- (732) - მფლობელის სახელი და მისამართი
- (740) - ნარმომადგენლის სახელი და მისამართი
- (750) - მიმონერის მისამართი
- (770) - ცვლილებამდე განმცხადებლის ან მფლობელის სახელი და მისამართი უფლების გადაცემის შემთხვევაში
- (771) - ცვლილებამდე განმცხადებლის ან მფლობელის სახელი და მისამართი უფლების გადაცემის გარეშე
- (791) - ლიცენზიატის სახელი და მისამართი
- (793) - ლიცენზიის პირობები და/ან შეზღუდვაზე მინიშნება (ლიცენზიის სახე, სალიცენზიო ხელშეკრულების ნომერი, სალიცენზიო ხელშეკრულების თარიღი, სალიცენზიო ხელშეკრულების მოქმედების ვადა)
- (800) - სასაქონლო ნიშნის რეგისტრაციის მონაცემები ნიშნების საერთაშორისო რეგისტრაციის მადრიდის ხელშეკრულებასთან დაკავშირებული პროტოკოლის მიხედვით (საერთაშორისო რეგისტრაციის ნომერი)
- (852) - ნაწილობრივ გაუქმებული საქონლის/მომსახურების ჩამონათვალი
- (891) - შემდგომი გავრცელების თარიღი

	გამოგონებადისა და სასარგებლო მოდელების საერთაშორისო კლასიფიკაციის ინდექსები
(21) AP 0000 000000	გამოგონებაზე განაცხადის ნომერი
(10) AP 0000 0000 A	გამოგონებაზე განაცხადის გამოქვეყნების ნომერი (პირველი პუბლიკაცია)
(11) P 0000 0000 B	გამოგონების პატენტის ნომერი (მეორე პუბლიკაცია)
(21) API 0000 000000	შემოტანილი პატენტზე განაცხადის ნომერი
(11) PI 0000 0000 A	შემოტანილი პატენტის ნომერი (პირველი პუბლიკაცია)
(21) AU 0000 000000	სასარგებლო მოდელებზე განაცხადის ნომერი
(10) AU 0000 0000 U	სასარგებლო მოდელებზე განაცხადის გამოქვეყნების ნომერი (პირველი პუბლიკაცია)
(11) U 0000 0000 Y	სასარგებლო მოდელების პატენტის ნომერი (მეორე პუბლიკაცია)
(21) AD 0000 000000	ღიზინზე განაცხადის ნომერი
(10) AD 0000 0000 S	ღიზინზე განაცხადის გამოქვეყნების ნომერი (პირველი პუბლიკაცია)
(11) D 0000 0000 S	რეგისტრირებული ღიზინი
M	სასაქონლო ნიშანი
(210) AM 0000 000000	განაცხადის ნომერი
(260) AAM 0000 000000 A	განაცხადის გამოქვეყნების ნომერი
(111) M 0000 000000 R	რეგისტრაციის ნომერი
MMM0000 000000 Rn	მომდენო ვადით რეგისტრაციის ნომერი, სადაც n=1, 2, 3...
M 0000 000000 R(P)	რეგისტრაციის ნომერი ნიშანზე უფლების ნაწილობრივ გადაცემისას
*	საქპატენტის სააპელაციო პალატის გადაწყვეტილების შემდეგ გამოქვეყნებული განაცხადის ნომერი
**	სასამართლოს გადაწყვეტილების შემდეგ გამოქვეყნებული განაცხადის ნომერი

სამრეწველო საკუთრების ოფიციალური ბიულეტენი

გამოგონებები

სასარგებლო მოდელები

დიზაინები

სასაქონლო ნიშნები

გეოგრაფიული აღნიშვნები

შ ი ნ ა ა რ ს ი

გამოქვეყნებული ობიექტები	3
გამოგონებები	
• განაცხადები, რომლებზეც გამოტანილია გადაწყვეტილება პატენტის გაცემის შესახებ	4
• გამოგონების პატენტები	7
სასარგებლო მოდელები	
სასარგებლო მოდელის პატენტები	9
დიზაინები	
• რეგისტრირებული დიზაინი	10
• დიზაინები, რომლებიც რეგისტრირებულია საერთაშორისო ბიუროში საქართველოს ტერიტორიაზე უფლებათა გავრცელების მოთხოვნით	11
სასაქონლო ნიშნები	
• ეროვნული პროცედურით შემოტანილი განაცხადები, რომლებზეც გამოტანილია გადაწყვეტილება რეგისტრაციის შესახებ	34
• რეგისტრირებული სასაქონლო ნიშნები	58
• დაჩქარებული პროცედურით რეგისტრირებული სასაქონლო ნიშნები	65
• საერთაშორისო სასაქონლო ნიშნები, რომლებზეც გამოტანილია გადაწყვეტილება დაცვის მინიჭების შესახებ	69
• საერთაშორისო სასაქონლო ნიშნები, რომლებსაც მიენიჭათ დაცვა საქართველოში	114
გეობრაზიული აღნიშვნები	
• აჯიკა	124
• ტყემალი	128
ოფიციალური შეტყობინებები	
გამოგონებები	
• პატენტის მოქმედების აღდგენა	132
• პატენტების გაუქმება აღდგენის უფლებით	132
• პატენტების მოქმედების აღდგენის ვადის ამოწურვა	133
• პატენტების მოქმედების ვადის ამოწურვა	136
• პატენტმფლობელების სახელის და/ან მისამართის ცვლილებები	136
სასარგებლო მოდელები	
• პატენტის მოქმედების აღდგენა	137
• პატენტების მოქმედების აღდგენის ვადის ამოწურვა	137
დიზაინები	
• საერთაშორისო დიზაინების რეგისტრაციის მოქმედების ვადის გაგრძელება	138
• საერთაშორისო დიზაინების რეგისტრაციის მოქმედების გაუქმება	141
სასაქონლო ნიშნები	
• რეგისტრაციის მოქმედების ვადის გაგრძელება	143
• უფლებების სრული გადაცემა	147
• მფლობელების სახელის და/ან მისამართის ცვლილებები	150
• სასაქონლო ნიშნების რეგისტრაციის გაუქმება	152
სისტემური საბიუჯეტები	
გამოგონებები	154
სასარგებლო მოდელები	155
დიზაინები	156
სასაქონლო ნიშნები	157

ბამოქვეყნებული ობიექტები

ბამობონებები

- ბანაცხადები, რომლებზეც ბამოტანილია გადაწყვეტილება პატენტის გაცემის შესახებ:
15479; 15382; 15554; 15536
- პატენტები:
7386-7389

სასარგებლო მოდელები

პატენტები:
2116-2118

დიზაინები

- რეგისტრირებული დიზაინი:
936
- დიზაინები, რომლებიც რეგისტრირებულია სავაჭრო ბიუროში საქართველოს ტერიტორიაზე უფლებათა გაცემის მოთხოვნით:
217297; 216596; 216936; 220134; 217073; 220131; 217006

სასაქონლო ნიშნები

- ეროვნული პროცედურით შემოტანილი ბანაცხადები, რომლებზეც ბამოტანილია გადაწყვეტილება რეგისტრაციის შესახებ:
99510, 99511; 114921, 114922; 114926; 115003; 115006-115008; 115099; 115124, 115125; 115206; 115210; 115220, 115221; 115326; 115330; 115333, 115334; 115337; 115339; 115345; 115347, 115348; 115399; 115404; 115407; 115409; 115413; 115417; 115424, 115425; 115427; 115429; 115431; 115434-115437; 115507; 115513; 115515, 115516; 115519-115522; 115527, 115528; 115532, 115533; 115535-115537; 115539; 115597
- რეგისტრირებული სასაქონლო ნიშნები:
35485-35510; 35515-35554
- დამატებული პროცედურით რეგისტრირებული სასაქონლო ნიშნები:
35478-35484; 35511-35514; 35555
- სავაჭრო ბიუროს სასაქონლო ნიშნები, რომლებზეც ბამოტანილია გადაწყვეტილება დაცვის მიზნების შესახებ:
114301-114305; 114366-114370; 114376-114381; 114391, 114392; 114432; 114434-114436; 114446-114451; 114458-114461; 114477; 114483-114487; 114493; 114495, 114496; 114499-114502; 114550; 114552, 114553; 114555-114559; 114570-114572; 114645; 114668, 114669; 114701; 114707; 114717; 114789-114793; 114819-114821; 114834, 114835; 114837, 114838; 114881; 114894-114899; 114928; 114940-114948; 114959-114963; 114965-114968; 115076; 115078; 115081; 115083; 115132-115136; 115138; 115140; 115151-115154; 115189, 115190; 115277; 115293
- სავაჭრო ბიუროს სასაქონლო ნიშნები, რომლებსაც მიენიჭათ დაცვა საქართველოში:
109171; 109313; 109714; 110103; 110357; 111777; 111780; 112463; 112516; 112533; 112535; 112563; 112573; 112629; 112758; 112798; 112801; 112826-112830; 112853; 112855-112858; 112872; 112874-112876; 112880-112883; 112885-112888; 112946-112949; 112951-112953; 112955, 112956; 112958; 112963, 112964; 112966; 112972, 112973; 112983; 112987, 112988; 112990-112992; 113005; 113052; 113061; 113063-113066; 113080-113085; 113089-113091; 113153-113157; 113159-113163; 113174; 113176; 113288-113290; 113294-13297; 113302, 113303; 113305-113313; 113438; 113440, 113441; 113443; 113454-113457; 113481; 113530, 113531; 113563; 113565; 113567; 113570-113575; 113673-113675; 113715; 113731; 113743

გეოგრაფიული აღნიშვნები

სამცოშიკაცია
3509/7; 3511/7

გამოგონებები

ბანაცხადები, რომლებზეც გამოტანილია გადაწყვეტილება პატენტის გაცემის შესახებ

გადაწყვეტილების გასაჩივრება შესაძლებელია საქპატენტის სააპელაციო პალატაში გამოქვეყნებიდან 3 თვის ვადაში ან მცხეთის რაიონული სასამართლოს ადმინისტრაციულ საქმეთა კოლეგიაში 1 თვის ვადაში (მის.: ქ. მცხეთა, სამხედროს ქ. №17).

ბანყოფილება A

A 61

(10) AP 2022 15479 A (51) Int. Cl. (2006)
A 61 K 31/4192
A 61 K 31/4146
A 61 K 31/41

(21) AP 2019 15479 (22) 2019 05 14

(31) 62/671,985

(32) 2018 05 15

(33) US

(71) ჰ. ლუნდბეკ ა/ს (DK)
ოტილიავეი 9, ვალბი, DK-2500, დანია (DK)

(72) შერილ ა. გრისი (US);
დანიელ ჯ. ბაზარდი (US);
მაიკლ ბ. შაგაფი (US)

(74) თამაზ შილაკაძე

(85) 2020 10 29

(86) PCT/US2019/032289, 2019 05 14

(54) MAGL 06:30:03(ორმბი)

(57) ნაერთი ფორმულით (I)

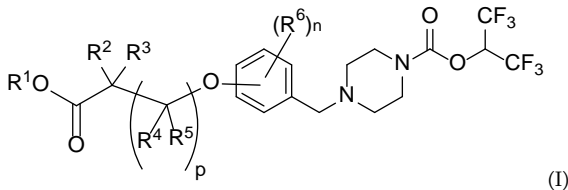

ფარმაცევტული კომპოზიციები მის საფუძველზე და მისი გამოყენება ტკივილის სამკურნალოდ.

მუხლები: 4 დამოუკიდებელი
19 დამოკიდებული

(10) AP 2022 15382 A (51) Int. Cl. (2006)
A 61 K 39/09
A 61 K 39/385
A 61 K 39/00
A 61 P 31/04

(21) AP 2018 15382 (22) 2018 12 04

(31) 62/595,388

(32) 2017 12 06

(33) US

(71) მერკ შარპ & დოუმ კორპ. (US)
126 ისტ ლინკოლნ ავენიუ, რავეი,
ნიუ-ჯერსი 07065-0907, აშშ (US)

(72) უილლიამ სმიტ დე (US);
პატრიკ მაკხიუ (US);
მაიკლ ალბერტ უინტერზ (US);
ჯული, მ. სკინნერ (US);
ცზიან ხე (US);
ლუვი მუსეი (US);
ჩიტრანანდა აბეიგუნავარდანა (US);
ადამ ცუი იადუნ (US);
მაიკლ კოსინსკი დე (US)

(74) შალვა გვარამაძე

(85) 2020 07 01

(86) PCT/US2018/063709, 2018 12 04

(54) STREPTOCOCCUS PNEUMONIAE
კოლისაქარიდი-პროტეინის კონიუგატი-
გატეხის შემცველი კომპოზიციები
და მათი გამოყენების ხერხები

(57) გამოგონება ეხება მულტივალენტურ იმუნოგენურ კომპოზიციებს, რომელიც შეიცავს *S. pneumoniae* პოლისაქარიდის მატარებელი პროტეინის 21 სხვადასხვა კონიუგატს, სადაც თითოეული კონიუგატი შეიცავს მატარებელ პროტეინთან კონიუგირებულ *S. pneumoniae* სეროტიპიდან. ზოგ განხორციელებაში, პოლისაქარიდი პროტეინის, სულ მცირე, ერთი კონიუგატი ფორმირებულია კონიუგირების რეაქციით, რომელშიც გამოიყენება აპროტონული გამხსნელი.

მუხლები: 18 დამოუკიდებელი
31 დამოკიდებული

ფიგურა: 52

(10) AP 2022 15554 A (51) Int. Cl. (2006)
A 61 K 39/395
A 61 K 39/00
C 07 K 16/00

(21) AP 2016 15554 (22) 2016 07 28

(62) AP 2016 14712 2016 07 28
 (31) 62/198,867; 62/239,559; 62/255,140; 62/322,974
 (32) 2015 07 30; 2015 10 09; 2015 11 13; 2016 04 15
 (33) US; US; US; US

(71) მაკროჯენიკს ინკ. (US)
 9704 მედიკალ სენტრ დრაივ, როკვილი,
 მერილენდი 20850, აშშ (US)

(72) კალპანა შაჰი (US);
 დუგლას, ჰ. სმიტი (US);
 როს, ლა მოტე-მოსი (US);
 ლესლი, ს. ჯონსონი (US);
 პოლ, ა. მური (US);
 ეციო ბონენი (US);
 სკოტ კიონიგი (US)

(74) შალვა გვარამაძე

(85) 2021 02 09

(86) PCT/US2016/044430, 2016 07 28

(54) PD-1-შემაკავშირებელი მოლეკულა-
 ბი ლა მათი ბაზოფილური ხერხები

(57) გამოგონება ეხება შერჩეულ ანტიადამიანის PD-1-შემაკავშირებელ მულტისპეციფიკურ მოლეკულას, სადაც აღნიშნული მოლეკულა არის ბისპეციფიკური შემაკავშირებელი მოლეკულა, რომელსაც აქვს ადამიანის PD-1-თან და მეორე ეპიტოპთან ერთდროულად შეკავშირების უნარი და აღნიშნული მეორე ეპიტოპი არის იმ მოლეკულის ეპიტოპი, რომელიც მონაწილეობს იმუნური უჯრედის ზედაპირზე არსებული იმუნური პასუხის ჩეკპოინტის რეგულირებაში. წინამდებარე გამოგონებაში, ასევე, აღწერილია PD-1-შემაკავშირებელი მოლეკულების გამოყენების ხერხები PD-1 დეტექტირებისთვის ან იმუნური პასუხის სტიმულირებისთვის.

მუხლები: 8 დამოუკიდებელი
 26 დამოკიდებული

ფიგურა: 38

ბანყოფილება F

F 16

(10) AP 2022 15536 A (51) Int. Cl. (2006)
 F 16 L 55/132

(21) AP 2019 15536 (22) 2019 06 21

(31) 62/688,875; 62/689,527

(32) 2018 06 22; 2018 06 25

(33) US; US

(71) ტედვე დელავერ ინკ. (US)
 სუიტ 780 1100 მარკეტ სტრიტ,
 ვილმინგტონი, DE 19801, აშშ (US)

(72) კილან ჯეი პრევეტი (US);

კოდი ა. პარსლეი (US);

თომას ჰ. მაკონე (US)

(74) თამარ კოჭლამაზაშვილი

(85) 2021 01 17

(86) PCT/US2019/038523, 2019 06 21

(54) საიზოლაციო საცობი აქტივირებული
 შიმპიფრონიტი

(57) მოწყობილობა შეიცავს, სულ ცოტა, ერთ საცობ თავს (20), რომელსაც გააჩნია მამჭიდროვებელი (30) შესრულებული მილის კედელთან მჭიდროდ მოდების შესაძლებლობით, დენადი გარემოს მეშვეობით მოქმედებაში მოსაყვან ცილინდრს (64), რომელიც მდებარეობს მამჭიდროვებლის ერთ-ერთ მხარეზე და გააჩნია მოძრაობის შესაძლებლობა ღერძული მიმართულებით და ლითონის საყრდენი სეგმენტების (40) სიმრავლეს, რომლებიც მდებარეობს მამჭიდროვებლის სხვა მხარეზე და შესრულებული განივი მიმართულებით მოძრაობის შესაძლებლობით. ლითონის საყრდენ სეგმენტებს გააჩნიათ ჩაზნექილი ნაწილი (45) და მამჭიდროვებლის ნაწილი, რომელიც განლაგებულია ხსენებული ჩაზნექილი ნაწილის შიგნით, ამასთან, როდესაც მამჭიდროვებელი იმყოფება საწყის პოზიციაში, ნაწილი (33) დაფარულია ლითონის საყრდენი სეგმენტებით.

მუხლები: 2 დამოუკიდებელი
 13 დამოკიდებული

ფიგურა: 17

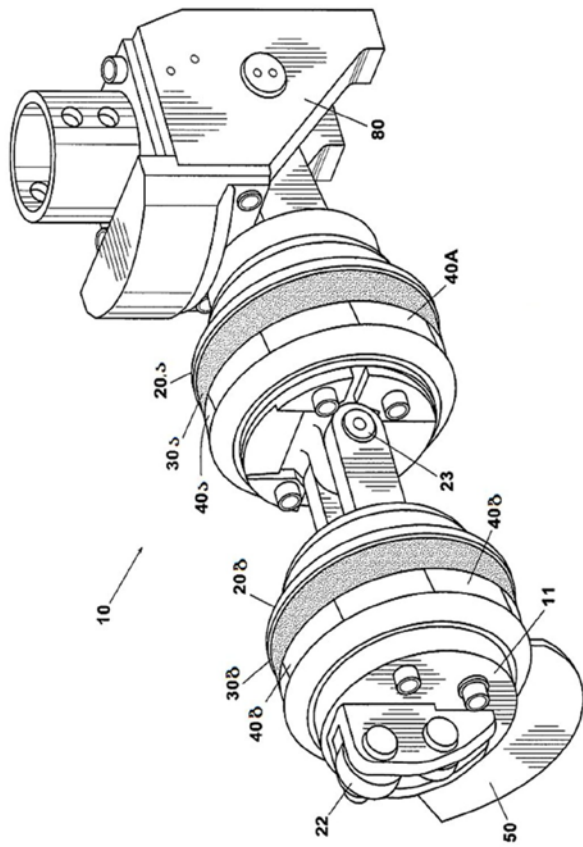

ფიგ. 1

გამომგონების პატენტები

განყოფილება A

A 01

(11) P 2022 7389 B (51) Int. Cl. (2006)
 A 01 N 43/78
 C 07 D 277/56
 C 07 D 417/12

(10) AP 2022 15378 A (44) 2(581)/2022
 (21) AP 2018 15378
 (22) 2018 11 27
 (24) 2018 11 27
 (31) 17204474.5
 (32) 2017 11 29
 (33) EP
 (86) PCT/EP2018/082711, 2018 11 27
 (73) სინჯენტა ფართისიფეიმენ აგ (CH)
 როზენტალმტრასე 67, ბაზელი, 4058,
 შვეიცრია (CH)
 (72) მარტინ პულიო (CH);
 სტეფანო რენდინ (CH)
 (74) თამარ კოჭლამაზაშვილი
 (54) მიკრობიოციტული თიანთის
 წარმოებულა

(72) ენდრიუ დ. ველმანი (US);
 ლუიჯი ტარანტო-მონტემურო (US)
 (74) გიორგი ქართველიშვილი
 (54) სერსი ღა კომპოზიციები კილში
 ანონს მკურნალობისთვის

A 61

(11) P 2022 7387 B (51) Int. Cl. (2006)
 A 61 K 31/137
 A 61 K 31/42
 A 61 K 31/506
 A 61 K 31/551
 A 61 K 31/7008
 A 61 K 45/06

(10) AP 2021 15226 A (44) 23(579)/2021
 (21) AP 2018 15226
 (22) 2018 04 26
 (24) 2018 04 26
 (31) 62/491,504; 62/558,814
 (32) 2017 04 28; 2017 09 14
 (33) US; US
 (86) PCT/US2018/029518, 2018 04 26
 (73) ზე ბრიგჰემ ენდ ვუმენ'ს ჰოსპიტალ
 ინკ. (US)
 75 ფრენსის სტრიტ, ბოსტონი, მასაჩუსეტსი
 02115, აშშ (US)

(11) P 2022 7388 B (51) Int. Cl. (2006)
 A 61 K 9/00
 A 61 K 31/4365
 A 61 K 31/4184
 A 61 P 7/02
 A 61 P 1/04

(10) AP 2022 15592 A (44) 4(583)/2022
 (21) AP 2019 15592
 (22) 2019 08 27
 (24) 2019 08 27
 (31) 10-2018-0101047
 (32) 2018 08 28
 (33) KR
 (86) PCT/KR2019/010891, 2019 08 27
 (73) ჰე ინნო. ნ კორპორეიმენ (KR)
 6გ, 7გ, 8გ, 100, ეულჟი-რო, ჟუნგ-გუ
 სეული 04551, კორეის რესპუბლიკა (KR)
 (72) ტაე კეუნ ზო (KR);
 იანგ დაე ზო (KR);
 ეუნჟი კვონ (KR);
 მიუნგ ჟინ შინ (KR)
 (74) შალვა გვარამაძე
 (54) ანტიბიოტიკოციტული საშუალების
 ღა კუჭის მშავას სეკრეციის ინჰიბი-
 ტორის შემცველი წარმაცვეტული
 კომპოზიციია

(11) P 2022 7386 B (51) Int. Cl. (2006)
 A 61 K 39/00
 A 61 K 39/05

(10) AP 2021 15276 A (44) 23(579)/2021
 (21) AP 2018 15276
 (22) 2018 07 13
 (24) 2018 07 13
 (31) 201721025513
 (32) 2017 07 18
 (33) IN
 (86) PCT/IB2018/055180, 2018 07 13
 (73) სერუმ ინსტიტუტე ოფ ინდია პრიატე
 ლიმიტედ (IN)
 212/2, ოფფ სოლი ჰონავალლა როად,

ჰადაჰსარ, ჰუნე, მაჰარაშტრა, 411028,
ინდოეთი (IN)

- (72) შიტოლე ანილ ვიანკა-ტრაო (IN);
რაკეშ კუმარ (IN);
ინდერ ჯიტ შარმა (IN);
დოდდაჰანენი მანოჰარ (IN);
ჰიტ ჯიოტი შარმა (IN)

- (74) გიორგი ღვინჯილია
 - (54) ბაუმჰოგენსეული სტაბილურობის,
მომატეჰული იმუნობენურობის და
შემცირებული რეაქტობენურობის
მქონე იმუნური შემადგენლობა
და მათი მომზადების პროცესი
-

სასარბებლო მოდელები

სასარბებლო მოდელის პატენტები

ბანყოფილება A

A 01

- (11) U 2022 2117 Y (51) Int. Cl. (2006)
A 01 C 9/06
- (10) AU 2022 15775 U (44) 3(582)/2022
- (21) AU 2021 15775
- (22) 2021 10 28
- (24) 2021 10 28
- (73) ომარ მარსაგიშვილი (GE)
კრწანისის ქ. 3, კორპ. „ბ“, ბ. 2, 0114,
თბილისი, საქართველო (GE)
- (72) ომარ მარსაგიშვილი (GE)
- (54) მოწყობილობა ხინკლის ფორმირებისათვის
-

ბანყოფილება G

G 09

- (11) U 2022 2116 Y (51) Int. Cl. (2006)
G 09 F 19/00
- (10) AU 2022 15550 U (44) 3(582)/2022
- (21) AU 2021 15550
- (22) 2021 02 03
- (24) 2021 02 03
- (73) შოთა ჭედია (GE)
ბაგები, კორპ. 3, ბ. 62, 0162, თბილისი,
საქართველო (GE)
- (72) შოთა ჭედია (GE)
- (74) შალვა გვარამაძე
- (54) მობილური სარეკლამო სისტემა
-

ბანყოფილება C

C 12

- (11) U 2022 2118 Y (51) Int. Cl. (2006)
C 12 G 1/06
- (10) AU 2022 15602 U (44) 4(583)/2022
- (21) AU 2021 15602
- (22) 2021 04 13
- (24) 2021 04 13
- (73) თეიმურაზ ლომსაძე (GE)
საირმის ქ. 5, ბ. 27, 0194, თბილისი,
საქართველო (GE)
- (72) თეიმურაზ ლომსაძე (GE)
- (74) შალვა გვარამაძე
- (54) ცპრიალა ღვინის დამზადების ხერხი
-

დიზაინები

რეგისტრირებული დიზაინი

- (11) D 2022 936 S (51) 02-02
(10) AD 2022 1240 S (44) 2022 02 25 №4
(21) AD 2021 1240
(22) 2021 10 04
(24) 2021 10 04
(28) 2
(18) 2026 10 04
(73) თეიმურაზ მურვანიძე (GE)
 ს. ვირსალაძის ქ. 2/4, 0108, თბილისი,
 საქართველო (GE)
(72) თეიმურაზ მურვანიძე (GE)
(74) შალვა გვარამაძე (GE)
(54) 1.-2. კომპიუტერული კოსტიუმი
-

**ლიზენიები, რომლებიც რეგისტრირებულია საქართველოს
ბიუროში საქართველოს ტერიტორიაზე უფლებათა გავრცელების
მოთხოვნით**

გადაწყვეტილების გასაჩივრება შესაძლებელია საქპატენტის სააპელაციო პალატაში გამოქვეყნებულიდან 3 თვის ვადაში ან მცხეთის რაიონული სასამართლოს ადმინისტრაციულ საქმეთა კოლეგიაში 1 თვის ვადაში (მის.: ქ. მცხეთა, სამხედროს ქ. №17).

- (11) DM/217 297 (51) 26-04
- (15) 2021 09 14 (44) 11/2022 (2022 03 18)
- (22) 2021 09 14
- (28) 6
- (73) Ideal Industries Lighting LLC
9201 Washington Avenue, 53406 Racine, WI (US)
- (85) –
- (86) US
- (87) US
- (88) US
- (89) US
- (81) III. EG, EM, GB, GE, US
- (72) Bin Hou
1685 Lederer Circle, 95131, San Jose , CA (US)
- (74) Withrow & Terranova, PLLC
106 Pinedale Springs Way, 27511 Cary, NC (US)
- (54) 1.-6. LED lens
- (55)

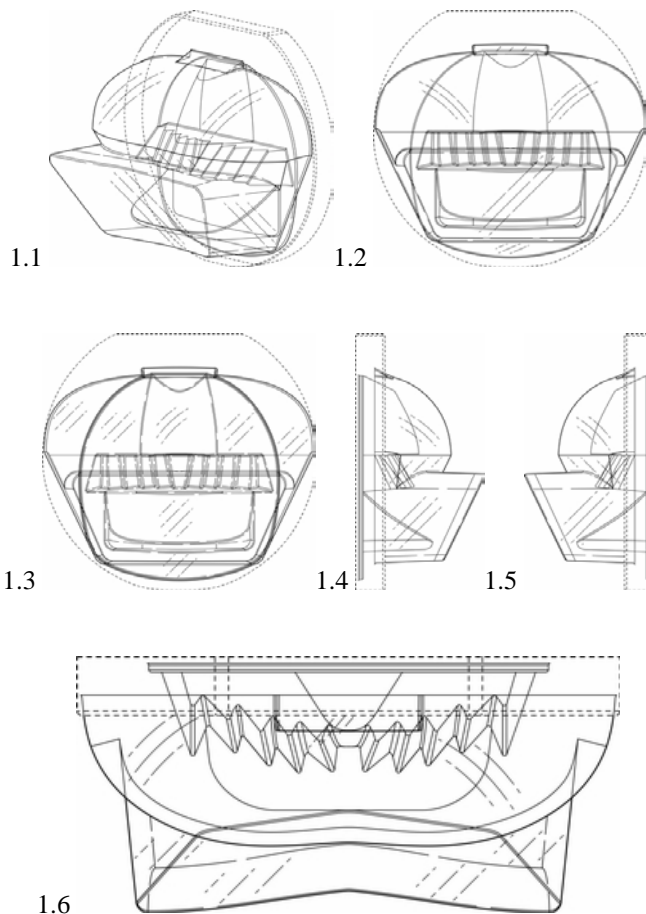

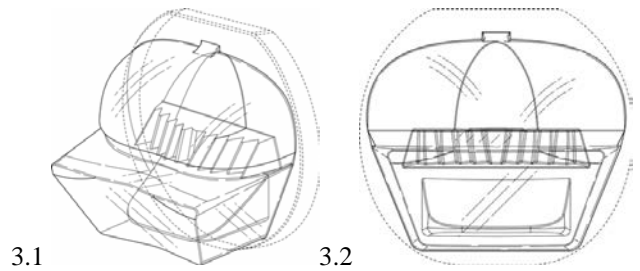
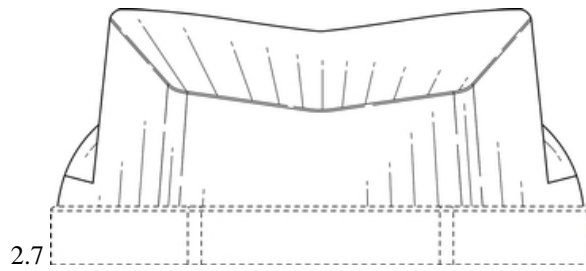
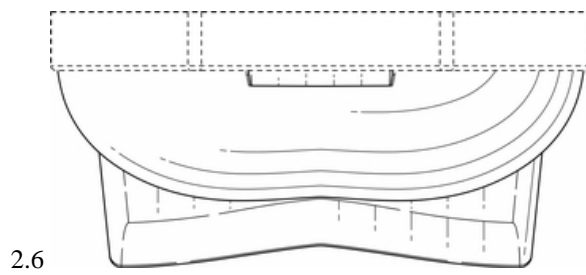
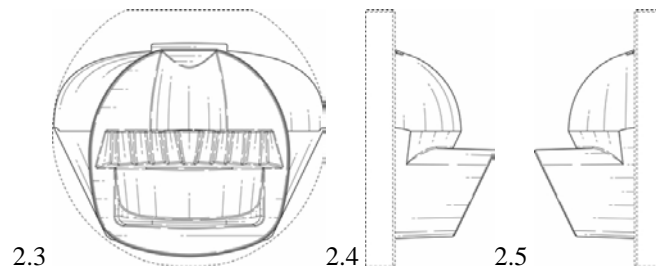
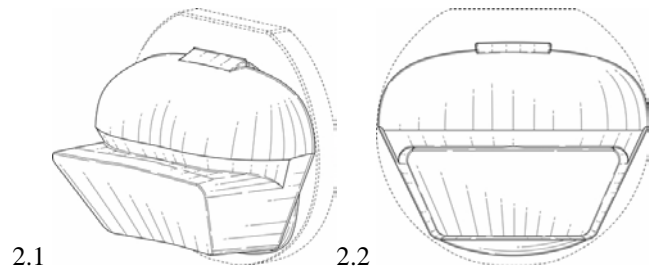
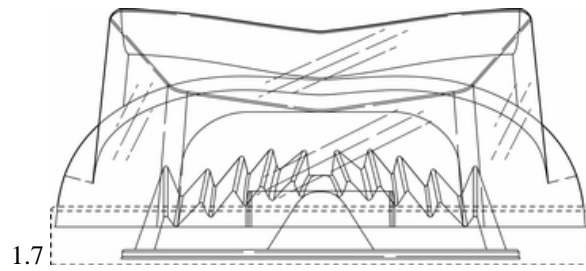

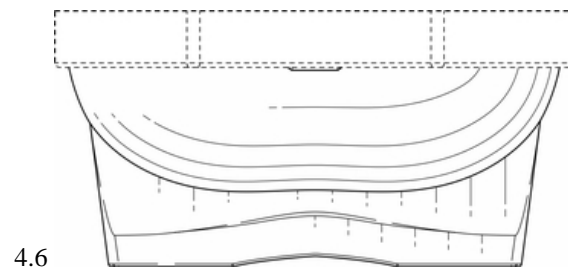
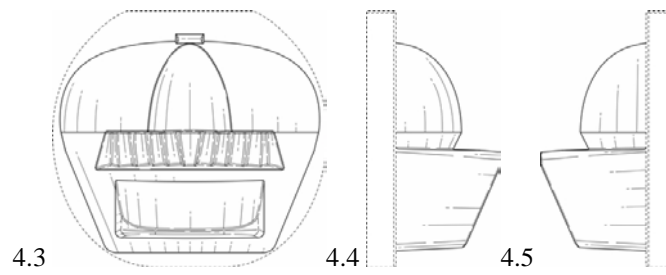
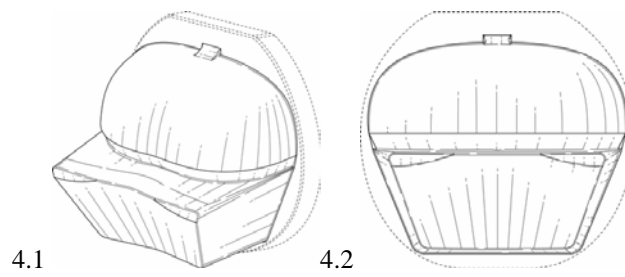
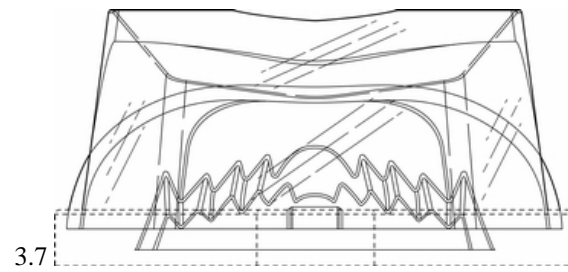
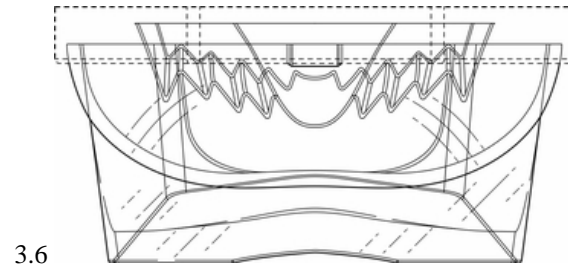
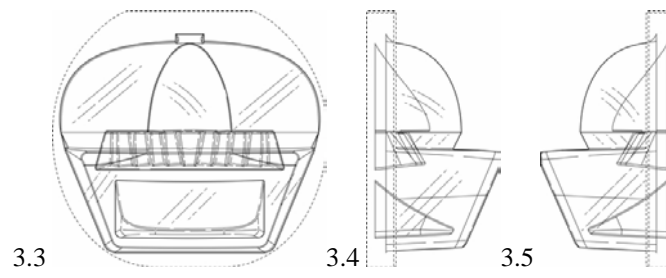

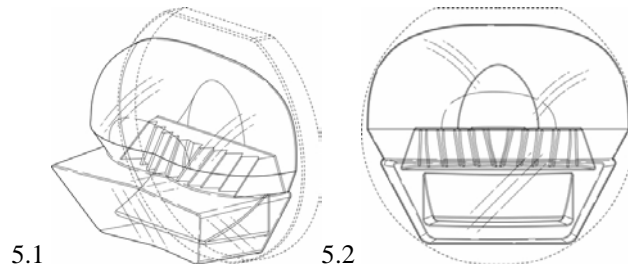
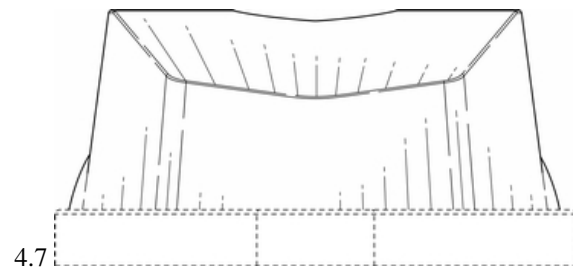

5.2

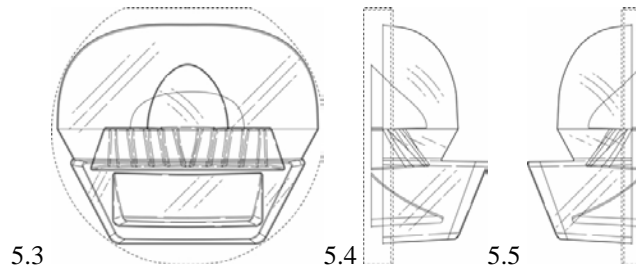

5.4

5.5

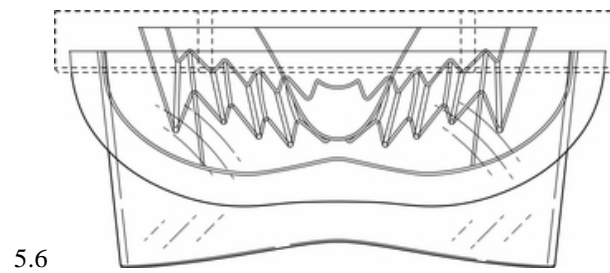

5.6

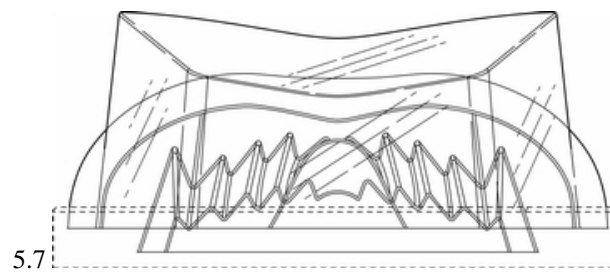

5.7

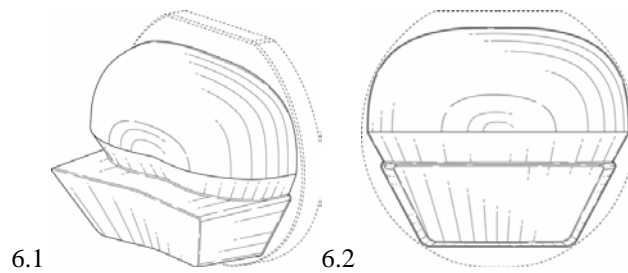

6.1

6.2

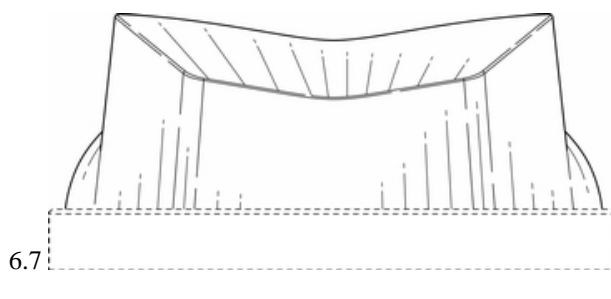
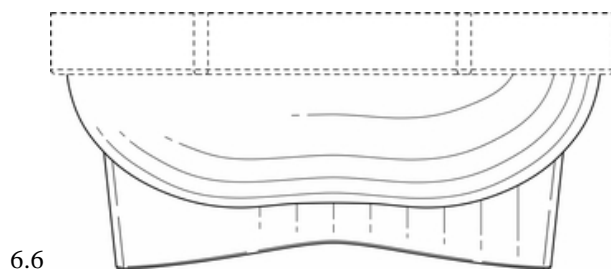
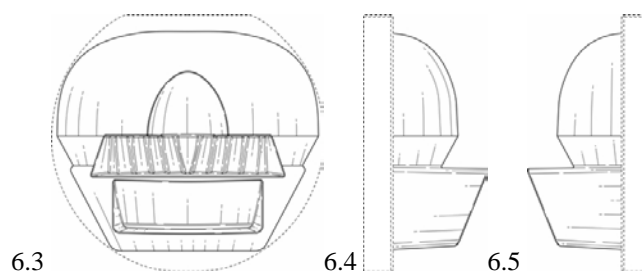

- (11) DM/216 596 (51) 11-01
 (15) 2021 09 20 (44) 12/2022 (2022 03 25)
 (22) 2021 09 20
 (28) 5
 (73) HARRY WINSTON SA
 Chemin Du Tourbillon 8, 1228 Plan-les-Ouates (CH)
 (85) CH
 (86) CH
 (87) CH
 (88) CH
 (89) CH
 (81) II. MA III. AL, AM, AZ, BA, BZ, CA, CH, EM, GB, GE, KG, LI, MC, MD, ME, MK, MN, NO, OM, SG, TN, TR, UA
 (72) 1-2; 4 Rie YATSUGI-KANG
 C/o Harry Winston Inc. 718 Fifth Avenue, 10019, New York (US);
 3. Delphine ABDOURAHIM
 C/o Harry Winston Inc. 718 Fifth Avenue, 10019, New York (US);
 5. Dominique RIVIERE
 C/o Harry Winston Inc. 718 Fifth Avenue, 10019, New York (US)
 (74) The Swatch Group AG (The Swatch Group SA) (The Swatch Group Ltd.)
 Faubourg Du Lac 6, 2501 Biel/Bienne (CH)
 (54) 1. Finger ring, 2. Necklace, 3. Pair of earrings, 4. Pair of earrings, 5. Brooch
 (55)



1.1



1.2



1.3



1.4



1.5



1.6



1.7



1.8



2.1



2.2



2.3



2.4



2.5



2.6



2.7



2.8



3.1



3.2



3.3



3.4





5.4



5.5



5.6



5.7



5.8

- (11) DM/216 936 (51) 10-02
 (15) 2021 09 28 (44) 13/2022 (2022 04 01)
 (22) 2021 09 28
 (28) 1
 (73) RADO UHREN AG (RADO WATCH CO. LTD.) (MONTRES RADO SA)
 Bielstrasse 45, 2543 Lengnau (CH)
 (85) –
 (86) CH
 (87) CH
 (88) –
 (89) CH
 (81) II. MA III. BA, CH, EM, GB, GE, NO, OM, SG, TN, TR, UA, VN
 (72) Renato Scarinzi
 Les Plans Dessous 183a, 2534, Les Prés D'Orvin (CH);
 Marco Scarinzi
 Chemin Du Cledar 1, 2502, Bienne (CH)
 (74) The Swatch Group AG
 Faubourg Du Lac 6, 2501 Biel (CH)
 (54) 1. Watch
 (55)

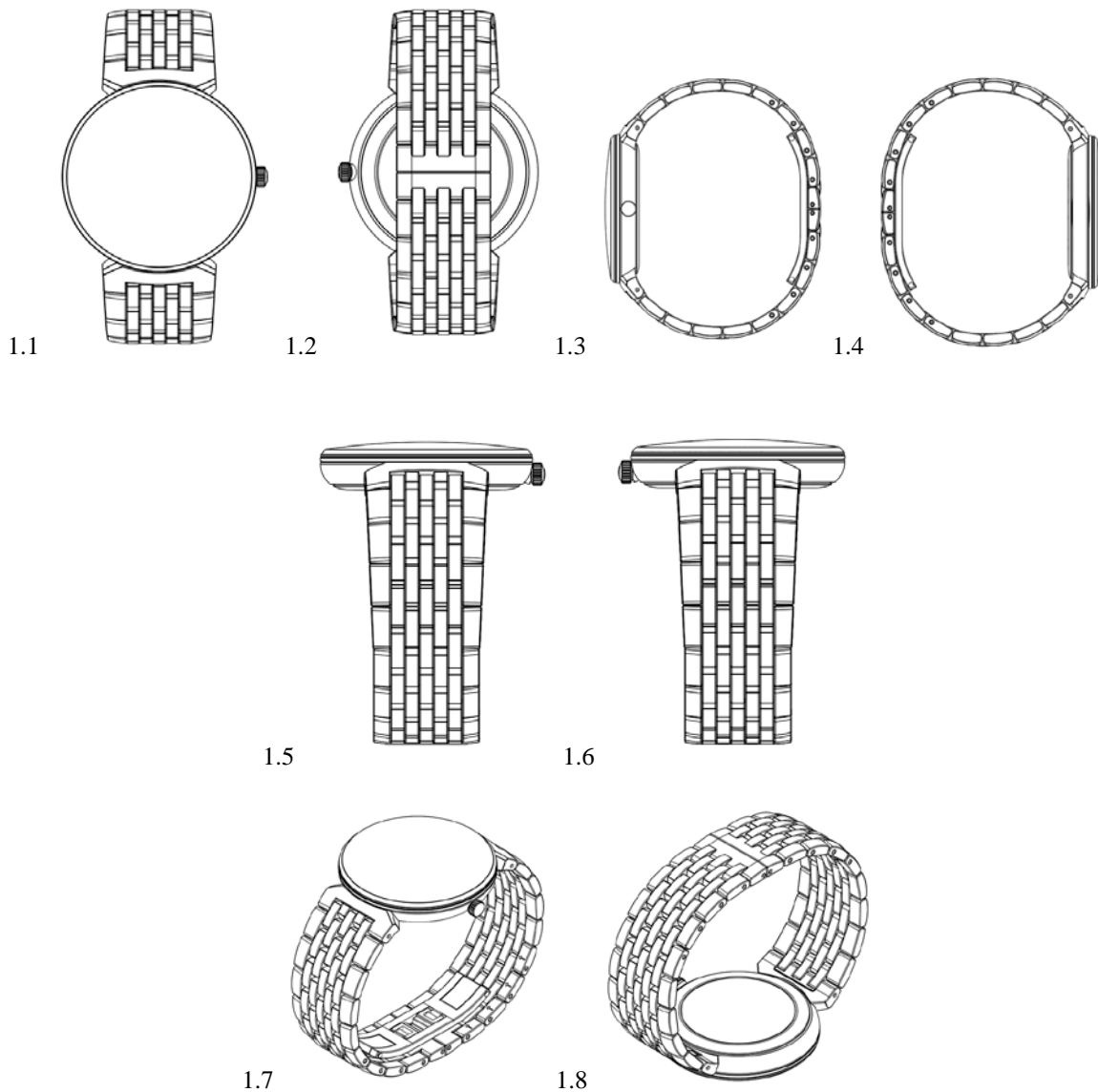

(11) DM/220 134 (51) 02-04
 (15) 2022 04 08 (44) 16/2022 (2022 04 22)
 (22) 2022 04 08
 (28) 4

(73) Valentino S.p.A.
 Via Turati 16/18, I-20121 Milano, MI (IT)

(85) –

(86) EM, IT

(87) EM, IT

(88) EM, IT

(89) EM

(81) III. AZ, EM, GB, GE, JP, KG, KR, RU, TJ, TR, UA

(72) Pierpaolo PICCIOLI

C/o VALENTINO S.p.A., Via Turati, 16/18, I-20121, Milano, MI (IT)

(74) Jacobacci & Partners / Matteo Mozzi

Via Senato, 8, I-20121 Milano, MI (IT)

(46) 2022 04 22

(54) 1.-4. Shoe

(55)



1.1



1.2



1.3



1.4



1.5



1.6



1.7



1.8

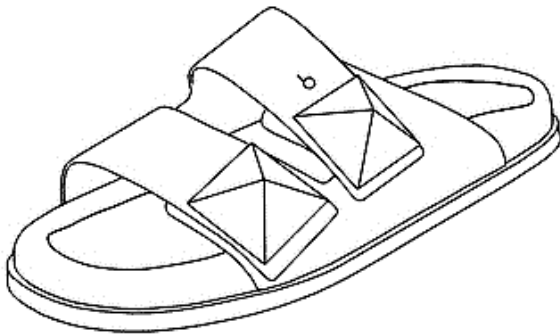

2.1

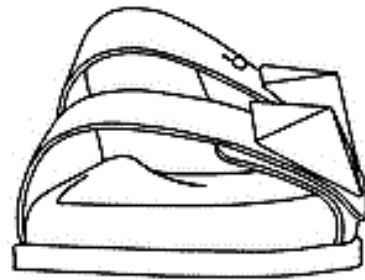

2.2

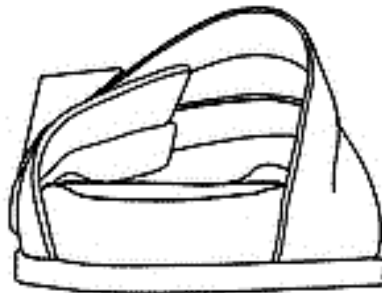

2.3

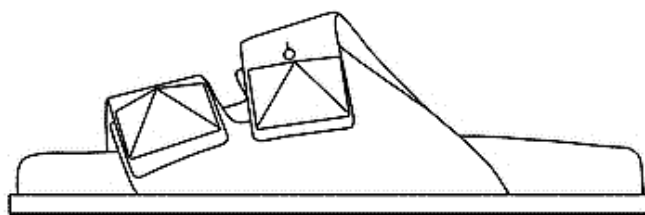

2.4

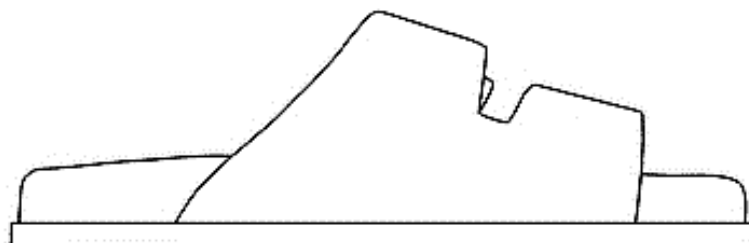

2.5

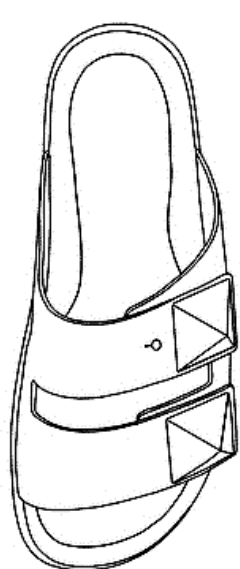

2.6

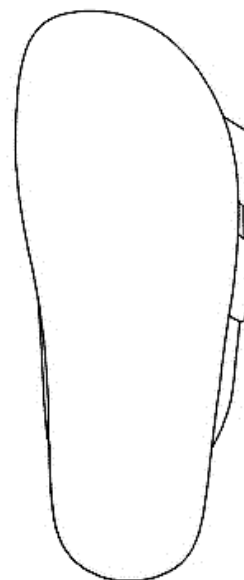

2.7

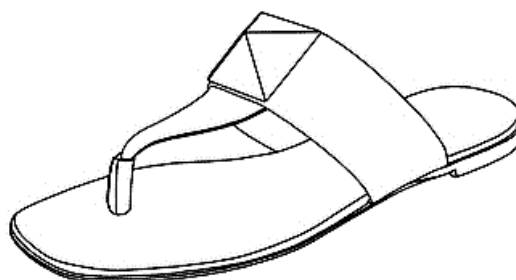

3.1

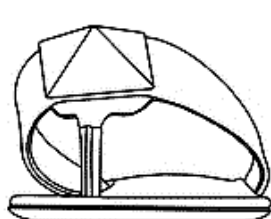

3.2

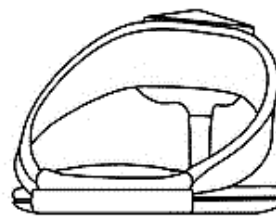

3.3

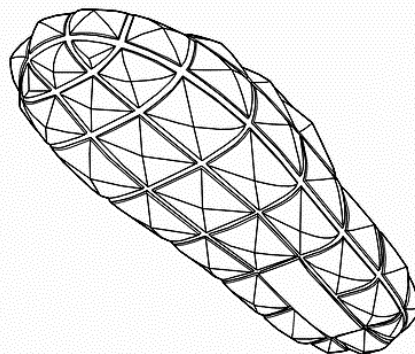
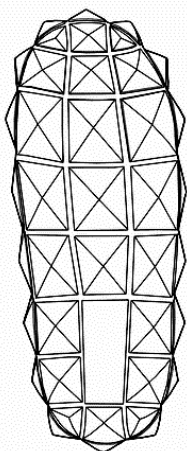
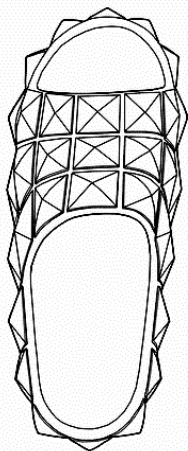
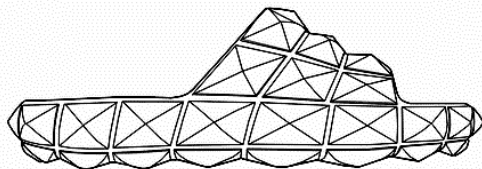
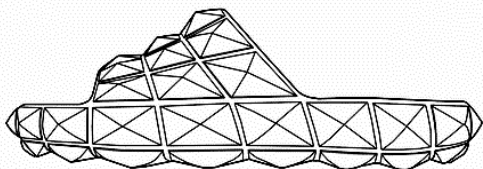
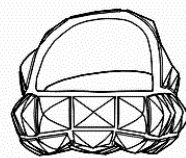
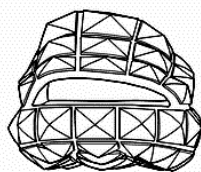
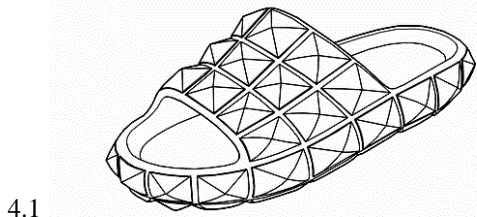
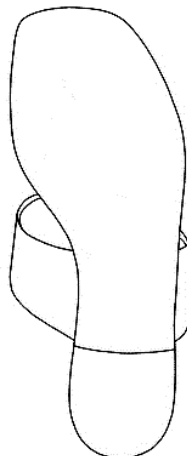
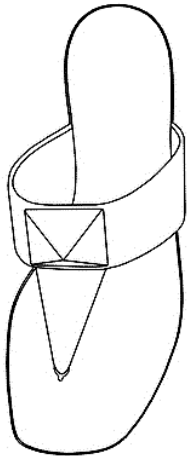
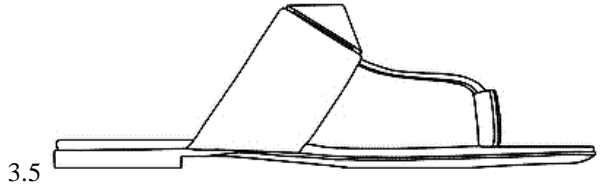
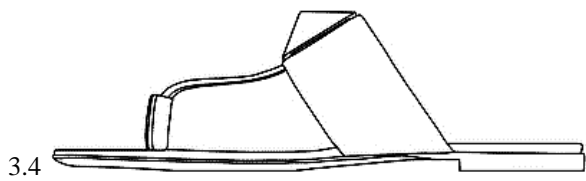

- (11) DM/217 073 (51) 02-07
 (15) 2021 12 20 (44) 16/2022 (2022 04 22)
 (22) 2021 12 20
 (28) 1
 (73) HARRY WINSTON SA
 Chemin Du Tourbillon 8, 1228 Plan-les-Ouates (CH)
 (85) CH
 (86) CH
 (87) CH
 (88) CH
 (89) CH
 (81) II. MA III. AL, AM, AZ, BA, BZ, CA, CH, EM, GB, GE, KG, LI, MC, MD, ME, MK, MN, NO, OM, RU,
 SG, TN, TR, UA
 (72) Nina PIKOVA
 C/o Harry Winston SA, Chemin Du Tourbillon 8, 1228, Plan-les-Ouates (CH)
 (74) The Swatch Group AG (The Swatch Group SA) (The Swatch Group Ltd.)
 Faubourg Du Lac 6, 2501 Biel/Bienne (CH)
 (54) 1. Pair of cufflinks
 (55)

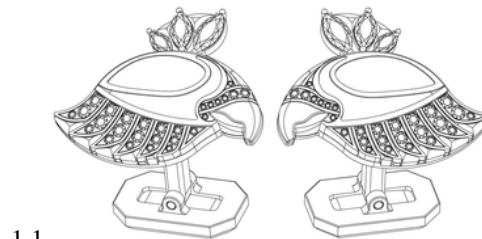

1.1

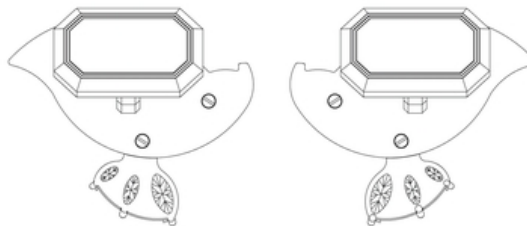

1.2

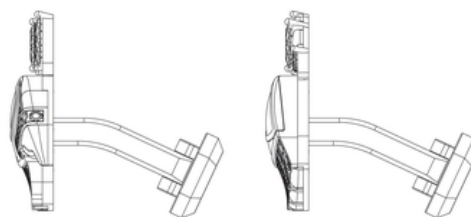

1.3

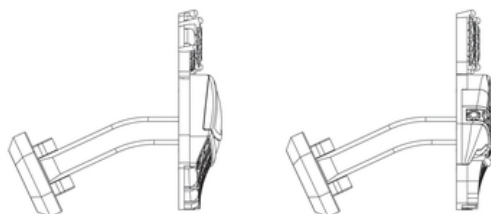

1.4

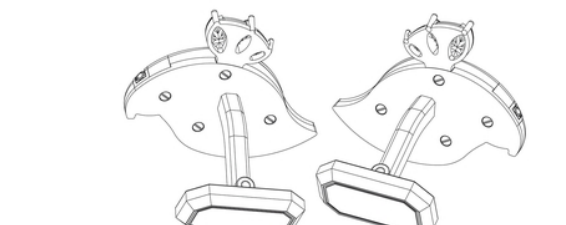
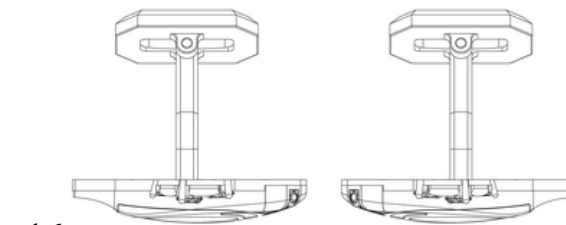
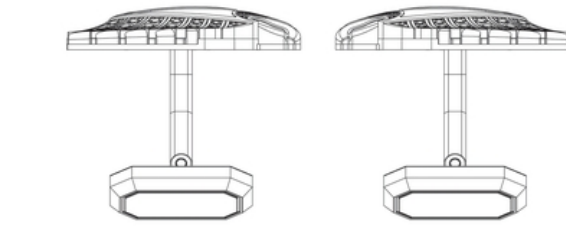

(11) DM/220 131 (51) 03-01
 (15) 2022 04 04 (44) 16/2022 (2022 04 22)
 (22) 2022 04 04
 (28) 2

(73) Valentino S.p.A.
 Via Turati 16/18, I-20121 Milano, MI (IT)

(85) –
 (86) EM, IT
 (87) EM, IT
 (88) EM, IT

(89) EM
 (81) III. AZ, EM, GB, GE, JP, KG, KR, RU, TJ, TR, UA

(72) Pierpaolo PICCIOLI
 C/o VALENTINO S.p.A., Via Turati, 16/18, I-20121, Milano, MI (IT)

(74) Jacobacci & Partners / Matteo Mozzi
 Via Senato, 8, I-20121 Milano, MI (IT)

(46) 2022-04-22

(54) 1.-2. Bag

(55)

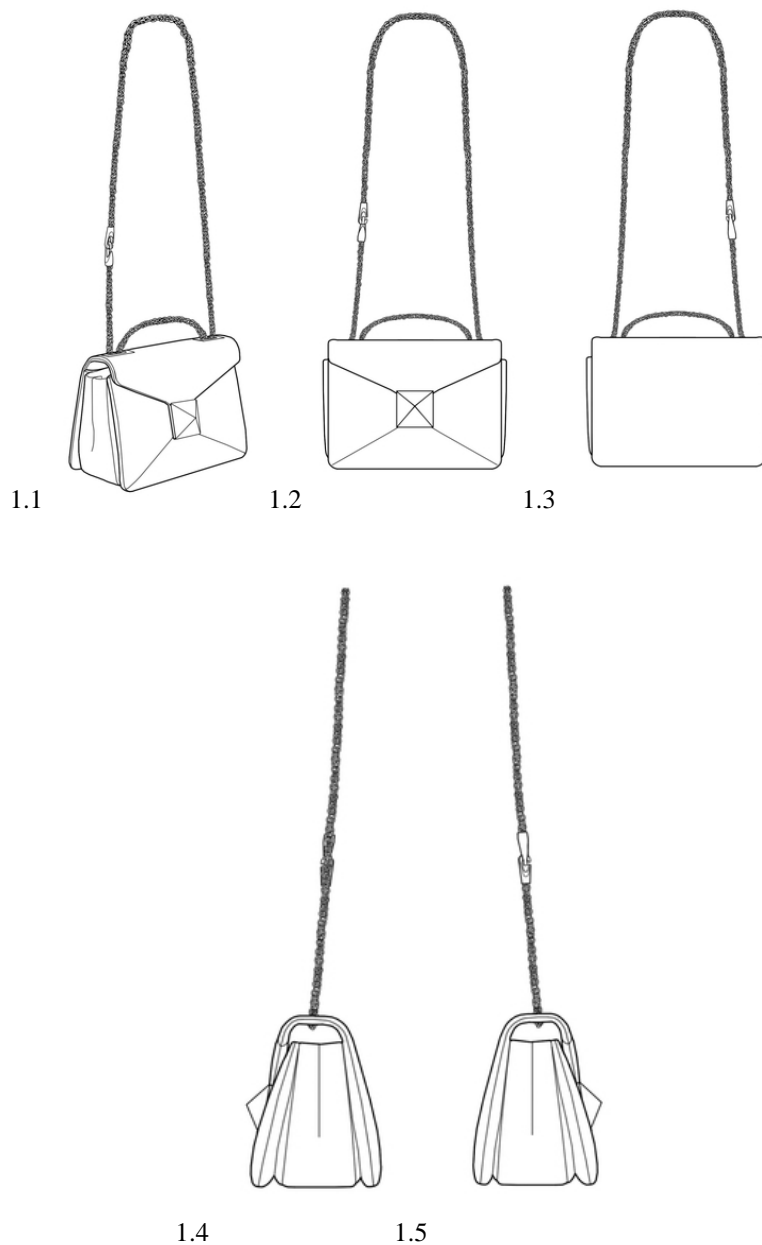

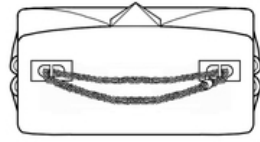

1.6

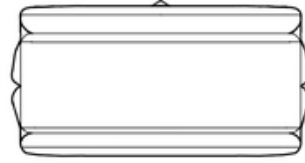

1.7



2.1



2.2

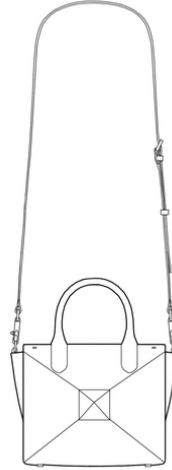

2.3

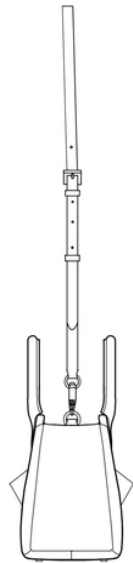

2.4

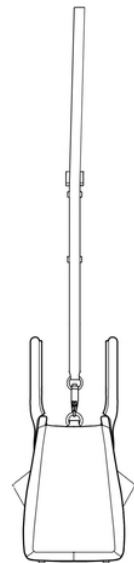

2.5

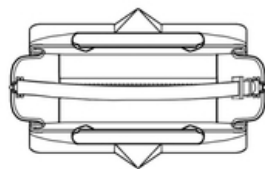

2.6

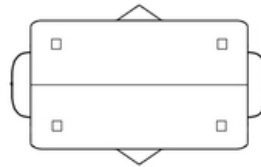

2.7

- (11) DM/217 006 (51) 10-02
 (15) 2021 10 19 (44) 16/2022 (2022 04 22)
 (22) 2021 10 19
 (28) 7
 (73) OMEGA SA (OMEGA AG) (OMEGA LTD.)
 Jakob-Stämpfli-Strasse 96, 2502 Biel/Bienne (CH)
 (85) CH
 (86) CH
 (87) CH
 (88) CH
 (89) CH
 (81) II. MA III. AL, AM, AZ, BA, BZ, CH, EM, GB, GE, KG, LI, MC, MD, ME, MK, MN, NO, OM, SG, TN,
 TR, UA
 (72) Jean-Claude Monachon
 C/o OMEGA SA (OMEGA AG) (OMEGA LTD.) Jakob-Stämpfli-Strasse 96, 2502, Biel/Bienne (CH)
 (74) The Swatch Group AG (The Swatch Group SA) (The Swatch Group Ltd.)
 6, Faubourg Du Lac, 2501 BIEL/BIENNE (CH)
 (54) 1. Watch, 2. Watch case, 3. Watch dial, 4. Watch, 5. Watch case, 6. Watch dial, 7. Watch movement
 (55)

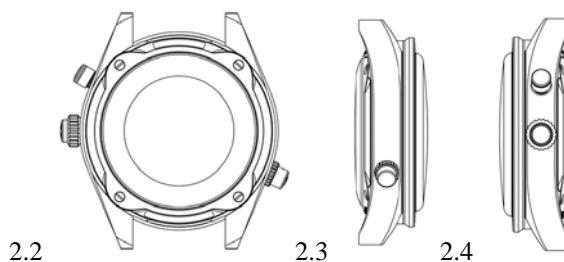
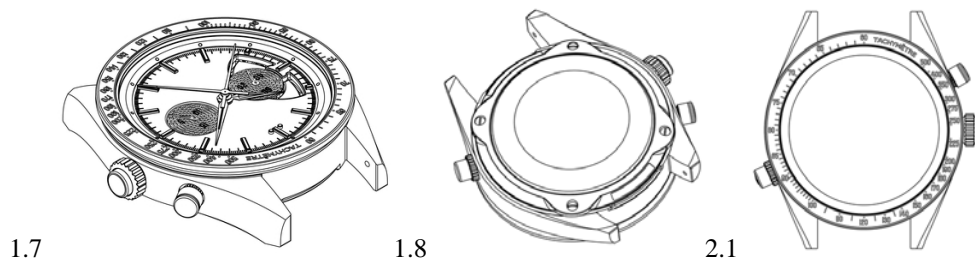
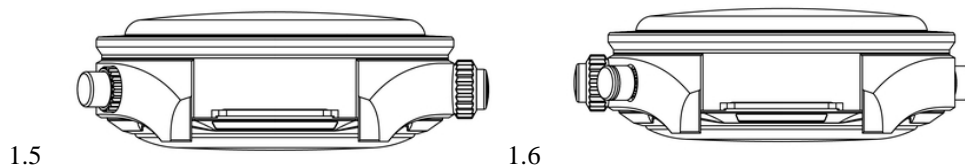
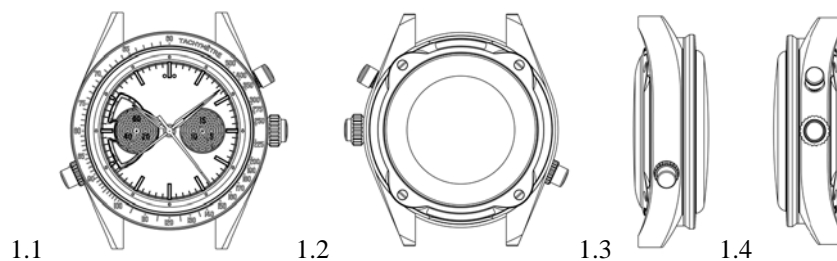

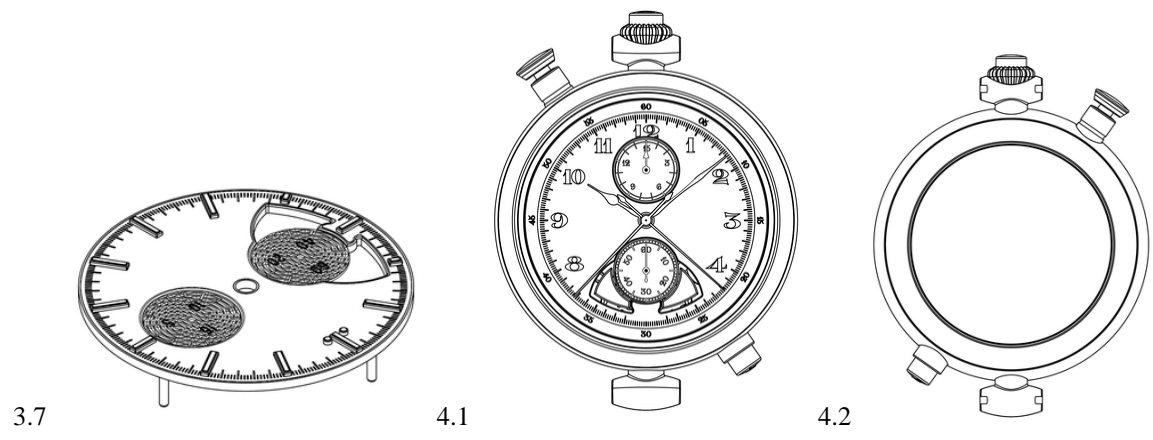
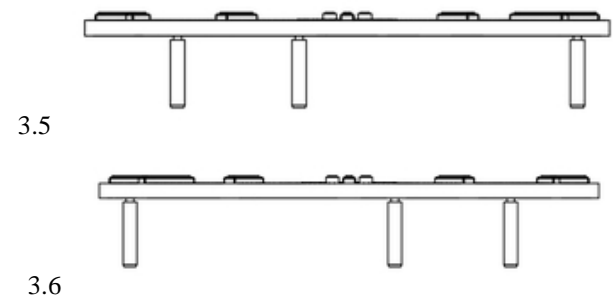
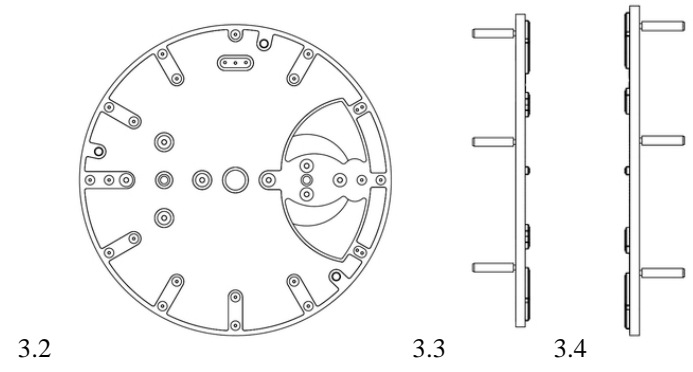
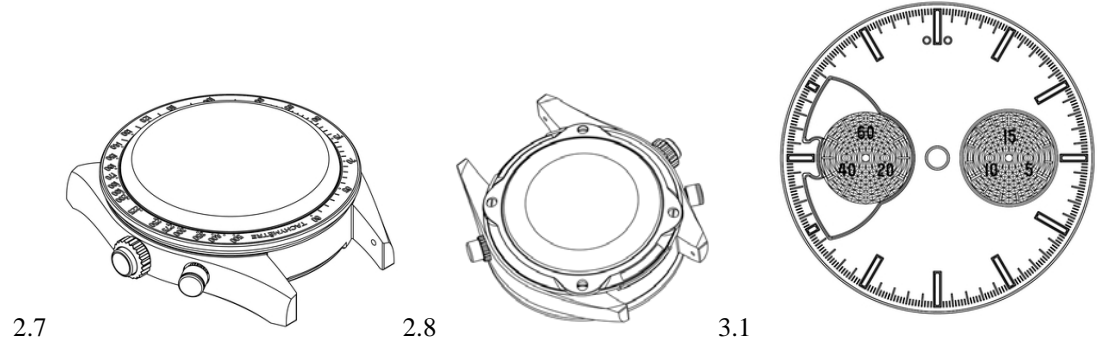
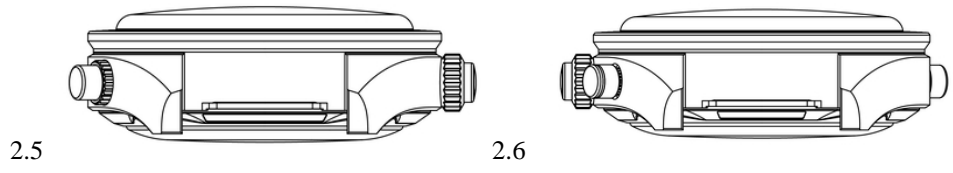

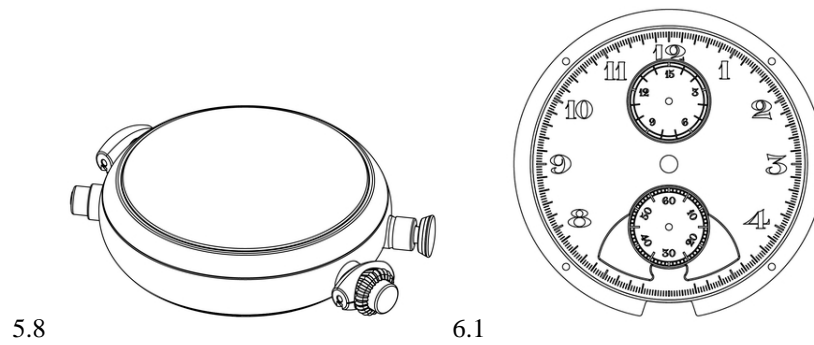
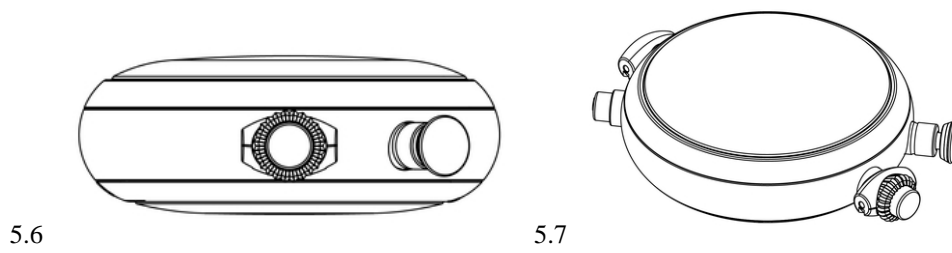
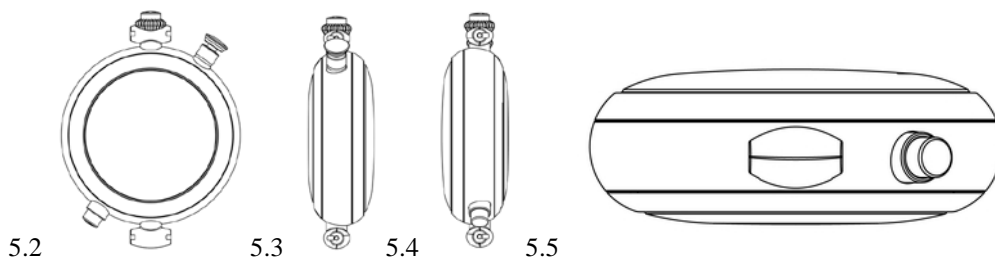
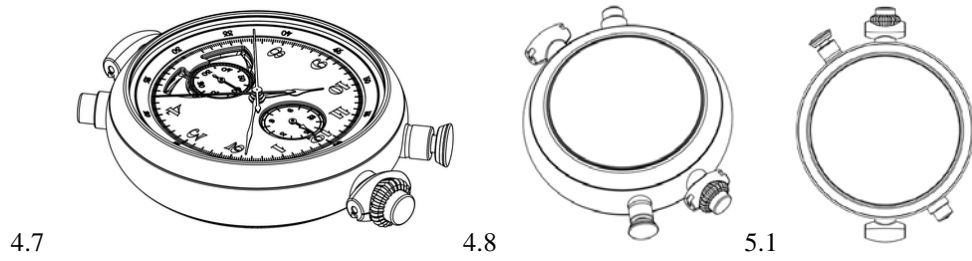
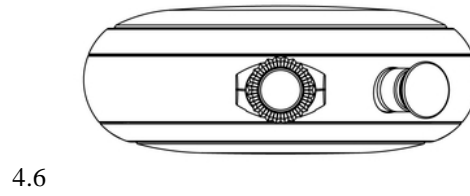
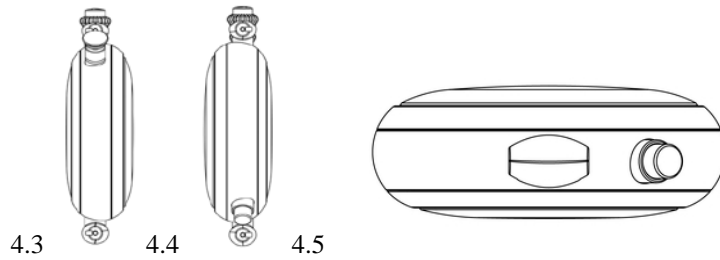

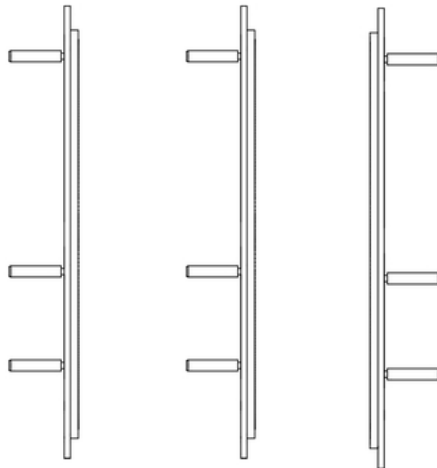

6.2

6.3

6.4

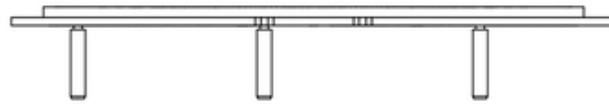

6.5



6.6

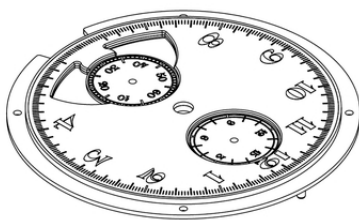

6.7

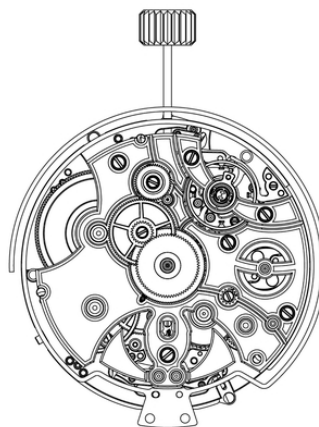

7.1

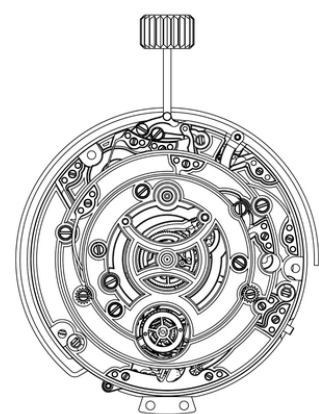

7.2

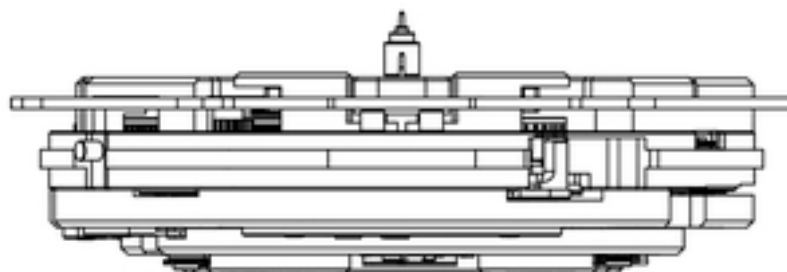

7.3

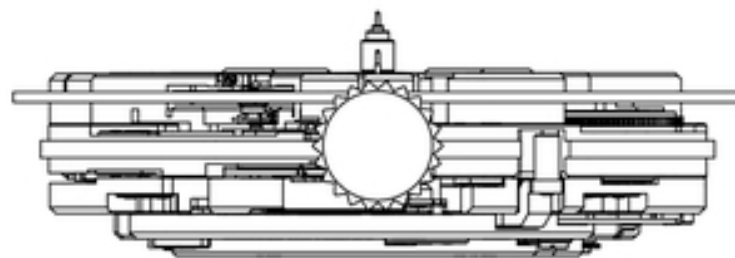

7.4

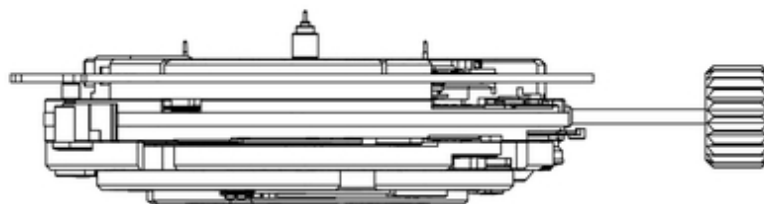

7.5

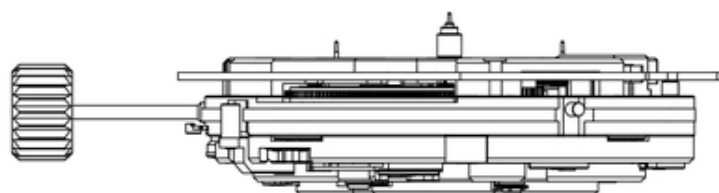

7.6

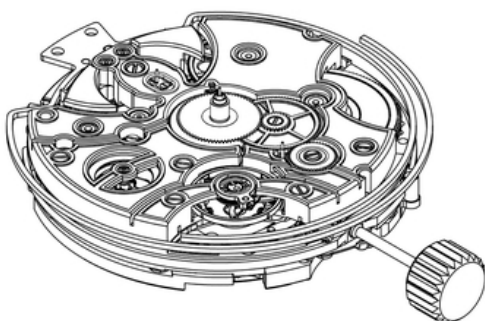

7.7

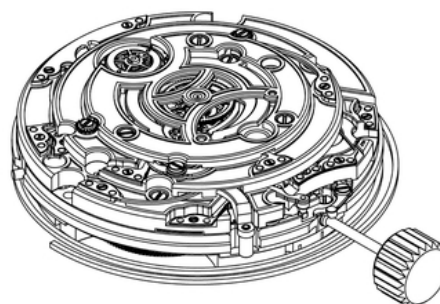

7.8

სასაქონლო ნიშნები

ეროვნული პროცედურით შემოტანილი ბანაცხავები, რომლებზეც გამოტანილია გადაწყვეტილება რეგისტრაციის შესახებ

გადაწყვეტილების გასაჩივრება შესაძლებელია საქპატენტის სააპელაციო პალატაში გამოქვეყნებიდან 3 თვის ვადაში ან მცხეთის რაიონული სასამართლოს ადმინისტრაციულ საქმეთა კოლეგიაში 1 თვის ვადაში (მის.: ქ. მცხეთა, სამხედროს ქ. №17).

(260) AM 2022 99510 A

(210) AM 99510

(220) 2018 09 25

(731) შპს „ქორჟოლიანი თრეიდინგი“

ნუცუბიძის ფერდობი, II მკრ., I კვარტ.,

კორპ. 6, ბ. 6, 0183, თბილისი, საქართველო

(740) დავით ქორჟოლიანი

(540)



(591) თეთრი, წითელი, ოქროსფერი

(531) 19.09.02; 24.01.10; 24.01.15; 24.09.01;

25.01.05; 27.05.10; 27.05.24; 28.19; 29.01.15

(526) GEORGIA

(511)

20 – ავეჯი, სარკეები, სურათების ჩარჩოები; არალითონური კონტეინერები დასაწყობებისა და ტრანსპორტირებისთვის; დაუმუშავებელი და ნახევრადამუშავებული ძვლები, რქები, ვეშაპის ულვაში, სადაფი, ნიჟარები, ხვირთქლი (ზღვის ქავი); ქარვა.

21 – საოჯახო ან სამზარეულოს ნივთები და ჭურჭელი; სავარცხლები და ღრუბლები; ჯაგრისები (სახატავი ფუნჯების გარდა); ჯაგრისის გასაკეთებელი მასალა; ინსტრუმენტები წმენდისა და დასუფთავებისათვის; დაუმუშავებელი ან ნახევრად დამუშავებული მინა (სამშენებლო მინის გარდა); მინის, ფაიფურისა და კერამიკის ჭურჭელი.

29 – ხორცი, თევზი, ფრინველი და ნანადირევი; ხორცის ექსტრაქტები; დაკონსერვებული, გამზარი და თბურად დამუშავებული ბოსტნეული

და ხილი; ყელე, მურაბა, კომპოტი; კვერცი, რძე და რძის პროდუქტები; ზეთები და საკვები ცხიმები.

30 – ყავა, ჩაი, კაკაო და ხელოვნური ყავა; ბრინჯი, ტაპიოკა (მანიოკა) და საგო; ფქვილი და მარცვლოვანი პროდუქტი, პურ-ფუნთუშეული, საკონდიტრო ნაწარმი; საკვები ყინული; შაქარი, თაფლი, ბადაგი; საფუარი, საცხობი ფხვნილები; მარილი; მდოგვი; ძმარი, სოუსები (საკაზმები); სანელებლები, ყინული.

33 – ალკოჰოლიანი სასმელები (ლუდის გარდა).

35 – რეკლამა; მართვა საქმიან სფეროში; ადმინისტრირება საქმიან სფეროში; საოფისე სამსახური.

43 – საკვები პროდუქტებითა და სასმელებით უზრუნველყოფა; დროებითი საცხოვრებელი უზრუნველყოფა.

(260) AM 2022 99511 A

(210) AM 99511

(220) 2018 09 25

(731) შპს „ქორჟოლიანი თრეიდინგი“

ნუცუბიძის ფერდობი, II მკრ., I კვარტ.,

კორპ. 6, ბ. 6, 0183, თბილისი, საქართველო

(740) დავით ქორჟოლიანი

(540)



(591) თეთრი, წითელი, ოქროსფერი

(531) 05.07.10; 19.09.02; 24.01.10; 24.01.15;
24.09.01; 25.01.05; 27.05.10; 27.05.24; 28.19;
29.01.15

(511)

29 – ხორცი, თევზი, ფრინველი და ნანადირევი; ხორცის ექსტრაქტები; დაკონსერვებული, გამზ-მარი და თბურად დამუშავებული ბოსტნეული და ხილი; ჟელე, მურაბა, კომპოტი; კვერცი, რძე და რძის პროდუქტები; ზეთები და საკვები ცხიმები.

30 – ყავა, ჩაი, კაკაო და ხელოვნური ყავა; ბრინ-ჯი, ტაპიოკა (მანიოკა) და საგო; ფქვილი და მარცვლოვანი პროდუქტი, პურ-ფუნთუშეული, საკონდიტრო ნაწარმი; საკვები ყინული; შაქარი, თაფლი, ბადაგი; საფუარი, საცხობი ფხვნილე-ბი; მარილი; მდოგვი; ძმარი, სოუსები (საკაზმე-ბი); სანელებლები, ყინული.

32 – ლუდი; მინერალური და გაზიანი წყალი და სხვა უალკოჰოლო სასმელები; ხილის სასმე-ლები და ხილის წვენები; ვაჟინები და სასმელე-ბის დასამზადებელი სხვა შედგენილობები.

35 – რეკლამა; მართვა საქმიან სფეროში; ადმი-ნისტრირება საქმიან სფეროში; საოფისე სამსა-ხური.

43 – საკვები პროდუქტებითა და სასმელებით უზრუნველყოფა; დროებითი საცხოვრებლით უზრუნველყოფა.

(260) AM 2022 114921 A

(210) AM 114921

(220) 2021 10 13

(731) შპს „აგრონომი“

ბ. კვერნაძის ქ. 35, შესასვლელი 2,
სართული 3, 0171, თბილისი, საქართველო

(540)



(591) შავი, მწვანე, ლურჯი

(531) 27.05.01; 27.05.09; 27.05.10; 27.05.17; 28.03;
29.01.13

(511)

5 – პესტიციდები.

(260) AM 2022 114922 A

(210) AM 114922

(220) 2021 10 13

(731) შპს „აგრონომი“

ბ. კვერნაძის ქ. 35, შესასვლელი 2,
სართული 3, 0171, თბილისი, საქართველო

(540)



(591) შავი, თეთრი, წითელი, ლურჯი

(531) 26.04.04; 26.04.09; 26.04.24; 26.11.01;
26.11.05; 26.11.06; 27.05.01; 27.05.24;
29.01.14

(511)

5 – პესტიციდები.

(260) AM 2022 114926 A

(210) AM 114926

(220) 2021 10 13

(731) შპს „აგრონომი“

ბ. კვერნაძის ქ. 35, შესასვლელი 2,
სართული 3, 0171, თბილისი, საქართველო

(540)



(591) შავი, სტაფილოსფერი, მწვანე, ლურჯი

(531) 01.03.01; 05.03.13; 05.03.15; 26.01.13;
26.01.15; 27.05.01; 27.05.10; 27.05.17;
29.01.15

(511)

5 – პესტიციდები.

(260) AM 2022 115003 A

(210) AM 115003

(220) 2021 10 19

(731) შპს „გლოკალ“

ბუდაპეშტის ქ. 13ა, ბ. 7, ვაკე-საბურთა-
ლოს რაიონი, თბილისი, საქართველო

(740) ნინო ბახტაძე

(540)



(591) თეთრი, ლურჯი

(531) 26.02.07; 26.11.12; 27.05.01; 29.01.04

(511)

4 – სამრეწველო ზეთები და საპოხი მასალა, ცვილი; საპოხი მასალები; მტვრის მშთანთქმელი, დამტენიანებელი და შემკრავი შედგენილობები; საწვავი და გამანათებლები; სანთლები და პატრუქები განათებისთვის.

7 – ინკუბატორები კვერცხებისთვის; ავტომატური სავაჭრო აპარატები.

8 – ხელის იარაღები და ხელის ინსტრუმენტები; მჭრელი იარაღები; პირადი იარაღი, ცეცხლსასროლი იარაღის გარდა; სამართებლები.

9 – სამეცნიერო, საკვლევი, სანავიგაციო, გეოდეზიური, ფოტოგრაფიული, კინემატოგრაფიული, აუდიოვიზუალური, ოპტიკური, აწონვის, გაზომვის, სიგნალიზაციის, გამოსავლენი, ტესტირების, ინსპექტირების, სამაშველო და სასწავლო აპარატურა და ინსტრუმენტები; აპარატურა და ინსტრუმენტები ელექტროობის გადაცემის, გადართვების, გარდაქმნის, დაგროვების, განაწილების ან გამოყენების რეგულირების ან მართვისთვის; აპარატურა და ინსტრუმენტები ხმის ან გამოსახულების ჩაწერის, გადაცემის, აღწარმოების ან დამუშავებისთვის; მონაცემების მაგნიტური მატარებლები, ჩასაწერი დისკები, ციფრული ან ანალოგიური ჩამწერი ან დამამახსოვრებლები; მონეტებზე მომუშავე აპარატების მექანიზმები; სალარო აპარატები, მთვლელი მოწყობილობები; კომპიუტერები და კომპიუტერის პერიფერიული მოწყობილობები; მყვინთავის სამოსი, მყვინთავის ნიღბები, მყვინთავის ყურსაცობები, ცხვირის სამაგრები მყვინთავებისა და მოცურავეებისთვის, მყვინთავის ხელთათმანები, სასუნთქი აპარატურა წყალქვეშა ცურვისთვის; ცეცხლმქრობი მოწყობილობები.

12 – სატრანსპორტო საშუალებები ხმელეთზე, ჰაერში და წყალზე გადასაადგილებელი აპარატები; საბურავები.

(260) AM 2022 115006 A

(210) AM 115006

(220) 2021 10 19

(731) შპს „ლინუს ენდ კო“

მადნეულის ქ. 10, 1103, დაბა კაზრეთი,

ბოლნისი, საქართველო

(540)

ADDRUN

(591) შავ-თეთრი

(511)

1 – სამრეწველო და სამეცნიერო დანიშნულების, ფოტოგრაფიაში, სოფლის მეურნეობაში, მეტყვეობასა და მეზღვაობაში გამოსაყენებელი ქიმიური პრეპარატები; დაუმუშავებელი სინთეზური ფისები, დაუმუშავებელი პლასტმასები; სასუქები; ცეცხლმქრობი ნაერთები; ქიმიური ნივთიერებები წრობისა და რჩილვისათვის; საკვები პროდუქტების დასაკონსერვებელი ქიმიური ნივთიერებები; სამრეწველო დანიშნულების მწებავი ნივთიერებები; სამრეწველო და სამეცნიერო დანიშნულების ბიოლოგიური პრეპარატები.

5 – ფარმაცევტული და ვეტერინარული პრეპარატები; სამედიცინო დანიშნულების ჰიგიენური პრეპარატები; სამედიცინო ან ვეტერინარული დანიშნულების დიეტური საკვები და ნივთიერებები, ბავშვთა საკვები; დიეტური დანამატები ადამიანებისა და ცხოველებისათვის; საღებუნები, სახვევი მასალა; კბილის დასაბეჭენი და კბილის ცვილი; მადეზინფიცირებელი საშუალებები; მავნე ცხოველების გასანადგურებელი პრეპარატები; ფუნგიციდები, ჰერბიციდები.

31 – ნედლი და დაუმუშავებელი სოფლის მეურნეობის, აკვაკულტურული, მეზღვაობის და ტყის პროდუქტები; ნედლი და დაუმუშავებელი მარცვლეული და თესლეული; ახალი ხილი, ბოსტნეული და მწვანილი; ცოცხალი მცენარეები და ყვავილები; დასარგავი და დასათესი ბოლქვები, ნერგები და თესლები; ცოცხალი ცხოველები; ცხოველთა საკვები და სასმელი; ალაო.

(260) AM 2022 115007 A

(210) AM 115007

(220) 2021 10 19

(731) შპს „ლინუს ენდ კო“

მადნეულის ქ. 10, 1103, დაბა კაზრეთი,

ბოლნისი, საქართველო

(540)

TOTALRUN

(591) შავ-თეთრი

(511)

1 – სამრეწველო და სამეცნიერო დანიშნულების, ფოტოგრაფიაში, სოფლის მეურნეობაში, მეტყვეობასა და მეზღვაობაში გამოსაყენებელი ქიმიური პრეპარატები; დაუმუშავებელი სინთეზური ფისები, დაუმუშავებელი პლასტმასები; სასუქები; ცეცხლმქრობი ნაერთები; ქიმიუ-

რი ნივთიერებები წრთობისა და რჩილვისათვის; საკვები პროდუქტების დასაკონსერვებელი ქიმიური ნივთიერებები; სამრეწველო დანიშნულების მწებავი ნივთიერებები; სამრეწველო და სამეცნიერო დანიშნულების ბიოლოგიური პრეპარატები.

5 – ფარმაცევტული და ვეტერინარული პრეპარატები; სამედიცინო დანიშნულების ჰიგიენური პრეპარატები; სამედიცინო ან ვეტერინარული დანიშნულების დიეტური საკვები და ნივთიერებები, ბავშვთა საკვები; დიეტური დანამატები ადამიანებისა და ცხოველებისათვის; საღებუნები, სახვევი მასალა; კბილის დასაბჟენი და კბილის ცვილი; მადეზინფიცირებელი საშუალებები; მავნე ცხოველების გასანადგურებელი პრეპარატები; ფუნგიციდები, ჰერბიციდები.

31 – ნედლი და დაუმუშავებელი სოფლის მეურნეობის, აკვაკულტურული, მეზღვებისა და ტყის პროდუქტები; ნედლი და დაუმუშავებელი მარცვლეული და თესლეული; ახალი ხილი, ბოსტნეული და მწვანილი; ცოცხალი მცენარეები და ყვავილები; დასარგავი და დასათესი ბოლქვები, ნერგები და თესლები; ცოცხალი ცხოველები; ცხოველთა საკვები და სასმელი; ალაო.

(260) AM 2022 115008 A

(210) AM 115008

(220) 2021 10 19

(731) შპს „ლინუს ენდ კო“

მადნეულის ქ. 10, 1103, დაბა კაზრეთი, ბოლნისი, საქართველო

(540)

INSRUN

(591) შავ-თეთრი

(511)

1 – სამრეწველო და სამეცნიერო დანიშნულების, ფოტოგრაფიაში, გამოსაყენებელი ქიმიური პრეპარატები; დაუმუშავებელი სინთეზური ფისები, დაუმუშავებელი პლასტმასები; ცეცხლმქრობი ნაერთები; ქიმიური ნივთიერებები წრთობისა და რჩილვისათვის; საკვები პროდუქტების დასაკონსერვებელი ქიმიური ნივთიერებები; სამრეწველო დანიშნულების მწებავი ნივთიერებები.

5 – ფარმაცევტული და ვეტერინარული პრეპარატები; სამედიცინო დანიშნულების ჰიგიენური პრეპარატები; სამედიცინო ან ვეტერინარული დანიშნულების დიეტური საკვები და ნივ-

თიერებები, ბავშვთა საკვები; დიეტური დანამატები ადამიანებისა და ცხოველებისათვის; საღებუნები, სახვევი მასალა; კბილის დასაბჟენი და კბილის ცვილი; მადეზინფიცირებელი საშუალებები.

31 – ცოცხალი ცხოველები; ცხოველთა საკვები და სასმელი.

(260) AM 2022 115099 A

(210) AM 115099

(220) 2021 10 22

(731) შპს „3G – Georgian Global Group“

მუხიანი, I მკრ., კორპ. 13, ბ. 25, თბილისი, საქართველო

(740) ვახტანგ ტოროტაძე

(540)



(591) EE2A2C წითელი, 0066B1 ლურჯი, FFFFFFF თეთრი

(531) 26.04.02; 26.04.05; 26.04.22; 26.04.24; 27.05.01; 27.05.02; 27.05.24; 29.01.13

(511)

29 – ხორცი, თევზი, ფრინველი და ნანადირევი; ხორცის ექსტრაქტები; დაკონსერვებული, გაყინული, გამხმარი და მოხარშული ან შემწვარი ხილი და ბოსტნეული; ყელეები, ხილფაფები, კომპოტები; კვერცხი; რძე, ყველი, კარაქი, იოგურტი და რძის სხვა პროდუქტები; საკვები ზეთები და ცხიმები.

30 – ყავა, ჩაი, კაკაო და ყავის შემცველები; ბრინჯი, მაკარონი და ატრია; ტაპიოკა და საგო; ფქვილი და მარცვლეულის პროდუქტი; პურფუნთუშეული, მაკარონი და საკონდიტრო ნაწარმი; შოკოლადი; ნაყინი, შარბათი და სხვა საკვები ყინული; შაქარი, თაფლი, ბადაგი; საფუარი, საცხობი ფხვნილები; მარილი, საწებლები, საკაზმები, დაკონსერვებული მწვანილი; ძმარი, საწებლები და სხვა საკაზმი; ყინული (გაყინული წყალი).

31 – დაუმუშავებელი და დამუშავებული სოფლის მეურნეობის, მეზღვებისა და მეტყვევობის პროდუქტი; ნედლი და დაუმუშავებელი მარცვლეული და თესლეული; ახალი ხილი და ბოსტნეული, ახალი მწვანილი; ბუნებრივი მცენარეულობა და ყვავილები; სათესლე ბოლქვები

და თესლი; ცოცხალი ცხოველები; ცხოველთა საკვები და სასმელი ალაო.

32 – ლუდი; არაალკოჰოლური სასმელები; მინერალური და გაზიანი წყლები; ხილის სასმელები და წვენები; სიროფები და სხვა არაალკოჰოლური შედგენილობები სასმელების დასამზადებლად.

33 – ალკოჰოლური სასმელები, ლუდის გარდა; ალკოჰოლური შედგენილობები სასმელების დასამზადებლად.

(260) AM 2022 115124 A

(210) AM 115124

(220) 2021 10 27

(731) სინჯენტა პარტისიპეიშნს აგ
როზენტალშტრასე 67, 4058 ბაზელი,
შვეიცარია

(740) პავლე მეიფარიანი

(540)

ADVION

(591) შავ-თეთრი

(511)

1 – სოფლის მეურნეობაში, მებაღეობასა და მეტყვეობაში გამოსაყენებელი ქიმიური ნივთიერებები.

5 – მავნე ცხოველების გასანადგურებელი პრეპარატები; ინსექტიციდები, პესტიციდები, როდენტიციდები.

(260) AM 2022 115125 A

(210) AM 115125

(220) 2021 10 27

(731) სინჯენტა ლიმიტიდ
სინჯენტა ჯილოტს ჰილ ინტერნეშნლ
რესერჩ სენტერ, ბრაკნელი, ბერკშირი
RG42 6EY, გაერთიანებული სამეფო

(740) პავლე მეიფარიანი

(540)

DEMAND

(591) შავ-თეთრი

(511)

1 – სოფლის მეურნეობაში, მებაღეობასა და მეტყვეობაში გამოსაყენებელი ქიმიური ნივთიერებები.

5 – მავნე ცხოველების გასანადგურებელი პრეპარატები; ინსექტიციდები, პესტიციდები, როდენტიციდები.

(260) AM 2022 115206 A

(210) AM 115206

(220) 2021 10 29

(731) გაბა ინტერნაციონალ ჰოლდინგ გმბჰ
გრაბეტსმათევგ, თერვილი 4106,
შვეიცარია

(740) თამაზ შილაკაძე

(540)

ANYTIME ANYWHERE

(591) შავ-თეთრი

(511)

3 – კბილის პასტები, სამედიცინო დანიშნულების გარდა, პირის ღრუს სავლებები, სამედიცინო დანიშნულების გარდა, გელისებრი კბილის პასტები, შრატი კბილებისთვის.

(260) AM 2022 115210 A

(210) AM 115210

(220) 2021 11 01

(310) 083745

(320) 2021 07 08

(330) JM

(731) ბრიტიშ ამერიკენ ტობაკო (ბრენდს) ინკ.
(დელავერის კორპორაცია)
251 ლიტლ ფოლზ დრაივ, სუიტ 100,
უილმინგტონი, დელავერი, 19808-1674,
აშშ

(740) თამარ კოჭლამაზაშვილი

(540)



(591) შავ-თეთრი

(531) 27.05.10

(511)

34 – სიგარეტი, პაპიროსი; დაუმუშავებელი და დამუშავებული თამბაქო; თამბაქო თვითსახვევი სიგარეტებისათვის; ჩიბუხის თამბაქო; თამბაქოს ნაწარმი; თამბაქოს შემცვლელი (არასამედიცინო მიზნებისათვის); სიგარები, სიგაროლები; სანთებლები; სანთებლები სიგარებისათვის; ასანთი; მწვეველთა საკუთნო; სიგარეტის და

პაპიროსის ქაღალდი, სიგარეტის ჰილზები, სიგარეტის ფილტრები, ჯიბის მოწყობილობა სიგარეტის და პაპიროსის დახვევისათვის; ქაღალდის ჰილზებში თამბაქოს დამტენი ჯიბის მოწყობილობა; ელექტრონული სიგარეტი; სითხეები ელექტრონული სიგარეტისათვის; გახურებისთვის განკუთვნილი თამბაქოს ნაწარმი

(260) AM 2022 115220 A

(210) AM 115220

(220) 2021 11 02

(731) შპს „სამართლის ჯგუფი“

იოსებძის ქ. 49, 0160, საბურთალოს რაიონი, თბილისი, საქართველო

(540)



სამართლის ჯგუფი

(591) 1E32C9 მუქი ლურჯი

(531) 07.01.01; 07.01.24; 24.01.01; 24.01.05;
24.01.11; 28.19; 29.01.04

(511)

45 – იურიდიული მომსახურება; მატერიალური ქონებისა და პიროვნებების ფიზიკური დაცვის სამსახური; პერსონალური და სოციალური მომსახურება, გაწეული სხვათა მიერ ინდივიდების საჭიროებების დასაკმაყოფილებლად.

(260) AM 2022 115221 A

(210) AM 115221

(220) 2021 11 02

(731) ელჯი ელექტრონიკს ინკ.

128, იეოუი-დაერო, იეონგდუენგპო-გუ, სეული, 07336, კორეის რესპუბლიკა

(740) შალვა გვარამაძე

(540)

I Wave

(591) შავ-თეთრი

(511)

7 – ტანსაცმლის სარეცხი ელექტრომანქანები; ჭურჭლის სარეცხი ავტომატური მანქანები; ელექტრო მტვერსასრუტები; ტანსაცმლის მოვლის საყოფაცხოვრებო დანიშნულების მანქანები; ტანსაცმლის მოვლის საყოფაცხოვრებო დანიშნულების ელექტროაპარატები; შლანგი ელექტრო მტვერსასრუტებისთვის; ტომრები ელექტრო მტვერსასრუტებისთვის; ჯიბის ტიპის მტვერსასრუტები; რობოტები; რობოტები სამ-

რეწველო გამოყენებისთვის; ყოველდღიურ სამუშაოებში დამხმარე რობოტები, საყოფაცხოვრებო მიზნებისათვის; რობოტები დასუფთავებისთვის; მოდულური სისტემა, რობოტული პალეტიზაციის მატარებლებისათვის; მართვის მექანიზმები რობოტული მანქანებისათვის; როტაციული ელექტრო ჰაერჩამბერები; შეკუმშული ჰაერის ტუმბოები; როტაციული კომპრესორები; კომპრესორები მაცივრებისთვის; ცენტრიდანული საშრობები (არ ცხელდება); ელექტრო მიქსერები საყოფაცხოვრებო დანიშნულებისათვის; რობოტული მტვერსასრუტები; სამზარეულოს ელექტროკომბაინები (პროცესორები); ორთქლით გამწმენდები საყოფაცხოვრებო დანიშნულების; ხელის მტვერსასრუტები; ელექტრო მტვერსასრუტები ლოგინისათვის.

11 – მიკროტალღური ღუმელები (თბურად დამუშავების აპარატურა); ჰაერის კონდიციონერები; ცხელი ჰაერის აპარატები; დამტენიანებლები; ელექტრო ტენისმომცილებლები საყოფაცხოვრებო მოხმარებისთვის; ელექტრო ქურები; წყლის გამწმენდები საყოფაცხოვრებო დანიშნულებისათვის; წყლის იონიზატორები საყოფაცხოვრებო დანიშნულებისთვის; წყლის გამწმენდი მემბრანული აპარატები; მზის თერმული კოლექტორები (გათბობა); ჰაერის გამწმენდები; სავენტილაციო (ჰაერის კონდიციონერი) აპარატები გათბობისთვის; გამნათებელი მოწყობილობის შუქდიოდები (LED); გაზის ქურები; სამზარეულოს ელექტრო ღუმელები; აპარატურა ან დანადგარები თბურად დამუშავებისათვის; ელექტრო მაცივრები; ტანსაცმლის ელექტრო საშრობები; ტანსაცმლის მოვლის ელექტროაპარატები საყოფაცხოვრებო მიზნებისათვის; ტანსაცმლის მოვლის ელექტრომანქანები, რომელსაც აქვს ტანსაცმლის დეზოდორირების, სტერილიზაციისა და ორთქლით დამუშავების ფუნქციები საყოფაცხოვრებო მიზნებისათვის; ტანსაცმლის საშრობი ელექტრო მანქანები სტერილიზაციის, დეზოდორიზაციის და ნაოჭების საწინააღმდეგო დამუშავების ფუნქციებით საყოფაცხოვრებო მიზნებისთვის; ნიჟარები.

(260) AM 2022 115326 A

(210) AM 115326

(220) 2021 11 08

(731) შპს „როიალ ჰოუმ ლაქშერი“

რუსთავის გზატკეცილი 19, კორპ. 3, სათავსი, სართული 1, კრწანისის რაიონი, თბილისი, საქართველო

(540)



(591) 000000 შავი, FFFFFFF თეთრი
(531) 01.15.11; 03.01.15; 05.05.01; 27.03.11
(511)

24 – ქსოვილები და მათი შემცველები; საოჯახო თეთრეული; ფარდები, ქსოვილის ან პლასტმასის.

35 – რეკლამა; ბიზნესის მართვა; ბიზნესის ადმინისტრირება; საოფისე მომსახურება.

(260) AM 2022 115330 A
(210) AM 115330
(220) 2021 11 08

(731) ბრენდს ფორ ლეს (ბფლ) ფზკო
ს.ყ. 80794, ჯაბალ-ალი, დუბაი, არაბთა გაერთიანებული საამიროები

(740) გიორგი ქართველიშვილი
(540)



Brands For Less

(591) ყვითელი, თეთრი, შავი
(531) 10.03.10; 10.03.11; 27.05.01; 29.01.12
(511)

35 – საქონლის პრეზენტაცია მასობრივი ინფორმაციის საშუალებებით საცალო ვაჭრობისათვის; იმპორტ-ექსპორტის სააგენტოები; სარეკლამო მომსახურება ინტერნეტის საშუალებით; რადიორეკლამა; ტელერეკლამა; ინტერაქტიული რეკლამა კომპიუტერულ ქსელში; მოდის ჩვენებების ორგანიზება ხელშეწყობის მიზნით; გამოფენების ორგანიზება კომერციული ან სარეკლამო მიზნით; საქონლის დემონსტრირება; გამოქვეყნება (სარეკლამო ტექსტების); საქონლის გასაღებაში ხელშეწყობა მესამე პირთათვის; ნიმუშების გავრცელება; მარკეტინგი; სარეკლამო მასალის გავრცელება ფოსტით სავარაუდო მომხმარებელზე; ბიზნეს ინფორმაციის მიწოდება ვებ საიტების მეშვეობით; ადმინისტრირება მესამე პირთათვის (საქონლისა და მომსახურების ლიცენზირების კომერციული); მომხმარებელთა მიმოხილვის მიწოდება კომერ-

ციული ან სარეკლამო მიზნებისთვის; სარეკლამო დროის გაქირავება მასობრივი ინფორმაციის საშუალებებში; კომპიუტერის მონაცემთა ბაზიდან ინფორმაციის შეგროვება; მომხმარებლისთვის კომერციული ინფორმაციისა და რჩევების მიწოდება პროდუქტებისა და სერვისების არჩევისას.

(260) AM 2022 115333 A
(210) AM 115333
(220) 2021 11 09
(731) ეკატერინე ნებულიშვილი
შატბერაშვილის ქ. 31, თბილისი, საქართველო
(540)

WINEBO

(591) შავ-თეთრი
(511)
33 – ალკოჰოლური სასმელები, ლუდის გარდა; ალკოჰოლური შედგენილობები სასმელების დასამზადებლად.

(260) AM 2022 115334 A
(210) AM 115334
(220) 2021 11 09
(731) ჰენკუკ & კომპანი კო., ლტდ
286, პანგიო-რო, ბუნდანგ-გუ, სონამ-სი, კიონგი-დო, კორეის რესპუბლიკა
(740) თამაზ შილაკაძე
(540)



(591) შავ-თეთრი
(531) 03.07.16; 03.07.17; 18.01.21; 26.13.25; 27.05.01; 27.05.10; 28.05
(511)
12 – სალტეები ავტომობილებისათვის; სალტეები ველოსიპედებისათვის; პნევმატიკური სალტეების გარსაცმები; შალითები სალტეებისთვის; სალტეები მოტოციკლეტებისთვის; მწებავი რეზინები ავტოკამერის შესაკეთებლად; ველოსიპედის საბურავების კამერები; მოტოციკლეტების საბურავების კამერები; კამერები პნევმატიკური სალტესათვის; სატრანსპორტო საშუალებების საბურავების კამერები; საბარგო ბადეები სატრანსპორტო საშუალებებისათვის; პნევმატიკური საბურავები; სალტეს კამერის სარემონტო ინსტრუმენტების ნაკრები; სატრანსპორტო საშუალებების თვლის ფერსოები; შა-

ლითები ველოსიპედის დასაჯდომებისათვის; შალითები მოტოციკლის დასაჯდომებისათვის; უსაფრთხოების ღვედები სატრანსპორტო საშუალებების დასაჯდომებისთვის; მუხრუჭის ხუნდები სატრანსპორტო საშუალებებისათვის; ამორტიზატორები სატრანსპორტო საშუალებებისათვის; თხილამურებისათვის განკუთვნილი საბარგულები ავტომობილებისათვის; საბურავების შვერილები (წვეტები); არტახები სატრანსპორტო საშუალების თვლებისთვის; საბურავზე გორვის ზედაპირის აღმდგენი პროტექტორები; მუხლუხობები; ველოსიპედის უკამერო საბურავები; მოტოციკლის უკამერო საბურავები; საბურავის სარქვლები სატრანსპორტო საშუალებებისათვის; საბურავები სატრანსპორტო საშუალების თვლებისთვის.

(260) AM 2022 115337 A

(210) AM 115337

(220) 2021 11 10

(731) მასტერკარდ ინტერნეშენელ ინკორპორეტიდ

2000 პერჩეიზ სტრიტ, პერჩეიზ,

ნიუ-იორკი, 10577, აშშ

(740) თამარ კოჭლამაზაშვილი

(540)



(591) ვერცხლისფერი, ოქროსფერი, ნარინჯისფერი, ღია ყვითელი, ყვითელი, იასამნისფერი, მელნისფერი, ღია ვარდისფერი, ვარდისფერი, ღია მწვანე, მწვანე, ცისფერი, მუქი ლურჯი, ლურჯი, თეთრი, შავი, მუქი რუხი, რუხი, ღია რუხი

(531) 26.01.01; 26.01.06; 27.05.01; 29.01.15

(511)

9 – კომპიუტერის აპარატული საშუალებები და ჩატვირთვადი პროგრამული უზრუნველყოფა გადახდის ოპერაციების, საბანკო ოპერაციების და გადახდის ბარათების მომსახურების გაადვილებისა და ადმინისტრირებისათვის; კომპიუტერის აპარატული საშუალებები და ჩატვირთვადი პროგრამული უზრუნველყოფა ანგარი-

შების გადახდაზე მონაცემების ელექტრონული დამუშავებისა და გადაცემისათვის; კომპიუტერის აპარატული საშუალებები და ჩატვირთვადი პროგრამული უზრუნველყოფა ნაღდი ფულის გაცემის მომსახურებისთვის, ბანკომატების მომსახურებისთვის, ტრანზაქციების, მარშრუტიზაციის, ავტორიზაციის და განაღდებას აუთენტიფიკაციისთვის, თაღლითობის გამოვლენისა და კონტროლისათვის, ავარიული აღდგენისა და დაშიფრვისთვის; ტელესაკომუნიკაციო და ელექტრონული მოწყობილობები და ინსტრუმენტები, კერძოდ, მოწყობილობები მონაცემთა ჩაწერისთვის, გადაცემისა და აღწარმოებისთვის, ხმის და გამოსახულების ჩათვლით; საბუღალტრო მანქანები; გლობალური კომპიუტერული ქსელის მეშვეობით ფინანსური ანგარიშების თვალის მიდევნებისთვის, მართვისთვის და ანალიზისთვის განკუთვნილი მოწყობილობები; კომპიუტერის აპარატული საშუალებები და ჩატვირთვადი პროგრამული უზრუნველყოფა, კერძოდ, ლოკალური და გლობალური კომპიუტერული ქსელების განვითარებისთვის, მომსახურებისთვის და გამოყენებისთვის; მეხსიერების ბარათების წაკითხვის სისტემები და მეხსიერებაში, კერძოდ, ინტეგრალური სქემების მეხსიერებაში და საბანკო ბარათების მეხსიერებაში მონაცემების წაკითხვის სისტემები; ჩატვირთვადი ელექტრონული პუბლიკაციები; საბეჭდი მოწყობილობები მონაცემთა დამუშავების სისტემებისთვის ფინანსური ტრანზაქციების სისტემებისთვის; კოდირების და დეკოდირების მოდემები; კომპიუტერის აპარატული საშუალებები და ჩატვირთვადი პროგრამული უზრუნველყოფა ელექტრონული საშუალებებით გადახდის ოპერაციების გაადვილებისთვის უსადენო ქსელების, გლობალური კომპიუტერული ქსელების და/ან მობილური ტელესაკომუნიკაციო მოწყობილობების მეშვეობით; კომპიუტერის აპარატული საშუალებები და ჩატვირთვადი პროგრამული უზრუნველყოფა დაშიფრვის გასაღების, ციფრული სერტიფიკატების, და ციფრული ხელმოწერების შექმნისათვის; ჩატვირთვადი პროგრამული უზრუნველყოფა მონაცემთა უსაფრთხო შენახვისათვის, კლიენტების შესახებ კონფიდენციალური ინფორმაციის მიღებისთვის და გადაცემისთვის, რომელიც გამოიყენება ფიზიკური პირების, საბანკო და საფინანსო დაწესებულებების მიერ; კომპიუტერის აპარატული საშუალებები და ჩატვირთვადი პროგრამული უზრუნველყოფა, რომელიც აადვილებს ახლო ველის კავშირის (NFC) მოწყობილობის და რადიოსიხშირულ-

ლი იდენტიფიკაციის მოწყობილობის (RFID) იდენტიფიკაციას და აუთენტიფიკაციას; ჩატვირთვადი პროგრამული უზრუნველყოფა, რომელიც შეიცავს ციფრულ საფულეს კუპონებთან, ვაუჩერებთან, ვაუჩერების კოდებთან, ფასდაკლებებთან წვდომისათვის საცალო ვაჭრობის მაღაზიებში და ლოიალობის ან ფულადი ჯილდოების (ბონუსების) მისაღებად; ჩატვირთვადი პროგრამული უზრუნველყოფა, რომელიც შეიცავს ციფრულ საფულეს, რომელიც მომხმარებლებს აძლევს ფასების შედარებაზე ინფორმაციასთან წვდომის, საქონლის დათვალიერების, სხვა პირების საცალო ვებ-საიტების მითითების და ფასდაკლებებზე ინფორმაციის წვდომის შესაძლებლობას; პროგრამული აპლიკაცია, რომელიც განკუთვნილია უკონტაქტო გადახდების ტერმინალებთან გამოყენებისთვის, რაც გამყიდველებს აძლევს მობილური ვაჭრობის უკონტაქტო ტრანზაქციების მიღების, ლოიალობის აღრიცხვის მონაცემების უკონტაქტო მიწოდების და კუპონების, ფასდაკლებების, ვაუჩერების და სპეციალური შეთავაზებების მიწოდების შესაძლებლობას; ჩატვირთვადი პროგრამული უზრუნველყოფა კრიპტოვალუტის ტრანზაქციების მართვისა და შემოწმებისათვის ბლოკჩეინის ტექნოლოგიების გამოყენებით; ჩატვირთვადი კომპიუტერული პროგრამული უზრუნველყოფა კრიპტოგრაფიკული გადახდების გენერაციისთვის კრიპტოვალუტის მიღებისა და დახარჯვისთვის; ჩატვირთვადი კომპიუტერული პროგრამული უზრუნველყოფა კრიპტოვალუტის საფულის სახით გამოყენებისთვის; ჩატვირთვადი კომპიუტერული პროგრამული უზრუნველყოფა ბლოკჩეინის საფუძველზე მარაგების და მიწოდების ჯაჭვების მართვისათვის; ჩატვირთვადი კომპიუტერული პროგრამული უზრუნველყოფა ფინანსური ტრანზაქციების სფეროში ბლოკჩეინზე ინფორმაციის წვდომისთვის, წაკითხვისა და თვალის მიდევნებისთვის; ინტეგრალური სქემების ჩიპები მობილურ ტელეფონებში და NFC და RFID მოწყობილობებში გამოყენებისთვის; ბარათები მაგნიტური კოდირებით და ბარათები, რომლებიც შეიცავენ ინტეგრალური სქემის ჩიპებს („სმარტ-ბარათები“); ბარათები უსაფრთხოების კოდირებით; ჰოლოგრაფიით გაქდენილი ბარათები (კოდირებული); გადახდის ბარათები, საბანკო ბარათები, საკრედიტო ბარათები, სადებეტო ბარათები, ჩიპიანი ბარათები, განვადების ბარათები, ბარათები შენახული თანხით, ბარათები მონაცემთა ელექტრონული მატარებლით, გადახდის ბარათები; საბანკო ბარათები, კერ-

ძოდ, საბანკო ბარათები მაგნიტური კოდირებით, და საბანკო ბარათები მაგნიტური დამხსომებელი მოწყობილობების და ინტეგრალური სქემების მეხსიერების გამოყენებით; გადახდის ბარათების წამკითხავი მოწყობილობები; მაგნიტური კოდირებით ბარათების წამკითხავი მოწყობილობები; მონაცემთა ელექტრონული მატარებლების მქონე ბარათების წამკითხავი მოწყობილობები, დაშიფრვის ელექტრონული ბლოკები; კომპიუტერის აპარატული მოწყობილობა და ჩატვირთვადი პროგრამული უზრუნველყოფა საფინანსო მომსახურებაში, საბანკო და ტელესაკომუნიკაციო სფეროებში გამოყენებისთვის; ჩატვირთვადი კომპიუტერული პროგრამული უზრუნველყოფა, რომელიც განკუთვნილია სმარტ-ბარათების ტერმინალებთან და წამკითხავ მოწყობილობებთან ურთიერთმოქმედების უზრუნველსაყოფად; ტელეფონებში და კავშირის სხვა მოწყობილობებში ჩაშენებული კომპიუტერული ჩიპები; ტელესაკომუნიკაციო მოწყობილობები; ტრანზაქციის ტერმინალები სავაჭრო წერტილებში და კომპიუტერული პროგრამული უზრუნველყოფა ტრანზაქციების, იდენტიფიკაციის და ფინანსური ინფორმაციის გადაცემისთვის, ასახვისთვის და შენახვისთვის საფინანსო მომსახურებაში საბანკო და ტელესაკომუნიკაციო სფეროებში გამოყენების მიზნით; რადიოსიხშირული იდენტიფიკაციის მოწყობილობები (ტრანსპონდერები); ნამდვილობის შემოწმების ელექტრონული მოწყობილობა გადახდის ბარათების, საბანკო ბარათების, საკრედიტო ბარათების, სადებეტო ბარათების, და გადახდის ბარათების ნამდვილობის შემოწმებისთვის; ბანკომატები; ნაწილები და დასაკომპლექტებელი დეტალები ზემოთ ჩამოთვლილი ყველა საქონლისთვის.

35 – კონსულტაციები ბიზნესის სფეროში; კვლევები ბიზნესის სფეროში; კომერციული საინფორმაციო სააგენტოები; საქონლის პრეზენტაცია საკომუნიკაციო საშუალებებზე საცალო ვაჭრობის მიზნებისთვის; ფასების შედარებასთან დაკავშირებული მომსახურება; გამოფენების ორგანიზება კომერციული და სარეკლამო მიზნებისთვის; კონსულტაციები მარკეტინგის სფეროში; ბაზრის კვლევასთან დაკავშირებული მომსახურება; ყიდვისას ბარათის მფლობელის ქცევაზე თვალის მიდევნება, ანალიზი, პროგნოზირება და ანგარიშგება; მესამე პირების საქონლის და მომსახურების გაყიდვების ხელშეწყობა ჯილდოების (ბონუსების) და სტიმულირების მეშვეობით, რომლებიც წარმოიქმნება

საკრედიტო, სადებეტო და გადახდის ბარათების გადმოყენებასთან დაკავშირებით; ლოიალობის და ჯილდოების (ბონუსების) პროგრამების ბიზნეს ადმინისტრირება; დახმარება კომერციულ, სამრეწველო და ბიზნეს მართვაში; ბიზნესის შეფასება; კონსულტაციები ბიზნესის მართვის სფეროში; ანგარიშებზე ამონაწერების მომზადება; საბუღალტრო ანგარიშწარმოება; ბიზნესის კვლევა; კავშირები საზოგადოებასთან; საცალო ვაჭრობის მომსახურება შემოთავაზებული ონლაინ ან მობილური ტელესაკომუნიკაციო საშუალებების დახმარებით საკრედიტო, სადებეტო და გადახდის ბარათების უზრუნველყოფასთან დაკავშირებით; კომპიუტერული მონაცემთა ბაზის მართვა; ინფორმაციის ინდექსების შედგენა ბლოკჩეინის ტექნოლოგიის გამოყენებით; მესამე პირების კონცერტების და კულტურული ღონისძიებების წინ წაწევა; ტრანსპორტის, მოგზაურობების, სასტუმროების, ღამის გასათევების, კვების პროდუქტების და კვების, სპორტული ღონისძიებების, გართობების და ექსკურსიების რეკლამა; საქონლის და მომსახურების შექმნაზე ინფორმაციის შეთავაზება ონლაინ ინტერნეტის და სხვა კომპიუტერული ქსელების მეშვეობით; ფინანსური დოკუმენტაციის წარმოება; ზემოთ მითითებულ ყველა მომსახურებასთან დაკავშირებული საინფორმაციო და საკონსულტაციო მომსახურება.

36 – ფინანსური კონსულტაციები; ფინანსური ინფორმაცია; ფინანსური სპონსორობა; ფინანსური მომსახურება, კერძოდ, საბანკო მომსახურება, საკრედიტო ბარათებთან დაკავშირებული მომსახურება, სადებეტო ბარათებთან დაკავშირებული მომსახურება, გადახდის ბარათებთან დაკავშირებული მომსახურება, განვადებით გადახდის ბარათებთან დაკავშირებული მომსახურება, შენახული თანხით წინასწარი გადახდის ბარათებთან დაკავშირებული მომსახურება, ელექტრონულ საკრედიტო და სადებეტო ტრანზაქციებთან, ანგარიშის გადახდასთან და წარდგენასთან დაკავშირებული მომსახურება, ნაღდი თანხის გაცემასთან, ჩეკების შემოწმებასთან, ჩეკების განაღდებასთან, დეპოზიტების წვდომასთან დაკავშირებული მომსახურება და ბანკომატის მომსახურება, ტრანზაქციების ავტორიზაციასთან და ანგარიშსწორებასთან დაკავშირებული მომსახურება, ტრანზაქციების შემოწმებასთან, ნაღდი ფულის მართვასთან, კონსოლიდირებული ფულადი სახსრების ანგარიშსწორებასთან, კონსოლიდირებული დავების დამუშავებასთან, ფულადი სახსრების გა-

დაადგილებასთან დაკავშირებული მომსახურება გადახდის ბარათების სფეროში, ელექტრონული გადახდების დამუშავებასთან დაკავშირებული მომსახურება, გადახდების ტრანზაქციების აუთენტიფიკაციასთან და ვერიფიკაციასთან დაკავშირებული მომსახურება; ელექტრონული ფულადი სახსრების გადაზავნასთან და ვალუტის გადაცვლასთან დაკავშირებული მომსახურება; კრიპტოვალუტაში გადახდების დამუშავებასთან დაკავშირებული მომსახურება; ბლოკჩეინ ტექნოლოგიის გამოყენებით კრიპტოვალუტის გადაცვლასთან დაკავშირებული მომსახურება; ფინანსური ინფორმაციის შეთავაზება კრიპტოვალუტის სფეროში; სამომხმარებლო კრედიტების სფეროში მესამე პირებისთვის რისკების შეფასებასთან და მართვასთან დაკავშირებული მომსახურება; ფინანსური ინფორმაციის გავრცელება გლობალური კომპიუტერული ქსელის მეშვეობით; ფინანსური ანალიზი და კონსულტაციები; ბარათების მფლობელების მიერ ბანკომატებით ფინანსური ტრანზაქციების დამუშავებასთან დაკავშირებული მომსახურება; ფინანსური ანგარიშების წარმოება; შენახული თანხით ელექტრონული საფულის მომსახურება; ელექტრონული საბანკო ოპერაციები გლობალური კომპიუტერული ქსელის მეშვეობით; საბანკო ანგარიშსწორების პალატის მომსახურება; უძრავ ქონებასთან დაკავშირებული მომსახურება; უძრავი ქონების შეფასება; უძრავ ქონებაში ინვესტირების მართვა; უძრავ ქონებაში ინვესტირებასთან დაკავშირებული მომსახურება; უძრავი ქონების დაზღვევასთან დაკავშირებული მომსახურება; უძრავი ქონების დაფინანსება; უძრავ ქონებასთან დაკავშირებული საბროკერო მომსახურება; უძრავი ქონების შეფასება; უძრავი ქონების სააგენტოს მომსახურება; უძრავი ქონების ექსპერტიზა; უძრავი ქონების მართვა; უძრავ ქონებასთან დაკავშირებული ფინანსური საქმეების მართვა; უძრავ ქონებაზე კრედიტების შეთავაზება; ფინანსური მომსახურება, რომელიც დაკავშირებულია უძრავი ქონების განვითარებასთან; უძრავ ქონებასთან დაკავშირებული ფინანსური საბროკერო მომსახურება; კაპიტალდაბანდება უძრავ ქონებაში; საინვესტიციო მომსახურება კომერციულ უძრავ ქონებაში; უძრავი ქონების შექმნასთან დაკავშირებული ფინანსური მომსახურება; უძრავი ქონების გაყიდვასთან დაკავშირებული ფინანსური მომსახურება; უძრავი ქონების ლიზინგი; უძრავი ქონების მართვის მომსახურება, რომელიც დაკავშირებულია უძრავ ქონებაზე გარიგებებთან; საკუთრების შეფასება;

უმრავი ქონების პორტფელის მართვა; იპოთეკური დაფინანსება და აქტივების ფონდირება; გადახდის გადაწყვეტილებებთან, საბანკო მომსახურებასთან საკრედიტო ბარათებთან, სადებეტო ბარათებთან და გადახდის ბარათებთან დაკავშირებული საკონსულტაციო მომსახურება; ყველა ზემოთ მითითებულ მომსახურებასთან დაკავშირებული საინფორმაციო და საკონსულტაციო მომსახურება.

- (260) AM 2022 115339 A
- (210) AM 115339
- (220) 2021 11 10
- (731) ნოვარტის აგ
4002 ბაზელი, შვეიცარია
- (740) შალვა გვარამაძე
- (540)



- (591) შავ-თეთრი
- (531) 01.13.15; 14.11.01; 28.05
- (511)
- 5 – ფარმაცევტული პრეპარატები.

- (260) AM 2022 115345 A
- (210) AM 115345
- (220) 2021 11 11
- (731) ნოვარტის აგ
4002 ბაზელი, შვეიცარია
- (740) შალვა გვარამაძე
- (540)



- (591) სხვადასხვა ტონის იასამნისფერი, მწვანე, თეთრი
- (531) 01.13.15; 14.11.01; 28.05; 29.01.13
- (511)
- 5 – ფარმაცევტული პრეპარატები.

- (260) AM 2022 115347 A
- (210) AM 115347
- (220) 2021 11 11
- (731) პფაიზერ ინკ.
235 ისტ 42 სტრიტ, ნიუ-იორკი,
ნიუ-იორკის შტატი 10017, აშშ

- (740) ნათელა ოთარიძე
- (540)

PAXLOVID

- (591) შავ-თეთრი
- (511)
- 5 – ფარმაცევტული და ვეტერინარული პრეპარატები; სამედიცინო დანიშნულების ჰიგიენური პრეპარატები; სამედიცინო ან ვეტერინარული მიზნებისათვის დიეტური საკვები პროდუქტი და ნივთიერებები, ბავშვთა კვება; დიეტური დანამატები ადამიანებისთვის და ცხოველებისთვის; პლასტერები, სახვევი მასალა; კბილის დასაბჟენი მასალა, სტომატოლოგიური ცვილი; მადეზინფიცირებელი საშუალებები; პარაზიტების გასანადგურებელი პრეპარატები; ფუნგიციდები, მავნე მცენარეების გასანადგურებელი პრეპარატები (ჰერბიციდები).

- (260) AM 2022 115348 A
- (210) AM 115348
- (220) 2021 11 11
- (731) შპს „ლინუს ენდ კო“
მადნეულის ქ. 10, 1103, დაბა კაზრეთი,
ბოლნისი, საქართველო
- (540)



- (591) შავ-თეთრი
- (531) 03.01.08; 27.05.01; 27.05.17
- (511)
- 1 – სამრეწველო და სამეცნიერო დანიშნულების, ფოტოგრაფიაში, სოფლის მეურნეობაში, მეტყვეობასა და მეზღვრობაში გამოსაყენებელი ქიმიური პრეპარატები; დაუმუშავებელი სინთეზური ფისები, დაუმუშავებელი პლასტმასები; სასუქები; ცეცხლმქრობი ნაერთები; ქიმიური ნივთიერებები წრთობისა და რჩილვისათვის; საკვები პროდუქტების დასაკონსერვებელი ქიმიური ნივთიერებები; სამრეწველო დანიშნულების მწებავი ნივთიერებები; სამრეწველო და სამეცნიერო დანიშნულების ბიოლოგიური პრეპარატები.

- 5 – ფარმაცევტული და ვეტერინარული პრეპარატები; სამედიცინო დანიშნულების ჰიგიენუ-

რი პრეპარატები; სამედიცინო ან ვეტერინარული დანიშნულების დიეტური საკვები და ნივთიერებები, ბავშვთა საკვები; დიეტური დანამატები ადამიანებისა და ცხოველებისათვის; სალბუნები, სახვევი მასალა; კბილის დასაბეჭენი და კბილის ცვილი; მადეზინფიცირებელი საშუალებები; მავნე ცხოველების გასანადგურებელი პრეპარატები; ფუნგიციდები, ჰერბიციდები.

31 – ნედლი და დაუმუშავებელი სოფლის მეურნეობის, აკვაკულტურული, მეზღვების და ტყის პროდუქტები; ნედლი და დაუმუშავებელი მარცვლეული და თესლეული; ახალი ხილი, ბოსტნეული და მწვანილი; ცოცხალი მცენარეები და ყვავილები; დასარგავი და დასათესი ბოლქვები, ნერგები და თესლები; ცოცხალი ცხოველები; ცხოველთა საკვები და სასმელი; ალაო.

(260) AM 2022 115399 A
(210) AM 115399
(220) 2021 11 12

(731) სიქს კონტინენტს ლიმიტედ
ბროდლოტერ პარკ, დენჰემი, ბეკინგემში-რი, UB9 5HR, გაერთიანებული სამეფო
(740) თამარ კოჭლამაზაშვილი
(540)

NIGNETTE

(591) შავ-თეთრი
(531) 27.05.01
(511)

43 – სასტუმროები; დროებითი საცხოვრებლით უზრუნველყოფა და მოწესრიგება; რესტორნების მომსახურება; კურორტებზე დროებითი საცხოვრებლით უზრუნველყოფა; ბარების მომსახურება; კაფეების მომსახურება; კოქტეილ ბარების მომსახურება; ადგილების დაჯავშნა სასტუმროში; ადგილების დაჯავშნა რესტორნებში; საკვებითა და სასმელით ადგილზე უზრუნველყოფა; კონფერენციების, გამოფენების და შეხვედრების ადგილით და მატერიალურ-ტექნიკური საშუალებებით უზრუნველყოფა და ბანკეტებისა და სოციალური დანიშნულების ადგილების გამოყოფა განსაკუთრებული შემთხვევებისთვის; მესამე პირებისათვის რესტორნისა და საკვების დაჯავშნა და წინასწარი შეკვეთა სპა – სალონებში, გამაჯანსაღებელ ცენტრებში და კურორტებზე; კონფერენციების, გამოფენების და შეხვედრების ადგილით უზრუნველყოფა; მოგზაურობების დაჯავშნა; დროებითი საცხოვრებლის დაჯავშნა მოგზაურთათვის; მო-

გზაურთათვის რესტორნების დაჯავშნა და მზა საკვებით უზრუნველყოფა; სასაუზმეებით მომსახურება; სასტუმროებში შესახლების და გამოსახლების მომსახურება; წახემსების-ბარების მომსახურება; ინფორმაციის მიწოდება სასტუმროების შესახებ; რესტორნიდან თან წაღებით მომსახურება; მომსახურება, რომელიც დაკავშირებულია პანსიონებთან შინაური ცხოველებისთვის, რომელიც წარმოადგენს სასტუმროს მომსახურების ნაწილს.

(260) AM 2022 115404 A
(210) AM 115404
(220) 2021 11 15
(731) შპს „ბარნაბელი“
გეგუთის ქ. 2, 0101, თბილისი, საქართველო
(540)



(591) D3AC67 ოქროსფერი
(531) 27.05.01; 27.05.11; 27.05.21
(511)
32 – ლუდი.
33 – არაყი, ვისკი.

(260) AM 2022 115407 A
(210) AM 115407
(220) 2021 11 15
(731) სანოველ ილაჯ სანაი ვე თიჯარეთ ა. შ.
ისტინე მაჰალლესი, ბალაბანდერე
ჯადდესი No:14 TR-34460 სარიერ,
სტამბოლი, თურქეთი
(740) მერაბ კვიციანი
(540)

AYRA

(591) შავ-თეთრი
(531) 27.05.02
(511)
5 – ფარმაცევტული, სამედიცინო და ვეტერინარული პრეპარატები; სამედიცინო დანიშნულების ჰიგიენური პრეპარატები; სამედიცინო და

ვეტერინარული დანიშნულების დიეტური საკვები და ნივთიერებები, ბავშვთა კვება; დიეტური დანამატები ადამიანებისა და ცხოველებსათვის; სალბუნები, სახვევი მასალები; კბილის დასაბუნებელი მასალა, სტომატოლოგიური ცვილი; მადეზინფიცირებელი საშუალებები; მავნე ცხოველების გასანადგურებელი პრეპარატები; ფუნგიციდები, ჰერბიციდები.

(260) AM 2022 115409 A

(210) AM 115409

(220) 2021 11 15

(731) სანოველ ილაჯ სანაი ვე თიჯარეთ ა. შ.

ისტინე მაჰალესი, ბალაზანდერე
ჯადდესი No:14 TR-34460 სარიერ,
სტამბოლი, თურქეთი

(740) მერაბ კვიციანი

(540)

AYRA PLUS

(591) შავ-თეთრი

(531) 27.05.01

(511)

5 – ფარმაცევტული, სამედიცინო და ვეტერინარული პრეპარატები; სამედიცინო დანიშნულების ჰიგიენური პრეპარატები; სამედიცინო და ვეტერინარული დანიშნულების დიეტური საკვები და ნივთიერებები, ბავშვთა კვება; დიეტური დანამატები ადამიანებისა და ცხოველებსათვის; სალბუნები, სახვევი მასალები; კბილის დასაბუნებელი მასალა, სტომატოლოგიური ცვილი; მადეზინფიცირებელი საშუალებები; მავნე ცხოველების გასანადგურებელი პრეპარატები; ფუნგიციდები, ჰერბიციდები.

(260) AM 2022 115413 A

(210) AM 115413

(220) 2021 11 15

(731) სანოველ ილაჯ სანაი ვე თიჯარეთ ა. შ.

ისტინე მაჰალესი, ბალაზანდერე
ჯადდესი No:14 TR-34460 სარიერ,
სტამბოლი, თურქეთი

(740) მერაბ კვიციანი

(540)

RILACE

(591) შავ-თეთრი

(531) 27.05.01

(511)

5 – ფარმაცევტული, სამედიცინო და ვეტერინარული პრეპარატები; სამედიცინო დანიშნულების ჰიგიენური პრეპარატები; სამედიცინო და ვეტერინარული დანიშნულების დიეტური საკვები და ნივთიერებები, ბავშვთა კვება; დიეტური დანამატები ადამიანებისა და ცხოველებსათვის; სალბუნები, სახვევი მასალები; კბილის დასაბუნებელი მასალა, სტომატოლოგიური ცვილი; მადეზინფიცირებელი საშუალებები; მავნე ცხოველების გასანადგურებელი პრეპარატები; ფუნგიციდები, ჰერბიციდები.

(260) AM 2022 115417 A

(210) AM 115417

(220) 2021 11 15

(731) ტოიოტა ჯიდომა კაბუშიკი კაიმა

(მოვაჭრე, როგორც ტოიოტა მტორ
კორპორეშიენ)

1, ტოიოტა-ჩო, ტოიოტა-ში, აიჩი-კენ,
იაპონია

(740) თამარ კოჭლამაზაშვილი

(540)



(591) შავი, რუხი, ლურჯი

(531) 27.05.01; 27.05.02; 27.05.19; 29.01.13

(511)

12 – ავტომობილები და მათი ნაწილები, კონსტრუქციის ელემენტები, მათთვის განკუთვნილი მზიდი ნაწილები.

(260) AM 2022 115424 A

(210) AM 115424

(220) 2021 11 16

(731) შპს „აი ჯი დეველოფმენტ ჯორჯია“

ვაჟა-ფშაველას გამზ. 70, 0186, თბილისი,
საქართველო

(540)



(591) შავი, ღია ნაცრისფერი, მუქი ნაცრისფერი
(531) 20.05.16; 25.07.07; 26.04.02; 26.04.04;
26.04.05

(511)

9 – სამეცნიერო, საკვლევი, სანავიგაციო, გეოდეზიური, ფოტოგრაფიული, კინემატოგრაფიული, აუდიოვიზუალური, ოპტიკური, აწონვის, გაზომვის, სიგნალიზაციის, გამოსავლენი, ტესტირების, სამაშველო და სასწავლო აპარატურა და ინსტრუმენტები; აპარატურა და ინსტრუმენტები ელექტროობის გადაცემის, გადართვების, გარდაქმნის, დაგროვების, განაწილების ან გამოყენების რეგულირების ან მართვისთვის; აპარატურა და ინსტრუმენტები ხმის ან გამოსახულების ჩაწერის, გადაცემის, აღწარმოების ან დამუშავებისთვის; მონაცემების მაგნიტური მატარებლები, ჩასაწერი დისკები, ციფრული ან ანალოგიური ჩამწერი ან დამმასხვრებლები; მონეტებზე მომუშავე აპარატების მექანიზმები, სალარო აპარატები, მთვლელი მოწყობილობები; კომპიუტერები და კომპიუტერის პერიფერიული მოწყობილობები; მყვინთავის სამოსი, მყვინთავის ნიღბები, მყვინთავის ყურსაცობები, ცხვირის სამაგრები მყვინთავებისა და მოცურავეებისთვის, მყვინთავის ხელთათმანები, სასუნთქი აპარატურა წყალქვეშა ცურვისთვის; ცეცხლმქრობი მოწყობილობები.

(260) AM 2022 115425 A

(210) AM 115425

(220) 2021 11 16

(731) შპს „აი ჯი დეველოფმენტ ჯორჯია“

ვაჟა-ფშაველას გამზ. 70, 0186, თბილისი, საქართველო

(540)



(591) ნაცრისფერი, შავი, თეთრი

(531) 20.05.16; 24.15.01; 26.03.23

(511)

9 – სამეცნიერო, საკვლევი, სანავიგაციო, გეოდეზიური, ფოტოგრაფიული, კინემატოგრაფიული, აუდიოვიზუალური, ოპტიკური, აწონვის, გაზომვის, სიგნალიზაციის, გამოსავლენი,

ტესტირების, სამაშველო და სასწავლო აპარატურა და ინსტრუმენტები; აპარატურა და ინსტრუმენტები ელექტროობის გადაცემის, გადართვების, გარდაქმნის, დაგროვების, განაწილების ან გამოყენების რეგულირების ან მართვისთვის; აპარატურა და ინსტრუმენტები ხმის ან გამოსახულების ჩაწერის, გადაცემის, აღწარმოების ან დამუშავებისთვის; მონაცემების მაგნიტური მატარებლები, ჩასაწერი დისკები, ციფრული ან ანალოგიური ჩამწერი ან დამმასხვრებლები; მონეტებზე მომუშავე აპარატების მექანიზმები, სალარო აპარატები, მთვლელი მოწყობილობები; კომპიუტერები და კომპიუტერის პერიფერიული მოწყობილობები; მყვინთავის სამოსი, მყვინთავის ნიღბები, მყვინთავის ყურსაცობები, ცხვირის სამაგრები მყვინთავებისა და მოცურავეებისთვის, მყვინთავის ხელთათმანები, სასუნთქი აპარატურა წყალქვეშა ცურვისთვის; ცეცხლმქრობი მოწყობილობები.

(260) AM 2022 115427 A

(210) AM 115427

(220) 2021 11 16

(731) შპს „აი ჯი დეველოფმენტ ჯორჯია“

ვაჟა-ფშაველას გამზ. 70, 0186, თბილისი, საქართველო

(540)

სიტი ქულა СИТИ КУЛА CITY QULA

(591) შავ-თეთრი

(511)

36 – დაზღვევა; ფინანსური საქმიანობა; ფულად-საკრედიტო საქმიანობა; უძრავ ქონებასთან დაკავშირებული საქმიანობა.

41 – განათლება; სასწავლო პროცესის უზრუნველყოფა; გართობა; სპორტული და კულტურული ღონისძიებები.

43 – საკვებით და სასმელით უზრუნველყოფა; დროებითი საცხოვრებლით უზრუნველყოფა.

(260) AM 2022 115429 A

(210) AM 115429

(220) 2021 11 16

(731) ზე ლუბრიზოლ კორპორეიშ

29400 ლეიქლენდ ბლვდ., უიკლიფფ, ოჰაიო 44092-2298, აშშ

(740) მერაბ კვიციანი
(540)

COMPUZOL

(591) შავ-თეთრი
(531) 27.05.01
(511)

4 – ტექნიკური ზეთები და საპოხები; საზეთო მასალა; თბოგადამცემი სითხეები და ზეთები; იმერსიული სითხეები; თბოგადამცემი სითხეები ან იმერსიული სითხეები კომპიუტერთან ან ელექტრონიკასთან გამოსაყენებლად.

(260) AM 2022 115431 A
(210) AM 115431
(220) 2021 11 17

(731) სს „კორპორაცია ქინძმარაული“
ილია ჭავჭავაძის ქ. 55, 4800, ყვარელი,
საქართველო

(540)

ბედობა

Бедоба

Bedoba

(591) შავ-თეთრი
(511)

33 – ალკოჰოლური სასმელები, ლუდის გარდა; ალკოჰოლური შედგენილობები სასმელების დასამზადებლად.

(260) AM 2022 115434 A
(210) AM 115434
(220) 2021 11 17

(731) ბი ემ ჯეი ინდასტრიზ ევ ზეთ-ელ ელ სი
ალ-ჰამრა ინდასტრიალ ზოუნ-ევ ზეთ,
რას-ელ-ხაიმა, არაბთა გაერთიანებული
სამხრეთი

(740) პავლე მეიფარიანი
(540)

SERENA

(591) შავ-თეთრი
(511)

34 – თამბაქო; სიგარეტები; მწველთა საკუთონო;
ასანთი.

(260) AM 2022 115435 A
(210) AM 115435
(220) 2021 11 18

(731) ჯენერალ მოტორს ლლკ
300 რეინესანს სენტერი, სიტი ოფ
დეტროიტი, მიჩიგანის შტატი
48265-3000, აშშ

(740) გიორგი თაქთაქიშვილი
(540)

VISTIQ

(591) შავ-თეთრი
(511)

12 – მოტორიანი სახმელეთო სატრანსპორტო
საშუალებები, სახელდობრ, ავტომობილები.

(260) AM 2022 115436 A
(210) AM 115436
(220) 2021 11 18

(731) ჯენერალ მოტორს ლლკ
300 რეინესანს სენტერი, სიტი ოფ
დეტროიტი, მიჩიგანის შტატი
48265-3000, აშშ

(740) გიორგი თაქთაქიშვილი
(540)

ESCALADE IQL

(591) შავ-თეთრი
(511)

12 – მოტორიანი სახმელეთო სატრანსპორტო
საშუალებები, სახელდობრ, ავტომობილები.

(260) AM 2022 115437 A
(210) AM 115437
(220) 2021 11 18

(731) ჯენერალ მოტორს ლლკ
300 რეინესანს სენტერი, სიტი ოფ
დეტროიტი, მიჩიგანის შტატი
48265-3000, აშშ

(740) გიორგი თაქთაქიშვილი
(540)

LUMISTIQ

(591) შავ-თეთრი
(511)

12 – მოტორიანი სახმელეთო სატრანსპორტო
საშუალებები, სახელდობრ, ავტომობილები.

(260) AM 2022 115507 A

(210) AM 115507

(220) 2021 11 22

(731) კეი ტი & ჯი კორპორეიშენ

71, ბეოტკოტ-გილი, დაედეოკ-გუ,

ტეჯონი, კორეის რესპუბლიკა

(740) გიორგი თაქთაქიშვილი

(540)

Fiit SPRING

(591) შავ-თეთრი

(511)

34 – სიგარეტები; თამბაქო; თამბაქოს შემცველები; სიგარები; ელექტრონული სიგარეტები; თხევადი ნიკოტინის ხსნარები ელექტრონულ სიგარეტებში გამოსაყენებლად; თხევადი ხსნარები ელექტრონულ სიგარეტებში გამოსაყენებლად; არომატული ნივთიერებები, გარდა ეთერზეთებისა, ელექტრონულ სიგარეტებში გამოსაყენებლად; კოლოფები სიგარეტების დამტენიანებლებით; სიგარის საჭრელები; საფერფლეები მწვევლთათვის; ელექტრონული სიგარეტების კარტრიჯები; ყელზე ჩამოსაკიდებელი ძეწკვები ელექტრონული სიგარეტებისათვის; ელექტრონული სიგარეტების საფრქვევლები; მწვევლთა საკუთნო (მწვევლთა სანთებლების ჩათვლით); ელექტრონული სიგარეტების საწმენდი და სადეზინფექციო ჩხირები; ელექტრონული სიგარეტების საწმენდი ფუნჯები; ელექტრონული სიგარეტების საწმენდი ბალიშები; ელექტრონული სიგარეტების საწმენდები; ელექტრონული სიგარეტების საწმენდი მოწყობილობები; ელექტრონული სიგარეტების საწმენდი ინსტრუმენტები; ელექტრონული სიგარეტების ელექტრული საწმენდები; ელექტრონული სიგარეტის პორტსიგარები; უკვამლო თამბაქო; უკვამლო სიგარეტის საორთქლებლები; სიგარეტების ან თამბაქოს, თამბაქოს ნაწარმისა და თამბაქოს შემცველების გასახურებელი ელექტრონული ხელსაწყოების დამჭერები; თამბაქოს ჯოხები ელექტრონული სიგარეტებისათვის.

(260) AM 2022 115513 A

(210) AM 115513

(220) 2021 11 22

(731) შპს „თიარ უმრავი ქონება“

ირაკლი აბაშიძის ქ. 65- 67, ბ. 15, ვაკის

რაიონი, თბილისი, საქართველო

(540)

ფუტკრის სტუდია

(591) შავ-თეთრი

(511)

35 – რეკლამა; ბიზნესის მართვა; ბიზნესის ადმინისტრირება; საოფისე მომსახურება.

(260) AM 2022 115515 A

(210) AM 115515

(220) 2021 11 22

(731) მიქსბინგჩენგ კო., ლტდ

რუმ 16004, ბლოკ ა, ჰანჯაიბეიჯინ ბიზნეს

სენტერ, ნორთ ჰრდ რინგ ვენჰუა როულდ,

ჯინსუი დისტრიქტ, ჭენჭოუ სითი,

ხენანის პროვინცია, ჩინეთის სახალხო

რესპუბლიკა

(740) ხათუნა იმნაძე

(540)



(591) შავ-თეთრი

(531) 02.01.23; 02.01.27; 04.05.05; 08.01.18

(511)

29 – ხორცი; წყალმცენარეების ექსტრაქტები საკვებისათვის; საკვები პროდუქტები თევზის ბაზაზე; ხილი, დაკონსერვებული; ჯემები; ხილის რბილობი; ბოსტნეული, დაკონსერვებული; კვერცხი; რძის სასმელები, რძის უპირატესი შემცველობით; იოგურტი; რძის პროდუქტები; რძის კოქტეილები; რძე; სოიოს რძე; რძის შემცველები; საკვები ზეთები; ხილის ჟელები; თხილი, დამუშავებული; ტოფუ; ძეხვეულის გარსები, ბუნებრივი ან ხელოვნური.

30 – ყავა; სასმელები ყავის საფუძველზე; სასმელები ჩაის საფუძველზე; ჩაი; შაქარი; შავი ბადაგი საკვებისათვის; საკონდიტრო ნაწარმი; პუდინგები; სუში; მარცვლოვანი ნაწარმი; ატორია; ბატიბუტი; სახამებელი საკვებისთვის; ნაყინი; სანელებლები; საფუარი; არომატული ნაწარმი საკვებისთვის; ათქვეფილი ნაღების შე-

სასქელებელი პრეპარატები; ხორცის ტენდერი-ზატორები საყოფაცხოვრებო მიზნებისთვის; საკვები პროდუქტის სახით დამზადებული გლუტენი.

32 – ხილის წვენი; წყალი [სასმელები]; ხილის წვენის უალკოჰოლო სასმელები; უალკოჰოლო სასმელები; ჩაით არომატიზებული უალკოჰოლო სასმელები; ლიმონათები; შრატის სასმელები; ტკბილი; ბოსტნეულის წვენები [სასმელები]; სოდიანი წყალი; ხილის ნექტარები, უალკოჰოლო; სმუზები; მსუბუქი სასმელები; ენერგეტიკული სასმელები; უალკოჰოლო სასმელები თავლის საფუძველზე; პროტეინით გამდიდრებული სპორტული სასმელები; ლუდი; უალკოჰოლო პრეპარატები სასმელების დასამზადებლად; ვაჟინები სასმელებისთვის; ვაჟინები ლიმონათისთვის.

35 – რეკლამა; საქონლის პრეზენტაცია საკომუნიკაციო საშუალებებით, საცალო ვაჭრობის მიზნებისთვის; განლაგების მომსახურება სარეკლამო მიზნებისთვის; სხვებისთვის საქონლისა და მომსახურების ლიცენზირების კომერციული ადმინისტრირება; სასტუმროების ბიზნესმენეჯმენტი; კონსულტირების ბიზნესმენეჯმენტი; სხვებისთვის გაყიდვების რეკლამირება; იმპორტ-ექსპორტის სააგენტოს მომსახურება; მარკეტინგი; საქონლისა და მომსახურების მყიდველებისა და გამყიდველების უზრუნველყოფა ონლაინ სავაჭრო ადგილებით; კონსულტირება კადრების მართვის საკითხებში; ინფორმაციის სისტემატიზაცია კომპიუტერულ მონაცემთა ბაზაში; შესყიდვის შეკვეთების ადმინისტრაციული დამუშავება; ფოტოკოპირების მომსახურება; საბუღალტრო აღრიცხვა; სავაჭრო ავტომატების გაქირავება; სავაჭრო სტენდების გაქირავება; სპონსორების მოძიება; საცალო ვაჭრობის მომსახურება ფარმაცევტული, ვეტერინარული და სანიტარული ნაწარმისა და სამედიცინო მარაგისთვის; საბითუმო ვაჭრობის მომსახურება ფარმაცევტული, ვეტერინარული და სანიტარული ნაწარმისა და სამედიცინო მარაგისთვის.

43 – საკვებისა და სასმელის კატერინგი; თვითმომსახურების რესტორნების მომსახურება; ვაშოკუ რესტორნების მომსახურება; კაფეების მომსახურება; ბუფეტების მომსახურება; სარესტორნო მომსახურება; სასტუმროების მომსახურება; ბარების მომსახურება; საკვებით ძერწვა; საკვების დეკორაცია; სასაუზმე მომსახურება; ინფორმაცია და რჩევები საკვების მომზადების-

თვის; შეხვედრების ოთახების გაქირავება; მოხუცებულთა თავშესაფრების მომსახურება; დღის საბავშვო ბაღების (ბაგების) მომსახურება; პანსიონები ცხოველთათვის; სკამების, მაგიდების, სუფრების, ჭურჭლის გაქირავება; სამზარეულო აღჭურვილობის გაქირავება; სასმელი წყლის დისპენსერების გაქირავება; განათების აპარატურის გაქირავება.

(260) AM 2022 115516 A

(210) AM 115516

(220) 2021 11 22

(731) მიქსინგჩენგ კო., ლტდ

რუმ 16004, ბლოკ ა, ჰანჰაიბიჯინ ბიზნეს სენტერ, ნორთ ჰრდ რინგ ვენჰუა როულდ, ჯინსუი დისტრიქტ, ჭენჭოუ სითი, ხენანის პროვინცია, ჩინეთის სახალხო რესპუბლიკა

(740) ხათუნა იმნაძე

(540)

MIXUE

(591) შავ-თეთრი

(531) 27.05.01

(511)

29 – ხორცი; წყალმცენარეების ექსტრაქტები საკვებისთვის; საკვები პროდუქტები თევზის ბაზაზე; ხილი, დაკონსერვებული; ჯემები; ხილის რბილობი; ბოსტნეული, დაკონსერვებული; კვერცი; რძის სასმელები, რძის უპირატესი შემცველობით; იოგურტი; რძის პროდუქტები; რძის კოქტეილები; რძე; სოიოს რძე; რძის შემცვლელი; ზეთები საკვებისთვის; ხილის ჟელები; თხილი, დამუშავებული; ტოფუ; ძეხვეულის გარსები, ბუნებრივი ან ხელოვნური.

30 – ყავა; სასმელები ყავის საფუძველზე; სასმელები ჩაის საფუძველზე; ჩაი; შაქარი; შავი ბადაგი საკვებისთვის; საკონდიტრო ნაწარმი; პუდინგები; სუში; მარცვლოვანი ნაწარმი; ატრია; ბატიბუტი; სახამებელი საკვებისთვის; ნაყინი; სანელებლები; საფუარი; არომატული ნაწარმი საკვებისთვის; ათქვეფილი ნაღების შესასქელებელი პრეპარატები; ხორცის ტენდერიზატორები საყოფაცხოვრებო მიზნებისთვის; საკვები პროდუქტის სახით დამზადებული გლუტენი.

32 – ხილის წვენი; წყალი [სასმელები]; ხილის წვენის უალკოჰოლო სასმელები; უალკოჰოლო სასმელები; ჩაით არომატიზებული უალკოჰოლო სასმელები; ლიმონათები; შრატის სასმელები;

ბი; ტკბილი; ბოსტნეულის წვენები [სასმელები]; სოდიანი წყალი; ხილის ნექტარები, უალკოჰოლო; სმუზები; მსუბუქი სასმელები; ენერგეტიკული სასმელები; უალკოჰოლო სასმელები თავლის საფუძველზე; პროტეინით გამდიდრებული სპორტული სასმელები; ლუდი; უალკოჰოლო პრეპარატები სასმელების დასამზადებლად; ვაჟინები სასმელებისთვის; ვაჟინები ლიმონათისთვის.

35 – რეკლამა; საქონლის პრეზენტაცია საკომუნიკაციო საშუალებებით, საცალო ვაჭრობის მიზნებისთვის; განლაგების მომსახურება სარეკლამო მიზნებისთვის; სხვებისთვის საქონლისა და მომსახურების ლიცენზირების კომერციული ადმინისტრირება; სასტუმროების ბიზნესმენეჯმენტი; კონსულტირების ბიზნესმენეჯმენტი; სხვებისთვის გაყიდვების რეკლამირება; იმპორტ-ექსპორტის სააგენტოს მომსახურება; მარკეტინგი; საქონლისა და მომსახურების მყიდველებისა და გამყიდველების უზრუნველყოფა ონლაინ სავაჭრო ადგილებით; კონსულტირება კადრების მართვის საკითხებში; ინფორმაციის სისტემატიზაცია კომპიუტერულ მონაცემთა ბაზაში; შესყიდვის შეკვეთების ადმინისტრაციული დამუშავება; ფოტოკოპირების მომსახურება; საბუღალტრო აღრიცხვა; სავაჭრო ავტომატების გაქირავება; სავაჭრო სტენდების გაქირავება; სპონსორების მოძიება; საცალო ვაჭრობის მომსახურება ფარმაცევტული, ვეტერინარული და სანიტარული ნაწარმისა და სამედიცინო მარაგისთვის; საბითუმო ვაჭრობის მომსახურება ფარმაცევტული, ვეტერინარული და სანიტარული ნაწარმისა და სამედიცინო მარაგისთვის.

43 – საკვებისა და სასმელის კატერინგი; თვითმომსახურების რესტორნების მომსახურება; ვაშოკუ რესტორნების მომსახურება; კაფეების მომსახურება; ბუფეტების მომსახურება; სარესტორნო მომსახურება; სასტუმროების მომსახურება; ბარების მომსახურება; საკვებით ძერწვა; საკვების დეკორაცია; სასაუზმე მომსახურება; ინფორმაცია და რჩევები საკვების მომზადებისთვის; შეხვედრების ოთახების გაქირავება; მოხუცებულთა თავშესაფრების მომსახურება; დღის საბავშვო ბაღების (ბაგების) მომსახურება; პანსიონები ცხოველთათვის; სკამების, მაგიდების, სუფრების, ჭურჭლის გაქირავება; სამზარეულო აღჭურვილობის გაქირავება; სასმელი წყლის დისპენსერების გაქირავება; განათების აპარატურის გაქირავება.

(260) AM 2022 115519 A
(210) AM 115519
(220) 2021 11 24
(731) ჯენერალ მოტორს ლღვ
300 რეინესანს სენტერი, სიტი ოფ
დეტროიტი, მიჩიგანის შტატი
48265-3000, აშშ
(740) გიორგი თაქთაქიშვილი
(540)

ESCALADE IQ

(591) შავ-თეთრი
(511)
12 – მოტორიანი სახმელეთო სატრანსპორტო საშუალებები, სახელდობრ, ავტომობილები.

(260) AM 2022 115520 A
(210) AM 115520
(220) 2021 11 24
(731) ჯენერალ მოტორს ლღვ
300 რეინესანს სენტერი, სიტი ოფ
დეტროიტი, მიჩიგანის შტატი
48265-3000, აშშ
(740) გიორგი თაქთაქიშვილი
(540)

ASCENDIQ

(591) შავ-თეთრი
(511)
12 – მოტორიანი სახმელეთო სატრანსპორტო საშუალებები, სახელდობრ, ავტომობილები.

(260) AM 2022 115521 A
(210) AM 115521
(220) 2021 11 24
(731) ჯენერალ მოტორს ლღვ
300 რეინესანს სენტერი, სიტი ოფ
დეტროიტი, მიჩიგანის შტატი
48265-3000, აშშ
(740) გიორგი თაქთაქიშვილი
(540)

SUBURBAN

(591) შავ-თეთრი
(511)
12 – მოტორიანი სახმელეთო სატრანსპორტო საშუალებები, სახელდობრ, ავტომობილები.

- (260) AM 2022 115522 A
- (210) AM 115522
- (220) 2021 11 24
- (731) მასტერკარდ ინტერნეტენელ
ინკორპორეტიდ
2000 პერჩეიზ სტრიტ, პერჩეიზ,
ნიუ-იორკი, 10577, აშშ
- (740) თამარ კოჭლამაზაშვილი
- (540)

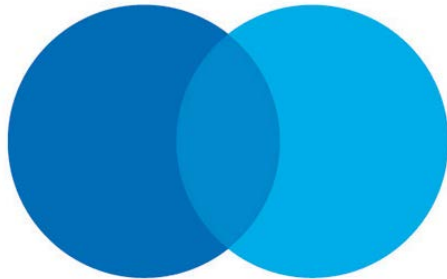

- (591) ლურჯი, მუქი ლურჯი, ცისფერი
- (531) 26.01.06; 29.01.04
- (511)

9 – კომპიუტერის აპარატული საშუალებები და ჩატვირთვადი პროგრამული უზრუნველყოფა გადახდის ოპერაციების, საბანკო ოპერაციების და გადახდის ბარათების მომსახურების გადვილებისა და ადმინისტრირებისათვის; კომპიუტერის აპარატული საშუალებები და ჩატვირთვადი პროგრამული უზრუნველყოფა ანგარიშების გადახდაზე მონაცემების ელექტრონული დამუშავებისა და გადაცემისათვის; კომპიუტერის აპარატული საშუალებები და ჩატვირთვადი პროგრამული უზრუნველყოფა ნაღდი ფულის გაცემის მომსახურებისთვის, ბანკომატების მომსახურებისთვის, ტრანზაქციების, მარშრუტიზაციის, ავტორიზაციის და განაღდებას აუთენტიფიკაციისთვის, თაღლითობის გამოვლენისა და კონტროლისათვის, ავარიული აღდგენისა და დაშიფრვისთვის; ტელესაკომუნიკაციო და ელექტრული მოწყობილობები და ინსტრუმენტები, კერძოდ, მოწყობილობები მონაცემთა ჩაწერისთვის, გადაცემისა და აღწარმოებისთვის, ხმის და გამოსახულების ჩათვლით; საბუღალტრო მანქანები; გლობალური კომპიუტერული ქსელის მეშვეობით ფინანსური ანგარიშების თვალის მიდევნებისთვის, მართვისთვის და ანალიზისთვის განკუთვნილი მოწყობილობები; კომპიუტერის აპარატული საშუალებები და ჩატვირთვადი პროგრამული უზრუნველყოფა, კერძოდ, ლოკალური და გლობალური კომპიუტერული ქსელების განვითარებისთვის, მომსახურებისთვის და გამოყენებისთვის; მეხსიერების ბარათების წაკითხვის

სისტემები და მეხსიერებაში, კერძოდ, ინტერაქტული სქემების მეხსიერებაში და საბანკო ბარათების მეხსიერებაში მონაცემების წაკითხვის სისტემები; ჩატვირთვადი ელექტრონული პუბლიკაციები; საბეჭდი მოწყობილობები მონაცემთა დამუშავების სისტემებისთვის, ფინანსური ტრანზაქციების სისტემებისთვის; კოდირების და დეკოდირების მოდემები; კომპიუტერის აპარატული საშუალებები და ჩატვირთვადი პროგრამული უზრუნველყოფა ელექტრონული საშუალებებით გადახდის ოპერაციების გადვილებისთვის უსადენო ქსელების, გლობალური კომპიუტერული ქსელების და/ან მობილური ტელესაკომუნიკაციო მოწყობილობების შემთხვევით; კომპიუტერის აპარატული საშუალებები და ჩატვირთვადი პროგრამული უზრუნველყოფა დაშიფრვის გასაღების, ციფრული სერტიფიკატების, და ციფრული ხელმოწერების შექმნისათვის; ჩატვირთვადი პროგრამული უზრუნველყოფა მონაცემთა უსაფრთხო შენახვისათვის, კლიენტების შესახებ კონფიდენციალური ინფორმაციის მიუღებისთვის და გადაცემისთვის, რომელიც გამოიყენება ფიზიკური პირების, საბანკო და საფინანსო დაწესებულებების მიერ; კომპიუტერის აპარატული საშუალებები და ჩატვირთვადი პროგრამული უზრუნველყოფა, რომელიც ადვილებს ახლო ველის კავშირის (NFC) მოწყობილობის და რადიოსიხშირული იდენტიფიკაციის მოწყობილობის (RFID) იდენტიფიკაციას და აუთენტიფიკაციას; ჩატვირთვადი პროგრამული უზრუნველყოფა, რომელიც შეიცავს ციფრულ საფულეს კუპონებთან, ვაუჩერებთან, ვაუჩერების კოდებთან, ფასდაკლებებთან წვდომისათვის საცალო ვაჭრობის მაღაზიებში და ლოიალობის ან ფულადი ჯილდოების (ბონუსების) მისაღებად; ჩატვირთვადი პროგრამული უზრუნველყოფა, რომელიც შეიცავს ციფრულ საფულეს, რომელიც მომხმარებლებს აძლევს ფასების შედარებაზე ინფორმაციასთან წვდომის, საქონლის დათვალიერების, სხვა პირების საცალო ვებ-საიტების მითითების და ფასდაკლებებზე ინფორმაციის წვდომის შესაძლებლობას; პროგრამული აპლიკაცია, რომელიც განკუთვნილია უკონტაქტო გადახდების ტერმინალებთან გამოყენებისთვის, რაც გამყიდველებს აძლევს მობილური ვაჭრობის უკონტაქტო ტრანზაქციების მიღების, ლოიალობის აღრიცხვის მონაცემების უკონტაქტო მიწოდების და კუპონების, ფასდაკლებების, ვაუჩერების და სპეციალური შეთავაზებების მიწოდების შესაძლებლობას; ჩატვირთვადი პროგრამული უზრუნველყოფა

კრიპტოვალუტის ტრანზაქციების მართვისა და შემოწმებისათვის ბლოკჩეინის ტექნოლოგიების გამოყენებით; ჩატვირთვადი კომპიუტერული პროგრამული უზრუნველყოფა კრიპტოგრაფიკული გასაღებების გენერაციისთვის კრიპტოვალუტის მიღებისა და დახარჯვისთვის; ჩატვირთვადი კომპიუტერული პროგრამული უზრუნველყოფა კრიპტოვალუტის საფულის სახით გამოყენებისთვის; ჩატვირთვადი კომპიუტერული პროგრამული უზრუნველყოფა ბლოკჩეინის საფუძველზე მარაგების და მიწოდების ჯაჭვების მართვისათვის; ჩატვირთვადი კომპიუტერული პროგრამული უზრუნველყოფა ფინანსური ტრანზაქციების სფეროში ბლოკჩეინზე ინფორმაციის წვდომისთვის, წაკითხვისა და თვალის მიდევნებისთვის; ინტეგრალური სქემების ჩიპები მობილურ ტელეფონებში და NFC და RFID მოწყობილობებში გამოყენებისთვის; ბარათები მაგნიტური კოდირებით და ბარათები, რომლებიც შეიცავენ ინტეგრალური სქემის ჩიპებს („სმარტ-ბარათები“); ბარათები უსაფრთხოების კოდირებით; ჰოლოგრამით გაყდენილი ბარათები (კოდირებული); გადახდის ბარათები, საბანკო ბარათები, საკრედიტო ბარათები, სადებეტო ბარათები, ჩიპიანი ბარათები, განვადების ბარათები, ბარათები შენახული თანხით, ბარათები მონაცემთა ელექტრონული მატარებლით, გადახდის ბარათები; საბანკო ბარათები, კერძოდ, საბანკო ბარათები მაგნიტური კოდირებით, და საბანკო ბარათები მაგნიტური დამხსომებელი მოწყობილობების და ინტეგრალური სქემების მეხსიერების გამოყენებით; გადახდის ბარათების წამკითხავი მოწყობილობები; მაგნიტური კოდირებით ბარათების წამკითხავი მოწყობილობები; მონაცემთა ელექტრონული მატარებლების მქონე ბარათების წამკითხავი მოწყობილობები, დაშიფრვის ელექტრონული ბლოკები; კომპიუტერის აპარატული მოწყობილობა და ჩატვირთვადი პროგრამული უზრუნველყოფა საფინანსო მომსახურებაში, საბანკო და ტელესაკომუნიკაციო სფეროებში გამოყენებისთვის; ჩატვირთვადი კომპიუტერული პროგრამული უზრუნველყოფა, რომელიც განკუთვნილია სმარტ-ბარათების ტერმინალებთან და წამკითხავ მოწყობილობებთან ურთიერთმოქმედების უზრუნველსაყოფად; ტელეფონებში და კავშირის სხვა მოწყობილობებში ჩაშენებული კომპიუტერული ჩიპები; ტელესაკომუნიკაციო მოწყობილობები; ტრანზაქციის ტერმინალები სავაჭრო წერტილებში და კომპიუტერული პროგრამული უზრუნველყოფა ტრანზაქციების, იდენტიფიკაციის და

ფინანსური ინფორმაციის გადაცემისთვის, ასახვისთვის და შენახვისთვის საფინანსო მომსახურებაში საბანკო და ტელესაკომუნიკაციო სფეროებში გამოყენების მიზნით; რადიოსიხშირული იდენტიფიკაციის მოწყობილობები (ტრანსპონდერები); ნამდვილობის შემოწმების ელექტრონული მოწყობილობა გადახდის ბარათების, საბანკო ბარათების, საკრედიტო ბარათების, სადებეტო ბარათების, და გადახდის ბარათების ნამდვილობის შემოწმებისთვის; ბანკომატები; ნაწილები და დასაკომპლექტებელი დეტალები ზემოთ ჩამოთვლილი ყველა საქონლისთვის.

36 – ფინანსური კონსულტაციები; ფინანსური ინფორმაცია; ფინანსური სპონსორობა; ფინანსური მომსახურება, კერძოდ, საბანკო მომსახურება, საკრედიტო ბარათებთან დაკავშირებული მომსახურება, სადებეტო ბარათებთან დაკავშირებული მომსახურება, გადახდის ბარათებთან დაკავშირებული მომსახურება, განვადებით გადახდის ბარათებთან დაკავშირებული მომსახურება, შენახული თანხით წინასწარი გადახდის ბარათებთან დაკავშირებული მომსახურება, ელექტრონულ საკრედიტო და სადებეტო ტრანზაქციებთან, ანგარიშის გადახდასთან და წარდგენასთან დაკავშირებული მომსახურება, ნაღდი თანხის გაცემასთან, ჩეკების შემოწმებასთან, ჩეკების განაღდებასთან, დეპოზიტების წვდომასთან დაკავშირებული მომსახურება და ბანკომატის მომსახურება, ტრანზაქციების ავტორიზაციასთან და ანგარიშსწორებასთან დაკავშირებული მომსახურება, ტრანზაქციების შემოწმებასთან, ნაღდი ფულის მართვასთან, კონსოლიდირებული ფულადი სახსრების ანგარიშსწორებასთან, კონსოლიდირებული დავების დამუშავებასთან, ფულადი სახსრების გადაადგილებასთან დაკავშირებული მომსახურება გადახდის ბარათების სფეროში, ელექტრონული გადახდების დამუშავებასთან დაკავშირებული მომსახურება, გადახდის ტრანზაქციების აუთენტიფიკაციასთან და ვერიფიკაციასთან დაკავშირებული მომსახურება; ელექტრონული ფულადი სახსრების გადაგზავნასთან და ვალუტის გადაცვლასთან დაკავშირებული მომსახურება; კრიპტოვალუტაში გადახდების დამუშავებასთან დაკავშირებული მომსახურება; ბლოკჩეინ ტექნოლოგიის გამოყენებით კრიპტოვალუტის გადაცვლასთან დაკავშირებული მომსახურება; ფინანსური ინფორმაციის შეთავაზება კრიპტოვალუტის სფეროში; სამომხმარებლო კრედიტების სფეროში მესამე პი-

რებისთვის რისკების შეფასებასთან და მართვასთან დაკავშირებული მომსახურება; ფინანსური ინფორმაციის გავრცელება გლობალური კომპიუტერული ქსელის მეშვეობით; ფინანსური ანალიზი და კონსულტაციები; ბარათების მფლობელების მიერ ბანკომატებით ფინანსური ტრანზაქციების დამუშავებასთან დაკავშირებული მომსახურება; ფინანსური ანგარიშების წარმოება; შენახული თანხით ელექტრონული საფულის მომსახურება; ელექტრონული საბანკო ოპერაციები გლობალური კომპიუტერული ქსელების მეშვეობით; საბანკო ანგარიშსწორების პალატის მომსახურება; უძრავ ქონებასთან დაკავშირებული მომსახურება; უძრავი ქონების შეფასება; უძრავ ქონებაში ინვესტირების მართვა; უძრავ ქონებაში ინვესტირებასთან დაკავშირებული მომსახურება; უძრავი ქონების დაზღვევასთან დაკავშირებული მომსახურება; უძრავი ქონების დაფინანსება; უძრავ ქონებასთან დაკავშირებული საბროკერო მომსახურება; უძრავი ქონების შეფასება; უძრავი ქონების სააგენტოს მომსახურება; უძრავი ქონების ექსპერტიზა; უძრავი ქონების მართვა; უძრავ ქონებასთან დაკავშირებული ფინანსური საქმეების მართვა; უძრავ ქონებაზე კრედიტების შეთავაზება; ფინანსური მომსახურება, რომელიც დაკავშირებულია უძრავი ქონების განვითარებასთან; უძრავ ქონებასთან დაკავშირებული ფინანსური საბროკერო მომსახურება; კაპიტალდაბანდება უძრავ ქონებაში; საინვესტიციო მომსახურება კომერციულ უძრავ ქონებაში; უძრავი ქონების შექმნასთან დაკავშირებული ფინანსური მომსახურება; უძრავი ქონების გაყიდვასთან დაკავშირებული ფინანსური მომსახურება; უძრავი ქონების მართვის მომსახურება, რომელიც დაკავშირებულია უძრავ ქონებაზე გარიგებებთან; საკუთრების შეფასება; უძრავი ქონების პორტფელის მართვა; იპოთეკური დაფინანსება და აქტივების ფონდირება; გადახდის გადაწყვეტილებებთან, საბანკო მომსახურებასთან, საკრედიტო ბარათებთან, სადებეტო ბარათებთან და გადახდის ბარათებთან დაკავშირებული საკონსულტაციო მომსახურება; ყველა ზემოთ მითითებულ მომსახურებასთან დაკავშირებული საინფორმაციო და საკონსულტაციო მომსახურება.

(260) AM 2022 115527 A
 (210) AM 115527
 (220) 2021 11 24
 (731) შპს „გეოფარმს“

დიდმის სასწავლო საცდელი მეურნეობა,
 0156, თბილისი, საქართველო
 (540)



(591) რუხი, ნარინჯისფერი, თეთრი
 (531) 26.02.07; 27.05.01; 27.05.10; 29.01.12
 (511)

29 – ხორცი, თევზი, ფრინველი და ნანადირევი; ხორცის ექსტრაქტები; დაკონსერვებული, გაყინული, გამხმარი და მოხარშული ან შემწვარი ხილი და ბოსტნეული; ყელეები, ხილფაფები, კომპოტები; კვერცხი; რძე, ყველი, კარაქი, იოგურტი და რძის სხვა პროდუქტები; საკვები ზეთები და ცხიმები.

30 – ყავა, ჩაი, კაკაო და ყავის შემცვლელი; ბრინჯი, მაკარონი და ატრია; ტაპიოკა და საგო; ფქვილი და მარცვლეულის პროდუქტი; პურფუნთუშეული, მაკარონი და საკონდიტრო ნაწარმი; შოკოლადი; ნაყინი, შარბათი და სხვა საკვები ყინული; შაქარი, თაფლი, ბადაგი; საფუარი, საცხობი ფხვნილები; მარილი, სანელებლები, საკაზმები, დაკონსერვებული მწვანელი; ძმარი, საწებლები და სხვა საკაზმი; ყინული (გაყინული წყალი).

31 – დაუმუშავებელი და დამუშავებული სოფლის მეურნეობის, მებალეობის და მეტყვეობის პროდუქტი; ნედლი და დაუმუშავებელი მარცვლეული და თესლეული; ახალი ხილი და ბოსტნეული, ახალი მწვანელი; ბუნებრივი მცენარეულობა და ყვავილები; სათესლე ბოლქვები და თესლი; ცოცხალი ცხოველები; ცხოველთა საკვები და სასმელი ალაო.

32 – ლუდი; არაალკოჰოლური სასმელები; მინერალური და გაზიანი წყლები; ხილის სასმელები და წვენი; სიროფები და სხვა არაალკოჰოლური შედგენილობები სასმელების დასამზადებლად.

(260) AM 2022 115528 A
 (210) AM 115528
 (220) 2021 11 24
 (731) ლუკა ელაიენს ლიმიტიდ

აკარა ბილდ. 24 დე კასტრო სტრიტი,
უიკჰემს კეი 1, როუდ-ტაუნ, ტორტოლა,
ვირჯინის კუნძულები (ბრიტანეთის)
(740) რიმა ლომაური
(540)

ფრესკო FRESKO

(591) მწვანე, თეთრი
(531) 05.03.15; 05.03.20; 27.05.01; 28.19; 29.01.03
(511)

29 – ხორცი, თევზი, ფრინველი და ნანადირევი;
ხორცის ექსტრაქტები; დაკონსერვებული, გაყი-
ნული, გამხმარი და მოხარშული ან შემწვარი
ხილი და ბოსტნეული; ყელეები, ხილფაფები,
კომპოტები; კვერცხი; რძე, ყველი, კარაქი, იო-
გურტი და რძის სხვა პროდუქტები; საკვები
ზეთები და ცხიმები.

30 – ყავა, ჩაი, კაკაო და ყავის შემცვლელი;
ბრინჯი, მკარონი და ატრია; ტაპიოკა და საგო;
ფქვილი და მარცვლეულის პროდუქტი; პურ-
ფუნთუშეული, მკარონი და საკონდიტრო ნა-
წარმი; შოკოლადი; ნაყინი, შარბათი და სხვა
საკვები ყინული; შაქარი, თაფლი, ბადაგი; სა-
ფუარი, საცხობი ფხვნილები; მარილი, სანე-
ლებლები, საკაზმები, დაკონსერვებული მწვა-
ნილი; ძმარი, საწებლები და სხვა საკაზმი; ყი-
ნული (გაყინული წყალი).

31 – დაუმუშავებელი და დამუშავებული სოფ-
ლის მეურნეობის, მებაღეობის და მეტყვეობის
პროდუქტი; ნედლი და დაუმუშავებელი მარც-
ვლეული და თესლეული; ახალი ხილი და ბოს-
ტნეული, ახალი მწვანელი; ბუნებრივი მცენა-
რეულობა და ყვავილები; სათესლე ბოლქვები
და თესლი; ცოცხალი ცხოველები; ცხოველთა
საკვები და სასმელი ალაო.

43 – საკვებით და სასმელით უზრუნველყოფა;
დროებითი საცხოვრებელით უზრუნველყოფა.

(260) AM 2022 115532 A

(210) AM 115532

(220) 2021 11 25

(731) ბრიტიშ ამერიკენ ტობაკო (ბრენდს)

ლიმიტედ

გლოუბ ჰაუზ, 4 ტემპლ პლეის, ლონდონი,

WC2R 2PG, გაერთიანებული სამეფო

(740) თამარ კოჭლამაზაშვილი

(540)

glo

(591) შავ-თეთრი

(531) 27.05.01

(511)

34 – სიგარეტი, პაპიროსი; დაუმუშავებელი და
დამუშავებული თამბაქო; თამბაქოს ნაწარმი;
თამბაქოს შემცვლელი (არასამედიცინო მიზ-
ნებისათვის); სიგარეტი, სიგარილები; სანთებ-
ლები; სანთებლები სიგარეტისათვის; ასანთი;
მწველთა საკუთნო; სიგარეტის და პაპიროსის
ქაღალდი, სიგარეტის ჰილზები, სიგარეტის
ფილტრები, ჯიბის მოწყობილობა სიგარეტის
და პაპიროსის დახვევისათვის; ქაღალდის ჰილ-
ზებში თამბაქოს დამტენი ჯიბის მოწყობილო-
ბა; ელექტრონული სიგარეტი; კარტრიჯები
ელექტრონული სიგარეტებისათვის; სითხეები
ელექტრონული სიგარეტისათვის; გახურების-
თვის განკუთვნილი თამბაქოს ნაწარმი; სიგარე-
ტის და თამბაქოს გახურებისათვის განკუთვნი-
ლი ელექტრონული მოწყობილობები და მათი
ნაწილები; ინგალაციისათვის განკუთვნილი
თამბაქოს შემცვლელი; თამბაქოს შემცვლე-
ლის სიგარეტები; პორტსიგარეტი; სიგარეტის
ყუთები; სნუსი თამბაქოსთან ერთად; საბურნუ-
თეები თამბაქოთი; სნუსი თამბაქოს გარეშე; სა-
ბურნუთეები თამბაქოს გარეშე; ორალური ნი-
კოტინის პაკეტები თამბაქოს გარეშე (არასამე-
დიცინო მიზნებისათვის).

(260) AM 2022 115533 A

(210) AM 115533

(220) 2021 11 25

(731) ტპ-ლინკ კორპორეიშენ ლიმიტედ
რუმ 901, 9/F, ნიუ ისტ ოუშენ სენტერ,
9 საიენს მუზეუმ როუდ, ციმ შა ცუი,
კოულუნი, ჰონგ-კონგი

(740) ლილიანა დარახველიძე

(540)

deco

(591) შავ-თეთრი

(531) 27.05.19

(511)
9 – უკაბელო ქსელის დიაპაზონის გამავრცელებლები; როუტერები; უსადენო წვდომის წერტილის მოწყობილობები; ზემოთ ჩამოთვლილი საქონლის კომპიუტერული პროგრამები [ჩატვირთვადი პროგრამები].

(260) AM 2022 115535 A
(210) AM 115535
(220) 2021 11 25

(731) ტპ-ლინკ კორპორეიშენ ლიმიტედ
რუმ 901, 9/F, ნიუ ისტ ოუშენ სენტერ,
9 საიენს მუზეუმ როუდ, ციმ შა ცვი,
კოულუნი, ჰონგ-კონგი

(740) ლილიანა დარახველიძე
(540)



HomeCare

(591) შავ-თეთრი
(531) 02.09.01; 24.01.08; 27.05.01
(511)

9 – მოდულატორ-დემოდულატორი (მოდემი); კომპიუტერული ქსელის კომუტატორი; კომპიუტერული ქსელის გარდამქმნელი მოდული; უკაბელო ქსელის დიაპაზონის გამავრცელებლები; ინტერკომი; პორტატიული რაცია; ქსელის რაუტერები; ზემოთ ჩამოთვლილი მოწყობილობების მაკონტროლებელი (სამართავი) ჩატვირთვადი კომპიუტერული პროგრამები; ზემოთ ჩამოთვლილი მოწყობილობების მაკონტროლებელი (სამართავი) ჩატვირთვადი ჭკვიანი პორტატიული მოწყობილობის აპლიკაციები; სანდო, დაცული და სწრაფი სახლის ინტერნეტ ქსელების დასაყენებელი და უზრუნველსაყოფი კომპიუტერული პროგრამები და მიკროპროგრამული საშუალებები, მომხმარებელთათვის; კომპიუტერული ოპერაციული სისტემები და პროგრამები.

(260) AM 2022 115536 A
(210) AM 115536
(220) 2021 11 25

(731) ტპ-ლინკ კორპორეიშენ ლიმიტედ
რუმ 901, 9/F, ნიუ ისტ ოუშენ სენტერ,
9 საიენს მუზეუმ როუდ, ციმ შა ცვი,
კოულუნი, ჰონგ-კონგი

(740) ლილიანა დარახველიძე
(540)

Omāda

(591) შავ-თეთრი
(531) 26.11.12; 26.11.22; 27.05.01
(511)

9 – როუტერები; რადიო ქსელის კომუტატორი; უსადენო წვდომის წერტილები; კომპიუტერის მოწყობილობა; კომპიუტერული პროგრამები საკომუნიკაციო მოწყობილობების დაგეგმვის, კონფიგურაციის, გაშვების, ოპერირების, მართვის და მონიტორინგისთვის; მონაცემთა შენახვის აპარატურა; VOIP ტელეფონის აპარატები; ვიდეო კამერები; ვიდეომაგნიტოფონი; ვიდეოს ჩამწერები; ელექტრო ჩამრთველ-ამომრთველები; ელექტრო ჩანგალი (შტეფსელი).

(260) AM 2022 115537 A
(210) AM 115537
(220) 2021 11 25

(731) იანსენ ფარმაცევტიკა ნ.ვ.
ტურნჰოლტსევგ 30, B -2340 ბეერსე,
ბელგია

(740) გიორგი თაქთაქიშვილი
(540)

ნებილეტი

(591) შავ-თეთრი
(511)
5 – ფარმაცევტული ნაწარმი, სახელდობრ, ბეტა-ბლოკატორები.

(260) AM 2022 115539 A
(210) AM 115539
(220) 2021 11 26

(731) სს „თიბისი ბანკი“
მარჯანიშვილის ქ. 7, 0102, თბილისი,
საქართველო

(740) მარიამ უსენაშვილი
(540)



თიბისი ბანკი
TBC NET

(591) 00AEEF ლაჟვარდისფერი, 63666A მუქი რუხი
 (531) 26.03.03; 26.03.04; 26.03.24; 27.05.01;
 29.01.13

კომპოტები; კვერცხი; რძე, ყველი, კარაქი, იოგურტი და რძის სხვა პროდუქტები; საკვები ზეთები და ცხიმები.

(511)

35 – რეკლამა; ბიზნესის მართვა; ბიზნესის ადმინისტრირება; საოფისე მომსახურება.

36 – დაზღვევა; ფინანსური საქმიანობა; ფულად-საკრედიტო საქმიანობა; უძრავ ქონებასთან დაკავშირებული საქმიანობა.

39 – ტრანსპორტირება; საქონლის შეფუთვა და დასაწყობება; მოგზაურობის ორგანიზება.

41 – განათლება; სასწავლო პროცესის უზრუნველყოფა; გართობა; სპორტული და კულტურული ღონისძიებები.

42 – სამეცნიერო და ტექნოლოგიური მომსახურება და მათთან დაკავშირებული სამეცნიერო კვლევები და ნაშრომები; სამრეწველო ანალიზი, სამრეწველო კვლევა და სამრეწველო დიზაინი; ხარისხის კონტროლისა და ავთენტურობის დადგენის სამსახური; კომპიუტერებისა და კომპიუტერული პროგრამების შექმნა და განვითარება.

(260) AM 2022 115597 A

(210) AM 115597

(220) 2021 11 30

(731) შპს „ჯოლიო“

დ. გულიას ქ. 4, 0114, თბილისი, საქართველო

(540)



(591) შავი, ყვითელი, ღია რუხი

(531) 05.03.16; 05.05.20; 26.04.03; 26.13.25;
 29.01.12

(511)

29 – ხორცი, თევზი, ფრინველი და ნანადირევი; ხორცის ექსტრაქტები; დაკონსერვებული, გაყინული, გამხმარი და მოხარშული ან შემწვარი ხილი და ბოსტნეული; ყელეები, ხილფაფები,

რეგისტრირებული სასაქონლო ნიშნები

(111) M 2022 35485 R (151) 2022 05 30 (181) 2032 05 30 (260) AM 2021 112264 A (220) 2021 03 21 (732) შპს „დუგლაძეების ღვინის კომპანია“ ორხევი, ახვლედიანის ჩიხი 8, 0109, სამგორის რაიონი, თბილისი, საქართველო	ილია ჭავჭავაძის ქ. 17, ბ. 9, 6000, ბათუმი, საქართველო
(111) M 2022 35486 R (151) 2022 05 30 (181) 2032 05 30 (260) AM 2021 113118 A (220) 2021 05 24 (732) შპს „ინი გრუპი“ კოსტავას ქ. 76, ბ. 9ა, 0171, თბილისი, საქართველო	(111) M 2022 35490 R (151) 2022 05 30 (181) 2032 05 30 (260) AM 2021 113399 A (220) 2021 06 08 (732) სს „კოტეხი-გურჯაანის ღვინის ქარხანა“ კ. ქოროღლიშვილის ქ. 38, 1500, გურჯაანი, საქართველო
(111) M 2022 35487 R (151) 2022 05 30 (181) 2032 05 30 (260) AM 2021 113233 A (220) 2021 05 31 (732) ქეთევან ჩხიკვიშვილი სარაჯიშვილის ქ. 7, ჩიხი 3, თბილისი, საქართველო	(111) M 2022 35491 R (151) 2022 05 30 (181) 2032 05 30 (260) AM 2021 113423 A (220) 2021 06 09 (732) შპს „ჯოი მეილ“ გრიგოლ ლორთქიფანიძის ქ. 6, ბ. 140, 6000, ბათუმი, საქართველო
(111) M 2022 35488 R (151) 2022 05 30 (181) 2032 05 30 (260) AM 2021 113263 A (220) 2021 06 02 (732) მირანდა ქირია ცხემის ქ. 16, 0108, მთაწმინის რაიონი, თბილისი, საქართველო	(111) M 2022 35492 R (151) 2022 05 30 (181) 2032 05 30 (260) AM 2021 113485 A (220) 2021 06 11 (732) შპს „ტელეიმედი“ წერეთლის გამზ. 140, დიდუბის რაიონი, თბილისი, საქართველო
(111) M 2022 35489 R (151) 2022 05 30 (181) 2032 05 30 (260) AM 2021 113281 A (220) 2021 06 03 (732) შპს „მინია“	(111) M 2022 35493 R (151) 2022 05 30 (181) 2032 05 30 (260) AM 2021 113504 A (220) 2021 06 16 (732) შპს „ევროსტილი“ ილო მოსაშვილის ქ. 14-16, ბ. 13, თბილისი, საქართველო
	(111) M 2022 35494 R (151) 2022 05 30 (181) 2032 05 30 (260) AM 2021 113684 A

(220) 2021 06 25 (732) ნაკედ ვოლფი ფუტვეარ პტი. ლტდ სი/ეზაუნდ ბიზნეს სოლუმენს, სართული 4, 114 უილიამ ქ. მელბურნი ვი აი სი 3000, ავსტრალია	(111) M 2022 35499 R (151) 2022 05 30 (181) 2032 05 30 (260) AM 2021 113709 A (220) 2021 07 01 (732) შპს „ავერსი-ფარმა“ აღმაშენებლის გამზ. 148, 0112, თბილისი, საქართველო
(111) M 2022 35495 R (151) 2022 05 30 (181) 2032 05 30 (260) AM 2021 113685 A (220) 2021 06 25 (732) ნაკედ ვოლფი ფუტვეარ პტი ლტდ სი/ეზაუნდ ბიზნეს სოლუმენს, სართული 4, 114 უილიამ ქ. მელბურნი ვი აი სი 3000, ავსტრალია	(111) M 2022 35500 R (151) 2022 05 30 (181) 2032 05 30 (260) AM 2021 113710 A (220) 2021 07 01 (732) შპს „ავერსი-ფარმა“ აღმაშენებლის გამზ. 148, 0112, თბილისი, საქართველო
(111) M 2022 35496 R (151) 2022 05 30 (181) 2032 05 30 (260) AM 2021 113697 A (220) 2021 06 29 (732) შპს „ქროსთი გლობალ“ ნ. ჟვანიას ქ. 12, სართული 10, ბ. 39 (ბლოკი II), ძველი თბილისის რაიონი, თბილისი, საქართველო	(111) M 2022 35501 R (151) 2022 05 30 (181) 2032 05 30 (260) AM 2021 113762 A (220) 2021 07 02 (732) შპს „ენ-ბი ლიგალი“ ინგოროყვას ქ. 19, სადარბაზო, ბ. 30, 0108, თბილისი, საქართველო
(111) M 2022 35497 R (151) 2022 05 30 (181) 2032 05 30 (260) AM 2021 113698 A (220) 2021 06 29 (732) შპს „ქროსთი გლობალ“ ნ. ჟვანიას ქ. 12, სართული 10, ბ. 39 (ბლოკი II), ძველი თბილისის რაიონი, თბილისი, საქართველო	(111) M 2022 35502 R (151) 2022 05 30 (181) 2032 05 30 (260) AM 2021 113853 A (220) 2021 07 12 (732) ლტდ ვივო მობაილ ქომიუნიკეიშენ კო. N168 მინჰაი ისთ რდ., ჩანგ'ან, დონგკუან, კუანგდონგ, ჩინეთის სახალხო რესპუბლიკა
(111) M 2022 35498 R (151) 2022 05 30 (181) 2032 05 30 (260) AM 2021 113704 A (220) 2021 06 30 (732) შპს „ტიფლისსკი ვინნი პოგრეზ“ იუმაშევის ქ. 27, 0198, თბილისი, საქართველო	(111) M 2022 35503 R (151) 2022 05 30 (181) 2032 05 30 (260) AM 2021 113864 A (220) 2021 07 14 (732) მირონე ფანგანი სოფ. აგარაკი, ვაკის რაიონი, თბილისი, საქართველო

(111) M 2022 35504 R
 (151) 2022 05 30
 (181) 2032 05 30
 (260) AM 2021 114027 A
 (220) 2021 07 23
 (732) შპს „ინკრედიბლ კავკასუს“
 3. თუმანიანის ქ. 22 / კოტე აფხაზის ქ. 55,
 თბილისი, საქართველო

ლევან შარანგია
 ოთარ ლორთქიფანიძის ქ. 6, ბ. 10, 0114,
 თბილისი, საქართველო

(111) M 2022 35505 R
 (151) 2022 05 30
 (181) 2032 05 30
 (260) AM 2022 116829 A
 (220) 2022 02 25
 (732) კოლგეიტ-პალმოლივ კომპანი,
 დელავერის კორპორაცია
 300 პარკ ავენიუ, ნიუ-იორკი, ნიუ-იორკი
 10022, აშშ

(111) M 2022 35509 R
 (151) 2022 05 30
 (181) 2032 05 30
 (260) AM 2021 113600 A
 (220) 2021 06 22
 (732) რივიენ იპ ჰოლდინგზ ლლკ
 13250 ნ. ჰაგერტი როუდი, პლიმუტი,
 მიჩიგანი 48170, აშშ

(111) M 2022 35506 R
 (151) 2022 05 30
 (181) 2032 05 30
 (260) AM 2021 113498 A
 (220) 2021 06 15
 (732) მაქსეონ სოლარ პტე. ლდტ
 8, მარინა ბულვარ # 05-02 მარინა ბეი
 ფაინენშელ სენტრ, 018981, სინგაპური

(111) M 2022 35510 R
 (151) 2022 05 30
 (181) 2032 05 30
 (260) AM 2021 113601 A
 (220) 2021 06 22
 (732) რივიენ იპ ჰოლდინგზ ლლკ
 13250 ნ. ჰაგერტი როუდი, პლიმუტი,
 მიჩიგანი 48170, აშშ

(111) M 2022 35507 R
 (151) 2022 05 30
 (181) 2032 05 30
 (260) AM 2021 113594 A
 (220) 2021 06 21
 (732) დავით პირველაშვილი
 მედეა ჩახავას ქ. 4, ბ. 11, 0179, თბილისი,
 საქართველო;
 ლევან შარანგია
 ოთარ ლორთქიფანიძის ქ. 6, ბ. 10, 0114,
 თბილისი, საქართველო

(111) M 2022 35515 R
 (151) 2022 06 02
 (181) 2032 06 02
 (260) AM 2021 111424 A
 (220) 2021 01 26
 (732) შპს „მისტერ საქართველო ემერ. ჯორჯია“
 აგარაკის ქ. 30, 4100, სენაკი, საქართველო

(111) M 2022 35508 R
 (151) 2022 05 30
 (181) 2032 05 30
 (260) AM 2021 113595 A
 (220) 2021 06 21
 (732) დავით პირველაშვილი
 მედეა ჩახავას ქ. 4, ბ. 11, 0179, თბილისი,
 საქართველო;

(111) M 2022 35516 R
 (151) 2022 06 02
 (181) 2032 06 02
 (260) AM 2021 111835 A
 (220) 2021 02 19
 (732) შპს „ალკოჰოლური სასმელების ქარხანა“
 ვაზიანის დასახლება, 1320, სოფ. მარტყო-
 ფი, გარდაბანი, საქართველო

(111) M 2022 35518 R
 (151) 2022 06 02
 (181) 2032 06 02
 (260) AM 2021 112188 A
 (220) 2021 03 17
 (732) შპს „ალკოჰოლური სასმელების ქარხანა“
 ვაზიანის დასახლება, 1320, სოფ. მარტყოფი,
 გარდაბანი, საქართველო

(111) M 2022 35523 R
 (151) 2022 06 02
 (181) 2032 06 02
 (260) AM 2021 112709 A
 (220) 2021 04 23
 (732) შპს „ბარამბო“
 სოფ. ნატახტარი, 3308, მცხეთა,
 საქართველო

(111) M 2022 35519 R
 (151) 2022 06 02
 (181) 2032 06 02
 (260) AM 2021 112475 A
 (220) 2021 07 28
 (732) გოჩა დარახველიძე
 ზაზა ბენდელიანის ქ. 3/48, თბილისი,
 საქართველო

(111) M 2022 35524 R
 (151) 2022 06 02
 (181) 2032 06 02
 (260) AM 2021 113011 A
 (220) 2021 05 14
 (732) ზე პროკტერ ენდ გემბლ კომპანი
 უან პროკტერ ენდ გემბლ პლაზა,
 ცინცინატი, ოჰაიო 45202, აშშ

(111) M 2022 35520 R
 (151) 2022 06 02
 (181) 2032 06 02
 (260) AM 2021 112672 A
 (220) 2021 04 16
 (732) შპს „იმუნო“
 ზუგდიდის ქ. 36, ქ. ჩხოროწყუ,
 საქართველო

(111) M 2022 35525 R
 (151) 2022 06 02
 (181) 2032 06 02
 (260) AM 2021 113043 A
 (220) 2021 05 20
 (732) ფილიპ მორის ბრენდზ სარლ
 კე ჟანრენო 3, 2000 ნევმატელი, შვეიცარია

(111) M 2022 35521 R
 (151) 2022 06 02
 (181) 2032 06 02
 (260) AM 2021 112678 A
 (220) 2021 04 19
 (732) ზე პროკტერ ენდ გემბლ კომპანი
 უან პროკტერ ენდ გემბლ პლაზა,
 ცინცინატი, ოჰაიო 45202, აშშ

(111) M 2022 35526 R
 (151) 2022 06 02
 (181) 2032 06 02
 (260) AM 2021 113044 A
 (220) 2021 05 20
 (732) ფილიპ მორის ბრენდზ სარლ
 კე ჟანრენო 3, 2000 ნევმატელი, შვეიცარია

(111) M 2022 35522 R
 (151) 2022 06 02
 (181) 2032 06 02
 (260) AM 2021 112680 A
 (220) 2021 05 28
 (732) სვის ფარმა ინტერნეიშენალ აგ
 ლინდენშტრასე 22, 8008 ციურხი,
 შვეიცარია

(111) M 2022 35527 R
 (151) 2022 06 02
 (181) 2032 06 02
 (260) AM 2021 113050 A
 (220) 2021 05 20
 (732) ზე პროკტერ ენდ გემბლ კომპანი
 უან პროკტერ ენდ გემბლ პლაზა,
 ცინცინატი, ოჰაიო 45202, აშშ

(111) M 2022 35528 R
 (151) 2022 06 02
 (181) 2032 06 02
 (260) AM 2021 113051 A

(220) 2021 05 20
 (732) კუა იუე ექსპრესს გრუპ კო., ლტდ
 1-8 ფლორ, ბილდინგ ა, ლიუფტგანზა
 პარკ, შენჩჟენ ეირპორტ ტერმინალ 4
 როუდ, ხოუჟუი კომიუნიტი, ხანჩენ
 სტრიტ, ბაოან დისტრიკტ, შენჩჟენ სიტი,
 გუანდუნ პროვინს, ჩინეთის სახალხო
 რესპუბლიკა

(111) M 2022 35533 R
 (151) 2022 06 02
 (181) 2032 06 02
 (260) AM 2021 113223 A
 (220) 2021 05 31
 (732) შპს „ბიოპოლუსი“
 ნონეშვილის ქ. 65, 6000, ბათუმი,
 საქართველო

(111) M 2022 35529 R
 (151) 2022 06 02
 (181) 2032 06 02
 (260) AM 2021 113105 A
 (220) 2021 05 23
 (732) იადრან – გალენსკი ლაბორატორიი დ.დ.
 სვილნო 20, 51000 რიიეკა, ხორვატია

(111) M 2022 35534 R
 (151) 2022 06 02
 (181) 2032 06 02
 (260) AM 2021 113400 A
 (220) 2021 06 09
 (732) შპს „გეო ჰოლდინგი“
 გიორგი სააკაძის დაღმართი, 6, სართუ-
 ლი 5, კომერციული ფართი, 13, 0160,
 საბურთალოს რაიონი, თბილისი,
 საქართველო

(111) M 2022 35530 R
 (151) 2022 06 02
 (181) 2032 06 02
 (260) AM 2021 113106 A
 (220) 2021 05 23
 (732) იადრან – გალენსკი ლაბორატორიი დ.დ.
 სვილნო 20, 51000 რიიეკა, ხორვატია

(111) M 2022 35535 R
 (151) 2022 06 02
 (181) 2032 06 02
 (260) AM 2021 113407 A
 (220) 2021 06 09
 (732) კეი ტი & ჯი კორპორეიშენ
 71, ბეოტკკოტ-გილი, დაედუოკ-გუ,
 ტეჯონი, კორეის რესპუბლიკა

(111) M 2022 35531 R
 (151) 2022 06 02
 (181) 2032 06 02
 (260) AM 2021 113119 A
 (220) 2021 05 25
 (732) ობშჩესტვო ს ოგრანიჩენნოი
 ოტვეტსტვენნოსტიუ „ავტოგრაფ“
 ულ. ბუტლეროვა, დ. 17ბ, ე. 2, პომ. XI,
 კ. 69, ოფ. 137, მოსკოვი, 117342, რუსეთის
 ფედერაცია

(111) M 2022 35536 R
 (151) 2022 06 02
 (181) 2032 06 02
 (260) AM 2021 113409 A
 (220) 2021 06 09
 (732) კეი ტი & ჯი კორპორეიშენ
 71, ბეოტკკოტ-გილი, დაედუოკ-გუ,
 ტეჯონი, კორეის რესპუბლიკა

(111) M 2022 35532 R
 (151) 2022 06 02
 (181) 2032 06 02
 (260) AM 2021 113188 A
 (220) 2021 05 28
 (732) ფულლ ფორჩენ ინტელექტუალ
 ლიმიტედ
 რმ 503 ვილსონ ჰსე 19-27 ვინდჰემ სტ
 სენტრალ ჰონგ კონგი, ჰონგ-კონგი

(111) M 2022 35537 R
 (151) 2022 06 02
 (181) 2032 06 02
 (260) AM 2021 113413 A
 (220) 2021 06 09
 (732) კეი ტი & ჯი კორპორეიშენ
 71, ბეოტკკოტ-გილი, დაედუოკ-გუ,
 ტეჯონი, კორეის რესპუბლიკა

(111) M 2022 35538 R (151) 2022 06 02 (181) 2032 06 02 (260) AM 2021 113589 A (220) 2021 06 21 (732) ობზექტო ს ოგრანიჩენოი ოტვეტსტვენოსტიუ „ვდს“ კულაკოვა სტრიტი, 20, ბლდგ. 1გ, 123592 მოსკოვი, რუსეთის ფედერაცია	ტერიტორია (ლეონიძის ქ. 15), 3700, რუსთავი, საქართველო
(111) M 2022 35539 R (151) 2022 06 02 (181) 2032 06 02 (260) AM 2021 113687 A (220) 2021 06 28 (732) შპს „ბიოპოლუსი“ ნონეშვილის ქ. 65, 6000, ბათუმი, საქართველო	(111) M 2022 35543 R (151) 2022 06 02 (181) 2032 06 02 (260) AM 2021 113868 A (220) 2021 07 14 (732) შპს „ახალი ნათება“ აღ. ყაზბეგის გამზ. 25ა, თბილისი, საქართველო
(111) M 2022 35540 R (151) 2022 06 02 (181) 2032 06 02 (260) AM 2021 113778 A (220) 2021 07 07 (732) დავით არევაზოვი ფარნავაზ მეფის გამზ. 18, სად. 2, ბ. 87, 0131, თბილისი, საქართველო	(111) M 2022 35544 R (151) 2022 06 02 (181) 2032 06 02 (260) AM 2021 113869 A (220) 2021 07 14 (732) შპს „ახალი ნათება“ აღ. ყაზბეგის გამზ. 25ა, თბილისი, საქართველო
(111) M 2022 35541 R (151) 2022 06 02 (181) 2032 06 02 (260) AM 2021 113791 A (220) 2021 07 08 (732) ბრიტიშ ამერიკენ ტობაკო (ბრენდს) ინკ. (დელავერის კორპორაცია) 251 ლიტლ ფოლზ დრაივ, სუიტ 100, უილმინგტონი, დელავერი, 19808-1674, აშშ	(111) M 2022 35545 R (151) 2022 06 02 (181) 2032 06 02 (260) AM 2021 113870 A (220) 2021 07 14 (732) შპს „ახალი ნათება“ აღ. ყაზბეგის გამზ. 25ა, თბილისი, საქართველო
(111) M 2022 35542 R (151) 2022 06 02 (181) 2032 06 02 (260) AM 2021 113846 A (220) 2021 07 09 (732) შპს „ნალან ჩამაშირ“ XVI მკრ., შპს „ერთობის“ მიმდებარე	(111) M 2022 35546 R (151) 2022 06 02 (181) 2032 06 02 (260) AM 2021 113889 A (220) 2021 07 15 (732) ბრიტიშ ამერიკენ ტობაკო (ბრენდს) ინკ. (დელავერის კორპორაცია) 251 ლიტლ ფოლზ დრაივ, სუიტ 100, უილმინგტონი, დელავერი, 19808-1674, აშშ
(111) M 2022 35547 R (151) 2022 06 02 (181) 2032 06 02 (260) AM 2021 114038 A (220) 2021 07 26 (732) ზაკრიტოე აკციონერნოე ობზექტო „ფარმფირმა „სოტეკს“	

<p>პოს. ბელიკოვო, დ. 11, 141345, სელსკოე პოსელენიე ბერეზნიაკოვსკოე, სერგიევო- პოსადსკიი მუნიციპალნიი რაიონი, მოსკოვსკაია ობლასტ, რუსეთის ფედერაცია</p>	<p>პეკინის გამზ. 2, ბ. 59, თბილისი, საქართველო</p>
<p>(111) M 2022 35548 R (151) 2022 06 02 (181) 2032 06 02 (260) AM 2021 114063 A (220) 2021 07 29 (732) შპს „შავი პომიდორი“</p>	<p>(111) M 2022 35552 R (151) 2022 06 02 (181) 2032 06 02 (260) AM 2021 114234 A (220) 2021 08 12 (732) ლევან ცანავა ო. ჩხეიძის ქ. 12, ბ. 6, 0186, თბილისი, საქართველო</p>
<p>მ. და ა. ბალანჩივაძეების ქ. 40, ბ. 40ა, საბურთალოს რაიონი, თბილისი, საქართველო</p>	<p>(111) M 2022 35553 R (151) 2022 06 02 (181) 2032 06 02 (260) AM 2021 114238 A (220) 2021 08 12 (732) შპს „წაღვერი“</p>
<p>(111) M 2022 35549 R (151) 2022 06 02 (181) 2032 06 02 (260) AM 2021 114135 A (220) 2021 08 02 (732) ფმკ კორპორეიშენ</p>	<p>დაბა წაღვერი, 1212, ბორჯომი, საქართველო</p>
<p>2929 უოლნათ სთრით, ფილადელფია, პენსილვანია 19104, აშშ; ფმკ აგრო სინგაპური პტე ლტდ 10 მარინა ბულვარი, #40 - 01, მარინა ბეი ფაინენშელ სენტერ, სინგაპური 018983, სინგაპური</p>	<p>(111) M 2022 35554 R (151) 2022 06 02 (181) 2032 06 02 (260) AM 2021 114309 A (220) 2021 08 13 (732) შპს „ქართული თემა“ ირაკლი გამრეკელის ქ. 35ვ, 0186, თბილისი, საქართველო</p>
<p>(111) M 2022 35550 R (151) 2022 06 02 (181) 2032 06 02 (260) AM 2021 114136 A (220) 2021 08 02 (732) ფმკ კორპორეიშენ</p>	
<p>2929 უოლნათ სთრით, ფილადელფია, პენსილვანია 19104, აშშ; ფმკ აგრო სინგაპური პტე ლტდ 10 მარინა ბულვარი, #40 - 01, მარინა ბეი ფაინენშელ სენტერ, სინგაპური 018983, სინგაპური</p>	
<p>(111) M 2022 35551 R (151) 2022 06 02 (181) 2032 06 02 (260) AM 2021 114146 A (220) 2021 08 03 (732) შპს „იდეა დეველოპმენტ“</p>	

დაჩქარებული პროცედურით რეგისტრირებული სასაქონლო ნიშნები

რეგისტრაციის გაუქმების მოთხოვნით საჩივრის შეტანა შესაძლებელია საქპატენტის სააპელაციო პალატაში გამოქვეყნებიდან 3 თვის ვადაში.

(111) M 2022 35478 R
(151) 2022 05 23
(181) 2032 05 23
(210) AM 117648
(220) 2022 04 29
(732) შპს „თერმოინდუსტრია“
ბოხუას ქ. 1, 0159, თბილისი, საქართველო
(740) ლაშა მაისურაძე
(540)



(591) შავ-თეთრი
(531) 24.13.09; 26.01.05; 26.11.03; 26.11.05;
26.11.07; 26.11.08; 26.11.13; 27.05.01;
27.05.15; 28.19
(511)
11 – ბიორეაქტორები ჩამდინარე წყლის გასაწმენდად.

(111) M 2022 35479 R
(151) 2022 05 25
(181) 2032 05 25
(210) AM 117815
(220) 2022 05 16
(732) შპს „ჯაკარტა“
დავით აღმაშენებლის გამზ. 179, ბ. 39,
თბილისი, საქართველო
(540)



(591) ცისფერი, თეთრი, რუხი, მუქი რუხი,
შავი, წითელი
(531) 03.01.14; 03.01.20; 06.01.01; 06.01.02;
19.07.01; 19.07.12; 27.05.01; 27.05.02;
27.05.03; 29.01.15
(511)
33 – არაყი.

(111) M 2022 35480 R
(151) 2022 05 25
(181) 2032 05 25
(210) AM 117816
(220) 2022 05 16
(732) შპს „იონფაშ ჯორჯია“
ლიბანის ქ. 4 გ, თბილისი, საქართველო
(540)



(591) თეთრი, ნაცრისფერი, ლურჯი
(531) 26.04.02; 26.04.05; 26.04.22; 27.05.01;
29.01.13

(511)
19 – არალითონური სამშენებლო მასალა, მერქან-ბურბუშელოვანი ლამინირებული ფილები; მდგ - მერქან-ბოჭკოვანი ლამინირებული ფილა; მერქან-ბოჭკოვანი ფილა; მერქან-ბურბუშელოვანი ფილა; ლამინირებული პარკეტი; კარის პანელები; ხის პროფილები; პლინტუსები; ლამინატის პლინტუსები; ლამინირებული პარკეტის ქვეშ დასაგები (ღრუბელი).

35 – რეკლამა; ბიზნესის მართვა; ბიზნესის ადმინისტრირება; საოფისე მომსახურება.

(111) M 2022 35481 R
(151) 2022 05 27
(181) 2032 05 27
(210) AM 117725
(220) 2022 05 10
(732) ზვიად რეკვავა

ილია ჭავჭავაძის გამზ. 75, ბ. 56, თბილისი, საქართველო

(540)



(591) შავი, თეთრი, ცისფერი, ყვითელი, ვარდისფერი, მწვანე, ზურმუხტისფერი

(531) 17.02.13; 26.04.02; 26.04.09; 27.05.01; 27.05.10; 29.01.15

(511)

44 – სამედიცინო მომსახურება; ვეტერინარული მომსახურება; ჰიგიენური და კოსმეტიკური მომსახურება ადამიანებისა და ცხოველებისთვის; მომსახურება სოფლის მეურნეობის, მეზღვეობისა და მეტყვეობის სფეროში.

(111) M 2022 35482 R

(151) 2022 05 27

(181) 2032 05 27

(210) AM 117813

(220) 2022 05 16

(732) Nobel Ilac Sanayii Ve Ticaret

Anonim Sirketi-ის წარმომადგენლობა საქართველოში

თავისუფლების მოედანი 4, 0105, თბილისი, საქართველო

(740) თინათინ ცხვედიანი

(540)

ertinob ერთინობი

(591) შავ-თეთრი

(511)

5 – ფარმაცევტული, სამედიცინო და ვეტერინარული პრეპარატები; სამედიცინო დანიშნულების ჰიგიენური პრეპარატები; სამედიცინო ან ვეტერინარული გამოყენებისთვის ვარგისი დიეტური საკვები და ნივთიერებები, საკვები ჩვილებისთვის; დიეტური დანამატები ადამიანებისა და ცხოველებისთვის; ლეიკოპლასტიკი, სახვევი მასალა; კბილების დასამაგრებელი მასალა, სტომატოლოგიური ცვილი; სადეზინფექციო საშუალებები; მავნე მწერების გასანადგურებელი პრეპარატები, ფუნგიციდები, ჰერბიციდები.

35 – რეკლამა; ბიზნესის მართვა; ბიზნესის ადმინისტრირება; საოფისე მომსახურება.

(111) M 2022 35483 R

(151) 2022 05 27

(181) 2032 05 27

(210) AM 117734

(220) 2022 05 10

(732) შპს „გურმანი“

აკაკი წერეთლის ქ. 163/165, 6400, ქუთაისი, საქართველო

(540)



(591) თეთრი, წითელი

(531) 09.07.01; 09.07.19; 11.01.01; 11.01.03; 11.01.04; 26.01.02; 28.19; 29.01.12

(511)

29 – ახალი ხორცი, გაყინული პროდუქცია, მებვეული, სალათები და ფხალეული.

30 – საკონდიტრო პროდუქცია (ნამცხვრები, ტორტები, მშრალი ნამცხვრები).

(111) M 2022 35484 R

(151) 2022 05 30

(181) 2032 05 30

(210) AM 117722

(220) 2022 05 08

(732) შპს „კომპანია ორბიტა“

აკაკი წერეთლის გამზ. 126, 0119, დიდუბის რაიონი, თბილისი, საქართველო

(740) იოანე იარაჯული;

ლია შიხიაშვილი;

ზურაბ ბეჟაშვილი

(540)

Naturella

(591) თეთრი, მწვანე

(531) 05.03.13; 05.03.15; 27.05.01; 27.05.08; 29.01.03

(511)

30 – ვანილი, კულინარიული დანიშნულების; ვანილინი [ვანილის შემცველი]; თაფლი; კეტჩუპი [საწებელა]; მკარონი; მარილი საკვების დასაკონსერვებლად; მოუხალავი ყავა; მკარონ-

ნი; მაკარონის ნაწარმი; მდოგვი; მანანის ბურ-
ღული; მაიონეზი; ნიახურის მარილი; საჭმლის
მოსამზადებელი მარილი; სიმინდის ფქვილი;
საფუარი; სპაგეტი; საფანელი; ფქვილი; ქერის
ფქვილი; ყავა; ძმარი; წიწაკა [საკმაზი]; წიწაკა;
ხორბლის ფქვილი.

32 – ლუდი.

(111) M 2022 35511 R
(151) 2022 05 30
(181) 2032 05 30
(210) AM 117911
(220) 2022 05 23
(732) ბადრი ბაგათელია
ირაკლი აბაშიძის ქ. 70, ბ. 76, 0179,
თბილისი, საქართველო

(540)

გემო, რომელიც მიყვარს

(591) შავ-თეთრი

(511)

43 – საკვებით და სასმელით უზრუნველყოფა;
დროებითი საცხოვრებელი უზრუნველყოფა.

(111) M 2022 35512 R
(151) 2022 05 30
(181) 2032 05 30
(210) AM 117655
(220) 2022 05 02
(732) სააქციო საზოგადოება „ლომისი“
სოფ. ნატახტარი, 3308, მცხეთა,
საქართველო

(540)



(591) შავი, ყვითელი, ლურჯი, კრემისფერი
(531) 01.03.01; 01.03.02; 01.05.06; 01.05.24;
01.05.25; 01.15.24; 02.09.15; 02.09.17;
02.09.18; 02.09.25; 03.09.01; 03.09.04;
03.09.06; 05.11.17; 05.11.19; 10.03.01;
12.01.09; 12.01.10; 12.01.16; 16.01.13;
16.01.14; 16.01.15; 16.01.25; 16.03.13;
18.01.01; 18.01.07; 18.01.08; 18.05.03;
18.05.10; 24.17.12; 28.19; 29.01.15

(511)

32 – ლუდი; უალკოჰოლო სასმელები; მინერა-
ლური და გაზიანი წყალი; ხილის სასმელები
და ხილის წვენები; სიროფები და სასმელების
დასამზადებელი სხვა შედგენილობები.

(111) M 2022 35513 R

(151) 2022 05 31

(181) 2032 05 31

(210) AM 117829

(220) 2022 05 17

(732) ნიკოლოზ კიკნაძე

ვარკეთილი 3, III მკრ., კორპ. 312, ბ. 20,
თბილისი, საქართველო

(540)



(591) თეთრი, მწვანე, ღია მწვანე

(531) 05.03.13; 27.05.01; 28.19; 29.01.03

(511)

31 – დაუმუშავებელი და დამუშავებული სოფ-
ლის მეურნეობის, მეზღვრობის და მეტყევეობის
პროდუქტი; ნედლი და დაუმუშავებელი მარც-
ვლეული და თესლეული; ახალი ხილი და ბოს-
ტნეული, ახალი მწვანელი; ბუნებრივი მცენა-
რეულობა და ყვავილები; სათესლე ბოლქვები
და თესლი; ცოცხალი ცხოველები; ცხოველთა
საკვები და სასმელი; ალაო.

(111) M 2022 35514 R

(151) 2022 05 31

(181) 2032 05 31

(210) AM 117740

(220) 2022 05 11

(732) შპს „ვინ სექტორი“

სოფ. მაწიმი, 2700, ლაგოდეხი,
ლაგოდეხის რაიონი, საქართველო

(540)



(591) წითელი, ყვითელი, თეთრი
(531) 05.03.04; 05.03.19; 05.07.10; 11.03.02;
24.09.02; 24.09.03; 24.09.05; 24.09.24;
24.09.25; 27.05.01; 29.01.13

(511)
33 – ალკოჰოლური სასმელები, ლუდის გარდა;
ალკოჰოლური შედგენილობები სასმელების
დასამზადებლად.

(111) M 2022 35555 R
(151) 2022 06 03
(181) 2032 06 03
(210) AM 118000
(220) 2022 05 30
(732) შპს „ორი ნაბიჯი“
ნავთლულის ქ. 39-41, 0113, ისნის რაიონი,
თბილისი, საქართველო

(540)

icola

(591) შავ-თეთრი
(511)
32 – ლუდი; არაალკოჰოლური სასმელები; მი-
ნერალური და გაზიანი წყლები; ხილის სასმე-
ლები და წვენები; სიროფები და სხვა არაალკო-
ჰოლური შედგენილობები სასმელების დასამ-
ზადებლად.

საერთაშორისო სასაქონლო ნიშნები, რომლებზეც გამოტანილია გადაწყვეტილება დაცვის მინიჭების შესახებ

გადაწყვეტილების გასაჩივრება შესაძლებელია საქპატენტის სააპელაციო პალატაში გამოქვეყნებიდან 3 თვის ვადაში ან მცხეთის რაიონული სასამართლოს ადმინისტრაციულ საქმეთა კოლეგიაში 1 თვის ვადაში (მის.: ქ. მცხეთა, სამხედროს ქ. №17).

(260) AM 2022 114301 A
(800) 936432
(151) 2007 04 20
(891) 2021 02 10
(731) BAUSCH & LOMB INCORPORATED
One Bausch & Lomb Place, Rochester,
New York 14604, USA
(540)

ENVISTA

(591) Black, white
(511)
10 – Surgical, medical, dental and veterinary apparatus and instruments; artificial limbs, eyes and teeth; ophthalmic, ocular and eye-related implants, apparatus and instruments; intraocular lenses; intraocular lens inserters; intraocular lens implants; intraocular implants; holders for intraocular lenses; lenses (intraocular prostheses) for surgical implantation; medical, surgical and microsurgical apparatus, instrumentation and devices for use in ophthalmic, ocular, and eye-related procedures; ophthalmic, ocular, and eye-related surgical instruments, apparatus and devices; medical and surgical apparatus, instruments, and devices used in diagnosing eye conditions and performing ophthalmic, ocular and eye-related surgical procedures, and component parts thereof; surgical apparatus, instruments and devices used to inject intraocular lenses; medical, surgical, ophthalmic, ocular, refractive, and eye-related lasers (for medical and surgical use), aberrometers, corneal topographers, microkeratomes, keratomes and blades, phacoemulsification devices, handheld ophthalmic surgical instruments, endoscopes, tonometers and corneal shields; implantable medical devices; knives and cutters for surgical use and purposes; surgical, ophthalmic, and ocular instruments, apparatus, and devices for use in eye surgery; apparatus and instruments for non-invasive surgery; corneal shields and splints for medical or surgical use; artificial lenses for implantation in the eye.

(260) AM 2022 114302 A
(800) 1045766
(151) 2010 02 11
(891) 2021 07 06
(731) Cinnabon Franchisor SPV LLC
5620 Glenridge Drvie NE, Atlanta GE 30342,
USA

(540)

CINNABON

(591) Black, white
(511)
30 – Bakery goods for consumption on or off the premises.
35 – Retail bakery store services.

(260) AM 2022 114303 A
(800) 1321404
(151) 2016 10 26
(891) 2021 07 27
(731) BIOFARMA
50 rue Carnot, F-92284 Suresnes CEDEX,
France
(540)

TIBSOVO

(591) Black, white
(511)
5 – Anti-cancer preparations, pharmaceutical products for the prevention and treatment of cancer, biological preparations for the treatment of cancer.

(260) AM 2022 114304 A
(800) 1384452
(151) 2017 09 18
(891) 2021 05 10
(731) BMC OTOMOTIV SANAYI VE TICARET
ANONIM SIRKETI
Oruc Reis Mahallesi Tekstilkent Caddesi, Koza
Plaza A Blok K. 4. D. 13-14-15-16, Esenler,
Istanbul, Turkey
(540)

BMC NEOCITY

(591) Black, white
(511)
12 – Vehicles for locomotion by land namely, automobiles, buses, trucks, tractors, refrigerated vehicles, ambulances, concrete mixing vehicles, dust carts, vehicles for cleaning/washing streets; vehicles for emptying gullies, sports cars, golf carts, forklifts, military vehicles for transport and parts thereof (included in this class); motors and engines for land vehicles and parts thereof (included in this class), chassis for vehicles and automobiles, axles, axle-journals for ve-

hicles, connecting rods (other than parts of motors and engines), gearboxes, reduction gears for land vehicles, clutches, clutch discs, cylinders and cylinder liners, land vehicle turbines, transmission chains for land vehicles, gearing, vehicle wheels, rims for vehicle wheels, balance weights for vehicle wheels; vehicle bodies, tipping bodies for trucks, trailers for tractors, refrigerated bodies for vehicles; tipping and lifting apparatus for trucks and wagons (part of vehicles); shock absorbers for automobiles, suspension shock absorbers and shock absorbing springs for vehicles, vehicle suspension springs; repair outfits for brakes, breaking devices and parts, brakes, brake linings, brake shoes, brake segments for vehicles; vehicles seats, head-rests for vehicle seats, safety seats for children; direction signals for vehicles; tyres, inner tubes and tubeless tyres for vehicles; repair outfits for inner tubes, patches for repairing inner tubes; valves for vehicle tyres; windows for vehicles; windscreen wipers; petrol tanks for vehicles; anti-skid chains; luggage carriers for vehicles, cycle and ski carriers for vehicles; air pumps (vehicle parts); anti-theft alarms, horns for vehicles; safety belts for vehicle seats, air bags; seat covers for vehicles, vehicle covers, sun shields and visors for automobiles; trailer hitches for vehicles; rearview mirrors; vehicles for locomotion by air namely telpher trains, chairlifts; vehicles for locomotion by rail namely locomotives, trains, tramcars, waggons; vehicles for locomotion by water and parts thereof namely boats, ships, yachts, ferry boats, rudders, screw-propellers, hulls, spars for ships, davits for boats, steering gears for ships.

(260) AM 2022 114305 A

(800) 1431459

(151) 2018 09 17

(891) 2021 06 24

(731) Astrocast SA

Chemin des Ramiers 20, Chavannes-près-Renens, CH-1022, Switzerland

(540)

ASTRONODE

(591) Black, white

(511)

9 – Satellite receivers; satellite signal receivers; satellite reception and transmission apparatus and instruments; apparatus and instruments for satellite transmission reception and decoding; satellite transmitters; satellite transmitters; software for satellite navigation systems.

38 – Data transmission and telecommunication services; telecommunication services; telecommunications; satellite transmission; data transmission via satellite; satellite communication services; communication by satellite; satellite transmission services.

(260) AM 2022 114366 A

(800) 1608342

(151) 2021 04 05

(891) 2021 04 05

(731) VISTA PHYTOLAB Inc.

111 Cherrytree Drive, Brampton ON L6Y 3N5, Canada

(540)

Аллер-Нол-ODS

(591) Black, white

(531) 28.05

(511)

5 – Acaricides; aconitine; alkaloids for medical purposes; alginates for pharmaceutical purposes; algicides; aldehydes for pharmaceutical purposes; dental amalgams of gold; dental amalgams; amino acids for veterinary purposes; amino acids for medical purposes; analgesics; anaesthetics; antibiotics; antiseptics; medicine cases, portable, filled; first-aid boxes, filled; aluminium acetate for pharmaceutical purposes; acetates for pharmaceutical purposes; germicides; balms for medical purposes; bandages for dressings; diagnostic biomarker reagents for medical purposes; biocides; bromine for pharmaceutical purposes; paper for mustard plasters; fly catching paper; reagent paper for veterinary purposes; reagent paper for medical purposes; mothproofing paper; petroleum jelly for medical purposes; vaccines; oxygen baths; antiseptic cotton; aseptic cotton; absorbent cotton; wadding for medical purposes; cotton for medical purposes; dietetic substances adapted for medical use; radiological contrast substances for medical purposes; nutritive substances for microorganisms; radioactive substances for medical purposes; melissa water for pharmaceutical purposes; seawater for medicinal bathing; mineral waters for medical purposes; thermal water; dietary fibre; moulding wax for dentists; gases for medical purposes; guaiacol for pharmaceutical purposes; sexual stimulant gels; haematogen; haemoglobin; hydrastine; hydrastinine; glycerine for medical purposes; glycerophosphates; glucose for medical purposes; gentian for pharmaceutical purposes; hormones for medical purposes; mustard for pharmaceutical purposes; mustard plasters; mud for baths; medicinal mud; gamboge for medical purposes; gurgun balsam for medical purposes; air deodorizing preparations; deodorants, other than for human beings or for animals; deodorants for clothing and textiles; diastase for medical purposes; digitalin; vitamin supplement patches; mineral food supplements; nutritional supplements; albumin dietary supplements; dietary supplements for animals; yeast dietary supplements; alginate dietary supplements; glucose dietary supplements; casein dietary supplements; lecithin dietary supplements; linseed oil dietary supplements; propolis dietary supplements; protein dietary supplements; protein supplements for animals; royal jelly dietary supplements; pollen dietary supplements; wheat germ dietary supplements; linseed dieta-

ry supplements; acai powder dietary supplements; dietary supplements with a cosmetic effect; enzyme dietary supplements; yeast for pharmaceutical purposes; gelatine for medical purposes; cod liver oil; isotopes for medical purposes; immunostimulants; insecticides; iodine for pharmaceutical purposes; iodides for pharmaceutical purposes; alkaline iodides for pharmaceutical purposes; iodoform; calomel [fungicide]; tartar for pharmaceutical purposes; camphor for medical purposes; capsules for medicines; cachets for pharmaceutical purposes; haemostatic pencils; wart pencils; caustic pencils; carbolineum [parasiticide]; caustics for pharmaceutical purposes; cachou for pharmaceutical purposes; quassia for medical purposes; quebracho for medical purposes; oxygen for medical purposes; gallic acid for pharmaceutical purposes; acids for pharmaceutical purposes; adhesives for dentures; surgical glues; stem cells for veterinary purposes; stem cells for medical purposes; cocaine; collagen for medical purposes; collodion for pharmaceutical purposes; corn rings for the feet; medicated sweets; barks for pharmaceutical purposes; cedar wood for use as an insect repellent; croton bark; mangrove bark for pharmaceutical purposes; myrobalan bark for pharmaceutical purposes; quinquina for medical purposes; medicated animal feed; medicinal roots; rhubarb roots for pharmaceutical purposes; lint for medical purposes; starch for dietetic or pharmaceutical purposes; creosote for pharmaceutical purposes; blood for medical purposes; cultures of microorganisms for medical or veterinary use; curare; dental lacquer; liquorice for pharmaceutical purposes; milk sugar for pharmaceutical purposes; medicinal drops; adhesive plasters; medicines for alleviating constipation; adhesive tapes for medical purposes; lecithin for medical purposes; lotions for veterinary purposes; medicated hair lotions; lotions for pharmaceutical purposes; medicated after-shave lotions; personal sexual lubricants; lupulin for pharmaceutical purposes; magnesia for pharmaceutical purposes; liniments; ointments for pharmaceutical purposes; sunburn ointments; mercurial ointments; frostbite salve for pharmaceutical purposes; gauze for dressings; medicinal oils; mustard oil for medical purposes; camphor oil for medical purposes; castor oil for medical purposes; oil of turpentine for pharmaceutical purposes; dill oil for medical purposes; dental mastics; dental abrasives; dental impression materials; teeth filling material; dressings, medical; surgical dressings; drugs for medical purposes; medicines for veterinary purposes; serotherapeutic medicines; medicines for human purposes; medicines for dental purposes; menthol; medicinal drinks; moleskin for medical purposes; almond milk for pharmaceutical purposes; powdered milk for babies; royal jelly for pharmaceutical purposes; milk ferments for pharmaceutical purposes; Irish moss for medical purposes; flour for pharmaceutical purposes; linseed meal for pharmaceutical purposes; fish meal for pharmaceutical purposes; fly glue; antibacterial soap; disinfectant

soap; medicated soap; freeze-dried meat adapted for medical purposes; mint for pharmaceutical purposes; dietetic beverages adapted for medical purposes; malted milk beverages for medical purposes; narcotics; medicinal infusions; tincture of iodine; eucalyptol for pharmaceutical purposes; tinctures for medical purposes; opium; opodeldoc; decoctions for pharmaceutical purposes; antiparasitic collars for animals; stick liquorice for pharmaceutical purposes; sulfur sticks [disinfectants]; pastilles for pharmaceutical purposes; medicated toothpaste; pectin for pharmaceutical purposes; pepsins for pharmaceutical purposes; peptones for pharmaceutical purposes; hydrogen peroxide for medical purposes; pesticides; food for babies; leeches for medical purposes; blood plasma; nicotine patches for use as aids to stop smoking; eyepatches for medical purposes; poultices; compresses; scapulars for surgical purposes; babies' diapers; diapers for pets; diapers for incontinence; bunion pads; breast-nursing pads; pomades for medical purposes; powder of cantharides; pyrethrum powder; anti-uric preparations; bacterial preparations for medical and veterinary use; bacteriological preparations for medical and veterinary use; balsamic preparations for medical purposes; albuminous preparations for medical purposes; biological preparations for veterinary purposes; biological preparations for medical purposes; veterinary preparations; bismuth preparations for pharmaceutical purposes; vitamin preparations; diagnostic preparations for veterinary purposes; diagnostic preparations for medical purposes; bath preparations for medical purposes; therapeutic preparations for the bath; haemorrhoid preparations; preparations for callouses; lice treatment preparations [pediculicides]; acne treatment preparations; preparations to facilitate teething; preparations for the treatment of burns; fumigation preparations for medical purposes; opotherapy preparations; air purifying preparations; bronchodilating preparations; preparations for reducing sexual activity; sterilizing preparations; soil-sterilizing preparations; corn remedies; pharmaceutical preparations for treating dandruff; preparations for destroying noxious animals; herbicides; preparations for destroying dry rot fungus; larvae exterminating preparations; fly destroying preparations; preparations for destroying mice; slug exterminating preparations; vermin destroying preparations; pharmaceutical preparations for skin care; contact lens cleaning preparations; preparations of microorganisms for medical or veterinary use; lime-based pharmaceutical preparations; hemostatic preparations; medicated eye-washes; medicinal hair growth preparations; nutraceutical preparations for therapeutic or medical purposes; opiates; anticryptogamic preparations; aloe vera preparations for pharmaceutical purposes; bismuth subnitrate for pharmaceutical purposes; disinfectants; cream of tartar for pharmaceutical purposes; angostura bark for medical purposes; condurango bark for medical purposes; cotton swabs for medical purposes; styptic pencils; preparations of trace elements

for human and animal use; sulfonamides [medicines]; pharmaceutical preparations; pharmaceutical preparations for treating sunburn; enzyme preparations for veterinary purposes; enzyme preparations for medical purposes; phytotherapy preparations for medical purposes; chemico-pharmaceutical preparations; chemical preparations for veterinary purposes; chemical preparations for the diagnosis of pregnancy; chemical preparations for medical purposes; chemical preparations for treating wheat blight; chemical preparations for treating diseases affecting vine plants; chemical preparations for treating mildew; chemical preparations for treating phyloxera; chemical preparations for pharmaceutical purposes; chilblain preparations; mothproofing preparations; collyrium; lead water; chemical conductors for electrocardiograph electrodes; albuminous foodstuffs for medical purposes; dietetic foods adapted for medical purposes; by-products of the processing of cereals for dietetic or medical purposes; homogenized food adapted for medical purposes; freeze-dried food adapted for medical purposes; pharmaceuticals; sanitary towels; panty liners [sanitary]; propolis for pharmaceutical purposes; pearl powder for medical purposes; radium for medical purposes; hydrated chloral for pharmaceutical purposes; solvents for removing adhesive plasters; vaginal washes for medical purposes; solutions for contact lenses; chemical reagents for medical or veterinary purposes; gum for medical purposes; rubber for dental purposes; chewing gum for medical purposes; nicotine gum for use as an aid to stop smoking; insect repellents; insect repellent incense; repellents for dogs; tissues impregnated with pharmaceutical lotions; sarsaparilla for medical purposes; sugar for medical purposes; asthmatic tea; fumigating sticks; massage candles for therapeutic purposes; linseed for pharmaceutical purposes; tobacco-free cigarettes for medical purposes; siccatives [drying agents] for medical purposes; syrups for pharmaceutical purposes; turpentine for pharmaceutical purposes; greases for veterinary purposes; greases for medical purposes; lacteal flour for babies; infant formula; soporifics; bicarbonate of soda for pharmaceutical purposes; bath salts for medical purposes; salts for mineral water baths; salts for medical purposes; potassium salts for medical purposes; sodium salts for medical purposes; smelling salts; mineral water salts; malt for pharmaceutical purposes; semen for artificial insemination; alcohol for pharmaceutical purposes; medicinal alcohol; alloys of precious metals for dental purposes; ergot for pharmaceutical purposes; cooling sprays for medical purposes; antibacterial handwashes; adjuvants for medical purposes; astringents for medical purposes; vermifuges; disinfectants for hygiene purposes; disinfectants for chemical toilets; appetite suppressants for medical purposes; medical preparations for slimming purposes; parasiticides; mouthwashes for medical purposes; febrifuges; depuratives; animal washes [insecticides]; detergents for medical purposes; cattle washes [insecticides]; dog

washes [insecticides]; insecticidal veterinary washes; vesicants; purgatives; remedies for perspiration; remedies for foot perspiration; chemical contraceptives; antiparasitic preparations; laxatives; tonics [medicines]; medicated toiletry preparations; digestives for pharmaceutical purposes; nervines; bouillons for bacteriological cultures; steroids; strychnine; serums; tanning pills; appetite suppressant pills; slimming pills; antioxidant pills; sanitary tampons; vulnery sponges; thymol for pharmaceutical purposes; biological tissue cultures for veterinary purposes; biological tissue cultures for medical purposes; smoking herbs for medical purposes; medicinal herbs; implants [living tissues]; surgical implants comprised of living tissues; pants, absorbent, for incontinence; sanitary panties; babies' diaper-pants; charcoal for pharmaceutical purposes; porcelain for dental prostheses; phenol for pharmaceutical purposes; enzymes for veterinary purposes; enzymes for medical purposes; ferments for pharmaceutical purposes; formic aldehyde for pharmaceutical purposes; phosphates for pharmaceutical purposes; fungicides; quinine for medical purposes; chinoline for medical purposes; diabetic bread adapted for medical use; chloroform; flowers of sulfur for pharmaceutical purposes; cement for animal hooves; bone cement for surgical and orthopaedic purposes; dental cements; medicinal tea; herbal teas for medicinal purposes; insecticidal animal shampoos; medicated shampoos; medicated shampoos for pets; pediculi-cidal shampoos; medicated dry shampoos; pre-filled syringes for medical purposes; eucalyptus for pharmaceutical purposes; herbal extracts for medical purposes; plant extracts for pharmaceutical purposes; tobacco extracts [insecticides]; extracts of hops for pharmaceutical purposes; elixirs [pharmaceutical preparations]; ethers for pharmaceutical purposes; esters for pharmaceutical purposes; cellulose esters for pharmaceutical purposes; rat poison; poisons; bacterial poisons; jalap; capsules made of dendrimer-based polymers, for pharmaceuticals; chemical preparations for treating diseases affecting cereal plants; injectable dermal fillers; bracelets impregnated with insect repellent; suppositories; milking grease; douching preparations for medical purposes; sedatives; jujube, medicated; fennel for medical purposes; cellulose ethers for pharmaceutical purposes.

(260) AM 2022 114367 A
 (800) 1608402
 (151) 2021 06 16
 (891) 2021 06 16
 (731) Specialty Food Group, L.L.C.
 9835 NW 14 Street, Doral FL 33172,
 USA
 (540)
POPFULLY
 (591) Black, white

(511)
29 – Snack mix consisting of dehydrated fruit and processed nuts; snack mix consisting of processed seeds; snack mix consisting of wasabi peas, processed nuts, dehydrated fruit and/or raisins; snack mix consisting primarily of dehydrated fruits, processed nuts and also including sesame sticks; snack mix consisting primarily of processed fruits, processed nuts and/or raisins; snack mix consisting primarily of processed nuts and salted squash seeds and also including toasted corn; snack mix consisting primarily of processed nuts, seeds, dried fruit and also including chocolate.

30 – Popcorn; snack mix consisting primarily of crackers, pretzels and/or popped popcorn; candy-coated popcorn; caramel popcorn; caramel-coated popcorn; chocolate covered popcorn; flavor-coated popped popcorn; gift baskets containing popcorn; glazed popcorn; microwave popcorn; popped popcorn; processed popcorn; processed unpopped popcorn; seasoned popcorn; unpopped popcorn.

(260) AM 2022 114368 A
(800) 1608439
(151) 2021 06 02
(891) 2021 06 02
(731) TINE SA
Postboks 7 Kalbakken, N-0901 OSLO, Norway
(540)



(591) Black, white
(531) 25.01.25; 27.05.01; 27.05.04
(511)
29 – Meat; hamburgers; sausages; sausages containing cheese; minced meats containing cheese; fish, poultry and game; cheese nuggets; meat extracts; vegetarian substitutes for meat, fish, poultry and game; preserved, frozen, dried and cooked fruits and vegetables; jellies, jams, marmalades, compotes; eggs; dairy products; milk, butter, yogurt and yogurt drinks, dairy-based beverages and other milk products; cheese; cheese products; specialty cheeses; cream cheese; fromage frais; mold-ripened cheese; cheese spreads; smoked cheese; hard cheese; processed cheese; grilling cheese; rennet; cheese powder; curd; blended cheese; cheese substitutes; ripened cheeses; fresh unripened cheeses; cottage cheese; goat's milk cheese; cheese fondue; dessert cheese; wraps made of cheese; vegetarian/plant-based milk substitutes, including oat milk,

rice milk, soy milk, almond milk, coconut milk and products consisting primarily of these products; desserts made from milk products; powdered milk; whey; whey powder; edible oils and fats; cheese dips; sticks, poppers and nuggets made of cheese; omelettes; cheese soufflés; creamed potatoes; prepared meals consisting primarily of meat, fish, poultry, fruit or vegetables; prepared meals consisting primarily of vegetarian substitutes for meat, fish, poultry, fruit or vegetables; nuts, processed; snack mixes consisting of processed nuts and cheese and processed fruits.

(260) AM 2022 114369 A
(800) 1608477
(151) 2021 07 13
(891) 2021 07 13
(731) PARK CAPITAL VENTURES, LLC
4000 Ponce De Leon Blvd, Suite 470,
Coral Gables FL 33146, USA
(540)

LUV

(591) Black, white
(511)
35 – Providing incentive award programs for customers through issuance and processing of loyalty points for purchase of a company's goods and services.

(260) AM 2022 114370 A
(800) 1608480
(151) 2021 04 30
(891) 2021 04 30
(731) BETTY BLUE S.P.A.
Via Viadagola 30, Fraz. Quarto Inferiore,
I-40057 GRANAROLO DELL'EMILIA (BO),
Italy
(540)

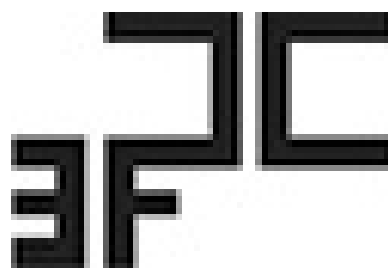

(591) Black, white
(531) 26.11.02; 26.11.06; 26.11.11; 27.05.01;
27.05.08; 27.05.15
(511)
14 – Amulets [jewellery]; rings [jewelry]; hat jewellery; shoe jewellery; bracelets [jewelry]; bracelets made of embroidered textile; jewelry chains; clasps for jewellery; jewellery charms; necklaces [jewellery]; cuff links; medals; lockets; earrings; pins being jewelry; ornamental pins; brooches being jewelry; watch bands; wristwatches; works of art of precious metal; figurines of precious metal; split rings of precious me-

tal for keys; charms for key rings; boxes of precious metal; key rings; key rings comprised of split rings with decorative fobs or trinkets.

18 – Umbrellas; key cases; trunks [luggage]; leather bags; beach bags; bags for sports; purses; handbags; briefcases; business card cases; credit card cases; pocket wallets; haversacks; valises; rucksacks; faux fur; imitation leather; clothing for pets; collars for animals; leather leashes.

25 – Berets; skull caps; hats; fake fur hats; hoods [clothing]; muffs; headbands; waterproof jackets and pants; clothing of imitations of leather; clothing of leather; clothing for gymnastics; dresses; suits; bath robes; bandanas; stockings; breeches for wear; shirts; tank tops; casual jackets; stuff jackets [clothing]; tights; belts [clothing]; collars; bathing suits; neckties; scarves; jackets [clothing]; skirts; gloves; leggings [leg warmers]; sweaters; trousers; ear muffs; parkas; pelisses; ponchos; shawls; neck scarves [mufflers]; overcoats; tee-shirts; combinations [clothing article]; underwear; pyjamas; brassieres; dressing gowns; slippers; sandals; shoes; sneakers; half-boots; boots; wooden shoes [footwear].

(260) AM 2022 114376 A

(800) 1608801

(151) 2021 05 11

(891) 2021 05 11

(731) Vingroup Joint Stock Company

No. 7, Bang Lang 1 Street, Vinhomes Riverside Ecological Urban Area, Viet Hung Ward, Long Bien District, Hanoi City, Viet Nam

(540)

Vinfast VF e35

(591) Black, white

(531) 27.05.01; 27.07.11

(511)

12 – Automobiles; electric cars; off road light sports utility vehicles; motorcycles; electric motorcycles; motor scooters; mopeds; bicycles; electric bicycles; electric assist bicycles; all-terrain vehicles; golf cars; engines for land vehicles; sports cars; electrically-powered motor vehicles; side cars; structural parts and component parts for land vehicles, namely air bags [safety devices for automobiles], anti-glare devices, anti-skid chains, automobile bodies, automobile chains, vehicle chassis, hoods for vehicles, brakes for vehicles, axles for vehicles, torsion bars for vehicles, bicycle frames, motorcycle frames, bicycle pedals, bicycle saddles, vehicle bumpers, clutches for land vehicles, doors for vehicles, driving motors for land vehicles, rearview mirrors, side view mirror, reduction gears for land vehicles, vehicle wheels, rims for vehicle wheels, safety belts for vehicle seats, vehicle seats, shock absorbers for vehicles, tires for vehicle

wheels, windows for vehicles, windscreen wipers, windscreen.

(260) AM 2022 114377 A

(800) 1608810

(151) 2021 05 11

(891) 2021 05 11

(731) Vingroup Joint Stock Company

No. 7, Bang Lang 1 Street, Vinhomes Riverside Ecological Urban Area, Viet Hung Ward, Long Bien District, Hanoi City, Viet Nam

(540)

Vinfast VF e33

(591) Black, white

(531) 27.05.01; 27.07.11

(511)

12 – Automobiles; electric cars; off road light sports utility vehicles; motorcycles; electric motorcycles; motor scooters; mopeds; bicycles; electric bicycles; electric assist bicycles; all-terrain vehicles; golf cars; engines for land vehicles; sports cars; electrically-powered motor vehicles; side cars; structural parts and component parts for land vehicles, namely air bags [safety devices for automobiles], anti-glare devices, anti-skid chains, automobile bodies, automobile chains, vehicle chassis, hoods for vehicles, brakes for vehicles, axles for vehicles, torsion bars for vehicles, bicycle frames, motorcycle frames, bicycle pedals, bicycle saddles, vehicle bumpers, clutches for land vehicles, doors for vehicles, driving motors for land vehicles, rearview mirrors, side view mirror, reduction gears for land vehicles, vehicle wheels, rims for vehicle wheels, safety belts for vehicle seats, vehicle seats, shock absorbers for vehicles, tires for vehicle wheels, windows for vehicles, windscreen wipers, windscreen.

(260) AM 2022 114378 A

(800) 1608863

(151) 2021 04 30

(891) 2021 04 30

(731) BETTY BLUE S.P.A.

Via Viadagola 30, Fraz. Quarto Inferiore, I-40057 GRANAROLO DELL'EMILIA (BO), Italy

(540)



(591) Black, white
 (531) 26.11.02; 26.11.06; 26.11.11; 27.05.01;
 27.05.02; 27.05.02; 27.05.08; 27.05.15;
 27.05.22

(511)
 14 – Amulets [jewellery]; rings [jewelry]; hat jewelry; shoe jewellery; bracelets [jewelry]; bracelets made of embroidered textile; jewelry chains; clasps for jewellery; jewellery charms; necklaces [jewellery]; cuff links; medals; lockets; earrings; pins being jewelry; ornamental pins; brooches being jewelry; watch bands; wristwatches; works of art of precious metal; figurines of precious metal; split rings of precious metal for keys; charms for key rings; boxes of precious metal; key rings; key rings comprised of split rings with decorative fobs or trinkets.

18 – Umbrellas; key cases; trunks [luggage]; leather bags; beach bags; bags for sports; purses; handbags; briefcases; business card cases; credit card cases; pocket wallets; haversacks; valises; rucksacks; faux fur; imitation leather; clothing for pets; collars for animals; leather leashes.

25 – Berets; skull caps; hats; fake fur hats; hoods [clothing]; muffs; headbands; waterproof jackets and pants; clothing of imitations of leather; clothing of leather; clothing for gymnastics; dresses; suits; bath robes; bandanas; stockings; breeches for wear; shirts; tank tops; casual jackets; stuff jackets [clothing]; tights; belts [clothing]; collars; bathing suits; neckties; scarves; jackets [clothing]; skirts; gloves; leggings [leg warmers]; sweaters; trousers; ear muffs; parkas; pelisses; ponchos; shawls; neck scarves [mufflers]; overcoats; tee-shirts; combinations [clothing article]; underwear; pyjamas; brassieres; dressing gowns; slippers; sandals; shoes; sneakers; half-boots; boots; wooden shoes [footwear].

(260) AM 2022 114379 A
 (800) 1608870
 (151) 2021 03 02
 (891) 2021 03 02
 (731) Otkrytoe aktsionernoe obshchestvo
 "Beryozastroymaterialy"
 ul. Komsomolskaya, d. 25, 225210 Beryoza,
 Brestskaya obl., Belarus

(540)



(591) Green and black
 (531) 26.04.04; 26.04.05; 26.04.16; 26.04.24;
 26.11.01; 26.11.12; 27.05.01; 29.01.13

(511)
 19 – Clay; potters' clay; earth for bricks; bricks; firebricks; roofing, not of metal; building materials, not of metal; refractory construction materials, not of me-

tal; ceramic granite; mosaics for building; wall claddings, not of metal, for building; coatings [building materials]; building panels, not of metal; wall tiles, not of metal; floor tiles, not of metal; tiles, not of metal, for building; slabs, not of metal, for building; tile floorings, not of metal; terra-cotta [building material]; pantiles, not of metal; roofing tiles, not of metal; cladding, not of metal, for building; linings, not of metal, for building; roof coverings, not of metal; works of stonemasonry; works of art of stone, concrete or marble.

35 – Sales promotion for others; advertising; retail and wholesale services, also on-line, of the clay, potters' clay, earth for bricks, bricks, firebricks, roofing, building materials, not of metal, refractory construction materials, not of metal, ceramic granite, mosaics for building, wall claddings, not of metal, for building, coatings [building materials], building panels, not of metal, wall tiles, not of metal, floor tiles, not of metal, tiles, not of metal, for building, slabs, not of metal, for building, tile floorings, not of metal, terra-cotta [building material], pantiles, not of metal, roofing tiles, not of metal, cladding, not of metal, for building, linings, not of metal, for building, roof coverings, not of metal, works of stonemasonry, works of art of stone, concrete or marble.

(260) AM 2022 114380 A
 (800) 1608889
 (151) 2021 05 11
 (891) 2021 05 11
 (731) Vingroup Joint Stock Company
 No. 7, Bang Lang 1 Street, Vinhomes Riverside
 Ecological Urban Area, Viet Hung Ward, Long
 Bien District, Hanoi City, Viet Nam

(540)

Vinfast VF e36

(591) Black, white
 (531) 27.05.01
 (511)

12 – Automobiles; electric cars; off road light sports utility vehicles; motorcycles; electric motorcycles; motor scooters; mopeds; bicycles; electric bicycles; electric assist bicycles; all-terrain vehicles; golf cars; engines for land vehicles; sports cars; electrically-powered motor vehicles; side cars; structural parts and component parts for land vehicles, namely air bags [safety devices for automobiles], anti-glare devices, anti-skid chains, automobile bodies, automobile chains, vehicle chassis, hoods for vehicles, brakes for vehicles, axles for vehicles, torsion bars for vehicles, bicycle frames, motorcycle frames, bicycle pedals, bicycle saddles, vehicle bumpers, clutches for land vehicles, doors for vehicles, driving motors for land vehicles, rearview mirrors, side view mirror, reduction gears for land vehicles, vehicle wheels, rims for ve-

hicle wheels, safety belts for vehicle seats, vehicle seats, shock absorbers for vehicles, tires for vehicle wheels, windows for vehicles, windscreen wipers, windscreen.

(260) AM 2022 114381 A

(800) 1608897

(151) 2021 03 23

(891) 2021 03 23

(731) ZoodPay SA

Rue Caroline 15A, c/o Mehrzad Khoi,

CH-1003 Lausanne, Switzerland

(540)

ZOODPAY

(591) Black, white

(511)

9 – Software; e-commerce software; application software; downloadable applications software for e-commerce; downloadable mobile applications software for online purchase of a variety of goods enabling a deferred payment without additional fees; communication software to enable customers to access their bank account information and to process bank transactions; apparatus for processing electronic payments; microchip cards; chip cards; encoded cards.

35 – Advertising; promotional services; commercial business management; business administrative assistance; office functions; advice with respect to company management and strategy; accounting; providing commercial information and provision of commercial advice in connection with e-commerce; procurement services for others (purchasing goods and services for other businesses); provision of sales areas online for sellers and buyers of goods and services; systemization of data in computer databases; computerized database management; data processing services; online retail sales services in the field of personal care products, cosmetics, clothing and footwear, furnishing, interior design, food products, electronic articles, sports articles and toys, watches and pocket clocks, household appliances, computers, cameras [photography] and video equipment and items of jewelry; the bringing together for the benefit of others of a variety of goods excluding the transport thereof enabling customers to conveniently view and purchase those goods; administrative processing of purchase orders placed by telephone or computer.

36 – Financial services; factoring; online deferred debit payment services enabling the consumer to purchase goods on an online trading platform and pay the bill through multiple payments without additional fees; secure payment processing services for commercial transactions; processing and management of mobile payments and contactless transactions with merchants via wearable devices; payment authorization, verification and processing services for transactions; electronic transfer of funds by telecommunication;

transfer of funds for the purchase of goods and services via electronic communications networks; automated payment services; payment services provided via wireless telecommunication apparatus and devices; payment services for e-commerce; carrying out cashless payment transactions; online banking services; bank transfer services; processing of bank transfers; financial services provided by telephone; computerized financial services; on-line bill payment services; payment and credit services.

(260) AM 2022 114391 A

(800) 1395098

(151) 2018 01 31

(891) 2021 07 13

(731) NOVARTIS AG

CH-4002 Basel, Switzerland

(540)

EMZELBI

(591) Black, white

(511)

5 – Pharmaceutical preparations.

(260) AM 2022 114392 A

(800) 1577096

(151) 2020 12 04

(891) 2021 07 29

(731) Chugan Electronic Commerce Co., Ltd.

Room 302, Unit 6, Building 5, Duyuan Community, Houzhai Street, Yiwu City, 322000 Zhejiang Province, China

(540)

FINETOO

(591) Black, white

(531) 27.05.09

(511)

25 – Brassieres; corselets; sports singlets; underwear; layettes [clothing]; vests.

(260) AM 2022 114432 A

(800) 1609279

(151) 2021 06 08

(891) 2021 06 08

(731) Shenzhen Jasic Technology Co., Ltd.

No.3, Qinglan 1st Road, Pingshan District, Shenzhen, China

(540)

M MOSDAR

(591) Black, white

(531) 01.01.02; 01.01.14; 27.05.08; 27.05.09; 27.05.17

(511)
7 – Glass cutting machines; soldering irons, gas-operated; welding machines, electric; electric arc welding apparatus; soldering apparatus, electric; electric arc cutting apparatus; electrodes for welding machines; soldering blow pipes, gas-operated; soldering apparatus, gas-operated; cutters [machines]; electric arc welders.

(260) AM 2022 114434 A
(800) 1609340
(151) 2021 04 08
(891) 2021 04 08
(731) Egis Gyógyszergyár Zrt.
Keresztúri út 30-38., H-1106 Budapest,
Hungary

(540)

CURESOLUTE

(591) Black, white
(511)
3 – Cosmetics and cosmetic preparations.
5 – Human pharmaceutical preparations; dietetic substances adapted for medical use; dietary supplements; medicinal ointments; medicated skin creams; plasters, materials for dressings.

(260) AM 2022 114435 A
(800) 1609346
(151) 2021 04 08
(891) 2021 04 08
(731) Egis Gyógyszergyár Zrt.
Keresztúri út 30-38., H-1106 Budapest,
Hungary

(540)

PURASOLUTE

(591) Black, white
(511)
3 – Cosmetics and cosmetic preparations.
5 – Human pharmaceutical preparations; dietetic substances adapted for medical use; dietary supplements; medicinal ointments; medicated skin creams; plasters, materials for dressings.

(260) AM 2022 114436 A
(800) 1609417
(151) 2021 06 03
(891) 2021 06 03
(731) LABORATOIRES GOEMAR
Parc Technopolitain Atalante, CS 41908,
F-35435 SAINT-MALO CEDEX, France

(540)



(591) Blue, green, white
(531) 01.13.01; 01.13.15; 26.01.01; 26.01.16;
26.13.25; 27.05.02; 27.05.19; 29.01.13

(511)

1 – Chemical products for use in agriculture, horticulture and forestry; soil fertilizers; chemical substances for preserving foodstuffs; sea water for industrial use; fertilizing products; biostimulants (chemicals used in agriculture, horticulture and forestry); physiological activators (chemicals used in agriculture, horticulture and forestry); fertilizers for plant nutrition; activators for nutrition and plant, tree, vine, cereal, fruit and vegetable growth regulation; physiological activators for plant growth; algae (fertilizers).

(260) AM 2022 114446 A
(800) 1609830
(151) 2021 05 25
(891) 2021 05 25
(731) Paragon Vision Sciences, Inc.
2120 W. Guadalupe Road, Suite 112,
Gilbert AZ 85233, USA

(540)

PARAGON CRT DUAL AXIS

(591) Black, white
(511)
9 – Contact lenses.

(260) AM 2022 114447 A
(800) 1609873
(151) 2021 05 12
(891) 2021 05 12
(731) Gevorgyan David Smbatovich
Rozhdestveno village, household 2,
apt. 4, Volokolamsk district, RU-143600
Moscow region, Russian Federation

(540)



(591) Blue, dark lilac, lilac, light lilac
(531) 26.01.01; 26.01.06; 29.01.04

(511)

11 – Urinals being sanitary fixtures; pipes [parts of sanitary installations]; wash-hand basins [parts of sanitary installations]; bath installations; bath tubs; bath tubs for sitz baths; heaters for baths; hydromassage bath apparatus; spa baths [vessels]; microbubble generators for baths; bath fittings; sinks; mixer taps for water pipes; shower cubicles; coils [parts of distilling, heating or cooling installations]; heat accumulators; steam accumulators; disinfectant apparatus; air deodorizing apparatus; ionization apparatus for the treatment of air or water; tanning apparatus [sun beds]; hand drying apparatus for washrooms; water purifying apparatus and machines; underfloor heating apparatus and installations; water heaters; water flushing installations; showers; taps; taps for pipes and pipelines; immersion heaters; sauna bath installations; water intake apparatus; deodorizing apparatus, not for personal use; water filtering apparatus; air purifying apparatus and machines; sanitary apparatus and installations; cooking rings; steam facial apparatus [saunas]; toilet seats; hydroponic growing systems; air dryers; water sterilizers; air sterilizers; laundry dryers, electric; hair dryers; toilets, portable; toilets [water-closets]; humidifiers; humidifiers for central heating radiators; toilet bowls; water conduits installations; desalination plants; cooling installations for water; cooling installations for liquids; purification installations for sewage; swimming pool chlorinating apparatus; water softening apparatus and installations; heating installations; heating installations [water]; water supply installations; filters for drinking water.

20 – Bathtub grab bars, not of metal; bath seats for babies; bathroom vanities [furniture]; towel stands [furniture]; racks [furniture]; furniture shelves; showcases [furniture]; doors for furniture; flower-stands [furniture]; index cabinets [furniture]; console tables; furniture of metal; inflatable furniture; office furniture; school furniture; legs for furniture; head-rests [furniture]; trestles [furniture]; benches [furniture]; trolleys [furniture]; screens [furniture]; coatstands; indoor window blinds [furniture]; furniture casters, not of metal; edgings of plastic for furniture; brackets, not of metal, for furniture; feet for furniture; furniture partitions of wood; freestanding partitions [furniture]; trolleys for computers [furniture]; washstands [furniture]; saw benches [furniture]; dinner wagons [furniture]; screens for fireplaces [furniture]; mirrors [looking glasses]; hand-held mirrors [toilet mirrors]; mirror tiles; silvered glass [mirrors]; mats, removable, for sinks; shells; door closers, not of metal, non-electric; indoor window blinds of paper; indoor window blinds of woven wood; indoor window blinds of textile; baskets, not of metal; chests of drawers; curtain rails; shelves for storage.

(260) AM 2022 114448 A

(800) 1609882

(151) 2021 05 05

(891) 2021 05 05

(731) RIMOWA GmbH

Richard-Byrd-Strasse 13, 50829 Köln, Germany

(540)

NEVER STILL

(591) Black, white

(511)

3 – Perfumery; soaps; cosmetics; scented oils; scented wax for polishing; leather cream.

4 – Candles; scented candles.

18 – Traveling trunks; valises; holdalls; bags; brief-bags; vanity cases, not fitted; travelling sets [leatherware]; rucksacks; hipsacks; shoe bags for travel; gym bags; garment bags for travel; bags [envelopes, pouches] of leather, for packaging; bags for sports; handbags; clutch bags; luggage tags; labels of leather; fitted protective covers for luggage; shopping bags; umbrellas; parasols; casual bags; cosmetic bags sold empty; cosmetic purses; toiletry bags; tote bags; back packs; duffel bags; clear plastic bags for travel; clear cosmetic bags.

24 – Textile material; linings [textile]; labels of textile; blankets; towels of textile; beach towels.

25 – Clothing; headgear; footwear; tee-shirts; sweaters; knitwear [clothing]; sports jerseys; shirts; stockings; pullovers; polo shirts; bandanas [neckerchiefs]; scarves; neck scarves [mufflers]; sashes for wear; rainwear; caps [headwear]; baseball caps; sleep masks; community masks.

(260) AM 2022 114449 A

(800) 1609884

(151) 2021 06 03

(891) 2021 06 03

(731) Limited liability company "Supermash"

30 A Verhniy Val str., Kyiv 04071, Ukraine

(540)

FLOREX

(591) Black, white

(531) 27.05.17

(511)

3 – Cosmetics, namely hair dyes.

(260) AM 2022 114450 A

(800) 1609941

(151) 2021 06 03

(891) 2021 06 03

(731) Limited liability company "Supermash"

30 A Verhniy Val str., Kyiv 04071, Ukraine

(540)



(591) Blue, white, yellow and black
 (531) 26.04.02; 26.04.05; 26.04.12; 26.04.18;
 26.05.24; 27.05.03; 27.05.09; 27.05.24;
 29.01.13
 (511)
 3 – Bleaching preparations and other substances for laundry use; cleaning, polishing, degreasing and abrasive preparations; soap; perfumes; essential oils; cosmetics; hair lotions; tooth powders; toothpastes.

(260) AM 2022 114451 A
 (800) 1609964
 (151) 2021 04 27
 (891) 2021 04 27
 (731) PULATHANELİLER GIDA PAZARLAMA
 SAN. VE TİC. A.Ş.
 Eyüp Sultan Mah. İbni Sina Cad. No: 22,
 Samandira, Turkey

(540)



(591) Gold, black and white
 (531) 05.03.13; 17.02.01; 17.02.02; 26.15.25;
 27.05.01; 27.05.17; 29.01.13
 (511)
 29 – Processed olives, olive paste, olive oil, edible oils; prepared nuts and dried fruits as snacks, walnuts, almonds, figs, hazelnuts, nuts, peanuts; all dried and processed nuts and fruits.

(260) AM 2022 114458 A
 (800) 1545894
 (151) 2020 07 14
 (891) 2021 07 09
 (731) NOVARTIS AG
 CH-4002 Basel, Switzerland

(540)

XIPTIBA

(591) Black, white
 (511)
 5 – Pharmaceutical preparations.

(260) AM 2022 114459 A
 (800) 1575724
 (151) 2020 07 14
 (891) 2021 07 09
 (731) NOVARTIS AG
 CH-4002 Basel, Switzerland
 (540)

ZACTILBI

(591) Black, white
 (511)
 5 – Pharmaceutical preparations.

(260) AM 2022 114460 A
 (800) 1588116
 (151) 2021 03 15
 (891) 2021 07 08
 (731) WordDive Oy
 Verstaankatu 1, FI-33100 Tampere, Finland
 (540)



(591) Blue, brown, white
 (531) 26.03.06; 26.04.12; 29.01.13
 (511)
 9 – Downloadable software for mobile phones and computers, for use in language instruction.
 41 – Educational services, namely, conducting on-line programs in the field of language instruction, namely, english; providing online classes for learning foreign languages, namely, english; providing courses of instruction, namely, english-language courses, including providing teacher-student conferencing.
 42 – Software as a service (SaaS) services featuring software for learning foreign languages.

(260) AM 2022 114461 A
 (800) 1590509
 (151) 2021 02 25
 (891) 2021 07 28
 (731) Dart Industries Inc.
 14901 S. Orange Blossom Trail,
 Orlando FL 32837, USA
 (540)

SUPERSONIC

(591) Black, white
 (511)
 8 – Hand-operated food processor; hand-operated kitchen utensil, namely, hand-operated kitchen appliance for dicing, slicing, chopping and cutting food.

(260) AM 2022 114477 A
(800) 1610107
(151) 2021 03 22
(891) 2021 03 22
(731) ITF Licensing (UK) Ltd
Bank Lane, Roehampton, London SW15 5XZ,
United Kingdom

(540)

DAVIS CUP

(591) Black, white

(511)

16 – Printed matter and printed publications; stationery; periodical publications, books, magazines, brochures, programmes, book marks, pens, pencils, crayons, posters, photographs, diaries, calendars, stickers, maps, stamps, postcards, greeting cards, paper shopping bags, plastic bags for wrapping and packaging, desk accessories; instructional and teaching material; photographs; advertising materials.

25 – Clothing, footwear, headgear.

41 – Entertainment services, sporting and cultural services; producing, organising, conducting and staging sports competitions, tournaments and events, arranging and conducting of sporting events for radio, film and television, provision of recreational facilities.

(260) AM 2022 114483 A
(800) 1610332
(151) 2021 06 23
(891) 2021 06 23
(731) DOLCE & GABBANA TRADEMARKS S.r.l.
VIA GOLDONI 10, I-20129 MILANO (IT),
Italy

(540)



(591) Black, white

(531) 24.09.02; 24.09.12; 27.05.07; 27.05.10;
27.05.17

(511)

3 – Cosmetics; perfumes; perfumes in solid form; deodorant for personal use; soap; liquid soap; cakes of toilet soap; bath foam; dentifrices; shampoos; essential oils; hair lotions; permanent waving and curling preparations; cosmetics in the form of gels; hair dyes; face creams for cosmetic purposes; mascara; eyeliner; eyeshadow; make-up pencils; sun bronzers; lipsticks;

foundation; cosmetic body creams; nail varnish; preparations for reinforcing the nails; nail varnish removers; cosmetic oils; suntan creams.

(260) AM 2022 114484 A

(800) 1610449

(151) 2021 06 22

(891) 2021 06 22

(731) Apple Inc.

One Apple Park Way, Cupertino CA 95014,
USA

(540)

APPLE FIND MY

(591) Black, white

(511)

9 – Telecommunications apparatus and instruments in the nature of wireless receivers; wireless communication devices for the transmission of data; network communication apparatus in the nature of wireless receivers; computer hardware; computer hardware for use in finding, tracking, displaying, and sharing the geographic location of individuals and consumer goods, sending notifications on the geographic location of individuals, locating lost or missing consumer goods, and preventing unauthorized access to consumer goods; wearable computer hardware; computer peripheral devices; peripheral devices for computers, mobile telephones, mobile electronic devices, wearable electronic devices, and earphones; wearable peripherals for use with computers, mobile telephones, mobile electronic devices; audio speakers; earphones; electronic tags for goods.

(260) AM 2022 114485 A

(800) 1610525

(151) 2021 05 04

(891) 2021 05 04

(731) BGH Edelstahlwerke GmbH

Am Stahlwerk 1, 01705 Freital, Germany

(540)



(591) Black, white

(531) 26.07.03; 26.13.25; 27.05.17; 27.05.23

(511)

6 – Common metals and their alloys; non-electric cables and wires of common metal; pipes and tubes of metal; poles of metal; sheet metal; beams of metal; steel in bar form; bright steel tubes; bright steel bars; metal forgings.

(260) AM 2022 114486 A
 (800) 1610529
 (151) 2021 07 21
 (891) 2021 07 21
 (731) The Australian National University, a body established under the Australian National University Act 1991 (Cth)
 L6, 121 Marcus Clarke St., Building X-005, ACTON ACT 2601, Australia

(540)

ANU

(591) Black, white
 (511)

41 – Conducting of educational conferences; design of educational courses, examinations and qualifications; dissemination of educational material; higher education services; organisation of exhibitions for cultural or educational purposes; provision of education services via an online forum; provision of educational courses; provision of educational examinations; provision of facilities for education; provision of information relating to education; publication of educational materials; vocational education; consultancy services relating to education; education services; providing information, including online, about education, training, entertainment, sporting and cultural activities; sporting activities.

42 – Advisory services relating to scientific research; advisory services relating to technological research; computer research services; engineering research; laboratory research; laboratory services (scientific research or analysis); management of scientific research projects; preparation of reports relating to scientific research; preparation of reports relating to technical research; preparation of technical reports and analyses of technical data for scientific research; providing information, including online, about industrial analysis and research services; providing information, including online, about scientific and technological services and research and design relating thereto; product research and development services (for others); scientific research services; research, engineering and technical consultancy for industry; scientific research; scientific research services in the field of social sciences; technical research; technological research.

(260) AM 2022 114487 A
 (800) 1610584
 (151) 2021 03 02
 (891) 2021 03 02
 (731) FM World Sp. z o.o.
 ul. Żmigrodzka 247, PL-51-129 Wrocław, Poland

(540)

FEDERICO MAHORA

PURE

(591) Black, white

(531) 27.05.01

(511)

3 – Perfumes; extracts of flowers [perfumes]; fumigation preparations [perfumes]; perfumed toilet waters; fragrance preparations; scented sachets; air fragrance reed diffusers; scented oils; room scenting sprays (terms linguistically incorrect in the opinion of the International Bureau – Rule 13 (2) (b) of the Regulations); sachets for perfuming linen; air fragrancing preparations; scented fabric refresher sprays; perfumery and fragrances.

4 – Perfumed candles; aromatherapy fragrance candles.

5 – Air freshener sprays (terms too vague in the opinion of the International Bureau – Rule 13 (2) (b) of the Regulations).

35 – Advertising; banner advertising; outdoor advertising; advertising and marketing; promotion [advertising] of business; electronic billboard advertising; advertising of business web sites; online advertising on a computer network; advertising by transmission of on-line publicity for third parties through electronic communications networks; brand creation services; brand creation services (advertising and promotion).

(260) AM 2022 114493 A

(800) 1610733

(151) 2021 04 29

(891) 2021 04 29

(731) TRINA SOLAR Co., LTD

No. 2 Trina Road, Trina PV Park, Xinbei, Changzhou, 213031 Jiangsu, China

(540)

TrinaStorage

(591) Black, white

(531) 27.05.01; 27.05.09

(526) Storage

(511)

9 – Batteries, electric; inverters [electricity]; battery boxes; battery charge devices; data processing apparatus; power controllers; electrical power distribution blocks; electric control devices for energy management; lithium ion batteries; electrical transformers; converters, electric; photovoltaic apparatus and installations for generating solar electricity; accumulator jars.

(260) AM 2022 114495 A
(800) 1610842
(151) 2021 04 22
(891) 2021 04 22
(731) AstraZeneca UK Limited
1 Francis Crick Avenue, Cambridge Biomedical
Campus, Cambridge CB2 0AA, United
Kingdom

(540)



(591) Black, white
(531) 26.03.23; 26.11.06; 26.11.09; 26.13.25
(511)
5 – Pharmaceutical preparations and substances.

(260) AM 2022 114496 A
(800) 1610844
(151) 2021 05 07
(891) 2021 05 07
(731) İLKAS SAĞLIK ÜRÜNLERİ SANAYİ VE
TİCARET LİMİTED ŞİRKETİ
3.Organize Sanayi Bölgesi 83525 Nolu,
Cadde No:5, Şehitkamil, Gaziantep, Turkey

(540)

littles baby

(591) Black, white
(531) 27.05.01
(511)
5 – Dietary supplements for pharmaceutical and veter-
inary purposes; dietary supplements; nutritional
supplements; medical preparations for slimming pur-
poses; food for babies; herbs and herbal beverages ad-
apted for medicinal purposes; sanitary preparations
for medical use; hygienic pads; hygienic tampons;
plasters; materials for dressings; diapers made of pa-
per and textiles for babies, adults and pets; deodo-
rants, other than for human beings or for animals; air
purifying preparations; air deodorising preparations.

(260) AM 2022 114499 A
(800) 1610891
(151) 2021 03 25
(891) 2021 03 25
(731) Ivoclar Vivadent AG
Bendererstrasse 2, FL-9494 Schaan,
Liechtenstein

(540)

VivaScan

(591) Black, white
(511)

5 – Materials for use in dentistry; materials for the
manufacture of dental impressions, models, crowns,
bridges, inlays, prostheses, artificial teeth; materials
for the characterization of teeth; materials for polis-
hing teeth; dental waxes; dental filling materials; den-
tal adhesive agents; root filling materials; core build-
up materials for use in dentistry; luting materials for
use in dentistry; materials for pulp protection and root
treatment; materials for cavity treatment; materials for
dentin wound and pulp treatment; materials used in
acid etching and for preventing caries; adhesive
agents for dental purposes; protective varnishes for
teeth; drying and degreasing materials for use in den-
tistry; materials used for cosmetic restoration of da-
maged teeth; diagnostic substances for medical use;
dental materials for the bleaching of teeth; dental
composites; dental cements; salivary diagnostic pre-
paration; disinfectants; preparations for the hygiene of
teeth and oral cavity; medical mouthwash; dental ma-
terials for treating caries and periodontitis; colour
stains for use in dentistry; precious metal alloys and
non-precious metal alloys for dental technology; pre-
cious metals and non-precious metals for dental tech-
nology; investment materials for use in dentistry; den-
tal adhesives; materials for repairing damaged teeth;
opaque materials for dental use; metal primers for
dental purposes; fiber reinforced resin for the ma-
nufacture of crowns, bridges and pontics; fissure sea-
lants for dental use; mixing capsules for dental ma-
terials; materials for the proof of plaque; ceramic
layering.

9 – Scanners; apparatus for the processing of images
and devices for CAD-CAM-processing.

10 – Apparatus, devices, tools, and instruments for
dental use; impression devices for dental use; registra-
tion devices for dental use; articulators for dental use;
mixing devices for dental use; blasting devices for
dental use; dosing instruments and apparatus for den-
tal use; milling, grinding, and drilling instruments for
dental use; artificial teeth; dental plates; dental crowns
and bridges; syringes; shade guides; dental matrices;
dental strips; apparatus and instruments for the caries
prophylaxis and for the treatment of periodontitis; po-
lishing instruments; ceramiac mixing plates for dental
use; tooth pins for medical use; ingots made of synt-
hetic materials, metal, or ceramic for the manufacture
of dental crowns, bridges, inlays, prostheses, artificial
teeth; dental applicators; prefabricated parts for
crowns, bridges, and pontics; scanners for dental use,
and parts thereof.

(260) AM 2022 114500 A
 (800) 1611012
 (151) 2021 06 02
 (891) 2021 06 02
 (731) TINE SA
 Postboks 7 Kalbakken, N-0901 OSLO, Norway
 (540)



(591) Blue, yellow and red
 (531) 25.01.25; 26.01.16; 26.01.18; 27.05.01;
 29.01.13

(511)
 29 – Meat; hamburgers; sausages; sausages containing cheese; minced meats containing cheese; fish, poultry and game; cheese nuggets; meat extracts; vegetarian substitutes for meat, fish, poultry and game; preserved, frozen, dried and cooked fruits and vegetables; jellies, jams, marmalades, compotes; eggs; dairy products; milk, butter, yogurt and yogurt drinks, dairy-based beverages and other milk products; cheese; cheese products; specialty cheeses; cream cheese; fromage frais; mold-ripened cheese; cheese spreads; smoked cheese; hard cheese; processed cheese; grilling cheese; rennet; cheese powder; curd; blended cheese; cheese substitutes; ripened cheeses; fresh unripened cheeses; cottage cheese; goat's milk cheese; cheese fondue; dessert cheese; wraps made of cheese; vegetarian/plant-based milk substitutes, including oat milk, rice milk, soy milk, almond milk, coconut milk and products consisting primarily of these products; desserts made from milk products; powdered milk; whey; whey powder; edible oils and fats; cheese dips; sticks, poppers and nuggets made of cheese; omelettes; cheese soufflés; creamed potatoes; prepared meals consisting primarily of meat, fish, poultry, fruit or vegetables; prepared meals consisting primarily of vegetarian substitutes for meat, fish, poultry, fruit or vegetables; nuts, processed; snack mixes consisting of processed nuts and cheese and processed fruits.

(260) AM 2022 114501 A
 (800) 1611055
 (151) 2021 04 01
 (891) 2021 04 01
 (731) WORLD MEDICINE İLAÇ SAN. VE TİC.
 A.Ş.
 15 TEMMUZ MAH., CAMİ YOLU CAD.
 No:50, Bağcılar, İstanbul, Turkey

(540)
МЕДАОХ–МЕДАОКС

(591) Black, white
 (531) 28.05
 (511)
 5 – Pharmaceutical and veterinary preparations for medical purposes, chemical preparations for medical purposes, dietary supplements, including those adapted for medical purposes, dietary supplements for slimming purposes, food for babies, herbs and herbal beverages adapted for medicinal purposes, dental preparations and articles, sanitary preparations for medical use, hygienic pads, hygienic tampons, plasters, materials for dressings, diapers, including those made of paper and textiles, preparations for destroying vermin, fungicides, herbicides, deodorants, other than for human beings or for animals, air deodorising preparations, disinfectants, antiseptics, detergents for medical purposes.

(260) AM 2022 114502 A
 (800) 1611063
 (151) 2021 07 05
 (891) 2021 07 05
 (731) AFTERSHOKZ, LLC
 1801 Burnet Avenue, Suite 102, Syracuse
 NY 13206, USA

(540)

openjoy

(591) Black, white
 (511)
 9 – Batteries; battery chargers; chargers for batteries; earphones; electronic memory devices; headphones; horns for loudspeakers; lithium ion batteries; megaphones; memory expansion modules; microphones; smartglasses; spectacles; virtual reality headsets; wireless speakers; MP3 players; bone conduction earphones.

(260) AM 2022 114550 A
 (800) 1611603
 (151) 2021 06 04
 (891) 2021 06 04
 (731) Andronnik Limited Liability Company
 Sacco and Vanzetti street, building 77, floor 5,
 RU-630008 Novosibirsk, Russian Federation

(540)



(591) Black, pink, white
 (531) 02.09.01; 03.01.06; 03.01.16; 29.01.13
 (511)
 3 – Amber [perfume]; aromatics [essential oils]; air fragrancing preparations; breath freshening sprays; canned pressurized air for cleaning and dusting purposes; balms, other than for medical purposes; basma [cosmetic dye]; lip glosses; nail glitter; petroleum jelly for cosmetic purposes; shoe polish; cotton wool for cosmetic purposes; sachets for perfuming linen; adhesives for cosmetic purposes; scented water; Javelle water; lavender water; toilet water; depilatory wax; moustache wax; creams for leather; shoemakers' wax; massage gels, other than for medical purposes; dental bleaching gels; make-up; deodorants for pets; deodorants for human beings or for animals; depilatory preparations; air fragrance reed diffusers; scented wood; perfumes; non-slipping liquids for floors; windscreen cleaning liquids; greases for cosmetic purposes; perfumery; decorative transfers for cosmetic purposes; ionone [perfumery]; eyebrow pencils; cosmetic pencils; adhesives for affixing false eyelashes; adhesives for affixing false hair; hair conditioners; quillaia bark for washing; beard dyes; cosmetic dyes; shoe cream; cosmetic creams; skin whitening creams; hair spray; nail varnish; hair lotions; lotions for cosmetic purposes; after-shave lotions; beauty masks; oils for cleaning purposes; oils for perfumes and scents; oils for cosmetic purposes; oils for toilet purposes; essential oils; essential oils of cedarwood; essential oils of lemon; essential oils of citron; bergamot oil; gaultheria oil; jasmine oil; lavender oil; almond oil; rose oil; oil of turpentine for degreasing; almond milk for cosmetic purposes; cleansing milk for toilet purposes; musk [perfumery]; soap; deodorant soap; shaving soap; cakes of toilet soap; antiperspirant soap; soap for foot perspiration; almond soap; mint for perfumery; cosmetic kits; gel eye patches for cosmetic purposes; nail art stickers; false nails; eau de Cologne; bases for flower perfumes; dentifrices; pumice stone; lipstick cases; hydrogen peroxide for cosmetic purposes; breath freshening strips; teeth whitening strips; sandcloth; glass cloth [abrasive cloth]; lipsticks; pomades for cosmetic purposes; breath freshening preparations for personal hygiene; shaving preparations; bath preparations, not for medical purposes; cosmetic preparations for baths; hair straightening preparations; hair waving preparations; leather bleaching preparations; mouthwashes, not for medical purposes; cosmetic preparations for slimming purposes; eye-washes, not for medical purposes; make-up removing preparations; nail care preparations; cleaning preparations; chemical cleaning preparations for household purposes; collagen preparations for cosmetic purposes; aloe vera preparations for cosmetic purposes; sunscreen preparations; make-up powder; nail varnish removers; scouring solutions; false eyelashes; pre-moistened cosmetic wipes; tissues impregnated with cosmetic lotions; tissues impregnated with make-up removing

preparations; baby wipes impregnated with cleaning preparations; massage candles for cosmetic purposes; potpourris [fragrances]; fumigation preparations [perfumes]; leather preservatives [polishes]; astringents for cosmetic purposes; eyebrow cosmetics; make-up preparations; sun-tanning preparations [cosmetics]; hair dyes; neutralizers for permanent waving; cosmetic preparations for eyelashes; cosmetic preparations for skin care; shoe wax; cosmetics; cosmetics for children; cosmetics for animals; mascara; detergents, other than for use in manufacturing operations and for medical purposes; douching preparations for personal sanitary or deodorant purposes [toiletries]; degreasers, other than for use in manufacturing processes; bleaching preparations [decolorants] for cosmetic purposes; toiletry preparations; antiperspirants [toiletries]; phytocosmetic preparations; removable tattoos for cosmetic purposes; cloths impregnated with a detergent for cleaning; shampoos; shampoos for animals [non-medicated grooming preparations]; shampoos for pets [non-medicated grooming preparations]; dry shampoos; herbal extracts for cosmetic purposes; extracts of flowers [perfumes]; ethereal essences; badian essence; mint essence [essential oil].

(260) AM 2022 114552 A
 (800) 1611622
 (151) 2021 07 02
 (891) 2021 07 02
 (731) AFTERSHOKZ, LLC
 1801 Burnet Avenue, Suite 102, Syracuse
 NY 13206, USA
 (540)

opensnow

(591) Black, white
 (511)
 9 – Batteries; battery chargers; chargers for batteries; earphones; electronic memory devices; headphones; horns for loudspeakers; lithium ion batteries; megaphones; memory expansion modules; microphones; smartglasses; spectacles; virtual reality headsets; wireless speakers; MP3 players; bone conduction earphones.

(260) AM 2022 114553 A
 (800) 1611633
 (151) 2021 06 04
 (891) 2021 06 04
 (731) CANPACK S.A.
 Jasnogórska 1, PL-31-358 Kraków, Poland
 (540)

CREATE THAT FEELING

(591) Black, white
 (511)
 6 – Beverage cans of metal; metal cans, sold empty; closures of metal; cap closures of metal; closures of

metal for containers; tin cans [empty]; containers made of metal for use in the storage of gases; containers of metal [storage, transport]; metal aerosol containers [empty]; metal aerosol containers sold empty; screw caps of metal; sealing caps of metal; bottle closures of metal; tinfoil; foils of metal for covering; foils of metal for cooking; aluminium; sheet metal; aluminium foil; alloys of metal; aluminium and its alloys; packaging, wrapping and bundling articles, of metal; metallic capsules [containers]; storage containers of metal; cans of metal for alcoholic beverages; metal oil cans [empty]; boxes of common metal; steel for tins.

21 – Soap dispensers; hand soap dispensers; dispensers for liquid soap; dispensers for cosmetics; shower gel dispensers; shampoo dispensers; body cleanser dispensers; bottles; containers for household or kitchen use.

42 – Advisory services relating to industrial engineering; advisory services relating to design engineering; engineering design and consultancy; engineering design; engineering services relating to computer programming; engineering services relating to metal forming systems; engineering consultancy services; computer assisted engineering design services; consultancy services relating to product engineering; engineering consultancy relating to design; consultancy relating to the design of packaging; technical assessments relating to design; product development for others; product development; professional consultancy relating to industrial design; product research and development; research to develop new products; design and testing of new products; design and development of new products; design and testing for new product development; packaging design for others; designing of packaging and wrapping materials; new product design; design of specialist machinery; design of industrial products; consumer product design; design of ornamental layouts; provision of information relating to industrial design; styling [industrial design]; design sketching of packaging, containers, dinnerware and table utensils; engineering services for the design of machinery; engineering and computer-aided engineering services; advisory services relating to industrial design; design services relating to metal-working presses; design services relating to metal-working tools; industrial and graphic art design; industrial art design; product design and development; computer-aided industrial design.

(260) AM 2022 114555 A

(800) 1611688

(151) 2021 04 12

(891) 2021 04 12

(731) Hetsen & Klaver B.V.

De Dieze 2, NL-8253 PS Dronten, Netherlands

(540)

HKliving

(591) Black, white

(511)

4 – Candles; scented candles.

11 – Lighting, lamps, incandescent light bulbs, lamp glasses, chandeliers, lampshade holders, lampshades, fixtures for lamps, floor lamps, pendant lamps, table lamps, fairy lights for festive decoration, lanterns; lampshades; lighting devices and installations.

20 – Furniture, living room furniture, kitchen furniture, bathroom furniture, garden furniture and bedroom furniture; office furniture; furniture, including chairs, stools, seats, armchairs, hanging chairs, sofas, couches, couchettes, settees, divans, tables, coffee tables, side tables, beds, bed bases, drawers, bookcases, wardrobes, clothes racks, credenzas; mirrors, frames and picture frames of wood, cork, cane, reed, wicker, horn, bone, ivory, baleen, tortoiseshell, amber, mother of pearl, meerschaum, plastic and substitutes for all of these materials, included in this class; wall decorations, including art objects of materials such as wood, wax, plaster, plastic, unless included in other classes; wine racks; book stands; magazine racks; umbrella stands; coat racks, mattresses, cushions; seat or decorative pillows; baskets, not of metal; room screens.

21 – Household or kitchen utensils and containers; raw or semi-manufactured glass (except glass used for building purposes); glass, porcelain and earthenware; bakeware; baking moulds; tableware of glass or porcelain; mugs, cups, glasses; plates, bowls, dishes, jugs; cake domes and cake stands; candle holders, tealight holders; trays; earthenware; statues, figurines, plaques and works of art of porcelain, terracotta, glass, ceramics and earthenware; wall decorations, including art of porcelain, earthenware, terracotta, glass, ceramics and plexiglas; vases; trays for serving; cutlery trays; knife blocks; cutting boards; wine coolers; carafes; plant and flower pots; insulated food cover domes; boxes of glass, ceramic, earthenware and porcelain; bottles of glass, ceramic, earthenware and porcelain; teapots; thermos flasks; mugs; salt and pepper mills; spice holders; pans and woks; plastic ice cube molds; bottles; beverage can holders; dustbins; non-electric percolators; bottle openers; non-electric coffee makers; thermally insulated containers for food and drink; coolers [non-electric] and jugs [drinking utensils] of both rigid material and fabrics for use at home or at picnics; fully equipped picnic baskets; lunch boxes; cool bags and boxes; cosmetic and toilet utensils; cosmetic and cleaning brushes; toilet brushes; soap dispensers; toothbrush holders; bath sponges; picnic baskets (empty).

24 – Textile products and substitutes therefor; linen; bed clothes and blankets; quilt covers, bed sheets, sheets, blankets, bedspreads, pillowcases; towels, tea towels; bath towels; washcloths; curtains of textile or plastic; plaids; tablecloths; runners [tablecloths]; wall

decorations of textile; wall hangings of textile; picnic blankets; mosquito nets.

27 – Carpets and rugs, whether or not handmade; bath mats; wall hangings, not of textile.

35 – Retail and wholesale services, as well as import and export of items for home and office furnishings, including lighting, furniture, household or kitchen utensils and containers, glass, ceramic, porcelain and earthenware, linen, bed clothes and blankets, curtains, wall decorations, objects of art, carpets, cutlery, scented sticks, fragrances for interiors and rooms, posters and printed art and other interior items, lifestyle products and artifacts, whether or not provided online; the bringing together, for the benefit of others (excluding transport), of lighting, furniture, household or kitchen utensils and containers, glass, ceramic, porcelain and earthenware, linen, bed clothes and blankets, curtains, wall decorations, objects of art, carpets, cutlery, scented sticks, fragrances for interiors and rooms, posters and printed art and other interior items, lifestyle products and artifacts, with the aim of enabling third parties to see and buy them, arranging exhibitions and demonstrations relating to the aforementioned goods; commercial-business intermediary services to assist in establishing business contacts between consumers and manufacturers of lighting, furniture, household or kitchen utensils and containers, glass, ceramic, porcelain and earthenware, linen, bed clothes and blankets, curtains, wall decorations, objects of art, carpets, cutlery, scented sticks, fragrances for interiors and rooms, posters and printed art and other interior items, lifestyle products and artifacts; the aforementioned services also in the context of franchising for the operation of retail and wholesale companies in the areas of lighting, furniture, household or kitchen utensils and containers, glass, ceramic, porcelain and earthenware, linen, bed clothes and blankets, curtains, wall decorations, objects of art, carpets, cutlery, scented sticks, fragrances for interiors and rooms, posters and printed art and other interior items, lifestyle products and artifacts; sales promotion; shop window dressing; organizing events, exhibitions and exchanges for commercial and/or publicity purposes; information and advice on the aforesaid services; all of the aforementioned services whether or not be provided by electronic means, including the Internet.

(260) AM 2022 114556 A
 (800) 1611697
 (151) 2021 06 23
 (891) 2021 06 23
 (731) QINGDAO UNI-POWER TYRE CO., LTD
 Room 209-031(A), 2nd Floor, Beijing Road
 No.43, Qianwan Free Trade Port, Qingdao
 Area, China (Shandong) Pilot Free Trade Zone,
 Qingdao City, 266000 Shandong, China

(540)

ATLANDER

(591) Black, white
 (531) 26.11.02; 26.11.09; 27.05.01; 29.01.12
 (511)

12 – Inner tubes for pneumatic tyres; spikes for tires; tyres for vehicle wheels; casings for pneumatic tyres; patches for repairing inner tubes; solid tyres for vehicle wheels; pneumatic tyres; adhesive rubber patches for repairing inner tubes; automobile tyres; inner tubes for bicycle tyres.

(260) AM 2022 114557 A
 (800) 1611785
 (151) 2021 07 01
 (891) 2021 07 01
 (731) AFTERSHOKZ, LLC
 1801 Burnet Avenue, Suite 102, Syracuse
 NY 13206, USA

(540)

OPENZ

(591) Black, white
 (511)
 9 – Batteries; battery chargers; chargers for batteries; earphones; electronic memory devices; headphones; horns for loudspeakers; lithium ion batteries; megaphones; memory expansion modules; microphones; smartglasses; spectacles; virtual reality headsets; wireless speakers; mp3 players; bone conduction earphones.

(260) AM 2022 114558 A
 (800) 1611790
 (151) 2021 07 01
 (891) 2021 07 01
 (731) AFTERSHOKZ, LLC
 1801 Burnet Avenue, Suite 102, Syracuse
 NY 13206, USA

(540)

openspeed

(591) Black, white
 (511)
 9 – Batteries; battery chargers; chargers for batteries; earphones; electronic memory devices; headphones; horns for loudspeakers; lithium ion batteries; megaphones; memory expansion modules; microphones; smartglasses; spectacles; virtual reality headsets; wireless speakers; mp3 players; bone conduction earphones.

(260) AM 2022 114559 A
 (800) 1611802
 (151) 2021 05 07
 (891) 2021 05 07
 (731) Tom Tailor GmbH

Garsteder Weg 14, 22453 Hamburg, Germany

(540)



(591) Black, white

(531) 24.01.15; 27.05.01; 27.05.17; 27.05.21;
 27.05.24

(511)

18 – Briefcases, briefcases [leather goods]; pocket wallets; attache cases; boxes of leather or leatherboard; net bags for shopping; shopping bags; collars for animals; skins; purses; handbags; suitcases; handbag frames; skins; hat boxes of leather; card wallet; boxes made of leather or leatherboard; chain mesh purses; child carrier bags; garment bags for travel; vanity cases, not fitted; credit card cases; leathercloth; imitation leather; leather leashes; leatherboard; leather straps; leather strips; music cases; travelling trunks; rucksacks; bags for climbers; boxes of leather or leather board; umbrella covers; key cases; school backpacks; school bags; shoulder strap; walking stick seats; bags for sports; parasols; walking sticks; bags with wheels; kit bags; satchel; tool bags made of leather, empty; bags [envelopes, pouches] of leather, for packaging; umbrellas; traveling sets; travelling bags; leather, partly raw or worked; leather cord.

25 – Suits; evening gowns; armpit shirts; workwear; ball gowns; bikinis; brassieres; bathing trunks; clothing; bathing suits; berets; boxer shorts; bath robes; camisoles; women's blouses; dresses; mittens; leisure wear; waist belts [clothing]; clothing; clothing for gymnastics; galoshes; gaiters; jeans; jackets [clothing]; gloves; scarves; shirts; trousers; shirt blouses; half-boots; ankle boots; slippers; braces for clothing [suspenders]; girdles; hot pants; hats; headwear; corsets; neckties; hoods [clothing]; carnival costumes; Mardi Gras costumes; children's clothing; knee-high stockings; underwear; bibs, not of paper; dressing gowns; coats; caps being headwear; cap peaks; nightgowns; raincoats; footwear; socks; shawls; scarves; veil; head veil; breast veil; sweaters; underpants; polo shirts; parkas; pelerines; peep toe sandals; sweaters; slippers; combinations [clothing]; outdoor clothing; skirts; stockings; pyjamas; sports shoes; loafers; aprons; shoes; lace boots; boots; boot uppers; sandals; garters; tuxedos; spaghetti strap tops; ski clothing; ski boots; clothing for sports; tights; knitwear; slipper; tee-shirts; togas; jerseys; jersey clothing; tracksuits;

theatrical costumes; uniforms; underwear; underwear; underpants; overcoat; waistcoats; lingerie; calf stockings; thong sandals.

(260) AM 2022 114570 A

(800) 1612075

(151) 2021 06 18

(891) 2021 06 18

(731) Zhejiang Wuyi Haoyu Bailian Industry and Trade Co., Ltd.

(Autonomous declare), (Zhejiang Wuyi Haoyu Bailian, Industry and Trade Co., Ltd. Inside), Tongqin Hardware Machinery Industrial Park, Wuyi County, 321000 Jinhua City, China

(540)



(591) Black, white

(531) 27.05.01

(511)

7 – Agricultural machines; electric hammers; transmission chains, other than for land vehicles; hand-held tools, other than hand-operated; lawnmowers [machines]; saws [machines]; saw blades [parts of machines]; chain saws; woodworking machines.

(260) AM 2022 114571 A

(800) 1612115

(151) 2021 06 28

(891) 2021 06 28

(731) Junhua WANG

No. 91, Building 23, No. 128 Yard, Changjiang Middle Road, Erqi District, Zhengzhou, Henan, China

(540)



(591) Black, white

(531) 27.05.01

(511)

5 – Babies' diapers; babies' diaper-pants; preparations to facilitate teething.

(260) AM 2022 114572 A

(800) 1612123

(151) 2021 06 28

(891) 2021 06 28

(731) SIMONELLI GROUP S.P.A.

Via Emilio Betti 1, I-62020 BELFORTE DEL CHIANTI (MC), Italy

(540)



Mythos

(591) Black, white

(531) 26.05.01; 26.05.18; 26.05.24; 27.05.01;
27.05.10; 27.05.24

(511)

7 – Coffee grinders, electric; power-operated coffee grinders; electrical appliances used in kitchen for milling; pepper mills other than hand-operated; electric spice grinders; food processors, electric; electric kitchen appliances for chopping, mixing, pressing; kitchen machines, electric; electric kitchen tools; electric coffee frothers; electric milk frothers; beverage making machines; electric mixers for household purposes; food preparation machines, electromechanical; food whisks (electric -); electric food blenders; grinders, electric; vending machines.

(260) AM 2022 114645 A

(800) 1613698

(151) 2021 06 02

(891) 2021 06 02

(731) ROLEX SA

Rue François-Dussaud 3-5-7, CH-1211
Genève 26, Switzerland

(540)

MICROSTELLA

(591) Black, white

(511)

6 – Nuts of metal.

8 – Hand-operated hand tools and implements; nut wrench.

14 – Components of timepieces and accessories for timepieces not included in other classes.

(260) AM 2022 114668 A

(800) 1608043

(151) 2021 05 27

(891) 2021 08 10

(731) SANOFI

54 rue La Boétie, F-75008 Paris, France

(540)

KORJAYA

(591) Black, white

(511)

5 – Pharmaceutical product.

(260) AM 2022 114669 A

(800) 1608226

(151) 2021 05 27

(891) 2021 08 10

(731) SANOFI

54 rue La Boétie, F-75008 Paris, France

(540)

AMZEZMA

(591) Black, white

(511)

5 – Pharmaceutical product.

(260) AM 2022 114701 A

(800) 1614225

(151) 2021 04 06

(891) 2021 04 06

(731) LIMITED LIABILITY COMPANY "MAIN SOLUTIONS"

Municipal district, Lefortovo intra-city area, the 2nd Sinichkina Street, house 9A, building 4, floor 3, premise I, room 4, office B5U, RU-111020 Moscow, Russian Federation

(540)



(591) Black, white, red

(531) 26.04.04; 26.04.05; 26.04.18; 26.04.24;
27.05.01; 27.05.09; 27.05.10; 27.05.24;
29.01.13

(526) Established 1893.

(511)

7 – 3D printers; vending machines; welding machines, electric; soldering apparatus, gas-operated; high pressure washers; apparatus for drawing up beer under pressure; apparatus for aerating water; apparatus for aerating beverages; electrical apparatus for sealing plastics [packaging]; electric arc cutting apparatus; electric arc welding apparatus; electric welding apparatus; inking apparatus for printing machines; soldering apparatus, electric; expansion tanks [parts of machines]; drums [parts of machines]; reels, mechanical, for flexible hoses; valves [parts of machines]; fans for motors and engines; bearings [parts of machines]; water heaters being parts of machines; bellows [parts of machines]; agitators; lawnmowers [machines]; nail extractors, electric; raking machines; stalk separators [machines]; turf removing ploughs; electric hand drills; crushers for kitchen use, electric; shredders [machines] for industrial use; kitchen grinders, electric; incubators for eggs; tools [parts of machines]; hand-held tools, other than hand-operated; agricultural implements, other than hand-operated; air condensers; ditchers [ploughs]; tin openers, electric; compressors for refrigerators; aerocondensers; diggers [machines];

harvesting machines; coffee grinders, other than hand-operated; cultivators [machines]; soldering lamps; churns; shearing machines for animals; blowing machines; ironing machines; bottle sealing machines; waste disposal units; earth moving machines; butter machines; sausage making machines; grinding machines; bottle washing machines; dishwashers; bottle filling machines; dairy machines; peeling machines; brewing machines; pasta making machines; machines for the production of sugar; weeding machines; sifting machines; cinder sifters [machines]; bread cutting machines; packaging machines; waste compacting machines; machines and apparatus for cleaning, electric; machines and apparatus for carpet shampooing, electric; machines and apparatus for polishing [electric]; kitchen machines, electric; rinsing machines; flour mill machines; grating machines for vegetables; wringing machines for laundry; cutting machines; steam engines; tilling machines for agricultural purposes; cutters [machines]; agricultural machines; mixing machines; washing machines [laundry]; coin-operated washing machines; clippers [machines]; spin dryers [not heated]; packing machines; filtering machines; mills [machines]; mills for household purposes, other than hand-operated; pepper mills, other than hand-operated; mixers [machines]; blenders, electric, for household purposes; vacuum cleaner bags; threshing machines; motorized cultivators; meat choppers [machines]; suction nozzles for vacuum cleaners; vacuum cleaner attachments for disseminating perfumes and disinfectants; beer pumps; lubricating pumps; knives for mowing machines; chaff cutter blades; knives, electric; scissors, electric; vegetable spiralizers, electric; pulverisers [machines]; soldering irons, gas-operated; soldering irons, electric; saws [machines]; chain saws; ploughs; wine presses; basket presses; fruit presses, electric, for household purposes; fodder presses; cleaning appliances utilizing steam; food processors, electric; vacuum cleaners; cutting blow pipes, gas-operated; robots [machines]; 3D printing pens; snow ploughs; juice extractors, electric; straw [chaff] cutters; machines for the mineralization of drinking water; air suction machines; washing apparatus; beverage preparation machines, electromechanical; food preparation machines, electromechanical; shoe polishers, electric; vacuum cleaner hoses; screwdrivers, electric; brushes for vacuum cleaners; parquet wax-polishers, electric.

9 – 3D spectacles; DVD players; answering machines; electrical adapters; batteries for electronic cigarettes; accumulators, electric; batteries, electric, for vehicles; aerials; remote control apparatus; monitoring apparatus, other than for medical purposes; sound recording apparatus; Global Positioning System [GPS] apparatus; air analysis apparatus; sound transmitting apparatus; electric apparatus for commutation; intercommunication apparatus; projection apparatus; blueprint apparatus; telephone apparatus; facsimile machines; phototelegraphy apparatus; battery jars; anode batteries; galvanic batteries; ignition batteries; solar ba-

tteries; solar panels for the production of electricity; batteries, electric; balances [steelyards]; binoculars; biochips; connected bracelets [measuring instruments]; scales; baby scales; bathroom scales; scales with body mass analysers; camcorders; video baby monitors; video cassettes; video telephones; video screens; viewfinders, photographic; electric plugs; electric sockets; couplings, electric; hands-free kits for telephones; speakers; joysticks for use with computers, other than for video games; transparencies [photography]; dictating machines; floppy disks; phonograph records; disks, magnetic; optical discs; disk drives for computers; juke boxes for computers; wearable video display monitors; electronic numeric displays; electronic interactive whiteboards; electronic notice boards; audio interfaces; measures; pressure indicators; temperature indicators; measuring instruments; ionization apparatus not for the treatment of air or water; calorimeters; calculating machines; pocket calculators; rearview cameras for vehicles; cinematographic cameras; thermal imaging cameras; electronic pens [visual display units]; video game cartridges; toner cartridges, unfilled, for printers and photocopiers; memory cards for video game machines; encoded magnetic cards; computer keyboards; thin client computers; encoded key cards; electronic book readers; electronic agendas; mouse pads; magnetic encoders; compact discs [audio-video]; compact discs [read-only memory]; computers; laptop computers; tablet computers; notebook computers; wearable computers; lasers, not for medical purposes; flashlights [photography]; mouse [computer peripheral]; megaphones; portable media players; coin-operated mechanisms for television sets; microprocessors; microphones; audio mixers; modems; monitors [computer hardware]; monitors [computer programs]; selfie sticks [hand-held monopods]; headphones; sound recording carriers; magnetic data media; optical data media; computer software, recorded; weighing machines; computer hardware; selfie lenses; egg-candlers; ozonisers [ozonators]; radio pagers; electronic pocket translators; transmitters [telecommunication]; telephone transmitters; computer software platforms, recorded or downloadable; compact disc players; cassette players; protective films adapted for computer screens; protective films adapted for smartphones; sound recording strips; personal digital assistants [PDAs]; measuring glassware; diagnostic apparatus, not for medical purposes; weighing apparatus and instruments; audio- and video-receivers; computer software applications, downloadable; printers for use with computers; computer programs, recorded; computer game software, recorded; computer programs [downloadable software]; computer operating programs, recorded; computer screen saver software, recorded or downloadable; record players; processors [central processing units]; electronic publications, downloadable; distribution consoles [electricity]; control panels [electricity]; baby monitors; masts for wireless aerials;

transmitting sets [telecommunication]; radios; vehicle radios; frames for photographic transparencies; walkie-talkies; respirators for filtering air; security surveillance robots; teaching robots; humanoid robots with artificial intelligence; subwoofers; scanners [data processing equipment]; hand-held electronic dictionaries; integrated circuit cards [smart cards]; smartglasses; smartphones; smartwatches; audiovisual teaching apparatus; charging stations for electric vehicles; radio-telegraphy sets; radiotelephony sets; personal stereos; stereoscopes; stands for photographic apparatus; bags adapted for laptops; egg timers [sandglasses]; television apparatus; telegraphs [apparatus]; telescopes; teleprompters; teleprinters; mobile phones; cell phones; cordless telephones; thermometers, not for medical purposes; transistors [electronic]; telephone receivers; amplifiers; electric installations for the remote control of industrial operations; video recorders; sound reproduction apparatus; invoicing machines; tape recorders; data processing apparatus; battery chargers; chargers for electric accumulators; chargers for electronic cigarettes; wearable activity trackers; computer peripheral devices; photocopiers [photographic, electrostatic, thermic]; bar code readers; downloadable ring tones for mobile phones; downloadable image files; downloadable music files; USB flash drives; cameras [photography]; digital photo frames; enlarging apparatus [photography]; cases for smartphones; cases especially made for photographic apparatus and instruments; spectacle chains; time clocks [time recording devices]; sleeves for laptops; covers for personal digital assistants [PDAs]; covers for tablet computers; covers for smartphones; pedometers; virtual reality headsets; cell phone straps; spectacle cords; equalizers [audio apparatus]; projection screens; fluorescent screens; downloadable graphics for mobile phones; epidiascopes; ergometers.

11 – Distillation apparatus; desiccating apparatus; disinfectant apparatus; air deodorizing apparatus; ionization apparatus for the treatment of air or water; coffee roasters; beverage cooling apparatus; hand drying apparatus for washrooms; fruit roasters; water purifying apparatus and machines; refrigerating apparatus and machines; drying apparatus and installations; freezers; heating and cooling apparatus for dispensing hot and cold beverages; drying apparatus; boilers, other than parts of machines; spa baths [vessels]; waffle irons, electric; fans [air-conditioning]; fans [parts of air-conditioning installations]; electric fans for personal use; roasting spits; refrigerating display cabinets; heated display cabinets; water heaters; air reheaters; extractor hoods for kitchens; gas cooking ovens for household purposes; gas cooking ovens; cooking stoves; gas burners; hot water bottles; footwarmers, electric or non-electric; bed warmers; pocket warmers; warming pans; roasting apparatus; stills; showers; refrigerating containers; gas lighters; lighters; friction lighters for igniting gas; evaporators; shower cubicles; heating apparatus; cool boxes, electric; refrigerating

chambers; fireplaces, domestic; electrically heated carpets; distillation columns; ventilation hoods; air-conditioning apparatus; air conditioners for vehicles; gas boilers; heating boilers; coffee machines, electric; curling lamps; nail lamps; germicidal lamps for purifying air; ultraviolet ray lamps, not for medical purposes; electric lamps; barbecues; bread baking machines; watering machines for agricultural purposes; ice-cream making machines; pounded rice cake making machines, electric, for household purposes; multicookers; footmuffs, electrically heated; heaters for baths; heaters for heating irons; immersion heaters; brackets for gas burners; socks, electrically heated; refrigerating appliances and installations; bath fittings; blankets, electric, not for medical purposes; fabric steamers; hearths; electric cooktops; food steamers, electric; steam boilers, other than parts of machines; pasteurisers; coffee percolators, electric; stoves [heating apparatus]; bakers' ovens; hot air ovens; kitchen ranges [ovens]; microwave ovens [cooking apparatus]; microwave ovens for industrial purposes; furnaces, other than for laboratory use; heating plates; hot plates; wine cellars, electric; heaters, electric, for feeding bottles; heating cushions, electric, not for medical purposes; tortilla presses, electric; apparatus for dehydrating food waste; fumigation apparatus, not for medical purposes; water filtering apparatus; air purifying apparatus and machines; ice machines and apparatus; cooling appliances and installations; cooking apparatus and installations; lighting apparatus and installations; sanitary apparatus and installations; cooking rings; light-emitting diodes [LED] lighting apparatus; heating apparatus for solid, liquid or gaseous fuels; heating apparatus, electric; hot air apparatus; steam facial apparatus [saunas]; safety accessories for water or gas apparatus and pipes; regulating and safety accessories for gas apparatus; regulating accessories for water or gas apparatus and pipes; regulating and safety accessories for water apparatus; regulating and safety accessories for gas pipes; roasting jacks; plate warmers; electric appliances for making yogurt; rotisseries; searchlights; radiators [heating]; central heating radiators; radiators, electric; sinks; roasters; lamps; floor lamps; ceiling lights; electric pressure cookers; autoclaves, electric, for cooking; gas scrubbers [parts of gas installations]; sterilizers; water sterilizers; air sterilizers; air dryers; laundry dryers, electric; hair dryers; malt roasters; tobacco roasters; bread toasters; humidifiers for central heating radiators; air-conditioning installations; cooling installations for liquids; milk cooling installations; cooling installations for tobacco; water purification installations; purification installations for sewage; steam generating installations; water distribution installations; air filtering installations; ventilation [air-conditioning] installations and apparatus; ventilation [air-conditioning] installations for vehicles; water softening apparatus and installations; cooling installations and machines; heating installations; heaters for vehicles; heating ins-

precious metal alloys and non-precious metal alloys for dental use; precious metals and non-precious metals for dental use; investment materials for dental use; dental adhesives; materials for repairing damaged teeth; opaque materials for dental use; metal primers for dental purposes; fiber-reinforced synthetic materials for the manufacture of crowns, bridges and pontics; fissure sealants for dental use; mixing capsules for dental materials; materials for the detection of plaque; dental ceramic layering; healthcare preparations; preparations for health care; veneers; ingots made of resin, metal or ceramic for the manufacture of dental crowns, bridges, inlays, prostheses, artificial teeth.

7 – 3D printers for dental use and parts thereof; accessories for 3D printers for dental use included in this class; 3D printers for dental use and parts thereof; accessories for 3D printers for dental use, included in this class.

9 – Software for dental use; scanners; apparatus for the processing of images and devices for CAD-CAM-processing.

10 – Apparatus, devices, tools and instruments for dental use; impression devices for dental use; registration devices for dental use; articulators for dental use; mixing devices for dental use; blasting devices for dental use; dosing instruments and apparatus for dental use; milling, grinding and drilling instruments for dental use; artificial teeth; dental plates; dental crowns and bridges; syringes; shade guides for dental use; dental matrices; dental strips; apparatus and instruments for the caries prophylaxis and for the treatment of periodontitis; polishing instruments namely tooth polishing appliances for use by dentists; ceramic mixing plates for dental use; tooth pins for medical use; dental applicators; milling machines and grinding machines for dental use for the treatment of ceramics, metal and plastic materials and parts thereof; polymerization apparatus for dental use; ultrasonic cleaning instruments for dental use; prefabricated parts for crowns, bridges and pontics; milling machines and grinding machines for dental use for the treatment of ceramics, metal and plastic materials and parts thereof; milling and grinding tools for dental use as machine tools and parts thereof; holding devices for machine tools and piece holders for milling and grinding machines for dental use.

11 – Dental furnaces.

38 – Providing access to databases.

41 – Organization of seminars, educational courses and trainings relating to dentistry.

42 – Cloud computing services.

(260) AM 2022 114789 A
 (800) 1517462
 (151) 2019 10 07
 (891) 2021 09 10
 (731) MSC MEDITERRANEAN SHIPPING
 COMPANY HOLDING SA
 Chemin Rieu 12-14, CH-1208 Genève,
 Switzerland

(540)



(591) Black, white
 (531) 26.11.01; 26.11.13; 27.05.08; 27.05.10;
 27.05.15; 27.05.17

(511)

39 – Transport; marine transport; shipbrokerage; transport of merchandise by river, railway, ferryboat, car, truck and ship; freight (transport of merchandise); freight forwarding services; international sea freight shipping services; freight forwarding agency services; freight brokerage; transport brokerage; transport of freight by ship, airplane, train, motor vehicle and truck; transport of passengers by river, railway, ferryboat, car and ship; transport of freight containers by ship; transport of freight containers by rail; transport of freight containers by truck; packaging and storage of merchandise and parcels; packaging of merchandise in transit; storage of merchandise in transit; advisory services relating to the tracking of merchandise in transit (transport information); warehouse storage services; storage of merchandise in warehouses; collection, delivery and storage of personal goods; provision of information with respect to the rental of storage space in warehouses; Handling of loads; freight handling services; loading of freight containers onto ships; loading of freight containers onto trucks; loading of freight containers onto rail vehicles; loading, packing, storage, transport and unloading of freight; loading, packing, storage, transport and unloading of cargo; ship unloading services; harbor crane unloading; boat rental; rental of loading containers; rental of transport and storage containers; rental of containers for the marine transport industry; rental of stationary and mobile storage containers for commercial and domestic users; rental of warehouses; provision of information relating to merchandise transport and storage; provision of information online in the field of merchandise transport, packaging and storage; pleasure boat cruises; provision of cruise ships for travel; arranging of travel, excursions and cruises; travel reservations; provision of transportation advice; advisory services relating to the storage and transport of goods, freight or cargo; tracking and tracing of ship-

ments (transport information); computerized tracking and tracing of packages in transit (information relating to transport); tracking of freight vehicles by computer or via global positioning systems (transport information); logistics services relating to transport; logistics services consisting in merchandise transport, packaging and storage services; supply chain logistics and reverse logistics services comprising storage, transport and delivery of goods for third parties by plane, railway, ship or truck; transport and storage services relating to storage logistics, distribution logistics and returns logistics.

(260) AM 2022 114790 A
 (800) 1541824
 (151) 2020 06 03
 (891) 2021 09 09
 (731) F. Hoffmann-La Roche AG
 Grenzacherstrasse 124, CH-4070 Basel,
 Switzerland
 (540)

LITUMBIA

(591) Black, white
 (511)
 5 – Pharmaceutical preparations.

(260) AM 2022 114791 A
 (800) 1543715
 (151) 2020 02 18
 (891) 2021 06 28
 (731) ERKAYA TEKSTİL İTHALAT İHRACAT
 DIŞ TİCARET LİMİTED ŞİRKETİ
 Kemalpaşa Mahallesi Çukur Çeşme, Sokak
 No: 30 Fatih, İstanbul, Turkey
 (540)



GIOTELLI

(591) Black, white
 (531) 26.13.25; 27.05.09; 27.05.22
 (511)
 25 – Clothing, including underwear and outer clothing, other than special purpose protective clothing; socks, mufflers [clothing], shawls, bandanas, scarves, belts [clothing]; footwear, shoes, slippers, sandals; headgear, hats, caps with visors, berets, caps [headwear], skull caps.
 35 – Advertising, marketing and public relations; organization of exhibitions and trade fairs for commer-

cial or advertising purposes; office functions; secretarial services; arranging newspaper subscriptions for others; compilation of statistics; rental of office machines; systemization of information into computer databases; telephone answering for unavailable subscribers; business management, business administration and business consultancy; accounting; commercial consultancy services; personnel recruitment, personnel placement, employment agencies, import-export agencies; temporary personnel placement services; business appraisals; auctioneering; the bringing together, for the benefit of others, of a variety of goods, namely, bleaching and cleaning preparations, perfumery, cosmetics, fragrances, deodorants for personal use and animals, soaps, dental care preparations, abrasive preparations, emery cloth, sandpaper, pumice stone, abrasive pastes, polishing preparations for leather, vinyl, metal, wood, eyeglasses, sunglasses, optical lenses and cases, containers, parts and components thereof, jewellery, imitation jewellery, gold, precious stones and jewellery made thereof, cufflinks, tie pins, statuettes and figurines of precious metal, clocks, watches and chronometrical instruments, chronometers and their parts, watch straps, goods made of leather, imitations of leather or other materials, designed for carrying items, bags, boxes and trunks made of leather or stout leather, key cases, clothing, including underwear and outer clothing, other than special purpose protective clothing, socks, footwear, headgear, enabling customers to conveniently view and purchase those goods, such services may be provided by retail stores, wholesale outlets, by means of electronic media or through mail order catalogues.

(260) AM 2022 114792 A
 (800) 1583854
 (151) 2020 10 28
 (891) 2021 03 31
 (731) ADELBEL S.R.L.
 Via Lecce, Zona Industriale Km 2 S.N.,
 I-73048 Nardò (LE), Italy
 (540)



ETEROTICA

(591) Black, white
 (531) 26.13.25; 27.05.01
 (511)
 24 – Fabrics and textile material for textile use and for the production of clothing, underwear, underclothes and lingerie, bags and footwear; household textiles and household textile goods and linens including kitchen linen and table linens, bath linen, bed linen, beach towels and sheets; fabrics for furnishing and interior decoration including curtains and drapes, wall

fabrics and wallpaper, pillow shams, covers and loose covers for furniture.

25 – Articles of underwear, underclothes and lingerie for women, men and children including slippers (underclothing), underpants, boxer shorts and slippers (underclothing), bras, tops (clothing), tank tops and vest tops, undershirts, T-shirts, bodies (clothing), baby doll pajamas, chemises, dressing gowns, nightgowns, overalls, pyjamas, combinations [clothing], unitards, leggings [leg warmers], bustiers, waist cinchers, girdles, garters, stocking suspenders, tights, stockings, socks, slipper socks, shapewear, disposable underwear, thermal underwear, sweat-absorbent underwear, nightwear, maternity underwear and lingerie, babies' undergarments, babies' pants [underwear]; clothing for men, women and children including undershirts, T-shirts, polo shirts, blouses, shirts, jerseys (clothing) and sweaters, pullovers, cardigans, sweatshirts, gilets, hosiery, shorts, bermudas, jeans, leggings, skirts, men's suits, ceremonial dresses for women, tailleurs, coats, raincoats, jackets [clothing], wind-resistant jackets, down jackets, blousons, trench coats, parkas, overcoat mantles, outerwear, clothing for sports, tracksuits, combinations [clothing], jumper suit, one-piece coveralls, bathing suits, beach clothes, sundresses, bath robes, bathing caps, neckties, ascots, bow ties, braces for clothing [suspenders], neckerchiefs, scarfs, shawls, stoles, shoulder wraps [clothing], gloves [clothing], fingerless gloves (clothing), muffs [clothing], waistbands [parts of clothing], leather belts [clothing], textile belts [clothing]; footwear for men, women and children including shoes, gymnastic shoes, boots, half-boots, mountaineering boots, sandals, flip-flops, clogs, espadrilles, slippers, mules, shoe covers (not for medical purposes), soles for footwear, shoe uppers; headwear for men, women and children including hats, caps, berets, headwear, visors and bandanas.

26 – Accessories for clothing, underwear, underclothes, headwear and footwear, sewing articles and decorative textile articles including brooches [clothing accessories], ornamental novelty badges [buttons], top-knots [pompoms], sequins, spangles for decoration, not of precious metal, feathers [clothing accessories], arrangements of artificial flowers, intertwined cords for clothing, bracelets and expanding bands for holding sleeves [clothing accessories], shoulder pads for clothing, skirt flounces, hat decorations; accessories for clothing, underwear, underclothes, lingerie, headwear and footwear, sewing articles and decorative textile articles including ornaments for shoes [not of precious metal], shoe laces, buttons, clasps, belt clasps, clasps for clothing, metal fasteners for footwear, buckles [clothing accessories], buckles for belts, shoe fasteners, zip fasteners, fastenings for clothing, fastenings for suspenders, snap rings [fasteners], scarf clips not being jewellery; accessories for clothing, underwear, underclothes, lingerie, headwear and footwe-

ar, sewing articles and decorative textile articles including appliques [haberdashery], artificial blossoms for attachment to clothing, bindings for hemming clothing, lace, tapes, reinforcing tapes for clothing, beads for trimming, embroidery lace, embroidery for garments, ornamental cloth patches, decorative articles for the hair including hair elastics, hair bands, hair barrettes, hair weaves, charms (other than for jewellery, key rings or key chains) including decorative charms for eyewear, decorative charms for mobile telephones.

35 – Wholesale and retail store services for the benefit of others, also by mail order catalogues and by means of electronic media including the Internet in relation to templates and patterns for dressmaking and for making clothes, underwear, underclothes and lingerie including templates and patterns for marking and for embroidery, templates and patterns for design, templates and printed templates for suits, models and dressmaking stencils for designing, three dimensional templates for educational purposes, fabrics and textile material for textile use and for the production of clothing, underwear, underclothes and lingerie, bags and, footwear, household textiles and household textile goods and linens including kitchen linen and table linens, bath linen, bed linen, beach towels and sheets, fabrics for furnishing and interior decoration including curtains and drapes, wall fabrics and wallpaper, pillow shams, covers and loose covers for furniture, articles of underwear, underclothes and lingerie for women, men and children including slippers (underclothing), underpants, boxer shorts and slippers (underclothing), bras, tops (clothing), tank tops and vest tops, undershirts, T-shirts, bodies (clothing), baby doll pajamas, chemises, dressing gowns, nightgowns; wholesale and retail store services for the benefit of others, also by mail order catalogues and by means of electronic media including the Internet in relation to overalls, pyjamas, combinations [clothing], unitards, leggings [leg warmers], bustiers, waist cinchers, girdles, garters, stocking suspenders, tights, stockings, socks, slipper socks, shapewear, disposable underwear, thermal underwear, sweat-absorbent underwear, nightwear, maternity underwear and lingerie, babies' undergarments, babies' pants [underwear], clothing for men, women and children including undershirts, T-shirts, polo shirts, blouses, shirts, jerseys (clothing) and sweaters, pullovers, cardigans, sweatshirts, gilets, hosiery, shorts, bermudas, jeans, leggings, skirts, men's suits, ceremonial dresses for women, tailleurs, coats, raincoats, jackets [clothing], wind-resistant jackets, down jackets, blousons, trench coats, parkas, overcoat mantles, outerwear, clothing for sports, tracksuits, combinations [clothing], jumper suit, one-piece coveralls, bathing suits, beach clothes, sundresses, bath robes, bathing caps, neckties, ascots, bow ties, braces for clothing [suspenders], neckerchiefs, scarfs, shawls, stoles, shoulder wraps [clothing], gloves [clothing], fingerless gloves (clothing), muffs [clothing], waist-

(260) AM 2022 114793 A
 (800) 1592442
 (151) 2021 03 29
 (891) 2021 09 09
 (731) Shperov Pavel
 103 Carson Dr Ste 913781 Bear, DE19701,
 Bear DE 19701, USA



(591) Black, white
 (531) 27.05.01
 (511)
 34 – Electronic cigarettes.

(260) AM 2022 114819 A
 (800) 1616279
 (151) 2021 04 21
 (891) 2021 04 21
 (731) "Unilactis" Limited Liability Partnership
 482 Zhansugurov Street, 050014 Zhetysu
 district, Almaty city, Kazakhstan
 (540)



(591) Blue, white and red
 (531) 01.15.15; 25.05.02; 26.04.06; 26.04.07;
 26.04.18; 26.04.24; 27.05.02; 27.05.17;
 27.05.19; 27.05.24; 29.01.13

(526) ®
 (511)
 29 – Meat, fish, poultry and game; meat extracts; pre-
 served, frozen, dried and cooked fruits and vegetab-
 les; jellies, jams, compotes; eggs, milk and milk pro-
 ducts, oils and fats for food.

30 – Coffee; tea; cocoa; sugar; rice; tapioca; sago; ar-
 tificial coffee; flour and preparations made from ce-
 reals; bread, pastries and confectionery; ice cream;
 honey; treacle; yeast; baking-powder; salt; mustard;
 vinegar; sauces [condiments]; spices; edible ices.

35 – Import-export agency services; commercial or
 industrial management assistance; organization of ex-
 hibitions for commercial and advertising purposes;
 advertising; production of advertising materials; retail
 and wholesale services through intermediaries; retail
 and wholesale services.

42 – Packaging design.

43 – Buffet services; snack-bar services; café servi-
 ces; cafeteria services; food services.

(260) AM 2022 114820 A
 (800) 1616303
 (151) 2021 07 27
 (891) 2021 07 27
 (731) Japan Tobacco Inc.
 1-1, Toranomom 4-chome, Minato-ku,
 Tokyo, Japan

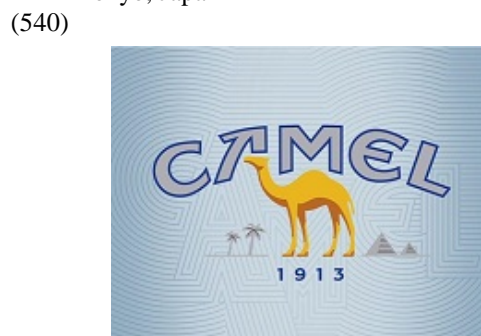

(591) Gray, blue, yellow and orange
 (531) 03.02.13; 05.01.12; 07.05.01; 24.15.01;
 27.01.01; 27.05.02; 29.01.14

(511)
 34 – Tobacco, raw or manufactured; smoking tobac-
 co, pipe tobacco, rolling tobacco, chewing tobacco,
 snus; cigarettes, electronic cigarettes, cigars, cigari-
 llos; snuff; smokers' articles included in this class; ci-
 garette paper, cigarette tubes and matches.

(260) AM 2022 114821 A
 (800) 1616305
 (151) 2021 07 27
 (891) 2021 07 27
 (731) Japan Tobacco Inc.
 1-1, Toranomom 4-chome, Minato-ku,
 Tokyo, Japan

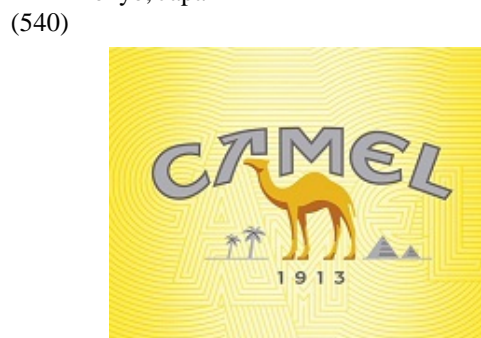

(591) Gray, yellow and orange
 (531) 03.02.13; 05.01.12; 07.05.01; 24.15.01;
 27.01.01; 27.05.02; 29.01.13

(511)
 34 – Tobacco, raw or manufactured; smoking tobac-
 co, pipe tobacco, rolling tobacco, chewing tobacco,
 snus; cigarettes, electronic cigarettes, cigars, cigari-

llos; snuff; smokers' articles included in this class; cigarette paper, cigarette tubes and matches.

(260) AM 2022 114834 A

(800) 1616766

(151) 2021 05 03

(891) 2021 05 03

(731) Harry Winston SA

Chemin du Tourbillon 8, CH-1228 Plan-les-Ouates, Switzerland

(540)

JEWELS THAT TELL TIME

(591) Black, white

(511)

14 – Precious metals and their alloys and goods made of these materials or coated therewith included in this class, namely figurines, trophies; jewelry, namely rings, earrings, cuff links, charms, brooches, chains, necklaces, tie pins, tie clips, jewelry caskets (cases), cases; precious stones, semi-precious stones (gemstones).

(260) AM 2022 114835 A

(800) 1616816

(151) 2021 05 17

(891) 2021 05 17

(731) Egis Gyógyszergyár Zrt.

Keresztúri út 30-38., H-1106 Budapest, Hungary

(540)

PROSOLUTE

(591) Black, white

(511)

3 – Cosmetics and cosmetic preparations.

5 – Human pharmaceutical preparations; dietetic substances adapted for medical use; dietary supplements; medicinal ointments; medicated skin creams; plasters, materials for dressings.

(260) AM 2022 114837 A

(800) 1616848

(151) 2021 07 06

(891) 2021 07 06

(731) Beats Electronics, LLC

8600 Hayden Place, Culver City CA 90232, USA

(540)

Beats Studio Buds

(591) Black, white

(526) buds

(511)

9 – Earphones; electric charging cables for use with headphones and earphones; carrying case for earphones; protective case for earphones.

(260) AM 2022 114838 A

(800) 1616853

(151) 2021 06 17

(891) 2021 06 17

(731) Limited Liability Company "Scientific and production enterprise Rogneda"

Dorozhnaya str., 4B, Staraya Kupavna, the city of Noginsk, RU-142450 Moscow region, Russian Federation

(540)

АНТИЖУК

(591) Black, white

(531) 28.05

(511)

1 – Antistatic preparations, other than for household purposes; size for finishing and priming; gurjun balsam for use in the manufacture of varnish; agglutinants for concrete; preparations for the separation of greases; tanning substances; gums [adhesives] for industrial purposes; concrete-aeration chemicals; chemicals for the manufacture of paints; starch-liquifying chemicals [ungluing agents]; flower preservatives; seed preserving substances; hydrates; ceramic glazings; detergents for use in manufacturing processes; defoliants; chemical additives for oils; grafting wax for trees; tree cavity fillers [forestry]; glaziers' putty; casein for industrial purposes; adhesives for billposting; leather glues; adhesives for wall tiles; adhesives for paperhanging; cement for mending broken articles; gluten [glue], other than for stationery or household purposes; adhesives for industrial purposes; flocculants; starch paste [adhesive], other than for stationery or household purposes; grafting mastic for trees; mastic for leather; mastic for tyres; oil cement [putty]; synthetic materials for absorbing oil; filtering materials of vegetable substances; filtering materials of chemical substances; rubber preservatives; brickwork preservatives, except paints and oils; cement preservatives, except paints and oils; preservatives for tiles, except paints and oils; bacterial preparations for industrial use; opacifiers for enamel or glass; separating and unsticking [ungluing] preparations; cement-waterproofing chemicals, except paints; wallpaper removing preparations; decolorants for industrial purposes; chemical substances for analyses in laboratories, other than for medical or veterinary purposes; chemical preparations for scientific purposes; solvents for varnishes; soot for industrial or agricultural purposes; synthetic resins, unprocessed; fire extinguishing compositions; glutinous tree-grafting preparations; fireproofing preparations; cement for footwear;

concrete preservatives, except paints and oils; water glass [soluble glass]; activated carbon; chemicals for use in forestry, except fungicides, herbicides, insecticides and parasiticides; enamel-staining chemicals; glass-staining chemicals; water-purifying chemicals; oil-purifying chemicals; anti-tarnishing chemicals for windows; horticultural chemicals, except fungicides, herbicides, insecticides and parasiticides; agricultural chemicals, except fungicides, herbicides, insecticides and parasiticides; chimney cleaners, chemical; colour-brightening chemicals for industrial purposes; emulsifiers; cellulose ether derivatives.

2 – Whites [colorants or paints]; primers; fixatives for dyestuffs; alizarine dyes; aniline dyes; ink for leather; shoe dyes; asbestos paints; distempers; fireproof paints; enamels for painting; bactericidal paints; anti-fouling paints; ceramic paints; printing ink; lacquers; anti-rust oils; lime wash; thickeners for paints; coatings for roofing felt [paints]; undercoating for vehicle chassis; varnishes; agglutinants for paints; anti-corrosive preparations; protective preparations for metals; stains for leather; thinners for paints; thinners for lacquers; whitewash; siccatives [drying agents] for paints; badigeon; anti-tarnishing preparations for metals; anti-rust preparations; blacks [colorants or paints].

(260) AM 2022 114881 A
 (800) 1114705
 (151) 2012 03 28
 (891) 2021 08 26
 (731) Public Joint Stock Company Acron
 "Acron", RU-173012 Veliky Novgorod,
 Russian Federation
 (540)



(591) Dark -green (Pantone 329C): bright red (Pantone 192C).
 (531) 26.01.06; 27.05.08; 29.01.12
 (511)

1 – Chemicals used in science and photography, as well as in agriculture, horticulture and forestry, but none of the aforesaid to be used in relation to seed treatment; unprocessed artificial resins, unprocessed plastics; fire extinguishing compositions; tempering and soldering preparations; chemical substances for preserving foodstuffs; tanning substances.

(260) AM 2022 114894 A
 (800) 1526407
 (151) 2020 02 26
 (891) 2021 08 23
 (731) A&D Company, Limited
 23-14, Higashi Ikebukuro 3-chome,
 Toshima-ku, Tokyo 170-0013, Japan
 (540)



(591) Black, white
 (531) 27.05.01; 27.05.10; 27.05.17; 27.05.22
 (511)
 10 – Sphygmomanometers; clinical thermometers; inhalers; body fat monitors; medical apparatus and instruments.

(260) AM 2022 114895 A
 (800) 1537794
 (151) 2020 05 20
 (891) 2021 09 10
 (731) F. Hoffmann-La Roche AG
 Grenzacherstrasse 124, CH-4070 Basel,
 Switzerland
 (540)

SUNLUMIO

(591) Black, white
 (511)
 5 – Pharmaceutical preparations.

(260) AM 2022 114896 A
 (800) 1557963
 (151) 2020 07 27
 (891) 2021 08 19
 (731) GARMONIA, Ltd.
 Kamennoostrovsky prospect, 37, litera A,
 pom. 7-N No538, RU-197022 Saint Petersburg,
 Russian Federation
 (540)

CRYSTAGEN

(591) Black, white
 (511)
 5 – Amino acids for veterinary purposes; amino acids for medical purposes; dietetic substances adapted for medical use; dietary supplements; nutritional supplements; dietary supplements for animals; medicated sweets; medicated animal feed; dietetic beverages adapted for medical purposes; pastilles for pharmaceutical purposes; dietetic foods adapted for medical purposes; pharmaceuticals.

(260) AM 2022 114897 A
 (800) 1563893
 (151) 2020 10 06
 (891) 2021 08 24
 (731) GARMONIA, Ltd.

Kamennooostrovsky prospect, 37, litera A,
 pom. 7-N No538, RU-197022 Saint Petersburg,
 Russian Federation

(540)



(591) Gray and blue
 (531) 26.04.05; 26.04.18; 27.05.22; 29.01.12
 (511)
 3 – Cosmetics.

5 – Nutritional supplements; dietary supplements;
 veterinary preparations; pharmaceutical preparations;
 dietetic foods adapted for medical purposes.

(260) AM 2022 114898 A
 (800) 1579828
 (151) 2020 11 02
 (891) 2021 09 17
 (731) ETNIA BARCELONA, S.L.

Enric Morera 42-44, E-08950 ESPLUGUES DE
 LLOBREGAT, Spain

(540)

ALLPOETS

(591) Black, white
 (531) 27.05.17
 (511)
 9 – Spectacles; spectacle lenses; sunglasses; spectacle
 frames; goggles for sports; spectacle cases.

(260) AM 2022 114899 A
 (800) 1613629
 (151) 2021 07 28
 (891) 2021 09 14
 (731) Nathan Stuart Jackson

26 Savannah Corner, Nickol WA 6714,
 Australia

(540)

MOONPLAYER

(591) Black, white

(511)

25 – Arm warmers (clothing); articles of water-resis-
 tant clothing; articles of waterproof clothing; articles
 of weatherproof clothing; athletic clothing; beach
 clothing; belts (clothing); braces for clothing (suspen-
 ders); casual clothing; children's clothing; clothes;
 clothing; clothing for sports; clothing for swimming;
 clothing incorporating digital components; clothing
 incorporating electronic sensors; clothing incorpora-
 ting leds; clothing, not being protective clothing, in-
 corporating reflective or fluorescent elements or mate-
 rial; denims (clothing); drawers (clothing); ear muffs
 (clothing); embroidered clothing; gloves (clothing);
 headbands (clothing); hoods (clothing); interlinings
 for clothing; jackets (clothing); jerseys (clothing);
 knitwear (clothing); leather belts (clothing); money
 belts (clothing); motorcyclists' clothing (other than for
 protection against accident or injury); motorists' clot-
 hing; muffs (clothing); occupational clothing (other
 than for protection against accident or injury); pants
 (clothing); ready-made clothing; smart clothing (clot-
 hing which incorporates digital components); smart
 clothing with built-in digital components; smart gar-
 ments (clothing which incorporates digital compo-
 nents); sports clothing (other than golf gloves); stuff
 jackets (clothing); thermal clothing; thermally insula-
 ted clothing (not specifically adapted for protection
 against accident or injury); thongs (clothing); water-
 resistant clothing; waterproof clothing; weather resis-
 tant outer clothing; weatherproof clothing (not specifi-
 cally adapted for protection against accident or inju-
 ry); wristbands (clothing); wristlets (clothing); athle-
 tics footwear; casual footwear; footwear; footwear
 parts; footwear uppers; inserts for footwear (other
 than orthopaedic); non-slipping devices for footwear;
 parts of footwear; sporting footwear; sports footwear;
 thongs (footwear); trainers (footwear); headwear; he-
 adwear incorporating electronic sensors; peaked head-
 wear; sun visors (headwear); thermal headwear; visors
 being headwear; apparel (clothing, footwear, headge-
 ar); interlinings for headgear; sports headgear (other
 than helmets); waterproof headgear; underwear;
 swimwear; t-shirts; printed t-shirts; caps being head-
 wear; sports caps; socks.

35 – Hypermarket retailing; management of a retail
 enterprise for others; presentation of goods on com-
 munication media, for retail purposes; retail clothing
 shop services; retail of gift baskets; retail of gift sets;
 retail of hampers; retail of sample packs; retail ser-
 vices; retailing of goods (by any means); wholesaling
 of goods (by any means); administration relating to
 sales methods; rental of sales stands; marketing and
 sales channel management; administration relating to
 marketing; advice relating to marketing management;
 business consultancy services relating to the marke-
 ting of fund raising campaigns; direct marketing; mar-
 ket campaigns; marketing; planning of marketing stra-
 tegies; product marketing; production of sound recor-
 dings for marketing purposes; production of video re-

cordings for marketing purposes; search engine optimisation services (marketing services); targeted marketing; advertising; arranging exhibitions for advertising purposes; demonstration of goods for advertising purposes; development of advertising concepts; direct market advertising; dissemination of advertising material; organising of prize draws for advertising purposes; production of advertising material; production of visual advertising matter; distribution of advertising material; distribution of goods for advertising purposes; distribution of samples; arranging and conducting promotional and marketing events; consultancy relating to sales promotions; discount services (retail, wholesale, or sales promotion services); modelling for advertising or sales promotion; organisation and management of incentive and sales promotion programmes (frequent buyer programmes); production, organisation and presentation of fashion shows for advertising or promotional purposes; promotion (advertising) of business; promotional advertising services; promotional marketing; sales promotion (for others); sales promotion services; sales promotions at point of purchase or sale (for others); sales promotions by issuing redeemable coupons (for others); search engine optimisation for sales promotion; sponsorship (promotion and marketing services); promotion of goods and services through sponsorship of sports events; promotional services; promotional studies; online advertising on a computer network; online retail services; providing information, including online, about advertising, business management and administration and office functions; provision of an online marketplace for buyers and sellers of goods and services; advertising services provided over the internet; compilation of advertisements for use as web pages on the internet; compilation of directories for publishing on the internet; rental of advertising space on the internet; advisory services relating to customer service management; sales promotion through customer loyalty programmes (for others); organisation and management of customer loyalty programmes; organisation, operation and supervision of customer loyalty schemes; sales promotions through customer loyalty programmes (for others); the bringing together, for the benefit of others, a variety of goods (excluding the transport thereof), enabling customers to conveniently view and purchase the goods; bartering services for others to facilitate the trade exchange of goods and services; conducting of trade shows; organisation of trade expositions or shows for commercial or advertising purposes; organising of trade competitions; organising of trade shows; provision of trade information; trade promotional services; intermediary business services relating to the commercialising of goods (wholesaling); intermediary business services relating to the commercialisation of goods.

(260) AM 2022 114928 A
 (800) 1618202
 (151) 2021 03 02
 (891) 2021 03 02
 (731) FM World Sp. z o.o.
 ul. Żmigrodzka 247, PL-51-129 Wrocław,
 Poland

(540)

UTIQUE



(591) Gold
 (531) 25.01.25; 27.05.01; 29.01.02
 (511)

3 – Aloe vera preparations for cosmetic purposes; antiperspirants [toiletries]; anti-perspirants in the form of sprays; deodorants and antiperspirants; antiperspirants for personal use; aromatics; aromatic oils; lotions for cosmetic purposes; balms, other than for medical purposes; flower perfumes (bases for -); lip gloss; nail glitter; amber [perfume]; tissues impregnated with cosmetic lotions; tissues impregnated with cosmetics; facial wipes impregnated with cosmetics; moist wipes impregnated with a cosmetic lotion; wipes impregnated with a skin cleanser; tissues impregnated with make-up removing preparations; tissues impregnated with essential oils, for cosmetic use; essential oils of lemon; deodorants for human beings; deodorants for human beings or for animals; air fragrance reed diffusers; extracts of flowers [perfumes]; herbal extracts for cosmetic purposes; sunscreen preparations; hair dye; incense; joss sticks; cosmetics; make-up preparations; natural cosmetics; cosmetics for eyelashes; eyebrow cosmetics; make-up preparations; cosmetics for children; cosmetics for personal use; skincare cosmetics; skin care creams [cosmetic]; cosmetic creams; skin whitening creams; hair spray; nail polish; cosmetic masks; potpourris [fragrances]; mint for perfumery; almond milk for cosmetic purposes; facial cleansing milk; cleansing milk for toilet purposes; soaps; perfumed soaps; perfumed soaps; antiperspirant soap; toilet soap; cosmetic soaps; soaps and gels; liquid bath soaps; soaps for body care; soap for foot perspiration; deodorant soap; shaving soap; almond soap; nail art stickers; hair nourishers; conditioning preparations for the hair; hair conditioners for babies; jasmine oil; lavender oil; gaultheria oil; almond oil; bergamot oil; rose oil; oils for hair conditioning; peppermint oil [perfumery]; cuticle oil; hair fixing oil; oils for cosmetic purposes; oils for perfumes and scents; oils for perfumes and scents; essential

oils; essential oils for personal use; oils for cosmetic purposes; cedarwood (essential oils of -); oils for toilet purposes; cosmetic pencils; breath freshening strips; teeth whitening strips; shoe polish; musk [perfumery]; eye-washes, not for medical purposes; liquid latex body paint for cosmetic purposes; hair lotion; mouthwashes, not for medical purposes; mouthwashes, not for medical purposes; vaginal washes for personal sanitary or deodorant purposes; after-shave preparations; lipstick; pomades for cosmetic purposes; dentures (preparations for cleaning -); make-up removing preparations; eye make-up remover; depilatory preparations; hair removal and shaving preparations; douching preparations for personal sanitary or deodorant purposes [toiletries]; bath preparations; baths (cosmetic preparations for -); bath preparations, not for medical purposes; hair waving preparations; shining preparations [polish]; fumigation preparations [perfumes]; nail care preparations; skin, eye and nail care preparations; refurbishing preparations (terms too vague in the opinion of the International Bureau – Rule 13 (2) (b) of the Common Regulations); denture polishes; hair straightening preparations; sun blocking preparations [cosmetics]; tanning preparations; phyto-cosmetic preparations; collagen preparations for cosmetic purposes; cosmetic preparations for bath and shower; cosmetic preparations for slimming purposes; breath freshening preparations for personal hygiene; astringents for cosmetic purposes; toiletries; perfumed lotions [toilet preparations]; non-medicated cosmetics and toiletry preparations; perfumed body lotions [toilet preparations]; perfumery; perfumery, essential oils; face powder; eyelashes (false -); bath salts, not for medical purposes; shampoo; dry shampoos; body shampoos; shampoos for pets [non-medicated grooming preparations]; baby shampoo; shampoo bars; shampoos for personal use; false nails; artificial nails for cosmetic purposes; cleansers for intimate personal hygiene purposes, non medicated; dentifrices; dentifrices and mouthwashes; air fragrancing preparations; massage candles for cosmetic purposes; talcum powder, for toilet use; mascara; long lash mascaras; petroleum jelly for cosmetic purposes; toilet water; cologne impregnated disposable wipes; lavender water; perfume water; toilet water; floral water; micellar water; javelle water; hydrogen peroxide for cosmetic purposes; moustache wax; cosmetic kits; nail varnish removers; nail varnish remover [cosmetics]; nail polish remover pens; hair gel; shaving gel; make-up removing gels; styling gels; dental bleaching gels; gels for cosmetic use; gels for fixing hair; massage gels, other than for medical purposes; gel eye patches for cosmetic purposes.

4 – Candles for lighting; perfumed candles.

(260) AM 2022 114940 A
 (800) 1618700
 (151) 2021 05 20
 (891) 2021 05 20
 (731) TOUCHBEAUTY BEAUTY & HEALTH
 (SHENZHEN) CO., LTD
 (Settled in Shenzhen Qianhai, Commercial
 Secretary Co., Ltd.), Room 201, Block A,
 No.1 Qianwan Road, Shenzhen-Hongkong
 Cooperation, Shenzhen, Guangdong, China

(540)

TOUCHBeauty

(591) Black, white
 (531) 27.05.10
 (511)
 8 – Eyelash curlers; fingernail polishers, electric or non-electric; razors, electric or non-electric; nail files, electric; beard clippers; hair clippers for personal use, electric and non-electric; depilation appliances, electric and non-electric; curling tongs; hand implements for hair curling (non-electric); goffering irons.

10 – Tongue scrapers; vibromassage apparatus; dental picks for use in dental treatment; mirrors for dentists; physiotherapy apparatus; feeding bottles; artificial breasts; abdominal corsets; orthopaedic footwear; ear picks.

11 – Nail lamps; curing lamps, not for medical purposes; fumigation apparatus, not for medical purposes; steam facial apparatus [saunas].

20 – Dressing tables; beauty cabinet (furniture); massage tables; mirrors [looking glasses]; photograph frames; photo frame bracket; mirror tiles; hand-held mirrors [toilet mirrors]; figurines of wood, wax, plaster or plastic; pillows.

21 – Cosmetic utensils; fitted vanity cases; toilet cases; toilet sponges; perfume sprayers; powder puffs; combs; electric combs; brushes; toothbrushes, electric.

(260) AM 2022 114941 A
 (800) 1618739
 (151) 2021 07 22
 (891) 2021 07 22
 (731) BESIX Group, société anonyme
 Avenue des Communautés 100, B-1200
 Bruxelles, Belgium

(540)

BESIX

(591) Black, white
 (511)
 35 – Administrative advice on laws, regulations and permit requests in matters relating to respect for the environment, and compliance with security standards;

administrative management of non-compliance following site hand-over.

36 – Organization of collections, fund raising, charitable fund raising; financial sponsorship (sponsoring) of charity; financial assistance to development; sponsorship services; real estate broking.

37 – Construction; repair; installation service; construction information; building construction supervision; construction consultancy.

40 – Treatment of materials; water treatment.

42 – Scientific and technological services and research and design relating thereto; industrial analysis and research services; services provided by engineers, advice on civil engineering; architectural consultation; supervision, monitoring and quality control of site work and of their compliance with norms, laws, rules, practices and standards, both national and international, on the environment and building safety.

(260) AM 2022 114942 A

(800) 1618741

(151) 2021 07 22

(891) 2021 07 22

(731) BESIX Group, société anonyme
Avenue des Communautés 100, B-1200
Bruxelles, Belgium

(540)



(591) Red, white and various shades of blue

(531) 26.03.04; 26.03.24; 26.04.04; 26.04.06;
26.04.09; 26.04.24; 26.07.15; 29.01.13

(511)

35 – Administrative advice on laws, regulations and permit requests in matters relating to respect for the environment, and compliance with security standards; administrative management of non-compliance following site hand-over.

36 – Organization of collections, fund raising, charitable fund raising; financial sponsorship (sponsoring) of charity; financial assistance to development; sponsorship services; real estate broking.

37 – Construction; repair; installation service; construction information; building construction supervision; construction consultancy.

40 – Treatment of materials; water treatment.

42 – Scientific and technological services and research and design relating thereto; industrial analysis and research services; services provided by engineers, advice on civil engineering; architectural consultation; supervision, monitoring and quality control of site work and of their compliance with norms, laws, rules, practices and standards, both national and international, on the environment and building safety.

(260) AM 2022 114943 A

(800) 1618743

(151) 2021 07 06

(891) 2021 07 06

(731) Publichne aktsionerne tovarystvo "MOTOR
SICH"
15 Motorobudivnykiv Av, Shevchenkivsky
district, Zaporizhia, Zaporizhia region 69068,
Ukraine

(540)

MSB

(591) Black, white

(511)

12 – Aircraft, in particular helicopters; air vehicles.

(260) AM 2022 114944 A

(800) 1618744

(151) 2021 07 16

(891) 2021 07 16

(731) Gottfried Stiller GmbH
Bonner Wall 29, 50677 Köln, Germany

(540)

STEINKAMP

(591) Black, white

(531) 27.05.01; 27.05.17; 27.05.19

(511)

6 – Building and construction materials and elements of metal; floor drains of metal; metal hardware; parts and accessories for all the aforesaid goods, included in this class.

11 – Sanitary installations, water supply and sanitation equipment; sanitary and bathroom installations and plumbing fixtures; steam baths, saunas and spas; bathtubs; shower pans; sink units; taps [faucets]; parts and accessories for all the aforesaid goods, included in this class.

20 – Furniture and non-metallic furniture fittings; bathroom furniture; bathroom cupboards; bathroom washstands; seating furniture; racks; racks; mirrors (silvered glass); mirrored cabinets; fasteners, fastener connecting parts and fastening holders, not of metal; door fittings, not of metal; non-metal hooks; shower

(540)



(591) Dark blue and light blue

(531) 26.02.01; 26.11.21; 27.05.10; 27.05.11;
29.01.04

(511)

36 – Financial services, namely, electronic funds transfer; financial trading services; electronic payment services; processing of electronic payments; transfer of funds; money transfer services; e-wallet payment services; international commodity trading and exchanges services for others.

(260) AM 2022 114959 A

(800) 1619513

(151) 2021 05 24

(891) 2021 05 24

(731) Yiwu jihong electric appliance co. LTD.
dongyuan characteristic, industrial community,
jiangdong street, yiwu, zhejiang, China

(540)



(591) Black, white

(531) 27.05.01

(511)

7 – Dumpling making machine; ironing machines; sewing machines; kitchen machines, electric; grinding mill, electric; grinders, electric, for household purposes; electric meat cutter, for household purposes; electric vegetable cutter, for household purposes; whisks, electric, for household purposes; blenders, electric, for household purposes; fruit presses, electric, for household purposes; mills for household purposes, other than hand-operated; dishwashers; juice machines, electric; dry cleaning machine; washing machines [laundry]; vacuum cleaners.

8 – Electric shaver; electric razors; electric hair clipper; electric nasal hair trimmers; hand tools, hand-operated; trowels [gardening]; manual sprayer for insecticide; garden tools, hand-operated; beard clippers; razor cases; razor blade; curling tongs; cuticle tweezers; hair-removing tweezers; pedicure sets, electric; crimping irons; hand implements for hair curling; electric or non-electric hair clippers; razor blades; nail files; electric and safety razor; nail clipper; nail files, electric; nail files (electric or non-electric).

(260) AM 2022 114960 A

(800) 1619567

(151) 2021 06 04

(891) 2021 06 04

(731) BYD COMPANY LIMITED

No.1, Yan'an Road, Kuichong Street, Dapeng
New District, Shenzhen, Guangdong, China

(540)



(591) Black, white

(531) 27.05.01

(511)

12 – Motor coaches; automobile chassis; electric vehicles; motor cars; automobile bodies; steering wheels for vehicles; rolling stock for railways; forklift trucks; motorcycles; brake pads for automobiles.

(260) AM 2022 114961 A

(800) 1619616A

(151) 2021 07 27

(891) 2021 07 27

(731) Amazon Europe Core S.à.r.l.

38, avenue John F. Kennedy, L-1855
Luxembourg, Luxembourg

(540)



(591) Black, white

(511)

35 – Retail store services and online retail store services featuring a wide array of consumer goods of others; retail store services; sales promotion for others; providing online markets for buyers and sellers of goods and services; advertising and marketing; commercial information; wholesale store services; sales promotion; administration of consumer loyalty programs; administration of loyalty programs involving discounts, rewards, or incentives; customer loyalty program services featuring rewards in the form of discounted shipping services and access to retail discounts and offers.

(260) AM 2022 114962 A

(800) 1619623

(151) 2021 08 03

(891) 2021 08 03

(731) Apple Inc.

One Apple Park Way, Cupertino CA 95014,
USA

(540)



(591) Black, white

(531) 26.03.04; 27.05.01

(511)
38 – Streaming of data; streaming of audio and video material on the Internet featuring performances, documentaries, music, and interviews featuring musical artists; streaming of audio and visual content featuring musical artists; audio and video broadcasting services over the Internet featuring performances, documentaries, music, and interviews featuring musical artists; audio broadcasting and video broadcasting featuring musical artists; delivery of digital music by electronic transmission.

(260) AM 2022 114963 A
(800) 1619645
(151) 2021 08 11
(891) 2021 08 11
(731) FERRERO TRADING LUX S.A.
Route de Trèves 16, L-2633 Senningerberg,
Luxembourg
(540)



(591) White light blue blue grey fawn beige
(531) 01.15.17; 01.15.19; 03.06.25; 27.03.03;
27.05.02; 27.05.03; 27.05.04; 27.05.08;
27.05.09; 27.05.17; 29.01.15
(511)
28 – Games; toys; video game apparatus; gymnastic and sporting articles; decorations for christmas trees, except lighting articles and sweets; figurines (toys); poseable toy figures [toys]; animal shaped toys.

30 – Pastry and confectionery; chocolate and chocolate-based products.

(260) AM 2022 114965 A
(800) 1619728
(151) 2021 08 31
(891) 2021 08 31
(731) Impulse (Qingdao) Health Tech Co., Ltd.
No. 369 Huashan 2nd Road, Jimo City,
Qingdao City, Shandong Province, China
(540)



(591) Black, white
(531) 27.05.01

(511)
28 – Fishing tackle; knee guards [sports articles]; chess; ice skates; christmas tree ornaments, except illumination articles and confectionery; archery implements; body rehabilitation apparatus; machines for physical exercises; swimming pools [play articles]; plastic race tracks [toys]; balls for games; games; toys.

(260) AM 2022 114966 A
(800) 1619818
(151) 2021 07 08
(891) 2021 07 08
(731) VEGA RENOVABLES Y MARCAS SLU
Calle Ciudad Real, 3, Pol. Ind Camporosso,
E-02520 CHINCHILLA DE
MONTEARAGÓN, Spain
(540)



(591) Black, white
(531) 03.04.01; 03.04.11; 08.03.12; 25.01.06;
26.01.15
(511)
29 – Cheese.

(260) AM 2022 114967 A
(800) 1619820
(151) 2021 07 08
(891) 2021 07 08
(731) VEGA RENOVABLES Y MARCAS SLU
Calle Ciudad Real, 3,, Pol. Ind Camporosso,
E-02520 CHINCHILLA DE
MONTEARAGÓN, Spain
(540)

VEGA GOURMET

(591) Black, white
(511)
29 – Cheese.

(260) AM 2022 114968 A
 (800) 1619853
 (151) 2021 09 02
 (891) 2021 09 02
 (731) Bayer Consumer Care AG
 Peter-Merian-Str. 84, CH-4052 Basel,
 Switzerland

(540)



(591) Green, purple, gray-blue and gray
 (531) 05.03.13; 26.01.06; 26.01.24; 26.07.04;
 9.01.15

(511)

5 – Pharmaceutical preparations; food and dietetic supplements; hygienic products for medical use; dietetic foods for medical use; dietetic substances for medical use; dietary fibers; formulations with probiotic bacteria for medicinal purposes; dietetic food supplements; nutritional supplements.

(260) AM 2022 115076 A
 (800) 1621365
 (151) 2021 02 02
 (891) 2021 02 02
 (731) LIMITED LIABILITY MANUFACTURING
 AND TRADING COMPANY "ACME"
 5 Promyslova Str., Ukrainka, Obukhivsky r-n,
 Kyivska obl. 08720, Ukraine

(540)



(591) Black, white
 (531) 26.01.05; 26.04.04; 26.04.05; 26.04.16;
 26.04.24; 27.05.01

(511)

3 – Toiletry preparations.
 5 – Pharmaceutical preparations; sanitary preparations for medical purposes.

(260) AM 2022 115078 A
 (800) 1621383
 (151) 2021 02 20
 (891) 2021 02 20
 (731) MATRIZE Handels-GmbH
 Alter Fischmarkt 11, 20457 Hamburg, Germany

(540)

DENZEL

(591) Black, white

(511)

8 – Tool belts [holders]; waistcoats for holding hand tools and instruments; cases for hand tools and instruments; belts for hand instruments bags; belts for hand instrument cases; wall mounted holders for hand tools and instruments; covers for hand tools and instruments.

12 – Luggage nets for vehicles; luggage elastic rubber cords for vehicles; luggage straps for vehicles; trunk organizers (vehicle organizers); mechanics' creepers.

18 – Bags; tool bags, empty; shopping bags; wheeled shopping bags; backpacks; business cases.

22 – Braces, not of metal, for handling loads; straps, not of metal, for handling loads; slings, not of metal, for handling loads; strapping for securing loads; cables, not of metal; tie-down straps, not of metal; cord; ropes; string.

25 – Footwear for household, building or repair purposes, including boots, high boots, sandals, galoshes; clothing for household, building or repair purposes, including combinations, jackets, trousers, gloves, waistcoats.

(260) AM 2022 115081 A
 (800) 1621706
 (151) 2021 09 08
 (891) 2021 09 08
 (731) HAGEN Deutschland GmbH & Co. KG
 Lehmweg 99 – 105, 25488 Holm/Krs.
 Pinneberg, Germany

(540)

CATIT

(591) Black, white

(511)

20 – Scratching posts for cats, cat houses, beds for cats, cat flaps, not being of metal or masonry, cat baskets, animal carriers in the form of boxes.

21 – Cat litter pans, fur brushes for animals, feed dispensers, drinking troughs for animals.

28 – Toys for cats.

31 – Foodstuffs for cats, cat litter, catnip, beverages for pets, cat treats [edible].

(260) AM 2022 115083 A
 (800) 1621794
 (151) 2021 06 11
 (891) 2021 06 11
 (731) Myovant Sciences GmbH
 Viaduktstrasse 8, CH-4051 Basel, Switzerland

(540)



(591) Black, white
(531) 26.11.12; 27.05.01
(511)

5 – Pharmaceutical preparations for human use; biological preparations for medical or therapeutic use; pharmaceutical preparations for human use for the treatment of oncological diseases, disorders and conditions, and prostate cancer; biological preparations for medical or therapeutic use for the treatment of oncological diseases, disorders and conditions, and prostate cancer.

44 – Provision of health information and medical information; provision of information concerning the diagnostic, prophylactic and therapeutic properties of pharmaceutical and biological preparations for prevention and treatment of diseases, disorders and conditions; patient assistance services, namely, provision of information in the field of healthcare and pharmaceuticals via a website; patient assistance services, namely, provision of health information and medical information, pharmaceutical advice, treatment and disease management, and patient assistance programs via a website or telecommunication networks.

(260) AM 2022 115132 A
(800) 1621866
(151) 2021 07 23
(891) 2021 07 23
(731) Obschestvo s ogranichennoi otvetstvennostyu "VSK"
113, ul. 50 let Oktyabrya, g. Dimitrovgrad,
RU-433502 Ulyanovskaya oblast, Russian
Federation

(540)



(591) Black, white
(531) 28.05
(511)

32 – Aperitifs, non-alcoholic; seltzer water; soda water; waters [beverages]; mineral water [beverages]; carbonated water; table waters; kvass; cocktails, non-alcoholic; beer-based cocktails; lemonades; non-alcoholic beverages; isotonic beverages; non-alcoholic honey-based beverages; rice-based beverages, other than milk substitutes; soya-based beverages, other than milk substitutes; whey beverages; protein-enriched sports beverages; soft drinks; non-alcoholic beverages flavoured with tea; non-alcoholic fruit juice beverages; fruit nectars, non-alcoholic; beer; ginger beer; malt beer; sarsaparilla [non-alcoholic beverage]; syrups for lemonade; syrups for beverages; smoothies; vegetable juices [beverages]; fruit juices; preparations for making carbonated water; non-alcoholic preparations for making beverages; must; grape must, unfermented; beer wort; malt wort; sherbets [beverages]; non-alcoholic fruit extracts; extracts of hops for making beer; non-alcoholic essences for making beverages.

rupes for lemonade; syrups for beverages; smoothies; vegetable juices [beverages]; fruit juices; preparations for making carbonated water; non-alcoholic preparations for making beverages; must; grape must, unfermented; beer wort; malt wort; sherbets [beverages]; non-alcoholic fruit extracts; extracts of hops for making beer; non-alcoholic essences for making beverages.

(260) AM 2022 115133 A
(800) 1621884
(151) 2021 08 12
(891) 2021 08 12
(731) Limited Liability Company "Elfa laboratory"
vul. Simi Sosninykh, 9, Kyiv 03148, Ukraine
(540)



(591) Black, white
(531) 27.05.01
(511)

3 – Bleaching preparations for household needs; bleaching salts; dishes care products; dishwashing detergents; dishwashing detergents in dishwashing machines, including: dishwashing gels, dishwashing tablets, dishwashing detergents; dishwashing machines care products, including dishwashing machines cleaners; quillaia bark for washing; drying agents for dishwashing machines; cleaning preparations, including cleaners for dishwashing machines; scouring solutions, including cleaning solutions for dishwashing machines; preparations for shining dishes.

(260) AM 2022 115134 A
(800) 1621905
(151) 2021 08 24
(891) 2021 08 24
(731) Gevorgyan David Smbatovich
Rozhdestveno village, household 2, apt. 4,
Volokolamsk district, RU-143600 Moscow
region, Russian Federation
(540)



(591) Blue
(531) 05.13.25; 28.05; 29.01.04
(511)

11 – Steam accumulators; heat accumulators; hydro-massage bath apparatus; disinfectant apparatus; air deodorizing apparatus; hand drying apparatus for washrooms; flushing tanks; bidets; bath tubs; spa baths [vessels]; bath tubs for sitz baths; water heaters; water flushing installations; microbubble generators for baths; showers; shower cubicles; Turkish bath ca-

binets, portable; taps; mixer taps for water pipes; taps for pipes and pipelines; heaters for baths; heaters for heating irons; immersion heaters; anti-splash tap nozzles; hot air bath fittings; bath fittings; steam boilers, other than parts of machines; urinals being sanitary fixtures; water intake apparatus; sanitary apparatus and installations; regulating and safety accessories for water apparatus; washers for water taps; sinks; disinfectant dispensers for toilets; toilet seats; air dryers; laundry dryers, electric; pipes [parts of sanitary installations]; toilets [water-closets]; toilets, portable; wash-hand basins [parts of sanitary installations]; toilet bowls; water conduits installations; bath installations; steam generating installations; water distribution installations; water supply installations; heating elements.

(260) AM 2022 115135 A

(800) 1621953

(151) 2021 05 17

(891) 2021 05 17

(731) Closed Joint Stock Company "Starodvorskie kolbasy"

ul. Poliny Osipenko, d. 41, of. 210, RU-600009
g. Vladimir, Russian Federation

(540)

Баварушки

(591) Black, white

(531) 28.05

(511)

29 – Preserved peppers; aloe vera prepared for human consumption; alginates for culinary purposes; anchovy, not live; peanuts, prepared; artichokes, preserved; albumen for culinary purposes; white of eggs; beans, preserved; soya beans, preserved, for food; broth; ginger jam; ham; fatty substances for the manufacture of edible fats; toasted laver; edible birds' nests; sea-cucumbers, not live; peas, preserved; mushrooms, preserved; guacamole; game, not live; gelatine; meat jellies; jellies for food; fruit jellies; yolk of eggs; coconut fat; bone oil for food; lard; suet for food; edible fats; curd; fruit-based snack food; milk substitutes; charcuterie; raisins; caviar; eggplant paste; vegetable marrow paste; fish roe, prepared; yogurt; galbi [grilled meat dish]; sauerkraut; kefir; kimchi; isinglass for food; clams, not live; potato-based dumplings; milk shakes; black pudding; onion rings; arrangements of processed fruit; compotes; meat, canned; vegetables, canned; fish, canned; fruits, canned; broth concentrates; corn dogs; gherkins; rissoles; frozen rissoles; shrimps, not live; prawns, not live; buttercream; croquettes; silkworm chrysalis for human consumption; sweet corn, processed; kumys; chicken wings; spiny lobsters, not live; lecithin for culinary purposes; salmon, not live; onions, preserved; margarine; marmalade; oils for fo-

od; peanut butter; cocoa butter for food; coconut oil for food; coconut butter; corn oil for food; sesame oil for food; linseed oil for food; extra virgin olive oil for food; olive oil for food; palm oil for food; palm kernel oil for food; sunflower oil for food; rape oil for food; butter; soya bean oil for food; mussels, not live; almonds, ground; animal marrow for food; mollusks, not live; milk; peanut milk; peanut milk for culinary purposes; coconut milk; coconut milk for culinary purposes; almond milk; almond milk for culinary purposes; oat milk; rice milk; rice milk for culinary purposes; protein milk; condensed milk; soya milk; powdered milk; fish meal for human consumption; vegetable mousses; fish mousses; fruit pulp; meat; meat, preserved; freeze-dried meat; chicken nuggets; milk beverages, milk predominating; peanut milk-based beverages; coconut milk-based beverages; almond milk-based beverages; edible insects, not live; sausage casings, natural or artificial; vegetables, preserved; freeze-dried vegetables; vegetables, dried; vegetables, cooked; potato fritters; olives, preserved; lobsters, not live; flavored nuts; candied nuts; coconut, desiccated; nuts, prepared; tomato paste; liver pâté; pectin for culinary purposes; liver; pickles; jams; powdered eggs; milk products; fish-based foodstuffs; soured milk; poultry, not live; pieces of chicken in batter; bulgogi; pollen prepared as foodstuff; cranberry compote; tomato purée; apple purée; crayfish, not live; crustaceans, not live; fish, preserved; fish, not live; salted fish; fermented baked milk; vegetable salads; fruit salads; bacon; sardelki [sausages]; sardines, not live; pork; herrings, not live; seeds, prepared; sunflower seeds, prepared; cream [dairy products]; whipped cream; vegetable-based cream; fat-containing mixtures for bread slices; smetana; lemon juice for culinary purposes; tomato juice for cooking; vegetable juices for cooking; salted meats; sausages; sausages in batter; hot dog sausages; preparations for making bouillon; preparations for making soup; nut-based spreads; tripe; soups; vegetable soup preparations; whey; cheese; tahini; tofu; truffles, preserved; tuna, not live; oysters, not live; falafel; milk ferments for culinary purposes; rennet; fish fillets; dates; frosted fruits; frozen fruits; fruit, preserved; fruit preserved in alcohol; fruit, stewed; hazelnuts, prepared; potato flakes; hummus; fruit peel; preserved garlic; lentils, preserved; potato chips; low-fat potato chips; fruit chips; shpikachki [sausages]; non-alcoholic eggnog; seaweed extracts for food; meat extracts; edible ant larvae, prepared; berries, preserved; snail eggs for consumption; eggs; yakitori.

(260) AM 2022 115136 A
 (800) 1621955
 (151) 2021 05 20
 (891) 2021 05 20
 (731) Carl Freudenberg KG
 Hühnerweg 2-4, 69469 Weinheim, Germany
 (540)



(591) Red, white, green and blue
 (531) 05.03.11; 05.03.13; 05.03.15; 26.04.02;
 26.04.05; 26.04.18; 27.05.07; 29.01.15
 (511)
 7 – Machines, namely electric floor cleaning apparatus and cleaning robots and parts therefor, electric floor cleaning brushes (parts of machines), electric window cleaning apparatus and parts therefor, electric cleaning machines and apparatus for carpets and carpeted flooring, electric vacuum cleaners, electric window vacuum cleaners.
 21 – Articles for cleaning purposes, especially household cloths, window cloths made of leather and artificial leather, dust cloths, cloths for washing dishes, cloths for cleaning surfaces, dusters, scouring cloths, multi-purpose cloths, floor-cloths, microfiber cloths, sponge cloths, cloths made of nonwovens, cloths made of woven or knitted fabrics, dry disposable cloths, scouring pads made of nonwoven material with and without sponge section; cloths, sponges or spongecloths made wholly or principally of generated cellulose, especially for household cleaning purposes or as draining mats; steel-wool for cleaning, especially steel-wool cleaners with and without handles, made of foamed plastic, steel-wool pads with soap; sponges for household purposes, especially plastic-coated scouring sponges, cleaning sponges made of viscose or plastic; household or kitchen utensils, especially manually operated, non-electrical cleaning instruments, especially brooms, brushes, dustpans, mops, devices for wringing out mops, toilet brushes, holders for toilet brushes, window-cleaning devices, water wipers, household gloves made of latex or plastic; disposable gloves for household or gardening purposes; gardening gloves and wiping gloves; drying devices for laundry (not heat, not electrical), drying racks for clothes and laundry, rotary clothes dryers for clothes and laundry, drying mounts for clothes and laundry, clothes-pegs, ironing boards, sleeve boards, ironing board supports, ironing cloths, iron cleaning cloths; containers for household or kitchen, especially water buckets, pedal-bins, waste-bins, sorting containers of

plastic for laundry; laundry baskets of plastic; components, not of metal, for hand-operated, non-electrical cleaning instruments included in this class, in particular arms, handles, connecting parts, links, couplings, not of metal, being fitted goods.

(260) AM 2022 115138 A
 (800) 1621973
 (151) 2021 07 08
 (891) 2021 07 08
 (731) KRYOLAN GmbH Chemische Fabrik
 Papierstraße 10, 13409 Berlin, Germany
 (540)

DIGITAL COMPLEXION

(591) Black, white
 (511)
 3 – Beauty care preparations and toiletries; cosmetics; make-up.

(260) AM 2022 115140 A
 (800) 1622021
 (151) 2021 08 11
 (891) 2021 08 11
 (731) Open-Type Joint Stock Company "TAKF"
 ul. Oktyabrskaya, d. 22, Tambov,
 RU-392000 Tambovskaya oblast, Russian
 Federation
 (540)

Bite&Go Bite'n'go

(591) Black, white
 (511)
 30 – Pancakes; buns; waffles; sweets; cocoa; coffee; cinnamon [spice]; biscuits; capers; seasonings; caramels [sweets]; cereal preparations; fondants [confectionery]; cake powder; mint for confectionery; pastries; gingerbread; chewing gum; ice, natural or artificial; chips [cereal products]; corn flakes; pies; groats for human food; cocoa beverages with milk; pastilles [confectionery]; coffee beverages with milk; chocolate beverages with milk; pralines; sago; molasses for food; chocolate; marzipan; condiments; crackers; halvah; hominy grits; chocolate mousses; chocolate-based spreads; chocolate spreads containing nuts; mints for breath freshening.

(260) AM 2022 115151 A
 (800) 1622345
 (151) 2021 08 11
 (891) 2021 08 11
 (731) Public Joint Stock Company "Krasnyj Ocyabr"
 ul. Malaya Krasnoselskaya, d. 7, str. 24,
 RU-107140 Moscow, Russian Federation

(540)



EINEM

(591) Black, yellow, gray and white

(531) 26.04.03; 26.04.05; 26.04.18; 26.04.24;
26.13.01; 27.05.01; 27.05.09; 27.05.10;
27.05.24; 29.01.14

(511)

30 – Star aniseed; pancakes; buns; waffles; sweets; cocoa; coffee; cinnamon [spice]; biscuits; capers; seasonings; caramels [sweets]; cereal preparations; fondants [confectionery]; cake powder; mint for confectionery; gingerbread; chewing gum; ice, natural or artificial; chips [cereal products]; corn flakes; pies; groats for human food; cocoa beverages with milk; pastilles [confectionery]; coffee beverages with milk; chocolate beverages with milk; pralines; sago; molasses for food; chocolate; marzipan; condiments; crackers; halvah; hominy grits; chocolate mousses; chocolate-based spreads; chocolate spreads containing nuts; mints for breath freshening.

(260) AM 2022 115152 A

(800) 1622346

(151) 2021 08 11

(891) 2021 08 11

(731) Public Joint Stock Company "Krasnyj Ochyabr"
ul. Malaya Krasnoselskaya, d. 7, str. 24,
RU-107140 Moscow, Russian Federation

(540)



(591) Black, yellow, gray and white

(531) 26.04.03; 26.04.05; 26.04.18; 26.04.24;
26.13.01; 27.05.01; 27.05.21; 27.05.24;
29.01.14

(511)

30 – Star aniseed; pancakes; buns; waffles; sweets; cocoa; coffee; cinnamon [spice]; biscuits; capers; seasonings; caramels [sweets]; cereal preparations; fon-

dants [confectionery]; cake powder; mint for confectionery; gingerbread; chewing gum; ice, natural or artificial; chips [cereal products]; corn flakes; pies; groats for human food; cocoa beverages with milk; pastilles [confectionery]; coffee beverages with milk; chocolate beverages with milk; pralines; sago; molasses for food; chocolate; marzipan; condiments; crackers; halvah; hominy grits; chocolate mousses; chocolate-based spreads; chocolate spreads containing nuts; mints for breath freshening.

(260) AM 2022 115153 A

(800) 1622356

(151) 2021 07 16

(891) 2021 07 16

(731) "Lex Tobacco Company" LLC

Kurghinyan street lane 13, apt. 2, Malatia-
Sebastia, 0068 Yerevan, Armenia

(540)



(591) Black, white

(531) 24.01.03; 24.01.15; 27.05.01

(526) TOBACCO COMPANY

(511)

34 – Matches; tips of yellow amber for cigar and cigarette holders; gas containers for cigar lighters; tobacco pipes; books of cigarette papers; absorbent paper for tobacco pipes; chewing tobacco; cigars; cigar cutters; cigar cases; cigarette cases; cigar holders; cigarettes containing tobacco substitutes, not for medical purposes; cigarettes; pocket machines for rolling cigarettes; cigarette holders; mouthpieces for cigarette holders; cigarette paper; cigarillos; pipe cleaners for tobacco pipes; firestones; herbs for smoking; pipe racks for tobacco pipes; match holders; tobacco jars; snuff; snuff boxes; match boxes; ashtrays for smokers; spittoons for tobacco users; humidors; electronic cigarettes; liquid solutions for use in electronic cigarettes; oral vaporizers for smokers; flavorings, other than essential oils, for tobacco; flavorings, other than essential oils, for use in electronic cigarettes; wicks adapted for cigarette lighters.

(260) AM 2022 115154 A

(800) 1622384

(151) 2021 06 25

(891) 2021 06 25

(731) "WELLCORM" Limited Liability Company
Centralnaya street, 46, office 205, Murino,
Vsevolozhsky district; RU-188669 Leningrad
region, Russian Federation

(540)

PROXBOCT

(591) Black, white

(531) 28.05

(511)

5 – Nutritional supplements for animal foodstuffs; animal feed supplements for veterinary purposes; flavoring and aromatic supplements for animals; dietary supplements for animals; protein supplements for animals; medicated animal feed; dietetic animal foodstuffs for medical purposes; antiparasitic collars for animals; bacterial preparations for medical and veterinary use; bacteriological preparations for medical and veterinary use; biological preparations for veterinary purposes; veterinary preparations; preparations of trace elements for human and animal use; enzyme preparations for veterinary purposes; chemical preparations for veterinary purposes; enzymes for veterinary purposes.

31 – Dog biscuits; animal foodstuffs; pet food; strengthening animal forage; pet treats, edible; beverages for pets; aromatic sand [litter] for pets; litter for animals; animal fattening preparations; sanded paper [litter] for pets; cat litter, including cat litters of wood, silica gel.

35 – Import-export agency services; demonstration of goods; presentation of goods on communication media, for retail purposes; sales promotions at point of purchase or sale, for others; dissemination of advertising matter and advertisements; advertising; procurement services for others [purchasing goods and services for other businesses]; retail and wholesale services; retail and wholesale services for fodder for animals; retail services provided by television stores or via websites; administrative processing of purchase orders; on-line ordering services.

(260) AM 2022 115189 A

(800) 1336243

(151) 2016 11 04

(891) 2021 09 30

(731) MBE WORLDWIDE S.p.A.
Viale Lunigiana, 357, I-20125 MILANO (MI),
Italy

(540)

PEOPLEPOSSIBLE

(591) Black, white

(511)

16 – Cards, packaging materials, packaging paper, packaging cardboard, cardboard packaging, packaging containers of paper, packaging materials of paper and recycled paper, boxes of paper and cardboard, cartons of cardboard for packaging, foldable packaging boxes of cardboard, rigid packaging boxes of cardboard, bags (envelopes, pouches) of paper for packaging; paper, cardboard, printed matter; bookbinding material; photographs; stationery; adhesives for stationery or household purposes; artists' materials; paint brushes; typewriters and office requisites (except furniture); instructional and teaching material (except apparatus); plastic materials for packaging (not included in other classes); printers' type; printing blocks.

35 – Presentation of goods on communication media, for retail purposes; electronic commerce services, namely, providing information about products via telecommunication networks for advertising and sales purposes; retailing and wholesaling, for others, including online and via mail order, of foodstuffs, beverages, clothing and accessories, footwear, bags, suitcases, umbrellas, sporting articles, sports equipment, furnishings, textiles, household and furnishing articles, household, bed and bathroom linen, furniture, electronic goods, optical goods, photographic, it and telecommunications goods, computer software; retailing and wholesaling, for others, including online and via mail order, of computer hardware, cosmetics, perfumery, detergents, beauty products and toiletries, goldsmithery, imitation jewellery, clocks and watches, household utensils, crockery, bathroom articles, household electric appliances, DIY articles, hardware goods, goods for animals, gardening and leisure articles; retailing and wholesaling, for others, including online, including by mail order, of cards, packaging materials, packaging paper, packaging cardboard, cardboard packaging, packaging containers of paper, packaging materials of paper and recycled paper, boxes of paper and cardboard, cartons of cardboard for packaging, foldable packaging boxes of cardboard, rigid packaging boxes of cardboard; retailing and wholesaling, for others, including online, including by mail order, of bags (envelopes, pouches) of paper for packaging, paper and cardboard, printed matter, bookbinding material, photographs, stationery, adhesives for stationery or household purposes, artists' materials, paintbrushes, typewriters and office requisites (except furniture); retailing and wholesaling, for others, including online, including by mail order, of instructional and teaching material (except apparatus), plastic materials for packaging (not included in other classes), printers' type, printing blocks; retailing and wholesaling, for others, including online, including by mail order, of games and playthings, vehicles, motorcycles, bicycles, motors, engines and spare parts, musical instruments; providing information regarding products from searchable indexes and databases of information, including text, electronic documents, databases, graphics

and audio visual information, on computer and communication networks; electronic business services, in particular providing information on products and services via telecommunication networks for advertising and sales purposes; promoting the goods and services of others through discount offers via an online electronic communications networks; promoting the goods and services of others by providing a website featuring coupons, rebates, price-comparison information, product reviews, links to the retail websites of others, and discount information; commercial information and advice for consumers; price comparison services; sales promotion for others; dissemination of advertising for others via an online communications network; providing a searchable database in the fields of business information; providing a searchable online advertising guide featuring the goods and services of other online and offline vendors; promoting the goods and services of others through limited availability discount offers via an on-line electronic communications network; product reviews (sales promotion and testing); marketing services; advertising; business management; business administration; office functions (services for others).

38 – Signal transmission for electronic commerce via telecommunication systems and data communication systems; providing an online, interactive bulletin board for the transmission of messages among computer users concerning hobbies, collectibles, trading, and the sale of goods and services via a global communications network; telecommunications (services on behalf of third parties).

39 – Forwarding of goods and freight [shipping of goods]; shipment and delivery of goods ordered via mail order; courier services; transport; packaging and storage of goods; travel arrangement (services for others).

(260) AM 2022 115190 A

(800) 1337723

(151) 2016 11 04

(891) 2021 09 30

(731) MBE WORLDWIDE S.p.A.

Viale Lunigiana, 357, I-20125 MILANO (MI), Italy

(540)

MBE PEOPLEPOSSIBLE

(591) Black, white

(511)

16 – Cards, packaging materials, packaging paper, packaging cardboard, cardboard packaging, packaging containers of paper, packaging materials of paper and recycled paper, boxes of paper and cardboard, cartons of cardboard for packaging, foldable packaging boxes of cardboard, rigid packaging boxes of cardboard, bags (envelopes, pouches) of paper for packaging; paper, cardboard, printed matter; bookbinding material;

photographs; stationery; adhesives for stationery or household purposes; artists' materials; paint brushes; typewriters and office requisites (except furniture); instructional and teaching material (except apparatus); plastic materials for packaging (not included in other classes); printers' type; printing blocks.

35 – Presentation of goods on communication media, for retail purposes; electronic commerce services, namely, providing information about products via telecommunication networks for advertising and sales purposes; retailing and wholesaling, for others, including online and via mail order, of foodstuffs, beverages, clothing and accessories, footwear, bags, suitcases, umbrellas, sporting articles, sports equipment, furnishings, textiles, household and furnishing articles, household, bed and bathroom linen, furniture, electronic goods, optical goods, photographic, it and telecommunications goods, computer software; retailing and wholesaling, for others, including online and via mail order, of computer hardware, cosmetics, perfumery, detergents, beauty products and toiletries, goldsmithery, imitation jewellery, clocks and watches, household utensils, crockery, bathroom articles, household electric appliances, DIY articles, hardware goods, goods for animals, gardening and leisure articles; retailing and wholesaling, for others, including online, including by mail order, of cards, packaging materials, packaging paper, packaging cardboard, cardboard packaging, packaging containers of paper, packaging materials of paper and recycled paper, boxes of paper and cardboard, cartons of cardboard for packaging, foldable packaging boxes of cardboard, rigid packaging boxes of cardboard; retailing and wholesaling, for others, including online, including by mail order, of bags (envelopes, pouches) of paper for packaging, paper and cardboard, printed matter, bookbinding material, photographs, stationery, adhesives for stationery or household purposes, artists' materials, paintbrushes, typewriters and office requisites (except furniture); retailing and wholesaling, for others, including online, including by mail order, of instructional and teaching material (except apparatus), plastic materials for packaging (not included in other classes), printers' type, printing blocks; retailing and wholesaling, for others, including online, including by mail order, of games and playthings, vehicles, motorcycles, bicycles, motors, engines and spare parts, musical instruments; providing information regarding products from searchable indexes and databases of information, including text, electronic documents, databases, graphics and audio visual information, on computer and communication networks; electronic business services, in particular providing information on products and services via telecommunication networks for advertising and sales purposes; promoting the goods and services of others through discount offers via an online electronic communications networks; promoting the goods and services of others by providing a website featuring coupons, rebates, price-comparison informa-

tion, product reviews, links to the retail websites of others, and discount information; commercial information and advice for consumers; price comparison services; sales promotion for others; dissemination of advertising for others via an online communications network; providing a searchable database in the fields of business information; providing a searchable online advertising guide featuring the goods and services of other online and offline vendors; promoting the goods and services of others through limited availability discount offers via an on-line electronic communications network; product reviews (sales promotion and testing); marketing services; advertising; business management; business administration; office functions (services for others).

38 – Signal transmission for electronic commerce via telecommunication systems and data communication systems; providing an online, interactive bulletin board for the transmission of messages among computer users concerning hobbies, collectibles, trading, and the sale of goods and services via a global communications network; telecommunications (services on behalf of third parties).

39 – Forwarding of goods and freight [shipping of goods]; shipment and delivery of goods ordered via mail order; courier services; transport; packaging and storage of goods; travel arrangement (services for others).

(260) AM 2022 115277 A
 (800) 1624288
 (151) 2021 10 05
 (891) 2021 10 05
 (731) Société des Produits Nestlé S.A.
 CH-1800 Vevey, Switzerland
 (540)

PRENAN

(591) Black, white
 (511)
 5 – Food and food substances for babies; food preparations for infants; lacteal flour for babies; powdered milk for babies; foodstuffs and food substances for medical use for children and patients; nutritional supplements; vitamin preparations, mineral-based preparations.
 29 – Milk and dairy products; powdered milk; milk-based beverages and preparations; milk substitutes.

(260) AM 2022 115293 A
 (800) 1339334
 (151) 2017 01 10
 (891) 2021 10 20
 (731) SOREMARTEC S.A.
 16, Route de Trèves, L-2633 Senningerberg,
 Luxembourg

(540)



(591) Red, different shades of brown, different shades of green, orange, beige, white and black
 (531) 02.09.01; 05.07.02; 05.07.03; 05.07.06; 05.07. 11; 05.07.13; 05.07.22; 05.07.24; 08.01.10; 09.01.09; 11.03.01; 11.03.04; 25.05.02; 26.01.03; 26.01.18; 27.05.04; 27.05.17; 27.05.19; 27.05.21; 27.05.24; 29.01.15
 (511)
 30 – Pastry and confectionery; biscuits, cookies, cakes, cereal-based snack food, chocolate and chocolate-based products.

საერთაშორისო სასაქონლო ნიშნები,
რომლებსაც მიენიჭათ დაცვა საქართველოში

(260) AM 2022 109171 A
(800) 1541878
(151) 2019 12 16
(181) 2029 12 16
(891) 2019 12 16
(511) 01, 05, 31, 35, 41, 44

(260) AM 2022 112463 A
(800) 1331788
(151) 2016 07 27
(181) 2026 07 27
(891) 2021 02 26
(511) 03, 04, 14, 24, 25, 27, 30

(260) AM 2022 109313 A
(800) 1543920
(151) 2020 07 06
(181) 2030 07 06
(891) 2020 07 06
(511) 11

(260) AM 2022 112516 A
(800) 1584680
(151) 2020 08 31
(181) 2030 08 31
(891) 2020 08 31
(511) 05, 29, 32

(260) AM 2022 109714 A
(800) 1549661
(151) 2019 08 23
(181) 2029 08 23
(891) 2019 08 23
(511) 09

(260) AM 2022 112533 A
(800) 1585151
(151) 2020 02 21
(181) 2030 02 21
(891) 2020 02 21

(260) AM 2022 110103 A
(800) 967714
(151) 2008 05 09
(181) 2028 05 09
(891) 2020 09 22
(511) 05, 29, 30, 32

(260) AM 2022 112535 A
(800) 1585176
(151) 2020 08 31
(181) 2030 08 31
(891) 2020 08 31
(511) 01, 05

(260) AM 2022 110357 A
(800) 1549467
(151) 2020 07 20
(181) 2030 07 20
(891) 2020 09 03
(511) 07

(260) AM 2022 112563 A
(800) 695587
(151) 1998 03 23
(181) 2028 03 23
(891) 2020 11 30
(511) 03, 26

(260) AM 2022 111777 A
(800) 1575778
(151) 2020 09 14
(181) 2030 09 14
(891) 2020 09 14
(511) 03, 05

(260) AM 2022 112573 A
(800) 1581032
(151) 2021 01 27
(181) 2031 01 27
(891) 2021 03 22
(511) 12, 27, 28

(260) AM 2022 111780 A
(800) 1575887
(151) 2020 12 11
(181) 2030 12 11
(891) 2020 12 11
(511) 41, 45

(260) AM 2022 112629 A
(800) 1585868
(151) 2020 08 31
(181) 2030 08 31
(891) 2020 08 31
(511) 01, 03

(260) AM 2022 112758 A
 (800) 1587662
 (151) 2020 01 30
 (181) 2030 01 30
 (891) 2020 01 30
 (511) 18

(260) AM 2022 112830 A
 (800) 1472367
 (151) 2019 02 20
 (181) 2029 02 20
 (891) 2021 03 08
 (511) 06

(260) AM 2022 112798 A
 (800) 1588221
 (151) 2020 12 08
 (181) 2030 12 08
 (891) 2020 12 08
 (511) 27, 28

(260) AM 2022 112853 A
 (800) 1589143
 (151) 2021 03 15
 (181) 2031 03 15
 (891) 2021 03 15
 (511) 07

(260) AM 2022 112801 A
 (800) 1588272
 (151) 2020 12 09
 (181) 2030 12 09
 (891) 2020 12 09
 (511) 28

(260) AM 2022 112855 A
 (800) 1589203
 (151) 2021 03 01
 (181) 2031 03 01
 (891) 2021 03 01
 (511) 29, 30, 41

(260) AM 2022 112826 A
 (800) 1292222
 (151) 2016 02 15
 (181) 2026 02 15
 (891) 2021 04 13
 (511) 02

(260) AM 2022 112856 A
 (800) 1589210
 (151) 2021 02 19
 (181) 2031 02 19
 (891) 2021 02 19
 (511) 05

(260) AM 2022 112827 A
 (800) 1382773
 (151) 2017 10 31
 (181) 2027 10 31
 (891) 2021 03 09
 (511) 11

(260) AM 2022 112857 A
 (800) 1589212
 (151) 2021 02 19
 (181) 2031 02 19
 (891) 2021 02 19
 (511) 05

(260) AM 2022 112828 A
 (800) 1383484
 (151) 2017 11 21
 (181) 2027 11 21
 (891) 2021 04 12
 (511) 09, 36, 42

(260) AM 2022 112858 A
 (800) 1589218
 (151) 2021 03 17
 (181) 2031 03 17
 (891) 2021 03 17
 (511) 01

(260) AM 2022 112829 A
 (800) 1402882
 (151) 2017 09 13
 (181) 2027 09 13
 (891) 2021 03 29
 (511) 03, 05, 29, 32, 35

(260) AM 2022 112872 A
 (800) 1589710
 (151) 2021 01 05
 (181) 2031 01 05
 (891) 2021 01 05
 (511) 12, 37

(260) AM 2022 112874 A
(800) 1589743
(151) 2021 02 18
(181) 2031 02 18
(891) 2021 02 18
(511) 29, 30, 41

(260) AM 2022 112875 A
(800) 1589775
(151) 2020 11 05
(181) 2030 11 05
(891) 2020 11 05
(511) 19

(260) AM 2022 112876 A
(800) 1589809
(151) 2020 11 20
(181) 2030 11 20
(891) 2020 11 20
(511) 09, 28, 41

(260) AM 2022 112880 A
(800) 1589939
(151) 2021 03 16
(181) 2031 03 16
(891) 2021 03 16
(511) 16, 18

(260) AM 2022 112881 A
(800) 1589957
(151) 2020 12 07
(181) 2030 12 07
(891) 2020 12 07
(511) 07, 09, 12, 38, 42

(260) AM 2022 112882 A
(800) 1590019
(151) 2021 01 08
(181) 2031 01 08
(891) 2021 01 08
(511) 12, 35, 36, 37, 39, 41

(260) AM 2022 112883 A
(800) 1590068
(151) 2021 02 09
(181) 2031 02 09
(891) 2021 02 09
(511) 03, 05

(260) AM 2022 112885 A
(800) 1590081
(151) 2021 03 25
(181) 2031 03 25
(891) 2021 03 25
(511) 03, 29, 30, 32, 35

(260) AM 2022 112886 A
(800) 1590091
(151) 2021 01 27
(181) 2031 01 27
(891) 2021 01 27
(511) 29, 31, 32

(260) AM 2022 112887 A
(800) 368772
(151) 1970 07 01
(181) 2030 07 01
(891) 2021 02 22
(511) 01, 16

(260) AM 2022 112888 A
(800) 415593
(151) 1975 05 26
(181) 2025 05 26
(891) 2021 03 11
(511) 05

(260) AM 2022 112946 A
(800) 1590314
(151) 2021 01 12
(181) 2031 01 12
(891) 2021 01 12
(511) 11, 18

(260) AM 2022 112947 A
(800) 1590327
(151) 2021 03 05
(181) 2031 03 05
(891) 2021 03 05
(511) 42

(260) AM 2022 112948 A
(800) 1590331
(151) 2021 02 25
(181) 2031 02 25
(891) 2021 02 25
(511) 18

(260) AM 2022 112949 A
 (800) 1590352
 (151) 2021 02 09
 (181) 2031 02 09
 (891) 2021 02 09
 (511) 03

(260) AM 2022 112963 A
 (800) 1590680
 (151) 2020 11 19
 (181) 2030 11 19
 (891) 2020 11 19
 (511) 29, 30, 43

(260) AM 2022 112951 A
 (800) 1590375
 (151) 2021 03 03
 (181) 2031 03 03
 (891) 2021 03 03
 (511) 05

(260) AM 2022 112964 A
 (800) 1590708
 (151) 2020 12 16
 (181) 2030 12 16
 (891) 2020 12 16
 (511) 06, 11, 40

(260) AM 2022 112952 A
 (800) 1590395
 (151) 2021 03 03
 (181) 2031 03 03
 (891) 2021 03 03
 (511) 09

(260) AM 2022 112966 A
 (800) 1590745
 (151) 2021 02 07
 (181) 2031 02 07
 (891) 2021 02 07
 (511) 06

(260) AM 2022 112953 A
 (800) 1590399
 (151) 2020 11 19
 (181) 2030 11 19
 (891) 2020 11 19
 (511) 29, 30, 43

(260) AM 2022 112972 A
 (800) 1590854
 (151) 2021 01 26
 (181) 2031 01 26
 (891) 2021 01 26
 (511) 03, 05

(260) AM 2022 112955 A
 (800) 1590541
 (151) 2020 11 10
 (181) 2030 11 10
 (891) 2020 11 10
 (511) 09, 15, 16, 36, 37, 38, 41

(260) AM 2022 112973 A
 (800) 1590856
 (151) 2021 04 09
 (181) 2031 04 09
 (891) 2021 04 09
 (511) 03

(260) AM 2022 112956 A
 (800) 1590553
 (151) 2021 01 15
 (181) 2031 01 15
 (891) 2021 01 15
 (511) 04

(260) AM 2022 112983 A
 (800) 1591088
 (151) 2021 03 29
 (181) 2031 03 29
 (891) 2021 03 29
 (511) 31

(260) AM 2022 112958 A
 (800) 1590587
 (151) 2020 11 13
 (181) 2030 11 13
 (891) 2020 11 13
 (511) 03

(260) AM 2022 112987 A
 (800) 1591241
 (151) 2021 03 08
 (181) 2031 03 08
 (891) 2021 03 08
 (511) 25

(260) AM 2022 112988 A
(800) 1591255
(151) 2021 02 11
(181) 2031 02 11
(891) 2021 02 11
(511) 01, 02, 16, 17

(260) AM 2022 113063 A
(800) 1591990
(151) 2020 12 07
(181) 2030 12 07
(891) 2020 12 07
(511) 12

(260) AM 2022 112990 A
(800) 1591290
(151) 2020 10 10
(181) 2030 10 10
(891) 2020 10 10
(511) 03, 05, 16, 35, 39

(260) AM 2022 113064 A
(800) 1592010
(151) 2020 12 15
(181) 2030 12 15
(891) 2020 12 15
(511) 38, 41, 42

(260) AM 2022 112991 A
(800) 1591381
(151) 2021 03 15
(181) 2031 03 15
(891) 2021 03 15
(511) 01, 02, 19, 37

(260) AM 2022 113065 A
(800) 1592019
(151) 2021 03 27
(181) 2031 03 27
(891) 2021 03 27
(511) 39

(260) AM 2022 112992 A
(800) 1591477
(151) 2021 02 10
(181) 2031 02 10
(891) 2021 02 10
(511) 30

(260) AM 2022 113066 A
(800) 1592031
(151) 2021 03 05
(181) 2031 03 05
(891) 2021 03 05
(511) 42

(260) AM 2022 113005 A
(800) 1544237
(151) 2020 06 24
(181) 2030 06 24
(891) 2021 04 07
(511) 05

(260) AM 2022 113080 A
(800) 1592521
(151) 2021 03 10
(181) 2031 03 10
(891) 2021 03 10
(511) 09

(260) AM 2022 113052 A
(800) 1591590
(151) 2020 12 30
(181) 2030 12 30
(891) 2020 12 30
(511) 09, 16, 35, 36, 37, 41, 42

(260) AM 2022 113081 A
(800) 1592579
(151) 2021 02 26
(181) 2031 02 26
(891) 2021 02 26
(511) 35

(260) AM 2022 113061 A
(800) 1591973
(151) 2020 12 21
(181) 2030 12 21
(891) 2020 12 21
(511) 03, 04, 35

(260) AM 2022 113082 A
(800) 1592613
(151) 2021 03 24
(181) 2031 03 24
(891) 2021 03 24
(511) 01

(260) AM 2022 113083 A
 (800) 1592632
 (151) 2021 02 10
 (181) 2031 02 10
 (891) 2021 02 10
 (511) 05, 38, 42, 44

(260) AM 2022 113154 A
 (800) 1593075
 (151) 2021 03 19
 (181) 2031 03 19
 (891) 2021 03 19
 (511) 25

(260) AM 2022 113084 A
 (800) 1592648
 (151) 2021 03 17
 (181) 2031 03 17
 (891) 2021 03 17
 (511) 05

(260) AM 2022 113155 A
 (800) 1593107
 (151) 2021 03 19
 (181) 2031 03 19
 (891) 2021 03 19
 (511) 25

(260) AM 2022 113085 A
 (800) 1592697
 (151) 2021 01 14
 (181) 2031 01 14
 (891) 2021 01 14
 (511) 05, 31

(260) AM 2022 113156 A
 (800) 1593119
 (151) 2020 07 01
 (181) 2030 07 01
 (891) 2020 07 01
 (511) 05, 09, 10, 41, 44

(260) AM 2022 113089 A
 (800) 1592747
 (151) 2021 03 23
 (181) 2031 03 23
 (891) 2021 03 23
 (511) 05

(260) AM 2022 113157 A
 (800) 1593164
 (151) 2020 11 19
 (181) 2030 11 19
 (891) 2020 11 19
 (511) 18

(260) AM 2022 113090 A
 (800) 1592809
 (151) 2021 03 16
 (181) 2031 03 16
 (891) 2021 03 16
 (511) 05

(260) AM 2022 113159 A
 (800) 1593369
 (151) 2020 07 01
 (181) 2030 07 01
 (891) 2020 07 01
 (511) 05, 09, 10, 41, 44

(260) AM 2022 113091 A
 (800) 1059251
 (151) 2010 09 22
 (181) 2030 09 22
 (891) 2021 04 29
 (511) 03, 05, 29

(260) AM 2022 113160 A
 (800) 1593373
 (151) 2020 07 01
 (181) 2030 07 01
 (891) 2020 07 01
 (511) 05, 09, 10, 41, 44

(260) AM 2022 113153 A
 (800) 1592960
 (151) 2021 03 25
 (181) 2031 03 25
 (891) 2021 03 25
 (511) 05

(260) AM 2022 113161 A
 (800) 1593415
 (151) 2020 07 01
 (181) 2030 07 01
 (891) 2020 07 01
 (511) 05, 09, 10, 41, 44

(260) AM 2022 113162 A
(800) 1593518
(151) 2021 03 05
(181) 2031 03 05
(891) 2021 03 05
(511) 09

(260) AM 2022 113294 A
(800) 1594253
(151) 2021 04 08
(181) 2031 04 08
(891) 2021 04 08
(511) 01, 17

(260) AM 2022 113163 A
(800) 1593534
(151) 2021 04 05
(181) 2031 04 05
(891) 2021 04 05
(511) 45

(260) AM 2022 113295 A
(800) 1594455
(151) 2020 12 03
(181) 2030 12 03
(891) 2020 12 03
(511) 09, 16, 35, 36, 37, 38, 41, 42

(260) AM 2022 113174 A
(800) 1286641
(151) 2016 01 04
(181) 2026 01 04
(891) 2020 11 11
(511) 28

(260) AM 2022 113296 A
(800) 1594466
(151) 2021 03 12
(181) 2031 03 12
(891) 2021 03 12
(511) 35, 36

(260) AM 2022 113176 A
(800) 1320188
(151) 2016 09 12
(181) 2026 09 12
(891) 2021 05 11
(511) 03, 05, 30

(260) AM 2022 113297 A
(800) 1594479
(151) 2021 01 28
(181) 2031 01 28
(891) 2021 01 28
(511) 05, 31

(260) AM 2022 113288 A
(800) 1593993
(151) 2020 09 29
(181) 2030 09 29
(891) 2020 09 29
(511) 05, 09, 10

(260) AM 2022 113302 A
(800) 1594568
(151) 2021 04 07
(181) 2031 04 07
(891) 2021 04 07
(511) 05

(260) AM 2022 113289 A
(800) 1594014
(151) 2020 12 18
(181) 2030 12 18
(891) 2020 12 18
(511) 19, 20, 21

(260) AM 2022 113303 A
(800) 1594577
(151) 2021 04 05
(181) 2031 04 05
(891) 2021 04 05
(511) 05

(260) AM 2022 113290 A
(800) 1594086
(151) 2021 03 04
(181) 2031 03 04
(891) 2021 03 04
(511) 09, 41

(260) AM 2022 113305 A
(800) 1594613
(151) 2021 04 07
(181) 2031 04 07
(891) 2021 04 07
(511) 07, 09, 10, 11, 21

(260) AM 2022 113306 A
 (800) 1594614
 (151) 2021 04 05
 (181) 2031 04 05
 (891) 2021 04 05
 (511) 05

(260) AM 2022 113313 A
 (800) 1594750
 (151) 2021 03 25
 (181) 2031 03 25
 (891) 2021 03 25
 (511) 05

(260) AM 2022 113307 A
 (800) 1594639
 (151) 2020 07 15
 (181) 2030 07 15
 (891) 2020 07 15
 (511) 05

(260) AM 2022 113438 A
 (800) 1595303
 (151) 2021 04 21
 (181) 2031 04 21
 (891) 2021 04 21
 (511) 33

(260) AM 2022 113308 A
 (800) 1594669
 (151) 2021 02 19
 (181) 2031 02 19
 (891) 2021 02 19
 (511) 30

(260) AM 2022 113440 A
 (800) 1595371
 (151) 2021 04 05
 (181) 2031 04 05
 (891) 2021 04 05
 (511) 05

(260) AM 2022 113309 A
 (800) 1594683
 (151) 2021 04 08
 (181) 2031 04 08
 (891) 2021 04 08
 (511) 05

(260) AM 2022 113441 A
 (800) 1595392
 (151) 2021 01 26
 (181) 2031 01 26
 (891) 2021 01 26
 (511) 35, 41, 44

(260) AM 2022 113310 A
 (800) 1594688
 (151) 2021 02 04
 (181) 2031 02 04
 (891) 2021 02 04
 (511) 02

(260) AM 2022 113443 A
 (800) 1595420
 (151) 2021 04 09
 (181) 2031 04 09
 (891) 2021 04 09
 (511) 09

(260) AM 2022 113311 A
 (800) 1594702
 (151) 2021 02 05
 (181) 2031 02 05
 (891) 2021 02 05
 (511) 09, 28, 41

(260) AM 2022 113454 A
 (800) 1595761
 (151) 2020 11 27
 (181) 2030 11 27
 (891) 2020 11 27
 (511) 18, 25, 35

(260) AM 2022 113312 A
 (800) 1594744
 (151) 2021 02 05
 (181) 2031 02 05
 (891) 2021 02 05
 (511) 09, 28, 41

(260) AM 2022 113455 A
 (800) 1595766
 (151) 2021 04 02
 (181) 2031 04 02
 (891) 2021 04 02
 (511) 05

(260) AM 2022 113456 A
(800) 1595790
(151) 2021 01 26
(181) 2031 01 26
(891) 2021 01 26
(511) 03, 05

(260) AM 2022 113567 A
(800) 695736
(151) 1998 06 17
(181) 2028 06 17
(891) 2021 01 14
(511) 03

(260) AM 2022 113457 A
(800) 1595869
(151) 2021 04 07
(181) 2031 04 07
(891) 2021 04 07
(511) 29

(260) AM 2022 113570 A
(800) 1227975
(151) 2014 07 25
(181) 2024 07 25
(891) 2021 04 14
(511) 25

(260) AM 2022 113481 A
(800) 1578267
(151) 2021 01 29
(181) 2031 01 29
(891) 2021 04 26
(511) 09

(260) AM 2022 113571 A
(800) 1247362
(151) 2015 03 31
(181) 2025 03 31
(891) 2021 05 19
(511) 03

(260) AM 2022 113530 A
(800) 1596502
(151) 2020 12 10
(181) 2030 12 10
(891) 2020 12 10
(511) 21

(260) AM 2022 113572 A
(800) 1365502
(151) 2017 06 02
(181) 2027 06 02
(891) 2021 05 18
(511) 44

(260) AM 2022 113531 A
(800) 1596534
(151) 2021 03 18
(181) 2031 03 18
(891) 2021 03 18
(511) 05

(260) AM 2022 113573 A
(800) 1503204
(151) 2019 11 07
(181) 2029 11 07
(891) 2021 06 01
(511) 09

(260) AM 2022 113563 A
(800) 1597361
(151) 2020 12 30
(181) 2030 12 30
(891) 2020 12 30
(511) 03, 05, 10, 44

(260) AM 2022 113574 A
(800) 1543882
(151) 2020 07 01
(181) 2030 07 01
(891) 2021 05 28
(511) 05

(260) AM 2022 113565 A
(800) 1597380
(151) 2021 02 18
(181) 2031 02 18
(891) 2021 02 18
(511) 07, 09, 10, 12, 20, 28

(260) AM 2022 113575 A
(800) 1546175
(151) 2020 07 01
(181) 2030 07 01
(891) 2021 05 28
(511) 05

(260) AM 2022 113673 A
(800) 1006010
(151) 2009 02 24
(181) 2029 02 24
(891) 2021 04 22
(511) 05

(260) AM 2022 113674 A
(800) 1023697
(151) 2009 10 05
(181) 2029 10 05
(891) 2021 06 03
(511) 29, 30

(260) AM 2022 113675 A
(800) 1226748
(151) 2014 10 06
(181) 2024 10 06
(891) 2021 06 07
(511) 05, 10

(260) AM 2022 113715 A
(800) 1599180
(151) 2021 04 21
(181) 2031 04 21
(891) 2021 04 21
(511) 09

(260) AM 2022 113731 A
(800) 1599723
(151) 2021 03 15
(181) 2031 03 15
(891) 2021 03 15
(511) 35, 36, 39

(260) AM 2022 113743 A
(800) 1600161
(151) 2021 04 21
(181) 2031 04 21
(891) 2021 04 21
(511) 05

გეობრაფიული აღნიშვნები

სსიპ საქართველოს ინტელექტუალური საკუთრების ეროვნული ცენტრი – საქპატენტი „საქონლის ადგილწარმოშობის დასახელებისა და გეოგრაფიული აღნიშვნის შესახებ“ საქართველოს კანონის მე-8 მუხლის მე-4 პუნქტის შესაბამისად, აქვეყნებს საქართველოს გარემოს დაცვისა და სოფლის მეურნეობის სამინისტროს მიერ წარმოდგენილი განაცხადების მასალებს გეოგრაფიულ აღნიშვნებზე „აჯიკა“ და „ტყემალი“.

თუ გამოქვეყნებიდან 3 თვის ვადაში ამ მასალებთან დაკავშირებით საქპატენტში არ შემოვა დამატებითი ინფორმაცია, გეოგრაფიული აღნიშვნების რეგისტრაციის შესახებ ცნობები შეტანილი იქნება ადგილწარმოშობის დასახელებისა და გეოგრაფიული აღნიშვნის სახელმწიფო რეესტრში და გამოქვეყნდება საქართველოს სამრეწველო საკუთრების ოფიციალურ ბიულეტენში.

თუ განაცხადის მასალების გამოქვეყნებიდან 3 თვის ვადაში ამ მასალებთან დაკავშირებით საქპატენტში შემოვა დამატებითი ინფორმაცია, ის შესასწავლად გადაეგზავნება საქართველოს გარემოს დაცვისა და სოფლის მეურნეობის სამინისტროს.

აჯიკა საქმიანობა

ბანაცხადის № 3509/7

ბანაცხადის შიგნით თარიღი: 25/08/2021

გეობრაფიული აღნიშვნა: აჯიკა

საქონლის დასახელება, რომლისთვისაც მოითხოვება გეობრაფიული აღნიშვნის რეგისტრაცია: აჯიკა (საკმაზი)

ბანაცხადის სახელი და მისამართი: საქართველოს გარემოს დაცვისა და სოფლის მეურნეობის სამინისტრო; მარშალ გელოვანის გამზ. №6, 0159 თბილისი, საქართველო

1. პროდუქტის დასახელება: აჯიკა

2. პროდუქტის აღწერა

აჯიკა წარმოადგენს პასტისებური კონსისტენციის მქონე საკმაზ-სანელებელს. იგი ფართოდ გამოიყენება როგორც კერძების მომზადებისას, ისე დამოუკიდებლად, სუფრაზე გამოსაყენებელი სანელებლის სახით.

აჯიკა საუკუნეებია მზადდება საქართველოში, უპირველეს ყოვლისა აფხაზეთსა და სამეგრელოში ოდნავ განსხვავებული რეცეპტების საფუძველზე.¹ ამჟამად აჯიკის წარმოება, მისი ნაირსახეობების სახით, უკვე ფართოდ არის გავრცელებული მთელ საქართველოში და დიდი პოპულარობით სარგებლობს მოსახლეობაში.

¹ ვიკიპედია – <https://ka.wikipedia.org/wiki/%E1%83%90%E1%83%AF%E1%83%98%E1%83%99%E1%83%90>

აჯიკის დასამზადებელი რეცეპტები ზეპირსიტყვიერად ან წერილობით გადაეცემოდა თაობიდან თაობას. გამოყენებული რეცეპტის მიხედვით, აჯიკა ხასიათდება სხვადასხვა დონის სიცხარითა და განსხვავებული არომატულობით.

ამ რეცეპტების მიხედვით, პროდუქტის აუცილებელი შემადგენლებია: წითელი ცხარე წიწაკა, მარილი, ნიორი, ხმელი სუნელი და უცხო სუნელი. რეცეპტებით დასაშვებია, ასევე, გემოვნებით დაემატოს გატარებული ან დანაყილი ნიგოზი, თხილი, მზესუმზირის თესლი და სხვადასხვა მწვანილი (გამხმარი და ნედლი სახით). სიცხარის შემცირების მიზნით, შესაძლებელია ცხარე წიწაკის ნაწილობრივ ბულგარული წიწაკით (ლათ. *Capsicum annuum* L) ჩანაცვლებაც.

გულმოდგინე მომზადების შედეგად მზადდება აჯიკა – ერთგვაროვანი, შესქელებული ცხარე მასის სახით, რომელსაც მუქი წითელი ან მოწითალო-მოყავისფრო ფერი აქვს.

აჯიკის დასამზადებლად წითელი წიწაკის ნაცვლად დასაშვებია ნედლი მწვანე წიწაკის გამოყენებაც. ამ შემთხვევაში აჯიკას უკვე მომწვანო შეფერილობა აქვს.

ხაზი უნდა გაეხვას აჯიკის მზა პროდუქტის მდიდარ და უნიკალურ არომატს, რაც ინგრედიენტების გულმოდგინე დამუშავებას და, შედეგად, ნედლეულისაგან ეთერზეთების ინტენსიურ გამოყოფას უკავშირდება.

არომატის უნიკალურობას, სხვებთან ერთად, განაპირობებს ისიც, რომ მასში გამოყენებულია საქართველოში მოყვანილი მწვანილები და მათგან დამზადებული სუნელები, რომლებიც, ჩვეულებრივ, გამორჩეულია გემური მახასიათებლებით და სურნელოვნებით.

3. მომზადების მეთოდი:

- გამხმარი წითელი წიწაკა ირეცხება, ლბება და ჩამოკიდებულ მდგომარეობაში შრება;
- გამშრალი წითელი წიწაკა ტარდება ხორცსაკეპ მანქანაში. ნაკლები სიცხარის მქონე აჯიკის მიღების სურვილის შემთხვევაში, წიწაკა წინასწარ სუფთავდება თესლისაგან;
- წიწაკა იფქვება ჯერ მსხვილად, შემდეგ წვრილად;
- ემატება წინასწარ გარჩეული ნიორი და სუნელი და მიღებული მასა რამდენჯერმე ტარდება ბადეში;
- მიღებულ მასას ეყრება მარილი, ემატება ანადუღარი ცივი წყალი და ხდება მისი გულმოდგინე მორევა სქელი ერთგვაროვანი მასის მიღებამდე;
- შემდგომ, გემოვნების მიხედვით, ემატება სხვა ინგრედიენტებიც.

აჯიკის მწვანე წიწაკით დამზადების შემთხვევაში, გამოიყენება ხორცსაკეპ მანქანაში წინასწარ გატარებული მასა.

4. გეობრაზიული არეალი

აჯიკის დასამზადებლად გამოყენებული წიწაკა, ნიორი, ნედლი მწვანილი და ხმელი სუნელები, მზა პროდუქტის სახით, უნდა იყოს წარმოებული მხოლოდ საქართველოს ტერიტორიაზე. ისეთი ინგრედიენტები, როგორცაა ნიგოზი, მზესუმზირა და მარილი შეიძლება იყოს არაქართული წარმოშობისაც.

5. კავშირი გეოგრაფიულ არეალთან

აღსანიშნავია, რომ აჯიკა ცალსახად აფხაზური² წარმომავლობისაა, რაც მისი თავდაპირველი დასახელებითაც „აპირპილ-ჯიკა“ (აფხაზურად წიწაკიანი მარილი) დასტურდება. ამ პროდუქტის „აჯიკის“ სახელწოდებით შემდგომი გავრცელების არეალი სამეგრელო, უფრო მოგვიანებით კი დასავლეთ საქართველო და მთლიანად საქართველოც გახდა.

ერთ-ერთი ლეგენდის თანახმად³, აპირპილ-ჯიკას წარმოშობა უკავშირდება აფხაზ მწყემსებს, რომლებიც დიდი ხნით რჩებოდნენ მთებში, ალპურ სამოვრებზე, ცხვრის ფარის სამწყესავად. ცხვრისგან მიღებული მხოლოდ ხორცისა და რძისაგან შემდგარი მწირი რაციონის გამრავალფეროვნების მიზნით, მწყემსები საკვებს ბალახეულისა და მარილის ნაზავს უმატებდნენ. მარილს კი საქონლის მეპატრონეების მიერ ცხვრების გამოსაკვებად გათვალისწინებული მარაგიდან იღებდნენ (მარილი საქონელს მადას უღვიძებს, შესაბამისად, ისინი მეტ წყალსა და მეტ საკვებს მოიხმარენ, რაც მათ წონას მატებს). ვინაიდან იმ დროს მარილი საკმაოდ ძვირადღირებული პროდუქტი იყო, დაქირავებული მწყემსები მას იპარავდნენ საკუთარი მოხმარებისთვის. ქურდობის თავიდან ასაცილებლად, მეპატრონეები „ცხვრის საფხალს“ ცხარე წიწაკას აყრიდნენ. თუმცა, წიწაკიანი მარილი მეცხვარეებისთვის უფრო საინტერესო აღმოჩნდა. მეტიც, შემდგომში წიწაკიანი მარილის სანელებლებითა და ბალახეულით შეზავებით კიდევ უფრო გააუმჯობესეს მისი გემური მახასიათებლები.

ვინაიდან ამერიკიდან ევროპაში შეტანილი სხვა პროდუქტების მსგავსად, წიწაკა XV საუკუნეში გავრცელდა საქართველოშიც, უნდა ვივარაუდოთ, რომ აპირპილ-ჯიკას წარმოშობაც ამ პერიოდს უკავშირდება.

ტრადიციულად, აფხაზეთში წიწაკას მარტში რგავდნენ. მოსავალს იღებდნენ მაშინ, როდესაც ყველაზე ქვედა ნაყოფიც კი გაწითლდებოდა. ამის შემდეგ, აკინძულ წიწაკას გამოსაშრობად დაწილ აფაცხაში (იგივე ფაცხაში – სამეურნეო დანიშნულების ან საცხოვრებელი ნაგებობა) კიდებდნენ და აშრობდნენ.

აფხაზურ აპირპილ-ჯიკას სპეციალურ ჭურჭელში – ახაკიაში ამზადებდნენ. ახაკიას ბრტყელ ქვას ემახდნენ, რომელსაც შუაგულში მცირედი ჩაღრმავება ჰქონდა. მის ზედაპირზე მეორე ქვით (აპხნიგა) აპირპილ-ჯიკას ინგრედიენტებს ორი ხელით დიდი ხნის განმავლობაში სრედნენ, ერთგვაროვანი მასის მიღებამდე. სურვილის შემთხვევაში, სიცხარის შესამსუბუქებლად, წიწაკას ასუფთავებდნენ თესლებისგან.

როგორც აღინიშნა, თავდაპირველმა რეცეპტმა განიცადა რიგი ცვლილებები. თუ ძველად აპირპილ-ჯიკას მოსამზადებლად წიწაკა უნდა შებოლილიყო, ახლა ნაკლებად მიმართავენ ამ მეთოდს და წიწაკის გაშრობა ბოლის გამოყენების გარეშე ხდება. გარდა ამისა, წიწაკის დასაქუცმაცებლად, ახაკიის ნაცვლად, ოჯახებში უფრო მოხერხებულ საშუალებას – ქვასანაყს ან ხორცსაკვებ მანქანას იყენებენ, ხოლო საწარმოებში ამ დანიშნულებით შედარებით მაღალი წარმადობის ტექნიკური მოწყობილობებია გამოყენებული.

კლასიკური აფხაზური აპირპილ-ჯიკის მოსამზადებლად სულ რამდენიმე ინგრედიენტი გამოიყენებოდა. ეს იყო: წითელი ცხარე წიწაკა, მარილი, ნიორი და ხმელი ქინძი.

² <https://ka.wikipedia.org/wiki/%E1%83%90%E1%83%A4%E1%83%AE%E1%83%90%E1%83%96%E1%83%94%E1%83%97%E1%83%98>

³ <https://imedinews.ge/ge/kultura/86432/ajikas-aramaterialuri-kulturuli-memkvidreobis-dzeglis-statusi-mienicha>

ამჟამად, „აჯიკის“ დამზადებისას ტრადიციულ ინგრედიენტებად მიიჩნევა, ასევე, ნიგოზი და გემოვნებით დამატებული სხვადასხვა საწვინელები და მწვანილებიც.

განსაკუთრებით მნიშვნელოვანია აღინიშნოს, რომ საქართველოს კულტურული მემკვიდრეობის დაცვის ეროვნული სააგენტოს გენერალური დირექტორის 2018 წლის 19 ნოემბრის №02/67 ბრძანებით, არამატერიალური კულტურული მემკვიდრეობის ძეგლის სტატუსი მიენიჭა აფხაზური აპირპილ-ჯიკისა და მეგრული აჯიკის მომზადების ტექნოლოგიას,⁴⁵ რაც აშკარა დადასტურებაა ამ პროდუქტის ძირძველი წარმოშობის და მაღალი რეპუტაციის.

დღეს საქართველოს ბაზარზე შეხვდებით როგორც ოჯახური, ისე სამრეწველო წესით დამზადებულ აჯიკის სხვადასხვა ნაირსახეობას. აჯიკა ეროვნული კერძების და, მთლიანად ქართული სუფრის, ერთ-ერთ მნიშვნელოვან ატრიბუტს წარმოადგენს, რომელსაც, სხვა საკმაზ-საწვინელებთან ერთად, საპატიო ადგილი უკავია ადგილობრივი რესტორნების მენიუშიც.

6. წარმოშობის დადასტურება

აჯიკის საქართველოში წარმოების პროცესის კონტროლი უზრუნველყოფილია მის ნებისმიერ ეტაპზე პროდუქციის ყოველი ცალკეული პარტიის ეტიკეტირების და ცალკეული პროდუქტის შეფუთვაზე მიკვლევადობის ნიშნების გამოყენებითა და, ასევე, დამამზადებელთა მიერ შესყიდვების, წარმოებული პროდუქციის და გაყიდვების შესახებ ჩანაწერებით.

7. მტიკეტირება

პროდუქტის ეტიკეტზე დასახელების აღნიშვნისას გამოიყენება:

ქართული დამწერლობით – **დაცული გეოგრაფიული აღნიშვნა „აჯიკა“**
 აფხაზური დამწერლობით – **Ихъчоу Агеографиатә Дырга „АЦЫКА“**
 ლათინური დამწერლობით – **Protected Geographical Indication და/ან PGI „AJIKA“**
 კირილიციტით – **Охраняемое Географическое Указание „АДЖИКА“**

მიზანშეწონილია, ასევე, ეტიკეტზე ძირითადისაგან განსხვავებული, გემოვნებით დამატებული ინგრედიენტების მითითებაც, რომლებიც დატანილ უნდა იქნეს გეოგრაფიული აღნიშვნისათვის გამოყენებულ ასოებთან შედარებით მცირე ზომის ასოებით.

8. მაკონტროლებელი ორგანო

სპეციფიკაციასთან შესაბამისობის კონტროლს ახორციელებს სსიპ – სურსათის ეროვნული სააგენტო.

⁴ არამატერიალური ძეგლების რეესტრი; აფხაზური მარტილის „აპირპილჯიკა“ და მეგრული აჯიკის მომზადების ტექნოლოგია; რეგ. №44. <https://www.heritagesites.ge/uploads/files/60b68d3b8fbb4.pdf>

ტყემალი სპეციფიკაცია

ბანაცხადის № 3511/7

ბანაცხადის შიგნითი თარიღი: 03/09/2021

გეობრაფიული აღნიშვნა: ტყემალი

საქონლის დასახელება, რომლისთვისაც მოითხოვება გეობრაფიული აღნიშვნის რეგისტრაცია: ტყემალი (საწებელი)

ბანაცხადის სახელი და მისამართი: საქართველოს გარემოს დაცვისა და სოფლის მეურნეობის სამინისტრო; მარშალ გელოვანის გამზ. №6, 0159 თბილისი, საქართველო

1. დასახელება: ტყემალი

2. პროდუქტის აღწერა

ტყემალი არის სქელი კონსისტენციის მქონე ქართული საწებელი, რომელიც მზადდება ტრადიციული რეცეპტების საფუძველზე და მისი ნაირსახეობები ფართოდაა გავრცელებული საქართველოს მთელ ტერიტორიაზე.

ამ საწებლის ძირითად ნედლეულს წარმოადგენს ტყემლის (ლათ. *Prunus cerasifera*) მრავალწლოვანი ხეხილოვანი მცენარის ნაყოფი. ფერის მიხედვით არსებობს ყვითელი, წითელი და იისფერი ტყემალი. ამჟამად გვხვდება როგორც ველური, ისე კულტურული ჯიშები. საქართველოში დარაიონებული ჯიშებია: გულდედავა, გაზაფხულის მერცხალი, წითელი დროშა, ქუთაისი, რიონი, ხვაიანი და სხვა. ტყემლის საწებლის მოსამზადებლად შეიძლება გამოყენებულ იქნეს მცენარის როგორც ველური, ისე კულტურული ჯიშები.

ტყემლის გარდა, მზა პროდუქტის ძირითადი ინგრედიენტებია: ნიორი, ომბალო, ქინძი, ცერეცო, კამა (ან მწვანელობისაგან დამზადებული სუნელები), წიწაკა, მარილი და შაქარი (გემოვნებით). ტყემლის რეცეპტურაში მნიშვნელოვანია ომბალო (ლათ. *Mentha pulegium*), რომელიც სძენს ტყემლის საწებელს განმასხვავებელ და გამორჩეულ არომატს, რითიც ასე ცნობილია ეს საწებელი.

ტყემლის საწებლის დასამზადებლად გამოყენებული ტყემლის ფერის მიხედვით, საწებელს შეიძლება ჰქონდეს როგორც მწვანე, ისე მუქი მოწითალო, მოყავისფრო და ყვითელი შეფერილობა.

ტყემლის ნაცვლად საწებლის ნედლეულად, აგრეთვე, გამოიყენება ალუჩა (ლათ. *Prunus Vachuschtii*) და ღოღნოშო (ლათ. *Prunus insititia*). გემოვნების მიხედვით, ინგრედიენტების სახით დასაშვებია, აგრეთვე, სხვა ხილის ან მათი ნარევების გამოყენებაც ისე, რომ დამატებული ხილის რაოდენობა არ აღემატებოდეს საერთო რაოდენობის 15%-ს.

ტყემალი ხასიათდება არომატების მრავალფეროვნებით და გააჩნია დაბალანსებული სიციხარისა და სიმჟავის მადის აღმძვრელი სასიამოვნო გემო, რასაც ტყემალთან ერთად განაპირობებს მასში გამოყენებული საქართველოში მოყვანილი მწვანელობები და მათგან დამზადებული სუნელები, რომლებიც გამოირჩევა გემური მახასიათებლებით და სურნელებით.

ტყემალი მდიდარია ორგანული მჟავებით, ჰიდროკარბონატებით, მიკრო-ელემენტებით, პექტინებითა და C, B₁, B₂, PP და E ვიტამინებით.

3. მომზადების მეთოდი

საწებლის დასამზადებლად გამოყენებული ნედლეული უნდა იყოს საღი და დაუზიანებელი. ნაყოფის კრეფა უნდა მოხდეს ხელით, თუმცა, დასაშვებია მექანიზებული საშუალებების გამოყენებაც. იკრიფება როგორც მწიფე, ისე დაუმწიფებელი ტყემალი.

გამოყენებული ინგრედიენტების, მათი, თანაფარდობისა და მომზადების მეთოდების მიხედვით, ძირითადად, ორი სახის ტყემალი არსებობს: ახალი ტყემალი, რომელიც მზადდება, როგორც წესი, გაზაფხულ-ზაფხულის პირზე, ჯერ კიდევ მწვანე, დაუმწიფებელი ტყემლისა და/ან ალუჩისაგან და ზამთარში შესანახი ტყემალი, რომელიც მზადდება მწიფე ტყემლისაგან.

3.1. ახალი ტყემლის მომზადების წესი:

- გადარჩეული და გარეცხილი დაუმწიფებელი ტყემალი და/ან ალუჩა ნელ ცეცხლზე იხარშება წყალში მის სრულ დარბილებამდე. ალუჩის შემთხვევაში საჭიროა შედარებით ნაკლები რაოდენობის წყალი, რადგან მაღალ ტემპერატურაზე ის თავად უზვად გამოყოფს საკუთარ წვენს;
- ნახარშის გაცივების და გადაწურვის შემდგომ, ნაყოფის დარბილებული მასა გულმოდგინედ იხეხება კურკების და კანის სრულად გამოცალკევებამდე;
- საჭიროების შემთხვევაში, საწებლის კონსისტენციის მისაღებად, მიღებულ მასას ესხმება ტყემლის ნახარშის წვენი;
- ტყემლისათვის გათვალისწინებული სანელებლები თავდაპირველად წვრილად ქუც-მაცდება, ხოლო შემდეგ გულმოდგინედ ინაყება ან ტარდება ხორცსაკვებ მანქანაში.

გასათვალისწინებელია, რომ მწვანილსა და ნიორს ლითონთან შეხებისას უქვეითდება გემური თვისებები, არომატი და ეკარგება ხასხასა ფერიც. ამიტომ, განსაკუთრებით მაღალი ხარისხის ტყემლის მისაღებად უპირატესობას ქვასანაყში დანაყილ სანელებლებს ანიჭებენ.

3.2. ზამთარში შესანახი ტყემლის მომზადების წესი:

- გადარჩეული და გარეცხილი მწიფე ტყემალი (ან ღოღნოშო) იხარშება ახალი ტყემლის მსგავსად იმ განსხვავებით, რომ სანელებლებით შეზავების შემდეგ, გარკვეული დროის განმავლობაში განმეორებით საჭიროებს ხარშვას დაბალ ცეცხლზე;
- ახალი ტყემლისაგან განსხვავებით, ზამთარში შესანახი ტყემლის შესაკმაზად უპირატესად ხმელი მწვანილი გამოიყენება;
- ტყემლის საწებლისათვის საბოლოო სასაქონლო სახის მისაცემად, სტერილიზაციის პირობებში ხდება ტყემლის დაფასოება მინის ჭურჭელში, რომელიც იხუფება ჰერმეტიკულად.

გამოყენებული რეცეპტის მიხედვით, ტყემალი ხასიათდება სხვადასხვა დონის სიმჟავით, სიცხარითა და არომატით.

4. გეობრაფიული არეალი

ტყემლის საწებლის დასამზადებლად გამოყენებული ტყემალი (ალუჩა, ღოდნოშო და სხვა, გემოვნებით დასამატებელი ხილი), ნიორი, წიწაკა, ნედლი მწვანილი და სუნელები წარმოებული უნდა იყოს მხოლოდ საქართველოში.

5. კავშირი გეობრაფიულ არეალთან

ტყემლის კულტურა ფართოდაა გავრცელებული საქართველოში და კარგად ხარობს ზღვის დონიდან 1600-1800 მ-მდე. ის ნიადაგისადმი ნაკლებად მომთხოვნი, დაავადებებისადმი მედეგი, გვალვა და ყინვაგამძლე ხეხილია. ხეხილის ბაღების საერთო რაოდენობიდან მას 21-22%, ხოლო კურკოვანთა შორის 10% უკავია. ტყემლის ნარგავები უპირატესად განთავსებულია დასავლეთ საქართველოში, სადაც ბაღების საერთო ფართობის დაახლოებით 20% ტყემალს უკავია, თუმცა, ის დიდი პოპულარობით სარგებლობს აღმოსავლეთ საქართველოშიც.

ტყემალი მაღალმოსავლიანი კულტურაა. ზრდასრული ერთი ხე საშუალოდ იძლევა 60-80 კგ ნაყოფს, ცალკეულ შემთხვევაში კი ერთი ხიდან 300 კგ და მეტსაც კრეფენ.

ტყემალს ქართული სუფრის სავიზიტო ბარათს უწოდებენ. ის საქართველოში ნომერ პირველ საწებლად არის აღიარებული და მის გარეშე არ არსებობს ქართული სუფრა. ამ საწებელს არაერთხელ აღუფრთოვანებია საქართველოში ჩამოსული სტუმრებიც. აღსანიშნავია, რომ ტყემლის საწებლის ხარისხს მნიშვნელოვნად განაპირობებს ადგილობრივად მოყვანილი ტყემლის, აგრეთვე, შესაზავებელი მწვანილებისა და სუნელების განსაკუთრებული გემური თვისებები და გამორჩეული არომატი. ტყემლის ხარისხს, ასევე, ბევრად განაპირობებს შემზავებლის გამოცდილება და ოსტატობა.

დღეს ტყემალი საქართველოს ყველა რეგიონში მზადდება, მაგრამ მის სამშობლოდ დასავლეთ საქართველოა მიჩნეული. აქ ტყემლის მოდულება განსაკუთრებული რიტუალია, რომლის შესრულების პატივიც წილად ხვდებათ გამოცდილ დიასახლისებს.

ტყემლის მომზადების წესი და რეცეპტურა ზეპირსიტყვიერად ან წერილობით გადაეცემოდა თაობიდან თაობას. ტყემლის მომზადების ყველაზე უფრო ადრინდელი რეცეპტი წერილობითი სახით გვხვდება ჯერ კიდევ XIX საუკუნეში ბარბარე ჯორჯამის მიერ შედგენილ კულინარიულ წიგნში: „ქართული სამზარეულო და საოჯახო სამეურნეო ნაცადნი ცნობანი“, რომელიც გამოიცა 1874 წელს. ტყემლის საწებლის მომზადების პროცედურისა და მისი შემადგენელი ინგრედიენტების შესახებ ინფორმაცია მოცემულია, აგრეთვე, მომდევნო წლებში გამოცემულ სხვა ქართულ კულინარიულ ლიტერატურაშიც.

6. წარმოშობის დადასტურება

ტყემლის საქართველოში წარმოების პროცესის კონტროლი სავსებით უზრუნველყოფილია მის ნებისმიერ ეტაპზე პროდუქციის ყოველი ცალკეული პარტიის მარკირებისა და ცალკეულ პროდუქტზე მიკვლევადობის ნიშნების გამოყენებით და დამამზადებელთა მიერ შესყიდვების, წარმოებული პროდუქციის და გაყიდვების შესახებ ჩანაწერებით.

7. ეტიკეტირება

პროდუქტის ეტიკეტზე დასახელების აღნიშვნისას გამოიყენება:

ქართული დამწერლობით – **დაცული გეოგრაფიული აღნიშვნა „ტყემალი“**
 ლათინური დამწერლობით – **Protected Geographical Indication და/ან PGI „TKEMALI“**
 კირილიციით – **Охраняемое Географическое Указание „ТКЕМАЛИ“**

ამასთან, თუ ტყემლის მომზადებისას ძირითად ნედლეულად გამოყენებულია ალუჩა ან ლოღნოშო, ეტიკეტზე მითითებული უნდა იყოს ძირითად ნედლეულად გამოყენებული ნაყოფის დასახელება, რომელიც დაიტანება გეოგრაფიული აღნიშვნისათვის გამოყენებულ ასოებთან შედარებით მცირე ზომის ასოებით.

8. მაკონტროლებელი ორგანო

სპეციფიკაციასთან შესაბამისობის კონტროლს ახორციელებს სსიპ – სურსათის ეროვნული სააგენტო.

ლიტერატურა:

- თ. სულაქველიძე, „ჯანმრთელი და ავადმყოფი ადამიანის საჭმელი“, საქართველოს სსრ სამედიცინო გამომცემლობა, თბილისი, 1954, გვ. 399-400;
- ნ. ხოფერია, „საოჯახო წიგნი“, გამომც. „საბჭოთა საქართველო“, თბილისი, 1965, გვ. 115;
- ი. მარკოზაშვილი, „ხილ-კენკრისა და ბოსტნეულის შენახვა-დაკონსერვება ოჯახურ პირობებში“, გამომც. „საბჭოთა საქართველო“, თბილისი, 1974, გვ. 138;
- შ. მუმლაძე, „ტყემლის სამრეწველო ჯიშებიდან სხვადასხვა კომპლექსწარმომქმნელი თვისებების მქონე პექტინების მიღების რაციონალური ტექნოლოგიის დამუშავება“, გამომც. „მერიდიანი“, თბილისი, 2011, გვ. 31;
- ბ. ჯორჯაძე, „სრული სამზარეულო“, ბაკურ სულაკაურის გამომცემლობა, თბილისი, 2017, გვ. 177.

ოფიციალური შეტყობინებები

გამოგონებები

პატენტის მოქმედების აღდგენა

(21) AP 2019 15052

(11) P 2021 7209 B

(73) ნუგზარ აბჟანდაძე

(54) მოცეკვავი შაღრევის ჯავლების მართვის მოწყობილობა

პატენტის გაუქმების თარიღი: 2022 04 19

პატენტის მოქმედების აღდგენის თარიღი: 2022 06 10

პატენტების გაუქმება აღდგენის უფლებით

(73) ინტერდიჯიტალ ტექნოლოჯი კორპორეიშენ

(54) მრავალანტიმანიან სისტემაში სიმპლავრის კონტროლის ხერხი და მოწყობილობა

პატენტის გაუქმების თარიღი: 2022 05 16

პატენტის მოქმედების აღდგენის ზღვრული თარიღი: 2023 05 16

(21) AP 2012 12708

(11) P 2014 6185 B

(73) მაინერ ენტერპრაისის ინკ.

(54) სარკინიგზო სატვირთო ვაგონის საამორტიზაციო მოწყობილობა

პატენტის გაუქმების თარიღი: 2022 05 10

პატენტის მოქმედების აღდგენის ზღვრული თარიღი: 2023 05 10

(21) AP 2012 13325

(11) P 2017 6715 B

(73) ტაკედა ას

(54) ღახვეული კოლაგენის მატარებელი

პატენტის გაუქმების თარიღი: 2022 05 24

პატენტის მოქმედების აღდგენის ზღვრული თარიღი: 2023 05 24

(21) AP 2018 14792

(11) P 2019 7023 B

(73) გიორგი ლოლაძე

(54) თბოენერგეტიკული საფენიანი ელემენტის დამზადების ხერხი

პატენტის გაუქმების თარიღი: 2022 05 22

პატენტის მოქმედების აღდგენის ზღვრული თარიღი: 2023 05 22

(21) AP 2018 15219
(11) P 2021 7318 B
(73) ჰ. ლუნდბეკ ას
(54) პირასოლის MAGL ონკოპროტორები
პატენტის გაუქმების თარიღი: 2022 05 22
პატენტის მოქმედების აღდგენის ზღვრული თარიღი: 2023 05 22

(21) AP 2004 8200
(11) P 2006 3744 B
(73) გიორგი კახიანი
(54) ჯილმის საწინააღმდეგო ვაქცინის დამზადების ხერხი
პატენტის გაუქმების თარიღი: 2022 05 10
პატენტის მოქმედების აღდგენის ზღვრული თარიღი: 2023 05 10

(21) AP 2005 9784
(11) P 2009 4681 B
(73) ტაკედა ას
(54) კალციუმის შემცველი ნაერთის აბლომრაცია გლინეზი და ნიკოტინი
პატენტის გაუქმების თარიღი: 2022 05 24
პატენტის მოქმედების აღდგენის ზღვრული თარიღი: 2023 05 24

(21) AP 2005 9802
(11) P 2010 4896 B
(73) ტაკედა ას
(54) დანაღვი, საწებნი და ბადასაქლაკი ტაბლეტი, რომელიც აქტიურ ნივთიერებად
შეიცავს კალციუმის შემცველ ნაერთს
პატენტის გაუქმების თარიღი: 2022 05 24
პატენტის მოქმედების აღდგენის ზღვრული თარიღი: 2023 05 24

პატენტების მოქმედების აღდგენის ვადის ამოწურვა

(21) AP 2009 11256
(11) P 2011 5286 B
(73) დევი ვასაძე
(54) სამოქალაქო თავდაცვის შეტყობინების სისტემა
პატენტის გაუქმების თარიღი: 2021 05 15
პატენტის მოქმედების აღდგენის ვადის ამოწურვის თარიღი: 2022 05 15

(21) AP 2009 12035
(11) P 2013 5857 B
(73) პიერ ფაბრ დერმო-კოსმეტიკ
(54) დამარბილებელი კომპოზიცია ატოპიური დერმატიტის პრევენციული
მკურნალობისათვის
პატენტის გაუქმების თარიღი: 2021 05 18
პატენტის მოქმედების აღდგენის ვადის ამოწურვის თარიღი: 2022 05 18

(21) AP 2009 12036

(11) P 2013 5900 B

(73) პიერ ფაბრ დერმო-კოსმეტიკ

(54) ღამარბილიკეპელი კომპოზიცია

პატენტის გაუქმების თარიღი: 2021 05 18

პატენტის მოქმედების აღდგენის ვადის ამოწურვის თარიღი: 2022 05 18

(21) AP 2010 12453

(11) P 2013 5965 B

(73) პიერ ფაბრ დერმო-კოსმეტიკ

(54) დელტა-ტოკოფეროლ-კარბოკილირატის გამომწვევა დეპიკემენტირების აბენტის სახით

პატენტის გაუქმების თარიღი: 2021 05 12

პატენტის მოქმედების აღდგენის ვადის ამოწურვის თარიღი: 2022 05 12

(21) AP 2010 12505

(11) P 2015 6328 B

(73) მილენიუმ ფარმაცეუტიკალს ინკ.

(54) მყარი ფორმის ფარმაცეპტული კომპოზიციები და მათი მიღების ხერხი

პატენტის გაუქმების თარიღი: 2021 05 14

პატენტის მოქმედების აღდგენის ვადის ამოწურვის თარიღი: 2022 05 14

(21) AP 2012 13310

(11) P 2015 6397 B

(73) ეგიშ დიოდისერდიარ ნიილვანოშან მიუკედე რესვენტარშაშაგ

(54) რივაროქსაბანის მიღების ხერხი და ამ ხერხით მიღებული შუალედური ნაერთები

პატენტის გაუქმების თარიღი: 2021 05 04

პატენტის მოქმედების აღდგენის ვადის ამოწურვის თარიღი: 2022 05 04

(21) AP 2013 13659

(11) P 2017 6754 B

(73) ვესტერნ უნივერსიტი ოფ ხელთ საიენსიზ;

თეზორკს ფარმა, ელელსი

(54) ტმსტოსტერონის პრელიპროსტინი კომპოზიციები

პატენტის გაუქმების თარიღი: 2021 05 09

პატენტის მოქმედების აღდგენის ვადის ამოწურვის თარიღი: 2022 05 09

(21) AP 2016 14141

(11) P 2019 7031 B

(73) ფერდინანდ თავადის მეტალურგიისა და მასალათმცოდნეობის ინსტიტუტი

(54) ხისტი ღასნიკებისაღმი რადიაციულად მემები ნახეპარბამტარი ელემტრული მასალა

პატენტის გაუქმების თარიღი: 2021 05 11

პატენტის მოქმედების აღდგენის ვადის ამოწურვის თარიღი: 2022 05 11

(21) AP 2016 14142(11) P 2019 6986 B

(73) ფერდინანდ თავაძის მეტალურგისა და მასალათმცოდნეობის ინსტიტუტი

(54) InAs-CaAs -ის მქარი ხსნარების მოცულობითი კრისტალების მიღების ხერხი

პატენტის გაუქმების თარიღი: 2021 05 11

პატენტის მოქმედების აღდგენის ვადის ამოწურვის თარიღი: 2022 05 11

(21) AP 2015 14335

(11) P 2018 6888 B

(73) სააქციო საზოგადოება „ოლაინფარმ“

(54) ფარმაცევტული კომპოზიცია იმ დაავადებების პრევენციისა და მკურნალობისათვის, რომლებიც დაკავშირებულია გაზრდილ ინფიცირებად აზოტის ოქსიდის სინთეზასთან

პატენტის გაუქმების თარიღი: 2021 05 14

პატენტის მოქმედების აღდგენის ვადის ამოწურვის თარიღი: 2022 05 14

(21) AP 2018 14777

(11) P 2020 7077 B

(73) აკაკი წერეთლის სახელმწიფო უნივერსიტეტი;

მერაბ შალამბერიძე

(54) პოლიმერული კომპოზიცია ორთოკედიული სუპინატორების დასამზადებლად

პატენტის გაუქმების თარიღი: 2021 05 10

პატენტის მოქმედების აღდგენის ვადის ამოწურვის თარიღი: 2022 05 10

(21) AP 2005 9737

(11) P 2012 5462 B

(73) ინტერდიჯიტალ ტექნოლოჯი კორპორეიშენ

(54) მოწყობილობა და ხერხი საბანგბო ბამოკახეების ხელშეწყობისათვის უსაღენო ლოკალურ ძხელში

პატენტის გაუქმების თარიღი: 2021 05 09

პატენტის მოქმედების აღდგენის ვადის ამოწურვის თარიღი: 2022 05 09

პატენტების მოქმედების ვადის ამოწურვა

(21) AP 2002 7200

(73) პრაიზერ პროდაქტს ინკ.

(11) P 2006 3784 B

(54) (1-ბენზილ 4-მეთილპიპერიდინ-3-ილ)-მეთილამინის ენანტიომერებად ღაფოვის ხმარება და მათი გამოყენება პიროლ 2,3-პირიმიდინის წარმოებულების მისაღებად პროტინის კინაზების ინჰიბიტორების სახით

პატენტის მოქმედების ვადის ამოწურვის თარიღი: 29 05 2022

(21) AP 2002 7204

(73) ბრფ ს.ა.

(11) P 2006 3810 B

(54) დიეტური ბოჭკოების შემცველი საკვები კომპოზიცია და მისი გამოყენება საკვები პროდუქტების დასამზადებლად

პატენტის მოქმედების ვადის ამოწურვის თარიღი: 29 05 2022

პატენტფლობელების სახელის და/ან მისამართის ცვლილებები

(21) AP 2014 14132

(11) P 2021 7330 B

(54) პროსტატის სპეციფიკური მემბრანის ანტიბიოსის (PSMA) ნიშნული ინჰიბიტორები, მათი გამოყენება ვიზუალიზაციის აბენტების სახით და წარმაცვებში აბენტები პროსტატის კიბოს სამკურნალოდ

პატენტფლობელის ახალი დასახელება და ახალი მისამართი:

დოიჩეს კრებსფორშუნგ სცენტრუმი (DE)
იმ ნონჰაიმერ ფელდ 280, 69120, ჰაიდელბერგი, გერმანია (DE);
რუპრეხტ-კარლს-უნივერსიტეტ ჰაიდელბერგი (DE)
გრაბენგასე 1, 69117, ჰაიდელბერგი, გერმანია (DE)
დოიჩეს კრებსფორშუნგ სცენტრუმი (DE)
იმ ნონჰაიმერ ფელდ 280, 69120 ჰაიდელბერგი, გერმანია (DE);
რუპრეხტ-კარლს-უნივერსიტეტ ჰაიდელბერგი (DE)
გრაბენგასე 1, 69117, ჰაიდელბერგი, გერმანია (DE)

პატენტფლობელის ყოფილი დასახელება და ყოფილი მისამართი:

რეესტრში შეტანის თარიღი: 2022 05 25

(21) AP 2016 14600

(11) P 2021 7282 B

(54) β-D-2'-დეოქსი-2'-α-ფთორ-2'-β-C-ჩანაცვლებული-2-მოდიფიცირებული-N6-ჩანაცვლებული აურინის ნუკლეოტიდები HCV-ის სამკურნალოდ

პატენტფლობელის ახალი დასახელება და ახალი მისამართი:

ატეა ფარმასიუტიკალს ინკ. (US)
125 სამერ სტრიტ ბოსტონი, MA 02110, აშშ (US)

პატენტფლობელის ყოფილი დასახელება და ყოფილი მისამართი:

ატეა ფარმასიუტიკალს ინკ. (US)
125 სამერ სტრიტ ბოსტონი, MA 02110, აშშ (US)

რეესტრში შეტანის თარიღი: 2022 06 02

სასარბებლო მოდელები
პატენტის მოქმედების აღდგენა

(21) AU 2018 14765
(11) U 2019 2013 Y
(73) ლალი ღურჭუმელია
(54) ცეცხლმასობი ფხვნილები
პატენტის გაუქმების თარიღი: 2022 04 24
პატენტის მოქმედების აღდგენის თარიღი: 2022 06 10

პატენტების მოქმედების აღდგენის ვადის ამოწურვა

(21) AU 2013 13085
(11) U 2014 1803 Y
(73) ზვიად გუგავა
(54) სუნელ-სანელეპელი
პატენტის გაუქმების თარიღი: 2021 05 10
პატენტის მოქმედების აღდგენის ვადის ამოწურვის თარიღი: 2022 05 10

(21) AU 2014 13472
(11) U 2015 1875 Y
(73) გოგა ჩახაია;
ზურაბ ვარაზაშვილი;
ლევან წულუკიძე
(54) ნიადაგის ეროზიის საწინააღმდეგო გეოხაღიწა
პატენტის გაუქმების თარიღი: 2021 05 16
პატენტის მოქმედების აღდგენის ვადის ამოწურვის თარიღი: 2022 05 16

(21) AU 2018 14779
(11) U 2019 2016 Y
(73) რევაზ სიხარულიძე
(54) არმატურის კარკასი თბოიზოლირებული ბადახურვის ფილისათვის
პატენტის გაუქმების თარიღი: 2021 05 11
პატენტის მოქმედების აღდგენის ვადის ამოწურვის თარიღი: 2022 05 11

დოზინები

საერთაშორისო დოზინების რეგისტრაციის მოქმედების ვადის
ბაბრძელება

(11) DM/66915

(73) MAKEL ELEKTRIK MALZEMELERI SANAYI VE TICARET LIMITED SIRKETI

Fevzi Cakmak Cd. Muhacir Mh. No: 51 Kirac Mevkii Buyukcekmece, Istanbul (TR)

(15) 2005 08 17

(24) 2005 08 17

(18) 2025 08 17

(28) 16

(28') 16

(54) 1., 5., 9., 13. Electric switches; 2., 6., 10., 14. Commutators; 3., 7., 11., 15. Electric sockets;
4., 8., 12., 16. Ground electric sockets

(11) DM/68891

(73) SWATCH AG (SWATCH SA) (SWATCH LTD.)

Jakob-Stämpfli-Strasse 94, CH-2502 Biel/Bienne (CH)

(15) 2007 05 04

(24) 2007 05 04

(18) 2027 05 04

(28) 2

(28') 2

(54) Wristwatches

(11) DM/68895

(73) SWATCH AG (SWATCH SA) (SWATCH LTD.)

Jakob-Stämpfli-Strasse 94, CH-2502 Biel/Bienne (CH)

(15) 2007 05 04

(24) 2007 05 04

(18) 2027 05 04

(28) 1

(28') 1

(54) Wristwatch

(11) DM/68896

(73) SWATCH AG (SWATCH SA) (SWATCH LTD.)

Jakob-Stämpfli-Strasse 94, CH-2502 Biel/Bienne (CH)

(15) 2007 05 04

(24) 2007 05 04

(18) 2027 05 04

(28) 6

(28') 6

(54) Wristwatches

(11) DM/68957

(73) SWATCH AG (SWATCH SA) (SWATCH LTD.)

94, Rue Jakob Stämpfli, CH-2502 BIENNE (CH)

(15) 2007 05 16

(24) 2007 05 16

(18) 2027 05 16
 (28) 2
 (28') 2
 (54) Wristwatches

(11) DM/68971
 (73) I DIVISION ELECTRICA
 S.A., Polígono Industrial Villanueva de Gallego, Sector 2, Parcela H. Villanueva de Gallego,
 E-50830 Zaragoza (ES)
 (15) 2007 05 16
 (24) 2007 05 16
 (18) 2027 05 16
 (28) 2
 (28') 2
 (54) Electric cupboards

(11) DM/78197
 (73) RICHARD YU
 13 Glenrose House 2 Benhill Wood Road Sutton, Surrey SM 1 4HT (EM)
 (15) 2012 04 02
 (24) 2012 04 02
 (18) 2027 04 02
 (28) 1
 (28') 1
 (54) Hot water bottle

(11) DM/78612
 (73) RENATA AG (RENATA SA)
 Kreuzenstrasse 30, CH-4452 Itingen (CH)
 (15) 2012 05 16
 (24) 2012 05 16
 (18) 2027 05 16
 (28) 7
 (28') 7
 (54) Blister pack, Packaging card with ornamental design, Packaging with ornamental design

(11) DM/78705
 (73) LABORATOIRES LA PRAIRIE SA
 Industriestrasse 8, CH-8604 Volketswil (CH)
 (15) 2012 04 24
 (24) 2012 04 24
 (18) 2027 04 24
 (28) 1
 (28') 1
 (54) Container

(11) DM/78883
 (73) FA LOTUSGRILL GMBH
 Rheingönheimer Weg 3-5, 67117 Limburgerhof (DE)
 (15) 2012 05 15
 (24) 2012 05 15
 (18) 2027 05 15
 (28) 1

(28') 1
(54) Barbecue toolsets

(11) DM/87800
(73) ASH-D ICECEK GIDA OTOMOTIV TEMIZLIK SANAYI VE TICARET A.S.
Maslak Ahi Evren Cad. Ata Center No:1 Kat:1 Sisli, Istanbul (TR)
(15) 2015 09 25
(24) 2015 09 25
(28) 1
(28') 1
(18) 2025 09 25
(54) Bottle

(11) DM/92167
(73) CHEN NACHUM
101 Weissman st, 4342135 Raanana (IL)
(15) 2016 08 05
(24) 2016 08 05
(18) 2026 08 05
(28) 2
(28') 2
(54) Appliance for electrical nerve stimulation,Medical electrodes

(11) DM/95346
(73) TISSOT SA (TISSOT AG) (TISSOT LTD)
Chemin des Tourelles 17, CH-2400 Le Locle (CH)
(15) 2017 03 16
(24) 2017 03 16
(18) 2027 03 16
(28) 11
(28') 11
(54) 11. Watch bracelet,1.-4. Watch cases,5. Watch bracelet,6.-8. Watch dials,9.-10. Watch cases

(11) DM/95413
(73) HARRY WINSTON SA
Chemin du Tourbillon 8, CH-1228 Plan-les-Ouates (CH)
(15) 2017 03 07
(24) 2017 03 07
(18) 2027 03 07
(28) 1
(28') 1
(54) Opera glasses with handle and integrated watch

(11) DM/95949
(73) MEMBRAN SAFETY SOLUTIONS LLC
c/o Hertz Lichtenstein & Young, 1800 Century Park East, 10th floor, Los Angeles 90067 (US)
(15) 2017 04 28
(24) 2017 04 28
(18) 2027 04 28
(28) 10
(28') 10
(54) Crash helmets

(11) DM/96085
(73) UNION UHRENFABRIK GMBH
Frühlingsweg 5, 01768 Glashütte (DE)
(15) 2017 05 15
(24) 2017 05 15
(18) 2027 05 15
(28) 1
(28') 1
(54) Watch dial with watch hands

(11) DM/96831
(73) GÜHRING KG
Herderstrasse 50-54, 72458 Albstadt (DE)
(15) 2017 05 29
(24) 2017 05 29
(18) 2027 05 29
(28) 2
(28') 2
(54) Tool cabinets

საერთაშორისო დონაზე რეგისტრაციის მოქმედების გაუქმება

(11) DM/68170
(73) ÇIGIR KIMYA SANAYI VE TICARET ANONIM SIRKETI
Bakir Ve Pirinç Sanayi Sitesi Açelya Caddesi No: 45 D Blok, TR-34900 Büyükçekmece-Istanbul (TR)
რეგისტრაციის მოქმედების გაუქმების თარიღი: 2021 08 28
(58) 2022 05 24

(11) DM/76573
(73) THE SWATCH GROUP MANAGEMENT SERVICES AG
(THE SWATCH GROUP MANAGEMENT SERVICES SA)
(THE SWATCH GROUP MANAGEMENT SERVICES LTD)
Seevorstadt 6, CH-2502 Biel/Bienne (CH)
რეგისტრაციის მოქმედების გაუქმების თარიღი: 2021 08 15
(58) 2022 05 24

(11) DM/76607
(73) THE SWATCH GROUP MANAGEMENT SERVICES AG
(THE SWATCH GROUP MANAGEMENT SERVICES SA)
(THE SWATCH GROUP MANAGEMENT SERVICES LTD)
Seevorstadt 6, CH-2502 Biel/Bienne (CH)
რეგისტრაციის მოქმედების გაუქმების თარიღი: 2021 08 22
(58) 2022 05 24

(11) DM/76626
(73) THE SWATCH GROUP MANAGEMENT SERVICES AG
(THE SWATCH GROUP MANAGEMENT SERVICES SA)

(THE SWATCH GROUP MANAGEMENT SERVICES LTD)

Seevorstadt 6, CH-2501 Biel/Bienne (CH)

რეგისტრაციის მოქმედების გაუქმების თარიღი: 2021 08 10

(58) 2022 05 24

(11) DM/92062

(73) HIDETOSHI NISHIO

3-3, Honcho 3-chome, Chuo-ku, Chiba-shi, Chiba 2600012 (JP)

რეგისტრაციის მოქმედების გაუქმების თარიღი: 2021 08 06

(58) 2022 05 24

(11) DM/92346

(73) SAVOLA GIDA SANAYI VE TICARET ANONIM SIRKETI

Mete Plaza, Icerenkoy Mah. Bahcelerarasi Sok. K:23 No:43 Atasehir, Istanbul (TR)

რეგისტრაციის მოქმედების გაუქმების თარიღი: 2021 08 26

(58) 2022 05 24

(11) DM/93365

(73) MARLENKA INTERNATIONAL S.R.O. (LTD.)

Valčírská 434, CZ-738 01 Lískovec, Frydek-Místek (CZ)

რეგისტრაციის მოქმედების გაუქმების თარიღი: 2021 08 15

(58) 2022 05 24

(11) DM/93807

(73) VALTER TARQUINI

Via Carlo Galeffi, 46, I-00128 Rome (IT)

რეგისტრაციის მოქმედების გაუქმების თარიღი: 2021 08 24

(58) 2022 05 24

სასაქონლო ნიშნები

რეგისტრაციის მოქმედების ვადის გაგრძელება

(111) M 2002 14440 R2

(156) 2002 05 01

(186) 2032 05 01

(732) ჰიუნდაი მობილ კომპანი
140-2, კი-დონგი, ჯონგრო-კუ, სეული,
კორეის რესპუბლიკა

(111) M 2002 14672 R2

(156) 2002 09 13

(186) 2032 09 13

(732) ზიპო მანუფაქტურინგ კომპანი
33 ბარბორ სტრიტი, ბრედფორდი,
პენსილვანია 16701, აშშ

(111) M 2002 14486 R2

(156) 2002 05 24

(186) 2032 05 24

(732) შპს „ჯეონეთი“
ნუცუბიდის ქ. 171, 0186, თბილისი,
საქართველო

(111) M 2002 14772 R2

(156) 2002 10 29

(186) 2032 10 29

(732) იპ ჰოლდინგს უნლტდ ლლკ
1450 ბროდვეი, ნიუ-იორკი, ნიუ-იორკი
10018, აშშ

(111) M 2002 14537 R2

(156) 2002 06 27

(186) 2032 06 27

(732) ჯენერალ მობილს ლლკ
300 რენესანს სენტერი, სიტი-ოფ-
დეტროიტი, მიჩიგანის შტატი
48265-3000, აშშ

(111) M 2002 14776 R2

(156) 2002 10 29

(186) 2032 10 29

(732) იპ ჰოლდინგს უნლტდ ლლკ
1450 ბროდვეი, ნიუ-იორკი, ნიუ-იორკი
10018, აშშ

(111) M 2002 14485 R2

(156) 2002 05 24

(186) 2032 05 24

(732) ვიაკომ ინტერნეშენელ ინკ.
1515 ბროდვეი, ნიუ-იორკი, NY 10036,
აშშ

(111) M 2002 14727 R2

(156) 2002 10 15

(186) 2032 10 15

(732) ზი ჰოლდინგს ლლკ
1450 ბროდვეი, ნიუ-იორკი, ნიუ-იორკის
შტატი 10018, აშშ

(111) M 2002 14661 R2

(156) 2002 09 13

(186) 2032 09 13

(732) ფორდ მობილ კომპანი
უან ამერიკენ როუდ, დირბორნი,
მიჩიგანი 48126, აშშ

(111) M 2002 14765 R2

(156) 2002 10 15

(186) 2032 10 15

(732) ჰიუნდაი მობილ კომპანი
231, იანგჯაი-დონგი, სეოჩო-გუ, სეული,
137-938, კორეის რესპუბლიკა

(111) M 2002 14662 R2

(156) 2002 09 13

(186) 2032 09 13

(732) ფორდ მობილ კომპანი
უან ამერიკენ როუდ, დირბორნი,
მიჩიგანი 48126, აშშ

(111) M 2012 22929 R1

(156) 2012 09 24

(186) 2032 09 24

(732) ერბი ჰიჯინ ჰომ სვიტცერლენდ აგ
რიხტიმტრასე 5, 8304 ვალსელენი,
შვეიცარია

(111) M 2011 21973 R1
 (156) 2011 11 17
 (186) 2031 11 17
 (732) შპს „ბრავო რეკორდს“
 მერაბ კოსტავას ქ. 68, კორპ. 2, 0171,
 თბილისი, საქართველო

(111) M 2012 22630 R1
 (156) 2012 05 16
 (186) 2032 05 16
 (732) გრუპ ლაქტალის
 10 რიუ ადოლფ ბეკი 53000 ლავალი,
 საფრანგეთი

(111) M 2012 22760 R1
 (156) 2012 07 13
 (186) 2032 07 13
 (732) ტეიჯინ ლიმიტიდ
 2-4, ნაკანოშიმა 3-ჩომე, კიტა-კუ, ოსაკა,
 იაპონია

(111) M 2012 22632 R1
 (156) 2012 05 16
 (186) 2032 05 16
 (732) ჰონგტა ტობაკო (გრუპ) კო., ლტდ
 N118, ჰონგტა ავენიუ, ჰონგტა
 დისტრიქტი, იუქსი, იუნანი, ჩინეთის
 სახალხო რესპუბლიკა

(111) M 2012 22598 R1
 (156) 2012 05 16
 (186) 2032 05 16
 (732) შპს „ბალლის“
 დავით აღმაშენებლის ქ. 115-დ, 0170,
 ახალქალაქი, საქართველო

(111) M 2012 22638 R1
 (156) 2012 05 16
 (186) 2032 05 16
 (732) ჰოლანდ & ბარეტ რიტეილ ლიმიტიდ
 სამუელ რაიდერ ჰაუზი, ბარლინგ უეი,
 ელიოტ პარკი, ნანტიტონი, უორიქშირი,
 CV10 7 RH, გაერთიანებული სამეფო

(111) M 2012 22599 R1
 (156) 2012 05 16
 (186) 2032 05 16
 (732) ჯონსონ & ჯონსონ (ნიუ-ჯერზის შტატის
 კორპორაცია)
 უან ჯონსონ & ჯონსონ პლაზა,
 ნიუ-ბრანზუიკი, ნიუ-ჯერზი 08933,
 აშშ

(111) M 2012 22676 R1
 (156) 2012 06 07
 (186) 2032 06 07
 (732) შპს „რადიო იმედი“
 ალექსიძის ქ. 3, 0193, თბილისი,
 საქართველო

(111) M 2012 22669 R1
 (156) 2012 06 07
 (186) 2032 06 07
 (732) აო გალიჩფარმ
 ულ. ოპრიშკოვსკაია, 6/8, ქ. ლვოვი, 79024,
 უკრაინა

(111) M 2012 22737 R1
 (156) 2012 07 02
 (186) 2032 07 02
 (732) რეკიტ & კოლმენ (ოვერსიზ) ჰელს
 ლიმიტიდ
 103-105 ბათ როუდი, სლოუ, ბერქშირი,
 SL1 3UH, გაერთიანებული სამეფო

(111) M 2012 22625 R1
 (156) 2012 05 16
 (186) 2032 05 16
 (732) ვენგარდ ტრეიდმარკ ჰოლდინგზ უსა
 ლლკ
 600 კორპორეით პარკ დრაივი სტ.
 ლუისი, შტატი მისური 63105, აშშ

(111) M 2012 22738 R1
 (156) 2012 07 02
 (186) 2032 07 02
 (732) რეკიტ & კოლმენ (ოვერსიზ) ჰელს
 ლიმიტიდ
 103-105 ბათ როუდი, სლოუ, ბერქშირი,
 SL1 3UH, გაერთიანებული სამეფო

(111) M 2012 22966 R1
 (156) 2012 09 24
 (186) 2032 09 24
 (732) ტოიოტა ჯიდომა კაბუშიკი კაიშა
 (მოვაჭრე როგორც ტოიოტა მოტორ
 კორპორეიშენ)
 1, ტოიოტა-ჩო, ტოიოტა-ში, აიჩი-კენი,
 იაპონია

(111) M 2012 22834 R1
 (156) 2012 07 30
 (186) 2032 07 30
 (732) ბანანა რიფაბლიკ (იტმ) ინკ.
 2 ფოლსომ სტრიტი, სან-ფრანცისკო,
 კალიფორნია 94105, აშშ

(111) M 2012 22835 R1
 (156) 2012 07 30
 (186) 2032 07 30
 (732) ბანანა რიფაბლიკ (იტმ) ინკ.
 2 ფოლსომ სტრიტი, სან-ფრანცისკო,
 კალიფორნია 94105, აშშ

(111) M 2012 22836 R1
 (156) 2012 07 30
 (186) 2032 07 30
 (732) ბანანა რიფაბლიკ (იტმ) ინკ.
 2 ფოლსომ სტრიტი, სან-ფრანცისკო,
 კალიფორნია 94105, აშშ

(111) M 2012 22837 R1
 (156) 2012 07 30
 (186) 2032 07 30
 (732) ბანანა რიფაბლიკ (იტმ) ინკ.
 2 ფოლსომ სტრიტი, სან-ფრანცისკო,
 კალიფორნია 94105, აშშ

(111) M 2012 22838 R1
 (156) 2012 07 30
 (186) 2032 07 30
 (732) ბანანა რიფაბლიკ (იტმ) ინკ.
 2 ფოლსომ სტრიტი, სან-ფრანცისკო,
 კალიფორნია 94105, აშშ

(111) M 2012 22839 R1
 (156) 2012 07 30
 (186) 2032 07 30
 (732) ბანანა რიფაბლიკ (იტმ) ინკ.
 2 ფოლსომ სტრიტი, სან-ფრანცისკო,
 კალიფორნია 94105, აშშ

(111) M 2012 22840 R1
 (156) 2012 07 30
 (186) 2032 07 30
 (732) ბანანა რიფაბლიკ (იტმ) ინკ.
 2 ფოლსომ სტრიტი, სან-ფრანცისკო,
 კალიფორნია 94105, აშშ

(111) M 2012 22841 R1
 (156) 2012 07 30
 (186) 2032 07 30
 (732) ბანანა რიფაბლიკ (იტმ) ინკ.
 2 ფოლსომ სტრიტი, სან-ფრანცისკო,
 კალიფორნია 94105, აშშ

(111) M 2012 22842 R1
 (156) 2012 07 30
 (186) 2032 07 30
 (732) ბანანა რიფაბლიკ (იტმ) ინკ.
 2 ფოლსომ სტრიტი, სან-ფრანცისკო,
 კალიფორნია 94105, აშშ

(111) M 2012 22843 R1
 (156) 2012 07 30
 (186) 2032 07 30
 (732) ბანანა რიფაბლიკ (იტმ) ინკ.
 2 ფოლსომ სტრიტი, სან-ფრანცისკო,
 კალიფორნია 94105, აშშ

(111) M 2012 22844 R1
 (156) 2012 07 30
 (186) 2032 07 30
 (732) ბანანა რიფაბლიკ (იტმ) ინკ.
 2 ფოლსომ სტრიტი, სან-ფრანცისკო,
 კალიფორნია 94105, აშშ

(111) M 2012 22845 R1
(156) 2012 07 30
(186) 2032 07 30
(732) ბანანა რიფაბლიკ (იტმ) ინკ.
2 ფოლსომ სტრიტი, სან-ფრანცისკო,
კალიფორნია 94105, აშშ

(111) M 2012 22846 R1
(156) 2012 07 30
(186) 2032 07 30
(732) ბანანა რიფაბლიკ (იტმ) ინკ.
2 ფოლსომ სტრიტი, სან-ფრანცისკო,
კალიფორნია 94105, აშშ

(111) M 2012 22847 R1
(156) 2012 07 30
(186) 2032 07 30
(732) ბანანა რიფაბლიკ (იტმ) ინკ.
2 ფოლსომ სტრიტი, სან-ფრანცისკო,
კალიფორნია 94105, აშშ

(111) M 2012 22848 R1
(156) 2012 07 30
(186) 2032 07 30
(732) ბანანა რიფაბლიკ (იტმ) ინკ.
2 ფოლსომ სტრიტი, სან-ფრანცისკო,
კალიფორნია 94105, აშშ

(111) M 2012 22849 R1
(156) 2012 07 30
(186) 2032 07 30
(732) ბანანა რიფაბლიკ (იტმ) ინკ.
2 ფოლსომ სტრიტი, სან-ფრანცისკო,
კალიფორნია 94105, აშშ

(111) M 2012 22850 R1
(156) 2012 07 30
(186) 2032 07 30
(732) ბანანა რიფაბლიკ (იტმ) ინკ.
2 ფოლსომ სტრიტი, სან-ფრანცისკო,
კალიფორნია 94105, აშშ

(111) M 2012 23014 R1
(156) 2012 10 09
(186) 2032 10 09
(732) ტოიოტა ჯიდოშა კაბუშიკი კაიშა
(მოვაჭრე, როგორც ტოიოტა მოტორ
კორპორეიშენ)
1, ტოიოტა-ჩო, ტოიოტა-ში, აიჩი-კენ,
იაპონია

(111) M 2012 23078 R1
(156) 2012 11 12
(186) 2032 11 12
(732) ფორბს ლლკ
499 ვაშინგტონ ბულვარი, ჯერსი სითი,
ნიუ-ჯერსი 07310, აშშ

(111) M 2013 23306 R1
(156) 2013 01 25
(186) 2033 01 25
(732) გოგიტა სოზაშვილი
სიმონ ჩიქოვანის ქ. 35, ბ. 7, 0171,
თბილისი, საქართველო

(111) M 2013 23699 R1
(156) 2013 05 17
(186) 2033 05 17
(732) სს „თელავის ღვინის მარანი“
სოფ. კურდღელაური, 2200, თელავი,
საქართველო

(111) M 2012 22499 R1
(156) 2012 04 19
(186) 2032 04 19
(732) შპს „ჩემპიონები 111“
ილია ჭავჭავაძის გამზ. 29, სართული 5,
0179, თბილისი, საქართველო

(111) M 2012 22580 R1
(156) 2012 05 03
(186) 2032 05 03
(732) შპს „ჩემპიონები 111“
ილია ჭავჭავაძის გამზ. 29, სართული 5,
0179, თბილისი, საქართველო

(111) M 2013 23599 R1
 (156) 2013 04 12
 (186) 2033 04 12
 (732) შპს „დანი 2012“
 ცაბაძის ქ. 2, 0112, თბილისი,
 საქართველო

(111) M 2013 23655 R1
 (156) 2013 05 13
 (186) 2033 05 13
 (732) შპს „დანი 2012“
 ცაბაძის ქ. 2, 0112, თბილისი,
 საქართველო

უფლებების სრული ბაღაცემა

(111) M 2019 31546 R
 (732) არმენუპი სააკიანი
 თ. აბულაძის ქ. 32, ბ. 17, 0162, თბილისი,
 საქართველო
 (770) შპს „SAH & Co“
 თ. აბულაძის ქ. 32, ბ. 17, 0162, თბილისი,
 საქართველო
 (580) 2022 05 24

(111) M 2019 31547 R
 (732) არმენუპი სააკიანი
 თ. აბულაძის ქ. 32, ბ. 17, 0162, თბილისი,
 საქართველო
 (770) შპს „SAH & Co“
 თ. აბულაძის ქ. 32, ბ. 17, 0162, თბილისი,
 საქართველო
 (580) 2022 05 24

(111) M 2019 31964 R
 (732) სს „ექიმო“
 აკაკი წერეთლის გამზ. 123, თბილისი,
 საქართველო
 (770) სს „ვაზაკო“
 ბოჭორიშვილის ქ. 37, ბ. 221, 0186,
 თბილისი, საქართველო
 (580) 2022 05 20

(111) M 2020 33346 R
 (732) შპს „ზუმისოლი“
 შალვა ნუცუბიძის ქ. 193, ბ. 1, თბილისი,
 საქართველო;
 შპს „ვილლა მოსავალი“
 ნუცუბიძის 193, თბილისი, საქართველო
 (770) შპს „ვილლა მოსავალი“
 შალვა ნუცუბიძის ქ. 193, თბილისი,
 საქართველო
 (580) 2022 05 11

(111) M 2021 34351 R
 (732) არმენუპი სააკიანი
 თ. აბულაძის ქ. 32, ბ. 17, 0162, თბილისი,
 საქართველო
 (770) შპს „SAH & Co“
 თ. აბულაძის ქ. 32, ბ. 17, 0162, თბილისი,
 საქართველო
 (580) 2022 05 24

(111) M 2011 21946 R
 (732) ზიპპი-კომერსიო ე დისტრიბუისაო, ს.ა.
 რუა ჟოაო მენდონსა, no. 529, ოპორტო
 დისტრიკტ, მატოზინჰოს მუნისიპალი-
 ტი, საო მამედე დე ინფესტა ენდ სენჰორა
 და ჰორა პარიშ, 4464-503 სენჰორა და
 ჰორა, მატოზინჰოს, პორტუგალია

(770) ფემენ დივიჟენ ს.ა.
ლუგარ დო ესპიდო, ვია ნორტე, 4470-177
მაია, პორტუგალია
(580) 2022 05 23

(111) M 2011 21947 R
(732) ზიპპი-კომერსიო ე დისტრიბუისაო, ს.ა.
რუა ჟოაო მენდონსა, No. 529, ოპორტო
დისტრიკტ, მატოზინჰოს
მუნისიპალიტი, საო მამედე დე ინფესტა
ენდ სენჰორა და ჰორა პარიშ, 4464-503
სენჰორა და ჰორა, მატოზინჰოს,
პორტუგალია

(770) ფემენ დივიჟენ ს.ა.
ლუგარ დო ესპიდო, ვია ნორტე, 4470-177
მაია, პორტუგალია
(580) 2022 05 23

(111) M 2015 25825 R
(732) თერამექს ეიჩ ქიუ იუ ქეი ლიმიტიდ
სლოუნ სქუეარ ჰაუს, 1 ჰოლბეინ პლეის,
ბელგრავია, ლონდონი SW1W 8NS,
გაერთიანებული სამეფო
(770) ტევა ფარმასიუტიკალს ინერნემენლ ჰმბჰ
შლიუსელმტრასე 12, 8645 იონა,
შვეიცარია
(580) 2022 05 11

(111) M 2015 25825 R
(732) ტევა ფარმასიუტიკალს ინერნემენლ ჰმბჰ
შლიუსელმტრასე 12, 8645 იონა,
შვეიცარია
(770) ლაბორატუარე ტერამექს ს.ა.მ.
6, ავენიუ ალბერტ II, 98000, მონაკო
(580) 2022 05 11

(111) M 2015 25948 R
(732) არმენუჰი სააკიანი
თ. აბულადის ქ. 32, ბ. 17, 0162, თბილისი,
საქართველო
(770) შპს „SAH & Co“
თ. აბულადის ქ. 32, ბ. 17, 0162, თბილისი,
საქართველო
(580) 2022 05 24

(111) M 1998 8458 R
(732) როკ ოპკო ლლკ
c/o გრიფონ ინვესტორს, ვან მერითაიმ
პლაზა, სვიტი 2300, სან-ფრანცისკო,
კალიფორნია 94111, აშშ
(770) როკ ინტერნასიონალ ს.ა.რ.ლ.
5, რიუ ს.მ.სპო, ლუქსემბურგის დიდი
საჰერცოგო, ლუქსემბურგი
(580) 2022 05 19

(111) M 2015 25743 R
(732) არმენუჰი სააკიანი
თ. აბულადის ქ. 32, ბ. 17, 0162, თბილისი,
საქართველო
(770) შპს „SAH & Co“
თ. აბულადის ქ. 32, ბ. 17, 0162, თბილისი,
საქართველო
(580) 2022 05 24

(111) M 1997 7456 R
(732) მონკლერ ეს.პი.ეი.
ვია სტენდჰალ 47, 20144 მილანი,
იტალია
(770) სპორტსვეა კომპანი ს.პ.ა.
გალერეა კავოურ 4, 40124 ბოლონია,
იტალია
(580) 2022 05 04

(111) M 2017 28494 R
(732) არმენუჰი სააკიანი
თ. აბულადის ქ. 32, ბ. 17, 0162, თბილისი,
საქართველო
(770) შპს „SAH & Co“
თ. აბულადის ქ. 32, ბ. 17, 0162, თბილისი,
საქართველო
(580) 2022 05 24

(111) M 2017 28822 R
(732) არმენუჰი სააკიანი
თ. აბულადის ქ. 32, ბ. 17, 0162, თბილისი,
საქართველო
(770) შპს „SAH & Co“
თ. აბულადის ქ. 32, ბ. 17, 0162, თბილისი,
საქართველო
(580) 2022 05 24

(111) M 2017 28821 R
 (732) არმენუპი სააკიანი
 თ. აბულაძის ქ. 32, ბ. 17, 0162, თბილისი, საქართველო
 (770) შპს „SAH & Co“
 თ. აბულაძის ქ. 32, ბ. 17, 0162, თბილისი, საქართველო
 (580) 2022 05 24

(111) M 2018 30380 R
 (732) შპს „ავიატორ“
 იაკობ გოგებაშვილის ქ. 46ბ, ბ.7, 0179, თბილისი, საქართველო
 (770) შპს „სითი ლოფტი“
 26 მაისის სახელობის მოედანი, 0171, თბილისი, საქართველო
 (580) 2022 05 20

(111) M 2018 29567 R
 (732) არმენუპი სააკიანი
 თ. აბულაძის ქ. 32, ბ. 17, 0162, თბილისი, საქართველო
 (770) შპს „SAH & Co“
 თ. აბულაძის ქ. 32, ბ. 17, 0162, თბილისი, საქართველო
 (580) 2022 05 24

(111) M 2018 30381 R
 (732) შპს „ავიატორ“
 იაკობ გოგებაშვილის ქ. 46ბ, ბ.7, 0179, თბილისი, საქართველო
 (770) შპს „სითი ლოფტი“
 26 მაისის სახელობის მოედანი, 0171, თბილისი, საქართველო
 (580) 2022 05 23

(111) M 2018 29898 R
 (732) შპს „ავიატორ“
 იაკობ გოგებაშვილის ქ. 46ბ, ბ.7, 0179, თბილისი, საქართველო
 (770) შპს „სითი ლოფტი“
 26 მაისის სახელობის მოედანი, 0171, თბილისი, საქართველო
 (580) 2022 05 20

(111) M 2018 30198 R
 (732) არმენუპი სააკიანი
 თ. აბულაძის ქ. 32, ბ. 17, 0162, თბილისი, საქართველო
 (770) შპს „SAH & Co“
 თ. აბულაძის ქ. 32, ბ. 17, 0162, თბილისი, საქართველო
 (580) 2022 05 24

(111) M 2018 29999 R
 (732) არმენუპი სააკიანი
 თ. აბულაძის ქ. 32, ბ. 17, 0162, თბილისი, საქართველო
 (770) შპს „SAH & CO“
 თ. აბულაძის ქ. 32, ბ. 17, 0162, თბილისი, საქართველო
 (580) 2022 05 24

(111) M 2018 30089 R
 (732) შპს „ავიატორ“
 იაკობ გოგებაშვილის ქ. 46ბ, ბ.7, 0179, თბილისი, საქართველო
 (770) შპს „სითი ლოფტი“
 26 მაისის სახელობის მოედანი, 0171, თბილისი, საქართველო
 (580) 2022 05 20

(111) M 2002 14661 R
 (732) ფორდ მოტორ კომპანი
 უან ამერიკენ როუდ, დირბორნი,
 მიჩიგანი 48126, აშშ
 (770) ფორდ მოტორ კომპანი
 ზე ამერიკან როუდი, დირბორნი,
 მიჩიგანი 48121, აშშ
 (580) 2022 05 25

(111) M 2012 22580 R
 (732) შპს „ჩემპიონები 111“
 ილია ჭავჭავაძის გამზ. 29, სართული 5,
 0179, თბილისი, საქართველო
 (770) შპს „ჩემპიონები 111“
 9 აპრილის ქ. 15, 4200, სიღნაღი,
 საქართველო
 (580) 2022 04 04

(111) M 2002 14662 R
 (732) ფორდ მოტორ კომპანი
 უან ამერიკენ როუდ, დირბორნი,
 მიჩიგანი 48126, აშშ
 (770) ფორდ მოტორ კომპანი
 ზე ამერიკან როუდი, დირბორნი,
 მიჩიგანი 48121, აშშ
 (580) 2022 05 25

(111) M 1996 2349 R
 (732) ალბემარლე კორპორეიშენ
 4250 კონგრეს სტრიტი, სუიტ 900,
 შარლოტ NC 28209, აშშ
 (770) ალბემარლე კორპორეიშენ
 451 ფლორიდა სტრიტი, ბატონ რუჯი,
 ლუიზიანა, 70801, აშშ
 (580) 2022 05 23

(111) M 2012 22669 R
 (732) აო გალიჩფარმ
 ულ. ოპრიშკოვსკაია 6/8, 79024, ლვოვი,
 უკრაინა
 (770) აკციონერნოე ობშჩესტვო ოტკრიტოგო
 ტიპა „გალიჩფარმ“
 ულ. ოპრიშკოვსკაია 6/8, 79024, ლვოვი,
 უკრაინა
 (580) 2022 05 12

(111) M 2012 22563 R
 (732) ვერტივ აიტი სისტემს ინკ.
 3414 გოვერნორს დრაივ სვ, სუიტ 100,
 ჰუნსტილი, ალაბამა 35805, აშშ
 (770) ვერტივ აიტი სისტემ, ინკ.
 1209 ორენჯ სტრიტ, უილმინგტონი,
 დელავერი 19801, აშშ
 (580) 2022 05 16

(111) M 2012 22499 R
 (732) შპს „ჩემპიონები 111“
 ილია ჭავჭავაძის გამზ. 29, სართული 5,
 0179, თბილისი, საქართველო
 (770) შპს „ჩემპიონები 111“
 9 აპრილის ქ. 15, 4200, სიღნაღი,
 საქართველო
 (580) 2022 04 05

სასაქონლო ნიშნების რეგისტრაციის გაუქმება

(111) M 2001 14132 R

(151) 2001 11 19

(732) ინტელ კორპორეიშენ
2200 მიშენ კოლიჯ ბულვარი, სანტა-
კლარა, კალიფორნია 95052-8119, აშშ

(141) 2022 05 27

ვენერა სტეფანიშვილი

წყნეთის ქ. 1, ბ. 118, 0162, თბილისი,

საქართველო

(141) 2022 05 27

(111) M 2001 14138 R

(151) 2001 11 19

(732) ისტმენ კოდაკ კომპანი
343, სტეიტ სტრიტი, როჩესტერი,
ნიუ იორკი 04650-0205, აშშ

(141) 2022 05 27

(111) M 2001 14153 R

(151) 2001 11 19

(732) იმპერიალ ტობაკო უკრაინ
ულ. აკადემიკა ზაბოლოტნოგო 35, 0326,
კიევი, უკრაინა

(141) 2022 05 27

(111) M 2001 14142 R

(151) 2001 11 19

(732) მერკ & კო., ინკ., ნიუ-ჯერზის კორპორაცია
უან მერკ დრაივი, ს/ყ 100, უაიტჰაუზ-
სტეიშენი, ნიუ-ჯერზი 08889-0100, აშშ

(141) 2022 05 27

(111) M 2011 21966 R

(151) 2011 11 16

(732) ნემიროვ ინტელექტუალ პროპერტი
ისტებლიშმენტ
ჰაუს რეზმტაინერი, ს/ყ 634/შტედელი 31,
LI-9490, ვადუცი, ლიხტენშტაინი

(141) 2022 05 24

(111) M 2001 14137 R

(151) 2001 11 19

(732) ობშჩესტვო ს ოგრანიჩენოი ოტვეტსტ-
ვენოსტიუ „კიევი ფარმასიუტიკალზ“
ლესნაია სტრ., ბლდ. 43, 127055 მოსკოვი,
რუსეთის ფედერაცია

(141) 2022 05 27

(111) M 2011 21985 R

(151) 2011 11 18

(732) ობშჩესტვო ს ოგრანიჩენოი ოტვეტსტ-
ვენოსტიუ კოორდინირუიუში-რასპრე-
დელიტელნი ცენტრ „ეფკო-კასკად“
ულ. ფრუნზე, დ. 4, ალექსეევკა,
RU-309850, ბელგოროდსკაია ობლასტ,
რუსეთის ფედერაცია

(141) 2022 05 27

(111) M 2001 14146 R

(151) 2001 11 19

(732) ლაივ ნეიშენ ინტერტიემენტ ინკ.
9348 სივიკ სენტერ დრაივი, ბევერლი-
ჰილზი, კალიფორნია 90210, აშშ

(141) 2022 05 27

(111) M 2011 21986 R

(151) 2011 11 18

(732) ობშჩესტვო ს ოგრანიჩენოი ოტვეტსტ-
ვენოსტიუ კოორდინირუიუში-რასპრე-
დელიტელნი ცენტრ „ეფკო-კასკად“
ულ. ფრუნზე, დ. 4, ალექსეევკა,
RU-309850, ბელგოროდსკაია ობლასტ,
რუსეთის ფედერაცია

(141) 2022 05 27

(111) M 2001 14147 R

(151) 2001 11 19

(732) უჩა აბზიანიძე
წყნეთის ქ. 1, ბ. 118, 0162, თბილისი,
საქართველო;

(111) M 2011 21988 R
(151) 2011 11 18
(732) სააქციო საზოგადოება „ჯი პი სი“
მარჯანიშვილის ქ. 26, 0102, თბილისი,
საქართველო
(141) 2022 05 27

(111) M 2011 21992 R
(151) 2011 11 21
(732) კობა შავგულიძე
შარტავას 49, 0160, თბილისი,
საქართველო
(141) 2022 05 30

(111) M 2011 21990 R
(151) 2011 11 18
(732) შპს „შავკა“
მცხეთის ქ. 29, ბ. 9, 0179, თბილისი,
საქართველო
(141) 2022 05 27

(111) M 2011 21971 R
(151) 2011 11 17
(732) რბ ჰელს (უს) ლლკ
399 ინტერპეის პარკუეი, პერსიპანი,
ნიუ-ჯერსი 07054, აშშ
(141) 2022 05 27

(111) M 2011 21972 R
(151) 2011 11 17
(732) კეილა ფუდზ ინტ'ლ (ბარბადოს) ინკ.
ბარბადოსის კორპორაცია
27 პაინ როუდი, ბელევილი, სტ. მაიკლი,
BB11113, W.I., ბარბადოსი
(141) 2022 05 27

(111) M 2011 21984 R
(151) 2011 11 17
(732) ალკონ ინკ.
რიუ ლუი-დ'აფრი 6, 1701 ფრიბური,
შვეიცარია
(141) 2022 05 25

(111) M 2011 21991 R
(151) 2011 11 21
(732) შპს „ჯორჯიან რეილვეი ტრანსკონ-
ტეინერ“
თამარ მეფის გამზ. 15, 0112, თბილისი,
საქართველო
(141) 2022 05 30

სისტემური საკიბულები გამოგონებები

საერთაშორისო კლასიფიკაციის ინდექსის და განაცხადის
გამოქვეყნების ნომრის უმსაბამისობის ცხრილი

საერთაშორისო კლასიფიკაციის ინდექსი (51)	განაცხადის გამოქვეყნების ნომერი (10)
A 61 K 31/4192; A 61 K 31/4146; A 61 K 31/41	AP 2022 15479 A
A 61 K 39/09; A 61 K 39/385; A 61 K 39/00; A 61 P 31/04	AP 2022 15382 A
A 61 K 39/395; A 61 K 39/00; C 07 K 16/00	AP 2022 15554 A
F 16 L 55/132	AP 2022 15536 A

განაცხადის გამოქვეყნების ნომრის და საერთაშორისო
კლასიფიკაციის ინდექსის უმსაბამისობის ცხრილი

განაცხადის გამოქვეყნების ნომერი (10)	საერთაშორისო კლასიფიკაციის ინდექსი (51)
AP 2022 15382 A	A 61 K 39/09; A 61 K 39/385; A 61 K 39/00; A 61 P 31/04
AP 2022 15479 A	A 61 K 31/4192; A 61 K 31/4146; A 61 K 31/41
AP 2022 15536 A	F 16 L 55/132
AP 2022 15554 A	A 61 K 39/395; A 61 K 39/00; C 07 K 16/00

საერთაშორისო კლასიფიკაციის ინდექსის, პატენტის ნომრისა
და გამოქვეყნების ნომრის უმსაბამისობის ცხრილი

საერთაშორისო კლასიფიკაციის ინდექსი (51)	პატენტის ნომერი (11)	განაცხადის გამოქვეყნების ნომერი (10)
A 01 N 43/78; C 07 D 277/56; C 07 D 417/12	P 2022 7389 B	AP 2022 15378 A
A 61 K 31/137; A 61 K 31/42; A 61 K 31/506; A 61 K 31/551; A 61 K 31/7008; A 61 K 45/06	P 2022 7387 B	AP 2021 15226 A
A 61 K 9/00; A 61 K 31/4365; A 61 K 31/4184; A 61 P 7/02; A 61 P 1/04	P 2022 7388 B	AP 2022 15592 A
A 61 K 39/00; A 61 K 39/05	P 2022 7386 B	AP 2021 15276 A

პატენტის ნომრის, ბანაცხაღის გამოქვეყნების ნომრისა
და საქართველოს კლასიფიკაციის ინდექსის შესაბამისობის ცხრილი

პატენტის ნომერი (11)	ბანაცხაღის გამოქვეყნების ნომერი (10)	საქართველოს კლასიფიკაციის ინდექსი (51)
P 2022 7386 B	AP 2021 15276 A	A 61 K 39/00; A 61 K 39/05
P 2022 7387 B	AP 2021 15226 A	A 61 K 31/137; A 61 K 31/42; A 61 K 31/506; A 61 K 31/551; A 61 K 31/7008; A 61 K 45/06
P 2022 7388 B	AP 2022 15592 A	A 61 K 9/00; A 61 K 31/4365; A 61 K 31/4184; A 61 P 7/02; A 61 P 1/04
P 2022 7389 B	AP 2022 15378 A	A 01 N 43/78; C 07 D 277/56; C 07 D 417/12

ბანაცხაღის ნომრის, ბანაცხაღის გამოქვეყნების ნომრისა
და პატენტის ნომრის შესაბამისობის ცხრილი

ბანაცხაღის ნომერი (21)	ბანაცხაღის გამოქვეყნების ნომერი (10)	პატენტის ნომერი (11)
AP 2018 15226	AP 2021 15226 A	P 2022 7387 B
AP 2018 15276	AP 2021 15276 A	P 2022 7386 B
AP 2018 15378	AP 2022 15378 A	P 2022 7389 B
AP 2019 15592	AP 2022 15592 A	P 2022 7388 B

სასარგებლო მოდელები

საქართველოს კლასიფიკაციის ინდექსის, პატენტის ნომრისა
და გამოქვეყნების ნომრის შესაბამისობის ცხრილი

საქართველოს კლასიფიკაციის ინდექსი (51)	პატენტის ნომერი (11)	ბანაცხაღის გამოქვეყნების ნომერი (10)
A 01 C 9/06	U 2022 2117 Y	AU 2022 15775 U
C 12 G 1/06	U 2022 2118 Y	AU 2022 15602 U
G 09 F 19/00	U 2022 2116 Y	AU 2022 15550 U

პატენტის ნომრის, ბანაცხაღის გამოქვეყნების ნომრისა
და საქართველოს კლასიფიკაციის ინდექსის შესაბამისობის ცხრილი

პატენტის ნომერი (11)	ბანაცხაღის გამოქვეყნების ნომერი (10)	საქართველოს კლასიფიკაციის ინდექსი (51)
U 2022 2116 Y	AU 2022 15550 U	G 09 F 19/00
U 2022 2117 Y	AU 2022 15775 U	A 01 C 9/06
U 2022 2118 Y	AU 2022 15602 U	C 12 G 1/06

ბანაცხაღის ნომრის, ბანაცხაღის გამოქვეყნების ნომრისა
და პატენტის ნომრის შესაბამისობის ცხრილი

ბანაცხაღის ნომერი (21)	ბანაცხაღის გამოქვეყნების ნომერი (10)	პატენტის ნომერი (11)
AU 2021 15550	AU 2022 15550 U	U 2022 2116 Y
AU 2021 15602	AU 2022 15602 U	U 2022 2118 Y
AU 2021 15775	AU 2022 15775 U	U 2022 2117 Y

ღიზინები

საერთაშორისო კლასიფიკაციის ინდექსის, რეგისტრაციის ნომრისა
და გამოქვეყნების ნომრის შესაბამისობის ცხრილი

საერთაშორისო კლასიფიკაციის ინდექსი (51)	რეგისტრაციის ნომერი (11)	ბანაცხაღის გამოქვეყნების ნომერი (10)
02-02	D 2022 936 S	AD 2022 1240 S

რეგისტრაციის ნომრის, ბანაცხაღის გამოქვეყნების ნომრისა
და საერთაშორისო კლასიფიკაციის ინდექსის შესაბამისობის ცხრილი

რეგისტრაციის ნომერი (11)	ბანაცხაღის გამოქვეყნების ნომერი (10)	საერთაშორისო კლასიფიკაციის ინდექსი (51)
D 2022 936 S	AD 2022 1240 S	02-02

ბანაცხაღის ნომრის, ბანაცხაღის გამოქვეყნების ნომრისა
და რეგისტრაციის ნომრის შესაბამისობის ცხრილი

ბანაცხაღის ნომერი (21)	ბანაცხაღის გამოქვეყნების ნომერი (10)	რეგისტრაციის ნომერი (11)
AD 2021 1240	AD 2022 1240 S	D 2022 936 S

სასაქონლო ნიშნები

რეგისტრაციის ნომრის, ბანაცხაღის ნომრის, ბანაცხაღის გამოქვეყნების ნომრისა და ბიულეტენის ნომრის შესაბამისობის ცხრილი

რეგისტრაციის ნომერი (111)	ბანაცხაღის ნომერი (210)	ბანაცხაღის გამოქვეყნების ნომერი (260)	ბიულეტენის ნომერი
M 2022 35478 R	AM 117648	-	11(590)2022
M 2022 35479 R	AM 117815	-	11(590)2022
M 2022 35480 R	AM 117816	-	11(590)2022
M 2022 35481 R	AM 117725	-	11(590)2022
M 2022 35482 R	AM 117813	-	11(590)2022
M 2022 35483 R	AM 117734	-	11(590)2022
M 2022 35484 R	AM 117722	-	11(590)2022
M 2022 35485 R	AM 112264	AM 2022 112264 A	3(582)2022
M 2022 35486 R	AM 113118	AM 2021 113118 A	23(579)2021
M 2022 35487 R	AM 113233	AM 2021 113233 A	23(579)2021
M 2022 35488 R	AM 113263	AM 2021 113263 A	23(579)2021
M 2022 35489 R	AM 113281	AM 2022 113281 A	3(582)2022
M 2022 35490 R	AM 113399	AM 2022 113399 A	3(582)2022
M 2022 35491 R	AM 113423	AM 2022 113423 A	3(582)2022
M 2022 35492 R	AM 113485	AM 2022 113485 A	3(582)2022
M 2022 35493 R	AM 113504	AM 2022 113504 A	3(582)2022
M 2022 35494 R	AM 113684	AM 2022 113684 A	2(581)2022
M 2022 35495 R	AM 113685	AM 2022 113685 A	2(581)2022
M 2022 35496 R	AM 113697	AM 2022 113697 A	3(582)2022
M 2022 35497 R	AM 113698	AM 2022 113698 A	3(582)2022
M 2022 35498 R	AM 113704	AM 2022 113704 A	3(582)2022
M 2022 35499 R	AM 113709	AM 2022 113709 A	3(582)2022
M 2022 35500 R	AM 113710	AM 2022 113710 A	3(582)2022
M 2022 35501 R	AM 113762	AM 2022 113762 A	3(582)2022
M 2022 35502 R	AM 113853	AM 2022 113853 A	2(581)2022
M 2022 35503 R	AM 113864	AM 2022 113864 A	3(582)2022
M 2022 35504 R	AM 114027	AM 2022 114027 A	3(582)2022
M 2022 35506 R	AM 113498	AM 2022 113498 A	3(582)2022
M 2022 35507 R	AM 113594	AM 2022 113594 A	3(582)2022
M 2022 35508 R	AM 113595	AM 2022 113595 A	3(582)2022
M 2022 35509 R	AM 113600	AM 2022 113600 A	3(582)2022
M 2022 35510 R	AM 113601	AM 2022 113601 A	3(582)2022
M 2022 35511 R	AM 117911	-	11(590)2022
M 2022 35512 R	AM 117655	-	11(590)2022
M 2022 35513 R	AM 117829	-	11(590)2022
M 2022 35514 R	AM 117740	-	11(590)2022
M 2022 35515 R	AM 111424	AM 2021 111424 A	21(577)2021
M 2022 35516 R	AM 111835	AM 2021 111835 A	21(577)2021
M 2022 35517 R	AM 111836	AM 2021 111836 A	21(577)2021
M 2022 35518 R	AM 112188	AM 2021 112188 A	21(577)2021
M 2022 35519 R	AM 112475	AM 2022 112475 A	3(582)2022
M 2022 35520 R	AM 112672	AM 2021 112672 A	21(577)2021
M 2022 35521 R	AM 112678	AM 2021 112678 A	22(578)2021
M 2022 35522 R	AM 112680	AM 2021 112680 A	23(579)2021
M 2022 35523 R	AM 112709	AM 2021 112709 A	22(578)2021
M 2022 35524 R	AM 113011	AM 2022 113011 A	1(580)2022
M 2022 35525 R	AM 113043	AM 2021 113043 A	22(578)2021

1	2	3	4
M 2022 35526 R	AM 113044	AM 2021 113044 A	22(578)2021
M 2022 35527 R	AM 113050	AM 2022 113050 A	1(580)2022
M 2022 35528 R	AM 113051	AM 2021 113051 A	23(579)2021
M 2022 35529 R	AM 113105	AM 2021 113105 A	22(578)2021
M 2022 35530 R	AM 113106	AM 2021 113106 A	22(578)2021
M 2022 35531 R	AM 113119	AM 2021 113119 A	22(578)2021
M 2022 35532 R	AM 113188	AM 2021 113188 A	22(578)2021
M 2022 35533 R	AM 113223	AM 2022 113223 A	2(581)2022
M 2022 35534 R	AM 113400	AM 2022 113400 A	3(582)2022
M 2022 35535 R	AM 113407	AM 2021 113407 A	23(579)2021
M 2022 35536 R	AM 113409	AM 2021 113409 A	23(579)2021
M 2022 35537 R	AM 113413	AM 2021 113413 A	23(579)2021
M 2022 35538 R	AM 113589	AM 2022 113589 A	3(582)2022
M 2022 35539 R	AM 113687	AM 2022 113687 A	2(581)2022
M 2022 35540 R	AM 113778	AM 2022 113778 A	4(583)2022
M 2022 35541 R	AM 113791	AM 2022 113791 A	4(583)2022
M 2022 35542 R	AM 113846	AM 2022 113846 A	4(583)2022
M 2022 35543 R	AM 113868	AM 2022 113868 A	4(583)2022
M 2022 35544 R	AM 113869	AM 2022 113869 A	4(583)2022
M 2022 35545 R	AM 113870	AM 2022 113870 A	4(583)2022
M 2022 35546 R	AM 113889	AM 2022 113889 A	4(583)2022
M 2022 35547 R	AM 114038	AM 2022 114038 A	4(583)2022
M 2022 35548 R	AM 114063	AM 2022 114063 A	4(583)2022
M 2022 35549 R	AM 114135	AM 2022 114135 A	4(583)2022
M 2022 35550 R	AM 114136	AM 2022 114136 A	4(583)2022
M 2022 35551 R	AM 114146	AM 2022 114146 A	4(583)2022
M 2022 35552 R	AM 114234	AM 2022 114234 A	4(583)2022
M 2022 35553 R	AM 114238	AM 2022 114238 A	4(583)2022
M 2022 35554 R	AM 114309	AM 2022 114309 A	4(583)2022
M 2022 35555 R	AM 118000	–	11(590)2022

ბანაცხადის გამოქვეყნების ნომრისა და ბანაცხადის ნომრის
შესაბამისობის ცხრილი

ბანაცხადის გამოქვეყნების ნომერი (260)	ბანაცხადის ნომერი (210)	1	2
1	2		
AM 2022 99510 A	AM 99510	AM 2022 115404 A	AM 115404
AM 2022 99511 A	AM 99511	AM 2022 115407 A	AM 115407
AM 2022 114921 A	AM 114921	AM 2022 115409 A	AM 115409
AM 2022 114922 A	AM 114922	AM 2022 115413 A	AM 115413
AM 2022 114926 A	AM 114926	AM 2022 115417 A	AM 115417
AM 2022 115003 A	AM 115003	AM 2022 115424 A	AM 115424
AM 2022 115006 A	AM 115006	AM 2022 115425 A	AM 115425
AM 2022 115007 A	AM 115007	AM 2022 115427 A	AM 115427
AM 2022 115008 A	AM 115008	AM 2022 115429 A	AM 115429
AM 2022 115099 A	AM 115099	AM 2022 115431 A	AM 115431
AM 2022 115124 A	AM 115124	AM 2022 115434 A	AM 115434
AM 2022 115125 A	AM 115125	AM 2022 115435 A	AM 115435
AM 2022 115206 A	AM 115206	AM 2022 115436 A	AM 115436
AM 2022 115210 A	AM 115210	AM 2022 115437 A	AM 115437
AM 2022 115220 A	AM 115220	AM 2022 115507 A	AM 115507
AM 2022 115221 A	AM 115221	AM 2022 115513 A	AM 115513
AM 2022 115326 A	AM 115326	AM 2022 115515 A	AM 115515
AM 2022 115330 A	AM 115330	AM 2022 115516 A	AM 115516
AM 2022 115333 A	AM 115333	AM 2022 115519 A	AM 115519
AM 2022 115334 A	AM 115334	AM 2022 115520 A	AM 115520
AM 2022 115337 A	AM 115337	AM 2022 115521 A	AM 115521
AM 2022 115339 A	AM 115339	AM 2022 115522 A	AM 115522
AM 2022 115345 A	AM 115345	AM 2022 115527 A	AM 115527
AM 2022 115347 A	AM 115347	AM 2022 115528 A	AM 115528
AM 2022 115348 A	AM 115348	AM 2022 115532 A	AM 115532
AM 2022 115399 A	AM 115399	AM 2022 115533 A	AM 115533
		AM 2022 115535 A	AM 115535
		AM 2022 115536 A	AM 115536
		AM 2022 115537 A	AM 115537
		AM 2022 115539 A	AM 115539
		AM 2022 115597 A	AM 115597

ბანაცხავის ბამოქვეყნების ნომრის საბიუჯეტო საქონლისა
და/ან მომსახურების კლასის მიხედვით

საქონლისა და/ან მომსახურების კლასი (511)	ბანაცხავის ბამოქვეყნების ნომერი (260)	1	2
1	2	24	AM 2022 115326 A
1	AM 2022 115006 A	29	AM 2022 115099 A
1	AM 2022 115007 A	29	AM 2022 115515 A
1	AM 2022 115008 A	29	AM 2022 115516 A
1	AM 2022 115124 A	29	AM 2022 115527 A
1	AM 2022 115125 A	29	AM 2022 115528 A
1	AM 2022 115348 A	29	AM 2022 115597 A
3	AM 2022 115206 A	29	AM 2022 99510 A
4	AM 2022 115003 A	29	AM 2022 99511 A
4	AM 2022 115429 A	29	AM 2022 99510 A
5	AM 2022 114921 A	29	AM 2022 99511 A
5	AM 2022 114922 A	30	AM 2022 115099 A
5	AM 2022 114926 A	30	AM 2022 115515 A
5	AM 2022 115006 A	30	AM 2022 115516 A
5	AM 2022 115007 A	30	AM 2022 115527 A
5	AM 2022 115008 A	30	AM 2022 115528 A
5	AM 2022 115124 A	30	AM 2022 99510 A
5	AM 2022 115125 A	30	AM 2022 99511 A
5	AM 2022 115339 A	30	AM 2022 99511 A
5	AM 2022 115345 A	31	AM 2022 115006 A
5	AM 2022 115347 A	31	AM 2022 115007 A
5	AM 2022 115348 A	31	AM 2022 115008 A
5	AM 2022 115407 A	31	AM 2022 115099 A
5	AM 2022 115409 A	31	AM 2022 115348 A
5	AM 2022 115413 A	31	AM 2022 115527 A
5	AM 2022 115537 A	31	AM 2022 115528 A
7	AM 2022 115003 A	32	AM 2022 115099 A
7	AM 2022 115221 A	32	AM 2022 115404 A
8	AM 2022 115003 A	32	AM 2022 115515 A
9	AM 2022 115003 A	32	AM 2022 115516 A
9	AM 2022 115337 A	32	AM 2022 115527 A
9	AM 2022 115424 A	32	AM 2022 99511 A
9	AM 2022 115425 A	33	AM 2022 115099 A
9	AM 2022 115522 A	33	AM 2022 115333 A
9	AM 2022 115533 A	33	AM 2022 115404 A
9	AM 2022 115535 A	33	AM 2022 115431 A
9	AM 2022 115536 A	33	AM 2022 99510 A
11	AM 2022 115221 A	34	AM 2022 115210 A
12	AM 2022 115003 A	34	AM 2022 115434 A
12	AM 2022 115334 A	34	AM 2022 115507 A
12	AM 2022 115417 A	34	AM 2022 115532 A
12	AM 2022 115435 A	34	AM 2022 115532 A
12	AM 2022 115436 A	35	AM 2022 115326 A
12	AM 2022 115437 A	35	AM 2022 115330 A
12	AM 2022 115519 A	35	AM 2022 115337 A
12	AM 2022 115520 A	35	AM 2022 115513 A
12	AM 2022 115521 A	35	AM 2022 115515 A
20	AM 2022 99510 A	35	AM 2022 115516 A
21	AM 2022 99510 A	35	AM 2022 115539 A
		35	AM 2022 99510 A
		35	AM 2022 99511 A
		36	AM 2022 115337 A
		36	AM 2022 115427 A
		36	AM 2022 115522 A
		36	AM 2022 115539 A
		39	AM 2022 115539 A

1	2
41	AM 2022 115427 A
41	AM 2022 115539 A
42	AM 2022 115539 A
43	AM 2022 115399 A
43	AM 2022 115427 A
43	AM 2022 115515 A

1	2
43	AM 2022 115516 A
43	AM 2022 115528 A
43	AM 2022 99510 A
43	AM 2022 99511 A
45	AM 2022 115220 A

დაქარგული პროცედურით რეგისტრირებული სასაქონლო ნიშნის ნომრის
საძიებელი საქონლისა და/ან მომსახურების კლასის მიხედვით

საქონლისა და/ან მომსახურების კლასი (511)	დაქარგული პროცედურით რეგისტრირებული სასაქონლო ნიშნის ნომერი (111)
M 2022 35482 R	5
M 2022 35478 R	11
M 2022 35480 R	19
M 2022 35483 R	29
M 2022 35483 R	30
M 2022 35484 R	30
M 2022 35513 R	31
M 2022 35484 R	32
M 2022 35512 R	32
M 2022 35555 R	32
M 2022 35479 R	33
M 2022 35514 R	33
M 2022 35480 R	35
M 2022 35482 R	35
M 2022 35511 R	43
M 2022 35481 R	44

სამრეწველო საკუთრების
ოფიციალური ბიულეტენი

11(590)

გამოგონებები
სასარბებლო მოდელები
ღიზინები
სასაქონლო ნიშნები
გეობრაზიული აღნიშვნები

მთავარი რედაქტორი:	ნ. ბებრიშვილი
კორექტორი:	ლ. ჭანტურია
დამკაბადონებლები:	მ. ორდენიძე ქ. სვანიძე
პოლიგრაფიული ჯგუფი:	მ. მეჩტიშვილი ი. გოგოლაშვილი ლ. დოლიძე

ხელმოწერილია გამოსაცემად 2022 06 09

ტირაჟი 10
შეკვეთა №11

ბიულეტენის ელექტრონული ვერსიის გაცნობა შესაძლებელია საქპატენტის ვებგვერდზე

სათავო ოფისი: 3300 ქ. მცხეთა, ანტიოქიის ქ. №5; ფაქსი: (+995 32) 2252531
0179 ქ. თბილისი, ნინო რამიშვილის ქ. №31; ტელ.: (+995 32) 2252531
info@sakpatenti.gov.ge
www.sakpatenti.gov.ge