

საქართველოს ინტელექტუალური საკუთრების  
ეროვნული ცენტრი  
**საქპატენტი**

სამრეწველო საკუთრების  
ო ფ ი ს ი ა ლ უ რ ი  
**ბიულეტენი**

**13(401)**

**გამოგონებები  
სასარგებლო მოდელები  
დიზაინები  
სასაქონლო ნიშნები**

# საერთაშორისო კოდეზი ბიბლიოგრაფიული მონაცემების იდენტიფიკაციისათვის

## გამოგონებები, სასარგებლო მოდელები

- (10) – ექსპერიმენტული განაცხადის გამოქვეყნების ნომერი
- (11) – პატენტის ნომერი და სახეობის კოდი
- (21) – განაცხადის სარეგისტრაციო ნომერი
- (22) – განაცხადის შეტანის თარიღი
- (23) – საგამოყენებლო პრიორიტეტის თარიღი ან აღინიშნული პრიორიტეტის მქონე განაცხადის შეტანის თარიღი და, თუ შესაძლებელია, განაცხადის ომერი
- (24) – თარიღი, რომლიდანაც იწყება პატენტის მოქმედება
- (31) – საპროტოტივო განაცხადის ნომერი
- (32) – საპროტოტივო განაცხადის შეტანის თარიღი
- (33) – კოდი ქვეყნის ან რეგიონული ორგანიზაციისა, რომლის უწყებამაც მიანიჭა ნომერი საპროტოტივო განაცხადს
- (44) – დამცავი სახეობის ჯერ არმქონე, მაგრამ ექსპერიმენტული განაცხადის გამოქვეყნების თარიღი და ბიულეტენის ნომერი
- (45) – რეგისტრაცია გავლელი საპატენტო სახეობის გამოქვეყნების თარიღი
- (51) – საერთაშორისო საპატენტო კლასიფიკაციის ინდექსი

- (54) – გამოგონების დასახელება
- (57) – რეზიუმე ტექსტი
- (60) – სრულ ექსპერიმენტული გამოგონებაზე უცხოური საპატენტო უწყების მიერ გაცემული დამცავი სახეობის ნომერი, თარიღი, რომლიდანაც იწყება ამ დამცავი სახეობის მოქმედება, და კოდი ქვეყნის ან რეგიონული ორგანიზაციისა, რომლის უწყებამაც გასცა ეს დამცავი სახეობა
- (62) – უფრო აღინიშნული განაცხადის ნომერი და, თუ შესაძლებელია, წარდგენის თარიღი გამოცალკევებული განაცხადის შემთხვევაში
- (71) – განმცხადებლის სახელი, გვარი [ქვეყნის კოდი]
- (72) – გამომგონებლის სახელი, გვარი [ქვეყნის კოდი]
- (73) – პატენტფლობელის სახელი, გვარი [ქვეყნის კოდი], მისამართი
- (74) – წარმომადგენლის ან პატენტმფუნებლის სახელი, გვარი
- (85) – საერთაშორისო განაცხადის ეროვნული ფაზის დანშვების თარიღი
- (86) – საერთაშორისო განაცხადის ნომერი და შეტანის თარიღი
- (87) – საერთაშორისო განაცხადის გამოქვეყნების ნომერი და თარიღი

## ლიზინები

- (10) – განაცხადის გამოქვეყნების ნომერი
- (11) – პატენტის ნომერი და სახეობის კოდი ან რეგისტრაციის ნომერი
- (15) – რეგისტრაციის თარიღი/პატენტის გავრცელების თარიღი
- (18) – პატენტის ან რეგისტრაციის მოქმედების ვადის გასვლის საფარული თარიღი
- (21) – განაცხადის ნომერი
- (22) – განაცხადის შეტანის თარიღი
- (23) – საგამოყენებლო პრიორიტეტის თარიღი ან აღინიშნული პრიორიტეტის მქონე განაცხადის შეტანის თარიღი და, თუ შესაძლებელია, განაცხადის ნომერი
- (24) – თარიღი, რომლიდანაც იწყება პატენტის მოქმედება
- (28) – ღიზინების რაოდენობა განაცხადში
- (30) – საპროტოტივო მონაცემები [განაცხადის ნომერი, განაცხადის შეტანის თარიღი და ორსაოიანი კოდი იმ ორგანიზაციის იდენტიფიკაციისათვის, სადაც იყო წარდგენილი საპროტოტივო განაცხადი]
- (31) – საპროტოტივო განაცხადის ნომერი
- (32) – საპროტოტივო განაცხადის შეტანის თარიღი
- (33) – კოდი ქვეყნის ან რეგიონული ორგანიზაციისა, რომლის უწყებამაც მიანიჭა ნომერი საპროტოტივო განაცხადს
- (34) – IUPAC-ის სტანდარტის (ST.3) შესაბამისი ორსაოიანი კოდი იმ ორგანიზაციის იდენტიფიკაციისათვის, სადაც იყო წარდგენილი საპროტოტივო განაცხადი
- (44) – ღიზინის გამოქვეყნების თარიღი და ბიულეტენის ნომერი [პირველი პუბლიკაცია]

- (45) – საერთაშორისო ბიუროს მიერ დარეგისტრირებული ღიზინის გამოქვეყნების თარიღი და ბიულეტენის ნომერი
- (51) – ღიზინების საერთაშორისო კლასიფიკაცია (ლოკარნოს კლასიფიკაციის კლასი და ქვეკლასი)
- (54) – ღიზინის დასახელება
- (55) – ღიზინის გამოსახულება
- (57) – ღიზინის არსებითი ნიშნების აღწერა, ფერის ჩათვლით
- (58) – ყველა სახის ცვლილების შესახებ რეკომენდებული ჩანაწერის შეტანის თარიღი
- (62) – აღინიშნული განაცხადის, რეგისტრაციის ან სახეობის ნომერი და, თუ შესაძლებელია, წარდგენის თარიღი, გამოცალკევებული განაცხადის შემთხვევაში
- (71) – განმცხადებლის სახელი, გვარი [ქვეყნის კოდი], მისამართი
- (72) – ავტორის სახელი, გვარი ან დასახელება [ქვეყნის კოდი]
- (73) – პატენტფლობელის სახელი, გვარი [ქვეყნის კოდი], მისამართი
- (74) – წარმომადგენლის სახელი, გვარი და მისამართი
- (81) – შესაბამისი მონაწილე მხარეები:
  - II. მონაწილე მხარეები, აღნიშნული 1960 წლის აქტის თანახმად
  - III. მონაწილე მხარეები, აღნიშნული 1999 წლის აქტის თანახმად
- (85) – მფლობელის მუდმივი საცხოვრებელი ადგილი
- (86) – მფლობელის მოქალაქეობა
- (87) – მფლობელის საცხოვრებელი ადგილი
- (88) – ქვეყანა, სადაც მფლობელს აქვს ნამდვილი და მოქმედი სამრეწველო ან სავაჭრო საწარმო

## სასაქონლო ნიშნები

- (111) – რეგისტრაციის ნომერი
- (151) – რეგისტრაციის თარიღი
- (156) – რეგისტრაციის ვადის გავრცელების თარიღი
- (181) – რეგისტრაციის ვადის გასვლის საფარული თარიღი
- (186) – ვადის გავრცელების გასვლის საფარული თარიღი
- (141) – რეგისტრაციის მოქმედების ვადის გაუქმების თარიღი
- (210) – განაცხადის ნომერი
- (220) – განაცხადის შეტანის თარიღი
- (230) – საგამოყენებლო მონაცემები
- (260) – ნომერი განაცხადისა, რომელზედაც გამოტანილია ექსპერიმენტის დადებითი გადაწყვეტილება რეგისტრაციის შესახებ [გამოქვეყნების ნომერი]
- (310) – პირველი განაცხადის ნომერი
- (320) – პირველი განაცხადის შეტანის თარიღი
- (330) – პირველი განაცხადის მიმღები ეროვნული ან რეგიონული უწყების ან ორგანიზაციის საიდენტიფიკაციო კოდი
- (511) – საქონლის და მომსახურების საერთაშორისო კლასიფიკაცია სასაქონლო ნიშნის რეგისტრაციისათვის და/ან კლასიფიკირებული საქონლისა და/ან მომსახურების ჩამონათვალი
- (526) – ლისენზაცია
- (531) – სასაქონლო ნიშნის გამოსახულებითი ელემენტების აღწერა სასაქონლო ნიშნის გამოსახულებითი ელემენტების საერთაშორისო კლასიფიკაციის (ვენის კლასიფიკაცია) მიხედვით

- (540) – ნიშნის გამოსახულება
- (550) – სასაქონლო ნიშნის ტიპი ან სახეობა
- (580) – განაცხადსა და ნიშნის რეგისტრაციისთან დაკავშირებული ყველა სახის ცვლილებაზე ჩანაწერის შეტანის თარიღი
- (591) – ინფორმაცია განაცხადებულ ფერებზე
- (731) – განმცხადებლის სახელი და მისამართი
- (732) – მფლობელის სახელი და მისამართი
- (740) – წარმომადგენლის სახელი და მისამართი
- (750) – მიმონერის მისამართი
- (770) – ცვლილებამდე განმცხადებლის ან მფლობელის სახელი და მისამართი უფლების გადაცემის შემთხვევაში
- (771) – ცვლილებამდე განმცხადებლის ან მფლობელის სახელი და მისამართი უფლების გადაცემის გარეშე
- (791) – ლიცენზიაციის სახელი და მისამართი
- (793) – ლიცენზიის პირობები და/ან შეზღუდვაზე მინიშნება (ლიცენზიის სახე, სალიცენზიო ხელშეკრულების ნომერი, სალიცენზიო ხელშეკრულების თარიღი, სალიცენზიო ხელშეკრულების მოქმედების ვადა)
- (800) – სასაქონლო ნიშნის რეგისტრაციის მონაცემები ნიშნის საერთაშორისო რეგისტრაციის მდრიდის ხელშეკრულებასთან დაკავშირებული პროტოკოლის მიხედვით [საერთაშორისო რეგისტრაციის ნომერი]
- (891) – შემდგომი გავრცელების თარიღი

- (21) AP 0000 000000 – გამოგონებაზე განაცხადის ნომერი
- (10) AP 0000 0000 A – გამოგონებაზე განაცხადის გამოქვეყნების ნომერი [პირველი პუბლიკაცია]
- (11) P 0000 0000 B – გამოგონების პატენტის ნომერი [მეორე პუბლიკაცია]
- (21) API 0000 000000 – შემოტანილ პატენტზე განაცხადის ნომერი
- (11) PI 0000 0000 A – შემოტანილი პატენტის ნომერი [პირველი პუბლიკაცია]
- (21) AU 0000 000000 – სასარგებლო მოდელებზე განაცხადის ნომერი
- (10) AU 0000 000 U – სასარგებლო მოდელებზე განაცხადის გამოქვეყნების ნომერი [პირველი პუბლიკაცია]
- (11) U 0000 000 Y – სასარგებლო მოდელების პატენტის ნომერი [მეორე პუბლიკაცია]
- (21) AD 0000 000000 – ღიზინზე განაცხადის ნომერი
- (10) AD 0000 000 S – ღიზინზე განაცხადის გამოქვეყნების ნომერი [პირველი პუბლიკაცია]
- (11) D 0000 000 S – რეგისტრირებული ღიზინი

- M – სასაქონლო ნიშანი
- (210) AM 0000 000000 – განაცხადის ნომერი
- (260) AAM 0000 00000 A – განაცხადის გამოქვეყნების ნომერი
- (111) M 0000 00000 Rn – რეგისტრაციის ნომერი
- MMM0000 00000 Rn – მომღვერო ვადით რეგისტრაციის ნომერი, სადაც n=1,2,3...
- M 0000 00000 R(P) – რეგისტრაციის ნომერი ნიშანზე უფლების ნაწილობრივი გადაცემისას
- \* – საქპატენტის საპულაფიკო პალატის გადაწყვეტილების შემდეგ გამოქვეყნებული განაცხადის ნომერი
- \*\* – სასამართლოს გადაწყვეტილების შემდეგ გამოქვეყნებული განაცხადის ნომერი

## გამოგონებებისა და სასარგებლო მოდელების საერთაშორისო კლასიფიკაციის იდენტიფიკაცია

- განყოფილება A – ადამიანის პირველადი მოთხოვნილებების საგნები
- განყოფილება B – ტექნოლოგიური პროცესები; ტრანსპორტირება
- განყოფილება C – ქიმიკა; მეტალურგია
- განყოფილება D – საფეიქრო ნაწარმი; ქალაქი
- განყოფილება E – მშენებლობა; საძოო საქმი; სტაციონარული ნაგებობები
- განყოფილება F – მექანიკა; განათება; გათბობა; იარაღი; ასაფეთქებელი საშუალებები
- განყოფილება G – ფიზიკა
- განყოფილება H – ელექტრობა

**ისმო-ს წევრი სახელმწიფოებისა და ორგანიზაციების აღნიშვნის  
ორასობიანი კოდეზი  
(ისმოს სტანდარტი ST.3)**

AD	ანდორა	GD	გრენადა	MY	მალაიზია
AE	არაბთა გაერთიანებული საამიროები	GE	საქართველო	MZ	მოზამბიკი
AF	ავღანეთი	GG	გენზი	NA	ნამიბია
AG	ანტიგუა და ბარბუდა	GH	განა	NE	ნიგერი
AI	ანგილია	GI	გიბრალტარი	NG	ნიგერია
AL	ალბანეთი	GL	გრენლანდია	NI	ნიჟარაგუა
AM	სომხეთი	GM	გამბია	NL	ნიდერლანდები
AN	ანტილის კუნძულები (ნიდერლანდები)	GN	გვინეა	NO	ნორვეგია
AO	ანგოლა	GQ	ეკვატორული გვინეა	NP	ნეპალი
AP	ინტელექტუალური საკუთრების აფრიკის რეგიონალური ორგანიზაცია (ARIPO)	GR	საბერძნეთი	NR	ნაურუ
AR	არგენტინა	GS	სამხრეთი ჯორჯია და სამხრეთი სენდვიჩის კუნძულები	NZ	ახალი ზელანდია
AT	ავსტრია	GT	გვატემალა	OA	აფრიკის ინტელექტუალური საკუთრების ორგანიზაცია (OAPI)
AU	ავსტრალია	GW	გვინეა-ბისაუ	OM	ომანი
AW	არუბა	GY	გაიანა	PA	პანამა
AZ	აზერბაიჯანი	HK	ჰონგ კონგი	PE	პერუ
BA	ბოსნია და ჰერცეგოვინა	HN	ჰონდურასი	PG	პაპუა-ახალი გვინეა
BB	ბარბადოსი	HR	ხორვატია	PH	ფილიპინები
BD	ბანგლადეში	HT	ჰაიტი	PK	პაკისტანი
BE	ბელგია	HU	უნგრეთი	PL	პოლონეთი
BF	ბურკინა-ფასო	IB	ინტელექტუალური საკუთრების მსოფლიო ორგანიზაციის (ისმო, WIPO) საერთაშორისო ბიურო	VE	ვენესუელა
BG	ბულგარეთი	ID	ინდონეზია	VG	ვირჯინის კუნძულები (ბრიტანეთი)
BH	ბაჰრეინი	IE	ირლანდია	PY	პარაგვაი
BI	ბურუნდი	IL	ისრაელი	QA	კატარი
BJ	ბენინი	IM	მენის კუნძული	QZ	ეკვადორის თანამეგობრობის მცენარეთა ჯიშების უწყება (CPVO)
BM	ბერმუდის კუნძულები	IN	ინდოეთი	RO	რუმინეთი
BN	ბრუნეი-დარუსალამი	IQ	ირაკი	RS	სერბია
BO	ბოლივია	IR	ირანის ისლამური რესპუბლიკა	RU	რუსეთის ფედერაცია
BR	ბრაზილია	IS	ისლანდია	RW	რუანდა
BS	ბაჰამის კუნძულები	IT	იტალია	SA	საუდის არაბეთი
BT	ბჰუტანი	JE	ჯეზი	SB	სოლომონის კუნძულები
BV	ბუვეტის კუნძულები	JM	იამაიკა	SC	სეიშელის კუნძულები
BW	ბოტსვანა	JO	იორდანია	SD	სუდანი
BX	ბენელუქსის ინტელექტუალური საკუთრების უწყება (BOIP)	JP	იაპონია	SE	შვედეთი
BY	ბელორუსია	KE	კენია	SG	სინგაპური
BZ	ბელისი	KG	ყირგიზეთი	SH	წმინდა ჰელენის კუნძული
CA	კანადა	KH	კამბოჯა	SI	სლოვენია
CD	კონგოს დემოკრატიული რესპ.	KI	კირიბატი	SK	სლოვაკია
CF	ცენტრალური აფრიკის რესპ.	KM	კომორის კუნძულები	SL	სიერა-ლეონე
CG	კონგო	KN	სენტ კიტსი და ნევისი	SM	სან-მარინო
CH	შვეიცარია	KP	კორეის სახალხო დემოკრატიული რესპუბლიკა	SN	სენეგალი
CI	კოტ-დ'ივუარი	KR	კორეის რესპუბლიკა	SO	სომალი
CK	კუკის კუნძულები	KW	კუვეიტი	SR	სურინამი
CL	ჩილე	KY	კაიმენის კუნძულები	ST	სან-ტომე და პრინსიპი
CM	კამერუნი	KZ	ყაზახეთი	SV	სალვადორი
CN	ჩინეთი	LA	ლაოსი	SY	სირია
CO	კოლუმბია	LB	ლიბანი	SZ	სვაზილენდი
CR	კოსტა-რიკა	PT	პორტუგალია	TC	თურქის და კაიკოსის კუნძულები
CU	კუბა	PW	პალაუ	TD	ჩადი
CV	მწვანე კონცხის კუნძულები	LC	სენტ-ლუსია	TG	ტოგო
CY	კვიპროსი	LI	ლიხტენშტაინი	TH	ტაილანდი
CZ	ჩეხეთის რესპუბლიკა	LK	შრი-ლანკა	TJ	ტაჯიკეთი
DE	გერმანია	LR	ლიბერია	TL	ტიმოლ-ლესტე
DJ	ჯიბუტი	LS	ლესოტო	TM	თურქმენეთი
DK	დანია	LT	ლიტვა	TN	ტუნისი
DM	დომინიკა	LU	ლუქსემბურგი	TO	ტონგა
DO	დომინიკელთა რესპუბლიკა	LV	ლატვია	TR	თურქეთი
DZ	ალჟირი	LY	ლიბია	TT	ტრინიდადი და ტობაგო
EA	ევრაზიის საპატენტო ორგანიზაცია (EAPO)	MA	მაროკო	TV	ტუვალუ
EC	ეკვადორი	MC	მონაკო	TW	ტაივანი, ჩინეთის პროვინცია
EE	ესტონეთი	MD	რესპუბლიკა მოლდოვა	TZ	ტანზანია
EG	ეგვიპტე	ME	ჩერნოგორია (მონტენეგრო)	UA	უკრაინა
EH	დასავლეთი საჰარა	MG	მადაგასკარი	UG	უგანდა
EM	მინაგანი ბაზრის ჰარმონიზაციის უწყება (სასაქონლო ნიშნების და სამრეწველო ნიშნების (OHIM) ევროპის საპატენტო უწყება (EPO))	MK	მაკედონია ყოფილი იუგოსლავიის რესპუბლიკა	US	ამშ
EP	ევროპის საპატენტო უწყება (EPO)	ML	მალი	UY	ურუგვაი
ER	ერიტრეა	MM	მიანმა	UZ	უზბეკეთი
ES	ესპანეთი	MN	მონღოლეთი	VA	ვატიკანი
ET	ეთიოპია	MO	მაკაო	VC	სანტ-ვინსენტი და გრენადინები
FI	ფინეთი	MP	ჩრდ. მარიანას კუნძულები	VN	ვიეტნამი
FJ	ფიჯი	MR	მავრიტანია	VU	ვანუატუ
FK	ფოლკლენდის კუნძულები	MS	მოსკერავტი	WO	WIPO-ინტელექტუალური საკუთრების მსოფლიო ორგანიზაცია
FO	ფარერის კუნძულები	MT	მალტა	WS	სამოა
FR	საფრანგეთი	MU	მავრიკია	XN	ნორდული საპატენტო ინსტიტუტი (NPI)
GA	გაბონი	MV	მალდივის კუნძულები	YE	იემენი
GB	დიდი ბრიტანეთი	MW	მალავი	ZA	სამხრეთ აფრიკა
GC	სპარსეთის ყურის არაბული სახელმწიფოების თანამშრომლობის საბჭოს უწყება (GCC)	MX	მექსიკა	ZM	ზამბია
				ZW	ზიმბაბვე

# შ ი ნ ა ა რ ს ი

გამოქვეყნებული ობიექტები .....	3
--------------------------------	---

## გამოგონება

• განაცხადები, რომლებზეც გამოტანილია გადაწყვეტილება პატენტის გაცემის შესახებ .....	4
• გამოგონების პატენტები .....	7

## სასარგებლო მოდელები

• განაცხადები, რომლებზეც გამოტანილია გადაწყვეტილება პატენტის გაცემის შესახებ .....	9
• სასარგებლო მოდელების პატენტები.....	10

## დიზაინები

• განაცხადები, რომლებზეც გამოტანილია გადაწყვეტილება რეგისტრაციის შესახებ .....	11
• საერთაშორისო ბიუროში რეგისტრირებული დიზაინები, რომლებზეც გამოტანილია გადაწყვეტილება საქართველოს ტერიტორიაზე რეგისტრაციის მოქმედების გავრცელების შესახებ.....	12

## სასაქონლო ნიშნები

• ეროვნული პროცედურით შემოტანილი განაცხადები, რომლებზეც გამოტანილია გადაწყვეტილება რეგისტრაციის შესახებ .....	56
• დაჩქარებული პროცედურით რეგისტრირებული სასაქონლო ნიშნები .....	72
• საერთაშორისო სასაქონლო ნიშნები, რომლებზეც გამოტანილია გადაწყვეტილება დაცვის მინიჭების შესახებ .....	76
• საერთაშორისო სასაქონლო ნიშნები, რომლებსაც მიენიჭათ დაცვა საქართველოში.....	149

## ოფიციალური შეტყობინება

### გამოგონება

• პატენტების მოქმედების აღდგენა .....	157
• რეგისტრირებულ პატენტრწმუნებულთა სია .....	158

### სასაქონლო ნიშნები

• საქონლის და/ან მომსახურების ჩამონათვალის შეზღუდვა .....	159
• სასაქონლო ნიშნის რეგისტრაციის ბათილად ცნობა .....	161

## სისტემური საძიებლები

გამოგონება .....	162
სასარგებლო მოდელები .....	163
დიზაინები.....	164
სასაქონლო ნიშნები .....	165



# გამოქვეყნებული ობიექტები

## გამოგონებები

- განაცხადები:  
12998; 12950; 12951; 12429; 12379; 12205
- პატენტები:  
6114-6118

## სასარგებლო მოდელები

- განაცხადები:  
12801; 13260
- პატენტები:  
1817-1820

## ღიზიანებები

- განაცხადი:  
773
- სავაჭრო ნიშნის ბიუროში რეგისტრირებული ღიზიანებები, რომლებზეც გამოტანილია გადაწყვეტილება საქართველოს ტერიტორიაზე რეგისტრაციის მოქმედების გავრცელების შესახებ  
81931-81933; 82005; 83267; 83313; 82008; 82083-82088; 82244, 82245; 82067, 82068; 82074; 82076; 82096; 82130; 82154; 833374; 82081; 82168; 82172; 83437

## სასაქონლო ნიშნები

- ეროვნული ჰერალდიკით შემოტანილი განაცხადები:  
70313, 70314; 71092; 71145; 71148, 71149; 71684; 71722-71725; 72099, 72100; 72309; 72578; 72583; 72961, 72962; 73373-73376; 73381-73386; 73412; 73521; 73533, 73534; 73549; 73552; 73699; 73884; 74317, 74318; 74349; 74396; 71856\*; 71960\*; 72144\*; 72698\*; 73596\*
- დამატებითი ჰერალდიკით რეგისტრირებული სასაქონლო ნიშნები:  
24938-24946
- სავაჭრო ნიშნის სასაქონლო ნიშნები, რომლებზეც გამოტანილია გადაწყვეტილება დაცვის მიზნების შესახებ:  
71436; 71596; 71598, 71599; 71604; 71614; 71622; 71847; 71875, 71876; 71880; 71883; 71886; 71890; 71917, 71918; 72131; 72133-72136; 72140; 72156-72172; 72181, 72182; 72388-72392; 72399, 72400; 72404, 72405; 72501; 72681-72687; 72689-72693; 72703, 72704; 72773; 72775-72779; 72781-72788; 72793; 72795; 72797-72799; 72935; 72940-72943; 72945; 72951; 72995; 73050, 73140; 73142; 73223-73240; 73243-73246; 73248-73250; 73252-73254; 73256-73258; 73260; 73263-73265; 73267-73272; 73417; 73555-73557; 73565; 73572, 73573; 73575, 73576; 73578-73581; 73583; 73585; 73603-73605; 73608, 73609; 73702; 73704; 73706; 73708; 73710; 73717; 73732; 73738; 73740; 73743, 73744; 73747; 73749; 73757-73759; 73762-73768; 73770-73776; 73854-73856; 73860; 73975-73978; 73988; 73994; 73999; 74002-74008; 74010-74012; 74014; 74207; 74814, 74815; 68022\*; 70472\*; 70725\*; 70828\*; 72127\*; 72280\*
- სავაჭრო ნიშნის სასაქონლო ნიშნები, რომლებსაც მიენიჭათ დაცვა საქართველოში:  
70348; 70854; 70860; 70861; 70863-70865; 70867-70874; 70876-70879; 70899-70901; 70910, 70911; 70977; 71048; 71053, 71054; 71057-71060; 71063; 71081; 71085; 71093; 71101; 71103; 71105; 71107; 71109-71113; 71118; 71121-71130; 71132; 71134; 71165; 71167, 71168; 71170-71174; 71176-71179; 71332; 71545, 71546; 71548-71557; 71559; 71685; 71687, 71688; 71690; 71694-71696; 72248, 72249; 72256; 72263, 72264; 72268; 72271-72273; 72277; 72282; 72285, 72286; 72465; 72467; 72473, 72474; 72476; 72479-72481; 72488; 72498; 72539, 72540; 72552

# გამოგონებები

## ბანასხალაში, რომელზეც გამოტანილია გადაწყვეტილება პატენტის ბასემის შესახებ

გადაწყვეტილების გასაჩივრება შესაძლებელია საქპატენტის სააპელაციო პალატაში გამოქვეყნებიდან 3 თვის ვადაში ან მცხეთის რაიონული სასამართლოს ადმინისტრაციულ საქმეთა კოლეგიაში 1 თვის ვადაში (მის.: ქ. მცხეთა, სამხედროს ქ. №17).

### ბანყოფილება B

#### B 03

(10) AP 2014 12998 A (51) Int. Cl. (2006)  
B 03 C 1/005  
C 10 G 32/02

(21) AP 2013 012998 (22) 2013 02 12

(71) ამირან რეხვიაშვილი (GE)

ვ. ჩიქოვანის ქ.35, 0177, თბილისი (GE);

დავით ჩაჩანიძე (GE)

ს. ცინცაძის ქ. 77, ბ. 2ა (საბურთალოს ქ. 53, ბ. 2ა), 0160, თბილისი (GE);

გიორგი რეხვიაშვილი (GE)

ვ. ჩიქოვანის ქ. 35, 0177, თბილისი (GE);

ნუგზარ დიასამიძე (GE)

კოსტავას ქ. 71, ბ. 2ა, 0171, თბილისი (GE)

(72) ამირან რეხვიაშვილი (GE);

დავით ჩაჩანიძე (GE);

გიორგი რეხვიაშვილი (GE);

ნუგზარ დიასამიძე (GE)

(54) ნახშირწყალბადის მასალის გაწმენდის მოწყობილობა

(57) მოწყობილობა შეიცავს კორპუსს 1 გასაწმენდი მასალის შემშვები და გაწმენდილი მასალის გამომშვები საშუალებებით 2,3, ფირფიტოვანი ელექტროდების პაკეტს 4, კვების წყაროს 5, კორპუსის ქვედა ნაწილში განთავსებულ საღებავს 6 გამომშვები ვენტილით 7 მაგნე მიწარეგების დასაგროვებლად, მოცულობას 18 კორპუსის ელექტროლიტით შესავსებად, გაწმენდილი მასალის შემგროვებელ ავზს 12. კორპუსზე დაყენებული შემშვები საშუალების სიმალდე მეტია გამომშვები საშუალების სიმალდეზე გასაწმენდ და გაწმენდილ მასალებს შორის წნევათა სხვაობის წარმოსაქმნელად. მოცულობა უზრუნველყოფს კორპუსის ელექტროლიტით შევსებას იმ დონემდე, რომ ელექტროდების პაკეტის თავზე განთავსდეს გასაწმენდი მასალის თხელი ფენა თავისუფალი რადიკალების წარმოქმნისა და მათი მასალასთან ურთიერთქმედებისათვის მის გასაწმენდად.

მუხლები: 1 დამოუკიდებელი

ფიგურა: 1

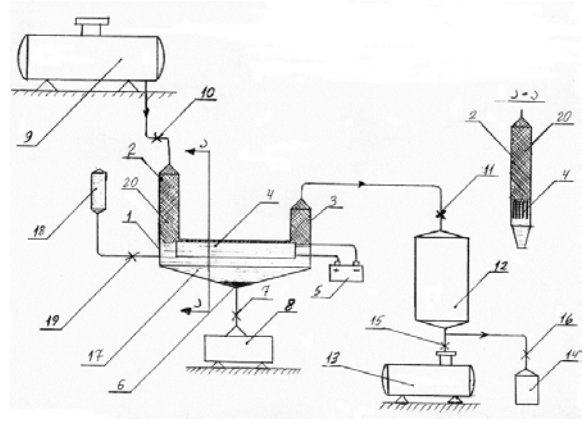

### ბანყოფილება C

#### C 07

(10) AP 2014 12950 A (51) Int. Cl. (2006)  
C 07 D 209/42  
A 61 K 31/403

(21) AP 2013 012950 (22) 2013 01 04

(31) 12.00033

(32) 2012 01 05

(33) FR

(71) ლე ლაბორატუარ სერვიე (FR)

35, რიუ დე ვერდიუ, 92284 სურანს

სედექსი (FR)

(72) ჟული ლინოლი (FR);

სტეფან ლორანი (FR);

არნო გრენიე (FR);

სებასტიან მატეი (FR)

(74) თამაზ შილაკაძე

(54) პერინდოპრილის არბინინის მარილის

დელტა პრისტალური ფორმა, მისი

მიღების ხერხი და მისი შემცველი

ფარმაცევტული კომპოზიციები

(57) პერინდოპრილის არბინინის მარილის ფორმულით (I),

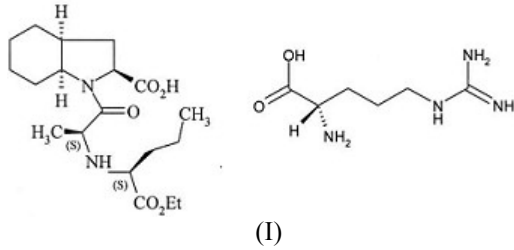

დელტა კრისტალური ფორმა, დახასიათებული რენტგენული დიფრაქტოგრაფიით, მისი მიღების ხერხი და მისი გამოყენება კარდიოვასკულარული დაავადებების სამკურნალოდ.

მუხლები: 4 დამოუკიდებელი  
12 დამოკიდებული  
ფიგურა: 3

(10) AP 2014 12951 A (51) Int. Cl. (2006)  
C 07 D 209/42

(21) AP 2013 012951 (22) 2013 01 04  
(31) 12.00034  
(32) 2012 01 05  
(33) FR

(71) დე ლაბორატუარ სერვიე (FR)  
35, რიუ დე ვერდიუ, 92284 სურანს  
სედექსი (FR)

(72) უული ლინოლი (FR);  
სტეფან ლორანი (FR);  
არნო გრენიე (FR);  
სებასტიან მატეი (FR)

(74) თამაზ შილაკაძე

(54) პერიდოპრილის L-არგინინის მარილის  
მიღების ხერხი

(57) პერიდოპრილის L-არგინინის მარილის  
მიღების ხერხი.

მუხლები: 1 დამოუკიდებელი  
5 დამოკიდებული

ფიგურა: 1

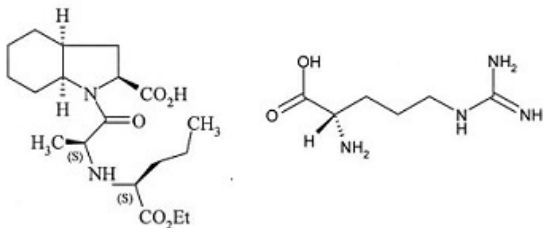

(10) AP 2014 12429 A (51) Int. Cl. (2006)  
C 07 K 16/28  
A 61 K 39/395  
A 61 P 31/18

(21) AP 2010 012429 (22) 2010 04 29  
(31) 09159076.0; 61/173680  
(32) 2009 04 29; 2009 04 29  
(33) EP; US

(71) პიერ ფაბრ მედიკამენტ (FR)  
45 პლას აბელ განს, F- 92100  
ბულონი - ბილანკური (FR)

(72) კრისტინ კლინჟერ-ამური (FR)

(74) შალვა გვარამაძე

(85) 2011 10 27

(86) PCT/EP2010/055863, 2010 04 29

(54) ანტი CXCR4 ანტისხეულების  
ბამომონება აივ სამკურნალოდ

(57) მოცემული გამოგონება ეხება ახალ, იზოლირებულ ანტისხეულებს ან მათ წარმოებულებს ან ფუნქციონალურ ფრაგმენტებს, რომლებსაც შეუძლია CXCR4-თან არა მარტო შეკავშირება, არამედ CXCR4 ჰომოდიმერების კონფორმაციული ცვლილების გამოწვევა და PBMC-ში აივ-1 პირველადი იზოლატის რეკლიკაციის ინჰიბირება. კერძოდ, მოცემული გამოგონება ეხება CXCR4 პროტეინისადმი სპეციფიკურ 515H7 და 301aE5 მონოკლონურ ანტისხეულებს, ასეთი ანტისხეულების შემცველ ფარმაცევტულ კომპოზიციებს და ასევე მათ გამოყენებას აივ ინფექციის მკურნალობისთვის.

მუხლები: 10 დამოუკიდებელი  
16 დამოკიდებული

## C 10

(10) AP 2014 12379 A (51) Int. Cl. (2006)  
C 10 G 9/00  
C 10 G 1/04  
E 21 B 43/00

(21) AP 2010 012379 (22) 2010 02 08  
(31) 61/152,157  
(32) 2009 02 12  
(33) US

(71) რედ ლიფ რისორსიზ, ინკ. (US)  
200 ვ. სივიქ სენტერ დრაივ, სუიტ 190,  
სენდი, იუტა 84070 (US)

(72) ჯეიმს ვ. პატენი (US);

ტოდ დანა (US)

(74) შალვა გვარამაძე

(85) 2011 09 12

(86) PCT/US2010/023515, 2010 02 08

**(54) ჰერმეტიკული საკონტროლო ინფრა-სტრუქტურაში შუალედური ორთქლის შეკრება**

(57) ჰერმეტიკული მოცულობიდან ნახშირწყალბადების შეგროვების ხერხი, რომელიც ითვალისწინებს a) შეღწევადობის მართვის კონსტრუირებული ინფრასტრუქტურის ფორმირებას არსებითად ჰერმეტიკული მოცულობის სახით, b) ჰერმეტიკულ მოცულობაში ნახშირწყალბადიანი დანაწევრებული მასალის შეღწევადი მასივის ფორმირებას, c) შეღწევადი მასივის გახურებას იქიდან არსებითად უძრავი ნახშირწყალბადის პროდუქტის გამონთავისუფლებით, d) შეღწევადი მასალის შიგნით შუალედური განლაგებებიდან, სულ ცოტა, ნახშირწყალბადის მასალის შეგროვებას.

მუხლები: 2 დამოუკიდებელი

24 დამოკიდებული

ფიგურა: 7

ციები მცენარეს ანიჭებს ჰერბიციდის მიმართ რეზისტენტობის სინერგიულ ღონეს იმ ადიტიურ ღონეებთან შედარებით, რომელიც ადინიზინება ერთეული მუტაციების შემთხვევაში.

მუხლები: 10 დამოუკიდებელი

33 დამოკიდებული

ფიგურა: 5

**C 12**

**(10) AP 2014 12205 A (51) Int. Cl. (2006)**

**C 12 N 9/88**

**C 12 N 15/60**

**C 12 N 15/82**

**A 01 H 5/00**

**A 01 H 5/10**

(21) AP 2009 012205 (22) 2009 09 24

(31) 61/100,541

(32) 2008 09 26

(33) US

(71) ბასფ აგროქიმიკალ პროდაქტს ბ.ვ. (NL)

გრონიנגენსინგელ 1, NL-6835,

EA არნჰემი (NL)

(72) პიტერ ბიტჰემი (AU);

დეიდ კარლსონი (US);

გრეგ გოუკალი (CA);

ჯონ მაკ ელვერი (US);

ჯეიმს პირსი (CA);

კრისტიან შოპკე (DE);

ბიჯაი სინგხი (US);

კიტ უოლკერი (US)

(74) თამარ კოჭლამაზაშვილი

(85) 2011 04 26

(86) PCT/US2009/058169, 2009 09 24

**(54) ჰერბიციდისაღმი მღბრადი აცეტილ-ჰიდროქსიმჟასის სინთაზას (AHAS) მუტანტები და მათი გამოყენება**

(57) წარმოდგენილია Brassica-ს გვარის მცენარეები, რომლებიც შეიცავენ ორმაგ მუტაციას აცეტოჰიდროქსიმჟასის სინთაზას (AHAS) პოლიპეპტიდში, კერძოდ, ალანინის ჩანაცვლებას თრეონინით და სერინის ჩანაცვლებას ასპარაგინით SEQ ID NO: 23 თანამიმდევრობის პოზიციებში A122 და S653. აღნიშნული მუტა-

**ბამომონების კატეგორია**

**ბანყოფილება A**

**A 01**

**(11) P 2014 6118 B (51) Int. Cl. (2006)  
A 01 D 51/00**

- (10) AP 2014 12911 A (44) 6(394)/2014
- (21) AP 2012 012911
- (22) 2012 12 06
- (24) 2012 12 06
- (73) ღია ჟღენტი (GE)  
სოფ. კონნარი, 4914, ჩოხატაურის რ-ნი (GE);  
თამთა კიკვაძე (GE)  
სოფ. წიფნარი, 4914, ჩოხატაურის რ-ნი (GE)
- (72) ღია ჟღენტი (GE);  
თამთა კიკვაძე (GE)
- (54) ნიადაგის ზედაპირიდან თხილის  
ამბრები მოწყობილობა

**(11) P 2014 6117 B (51) Int. Cl. (2006)  
B 65 D 5/66  
B 65 D 85/10**

- (10) AP 2014 12714 A (44) 6(394)/2014
- (21) AP 2010 012714
- (22) 2010 11 18
- (24) 2010 11 18
- (31) 09014501.2
- (32) 2009 11 20
- (33) EP
- (86) PCT/EP2010/007008, 2010 11 18
- (73) იმპერიალ ტობაკო ლიმიტიდ (GB)  
პ.ო. ბოქს 244, აპტონ როუდ, საუთვილი,  
ბრისტოლი BS99 7UJ (GB)
- (72) სტივ ჰოლოვეი (GB);  
ტიმ კოლინზი (GB);  
სოლვი კნორი (DE);  
ნილ საუთი (GB);  
რეგინე ვოლფგრაბი (DE);  
ინგა გურკე (DE);  
გიომ დევივიერი (FR)
- (74) შალვა გვარამაძე
- (54) კოლოში თამბაქოს ნაწარმისათვის

**ბანყოფილება B**

**B 65**

**(11) P 2014 6116 B (51) Int. Cl. (2006)  
B 65 D 5/66  
B 65 D 85/10**

- (10) AP 2014 12713 A (44) 6(394)/2014
- (21) AP 2010 012713
- (22) 2010 11 18
- (24) 2010 11 18
- (31) 09014501.2
- (32) 2009 11 20
- (33) EP
- (86) PCT/EP2010/007007, 2010 11 18
- (73) იმპერიალ ტობაკო ლიმიტიდ (GB)  
პ.ო. ბოქს 244, აპტონ როუდ, საუთვილი,  
ბრისტოლი BS99 7UJ (GB)
- (72) სტივ ჰოლოვეი (GB);  
ტიმ კოლინზი (GB);  
სოლვი კნორი (DE);  
ნილ საუთი (GB);  
პოლ ჯენკინსი (GB);  
ალისტერ ბუკინგემი (GB);  
რეგინე ვოლფგრაბი (DE);  
ინგა გურკე (DE);  
სლავომირ ნოვაკი (DE);  
გიომ დევივიერი (FR)
- (74) შალვა გვარამაძე
- (54) კოლოში თამბაქოს ნაწარმისათვის

**ბანყოფილება C**

**C 07**

**(11) P 2014 6114 B (51) Int. Cl. (2006)  
C 07 C 233/18  
A 61 K 31/165  
A 61 P 5/00  
A 61 P 25/00  
A 61 P 25/18  
A 61 P 25/20  
A 61 P 25/22  
A 61 P 25/24  
A 61 P 9/00  
A 61 P 1/00**

- (10) AP 2014 12406 A (44) 6(394)/2014
- (21) AP 2010 012406
- (22) 2010 03 09
- (24) 2010 03 09
- (31) 200910047329.2
- (32) 2009 03 10
- (33) CN
- (86) PCT/CN2010/070931, 2010 03 09
- (73) ლე ლაბორატუარ სერვიე (FR)  
35, რიუ დე ვერდიუ, F-92284 სურანს  
სედექსი (FR)

- (72) პანბინ შანი (CN);
    - პენ ჩუანი (CN);
    - ჩუედუნ უანი (CN);
    - სუიდუნ ძიანი (CN);
    - უი ჰუანი (CN);
    - ჰუბო ვანი (CN);
    - სუიფენ ცაო (CN);
    - სინდუნ ჩენი (CN);
    - სიუნ უი (CN)
  - (74) თამაზ შილაკაძე
  - (54) **აბომელატივის ახალი კრისტალური ფორმა VI, მისი მიღების ხერხი და მისი ბამოზონება**
- 

- (11) **P 2014 6115 B**      (51) **Int. Cl. (2006)**
    - C 07 D 495/04**
    - A 61 K 31/4365**
    - A 61 P 31/18**
  - (10) AP 2014 12454 A      (44) 6(394)/2014
  - (21) AP 2010 012454
  - (22) 2010 05 17
  - (24) 2010 05 17
  - (31) 0908394.0; 61/343,803
  - (32) 2009 05 15; 2010 05 03
  - (33) GB; US
  - (86) PCT/EP2010/056754, 2010 05 17
  - (73) კათოლიკე უნივერსიტეტი ლოვენი (BE)
    - მინდერბროედერსსტრაატ 8a, ბოქს
    - 5105 B-3000 ლოვენი (BE)
  - (72) დოროთო ბარდიოტი (FR);
    - პატრიკ ჩალტინი (BE);
    - ფრაუკე ქრისტი (DE);
    - ზეგერ დებისერი (BE);
    - მარკ დე მაიერი (BE);
    - არნაუდ მარჩანდი (FR);
    - დამიენ მარჩანდი (FR);
    - არნოუტ ვოეტი (BE)
  - (74) შალვა გვარამაძე
  - (54) **თიენო[2,3-ხ ] პირიდინის წარმოებულები როგორც მიწვეული რეპლიკაციის ინჰიბიტორები**
-



# სასარგებლო მოდელები

## ბანასხადაზი, რომლებზეც გამოტანილია გადაწყვეტილება პატენტის გასემის შესახებ

გადაწყვეტილების გასაჩივრება შესაძლებელია საქპატენტის სააპელაციო პალატაში გამოქვეყნებიდან 3 თვის ვადაში ან მცხეთის რაიონული სასამართლოს ადმინისტრაციულ საქმეთა კოლეგიაში 1 თვის ვადაში (მის.: ქ. მცხეთა, სამხედროს ქ. №17).

### ბანყოფილება A

#### A 61

(10) AU 2014 12801 U (51) Int. Cl. (2006)  
A 61 L 2/23

(21) AU 2012 012801 (22) 2012 07 19

(71) ვლადიმერ ფადიურაშვილი (GE)  
კახეთის გზატკეცილი კორპ. 36ა, ბ. 24,  
0190, თბილისი (GE);  
თეა ფადიურაშვილი (GE)  
მაჩაბლის ქ. 20/25, 0105, თბილისი (GE);  
ზაზა ფადიურაშვილი (GE)  
კახეთის გზატკეცილი 36ა, ბ. 24,  
0190, თბილისი (GE);  
ნადეჟდა ელიავა (GE)  
წითელწყაროს 2-ე შესახვევი, 8ა,  
0103, თბილისი (GE)

(72) ვლადიმერ ფადიურაშვილი (GE);  
თეა ფადიურაშვილი (GE);  
ზაზა ფადიურაშვილი (GE);  
ნადეჟდა ელიავა (GE)

(54) საღებავი-შემკვრივ - სასტამბო-ნივთის  
კომპოზიცია „ზაფხურა-27“

(57) კომპოზიცია შეიცავს ნიკელის ნიტრატს,  
ლიმონმჟავას, ეთილის სპირტს, არომატიზა-  
ტორსა და ქართულ თიხაშიწა „გუმბრინს“.  
მუხლები: 1 დამოუკიდებელი

ალ. ყაზბეგის გამზ. 1, ბ. 12, 0160,  
თბილისი (GE);  
მანანა ყიფშიძე (GE)  
ს. ჩიქოვანის ქ. 20, ბ. 3, 0160,  
თბილისი (GE)

(72) ნინო ფიფია (GE);  
ჯუმბერ უფლისაშვილი (GE);  
ნია ნათბილაძე (GE);  
მანანა ყიფშიძე (GE)

(54) ტარა ბოთლისათვის

(57) ტარა შეიცავს კორპუსის 1 მაფორმირე-  
ბელ ელემენტებს 2, ფუძეს 3 და სახელურს 4.  
კორპუსის მაფორმირებელ ელემენტებს გაშ-  
ლილ და დაკეცილ მდგომარეობებს შორის  
გადასაადგილებლად გააჩნია ვერტიკალური  
ღერძის გასწვრივ უკუქცევით-წინსვლითი გა-  
დაადგილების შესაძლებლობა ისე, რომ გაშ-  
ლილ მდგომარეობაში მაფორმირებელი ელემ-  
ენტები განლაგებულია ერთმანეთის პარალელ-  
ურად, მათ შორის ღრეხოთი, ხოლო დაკე-  
ცილ მდგომარეობაში - განლაგებულია ერთ-  
მანეთზე. ტარა აღჭურვილია სახურავით 8,  
რომელიც მიერთებულია ფუძიდან ყველაზე  
შორს მდებარე მაფორმირებელ ელემენტთან,  
და მაფორმირებელი ელემენტების მაკავშირე-  
ბელი მოქნილი საშუალებებით 5.

მუხლები: 1 დამოუკიდებელი  
10 დამოკიდებული  
ფიგურა: 3

### ბანყოფილება B

#### B 65

(10) AU 2014 13260 U (51) Int. Cl. (2006)  
B 65 D 71/00  
B 65 D 75/06

(21) AU 2013 013260 (22) 2013 10 11

(71) ნინო ფიფია (GE)  
ალ. ყაზბეგის გამზ. 1, ბ. 12, 0160,  
თბილისი (GE);  
ჯუმბერ უფლისაშვილი (GE)  
სოფ. დიდომი, დიდგორის ქ. 201, 0113,  
თბილისი (GE);  
ნია ნათბილაძე (GE)

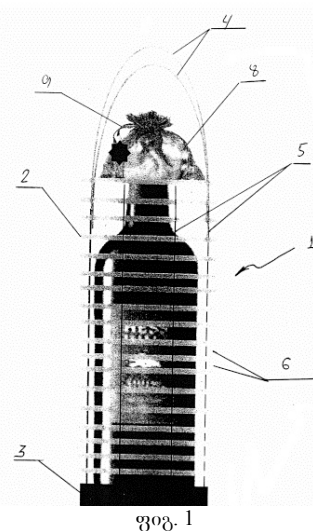

## სასარგებლო მოდელების კატენტი

### ბანყოფილება A

#### A 43

- (11) U 2014 1820 Y (51) Int. Cl. (2006)  
A 43 B 7/00  
A 61 F 5/14
- (10) AU 2014 13240 U (44) 6(394)/2014  
(21) AU 2013 013240  
(22) 2013 09 24  
(24) 2013 09 24  
(73) ალექსანდრე მანუქიანი (GE)  
ვაზისუბნის II მკრ., კორპ. 10, ბ.67, 0152,  
თბილისი (GE)  
(72) ალექსანდრე მანუქიანი (GE)  
(54) **ორთოკეპილი ფენსაცემელი შაძრიანი  
დიპეტიდი დანაგადეზუტატივის**

### ბანყოფილება E

#### E 02

- (11) U 2014 1818 Y (51) Int. Cl. (2006)  
E 02 B 9/04  
B 01 D 19/00
- (10) AU 2014 13149 U (44) 6(394)/2014  
(21) AU 2013 013149  
(22) 2013 06 28  
(24) 2013 06 28  
(73) მერაბ ჯიბლაძე (GE)  
ი. ჭავჭავაძის გამზ. 16, ბ. 23, 0179,  
თბილისი (GE);  
ირაკლი შარაბიძე (GE)  
ი. ჭავჭავაძის ქ. 78, ბ. 140, 6010, ბათუმი (GE);  
თამაზ ბაციკაძე (GE)  
რ. ლალიძის ქ. 16, 0108, თბილისი (GE);  
გურამ ვარშალოძე (GE)  
ბარათაშვილის ქ. 20, 6010, ბათუმი (GE);  
ჯემალ ბერიძე (GE)  
მ. აბაშიძის გამზ. 56, ბ. 21, 6010, ბათუმი (GE)  
(72) მერაბ ჯიბლაძე (GE);  
ირაკლი შარაბიძე (GE);  
თამაზ ბაციკაძე (GE);  
გურამ ვარშალოძე (GE);  
ჯემალ ბერიძე (GE)  
(54) **ბუნებრივი წყალსატენივებიდან  
ბოზირფყალბადის შემცველი წყლის  
მიმღები დანაგადეზუტატივის**

### ბანყოფილება G

#### G 07

- (11) U 2014 1817 Y (51) Int. Cl. (2006)  
G 07 F 1/00
- (10) AU 2014 13057 U (44) 6(394)/2014  
(21) AU 2013 013057  
(22) 2013 04 15  
(24) 2013 04 15  
(73) ალექსანდრე ატარშაკოვი (GE)  
დიღმის მას. VI კვ., კორპ. 22ა, ბ. 20,  
0159, თბილისი (GE)  
(72) ალექსანდრე ატარშაკოვი (GE)  
(54) **ლიზტის გამწვავი მოწყობილობა**

- (11) U 2014 1819 Y (51) Int. Cl. (2006)  
G 07 F 17/32
- (10) AU 2014 13155 U (44) 6(394)/2014  
(21) AU 2013 013155  
(22) 2013 07 08  
(24) 2013 07 08  
(73) გიორგი ბიკოვი (GE)  
თამარ მეფის დას. 12, ბ.16, 6000,  
ბათუმი (GE)  
(72) გიორგი ბიკოვი (GE)  
(74) ხათუნა იმნაძე  
(54) **პოპერის ტიპის კარტის სათამაშო  
სისტემა**

---

# დიზაინები

## ბანასხადი, რომელზეც გამოტანილია გადაწყვეტილება რეგისტრაციის შესახებ

გადაწყვეტილების გასაჩივრება შესაძლებელია საქპატენტის სააპელაციო პალატაში გამოქვეყნებიდან 3 თვის ვადაში ან მცხეთის რაიონული სასამართლოს ადმინისტრაციულ საქმეთა კოლეგიაში 1 თვის ვადაში (მის.: ქ. მცხეთა, სამხედროს ქ. №17).

(10) AD 2014 773 S (51) 09-01

(21) AD 2013 000773

(22) 2013 11 18

(28) 2

(71) ლევან ნოდია (GE)

მ. გორკის ქ. 35, 0102, თბილისი (GE)

(72) ლევან ნოდია (GE)

(74) ანი თოფურია

(54) ჯურჯული "ხინკალი"

(55)



1.1



1.2



2.1



2.2



2.3

**საერთაშორისო ბიუროში რეგისტრირებული ლიზანიები, რომლებზეც გამოტანილია გადაწყვეტილება საქართველოს ტერიტორიაზე რეგისტრაციის მოქმედების გავრცელების შესახებ**

გადაწყვეტილების გასაჩივრება შესაძლებელია საქპატენტის სააპელაციო პალატაში გამოქვეყნებიდან 3 თვის ვადაში ან მცხეთის რაიონული სასამართლოს ადმინისტრაციულ საქმეთა კოლეგიაში 1 თვის ვადაში (მის.: ქ. მცხეთა, სამხედროს ქ. №17).

- (11) DM/081931 (51) 10-02**
- (15) 2013 10 14 (45) 2014/15 (2014 04 18)
- (22) 2013 10 14 (28) 3
- (73) SWATCH AG (SWATCH SA) (SWATCH LTD.) Jakob-Stämpfli-Strasse 94, CH-2502 Biel/Bienne (CH)
- (85) CH
- (86) CH
- (87) CH
- (88) CH
- (89) CH
- (81) II. BZ, MA. III. AL, AM, AZ, BA, CH, EM, GE, KG, LI, MC, MD, ME, MK, MN, NO, OM, SG, TJ, TN, TR, UA
- (72) 1. Patrizio Vita, c/o Swatchlab, Via Archimede 6, I-20129 Milano; 2, 3: Antonio Fazio, Avenue de Cour 40, CH-1007 Lausanne
- (54) 1.-3. Wristwatches
- (55)
- 1.1**



2



3



**(11) DM/081932 (51) 10-02**

(15) 2013 10 14 (45) 2014/15 (2014 04 18)

(22) 2013 10 14 (28) 4

(73) SWATCH AG (SWATCH SA) (SWATCH LTD.) Jakob-Stämpfli-Strasse 94, CH-2502 Biel/Bienne (CH)

(85) CH

(86) CH

(87) CH

(88) CH

(89) CH

(81) II. BZ, MA. III. AL, AM, AZ, BA, CH, EM, GE, KG, LI, MC, MD, ME, MK, MN, NO, OM, SG, TJ, TN, TR, UA

(72) 1: Min Kim, St. Alban Ring 238, CH-4052 Basel; 2: Claudia Carieri, Swatchlab, Via Archimede 6, CH-20129 Milano; 3: Ylenia Agate et Andrea Arrigoni, Swatchlab, Via Archimede 6, I-20129 Milano; 4: Michelangelo Pellegrino, Swatchlab, Via Archimede 6, I-20129 Milano

(54) 1.-4. Wristwatches

(55)

1.1



1.2



2.1



2.2





3



4



(11) DM/081933 (51) 10-02

(15) 2013 10 15 (45) 2014/15 (2014 04 18)

(22) 2013 10 15 (28) 2

(73) SWATCH AG (SWATCH SA) (SWATCH LTD.) Jakob-Stämpfli-Strasse 94, CH-2502 Biel/Bienne (CH)

(85) CH

(86) CH

(87) CH

(88) CH

(89) CH

(81) II. BZ, MA. III. AL, AM, AZ, BA, CH, EM, GE, KG, LI, MC, MD, ME, MK, MN, NO, OM, SG, TJ, TN, TR, UA

(72) 1: Antonio Fazio, Avenue de Cour 40, CH-1007 Lausanne; 2: Min Kim, St. Alban Ring 238, CH-4052

(54) 1.-2. Wristwatches

(55)

1.1



1.2



2.1



2.2



**(11) DM/082005 (51) 03-01**

(15) 2013 10 16 (45) 2014/15 (2014 04 18)

(22) 2013 10 16 (28) 1

(73) SWATCH AG (SWATCH SA) (SWATCH LTD.) Jakob-Stämpfli-Strasse 94, CH-2502 Biel/Bienne (CH)

(85) CH

(86) CH

(87) CH

(88) CH

(89) CH

(81) II. BZ, MA. III. AL, AM, AZ, BA, CH, EM, GE, KG, LI, MC, MD, ME, MK, MN, NO, OM, SG, TJ, TN, TR, UA

(72) 1: Sara Hochuli, Landenbergstrasse 24, CH-8037 Zürich

(54) 1. Watch presentation case

(55)

1.1

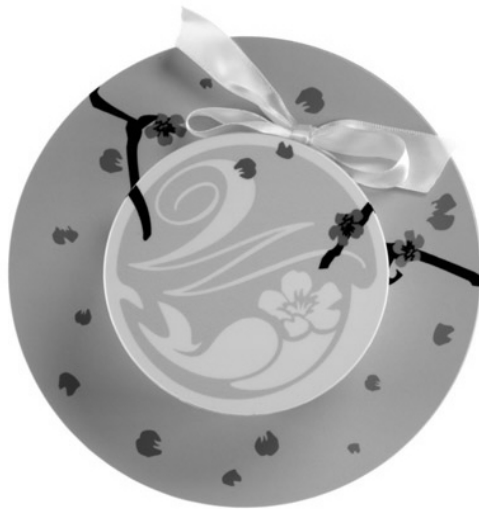

1.2



**(11) DM/083267 (51) 02-04**

(15) 2014 03 31 (45) 2014/15 (2014 04 18)

(22) 2014 03 31 (28) 1

(30) 01.10.2013; MI2013O000189; IT

(73) VALENTINO S.P.A. Via Turati, 16/18, I-20121 Milano (IT)

(85) --

(86) EM, IT

(87) EM, IT

(88) EM, IT

(89) EM

(81) III. AZ, EM, GE, KG, ME, RS, TJ, UA

(72) 1: SASSI Stefano, c/o VALENTINO S.p.A. Via Turati, 16/18, I-20121 MILANO, Italy

(54) 1. Shoe

(55)

1.1



1.2

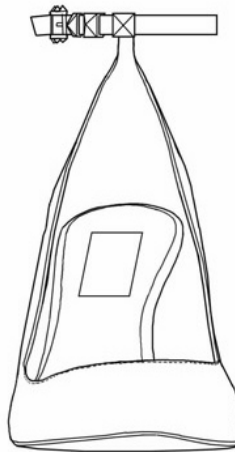

1.3

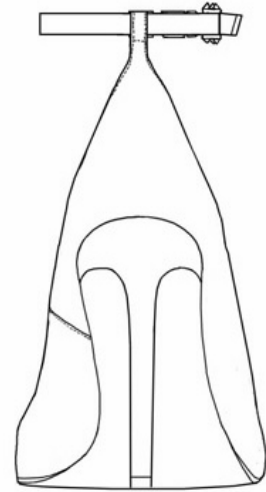

1.4

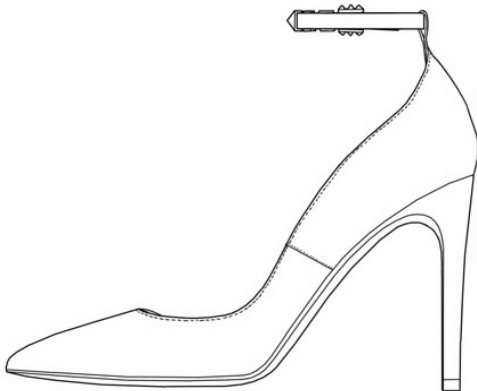

1.5

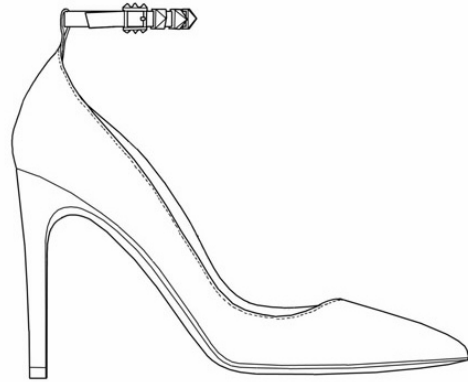

1.6

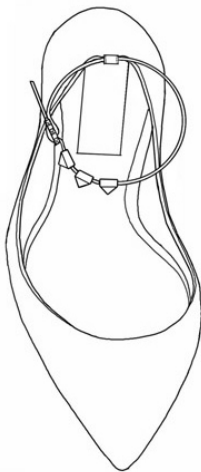

1.7

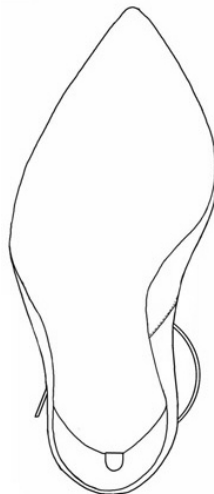

1.8



**(11) DM/083313 (51) 32-00**

(15) 2014 03 20 (45) 2014/15 (2014 04 18)

(22) 2014 03 20 (28) 1

(73) INTERNATIONAL CO-OPERATIVE ALLIANCE, AISBL 1030 Schaarbeek, null Milcampsiaan 105, Belgium (BE)

(85) --

(86) BX, EM

(87) n/a

(88) n/a

(89) EM

(81) III. AL, AM, AZ, BA, BW, CH, EG, EM, GE, GH, IS, KG, LI, MC, MD, ME, MK, MN, NA, NO, OA, OM, RS, RW, SG, ST, SY, TJ, TN, TR, UA

(72) 1: Calverts North Star Press Ltd, 9-10 The Oval, E2 9PT London, United Kingdom

(54) 1. Logo

(55)

1



**(11) DM/082008 (51) 10-02, 07**

(15) 2013 10 21 (45) 2014/16 (2014 04 25)

(22) 2013 10 21 (28) 7

(73) SWATCH AG (SWATCH SA) (SWATCH LTD.) Jakob-Stämpfli-Strasse 94, CH-2502 Biel/Bienne (CH)

(85) CH

(86) CH

(87) CH

(88) CH

(89) CH

(81) II. BZ, MA. III. AL, AM, AZ, BA, CH, EM, GE, KG, LI, MC, MD, ME, MK, MN, NO, OM, SG, TJ, TN, TR, UA

(72) 1: Danilo Sala, Swatchlab, Via Archimede 6, 20129 Milano, Italie; 2: Claudia Carieri, Swatchlab, Via Archimede 6, 20129 Milano, Italie; 3: Antonio Fazio, Avenue de Cour 40, 1007 Lausanne, Suisse; 4: Olaf Hajek, Torfstrasse 220, 10115 Berlin, Allemagne; 5,6,7: Sara Hochuli, Landenbergstrasse 24, 8037 Zürich, Suisse

(54) 1.-5. Wristwatches; 6.-7. Watch hands

(55)

1.1



1.2



2.1



2.2



3.1



3.2



4.1



4.2





5.1



5.2



6.1



6.2



7.1



7.2



**(11) DM/082083 (51) 10-02**

(15) 2013 10 21 (45) 2014/16 (2014 04 25)

(22) 2013 10 21 (28) 1

(73) SWATCH AG (SWATCH SA) (SWATCH LTD.) Jakob-Stämpfli-Strasse 94, CH-2502 Biel/Bienne (CH)

(85) CH

(86) CH

(87) CH

(88) CH

(89) CH

(81) II. BZ, MA. III. AL, AM, AZ, BA, CH, EM, GE, KG, LI, MC, MD, ME, MK, MN, NO, OM, SG, TJ, TN, TR, UA

(72) 1: Antonio Fazio, Avenue de Cour 40,1007 Lausanne, Suisse

(54) 1. Montre-bracelet / 1. Wristwatch

(55)

1



---

**(11) DM/082084 (51) 10-02**

(15) 2013 10 22 (45) 2014/16 (2014 04 25)

(22) 2013 10 22 (28) 5

(73) SWATCH AG (SWATCH SA) (SWATCH LTD.) Jakob-Stämpfli-Strasse 94, CH-2502 Biel/Bienne (CH)

(85) CH

(86) CH

(87) CH

(88) CH

(89) CH

(81) II. BZ, MA. III. AL, AM, AZ, BA, CH, EM, GE, KG, LI, MC, MD, ME, MK, MN, NO, OM, SG, TJ, TN, TR, UA

(72) 1,2: Andrea Arrigoni, Swatchlab, Via Archimede 6, 20129 Milano, Italie; 3: Michelangelo Pellegrino, Swatchlab, Via Archimede 6, 20129 Milano, Italie; 4,5: Min Kim, St. Alban Ring 238, 4052 Basel, Suisse

(54) 1.-5. Wristwatches

(55)

1.1



2.1

1.2



2.2



3



4



5



(11) DM/082085 (51) 10-07

(15) 2013 10 22 (45) 2014/16 (2014 04 25)

(22) 2013 10 22 (28) 6

(73) SWATCH AG (SWATCH SA) (SWATCH LTD.) Jakob-Stämpfli-Strasse 94, CH-2502 Biel/Bienne (CH)

(85) CH

(86) CH

(87) CH

(88) CH

(89) CH

(81) II. BZ, MA. III. AL, AM, AZ, BA, CH, EM, GE, KG, LI, MC, MD, ME, MK, MN, NO, OM, SG, TJ, TN, TR, UA

(72) 1: Claudia Carieri, Swatchlab, Via Archimede 6, 20129 Milano, Italie; 2,3,6: Rossana Boffi, Swatchlab, Via Archimede 6, 20129 Milano, Italie; 4: Andrea Arrigoni, Swatchlab, Via Archimede 6, 20129 Milano, Italie; 5: Min Kim, St. Alban Ring 238, 4052 Basel, Suisse

(54) 1.-6. Watch bracelets

(55)

1.1



1.2



1.3



1.4



2.1



2.2



2.3



2.4

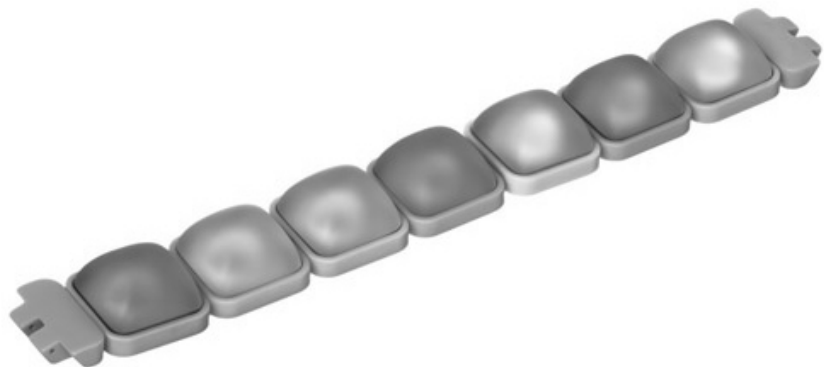

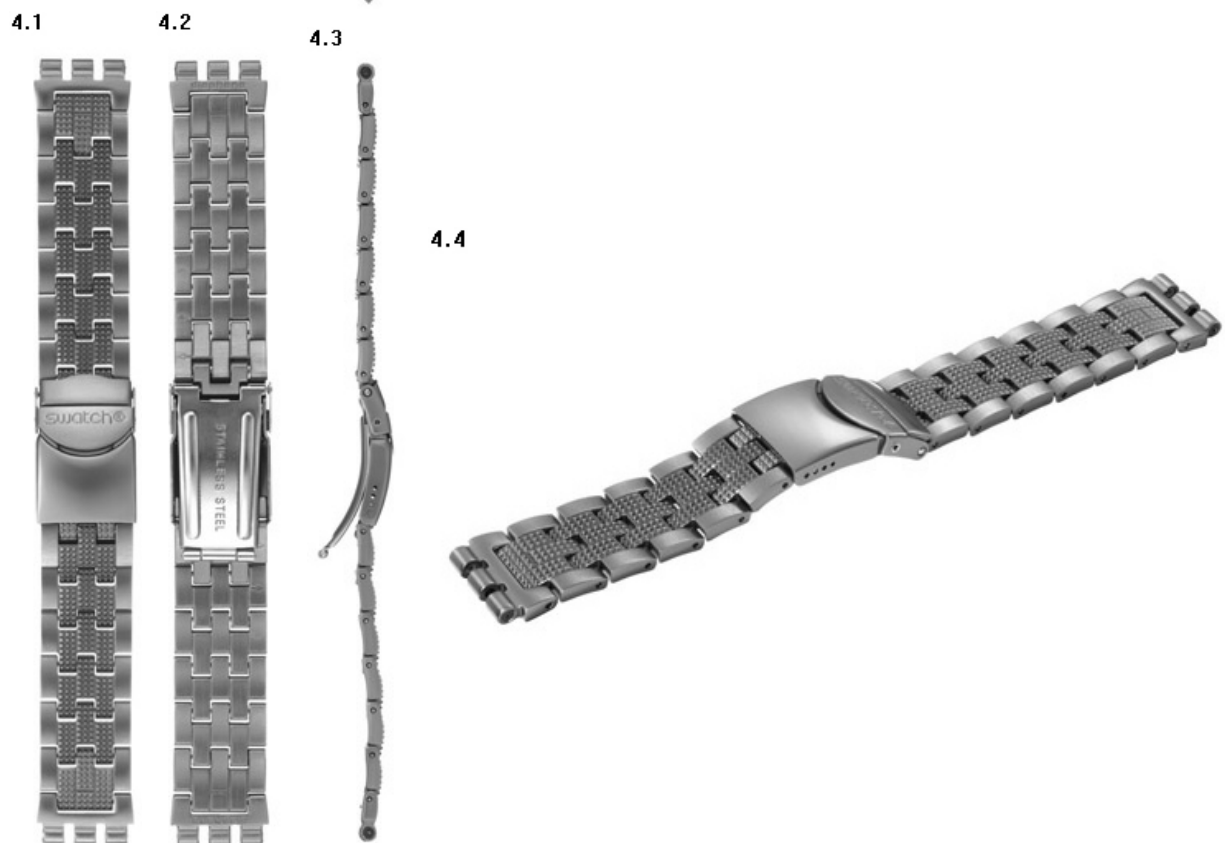
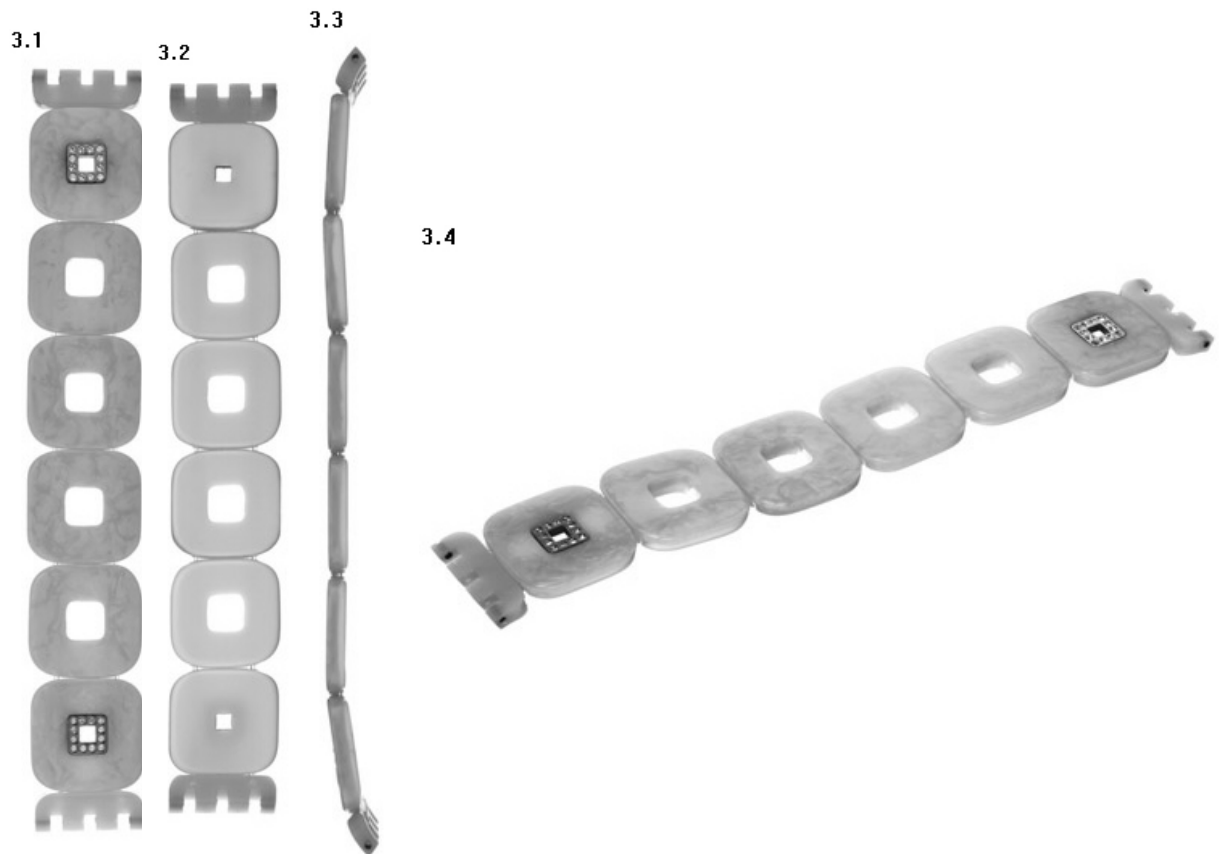



5.1



5.2



5.3



5.4



6.1



6.2



6.3



6.4



**(11) DM/082086 (51) 10-02**

(15) 2013 10 22 (45) 2014/16 (2014 04 25)

(22) 2013 10 22 (28) 3

(73) SWATCH AG (SWATCH SA) (SWATCH LTD.) Jakob-Stämpfli-Strasse 94, CH-2502 Biel/Bienne (CH)

(85) CH

(86) CH

(87) CH

(88) CH

(89) CH

(81) II. BZ, MA. III. AL, AM, AZ, BA, CH, EM, GE, KG, LI, MC, MD, ME, MK, MN, NO, OM, SG, TJ, TN, TR, UA

(72) 1: Danilo Sala, Swatchlab, Via Archimede 6,20129 Milano, Italie ; 2,3: Andrea Arrigoni, Swatchlab, Via Archimede 6,20129 Milano, Italie

(54) 1.-3. Wristwatches

(55)



**(11) DM/082087 (51) 10-02**

(15) 2013 10 22 (45) 2014/16 (2014 04 25)

(22) 2013 10 22 (28) 2

(73) SWATCH AG (SWATCH SA) (SWATCH LTD.) Jakob-Stämpfli-Strasse 94, CH-2502 Biel/Bienne (CH)

(85) CH

(86) CH

(87) CH

(88) CH

(89) CH

(81) II. BZ, MA. III. AL, AM, AZ, BA, CH, EM, GE, KG, LI, MC, MD, ME, MK, MN, NO, OM, SG, TJ, TN, TR, UA

(72) 1: Min Kim, St. Alban Ring 238,4052 Basel, Suisse ; 2: Ylenia Agate, Swatchlab, Via Archimede 6,20129 Milano, Italie

(54) 1.-2. Wristwatches

(55)

1



2



(11) DM/082088 (51) 03-01

(15) 2013 10 24 (45) 2014/16 (2014 04 25)

(22) 2013 10 24 (28) 1

(73) SWATCH AG (SWATCH SA) (SWATCH LTD.) Jakob-Stämpfli-Strasse 94, CH-2502 Biel/Bienne (CH)

(85) CH

(86) CH

(87) CH

(88) CH

(89) CH

(81) II. BZ, MA. III. AL, AM, AZ, BA, CH, EM, GE, KG, LI, MC, MD, ME, MK, MN, NO, OM, SG, TJ, TN, TR, UA

(72) 1: Danilo Sala, SWATCHLAB VIA ARCHIMEDE 6, 20129 MILANO, Italie

(54) 1. Watch presentation case

(55)

1.1



1.2



(11) DM/082244 (51) 10-02

(15) 2013 10 21 (45) 2014/16 (2014 04 25)

(22) 2013 10 21 (28) 2

(73) SWATCH AG (SWATCH SA) (SWATCH LTD.) Jakob-Stämpfli-Strasse 94, CH-2502 Biel/Bienne (CH)

(85) CH

(86) CH

(87) CH

(88) CH

(89) CH

(81) II. BZ, MA. III. AL, AM, AZ, BA, CH, EM, GE, KG, LI, MC, MD, ME, MK, MN, NO, OM, SG, TJ, TN, TR, UA

(72) 1-2: Rossana Boffi, Swatchlab, Via Archimede 6, 20129 Milano, Italie

(54) 1.-2. Wristwatches

(55)

1.1



1.2

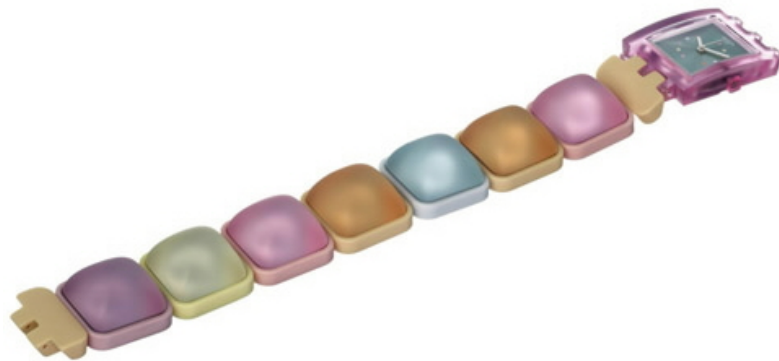

2.1



2.2



**(11) DM/082245 (51) 10-02**

(15) 2013 10 22 (45) 2014/16 (2014 04 25)

(22) 2013 10 22 (28) 4

(73) SWATCH AG (SWATCH SA) (SWATCH LTD.) Jakob-Stämpfli-Strasse 94, CH-2502 Biel/Bienne (CH)

(85) CH

(86) CH

(87) CH

(88) CH

(89) CH

(81) II. BZ, MA. III. AL, AM, AZ, BA, CH, EM, GE, KG, LI, MC, MD, ME, MK, MN, NO, OM, SG, TJ, TN, TR, UA

(72) 1: Claudia Carieri, Swatchlab, Via Archimede 6, 20129 Milano, Suisse; 2: Min Kim, St. Alban Ring 238, 4052 Basel, Suisse; 3: Francesca Errani, Swatchlab, Via Archimede 6, 20129 Milano, Italie; 4: Rossana Boffi, Swatchlab, Via Archimede 6, 20129 Milano, Italie

(54) 1.-4. Wristwatches

(55)

1.1



1.2

2.1



2.2

3.1



4.1



3.2



4.2

**(11) DM/082067 (51) 11-01**

(15) 2013 10 28 (45) 2014/17 (2014 05 02)

(22) 2013 10 28 (28) 10

(73) THE SWATCH GROUP MANAGEMENT SERVICES AG (THE SWATCH GROUP MANAGEMENT SERVICES SA) (THE SWATCH GROUP MANAGEMENT SERVICES LTD.) Seevorstadt 6, CH-2502 BIEL/BIENNE (CH)

(85) CH

(86) CH

(87) CH

(88) CH

(89) CH

(81) II. BZ, MA. III. AL, AM, AZ, BA, CH, EM, GE, KG, LI, MC, MD, ME, MK, MN, NO, OM, SG, TJ, TN, TR, UA

(72) No. 1, 2: Igor-Emmanuel Uldry, Rue des Parcs 49, CH-2000 Neuchâtel; No. 3, 4, 5, 6, 7, 8, 9, 10: Claire McGill, Rue des Parcs 49, CH-2000 Neuchâtel; No. 10: David Ash, 218 W. 40th St., New York, NY 10018, USA

(54) 1. Ring; 2.-3. Bracelets; 4. Earrings; 5. Pendant; 6. Ring; 7. Bracelet; 8. Earrings; 9.-10. Pendants

(55)

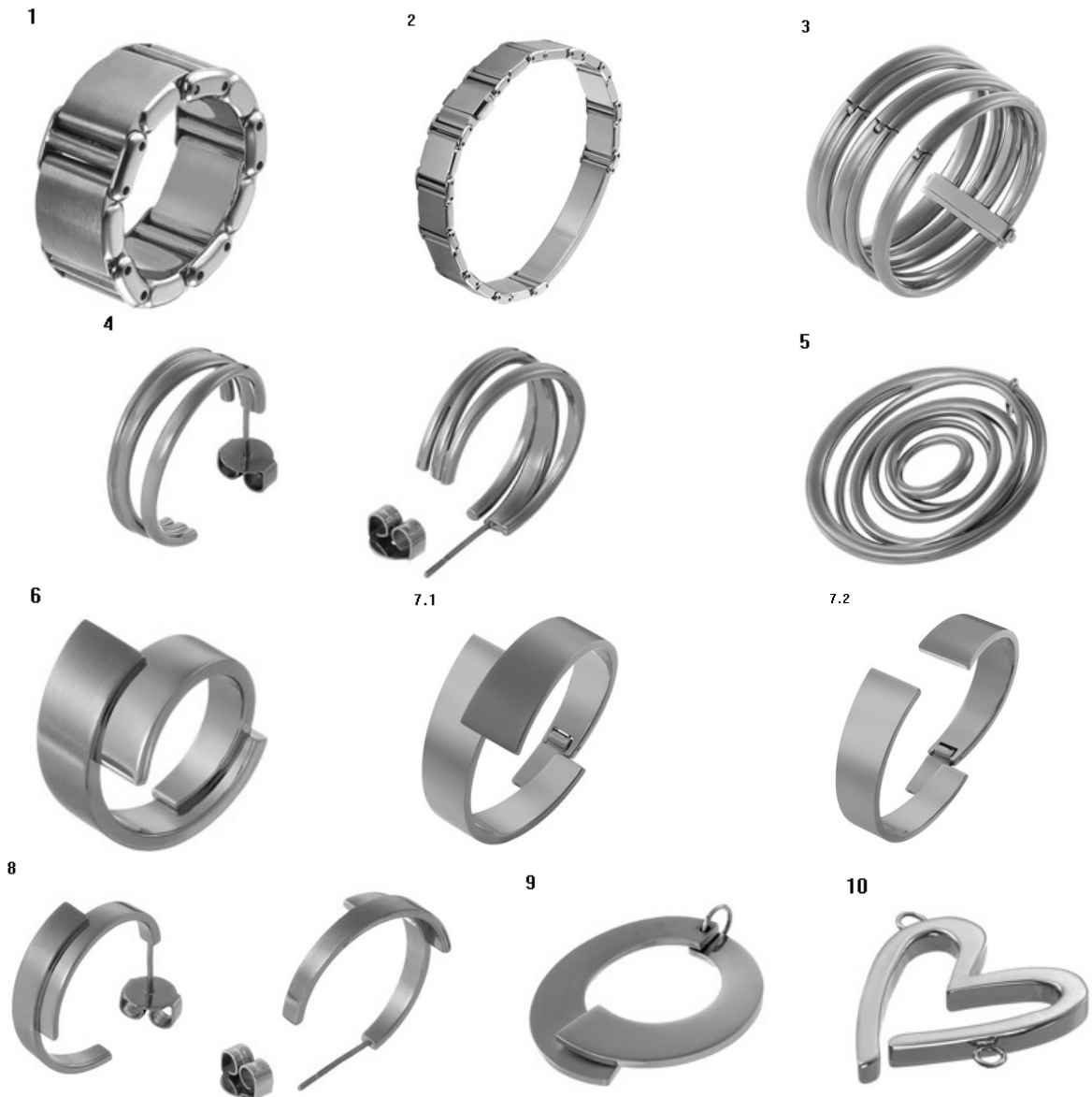

**(11) DM/082068 (51) 11-01**

(15) 2013 10 29 (45) 2014/17 (2014 05 02)

(22) 2013 10 29 (28) 8

(73) HARRY WINSTON SA Chemin du Tourbillon 8, CH-1228 Plan-les-Ouates (CH)

(85) CH

(86) CH

(87) CH

(88) CH

(89) CH

(81) II. BZ, MA. III. AL, AM, AZ, BA, CH, EM, GE, KG, LI, MC, MD, ME, MK, MN, NO, OM, SG, TJ, TN, TR, UA

(72) No.1, 2, 3, 8: Yatsugi-Kang Rie, 272 Highland St., Cresskill, NJ 07626, USA; No.4, 5, 6, 7: Rivière Dominique, 360 E. 72nd Street, Apt. # b 1003, New York, NY 10021, USA

(54) 1.-6. Finger rings; 7. Earrings; 8. Bracelet

(55)

1.1



1.2



1.3



1.4



2.1



2.2



2.3



2.4



3.1



3.2



3.3



3.4





4.1



4.2



4.3



4.4



5.1



5.2



5.3



5.4



6.1



6.2



6.3



6.4



6.5



7.1



7.2



8.1

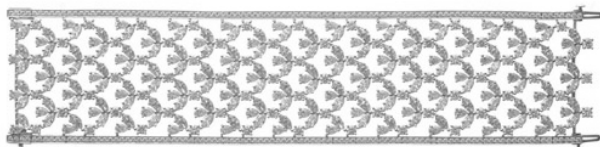

8.2

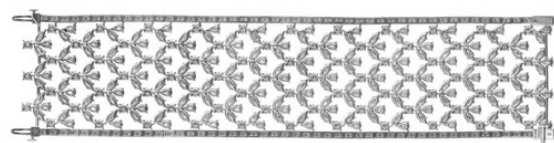



**(11) DM/082074 (51) 06-08**

(15) 2013 10 31 (45) 2014/17 (2014 05 02)

(22) 2013 10 31 (28) 12

(73) TFS GLOBAL HANGER MANAGEMENT GMBH Hoher Weg 2, 48529 Nordhorn (DE)

(85) DE, EM

(86) DE, EM

(87) DE, EM

(88) DE, EM

(89) DE

(81) II. MA. III. BA, CH, EG, EM, GE, IS, MD, ME, MK, NO, RS, TN, TR, UA

(72) 1-12: Olaf Barski, Oeder Weg 52-54, 60318 Frankfurt am Main, Germany

(54) 1.-12. Clothes hangers

(55)

1.1

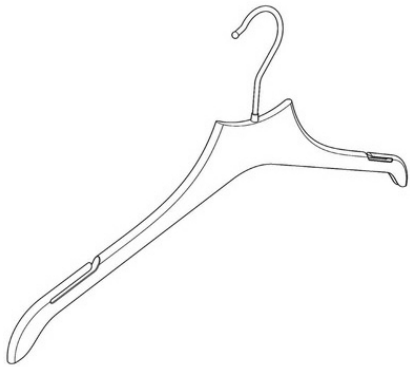

1.2

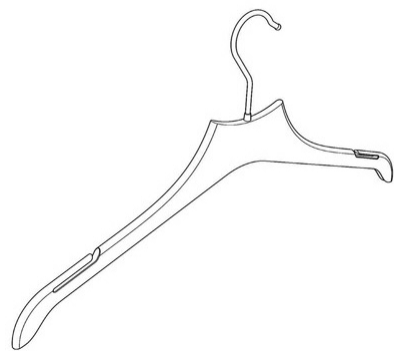

1.3



1.4

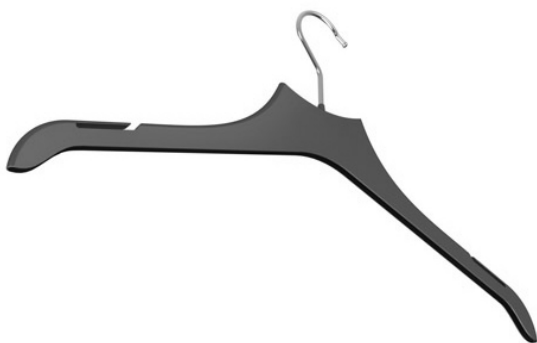

1.5



1.6

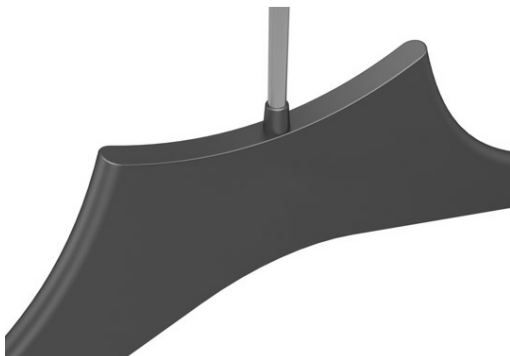

1.7

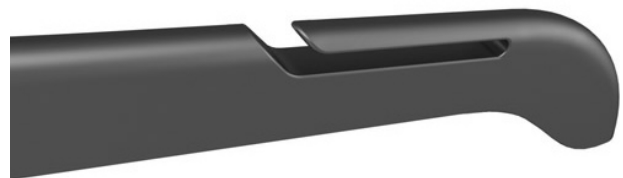

2.1

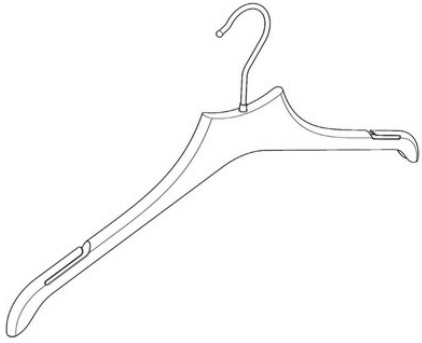

2.2

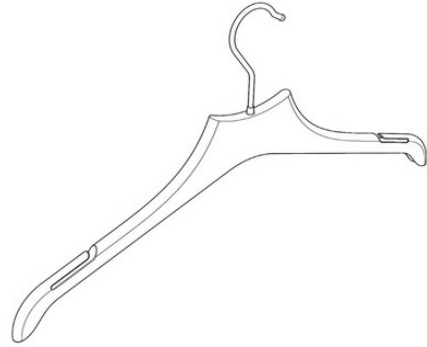

2.3



2.4

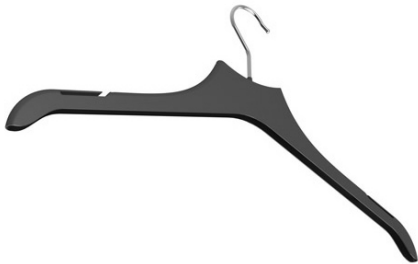

2.5



2.6



2.7

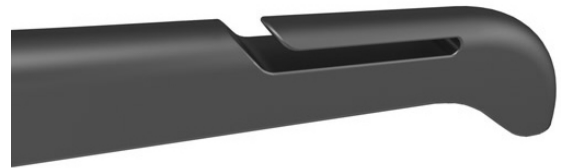

3.1

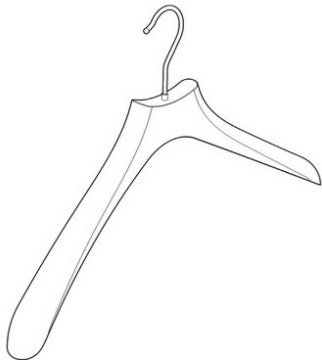

3.2

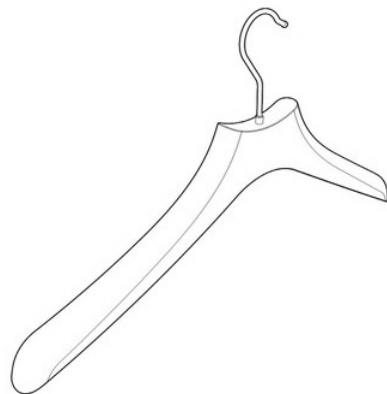

3.3



3.4



3.5



3.6



3.7

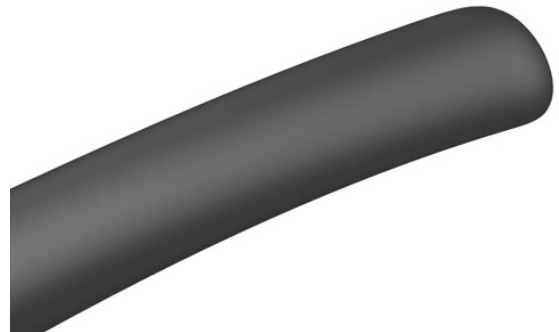

4.1

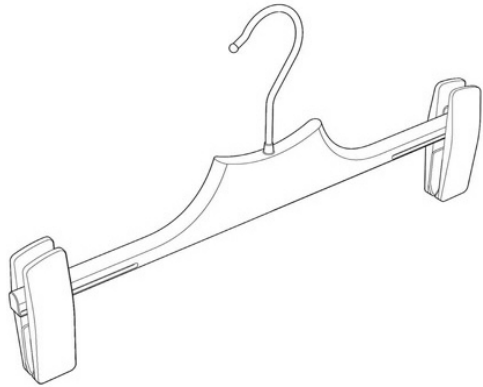

4.2

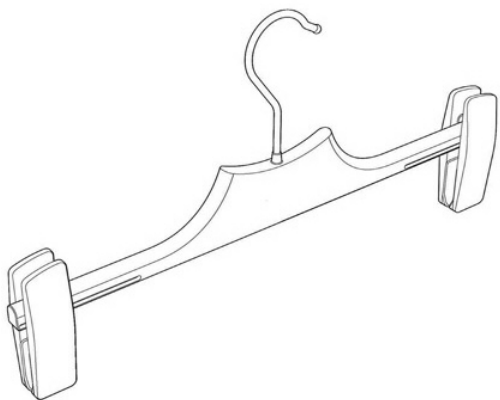

4.3



4.4

4.5

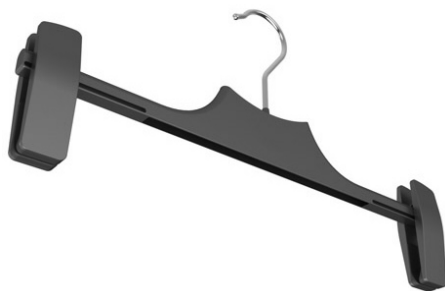

4.6

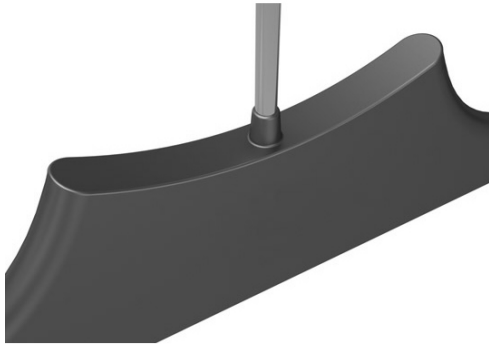

4.7



5.1

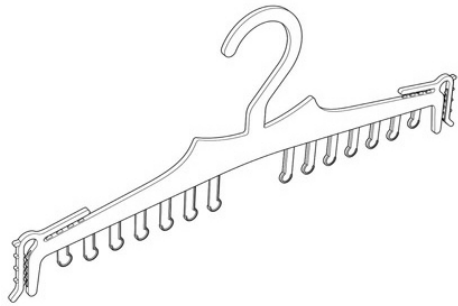

5.2

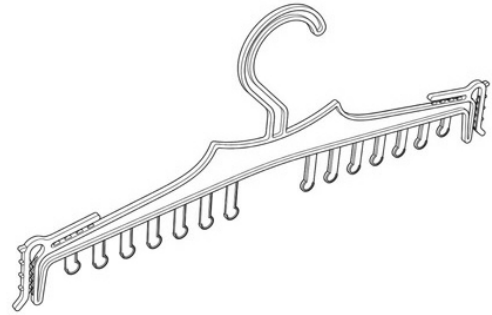

5.3



5.4

5.5

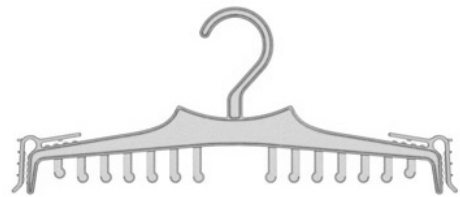
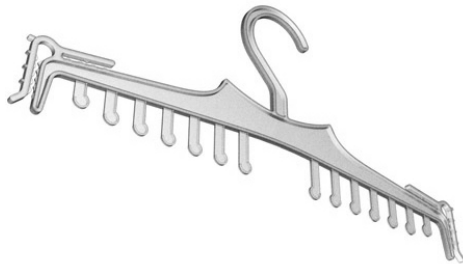

5.6

5.7

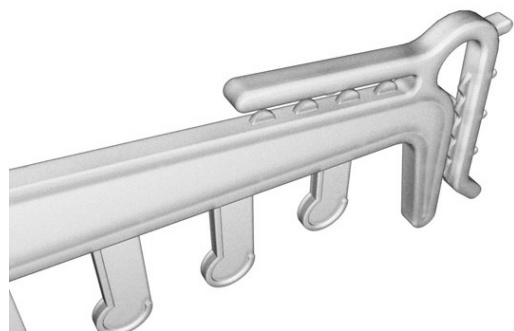
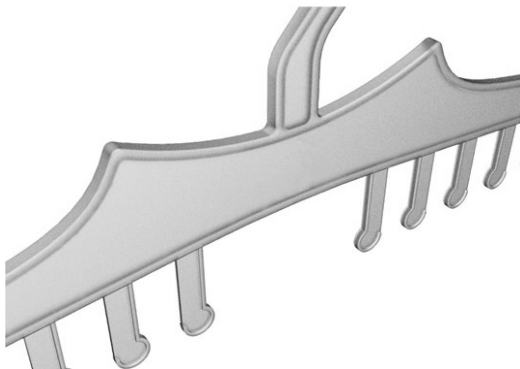

6.1

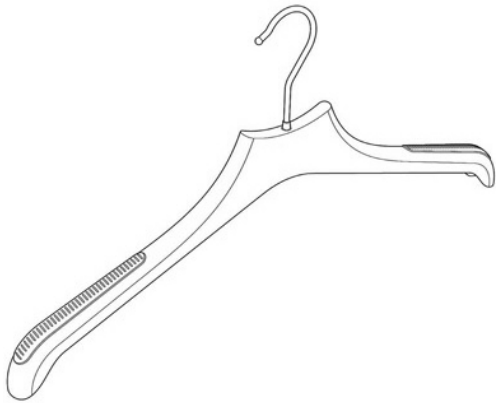

6.2

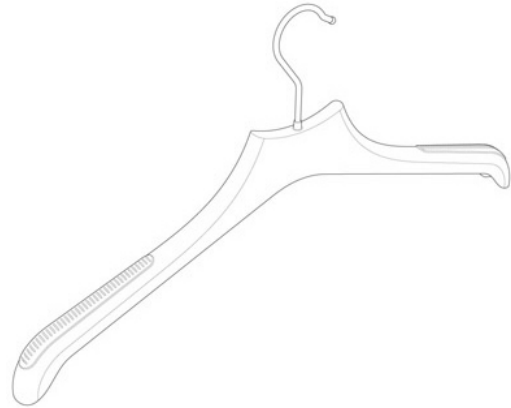

6.3



6.4

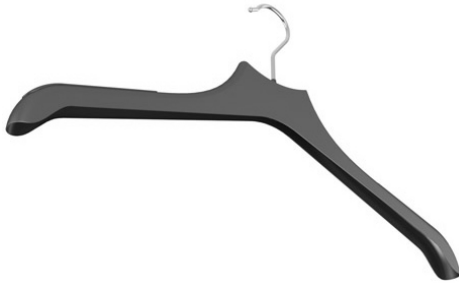

6.5



6.5

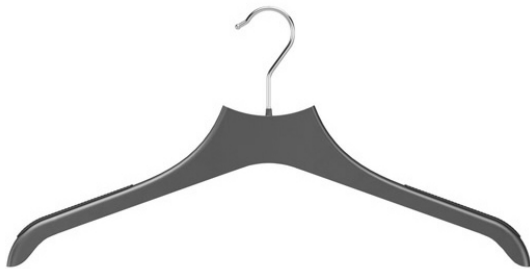

6.7



7.1

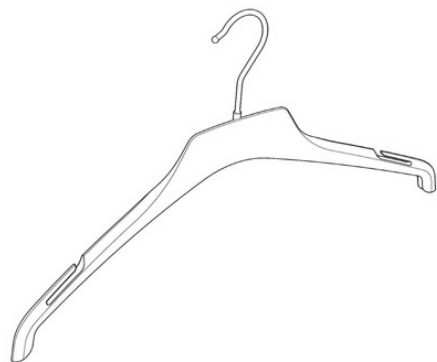

7.2

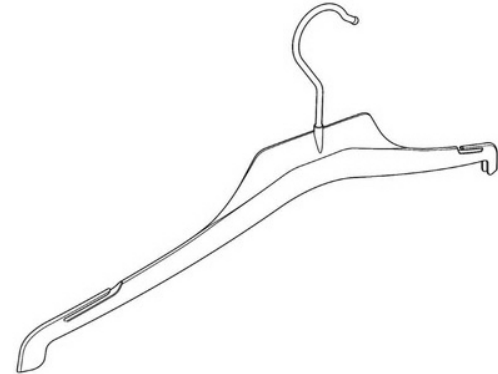

7.3



7.4



7.5



7.6

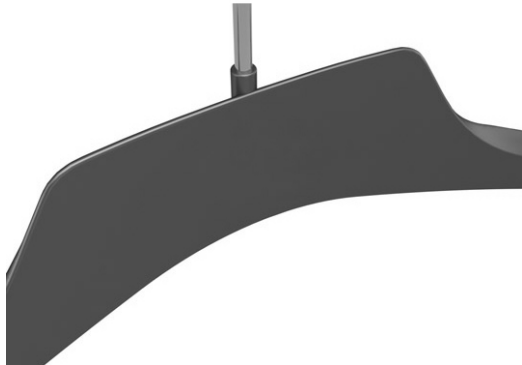

7.7



8.1

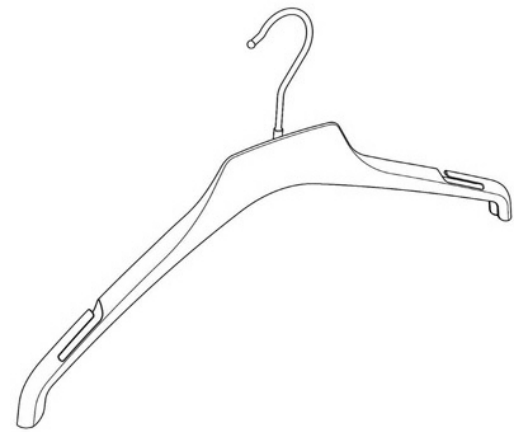

8.2

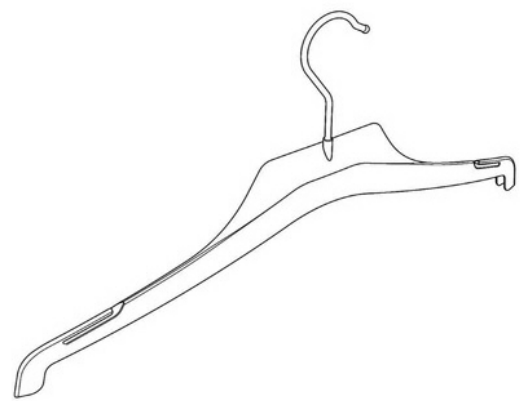

8.3



8.4



8.5



8.6



8.7

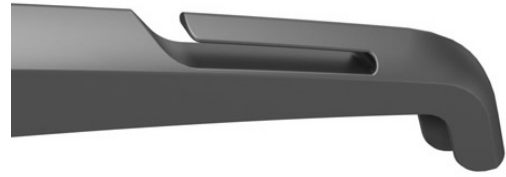

9.1

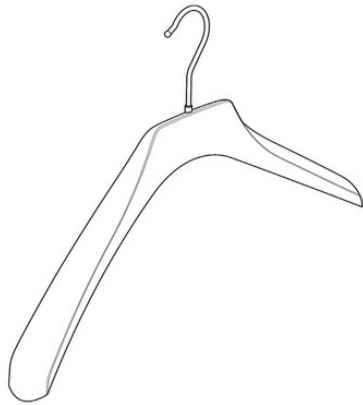

9.2

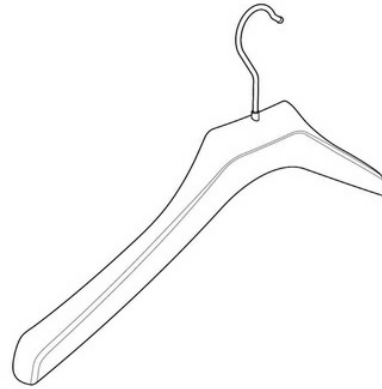

9.3



9.4

9.5



9.6



9.7

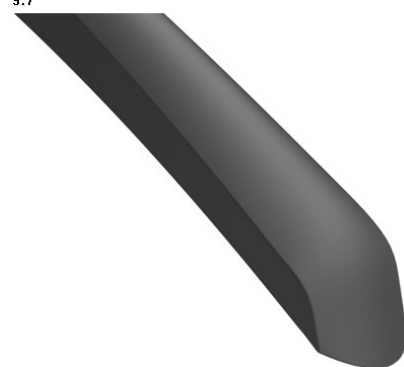

10.1

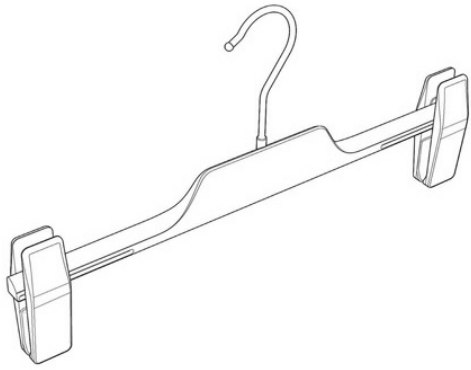

10.2

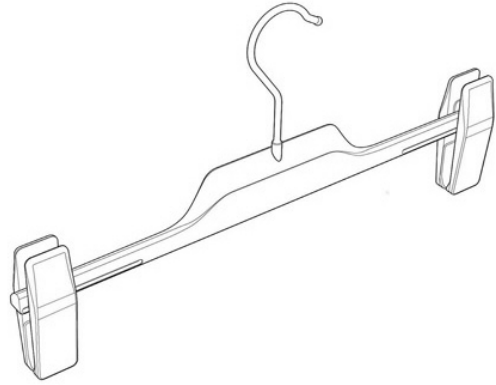

10.3



10.4

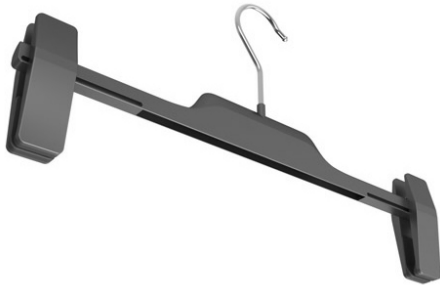

10.5



10.6

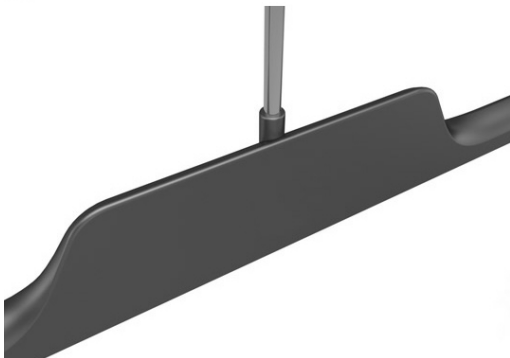

10.7



11.1

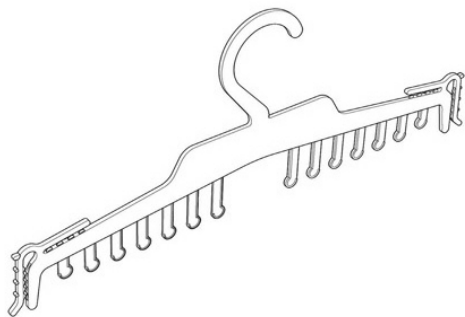

11.2

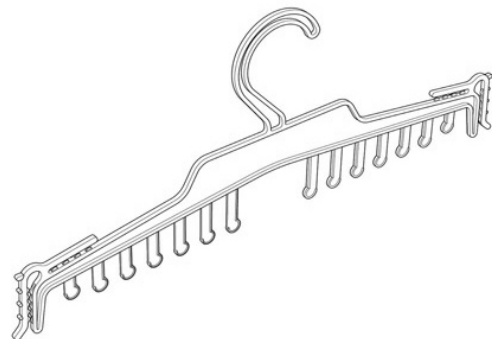

11.3





11.4

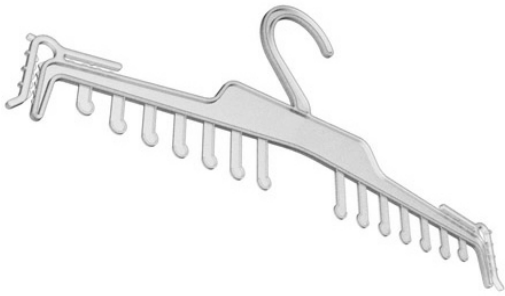

11.5

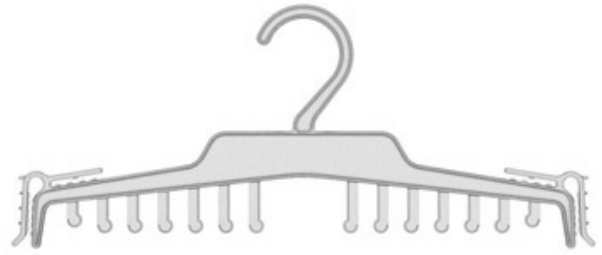

11.6

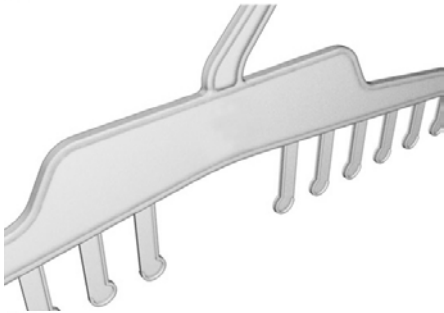

11.7

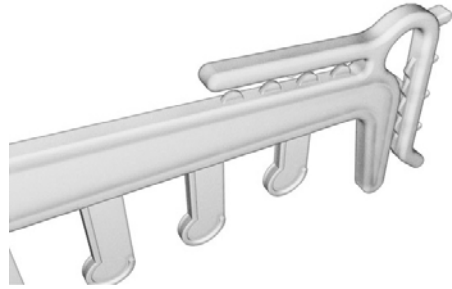

12.1

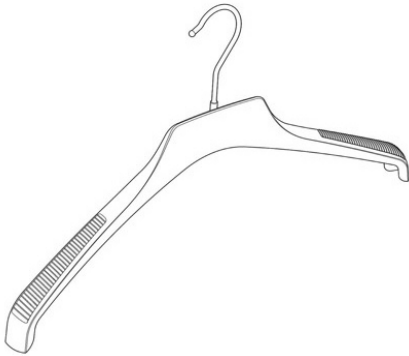

12.2

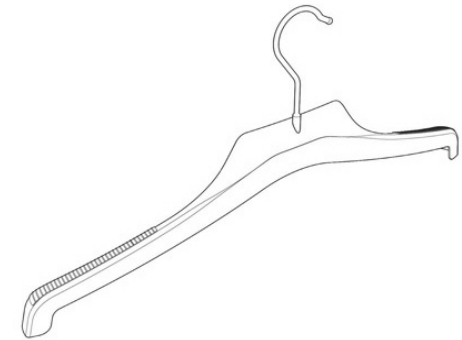

12.3



12.4



12.5



12.6



12.7



(11) DM/082076 (51) 11-01

(15) 2013 10 31 (45) 2014/17 (2014 05 02)

(22) 2013 10 31 (28) 2

(73) HARRY WINSTON SA Chemin du Tourbillon 8, CH-1228 Plan-les-Ouates (CH)

(85) CH

(86) CH

(87) CH

(88) CH

(89) CH

(81) II. BZ, MA. III. AL, AM, AZ, BA, CH, EM, GE, KG, LI, MC, MD, ME, MK, MN, NO, OM, SG, TJ, TN, TR, UA

(72) 1-2: Chaeree KWON, 635 W. 42nd Street, Apt. #17e, New York, NY 10036, USA

(54) 1. Earrings; 2. Bracelet

(55)

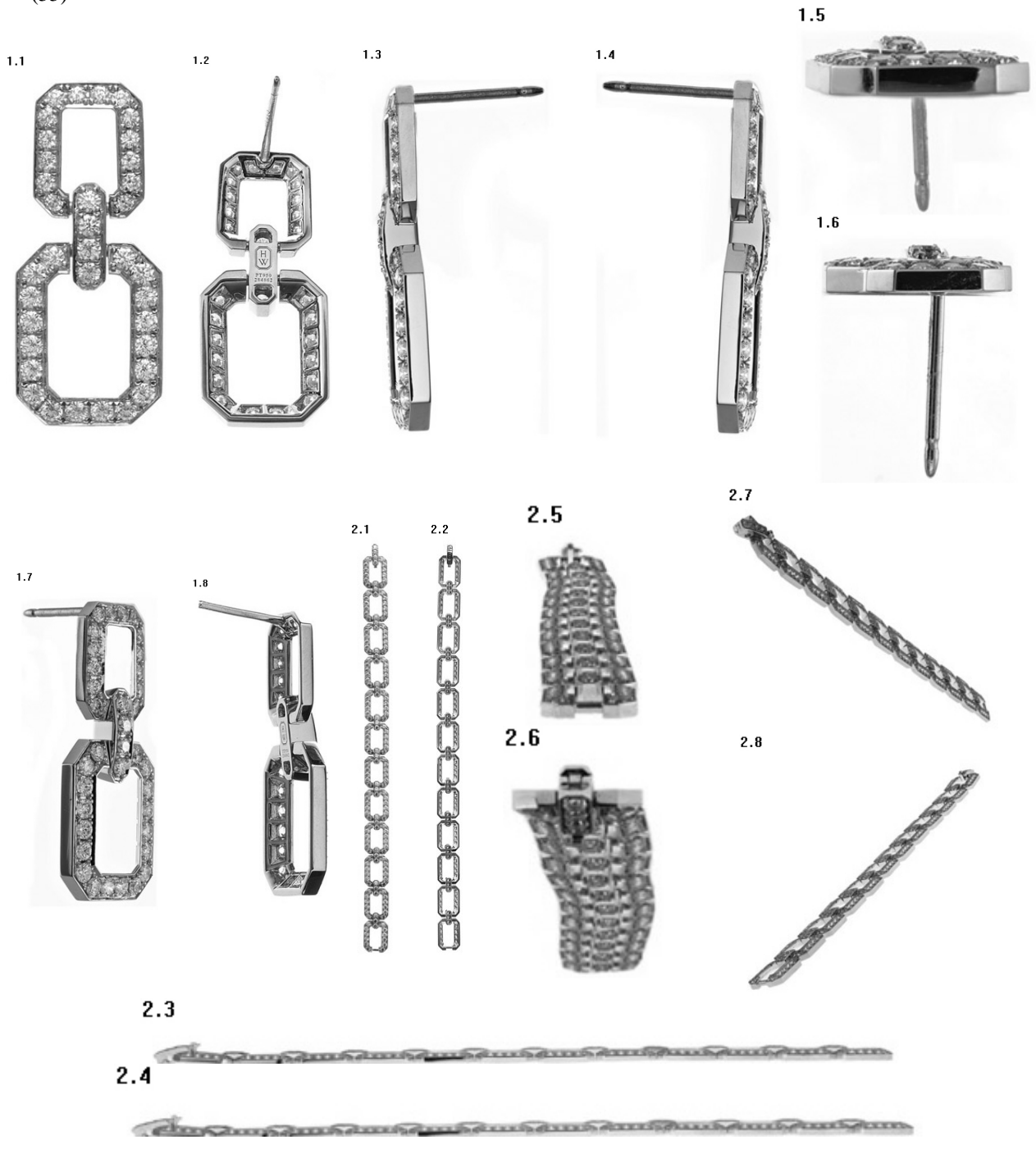

**(11) DM/082096 (51) 11-01**

(15) 2013 11 01 (45) 2014/17 (2014 05 02)

(22) 2013 11 01 (28) 13

(73) HARRY WINSTON SA Chemin du Tourbillon 8, CH-1228 Plan-les-Ouates (CH)

(85) CH

(86) CH

(87) CH

(88) CH

(89) CH

(81) II. BZ, MA. III. AL, AM, AZ, BA, CH, EM, GE, KG, LI, MC, MD, ME, MK, MN, NO, OM, SG, TJ, TN, TR, UA

(72) 1-13: Galli Maurice, 25-19 31st Avenue, Apt. # 2J, Long Island City, NY 11106, USA

(54) 1. Necklace; 2. Necklace part; 3. Necklace; 4. Necklace part; 5.-6. Necklaces; 7. Necklace part;

8. Necklace; 9. Necklace part; 10. Necklace; 11. Necklace part; 12. Necklace; 13. Necklace part

(55)

1.1



1.2



2



3.1



3.2



4



5.1



5.2



6.1



6.2



7



8.1



8.2



10.1



9



10.2



11



12.1



12.2



13



**(11) DM/082130 (51) 11-01**

(15) 2013 11 01 (45) 2014/17 (2014 05 02)

(22) 2013 11 01 (28) 9

(73) HARRY WINSTON SA Chemin du Tourbillon 8, CH-1228 Plan-les-Ouates (CH)

(85) CH

(86) CH

(87) CH

(88) CH

(89) CH

(81) II. BZ, MA. III. AL, AM, AZ, BA, CH, EM, GE, KG, LI, MC, MD, ME, MK, MN, NO, OM, SG, TJ, TN, TR, UA

(72) 1, 6: Rivière Dominique, 360 E. 72nd Street, Apt. # b 1003, New York, NY 10021, USA; 2, 3, 4, 5, 9: Yatsugi-Kang Rie, 272 Highland St, Cresskill, NJ 07626, USA; 7, 8: Galli Maurice, 25-19 31st Avenue, Apt. #2J, Long Island City, NY 11106, USA

(54) 1. Brooch; 2.-4. Ornaments for jewelry; 5. Bracelet; 6.-8. Earrings; 9. Finger ring

(55)

1.1



1.2



1.3



1.4



2.1



2.2



2.3



2.4



2.5



2.6



2.7



2.8



3.1



3.2



3.3

3.4



3.5



3.6



3.7



3.8

4.1

4.2



4.3

4.4



4.7

4.8

4.5



4.6



5.1



5.2



5.3



5.4



5.5



5.8



6.1



5.6



5.7



6.2



6.3



7.1



7.2



7.3



8.1



8.2



9.1



9.2



9.3



9.4



9.5



9.6



9.7



(11) DM/082154 (51) 09-07

(15) 2013 10 28 (45) 2014/17 (2014 05 02)

(22) 2013 10 28 (28) 1

(73) SHACKLETON MADRID SL Arturo Soria, 245, E-28033 MADRID (ES)

(85) --

(86) ES, EM

(87) ES, EM

(88) n/a

(89) ES

(81) III. AL, AM, AZ, BA, BG, BW, CH, DE, DK, EE, EG, EM, ES, FI, FR, GE, GH, HR, HU, IS, KG, LI, LT, LV, MC, MD, ME, MK, MN, NA, NO, OA, OM, PL, RO, RS, RW, SG, SI, ST, SY, TJ, TN, TR, UA

(72) Pablo Alzugaray, Arturo Soria 245, E-28033 Madrid

(54) 1. Bottle cap

(55)

1.1



1.2





**(11) DM/083374 (51) 25-02**

(15) 2014 02 15 (45) 2014/17 (2014 05 02)

(22) 2014 02 15 (28) 2

(73) PATROIS GUILLAUME 55 avenue Marceau, F-75016 Paris (FR)

(85) FR

(86) FR

(87) FR

(88) FR

(89) FR

(81) II. BX, BZ, GR, KP, MA, SR. III. AL, AM, AZ, BA, BN, BW, CH, EG, EM, GE, GH, IS, KG, LI, LV, MC, MD, ME, MK, MN, NA, NO, OA, OM, RS, RW, SG, ST, SY, TJ, TN, TR, UA

(72) Patrois guillaume, 55 ave Marceau, 75016 paris, France;

(54) 1.-2. Modular buildings

(55)

1.1

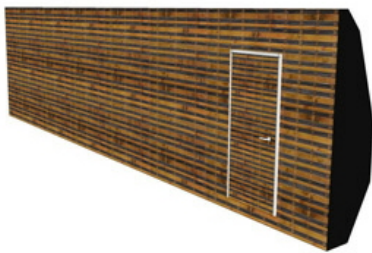

1.2



1.3

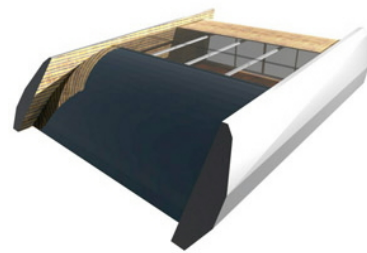

1.4

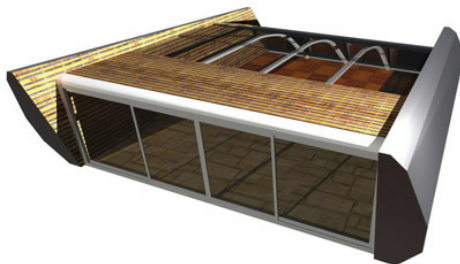

1.5



1.6



1.7



1.8

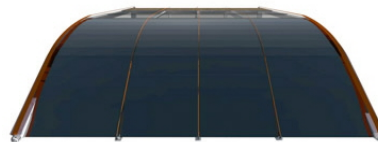

1.9



1.10



1.11



1.12

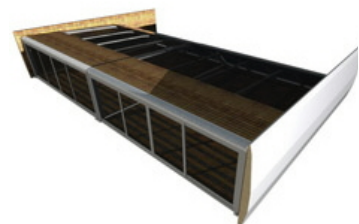

1.13



1.14

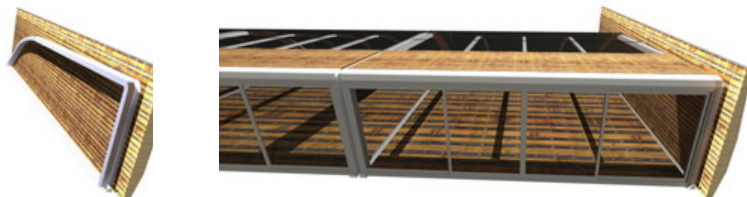

1.15



1.16

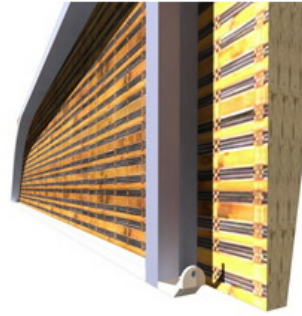

1.17



2.1

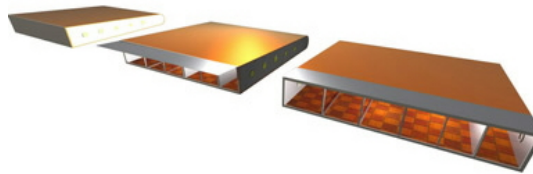

2.2

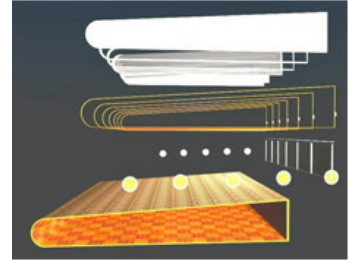

2.3



2.5

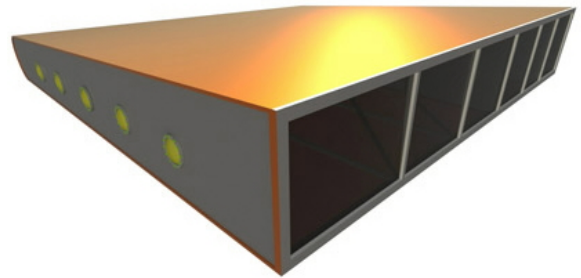

2.4



2.6

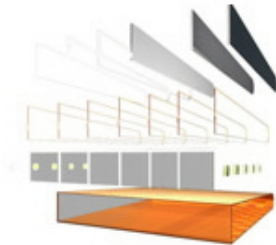

2.7

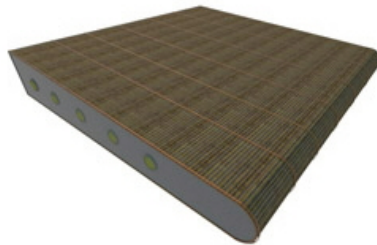

2.8

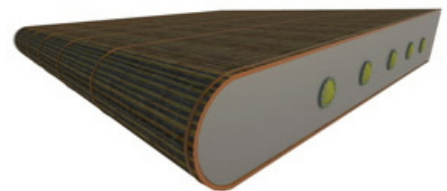

2.9



2.10



2.11

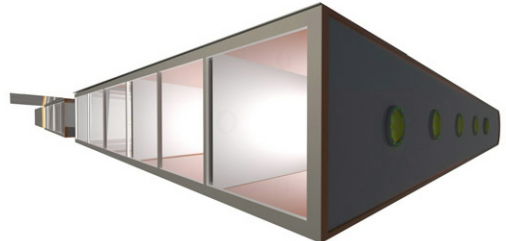

2.12

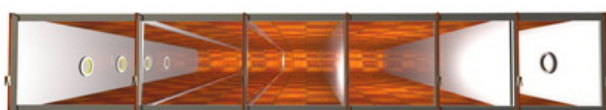

2.13



**(11) DM/082081 (51) 10-02**

(15) 2013 11 04 (45) 2014/18 (2014 05 09)

(22) 2013 11 04 (28) 1

(73) SWATCH AG (SWATCH SA) (SWATCH LTD.) Jakob-Stämpfli-Strasse 94, CH-2502 Biel/Bienne (CH)

(85) CH

(86) CH

(87) CH

(88) CH

(89) CH

(81) II. BZ, MA. III. AL, AM, AZ, BA, CH, EM, GE, KG, LI, MC, MD, ME, MK, MN, NO, OM, SG, TJ, TN, TR, UA

(72) I: Andrea Arrigoni, Swatchlab, Via Archimede 6, 20129 Milano, Italie

(54) 1. Wristwatch

(55)

1.1



1.2



**(11) DM/082168 (51) 10-02**

(15) 2013 11 04 (45) 2014/18 (2014 05 09)

(22) 2013 11 04 (28) 1

(73) SWATCH AG (SWATCH SA) (SWATCH LTD.) Jakob-Stämpfli-Strasse 94, CH-2502 Biel/Bienne (CH)

(85) CH

(86) CH

(87) CH

(88) CH

(89) CH

(81) II. BZ, MA. III. AL, AM, AZ, BA, CH, EM, GE, KG, LI, MC, MD, ME, MK, MN, NO, OM, SG, TJ, TN, TR, UA

(72) I: Claudia Carieri, Swatchlab, Via Archimede 6, 20129 Milano, Italie

(54) 1. Wristwatch

(55)

1.1



1.2



(11) DM/082172 (51) 10-02

(15) 2013 11 08 (45) 2014/18 (2014 05 09)

(22) 2013 11 08 (28) 1

(73) OMEGA SA (OMEGA AG) (OMEGA LTD.) Jakob-Stämpfli-Strasse 96, CH-2502 Biel/Bienne (CH)

(85) CH

(86) CH

(87) CH

(88) CH

(89) CH

(81) II. BZ, MA. III. AL, AM, AZ, BA, CH, EM, GE, KG, LI, MC, MD, ME, MK, MN, NO, OM, SG, TJ, TN, TR, UA

(72) Monachon Jean-Claude, Rue Alice-de-Chambrier 1, 2022 Bevaix, Suisse

(54) 1. Wristwatch

(55)

1.1



1.2



1.3



1.4





1.5



1.6



1.7



1.8



(11) DM/083437 (51) 09-02

(15) 2013 07 25 (45) 2014/18 (2014 05 09)

(22) 2013 07 25 (28) 1

(73) JOINT STOCK COMPANY GAZPROM NEFT 5, lit A, Galernaya ul., RU-190000 St-Petersburg (RU)

(85) --

(86) n/a

(87) n/a

(88) RS

(89) RS

(81) III. AL, AM, AZ, BA, BG, BX, DE, DK, EE, EG, ES, FI, FR, GE, GR, HR, HU, IT, KG, LT, LV, MD, ME, MK, MN, PL, RO, RS, SI, TJ, TR, UA

(72) Brown Peter, 20 Petersham Road Richmond Surrey TW10 6UR, Richmond

(54) 1. Canister

(55)

1.3



1.1



1.2



1.4



1.5



# სასაქონლო ნიშნები

## ეროვნული პროცედურით შემოტანილი განაცხადები, რომლებზეც გამოტანილია გადაწყვეტილება რეგისტრაციის შესახებ

გადაწყვეტილების გასაჩივრება შესაძლებელია საქპატენტის სააპელაციო პალატაში გამოქვეყნებიდან 3 თვის ვადაში ან მცხეთის რაიონული სასამართლოს ადმინისტრაციულ საქმეთა კოლეგიაში 1 თვის ვადაში (მის.: ქალაქი მცხეთა, სამხედროს ქ. №17).

(260) AM 2014 70313 A

(210) AM 070313

(220) 2013 08 27

(731) სს „ქართული ლუდის კომპანია“

სოფ. საგურამო, 3311, მცხეთა,

საქართველო

(740) ირინე ჯანელიძე

(540)

**WILDER**

(591) თეთრი, წითელი

(531) 27.05.17-29.01.01-

(511)

32 – უაღკოპოლო სასმელები.

(260) AM 2014 71092 A

(210) AM 071092

(220) 2013 02 26

(731) სანოფი

54, რუ ლა ბოეტი, 75008 პარიზი,

საფრანგეთი

(740) შალვა გვარამაძე

(540)

**AllStar**

(591) შავ-თეთრი

(511)

10 – სამედიცინო მოწყობილობები, სახელ-  
დობრ, ინსულინის შესაყვანი შპრიც-კალმის-  
ტრები.

(260) AM 2014 70314 A

(210) AM 070314

(220) 2013 08 27

(731) სს „ქართული ლუდის კომპანია“

სოფ. საგურამო, 3311, მცხეთა,

საქართველო

(740) ირინე ჯანელიძე

(540)



(591) შავი, თეთრი, წითელი

(531) 27.05.11-27.05.17-28.19.00-29.01.13-

(526) **დისკლამაცია** – ნიშანი დაცულია მთლიან-  
ნობაში. სიტყვიერი აღნიშვნა "ENERGY DRINK"  
არ ექვემდებარება დამოუკიდებელ სამართლებ-  
რივ დაცვას.

(511)

32 – უაღკოპოლო სასმელები.

(260) AM 2014 71145 A

(210) AM 071145

(220) 2013 02 28

(731) ლიტლ მის მოგულ, ლლკ

7 ტაიმს სკუერ, კო პრაიორ კემპენ ლლკ,

ნიუ-იორკი, NY 10036, აშშ

(740) თამარ კოჭლამაზაშვილი

(540)

**MINAJESTY**

(591) შავ-თეთრი

(511)

3 – პარფიუმერია, ტუალეტის წყალი, სუნამო,  
ტანის არომატიზირებული ლოსიონები და  
კრემები, სააბაზანო გელი, შხაპის გელი, ტა-  
ნის კანის ასაქერცლი საშუალება (სკრაბი),  
ტანის ლოსიონები, ტანის კანის დამარბილებ-  
ლები და დამატენიანებლები.

(260) AM 2014 71148 A

(210) AM 071148

(220) 2013 02 28

(731) შპს „პრიმა-ვიტა“

საქ. სამხედრო გზისა და ახმეტელის

ქუჩის გადაკვეთა, 0159, თბილისი,

საქართველო

(740) ალექსანდრე ამაშუკელი

(540)

**მექსარონი**  
**MEXARON**  
**МЕКСАРОН**

(591) შავ-თეთრი

(511)

5 – ფარმაცევტული პრეპარატები.

(260) AM 2014 71149 A

(210) AM 071149

(220) 2013 02 28

(731) შპს „პრიმა-ვიტა“

საქ. სამხედრო გზისა და ახმეტელის ქუჩის გადაკვეთა, 0159, თბილისი, საქართველო

(740) ალექსანდრე ამაშუკელი

(540)

**მიდრომაქსი**  
**MIDROMAX**  
**МИДРОМАКС**

(591) შავ-თეთრი

(511)

5 – ფარმაცევტული პრეპარატები.

(260) AM 2014 71684 A

(210) AM 071684

(220) 2013 04 04

(731) ტოიოტა ჯიდოშა კაბუშიკი კაიშა (მოვაჭრე, როგორც ტოიოტა მორტორ კორპორეიშენ) 1, ტოიოტა-ჩო, ტოიოტა-ში, აიჩი-კენ, იაპონია

(740) თამარ კოჭლამაზაშვილი

(540)

**LEXUS RX200t**

(591) შავ-თეთრი

(511)

12 – ავტომობილები და მათი ნაწილები, კონსტრუქციის ელემენტები, მათთვის განკუთვნილი მზიდი ნაწილები.

(260) AM 2014 71722 A

(210) AM 071722

(220) 2013 04 08

(731) დევიდ ალენ &amp; კო

(კალიფორნიის კორპორაცია) 407-F ბრაიან სერკლ, ოჯაი, კალიფორნია 93023, აშშ

(740) თამარ კოჭლამაზაშვილი

(540)

**GETTING THINGS DONE**

(591) შავ-თეთრი

(511)

41 – მომსახურება განათლების და სწავლების სფეროში, კერძოდ, მასტერ-კლასების და კურსების ჩატარება, რომლებიც ეხება მეთოდებს ინდივიდუალური და საორგანიზაციო პროდუქტიულობის (ნაყოფიერების), კომუნიკაბელურობის, რედაქტირების (დოკუმენტაციის შედგენის), მართვის სფეროში ჩვევების და სამუშაო დროის დაგეგმვის სფეროში ჩვევების ამაღლებისათვის; მომსახურება სწავლების სფეროში, კერძოდ, სემინარების და სექციების ორგანიზება და ჩატარება ბიზნესის მართვის სფეროში ჩვევების, ეფექტური შრომითი ჩვევების, დაგეგმვის და ორგანიზების ტექნიკის, პერსონალური პროდუქტიულობის (ნაყოფიერების) ზრდისა და ამაღლების განვითარებაზე; ზემოთ ჩამოთვლილ მომსახურებებთან დაკავშირებით სასწავლო მასალების გავრცელება მესამე პირებისთვის; მომსახურება სწავლების სფეროში, კერძოდ ონლაინ გაკვეთილების, სემინარების შეთავაზება ინდივიდუალური და საქმიანი მწარმოებლურობის, თვითგაწაფვის (თვითდახელოვნების), ხელმომწერებისთვის (აბონენტებისთვის) სამუშაო დროის დაგეგმვის სფეროში.

(260) AM 2014 71723 A

(210) AM 071723

(220) 2013 04 08

(731) დევიდ ალენ &amp; კო

(კალიფორნიის კორპორაცია) 407-F ბრაიან სერკლ, ოჯაი, კალიფორნია 93023, აშშ

(740) თამარ კოჭლამაზაშვილი

(540)

**DAVID ALLEN COMPANY**

(591) შავ-თეთრი

(511)

41 – მომსახურება განათლების და სწავლების სფეროში, კერძოდ, მასტერ-კლასების და კურსების ჩატარება, რომლებიც ეხება მეთოდებს ინდივიდუალური და საორგანიზაციო პროდუქტიულობის (ნაყოფიერების), კომუნიკაბელურობის, რედაქტირების (დოკუმენტაციის შედგენის), მართვის სფეროში ჩვევების და სამუშაო დროის დაგეგმვის სფეროში ჩვევების ამაღლებისათვის; მომსახურება სწავლების სფეროში, კერძოდ, სემინარების და სექციების ორგანიზება და ჩატარება ბიზნესის მართვის სფეროში ჩვევების, ეფექტური შრომითი ჩვევების, დაგეგმვის და ორგანიზების ტექნიკის, პერსონალური პროდუქტიულობის (ნაყოფიერების) ზრდისა და ამაღლების განვითარებაზე; ზემოთ ჩამოთვლილ მომსახურებებთან დაკავშირებით სასწავლო მასალების გავრცელება მესამე პირებისთვის; მომსახურება სწავლების სფეროში, კერძოდ ონლაინ გაკვეთილების, სემინარების შეთავაზება ინდივიდუალური და საქმიანი მწარმოებლურობის, თვითგაწაფვის (თვითდახელოვნების), ხელმომწერებისთვის (აბონენტებისთვის) სამუშაო დროის დაგეგმვის სფეროში.

რების) ზრდისა და ამადლების განვითარებაზე; ზემოთ ჩამოთვლილ მომსახურებებთან დაკავშირებით სასწავლო მასალების გავრცელება მესამე პირებისთვის; მომსახურება სწავლების სფეროში, კერძოდ, ონლაინ გაკვეთილების, სემინარების შეთავაზება ინდივიდუალური და საქმიანი მწარმოებლურობის, თვითგაწაფვის (თვითდახელოვნების), ხელმომწვერებისთვის (აბონენტებისთვის) სამუშაო დროის დაგეგმვის სფეროში.

- (260) AM 2014 71724 A
- (210) AM 071724
- (220) 2013 04 08
- (731) დევიდ ალენ & კო  
(კალიფორნიის კორპორაცია)  
407-F ბრაიან სერკლ, ოჯაი,  
კალიფორნია 93023, აშშ
- (740) თამარ კოჭლამაზაშვილი
- (540)



- (591) შავ-თეთრი
- (531) 24.13.01-26.03.23-27.05.23-
- (511)
- 41 – მომსახურება განათლების და სწავლების სფეროში, კერძოდ, მასტერ-კლასების და კურსების ჩატარება, რომლებიც ეხება მეთოდებს ინდივიდუალური და საორგანიზაციო პროდუქტიულობის (ნაყოფიერების), კომუნიკაბელურობის, რედაქტირების (დოკუმენტაციის შედგენის), მართვის სფეროში ჩვევების და სამუშაო დროის დაგეგმვის სფეროში ჩვევების ამადლებისათვის; მომსახურება სწავლების სფეროში, კერძოდ, სემინარების და სექციების ორგანიზება და ჩატარება ბიზნესის მართვის სფეროში ჩვევების, ეფექტური შრომითი ჩვევების, დაგეგმვის და ორგანიზების ტექნიკის, პერსონალური პროდუქტიულობის (ნაყოფიერების) ზრდისა და ამადლების განვითარებაზე; ზემოთ ჩამოთვლილ მომსახურებებთან დაკავშირებით სასწავლო მასალების გავრცელება მესამე პირებისთვის; მომსახურება სწავლების სფეროში, კერძოდ, ონლაინ გაკვეთილების, სემინარების შეთავაზება ინდივიდუალური და საქმიანი მწარმოებლურობის, თვითგაწაფვის (თვითდახელოვნების), ხელმომწვერებისთვის (აბონენტებისთვის) სამუშაო დროის დაგეგმვის სფეროში.

- (260) AM 2014 71725 A
- (210) AM 071725
- (220) 2013 04 08
- (731) ზე კონდე ნასტ პაბლიკეიშნს ლტდ.  
ვოგ პაუს, ჰანოვერ სქუერ, ლონდონი  
WIS 1JU, გაერთიანებული სამეფო
- (740) თამარ კოჭლამაზაშვილი
- (540)

## TATLER CLUB

- (591) შავ-თეთრი
- (511)
- 43 – რესტორნების და კაფეების მომსახურება; საკვებით და სასმელით უზრუნველყოფის მომსახურება; დროებითი საცხოვრებელი უზრუნველყოფა; საკვების და სასმელების დამზადებასთან დაკავშირებული ინფორმაციის უზრუნველყოფა; საკვების შეკვებით დამზადების და შინ მიტანის მომსახურება; რესტორნების და ბარების მომსახურება ონლაინ რეჟიმში ინტერნეტის ან ვებსაიტის მეშვეობით; ონლაინ ინფორმაციის შემოთავაზება სამზარეულოსთან და ღვინოსთან, სასტუმროს ნომრებთან, რესტორნის მომსახურებასთან, კაფეტერიების და დასასვენებელი ოთახების (ოტელში, კლუბში) მომსახურებასთან, კაფეების და ბარების მომსახურებასთან დაკავშირებით; საკვების შეკვებით დამზადების და შინ მიტანის მომსახურება (საკვებით და სასმელით უზრუნველყოფა); საკონსულტაციო, საინფორმაციო და სარეკომენდაციო მომსახურება, რომელიც დაკავშირებულია საკვების და სასმელების დამზადებასა და შეთავაზებასთან.

- (260) AM 2014 72099 A
- (210) AM 072099
- (220) 2013 05 01
- (731) პ.ტ. სარი ინკოფუდ კორპორეიშენ  
დეზა ტანჯუნგ მორავა B, კაბუპატენ  
დელი სერდანგი, სუმატრა უტარა,  
ინდონეზია
- (740) თამარ კოჭლამაზაშვილი
- (540)



- (591) მუქი ლურჯი, ლურჯი, ცისფერი, თეთრი, ვერცხლისფერი, ოქროსფერი, ღია ყავისფერი, ბეჟი.
- (531) 11.01.02-11.03.04-25.01.01-29.01.14-



(511)  
30 – ყავა, ხსნადი ყავა, ყავის ექსტრაქტები, ყავის სასმელები, შოკოლადის სასმელები, ყავის ნარევები, კაკაო, შოკოლადი, მარცვლეული პროდუქტები, საკონდიტრო ნაწარმი, კამფეტები, ტკბილეულობა, ნაღები ყავისთვის, ბისკვიტები.

(260) AM 2014 72100 A

(210) AM 072100

(220) 2013 05 01

(731) პ.ტ. სარი ინკორპორეიშენ დეზა ტანჯუნგ მორავა B, კაბუპატენ დელი სერდანგი, სუმატერა უტარა, ინდონეზია

(740) თამარ კოჭლამაზაშვილი

(540)



(591) წითელ-ყავისფერი, ყავისფერი, ბეჟი, თეთრი, რუხი.

(531) 11.01.02-11.03.04-25.01.01-25.07.04-29.01.14-

(511)

30 – ყავა, ხსნადი ყავა, ყავის ექსტრაქტები, ყავის სასმელები, შოკოლადის სასმელები, ყავის ნარევები, კაკაო, შოკოლადი, მარცვლეული პროდუქტები, საკონდიტრო ნაწარმი, კამფეტები, ტკბილეულობა, ნაღები ყავისთვის, ბისკვიტები.

(260) AM 2014 72309 A

(210) AM 072309

(220) 2013 05 21

(731) შპს „სანტრეიდი“ ვარკეთილი-3, III ა მ/რ, კორპუსი 340, ბ. 8, 0163, თბილისი, საქართველო

(540)

**ჩემი ოჯახი  
МОЯ СЕМЬЯ  
MY FAMILY**

(591) შავ-თეთრი

(511)

16 – ქაღალდი, მუყაო და მათი ნაწარმი, რომელიც არ მიეკუთვნება სხვა კლასებს; ნაბეჭდი პროდუქტია; მასალა საამკინძაო სამუშაოებისათვის; ფოტოსურათები; საწერ-ქაღალდის

საქონელი; საკანცელარიო და საყოფაცხოვრებო დანიშნულების მწებავი ნივთიერებები; მხატვართა საკუთნო; ფუნჯები; საბეჭდი მანქანები და ოფისის საკუთნო (ავეჯის გარდა); სასწავლო მასალა და თვალსაჩინოება (აპარატურის გარდა); პლასტმასის შესაფუთი მასალა (რომელიც არ მიეკუთვნება სხვა კლასებს); შრიფტი; ტიპოგრაფიული კლიშე.

29 – ხორცი, თევზი, ფრინველი და ნანადირევი; ხორცის ექსტრაქტები; დაკონსერვებული, გამხმარი და თბურად დამუშავებული ბოსტნეული და ხილი; ყელე, მურაბა, კომპოტი; კვერცხი, რძე და რძის პროდუქტები; ზეთები და საკვები ცხიმები.

30 – ყავა, ჩაი, კაკაო და ყავის შემცველები, ბრინჯი, ტაპიოკა (მანიოკა) და საგო; ფქვილი და მარცვლოვანი პროდუქტი, პურ-ფუნთუშეული, საკონდიტრო ნაწარმი, ნაყინი, შაქარი, თაფლი, ბადაგის ვაჟინი; საფუარი, საცხობი ფხვნილები; მარილი, მღოვავი; ძმარი, საკაზმები; სანელებლები; საკვები ყინული.

31 – მარცვლეული და სოფლის მეურნეობის, ბაღჩა-ბაღისა და ტყის პროდუქტები, რომელიც არ მიეკუთვნება სხვა კლასებს; ცოცხალი ცხოველები; ახალი ხილი და ბოსტნეული; თესლეული, ცოცხალი მცენარეები და ყვავილები; ცხოველთა საკვები; ალაო.

39 – ტრანსპორტირება; საქონლის შეფუთვა და შენახვა; მოგზაურობის ორგანიზება.

40 – მასალების დამუშავება.

42 – სამეცნიერო და ტექნოლოგიური მომსახურება და მასთან დაკავშირებული სამეცნიერო კვლევა და დამუშავება; სამრეწველო ანალიზსა და სამეცნიერო კვლევასთან დაკავშირებული მომსახურება; კომპიუტერების ტექნიკური და პროგრამული უზრუნველყოფის დამუშავება და სრულყოფა.

43 – საკვები პროდუქტებითა და სასმელებით უზრუნველყოფა; დროებითი საცხოვრებელი უზრუნველყოფა.

45 – იურიდიული მომსახურება; საკუთრების ან ინდივიდუალურ პირთა დაცვის სამსახური; ინდივიდუალურ პირთა მოთხოვნილებების დასაკმაყოფილებლად სხვა პირთა მიერ გაწეული პერსონალური და სოციალური მომსახურება.

- (260) AM 2014 72578 A
- (210) AM 072578
- (220) 2013 06 10
- (731) კარენ ვარდანიანი  
ბაირონის ქ.3, ბ. 36, ერევანი, სომხეთი
- (740) დავით ზურაბიშვილი
- (540)

## ЧИПОЛЛИНО

- (591) შავ-თეთრი
- (511)
- 30 – ყავა, ჩაი, კაკაო, შაქარი, ბრინჯი, ტაპიოკა (მანიოკა), საგო, ყავის შემცველები; საკონდიტრო ნაწარმი, ნაყინი; თაფლი, ბადავის ვაინი; საფუარი, საცხობი ფხვნილები; მარილი, მღოვრი; ძმარი, საკაზმები; სანელებლები; საკვები ყინული.

- (260) AM 2014 72583 A
- (210) AM 072583
- (220) 2013 06 10
- (731) შპს „ყავის სახლი-ქინინგპოლი“  
აღ. ყაზბეგის გამზ. №2, 0160, თბილისი, საქართველო
- (540)

## Qunella კუნელა

- (591) შავ-თეთრი
- (511)
- 33 – ალკოჰოლიანი სასმელები (ლუდის გარდა).

- (260) AM 2014 72961 A
- (210) AM 072961
- (220) 2013 07 04
- (731) ექსონ მობილ კორპორეიშნ  
კორპორაცია ორგანიზებულია და არსებობს ნიუ-ჯერსის შტატის კანონმდებლობის შესაბამისად, 5959 ლას კოლინას ბულვარი, ირვინგი, ტეხასის შტატი 75039-2298, აშშ
- (740) შალვა გვარამაძე
- (540)

## ENERGY LIVES HERE

- (591) შავ-თეთრი
- (511)
- 1 – სამრეწველო, სამეცნიერო დანიშნულების და ფოტოგრაფიაში, ასევე, სოფლის მეურნეობაში, მეტყვეობასა და მებაღეობაში გამოსაყენებელი ქიმიური ნაწარმი; დაუმუშავებელი სინთეზური ფისები, დაუმუშავებელი პლასტმასები; სასუქები; ცეცხლმქრობი შედგენილობები; ქიმიური ნივთიერებები წითობისა და რჩილვისათვის; საკვები პროდუქტების დასაკონსერვებელი ქიმიური ნივთიერებები;

სათრიმლავი ნივთიერებები; სამრეწველო დანიშნულების მწებავი ნივთიერებები.

4 – ტექნიკური ზეთები და საპოხები (კონსისტენტური); საზეთი მასალა; მტვრის შთანთქმელი, დამსველებელი და შემკვრელი შედგენილობები; საწვავი (მათ შორის, ძრავას ბენზინი) და გასანათებელი ნივთიერებები; გასანათებელი პატრუქები და სანთლები.

16 – სარეკლამო მასალები; ბროშურები; ნაბეჭდი მასალები.

35 – კორპორაციული რეკლამები.

41 – აღზრდა; სასწავლო პროცესის უზრუნველყოფა; გართობა; სპორტული და კულტურულ-საგანმანათლებლო ღონისძიებების ორგანიზება.

- (260) AM 2014 72962 A
- (210) AM 072962
- (220) 2013 07 04
- (731) სამსუნგ ელექტრონიკს კო., ლტდ  
129, სამსუნგ-რო, იეონგტონგ-გუ, სუეონ-სი, გიეონგი-დო, კორეის რესპუბლიკა
- (740) შალვა გვარამაძე
- (540)

## S View Cover

- (591) შავ-თეთრი
- (511)
- 9 – კომპიუტერული პროგრამული უზრუნველყოფა ბგერის და აუდიო სიგნალების კოდირებისა და დეკოდირებისთვის; ანალოგური და ციფრული ბგერის გაზრდის პროგრამული უზრუნველყოფა ბგერის და აუდიო სიგნალების, ფაილების და ხმის დამუშავებისთვის, ჩაწერისთვის, დაფიქსირებისთვის, მიღებისთვის, გადაცემისთვის, აღწარმოებისა და შენახვისთვის; ბგერის გამაძლიერებლები; აუდიო ხმამაღლა მოლაპარაკებები; სუფთა USB ფლეშ-მეხსიერება; ჩამონტაჟებული უსადენო აუდიო და ვიდეომიმღებები და დოკ-სადგურები, რომლებიც გამოიყენება ელექტრონული წიგნის წამკითხველებთან, პლანშეტურ კომპიუტერებთან, mp3-ფლეიერებთან, mp4-ფლეიერებთან, მობილურ ტელეფონებთან და „სმარტ“-ფონებთან; ვიდეოკამერები; კომპიუტერული და მობილური მოწყობილობების პროგრამული უზრუნველყოფა „ვიჯიტის“ მოწყობილობების და მობილური მოწყობილობების პერსონალიზაციისთვის; კომპიუტერებთან გამოსაყენებელი პროგრამული უზრუნველყოფა მობილური ტელეფონებისთვის, გადასატანი მედია-ფლეიერებისთვის და ხელში დასაჭერი კომპიუტერებისთვის, სახელდობრ, პროგრამული უზრუნველყოფა, რომელიც გამოიყენე-

ბა ბგერის ამოცნობისთვის; პროგრამული უზრუნველყოფა კომპიუტერული თამაშობებისთვის; კომპიუტერების მონიტორები; კომპიუტერული ქსელის „ჰაბი“, ჩამრთველები და როუტერები; კომპიუტერული პროგრამული უზრუნველყოფა ჩადგმული გადასატან ტელეფონებში და/ან გადასატან კომპიუტერებში, რაც აძლევს საშუალებას მომხმარებელს ითამაშოს და ჩატვირთოს ელექტრონული თამაშობები, მოუსმინოს და ჩატვირთოს ხარის ტონები და მუსიკა, დაათვალიეროს და ჩატვირთოს სკრინ სეივრები (ეკრანის შემნახველები) და სარეგისტრაციო ფაილები; კომპიუტერული პროგრამული უზრუნველყოფა საოჯახო მოწყობილობების კონტროლისთვის; კომპიუტერული პროგრამული უზრუნველყოფა სასწრაფო შეტყობინებების გაგზავნისთვის, ელექტრონული ფოსტის, საკონტაქტო ინფორმაციის გაგზავნასა და მიღებისთვის და განრიგის გაზიარებისა და კონტენტის გაზიარებისთვის; პროგრამული უზრუნველყოფა სხვადასხვა ციფრული კონტენტის წამკითხავის მართვისა და ორგანიზებისთვის, სახელდობრ, ციფრული ელექტრონული წიგნები, ციფრული ელექტრონული გაზეთები, თეზისები და ციფრული ელექტრონული ჟურნალები; კომპიუტერული პროგრამული უზრუნველყოფა პირადი ინფორმაციის მართვისთვის; კომპიუტერული პროგრამული უზრუნველყოფა მულტიმედია ფაილების აღწარმოების, გაზიარებისა და მართვისთვის; კომპიუტერული პროგრამული უზრუნველყოფა მუსიკის შექმნის, ჩატვირთვის, აღწარმოების და მოსმენისთვის; კომპიუტერული პროგრამული უზრუნველყოფა ციფრული კონტენტის წამკითხავის შექმნის, ხელმოწერის, ჩატვირთვის, აღწარმოებისა ან მოსმენისათვის, სახელდობრ, ციფრული ელექტრონული წიგნები, ციფრული ელექტრონული გაზეთები, თეზისები და ციფრული ელექტრონული ჟურნალები და ელექტრონული თამაშობები; კომპიუტერული პროგრამული უზრუნველყოფა სამოგზაურო ინფორმაციის სისტემებისთვის სამოგზაურო რეკომენდაციების გაწევისა და უზრუნველყოფისათვის და ასევე ინფორმაციისათვის, რომელიც ეხება სასტუმროებს, ღირსშესანიშნაობებს, მუზეუმებს, საზოგადოებრივ ტრანსპორტს, რესტორნებსა და სხვა ინფორმაციას, რომელიც ეხება მოგზაურობასა და ტრანსპორტს; კომპიუტერული პროგრამული უზრუნველყოფა, რომელიც გამოიყენება ტექსტების, აუდიოფაილების, ვიდეოფაილების და კომპიუტერული სათამაშო პროგრამების ჩაწერის, ორგანიზების, გადაცემის, მანიპულირებისა და დათვალიერება-მიმოხილვისათვის ტელევიზორებთან, კომპიუტერებთან, მუსიკის ფლეიერებთან, ვიდეოფლეიერებთან,

მედიაფლეიერებთან და მობილურ ტელეფონებთან მიმართებაში; კომპიუტერული პროგრამული უზრუნველყოფა, რომელიც გამოიყენება ძიების პროცესში ელექტრონულ მონაცემთა ბაზაში ნავიგაციისთვის ან პროგრამული უზრუნველყოფის შექმნისათვის; კომპიუტერული პროგრამული უზრუნველყოფა, რომელიც გამოიყენება თანამგზავრებთან და გლობალური პოზიციონერული სისტემის (GPS) ნავიგაციურ სისტემებთან, ნავიგაციისთვის, მარშრუტის და მოგზაურობის დაგეგმვისთვის და ელექტრონული რუკისათვის; კომპიუტერული პროგრამული უზრუნველყოფა, რომელიც სთავაზობს ყველაზე მოხერხებული კალმით ინფორმაციის შემყვან მოწყობილობას მობილური მოწყობილობისათვის; კომპიუტერული პროგრამული უზრუნველყოფა ინტერნეტში და სხვადასხვა მოწყობილობებში შედწევისათვის; კომპიუტერული პროგრამული უზრუნველყოფა, რომელიც გამოიყენება ელექტრონული რუკების დათვალიერება-მიმოხილვისთვის და ჩატვირთვისთვის; კომპიუტერული პროგრამული უზრუნველყოფა ყოველდღიური საქმიანობის, სამისამართო წიგნების, კალენდრების, მეხსიერების საშუალებების და მულტიმედია კონტენტის შენახვის რედაქტირებისათვის მობილურ მოწყობილობაში; კომპიუტერული პროგრამული უზრუნველყოფა, რომელიც უზრუნველყოფს ელექტრონული მედია საშუალებების და ინფორმაციის ავტორინგს, ფოსტით გაგზავნას, მონაცემების გადაცემას, მონაცემების ჩატვირთვას, გადაცემას, მიღებას, რედაქტირებას, ექსტრაქციას, კოდირებას, დეკოდირებას, აღწარმოებას, შენახვას, ორგანიზებას, ჩვენებას, დემონსტრირებას, ტევირებას, ბლოგირებას და/ან გაზიარებას ინტერნეტიდან, ადგილობრივი ქსელიდან ან სატელეკომუნიკაციო ქსელიდან; კომპიუტერული პროგრამული უზრუნველყოფა, რომელიც უზრუნველყოფს მომხმარებლისთვის აუდიო, ვიდეო, ტექსტების და სხვა მულტიმედია კონტენტის, სახელდობრ, მუსიკის, კონცერტების, ვიდეოების, რადიოს, ტელევიზიის, ახალი ამბების, სპორტის, თამაშობების, კულტურული ღონისძიებების და გართობასთან დაკავშირებული და საგანმანათლებლო პროგრამების პროგრამირებას და განაწილებას საკომუნიკაციო ქსელების საშუალებით; კომპიუტერული პროგრამული უზრუნველყოფა ვიდეო, აუდიო და ტექსტის ციფრულ ფორმატში მიღებისთვის, ტრანსპორტირებისთვის, კოდირებისთვის, დეკოდირებისთვის, გაშიფვრისთვის, დაშიფვრისთვის, გადაცემისთვის, მულტიპლექსირებისათვის, დე-მულტიპლექსირებისათვის და მანიპულირებისთვის, რათა მოხდეს სატელევიზიო და სხვა ვიდეო პროგრამების გადაცემა

შესაბამის ვიდეო მოწყობილობებში სატელევიზიო პროგრამების განაწილებისათვის მათი ტელეკომუნიკაციებისა და კომპიუტერულ მონიტორებზე დათვალიერება-განხილვის მიზნით; კომპიუტერული პროგრამული უზრუნველყოფა აუდიო და ვიდეო ხმის გაძლიერებისა და ოპტიმიზაციისათვის; კომპიუტერები; ციფრული კამერები; ციფრული ფოტოალბომები ციფრული სურათების, ვიდეოკლიპებისა და მუსიკის ეკრანზე გამოსატანად; ციფრული ფოტოკამერები ციფრული სურათების, ვიდეოკლიპებისა და მუსიკის ეკრანზე გამოსატანად; ტელევიზორის ციფრული კომპიუტერული დანამატები, კერძოდ, ციფრული მედია მიმღებები და დეკოდერები, საკაბელო ტელევიზიის კონვერტერები, ქსელის ჭავლური მედია კონვერტერები; ჩატვირთვადი ციფრული გამოსახულებები, სახელდობრ, ფოტოგრაფიები ან ვიდეოგამოსახულებები არქიტექტურის, ბალეტის მოცეკვავეების, კოსტიუმების, მუსიკალური ინსტრუმენტების, ქსელის დიზაინის, საკომუნიკაციო აღჭურვილობის, ბგერითი ტალღების, პოლიტიკური ფიგურების, სილატაკის, გერმანიის, მთების, ტბების, კლდის ქანების, სამხედრო მოსამსახურეების, ისტორიული ფიგურებისა და ადგილების, სასამართლოს შენობების, იურისტების, სასამართლო შემთხვევების, მოსამართლეების, კრიმინალების, მანუსკრიპტების, წიგნების, წიგნების მხატვრული გაფორმების, ორკესტრების, როკ-ჯგუფების, მომღერლების, გიტარისტების, გიტარების, ფილოსოფოსების, საბეჭდო წიგნების, გაზეთების, ახალი ამბების სტუდიების, ლაბორატორიების, სამეცნიერო ლაბორატორიების, სივრცის (კოსმოსის), პლანეტების, გალაქტიკის, მთვარის, მცენარეების, უცხოპლანეტელების, კოსმოსური ხომალდების, მეცნიერული ფანტასტიკის, ავტომობილებისა და კომპიუტერების სფეროში; ჩატვირთვადი ზარის ტონები მობილური ტელეფონებისა და პლანშეტური კომპიუტერებისათვის; DVD ფლეიერები; ელექტრონული „თეთრი დაფა“ – საპროექციო მოწყობილობა კომპიუტერიზებული პრეზენტაციებისთვის; ფაქსის მანქანები; მყარი დისკის ამძრავები; შიდა კავშირის ძირითადი სატელეფონო ტერმინალები სატელეფონო ქსელთან დასაკავშირებლად; ინტერნეტ-პროტოკოლის ტელეფონები; ინტერნეტ-პროტოკოლის კერძო მოხმარების სატელეფონო სისტემის კომუტატორები (PBX); ძირითადი სატელეფონო ოპერატიული სისტემის პროგრამული უზრუნველყოფა; ძირითადი ტელეფონის კომუტატორები; ლოკალური ქსელის კომუტატორები (LAN); მობილური დანამატის პროგრამული უზრუნველყოფა; მობილური ტელეფონის, სმარტფონისა და პლანშეტური კომპიუტერების აქსე-

სუარები, კერძოდ, ბატარეები, ელექტრული ბატარეების დამმუხტავები, მონაცემთა გადამცემი კაბელები, თავზე დასამაგრებელი ტელეფონები, ყურის ტელეფონები, ავტომობილში გამოსაყენებელი ბატარეების დამმუხტველები, მობილურ ტელეფონებზე, სმარტფონებსა და პლანშეტურ კომპიუტერებზე მორგებული ტეკავის შალითები, დასაკეცი შალითები ტელეფონების, სმარტფონებისა და პლანშეტური კომპიუტერებისათვის, მობილური ტელეფონის კომპლექტი ხელის გარეშე ოპერირებისათვის და ბუდეების ტკაცუნა ჩამკეცი მობილური ტელეფონების, სმარტფონებისა და პლანშეტური კომპიუტერებისათვის, სტილუსები, აუდიო დოკ-სადგურები, მობილურ ტელეფონზე მორგებული ეკრანის დამცავი ფირები, სმარტფონები და პლანშეტური კომპიუტერები და პორტატიული ხმამაღლა მოლაპარაკები; მობილური ტელეფონის ოპერაციული სისტემის პროგრამული უზრუნველყოფა; მობილური ტელეფონები; MP3 ფლეიერები; ქსელთან წვდომის სერვერის პროგრამული უზრუნველყოფა; ქსელთან წვდომის სერვერის ოპერაციული პროგრამული უზრუნველყოფა; ოპტიკური დისკის ამძრავები; ოპტიკური დისკის ფლეიერები; პერსონალური ციფრული მდივანი (PDA); პორტატიული კომპიუტერები; პორტატიული მედიაფლეიერები; პრინტერები კომპიუტერებისათვის; ნახევარგამტარები (ჩიპები); სმარტფონები; სტერეო აუდიო ხმამაღლა მოლაპარაკები; სტილუსები პორტატიული ელექტრონული მოწყობილობებისთვის; პლანშეტური კომპიუტერის ოპერაციული სისტემის პროგრამული უზრუნველყოფა; პლანშეტური კომპიუტერები; ტელეფონები; ტელეფონები, რომლებიც გამოიყენება როგორც ტერმინალური ხელსაწყოები ინტერნეტ-პროტოკოლის (IP) კერძო მოხმარების სატელეფონო სისტემისათვის (PBX); სატელევიზიო რესივრები; სამგანზომილებიანი სთვალეები; გლობალური ქსელის მარშრუტიზაცორები (WAN).

- (260) AM 2014 73373 A
- (210) AM 073373
- (220) 2013 08 02
- (731) ნოქსელ კორპორეიშენ  
11050 იორკ როუდ, ჰუნტ ვალეი,  
მერილენდის შტატი 21030-2098, აშშ
- (740) შალვა გვარამაძე
- (540)

## COVERGIRL CLEAN

- (591) შავ-თეთრი
- (511)
- 3 – კოსმეტიკა.

(260) AM 2014 73374 A  
 (210) AM 073374  
 (220) 2013 08 02  
 (731) ნოქსელ კორპორეიშენ  
 11050 იორკ როუდ, ჰუნტ ვალეი,  
 მერილენდის შტატი 21030-2098, აშშ

(740) შალვა გვარამაძე  
 (540)

## CG CONTINUOUS COLOR

(591) შავ-თეთრი  
 (511)

3 – საპონი; პარფიუმერია, ეთერზეთები, კოსმეტიკა, თმის ღოსიონები; პრეპარატები კანის, თავის კანისა და თმის გასაწმენდად, მოსაგლეჯად და გასამშვენიერებლად.

(260) AM 2014 73375 A  
 (210) AM 073375  
 (220) 2013 08 02

(731) ნოქსელ კორპორეიშენ  
 11050 იორკ როუდ, ჰუნტ ვალეი,  
 მერილენდის შტატი 21030-2098, აშშ

(740) შალვა გვარამაძე  
 (540)

## CHEEKERS

(591) შავ-თეთრი  
 (511)

3 – კოსმეტიკა.

(260) AM 2014 73376 A  
 (210) AM 073376  
 (220) 2013 08 02

(731) ნოქსელ კორპორეიშენ  
 11050 იორკ როუდ, ჰუნტ ვალეი,  
 მერილენდის შტატი 21030-2098, აშშ

(740) შალვა გვარამაძე  
 (540)

## EXACT EYELIGHTS

(591) შავ-თეთრი  
 (511)

3 – კოსმეტიკური საშუალებები.

(260) AM 2014 73381 A  
 (210) AM 073381  
 (220) 2013 08 05

(731) ნოქსელ კორპორეიშენ  
 11050 იორკ როუდ, ჰუნტ ვალეი,  
 მერილენდის შტატი 21030-2098, აშშ

(740) შალვა გვარამაძე  
 (540)

## FLAMED OUT

(591) შავ-თეთრი

(511)

3 – კოსმეტიკური საშუალებები, კერძოდ, საღებავები (მელანი) წარბებისა და წამწამებისათვის.

(260) AM 2014 73382 A  
 (210) AM 073382  
 (220) 2013 08 05

(731) ნოქსელ კორპორეიშენ  
 11050 იორკ როუდ, ჰუნტ ვალეი,  
 მერილენდის შტატი 21030-2098, აშშ

(740) შალვა გვარამაძე  
 (540)

## LASH BLAST 24H

(591) შავ-თეთრი  
 (511)

3 – კოსმეტიკური საშუალებები.

(260) AM 2014 73383 A  
 (210) AM 073383  
 (220) 2013 08 05

(731) ნოქსელ კორპორეიშენ  
 11050 იორკ როუდ, ჰუნტ ვალეი,  
 მერილენდის შტატი 21030-2098, აშშ

(740) შალვა გვარამაძე  
 (540)

## LIPSTAIN

(591) შავ-თეთრი  
 (511)

3 – კოსმეტიკური საშუალებები.

(260) AM 2014 73384 A  
 (210) AM 073384  
 (220) 2013 08 05

(731) ნოქსელ კორპორეიშენ  
 11050 იორკ როუდ, ჰუნტ ვალეი,  
 მერილენდის შტატი 21030-2098, აშშ

(740) შალვა გვარამაძე

(540)

## OUTLAST

(591) შავ-თეთრი  
 (511)

3 – საპონი; პარფიუმერია, ეთერზეთები, კოსმეტიკური პრეპარატები, თმის ღოსიონები; პრეპარატები კანის, თავის კანისა და თმის გასაწმენდად, მოსაგლეჯად და გასამშვენიერებლად.

- (260) AM 2014 73385 A
- (210) AM 073385
- (220) 2013 08 05
- (731) ნოქსელ კორპორეიშენ  
11050 იორკ როუდ, ჰუნტ ვალეი,  
მერილენდის შტატი 21030-2098, აშშ
- (740) შალვა გვარამაძე
- (540)

**TRUBLEND**

- (591) შავ-თეთრი
- (511)  
3 – საპონი; პარფიუმერია, ეთერზეთები, კოსმეტიკური საშუალებები, თმის ღოსიონები; პრეპარატები კანის, თავის კანისა და თმის გასაწმენდად, მოსავლელად და გასამშვენიერებლად, ანტიპერსპირანტები და დეოდორანტები პირადი მოხმარებისათვის.

- 
- (260) AM 2014 73386 A
  - (210) AM 073386
  - (220) 2013 08 05
  - (731) ნოქსელ კორპორეიშენ  
11050 იორკ როუდ, ჰუნტ ვალეი,  
მერილენდის შტატი 21030-2098, აშშ
  - (740) შალვა გვარამაძე
  - (540)

**CG SMOOTHERS**

- (591) შავ-თეთრი
- (511)  
5 – კოსმეტიკური საშუალებები.

- 
- (260) AM 2014 73412 A
  - (210) AM 073412
  - (220) 2013 08 06
  - (731) ნოქსელ კორპორეიშენ  
11050 იორკ როუდ, ჰუნტ ვალეი,  
მერილენდის შტატი 21030-2098, აშშ
  - (740) შალვა გვარამაძე
  - (540)

**PERFECT BLEND**

- (591) შავ-თეთრი
- (511)  
3 – კოსმეტიკური საშუალებები.

- (260) AM 2014 73521 A
- (210) AM 073521
- (220) 2013 08 14
- (731) შპს „აღტა სერვისი“  
საბურთალოს ქ., №35, 0194, თბილისი,  
საქართველო
- (740) ანრი სიღამონიძე

(540)  
**TECHPOINT**  
**ტექპოინტი**

- (591) შავ-თეთრი
- (511)  
9 – სამეცნიერო, საზღვაო, გეოდეზიური, ფოტოგრაფიული, კინემატოგრაფიული, ოპტიკური, ამწონი, გამზომი, სასიგნალო, საკონტროლო (შემოწმების), სამაშველო და სასწავლო ხელსაწყოები და ინსტრუმენტები; ელექტრობის გადაცემის, განაწილების, გარდაქმნის, დაგროვების, რეგულირების ან მართვის ხელსაწყოები და ინსტრუმენტები; ხმის ან გამოსახულების ჩამწერი, გადამცემი და აღმწარმოებელი აპარატურა; ინფორმაციის მაგნიტური მატარებლები, კომპაქტდისკები, დივიდი და სხვა ციფრული ჩამწერი საშუალებები; მექანიზმები აპარატებისათვის წინასწარი გადახდით; საღაროს აპარატები, საანგარიშო მანქანები, ინფორმაციის დასამუშავებელი აღჭურვილობა, კომპიუტერები; კომპიუტერული პროგრამები; ცეცხლქრობები.

35 – რეკლამა; მართვა საქმიან სფეროში; აღმინისტრირება საქმიან სფეროში; საოფისე სამსახური.

42 – სამეცნიერო და ტექნოლოგიური მომსახურება და მასთან დაკავშირებული სამეცნიერო კვლევა და დამუშავება; სამრეწველო ანალიზისა და სამეცნიერო კვლევასთან დაკავშირებული მომსახურება; კომპიუტერების ტექნიკური და პროგრამული უზრუნველყოფის დამუშავება და სრულყოფა.

- 
- (260) AM 2014 73533 A
  - (210) AM 073533
  - (220) 2013 08 14
  - (310) 011680618
  - (320) 2013 03 22
  - (330) EM
  - (731) რ & ა ბეილი & კო.  
ნენგორ ჰაუზი, ვესტერნ ისტიტი,  
ნენგორ როუდი, დუბლინი 12, ირლანდია
  - (740) თამარ კოჭლამაზაშვილი

(540)



(591) შავ-თეთრი

(531) 19.07.17-25.01.25-

(511)

33 – ალკოჰოლური სასმელები (ლუდის გარდა).

(260) AM 2014 73534 A

(210) AM 073534

(220) 2013 08 14

(731) არკორ ს.ა.ო.კ.

ავ. ფულვიო პაგანი 487, აროიტო,  
პროვინს ოფ კორდოვა, არგენტინა

(740) თამარ კოჭლამაზაშვილი

(540)

### Arcor Poosh

(591) შავ-თეთრი

(511)

30 – ყავა, ჩაი, კაკაო და ყავის შემცველები, ბრინჯი, ტაპიოკა (მანიოკა) და საგო; ფქვილი და მარცვლოვანი პროდუქტი, პურ-ფუნთუშეული, საკონდიტრო ნაწარმი, ნაყინი, შაქარი, თაფლი, ბადავის ვაჟინი; საფუარი, საცხობი ფხვნილები; მარილი, მღოვავი; ძმარი, საკაზმები; სანელებლები; საკვები ყინული.

(260) AM 2014 73549 A

(210) AM 073549

(220) 2013 08 15

(731) ელისო კოპალიანი

მცხეთის ქ.18, ბ. 16, 0179, თბილისი,  
საქართველო

(540)



(591) წითელი, შავი, ჩალისფერი

(531) 11.03.03-11.03.07-24.01.25-24.09.11-  
25.01.05-25.01.19-27.07.17-28.19.00-  
29.01.15-

(511)

43 – საკვები პროდუქტებითა და სასმელებით უზრუნველყოფა, რესტორნები, კაფეები, ბარები, საკვების დამზადება და შინ მიტანა.

(260) AM 2014 73552 A

(210) AM 073552

(220) 2013 08 15

(731) ჰონგტა ტობაკო (გრუპ) კო., ლტდ

ჰონგტა აგენიუ N118, ჰონგტა

დისტრიკტ, იუქსი, იუნანი, ჩინეთი

(740) ვახტანგ ტოროტაძე

(540)

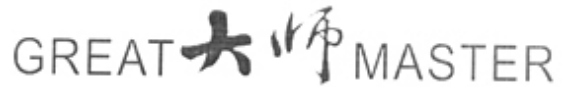

(591) შავ-თეთრი

(531) 27.05.05-28.03.00-

(511)

34 – თამბაქო; საღვჭი თამბაქო; სიგარები; სიგარეტები თამბაქოს შემცველებით არასამედიცინო მიზნებისათვის; სიგარეტები; სიგარილოები; მოსაწვეი ბალახები; ბურნუთი; დაჭრილი თამბაქო; ქარვის სატუჩები სიგარეტისა და სიგარის მუნდშტუკებისათვის; თამბაქოს ქისები; სიგარეტის ჰილზები; ჩიბუხები; სიგარის ბოლოს საჭრელი სამარჯვები; სიგარის ყუთები; სიგარეტების ყუთები; მუნდშტუკები სიგარისათვის; სიგარეტის დასახვევი ჯიბის მოწყობილობები; მუნდშტუკები სიგარეტისათვის; სიგარეტის მუნდშტუკის სატუჩები; ჩიბუხის გასაწმენდი მოწყობილობები; თამბაქოს ჩიბუხების სადგამები; თამბაქოს ჭურჭელი; საბურნუთეები; საფერფლეები მწვეველთათვის; საფურთხებლები საღვჭი თამბაქოს მომხმარებლებისათვის; დამტენიანებელი კოლოფები სიგარებისათვის; ასანთი; საასანთე; ასანთის კოლოფები; სანთებლები მწვეველთათვის; სანთების დასატენი აირიანი ბალონები; კაუი სანთებლისათვის; სანთების დასატენი ბუტანის ბალონები; სიგარეტის ფილტრები; თამბაქოს ქაღალდის წიგნაკები; შთამნთქმელი ქაღალდი ჩიბუხისათვის; პაპიროსის, სიგარეტის ქაღალდი; გამფილტრავი ბოჭკოს კონები სიგარეტებისათვის.



- (260) AM 2014 73699 A  
 (210) AM 073699  
 (220) 2013 08 26  
 (731) ფილიპ მორის ბრენდზ სარლ  
 კე ჟანრენო 3, 2000 ნეემატელი, შვეიცარია  
 (740) შალვა გვარამაძე  
 (540)



- (591) თეთრი, წითელი, ნაცრისფერი, სხვადასხვა ტონის ცისფერი, ლურჯი  
 (531) 25.01.01-25.05.03-25.07.15-26.03.23-29.01.13-  
 (511)  
 34 – დამუშავებული ან დაუმუშავებელი თამბაქო; თამბაქოს პროდუქტები, სიგარეტის, სიგარეტების, სიგარილოების, საკუთარ სიგარეტში გასახვევი თამბაქოს, ჩიბუსის თამბაქოს, საღებავი თამბაქოს, საბურნუთე თამბაქოს, კრეტეკის ჩათვლით; თამბაქო „სნუსი“; თამბაქოს შემცველები (არა-სამედიცინო დანიშნულების); მწვევლთა საკუთვნოები სიგარეტის ქაღალდის და სიგარეტის მილაკების (მუნდშტუკების), სიგარეტის ფილტრების, თამბაქოს ქილების, სიგარეტის კოლოფების და საფერფლებების, ჩიბუსების, სიგარეტის გადასახვევი ჯიბის მოწყობილობების, სანთებლების ჩათვლით; ასანთები.

- (260) AM 2014 73884 A  
 (210) AM 073884  
 (220) 2013 09 10  
 (731) შპს „აგროვიტა“  
 გიორგი ათონელის ქ. 29, 0119,  
 თბილისი, საქართველო  
 (540)



- (591) მწვანე, თეთრი  
 (531) 26.04.07-26.04.15-27.05.17-29.01.03-  
 (511)  
 1 – სამრეწველო და სამეცნიერო დანიშნულების, ფოტოგრაფიაში, მეტყვევობასა და მებაღეობაში გამოსაყენებელი ქიმიური ნაწარმი; სასუქები.  
 5 – მავნე ცხოველების, მწერების გასანადგურებელი პრეპარატები; ფუნგიციდები, ჰერბიციდები.

35 – რეკლამა; მართვა საქმიან სფეროში; ადმინისტრირება საქმიან სფეროში; საოფისე სამსახური.

- (260) AM 2014 74317 A  
 (210) AM 074317  
 (220) 2013 10 11  
 (731) მის იუნივერს ლ.პ.  
 ლლლპ, 1370 ავენიუ ოფ ზე ამერიკას,  
 ნიუ-იორკი, ნიუ-იორკი 10019, აშშ  
 (740) პავლე მეიფარიანი  
 (540)

## MISS UNIVERSE

- (591) შავ-თეთრი  
 (511)  
 25 – ტანსაცმელი, სახელდობრ, საბანაო (საცურაო) საკუთნო, საბანაო (საცურაო) კოსტიუმები, ბიკინი, საპლაჟე ტანსაცმელი, რომელსაც იცვამენ სხვა ტანსაცმლის ზემოდან, საპლაჟე ფეხსაცმელი, საპლაჟე ტანსაცმელი, სარონგი, მაისურები, უსახელოებო სათბურები, შარვლები, სლაქსები, შორტები, ჯინსები, პერანგები, ბლუზები, კოსტიუმები, ქვედატანები, კაბები, საღამოს კაბები, ტოპები საბეჭურებზე ან შესაკრავებზე, ბლეიზერები, სატანვარჯიშო კოსტიუმები, ლეოტარდები, ქურთუკები, პიჯაკები, ჟაკეტები, სვიტრები, ტოლსტოუტები, სპორტული სვიტრები, სპორტული შორტები, სპორტული შარვლები, სპორტული კოსტიუმები, კოსტიუმები ძუნძულით სირბილისათვის, სპორტული პერანგები, სპორტული კოფრები, ხალათები, საბანაო ფეხსაცმელი, საბანაო ქუდები, ლიფები, ბიუსტჰალტერები, კორსეტები, ქამრები რეზინებით, წვივსაკრავები, ქამრები, ტრიკო, ბოდი, ქალის საცვლები, პენუარები, ღამის პერანგები, პიჯამოები, ტრუსები, ამოსაკვრელები, საცვლები, წინდები, მაღალყელიანი წინდები, კოლგოტები, რეიტუზები, შარვები, ღვედები, ხელთათმანები; თავსაბურავები, სახელდობრ, კეპები, ქუდები, შლაპები, შუბლსაკრავები; ფეხსაცმელები.



- (260) AM 2014 74318 A
- (210) AM 074318
- (220) 2013 10 11
- (731) მის იუნივერს ლ.პ.  
ლდლპ, 1370 ავენიუ ოფ ზე ამერიკას,  
ნიუ-იორკი, ნიუ-იორკი 10019, აშშ
- (740) პავლე მეიფარიანი
- (540)



(591) შავ-თეთრი  
 (531) 01.01.10-02.03.07-02.03.23-26.11.12-  
 (511)  
 25 – ტანსაცმელი, სახელდობრ, საბანაო (საცურაო) საკუთნო, საბანაო (საცურაო) კოსტიუმები, ბიკინი, საპლაჟე ტანსაცმელი, რომელსაც იცვამენ სხვა ტანსაცმლის ზემოდან, საპლაჟე ფეხსაცმელი, საპლაჟე ტანსაცმელი, სარონგი, მაისურები, უსახელოებო სათბურები, შარვლები, სლაქსები, შორტები, ჯინსები, პერანგები, ბლუზები, კოსტიუმები, ქვედატანები, კაბები, სადამოს კაბები, ტოპები საბეჭურებზე ან შესაკრავებზე, ბლემიზერები, სატანვარჯიშო კოსტიუმები, ლეოტარდები, ქურთუკები, პიჯაკები, ჟაკეტები, სვიტრები, ტოლსტოურები, სპორტული სვიტრები, სპორტული შორტები, სპორტული შარვლები, სპორტული კოსტიუმები, კოსტიუმები ძუნძულით სირბილისათვის, სპორტული პერანგები, სპორტული კოფტები, ხალათები, საბანაო ფეხსაცმელი, საბანაო ქუდები, ლიფები, ბიუსტჰალტერები, კორსეტები, ქამრები რეზინებით, წვივსაკრავები, ქამრები, ტრიკო, ბოდი, ქალის საცვლები, პენუარები, ღამის პერანგები, პიჟამოები, ტრუსები, ამოსაკრელები, საცვლები, წინდები, მაღალყელიანი წინდები, კოლგოტები, რეიტუზები, შარფები, ღვედები, ხელთათმანები; თავსაბურავები, სახელდობრ, კეპები, ქუდები, შლაპები, შუბლსაკრავები; ფეხსაცმელები.

- (260) AM 2014 74349 A
- (210) AM 074349
- (220) 2013 10 16
- (731) ინტერნეშენლ ი-ზეთ აპ, ინკ.  
1900 სექონდ სტრიტ, ნორკო,  
კალიფორნია 92860, აშშ
- (740) პავლე მეიფარიანი
- (540)



(591) შავ-თეთრი  
 (531) 24.15.01-26.01.19-26.01.21-26.03.01-  
 27.05.17-26.07.09-  
 (511)  
 22 – შესაფარები, სახელდობრ, საველე, საპლაჟე და მზისგან დამცავი კარვები; სრული ან ნაწილობრივი გვერდითი კედლები ზემოაღნიშნული საქონლისათვის; შესაფარები, რომლებიც წარმოადგენენ პანორამულ ბაქნებს; ფარდულები; მოცულობითი ჩანთები ზემოაღნიშნული შესაფარებისათვის; ტენტები.

- (260) AM 2014 74396 A
- (210) AM 074396
- (220) 2013 10 21
- (731) კაჯუნ ფანდინგ კორპ.  
980 ჰამონდ დრაივი, სუიტ 1100,  
ატლანტა, ჯორჯია 30328, აშშ
- (740) გიორგი თაქთაქიშვილი
- (540)

**IT'S CRUNCH TIME**

(591) შავ-თეთრი  
 (511)  
 43 – რესტორნის მომსახურება.

- (260) AM 71856 A \*
- (210) AM 071856
- (220) 2013 04 15
- (731) ომრონ კორპორეიშენ  
801, მინამიფუდოლო-ჩო, ჰორიკავაჰიგა-  
შიირუ, შიოკოჯი-დორი, შიმოგიო-კუ,  
კიოტო-ში, კიოტო 600-8530, იაპონია
- (740) გიორგი ქართველი შვილი
- (540)



- (591) შავ-თეთრი
- (531) 27.05.17-
- (511)  
5 – სამედიცინო რეაქტივები სისხლის ანალიზისთვის, სამედიცინო რეაქტივები გლუკოზის კონტროლისთვის.

7 – საწვავის თვითრეგულირებადი ტუმბოები.

9 – კოდირების მოწყობილობები, სიმძლავრის მაკონტროლებლები, რეგულირების მოწყობილობები, ელექტრული, დისტანციური მართვის აპარატურა, მართვის პულტები (ელექტრული), განათების რეგულატორები, გამზომი ხელსაწყოები, წნევის და მოძრაობის გამზომები, ტაქომეტრები, აკუმულატორები საათებისთვის, კალორიების გამზომი მოწყობილობები, ელექტრონული მონაცემების სარეგისტრაციო მოწყობილობა, გადამრთველები, ელექტრული, ფოტო ელექტრული გადამრთველები, ძირითადი გადამრთველები, აღმოჩენის გადამრთველები, კარის გადამრთველები, სიმძლავრის გადამრთველები, შეზღუდვის გადამრთველები, დამცავი გადამრთველები, მგრძობელობის გადამრთველები, კლავიშებიანი გადამრთველები, ღილაკიანი გადამრთველები, ტუმბურები, მცოცავი გადამრთველები, ორხაზოვანი გადამრთველები, დისკური გადამრთველები, განათების გადამრთველები, ხმის ტალღების გადამრთველები, მიკრო გადამრთველები, RF გადამრთველები, ადგილმდებარეობის ინდიკაციის ელექტრონული და მაგნიტური გადამრთველები, შიდასაკომუნიკაციო აპარატები, თერმომეტრი, არასამედიცინო, ელექტრული აპარატურა კავშირგაბმულობისთვის, რელეები, ელექტრული, დიაგნოსტიკის აპარატურა, არასამედიცინო, დეტექტორები, დეტექტორები ელექტროკვების ამორთვისთვის, დეტექტორები ელექტრული დენისთვის, სატრასპორტო საშუალების დეტექტორები, ადამიანური დეტექტორები, წყლის გაჟონვის დეტექტორები, სენსორული მოწყობილობები, ფოტომიკროსენსორები, MEMS მექანიკური სენსორები, ხარჯის სენსორები, წნევის სენსორები, თერმოსენსორები, ფოტოელექტრული სენსორები, მხედველობითი სენსორები, მეზობელი სენ-

სორები, ვიბროსენსორები, გადახრის სენსორები, სითხის გაჟონვის სენსორები, წანაცვლების სენსორები, მანძილის გაზომვის სენსორები, ულტრაბგერის ტალღების სენსორები, მანქანის გარედან სინათლის ვარდნის გაზომვის სენსორები, გამოსახულების სენსორები, ბოჭკოვანი სენსორები, მიახლოების სენსორები, ტემპერატურის სენსორები, დახრის სენსორები, ოპტიკური ბოჭკოები, დროის აღმრიცხველები ფასიანი საღვთებისთვის, გამოსაცდელი მოწყობილობები, არასამედიცინო, გამოსაცდელი მოწყობილობები PCB და საბეჭდი ფურცლებისთვის, გამოსაცდელი მოწყობილობები, რომლებიც იყენებენ რენტგენულ CT-ს, ტელევიზორები, ელექტრული კარის გამღებები და დამკეტები, გაყიდვების ადგილზე გადახდის ტერმინალი და პერიფერიული აღჭურვილობები, ტერმინალები (ელექტრობა), კომპიუტერული ტერმინალები და კავშირგაბმულობის ტერმინალები, დაპროგრამებული ტერმინალები, დაცული შესვლა/გამოსვლის ტერმინალები, ელექტროენერჯის მიმწოდებლები, ოპტიკური კავშირგაბმულობის მოწყობილობები, ოპტიკური მიმღებ-გადამცემები, ოპტიკური გარდამსახები, ოპტიკური გადამცემები და მიმღებები, მოწყობილობები ოპტიკური მთვლელებისთვის, მიკროფონიკები, ელექტრონული სიგნალის გადამცემები, ტელეგრაფის აპარატები, მაღალი სიხშირის მოწყობილობები, მაღალი სიხშირის სიგნალის ხაზური შემაერთებელი კოლოფები, მაღალი სიხშირის სიგნალის გადაცემის კაბელები, მაღალი სიხშირის სიგნალის გენერატორები, ელექტრონული ტრანსფორმერები, მაღალი სიხშირის რელეები, სიხშირის საზომები, ხმის გამამძიერებლები, დროის მარეგისტრირებელი ხელსაწყოები, დისტანციური რადიოგადამცემები (კავშირგაბმულობა), კონდესატორები, წინაღობები, ელექტრული, ინდიკატორები (ელექტრობა), რადიოსატელეგრაფო სადგურები, რადიოსატელეფონო სადგურები, მოციმციმე შუქსასიგნალო აპარატები, ინვერტორები (ელექტრობა), წამკითხველ ჩამწერები, ინფორმაციის დასამუშავებელი ცენტრალური ბლოკები, ძრავ-გენერატორები, დამტენები ელემენტებისთვის, ელექტრული ტრანსფორმერები, ნახევარგამტარები, ინტეგრალური სქემები ჩიპები, ოპტიკური დისკები, თერმოსტატები, საანგარიშოები, მზომები, პანელური ციფრული გამზომი ხელსაწყოები, ბეგრული პელენგაციის მოწყობილობები, ხმის ტალღების სენსორები, კომპიუტერული პროგრამა ხმის და ვიბრაციის დიაგნოსტიკისთვის, ხმის აღმწარმოებელი აპარატები, ხმის გადამცემი აპარატები, მიკროფონები, ხაზური შემაერთებელი კოლოფები, ელექტრობა, ლაზერები, არასამედიცინო, რა-

დარები, ბოჭკოვან ოპტიკური კაბელები, გამტარები, ელექტრული, გამადიდებელი ხელსაწყოები (ფოტოგრაფია), როზეტები, შტეფსელის ჩანგლები და სხვა შემაერთებლები (ელექტრული შეერთებები), სონარები, სინათლის გამომსხივებელი დიოდები, ანტენები, კამერები, კომპიუტერები ინფორმაციის მოძრაობის დამუშავებისთვის, მანძილჩამწერი ხელსაწყოები, მანძილგამზომი ხელსაწყოები, სატრანსპორტო საშუალებების საღებავებში დაბალი წნევის ავტომატური ინდიკატორები, სატრანსპორტო საშუალებებისთვის სინქარის კონტროლის მოწყობილობები, გავლილი მანძილის მრიცხველი მილებში, ელექტრონული გასაღებები სატრანსპორტო საშუალებებისთვის, სმარტ ბარათები, მესსიერების ბარათები მიკროპროცესორით, სირენები, ელექტრული ზუმერები, სასიგნალო მოწყობილობები, გაქურდვისგან დამცავი ელექტრული მოწყობილობები, ზარები (განგაშის სიგნალიზაციის მოწყობილობები), დამზერისა და კონტროლის აპარატები, ელექტრული, საბურავის წნევის კონტროლის სისტემები, შედგენილი საბურავის წნევის ლიანდაგებით და გამზომებით ავტომობილებისთვის, გაჩერების კონტროლის მოწყობილობები, სინქარის კონტროლის ბლოკები, ტემპერატურის კონტროლის ბლოკები, სისწრაფის საზომი ხელსაწყოები (ფოტოგრაფია), ფოტოტელეგრაფული აპარატები, ბილეთების გასაყიდი ავტომატები, ელექტრონული პუბლიკაციები, ტელეფონის ყურმილები, ტელეფონის აპარატები, მნათი ნიშნები, რადიოხელსაწყოები, პერფორირებული მანქანები ოფისებისთვის, ხმის ჩამწერი აპარატურა, ელექტრონული გამოსახულების იდენტიფიკაციის მოწყობილობები, ბილეთით ჩამკეტები, პლატფორმები მანქანების ასაწონად, კალორიის ხარჯის რაოდენობის გასაზომი აპარატურა, ფიზიკური აქტივობის გასაზომი აპარატურა, აქტიურობის მონიტორები, ვარჯიშის ინტენსივობის გასაზომი აპარატურა, ნაბიჯის მთვლელები, პედომეტრები, ძილის ანალიზატორები, კომპიუტერის პროგრამული უზრუნველყოფა, კომპიუტერები, კომპიუტერის აპარატული უზრუნველყოფა, კომპიუტერული პროგრამები, კომპიუტერის პერიფერიული მოწყობილობები, მონაცემთა დასამუშავებელი მოწყობილობები, კომპაქტდისკები, მაგნიტური კოდირების ბარათები, ინფორმაციის მონაცემები, უწყვეტი სიმძლავრის მომმარაგებლები, ალტერნატიული-მიმდინარე სიმძლავრის მომმარაგებლები, დასტაბილირებული სიმძლავრის მომმარაგებლები, მრიცხველები, ოპტიკური მოღუნული სქემები, ელექტრული საკეტები, ელექტრონული საკეტები, ელექტრომაგნიტური სოლენოიდები სარქველებში, აპარატურა სურათების შექ-

მნისთვის, სინათლის სახელმძღვანელო ფირფიტები, თეგები რადიო სიხშირის იდენტიფიკაციისთვის, ენერჯის ხარჯის გაზომვის, კონტროლის და ანალიზის მოწყობილობები, სიმძლავრის მოხმარების გაზომვის, მონიტორინგის და ანალიზის მოწყობილობები, მზის სიმძლავრის გაზომვის, კონტროლის და ანალიზის მოწყობილობები, სიმძლავრის კონდიციონერები, სიმძლავრის გენერატორები, მზის ელემენტები.

10 – ანალიტიკური აპარატურა სამედიცინო მიზნებისთვის, არტერიული სისხლის წნევის გამზომი მოწყობილობები, სისხლის წნევის მონიტორები, მანქეტები სისხლის წნევის მონიტორებისთვის, სისხლის არტერიული წნევის გასაზომი ხელსაწყოები, სისხლის ანალიზის აპარატურა, ტანის სიმსუქნის ანალიზატორები და მონიტორები, დიაგნოსტიკის მოწყობილობები სამედიცინო მიზნებისთვის, ელექტროკარდიოგრაფები, ელექტროდები, სამედიცინო მიზნებისთვის, სმენის აპარატები ყრუებისთვის, ინჰალატორები, გამაფრქვევლები, დაბალი სიხშირის ელექტრული თერაპიის მოწყობილობები, ელექტროთერაპიის მოწყობილობები კანით ნერვის ელექტრონული სტიმულაციის უზრუნველსაყოფად, ბალიშები კანით ნერვის ელექტრონული სტიმულაციისთვის, მასაჟის მოწყობილობები და ინსტრუმენტები, პულვერიზატორები, სამედიცინო, ორთქლის თერაპიული ინჰალატორები, სატესტო მოწყობილობები სამედიცინო მიზნებისთვის, თერმოელექტრული თერაპიული ხელსაწყოები, თერმომეტრები სამედიცინო მიზნებისთვის, ტანის შემადგენლობის მონიტორები, სამედიცინო მაქსიმალური თერმომეტრები, ანესთეზიის კონტროლის მოწყობილობები, პულსის ტალღის მონიტორები, გაზგასული მონიტორები, რესპირომეტრები, ოქსიმეტრები, პაციენტ მონიტორები, სიცოცხლის ნიშნების მონიტორები, სამედიცინო ხელსაწყოები კუნთების ტესტირების შესასრულებლად, სისხლში გლუკოზის დონის კონტროლის სენსორები, როგორც ნაწილი სისხლში გლუკოზის მთვლელებისა, გულისცემის მონიტორები, პულსტაქომეტრები, ნაკადის პიკის მზომები, სტეტოსკოპები, ჟანგბადის სასუნთქი მოწყობილობები, ოქსიგენი ინჰალატორები, ჟანგბადის ინჰალატორები, სამედიცინო ძილის ანალიზატორები, კერძოდ, მოწყობილობა ძილის დროის არევის რეგისტრაციისთვის და ერთი პირის ძილის ნიმუშის ანალიზისთვის, ძილის მდგომარეობის კონტროლისთვის, და/ან ძილის დროის გაზომვისთვის, მკერდის მოძრაობის, პოზიციის ცვლილების და ხვრინვის გაზომვით, სამედიცინო მოწყობილობები და ხელსაწყოები, კერძოდ, დისტანციური მონაცემების შეგროვების

მოწვობილობები და ხელსაწყოები, ძილის დარღვევების ანალიზისთვის გამოსაყენებლად, სამედიცინო მოწვობილობები და ინსტრუმენტები დიაბეტის კონტროლისთვის, სისხლში გლუკოზის მზომები, ლანცეტის ხელსაწყოები და ლანცეტები, სისხლში გლუკოზის სენსორები, სისხლის გამოხატვის და შერჩევის მოწვობილობები დიაბეტის კონტროლის მიზნებისთვის, სისხლში გლუკოზის კონტროლის სისტემები, სისხლში გლუკოზის მზომების და ტესტის ლენტების ჩათვლით, პირის საწმენდი მოწვობილობები, ინფრაწითელი რადიაციის თერაპიული მოწვობილობები, დეფიბრილატორები, სამედიცინო ტესტის ლენტები გლუკოზის კონტროლისთვის, სამედიცინო ტესტის ლენტები სისხლის ანალიზისთვის.

21 – კბილის ელექტროჯაგრისები, კბილის ჯაგრისები, შესაცვლელი ჯაგრისის თავები ელექტროჯაგრისებისთვის.

(260) AM 71960 A \*

(210) AM 071960

(220) 2013 04 19

(731) შპს „ჯეოსელი“

გოთუას ქ. №3, მტკვრის მარჯვენა

სანაპირო, 0160, თბილისი, საქართველო

(540)

## GEOCREDIT ჯეოკრედიტი

(511)

16 – ქაღალდი, მუყაო და მათი ნაწარმი, რომელიც არ მიეკუთვნება სხვა კლასებს; ნაბეჭდი პროდუქცია; მასალა საამკინძაო სამუშაოებისათვის; ფოტოსურათები; საწერ-ქაღალდის საქონელი; საკანცელარიო და საყოფაცხოვრებო დანიშნულების მწებავი ნივთიერებები; მხატვართა საკუთნო; ფუნჯები; საბეჭდი მანქანები და ოფისის საკუთნო (ავეჯის გარდა); სასწავლო მასალა და თვალსაჩინოება (აპარატურის გარდა); პლასტმასის შესაფუთი მასალა (რომელიც არ მიეკუთვნება სხვა კლასებს); შრიფტი; ტიპოგრაფიული კლიშე.

38 – კავშირგაბმულობა.

(260) AM 72144 A \*

(210) AM 072144

(220) 2013 05 07

(731) ნისან ჯიდოშა კაბუშიკი კაიშა

(აგრეთვე ვაჭრობს, როგორც ნისან

მოტორ კო., ლტდ)

N2 ტაკარა-ჩო, კანაგავა-კუ, იოკოჰამა-ში, კანაგავა-კენ, იაპონია

(740) შალვა გვარამაძე

(540)

## SENTRA

(591) შავ-თეთრი

(511)

12 – ავტომობილები, ვაგონები (ვაგონეტები), სატვირთო მანქანები, ფურგონები, აქტიური დასვენებისთვის განკუთვნილი სპორტული ავტომობილები, ავტობუსები, რეკრიაციული ავტომობილები (RV), სპორტული მანქანები, სარბოლი მანქანები, სატვირთო მანქანები, ჩანგლისებრი სატაციანი მანქანები და ურიკა-საწვეარები (ტრაქტორები) და მათი სტრუქტურული ნაწილები; ტრაქტორები; მოპარვის (გაქურდვის) საწინააღმდეგო სიგნალიზაცია სატრანსპორტო საშუალებებისათვის; რეზინის წებვადი საკერებლები საღებებისა ან კამერების შეკეთებისათვის, ყველა ეს საქონელი შეტანილი მე-12 კლასში.

(260) AM 72698 A \*

(210) AM 072698

(220) 2013 06 14

(731) შალტონ, ინკ.

უან პროქტერ & გემბლ პლანზა,

ცინცინატი ოჰაიო 45202, აშშ

(740) შალვა გვარამაძე

(540)



(591) შავ-თეთრი

(531) 24.15.13-26.05.22-26.05.24-27.05.01-27.05.24-

(511)

3 – სპრეი სხეულისთვის.

(260) AM 73596 A \*

(210) AM 073596

(220) 2013 08 20

(731) შპს „ბიზნესი“

ცაბაძის ქ.19, 0112, თბილისი,

საქართველო

(740) ნიკოლოზ საღარაძე

(540)

**სავაჭრო ცენტრი პასაჟი**

**Passage shopping Center**

(591) შავ-თეთრი

(511)

35 – მართვა საქმიან სფეროში; ადმინისტრირება საქმიან სფეროში; საოფისე სამსახური. უძრავი ქონების გაქირავება, სავაჭრო ცენტრის ორგანიზება.

---

## დაქარაზებული პროცედურით რეგისტრირებული სასაქონლო ნიშნები

რეგისტრაციის გაუქმების მოთხოვნით საჩივრის შეტანა შესაძლებელია საქპატენტის სააპელაციო პალატაში გამოქვეყნებიდან 3 თვის ვადაში.

(111) M 2014 24938 R

(151) 2014 06 23

(181) 2024 06 23

(210) AM 077447

(220) 2014 06 06

(732) ჯაპან ტობაკო ინკ.

2-2-1, ტორანომონ მინატო-კუ, ტოკიო,

იაპონია

(740) შალვა გვარამაძე

(540)

### TACT

(591) შავ-თეთრი

(511)

34 – დამუშავებული ან დაუმუშავებელი თამბაქო; მოსაწვევი თამბაქო, ჩიბუხის თამბაქო, ხელით გასახვევი თამბაქო, საღეჭი თამბაქო, თამბაქო „სნუსი“; სიგარეტები, პაპიროსები, ელექტრონული სიგარეტები, სიგარები, სიგაროები; ბურნუთი; მწვევლთა საკუთონოები შემავალი 34-ე კლასში; სიგარეტის და პაპიროსის ქაღალდები, სიგარეტის და პაპიროსის მილაკები, ასანთები.

(111) M 2014 24939 R

(151) 2014 06 23

(181) 2024 06 23

(210) AM 077477

(220) 2014 06 10

(732) შპს "INTERMETAL GEORGIA"

თავისუფალი ინდუსტრიული ზონა,

(ნავსადგურის ყოფილი ექსტენსიური

განვითარების ზონა), ნაკვეთი N 545,

მიწის ნაკვეთის შიდა ნომერი N 286,

4400, ფოთი, საქართველო

(740) გიორგი თაქთაქიშვილი

(540)

### TETTOMANTE

(591) შავ-თეთრი

(511)

6 – ჩვეულებრივი ლითონები და მათი შენადნობები; ლითონის სამშენებლო მასალა; ლითონის მოძრავი კონსტრუქციები და ნაგებობები; ლითონის მასალა ლიანდაგებისათვის; ჩვეულებრივი ლითონის გვარდები და მავთული (არა ელექტრული); რკინა-კავეულები და საკეტი ნაწარმი; ლითონის მილები და მილსადუ-

ნები; სეიფები; ჩვეულებრივი ლითონის ნაკეთობა, სხვა კლასებში შეტანილის გარდა; მადანი.

(111) M 2014 24940 R

(151) 2014 06 24

(181) 2024 06 24

(210) AM 077503

(220) 2014 06 11

(732) შპს „ბიფუზი“

ქველი თბილისის რ-ნი, შანიძის ქ. 16,

0179, თბილისი, საქართველო

(740) გიორგი ოთარიძე

(540)

### KAZANTIPI REPUBLIC

(591) თეთრი, შავი

(531) 27.05.01-27.05.17-

(511)

39 – ტრანსპორტირება; საქონლის შეფუთვა და შენახვა; მოგზაურობის ორგანიზება.

41 – აღზრდა; სასწავლო პროცესის უზრუნველყოფა; გართობა; სპორტული და კულტურულ-საგანმანათლებლო ღონისძიებების ორგანიზება.

(111) M 2014 24941 R

(151) 2014 06 24

(181) 2024 06 24

(210) AM 077507

(220) 2014 06 11

(732) შპს „ბიფუზი“

ქველი თბილისის რ-ნი, შანიძის ქ. 16,

0179, თბილისი, საქართველო

(740) გიორგი ოთარიძე

(540)



(591) თეთრი, შავი, მუქი ლურჯი  
(531) 26.04.22-26.04.24-27.05.24-  
(511)  
39 – ტრანსპორტირება; საქონლის შეფუთვა და შენახვა; მოგზაურობის ორგანიზება.  
41 – აღზრდა; სასწავლო პროცესის უზრუნველყოფა; გართობა; სპორტული და კულტურულ-საგანმანათლებლო ღონისძიებების ორგანიზება.

(111) M 2014 24942 R  
(151) 2014 06 24  
(181) 2024 06 24  
(210) AM 077483  
(220) 2014 06 10  
(732) შპს „ველინგტონი“  
სტანისლავსკის ქ.5, 0119, თბილისი, საქართველო  
(540)

**ფილი ჩიფს**  
**Fili Chips**  
**Фили чипс**

(591) შავ-თეთრი  
(531) 27.05.05-28.05.00-28.19.00-  
(511)  
29 – ხორცი, თევზი, ფრინველი და ნანადირევი; ხორცის ექსტრაქტები; დაკონსერვებული, გამხმარი და თბურად დამუშავებული ბოსტნეული და ხილი; ჟელე, მურაბა, კომპოტი; კვერცხი, რძე და რძის ნაწარმი; ზეთები და საკვები ცხიმები.  
35 – რეკლამა; მართვა საქმიან სფეროში; ადმინისტრირება საქმიან სფეროში; საოფისე სამსახური.

(111) M 2014 24943 R  
(151) 2014 06 26  
(181) 2024 06 26  
(210) AM 077446  
(220) 2014 06 06  
(732) შპს "MORE is LOVE"  
გურიელის ქ.№7, 0186, თბილისი, საქართველო  
(540)

**MORE is LOVE**

(591) შავ-თეთრი  
(511)  
35 – რეკლამა; მართვა საქმიან სფეროში; ადმინისტრირება საქმიან სფეროში; საოფისე სამსახური; საცალო და საბითუმო ვაჭრობა; ინტერნეტით და ინტერნეტ-მაღაზიებით ვაჭრობა.

(111) M 2014 24944 R  
(151) 2014 06 27  
(181) 2024 06 27  
(210) AM 077525  
(220) 2014 06 12  
(732) შპს „ვეროფარმა ჯორჯია“  
მანაბლის ქ.№5, 0105, თბილისი, საქართველო  
(740) ნია მასიუკოვიჩი  
(540)

**Coenza QL**

**კოენზა QL**

**Коэнза QL**

(591) შავ-თეთრი  
(531) 27.05.05-28.05.00-28.19.00-  
(511)  
5 – ფარმაცევტული და ვეტერინარული პრეპარატები; სამედიცინო დანიშნულების ჰიგიენური პრეპარატები; სამედიცინო და ვეტერინარული დანიშნულების დიეტური საკვები და ნივთიერებები, ბავშვთა კვება; დიეტური დანამატები ადამიანებისა და ცხოველებისათვის; საღებუნები, სახვევი მასალა; კბილის დასაბუენი და კბილის ტვიფრის დასამზადებელი მასალა.

(111) M 2014 24945 R  
(151) 2014 07 01  
(181) 2024 07 01  
(210) AM 077526  
(220) 2014 06 12  
(732) ინდივიდუალური მეწარმე მოროზოვი ვიქტორ ალექსანდროვიჩი  
344092, ქ. როსტოვი დონზე, ულ. კოსმონავტოვ, დ.5, კორპ. "გ", კვ. 40, რუსეთის ფედერაცია  
(740) გიორგი თაქთაქიშვილი  
(540)



(591) წითელი, ყვითელი, ლურჯი  
(531) 25.05.02-25.12.03-26.11.13-29.01.12-  
(511)  
30 – ყავა, ჩაი, კაკაო, შაქარი, ბრინჯი, ტაპიოკა (მანიოკა), საგო, ყავის შემცველები; ფქვილი და მარცვლეულის პროდუქტები; პურ-ფუნთუშეული, საკონდიტრო ნაწარმი; ნაყინი; თაფლი, ბაღაგის ვაჭინი; საფუარი, საცხობი ფხვნილები; მარილი, მდოგვი, ძმარი, საკაშმები; სანელებლები, საკვები ყინული; არომატიზატორები საკვებისათვის; არომატი-

ზატორები, ეთერზეთების გარდა; ნამცხვრის არომატიზატორები, ეთერზეთების გარდა; სასმელების არომატიზატორები, ეთერზეთების გარდა; არომატიზებული საკვებისათვის, ბადიანი, ბისკვიტები, ბლინები, ბრიოშები [ერბოზელილი ფუნთუშები], ფუნთუშები, ვანილინი [ვანილის შემცველი], ვანილი, ვაფლი, ვერმიშელი, ყავის არომატიანი ნივთიერებები, ნატურალური დამატებები; ძხვეწის შემკვერელი ნივთიერებები, საკვები ყინულის შემკვერელი ნივთიერებები ნაყინისთვის, ზღვის წყალი საკვების დასამზადებლად, წყალმცენარეები [საკმაზები], დარიჩინი (სანელებელი), საკვები გლუკოზა, მდოგვი, საკვების შემასქელებლები, ყავის შემცველები, საშობაო ნაძვისხის მოსართავი საკონდიტრო ნაწარმი, ტკბილ ცომზე დამზადებული საკონდიტრო ნაწარმი [ნამცხვრები], ცომეულის საკონდიტრო ნაწარმი, არაქისის საკონდიტრო ნაწარმი, ნუშის საკონდიტრო ნაწარმი, მაკარონის ნაწარმი, პასტა, საკონდიტრო ნაწარმი (ღვეზელი), გაყინული იოგურტი, კაკაო, კაკაოს ნაწარმი, კაპარის სანელებელი, კარამელი [კანფეტი], რძიანი ფაფა, ქიში [ღვეზელი – მობრაწულა წვრილად დაჭრილი ღორის ქონის შიგთავსით], საკვები წებოვანა, კანფეტები, ძირტკბილას ჩხირები [კანფეტი], პიტნის კანფეტები, ყავა, ნედლი ყავა, საკვები სახამებელი, კრეკერები, საკვები ბურღული, სიმინდის ბურღული, მანანის ბურღული, დაღერდილი სიმინდი; მოხალული სიმინდი, სიმინდის ფქვილი, კულებიაკა, საკვები ქურქუმა, კუსკუსი, ცომეულის საკვები, ატრია, ყინული გასაცივებლად, ყინული ბუნებრივი ან ხელოვნური, საკვები ყინული, შაქარყინული, ბრინჯის კვერები, მალტოზა, მარმელადი [საკონდიტრო ნაწარმი], მარციპანი, ტკბილი რძის მასა საკონდიტრო ნაწარმისთვის, თაფლი, ფუტკრის რძე (არასამედიცინო დანიშნულების), ნაყინი, ხილის ნაყინი, ფქვილი, კანგაცლილი შვრია, კანგაცლილი ქერი, დაღერდილი ქერი, საგო, ხშიადი, ტაპიოკას ფქვილი, ხორბლის ფქვილი, კარტოფილის ფქვილი, სოიის ფქვილი, მდოგვის ფქვილი, შვრის ფქვილი, ქერის ფქვილი, მუხუდოს ფქვილი, ფქვილის კერძები, ფქვილის ნაფქვავი ნაწარმი, მიუსლი, პიტნა საკონდიტრო ნაწარმისთვის, კაკაოს რძიანი სასმელები; ყავის რძიანი სასმელები, ყავის სასმელები, ჩაის სასმელები, შოკოლადის რძიანი სასმელები, შოკოლადის სასმელები, კაკაოს სასმელები, არასამკურნალო ნაყენი, დაღერდილი შვრია, კანგაცლილი შვრია, მუსკატის კაკალი, პასტილა [კანფეტი], ბადაგი, წიწაკა, წიწაკა [საკმაზი], პეტიფურები, ნამცხვარი, გაღებები, ნუშის ნამცხვარი, ალაოს ნამცხვარი, მშრალი ნამცხვარი, ბისკვიტები, ღვეზლები, ხორცის ღვე-

ზელი, არაქისის ღვეზელი, პიცა, ხორცის წვენი [საწებელა], ჩატნი [მოტკბო-მომჟავო საწებელი ხორცისთვის], პომიდვრის საწებელა, სოიის საწებელა, სოუსები, პომადი [საკონდიტრო ნაწარმი], ბატიბუტი, ნაყინის ფხვნილი, პრალინე, საკმაზები, გარნირები [ცხარე საკმაზები], სალათის საკმაზები, კერი [ცხარე საკმაზი], მაიონეზი, კეტჩუპი [საწებელა], ჩაუჩაუ [საკმაზი], მწვანილეული [საკმაზები], ზაფრანა [საკმაზი], საწებლები [საკმაზები], სალჯახო პირობებში ხორცის დასარბილებელი შედგენილობები, მარცვლეულის ნაწარმი, ცომეულის ნაწარმი, შვრიაზე დამზადებული საკვები, სახამებლის შემცველი საკვები პროდუქტები, დინდგელა, თაფლაკვერები, სანელებელი, მიხაკი [სანელებელი], კოჭა [სანელებელი], ჯავზი, ხეხო, მელასა [შავი ბადაგი], პუდინგები, საკონდიტრო ნაწარმისთვის განკუთვნილი პუდრი, რავიოლი, არასამედიცინო დანიშნულების საღებავი რეზინი, ბრინჯი, საგაზაფხულო რულეტი [ბლინში გახვეული ცოცხალი ბოსტნეული], შაქარი, ანისულის თესლი, ტკბილი ცომი საკონდიტრო ნაწარმისათვის, ტკბილეული, საკვები ალაო, საკვების დასაკონსერვებელი მარილი, სუფრის მარილი; სამზარეულოს მარილი, ნიახურის მარილი, სპაგეტი, სანელებელი, ათქვეფილი ნაღების სტაბილიზატორები, ორცხობილა, საფანელი, სუში, სენდვიჩები, არასამედიცინო დანიშნულების საფუარის ტაბლეტები, ტაბულე [ბოსტნეულის კერძი ხორბლის ბურღულით], ტაქოსი [სიმინდის უმარილო კვერი ხორცისა და ბოსტნეულის შიგთავსით], ტაპიოკა, ნუშის ცომი, ტორტილა [სიმინდის კვერი], ხილ-კენკრის ტორტები, ნამცხვრების საკვები მოსართავები, ძმარი, დერიტა [ფერმენტები ცომისათვის], ჰალვა, პური, ხშიადი, ფანტელები [მარცვლეულის ნაწარმი], სიმინდის ფანტელები, შვრის ფანტელები, ვარდკაჭაჭა [ყავის შემცველი], ჩაი, ყინულიანი ჩაი, შოკოლადი, ალაოს ექსტრაქტი, საკვები ესენციები, ეთერის ესენციისა და ეთერზეთების გარდა.



(111) M 2014 24946 R

(151) 2014 07 01

(181) 2024 07 01

(210) AM 077585

(220) 2014 06 17

(732) შპს „სუფთა სახლი“

თემქა X კვ. სავაჭრო ცენტრი, 0197,

თბილისი, საქართველო

(740) ნათია ქოროლდღიშვილი

(540)



(591) ლურჯი, ყვითელი, თეთრი, მწვანე

(531) 05.03.14-07.01.09-28.19.00-29.01.14-

(511)

35 – რეკლამა; მართვა საქმიან სფეროში; აღ-  
მინისტრირება საქმიან სფეროში; საოფისე სა-  
მსახური.

**საერთაშორისო სასაქონლო ნიშნები, რომლებზეც  
გამოტანილია გადაწყვეტილება დაცვის მინიჭების შესახებ**

გადაწყვეტილების გასაჩივრება შესაძლებელია საქპატენტის სააპელაციო პალატაში გამოქვეყნებიდან 3 თვის ვადაში ან მცხეთის რაიონული სასამართლოს ადმინისტრაციულ საქმეთა კოლეგიაში 1 თვის ვადაში (მის.: ქალაქი მცხეთა, სამხედროს ქ. №17).

(260) AM 2014 71436 A  
(800) 1150904  
(151) 2012 12 21  
(731) GUANGZHOU NEAR MAP TRADING CO., LTD.  
No.116-3 Store, Dongguan Zhuang Road,  
Tianhe District, Guangzhou, Guangdong  
Province, China

(540)



(591) Black, white  
(511)  
9 – Protection devices for personal use against accidents; life-saving rafts; protective helmets; diving suits; gloves for divers; divers' apparatus; life jackets; safety restraints, other than for vehicle seats and sports equipment; goggles for sports; riding helmets.

(260) AM 2014 71596 A  
(800) 1152003  
(151) 2012 12 26  
(731) FİRKET GÜR  
M.Nesih Özmen Mah., Nadide Sk. 27/3,  
Güngören Merter İSTANBUL, Turkey

(540)



(591) Black, white  
(511)  
25 – Clothing; footwear; headgear; socks.

(260) AM 2014 71598 A  
(800) 1152030  
(151) 2012 12 28  
(731) KIKU Srl-GmbH  
Via Lamm, 23/c I-39057  
APPIANO/CORNAIANO (Bolzano), Italy

(540)



**KINGREDELICIOUS**

(591) Black, white  
(511)  
31 – Apples, apple trees, scions, root stocks, parts of plants.

(260) AM 2014 71599 A  
(800) 1152035  
(151) 2013 02 12  
(731) OneTwoTrip Ltd.  
ZA Little Denmark Complex, 147 Main St.,  
Road Town, Tortola VG 1110, British Virgin  
Islands

(540)



(591) Black, white  
(511)  
39 – Booking of seats for travel; travel reservation; transport reservation; air transport; boat rental; rental of vehicle roof racks; transportation information; arranging of cruises; arranging of tours; transport of travellers; bus transport; car transport; railway transport; marine transport; passenger transport; river transport; shipbrokerage; transport brokerage; car rental; vehicle rental; taxi transport; sightseeing [tourism].

43 – Accommodation bureaux [hotels, boarding houses]; hotel reservations; hotels; boarding house bookings; temporary accommodation reservations; rental of temporary accommodation; rental of meeting rooms; motels; boarding houses; holiday camp services [lodging]; providing campground facilities.

(260) AM 2014 71604 A  
 (800) 1152091  
 (151) 2012 10 26  
 (731) Abstragan Holding Limited  
 Intershore Suites Vernon House, Sicilian  
 Avenue, London WC1A 2QS, United  
 Kingdom

(540)

**IMPLIKSI**  
**ИМПЛИКСИ**

(591) Black, white  
 (511)  
 5 – Pharmaceutical and veterinary preparations; sanitary preparations for medical purposes; dietetic substances adapted for medical use, food for babies; plasters, materials for dressings; material for stopping teeth, dental wax; disinfectants; preparations for destroying vermin; fungicides, herbicides; foods and beverages which are adapted for medical purposes; air deodorising preparations.

(260) AM 2014 71614 A  
 (800) 1152170  
 (151) 2012 12 20  
 (731) Limited liability company "CIHRUS"  
 ul. Aviamotornaya, 11, building 1,  
 RU-111020 Moscow, Russian Federation

(540)

**FREE YOUR MONEY**

(591) Black, white  
 (511)  
 36 – Credit bureaux; debt collection agencies; real estate agencies; financial analysis; renting of apartments; leasing of real estate; rental of offices [real estate]; leasing of farms; hire-purchase financing; savings bank services; accommodation bureaux [apartments]; rent collection; issuing of travellers' checks [cheques]; issuance of credit cards; issue of tokens of value; capital investments; insurance information; financial information; clearing, financial; insurance consultancy; financial consultancy; stock exchange quotations; lending against security; business liquidation services, financial; brokerage; financial management; exchanging money; home banking; debit card services; credit card services; factoring; organization of collections; antique appraisal; jewellery appraisal; financial evaluation of standing timber; stamp appraisal; real estate appraisal; numismatic appraisal; art appraisal; financial evaluation of wool; financial evaluation [insurance, banking, real estate]; repair costs evaluation [financial appraisal]; electronic funds transfer; surety services; securities brokerage; real estate brokers; brokerage of carbon credits; insurance brokerage; loans [financing]; pawnbrokerage; check [cheque] verification; charitable

fund raising; financial sponsorship; mortgage banking; instalment loans; insurance underwriting; life insurance underwriting; health insurance underwriting; accident insurance underwriting; marine insurance underwriting; fire insurance underwriting; apartment house management; real estate management; actuarial services; banking; retirement payment services; trusteeship; provident fund services; customs brokerage; mutual funds; financing services; safe deposit services; deposits of valuables; fiscal assessments.

(260) AM 2014 71622 A  
 (800) 1152189  
 (151) 2012 11 06  
 (731) TRESSOL S.A.  
 C/. Enric Morera, 42-44, 2 A E-08950  
 Esplugues de Llobregat, Spain

(540)

**etnia**  **BARCELONA**

(591) White and red  
 (511)  
 9 – Scientific, nautical, surveying, photographic, cinematographic, optical apparatus and instruments; spectacles; spectacle lenses; sunglasses; instruments for spectacles; spectacle frames; goggles for sports; spectacle cases.

25 – Clothing, footwear, headgear; coats; layettes [clothing]; bath robes; esparto shoes or sandals; non-slipping devices for footwear; sleep masks; hat frames [skeletons]; clothing for motorists; bibs not of paper; swimsuits; bandanas [neckerchiefs]; bands; headbands [clothing]; bath slippers; bath sandals; overalls; dressing gowns; boas [necklets]; teddies [undergarments]; berets; footmuffs, not electrically heated; pockets for clothing; lace boots; boots; ski boots; football boots; half-boots; breeches for wear; babies' pants [clothing]; socks; leggings [leg warmers]; footwear; footwear for sports; beach shoes; underpants; shirts; short-sleeve shirts; singlets; t-shirts; bodices [lingerie]; boot uppers; shirt yokes; hoods [clothing]; chasubles; vests; shawls; goloshes; jackets; fishing vests; stuff jackets; waterproof clothing; clothing for cyclists; money belts [clothing]; belts [clothing]; caps; slippers [undergarments]; ready-made clothing; combinations [clothing]; heelpieces for footwear; neckties; corselets; corsets [underclothing]; camisoles; collars [clothing]; detachable collars; aprons [clothing]; sneakers; masquerade costumes; petticoats; fur stoles; girdles; skirts; shorts; ready-made linings [parts of clothing]; scarves; top coats; gabardines [clothing]; footwear for gymnastics; bathing caps; shower caps; ski gloves; gloves [clothing]; fittings of metal for footwear; jerseys [clothing]; leggings [trousers]; body linen [gar-

ments]; liveries; sock suspenders; garters; stocking suspenders; muffs [clothing]; maniples; mantillas; stockings; sweat-absorbent stockings; hosiery; mittens; miters [hats]; ear muffs [clothing]; footwear uppers; trousers; tights; pocket squares; Ascots; parkas; bootees; shirt fronts; pelerines; pelisses; jumper dresses; furs [clothing]; pajamas; inner soles; beach clothes; spats; ponchos; knitwear; collar protectors; pullovers; cuffs; tips for footwear; heelpieces for stockings; clothing of leather; clothing of imitations of leather; clothing for gymnastics; paper clothing; outerclothing; sweat-absorbent underclothing [underwear]; sandals; saris; sarongs; bathing drawers; underpants; dress shields; skull caps; headgear; hats; top hats; paper hats [clothing]; brassieres; soles for footwear; sweaters; heels; studs for football boots; suspenders; wimples; togas; trouser straps; suits; wet suits for water-skiing; turbans; uniforms; veils [clothing]; dresses; clothing (garments); welts for footwear; cap peaks; shoes; wooden shoes.

(260) AM 2014 71847 A  
 (800) 1148697  
 (151) 2012 12 14  
 (731) GRANT S.p.A.  
 Via Giuseppe Mazzini, 1, I-40010  
 BENTIVOGLIO (BO), Italy

(540)



(591) Black, white  
 (511)

18 – Leather and imitations of leather, unworked or semi-worked; goods made from these materials and not included in other classes; animal skins, hides; trunks and travelling bags; umbrellas, parasols and walking sticks, hiking poles; whips, harness and saddlery; bags, haversacks, suitcases, school bags and sports bags, travel bags and holdalls, slings for carrying infants; belts of leather, trimmings of leather for furniture.

25 – Articles of outerwear; headwear, headscarves, scarves and footwear in general; children's clothing, topcoats, jackets, waterproof clothing, shirts, jerseys, knitted jackets, pullovers, waistcoats, skirts, trousers, neckties; belts, boots, shoes, slippers; gloves, hats, stockings, T-shirts; shorts and Bermuda shorts, blouses, light jackets, clothing for men and women, tracksuits, windcheaters, jeans.

35 – Sale of goods of leather, clothing, footwear and headgear; services of sales outlets for goods of leather, clothing, footwear and headgear; administration of business affairs for showrooms and shops; direct advertising services and online; retailing of goods of leather, clothing, footwear and headgear; demonstra-

tion of products; organization of fairs and exhibitions for commercial or advertising purposes; commercial information for consumers and price comparison; organisation of fashion shows for advertising and sales purposes; import/export agency services; sales promotion for third parties.

(260) AM 2014 71875 A  
 (800) 1153410  
 (151) 2013 01 18  
 (731) GSH Trademarks Limited  
 Afroditis, 25 2nd floor, office 204, Nicosia,  
 Cyprus

(540)



(591) Black, white  
 (511)  
 33 – Alcoholic beverages, except beer.

(260) AM 2014 71876 A  
 (800) 1153412  
 (151) 2013 01 18  
 (731) GE.MA.R. S.R.L.  
 Via Colle Marracone, snc CASALVIERI  
 (Frosinone), Italy

(540)



(591) Black, white  
 (511)

28 – Balloons, modeled plastic toy figurines, inflatable toys, printing toys, pumps especially adapted for use with balls for games and balloons, inflatable toys showing decorative pictures, Christmas tree ornaments and decorations, play figures, paper streamers.

(260) AM 2014 71880 A  
 (800) 1153530  
 (151) 2012 12 28  
 (731) Haosha Industry (Fujian) CO., LTD.  
 Huashan Industrial Area, Shenhu Town,  
 Jinjiang City, Fujian Province, China  
 (540)



(591) Black, white  
 (511)  
 9 – Eyeglasses; goggles; eyeglass cases; life jackets; ear plugs for divers; cameras (photography); television apparatus; computers; electronic score indicators; waterproof survival suits for the prevention of drowning.

(260) AM 2014 71883 A  
 (800) 1153579  
 (151) 2013 02 26  
 (731) JOEONE CO.,LTD.  
 Qingmengyuan Zone, Quanzhou Economy &  
 Technology, Development Area, Fujian  
 Province, China  
 (540)



(591) Black, white  
 (511)  
 25 – Clothing; shirts; suits, trousers; knitwear (clothing); top coats; jackets (clothing); clothing of imitations of leather; clothing of leather; tee-shirts; underwear, dust coats; waistcoats; layettes (clothing); bathing suits; shoes; hats; hosiery; gloves; neckties; belts; wedding clothes.

(260) AM 2014 71886 A  
 (800) 1153629  
 (151) 2013 01 31  
 (731) Limited liability company  
 "Volsky confectioner -2"  
 of. 211, lit. U, bld. 163 A, Avrora str,  
 RU-443045Samara, Russian Federation  
 (540)



(591) Blue, green, yellow, brown, dark brown,  
 white, pink, red, black, orange, gray  
 (511)  
 30 – Sweetmeats [candy].

(260) AM 2014 71890 A  
 (800) 1153647  
 (151) 2012 08 15  
 (731) Closed Joint-Stock Company  
 "OBNINSKORGSIINTEZ"  
 57 Kievskoye Shosse, RU-249032 Obninsk,  
 Kaluga region, Russian Federation  
 (540)

## LUMIX

(591) Black, white  
 (511)  
 1 – Acetate of cellulose, unprocessed; acetates [chemicals]; acetic anhydride; acetone; acetylene; acids; acidulated water for recharging accumulators; actinium; additives, chemical, to drilling muds; additives, chemical, to motor fuel; adhesives for billposting; adhesives for industrial purposes; adhesives for paperhanging; adhesives for wall tiles; agar-agar; agglutinants for concrete; albumin [animal or vegetable, raw material]; albuminized paper; alcohol; aldehydes; alginates for industrial purposes; alkalies; alkaline iodides for industrial purposes; alkaline metals; alkaline-earth metals; alkaloids; alum; aluminium acetate; aluminium alum; aluminium hydrate; aluminium iodide; aluminium silicate; americium; ammonia; ammonia [volatile alkali] for Industrial purposes; ammonia alum; ammonium aldehyde; amyl acetate; anhydrides; anhydrous ammonia; animal albumen [raw material]; animal carbon preparations; anti-boil preparations for engine coolants; antifreeze; anti-frothing solutions for accumulators; anti-knock substances for internal combustion engines; antimony oxide; antistatic preparations, other than for household purposes; anti-tarnishing chemicals for windows; antranilic acid; argon; arsenic; arsenious acid; artificial sweeteners [chemical preparations]; astatine; auxiliary fluids for use with abrasives; bacteriological preparations for acetification; balm of gurjun [gurjon, gurjan] for making varnish; barium; baryta; baryta paper; barytes; bases [chemical preparations]; basic gallate of bismuth; baths for galvanizing; bauxite; beer preserving agents; beer-clarifying and preserving agents; bentonite; benzene derivatives; benzene-based acids; benzoic acid; berkelium; bicarbonate of soda for chemical purposes; bichloride of tin; bichromate of potassium; bichromate of soda; biochemical catalysts; birdlime; bismuth; bismuth nitrite for chemical purposes; bleaching preparations [decolorants] for industrial purposes; blueprint paper; borax; boric acid for Industrial purposes; brake fluid; brazing preparations; brickwork preservatives, except paints and oils; bromine for chemical purposes; calcined soda; cali-

fornium; camphor, for industrial purposes; carbon for filters; carbon sulphide; carbonates; carbonic acid; casein for industrial purposes; cassiopium [lutetium]; catalysts; catechu; caustic soda for Industrial purposes; caustics for industrial purposes; cement [metallurgy]; cement for mending broken articles; cement preservatives, except paints and oils; cement-waterproofing preparations, except paints; ceramic compositions for sintering [granules and powders]; ceramic glazings; ceramic materials in particulate form, for use as filtering media; chemical additives for oils; chemical condensation preparations; chemical preparations for facilitating the alloying of metals; chemical preparations for scientific purposes, other than for medical or veterinary use; chemical preparations for smoking meat; chemical preparations for the manufacture of paints; chemical preparations, except pigments, for the manufacture of enamel; chemical substances for analyses in laboratories, other than for medical or veterinary purposes; chemical substances for preserving foodstuffs; china slip; cholic acid; chrome alum; chromic acid; chromium oxide; cinematographic film, sensitized but not exposed; citric acid for industrial purposes; clarification preparations; coal saving preparations; cobalt oxide for industrial purposes; collodion; colour-brightening chemicals for industrial purposes; combusting preparations [chemical additives to motor fuel]; compositions for repairing inner tubes of tires [tyres]; concrete-aeration chemicals; condensation-preventing chemicals; coolants for vehicle engines; copper sulphate [vitriol]; corrosive preparations; creosote for chemical purposes; crotonic aldehyde; cryogenic preparations; cultures of microorganisms other than for medical and veterinary use; curium; currying preparations for leather; currying preparations for skins; damp proofing preparations, except paints, for masonry; degreasing preparations for use in manufacturing processes; degumming preparations; dehydrating preparations for industrial purposes; detergent additives to petrol [gasoline]; detergents for use in manufacturing processes; diagnostic preparations, other than for medical or veterinary purposes; diastase for industrial purposes; diazo paper; disincrustants; distilled water; dolomite for industrial purposes; dressing and finishing preparations for textiles; dressing, except oils, for skins; dry ice [carbon dioxide]; dysprosium; electrophoresis gels, other than for medical or veterinary purposes; emollients for industrial purposes; emulsifiers; enamel and glass-staining chemicals; enamel-staining chemicals; engine-decarbonising chemicals; enzyme preparations for industrial purposes; ethyl alcohol; europium; fat-bleaching chemicals; fatty acids; fillers for automobile bodies; filtering materials [chemical preparations]; filtering materials [mineral substances]; filtering materials [unprocessed plastics]; filtering materials [vegetable substances]; filtering preparations for the beverages

industry; finishing preparations for use in the manufacture of steel; fire extinguishing compositions; fissionable material for nuclear energy; fixing baths [photography]; flashlight preparations; flocculants; flour for industrial purposes; fluids for hydraulic circuits; formic acid; foundry binding substances; foundry molding [moulding] preparations; foundry sand; fuel-saving preparations; fuller's earth for use in textile industry; fulling preparations for use in textile industry; gadolinium; gallic acid for the manufacture of ink; gallium; gallnuts; gallotannic acid; galvanizing preparations; gambier; gas propellents for aerosols; gas purifying preparations; gelatine for industrial purposes; gelatine for photographic purposes; getters [chemically active substances]; glass-frosting chemicals; glass-staining chemicals; glaziers' putty; glucose for industrial purposes; glucosides; glue for industrial purposes; glycerides; glycerine for industrial purposes; glycol; graphite for industrial purposes; gum arabic for industrial purposes; heavy water; helium; holmium; hydrates; hydrazine; hydrochloric acid; hydrofluoric acid; hydrogen; hydrogen peroxide; hypochlorite of soda; hyposulphites; iodine for chemical purposes; iodine for industrial purposes; iodised albumen; ion exchangers [chemical preparations]; isinglass other than for stationery, household or alimentary purposes; isotopes for industrial purposes; kainite; ketones; kieselgur; krypton; lactic acid; lanthanum; lead acetate; lead arsenate; lead oxide; leather glues; leather-dressing chemicals; leather-impregnating chemicals; leather-waterproofing chemicals; lecithin [raw material]; lime acetate; lime carbonate; lime chloride; limestone hardening substances; liquids for removing sulphates from accumulators; lithia [lithium oxide]; lithium; litmus paper; magnesite; magnesium carbonate; magnetic fluid for industrial purposes; malt albumen; manganate; manganese dioxide; mangrove bark for industrial purposes; masonry preservatives, except paints and oils; mastic for leather; mastic for tires [tyres]; meat tenderizers for Industrial purposes; mercuric oxide; metal hardening preparations; metal tempering preparations; metalloids; methane; methyl benzol; mineral acids; moderating materials for nuclear reactors; moistening [wetting] preparations for use in bleaching; moistening [wetting] preparations for use in dyeing; moistening [wetting] preparations for use in the textile industry; mordants for metals; mould-release preparations; must-fining preparations; naphthalene; neodymium; neon; neptunium; nitrate of uranium; nitrate paper; nitrates; nitric acid; nitric monoxide; nitrogen; oenological bactericides [chemical preparations used in wine making]; oil cement [putty]; oil dispersants; oil-bleaching chemicals; oil-purifying chemicals; oils for currying leather; oils for preparing leather in the course of manufacture; oils for tanning leather; oils for the preservation of food; oil-separating chemicals; oleic acid; olivine [chemical preparations];

opacifiers for enamel or glass; organic-bleaching chemicals; oxalates; oxalic acid; oxygen; paper pulp; pectin [photography]; perborate of soda; percarbonates; perchlorates; persulphates; persulphuric acid; petroleum dispersants; phosphoric acid; photometric paper; picric acid; plasticizers; plutonium; polish removing substances; polonium; potash; potash water; potassium; potassium dioxalate; potato flour for industrial purposes; power steering fluid; praseodymium; preparations for preventing the tarnishing of glass; preparations for preventing the tarnishing of lenses; preparations for stimulating cooking for industrial purposes; preparations for the separation of greases; preparations of the distillation of wood alcohol; preservatives for pharmaceutical preparations; preservatives for tiles, except paints and oils; protective gases for welding; pyrogallic acid; quebracho for industrial purposes; radiator flushing chemicals; reagent paper; reducing agents for use in photography; refrigerants; renovating preparations for phonograph records; rubber preservatives; sal ammoniac; salicylic acid; salpetre; salts for galvanic cells; salts of precious metals for industrial purposes; scale removing preparations, other than for household purposes; sea water for industrial purposes; sebacic acid; sensitized paper; sensitized plates for offset printing; separating and unsticking [ungluing] preparations; silicates; silicon; silicones; silver nitrate; sizing preparations; soap [metallic] for industrial purposes; sodium; soldering chemicals; solidified gases for industrial purposes; solutions for cyanotyping; solvents for varnishes; sorrel salt; spirits of vinegar [dilute acetic acid]; stain-preventing chemicals for use on fabrics; starch for industrial purposes; starch paste [adhesive], other than for stationery or household purposes; starch-liquifying chemicals [ungluing agents]; stearic acid; substances for preventing runs in stockings; sulphuric acid; sulphurous acid; surface-active chemical agents; synthetic materials for absorbing oil; tan; tannic acid; iodic acid; phenol for industrial purposes; tanning substances; tan-wood; tapioca flour for industrial purposes; tartar other than for pharmaceutical purposes; tartaric acid; test paper, chemical; textile-brightening chemicals; textile-impregnating chemicals; textile-waterproofing chemicals; tire repairing compositions; titanium dioxide for industrial purposes; toxic gas neutralizers; transmission fluid; tungstic acid; uranium oxide; viscose; vulcanisation accelerators; vulcanising preparations; wallpaper removing preparations; water glass [soluble glass]; water purifying chemicals; water-softening preparations; wax-bleaching chemicals; wine finings; witherite; wood pulp; xenon; x-ray films, sensitized but not exposed; ytterbium; yttrium; zirconia.

4 – Beeswax; belting wax; bone oil for industrial purposes; candles; carnauba wax; castor oil for technical purposes; ceresine; christmas tree candles; coal naphtha; coal tar oil; cutting fluids; dust laying

compositions; dust removing preparations; fish oil, not edible; gas for lighting; grease for arms [weapons]; grease for belts; grease for boots; grease for leather; illuminating grease; illuminating wax; industrial grease; industrial oil; industrial wax; lamp wicks; lanolin; lighting fuel; lubricants; lubricating graphite; lubricating grease; lubricating oil; moistening oil; motor oil; nightlights [candles]; non-slipping preparations for belts; oil for the preservation of masonry; oils for paints; oils for releasing form work [building]; oleine; ozocerite [ozokerite]; paraffin; perfumed candles; petroleum jelly for industrial purposes; preservatives for leather [oils and greases]; rape oil for industrial purposes; soya bean oil preparations for non-stick treatment of cooking utensils; stearine; sunflower oil for industrial purposes; tallow; textile oil; wax [raw material]; wicks for candles.

---

(260) AM 2014 71917 A

(800) 942671

(151) 2007 09 17

(891) 2013 02 04

(731) Valeant sp. z o. o. sp. j.

ul. Przemysłowa 2, PL-35-959 Rzeszów,  
Poland

(540)

## OXYCORT

(591) Black, white

(511)

5 – Medicines.

---

(260) AM 2014 71918 A

(800) 1017087

(151) 2009 08 17

(891) 2013 02 04

(731) Valeant sp. z o. o. sp. j.

ul. Przemysłowa 2, PL-35-959 Rzeszów,  
Poland

(540)

## Латикорт

(591) Black, white

(511)

5 – Pharmaceutical product used in dermatology.



- (260) AM 2014 72131 A  
 (800) 1155939  
 (151) 2013 02 12  
 (731) Obchtchestvo s ogranitchennoi  
 otvetstvennosty "Tsikoria S.A."  
 Str. 1, d. 5/6, oul. Irkoutskaya, RU-107497  
 Moskva, Russian Federation  
 (540)



- (591) Red, light yellow and white  
 (511)  
 16 – Paper, cardboard and goods made from these materials, not included in other classes; printed matter (printing products); bookbinding material; photographs; stationery; adhesives [glues] for stationery or household purposes; artists' materials; paintbrushes; typewriters and office requisites (except furniture); instructional or teaching material (except apparatus); plastic materials for packaging (not included in other classes); printing type; printing blocks; books; newspapers; magazines [periodicals]; labels, not of textile.  
 29 – Meat, fish, poultry and game; meat extracts; preserved, frozen, dried and cooked fruit and vegetables; jellies, jams, compotes; eggs; milk and dairy products; edible oils and fats; preserved mushrooms; fruit jellies; fruit-based snack food; raisins; canned vegetables; canned fruits; bouillon concentrates; buttercream; preserved onions [vegetables]; piccalilli; marmalade; butter; ground almonds; fruit pulp; preserved meat; preserved vegetables; dried vegetables; cooked vegetables; prepared nuts; tomato purée; pectin for food; jams; cranberry sauce; apple purée; vegetable salads; fruit salads; tomato juice for cooking; vegetable juices for cooking; preparations for making bouillon; frosted fruits; frozen fruits; potato chips; fruit chips.  
 30 – Coffee, tea, cocoa and artificial coffee; rice; tapioca and sago; flour and preparations made from cereals; bread, pastry and confectionery; edible ices; sugar, honey, treacle; yeast, baking-powder; salt; mustard; vinegar, sauces (condiments); spices; thickening agents for cooking foodstuffs; cereal-based snack food; salad dressings; ketchup [sauce]; mayonnaise; vegetable marinades; muesli; meat gravies; pepper; pizzas; popcorn; baking soda [bicarbonate of soda for cooking]; seasonings; sauces [condiments]; spicy soya sauce; sushi; tomato sauce; chicory [coffee substitute]; essences for foodstuffs except etheric essences and essential oils.  
 31 – Grains and agricultural, horticultural and forestry products, not included in other classes; live animals; fresh fruit and vegetables; seeds; natural plants and flowers; foodstuffs for animals; malt; oranges;

fresh peanuts; fresh beans; fresh grapes; algae for human or animal consumption; fruit residue [marc]; yeast for animal consumption; grains [cereals]; pet food; bird food; chicory roots; corn; sesame; fresh lemons; fresh onions [vegetables]; bulbs; fresh olives; almonds [fruits]; oats; fresh vegetables; fresh cucumbers; coconuts; bran; peppers [plants]; fresh fruits; by-products of the processing of cereals for animal consumption; dried plants for decoration; rhubarb; seeds [grains]; hazelnuts; chicory [salad]; fresh lentils [vegetables]; berries [fruits].

35 – Advertising; business management; import-export agencies; rental of advertising space; demonstration of goods; marketing studies; marketing research; organization of exhibitions for commercial or advertising purposes; organization of trade fairs for commercial or advertising purposes; shop window dressing; business appraisals; presentation of goods on communication media, for retail purposes; sales promotion for others; publication of advertising texts; distribution of samples; dissemination of advertisements; on-line advertising on a computer network; television advertising; commercial administration of the licensing of the goods and services of others; administrative processing of purchase orders; procurement services for others [purchasing goods and services for other businesses].

43 – Services for providing food and drink; hotel services; snack bars; coffee shops; cafeterias; motel services; restaurants; canteens; bar services; food and drink catering.

- (260) AM 2014 72133 A  
 (800) 1155956  
 (151) 2013 01 17  
 (731) Ruia Global Fasteners AG  
 Further Strasse 24-26, 41462 Neuss, Germany  
 (540)

## Lotox

- (591) Black, white  
 (511)  
 6 – Common metals and their alloys; metal building materials; transportable buildings of metal; material of metal for railway tracks; non-electric cables and wires of common metal; ironmongery, small items of metal hardware; pipes and tubes of metal; safes; goods of common metal not included in other classes; ores; connecting elements, screws, bolts, screw nuts, rivets and washers made of metal.  
 7 – Threading machines, machines for manufacturing of screws and screw nuts, motors and engines (except for land vehicles); machine coupling and transmission components (except for land vehicles); agricultural implements other than hand-operated; incubators for eggs; tools for machine tools.  
 8 – Hand-operated tools; cutlery; side arms; razors.



20 – Connecting elements, screws, screw nuts, rivets and washers not made of metal.

(260) AM 2014 72134 A

(800) 1155959

(151) 2013 02 01

(731) UNILIN BVBA

Ooigemstraat 3, B-8710 WIELSBEKE,  
Belgium

(540)

## REZISTO

(591) Black, white

(511)

19 – Non-metallic building materials; non-metallic transportable buildings; parquet flooring; floors, not of metal; tile floorings, not of metal; panels and plates, not of metal, for floor, wall and ceiling covering; parquet floor boards, planks, tiles and panels for floors, walls and ceilings; all the aforesaid goods made of wood, or of materials based on wood or fibers or laminates; profiles and baseboards for floors; underlay for flooring, not of metal; non-metal expansion joints for floors; partitions, not of metal; building boards, not of metal; wall linings (for building) not of metal; wall panels, not of metal; roofing, not of metal; tiles not of metal; staircases, stair treads (steps) and stringers (parts of staircases) not of metal; moldings, not of metal, for cornices and staircases; linings (for building) not of metal, stair treads (steps) not of metal; carpets for stairs.

(260) AM 2014 72135 A

(800) 1155993

(151) 2013 03 08

(731) Janssen Pharmaceutica NV

Turnhoutseweg 30, B-2340 BEERSE,  
Belgium

(540)

## TOLTILVI

(591) Black, white

(511)

5 – Human pharmaceutical preparations.

(260) AM 2014 72136 A

(800) 1156029

(151) 2013 02 07

(731) Grundig Multimedia B.V.

Luna Arena, Herikerbergweg 238, NL-1101  
CM Amsterdam Zuidoost, Netherlands

(540)

## MultiTaste

(591) Black, white

(511)

11 – Lighting apparatus and installations (lighting installations for vehicles, interior and exterior spa-

ces); apparatus and installations for cooking, heating and vapor producing (including electric ovens, microwave ovens, gas ovens, electric heating apparatus or heating apparatus for solid, liquid or gaseous fuels); air conditioning devices; cooling apparatus, namely refrigerators, milk coolers, water coolers, ice-boxes, ice machines and devices, freezers; electric and gas operated apparatus, machines and devices used in cooling, drying and boiling (including electric and heating-operated laundry dryers, hair dryers and hand drying apparatus); industrial type cooking, drying and cooling installations; laundry dryers.

(260) AM 2014 72140 A

(800) 1156032

(151) 2013 01 31

(731) IL YANG PHARM. CO.,LTD.

(Hagal-dong) 110, Hagal-ro, Giheung-gu,  
Yongin-si, Gyeonggi-do, Republic of Korea

(540)

## NOLTEC

(591) Black, white

(511)

5 – Pharmaceutical preparations for respiratory organs; skin anti-aging preparation for medical purposes; vitamin preparations; pharmaceutical preparations for the treatment of gastric ulcer; anti-inflammatory preparations; pharmaceutical preparations for the treatment of digestive diseases; insecticides; pharmaceutical preparations for the treatment of cerebrovascular diseases and disorders; allergy medications; pharmaceutical preparations for the treatment of atopic dermatitis; pharmaceutical preparations for the treatment of menopause symptoms; pharmaceutical preparations for the treatment of erosive esophagitis; diagnostic preparations for medical purposes; antifungal preparations; pharmaceutical preparations for circulatory systems; pharmaceutical preparations for peripheral nervous system; drugs for the treatment of hyperlipemia; hormones for medical purposes; nutrients{tonics and alteratives}; amino acids for medical purposes; crude medicines; pharmaceutical preparations for skincare; pharmaceutical preparations for skin regeneration; febrifuges; anti-diarrhea medications; pharmaceutical preparations for epidermis; pharmaceutical preparations for the treatment of duodenal ulcer; anti virus agents; skin repair preparations for medical purposes; pharmaceutical preparations for the treatment of hypercholesterolaemia; pharmaceutical preparations for the treatment of gastritis; pharmaceutical preparations for the treatment of reflux esophagitis.

(260) AM 2014 72156 A  
 (800) 1156080  
 (151) 2012 12 21  
 (731) PASABAŒE CAM SANAYI VE TICARET ANONIM SİRKETİ  
 Is Kuleleri Kule 3, 4.Levent, TR-34330  
 Istanbul, Turkey

(540)

glass4you.com

(591) Black, white, red

(511)

21 – Household, table and kitchen utensils made of glass and porcelain, decoration articles and ornaments made of glass, porcelain, ceramic, and earthenware, stemwaretumbler glasses and goblets (wine glasses, tea glasses, cups, mugs, stemware-tumbler plates, pastry and service dishes, saucers, ice-cream cups, egg cups, stemwaretumbler bowls, snack bowl, ice buckets, coveredcoverless sugar bowl, food container, salt shaker-pepper shaker, oil cruet-vinegar cruet, butter dish, honey dishjam dish, covered-coverless jar, decanter, jug, carafe, bottle, cutting board, cocktail shaker, spoon-fork rests, milk jugs, napkin holder, sauce bowl, heat-resistant cooking pots, saucepans, ovenware, trays, cake molds, covers/lids with glass handle, teapots, vases, candle holders.

(260) AM 2014 72157 A  
 (800) 1156081  
 (151) 2012 11 12  
 (731) WORLD VET İLAÇ SANAYİ VE TİCARET LİMİTED ŞİRKETİ  
 Evren Mah. Camiyolu Cad. No.50 K.1,  
 GÜNEŞLİ İSTANBUL, Turkey

(540)

KlaviVET

(591) Black, white

(511)

5 – Medicines for human purposes, medicines for veterinary purposes, chemical preparations for medical purposes, dietetic substances adapted for medical use; dietetic foods adapted for medical purposes; aminoacids for medical purposes, nutritional supplements, pollen dietary substances, mineral food supplements, protein dietary supplements, baby foods, medicinal herbs, herbal beverages adapted for medical purposes; medicines for dental purposes, hygienic products for medical purposes including pads, waddings for medical purposes, plasters for medical purposes, dressings for medical purposes, preparations for destroying noxious plants, preparations for destroying noxious animals, fungicides, disinfectants for hygiene purposes, antiseptics, detergents for medical purposes.

(260) AM 2014 72158 A  
 (800) 1156090  
 (151) 2013 03 20  
 (731) Chanjet Information Technology Company Limited  
 Building 20-D, No. 68 Beiqing Road,  
 Haidian District, China

(540)

Chanjet

(591) Black, white

(511)

9 – Computer programs, recorded; computer operating programs, recorded; computer software, recorded; monitors (computer programs); optical discs; electronic publications, downloadable; computer programs (downloadable software); floppy disks; computer peripheral devices.

35 – Accounting; book-keeping; drawing up of statement of accounts; auditing; payroll preparation; tax preparation; personnel management consultancy; business management consultancy; computerized file management; systemization of information into computer databases.

42 – Computer rental; computer programming; computer software design; updating of computer software; computer hardware consultancy; rental of computer software; recovery of computer data; maintenance of computer software; computer system analysis; computer system design; duplication of computer programs; conversion of data or documents from physical to electronic media; creating and maintaining web sites for others; hosting computer sites (web sites); installation of computer software; data conversion of computer programs and data (not physical conversion); computer software consultancy; rental of web servers; computer virus protection services; providing search engines for the Internet.

(260) AM 2014 72159 A  
 (800) 1156200  
 (151) 2013 02 25  
 (731) Obshchestvo s ogranichennoy otvetstvennostyu "Upravlyayushchaya kompania Tatneft-Neftekhim"  
 Republic of Tatarstan ul. Shevchenko, 9,  
 RU-423450 Almetyevsk, Russian Federation

(540)

Forza

(591) Black, white

(511)

12 – Casings for pneumatic tires [tyres]; automobile tires [tyres]; tires for vehicle wheels; vehicle wheel tires [tyres]; pneumatic tires [tyres]; spikes for tires [tyres].

- (260) AM 2014 72160 A  
 (800) 1156201  
 (151) 2013 02 25  
 (731) Obshchestvo s ogranichennoy  
 otvetstvennostyu "Upravlyayushchaya  
 kompania Tatneft-Neftekhim"  
 Republic of Tatarstan ul. Shevchenko, 9,  
 RU-423450 Almetyevsk, Russian Federation

(540)

**VICLEE**

- (591) Black, white  
 (511)  
 12 – Casings for pneumatic tires [tyres]; automobile  
 tires [tyres]; tires for vehicle wheels; vehicle wheel  
 tires [tyres]; pneumatic tires [tyres]; spikes for tires  
 [tyres].  
 35 – Organization of exhibitions for commercial or  
 advertising purposes; shop window dressing; presen-  
 tation of goods on communication media, for retail  
 purposes; sales promotion for others; publication of  
 publicity texts; radio advertising; advertising; on-  
 line advertising on a computer network; television  
 advertising.  
 39 – Hauling; car transport; railway transport; wrap-  
 ping of goods; storage.

- (260) AM 2014 72161 A  
 (800) 1156202  
 (151) 2013 02 25  
 (731) Obshchestvo s ogranichennoy  
 otvetstvennostyu "RUSINVEST"  
 Novomytishchenskiy prospekt, 41, korp. 1,  
 Mytishchi, RU-141018 Moskovskaya Oblast,  
 Russian Federation

(540)

**ELAKHA**

- (591) Black, white  
 (511)  
 32 – Aperitifs, non-alcoholic; waters [beverages];  
 lithia water; aerated water; mineral water [beve-  
 rages]; seltzer water; soda water; table waters; kvass  
 [non-alcoholic beverage]; cocktails, non-alcoholic;  
 lemonades; non-alcoholic beverages; isotonic beve-  
 rages; non-alcoholic honey-based beverages; aloe  
 vera drinks, non-alcoholic; whey beverages; milk of  
 almonds [beverage]; non-alcoholic fruit juice beve-  
 rages; fruit nectars, non-alcoholic; orgeat; beer; gin-  
 ger beer; malt beer; powders for effervescing beve-  
 rages; sarsaparilla [non-alcoholic beverage]; syrups  
 for lemonade; syrups for beverages; smoothies; to-  
 mato juice [beverage]; cider, non-alcoholic; vegeta-  
 ble juices [beverages]; fruit juices; preparations for  
 making aerated water; preparations for making li-  
 queurs; preparations for making mineral water; pre-

parations for making beverages; must; grape must,  
 unfermented; beer wort; malt wort; pastilles for ef-  
 fervescing beverages; sherbets [beverages]; non-al-  
 coholic fruit extracts; extracts of hops for making  
 beer; essences for making beverages.

33 – Aperitifs; arrack [arak]; brandy; wine; piquette;  
 whisky; vodka; anisette [liqueur]; kirsch; gin; diges-  
 ters [liqueurs and spirits]; cocktails; curacao; anise  
 [liqueur]; liqueurs; alcoholic beverages, except beer;  
 alcoholic beverages containing fruit; spirits [beve-  
 rages]; distilled beverages; pre-mixed alcoholic be-  
 verages, other than beer-based; mead [hydromel];  
 peppermint liqueurs; bitters; port wines; rum; sake;  
 perry; cider; rice alcohol; alcoholic extracts; fruit  
 extracts, alcoholic; alcoholic essences.

- (260) AM 2014 72162 A  
 (800) 1156215  
 (151) 2012 07 20  
 (731) Misr Elkheir Foundation  
 Alnafoura Square, 4, Alahram Street,  
 Almokatam, Cairo, Egypt

(540)



- (591) Green and white  
 (511)  
 36 – Charitable services.

- (260) AM 2014 72163 A  
 (800) 1156222  
 (151) 2013 03 01  
 (731) JT International S.A.  
 1, Rue de la Gabelle, CH-1211 Genève 26,  
 Switzerland

(540)

**TWINHALE**

- (591) Black, white  
 (511)  
 34 – Tobacco, raw or manufactured; smoking tobac-  
 co, pipe tobacco, rolling tobacco, chewing tobacco,  
 moist tobacco powder called snus; cigarettes, cigars,  
 cigarillos; substances for smoking sold separately or  
 mixed with tobacco for non-medical and non-the-  
 rapeutic purposes; snuff; smokers' articles included  
 in this class; cigarette paper, cigarette tubes and  
 matches.

(260) AM 2014 72164 A  
 (800) 1156223  
 (151) 2013 03 01  
 (731) JT International S.A.  
 1, Rue de la Gabelle, CH-1211 Genève 26,  
 Switzerland  
 (540)

## TURN

(591) Black, white  
 (511)  
 34 – Tobacco, raw or manufactured; smoking tobacco, pipe tobacco, rolling tobacco, chewing tobacco, moist tobacco powder called snus; cigarettes, cigars, cigarillos; substances for smoking sold separately or mixed with tobacco for non-medical and non-therapeutic purposes; snuff; smokers' articles included in this class; cigarette paper, cigarette tubes and matches.

(260) AM 2014 72165 A  
 (800) 1156224  
 (151) 2013 03 01  
 (731) JT International S.A.  
 1, Rue de la Gabelle, CH-1211 Genève 26,  
 Switzerland  
 (540)

## TASTE ON DEMAND

(591) Black, white  
 (511)  
 34 – Tobacco, raw or manufactured; smoking tobacco, pipe tobacco, rolling tobacco, chewing tobacco, moist tobacco powder called snus; cigarettes, cigars, cigarillos; substances for smoking sold separately or mixed with tobacco for non-medical and non-therapeutic purposes; snuff; smokers' articles included in this class; cigarette paper, cigarette tubes and matches.

(260) AM 2014 72166 A  
 (800) 1156225  
 (151) 2013 03 01  
 (731) JT International S.A.  
 1, Rue de la Gabelle, CH-1211 Genève 26,  
 Switzerland  
 (540)

## ROTATE

(591) Black, white  
 (511)  
 34 – Tobacco, raw or manufactured; smoking tobacco, pipe tobacco, rolling tobacco, chewing tobacco, moist tobacco powder called snus; cigarettes, cigars, cigarillos; smoking substances sold separately or blended with tobacco, for non-medical and non-therapeutic purposes; snuff; smokers' articles included in this class; cigarette paper, cigarette tubes and matches.

(260) AM 2014 72167 A  
 (800) 1156254  
 (151) 2013 01 25  
 (731) ZTE Corporation  
 ZTE Plaza, Keji Road South, Hi-Tech  
 Industrial Park, Nanshan District, Shenzhen,  
 China  
 (540)



(591) Black, white  
 (511)  
 38 – Radio broadcasting; television broadcasting; wire service; cable television broadcasting; cable television; teleconferencing services; paging services, namely radio, telephone or other means of communication; rental of message sending apparatus.

(260) AM 2014 72168 A  
 (800) 1156260  
 (151) 2013 01 14  
 (731) OMV PETROL OFISI ANONIM SIRKETI  
 Eski Büyükdere Caddesi No: 33/37, Maslak.  
 Istanbul, Turkey  
 (540)



(591) Black, white  
 (511)  
 4 – Industrial oils, industrial greases, industrial lubricants, engine oil, motor oil, grease for machines, automotive greases, cutting fluids, dust absorbing, wetting and binding compositions; solid fuels, namely, coal, briquettes of coal, coke, lignite, charcoal briquettes; gaseous and liquid fuels, non-chemical additives for gaseous and liquid fuels; fuel for motor vehicles, namely, gasoline, diesel, fuel oil; kerosene, non-chemical additives for engine oils, gasoline and diesel fuels; candles for lighting, wicks for oil lamps, illuminating wax, paraffin wax.

(260) AM 2014 72169 A  
 (800) 1156333  
 (151) 2013 03 04  
 (731) FESTINA LOTUS, S.A.  
 Plaza Isabel II, 5, 1° E-28013 Madrid, Spain  
 (540)



(591) Black, white  
 (511)  
 9 – Scientific, nautical, surveying, photographic, cinematographic, optical, weighing, measuring, sig-

naling, checking (supervision), life-saving and teaching apparatus and instruments; apparatus and instruments for conducting, switching, transforming, accumulating, regulating or controlling electricity; apparatus for recording, transmission, reproduction of sound or images; recording media, magnetic media, acoustic and optical disks; compact disks (audio-video); mechanisms for coinoperated apparatus; cash registers, calculating machines, data processing equipment and computers; extinguishers; electronic publications (electronically downloadable), electronic agendas; spectacles; covers and cases for mobile telephones; mobile telephones; chronographs (time recording apparatus); spectacle cases.

16 – Paper, cardboard and goods made from these materials, not included in other classes; printing products (printed matter); bookbinding material, photographs; stationery; adhesives (glues) for stationery or household purposes; artists' materials; paintbrushes; typewriters and office requisites (except furniture); instructional or teaching material (except apparatus); plastic materials for packaging (not included in other classes); printing type; printing blocks, publications, magazines, books, ballpoint pens; nibs; fountain pens; pencils.

18 – Leather and imitations of leather; goods made of these materials not included in other classes; animal skins; trunks and suitcases; umbrellas, parasols and walking sticks; whips, harness and saddlery, bags; handbags; travel bags; wallets; belts; briefcases (leatherware); document holders; key cases (leatherware); umbrella covers; attaché cases; backpacks; coin purses not of precious metal; umbrellas.

25 – Ready-made clothing, footwear (included in this class), headgear, singlets for cycling, belts.

---

(260) AM 2014 72170 A

(800) 466945

(151) 1982 02 09

(891) 2013 03 15

(731) O'MILES & CO. LIMITED

7th Floor, Hume House, Ballsbridge, Dublin  
4, Ireland

(540)

## ARFANGO

(591) Black, white

(511)

18 – Bags, purses, wallets, suitcases, briefcases, cosmetic cases, umbrellas, trunks, walking sticks, whips, harness and saddlery.

25 – Clothing; shoes, boots, sandals, wooden shoes, slippers.

(260) AM 2014 72171 A

(800) 831691

(151) 2004 04 08

(891) 2013 02 27

(731) SPORT RETAIL LTD

Offices of Aleman, Cordero, Galindo and  
Lee Trust (BVI)Limited; P.O. Box 3175  
Road Town, Tortola, British Virgin Islands

(540)



(591) Red, orange, yellow, green, sky blue, dark blue, white, black

(511)

16 – Printed matter; photographs; instructional and teaching material (except apparatus).

25 – Clothing, footwear, headgear.

28 – Games and playthings; gymnastic and sporting articles not included in other classes; decorations for Christmas trees.

35 – Advertising; business management; business administration; office functions.

---

(260) AM 2014 72172 A

(800) 835909

(151) 2004 09 21

(891) 2013 02 05

(731) Farmaprim S.R.L.

Str. Crinilor, nr. 5, MD-4829 Porumbeni,  
Criuleni, Republic of Moldova

(540)

## METROMICON

(591) Black, white

(511)

5 – Pharmaceutical and veterinary products; sanitary products for medical purposes; dietetic substances adapted for medical use, food for babies; plasters, materials for dressings; material for dental fillings and dental impressions; disinfectants; products for destroying vermin; fungicides, herbicides.

---

(260) AM 2014 72181 A

(800) 1067222

(151) 2011 01 24

(891) 2013 03 06

(731) XADO-Holding Ltd.

4, 23rd August side-street, UA-61018  
Kharkiv, Ukraine

(540)

## DEZI

(591) Black, white

(511)  
3 – Antistatic preparations for household purposes; bleaching soda; bleaching preparations (laundry); windscreen cleaning liquids; volcanic ash for cleaning; scale removing preparations for household purposes; rust removing preparations; hair spray; parquet floor wax; non-slipping wax for floors; washing soda, for cleaning; detergents other than for use in manufacturing operations and for medical purposes; floor wax removers (scouring preparations); stain removers; dry-cleaning preparations; preparations for cleaning waste pipes.

(260) AM 2014 72382 A  
(800) 1158562  
(151) 2013 02 26  
(731) DAVINES S.p.A.  
Via Ravasini, 9/A, I-43100 PARMA, Italy

(540)  
**NATURALTECH**

(591) Black, white  
(511)  
3 – Cosmetic preparations; creams (cosmetic -); oils for cosmetic purposes; lotions for cosmetic purposes; lotions for hair care; gels for use on the hair; perfumes; perfumery, essential oils, cosmetics, hair lotions; soaps; cakes of toilet soap; shampoos; shampoos, conditioners; bleaching preparations [decolorants] for cosmetic purposes; dyes (cosmetic -); hair care cosmetics; hair dyes; sprays for the hair; hair cream; hair protection creams; hair moisturisers; disciplining treatments for the hair; nutritional creams, not for medical purposes; hair conditioning preparations; balsams for treating the hair; strengthening treatment lotions for the hair.

(260) AM 2014 72388 A  
(800) 1158614  
(151) 2013 04 16  
(731) Wang Bin  
No.2 Taoziyuan Juweihui, Liangshi  
Town, Shaodong County, 422800 Hunan  
Province, China

(540)  
**Diyiban**  
第一版

(591) Black, white  
(511)  
25 – Clothing; layettes [clothing]; clothing for gymnastics; shoes; hosiery; gloves [clothing]; neckties; headbands [clothing]; waterproof clothing.

(260) AM 2014 72389 A  
(800) 1158618  
(151) 2012 10 23  
(731) Gerry Weber International AG  
Neulehenstrasse 8, 33790 Halle, Germany  
(540)

**TAIFUN**

(591) Black, white  
(511)  
3 – Perfumery, cosmetics, deodorants for personal use, soaps, shampoos, hair lotions, aftershave lotions, sun-tanning preparations, essential oils; dentifrices.

9 – Spectacles (optics), spectacle glasses, sunglasses, spectacle frames and spectacle cases.

14 – Jewellery, clocks, watch bands, precious stones, chronometric instruments, cufflinks, jewellery cases, alarm clocks, key rings (fantasy goods).

18 – Goods made of leather and imitations of leather (included in class 18), trunks and travelling bags, umbrellas and parasols, rucksacks and bags, in particular handbags (included in class 18).

24 – Materials, woven materials and textiles, knitted fabric (included in class 24); bed blankets, bed linen and bed clothes; covers for cushions; table cloths, table runners and table linen (not of paper); sleeping bags (sheets which are sewn together so as to form bags); curtains of textiles or plastics; curtains; linings; home textiles; furniture covers or covers of plastic or textiles; protective coverings for furniture; place settings, not of paper; quilts, bed covers, travelling rugs (lap robes); towels of textile, napkins of textile, handkerchiefs of textile.

25 – Clothing, footwear and parts thereof (included in class 25), soles for footwear; headgear; belts (clothing); gloves (clothing).

35 – Advertising; business management; business administration; retail and wholesale services, in particular via teleshopping programmes as well as online services and mail order catalogue services for the following goods: perfumery, cosmetics, deodorants for personal use, soaps, shampoos, hair lotions, aftershave lotions, sun-tanning preparations, essential oils, dentifrices, spectacles (optics), spectacle glasses, sunglasses, spectacle frames and spectacle cases, jewellery, clocks, watch bands, precious stones, chronometric instruments, cuff links, jewellery cases, alarm clocks, key rings (fantasy goods), goods made of leather and imitations of leather, trunks and travelling bags, umbrellas and parasols, rucksacks and bags, in particular handbags, materials, woven materials and textiles, knitted fabric, bed blankets, bed linen and bed clothes, covers for cushions, table cloths, table runners and table linen (not of paper), sleeping bags (sheets which are sewn together so as to form bags), curtains of textiles or plastics, curtains, linings, home textiles, furniture covers or co-



vers of plastic or textiles, protective coverings for furniture, place settings, not of paper, quilts, bed covers, travelling rugs, towels of textile, napkins of textile, handkerchiefs of textile, clothing, footwear and parts thereof, soles for footwear, headgear, belts (clothing), gloves (clothing); commercial administration of the licensing of the goods and services of others, advertising including promotion of products and services of third parties through sponsoring arrangements and license agreements; organising and running of fashion shows for advertising and/or sales purposes, organising and running of exhibitions and trade fairs (including in-house exhibitions and trade fairs) for commercial and advertising purposes; film and TV advertisements; presentation of goods and services; business consultancy and advisory services for franchising concepts; market research.

45 – Licensing for franchising concepts; licensing of computer software; licensing of intellectual property and copyrights, in particular of trademark rights; license trading with regards to film, television and video; copyright management; rental of clothing and costumes.

(260) AM 2014 72390 A  
 (800) 1158622  
 (151) 2013 04 19  
 (731) Hero AG  
 CH-5600 Lenzburg, Switzerland  
 (540)

**NATURBALANCE**

(591) Black, white  
 (511)  
 5 – Pharmaceutical preparations; dietetic substances for medical use, food for babies.  
 29 – Meat, fish, poultry and game; meat extracts; preserved, frozen, dried and cooked fruit and vegetables; jellies, jams, compotes; eggs; milk and dairy products; edible oils and fats.  
 32 – Mineral and aerated waters and other non-alcoholic beverages; fruit beverages and fruit juices; syrups and other preparations for making beverages.

(260) AM 2014 72391 A  
 (800) 1158640  
 (151) 2013 03 07  
 (731) FLAGMANTO LTD  
 Spyrou Kyprianou 61, SK House, CY-4003  
 Limassol, Cyprus  
 (540)



(591) Green, gray, brown, white, yellow, red and black  
 (511)  
 29 – Anchovy; peanuts, processed; weed extracts for food; toasted laver; nuts, prepared; fat-containing mixtures for bread slices; salted fish; caviar; processed fish spawn; potato flakes; potato chips; potato crisps; isinglass for food; clams (not live); charcuterie; shrimps, not live; prawns, not live; spiny lobsters, not live; salmon; meat; mussels, not live; shellfish, not live; sea-cucumbers, not live; processed sunflower seeds; lobsters, not live; herrings; crayfish, not live; crustaceans, not live; fish, preserved; fish, not live; fish meal for human consumption; fish fillets; fish, tinned (canned (Am.)); foods prepared from fish; pork; cheese; pickles; sausages; sausages in batter; tuna fish; oysters, not live; low-fat potato chips; ham.  
 30 – Farinaceous foods; cereal-based snack food; popcorn; corn flakes; maize flakes; rusks; petit-beurre biscuits; crackers.  
 31 – Peanuts, fresh; nuts (fruits); fish spawn; spiny lobsters, live; mussels, live; sea-cucumbers, live; crayfish, live; crustaceans, live; fish, live; oysters, live.

(260) AM 2014 72392 A  
 (800) 1158653  
 (151) 2012 04 16  
 (891) 2013 05 16  
 (731) TRW Intellectual Property Corp.  
 12025 Tech Center Drive Livonia, Michigan  
 48150, USA  
 (540)



(591) Black, white

(511)

9 – Scientific, nautical, surveying, photographic, cinematographic, optical, weighing, measuring, signalling, checking (supervision), life-saving and teaching apparatus and instruments; apparatus and instruments for conducting, switching, transforming, accumulating, regulating or controlling electricity; apparatus for recording, transmission or reproduction of sound or images; magnetic data carriers, recording discs; and mechanisms for coin-operated apparatus; cash registers, calculating machines, data processing equipment and computers; fire-extinguishing apparatus; electric and electronic apparatus and instruments related to electric and electronic systems, braking systems, steering systems and occupant restraint systems; communication apparatus and instruments; electric power systems for braking systems, pumps and fuel pumps; sensors; switches, switchboards and controls; electric and electronic diagnostic systems for all of the aforesaid; computers; computer software; CD-ROMs; computer programs; apparatus, instruments, computers and software relating to a global communication network; parts and fittings for all of the aforesaid goods; telecommunications microelectronics and microchips; antennas; high frequency transceivers; communication, tracking and data relay and processing apparatus and equipment; crash electronics; steering electronics; electronic controls for engine systems; sensors and electronics for smart restraint systems; vehicle communication and integration electronics; body controllers; heating, ventilation and air conditioning electronic controls; instrument panel controls; braking and suspension system controls; steering column controls; engine and multipurpose controllers, and instrument clusters; lasers; space communications systems; solar panels; airborne and ground based technical reconnaissance systems; avionics systems; fingerprint identification systems and apparatus; computer based communications and distributions systems; electrical and electronics, devices and sub-assemblies for use in manufacture; electrical connectors; switchgear; software downloadable from the Internet; downloadable electronic publications; compact discs; digital music; telecommunications apparatus; electronic cruise control apparatus; automatic radar plotting aids; radar; radar antennas and apparatus, radar apparatus for use in navigation; apparatus for driving vehicles automatically; driver assistance systems for vehicles; air bag crash sensors; infrared systems; rubber-bonded sockets; slip control boost actuation; wheel speed sensors; tyre monitoring systems; automotive switches and controls; electrical and electronic systems and components for vehicles; security systems; switches; remote sensors; crash sensors; slip and advanced control systems electronics; actuation electronics; electronic braking electronics; advanced suspension elec-

tronics; advanced steering electronics; driver video assist systems; display electronics, controls and actuators; direct tyre pressure monitoring systems; power management controls; man and machine interface controls and switches; callipers; electronic stability control; electronic vehicle stability control systems; automatic high-beam control systems; inertial sensors; side impact remote acceleration sensors; occupant sensing systems; crush zone remote acceleration sensors; seat belt buckle sensors; electronic actuation systems; steering torque control systems; airbag control units; adaptive cruise control systems; rollover prevention and mitigation systems; following distance indication systems; speed limit sign recognition systems; seat belt reminder systems; parking assistance systems; integrated sensors; remote keyless entry systems; parts and fittings for all the aforesaid goods.

12 – Vehicles; apparatus for locomotion by land, air or water; wheelchairs; motors and engines for land vehicles; vehicle body parts and transmissions and components; automotive components, modules, systems and structural parts; fasteners, metal and plastic fastening systems, precision plastic molding and assemblies, wire harnesses, and pipe and trim fasteners, all being components for vehicles; brakes and vehicle braking systems, apparatus and instruments, namely, anti-lock braking systems, traction controls and vehicle stability control braking systems; foundation brakes, drum brakes, drums, disc brakes, rotors; brake shoes and brake linings; brake actuation systems, boosters, master cylinders and components, parts and fittings for all of the aforesaid goods; occupant restraint systems, assemblies and component parts; seat belts and seat belt pretensioners; smart restraints; child restraints; air bag curtains; air bags; inflatable knee bolsters and related inflation equipment; integrated vehicle safety systems; anti-theft for vehicles; steering and suspension systems; power rack and pinion steering gears; steering gears; suspension ball joints, steering linkage; hydraulic steering modules; electrically assisted steering systems; electrically powered hydraulic steering; integrated steering/suspension modules; anti-roll control suspension systems; steering wheels; road wheels; intermediate steering columns; wheel-to-wheel systems; pitman arms; stabilizer links; electrically powered steering; power steering systems; integrated valve train systems; motors and valves for vehicles; metal guides and seat inserts; wheel cylinders; drum-in-hat park brakes; steering and braking modules; hydraulic boosters; mechanical brake assistance systems; vacuum boosters; electro-hydraulic braking systems; electric mechanical brakes; electric parking brakes; electro-hydraulic brakes; belt and rack drive electronic power steering; column drive electronic power steering; steering column structures; pinion drive electronic power steering; rear steering; steer by wire systems; manual mechanical steering systems; active dynamic suspension control; semi-active roll control, active roll control; flexible bellows



attached to joints to preclude ingress of dirt while allowing articulation of the ball joint; linkages and struts; advanced steering systems; steering fluid supply systems; integral steering gear; active and adaptive restraint systems; active control retractor systems; retractor and buckle assemblies; air bag and buckle assemblies; height adjustors; driver airbag modules; single stage airbag inflators; dual stage airbag inflators; propellants; forward collision warning systems; lane change warning systems; lane change guidance systems; blind spot assistance systems; disk brake pads; electric hydraulic steering; electric power hydraulic steering; hydraulic power steering; active and adaptive passenger restraint systems; brake pads; brake discs; brake kits; clutch slave cylinders; hoses for use in hydraulic systems in vehicles; brake boosters; steering racks and pumps; shock absorbers; tie rod ends and assemblies; center tie rod assemblies; stabiliser links; axial rods; track control arms; drag links; track rods; radius rods; active front steering systems; collision mitigation braking systems; seat belt pretensioners; front impact multistage airbag inflators; side impact multi-stage airbag inflators; track rod ends, control arms and ball joints; automatic emergency braking systems; parts and fittings for all the aforesaid goods.

(260) AM 2014 72399 A  
 (800) 1158722  
 (151) 2013 03 26  
 (731) Apple Inc.  
 1 Infinite Loop, Cupertino CA 95014, USA  
 (540)



(591) Orange and white  
 (511)  
 9 – Computer software for use in reviewing, storing, organizing, and playing pre-recorded audio content.

(260) AM 2014 72400 A  
 (800) 1158723  
 (151) 2013 03 26  
 (731) Apple Inc.  
 1 Infinite Loop, Cupertino CA 95014, USA  
 (540)



(591) Brown and white  
 (511)  
 9 – Computer software for use in reviewing, storing, organizing, and playing pre-recorded audio and video content.

(260) AM 2014 72404 A  
 (800) 1158828  
 (151) 2012 09 13  
 (731) Völker & Kruse GmbH  
 Gertigstrasse 19, 22303 Hamburg, Germany  
 (540)

## MAMATEST

(591) Black, white  
 (511)  
 5 – Pharmaceutical preparations; diagnostic preparations for medical use.

(260) AM 2014 72405 A  
 (800) 1158835  
 (151) 2012 11 22  
 (731) Tovarystvo z obmezhenoiu vidpovidalnistiu "TORGOVYI DIM "GADIACHSYR-Ukraina"  
 vul. Patrisa Lumumby, b. 4/6, korp. "V",  
 kimn. 1308 A, Kyiv, Pecherskyi raion 01042,  
 Ukraine  
 (540)



(591) White, red and purple  
 (511)  
 29 – Ajvar [preserved peppers]; albumen for culinary purposes; albumin milk; alginates for culinary purposes; almonds, ground; aloe vera prepared for human consumption; anchovy; animal marrow for food; apple puree; bacon; beans, preserved; blood sausage; bone oil, edible; bouillon; bouillon concentrates; butter; buttercream; caviar; charcuterie; cheese; chocolate nut butter; clams [not live]; coconut butter; coconut fat; coconut oil; coconut, desiccated; condensed milk; corn oil; cranberry sauce [compote]; crayfish, not live; cream [dairy products]; croquettes; crustaceans, not live; curd; dates; edible birds' nests; edible fats; edible oils; eggs; fat-containing mixtures for bread slices; fatty substances for the manufacture of edible fats; fermented vegetable foods [kimchi]; fish fillets; fish meal for human consumption; fish, not live; fish, preserved; fish, tinned [canned (am.)]; flaxseed oil for culinary purposes; foods prepared from fish; frosted fruits; frozen fru-

its; fruit chips; fruit jellies; fruit peel; fruit preserved in alcohol; fruit pulp; fruit salads; fruit, preserved; fruit, stewed; fruit-based snack food; game, not live; gelatine; gherkins; ginger jam; ham; herrings; hummus [chickpea paste]; isinglass for food; jams; jellies for food; kefir [milk beverage]; koumiss [kumiss] [milk beverage]; lard for food; lecithin for culinary purposes; lentils, preserved; liver; liver pastes; lobsters, not live; low-fat potato chips; margarine; marmalade; meat; meat extracts; meat jellies; meat, preserved; meat, tinned [canned (am.)]; milk; milk beverages, milk predominating; milk ferments for culinary purposes; milk products; milk shakes; mushrooms, preserved; mussels, not live; non-alcoholic egg nog; nuts, prepared; olive oil for food; olives, preserved; onions, preserved; oysters, not live; palm kernel oil for food; palm oil for food; peanut butter; peanuts, processed; peas, preserved; pectin for culinary purposes; piccalilli; pickles; pollen prepared as foodstuff; pork; potato crisps; potato flakes; potato fritters; poultry, not live; powdered eggs; prawns, not live; preparations for making soup; preparations for making bouillon; preserved garlic; processed seeds; processed fish spawn; processed sunflower seeds; raisins; rape oil for food; rennet; salmon; salted fish; salted meats; sardines; sauerkraut; sausages; sausages in batter; sea-cucumbers, not live; sesame oil; shellfish, not live; shrimps, not live; silkworm chrysalis, for human consumption; snail eggs for consumption; soups; soya beans, preserved, for food; soya milk [milk substitute]; spiny lobsters, not live; suet for food; sunflower oil for food; tahini [sesame seed paste]; toasted laver; tofu; tomato juice for cooking; tomato puree; tripe; truffles, preserved; tuna fish; vegetable juices for cooking; vegetable mousses; vegetable salads; vegetable salads; vegetable soup preparations; vegetables, cooked; vegetables, dried; vegetables, preserved; weed extracts for food; whey; whipped cream; white of eggs; yoghurt; yolk of eggs.

30 – Allspice; almond confectionery; almond paste; aniseed; aromatic preparations for food; artificial coffee; baking powder; baking soda [bicarbonate of soda for cooking purposes]; barley meal; bean meal; beer vinegar; binding agents for ice cream [edible ices]; biscuits; bread; bread rolls; breadcrumbs; buns; cake paste; cake powder; cakes; candy; capers; caramels [candy]; celery salt; cereal preparations; cereal-based snack food; cheeseburgers [sandwiches]; chewing gum; chicory [coffee substitute]; chips [cereal products]; chocolate; chocolate beverages with milk; chocolate mousses; chocolate-based beverages; chow-chow [condiment]; chutneys [condiments]; cinnamon [spice]; cloves [spice]; cocoa; cocoa beverages with milk; cocoa products; cocoa-based beverages; coffee; coffee beverages with milk; coffee flavorings [flavourings]; coffee-based beverages; condiments; confectionery; confectionery for decorating Christmas trees; cookies; cooking salt;

corn flakes; corn meal; corn, milled; corn, roasted; couscous [semolina]; crackers; cream of tartar for culinary purposes; crushed oats; curry [spice]; custard; dessert mousses [confectionery]; dressings for salad; edible ices; essences for foodstuffs, except etheric essences and essential oils; farinaceous foods; ferments for pastes; flavorings, other than essential oils; flavorings, other than essential oils, for beverages; flaxseed for human consumption; flour; flour-milling products; fondants [confectionery]; frozen yoghurt [confectionery ices]; fruit coulis [sauces]; fruit jellies [confectionery]; garden herbs, preserved [seasonings]; ginger [spice]; gingerbread; glucose for culinary purposes; gluten additives for culinary purposes; gluten prepared as foodstuff; golden syrup; groats for human food; gruel, with a milk base, for food; halvah; ham glaze; high-protein cereal bars; hominy; hominy grits; honey; husked, barley; husked oats; husked oats; ice cream; ice for refreshment; ice, natural or artificial; iced tea; infusions, not medicinal; ketchup [sauce]; leaven; liquorice [confectionery]; macaroni; macaroons [pastry]; malt biscuits; malt extract for food; malt for human consumption; maltose; marinades; marzipan; mayonnaise; meat gravies; meat pies; meat tenderizers, for household purposes; mint for confectionery; molasses for food; muesli; mustard; mustard meal; natural sweeteners; noodle-based prepared meals; noodles; nutmegs; oat flakes; oat-based food; oatmeal; pancakes; pasta; pasties; pastilles [confectionery]; pastries; pastry; peanut confectionery; pepper; peppermint sweets; peppers [seasonings]; pesto [sauce]; petit-beurre biscuits; petits fours [cakes]; pies; pizzas; popcorn; potato flour for food; powders for ice cream; pralines; preparations for stiffening whipped cream; propolis; puddings; quiches; ravioli; relish [condiment]; rice; rice cakes; rice-based snack food; royal jelly; rusks; saffron [seasoning]; sago; salt for preserving foodstuffs; sandwiches; sauces [condiments]; sausage binding materials; sea water for cooking; seasonings; semolina; sherbets [ices]; soya bean paste [condiment]; soya flour; soya sauce; spaghetti; spices; spring rolls; star aniseed; starch for food; stick liquorice [confectionery]; sugar; sushi; sweetmeats [candy]; tabbouleh; tacos; tapioca; tapioca flour for food; tarts; tea; tea-based beverages; thickening agents for cooking foodstuffs; tomato sauce; tortillas; turmeric for food; unleavened bread; unroasted coffee; vanilla [flavoring] [flavouring]; vanillin [vanilla substitute]; vegetal preparations for use as coffee substitutes; vermicelli [noodles]; vinegar; waffles; weeds [condiment]; wheat flour; wheat germ for human consumption; yeast.

35 – Accounting; administrative processing of purchase orders; advertising; advertising agencies; advertising by mail order; advisory services for business management; arranging newspaper subscriptions for others; arranging subscriptions to teleco-

mmunication services for others; auctioneering; auditing; bill-posting; business appraisals; business information; business inquiries; business investigations; business management and organization consultancy; business management assistance; business management consultancy; business management of hotels; business management of performing artists; business management of sports people; business organization consultancy; business research; commercial administration of the licensing of the goods and services of others; commercial information agencies; commercial information and advice for consumers [consumer advice shop]; commercial or industrial management assistance; compilation of information into computer databases; compilation of statistics; computerized file management; cost price analysis; data search in computer files for others; demonstration of goods; direct mail advertising; dissemination of advertising matter; distribution of samples; document reproduction; drawing up of statements of accounts; economic forecasting; efficiency experts; employment agencies; import-export agencies; invoicing; layout services for advertising purposes; marketing; marketing research; marketing studies; modelling for advertising or sales promotion; news clipping services; office machines and equipment rental; on-line advertising on a computer network; opinion polling; organization of exhibitions for commercial or advertising purposes; organization of fashion shows for promotional purposes; organization of trade fairs for commercial or advertising purposes; outdoor advertising; outsourcing services [business assistance]; payroll preparation; personnel management consultancy; personnel recruitment; photocopying services; presentation of goods on communication media, for retail purposes; price comparison services; procurement services for others [purchasing goods and services for other businesses]; production of advertising films; professional business consultancy; psychological testing for the selection of personnel; public relations; publication of publicity texts; publicity; publicity agencies; publicity columns preparation; publicity material rental; radio advertising; radio commercials; relocation services for businesses; rental of advertising space; rental of advertising time on communication media; rental of photocopying machines; rental of vending machines; sales promotion for others; secretarial services; shop window dressing; shorthand; sponsorship search; systemization of information into computer databases; tax preparation; telemarketing services; telephone answering for unavailable subscribers; television advertising; television commercials; transcription; typing; updating of advertising material; word processing; writing of publicity texts

(260) AM 2014 72501 A

(800) 1099706

(151) 2011 11 13

(891) 2013 04 11

(731) THE HOLY LAND MINT LTD.

P.O. Box 2040, 36660 Nesher zipcode, Israel

(540)



(591) Black, white

(511)

14 – Precious metals and their alloys and goods made from precious metal or covered by it; all included in this class.

(260) AM 2014 72681 A

(800) 1161002

(151) 2013 03 25

(731) GRUPPO COIN SpA

Via Terraglio, 17, I-30174 VENEZIA

MESTRE (VE), Italy

(540)

## OVS UnderTech

(591) Black, white

(511)

25 – Clothing, footwear and headgear for men, women and children; articles of sports clothing; headgear for sport; sports footwear; underwear; underclothing for playing sports; anti-perspirant underwear; nightwear, beachwear for men, women and children; clothing accessories, in particular, mufflers, gloves, mittens, balaclava hats, bandannas, cravats, belts, stockings, socks, sport stockings, tights, panty hose, body warmers, muffs for the hands, bathrobes, sweat-bands, sweat bands for the wrist.

(260) AM 2014 72682 A

(800) 1161031

(151) 2013 02 25

(731) ISTANBUL ALTIN RAFINERISI ANONIM Sirketi

Kuyumcukent Sitesi, Atolyeler Blogu 7, Nolu Buyuk Atolye Bodrum, Zemin 1.ve 2. Katlar, YENISBONA/BAHCELIEVLER/ISTANBUL, Turkey

(540)



(591) Gold, white

(511)

14 – Jewelry goods (including their imitation); gold, jewels, precious stones and jewelries made thereof cuff links (jewelry), necktie pins, brooches, statues and knickknacks (jewelry); watches and time measuring devices; chronometers, metronomes (pendulums) and their parts, watch cordons.

40 – Treatment of base materials; treatment of precious materials; processing of photographic and cinematographic films, photographic film development and photographic printing film development and reproduction of photographs; film processing and photofinishing development of photographic films; processing of raw materials for the manufacture of food and beverages; slaughtering of animals; leather and fur processing services; saddlery working; preparation and treatment of fabric, wool treatment and finishing; tailoring services, embroidering services; wood-working services; timber felling and processing services; framing of works of art; liquid, chemical material, gas, air processing services; glass etching; glass blowing; glass polishing; glass tinting; grinding and polishing glass for eyeglasses; montage of materials (on behalf of third parties) services; services of a dental technician; firing pottery; energy production services, rental of generators services; paper treating and processing services; printing services, bookbinding services; plastic processing services.

(260) AM 2014 72683 A

(800) 1161052

(151) 2013 03 19

(731) ADRIATICA S.p.A.

Strada Dogado 300/19-21, I-45017 Loreo (ROVIGO), Italy

(540)

**GROSTART**

(591) Black, white

(511)

1 – Fertilizing preparations, manure for agriculture, nitrogenous fertilizers, phosphates fertilizers, potassium fertilizers, granulated fertilizers, grass fertilizers, water soluble fertilizers.

(260) AM 2014 72684 A

(800) 1161053

(151) 2013 03 19

(731) ADRIATICA S.p.A.

Strada Dogado 300/19-21, I-45017 Loreo (ROVIGO), Italy

(540)

**ENERGIKO**

(591) Black, white

(511)

1 – Agricultural chemicals, fertilizing preparations, manure for agriculture, nitrogenous fertilizers, phosphates fertilizers, potassium fertilizers, granulated fertilizers, grass fertilizers, water soluble fertilizers.

(260) AM 2014 72685 A

(800) 1161058

(151) 2013 03 26

(731) Kraft Foods Danmark Intellectual Property ApS

Roskildevej 161, DK-2620 Albertslund, Denmark

(540)



(591) Black, white

(511)

30 – Non-medicated confectionary, sugar confectionary, including chewing gum.

(260) AM 2014 72686 A

(800) 1161059

(151) 2013 03 26

(731) Kraft Foods Danmark Intellectual Property ApS

Roskildevej 161, DK-2620 Albertslund, Denmark

(540)



(591) Black, white, grey, red and bordeaux  
(511)  
30 – Non-medicated confectionary, sugar confectionary, including chewing gum.

(260) AM 2014 72687 A  
(800) 1161061  
(151) 2013 04 05  
(731) Millennium Pharmaceuticals, Inc.  
40 Landsdowne Street, Cambridge,  
MA 02139, USA

(540)  
**MIMKISO**

(591) Black, white  
(511)  
5 – Pharmaceutical preparations for human use, namely, for the treatment of hematological malignancies, cancer, auto-immune diseases and disorders and inflammatory diseases and disorders; pharmaceutical preparations for the treatment of cancer.

(260) AM 2014 72689 A  
(800) 1161100  
(151) 2013 04 05  
(731) Millennium Pharmaceuticals, Inc.  
40 Landsdowne Street, Cambridge,  
MA 02139, USA

(540)  
**KOVOTO**

(591) Black, white  
(511)  
5 – Pharmaceuticals for the prevention and treatment of cancer and of auto-immune and inflammation diseases.

(260) AM 2014 72690 A  
(800) 1161101  
(151) 2013 04 05  
(731) Millennium Pharmaceuticals, Inc.  
40 Landsdowne Street, Cambridge,  
MA 02139, USA

(540)  
**LUXSIAT**

(591) Black, white  
(511)  
5 – Pharmaceuticals for the prevention and treatment of cancer and of auto-immune and inflammation diseases.

(260) AM 2014 72691 A  
(800) 1161102  
(151) 2013 04 05  
(731) Millennium Pharmaceuticals, Inc.  
40 Landsdowne Street, Cambridge,  
MA 02139, USA

(540)  
**RYFLECTA**

(591) Black, white  
(511)  
5 – Pharmaceuticals for the prevention and treatment of cancer and of auto-immune and inflammation diseases.

(260) AM 2014 72692 A  
(800) 1161120  
(151) 2013 03 06  
(731) AKCINĖ BENDROVĖ "ŽEMAITIJOS  
PIENAS"  
Sedos g. 35, LT-87101 Telšiai, Lithuania

(540)  
**DOBILAS**

(591) Black, white  
(511)  
29 – Milk; cream, whipped cream, buttercream; yogurt; kefir; milk beverages (milk predominating); butter.

(260) AM 2014 72693 A  
(800) 1161130  
(151) 2013 04 17  
(731) Apple Inc.  
1 Infinite Loop, Cupertino, CA 95014, USA

(540)



(591) Blue, aqua, pink, purple, white, grey, and black  
(511)  
9 – Computers; computer peripheral devices; computer hardware; computer software.

(260) AM 2014 72703 A  
 (800) 1161133  
 (151) 2013 04 18  
 (731) SHANDONG YONGTAI CHEMICAL GROUP CO., LTD.  
 No.14 Yingchun Road, Dawang Town, Guangrao County, Dongying City, 257335 Shandong Province, China

(540)



(591) Black, white  
 (511)  
 12 – Inner tubes for pneumatic tires; tires; tires for vehicle wheels; casings for pneumatic tires; vehicle wheel tires; solid tires for vehicle wheels; pneumatic tires; inner tubes for bicycles and cycles; treads for retreading tires; automobile tires.

(260) AM 2014 72704 A  
 (800) 1161160  
 (151) 2013 04 08  
 (731) BESPOKE SERVICES GROUP SA  
 Rue Philippe-Plantamour 20, CH-1201 Genève, Switzerland

(540)



(591) Black, white  
 (511)  
 35 – Advertising; business management; business administration; office functions.  
 36 – Insurance underwriting; financial affairs; monetary affairs; real estate affairs.  
 37 – Building construction; repair; installation services.  
 38 – Telecommunications.  
 39 – Transport; packaging and storage of goods; travel arrangement.  
 41 – Education; training; entertainment; sporting and cultural activities.  
 42 – Scientific and technological services and research and design relating thereto; industrial analysis and research services; design and development of computers and software.  
 43 – Services for providing food and drink; temporary accommodation.  
 44 – Medical services; veterinary services; hygienic and beauty care for human beings or animals; agriculture, horticulture and forestry services.

45 – Legal services; security services for the protection of property and individuals; detective agencies; baby sitting; escorting in society (chaperoning), mediation; marriage agencies, dating services; horoscope casting; undertaking, cremation, organization of religious meetings; clothing rental.

(260) AM 2014 72773 A  
 (800) 1161882  
 (151) 2013 02 25  
 (731) Arena Pharmaceuticals GmbH  
 Untere Brühlstrasse 4, CH-4800 Zofingen, Switzerland

(540)



(591) Red, blue and white  
 (511)  
 5 – Pharmaceutical products for human use, namely pharmaceutical products for the treatment or prevention of obesity; pharmaceutical products for controlling weight, weight loss and maintaining weight loss; pharmaceutical products for human use.

16 – Publications in the field of weight management, weight loss and weight loss maintenance; instructional or teaching material (except apparatus); printed matter and publications.

41 – Teaching; training.

44 – Weight management services, namely provision of programs relating to weight loss and/or to weight loss maintenance; provision of information relating to weight management, weight loss and weight loss maintenance; medical services; hygienic and beauty care for human beings.

(260) AM 2014 72775 A  
 (800) 1161892  
 (151) 2013 03 06  
 (731) Trucktechnic S.A.  
 Parc Industriel Hauts Sarts, Rue Haute Claire 1, B-4040 Herstal, Belgium

(540)



(591) Black, white  
 (511)  
 12 – Components of axles, brakes, steering and suspension systems for heavy trucks, buses and trailers; components of axles, brakes, steering and suspension systems for off-road land vehicles; vehicle components, namely brake master cylinders, automatic



and hand brakes, automatic and hand-operated brake adjusters, pressure reducing regulators, brake cylinders, brake actuators, spring brakes, hydraulic cylinders for disk brakes or drum brakes, disk brake calipers, brake pads, brake pedal valves, hand brake valves, gearboxes; air brake systems, including valves, compressors, regulators, pressure regulators, air driers, coupling heads for air ducts, connections for parts of air braking systems, pneumatic suspension systems, including valves, compressors, regulators, pressure regulators, air driers, suspension pads, pneumatic springs, leveling valves, coupling heads for air ducts, connections for parts of air suspension systems; gear shifts for land vehicles, master cylinders, clutch sets, clutch servo controller; all the aforesaid goods for land vehicles.

(260) AM 2014 72776 A  
(800) 1161903  
(151) 2013 03 07  
(731) Norbert Schaller Gesellschaft m.b.H.  
Donau-City-Straße 11, A-1220 Wien, Austria  
(540)

 SCHALLER®

(591) Black, white  
(511)  
7 – Machines used in the food industry.

11 – Apparatus for heating, steam generating, cooking, refrigerating, drying and ventilating purposes, in particular cooking apparatus and fumigators used in the food industry.

29 – Meat, fish, poultry and game; meat extracts; vegetable protein preparations for human consumption; vegetable meat, fish, poultry and game substitutes for the food industry; vegetable protein mixtures for the food industry; meat, fish, poultry and game products and combinations with protein mixtures; extracts of edible plant fibres for the food industry; extracts of edible plant fibres as substitute for animal proteins in the food industry.

30 – Spices, condiments, flavourings (other than essential oils); natural spice extracts; aromatic preparations for food; prepared wheat for human consumption; soya flour; salt, cooking salt, salt for preserving foodstuffs; thickening agents for cooking foodstuffs, in particular sausage and meat binding materials.

31 – Edible plant fibres.

37 – Assembly, commissioning and repair of machines and installations for the food industry.

41 – Providing of training, in particular in the fields of food engineering and food technology.

42 – Technical planning and installation of equipment for the food processing industry, in particular

for the meat and bakery industry; technical and technological services, in particular planning, design and development of processes and devices for the food technology.

(260) AM 2014 72777 A  
(800) 1161917  
(151) 2013 05 10  
(731) Société des Produits Nestlé S.A.  
CH-1800 Vevey, Switzerland  
(540)



(591) Dark blue, blue, light blue, white, yellow, green, orange, red and black

(511)  
30 – Ice cream, water ices, sherbets, frozen confectionery, frozen cakes, frozen yogurts; powders and binding agents (included in this class) for making ice cream, water ices, sherbets, frozen confectionery, frozen cakes, frozen yogurts.

(260) AM 2014 72778 A  
(800) 1161930  
(151) 2013 05 07  
(731) GUANGZHOU PEARL RIVER PIANO  
GROUP CO., LTD.  
Yu Wei Xi Road, South Hua Di Da Dao,  
Li Wan District Guangzhou, Guangdong,  
China  
(540)

**HEILMANN**

(591) Black, white  
(511)  
15 – Musical instruments; pianos; pegs for musical instruments; stringed musical instruments; guitars; double basses; violins; electronic musical instruments; violas; electronic organs.

(260) AM 2014 72779 A  
(800) 1161948  
(151) 2013 02 22  
(731) EREN HOLDİNG ANONİM ŞİRKETİ  
Merkez Mah., Kavak Sok No.39,  
YENİBOSNA – İSTANBUL, Turkey  
(540)

**SUPERKIDS**

(591) Black, white  
(511)  
25 – Clothing, footwear, headgear.

35 – Advertising, marketing and publicity services; organization of exhibitions and trade fairs for com-

mercial or advertising purposes; office functions; auction and reverse auction services; the bringing together, for the benefit of others, of a variety of "clothing, footwear, headgear" (excluding the transport thereof), enabling customers to conveniently view and purchase those goods from wholesale outlets, retail outlets and from a general merchandise catalogue by mail order or by means of telecommunications.

(260) AM 2014 72781 A

(800) 1161985

(151) 2012 12 14

(731) Zakrytoe aktsionernoje obshchestvo "Evalar" 23/6, Sotsialisticheskaya st. RU-659332 Biysk, Altai territory, Russian Federation

(540)

### УПРАВЛЕНИЕ ВОЗРАСТОМ

(591) Black, white

(511)

3 – Astringents for cosmetic purposes; greases for cosmetic purposes; cosmetic creams; skin whitening creams; lotions for cosmetic purposes; beauty masks; oils for cosmetic purposes; essential oils; cosmetic kits; pomades for cosmetic purposes; cosmetic preparations for baths; cosmetic preparations for slimming purposes; cosmetic preparations for skin care; cosmetics.

5 – Balms for medical purposes; dietetic substances adapted for medical use; dietary fiber; mineral food supplements; dietary supplement for medical purposes; capsules for medicines; cachets for pharmaceutical purposes; candy, medicated; medicinal roots; lotions for pharmaceutical purposes; liniments; medicinal oils; drugs for medical purposes; medicines for human purposes; medicinal drinks; flour for pharmaceutical purposes; dietetic beverages adapted for medical purposes; medicinal infusions; tinctures for medical purposes; decoctions for pharmaceutical purposes; plasters for medical purposes; biological preparations for medical purposes; vitamin preparations; therapeutic preparations for the bath; pharmaceutical preparations for skin care; preparations of trace elements for human use; pharmaceutical preparations; chemico-pharmaceutical preparations; chemical preparations for pharmaceutical purposes; syrups for pharmaceutical purposes; medical preparations for slimming purposes; tonics; medicinal herbs; reducing tea for medical purposes (terms too vague in the opinion of the International Bureau – Rule 13(2)(b) of the Common Regulations); elixirs; extracts of plants for pharmaceutical purposes.

(260) AM 2014 72782 A

(800) 1161987

(151) 2012 12 31

(731) NDN İÇ VE DIŞ TİCARET LİMİTED ŞİRKETİ

Ambarlı Dolum Tesisleri Yolu Şehit Komando Onbaşı Uğur Hancı, Sokak No.5 Avcılar İstanbul, Turkey

(540)

## lover air

(591) Black, white

(511)

3 – Detergents other than for use in manufacturing operations and medical purposes, laundry starch, laundry bleaches, soaps, softeners, color-brightening chemicals for household purposes (laundry) perfumery, namely, perfumes; eau de cologne, colognes, lotions for cosmetic purposes, essential oils, deodorants for personal use, rose water, after-shave lotions, antiperspirant deodorants, cosmetics namely, nail polishes, lipsticks, mascaras, creams for cosmetic, hair care cream, hair dyes, hair gel, body gel, hair spray, petroleum jelly for cosmetic purposes, hair wax, shampoos, hair waving preparations; eyebrow pencils (eyeliner), lip-liners, eye shadows, rouges, skin care creams, moisturizing cream and lotions liquid make-up, powder for make-up; nail varnish remover; nail care products, nail hardening and nourishing preparations, shaving preparations, shaving soaps; after-shave soaps, after-shave creams, shower gel, depilatory preparations for cosmetic purposes, hennas; cosmetic preparations for slimming purposes; auto bronzers, cosmetic and disinfectant soaps, soaps namely, soaps for personal use, tooth care preparations namely toothpastes, dentifrices.

5 – Air purifying preparations, deodorants, other than for personal use.

(260) AM 2014 72783 A

(800) 1162059

(151) 2013 04 02

(731) PIERRE FABRE DERMO-COSMETIQUE 45 place Abel Gance, F-92100 BOULOGNE, France

(540)

## A-DERMA

(591) Black, white

(511)

3 – Soaps; perfumery products; essential oils; cosmetics; cosmetic hair and scalp care and maintenance products; shampoos.

5 – Pharmaceutical products; dermatological products; dermocosmetic products for skin, hair and scalp care and hygiene; dietetic substances for



medical use; nutritional and food supplements for medical use; disinfectants.

(260) AM 2014 72784 A  
 (800) 1162060  
 (151) 2013 04 02  
 (731) PIERRE FABRE DERMO-COSMETIQUE  
 45 place Abel Gance, F-92100 BOULOGNE,  
 France  
 (540)

**КЛОРАН**

(591) Black, white  
 (511)  
 3 – Soaps; perfumery products; essential oils; cosmetics; cosmetic hair and scalp care and maintenance products; shampoos.  
 5 – Pharmaceutical products; dermatological products; dermocosmetic products for skin, hair and scalp care and hygiene; dietetic substances for medical use; nutritional and food supplements for medical use; disinfectants.

(260) AM 2014 72785 A  
 (800) 461811  
 (151) 1981 07 17  
 (891) 2013 03 19  
 (731) SAME DEUTZ-FAHR GROUP S.p.A.  
 Viale F. Cassani, 14, I-24047 TREVIGLIO  
 (BG), Italy  
 (540)

**SAME**

(591) Black, white  
 (511)  
 7 – Agricultural machines and apparatus in general, motors and engines.  
 12 – Tractors, motors and engines.

(260) AM 2014 72786 A  
 (800) 588632  
 (151) 1992 07 20  
 (891) 2013 01 22  
 (731) BONGRAIN S.A.  
 42 rue Rieussec, F-78220 VIROFLAY, France  
 (540)

**ISLOS**

(591) Black, white  
 (511)  
 29 – Meat, fish, poultry and game; meat extracts; preserved and cooked fruit and vegetables; jellies, jams; eggs, milk and dairy products; edible oils and fats.

(260) AM 2014 72787 A  
 (800) 724299  
 (151) 1999 10 27  
 (891) 2013 03 22  
 (731) "Gamrat" S.A.  
 ul. Mickiewicza 108, PL-38-200 Jaslo, Poland  
 (540)



(591) White, navy blue  
 (511)  
 1 – Adhesives for floor coverings, wall coverings, parquet, polystyrene foam boards and ceramic plates.  
 17 – Water-proof, oil-proof and bitumen resistant plastic films for the building industry; plastic granulates; plastic-reinforced hoses for watering and milking; plastic pipe joints; polystyrene foam for the building industry for heat insulation.  
 19 – Plastic products for the building industry: pipes for water and gas supply, pipes for sewage and cable ducts, boards, roof gutters, floor and wall covering plates, skirting boards, moulded facings and mouldings for walls and ceilings, branched pipe fittings.  
 27 – Floor coverings.

(260) AM 2014 72788 A  
 (800) 887803  
 (151) 2006 04 21  
 (891) 2013 03 28  
 (731) Hydroscand AB  
 Box 401, SE-128 06 Sköndal, Sweden  
 (540)



(591) Black, white  
 (511)  
 6 – Common metals and their alloys; metal building materials; transportable buildings of metal; materials of metal for railway tracks; non-electric cables and wires of common metal; small items of iron and metal hardware; pipes and tubes of metal; safes; articles of common metals, not included in other classes; ores; junctions, of metals, for pipes.  
 7 – Hose and tube assembly machines and machines for cutting, stripping, pressing and pressure testing of hoses and tubes, machine tools for hose and tube assembly and for cutting, stripping, pressing and pressure testing of hoses and tubes; motors (except for land vehicles); machine coupling and belting components (except for land vehicles).

17 – Rubber, gutta-percha, gum, asbestos, mica and goods made from these materials and not included in other classes; plastics in extruded form for use in manufacture; packing, stopping and insulating materials; flexible pipes and tubes, not of metal; hoses included in the class; junctions, not of metal, for pipes, tubes and hoses.

(260) AM 2014 72793 A  
 (800) 887804  
 (151) 2006 04 21  
 (891) 2013 03 28  
 (731) Hydros cand AB  
 Box 401, SE-128 06 Sköndal, Sweden  
 (540)

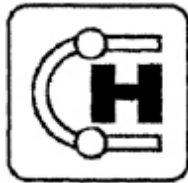

(591) Black, white  
 (511)  
 6 – Common metals and their alloys; metal building materials; transportable buildings of metal; materials of metal for railway tracks; non-electric cables and wires of common metal; small items of iron and metal hardware; pipes and tubes of metal; safes; articles of common metals, not included in other classes; ores; junctions, of metals, for pipes.

7 – Hose and tube assembly machines and machines for cutting, stripping, pressing and pressure testing of hoses and tubes, machine tools for hose and tube assembly and for cutting, stripping, pressing and pressure testing of hoses and tubes; motors (except for land vehicles); machine coupling and belting components (except for land vehicles).

17 – Rubber, gutta-percha, gum, asbestos, mica and goods made from these materials and not included in other classes; plastics in extruded form for use in manufacture; packing, stopping and insulating materials; flexible pipes and tubes, not of metal; hoses included in the class; junctions, not of metal, for pipes, tubes and hoses.

(260) AM 2014 72795 A  
 (800) 980967  
 (151) 2008 08 08  
 (891) 2013 05 17  
 (731) QUATTROCI SRL  
 Via General Chinotto, 41, I-28041 ARONA  
 (NO), Italy  
 (540)



bagatt

(591) Black, white  
 (511)  
 18 – Leather and imitations of leather, and goods made of these materials and not included in other classes; animal skins, hides; trunks and travelling bags; umbrellas, parasols and walking sticks; whips, harness and saddlery.

25 – Clothing, footwear, headgear.

35 – Advertising; business management; business administration; office functions.

(260) AM 2014 72797 A  
 (800) 1057443  
 (151) 2010 10 21  
 (891) 2013 04 08  
 (731) Andy Wolf Fashion GmbH  
 Am Ökopark 21, A-8230 Hartberg, Austria  
 (540)

## ANDY WOLF

(591) Black, white  
 (511)  
 9 – Optical apparatus and instruments; spectacles, sunglasses, spectacle frames, spectacle lenses, containers for spectacles and spectacle cases; contact lenses; containers and cases for contact lenses.

(260) AM 2014 72798 A  
 (800) 1128619  
 (151) 2012 06 18  
 (891) 2013 05 22  
 (731) DOMINO'S IP HOLDER LLC  
 24 Frank Lloyd Wright Drive, P.O. Box 485,  
 Ann Arbor, Michigan 48106, USA  
 (540)

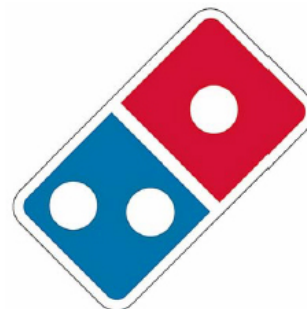

(591) Red, blue and white  
 (511)  
 30 – Prepared pizza, hot and cold sandwiches, bread sticks, fresh baked dumpling-like dough balls, and prepared pasta entrees made to order for consumption on or off the premises; candy, cookies, cheesecake and bakery desserts; dried peppers for use as seasonings.

35 – On-line ordering services in the field of restaurant take-out and delivery; franchise services, namely, offering business management assistance in the

establishment and operation of restaurants, take-out restaurants and restaurants featuring home delivery.

43 – Restaurant services, namely providing of pizza, other food and beverages for consumption on or off the premises; take-out restaurant services; and restaurants featuring home delivery.

(260) AM 2014 72799 A

(800) 1147943

(151) 2012 12 27

(891) 2013 03 18

(731) KOVING DOO BEOGRAD

Pariske komune 24, 11070 Novi Beograd,  
Serbia

(540)

## AVIGILON

(591) Black, white

(511)

7 – Machines and machine tools; motors and engines (other than for land vehicles); machine coupling and transmission components (other than for land vehicles); agricultural implements other than hand-operated; incubators for eggs; automatic distribution machines.

9 – Scientific, nautical, surveying, photographic, cinematographic, optical, weighing, measuring, signaling, checking (supervision), life-saving and teaching apparatus and instruments; apparatus and instruments for conducting, switching, transforming, accumulating, regulating or controlling electricity; apparatus for recording, transmission or reproduction of sound or images; magnetic recording media, blank disks; CDs, DVDs and other digital recording media; mechanisms for coin-operated apparatus; cash registers, calculating machines, data processing equipment, computers; computer software; fire-extinguishing apparatus.

42 – Scientific and technological services and research and design relating thereto; industrial analysis and research services; design and development of computers and software.

(260) AM 2014 72935 A

(800) 1163268

(151) 2012 12 03

(731) VALLOUREC

27 avenue du Général Leclerc, F-92100  
Boulogne-Billancourt, France

(540)



(591) Black, white

(511)

6 – Common metals and alloys thereof; steel alloys; titanium and titanium alloys; nickel and nickel alloys; metal tubes; pipes of metal; metal tubes and pipes for the oil and gas industries, including but not limited to metal pipes and tubes for extracting hydrocarbons, metal pipes and tubes for pipelines, metal pipes and tubes for gas; tubular metal drill strings; metal well-casing tubes and pipes for wells; casings of metal for oilwells; metal assembly devices for metal tubes and pipes including but not limited to curves, bends and couplings of metal, metal joints, metal sleeves, clamps of metal, flanges of metal; hollow bars of metal; hollow sections of metal; ducts of metal for ventilating and air conditioning facilities; water pipes of metal; metal tubes and pipes for the building industry, building materials of metal, building elements made of metal, metallic piles for foundations; metal pipes for supporting wind generators (construction); metal pipes and tubes for the geothermal industry; metal tubes and pipes for the extraction of fluids, gas or petroleum; metal pipes and tubes for the chemical and petrochemical industries; metal pipes and tubes for the nuclear industry; metal tubes and pipes for the thermal energy industry; pipes and tubes of metal for the mechanical engineering industry; metal pipes and tubes for machining parts; pipes and tubes of metal for the manufacture of bearing races; blanks for the manufacture of metal tubes and pipes; metal or mainly metal protective end pieces for metal tubes and pipes and for metal tube and pipe assembly devices; steel masts; metal tubes and pipes for oil and gas drilling, or for operating oil and gas fields, or transporting gas or petroleum (pipelines) with measuring apparatus and instruments such as transponders, remote control transmitters, electric conductors.

7 – Tubes of metal for lifting devices (parts of machines); metal tubes and pipes (parts of machines) of boilers, metal tubes and pipes (parts of machines) of gas condensers, metal tubes and pipes (parts of machines) of collectors, metal tubes and pipes (parts of machines) for water heaters, metal tubes and pipes (parts of machines) of steam engines, metal tubes and pipes (parts of machines) of oil refining machinery, metal tubes and pipes (parts of machines) for superheaters, metal tubes and pipes (machine parts) of superchargers, metal tubes and pipes (parts of machines) of heat exchangers, metal tubes and pipes (parts of machines) for electricity generators, metal tubes and pipes (parts of machines) of nuclear reactors, tubes and metal pipes (parts of machines) of evaporators, metal tubes and pipes (parts of machines) of coolers, metal tubes and pipes (parts of machines) of air conditioners, metal tubes and pipes (parts of machines) of drying apparatus, metal tubes and pipes (parts of machines) of ventilation apparatus, metal tubes and pipes (parts of machines) of

actuators; tools (parts of machines) including, inter alia, machining inserts; drilling tools (parts of machines); metal pipes and tubes for ball bearings; cylinders for machines; welding apparatus and machines.

9 – Apparatus and instruments for monitoring (inspection) of oil drilling; apparatus and instruments for inspection of oil pipelines, apparatus and instruments for checking (supervision) metal pipes and tubes; apparatus and instruments for measuring tubes, metal pipes; apparatus and instruments for measuring couplings (connections) for metal pipes and tubes; measuring apparatus and instruments including but not limited to calipers and gauges; measuring apparatus and instruments for metal tubes and pipes for oil and gas drilling, or for operating oil and gas fields, and transporting gas or petroleum (pipelines) such as transponders, transmitters of electrical and electronic signals, remote control apparatus, and electrical conductors; software (recorded programs); diagnostic apparatus not for medical use.

11 – Tubes and pipes of metal for use in energy generating facilities, including, but not limited to tubes and pipes of metal for heating facilities, metal tubes and pipes for thermal power plants, tubes and pipes made of metal for nuclear power plants, tubes and pipes of metal for use in power stations, tubes and pipes of metal for steam generating facilities, tubes and pipes of metal for facilities for generating electricity; metal pipes and tubes for chemical facilities; metal pipes and tubes for refining towers (for distillation); metal tubes and pipes for water distribution facilities.

20 – Protective end pieces entirely or mainly made of synthetic materials or of composite materials for metal pipes and tubes and for assembly devices for metal tubes and pipes.

37 – Information and advice on construction; advice and information relating to the drilling of oil or gas wells; advice and information on completion of wells; advice and information concerning the laying and maintenance of oil pipelines; rental of construction equipment; installation, maintenance and repair of machines, tubes and pipes; repair information; construction of pipelines and ducts, laying of pipelines and ducts, repair of pipelines and ducts; underwater repair services; information on installation and use of assembly devices for pipes and tubes of metal; information on metal tubes and pipes for drilling and operating of oil and gas wells; information on metal tubes and pipes for drilling and operating geothermal wells; information on installation and use of metal tubes and pipes for mechanical applications and construction; technical advice regarding the aforesaid services.

40 – Information regarding treatment of materials; mechanical processing and treatment of metal ob-

jects including but not limited to services for forging, machining tubes and pipes, tube and pipe threading, surface treatment of pipes and tubes, metal plating; welding services; welding of pipelines; rental of welding machines and equipment, rental of auxiliary welding machines; information on the use of welding equipment and the welding of metal pipes and tubes; information on metal tubes and pipes for use in thermal power stations; information on processing of metal tubes and pipes for mechanical applications and construction; technical assistance regarding the aforesaid services.

41 – Teaching; training; organization and conducting of colloquiums, conferences and seminars; training on the use of metal tubes and pipes for transporting liquid or gaseous fluids or petroleum; training concerning assembly devices for metal pipes and tubes; training concerning metal tubes and pipes for drilling and operating oil and gas wells; training concerning metal tubes and pipes for drilling and operating geothermal wells; training on the use of welding equipment and welding of metal pipes and tubes; training concerning metal tubes and pipes for thermal power plants, mechanical applications and construction; technical assistance regarding the aforesaid services.

42 – Evaluations, assessments and research in the fields of science and technology provided by engineers; research and development of new products for others; technical project studies; quality control; scientific laboratory services; testing of materials; surveying (engineering work); engineering; oil and gas well testing; analysis and advice on oil-field exploitation; modeling and simulating work done by computers for others; mechanical research; advice and information on the design of oil or gas wells; research in the field of environmental protection; technical assistance regarding the aforesaid services.

(260) AM 2014 72940 A

(800) 1163390

(151) 2012 06 27

(731) River Island Clothing Co. Limited  
Chelsea House Westgate, London W5 1DR,  
United Kingdom

(540)



(591) Black, white

(511)

3 – Cosmetics; toiletries; soaps; perfumery; toilet waters; essential oils; preparations for the care of the skin, scalp and body; make-up for the face; eye make-up; make-up removers; lipsticks; lip glosses; nail

varnishes; nail glosses; foundations and blushers; shampoos; nail manicure and pedicure products and preparations; conditioners; hair lotions and hair care preparations; dentifrices; deodorants for personal use; pre-shave lotions, shaving lotions; after-shave lotions; anti-perspirants.

9 – Sunglasses; sunglass cases; spectacles; spectacle cases; contact lenses; contact lens cases; eyeglass cases; goggles for sports; apparatus for recording, transmission or reproduction of sound or images; magnetic data carriers; recording discs; records, discs, tapes, cassettes, cartridges and other carriers, all bearing sound recordings, video recordings, data, images, games, graphics, text, programmes or information; cases and protective covers adapted for electronic equipment; mobile telephone covers and cases; covers adapted for mobile telephones; parts and fittings for all the aforesaid goods.

14 – Precious metals and their alloys and goods in precious metals or coated therewith, not included in other classes; jewellery; precious stones; horological and chronometric instruments; clocks; watches; wristwatches; watch straps; costume jewellery; body jewellery; tie bars; badges of precious metal; paste jewellery; parts and fittings for all the aforesaid goods.

18 – Leather and imitations of leather, and goods made of these materials; bags; cases; satchels; holdalls; school bags; rucksacks; trunks and travelling bags; handbags; cosmetic and toilet bags; purses; wallets; leather shoulder belts; shoulder belts; umbrellas and parasols; walking sticks; parts and fittings for all the aforesaid goods.

25 – Clothing; footwear; headgear; belts for wear; parts and fittings for all the aforesaid goods.

35 – The bringing together, for the benefit of others, of a variety of goods, enabling customers to conveniently view and purchase those goods in a retail clothes and fashion accessories store or from a clothing and fashion accessories catalogue by mail order or by means of telecommunications, namely by means of the telephone or by means of an Internet website; the bringing together, for the benefit of others, of a variety of clothing, footwear, headgear, belts for wear, cosmetics, toiletries, soaps, perfumery, toilet waters, essential oils, preparations for the care of the skin, preparations for the care of the scalp, preparations for the care of the body, make-up products, shampoos, conditioners, hair lotions and hair care preparations, dentifrices, deodorants for personal use, pre-shave lotions, shaving lotions, after-shave lotions, anti-perspirants, candles, perfumed candles, keyrings, articles of common metal, hand tools, cutlery, forks and spoons, manicure and pedicure sets, apparatus and instruments for use in nailcare, sunglasses, spectacles, spectacle cases, contact lenses, eyeglass cases, goggles for sports, appa-

ratus for recording, transmission or reproduction of sound or images, magnetic data carriers, recording discs, records, discs, tapes, cassettes, cartridges and other carriers, all bearing sound recordings, video recordings, data, images, games, graphics, text, programmes or information, cases and protective covers for electronic equipment, electrically heated apparatus for treating and styling the hair, lighting, heating and cooking apparatus, musical instruments, precious metals, jewellery, precious stones, clocks, watches, printed publications, printed matter, posters, photographs, stickers, decalcomania, diaries, notebooks, stationery, greetings cards, postcards, writing and drawing implements, furniture, mirrors, picture frames, leather and imitation leather goods, bags, cases, satchels, holdalls, school bags, rucksacks, trunks and travelling bags, handbags, cosmetic and toilet bags, purses, wallets, cases, belts, umbrellas and parasols, walking sticks, textile piece goods, duvets, towels, flannels, bed clothing, table covers, table napkins, hair bands, hair ornaments, hair accessories, lace and embroidery, ribbons and braid, buttons, pins and needles, badges, carpets, mats, floor coverings, wall hangings, toys, games and playthings, chocolate, chocolates and non-medicated sugar confectionery, plants and flowers, mineral and aerated waters and other non-alcoholic drinks goods, enabling customers to conveniently view and purchase those goods in a department store or from a general merchandise catalogue by mail order or by means of telecommunications, namely by means of the telephone or by means of an Internet website.

(260) AM 2014 72941 A

(800) 1163417

(151) 2012 12 11

(731) DAW SE

Roßdörfer Str. 50, 64372 Ober-Ramstadt,  
Germany

(540)

powered by



(591) Black and orange

(511)

1 – Chemical products for use in industry; preservative and damp-proofing preparations for masonry, roofing tiles, cement and concrete, except paints and oils; unprocessed artificial and synthetic resins and unprocessed plastics (in the form of powders, granules, liquids or pastes); solvents for paints, varnishes and lacquers; adhesives used in industry; adhesives for wallpaper; adhesives used in building; fillers for treating subsurfaces for paints (not included in other classes).

2 – Paints, varnishes, lacquers, glazes, preservatives against rust; primers; colorants, dyestuffs, dye pastes; mordants, paint thickeners, fixatives, siccatives for paints; natural resins (included in this class); thinning and binding preparations for paints and lacquers; preparations for preserving wood; wood mordants and wood preserving oils; paints (included in this class), including structuring paints; bactericidal and/or fungicidal paints; anti-corrosion preparations; protective preparations for metals; metals in foil and powder form for painters, decorators, printers and artists.

17 – Packing, thermal protection and insulating materials (included in this class); insulating paints, insulating varnishes, insulating fabrics, insulating plaster; substances for insulating buildings against moisture; artificial and synthetic resins [semi-finished products]; fibreglass fabrics for insulation; insulating tapes; heat insulators, insulating panels; grid mats of glass fibre fabric and/or plastics, expansion joint profiles of glass fibre fabric and/or plastics (all for heat insulating bonded systems); plastic films, other than for wrapping purposes; adhesive tapes and strips for building.

19 – Building materials (non-metallic); profile rails and corner irons (not of metal) for building, in particular locking profiles; adjusting and levelling parts (not of metal) for building; spacers (not of metal) for building; fixing anchors (not of metal); sills (not of metal); natural and artificial stone; mortar and quartz (building materials); plaster (included in this class); coatings; wall and ceiling panels (not of metal for building); fabric embedding compounds for building; fillers as building materials.

(260) AM 2014 72942 A  
 (800) 1163426  
 (151) 2012 12 21  
 (731) Union des Associations Européennes de Football (UEFA)  
 Route de Genève 46, CH-1260 Nyon,  
 Switzerland

(540)



(591) Black, white  
 (511)

4 – Lubricants; engine oils and fuels, including gasoline, diesel oil, gases and bio-fuels; candles; wa-

xes; greases; natural gas; liquid gases; industrial oils and greases; lubricating oils and greases; motor fuels; liquid petroleum gas; non-chemical additives for fuel, lubricants and greases; products for absorbing, wetting and binding dust; lighting fuel; lubricants, oils and greases and lubricating preparations for industrial use; cutting oils for industrial purposes; milling oils.

40 – Processing of cinematographic films; letterpress printing; enlargement of photographs, printing of photographs, photographic film development; rental of machines and equipment for developing, printing, enlarging and finishing photographs; waste disposal services; services provided by a fashion designer; treatment of substances and materials; petroleum and gas treatment; transformation and refining of organic substances; production of energy; petroleum refining; refining services; advisory services relating to energy and electricity production.

(260) AM 2014 72943 A  
 (800) 1163458  
 (151) 2013 04 15  
 (731) Loxley Sp. z o.o.  
 ul. 1 Maja 12, PL-27-200 Starachowice,  
 Poland

(540)



(591) Beige and dark red  
 (511)

6 – Metal building materials; doors of metal; window and door frames of metal; sills of metal; garage gates of metal, windows of metal; metal fittings for windows; outdoor blinds of metal; metal ironmongery; locks; fittings of metal for building; portable metal construction structures.

19 – Non-metallic building materials; non-metallic windows; non-metallic window frames; non-metallic doors.

37 – Construction and repair services; installation and servicing of windows, doors, gates, blinds and portable metal construction structures.



(260) AM 2014 72945 A  
 (800) 1163497  
 (151) 2013 04 10  
 (731) Tovarystvo z obmezheniou vidpovidalnistiu  
 "Invert"  
 vul. Vuzka, 19, Poltava 36022, Ukraine  
 (540)



(591) Red, white and green  
 (511)  
 30 – Peanut confectionery, meal; farinaceous foods; pastries; bread rolls; buns; waffles; vermicelli [noodles]; pasties; oatmeal; oat-based food; biscuits; fruit jellies [confectionery]; custard; aromatic preparations for food; cereal preparations; sandwiches; caramels [candy]; pastilles [confectionery]; confectionery; sugar confectionery; corn meal; confectionery for decorating Christmas trees; liquorice [confectionery]; noodles; macaroni; pasta; semolina; peppermint sweets; marzipan; macaroons [pastry]; almond confectionery; flour-milling products; pancakes; cookies; pies [confectionery]; meat pies; quiches; fondants [confectionery]; gingerbread; spices; wheat flour; natural sweeteners; chips [cereal products]; malt biscuits; spaghetti; rusks; petit-beurre biscuits; cakes; petits fours [cakes]; crackers; tarts; rice cakes; bread; sweetmeats [candy]; chocolate; barley meal.

(260) AM 2014 72951 A  
 (800) 1163554  
 (151) 2012 12 05  
 (731) Duktus S.A.  
 Niederlassung Österreich; Innsbrucker  
 Straße 51, A-6060 Hall in Tirol, Austria  
 (540)



(591) Blue, red  
 (511)  
 6 – Joints of metal for pipes, fittings and shaped parts (not included in other classes); sleeve joints, pipes, fittings and shaped parts of metal (not included in other classes).  
 17 – Joints for pipes, fittings and shaped parts (not of metal); sleeve joints (not of metal); shaped parts, being semi-finished products (not of metal).

19 – Pipes and fittings (not of metal), shaped parts, not of metal (building material).  
 40 – Treatment of materials; metal casting.

(260) AM 2014 72995 A  
 (800) 1163974  
 (151) 2013 03 14  
 (731) AKTSIONERNO DROUJESTVO  
 "BULGARTABAC-HOLDING"  
 "Graf Ignatiev" Str. 62, BG-1000 SOFIA,  
 Bulgaria  
 (540)

## GLOBAL

(591) Black, white  
 (511)  
 32 – Beers; mineral and aerated waters and other non-alcoholic beverages; fruit beverages and fruit juices; syrups and other preparations for making beverages.  
 34 – Tobacco; smokers' articles; matches; cigarettes; cigars; cigarillos; lighters for smokers; raw tobacco, manipulated or processed; tobacco products; cigarette filters; cigarette paper; ashtrays for smokers.

(260) AM 2014 73050 A  
 (800) 1164818  
 (151) 2012 10 09  
 (731) VIKING TEMİZLİK VE KOZMETİK  
 ÜRÜNLERİ PAZARLAMA SANAYİ  
 TİCARET ANONİM ŞİRKETİ  
 Ankara Asfaltı 26. Km, Ansızca Köyü  
 Girişi, Kemalpaşa, İzmir, Turkey  
 (540)



(591) Black and magenta  
 (511)  
 5 – hygienic pads for menstruation, disposable diapers for incontinence, plaster for medical purposes, bandages, bandages for dressings; babies diapers of paper; babies diapers of textile, babies napkins of paper, babies diapers of paper; air purifying preparations, deodorants other than for personal purposes; disinfectant, antiseptics (for destroying germs), detergents for medical purposes.

(260) AM 2014 73140 A  
 (800) 1165365  
 (151) 2013 03 04  
 (731) DAVINES S.p.A.  
 Via Ravasini, 9/A, I-43100 PARMA, Italy  
 (540)



(591) Black, white  
(511)  
3 – Soaps; perfumery, essential oils, cosmetics, hair lotions; dentifrices; hair oils; disciplining treatments for the hair; hair conditioners, shampoos, conditioners; hair conditioning preparations.

(260) AM 2014 73142 A  
(800) 1165370  
(151) 2013 02 14  
(731) VOYAG TURİZM OTELCİLİK İŞLETMESİ  
ve İNŞAAT SANAYİ TİCARET ANONİM  
ŞİRKETİ  
Feneryolu Mah., Eski Karakol Sok No.10/1  
K.5, Kiziltoprak, Kadiköy-İSTANBUL,  
Turkey  
(540)



(591) Black, white  
(511)  
39 – Land and air transportation services, and rental of land and air vehicles (tour arrangement to travel, courier services); car park services, garage rental services; boat rental services; transport by pipeline; electricity distribution services; water supply services; towing and transportation of cars as part of vehicle breakdown services; storage of goods, packaging and crating services; waste storage and transportation services, waste collection and transport services.

41- Education and training services; arranging and conducting of symposiums, conferences, congresses and seminars; sports, culture and leisure services; magazines, books, newspapers, etc. publishing services; film, television and radio program production services; news correspondent services, photojournalism services; photography services; translation services.

(260) AM 2014 73223 A  
(800) 765284  
(151) 2001 08 16  
(891) 2013 04 19  
(731) FEEDBACK TRAYER, S.L.  
Avd. Monteclaro, 10, POZUELO DE  
ALARCON (MADRID), Spain  
(540)



(591) Black, white

(511)  
3 – Bleaching preparations and other substances for laundry use; cleaning, polishing, degreasing and abrasive preparations; soaps; perfumery, essential oils, cosmetics, hair lotions; dentifrices.

5 – Pharmaceutical, veterinary and sanitary preparations, dietetic substances adapted for medical use, food for babies; plasters, materials for dressings; material for dental fillings and dental impressions; disinfectants; products for destroying vermin; fungicides, herbicides.

(260) AM 2014 73224 A  
(800) 1043587  
(151) 2010 04 19  
(891) 2013 06 12  
(731) WENZHOU AIHAO PEN TRADE CO.,  
LTD.  
No.128, Wenchang Road, Wenzhou  
Export-oriented, Agricultural Development  
Zone, Wenzhou, China

(540)



(591) Black, white  
(511)  
16 – Pencils, pen cases, writing materials, fountain pens, pens, paintbrushes, writing instruments, crayon, artistic oil painting sticks, white board pens, office requisites (except furniture), stationery, school supplies (stationary), paper, note books, books, periodicals, transfers (decalcomanias), stapler, food wrapping plastic film for household use, ink, numbering stamps, viscose sheets for wrapping, electric or non-electric pencil sharpeners, self-adhesive tapes for stationary or household purposes, drawing instruments, drawing materials, inking ribbons, teaching materials (except apparatus), modelling materials, printed matter.

(260) AM 2014 73225 A  
(800) 1122570  
(151) 2012 06 20  
(891) 2013 04 29  
(731) HERMES INTERNATIONAL  
24 rue du Faubourg Saint Honoré, F-75008  
PARIS, France

(540)



(591) Black, white  
(511)  
12 – Vehicles, apparatus for locomotion by land, air or water, bicycles, automobiles, boats, yachts, push-chairs.



(260) AM 2014 73226 A  
 (800) 1142195  
 (151) 2012 10 11  
 (891) 2013 05 24  
 (731) KWH Mirka Ltd  
 FI-66850 JEPUA, Finland  
 (540)

**МИРКА**

(591) Black, white  
 (511)  
 3 – Abrasives, coated abrasives, non-woven abrasives, flexible abrasives, abrasive net, abrasive film, abrasive cloth, abrasive paper, abrasive discs, abrasive sheets, abrasive strips, abrasive belts, abrasive rolls.  
 7 – Machines and machine tools for abrasive and polishing purposes.  
 8 – Hand tools and implements (hand-operated).

(260) AM 2014 73227 A  
 (800) 1158453  
 (151) 2013 04 09  
 (891) 2013 05 15  
 (731) JMV – JOSÉ MARIA VIEIRA, S.A.  
 Rua Infante D. Henrique, No.421, P-4435-286  
 Gondomar, Rio Tinto, Portugal  
 (540)

**TORRIÉ**

(591) Black, white  
 (511)  
 30 – COFFEE, TEA, COCOA AND ARTIFICIAL COFFEE; SUGAR; SPICES.

(260) AM 2014 73228 A  
 (800) 1163096  
 (151) 2012 11 02  
 (731) Actavis Group PTC ehf  
 Reykjavikurvegi 76-78, IS-220 Hafnarfjordur,  
 Iceland  
 (540)

**Actavis**

(591) Black, white  
 (511)  
 1 – Chemicals used in industry, science and photography, as well as in agriculture, horticulture and forestry; unprocessed artificial resins, unprocessed plastics; manures; fire extinguishing compositions; tempering and soldering preparations; chemical substances for preserving foodstuffs; tanning substances; adhesives used in industry.  
 3 – Soaps; perfumery; essential oils; cosmetics; cosmetic preparations for skin care, cosmetic prepara-

tions for body care, cosmetic preparations for bath and shower, cosmetic creams, lotions, ointments, gels, skin fresheners, toners, cleansers and peels for skin care, cosmetic preparations for the hair and scalp; moisturizing preparations for the skin; non-medicated skin care preparations; skin care creams, lotions, ointments, gels, skin fresheners, toners, cleansers and peels; hair shampoos, hair lotions, and hair conditioners; dentifrices; non-medicated dental rinses, mouth rinses and mouth washes; dentifrices in the form of chewing gum, non-medicated dental lozenges and tablets; breath fresheners; dentifrices in the form of mouth sprays; cosmetic preparations for the care of mouth and teeth.

5 – Pharmaceutical and veterinary preparations, sanitary preparations for medical purposes; dietetic food and substances adapted for medical or veterinary use, food for babies; dietary supplements for humans and animals; plasters, materials for dressings; dental wax, medicated dental rinses, mouth rinses and mouth washes; medicated chewing gum, medicated dental lozenges and tablets; medicated preparations for the care of mouth and teeth; diagnostic test kits for home use; pregnancy test kits for home use; ovulation test kits for home use, in-vitro ovulation prediction test kits for home use; diagnostic test kits for home use for detecting urinary tract infections; diagnostic test kits for home use for detecting menopause; diagnostic test kits for detecting vaginal pH balances and diagnostic test kits for detecting sexually-transmitted diseases.

41 – Educational services, namely conducting conferences, seminars, webinars, video case studies, classes and workshops in the fields of healthcare, women's health, pharmaceuticals and medicine, pharmaceutical research and development.

42 – Scientific and technological services and research and design relating thereto; industrial analysis and research services; design and development of computer hardware and software; scientific and technological developing.

(260) AM 2014 73229 A  
 (800) 1166441  
 (151) 2013 01 25  
 (731) Zentiva Group, a.s.  
 U Kabelovny 130, CZ-102 37 Praha  
 10 – Dolní Měcholupy, Czech Republic  
 (540)

**ATOKINEX**

(591) Black, white  
 (511)  
 5 – Medicines, pharmaceutical preparations for human use.

(260) AM 2014 73230 A  
 (800) 1166458  
 (151) 2013 05 22  
 (731) GRINDEKS, AS  
 Krustpils iela 53, LV-1057 Rīga, Latvia  
 (540)

**МОФУЦЕЛ**

(591) Black, white  
 (511)  
 5 – Pharmaceutical and veterinary preparations; sanitary preparations for medical purposes; dietetic food and substances adapted for medical or veterinary use, food for babies; dietary supplements for humans and animals; plasters, materials for dressings; material for stopping teeth, dental wax; disinfectants; preparations for destroying vermin; fungicides, herbicides.

(260) AM 2014 73231 A  
 (800) 1166462  
 (151) 2013 04 10  
 (731) Tavuk dünyası gıda san. ve tic ltd. Şti  
 Altayçeşme Mah. Yasemin Sok. Soykent  
 Sitesi C Blok No.2-B Maltepe Istanbul,  
 Turkey  
 (540)

**TAVUK DÜNYASI**

(591) Black, white  
 (511)  
 43 – Providing of food and drink.

(260) AM 2014 73232 A  
 (800) 1166475  
 (151) 2013 03 08  
 (731) EGIS GYOGYSZERGYÁR Nyilvánosan  
 Működő Részvénytársaság  
 Kereszturi ut 30-38, H-1106 Budapest,  
 Hungary  
 (540)

**КОРДАПРЕД**

(591) Black, white  
 (511)  
 5 – Pharmaceutical preparations for human use.

(260) AM 2014 73233 A  
 (800) 1166501  
 (151) 2013 05 22  
 (731) Atomo Diagnostics Pty Limited  
 21 Marlborough Street DRUMMOYNE NSW  
 2047, Australia  
 (540)

**ATOMORAPID**

(591) Black, white  
 (511)  
 10 – Medical diagnostic apparatus, namely: medical apparatus for detecting drugs of abuse; medical apparatus for detecting and measuring the level of substances in bodily fluids; medical apparatus and instruments for pregnancy testing, fertility monitoring, diagnosing and monitoring cardiovascular disease and detecting infectious diseases, antibodies and antigens; medical testing apparatus namely, lancet devices and medical fluid test devices and kits.

(260) AM 2014 73234 A  
 (800) 1166545  
 (151) 2012 12 03  
 (731) "ARTEXIM" LLC  
 Vardanants str 5a, apt 212, Yerevan, Armenia  
 (540)

**NOAH'S HOUSE**

**ՆՈՅԱՆ ՏՈՒՆ**

**ДОМ НОЯ**

(591) Black, white  
 (511)  
 35 – Advertising; business management; business administration; office functions relating to the retail and wholesale of alcoholic beverages and wines.

43 – Services for providing food and drink; temporary accommodation; cafeteria services; restaurants; café services; food preparation.

(260) AM 2014 73235 A  
 (800) 1166550  
 (151) 2013 01 30  
 (731) COMPAGNIE FINANCIERE SARBEC  
 10 rue du Vertuquet F-59960 NEUVILLE  
 EN FERRAIN, France  
 (540)

**HOMEO BEAUTE**

(591) Black, white  
 (511)  
 3 – Cleaning, polishing, degreasing and abrasive preparations; soaps; body, industrial and ambient perfumes, cosmetics, toilet water, Cologne water; scented water; essential oils, cosmetics, oils for toilet purposes, almond oil; cosmetic creams, cosmetic products for skin care; almond milk for cosmetic use; bath salts (not for medical use); creams, milks, lotions, gels and powders (for non-medical use) for the face, body and hands; talcum powder for toiletry use; tissues impregnated with cosmetic lotions; mouth washes (not for medical purposes); moisturizing emulsions; beauty masks; sun care products for cosmetic use; shampoos, hair lotions, mousses and balms for hair care; hair dyes, hair waving and hair smoothing preparations; dentifrices; make-up

removing products; lipstick; beauty masks; shaving products, after-shave lotions; body deodorants; deodorants for personal use; depilatory preparations; hair and nail lacquers; make-up products; lip liner; mascara correcting pencils, concealers creams; anti-wrinkle creams; make-up; blushes, eye shadow, make-up for eyelashes and eyebrows; make-up powder.

5 – Pharmaceutical, homeopathic and phytotherapeutic products; sanitary products for medical purposes; capsules for pharmaceutical, homeopathic and phytotherapeutic products; dietetic substances and foods for medical use; food for babies; dietary supplements for human beings; disinfectants; products for destroying vermin; fungicides, herbicides; medicated bath preparations, sanitary pads, panties or towels; salts for medical purposes; sweets for homeopathic and pharmaceutical purposes; chemical preparations for medical, pharmaceutical, homeopathic purposes; serums; medicinal herbs; herbal teas; parasiticides.

16 – Paper; cardboard; boxes of cardboard or paper; posters; albums; cards; books; newspapers; prospectuses; pamphlets; calendars; handkerchiefs of paper; face towels of paper; tissues of paper for removing make-up; toilet paper; bags and small bags (envelopes, pouches) of paper or plastics for packaging.

(260) AM 2014 73236 A  
(800) 1166557  
(151) 2013 03 15  
(731) Zentiva Group, a.s.  
U Kabelovny 130, CZ-102 37 Praha  
10 – Dolní Měcholupy, Czech Republic  
(540)

**SANNA**

(591) Black, white  
(511)  
5 – Medicines, pharmaceutical preparations for human use.

(260) AM 2014 73237 A  
(800) 1166560  
(151) 2013 01 25  
(731) Zentiva Group, a.s.  
U kabelovny 130, CZ-102 37 Praha  
10 – dolní Měcholupy, Czech Republic  
(540)

**HELICOX**

(591) Black, white  
(511)  
5 – Medicines, pharmaceutical preparations for human use.

(260) AM 2014 73238 A  
(800) 1166561  
(151) 2013 01 25  
(731) Zentiva Group, a.s.  
U Kabelovny 130, CZ-102 37 Praha  
10 – Dolní Měcholupy, Czech Republic  
(540)

**OMEXICAM**

(591) Black, white  
(511)  
5 – Medicines, pharmaceutical preparations for human use.

(260) AM 2014 73239 A  
(800) 1166585  
(151) 2013 03 27  
(731) "TC Profenergy" Limited liability company  
ul. Stahanovskaya, dom 22, str.2, RU-109428  
Moscow, Russian Federation  
(540)

**GLANZEN**

(591) Black, white  
(511)  
11 – Electric lamps; chandeliers; lighting apparatus and installations; light diffusers; lanterns for lighting; apparatus for lighting, namely, lamp shades; lights, electric, for Christmas trees; lamp casings; sockets for electric lights; light-emitting diodes [LED] lighting apparatus; diving lights; lamps; standard lamps; ceiling lights.

(260) AM 2014 73240 A  
(800) 1166637  
(151) 2013 06 06  
(731) HEAT ON-THE-FLY, LLC  
1027 West 11th Avenue, Covington LA  
70433, USA  
(540)



(591) Black, white  
(511)  
37 – Well improvement services, namely, hydraulic fracturing of subsurface geologic formations to enhance well production, featuring frac water heating services; well improvement services, namely, frac water heating services during hydraulic fracturing of subsurface geologic formations to enhance well production.

(260) AM 2014 73243 A  
 (800) 1166705  
 (151) 2013 05 16  
 (731) Liptis Switzerland SA  
 D4 Platz 3, CH-6039 Root Längenbold,  
 Switzerland  
 (540)

## CEREMIL

(591) Black, white  
 (511)  
 5 – Dietetic substances and foodstuffs for medical use; food for babies; dietary supplements for human beings.

29 – Meat, fish, poultry and game; meat extracts; preserved, frozen, dried and cooked fruit and vegetables; jellies, jams, compotes; eggs; milk and dairy products; edible oils and fats.

30 – Cereal preparations.

(260) AM 2014 73244 A  
 (800) 1166813  
 (151) 2013 05 27  
 (731) Dolce & Gabbana Trademarks S.r.l.  
 Via Goldoni, 10, I-20129 MILANO, Italy  
 (540)

## DOLCE DOLCE & GABBANA

(591) Black, white  
 (511)  
 3 – Cosmetics, perfumes, solid perfumes, deodorants for personal use, soaps, liquid soaps, bars of soap, bubble bath, dentifrices, shampoos, essential oils, hair lotions, permanent waving and setting preparations for the hair, hair gels, hair dyes, face creams, mascara, eye liner, eye shadows, make-up pencils, face packs in the nature of beauty masks, lipsticks, foundation cream, body creams, nail polish, nail strengtheners, suntanning oils and lotions.

(260) AM 2014 73245 A  
 (800) 1166836  
 (151) 2013 05 28  
 (731) VERRI S.R.L.  
 Via Padre Giuseppe Boffito, 53, I-50127  
 FIRENZE (FI), Italy  
 (540)

## VERRI

(591) Black, white  
 (511)  
 3 – Shampoo; bath gel; laundry detergent; stain removers; polishing wax; polish powder; essential oils; lipstick; cosmetics; perfume; toothpaste; incense; pet shampoo; air freshener.

18 – Wallet; backpack; handbag; travel bag (box); leather cushions; fur; animal skins; umbrella; cane; harness.

25 – Clothing; pants; jackets; the windbreaker; ski boots; shoes; sports shoes; belts; wedding dress.

(260) AM 2014 73246 A  
 (800) 1166857  
 (151) 2013 04 11  
 (731) NEW BELLE FOOTWEAR (SHENZHEN) CO., LTD.  
 No.99, Huaning West Road, Dalang Street,  
 Baoan District, Shenzhen City, Guangdong  
 Province, China

(540)



(591) Black, white  
 (511)  
 18 – Animal skins; pocket wallets; backpacks; handbags; briefcases; valises; leather straps; fur; umbrellas; walking sticks.

25 – Clothing; layettes [clothing]; bathing suits; shoes; mountain climbing shoes; hats; hosiery; gloves [clothing]; neckties; girdles.

35 – Advertising; commercial information agencies; marketing research; import-export agencies; sales promotion for others; procurement services for others [purchasing goods and services for other businesses]; marketing; personnel recruitment; relocation services for businesses; administrative processing of purchase orders.

(260) AM 2014 73248 A  
 (800) 1166861  
 (151) 2013 03 07  
 (731) FLAGMANTO LTD  
 Spyrou Kyprianou 61, SK House, CY-4003  
 Limassol, Cyprus  
 (540)

## flagman

(591) Black, white  
 (511)  
 29 – Meat; fish; meat extracts; anchovy; peanuts, processed; fish balyk; bacon; bullheads, not live; dried bullheads; bouillons; bouillon concentrates; octopuses, not live; salted nuts; hunchback salmon; hummus [chickpea paste]; weed extracts for food; meat and fish jellies; fat-containing mixtures for bread slices; preprepared and packed first and second dishes including fish dishes, fish salads, seafood dishes and salads; seafood snacks; frozen and chilled fish; frozen and chilled seafood; frozen and chilled meat and fish semi-finished products; salted fish; caviar; caviar for food; salted caviar; caviar, tinned [canned (Am.)]; squids, not live; dried squids; rings of squ-

ids; clams [not live]; charcuterie; meat and fish smoked foods; meat and fish cutlets; crabs, not live; crab sticks; shrimps, not live; frozen and chilled shrimps; black pudding [blood sausage]; spiny lobsters, not live; salmon; meat products; meat and fish pastes and tinned food; mussels, not live; shellfish, not live; laminaria tinned [canned (Am.)]; sea-cucumbers, not live; meat and fish snacks; lobsters, not live; herrings; sturgeon; liver; cod's liver; alaska pollack's liver; liver pastes; crayfish, not live; crustaceans, not live; rapana, not live; dried fish; fish of cold and hot smoking; fish meal for human consumption; foods prepared from fish; fish burgers; fish, tinned [canned (Am.)]; fish sets for cooking soup; fish sticks; fish mixtures for bread slices; fish dishes; fish and meat salads; seafood salads; laminaria salads; sardines; smoked meat products; sausages; soups; preparations for making soup; preparations for making bouillon; tuna fish; oysters, not live; vegetable, fruit and potato chips; ham.

30 – Cereal-based snack food; farinaceous foods; crackers; petit-beurre biscuits; rusks; popcorn; corn flakes.

31 – Algae for human or animal consumption; fish spawn; crabs, live; shrimps, live; prawns, live; spiny lobsters, live; mussels, live; sealaminaria, live; sea-cucumbers, live; lobsters, live; crayfish, live; crustaceans, live; fish, live; fish meal for animal consumption; oysters, live.

(260) AM 2014 73249 A

(800) 1166890

(151) 2012 07 04

(731) Intercontinental Great Brands LLC  
100 Deforest Avenue, East Hanover  
NJ 07936, USA

(540)

## **Mondelez International**

(591) Black, white

(511)

5 – Beverages and foodstuffs for medical purposes; nutritional and dietetic additives for medical purposes; medicinal herbs; herbal teas; mineral food supplements; chewing gum for medical purposes; antiseptics; dietetic confectionery for medical purposes; medical preparations for slimming purposes; medicinal infusions; vitamin preparations, preparations of trace elements for human and animal use; foodstuffs and lacteal flour for babies; antiseptics; medical or sanitary disinfectants (excluding soaps); anti-insect products; insecticides; insect repellents; antiparasitic preparations, antiparasitic collars for animals; animal washes; sunscreen products (sunburn ointments); antiseptic cotton, absorbent cotton; sanitary pads, napkins and panties; menstruation tampons; breast-nursing pads; sterilising preparations; adhesives for dentures; deodorants, other than for personal

use; air purifying preparations; solutions for use with contact lenses; babies' napkin-pants (diaper-pants) of paper and cellulose; napkins for babies.

11 – Apparatus for lighting, heating, steam generating, cooking, refrigerating, drying, ventilating, disinfecting, water supply and sanitary purposes; electric machines and apparatus for preparing all types of refrigerated, cold or hot drinks including coffee, tea, and chocolate and/or cocoa drinks, cappuccinos (except for electromechanical machines), electric coffee pots, percolators and machines; cartridges and refills for these apparatus and machines including capsules and spare parts for these machines; apparatus for air deodorizing and purification; devices for cooling and air conditioning; cooling installations for water; electric fans for personal use; water treatment apparatus; sterilizers; filters for drinking water; ventilation hoods; extractor hoods for kitchens; refrigerating cabinets; refrigerating containers; electric pressure cookers; electric heaters for feeding bottles; electric kettles; barbecues; ice boxes; cooking installations; ovens; cookers; microwave ovens; freezers, refrigerators; gas lighters; bread toasters, electronic coffee filters, electric fryers, ice appliances.

21 – Household or kitchen utensils and containers; combs and sponges; brushes (except paint brushes); brush-making materials; articles for cleaning purposes; steelwool; unworked or semi-worked glass (except glass used in building); glassware, porcelain and earthenware not included in other classes; non electric coffee percolators and filters, tea pots, tea and coffee cups; non-electric household or kitchen utensils and receptacles (neither of precious metal, nor plated therewith); cooking pot sets, plates, bowls, tumblers, sweetmeats boxes, not of precious metals; drinking vessels; saucepans; glass boxes; biscuit tins; picnic baskets (fitted-) including dishes; thermally insulated containers for food, vacuum bottles; corkscrews; bottle-openers; isothermic bags; drinking flasks for travellers, non-electric portable coolers; non-electric heaters for feeding bottles; brushes for cleaning tanks and containers; soap dispensers; toilet paper dispensers; soap boxes; clothes pegs; refuse bins; basins (receptacles), bowls; articles for cleaning purposes; insect traps; flowerpots; baskets, for domestic use, not of precious metal; toothbrushes, nail brushes; toilet utensils; perfume vaporizers; baby baths (portable); chamber-pots.

29 – Fish, fish and seafood products, all these products in the form of extracts, soups, jellies, spreads, canned products, cooked, deep-frozen or dehydrated dishes; preserved, frozen, preserved, dried and cooked fruits, mushrooms and vegetables; jellies; jams; compotes; eggs; milk and milk products; edible oils and fats; fruit pulp and salads; vegetable salads; tinned fish, vegetables and fruit; edible jellies; pollen prepared as foodstuff; algae essences for food

purposes; preserved soya beans for food; protein for human consumption; soups; clear soups; thick soups; concentrated soups; vegetable juices for kitchen use; butter; cream; yoghurts; cheeses; processed cheese; processed cheese foods; cottage cheese; sour cream; cream cheese; preparations for making bouillon; potato products, potato flakes, crisps and chips based on potato; ready-cooked meals made with the above products; milk substitutes; beverages made with milk; desserts made with milk and desserts made with cream; soya milk (milk substitutes); protein preparations for human consumption; whiteners for coffee and/or tea (cream substitutes); peanut butter; bouillon cubes; stock; broths; pickles; processed nuts; prepared meals containing cheese; processed cheese dips and spreads; vegetable-based spreads and dips; snack mix consisting primarily of processed fruits and nuts; protein-based snack bars; flavored and sweetened gelatins.

30 – Coffee; tea; cocoa; sugar; rice; tapioca; sago; artificial coffee; flour and preparations made from cereals; bread; pastry and confectionery; ices; honey; treacle; yeast; baking-powder; salt; mustard; vinegar, sauces (condiments); spices; cookies; wafers; waffles; biscuits; chocolate; chocolate products; vegetal preparations for use as coffee substitutes; non-medicinal infusions; natural sweeteners; glucose for food; pasta; semolina; dried cereal flakes; cakes; brioche; pancakes; tarts; pies; sugar confectionery; chocolate confectionery; royal jelly for human consumption (not for medical use); aniseed; star aniseed; malt extract for food; flavourings other than essential oils; aromatic preparations for food; dressings for salads; ketchup; mayonnaise; seasonings; thickening agents for cooking foodstuffs; weeds (condiments); spices; preserved garden herbs; ice for refreshment; sandwiches; pizzas; snacks made of rice; spring rolls; sushi; tabbouleh; tortillas; tacos; ready-cooked meals made with, the above products; coffee extracts; beverages made with coffee and preparations made with coffee; iced coffee; artificial coffee; artificial coffee extracts; preparations and beverages made with artificial coffee; tea; tea extracts and preparations made with tea; cocoa; preparations and beverages made with cocoa; chocolate; preparations and beverages made with chocolate; sugar; natural sweeteners; malt-based preparations for human consumption; chewing gum, not for medical purposes; caramels; desserts (included in this class); puddings; ices; water ices; sorbets; frozen confectionery; frozen cakes; ice cream; frozen desserts namely frozen confectionery; powders and binding agents (included in this class) for making ices and/or water ices and/or sorbets and/or frozen confectionery and/or frozen cakes and/or ice cream and/or frozen desserts; breakfast cereals; muesli; corn flakes; cereal bars; ready-to-eat cereals; pasta, noodles; foodstuffs containing rice, flour or cereals, also in the form of cooked dishes; pasta and ready-

to-bake cake dough preparations; soya sauce; products for flavoring or seasoning foodstuffs; horseradish; relishes; barbeque sauces; marshmallows; grain-based snack foods; crackers; stuffing mixes containing bread; packaged meals consisting primarily of pasta and sauces; cheese sauces; bakery products; dough preparations; snack products in the form of popcorn, chips as well as snack products based on corn, barley, rye or pastry.

32 – Mineral and aerated waters and other non-alcoholic drinks; fruit drinks and fruit juices; syrups and other preparations for making beverages; isotonic beverages; lemonades; tomato juice; vegetable juices (beverages); pastilles and powders for aerated drinks; essences for making beverages; preparations for making liqueurs; beverages containing milk ferments; beverages containing soya; non-alcoholic beverages containing malt.

35 – Advertising; business management; business administration; office functions; rental of vending machines; demonstration of goods; presentation of goods on any communication media for retail purposes, namely sales promotion; commercial information and advice to consumers; organization of exhibitions and trade fairs, for commercial or advertising purposes; advertising, including via computer networks in the form of data, text, images, sounds or all combinations thereof for selling products and retailing services as well as provision of information about products for advertising and sales purposes; online advertising on a computer network; providing product catalogues via the Internet; running retail stores (business management); sales promotion for others; procurement for others (purchasing goods and services for other business) as well as export and import agency in respect of a variety of goods in the field of health, food, beverages, household fittings and equipment, articles and utensils for the kitchen and the household, stationery, electric household appliances, electrical apparatus and printed matter; bringing together for the benefit of others of a variety of goods (excluding the transport thereof) in the field of health, food, beverages, household fittings and equipment, articles and utensils for the kitchen and the household, stationery, electric household appliances, electrical apparatus and printed matter to allow customers to view and buy them conveniently from a wholesaler, also by means of global computer networks (the Internet); publishing of product catalogues and mail order catalogues; sales promotions relating to products in the field of health, food, beverages, household fittings and equipment, articles and utensils for the kitchen and the household, stationery, electric household appliances, electrical apparatus and printed matter; retail trade and distribution services, also by means of global computer networks (the Internet) in connection with beverages and foodstuffs for me-

dical purposes, nutritional and dietetic additives for medical purposes, medicinal herbs, herbal teas, mineral food supplements, chewing gum for medical purposes, antiseptics, dietetic confectionery for medical purposes, automatic vending machines, automatic dispensers for hot and cold foodstuffs and beverages, related refill components, cartridges and spare parts for these machines and apparatus, electric machines and apparatus for preparing all types of refrigerated, cold or hot drinks including coffee, tea, and chocolate and/or cocoa drinks, cappuccinos (except for electromechanical machines), electric coffee pots, percolators and machines, cartridges and refills for these apparatus and machines including capsules and spare parts for these machines, electronic coffee filters, electric fryers, ice appliances, paper, cardboard and goods made from these materials, printed matter, bookbinding material, photographs, stationery, adhesives for stationery or household purposes, artists' materials, paint brushes, typewriters and office requisites (except furniture), instructional and teaching material (except apparatus), plastic materials for packaging, printers' type, printing blocks, paper coffee and tea filters, paper or plastic packaging bags, pouches and sheets, paper sheets (stationery), paint boxes (articles for use in school), school supplies, office staples, drawing pins, pencil sharpeners, correcting fluids, paper cutters, pencils, pencil lead holders, rubber erasers, envelopes, files, scrapbooks, books, periodicals, almanacs, pamphlets, writing or drawing books, catalogues, calendars, lithographs, engravings, paintings, posters, geographic maps, newspapers, spools for inking ribbons, sealing machines, postage stamps, greeting cards, postcards, table napkins, household or kitchen utensils and containers, unworked or semi-worked glass (except glass used in building), glassware, porcelain and earthenware, non electric coffee percolators and filters, tea pots, tea and coffee cups, non-electric household or kitchen utensils and receptacles (neither of precious metal, nor plated therewith), cooking pot sets, plates, bowls, tumblers, sweetmeats boxes, not of precious metals, drinking vessels, saucepans, glass boxes, biscuit tins, picnic baskets (fitted-), including dishes, thermally insulated containers for food, vacuum bottles, corkscrews, bottle-openers, isothermic bags, drinking flasks for travellers, non-electric portable coolers, non-electric heaters for feeding bottles, bowls, baskets, for domestic use, not of precious metal, clothing, footwear, headgear, tee-shirts, shirts, skirts, pullovers, sweat-shirts, blouses, jeans, trousers, Bermuda shorts, dresses, polo shirts, coats, jackets, denim jackets, anoraks, waistcoats, overalls, blazers, scarves, sashes for wear, shawls, combinations, saloppettes, socks, ankle socks, stockings, tights, nightshirts, pyjamas, dressing gowns, babies' clothes, underclothes for babies, rompers, bonnets for babies, underwear, lingerie, corsets, hosiery, belts, muffler, gloves, ties, braces,

headbands, bathing fashion for gentlemen and ladies, bathing trunks, bathing suits, bikinis, bathing caps, beach robes, leisure and city shoes for gentlemen and ladies, children's footwear, caps, hats, work clothing, work shoes, fish, fish and seafood products, all these products in the form of extracts, soups, jellies, spreads, canned products, cooked, deep-frozen or dehydrated dishes, preserved, frozen, dried and cooked fruits, mushrooms and vegetables, jellies, jams, compotes, eggs, milk and milk products, edible oils and fats, fruit pulp and salads, vegetable salads, tinned fish, vegetables and fruit, edible jellies, pollen prepared as foodstuff, algae essences for food purposes, preserved soya beans for food, protein for human consumption, soups, clear soups, thick soups, concentrated soups, vegetable juices for kitchen use, butter, cream, yoghurts, cheeses, processed cheese, processed cheese foods, cottage cheese, sour cream, cream cheese, preparations for making bouillon, potato crisps, ready-cooked meals made with the above products, milk substitutes, beverages made with milk, desserts made with milk and dessert made with cream, soya milk (milk substitutes), protein preparations for human consumption, whiteners for coffee and/or tea (cream substitutes), peanut butter, bouillon cubes, stock, broths, pickles, processed nuts, prepared meals containing cheese, processed cheese dips and spreads, vegetable-based spreads and dips, snack mix consisting primarily of processed fruits and nuts, protein-based snack bars, coffee, tea, cocoa, sugar, rice, tapioca, sago, artificial coffee, flour and preparations made from cereals, bread, pastry and confectionery, ices, honey, treacle, yeast, baking-powder, salt, mustard, vinegar, sauces (condiments), spices, ice, cookies, wafers, waffles, biscuits, chocolate, chocolate products, vegetal preparations for use as coffee substitutes, non-medicinal infusions, natural sweeteners, glucose for food, pasta, semolina, dried cereal flakes, cakes, brioche, pancakes, tarts, pies, sugar confectionery, royal jelly for human consumption (not for medical use), aniseed, star aniseed, malt extract for food, flavourings other than essential oils, aromatic preparations for food, yeast, dressings for salads, ketchup, mayonnaise, seasonings, thickening agents for cooking foodstuffs, weeds (condiments), spices, preserved garden herbs, ice for refreshment, sandwiches, pizzas, snacks made of rice, spring rolls, sushi, tabbouleh, tortillas, tacos, ready-cooked meals made with the above products, coffee extracts, beverages made with coffee and preparations made with coffee, iced coffee, artificial coffee, artificial coffee extracts, preparations and beverages made with artificial coffee, tea, tea extracts and preparations made with tea, cocoa, preparations and beverages made with cocoa, chocolate, preparations and beverages made with chocolate, sugar, natural sweeteners, malt-based preparations for human consumption, chewing gum, not for

medical purposes, wafers, caramels, desserts, padings, ices, water ices, sorbets, frozen confectionery, frozen cakes, ice cream, frozen desserts, powders and binding agents for making ices and/or water ices and/or sorbets and/or frozen confectionery and/or frozen cakes and/or ice cream and/or frozen desserts, breakfast cereals, muesli, corn flakes, cereal bars, ready-to-eat cereals, pasta, noodles, foodstuffs containing rice, flour or cereals, also in the form of cooked dishes, pasta and ready-to-bake cake dough preparations, soya sauce, products for flavoring or seasoning foodstuffs, horseradish, relishes, barbeque sauces, marshmallows, grain-based snack foods, crackers, flavored and sweetened gelatins, stuffing mixes containing bread, packaged meals consisting primarily of pasta and sauces, cheese sauces, mineral and aerated waters and other non-alcoholic drinks, fruit drinks and fruit juices, syrups and other preparations for making beverages, isotonic beverages, lemonades, tomato juice, vegetable juices (beverages), pastilles and powders for aerated drinks, essences for making beverages, preparations for making liqueurs, beverages containing milk ferments, beverages containing soya and non-alcoholic beverages containing malt; retail trade and distribution services, also by means of global computer networks (the internet) in connection with medical preparations for slimming purposes, medicinal infusions, vitamin preparations, preparations of trace elements for human and animal use, foodstuffs and lacteal flour for babies, medical or sanitary disinfectants (excluding soaps), anti-insect products, insecticides, insect repellents, antiparasitic preparations, antiparasitic collars for animals, animal washes, sunscreen products (sunburn ointments), antiseptic cotton, absorbent cotton, sanitary pads, napkins and panties, menstruation tampons, breast-nursing pads, sterilising preparations, adhesives for dentures, deodorants, other than for personal use, air purifying preparations, solutions for use with contact lenses, beers.

43 – Providing of food and drink; self-service restaurants; fast-food restaurants and snackbars; restaurant, cafe and bar services; cafeterias; canteens; food and drink catering services; temporary accommodation; accommodation agencies (hotels, boarding-houses); hotel services; motel and boarding houses services; beerhouses, tea rooms reservation services for hotels and boarding-houses; holiday camp services (accommodation); holiday houses; providing campground facilities; day nurseries; retirement homes; boarding for animals; rental of chairs, tables, table linen, glassware; rental of portable buildings; rental of temporary accommodation; rental of conference rooms; rental of tents.

(260) AM 2014 73250 A  
(800) 1166942  
(151) 2012 08 24  
(731) LULU' DI LUGLI MANUELA & C. S.N.C.  
Via Nuova Ponente, 40/B, I-41012 Carpi  
(Modena), Italy  
(540)



(591) Black, white  
(511)  
18 – Leather and imitations of leather, and goods made of these materials and not included in other classes; animal skins, hides; trunks and travelling bags; umbrellas and parasols; walking sticks; whips, harness and saddlery.  
25 – Clothing articles, footwear, headgear.

(260) AM 2014 73252 A  
(800) 1166961  
(151) 2012 03 12  
(731) KİNG PAZARLAMA VE DIŞ TİCARET  
ANONİM ŞİRKETİ  
İbrahimağa Cad. 2, Emintaş Sanayi Sitesi  
No.20/2, Bayrampaşa/İstanbul, Turkey  
(540)



(591) Black, white  
(511)  
7 – Milking machines, churning machine, dairy processing machine, incubator and brooder, agricultural tools and machines: machines or motor-driven agricultural tools, farm machineries, harvesters for agricultural use, reaper-binders, ploughs, disc harrows, bailing machines, motor-driven lawnmowers, spraying machine (pulverizers); electric motor, (excluding such for land vehicles), electrical appliances used for chopping, milling, crushing, mixing and crumbling in kitchen: mixers, blenders, food processor, citrus juicer and juice extractor, electrical knives, meat grinders, garburators; dishwashers, washing machines, electrical or motorized floor polishing machines; vacuum cleaner and electric carpet cleaning machines with their disposal bags, hoses, extension rods and other components, steam mops; automatic dough kneading machines, dough forming machines, dough cutting machines; foreign matter separators (purifier), sifter machine, electro-magnetizing equipments (eliminator-sorter), milling machines, grain



processing machines, grain crushing machine, bran finisher, grain peeling and dehulling machines.

9 – Devices for recording, transmitting, recreating (reproducing) sounds and pictures except communication devices: radios, televisions, videos, cameras, audio devices and its accessories, complementary home entertainment devices for tv receivers, cinematographic equipments, remote control devices, headphones, speakers, megaphones, diaphones, interphones, picture and slide projection equipments; vinyl records, tapes, discs, diskettes, cds, cinema films; all kinds of cameras, spare parts and accessories for cameras; electric apparatus for remote ignition, automatic picture-taking machines, coin operated weighing machine, automated teller machines; communication devices: phones, faxes, telefaxes, telex, telegraph machines, radios, telephone switchboards; copying and duplicating machines photocopy machines, blueprint machines; weighing instruments and appliances: scales, platform scales, truck scales; steam irons for flatten clothes; steel tapes, wooden measuring tape, measuring tape, plumb line.

(260) AM 2014 73253 A

(800) 1166971

(151) 2012 10 09

(731) Horovyi Serhii Oleksandrovykh  
vul. Yunosti, bud. 2, kv. 49, Kyiv 02192,  
Ukraine

(540)

**XXL**

(591) Black, white

(511)

16 – Signboards of paper or cardboard; sacks, packages and bags of paper, cellophane or plastic for packaging; packaging paper or cardboard; cardboard boxes or paper boxes; printed matter; albums; almanacs; atlases; forms; brochures; booklets; cards; printed editions; pennants of paper; newspapers; graphic printed works; graphic reproductions; periodical publications; reference books; labels, stickers, wrappers, labels included in this class; magazines; magazines and newspapers for drivers; printed patterns; newsletters; calendars; tear-off calendars; comics, pictures; catalogs; maps; cards; instruction manuals or instruction sheets; books; drawings; prints in the nature of pictures; coasters made of paper; posters; plans; postcards; flags of paper; printed instructional materials; promotional brochures; guide books; promotional publications; promotional printed materials; announcement cards; seals; stamps; notebooks or blank journal books; forms; photographs; photo albums; photo and imaging magazines; office supplies and equipment, except furniture.

35 – Advertising; business management; business administration; office functions; agency of commercial

information; study of the market; arranging of exhibitions for commercial or promotional purposes, including on the Internet; demonstration of goods; business investigations; business information; business research and surveys; business counseling; import-export agency; import-export of various publications, newspapers and magazines, books on CDs, DVDs, audio and video cassettes; marketing services; hiring (renting) of promotional materials; update of promotional materials; word processing; publication of advertising texts; advertising through a computer network; distribution of promotional materials; distribution of samples; promotion of sales (mediation); bringing together, but not transporting, a variety of publications, newspapers, magazines, books on CDs, DVDs, audio and videocassettes, for the benefit of others thereby enabling customers to view and purchase these goods in wholesale and retail outlets; advice to customers in connection with selecting and purchasing a variety of publications, newspapers, magazines, books on CDs, DVDs, audio and video cassettes; bringing together for the benefit of others of a variety of publications, newspapers, magazines, books on CDs, DVDs, audio and videocassettes enabling customers to conveniently view and purchase these goods on the Internet, and providing consumer product information via the internet; arranging of show promotions.

40 – Treatment of materials; printing; lithographic printing; printing of images on objects; printing various periodicals, newspapers, magazines, books; offset printing; printing of photos; binding works; services for colors separating; laminating; processing of paper; printing services; pattern printing; photographic printing or photographic processing or photographic reproduction.

(260) AM 2014 73254 A

(800) 1166996

(151) 2013 03 13

(731) DAW SE  
Roßdörfer Str. 50, 64372 Ober-Ramstadt,  
Germany

(540)

**Capalatex**

(591) Black, white

(511)

1 – Chemicals used in industry, not for use in the textile industry; substances for preserving and sealing cement and concrete (included in this class); unprocessed artificial resins in the form of powders, granules or liquids being additives to building materials; adhesives used in industry; wallpaper paste, building adhesives.

2 – Paints, varnishes, lacquers, glazes, preservatives against deterioration of wood, primers (included in this class), preservatives against rust; binding agents

for paints; bactericidal/fungicidal paints; lacquers for buildings; colorants, dyes, dye pastes (included in this class); thinners.

19 – Building materials (non-metallic), mortar, natural and artificial stone for building; pargets; building materials, namely fabrics of fibreglass and plastic, being inserts for layers of screed and plaster (included in this class); fillers, fabric embedding compounds with an artificial resin or silicate base; the aforesaid goods for building.

(260) AM 2014 73256 A

(800) 1167088

(151) 2013 05 17

(731) EGIS GYÓGYSZERGYÁR

NYILVÁNOSAN MŰKÖDŐ

RÉSZVÉNYTÁRSASÁG

Keresztúri út 30-38, H-1106 Budapest,

Hungary

(540)

**ФЕМИЛИТ**

(591) Black, white

(511)

5 – Pharmaceutical preparations for human use.

(260) AM 2014 73257 A

(800) 1167129

(151) 2013 04 30

(731) Public Joint-Stock Company "Kyivskyi

kartonno-paperovyi kombinat"

vul. Kyivska, 130, Kyivska obl. 08700,

m. Obukhiv, Ukraine

(540)

**65**

(591) Black, white

(511)

16 – Bags [envelopes, pouches] of paper or plastics, for packaging; bags for microwave cooking; bibs of paper; blotters; bookbinding material; books; bottle envelopes of cardboard or paper; bottle wrappers of cardboard or paper; boxes of cardboard or paper; cardboard; cardboard articles; cards; conical paper bags; covers [stationery]; face towels of paper; garbage bags of paper or of plastics; handkerchiefs of paper, included in this class; hygienic paper; labels, not of textile; note books; packaging material made of starches; packing paper; paper; paper for wrapping; paper ribbons; plastic cling film extensible, for palletization; plastic film for wrapping;

plastic bubble packs for wrapping or packaging; printed matter; prospectuses; sheets of reclaimed cellulose for wrapping; stickers [stationery]; tablecloths of paper; toilet paper; tracing paper; viscose sheets for wrapping; waxed paper; writing paper.

(260) AM 2014 73258 A

(800) 1167147

(151) 2013 02 08

(731) Limited Liability Company "Kailas"

corp. ZA, d. 61, Kashirskoye shosse,

RU-115563 Moscow, Russian Federation

(540)

 **Brilard**

(591) Black, white

(511)

3 – Bleaching preparations and other substances for laundry use; cleaning, polishing, scouring and abrasive preparations; soaps; perfumery, essential oils, cosmetics, hair lotions; dentifrices; abrasives; amber [perfume]; scale removing preparations for household purposes; antistatic preparations for household purposes; breath freshening sprays; canned pressurized air for cleaning and dusting purposes; polishing stones; abrasive paper; emery paper; polishing paper; petroleum jelly for cosmetic purposes; cotton wool for cosmetic purposes; aromatics [essential oils]; flavorings for cakes [essential oils]; flavorings for beverages [essential oils]; sachets for perfuming linen; scented water; javelle water; lavender water; toilet water; laundry wax; floor wax; non-slipping wax for floors; moustache wax; tailors' wax; polish for furniture and flooring; shoemakers' wax; heliotropine; dental bleaching gels; geraniol; make-up; deodorants for human beings or for animals; scented wood; perfumes; non-slipping liquids for floors; windshield cleaning liquids; greases for cosmetic purposes; volcanic ash for cleaning; perfumery; decorative transfers for cosmetic purposes; ionone [perfumery]; smoothing stones; eyebrow pencils; cosmetic pencils; silicon carbide [abrasive]; carbides of metal [abrasives]; alum stones [astringents]; tripoli stone for polishing; adhesives for affixing false eyelashes; adhesives for affixing false hair; quillaia bark for washing; corundum [abrasive]; laundry blueing; beard dyes; colorants for toilet purposes; cosmetic dyes; laundry starch; cosmetic creams; skin whitening creams; creams for leather; jewellers' rouge; incense; hair spray; nail polish; after-shave lotions; hair lotions; lotions for cosmetic purposes; beauty masks; oils for perfumes and scents; oils for cosmetic purposes; oils for toilet purposes; essential oils; essential oils of cedarwood; essential oils of citron; oils for cleaning purposes; bergamot oil; gaultheria oil; jasmine oil; lavender oil; almond oil; rose oil; oil of turpentine for degre-

asing; adhesives for cosmetic purposes; whitening; cleaning chalk; almond milk for cosmetic purposes; cleansing milk for toilet purposes; musk [perfumery]; soap; disinfectant soap; deodorant soap; shaving soap; soap for brightening textile; cakes of toilet soap; medicated soap; antiperspirant soap; soap for foot perspiration; almond soap; mint for perfumery; cosmetic kits; emery; false nails; eau de cologne; bases for flower perfumes; joss sticks; polishing pastes; pastes for razor strops; dentifrices; pumice stone; hydrogen peroxide for cosmetic purposes; abrasive cloth; glass cloth; lipsticks; pomades for cosmetic purposes; shaving preparations; cosmetic preparations for baths; toiletries; hair waving preparations; laundry soaking preparations; grinding preparations; smoothing preparations [starching]; leather bleaching preparations; denture polishes; polishing preparations; mouth washes, not for medical purposes; cosmetic preparations for slimming purposes; starch glaze for laundry purposes; fabric softeners for laundry use; laundry bleach; dry-cleaning preparations; make-up removing preparations; paint stripping preparations; lacquer-removing preparations; floor wax removers [scouring preparations]; rust removing preparations; nail care preparations; cleaning preparations; preparations for cleaning dentures; wallpaper cleaning preparations; preparations for unblocking drain pipes; color-brightening chemicals for household purposes laundry]; make-up powder; diamantine [abrasive]; scouring solutions; false eyelashes; tissues impregnated with cosmetic lotions; saffrol; turpentine, for degreasing; potpourris [fragrances]; bleaching soda; washing soda, for cleaning; bath salts, not for medical purposes; bleaching salts; leather preservatives [polishes]; fumigation preparations [perfumes]; ammonia [volatile alkali] [detergent]; astringents for cosmetic purposes; eyebrow cosmetics; make-up preparations; sun-tanning preparations [cosmetics]; hair colorants; neutralizers for permanent waving; preparations to make shiny the leaves of plants; cosmetic preparations for eyelashes; depilatories; cosmetic preparations for skin care; boot cream; cosmetics; cosmetics for animals; mascara; detergents other than for use in manufacturing operations and for medical purposes; degreasers other than for use in manufacturing processes; bleaching preparations [decolorants] for cosmetic purposes; antiperspirants [toiletries]; talcum powder, for toilet use; terpenes [essential oils]; cloths impregnated with a detergent for cleaning; shampoos; shampoos for pets; glass paper; soda lye; extracts of flowers [perfumes]; ethereal essences; badian essence; mint essence [essential oil].

5 – Pharmaceutical and veterinary preparations; sanitary preparations for medical purposes; dietetic substances adapted for medical use, food for babies; plasters, materials for dressings; material for stopping teeth, dental wax; disinfectants; preparations for destroying vermin; fungicides, herbicides, inclu-

ding, acaricides; aconitine; alkaloids for medical purposes; algicides; aldehydes for pharmaceutical purposes; dental amalgams of gold; dental amalgams; amino acids for veterinary purposes; amino acids for medical purposes; antibiotics; aluminium acetate for pharmaceutical purposes; acetates for pharmaceutical purposes; germicides; balms for medical purposes; hygienic bandages; bandages for dressings; biocides; bracelets for medical purposes; anti-rheumatism bracelets; bromine for pharmaceutical purposes; paper for mustard plasters; fly catching paper; mothproofing paper; petroleum jelly for medical purposes; vaccines; oxygen baths; anti-septic cotton; absorbent cotton; cotton for medical purposes; dietetic substances adapted for medical use; radiological contrast substances for medical purposes; nutritive substances for microorganisms; radioactive substances for medical purposes; bismuth subnitrate for pharmaceutical purposes; melissa water for pharmaceutical purposes; sea water for medicinal bathing; mineral water for medical purposes; thermal water; dietary fiber; molding wax for dentists; gases for medical purposes; guaiacol for pharmaceutical purposes; haematogen; haemoglobin; hydrastine; hydrastinine; glycerine for medical purposes; glycerophosphates; glucose for medical purposes; gentian for pharmaceutical purposes; hormones for medical purposes; mustard for pharmaceutical purposes; mustard plasters; mud for baths; medicinal mud; gamboge for medical purposes; gurjun [gurjon, gurjan] balsam for medical purposes; deodorants, other than for human beings or for animals; deodorants for clothing and textiles; diastase for medical purposes; digitalin; supplements for veterinary purposes; mineral food-supplements; nutritional supplements for medical purposes; yeast for pharmaceutical purposes; gelatine for medical purposes; cod liver oil; isotopes for medical purposes; insecticides; iodine for pharmaceutical purposes; iodides for pharmaceutical purposes; alkaline iodides for pharmaceutical purposes; iodoform; calomel; cream of tartar for pharmaceutical purposes; tartar for pharmaceutical purposes; camphor for medical purposes; capsules for medicines; cachets for pharmaceutical purposes; candy for medical purposes; haemostatic pencils; wart pencils; caustic pencils; carbolineum [parasiticide]; caustics for pharmaceutical purposes; cachou for pharmaceutical purposes; quassia for medical purposes; quebracho for medical purposes; oxygen for medical purposes; gallic acid for pharmaceutical purposes; acids for pharmaceutical purposes; adhesives for dentures; adhesive bands for medical purposes; cocaine; collodion for pharmaceutical purposes; corn rings for the feet; anti-rheumatism rings; candy, medicated; angostura bark for medical purposes; barks for pharmaceutical purposes; cedar wood for use as an insect repellent; condurango bark for medical purposes; croton bark; mangrove bark for pharmaceutical purposes; myro-

balan bark for pharmaceutical purposes; cinchona for medical purposes; medicinal roots; rhubarb roots for pharmaceutical purposes; lint for medical purposes; starch for dietetic or pharmaceutical purposes; creosote for pharmaceutical purposes; blood for medical purposes; cultures of microorganisms for medical and veterinary use; curare; dental lacquer; liquorice for pharmaceutical purposes; lactose for pharmaceutical purposes; adhesive plaster; medicines for alleviating constipation; lecithin for medical purposes; lotions for veterinary purposes; dog lotions; lotions for pharmaceutical purposes; lupulin for pharmaceutical purposes; magnesia for pharmaceutical purposes; liniments; ointments for pharmaceutical purposes; sunburn ointments; mercurial ointments; frostbite salve for pharmaceutical purposes; gauze for dressings; anti-horse-fly oils; medicinal oils; mustard oil for medical purposes; camphor oil for medical purposes; castor oil for medical purposes; oil of turpentine for pharmaceutical purposes; dill oil for medical purposes; dental mastics; dental abrasives; dental impression materials; teeth filling material; dressings, medical; surgical dressings; drugs for medical purposes; medicines for veterinary purposes; serotherapeutic medicines; medicines for human purposes; medicines for dental purposes; menthol; medicinal drinks; moleskin for medical purposes; milk of almonds for pharmaceutical purposes; royal jelly [for medical purposes]; milk ferments for pharmaceutical purposes; irish moss for medical purposes; lacteal flour for babies; flour for pharmaceutical purposes; linseed meal for pharmaceutical purposes; fishmeal for pharmaceutical purposes; fly catching adhesives; mint for pharmaceutical purposes; first-aid boxes, filled; dietetic beverages adapted for medical purposes; malted milk beverages for medical purposes; narcotics; medicinal infusions; tincture of iodine; eucalyptol for pharmaceutical purposes; tinctures for medical purposes; opium; opodeldoc; decoctions for pharmaceutical purposes; antiparasitic collars for animals; stick liquorice for pharmaceutical purposes; sulphur sticks [disinfectants]; pants, absorbent, for incontinents; pectin for pharmaceutical purposes; napkins for incontinents; pepsins for pharmaceutical purposes; peptones for pharmaceutical purposes; hydrogen peroxide for medical purposes; pills for pharmaceutical purposes; leeches for medical purposes; blood plasma; plasters for medical purposes; eyepatches for medical purposes; poultices; compresses; scapulars for surgical purposes; bunion pads; breast-nursing pads; pomades for medical purposes; powder of cantharides; pyrethrum powder; belts for sanitary napkins [towels]; anti-uric preparations; bacterial preparations for medical and veterinary use; bacteriological preparations for medical and veterinary use; balsamic preparations for medical purposes; albuminous preparations for medical purposes; biological preparations for veterinary purposes;

biological preparations for medical purposes; veterinary preparations; bismuth preparations for pharmaceutical purposes; vitamin preparations; diagnostic preparations for medical purposes; therapeutic preparations for the bath; haemorrhoid preparations; preparations for callouses; preparations to facilitate teething; preparations for the treatment of burns; fumigation preparations for medical purposes; opotherapy preparations; air deodorising preparations; air purifying preparations; bronchodilating preparations; sterilising preparations; soil-sterilising preparations; corn remedies; pharmaceutical preparations for treating dandruff; pesticides; herbicides; preparations for destroying dry rot fungus; larvae exterminating preparations; fly destroying preparations; preparations for destroying mice; slug exterminating preparations; vermin destroying preparations; pharmaceutical preparations for skin care; contact lens cleaning preparations; preparations of lime for pharmaceutical purposes; bath preparations, medicated; medicinal hair growth preparations; opiates; anticryptogamic preparations; preparations of trace elements for human and animal use; sulphonamides [medicines]; pharmaceutical preparations; sunburn preparations for pharmaceutical purposes; enzyme preparations for veterinary purposes; enzyme preparations for medical purposes; chemico-pharmaceutical preparations; chemical preparations for veterinary purposes; chemical preparations for the diagnosis of pregnancy; chemical preparations for medical purposes; chemical preparations to treat wheat smut; vine disease treating chemicals; chemical preparations to treat mildew; chemical preparations for treating phylloxera; chemical preparations for pharmaceutical purposes; chilblain preparations; mothproofing preparations; eye-wash; goulard water; chemical conductors for electrocardiograph electrodes; albuminous foodstuffs for medical purposes; food for babies; dietetic foods adapted for medical purposes; by-products of the processing of cereals for medical purposes; menstruation bandages; panty liners [sanitary]; radium for medical purposes; hydrated chloral for pharmaceutical purposes; solvents for removing adhesive plasters; vaginal washes; solutions for contact lenses; chemical reagents for medical or veterinary purposes; gum for medical purposes; rubber for dental purposes; chewing gum for medical purposes; insect repellent incense; insect repellents; repellents for dogs; sanitary napkins; tissues impregnated with pharmaceutical lotions; sarsaparilla [for medical purposes]; sugar for medical purposes; asthmatic tea; fumigating pastilles; suppositories; linseed for pharmaceutical purposes; tobacco-free cigarettes for medical purposes; siccatives [drying agents] for medical purposes; syrups for pharmaceutical purposes; turpentine for pharmaceutical purposes; milking grease; greases for veterinary purposes; greases for medical purposes; soporifics; bicarbonate of soda for pharmaceutical purposes;

salts for mineral water baths; bath salts for medical purposes; salts for medical purposes; potassium salts for medical purposes; sodium salts for medical purposes; smelling salts; mineral water salts; malt for pharmaceutical purposes; semen for artificial insemination; medicinal alcohol; alloys of precious metals for dental purposes; ergot for pharmaceutical purposes; anaesthetics; antiseptics; analgesics; adjuvants for medical purposes; styptic preparations; anthelmintics; disinfectants for hygiene purposes; disinfectants for chemical toilets; appetite suppressants for medical purposes; medical preparations for slimming purposes; parasiticides; mouthwashes for medical purposes; febrifuges; depuratives; animal washes; detergents for medical purposes; cattle washes; dog washes; vesicants; articles for headache; remedies for perspiration; remedies for foot perspiration; chemical contraceptives; antiparasitic preparations; evacuants; tonics [medicines]; nervines; digestives for pharmaceutical purposes; media for bacteriological cultures; steroids; strychnine; serums; sal ammoniac lozenges; menstruation tampons; vulnerary sponges; thymol for pharmaceutical purposes; surgical tissues; smoking herbs for medical purposes; medicinal herbs; tranquilizers; surgical implants [living tissues]; menstruation knickers; charcoal for pharmaceutical purposes; fennel for medical purposes; porcelain for dental prostheses; phenol for pharmaceutical purposes; enzymes for veterinary purposes; enzymes for medical purposes; ferments for pharmaceutical purposes; formic aldehyde for pharmaceutical purposes; phosphates for pharmaceutical purposes; fungicides; quinine for medical purposes; chinoline for medical purposes; diabetic bread; chloroform; flowers of sulphur for pharmaceutical purposes; cement for animal hooves; bone cement for surgical and orthopaedic purposes; dental cements; herbal teas for medicinal purposes; slimming tea for medical purposes; eucalyptus for pharmaceutical purposes; tobacco extracts [insecticides]; extracts of hops for pharmaceutical purposes; elixirs [pharmaceutical preparations]; ethers for pharmaceutical purposes; esters for pharmaceutical purposes; cellulose esters for pharmaceutical purposes; cellulose ethers for pharmaceutical purposes; poisons; bacterial poisons; jalap.

35 – Advertising; business management; business administration; office functions; sales promotion for others; demonstration of goods; distribution of samples; procurement services for others [purchasing goods and services for other businesses].

44 – medical services; veterinary services; hygienic and beauty care for human beings or animals; agriculture, horticulture and forestry services; public baths; turkish baths; rehabilitation for substance abuse patients; landscape design; health centers; convalescent homes; wreath making; hair implantation; clinics; pharmacy advice; hospitals; aromathe-

rapy services; manicuring; massage; horticulture; artificial insemination services; hairdressing salons; midwife services; veterinary assistance; dentistry; medical assistance; rental of sanitation facilities; farming equipment rental; aerial and surface spreading of fertilizers and other agricultural chemicals; animal breeding; gardening; landscape gardening; beauty salons; sanatoriums; blood bank services; health care; flower arranging; tattooing; vermin exterminating for agriculture, horticulture and forestry; weed killing; health spa services; visagists' services; opticians' services; plant nurseries; in vitro fertilization services; services of a psychologist; sauna services; solarium services; telemedicine services; pharmacists' services to make up prescriptions; nursing, medical; lawn care; animal grooming; pet grooming; physical therapy; chiropractics; plastic surgery; tree surgery; hospices.

(260) AM 2014 73260 A

(800) 1167198

(151) 2013 04 25

(731) TEPE BETOPAN YAPI MALZEMELERİ  
SANAYİ VE TİCARET ANONİM ŞİRKETİ  
Beytepe Köyü Yolu No:5, Bilkent, Ankara,  
Turkey

(540)

**betopan<sup>®</sup>**

(591) Black, white

(511)

19 – Raw materials for construction, making and coating roads, repairing and coating; processed materials for building, construction and road construction, building parts and installations, posts and barriers made of concrete, sand, pebbles, stone chips, gypsum, asphalt, tar, cement; sheet or strip natural and synthetic surface coating materials; synthetic coating applied through heating; cardboards made of tar for roofs; coating materials made of tar; cement chipboard; glassware for construction; prefabricated swimming pools not of metal; aquarium gravel, aquarium sand.

37 – Construction services; the rental of construction equipment and vehicles; installation, care and repairing services for heating, ventilation and water installations; installation, care and repairing of industrial machines and equipment, office machines and equipment, communications equipment, electric and electronic devices; mining services.

(260) AM 2014 73263 A  
 (800) 1167212  
 (151) 2013 05 07  
 (731) Wopfinger Stein- und Kalkwerke Schmid & Co. KG  
 Wopfing 156, A-2754 Waldegg, Austria  
 (540)

## BAUMIT

(591) Black, white  
 (511)  
 17 – Heat insulating and sound insulating hard foam panels (not included in other classes); stopping, packing and insulating material; heat insulating material.

(260) AM 2014 73264 A  
 (800) 1167240  
 (151) 2013 04 24  
 (731) KRKA, tovarna zdravil, d.d.  
 Novo mesto, Šmarješka cesta 6, SI-8501  
 Novo mesto, Slovenia  
 (540)

## CO-DALNEVA

(591) Black, white  
 (511)  
 5 – Pharmaceutical preparations.

(260) AM 2014 73265 A  
 (800) 1167241  
 (151) 2013 04 24  
 (731) KRKA, tovarna zdravil, d.d.  
 Novo mesto, Šmarješka cesta 6, SI-8501  
 Novo mesto, Slovenia  
 (540)

## CO-AMLESSA

(591) Black, white  
 (511)  
 5 – Pharmaceutical preparations.

(260) AM 2014 73267 A  
 (800) 1167252  
 (151) 2013 05 21  
 (731) The Nuance Group AG  
 Unterrietstrasse 2a, CH-8152 Glattbrugg,  
 Switzerland  
 (540)



(591) Black, white  
 (511)  
 35 – Retail trading in connection with goods of all kinds, in particular bleaches and other substances for

laundry use, cleaning, polishing, scouring and abrasive preparations, soaps, perfumery, essential oils, cosmetics, hair lotions, dentifrices, pharmaceutical and veterinary preparations, sanitary preparations for medical use, vitamin preparations, sanitary preparations, dietetic substances, food for babies, plasters, materials for dressings, apparatus for measuring the pulse, first-aid kits, disinfectants, pesticides, fungicides, herbicides, metal goods, ironmongery and small items of metal hardware, household appliances, manually operated hand tools and instruments, knives, forks and spoons, razors, kits for razors, manicure and pedicure sets, traveling sets, toilet cases, hair removers, electric and electronic apparatus and instruments and accessories therefor, photographic, cinematographic and optical apparatus and instruments and accessories thereof, cameras, video cameras and accessories thereof, films, apparatus for recording, transmitting and reproducing sound or images and accessories thereof, magnetic recording media, recording discs, CDs, DVDs, software for computer games, computers and computer programs and accessories thereof, computer peripherals, laptop computers and accessories thereof, spectacles and sunglasses, batteries, calculators, telephones and mobile telephones and accessories thereof, PDAs, electronic organizers, signaling boards, signal installations, medical apparatus and instruments, lighting, heating, steam production, refrigeration, drying, ventilation and water supply apparatus, motor car accessories, jewelry, precious stones, semi-precious stones, timepieces and accessories thereof, chronometric instruments and accessories thereof, musical instruments and accessories thereof, stationery, stationery articles, books, reviews, printed matter, photographs, cards, postcards, writing implements, office equipment, cases, office requisites, artists' materials, packaging materials, souvenirs, leather and imitation leather articles, animal skins, hides, trunks and suitcases, bags, suitcases, rucksacks, purses, umbrellas, parasols, walking sticks, air cushions, pillows, furniture, mirrors, picture frames, goods of wood, cork, reed, cane, wicker, horn, bone, ivory, whalebone, shell, amber, mother-of-pearl, meerscham and substitutes for all these materials, or of plastics, household or kitchen utensils and containers, combs, sponges, brushes, glassware, porcelain and earthenware, shaving brushes, toilet utensils for body care, toothbrushes, textiles and textile goods, woolen cloth and fabrics, bed and table linen, curtains, clothing, footwear, headgear, underwear, support tights, masks for the eyes and for sleeping, lace and embroidery, ribbons and braids, hair ornaments, hair ribbons, hairbands, hair slides and pins, buttons, hooks and eyelets, artificial flowers, carpets, door mats, mats, wall hangings, games, toys, playing cards, articles for gymnastics and sports, decorations for Christmas trees, foods, fine products, meat, cheeses, pastry and confectionery, chocolates and confectionery, nuts,

syrups, fresh fruits and vegetables, natural plants and flowers, foodstuffs and animal foodstuffs, alcoholic and non-alcoholic beverages, waters, tobacco, tobacco products and accessories thereof, smokers' articles, matches; retail trading in connection with products of all kinds in shops and duty free shops at airports, in transit areas, in stations, on airplanes, on boats, on trains, as well as retail trading with products of all kinds in duty free shops for diplomats; retail trading in connection with goods by means of online and Internet trading; advertising; public relations; business management; business administration; business management and organization consultancy; business organization consultancy; personnel management consultancy; professional business consultancy; import-export agencies; sales promotion for others.

(260) AM 2014 73268 A  
(800) 1167278  
(151) 2013 05 17  
(731) ORIFLAME COSMETICS S.A.  
24, avenue Emile Reuter, L-2420  
LUXEMBOURG, Luxembourg  
(540)

## DIAMOND CELLULAR

(591) Black, white  
(511)  
3 – Soaps, perfumery, essential oils, cosmetics, hair lotions; dentifrices.

(260) AM 2014 73269 A  
(800) 1167300  
(151) 2013 03 15  
(731) Zentiva Group, a.s.  
U Kabelovny 130, CZ-102 37 Praha  
10 – Dolní Měcholupy, Czech Republic  
(540)

## MYBY

(591) Black, white  
(511)  
5 – Medicines, pharmaceutical preparations for human use.

(260) AM 2014 73270 A  
(800) 1167301  
(151) 2013 03 15  
(731) Zentiva Group, a.s.  
U Kabelovny 130, CZ-102 37 Praha  
10 – Dolní Měcholupy, Czech Republic  
(540)

## TADAGRAND

(591) Black, white  
(511)  
5 – Medicines, pharmaceutical preparations for human use.

(260) AM 2014 73271 A  
(800) 1167302  
(151) 2013 03 15  
(731) Zentiva Group, a.s.  
U kabelovny 130, CZ-102 37 Praha  
10 – dolní Měcholupy, Czech Republic  
(540)

## AKYRIS

(591) Black, white  
(511)  
5 – Medicines, pharmaceutical preparations for human use.

(260) AM 2014 73272 A  
(800) 1167303  
(151) 2013 03 15  
(731) Zentiva Group, a.s.  
U Kabelovny 130, CZ-102 37 Praha  
10 – Dolní Měcholupy, Czech Republic  
(540)

## STRONDROS

(591) Black, white  
(511)  
5 – Medicines, pharmaceutical preparations for human use.

(260) AM 2014 73417 A  
(800) 1168739  
(151) 2012 12 21  
(731) Limited liability partnership "WOOPPAY"  
31, Gogolya street, 100008 Karaganda,  
Kazakstan  
(540)



(591) Black, white  
(511)  
36 – Accident insurance underwriting; accommodation bureaux [apartments]; actuarial services; financial analysis; antique appraisal; apartment house management; renting of apartments; art appraisal; jewellery appraisal; numismatic appraisal; real estate appraisal; stamp appraisal; bail-bonding; banking; home banking; brokerage; brokerage of carbon credits; business liquidation services, financial; capital investments; charitable fund raising; check verification; clearing, financial; clearing-houses, financial; rent collection; organization of collections; financial consultancy; insurance consultancy; credit bureaux; credit card services; issuance of credit cards; customs brokerage; debit card services; debt collection agencies; deposits of valuables; real estate agencies; real estate management; financial evaluation [insu-

rance, banking, real estate]; financial evaluation of standing timber; financial evaluation of wool; repair costs evaluation; exchanging money; factoring; fiduciary; financial information; financial management; financial sponsorship; financing services; fire insurance underwriting; fiscal assessments; fund investments; electronic funds transfer; guarantees; health insurance underwriting; hire-purchase financing; housing agents; insurance information; instalment loans; insurance brokerage; insurance underwriting; capital investment; issue of tokens of value; issuing of travellers' checks; jewelry appraisal; lease-purchase financing; leasing of farms; leasing of real estate; lending against security; life insurance underwriting; loans [financing]; marine insurance underwriting; mortgage banking; mutual funds; pawnbrokerage; provident fund services; real estate brokers; rental of offices [real estate]; renting of flats; repair costs evaluation [financial appraisal]; retirement payment services; safe deposit services; savings bank services; securities brokerage; stock exchange quotations; stocks and bonds brokerage; surety services; issuing of travellers' checks [cheques]; trusteeship; financial valuation of standing timber; fiscal valuations.

(260) AM 2014 73555 A

(800) 1170202

(151) 2013 05 14

(731) ÇAY İŞLETMELERİ GENEL  
MÜDÜRLÜĞÜ

Muftu Mahallesi, TR-53080 RIZE, Turkey

(540)



**İSTANBUL TEA**

(591) Dark green, red, white and black

(511)

30 – Tea.

(260) AM 2014 73556 A

(800) 1170205

(151) 2012 11 13

(731) KALE KILIT VE KALIP SANAYİ ANONİM  
SİRKETİ

Atatürk Cd. Basaklı Sk. No.24,  
Güngören/İSTANBUL, Turkey

(540)



(591) Metallic grey color and red

(511)

6 – Common metals and their alloys, goods of common metal not included in other classes, screws of metal, metallic materials for use in manufacturing construction materials, namely doors, windows, shutters, window shades and their handles and safes (excluding locks), all kind of locks (other than electric) of metal; metallic cables, not electric, wires, ironmongery, pipes and their connection parts (including drilling pipes) for the purpose of liquid and gas transport which are manufactured from metal; linear bar grilles of metal for anemostats; metal pipes for sewerage system, telephone lines, air canals for underground electricity and cable devices; metal pipes for air holes; air hole covers, pipes, funnels and pipes made of metal; clipboards, plaques, boards, frames, brackets, cables and wires of metal for use in posting billboards, signals, signboards, directions; screens of metal; railway materials of metal; anchors of metal for the sea vehicles; metallic columns; works of art of common metal and their alloys; covers of metal for containers, bottle caps of metal; ropes of metal; hooks of metal for carriage and lifting; collars, columns, bands and straps of metal; automatic building doors, automatic turnstiles.

9 – Smart cards, smart card readers, computer software, electronic lock system, electromagnetic lock system, electrical rim locks, namely surface mount electrical locks featuring a latch whose back-and-forth movement is controlled by an electrical circuit, for use in building entrance systems or doors and to be operated by remote residents, electrical proximity locks, motor cylinder locks, electronic security locks for motor cylinders, electronic safe locks, electronic ATM locks, electronic office locks, electronic cabinet locks, electronic or remote controlled locking mechanisms for building or vehicle doors, detectors, imaging devices, security control, gate checking and access control systems consisting of control panels, security detectors, automatic barriers, electrical bells and alarms.

35 – Advertising; commercial administration services; organization of exhibitions for commercial or advertising purposes; organization of trade fairs; public relations; the bringing together for the benefit of others, of goods, namely all kind of locks (other than electric) of metal, keys, screws of metal, badges of metal for vehicles (excluding the transport thereof), enabling customers to conveniently view and purchase those goods from wholesale outlets, retail outlets and from a general merchandise catalogue by mail order or by means of telecommunications.



(260) AM 2014 73557 A

(800) 1170215

(151) 2012 06 22

(891) 2013 08 08

(731) Gree, Inc.

10-1, Roppongi 6-chome, Minato-ku, Tokyo

106-6112, Japan

(540)

## GREE

(591) Black, white

(511)

2 – Canada balsam; copal; sandarac; shellac; dammar; mordants; mastic; pine gum; wood preservatives; dyestuffs; pigments; paints; anti-rust greases; nonferrous metals in foil or powder form for painters, decorators, printers and artists; precious metals in foil or powder form for painters, decorators, printers and artists.

3 – Paint stripping preparations; soaps and detergents; dentifrices; cosmetics and toiletries; perfume; food flavourings being essential oils; pine oil.

4 – Solid lubricants; leather preserving oil and grease; fuels; mineral oils and greases for industrial purposes (not for fuel); non-mineral oils and greases for industrial purposes (not for fuel); waxes (raw material).

5 – Pharmaceutical preparations (other than for agricultural purposes); dietary supplements for humans.

6 – Iron and steel; nonferrous metals and their alloys; metal materials for building or construction; loading and unloading pallets of metal; turn-tables for load handling; traversers for load handling; metal junctions for pipes; metal flanges; containers of metal for transport; metal hardware; nonferrous metals.

8 – Electric flat irons; electric razors and electric hair clippers; bladed or pointed hand tools; hand tools.

10 – Esthetic massage apparatus for industrial purposes; medical apparatus and instruments.

12 – Power transmission and gearings [for land vehicles]; brakes [for land vehicles]; vessels and their parts and fittings; aircraft and their parts and fittings; railway rolling stock and their parts and fittings; automobiles and their parts and fittings; two-wheeled motor vehicles, bicycles and their parts and fittings.

13 – Firearms; ammunition for firearms; gunpowder; explosive powders; pyrotechnic products; bomb releasers; projecting apparatus for grenade bombs and other missiles; launchers; ammunition hoist (weapon); tanks (weapons).

14 – Precious metals; unwrought and semi-wrought precious stones and their imitations; keyrings (trin-

kets or fobs); jewellery cases; ornaments (jewelry); clocks and watches.

15 – Tuning apparatus for musical instruments; musical instruments; musical performance auxiliaries; tuning forks.

17 – Gaskets; junctions for pipes (not of metal); packings; electrical insulating materials; washers of rubber or vulcanized fiber; insulating gloves; plastic substances, semi-processed; rubber (raw or semi-worked); soundproofing materials of rock wool (not for building purposes).

18 – Clothing for domestic pets; bags; pouches; vanity cases (not fitted); umbrellas and their parts; leather cloth being imitation leather.

19 – Non-metallic minerals for building or construction; ceramic building materials, bricks and refractory products; plastic building materials; synthetic building materials; asphalt, and asphalt building or construction materials; rubber building or construction materials; plaster (for building purposes); lime building or construction materials; building or construction materials of plaster; building glass; paint spraying booths (not of metal); non-metal stairs; non-metal doors; non-metal door frames; non-metal window frames; stone lanterns; non-metallic minerals for building or construction.

20 – Loading pallets (not of metal); containers for transport (not of metal); nails, wedges, nuts, screws, tacks, bolts, rivets and casters (not of metal); washers (not of metal, not of rubber or vulcanized fiber); cushions (furniture); Japanese floor cushions (zabuton); pillows; mattresses; step ladders and ladders (not of metal); tool boxes (not of metal); furniture; window fittings, not of metal; door fittings, not of metal.

22 – Raw textile fibers; cotton waddings for clothes; netting (not of metal); industrial packaging containers of textile; elastic bands for binding; tarpaulins (not for ships); tents (not for camping); rockfall prevention nets of textile.

23 – Threads and yarns (for textile use).

24 – Woven fabrics; felt and non-woven textile fabrics; oilcloth; gummed waterproof cloth; rubberized cloth; filtering materials of textile; handkerchiefs of textile; towels of textile; hand towels for textile; shower curtains; seat covers of textile; wall hangings of textile; curtains; table cloths (not of paper).

25 – Clothing; trousers; skirts; jackets; T-shirt; children's wear; raincoats; headgear for wear; socks and stockings; gloves and mittens (clothing); neckties; mufflers; garters; sock suspenders; suspenders (braces); waistbands; belts for clothing; footwear; clothes for sports; special footwear for sports; vinyl coated clothing.

26 – Tapes (semi-finished); ribbons; insignias for wear (not of precious metal); buckles for clothing (clothing buckles); badges for wear (not of precious metal); brooches for clothing; special sash clips for obi (obi-dome); bonnet pins (not of precious metal); embroidered patches for clothing; brassards; hair ornaments; buttons and the like.

27 – Bath mats for wash places; tatami mats and the like; floor coverings; wall hangings (not of textile); artificial turf; linoleum.

28 – Amusement machines and apparatus for use in amusement parks; toys for domestic pets; toys; dolls; go games; Japanese chess (shogi games); Japanese playing cards (utagaruta); dice; Japanese dice games (sugoroku); dice cups; chinese checkers; chess games; checkers (checker sets); conjuring apparatus; dominoes; playing cards; Japanese playing cards (hanafuda); mah-jong; game machines and apparatus; billiard equipment; sports equipment.

29 – Edible oils and fats; milk products; frozen vegetables; frozen fruits; processed meat products; processed fish products for human consumption; processed vegetables and fruits; pre-cooked stew; soup mixes; dried flakes of laver for sprinkling on rice in hot water (ochazuke-nori); seasoned powder for sprinkling on rice (furi-kake).

30 – Tea; coffee; cocoa; confectionery; bread and buns; sandwiches; steamed buns stuffed with minced meat (Chinese-manjuh); hamburgers (sandwiches); pizzas; hot dogs (sandwiches); meat pies; seasonings (other than spices); spices; ice cream mixes; sherbet mixes; cereal preparations; Chinese stuffed dumplings (gyoza, cooked); Chinese steamed dumplings (shumai, cooked); sushi; fried balls of batter mix with small pieces of octopus (takoyaki ); boxed lunches consisting of rice, with added meat, fish or vegetables; ravioli.

31 – Edible aquatic animals (live); edible seaweeds; vegetables (fresh); fruits (fresh); live mammals, fish (not for food), birds and insects.

32 – Beer; carbonated drinks (refreshing beverages); fruit juices; vegetable juices (beverages); whey beverages.

33 – Japanese liquors (in general); western liquors (in general); alcoholic fruit beverages; Japanese shochu-based beverages (chuhai); Chinese liquors (in general); flavored liquors.

34 – Tobacco; smokers' articles; matches.

44 – Information on providing bath houses; information on beauty; information on medical and health matters; information on rental of sinks.

(260) AM 2014 73565 A

(800) 1170268

(151) 2012 10 18

(731) Expo 2020 Izmir Yönlendirme Kurulu  
ITO Is Merkezi, Atatürk Caddesi, No.190,  
Kat:7, Alsancak Izmir, Turkey

(540)



(591) Black, white, blue, yellow, green, orange, brown

(511)

16 – Paper, cardboard, paperboard and products made of them (except use for stationery purposes), packaging and wrapping materials made of plastic materials, printed matter and bookbinding materials, printed documents, printed publications, calendars, posters, pictures, notices, charts, stickers, (stamps), stationery, office, educational and teaching materials (except furniture and apparatus), office machines, paint brushes and paint rollers.

35 – Services relating to advertising, marketing and public relations, including the organization of exhibitions and fairs for trade purposes, office services, business administration, management and consultancy services related with these matters, including the accounting services, import-export agency services, services of an expert for trade and industrial products, organization and arrangement of public auctions, the bringing together, for the benefit of others, of goods namely fire extinguishing substance, adhesives not for household and stationary purposes, paints, varnishes, lacquers, anti-rust, preservatives against deterioration of wood, binding substances and thinners for paints, paint pigments, preservatives for metal, shoe paints, print paints and inks, toners, substances for coloring foodstuffs, pharmaceutical products and beverages, metal foils and metals in powder form for painters, decorators, printers and artists, preparations use for bleaching and cleaning purpose, perfumery, cosmetic products, deodorants use for personal purpose including deodorants for human and animals, soaps, teeth care products, abrasive products, including emery cloth, emery paper, emery powders and pastes, pumice stones, pastes, polishes and care products (use for leather, vinyl, metal and wood etc.), liquid and gas fuel and their additives, candles, wicks, semi-manufactured waxes, waxes, paraffin for illuminating purposes, medication for human and animal health, chemical products for medical purposes, dietetic substances for medical purposes, diet foods, baby foods, medical herbs and

herbal drinks for medical purposes, dietetic supplements for human and animals, hygienic products, including pads, tampons, diapers, blisters, plasters, bandages, bandaging materials for medical purposes, substances for destroying weeds, vermin and fungus, odor repellents for rooms, vehicles and other places, excluding for personal use, disinfectants, antiseptics (bacteria killers), detergents for medical purposes, metal materials use for sheltering, saving, protecting, covering, wrapping, surrounding, storing and establishing purpose, including metal ladders, metal materials use for sifting, filtering and similar purposes, metal doors and windows, shutters, venetian blinds and cases and handles thereof excluding locks, metal cables and wires not for electrical purposes, ironmongery (hardware) articles, airing canals, holes, hole covers, anernostads, pipes, chimney heads for ventilating, heating and air conditioning installations, metal materials for sign, direction, indication and advertisement purposes, including signboards, panos, registration plates, metal pipes for liquid and gas transfer and connecting parts thereof, including drilling pipes, metal money safes, metal crown posts and floats, metal pontoons, anchors for sea vehicles, works of art made of common metals and of their alloys, metal covers, bottle taps, metal poles, machines and industrial robots used for shaping, processing of wood, metal, glass and plastics, machine tools, machine tools and industrial robots used for the same purpose, including galvanize coated and electrolysis (galvanoplasty) machines, working machines and robotic mechanisms having same functions, lifting, carrying and transferring machines, robotic mechanisms having same functions, including elevators, moving stairs, winches, machines and robotic mechanisms use for agricultural and stockbreeding purpose and processing of cereals, fruits, vegetables and foods, motors and machines other than those for land vehicles, electrical motors and parts and apparatus including electronic door opening-closing units, bearings, ball and roller bearings, wheel removing and mounting machines, alternators, generators, electricity generators, generators driven by solar energy, painting machines, automatic paint injection guns, electric staple machines and guns, electric adhesive guns, pressured air or liquid atomizers (guns) for machines, manual electric drillers, manual motor saws, decoupage machines, spiral machines, pressured air producers, compressors, vehicle washing machines and robotic mechanisms having same functions, welding machines, electric arc welding equipments, electrical soldering devices, electrical arc cutting equipments, electrical welding machine electrodes and robotic mechanisms having same functions, printing machines, packaging machines, filling-plugging and closing machines, labeling machines, classification machines and robots and robotic mechanisms having same functions, (including electrical plastic closing/sealing, packaging

equipments), textile machines, swing machines and industrial robots having same functions, pumps other than machine or motor parts, including fuel filling and dispensing pumps and their guns, electrical apparatus used in the kitchen for chopping, grinding, crushing, mixing and crumbling; washing machines, including laundry and dish washing machines, clothes driers including the ones which do not operate with heating, electrical machines used for cleaning floor, carpets and floor coverings, vacuum cleaners and their parts, automatic vending machines, goods such as forks, spoons, knives, including those made of precious metals, non-electrical kitchen apparatus used for cutting, chopping and peeling purposes, cutting and provoking weapons, shaving, depilation, manicure, pedicure and beauty care apparatus and instruments for personal use, including electrical hair straighteners and curlers and scissors, repairing machines, instruments and vehicles, hand operated tools (non-motorized) related to construction, agriculture, horticulture and forestry, electrical and steam irons, apparatus and instruments used for measurement and estimation and their indicators including the ones used for scientific purposes and used in laboratories, apparatus for recording, transmission or reproduction of sound and images, including apparatus used for the purpose of data processing, communication and replication and computer hardware, magnetic and optical data carriers, computer programs and software which are recorded in these magnetic and optical carriers, electronic publishing which can be downloaded through computer networks and also can be recorded in magnetic and optical mediums; cards with magnetic/optical reader, antennas, satellite antennas, amplifiers and parts thereof, ticket automates, cash machines, electronic elements used in machines and apparatus, counters for measuring the consumption of the unit of time and timers, protective clothing, life saving and protecting equipments, including ear plugs for divers, glasses, sun glasses, lenses and their boxes, cases, parts and accessories, apparatus for transmission, transduction, storage and control of electric energy, including cables and power supplies used in electric and electronic, batteries, accumulators, anodes, cathodes, apparatus for warning and alarm (except vehicle alarms), electrical bells, signaling apparatus, indicators used for traffic purposes, fire-extinguishing apparatus and devices including fire extinguishing vehicles, including fire hoses and fire extinguishing valves, radars, submarine radars (sonars), night vision providing and increasing devices and apparatus, magnets, decorative magnets, surgical, medical, dental and veterinary apparatus, devices and furniture, artificial limbs and organs including ear plugs for protection, medical orthopedic materials, clothing for surgery rooms and sterile covers, apparatus and materials for sexual purposes, birth control instruments (condom), feeding bottles,

feeding bottle nipples, pacifiers, tooth scratching loops for babies, lightening apparatus (lightening armatures for vehicles, for indoors and outdoors), apparatus for heating and steam producing installations, including solid, liquid and gas fuel and electric stoves, cook stoves, cooling apparatus and freezers, electric and gas apparatus, machines and devices used for cooking, drying and boiling, including tumble dryers, hair dryers and hand drying apparatus for washrooms which operate with electrical and heating methods, sanitary installation and vitrified, water softening apparatus, water purifying apparatus, water purifying installations, sewage purifying installations, electrical coverlets and electrical quilts, heating pillows, electrical or non-electrical foot heaters and hot water bags (thermophore) not for medical purposes, filters and filter-motor combinations for aquariums, industrial type cooking, drying and cooling installations, pasteurizing and sterilizing machines, motorized land vehicles and motors for land vehicles, parts, including motorcycles, mopeds, bicycles and bodies thereof, handle bars, bumpers, vehicle seats, head supports for seats, safe child seats, seat coverings, car covers (with designs), sun visors, signals and arras for direction signaling, windshield wipers, arms for windshield wipers, tire tubes and tire covers, tubeless tires for vehicles, tire repair sets, vehicle tire patches, weld patches, valves for vehicle tires, glasses for vehicles, safe vehicle glasses, rear view mirrors and side-mirrors for vehicles, chains for anti-skidding, skids, luggage carriers for vehicles, bicycle and ski carriers, saddles, tire inflating pumps, burglar alarms and horns for vehicles, safety belts and airbags for passengers, baby carriages, wheel chairs, strollers, hand carts, shopping carts, one or multiple-wheeled hand carts, market cars, wheeled carriers for household goods, fixe arms, air guns, spring guns and their cases and slings thereof, fireworks, protective gases for personal use, jewelry goods, including their imitation, gold, jewels, precious stones, jewelry, cufflinks, tiepins, monuments and trinkets thereof, watches and time measuring devices, including chronometers, metronomes and their parts, watch cordons, musical instruments and music boxes, paper, cardboard and products made of them, except use for stationery purposes, packaging and wrapping materials made of plastic materials, printed documents, printed publications, calendars, posters, pictures, notices, charts, stickers (stamps), stationery, office, educational and teaching materials, except furniture and apparatus, office machines, brushes and rolls for paints, rubber, gutta-percha, rubber, asbestos, mica or semi processes synthetic materials made of these goods in the form of powder, sheet, stick and folio, isolation, packing and blocking materials, including joint filling, gaskets and o-rings, flexible pipes, hoses made of gum, plastic or rubber, including the ones used for vehicles, hoses whose pipe, cover and sleeves are made of te-

xtile, nonmetal pipe covers and sleeves, hose sleeves, radiator hoses for vehicles, excluding fire hoses, processed or unprocessed leather and hides, artificial leather, cowhide, lining leather, articles made of leather, imitation leather and other materials used for carrying purpose and other goods not included in other classes, including bags, leather and stout leather boxes and trunks and key holders, umbrellas, parasols, sun visors, walking sticks, whips, harness, saddler, stirrups and saddle belts, construction, road construction and repair materials made of sand, stone chips, asphalt, tar, cement, gypsum, concrete, materials used for the purpose of building/construction/road construction and similar purposes which are made of and shaped with concrete, gypsum, earth, clay, natural stone, artificial stone, wood, plastic or synthetic, building parts, buildings, poles, barriers, including doors and windows made of wood and synthetic, metal, mechanic and non-luminous traffic signs for roads, monuments, statues made of concrete, stone and marble, natural or synthetic surface coverings in the form of layers or bands, synthetic coatings made adhered through heat; pitchy cardboard for roofs; pitchy coverings, glass products for constructions, non-metal prefabricated swimming pools, aquarium sands, furniture made of any kinds of substances and materials including clothes hangers legged or fixed, bed mattresses, pillow, non-medical air beds and pillows, sleeping bags for campers, sea bed, mirrors, beehives, artificial honeycombs and wax bars, baby carriages, play pen (for indoors), cradles, baby walkers, wood or synthetic panels, pictures, frames for paintings, identity discs, id cards, name tags, labels, wooden or synthetic package, barrels, casks, tanks, boxes, package sheets, containers for transportation and storage purposes, trunks, carrying palettes and caps used with these goods, hardware goods made of wood or synthetic materials, furniture joints, opening-closing installations, baskets, fisherman baskets, pet houses, nests and beds, transportable ladders made of wood and plastic, moving staircases, bamboo curtains, window shade curtains, band curtains, bead curtains for decorative purposes, certain claps, curtain rings, curtain hangers, curtain hooks, curtain sticks, cleaning necessities (non-electric), brushes (except for painting brushes), brushes for cleaning purposes, materials used for brush making, steel chips, sponges, steel wool, cleaning wool, cleaning and wiping clothes made of textile, dish-washing gloves, nonelectric polishing machines, carpet beaters and fullers, carpet brooms, mops, toothbrushes, electrical toothbrushes, dental floss, shaving brushes, hair brushes, combs, non electrical household and kitchen articles including class 21, ironing boards, ironing board covers, laundry-drying mechanisms, cloth hangers, cages and materials for pets, plant and animal raising areas used in the household, decorative articles made of glass, porcelain, ceramic, clay, mousetraps, insect

traps, fly catchers, fly rackets, covers for toilet holes, perfume burners (burners giving off scents when lit), perfuming pans, perfume sprays and vaporizers (atomizers), non-electric devices for removing makeup, powder puffs, boxes for toilet articles, spraying hose heads, heads for water sprinklers, watering sprinklers, garden watering sprinklers, tips connected to faucets, wrought glass, partially wrought glass, glass mosaics and glass powder for decorative purposes (except for building), glass wool (not for insulation and textile purposes), cups given during sports competitions, ropes, cords, rope ladders, hammocks, fish nets, tents, awnings, tarpaulins, sail canvas, automobile covers, sacks, packaging bags made of textile, padding materials including wool and cotton, not of rubber or synthetic, synthetic fibers, twisted raw fibers and fiberglass threads for textile purposes, twisted yam for textile purposes, sewing, embroidery and knitting threads, cotton threads, flexible threads, woven or non-woven fabrics, home textiles, including flags, signal flags, handkerchief, clothing (inner and outer clothing) made from all kinds of material, except clothing for protective purposes, socks, footwear, headgear, lace and embroidery, guipures, eyelets, narrow woven, ribbons and braid, heading tapes, cords, ready-made letters and numbers made of fabric for clothes, blazons, rank marks, shoulder pads for clothing, buttons, hooks and eyes, pins and needles, zippers, shoe and belt buckles, rivets, adhesive tapes, strings, sewing needles, sewing machine needles, crochet hooks and knitting needles, cases (needle), pincushions, artificial flowers, artificial fruits, false hair, hair ornaments, carpets, rugs, floor coverings made of synthetic material, oilcloth, artificial grass, cork oilcloth (linoleum) for furnishing, gymnastic mats, wrestling cushions, non-textile wall coverings, wallpaper, games and toys, devices, machines and apparatus for games played in game rooms (including operated with coins), toys for animals, toys for their place of play; toys for children's gardens, parks and game parks, gymnastic and sports devices and materials, artificial Christmas trees and decorations thereof, artificial snow, bells, entertainment, decorations (party, discotheque etc.), party hats, meat, fish, poultry and game meat, and all kind of processed meat products, dry legumes, ready made soups and boullion, olives and olive paste, milk and milk products including butter, edible vegetable oils, dried, canned, frozen, cooked, smoked, brined all kind of fruits and vegetables, dried fruits, hazelnut and pistachio pastes, tahin (sesame seed paste), eggs, egg powders, potato chips, coffee, cocoa, coffee substitutes, coffee or cocoa based beverages, chocolate based beverages, macaroni, meat pasty, noodles, pastry and bakery products, desserts, honey, royal jelly, propolis (bee gum), condiments for foodstuff, yeasts, baking powder, all kinds of flour, semolina, com starch, crystal sugar, cubed sugar, powdered sugar, tea, iced tea, confectionery,

chocolates, biscuits, crackers, waffles, chewing gums, ice creams, edible ice, salt, grain (cereals) and products made from cereal, molasses, forestry products, live animals (including incubator eggs, fertilized eggs), live and dried plants and herbs, animal feed, malt (not for human use), beers, preparations used in the making of beer, mineral water, spring water, drinking water, sodas, vegetable and fruit drinks, vegetable and fruit concentrates and extracts, alcoholic drinks, except for beers, processed or unprocessed tobacco, smoker's articles not made of precious metals, their alloys or coated therewith including mouthpieces for pipes, cigars and cigarettes, ashtrays for smokers, tobacco boxes, pocket devices to wrap cigarettes, cigarette papers, nargileh, flint stones, cigar lighters, matches (indicated services can be provided by retail and wholesale shops, electronically, catalogues and other similar methods).

41 – Education and training services, symposia, conference, congress, seminar organization and administration services, sports, culture and entertainment services, preparing publications like magazine, book, newspaper etc. for publishing, making those publications available for readers, services related to distribution of these publications, including providing these services through global communication networks, production services of film, television and radio programs.

---

(260) AM 2014 73572 A  
 (800) 1170313  
 (151) 2013 04 09  
 (731) ULAŞ ÇORAP SANAYİ TEKSTİL VE DIŞ  
 TİCARET LİMİTED ŞİRKETİ  
 Mahmutbey Mah. Atatürk Cad. No.1 D. 2,  
 Bağcılar İSTANBUL, Turkey

(540)  
**LEONESSA**

(591) Black, white  
 (511)  
 25 – Clothing, footwear, headgear.

---

(260) AM 2014 73573 A  
 (800) 1170326  
 (151) 2013 04 09  
 (731) ULAŞ ÇORAP SANAYİ TEKSTİL VE DIŞ  
 TİCARET LİMİTED ŞİRKETİ  
 Mahmutbey Mah. Atatürk Cad. No.1 D. 2,  
 Bağcılar İSTANBUL, Turkey

(540)  
**BUONUMARE**

(591) Black, white  
 (511)  
 25 – Clothing, footwear, headgear.

35 – Advertising, marketing and publicity services; organization of exhibitions and trade fairs for commercial or advertising purposes; office functions; secretarial services, advertising in periodicals, brochures and newspapers, compilation of statistics, office machines and equipment rental, collating of data in computer databases, telephone answering for unavailable subscribers, consultancy and advisory services relating to personnel placement, recruitment and management, advisory services for business management; business accounts management; import-export agencies; efficiency experts; auction and reverse auction services; the bringing together, for the benefit of others, clothing, footwear, headgear (excluding the transport thereof), enabling customers to conveniently view and purchase those goods from wholesale outlets, retail outlets and from a general merchandise catalogue by mail order or by means of telecommunications.

(260) AM 2014 73575 A

(800) 1170380

(151) 2013 07 02

(731) Nechytailo Nataliia Pavlivna

vul. Yaroslavska, 12, s. Sahunivka,  
Cherkaskyi r-n, Cherkaska obl. 19644,  
Ukraine

(540)



(591) Black, white

(511)

25 – Aprons [clothing]; babies' pants [clothing]; bandanas [neckerchiefs]; bathing caps; bathing suits; bathing trunks; bath robes; bath sandals; bath slippers; beach clothes; beach shoes; belts [clothing]; berets; bibs, not of paper; boas [necklets]; bodices [lingerie]; boots; boots for sports; boot uppers; braces for clothing [suspenders]; brassieres; breeches for wear; camisoles; cap peaks; caps [headwear]; chasubles; clothing; clothing for gymnastics; clothing of imitations of leather; clothing of leather; coats; collar protectors; collars [clothing]; combinations [clothing]; corselets; corsets [underclothing]; cuffs; cyclists' clothing; detachable collars; dresses; dressing gowns; dress shields; ear muffs [clothing]; esparto shoes or sandals; fishing vests; fittings of metal for footwear; football shoes; footmuffs, not electrically heated; footwear; footwear uppers; furs [clothing]; fur stoles; gabardines [clothing]; galoshes; garters; girdles; gloves [clothing]; gymnastic shoes; half-boots; hat frames [skeletons]; hats; headbands [clothing]; headgear for wear; heelpieces for footwear; heelpieces for stockings; heels; hoods

[clothing]; hosiery; inner soles; jackets [clothing]; jerseys [clothing]; jumper dresses; jumpers [pull-overs]; knitwear [clothing]; lace boots; layettes [clothing]; leggings [leg warmers]; leggings [trousers]; liveries; maniples; mantillas; masquerade costumes; miters [hats]; mittens; money belts [clothing]; motorists' clothing; muffs [clothing]; neckties; non-slipping devices for footwear; outerclothing; overalls; overcoats; pajamas (Am.); pants; paper clothing; paper hats [clothing]; parkas; pelerines; pelisses; petticoats; pockets for clothing; pocket squares; ponchos; ready-made clothing; ready-made linings [parts of clothing]; sandals; saris; sarongs; sashes for wear; scarfs; shawls; shirt fronts; shirts; shirt yokes; shoes; short-sleeve shirts; shower caps; singlets; ski boots; ski gloves; skirts; skorts; skull caps; sleep masks; slippers; slips [undergarments]; socks; sock suspenders; soles for footwear; spats; sports shoes; stockings; stocking suspenders; studs for football boots; stuff jackets [clothing]; suits; sweat-absorbent stockings; sweat-absorbent underclothing [underwear]; sweaters; teddies [undergarments]; tee-shirts; tights; tips for footwear; togas; top hats; trousers; trouser straps; turbans; underpants; underwear; uniforms; veils [clothing]; vests; visors [headwear]; waterproof clothing; welts for footwear; wet suits for water-skiing; wimples; wooden shoes.

(260) AM 2014 73576 A

(800) 1170388

(151) 2013 07 10

(731) Made Event, LLC

27-28 Thomson Ave #700, Long Island City  
NY 11101, USA

(540)

## ELECTRIC ZOO

(591) Black, white

(511)

25 – Clothing, namely, hats, hooded sweat shirts, sweat shirts, long-sleeved shirts, shirts, t-shirts and bandana's.

35 – Advertising, promotion, and marketing services in the nature of promoting music festivals, djs, artists, sponsors of such festivals and promoting music festivals for others.

41 – Arranging, organizing, conducting, and hosting social entertainment events; namely entertainment in the nature of live music concerts, disc jockey concerts, musical and artistic performances, music tours, dance parties, night clubs and art exhibitions.

(260) AM 2014 73578 A  
 (800) 1170419  
 (151) 2013 07 16  
 (731) JP Divver Holding Company Ltd  
 37 Dublin Road, Newry, Co Down BT358DA,  
 Ireland

(540)  
**STORMBLOCKER**

(591) Black, white  
 (511)  
 18 – Bags, namely, duffel bags, backpacks, and luggage.  
 25 – Outdoor wearing accessories, namely, hats, gloves, scarves, cloth, fleece, or woolen face masks in the nature of balaclavas.

(260) AM 2014 73579 A  
 (800) 159859  
 (151) 1952 02 18  
 (891) 2012 12 27  
 (731) BUDĚJOVICKÝ BUDVAR, NÁRODNÍ  
 PODNIK  
 CZ-370 00 ČESKÉ BUDĚJOVICE, Czech  
 Republic

(540)  
**BUDVAR**

(591) Black, white  
 (511)  
 32 – All kinds of beer.

(260) AM 2014 73580 A  
 (800) 361567  
 (151) 1969 10 03  
 (891) 2012 12 27  
 (731) BUDEJOVICKY BUDVAR, NÁRODNÍ  
 PODNIK  
 CESKÉ BUDĚJOVICE, Czech Republic

(540)



(591) Black, white  
 (511)  
 32 – All types of light and dark beer.

(260) AM 2014 73581 A  
 (800) 481738  
 (151) 1984 01 09  
 (891) 2013 03 06  
 (731) CHAUMET INTERNATIONAL S.A.  
 Société anonyme; 12, place Vendôme,  
 F-75001 PARIS, France

(540)

**CHAUMET**

(591) Black, white  
 (511)  
 14 – Jewelry, gold and silverware, precious stones, pearls, precious metals, timepieces.

(260) AM 2014 73583 A  
 (800) 798401  
 (151) 2002 09 05  
 (891) 2013 06 24  
 (731) TimoCom Soft- und Hardware GmbH  
 In der Steele 2, 40599 Düsseldorf, Germany

(540)  
**TimoCom**

(591) Black, white  
 (511)  
 9 – Software for a multinational cargo data base.  
 42 – Services in relation to a multinational cargo data base.

(260) AM 2014 73585 A  
 (800) 925411  
 (151) 2006 12 20  
 (891) 2013 05 24  
 (731) Denard Ltd. Offices of Aleman, Cordero,  
 Galindo & Lee Trust (BVI) Limited  
 P.O. Box 3175 Road Town, Tortola, British  
 Virgin Islands

(540)

**GLISSADE**

(591) Black, white  
 (511)  
 25 – Clothing, footwear, headgear.

28 – Games and playthings; gymnastic and sporting articles not included in other classes; decorations for Christmas trees.

(260) AM 2014 73603 A  
 (800) 1170526  
 (151) 2013 03 06  
 (731) CROCO SRL  
 Str. Slanicului nr.12, Onesti, judetul Bacau,  
 601110 Onesti, Romania

(540)



(591) Red, dark blue and white



(511)  
30 – Breadstuffs, pastry and confectionery, cereal products, biscuits, sweet biscuits, salted biscuits, petit beurre biscuits, crispy biscuits (crackers), cream biscuits, pretzels, salted pretzels, crackers with different flavors, seeds and spices, breadstuffs used as appetiser, snacks, small breadstuffs with different flavors, seeds and spices, including small breadstuffs with salt, sesame, poppy, poppy and sesame, cheese, with pizza flavour, sticks, long sticks, mixes of the small breadstuffs products, in various forms of presentation.

(260) AM 2014 73604 A  
(800) 1170532  
(151) 2013 04 16  
(731) PF CONCEPT INTERNATIONAL B.V.  
De Lasso 14, NL-2371 GV Roelofarendsveen,  
Netherlands  
(540)



(591) Grey, blue, white  
(511)  
35 – Advertising; business management; business administration; office functions; direct marketing; commercial intermediary services regarding the import and export of products; auctioneering; business information; business intermediary services regarding the purchase and sale of gifts and promotional items via Internet shops or by printed catalogues; retail business and retail services in the aforementioned field; providing computerized search and online ordering services with regard to gifts and promotional items, for third parties; compiling searchable on-line advertising guides about gifts and promotional items via a worldwide computer network; sales promotion for the goods and services of third parties; advisory services regarding business management; help in the organization or management of a commercial undertaking; help in the management of business affairs or commercial functions of an industrial or commercial enterprise; dissemination of advertising materials and articles; advertising design; advisory services regarding advertising design.  
39 – Transport; packaging and storage of goods; travel arrangement; distribution (transport) of goods.  
42 – Design and development of promotional items; advisory services regarding aforesaid services.

(260) AM 2014 73605 A  
(800) 1170572  
(151) 2013 06 05  
(731) Tovarystvo z obmezheniou vidpovidalnistiu  
"DINA-TEKS"  
vul. Arktichieskaia, 59, Luhansk 91048,  
Ukraine  
(540)



(591) Black, white  
(511)  
19 – Adhesive dry building mixtures; alabaster; asbestos cement; asbestos mortar; cement; coatings (building materials); floors, not of metal; dry building mixtures; dry building mixtures for grouting; dry building mixtures for anchoring; dry building mixtures for plastering work; dry building mixtures to prepare surfaces for finishing; dry building mixtures for the construction of floors; dry building mixtures for waterproofing; dry building mixtures for the device fastened insulation of facades; dry building mixtures for facing of surfaces; dry building mixtures for making liquid wallpaper; mixtures for recovery and repair of reinforced concrete products; mortar for buildings; mortar for buildings liquid; plaster; priming dry building mixtures; sand, except foundry sand; spackling building materials; wall linings, not of metal, for building.  
27 – Linoleum; tapestry (wall hangings), not of textile; vinyl floor coverings; wall hangings, not of textile; wallpaper.

(260) AM 2014 73608 A  
(800) 1170575  
(151) 2013 06 10  
(731) AQUA NRG INVESTMENTS LIMITED  
Lampousas 1, P.C. 1095, Nicosia, Cyprus  
(540)



(591) Black, white  
(511)  
33 – Alcoholic beverages, except beer; aperitifs; arak; brandy; wine; whisky; anisette [liqueur]; anise [liqueur]; hydromel [mead]; vodka; kirsch; perry; gin; cocktails; curacao; liqueurs; peppermint liqueurs; distilled beverages; alcoholic beverages containing fruit; bitters; piquette; rice alcohol; rum; sake; cider; spirits [beverages]; alcoholic extracts; alcoholic essences; digesters [liqueurs and spirits]; fruit extracts, alcoholic.



(260) AM 2014 73609 A  
 (800) 1170584  
 (151) 2013 07 08  
 (731) Enterprise Holdings, Inc.  
 600 Corporate Park Drive, St. Louis MO  
 63105, USA  
 (540)



(591) Black, white  
 (511)  
 35 – Customer loyalty services and customer club services, for commercial, promotional and/or advertising purposes.  
 39 – Vehicle rental and leasing services, and reservation services for the rental and leasing of vehicles.

(260) AM 2014 73702 A  
 (800) 1171568  
 (151) 2013 06 28  
 (731) Aktif Yatirim Bankasi Anonim Sirketi  
 Buyukdere Cad. No.163, Zincirlikuyu Sisli,  
 TR-34394 Istanbul, Turkey  
 (540)



(591) Grayish green, grayish blue, grey tones and white  
 (511)  
 9 – Apparatus for recording, transmission or reproduction of sound or images; data processing apparatus, telecommunication apparatus, sound or image reproducing apparatus, computer peripheral devices; magnetic and optic data carriers and computer software and programmes recorded thereto, downloadable and recordable electronic publications, encoded magnetic and optic cards; ticket dispensers, automatic teller machines (ATM); electronic components used in the electronic parts of machines and apparatus; counters and quantity indicators for measuring the quantity of consumption, automatic time switches.  
 36 – Insurance services; financial and monetary affairs; real estate brokers, real estate agencies and real estate management; customs brokerage services.

(260) AM 2014 73704 A  
 (800) 1171611  
 (151) 2012 12 20  
 (731) TRADIZIONE ITALIANA – ITALIAN  
 FOOD TRADITION S.C. A R.L.  
 CIS – Viale Centrale, 4, Edificio Triangolare,  
 I-80035 NOLA (Napoli), Italy  
 (540)



(591) Green (pantone 356), red (pantone 485), black (pantone black), dark grey (pantone cool grey 11) and light grey (pantone cool grey 5)  
 (511)  
 29 – Meat, fish, poultry and game; meat extracts; preserved, frozen, dried, and cooked fruits, vegetables and pulses; peanuts, processed; jellies, marmalade, compotes; jams; fruits, tinned; fruit-based snack food; eggs; milk and milk products; milk beverages, milk predominating; cheese; whipped cream; butter; butter cream; peanut butter; cocoa butter; coconut butter; edible oils and fats; margarine, anchovy; spiny lobsters, crustaceans and crayfish not live; herrings, caviar, shellfish, not live; foods prepared from fish; fish, tinned; salted meats; charcuterie; ham; sausages; sausages in batter; blood sausage; lard; meat, preserved; meat, tinned; bouillon; soups; preparations for making soup; preserved garlic; vegetables, tinned; pickles; olives, preserved; mushrooms, preserved; peas, preserved; tomato puree; croquettes; potato fritters; potato chips; low-fat potato chips.  
 30 – Coffee, tea, cocoa and artificial coffee; tapioca and sago; flour and preparations made from cereals; bread, pastry and confectionery; ices; sherbets [ices]; sugar; natural sweeteners; candy; fruit jellies [confectionery], honey, royal jelly, bee glue; golden syrup; yeast, baking-powder; salt; cooking salt; pepper; mustard; mayonnaise; beer vinegar; vinegar; sauces (condiments); dressings for salad; pesto [sauce]; tomato sauce; garden herbs, preserved [seasonings]; spices; nutmegs; curry [spice]; saffron [seasoning]; ginger [spice]; seasonings; ice; oat-based food; oat flakes; chips [cereal products]; maize flakes; cereal preparations; crushed barley; husked barley; high-protein cereal bars; cocoa-based beverages; coffee-based beverages; chocolate-based beverages; tea-based beverages; cakes; almond paste; pastry; cake powder; biscuits; tarts; buns; caramels [candy]; chewing gum; liquorice [confectionery]; capers; maize, roasted; popcorn; tacos; crackers; cereal-based snack food; rice-based snack food; pies;

pizzas; pasta; ravioli; spaghetti; rice; bread; rusks; bread rolls; sandwiches.

31 – Grains and agricultural, horticultural and forestry products not included in other classes; live animals; poultry, live; spiny lobsters, lobsters, shellfish, crustaceans, crayfish, oysters and fish, live; silkworms; fresh fruits and vegetables; vegetables, fresh; potatoes, fresh; lettuce, fresh; chicory (salad); beet; sugarcane; spinach, fresh; roots for food; oranges; citrus fruit; lemons, fresh; grapes, fresh; squashes; chestnuts, fresh; locust beans; lentils, fresh; beans, fresh; peas, fresh; cucumbers, fresh; flower bulbs; onions, fresh vegetables; leeks, fresh; mushrooms, fresh; truffles, fresh; garden herbs, fresh; almonds [fruits]; hazelnuts; peanuts, fresh; nuts [fruits]; coconuts; olives, fresh; natural plants and flowers; peppers [plants]; Christmas trees; flowers, dried, for decoration; weeds for human or animal consumption; animal foodstuffs; meal for animals; animal foodstuffs; hay; seeds; malt; grains [cereals]; wheat; barley; maize; sesame; hops; malt for brewing and distilling; pine cones; bred stock; fish spawn; rice, unprocessed; unsawn timber; rough cork.

32 – Beers; mineral and aerated waters and other non-alcoholic beverages; de-alcoholized wines; fruit beverages and fruit juices; syrups and other preparations for making beverages; seltzer water; waters (beverages), aerated water; aperitifs, non-alcoholic; whey beverages; non-alcoholic fruit juice beverages; lemonades; cider, non-alcoholic; beer wort; malt wort; grape must, unfermented; smoothies; fruit nectars, non-alcoholic; orgeat; peanut milk [non-alcoholic beverage]; milk of almonds [beverage], isotonic beverages; non-alcoholic cocktails; soda water; essences for making beverages; extracts of hops for making beer; preparations for making beverages, non-alcoholic; syrups for beverages; preparations for making mineral water.

33 – Alcoholic beverages (except beers); spirits [beverages]; piquette; wine; brandy; peppermint liqueurs; rice alcohol; distilled beverages; cocktails; gin; whisky, liqueurs; rum; hydromel; cider; perry; digesters [liqueurs and spirits]; bitters; anise [liqueur]; anisette [liqueur]; aperitifs; alcoholic beverages containing fruit; fruit extracts, alcoholic; alcoholic essences; alcoholic extracts.

35 – Advertising; business management; business administration; office functions; outdoor advertising; rental of vending machines; rental of advertising time on communication media; commercial information agencies; import-export agencies; commercial administration of the licensing of the goods and services of others; cost price analysis; commercial or industrial management assistance; professional business consultancy; business management consultancy; shop window dressing; dissemination of adver-

tising matter; distribution of samples; demonstration of goods; direct mail advertising; compilation of statistics; business management of hotels; computerized file management; business information; commercial information and advice for consumers [consumer advice shop]; rental of advertising space; marketing; organization of exhibitions for commercial or advertising purposes; organization of trade fairs for commercial or advertising purposes; organization of fashion shows for promotional purposes; presentation of goods on communication media, for retail purposes; economic forecasting; production of advertising films; sales promotion for others; publication of publicity texts; publicity; on-line advertising on a computer network; advertising by mail order; publicity columns preparation; radio commercials; television commercials; compilation of information into computer databases; business inquiries; personnel recruitment; public relations; sponsorship search; marketing research; business research; procurement services for others [purchasing goods and services for other businesses]; price comparison services; business management and organization consultancy; opinion polling; marketing studies; retail services of all products listed in classes 29, 30, 31, 32 and 33.

41 – Education; providing of training; entertainment; sporting and cultural activities; academies [education]; entertainment; radio entertainment; television entertainment; providing on-line electronic publications, not downloadable; organization of balls; organization of sports competitions; organization of courses and competitions [education or entertainment]; organization of exhibitions for cultural or educational purposes; operating lotteries; organization of fashion shows for entertainment purposes; organisation, presentation and production of shows and live performances; arranging and conducting of concerts, of conferences, of congresses, of colloquiums, of seminars and of symposiums; arranging and conducting of workshops [training]; vocational guidance [education or training advice]; party planning [entertainment]; videotape film production; production of music; publication of books and of texts, other than publicity texts; publication of electronic books and journals on-line; electronic desktop publishing; theatre productions; photographic reporting; vocational retraining; health club services [health and fitness training]; club services [entertainment or education]; providing museum facilities [presentation, exhibitions].

(260) AM 2014 73706 A  
 (800) 1171648  
 (151) 2013 05 06  
 (731) NAMLI GIDA HİZMETLERİ SANAYİ VE  
 TİCARET ANONİM ŞİRKETİ  
 Karaköy Meydani, Kat Otoparki Altı, 1.,  
 Kısım No.1, Beyoğlu, İSTANBUL, Turkey  
 (540)



(591) Gold, red, black  
 (511)  
 29 – Meat, fish, poultry and game; meat extracts;  
 preserved, frozen, dried and cooked fruits and ve-  
 getables; jellies, jams, compotes; eggs; milk and  
 milk products; edible oils and fats.

30 – Coffee, tea, cocoa and artificial coffee; rice;  
 flour and preparations made from cereals; bread,  
 pastry; pizzas and confectionery; ices; sugar, honey,  
 treacle; yeast, baking-powder; salt; mustard; vinegar,  
 sauces (condiments); soya sauce; ketchup; mayonna-  
 ise; spices; ice.

35 – Advertising; business management; business  
 administration; the bringing together, for the benefit  
 of others, of various goods, (excluding the transport  
 thereof), namely, all kind of foodstuff (meat, fish,  
 poultry and game, meat extracts, preserved, frozen,  
 dried and cooked fruits and vegetables, jellies, jams,  
 compotes, eggs, milk and milk products, edible oils  
 and fats, coffee, tea, cocoa and artificial coffee, rice,  
 flour and preparations made from cereals, bread,  
 pastry, pizzas and confectionery, ices, sugar, honey,  
 treacle, yeast, baking-powder, salt, mustard, vinegar,  
 sauces (condiments), soya sauce, ketchup, mayonna-  
 ise, spices, ice), enabling customers to conveniently  
 view and purchase those goods; such services may  
 be provided by retail stores, wholesale outlets, thro-  
 ugh mail order catalogues or by means of electronic  
 media, namely, through web sites or television shop-  
 ping programmes.

43 – Services for providing food and drink; prepara-  
 tion of food and drinks; bar-cafeteria services sup-  
 plying food and drinks; cafe, restaurant, catering  
 services; snack-bar services; cocktail lounge servi-  
 ces; temporary accommodation.

(260) AM 2014 73708 A  
 (800) 1171670  
 (151) 2013 05 31  
 (731) GULSEN GIDA SANAYI VE TICARET  
 ANONİM SİRKETİ  
 Tashan Cad. No.7, CORUM, Turkey

(540)



(591) Green, brown, white  
 (511)  
 29 – Meat, fish, poultry and game; processed food-  
 stuff based on meat; dried pulses; soups, bouillon;  
 processed olives, olive pastes; milk and milk pro-  
 ducts, butter; edible oils; dried, preserved, frozen,  
 cooked, smoked or salted fruits and vegetables; pol-  
 len prepared as foodstuff; prepared nuts and dried  
 fruits as snacks; hazelnut and peanut paste; tahini  
 (sesame seed paste); eggs and powdered eggs; potato  
 chips.

(260) AM 2014 73710 A  
 (800) 1171697  
 (151) 2013 04 25  
 (731) Norbert Schaller Gesellschaft m.b.H.  
 Donau-City-Straße 11, A-1220 Wien, Austria  
 (540)



(591) Black, white  
 (511)  
 5 – Dietary fibres derived from edible plants.

29 – Meat, fish, poultry and game; meat extracts;  
 vegetable protein preparations for human consump-  
 tion; vegetable, meat, fish, poultry and game sub-  
 stitutes for the food industry; vegetable protein mix-  
 tures for the food industry; meat, fish, poultry and  
 game products and combinations with protein mix-  
 tures.

30 – Spices, condiments, flavourings (other than es-  
 sential oils); natural spice extracts; aromatic prepara-  
 tions for food; prepared wheat for human consump-  
 tion; soya flour; salt, cooking salt, salt for preserving  
 foodstuffs; thickening agents for cooking foodstuffs,  
 in particular sausage and meat binding materials.

41 – Providing of training, in particular in the field  
 of food technology.

42 – Technological services, in particular develop-  
 ment of processes for the food technology.

(260) AM 2014 73717 A  
 (800) 1171753  
 (151) 2012 12 10  
 (731) CJ E & M CORPORATION  
 CJ E & M Center, 66, Sangamsan-ro, Mapo-  
 gu, Seoul, Republic of Korea  
 (540)



interest.me

(591) Aztec red, black  
 (511)

9 – Downloadable music files; electronic publica-  
 tions, downloadable; electronic books, downloadab-  
 le; data processing apparatus; audio- and video-  
 receivers; pre-recorded music electronic media; ap-  
 paratus for the recording, transmission and repro-  
 duction of sound and images; computer application  
 software for mobile phones; computer game pro-  
 grams; pre-recorded non-musical electronic media.

35 – Auctioneering; rental of advertising space and  
 advertising material; advertising agencies; creating  
 and updating advertising material; publication of  
 publicity texts; marketing services; providing busi-  
 ness and marketing information; public relations;  
 marketing research; dissemination of advertising for  
 others via the Internet; providing an on-line com-  
 mercial information directory on the Internet; com-  
 pilation of information into computer databases; on-  
 line advertising on a computer network; data search  
 in computer files for others; sales promotion for  
 others.

38 – Electronic transmission of news; data trans-  
 mission; radio broadcasting; satellite transmission and  
 television broadcasting; internet broadcasting ser-  
 vices; providing user access to a global computer net-  
 work [service providers]; electronic bulletin board  
 services [telecommunications services]; broadcas-  
 ting of television programs using video-on-demand  
 and pay-per-view television services; communica-  
 tion by computer terminals; providing telecommu-  
 nication channels for teleshopping services; rental of  
 telecommunications apparatus and installations;  
 transmission of multimedia content via the mobile  
 internet; image and message transmission via the in-  
 ternet, including mobile internet; chat room services  
 for social networking on the internet, including  
 mobile internet; providing access to computer data-  
 bases in relation to a social network; providing ac-  
 cess to chat rooms and forums on the internet, in-  
 cluding mobile internet.

41 – Layout services, other than for advertising pur-  
 poses; organization of competitions [education or  
 entertainment]; organization of exhibitions for cultu-

ral or educational purposes; news reporters services;  
 publication of books; entertainment information;  
 movie film distribution; providing recreation facili-  
 ties; game services provided online from a computer  
 network; publication of electronic books and jour-  
 nals on-line; amusement parks; production of audio  
 master recordings; electronic desktop publishing;  
 concert performances; production of television pro-  
 grammes; ticket agency services [entertainment]; pro-  
 viding non-downloadable online electronic publica-  
 tions.

42 – development of computer game software; techni-  
 cal research; digitization of documents [scanning];  
 maintenance of web sites; creating and maintaining  
 web sites; hosting computer sites [web sites]; com-  
 puter software development; maintenance of com-  
 puter software; design of computer systems; compu-  
 ter programming; computer programming for elec-  
 tronic commerce.

45 – Internet dating services; fortune telling; social  
 networking services provided via computer databa-  
 ses and online searchable databases; social network-  
 ing services provided via a website on the Internet;  
 online social networking services; internet-based  
 social networking services.

(260) AM 2014 73732 A  
 (800) 1171927  
 (151) 2013 06 11  
 (731) ORIGINAL BUFF, S.A.  
 França 16, E-08700 Igualada, Barcelona,  
 Spain  
 (540)



(591) Black, white  
 (511)

25 – Ready-made clothing for external and internal  
 use; handkerchiefs (not included in other classes),  
 caps, footwear (except orthopedic footwear) and he-  
 adgear.

(260) AM 2014 73738 A  
 (800) 1171982  
 (151) 2013 07 23  
 (731) Slaska Wytwórnia Wódek Gatunkowych  
 Polmos, S.A.  
 Ul. Karpacka 11, PL-43-316 Bielsko-Biala,  
 Poland

(540)



(591) Black, white  
 (511)  
 33 – Alcoholic beverages (except beer).

(260) AM 2014 73740 A  
 (800) 1172100  
 (151) 2013 04 27  
 (731) Dainton Industries Limited  
 43 Bedford Street, London WC2E 9HA,  
 United Kingdom

(540)



(591) White, blue  
 (511)  
 7 – Aerators; aerocondensers; air condensers; engines for air cushion vehicles; air pumps [garage installations]; anti-friction bearings for machines; anti-friction pads for machines; anti-pollution devices for motors and engines; aprons [parts of machines]; axles for machines; ball rings for bearings; ball-bearings; bearing brackets for machines; bearings for transmission shafts; bearings [parts of machines]; belts for machines; belts for motors and engines; bicycle dynamos; blowing engines; engines for boats; motors for boats; brake pads other than for vehicles; brake shoes other than for vehicles; brushes, electrically operated; brushes [parts of machines]; carbon brushes [electricity]; cartridges for filtering machines; catalytic converters; centrifugal machines; centrifuges [machines]; driving chains other than for land vehicles; clack valves [parts of machines]; machines and apparatus for cleaning, electric; compressed air engines; compressors [machines]; condensers [steam] [parts of machines]; connecting rods for machines, motors and engines; control cables for machines, engines or motors; control

mechanisms for machines, engines or motors; hydraulic controls for machines, motors and engines; pneumatic controls for machines, motors and engines; fuel conversion apparatus for internal mechanisms for machines, engines or motors; fuel conversion apparatus for internal combustion engines; cranes [lifting and hoisting apparatus]; crank shafts; crankcases for machines, motors and engines; cranks [parts of machines]; current generators; cutting machines; cylinder heads for engines; cylinders for machines; cylinders for motors and engines; pistons for cylinders; pump diaphragms; pedal drives for sewing machines; drums [parts of machines]; dynamo belts; dynamo brushes; dynamos; ejectors; elevator chains [parts of machines]; emergency power generators; expansion tanks [parts of machines]; fan belts for motors and engines; fans for motors and engines; feeding apparatus for engine boilers; filters for cleaning cooling air, for engines; filters [parts of machines or engines]; self-regulating fuel pumps; generators of electricity; glow plugs for diesel engines; grease boxes [parts of machines]; grease rings [parts of machines]; hammers [parts of machines]; pneumatic hammers; hand-held tools other than hand-operated; handling machines, automatic [manipulators]; holding devices for machine tools; hoods [parts of machines]; housings [parts of machines]; hydraulic door openers and closers [parts of machines]; hydraulic engines and motors; hydraulic turbines; igniting devices for internal combustion engines; igniting magnetos; injectors for engines; jacks [machines]; joints [parts of engines]; universal joints [cardan joints]; knives for mowing machines; knives [parts of machines]; lift belts; lift operating apparatus; lifting apparatus; lifts, other than ski-lifts; lubricating pumps; lubricators [parts of machines]; machine fly-wheels; machine tools; machine wheels; mufflers for motors and engines; piston segments; pistons for engines; pistons [parts of machines or engines]; plunger pistons; pneumatic door openers and closers [parts of machines]; hammers; pressure reducers [parts of machines]; pressure regulators [parts of machines]; pressure valves [parts of machines]; pulleys [parts of machines]; pumps [machines]; pumps [parts of machines, engines or motors]; vacuum pumps [machines]; radiators [cooling] for motors and engines; pressure reducers [parts of machines]; reels [parts of machines]; regulators [parts of machines]; piston rings; roller bearings; printing rollers for machines; sealing joints [parts of engines]; self-oiling bearings; self-regulating fuel pumps; separators; steam/oil separators; shaft couplings [machines]; sharpening wheels [parts of machines]; silencers for motors and engines; sparking plugs for internal combustion engines; speed governors for machines, engines and motors; springs [parts of machines]; stalk separators [machines]; starters for motors and engines; stators [parts of machines]; steam/oil separators; stuffing boxes [parts of



machines]; taps [parts of machines, engines or motors]; tools [parts of machines]; torque converters other than for land vehicles; transmissions for machines; truck lifts; valves [parts of machines]; machine wheelwork motors and engines (except for land vehicles); parts of engines and motors; machine coupling and transmission components (except for land vehicles); exhausts and starters (for vehicles); vacuum cleaners; electric drills; electric screwdrivers; incubators for eggs.

12 – Vehicles; apparatus for locomotion by land, air or water; wheelchairs; motors and engines for land vehicles; vehicle body parts and transmissions.

(260) AM 2014 73743 A

(800) 1172123

(151) 2013 05 30

(731) BAYBURT İNŞAAT NAKLİYAT SANAYİ VE TİCARET LİMİTED ŞİRKETİ

Isik Sokak No.20 Tandogan, Ankara, Turkey

(540)



(591) Navy blue and black

(511)

37 – Construction services, rental of construction machines and equipment; cleaning services for buildings (interior and exterior), public areas, industrial premises; disinfecting, vermin exterminating services, other than for agriculture, rental of cleaning machines and equipment; vehicles service stations for land vehicles, maintenance, repair and refueling of land vehicles; vehicles service stations for marine vehicles, maintenance, repair and refueling of marine vehicles; repair and maintenance of air vehicles; upholstery, repair and restoration of furniture; installation, maintenance and repair of heating, cooling and sanitary installations; cleaning, care and repair of clothing; installation, maintenance and repair of industrial machines and equipment, office machines and equipment, communication apparatus, electric and electronic appliances; repair and maintenance of lifts; clock and watch repair; mining services and mining extraction; repair of shoes, bags and belts.

42 – Scientific and industrial analysis and research services; engineering; computer services: computer programming, computer virus protection services, computer system design, creating, maintaining and updating websites for others, computer software design, updating and rental of computer software, providing search engines for the Internet, hosting websites, computer hardware consultancy, rental of

computer hardware; industrial design services, other than engineering, computer and architectural design; graphic arts designing; authenticating works of art.

(260) AM 2014 73744 A

(800) 1172227

(151) 2013 07 16

(731) Spirits International B.V.

3, rue du Fort Rheinsheim, L-2419

Luxembourg, Luxembourg

(540)



(591) Light green, dark green, gold, light gold, dark gold, white, gray

(511)

32 – Beers, mineral and aerated waters and other non-alcoholic beverages, fruit drinks and fruit juices, syrups and other preparations for making beverages.

33 – Alcoholic beverages (except beers); vodka, spirits beverages, vodka based drinks and cocktails with vodka.

43 – Services for providing food and drink; bars and cocktails bars services, clubs, restaurants, catering for the provision of food and drink.

(260) AM 2014 73747 A

(800) 1172165

(151) 2013 02 04

(731) RAMAZAN BAYHAN

Koska Cad. Nişanca Bostan Sok. Demircan

Center No.31/5, Laleli İstanbul, Turkey

(540)



(591) Black, white

(511)

25 – Clothing, footwear, headgear.

35 – Advertising, advertising agencies, television advertising, radio advertising, organization of trade fairs for commercial or advertising purposes, modeling for advertising or sales promotion, marketing

studies, sales promotion (for others), public relations; secretarial services, photocopying, typing, word processing, telephone answering (for unavailable subscribers), arranging newspaper subscriptions (for others); office machines and equipment rental, rental of vending machines; advisory services for business management, commercial or industrial management assistance, business management of hotels, business appraisals, business inquiries, business investigations, statistical information, employment agencies, personnel recruitment, psychological testing for the selection of personnel, economic forecasting; import-export agencies; business management of performing artists; business management; business administration; office functions; the bringing together, for the benefit of others, of a variety of "clothing, footwear, headgear" excluding the transport thereof, enabling customers to conveniently view and purchase those goods.

(260) AM 2014 73749 A  
(800) 1172202  
(151) 2013 05 27  
(731) Erbe Elektromedizin GmbH  
Waldhörlestr. 17, 72072 Tübingen, Germany  
(540)

## ERBE

(591) Black, white  
(511)  
10 – Surgical, medical, dental and veterinary instruments and units; medical devices and instruments and their accessories for argon-plasma coagulation, devices and instruments and their accessories for cryosurgery, devices and instruments and their accessories for waterjet surgery, devices and instruments and their accessories for medical suction, medical irrigation pumps and their accessories, monopolar, bipolar and multipolar electrodes for medical use, patient plates for medical use.

38 – Online services, namely electronic transmission of information, texts, drawings and images; provision of telecommunication channels for teleshopping services.

42 – Services in the fields of science and technology as well as related research services, research and development services related to new products for third parties.

(260) AM 2014 73757 A  
(800) 317174  
(151) 1966 07 18  
(891) 2013 07 15  
(731) LUIGI LAVAZZA S.P.A.  
Corso Novara, 59, I-10154 TORINO, Italy  
(540)

## LAVAZZA

(591) Black, white  
(511)  
30 – Coffee, tea, cocoa, sugar, rice, tapioca, sago, artificial coffee; flours and milled cereal products (excluding fodder); bread, biscuits, cakes, pastry and confectionery, edible ice; honey, molasses; yeast, baking powder; cooking salt, mustard; pepper, vinegar, sauces; spices; ice.

(260) AM 2014 73758 A  
(800) 320574  
(151) 1966 09 15  
(891) 2013 07 11  
(731) August Storck KG  
Waldstrasse 27, 13403 Berlin, Germany  
(540)

## Merci

(591) Black, white  
(511)  
30 – Cocoa, chocolate, sugar confectionery.

(260) AM 2014 73759 A  
(800) 644146  
(151) 1995 10 23  
(891) 2013 07 15  
(731) LUIGI LAVAZZA S.P.A.  
Corso Novara, 59, I-10154 TORINO, Italy  
(540)

## LAVAZZA

(591) Black, white  
(511)  
42 – Public establishment services such as hotels, restaurants, bars and cafés.

(260) AM 2014 73762 A  
(800) 808162  
(151) 2003 07 10  
(891) 2013 07 11  
(731) ELMARK HOLDING SC  
West Industrial Zone, "Perla" Street 10,  
Varna, Bulgaria  
(540)

## ELMARK

(591) Black, white  
(511)  
9 – Apparatus and instruments for conducting, distributing, converting, storing, regulating or controlling electricity, electric batteries, anode batteries, ignition batteries, electric batteries, step-up transformers, measures, measuring apparatus, electrical measuring devices, electric welding devices, electric inverters, electrical indicator instruments, electric collectors, electric converters, electrical contacts, electric switches, electrical junction boxes, switch cabinets, vending machines, electrical distribution pa-

nels, electrical monitoring apparatus, fuses, electric control panels, electric transformers, chargers for electric batteries, alternating switches, switchboards, circuit closers, rectifiers, electric relays

(260) AM 2014 73763 A  
(800) 817385  
(151) 2003 12 22  
(891) 2013 07 05  
(731) Stokke AS  
Parkgata 6, N-6003 Ålesund, Norway  
(540)

## XPLORY

(591) Black, white  
(511)  
12 – Baby carriages and strollers, including three-wheel versions for sports use; shopping trolleys, including such for and with children's seats and/or shopping bags; safety seats for children for vehicles; transport carriages.

18 – Wheeled bags; shopping bags.

(260) AM 2014 73764 A  
(800) 827139  
(151) 2004 03 01  
(891) 2013 07 18  
(731) ANHUI CONCH GROUP COMPANY  
LIMITED  
N.207, Renmin Road, Wuhu, Anhui 242312,  
China  
(540)

# CONCH

(591) Black, white  
(511)  
19 – Cement, precast units made of cement, tiles for building (not of metal), refractory materials for building, coatings for building (not of metal), gravestone, gypsum, marble, granite, slate, concrete, quartz, lime, binding materials for road repair, doors (not of metal), folding door (not of metal, door casing (not of metal), window frames (not of metal), windows (not of metal), drain pipes (not of metal) building materials (not of metal), ceilings (not of metal), clinker stone, slag (building materials).

(260) AM 2014 73765 A  
(800) 837572  
(151) 2004 10 20  
(891) 2013 06 25  
(731) PERNOD RICARD, société anonyme  
12, place des Etats-Unis, F-75016 PARIS,  
France

(540)  
**JACOB'S CREEK**  
(591) Black, white  
(511)  
33 – Wines, spirits and liqueurs.

(260) AM 2014 73766 A  
(800) 918418  
(151) 2006 10 17  
(891) 2013 07 10  
(731) Boconcept A/S  
Fabriksvej 4, DK-6870 Ølgod, Denmark  
(540)

## BoConcept

(591) Black, white  
(511)  
20 – Furniture, mirrors, picture frames, pillows and cushions, mattresses, clothes hooks, not of metal, coat hangers, coatstands, decorative wall plaques, not of textile (furniture), baskets, not of metal, trays, not of metal, works of art of wood, wax, plaster or plastic.

21 – Containers (not of precious metal or coated therewith), glassware, porcelain and earthenware (not included in other classes), including vases, dishes and plates, jars, bowls, mugs and cups, works of art of porcelain, terracotta or glass, candlesticks (not of precious metal).

35 – Retail services in respect of furniture, mirrors, picture frames, pillows and cushions, mattresses, clothes hooks, coat hangers, coatstands, decorative wall plaques, not of textile, baskets, trays, works of art, containers for household use, glassware, porcelain and earthenware, candlesticks, lamps, bed covers, carpets and other home and office furnishings.



(260) AM 2014 73767 A  
 (800) 926579  
 (151) 2007 02 14  
 (891) 2013 06 24  
 (731) SINOCHEM MODERN ENVIRONMENTAL PROTECTION CHEMICALS (XI'AN) CO., LTD. (ZHONGHUA JINDAI HUANBAO HUAGONG (XI'AN) YOUXIAN GONGSI)  
 Jingwei Road, Jinghe Industrial Area, Xi'an Economic-Technological Development Zone, Xi'an, Shanxi Province, China

(540)



(591) Black, white  
 (511)  
 1 – Refrigerants; gas propellents for aerosols; chemical additives to insecticides; additives, chemical, to fungicides; fire extinguishing compositions.

(260) AM 2014 73768 A  
 (800) 939383  
 (151) 2007 09 20  
 (891) 2013 07 17  
 (731) Apple Inc.  
 1 Infinite Loop, Cupertino, CA 95014, USA

(540)



(591) Black, white  
 (511)  
 9 – Software for control, customization, and performance of virtual software instruments and audio effects; software for operation of MIDI and USB controllers; software for customization and control of guitar sounds, software for amplifier simulation, audio effects, and tone shaping; software for controlling and mixing audio signals; software for monitoring MIDI inputs, processor usage, and memory allocation; software for instrument tuning; software for editing, enhancing, mastering, manipulating, storing, organizing, mixing, producing, and broadcasting audio recordings; software for playing and recording audio.

(260) AM 2014 73770 A  
 (800) 1011222  
 (151) 2009 09 02  
 (891) 2013 07 18  
 (731) Chen Haihui  
 No.9 Section C, Zhengjiacun, Zeguo Town, Wenling City, Zhejiang Province, China

(540)



(591) Black, white  
 (511)  
 14 – Chains (jewelry); ornaments (jewelry); clocks; watches; cases for clock- and watchmaking; watch cases; straps for wristwatches; key rings (trinkets or fobs).

(260) AM 2014 73771 A  
 (800) 1036097  
 (151) 2009 12 08  
 (891) 2013 07 05  
 (731) RAMİZ GIDA VE TURİZM SANAYİ TİCARET LİMİTED ŞİRKETİ  
 Akhisar Balıkesir Devlet Karayolu, BP Akaryakit İstasyonu Yanı, TR-45200 AKHISAR/MANISA, Turkey

(540)



(591) Black, white  
 (511)  
 29 – Meat, fish, poultry, game, meat extracts, broth, bouillon, shellfish, namely, shrimp, lobster, clams, processed meat, frozen meat, dried meat, fried meat, meat jellies, meat juices; preserved or processed beans, chickpeas, lentil, soy beans; instant or pre-cooked soups; cooked and preserved meals consisting mainly of meat, fish, vegetables and also containing rice and pasta; processed olives, pickles, raisins; milk and milk products, namely, milk, cheese, yoghurt, ayran (drink based on yoghurt), cream, milk powder, milk based beverages, yoghurt containing fruits; edible oils and fats, namely, olive oil, sunflower oil, sesame oil butter, margarine; canned, dried, preserved or processed fruits, namely, processed and roasted nuts, prepared walnuts, ground almonds; jams, marmalades; eggs, powdered eggs; fruit jellies, unflavored and unsweetened gelatins; proteins for use as food additives, processed bee pollen for food purposes; potato chips, potato crisps, potato fritters; canned, dried, preserved or processed vegetables; vegetable juices for cooking.

43 – Pet day care services, pet and animal boarding services, providing of food and drink; restaurants, self-service restaurants, cafeterias; cafes, canteens, cocktail saloons, snack bars, catering, pub services; rental of food service equipment used in services providing food and drink, arranging temporary housing accommodations, namely hotels, motels, holiday camps, boarding houses, rental of tents, youth hostel services, room reservation services, nurseries and day care centers, retirement home services.

(260) AM 2014 73772 A

(800) 1048716

(151) 2010 02 19

(891) 2013 06 24

(731) KANCIOĞLU OTOMOTİV SANAYİ VE  
TİCARET ANONİM ŞİRKETİAlipaşa Mahallesi., Köstemir Yolu Caddesi.  
No.60, SİLİVRİ-İSTANBUL, Turkey

(540)



(591) Red, blue, white

(511)

7 – Working machines, construction machines, namely, bulldozers, excavators, hydraulic excavators, power shovels, road making machines, namely, asphalt paving machine, drainage machines for agriculture, rock drilling machines, earth moving machines, namely, loaders, backhoe loaders, road sweeping machines, mine working machines, namely, drills for the mining industry, mining bits, lifting and mechanical hoisting apparatus, namely, elevators, moving pavements (sidewalks), elevating platforms, lifts, cranes, hoists, belt conveyors, milking machines, machines for milk churns, incubators for eggs, agricultural tools and machinery, namely, threshers and reapers, ploughs, disc harrows, balers for agricultural use, lawn mowers, power-operated sprayers for insecticides, hair shearing machines for animals, automatic kneading machines for chemicals, dough shaping machines for household and industrial use, drying machines for setting dough aside, dough cutting machines, machines for separating foreign bodies, for laboratory purposes, namely, centrifugal separators; electromagnetizing dust separator machines, sieving machines, milling machines for grain processing, namely, grain breaking machines, wheat brushing machines, grain husking and separating machines, industrial robots, engines not for land vehicles, engines and motors for aircraft and boats, electric motors for machines, segments, namely, engine cases for vehicles, transmission gears for machines, transmission belts and transmission shafts being parts of machines, transmission shaft bearings, crank shafts, vehicle engine and motor parts, namely, pressure reducers, fuel pressure regulators, valves being parts of machines, hydraulic torque converters/controllers (not for land vehicles), pneumatic controls, pulleys being parts of machines, pistons for engines, speed governors, driving mechanisms, torque converters (not for land vehicles), clutches for machines, turbines; other than for land vehicles, brake mechanisms and parts for machines, brake linings and brake shoes for machines, machine brake repair

sets, not for land vehicles, comprised of brake controllers, starters for motors and engines, dynamos, bicycle dynamos, spark plugs, ignition devices for motors of land vehicles, fuel injectors, exhausts for land vehicles, exhaust installations, engine or motor exhaust mufflers, belts for machines, V-belts for machines, dynamo belts, conveyor belts for engines and motors, carburetors, power valve for carburetors, fuel economizers for engines, fuel conversion apparatus for internal combustion engines, namely, cylinders, ignitions for converting liquefied petroleum gas (LPG), radiators for vehicles, fans for machine engines, oil, fuel and air filters for engines and motors, hydraulic and pneumatic cylinders for vehicles and cylinder heads other than engine parts, electric motors for machines (other than for land transportation vehicles), pumps (parts of machines, engines or motors), hydraulic jacks, alternators and generators for land vehicles, electrical generators, solar-powered electricity generators, compressed air machines, namely pumps, electric air compressors, compressors for machines, vehicle washing installations, welding machines, namely electric welding machines, electric point welding machines, printing machines and apparatus, printing presses and apparatus, packaging machines, bottling and capping machines, industrial printing machines, namely, labelers, classifiers, machines for manufacturing of leather and fabric goods, namely sewing machines, embroidery machines, edging machines, button looping and sewing machines, fiber cutting machines, textile machines, namely automatic looms, threshers (machines), carding machines, yarn twisting machines, power looms, pumps, namely, electric pumps, pneumatic pumps, pressure tanks, water pumps for spas, baths, whirlpools, swimming pools, water filtering units, submersible pumps, pumps for cooling and heating installations, electrically operated kitchen machines used for chopping, grinding, crushing, trimming and crumbling, electric mixers for household purposes, electric food blenders (for household purposes), electric knives, electric meat grinders, electric garbage grinders, dishwasher machines, clothes washing machines, clothes drying machines (electric), floor polishing machines, vacuum cleaners, carpet cleaning machines and their bags, hoses and parts, forced annealing machines (moisturizing), foreign matter separating machines, sieving machines, electromagnetizing machines (separating-sorting), aspirator/air canal (separating), vibro silo machines (for material discharging), electromechanical controls for vehicle windows; speed governors for machines, engines and motors.

(260) AM 2014 73773 A  
 (800) 1078962  
 (151) 2011 05 02  
 (891) 2013 07 19  
 (731) POLESIE POLAND Sp. zo.o  
 ul. Sadowa 14/14, Biala Podlaska, PL-21-500  
 Biala Podlaska, Poland



(591) Black, white  
 (511)  
 28 – Games; toys.

(260) AM 2014 73774 A  
 (800) 1087504  
 (151) 2011 04 11  
 (891) 2013 07 18  
 (731) ZHEJIANG TASAN FLOW TECH CO.,LTD  
 Qinggang Industrial Zone, Yuhuan, Zhejiang,  
 China



(591) Black, white  
 (511)  
 6 – Junctions of metal for pipes; valves of metal (other than parts of machines); pipework of metal; fittings of metal for building; aluminium composite panel; clips of metal for cables and pipes; tanks of metal; works of art of common metal; ores of metal.

11 – Water heaters; refrigerating appliances and installations; air conditioning installations; thermostatic valves (parts of heating installations); heating installations; pipes (parts of sanitary installations); taps (faucets); wash-hand basins (parts of sanitary installations); water purifying apparatus and machines.

(260) AM 2014 73775 A  
 (800) 1128489  
 (151) 2012 06 20  
 (891) 2013 07 18  
 (731) GUANGZHOU HEDONG ELECTRONICS CO., LTD.  
 Grand Floor, No.22/24, Jianzhong Rd., Tianhe District, Guangzhou, Guangdong, China



(591) Black, white  
 (511)  
 9 – Stage lighting regulators; electric light regulators; photometers; data processing equipment, name-

ly readers; time switches, automatic; electric converters; control panels, electricity; stable electrical source; central processing units; cell switches, electricity; stage lighting control apparatus.

11 – Stage lamps and lanterns; projector lamps; lamps; lighting apparatus and installations; photo returning lights; light diffusers; oil lamps; gas lights; luminous tubes for lighting.

(260) AM 2014 73776 A  
 (800) 1135827  
 (151) 2012 07 31  
 (891) 2013 06 24  
 (731) Pellini Caffè S.p.A.  
 Via 1° Maggio, 8, I-37012 Bussolengo (VR), Italy



(591) Black, white  
 (511)  
 43 – Bar services, coffee bars, snack bar services, restaurant and catering services, self-service restaurants.

(260) AM 2014 73854 A  
 (800) 1172717  
 (151) 2013 07 01  
 (731) DEMİROĞULLARI İNŞAAT İNŞAAT TAAHHÜT OTOMOTİV VE GIDA SANAYİ TİCARET LİMİTED ŞİRKETİ  
 Fatih Bulvari, H.ğasa Durağı No:25, İstanbul, Turkey



(591) Black, white and blue  
 (511)  
 1 – Chemicals used in industry, science and photography, as well as in agriculture, horticulture and forestry; unprocessed artificial resins, unprocessed plastics; manures; fire extinguishing compositions; tempering and soldering preparations; chemical substances for preserving foodstuffs; tanning substances; adhesives used in industry.

9 – Apparatus and instruments used for measurement for scientific purposes and used in laboratory, apparatus for recording, transmission or reproduction of sound and images including data processing apparatus, communication devices, computer software and hardware; computer memories, computer networks; magnetic and optical data media and exposed camera films; antennas, satellite dishes, sate-

lite receivers, amplifiers and their parts; ticket dispensers, cash dispensers; electronic devices used in machines and devices, electronic semi-conductors, electronic integrated circuits, electronic chips; electric meters, water meters, gas meters, counters and timers used for measuring the consumption in a unit of time; protective clothing, life saving and protecting equipments; eyeglasses, sun glasses, lenses and their boxes, cases, parts and accessories; apparatus and instruments for transmitting, converting and storing electrical energy including cables and power supplies used in electric and electronic; electric plugs, electric sockets, electric junction boxes, electric switches, circuit breakers, electrical fuses, lighting ballasts, electric control panels, electronic controller panel to manage the power, movement and functions of an elevators, electric connectors and sockets; adaptors for use with portable electronic devices and battery chargers, electric wires and cables, fiber optic cables used in electrics, electronics and telephone lines, electrical power supplies, electrical accumulators batteries, solar cells, uninterruptible power supplies for computers; anodes, cathodes; electric door bells, alarms other than vehicle alarms; traffic signalization equipments; fire-extinguishing apparatus; radars, submarine radars (sonars), night vision providing and increasing devices and apparatus, namely, night vision goggles; magnets, decorative magnets.

11 – Lighting installations, lighting apparatus for vehicles, interior and exterior lights; lamps; devices for heating and vapor producing installations, stoves (heating apparatus), heating apparatus for solid, liquid or gaseous fuels, cookers; heat exchangers not being parts of machines; coils as parts of heating or cooling installations; air-conditioning installations and apparatus, fans (air-conditioning), ventilators, air-conditioning apparatus including for vehicles; air sterilisers and purifying devices, installations and their parts and accessories for residences; refrigerators, deep freezers; evaporative air coolers; electric and gas operated apparatus, machines and equipment used in cooking and boiling, namely, toasters, bread toasters, deep fryers, grills, ovens, stoves, water boilers (kettles) and their parts; clothes drying machines (electric, for household purposes), electric hair-dryers, hand drying apparatus for washrooms; bath tubs, bidets, bath installations, shower enclosures, urinals (sanitary fixtures), water closets, toilets, portable; lavatories, sinks, taps (faucets) for water and gas installations, hand-held shower heads, flexible pipes being parts of shower plumbing installations; automatic watering installations, water-pipes for sanitary installations, watering machines for agricultural purposes; water softening apparatus and installations, water purifying apparatus and machines, water purification installations, incinerators, water purifiers; bedwarmers and blankets, electric, not for medical purposes; electric heating pads and cushy-

ons, not for medical purposes; electric footwarmers; footmuffs, electrically heated; hot water bottles; aquarium filters, filtration apparatus incorporating a motor device; aquarium heaters and lights; industrial type furnaces; industrial type dryer installations; industrial type cooling installations, cooling towers, air cooling apparatus; pasteurisers and sterilizers

(260) AM 2014 73855 A

(800) 1172751

(151) 2013 03 06

(731) PURE CHOCOLATE, SIA

Püre 9, Püres pagasts, LV-3124 Tukuma novads, Latvia

(540)



(591) Black, white

(511)

30 – Chocolate and chocolate products, marzipan, cocoa products, cocoa-based beverages, candies.

(260) AM 2014 73856 A

(800) 1172761

(151) 2013 04 25

(731) PRESTİJ OPTİK GÖZLÜK SANAYİ VE TİCARET LİMİTED ŞİRKETİ

E-5 Karayolu Üzeri Batıköy Mevki 1. Tarla 10 Par. Aydınli Tekstil, Karşisi Mimarsinan Büyükçekmece, Istanbul, Turkey

(540)



(591) Black, white, light blue, yellow and red

(511)

9 – Eyeglasses, eyeglass cases, eyeglass chains, contact lenses, containers for contact lenses, eyeglass cords, optical glass, spectacle lenses, spectacle frames, spectacle cases, spectacles, sunglasses.

(260) AM 2014 73860 A  
 (800) 952697  
 (151) 2007 08 20  
 (891) 2013 07 16  
 (731) Tensar International Corporation  
 5883 Glenridge Drive, Suite 200, Atlanta,  
 GA 30328, USA

(540)

**TRIAx**

(591) Black, white

(511)

17 – Plastic sheet materials for construction and general use; plastic mesh materials for asphalt and concrete reinforcement, and construction of civil engineering structures.

19 – Soil reinforcement mesh and soil stabilization mesh made of plastic; soil erosion structures, namely, gabions and mattresses constructed of plastic mesh; plastic mesh material for construction of civil engineering structures.

(260) AM 2014 73975 A  
 (800) 1173320  
 (151) 2013 02 27  
 (731) Wikimedia Foundation, Inc.  
 149 New Montgomery Street, 3rd Floor,  
 San Francisco CA 94105, USA

(540)



(591) red, blue and green

(511)

9 – Software for powering websites, the creation and editing of web pages via a web browser for use by community websites, corporate intranets, knowledge management systems and note services; software for downloading, transmitting, receiving, providing, publishing, extracting, encoding, decoding, reading, storing, and organizing audiovisual, videographic, and written data, all in conjunction with a global computer network.

35 – Business administration consultancy services, namely, providing for the founding and development of information services in the field of encyclopedic knowledge, quotations, definitions, news, images, moving images, audiovisual images, textbooks, manuals, instructional texts, learning resources, learning projects, and research of others for use at all levels.

41 – Providing online publications in the form of encyclopedias and encyclopedia articles; providing

training in the use of software and multimedia products, and in the editing of and collaboration on articles; educational services, namely, conferences, workshops, and seminars concerning the administration of an encyclopedia project and the use and administration of encyclopedia article entries; providing information on educational or entertainment events; publication of books; arranging and conducting of colloquia, conferences, and conventions in the fields of software and multimedia product use and in the editing of and collaboration on articles; educational services, namely arranging and conducting educational conferences; conducting classes, seminars, conferences, workshops, and training organizing community cultural events; arranging and conducting educational colloquiums, conferences, conventions and seminars; publishing of books and magazines; electronic publishing services, namely publication of books, periodicals, and texts of others online; providing text, images, moving images, audio visual images, quotations, news, definitions via the internet; providing information in the field of encyclopedic knowledge, quotations, news, definitions, images, moving images, audiovisual works via the internet; providing online publications in the form of encyclopedias and encyclopedia articles; providing of training, namely, courses and seminars in the use of software and multimedia products, and in the editing of and collaboration on articles; educational services, namely, conferences, workshops, and seminars concerning the administration of an encyclopedia project and the use and administration of encyclopedia article entries; providing information on educational or entertainment events; arranging and conducting of colloquia, conferences, and conventions in the fields of software and multimedia product use and in the editing of and collaboration on articles.

42 – Design and development of computer software; updating of computer software; computer programming; conversion of computer program data or information; providing a website featuring technology that enables internet users to create, bookmark, annotate, and publicly share quotations, news, definitions, images, moving images, and audiovisual images; providing temporary use of non-downloadable software for website development, the creation and editing of web pages via a web browser for use by community websites, corporate intranets, knowledge management systems; providing temporary use of non-downloadable software for downloading, transmitting, receiving, providing, publishing, extracting, encoding, decoding, reading, storing, and organizing audiovisual, videographic, and written data, all in conjunction with a global computer network.



(260) AM 2014 73976 A  
 (800) 1173330  
 (151) 2013 06 22  
 (731) Deruibao Tire Co.,ltd.  
 Economic Development Zone, Guangrao,  
 Shandong, China  
 (540)

**奧力得**

(591) Black, white  
 (511)  
 12 – Motor vehicle inner tubes; vehicle tires; pneumatic tires (tires); treads for retreading tires; vehicle solid tires; bicycles; pushcarts.

(260) AM 2014 73977 A  
 (800) 1173331  
 (151) 2013 07 18  
 (731) Julphar Pharma GmbH  
 Max-Woelm-Straße 4, 37269 Eschwege,  
 Germany  
 (540)

**JULPHAR**

(591) Black, white  
 (511)  
 5 – Pharmaceutical preparations; medicines for human purposes; homeopathic medicines; herbal medicines; medicinal ointments; sanitary preparations for medical purposes; dietetic food adapted for medical use; dietetic substances adapted for medical use; food for babies; dietary supplements for humans; veterinary preparations; dietetic food adapted for veterinary use; dietetic substances adapted for veterinary use; dietary supplements for animals; plasters; materials for dressings.

(260) AM 2014 73978 A  
 (800) 1173343  
 (151) 2013 07 03  
 (731) JVI Innovation GmbH  
 St. Veiter Straße 34/III, A-9020 Klagenfurt,  
 Austria  
 (540)

**HEPAZYL  
 ГЕПАЗИЛ**

(591) Black, white  
 (511)  
 5 – Dietetic foods adapted for medical purposes, including with the use of honey pollen; dietetic substances adapted for medical use, dietetic beverages adapted for medical purposes; royal jelly for medical purposes; baby food; medical preparations for slimming purposes, pharmaceutical preparations.

(260) AM 2014 73988 A  
 (800) 1173508  
 (151) 2013 06 27  
 (731) ITALFARMACO S.p.A.  
 Viale Fulvio Testi, 330, I-20126 MILANO,  
 Italy  
 (540)

**LIFEPHARMA**

(591) Black, white  
 (511)  
 5 – Pharmaceutical, veterinary preparations; sanitary preparations for medical purposes; dietetic food and substances for medical use; dietary supplements for humans; plasters; material for bandaging.

(260) AM 2014 73994 A  
 (800) 1173625  
 (151) 2013 07 03  
 (731) JVI Innovation GmbH  
 St. Veiter Straße 34/III A-9020 Klagenfurt,  
 Austria  
 (540)

**ENDURAN  
 ЕНДУРАН**

(591) Black, white  
 (511)  
 5 – Dietetic foods adapted for medical purposes, including with the use of honey pollen; dietetic substances adapted for medical use, dietetic beverages adapted for medical purposes; royal jelly for medical purposes; baby food; medical preparations for slimming purposes, pharmaceutical preparations.

(260) AM 2014 73999 A  
 (800) 1173662  
 (151) 2013 02 17  
 (731) Wikimedia Foundation, Inc.  
 149 New Montgomery Street, 3rd Floor,  
 San Francisco CA 94105, USA  
 (540)



(591) Blue and red.  
 (511)  
 41- Providing images, moving images, audio visual images via the Internet.  
 42 – Hosting a website in the nature of an online searchable database featuring images, moving images, audiovisual images, and text in the field of scientific research; hosting a website featuring techno-

logy that enables internet users to publicly share images, moving images, and audiovisual images.

45 – Licensing of digital data, namely still images, moving images, audio and text.

(260) AM 2014 74002 A

(800) 1173755

(151) 2013 06 21

(731) Richter Gedeon Nyrt.

Gyömrői út 19-21, H-1103 Budapest, Hungary

(540)

**ПРУДАКСОЛИН**

(591) Black, white

(511)

5 – Pharmaceutical preparations.

(260) AM 2014 74003 A

(800) 1173756

(151) 2013 06 21

(731) Richter Gedeon Nyrt.

Gyömrői út 19-21, H-1103 Budapest, Hungary

(540)

**ZOKVERA**

(591) Black, white

(511)

5 – Pharmaceutical preparations.

(260) AM 2014 74004 A

(800) 1173757

(151) 2013 06 21

(731) Richter Gedeon Nyrt.

Gyömrői út 19-21, H-1103 Budapest, Hungary

(540)

**НОМИТОМИН**

(591) Black, white

(511) 5 – Pharmaceutical preparations

(260) AM 2014 74005 A

(800) 1173758

(151) 2013 06 21

(731) Richter Gedeon Nyrt.

Gyömrői út 19-21, H-1103 Budapest, Hungary

(540)

**ZIODRIN**

(591) Black, white

(511)

5 – Pharmaceutical preparations.

(260) AM 2014 74006 A

(800) 1173759

(151) 2013 06 21

(731) Richter Gedeon Nyrt.

Gyömrői út 19-21, H-1103 Budapest, Hungary

(540)

**ПАЛТЕГИЛ**

(591) Black, white

(511)

5 – Pharmaceutical preparations.

(260) AM 2014 74007 A

(800) 1173760

(151) 2013 06 21

(731) Richter Gedeon Nyrt.

Gyömrői út 19-21, H-1103 Budapest, Hungary

(540)

**ПЕТИПАКОЛМ**

(591) Black, white

(511)

5 – Pharmaceutical preparations.

(260) AM 2014 74008 A

(800) 1173761

(151) 2013 06 21

(731) Richter Gedeon Nyrt.

Gyömrői út 19-21, H-1103 Budapest, Hungary

(540)

**TUTAMYDON**

(591) Black, white

(511)

5- Pharmaceutical preparations.

(260) AM 2014 74010 A

(800) 1173763

(151) 2013 06 21

(731) Richter Gedeon Nyrt.

Gyömrői út 19-21, H-1103 Budapest, Hungary

(540)

**ZILIPON**

(591) Black, white

(511)

5 – Pharmaceutical preparations.

(260) AM 2014 74011 A

(800) 1173764

(151) 2013 06 21

(731) Richter Gedeon Nyrt.

Gyömrői út 19-21, H-1103 Budapest, Hungary

(540)

**ZUKONAL**

(591) Black, white

(511)  
5 – Pharmaceutical preparations.

(260) AM 2014 74012 A  
(800) 1173765  
(151) 2013 06 21  
(731) Richter Gedeon Nyrt.  
Gyömrői út 19-21, H-1103 Budapest, Hungary  
(540)

**ΠΕΡΤΑΦΟΚΣ**

(591) Black, white  
(511)  
5 – Pharmaceutical preparations.

(260) AM 2014 74014 A  
(800) 1173825  
(151) 2013 06 20  
(731) Flex Software Systems, Closed Joint Stock  
Company  
Novolesnaya street, d. 2, RU-127055  
Moscow, Russian Federation  
(540)



(591) Dark blue, light blue and white  
(511)  
9 – Ticket dispensers; cash registers; electric apparatus for commutation; magnetic tape units for computers; computer memory devices; video screens; disks, magnetic; disk drives for computers; juke boxes for computers; interfaces for computers; calculating machines; electronic pens [visual display units]; encoded magnetic cards; automated teller machines [ATM]; magnetic encoders; computers; notebook computers; money counting and sorting machines; mechanisms for coin-operated apparatus; coin-operated mechanisms for television sets; microprocessors; modems; monitors [computer hardware]; monitors [computer programs]; magnetic data media; computer software, recorded; converters, electric; distance recording apparatus; teaching apparatus; audio and video receivers; printers for use with computers; computer programmes [programs], recorded; computer game programs; computer programs [downloadable software]; computer operating programs, recorded; central processing units [processors]; electronic publications, downloadable; distribution consoles [electricity]; control panels [electricity]; scanners [data processing equipment]; audio-visual teaching apparatus; electric installations for the remote control of industrial operations; video recorders; invoicing machines; tape recorders; data

processing apparatus; couplers [data processing equipment]; computer peripheral devices; readers [data processing equipment]; bar code readers; chips [integrated circuits]; projection screens.

35 – Arranging subscriptions to telecommunication services for others; import-export agencies; commercial information agencies; cost price analysis; rental of advertising space; computerized file management; accounting; invoicing; demonstration of goods; presentation of goods on communication media, for retail purposes; sales promotion for others; rental of vending machines; compilation of information into computer databases; business inquiries; systemization of information into computer databases; administrative processing of purchase orders; public relations.

38 – Providing access to databases; providing telecommunication channels for teleshopping services; computer aided transmission of messages and images; rental of message sending apparatus; rental of modems; rental of telecommunication equipment.

42 – Computer system analysis; recovery of computer data; computer virus protection services; installation of computer software; consultancy in the design and development of computer hardware; computer software consultancy; updating of computer software; maintenance of computer software; conversion of data or documents from physical to electronic media; data conversion of computer programs and data [not physical conversion]; computer system design; rental of web servers; computer rental; rental of computer software; duplication of computer programs; computer software design; computer programming.

(260) AM 2014 74207 A  
(800) 1175790  
(151) 2013 04 03  
(731) ROTAPHARM İLAÇLARI LİMİTED  
ŞİRKETİ  
Evren Mah. Camiyolu, Cad. No.50 K.2,  
GÜNEŞLİ BAĞCILAR İSTANBUL, Turkey  
(540)

**Fametol**

**Фаметол**

(591) Black, white  
(511)  
5 – Medicines for human purposes; medicines for veterinary purposes; chemical preparations for medical purposes; dietetic substances adapted for medical use; dietetic foods adapted for medical purposes; amino acids for medical purposes; nutritional supplements; pollen dietary substances; mineral food supplements; protein dietary supplements; baby foods; medicinal herbs; herbal beverages adapted for



medical purposes; medicines for dental purposes; hygienic products for medical purposes including pads, waddings for medical purposes, plasters for medical purposes, dressings for medical purposes; preparations for destroying noxious plants; preparations for destroying noxious animals, fungicides; deodorants other than for human beings or for animals; disinfectants for hygiene purposes; antiseptics; detergents for medical purposes.

(260) AM 2014 74814 A  
(800) 1181111  
(151) 2013 09 25  
(731) Richter Gedeon Nyrt.  
Gyömrői út 19-21, H-1103 Budapest, Hungary  
(540)

### PETIPACOLM

(591) Black, white  
(511)  
5 – Pharmaceutical preparations.

(260) AM 2014 74815 A  
(800) 1181112  
(151) 2013 09 25  
(731) Richter Gedeon Nyrt.  
Gyömrői út 19-21, H-1103 Budapest, Hungary  
(540)

### PALTEGIL

(591) Black, white  
(511)  
5 – Pharmaceutical preparations.

(260) AM 68022 A \*  
(800) 1118871  
(731) Philip Morris Products S.A.  
Quai Jeanrenaud 3, CH-2000 Neuchâtel,  
Switzerland  
(540)



(591) Black, white  
(511)  
34 – Tobacco, raw or manufactured; tobacco products, including cigars, cigarettes, cigarillos, tobacco for roll-your-own cigarettes, pipe tobacco, chewing tobacco, snuff tobacco, kretek; snus; tobacco substitutes (not for medical purposes); smokers' articles, including cigarette paper and tubes, cigarette filters, tobacco tins, cigarette cases and ashtrays, pipes, pocket apparatus for rolling cigarettes, lighters; matches.

(260) AM 70472 A \*  
(800) 1142736  
(731) Mejeriforeningen Danish Dairy Board  
Sønderhøj 1, DK-8260 Viby J, Denmark  
(540)



(591) Red, blue, silver and white  
(511)  
29 – Meat, fish, poultry and game; meat extracts; preserved, frozen, dried and cooked fruits and vegetables; jellies, jams, compotes; eggs, milk and milk products; edible oils and fats; proteins for human consumption; casein and caseinates for human consumption; rennet; cheese powder; substitutes for milk and cream; milk and cream in powder form; milk based dessert mousses.

(260) AM 70725 A \*  
(800) 1088477  
(731) Janssen R&D Ireland  
Eastgate Village, Eastgate, Little Island,  
Co Cork, Ireland  
(540)

### OLYSSIO

(591) Black, white  
(511)  
5 – Human pharmaceutical preparations.

(260) AM 70828 A \*  
(800) 1145955  
(731) Bayer Intellectual Property GmbH  
Alfred-Nobel-Straße 10, 40789 Monheim am  
Rhein, Germany  
(540)

### CTIBAP

(591) Black, white  
(511)  
5 – Pharmaceutical preparations and substances.

(260) AM 72127 A \*  
(800) 1155913  
(731) VimpelCom Ltd.  
Claude Debussylaan 88, NL-1082  
MD AMSTERDAM, Netherlands  
(540)



(591) Yellow, dark blue

(511)

9 – Communication and telecommunication apparatus, peripheral apparatus; computer software and apparatus, hardware and software in relation to networks; SIM cards; magnetically encoded cards; chips (integrated circuits); recorded software and computer programs; electronic apparatus for use in the field of telecommunications, telephone switchboards, apparatus for displaying numbers and radiopaging apparatus; electronic apparatus for remote control of signals; transmitters of electronic signals; transmitters for telephones; transmitters (telecommunications); electronic telephone directories, accessible online and on CD-ROM; magnetic and optical media and data media; apparatus and instruments for dissemination, recording, transmission or reproduction of sound, images or data.

35 – Advertising; business management; business administration; office functions.

36 – Insurance underwriting; financial affairs; monetary affairs; real estate affairs; insurance services; financial services and rental services in the field of telecommunications and information networks; electronic payment services (checks); electronic money transfer services; reference credit agencies; charitable fund raising, financial sponsorship; trusteeship; financial services; (company) information and consultancy services, all in connection with the foregoing.

38 – Telecommunications; communication by mobile telephone; radiotelephone communication; radiorelay communication; communication by satellite; communication by telephone; facsimile transmission; electronic bulletin services (telecommunication services); information regarding telecommunications; telecommunications routing and junction services; computer-aided transmission of messages and images; transmission of messages, photographs and video images by means of mobile telephony services and satellites; telephone services; subscription telephone services; electronic mail; provision of user access to a global computer network (service providers) for data transfer and reception on a wide range of information, provision of user access to a global network (service providers); provision of telecommunication connections to a global computer network; teleconferencing services; rental of telecommunication equipment; rental of telephone equipment; (company) information and consultancy services, all in connection with the foregoing; technical consultancy and information relating to telecommunications.

42 – Software design, development and maintenance; computer programming; analysis of computer systems; design and planning services concerning telecommunication apparatus.

---

(260) AM 72280 A \*

(800) 155119

(731) Boehringer Ingelheim Pharma GmbH & Co.  
KG

55218 Ingelheim, Germany

(540)

## Thomapyrin

(591) Black, white

(511)

1 – Food preserving products.

5 – Medicines, chemical products for medical and sanitary use, pharmaceutical preparations and drugs, plasters, surgical dressings, disinfectants.

---

**საერთაშორისო სასაქონლო ნიშნები,  
რომლებსაც მიენიჭათ დაცვა საქართველოში**

(260) AM 2014 70348 A  
(800) 1141003  
(151) 2012 10 31  
(181) 2022 10 31  
(511) 09, 14, 18

(260) AM 2014 70867 A  
(800) 1146161  
(151) 2012 09 12  
(181) 2022 09 12  
(511) 01, 03, 05

(260) AM 2014 70854 A  
(800) 1146054  
(151) 2012 07 31  
(181) 2022 07 31  
(511) 05, 32

(260) AM 2014 70868 A  
(800) 1146220  
(151) 2012 10 26  
(181) 2022 10 26  
(511) 05

(260) AM 2014 70860 A  
(800) 1146115  
(151) 2012 11 30  
(181) 2022 11 30  
(511) 03, 05

(260) AM 2014 70869 A  
(800) 1146221  
(151) 2012 10 26  
(891) 2012 12 06  
(181) 2022 10 26  
(511) 05

(260) AM 2014 70861 A  
(800) 1146116  
(151) 2012 11 29  
(181) 2022 11 29  
(511) 12

(260) AM 2014 70870 A  
(800) 1146222  
(151) 2012 10 26  
(181) 2022 10 26  
(511) 05

(260) AM 2014 70863 A  
(800) 1146133  
(151) 2012 12 18  
(181) 2022 12 18  
(511) 34

(260) AM 2014 70871 A  
(800) 1146223  
(151) 2012 10 26  
(181) 2022 10 26  
(511) 05

(260) AM 2014 70864 A  
(800) 1146154  
(151) 2012 11 08  
(181) 2022 11 08  
(511) 07, 37, 42

(260) AM 2014 70872 A  
(800) 1146242  
(151) 2012 11 13  
(181) 2022 11 13  
(511) 36, 38, 42

(260) AM 2014 70865 A  
(800) 1146156  
(151) 2012 12 14  
(181) 2022 12 14  
(511) 05

(260) AM 2014 70873 A  
(800) 1146308  
(151) 2012 12 11  
(181) 2022 12 11  
(511) 07, 37, 42

(260) AM 2014 70874 A  
(800) 1146314  
(151) 2012 12 06  
(181) 2022 12 06  
(511) 01, 06, 17, 19, 37

---

(260) AM 2014 70876 A  
(800) 1146318  
(151) 2012 12 03  
(181) 2022 12 03  
(511) 01, 17, 35, 42

---

(260) AM 2014 70877 A  
(800) 1146333  
(151) 2012 12 14  
(181) 2022 12 14  
(511) 30

---

(260) AM 2014 70878 A  
(800) 1146385  
(151) 2012 12 14  
(181) 2022 12 14  
(511) 09

---

(260) AM 2014 70879 A  
(800) 1146406  
(151) 2012 08 23  
(181) 2022 08 23  
(511) 17

---

(260) AM 2014 70899 A  
(800) 1146617  
(151) 2012 12 10  
(181) 2022 12 10  
(511) 09

---

(260) AM 2014 70900 A  
(800) 1052900  
(151) 2010 09 27  
(891) 2012 12 13  
(181) 2020 09 27  
(511) 03

---

(260) AM 2014 70901 A  
(800) 1060398  
(151) 2010 11 16  
(891) 2012 12 17  
(181) 2020 11 16  
(511) 35, 36

---

(260) AM 2014 70910 A  
(800) 1121097  
(151) 2012 04 28  
(891) 2012 12 05  
(181) 2022 04 28  
(511) 33

---

(260) AM 2014 70911 A  
(800) 1140890  
(151) 2012 11 12  
(891) 2012 12 28  
(181) 2022 11 12  
(511) 07

---

(260) AM 2014 70977 A  
(800) 1147068  
(151) 2012 11 15  
(181) 2022 11 15  
(511) , 01, 12

---

(260) AM 2014 71048 A  
(800) 1147520  
(151) 2012 11 14  
(181) 2022 11 14  
(511) 24

---

(260) AM 2014 71053 A  
(800) 301497  
(151) 1965 08 17  
(891) 2012 12 21  
(181) 2015 08 17  
(511) 32

---

(260) AM 2014 71054 A  
(800) 460196  
(151) 1981 05 11  
(891) 2012 11 23  
(181) 2021 05 11  
(511) 03

---

(260) AM 2014 71057 A  
(800) 784064  
(151) 2002 06 24  
(891) 2012 12 10  
(181) 2022 06 24  
(511) 10

---

(260) AM 2014 71058 A  
 (800) 950033  
 (151) 2007 10 12  
 (891) 2012 12 10  
 (181) 2017 10 12  
 (511) 03

(260) AM 2014 71059 A  
 (800) 974096  
 (151) 2008 07 22  
 (891) 2012 11 22  
 (181) 2018 07 22  
 (511) 35

(260) AM 2014 71060 A  
 (800) 1042473  
 (151) 2009 12 17  
 (891) 2012 12 10  
 (181) 2019 12 17  
 (511) 25

(260) AM 2014 71063 A  
 (800) 1065342  
 (151) 2010 08 05  
 (891) 2012 06 18  
 (181) 2020 08 05  
 (511) 25

(260) AM 2014 71081 A  
 (800) 1147832  
 (151) 2012 04 12  
 (181) 2022 04 12  
 (511) 32, 33, 35

(260) AM 2014 71085 A  
 (800) 1147872  
 (151) 2012 07 30  
 (891)  
 (181) 2022 07 30  
 (511) 05

(260) AM 2014 71093 A  
 (800) 1147883  
 (151) 2012 09 27  
 (181) 2022 09 27  
 (511) 07, 08, 09, 10, 11, 14, 15, 16, 20, 21, 28, 35, 37

(260) AM 2014 71101 A  
 (800) 1147931  
 (151) 2012 12 21  
 (181) 2022 12 21  
 (511) 09, 35, 38, 41, 42, 45

(260) AM 2014 71103 A  
 (800) 1147979  
 (151) 2012 12 12  
 (181) 2022 12 12  
 (511) 05

(260) AM 2014 71105 A  
 (800) 1147999  
 (151) 2012 12 20  
 (181) 2022 12 20  
 (511) 05

(260) AM 2014 71107 A  
 (800) 1148024  
 (151) 2012 10 02  
 (181) 2022 10 02  
 (511) 29, 30, 32

(260) AM 2014 71109 A  
 (800) 1148074  
 (151) 2012 12 10  
 (181) 2022 12 10  
 (511) 25

(260) AM 2014 71110 A  
 (800) 1148077  
 (151) 2012 10 26  
 (181) 2022 10 26  
 (511) 05

(260) AM 2014 71111 A  
 (800) 1148078  
 (151) 2012 10 26  
 (181) 2022 10 26  
 (511) 05

(260) AM 2014 71112 A  
 (800) 1148126  
 (151) 2012 10 30  
 (181) 2022 10 30  
 (511) 29

(260) AM 2014 71113 A  
 (800) 1148127  
 (151) 2012 10 30  
 (181) 2022 10 30  
 (511) 29

(260) AM 2014 71118 A  
(800) 1148128  
(151) 2012 10 30  
(181) 2022 10 30  
(511) 29

---

(260) AM 2014 71128 A  
(800) 1148235  
(151) 2012 12 21  
(181) 2022 12 21  
(511) 16, 41, 44

---

(260) AM 2014 71121 A  
(800) 1148197  
(151) 2012 12 21  
(181) 2022 12 21  
(511) 05

---

(260) AM 2014 71129 A  
(800) 1148251  
(151) 2012 12 06  
(181) 2022 12 06  
(511) 14, 16, 18, 20, 24, 25, 28, 35

---

(260) AM 2014 71122 A  
(800) 1148198  
(151) 2012 12 21  
(181) 2022 12 21  
(511) 05

---

(260) AM 2014 71130 A  
(800) 1148257  
(151) 2012 12 28  
(181) 2022 12 28  
(511) 07

---

(260) AM 2014 71123 A  
(800) 1148210  
(151) 2012 12 21  
(181) 2022 12 21  
(511) 07, 10

---

(260) AM 2014 71132 A  
(800) 1148264  
(151) 2012 11 27  
(181) 2022 11 27  
(511) 13

---

(260) AM 2014 71124 A  
(800) 1148215  
(151) 2012 12 21  
(181) 2022 12 21  
(511) 30

---

(260) AM 2014 71134 A  
(800) 1148280  
(151) 2012 12 14  
(181) 2022 12 14  
(511) 16, 32, 34, 35

---

(260) AM 2014 71125 A  
(800) 1148217  
(151) 2012 12 21  
(181) 2022 12 21  
(511) 25

---

(260) AM 2014 71165 A  
(800) 1148364  
(151) 2012 11 19  
(181) 2022 11 19  
(511) 03, 05

---

(260) AM 2014 71126 A  
(800) 1148220  
(151) 2012 12 20  
(181) 2022 12 20  
(511) 07

---

(260) AM 2014 71167 A  
(800) 1148377  
(151) 2012 11 19  
(181) 2022 11 19  
(511) 03, 05

---

(260) AM 2014 71127 A  
(800) 1148234  
(151) 2012 12 21  
(181) 2022 12 21  
(511) 16, 41, 44

---

(260) AM 2014 71168 A  
(800) 1148381  
(151) 2012 12 20  
(181) 2022 12 20  
(511) 07

---

(260) AM 2014 71170 A  
(800) 1148396  
(151) 2012 11 19  
(181) 2022 11 19  
(511) 05

---

(260) AM 2014 71171 A  
(800) 1148397  
(151) 2012 11 19  
(181) 2022 11 19  
(511) 03, 05

---

(260) AM 2014 71172 A  
(800) 1148398  
(151) 2012 11 19  
(181) 2022 11 19  
(511) 03, 05

---

(260) AM 2014 71173 A  
(800) 1148463  
(151) 2012 11 21  
(181) 2022 11 21  
(511) 35, 36, 41

---

(260) AM 2014 71174 A  
(800) 1148477  
(151) 2013 01 18  
(891) 2012 01 18  
(181) 2023 01 18  
(511) 34

---

(260) AM 2014 71176 A  
(800) 1148589  
(151) 2012 10 10  
(181) 2022 10 10  
(511) 07, 09, 19

---

(260) AM 2014 71177 A  
(800) 1148603  
(151) 2012 10 19  
(181) 2022 10 19  
(511) 33

---

(260) AM 2014 71178 A  
(800) 1148618  
(151) 2012 12 11  
(181) 2022 12 11  
(511) 04

---

(260) AM 2014 71179 A  
(800) 1148672  
(151) 2012 10 26  
(181) 2022 10 26  
(511) 29, 30, 32, 43

---

(260) AM 2014 71332 A  
(800) 1150128  
(151) 2013 01 23  
(181) 2023 01 23  
(511) 30

---

(260) AM 2014 71545 A  
(800) 1151584  
(151) 2012 11 02  
(181) 2022 11 02  
(511) 33

---

(260) AM 2014 71546 A  
(800) 1151591  
(151) 2012 10 15  
(181) 2022 10 15  
(511) 18, 24, 25, 35

---

(260) AM 2014 71548 A  
(800) 1151595  
(151) 2012 11 19  
(181) 2022 11 19  
(511) 33

---

(260) AM 2014 71549 A  
(800) 1151596  
(151) 2012 12 07  
(181) 2022 12 07  
(511) 34

---

(260) AM 2014 71550 A  
(800) 1151692  
(151) 2012 09 26  
(181) 2022 09 26  
(511) 09, 42

---

(260) AM 2014 71551 A  
(800) 1151697  
(151) 2013 01 31  
(181) 2023 01 31  
(511) 29, 30, 31, 35

---



(260) AM 2014 71552 A  
(800) 1151705  
(151) 2012 12 03  
(181) 2022 12 03  
(511) 02, 17, 19

---

(260) AM 2014 71553 A  
(800) 1151730  
(151) 2013 02 01  
(181) 2023 02 01  
(511) 12

---

(260) AM 2014 71554 A  
(800) 1151747  
(151) 2013 02 07  
(181) 2023 02 07  
(511) 33

---

(260) AM 2014 71555 A  
(800) 1151748  
(151) 2013 01 10  
(181) 2023 01 10  
(511) 07, 11, 12

---

(260) AM 2014 71556 A  
(800) 1151779  
(151) 2012 10 12  
(181) 2022 10 12  
(511) 01, 03, 04, 20

---

(260) AM 2014 71557 A  
(800) 1151793  
(151) 2012 11 08  
(181) 2022 11 08  
(511) 05, 35

---

(260) AM 2014 71559 A  
(800) 1151854  
(151) 2013 02 06  
(181) 2023 02 06  
(511) 05

---

(260) AM 2014 71685 A  
(800) 1152321  
(151) 2013 02 12  
(181) 2023 02 12  
(511) 33

---

(260) AM 2014 71687 A  
(800) 1152372  
(151) 2012 10 01  
(181) 2022 10 01  
(511) 18, 25

---

(260) AM 2014 71688 A  
(800) 1152395  
(151) 2012 12 07  
(181) 2022 12 07  
(511) 03

---

(260) AM 2014 71690 A  
(800) 1152418  
(151) 2013 01 23  
(181) 2023 01 23  
(511) 07, 16, 20

---

(260) AM 2014 71694 A  
(800) 1152424  
(151) 2013 01 14  
(181) 2023 01 14  
(511) 07, 09, 40, 42

---

(260) AM 2014 71695 A  
(800) 1152425  
(151) 2012 11 27  
(181) 2022 11 27  
(511) 09, 42

---

(260) AM 2014 71696 A  
(800) 1152430  
(151) 2012 12 04  
(181) 2022 12 04  
(511) 07, 11, 35

---

(260) AM 2014 72248 A  
(800) 1156942  
(151) 2012 10 31  
(181) 2022 10 31  
(511) 09, 10, 11, 35, 37, 42

---

(260) AM 2014 72249 A  
(800) 1156943  
(151) 2012 10 31  
(181) 2022 10 31  
(511) 09, 10, 11, 35, 37, 42

---

(260) AM 2014 72256 A  
 (800) 1157055  
 (151) 2012 12 20  
 (181) 2022 12 20  
 (511) 09, 16, 18, 21, 24, 25, 28, 41

---

(260) AM 2014 72263 A  
 (800) 1157136  
 (151) 2013 01 28  
 (181) 2023 01 28  
 (511) 09, 12, 14, 16, 25, 28, 32, 35, 36, 38, 41, 43

---

(260) AM 2014 72264 A  
 (800) 1157137  
 (151) 2013 01 17  
 (181) 2023 01 17  
 (511) 03, 04, 09, 12, 16, 18, 25, 28, 29, 32, 36, 37,  
 38, 39, 40, 41, 43

---

(260) AM 2014 72268 A  
 (800) 1157150  
 (151) 2013 01 17  
 (181) 2023 01 17  
 (511) 43

---

(260) AM 2014 72271 A  
 (800) 1157233  
 (151) 2012 12 31  
 (181) 2022 12 31  
 (511) 14, 35, 42

---

(260) AM 2014 72272 A  
 (800) 1157241  
 (151) 2013 03 13  
 (181) 2023 03 13  
 (511) 01, 17, 37

---

(260) AM 2014 72273 A  
 (800) 1157250  
 (151) 2012 10 31  
 (181) 2022 10 31  
 (511) 09, 10, 11, 35, 37, 42

---

(260) AM 2014 72277 A  
 (800) 1157275  
 (151) 2012 12 08  
 (181) 2022 12 08  
 (511) 29, 30, 31, 32

---

(260) AM 2014 72282 A  
 (800) 886372  
 (151) 2005 11 08  
 (891) 2013 03 06  
 (181) 2015 11 08  
 (511) 07, 12, 35, 37, 39, 42

---

(260) AM 2014 72285 A  
 (800) 1098853  
 (151) 2011 08 02  
 (891) 2013 04 03  
 (181) 2021 08 02  
 (511) 11

---

(260) AM 2014 72286 A  
 (800) 1103774  
 (151) 2011 08 23  
 (891) 2013 02 12  
 (181) 2021 08 23  
 (511) 11, 35, 42

---

(260) AM 2014 72465 A  
 (800) 1159396  
 (151) 2013 01 11  
 (181) 2023 01 11  
 (511) 01, 17, 19

---

(260) AM 2014 72467 A  
 (800) 1159400  
 (151) 2013 01 23  
 (181) 2023 01 23  
 (511) 09, 35, 38, 42, 45

---

(260) AM 2014 72473 A  
 (800) 1159442  
 (151) 2013 03 20  
 (181) 2023 03 20  
 (511) 07

---

(260) AM 2014 72474 A  
 (800) 1159454  
 (151) 2013 02 14  
 (181) 2023 02 14  
 (511) 05, 11, 16

---

(260) AM 2014 72476 A  
 (800) 1159492  
 (151) 2013 03 22  
 (181) 2023 03 22  
 (511) 09, 42

---

(260) AM 2014 72479 A  
(800) 1159535  
(151) 2012 12 08  
(181) 2022 12 08  
(511) 29, 30, 31, 32

---

(260) AM 2014 72480 A  
(800) 1159554  
(151) 2013 03 20  
(181) 2023 03 20  
(511) 25

---

(260) AM 2014 72481 A  
(800) 1159564  
(151) 2013 02 28  
(181) 2023 02 28  
(511) 30

---

(260) AM 2014 72488 A  
(800) 698798  
(151) 1998 09 03  
(891) 2013 03 12  
(181) 2018 09 03  
(511) 29

---

(260) AM 2014 72498 A  
(800) 1003605  
(151) 2009 02 19  
(891) 2013 03 19  
(181) 2019 02 19  
(511) 25

---

(260) AM 2014 72539 A  
(800) 1159833  
(151) 2012 10 08  
(181) 2022 10 08  
(511) 03, 05

---

(260) AM 2014 72540 A  
(800) 1159837  
(151) 2012 11 23  
(181) 2022 11 23  
(511) 31, 35, 44

---

(260) AM 2014 72552 A  
(800) 1160034  
(151) 2013 04 11  
(181) 2023 04 11  
(511) 12

---

---

# მოციხილური შეტყობინებები

## პატენტების მოქმედების აღდგენა

### ბამოგონება

**(11) P 2013 5743 B**

(73) ნორა მამულაი შვილი (GE)

(54) ნავთობისა და ნავთობპროდუქტებისაგან წყლის ზედაპირის გაწმენდის ხერხი  
პატენტის მოქმედების აღდგენის თარიღი: 2014 07 10

---

**(11) P 2010 5092 B**

(73) მერი ალანია (GE);

ნანა ქავთარაძე (GE);

ალიოშა ბაკურიძე (GE);

თემურ უჯმაჯურიძე (GE)

(54) პრესტატი ალენომის სამკურნალო პრეპარატი  
პატენტის მოქმედების აღდგენის თარიღი: 2014 07 10

---

**(11) P 2011 5169 B**

(73) ნინო ფაილოძე (GE)

(54) მალამო

პატენტის მოქმედების აღდგენის თარიღი: 2014 07 10

---

**(11) P 2009 4789 B**

(73) თენგიზ ღვინჯილია (GE);

ტერეზა წულუკიძე (GE)

(54) სოიას ტმის მიღების ხერხი და ამ ტმით დამზადებული მაციონეზი  
პატენტის მოქმედების აღდგენის თარიღი: 2014 07 10

---

**(11) P 2006 3970 B**

(73) ზურაბ კაკაბაძე (GE);

კოტე აფრიდონიძე (GE);

ნატო დურგლიშვილი (GE)

(54) ვითილიბოს სამკურნალო საშუალება და მისი მიღების ხერხი  
პატენტის მოქმედების აღდგენის თარიღი: 2014 07 10

---

**(11) P 2002 2851 B**

(73) ბრისტოლ-მაიერს სქუიბ კომპანი (US)

(54) მყისიერად ხსნადი ორალური დოზირებული კოფეოციტია  
პატენტის მოქმედების აღდგენის თარიღი: 2014 07 10

---

სსიპ საქართველოს ინტელექტუალური საკუთრების ეროვნული ცენტრის  
 „საქპატენტის“ თავმჯდომარის 2011 წლის 12 იანვრის №1 ბრძანებით  
 დამტკიცებული „საქართველოს პატენტრწმუნებულთა შესახებ დებულების“  
 შესაბამისად, პატენტრწმუნებულთა ატესტაციის შედეგად

(პატენტრწმუნებულთა საატესტაციო კომისიის სხდომის ოქმი №11 - 17.05.2014)

**რეგისტრირებულ პატენტრწმუნებულთა სია**

მოწმობის ნომერი	სახელი, გვარი	რეგისტრაციის ნომერი	რეგისტრაციის თარიღი
044	ვალენტინა კიკნაძე	069	03.06.2014
045	მიხეილ ვაშაკიძე	070	03.06.2014
046	სალომე კალანდაძე	071	03.06.2014
047	მარიამ გოგიტიძე	072	03.06.2014
048	მიხეილ შათაშვილი	073	03.06.2014
049	გიორგი სარაჯიშვილი	074	03.06.2014
050	თამარ გეგეჭკორი	075	03.06.2014
051	ალექსანდრე გეგეჭკორი	076	03.06.2014
052	ნინო გაზდელიანი	077	03.06.2014

„საქართველოს პატენტრწმუნებულთა შესახებ დებულების“ დამტკიცების თაობაზე სსიპ საქართველოს ინტელექტუალური საკუთრების ეროვნული ცენტრის საქპატენტის თავმჯდომარის 2011 წლის 12 იანვრის №1 ბრძანების თანახმად, „საქართველოს პატენტრწმუნებულთა შესახებ დებულების თაობაზე“ საქართველოს პრეზიდენტის 2002 წლის 8 მაისის №223 ბრძანებულებით დამტკიცებული დებულების საფუძველზე, რეგისტრირებულ პატენტრწმუნებულებს უფლება აქვთ გაიარონ ატესტაცია „საქართველოს პატენტრწმუნებულთა შესახებ“ დებულებით დადგენილი წესით 2015 წლის 1 იანვრამდე.

„საქართველოს პატენტრწმუნებულთა შესახებ“ დებულების 12-ე მუხლის პირველი

პუნქტის „გ“ ქვეპუნქტის შესაბამისად, გარდაცვალების გამო

**უფლებამოსილება შეუწყდა**

საქართველოს პატენტრწმუნებულს (რეგ № 67)

**ქეთევან წაქაძეს**

# სასაქონლო ნიშნები

## საქონლის და/ან მომსახურების ჩამონათვალის შეზღუდვა

(111) M 2000 013501 R1  
(511)

34 – თამბაქოს ნაწარმი; მწვეველთა საკუთონო, კერძოდ, საფერფლეები, სიგარეტის ქაღალდი, სიგარეტის ჰილზეები ფილტრითა და უფილტროდ, სიგარეტის ფილტრები, სანთებლები, სიგარეტის დასახვევი და დასატენი მოწყობილობები.

(580) 2010 09 28

(111) M 2008 018844 R  
(511)

9 – მონაცემთა უსადენო მიღებისა და/ან გადაცემის ელექტრონული პორტატიული მოწყობილობები და საკუთონო, რომლებსაც შეუძლიათ მიიღონ და გადასცენ ხმოვანი შეტყობინებებიც, სახელდობრ, პორტატიული კომპიუტერები და პერსონალური ციფრული მდივნები; კომპიუტერული კავშირის პროგრამული უზრუნველყოფა შეტყობინებების, გლობალური კომპიუტერული ქსელის ელექტრონული ფოსტისა და/ან სხვა მონაცემების ელექტრონულ პორტატიულ მოწყობილობებს შორის გადასაცემად და/ან მისაღებად და იმ მონაცემთა გადასაცემად და/ან მისაღებად, რომლებიც ინახება ან დაკავშირებულია პერსონალურ კომპიუტერთან ან სერვერთან; კომპიუტერული კავშირის პროგრამული უზრუნველყოფა, განკუთვნილი მონაცემთა სინქრონიზაციისათვის დაშორებულ ტერმინალსა ან მოწყობილობასა და ფიქსირებულ ან დაშორებულ ტერმინალსა და მოწყობილობას შორის, რომელიც საშუალებას იძლევა განახორციელოს და უზრუნველყოს ცალმხრივი და/ან ორმხრივი უსადენო ჩართვა მონაცემებთან, კორპორაციული მონაცემების ჩათვლით.

35 – მარკეტინგული მომსახურება.

38 – ელექტრონული ფოსტის მომსახურება, მონაცემთა უსადენო გადაცემისა და მიმოცვლის მომსახურება, კერძოდ, მომსახურება, რომელიც საშუალებას აძლევს მომხმარებელს გააგზავნოს და/ან მიიღოს შეტყობინებები მონაცემთა გადაცემის უსადენო ქსელის მეშვეობით; ცალმხრივი და ორმხრივი პეიჯინგური კავშირის მომსახურება; ხმოვანი შეტყობინებების გადაცემისა და მიღების მომსახურება; კონსულტაციები ტელეკომუნიკაციის სფეროში, სახელდობრ, ინფორმაციის მიწოდება მესამე პირთათვის, რათა მისი დახ-

მარებით განახორციელონ მონაცემებთან, მათ შორის, კორპორაციულ მონაცემებთან ცალმხრივი ან ორმხრივი უსადენო მიერთებისა და/ან ხმოვანი შეტყობინებების გადაცემის დამუშავება და ინტეგრაცია.

42 – ტექნიკური დახმარების მომსახურება, სახელდობრ, კომპიუტერული პროგრამული უზრუნველყოფისა და დიაგნოსტიკური პროგრამების განახლება და შენარჩუნება, რომლებიც უზრუნველყოფს უსადენო კავშირის უზრუნველყოფის მოწყობილობებისა და მათთან დაკავშირებული პროგრამული და ტექნიკური უზრუნველყოფის დიაგნოსტიკასა და პრობლემების გადაწყვეტას.

45 – კომპიუტერული პროგრამული უზრუნველყოფის ლიცენზირება.

(580) 2014 05 28

(111) M 2008 018896 R  
(511)

6 – გასაღების ძეწკვები; ლითონის გვარლები და მავთულები (არაელექტრული); ჩვეულებრივი ლითონის მცირე ზომის კავეული და სხვა ნაკეთობა, რომელიც არ მიეკუთვნება სხვა კლასებს.

11 – განათების მოწყობილობა.

18 – ტყავი და ტყავის იმიტაცია, მათი ნაწარმი, რომელიც არ მიეკუთვნება სხვა კლასებს; ცხოველთა ტყავი; სამგზავრო სკივრები, ჩემოდნები; წვიმისა და მზის ქოლგები და ხელჯოხები; შოლტები, მათრახები, ცხენის ადკაზმულობა და სასარაჯე ნაკეთობა.

21 – ტოლჩები.

28 – თამაშები, სათამაშოები; ტანვარჯიშისა და სპორტისათვის განკუთვნილი საქონელი, რომელიც არ მიეკუთვნება სხვა კლასებს; ნაძვისხის მორთულობა.

36 – საფინანსო და დაზღვევის მომსახურებასთან დაკავშირებული ინფორმაციის მიწოდება.

39 – GPS (ნავიგაციისა და მდებარეობის განსაზღვრის გლობალური სისტემა) მომსახურების უზრუნველყოფა; მოგზაურობასა და ტრანსპორტირებასთან დაკავშირებული ინფორმაციის მიწოდება.

(580) 2014 05 28

(111) M 2000 016703 R1  
(511)

33 – ალკოჰოლიანი სასმელები (ლუდის გარდა) რუსული წარმოშობის.  
(580) 2009 03 12

(111) M 2000 019153 R1  
(511)

3 – მათეთრებელი პრეპარატები და სხვა სარეცხი ნივთიერებები; წმენდის, გაპირაღების, გაუცხიმოვნებისა და აბრაზიული დამუშავების პრეპარატები; საპნები; პარფიუმერია, ეთერზეთები, კოსმეტიკური საშუალებები, თმის ლოსიონები; კბილის ფხვნილები და პასტები.

5 – ბავშვთა კვება;

16 – ქაღალდი, მუყაო და მათი ნაწარმი, რომელიც არ შედის სხვა კლასში; ნაბეჭდი პროდუქცია; საამკინძაო მასალები; ფოტოსურათები; საწერ-ქაღალდის საქონელი; საკანცელარიო და საყოფაცხოვრებო დანიშნულების მწებავი ნივთიერებები; მხატვართა საკუთნო; ფუნჯები; საბეჭდი მანქანები და ოფისის საკუთნო (ავეჯის გარდა); სასწავლო მასალა და თვალსაჩინოება (აპარატურის გარდა); პლასტმასის შესაფუთი მასალა (რომელიც არ მიეკუთვნება სხვა კლასებს); შრიფტი; ტიპოგრაფიული კლიშე.

18 – ტყავი, ტყავის იმიტაცია და მათი ნაწარმი, რომელიც არ შედის სხვა კლასში; ცხოველთა ტყავი; სამგზავრო სკივრები, ჩემოდნები; წვიმისა და მზის ქოლგები და ხელჯოხები; შოლტები, მათრახები, ცხენის აღკაზმულობა და სასარაჯე ნაკეთობა.

25 – ტანსაცმელი, ფეხსაცმელი, თავსაბურავი.

28 – თამაშობები, სათამაშოები; ტანგარჯიშისა და სპორტისათვის განკუთვნილი საქონელი, რომელიც არ შედის სხვა კლასში; ნაძვისის მორთულობა; სათამაშო კარტი.

29 – ხორცი, თევზი, ფრინველი და ნანადირევი; ხორცის ექსტრაქტები; დაკონსერვებული, გამხმარი და თბურად დამუშავებული ბოსტნეული და ხილი; ჟელე, მურაბა; კვერცხი, რძე და რძის პროდუქტები; ზეთები და საკვები ცხიმები, ჯემები.

30 – ყავა, ჩაი, კაკაო, შაქარი, ბრინჯი, ტაპიოკა, საგო, ყავის შემცველები; ფქვილი და მარცვლეულის პროდუქტი, პურ-ფუნთუშეული, საკონდიტრო ნაწარმი, ნაყინი; თაფლი, ბადაგის ვაჟინი; საფუარი, საცხობი ფხვნილები; მარილი, მდოგვი; ძმარი, საკაზმები;

სასაღათე საკაზმები; სანელებლები; საკვები ყინული.

32 – ლუდი; მინერალური და გაზიანი წყალი და სხვა უალკოჰოლო სასმელები; ხილის სასმელები და ხილის წვენები; ვაჟინები და სასმელების დასამზადებელი სხვა შედგენილობები.

35 – რეკლამა; მართვა საქმიან სფეროში; ადმინისტრირება საქმიან სფეროში; საოფისე სამსახური.

41 – აღზრდა; სასწავლო პროცესის უზრუნველყოფა; გართობა; სპორტული და კულტურულ-საგანმანათლებლო ღონისძიებების ორგანიზება.

(580) 2009 04 14

## სასაქონლო ნიშნების რეგისტრაციის ბათილად ცნობა

(111) M 2012 22652 R

(151) 2012 05 29

(732) შპს „ალპენ მილკ“

აღმაშენებლის 28/1, 0700, ახალქალაქი, საქართველო

(540)



(591) ლურჯი, წითელი, თეთრი, შავი, მწვანე

(511) 29

(141) 2014 03 24

საფუძველი: საქპატენტის თავმჯდომარის 2013 წლის 30 ოქტომბრის №459 ბრძანება საქპატენტთან არსებული სააპელაციო პალატის კოლეგიის №122-03/12 გადაწყვეტილების დამტკიცების შესახებ.

---



# სისტემური საძიებლები

## გამომონებები

**საერთაშორისო კლასიფიკაციის ინდექსის და განაცხადის  
გამოქვეყნების ნომრის შესაბამისობის ცხრილი**

საერთაშორისო კლასიფიკაციის ინდექსი (51)	განაცხადის გამოქვეყნების ნომერი (10)
B 03 C 1/005; C 10 G 32/02	AP 2014 12998 A
C 07 D 209/42; A 61 K 31/403	AP 2014 12950 A
C 07 D 209/42	AP 2014 12951 A
C 07 K 16/28; A 61 K 39/395; A 61 P 31/18	AP 2014 12429 A
C 10 G 9/00; C 10 G 1/04; E 21 B 43/00	AP 2014 12379 A
C 12 N 9/88; C 12 N 15/60; C 12 N 15/82; A 01 H 5/00; A 01 H 5/10	AP 2014 12205 A

**განაცხადის გამოქვეყნების ნომრის და საერთაშორისო  
კლასიფიკაციის ინდექსის შესაბამისობის ცხრილი**

განაცხადის გამოქვეყნების ნომერი (10)	საერთაშორისო კლასიფიკაციის ინდექსი (51)
AP 2014 12998 A	B 03 C 1/005; C 10 G 32/02
AP 2014 12950 A	C 07 D 209/42; A 61 K 31/403
AP 2014 12951 A	C 07 D 209/42
AP 2014 12429 A	C 07 K 16/28; A 61 K 39/395; A 61 P 31/18
AP 2014 12379 A	C 10 G 9/00; C 10 G 1/04; E 21 B 43/00
AP 2014 12205 A	C 12 N 9/88; C 12 N 15/60; C 12 N 15/82; A 01 H 5/00; A 01 H 5/10

**საერთაშორისო კლასიფიკაციის ინდექსის, პატენტის ნომრისა  
და გამოქვეყნების ნომრის შესაბამისობის ცხრილი**

საერთაშორისო კლასიფიკაციის ინდექსი (51)	პატენტის ნომერი (11)	განაცხადის გამოქვეყნების ნომერი (10)
A 01 D 51/00	P 2014 6118 B	AP 2014 12911 A
B 65 D 5/66; B 65 D 85/10	P 2014 6116 B	AP 2014 12713 A
B 65 D 5/66; B 65 D 85/10	P 2014 6117 B	AP 2014 12714 A
C 07 C 233/18; A 61 K 31/165; A 61 P 5/00; A 61 P 25/00; A 61 P 25/18; A 61 P 25/20; A 61 P 25/22; A 61 P 25/24; A 61 P 9/00; A 61 P 1/00	P 2014 6114 B	AP 2014 12406 A
C 07 D 495/04; A 61 K 31/4365; A 61 P 31/18	P 2014 6115 B	AP 2014 12454 A

**კატეგორიის ნომრის, განაცხადის გამოქვეყნების ნომრისა და საერთაშორისო კლასიფიკაციის ინდექსის შესაბამისობის ცხრილი**

კატეგორიის ნომერი (11)	განაცხადის გამოქვეყნების ნომერი (10)	საერთაშორისო კლასიფიკაციის ინდექსი (51)
1	2	3
P 2014 6114 B	AP 2014 12406 A	C 07 C 233/18; A 61 K 31/165; A 61 P 5/00; A 61 P 25/00; A 61 P 25/18; A 61 P 25/20; A 61 P 25/22; A 61 P 25/24; A 61 P 9/00; A 61 P 1/00
P 2014 6115 B	AP 2014 12454 A	C 07 D 495/04; A 61 K 31/4365; A 61 P 31/18
P 2014 6116 B	AP 2014 12713 A	B 65 D 5/66; B 65 D 85/10
P 2014 6117 B	AP 2014 12714 A	B 65 D 5/66; B 65 D 85/10
P 2014 6118 B	AP 2014 12911 A	A 01 D 51/00

**განაცხადის ნომრის, განაცხადის გამოქვეყნების ნომრისა და კატეგორიის ნომრის შესაბამისობის ცხრილი**

განაცხადის ნომერი (21)	განაცხადის გამოქვეყნების ნომერი (10)	კატეგორიის ნომერი (11)
AP 2010 012406	AP 2014 12406 A	P 2014 6114 B
AP 2010 012454	AP 2014 12454 A	P 2014 6115 B
AP 2010 012713	AP 2014 12713 A	P 2014 6116 B
AP 2010 012714	AP 2014 12714 A	P 2014 6117 B
AP 2012 012911	AP 2014 12911 A	P 2014 6118 B

**სასარგებლო მოდელები**

**საერთაშორისო კლასიფიკაციის ინდექსის და განაცხადის გამოქვეყნების ნომრის შესაბამისობის ცხრილი**

საერთაშორისო კლასიფიკაციის ინდექსი (51)	განაცხადის გამოქვეყნების ნომერი (10)
A 61 L 2/23	AU 2014 12801 U
B 65 D 71/00; B 65 D 75/06	AU 2014 13260 U

**განაცხადის გამოქვეყნების ნომრის და საერთაშორისო კლასიფიკაციის ინდექსის შესაბამისობის ცხრილი**

განაცხადის გამოქვეყნების ნომერი (10)	საერთაშორისო კლასიფიკაციის ინდექსი (51)
AU 2014 12801 U	A 61 L 2/23
AU 2014 13260 U	B 65 D 71/00; B 65 D 75/06

**საერთაშორისო კლასიფიკაციის ინდექსის, პატენტის ნომრისა და გამოქვეყნების ნომრის შესაბამისობის ცხრილი**

საერთაშორისო კლასიფიკაციის ინდექსი (51)	პატენტის ნომერი (11)	ბანაცხადის გამოქვეყნების ნომერი (10)
A 43 B 7/00; A 61 F 5/14	U 2014 1820 Y	AU 2014 13240 U
E 02 B 9/04; B 01 D 19/00	U 2014 1818 Y	AU 2014 13149 U
G 07 F 1/00	U 2014 1817 Y	AU 2014 13057 U
G 07 F 17/32	U 2014 1819 Y	AU 2014 13155 U

**პატენტის ნომრის, ბანაცხადის გამოქვეყნების ნომრისა და საერთაშორისო კლასიფიკაციის ინდექსის შესაბამისობის ცხრილი**

პატენტის ნომერი (11)	ბანაცხადის გამოქვეყნების ნომერი (10)	საერთაშორისო კლასიფიკაციის ინდექსი (51)
U 2014 1817 Y	AU 2014 13057 U	G 07 F 1/00
U 2014 1818 Y	AU 2014 13149 U	E 02 B 9/04; B 01 D 19/00
U 2014 1819 Y	AU 2014 13155 U	G 07 F 17/32
U 2014 1820 Y	AU 2014 13240 U	A 43 B 7/00; A 61 F 5/14

**ბანაცხადის ნომრის, ბანაცხადის გამოქვეყნების ნომრისა და პატენტის ნომრის შესაბამისობის ცხრილი**

ბანაცხადის ნომერი (21)	ბანაცხადის გამოქვეყნების ნომერი (10)	პატენტის ნომერი (11)
AU 2013 013057	AU 2014 13057 U	U 2014 1817 Y
AU 2013 013149	AU 2014 13149 U	U 2014 1818 Y
AU 2013 013155	AU 2014 13155 U	U 2014 1819 Y
AU 2013 013240	AU 2014 13240 U	U 2014 1820 Y

**ღიზინები**

**საერთაშორისო კლასიფიკაციის ინდექსის და ბანაცხადის გამოქვეყნების ნომრის შესაბამისობის ცხრილი**

საერთაშორისო კლასიფიკაციის ინდექსი (51)	ბანაცხადის გამოქვეყნების ნომერი (10)
09-01	AD 2014 773 S

**ბანაცხადის გამოქვეყნების ნომრის და საერთაშორისო კლასიფიკაციის ინდექსის შესაბამისობის ცხრილი**

ბანაცხადის გამოქვეყნების ნომერი (10)	საერთაშორისო კლასიფიკაციის ინდექსი (51)
AD 2014 773 S	09-01

## სასაქონლო ნიშნები

**რეგისტრაციის ნომრის, განაცხადის ნომრის,  
განაცხადის გამოქვეყნების ნომრისა და ბიულეტენის ნომრის  
შესაბამისობის ცხრილი**

რეგისტრაციის ნომერი (111)	განაცხადის ნომერი (210)	განაცხადის გამოქვეყნების ნომერი (260)	ბიულეტენის ნომერი
M 2014 24938 R	AM 2014 77447	-	13(401) 2014
M 2014 24939 R	AM 2014 77477	-	13(401) 2014
M 2014 24940 R	AM 2014 77503	-	13(401) 2014
M 2014 24941 R	AM 2014 77507	-	13(401) 2014
M 2014 24942 R	AM 2014 77483	-	13(401) 2014
M 2014 24943 R	AM 2014 77446	-	13(401) 2014
M 2014 24944 R	AM 2014 77525	-	13(401) 2014
M 2014 24945 R	AM 2014 77526	-	13(401) 2014
M 2014 24946 R	AM 2014 77585	-	13(401) 2014

**განაცხადის გამოქვეყნების ნომრის და განაცხადის ნომრის  
შესაბამისობის ცხრილი**

განაცხადის გამოქვეყნების ნომერი (260)	განაცხადის ნომერი (210)	1	2
1	2		
AM 2014 70313 A	AM 2013 70313	AM 2014 73375 A	AM 2013 73375
AM 2014 70314 A	AM 2013 70314	AM 2014 73376 A	AM 2013 73376
AM 2014 71092 A	AM 2013 71092	AM 2014 73381 A	AM 2013 73381
AM 2014 71145 A	AM 2013 71145	AM 2014 73382 A	AM 2013 73382
AM 2014 71148 A	AM 2013 71148	AM 2014 73383 A	AM 2013 73383
AM 2014 71149 A	AM 2013 71149	AM 2014 73384 A	AM 2013 73384
AM 2014 71684 A	AM 2013 71684	AM 2014 73385 A	AM 2013 73385
AM 2014 71722 A	AM 2013 71722	AM 2014 73386 A	AM 2013 73386
AM 2014 71723 A	AM 2013 71723	AM 2014 73412 A	AM 2013 73412
AM 2014 71724 A	AM 2013 71724	AM 2014 73521 A	AM 2013 73521
AM 2014 71725 A	AM 2013 71725	AM 2014 73533 A	AM 2013 73533
AM 2014 72099 A	AM 2013 72099	AM 2014 73534 A	AM 2013 73534
AM 2014 72100 A	AM 2013 72100	AM 2014 73549 A	AM 2013 73549
AM 2014 72309 A	AM 2013 72309	AM 2014 73552 A	AM 2013 73552
AM 2014 72578 A	AM 2013 72578	AM 2014 73699 A	AM 2013 73699
AM 2014 72583 A	AM 2013 72583	AM 2014 73884 A	AM 2013 73884
AM 2014 72961 A	AM 2013 72961	AM 2014 74317 A	AM 2013 74317
AM 2014 72962 A	AM 2013 72962	AM 2014 74318 A	AM 2013 74318
AM 2014 73373 A	AM 2013 73373	AM 2014 74349 A	AM 2013 74349
AM 2014 73374 A	AM 2013 73374	AM 2014 74396 A	AM 2013 74396
		AM 2014 71856 A*	AM 2013 71856
		AM 2014 71960 A*	AM 2013 71960
		AM 2014 72144 A*	AM 2013 72144
		AM 2014 72698 A*	AM 2013 72698
		AM 2014 73596 A*	AM 2013 73596

**ბანაცხადის გამოქვეყნების ნომრის საძიებელი საქონლისა  
და/ან მომსახურების კლასის მიხედვით**

საქონლისა და/ან მომსახურების კლასი (511)	ბანაცხადის გამოქვეყნების ნომერი (260)	1	2
1	AM 2014 72961 A	16	AM 2014 71960 A*
1	AM 2014 73884 A	21	AM 2014 71856 A*
3	AM 2014 71145 A	22	AM 2014 74349 A
3	AM 2014 73373 A	25	AM 2014 74317 A
3	AM 2014 73374 A	25	AM 2014 74318 A
3	AM 2014 73375 A	29	AM 2014 72309 A
3	AM 2014 73376 A	30	AM 2014 72099 A
3	AM 2014 73381 A	30	AM 2014 72100 A
3	AM 2014 73382 A	30	AM 2014 72309 A
3	AM 2014 73383 A	30	AM 2014 72578 A
3	AM 2014 73384 A	30	AM 2014 73534 A
3	AM 2014 73385 A	30	AM 2014 73534 A
3	AM 2014 73386 A	31	AM 2014 72309 A
3	AM 2014 73412 A	32	AM 2014 70313 A
3	AM 2014 72698 A*	32	AM 2014 70314 A
4	AM 2014 72961 A	33	AM 2014 72583 A
5	AM 2014 71148 A	33	AM 2014 73533 A
5	AM 2014 71149 A	34	AM 2014 73552 A
5	AM 2014 73386 A	34	AM 2014 73699 A
5	AM 2014 73884 A	34	AM 2014 73699 A
5	AM 2014 71856 A*	35	AM 2014 72961 A
7	AM 2014 71856 A*	35	AM 2014 73521 A
9	AM 2014 72962 A	35	AM 2014 73884 A
9	AM 2014 73521 A	35	AM 2014 73596 A*
9	AM 2014 71856 A*	38	AM 2014 71960 A*
10	AM 2014 71092 A	39	AM 2014 72309 A
10	AM 2014 71856 A*	40	AM 2014 72309 A
12	AM 2014 71684 A	41	AM 2014 71722 A
12	AM 2014 72144 A*	41	AM 2014 71723 A
16	AM 2014 72309 A	41	AM 2014 71724 A
16	AM 2014 72961 A	41	AM 2014 72961 A
		42	AM 2014 72309 A
		42	AM 2014 73521 A
		43	AM 2014 71725 A
		43	AM 2014 72309 A
		43	AM 2014 73549 A
		43	AM 2014 74396 A
		45	AM 2014 72309 A

დაჩქარებული პროცედურით რეგისტრირებული სასაქონლო ნიშნის  
ნომრის საქმიანობის საქონლისა და/ან მომსახურების კლასის მიხედვით

საქონლისა და/ან მომსახურების კლასი (511)	დაჩქარებული პროცედურით რეგისტრირებული სასაქონლო ნიშნის ნომერი (111)
5	M 2014 24944 R
6	M 2014 24939 R
29	M 2014 24942 R
30	M 2014 24945 R
34	M 2014 24938 R
35	M 2014 24942 R
35	M 2014 24943 R
35	M 2014 24946 R
39	M 2014 24940 R
39	M 2014 24941 R
41	M 2014 24940 R
41	M 2014 24941 R

# სამრეწველო საკუთრების ოფისიალური ბიულეტენი

13(401)

ბიულეტენების ქართული და ინგლისურენოვანი გამოცემების ელექტრონული ვერსიის გაცნობა შესაძლებელია საქპატენტის ვებგვერდზე ([www.sakpatenti.org.ge](http://www.sakpatenti.org.ge)).

## შენიშვნა:

ბიულეტენებში გამოქვეყნებული ობიექტების ზუსტი გამოსახულებები იხილეთ საქპატენტის ვებგვერდზე განთავსებულ ელექტრონულ ვერსიაში.

მთავარი რედაქტორი:	ნ. ბებრიშვილი
რედაქტორი:	ა. შიხაშვილი
კორექტორი:	ლ. ჭანტურია
დამაკაბადონებელი:	ქ. სვანიძე
პოლიგრაფიული ჯგუფი:	მ. მეჩტიშვილი
	ი. გოგოლაშვილი
	ლ. დოლიძე

ხელმოწერილია გამოსაცემად: 2014 07 09

ტირაჟი: 40  
შეკვეთა №13