

საქართველოს ინტელექტუალური საკუთრების
ეროვნული ცენტრი
საქპატენტი

სამრეწველო საკუთრების
ო ფ ი ს ი ა ლ უ რ ი
ბიულეტენი

13(473)

გამოგონებები

სასარგებლო მოდელები

დიზაინები

სასაქონლო ნიშნები

საერთაშორისო კოდეზი ბიბლიოგრაფიული მონაცემების იდენტიფიკაციისთვის

გამოგონებები, სასარგებლო მოდელები

- (10) – ექსპერტიზაგადასმული განაცხადის გამოქვეყნების ნომერი
- (11) – პატენტის ნომერი და სახეობის კოდი
- (21) – განაცხადის სარეგისტრაციო ნომერი
- (22) – განაცხადის შეტანის თარიღი
- (23) – სავაჭრო ნიშნის პრიორიტეტის თარიღი ან ადრინდელი პრიორიტეტის მქონე განაცხადის შეტანის თარიღი და, თუ შესაძლებელია, განაცხადის ომერი
- (24) – თარიღი, რომლიდანაც იწყება პატენტის მოქმედება
- (31) – საპრიორიტეტო განაცხადის ნომერი
- (32) – საპრიორიტეტო განაცხადის შეტანის თარიღი
- (33) – კოდი ქვეყნის ან რეგიონული ორგანიზაციისა, რომლის უწყებამაც მიანიჭა ნომერი საპრიორიტეტო განაცხადს
- (44) – დამავი სახეობის კური ანონსი, მაგრამ ექსპერტიზაგადასმული განაცხადის გამოქვეყნების თარიღი და ბიულეტენის ნომერი
- (45) – რეგისტრაცია გათვლილი საპატენტო სახეობის გამოქვეყნების თარიღი
- (51) – საერთაშორისო საპატენტო კლასიფიკაციის ინდექსი

- (54) – გამოგონების დასახელება
- (57) – რეფერატის ტექსტი
- (60) – სრულ ექსპერტიზაგადასმული გამოგონებაზე უცხოური საპატენტო უწყების მიერ გაცემული დამავი სახეობის ნომერი, თარიღი, რომლიდანაც იწყება ამ დამავი სახეობის მოქმედება, და კოდი ქვეყნის ან რეგიონული ორგანიზაციისა, რომლის უწყებამაც გასცა ეს დამავი სახეობა
- (62) – უფრო ადრინდელი განაცხადის ნომერი და, თუ შესაძლებელია, წარდგენის თარიღი გამოცალკევებული განაცხადის შემთხვევაში
- (71) – განმცხადებლის სახელი, გვარი (ქვეყნის კოდი)
- (72) – გამოგონებულის სახელი, გვარი (ქვეყნის კოდი)
- (73) – პატენტმფლობელის სახელი, გვარი (ქვეყნის კოდი), მისამართი
- (74) – წარმომადგენლის ან პატენტმფლობელის სახელი, გვარი
- (85) – საერთაშორისო განაცხადის უროვნული ფაზის დაწყების თარიღი
- (86) – საერთაშორისო განაცხადის ნომერი და შეტანის თარიღი
- (87) – საერთაშორისო განაცხადის გამოქვეყნების ნომერი და თარიღი

ლიზინი

- (10) – განაცხადის გამოქვეყნების ნომერი
- (11) – პატენტის ნომერი და სახეობის კოდი ან რეგისტრაციის ნომერი
- (15) – რეგისტრაციის თარიღი/პატენტის გაგრძელების თარიღი
- (18) – პატენტის ან რეგისტრაციის მოქმედების ვადის გასვლის სავარაუდო თარიღი
- (21) – განაცხადის ნომერი
- (22) – განაცხადის შეტანის თარიღი
- (23) – სავაჭრო ნიშნის პრიორიტეტის თარიღი ან ადრინდელი პრიორიტეტის მქონე განაცხადის შეტანის თარიღი და, თუ შესაძლებელია, განაცხადის ნომერი
- (24) – თარიღი, რომლიდანაც იწყება პატენტის მოქმედება
- (28) – ღიზანების რაოდენობა განაცხადში
- (30) – საპრიორიტეტო მონაცემები (განაცხადის ნომერი, განაცხადის შეტანის თარიღი და ორსაოიანი კოდი იმ ორგანიზაციის იდენტიფიკაციისათვის, სადაც იყო წარდგენილი საპრიორიტეტო განაცხადი)
- (31) – საპრიორიტეტო განაცხადის ნომერი
- (32) – საპრიორიტეტო განაცხადის შეტანის თარიღი
- (33) – კოდი ქვეყნის ან რეგიონული ორგანიზაციისა, რომლის უწყებამაც მიანიჭა ნომერი საპრიორიტეტო განაცხადს
- (34) – IASO-ს სტანდარტის (ST.3) შესაბამის ორსაოიანი კოდი იმ ორგანიზაციის იდენტიფიკაციისათვის, სადაც იყო წარდგენილი საპრიორიტეტო განაცხადი
- (44) – ღიზანის გამოქვეყნების თარიღი და ბიულეტენის ნომერი (პირველი პუბლიკაცია)

- (45) – საერთაშორისო ბიუროს მიერ დარეგისტრირებული ღიზანის გამოქვეყნების თარიღი და ბიულეტენის ნომერი
- (51) – ღიზანის საერთაშორისო კლასიფიკაცია (ლოკარნოს კლასიფიკაციის კლასი და ქვეკლასი)
- (54) – ღიზანის დასახელება
- (55) – ღიზანის გამოცხადება
- (57) – ღიზანის არსებითი ნიშნების აღწერა, ფერის ჩათვლით
- (58) – ყველა სახის ცვლილების შესახებ რეესტრში ჩანაწერის შეტანის თარიღი
- (62) – ადრინდელი განაცხადის, რეგისტრაციის ან სახეობის ნომერი და, თუ შესაძლებელია, წარდგენის თარიღი, გამოცალკევებული განაცხადის შემთხვევაში
- (71) – განმცხადებლის სახელი, გვარი (ქვეყნის კოდი), მისამართი
- (72) – ავტორის სახელი, გვარი ან დასახელება (ქვეყნის კოდი)
- (73) – პატენტმფლობელის სახელი, გვარი (ქვეყნის კოდი), მისამართი
- (74) – წარმომადგენლის სახელი, გვარი და მისამართი
- (81) – შესაბამისი მონაწილე მხარეები:
 - II. მონაწილე მხარეები, აღნიშნული 1960 წლის აქტის თანახმად
 - III. მონაწილე მხარეები, აღნიშნული 1999 წლის აქტის თანახმად
- (85) – მფლობელის მუდმივი საცხოვრებელი ადგილი
- (86) – მფლობელის მოქალაქეობა
- (87) – მფლობელის საცხოვრებელი ადგილი
- (88) – ქვეყანა, სადაც მფლობელს აქვს ნამდვილი და მოქმედი სამრეწველო ან სავაჭრო სანარმო

სასაქონლო ნიშნები

- (111) – რეგისტრაციის ნომერი
- (151) – რეგისტრაციის თარიღი
- (156) – რეგისტრაციის ვადის გაგრძელების თარიღი
- (181) – რეგისტრაციის ვადის გასვლის სავარაუდო თარიღი
- (186) – ვადის გაგრძელების გასვლის სავარაუდო თარიღი
- (141) – რეგისტრაციის მოქმედების ვადის გაუქმების თარიღი
- (210) – განაცხადის ნომერი
- (220) – განაცხადის შეტანის თარიღი
- (230) – სავაჭრო ნიშნის მონაცემები
- (260) – ნომერი განაცხადისა, რომელზედაც გამოკანონდა ექსპერტიზის დადებითი გადაწყვეტილება რეგისტრაციის შესახებ (გამოქვეყნების ნომერი)
- (310) – პირველი განაცხადის ნომერი
- (320) – პირველი განაცხადის შეტანის თარიღი
- (330) – პირველი განაცხადის მიმღები უროვნული ან რეგიონული უწყების ან ორგანიზაციის საიდენტიფიკაციო კოდი
- (51) – საქონლისა და მომსახურების საერთაშორისო კლასიფიკაცია სასაქონლო ნიშნის რეგისტრაციისათვის და/ან კლასიფიკირებული საქონლისა და/ან მომსახურების ჩამონათვალი
- (531) – სასაქონლო ნიშნის გამოცხადების თარიღი და/ან ელემენტების აღწერა სასაქონლო ნიშნის გამოცხადების თარიღის საერთაშორისო კლასიფიკაციის (ვენის კლასიფიკაცია) მიხედვით

- (540) – ნიშნის გამოცხადება
- (550) – სასაქონლო ნიშნის ტიპი ან სახეობა
- (580) – განაცხადსა და ნიშნის რეგისტრაციისთან დაკავშირებული ყველა სახის ცვლილებაზე ჩანაწერის შეტანის თარიღი
- (591) – ინფორმაცია განცხადებულ ფერებზე
- (731) – განმცხადებლის სახელი და მისამართი
- (732) – მფლობელის სახელი და მისამართი
- (740) – წარმომადგენლის სახელი და მისამართი
- (750) – მიმონწერის მისამართი
- (770) – ცვლილებაზე განმცხადებლის ან მფლობელის სახელი და მისამართი უფლების გადაცემის შემთხვევაში
- (771) – ცვლილებაზე განმცხადებლის ან მფლობელის სახელი და მისამართი უფლების გადაცემის გარეშე
- (791) – ლიცენზიაციის სახელი და მისამართი
- (793) – ლიცენზიის პირობები და/ან შეზღუდვაზე მიწიშება (ლიცენზიის სახე, სალიცენზიო ხელშეკრულების ნომერი, სალიცენზიო ხელშეკრულების თარიღი, სალიცენზიო ხელშეკრულების მოქმედების ვადა)
- (800) – სასაქონლო ნიშნის რეგისტრაციის მონაცემები ნიშნის საერთაშორისო რეგისტრაციის მდრიდის ხელშეკრულებასთან დაკავშირებული პროტოკოლის მიხედვით (საერთაშორისო რეგისტრაციის ნომერი)

- (21) AP 0000 000000 – გამოგონებაზე განაცხადის ნომერი
- (10) AP 0000 0000 A – გამოგონებაზე განაცხადის გამოქვეყნების ნომერი (პირველი პუბლიკაცია)
- (11) P 0000 0000 B – გამოგონების პატენტის ნომერი (მეორე პუბლიკაცია)
- (21) API 0000 000000 – შემოტანილ პატენტზე განაცხადის ნომერი
- (11) PI 0000 0000 A – შემოტანილი პატენტის ნომერი (პირველი პუბლიკაცია)
- (21) AU 0000 000000 – სასარგებლო მოდელებზე განაცხადის ნომერი
- (10) AU 0000 000 U – სასარგებლო მოდელებზე განაცხადის გამოქვეყნების ნომერი (პირველი პუბლიკაცია)
- (11) U 0000 000 Y – სასარგებლო მოდელების პატენტის ნომერი (მეორე პუბლიკაცია)
- (21) AD 0000 000000 – ღიზანზე განაცხადის ნომერი
- (10) AD 0000 000 S – ღიზანზე განაცხადის გამოქვეყნების ნომერი (პირველი პუბლიკაცია)
- (11) D 0000 000 S – ღიზანის პატენტის ნომერი (მეორე პუბლიკაცია)

- M – სასაქონლო ნიშანი
- (210) AM 0000 000000 – განაცხადის ნომერი
- (260) AAM 0000 00000 A – განაცხადის გამოქვეყნების ნომერი
- (111) M 0000 00000 R – რეგისტრაციის ნომერი
- MMM0000 00000 Rn – მომდევნო ვადით რეგისტრაციის ნომერი, სადაც n=1, 2, 3...
- M 0000 00000 R(P) – რეგისტრაციის ნომერი ნიშანზე უფლების ნაწილობრივი გადაცემისას
- * – საქპატენტის სააპელაციო პალარის გადაწყვეტილების შემდეგ გამოქვეყნებული განაცხადის ნომერი
- ** – სასამართლოს გადაწყვეტილების შემდეგ გამოქვეყნებული განაცხადის ნომერი

გამოგონებებისა და სასარგებლო მოდელების საერთაშორისო კლასიფიკაციის იდენტიფიკაცია

- განყოფილება A – ადამიანის პირველადი მოთხოვნილების საგნები
- განყოფილება B – ტექნოლოგიური პროცესები; ტრანსპორტირება
- განყოფილება C – ქიმიკა; მეტალურგია
- განყოფილება D – საფეიქრო ნაწარმი; ქალაქი
- განყოფილება E – მშენებლობა; საბითო საქმი; სტაციონარული ნაგებობები
- განყოფილება F – მექანიკა; განათება; გათბობა; იარაღი; ასაფეთქებელი საშუალებები
- განყოფილება G – ფიზიკა
- განყოფილება H – ელექტრონა

**ისმო-ს წევრი სახელმწიფოებისა და ორგანიზაციების აღნიშვნის
ორასოიანი კოდეზი
(ისმოს სტანდარტი ST.3)**

AD	ანდორა	GD	გრენადა	MY	მალაიზია
AE	არაბთა გაერთიანებული საამიროები	GE	საქართველო	MZ	მოზამბიკი
AF	ავღანეთი	GG	გენზი	NA	ნამიბია
AG	ანტიგუა და ბარბუდა	GH	განა	NE	ნიგერი
AI	ანგილია	GI	გიბრალტარი	NG	ნიგერია
AL	ალბანეთი	GL	გრენლანდია	NI	ნიჟარაგუა
AM	სომხეთი	GM	გამბია	NL	ნიდერლანდები
AN	ანტილის კუნძულები (ნიდერლანდები)	GN	გვინეა	NO	ნორვეგია
AO	ანგოლა	GQ	ეკვატორული გვინეა	NP	ნეპალი
AP	ინტელექტუალური საკუთრების აფრიკის რეგიონალური ორგანიზაცია (ARIPO)	GR	საბერძნეთი	NR	ნაურუ
AR	არგენტინა	GS	სამხრეთი ჯორჯია და სამხრეთი სენდვიჩის კუნძულები	NZ	ახალი ზელანდია
AT	ავსტრია	GT	გვატემალა	OA	აფრიკის ინტელექტუალური საკუთრების ორგანიზაცია (OAPI)
AU	ავსტრალია	GW	გვინეა-ბისაუ	OM	ომანი
AW	არუბა	GY	გაიანა	PA	პანამა
AZ	აზერბაიჯანი	HK	ჰონგ კონგი	PE	პერუ
BA	ბოსნია და ჰერცეგოვინა	HN	ჰონდურასი	PG	პაპუა-ახალი გვინეა
BB	ბარბადოსი	HR	ხორვატია	PH	ფილიპინები
BD	ბანგლადეში	HT	ჰაიტი	PK	პაკისტანი
BE	ბელგია	HU	უნგრეთი	PL	პოლონეთი
BF	ბურკინა-ფასო	IB	ინტელექტუალური საკუთრების მსოფლიო ორგანიზაციის (ისმო, WIPO) საერთაშორისო ბიურო	PR	პრუსია
BG	ბულგარეთი	ID	ინდონეზია	PY	პარაგვაი
BH	ბაჰრეინი	IE	ირლანდია	QA	კატარი
BI	ბურუნდი	IL	ისრაელი	QZ	ევროპის თანამეგობრობის მცენარეთა ჯიშების უწყება (CPVO)
BJ	ბენინი	IM	მენის კუნძული	RO	რუმინეთი
BM	ბერმუდის კუნძულები	IN	ინდოეთი	RS	სერბია
BN	ბრუნეი-დარუსალამი	IQ	ირაკი	RU	რუსეთის ფედერაცია
BO	ბოლივია	IR	ირანის ისლამური რესპუბლიკა	RW	რუანდა
BR	ბრაზილია	IS	ისლანდია	SA	საუდის არაბეთი
BS	ბაჰამის კუნძულები	IT	იტალია	SB	სოლომონის კუნძულები
BT	ბჰუტანი	JE	ჯეზი	SC	სეიშელის კუნძულები
BV	ბუვეტის კუნძულები	JM	იამაიკა	SD	სუდანი
BW	ბოტსვანა	JO	იორდანია	SE	შვედეთი
BX	ბენელუქსის ინტელექტუალური საკუთრების უწყება (BOIP)	JP	იაპონია	SG	სინგაპური
BY	ბელორუსია	KE	კენია	SH	წმინდა ელენის კუნძული
BZ	ბელისი	KG	ყირგიზეთი	SI	სლოვენია
CA	კანადა	KH	კამბოჯა	SK	სლოვაკია
CD	კონგოს დემოკრატიული რესპ.	KI	კირიბატი	SL	სიერა-ლეონე
CF	ცენტრალური აფრიკის რესპ.	KM	კომორის კუნძულები	SM	სან-მარინო
CG	კონგო	KN	სენტ კიტსი და ნევისი	SN	სენეგალი
CH	შვეიცარია	KP	კორეის სახალხო დემოკრატიული რესპუბლიკა	SO	სომალი
CI	კოტ-დ'ივუარი	KR	კორეის რესპუბლიკა	SR	სურინამი
CK	კუკის კუნძულები	KW	კუვეიტი	ST	სან-ტომე და პრინსიპი
CL	ჩილე	KY	კაიმენის კუნძულები	SV	სალვადორი
CM	კამერუნი	KZ	ყაზახეთი	SY	სირია
CN	ჩინეთი	LA	ლაოსი	SZ	სვაზილენდი
CO	კოლუმბია	LB	ლიბანი	TC	თურქის და კაიკოსის კუნძულები
CR	კოსტა-რიკა	PT	პორტუგალია	TD	ჩადი
CU	კუბა	PW	პალაუ	TG	ტოგო
CV	მწვანე კონცხის კუნძულები	LC	სენტ-ლუსია	TH	ტაილანდი
CY	კვიპროსი	LI	ლიხტენშტაინი	TJ	ტაჯიკეთი
CZ	ჩეხეთის რესპუბლიკა	LK	შრი-ლანკა	TL	ტიმოლ-ლესტე
DE	გერმანია	LR	ლიბერია	TM	თურქმენეთი
DJ	ჯიბუტი	LS	ლესოტო	TN	ტუნისი
DK	დანია	LT	ლიტვა	TO	ტონგა
DM	დომინიკა	LU	ლუქსემბურგი	TR	თურქეთი
DO	დომინიკელთა რესპუბლიკა	LV	ლატვია	TT	ტრინიდადი და ტობაგო
DZ	ალჟირი	LY	ლიბია	TV	ტუვალუ
EA	ევრაზიის საპატენტო ორგანიზაცია (EAPO)	MA	მაროკო	TW	ტაივანი, ჩინეთის პროვინცია
EC	ეკვადორი	MC	მონაკო	TZ	ტანზანია
EE	ესტონეთი	MD	რესპუბლიკა მოლდოვა	UA	უკრაინა
EG	ეგვიპტე	ME	ჩერნოგორია (მონტენეგრო)	UG	უგანდა
EH	დასავლეთი საჰარა	MG	მადაგასკარი	US	ამშ
EM	შინაგანი ბაზრის ჰარმონიზაციის უწყება (სასაქონლო ნიშნების და სამრეწველო ნიშნების (OHIM) ევროპის საპატენტო უწყება (EPO))	MK	მაკედონია ყოფილი იუგოსლავიის რესპუბლიკა	UY	ურუგვაი
EP	ევროპის საპატენტო უწყება (EPO)	ML	მალი	UZ	უზბეკეთი
ER	ერიტრეა	MM	მიანმა	VA	ვატიკანი
ES	ესპანეთი	MN	მონღოლეთი	VC	სანტ-ვინსენტი და გრენადინები
ET	ეთიოპია	MO	მაკაო	VN	ვიეტნამი
FI	ფინეთი	MP	ჩრდ. მარიანას კუნძულები	VU	ვანუატუ
FJ	ფიჯი	MR	მავრიტანია	WO	WIPO-ინტელექტუალური საკუთრების მსოფლიო ორგანიზაცია
FK	ფოლკლენდის კუნძულები	MS	მოსკერავტი	WS	სამოა
FO	ფარერის კუნძულები	MT	მალტა	XN	ნორდული საპატენტო ინსტიტუტი (NPI)
FR	საფრანგეთი	MU	მავრიკია	YE	იემენი
GA	გაბონი	MV	მალდივის კუნძულები	ZA	სამხრეთ აფრიკა
GB	დიდი ბრიტანეთი	MW	მალავი	ZM	ზამბია
GC	სპარსეთის ყურის არაბული სახელმწიფოების თანამშრომლობის საბჭოს უწყება (GCC)	MX	მექსიკა	ZW	ზიმბაბვე

შ ი ნ ა ა რ ს ი

გამოქვეყნებული ოქმი	3
----------------------------------	---

გამოგონება

• განაცხადები, რომლებზეც გამოტანილია გადაწყვეტილება პატენტის გაცემის შესახებ	4
• გამოგონების პატენტები	10

სასარგებლო მოდელები

• განაცხადები, რომლებზეც გამოტანილია გადაწყვეტილება პატენტის გაცემის შესახებ	13
• სასარგებლო მოდელების პატენტები	15

დიზაინი

• განაცხადი, რომელზეც გამოტანილია გადაწყვეტილება რეგისტრაციის შესახებ	16
• რეგისტრირებული დიზაინები	19
• დიზაინები, რომლებიც რეგისტრირებულია საერთაშორისო ბიუროში საქართველოს ტერიტორიაზე უფლებათა გავრცელების მოთხოვნით	20

სასაქონლო ნიშნები

• ეროვნული პროცედურით შემოტანილი განაცხადები, რომლებზეც გამოტანილია გადაწყვეტილება რეგისტრაციის შესახებ	46
• რეგისტრირებული სასაქონლო ნიშნები	55
• დაჩქარებული პროცედურით რეგისტრირებული სასაქონლო ნიშნები	59
• საერთაშორისო სასაქონლო ნიშნები, რომლებზეც გამოტანილია გადაწყვეტილება დაცვის მინიჭების შესახებ	68
• საერთაშორისო სასაქონლო ნიშნები, რომლებსაც მიენიჭათ დაცვა საქართველოში	84

ოფიციალური შეტყობინებები

სასაქონლო ნიშნები

• რეგისტრაციის მოქმედების ვადის გაგრძელება	88
• უფლებების სრული გადაცემა	99
• მფლობელის სახელის და/ან მისამართის ცვლილება	101
• სასაქონლო ნიშნის რეგისტრაციის ბათილად ცნობა	102

სისტემური საძიებლები

გამოგონება	109
სასარგებლო მოდელები	111
დიზაინები	113
სასაქონლო ნიშნები	114

გამოქვეყნებული ობიექტები

გამოგონებები

- განაცხადები, რომელზეც გამოტანილია გადაწყვეტილება პატენტის გაცემის შესახებ: 14289; 13618; 13923, 13924; 13659; 13771; 13877; 13950; 13977; 14180; 13892; 13984; 14061; 12872
- პატენტები: 6693-6701

სასარგებლო მოდელები

- განაცხადები, რომელზეც გამოტანილია გადაწყვეტილება პატენტის გაცემის შესახებ: 14346; 14096, 14097
- პატენტები: 1939-1942

ღიზინები

- განაცხადი, რომელზეც გამოტანილია გადაწყვეტილება რეგისტრაციის შესახებ: 941
- რეგისტრირებული ღიზინი: 711, 712
- ღიზინები, რომლებიც რეგისტრირებულია სავაჭრო ნიშნის სახელით და რეგისტრირებულია მოთხოვნით: 93290-93292; 95792; 95869; 93501; 93557; 93577; 96040

სასაქონლო ნიშნები

- ეროვნული პროცედურით გამოტანილი განაცხადები: 81341*; 87105; 88131, 88132; 88145; 88174; 88593; 88856; 89258, 89259; 89269; 89327; 89329; 89405, 89406; 89417; 89521; 89532; 89557; 89606; 89736; 89747; 89852, 89853; 89867; 89999; 90003
- რეგისტრირებული სასაქონლო ნიშნები: 28680-28718
- დაქარაზებული პროცედურით რეგისტრირებული სასაქონლო ნიშნები: 28662-28679; 28719-28723
- სავაჭრო ნიშნის სასაქონლო ნიშნები, რომელზეც გამოტანილია გადაწყვეტილება დაცვის მინიჭების შესახებ: 79616; 87957; 88095; 88190; 88193; 88262; 88275, 88276; 88299; 88361; 88466; 88519, 88520; 88588; 88592; 88595; 88604; 88607; 88697; 88704, 88705; 88708; 88710; 88712; 88716; 88719; 88722; 88730; 88740; 88743; 88750; 88754; 88756, 88757; 88759-88761; 88764; 88766; 88770-88772; 88775; 88778, 88799; 88801; 88839; 88841, 88842; 88902; 88906; 89109-89111; 89117
- სავაჭრო ნიშნის სასაქონლო ნიშნები, რომელზეც მიენიჭა დაცვა სავაჭრო ნიშნით: 85800; 86070; 86311; 86377; 86413, 86414; 86484; 86636; 87101; 87190, 87191; 87205; 87207; 87454-87457; 87462, 87463; 87523; 87525; 87541; 87543-87545; 87612, 87613; 87708-87713; 87740; 87768-87770; 87818; 87839; 87848; 87872, 87873; 87875; 87880; 87910, 87911; 87913; 87915, 87916; 87918-87923; 88149, 88150; 88168

გამოგონებები

ბანასხადები, რომლებზეც გამოტანილია გადაწყვეტილება პატენტის გასაქმის შესახებ

გადაწყვეტილების გასაჩივრება შესაძლებელია საქპატენტის სააპელაციო პალატაში გამოქვეყნებიდან 3 თვის ვადაში ან მცხეთის რაიონული სასამართლოს ადმინისტრაციულ საქმეთა კოლეგიაში 1 თვის ვადაში (მის.: ქ. მცხეთა, სამხედროს ქ. №17).

ბანყოფილება A

A 61

(10) AP 2017 14289 A (51) Int. Cl. (2006)

A 61 K 8/37
A 61 K 8/67
A 61 Q 19/00
A 61 Q 19/10
A 61 K 8/97
A 61 K 8/06

(21) AP 2015 014289 (22) 2015 03 20

(31) MI2014A000495

(32) 2014 03 24

(33) IT

(71) ბიო. ლო. ვა. ს.რ.ლ. (IT)

ვია ჯუზეპე ლაზარინი, 66, I-31015

კონელთანო (ტრევიზო) (IT)

(72) ჯორჯო პანინი (IT)

(74) ნუგზარ ქსოველი

(85) 2016 10 03

(86) PCT/EP2015/055927, 2015 03 20

(54) **შემაღებლობა პირადი ჰიბიენისთვის**

(57) შემაღებლობა შეიცავს ცხიმოვან სპირტს ან გლიცერინის სტერატს, ქოქოსის კაპრილატს და/ან ქოქოსის კაპრილატ/კაპრატს, ვიტამინ E-ს ან მის ეთერს და ჩაის ხის ზეთს.

მუხლები: 1 დამოუკიდებელი

12 დამოკიდებული

(10) AP 2017 13618 A (51) Int. Cl. (2006)

A 61 K 9/00
A 61 K 9/28
A 61 K 31/606
A 61 K 47/32
A 61 K 47/36

(21) AP 2013 013618 (22) 2013 04 29

(31) 12166110.2; 61/640,217

(32) 2012 04 30; 2012 04 30

(33) EP; US

(71) ტილოტს ფარმა აგ (CH)

ბასლერშტრასე 15, CH-4310

რაინფელდენი (CH)

(72) რობერტო კარლოს ბრაუო

გონსალესი (CH);

თომას ბუზერი (CH);

ფრედერიკ ჟან-კლოდ გუტე (FR);

აბდულ ვასეჰ ბასიტი (GB);

ფელიპე, ხოსე, ოლივერია ვარუმი (CH);

ანა, ქრისტინა ფრეირი (GB)

(74) თამაზ შილაკაძე

(85) 2014 10 29

(86) PCT/EP2013/058923, 2013 04 29

(54) **გახანგრძლივებელი გამოთავის-სუფლების ფორმულაცია**

(57) მიღწეულია წამლის გახანგრძლივებელი გამოთავისუფლება მსხვილ ნაწლავში გახანგრძლივებელი გამოთავისუფლების ფორმულაციიდან, რომელიც მოიცავს ბირთვს და ბირთვის გარსს. ბირთვი მოიცავს წამალს, ხოლო გარსი მოიცავს გარეთა ფენას და, სულ მცირე, ერთ ფენას ბირთვსა და გარეთა ფენას შორის, რომელიც შერჩეულია ჯგუფიდან. იგი შედგება საიზოლაციო ფენისგან და შიდა ფენისგან. გარეთა ფენა მოიცავს პირველ პოლიმერულ მასალას, რომელიც ექვემდებარება მსხვილი ნაწლავის ბაქტერიების ზემოქმედებას, და მეორე პოლიმერულ მასალას, რომელსაც აქვს pH-ის ზღვარი დაახლოებით 5 და მეტი. შიდა ფენა მოიცავს მესამე პოლიმერულ მასალას, რომელიც იხსნება ნაწლავურ სითხეში ან კუჭ-ნაწლავის სითხეში, ამასთან, აღნიშნული მესამე პოლიმერული მასალა არის, სულ მცირე, ნაწილობრივ ნეიტრალიზებული პოლიკარბონმუავსგან და საიზოლაციო ფენა შედგება არა-იონური პოლიმერისგან, რომელიც იხსნება ნაწლავურ სითხეში ან კუჭ-ნაწლავის სითხეში. გარეთა ფენა დაიტანება უშუალოდ შიდა ფენაზე ან საიზოლაციო ფენაზე, საფარი პრეპარატის გამოყენებით, რომელიც პირველი პოლიმერული მასალის წყლიან არეში და მეორე პოლიმერული მასალის ორგანულ არეში კომბინირებით არის წარმოქმნილი. წარმოდგენილი გამოგონების ფორმულაციის უპირატესობა მოიცავს წამლის გამოთავისუფლების დაჩქარებას მსხვილი ნაწლავის პირობების ზემოქმედების შემდეგ და წამლის გამოთავისუფლებაზე საკვების და/ან ალკოჰოლის მიღების ეფექტის შეზღუდვას ან გამორიცხვას.

მუხლები: 2 დამოუკიდებელი
44 დამოკიდებული
ფიგურა: 16

(10) AP 2017 13923 A (51) Int. Cl. (2006)
A 61 K 9/00
A 69 K 9/28
A 61 K 31/606
A 61 K 47/32
A 61 K 47/36

(21) AP 2013 013923 (22) 2013 04 29
(62) 61/6540.217 2012 04 30 (US); 12166110.2
2012 04 30 (EP)
(31) 61/6540,217; 12166110.2
(32) 2012 04 30; 2012 04 30
(33) US; EP
(71) ტილოტს ფარმა აგ (CH)
ბასლერშტრასე 15, CH-4310
რაინფელდენი (CH)
(72) რობერტო კარლოს ბრავო
გონსალესი (CH);
თომას ბუხერი (CH);
ფრედერიკ ჟან-კლოდ გუტე (FR);
აბდულ ვასეჰ ბასიტი (GB);
ფელიპე, ხოსე, ოლივერია ვარუმი (CH);
ანა, ქრისტინა ფრეირი (GB)

(74) თამაზ შილაკაძე
(85) 2015 08 31
(86) PCT/EP2013/058921, 2013 04 29
(54) **ბახანგროპლიმერული ბამონგონი-
სუფლემის ფორმულაციის**

(57) მიღწეულია სამკურნალო საშუალებების გახანგრძლივებული გამოთავისუფლება მსხვილ ნაწლაგში გახანგრძლივებული გამოთავისუფლების ფორმულაციიდან, რომელიც მოიცავს ბირთვის და ბირთვის გარსს. ბირთვი შეიცავს წამალს, ხოლო გარსი მოიცავს გარეთა ფენას და, სულ მცირე, ერთ ფენას ბირთვისა და გარეთა ფენას შორის, რომელიც შერჩეულია ჯგუფიდან, რომელიც შედგება საიზოლაციო ფენისგან და შიდა ფენისგან. გარეთა ფენა მოიცავს პირველ პოლიმერულ მასალას, რომელიც ექვემდებარება მსხვილი ნაწლაგების ბაქტერიების ზემოქმედებას და მეორე პოლიმერულ მასალას, რომელსაც აქვს ზღვრული pH დაახლოებით 5 და მეტი. შიდა ფენა მოიცავს მესამე პოლიმერულ მასალას, რომელიც იხსნება ნაწლაგურ სითხეში ან კუჭ-ნაწლაგის სითხეში, ამასთან, აღნიშნული მესამე პოლიმერული მასალა არის არა-იონური პოლიმერი.

მუხლები: 2 დამოუკიდებელი
26 დამოკიდებული
ფიგურა: 8

(10) AP 2017 13924 A (51) Int. Cl. (2006)
A 61 K 9/00
A 61 K 9/28
A 61 K 31/606
A 61 K 47/32
A 61 K 47/36

(21) AP 2013 013924 (22) 2013 04 29
(62) 61/640,217 2012-04-30 (US); 12166110.2
2012 04 30 (EP);
(31) 61/640,217; 12166110.2
(32) 2012 04 30; 2012 04 30
(33) US; EP
(71) ტილოტს ფარმა აგ (CH)
ბასლერშტრასე 15, CH-4310
რაინფელდენი (CH)
(72) რობერტო კარლოს ბრავო
გონსალესი (CH);
თომას ბუხერი (CH);
ფრედერიკ ჟან-კლოდ გუტე (FR);
აბდულ ვასეჰ ბასიტი (GB);
ფელიპე, ხოსე, ოლივერია ვარუმი (CH);
ანა, ქრისტინა ფრეირი (GB)
(74) თამაზ შილაკაძე
(85) 2015 08 31
(86) PCT/EP2013/058923, 2013 04 29
(54) **ბახანგროპლიმერული ბამონგონი-
სუფლემის ფორმულაციის**

(57) მიღწეულია წამლის გახანგრძლივებული გამოთავისუფლება მსხვილ ნაწლაგში გახანგრძლივებული გამოთავისუფლების ფორმულაციიდან, რომელიც მოიცავს ბირთვის და ბირთვის გარსს. ბირთვი შეიცავს წამალს, ხოლო გარსი მოიცავს გარეთა ფენას და, სულ მცირე, ერთ ფენას ბირთვისა და გარეთა ფენას შორის, შერჩეულს ჯგუფიდან, რომელიც შედგება საიზოლაციო ფენისგან და შიდა ფენისგან, გარეთა ფენა მოიცავს პირველ პოლიმერულ მასალას, რომელიც ექვემდებარება მსხვილი ნაწლაგის ბაქტერიების ზემოქმედებას, და მეორე პოლიმერულ მასალას, რომელსაც აქვს ზღვრული pH დაახლოებით 5 და მეტი. შიდა ფენა მოიცავს მესამე პოლიმერულ მასალას, რომელიც იხსნება ნაწლაგურ სითხეში ან კუჭ-ნაწლაგის სითხეში, ამასთან, აღნიშნული მესამე პოლიმერული მასალა არის არა-იონური პოლიმერი, იმ პირობით, რომ აღნიშნული შიდა ფენა მოიცავს, სულ მცირე, ერთ ბუფერულ ნივთიერებას და ფუძეს. საიზოლაციო ფენა მოიცავს არა-იონურ პოლიმერს, რომელიც იხსნება ნაწლაგურ სითხეში ან კუჭ-ნაწლაგის სითხეში. გარეთა ფენა დაიტანება უშუალოდ შიდა ფენაზე ან საიზოლაციო ფენაზე საფარი პრეპარატის გამოყენებით, რომელიც აღნიშნული პირველი პოლიმერული მასალის წყლიან არეში და აღნიშნული მეორე პოლიმერული მასალის ორგანულ არეში კომბინირებით არის წარმოქმნილი.

მუხლები: 2 დამოუკიდებელი
48 დამოკიდებული
ფიგურა: 16

**(10) AP 2017 13659 A (51) Int. Cl. (2006)
A 61 K 9/48**

- (21) AP 2013 013659 (22) 2013 05 09
- (31) 61/644,996
- (32) 2012 05 09
- (33) US
- (71) ვესტერნ უნივერსიტი ოფ ხელთ
საიენსიზ (US)
309 ი. სეკონდ სტრიტ, პომონა,
CA 91766 (US);
თეზორკს ფარმა, ელელსი (US)
325 შარონ პარკ დრაივი, სუიტი 739,
მენლო პარკი, CA 94025 (US)
- (72) გურუ. ვ. ბეტაგერი (US);
რამაჩანდრან ტხირუკოტე (US);
ვირან, გოვდა კადაჯი (US)
- (74) თამარ კოჭლამაზაშვილი
- (85) 2014 12 09
- (86) PCT/US2013/040325, 2013 05 09
- (54) ტესტოსტერონის პროლიპოსო-
მური კომპოზიციები

(57) გამოგონება ეხება ტესტოსტერონის შემცველ პროლიპოსომურ ფხვნილებს დისპერსიულ კომპოზიციებს, მათ მიღებას და გამოყენებას ტესტოსტერონის დეფიციტის მკურნალობისას.
მუხლები: 10 დამოუკიდებელი
19 დამოკიდებული
ფიგურა: 28

**(10) AP 2017 13771 A (51) Int. Cl. (2006)
A 61 K 31/5517
A 61 K 31/4468
A 61 K 31/567
A 61 K 45/00
A 61 P 25/20**

- (21) AP 2013 013771 (22) 2013 08 30
- (31) 2012-192081
- (32) 2012 08 31
- (33) JP
- (71) პაიონ იუკეი ლიმიტედ (GB)
ჩივერს ვეი, ჰისტონი, კემბრიჯი
კემბრიჯი შირი CB24 9ZR (GB)
- (72) მაკი კონდო (JP);
ტოშიაკო კონომი (JP);
შიგეჰიტო სატო (JP);
მაცუიუკი დოი (JP)
- (74) შალვა გვარამაძე
- (85) 2015 03 25
- (86) PCT/JP2013/073414, 2013 08 30
- (54) ჰიპნოზური/სედატიური აბინტი

(57) მეთილ 3-[(4S)-8-ბრომ-1-მეთილ-6-(2-პირი-
დინილ)-4H-იმიდაზო[1,2-a][1,4]ბენზოდიასე-
პინ-4-ილ]პროპიონატს, 0,3-40 მგ/სთ/კგ დო-
ზით, იყენებენ სედაციური მდგომარეობის ინ-
დუციებისათვის.
მუხლები: 2 დამოუკიდებელი
7 დამოკიდებული

განყოფილება C

C 07

(10) AP 2017 13877 A (51) Int. Cl. (2006)

- C 07 D 213/74
- A 61 K 31/444
- A 61 K 31/4545
- A 61 K 31/46
- A 61 K 31/496
- A 61 K 31/4995
- A 61 K 31/506
- A 61 K 31/5377
- A 61 K 31/5386
- A 61 K 31/541
- A 61 K 31/55
- A 61 P 25/00
- A 61 P 25/08
- A 61 P 25/14
- A 61 P 25/16
- A 61 P 25/28
- A 61 P 43/00
- C 07 D 239/42
- C 07 D 401/04
- C 07 D 401/12
- C 07 D 401/14
- C 07 D 405/14
- C 07 D 413/04
- C 07 D 413/14
- C 07 D 417/04
- C 07 D 417/14
- C 07 D 451/02
- C 07 D 451/04
- C 07 D 487/10
- C 07 D 487/18
- C 07 D 491/18
- C 07 D 515/18
- C 12 N 9/99
- C 12 N 15/09

- (21) AP 2013 013877 (22) 2013 12 10
- (31) 2012-270445; 2013-210439
- (32) 2012 12 11; 1013 10 07
- (33) JP; JP
- (71) ტაკედა ფარმასიუტიკალ კომპანი
ლიმიტიდ (JP)
1-1, დოშომაჩი 4-ჩომე, ჩუო-კუ, ოსაკა-ში,
ოსაკა 541-0045 (JP)

- (72) ტატსუეი კოიკე (JP);
იუიჩი კაჯიტა (JP);
მასატო იოშიკავა (JP);
შუჰეი იკედა (JP);
ეიჯი კიმურა (JP);
ტომოაკი ჰასუი (JP);
ტოშია ნიში (JP);
ჰირომი ფუკუდა (JP)

- (74) შალვა გვარამაძე
- (85) 2015 07 06
- (86) PCT/JP2013/083140, 2013 12 10
- (54) **ჰეტეროციკლური ნაერთი**

(57) გამოგონება ეხება პიპერიდინის ან პიპერაზინის ჰეტეროციკლურ ნაერთს, ფორმულით (I),

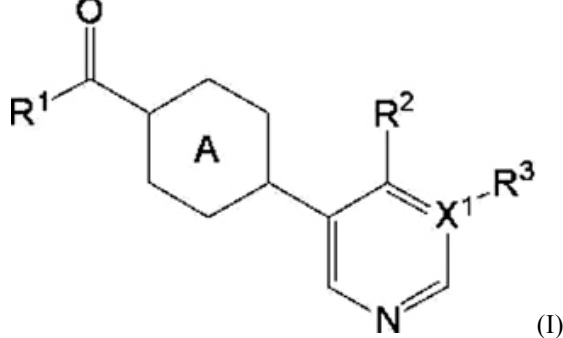

რომელიც ხასიათდება ძლიერი ინჰიბიტორული აქტიურობით ქოლესტერინ 24-ჰიდროქსილაზას (CH24H) მიმართ და მის გამოყენებას ეპილეფსიის ან ნეიროდეგენერატიული დაავადების სამკურნალოდ.
მუხლები: 10 დამოუკიდებელი
9 დამოკიდებული

- (10) **AP 2017 13950 A** (51) **Int. Cl. (2006)**
C 07 D 307/85
A 61 K 31/343
A 61 P 29/00
A 61 P 35/00

- (21) AP 2014 013950 (22) 2014 03 03
- (31) 61/772,191; 13/51898
- (32) 2013 03 04; 2013 03 04
- (33) US; FR
- (71) ფარმასიკლიკს ლღკ (US)
995 ისტ არკეს ავენიუ, სანივეილი, CA 94085 (US)
- (72) ანე პიმონ-გარო (FR);
ფილიპ ლეტელიერი (FR)
- (74) თამაზ შილაკაძე
- (85) 2015 10 02
- (86) PCT/FR2014/050455, 2014 03 03
- (54) **ახალი აბმსინოსტატის მარტივი, მისი პრისტალური ფორმა, მიღების ხერხი და მისი შემცველი ფარმაცევტული კომპოზიცია**

(57) აბექსინოსტატ ტოზილატის კრისტალური ფორმა I, მისი მიღების ხერხი და ფარმაცევტული კომპოზიციები მის საფუძველზე.
მუხლები: 3 დამოუკიდებელი
10 დამოკიდებული

- (10) **AP 2017 13977 A** (51) **Int. Cl. (2006)**
C 07 D 401/14
C 07 D 405/14
C 07 D 413/14
C 07 D 401/04
C 07 D 417/14
C 07 D 471/08
C 07 D 487/06
C 07 D 487/10
C 07 D 491/10
A 61 K 31/443
A 61 K 31/4433
A 61 K 31/4436
A 61 K 31/4545
A 61 K 31/496

- (21) AP 2014 013977 (22) 2014 03 26
- (31) 61/916,715; 61/806,806
- (32) 2013 12 16; 2013 03 29
- (33) US; US
- (71) ტაკედა ფარმასიუტიკალ კომპანი ლიმიტედ (JP)
1-1, დოშომაჩი 4-ჩოუმ, ჩუო-კუ, ოსაკა-ში, ოსაკა 541-0045 (JP)
- (72) ჯეისონ ვ. ბრაუნი (US);
მელინდა დევისი (US);
ენტონი ივეტაკი (US);
ბენჯამინ ჯოუნსი (US);
ანდრე ა. კირიანოვი (US);
ჯონ კუეჰლერი (US);
მერიონ ლანიერი (US);
ჯოან მიურა (US);
შონ მარფი (US);
ქსიალუნ ვანგი (US)

- (74) ალექსანდრე გეგუტკორო
- (85) 2015 10 28
- (86) PCT/US2014/031918, 2014 03 26
- (54) **PHD-ის 6-(5-ჰიდროქსი-1H-პიროზოლ-1-ილ) ნიკოტინამიდური ინჰიბიტორები**
- (57) მოცემული გამოგონება ეხება ნიკოტინამიდებს, ფორმულით III

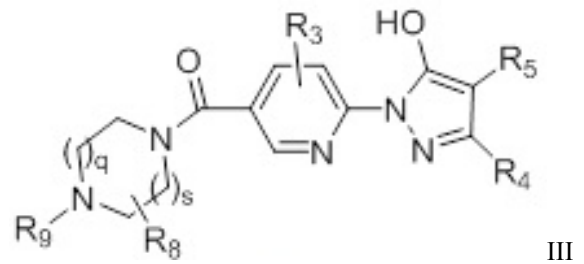

და მათი მიღების ხერხებს.
 მუხლები: 4 დამოუკიდებელი
 7 დამოკიდებული

(10) AP 2017 14180 A **(51) Int. Cl. (2006)**
C 07 D 405/12
A 61 K 31/498
A 61 P 25/00

- (21) AP 2014 014180 (22) 2014 12 18
 (31) PA2014000249; PA201300707
 (32) 2014 05 06; 2013 12 19
 (33) DK; DK
 (71) ჰ. ლუნდბეკ ა/ს (DK)
 ოტილიავეი 9, DK-2500 ვალბი (DK)
 (72) იან კეპლერი (DK);
 ლარს კინ რასმუსენი (DK);
 მორტენ ლანგორდი (DK)
 (74) თამაზ შილაკაძე
 (85) 2016 06 17
 (86) PCT/EP2014/078475, 2014 12 18
 (54) **ქინაზოლინ-THF-ამინები, როგორც PDE1 ინჰიბიტორები**
 (57) აღნიშნული გამოგონება ეხება ქინაზოლინ-THF-ამინებს, როგორც PDE1 ინჰიბიტორებს და მათ გამოყენებას ნეიროდეგენერაციული და ფსიქიური აშლილობის სამკურნალოდ.

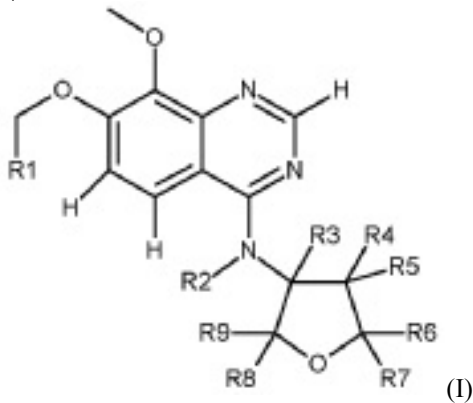

მუხლები: 3 დამოუკიდებელი
 5 დამოკიდებული

(10) AP 2017 13892 A **(51) Int. Cl. (2006)**
C 07 H 19/067
C 07 H 19/073
C 07 H 19/10
C 07 H 19/167
C 07 H 19/173
C 07 H 19/20
C 07 H 19/213
A 61 K 31/708
A 61 K 31/7076
A 61 K 31/7072
A 61 K 31/7068
A 61 P 31/14

- (21) AP 2013 013892 (22) 2013 12 19
 (31) 61890,125; 61/745,466
 (32) 2013 10 11; 2012 12 21
 (33) US; US
 (71) ელიოს ბიოფარმა, ისკ. (US)
 260 ე. გრანდ ვენიუ 2- ნდ ფლორ საუტ
 სან-ფრანცისკო, კალიფორნია, 94080 (US)
 (72) ლეონიდ ბეიგელმანი (US);
 გუანჯი ვანგი (US);
 დევიდ ბერნარდ სმიტი (US)
 (74) ალექსანდრე გეგუპკორი
 (85) 2015 07 21
 (86) PCT/US2013/076740, 2013 12 19
 (54) **ჩანაცვლებული ნუკლეოზიდები, ნუკლეოტიდები და მათი ანალოგები**
 (57) გამოგონება ეხება ნუკლეოზიდებს, ნუკლეოტიდებს და მათ ანალოგებს, ფორმულით (I)

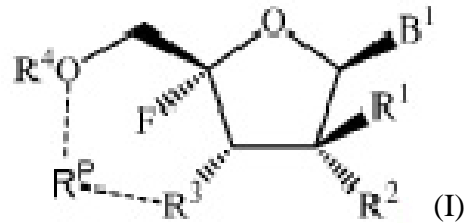

და მათ გამოყენებას HCV ინფექციის სამკურნალოდ.
 მუხლები: 9 დამოუკიდებელი
 54 დამოკიდებული
 ფიგურა: 12

(10) AP 2017 13984 A **(51) Int. Cl. (2006)**
C 07 K 14/605

- (21) AP 2014 013984 (22) 2014 05 27
 (31) 2013-111893
 (32) 2015 05 28
 (33) JP
 (71) ტაკედა ფარმასიუტიკალ კომპანი
 ლიმიტიდ (JP)
 1-1, დოშომაჩი 4-ჩომე, ჩუო-კუ, ოსაკა-ში,
 ოსაკა 5410045 (JP)
 (72) ტაიჯი ასამი (JP);
 აიუმუ ნიიდა (JP)
 (74) შალვა გვარამაძე
 (85) 2015 11 05
 (86) PCT/JP2014/002772, 2014 05 27
 (54) **პეპტიდური ნაერთი**
 (57) წარმოდგენილი გამოგონება ეხება ახალ პეპტიდურ ნაერთს, რომელსაც გააჩნია GLP-1 და GIP რეცეპტორების გააქტიურების უნარი, და მის გამოყენებას მედიკამენტის სახით. კერძოდ, გამოგონებაში მოცემულია პეპტიდი, რომლის ნაწილობრივი თანამიმდევრობა წარმოდგენილია ფორმულით (I) ან მისი მარტივი და ამ პეპტიდის შემცველი სამკურნალო საშუალება, P1-Tyr-Aib-Glu-Gly-Thr- MePhe-Thr-Ser-

Asp-Tyr-A11-A12-A13-Leu-Asp-A16-A17-Ala-Gln-A20-Glu-Phe-Val-Lys-Trp-Leu-Leu-Lys-A29 (I),
სადაც თითოეულ სიმბოლოს აქვს გამოგონებაში განსაზღვრული მნიშვნელობა.
მუხლები: 10 დამოუკიდებელი
12 დამოკიდებული

C 12

**(10) AP 2017 14061 A (51) Int. Cl. (2006)
C 12 N 7/00
A 61 K 35/76**

(21) AP 2014 014061 (22) 2014 07 16
(31) 13176757.6
(32) 2013 07 16
(33) EP
(71) დიტესან ლტდ. (LV)
კუდრას იელა 7-8, ოლაინე, 2114 ოლაინეს
ნოვადს (LV)
(72) დიტე ვენსკუს (LV);
ივარს კალვინიშ (LV);
დაცე პიანოვა (LV);
რამონა პეტროვსკა (LV);
იურგის აუზინშ (LV)
(74) ლარისა ამირხანიანი
(85) 2016 02 15
(86) PCT/EP2014/065277, 2014 07 16
(54) **ბენეტიკურაჲ სტაბილური
ონკოლითური რნე ვირუსი და მისი
წარმოების და ბამონების ხერხი**
(57) ECHO 7 ტიპის მოდიფიცირებული ენტე-
როვირუსის წარმოების ხერხი, რომელიც
მოიცავს ადამიანის ფეკალიებიდან ცნობილი
ხერხით გამოყოფილი და გენომის თანამიმ-
დევრობით იდენტიფიცირებული ბუნებრივი
ECHO 7 ვირუსის მოდიფიკაციას. მოდიფიკა-
ციას თავდაპირველად ახორციელებდნენ სიმ-
სიენის საწინააღმდეგო საშუალებით, კერძოდ,
დიკარბაზინით დასუსტებული კიბოს უჯრე-
დებში ვირუსის ადაპტაციით, შემდეგ ახდენ-
დნენ მოდიფიცირებული ვირუსის პასირებას
ადამიანის ემბრიონალური ფიბრობლასტების
კულტურაში, შემდგომი რეპროდუცირებით
ადამიანის მელანომის უჯრედებში და პასი-
რების გავრძელებით ადამიანის ემბრიონა-
ლურ ფიბრობლასტების კულტურაში, შემდეგ
ამუშავებდნენ რიბავირინით, გამოყოფდნენ და
ასუფთავებდნენ ცნობილი ხერხით. მოდიფი-
ცირებული ვირუსი შეიძლება გამოყენებულ
იქნეს მთელი რიგი სიმსივნეების სამკურ-
ნალოდ.
მუხლები: 4 დამოუკიდებელი
10 დამოკიდებული
ფიგურა: 11

**(10) AP 2017 12872 A (51) Int. Cl. (2006)
C 12 N 9/88
C 12 N 15/82**

(21) AP 2011 012872 (22) 2011 03 17
(31) 61/314,901; 61/410,802; 61/417,132
(32) 2010 03 17; 2010 11 05; 2010 11 24
(33) US; US; US
(71) ბასფ აგროქემიკალ პროდაქტს ბ.ვ. (NL)
გებოლუვ რიინპოორტ, გრონიנגენსინგელ
1, NL-6835 EA არნემი (NL)
(72) ჰერვ ვანტიგემი (DE);
მათიას პფენინგი (DE);
ჰაგენ ბრემერი (DE);
რონ კელერი (CA);
ალფონს შიონჰამერი (DE)
(74) ალექსანდრე ქართველიშვილი
(85) 2012 10 17
(86) PCT/IB2011/000704, 2011 03 17
(54) **ჰერბიციდის მიმართ
ტოლერანტული მცენარეები**
(57) გამოგონება ეხება Brassica-ს საშემოდგო-
მო კულტურის სარეველებისაგან დაცვის
ხერხს, სულფონილშარდოვანათი მცენარის
დამუშავებით როგორც აღმოცენებამდე, ისე
აღმოცენების შემდეგ, სადაც აღნიშნული
მცენარე შეიცავს AHASL გენს, რომელიც
აკოდირებს სულფონილშარდოვანას ჰერბი-
ციდულ მუტაციას W574X, რომელიც მცე-
ნარეს ანიჭებს მნიშვნელოვნად მომატებულ
ჰერბიციდულ მდგრადობას სხვა საშემოდ-
გომო ტიპის მცენარეებთან შედარებით.
მუხლები: 6 დამოუკიდებელი
25 დამოკიდებული
ფიგურა: 8

ბამონების კატეგორიები

ბამონების კატეგორია A

A 61

- (11) P 2017 6693 B** **(51) Int. Cl. (2006)**
A 61 K 9/20
 (10) AP 2017 12701 A (44) 6(466)/2017
 (21) AP 2010 012701
 (22) 2010 10 27
 (24) 2010 10 27
 (31) 1287/KOL/2009
 (32) 2009 10 27
 (33) IN
 (86) PCT/IN2010/000694, 2010 10 27
 (73) ლუპინ ლიმონი (IN)
 159 სი ეს თი როუდ, კალინა, სანტაკრუზ
 (ისტ), მუშაი 400 098, მაჰარაშტრა (IN)
 (72) შირიშკუმარ კულკარნი (IN);
 სატიშ კუმარ დალალი (IN);
 პარშალ ანილ ჯაჰაგირდარი (IN)
 (74) გორგი მეიფარიანი
 (54) **რიზაქსიმინის მხარი დისპერსია**

- (11) P 2017 6696 B** **(51) Int. Cl. (2006)**
A 61 K 31/57
A 61 K 45/06
A 61 P 15/00
 (10) AP 2017 13608 A (44) 6(466)/2017
 (21) AP 2013 013608
 (22) 2013 03 22
 (24) 2013 03 22
 (31) 61/614,785; 12160956.4
 (32) 2012 03 23; 2012 03 23
 (33) US; EP
 (86) PCT/IB2013/052274, 2013 03 22
 (73) პრეგლემ ეს ა (CH)
 შემინ დუ პრე-ფლერი 3, პლან-ლი-ვატ
 CH-1228 შენევა (CH)
 (72) ჟან-პიერ გოტლანდი (CH);
 ვალირი ბოჟაკი (FR);
 ერნესტ ლიუმაე (CH)
 (74) ლილიანა დარასველიძე
 (54) **ბინემოლოგიური დასაბამების
 მკურნალობა**

ბამონების კატეგორია B

B 01

- (11) P 2017 6694 B** **(51) Int. Cl. (2006)**
B 01 D 53/14
B 01 D 53/50
C 01 B 17/05
 (10) AP 2017 13095 A (44) 6(466)/2017
 (21) AP 2011 013095
 (22) 2011 10 28
 (24) 2011 10 28
 (31) 61/408,420
 (32) 2010 10 29
 (33) US
 (86) PCT/US2011/058314, 2011 10 28
 (73) მექს, ინკ. (US)
 14522 საუს აუთერ ფორთი დრაივი,
 ჩესტერფილდი, მისური, 63017 (US)
 (72) ერნესტო ვერა-კასტანედა (US)
 (74) თამაზ შილაკაძე
 (54) **ბოზონების დიფუზიის
 რეგულირებადი ალგორითმი
 ბამონების კატეგორია B**

ბამონების კატეგორია C

C 07

- (11) P 2017 6695 B** **(51) Int. Cl. (2006)**
C 07 D 401/04
A 61 K 31/44
A 61 P 25/00
 (10) AP 2017 13508 A (44) 6(466)/2017
 (21) AP 2012 013508
 (22) 2012 11 28
 (24) 2012 11 28
 (31) 61/564,537; 13/478,361
 (32) 2011 11 29; 2012 05 23
 (33) US; US
 (86) PCT/US2012/066778, 2012 11 28
 (73) პელსინ ჰელთქეა ს ა (CH)
 ვია პიან სკაიროლო 9, CH-6912 ლუგანო /
 პაცალო (CH)
 (72) ლუკა ფადინი (CH);
 პეტერ მანინი (CH);
 კლაუდო პიეტრა (IT);
 კლაუდო ჯულიანო (IT);
 ემანუელა ლოვატი (IT);
 რობერტა კანელა (IT);

აღესიო ვენტურინი (IT);
 ვალენტინო ჯ. სტელა (US)
 (74) შალვა გვარამაძე
 (54) **ჩანაცვლებული 4-ფენილ- პირიდინები
 NK-1 რეცეპტორით განპირობებული
 დაავადებების სამკურნალოდ**

(11) P 2017 6699 B **(51) Int. Cl. (2006)**
C 07 D 413/14
C 07 D 413/04
C 07 D 417/14
A 61 K 31/506
A 61 P 35/00
 (10) AP 2017 13934 A (44) 6(466)/2017
 (21) AP 2014 013934
 (22) 2014 03 12
 (24) 2014 03 12
 (31) 61/892,131; 61/783,210
 (32) 2013 10 17; 2013 03 14
 (33) US; US
 (86) PCT/IB2014/059695, 2014 03 12
 (73) ნოვარტის აგ (CH)
 ლისტშტრასე 35, CH-4056, ბაზელი (CH)
 (72) თომას რეიმონდ კაფერო (US);
 ჟუოლიანგ ჩენი (CN);
 იანგ შინ ჩო (KR);
 აბრან ქ. კოსტალესი (US);
 ჯულიან როი ლეველი (GB);
 განგ ლიუ (CN);
 ჯეიმს რ. მენინგი (US);
 მარტინ სენდზიკი (DE);
 სინთია შაფერი (US);
 მიქაელ დევიდ შალცი (US);
 ჯეიმს სატონი (US);
 იაპინგ ვანგი (CN);
 ქიან ჟაო (CN)
 (74) ალექსანდრე ქართველიშვილი
 (54) **3-პირიმიდინ-4-ილ-ოქსაზოლიდინ-
 2-ონები, ორბორც მუტანტ IDH-ის
 ინჰიბიტორები**

(11) P 2017 6698 B **(51) Int. Cl. (2006)**
C 07 D 471/04
A 61 K 31/506
A 61 K 31/444
A 61 P 31/16
 (10) AP 2017 13685 A (44) 6(466)/2017
 (21) AP 2012 013685
 (22) 2012 08 01
 (24) 2012 08 01
 (62) 61/513,793 2011 08 01 (US)
 (31) 61/513,793
 (32) 2011 08 01
 (33) US
 (86) PCT/US2012/049097, 2012 08 01
 (73) ვერტექს ფარმასიუთიკალზ

ინქორფორეითიდ (US)
 50 ნორთერნ ევენიუ, 15თ ფლორ,
 ბოსტონი, მასაჩუსეტსი 02210 (US)
 (72) პოლ, ს ჩარიფსონი (US);
 მაიკლ, პ. კლარკი (US);
 უპულ კ. ბანდარაჯე (US);
 რენდი, ს. ბეტილი (US);
 მაიკლ, ჯ. ბოიდი (CA);
 იოანა დეივისი (RO);
 ჰუნბო დენი (CN);
 ჯონ პ. დაფი (US);
 ლიუკ ჯ ფარმერი (CA);
 ჰუაი გაო (CN);
 ვენქსინ გუ (CN);
 ჯოზეფ, მ. კენედი (US);
 ბრაიან ლედფორდი (US);
 მარკ ვ. ლედებური (US);
 ფრანსუა მალტე (CA);
 ემანუელე პეროლა (IT);
 ტიანშენ ვანი (US)
 (74) შალვა გვარამაძე
 (54) **ბრიპის ვირუსების რეპლიკაციის
 ინჰიბიტორები**

C 09

(11) P 2017 6697 B **(51) Int. Cl. (2006)**
C 09 K 5/04
 (10) AP 2017 13661 A (44) 6(466)/2017
 (21) AP 2013 013661
 (22) 2013 05 08
 (24) 2013 05 08
 (31) 61/645,697
 (32) 2012 05 11
 (33) US
 (86) PCT/NO2013/050083, 2013 05 08
 (73) ეკო დ'გას ას (NO)
 პოსტბოქს 388, N-8401 სორტლანდი (NO)
 (72) ჩარლზ, პ მაკენა (ES)
 (74) შალვა გვარამაძე
 (54) **ბამაცოვიმები აირის კომპოზიციის**

ბანყოფილა F

F 03

- (11) P 2017 6701 B (51) Int. Cl. (2006)
F 03 D 3/02
(10) AP 2017 14065 A (44) 6(466)/2017
(21) AP 2016 014065
(22) 2016 02 22
(24) 2016 02 22
(73) თამაზ შიოშვილი (GE)
ირ. აბაშიძის ქ. 46, ბ. 17, 0179,
თბილისი (GE)
(72) თამაზ შიოშვილი (GE)
(54) ქარის ენერჯის მიმღები
მოწყობილობა
-

ბანყოფილა H

H 01

- (11) P 2017 6700 B (51) Int. Cl. (2006)
H 01 L 21/66
G 01 R 31/66
(10) AP 2017 14017 A (44) 6(466)/2017
(21) AP 2015 014017
(22) 2015 12 23
(24) 2015 12 23
(73) ამირან ბიბილაშვილი (GE)
ა. წერეთლის გამზ. 97, ბ. 57, 0119,
თბილისი (GE);
ნუგზარ დოლიძე (GE)
ი. ჭავჭავაძის გამზ. 24, ბ. 21, 0179,
თბილისი (GE)
(72) ამირან ბიბილაშვილი (GE);
ნუგზარ დოლიძე (GE)
(54) ნახევარბამბარ-დიმელტრიკის
ბამყოვ საზღვარზე ენერგეტიკული
ღონის განსაზღვრის ხერხი
-

სასარგებლო მოდელები

ბანასხალები, რომლებზეც გამოტანილია გადაწყვეტილება პატენტის გასეჩის შესახებ

გადაწყვეტილების გასაჩივრება შესაძლებელია საქპატენტის სააპელაციო პალატაში გამოქვეყნებიდან 3 თვის ვადაში ან მცხეთის რაიონული სასამართლოს ადმინისტრაციულ საქმეთა კოლეგიაში 1 თვის ვადაში (მის.: ქ. მცხეთა, სამხედროს ქ. №17).

ბანყოფილება A

A 61

- (10) AU 2017 14346 U (51) Int. Cl. (2006)
A 61 K 36/00
A 61 K 35/64
A 61 P 1/16
A 61 P 1/18

(21) AU 2016 014346 (22) 2016 12 12

(71) როზა ასოიანი (GE)
ვარკეთილი 3, მე-3ა მკრ., კორპ. 337, ბ. 15,
0163, თბილისი (GE)

(72) როზა ასოიანი (GE)

(54) ღვიძლის ციროზისა და

ქრონიკული პანკრეატიტის

სამკურნალო შემადგენლობა

(57) შემადგენლობა შეიცავს ოხრახუმის
Petroselinum crispum წვესს, თაფლსა და
ზეითუნის ზეთს.

მუხლები: 1 დამოუკიდებელი

(54) შმსახვევი წვრილი ცალობითი
ნაკეთობების შესაწობად

(57) წვრილი ცალობითი ნაკეთობების შესა-
წობითი (1) შესახვევი მოქნილი საფუთავი მასა-
ლის საფუძველზე, რომელიც შეიცავს საკონ-
ტაქტო ზედაპირებით შეერთებულ, სულ მცირე,
ერთშირიან შიდა და, სულ მცირე,
ერთშირიან გარეთა შრეებრივ სტრუქტურებს,
რომელთა შეფუთული ნაკეთობების დასტის
ტორსის გარეთ გაშვებული ნაწილები ფორმი-
რებულია როგორც ხისტად დაკავშირებული
ტორსული სახშობები (2) და ამ სახშობებიდან
ერთ-ერთთან განლაგებულ მრავალჯერადი
გახსნისა და დახურვისათვის ვარგის ენიან
სარქველს (3), რომლის ენა (4) გამოკვეთილია
პერფორაციის სახით (5). ენა შესრულებულია
მხოლოდ გარეთა შრეებრივ სტრუქტურაში და
თავდაპირველად დევს შიგა შრეებრივ
სტრუქტურაზე.

მუხლები: 1 დამოუკიდებელი

ფიგურა: 8

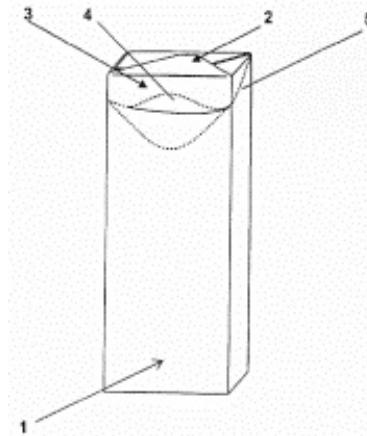

ფიგ. 2

ბანყოფილება B

B 65

- (10) AU 2017 14096 U (51) Int. Cl. (2006)
B 65 D 75/08
B 65 D 75/78

(21) AU 2013 014096 (22) 2013 11 15

(31) a 2013 11301

(32) 2013 09 23

(33) UA

(71) ირინა მიროჩნიკი (UA)

იუნაიტედ კინგდომ ოფ გრეიტ ბრიტან
ენდ ნორთენ აირელენდ, ლონდონი,
25 ეპარტმენტს, ველინგტონ ჰაუს,
70 ბუკინგემ გეიტ, SW1E 6AL (GB)

(72) ირინა მიროჩნიკი (UA)

(74) შალვა გვარამაძე

(85) 2016 03 21

(86) PCT/UA2013/000132, 2013 11 15

(10) AU 2017 14097 U (51) Int. Cl. (2006)
B 65 D 75/08
B 65 D 75/58

(21) AU 2013 014097 (22) 2013 11 15

(31) a 2013 11301

(32) 2013 09 03

(33) UA

(71) ირინა მიროჩნიკი (UA)

იუნაიტედ კინგდომ ოფ გრეიტ ბრიტან
ენდ ნორთენ აირელენდ, ლონდონი,
25 ეპარტმენტს, ველინგტონ ქაუს,
70 ბუკინგემ გეიტ, SW1E 6AL (GB)

(72) ირინა მირონიკი (UA)

(74) შალვა გვარამაძე

(85) 2016 03 21

(86) PCT/UA2013/000132, 2013 11 15

(54) მოქნილი შესაფუთი მასალა

**წვრილი ცალკობითი ნაკეთობების
შესახვევების დასამზადებლად**

(57) მოქნილი საფუთავი მასალა მცირე ცალკობითი ნაკეთობების შესახვევის დასამზადებლად, რომელსაც აქვს ზომბერძენი ზოლის I სახე, ამასთან, შესახვევებისათვის განკუთვნილი ზოლი შედგენილია მრავალი თანაბარი საწყავი ფურცლისაგან, ყოველი მათგანი შეიცავს საკონტაქტო ზედაპირებით დაკავშირებულ, სულ მცირე, შიგა ერთშირიან და, სულ მცირე, გარე ერთშირიან სტრუქტურებს. აღნიშნული საწყავი ფურცელი ერთი მხრიდან შეიცავს პერფორაციის ხაზით გამოკვეთილ უბანს ენის სარქველის (3) ფორმირებისათვის. ყოველი პერფორაციის ხაზი შესრულებულია მხოლოდ გარე შრეულ სტრუქტურაში, ხოლო გამოკვეთილი ყოველი სარქველის ენა (4) თავიდან თავისუფლად დევს შიგა შრეულ სტრუქტურაზე.

ფიგურა: 8

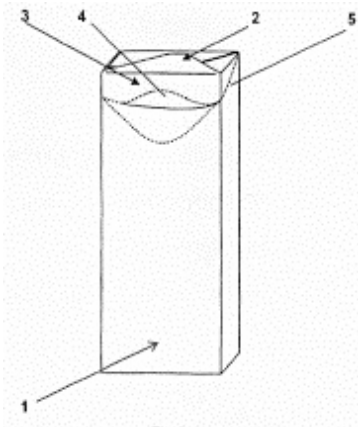

ფიგ. 2

სასარგებლო მოდელების კატეგორიები

განყოფილება A

A 01

(11) U 2017 1940 Y (51) Int. Cl. (2006)
A 01 G 15/00

(10) AU 2017 13975 U (44) 6(466)/2017

(21) AU 2015 013975

(22) 2015 12 03

(24) 2015 12 03

(73) გიორგი გელოვანი (GE)
ოსეების ქ. 61, ბ. 8, 0160, თბილისი (GE);

ვიქტორ ჩიხლაძე (GE)

ქაქუცა ჩოლოყაშვილის ქ., I კვარტ.,

V კორპ., ბ. 189, 0113, თბილისი (GE);

ნოდარ ჯავახიშვილი (GE)

გლდანი „ა“ მკრ., კორპ. 54, ბ. 120, 0167,

თბილისი (GE);

ოსებ საური (GE)

ვარკეთილის IV მკრ., კორპ. 13, ბ. 10, 0163,

თბილისი (GE);

მანანა კაიშაური (GE)

მ. წინამძღვრიშვილის ქ. 65, 0102,

თბილისი (GE)

(72) გიორგი გელოვანი (GE);

ვიქტორ ჩიხლაძე (GE);

ნოდარ ჯავახიშვილი (GE);

ოსებ საური (GE);

მანანა კაიშაური (GE)

(54) პირველი კატეგორიის სექციისათვის
დრუპალზე შემოქმედების ხმრხი

ომარ კიკვიძე (GE)

რუსთაველის გამზ. 154, ბ. 15, 4600,

ქუთაისი (GE)

(72) ფრიდონ გოგიაშვილი (GE);

ისიდორე კაჭახიძე (GE);

ომარ კიკვიძე (GE)

(54) ბადასაბმელი მოწყობილობა

B 65

(11) U 2017 1941 Y (51) Int. Cl. (2006)
B 65 B 3/00

(10) AU 2017 14044 U (44) 6(466)/2017

(21) AU 2016 014044

(22) 2016 01 26

(24) 2016 01 26

(73) გონა ფიფია (GE)

ბუდაპეშტის ქ. 11, ბ. 55, 0160, თბილისი (GE)

(72) გონა ფიფია (GE)

(74) ალექსანდრე კვერნაძე

(54) კონტაინერი სასმელებისათვის

განყოფილება E

E 04

(11) U 2017 1942 Y (51) Int. Cl. (2006)
E 04 B 2/14
E 04 C 1/40

(10) AU 2017 14280 U (44) 6(466)/2017

(21) AU 2016 014280

(22) 2016 09 26

(24) 2016 09 26

(73) გურამ ქემერტელიძე (GE)

საბურთალოს ქ. 30ა, ბ. 46, 0160,

თბილისი (GE)

(72) გურამ ქემერტელიძე (GE)

(54) თბილი, დრუ კედელი

განყოფილება B

B 60

(11) U 2017 1939 Y (51) Int. Cl. (2006)
B 60 D 1/12

(10) AU 2017 13905 U (44) 6(466)/2017

(21) AU 2015 013905

(22) 2015 08 07

(24) 2015 08 07

(73) ფრიდონ გოგიაშვილი (GE)

ახალგაზრდობის გამზ. 56/5, 4600,

ქუთაისი (GE);

ისიდორე კაჭახიძე (GE)

სოფ. დიდი ჯიხაიში, 3900, სამტრედია (GE);

დიზაინები

ბანასხადი, რობელზეც გამოტანილია გადაწყვეტილება რეგისტრაციის შესახებ

გადაწყვეტილების გასაჩივრება შესაძლებელია საქპატენტის სააპელაციო პალატაში გამოქვეყნებიდან 3 თვის ვადაში ან მცხეთის რაიონული სასამართლოს ადმინისტრაციულ საქმეთა კოლეგიაში 1 თვის ვადაში (მის.: ქ. მცხეთა, სამხედროს ქ. №17).

(10) AD 2017 941 S

(51) 19-02

(21) AD 2017 000941

(22) 2017 02 08

(28) 2

(71) მისეილ ფანჯიკიძე (GE)

თამარაშვილის ქ. 10, 0162, თბილისი (GE)

(72) მისეილ ფანჯიკიძე (GE)

(54) 1.-2.საპიზიტო ბარათების, ფლაერების ან მოზილური ტელეფონის ჩასადები

(55)

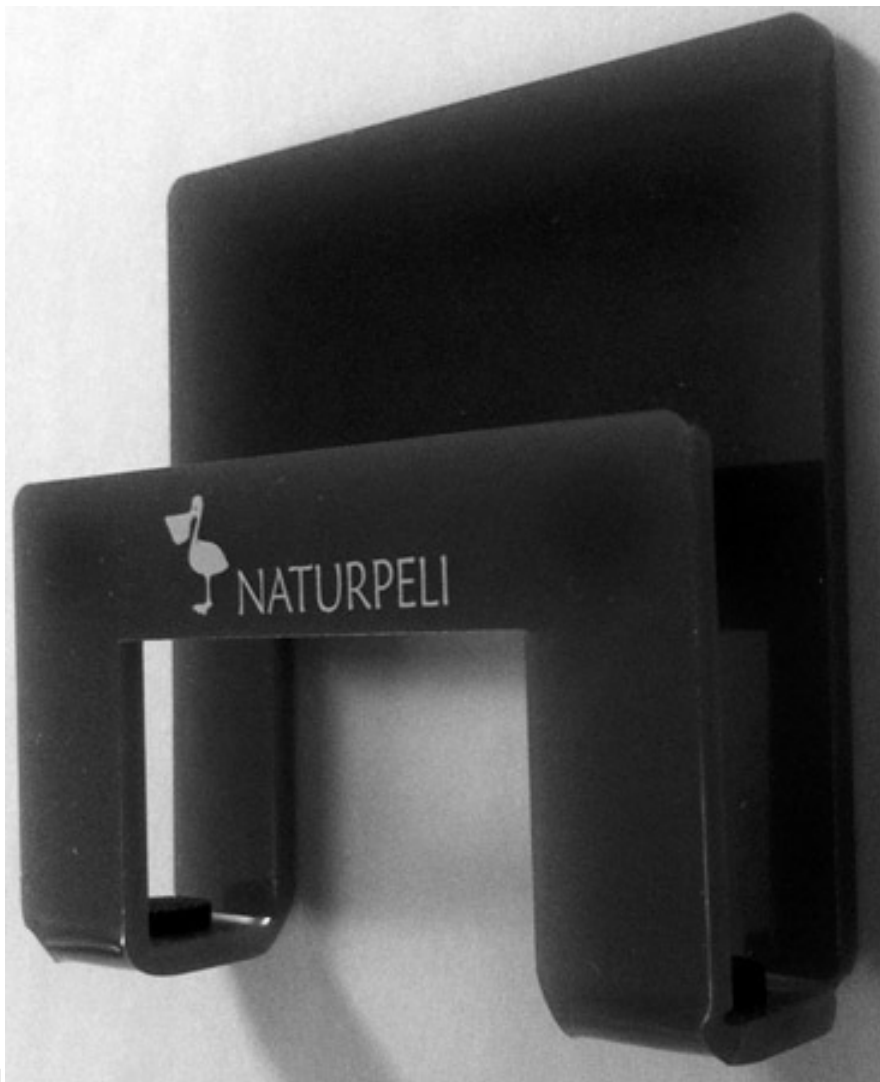

1.1



1.2



2.1



2.2

რეგისტრირებული ლიზანიები

- (11) D 2017 711 S** **(51) 09-01**
 (10) AD 2017 929 S (44) 6(466)/2017
 (21) AD 2016 000929
 (22) 2016 10 19
 (24) 2016 10 19
 (28) 1
 (18) 2021 10 19
 (73) გონა ფიფია (GE)
 ბუდაპეშტის ქ. 11. ბ. 55, 0160,
 თბილისი (GE)
 (72) გონა ფიფია (GE)
 (74) ალექსანდრე კვერნაძე
 (54) **დემონსტრაციული ჰუმანიტარული**
სასემინაროების

- (11) D 2017 712 S** **(51) 09-03**
 (10) AD 2017 925 S (44) 6(466)/2017
 (21) AD 2016 000925
 (22) 2016 09 23
 (24) 2016 09 23
 (28) 2
 (18) 2021 09 23
 (31) 2016-006565; 2016-006495
 (32) 2016 03 25; 2016 03 25
 (33) JP; JP
 (73) კიბ კორპორეიშენ (JP)
 უორლდ ტრეიდ სენტერ ბლდგ., 4-1,
 ჰამამაცუ-ჩო 2-ჩომე, შინატო-კუ,
 ტოკიო (JP)
 (72) ეიზო ოგურა (JP)
 (74) შალვა გვარამაძე
 (54) **1.-2. პოლოზო**

**ლიზანიები, რომლებიც რეგისტრირებულია სავრთავორისო ბიუროში
საქართველოს ტერიტორიაზე უფლებათა გავრცელების მოთხოვნით**

გადაწყვეტილების გასაჩივრება შესაძლებელია საქპატენტის სააპელაციო პალატაში გამო-
ქვეყნებიდან 3 თვის ვადაში ან მცხეთის რაიონული სასამართლოს ადმინისტრაციულ საქმეთა
კოლეგიაში 1 თვის ვადაში (მის.: ქ. მცხეთა, სამხედროს ქ. №17).

(11) DM/093290

(51) 10-02

(15) 2016 10 31

(45) 2017/17 (2017 05 05)

(22) 2016 10 31

(28) 2

(73) ETA SA MANUFACTURE HORLOGÈRE SUISSE

Schild-Rust-Strasse 17, CH-2540 Grenchen (CH)

(85) CH

(86) CH

(87) CH

(88) CH

(89) CH

(81) II, BZ, MA III, AL, AM, AZ, BA, CH, EM, GE, KG, LI, MC, MD, ME, MK, MN, NO, OM, SG, TN,
TR, UA

(72) Milko BOYAROV

Birmensdorferstrasse 197, 8003 Zürich, Suisse

(54) 1.-2. Wristwatches

(55)

1



2



(11) DM/093291

(51) 10-07

(15) 2016 11 02

(45) 2017/17 (2017 05 05)

(22) 2016 11 02

(28) 5

(73) MONTRES JAQUET DROZ SA (MONTRES JAQUET DROZ AG) (MONTRES JAQUET DROZ LTD.)
Allée du Tourbillon 2, CH-2300 La Chaux-de-Fonds (CH)

(85) CH

(86) CH

(87) CH

(88) CH

(89) CH

(81) II. BZ, MA III. AL, AM, AZ, BA, CH, EM, GE, KG, LI, MC, MD, ME, MK, MN, NO, OM, SG, TN,
TR, UA

(72) LATTMANN Christian

Chemin du Château-Neuf 17, 1125 Monnaz, Suisse;

LEIGGENER Yann

Avenue Léopold-Robert 11, 2300 La Chaux-de-Fonds, Suisse

(54) 1.-5. Dials

(55)

1.1



1.2



1.4

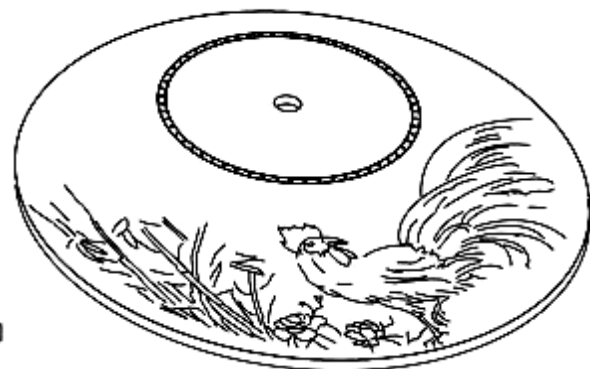

1.3

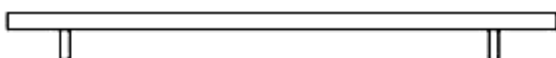

2



3.1

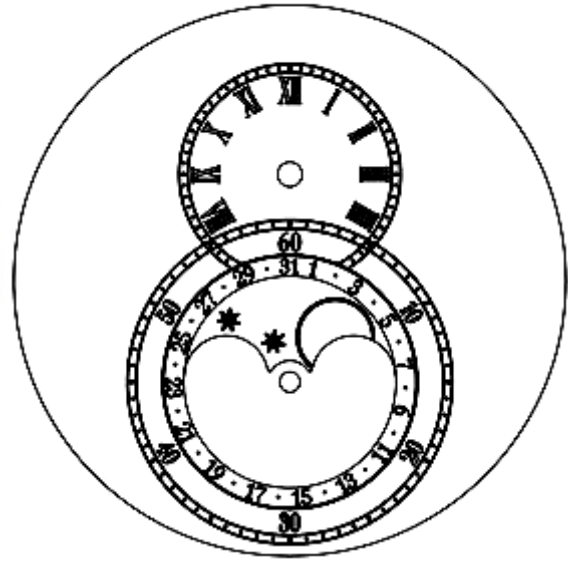

3.3



3.2



3.4

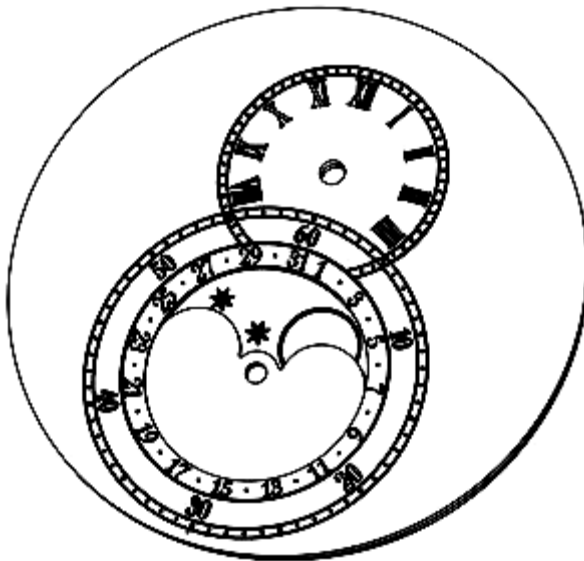

4.1

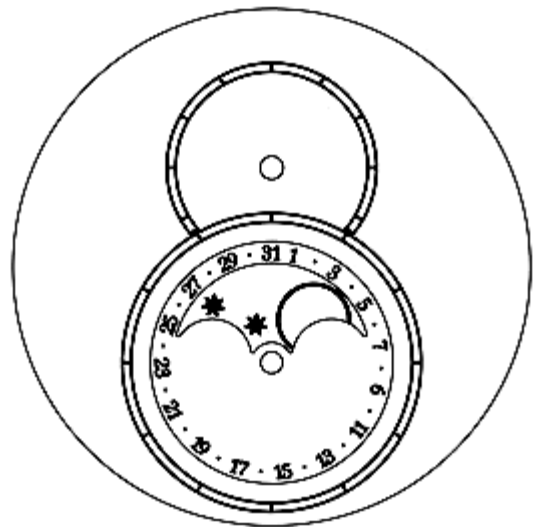

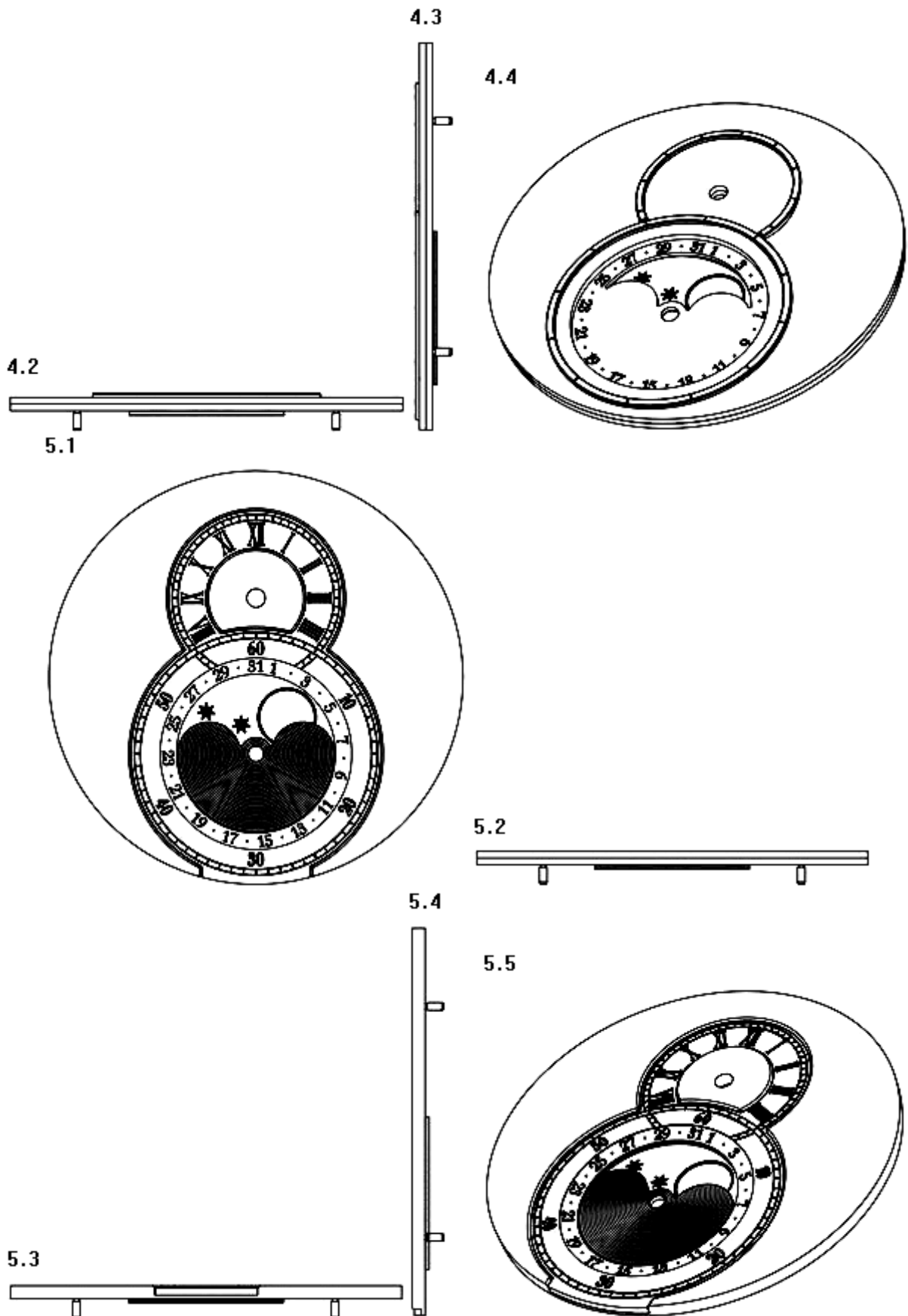

(11) DM/093292

(51) 10-02

(15) 2016 11 02

(45) 2017/17 (2017 05 05)

(22) 2016 11 02

(28) 1

(73) OMEGA SA (OMEGA AG) (OMEGA LTD.)

Jakob-Stämpfli-Strasse 96, CH-2502 Biel/Bienne (CH)

(85) CH

(86) CH

(87) CH

(88) CH

(89) CH

(81) II. BZ, MA III. AL, AM, AZ, BA, CH, EM, GE, KG, LI, MC, MD, ME, MK, MN, NO, OM, SG, TN, TR, UA

(72) Jean-Claude Monachon

Rue Alice-de-Chambrier 1, 2022 Bevaix, Suisse

(54) 1. Watch

(55)

1.1



1.2



1.3



1.4



1.5



1.6



1.7



1.8



(11) DM/095792

(51) 02-04

(15) 2017 03 30

(45) 2017/17 (2017 05 05)

(22) 2017 03 30

(28) 2

(73) VALENTINO S.P.A.

Via Turati, 16/18, I-20121 Milano (IT)

(85) --

(86) EM, IT

(87) EM, IT

(88) EM, IT

(89) EM

(81) III. AZ, EM, GE, JP, KG, KR, TJ, TR, UA

(72) SASSI Stefano

c/o VALENTINO S.p.A., Via Turati, 16/18, I-20121 Milano, Italy

(54) 1.-2. Shoes

(55)

1.1



1.2

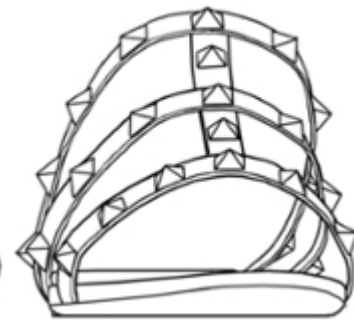

1.3

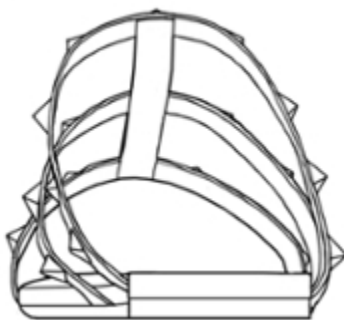

1.4

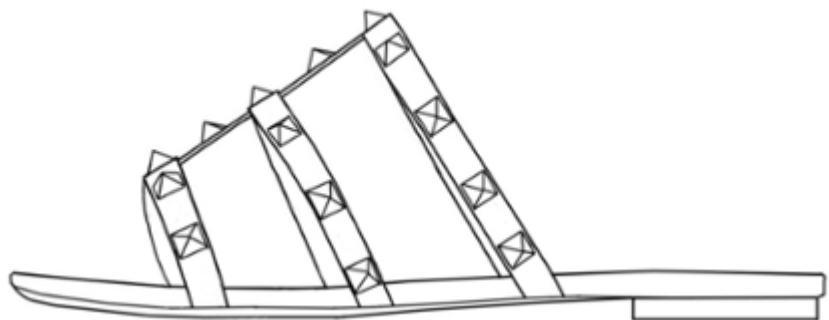

1.5

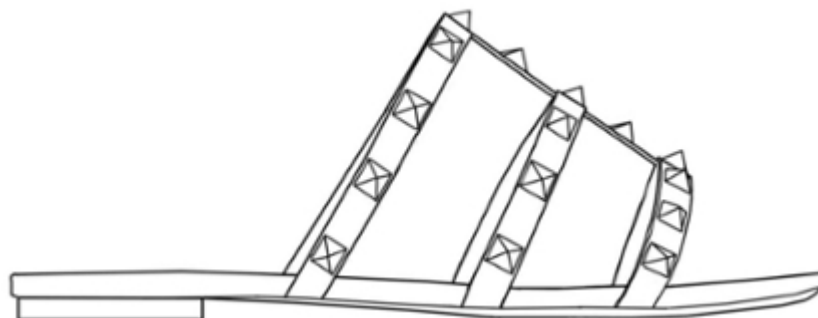

1.6

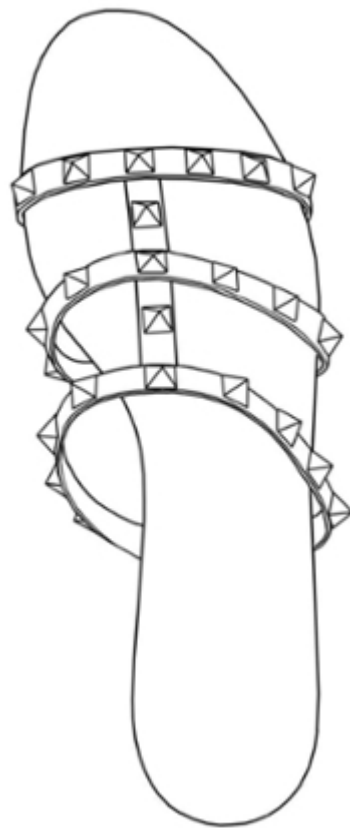

1.7

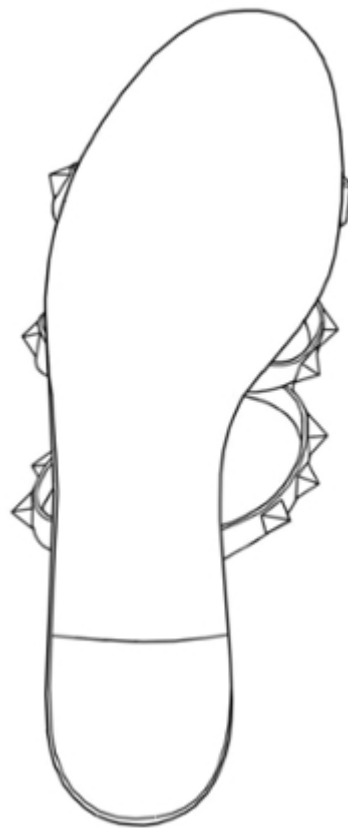

2.1



2.2

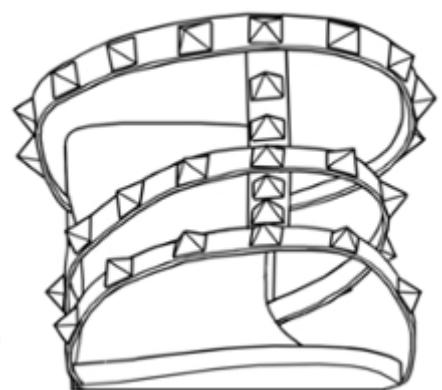

2.3

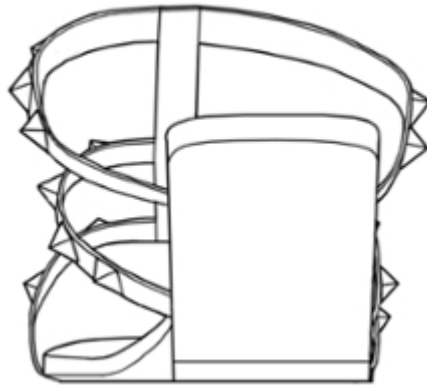

2.4

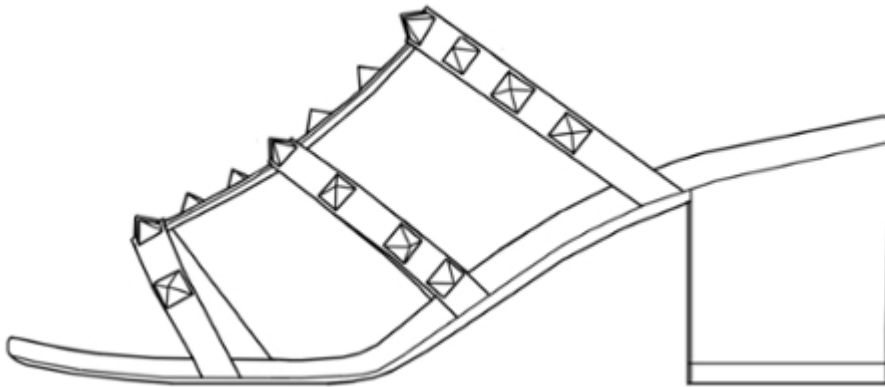

2.5

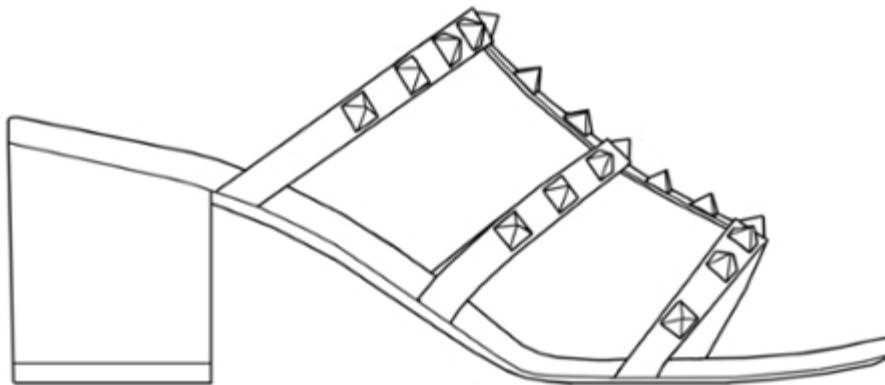

2.6

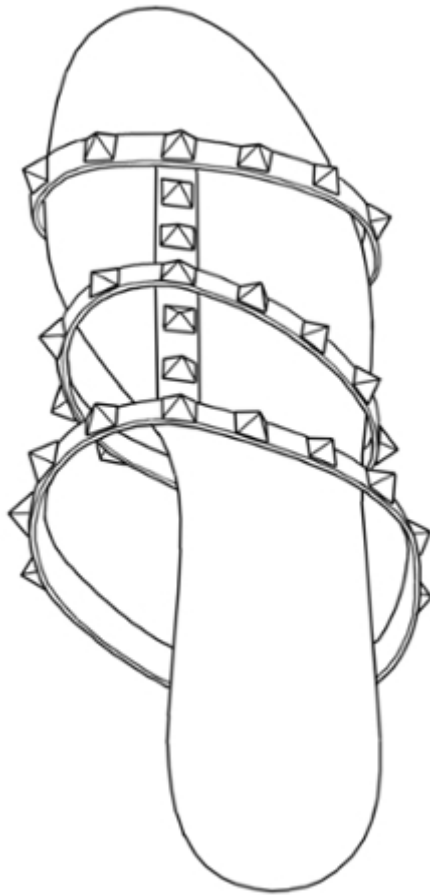

2.7

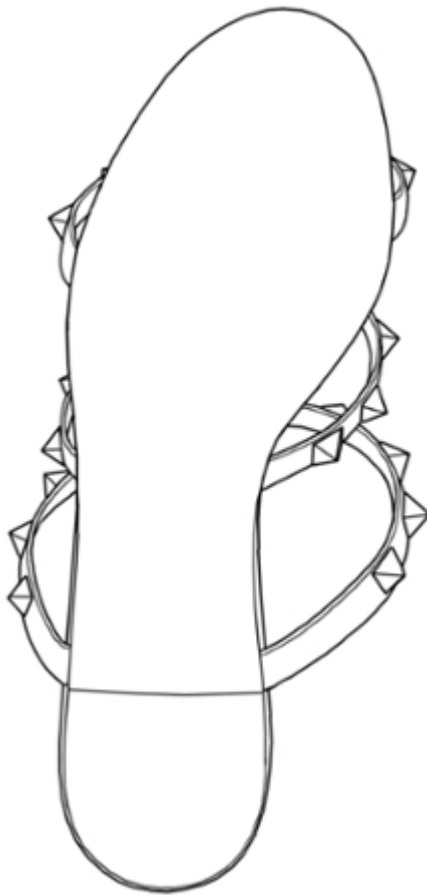

(11) DM/095869

(51) 13-03

(15) 2016 11 04

(45) 2017/18 (2017 05 12)

(22) 2016 11 04

(28) 4

(73) DERNEK GRUP ELEKTRİK ELEKTRONİK DIŞ TİCARET VE SANAYİ LİMİTED ŞİRKETİ

İstanbul Trakya Serbest Bölgesi, Ferhatpaşa SB Mahallesi, Sümbül Sokak, No: 5/41, Çatalca - İstanbul (TR)

(85) TR

(86) TR

(87) TR

(88) TR

(89) TR

(81) III. AL, AM, AZ, BA, BG, EG, EM, ES, FR, GE, GH, HU, KG, LT, LV, ME, MK, MN, NA, OA, OM, PL, RO, RS, SI, SY, TJ, UA

(72) TUNCAY CEYRAN

İstanbul Trakya Serbest Bölgesi Ferhatpaşa Sb Mah. Sümbül Sk. No:5/41, Çatalca - İstanbul, TURKEY

(54) 1.-2. Sockets; 3.-4. Switches; 5. Switch-socket

(55)

1.1

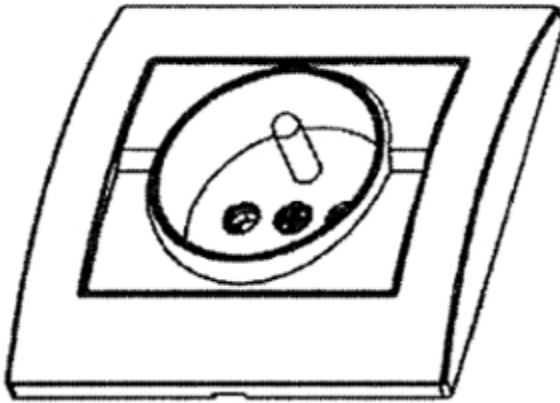

1.2

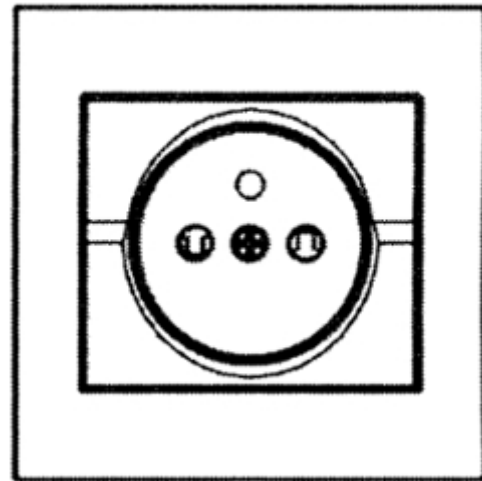

1.3

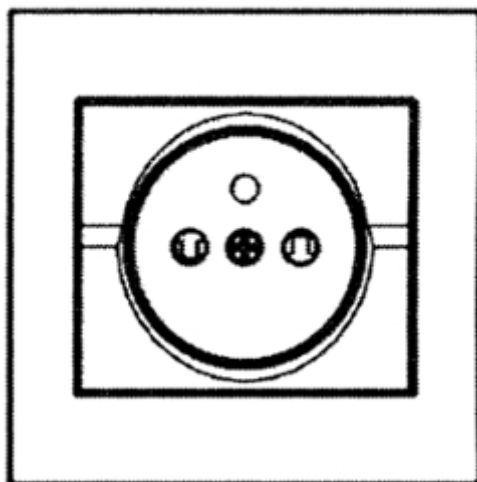

1.4

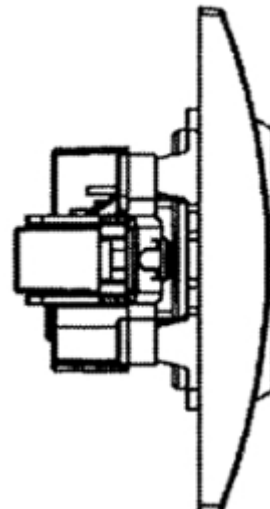

1.5

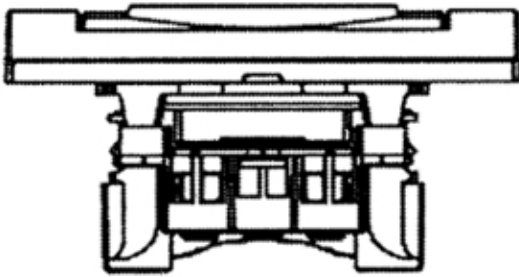

1.6

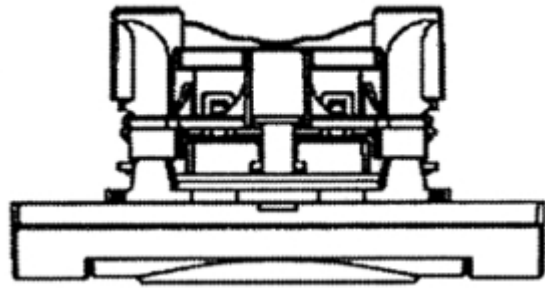

1.7

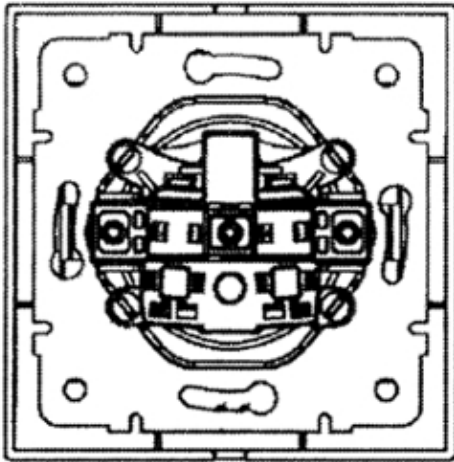

2.1

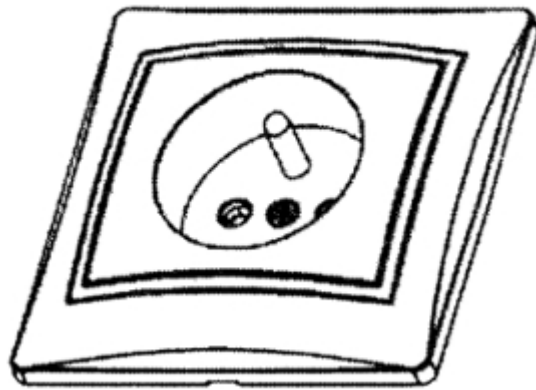

2.3

2.4

2.2

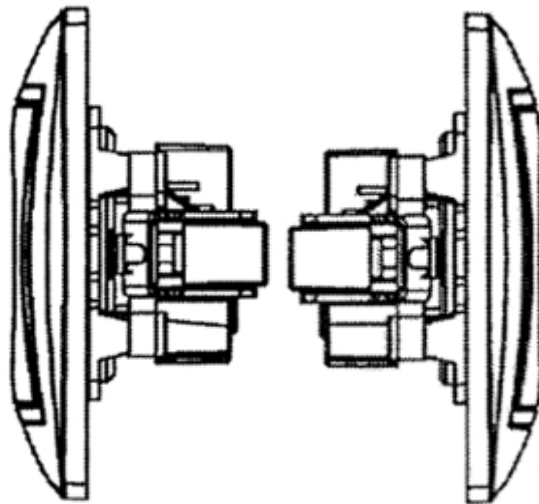
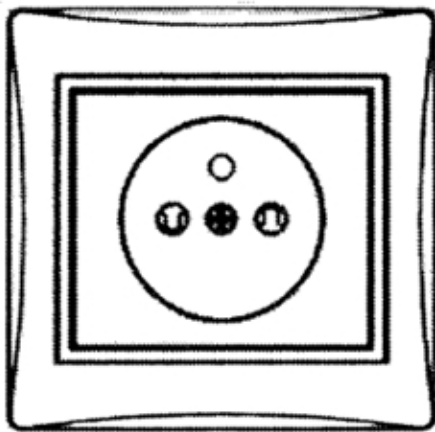

2.5

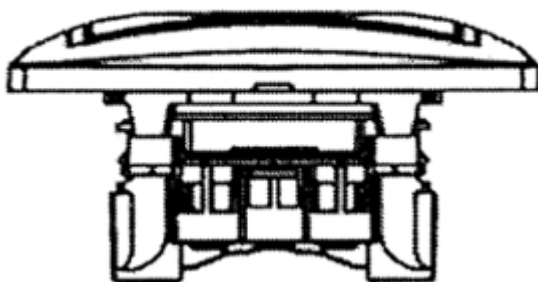

2.6

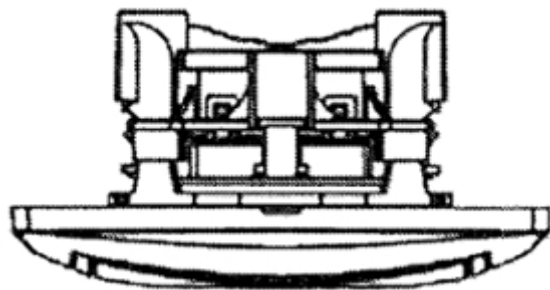

2.7

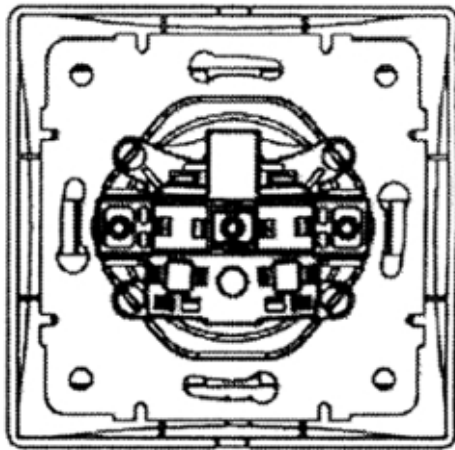

4.1

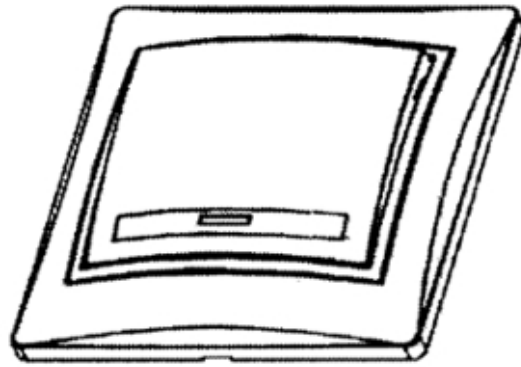

4.2

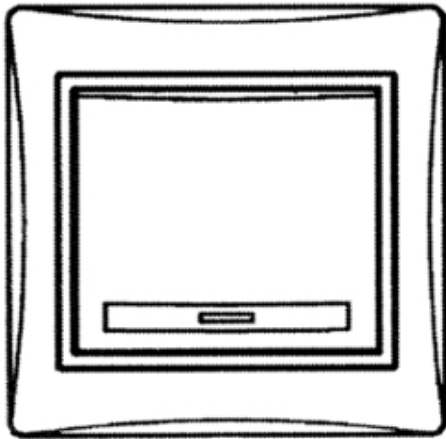

4.3

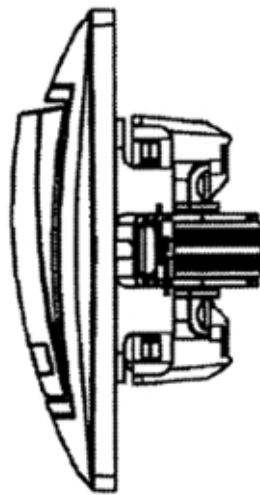

4.4

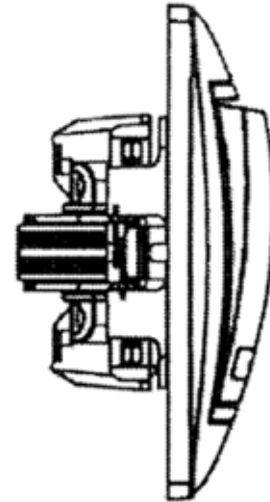

4.5

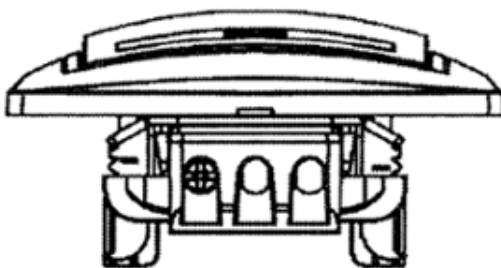

4.6

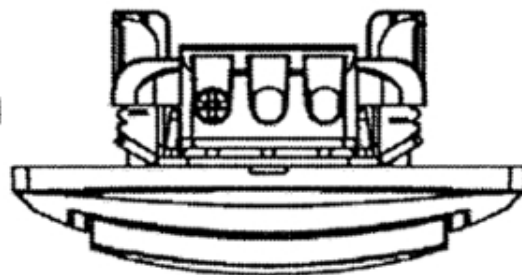

4.7

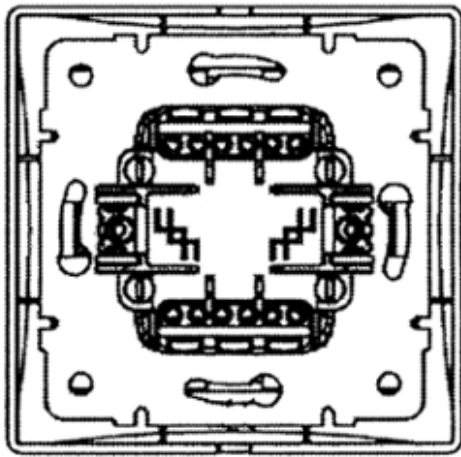

5.1

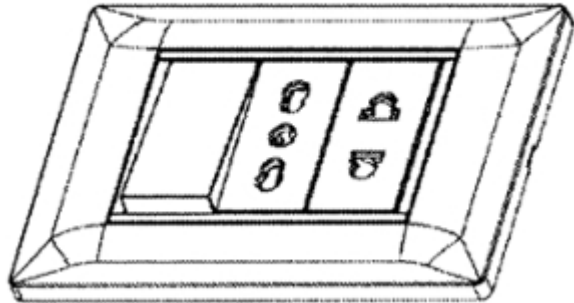

5.3

5.4

5.2

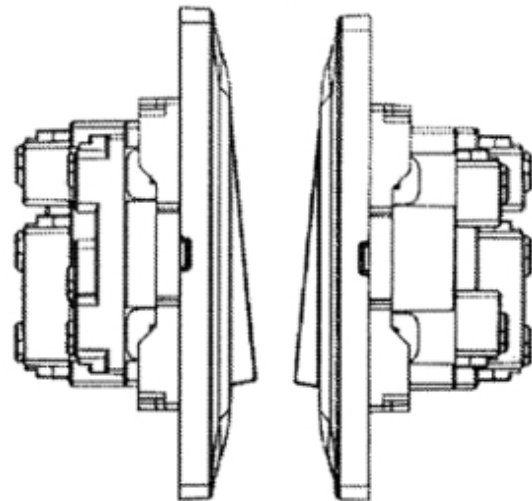
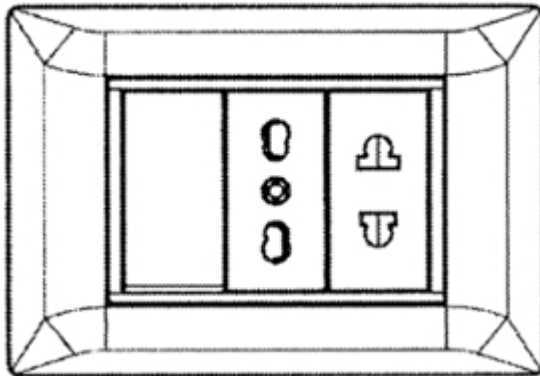

5.5

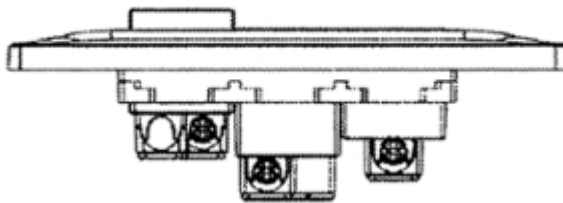

5.6

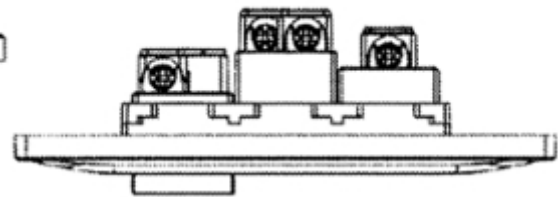

5.7

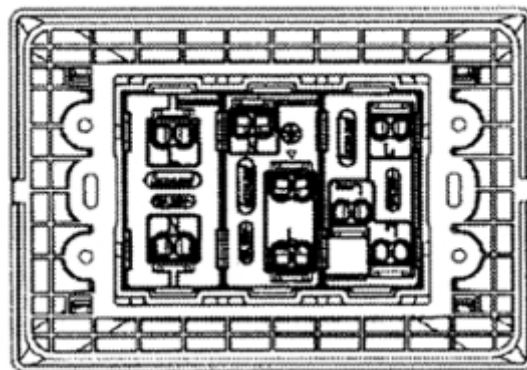

(11) DM/093501

(51) 11-01

(15) 2016 11 16

(45) 2017/19 (2017 05 19)

(22) 2016 11 16

(28) 3

(73) HARRY WINSTON SA

Chemin du Tourbillon 8, CH-1228 Plan-les-Ouates (CH)

(85) CH

(86) CH

(87) CH

(88) CH

(89) CH

(81) II. BZ, MA III. AL, AM, AZ, BA, CH, EM, GE, KG, LI, MC, MD, ME, MK, MN, NO, OM, SG, TN, TR, UA

(72) Maurice GALLI

25-10 31st Avenue, Apt. No. 2J, Long Island City, 11106 New York, États-Unis d'Amérique

(54) 1. Finger ring; 2. Earring; 3. Necklace

(55)

1.3

1.1



1.2



1.4



1.5



1.6



1.7



1.8



2.1



2.2



2.3



2.4



2.5



2.6



3.1



2.7



2.8



3.2



3.3



3.4



3.5



3.6



3.7

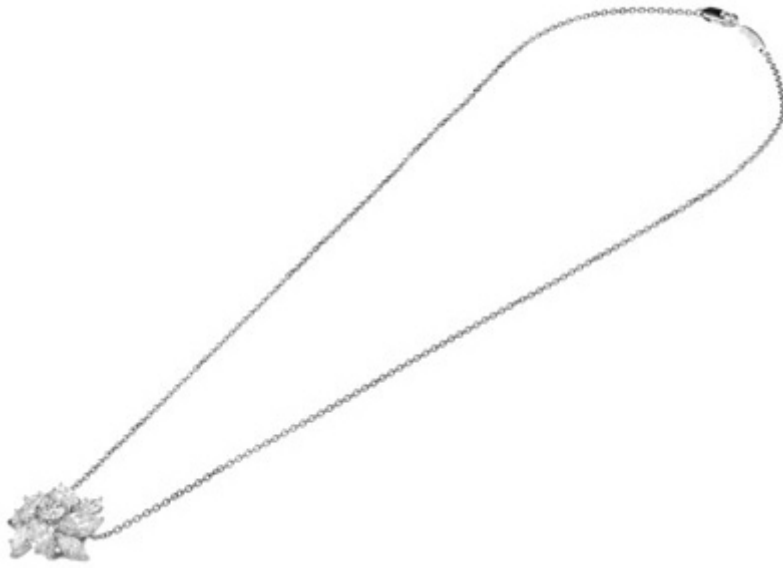

3.8

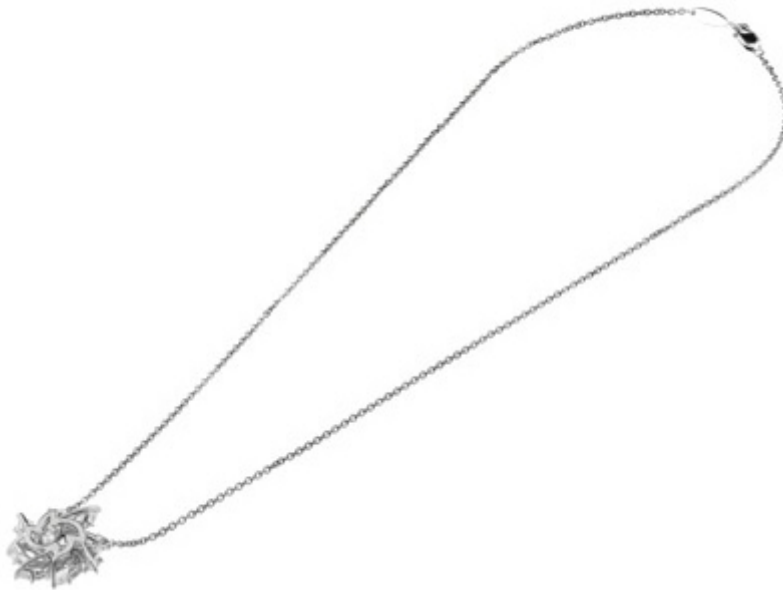

(11) DM/093557

(51) 11-01

(15) 2016 11 21

(45) 2017/20 (2017 05 26)

(22) 2016 11 21

(28) 3

(73) HARRY WINSTON SA

Chemin du Tourbillon 8, CH-1228 Plan-les-Ouates (CH)

(85) CH

(86) CH

(87) CH

(88) CH

(89) CH

(81) II. BZ, MA III. AL, AM, AZ, BA, CH, EM, GE, KG, LI, MC, MD, ME, MK, MN, NO, OM, SG, TN, TR, UA

(72) 1: Dominique RIVIERE

360 E. 72nd Street, Apt. Nb1003, 10021 New York, États-Unis d'Amérique;

2: Chaeree KWON

172 North 10th Street 3D, 11211 Brooklyn, NY, États-Unis d'Amérique;

3: Rie YATSUGI-KANG

272 Highland St, 07626 Cresskill, NJ, États-Unis d'Amérique

(54) 1. Pendant; 2. Necklace; 3. Finger ring

(55)

1.1



1.2



1.3



1.4

1.5



1.7



1.8



2.1



1.6



2.2



2.3



2.4



2.5



2.7



2.6



2.8



3.1



3.2



3.3



3.4



3.5



3.6



3.7



3.8



(11) DM/093577

(51) 10-07

(15) 2016 11 21

(45) 2017/20 (2017 05 26)

(22) 2016 11 21

(28) 3

(73) MONTRES JAQUET DROZ SA (MONTRES JAQUET DROZ AG) (MONTRES JAQUET DROZ LTD.)
Allée du Tourbillon 2, CH-2300 La Chaux-de-Fonds (CH)

(85) CH

(86) CH

(87) CH

(88) CH

(89) CH

(81) II. BZ, MA III. AL, AM, AZ, BA, CH, EM, GE, KG, LI, MC, MD, ME, MK, MN, NO, OM, SG, TN, TR, UA

(72) Christian LATTMANN

Chemin de Château-Neuf 17, 1125 Monnaz, Suisse;

Yann LEIGGENER

Avenue Léopold-Robert 11, 2300 La Chaux-de-Fonds, Suisse

(54) 1. Oscillating weight; 2.-3. Watch dials

(55)

1.1



1.2

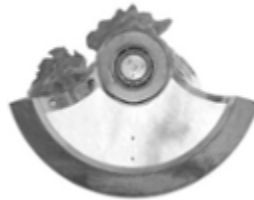

1.3



2.1



2.2



2.3



2.4



3



(11) DM/096040

(51) 24-04

(15) 2017 02 27

(45) 2017/20 (2017 05 26)

(22) 2017 02 27

(28) 5

(73) AXANOVA AG

Ottenhofenstrasse 110, CH-8738 Uetliburg (CH)

(85) –

(86) –

(87) CH

(88) –

(89) CH

(81) III. AL, AZ, BA, EM, GE, IS, LI, MC, ME, MK, NO, RS, TR, UA

(72) Martin Singer

Ottenhofenstrasse 112, 8738 Uetliburg, Switzerland; Axanova AG, Ottenhofenstrasse 110, 8738 Uetliburg, Switzerland

(54) 1. Cool and hot pads [medical]

(55)

1.1

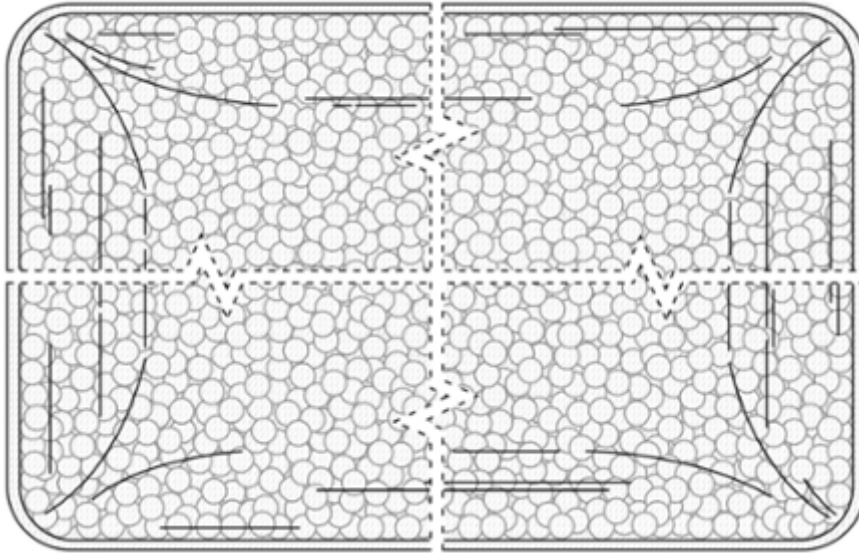

1.2

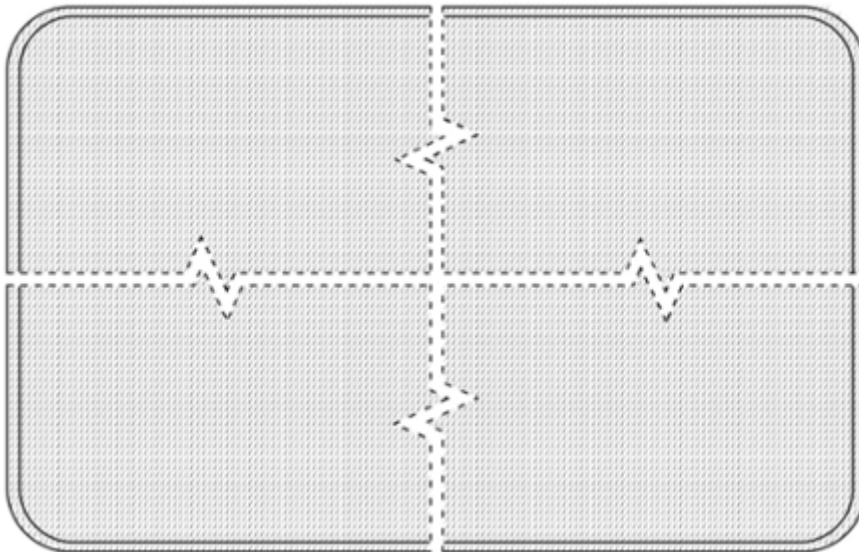

1.3

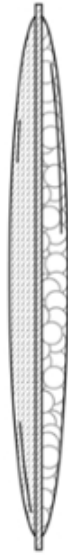

2.1

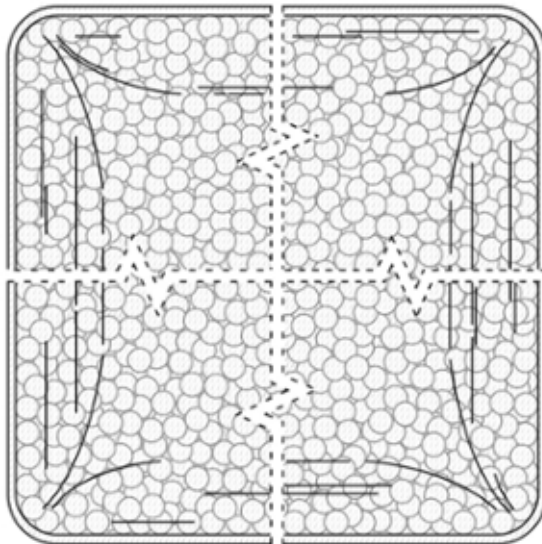

2.2

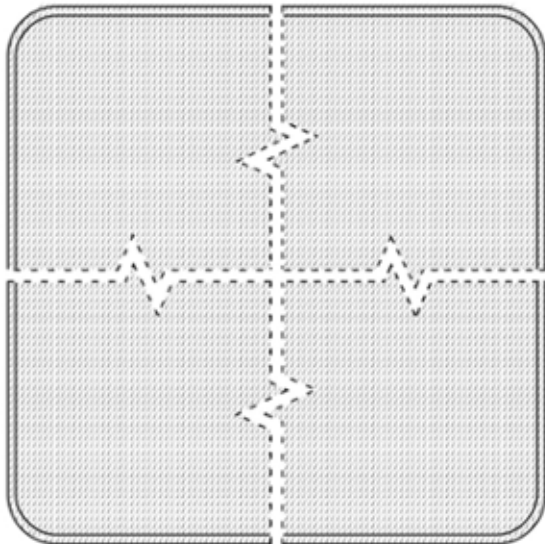

2.3

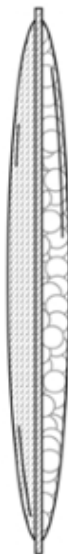

3.1

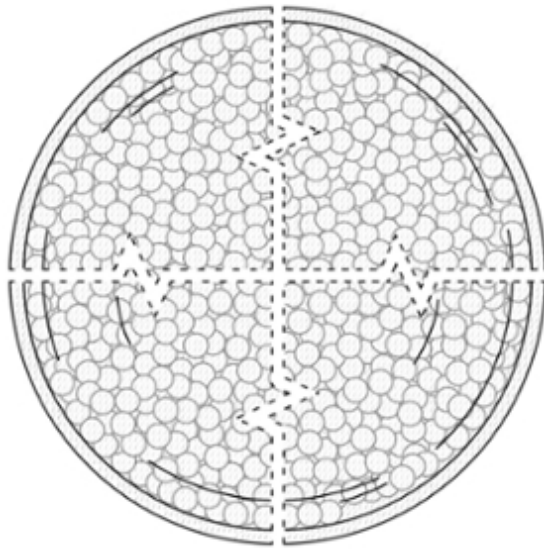

3.2

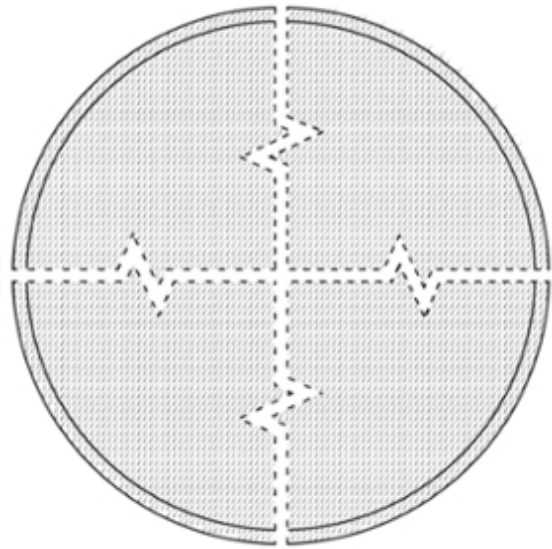

3.3

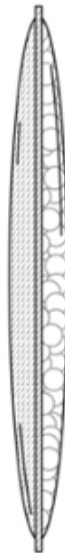

4.1

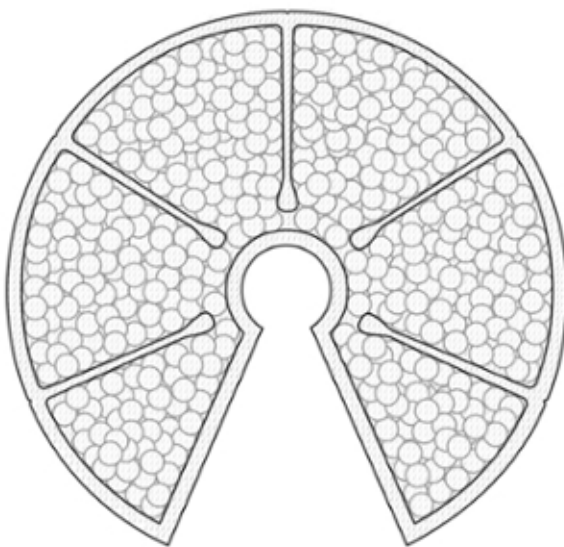

4.2

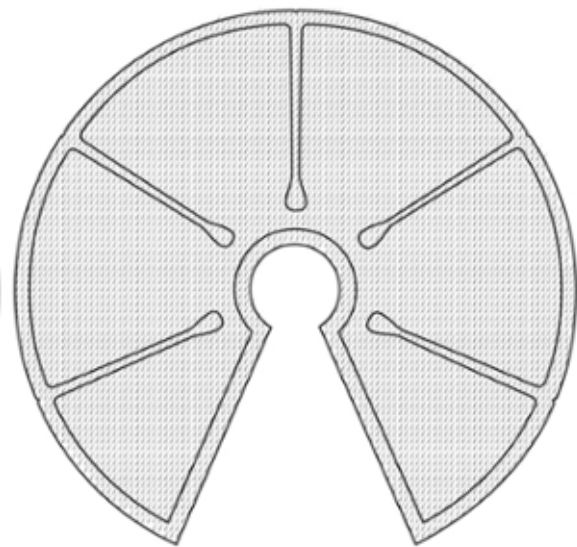

4.3

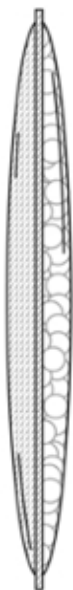

5.1

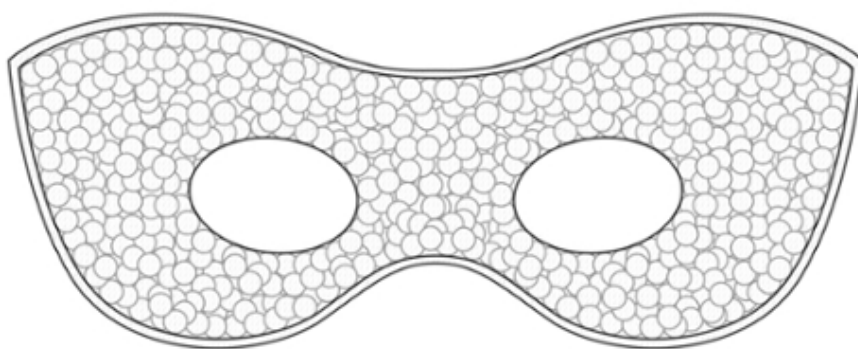

5.3

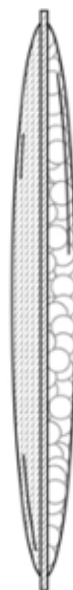

5.2

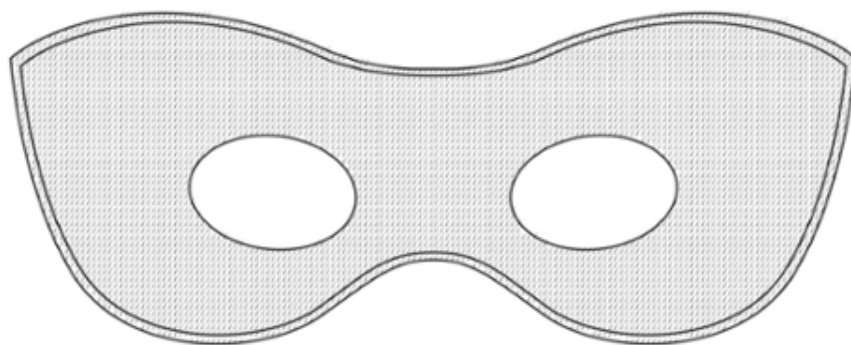

სასაქონლო ნიშნები

ეროვნული პროცედურით შემოტანილი განაცხადები, რომლებზეც გამოტანილია გადაწყვეტილება რეზისტრაციის შესახებ

გადაწყვეტილების გასაჩივრება შესაძლებელია საქპატენტის სააპელაციო პალატაში გამოქვეყნებიდან 3 თვის ვადაში ან მცხეთის რაიონული სასამართლოს ადმინისტრაციულ საქმეთა კოლეგიაში 1 თვის ვადაში (მის.: ქ. მცხეთა, სამხედროს ქ. №17).

(260) AM 2017 81341 A*

(210) AM 81341

(220) 2015 03 20

(731) შპს „სემეინი პროდუქტ“

ცაცხევის ქ. 1, ისიანის 2ა,

4600, ქუთაისი, საქართველო

(740) მურმან ნიკოლეიშვილი

(540)

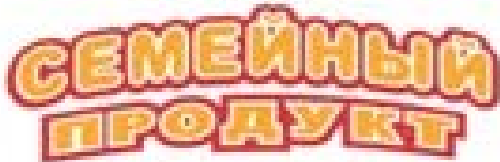

(591) ყვითელი, წითელი, თეთრი

(531) 27.05.02, 28.05, 29.01.13

(511)

29 – ხორცი, თევზი, ფრინველი და ნანადირევი; ხორცის ექსტრაქტები; დაკონსერვებული, გამხმარი და თბურად დამუშავებული ბოსტნეული და ხილი; კელე, მურაბა, კომპოტი; კვერცხი, რძე და რძის პროდუქტები; ზეთები და საკვები ცხიმები.

30 – ყავა, ჩაი, კაკაო და ყავის შემცველები, ბრინჯი, ტაპიოკა (მანიოკა) და საგო; ფქვილი და მარცვლოვანი პროდუქტი, შაქარი, თაფლი, ბადავის ვაჟინი; საფუარი, საცხობი ფხვნილები; მარილი, მდოგვი; ძმარი, საკაზმები; სახელებლები.

(260) AM 2017 87105 A

(210) AM 87105

(220) 2016 04 25

(731) შპს „ოლ ფროფერტი ჯი“

ბესიკის ქ. 4, ნაკვეთი 46/10, 0108,

თბილისი, საქართველო

(740) მარიამ დათეშიძე

(540)

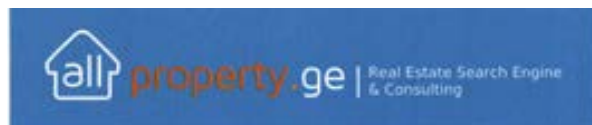

(591) თეთრი, ლურჯი, სტაფილოსფერი

(531) 07.01.09, 26.04.22, 27.05.24, 29.01.13

(511)

36 – უძრავ ქონებასთან დაკავშირებული ოპერაციები.

(260) AM 2017 88131 A

(210) AM 88131

(220) 2016 08 02

(330) GE

(731) ფენგ ჰან

ცინდლო, აპტ. 302, სთ. იანჯი 160/7, ჩინეთი

(740) გიორგი ფოფხაძე

(540)



(591) წითელი, თეთრი

(531) 26.11.12, 29.01.01

(511)

3 – მათეთრებელი პრეპარატები და სხვა სარეცხი ნივთიერებები; წმენდის, გაპრიალების, გაუცხიმოვნებისა და აბრაზიული დამუშავების პრეპარატები; საპნები; პარფიუმერია, ეთერზეთები, კოსმეტიკური საშუალებები, თმის ღოსიონები; კბილის ფხვნილები და პასტები.

6 – ჩვეულებრივი ლითონები და მათი შენადნობები; ლითონის სამშენებლო მასალა; ლითონის მოძრავი კონსტრუქციები და ნაგებობები; ლითონის მასალა ლიანდაგებისათვის; ჩვეულებრივი ლითონის გვარლები და მავთული (არაელექტრული); რკინა-კაგეული და საკეტი ნაწარმი; ლითონის მილები და მილსადენები; სეიფები; ჩვეულებრივი ლითონის ნაკეთობა, რომელიც არ მიეკუთვნება სხვა კლასებს; მადანი.

7 – მანქანები და ჩარხები; მოტორები და ძრავები (მიწისზედა სატრანსპორტო საშუალებები)

ბისათვის განკუთვნილის გარდა); შეერთებები და გადაცემის ელემენტები (მიწისზედა სატრანსპორტო საშუალებებისათვის განკუთვნილის გარდა); სასოფლო-სამეურნეო იარაღები, განსხვავებული ხელის იარაღებისაგან; ინკუბატორები. სავაჭრო აპარატები.

8 – ხელის იარაღები და ინსტრუმენტები (ხელით სამართავი); მჭრელი ნაკეთობა; ცივი იარაღი; სამართებლები.

9 – სამეცნიერო, საზღვაო, გეოდეზიური, ფოტოგრაფიული, კინემატოგრაფიული, ოპტიკური, ამწონი, გამზომი, სასიგნალო, საკონტროლო (შემოწმების), სამაშველო და სასწავლო ხელსაწყოები და ინსტრუმენტები; ელექტრობის გადაცემის, განაწილების, გარდაქმნის, დაგროვების, რეგულირების ან მართვის ხელსაწყოები და ინსტრუმენტები; ხმის ან გამოსახულების ჩამწერი, გადამცემი და აღმწარმოებელი აპარატურა; ინფორმაციის მაგნიტური მატარებლები, ხმის ჩამწერი დისკები; კომპაქტდისკები, დივიდი და სხვა ციფრული ჩამწერი საშუალებები; მექანიზმები აპარატებისათვის წინასწარი გადახდით; საღაროს აპარატები, საანგარიშო მანქანები, ინფორმაციის დასამუშავებელი აღჭურვილობა, კომპიუტერები; კომპიუტერული პროგრამები; ცეცხლმქრობები.

11 – განათების, გათბობის, ორთქლწარმოქმნის, საკვები პროდუქტის თბური დამუშავების, გასაცივებელი, საშრობი, ვენტილაციის, წყალგამანაწილებელი და სანიტარულ-ტექნიკური მოწყობილობები.

12 – სატრანსპორტო საშუალებები; ხმელეთზე, წყალსა და ჰაერში გადასაადგილებელი აპარატები.

35 – რეკლამა; მართვა საქმიან სფეროში; ადმინისტრირება საქმიან სფეროში; საოფისე სამსახური.

(260) AM 2017 88132 A

(210) AM 88132

(220) 2016 08 02

(330) GE

(731) ფენგ ჰან

ცინდაო, აპტ. 302, სთ. იანჯი 160/7, ჩინეთი

(740) გიორგი ფოფხაძე

(540)



(591) წითელი, თეთრი

(531) 26.04.04, 26.04.07, 26.04.09, 29.01.12

(511)

3 – მათეთრებელი პრეპარატები და სხვა სარეცხი ნივთიერებები; წმენდის, გაპრიალების, გაუცხიმოვნებისა და აბრაზიული დამუშავების პრეპარატები; საპნები; პარფიუმერია, ეთერზეთები, კოსმეტიკური საშუალებები, თმის ღოსიონები; კბილის ფხვნილები და პასტები.

6 – ჩვეულებრივი ლითონები და მათი შენადნობები; ლითონის სამშენებლო მასალა; ლითონის მოძრავი კონსტრუქციები და ნაგებობები; ლითონის მასალა ლიანდაგებისათვის; ჩვეულებრივი ლითონის გვარლები და მავთული (არაელექტრული); რკინა-კაგეული და საკეტი ნაწარმი; ლითონის მიღები და მილსადენები; სეიფები; ჩვეულებრივი ლითონის ნაკეთობა, რომელიც არ მიეკუთვნება სხვა კლასებს; მადანი.

7 – მანქანები და ჩარხები; მობილური და ძრავები (მიწისზედა სატრანსპორტო საშუალებებისათვის განკუთვნილის გარდა); შეერთებები და გადაცემის ელემენტები (მიწისზედა სატრანსპორტო საშუალებებისათვის განკუთვნილის გარდა); სასოფლო-სამეურნეო იარაღები, განსხვავებული ხელის იარაღებისაგან; ინკუბატორები. სავაჭრო აპარატები.

8 – ხელის იარაღები და ინსტრუმენტები (ხელით სამართავი); მჭრელი ნაკეთობა; ცივი იარაღი; სამართებლები.

9 – სამეცნიერო, საზღვაო, გეოდეზიური, ფოტოგრაფიული, კინემატოგრაფიული, ოპტიკური, ამწონი, გამზომი, სასიგნალო, საკონტროლო (შემოწმების), სამაშველო და სასწავლო ხელსაწყოები და ინსტრუმენტები; ელექტრობის გადაცემის, განაწილების, გარდაქმნის, დაგროვების, რეგულირების ან მართვის ხელსაწყოები და ინსტრუმენტები; ხმის ან გამოსახულების ჩამწერი, გადამცემი და აღმწარმოებელი აპარატურა; ინფორმაციის მაგნიტური მატარებლები, ხმის ჩამწერი დისკები; კომპაქტდისკები, დივიდი და სხვა ციფრული ჩამწერი საშუალებები; მექანიზმები აპარატებისათვის წინასწარი გადახდით; საღაროს აპარატები, საანგარიშო მანქანები, ინფორმაციის დასამუშავებელი აღჭურვილობა, კომპიუტერები; კომპიუტერული პროგრამები; ცეცხლმქრობები.

11 – განათების, გათბობის, ორთქლწარმოქმნის, საკვები პროდუქტის თბური დამუშავების, გასაცივებელი, საშრობი, ვენტილაციის, წყალგამანაწილებელი და სანიტარულ-ტექნიკური მოწყობილობები.

12 – სატრანსპორტო საშუალებები; ხმელეთ-

ზე, წყალსა და ჰაერში გადასადგილებელი აპარატები.

35 – რეკლამა; მართვა საქმიან სფეროში; აღმინისტრირება საქმიან სფეროში; საოფისე სამსახური.

(260) AM 2017 88145 A

(210) AM 88145

(220) 2016 08 02

(731) აფლოფარმ ფარმაცია პოლსკა ლტდ.

პარტიზანსკა სტრიტ N133/151,

პაბიანიცე, პოლონეთი

(740) ლევან ნიკოლაძე

(540)

junical

(591) შავ-თეთრი

(531) 27.05.05

(511)

5 – ფარმაცევტული და ვეტერინარული პრეპარატები; სანიტარული პრეპარატები სამედიცინო მიზნებისათვის; დიეტური ნივთიერებები სამედიცინო მიზნებისათვის, ბავშვთა კვება; საღებუნები, გადასახვევი საშუალებები; კბილის დასაბუნებელი საშუალებები, კბილის ტვიფრის დასამზადებელი საშუალებები; დეზინფექტანტები; მანეცხველების გასანადგურებელი საშუალებები; ფუნგიციდები, ჰერბიციდები.

(260) AM 2017 88174 A

(210) AM 88174

(220) 2016 08 05

(731) მალხაზ მოლოდინი

სოფ. ქსოვრისი, 3313, მცხეთის რაიონი,

საქართველო

(740) მალხაზ მოლოდინი

(540)



(554) მოცულობითი

(591) აგურისფერი, მწვანე, თეთრი

(531) 05.03.04, 19.01.12, 19.09.02, 28.19, 29.01.13

(511)

33 – ღვინო.

(260) AM 2017 88593 A

(210) AM 88593

(220) 2016 09 15

(731) გუანგდონგ საიმენ ინვესტმენტ კო.,

ლტდ.

რუმ 310, ზიბიან ბილდინგ 2, No.48,

ჩენჯიაცი ავენიუ, ლივან როუდი, ლივან

დისტრიქტ, გუანჯოუ, ჩინეთი

(740) შალვა გვარამაძე

(540)



(591) შავ-თეთრი

(531) 10.03.11, 26.04.24, 27.05.24, 28.03

(511)

3 – თმის ლოსიონები; გამწმენდი რძე ტუალეტის მიზნებისათვის; სარეცხი პრეპარატები; ლაქების ამოსაყვანი საშუალებები; ფეხსაცმლის საცხი; ეთერზეთები; კოსმეტიკური საშუალებები; კბილის ფხვნილები და პასტები; საკმეველი; ჰაერისათვის კეთილსურნელების მიმცემი პრეპარატები.

9 – შალითები (ფუტლიარები) ლეპტოპებისათვის; წინდები ელექტროგათბობით; უსადენო ტელეფონები; კაბინეტები სმარტფონებისათვის; კამერები (ფოტოგრაფიული); აუდიოვიზუალური სასწავლო აპარატურა; გამადიდებელი მინები (ოპტიკური); არეკვლის საწინააღმდეგო სათვალეები; სათვალეები; ბატარეები, ელექტრული.

14 – ძვირფასი ლითონები, დაუმუშავებელი ან ნახევრად დამუშავებული; ყუთები საიუველირო ნაწარმისათვის; ბრელოკები (საიუველირო ნაწარმი); გულსაბნევეები (საიუველირო ნაწარმი); ყელსაბამები (საიუველირო ნაწარმი); სამშვენისები (საიუველირო ნაწარმი); ქუდის მოსართავები ძვირფასი ლითონისაგან; ფეხსაცმლის მოსართავები ძვირფასი ლითონისაგან; საპრეზენტაციო ყუთები საათებისათვის; მაჯის საათები.

18 – ქოლგები; ტყავის შემცველები; გასადგობის ფუტლიარები; ჯიბის საფულეები; სავაჭრო ჩანთები; ხელჯოხები; მხარზე ჩამოსაკიდებელი ჩანთები (რუკზაკები); ბავშვის სატარებელი ჩანთები; ტყავის თასმები (ყაითანი).

21 – ჭურჭელი კოსმეტიკისათვის; ნაკრები ლიქორისათვის; ქაღალდის პირსახოცების გამანაწილებელი ყუთები; სავარცხლები; კბი-

ლის ჯაგრისები; კბილის საწმენდები; სათბურები ჩაისთვის; ხელთათმანები საოჯახო მიზნებისათვის; ბროლი (ჭურჭელი).

25 – ტანსაცმელი; დაბალყელიანი ფეხსაცმელი; ქუდები; წინდები; ხელთათმანები (ტანსაცმელი); შარფები; ქამრები; ქუდები შხაპისათვის; საძილე ნიღბები.

28 – აპარატები თამაშებისათვის; მარიონეტები; სათამაშოები; სათამაშო ბურთები; მუსკულატურის დასაყენებელი აპარატები; სკეიტბორდები; ხელთათმანები თამაშობებისთვის; ხაზოვანი (ერთ ხაზზე განლაგებული ბორბლებით) ბორბლიანი ციგურები.

35 – საქონლის წარდგენა საკომუნიკაციო მედია საშუალებებით საცალო ვაჭრობის მიზნით; რეკლამა; მესამე პირების საქონელსა და მომსახურებაზე ლიცენზიების კომერციული ადმინისტრირება; იმპორტ-ექსპორტის სააგენტოების მომსახურება; საქონლის გასაღებაში ხელშეწყობა მესამე პირებისათვის; მარკეტინგი; საქონლისა და მომსახურების მყიდველებისა და გამყიდველების ონ-ლაინ სავაჭრო ადგილით უზრუნველყოფა; პერსონალური კონსულტაციები მენეჯმენტში; საძიებო სამსახურის ოპტიმიზაცია საქონლის გასაღების მიზნით; სპონსორების ძიება.

(260) AM 2017 88856 A

(210) AM 88856

(220) 2016 10 06

(731) შპს „ქართული ხილის კომპანია“
კრწანისის შეს. 17, ისანი-სამგორის რაიონი, თბილისი, საქართველო

(740) ინგა ხუციშვილი

(540)

KHICHATELI

ხიჩატელი

(511)

31 – სოფლის მეურნეობის, ბაღჩა-ბაღისა და ტყის პროდუქტები და მარცვლეული, რომელიც არ მიეკუთვნება სხვა კლასებს; ცოცხალი ცხოველები; ცოცხალი ხილი და ბოსტნეული; თესვითი, ცოცხალი მცენარეები და ყვავილები; ცხოველთა საკვები; ალაო.

(260) AM 2017 89258 A

(210) AM 89258

(220) 2016 11 03

(731) შპს „ჯი-ემ-პი“

სოფ. ფონიჭალა 65, 0165, თბილისი, საქართველო

(740) ნუგზარ ქსოვრელი

(540)

დერუა Artro Formula

ДЕРУА Artro Formula

DERUA Artro Formula

(511)

5 – ფარმაცევტული და ვეტერინარული პრეპარატები; სანიტარული პრეპარატები სამედიცინო მიზნებისათვის; დიეტური ნივთიერებები სამედიცინო მიზნებისათვის, ბავშვთა კვება; საღებუნები, გადასახვევი საშუალებები; კბილის დასაბუნნი საშუალებები, კბილის ტვიფრის დასამზადებელი საშუალებები; დეზინფექტანტები; მავნე ცხოველების გასანადგურებელი საშუალებები; ფუნგიციდები, ჰერბიციდები.

(260) AM 2017 89259 A

(210) AM 89259

(220) 2016 11 03

(731) შპს „ჯი-ემ-პი“

სოფ. ფონიჭალა 65, 0165, თბილისი, საქართველო

(740) ნუგზარ ქსოვრელი

(540)

მონმორსი Hepa Formula

МОНМОРСИ Hepa Formula

MONMORSI Hepa Formula

(511)

5 – ფარმაცევტული და ვეტერინარული პრეპარატები; სანიტარული პრეპარატები სამედიცინო მიზნებისათვის; დიეტური ნივთიერებები სამედიცინო მიზნებისათვის, ბავშვთა კვება; საღებუნები, გადასახვევი საშუალებები; კბილის დასაბუნნი საშუალებები, კბილის ტვიფრის დასამზადებელი საშუალებები; დეზინფექტანტები; მავნე ცხოველების გასანადგურებელი საშუალებები; ფუნგიციდები, ჰერბიციდები.

(260) AM 2017 89269 A

(210) AM 89269

(220) 2016 11 03

(731) შპს „ჯი-ემ-პი“

სოფ. ფონიჭალა 65, 0165, თბილისი, საქართველო

(740) ნუგზარ ქსოვრელი

(540)

აზენკური Formula Prostate

АЗЕНКУР Formula Prostate

AZENKUR Formula Prostate

(511) 5 – ფარმაცევტული და ვეტერინარული პრეპარატები; სანიტარული პრეპარატები სამედიცინო მიზნებისათვის; დიეტური ნივთიერებები სამედიცინო მიზნებისათვის, ბავშვთა კვება; საღებუნები, გადასახვევი საშუალებები; კბილის დასაბუნნი საშუალებები, კბილის ტვიფრის დასამზადებელი საშუალებები; დეზინფექტანტები; მანეც ცხოველების გასანადგურებელი საშუალებები; ფუნგიციდები, ჰერბიციდები.

(260) AM 2017 89327 A

(210) AM 89327

(220) 2016 11 07

(731) ალიშენ გრუპ ლიმიტიდ
35/F, უან მიდტაუნ, 11, ჰოი შინ როად, სიუენ ვან, NT, ჰონკონგი, ჰონკონგი ჩინეთის სახალხო რესპუბლიკის სპეციალური ადმინისტრაციული რეგიონი

(740) ლილიანა დარახველიძე

(540)

(591) შავ-თეთრი

(531) 27.05.01

(511)

34 – თამბაქო; სიგარეტები; ჩიბუხები; პორტსიგარები; საფერფლეები; ასანთის კოლოფები; სანთებლები; სიგარეტის ფილტრები; სიგარები; ელექტრონული სიგარეტები.

(260) AM 2017 89329 A

(210) AM 89329

(220) 2016 11 07

(731) ალიშენ გრუპ ლიმიტიდ
35/F, უან მიდტაუნ, 11, ჰოი შინ როად, სიუენ ვან, NT, ჰონკონგი, ჰონკონგი ჩინეთის სახალხო რესპუბლიკის სპეციალური ადმინისტრაციული რეგიონი

(740) ლილიანა დარახველიძე

(540)

(591) შავ-თეთრი

(531) 28.03

(511)

34 – თამბაქო; სიგარეტები; ჩიბუხები; პორტსიგარები; საფერფლეები; ასანთის კოლოფები; სანთებლები; სიგარეტის ფილტრები; სიგარები; ელექტრონული სიგარეტები.

(260) AM 2017 89405 A

(210) AM 89405

(220) 2016 11 10

(731) ტერნერ ნეთუორქ თელევიზიონ, ინკ.
დელავერის კორპორაცია
1050 ტექსუდ დრაივი, ატლანტა GA
30318, აშშ

(740) გიორგი თაქთაქი შვილი

(540)

WILL

(511)

9 – წინასწარ ჩაწერილი DVD სერიები; წინასწარ ჩაწერილი კომპაქტ-დისკების სერიები; საუნდტრეკები, თემატიკური სიმღერების მუსიკა და სხვა ხმოვანი ჩანაწერები; სათვალეები, მზის სათვალეები, მათი ჩარჩოები და ბუდეები; ჩატვირთვადი ზარის მელოდები, გრაფიკა და მუსიკა; ფიჭური ტელეფონის აქსესუარები, კერძოდ, ფიჭური ტელეფონის ბუდეები და ჩარჩოები; ჩატვირთვადი სატელევიზიო პროგრამები, მიწოდებული ვიდეო-მოთხოვნით; მაგნიტები და „თავის“ სადებები.

41 – განათლება; გართობა; სპორტული და კულტურული ღონისძიებები; სატელევიზიო, ფართოზოლიანი, უსადენო და ონლაინ გართობის საინფორმაციო მომსახურების უზრუნველყოფა; სატელევიზიო, ფართოზოლიანი, უსადენო და ონლაინ კომპიუტერული თამაშების უზრუნველყოფა; სატელევიზიო, ფართოზოლიანი, უსადენო და ონლაინ გართობის მულტიმედიური პროგრამებით უზრუნველყოფა; სატელევიზიო პროგრამების, ვიდეოს, კინოფილმების, წინასწარ ჩაწერილი აუდიო და ვიდეო ფირების, კასეტების, დისკების, ჩანაწერების, CD-ების, DVD-ების და ყველა სხვა სახის მონაცემთა მატარებლების წარმოება, გავრცელება, პროექტირება და გაქირავება; რადიო და ტელეპროგრამების წარმოება და ორგანიზება; გართობასთან ან განათლებასთან დაკავშირებული ინფორმაცია, მიწოდებული სატელევიზიო, ფართოზოლიანი, უსადენო და ონლაინ მეშვეობით; სატელევიზიო, ფართოზოლიანი, უსადენო და ონლაინ ელექტრონული გამოცემებით (არაჩატვირთვადი) უზრუნველყოფა; გასართობი ახალი ამბებისა და ინფორმაციის, ნაწარმის, მულტიმედია პროგრამებისა და ბმული მასალების ონლაინ ვებსაიტით უზრუნველყოფა.

(260) AM 2017 89406 A
 (210) AM 89406
 (220) 2016 11 10
 (731) შპს „ზენნი“
 ნაღბანდიანის ქ. 11, ერევანი, სომხეთი
 (740) ირაკლი გვილია
 (540)



(591) თეთრი, იასამნისფერი
 (531) 26.01.04, 26.01.20, 26.01.21, 27.05.24,
 29.01.12

(511)
 18 – ტყავი და ტყავის იმიტაცია, მათი ნაწარმი, რომელიც არ მიეკუთვნება სხვა კლასებს; ცხოველთა ტყავი; სამგზავრო სკივრები, ჩემოდნები; წვიმისა და მზის ქოლგები და ხელჯოხები; შოდტები, მათრახები, ცხენის აღკაზმულობა და სასარაჯე ნაკეთობა.

25 – ტანსაცმელი, ფეხსაცმელი, თავსაბურავი.

(260) AM 2017 89417 A
 (210) AM 89417
 (220) 2016 11 10
 (310) 40-2016-0093335
 (320) 2016 11 02
 (330) KR

(731) კია მორტორს კორპორეიშენ
 231 იანჯაე-დონგ, სეოჩო-გუ, სეული,
 კორეის რესპუბლიკა
 (740) მერაბ კვიციანი
 (540)



(591) შავ-თეთრი
 (531) 26.01.20, 27.05.10
 (511)

12 – სამგზავრო ავტომობილები; სპორტული ავტომობილები.

(260) AM 2017 89521 A
 (210) AM 89521
 (220) 2016 11 17

(731) შპს „ფოლო“
 ზ. ფანასკერტელი/ციციშვილის ქ. 6,
 ბ. 37, 0194, თბილისი, საქართველო
 (540)



Follow

(591) შავ-თეთრი
 (531) 27.05.22
 (511)
 33 – ალკოჰოლიანი სასმელები (ლუდის გარდა).

(260) AM 2017 89532 A
 (210) AM 89532
 (220) 2016 11 18

(731) ჩაინა ტობაკო ჩუეცზიან ინდასტრიალ
 კო., ლტდ.
 No.77 ჩუენშან ნან როუდ, ხანჩოუ სითი,
 ჩუეცზიან პროვინს, ჩინეთი

(740) მერაბ კვიციანი
 (540)



(591) შავ-თეთრი
 (531) 27.05.11, 28.03
 (511)

34 – თამბაქო, თუთუნი; საღებო თამბაქო; სიგარეები; სიგარეტები თამბაქოს შემცველებით, სამედიცინო დანიშნულების გარდა; სიგარეტები; სიგარილოები; მოსაწვევი ბალახები; ბურნუთი; ელექტრონული სიგარეტები; ჩიბუხები.

(260) AM 2017 89557 A
 (210) AM 89557
 (220) 2016 11 22

(731) შპს „არტფარმა“
 გამრეკელის ქ. 19 (512), 0160, თბილისი,
 საქართველო
 (740) გიორგი თაქთაქი შვილი

(540)

ХолинАрт ქოლინარტი CholineArt

(511)

5 – სამკურნალო საშუალებები, მედიკამენტები.

(260) AM 2017 89606 A

(210) AM 89606

(220) 2016 11 22

(731) სსიპ „საქართველოს ეროვნული არქივი“
ვაჟა-ფშაველას გამზ. 1, 0160, თბილისი,
საქართველო

(740) ნინო თოფურიძე

(540)



(591) თეთრი და ლურჯი

(531) 25.01.25, 28.19, 29.01.04

(511)

42 – ეროვნული საარქივო ფონდის შევსება, დაკომპლექტება, ცენტრალიზებული აღრიცხვა, შენახვა მატერიალური და ელექტრონული სახით და დაცვა, საარქივო დოკუმენტების რესტავრაცია, სოციალურ-უფლებრივი ხასიათის ცნობების გაცემა.

(260) AM 2017 89736 A

(210) AM 89736

(220) 2016 11 30

(731) შპს „ასბ“

ფ. ხალვაშის გამზ. 235, ბათუმი,
საქართველო

(740) პავლე მეიფარიანი

(540)

ALBEREN

(511)

9 – სამეცნიერო, საზღვაო, გეოდეზიური, ფოტოგრაფიული, კინემატოგრაფიული, ოპტიკური, ამწონი, გამზომი, სასიგნალო, საკონტროლო (შემოწმების), სამაშველო და სასწავლო ხელსაწყოები და ინსტრუმენტები; ელექტრობის გადაცემის, განაწილების, გარდაქმნის, დაგროვების, რეგულირების ან მართვის ხელსაწყოები და ინსტრუმენტები; ხმის ან გამოსახულების ჩამწერი, გადამცემი და აღმწარმოებელი აპარატურა; ინფორმაციის მაგნიტური მატარებლები, ჩამწერი დისკები; კომპაქტ-

დისკები, DVD-დისკები და ინფორმაციის სხვა ციფრული მატარებლები; მექანიზმები აპარატებისათვის წინასწარი გადახდით; საღაროს აპარატები, საანგარიშო მანქანები, ინფორმაციის დასამუშავებელი აღჭურვილობა, კომპიუტერები; (კომპიუტერული) პროგრამული უზრუნველყოფა; ცეცხლქრობები და ამ კლასში შემაჯავლი სხვა საქონელი, მათ შორის, ტაქსომეტრები, გლობალური პოზიციონირების სისტემის (GPS) ნავიგატორები და სხვა GPS მოწყობილობები, გადამცემი და მიმღები ანტენები.

(260) AM 2017 89747 A

(210) AM 89747

(220) 2016 12 01

(731) სიმენს აქციონერული საზოგადოება
ვიტელსბახსერადაც 2, მიუნხენი,
გერმანია

(740) ალექსანდრე ქართველიშვილი

(540)

BEIDE

(511)

7 – ელექტრული მოტორები და მათი ნაწილები, სახმელეთო სატრანსპორტო საშუალებებისათვის განკუთვნილის გარდა.

(260) AM 2017 89852 A

(210) AM 89852

(220) 2016 12 07

(731) კერძო საწარმო-სავაჭრო კომპანია
„კრიოლიტ - დნეპრ“
49022, ქ. დნიპრო, ულ. ოკეანსკაია 4,
უკრაინა

(740) შალვა გვარამაძე

(540)



(591) შავ-თეთრი

(531) 26.01.02, 26.01.24, 27.05.24

(511)

29 – დამუშავებული არაქისი, დამუშავებული კაკალი (თხილი), დამუშავებული თესვები, ქიშიში, დამტკბარი ხილი, შაქრით მოჭიქული ხილი, გამხმარი ხილი (ჩირი).

30 – არაქისის საკონდიტრო ნაწარმი, გრანოლას ფილები, ცომეული (ფკვილის) საკონდიტრო ნაწარმი, ბრიოსები (ერბოზელილი ფუნთუშები), ტკბილი ფუნთუშები, ვაფლები,

ბისკვიტ-ნამცხვრები, ნამცხვრები, კარამელე-ბი, ტაბლეტირებული კარამელეები (საკონდიტრო ნაწარმი), საკონდიტრო ნაწარმი, საკონდიტრო ნაწარმი შაქრით, შემწვარი სიმინდი, სიმინდის ხვეულები (ფიფქები), სიმინდის ფიფქები, მარციპანი, ნუშის ნამცხვრები, ნუშის საკონდიტრო ნაწარმი, სადესერტო მუსები (საკონდიტრო ნაწარმი), პიტნის კამფეტები, ძირტკბილას ჩხირები (საკონდიტრო ნაწარმი), ფაჯი (რბილი ირისი, საკონდიტრო ნაწარმი), თაფლაკვერები, კრუტონები (პურის ორცხო-ბილა), მშრალი ნამცხვრები, ცომის (ფქვილის) საკონდიტრო ნაწარმი, ღვეხელები, კრეკერები, მარმელადი (საკონდიტრო ნაწარმი), ჰალვა, კამფეტები, შოკოლადი.

- (260) AM 2017 89853 A
- (210) AM 89853
- (220) 2016 12 07
- (731) კოლგეიტ-პალმოლივ კომპანი
დელავერის შტატის კორპორაცია
300 პარკ ავენიუ, ნიუ-იორკი,
ნიუ-იორკი 10022, აშშ
- (740) შალვა გვარამაძე
- (540)

ДРЕВНИЕ СЕКРЕТЫ

(511)
3 – კბილის ფხვნილები და პასტები; პირის ღრუს სავლები პრეპარატები, სამედიცინო მიზნებისათვის განკუთვნილის გარდა; პირის ღრუს გამახალისებელი აეროზოლები.

- (260) AM 2017 89867 A
- (210) AM 89867
- (220) 2016 12 07
- (731) ქინგალო მაგი ჯინ ინდასტრი კო. ლტდ.
რუმ 1202, იუნიტ 2, ბლოკ 1,
დონგფანგეინში ბილდინგ, შუანგუ
როუდ, პუანგდაო დისტრიქტ, ქინგდაო
სიტი, შანდონგ პროვინს, ჩინეთი
- (740) გიორგი ქართველი შვილი
- (540)



(591) შავ-თეთრი
(531) 18.01.05, 26.13.25, 27.05.01
(511)
9 – დამცავი ჩაფხუტები მოტოციკლეტებისთვის; დამცავი ხელთათმანები ავარიის დროს გამოსაყენებლად; ინდივიდუალური დაცვის

საშუალებები ავარიის დროს გამოსაყენებლად; დამცავი სათვალეები; გაქურდვისგან დამცავი ელექტრული მოწყობილობები; ელექტროაკუმულატორები სატრანსპორტო საშუალებებისთვის; სინათლის ამრეკლავი უსაფრთხოების ყილეტები; სამუსტავი მოწყობილობები ელექტრონული სიგარეტებისთვის; ელექტრომაგნიტური კოჭები; დენის გამმართველები.

12 – თვლის მორგეები მოტოციკლეტებისთვის; შალითები მოტოციკლეტებისთვის; უკანა ხედის სარკეები; საჭის შალითები მოტოციკლეტებისთვის; პნევმატიკური საღებავები; საფირები სატრანსპორტო საშუალებებისთვის; ბუნიკები სატრანსპორტო საშუალებებისთვის (მუხრუჭის -); მუხრუჭის ხუნდები სატრანსპორტო საშუალებებისთვის; სატრანსპორტო საშუალებების საწვავის ავზის სახურავები; მუხრუჭის დისკები სატრანსპორტო საშუალებებისთვის.

- (260) AM 2017 89999 A
- (210) AM 89999
- (220) 2016 12 16
- (731) შპს „არტფარმა“
გამრეკელის ქ. 19 (512), 0160, თბილისი,
საქართველო
- (740) გიორგი თაქთაქი შვილი
- (540)

სერკასტინი Серкастин Serkastin

(511)
5 – სამკურნალო საშუალებები, მედიკამენტები.

- (260) AM 2017 90003 A
- (210) AM 90003
- (220) 2016 12 16
- (731) შპს „დოტს“
ირ. აბაშიძის ქ. 73, ბ. 8, თბილისი,
საქართველო
- (740) ნათია გოგაძე
- (540)

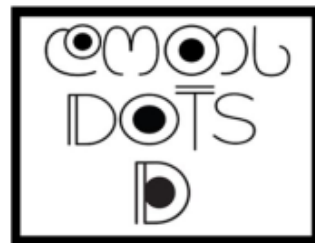

(591) შავ-თეთრი

(531) 26.04.22, 27.01.06, 28.19

(511)

14 – კეთილშობილი ღითონები და მათი შენადნობები, მათგან დამზადებული ან დაფარული ნაკეთობა, რომელიც არ მიეკუთვნება სხვა კლასებს; საიუველირო ნაწარმი, ძვირფასი ქვები; საათები და სხვა ქრონომეტრული ხელსაწყოები.

25 – ტანსაცმელი, ფეხსაცმელი, თავსაბურავი.

35 – რეკლამა; მართვა საქმიან სფეროში; ადმინისტრირება საქმიან სფეროში; საოფისე სამსახური.

რეგისტრირებული სასაქონლო ნიშნები

(111) M 2017 28680 R
(151) 2017 07 03
(181) 2027 07 03
(260) AM 2016 85819 A
(220) 2016 01 21
(732) შპს „კონსიერჟ თბილისი“
მიცკევიჩის ქ., კორპ. 1, ბ. 72, 0194,
თბილისი, საქართველო

(111) M 2017 28681 R
(151) 2017 07 03
(181) 2027 07 03
(260) AM 2016 86495 A
(220) 2016 03 09
(732) მალხაზ ბერიძე
სოფ. კოკოტაური, ქედის რაიონი, აჭარის
ავტონომიური რესპუბლიკა, საქართველო

(111) M 2017 28682 R
(151) 2017 07 03
(181) 2027 07 03
(260) AM 2016 86659 A
(220) 2016 03 17
(732) შპს „ეი-ბი-სი ფარმაცია“
სანაპიროს ქ. 10, 0108, თბილისი,
საქართველო

(111) M 2017 28683 R
(151) 2017 07 03
(181) 2027 07 03
(260) AM 2017 86751 A
(220) 2016 03 24
(732) შპს „ელემენტს გრუპ“
სოფ. უნწა, „ბაღები“, 0300, ადიგენი,
საქართველო

(111) M 2017 28684 R
(151) 2017 07 03
(181) 2027 07 03
(260) AM 2016 86761 A
(220) 2016 03 25
(732) WD-40 მანუფაქტურინგ კომპანი
1061 კადაში პლეისი, სან-დიეგო,
კალიფორნია 92110, აშშ

(111) M 2017 28685 R
(151) 2017 07 03
(181) 2027 07 03

(260) AM 2016 86878 A
(220) 2016 04 04
(732) შპს „ტექნო-იტალია“
შოთა რუსთაველის ქ. 29, დაბა წყნეთი,
ვაკე-საბურთალოს რაიონი, თბილისი,
საქართველო

(111) M 2017 28686 R
(151) 2017 07 03
(181) 2027 07 03
(260) AM 2017 86932 A
(220) 2016 04 08
(732) შპს „პსპ“
ცურტაველის ქ. 54, 01700, დმანისი,
საქართველო

(111) M 2017 28687 R
(151) 2017 07 03
(181) 2027 07 03
(260) AM 2017 86933 A
(220) 2016 04 08
(732) შპს „პსპ“
ცურტაველის ქ. 54, 01700, დმანისი,
საქართველო

(111) M 2017 28688 R
(151) 2017 07 03
(181) 2027 07 03
(260) AM 2017 87021 A
(220) 2016 04 15
(732) შპს „ვიქტორია სექიურითი“
ს. ჩიქოვანის ქ. 2, 0171, თბილისი,
საქართველო

(111) M 2017 28689 R
(151) 2017 07 03
(181) 2027 07 03
(260) AM 2016 87088 A
(220) 2016 04 21
(732) ბალმაინ ს.ა.
44, რიუ ფრანსუა 1ერ, 75008 პარიზი,
საფრანგეთი

(111) M 2017 28690 R
(151) 2017 07 03
(181) 2027 07 03
(260) AM 2016 87123 A
(220) 2016 04 26

(732) ჰარინგტონ დეველოპმენტ ინკ
ელვირა მენდესის სტრიტი, ვალარინო
ბლდგ, მე-3 სართ., პანამა, პანამა

(260) AM 2017 87504 A

(220) 2016 06 03

(732) როსტო ფარმასიუტიკალ კო., ლტდ.
8-1, ტაცუშინისი 1-ჩომ, იკუნო-კუ, ოსაკა-სი,
ოსაკა 544-8666, იაპონია

(111) M 2017 28691 R

(151) 2017 07 03

(181) 2027 07 03

(260) AM 2016 87124 A

(220) 2016 04 26

(732) ჰარინგტონ დეველოპმენტ ინკ
ელვირა მენდესის სტრიტი, ვალარინო
ბლდგ, მე-3 სართ., პანამა, პანამა

(111) M 2017 28697 R

(151) 2017 07 03

(181) 2027 07 03

(260) AM 2017 87515 A

(220) 2016 06 07

(732) ბრიტიშ ამერიკენ ტობაკო (ბრენდს) ინკ.
(დელავერის კორპორაცია)
2711 სენტერვილ როუდ, სუით 300,
უილმინგტონი, დელავერი 19808, აშშ

(111) M 2017 28692 R

(151) 2017 07 03

(181) 2027 07 03

(260) AM 2017 87369 A

(220) 2016 05 24

(732) შპს „ფარკონი“
თამარ მეფის ქ. 51, 4600, ქუთაისი,
საქართველო

(111) M 2017 28698 R

(151) 2017 07 03

(181) 2027 07 03

(260) AM 2017 87552 A

(220) 2016 06 08

(732) შპს „ჯი-ემ-პი“
სოფ. ფონიჭალა 65, 0165, თბილისი,
საქართველო

(111) M 2017 28693 R

(151) 2017 07 03

(181) 2027 07 03

(260) AM 2017 87418 A

(220) 2016 05 30

(732) შპს „ბატონო“
ნიკოლაძის ქ. 12, 0179, თბილისი,
საქართველო

(111) M 2017 28699 R

(151) 2017 07 03

(181) 2027 07 03

(260) AM 2017 87569 A

(220) 2016 06 10

(732) დეჰა მაგაზაჯილიქ ევ თექსთილი
ურიუნდერი სანაიი ვე თიჯარეთ
ანონიმ შირქეთი;
გიულბაჰარ მაჰ.
ავნი დილდიგილ სქ. ჩელიქ იშ მერქეზი
ბ/ბლოქ №: 9 გ. ქათ მეჯიდიექლი შიშლი
სტამბოლი, თურქეთი

(111) M 2017 28694 R

(151) 2017 07 03

(181) 2027 07 03

(260) AM 2017 87498 A

(220) 2016 06 03

(732) შპს „რ.ბ.ჯ.“
ზ. ფალიაშვილის ქ. 49, ბ. 10, 0179,
თბილისი, საქართველო

(111) M 2017 28700 R

(151) 2017 07 03

(181) 2027 07 03

(260) AM 2017 87662 A

(220) 2016 06 21

(732) შპს „თერმორუმი“
ვაჟა-ფშაველას გამზ. 20, 0160, თბილისი,
საქართველო

(111) M 2017 28695 R

(151) 2017 07 03

(181) 2027 07 03

(260) AM 2017 87502 A

(220) 2016 06 03

(732) ალი იაგუზ
მაჰმუტპასა მურიეტ კარსისი #230
ემინონუ/ სტამბოლი, თურქეთი

(111) M 2017 28701 R

(151) 2017 07 03

(181) 2027 07 03

(260) AM 2017 87663 A

(220) 2016 06 21

(111) M 2017 28696 R

(151) 2017 07 03

(181) 2027 07 03

(732) შპს „თერმორუმი“
ვაჟა-ფშაველას გამზ. 20, 0160, თბილისი,
საქართველო

No.2, ტაკარა-ჩო, კანაგავა-კუ, იოკოჰამა-ში,
კანაგავა-კენ, იაპონია

(111) M 2017 28702 R
(151) 2017 07 03
(181) 2027 07 03
(260) AM 2017 87677 A
(220) 2016 06 22
(732) ირაკლი არჩვაძე
გ. ბრწყინვალეს ქ. 19, ბ.3, 0131,
თბილისი, საქართველო

(111) M 2017 28707 R
(151) 2017 07 03
(181) 2027 07 03
(260) AM 2017 87798 A
(220) 2016 07 01
(732) ინდ. მეწარმე გონა ლალაშვილი
სადგურის ქ. 5, თელავი, საქართველო

(111) M 2017 28703 R
(151) 2017 07 03
(181) 2027 07 03
(260) AM 2017 87775 A
(220) 2016 06 29
(732) შპს „ნიკ-2007“
ე. ახვლედიანის შესახ. 6, 0103, თბილისი,
საქართველო

(111) M 2017 28708 R
(151) 2017 07 03
(181) 2027 07 03
(260) AM 2017 87907 A
(220) 2016 07 11
(732) უბერ ტექნოლოჯის, ინკ.
დელავერის კორპორაცია
1455 მარკეტი სტრიტი, 4 ფლორი,
სან ფრანცისკო, კალიფორნია 94103, აშშ

(111) M 2017 28704 R
(151) 2017 07 03
(181) 2027 07 03
(260) AM 2017 87778 A
(220) 2016 06 29
(732) ვესტერნ დიჯიტალ ტექნოლოჯის, ინკ.
დელავერის კორპორაცია
3355 მიხელსონ დრაივ, სუიტ 100 ირვინი
კალიფორნია 92612, აშშ

(111) M 2017 28709 R
(151) 2017 07 03
(181) 2027 07 03
(260) AM 2017 87963 A
(220) 2016 07 14
(732) შპს „ღვინის სოფელი“
ირ. აბაშიძის ქ. 4, ბ. 3 თბილისი,
საქართველო

(111) M 2017 28705 R
(151) 2017 07 03
(181) 2027 07 03
(260) AM 2017 87787 A
(220) 2016 06 30
(732) ნისან ჯიდოშა კაბუშიკი კაიშა
(აგრეთვე ვაჭრობს, როგორც ნისან
მოტორ კო., ლტდ.)
No.2, ტაკარა-ჩო, კანაგავა-კუ, იოკოჰამა-ში,
კანაგავა-კენ, იაპონია

(111) M 2017 28710 R
(151) 2017 07 03
(181) 2027 07 03
(260) AM 2017 87967 A
(220) 2016 07 15
(732) სსიპ-იუსტიციის სახლი
სანაპიროს ქ. 2, თბილისი, საქართველო

(111) M 2017 28706 R
(151) 2017 07 03
(181) 2027 07 03
(260) AM 2017 87790 A
(220) 2016 06 30
(732) ნისან ჯიდოშა კაბუშიკი კაიშა
(აგრეთვე ვაჭრობს, როგორც ნისან
მოტორ კო., ლტდ.)

(111) M 2017 28711 R
(151) 2017 07 03
(181) 2027 07 03
(260) AM 2017 87968 A
(220) 2016 07 15
(732) სსიპ-იუსტიციის სახლი
სანაპიროს ქ. 2, თბილისი, საქართველო

(111) M 2017 28712 R
(151) 2017 07 03
(181) 2027 07 03
(260) AM 2017 87977 A

(220) 2016 07 18
(732) შპს „კატევე სობი“
ს. ცინცაძის ქ. 12, სართ. 3, არასაცხო-
ვრებელი ფართი 3-6, 0160, თბილისი,
საქართველო

ს. წინანდალი, 23-ე ქ. 30, 2200, თელავი,
საქართველო

(111) M 2017 28713 R
(151) 2017 07 03
(181) 2027 07 03
(260) AM 2017 87992 A
(220) 2016 07 21
(732) საერთაშორისო კომპანია „პარს
პროდაქტს“
ღია სააქციო საზოგადოება ირანი,
თეირანი, მახსუს კარაჯის გზის
10კმ., საფოსტო ინდექსი: 1389737751,
ირანის ისლამური რესპუბლიკა

(111) M 2017 28718 R
(151) 2017 07 03
(181) 2027 07 03
(260) AM 2017 88333 A
(220) 2016 08 17
(732) ათლიტე (იტმ) ინკ.
2 ფოლსომ სტრიტი, სან-ფრანცისკო,
კალიფორნია 94105, აშშ

(111) M 2017 28714 R
(151) 2017 07 03
(181) 2027 07 03
(260) AM 2017 87995 A
(220) 2016 07 21
(732) შპს „ბიუთი“
მელიქიშვილის ქ. 4, 6000, ბათუმი,
საქართველო

(111) M 2017 28715 R
(151) 2017 07 03
(181) 2027 07 03
(260) AM 2017 88068 A
(220) 2016 07 27
(732) შპს „MARINA COLISEUM“
შ. ხიმშიაშვილის ქ. 16, 6015, ბათუმი,
საქართველო

(111) M 2017 28716 R
(151) 2017 07 03
(181) 2027 07 03
(260) AM 2017 88076 A
(220) 2016 07 27
(732) შპს „ჯი-ემ-პი“
სოფ. ფონიჭალა 65, 0165, თბილისი,
საქართველო

(111) M 2017 28717 R
(151) 2017 07 03
(181) 2027 07 03
(260) AM 2017 88195 A
(220) 2016 08 08
(732) შპს „ქვევერი ამორის“

დაჩქარებული პროცედურით რეგისტრირებული სასაქონლო ნიშნები

რეგისტრაციის გაუქმების მოთხოვნით საჩივრის შეტანა შესაძლებელია საქპატენტის სააპელაციო პალატაში გამოქვეყნებიდან 3 თვის ვადაში.

- (111) M 2017 28662 R
- (151) 2017 06 21
- (181) 2027 06 21
- (210) AM 92347
- (220) 2017 05 24
- (732) ლევან კობიაშვილი
ლიბანის ქ. 29, კორპ. ბ. 41, 0189,
თბილისი, საქართველო
- (540)



- (591) მალინისფერი, შავი და თეთრი
- (531) 26.15.03, 27.05.24, 29.01.13
- (511)
- 30 – ფელამუშის ნამცხვრები.

- (111) M 2017 28663 R
- (151) 2017 06 21
- (181) 2027 06 21
- (210) AM 92498
- (220) 2017 06 01
- (732) სს „წყალი მარგებელი“
სოფ. ნაბეღლავი, 4915, ჩოხატაურის
რ-ნი, საქართველო
- (540)



- (591) წითელი, თეთრი
- (531) 26.01.01, 26.01.20, 26.01.24, 28.19, 29.01.12
- (511)
- 32 – ლუდი, მინერალური და გაზიანი წყალი და სხვა უალკოჰოლო სასმელები; ხილის სასმელები და ხილის წვენები; ვაჟინები და სასმელების დასამზადებელი სხვა შედგენილობები.

- (111) M 2017 28664 R
- (151) 2017 06 22
- (181) 2027 06 22
- (210) AM 92507
- (220) 2017 06 02
- (732) შპს „ბაკლაჩოფი“
ვარდანიანცის ქ., კორპ. 8, ტერიტორია 1/4, ერევანი, სომხეთი
- (740) სოფიო ხუტუა
- (540)



- (591) ყავისფერი, შავი, თეთრი
- (531) 25.01.09, 25.01.10, 25.01.19, 27.05.01, 28.05, 28.19, 29.01.13

- (511)
- 43 – საკვები პროდუქტებითა და სასმელებით უზრუნველყოფა; დროებითი საცხოვრებელი უზრუნველყოფა.

- (111) M 2017 28665 R
- (151) 2017 06 23
- (181) 2027 06 23
- (210) AM 92419
- (220) 2017 05 29
- (732) შპს „სილქ როუდ ბიზნეს ცენტრი“
რუსთაველის გამზ. 31, 0108, თბილისი, საქართველო
- (540)

Telegraph ტელეგრაფი Телеграф

- (591) შავ-თეთრი
- (511)
- 36 – დაზღვევა; ფინანსებთან დაკავშირებული საქმიანობა; ფულად-საკრედიტო ოპერაციები; უძრავ ქონებასთან დაკავშირებული ოპერაციები.

39 – ტრანსპორტირება; საქონლის შეფუთვა და შენახვა; მოგზაურობის ორგანიზება.

43 – საკვები პროდუქტებითა და სასმელებით უზრუნველყოფა; დროებითი საცხოვრებელი უზრუნველყოფა.

44 – სამედიცინო მომსახურება; ვეტერინარული მომსახურება; მომსახურება ცხოველებისა და ადამიანების ჰიგიენისა და კოსმეტიკის სფეროში; მომსახურება სოფლის მეურნეობის, მეზღვრობისა და მეტყვეობის სფეროში.

(111) M 2017 28666 R

(151) 2017 06 27

(181) 2027 06 27

(210) AM 92737

(220) 2017 06 09

(732) შპს „თიარ უძრავი ქონება“

ი. აბაშიძის ქ. 65-67, ბ. 15, ვაკე-საბურთალოს რაიონი, თბილისი, საქართველო

(740) ირაკლი გვილია

(540)

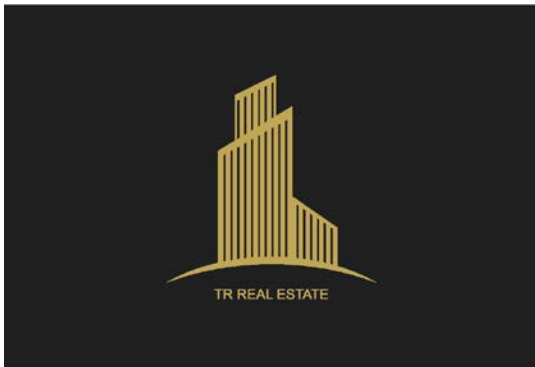

(591) შავი, ოქროსფერი

(531) 07.01.08, 07.01.24, 26.04.16, 26.04.24, 27.05.11, 27.05.24, 29.01.12

(511)

36 – დაზღვევა; ფინანსებთან დაკავშირებული საქმიანობა; ფულად-საკრედიტო ოპერაციები; უძრავ ქონებასთან დაკავშირებული ოპერაციები; უძრავი ქონების მართვა; უძრავი ქონების გაქირავება; უძრავი ქონების სააგენტოების მომსახურება; ბინების გაქირავება; საოფისე ფართების გაქირავება.

43 – საკვები პროდუქტებითა და სასმელებით უზრუნველყოფა; დროებითი საცხოვრებელი უზრუნველყოფა; გაქირავება (დროებითი საცხოვრებლის); სასტუმროებით მომსახურება; ადგილების დაჯავშნა სასტუმროში; დროებითი საცხოვრებლის დაჯავშნა; მოტელებით მომსახურება (ავტოტურისტთა სასტუმრო);

(111) M 2017 28667 R

(151) 2017 06 27

(181) 2027 06 27

(210) AM 92755

(220) 2017 06 12

(732) შპს „თიარ უძრავი ქონება“

ი. აბაშიძის ქ. 65-67, ბ. 15, ვაკე-საბურთალოს რაიონი, თბილისი, საქართველო

(740) ირაკლი გვილია

(540)



(591) შავი, ოქროსფერი

(531) 03.07.17, 26.04.15, 26.04.24, 28.19, 29.01.12

(511)

36 – დაზღვევა; ფინანსებთან დაკავშირებული საქმიანობა; ფულად-საკრედიტო ოპერაციები; უძრავ ქონებასთან დაკავშირებული ოპერაციები; უძრავი ქონების მართვა; უძრავი ქონების გაქირავება; უძრავი ქონების სააგენტოების მომსახურება; ბინების გაქირავება; საოფისე ფართების გაქირავება.

43 – საკვები პროდუქტებითა და სასმელებით უზრუნველყოფა; დროებითი საცხოვრებელი უზრუნველყოფა; გაქირავება (დროებითი საცხოვრებლის); სასტუმროებით მომსახურება; ადგილების დაჯავშნა სასტუმროში; დროებითი საცხოვრებლის დაჯავშნა; მოტელებით მომსახურება (ავტოტურისტთა სასტუმრო).

(111) M 2017 28668 R

(151) 2017 06 27

(181) 2027 06 27

(210) AM 92794

(220) 2017 06 15

(732) შპს „ესპრესო ჯორჯია“

ვაჟა-ფშაველას შეს. 3, ბ. 147, 0186, თბილისი, საქართველო

(740) თონა კახიძე

(540)



(591) იასამნისფერი, ფოსფორისფერი
(531) 25.05.01, 26.04.22, 26.04.24, 27.05.23,
27.07.01, 28.19, 29.01.12

(511)
30 – ყავა, ჩაი, კაკაო, შაქარი, ბრინჯი, ტაპიოკა (მანიოკა), საგო, ყავის შემცველები; ფქვილი და მარცვლოვანი პროდუქტი, პურ-ფუნთუშეუ-ლი, საკონდიტრო ნაწარმი, ნაყინი; თაფლი, ბადაგის ვაჭინი; საფუარი, საცხობი ფხვნილები; მარილი, მღოვავი; ძმარი, საკაზმები; სანე-ლებლები; საკვები ყინული.

43 – საკვები პროდუქტებითა და სასმელებით უზრუნველყოფა; დროებითი საცხოვრებელი უზრუნველყოფა.

(111) M 2017 28669 R

(151) 2017 06 29

(181) 2027 06 29

(210) AM 92891

(220) 2017 06 22

(732) შპს „ნექსტრა გრუპი“
იროდიონ ევლოშილის ქ. 18,
სართ. 2, საოფისე ფართი 3,
დიდუბე-ჩუღურეთის რაიონი, 0154,
თბილისი, საქართველო

(540)

მელდოვინი
Meldovin
Мелдовин

(511)
5 – ფარმაცევტული და ვეტერინარული პრეპარატები; სანიტარული პრეპარატები სამედიცინო მიზნებისათვის; დიეტური ნივთიერებები სამედიცინო მიზნებისათვის, ბავშვთა კვება; სალბუნები, გადასახვევი საშუალებები; კბილის დასაბუნებელი საშუალებები, კბილის ტვიფრის დასამზადებელი საშუალებები; დეზინფექტანტები; მავნე ცხოველების გასანადგურებელი საშუალებები; ფუნგიციდები, ჰერბიციდები.

(111) M 2017 28670 R

(151) 2017 06 29

(181) 2027 06 29

(210) AM 92893

(220) 2017 06 22

(732) შპს „ნექსტრა გრუპი“
ირ. ევლოშილის ქ. 18,
სართ. 2, საოფისე ფართი 3,
დიდუბე-ჩუღურეთის რაიონი, 0154,
თბილისი, საქართველო

(540)

სოლუფლოქსი
Soluflox
Солуфлокс

(511)
5 – ფარმაცევტული და ვეტერინარული პრეპარატები; სანიტარული პრეპარატები სამედიცინო მიზნებისათვის; დიეტური ნივთიერებები სამედიცინო მიზნებისათვის, ბავშვთა კვება; სალბუნები, გადასახვევი საშუალებები; კბილის დასაბუნებელი საშუალებები, კბილის ტვიფრის დასამზადებელი საშუალებები; დეზინფექტანტები; მავნე ცხოველების გასანადგურებელი საშუალებები; ფუნგიციდები, ჰერბიციდები.

(111) M 2017 28671 R

(151) 2017 06 29

(181) 2027 06 29

(210) AM 92895

(220) 2017 06 22

(732) შპს „ნექსტრა გრუპი“
იროდიონ ევლოშილის ქ. 18,
სართ. 2, საოფისე ფართი 3,
დიდუბე-ჩუღურეთის რაიონი, 0154,
თბილისი, საქართველო

(540)

ფენაქსოლი
Fenaxol
Фенаксол

(511)
5 – ფარმაცევტული და ვეტერინარული პრეპარატები; სანიტარული პრეპარატები სამედიცინო მიზნებისათვის; დიეტური ნივთიერებები სამედიცინო მიზნებისათვის, ბავშვთა კვება; სალბუნები, გადასახვევი საშუალებები; კბილის დასაბუნებელი საშუალებები, კბილის ტვიფრის დასამზადებელი საშუალებები; დეზინფექტანტები; მავნე ცხოველების გასანადგურებელი საშუალებები; ფუნგიციდები, ჰერბიციდები.

(111) M 2017 28672 R

(151) 2017 06 29

(181) 2027 06 29

(210) AM 92897

(220) 2017 06 22

(732) შპს „ნექსტრა გრუპი“
იროდიონ ევლოშილის ქ. 18,
სართ. 2, საოფისე ფართი 3,

დიდუბე-ჩუღურეთის რაიონი, 0154,
თბილისი, საქართველო

(540)

ტოპიქსოლი
Topixol
Топиксол

(511)

5 – ფარმაცევტული და ვეტერინარული პრეპარატები; სანიტარული პრეპარატები სამედიცინო მიზნებისათვის; დიეტური ნივთიერებები სამედიცინო მიზნებისათვის, ბავშვთა კვება; საღებუნები, გადასახვევი საშუალებები; კბილის დასაბუნენი საშუალებები, კბილის ტვიფრის დასამზადებელი საშუალებები; დეზინფექტანტები; მავნე ცხოველების გასანადგურებელი საშუალებები; ფუნგიციდები, ჰერბიციდები.

(111) M 2017 28673 R

(151) 2017 06 29

(181) 2027 06 29

(210) AM 92780

(220) 2017 06 14

(732) ჰერბალაიფ ინტერნეშენელ, ინკ.
800 ვ. ოლიმპიკ ბლვდ., სუიტე 406,
ლოს ანჯელესი, CA 90015, ამერიკის
შეერთებული შტატები

(740) ნატალია ბაბაკი შვილი

(540)



(591) შავ-თეთრი

(531) 05.03.15, 26.01.15, 27.05.01, 28.19

(526) ნიშანი დაცულია მთლიანობაში, მასში შემავალი სიტყვიერი ელემენტები "დაბალანსებული კვება" არ ექვემდებარება დამოუკიდებელ სამართლებრივ დაცვას.

(511)

3 – მათეორებელი პრეპარატები და სხვა სარეცხი ნივთიერებები; წმენდის, გაპრიალების, გაუცხიმოვნებისა და აბრაზიული დამუშავების პრეპარატები; საპნები; პარფიუმერია, ეთერზეთები, კოსმეტიკური საშუალებები, თმის ლოსიონები; კბილის ფხვნილები და პასტები; კოსმეტიკური საშუალებები, კოსმეტიკური საპარსი პრეპარატების, სახის მოსავლელი კოსმეტიკური საშუალებების, თმის ლოსიონებისა და შამპუნების ჩათვლით.

5 – ფარმაცევტული და ვეტერინარული პრეპარატები; სამედიცინო დანიშნულების ჰიგიენური პრეპარატები; სამედიცინო და ვეტერინარული დანიშნულების დიეტური საკვები და ნივთიერებები, ბავშვთა კვება; საღებუნები, გადასახვევი საშუალებები; კბილის დასაბუნენი საშუალებები, კბილის ტვიფრის დასამზადებელი საშუალებები; დეზინფექტანტები; მავნე ცხოველების გასანადგურებელი საშუალებები; ფუნგიციდები, ჰერბიციდები; ეტარინი და მისი ნაწარმი; საკონდიტრო ნაწარმი; ნაყინი; შაქარი, თაფლი, ბადაგის ვაჟინი; საფუარი, საცხობი ფხვნილები; მარილი; მდოგვი; ძმარი, საკაზმები; სანელებლები; ყინული.

რული დანიშნულების დიეტური საკვები და ნივთიერებები, ბავშვთა კვება; დიეტური დანამატები ადამიანებისა და ცხოველებისათვის; საღებუნები, სახვევი მასალა; კბილის დასაბუნენი და კბილის ტვიფრის დასამზადებელი მასალა; მადეზინფიცირებელი საშუალებები; მავნე ცხოველების გასანადგურებელი პრეპარატები; ფუნგიციდები, ჰერბიციდები; სამკურნალო ბალახების ჩაი, სამკურნალო გასახლდომი ჩაი.

29 – ხორცი, თევზი, ფრინველი და ნანადირევი; ხორცის ექსტრაქტები; დაკონსერვებული, გაყინული, გამხმარი და თბურად დამუშავებული ბოსტნეული და ხილი; ქვლე, მურაბა, კომპოტი; კვერცხი; რძე და რძის პროდუქტები; საკვები ზეთები და ცხიმები.

30 – ყავა, ჩაი, კაკაო და ყავის შემცველები; ბრინჯი; ტაპიოკა (მანიოკა) და საგო; ფქვილი და მარცვლოვანი პროდუქტი; პურ-ფუნთუშეული და საკონდიტრო ნაწარმი; ნაყინი; შაქარი, თაფლი, ბადაგის ვაჟინი; საფუარი, საცხობი ფხვნილები; მარილი; მდოგვი; ძმარი, საკაზმები; სანელებლები; ყინული.

32 – ლუდი; მინერალური და გაზიანი წყალი და სხვა უალკოჰოლო სასმელები; ხილის სასმელები და ხილის წვენები; ვაჟინები და სასმელების დასამზადებელი სხვა შედგენილობები.

35 – რეკლამა; მართვა საქმიან სფეროში; აღმინისტრირება საქმიან სფეროში; საოფისე სამსახური; მარკეტინგის მომსახურება ყველა იმ საქონელთან მიმართებით, რომლებიც მითითებულია ზემოთ მე-3, მე-5, 29-ე, 30-ე და 32-ე კლასებში; ბიზნეს ოპერაციები, გაყიდვების ხელშეწყობა (სხვებისათვის).

(111) M 2017 28674 R

(151) 2017 06 30

(181) 2027 06 30

(210) AM 92909

(220) 2017 06 22

(732) შპს „ნექსტრა გრუპი“
იროდიონ ევლოშვილის ქ. 18,
სართ. 2, საოფისე ფართი 3,
დიდუბე-ჩუღურეთის რაიონი, 0154,
თბილისი, საქართველო

(540)

ეტარინი
Etarin
Этарин

(511)
5 – ფარმაცევტული და ვეტერინარული პრეპარატები; სანიტარული პრეპარატები სამედიცინო მიზნებისათვის; დიეტური ნივთიერებები სამედიცინო მიზნებისათვის, ბავშვთა კვება; საღებუნები, გადასახვევი საშუალებები; კბილის დასაბუნნი საშუალებები, კბილის ტვიფრის დასამზადებელი საშუალებები; დეზინფექტანტები; მავნე ცხოველების გასანადგურებელი საშუალებები; ფუნგიციდები, ჰერბიციდები.

(111) M 2017 28675 R

(151) 2017 06 30

(181) 2027 06 30

(210) AM 92913

(220) 2017 06 22

732) შპს „ნექსტრა გრუპი“

იროდიონ ველოშილის ქ. 18, სართ. 2, საოფისე ფართი 3, დიდუბე-ჩუღურეთის რაიონი, 0154, თბილისი, საქართველო

(540)

მონცეტინ-დუო
Moncetin-duo
Монцетин-дуо

(511)
5 – ფარმაცევტული და ვეტერინარული პრეპარატები; სანიტარული პრეპარატები სამედიცინო მიზნებისათვის; დიეტური ნივთიერებები სამედიცინო მიზნებისათვის, ბავშვთა კვება; საღებუნები, გადასახვევი საშუალებები; კბილის დასაბუნნი საშუალებები, კბილის ტვიფრის დასამზადებელი საშუალებები; დეზინფექტანტები; მავნე ცხოველების გასანადგურებელი საშუალებები; ფუნგიციდები, ჰერბიციდები.

(111) M 2017 28676 R

(151) 2017 06 30

(181) 2027 06 30

(210) AM 92914

(220) 2017 06 22

732) შპს „ნექსტრა გრუპი“

იროდიონ ველოშილის ქ. 18, სართ. 2, საოფისე ფართი 3, დიდუბე-ჩუღურეთის რაიონი, 0154, თბილისი, საქართველო

(540)

ართროვინი
Arthrovin
Артровин

(511)
5 – ფარმაცევტული და ვეტერინარული პრეპარატები; სანიტარული პრეპარატები სამედიცინო მიზნებისათვის; დიეტური ნივთიერებები სამედიცინო მიზნებისათვის, ბავშვთა კვება; საღებუნები, გადასახვევი საშუალებები; კბილის დასაბუნნი საშუალებები, კბილის ტვიფრის დასამზადებელი საშუალებები; დეზინფექტანტები; მავნე ცხოველების გასანადგურებელი საშუალებები; ფუნგიციდები, ჰერბიციდები.

(111) M 2017 28677 R

(151) 2017 06 30

(181) 2027 06 30

(210) AM 92915

(220) 2017 06 22

732) შპს „ნექსტრა გრუპი“

იროდიონ ველოშილის ქ. 18, სართ. 2, საოფისე ფართი 3, დიდუბე-ჩუღურეთის რაიონი, 0154, თბილისი, საქართველო

(540)

იტრაზილი
Itrazile
Итразил

(511)
5 – ფარმაცევტული და ვეტერინარული პრეპარატები; სანიტარული პრეპარატები სამედიცინო მიზნებისათვის; დიეტური ნივთიერებები სამედიცინო მიზნებისათვის, ბავშვთა კვება; საღებუნები, გადასახვევი საშუალებები; კბილის დასაბუნნი საშუალებები, კბილის ტვიფრის დასამზადებელი საშუალებები; დეზინფექტანტები; მავნე ცხოველების გასანადგურებელი საშუალებები; ფუნგიციდები, ჰერბიციდები.

(111) M 2017 28678 R

(151) 2017 06 30

(181) 2027 06 30

(210) AM 92916

(220) 2017 06 22

732) შპს „ნექსტრა გრუპი“

იროდიონ ველოშილის ქ. 18, სართ. 2, საოფისე ფართი 3, დიდუბე-ჩუღურეთის რაიონი, 0154, თბილისი, საქართველო

(540)

ვინკასილი
Vincasile
Винкасил

(511)
5 – ფარმაცევტული და ვეტერინარული პრეპარატები; სანიტარული პრეპარატები სამედიცინო მიზნებისათვის; დიეტური ნივთიერებები სამედიცინო მიზნებისათვის, ბავშვთა კვება; საღებუნები, გადასახვევი საშუალებები; კბილის დასაბუნნი საშუალებები, კბილის ტვიფრის დასამზადებელი საშუალებები; დეზინფექტანტები; მავნე ცხოველების გასანადგურებელი საშუალებები; ფუნგიციდები, ჰერბიციდები.

- (111) M 2017 28679 R
- (151) 2017 06 30
- (181) 2027 06 30
- (210) AM 92534
- (220) 2017 06 05
- (732) ეიჩ & ემ ჰენსენ & მაურიტხ ეი.ბი
სე106-38, სტოკჰოლმი, შვედეთი
- (740) ირაკლი გვილია
- (540)



- (591) თეთრი და შავი
- (531) 28.19
- (511)

35 – რეკლამა; მართვა საქმიან სფეროში; აღმინისტრირება საქმიან სფეროში; საოფისე სამსახური. მარკეტინგი და გაყიდვების სტიმულირების მომსახურება; ბიზნეს ანალიზი, კვლევა და საინფორმაციო მომსახურება; კომერციული ვაჭრობა და მომხმარებელთა საინფორმაციო მომსახურება; მართვა საქმიან სფეროში; პარფიუმერიის, ეთერ ზეთების, კოსმეტიკის, თმის მოვლის საშუალებების, კბილის სახეხი ფხვნილების, კბილის პასტების, ფრჩხილის მოვლის საშუალებების, თვალის ლაინერების, გაპარსვის შემდგომი საშუალებების, კოსმეტიკური ნიღბების, სახის კრემების, სახის გამწმენდების, დაბერების საწინააღმდეგო კრემების, ბავშვის ზეთების, შხაპის გელების, აბაზანის მარილების, აბაზანის ზეთების, ანტიბაქტერიული საპნების, თმის ბალზამების, თმის მათეთრებელი საშუალებების, კოსმეტიკური ბამბის ბურთულების, კოსმეტიკური ბამბის ჩხირების, წარბის ფანქრების, თმის საღებავების, ხელოვნური ფრჩხილების დასაწებებელი წებოვანი ნივთიერებების, ხელოვნური წამწამების დასამაგრებელი წებოვანი ნივთიერებების, ხელოვნური ფრჩხილების, სველი კოსმეტიკური ხელსახოცების, თმის გელების, თმის ცვილის, ხელის კრემების,

თმის მოსაშორებელი და საპარსი საშუალებების, თმის ლოსიონების, თმის კრემების, თმის დასახვევი საშუალებების, კანის მოვლის საშუალებების, პირის ღრუს სავლები საშუალებებისა და პირის ღრუს არასამედიცინო აეროზოლების საცალო გაყიდვის სერვისები; მაკიაჟის, ცელულიტის შესამცირებელი კრემების, ტანის კოსმეტიკური კრემების, ტანის სკრაბების, ტანის ზეთების, ტუჩის საცხის, არასამედიცინო ტუჩის ბალზამის, ტუჩის ლაინერის, ხელოვნური თმის სამაგრის, ხელოვნური წამწამების, ტუჩის, თმის მუხის, თვალის ჩრდილების, სურნელოვანი ტანის სპრეის, კბილის პასტის, კბილის ჯაგრისის, კბილის გელისა და კბილის ძაფების საცალო გაყიდვის სერვისები; ტანის გამწმენდი და ტანის მოვლის პრეპარატები, ტანის საპნების, ტანის გელების, ტანის ლოსიონის, ტანის აეროზოლის, ტანის დამატენიანებლების, ტანის ფხვნილების, ტანის დასაბანი საშუალებების, ტყავისა და ფეხსაცმლის საწმენდი და საპრიალებელი საშუალებების, თმის სამკურნალო საშუალებების, ჰიგიენური ფხვნილის, მზისგან დამცავი კოსმეტიკური საცხის და მზისგან დამცავი საშუალებების, მაკიაჟის ბაზის, საპნების, საპნის ფილების, აბაზანის საპნის, თხევადი საპნის, ხელის საპნის, საპარსი საპნის, ტანის საპნის და გელის, კერძოდ, აბაზანის გელის, შხაპის გელის, კანის დამატენიანებელი გელის, დეოდორანტების (აღამიანების ან ცხოველებისათვის), ჰაერის სურნელოვანი საშუალებების, შამპუნების, თმის კონდიციონერების, ლაქების ამომყვანის, ტყავის კრემების, გასაპრიალებელი ქვების, ეთერზეთების, კომპიუტერის სატარებელი ჩანთების, ჩამოტვირთვადი მობილური ტელეფონის აპლიკაციების, მობილური ტელეფონის დამტენების, ყურსასმენების, სელფის ჯოხების, მობილური ტელეფონებისთვის მორგებული ქეისების, სათვალის ჩარჩოების, პენსნეს ჯაჭვების, პენსნეს თოკების, სათხილამურო სათვალეების, საცურაო სათვალეების, მზის სათვალის ბუდეების, მზის სათვალეების, ოპტიკური სათვალეების, პორტატული კომპიუტერის ჩანთების, პორტატული მედია პლეერებისთვის მორგებული ჩანთების, ფოტოაპარატის ჩანთების, სათვალეების, სათვალის თოკების, სათვალის ჯაჭვების, სათვალის ყუთების, ძვირფასი ლითონების ან მათი შენადნობების, ძვირფასი ლითონებისგან ნაწარმი საქონლის, სამკაულების, ძვირფასი ქვების, საათების, ქრონომეტრული ინსტრუმენტების, ძვირფასი ლითონებისა და ძვირფასი ქვების იმიტაციის, ხელოვნური ქვის სამკაულების, ორნამენტული ქინძისთავების, დიადემების, ბეჭდების, ტერფის სამაჯურების, ყელსაბამების, გულსაკიდების, ჯაჭვების,

ჰალსტუხის ქინძისთავების, საათების, მანუქტის საკინძების, გასაღების რგოლების, საყურების, სამკაულის ყუთების და საათის ყუთების, კოსტიუმის სამკაულების, ბროშების, საათის ჩასადებების (სასაჩუქრე), მუყაოსგან დამზადებული შესაფუთი მასალის, პოსტერების, წიგნების, ქაღალდის დეკორატიული ნივთების, მაგიდის ქაღალდის ხელსახოცების, სადღესასწაულო საკანცელარიო ნივთების, ქაღალდის ფიგურების, ერთჯერადი ქაღალდის ნაწარმის, ქაღალდისა და მუყაოს ხელოვნების ნიმუშების და ფიგურების, არქიტექტურული მოდელების, ქაღალდის ცხვირსახოცების, საფოსტო შეკვეთის კატალოგების, პლასტიკის და ქაღალდის ჩანთები შეფუთვისთვის, ქაღალდის, მუყაოს და პლასტმასის შესაფუთი და შესანახი, კალმების, ყურნალების, ნაბეჭდი პუბლიკაციების, წიგნების, გაზეთების, ბროშურების, საინფორმაციო ბიულეტენების, ფანქრის ყუთების, ქაღალდის ყუთების, ტილოზე ხელოვნების ნამუშევრების, საშობაო ბარათების, დაბადების დღის მისალორცი ბარათების, მიმოწერის ბარათების, მაგიდის ქაღალდის გადასაფარებლის, ქაღალდის პირსახოცების, მუყაოს ნივთების, კატალოგების, ნაბეჭდი მასალის, სურათების, შესაფუთი ქაღალდის, მუყაოს ყუთების, წიგნის შესაკრავი მასალის, საკანცელარიო ნივთების, მეღმის, დასაღუჭი მარკების, საკანცელარიო ან საყოფაცხოვრებო დანიშნულების წებოვანი ნივთიერებების (წებო), სახატავი ინსტრუმენტების, სახატავი მასალის, საბეჭდი მანქანის და სასწავლო მასალების საცალო გაყიდვების სერვისები; კრილონების, დაუმუშავებელი ან ნახევრად დამუშავებული ტყავის, ტყავის შემცველი მასალის, ქოლგების, ხელჯოხების, ჩემოდნების, ჩანთების, საფულეების, სადამოს ხელჩანთების, სამუშაო ჩანთების, ტილოს ჩანთების, სავაჭრო ჩანთების, ჩანთები აბაზანის საკუთონოსთვის, ცხოველთა გადასაყვანი ჩანთების, ბარათების ჩასაწყობი საფულეების, კოსმეტიკური ჩანთების, ტყავის ზონრების, წელზე გასაკეთებელი ჩანთების, ზურგჩანთების, სავარჯიშო ჩანთების, გასაღების ტყავის ჯაჭვების, გასაღების საფულეების, საფულეების, კოსმეტიკის ჩემოდნების, ბარათის ჩასაწობების, გასაღების ქეისების, სარკების, სურათის ჩარჩოების, სახლის, ოფისისა და ბაღის ავეჯის, კაბინეტის, საწოლების, ბავშვის პატარა საწოლების, მაგიდების, სკამების, ტახტების, ტანსაცმლის საკიდების, ქურთუკის საკიდების, საკიდების, ხის, პლასტმასის, შუშის ან ფაიფურის სახელურების, თაროების, ბალიშების, ლეიბების, ხის ან პლასტმასის ყუთების, ხის, პლასტმასის, შუშის ან ფაიფურის სახელურების, სკამის ბალიშების, ფარდის რგოლების, საძილე ტომ-

რების, შესანახი თაროების, კალათების, კაბელების და მიღების პლასტმასის სამაგრების საცალო გაყიდვების სერვისები; ხის, ცვილის, თაბაშირის ან პლასტმასის ხელოვნების ნიმუშების, გასაღები პლასტიკური ბარათების, არაკოდირებული და არამაგნიტური, საკვები პროდუქტების პლასტმასის დეკორაციების, შინაური ცხოველების საწოლის, საიდენტიფიკაციო სამაჯურების, ჩასასვენებლების, ავეჯის ფურნიტურის, ბალიშების, სახლის ან სამზარეულოს ჭურჭლის, სავარცხლების, ჯაგრისების, ჯაგრისის დასამზადებელი მასალის, დაუმუშავებელი ან ნახევრად დამუშავებული მინის (გარდა სამშენებლო მინისა), მინის, ფაიფურისა და თიხის სასმელი ჭიქების, ჯემისა და ჟელეს მინის ან პლასტმასის ქილების, სამზარეულოს ნივთების, საკვებისა და სასმელის კონტეინერების, სხვადასხვა დანიშნულების საწმენდი ღრუბლების, კბილის ჯაგრისის ჩასაღები ყუთების, სარწყავი ბიღონების, სუფრის გასაწობი ჭურჭლის, თევზების, ქაღალდის თევზების, ხელსახოცის ჩასაწობების, ხელსახოცის რგოლების, მაგიდის ჭურჭლის, ქანდაკებები, ფაიფურის, თიხის ან მინის ხელოვნების ნიმუშების, ჭურჭლის სარეცხი ჯაგრისების, ჭურჭლის ტილოების, ლანგრების, მებაღის ხელთათმანების, სარეცხის სკივრების, შანდლების, თხევადი სასაპნების, საპნის დისპენსერების, ორცხობილის საჭრელების, ურნების, ჩაიდნების [არა-ელექტრო], სასაპნების, ერთჯერადი ჭურჭლის, თევზებისა და თასების, ჭიქების, სამარილეთის, წიწკის საფქვავეების, ღუმელის ხელთათმანების, სასანთლებების, საოჯახო დანიშნულების პლასტმასის შესანახი კონტეინერების, საყოფაცხოვრებო ან სამზარეულო დანიშნულების კონტეინერებისა და მაგიდის ჭურჭლის საცალო გაყიდვების სერვისები; მინის ფლაკონების, საყოფაცხოვრებო დანიშნულების კერამიკის, ჭურჭლის, ჩაის ჭურჭლის, ყავის ჭურჭლის, ტუალეტის ნივთების, სარეცხი კალათების, არმატული სანათების, ჯაგრისის დასამზადებელი მასალის, კბილის საწმენდი ძაფების, კოსმეტიკური ნივთების, თბო-იზოლირებული კონტეინერების, საწმენდი ხელსაწყოების, მექანიკური მოწყობილობების, საწმენდი ფოლადის, ბამბის, ბროლის (მინის ნაწარმი), შინაური ცხოველების გალიების, შიდა აკვარიუმების, ბუზის საკლავების, სადამურების, თეთრეულის, მაგიდის ნაქსოვი სუფრების, საბნების, ზეწრების, ბალიშის პირების, საწოლის გადასაფარებლების, საბნების, საწოლის ნაქსოვი გადასაფარებლების, მაგიდის გადასაფარებლების, მაგიდის ვიწრო გადასაფარებლების, მაგიდის ნაქსოვი ხელსახოცების, ტილოების, ნაქსოვი პირსახოცების, აბაზანის პირსახოცებისა და ხელის პირსახო-

ცების, ჩაის ტილოების, აბაზანის ფარდების, პლასტიკური ან ნაქსოვი ფარდების, ავეჯის პლასტიკური გადასაფარებლების, ავეჯის ნაქსოვი გადასაფარებლების, ბალიშის პირების, ნაქსოვი საბნების, კედლის ხალიჩების, თექის, აბაზანის თეთრეულის, ნაჭრის ცხვირსახოცების, დალიანდაგებულებული საბნების, ღვიბის გადასაფარებლების, ავეჯის თხელი ქსოვილების, უნიტაზის რბილი დასაფარებლების, ბანერების, სამოსელის, სუდარის, ტანსაცმლის, ფეხსაცმლის, თავსაბურავის, კოსტიუმების, საცურაო კოსტიუმების, სააბაზანო ხალათების, ბიკინის, ქამრების, ტყავის ქამრების, ბავშვის ტანსაცმლის, ჩვილის შარვლების, საბალეტო კოსტიუმების, კომბინიზონების, შარვლების, ჯინსის შარვლების, ყელსახვევის, წვივისაკრავის, ხელთათმანების, პიჯაკების, შორტების, ქვედაბოლოების, სპორტული ტანსაცმლის, საცვლების, კაბების, ნაქსოვი ჯემპრების, მოკლესახელოიანი პერანგების, პერანგების, კაპიუშონიანი ჯემპრების, საორსულე ტანსაცმლის, ღამის თეთრეულის, სპეცტანსაცმლის, პიჯაკის ჯიბის ცხვირსახოცის, პოლოს ფორმის საყელოიანი სვიტერების, პულოვერების, საწვიმრების, შარფების, მოსახვევების, მაისურების, ყელსახვევების, პლაჟის ტანსაცმლის, ამოდებულები მაისურების, ტრიკოტაჟის, კოლგოტების, ჩანსაცმელი სარტყელის, კოლგოტების, წინდების, სვიტერების, მასკარადის კოსტიუმების, საქორწილო კაბების, ჟილეტების, ტუნიკების, ქვედა საცვლების, თათმანების, გამოსასვლელი ტანსაცმლის, ქურთუკების, ფეხსაცმლების, სანდლების, ჩუსტების, სავარჯიშო ფეხსაცმლის, ბალერინის ფეხსაცმლის, ქუდების, კეპების, ტოკების, წინაფრების, თავსაკრავის, აბაზანის ქუდების, საძილე ნიღბების, მზა ტანსაცმლის, წყალგაუმტარი ტანსაცმლის, პარიკების, თმის დასახვევების (გარდა ხელის ინსტრუმენტისა), ტანსაცმლის აქსესუარების, სამკერვალო და დეკორატიული ქსოვილის ნივთების, თმის სამაგრების, თმის ბადეების, ხელოვნური ყვავილების, სამკერდეების, ნაქარვების, მაქმანების, ღიღების, ორნამენტული ქინძის-თავების (არაძვირფასი მეტალის), ფოჩების, ღიღების, გალანტერიის, საყელოს დამჭერების, გასათბობი წებოვანი ქსოვილი ნაქსოვი ნივთების შესაკეთებლად, თეთრეულის სანიშნი ასოების, აბაზანის ხალიჩების, კარის ხალიჩების, ხალიჩების, იოგის საგებების, თამაშებისა და სათამაშო ნივთების, ტანვარჯიშისა და სპორტული ნივთების საცალო გაყიდვის სერვისები; მარკეტინგული მომსახურება, კერძოდ, მარკეტინგული ანალიზი და მარკეტინგული კვლევა; სარეკლამო მარკეტინგი, საქონლისა და მომსახურების გაყიდვების სტიმულირება სარეკლამო კონკურსების მეშ-

ვეობით და მასთან დაკავშირებული ნაბეჭდი მასალების გავრცელება; ბიზნესის გადაადგილების (ადგილმდებარეობის) შეცვლის მომსახურება; სავაჭრო ავტომატების გაქირავება; სპონსორების მოძიება; გაყიდვების სტენდების ქირაობა; ფარმაცევტული, ვეტერინარული და სანიტარიული პრეპარატებითა და მედიკამენტებით საცალო და საბითუმო ვაჭრობა; საცალო გაყიდვის მიზნით, საქონლის პრეზენტაცია მედიის საშუალებით; ბიზნესის მართვის ხელშეწყობა; გაყიდვების სტიმულირება მესამე პირთათვის; იმპორტ-ექსპორტის სააგენტოს მომსახურებები, შესყიდვების მომსახურება მესამე პირთათვის (საქონლის და მომსახურების შესყიდვა სხვა ბიზნესებისთვის); მყიდველებისა და გამყიდველებისთვის ონლაინ რეჟიმში ვაჭრობის უზრუნველყოფა (ონლაინ პლატფორმის შეთავაზება); დასაქმების სააგენტოს მომსახურებები; კომპიუტერის მონაცემთა ბაზაში ინფორმაციის სისტემატიზაცია; ბუღალტრული აღრიცხვა.

- (111) M 2017 28719 R
- (151) 2017 07 03
- (181) 2027 07 03
- (210) AM 92903
- (220) 2017 06 22
- (732) შპს „ნექსტრა გრუპი“
 იროდიონ ვედოშილის ქ. 18, სართ. 2,
 საოფისე ფართი 3, დიდუბე-ჩუღურეთის
 რაიონი, 0154, თბილისი, საქართველო
- (540)

პენტაქსოლი Pentaxol Пентаксол

- (511)
 5 – ფარმაცევტული და ვეტერინარული პრეპარატები; სანიტარული პრეპარატები სამედიცინო მიზნებისათვის; დიეტური ნივთიერებები სამედიცინო მიზნებისათვის, ბავშვთა კვება; საღებუნები, გადასახვევი საშუალებები; კბილის დასაბუნებელი საშუალებები, კბილის ტვიფრის დასამზადებელი საშუალებები; დეზინფექტანტები; მანე ცხოველების გასანადგურებელი საშუალებები; ფუნგიციდები, ჰერბიციდები.

- (111) M 2017 28720 R
- (151) 2017 07 04
- (181) 2027 07 04
- (210) AM 92842
- (220) 2017 06 19
- (732) დავით გოგლიჩიძე

შატბერაშვილის ქ. 33, 0179, თბილისი,
საქართველო
(740) გიორგი იმნაძე
(540)



(591) წითელი, თეთრი და ყვითელი
(531) 24.09.09, 24.09.12, 26.05.02, 26.13.25,
27.05.01, 29.01.13
(526) ნიშანი დაცულია მთლიანობაში. დამოუ-
კიდებელ სამართლებრივ დაცვას არ ექვემდებ-
რება: „Queen Tamar“.
(511)
43 – საკვები პროდუქტებითა და სასმელებით
უზრუნველყოფა; დროებითი საცხოვრებელი
უზრუნველყოფა.

(111) M 2017 28721 R
(151) 2017 07 05
(181) 2027 07 05
(210) AM 92799
(220) 2017 06 16
(732) სს „არგო“
ლილო, ლოჭინის ხევი (ნაკვ.05/001),
0151, თბილისი, საქართველო
(740) როლანდ გაბაძე
(540)



(591) ლურჯი, თეთრი
(531) 05.07.02, 26.01.05, 26.01.20, 26.01.21,
26.01.24, 27.05.24, 29.01.12
(526) ნიშანი დაცულია მთლიანობაში. დამოუ-
კიდებელ სამართლებრივ დაცვას არ ექვემდებ-
რება: „GEORGIA“.

(511)
32 – ლუდი.

(111) M 2017 28722 R
(151) 2017 07 05
(181) 2027 07 05
(210) AM 93030
(220) 2017 06 28
(732) შპს „რუსტარ ონლაინ“
ვახისუბნის დასახ., კორ. 7, ბ. 64, ისანი-
სამგორის რაიონი, 0152, თბილისი,
საქართველო
(540)



(591) მწვანე და თეთრი
(531) 27.05.01, 27.05.22, 29.01.12
(511)
39 – ტურისტული მომსახურება, ტურისტული
ონლაინ მომსახურება.

(111) M 2017 28723 R
(151) 2017 07 05
(181) 2027 07 05
(210) AM 93031
(220) 2017 06 28
(732) შპს „რუსტარ ონლაინ“
ვახისუბნის დასახ., კორ. 7, ბ. 64, ისანი-
სამგორის რაიონი, 0152, თბილისი,
საქართველო
(540)



(591) თეთრი, მწვანე და ოქროსფერი
(531) 15.07.09, 27.05.01, 29.01.13
(511)
39 – ტურისტული მომსახურება, ტურისტული
ონლაინ მომსახურება.

საერთაშორისო სასაქონლო ნიშნები, რომლებზეც ბამოტანილია გადაწყვეტილება ღაცვის მინიჭების შესახებ

გადაწყვეტილების გასაჩივრება შესაძლებელია საქპატენტის სააპელაციო პალატაში გამოქვეყნებიდან 3 თვის ვადაში ან მცხეთის რაიონული სასამართლოს ადმინისტრაციულ საქმეთა კოლეგიაში 1 თვის ვადაში (მის.: ქალაქი მცხეთა, სამხედროს ქ. №17).

(260) AM 2017 79616 A
(800) 532631
(891) 2014 07 28
(731) MELITTA EUROPA GMBH & CO. KG
Ringstraße 99, 32427 Minden, Germany
(540)



(591) Gold, red and white
(511)
3 – Cleaning and polishing agents and products, grease-removing products; descaling agents.).
7 – Electric coffee and tea mills.
9 – Electric kettles.
11 – Electric coffee and tea makers, coffee and tea filters (percolators), coffee-roasting machines, machines for keeping beverages and dishes warm, hot plates; water boilers, electrically operated heating pots or containers used alone or with electric coffee machines and electric tea makers.
16 – Paper, filter paper, absorbent paper, boxes of cardboard and products made from these materials, namely conical bags, bags, small bags for making infusions, discs and rolls for the filtering of liquids, saucers and coasters made of absorbent paper, drip catchers, tablecloths, napkins, hand towels, packaging containers.
21 – Containers for household use (not of precious metals or metal-plated), small household and kitchen utensils, namely filters and filter holders for open and closed filter paper for filtering liquids, objects for household and kitchen use (included in this class) of glass, porcelain, earthenware, plastic and metal, in particular coffee and tea pots and coffee and tea sets, drinking cups, vacuum bottles and containers, trays, automatic coffee and tea makers and non-electric coffee grinders; single-use tableware (for camping).
29 – Milk, condensed milk, powdered milk of animal origin (for food); plant-based powdered milk for tea or coffee.
30 – Coffee, coffee extracts, instant coffee.

(260) AM 2017 87957 A
(800) 1301494
(891) 2016 02 29
(731) KAHVE SARAYI TİCARET LİMİTED
ŞİRKETİ
Merkez Mahallesi, Harmanyeri Sokak, No:2/4
Avcılar – İstanbul, Turkey
(540)



(591) Green and brown are the feature of the mark.
(511)
30 – Coffee, cocoa; coffee or cocoa based beverages, chocolate based beverages; coffee essences; coffee extracts; unroasted coffee; caffeine-free coffee; chocolate-coated coffee beans; coffee-based drinks; coffee-based iced beverages; coffee beverages with milk; roasted coffee beans; sugar-coated coffee beans; coffee-based beverages containing milk; pasta, stuffed dumplings, noodles; pastries and bakery products based on flour; desserts based on flour and chocolate; bread, pies, cakes; desserts based on dough coated with syrup; puddings, custard, rice pudding; honey, bee glue for human consumption, propolis for food purposes; condiments for foodstuff, vanilla (flavoring), spices, sauces (condiments), tomato sauce; yeast, baking powder; flour, semolina, starch for food; sugar, cube sugar, powdered sugar; tea, ice tea; confectionery, chocolate, biscuits, crackers, wafers; chewing gums; ice-cream, edible ices; salt; cereal-based snack food, popcorn, crushed oats, corn chips, breakfast cereals, processed wheat for human consumption, crushed barley for human consumption, processed oats for human consumption, processed rye for human consumption, rice.
43 – Services for providing food and drink; café services; coffee shop services; temporary accommodation; day-nurseries (crèches); boarding for animals; serving of tea, coffee, cocoa, carbonated drinks or fruit juice beverages.

(260) AM 2017 88095 A
 (800) 1303607
 (891) 2016 03 14
 (731) SLOBOZHANSKY SOAP-BOILER, LTD.
 Sverdlova str., 53, v. Podvorki, Dergachovski
 district, Kharkov region 62371, Ukraine
 SLOBOZHANSKY SOAP-BOILER LTD.
 vul. Sumskyi Shliakh, 53, s. Podvirky,
 Derhachivskiy r-n, Kharkivska obl. 62371,
 Ukraine
 (540)



(591) Red, white, yellow and blue
 (511)
 3 – Laundry bleaching preparations; laundry soaking
 preparations; preparations and substances for laun-
 dry use; preparations and substances for bleaching
 purposes; capsules for washing laundry; laundry ad-
 ditives; cakes of soap; detergents other than for use
 in manufacturing operations and for medical pur-
 poses; soap; dishwashing detergents; detergents for
 baths and toilet; fabric softeners for laundry use; fur-
 nishing preparations; pastes for laundry use; hands-
 washing pastes; hand cleaning pastes; washing pow-
 der; laundry blueing; laundry glaze; laundry prepara-
 tions; detergents for household use; cleaning prepa-
 rations; liquid soap; dry shampoos; laundry tablets;
 shampoos; shampoos for cleaning of automobiles;
 hair shampoos and conditioners.

(260) AM 2017 88190 A
 (800) 1061768
 (891) 2016 03 30
 (731) BERKO İLAÇ ve KİMYA SANAYİ
 ANONİM ŞİRKETİ
 Yenisehir Mah. Ozgur Sok. No:16-18B
 Atasehir Istanbul, Turkey
 (540)

BERKO ACD3 damla

(511)
 5 – Pharmaceuticals for human and animal health,
 chemical preparations for medical purposes; dietetic
 substances adapted for medical purposes; dietetic
 foods, vitamins, dietary substances for medicinal
 purposes, baby food.
 29 – Supplementary food products, not for medical
 purposes, mostly consisting of proteins and also
 containing carbohydrates, proteins and pollen.

(260) AM 2017 88193 A
 (800) 1120937
 (891) 2016 03 30
 (731) BERKO İLAÇ VE KİMYA SANAYİ
 ANONİM ŞİRKETİ
 Yenisehir Mah. Ozgur Sok. No. 16-18
 Atasehir, Istanbul, Turkey
 (540)



(591) Dark blue
 (511)
 5 – Pharmaceuticals for human and animal health,
 chemical preparations for medical purposes; dietetic
 substances adapted for medical purposes; dietetic
 foods.
 29 – Supplementary food products, not for medical
 purposes, mostly consisting of proteins and also
 containing carbohydrates, proteins and pollen.

(260) AM 2017 88262 A
 (800) 1305104
 (891) 2016 05 11
 (731) RIGO TRADING S.A.
 Route de Trèves 6, EBBC Building E,
 L-2633 Senningerberg, Luxembourg
 (540)

STRIPES

(511)
 30 – Confectionery.

(260) AM 2017 88275 A
 (800) 1305212
 (891) 2016 02 06
 (731) International Institute for Research and
 Development of Special Interest Tourism
 (SITI)
 No.1, Golfam Street, Africa Blvd. Tehran,
 Iran (Islamic Republic of)
 (540)



(591) Black, green, white and gray.
 (526) HALAL TOURISM

(511)

3 – Cosmetic preparations for baths, bleaching preparations, stain remover, soap, cosmetic preparations for skin care, cleaning preparations, polishing preparations, abrasives, dentifrices, eyebrow cosmetics, essential oils, hair lotions, perfumes, laundry preparations.

18 – Animal skins, umbrellas, valves of leather, suitcases, leather trimmings for furniture, travelling sets (leatherware), travelling bags, leather tool bags (empty), leather thread and laces, leather straps used for tightening and fixing of skateboard wheels, leather straps, leather shoulder straps, straps of leather [saddlery], stirrup leathers, leather leashes, casings of leather for plate springs, harness, walking sticks, furniture coverings of leather, leatherboard, leather unworked or semi-worked, leather twist, imitation leather, whips, collars of leather (for animals), kid, key cases (leather goods), hat boxes of leather, parasols, bags (envelopes, pouches) of leather for packaging, bags for campers.

25 – Headgear for wear, ready-made clothing, clothing, fur footmuffs not electrically heated.

27 – Linoleum, rugs, door mats, mats and matting, carpets, floor covering, wall hanging (non-textile).

29 – Meat, fish, poultry, compotes, jelly powder; preserved, frozen, dried or cooked vegetables; frozen, dried and frosted fruits; eggs, edible oils and fats, jams, milk and milk products, meat and game extracts.

30 – Molasses (syrup) for food, syrup for culinary purposes and extracts, other than essential oils, for flavoring foodstuffs, flour, cassava starch for food, salt, treacle, baking powder, confectionery ices, tapioca, vinegar, teas, starch for food, sauces (condiments), sago, rice, artificial coffee, coffee, cocoa, bread, confectionery and pastry products, spices, sugar, edible ices, honey, mustard.

31 – Live animals, malt, fresh fruits and vegetables, natural plants and flowers, animal foodstuffs, seeds.

32 – Non-alcoholic beverages, mineral waters, non-alcoholic beers, fruit drinks and beverages, preparations for making beverages, aerated mineral waters, syrups for beverages, fruit juices.

35 – Advertising, office functions, business administration, business management; export services for: cosmetic preparations for baths, bleaching preparations, stain remover, soap, cosmetic preparations for skin care, cleaning preparations, polishing preparations, abrasives, dentifrices, eyebrow cosmetics, essential oils, hair lotions, perfumes, laundry preparations, animal skins, umbrellas, valves and leads of leather, suitcases, leather trimmings for furniture, travelling sets (leather ware), travelling bags, leather tool bags (empty), leather thread and laces, leather

straps used for tightening and fixing of skateboard wheels, leather straps, leather shoulder straps, straps of leather [saddlery], stirrup leathers, leather leashes, casings of leather for plate springs, harness, walking sticks, furniture coverings of leather, leatherboard, leather unworked, or semi-worked, leather twist, imitation leather, whips, collars of leather (for animals), kid, key cases (leather goods), hat boxes of leather, parasols, bags (envelopes, pouches) of leather for packaging, bags for campers, headgear for wear, ready-made clothing, clothing, fur footmuffs not electrically heated, linoleum, rugs, door mats, mats and matting, carpets, floor covering, wall hangings (non-textile), meat, fish, poultry, compotes, jelly powder, preserved, frozen, dried or cooked vegetables, frozen, dried and frosted fruits, eggs, edible oils and fats, jams, milk and milk products, meat and game extracts, molasses (syrup) for food, syrup for culinary purposes and extracts, other than essential oils, for flavoring foodstuffs, flour, cassava starch for food, salt, treacle, baking powder, confectionery, ices, tapioca, vinegar, teas, starch for food, sauces (condiments), sago, rice, artificial coffee, coffee, cocoa, bread, confectionery and pastry products, spices, sugar, edible ices, honey, mustard, live animals, malt, fresh fruits and vegetables, natural plants and flowers, animal foodstuffs, seeds, non-alcoholic beverages, mineral waters, non-alcoholic beers, fruit drinks and beverages, preparations for making beverages, aerated mineral waters, syrups for beverages, fruit juices.

39 – Arranging of travel tours, arranging of travel by sea, booking of seats for travel, transport of travellers, escorting of travellers, travel reservation; transport, packaging and storage of: cosmetic preparations for baths, bleaching preparations, stain remover, soap, cosmetic preparations for skin care, cleaning preparations, polishing preparations, abrasives, dentifrices, eyebrow cosmetics, essential oils, hair lotions, perfumes, laundry preparations, animal skins, umbrellas, valves and leads of leather, suitcases, leather trimmings for furniture, travelling sets (leatherware), travelling bags, leather tool bags (empty), leather thread and laces, leather straps used for tightening and fixing of skateboard wheels, leather straps, leather shoulder straps, straps of leather [saddlery], stirrup leathers, leather leashes, casings of leather for plate springs, harness, walking slicks, furniture coverings of leather, leatherboard, leather unworked or semi-worked, leather twist, imitation leather, whips, collars of leather (for animals), kid, key cases (leather goods), hat boxes of leather, parasols, bags (envelopes, pouches) of leather for packaging, bags for campers, headgear for wear, ready-made clothing, clothing, fur footmuffs not electrically heated, linoleum, rugs, door mats, mats and matting, carpets, floor covering, wall hangings (non-textile), meat, fish, poultry, compotes, jelly powder, preserved, frozen, dried or cooked vegetables, frozen, dried

ed and frosted fruits, eggs, edible oils and fats, jams, milk and milk products, meat and game extracts, molasses (syrup) for food, syrup for culinary purposes and extracts, other than essential oils, for flavoring foodstuffs, flour, cassava starch for food, salt, treacle, baking powder, confectionery ices, tapioca, vinegar, teas, starch for food, sauces (condiments) sago, rice, artificial coffee, coffee, cocoa, bread, confectionery and pastry products, spices, sugar, edible ices, honey, mustard, live animals, malt, fresh fruits and vegetables, natural plants and flowers, animal foodstuffs, seeds, non-alcoholic beverages, mineral waters, non-alcoholic beers, fruit drinks and beverages, preparations for making beverages, aerated mineral waters, syrups for beverages, fruit juices.

41 – Academies [education], vocational guidance [education or training advice], sporting and cultural activities, club services [entertainment or education], entertainment services, religious education.

43 – Snack-bar services, temporary accommodation, providing food and drink for others.

44 – Veterinary and medical services, agriculture, horticulture and forestry services, hygienic and beauty care for human beings or animals.

(260) AM 2017 88276 A

(800) 1305219

(891) 2016 01 22

(731) RETAL INDUSTRIES LIMITED

Epimitheos, 6, Industrial Area A, CY-3056
Limassol, Cyprus

(540)

RETAL

(591) Black, white

(511)

20 – Polymer screw caps; polymer closure caps; polyethylene caps; caps, closure caps and closures not of metal for bottles, jars, and other containers.

(260) AM 2017 88299 A

(800) 1305383

(891) 2016 03 22

(731) AC. TA. S.R.L.

Via Lepanto, 84, I-80045 POMPEI (NA), Italy

(540)



(591) Black, white

(511)

10 – Surgical apparatus and instruments; medical apparatus and instruments.

11 – Lighting apparatus; light fittings.

(260) AM 2017 88361 A

(800) 1305611

(891) 2016 04 13

(731) PRESTIGE-96 AD

6 Dalga Laka str., BG-5000 Veliko Turnovo,
Bulgaria

(540)



(591) red and white

(511)

30 – Coffee, tea, cocoa and artificial coffee; tapioca and sago; flour and preparations made from cereals; bread, pastry and confectionery; edible ices; sugar, honey, treacle; yeast, baking-powder; spices.

(260) AM 2017 88466 A

(800) 1306876

(891) 2016 05 19

(731) HYUNDAI MOTOR COMPANY

12, Heolleung-ro, Seocho-gu, Seoul 06797,
Republic of Korea

(540)

Smart Sense

(591) Black, white

(511)

12 – Braking devices for vehicles; mechanical power transmissions and gearings for land vehicles; power transmissions and gearings for land vehicles; engines for land vehicles; motors for land vehicles; transmissions for land vehicles.

(260) AM 2017 88519 A

(800) 1307479

(891) 2016 03 14

(731) SIRONA Dental Systems GmbH

Fabrikstr. 31, 64625 Bensheim, Germany

(540)

SPEEDFIRE

(511)

9 – Electric control instruments and data processing equipment and computers as part of measurement and control technology for furnaces and kilns; CAD / CAM programs, in particular for the dental field; image creation, image editing and image manage-

ment programs (software), in particular for the dental field; surveying programs (software) for 3D measurements in the dental field; programs (software) for the reconstruction of 3D data from 2D images (tomography) for the dental field; programs for the creation and management of dental radiographs; programs (software) for the planning or implementation of medical or dental treatments; video cameras for dental purposes; electrical switchgear, control panels and switch panels and combined display and switching devices, display and control desks and display and control panels for dental instruments and apparatus, in particular for dental X-ray equipment or treatment chairs; furnaces for laboratory.

11 – Industrial furnaces; furnaces for dental technology, especially kilns for ceramics, glass and sintered metal; ovens for various heat treatments; furnaces; furnaces for quenching, cooling and storage of combustible material; transport ladles for kiln run; bogies as part of furnaces and kilns; furnaces for use in kilns for semi- and fully automatic loading.

(260) AM 2017 88520 A

(800) 1307504

(891) 2016 03 14

(731) AYTAS ALCI ENERJİ MADEN VE
İNŞAAT SAN.TİC.A.Ş.

Turan Güneş Bulvarı No:12/14, Çankaya

Yıldızevler Çankaya, Ankara, Turkey

(540)

OUTWEAR

(591) Grey and green.

(511)

19 – Building materials as finished products, namely, sand, gravel, crushed stone, asphalt, bitumen, cement, concrete beams, concrete blocks, gypsum, non-metal slabs of clay, potters' clay, building stone, marble, multi-layered wood, plastic floorboards, and synthetic flooring materials or wall claddings for building, construction, road construction purposes; non-metallic transportable buildings; non-metallic minerals for building; non-metal poles for electric power lines; portable non-metal free-standing barriers; asphalt roof coatings in the form of panels and sheets, being building materials; bitumen cardboard coatings for roofing; bitumen coating for roofing; wooden doors and vinyl doors; vinyl windows; wood window frames.

(260) AM 2017 88588 A

(800) 1307828

(891) 2016 05 26

(731) UAB FREOR LT

Motoru g. 6, LT-02190 Vilnius, Lithuania

(540)

FREOR

(511)

11 – Freezers; refrigerating machines; refrigerating chambers; refrigerating containers; walk-in refrigerators; refrigerating appliances and installations; refrigerating cabinets; refrigerators; cooling appliances and installations; cooling installations and machines.

37 – Installation, maintenance and repair of freezers, refrigerating machines, refrigerating chambers, refrigerating containers, walk-in refrigerators, refrigerating appliances and installations, refrigerating cabinets, refrigerators, cooling appliances and installations, cooling installations and machines; warehouse construction and repair; kitchen equipment installation.

(260) AM 2017 88592 A

(800) 1307895

(891) 2016 03 11

(731) NEILOS S.R.L.

Via Bagnulo, 95, I-80063 PIANO DI

SORRENTO (NA), Italy

(540)

MELAFIBRE

591) Black, white

(511)

5 – Pharmaceuticals, medical and veterinary preparations; sanitary preparations for medical purposes; dietetic food and substances adapted for medical or veterinary use food for babies; dietary supplements for humans and animals; plasters, materials for dressings; material for stopping teeth, dental wax, disinfectants; preparations for destroying vermin, fungicides herbicides, preparations for destroying dry rot fungus; articles for headache; bath preparations for medical purposes; therapeutic preparations for the bath; balsamic preparations for medical purposes; bandages for dressings; balms for medical purposes; candy, medicated; preparations for the treatment of burns; syrups for pharmaceutical purposes; capsules for medicines; pharmaceutical preparations; poultices; chemico-pharmaceutical preparations; collyrium; compresses; vitamin preparations; medicines for alleviating constipation; solutions for contact lenses; sunburn preparations for pharmaceutical purposes; vaccines; dressings, medical; depuratives; digestives for pharmaceutical purposes; analgesics; drugs for medical purposes; elixirs [pharmaceutical preparations]; esters for pharmaceutical purposes; ethers for pharmaceutical purposes; eucalyptol for pharmaceutical purposes; eucalyptus for pharmaceutical purposes; purgatives; evacuating; flour for pharmaceutical purposes; lacteal flour for babies; febrifuges; fennel for medical purposes; medicinal infusions; laxatives; gelatine for medical purposes; medi-

cinal herbs; peptones for pharmaceutical purposes; liquorice for pharmaceutical purposes; milk ferments for pharmaceutical purposes; lotions for pharmaceutical purposes; milk sugar for pharmaceutical purposes; yeast for pharmaceutical purposes; lupulin for pharmaceutical purposes; chewing gum for medical purposes; mint for pharmaceutical purposes; pomades for medical purposes; serums; menthol; lozenges for pharmaceutical purposes; ointments for pharmaceutical purposes; phenol for pharmaceutical purposes; pharmaceutical preparations for skin care; herbal teas for medicinal purposes; pharmaceutical preparations for treating dandruff; pepsins for pharmaceutical purposes; cachets for pharmaceutical purposes; potassium salts for medical purposes; tonics [medicines]; sedatives; tranquillizers; soporifics; styptic preparations; sulfonamides [medicines]; suppositories; dietetic foods adapted for medical purposes; food for babies; sunburn ointments; bath salts for medical purposes; stick liquorice for pharmaceutical purposes; bicarbonate of soda for pharmaceutical purposes; biological preparations for medical purposes; dietetic beverages adapted for medical purposes; lecithin for medical purposes; royal jelly for pharmaceutical purposes; medical preparations for slimming purposes; cellulose esters for pharmaceutical purposes; cellulose ethers for pharmaceutical purposes; chemical preparations for pharmaceutical purposes; ferments for pharmaceutical purposes; gallic acid for pharmaceutical purposes; glucose for medical purposes; castor oil for medical purposes; iodine for pharmaceutical purposes; iodides for pharmaceutical purposes; alkaline iodides for pharmaceutical purposes; dietary fiber; dietary fibre; enzymes for medical purposes; amino acids for medical purposes; amino acids for veterinary purposes; mineral food supplements; nutritional supplements; medicinal hair growth preparations; adjuvants for medical purposes; douching preparations for medical purposes; aloe vera preparations for pharmaceutical purposes; eye-washes; appetite suppressant pills; slimming pills; tanning pills; antioxidant pills; linseed oil dietary supplements; wheat germ dietary supplements; yeast dietary supplements; royal jelly dietary supplements; propolis for pharmaceutical purposes; propolis dietary supplements; pollen dietary supplements; enzyme dietary supplements; glucose dietary supplements; lecithin dietary supplements; alginate dietary supplements; alginates for pharmaceutical purposes; casein dietary supplements; protein dietary supplements; protein supplements for animals; starch for dietetic or pharmaceutical purposes; adhesive plasters; hemorrhoid preparations.

(260) AM 2017 88595 A
(800) 1308032
(891) 2016 06 08
(731) LABORATOIRES DE BIOLOGIE

VEGETALE YVES ROCHER, société anonyme
La Croix des Archers, F-56200 LA
GACILLY, France

(540)

SECRETS D'ESSENCES ACCORD CHIC YVES ROCHER

(511)

3 – Deodorants for personal use; perfumes; perfumery products for cosmetic use; home perfuming products excluding vaporizers.

(260) AM 2017 88604 A

(800) 1308299

(891) 2016 05 05

(731) KRKA, tovarna zdravil, d.d. Novo mesto
Šmarješka cesta 6, SI-8000 Novo mesto,
Slovenia

(540)

ETORIX

(511)

5 – Pharmaceutical preparations.

(260) AM 2017 88607 A

(800) 1308300

(891) 2016 05 06

(731) KRKA, tovarna zdravil, d.d., Novo mesto
Šmarješka cesta 6, SI-8000 Novo mesto,
Slovenia

(540)

TELDIPIN

(511)

5 – Pharmaceutical preparations.

(260) AM 2017 88697 A

(800) 1309526

(891) 2016 05 13

(731) Rigo Trading S.A.
Route de Trèves 6, EBBC Building E,
L-2633 Senningerberg, Luxembourg

(540)

Joy Mixx

(511)

30 – Confectionery.

(260) AM 2017 88704 A

(800) 1309557

(891) 2016 06 03

(731) POLFARMEX IP SP. Z O.O.
ul. Kosciuszki 61, PL-38-200 Jaslo, Poland

(540)

asaris

(591) black and white

(511)

5 – Pharmaceutical preparations.

10 – Inhalers for medical use.

(260) AM 2017 88705 A

(800) 1309589

(891) 2016 08 10

(731) REKTOL GMBH & CO. KG

Am Kniep 2, 34497 Korbach; Germany

(540)

Rektol

(511)

4 – Industrial oils and greases; lubricants; lighting fuel.

(260) AM 2017 88708 A

(800) 1309598

(891) 2016 07 23

(731) BAYERISCHE MOTOREN WERKE
AKTIENGESELLSCHAFT

Petuelring 130, 80809 Munich, Germany

(540)

Advantec

(511)

4 – Industrial oils; industrial greases; lubricants; engine oils; gear oils; petrol additives; additives for fuels for vehicles; fuel for vehicles.

(260) AM 2017 88710 A

(800) 1309669

(891) 2016 04 29

(731) PEPSICO, INC.

(a North Carolina corporation)

700 Anderson Hill Road, Purchase NY 10577,
USA

(540)



(591) Light grey, white, green

(511)

32 – Aperitifs, non-alcoholic; aerated water; mineral water [beverages]; waters [beverages]; table waters; kvass [non-alcoholic beverage]; cocktails, non-alcoholic; lemonades; non-alcoholic beverages; isotonic

beverages; non-alcoholic honey-based beverages; non-alcoholic fruit juice beverages; fruit nectars, non-alcoholic; orgeat; beer; powders for effervescent beverages; sarsaparilla [non-alcoholic beverage]; syrups for lemonade; syrups for beverages; smoothies; vegetable juices [beverages]; fruit juices; cider, non-alcoholic; preparations for making aerated water; preparations for making mineral water; preparations for making beverages; sherbets [beverages]; non-alcoholic fruit extracts; essences for making beverages.

(260) AM 2017 88712 A

(800) 1309674

(891) 2016 04 06

(731) YDA EXPRESS ELEVATOR CO., LTD

East of JiangJiang Yang Road, South

of Lian Yi Road, Nanxun Economic

Development Zone, Huzhou City, 313009

Zhejiang, China

(540)

FUJI YIDA

(591) black and white

(511)

7 – Elevators [lifts]; hoists; elevator belts; moving staircases; lifting equipment.

(260) AM 2017 88716 A

(800) 1309676

(891) 2016 04 04

(731) Publichne aktsionerne tovarystvo

"KHARKIVSKA BISKVITNA FABRYKA"

vul. Lozivska, 8, Kharkiv 61017, Ukraine

(540)

Кураж

(591) black and white

(511)

30 – Pastries; waffles; marshmallow; caramels (candy); crackers; marmalades (confectionery); pastilles (confectionery); biscuits; confectionery; cakes; tarts; sweetmeats (candy); chocolate.

(260) AM 2017 88719 A

(800) 1309677

(891) 2016 05 23

(731) FRUTAROM GERMANY GMBH

Reeser Straße 60, 46446 Emmerich, Germany

(540)

фермаром

(591) black and white

(511)

1 – Microorganisms and bacteria for use in food industry, in particular starter cultures.

30 – Food, namely coffee, tea and cocoa and artificial coffee; rice; flour and cereals; bread, pastries and confectionery; ices; sugar, honey, treacle; yeast; baking powder; salt; mustard; vinegar; sauces (seasonings); spices; spice extracts.

(260) AM 2017 88722 A
(800) 1309706
(891) 2016 04 29
(731) RIGO TRADING S.A.
Route de Trèves 6 EBBC, Building E,
L-2633 Senningerberg, Luxembourg
(540)



(591) Red, yellow, white and purple
(511)
30 – Confectionery.

(260) AM 2017 88730 A
(800) 1309721
(891) 2016 06 08
(731) JANSSEN PHARMACEUTICA NV
Turnhoutseweg 30, B-2340 Beerse,
Belgium
(540)

НИЗОРИЛ

(591) black and white
(511)
5 – Topical antifungal medications.

(260) AM 2017 88740 A
(800) 1310182
(891) 2016 03 25
(731) NEXTEV CO., LTD.
Suite 115, 569 Anchi Road, Anting Town,
Jiading District, 201805 Shanghai, China
(540)

WEILAI

(591) black and white
(511)
12 – Sport cars; cars; motors for land vehicles; tires for vehicle wheels; steering wheels for vehicles.
37 – Motor vehicle maintenance and repair; car washing; anti-rust treatment for vehicles; vehicle breakdown assistance [repair]; vehicle battery changing.

(260) AM 2017 88743 A
(800) 1310184
(891) 2016 03 25

(731) NEXTEV CO., LTD.
Suite 115, 569 Anchi Road, Anting Town,
Jiading District, 201805 Shanghai, China
(540)

WEILAI AUTO

(591) Black, white
(511)
12 – Sport cars; cars; motors for land vehicles; tires for vehicle wheels; steering wheels for vehicles.

37 – Motor vehicle maintenance and repair; car washing; anti-rust treatment for vehicles; vehicle breakdown assistance [repair]; vehicle battery changing.

(260) AM 2017 88750 A
(800) 1310266
(891) 2016 05 02
(731) WILHELMSSEN SHIPS SERVICE AS
Strandveien 20, N-1366 Lysaker, Norway
(540)

TIMM

(511)
6 – Ropes of metal or predominantly made of metal; wire rope; wire rope slings; straps for load handling; rope thimbles of metal.

22 – Ropes, rope slings, rope ladders, cables, cords, cordage, string, twine, anchoring ropes, mooring ropes, towing ropes; sheets and halyards for sailboats; ropes for hunting, fishing and fish farming; arborist's ropes and slings; fishing nets, net pens for fish farming; nets and slings for load handling; all the aforementioned goods not being made of metal or predominantly being made of materials other than metal; sails for yachts; textile fibres; textile fibres for repairing and reinforcement of surfboards, skateboards, helmets and skis; plastic fibers for textile use.

(260) AM 2017 88754 A
(800) 1310007
(891) 2016 03 09
(731) APPLE INC.
1 Infinite Loop, Cupertino CA 95014, USA
(540)



(591) Blue and black
(511)
9 – Computer software used to wirelessly transmit, deliver and receive, and to encode, decode, format and store documents, data, text, and images for printing on a remote printer; computer software used to wirelessly transmit, deliver and receive, and to en-

code, decode, format and store documents, data, text, and images for printing on a remote printer, sold as a component feature of computer printers; printers; computer hardware; computer peripherals.

(260) AM 2017 88756 A

(800) 1310059

(891) 2016 03 18

(731) BIOIBERICA, S.A.

Ctra. Nacional II, Km. 680,6. Pol. Ind. Mas, Puigvert Palafolls, E-08389 Barcelona, Spain

(540)



(591) gray and white

(511)

1 – Chemical products for use in industry, science, photography, as well as in agriculture, horticulture and forestry; unprocessed artificial resins, unprocessed plastics; soil fertilizers; fire extinguishing compositions; tempering and soldering preparations; chemicals for preserving foodstuffs; tanning substances; adhesives for use in industry.

5 – Pharmaceutical and veterinary products; sanitary products for medical purposes; dietetic substances for medical use, food for babies; plasters, material for dressings; material for dental fillings and for dental impressions; disinfectants; products for destroying vermin; fungicides, herbicides.

(260) AM 2017 88757 A

(800) 1310363

(891) 2016 05 20

(731) LTD "VALENTA-INTELLEKT"

ul. Generala Dorokhova, d. 18, str. 2, RU-119530 Moscow, Russian Federation

(540)

феназепам

(511)

5 – Drugs for medical purposes; medicines for human purposes; pharmaceutical preparations; chemico-pharmaceutical preparations.

(260) AM 2017 88759 A

(800) 1310383

(891) 2016 05 20

(731) CAMILLE ENRICO SARL

2 Rue de Capri, F-75012 PARIS, France

(540)

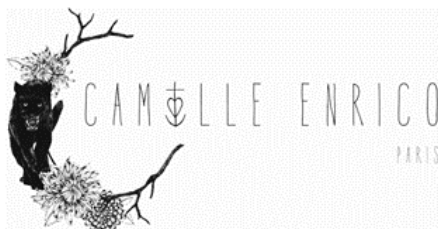

(591) Black, white

(511)

14 – Jewelry; jewelry products, precious stones; precious metals and their alloys; works of art of precious metal; all these goods are of French origin or made in France.

(260) AM 2017 88760 A

(800) 1310096

(891) 2016 04 06

(731) APPLE INC.

1 Infinite Loop, Cupertino, CA 95014, USA

(540)

CAREKIT

(591) black and white

(511)

9 – Computer software used in developing other software applications; application development software.

(260) AM 2017 88761 A

(800) 1310097

(891) 2016 04 06

(731) APPLE INC.

1 Infinite Loop, Cupertino CA 95014, USA

(540)

CAREKIT

(591) black and white

(511)

42 – Design and development of computer software; computer software consulting services; support and consultation services for developing computer systems, databases and applications; providing computer software information online.

(260) AM 2017 88764 A

(800) 1310136

(891) 2016 03 31

(731) JAKOB HATTELAND LOGISTICS AS

Stokkastrandvegen 85, N-5578 Nedre Vats, Norway

(540)

Stop Airhousing – Start Warehousing

(511)

7 – Conveying machines, robots (machines), apparatus and installations; conveying machines, robots (machines), apparatus and installations, including conveyors and roller conveyors for conveying goods for storage and retrieval; electronically controlled machines, robots (machines) and conveying apparatus for use for storage and retrieval of goods; boxes and containers customized for use with the afore-

mentioned machines, apparatus and installations; machine coupling and transmission components (except for land vehicles); parts and fittings for all the aforementioned goods.

9 – Electronically controlled apparatus and instruments, being operational and/or controlling units and parts of or for storage and retrieval apparatus and instruments for use in the warehousing of goods; boxes and containers customized for use with the aforementioned goods; electronically controlled apparatus and instruments, including computerized electronic apparatus and instruments for observation, management and/or operation of storage and retrieval machines and systems for use in the warehousing of goods, data processing apparatus and appliances for management of storage depots and warehouses, recorded computer programs and software for management and/or operation of storage depots and warehouses; electrical, electronic and/or optical apparatus and instruments for measuring, monitoring and/or checking (supervision), parts and fittings for all the aforementioned goods.

35 – Marketing services; retail and/or wholesale services in respect of conveying machines, robots (machines), apparatus and installations, and parts and fittings for the aforementioned goods; retail and/or wholesale services in respect of conveyors, roller conveyors, robots (machines) and apparatus for conveying goods for storage and retrieval, retail and/or wholesale services in respect of electronically controlled machines, robots (machines), apparatus and/or instruments, including computerized storage and retrieval machines, robots (machines), apparatus and/or instruments for use in warehousing, and parts and fittings for the aforementioned goods; retail and/or wholesale services in respect of computer software for management and/or operation of warehouses and storage depots; retail and/or wholesale services in respect of computer programs and software for management and/or operation of machines, robots (machines), apparatus and/or installations for storage and retrieval of goods; retail and/or wholesale services in respect of grids, frameworks and structures of metal or predominantly made of metal, including rail structures for conveying machines, robots (machines) and/or roller conveyors for conveying goods for storage and retrieval, retail and/or wholesale services in respect of bins, boxes and containers; retail and/or wholesale services in respect of bins, boxes and containers customized for use with machines, robots (machines) and apparatus for conveying goods for storage and retrieval.

37 – Installation, maintenance and repair of storing depots and of machines, robots (machines), apparatus and systems for storage and retrieval of goods; installation and maintenance services related to electrical and electronic apparatus and systems; installation, maintenance and repair of conveying machi-

nes, apparatus and installations, including conveyors and roller conveyors for conveying goods; installation, maintenance and repair of grids, frameworks, rail structures for conveying machines and roller conveyors for conveying goods for warehousing; installation, maintenance and repair of electronic apparatus and instruments for observation, management and/or operation of storage and retrieval machines and systems for use in warehousing; information and consultancy related to all the aforementioned services.

(260) AM 2017 88766 A

(800) 1310137

(891) 2016 03 31

(731) JAKOB HATTELAND LOGISTICS AS

Stokkastrandvegen 85, N-5578 Nedre Vats,
Norway

(540)

Stop Airhousing!

(591) black and white

(511)

7 – Conveying machines, robots (machines), apparatus and installations; conveying machines, robots (machines), apparatus and installations, including conveyors and roller conveyors for conveying goods for storage and retrieval; electronically controlled machines, robots (machines) and conveying apparatus for use for storage and retrieval of goods; boxes and containers customized for use with the aforementioned machines, apparatus and installations; machine coupling and transmission components (except for land vehicles); parts and fittings for all the aforementioned goods.

9 – Electronically controlled apparatus and instruments, being operational and/or controlling units and parts of or for storage and retrieval apparatus and instruments for use in the warehousing of goods; boxes and containers customized for use with the aforementioned goods; electronically controlled apparatus and instruments, including computerized electronic apparatus and instruments for observation, management and/or operation of storage and retrieval machines and systems for use in the warehousing of goods, data processing apparatus and appliances for management of storage depots and warehouses, recorded computer programs and software for management and/or operation of storage depots and warehouses; electrical, electronic and/or optical apparatus and instruments for measuring, monitoring and/or checking (supervision), parts and fittings for all the aforementioned goods.

35 – Marketing services; retail and/or wholesale services in respect of conveying machines, robots (machines), apparatus and installations, and parts and fittings for the aforementioned goods; retail and/or

wholesale services in respect of conveyors, roller conveyors, robots (machines) and apparatus for conveying goods for storage and retrieval, retail and/or wholesale services in respect of electronically controlled machines, robots (machines), apparatus and/or instruments, including computerized storage and retrieval machines, robots (machines), apparatus and/or instruments for use in warehousing, and parts and fittings for the aforementioned goods; retail and/or wholesale services in respect of computer software for management and/or operation of warehouses and storage depots; retail and/or wholesale services in respect of computer programs and software for management and/or operation of machines, robots (machines), apparatus and/or installations for storage and retrieval of goods; retail and/or wholesale services in respect of grids, frameworks and structures of metal or predominantly made of metal, including rail structures for conveying machines, robots (machines) and/or roller conveyors for conveying goods for storage and retrieval, retail and/or wholesale services in respect of bins, boxes and containers; retail and/or wholesale services in respect of bins, boxes and containers customized for use with machines, robots (machines) and apparatus for conveying goods for storage and retrieval.

37 – Installation, maintenance and repair of storing depots end of machines, robots (machines), apparatus and systems for storage and retrieval of goods; installation and maintenance services related to electrical and electronic apparatus and systems; installation, maintenance and repair of conveying machines, apparatus and installations, including conveyors and roller conveyors for conveying goods; installation, maintenance and repair of grids, frameworks, rail structures for conveying machines and roller conveyors for conveying goods for warehousing; installation, maintenance and repair of electronic apparatus and instruments for observation, management and/or operation of storage and retrieval machines and systems for use in warehousing; information and consultancy related to all the aforementioned services.

(260) AM 2017 88770 A
(800) 1310435
(891) 2016 04 29
(731) HARIBO Holding GmbH & Co. KG
Hans-Riegel-Straße 1, 53129 Bonn, Germany
(540)

FULL ON – TILL IT'S GONE

(511)
30 – Confectionery.

(260) AM 2017 88771 A
(800) 1310448
(891) 2016 07 01
(731) APPLE INC.
1 Infinite Loop, Cupertino CA 95014, USA
(540)

NIGHT SHIFT

(511)
9 – Computer software for controlling computer and mobile device display screens.

(260) AM 2017 88772 A
(800) 1310460
(891) 2016 06 17
(731) ERYTECH PHARMA
60 avenue Rockefeller, F-69008 LYON, France
(540)

ERYTECH

(591) Black, white
(511)
5 – Pharmaceutical and veterinary products; chemical preparations for medical or pharmaceutical use.
7 – Machines for the development and/or production of products for therapeutic use.
9 – Scientific apparatus and instruments for the development and/or production of products for therapeutic use.
10 – Medical apparatus and instruments for the development and/or production of products for therapeutic use.
42 – Evaluations, assessments and research in the fields of science and technology provided by engineers; research and development of new products for others; scientific research for medical purposes.
44 – Medical services; hospital services; health services.

(260) AM 2017 88775 A
(800) 1310549
(891) 2015 12 16
(731) DEUTSCHE BAHN AG
Potsdamer Platz 2, 10785 Berlin, Germany
(540)



(591) Red

(511)

6 – Transport and storage pallets of metal; transport and storage bins of metal.

9 – Telephone cards.

16 – Paper, millboard, goods made from these materials included in this class, namely paper hand towels, table napkins, filter paper, paper handkerchiefs, containers for packaging, bags made of paper for packaging; printed matter, pamphlets, brochures, newspapers, periodicals, books, printed loyalty cards, stationery.

20 – Transport and storage pallets of wood or plastic; transport and storage bins of wood or plastics.

35 – Advertising; marketing; public relations services-all limited to transportation services.

37 – Repair/maintenance of railway rolling stock and machines and tools for railway rolling stock; underground construction engineering for trains including installation and assembly of signalling equipment, radio and communications devices for trains; construction of railways; maintenance of railway tracks; rental of tools for railways.

39 – Transport of passengers and freights via railways, motor vehicles and ships; arranging of transport of persons and freights with railways, motor vehicles and ships; booking of seats in railways, motor vehicles and ships; parking spaces reservation service, provision of hire cars; providing timetable and traffic information, including by means of electronic equipment; sleeping car services, namely transport of guests in sleeping cars; storage and packaging of freights; arranging of storage and packaging of freights; storage and portorage of luggage; leasing and storage of transport and storage pallets of wood, metal and plastic; transport of pallets of wood, metal and plastic with railways, motor vehicles and ships; rental of railways, motor vehicles and ships, arranging the rental of railways, motor vehicles and ships; provision of transport of railway passenger cars and railway freight wagons; operation of traffic management systems and security systems for third parties; operating railway systems; providing information about the possible solutions for control and handling of transports and for the storage and packaging of freights.

41 – Animation production services for travellers namely arranging of lectures, presentation of films and pictures, musical performances; production of folk-music, organization of quizzes and other parlor games.

42 – Development of computer software for control and handling of transports in water, land and air as well as for the storage and packaging of freights; structural engineering for railways; planning and de-

velopment of traffic management systems and security systems.

43 – Accommodation and providing of foods and drink in sleeping cars.

(260) AM 2017 88778 A

(800) 1310575

(891) 2016 02 11

(731) PAVLO VOLODYMYROVYCH

KONSTANTYNOV

Bazhana Str., 9A, apt. 99, Kyiv 02121,

Ukraine

(540)

DANNEV

(511)

1 – Chemicals used in industry, science and photography, as well as in agriculture, horticulture and forestry; unprocessed artificial resins; unprocessed plastics; manures; fire extinguishing compositions; tempering and soldering preparations; chemical substances for preserving foodstuffs; tanning substances; adhesives used in industry; chemicals used in production, repair and maintenance of suitable technical and aesthetic state of the vehicle.

3 – Bleaching preparations and other substances for laundry use; cleaning, polishing, scouring and abrasive preparations; soaps; perfumery; essential oils; cosmetics; hair lotions; dentifrices; bleaching preparations and other substances for use in production, repair and maintenance of suitable technical and aesthetic state of the vehicle, namely, shining preparations [polish], leather bleaching preparations, volcanic ash for cleaning, color-removing preparations, degreasers other than for use in manufacturing processes, detergents other than for use in manufacturing operations and for medical purposes, fumigation preparations [perfumes], oils for cleaning purposes, refurbishing preparations, polishing rouge, air fragrancng preparations, rust removing preparations, paint stripping preparations, dry-cleaning preparations, windshield cleaning liquids, turpentine for degreasing, scouring solutions, shampoos.

(260) AM 2017 88799 A

(800) 1310595

(891) 2016 02 03

(731) WORLD MEDICINE İLAÇ SANAYİ VE

TİCARET ANONİM ŞİRKETİ

Evren Mah. Camiyolu Cad. No.50, Kat 1

B Zemin 4-5-6 Güneşli / Bağcılar / İstanbul,

Turkey

(540)

IPRACORT ИИРАКОРТ

(511)

5 – Medicines for human purposes, medicines for veterinary purposes, vitamin preparations, chemical preparations for medical purposes, dietetic substances adapted for medical use, dietetic foods adapted for medical purposes, baby foods, medicinal herbs, herbal beverages adapted for medical purposes, nutritional supplements, pollen dietary supplements, mineral food supplements, protein dietary supplements, dietary supplements for animals, fodder supplements for veterinary purposes, medicines for dental purposes, hygienic products for medical purposes including sanitary pads, breast-nursing pads and bunion pads, waddings for medical purposes, plasters for medical purposes, dressings for medical purposes, babies' napkins, preparations for destroying noxious plants, preparations for destroying noxious animals, fungicides, deodorants other than for human beings or for animals, air deodorising preparations, disinfectants for hygiene purposes, antiseptics, detergents for medical purposes.

(260) AM 2017 88801 A

(800) 1310636

(891) 2016 03 21

(731) SONOSCAPE MEDICAL CORP.

4/F, 5/F, 8/F, 9/F & 10/F, Yizhe Building,

Yuquan Road, Nanshan, Shenzhen,

518051 Guangdong, China

(540)

MediScape

(591) Black, white

(511)

10 – Medical apparatus and instruments; apparatus for use in medical analysis; diagnostic apparatus for medical purposes; ultrasonic equipment and components for medical use; surgical apparatus and instruments; apparatus and installations for the production of x-rays, for medical purposes; blood testing apparatus; testing apparatus for medical purposes; electrocardiographs; dental apparatus, electric; furniture especially made for medical purposes.

(260) AM 2017 88839 A

(800) 1311025

(891) 2016 05 18

(731) BIOFARMA

50 rue Carnot, F-92284 SURESNES Cedex,

France

(540)

LIPERASP

(591) black and white

(511)

5 – Pharmaceutical and veterinary products; sanitary products for medical purposes; dietetic food and

substances for medical or veterinary use, food for babies; food supplements for humans and animals; plasters, materials for dressings; material for dental fillings and dental impressions; disinfectants; products for destroying vermin; fungicides, herbicides.

(260) AM 2017 88841 A

(800) 1311032

(891) 2016 06 10

(731) FARMALIDER, S.A.

San Rafael, 3, ALCOBENDAS (MADRID),

Spain

(540)



(591) Black, blue, white and red

(511)

5 – Pharmaceutical products; sanitary products for medical use; dietetic substances and foodstuffs for medical use; nutritional substances for human beings.

(260) AM 2017 88842 A

(800) 1311033

(891) 2016 05 26

(731) Obshchestvo s ogranichennoy

otvetstvennostyu "KAPUS KOSMETIKS"

Volokolamskoe chosse, str. 1-1, komn. 18,

RU-125080 Moskva; Russian Federation

(540)

Hilac

(591) black and white

(511)

3 – Nail polish; false nails; lacquer-removing preparations; nail care preparations, namely base, primer, restorative, protective coatings.

(260) AM 2017 88902 A

(800) 1096110

(891) 2016 09 14

(731) MARCHESINI GROUP S.P.A.

Via Nazionale, 100, I-40065 PIANORO (BO),

Italy

(540)

MARCHESINI GROUP

(511)

7 – Automatic machines and apparatus for the packaging of pharmaceuticals, foodstuffs and cosmetic

articles; filling machines, selecting machines, cartoning machines, capping machines, piping machines, labeling machines, sealing machines, all for pharmaceuticals, foodstuffs and cosmetic articles; automatic machines and apparatus used in the making and assembling of the bottles and the containers for pharmaceuticals, foodstuffs and cosmetic articles; microprocessor based automatic machines and apparatus for the packaging of pharmaceuticals, foodstuffs and cosmetic articles; microprocessor based machines, namely filling machines, selecting machines, cartoning machines, capping machines, piping machines, labeling machines, sealing machines, all for pharmaceuticals, foodstuffs and cosmetic articles; microprocessor based automatic machines and apparatus used in the making and the assembling of the bottles and the containers of pharmaceuticals, foodstuffs and cosmetic articles.

9 – Counting machines for pharmaceuticals, foodstuffs and cosmetic articles; measuring machines for pharmaceuticals, foodstuffs and cosmetic articles.

37 – Technical assistance for the repair and maintenance of machines; maintenance services, repair and revision of: automatic machines and apparatus, microprocessor based automatic machines and apparatus, all for the packaging of pharmaceuticals, foodstuffs and cosmetic articles, filling machines, counting machines, measuring machines, selecting machines, cartoning machines, capping machines, piping machines, labeling machines, sealing machines, also the microprocessor based ones, for pharmaceuticals, foodstuffs and cosmetic articles, automatic machines and apparatus, microprocessor operated automatic machines and apparatus, all used in the making and the assembling of the bottles and the containers of pharmaceuticals, foodstuffs and cosmetic articles.

(260) AM 2017 88906 A
(800) 1268794
(891) 2016 09 09
(731) CHUGAI SEIYAKU KABUSHIKI KAISHA
(Chugai Pharmaceutical Co., Ltd.)
5-1, Ukima 5-chome, Kita-ku, Tokyo
115-8543, Japan

(540)

HEMLIBRA

(511)

5 – Pharmaceutical preparations.

(260) AM 2017 89109 A
(800) 1315083
(891) 2016 06 14
(731) TANG LINGJUN
Attached 2, Building 1, No. 23, Xiangyang
Nan Road, Xidu Town, Hengyang County,
Hunan Province, China

(540)



(591) black and white

(511)

14 – Wrist watches; artificial diamond; dials [clock and watch making]; watch straps; clocks and watches, electric; timer (watch); cases for clock and watch; alarm clocks; watch cases; stopwatches.

(260) AM 2017 89110 A

(800) 1315202

(891) 2016 04 27

(731) DONGYING FANGXING RUBBER CO., LTD.

Dawang Economic Development Zone,
Dongying City, 257000 Shandong Province,
China

(540)

FANGXING

(591) black and white

(511)

12 – Inner tubes for pneumatic tires; tires for vehicle wheels; bicycle tires; treads for retreading tires; repair outfits for inner tubes; solid tires for vehicle wheels; adhesive rubber patches for repairing inner tubes; inner tubes for bicycles, cycles; pneumatic tires; vehicle wheel tires.

(260) AM 2017 89111 A

(800) 1315237

(891) 2016 07 01

(731) Joint-stock company "DELFIN INDUSTRY"

Yaroslavskoe shosse, 1a, Moskovskaya obl.,
RU-141201 Pushkino, Russian Federation

(540)



(591) White, grey, black, red and dark-red

(511)

1 – Chemicals used in industry, science and photography, as well as in agriculture, horticulture and forestry; unprocessed artificial resins, unprocessed plastics; manures; fire extinguishing compositions;

tempering and soldering preparations; chemical substances for preserving foodstuffs; tanning substances; adhesives used in industry; anti-knock substances for internal combustion engines; disincrustants; antistatic preparations, other than for household purposes; antifreeze; preparations for the separation of greases; water-softening preparations; adhesives for industrial purposes; surface-active chemical agents; chemicals for the manufacture of paints; detergent additives to gasoline [petrol]; chemical additives for oils; additives, chemical, to motor fuel; fluids for hydraulic circuits; brake fluid; transmission fluid; catalysts; biochemical catalysts; cement for pneumatic tires [tyres]; fillers for automobile bodies; oil cement [putty]; synthetic materials for absorbing oil; ceramic materials in particulate form, for use as filtering media; filtering materials [unprocessed plastics]; filtering materials [mineral substances]; filtering materials [vegetable substances]; filtering materials [chemical preparations]; anti-boil preparations for engine coolants; scale removing preparations, other than for household purposes; corrosive preparations; cryogenic preparations; degreasing preparations for use in manufacturing processes; oil-bleaching chemicals; bleaching preparations [decolorants] for industrial purposes; anti-incrustants; engine-decarbonising chemicals; fuel-saving preparations; anti-frothing solutions for accumulators; compositions for repairing inner tubes of tires [tyres]; compositions for repairing tires [tyres]; oil-separating chemicals; water-purifying chemicals; oil-purifying chemicals; radiator flushing chemicals; refrigerants; coolants for vehicle engines.

3 – Scale removing preparations for household purposes; antistatic preparations for household purposes; aromatics [essential oils]; air fragrancing preparations; breath freshening sprays; canned pressurized air for cleaning and dusting purposes; balms other than for medical purposes; lip glosses; petroleum jelly for cosmetic purposes; cotton wool for cosmetic purposes; sachets for perfuming linen; drying agents for dishwashing machines; adhesives for cosmetic purposes; toilet water; polishing wax; make-up; deodorants for pets; deodorants for human beings or for animals; perfumes; windshield cleaning liquids; greases for cosmetic purposes; dentifrices; perfumery; cosmetic pencils; color- [colour-] brightening chemicals for household purposes [laundry]; colorants for toilet purposes; cosmetic dyes; laundry starch; laundry glaze; cosmetic creams; nail polish; lotions for cosmetic purposes; beauty masks; oils for perfumes and scents; oils for cosmetic purposes; whitening; cleaning chalk; almond milk for cosmetic purposes; cleansing milk for toilet purposes; soap; cosmetic kits; nail art stickers; false nails; eau de Cologne; cotton sticks for cosmetic purposes; joss sticks; hydrogen peroxide for cosmetic purposes; lipsticks; pomades for cosmetic purposes; shaving preparations; cosmetic preparations for baths; toilet-

ries; hair waving preparations; laundry soaking preparations; body deodorants [perfumery]; smoothing preparations [starching]; starch glaze for laundry purposes; furbishing preparations; fabric softeners for laundry use; laundry bleach; dry-cleaning preparations; make-up removing preparations; rust removing preparations; nail care preparations; cleaning preparations; preparations for unblocking drain pipes; sunscreen preparations; stain removers; false eyelashes; tissues impregnated with cosmetic lotions; laundry blueing; sun-tanning preparations [cosmetics]; hair dyes; depilatory and exfoliating preparations; cosmetic preparations for skin care; shoe cream; shoe polish; shoe wax; cosmetics; detergents other than for use in manufacturing operations and for medical purposes; degreasers other than for use in manufacturing processes; bleaching preparations [decolorants] for cosmetic purposes; cloths impregnated with a detergent for cleaning; shampoos.

4 – Industrial oils and greases; lubricants; dust absorbing, wetting and binding compositions; fuels [including motor spirit] and illuminants; candles and wicks for lighting; benzine; benzene; benzol; wood briquettes; combustible briquettes; petroleum jelly for industrial purposes; wax [raw material]; ozocerite [ozokerite]; illuminating wax; industrial wax; belting wax; carnauba wax; beeswax; gas for lighting; oil-gas; fuel gas; gasoline; producer gas; solidified gases [fuel]; fuel; lubricating graphite; additives, non-chemical, to motor fuel; firewood; paper spills for lighting; cutting fluids; fish oil, not edible; lanolin; illuminating grease; grease for leather; grease for footwear; tallow; industrial grease; kerosene; coke; xylene; xylol; ligroin; wood spills for lighting; mazut; fuel oil; oils for paints; oils for releasing form work [building]; oil for the preservation of masonry; preservatives for leather [oils and greases]; textile oil; lubricating oil; moistening oil; coal tar oil; coal naphtha; castor oil for industrial purposes; bone oil for industrial purposes; motor oil; sunflower oil for industrial purposes; rape oil for industrial purposes; naphtha; petroleum, raw or refined; night-lights [candles]; oleine; paraffin; dust removing preparations; soya bean oil preparations for non-stick treatment of cooking utensils; non-slipping preparations for belts; coal dust [fuel]; firelighters; perfumed candles; Christmas tree candles; grease for arms [weapons]; lubricating grease; grease for belts; vaporized fuel mixtures; dust binding compositions for sweeping; dust laying compositions; alcohol [fuel]; methylated spirit; stearine; diesel oil; lighting fuel; mineral fuel; carburants; fuel with an alcoholic base; peat [fuel]; peat briquettes [fuel]; tinder; lignite; charcoal [fuel]; coal; coal briquettes; lamp wicks; wicks for candles; ceresine; electrical energy; ethanol [fuel]; petroleum ether.

(260) AM 2017 89117 A

(800) 352783A

(891) 2016 08 05

(731) CONTER S.R.L.

Viale Europa, 12, I-26855 LODI VECCHIO

(LO), Italy

(540)

LEOCREMA

(591) black and white

(511)

3 – Soaps, perfumery products, essential oils, cosmetics; all these goods are in cream form and intended for export.

**საერთაშორისო სასაქონლო ნიშნები,
რომლებსაც მიენიჭა დაცვა საქართველოში**

(260) AM 2017 85800 A
(800) 1250990
(151) 2014 10 01
(181) 2024 10 01
(891) 2015 12 23
(511) 44

(181) 2026 02 01
(891) 2016 02 01
(511) 05

(260) AM 2017 86070 A
(800) 1285716
(151) 2015 07 15
(181) 2025 07 15
(891) 2015 07 15
(511) 01, 02, 11, 19, 21, 35, 36, 37, 39, 42

(260) AM 2017 86636 A
(800) 1291791
(151) 2015 08 27
(181) 2025 08 27
(891) 2015 08 27
(511) 42

(260) AM 2017 86311 A
(800) 1287753
(151) 2015 11 05
(181) 2025 11 05
(891) 2015 11 05
(511) 35

(260) AM 2017 87101 A
(800) 1295765
(151) 2015 12 17
(181) 2025 12 17
(891) 2015 12 17
(511) 25

(260) AM 2017 86377 A
(800) 1289629
(151) 2015 05 21
(181) 2025 05 21
(891) 2015 05 21
(511) 01, 02, 03, 05, 06, 07, 08, 09, 10, 11, 12, 13,
14, 15, 16, 17, 18, 19, 20, 21, 22, 23, 24, 25,
26, 27, 28, 29, 30, 31, 32, 33, 34, 36, 38, 41,
42, 44, 45

(260) AM 2017 87190 A
(800) 1296446
(151) 2015 11 30
(181) 2025 11 30
(891) 2015 11 30
(511) 30, 35

(260) AM 2017 86413 A
(800) 316129
(151) 1966 07 01
(181) 2026 07 01
(891) 2016 01 29
(511) 03

(260) AM 2017 87191 A
(800) 1296447
(151) 2015 11 30
(181) 2025 11 30
(891) 2015 11 30
(511) 30

(260) AM 2017 86414 A
(800) 782113
(151) 2002 03 01
(181) 2022 03 01
(891) 2016 02 09
(511) 05, 10, 35

(260) AM 2017 87205 A
(800) 1176374
(151) 2013 06 24
(181) 2023 06 24
(891) 2016 02 22
(511) 07, 37

(260) AM 2017 86484 A
(800) 1290125
(151) 2016 02 01

(260) AM 2017 87207 A
(800) 1170510
(151) 2013 07 17
(181) 2023 07 17
(891) 2016 02 22
(511) 07, 37

(260) AM 2017 87454 A
 (800) 1297953
 (151) 2016 01 20
 (181) 2026 01 20
 (891) 2016 01 20
 (511) 32, 35

(891) 2016 02 22
 (511) 09

(260) AM 2017 87455 A
 (800) 1297954
 (151) 2016 01 20
 (181) 2026 01 20
 (891) 2016 01 20
 (511) 32, 35

(260) AM 2017 87541 A
 (800) 1298520
 (151) 2016 02 19
 (181) 2026 02 19
 (891) 2016 02 19
 (511) 03, 21

(260) AM 2017 87456 A
 (800) 1297955
 (151) 2016 01 20
 (181) 2026 01 20
 (891) 2016 01 20
 (511) 32, 35

(260) AM 2017 87543 A
 (800) 1298537
 (151) 2015 10 09
 (181) 2025 10 09
 (891) 2015 10 09
 (511) 30

(260) AM 2017 87457 A
 (800) 1297962
 (151) 2016 01 19
 (181) 2026 01 19
 (891) 2016 01 19
 (511) 32, 33

(260) AM 2017 87544 A
 (800) 1298546
 (151) 2015 11 02
 (181) 2025 11 02
 (891) 2015 11 02
 (511) 03, 09, 14, 18, 25, 26, 35

(260) AM 2017 87462 A
 (800) 1298016
 (151) 2016 01 19
 (181) 2026 01 19
 (891) 2016 01 19
 (511) 29, 30, 43

(260) AM 2017 87545 A
 (800) 1298594
 (151) 2015 12 30
 (181) 2025 12 30
 (891) 2015 12 30
 (511) 14

(260) AM 2017 87463 A
 (800) 1298057
 (151) 2015 11 02
 (181) 2025 11 02
 (891) 2015 11 02
 (511) 17, 42

(260) AM 2017 87612 A
 (800) 1299046
 (151) 2015 12 31
 (181) 2025 12 31
 (891) 2015 12 31
 (511) 16, 17, 22

(260) AM 2017 87523 A
 (800) 1298900
 (151) 2016 03 24
 (181) 2026 03 24
 (891) 2016 03 24
 (511) 30

(260) AM 2017 87613 A
 (800) 1299134
 (151) 2016 03 29
 (181) 2026 03 29
 (891) 2016 03 29
 (511) 09

(260) AM 2017 87525 A
 (800) 904160
 (151) 2006 02 15
 (181) 2026 02 15

(260) AM 2017 87708 A
 (800) 1299760
 (151) 2016 01 04
 (181) 2026 01 04
 (891) 2016 01 04
 (511) 03

(260) AM 2017 87709 A
 (800) 1299772
 (151) 2016 02 15
 (181) 2026 02 15
 (891) 2016 02 15
 (511) 03

(891) 2016 05 17
 (511) 20, 35

(260) AM 2017 87710 A
 (800) 1299791
 (151) 2015 12 29
 (181) 2025 12 29
 (891) 2015 12 29
 (511) 41

(260) AM 2017 87770 A
 (800) 1287676
 (151) 2015 11 04
 (181) 2025 11 04
 (891) 2016 05 12
 (511) 32

(260) AM 2017 87711 A
 (800) 1127035
 (151) 2012 04 05
 (181) 2022 04 05
 (891) 2016 02 18
 (511) 06, 27

(260) AM 2017 87818 A
 (800) 1152680
 (151) 2013 02 04
 (181) 2023 02 04
 (891) 2016 04 20
 (511) 03, 05

(260) AM 2017 87712 A
 (800) 1135645
 (151) 2012 10 01
 (181) 2022 10 01
 (891) 2016 04 21
 (511) 05

(260) AM 2017 87839 A
 (800) 1300073
 (151) 2016 02 03
 (181) 2026 02 03
 (891) 2016 02 03
 (511) 06, 17, 19

(260) AM 2017 87713 A
 (800) 1300035
 (151) 2016 02 22
 (181) 2026 02 22
 (891) 2016 02 22
 (511) 31

(260) AM 2017 87848 A
 (800) 1300231
 (151) 2016 02 03
 (181) 2026 02 03
 (891) 2016 02 03
 (511) 06, 17, 19

(260) AM 2017 87740 A
 (800) 1300033
 (151) 2016 02 03
 (181) 2026 02 03
 (891) 2016 02 03
 (511) 06, 17, 19

(260) AM 2017 87872 A
 (800) 1300653
 (151) 2016 02 17
 (181) 2026 02 17
 (891) 2016 02 17
 (511) 16

(260) AM 2017 87768 A
 (800) 1277488
 (151) 2015 08 21
 (181) 2025 08 21
 (891) 2015 12 30
 (511) 24, 25, 26, 35

(260) AM 2017 87873 A
 (800) 1300671
 (151) 2016 03 08
 (181) 2026 03 08
 (891) 2016 03 08
 (511) 12

(260) AM 2017 87769 A
 (800) 1285035
 (151) 2015 07 15
 (181) 2025 07 15

(260) AM 2017 87875 A
 (800) 1300816
 (151) 2015 12 11
 (181) 2025 12 11
 (891) 2015 12 11
 (511) 19

(260) AM 2017 87880 A
 (800) 1300887
 (151) 2016 04 28
 (181) 2026 04 28
 (891) 2016 04 28
 (511) 03

(891) 2016 03 30
 (511) 30

(260) AM 2017 87910 A
 (800) 1301544
 (151) 2016 04 07
 (181) 2026 04 07
 (891) 2016 04 07
 (511) 33

(260) AM 2017 87920 A
 (800) 1301702
 (151) 2016 03 21
 (181) 2026 03 21
 (891) 2016 03 21
 (511) 29

(260) AM 2017 87911 A
 (800) 1301552
 (151) 2016 01 12
 (181) 2026 01 12
 (891) 2016 01 12
 (511) 03, 23, 25, 26, 35

(260) AM 2017 87921 A
 (800) 1301723
 (151) 2016 04 11
 (181) 2026 04 11
 (891) 2016 04 11
 (511) 30

(260) AM 2017 87913 A
 (800) 1301630
 (151) 2016 02 16
 (181) 2026 02 16
 (891) 2016 02 16
 (511) 30

(260) AM 2017 87922 A
 (800) 1301724
 (151) 2016 04 28
 (181) 2026 04 28
 (891) 2016 04 28
 (511) 03

(260) AM 2017 87915 A
 (800) 1301640
 (151) 2016 02 22
 (181) 2026 02 22
 (891) 2016 02 22
 (511) 08, 21

(260) AM 2017 87923 A
 (800) 1301820
 (151) 2015 08 20
 (181) 2025 08 20
 (891) 2015 08 20
 (511) 05, 29, 30

(260) AM 2017 87916 A
 (800) 1301676
 (151) 2016 02 05
 (181) 2026 02 05
 (891) 2016 02 05
 (511) 09

(260) AM 2017 88149 A
 (800) 1303774
 (151) 2016 04 15
 (181) 2026 04 15
 (891) 2016 04 15
 (511) 09

(260) AM 2017 87918 A
 (800) 1301695
 (151) 2016 03 18
 (181) 2026 03 18
 (891) 2016 03 18
 (511) 32

(260) AM 2017 88150 A
 (800) 1303789
 (151) 2016 04 11
 (181) 2026 04 11
 (891) 2016 04 11
 (511) 05

(260) AM 2017 87919 A
 (800) 1301700
 (151) 2016 03 30
 (181) 2026 03 30

(260) AM 2017 88168 A
 (800) 1303766
 (151) 2016 04 01
 (181) 2026 04 01
 (891) 2016 04 01
 (511) 03, 05, 16

მოქონალური შეცვლინება

სასაქონლო ნიშნები

რეგისტრაციის მოქმედების ვადის გაგრძელება

(111) M 2006 16945 R1

(156) 2017 06 01

(186) 2026 10 26

(732) ფარმასიუტიკალ ქემიკალ კოსმეტიკ ინდასტრი-ალკალოიდ ად, სკოპიე ბუღვარ ალექსანდარ მაკედონსკი 12, MK-1000 სკოპიე, იუგოსლავიის ყოფილი რესპუბლიკა მაკედონია

(111) M 2006 17105 R1

(156) 2017 02 23

(186) 2026 11 15

(732) სს „ლომისი“ სოფ. ნატახტარი, 3308, მცხეთის რაიონი, საქართველო

(111) M 2007 17329 R1

(156) 2017 06 05

(186) 2027 02 27

(732) რაშენ დაიემონდ ლიმიტიდ ლაიებილიტი კომპანი 34, ულ. მიკლუხო-მაკლაია, ოფისი IV, რუმ 37, RU-117279, მოსკოვი, რუსეთის ფედერაცია

(111) M 2007 17332 R1

(156) 2017 06 05

(186) 2027 02 27

(732) რაშენ დაიემონდ ლიმიტიდ ლაიებილიტი კომპანი 34, ულ. მიკლუხო-მაკლაია, ოფისი IV, რუმ 37, RU-117279, მოსკოვი, რუსეთის ფედერაცია

(111) M 2007 17344 R1

(156) 2017 05 10

(186) 2027 03 02

(732) შპს „მეღვინეობა ხარება“ დავით აღმაშენებლის ხეივანი მე-6 კმ., 0131, თბილისი, საქართველო

(111) M 2007 17348 R1

(156) 2017 03 23

(186) 2027 03 15

(732) აიპ ინტერნეშენელ ლტდ

პ.ო. ბოქს 3483, როუდ-ტაუნი, ტორტოლა, ვირჯინის კუნძულები (დიდი ბრიტანეთი)

(111) M 2007 17425 R1

(156) 2017 04 23

(186) 2027 04 23

(732) ჰიუნდაი კორპორეიშენ 226, შინმუნრო-1კა, ჯონგნო-გუ, სეული, კორეის რესპუბლიკა

(111) M 2007 17445 R1

(156) 2017 04 25

(186) 2027 04 25

(732) ბასფ სე კარლ-ბოშ-შტრასე 38, ლუდვიგსპაფენი რეინზე, გერმანია

(111) M 2007 17471 R1

(156) 2017 06 05

(186) 2027 04 25

(732) ნინტენდო კო., ლტდ 11-1, ჰოკოტატე-ჩო, კამიტობა, მინამი-კუ, კიოტო-ში, კიოტო, იაპონია

(111) M 2007 17479 R1

(156) 2017 04 27

(186) 2027 04 27

(732) შპს „ავერსი-ფარმა“ დავით აღმაშენებლის გამზ. 148/2, 0112, თბილისი, საქართველო

(111) M 2007 17498 R1

(156) 2017 05 08

(186) 2027 05 08

(732) ირიშ დისტრიბუტორს ლიმიტიდ სიმონსკორტ ჰაუსი, სიმონსკორტ როუდი, ბოლსბრიჯი, დუბლინი 4, ირლანდია

(111) M 2007 17509 R1

(156) 2017 05 10

(186) 2027 05 08

(732) ა. მეში კოსმეტიკ ინდასტრის ლტდ
4, დევიდ პინკას სტ., რიშონ-ლევიონ
57504, ისრაელი

შტატის კორპორაცია
უან კოკა-კოლა პლაზა, ატლანტა,
ჯორჯია 30313, აშშ

(111) M 2007 17514 R1
(156) 2017 05 28
(186) 2027 05 28
(732) შპს „ავერსი-ფარმა“
დავით აღმაშენებლის გამზ. 148/2, 0112,
თბილისი, საქართველო

(111) M 2007 17684 R1
(156) 2017 07 25
(186) 2027 07 25
(732) შპს „PSP“
ზემო ვეძისის ქ. 103, 0160, თბილისი,
საქართველო

(111) M 2007 17530 R1
(156) 2017 05 28
(186) 2027 05 28
(732) ფრიტო-ლეი ტრეიდიგ კომპანი გმბჰ,
სპიტალგაზ 2, CH-3011, ბერნი,
შვეიცარია

(111) M 2007 17685 R1
(156) 2017 07 25
(186) 2027 07 25
(732) შპს „PSP“
ზემო ვეძისის ქ. 103, 0160, თბილისი,
საქართველო

(111) M 2007 17553 R1
(156) 2017 06 11
(186) 2027 06 11
(732) ნაიკ ინოვეით ს.კ.
უან ბოუერმენ დრაივი, ბივერტონი,
ორეგონი 97005-6453, აშშ

(111) M 2007 17686 R1
(156) 2017 07 25
(186) 2027 07 25
(732) შპს „PSP“
ზემო ვეძისის ქ. 103, 0160, თბილისი,
საქართველო

(111) M 2007 17554 R1
(156) 2017 06 11
(186) 2027 06 11
(732) ნაიკ ინოვეით ს.კ.
უან ბოუერმენ დრაივი, ბივერტონი,
ორეგონი 97005-6453, აშშ

(111) M 2007 17687 R1
(156) 2017 07 25
(186) 2027 07 25
(732) შპს „PSP“
ზემო ვეძისის ქ. 103, 0160, თბილისი,
საქართველო

(111) M 2007 17556 R1
(156) 2017 06 11
(186) 2027 06 11
(732) ვინია კონჩა ი ტორო ს.ა.
ნუევა ტახამარი 481, ტორე ნორტე,
პისო 15, ლას-კონდესი, სანტიაგო, ჩილე

(111) M 2007 17688 R1
(156) 2017 07 25
(186) 2027 07 25
(732) შპს „PSP“
ზემო ვეძისის ქ. 103, 0160, თბილისი,
საქართველო

(111) M 2007 17660 R1
(156) 2017 07 18
(186) 2027 07 18
(732) აბა ასეა ბრაუნ ბოვერი ლტდ
აფოლტერნშტრასე 44, CH-8050,
ციურხი, შვეიცარია

(111) M 2007 17689 R1
(156) 2017 07 25
(186) 2027 07 25
(732) შპს „PSP“
ზემო ვეძისის ქ. 103, 0160, თბილისი,
საქართველო

(111) M 2007 17681 R1
(156) 2017 07 25
(186) 2027 07 25
(732) ზე კოკა-კოლა კომპანი, დელავერის

(111) M 2007 17690 R1
(156) 2017 07 25
(186) 2027 07 25
(732) შპს „PSP“

ზემო ვეძის ქ. 103, 0160, თბილისი,
საქართველო

1, ავენიუ დე ლა გარი, L-1611
ლუქსემბურგი, ლუქსემბურგი

(111) M 2007 17693 R1
(156) 2017 07 30
(186) 2027 07 30
(732) გუგლ ინკ.
1600 ამფისიეტე პარკუეი, მაუნტინ-ვიუ,
კალიფორნია 94043, აშშ

(111) M 2008 18416 R1
(156) 2018 05 01
(186) 2028 05 01
(732) ჩუბ ლიმიტიდ (ჩუბ აგ) (ჩუბ სს)
ბერენგასე 32, 8001 ციურისი, შვეიცარია

(111) M 2007 17694 R1
(156) 2017 07 30
(186) 2027 07 30
(732) ბაიერ კონსიუმერ ქეა აგ
პეტერ მერიან შტრ. 84, 4052 ბაზელი,
შვეიცარია

(111) M 1997 4518 R2
(156) 2017 02 05
(186) 2027 02 05
(732) ფიატ გრუპ მარკეტინგ & კორპორეიტ
კომუნიკეიშენ ს.პ.ა.
ვია ნიცა 250, 10126 ტურინი, იტალია

(111) M 2007 17695 R1
(156) 2017 07 30
(186) 2027 07 30
(732) ბაიერ კონსიუმერ ქეა აგ
პეტერ მერიან შტრ. 84, 4052 ბაზელი,
შვეიცარია

(111) M 1997 4520 R2
(156) 2017 02 05
(186) 2027 02 05
(732) ფიატ გრუპ მარკეტინგ & კორპორეიტ
კომუნიკეიშენ ს.პ.ა.
ვია ნიცა 250, 10126 ტურინი, იტალია

(111) M 2007 17782 R1
(156) 2017 09 18
(186) 2027 09 18
(732) სავენსია სს
42 რიუ რიესეკი, 78220 ვიროფლეი,
საფრანგეთი

(111) M 1997 4648 R2
(156) 2017 02 18
(186) 2027 02 18
(732) ვალენტინო ს.პ.ა.
ვია ტურატი, 16/18, მილანი, იტალია

(111) M 2007 17845 R1
(156) 2017 09 18
(186) 2027 09 18
(732) ზე ბლეკ & დეკერ კორპორეიშენ
701 ი. ჯოპა როული, ტაუსონი,
მერიდენდი 21286, აშშ

(111) M 1997 4962 R2
(156) 2017 04 04
(186) 2027 04 04
(732) კრაფტ ფუდს დენმარკ ინტელექტუალ
პროპერტი აპს
როსკილდევეი 161, DK-2620
ალბერტსლუნდი, დანია

(111) M 2007 18082 R1
(156) 2017 11 30
(186) 2027 11 30
(732) მენარინი ინტერნეიშენელ ოპერეიშენს
ლუქსემბურგ ს.ა.
1, ავენიუ დე ლა გარი, L-1611
ლუქსემბურგი, ლუქსემბურგი

(111) M 1997 4999 R2
(156) 2017 04 07
(186) 2027 04 07
(732) შელ ბრენდს ინტერნეიშენელ აგ
ბარერმატე, 6340 ბარი, შვეიცარია

(111) M 2007 18083 R1
(156) 2017 11 30
(186) 2027 11 30
(732) მენარინი ინტერნეიშენელ ოპერეიშენს
ლუქსემბურგ ს.ა.

(111) M 1997 5112 R2
(156) 2017 04 16
(186) 2027 04 16
(732) ჯონსონ & ჯონსონ
უან ჯონსონ & ჯონსონ პლაზა,
ნიუ-ბრანზუიკი, ნიუ-ჯერზი 08933, აშშ

(111) M 1997 5114 R2
 (156) 2017 04 16
 (186) 2027 04 16
 (732) ჯონსონ & ჯონსონ
 უან ჯონსონ & ჯონსონ პლაზა,
 ნიუ-ბრანზუიკი, ნიუ-ჯერზი 08933, აშშ

(111) M 1997 5116 R2
 (156) 2017 04 16
 (186) 2027 04 16
 (732) ჯონსონ & ჯონსონ
 უან ჯონსონ & ჯონსონ პლაზა,
 ნიუ-ბრანზუიკი, ნიუ-ჯერზი 08933, აშშ

(111) M 1997 5119 R2
 (156) 2017 04 16
 (186) 2027 04 16
 (732) ჯონსონ & ჯონსონ
 უან ჯონსონ & ჯონსონ პლაზა,
 ნიუ-ბრანზუიკი, ნიუ-ჯერზი 08933, აშშ

(111) M 1997 5120 R2
 (156) 2017 04 16
 (186) 2027 04 16
 (732) ჯონსონ & ჯონსონ
 უან ჯონსონ & ჯონსონ პლაზა,
 ნიუ-ბრანზუიკი, ნიუ-ჯერზი 08933, აშშ

(111) M 1997 5124 R2
 (156) 2017 04 17
 (186) 2027 04 17
 (732) ჯონსონ & ჯონსონ
 უან ჯონსონ & ჯონსონ პლაზა,
 ნიუ-ბრანზუიკი, ნიუ-ჯერზი 08933, აშშ

(111) M 1997 5137 R2
 (156) 2017 04 17
 (186) 2027 04 17
 (732) იანსენ ფარმაცევტიკა ნ. ვ.
 ტურნეტსევეგი 30, B-2340 ბერსი, ბელგია

(111) M 1997 5139 R2
 (156) 2017 04 18
 (186) 2027 04 18
 (732) იანსენ ფარმაცევტიკა ნ. ვ.
 ტურნეტსევეგი 30, B-2340 ბერსი, ბელგია

(111) M 1997 5140 R2
 (156) 2017 04 18
 (186) 2027 04 18

(732) იანსენ ფარმაცევტიკა ნ. ვ.
 ტურნეტსევეგი 30, B-2340 ბერსი, ბელგია

(111) M 1997 5142 R2
 (156) 2017 04 18
 (186) 2027 04 18
 (732) იანსენ ფარმაცევტიკა ნ. ვ.
 ტურნეტსევეგი 30, B-2340 ბერსი, ბელგია

(111) M 1997 5143 R2
 (156) 2017 04 18
 (186) 2027 04 18
 (732) იანსენ ფარმაცევტიკა ნ. ვ.
 ტურნეტსევეგი 30, B-2340 ბერსი, ბელგია

(111) M 1997 5186 R2
 (156) 2017 04 24
 (186) 2027 04 24
 (732) ჯონსონ & ჯონსონ
 უან ჯონსონ & ჯონსონ პლაზა,
 ნიუ-ბრანზუიკი, ნიუ-ჯერზი 08933, აშშ

(111) M 1997 5240 R2
 (156) 2017 04 30
 (186) 2027 04 30
 (732) ჰეინდ იტალია ს.პ.ა.
 ვია მილიარა 45, 04100 ლატინა, იტალია

(111) M 1997 5241 R2
 (156) 2017 04 30
 (186) 2027 04 30
 (732) სპიდო ჰოლდინგზ ბ.ვ.
 კლაუდე დებუსილაან 24, 1082 MD
 ამსტერდამი, ნიდერლანდი

(111) M 1997 5242 R2
 (156) 2017 04 30
 (186) 2027 04 30
 (732) სპიდო ჰოლდინგზ ბ.ვ.
 კლაუდე დებუსილაან 24, 1082 MD
 ამსტერდამი, ნიდერლანდი

(111) M 1997 5243 R2
 (156) 2017 04 30
 (186) 2027 04 30
 (732) სპიდო ჰოლდინგზ ბ.ვ.
 კლაუდე დებუსილაან 24, 1082 MD
 ამსტერდამი, ნიდერლანდი

(111) M 1997 5249 R2
 (156) 2017 05 01
 (186) 2027 05 01
 (732) ესკო კორპორეიშენ
 2141 N.W. 25-ე ავენიუ, P.O. ბოქს 10123,
 პორტლენდი, ორეგონი, 97210, აშშ

(111) M 1997 5294 R2
 (156) 2017 05 06
 (186) 2027 05 06
 (732) ევრედი ბატერი კომპანი, ინკ.
 ჩეკერბორდ სკვეა, სენტ-ლუისი, მისური
 63164, აშშ

(111) M 1997 5256 R2
 (156) 2017 05 01
 (186) 2027 05 01
 (732) ქლაბ მედ
 11 რიუ დე კაბრე, 75019 პარიზი,
 საფრანგეთი

(111) M 1997 5311 R2
 (156) 2017 05 12
 (186) 2027 05 12
 (732) ეისაი რდ მენეჯმენტ კო., ლტდ.
 No.6-10, კოიშიკავა 4-ჩომე, ბანკოი-კუ,
 ტოკიო, იაპონია

(111) M 1997 5282 R2
 (156) 2017 05 06
 (186) 2027 05 06
 (732) კრაფტ ფუდს შვაიც პოლდინგ გმბჰ
 ხოლერშტრასე 4, 6301 ცუგი, შვეიცარია

(111) M 1997 5338 R2
 (156) 2017 05 21
 (186) 2027 05 21
 (732) ჯონსონ & ჯონსონ
 უან ჯონსონ & ჯონსონ პლაზა,
 ნიუ-ბრანსუიკი, ნიუ-ჯერზი 08933, აშშ

(111) M 1997 5285 R2
 (156) 2017 05 06
 (186) 2027 05 06
 (732) კრაფტ ფუდს შვაიც პოლდინგ გმბჰ
 ხოლერშტრასე 4, 6301 ცუგი, შვეიცარია

(111) M 1997 5341 R2
 (156) 2017 05 21
 (186) 2027 05 21
 (732) ბიოფარმა
 50, რიუ კარნო, 92284 სიურენი სედექსი,
 საფრანგეთი

(111) M 1997 5287 R2
 (156) 2017 05 06
 (186) 2027 05 06
 (732) მონდელეზ სლოვაკია ინტელექტუალ
 პროპერტი ს.რ.ო.
 რაჩიანსკა სტრიტ N 44, 83242
 ბრატისლავა-ნოვე მესტო, სლოვაკეთი

(111) M 1997 5364 R2
 (156) 2017 05 28
 (186) 2027 05 28
 (732) ლეგო იურის ა/ს
 დკ-7190 ბილუნდი, დანია

(111) M 1997 5290 R2
 (156) 2017 05 06
 (186) 2027 05 06
 (732) მონდელეზ სლოვაკია ინტელექტუალ
 პროპერტი ს.რ.ო.
 რაჩიანსკა სტრიტ N 44, 83242
 ბრატისლავა-ნოვე მესტო, სლოვაკეთი

(111) M 1997 5365 R2
 (156) 2017 05 28
 (186) 2027 05 28
 (732) ლეგო იურის ა/ს
 დკ-7190 ბილუნდი, დანია

(111) M 1997 5291 R2
 (156) 2017 05 06
 (186) 2027 05 06
 (732) მონდელეზ სლოვაკია ინტელექტუალ
 პროპერტი ს.რ.ო.
 რაჩიანსკა სტრიტ N 44, 83242
 ბრატისლავა-ნოვე მესტო, სლოვაკეთი

(111) M 1997 5366 R2
 (156) 2017 05 28
 (186) 2027 05 28
 (732) ლეგო იურის ა/ს
 დკ-7190 ბილუნდი, დანია

(111) M 1997 5369 R2
 (156) 2017 05 28
 (186) 2027 05 28

(732) ლეგო იურის ა/ს
დკ-7190 ბილუნდი, დანია

(111) M 1997 5371 R2
(156) 2017 05 28
(186) 2027 05 28

(732) ლეგო იურის ა/ს
დკ-7190 ბილუნდი, დანია

(111) M 1997 5372 R2
(156) 2017 05 28
(186) 2027 05 28

(732) ლეგო იურის ა/ს
დკ-7190 ბილუნდი, დანია

(111) M 1997 5384 R2
(156) 2017 05 28
(186) 2027 05 28

(732) კრისტინ დიორ კუტიურ
30 ავენიუ მონტენი, 75008 პარიზი,
საფრანგეთი

(111) M 1997 5385 R2
(156) 2017 05 28
(186) 2027 05 28

(732) კრისტინ დიორ კუტიურ
30 ავენიუ მონტენი, 75008 პარიზი,
საფრანგეთი

(111) M 1997 5386 R2
(156) 2017 05 28
(186) 2027 05 28

(732) კრისტინ დიორ კუტიურ
30 ავენიუ მონტენი, 75008 პარიზი,
საფრანგეთი

(111) M 1997 5388 R2
(156) 2017 05 28
(186) 2027 05 28

(732) კრისტინ დიორ კუტიურ
30 ავენიუ მონტენი, 75008 პარიზი,
საფრანგეთი

(111) M 1997 5389 R2
(156) 2017 05 28
(186) 2027 05 28

(732) კრისტინ დიორ კუტიურ
30 ავენიუ მონტენი, 75008 პარიზი,
საფრანგეთი

(111) M 1997 5390 R2
(156) 2017 05 28
(186) 2027 05 28

(732) კრისტინ დიორ კუტიურ
30 ავენიუ მონტენი, 75008 პარიზი,
საფრანგეთი

(111) M 1997 5391 R2
(156) 2017 05 28
(186) 2027 05 28

(732) კრისტინ დიორ კუტიურ
30 ავენიუ მონტენი, 75008 პარიზი,
საფრანგეთი

(111) M 1997 5397 R2
(156) 2017 05 29
(186) 2027 05 29

(732) სისმექს კორპორეიშენ
1-5-1, ვაკინოჰამა-კაიგანდორი, ჩუო-კუ,
კობე, ჰიოგო, იაპონია

(111) M 1997 5422 R2
(156) 2017 05 30
(186) 2027 05 30

(732) გლაქსოსმითკლაინ კონსიუმერ ჰელსქეა
(უკ) აი პი ლიმიტიდ
980 გრეიტ უესტ როუდი, ბრენტფორდი,
მიდლსექსი TW8 9GS, გაერთიანებული
სამეფო

(111) M 1997 5425 R2
(156) 2017 05 30
(186) 2027 05 30

(732) მონბლან-სიმპლო გმბჰ
ჰელგერუნდვეგ 100, D-22525 ჰამბურგი,
გერმანია

(111) M 1997 5434 R2
(156) 2017 06 02
(186) 2027 06 02

(732) ჯემ კორეა კომპანი
199-1, ჩეონგჩეონ-2 დონგი, ბუპუინგ-გუ,
ინჩეონი, კორეის რესპუბლიკა

(111) M 1997 5436 R2
(156) 2017 06 02
(186) 2027 06 02

(732) ბაკარდი & კომპანი ლიმიტიდ
ოილეშტრასე 5, 9490 ვადუცი,
ლიხტენშტაინი, ლიხტენშტაინი

(111) M 1997 5439 R2 (156) 2017 06 04 (186) 2027 06 04 (732) მასტერ ლოკ კომპანი ს/ე 927, 137 ვ. ფორესტ ჰილ ავენიუ ოუკ გრიკი, ვისკონსინი 53154, აშშ	ბორნვილი, ბირმინგემი B30 2LU, გაერთიანებული სამეფო
(111) M 1997 5556 R2 (156) 2017 06 11 (186) 2027 06 11 (732) კოუტინგზ ფორიგნ იპ კო. ლლკ კ/ო ზე კორპორეიშენ ტრასტ კომპანი, კორპორეიშენ ტრასტ სენტერი, 1209 ორინჯ სტრიტი, უილმინგტონი, დელავერი 19801, აშშ	(111) M 1997 5666 R2 (156) 2017 06 16 (186) 2027 06 16 (732) ქედბერი უკ ლიმიტიდ პ.ო. ბოქს 12, ბორნვილ ლეინი, ბორნვილი, ბირმინგემი B30 2LU, გაერთიანებული სამეფო
(111) M 1997 5562 R2 (156) 2017 06 11 (186) 2027 06 11 (732) ჯონსონ & ჯონსონ უან ჯონსონ & ჯონსონ პლაზა, ნიუ-ბრანზუიკი, ნიუ-ჯერზი 08933, აშშ	(111) M 1997 5667 R2 (156) 2017 06 16 (186) 2027 06 16 (732) ქედბერი უკ ლიმიტიდ პ.ო. ბოქს 12, ბორნვილ ლეინი, ბორნვილი, ბირმინგემი B30 2LU, გაერთიანებული სამეფო
(111) M 1997 5563 R2 (156) 2017 06 11 (186) 2027 06 11 (732) ჯონსონ & ჯონსონ უან ჯონსონ & ჯონსონ პლაზა, ნიუ-ბრანზუიკი, ნიუ-ჯერზი 08933, აშშ	(111) M 1997 5668 R2 (156) 2017 06 16 (186) 2027 06 16 (732) ქედბერი უკ ლიმიტიდ პ.ო. ბოქს 12, ბორნვილ ლეინი, ბორნვილი, ბირმინგემი B30 2LU, გაერთიანებული სამეფო
(111) M 1997 5662 R2 (156) 2017 06 16 (186) 2027 06 16 (732) ქედბერი უკ ლიმიტიდ პ.ო. ბოქს 12, ბორნვილ ლეინი, ბორნვილი, ბირმინგემი B30 2LU, გაერთიანებული სამეფო	(111) M 1997 5725 R2 (156) 2017 06 25 (186) 2027 06 25 (732) ბაკარდი & კომპანი ლიმიტიდ ოილეშტრასე 5, 9490 ვადუცი, ლისტენშტაინი ლისტენშტაინი
(111) M 1997 5663 R2 (156) 2017 06 16 (186) 2027 06 16 (732) ქედბერი უკ ლიმიტიდ პ.ო. ბოქს 12, ბორნვილ ლეინი, ბორნვილი, ბირმინგემი B30 2LU, გაერთიანებული სამეფო	(111) M 1997 5750 R2 (156) 2017 06 26 (186) 2027 06 26 (732) კრისტინ დიორ კუტიურ 30 ავენიუ მონტენი, 75008 პარიზი, საფრანგეთი
(111) M 1997 5664 R2 (156) 2017 06 16 (186) 2027 06 16 (732) ქედბერი უკ ლიმიტიდ პ.ო. ბოქს 12, ბორნვილ ლეინი, ბორნვილი, ბირმინგემი B30 2LU, გაერთიანებული სამეფო	(111) M 1997 5755 R2 (156) 2017 06 26 (186) 2027 06 26 (732) ჯონსონ & ჯონსონ უან ჯონსონ & ჯონსონ პლაზა, ნიუ-ბრანზუიკი, ნიუ-ჯერზი 08933, აშშ
(111) M 1997 5664 R2 (156) 2017 06 16 (186) 2027 06 16 (732) ქედბერი უკ ლიმიტიდ პ.ო. ბოქს 12, ბორნვილ ლეინი, ბორნვილი, ბირმინგემი B30 2LU, გაერთიანებული სამეფო	(111) M 1997 5756 R2 (156) 2017 06 26 (186) 2027 06 26

(732) ჯონსონ & ჯონსონ
უან ჯონსონ & ჯონსონ პლაზა,
ნიუ-ბრანზუიკი, ნიუ-ჯერზი 08933, აშშ

14, რიუ როიალი, F-75008 პარიზი,
საფრანგეთი

(111) M 1997 5757 R2

(156) 2017 06 26

(186) 2027 06 26

(732) ჯონსონ & ჯონსონ
უან ჯონსონ & ჯონსონ პლაზა,
ნიუ-ბრანზუიკი, ნიუ-ჯერზი 08933, აშშ

(111) M 1997 5821 R2

(156) 2017 07 04

(186) 2027 07 04

(732) ლ'ორეალ
14, რიუ როიალი, F-75008 პარიზი,
საფრანგეთი

(111) M 1997 5775 R2

(156) 2017 07 01

(186) 2027 07 01

(732) ნისან ჯიდოშა კაბუშიკი კაიშა
(ვაჭრობს აგრეთვე როგორც ნისან
მოტორ კო., ლტდ)
2 ტაკარაჩო, კანაგავა-კუ, იოკოჰამა-ში,
კანაგავა-კენ, იაპონია

(111) M 1997 5848 R2

(156) 2017 07 07

(186) 2027 07 07

(732) სიკლიუროპ ინდასტრიზ ს.ა.
161, რიუ გაბრიელ პერი, 10100 რომილ-
სიურ-სეინი, საფრანგეთი

(111) M 1997 5776 R2

(156) 2017 07 01

(186) 2027 07 01

(732) ნისან ჯიდოშა კაბუშიკი კაიშა
(ვაჭრობს აგრეთვე როგორც ნისან
მოტორ კო., ლტდ)
2 ტაკარაჩო, კანაგავა-კუ, იოკოჰამა-ში,
კანაგავა-კენ, იაპონია

(111) M 1997 5849 R2

(156) 2017 07 08

(186) 2027 07 08

(732) ლ'ორეალ
14, რიუ როიალი, F-75008 პარიზი,
საფრანგეთი

(111) M 1997 5777 R2

(156) 2017 07 02

(186) 2027 07 02

(732) ნისან ჯიდოშა კაბუშიკი კაიშა
(ვაჭრობს აგრეთვე როგორც ნისან
მოტორ კო., ლტდ)
2 ტაკარაჩო, კანაგავა-კუ, იოკოჰამა-ში,
კანაგავა-კენ, იაპონია

(111) M 1997 5851 R2

(156) 2017 07 08

(186) 2027 07 08

(732) ლ'ორეალ
14, რიუ როიალი, F-75008 პარიზი,
საფრანგეთი

(111) M 1997 5778 R2

(156) 2017 07 02

(186) 2027 07 02

(732) ნისან ჯიდოშა კაბუშიკი კაიშა
(ვაჭრობს აგრეთვე როგორც ნისან
მოტორ კო., ლტდ)
2 ტაკარაჩო, კანაგავა-კუ, იოკოჰამა-ში,
კანაგავა-კენ, იაპონია

(111) M 1997 5855 R2

(156) 2017 07 09

(186) 2027 07 09

(732) შევრონ ინტელექტუალ პროპერტი ლღკ
დელავერის შტატი, შეზღუდული
პასუხისმგებლობის კომპანია
6001 ბოლინგერ კანიონ როუდი, სან-
რამონი, კალიფორნია 94583, აშშ

(111) M 1997 5819 R2

(156) 2017 07 04

(186) 2027 07 04

(732) ლ'ორეალ

(111) M 1997 5859 R2

(156) 2017 07 09

(186) 2027 07 09

(732) ფრისლანდკამპინა ნედერლანდ ბ.ვ.
სტაციონსპლეინ 4, NL-3818 ლე
ამერსფორტი, ნიდერლანდი

(111) M 1997 5888 R2

(156) 2017 07 10

(186) 2027 07 10

(732) მოტოროლა ტრეიდმარკ ჰოლდინგზ,
 ლღკ
 222 ვ. მერჩანდაიზ მარტ პლაზა, სიუტ
 1800, ჩიკაგო, ილინოისი 60654, აშშ

(111) M 1997 6100 R2
 (156) 2017 07 25
 (186) 2027 07 25
 (732) ბიოფარმა
 50, რიუ კარნო, 92284 სიურენი სედექსი,
 საფრანგეთი

(111) M 1997 5902 R2
 (156) 2017 07 14
 (186) 2027 07 14
 (732) შვედონ ინტელექტუალ პროპერტი ლღკ
 დელავერის შტატი, შეზღუდული
 პასუხისმგებლობის კომპანია
 6001 ბოლინგერ კანიონ როუდი, სან-
 რამონი, კალიფორნია 94583, აშშ

(111) M 1997 6126P R2
 (156) 2017 07 28
 (186) 2027 07 28
 (732) მარკს ენდ სპენსერ პღკ
 ვოტერსიდ ჰაუზი, 35 ნორთ ვარფ
 როუდი, ლონდონი W2 1NW,
 გაერთიანებული სამეფო

(111) M 1997 5924 R2
 (156) 2017 07 15
 (186) 2027 07 15
 (732) გლაქსოსმითკლაინ კონსიუმერ ჰელსქეა
 (უკ) აი პი ლიმიტიდ
 980 გრეიტ უესტ როუდი, ბრენტფორდი,
 მიდლსექსი TW8 9GS, გაერთიანებული
 სამეფო

(111) M 1997 6162 R2
 (156) 2017 07 29
 (186) 2027 07 29
 (732) პოლო / ლორენ კომპანი, ლ.პ.
 650 მედისონ ავენიუ, ნიუ-იორკი

(111) M 1997 5953 R2
 (156) 2017 07 15
 (186) 2027 07 15
 (732) ტრიუმფ ინტერტრადე ავ
 ტრიუმფევე 6, 5330 ბად-ცურცახი,
 შვეიცარია

(111) M 1997 6188 R2
 (156) 2017 07 30
 (186) 2027 07 30
 (732) პანასონიკ კორპორეიშენ
 1006, ოაზა კადომა, კადომა-ში, ოსაკა
 571-8501, იაპონია

(111) M 1997 5963 R2
 (156) 2017 07 16
 (186) 2027 07 16
 (732) ჟაკ ბოგარ ინტერნაციონალ ბვ
 ვესტბლაეკი 89, 3012 კვ როტერდამი,
 ნიდერლანდი

(111) M 1997 6254 R2
 (156) 2017 08 04
 (186) 2027 08 04
 (732) სამსონ აქციენგეზელშაფტ
 ვაისმიულერშტრასე 3, 60019
 ფრანკფურტი, გერმანია

(111) M 1997 6061 R2
 (156) 2017 07 23
 (186) 2027 07 23
 (732) ბასფ სე
 კარლ-ბოშ-შტრ. 38, 67056
 ლუდვიგსჰაფენი, გერმანია

(111) M 1997 6280 R2
 (156) 2017 08 05
 (186) 2027 08 05
 (732) დევრო პღკ
 მუდისბერნი, კრაისტონი, გლაზგო
 G69 0JE, გაერთიანებული სამეფო

(111) M 1997 6062 R2
 (156) 2017 07 23
 (186) 2027 07 23
 (732) ბასფ სე
 კარლ-ბოშ-შტრ. 38, 67056
 ლუდვიგსჰაფენი, გერმანია

(111) M 1997 6302 R2
 (156) 2017 08 11
 (186) 2027 08 11
 (732) ბასფ სე
 კარლ-ბოშ-შტრ. 38, 67056
 ლუდვიგსჰაფენი, გერმანია

(111) M 1997 6320 R2
 (156) 2017 08 11
 (186) 2027 08 11
 (732) ზეკ. დ. ლი კომპანი, ინკ.
 103 სპრინგერ ბილდინგი, კონკორდ
 პლაზა, 3411 სილვერსაიდ როუდი,
 უილმინგტონი, დელავერი, აშშ

(111) M 1997 7100 R2
 (156) 2017 10 08
 (186) 2027 10 08
 (732) რაიმონდ ვეილ ს.ა.
 ავენიუ ექვენ-ლანს 36-38 ლანსი, გრანდ-
 ლანსი, შვეიცარია

(111) M 1997 6321 R2
 (156) 2017 08 11
 (186) 2027 08 11
 (732) ზეკ. დ. ლი კომპანი, ინკ.
 103 სპრინგერ ბილდინგი, კონკორდ
 პლაზა, 3411 სილვერსაიდ როუდი,
 უილმინგტონი, დელავერი, აშშ

(111) M 1997 7101 R2
 (156) 2017 10 08
 (186) 2027 10 08
 (732) შვერონ ინტელექტუალ პროპერტი ლლკ
 დელავერის შტატი, შეზღუდული
 პასუხისმგებლობის კომპანია
 6001 ბოლინგერ კანიონ როუდი, სან-
 რამონი, კალიფორნია 94583, აშშ

(111) M 1997 6644 R2
 (156) 2017 09 04
 (186) 2027 09 04
 (732) სტენლი ბლეკ & დეკერ, ინკ.
 1000 სტენლი დრაივი, ნიუ-ბრიტენი,
 კონექტიკუტი 06053, აშშ

(111) M 1997 7102 R2
 (156) 2017 10 08
 (186) 2027 10 08
 (732) შვერონ ინტელექტუალ პროპერტი ლლკ
 დელავერის შტატი, შეზღუდული
 პასუხისმგებლობის კომპანია
 6001 ბოლინგერ კანიონ როუდი, სან-
 რამონი, კალიფორნია 94583, აშშ

(111) M 1997 6725 R2
 (156) 2017 09 10
 (186) 2027 09 10
 (732) სენ-გობენ იზოვერ
 ლე მორუარ 18, ავენიუ დ'ალზასი, 92400
 კურბევეუა, საფრანგეთი

(111) M 1997 7104 R2
 (156) 2017 10 08
 (186) 2027 10 08
 (732) შვერონ ინტელექტუალ პროპერტი ლლკ
 დელავერის შტატი, შეზღუდული
 პასუხისმგებლობის კომპანია
 6001 ბოლინგერ კანიონ როუდი, სან-
 რამონი, კალიფორნია 94583, აშშ

(111) M 1997 6771 R2
 (156) 2017 09 11
 (186) 2027 09 11
 (732) ფრისლანდკამპინა ნედერლანდ ბ.კ.
 სტაციონსპლეინ 4, NL-3818 ლე
 ამერსფორტი, ნიდერლანდი

(111) M 1997 7137 R2
 (156) 2017 10 10
 (186) 2027 10 10
 (732) რიკერ ჰოლდინგ ავ
 შტოკვიზენშტრასე 1, CH-8240 ტაინგენი,
 შვეიცარია

(111) M 1997 6956 R2
 (156) 2017 09 25
 (186) 2027 09 25
 (732) ორაკლ ამერიკა, ინკ.
 500 ორაკლ პარკვეი, რედვუდ შორსი,
 კალიფორნია 94065, აშშ

(111) M 1997 7409 R2
 (156) 2017 11 07
 (186) 2027 11 07
 (732) შვერონ ინტელექტუალ პროპერტი ლლკ
 დელავერის შტატი, შეზღუდული
 პასუხისმგებლობის კომპანია
 6001 ბოლინგერ კანიონ როუდი, სან-
 რამონი, კალიფორნია 94583, აშშ

(111) M 1997 7023 R2
 (156) 2017 10 01
 (186) 2027 10 01
 (732) სოსიეტე ბიკ
 14 რიუ ვან დ'ანიერი, 92110 კლიში,
 საფრანგეთი

(111) M 1997 7410 R2

(156) 2017 11 07

(186) 2027 11 07

(732) შვერონ ინტელექტუალ პროპერტი ლღკ
დელავერის შტატი, შეზღუდული
პასუხისმგებლობის კომპანია
6001 ბოლინგერ კანიონ როუდი, სან-
რამონი, კალიფორნია 94583, აშშ

(111) M 1997 7684 R2

(156) 2017 11 24

(186) 2027 11 24

(732) გლაქსოსმიტკლაინ კონსიუმერ ჰელსკეა
(უკ) აი პი ლიმიტიდ
980 გრეიტ უესტ როუდი, ბრენტფორდი,
მიდლსექსი TW8 9GS, გაერთიანებული
სამეფო

(111) M 1997 7813 R2

(156) 2017 12 11

(186) 2027 12 11

(732) ჯონსონ & ჯონსონ
(ნიუ-ჯერზის შტატის კორპორაცია)
უან ჯონსონ & ჯონსონ პლაზა,
ნიუ-ბრანზუიკი, ნიუ-ჯერზი, აშშ

(111) M 1998 8625 R2

(156) 2018 03 11

(186) 2028 03 11

(732) სვაროვსკი აქციენგეზელშაფტ
დროშიშტრასე 15, FL-9495 ტრიზენი,
ლიხტენშტაინი

(111) M 1998 8626 R2

(156) 2018 03 11

(186) 2028 03 11

(732) სვაროვსკი აქციენგეზელშაფტ
დროშიშტრასე 15, FL-9495 ტრიზენი,
ლიხტენშტაინი

(111) M 2011 021808 R

(732) ეფეს ჰოლანდ ტექნიკალ ენდ მენეჯმენტ კონსულტანსი ნ.ვ. სტრავინსკილაანი 1229, 1077XX ამსტერდამი, ანტილიის კუნძულები (ნიდერლანდები)

(770) ანადოლუ ეფეს ტექნიკალ ენდ მენეჯმენტ კონსულტანსი ნ.ვ. ლენდჰუის იონჩი, კავა რიჩარდ ვ. ბოჟონ ზ/ნ. პ. ო. ბოქსი 837, კიურასაო, ანტილიის კუნძულები (ნიდერლანდები)

(580) 2017 06 27

მასაჩუსეტსი 02210, აშშ

(770) ჯონ ჰენკოკ ლაიფ ინშურენს კომპანი ჯონ ჰენკოკ პლეისი, ს/ყ 111, ბოსტონი, მასაჩუსეტსი 02117, აშშ

(580) 2017 06 26

(111) M 1997 006342 R1

(732) ჯონ ჰენკოკ ლაიფ ინშურენს კომპანი (იუ.ეს.ეი.)

601 კონგრეს სტრიტი, ბოსტონი, მასაჩუსეტსი 02210, აშშ

(770) ჯონ ჰენკოკ ლაიფ ინშურენს კომპანი ჯონ ჰენკოკ პლეისი, ს/ყ 111, ბოსტონი, მასაჩუსეტსი 02117, აშშ

(580) 2017 06 26

(111) M 2011 022153 R

(732) ეფეს ჰოლანდ ტექნიკალ ენდ მენეჯმენტ კონსულტანსი ნ.ვ. სტრავინსკილაანი 1229, 1077XX ამსტერდამი, ანტილიის კუნძულები (ნიდერლანდები)

(770) ანადოლუ ეფეს ტექნიკალ ენდ მენეჯმენტ კონსულტანსი ნ.ვ. ლენდჰუის იონჩი, კავა რიჩარდ ვ. ბოჟონ ზ/ნ. პ. ო. ბოქსი 837, კიურასაო, ანტილიის კუნძულები (ნიდერლანდები)

(580) 2017 06 27

(111) M 2012 022245 R

(732) ეფეს ჰოლანდ ტექნიკალ ენდ მენეჯმენტ კონსულტანსი ნ.ვ. სტრავინსკილაანი 1229, 1077XX ამსტერდამი, ანტილიის კუნძულები (ნიდერლანდები)

(770) ანადოლუ ეფეს ტექნიკალ ენდ მენეჯმენტ კონსულტანსი ნ.ვ. ლენდჰუის იონჩი, კავა რიჩარდ ვ. ბოჟონ ზ/ნ. პ. ო. ბოქსი 837, კიურასაო, ანტილიის კუნძულები (ნიდერლანდები)

(580) 2017 06 27

(111) M 2014 025235 R

(732) შპს „დუთი ფრი ინთერნეიშენალ“ ბესიკის ქ. 4, მიმდებარედ (ნაკვეთი 46/10), თბილისი, საქართველო

(770) მ7 ტობაკო ფზკო პლოტ N S51302, ჯეებელ ალი, დუბაი, არაბთა გაერთიანებული საამიროები

(580) 2017 06 23

(111) M 1997 006332 R1

(732) ჯონ ჰენკოკ ლაიფ ინშურენს კომპანი (იუ.ეს.ეი.) 601 კონგრეს სტრიტი, ბოსტონი,

მფლობელის სახელის და/ან მისამართის ცვლილება

(111) M 1997 005261 R2
(732) ჰადსონ პროდაქტს კორპორეიშენ
(ტეხასის კორპორაცია)
9660 გრუნვადლ როუდი, ბისლი, ტეხასი
77417, აშშ
(770) ჰადსონ პროდაქტს კორპორეიშენ
(ტეხასის კორპორაცია)
1307 სოლჯერს ფილდ დრაივი, შუგა-
ლენდი, ტეხასი 77479, აშშ
(580) 2017 06 23

(111) M 1997 005263 R2
(732) ჰადსონ პროდაქტს კორპორეიშენ
(ტეხასის კორპორაცია)
9660 გრუნვადლ როუდი, ბისლი, ტეხასი
77417, აშშ
(770) ჰადსონ პროდაქტს კორპორეიშენ
(ტეხასის კორპორაცია),
1307 სოლჯერს ფილდ დრაივი, შუგა-
ლენდი, ტეხასი 77479, აშშ
(580) 2017 06 23

(111) M 2009 020009 R
(732) ამუაუ ლლკ
პ ო ბოქს 307, CPO 111, სიბი, ომანი
(770) ომან პერფიუმერი ლლკ
პ. ო. ბოქს 307, CPO 111, სიბი, ომანი
(580) 2017 06 28

(111) M 2009 020009 R
(732) ამუაუ საოკ
პ ო ბოქს 307, CPO 111, სიბი, ომანი
(770) ამუაუ ლლკ
პ ო ბოქს 307, CPO 111, სიბი, ომანი
(580) 2017 06 28

(111) M 2010 020244 R
(732) ამუაუ ლლკ,
პ ო ბოქს 307, CPO 111, სიბი, ომანი
(770) ომან პერფიუმერი ლლკ
პ. ო. ბოქს 307, CPO 111, სიბი, ომანი
(580) 2017 06 28

(111) M 2010 020244 R
(732) ამუაუ საოკ
პ ო ბოქს 307, CPO 111, სიბი, ომანი
(770) ამუაუ ლლკ
პ ო ბოქს 307, CPO 111, სიბი, ომანი
(580) 2017 06 28

(111) M 2014 025235 R
(732) მ7 ტობაკო ფზკო
პლოტ N S51302, ჯებელ ალი, დუბაი,
არაბთა გაერთიანებული საამიროები
(770) მ7 ტობაკო ტრეიდიგ ფზკო
პლოტ N S51302, ჯებელ ალი, დუბაი,
არაბთა გაერთიანებული საამიროები
(580) 2017 06 23

(111) M 2016 28411
(732) არკონიკ ინკ.
201 იზაბელა სტრიტი, პიტსბურგი,
პენსილვანია 15212, აშშ
(770) ალკოა ინკ.
ალკოა კორპორეიტი სენტე 201 იზაბელა
სტრიტი, 15212-5858 პიტსბურგი, შტატი
პენსილვანია, აშშ
(580) 2017 06 26

სასაქონლო ნიშნის რეგისტრაციის ბათილად ცნობა

(111) M 2006 16985 R
(141) 2017 01 26, არ არის გადახდილი რეგისტრაციის შემდგომი 10 წლით გაგრძელების საფასური
(732) გონა ტყეშელაშვილი
გლდანისხევის მე-7ა კორპუსი, ბ. 79, 0153, თბილისი, საქართველო

(111) M 2006 16996 R
(141) 2017 01 26, არ არის გადახდილი რეგისტრაციის შემდგომი 10 წლით გაგრძელების საფასური
(732) ავინაში
კრილოვის ქ. 8, 0102, თბილისი, საქართველო

(111) M 2006 16986 R
(141) 2017 01 26, არ არის გადახდილი რეგისტრაციის შემდგომი 10 წლით გაგრძელების საფასური
(732) ალექსანდრე ბოლქვაძე,
ფალიაშვილის ქ. 66, ბ. 51, 0168, თბილისი, საქართველო

(111) M 2006 16997 R
(141) 2017 01 26, არ არის გადახდილი რეგისტრაციის შემდგომი 10 წლით გაგრძელების საფასური
(732) ლევან ალავიძე
იპ. ხეივანის ქ. 17, ბ. 12, 0160, თბილისი, საქართველო

(111) M 2006 16990 R
(141) 2017 01 26, არ არის გადახდილი რეგისტრაციის შემდგომი 10 წლით გაგრძელების საფასური
(732) შპს „ლონდონ ჰაუს ჯორჯია“
ნუცუბიძის მე-2 მ/რ, I კვარ., VI კორ., ბ. 6, 0183, თბილისი, საქართველო

(111) M 2006 16998 R
(141) 2017 01 26, არ არის გადახდილი რეგისტრაციის შემდგომი 10 წლით გაგრძელების საფასური
(732) შპს „ფარმიშპექსი“
ჭიაურელის ქ. 2, 0159, თბილისი, საქართველო

(111) M 2006 16991 R
(141) 2017 01 26, არ არის გადახდილი რეგისტრაციის შემდგომი 10 წლით გაგრძელების საფასური
(732) შპს „ტყონია ტრანსპორტ ჯგუფი“
აკაკი წერეთლის გამზ. 114, 0119, თბილისი, საქართველო

(111) M 2006 17000 R
(141) 2017 01 26, არ არის გადახდილი რეგისტრაციის შემდგომი 10 წლით გაგრძელების საფასური
(732) თამარ ლებანიძე
დიდმის მასივი, 1-ლი კვ., 3ბ. კორპ., ბ.8, 0194, თბილისი, საქართველო;
ჯარჯი აქიმძე
ცაგარელის ქ. 12, 0194, თბილისი, საქართველო

(111) M 2006 16992 R
(141) 2017 01 26, არ არის გადახდილი რეგისტრაციის შემდგომი 10 წლით გაგრძელების საფასური
(732) შპს „ტყონია ტრანსპორტ ჯგუფი“
აკაკი წერეთლის გამზ. 114, 0119, თბილისი, საქართველო

(111) M 2006 17001 R
(141) 2017 01 26, არ არის გადახდილი რეგისტრაციის შემდგომი 10 წლით გაგრძელების საფასური
(732) შპს "W & W"
ილია ჭავჭავაძის ქ. 3, 3100, მარტვილი, საქართველო

(111) M 2006 16993 R
(141) 2017 01 26, არ არის გადახდილი რეგისტრაციის შემდგომი 10 წლით გაგრძელების საფასური
(732) იოსებ მიქაძე,
ერეკლე II-ის ქ. 8/10, 0105, თბილისი, საქართველო

(111) M 2006 17006 R
(141) 2017 02 09, არ არის გადახდილი რეგისტრაციის შემდგომი 10 წლით გაგრძელების საფასური
(732) აბდი იბრაჰიმ ილან სანაი ვე თიჯარეთ ანონიმ შირქეთი

<p>ესკი ბიუიუქდერე ჯად. აიაზალა იოლუ 34398 No:5 მასლაქი, სტამბოლი, თურქეთი</p>	<p>(111) M 2006 17059 R (141) 2017 02 13, არ არის გადახდილი რეგისტრაციის შემდგომი 10 წლით გაგრძელების საფასური (732) ასტელას ფარმა ინკ. 3-11, ნიჰონბაში-ჰონჩო, 2-ჩომე, ჩუო-კუ, ტოკიო, იაპონია</p>
<p>(111) M 2006 17007 R (141) 2017 02 09, არ არის გადახდილი რეგისტრაციის შემდგომი 10 წლით გაგრძელების საფასური (732) აბდი იბრაჰიმ ილაჩ სანაი ვე თიჯარეთ ანონიმ შირქეთი ესკი ბიუიუქდერე ჯად. აიაზალა იოლუ 34398 No:5 მასლაქი, სტამბოლი, თურქეთი</p>	<p>(111) M 2006 17101 R (141) 2017 02 13, არ არის გადახდილი რეგისტრაციის შემდგომი 10 წლით გაგრძელების საფასური (732) შპს „მამქოლი“ ბუკნარი, 4900, ჩოხატაურის რაიონი, საქართველო</p>
<p>(111) M 2006 17008 R (141) 2017 02 09, არ არის გადახდილი რეგისტრაციის შემდგომი 10 წლით გაგრძელების საფასური (732) აბდი იბრაჰიმ ილაჩ სანაი ვე თიჯარეთ ანონიმ შირქეთი ესკი ბიუიუქდერე ჯად. აიაზალა იოლუ 34398 No:5 მასლაქი, სტამბოლი, თურქეთი</p>	<p>(111) M 2006 17107 R (141) 2017 02 16, არ არის გადახდილი რეგისტრაციის შემდგომი 10 წლით გაგრძელების საფასური (732) საქართველოს ეროვნული ოლიმპიური კომიტეტი დავით აღმაშენებლის 65, 0102, თბილისი, საქართველო</p>
<p>(111) M 2006 17009 R (141) 2017 02 09, არ არის გადახდილი რეგისტრაციის შემდგომი 10 წლით გაგრძელების საფასური (732) აბდი იბრაჰიმ ილაჩ სანაი ვე თიჯარეთ ანონიმ შირქეთი ესკი ბიუიუქდერე ჯად. აიაზალა იოლუ 34398 No: 5 მასლაქი, სტამბოლი, თურქეთი</p>	<p>(111) M 2006 17130 R (141) 2017 02 28, არ არის გადახდილი რეგისტრაციის შემდგომი 10 წლით გაგრძელების საფასური (732) ს.ს. ნავთობის ეროვნული კომპანია „საქნავთობი“ მ. კოსტავას ქ. 65, 0171, თბილისი, საქართველო</p>
<p>(111) M 2006 17050 R (141) 2017 02 13, არ არის გადახდილი რეგისტრაციის შემდგომი 10 წლით გაგრძელების საფასური (732) პფაიზერ პროდაქტს ინკ.- ისტერნ პოინტ როუდი, გროტონი, კონექტიკუტის შტატი 06340, აშშ</p>	<p>(111) M 2006 17132 R (141) 2017 02 28, არ არის გადახდილი რეგისტრაციის შემდგომი 10 წლით გაგრძელების საფასური (732) აჯანტა ფარმა ლიმიტიდ ჩარკოპი, კანდივლი (W), მამბაი - 67, ინდოეთი</p>
<p>(111) M 2006 17058 R (141) 2017 02 13, არ არის გადახდილი რეგისტრაციის შემდგომი 10 წლით გაგრძელების საფასური (732) ასტელას ფარმა ინკ. 3-11, ნიჰონბაში-ჰონჩო, 2-ჩომე, ჩუო-კუ, ტოკიო, იაპონია</p>	<p>(111) M 2006 17136 R (141) 2017 03 14, არ არის გადახდილი რეგისტრაციის შემდგომი 10 წლით გაგრძელების საფასური (732) სს „თელავის ღვინის მარანი“ სოფ. კურდღელაური, 2200, თელავი, საქართველო</p>

(111) M 2006 17138 R
 (141) 2017 03 14, არ არის გადახდილი რეგისტრაციის შემდგომი 10 წლით გაგრძელების საფასური
 (732) შპს „ამბასადორი“
 შავთელის ქ. 13, 0105, თბილისი, საქართველო

(111) M 2006 17158 R
 (141) 2017 03 14, არ არის გადახდილი რეგისტრაციის შემდგომი 10 წლით გაგრძელების საფასური
 (732) ინტელ კორპორეიშენ
 2200 მიშენ კოლეჯ ბულვარი, სანტა-კლარა, კალიფორნია 95052-8119, აშშ

(111) M 2006 17139 R
 (141) 2017 03 14, არ არის გადახდილი რეგისტრაციის შემდგომი 10 წლით გაგრძელების საფასური
 (732) გიორგი თევზაძე
 გოგებაშვილის მე-2 შესახ., კორპ. 4, ბ. 20, 0179, თბილისი, საქართველო

(111) M 2006 17166 R
 (141) 2017 03 14, არ არის გადახდილი რეგისტრაციის შემდგომი 10 წლით გაგრძელების საფასური
 (732) კორე ლაბორატორიზ გლობალ ნ.გ. ა. მენდეს ჩუმაკეირო ბულვარი 11, ვილემსტადი, კიურასაო, ანტილის კუნძულები (ნიდერლანდები)

(111) M 2006 17141 R
 (141) 2017 03 14, არ არის გადახდილი რეგისტრაციის შემდგომი 10 წლით გაგრძელების საფასური
 (732) კორე ლაბორატორიზ გლობალ ნ.გ. ა. მენდეს ჩუმაკეირო ბულვარი 11, ვილემსტადი, კიურასაო, ანტილის კუნძულები (ნიდერლანდები)

(111) M 2006 17168 R
 (141) 2017 03 15, არ არის გადახდილი რეგისტრაციის შემდგომი 10 წლით გაგრძელების საფასური
 (732) ფრიდონ ჩიხელიძე
 გალის ქ. 11, 0179, თბილისი, საქართველო

(111) M 2006 17143 R
 (141) 2017 03 14, არ არის გადახდილი რეგისტრაციის შემდგომი 10 წლით გაგრძელების საფასური
 (732) შპს „ეი-ბი-სი ფარმასიუტიკალს“
 ლისის გზა 1, 0171, თბილისი, საქართველო

(111) M 2006 17169 R
 (141) 2017 03 15, არ არის გადახდილი რეგისტრაციის შემდგომი 10 წლით გაგრძელების საფასური
 (732) ფიდ ლიმიტიდ
 პემბრუკ ჰოლი, 42 ქროუ ლეინი, პემბრუკ HM 19, პ.ო. ზოქს HM 670, ჰამილტონ HMCX, ბერმუდის კუნძულები

(111) M 2006 17144 R
 (141) 2017 03 14, არ არის გადახდილი რეგისტრაციის შემდგომი 10 წლით გაგრძელების საფასური
 (732) კორე ლაბორატორიზ გლობალ ნ.გ. ა. მენდეს ჩუმაკეირო ბულვარი 11, ვილემსტადი, კიურასაო, ანტილის კუნძულები (ნიდერლანდები)

(111) M 2006 17172 R
 (141) 2017 03 15, არ არის გადახდილი რეგისტრაციის შემდგომი 10 წლით გაგრძელების საფასური
 (732) ვრანგლერ აპარელ კორპ.
 3411 სილვერსაიდ როუდი, უილმინგტონი, დელავერი 19810, აშშ

(111) M 2006 17157 R
 (141) 2017 03 14, არ არის გადახდილი რეგისტრაციის შემდგომი 10 წლით გაგრძელების საფასური
 (732) მარინა წულუკიძე
 იპოლიტე ხეივან ქ.31, ბ.8, 0160, თბილისი, საქართველო

(111) M 2006 17173 R
 (141) 2017 03 15, არ არის გადახდილი რეგისტრაციის შემდგომი 10 წლით გაგრძელების საფასური
 (732) ჰარინგტონ დეველოპმენტ ინკ.
 ელვირა მენდესის სტრიტი, ვალეირინო ბლდგ, მე-3 სარ., პანამა, პანამა

(111) M 2006 17174 R
 (141) 2017 03 15, არ არის გადახდილი რეგისტრაციის შემდგომი 10 წლით გაგრძელების საფასური
 (732) ჰარინგტონ დიველოპმენტ ინკ. არანგო-ორილაკ ბლდგ, ისტ 54 სტრიტი, პანამა, პანამა

(111) M 2006 17175 R
 (141) 2017 03 15, არ არის გადახდილი რეგისტრაციის შემდგომი 10 წლით გაგრძელების საფასური
 (732) შპს „წითელქუდა ტექნიკი“ დიდმის მას., მე-6 კვ., კორპ. 22ა, 0159, თბილისი, საქართველო

(111) M 2006 17176 R
 (141) 2017 03 15, არ არის გადახდილი რეგისტრაციის შემდგომი 10 წლით გაგრძელების საფასური
 (732) თეიმურაზ კუტალაძე უიული შარტავას ქ. 18ა, ბ. 41, 0160, თბილისი, საქართველო

(111) M 2006 17177 R
 (141) 2017 03 15, არ არის გადახდილი რეგისტრაციის შემდგომი 10 წლით გაგრძელების საფასური
 (732) შპს მერფი ბლექ სი რ. ჯაფარიძის ქ., 0179, თბილისი, საქართველო

(111) M 2006 17178 R
 (141) 2017 03 15, არ არის გადახდილი რეგისტრაციის შემდგომი 10 წლით გაგრძელების საფასური
 (732) შპს მერფი ბლექ სი რ. ჯაფარიძის ქ., 0179, თბილისი, საქართველო

(111) M 2006 17179 R
 (141) 2017 03 15, არ არის გადახდილი რეგისტრაციის შემდგომი 10 წლით გაგრძელების საფასური
 (732) შპს მერფი ბლექ სი რ. ჯაფარიძის ქ., 0179, თბილისი, საქართველო

(111) M 2006 17180 R
 (141) 2017 03 15, არ არის გადახდილი რეგისტრაციის შემდგომი 10 წლით გაგრძელების საფასური

(732) შპს „ვეროპარკი“ აბასთუმნის ქ. კორ. 1, ბ. 24, 0112, თბილისი, საქართველო

(111) M 2006 17181 R
 (141) 2017 03 15, არ არის გადახდილი რეგისტრაციის შემდგომი 10 წლით გაგრძელების საფასური
 (732) იმპერიულ ქემიკალ ინდასტრიზ პლკ 20 მანჩესტერ სქევა, ლონდონი WIU 3AN, გაერთიანებული სამეფო

(111) M 2006 17182 R
 (141) 2017 03 15, არ არის გადახდილი რეგისტრაციის შემდგომი 10 წლით გაგრძელების საფასური
 (732) ვრანგლერ აპარელ კორპ. 3411 სილვერსაიდ როუდი, უილმინგტონი, დელავერი 19810, აშშ

(111) M 2006 17183 R
 (141) 2017 03 15, არ არის გადახდილი რეგისტრაციის შემდგომი 10 წლით გაგრძელების საფასური
 (732) ვრანგლერ აპარელ კორპ. 3411 სილვერსაიდ როუდი, უილმინგტონი, დელავერი 19810, აშშ

(111) M 2006 17184 R
 (141) 2017 03 15, არ არის გადახდილი რეგისტრაციის შემდგომი 10 წლით გაგრძელების საფასური
 (732) ვრანგლერ აპარელ კორპ. 3411 სილვერსაიდ როუდი, უილმინგტონი, დელავერი 19810, აშშ

(111) M 2006 17185 R
 (141) 2017 03 15, არ არის გადახდილი რეგისტრაციის შემდგომი 10 წლით გაგრძელების საფასური
 (732) ილია ცინცაძე ენგურის ქ. 3, ბ. 32, 0171, თბილისი, საქართველო

(111) M 2006 17186 R
 (141) 2017 03 15, არ არის გადახდილი რეგისტრაციის შემდგომი 10 წლით გაგრძელების საფასური
 (732) ილია ცინცაძე ენგურის ქ. 3, ბ. 32, 0171, თბილისი, საქართველო

(111) M 2006 17187 R
 (141) 2017 03 15, არ არის გადახდილი რეგისტრაციის შემდგომი 10 წლით გაგრძელების საფასური
 (732) ილია ცინცაძე
 ენგურის ქ. 3, ბ. 32, 0171, თბილისი, საქართველო

(111) M 2006 17188 R
 (141) 2017 03 15, არ არის გადახდილი რეგისტრაციის შემდგომი 10 წლით გაგრძელების საფასური
 (732) ილია ცინცაძე
 ენგურის ქ. 3, ბ. 32, 0171, თბილისი, საქართველო

(111) M 2006 17189 R
 (141) 2017 03 15, არ არის გადახდილი რეგისტრაციის შემდგომი 10 წლით გაგრძელების საფასური
 (732) ილია ცინცაძე
 ენგურის ქ. 3, ბ. 32, 0171, თბილისი, საქართველო

(111) M 2006 17190 R
 (141) 2017 03 15, არ არის გადახდილი რეგისტრაციის შემდგომი 10 წლით გაგრძელების საფასური
 (732) ილია ცინცაძე
 ენგურის ქ. 3, ბ. 32, 0171, თბილისი, საქართველო

(111) M 2006 17191 R
 (141) 2017 03 15, არ არის გადახდილი რეგისტრაციის შემდგომი 10 წლით გაგრძელების საფასური
 (732) ილია ცინცაძე
 ენგურის ქ. 3, ბ. 32, 0171, თბილისი, საქართველო

(111) M 2006 17201 R
 (141) 2017 03 15, არ არის გადახდილი რეგისტრაციის შემდგომი 10 წლით გაგრძელების საფასური
 (732) გუგლ ინკ.
 1600 ამფისიეტე პარკუეი, მაუნტინ-ვიუ, კალიფორნია 94043, აშშ

(111) M 2006 17204 R
 (141) 2017 03 15, არ არის გადახდილი რეგისტრაციის შემდგომი 10 წლით გაგრძელების საფასური

(732) ინტელ კორპორეიშენ
 2200 მიშენ კოლიჯ ბუღვარი, სანტა-კლარა, კალიფორნია 95052-8119, აშშ

(111) M 2012 22293 R
 (141) 2017 06 14, მფლობელის მოთხოვნა
 (732) შპს „ქროსვეისი“
 საბურთალოს რაიონი, 26 მაისის მოედანი, 1 (სასტუმრო აჭარა), თბილისი, საქართველო

(111) M 2012 22294 R
 (141) 2017 06 14, მფლობელის მოთხოვნა
 (732) შპს „ქროსვეისი“
 საბურთალოს რაიონი, 26 მაისის მოედანი, 1 (სასტუმრო აჭარა), თბილისი, საქართველო

(111) M 2012 22295 R
 (141) 2017 06 14, მფლობელის მოთხოვნა
 (732) შპს „ქროსვეისი“
 საბურთალოს რაიონი, 26 მაისის მოედანი, 1 (სასტუმრო აჭარა), თბილისი, საქართველო

(111) M 1996 4106 R1
 (141) 2007 03 02, არ არის გადახდილი რეგისტრაციის შემდგომი 10 წლით გაგრძელების საფასური
 (732) უნილვეერ ნ.ვ.
 ვენა 455, 3013 AL როტერდამი, ნიდერლანდი

(111) M 1996 4109 R1
 (141) 2007 03 05, არ არის გადახდილი რეგისტრაციის შემდგომი 10 წლით გაგრძელების საფასური
 (732) ბრისტოლ-მაიერს სკუიბ კომპანი (დელავერის კორპორაცია)
 345 პარკ ავენიუ, ნიუ-იორკი, ნიუ-იორკი 10154, აშშ

(111) M 1996 4115 R1
 (141) 2007 03 05, არ არის გადახდილი რეგისტრაციის შემდგომი 10 წლით გაგრძელების საფასური
 (732) ა. მენარინი პორტუგალ ფარმაცევტიკა ს.ა.
 რუა უენერალ ფერეირა მარტინსი, ნომერი 8, მე-7 სარ., მირაფლორესი, ალგეს-, პორტუგალია

(111) M 1996 4116 R1 (141) 2007 03 05, არ არის გადახდილი რეგისტრაციის შემდგომი 10 წლით გაგრძელების საფასური (732) ა. მენარინი პორტუგალ ფარმაცეუტიკა ს.ა. რუა ჟენერალ ფერეირა მარტინსი, ნომერი 8, მე-7 სარ., მირაფლორესი, ალგეს-, პორტუგალია	კორპორეიშენ) 1-1, შიბაურა 1-ჩომე, მინატო-კუ, ტოკიო, იაპონია
(111) M 1996 4123 R1 (141) 2007 03 05, არ არის გადახდილი რეგისტრაციის შემდგომი 10 წლით გაგრძელების საფასური (732) ინტერნეშენელ ბიზნეს მაშინზ კორპორეიშენ ოულდ ორჩარდ როუდ, არმონკი, N.Y. 10504, აშშ	(111) M 1996 4148 R1 (141) 2007 03 05, არ არის გადახდილი რეგისტრაციის შემდგომი 10 წლით გაგრძელების საფასური (732) კაფეა გმბჰ ამ სანდტორკაი 2, D-2000, ჰამბურგი, გერმანია
(111) M 1996 4127 R1 (141) 2007 03 05, არ არის გადახდილი რეგისტრაციის შემდგომი 10 წლით გაგრძელების საფასური (732) სს ჯონსონ & სან, ინკ. 1525 ჰოუვ სტრიტი, რასინგე, ვისკონსინი 53402-5011, აშშ	(111) M 1996 4176 R1 (141) 2007 03 06, არ არის გადახდილი რეგისტრაციის შემდგომი 10 წლით გაგრძელების საფასური (732) ასტრაზენეკა აბ ვასტრა მალარეჰამენ 9, 15185 სოდერტალიე, შვედეთი
(111) M 1996 4132 R1 (141) 2007 03 05, არ არის გადახდილი რეგისტრაციის შემდგომი 10 წლით გაგრძელების საფასური (732) ინტერნეიშენელ ბიზნეს მაშინს კორპორეიშენ ოულდ ორჩარდ როუდი, არმონკი, NY 10504, აშშ	(111) M 1996 4177 R1 (141) 2007 03 06, არ არის გადახდილი რეგისტრაციის შემდგომი 10 წლით გაგრძელების საფასური (732) ასტრაზენეკა აბ ვასტრა მალარეჰამენ 9, 15185 სოდერტალიე, შვედეთი
(111) M 1996 4143 R1 (141) 2007 03 05, არ არის გადახდილი რეგისტრაციის შემდგომი 10 წლით გაგრძელების საფასური (732) კაბუშიკი კაიშა ტოშიბა (ვაჭრობს როგორც ტოშიბა კორპორეიშენ) 1-1, შიბაურა 1-ჩომე, მინატო-კუ, ტოკიო, იაპონია	(111) M 1996 4182 R1 (141) 2007 03 12, არ არის გადახდილი რეგისტრაციის შემდგომი 10 წლით გაგრძელების საფასური (732) ტაკედა გმბჰ ბიკ-გულდენ-შტრასე 2, 78467, კონსტანცი, გერმანია
(111) M 1996 4144 R1 (141) 2007 03 05, არ არის გადახდილი რეგისტრაციის შემდგომი 10 წლით გაგრძელების საფასური (732) კაბუშიკი კაიშა ტოშიბა (ვაჭრობს როგორც ტოშიბა	(111) M 1996 4187 R1 (141) 2006 09 12, არ არის გადახდილი რეგისტრაციის შემდგომი 10 წლით გაგრძელების საფასური (732) ლანქსეს დოიჩლანდ გმბჰ 51369 ლევერკუზენი, გერმანია
	(111) M 1996 4193 R1 (141) 2007 03 12, არ არის გადახდილი რეგისტრაციის შემდგომი 10 წლით გაგრძელების საფასური (732) ფაბერჟე ლიმიტიდ უოლკერ ჰაუზი, ს.ყ. 908 GT, მარი სტრიტი, ჯორჯ-ტაუნი, გრანდ-კაიშანი, კაიშანის კუნძულები

(111) M 1996 4197 R1

(141) 2007 03 13, არ არის გადახდილი
რეგისტრაციის შემდგომი 10 წლით
გაგრძელების საფასური

(732) სოლვეი ფარმა
42, რიუ რუჟე დე ლილი, 92151 სიურენი
სედექსი, საფრანგეთი

(111) M 1996 4198 R1

(141) 2007 03 13, არ არის გადახდილი
რეგისტრაციის შემდგომი 10 წლით
გაგრძელების საფასური

(732) სოლვეი ფარმა
42, რიუ რუჟე დე ლილი, 92151 სიურენი
სედექსი, საფრანგეთი

(111) M 1996 4208 R1

(141) 2007 03 16, არ არის გადახდილი
რეგისტრაციის შემდგომი 10 წლით
გაგრძელების საფასური

(732) სოსიეტე კოოპერატივ ვინერონ დე გრანდ
კავ რიშონ-ლე-ზიონ & ზიქსონ-ჟაკობ
ლტდ
25 ჰაკარმელ სტრიტ, რიშონ-ლე ზიონ
75100, ისრაელი

(111) M 1996 4214 R1

(141) 2007 03 16, არ არის გადახდილი
რეგისტრაციის შემდგომი 10 წლით
გაგრძელების საფასური

(732) როკველ ოტომოუშენ, ინკ.
1201 საუთ სექონდ სტრიტი, მილუოკი,
უისკონსინი, აშშ

(111) M 1996 4218 R1

(141) 2007 03 16, არ არის გადახდილი
რეგისტრაციის შემდგომი 10 წლით
გაგრძელების საფასური

(732) ლა ბაგაჟერი ს.ა.
41, რიუ დიუ ფური, F-75 006 პარიზი,
საფრანგეთი

სისტემური საძიებლები

ბამოზონებები

საერთაშორისო კლასიფიკაციის ინდექსის და განაცხადის
ბამოქვეყნების ნომრის შესაბამისობის ცხრილი

საერთაშორისო კლასიფიკაციის ინდექსი (51)	განაცხადის ბამოქვეყნების ნომერი (10)
A 61 K 8/37; A 61 K 8/67; A 61 Q 19/00; A 61 Q 19/10; A 61 K 8/97; A 61 K 8/06	AP 2017 14289 A
A 61 K 9/00; A 61 K 9/28; A 61 K 31/606; A 61 K 47/32; A 61 K 47/36	AP 2017 13618 A
A 61 K 9/00; A 61 K 9/28; A 61 K 31/606; A 61 K 47/32; A 61 K 47/36	AP 2017 13923 A
A 61 K 9/00; A 61 K 9/28; A 61 K 31/606; A 61 K 47/32; A 61 K 47/36	AP 2017 13924 A
A 61 K 9/48	AP 2017 13659 A
A 61 K 31/5517; A 61 K 31/4468; A 61 K 31/567; A 61 K 45/00; A 61 P 25/20	AP 2017 13771 A
C 07 D 213/74; A 61 K 31/444; A 61 K 31/4545; A 61 K 31/46; A 61 K 31/496; A 61 K 31/4995; A 61 K 31/506; A 61 K 31/5377; A 61 K 31/5386; A 61 K 31/541; A 61 K 31/55; A 61 P 25/00; A 61 P 25/08; A 61 P 25/14; A 61 P 25/16; A 61 P 25/28; A 61 P 43/00; C 07 D 239/42; C 07 D 401/04; C 07 D 401/12; C 07 D 401/14; C 07 D 405/14; C 07 D 413/04; C 07 D 413/14; C 07 D 417/04; C 07 D 417/14; C 07 D 451/02; C 07 D 451/04; C 07 D 487/10; C 07 D 487/18; C 07 D 491/18; C 07 D 515/18; C 12 N 9/99; C 12 N 15/09	AP 2017 13877 A
C 07 D 307/85; A 61 K 31/343; A 61 P 29/00; A 61 P 35/00	AP 2017 13950 A
C 07 D 401/14; C 07 D 405/14; C 07 D 413/14; C 07 D 401/04; C 07 D 417/14; C 07 D 471/08; C 07 D 487/06; C 07 D 487/10; C 07 D 491/10; A 61 K 31/443; A 61 K 31/4433; A 61 K 31/4436; A 61 K 31/4545; A 61 K 31/496	AP 2017 13977 A
C 07 D 405/12; A 61 K 31/498; A 61 P 25/00	AP 2017 14180 A
C 07 H 19/067; C 07 H 19/073; C 07 H 19/10; C 07 H 19/167; C 07 H 19/173; C 07 H 19/20; C 07 H 19/213; A 61 K 31/708; A 61 K 31/7076; A 61 K 31/7072; A 61 K 31/7068; A 61 P 31/14	AP 2017 13892 A
C 07 K 14/605	AP 2017 13984 A
C 12 N 7/00; A 61 K 35/76	AP 2017 14061 A
C 12 N 9/88; C 12 N 15/82	AP 2017 12872 A

ბანაცხადის გამოქვეყნების ნომრის და სავრთავმორისო კლასიფიკაციის ინდექსის შესაბამისობის ცხრილი

ბანაცხადის გამოქვეყნების ნომერი (10)	სავრთავმორისო კლასიფიკაციის ინდექსი (51)
AP 2017 12872 A	C 12 N 9/88; C 12 N 15/82
AP 2017 13618 A	A 61 K 9/00; A 61 K 9/28; A 61 K 31/606; A 61 K 47/32; A 61 K 47/36
AP 2017 13659 A	A 61 K 9/48
AP 2017 13771 A	A 61 K 31/5517; A 61 K 31/4468; A 61 K 31/567; A 61 K 45/00; A 61 P 25/20
AP 2017 13877 A	C 07 D 213/74; A 61 K 31/444; A 61 K 31/4545; A 61 K 31/46; A 61 K 31/496; A 61 K 31/4995; A 61 K 31/506; A 61 K 31/5377; A 61 K 31/5386; A 61 K 31/541; A 61 K 31/55; A 61 P 25/00; A 61 P 25/08; A 61 P 25/14; A 61 P 25/16; A 61 P 25/28; A 61 P 43/00; C 07 D 239/42; C 07 D 401/04; C 07 D 401/12; C 07 D 401/14; C 07 D 405/14; C 07 D 413/04; C 07 D 413/14; C 07 D 417/04; C 07 D 417/14; C 07 D 451/02; C 07 D 451/04; C 07 D 487/10; C 07 D 487/18; C 07 D 491/18; C 07 D 515/18; C 12 N 9/99; C 12 N 15/09
AP 2017 13892 A	C 07 H 19/067; C 07 H 19/073; C 07 H 19/10; C 07 H 19/167; C 07 H 19/173; C 07 H 19/20; C 07 H 19/213; A 61 K 31/708; A 61 K 31/7076; A 61 K 31/7072; A 61 K 31/7068; A 61 P 31/14
AP 2017 13923 A	A 61 K 9/00; A 61 K 9/28; A 61 K 31/606; A 61 K 47/32; A 61 K 47/36
AP 2017 13924 A	A 61 K 9/00; A 61 K 9/28; A 61 K 31/606; A 61 K 47/32; A 61 K 47/36
AP 2017 13950 A	C 07 D 307/85; A 61 K 31/343; A 61 P 29/00; A 61 P 35/00
AP 2017 13977 A	C 07 D 401/14; C 07 D 405/14; C 07 D 413/14; C 07 D 401/04; C 07 D 417/14; C 07 D 471/08; C 07 D 487/06; C 07 D 487/10; C 07 D 491/10; A 61 K 31/443; A 61 K 31/4433; A 61 K 31/4436; A 61 K 31/4545; A 61 K 31/496
AP 2017 13984 A	C 07 K 14/605
AP 2017 14061 A	C 12 N 7/00; A 61 K 35/76
AP 2017 14180 A	C 07 D 405/12; A 61 K 31/498; A 61 P 25/00
AP 2017 14289 A	A 61 K 8/37; A 61 K 8/67; A 61 Q 19/00; A 61 Q 19/10; A 61 K 8/97; A 61 K 8/06

სავრთავმორისო კლასიფიკაციის ინდექსის, პატენტის ნომრის და გამოქვეყნების ნომრის შესაბამისობის ცხრილი

სავრთავმორისო კლასიფიკაციის ინდექსი (51)	პატენტის ნომერი (11)	ბანაცხადის გამოქვეყნების ნომერი (10)
A 61 K 9/20	P 2017 6693 B	AP 2017 12701 A
A 61 K 31/57; A 61 K 45/06; A 61 P 15/00	P 2017 6696 B	AP 2017 13608 A
B 01 D 53/14; B 01 D 53/50; C 01 B 17/05	P 2017 6694 B	AP 2017 13095 A
C 07 D 401/04; A 61 K 31/44; A 61 P 25/00	P 2017 6695 B	AP 2017 13508 A
C 07 D 413/14; C 07 D 413/04; C 07 D 417/14; A 61 K 31/506; A 61 P 35/00	P 2017 6699 B	AP 2017 13934 A
C 07 D 471/04; A 61 K 31/506; A 61 K 31/444; A 61 P 31/16	P 2017 6698 B	AP 2017 13685 A
C 09 K 5/04	P 2017 6697 B	AP 2017 13661 A
F 03 D 3/02	P 2017 6701 B	AP 2017 14065 A
H 01 L 21/66; G 01 R 31/66	P 2017 6700 B	AP 2017 14017 A

**პატენტის ნომრის, განაცხადის გამოქვეყნების ნომრის
და სავრთავშორისო კლასიფიკაციის ინდექსის შესაბამისობის ცხრილი**

პატენტის ნომერი (11)	განაცხადის გამოქვეყნების ნომერი (10)	სავრთავშორისო კლასიფიკაციის ინდექსი (51)
P 2017 6693 B	AP 2017 12701 A	A 61 K 9/20
P 2017 6694 B	AP 2017 13095 A	B 01 D 53/14; B 01 D 53/50; C 01 B 17/05
P 2017 6695 B	AP 2017 13508 A	C 07 D 401/04; A 61 K 31/44; A 61 P 25/00
P 2017 6696 B	AP 2017 13608 A	A 61 K 31/57; A 61 K 45/06; A 61 P 15/00
P 2017 6697 B	AP 2017 13661 A	C 09 K 5/04
P 2017 6698 B	AP 2017 13685 A	C 07 D 471/04; A 61 K 31/506; A 61 K 31/444; A 61 P 31/16
P 2017 6699 B	AP 2017 13934 A	C 07 D 413/14; C 07 D 413/04; C 07 D 417/14; A 61 K 31/506; A 61 P 35/00
P 2017 6700 B	AP 2017 14017 A	H 01 L 21/66; G 01 R 31/66
P 2017 6701 B	AP 2017 14065 A	F 03 D 3/02

**განაცხადის ნომრის, განაცხადის გამოქვეყნების ნომრის
და პატენტის ნომრის შესაბამისობის ცხრილი**

განაცხადის ნომერი (21)	განაცხადის გამოქვეყნების ნომერი (10)	პატენტის ნომერი (11)
AP 2010 012701	AP 2017 12701 A	P 2017 6693 B
AP 2011 013095	AP 2017 13095 A	P 2017 6694 B
AP 2012 013508	AP 2017 13508 A	P 2017 6695 B
AP 2013 013608	AP 2017 13608 A	P 2017 6696 B
AP 2013 013661	AP 2017 13661 A	P 2017 6697 B
AP 2012 013685	AP 2017 13685 A	P 2017 6698 B
AP 2014 013934	AP 2017 13934 A	P 2017 6699 B
AP 2015 014017	AP 2017 14017 A	P 2017 6700 B
AP 2016 014065	AP 2017 14065 A	P 2017 6701 B

სასარგებლო მოდელები

**სავრთავშორისო კლასიფიკაციის ინდექსის და განაცხადის
გამოქვეყნების ნომრის შესაბამისობის ცხრილი**

სავრთავშორისო კლასიფიკაციის ინდექსი (51)	განაცხადის გამოქვეყნების ნომერი (10)
A 61 K 36/00, 35/64; A 61 P 1/16, 1/18	AU 2017 14346 U
B 65 D 75/08; B 65 D 75/78	AU 2017 14096 U
B 65 D 75/08; B 65 D 75/58	AU 2017 14097 U

ბანაცხადის გამოქვეყნების ნომრის და სავარტაშორისო კლასიფიკაციის ინდექსის შესაბამისობის ცხრილი

ბანაცხადის გამოქვეყნების ნომერი (10)	სავარტაშორისო კლასიფიკაციის ინდექსი (51)
AU 2017 14096 U	B 65 D 75/08; B 65 D 75/78
AU 2017 14097 U	B 65 D 75/08; B 65 D 75/58
AU 2017 14346 U	A 61 K 36/00, 35/64; A 61 P 1/16, 1/18

სავარტაშორისო კლასიფიკაციის ინდექსის, პატენტის ნომრის და გამოქვეყნების ნომრის შესაბამისობის ცხრილი

სავარტაშორისო კლასიფიკაციის ინდექსი (51)	პატენტის ნომერი (11)	ბანაცხადის გამოქვეყნების ნომერი (10)
A 01 G 15/00	U 2017 1940 Y	AU 2017 13975 U
B 60 D 1/12	U 2017 1939 Y	AU 2017 13905 U
B 65 B 3/00	U 2017 1941 Y	AU 2017 14044 U
E 04 B 2/14; E 04 C 1/40	U 2017 1942 Y	AU 2017 14280 U

პატენტის ნომრის, ბანაცხადის გამოქვეყნების ნომრის და სავარტაშორისო კლასიფიკაციის ინდექსის შესაბამისობის ცხრილი

პატენტის ნომერი (11)	ბანაცხადის გამოქვეყნების ნომერი (10)	სავარტაშორისო კლასიფიკაციის ინდექსი (51)
U 2017 1939 Y	AU 2017 13905 U	B 60 D 1/12
U 2017 1940 Y	AU 2017 13975 U	A 01 G 15/00
U 2017 1941 Y	AU 2017 14044 U	B 65 B 3/00
U 2017 1942 Y	AU 2017 14280 U	E 04 B 2/14; E 04 C 1/40

ბანაცხადის ნომრის, ბანაცხადის გამოქვეყნების ნომრის და პატენტის ნომრის შესაბამისობის ცხრილი

ბანაცხადის ნომერი (21)	ბანაცხადის გამოქვეყნების ნომერი (10)	პატენტის ნომერი (11)
AU 2015 013905	AU 2017 13905 U	U 2017 1939 Y
AU 2015 013975	AU 2017 13975 U	U 2017 1940 Y
AU 2016 014044	AU 2017 14044 U	U 2017 1941 Y
AU 2016 014280	AU 2017 14280 U	U 2017 1942 Y

ღიზინები**საერთაშორისო კლასიფიკაციის ინდექსის და განაცხადის
გამოქვეყნების ნომრის შესაბამისობის ცხრილი**

საერთაშორისო კლასიფიკაციის ინდექსი (51)	განაცხადის გამოქვეყნების ნომერი (10)
19-02	AD 2017 941 S

**განაცხადის გამოქვეყნების ნომრის და საერთაშორისო
კლასიფიკაციის ინდექსის შესაბამისობის ცხრილი**

განაცხადის გამოქვეყნების ნომერი (10)	საერთაშორისო კლასიფიკაციის ინდექსი (51)
AD 2017 941 S	19-02

**საერთაშორისო კლასიფიკაციის ინდექსის, პატენტის ნომრის
და გამოქვეყნების ნომრის შესაბამისობის ცხრილი**

საერთაშორისო კლასიფიკაციის ინდექსი (51)	პატენტის ნომერი (11)	განაცხადის გამოქვეყნების ნომერი (10)
09-01	D 2017 711 S	AD 2017 929 S
09-03	D 2017 712 S	AD 2017 925 S

**პატენტის ნომრის, განაცხადის გამოქვეყნების ნომრის
და საერთაშორისო კლასიფიკაციის ინდექსის შესაბამისობის ცხრილი**

პატენტის ნომერი (11)	განაცხადის გამოქვეყნების ნომერი (10)	საერთაშორისო კლასიფიკაციის ინდექსი (51)
D 2017 711 S	AD 2017 929 S	09-01
D 2017 712 S	AD 2017 925 S	09-03

**განაცხადის ნომრის, განაცხადის გამოქვეყნების ნომრის
და პატენტის ნომრის შესაბამისობის ცხრილი**

განაცხადის ნომერი (21)	განაცხადის გამოქვეყნების ნომერი (10)	პატენტის ნომერი (11)
AD 2016 000925	AD 2017 925 S	D 2017 712 S
AD 2016 000929	AD 2017 929 S	D 2017 711 S

სასაქონლო ნიშნები

რეგისტრაციის ნომრის, განაცხადის ნომრის,
განაცხადის გამოქვეყნების ნომრისა და ბიულეტენის ნომრის
შესაბამისობის ცხრილი

რეგისტრაციის ნომერი (11)	განაცხადის ნომერი (210)	განაცხადის გამოქვეყნების ნომერი (260)	ბიულეტენის ნომერი
1	2	3	4
M 2017 28662 R	AM 92347	-	13(473)2017
M 2017 28663 R	AM 92498	-	13(473)2017
M 2017 28664 R	AM 92507	-	13(473)2017
M 2017 28665 R	AM 92419	-	13(473)2017
M 2017 28666 R	AM 92737	-	13(473)2017
M 2017 28667 R	AM 92755	-	13(473)2017
M 2017 28668 R	AM 92794	-	13(473)2017
M 2017 28669 R	AM 92891	-	13(473)2017
M 2017 28670 R	AM 92893	-	13(473)2017
M 2017 28671 R	AM 92895	-	13(473)2017
M 2017 28672 R	AM 92897	-	13(473)2017
M 2017 28673 R	AM 92780	-	13(473)2017
M 2017 28674 R	AM 92909	-	13(473)2017
M 2017 28675 R	AM 92913	-	13(473)2017
M 2017 28676 R	AM 92914	-	13(473)2017
M 2017 28677 R	AM 92915	-	13(473)2017
M 2017 28678 R	AM 92916	-	13(473)2017
M 2017 28679 R	AM 92534	-	13(473)2017
M 2017 28680 R	AM 85819	AM 2016 85819 A	24(460)2016
M 2017 28681 R	AM 86495	AM 2016 86495 A	23(459)2016
M 2017 28682 R	AM 86659	AM 2016 86659 A	24(460)2016
M 2017 28683 R	AM 86751	AM 2017 86751 A	4(464)2017
M 2017 28684 R	AM 86761	AM 2016 86761 A	24(460)2016
M 2017 28685 R	AM 86878	AM 2016 86878 A	1(461)2017
M 2017 28686 R	AM 86932	AM 2017 86932 A	5(465)2017
M 2017 28687 R	AM 86933	AM 2017 86933 A	5(465)2017
M 2017 28411 R	AM 87017	AM 2016 87017 A	23(459)2016
M 2017 28688 R	AM 87021	AM 2017 87021 A	5(465)2017
M 2017 28689 R	AM 87088	AM 2016 87088 A	24(460)2016
M 2017 28690 R	AM 87123	AM 2016 87123 A	24(460)2016
M 2017 28691 R	AM 87124	AM 2016 87124 A	24(460)2016
M 2017 28692 R	AM 87369	AM 2017 87369 A	4(464)2017
M 2017 28693 R	AM 87418	AM 2017 87418 A	4(464)2017
M 2017 28694 R	AM 87498	AM 2017 87498 A	3(463)2017
M 2017 28695 R	AM 87502	AM 2017 87502 A	4(464)2017
M 2017 28696 R	AM 87504	AM 2017 87504 A	3(463)2017
M 2017 28697 R	AM 87515	AM 2017 87515 A	4(464)2017
M 2017 28698 R	AM 87552	AM 2017 87552 A	4(464)2017
M 2017 28699 R	AM 87569	AM 2017 87569 A	3(463)2017
M 2017 28700 R	AM 87662	AM 2017 87662 A	4(464)2017
M 2017 28701 R	AM 87663	AM 2017 87663 A	4(464)2017
M 2017 28702 R	AM 87677	AM 2017 87677 A	3(463)2017
M 2017 28703 R	AM 87775	AM 2017 87775 A	4(464)2017
M 2017 28704 R	AM 87778	AM 2017 87778 A	3(463)2017
M 2017 28705 R	AM 87787	AM 2017 87787 A	5(465)2017

1	2	3	4
M 2017 28706 R	AM 87790	AM 2017 87790 A	4(464)2017
M 2017 28707 R	AM 87798	AM 2017 87798 A	5(465)2017
M 2017 28708 R	AM 87907	AM 2017 87907 A	5(465)2017
M 2017 28709 R	AM 87963	AM 2017 87963 A	4(464)2017
M 2017 28710 R	AM 87967	AM 2017 87967 A	4(464)2017
M 2017 28711 R	AM 87968	AM 2017 87968 A	4(464)2017
M 2017 28712 R	AM 87977	AM 2017 87977 A	5(465)2017
M 2017 28713 R	AM 87992	AM 2017 87992 A	5(465)2017
M 2017 28714 R	AM 87995	AM 2017 87995 A	5(465)2017
M 2017 28715 R	AM 88068	AM 2017 88068 A	5(465)2017
M 2017 28716 R	AM 88076	AM 2017 88076 A	5(465)2017
M 2017 28717 R	AM 88195	AM 2017 88195 A	5 465)2017
M 2017 28718 R	AM 88333	AM 2017 88333 A	4 464)2017
M 2017 28719 R	AM 92903	-	13(473)2017
M 2017 28720 R	AM 92842	-	13(473)2017
M 2017 28721 R	AM 92799	-	13(473)2017
M 2017 28722 R	AM 93030	-	13(473)2017
M 2017 28723 R	AM 93031	-	13(473)2017

ბანაცხადის გამოქვეყნების ნომრის და ბანაცხადის ნომრის შესაბამისობის ცხრილი

ბანაცხადის გამოქვეყნების ნომერი (260)	ბანაცხადის ნომერი (210)	1	2
1	2		
AM 2017 81341 A*	AM 81341 A*	AM 2017 89327 A	AM 89327 A
AM 2017 87105 A	AM 87105 A	AM 2017 89329 A	AM 89329 A
AM 2017 88131 A	AM 88131 A	AM 2017 89405 A	AM 89405 A
AM 2017 88132 A	AM 88132 A	AM 2017 89406 A	AM 89406 A
AM 2017 88145 A	AM 88145 A	AM 2017 89417 A	AM 89417 A
AM 2017 88174 A	AM 88174 A	AM 2017 89521 A	AM 89521 A
AM 2017 88593 A	AM 88593 A	AM 2017 89532 A	AM 89532 A
AM 2017 88856 A	AM 88856 A	AM 2017 89557 A	AM 89557 A
AM 2017 89258 A	AM 88858 A	AM 2017 89606 A	AM 89606 A
AM 2017 89259 A	AM 88859 A	AM 2017 89736 A	AM 89736 A
AM 2017 89269 A	AM 89269 A	AM 2017 89747 A	AM 89747 A
		AM 2017 89852 A	AM 89852 A
		AM 2017 89853 A	AM 89853 A
		AM 2017 89867 A	AM 89867 A
		AM 2017 89999 A	AM 89999 A
		AM 2017 90003 A	AM 90003 A

ბანაცხადის გამოქვეყნების ნომრის საძიებელი საქონლისა
და/ან მომსახურების კლასის მიხედვით

საქონლისა და/ან მომსახურების კლასი (511)	ბანაცხადის გამოქვეყნების ნომერი (260)	1	2
1	2	12	AM 2017 88131 A
3	AM 2017 88131 A	12	AM 2017 88132 A
3	AM 2017 88132 A	12	AM 2017 89417 A
3	AM 2017 88593 A	12	AM 2017 89867 A
3	AM 2017 89853 A	14	AM 2017 88593 A
5	AM 2017 88145 A	14	AM 2017 90003 A
5	AM 2017 89258 A	18	AM 2017 88593 A
5	AM 2017 89259 A	18	AM 2017 89406 A
5	AM 2017 89269 A	21	AM 2017 88593 A
5	AM 2017 89557 A	25	AM 2017 88593 A
5	AM 2017 89999 A	25	AM 2017 89406 A
6	AM 2017 88131 A	25	AM 2017 90003 A
6	AM 2017 88132 A	28	AM 2017 88593 A
7	AM 2017 88131 A	29	AM 2017 81341 A*
7	AM 2017 88132 A	29	AM 2017 89852 A
7	AM 2017 89747 A	30	AM 2017 81341 A*
8	AM 2017 88131 A	30	AM 2017 89852 A
8	AM 2017 88132 A	31	AM 2017 88856 A
9	AM 2017 88131 A	33	AM 2017 88174 A
9	AM 2017 88132 A	33	AM 2017 89521 A
9	AM 2017 88593 A	34	AM 2017 89327 A
9	AM 2017 89405 A	34	AM 2017 89329 A
9	AM 2017 89736 A	34	AM 2017 89532 A
9	AM 2017 89867 A	35	AM 2017 88131 A
11	AM 2017 88131 A	35	AM 2017 88132 A
11	AM 2017 88132 A	35	AM 2017 88593 A
		35	AM 2017 90003 A
		36	AM 2017 87105 A
		41	AM 2017 89405 A
		42	AM 2017 89606 A

დაჩქარებული პროცედურით რეგისტრირებული სასაქონლო ნიშნის
ნომრის სამიჯბელი საქონლისა და/ან მომსახურების კლასის მიხედვით

საქონლისა და/ან მომსახურების კლასი (51)	დაჩქარებული პროცედურით რეგისტრირებული სასაქონლო ნიშნის ნომერი (11)
1	2
3	M 2017 28673 R
5	M 2017 28669 R
5	M 2017 28670 R
5	M 2017 28671 R
5	M 2017 28672 R
5	M 2017 28673 R
5	M 2017 28674 R
5	M 2017 28675 R
5	M 2017 28676 R
5	M 2017 28677 R
5	M 2017 28678 R
5	M 2017 28719 R
29	M 2017 28673 R
30	M 2017 28662 R
30	M 2017 28668 R
30	M 2017 28673 R
32	M 2017 28663 R
32	M 2017 28673 R
32	M 2017 28721 R
35	M 2017 28665 R
35	M 2017 28673 R
35	M 2017 28679 R
36	M 2017 28665 R
36	M 2017 28666 R
36	M 2017 28667 R
39	M 2017 28665 R
39	M 2017 28722 R
39	M 2017 28723 R
41	M 2017 28665 R
43	M 2017 28664 R
43	M 2017 28665 R
43	M 2017 28666 R
43	M 2017 28667 R
43	M 2017 28668 R
43	M 2017 28720 R
44	M 2017 28665 R

სამრეწველო საკუთრების ოფისიალური ბიულეტენი

13(473)

ბიულეტენების ქართული და ინგლისურენოვანი გამოცემების ელექტრონული ვერსიის გაცნობა შესაძლებელია საქპატენტის ვებგვერდზე (www.sakpatenti.org.ge).

შენიშვნა:

ბიულეტენებში გამოქვეყნებული ობიექტების ზუსტი გამოსახულებები იხილეთ საქპატენტის ვებგვერდზე განთავსებულ ელექტრონულ ვერსიაში.

მთავარი რედაქტორი:	ნ. ბებრიშვილი
კორექტორი:	ლ. ჭანტურია
დამკავალონებელი:	მ. ორდენიძე
	ქ. სვანიძე
პოლიგრაფიული ჯგუფი:	მ. მეჩტიშვილი
	ი. გოგოლაშვილი
	ლ. დოლიძე

ხელმოწერილია გამოსაცემად: 2017 07 07

ტირაჟი: 25
შეკვეთა №13