

საქართველოს ინტელექტუალური საკუთრების
ეროვნული ცენტრი
საქპატენტი

სამრეწველო საკუთრების
ო ფ ი ს ი ა ლ უ რ ი
ბიულეტენი

13(497)

გამოგონებები

სასარგებლო მოდელები

დიზაინები

სასაქონლო ნიშნები

საერთაშორისო კოდეზი ზიზლიოგრაფიული მონასეების იდენტიფიკაციისათვის

გამოგონებები, სასარგებლო მოდელები

- (10) – ექსპერტიზაგავლილი განაცხადის გამოქვეყნების ნომერი
- (11) – პატენტის ნომერი და სახეობის კოდი
- (21) – განაცხადის სარეგისტრაციო ნომერი
- (22) – განაცხადის შეტანის თარიღი
- (23) – სავაჭოველო პრიორიტეტის თარიღი ან ადრინდელი პრიორიტეტის მქონე განაცხადის შეტანის თარიღი და, თუ შესაძლებელია, განაცხადის ომერი
- (24) – თარიღი, რომლიდანაც იწყება პატენტის მოქმედება
- (31) – საპრიორიტეტო განაცხადის ნომერი
- (32) – საპრიორიტეტო განაცხადის შეტანის თარიღი
- (33) – კოდი ქვეყნის ან რეგიონული ორგანიზაციისა, რომლის უწყებამაც მიანიჭა ნომერი საპრიორიტეტო განაცხადს
- (44) – დამავი სახეობის კური არქონე, მაგრამ ექსპერტიზაგავლილი განაცხადის გამოქვეყნების თარიღი და ბიულეტენის ნომერი
- (45) – რეგისტრაცია გათვლილი საპატენტო სახეობის გამოქვეყნების თარიღი
- (51) – საერთაშორისო საპატენტო კლასიფიკაციის ინდექსი

- (54) – გამოგონების დასახელება
- (57) – რეფერატის ტექსტი
- (60) – სრულ ექსპერტიზაგავლილ გამოგონებაზე უცხოური საპატენტო უწყების მიერ გაცემული დამავი სახეობის ნომერი, თარიღი, რომლიდანაც იწყება ამ დამავი სახეობის მოქმედება, და კოდი ქვეყნის ან რეგიონული ორგანიზაციისა, რომლის უწყებამაც გასცა ეს დამავი სახეობი
- (62) – უფრო ადრინდელი განაცხადის ნომერი და, თუ შესაძლებელია, წარდგენის თარიღი გამოცალკევებული განაცხადის შემთხვევაში
- (71) – განმცხადებლის სახელი, გვარი (ქვეყნის კოდი)
- (72) – გამოგონებულის სახელი, გვარი (ქვეყნის კოდი)
- (73) – პატენტმფლობელის სახელი, გვარი (ქვეყნის კოდი), მისამართი
- (74) – წარმომადგენლის ან პატენტმმენებულის სახელი, გვარი
- (85) – საერთაშორისო განაცხადის უროვნული ფაზის დაწყების თარიღი
- (86) – საერთაშორისო განაცხადის ნომერი და შეტანის თარიღი
- (87) – საერთაშორისო განაცხადის გამოქვეყნების ნომერი და თარიღი

ლიზინი

- (10) – განაცხადის გამოქვეყნების ნომერი
- (11) – პატენტის ნომერი და სახეობის კოდი ან რეგისტრაციის ნომერი
- (15) – რეგისტრაციის თარიღი/პატენტის გაგრძელების თარიღი
- (18) – პატენტის ან რეგისტრაციის მოქმედების ვადის გასვლის სავარაუდო თარიღი
- (21) – განაცხადის ნომერი
- (22) – განაცხადის შეტანის თარიღი
- (23) – სავაჭოველო პრიორიტეტის თარიღი ან ადრინდელი პრიორიტეტის მქონე განაცხადის შეტანის თარიღი და, თუ შესაძლებელია, განაცხადის ნომერი
- (24) – თარიღი, რომლიდანაც იწყება პატენტის მოქმედება
- (28) – ღიზინების რაოდენობა განაცხადში
- (30) – საპრიორიტეტო მონაცემები (განაცხადის ნომერი, განაცხადის შეტანის თარიღი და ორასოიანი კოდი იმ ორგანიზაციის იდენტიფიკაციისათვის, სადაც იყო წარდგენილი საპრიორიტეტო განაცხადი)
- (31) – საპრიორიტეტო განაცხადის ნომერი
- (32) – საპრიორიტეტო განაცხადის შეტანის თარიღი
- (33) – კოდი ქვეყნის ან რეგიონული ორგანიზაციისა, რომლის უწყებამაც მიანიჭა ნომერი საპრიორიტეტო განაცხადს
- (34) – IUPAC სტანდარტის (IUPAC) შესაბამისი ორასოიანი კოდი იმ ორგანიზაციის იდენტიფიკაციისათვის, სადაც იყო წარდგენილი საპრიორიტეტო განაცხადი
- (44) – ღიზინის გამოქვეყნების თარიღი და ბიულეტენის ნომერი (პირველი პუბლიკაცია)

- (45) – საერთაშორისო ბიუროს მიერ დარეგისტრირებული ღიზინის გამოქვეყნების თარიღი და ბიულეტენის ნომერი
- (51) – ღიზინების საერთაშორისო კლასიფიკაცია (ლოკარნოს კლასიფიკაციის კლასი და ქვეკლასი)
- (54) – ღიზინის დასახელება
- (55) – ღიზინის გამოცხადება
- (57) – ღიზინის არსებითი ნიშნების აღწერა, ფერის ჩათვლით
- (58) – ყველა სახის ცვლილების შესახებ რეესტრში ჩანაწერის შეტანის თარიღი
- (62) – ადრინდელი განაცხადის, რეგისტრაციის ან სახეობის ნომერი და, თუ შესაძლებელია, წარდგენის თარიღი, გამოცალკევებული განაცხადის შემთხვევაში
- (71) – განმცხადებლის სახელი, გვარი (ქვეყნის კოდი), მისამართი
- (72) – ავტორის სახელი, გვარი ან დასახელება (ქვეყნის კოდი)
- (73) – პატენტმფლობელის სახელი, გვარი (ქვეყნის კოდი), მისამართი
- (74) – წარმომადგენლის სახელი, გვარი და მისამართი
- (81) – შესაბამისი მონაწილე მხარეები:
 - II. მონაწილე მხარეები, აღნიშნული 1960 წლის აქტის თანახმად
 - III. მონაწილე მხარეები, აღნიშნული 1999 წლის აქტის თანახმად
- (85) – მფლობელის მუდმივი საცხოვრებელი ადგილი
- (86) – მფლობელის მოქალაქეობა
- (87) – მფლობელის საცხოვრებელი ადგილი
- (88) – ქვეყანა, სადაც მფლობელს აქვს ნამდვილი და მოქმედი სამრეწველო ან სავაჭრო სანარმო

სასაქონლო ნიშნები

- (111) – რეგისტრაციის ნომერი
- (151) – რეგისტრაციის თარიღი
- (156) – რეგისტრაციის ვადის გაგრძელების თარიღი
- (181) – რეგისტრაციის ვადის გასვლის სავარაუდო თარიღი
- (186) – ვადის გაგრძელების გასვლის სავარაუდო თარიღი
- (141) – რეგისტრაციის მოქმედების ვადის გაუქმების თარიღი
- (210) – განაცხადის ნომერი
- (220) – განაცხადის შეტანის თარიღი
- (230) – სავაჭოველო მონაცემები
- (260) – ნომერი განაცხადისა, რომელზედაც გამოკანონდა ექსპერტიზის დადებითი გადაწყვეტილება რეგისტრაციის შესახებ (გამოქვეყნების ნომერი)
- (310) – პირველი განაცხადის ნომერი
- (320) – პირველი განაცხადის შეტანის თარიღი
- (330) – პირველი განაცხადის მიმღები უროვნული ან რეგიონული უწყების ან ორგანიზაციის საიდენტიფიკაციო კოდი
- (51) – საქონლისა და მომსახურების საერთაშორისო კლასიფიკაცია სასაქონლო ნიშნის რეგისტრაციისათვის და/ან კლასიფიკირებული საქონლისა და/ან მომსახურების ჩამონათვალი
- (531) – სასაქონლო ნიშნის გამოცხადების თარიღი და/ან სასაქონლო ნიშნების გამოცხადების თარიღი ელემენტების საერთაშორისო კლასიფიკაციის (ვენის კლასიფიკაცია) მიხედვით

- (540) – ნიშნის გამოცხადება
- (550) – სასაქონლო ნიშნის ტიპი ან სახეობა
- (580) – განაცხადსა და ნიშნის რეგისტრაციისთან დაკავშირებული ყველა სახის ცვლილებაზე ჩანაწერის შეტანის თარიღი
- (591) – ინფორმაცია განცხადებულ ფერებზე
- (731) – განმცხადებლის სახელი და მისამართი
- (732) – მფლობელის სახელი და მისამართი
- (740) – წარმომადგენლის სახელი და მისამართი
- (750) – მიმონწერის მისამართი
- (770) – ცვლილებაზე განმცხადებლის ან მფლობელის სახელი და მისამართი უფლების გადაცემის შემთხვევაში
- (771) – ცვლილებაზე განმცხადებლის ან მფლობელის სახელი და მისამართი უფლების გადაცემის გარეშე
- (791) – ლიცენზიაციის სახელი და მისამართი
- (793) – ლიცენზიის პირობები და/ან შეზღუდვაზე მინიშნება (ლიცენზიის სახე, სალიცენზიო ხელშეკრულების ნომერი, სალიცენზიო ხელშეკრულების თარიღი, სალიცენზიო ხელშეკრულების მოქმედების ვადა)
- (800) – სასაქონლო ნიშნის რეგისტრაციის მონაცემები ნიშნების საერთაშორისო რეგისტრაციის მდრიდის ხელშეკრულებასთან დაკავშირებული პროტოკოლის მიხედვით (საერთაშორისო რეგისტრაციის ნომერი)

- (21) AP 0000 000000 – გამოგონებაზე განაცხადის ნომერი
- (10) AP 0000 0000 A – გამოგონებაზე განაცხადის გამოქვეყნების ნომერი (პირველი პუბლიკაცია)
- (11) P 0000 0000 B – გამოგონების პატენტის ნომერი (მეორე პუბლიკაცია)
- (21) API 0000 000000 – შემოტანილ პატენტზე განაცხადის ნომერი
- (11) PI 0000 0000 A – შემოტანილი პატენტის ნომერი (პირველი პუბლიკაცია)
- (21) AU 0000 000000 – სასარგებლო მოდელებზე განაცხადის ნომერი
- (10) AU 0000 000 U – სასარგებლო მოდელებზე განაცხადის გამოქვეყნების ნომერი (პირველი პუბლიკაცია)
- (11) U 0000 000 Y – სასარგებლო მოდელების პატენტის ნომერი (მეორე პუბლიკაცია)
- (21) AD 0000 000000 – ღიზინზე განაცხადის ნომერი
- (10) AD 0000 000 S – ღიზინზე განაცხადის გამოქვეყნების ნომერი (პირველი პუბლიკაცია)
- (11) D 0000 000 S – ღიზინის პატენტის ნომერი (მეორე პუბლიკაცია)

- M – სასაქონლო ნიშანი
- (210) AM 0000 000000 – განაცხადის ნომერი
- (260) AAM 0000 00000 A – განაცხადის გამოქვეყნების ნომერი
- (111) M 0000 00000 R – რეგისტრაციის ნომერი
- MMM0000 00000 Rn – მომდევნო ვადით რეგისტრაციის ნომერი, სადაც n=1, 2, 3...
- M 0000 00000 R(P) – რეგისტრაციის ნომერი ნიშანზე უფლების ნაწილობრივი გადაცემისას
- * – საქპატენტის საპატენტო პალარის გადაწყვეტილების შემდეგ გამოქვეყნებული განაცხადის ნომერი
- ** – სასამართლოს გადაწყვეტილების შემდეგ გამოქვეყნებული განაცხადის ნომერი

გამოგონებებისა და სასარგებლო მოდელების საერთაშორისო კლასიფიკაციის იდენტიფიკაცია

- განყოფილება A – ადამიანის პირველადი მოთხოვნილების საგნები
- განყოფილება B – ტექნოლოგიური პროცესები; ტრანსპორტირება
- განყოფილება C – ქიმიკა; მეტალურგია
- განყოფილება D – საფეიქრო ნაწარმი; ქალაქი
- განყოფილება E – მშენებლობა; საბითონ საქმი; სტაციონარული ნაგებობები
- განყოფილება F – მექანიკა; განათება; გათბობა; იარაღი; ასაფეთქებელი საშუალებები
- განყოფილება G – ფიზიკა
- განყოფილება H – ელექტრონა

**ისმო-ს წევრი სახელმწიფოებისა და ორგანიზაციების აღნიშვნის
ორასობიანი კოდეზი
(ისმოს სტანდარტი ST.3)**

AD	ანდორა	GD	გრენადა	MY	მალაიზია
AE	არაბთა გაერთიანებული საამიროები	GE	საქართველო	MZ	მოზამბიკი
AF	ავღანეთი	GG	გენზი	NA	ნამიბია
AG	ანტიგუა და ბარბუდა	GH	განა	NE	ნიგერი
AI	ანგილია	GI	გიბრალტარი	NG	ნიგერია
AL	ალბანეთი	GL	გრენლანდია	NI	ნიჟარაგუა
AM	სომხეთი	GM	გამბია	NL	ნიდერლანდები
AN	ანტილის კუნძულები (ნიდერლანდები)	GN	გვინეა	NO	ნორვეგია
AO	ანგოლა	GQ	ეკვატორული გვინეა	NP	ნეპალი
AP	ინტელექტუალური საკუთრების აფრიკის რეგიონალური ორგანიზაცია (ARIPO)	GR	საბერძნეთი	NR	ნაურუ
AR	არგენტინა	GS	სამხრეთი ჯორჯია და სამხრეთი სენდვიჩის კუნძულები	NZ	ახალი ზელანდია
AT	ავსტრია	GT	გვატემალა	OA	აფრიკის ინტელექტუალური საკუთრების ორგანიზაცია (OAPI)
AU	ავსტრალია	GW	გვინეა-ბისაუ	OM	ომანი
AW	არუბა	GY	გაიანა	PA	პანამა
AZ	აზერბაიჯანი	HK	ჰონგ კონგი	PE	პერუ
BA	ბოსნია და ჰერცეგოვინა	HN	ჰონდურასი	PG	პაპუა-ახალი გვინეა
BB	ბარბადოსი	HR	ხორვატია	PH	ფილიპინები
BD	ბანგლადეში	HT	ჰაიტი	PK	პაკისტანი
BE	ბელგია	HU	უნგრეთი	PL	პოლონეთი
BF	ბურკინა-ფასო	IB	ინტელექტუალური საკუთრების მსოფლიო ორგანიზაციის (ისმო, WIPO) საერთაშორისო ბიურო	VE	ვენესუელა
BG	ბულგარეთი	ID	ინდონეზია	VG	ვირჯინის კუნძულები (ბრიტანეთი)
BH	ბაჰრეინი	IE	ირლანდია	PY	პარაგვაი
BI	ბურუნდი	IL	ისრაელი	QA	კატარი
BJ	ბენინი	IM	მენის კუნძული	QZ	ევროპის თანამეგობრობის მცენარეთა ჯიშების უწყება (CPVO)
BM	ბერმუდის კუნძულები	IN	ინდოეთი	RO	რუმინეთი
BN	ბრუნეი-დარუსალამი	IQ	ირაკი	RS	სერბია
BO	ბოლივია	IR	ირანის ისლამური რესპუბლიკა	RU	რუსეთის ფედერაცია
BR	ბრაზილია	IS	ისლანდია	RW	რუანდა
BS	ბაჰამის კუნძულები	IT	იტალია	SA	საუდის არაბეთი
BT	ბჰუტანი	JE	ჯეზი	SB	სოლომონის კუნძულები
BV	ბუვეტის კუნძულები	JM	იამაიკა	SC	სეიშელის კუნძულები
BW	ბოტსვანა	JO	იორდანია	SD	სუდანი
BX	ბენელუქსის ინტელექტუალური საკუთრების უწყება (BOIP)	JP	იაპონია	SE	შვედეთი
BY	ბელორუსია	KE	კენია	SG	სინგაპური
BZ	ბელისი	KG	ყირგიზეთი	SH	წმინდა ჰელენის კუნძული
CA	კანადა	KH	კამბოჯა	SI	სლოვენია
CD	კონგოს დემოკრატიული რესპ.	KI	კირიბატი	SK	სლოვაკია
CF	ცენტრალური აფრიკის რესპ.	KM	კომორის კუნძულები	SL	სიერა-ლეონე
CG	კონგო	KN	სენტ კიტსი და ნევისი	SM	სან-მარინო
CH	შვეიცარია	KP	კორეის სახალხო დემოკრატიული რესპუბლიკა	SN	სენეგალი
CI	კოტ-დ'ივუარი	KR	კორეის რესპუბლიკა	SO	სომალი
CK	კუკის კუნძულები	KW	კუვეიტი	SR	სურინამი
CL	ჩილე	KY	კაიმენის კუნძულები	ST	სან-ტომე და პრინსიპი
CM	კამერუნი	KZ	ყაზახეთი	SV	სალვადორი
CN	ჩინეთი	LA	ლაოსი	SY	სირია
CO	კოლუმბია	LB	ლიბანი	SZ	სვაზილენდი
CR	კოსტა-რიკა	PT	პორტუგალია	TC	თურქის და კაიკოსის კუნძულები
CU	კუბა	PW	პალაუ	TD	ჩადი
CV	მწვანე კონცხის კუნძულები	LC	სენტ-ლუსია	TG	ტოგო
CY	კვიპროსი	LI	ლიხტენშტაინი	TH	ტაილანდი
CZ	ჩეხეთის რესპუბლიკა	LK	შრი-ლანკა	TJ	ტაჯიკეთი
DE	გერმანია	LR	ლიბერია	TL	ტიმოლ-ლესტე
DJ	ჯიბუტი	LS	ლესოტო	TM	თურქმენეთი
DK	დანია	LT	ლიტვა	TN	ტუნისი
DM	დომინიკა	LU	ლუქსემბურგი	TO	ტონგა
DO	დომინიკელთა რესპუბლიკა	LV	ლატვია	TR	თურქეთი
DZ	ალჟირი	LY	ლიბია	TT	ტრინიდადი და ტობაგო
EA	ევრაზიის საპატენტო ორგანიზაცია (EAPO)	MA	მაროკო	TV	ტუვალუ
EC	ეკვადორი	MC	მონაკო	TW	ტაივანი, ჩინეთის პროვინცია
EE	ესტონეთი	MD	რესპუბლიკა მოლდოვა	TZ	ტანზანია
EG	ეგვიპტე	ME	ჩერნოგორია (მონტენეგრო)	UA	უკრაინა
EH	დასავლეთი საჰარა	MG	მადაგასკარი	UG	უგანდა
EM	შინაგანი ბაზრის ჰარმონიზაციის უწყება (სასაქონლო ნიშნები და სამრეწველო ნიშნები (OHIM) ევროპის საპატენტო უწყება (EPO))	MK	მაკედონია ყოფილი იუგოსლავიის რესპუბლიკა	US	ამშ
EP	ევროპის საპატენტო უწყება (EPO)	ML	მალი	UY	ურუგვაი
ER	ერიტრეა	MM	მიანმა	UZ	უზბეკეთი
ES	ესპანეთი	MN	მონღოლეთი	VA	ვატიკანი
ET	ეთიოპია	MO	მაკაო	VC	სანტ-ვინსენტი და გრენადინები
FI	ფინეთი	MP	ჩრდ. მარიანას კუნძულები	VN	ვიეტნამი
FJ	ფიჯი	MR	მავრიტანია	VU	ვანუატუ
FK	ფოლკლენდის კუნძულები	MS	მონსერატი	WO	WIPO-ინტელექტუალური საკუთრების მსოფლიო ორგანიზაცია
FO	ფარერის კუნძულები	MT	მალტა	WS	სამოა
FR	საფრანგეთი	MU	მავრიკია	XN	ნორდული საპატენტო ინსტიტუტი (NPI)
GA	გაბონი	MV	მალდივის კუნძულები	YE	იემენი
GB	დიდი ბრიტანეთი	MW	მალავი	ZA	სამხრეთ აფრიკა
GC	სპარსეთის ყურის არაბული სახელმწიფოების თანამშრომლობის საბჭოს უწყება (GCC)	MX	მექსიკა	ZM	ზამბია
				ZW	ზიმბაბვე

შ ი ნ ა ა რ ს ი

გამოქვეყნებული ობიექტები	3
გამოგონებები	
• განაცხადები, რომლებზეც გამოტანილია გადაწყვეტილება პატენტის გაცემის შესახებ	4
• გამოგონების პატენტები	9
სასარგებლო მოდელები	
• განაცხადი, რომელზეც გამოტანილია გადაწყვეტილება პატენტის გაცემის შესახებ	11
• სასარგებლო მოდელების პატენტი	12
დიზაინები	
• განაცხადი, რომელზეც გამოტანილია გადაწყვეტილება რეგისტრაციის შესახებ	13
• დიზაინები, რომლებიც რეგისტრირებულია საერთაშორისო ბიუროში საქართველოს ტერიტორიაზე უფლებათა გავრცელების მოთხოვნით	16
სასაქონლო ნიშნები	
• ეროვნული პროცედურით შემოტანილი განაცხადები, რომლებზეც გამოტანილია გადაწყვეტილება რეგისტრაციის შესახებ	54
• რეგისტრირებული სასაქონლო ნიშნები	79
• დაჩქარებული პროცედურით რეგისტრირებული სასაქონლო ნიშნები	83
• საერთაშორისო სასაქონლო ნიშნები, რომლებზეც გამოტანილია გადაწყვეტილება დაცვის მინიჭების შესახებ	92
• საერთაშორისო სასაქონლო ნიშნები, რომლებსაც მიენიჭათ დაცვა საქართველოში	116
ოფისიალური შეტყობინებები	
გამოგონებები	
• პატენტების მოქმედების აღდგენა	125
• პატენტების გაუქმება	126
სასარგებლო მოდელები	
• პატენტის მოქმედების აღდგენა	127
• პატენტების გაუქმება	128
• უფლებების გადაცემა	128
სასაქონლო ნიშნები	
• რეგისტრაციის მოქმედების ვადის გაგრძელება	129
• უფლებების სრული გადაცემა	141
• მფლობელის სახელის და/ან მისამართის ცვლილება	142
• რეგისტრაციის ბათილად ცნობა	144
სისტემური საძიებლები	
გამოგონებები	145
სასარგებლო მოდელები	147
დიზაინები	148
სასაქონლო ნიშნები	149

გამოქვეყნებული ობიექტები

გამომცემები

- განცხადები, რომლებზეც გამოტანილია გადაწყვეტილება პატენტის გაცემის შესახებ: 14479; 14256; 14632; 14366; 14093; 14272; 14455; 14273; 13496
- პატენტები: 6875-6879

სასარგებლო მოდელები

- განცხადი, რომელზეც გამოტანილია გადაწყვეტილება პატენტის გაცემის შესახებ: 14570
- პატენტი: 1971

ლიცენზიები

- განცხადი, რომელზეც გამოტანილია გადაწყვეტილება რეგისტრაციის შესახებ: 1027
- ღირსიანი, რომლებიც რეგისტრირებულია საერთაშორისო ბიუროში საქართველოს ტერიტორიაზე გავრცელების მოთხოვნით: 98168; 98195; 100455; 100458; 100557; 98296; 100617; 100631; 100760; 100785; 100798; 98434; 99270

სასაქონლო ნიშნები

- ეროვნული პროცედურით გამოტანილი განცხადები: 90032; 92585; 92797; 94010; 94018, 94019; 94402; 94433; 94561; 94578-94580; 94583; 94612, 94613; 94622; 94658; 94671; 94741; 94760; 94833; 94865; 94873; 94889; 94926; 94956; 94984-94987; 95006; 95009; 95011; 95020; 95026, 95027; 95031; 95033; 95039; 95052-95054; 95065, 95066; 95119; 95148; 95183, 95184; 95210-95213; 95238; 95259; 95317; 95320; 95339, 95340; 95346-95350; 95352; 95356; 95365; 95370; 95396; 95554; 95606; 95663, 95664; 95695
- რეგისტრირებული სასაქონლო ნიშნები: 29852-29894
- ღაქარებული პროცედურით რეგისტრირებული სასაქონლო ნიშნები: 29835-29851; 29895-29897
- საერთაშორისო სასაქონლო ნიშნები, რომლებზეც გამოტანილია გადაწყვეტილება ღაცვის მიწიდან შესახებ: 91971; 92288; 93656; 93746; 93749; 93760; 93784, 93785; 93906; 93910; 93916; 93923; 93945, 93946; 94048; 94051; 94072; 94088; 94092, 94093; 94113; 94115; 94121; 94125; 94162; 94202; 94209; 94213; 94215, 94216; 94218; 94289; 94294; 94296; 94306; 94447; 94451; 94474, 94475; 94477, 94478; 94519; 94521; 94748-94753; 94755; 94779; 94901, 94902; 94904- 94906; 94909, 94910
- საერთაშორისო სასაქონლო ნიშნები, რომლებსაც მიენიჭა ღაცვა საქართველოში: 89443; 90620; 90784; 91897; 92036; 92132; 92142; 92145, 92146; 92155, 92156; 92169; 92173, 92174; 92177-92179; 92181; 92198, 92199; 92201; 92203; 92207; 92210, 92211; 92214; 92227, 92228; 92230-92233; 92235-92238; 92241, 92242; 92248-92250; 92255; 92261; 92264, 92265; 92267; 92272; 92275-92277; 92279; 92399, 92400; 92403, 92404; 92406, 92407; 92410, 92411; 92421; 92423; 92430; 92447; 92450; 92455; 92457-92459; 92514, 92515; 92517; 92531; 92568; 92571; 92591, 92592; 92599; 92601; 92637-92639; 92641, 92642; 92644-92647; 92840; 92859; 92861, 92862; 92867-92869; 92872, 92873; 92875-92878; 92880, 92881; 93020, 93021; 93151; 93157, 93158; 93183; 93192; 93195; 93197; 93212; 93261; 93276; 93281; 93283, 93284; 93286; 93365; 93421, 93422; 93448, 93449; 94024

გამომგონებები

ბანასხალაბი, რომლებზეც გამოტანილია ბალანსირება პატენტის გასემის შესახებ

გადაწყვეტილების გასაჩივრება შესაძლებელია საქპატენტის სააპელაციო პალატაში გამოქვეყნებიდან 3 თვის ვადაში ან მცხეთის რაიონული სასამართლოს ადმინისტრაციულ საქმეთა კოლეგიაში 1 თვის ვადაში (მის.: ქ. მცხეთა, სამხედროს ქ. №17).

ბანყოფილება A

A 61

(10) AP 2018 14479 A (51) Int. Cl. (2006)
A 61 B 17/32
A 61 B 17/3207

(21) AP 2017 014479 (22) 2017 04 21

(71) გრიგოლ კვარაცხელია (GE)
პეტრიწის ქ. 15, ბ. 4, 0156, თბილისი (GE);
თამაზ ობგაძე (GE)
მუხიანის დასახლ., IV ა მკრ., კორპ. 3,
ბ. 115, 0174, თბილისი (GE);
არჩილ ფრანგიშვილი (GE)
ლ. პასტერის ქ. 1, თბილისი (GE)

(72) გრიგოლ კვარაცხელია (GE);
თამაზ ობგაძე (GE);
არჩილ ფრანგიშვილი (GE)

(54) მანვე მანაღვიძისაბან
სისხლპარღვების ბასაწმენდი
მოწყობილობა

(57) მოწყობილობა 1 შეიცავს კათეტერს 2 და ამძრავ ბლოკს 3, სადაც კათეტერი შეიცავს მოქნილ ელემენტს 4 შესრულებულს სახელოს ფორმით, მოქნილ დერძს 5 გატარებულს მასში, მჭრელ ელემენტს 6, დაქუცმაცებული დანალექის შემკრებ კამერას 8, რომელსაც აქვს ბადისებრი ან ცხაურისმაგვარი სტრუქტურა, ღრუ ბუნიკს 16 და ამძრავ ბლოკთან დაკავშირებულ მაძრავს კათეტერის სისხლძარღვში თანაბარი სიჩქარით გადაადგილების უზრუნველსაყოფად. გარდა ამისა, ღრუ ბუნიკი შეიცავს ძირითად კორპუსს 17 და თავს 18, სადაც ძირითადი კორპუსის ერთი ბოლო მიერთებულია სახელოს ფორმის მოქნილ ელემენტთან, ხოლო თავი ფორმირებულია რგოლური ფუძის 20 მქონე კონუსური ელემენტის 21 სახით, რომლის კონუსური ნაწილი, თავის მხრივ, შესრულებულია გაშლის შესაძლებლობით, მაძრავი კი შესრულებულია მუხლუხა მაძრავის სახით.

მუხლები: 1 დამოუკიდებელი
12 დამოკიდებული

ფიგურა: 6

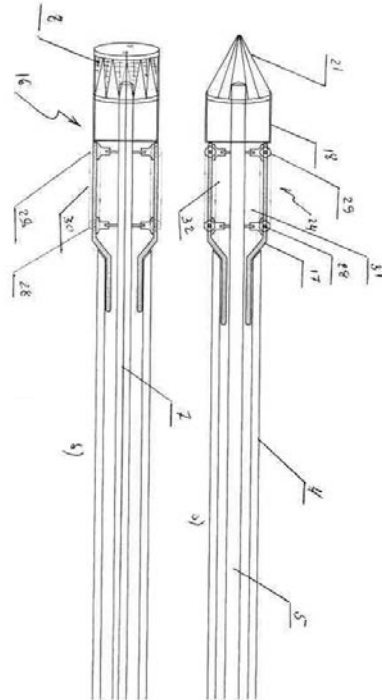

ფიგ. 2

(10) AP 2018 14256 A (51) Int. Cl. (2006)
A 61 N 2/00
A 61 N 2/02

(21) AP 2016 014256 (22) 2016 09 01

(71) ბესიკ სურგულაძე (GE)
ბარათაშვილის ქ. 6/10, ბ. 48, 0107,
თბილისი (GE)

(72) ბესიკ სურგულაძე (GE)

(74) დავით ძამუკაშვილი

(54) ინდუქციური ბაცხელების სისტემის
ბლოკი ლოკალური ჰიპერთერმიის
მოწყობილობისათვის და ჰიპერთერმიის
ხმრხი

(57) წარმოდგენილია ინდუქციური სისტემის ბლოკი ლოკალური ჰიპერთერმიის მოწყობილობისათვის და ჰიპერთერმიის ხმრხი. ბლოკი შეიცავს პელმპოლციის კოჭების წყვილს. თითოეულ წყვილში კოჭები განლაგებულია ერთმანეთის მიმართ 60-დან 110 გრადუსამდე კუთხით. კოჭების ხეიბი შესრულებულია სპილენძის მილაკებისაგან. ხმრხი ითვალისწინებს დაზიანებულ ორგანოში ფერომაგნი-

ტური ნაწილაკების შეყვანას და გაცხელებას დაბალსიხშირული მაგნიტური ველით.
 მუხლები: 2 დამოუკიდებელი
 2 დამოკიდებული
 ფიგურა: 1

ბანყოფილება B

B 01

(10) AP 2018 14632 A (51) Int. Cl. (2006)
B 01 D 24/28

(21) AP 2017 14632 (22) 2017 11 22

(71) ავთანდილ როხვაძე (GE)
 ალ. ყაზბეგის გამზ. 10ა, ბ. 66, 0177,
 თბილისი, საქართველო (GE)

(72) ავთანდილ როხვაძე (GE)

(54) **კონსტრუქციულად კომბინირებული კვანძი უღაწველი ძვირის ფილტრბისათვის და ამ კვანძით აღჭურვილი უღაწველი ძვირის ფილტრები**

(57) ფილტრი შეიცავს კორპუსს 1, რომელიც შედგება ძირითადი ნაწილისაგან 2 და დრუკონუსის ფორმის ძირისაგან 3. კორპუსი აღჭურვილია გასაწმენდი სითხის შემყვანი, გაწმენდილი და გამრეცხი სითხეების გამოშვანი მილსადენებით, შესაბამისად 4,5 და 6. კორპუსში განთავსებულია მფილტრავი მასალა 7 კვარცის ქვიშის სახით. კორპუსის ვერტიკალური ღერძის გასწვრივ დაყენებულია მფილტრავი აგრეგატი, რომელიც, თავის მხრივ, შეიცავს ერლიფტს 8, ერლიფტის თავზე დაყენებულ გამრეცხ კვანძს 9, ჰაერის რეზერვუარს 10 შესრულებულს შეკუმშული ჰაერის წყაროსთან დაკავშირების შესაძლებლობით. კორპუსში, ასევე, განთავსებულია სითხის გამანაწილებელი კვანძი 11 და ქვიშის გამანაწილებელი კვანძი 12. გამრეცხი კვანძიც ფორმირებულია ორი ნაწილისაგან. ქვედა ნაწილს 13 გააჩნია ერთი ნაკვეთური მასში ფორმირებული ზიგზაგისებური არხით 14, ხოლო ზედა ნაწილს კი ორი, კონცენტრულად განლაგებული შიგა და გარე ნაკვეთური, შესაბამისად 15 და 16. შიგა და გარე ნაკვეთურები ერთმანეთთან დენად კავშირშია, ხოლო შიგა თავის ნაკვეთური განლაგებულია ზიგზაგისებური არხის თავზე, გარე ნაკვეთურთან კი მიერთებულია გამრეცხი სითხის გამოშვანი მილსადენი. შიგა ნაკვეთურში შესრულებულია ბარიერი გამრეცხი კვანძის ზედა ნაწილის შიგა ნაკვეთურში აღმავალი გამრეცხი სითხის ჭავლის სიჩქარის და წნევის შესამცირებლად. ფილტრი აღჭურვილია ვიბრაციული აერატორით 20, რომელიც ჩად-

გმულია ან შესრულებულია ჩადგმის შესაძლებლობით მფილტრავი აგრეგატის გამრეცხი კვანძის ქვედა ნაწილის ზიგზაგისებურ არხში. სხენებული ფილტრი შესაძლოა, ასევე, აღჭურვილი იყოს ერლიფტის ვიბრაციის უზრუნველყოფი საშუალებით. ამ საშუალებას შესაძლოა წარმოადგინდეს თვით ერლიფტზე განთავსებული ჰაერის რეზერვუარი 10, რომელშიც განთავსებული იქნება ელასტიკური მასალის ბურთულები ან დამზადებული იქნეს ცალკე ელემენტის სახით.

მუხლები: 3 დამოუკიდებელი
 21 დამოკიდებული

ცხრილი: 1

ფიგურა: 8

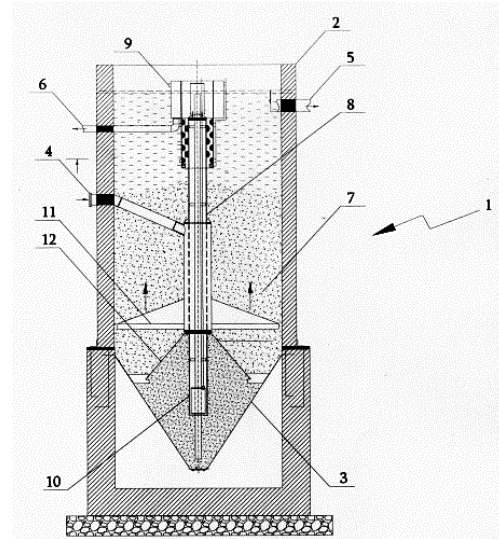

ფიგ. 1

B 23

(10) AP 2018 14366 A (51) Int. Cl. (2006)
B 23 K 20/04
B 22 D 11/06

(21) AP 2016 014366 (22) 2016 12 27

(71) სსიპ ფერდინანდ თავაძის სახელობის მეტალურგიის და მასალათმცოდნეობის ინსტიტუტი (GE)
 მინდელის ქ. 10, 0186, თბილისი (GE)

(72) გიორგი ქვეციშვილი (GE);
 თეიმურაზ ნამიჩიშვილი (GE);
 ირაკლი ჟორდანიას (GE);
 ვაჟა რამიშვილი (GE);
 ჯულიეტა ლორია (GE);
 ნათელა კვატაია (GE);
 გიორგი თავაძე (GE);
 ორესტ ივასიშინი (UA)

(54) **ალუმინის საფუძველზე კომპოზიტური საჯაგონო ფილის მიღების ხერხი**

(57) ხერხი ითვალისწინებს მაღალი სიმტკიცის ალუმინის მასალის შუა ფენის ფორმირებას ბრტყელი ნამზადის ფორმით, ხსენებული ნამზადის გლინვის ზონაში მოხვედრამდე ახორციელებენ შედარებით დაბალი სისაღისა და მაღალი პლასტიურობის ალუმინის (Al-Zn-Mg) ნადნობის გლინკრისტალიზაციურებს შორის მიწოდებას, ხოლო უშუალოდ ფენების ერთმანეთთან გლინვით შეერთებამდე ნამზადს ჯერ ატარებენ ხსენებული მასალის ნადნობის თავზე წინასწარ მოთავსებულ დაბალდნობადი წიდის ფენაში, ხოლო შემდეგ კი გლინკრისტალიზაციურებში უკვე ფორმირებად სხმულის თხიერ ფაზაში, სადაც გლინებში გაგლამდე ხდება მისი დაცენტრება ჩაჯდომის ნიჟარის მეშვეობით.

მუხლები: 1 დამოუკიდებელი ფიგურა: 2

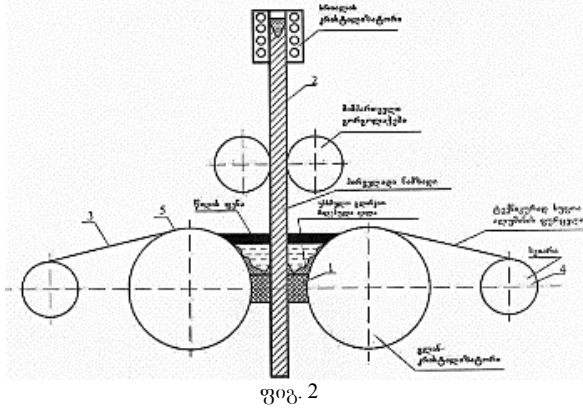

ბანყოფილება C

C 07

- (10) AP 2018 14093 A (51) Int. Cl. (2006) C 07 C 235/52 C 07 D 213/81 C 07 D 239/34 A 61 K 31/44 A 61 K 31/505 A 61 P 9/10 A 61 P 29/00
- (21) AP 2014 014093 (22) 2014 08 20
- (31) 1314926.5
- (32) 2013 08 20
- (33) GB
- (71) ტაკედა ფარმასიუტიკალ კომპანი ლიმიტიდ (JP) 1-1, დოშომანი 4-ჩოუმ, ჩუო-კუ, ოსაკა-ში, ოსაკა 541-0045 (JP)
- (72) ვილიამ ბუფჰამი (GB); ჰანა კანიხი (GB);

- რიჩარდ დევენპორტი (GB);
- ვილიამ ფარნაბი (GB);
- სტეფან მაკი (GB);
- ალკა პარმარი (GB);
- სიუზან რაიტი (GB)

- (74) ალექსანდრე გეგეჰკორი
- (85) 2016 03 17
- (86) PCT/GB2014/052558, 2014 08 20
- (54) **ამილის წარმოებაში, რომორც ლიზოფოსფატიდინმეზას რეცეპტორის ანტიბიოტიკები**
- (57) ნაერთი, ფორმულით (I),

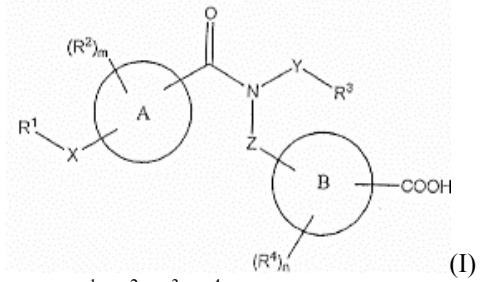

რომლის R¹, R², R³, R⁴, X, B ჩამნაცვლებლების და n, m ცვლადების მნიშვნელობები მოყვანილია გამოგონების ფორმულაში, ან მისი ფარმაცევტულად მისაღები მარილი და ფარმაცევტული კომპოზიცია მათ საფუძველზე. მითითებული ნაერთის მიღების ხერხი და მისი გამოყენება LPAR1-ას აქტიურობასთან დაკავშირებული ისეთი მდგომარეობების სამკურნალოდ, როგორცაა ფიბროზი, დეიდლის დაავადებები, ათეროსკლეროზი, ტკივილი და ა.შ. მუხლები: 7 დამოუკიდებელი 10 დამოკიდებული ცხრილი: 8

- (10) AP 2018 14272 A (51) Int. Cl. (2006) C 07 D 401/04 C 07 D 277/82 C 07 D 263/58 A 61 K 31/428 A 61 P 25/18
- (21) AP 2015 014272 (22) 2015 02 19
- (31) 14156010.2
- (32) 2014 02 20
- (33) EP
- (71) ტაკედა ფარმასიუტიკალ კომპანი ლიმიტიდ (JP) 1-1, დოშომანი 4-ჩოუმ, ჩუო-კუ, ოსაკა-ში, ოსაკა 541-0045 (JP)
- (72) შარლოტა ფილდსაუსი (GB); ანჯელა გლენი (GB); ტაცუხიკო ფუჯიმოტო (JP); ჯონ სტივენ რობინსონი (GB)
- (74) თამარ კოჭლამაზაშვილი
- (85) 2016 09 20
- (86) PCT/GB2015/050482, 2015 02 19

(54) ჩანაცვლებული ციკლოპენტანები, ტეტრაჰიდროფურანები და პიროლიდინები, როგორც ორემსინის რეცეპტორის ანტაგონისტები

(57) ნაერთი, ფორმულით (I),

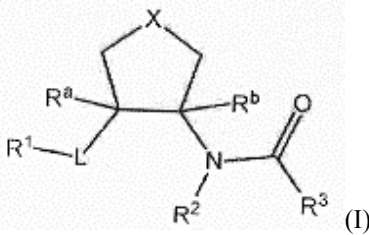

რომლის R¹, R², R³, R^a, R^b, L, X ჩანაცვლებლების მნიშვნელობები მოყვანილია გამოგონების ფორმულაში, ან მისი ფარმაცევტულად მისაღები მარილები, მათი შემცველი ფარმაცევტული კომპოზიციები და გამოყენება თერაპიაში.

მუხლები: 5 დამოუკიდებელი
10 დამოკიდებული
ცხრილი: 1

(10) AP 2018 14455 A (51) Int. Cl. (2006)
C 07 D 401/14
A 61 K 31/454
A 61 P 29/02
A 61 P 37/08

- (21) AP 2015 014455 (22) 2015 09 22
- (31) 62/209,124; 62/110,048; 62/055,811
- (32) 2015 08 24; 2015 01 30; 2014 09 26
- (33) US; US; US
- (71) პფაიზერ ინკ. (US)
235 ისტ 42 ნდ სტრიტ, ნიუ-იორკი, ნიუ-იორკი 10017 (US)
- (72) ენდრიუ, ქრისტოფერ ფელიცი (US);
პიტერ ჯონსი (GB);
ნეელუ კაილა (US);
სკოტ, რიჩარდ მენტე (US);
მარკ, ედვარდ შნუტე (US);
ჯონ, დევიდ ტჯაპეკი (US);
მაიკლ ლ.ვასკესი (US);
ლი სინი (US);
ლიინგ ჩუანი (CN);
გიერან, მატეას ვენერსტოლი (SE);
ედუარდ ზამარატსკი (SE)

(74) შალვა გვარამაძე

(85) 2017 03 23

(86) PCT/IB2015/057314, 2015 09 22

(54) RORC2-ის მეთილ და ტრიფთორ-მეთილ-ჩანაცვლებული პიროლიდინ-რიდინული მოდულატორები და მათი ბაზოზონების ხმარება

(57) გამოგონება ეხება მეთილ- და ტრიფთორ-მეთილ-ჩანაცვლებულ პიროლიდინებს, ფორმულით (I),

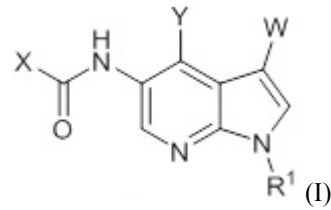

მათ ფარმაცევტულ კომპოზიციებს, სუბიექტში RORC აქტიურობის ინჰიბირების და/ან IL-17-ის რაოდენობის შემცირების ხერხებს, პიროლიდინების და მათი ფარმაცევტული კომპოზიციების გამოყენებას დარღვევების სამკურნალოდ.

მუხლები: 7 დამოუკიდებელი
2 დამოკიდებული
ფიგურა: 2

(10) AP 2018 14273 A (51) Int. Cl. (2006)
C 07 D 213/74
C 07 D 239/42
C 07 D 249/06
C 07 D 271/07
C 07 D 231/12
A 61 K 31/44
A 61 K 31/506
A 61 P 25/18

- (21) AP 2015 014273 (22) 2015 02 19
- (31) 14156011.0
- (32) 2014 02 20
- (33) EP
- (71) ტაკედა ფარმასიუტიკალ კომპანი ლიმიტედ (JP)
1-1, დოშომაჩი 4-ჩოუმ, ჩოუ-კუ, ოსაკა-ში, ოსაკა 541-0045 (JP)
- (72) შარლოტა ფილდხაუსი (GB);
ანჯელა გლენი (GB);
სტეფანი მუინი (GB);
ტაცუხიკო ფუჯიომოტო (JP);
ჯონ სტივენ რობინსონი (GB)
- (74) თამარ კოჭლამაზაშვილი
- (85) 2016 09 20
- (86) PCT/GB2015/050480, 2015 02 19
- (54) 1,2-ჩანაცვლებული ციკლოპენტანები, როგორც ორემსინის რეცეპტორის ანტაგონისტები
- (57) ნაერთი, ფორმულით (I),

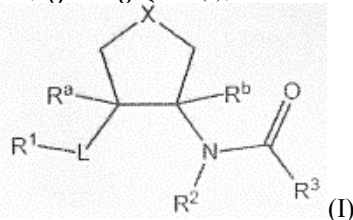

რომლის R¹, R², R³, R^a, R^b, L, X ჩანაცვლებლების მნიშვნელობები მოყვანილია გამოგონების ფორმულაში, ან მისი ფარმაცევტულად მისაღები მარილები, მათი შემცველი ფარმა-

ცვეტული კომპოზიციები და გამოყენება
თერაპიაში.
მუხლები: 5 დამოუკიდებელი
11 დამოკიდებული
ცხრილი: 1

(10) AP 2018 13496 A (51) Int. Cl. (2006)
C 07 K 16/28
A 61 K 39/395
A 61 P 35/02
A 61 P 37/00

(21) AP 2012 013496 (22) 2012 11 15

(31) 61/560,144; 61/560,149; 61/560,162;
61/560,178; 61/560,183; 61/651,486;
61/651,474

(32) 2011 11 15; 2011 11 15; 2011 11 15;
2011 11 15; 2011 11 15; 2012 05 24;
2012 05 24

(33) US; US; US; US; US; US; US

(71) ამგენ რისერჩ (მიუნხენი) გმბჰ (DE)
შტაფელზეშტრასე 2, 81477,
მიუნხენი (DE);
ბორინგერ ინგელჰაიმ ინტერნეიშენალ
გმბჰ (DE)
ბინგერ შტრასე 173, 55216 ინგელჰაიმ
ამ რეინი (DE)

(72) პეტერ კუფერი (DE);
ტობიას რაუმი (DE);
პატრიკ ჰოფმანი (DE);
რომან კიშელი (DE);
რალფ ლუტერბიუხე (DE);
დორის რაუ (DE);
პაულ ადამი (DE);
ერიკ ბორხესი (DE);
ბარბარა ჰებაისი (DE);
ზუზანე ჰიპი (DE)

(74) ალექსანდრე გეგეჰკორი

(85) 2014 06 09

(86) PCT/EP2012/072699, 2012 11 15

(54) **BCMA და CD3-ის შემსაბავშირებელი
მოლეკულები**

(57) გამოგონება ეხება ბისპეციფიკურ შემსაბავ-
შირებელ მოლეკულებს, რომლის პირველი შე-
მაკავშირებელი დომენი უკავშირდება B-უჯ-
რედის ანტიგენის (BCMA) ეპიტოპურ კლას-
ტერს 3, ხოლო მეორე შემსაბავშირებელი დო-
მენი უკავშირდება T-უჯრედის CD3 ეპსილონს.
აღნიშნულ მოლეკულებს იყენებენ პლაზმური
უჯრედების და სხვა B-უჯრედების დარღვე-
ვებთან დაკავშირებული დაავადებების სამ-
კურნალოდ.

მუხლები: 9 დამოუკიდებელი
13 დამოკიდებული

ფიგურა: 17

ბამომონების კატეგორიები

ბანყოფილება A

A 61

- (11) P 2018 6877 B (51) Int. Cl. (2006)
A 61 K 36/537
A 61 K 36/258
A 61 K 31/343
A 61 K 31/192
A 61 K 31/11
A 61 K 31/045
A 61 K 9/20
A 61 K 9/10
- (10) AP 2018 14057 A (44) 6(490)/2018
- (21) AP 2014 014057
- (22) 2014 07 11
- (24) 2014 07 11
- (31) 201410085152.6; 201410044675.6;
201310384234.6; 201310290968.8
- (32) 2014 03 10; 2014 01 30; 2013 08 29;
2013 07 11
- (33) CN; CN; CN; CN
- (86) PCT/CN2014/082102, 2014 07 11
- (73) ტასლი ფარმასიუტიკალ
გრუპ კო., ლტდ (CN)
ტასლი მოდერნ TCM გარდენ, პუ ჯიპაი
ისტ როუდ N2, ბაიკენ დისტრიკტ,
ტიანჯინი 300410 (CN)
- (72) სიციზიუნ იან (CN);
ნაიფენ უ (CN);
კაიციზინ იან (CN);
ჩუენლიან ე (CN);
შუნნან ჩუან (CN);
ლიპუნ ჩუოუ (CN);
ვეშენ ჩუან (CN);
ჰაი'ოუ დუნ (CN)
- (74) ლარისა ამირხანიანი
- (54) **ტრადიციული ჩინური მედიცინის
კომპოზიციის, მისგან მიღებული
პრეპარატი და მათი გამოყენება**

ბანყოფილება C

C 07

- (11) P 2018 6876 B (51) Int. Cl. (2006)
C 07 D 401/14
C 07 D 413/14
A 61 K 31/454
A 61 K 31/497
A 61 K 31/506
A 61 K 31/519
A 61 K 31/5355
C 07 D 401/04
C 07 D 407/14
C 07 D 413/04
C 07 D 417/14
C 07 D 471/04
C 07 D 487/04
A 61 P 29/02
A 61 P 37/08
- (10) AP 2018 14046 A (44) 5(489)/2018
- (21) AP 2014 014046
- (22) 2014 07 24
- (24) 2014 07 24
- (31) 61/861,709
- (32) 2013 08 02
- (33) US
- (86) PCT/IB2014/063383, 2014 07 24
- (73) პფაიზერ ინკ. (US)
235 ისტ 426დ სტრიტ, ნიუ-იორკი,
ნიუ-იორკი 10017 (US)
- (72) ჯეიმს, რობერტ ბლინი (US);
ენდრიუ, ქრისტოფერ ფლიკი (US);
გიერან მატეას ვენერსტოლი (SE);
პიტერ ჯონსი (GB);
ნეელუ კაილა (US);
ჯეიმს, რინარდ კიფერი ჯრ. (US);
რავი, გ. კურუმბაილი (US);
სკოტ, რინარდ მენტე (US);
მარვინ ჯეი მუიერსი (US);
მარკ, ედვარდ შნუტე (US);
ატლი თორარენსენი (US);
ლი სინი (US);
ედუარდ ზამარატსკი (SE);
კრისტოფ ვოლფგანგ ზაპფი (US)
- (74) შალვა გვარამაძე
- (54) **RORC2-ის ჰემეროპიტიკლო-
არტილური ინჰიბიტორები და მათი
გამოყენების ხერხები**

(11) P 2018 6875 B **(51) Int. Cl. (2006)**
C 07 D 403/06
A 61 K 31/506
A 61 K 31/7072
A 61 P 35/00
A 61 P 43/00

(10) AP 2018 14034 A (44) 5(489)/2018
(21) AP 2014 014034
(22) 2014 06 17
(24) 2014 06 17
(31) 2013-126567
(32) 2013 06 17
(33) JP
(86) PCT/JP2014/065985, 2014 06 17
(73) ტაიპო ფარმასიუტიკალ კო., ლტდ (JP)
1-27 კანდანიშიკი-ჩო, ჩიოდო-კუ, ტოკიო,
101-8444 (JP)
(72) ჰიდეკი კაზუნო (JP);
ტომონობუ მუცუმი (JP)
(74) შალვა გვარამაძე
(54) **ტიპირაცილის ჰიდროქლორიდის**
სტაბილური პრისტალური ფორმა
და მისი დაპრისტალების ხერხი

(11) P 2018 6879 B **(51) Int. Cl. (2006)**
C 07 D 417/08
A 61 K 31/433
A 61 P 35/00

(10) AP 2018 14314 A (44) 6(490)/2018
(21) AP 2015 014314
(22) 2015 04 17
(24) 2015 04 17
(31) 61/986,876
(32) 2014 04 30
(33) US
(86) PCT/IB2015/052833, 2015 04 17
(73) პფაიზერ ინკ. (US)
235 ისტ 42ნდ სტრიტ, ნიუ-იორკი,
ნიუ-იორკი 10017 (US)
(72) აარონ კრეიგ ბარნსი (US);
მაიკლ რეიმონდ კოლინსი (US);
სამანტა ელიზაბეტ გრისლი (GB);
რობერტ, ლუის ჰოფმანი (US);
ცინჰუა ჰუანი (CN);
რობერტ სტივენ კანია (US);
პეი-პეი კუნი (US);
მარია ანჟელიკა ლინტონი (US);
ლაკში სურირაჯან ნარასიმხანი (US);
პოლ ფრანცის რიჩარდსონი (GB);
დანიელ ტაილერ რისტერი (US);
გრეგორ სმიტი (GB)
(74) თამარ კოჭლამაზაშვილი
(54) **ციკლოალკილიტან ბმული**
დიჰიდროციკლ ფარმაცეუტიკალი

(11) P 2018 6878 B **(51) Int. Cl. (2006)**
C 07 D 473/16
C 07 D 473/18
C 07 D 519/00
A 61 K 31/522
A 61 P 35/00

(10) AP 2018 14151 A (44) 6(490)/2018
(21) AP 2014 014151
(22) 2014 11 10
(24) 2014 11 10
(31) 61/907,322
(32) 2013 11 21
(33) US
(86) PCT/IB2014/065935, 2014 11 10
(73) პფაიზერ ინკ. (US)
235 ისტ 42ნდ სტრიტ, ნიუ-იორკი,
ნიუ-იორკი 10017 (US)
(72) დუგლას კარლ ბეკენა (US);
ხენმიაო ჩენი (US);
სუცზინ ჩო-შულტცი (US);
თეოდორ ოტო ჯონსონი უმც. (US);
ჯონ ჩარლზ კათი (US);
ასაკო ნაგატა (JP);
საჯივ კრიშნან ნაირი (US);
საიმონ პოლ პლანკენი (US)
(74) თამარ კოჭლამაზაშვილი
(54) **2,6-ჩანაცვლებული პურიინის**
ფარმაცეუტიკალი და მათი გამოყენება
პროლიფერაციული და რეგულაციის
სამკურნალოდ

სასარგებლო მოდელები

ბანასხადი, რომელზეც გამოტანილია გადაწყვეტილება პატენტის ბასემის შესახებ

გადაწყვეტილების გასაჩივრება შესაძლებელია საქპატენტის სააპელაციო პალატაში გამოქვეყნებიდან 3 თვის ვადაში ან მცხეთის რაიონული სასამართლოს ადმინისტრაციულ საქმეთა კოლეგიაში 1 თვის ვადაში (მის.: ქ. მცხეთა, სამხედროს ქ. №17).

ბანყოფილება A

A 61

(10) AU 2018 14570 U (51) Int. Cl. (2006)

A 61 K 35/76

(21) AU 2017 14570 (22) 2017 08 16

(71) ტარას გაბისონია (GE)

ი. ჭავჭავაძის გამზ. 39ბ, 0162, თბილისი,
საქართველო (GE);

გ. ელიავას სახ. ბაქტერიოფაგიის,
მიკრობიოლოგიისა და ვირუსოლოგიის
ინსტიტუტი (GE)

გოთუას ქ. 3, თბილისი, საქართველო (GE)

(72) ტარას გაბისონია (GE)

(54) ვეტიკონარიაში გამოსაყენებელი

ბაქტერიოფაგური პრეპარატის

დამზადების ხერხი

(57) ბაქტერიოფაგური პრეპარატის დასამზადებლად ცალ-ცალკე ახდენენ სტაფილოკოკური ბაქტერიების (*S.aureus*, *S.epidermidis*), ნაწლავის ჩხირის სხვადასხვა სეროტიპების, პროტეუსის (*P.hauseri*, *P.mirabilis*, *P.myxofaciens*, *P.vulgaris*) და სალმონელების (*S.enteritidis*, *S.cholera suis*, *S.typhimurium*, *S.gallinarum*) კულტივირებას საკვებ ნიადაგზე, მათზე ბაქტერიოფაგების პასირებას, ბაქტერიოფაგების რასების შერჩევას, ფაგური ლიზატების ქრომატოგრაფიულად გაწმენდას და ერთმანეთთან შერევას. ამასთან, ბაქტერიების კულტივირება ხდება საკვებ ნიადაგზე, რომელიც შეიცავს შემდეგ კომპონენტებს გ/ლ-ში:

ძროხის გულ-ტვინის ნახარშის ნაყენი - 5;

ნატრიუმის ქლორიდი - 5;

ძროხის ხორცის ექსტრაქტი - 1,5;

საფუარის ექსტრაქტი -1,5;

დექსტროზა - 1;

ცხოველური ჟელატინი - 1.

მუხლები: 1 დამოუკიდებელი

სასარგებლო მოდელის კატენტი

ბანყოფილება E

E 04

(11) U 2018 1971 Y (51) Int. Cl. (2006)
E 04 B 5/00

(10) AU 2018 14331 U (44) 4(488)/2018

(21) AU 2016 014331

(22) 2016 11 28

(24) 2016 11 28

(73) გია ბოხუა (GE)

ო.ონიაშვილის ქ. 37/39-41, ბ. 4, 0160,

თბილისი (GE)

(72) გია ბოხუა (GE)

(54) ბასაშვილი სანუაშვილი

ლიზანიები

ბანასხადი, როგორც გამოტანილია გალანკვატილუბა რეგისტრაციის შესახებ

გადაწყვეტილების გასაჩივრება შესაძლებელია საქპატენტის სააპელაციო პალატაში გამოქვეყნებიდან 3 თვის ვადაში ან მცხეთის რაიონული სასამართლოს ადმინისტრაციულ საქმეთა კოლეგიაში 1 თვის ვადაში (მის.: ქ. მცხეთა, სამხედროს ქ. №17).

- (10) AD 2018 1027 S (51) 19-08
- (21) AD 2018 1027 (22) 2018 03 13
- (28) 3
- (71) შპს „ქართველი“ (GE)
ქახეთის გზატ., 110ა, 0151, თბილისი, ისანი-სამგორის რ-ნი, საქართველო (GE)
- (72) ზვიად ციკოლია (GE)
- (74) დავით ძამუკაშვილი (GE)
- (54) 1.-3. ეტიკეტი
- (55)



1.1

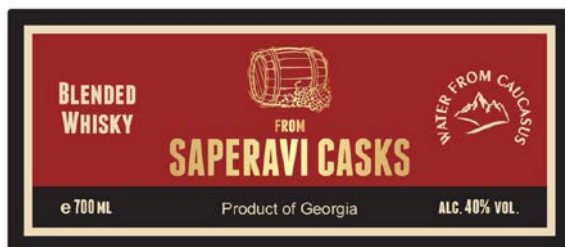

1.2



1.3



2.1



2.2



2.3



3.1



3.2



3.3

ლიზანიები, რომლებიც რეგისტრირებულია სავაჭრო ბიუროში საქართველოს ტერიტორიაზე უფლებათა გავრცელების მოთხოვნით

გადაწვევების გასაჩივრება შესაძლებელია საქაბენტის სააპელაციო პალატაში გამოქვეყნებიდან 3 თვის ვადაში ან მცხეთის რაიონული სასამართლოს ადმინისტრაციულ საქმეთა კოლეგიაში 1 თვის ვადაში (მის.: ქ. მცხეთა, სამხედროს ქ. №17).

(11) DM/098168

(51) 10-02, 07

(15) 2017 10 17

(45) 2018/15 (2018 04 20)

(22) 2017 10 17

(28) 4

(73) OMEGA SA (OMEGA AG) (OMEGA LTD.)

Jakob-Stämpfli-Strasse 96, CH-2502 Biel/Bienne (CH)

(85) CH

(86) CH

(87) CH

(88) CH

(89) CH

(81) II. BZ, MA III. AL, AM, AZ, BA, CH, EM, GE, KG, LI, MC, MD, ME, MK, MN, NO, OM, SG, TN, TR, UA

(72) Jean-Claude Monachon

Rue Alice-de-Chambrier 1, 2022 Bevaix, Suisse

(54) 1. Watch case; 2.-3. Watches; 4. Watch winding crown

(55)

1.1

1.2

1.3

1.4

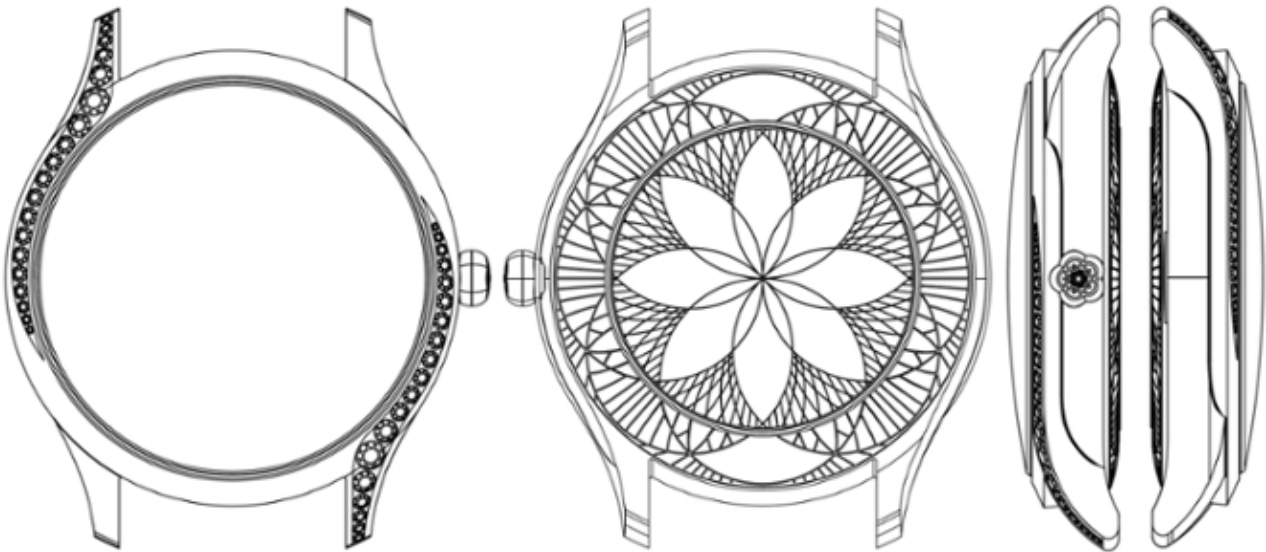

1.5

1.6



1.7

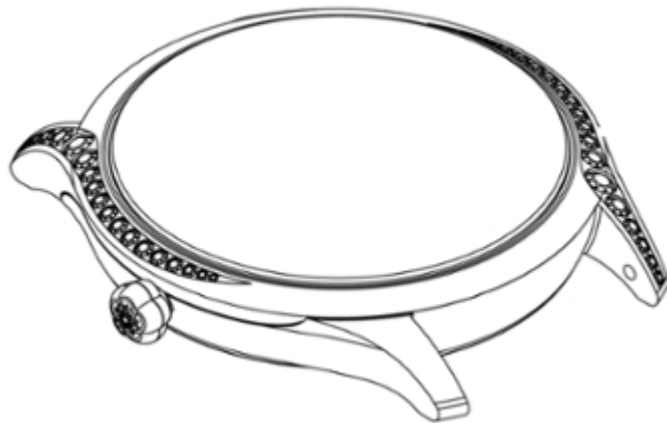

1.8

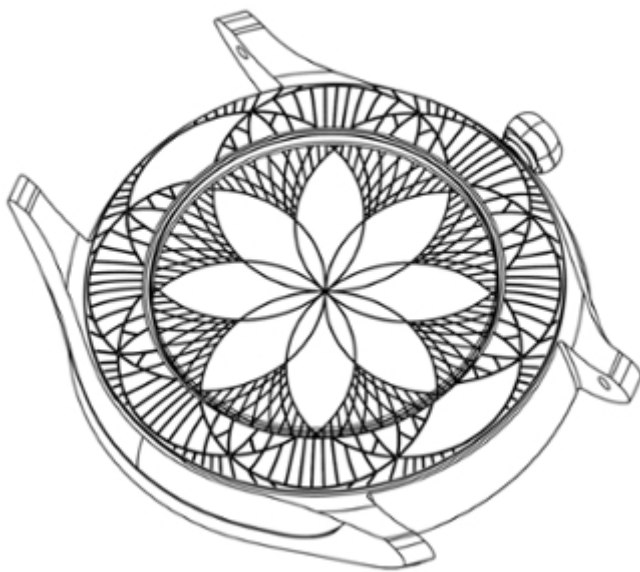

2.1



2.2

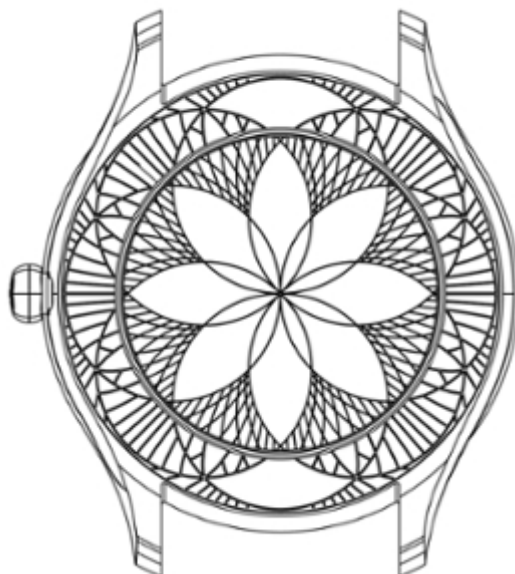

2.3

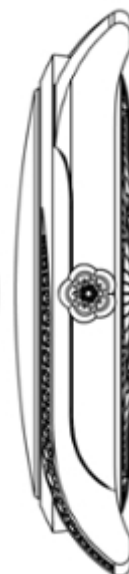

2.4



2.5



2.6



2.7

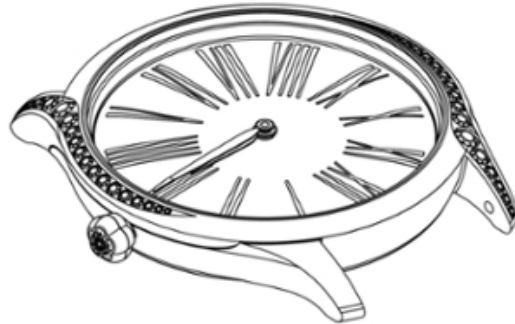

3.1

2.8

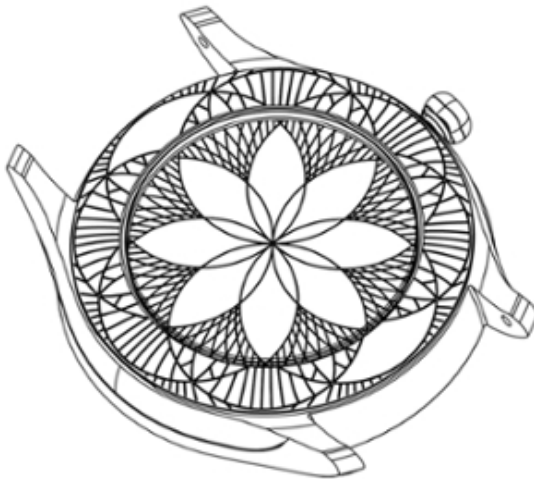

3.2



3.3

3.4

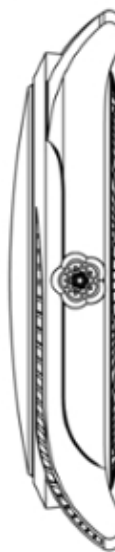
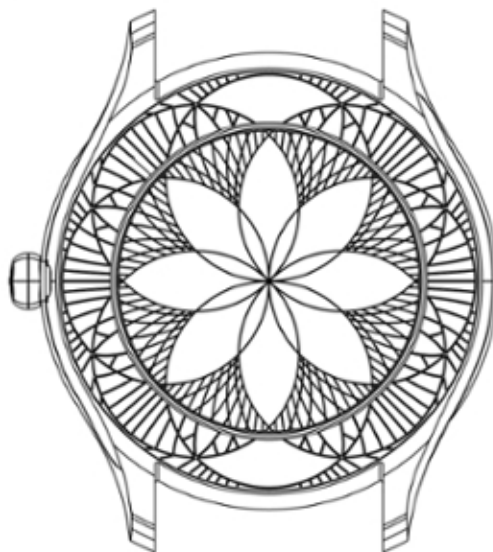

3.5



3.6



3.7

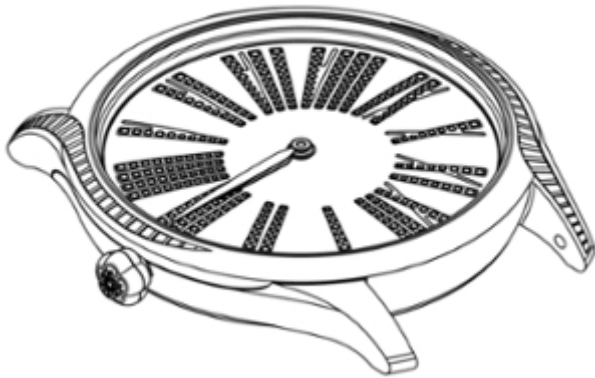

3.8

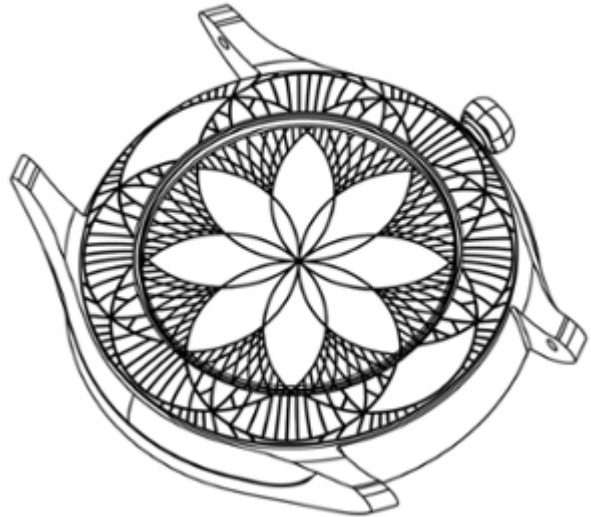

4.1

4.2

4.3

4.4

4.5

4.6



4.7

4.8



(11) DM/098195

(51) 10-07

(15) 2017 10 18

(45) 2018/15 (2018 04 20)

(22) 2017 10 18

(28) 2

(73) OMEGA SA (OMEGA AG) (OMEGA LTD.)

Jakob-Stämpfli-Strasse 96, CH-2502 Biel/Bienne (CH)

(85) CH

(86) CH

(87) CH

(88) CH

(89) CH

(81) II. BZ, MA III. AL, AM, AZ, BA, CH, EM, GE, KG, LI, MC, MD, ME, MK, MN, NO, OM, SG, TN, TR, UA

(72) Jean-Claude Monachon

Rue Alice-de-Chambrier 1, 2022 Bevaix, Suisse

(54) 1.-2. Dials

(55)

1.1



1.2

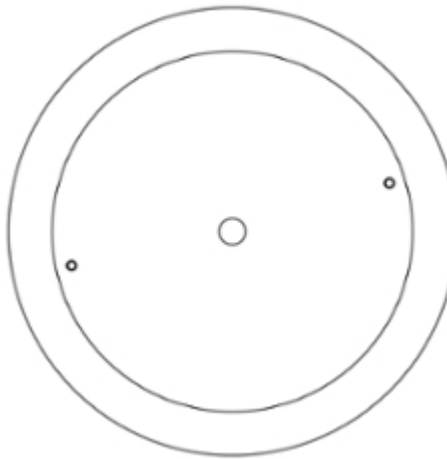

1.3



1.4



1.5



1.6



1.8

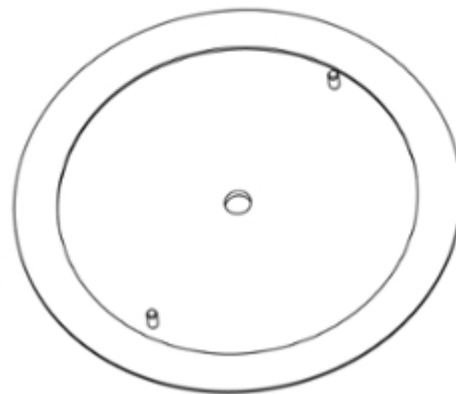

1.7

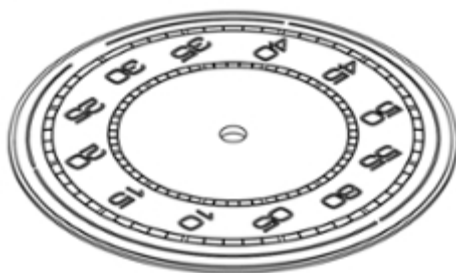

2.1



2.2

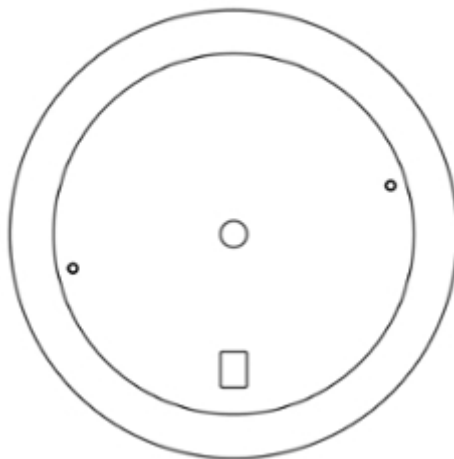

2.3 2.4



2.5



2.6



2.8

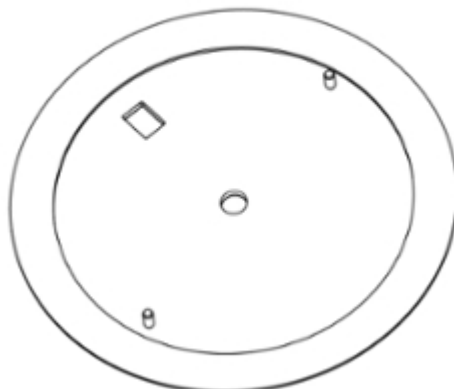

2.7



(11) DM/100455

(51) 10-02, 07

(15) 2018 03 21

(45) 2018/15 (2018 04 20)

(22) 2018 03 21

(28) 2

(73) OMEGA SA (OMEGA AG) (OMEGA LTD.)

Jakob-Stämpfli-Strasse 96, CH-2502 Biel/Bienne (CH)

(85) CH

(86) CH

(87) CH

(88) CH

(89) CH

(81) II. BZ, MA III. AL, AM, AZ, BA, CH, EM, GE, KG, LI, MC, MD, ME, MK, MN, NO, OM, SG, TN, TR, UA

(72) Jean-Claude Monachon

Rue Alice-de-Chambrier 1, 2022 Bevaix,

(54) 1. Watch; 2. Watch movement

(55)

1.1



1.2



1.3



1.4



2.1



2.2



2.3



2.4



(11) DM/100458

(51) 03-01

(15) 2018 03 29

(45) 2018/15 (2018 04 20)

(22) 2018 03 29

(28) 3

(73) VALENTINO S.P.A.

Via Turati, 16/18, I-20121 Milano (IT)

(85) –

(86) EM, IT

(87) EM, IT

(88) EM, IT

(89) EM

(81) III. AZ, EM, GE, JP, KG, KR, RU, TJ, TR, UA

(72) SASSI Stefano

c/o VALENTINO S.p.A. Via Turati, 16/18, I-20121 Milano, Italy

(54) 1.-3. Bags

(55)

1.1



1.2



1.3

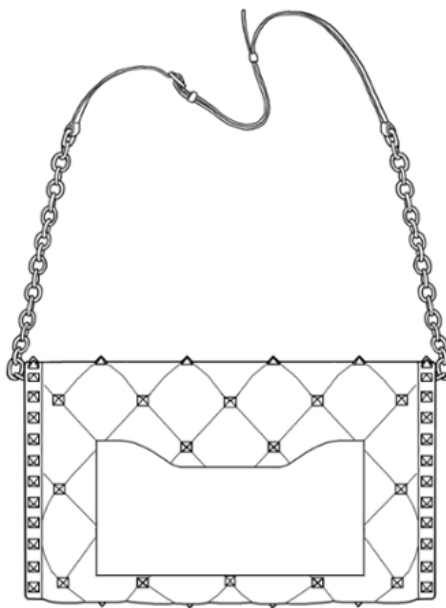

1.4



1.5



1.6

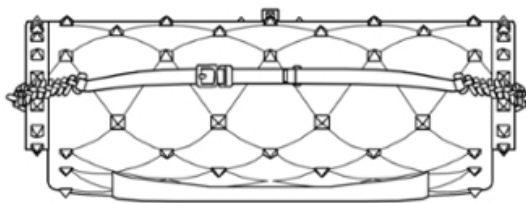

1.7

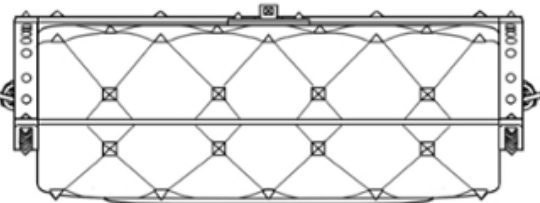

2.1



2.2



2.3



2.4



2.5

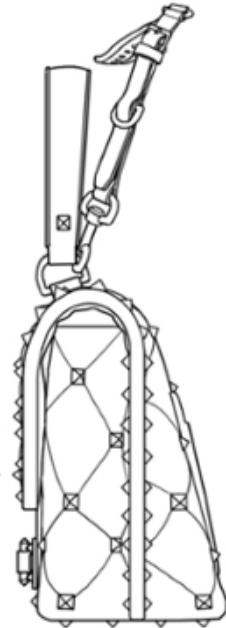

2.6

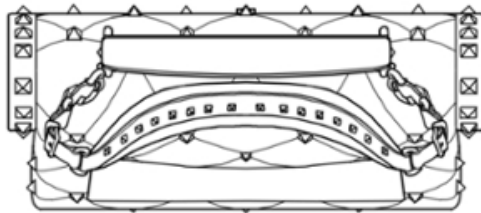

2.7

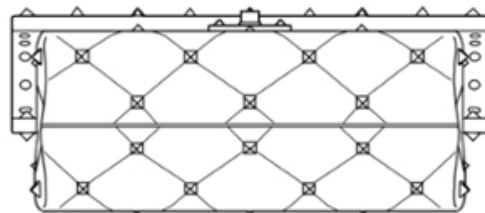

3.1

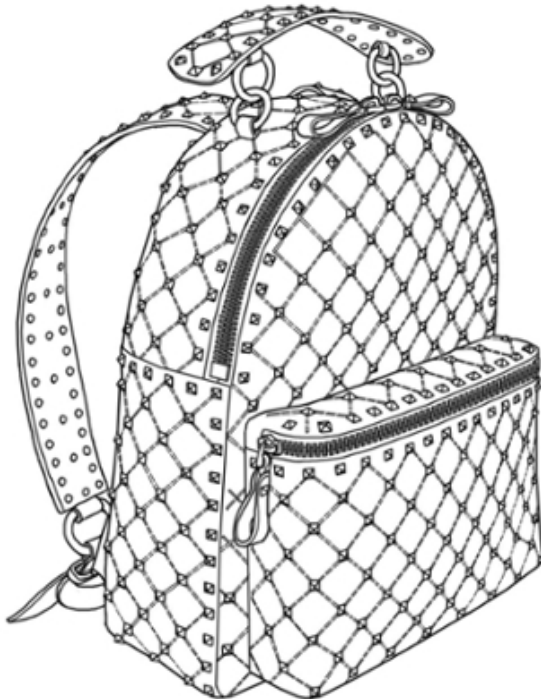

3.2



3.3

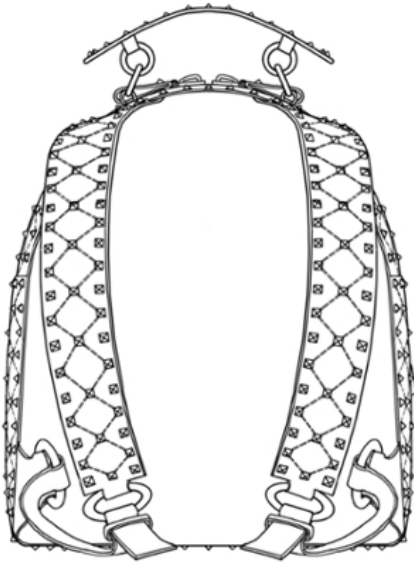

3.4

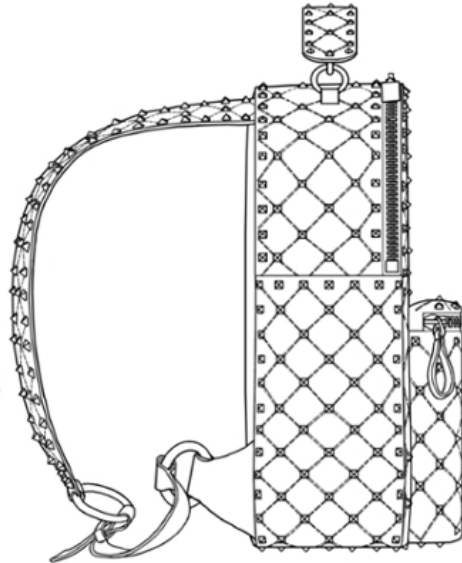

3.5

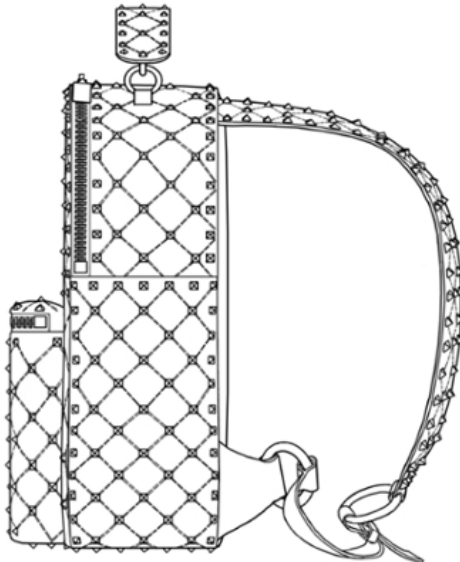

3.6

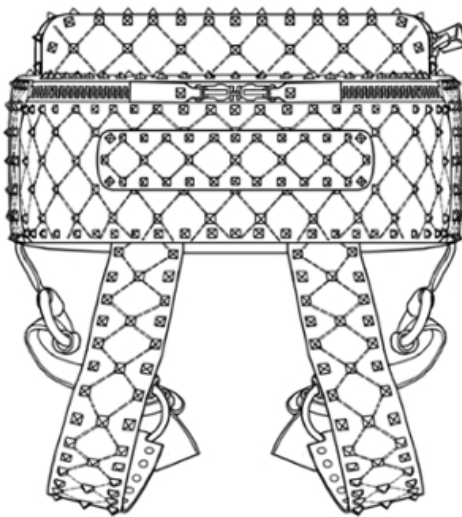

3.7

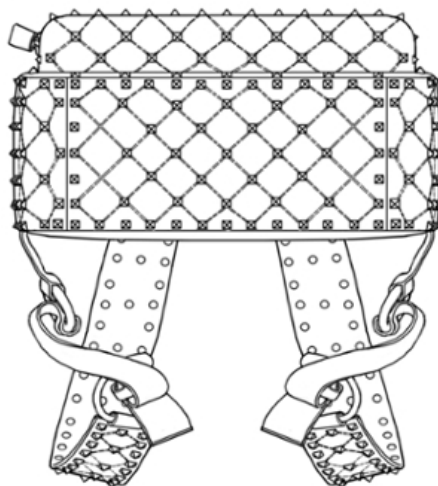

(11) DM/100557

(51) 13-03

(15) 2017 12 26

(45) 2018/15 (2018 04 20)

(22) 2017 12 26

(28) 4

(73) DERNEK GRUP ELEKTRİK ELEKTRONİK DİŞ TİCARET VE SANAYİ LİMİTED ŞİRKETİ

Istanbul Trakya Serbest Bölgesi Ferhatpasa Sb Mahallesi, Sumbul Sokak No:5/41, Catalca, Istanbul (TR)

(85) TR

(86) TR

(87) TR

(88) TR

(89) TR

(81) III. AL, AM, AZ, BA, BG, EG, EM, ES, FR, GE, GH, HU, KG, LT, LV, ME, MK, MN, NA, OA, OM, PL, RO, RS, SI, SY, TJ, UA

(72) TUNCAY CEYRAN

ISTANBUL TRAKYA SERBEST BOLGESI FERHATPASA SB MAHALLESİ SUMBUL SOKAK

NO:5/41, ISTANBUL, Turkey

(54) 1.-2. Electrical switches; 3.-4. Electrical sockets

(55)

1.1

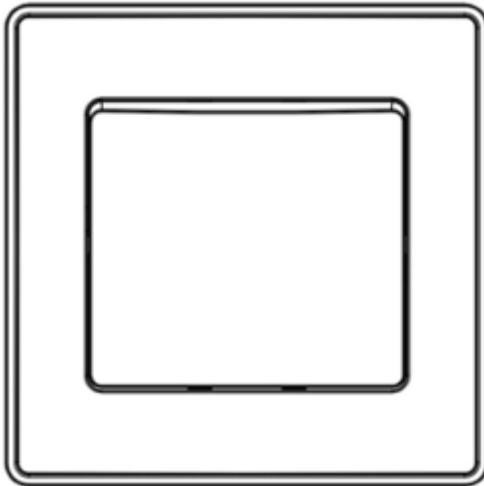

1.2

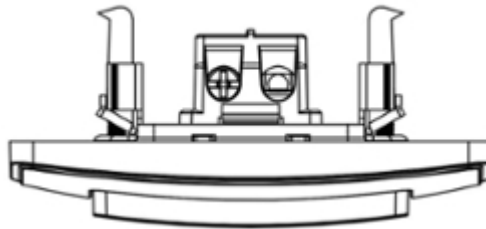

1.3

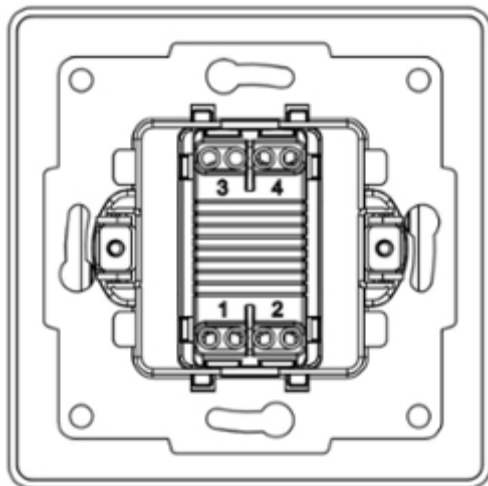

1.4

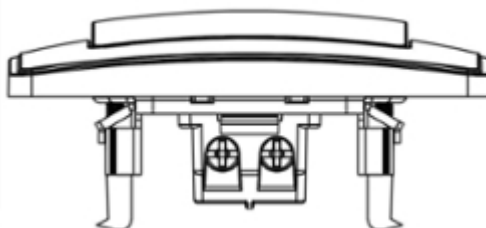

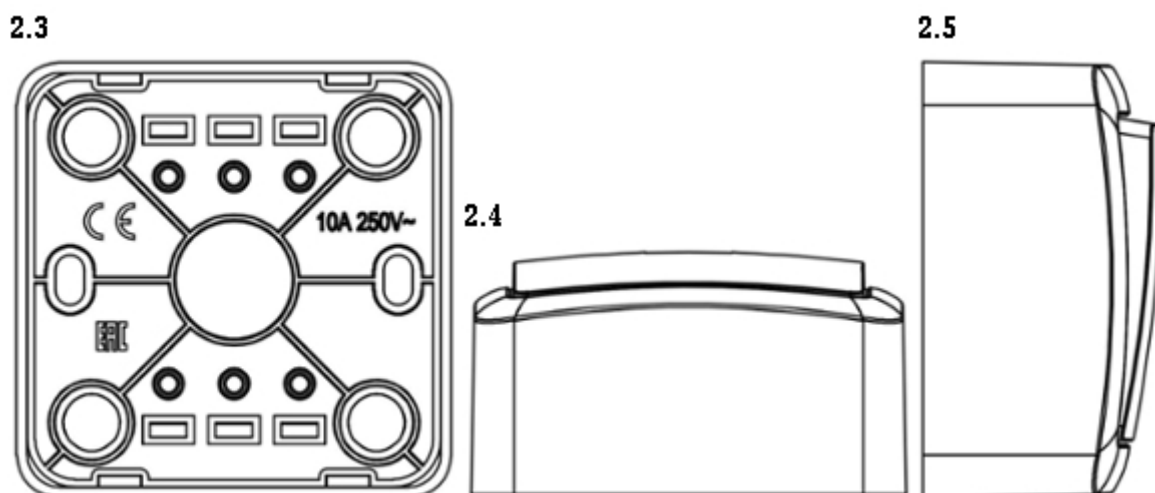
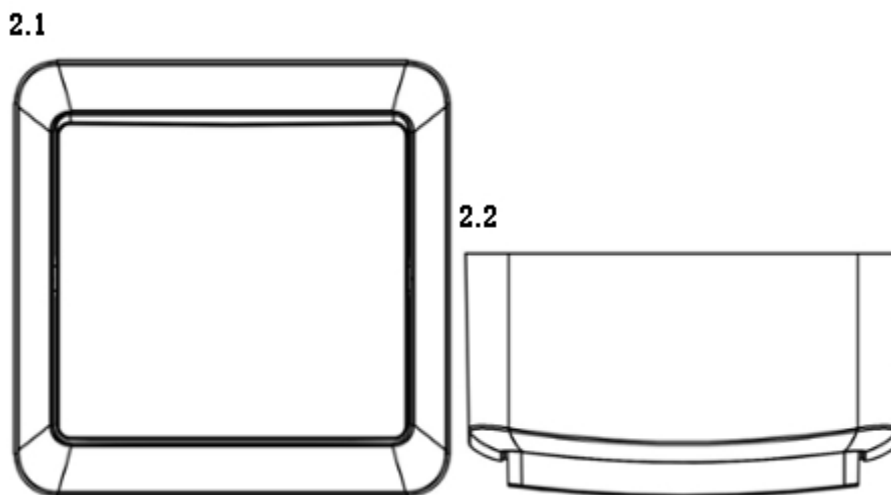
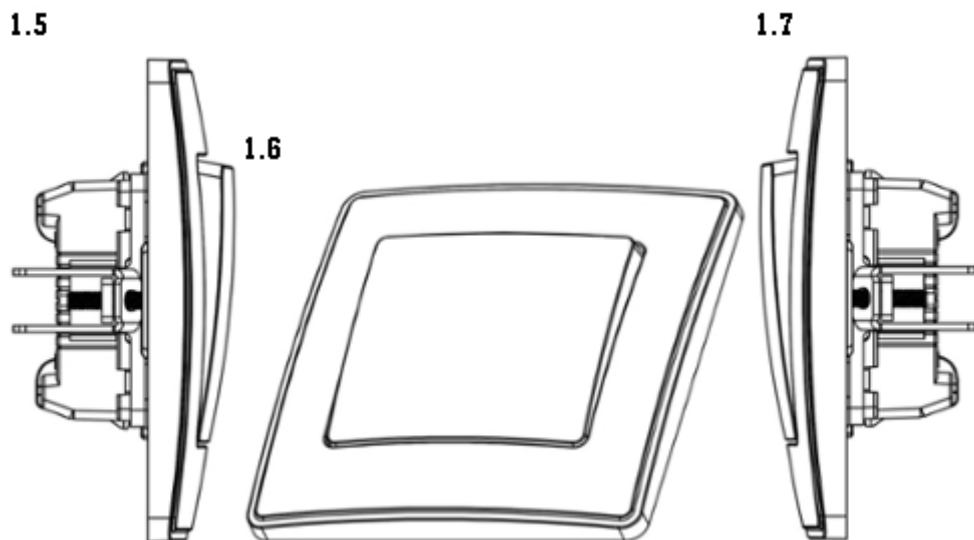

2.6

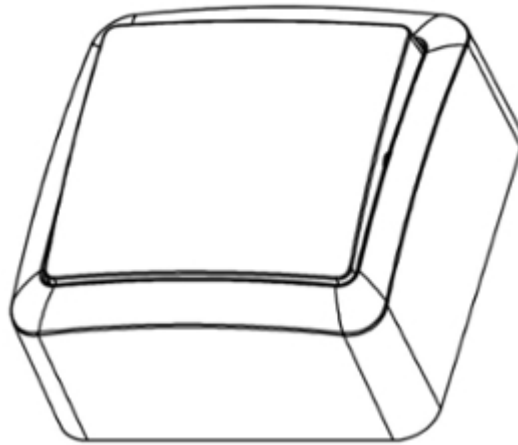

2.7



3.1

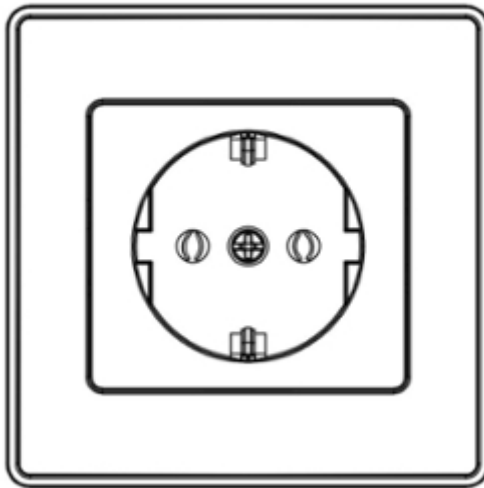

3.2

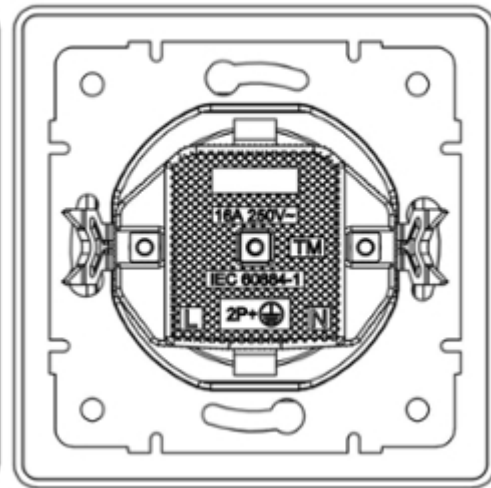

3.3

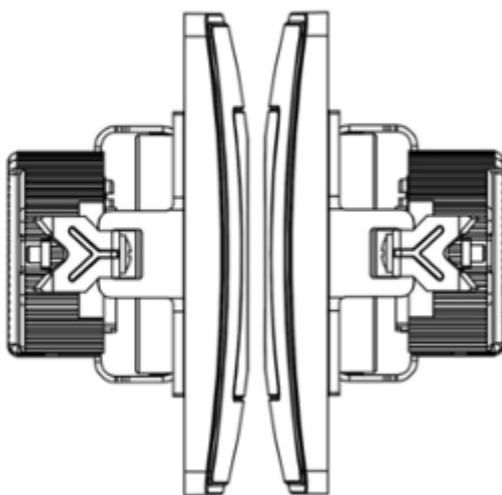

3.4

3.5

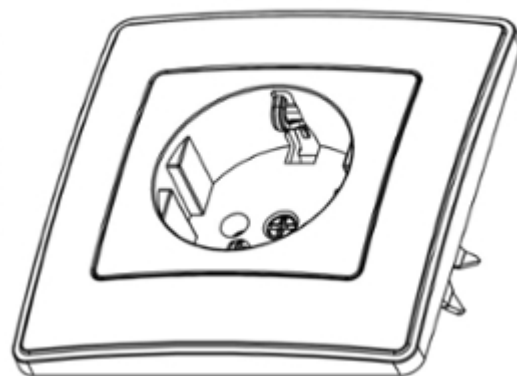

3.6

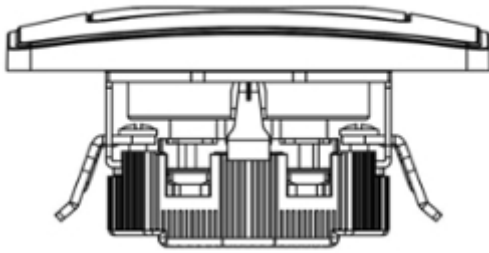

3.7

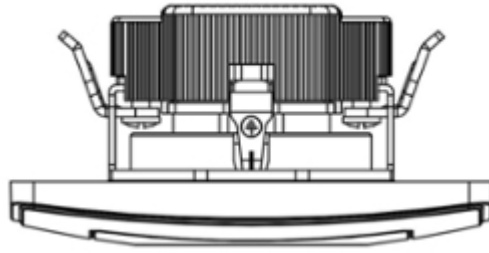

4.1

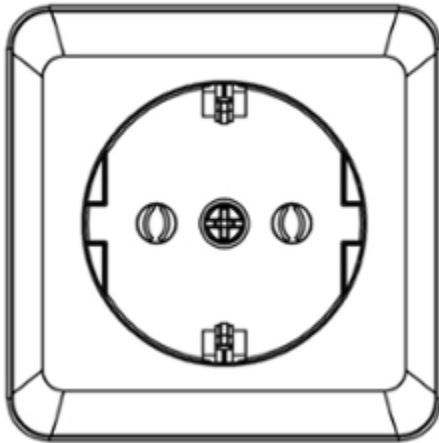

4.2

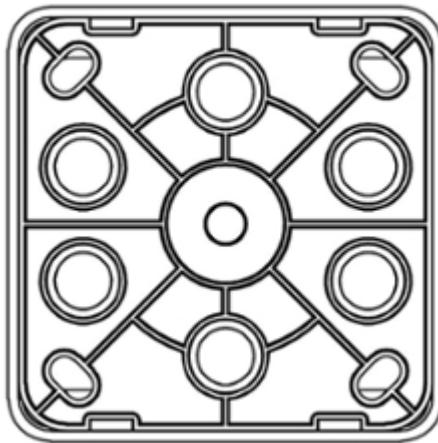

4.3



4.4



4.5

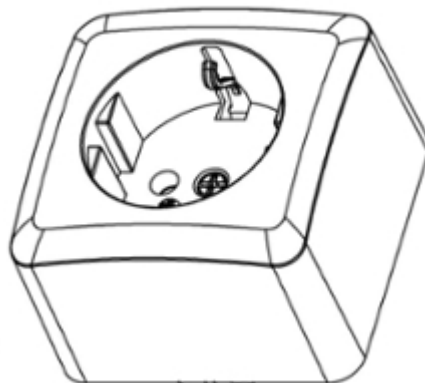

4.6

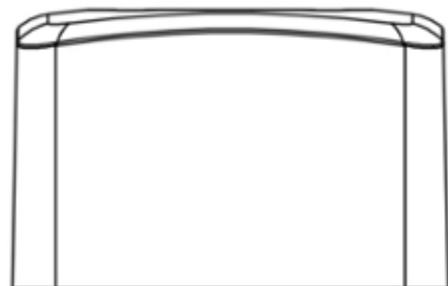

4.7



(11) DM/098296

(15) 2017 10 25

(22) 2017 10 25

(28) 17

(73) THE PROCTER & GAMBLE COMPANY

One Procter & Gamble Plaza, Cincinnati, OH 45202 (US)

(85) –

(86) DE, EM

(87) DE, EM

(88) DE, EM

(89) EM

(81) II. MA III. AM, AZ, CH, EG, EM, GE, NO, OM, TR, UA

(72) Rob Clarke

c/o Elmwood 105 Water Lane, Leeds, LS11 5WD, England, Leeds, United Kingdom;
Alex Jessel

c/o Elmwood 105 Water Lane, Leeds, LS11 5WD, England, Leeds, United Kingdom;
Andy Lawrence

c/o Elmwood 105 Water Lane, Leeds, LS11 5WD, England, Leeds, United Kingdom;
Zoe Phillipson

c/o Elmwood 105 Water Lane, Leeds, LS11 5WD, England, Leeds, United Kingdom

(54) 1.-17. Ornamentation

(55)

1



2



3



4



5



6



7



8



9



10



11



12



13



14



15



16



17



(11) DM/100617

(51) 02-04

(15) 2018 03 29

(45) 2018/16 (2018 04 27)

(22) 2018 03 29

(28) 1

(73) VALENTINO S.P.A.

Via Turati, 16/18, I-20121 Milano (IT)

(85) –

(86) EM, IT

(87) EM, IT

(88) EM, IT

(89) EM

(81) III. AZ, EM, GE, JP, KG, KR, RU, TJ, TR, UA, US

(72) SASSI Stefano

c/o VALENTINO S.p.A. Via Turati, 16/18, I-20121 Milano, Italy

(54) 1. Shoe

(55)

1.1

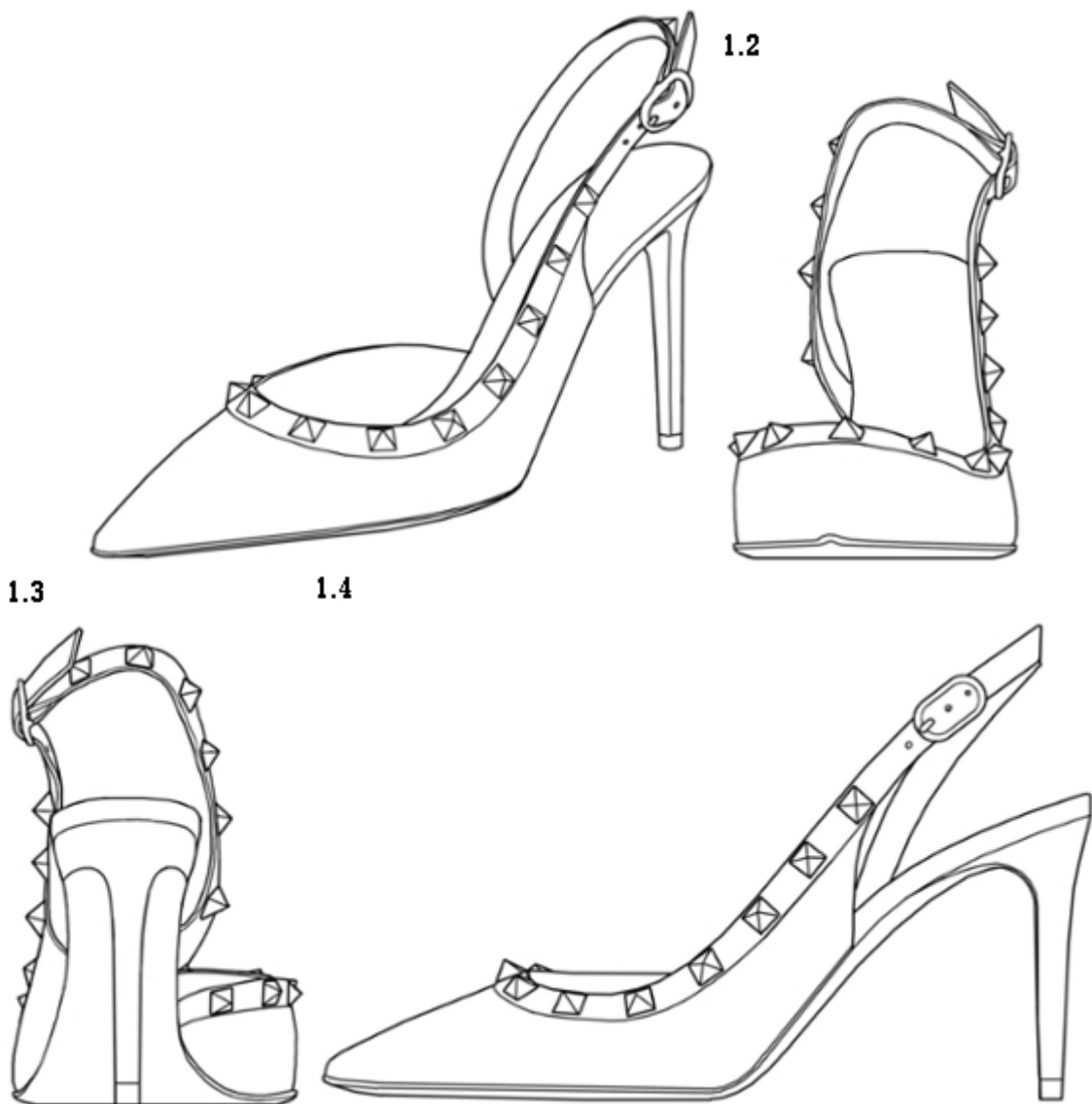

1.5

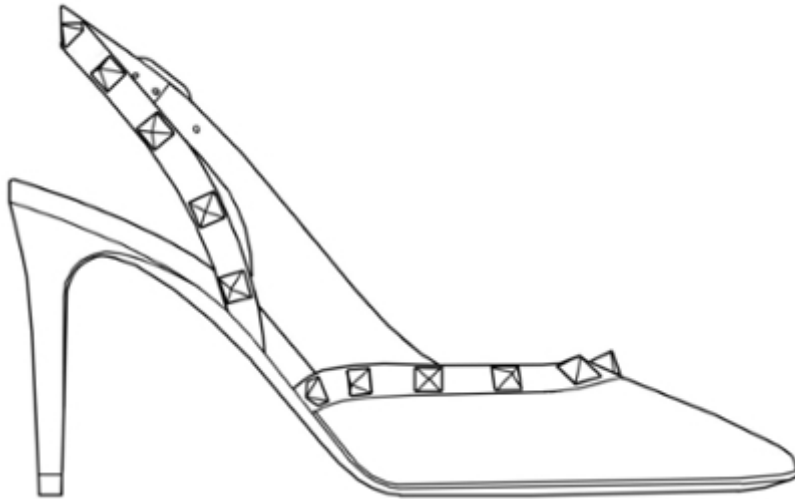

1.6

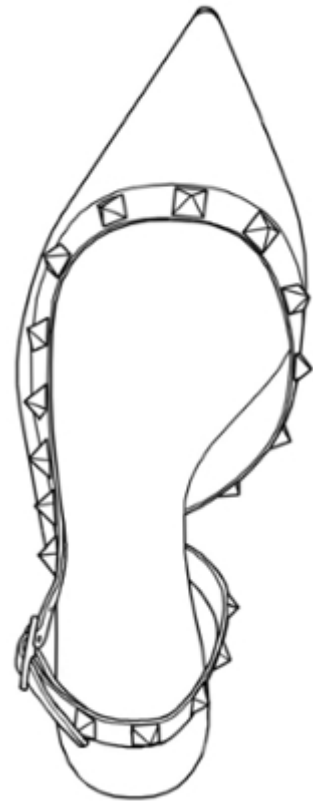

1.7



(11) DM/100631

(15) 2018 04 10

(22) 2018 04 10

(28) 4

(73) CHANEL SARL

Quai du Général-Guisan 24, CH-1204 Genève (CH)

(85) CH

(86) CH

(87) CH

(88) CH

(89) CH

(81) II. GR, MA III. AZ, BG, DK, EG, FI, GE, NO, PL, RU, TN, TR, UA

(72) Marianna NITSCH

135 avenue Charles De Gaulle, 92200 Neuilly-sur-Seine, France

(54) 1.-4. Shopping bags

(55)

1.1

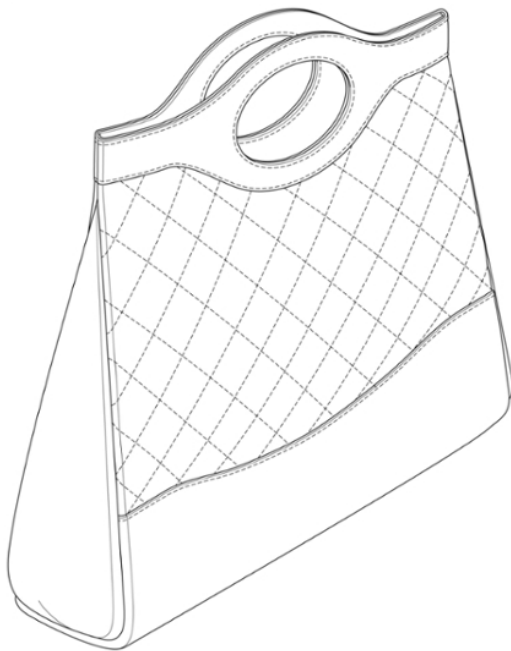

1.2

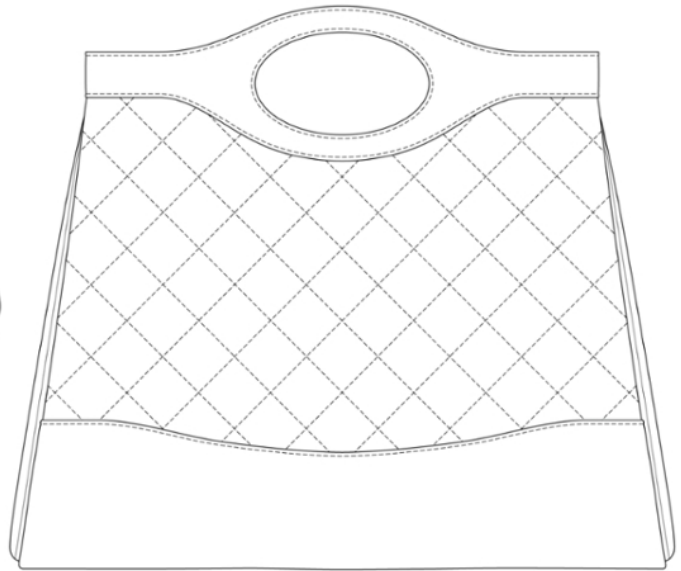

1.3

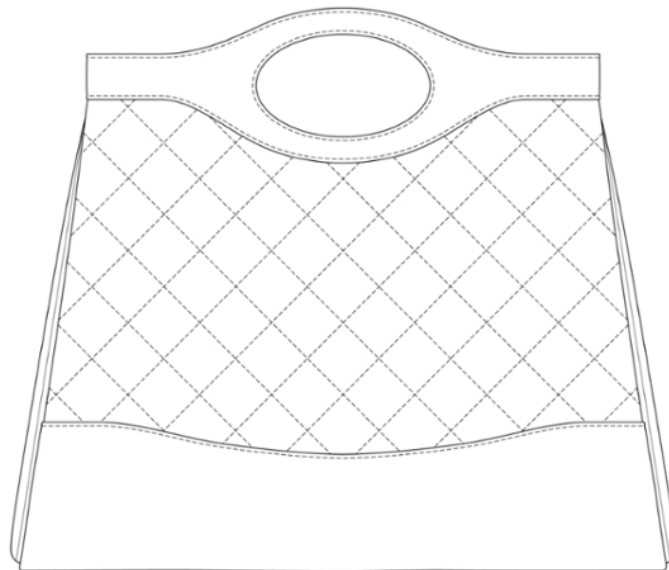

1.4

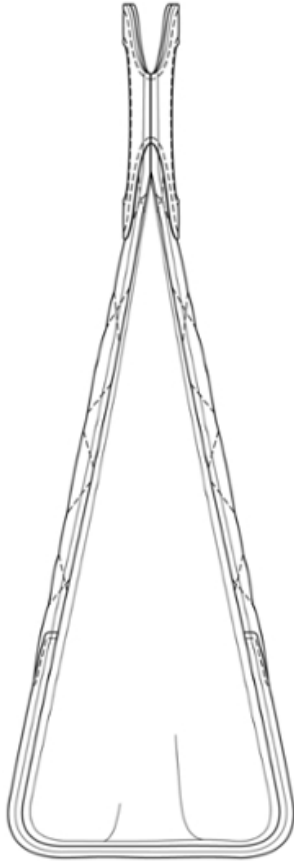

1.5

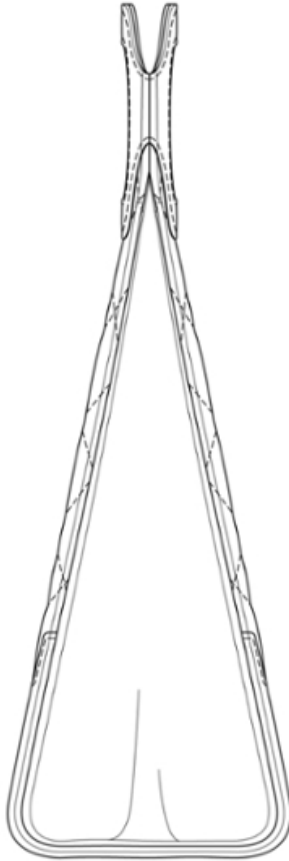

1.6

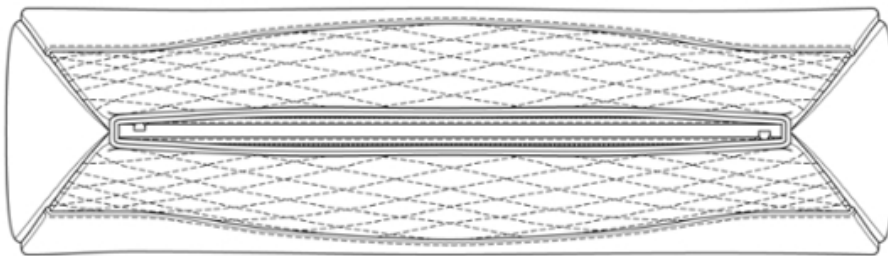

1.7

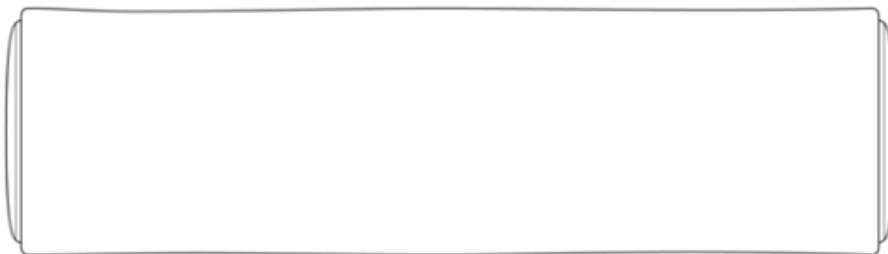

2.1



2.2



2.3



2.4



2.5

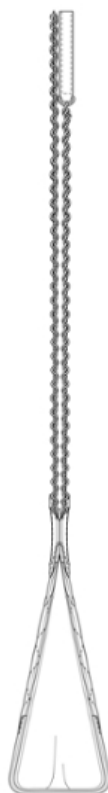

2.6

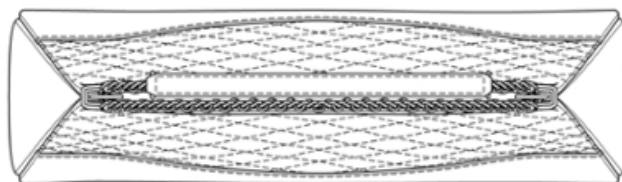

2.7



3.1

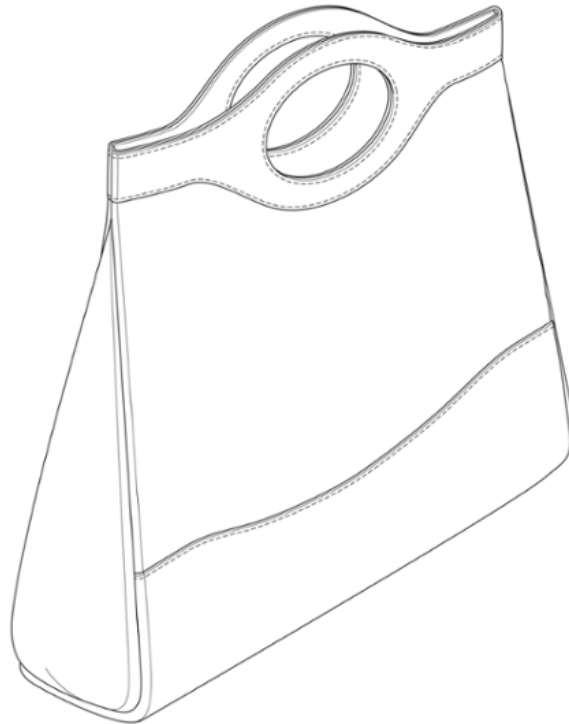

3.2

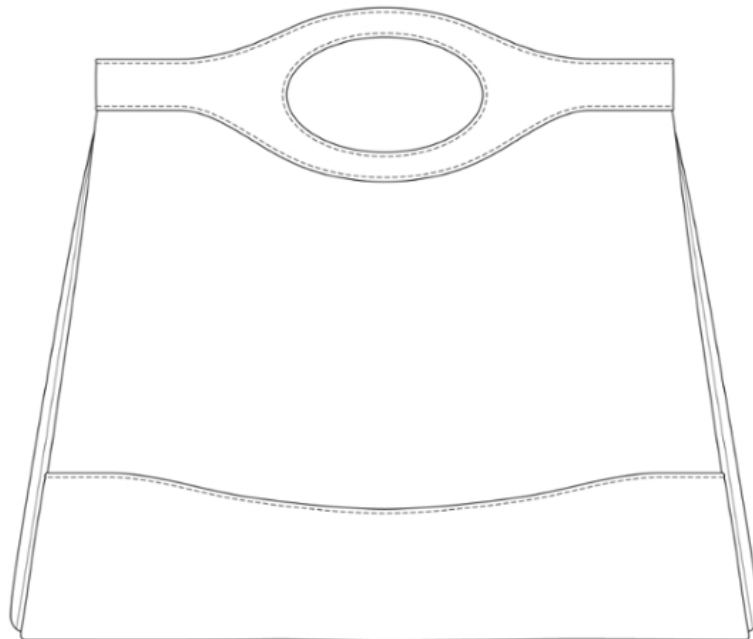

3.3

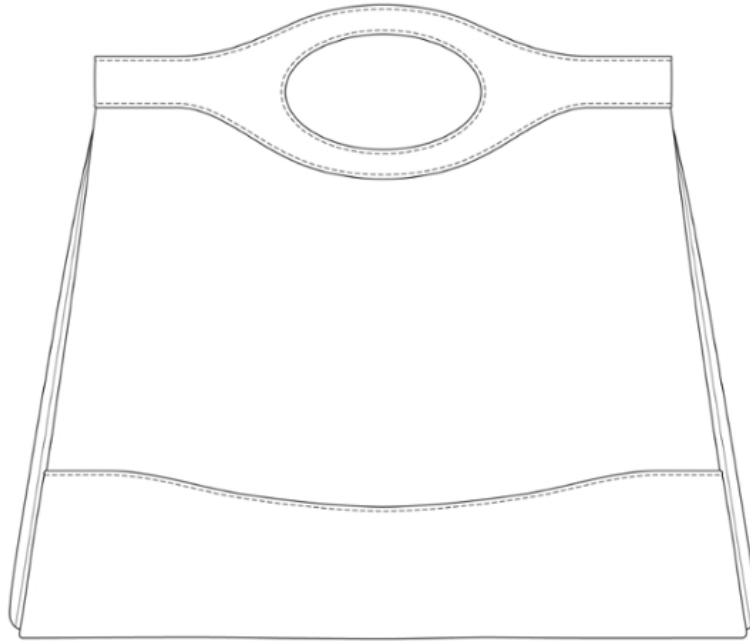

3.4

3.5

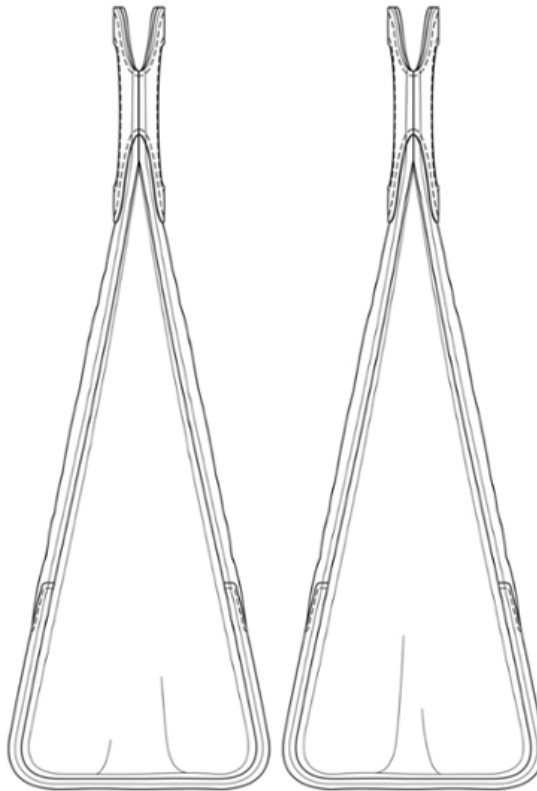

3.6

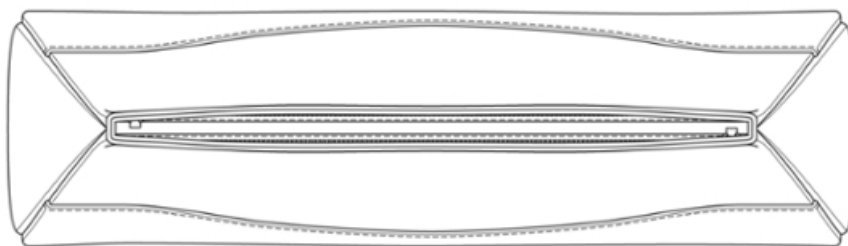

3.7

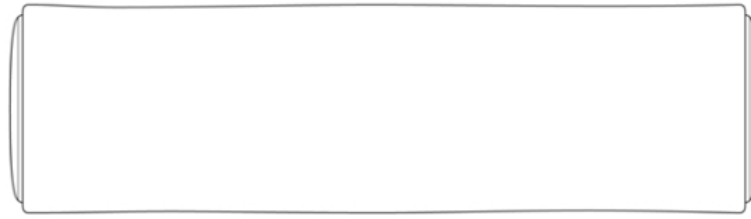

4.1



4.2

4.3

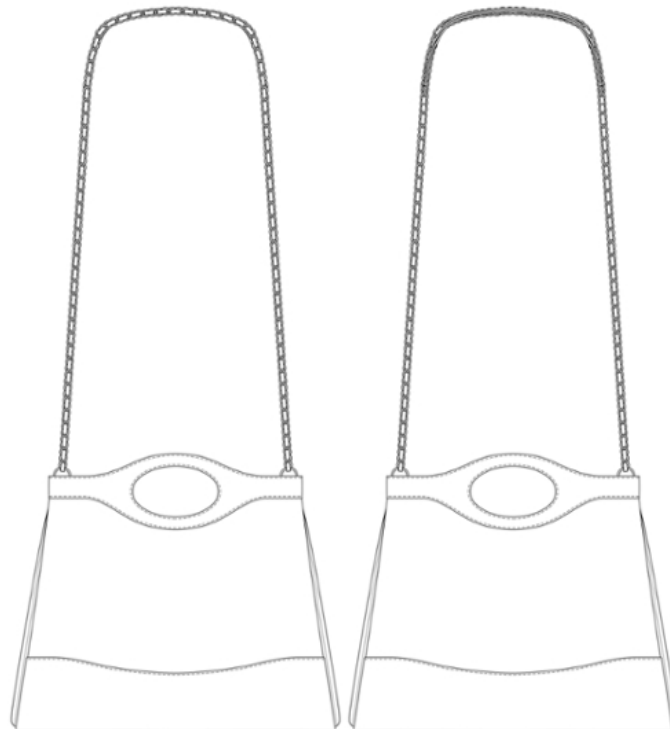

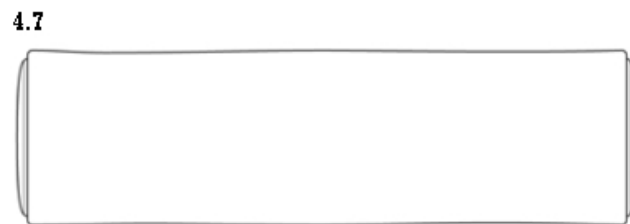
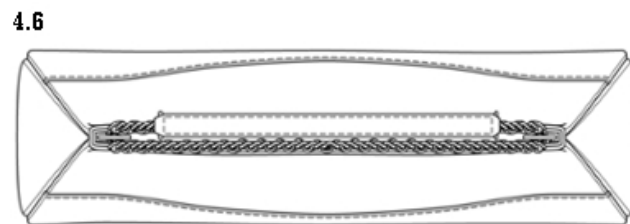
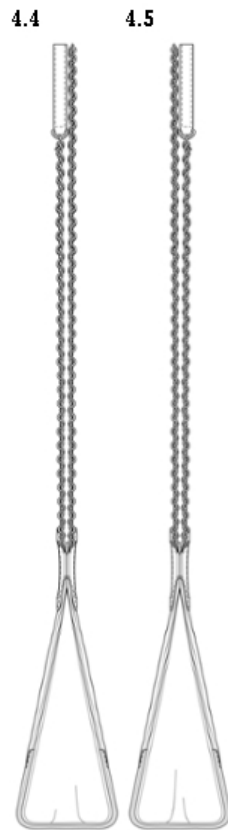

(11) DM/100760

(51) 16-01

(15) 2018 04 17

(45) 2018/17 (2018 05 04)

(22) 2018 04 17

(28) 10

(73) PORTABLE MULTIMEDIA LIMITED

Dorna House Two, Guildford Road, West End, Woking GU24 9PW (GB)

(85) –

(86) –

(87) –

(88) NO

(89) NO

(81) III. AM, AZ, GE, IS, JP, MD, NO, RS, RU, TR, UA

(72) Portable Multimedia Limited

Dorna House Two Guildford Road, West End, GU24 9PW Woking, United Kingdom

(54) 1.-10. Dashboard cameras

(55)

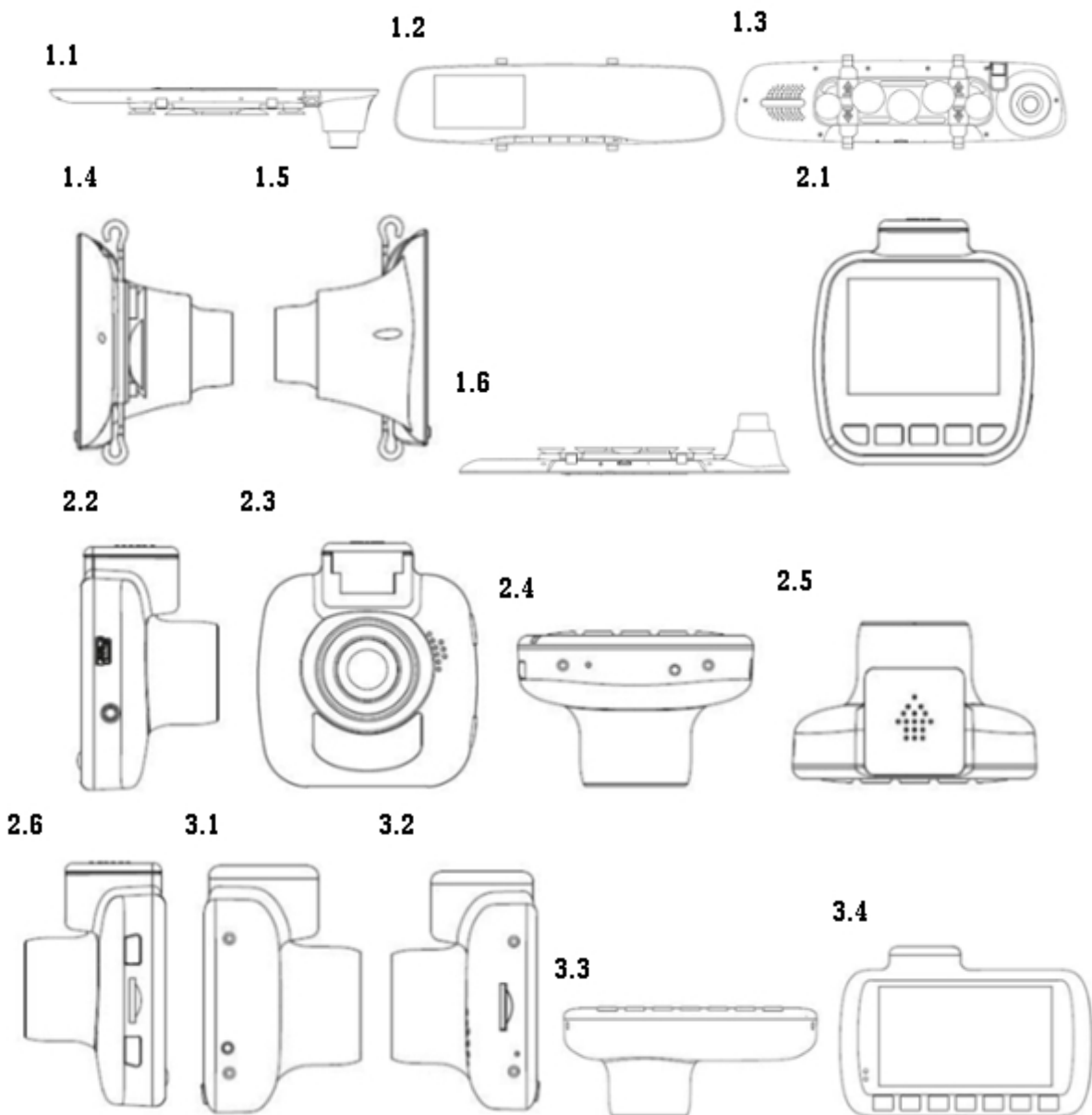

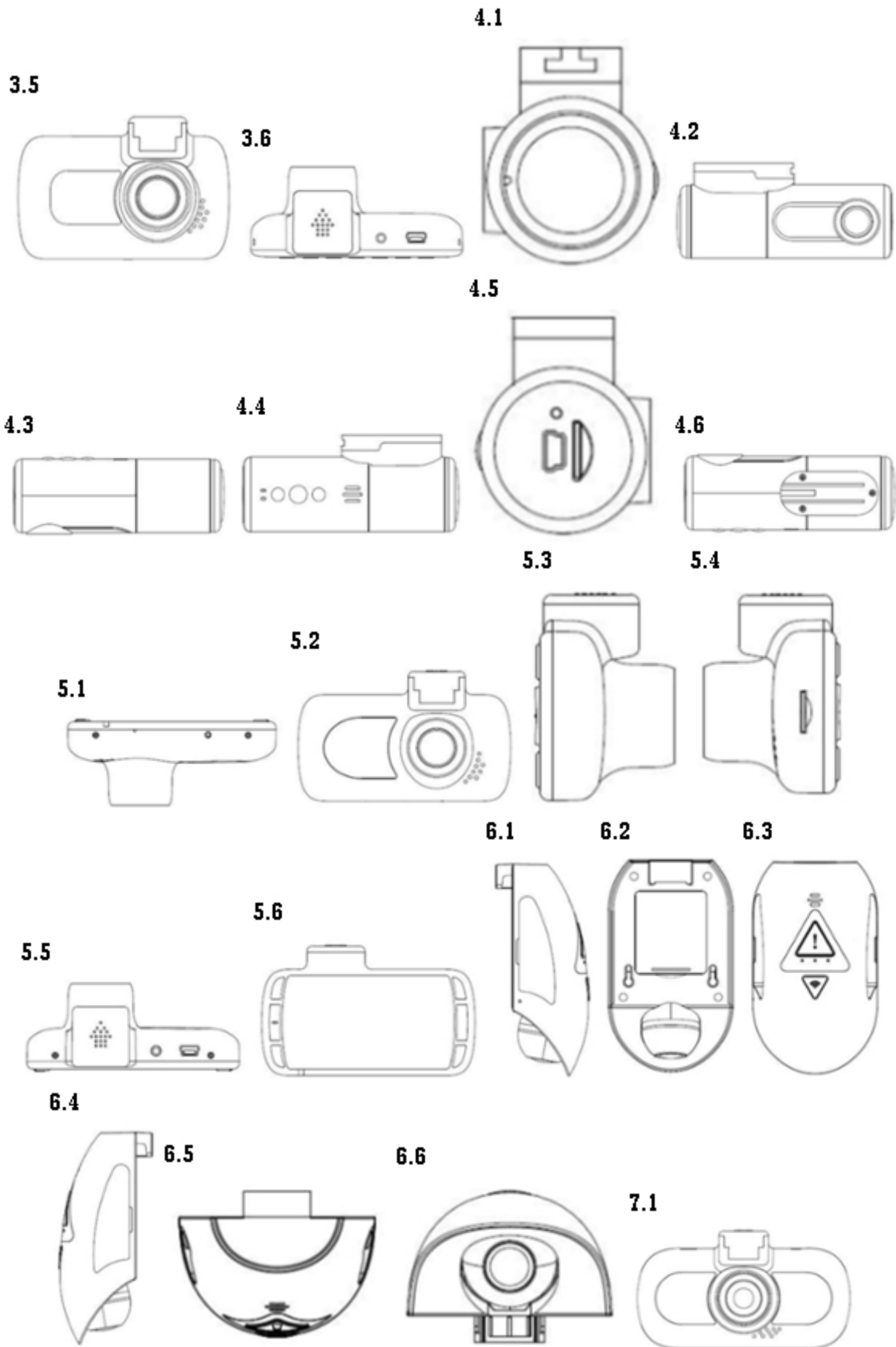

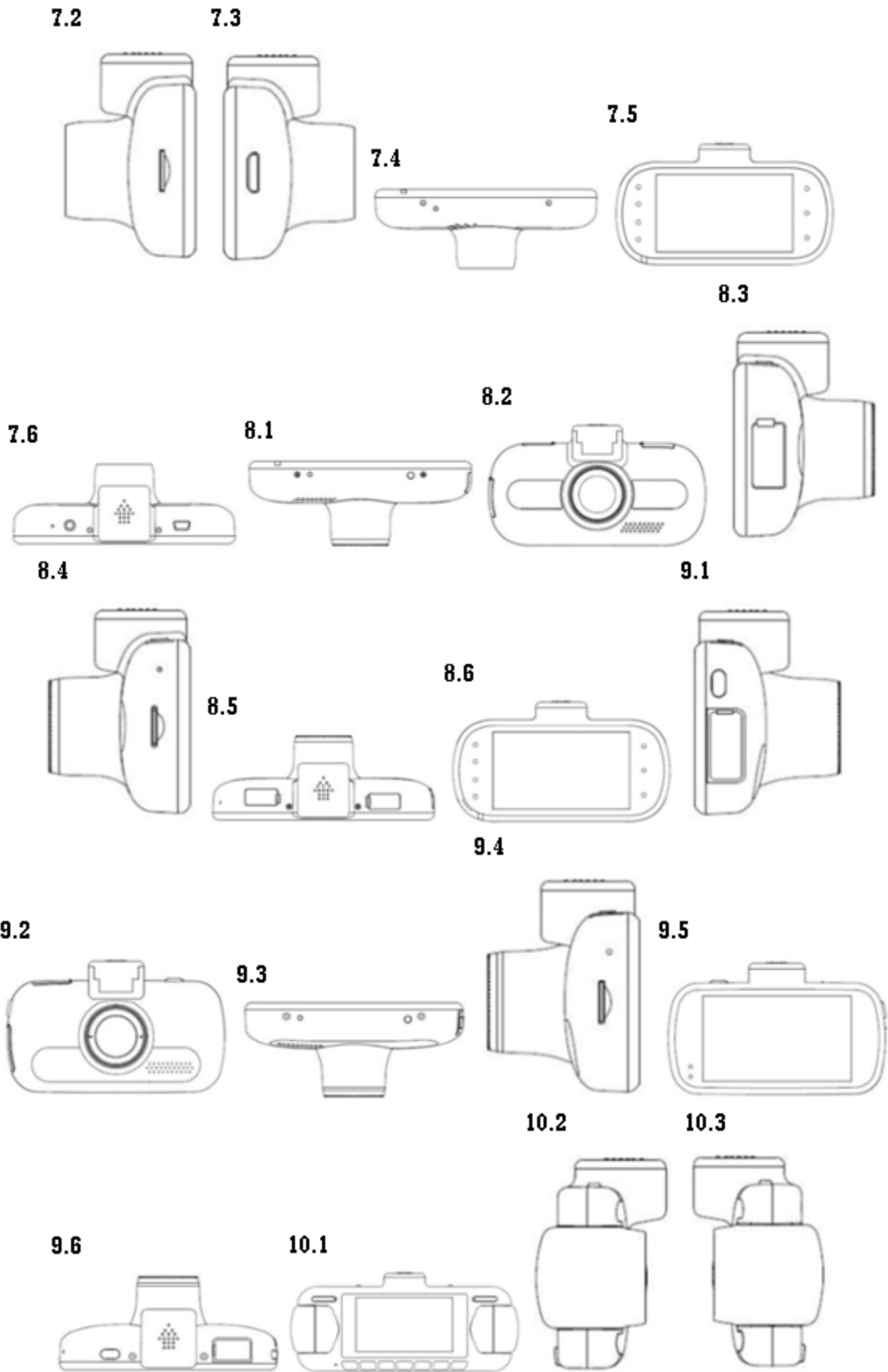

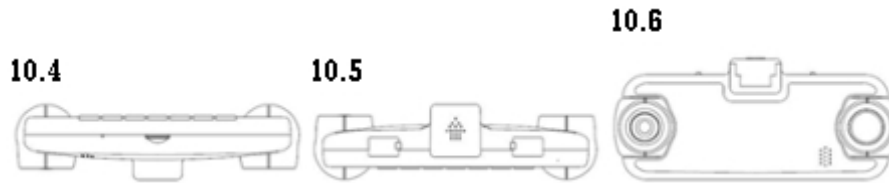

- (11) DM/100785 (51) 09-03
(15) 2018 04 18 (45) 2018/17 (2018 05 04)
(22) 2018 04 18
(28) 1
(73) HLEBOZAVOD TIMS EOOD
Dunav 1A, BG-6300 Haskovo (BG)
(85) BG, EM
(86) BG, EM
(87) BG, EM
(88) BG, EM
(89) BG
(81) III. AL, BA, GE, ME, RS, RU, TR, UA
(72) Pavlina Sarcheva
Lipa 6, 6300 Haskovo, Bulgaria
(54) 1. Package for foodstuffs
(55)

1



(11) DM/100798

(51) 24-02

(15) 2018 04 06

(45) 2018/17 (2018 05 04)

(22) 2018 04 06

(28) 1

(30) No. 1: 07.11.2017; 004497238-0001; EM

(73) BAYER INTELLECTUAL PROPERTY GMBH

Alfred-Nobel-Straße 10, 40789 Monheim am Rhein (DE)

(85) DE, EM

(86) DE, EM

(87) DE, EM

(88) DE, EM

(89) EM

(72) Bruno Chazel

20 Impasse Des Écureuils, 38500 Voiron, France

(54) 1. Spatula for medical use

(55)

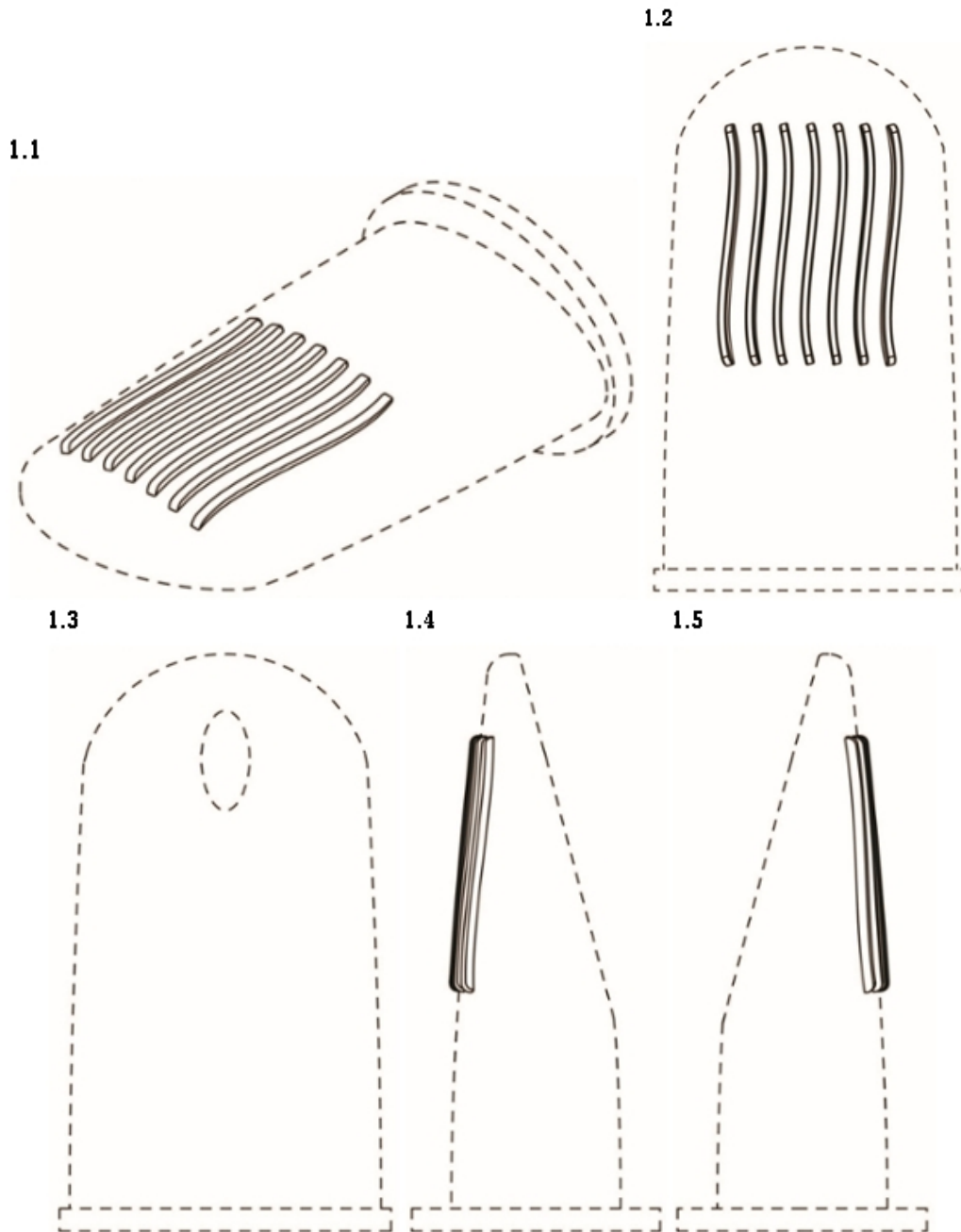

1.6

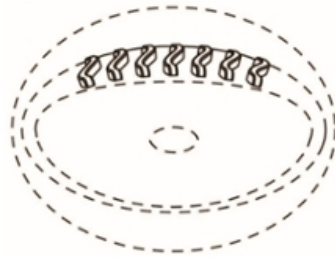

1.7

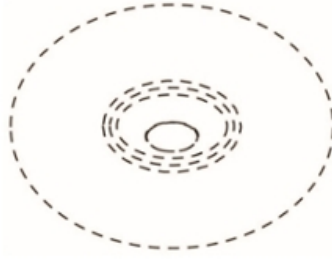

(11) DM/098434

(15) 2017 11 06

(22) 2017 11 06

(28) 2

(73) BLANCPAIN SA

Le Rocher 12, CH-1348 LE BRASSUS (CH)

(85) CH

(86) CH

(87) CH

(88) CH

(89) CH

(81) II. BZ, MA III. AL, AM, AZ, BA, CH, EM, GE, KG, LI, MC, MD, ME, MK, MN, NO, OM, SG, TN, TR, UA

(72) Patrice NANGA

Avenue Dapples 26, CH-1006 Lausanne, Suisse;

1: Daniel VILLARD

Chemin de la Fauvette 1 , CH-1185 Mont-sur-Rolle, Suisse

(54) 1.-2. Dials

(55)

(51) 10-07

(45) 2018/18 (2018 05 11)

1.1



1.2



2.1



2.2



(11) DM/099270

(51) 15-99

(15) 2017 11 08

(45) 2018/18 (2018 05 11)

(22) 2017 11 08

(28) 2

(30) No. 1: 11.05.2017; 29/603,632; US; No. 2: 11.05.2017; 29/603,634; US

(73) CURT G. JOA, INC.

100 Crocker Avenue, Sheboygan Falls, WI 53085 (US)

(85) US

(86) US

(87) US

(88) US

(89) US

(81) III. AL, AM, AZ, BA, BG, BN, BW, CH, DE, DK, EE, EG, EM, ES, FI, FR, GE, GH, HR, HU, IS, JP, KG, KH, KP, KR, LI, LT, LV, MC, MD, ME, MK, MN, NA, NO, OA, OM, PL, RO, RS, RW, SG, SI, ST, SY, TJ, TM, TN, TR, UA

(72) Jeffrey W. Fritz

N4989 Country Aire Road, Plymouth, WI 53073, US

(54) 1.-2. Parts of a machine brake for use in minimizing rethreading of broken elastic

(55)

1.1

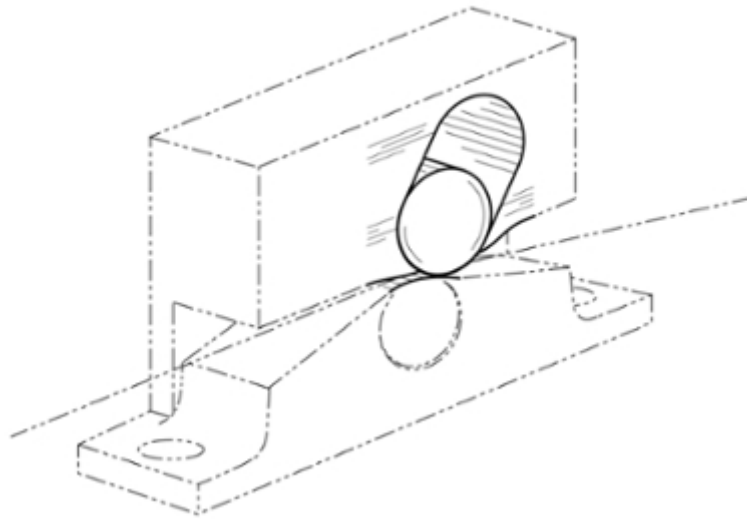

1.2

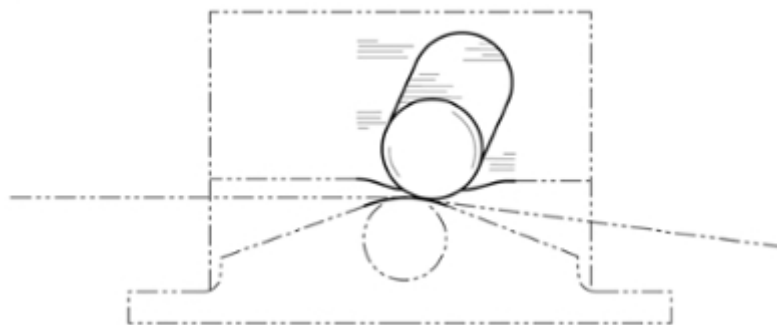

1.3

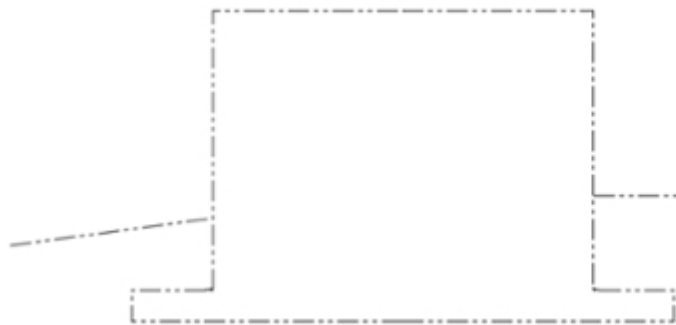

1.4

1.5

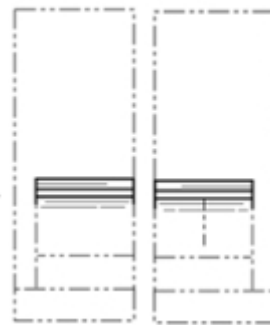

1.6



1.7



2.1

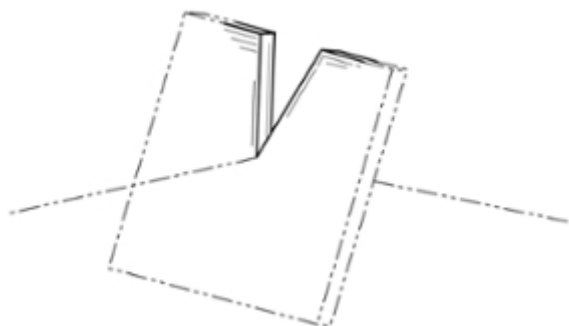

2.2

2.3

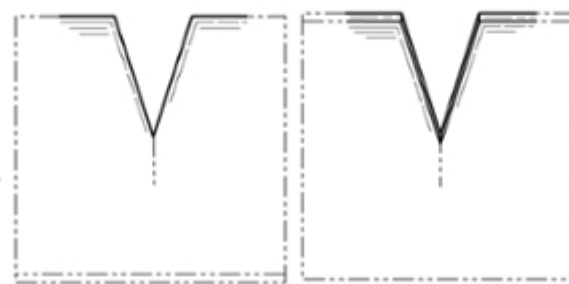

2.4



2.5



2.6

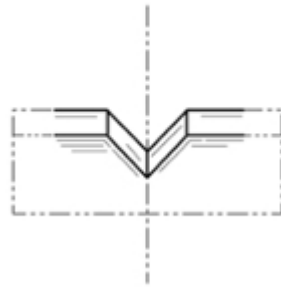

2.7

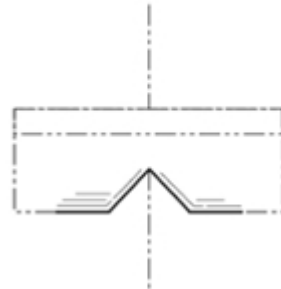

სასაქონლო ნიშნები

ეროვნული პროცედურით შემოტანილი განაცხადები, რომლებზეც გამოტანილია გადაწყვეტილება რეგისტრაციის შესახებ

გადაწყვეტილების გასაჩივრება შესაძლებელია საქპატენტის სააპელაციო პალატაში გამო-
ქვეყნებიდან 3 თვის ვადაში ან მცხეთის რაიონული სასამართლოს ადმინისტრაციულ საქმეთა
კოლეგიაში 1 თვის ვადაში (მის.: ქ. მცხეთა, სამხედროს ქ. №17).

(260) AM 2018 90032 A

(210) AM 90032

(220) 2016 12 20

(731) შპს „ვეროფარმა ჯორჯია“

მაჩაბელის ქ. 5, 0114, თბილისი,
საქართველო

(740) ნია მასიუკოვიჩი

(540)

ბრონქოტუსი

БронхоТус

BronkhoTuss

(511)

35 – რეკლამა; მართვა საქმიან სფეროში; ადმი-
ნისტრირება საქმიან სფეროში; საოფისე სამსა-
ხური.

(260) AM 2018 92585 A

(210) AM 92585

(220) 2017 06 06

(731) შპს „ვივო მედიკალ გრუპი“

ლუბლიანას ქ. 5, 0159, თბილისი,
საქართველო

(740) ნათია კახეთელიძე

(540)



(591) შავი და ცისფერი

(531) 26.01.01; 26.01.19; 26.01.24; 27.05.10; 29.01.12

(511)

44 – სამედიცინო მომსახურება; ვეტერინარული
მომსახურება; მომსახურება ცხოველებისა და
ადამიანების ჰიგიენისა და კოსმეტიკის სფერო-
ში.

(260) AM 2018 92797 A

(210) AM 92797

(220) 2017 12 04

(731) ნოდარ მინდიაშვილი

საირმის ქ., კორპ. 1, ბ. 5, 0194, თბილისი,
საქართველო

(540)



(591) წითელი, ყვითელი, თეთრი, მწვანე

(531) 05.07.10; 26.04.15; 26.04.24; 27.05.03; 28.19;
29.01.15

(511)

1 – სამრეწველო და სამეცნიერო დანიშნულების,
ფოტოგრაფიაში, მეტყვევობასა და მებაღეობაში
გამოსაყენებელი ქიმიური ნაწარმი; დაუმუშავე-
ბელი სინთეზური ფისები, დაუმუშავებელი პლა-
სტმასები; სასუქები; ცეცხლმქრობი შედგენი-
ლობები; ქიმიური ნივთიერებები წითობისა და
რჩილვისათვის; საკვები პროდუქტების დასაკონ-
სერვებელი ქიმიური ნივთიერებები; სამრეწვე-
ლო დანიშნულების მწებავი ნივთიერებები.

5 – ფარმაცევტული და ვეტერინარული პრეპარა-
ტები; სამედიცინო დანიშნულების ჰიგიენური
პრეპარატები; სამედიცინო და ვეტერინარული
დანიშნულების დიეტური საკვები და ნივთიერე-
ბები, ბავშვთა კვება; დიეტური დანამატები ადა-
მიანებისა და ცხოველებისათვის; საღებუნები,
სახვევი მასალა; კბილის დასაბუნენი და კბილის
ტვიფრის დასამზადებელი მასალა; მადეზინფი-
ცირებელი საშუალებები; მანე ცხოველების გა-
სანადგურებელი პრეპარატები; ფუნგიციდები,
ჰერბიციდები.

(260) AM 2018 94010 A

(210) AM 94010

(220) 2017 09 01

(731) პადიდუჰ შიმი გჰარბ

4თ ფლორ, No.22, იას ბილდინგ, ტავანი
სტრიტ, ვალიასრ სტრიტ, თეირანი,
საფოსტო კოდი 14348-87736, ირანი

(740) შალვა გვარამაძე
(540)

HOBO

(591) მუქი ლურჯი, ცისფერი, თეთრი
(531) 27.05.03; 29.01.12
(511)

1 – სამრეწველო, სამეცნიერო დანიშნულების და ფოტოგრაფიაში, აგრეთვე, სოფლის მეურნეობაში, მეტყევეობასა და მებაღეობაში გამოსაყენებელი ქიმიური ნაწარმი; დაუმუშავებელი სინთეზური ფისები, დაუმუშავებელი პლასტმასები; სასუქები; ცეცხლმქრობი შედგენილობები; პრეპარატები წრობისა და რჩილეისათვის; საკვები პროდუქტების დასაკონსერვებელი ქიმიური ნივთიერებები; მთრიმლავი ნივთიერებები; სამრეწველო დანიშნულების მწებავი ნივთიერებები.

3 – მათეთრებელი პრეპარატები და სხვა სარეცხი ნივთიერებები; წმენდის, გაპრიალების, გაუცხიმოვნებისა და აბრაზიული დამუშავების პრეპარატები; არასამედიცინო დანიშნულების საპნები; პარფიუმერია, ეთერზეთები, არასამედიცინო დანიშნულების კოსმეტიკური საშუალებები, არასამედიცინო დანიშნულების თმის ლოსიონები; არასამედიცინო დანიშნულების კბილის ფხენილები და პასტები.

16 – ქაღალდი და მუყაო; ნაბეჭდი პროდუქცია; მასალა საამკინძაო სამუშაოებისათვის; ფოტოსურათები; საკანცელარიო და საოფისე საკუთვნი, ავეჯის გარდა; საკანცელარიო ან საყოფაცხოვრებო დანიშნულების მწებავი ნივთიერებები; მხატვართა საკუთნი და სახაზავი მასალები; ფუნჯები; სასწავლო მასალა და თვალსაჩინოება; პლასტმასის ფურცლები, ფირები და ჩანთები შეხვევისა და შეფუთვისათვის; შრიფტი; ტიპოგრაფიული კლიშე.

35 – რეკლამა; მართვა საქმიან სფეროში; ადმინისტრირება საქმიან სფეროში; საოფისე სამსახური.

39 – ტრანსპორტირება; საქონლის შეფუთვა და შენახვა; მოგზაურობის ორგანიზება.

(260) AM 2018 94018 A
(210) AM 94018
(220) 2017 09 04
(310) 2017 33686
(320) 2017 07 25
(330) AZ

(731) როტმანს ოფ პელ მელ ლიმიტედ
რუტ დე ფრანს 17, ბონკურ, 2926,
შვეიცარია
(740) თამარ კოჭლამაზაშვილი
(540)



(591) შავ-თეთრი
(531) 01.15.05; 01.15.11; 25.03.07; 25.03.13; 25.03.15;
26.01.19

(511)
34 – სიგარეტი; დამუშავებული და დაუმუშავებელი თამბაქო; თამბაქოს ნაწარმი; თამბაქოს შემცველები (არასამედიცინო დანიშნულების); სიგარები, სიგარილები; სანთებლები; ასანთი; მწვევლთა საკუთნი; სიგარეტის ქაღალდი, სიგარეტის ჰილზები; სიგარეტის ფილტრები; ჯიბის მოწყობილობა სიგარეტის დახვევისათვის; ქაღალდის ჰილზებში თამბაქოს დამტენი ხელის მანქანები; ელექტრონული სიგარეტი; სითხეები ელექტრონული სიგარეტებისათვის; გახურებისთვის განკუთვნილი თამბაქოს ნაწარმი.

(260) AM 2018 94019 A
(210) AM 94019
(220) 2017 09 04
(310) 2017 33685
(320) 2017 07 25
(330) AZ

(731) როტმანს ოფ პელ მელ ლიმიტედ
რუტ დე ფრანს 17, ბონკურ, 2926,
შვეიცარია
(740) თამარ კოჭლამაზაშვილი
(540)



(591) ვერცხლისფერი, თეთრი
(531) 01.15.05; 01.15.11; 25.03.07; 25.03.13; 25.03.15;
26.01.21

(511)
34 – სიგარეტი; დამუშავებული და დაუმუშავებელი თამბაქო; თამბაქოს ნაწარმი; თამბაქოს შემცველები (არასამედიცინო დანიშნულების); სიგარები, სიგარილები; სანთებლები; ასანთი; მწვეველთა საკუთნო; სიგარეტის ქაღალდი, სიგარეტის ჰილზეები; სიგარეტის ფილტრები; ჯიბის მოწეობილობა სიგარეტის დახვევისათვის; ქაღალდის ჰილზეებში თამბაქოს დამტენი ხელის მანქანები; ელექტრონული სიგარეტი; სითხეები ელექტრონული სიგარეტებისათვის; გახურებისთვის განკუთვნილი თამბაქოს ნაწარმი.

(260) AM 2018 94402 A
(210) AM 94402
(220) 2017 10 03
(731) კარენ ვარდანიანი
ბაირონის ქ. 3, ბ. 36, ერევანი, სომხეთი
(740) გიორგი თაქთაქიშვილი
(540)



(554) მოცულობითი
(591) თეთრი, ვარდისფერი, წითელი, ყავისფერი, ოქროსფერი, შავი
(531) 03.01.15; 24.01.10; 27.05.01; 29.01.14
(511)
30 – ყავა, ჩაი, კაკაო, შაქარი, ბრინჯი, ტაპიოკა (მანიოკა), საგო, ყავის შემცველები; ფქვილი და მარცვლოვანი პროდუქტი, პურ-ფუნთუშეული, საკონდიტრო ნაწარმი, ნაყინი; თაფლი, ბადაგის ვაჟინი; საფუარი, საცხობი ფხვნილები; მარილი, მდოგვი; ძმარი, საკაზმები; სანელებლები; საკვები ყინული.

(260) AM 2018 94433 A
(210) AM 94433
(220) 2017 10 03
(731) შპს „მირა-ჰოტელი“
მტკვრის მარჯვენა სანაპიროსა და ბროსეს ქუჩის კუთხე, თბილისი, საქართველო
(740) გიორგი თაქთაქიშვილი
(540)

HOTEL EXCELSIOR

(591) შავ-თეთრი
(511)
43 – დროებითი საცხოვრებელი უზრუნველყოფის მომსახურება, მათ შორის, სასტუმროების

და პანსიონების მომსახურება; საკვები პროდუქტებითა და სასმელებით უზრუნველყოფა, მათ შორის, ბარების, რესტორნის, კაფესა და კაფეტერიის მომსახურება.

(260) AM 2018 94561 A
(210) AM 94561
(220) 2017 10 11
(731) შპს „შინაური“
შალვა ნუცუბიძის ფერდობი, მკრ. II, კვარტ. II, კორპ. 1, ბ. 11, 0183, თბილისი, საქართველო
(540)



(591) ღია მწვანე, ცისფერი, მუქი ყავისფერი, ბეჟი
(531) 07.01.09; 27.05.01; 27.05.10; 28.19; 29.01.14
(511)
29 – ხორცი, თევზი, ფრინველი და ნანადირევი; ხორცის ექსტრაქტები; დაკონსერვებული, გამხმარი და თბურად დამუშავებული ბოსტნეული და ხილი; ჟელე, მურაბა, კომპოტი; კვერცხი, რძე და რძის ნაწარმი; ზეთები და საკვები ცხიმები.

30 – ყავა, ჩაი, კაკაო, შაქარი, ბრინჯი, ტაპიოკა (მანიოკა), საგო, ყავის შემცველები; ფქვილი და მარცვლოვანი პროდუქტი, პურ-ფუნთუშეული, საკონდიტრო ნაწარმი, ნაყინი; თაფლი, ბადაგის ვაჟინი; საფუარი, საცხობი ფხვნილები; მარილი, მდოგვი; ძმარი, საკაზმები; სანელებლები; საკვები ყინული.

32 – ლუდი, მინერალური და გაზიანი წყალი და სხვა უაღკოპოლო სასმელები; ხილის სასმელები და ხილის წვენები; ვაჟინები და სასმელების დასამზადებელი სხვა შედგენილობები.

35 – რეკლამა; მართვა საქმიან სფეროში; ადმინისტრირება საქმიან სფეროში; საოფისე სამსახური.

(260) AM 2018 94578 A
(210) AM 94578
(220) 2017 10 12
(310) 2017/537
(320) 2017 05 19
(330) MK

- (731) ფილიპ მორის პროდაქტს ს. ა.
კე ჟანრენო 3, 2000 ნევშატელი, შვეიცარია
(740) შალვა გვარამაძე
(540)



- (591) შავი, თეთრი, ყავისფერი, ნაცრისფერი
(531) 24.09.12; 25.01.01; 27.05.04; 29.01.14
(511)

34 – დამუშავებული ან დაუმუშავებელი თამბაქო; თამბაქოს პროდუქტები; სიგარები, სიგარეტები, სიგარილოები, საკუთარ სიგარეტში გასახვევი თამბაქო, ჩიბუხის თამბაქო, საღეჭი თამბაქო, საბურნუთე თამბაქო, კრეტეკი; თამბაქო „სნუსი“; თამბაქოს შემცველები (არასამედიცინო დანიშნულების); ელექტრონული სიგარეტები; თამბაქოს პროდუქტები, მათი შემდგომი გათბობის მიზნით; ელექტრონული მოწყობილობები და მათი ნაწილები სიგარეტების ან თამბაქოს ინჰალაციისათვის ნიკოტინის შემცველი აეროზოლის გამოყოფის მიზნით; თხევადი ნიკოტინის ხსნარები ელექტრონულ სიგარეტებში გამოყენებისათვის; მწველთა საკუთონოები, სიგარეტის ქაღალდი, სიგარეტის მილაკები (მუნდ-შტუკები), სიგარეტის ფილტრები, თამბაქოს ქილები, სიგარეტის კოლოფები, საფერფლები, ჩიბუხები, სიგარეტის გადასახვევი ჯიბის მოწყობილობები, სანთებლები, ასანთები.

- (260) AM 2018 94579 A
(210) AM 94579
(220) 2017 10 12
(310) 2017/536
(320) 2017 05 19
(330) MK

- (731) ფილიპ მორის პროდაქტს ს. ა.
კე ჟანრენო 3, 2000 ნევშატელი, შვეიცარია
(740) შალვა გვარამაძე
(540)



- (591) შავი, თეთრი, ლურჯი, ნაცრისფერი
(531) 24.09.12; 25.01.01; 25.01.05; 25.07.17; 27.05.04; 29.01.13

(511)
34 – დამუშავებული ან დაუმუშავებელი თამბაქო; თამბაქოს პროდუქტები; სიგარები, სიგარეტები, სიგარილოები, საკუთარ სიგარეტში გასახვევი თამბაქო, ჩიბუხის თამბაქო, საღეჭი თამბაქო, საბურნუთე თამბაქო, კრეტეკი; თამბაქო „სნუსი“; თამბაქოს შემცველები (არასამედიცინო დანიშნულების); ელექტრონული სიგარეტები; თამბაქოს პროდუქტები, მათი შემდგომი გათბობის მიზნით; ელექტრონული მოწყობილობები და მათი ნაწილები სიგარეტების ან თამბაქოს ინჰალაციისათვის ნიკოტინის შემცველი აეროზოლის გამოყოფის მიზნით; თხევადი ნიკოტინის ხსნარები ელექტრონულ სიგარეტებში გამოყენებისათვის; მწველთა საკუთონოები, სიგარეტის ქაღალდი, სიგარეტის მილაკები (მუნდ-შტუკები), სიგარეტის ფილტრები, თამბაქოს ქილები, სიგარეტის კოლოფები, საფერფლები, ჩიბუხები, სიგარეტის გადასახვევი ჯიბის მოწყობილობები, სანთებლები, ასანთები.

- (260) AM 2018 94580 A
(210) AM 94580
(220) 2017 10 12

- (731) ფილიპ მორის პროდაქტს ს. ა.
კე ჟანრენო 3, 2000 ნევშატელი, შვეიცარია
(740) შალვა გვარამაძე
(540)



- (591) შავ-თეთრი
(531) 24.01.25; 24.09.25

34 – დამუშავებული ან დაუმუშავებელი თამბაქო; თამბაქოს პროდუქტები; სიგარები, სიგარეტები, სიგარილოები, საკუთარ სიგარეტში გასახვევი თამბაქო, ჩიბუხის თამბაქო, საღეჭი თამბაქო, საბურნუთე თამბაქო, კრეტეკი; თამბაქო „სნუსი“; თამბაქოს შემცველები (არასამედიცინო დანიშნულების); ელექტრონული სიგარეტები; თამბაქოს პროდუქტები, მათი შემდგომი გათბობის მიზნით; ელექტრონული მოწყობილობები და მათი ნაწილები სიგარეტების ან თამბაქოს ინჰალაციისათვის ნიკოტინის შემცველი აეროზოლის გამოყოფის მიზნით; თხევადი ნიკო-

ტინის ხსნარები ელექტრონულ სიგარეტებში გამოყენებისათვის; მწველთა საკუთვნობები, სიგარეტის ქადალი, სიგარეტის მილაკები (მუნდ-შტუკები), სიგარეტის ფილტრები, თამბაქოს ქილები, სიგარეტის კოლოფები, საფერფლეები, ჩიბუხები, სიგარეტის გადასახვევი ჯიბის მოწყობილობები, სანთებლები, ასანთები.

- (260) AM 2018 94583 A
- (210) AM 94583
- (220) 2017 10 13
- (731) შპს „ისტერნ პრომოუშენს“
მელიქიშვილის გამზ. 1, 0179, თბილისი, საქართველო
- (740) თამარ მჟავანაძე
- (540)



- (591) თეთრი, ყვითელი, მწვანე, იასამნისფერი, შინდისფერი
- (531) 26.01.12; 26.01.20; 26.01.22; 27.05.24; 29.01.15
- (526) KAKHETI
- (511)
- 41 – ალზრდა; სასწავლო პროცესის უზრუნველყოფა; გართობა; სპორტული და კულტურულ-საგანმანათლებლო ღონისძიებების ორგანიზება, მათ შორის, მუსიკალური ფესტივალის ორგანიზება, კონცერტების ორგანიზება.

- (260) AM 2018 94612 A
- (210) AM 94612
- (220) 2017 10 16
- (731) შპს „ჯორჯიან ალიანსი“
ნადარეიშვილის ქ. 4, 0137, თბილისი, საქართველო
- (540)

Chocopanda

- (591) შავ-თეთრი
- (511)
- 30 – ყავა, ჩაი, კაკაო და ყავის შემცველები, ბრინჯი, ტაპიოკა (მანიოკა) და საგო; ნაყინი, შაქარი, თაფლი, ბადაგის ვაჟინი; საფუარი, საცხობი ფხენილები; მარილი, მღოვვი; ძმარი, საკაზმები; სანელებლები; საკვები ყინული.

- (260) AM 2018 94613 A
- (210) AM 94613
- (220) 2017 10 16
- (731) შპს „ჯორჯიან ალიანსი“
ნადარეიშვილის ქ. 4, 0137, თბილისი, საქართველო
- (540)

Chocogrib

- (591) შავ-თეთრი
- (511)
- 30 – ყავა, ჩაი, კაკაო და ყავის შემცველები, ბრინჯი, ტაპიოკა (მანიოკა) და საგო; ფქვილი და მარცვლოვანი პროდუქტი, პურ-ფუნთუშეული, საკონდიტრო ნაწარმი, ნაყინი, შაქარი, თაფლი, ბადაგის ვაჟინი; საფუარი, საცხობი ფხენილები; მარილი, მღოვვი; ძმარი, საკაზმები; სანელებლები; საკვები ყინული.

- (260) AM 2018 94622 A
- (210) AM 94622
- (220) 2017 10 17
- (731) შპს „ჯორჯიან ალიანსი“
ნადარეიშვილის ქ. 4, 0137, თბილისი, საქართველო
- (540)



- (591) შავი, ნაცრისფერი, თეთრი
- (531) 03.01.15; 03.01.16; 27.05.01
- (511)
- 30 – ყავა, ჩაი, კაკაო და ყავის შემცველები, ბრინჯი, ტაპიოკა (მანიოკა) და საგო; ფქვილი და მარცვლოვანი პროდუქტი, პურ-ფუნთუშეული, საკონდიტრო ნაწარმი, ნაყინი, შაქარი, თაფლი, ბადაგის ვაჟინი; საფუარი, საცხობი ფხენილები; მარილი, მღოვვი; ძმარი, საკაზმები; სანელებლები; საკვები ყინული.

- (260) AM 2018 94658 A
- (210) AM 94658
- (220) 2017 10 17
- (731) შპს „ჯორჯიან ალიანსი“
ნადარეიშვილის ქ. 4, 0137, თბილისი, საქართველო
- (540)



- (591) შავი, მწვანე, თეთრი
- (531) 03.01.15; 27.05.01; 29.01.13

(511)
30 – ყავა, ჩაი, კაკაო, შაქარი, ბრინჯი, ტაპიოკა (მანიოკა), საგო, ყავის შემცველები; ფქვილი და მარცვლოვანი პროდუქტი, პურ-ფუნთუშეული, საკონდიტრო ნაწარმი, ნაყინი; თაფლი, ბადავის ვაჭინი; საფუარი, საცხობი ფხვნილები; მარილი, მღოგვი; ძმარი, საკაზმები; სანელებლები; საკვები ყინული.

(260) AM 2018 94671 A

(210) AM 94671

(220) 2017 10 18

(731) შპს „ავერსი-ფარმა“

დავით აღმაშენებლის გამზ. 148/2, 0112, თბილისი, საქართველო

(540)

აქვიტაბინი
Аквитабин
Aqvitabin

(591) შავ-თეთრი

(511)

5 – სამკურნალოწამლო საშუალება (ფარმაცევტული პროდუქტი, მედიკამენტი).

(260) AM 2018 94741 A

(210) AM 94741

(220) 2017 10 24

(731) შპს „TIMELESS“

რუსთაველის გამზ. 46, ძველი თბილისის რაიონი, 0108, თბილისი, საქართველო

(540)



(591) სტაფილოსფერი, მუქი ნაცრისფერი, ღია ყვითელი

(531) 24.17.25; 27.05.01; 27.05.04; 27.05.08; 27.05.10; 27.05.14; 27.05.17; 27.05.23; 27.05.25; 28.11; 29.01.13

(511)

14 – კეთილშობილი ლითონები და მათი შენადნობები, მათგან დამზადებული ან დაფარული ნაკეთობა, რომელიც არ მიეკუთვნება სხვა კლასებს; საიუველირო ნაწარმი, ძვირფასი ქვები; საათები და სხვა ქრონომეტრული ხელსაწყოები.

16 – კალმისტრები (ოფისის საკუთნო); ფოლადის კალმები; კალმები.

18 – საფულეები; სავიზიტო ბარათების ჩასაწობები; ყუთები ტყავის ან ტყავ-მუყაოსაგან; სკივრები ტყავის ან ტყავ-მუყაოსაგან.

35 – ყველა მითითებული საქონლის საბითუმო და საცალო გაყიდვა: კეთილშობილი ლითონები და მათი შენადნობები, მათგან დამზადებული ან დაფარული ნაკეთობა, რომელიც არ მიეკუთვნება სხვა კლასებს; საიუველირო ნაწარმი, ძვირფასი ქვები; საათები და სხვა ქრონომეტრული ხელსაწყოები; კალმისტრები (ოფისის საკუთნო); ფოლადის კალმები; კალმები; საფულეები; სავიზიტო ბარათების ჩასაწობები; ყუთები ტყავის ან ტყავ-მუყაოსაგან; სკივრები ტყავის ან ტყავ-მუყაოსაგან.

37 – ყველა მითითებული საქონლის შეკეთება/რემონტი: კეთილშობილი ლითონები და მათი შენადნობები, მათგან დამზადებული ან დაფარული ნაკეთობა, რომელიც არ მიეკუთვნება სხვა კლასებს; საიუველირო ნაწარმი, ძვირფასი ქვები; საათები და სხვა ქრონომეტრული ხელსაწყოები.

(260) AM 2018 94760 A

(210) AM 94760

(220) 2017 10 25

(731) ზე პროკტერ ენდ გემბლ კომპანი უან პროკტერ ენდ გემბლ პლანა, ცინცინატი, ოჰაიო 45202, აშშ

(740) მერაბ კვიციანი

(540)



(591) ლურჯ-მწვანე, თეთრი, ყვითელი

(531) 02.09.01; 27.05.01; 27.05.24; 29.01.13

(511)

3 – სველი ხელსახოცი, წინასწარ გაუღებელი კოსმეტიკური ღოსიონები.

5 – ერთჯერადი სახვევები და ტრუსები, დამზადებული ქაღალდისგან და/ან ცელულოზისგან.

(260) AM 2018 94833 A

(210) AM 94833

(220) 2017 10 31

(731) შპს „ს.გ.გ.“

მოსკოვის გამზ. 37, ბ.2, 0137, თბილისი, საქართველო

(540)

SVG

(591) შავ-თეთრი
(511)
33 – არაყო.

(260) AM 2018 94865 A
(210) AM 94865
(220) 2017 11 01

(731) ალაუდინ ფეროზუდინ
პ. ო. ბოქს 113633, დუბაი, არაბთა
გაერთიანებული საამიროები
(740) მერაბ კვიციანი
(540)



(591) შავ-თეთრი
(531) 03.09.04; 26.04.24; 27.05.01; 27.05.24
(511)

16 – ქაღალდი და მუყაო; ნაბეჭდი მასალა; საამ-
კინძო მასალა; ფოტოსურათები; საკანცელა-
რიო და ოფისის საკუთნო, ავეჯის გარდა; სა-
კანცელარიო ან საყოფაცხოვრებო დანიშნულე-
ბის მწებავი ნივთიერებები; მხატვართა და გრა-
ფიკოსთა საკუთნო; სახატავი ფუნჯები; საინ-
სტრუქტაჟო და სასწავლო მასალა; შესაფუთი
და შესახვევი პლასტმასის საფარები, ფირები და
ჩანთები; ტიპოგრაფიული შრიფტები, ტიპოგრა-
ფიული კლიშე; წებვადი ლენტის მისაწოდებელი
მოწყობილობები (ოფისის საკუთნო); წებვადი
ლენტები საკანცელარიო ან საყოფაცხოვრებო
მიზნებისათვის; წებვადი ლენტები საკანცელა-
რიო ან საყოფაცხოვრებო მიზნებისათვის; წებ-
ვადი მასალა საკანცელარიო ან საყოფაცხოვრე-
ბო მიზნებისათვის; ნუმერატორები; საკლასო
დაფები; საწერი ცარცი; საწერი კომპლექტები;
დაფის საწმენდები; საწერი საკუთნო; გარეკანე-
ბი, ყდები (საკანცელარიო); ქაღალდის ან მუყა-
ოს ყუთები; საამკინძო მანქანები და მოწყობი-
ლობები (ოფისის საკუთნო); საამკინძო ქსოვი-
ლები; წებვადი ზოლები (საამკინძო საქმე);
საამკინძო ქსოვილები; საამკინძო ზონრები;
თხევადი კორექტორები; შეცდომების გასასწო-
რებელი მელანი (ჰელიოგრაფია); კორექტორი
ლენტები (ოფისისთვის); ქაღალდის დამჭეცმა-
ცებლები ოფისისათვის; ქაღალდის საჭრელი
დანები (ოფისისთვის); კალენდრები; დასაღუჭი
ბეჭდები; ლუქი; დასაღუჭი მოწყობილობები
ოფისისათვის; დასაღუჭი საკანცელარიო მასა-
ლა; დასაღუჭი ობლატები; პლანშეტები მომჭე-
რით; საკანცელარიო კარადები (ოფისის საკუთ-
ნო); წიგნები; კარტოთეკის ბარათები; რეესტრე-
ბი; კონვერტები; საშლელი საშუალებები; უბის
წიგნაკები; ბლოკნოტები ხაზის ან ხატვისათ-

ვის; ხაზისა და ხატვის მასალები; სტეპლერები
(ოფისის საკუთნო); სწრაფჩამკერები (ოფისის
საკუთნო); გადასაკეცი მოწყობილობები (საკან-
ცელარიო); ბარათები; საკანცელარიო სამაგრე-
ბი; ფარგლები; მარკერები (საკანცელარიო); სა-
ძერწი თიხა; საძერწი თიხის ფორმები (ხელოვა-
ნის მასალები); ტარები კალმისათვის; ბლოკნო-
ტები (საკანცელარიო); ფანქრის სათლელები,
ელექტრული ან არაელექტრული; ქაღალდი
თვითმწერისათვის; ქაღალდის ფურცლები; კა-
ლმისტრები (ოფისის საკუთნო); ფანქრები; აკვა-
რელის საღებავის გასახსნელი ჯამები; სასკო-
ლო ნივთები; შტემპელის ბალიშები; მეღნის ბა-
ლიშები; სახაზავები; ელასტიკური შესაკრავე-
ბი; პასტელი (ფანქრები); ქაღალდის სახვრეტე-
ლები; საბუთების ლამინირების აპარატები; სა-
წერი დაფები; ანტისტეპლერები (სამაგრების მო-
საშორებლები) (ოფისის საკუთნო); ვინაობის
ნიშნები, ქაღალდის; დიურები.

(260) AM 2018 94873 A
(210) AM 94873
(220) 2017 11 01

(731) შპს „ჯორჯიან უოთერ ენდ ფაუერი“
კოსტავას ქ. I შეს. 33, ძველი თბილისის
რაიონი, 0179, თბილისი, საქართველო
(740) გრიგოლ სიღამონიძე
(540)



(591) ღია ცისფერი, ცისფერი, თეთრი
(531) 01.15.15; 28.19; 29.01.04
(511)
32 – წყალი.

35 – რეკლამა; სატელევიზიო რეკლამა; რეკლამისა და გაყიდვების ხელ შეწყობის მოდელირება; მართვა საქმიან სფეროში; ადმინისტრირება საქმიან სფეროში; საოფისე სამსახური.

39 – წყალმომარაგება და სასმელი წყლის მიწოდება.

(260) AM 2018 94889 A
(210) AM 94889
(220) 2017 11 02

(731) შპს „ჯორჯიან გაზიმპორტი“
ვახისუბნის დას., კორპ. 4, პ. 72, 0152,
თბილისი, საქართველო
(540)



(591) თეთრი, მწვანე და ლურჯი
 (531) 01.15.05; 26.04.22; 26.04.24; 26.11.13; 27.05.11;
 27.05.17; 27.05.19; 27.05.22; 27.05.24; 29.01.13
 (511)
 37 – გაზგასამართი სადგურები, გაზის აპარატურის მონტაჟი ავტომობილებში.
 39 – ტრანსპორტირება (გაზმიწოდება), თხევადი გაზის ბაზები.

(260) AM 2018 94926 A
 (210) AM 94926
 (220) 2017 11 03

(731) შპს „ოქსიგენი“
 ვაჟა-ფშაველას გამზ., III კვარტ., კორპ. 21,
 ბ. 1, 0186, თბილისი, საქართველო
 (740) ნინო ბახტაძე

(540)

ColicEZ

(591) შავ-თეთრი
 (511)
 5 – ბიოლოგიურად აქტიური დანამატები

(260) AM 2018 94956 A
 (210) AM 94956
 (220) 2017 11 06

(731) მეიზუ ტექნოლოჯი კო., ლტდ.
 მეიზუ ტექნოლოჯი ბილდინგ, ტექნოლოჯი
 & ინოვეიშნ ქოუსტ, შუპაი, გუანგდონგი,
 ჩინეთის სახალხო რესპუბლიკა
 (740) შალვა გვარამაძე
 (540)

mblu

(591) შავ-თეთრი
 (511)
 9 – მონაცემთა დასამუშავებელი აპარატურა; სმარტფონების პროგრამული უზრუნველყოფის აპლიკაციები, ჩასატვირთი; კომპიუტერის პერიფერიული მოწყობილობები; პლანშეტური კომპიუტერები; ჭკვიანი სათვალეები; ჭკვიანი საათები; სახის ამომცნობი მოწყობილობები; სასწორები; სმარტფონები; არახელით სამართავი მოწყობილობები ტელეფონებისათვის; ქსელური კავშირის საშუალებები; სხეულზე სატარებელი ფიზიკური აქტივობის სამეთვალყურეო მოწყობილობები; სახურავები სმარტფონებისთვის; სმარტფონებისთვის დამცავი ფირები; ქსელური მარშრუტიზატორები; სატელევიზიო აპარატურა; ყურთსასმენები; კამკორდერები; მანქანის ვიდეოჩამწერი მოწყობილობები; სეთ-ტოპ ბოქსები; ვირტუალური რეალობის გარნიტურა; კორპუსები სმამაღლაპარაკებისათვის; კამერები (ფოტოგრაფია); სელფის ჯოხები (პო-

რტატური სადგამები); ჰაერის შედგენილობის ანალიზის აპარატურა; შეერთებული სამაჯურები (გამზომი ინსტრუმენტები); ელექტროგადამცემი ხაზის მასალები (სადენები, კაბელები); USB-კაბელები; ელექტრული სამარჯვები; შტეფსელის ჩანგლები, როხეტები და სხვა კონტაქტები [ელექტრო შეერთებები]; კვების წყაროს ადაპტერები; სამგანზომილებიანი (3D) სათვალეები; გაქურდვისაგან დამცავი ელექტრული დანადგარები; სამუსტავი ბანკები (მრავალჯერადი დატენვის ბატარეები); ბატარეები ელექტრული; სამუსტავი მოწყობილობები ელექტროაკუმულატორებისათვის.

35 – რეკლამა; საქონლის პრეზენტაცია საინფორმაციო საშუალებებზე საცალო ვაჭრობის მიზნით; გამოფენების ორგანიზება კომერციული ან სარეკლამო მიზნებისათვის; საქმიანი ინფორმაციის უზრუნველყოფა ვებ-საიტების მეშვეობით; საქონლისა და მომსახურების ლიცენზირების კომერციული ადმინისტრირება მესამე პირთათვის; საქონლის გასადებაში ხელშეწყობა მესამე პირთათვის; საქონლისა და მომსახურების მყიდველებისა და გამყიდველების ონ-ლაინ ბაზრით უზრუნველყოფა; იმპორტ-ექსპორტის სააგენტოების მომსახურება; კომპიუტერის მონაცემთა ბაზაში ინფორმაციის სისტემატიზაცია; მონაცემების განახლება და შენახვა კომპიუტერის მონაცემთა ბაზებში.

(260) AM 2018 94984 A
 (210) AM 94984
 (220) 2017 11 07

(731) ილდიზ ჰოლდინგ ანონიმ შირქეთი
 ქისიქლი მაჰალესი ჩეშმე ჩიქმაზი, სოქაქ
 No: 6/1 იუსქიუდარ სტამბოლი, თურქეთი
 (740) თამაზ შილაკაძე
 (540)

ÜLKER HALLEY

(591) შავ-თეთრი
 (511)
 30 – შოკოლადის სასმელები, საკონდიტრო ნაწარმი, შოკოლადი, შოკოლადის ნაწარმი, შოკოლადით ან შაქრით დაფარული ნაწარმი, გაღებები, კრეკერები, ვაფლები, ნამცხვრები, საღებო რეზინი; ნაყინი, საკვები ყინული; მარცვლეული და მარცვლეულის საკვები პროდუქტები.

(260) AM 2018 94985 A
 (210) AM 94985
 (220) 2017 11 07

(731) ილდიზ ჰოლდინგ ანონიმ შირქეთი
 ქისიქლი მაჰალესი ჩეშმე ჩიქმაზი, სოქაქ
 No: 6/1 იუსქიუდარ სტამბოლი, თურქეთი
 (740) თამაზ შილაკაძე

(540)

ÜLKER DELUXE

(591) შავ-თეთრი

(511)

30 – შოკოლადის სასმელები, საკონდიტრო ნაწარმი, შოკოლადი, შოკოლადის ნაწარმი, შოკოლადით ან შაქრით დაფარული ნაწარმი, გაღებები, კრეკერები, ვაფლები, ნამცხვრები, საღებავი რეზინი; ნაყინი, საკეები ყინული; მარცვლეული და მარცვლეულის საკეები პროდუქტები.

(260) AM 2018 94986 A

(210) AM 94986

(220) 2017 11 07

(731) ილდიზ ჰოლდინგ ანონიმ შირქეთი ქისიქლი მაჰალესი ჩეშმე ჩიქმაზი, სოქაქ No: 6/1 იუსტიუდარ სტამბოლი, თურქეთი

(740) თამაზ შილაკაძე

(540)

ÜLKER CHOCOSANDWICH

(591) შავ-თეთრი

(511)

30 – შოკოლადის სასმელები, საკონდიტრო ნაწარმი, შოკოლადი, შოკოლადის ნაწარმი, შოკოლადით ან შაქრით დაფარული ნაწარმი, გაღებები, კრეკერები, ვაფლები, ნამცხვრები, საღებავი რეზინი; ნაყინი, საკეები ყინული; მარცვლეული და მარცვლეულის საკეები პროდუქტები.

(260) AM 2018 94987 A

(210) AM 94987

(220) 2017 11 07

(731) ილდიზ ჰოლდინგ ანონიმ შირქეთი ქისიქლი მაჰალესი ჩეშმე ჩიქმაზი, სოქაქ No: 6/1 იუსტიუდარ სტამბოლი, თურქეთი

(740) თამაზ შილაკაძე

(540)

ÜLKER HOBBY

(591) შავ-თეთრი

(511)

30 – შოკოლადის სასმელები, საკონდიტრო ნაწარმი, შოკოლადი, შოკოლადის ნაწარმი, შოკოლადით ან შაქრით დაფარული ნაწარმი, გაღებები, კრეკერები, ვაფლები, ნამცხვრები, საღებავი რეზინი; ნაყინი, საკეები ყინული; მარცვლეული და მარცვლეულის საკეები პროდუქტები.

(260) AM 2018 95006 A

(210) AM 95006

(220) 2017 11 08

(731) ლუქოუ ლაო ჯიაო კო., ლტდ

(კორპორაცია ორგანიზებულია და არსებობს ჩინეთის კანონმდებლობის შესაბამისად)

გუო ჯიაო სქევა, ლუქოუ, სიჩუანი, ჩინეთის სახალხო რესპუბლიკა

(740) შალვა გვარამაძე

(540)

nihao

(591) შავ-თეთრი

(511)

33 – ხილის ექსტრაქტები, ალკოჰოლიანი; აპერიტივები; ბაიჯუ (გამოსდით მიღებული ჩინური ალკოჰოლიანი სასმელები); ღვინო; სპირტიანი სასმელები; სპირტიანი ექსტრაქტები; სპირტიანი სასმელები გარდა ღუდისა; ბრინჯის სპირტი; სპირტიანი ესენციები; ვისკი.

(260) AM 2018 95009 A

(210) AM 95009

(220) 2017 11 08

(731) შის „მარნისკარი“

შ. ასკურავას ქ. 17, თბილისი, საქართველო

(740) დავით გოვამე

(540)

Chitoni Читони

(591) შავ-თეთრი

(511)

33 - ალკოჰოლური სასმელები (ღუდის გარდა).

(260) AM 2018 95011 A

(210) AM 95011

(220) 2017 11 09

(731) სს „გეფა“

სანაპიროს ქ. 6, 0108, თბილისი, საქართველო

(740) სალომე ჯელაძე

(540)

MEGAPLAST მეგაპლასტი

(511)

5 – ფარმაცევტული და ვეტერინარული პრეპარატები; სანიტარული პრეპარატები სამედიცინო მიზნებისათვის; დიეტური ნივთიერებები სამედიცინო მიზნებისათვის, ბავშვთა კვება; საღებავები, გადასახვევი საშუალებები; კბილის დასაბუნჯი საშუალებები, კბილის ტვიფრის დასაბუნჯებელი საშუალებები; დეზინფექტანტები; მავნე ცხოველების გასანადგურებელი საშუალებები; ფუნგიციდები, ჰერბიციდები.

10 – ქირურგიული, სამედიცინო, სტომატოლოგიური და ვეტერინარული ხელსაწყოები და ინსტრუმენტები; კიდურების, თვალისა და კბილების პროთეზები; ორთოპედიული ნაწარმი; ნაკერების დასაღები მასალა.

(260) AM 2018 95020 A

(210) AM 95020

(220) 2017 11 10

(731) იოსებ შავერდაშვილი
სანზონა, კორპ. 2ბ, ბ. 1, 0192, თბილისი, საქართველო

(540)

Guliani გულიანი Гулиани

(591) შავ-თეთრი

(511)

29 – მოხალული მზესუმზირა, მოხალული მიწისთხილი, მოხალული თხილი, მოხალული ნუში, მოხალული გოგრის გული, მოხალული ნიგოზი, თბურად დამუშავებული ხილი, მათ შორის, სხვადასხვა ხილის ჩირი, ქიშმიში.

(260) AM 2018 95026 A

(210) AM 95026

(220) 2017 11 10

(731) შპს „აი სი არ ტრეიდი“
აღმაშენებლის ხეივანი მე-12 კმ., სავაჭრო და ბიზნეს ცენტრი „ჩემი სახლი“, სართ. 5, დიდძის სასწავლო-საცდელი მეურნეობის ტერიტორია, 0159, თბილისი, საქართველო

(740) მარიამ გობეჯიშვილი

(540)



(591) წითელი, მწვანე

(531) 01.01.02; 01.01.10; 09.09.05; 09.09.07; 26.01.16; 28.19; 29.01.13

(511)

25 – ტანსაცმელი, ფეხსაცმელი, თავსაბურავი.

35 – რეკლამა, მართვა საქმიან სფეროში, ადმინისტრირება საქმიან სფეროში, საოფისე სამსახური.

(260) AM 2018 95027 A

(210) AM 95027

(220) 2017 11 10

(731) შპს „აი სი არ ტრეიდი“

აღმაშენებლის ხეივანი მე-12 კმ., სავაჭრო და ბიზნეს ცენტრი „ჩემი სახლი“, სართ. 5, დიდძის სასწავლო-საცდელი მეურნეობის ტერიტორია, 0159, თბილისი, საქართველო

(740) მარიამ გობეჯიშვილი

(540)



(591) წითელი, მწვანე

(531) 01.01.02; 01.01.10; 09.09.05; 09.09.07; 26.01.16; 27.05.01; 29.01.13

(511)

25 – ტანსაცმელი, ფეხსაცმელი, თავსაბურავი.

35 – რეკლამა, მართვა საქმიან სფეროში, ადმინისტრირება საქმიან სფეროში, საოფისე სამსახური.

(260) AM 2018 95031 A

(210) AM 95031

(220) 2017 11 10

(731) შპს „საქართველოს ცემენტის კომპანია“
აღ. ყაზბეგის გამზ. 34, (იგივე მარიკა ბარათაშვილის ჩიხი 6), 0177, თბილისი, საქართველო

(540)



(591) სტაფილოსფერი, თეთრი, შავი, ღია ხორცისფერი

(531) 07.15.01; 07.15.22; 14.07.23; 28.19; 29.01.13

(511)

19 – აზბესტცემენტი; ცემენტი; ფილები (ცემენტის -); ცემენტის სვეტები; ცემენტის შემცველი ცეცხლგამძლე დასაფარი მასალა; საღუმეფე ცემენტი; ბრძმედის ცემენტი; მაგნეზიური ცემენტი.

(260) AM 2018 95033 A

(210) AM 95033

(220) 2017 11 10

(731) შპს „საქართველოს ცემენტის კომპანია“
 ალ. ყაზბეგის გამზ. 34, (იგივე მარტია
 ბარათაშვილის ჩიხი 6), 0177, თბილისი,
 საქართველო

(540)



(591) იასამნისფერი, თეთრი, შავი, ღია
 ხორცისფერი

(531) 07.15.01; 07.15.22; 14.07.23; 28.19; 29.01.14

(511)

19 – აზბესტცემენტი; ცემენტი; ფილები (ცემენ-
 ტის -); ცემენტის სვეტები; ცემენტის შემცველი
 ცეცხლგამძლე დასაფარი მასალა; საღუმელე
 ცემენტი; ბრძმელის ცემენტი; მაგნეზიური ცემენ-
 ტი.

(260) AM 2018 95039 A

(210) AM 95039

(220) 2017 11 13

(731) ბექარ მიქაბერიძე
 პ. ინგოროყვას ქ. 26, 0108, თბილისი,
 საქართველო

(540)



(591) ყაფისფერი, ცისფერი, ძვლისფერი,
 ოქროსფერი

(531) 07.01.09; 07.01.17; 29.01.15

(511)

33 – ალკოჰოლიანი სასმელები (ლუდის გარდა).

(260) AM 2018 95052 A

(210) AM 95052

(220) 2017 11 14

(731) შპს „კახური ტრადიციული მეღვინეობა-
 აგრო-ჩოხატაური“
 ს. ცინცაძის ქ. 12, ა/ფართი 3-6, სართ. 3,
 ვაკე-საბურთალოს რაიონი, 0170,
 თბილისი, საქართველო

(540)

MIMI

მიმი

МИМИ

(511)

29 – ხორცი, თევზი, ფრინველი და ნანადირევი.

32 – ლუდი; მინერალური და გაზიანი წყალი და
 სხვა უალკოჰოლო სასმელები; ხილის სასმელები
 და ხილის წვენები; ვაჟინები და სასმელების
 დასამზადებელი სხვა შედგენილობები.

(260) AM 2018 95053 A

(210) AM 95053

(220) 2017 11 14

(731) შპს „კახური ტრადიციული მეღვინეობა-
 აგრო-ჩოხატაური“
 ს. ცინცაძის ქ. 12, ა/ფართი 3-6, სართ. 3,
 ვაკე-საბურთალოს რაიონი, 0170,
 თბილისი, საქართველო

(540)

LALI

ლალი

ЛАЛИ

(511)

29 – ხორცი, თევზი, ფრინველი და ნანადირევი;
 ხორცის ექსტრაქტები; დაკონსერვებული, გამ-
 ხმარი და თბურად დამუშავებული ბოსტნეული
 და ხილი; ყველე, მურაბა, კომპოტი; კვერცხი, რძე
 და რძის პროდუქტები; ზეთები და საკვები ცხი-
 მები.

32 – ლუდი; მინერალური და გაზიანი წყალი და
 სხვა უალკოჰოლო სასმელები; ხილის სასმელები
 და ხილის წვენები; ვაჟინები და სასმელების
 დასამზადებელი სხვა შედგენილობები.

(260) AM 2018 95054 A

(210) AM 95054

(220) 2017 11 14

(731) შპს „კახური ტრადიციული მეღვინეობა-აგრო-ჩოხატაური“
ს. ცინცაძის ქ. 12, არასაცხოვრებელი ფართი 3-6, მე-3 სართ., ვაკე-საბურთალოს რაიონი, 0170, თბილისი, საქართველო
(540)

ლილე
LILE

(511)
32 – მინერალური და გაზიანი წყალი და სხვა უაღკოპოლო სასმელები; ხილის სასმელები და ხილის წვენები; ვაჟინები და სასმელების დასამზადებელი სხვა შედგენილობები.

(260) AM 2018 95065 A
(210) AM 95065
(220) 2017 11 14
(731) დაროინკ ლიმიტიდ ლაიბილიტი კომპანი 86/1 სევანი სტრ., ერევანი, 0026, სომხეთი
(740) ნუგზარ ქსოველი
(540)



(591) წითელი, თეთრი
(531) 25.03.11; 26.04.04; 26.04.06; 26.04.07; 26.04.24; 27.05.24; 29.01.12

(511)
30 – ყავა, ჩაი, კაკაო, შაქარი, ბრინჯი, ტაპიოკა (მანიოკა), საგო, ყავის შემცველები; ფქვილი და მარცვლოვანი პროდუქტი, პურ-ფუნთუშეული, საკონდიტრო ნაწარმი, ნაყინი; თაფლი, ბადაგის ვაჟინი; საფუარი, საცხობი ფხვნილები; მარილი, მდოგვი; ძმარი, საკაზმები; სანელებლები; საკეები ყინული; ფქვილის ან მარცვლეულის ნაწარმი (გარდა ცხოველების საკვებისა), მზა საცხობი ნარევი პურის, კექსისა და მცირე ზომის საკონდიტრო ნაწარმისათვის; პური, ფუნთუშები, კრუასანები, შტრუდლები, რულეტი მურაბით; პიცა (მოსამზადებელი ნახევარფაბრიკატის, აგრეთვე დაკონსერვებული საკვების ჩათვლით); ორცხობილები; პურის ნაწარმი მსუბუქი საუზმისა და ხრაშუნა პურის სახით; საკონდიტრო ნაწარმი და ტკბილეული, ნამცხვრები; შოკოლადის ფენა, შოკოლადის ფილისა და შევსებული შოკოლადის სახით, თხილით ან/და მარცვლეული პროდუქტით ან/და ხილითა და ბრინჯით შევსებული შოკოლადი; პრალინე, თხილის ტკბილეული, მარციპანი; დაშაქრული ხილი, შოკოლადით დაფარული დაშაქრული ხილი, ხილის კანფეტები, კარამელები, საღებავი კანფეტები, ხილისა და ღვინის საღებავი რეზინები.

(260) AM 2018 95066 A
(210) AM 95066
(220) 2017 11 14
(731) შპს „ოქსიგენი“
ვაჟა-ფშაველას გამზ., კვარტ. III, კორპ. 21, ბ. 1, 0186, თბილისი, საქართველო
(740) ხათუნა იმნაძე
(540)

Decefin

(591) შავ-თეთრი
(511)
5 – ფარმაცევტული პრეპარატები.

(260) AM 2018 95119 A
(210) AM 95119
(220) 2017 11 17
(731) ებოტ ლაბორატორის
100 ებოტ პარკ როუდი, ილინოისი, ებოტ პარკი, 60064, აშშ
(740) თამარ კოჭლამაზაშვილი
(540)

**UNIVANTS OF HEALTHCARE
EXCELLENCE**

(591) შავ-თეთრი
(511)
35 – სამეწარმეო საქმიანობაში პროფესიონალური კონსულტაციების გაწევა; სამკურნალო და ჯანდაცვის სფეროებში მოქმედი დაწესებულებების და ორგანიზაციების მართვის საკითხებში პროფესიონალური კონსულტაციების გაწევა; ჯანდაცვის და სამედიცინო მომსახურების ხარისხის ამაღლების სფეროებში ინტეგრაციის ხელშეწყობა; სამეწარმეო საქმიანობის მიზნებისათვის სამედიცინო მომსახურების ხარისხზე ინფორმაციის შეგროვება, ანგარიშების შედგენა და ანალიზი; ჯანდაცვის დარგში საქმიანობის აღრიცხვისა და მონაცემთა მართვის სფეროებში კონსულტაციების გაწევა; სამეცნიერო-კვლევითი და მომწოდებლების გაერთიანების შიგნით თანამშრომლობის ხელშეწყობა, ჯანდაცვის სფეროში პროგრესის მისაღწევად.
41 – ჯანდაცვის სფეროში პრემიალური ჯილდოს უზრუნველყოფა, ჯანდაცვის სფეროში განათლება.
44 – სამედიცინო მომსახურება, ჯანდაცვის სფეროში ინფორმაციის უზრუნველყოფა.

(260) AM 2018 95148 A
(210) AM 95148
(220) 2017 11 21
(731) მეიკერ'ზ მარკ დისტრიბუტორი, ინკ.
6200 დანმენ'ს ლეინ, სვიტ 103, ლუისვილი, კენტუკი 40205, აშშ

(740) შალვა გვარამაძე
(540)



(591) შავ-თეთრი
(531) 01.01.02; 01.01.10; 26.01.18; 27.05.01; 27.05.17
(511)
33 – ალკოჰოლიანი სასმელები (ლუდის გარდა);
ვისკი.

(260) AM 2018 95183 A
(210) AM 95183
(220) 2017 11 22

(731) ს.ა. ვიზი კატალან
როჯერ დე ლურია, 126., ბარსელონა,
08037, ესპანეთი

(740) თამარ კოჭლამაზაშვილი
(540)

FONT D'OR

(591) შავ-თეთრი
(511)
32 – მინერალური და გაზიანი წყლები და სხვა
უაღკოპოლო სასმელები; ვიტამინიზირებული
სასმელები; მატონიზირებელი სასმელები (არა-
სამედიცინო მოზნებისათვის); ხილის სასმელები
და ხილის წვენები; ლუდი; გაზიანი არალა-
ტიზირებული სასმელები.

(260) AM 2018 95184 A
(210) AM 95184
(220) 2017 11 22
(731) ს.ა. ვიზი კატალან
როჯერ დე ლურია, 126, ბარსელონა, 08037,
ესპანეთი
(740) თამარ კოჭლამაზაშვილი
(540)



(591) ყვითელი, ლურჯი
(531) 02.01.02; 02.01.15; 02.01.23; 19.07.01; 26.01.01;
26.01.04; 26.01.21; 29.01.12
(511)
32 – მინერალური და გაზიანი წყლები და სხვა
უაღკოპოლო სასმელები; ვიტამინიზირებული

სასმელები; მატონიზირებელი სასმელები (არა
სამედიცინო მოზნებისათვის); ხილის სასმელები
და ხილის წვენები; ლუდი; გაზიანი არალა-
ტიზირებული სასმელები.

(260) AM 2018 95210 A
(210) AM 95210
(220) 2017 11 28

(731) გეტც ფარმა ინტერნეშნლ ფზ ელელსი
ოფის No.1307, 13 ფლორ, ალ-ტურაია
ტაუერ 1, დუბაი მედია სიტი, დუბაი,
არაბთა გაერთიანებული საამიროები

(740) მერაბ კვიციანი
(540)

MONTIGET

(591) შავ-თეთრი
(531) 27.05.01
(511)
5 - ფარმაცევტული პრეპარატები.

(260) AM 2018 95211 A
(210) AM 95211
(220) 2017 11 28

(731) ლინკედინ კორპორეიშენ (დელავერის
შტატის კორპორაცია)
H1000 ვ. მოუდი ავენიუ, სანიველი,
კალიფორნია 94085, აშშ

(740) ნათელა ოთარიძე
(540)

LINKEDIN

(591) შავ-თეთრი
(511)
9 – ხმის ან გამოსახულების ჩამწერი, გადამცემი
ან აღმწარმოებელი აპარატურა; კომპაქტდისკე-
ბი, დივიდი და სხვა ციფრული ჩამწერი საშუა-
ლებები; კომპიუტერის აპარატული უზრუნველ-
ყოფა; ვიდეო, ხმოვანი (აუდიო), ტექსტური და
სხვა მედია ან მულტიმედია, რომელთაგან ყველა
ჩამწერილია ელექტრონულად ან ჩატვირთვადია
ინტერნეტიდან, ექსტრანეტიდან ან კომუნიკა-
ციების (მასობრივი ინფორმაციის) სხვა ქსელე-
ბიდან; ჩატვირთვადი ელექტრონული პუბლიკა-
ციები; ინფორმაციის მაგნიტური მატარებლები;
ჩამწერი დისკები; კომპიუტერის პროგრამული
უზრუნველყოფა; კომუნიკაციების პროგრამული
უზრუნველყოფა; მაგნიტური, ოპტიკური ან ელ-
ექტრონული საწვერო ბარათები; კომპიუტერულ-
ი თამაშები; ბიზნეს სიახლეების ამსახველი
წინასწარ ჩამწერილი აუდიო ლენტები (ფირები,
აუდიოჩანაწერები); ბიზნესთან დაკავშირებული
სიახლეების ამსახველი წინასწარ ჩამწერილი
ვიდეო ლენტები (ფირები, ვიდეოჩანაწერები);
ბიზნეს სიახლეებსა და ბიზნესის (საქმიანობის)
მართვასთან დაკავშირებული მულტიმედიური

პროგრამული უზრუნველყოფა ჩაწერილი ციფრულ ჩამწერ საშუალებებზე; მობილური ტელეფონების საკუთნო (აქსესუარები); კომპიუტერული სისტემის პროგრამული უზრუნველყოფის აპლიკაცია; ჩასატვირთი პროგრამული უზრუნველყოფა მობილური აპლიკაციის ფორმით; ჩასატვირთი პროგრამული უზრუნველყოფა მობილური აპლიკაციის ფორმით კომპიუტერებთან, ელექტრონული კავშირის (კომუნიკაციის) პორტატულ, ხელის ციფრულ მოწყობილობებთან, მობილურ მოწყობილობებთან გამოსაყენებლად, და სადენიანი და უსადენო კავშირის (კომუნიკაციის) მოწყობილობები კომუნიკაციის ხელშესაწყობად (გასაადვილებლად).

35 – რეკლამა; მართვა საქმიან სფეროში; ადმინისტრირება საქმიან სფეროში; საოფისე სამსახური; ონლაინ ბიზნეს ქსელით მომსახურება; სარეკლამო, მარკეტინგული და ხელშეწყობის მომსახურებები ბიზნესებისათვის; ონლაინ საძიებო მონაცემთა ბაზის უზრუნველყოფა, რომელიც მოიცავს დასაქმებისა (დაქირავებისა) და კარიერული ზრდის შესაძლებლობებს და ბიზნეს, დასაქმებისა (დაქირავებისა) და პროფესიულ სფეროებში კითხვებსა და პასუხებს; პროდუქტებთან (ნაწარმთან), მომსახურებებთან, ღონისძიებებსა (მოვლენებსა) და საქმიანობებთან (აქტივობებთან) დაკავშირებით ინფორმაციისა და რეკომენდაციების მიწოდების უზრუნველყოფა; ბაზრობების ორგანიზება და მოწყობა დასაქმების მიზნით; შრომითი მოწყობის (დასაქმების) მომსახურება, ადამიანური რესურსების სფეროში საკონსულტაციო მომსახურება; კომპიუტერული და კომუნიკაციების (მასობრივი ინფორმაციის) ქსელების საშუალებით მესამე პირთა საქონლისა და მომსახურებების ხელშეწყობა; კომპიუტერული და კომუნიკაციების (მასობრივი ინფორმაციის) ქსელების საშუალებით მესამე პირების მომსახურებისა და პროდუქტების (ნაწარმის) გაცვლისა და გასაღების ხელშეწყობა (გაადვილება); საქველმოქმედო მომსახურებები, კერძოდ: საქველმოქმედო, ფილანთროპიული, საზოგადოებრივი (სათემო) მომსახურების, ჰუმანიტარული და მოხალისეობრივი საქმიანობების შესახებ საზოგადოებრივი ცნობიერების ამაღლების ხელშეწყობა; ონლაინ კარიერული ქსელის მომსახურებისა და ინფორმაციის უზრუნველყოფა დასაქმების (დაქირავების), დაკომპლექტების (თანამშრომელთა აყვანის), სამუშაო ადგილებისა და ვაკანსიების სფეროებში; დაკომპლექტებისა (თანამშრომელთა აყვანისა) და სამუშაოზე მოწყობის (დასაქმების) მომსახურებები; ელექტრონული ვაჭრობის მომსახურებები, კერძოდ: რეკლამისა და მარკეტინგისათვის ონლაინ საზოგადოების უზრუნველყოფა; საქმიანი მიზნებისათვის გამოფენებისა და კორპორატიული ღონისძიებების მოწყობა, კონსულტაციები საქმიან (ბიზნესის) სფეროში,

ბიზნესის განვითარება; კონსულტაციების გაწევა ბიზნეს სტრატეგიის და ეფექტიანობის და ბიზნეს ინიციატივების სფეროში; საქმიან სფეროში კონსულტაციების გაწევის მომსახურება ბიზნესის, მთავრობის, საგანმანათლებლო და საზოგადოებრივი (სათემო) მმართველებისათვის (მენეჯერებისათვის) გადაწყვეტილების მიღებასა და სტრატეგიის განვითარების პროცესში დახმარების გაწევის მიზნით; ბიზნესებისათვის, მთავრობებისათვის, საგანმანათლებლო დაწესებულებებისა და საზოგადოებებისათვის (თემებისათვის) კონსულტაციის გაწევა კონსულტირების იმგვარი საშუალებებისა და ტექნიკების გამოყენებით, რომლებიც სტრატეგიული ბიზნეს გადაწყვეტილებების მიღების საშუალებას იძლევა; ბიზნეს პროექტების მართვის საკონსულტაციო მომსახურებების უზრუნველყოფა, კერძოდ: პროექტის შედეგების პროგნოზირება და პროექტის განხორციელებაში ცვლილების შეტანა ბიზნესის გარდაქმნის პროექტში წარმატების ალბათობის გაზრდის მიზნით; ბიზნესის სფეროში კვლევა და კონსულტაციების გაწევა; ბაზრის კვლევა და მონაცემების შეგროვება; ბიზნეს ანგარიშების მომზადება; ინფორმაციის გაცვლის მომსახურების იდენტიფიკაცია (გამოვლენა), შერჩევა, რჩევა (კონსულტაციის გაწევა) და უზრუნველყოფა ბიზნესებისათვის, მთავრობებისათვის, საგანმანათლებლო დაწესებულებებისა და საზოგადოებებისათვის (თემებისათვის); გლობალური კომპიუტერული ქსელის გამოყენების გზით ბიზნესებს, მთავრობებს, საგანმანათლებლო დაწესებულებებსა და საზოგადოებებს (თემებს) შორის ინფორმაციის გასაცვლელად ფორუმის ორგანიზება, მხარდაჭერა (ტექნიკური უზრუნველყოფა) და ხელშეწყობა; ბიზნეს კონსულტაციების გაწევა, კერძოდ: ბიზნესისათვის, მთავრობებისათვის, საგანმანათლებლო დაწესებულებებისა და საზოგადოებებისათვის (თემებისათვის) კონსულტაციის გაწევა ბიზნესთან დაკავშირებული პოლიტიკის სფეროების, ორგანიზაციული მჩვენებლებისა და მარკეტინგის გაუმჯობესებისა და ოპტიმიზაციის, წარმოებისა და დისტრიბუციის (განაწილების) გეგმებისა და მეთოდების შესახებ; პოლიტიკური კონსულტაციების გაწევა; პოლიტიკურ საკითხებთან დაკავშირებით ინფორმაციის უზრუნველყოფა; ბიზნეს საკონსულტაციო და საინფორმაციო მომსახურებები; კონსულტაციები ბიზნესის მართვის საკითხებში; კონსულტაციები ბიზნესის ორგანიზაციის საკითხებში; ინფორმაციის საძიებო ინდექსებიდან და მონაცემთა ბაზებიდან ბიზნეს და ქსელური ინფორმაციის მიწოდება გლობალური საინფორმაციო ქსელების ან კომუნიკაციების (მასობრივი ინფორმაციის) სხვა ქსელების მეშვეობით; ინფორმაციის საძიებო ინდექსებიდან და მონაცემთა ბაზებიდან ბიზნეს და ქსელური ინფორმაციის,

კერძოდ: ტექსტური, ელექტრონული დოკუმენტების, მონაცემთა ბაზების, გრაფიკული და აუდიო-ვიზუალური ინფორმაციის, მიწოდება გლობალური საინფორმაციო ქსელებისა და კომუნიკაციების (მასობრივი ინფორმაციის) სხვა ქსელების მეშვეობით; ბიზნეს და ქსელური ინფორმაციის მიწოდება პირადი (პიროვნული) განვითარების სფეროში, კერძოდ: თვითგანვითარება, თვითრეალიზაცია, საქველმოქმედო, ფილანთროპიული, მოხალისეობრივი, საზოგადოებრივი და საზოგადოებრივი (სათემო) მომსახურებები, და ჰუმანიტარული საქმიანობები; ონლაინ სოციალური ქსელის მეშვეობით ბიზნეს და ქსელური ინფორმაციის უზრუნველყოფა საქველმოქმედო, ფილანთროპიულ, მოხალისეობრივ ჰუმანიტარულ, საჯარო და საზოგადოებრივ (სათემო) ორგანიზაციებთან და შესაძლებლობებთან დაკავშირების სფეროში; საინფორმაციო და საკონსულტაციო მომსახურება ყველა ზემოაღნიშნულ მომსახურებასთან დაკავშირებით.

41 – სწავლება; გართობის და საგანმანათლებლო მომსახურება; ინფორმაციის გავრცელება და სემინარების, პრეზენტაციებისა და სადისკუსიო ჯგუფების უზრუნველყოფა, სპონსორობა (დაფინანსება) და ჩატარება (ორგანიზება), და სწავლების უზრუნველყოფა პირადი (პიროვნული) განვითარების, კარიერული განვითარების, ურთიერთობების აგების (დამყარების), სწავლებისა და პერსონალის დაკომპლექტების (დაქირავების) სფეროში; მესამე პირთათვის ელექტრონული საგამომცემლო მომსახურების მიწოდება; მესამე პირთათვის საგამომცემლო (ბეჭდვითი) მომსახურების მიწოდება; ელექტრონული და ონლაინ საგამომცემლო მომსახურება; კულტურული და საგანმანათლებლო მიზნებისათვის გამოფენების, კონფერენციების მოწყობა; ონლაინ საგანმანათლებლო და სასწავლო ღონისძიებების ორგანიზება და ჩატარება; ონლაინ საგანმანათლებლო და სასწავლო ღონისძიებების, კერძოდ, ვირტუალური შეხვედრებისა და სემინარების, ორგანიზება და ჩატარება (მოწყობა); ფიზიკის, მათემატიკის, სოციალური, პოლიტიკური, ბიჰევიორიზმის და გამოყენებითი მეცნიერებების, საერთაშორისო სწავლებების, ტექნიკური მეცნიერებების, კერძოდ, სტატისტიკისა და ინფორმაციული ტექნოლოგიის, სფეროებში ანგარიშების (დასკვნების) გამოცემა, რომლებიც ხელმისაწვდომია გლობალური საინფორმაციო ქსელის მეშვეობით; საქმიანი მიზნებისათვის კონფერენციებისა და სემინარების ჩატარება, კონსულტაციების გაწევა საქმიან სფეროში, ბიზნესის განვითარება; განათლების (სისტემის) განვითარების სფეროში კვლევა და კონსულტაციების გაწევა; საინფორმაციო და საკონსულტაციო მომსახურებები ყველა ზემოთ აღნიშნულ მომსახურებასთან დაკავშირებით; ონლაინ კურსების (სწავლების), სემინარების,

ინტერაქტიული კლასების დამუშავება (განვითარება) და მოწყობა საშუალო და უმაღლესი (საშუალო განათლების შემდგომი) განათლების და უნარ-ჩვევებისა და პროფესიული განათლების სფეროში; კოლეჯებისა და უნივერსიტეტებისათვის ონლაინ მიწოდებული სადიპლომო (ხარისხის) პროგრამებისა და საგანმანათლებლო კურსების შინაარსისა და სასწავლო პროგრამის შედგენა, დამუშავება და კონსულტაციების გაწევა; სტუდენტთა მხარდაჭერის მომსახურება, კერძოდ, შემდგომი განათლების დაგეგმვასა და მომზადებაში სტუდენტთა დასახმარებლად საგანმანათლებლო საკითხებში საკონსულტაციო მომსახურების გაწევა; სასწავლო დაწესებულებებში მიღების (ჩაბარების) საკითხებთან დაკავშირებით საკონსულტაციო მომსახურების გაწევა, კერძოდ: კოლეჯისა და უნივერსიტეტის მომავალი სტუდენტებისთვის განცხადების გაკეთების პროცესში დახმარების გაწევა; კოლეჯებისა და უნივერსიტეტებში მიღებისა და შერჩევის პროცესში სტუდენტებისათვის კონსულტაციის გაწევა; აკადემიური განთავსების მომსახურება, კერძოდ, სტუდენტური სარეზიდენციო პროგრამების მოწყობა (ორგანიზება), სამედიცინო დაწესებულებაზე მიმავრება და კოლეჯისა და უნივერსიტეტის სტუდენტების პედაგოგიურ პოზიციებზე განთავსება; ტესტირება, შეფასება, გამოცდა (ნიშნის მინიჭება) და ატესტაცია (კრედიტები); საგანმანათლებლო ინფორმაციის მიწოდება კურსების, სასწავლო მეთაგაზებისა და სერტიფიცირების შესახებ.

42 – სამეცნიერო და ტექნოლოგიური მომსახურება და მასთან დაკავშირებული კვლევა და პროექტირება; სამრეწველო ანალიზისა და კვლევასთან დაკავშირებული მომსახურება; კომპიუტერის აპარატული და პროგრამული უზრუნველყოფის დიზაინისა და სრულყოფის მიზნით დამუშავება; კომპიუტერული მომსახურებები, კერძოდ: მესამე პირებისთვის ელექტრონული საშუალებების განთავსება (ჰოსტინგი) ინტერნეტის ან კომუნიკაციის (მასობრივი ინფორმაციის) სხვა ქსელების საშუალებით შეხვედრების, ღონისძიებებისა და ინტერაქტიული დისკუსიების ორგანიზებისა და მოწყობის მიზნით; რეგისტრირებული მომხმარებლებისათვის ვირტუალური ჯგუფების (საზოგადოებების) ჰოსტინგი (ორგანიზება) ჯგუფების, ღონისძიებების ორგანიზების, დისკუსიებში მონაწილეობისა და სოციალურ, საქმიან, პოლიტიკურ და საზოგადოებრივ (სათემო) კავშირში (ქსელებში) ჩართვის მიზნით; ციფრული მონაცემების (კონტენტის) ონლაინ ჰოსტინგი (განთავსება); მესამე პირების კომპიუტერული სისტემის პროგრამული უზრუნველყოფის აპლიკაციების ჰოსტინგი (განთავსება); ინტერაქტიული ვებ-გვერდისა და ონლაინ არაჩატვირთვადი პროგრამული უზრუნველყოფის

ფის ჰოსტინგი (განთავსება) შეტყობინებების, კომენტარების, მულტიმედია მასალის (კონტენტის), ვიდეოების, ფილმების, ფოტოების, აუდიო მასალის (კონტენტის), ანიმაციის, სურათების, გამოსახულების, ტექსტის, ინფორმაციის და მომხმარებლის მიერ გენერირებული სხვა მასალების (კონტენტის) ატვირთვის, ჩამოტვირთვის, განთავსების, ჩვენების, მონიშვნის, გაზიარების და გადაცემის მიზნით; ვებ-გვერდის უზრუნველყოფა არაჩატვირთვადი პროგრამული უზრუნველყოფით საქმიანი კავშირისა და მარკეტინგის, დასაქმების (დაქირავების), დაკომპლექტების, რეკლამის, მარკეტინგისა და გაყიდვების ხელშეწყობის და სოციალური და პოლიტიკური რუბრიკის (კომენტარის) სფეროებში; არაჩატვირთვადი პროგრამული უზრუნველყოფა, რომელიც საშუალებას აძლევს მომხმარებლებს მოიძიონ სხვა მომხმარებლები, განსაზღვრონ მათი ადგილმდებარეობა და დაუკავშირდნენ მათ ელექტრონული კომუნიკაციების (კავშირის) ქსელების საშუალებით; აპლიკაციების მომსახურების პროვაიდერის მომსახურება; არაჩატვირთვადი პროგრამული უზრუნველყოფის დროებითი გამოყენების უზრუნველყოფა; მომხმარებლის მიერ განსაზღვრული ინფორმაციის, პერსონალური (პირადი) პროფილების, აუდიო მასალისა და გამოსახულებების შემცველი კონფიგურირებული ვებ-გვერდების ჰოსტინგი (განთავსება); სამეცნიერო და სამრეწველო კვლევა; კომპიუტერული პროგრამების შედგენა; კომპიუტერული მომსახურებები, კერძოდ, პერსონალიზირებული საინფორმაციო მომსახურება ონლაინ; პროგრამული უზრუნველყოფის გამოყენების უზრუნველყოფა; მესამე პირთათვის კომპიუტერის პროგრამული უზრუნველყოფის დამუშავება დიზაინისა და სრულყოფის მიზნით; ვებ-საიტების შექმნა და ტექნიკური უზრუნველყოფა, რომლებიც უზრუნველყოფენ ონლაინ საზოგადოებას რეკლამისა და მარკეტინგისთვის; კვლევები ფიზიკის, მათემატიკის, სოციალური, პოლიტიკური, ბიჰევიორიზმის და გამოყენებითი მეცნიერებების დარგში; კვლევები ტექნიკური მეცნიერებების, კერძოდ, სტატისტიკისა და ინფორმაციული ტექნოლოგიების, დარგში; ონლაინ ანალიტიკური ცენტრები, რომლებიც საშუალებას აძლევს ადამიანებს, გაერთიანდნენ ცოდნის (გამოცდილების), ინფორმაციისა და კვლევის შესაჯერებლად (გასაზიარებლად), რათა ფორმულირება გაუკეთონ ახალ იდეებს ფიზიკის, მათემატიკის, სოციალური, პოლიტიკური, ბიჰევიორიზმის და გამოყენებითი მეცნიერებების, საერთაშორისო სწავლებების, ტექნიკური მეცნიერებების, სტატისტიკის, ინფორმაციული ტექნოლოგიების, ბიზნესის, ბიზნეს სტრატეგიის, ბიზნეს ინიციატივების, სტრატეგიული განვითარების, სტრატეგიული გადაწყვეტილებების მიღების, პროექტის განხორციელებ

ბის, საზოგადოებრივი (სათემო) და საგანმანათლებლო მომსახურებების დარგში; კვლევა და კონსულტაციები საზოგადოებრივი განვითარების, სამეზობლო ურთიერთობებისა და პოლიტიკური მეცნიერებების დარგში; ინტერნეტ ტექნოლოგიაზე დაფუძნებული არაჩატვირთვადი პროგრამული უზრუნველყოფა ონლაინ საგანმანათლებლო კურსებისათვის; საინფორმაციო და საკონსულტაციო მომსახურებები ყველა ზემოთ აღნიშნულ მომსახურებასთან დაკავშირებით.

45 – პერსონალური და სოციალური მომსახურებების მიწოდება ინდივიდუალურ პირთა საჭიროებების დასაკმაყოფილებლად; გაცნობისა და სოციალური კავშირების მომსახურების უზრუნველყოფა; ონლაინ სოციალური ქსელებით მომსახურება, რაც საშუალებას აძლევს რეგისტრირებულ მომხმარებლებს, გაუზიარონ ერთმანეთს ინფორმაცია, ფოტოები, აუდიო და ვიდეო მასალა (კონტენტი) და ჩაერთონ ერთმანეთთან კომუნიკაციასა და თანამშრომლობაში, შექმნან ჯგუფები და მონაწილეობა მიიღონ სოციალურ ქსელებში; საინფორმაციო და საკონსულტაციო მომსახურებები ყველა ზემოთ აღნიშნულ მომსახურებასთან დაკავშირებით.

(260) AM 2018 95212 A

(210) AM 95210

(220) 2017 11 28

(731) ლინკედინ კორპორეიშენ (დელავერის შტატის კორპორაცია)
H1000 ვ. მოუდი ავენიუ, სანივეილი, კალიფორნია 94085, აშშ

(740) ნათელა ოთარიძე

(540)



(591) შავ-თეთრი

(531) 26.04.01; 26.04.18; 26.04.24; 27.05.23; 27.05.24

(511)

9 – ხმის ან გამოსახულების ჩამწერი, გადამცემი ან აღმწარმოებელი აპარატურა; კომპაქტდისკები, დივიდი და სხვა ციფრული ჩამწერი საშუალებები; კომპიუტერის აპარატული უზრუნველყოფა; ვიდეო, ხმოვანი (აუდიო), ტექსტური და სხვა მედია ან მულტიმედია, რომელთაგან ყველა ჩამწერილია ელექტრონულად ან ჩატვირთვადია ინტერნეტიდან, ექსტრანეტიდან ან კომუნიკაციების (მასობრივი ინფორმაციის) სხვა ქსელე

ბიდან; ჩატვირთვადი ელექტრონული პუბლიკაციები; ინფორმაციის მაგნიტური მატარებლები; ჩამწერი დისკები; კომპიუტერის პროგრამული უზრუნველყოფა; კომუნიკაციების პროგრამული უზრუნველყოფა; მაგნიტური, ოპტიკური ან ელექტრონული საწვერო ბარათები; კომპიუტერული თამაშები; ბიზნეს სიახლეების ამსახველი წინასწარ ჩაწერილი აუდიო ლენტები (ფირები, აუდიოჩანაწერები); ბიზნესთან დაკავშირებული სიახლეების ამსახველი წინასწარ ჩაწერილი ვიდეო ლენტები (ფირები, ვიდეოჩანაწერები); ბიზნეს სიახლეებსა და ბიზნესის (საქმიანობის) მართვასთან დაკავშირებული მულტიმედიური პროგრამული უზრუნველყოფა ჩაწერილი ციფრულ ჩამწერ საშუალებებზე; მობილური ტელეფონების საკუთრო (აქსესუარები); კომპიუტერული სისტემის პროგრამული უზრუნველყოფის აპლიკაცია; ჩასატვირთი პროგრამული უზრუნველყოფა მობილური აპლიკაციის ფორმით; ჩასატვირთი პროგრამული უზრუნველყოფა მობილური აპლიკაციის ფორმით კომპიუტერებთან, ელექტრონული კავშირის (კომუნიკაციის) პორტატიულ, ხელის ციფრულ მოწყობილობებთან, მობილურ მოწყობილობებთან გამოსაყენებლად, და სადენიანი და უსადენო კავშირის (კომუნიკაციის) მოწყობილობები კომუნიკაციის ხელშეწყობად (გასაადვილებლად).

35 – რეკლამა; მართვა საქმიან სფეროში; აღმინისტრირება საქმიან სფეროში; საოფისე სამსახური; ონლაინ ბიზნეს ქსელით მომსახურება; სარეკლამო, მარკეტინგული და ხელშეწყობის მომსახურებები ბიზნესებისათვის; ონლაინ საძიებო მონაცემთა ბაზის უზრუნველყოფა, რომელიც მოიცავს დასაქმებისა (დაქირავებისა) და კარიერული ზრდის შესაძლებლობებს და ბიზნეს, დასაქმებისა (დაქირავებისა) და პროფესიულ სფეროებში კითხვებსა და პასუხებს; პროდუქტებთან (ნაწარმთან), მომსახურებებთან, ღონისძიებებსა (მოვლენებს) და საქმიანობებთან (აქტივობებთან) დაკავშირებით ინფორმაციისა და რეკომენდაციების მიწოდების უზრუნველყოფა; ბაზრობების ორგანიზება და მოწყობა დასაქმების მიზნით; შრომითი მოწყობის (დასაქმების) მომსახურება, ადამიანური რესურსების სფეროში საკონსულტაციო მომსახურება; კომპიუტერული და კომუნიკაციების (მასობრივი ინფორმაციის) ქსელების საშუალებით მესამე პირთა საქონლისა და მომსახურებების ხელშეწყობა; კომპიუტერული და კომუნიკაციების (მასობრივი ინფორმაციის) ქსელების საშუალებით მესამე პირების მომსახურებებისა და პროდუქტების (ნაწარმის) გაცვლისა და გასაღების ხელშეწყობა (გაადვილება); საქველმოქმედო მომსახურებები, კერძოდ: საქველმოქმედო, ფილანთროპიული, საზოგადოებრივი (სათემო) მომსახურების, ჰუმანიტარული და მოხალისეობრივი საქმიანობების შესახებ საზოგადოებრივი ცნო-

ბიერების ამადლების ხელშეწყობა; ონლაინ კარიერული ქსელის მომსახურებისა და ინფორმაციის უზრუნველყოფა დასაქმების (დაქირავების), დაკომპლექტების (თანამშრომელთა აყვანის), სამუშაო ადგილებისა და ვაკანსიების სფეროებში; დაკომპლექტებისა (თანამშრომელთა აყვანისა) და სამუშაოზე მოწყობის (დასაქმების) მომსახურებები; ელექტრონული ვაჭრობის მომსახურებები, კერძოდ: რეკლამისა და მარკეტინგისათვის ონლაინ საზოგადოების უზრუნველყოფა; საქმიანი მიზნებისათვის გამოფენებისა და კორპორატიული ღონისძიებების მოწყობა, კონსულტაციები საქმიან (ბიზნესის) სფეროში, ბიზნესის განვითარება; კონსულტაციების გაწევა ბიზნეს სტრატეგიის და ეფექტიანობის და ბიზნეს ინიციატივების სფეროში; საქმიან სფეროში კონსულტაციების გაწევის მომსახურება ბიზნესის, მთავრობის, საგანმანათლებლო და საზოგადოებრივი (სათემო) მმართველებისათვის (მენეჯერებისათვის) გადაწყვეტილების მიღებასა და სტრატეგიის განვითარების პროცესში დახმარების გაწევის მიზნით; ბიზნესებისათვის, მთავრობებისათვის, საგანმანათლებლო დაწესებულებებისა და საზოგადოებებისათვის (თემებისათვის) კონსულტაციის გაწევა კონსულტირების იმგვარი საშუალებებისა და ტექნიკების გამოყენებით, რომლებიც სტრატეგიული ბიზნეს გადაწყვეტილებების მიღების საშუალებას იძლევა; ბიზნეს პროექტების მართვის საკონსულტაციო მომსახურებების უზრუნველყოფა, კერძოდ: პროექტის შედეგების პროგნოზირება და პროექტის განხორციელებაში ცვლილების შეტანა ბიზნესის გარდაქმნის პროექტში წარმატების ალბათობის გაზრდის მიზნით; ბიზნესის სფეროში კვლევა და კონსულტაციების გაწევა; ბაზრის კვლევა და მონაცემების შეგროვება; ბიზნეს ანგარიშების მომზადება; ინფორმაციის გაცვლის მომსახურების იდენტიფიკაცია (გამოვლენა), შერჩევა, რჩევა (კონსულტაციის გაწევა) და უზრუნველყოფა ბიზნესებისათვის, მთავრობებისათვის, საგანმანათლებლო დაწესებულებებისა და საზოგადოებებისათვის (თემებისათვის); გლობალური კომპიუტერული ქსელის გამოყენების გზით ბიზნესებს, მთავრობებს, საგანმანათლებლო დაწესებულებებსა და საზოგადოებებს (თემებს) შორის ინფორმაციის გასაცვლელად ფორუმის ორგანიზება, მხარდაჭერა (ტექნიკური უზრუნველყოფა) და ხელშეწყობა; ბიზნეს კონსულტაციების გაწევა, კერძოდ: ბიზნესისათვის, მთავრობებისათვის, საგანმანათლებლო დაწესებულებებისა და საზოგადოებებისათვის (თემებისათვის) კონსულტაციის გაწევა ბიზნესთან დაკავშირებული პოლიტიკის სფეროების, ორგანიზაციული მაჩვენებლებისა და მარკეტინგის გაუმჯობესებისა და ოპტიმიზაციის, წარმოებისა და დისტრიბუციის (განაწილების) გეგმებისა და მეთოდების შესახებ; პო-

ლიტიკური კონსულტაციების გაწევა; პოლიტიკურ საკითხებთან დაკავშირებით ინფორმაციის უზრუნველყოფა; ბიზნეს საკონსულტაციო და საინფორმაციო მომსახურებები; კონსულტაციები ბიზნესის მართვის საკითხებში; კონსულტაციები ბიზნესის ორგანიზაციის საკითხებში; ინფორმაციის საძიებო ინდექსებიდან და მონაცემთა ბაზებიდან ბიზნეს და ქსელური ინფორმაციის მიწოდება გლობალური საინფორმაციო ქსელების ან კომუნიკაციების (მასობრივი ინფორმაციის) სხვა ქსელების მეშვეობით; ინფორმაციის საძიებო ინდექსებიდან და მონაცემთა ბაზებიდან ბიზნეს და ქსელური ინფორმაციის, კერძოდ: ტექსტური, ელექტრონული დოკუმენტების, მონაცემთა ბაზების, გრაფიკული და აუდიო-ვიზუალური ინფორმაციის, მიწოდება გლობალური საინფორმაციო ქსელებისა და კომუნიკაციების (მასობრივი ინფორმაციის) სხვა ქსელების მეშვეობით; ბიზნეს და ქსელური ინფორმაციის მიწოდება პირადი (პიროვნული) განვითარების სფეროში, კერძოდ: თვითგანვითარება, თვითრეალიზაცია, საქველმოქმედო, ფილანთროპიული, მოხალისეობრივი, საზოგადოებრივი და საზოგადოებრივი (სათემო) მომსახურებები, და ჰუმანიტარული საქმიანობები; ონლაინ სოციალური ქსელის მეშვეობით ბიზნეს და ქსელური ინფორმაციის უზრუნველყოფა საქველმოქმედო, ფილანთროპიულ, მოხალისეობრივ ჰუმანიტარულ, საჯარო და საზოგადოებრივ (სათემო) ორგანიზაციებთან და შესაძლებლობებთან დაკავშირების სფეროში; საინფორმაციო და საკონსულტაციო მომსახურება ყველა ზემოაღნიშნულ მომსახურებასთან დაკავშირებით.

41 – სწავლება; გართობის და საგანმანათლებლო მომსახურება; ინფორმაციის გავრცელება და სემინარების, პრეზენტაციებისა და სადისკუსიო ჯგუფების უზრუნველყოფა, სპონსორობა (დაფინანსება) და ჩატარება (ორგანიზება), და სწავლების უზრუნველყოფა პირადი (პიროვნული) განვითარების, კარიერული განვითარების, ურთიერთობების აგების (დამყარების), სწავლებისა და პერსონალის დაკომპლექტების (დაქირავების) სფეროში; მესამე პირთათვის ელექტრონული საგამომცემლო მომსახურების მიწოდება; მესამე პირთათვის საგამომცემლო (ბეჭდვითი) მომსახურების მიწოდება; ელექტრონული და ონლაინ საგამომცემლო მომსახურება; კულტურული და საგანმანათლებლო მიზნებისათვის გამოფენების, კონფერენციების მოწოდება; ონლაინ საგანმანათლებლო და სასწავლო დონისძიებების ორგანიზება და ჩატარება; ონლაინ საგანმანათლებლო და სასწავლო დონისძიებების, კერძოდ, ვირტუალური შეხვედრებისა და სემინარების, ორგანიზება და ჩატარება (მოწოდება); ფიზიკის, მათემატიკის, სოციალური, პოლიტიკური, ბიჰევიორიზმის და გამოყენებითი მეცნიერებების, საერთაშორისო სწავლებების,

ტექნიკური მეცნიერებების, კერძოდ, სტატისტიკისა და ინფორმაციული ტექნოლოგიის, სფეროებში ანგარიშების (დასკვნების) გამოცემა, რომლებიც ხელმისაწვდომია გლობალური საინფორმაციო ქსელის მეშვეობით; საქმიანი მიზნებისათვის კონფერენციებისა და სემინარების ჩატარება, კონსულტაციების გაწევა საქმიან სფეროში, ბიზნესის განვითარება; განათლების (სისტემის) განვითარების სფეროში კვლევა და კონსულტაციების გაწევა; საინფორმაციო და საკონსულტაციო მომსახურებები ყველა ზემოთ აღნიშნულ მომსახურებასთან დაკავშირებით; ონლაინ კურსების (სწავლების), სემინარების, ინტერაქტიული კლასების დამუშავება (განვითარება) და მოწოდება საშუალო და უმაღლესი (საშუალო განათლების შემდგომი) განათლების და უნარ-ჩვევებისა და პროფესიული განათლების სფეროში; კოლეჯებისა და უნივერსიტეტებისათვის ონლაინ მიწოდებული სადიპლომო (ხარისხის) პროგრამებისა და საგანმანათლებლო კურსების შინაარსისა და სასწავლო პროგრამის შედგენა, დამუშავება და კონსულტაციების გაწევა; სტუდენტთა მხარდაჭერის მომსახურება, კერძოდ, შემდგომი განათლების დაგეგმვასა და მომზადებაში სტუდენტთა დახმარებლად საგანმანათლებლო საკითხებში საკონსულტაციო მომსახურების გაწევა; სასწავლო დაწესებულებებში მიღების (ჩაბარების) საკითხებთან დაკავშირებით საკონსულტაციო მომსახურების გაწევა, კერძოდ: კოლეჯისა და უნივერსიტეტის მომავალი სტუდენტებისთვის განცხადების გაკეთების პროცესში დახმარების გაწევა; კოლეჯებსა და უნივერსიტეტებში მიღებისა და შერჩევის პროცესში სტუდენტებისათვის კონსულტაციის გაწევა; აკადემიური განთავსების მომსახურება, კერძოდ, სტუდენტური სარეზიდენციო პროგრამების მოწოდება (ორგანიზება), სამედიცინო დაწესებულებაზე მიმავლება და კოლეჯისა და უნივერსიტეტის სტუდენტების პედაგოგიურ პოზიციებზე განთავსება; ტესტირება, შეფასება, გამოცდა (ნიშნის მინიჭება) და ატესტაცია (კრედიტები); საგანმანათლებლო ინფორმაციის მიწოდება კურსების, სასწავლო შეთავაზებისა და სერტიფიცირების შესახებ.

42 – სამეცნიერო და ტექნოლოგიური მომსახურება და მასთან დაკავშირებული კვლევა და პროექტირება; სამრეწველო ანალიზისა და კვლევასთან დაკავშირებული მომსახურება; კომპიუტერის აპარატული და პროგრამული უზრუნველყოფის დიზაინისა და სრულყოფის მიზნით დამუშავება; კომპიუტერული მომსახურებები, კერძოდ: მესამე პირებისთვის ელექტრონული საშუალებების განთავსება (პოსტინგი) ინტერნეტის ან კომუნიკაციის (მასობრივი ინფორმაციის) სხვა ქსელების საშუალებით შეხვედრების, დონისძიებებისა და ინტერაქტიული დისკუსიების ორგანიზებისა და მოწოდების მიზნით; რეგის-

ტრიბეული მომხმარებლებისათვის ვირტუალური ჯგუფების (საზოგადოებების) ჰოსტინგი (ორგანიზება) ჯგუფების, ღონისძიებების ორგანიზების, დისკუსიებში მონაწილეობისა და სოციალურ, საქმიან, პოლიტიკურ და საზოგადოებრივ (სათემო) კავშირში (ქსელებში) ჩართვის მიზნით; ციფრული მონაცემების (კონტენტის) ონლაინ ჰოსტინგი (განთავსება); მესამე პირების კომპიუტერული სისტემის პროგრამული უზრუნველყოფის აპლიკაციების ჰოსტინგი (განთავსება); ინტერაქტიული ვებ-გვერდისა და ონლაინ არაჩატვირთვადი პროგრამული უზრუნველყოფის ჰოსტინგი (განთავსება) შეტყობინებების, კომენტარების, მულტიმედიაური მასალის (კონტენტის), ვიდეოების, ფილმების, ფოტოების, აუდიო მასალის (კონტენტის), ანიმაციის, სურათების, გამოსახულების, ტექსტის, ინფორმაციის და მომხმარებლის მიერ გენერირებული სხვა მასალების (კონტენტის) ატვირთვის, ჩამოტვირთვის, განთავსების, ჩვენების, მონიშვნის, გაზიარების და გადაცემის მიზნით; ვებ-გვერდის უზრუნველყოფა არაჩატვირთვადი პროგრამული უზრუნველყოფით საქმიანი კავშირისა და მარკეტინგის, დასაქმების (დაქირავების), დაკომპლექტების, რეკლამის, მარკეტინგისა და გაყიდვების ხელშეწყობის და სოციალური და პოლიტიკური რუბრიკის (კომენტარის) სფეროებში; არაჩატვირთვადი პროგრამული უზრუნველყოფა, რომელიც საშუალებას აძლევს მომხმარებლებს მოიძიონ სხვა მომხმარებლები, განსაზღვრონ მათი ადგილმდებარეობა და დაუკავშირდნენ მათ ელექტრონული კომუნიკაციების (კავშირის) ქსელების საშუალებით; აპლიკაციების მომსახურების პროვაიდერის მომსახურება; არაჩატვირთვადი პროგრამული უზრუნველყოფის დროებითი გამოყენების უზრუნველყოფა; მომხმარებლის მიერ განსაზღვრული ინფორმაციის, პერსონალური (პირადი) პროფილების, აუდიო მასალისა და გამოსახულებების შემცველი კონფიგურირებული ვებ-გვერდების ჰოსტინგი (განთავსება); სამეცნიერო და სამრეწველო კვლევა; კომპიუტერული პროგრამების შედგენა; კომპიუტერული მომსახურებები, კერძოდ, პერსონალიზირებული საინფორმაციო მომსახურება ონლაინ; პროგრამული უზრუნველყოფის გამოყენების უზრუნველყოფა; მესამე პირთათვის კომპიუტერის პროგრამული უზრუნველყოფის დამუშავება დიზაინისა და სრულყოფის მიზნით; ვებ-საიტების შექმნა და ტექნიკური უზრუნველყოფა, რომლებიც უზრუნველყოფენ ონლაინ საზოგადოებას რეკლამისა და მარკეტინგისთვის; კვლევები ფიზიკის, მათემატიკის, სოციალური, პოლიტიკური, ბიჰევიორიზმის და გამოყენებითი მეცნიერებების დარგში; კვლევები ტექნიკური მეცნიერებების, კერძოდ, სტატისტიკისა და ინფორმაციული ტექნოლოგიების, დარგში; ონლაინ ანალიტიკური ცენტრები, რომლებიც სა-

შუალებას აძლევს ადამიანებს, გაერთიანდნენ ცოდნის (გამოცდილების), ინფორმაციისა და კვლევის შესაჯერებლად (გასაზიარებლად), რათა ფორმულირება გაუკეთონ ახალ იდეებს ფიზიკის, მათემატიკის, სოციალური, პოლიტიკური, ბიჰევიორიზმის და გამოყენებითი მეცნიერებების, საერთაშორისო სწავლებების, ტექნიკური მეცნიერებების, სტატისტიკის, ინფორმაციული ტექნოლოგიების, ბიზნესის, ბიზნეს სტრატეგიის, ბიზნეს ინიციატივების, სტრატეგიული განვითარების, სტრატეგიული გადაწყვეტილებების მიღების, პროექტის განხორციელების, საზოგადოებრივი (სათემო) და საგანმანათლებლო მომსახურებების დარგში; კვლევა და კონსულტაციები საზოგადოებრივი განვითარების, სამეზობლო ურთიერთობებისა და პოლიტიკური მეცნიერებების დარგში; ინტერნეტ ტექნოლოგიაზე დაფუძნებული არაჩატვირთვადი პროგრამული უზრუნველყოფა ონლაინ საგანმანათლებლო კურსებისათვის; საინფორმაციო და საკონსულტაციო მომსახურებები ყველა ზემოთ აღნიშნულ მომსახურებასთან დაკავშირებით.

45 – პერსონალური და სოციალური მომსახურებების მიწოდება ინდივიდუალურ პირთა საჭიროებების დასაკმაყოფილებლად; გაცნობისა და სოციალური კავშირების მომსახურების უზრუნველყოფა; ონლაინ სოციალური ქსელებით მომსახურება, რაც საშუალებას აძლევს რეგისტრირებულ მომხმარებლებს, გაუზიარონ ერთმანეთს ინფორმაცია, ფოტოები, აუდიო და ვიდეო მასალა (კონტენტი) და ჩაერთონ ერთმანეთთან კომუნიკაციასა და თანამშრომლობაში, შექმნან ჯგუფები და მონაწილეობა მიიღონ სოციალურ ქსელებში; საინფორმაციო და საკონსულტაციო მომსახურებები ყველა ზემოთ აღნიშნულ მომსახურებასთან დაკავშირებით.

(260) AM 2018 95213 A

(210) AM 95213

(220) 2017 11 28

(731) გეტც ფარმა ინტერნეშნლ ფზ ელელსი ოფის No.1307, 13 ფლორ, ალ-ტურაია ტაუერ 1, დუბაი მედია სიტი, დუბაი, არაბთა გაერთიანებული საამიროები

(740) მერაბ კვიციანი

(540)

CELCOXX

(591) შავ-თეთრი

(531) 27.05.01

(511)

5 – ფარმაცევტული პრეპარატები.

(260) AM 2018 95238 A
 (210) AM 95238
 (220) 2017 11 29
 (731) შპს „პორტო ფრანკო“
 მემედ აბაშიძის ქ. 39, 6000, ბათუმი,
 საქართველო
 (740) ლანა ჩიხლაძე
 (540)



(591) თეთრი, ყავისფერი
 (531) 15.07.07; 15.07.09; 18.03.21; 27.05.11
 (511)
 43 – საკვები პროდუქტებითა და სასმელებით
 უზრუნველყოფა; დროებითი საცხოვრებელით
 უზრუნველყოფა.

(260) AM 2018 95259 A
 (210) AM 95259
 (220) 2017 11 29
 (731) შანხაი იუი ფლაი მილკი ვეი ტექნოლოჯი
 კო., ლტდ
 რუმ 1418, ბილდინგ 2, No. 700 ცზიახაო
 როუდ, ცზიადინ დისტრიქტ, შანხაი,
 ჩინეთის სახალხო რესპუბლიკა
 (740) მერაბ კვამისაძე
 (540)



(591) შავ-თეთრი
 (531) 18.05.05; 18.05.10; 27.05.01
 (511)
 9 – რეფრაქტორები; სათვალეები (ოპტიკა), პენს-
 ნეები; ბატარეები, ელექტრული.
 35 – აფიშების განთავსება; ტელერეკლამა; ინ-
 ტერაქტიული რეკლამა კომპიუტერულ ქსელში;
 საქონლისა და მომსახურების ლიცენზირების
 კომერციული ადმინისტრირება მესამე პირათ-
 ვის; ბიზნეს ინფორმაციის მიწოდება ვებ საი-
 ტების მეშვეობით; იმპორტ-ექსპორტის სააგენ-
 ტოები; საქონლის გასაღებაში ხელშეწყობა მე-
 სამე პირათვის; დაქირავების სააგენტოების
 მომსახურება; კომპიუტერის მონაცემთა ბაზაში
 ინფორმაციის სისტემატიზაცია; სპონსორის,
 თავლების მოძიება.

(260) AM 2018 95317 A
 (210) AM 95317
 (220) 2017 12 01
 (731) შპს „ტიფლისსკი ვინნი პოგრუბ“
 იუმაშვეის ქ. 27, 0198, თბილისი,
 საქართველო
 (740) შალვა გვარამაძე
 (540)



(591) შავ-თეთრი
 (531) 19.09.02; 24.07.01; 24.13.01; 25.01.19; 27.05.01
 (526) „Kvevri“ და საქართველოს დროშა (იმიტაცია)
 (511)
 33 – ალკოჰოლიანი სასმელები (ღუდის გარდა).

(260) AM 2018 95320 A
 (210) AM 95320
 (220) 2017 12 01
 (731) ენრიკო ბერიძე
 ტ. ტაბიძის ქ. 10, ჩიხი I, თბილისი,
 საქართველო
 (540)



(591) ღია ნაცრისფერი, შავი
 (531) 26.04.12; 26.11.12; 27.05.01
 (511)
 9 – სამეცნიერო, საზღვაო, გეოდეზიური, ფოტო-
 გრაფიული, კინემატოგრაფიული, ოპტიკური, ამ-
 ლონი, გამზომი, სასიგნალო, საკონტროლო (შე-
 მოწმების), სამაშველო და სასწავლო ხელსაწ-
 ყოები და ინსტრუმენტები; ელექტრობის გადა-
 ცემის, განაწილების, გარდაქმნის, დაგროვების,
 რეგულირების ან მართვის ხელსაწყოები და ინ-
 სტრუმენტები; ხმის ან გამოსახულების ჩამწერი,

გადამცემი და აღმწარმოებელი აპარატურა; ინფორმაციის მაგნიტური მატარებლები, ხმის ჩამწერი დისკები; სავაჭრო ავტომატები და მექანიზმები აპარატებისათვის წინასწარი გადახდით; საღაროს აპარატები, საანგარიშო მანქანები, ინფორმაციის დასამუშავებელი აღჭურვილობა და კომპიუტერები; ცეცხლმქრობები.
35 – რეკლამა; მართვა საქმიან სფეროში; ადმინისტრირება საქმიან სფეროში; საოფისე სამსახური.

42 – სამეცნიერო და ტექნოლოგიური მომსახურება და მასთან დაკავშირებული კვლევა და დამუშავება; სამრეწველო ანალიზისა და სამეცნიერო კვლევასთან დაკავშირებული მომსახურება; კომპიუტერის ტექნიკური და პროგრამული უზრუნველყოფის დამუშავება და სრულყოფა.

45 – იურიდიული მომსახურება; საკუთრების ან ინდივიდუალურ პირთა დაცვის სამსახური; ინდივიდუალურ პირთა მოთხოვნების დასაკმაყოფილებლად სხვა პირთა მიერ გაწეული პერსონალური და სოციალური მომსახურება.

(260) AM 2018 95339 A

(210) AM 95339

(220) 2017 12 04

(731) ფილიპ მორის პროდაქტს ს. ა. კე უანრენო 3, ნეშატელი, 2000, შვეიცარია

(740) შალვა გვარამაძე

(540)

CHESTERFIELD TUNED AQUA

(511)

34 – დამუშავებული ან დაუმუშავებელი თამბაქო; თამბაქოს პროდუქტები; სიგარები, სიგარეტები, სიგარილოები, საკუთარ სიგარეტში გასახვევი თამბაქო, ჩიბუხის თამბაქო, საღეჭი თამბაქო, საბურნუთე თამბაქო, კრეტეკი; თამბაქო „სნუსი“; თამბაქოს შემცველები (არასამედიცინო დანიშნულების); ელექტრონული სიგარეტები; თამბაქოს პროდუქტები, მათი შემდგომი გათბობის მიზნით; ელექტრონული მოწყობილობები და მათი ნაწილები სიგარეტების ან თამბაქოს ინჰალაციისათვის ნიკოტინის შემცველი აეროზოლის გამოყოფის მიზნით; თხევადი ნიკოტინის ხსნარები ელექტრონულ სიგარეტებში გამოყენებისათვის; მწველთა საკუთონები, სიგარეტის ქადალდი, სიგარეტის მილაკები (მუნდ-შტუკები), სიგარეტის ფილტრები, თამბაქოს ქილები, სიგარეტის კოლოფები, საფერფლები, ჩიბუხები, სიგარეტის გადასახვევი ჯიბის მოწყობილობები, სანთებლები, ასანთები.

(260) AM 2018 95340 A

(210) AM 95340

(220) 2017 12 04

(731) ფილიპ მორის პროდაქტს ს. ა. კე უანრენო 3, ნეშატელი, 2000, შვეიცარია

(740) შალვა გვარამაძე

(540)



(591) სხვადასხვა ტონის ლურჯი, მუქი ლურჯი, თეთრი, ოქროსფერი

(531) 05.03.01; 05.03.16; 24.09.12; 25.07.25; 27.05.04; 29.01.13

(511)

34 – დამუშავებული ან დაუმუშავებელი თამბაქო; თამბაქოს პროდუქტები; სიგარები, სიგარეტები, სიგარილოები, საკუთარ სიგარეტში გასახვევი თამბაქო, ჩიბუხის თამბაქო, საღეჭი თამბაქო, საბურნუთე თამბაქო, კრეტეკი; თამბაქო „სნუსი“; თამბაქოს შემცველები (არასამედიცინო დანიშნულების); ელექტრონული სიგარეტები; თამბაქოს პროდუქტები, მათი შემდგომი გათბობის მიზნით; ელექტრონული მოწყობილობები და მათი ნაწილები სიგარეტების ან თამბაქოს ინჰალაციისათვის ნიკოტინის შემცველი აეროზოლის გამოყოფის მიზნით; თხევადი ნიკოტინის ხსნარები ელექტრონულ სიგარეტებში გამოყენებისათვის; მწველთა საკუთონები, სიგარეტის ქადალდი, სიგარეტის მილაკები (მუნდ-შტუკები), სიგარეტის ფილტრები, თამბაქოს ქილები, სიგარეტის კოლოფები, საფერფლები, ჩიბუხები, სიგარეტის გადასახვევი ჯიბის მოწყობილობები, სანთებლები, ასანთები.

(260) AM 2018 95346 A

(210) AM 95346

(220) 2017 12 04

(731) შპს „ჯი-ემ-პი“
სოფ. ფონიჭალა 65, 0165, თბილისი, საქართველო

(740) ნუგზარ ქსოვრელი

(540)

ბრინზოტიმოლი
БРИНЗОТИМОЛ
BRINZOTIMOL

(511)

5 – ფარმაცევტული და ვეტერინარული პრეპარატები; სანიტარული პრეპარატები სამედიცინო მიზნებისათვის; დიეტური ნივთიერებები სამედიცინო მიზნებისათვის, ბავშვთა კვება; საღებუნები, გადასახვევი საშუალებები; კბილის დასაბუნნი საშუალებები, კბილის ტვიფრის დასამზადებელი საშუალებები; დეზინფექტანტები; მავნე ცხოველების გასანადგურებელი საშუალებები; ფუნგიციდები, ჰერბიციდები.

(260) AM 2018 95347 A

(210) AM 95347

(220) 2017 12 04

(731) შპს „ჯი-ემ-პი“

სოფ. ფონიჭალა 65, 0165, თბილისი, საქართველო

(740) ნუგზარ ქსოვრელი

(540)

გლაუსანი
ГЛАУСАН
GLAUSAN

(511)

5 – ფარმაცევტული და ვეტერინარული პრეპარატები; სანიტარული პრეპარატები სამედიცინო მიზნებისათვის; დიეტური ნივთიერებები სამედიცინო მიზნებისათვის, ბავშვთა კვება; საღებუნები, გადასახვევი საშუალებები; კბილის დასაბუნნი საშუალებები, კბილის ტვიფრის დასამზადებელი საშუალებები; დეზინფექტანტები; მავნე ცხოველების გასანადგურებელი საშუალებები; ფუნგიციდები, ჰერბიციდები.

(260) AM 2018 95348 A

(210) AM 95348

(220) 2017 12 04

(731) შპს „ჯი-ემ-პი“

სოფ. ფონიჭალა 65, 0165, თბილისი, საქართველო

(740) ნუგზარ ქსოვრელი

(540)

ტაფლობესტი
ТАФЛОБЕСТ
TAFLOBEST

(511)

5 – ფარმაცევტული და ვეტერინარული პრეპარატები; სანიტარული პრეპარატები სამედიცინო მიზნებისათვის; დიეტური ნივთიერებები სამედიცინო მიზნებისათვის, ბავშვთა კვება; საღებუნები, გადასახვევი საშუალებები; კბილის დასაბუნნი საშუალებები, კბილის ტვიფრის დასამზადებელი საშუალებები; დეზინფექტანტები; მავნე ცხოველების გასანადგურებელი საშუალებები; ფუნგიციდები, ჰერბიციდები.

(260) AM 2018 95349 A

(210) AM 95349

(220) 2017 12 04

(731) შპს „ჯი-ემ-პი“

სოფ. ფონიჭალა 65, 0165, თბილისი, საქართველო

(740) ნუგზარ ქსოვრელი

(540)

აზაპენტოლი
АЗАПЕНТОЛ
AZAPENTOL

(511)

5 – ფარმაცევტული და ვეტერინარული პრეპარატები; სანიტარული პრეპარატები სამედიცინო მიზნებისათვის; დიეტური ნივთიერებები სამედიცინო მიზნებისათვის, ბავშვთა კვება; საღებუნები, გადასახვევი საშუალებები; კბილის დასაბუნნი საშუალებები, კბილის ტვიფრის დასამზადებელი საშუალებები; დეზინფექტანტები; მავნე ცხოველების გასანადგურებელი საშუალებები; ფუნგიციდები, ჰერბიციდები.

(260) AM 2018 95350 A

(210) AM 95350

(220) 2017 12 04

(731) შპს „ჯი-ემ-პი“

სოფ. ფონიჭალა 65, 0165, თბილისი, საქართველო

(740) ნუგზარ ქსოვრელი

(540)

ტაფტილი
ТАФТИЛ
TAFTEL

(511)

5 – ფარმაცევტული და ვეტერინარული პრეპარატები; სანიტარული პრეპარატები სამედიცინო მიზნებისათვის; დიეტური ნივთიერებები სამედიცინო მიზნებისათვის, ბავშვთა კვება; საღებუნები, გადასახვევი საშუალებები; კბილის დასაბუნნი საშუალებები, კბილის ტვიფრის დასამზადებელი საშუალებები; დეზინფექტანტები; მავნე ცხოველების გასანადგურებელი საშუალებები; ფუნგიციდები, ჰერბიციდები.

დებელი საშუალებები; დეზინფექტანტები; მავნე ცხოველების გასანადგურებელი საშუალებები; ფუნგიციდები, ჰერბიციდები.

(260) AM 2018 95352 A

(210) AM 95352

(220) 2017 12 04

(731) შპს „ჯი-ემ-პი“

სოფ. ფონიჭალა 65, 0165, თბილისი, საქართველო

(740) ნუგზარ ქსოველი

(540)

აზარექსი АЗАРЕКС AZAREX

(511)

5 – ფარმაცევტული და ვეტერინარული პრეპარატები; სანიტარული პრეპარატები სამედიცინო მიზნებისათვის; დიეტური ნივთიერებები სამედიცინო მიზნებისათვის, ბავშვთა კვება; საღებუნები, გადასახვევი საშუალებები; კბილის დასაბუნები საშუალებები, კბილის ტვიფრის დასაბუნებელი საშუალებები; დეზინფექტანტები; მავნე ცხოველების გასანადგურებელი საშუალებები; ფუნგიციდები, ჰერბიციდები.

(260) AM 2018 95356 A

(210) AM 95356

(220) 2017 12 05

(731) შპს „ქართული ღვინის სახლი“

ს. ზეგაანი, გურჯაანი, საქართველო

(740) სოფიო ვაჩეიშვილი

(540)



(591) ყავისფერი, კრემისფერი, თეთრი
(531) 05.01.03; 05.01.16; 05.01.19; 05.07.10; 26.01.21; 27.01.12; 28.19; 29.01.07

(511)

33 – ღვინო.

(260) AM 2018 95365 A

(210) AM 95365

(220) 2017 12 05

(731) ტ.ი.კ. ბრაზერ ინდასტრიალ კო., ლტდ N72-2, შინ ლეკ როუდ, ტაინანი, 70248, ტაივანი, ჩინეთის პროვინცია

(740) სათუნა იმნაძე

(540)



(591) შავ-თეთრი

(531) 27.05.22

(511)

11 – განათება სატრანსპორტო საშუალებებისთვის, კერძოდ, სდექ-სიგნალები, სასიგნალო ნათურები, სალონის ნათურები, სანომრე ნიშნის გამნათებელი ნათურები, ჭერის ნათურები, გაბარიტების განათება, უკანსვლის განათება, გვერდითი ფარნები, ნისლსაწინააღმდეგო ფარები, ფარები, შუქნიშნები, სასვლო ნათურები, სპორტული და კუთხური განათება; კუთხური ამრეკლი; ბამპერის განათება; ნათურები სასოფლო-სამეურნეო სატრანსპორტო საშუალებებისთვის; თოვლმავალის ფარები; ჰაერის კონდიციონერები სატრანსპორტო საშუალებებისთვის; გაცივების მოწყობილობები და დანადგარები; გაცივების ვენტილატორები; გაზის კონდენსატორები (მანქანის ნაწილების გარდა); ფილტრები ჰაერის კონდიციონერებისთვის; ნათურები ავტომობილების მიმართულების სიგნალებისთვის; ელექტრული გაცივების ვენტილატორები.

(260) AM 2018 95370 A

(210) AM 95370

(220) 2017 12 06

(731) სიმენს აქციენგეზელ შაფტ ვერნერ-ფონ-სიმენს-შტრასე 1, მიუნხენი, გერმანია

(740) გიორგი ქართველიშვილი

(540)

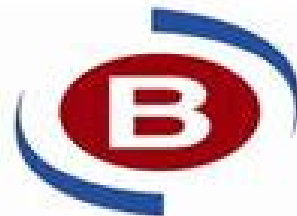

(591) შინდისფერი, თეთრი, ლურჯი
(531) 26.01.02; 26.01.03; 26.01.18; 26.11.12; 27.05.21; 29.01.13

(511)

7 – ელექტრული მოტორები და მათი ნაწილები, სახმელეთო სატრანსპორტო საშუალებებისათვის განკუთვნილის გარდა.

- (260) AM 2018 95396 A
- (210) AM 95396
- (220) 2017 12 06
- (731) ვლადიმერ საანიშვილი
ი. აბაშიძის ქ. 31, ბ. 19, 0179, თბილისი,
საქართველო
- (540)

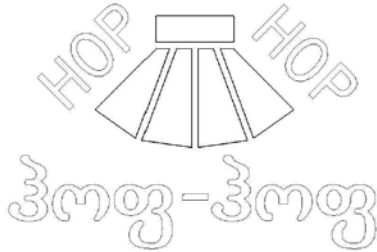

- (591) შავ-თეთრი
- (531) 26.04.09; 27.05.02
- (511)
- 8 – ხინკლის დასაკავებელი სამარჯვი

- (260) AM 2018 95554 A
- (210) AM 95554
- (220) 2017 12 18
- (731) შპს „აგროჰაბი“
კრწანისის ქ. 8, კორპ. 2, ბ. 23, 0114,
თბილისი, საქართველო
- (740) ნუგ ზარ ქსოვრელი
- (540)



- (531) 01.15.03; 02.09.01; 02.09.04; 02.09.08; 02.09.15;
28.19; 29.01.13
- (511)
- 35 – საცალო და საბითუმო მაღაზიები, მარკეტები, სუპერმარკეტები, ჰიპერმარკეტები.
- 43 – საკვები პროდუქტებითა და სასმელებით უზრუნველყოფა; დროებითი საცხოვრებელი უზრუნველყოფა.

- (260) AM 2018 95606 A
- (210) AM 95606
- (220) 2017 12 22
- (731) ნინგბო ჯენინ ინდასტრიალ კო., ლტდ.
რუმ 536, ბლდ. 5, No.22 პენგკე როუდ,
ბეილუნ დისტრიქტ, ნინგბო, პროვინცია
ჟუჯუანგი, ჩინეთის სახალხო რესპუბლიკა
- (740) შალვა გვარამაძე
- (540)



- (591) შავ-თეთრი
- (531) 27.05.01; 27.05.11
- (511)
- 7 – ბურღის თავები [მანქანათა ნაწილები]; საბურღი მანქანები; ხერხები [მანქანები]; საპრიანლებელი მანქანები და აპარატურა [ელექტროული]; საჭრელი მანქანები; ჯაჭვური ხერხები; ხელის ინსტრუმენტები, ხელის სამართავის გარდა; ელექტროუროები; ელექტროდენის გენერატორები; შეღუღების მანქანები, ელექტროული; გაზონსაკრეჭები [მანქანები]; გამშხეფი მანქანები; მაღალი წნევით წმენდის მოწყობილობები; ტუმბოები [მანქანები]; პნევმატული მანქანები.
- 8 – ხელის ინსტრუმენტები, ხელით სამართავი; ქლიბები; მილსაჭრელები [ხელის იარაღი]; ჩაქუჩები [ხელის იარაღი]; ქანჩის გასაღებები [ხელის იარაღი]; ნაჯახები; სადენის მჭრელები [ხელის იარაღი]; მკენეტარები; ხერხები [ხელის იარაღი]; სახრახნისები, არაელექტროული; ფოცხები [ხელის იარაღი]; ბადის დანები; ბალ-ბოსტნის იარაღები, ხელით სამართავი; მახვილწვერიანი დანები [სკალპერები]; დომკრატები, ხელით სამართავი.

- (260) AM 2018 95663 A
- (210) AM 95663
- (220) 2017 12 25
- (731) შპს „არტფარმა“
გამრეკელის ქ. 19 (512), 0160, თბილისი,
საქართველო
- (740) გიორგი თაქთაქიშვილი
- (540)

Cycloflex
Циклофлекс
ციკლოფლექსი

- (591) შავ-თეთრი
- (511)
- 5 – სამკურნალო საშუალებები, მედიკამენტები.

(260) AM 2018 95664 A
(210) AM 95664
(220) 2017 12 25
(731) შპს „არტფარმა“
გამრეკელის ქ. 19 (512), 0160, თბილისი,
საქართველო
(740) გიორგი თაქთაქიშვილი
(540)

Carnifol
Карнифол
კარნიფოლი

(591) შავ-თეთრი
(511)
5 – სამკურნალო საშუალებები, მედიკამენტები.

(260) AM 2018 95695 A
(210) AM 95695
(220) 2017 12 28
(731) ემირეთს ნეშნლ ოილ კომპანი ლიმიტედ
(ენოკ) ლლკ
პ.ო. ბოქს: 6442, დუბაი, არაბთა
გაერთიანებული საამიროები
(740) მერაბ კვიციანი
(540)



اينوك
enoc

(591) შავ-თეთრი
(531) 01.15.05; 25.05.01; 26.01.13; 26.02.07; 28.01
(511)
4 – ძრავას საწვავის არაქიმიური დანამატები;
სპირტი [საწვავი]; ბენზოლის საწვავი; ბიომასის
საწვავი; ძრავას საწვავი; აბუსაღათინის ზეთი
სამრეწველო მიზნებისათვის; საზეთ-მაცივებუ-
ლი სითხეები; გაზოილი; მტვრის შემწოვი შე-
მადგენლობები; ეთანოლი [საწვავი]; საწვავი;
საწვავი აირი; საწვავი ზეთი; სანათი აირი; გა-
ზოლინი; სანათი ცვილი; სანათი ცხიმები; ტექ-
ნიკური ცხიმები; ტექნიკური ზეთები; ნავთი; სა-
ნათი საწვავი; საზეთი მასალები; საპოხი ზეთე-
ბი; კონსისტენტური საზეთები; ძრავას ზეთი; ნა-
ვთობის აირი; ბენზინი; ნავთობი, ნედლი ან გა-
დამუშავებული.

რეგისტრირებული სასაქონლო ნიშნები

(111) M 2018 29852 R
 (151) 2018 07 04
 (181) 2028 07 04
 (260) AM 2016 89788 A
 (220) 2016 12 02
 (732) სტაფორდ-მილერ (ირლანდია) ლიმიტიდ
 კლჩერეინ, იუგელ როუდ, დანგარვანი,
 კო. უოტაფორდ, ირლანდია, ირლანდია

(111) M 2018 29857 R
 (151) 2018 07 04
 (181) 2028 07 04
 (260) AM 2017 91556 A
 (220) 2017 04 04
 (732) ანჰუი ქონგ გრუპ კომპანი ლიმიტიდ
 NO.39, ვენჭუა როუდ, ვუჰუ სიტი, ანჰუის
 პროვინცია, ჩინეთი, (CN), ჩინეთის
 სახალხო რესპუბლიკა

(111) M 2018 29853 R
 (151) 2018 07 04
 (181) 2028 07 04
 (260) AM 2017 90678 A
 (220) 2017 02 02
 (732) უნილევერ ნ.ვ.
 ვენა 455, 3013 AL როტერდამი,
 ნიდერლანდი

(111) M 2018 29858 R
 (151) 2018 07 04
 (181) 2028 07 04
 (260) AM 2017 91667 A
 (220) 2017 04 12
 (732) სს „თიბისი ბანკი“
 მარჯანიშვილის ქ. 7, ძველი თბილისის
 რაიონი, საქართველო

(111) M 2018 29854 R
 (151) 2018 07 04
 (181) 2028 07 04
 (260) AM 2017 91088 A
 (220) 2017 03 01
 (732) შპს „ასფარმა“ საქართველო
 ფარმაცევტიული კომპანია
 მცხეთის ქ.8, 0179, თბილისი,
 საქართველო

(111) M 2018 29859 R
 (151) 2018 07 04
 (181) 2028 07 04
 (260) AM 2017 91721 A
 (220) 2017 04 13
 (732) შპს „ოქროთაფლი“
 ფშავეის ქ. 7, 0900, ახმეტის რაიონი,
 საქართველო

(111) M 2018 29855 R
 (151) 2018 07 04
 (181) 2028 07 04
 (260) AM 2017 91382 A
 (220) 2017 03 24
 (732) შპს „ჯეომილ“
 ჭირნახულის ქ. 4, ისანი-სამგორის
 რაიონი, 0151, თბილისი, საქართველო

(111) M 2018 29860 R
 (151) 2018 07 04
 (181) 2028 07 04
 (260) AM 2017 91736 A
 (220) 2017 04 18
 (732) პრემიუმ ტობაკო ფზ ლლკ
 პ. ო. ბოქს: 31291, ალ ჯაზირა ალ-ჰამრა,
 რას ელ ჰაიმა, არაბთა გაერთიანებული
 საამიროები

(111) M 2018 29856 R
 (151) 2018 07 04
 (181) 2028 07 04
 (260) AM 2017 91535 A
 (220) 2017 03 31
 (732) შპს „ჯეოსელი“
 გოთუას ქ. 3, მტკვრის მარჯვენა
 სანაპირო, თბილისი, საქართველო

(111) M 2018 29861 R
 (151) 2018 07 04
 (181) 2028 07 04
 (260) AM 2017 91757 A
 (220) 2017 04 19
 (732) შპს „ასფარმა“ საქართველო
 ფარმაცევტიული კომპანია
 მცხეთის 8, 0179, თბილისი, საქართველო

(111) M 2018 29862 R
 (151) 2018 07 04
 (181) 2028 07 04
 (260) AM 2017 91759 A
 (220) 2017 04 19
 (732) შპს „ასფარმა“ საქართველო
 ფარმაცევტიული კომპანია
 მცხეთის 8, 0179, თბილისი, საქართველო

(111) M 2018 29863 R
 (151) 2018 07 04
 (181) 2028 07 04
 (260) AM 2017 91802 A
 (220) 2017 04 21
 (732) შპს „გლობალ ტრეიდ მარკეტს“
 აფაქიძის ქ. 11, ბ. 138, 0171, თბილისი,
 საქართველო

(111) M 2018 29864 R
 (151) 2018 07 04
 (181) 2028 07 04
 (260) AM 2017 91813 A
 (220) 2017 04 24
 (732) შპს „ქართული ღვინის სახლი“
 სოფ. ზეგანის, გურჯაანი, საქართველო

(111) M 2018 29865 R
 (151) 2018 07 04
 (181) 2028 07 04
 (260) AM 2017 91814 A
 (220) 2017 04 24
 (732) შპს „ქართული ღვინის სახლი“
 სოფ. ზეგანის, გურჯაანი, საქართველო

(111) M 2018 29866 R
 (151) 2018 07 04
 (181) 2028 07 04
 (260) AM 2017 91955 A
 (220) 2017 05 03
 (732) შპს „ქართული ღვინის სახლი“
 სოფ. ზეგანის, გურჯაანი, საქართველო

(111) M 2018 29867 R
 (151) 2018 07 04
 (181) 2028 07 04
 (260) AM 2017 91958 A
 (220) 2017 05 03
 (732) შპს „ნიუ ფარმ გრუპი“
 დ. აღმაშენებლის ხეივ. XII კმ., კორპ. 2
 ბ. 43, ვაკე-საბურთალოს რაიონი, 0131,
 თბილისი, საქართველო

(111) M 2018 29868 R
 (151) 2018 07 04
 (181) 2028 07 04
 (260) AM 2017 91959 A
 (220) 2017 05 03
 (732) იონგკანგ ხუილანგ ინდუსტრი ენდ ტრეიდ
 კო., ლტდ
 N216 მეილონგ როუდ, ხიჩენგ,
 იონგკანგ, ქუჯიანგ, ჩინეთის სახალხო
 რესპუბლიკა

(111) M 2018 29869 R
 (151) 2018 07 04
 (181) 2028 07 04
 (260) AM 2017 91978 A
 (220) 2017 05 04
 (732) შპს „ნიუ ფარმ გრუპი“
 დ. აღმაშენებლის ხეივ. XII კმ., კორპ. 2
 ბ. 43, ვაკე-საბურთალოს რაიონი, 0131,
 თბილისი, საქართველო

(111) M 2018 29870 R
 (151) 2018 07 04
 (181) 2028 07 04
 (260) AM 2017 91986 A
 (220) 2017 05 04
 (732) შპს „ნიუ ფარმ გრუპი“
 დ. აღმაშენებლის ხეივ. XII კმ., კორპ. 2
 ბ. 43, ვაკე-საბურთალოს რაიონი, 0131,
 თბილისი, საქართველო

(111) M 2018 29871 R
 (151) 2018 07 04
 (181) 2028 07 04
 (260) AM 2017 91989 A
 (220) 2017 05 04
 (732) შპს „ნიუ ფარმ გრუპი“
 დ. აღმაშენებლის ხეივ. XII კმ., კორპ. 2
 ბ. 43, ვაკე-საბურთალოს რაიონი, 0131,
 თბილისი, საქართველო

(111) M 2018 29872 R
 (151) 2018 07 04
 (181) 2028 07 04
 (260) AM 2017 92025 A
 (220) 2017 05 05
 (732) შპს „ნიუ ფარმ გრუპი“
 დ. აღმაშენებლის ხეივ. XII კმ., კორპ. 2
 ბ. 43, ვაკე-საბურთალოს რაიონი, 0131,
 თბილისი, საქართველო

(111) M 2018 29873 R (151) 2018 07 04 (181) 2028 07 04 (260) AM 2017 92026 A (220) 2017 05 05 (732) შპს „ნიუ ფარმ გრუპი“ დ. აღმაშენებლის ხეივ. XII კმ., კორპ. 2 ბ. 43, ვაკე-საბურთალოს რაიონი, 0131, თბილისი, საქართველო	(732) ნავიგატორ პეიპერ ფიგეირა, ს.ა. ლავოს, 3090-451 ფიგეირა და ფოზ, პორტუგალია
(111) M 2018 29874 R (151) 2018 07 04 (181) 2028 07 04 (260) AM 2017 92128 A (220) 2017 05 16 (732) შპს „სამთო კომპანია ფარავანპერლიტი“ ვაჟა-ფშაველას გამ. VII კვ., კორ. 8, ბ. 54, 0186, თბილისი, საქართველო	(111) M 2018 29879 R (151) 2018 07 04 (181) 2028 07 04 (260) AM 2017 92550 A (220) 2017 06 06 (732) შპს „გლობალფარმი“ აღმასიანის ქ. 13ა/ ბერბუთის ქ. 8, 0171, თბილისი, საქართველო
(111) M 2018 29875 R (151) 2018 07 04 (181) 2028 07 04 (260) AM 2017 92184 A (220) 2017 05 17 (732) სს „m2 უძრავი ქონება“ ი. ჭავჭავაძის გამზ. 29, სართ. 3, თბილისი, საქართველო	(111) M 2018 29880 R (151) 2018 07 04 (181) 2028 07 04 (260) AM 2017 92559 A (220) 2017 06 06 (732) შპს „დუნინ სითი ტიანჩი თრეიდ კო.“ დუნინ-ჩუენ, ცზინლაო-იუანინან, ქ. დუნინი, 157200, ჩინეთის სახალხო რესპუბლიკა
(111) M 2018 29876 R (151) 2018 07 04 (181) 2028 07 04 (260) AM 2017 92215 A (220) 2017 05 18 (732) შპს „ქართული ღვინის სახლი“ სოფ. ზეგაანი, გურჯაანი, საქართველო	(111) M 2018 29881 R (151) 2018 07 04 (181) 2028 07 04 (260) AM 2017 92561 A (220) 2017 06 06 (732) შპს „დუნინ სითი ტიანჩი თრეიდ კო.“ დუნინ-ჩუენ, ცზინლაო-იუანინან, ქ. დუნინი, 157200, ჩინეთის სახალხო რესპუბლიკა
(111) M 2018 29877 R (151) 2018 07 04 (181) 2028 07 04 (260) AM 2017 92359 A (220) 2017 05 25 (732) შპს „ასფარმა“ საქართველო ფარმაცევტიული კომპანია მცხეთის ქ. 8, 0179, თბილისი, საქართველო	(111) M 2018 29882 R (151) 2018 07 04 (181) 2028 07 04 (260) AM 2017 92563 A (220) 2017 06 06 (732) შპს „დუნინ სითი ტიანჩი თრეიდ კო.“ დუნინ-ჩუენ, ცზინლაო-იუანინან, ქ. დუნინი, 157200, ჩინეთის სახალხო რესპუბლიკა
(111) M 2018 29878 R (151) 2018 07 04 (181) 2028 07 04 (260) AM 2017 92493 A (220) 2017 05 31	(111) M 2018 29883 R (151) 2018 07 04 (181) 2028 07 04 (260) AM 2017 92581 A (220) 2017 06 06 (732) შპს „ვივო მედიკალ გრუპი“ ღუბლიანას ქ. 5, თბილისი, საქართველო

(111) M 2018 29884 R (151) 2018 07 04 (181) 2028 07 04 (260) AM 2017 92583 A (220) 2017 06 06 (732) შპს „ვივო მელიქალ გრუპი“ ლუბლიანას ქ. 5, თბილისი, საქართველო	42 რიუ რიესევი, 78220 ვიროფლე, საფრანგეთი, საფრანგეთი
(111) M 2018 29885 R (151) 2018 07 04 (181) 2028 07 04 (260) AM 2017 92738 A (220) 2017 06 12 (732) შპს „გლობალფარმი“ ალმასიანის ქ. 13ა/ ბერბუთის ქ. 8, 0171, თბილისი, საქართველო	(111) M 2018 29890 R (151) 2018 07 04 (181) 2028 07 04 (260) AM 2017 93060 A (220) 2017 06 29 (732) მარინე ნიკოლოზაშვილი-კუჭავა ა. მიცკევიჩის ქ. 18, სად. 2, ბ. 33, 0194, თბილისი, საქართველო
(111) M 2018 29886 R (151) 2018 07 04 (181) 2028 07 04 (260) AM 2017 92745 A (220) 2017 06 12 (732) შპს „ძმები ავალიანები“ სოფ. გოგიაშვილები მე-3 ქ. 18, ქედის რაიონი, 6100, საქართველო	(111) M 2018 29891 R (151) 2018 07 04 (181) 2028 07 04 (260) AM 2017 93245 A (220) 2017 07 07 (732) სს „გეფა“ სანაპიროს ქ. 6, 0108, ქ. თბილისი, საქართველო
(111) M 2018 29887 R (151) 2018 07 04 (181) 2028 07 04 (260) AM 2017 92753 A (220) 2017 06 12 (732) სს „ქართული ლუდის კომპანია“ სოფ. საგურამო, 3300, მცხეთა, საქართველო	(111) M 2018 29892 R (151) 2018 07 04 (181) 2028 07 04 (260) AM 2017 93272 A (220) 2017 07 11 (732) „მუზადალა თრეიდ მარკს პოლდინგ კომპანი“ ლღკ პ. ო. ბოქს 45005, აბუ-დაბი, არაბთა გაერთიანებული საამიროები
(111) M 2018 29888 R (151) 2018 07 04 (181) 2028 07 04 (260) AM 2017 92864 A (220) 2017 06 21 (732) დავით გაგუა ანდრონიკაშვილის ქ. 6, თბილისი, საქართველო	(111) M 2018 29893 R (151) 2018 07 04 (181) 2028 07 04 (260) AM 2017 93296 A (220) 2017 07 11 (732) შპს „ნოვა პროდაქშენს“ ფალიაშვილის ქ. 64, 0179, თბილისი, საქართველო
(111) M 2018 29889 R (151) 2018 07 04 (181) 2028 07 04 (260) AM 2017 92886 A (220) 2017 06 22 (732) სავენსია სს	(111) M 2018 29894 R (151) 2018 07 04 (181) 2028 07 04 (260) AM 2017 93429 A (220) 2017 07 19 (732) ალტია პლკ პ.ო. ბოქს 350, FI-00101 ჰელსინკი, ფინეთი

დაჩქარებული პროცედურით რეგისტრირებული სასაქონლო ნიშნები

რეგისტრაციის გაუქმების მოთხოვნით საჩივრის შეტანა შესაძლებელია საქპატენტის სააპელაციო პალატაში გამოქვეყნებიდან 3 თვის ვადაში.

(111) M 2018 29835 R
(151) 2018 06 20
(181) 2028 06 20
(210) AM 97680
(220) 2018 05 11
(310) UK00003271770
(320) 2017 11 20
(330) UK

(732) ელაიდ გლობალ ტობაკო ლიმიტედ
უეი ქორთ უესთ, იუნიონ როუდი, სარი
GU9 7PT, ფარნჰამი, გაერთიანებული
სამეფო

(740) გივი აკოფაშვილი
(540)

FIRST DIPLOMAT

(591) შავ-თეთრი

(511)

34 – სიგარეტები, თამბაქო, თამბაქოს ნაწარმი,
მწვეველთა საკუთნო, სანთებლები, ასანთები.

(111) M 2018 29836 R
(151) 2018 06 21
(181) 2028 06 21
(210) AM 97988
(220) 2018 06 08

(732) ანდრო ჭიბრიშვილი
ცოტნე დადიანის ქ. 319, ბ. 8, 0192,
თბილისი, საქართველო

(540)



(591) შავ-თეთრი

(531) 18.01.19; 27.05.01

(511)

12 – სატრანსპორტო საშუალებები; ხმელეთ-
ზე, წყალსა და ჰაერში გადასაადგილებელი
აპარატები.

(111) M 2018 29837 R
(151) 2018 06 22
(181) 2028 06 22
(210) AM 97981
(220) 2018 06 07

(732) შპს „ინვესტ ენდ ექსიმ ტექნოლოჯის
გრუპ“

გახოკიძის ქ. 49, 0182, თბილისი, ისანი-
სამგორის რაიონი, საქართველო

(540)



(591) წითელი და თეთრი

(531) 03.07.17; 07.01.08; 07.01.12; 07.01.24;
27.05.01; 27.05.15; 29.01.13

(511)

36 – დაზღვევა; ფინანსებთან დაკავშირებული
საქმიანობა; ფულად-საკრედიტო ოპერაციები;
უძრავ ქონებასთან დაკავშირებული ოპერა-
ციები.

(111) M 2018 29838 R

(151) 2018 06 27

(181) 2028 06 27

(210) AM 97892

(220) 2018 05 30

(732) შპს „ქროსტი გლობალ“

ნ. ჟვანიას ქ. 12, სართ. 10, ბ. 39

(ბლოკი II), თბილისი, საქართველო

(740) ნიკოლოზ შევილაძე

(540)



(591) შავი

(531) 26.04.09; 27.05.01

(511)

25 – ტანსაცმელი, ფეხსაცმელი, თავსაბურა-
ვი.

(111) M 2018 29839 R
(151) 2018 06 28
(181) 2028 06 28
(210) AM 98165
(220) 2018 06 19
(732) შპს „ნექსტრა გრუპი“
იროლიონ ევლოშვილის ქ. 18, სართ. 2,
საოფისე ფართი 3, დიდუბე-ჩუღურეთის
რაიონი, 0154, თბილისი, საქართველო
(540)

ლემოტირეზი
Lemotirez
Лемотирез

(511)
5 – ფარმაცევტული პრეპარატები; სამედიცინო დანიშნულების ჰიგიენური პრეპარატები; სამედიცინო დანიშნულების დიეტური საკვები და ნივთიერებები, ბავშვთა საკვები; დიეტური დანამატები ადამიანებისათვის; კბილის დასაბუენი და კბილის ტვიფრის დასამზადებელი მასალა.

(111) M 2018 29840 R
(151) 2018 06 28
(181) 2028 06 28
(210) AM 98175
(220) 2018 06 21
(732) შპს „კავკასიის ავტოიმპორტი“
აღმაშენებლის გამზ. 156, სართ. 6,
0112, თბილისი, საქართველო
(540)



(591) წითელი, თეთრი, შავი, ნაცრისფერი
(531) 26.02.01; 26.02.07; 26.03.01; 26.03.24;
26.11.12; 27.05.01; 27.05.15; 29.01.13

(511)
36 – დაზღვევა; ფინანსებთან დაკავშირებული საქმიანობა; ფულად-საკრედიტო ოპერაციები; უძრავ ქონებასთან დაკავშირებული ოპერაციები.

39 – ტრანსპორტირება; საქონლის შეფუთვა და შენახვა; მოგზაურობის ორგანიზება.

(111) M 2018 29841 R
(151) 2018 06 28
(181) 2028 06 28

(210) AM 97903
(220) 2018 05 31
(732) შპს „მულტი კოლორი“
ვ. ჯანჯღავას ქ. მეორე შეს. 10, გლდანინაძე-ნაძალაძევის რაიონი, 0153 თბილისი, საქართველო
(740) დავით ძამუკაშვილი
(540)



(591) ძირითადია წითელი და თეთრი, ხოლო ფერთა წუწების ფერები შეიძლება იყოს ცვალებადი, მაგალითად, როგორც გამოსახულებაშია: ყვითელი, მწვანე, ლურჯი, შავი

(531) 26.04.02; 26.04.05; 26.04.22; 26.04.24;
26.11.03; 26.11.07; 29.01.15

(511)
2 – საღებავები; საფარები; კოროზიისაგან დამცავი საშუალებები; ლაკები; საღებავების და ლაკის გამხსნელები და განმზავებლები.

(111) M 2018 29842 R
(151) 2018 07 02
(181) 2028 07 02
(210) AM 98159
(220) 2018 06 18
(732) შპს „ბროტმაისტერი“
გოთუას ქ. 12, 0160, თბილისი, საქართველო
(540)



(591) ხორბლისფერი, მწვანე და ყავისფერი
(531) 02.01.01; 27.05.01; 27.05.04; 27.05.10; 28.19;
29.01.13

(511)
30 – ავსტრიული წარმოშობის ან ავსტრიული ტექნოლოგიით დამზადებული ყავა, ჩაი, კაჟაო, შაქარი, ბრინჯი, ტაპიოკა (მანიოკა), სა-

გო, ყავის შემცველები; ფქვილი და მარც-
ვლოვანი პროდუქტი, პურ-ფუნთუშეული, სა-
კონდიტრო ნაწარმი, ნაყინი; თაფლი, ბადავის
ვაჟინი; საფუარი, საცხობი ფხვნილები; მარი-
ლი, მღოვავი; ძმარი, საკაზმები; სანელებლები;
საკვები ყინული.

43 – საკვები პროდუქტებითა და სასმელებით
უზრუნველყოფა; დროებითი საცხოვრებელი
უზრუნველყოფა.

(111) M 2018 29843 R

(151) 2018 07 03

(181) 2028 07 03

(210) AM 98197

(220) 2018 06 22

(732) შპს „ნექსტრა გრუპი“

იროდიონ ევლოშილის ქ. 18, სართ. 2,

საოფისე ფართი 3, 0154, თბილისი,

საქართველო

(540)

ნიუმექსინი

Newmixin

Ньюмиксин

(511)

5 – ფარმაცევტული პრეპარატები; სამედიცი-
ნო დანიშნულების ჰიგიენური პრეპარატები;
სამედიცინო დანიშნულების დიეტური საკვები
და ნივთიერებები, ბავშვთა საკვები; დიეტური
დანამატები ადამიანებისათვის; კბილის დასა-
ბუენი და კბილის ტვიფრის დასამზადებელი
მასალა.

(111) M 2018 29844 R

(151) 2018 07 03

(181) 2028 07 03

(210) AM 98193

(220) 2018 06 22

(732) შპს „ნექსტრა გრუპი“

იროდიონ ევლოშილის ქ. 18, სართ. 2,

საოფისე ფართი 3, 0154, თბილისი,

საქართველო

(540)

დუოშპირონი

Duospiroon

Дуошпирон

(511)

5 – ფარმაცევტული პრეპარატები; სამედიცი-
ნო დანიშნულების ჰიგიენური პრეპარატები;
სამედიცინო დანიშნულების დიეტური საკვები
და ნივთიერებები, ბავშვთა საკვები; დიეტური
დანამატები ადამიანებისათვის; კბილის დასა-

ბუენი და კბილის ტვიფრის დასამზადებელი
მასალა.

(111) M 2018 29845 R

(151) 2018 07 03

(181) 2028 07 03

(210) AM 98196

(220) 2018 06 22

(732) შპს „ნექსტრა გრუპი“

იროდიონ ევლოშილის ქ. 18, სართ. 2,

საოფისე ფართი 3, 0154, თბილისი,

საქართველო

(540)

დინოპრიდი

Dinoprid

Диноприд

(511)

5 – ფარმაცევტული პრეპარატები; სამედიცი-
ნო დანიშნულების ჰიგიენური პრეპარატები;
სამედიცინო დანიშნულების დიეტური საკვები
და ნივთიერებები, ბავშვთა საკვები; დიეტური
დანამატები ადამიანებისათვის; კბილის დასა-
ბუენი და კბილის ტვიფრის დასამზადებელი
მასალა.

(111) M 2018 29846 R

(151) 2018 07 03

(181) 2028 07 03

(210) AM 98191

(220) 2018 06 22

(732) შპს „ნექსტრა გრუპი“

იროდიონ ევლოშილის ქ. 18, სართ. 2,

საოფისე ფართი 3, 0154, თბილისი,

საქართველო

(540)

ადოლორი ბ12

Adolor B12

Адолоp B12

(511)

5 – ფარმაცევტული პრეპარატები; სამედიცი-
ნო დანიშნულების ჰიგიენური პრეპარატები;
სამედიცინო დანიშნულების დიეტური საკვები
და ნივთიერებები, ბავშვთა საკვები; დიეტური
დანამატები ადამიანებისათვის; კბილის დასა-
ბუენი და კბილის ტვიფრის დასამზადებელი
მასალა.

(111) M 2018 29847 R

(151) 2018 07 03

(181) 2028 07 03

(210) AM 98179

- (220) 2018 06 21
 (732) რუსლან სვერდლოვ
 გროზნო, მე-3 შესახ. მ. მაზაევა, სახლი
 21, რუსეთის ფედერაცია
 (740) ბაკურ გვარლიანი
 (540)



- (591) თეთრი, შავი, ოქროსფერი, რუხი
 (531) 03.01.01; 03.01.02; 03.01.16; 24.09.02;
 24.09.07; 25.01.10; 25.01.25; 26.01.04;
 26.01.21; 26.01.24; 27.05.01; 27.05.24;
 29.01.13
 (511)
 34 – თამბაქო; მწველთა საკუთნო; ასანთი.

- (111) M 2018 29848 R
 (151) 2018 07 03
 (181) 2028 07 03
 (210) AM 98008
 (220) 2018 06 13
 (732) შპს „რეგიონული ჰოსპიტალი“
 პეტრე ქავთარაძის ქ. 23, 0177, თბილისი,
 საქართველო
 (740) ანა ხვედელიანი
 (540)



- (591) ლურჯი, ცისფერი, ნაცრისფერი
 (531) 27.05.22; 28.19; 29.01.12
 (511)
 44 – სამედიცინო მომსახურება; ვეტერინარული მომსახურება; მომსახურება ცხოველებისა და ადამიანების ჰიგიენისა და კოსმეტიკის სფეროში; მომსახურება სოფლის მეურნეობის, მებაღეობა-მებაღეობისა და მეტყვეობის სფეროში.

- (111) M 2018 29849 R
 (151) 2018 07 03
 (181) 2028 07 03
 (210) AM 98009
 (220) 2018 06 13
 (732) შპს „რეგიონული ჰოსპიტალი“
 პეტრე ქავთარაძის ქ. 23, 0177, თბილისი,
 საქართველო
 (740) ანა ხვედელიანი

(540)



- (591) ლურჯი, ცისფერი, ნაცრისფერი
 (531) 27.05.01; 27.05.22; 29.01.12
 (511)
 44 – სამედიცინო მომსახურება; ვეტერინარული მომსახურება; მომსახურება ცხოველებისა და ადამიანების ჰიგიენისა და კოსმეტიკის სფეროში; მომსახურება სოფლის მეურნეობის, მებაღეობა-მებაღეობისა და მეტყვეობის სფეროში.

- (111) M 2018 29850 R
 (151) 2018 07 03
 (181) 2028 07 03
 (210) AM 97977
 (220) 2018 06 07
 (732) ონურ ინშ. სან. ვე დიშ თიჯ. ლტდ. შთი.
 ოფრ. ჯემილ თოფუზლუ ჯად. ონურ
 აპთ. N81/1 ჯადებოშთან ქაღიქოი/სტამ-
 ბოლი, თურქეთი
 (740) გიორგი თაქთაქიშვილი
 (540)



- (591) ოქროსფერი, ლურჯი
 (531) 05.07.02; 26.01.01; 26.01.15; 26.01.22;
 27.05.10; 29.01.13
 (511)
 30 – ყავა, კაკაო; ყავაზე ან კაკაოზე დამზადებული სასმელები, შოკოლადზე დამზადებული სასმელები; მაკარონის ნაწარმი, მოხარშული ცომეული შიგთავსით, ატრია; საკონდიტრო ნაწარმი და ფქვილზე დამზადებული გამომცხვარი ნაწარმი; ფქვილზე და შოკოლადზე დამზადებული დესერტები; პური, სიმითი [თურქული წრიული ფორმის ბლითი სეზამით], პოგაჩა [თურქული კვერი], პიტა, სენდვიჩები, კატმერი [თურქული საკონდიტრო ნაწარმი], დგეზელები, ნამცხვრები, ბაქლავა [ცომზე დამზადებული თურქული დესერტი მოსხმული ვაჟინით], კადაიფი [ცომზე დამზადებული თურქული დესერტი]; ცომზე დამზადებული დესერტები მოსხმული ვაჟინით; პუდინგები, მოხარშული კრემი, კაზანდიბი [თურქული პუდინგი], ბრინჯის პუდინგი, ქეშქიუ-

ლი [თურქული პუდინგი]; თაფლი, ადამიანებისათვის განკუთვნილი დინდგელა [პროპოლისი], პროპოლისის საკვებისათვის; საკვების საკმაზები, ვანილი [სანელებელი], სუნელები, სოუსები [საკმაზები], პომიდვრის სოუსი; საფუარი, საცხობი ფხვნილები; ფქვილი, მანანის ბურღული, საკვები სახამებელი; შაქარი, შაქრის კუბიკები, შაქრის ფხვნილი; ჩაი, ცივი ჩაი; ტკბილეული, შოკოლადი, გალექები, კრეკერები, ვაფლი; საღებო რეზინი; ნაყინი, საკვები ყინული; მარილი; მარცვლეულზე დამზადებული საუზმეული, ბატიბუტი, დაღერდილი შვრია, სიმინდის ჩიპსები, მარცვლეული საუზმისათვის, ადამიანებისათვის განკუთვნილი დამუშავებული ხორბალი, ადამიანებისათვის განკუთვნილი დაღერდილი ქერი, ადამიანებისათვის განკუთვნილი დამუშავებული შვრია, ადამიანებისათვის განკუთვნილი დამუშავებული ჭვავი, ბრინჯი; საკვები მელასა.

35 – რეკლამა, მარკეტინგი და საზოგადოებრივი ურთიერთობის სფეროში გაწეული მომსახურება; გამოფენებისა და ბაზრობების ორგანიზება კომერციული ან სარეკლამო მიზნით; რეკლამის დიზაინი; საქონლისა და მომსახურების მყიდველებისა და გამყიდველების ონლაინ ბაზრით უზრუნველყოფა; საოფისე სამსახური; სამდივნო სამსახური; გაზეთებზე ხელმოწერის ორგანიზება მესამე პირთათვის; სტატისტიკური მონაცემების შეგროვება; საოფისე აპარატურის გაქირავება; კომპიუტერის მონაცემთა ბაზაში ინფორმაციის სისტემატიზაცია; ტელეფონზე მოპასუხეთა სამსახური აბონენტის არყოფნის დროს; მართვა საქმიან სფეროში, ადმინისტრირება საქმიან სფეროში და კონსულტაციები საქმიანობის სფეროში; საბუღალტრო აღრიცხვა; კომერციული კონსულტაციების მომსახურება; პერსონალის დაკომპლექტება, პერსონალის განთავსება, დაქირავების სააგენტოები, იმპორტ-ექსპორტის სააგენტოები; დროებითი დასაქმების მომსახურება; აუქციონით გაყიდვა; მესამე პირთა სახელით სხვადასხვა სახის საქონლის, სახელდობრ, ხორცის, თევზის, ფრინველისა და ნანადირევის, დამუშავებული ხორცის ნაწარმის, გამხმარი პარკოსნებისა და ჭოტოსნების, წვნიანების, ბულიონების, დამუშავებული ზეთისხილის, ზეთისხილის პასტის, ცხოველური რძის, მცენარეული რძის, რძის ნაწარმის, კარაქის, საკვები ზეთების, გამომშრალი, დაკონსერვებული, გაყინული, თბურად დამუშავებული, შებოლილი ან დამარილებული ხილისა და ბოსტნეულის, პომიდვრის პასტის, დამუშავებული კაკლისა და გამომშრალი ხილის, როგორც საუზმეულის, თხილის სპრედისა არაქისის კარაქის, ტაჰინის [სეზამის თესლის პასტა], კვერცხისა და კვერცხის ფხვნილის, კარტოფილის ჩიპსების, ყავის, კაკაოს,

ყავაზე ან კაკაოზე დამზადებული სასმელების, შოკოლადზე დამზადებული სასმელების, მაკარონის ნაწარმის, მოხარშული/გამომცხვარი ცომეულის შიგთავსით, ატრიას, საკონდიტრო ნაწარმისა და ფქვილზე დამზადებული გამომცხვარი ნაწარმის, ფქვილზე და შოკოლადზე დამზადებული დესერტების, პურის, სიმითის [თურქული წრიული ფორმის ბლითი სეზამით], პოგანას [თურქული კვერი], პიტას, სენდვიჩების, კატმერის [თურქული საკონდიტრო ნაწარმი], ღვეხელების, ნამცხვრების, ბაქლავას [ცომზე დამზადებული თურქული დესერტი მოსხმული ვაჟინით], კადაიფის [ცომზე დამზადებული თურქული დესერტი], ცომზე დამზადებული დესერტების მოსხმული ვაჟინით, პუდინგების, მოხარშული კრემის, კახანდიბის [თურქული პუდინგი], ბრინჯის პუდინგი, ქეშქიულის [თურქული პუდინგი], თაფლის, ადამიანებისათვის განკუთვნილი დინდგელას [პროპოლისის], პროპოლისის საკვებისათვის, საკვების საკმაზების, ვანილის [სანელებელი], სუნელების, სოუსების [საკმაზები], პომიდვრის სოუსის, საფუარის, საცხობი ფხვნილების, ფქვილის, მანანის ბურღულის, საკვები სახამებლის, შაქრის, შაქრის კუბიკების, შაქრის ფხვნილის, ჩაის, ცივი ჩაის, ტკბილეულის, შოკოლადის, გალექების, კრეკერების, ვაფლის, საღებო რეზინის, ნაყინის, საკვები ყინულის, მარილის, მარცვლეულზე დამზადებული საუზმეულის, ბატიბუტის, დაღერდილი შვრიის, სიმინდის ჩიპსების, მარცვლეულის საუზმისათვის, ადამიანებისათვის განკუთვნილი დამუშავებული ხორბლის, ადამიანებისათვის განკუთვნილი დაღერდილი ქერის, ადამიანებისათვის განკუთვნილი დამუშავებული შვრიის, ადამიანებისათვის განკუთვნილი დამუშავებული ჭვავის, ბრინჯის, საკვები მელასას, სოფლის მეურნეობისა და ბაღჩა-ბაღის პროდუქტების, რომელიც არ მიეკუთვნება სხვა კლასებს, თესლეულის, ტყის პროდუქტის, რომელიც არ მიეკუთვნება სხვა კლასებს, ცოცხალი ცხოველების, წიწილების გამოსახეცი დაპეპლილი კვერცხების, მცენარეების, გამხმარი დეკორატიული მცენარეების, ცოცხალი მწვანის, გამხმარი დეკორატიული მწვანის, ცხოველთა საკვების, არა ადამიანებისათვის განკუთვნილი ალაოს, შინაური ცხოველების საგებების, კატების ქვიშანარევი ქადადის საგების, ლუდის, ლუდის დასამზადებელი შედგენილობების, მინერალური წყლის, გაზიანი წყლის, სუფრის წყლის, გაზირებული წყლის, ხილისა და ბოსტნეულის წვენების, სასმელების დასამზადებელი ხილისა და ბოსტნეულის კონცენტრატებისა და ექსტრაქტების, უაღკოპოლო მსუბუქი სასმელების, ენერგეტიკული სასმელების, სპორტისთვის განკუთვნილი პროტეინით

გამდიდრებული სასმელების, ალკოჰოლიანი სასმელების (ლუდის გარდა), ღვინის, რაქის [ტრადიციული თურქული ალკოჰოლიანი სასმელი], ვისკის, ლიქიორების, ალკოჰოლიანი კოქტეილების, თამბაქოს, საღებავი თამბაქოს, სიგარეტების, სიგარეტის, მწვევლთა საკუთნოს ძვირფასი ლითონებისაგან დამზადებული ჩათვლით, ჩიბუხების, სიგარისა და სიგარეტის მუნდშტუკების, საფერფლეების, თამბაქოს ყუთების, სიგარეტის დასახვევი ჯიბის მოწყობილობების, სიგარეტის ქაღალდის, თამბაქოს ჩიბუხების, სანთებელას კაჯის, სანთებლების, ელექტრონული სიგარეტებისა და მათი კატრიჯების, ასანთის ერთად განთავსება, რაც აძლევს მომხმარებელს ამ საქონლის მოხერხებულად დათვალიერებისა და შესყიდვის საშუალებას, ასეთი მომსახურება შეიძლება უზრუნველყოფილ იქნას საცალო ვაჭრობის მაღაზიების, საბითუმო ვაჭრობის მაღაზიების, ელექტრონული მედიის საშუალებების ან საფოსტო შეკვეთების კატალოგების მეშვეობით.

43 – საკვები პროდუქტებითა და სასმელებით უზრუნველყოფა; დროებითი საცხოვრებელი უზრუნველყოფა; დროებითი საცხოვრებლის დაჯავშნა; ოთახების გაქირავება საქორწინო ცერემონიებისათვის; კონფერენციებისა და სხვადასხვა შეხვედრების ოთახებით უზრუნველყოფა; ბავშვთა ბაგები; ცხოველთა პანსიონები.

- (111) M 2018 29851 R
- (151) 2018 07 03
- (181) 2028 07 03
- (210) AM 97997
- (220) 2018 06 11
- (732) ვოლტ ენტერპრაიზიზ ოი კოიდენპუნოჯანკატუ N2ა „დ“, 00180 ჰელსინკი, ფინეთი
- (740) ნატალია ბაბაკიშვილი
- (540)

Wolt

(591) შავ-თეთრი
(511)
36 – დაზღვევა; ფინანსებთან დაკავშირებული საქმიანობა; ფულად-საკრედიტო ოპერაციები; უძრავ ქონებასთან დაკავშირებული ოპერაციები; მომსახურება დაზღვევის სფეროში; წინასწარი გადახდის ბარათებისა და ვაუჩერების მიწოდება; ფინანსური და ფულად-საკრედიტო მომსახურება და საბანკო საქმე; ფინანსური გადარიცხვები და ტრანზაქციები და საგადახდო მომსახურება; საბარათე მომსახურება.

39 – ტრანსპორტირება; საქონლის შეფუთვა და შენახვა; მოგზაურობის მოწყობა/ორგანიზება; საკვების მიტანის მომსახურება; მისართმევად განკუთვნილი საკვები პროდუქტებისა და სასმელების მიტანა.

43 – საკვები პროდუქტებითა და სასმელებით უზრუნველყოფა; დროებითი საცხოვრებელი უზრუნველყოფა; რესტორნის დაჯავშნის მომსახურება; დაჯავშნის მომსახურება საკვების შესაკვითად.

- (111) M 2018 29895 R
- (151) 2018 07 05
- (181) 2028 07 05
- (210) AM 98150
- (220) 2018 06 15
- (732) ლადიურე ინტერნასიონალ სა რიუტ დე რე 2, 1667 ინე, საფრანგეთი
- (740) გიორგი თაქთაქიშვილი
- (540)

LADURÉE

(591) შავ-თეთრი
(511)
29 – ხორცზე, თევზზე, ფრინველზე, ნანადირევსა და ბოსტნეულზე დამზადებული (ან თბურად დამუშავებული) კერძები; ხორცი, თევზი, ფრინველი და ნანადირევი; დაკონსერვებული, გაყინული, გამხმარი და თბურად დამუშავებული ხილი და ბოსტნეული; კარტოფილის ხრაშუნა; ზეთისხილი, დაკონსერვებული, ტაპენადა; კაკალი, თხილი და დაღერდილი ნუში; კორნიშონი, ნეკა კიტრი, ჟელე, მურაბები, კომპოტები, ხილის საღაათები, სარკალით დაფარული ხილი, ხილზე დამზადებული საუზმეული, ბოსტნეულის საღაათები, წვნიანები; კვერცხი, რძე და რძის ნაწარმი; საკვები ზეთები და ცხიმები; ძეხვეული, კიბო, არაცოცხალი, დაკონსერვებული ხორცი, დაკონსერვებული თევზი; რძიანი სასმელები რძის ჭარბი შემცველობით.

30 – ცომზე, მაკარონის ნაწარმსა და ბრინჯზე დამზადებული ან თბურად დამუშავებული კერძები; ყავა, ჩაი, კაკაო, შაქარი, ბრინჯი, ტაპიოკა, საგო, ყავის შემცველები; ფქვილი საკვებისათვის და მარცვლოვნებისაგან დამზადებული ნაწარმი; პური, ორცხოხილა, ცომეული, ტკბილეული, საკონდიტრო ნაწარმი, მათ შორის, შოკოლადის კრუასანი, კრუასანი, ერბოხელილი ცომეული, ქიშმიშიანი ერბოხელილი ცომეული, ცომეული შიგთავსით, ტკბილი ფუნთუშები, ნამცხვრები, ბლინები, ნამცხვრის საკვები მოსართავები, პიცა, კიში, ტაქოსი, ტორტილია, სენდვიჩები, მაკარონის ნაწარმი, ხორცის ღვეხელები, ნაყინი, მოხარშული

ლი კრემი, თაფლი, ბადავის ვაჟინი, საფუარი, საცხობი ფხვნილები, მარილი, მდოგვი, ძმარი, საკაზმები, სანელებლები, მწვანილი (დაკონსერვებული), სუნელები, საკვები ყინული, შოკოლადი, ყავაზე, ჩაიზე, კაკაოზე ან შოკოლადზე დამზადებული სასმელები; მაიონეზი.

32 – ლუდი, მინერალური და გაზიანი წყალი, უაღკოპოლო სასმელები და სასმელების დასამზადებელი შედგენილობები (გარდა ყავაზე, ჩაიზე ან კაკაოზე დამზადებულისა და რძიანი სასმელებისა); ხილის სასმელები და ხილის წვენები, ვაჟინები სასმელებისათვის; შრატზე დამზადებული სასმელები, ლიმონათები, ხილის ნექტარი, გაზირებული წყალი, უაღკოპოლო აპერიტივები, სასმელების დასამზადებელი ესენციები.

33 – ალკოჰოლიანი სასმელები (ლუდის გარდა).

35 – საცალო ვაჭრობა სურსათით, მათ შორის: ხორცზე, თევზზე, ფრინველზე, ნანადირევსა და ბოსტნეულზე დამზადებული (ან თბურად დამუშავებული) კერძებით, ხორციით, თევზით, ფრინველითა და ნანადირევით, დაკონსერვებული, გაყინული, გამხმარი და თბურად დამუშავებული ხილითა და ბოსტნეულით, კარტოფილის სრაშუნათი, დაკონსერვებული ზეთისხილით, ტაპენადათი, დაღერდილი ნუშით, თხილითა და კაკლით, კორნიშონით, ნეკა კიტრით, ქვლეით, მურაბებით, კომპოტებით, ხილის სალათებით, სარკალით დაფარული ხილით, ხილზე დამზადებული საუზმეულით, ბოსტნეულის სალათებით, წვნიანებით, კვერცხით, რძითა და რძის ნაწარმით, საკვები ზეთებითა და ცხიმებით, ძეხვეულით, კიბოთი (არაცოცხალი), დაკონსერვებული ხორციით, დაკონსერვებული თევზით, რძიანი სასმელებით რძის ჭარბი შემცველობით, ცომზე, მაკარონის ნაწარმსა და ბრინჯზე დამზადებული ან თბურად დამუშავებული კერძებით, ყავით, ჩაითი, კაკაოთი, შაქრით, ბრინჯით, ტაპიოკათი, საგოთი, ყავის შემცველებით, ფქვილით საკვებისათვის და მარცვლოვნებისაგან დამზადებული ნაწარმით, პური, ორცხობილათი, ცომეულით, ტკბილეულით, ვენური საკონდიტრო ნაწარმით, ნამცხვრებით, ბლინებით, ნამცხვრის საკვები მოსართავეებით, პიცათი, კიშით, ტაქოსით, ტორტილიათი, სენდვიჩებით, მაკარონის ნაწარმით, ხორცის ღვეზელებით, საკვები ყინულით, მოხარშული კრემით, თაფლით, ბადავის ვაჟინით, საფუარით, საცხობი ფხვნილებით, მარილით, მდოგვით, ძმრით, საკაზმებით, სანელებლებით, დაკონსერვებული მწვანილით, სუნელებით, ნაყინით, შოკოლადით, ყავაზე, ჩაიზე, კაკაოზე ან შოკოლადზე დამზადებული სასმელებით, მაიონეზით.

43 – საკვებითა და სასმელებით მომარაგების მომსახურება, შინ მიტანის მომსახურება, თვითმომსახურების რესტორნები, სასაუზმე ბარები, კაფეტერიები, კაფეები, დროებითი საცხოვრებლის დაჯავშნის მომსახურება მოგზაურთათვის, განსაკუთრებით, სააგენტოებისა და მოგზაურობის შუამავლებისათვის; დროებითი საცხოვრებლის დაჯავშნის მომსახურება; სასტუმროებისა და მოტელის მომსახურება; მესამე პირთათვის სასტუმროს დაჯავშნისა და მოტელის დაჯავშნის მომსახურება; მესამე პირთათვის სასტუმროსა და მოტელის ონლაინ დაჯავშნის მომსახურება.

- (111) M 2018 29896 R
- (151) 2018 07 05
- (181) 2028 07 05
- (210) AM 98176
- (220) 2018 06 21
- (732) შპს „აიტექნიკი“
პ. ქავთარაძის ქ. 1, 0186, თბილისი, საქართველო
- (540)



- (591) ცისფერი, შავი და თეთრი
- (531) 26.04.02; 26.04.05; 26.04.22; 27.05.01; 28.19; 29.01.13
- (511)
- 35 – რეკლამა; მართვა საქმიან სფეროში; ადმინისტრირება საქმიან სფეროში; საოფისე სამსახური.

- (111) M 2018 29897 R
- (151) 2018 07 06
- (181) 2028 07 06
- (210) AM 98170
- (220) 2018 06 20
- (732) ოლგარლარ სპორ მაღზემელერი ტურიზმ ილან რეკლამ აჯანსლიგი იაინჯილიკ ვე თიჯარეთ ანონიმ შირქეთი ულუს მპალესი ოზთოფუზ ჯადესი No:30, ულუს ბეშიქთაშ, სტამბოლი, თურქეთი
- (740) შალვა გვარამაძე
- (540)



- (591) წითელი, შავი, თეთრი
- (531) 26.13.25; 27.05.01; 27.05.10; 27.05.17; 27.05.23; 29.01.13

(511)

18 – დაუშუშავებელი ან ნახევრად დაუშუშავებული ტყავი და ცხოველთა ტყავი, ხელოვნური ტყავი, მაგარი ტყავი, სასარჩულე ტყავი. საქონელი დამზადებული ტყავისაგან, ხელოვნური ტყავისაგან ან სხვა მასალისაგან, რომელიც განკუთვნილია საგნების სატარებლად შემავალი ამ კლასში; ჩანთები, საფულეები, ყუთები და სკივრები დამზადებული ტყავისაგან ან მაგარი ტყავისაგან; გასადების ბუდეები, ჩემოდნები [ბარგი], სამზავრო ჩემოდნები. ქოლგები; მზის ქოლგები; მზისგან დამცავი ქოლგები; ხელჯოხები. მათრახები, შოლტები; ცხენის ადგაზმულობა; სასარაჯე ნაკეთობა; უზანგები; ტყავის ღვედები (სასარაჯე ნაკეთობა).

25 – ტანსაცმელი, თეთრეულის და ზედა ტანსაცმლის ჩათვლით, სპეციალური დანიშნულების დამცავი ტანსაცმლის გარდა; წინდები, კისერზე მოსახვევები [ტანსაცმელი], შალეები, ბენდენები, ყელსახვევები, ქამრები [ტანსაცმელი]. ფეხსაცმელი, ფეხსაცმელები, საშინაო ფეხსაცმელები, სანდლები. თავსაბურავი, ქუდეები, კეპები წინაფრით, ბერეტები, კეპები [თავსაბურავი], უფარფლებო მრგვალი ქუდეები.

35 – რეკლამა, მარკეტინგი და საზოგადოებასთან ურთიერთობა; გამოფენების და სავაჭრო ბაზრობების ორგანიზება კომერციული ან სარეკლამო მიზნებისათვის. საოფისე სამსახური, სამდივნო მომსახურება; გაზეთებზე ხელმოწერის ორგანიზება მესამე პირთათვის; სტატისტიკური მონაცემების შეგროვება; საოფისე ტექნიკის გაქირავება; კომპიუტერულ მონაცემთა ბაზებში ინფორმაციის სისტემატიზაცია; მოპასუხეთა სამსახური აბონენტის არყოფნის დროს (ტელეფონზე). ბიზნესის მართვა, ბიზნესის ადმინისტრირება და კონსულტაციები საქმიან სფეროში; საბუღალტრო აღრიცხვა; კონსულტაციები კომერციულ საქმიანობაში; პერსონალის შერჩევა-დაკომპლექტება; პერსონალის განთავსება, მოსამსახურეთა დაქირავების სააგენტოების მომსახურება, იმპორტ-ექსპორტის სააგენტოები. დროებითი პერსონალის განთავსების სამსახური. სხვათა სასარგებლოდ, სხვადასხვა საქონლის, სახელდობრ, შემდეგი საქონლის (გამზომი აპარატურა და მოწყობილობები სამეცნიერო, საზღვაო ტოპოგრაფიული, მეტეოროლოგიური, სამრეწველო და ლაბორატორიული დანიშნულებისათვის განკუთვნილის ჩათვლით, თერმომეტრები არასამედიცინო დანიშნულების, ბარომეტრები, ამპერმეტრები, ვოლტმეტრები, ჰიგრომეტრები, აპარატურა ანალიზისათვის არასამედიცინო დანიშნულების, ტელესკოპები, პერისკოპები, მიმართველი კომპასები, სიჩქარის ინდიკატორები, ლაბო-

რატორიული აპარატურა, მიკროსკოპები, გამადიდებელი მიწები, ლუპები, დისტილირების აპარატები (stills), ღუმელები და ღუმელები განკუთვნილი ლაბორატორიული ექსპერიმენტებისათვის, ხმის ან გამოსახულების ჩამწერი, გადამცემი და აღმწარმოებელი აპარატურა, კამერები, ფოტოგრაფიული კამერები, ტელეაპარატურა, ვიდეო მაგნიტოფონები, CD და DVD ფლეიერები და მაგნიტოფონები, MP3 ფლეიერები, კომპიუტერები, სტაციონალური კომპიუტერები, პლანშეტური კომპიუტერები, მიკროფონები, ხმამაღლა მოლაპარაკეები, ყურსასმენები, თავის ტელეფონები, სატელეკომუნიკაციო აპარატურა, ხმის ან გამოსახულების აღმწარმოებელი აპარატურა, კომპიუტერის პერიფერიული მოწყობილობები, ფიჭური ტელეფონები, ფიჭური ტელეფონების დამცავები, სატელეფონო აპარატები, კომპიუტერის პრინტერები, სკანერები [მონაცემთა დამუშავებელი მოწყობილობა], ფოტოასლფების გადამღები მოწყობილობები, ინფორმაციის მაგნიტური და ოპტიკური მატარებლები და მათთვის ჩაწერილი კომპიუტერული პროგრამული უზრუნველყოფა და პროგრამები, ჩატვირთვადი და ჩაწერადი ელექტრონული პუბლიკაციები, კოდირებული მაგნიტური და ოპტიკური ბარათები, ანტენები, სატელიტური ანტენები, ანტენის გამამდიერებლები, ნაწილები ზემოთ ჩამოთვლილი საქონლისთვის, ელექტრონული კომპონენტები მანქანების ან აპარატურის ელექტრონულ ნაწილებში გამოყენებისათვის განკუთვნილი, ნახევარგამტარები, ელექტრონული სქემები, ინტეგრალური სქემები, ჩიპები [ინტეგრალური სქემები], დიოდები, ტრანზისტორები [ელექტრონული], მაგნიტური თავურები ელექტრონული აპარატურისათვის, ელექტრონული საკეტები, ფოტოელემენტები, დისტანციური მართვის აპარატურა კარების გაღება-ჩაკეტვისათვის, ოპტიკური სენსორები, მრიცხველები და რაოდენობის მაჩვენებლები მოხმარებული რაოდენობის გაზომვისთვის, ავტომატური დროის რეგულაჟორები, ტანსაცმელი უბედური შემთხვევის, გამოსხივებისა და ხანძრისგან დასაცავად, სამაშველო ჟილეტები და სამაშველო აპარატურა და აღჭურვილობები, სათვალეები, მზის სათვალეები, ოპტიკური ლინზები და ბუდეები, კონტეინერები, მათი ნაწილები და კომპონენტები, ელექტრობის გადაცემის, გარდაქმნის, დაგროვების ან მართვის ხელსაწყოები და ინსტრუმენტები, ელექტრო შტეფსელების ჩანგლები, შემაერთებელი კოლოფები [ელექტრობა], ელექტრული გადამრთველები, მცველები, დნობადი მცველები, განათების სისტემის ბალასტური წინაღობები, აკუმულატორის სტარტერების სადენები, ელექტრული სქემის დაფები, ელექტრული წინაღობები,

ელექტრული როზეტები, ტრანსფორმერები [ელექტრობა], ელექტრული ადაპტერები, აკუმულატორის სამუხტავები, კარის ელექტროზარები, ელექტრული და ელექტრონული სადენები, ბატარეები, ელექტროაკუმულატორები, სიგნალიზაცია და გაქურდვის საწინააღმდეგო სიგნალიზაცია გარდა სატრანსპორტო საშუალებებისათვის განკუთვნილისა, ელექტროზარები, სასიგნალო აპარატურა და ინსტრუმენტები, მნათი ან მექანიკური ნიშნები სატრანსპორტო დანიშნულებისათვის, ცეცხსაქრობი აპარატები, სახანძრო ტუმბოები, სახანძრო შლანგები და ბრანდსპოიტები, რადარები, სონარები, ღამის მხედველობისათვის აპარატურა და ინსტრუმენტები, დეკორატიული მაგნიტები, ველოსიპედები და მათი კორპუსები; ველოსიპედის საჭეები და ტალახსაწინააღმდეგო ფარები. საბარგულები სატრანსპორტო საშუალებებისთვის; ველოსიპედისა და თხილამურების საბარგულები ავტომობილებისათვის; ველოსიპედის ან მოტოციკლების დასაჯდომები, ჰაერის კომპრესორები სატრანსპორტო საშუალებებისათვის საბურავების გასაბერად, გაქურდვის საწინააღმდეგო სიგნალიზაცია სატრანსპორტო საშუალებებისათვის, საყვირები სატრანსპორტო საშუალებებისათვის, საბავშვო ეტლები, საგორავი სავარძლები, ეტლები ბავშვებისათვის, მაზიდები; სავაჭრო ურიკები; ერთ ან მრავალბორბლიანი მაზიდები; სავაჭრო ურიკები; სურსათის (საბაყაღო) ურიკები, საიუველირო ნაწარმი; ხელოვნური საიუველირო ნაწარმი (ბიჟუტერია); ოქრო; ძვირფასი ქვები და მისგან დამზადებული საიუველირო ნაწარმი; მანუეტის საკინძები; პალსტუხის ქინძისთავეები; მცირე სტატუეტები და ქანდაკებები ძვირფასი ლითონისაგან. გადასაზიდი ურიკები; საათები, მაჯის საათები და ქრონომეტრული ინსტრუმენტები; ქრონომეტრები და მათი ნაწილები; საათის სამაჯურები; დაუმუშავებული ან ნახევრად დამუშავებული ტყავი და ცხოველთა ტყავი, ხელოვნური ტყავი, მაგარი ტყავი, სასარჩულე ტყავი, საქონელი დამზადებული ტყავისაგან, ხელოვნური ტყავისაგან ან სხვა მასალისაგან, რომელიც განკუთვნილია საგნების სტარებლად შემაჯავლი ამ კლასში; ჩანთები, საფულეები, ყუთები და სკივრები დამზადებული ტყავისაგან ან მაგარი ტყავისაგან; გასაღების ბუდეები, ჩემოდნები [ბარგი], სამგზავრო ჩემოდნები; ქოლგები; მზის ქოლგები; მზისგან დამცავი ქოლგები; ხელჯოხები, მათრახები, შოლტები; ცხენის ადკაზმულობა; სასარაჯე ნაკეთობები; უზანგები; ტყავის ღვედები (სასარაჯე ნაკეთობა); თოკები; ზონრები; თოკის კიბეები; ჰამაკები; სათევზაო ბადეები; ტენტები (კარვები); ტენტები; ბრეზენტები; აფრები, იალქნები; სატ-

რანსპორტო საშუალებების საფარები (მოურგები); ტექსტილის ჩანთები შესაფუთად; საჩურთი და დასატენი მასალები გარდა რეზინის და პლასტმასისა, მატყლისა და ბამბის ჩათვლით, ტექსტილის ბოჭკოები; დაუმუშავებული გრეხილი ბოჭკო; საფეიქრო მინაბოჭკო, საფეიქრო ძაფები და ნართები; ძაფები და ნართები კერვისათვის, ქარგვისათვის და ქსოვისათვის; ძაფები; საფეიქრო ელასტიკური ძაფები და ნართები, ქსოვადი და უქსოვადი ქსოვილები, საფეიქრო ნაწარმი საოჯახო მიზნებისათვის, რომელიც არ შედის სხვა კლასებში; ფარდები, ლოგინის გადასაფარებლები, ზეწრები (ქსოვილი), ბალიშისპირები, საბნები, დალიანდაგებული საბნები, პირსახოცები, დროშები, აღმები, იარლიყები ტექსტილის, ბავშვების გასახვევი საბნები; ტანსაცმელი, თეთრეულის და ზედა ტანსაცმლის ჩათვლით, სპეციალური დანიშნულების დამცავი ტანსაცმლის გარდა; წინდები; კისერზე მოსახვევები [ტანსაცმელი], შალეები, ბენდენები, ყელსახვევები, ქამრები [ტანსაცმელი]. ფეხსაცმელი, ფეხსაცმელები, საშინაო ფეხსაცმელი, სანდლები. თავსაბურავი, ქუდები, კეპები წინაფრით, ბერეტები, კეპები [თავსაბურავი], უფარფლებო მრგვალი ქუდები; თამაშობები და სათამაშოები. სათამაშო ავტომატების გაღერვა ვიდრე თამაშებისათვის; სათამაშო აპარატები და მანქანები, რომელიც გამოიყენება გარე დისპლეის ეკრანებთან და მონიტორებთან წინასწარი გადახდის აპარატების ჩათვლით. სათამაშოები ცხოველებისათვის, სათამაშოები გარე სათამაშო მოედნებისათვის, პარკებისა და სათამაშო პარკებისათვის, ტანვარჯიშის და სპორტისათვის განკუთვნილი საკუთონები, რომელიც არ შედის სხვა კლასებში; სათევზაო ადჭურვილობა, სატყუარები თევზაობისათვის, სატყუარები თევზაობის და ნადირობისათვის, ხელოვნური მასალის საშობაო ხეები, მოსართავები საშობაო ხისთვის, ხელოვნური თოვლი საშობაო ხისთვის; ჟღარუნები (სათამაშოები), წვეულების, ცეკვების სამახსოვრო სუვენირები, წვეულებისათვის ქაღალდის ქუდები, თავმოყრა, რაც ხელს შეუწყობს მომხმარებელს უფრო მოხერხებულად დაათვალიეროს და შეისყიდოს ეს საქონელი, ასეთი ტიპის მომსახურებას უზრუნველყოფს საცალო ვაჭრობის მაღაზიები, საწარმოო ფირმების საბითუმო-სავაჭრო განყოფილებები, ელექტრონული მედიისა ან ფოსტით შეკვეთის კატალოგების საშუალებით.

38 – მომსახურება რადიო და სატელევიზიო მაწვევლობით. სატელეკომუნიკაციო მომსახურება; ინტერნეტში შედგენის უზრუნველყოფა. ახალი ამბების სააგენტოები.

საერთაშორისო სასაქონლო ნიშნები, რომლებზეც ბამოტანილია გადაწყვეტილება დასვის მინიჭების შესახებ

გადაწყვეტილების გასაჩივრება შესაძლებელია საქპატენტის სააპელაციო პალატაში გამოქვეყნებიდან 3 თვის ვადაში ან მცხეთის რაიონული სასამართლოს ადმინისტრაციულ საქმეთა კოლეგიაში 1 თვის ვადაში (მის.: ქალაქი მცხეთა, სამხედროს ქ. №17).

(260) AM 2018 91971 A
(800) 1340595
(151) 2017 01 24
(891) 2017 01 24
(731) PALMERS TEXTIL AKTIENGESELLSCHAFT
Ares Tower, Donau-City-Straße 11 A-1220
Wien, Austria
(540)

P-PALMERS SECOND SKIN

(591) Black, white
(511)
25 – Clothing; underwear.

(260) AM 2018 92288 A
(800) 1146129
(151) 2012 12 14
(891) 2017 04 24
(731) ADAMA AGAN LTD.
Northern Industrial Zone, 7710201 Ashdod,
Israel
(540)

ADAMA

(591) Black, white
(511)
44 – Agriculture, horticulture and forestry services.

(260) AM 2018 93656 A
(800) 1358020
(151) 2017 04 10
(891) 2017 08 07
(731) DAIICHI SANKYO COMPANY, LIMITED
3-5-1, Nihonbashi Honcho, Chuo-ku Tokyo
103-8426, Japan
(540)

Prasaspin

(591) Black and white
(531) 27.05.01
(511)
5 – Pharmaceutical preparations and substances.

(260) AM 2018 93746 A
(800) 1359235
(151) 2017 04 07
(891) 2017 04 07
(731) Eagle Investment SICAV plc, acting on behalf
of ITT FUND
Alpine House, Naxxar Road SGN 9032 San
Gwann, Malta
(540)

Lucky 81

(591) Black and white
(511)
9 – Games software; software programs for video
games; interactive video game programs; software
cartridges for computer games; software cartridges
for video games; software; educational software; ap-
plication software; community software; computer
telephony software; interactive computer software;
communication software; programs for computers;
electronic components for gambling machines; ga-
mes cartridges for use with electronic games appa-
ratus; juke boxes; automated teller machines.

28 – Games; sports games; manipulative games; me-
chanical games; musical games; electronic games;
parlor games; board games; quiz games; apparatus
for games; arcade games; skill and action games; el-
ectronic hand-held game units; handheld computer
games; lottery wheels; lottery tickets; slot machines;
automatic gaming machines; coin-operated amuse-
ment machines; bill-operated gaming equipment;
LCD game machines; counters for games; amuse-
ment apparatus for use in arcades.

41 – Gambling; operating lotteries; prize draws; or-
ganizing and conducting lotteries; games equipment
rental; casino services; leasing of casino games; pro-
viding of casino and gaming facilities; casino, ga-
ming and gambling services; providing amusement
arcade services; video arcade services.

(260) AM 2018 93749 A
(800) 1359291
(151) 2017 04 14
(891) 2017 04 14
(731) Zakrytoe aktsionernoe obshchestvo
"PHARMFIRMA "SOTEX"
d.11, pos. Belikovo, selskoe poselenie
Bereznjakovskoe, Sergievo-Posadsky
municipalny rayon RU-141345 Moskovskaya
obl., Russian Federation

(540)

Меманталь

(591) Black and white

(531) 28.05

(511)

5 – Adhesive plasters; sticking plasters; candy, medicated; chewing gum for medical purposes; dietetic foods adapted for medical purposes; dietetic substances adapted for medical use; enzymes for medical purposes; medicines for human purposes; nutritional supplements; ointments for pharmaceutical purposes; pastilles for pharmaceutical purposes; lozenges for pharmaceutical purposes; pharmaceutical preparations; suppositories; tissues impregnated with pharmaceutical lotions; vaccines; vitamin preparations.

(260) AM 2018 93760 A

(800) 1360004

(151) 2017 01 26

(891) 2017 01 26

(731) Euro Games Technology Ltd.

"Maritsa" Str. 4, "Vranya-Lozen-Triugulnika",
BG-1151 Sofia, Bulgaria

(540)



(591) Blue, green, yellow, brown and white. Blue, green, yellow, brown and white, for the word and figurative elements

(531) 01.15.07; 27.05.02; 27.05.03; 27.07.02;
29.01.15

(511)

9 – Apparatus for recording, transmission or reproduction of sound or image; computer software, recorded; monitors; computer hardware; computer games.

28 – Games that are not included in other classes; gaming machines operating with coins, banknotes and cards; gaming machines for gambling, adapted for use with external screen or monitor; slot machines, gaming machines.

(260) AM 2018 93784 A

(800) 1359378

(151) 2017 05 31

(891) 2017 05 31

(731) HANKOOK TIRE CO., LTD.

133, Teheran-ro (Yeoksamdong), Gangnam-gu
Seoul, Republic of Korea

(540)



(591) Black, white

(531) 24.17.03; 24.17.05; 24.17.06; 24.17.07;
27.05.01

(511)

12 – Wheels for automobiles; wheel rims [for automobiles]; automobile chains; parts and accessories for automobiles; structural parts for automobiles; doors for automobiles; spokes for automobiles; spare wheel covers; anti-skid chains; automobile bodies; wheel arch extensions; automobile spare wheel holders; wheels for motorcycles; parts and accessories for motorcycles; automobiles; tires [tyres] for vehicle wheels; automobile tires [tyres]; tires [tyres] for two-wheeled motor vehicles or bicycles; tubes for vehicle wheels.

(260) AM 2018 93785 A

(800) 1359393

(151) 2017 06 07

(891) 2017 06 07

(731) MBDA FRANCE 1 AV RÉAUMUR

F-92350 LE PLESSIS ROBINSON, France

(540)



(591) Black, white

(531) 27.05.17; 27.05.23

(511)

13 – Missiles and weapon systems therefor.

(260) AM 2018 93906 A

(800) 207666

(151) 1958 02 24

(891) 2017 06 28

(731) HENKEL AG & CO. KGAA

Henkelstrasse 67, 40589 Düsseldorf, Germany

(540)

SILHOUETTE

(591) Black, white

(511)

3 – Essential oils, bleaching preparations, substances for washing hair, cosmetics, perfumery goods, soaps, washing products.

(260) AM 2018 93910 A

(800) 941175

(151) 2007 05 28

(891) 2017 06 14

(731) VALOSUN a.s.

Na hřebenech II 1718/8, CZ-14000 Praha 4,
Nusle, Czech Republic

(540)

BIOPRON

(591) Black, white

(511)

29 – Food supplements and nutritional supplements in the framework of this class, food supplements not for medicinal purposes, plant-based nutritional supplements, dietetic supplements, dietetic nutritional supplements, food supplements containing enzymes, food supplements, foodstuffs of animal origin, meat, fish, poultry and game, meat extracts, fruit and vegetables in cans, being dry and in the form of jams, jellies, jams, eggs, milk and dairy products, edible oils and fats, all included in this class.

30 – Food supplements and nutritional supplements, food supplements and foodstuffs for special nutrition containing plant-based substances, dietetic supplements, nutritional dietetic supplements, food supplements containing enzymes, food supplements, all included in this class.

(260) AM 2018 93916 A

(800) 1022168

(151) 2009 09 18

(891) 2017 08 10

(731) HUECK System GmbH & Co. KG

Loher Straße 9, 58511 Lüdenscheid, Germany

(540)

Hueck

(591) Black, white

(511)

6 – Profiles of metal, in particular of aluminium, as well as mechanical closing and opening devices of metal; semi-finished products of metal, in particular of aluminium.

17 – Insulating materials and gaskets for doors, windows, facades, partitions, canopies, conservatories, glass extensions and fire-protection barriers; goods of plastics (semi-finished products), in particular profiles (included in this class).

19 – Building materials not of metal, in particular for manufacturing and assembling windows, doors, facades, partitions, canopies, conservatories, glass extensions and fire-protection barriers.

20 – Mechanical closing and opening devices, not of metal and non-electric.

(260) AM 2018 93923 A

(800) 1197869

(151) 2013 12 05

(891) 2017 07 20

(731) Liqui – Moly Gesellschaft mit beschränkter Haftung

Jerg-Wieland-Strasse 4, 89081 Ulm, Germany

(540)

MOLYGEN

(591) Black, white

(511)

1 – Chemicals used in industry, in particular chemical and physical additives for lubricants, industrial oils, and for engine oils, gear oils, compressor oils and hydraulic oils, and additives for motor fuels, in particular petrol and diesel fuels; chemical additives for coolant fluids; anti-freezing preparations for coolant fluids and for windscreen washer fluid; antifreeze; chemical impregnation preparations for motor vehicle hoods; hydraulic oils.

4 – Lubricants; industrial oils, including motor oils, gear oils, compressor oils; contact oils for industrial purposes; lubricants, namely lubricating lacquer, non-chemical oil additives and additives for motor fuels (in particular petrol and diesel fuels); non-chemical additives for industrial oils, motor oils, gear oils, compressor oils and hydraulic oils.

(260) AM 2018 93945 A

(800) 1361295

(151) 2017 03 14

(891) 2017 03 14

(731) ORANGE RESTAURANTS BRANDS LIMITED

2 Riga Feraiou Street, Limassol Center, Block B, 6th floor, Office 601 CY-3095 Limassol, Cyprus

(540)



(591) Black, white, purple, orange, shades of red, blue and green

(531) 01.01.02; 01.01.10; 05.05.01; 05.05.20; 25.07.01; 26.01.16; 29.01.15

(511)

43 – Bar services; café services; cafeteria services; canteen services; food and drink catering; restaurant services; self-service restaurant services; snack-bar services.

(260) AM 2018 93946 A

(800) 1361297

(151) 2017 04 28

(891) 2017 04 28

(731) SATIUS LLC

ofis 192, etaj 2, korp. 3, d. 38, prospect Andropova RU-115487 Moscow, Russian Federation

(540)

AMNIOQUICK DUO

(591) Black, white

(511)

10 – Surgical, medical, dental and veterinary apparatus and instruments; diagnostic apparatus for medical purposes; blood testing apparatus; testing apparatus for medical purposes; diagnostic devices for medical purposes.

(260) AM 2018 94048 A

(800) 1362701

(151) 2017 03 31

(891) 2017 03 31

(731) ŠKODA AUTO a.s.

ř. Václava Klementa 869 CZ-293 01 Mladá Boleslav II, Czech Republic

(540)

KAROQ

(591) Black and white

(511)

12 – Automobiles and their parts and accessories, all included in this class, except bicycles, bicycle parts and bicycle accessories.

(260) AM 2018 94051 A

(800) 1362761

(151) 2017 04 04

(891) 2017 04 04

(731) COMMEND INTERNATIONAL GMBH

Saalachstraße 51 A-5020 Salzburg, Austria

(540)



(591) Grey, Magenta, Yellow, Keycolour and blue

(531) 27.05.10; 29.01.13

(511)

9 – Apparatus for recording, transmission or reproduction of sound or images.

35 – Office functions.

38 – Telecommunications.

42 – Scientific and technological services and research and design relating thereto, industrial analysis and research services, design and development of computer hardware and software.

(260) AM 2018 94072 A

(800) 492919

(151) 1985 03 14

(891) 2017 06 29

(731) PURATOS

Industrialaan 25 B-1702 Groot-Bijgaarden, Belgium

(540)

PURATOS

(591) Black, white

(511)

1 – Chemical products for use in the field of bakery, pastry, trading in ice cream, rusks, biscuits and cookies.

29 – Meat, fish, fruit and vegetable jellies; jams; eggs, milk and other dairy products; edible oils and fats; canned meat, fish, fruit and vegetables, for use in industry, crafts and for household use.

30 – Coffee, tea, cocoa, sugar, rice, tapioca, sago, artificial coffee; flour, cereal preparations, bread, cookies, biscuits, cakes, pastry and confectionery, edible ices; honey, treacle; yeast, baking-powder; salt, mustard; pepper, vinegar, sauces (except salad dressings); spices; ices for use in industry, crafts and for household use.

(260) AM 2018 94088 A

(800) 1364535

(151) 2017 04 18

(891) 2017 04 18

(731) HMK SATIŞ DESTEKLEME ÜRÜNLERİ

İMALAT İTHALAT İHRACAAT SANAYİ

VE TİCARET ANONİM ŞİRKETİ

Ambarhdere Yolu, Lotus World Avm,

No.6, K.-I, Beşiktaş, İstanbul, Turkey

(540)



(591) Green and black

(531) 27.05.10; 29.01.12

(511)

6 – Security fixtures for use in retail stores, namely, primarily metal display hooks; goods and materials of common metal used for storage, wrapping, packaging and sheltering purposes, containers of metal (storage, transport), buildings of metal, frames of metal for building, poles of metal for building, metal boxes, packaging containers of metal, aluminium foil, fences made of metal, guard barriers of metal, metal tubes, storage containers of metal, metal containers for the transportation of goods, ladders of metal; metal panels or boards (non-luminous and non-mechanical) used for signalling, route showing, publicity purposes, signboards of metal, advertisement columns of metal, signaling panels of metal, non-luminous and non-mechanical traffic signs of metal.

9 – Measurement apparatus and equipment including those for scientific, nautical, topographic, meteorological, industrial and laboratory purposes, thermome-

ters, not for medical purposes, barometers, ammeters, voltmeters, hygrometers, testing apparatus not for medical purposes, telescopes, periscopes, directional compasses, speed indicators, laboratory apparatus, microscopes, magnifying glasses, binoculars, stills, ovens and furnaces for laboratory experiments; clothing for protection against accidents, irradiation and fire, safety vests and life-saving apparatus and equipment; apparatus and instruments for conducting, transforming, accumulating or controlling electricity, electric plugs, junction boxes [electricity], electric switches, circuit breakers, fuses, lighting ballasts, battery starter cables, electrical circuit boards, electric resistances, electric sockets, transformers [electricity], electrical adapters, battery chargers, electric door bells, electric and electronic cables, batteries, electric accumulators; solar panels for production of electricity; alarms and anti-theft alarms, other than for vehicles, electric bells; electronic security devices for use in retail stores, namely, (garment alarms) line alarms, free standing alarm modules, alarm module stands, and cabinet alarms; decorative magnets.

(260) AM 2018 94092 A

(800) 1364639

(151) 2017 06 08

(891) 2017 06 08

(731) HAZUKI COMPANY KABUSHIKI
KAISHA

10-1, Roppongi 6-chome, Minato-ku Tokyo,
Japan

(540)

Hazuki Large

(591) Black, white

(511)

9 – Magnifying glasses; spectacles-type magnifying glasses.

(260) AM 2018 94093 A

(800) 1364640

(151) 2017 06 08

(891) 2017 06 08

(731) HAZUKI COMPANY KABUSHIKI
KAISHA

10-1, Roppongi 6-chome, Minato-ku Tokyo,
Japan

(540)

Hazuki Compact

(591) Black, white

(511)

9 – Magnifying glasses; spectacles-type magnifying glasses.

(260) AM 2018 94113 A

(800) 1253713

(151) 2014 12 22

(891) 2017 03 07

(731) TRADE CORPORATION
INTERNATIONAL, S.A.

Unipersonal Alcalá, 498, planta 2, E-28027
MADRID, Spain

(540)



(591) Yellow, green, black and white

(531) 01.03.01; 06.19.11; 29.01.13

(511)

1 – Fertilizers and manures for soils.

(260) AM 2018 94115 A

(800) 1313253

(151) 2016 05 03

(891) 2017 07 20

(731) PARNASSIA GROEP B.V.

Monsterseweg 93, NL-2553 RJ 's-Gravenhage,
Netherlands

(540)

TRIORA

(591) Black, white

(511)

41 – Upbringing, education, training and courses, including in the field of health; education and training in the areas of health, as well as medical and psychological area; training courses on psychological and medical matters and health care, including regarding addiction and treatment options; issuing publications, in printed or electronic form; information, advice and consultancy in these fields, whether or not by electronic and telecommunications channels, including the internet.

42 – Scientific and technological services and research relating thereto; laboratory services (research).

44 – Medical services; medical services in the field of social and mental health care; services rendered by psychiatrists, psychologists, therapists, medical practitioners, paramedics and nurses; services in the fields of health care; services rendered by general and psychiatric hospitals, nursing homes, homes for the elderly, sanatoriums, rest homes, convalescent homes, and shelters for psychiatric patients and others; psychological and medical treatment, care and counselling; medical services to prevent addiction; providing treatment, nursing, therapy, care and counselling to addicts, patients with behavioral disorders and psychiatric patients; forensic psychiatric care and forensic medical care for the benefit of persons in custody under a hospital order; services ren-

dered by medical specialists, including psychologists and psychiatrists, for treatment, care and counselling addicts, patients with behavioural disorders and psychiatric patients; information, advice and consultancy with regard to aforesaid services, whether or not by electronic and telecommunications channels, including internet.

45 – Legal services; legal advices, including legal opinions in medical and psychological area, as well as on legislation in the area of healthcare and treatment methods; information, advice and consultancy with regard to aforesaid services, whether or not by electronic and telecommunication means, including internet.

(260) AM 2018 94121 A

(800) 1363803

(151) 2017 06 22

(891) 2017 06 22

(731) ARISTO PHARMA GMBH

Wallenroder Str. 8-10, 13435 Berlin, Germany

(540)

Aristo

(591) Black, white

(511)

44 – Medical services, in particular consultancy in the pharmaceutical medical field; hygienic care for human beings and animals.

(260) AM 2018 94125 A

(800) 1364013

(151) 2017 06 28

(891) 2017 06 28

(731) JOYOUNG COMPANY LIMITED

NO.999 MEILI ROAD, HUAIYIN

DISTRICT, JINAN CITY, 250000

SHANDONG PROVINCE, China

(540)



(591) Black, white

(531) 26.04.02; 26.04.04; 26.04.05; 26.04.06;
26.04.24; 27.05.17; 27.05.24

(511)

7 – Food preparation machines, electromechanical; beverage preparation machines, electromechanical; food processors, electric; kitchen machines, electric; fruit presses, electric, for household purposes; dishwashers; kitchen grinders, electric; soybean milk machines for household use; washing machines [laundry]; robots [machines]; machines and apparatus for cleaning, electric; cleaning appliances utilizing steam.

9 – Scientific, nautical, surveying, photographic, cinematographic, optical, weighing, measuring, signalling, checking (supervision), life-saving and teaching apparatus and instruments; apparatus and instruments for conducting, switching, transforming, accumulating, regulating or controlling electricity; apparatus for recording, transmission or reproduction of sound or images; magnetic data carriers, recording discs; compact discs, DVDs and other digital recording media; mechanisms for coin-operated apparatus; cash registers, calculating machines, data processing equipment, computers; computer software; fire-extinguishing apparatus.

11 – Lamps; cooking apparatus and installations; pressure cookers [autoclaves], electric; kettles, electric; coffee machines, electric; electric rice cooker; cooking utensils, electric; roasting apparatus; cooling appliances and installations; air conditioning apparatus; extractor hoods for kitchens; heating apparatus; heating installations; heaters for baths; water purifying apparatus and machines; radiators, electric; lighters.

21 – Cooking utensils, non-electric; iron pan; kitchen utensils; containers for household or kitchen use; cooking pots; daily use glassware (including cups, plates, pots, crocks); daily use chin aware (including basins, bowls, plates, pots, tablewares, crocks, jars, cans); drinking vessels; toilet utensils; toothbrushes, electric; kettles, non-electric; cleaning instruments, hand-operated.

(260) AM 2018 94162 A

(800) 1363685

(151) 2017 01 10

(891) 2017 01 10

(731) MANN & SCHRÖDER GMBH

Bahnhofstrasse 14 74936 Siegelbach,

Germany

(540)



(591) Blue

(531) 03.05.01; 29.01.04

(511)

3 – Soaps, cosmetics, preferably for infants, children and their mothers and pregnant women, particularly cosmetic bath preparations, shampoos, cosmetic creams and lotions, pre-moistened cosmetic wipes, moist paper hand towels impregnated with a cos-

metic lotion, tissues impregnated with cosmetic lotions, oils for cosmetic purposes, oil for cleaning purposes, conditioning creams, impregnated cleaning pads impregnated with toilet preparations, baby care products (non-medicated -), hand creams, cosmetics in the form of powders, non-medicated diaper rash cream, night creams, bath oil, cosmetics for protecting the skin from sunburn, after-sun preparations for cosmetic use, after-sun milk, sunscreen preparations, sun cream, massage oils, shower creams, shower and bath gel, shower preparations, cosmetics in the form of gels, cosmetic preparations for dry skin during pregnancy, cleansing lotion, particularly lotion for personal sanitary purposes; essential oils and aromatic extracts; cleaning and fragranting preparations; perfumery; hair lotions; dentifrice.

5 – Breast-nursing pads.

16 – Paper and cardboard; artistic works and statuettes of paper and cardboard; decoration and art materials and media; bags and articles for packaging, wrapping and storage of paper, cardboard or plastics; stationery and educational supplies; disposable paper products; printed matter; posters made of paper, mounted posters, poster magazines; photographs; office requisites, except furniture; parts and accessories for all the aforesaid goods, included in this class.

18 – Luggage, bags, wallets and other carriers; umbrellas and parasols; saddlery; trunks and suitcases; parts and accessories for all the aforesaid goods, included in this class.

20 – Displays, stands and signage, non-metallic, baby changing mats, poster display apparatus, display stands for posters; goods made of non-metallic materials, namely, hand-held fans, identification bracelets, holders for pennants, tags, tissue dispensers, trays; statues, figurines, works of art and ornaments and decorations, included in this class; furniture and site furnishings; containers, and closures and holders therefor, non-metallic; mirrors; picture frames; parts and accessories for all the aforesaid goods, included in this class; clothes racks [furniture].

21 – Statues, figurines, signs and works of art, included in this class; unworked and semi-worked glass; brushes and brush-making articles; plates, cooking pot sets and containers, particularly children's crockery; cleaning articles; cosmetic and toilet utensils and bathroom articles; devices for pest and vermin control; articles for clothing and footwear, namely, boot jacks and shoehorns, buttoning aids for boots, clothing stretchers, ironing cloths and cloths presses, ironing boards, polishing appliances for shoes, shoe stretchers and formers; household or kitchen utensils and containers; combs and sponges; steelwool; parts and accessories for all the aforesaid goods, included in this class.

24 – Bath towels; textile material; textile goods and substitutes for textile goods; bed blankets; table linen.

(260) AM 2018 94202 A
(800) 265004
(151) 1963 01 29
(891) 2017 06 30
(731) C. Bechstein Pianofortefabrik AG
Kantstrasse 17, 10623 Berlin, Germany
(540)

W. Hoffmann

(591) Black, white
(511)
15 – Musical instruments, parts and strings for these instruments, harpsichords, pianos.

(260) AM 2018 94209 A
(800) 1148015
(151) 2012 11 07
(891) 2017 08 17
(731) ZELLSTOFF PÖLS AG
Dr. Luigi Angeli-Straße 9, A-8761 Pöls,
Austria
(540)

starkraft 

(531) 03.02.07; 04.03.07
(511)
16 – Tear-resistant, bleached paper of long fibre sulphate pulp, in particular for use in the manufacture of shopping bags and flexible packages, wrapping paper and for use in the medical sector.

(260) AM 2018 94213 A
(800) 1309140
(151) 2016 03 24
(891) 2017 07 24
(731) ZHU ZHI QIN
No.3, Building 88, WuAi Village, Jiangdong
Street, Yiwu Zhejiang, China
(540)

PI'LATEN

(591) Black, white
(531) 27.05.01
(511)
3 – Soap; stain removers; shoe wax; abrasive pastes; essential oils; incense; cosmetics; dentifrices; shampoos for pets; cosmetic kits.

(260) AM 2018 94215 A

(800) 1338623

(151) 2016 11 29

(891) 2017 07 14

(731) MARKER DALBELLO VÖLKL
(INTERNATIONAL) GMBH
Ruessenstrasse 6 CH-6340 Baar, Switzerland

(540)



(591) Black, white

(531) 26.13.25

(511)

9 – Helmets for use in sports, protective helmets for sports purposes; spectacles for athletes, snow goggles.

18 – Casual bags, namely handbags, luggage, carrying bags, bumbags, duffel bags, clutch bags, drawstring bags, universal sports bags, holdalls; backpacks.

25 – Wearing apparel, namely shirts, athletic suits, skirts, sweat shirts, tee-shirts, shorts, socks, undershirts, jackets, trousers, chemises; headgear, namely ski hats, snowboard hats, tennis caps, headbands and hats; ski gloves and snowboarding gloves, ski boots, apres-ski shoes, snowboarding boots and tennis shoes.

28 – Sporting apparatus and articles, namely skis and snowboards, ski poles, ski bindings and snowboard bindings, tennis racquets, squash racquets, racquetball racquets, badminton racquets; parts for these sporting apparatus and articles, namely containers specifically adapted to these sporting apparatus and articles, namely bags and covers; climbing skins and crampons (climbing irons) for use with touring skis; back protectors, namely back protectors for sports; shin, knee and elbow protectors, namely kneepads for sports, shin guards [sports articles], elbow pads for sports; grip tape and strings for racquet.

41 – Arranging and conducting sporting competitions; coordination of sports competitions; providing of sporting facilities for camps; providing of sports camp facilities.

(260) AM 2018 94216 A

(800) 1362977

(151) 2017 06 20

(891) 2017 08 30

(731) LA LURTONERIE

Domaine de Poumeyrade, F-33870 VAYRES,
France

(540)

SORGIN

(591) Black, white

(531) 27.05.17

(511)

33 – Alcoholic beverages (except beers); wines; wines protected by an appellation of origin; wines protected by a geographical indication.

(260) AM 2018 94218 A

(800) 1365075

(151) 2017 02 23

(891) 2017 02 23

(731) COMITATI OLIMPICI EUROPEI

Via della Pallacanestro, 19, Rome, Italy

(540)



(591) Azure, blue, sky blue and white.

(531) 26.15.01; 26.15.15; 29.01.04

(511)

9 – Scientific, nautical, surveying, photographic, cinematographic, optical, weighing, measuring, signalling, checking (supervision), life-saving and teaching apparatus and instruments; apparatus for recording, transmission or reproduction of sound or images; magnetic data carriers, recording discs; protective helmets for sports; spectacles, sports goggles, sunglasses; computer software, including computer software for video camera games; cameras; magnetic data carriers; data processing software and computer hardware; power supplies, namely batteries, portable digital electronic devices and software related thereto; portable electronic devices for wireless data reception and/or transmission, computer games software for mobile phone computers and smartphones; acoustic machines and apparatus, radio equipment, headset, headphones, microphones, laser disc players, video compact disc players, video CD software, DVD video players/recorders, telephones, mobile phones, smartphones, carrying cases for mobile phones, banking cards, debit cards; encoded magnetic cards, flashlights, integrated circuit chip cards; banking card, credit cards, debit cards including such cards having integrated circuits and microprocessors; memory boards.

25 – Clothing, footwear, headgear.

28 – Games and playthings; gymnastic and sporting articles not included in other classes; decorations for Christmas trees; playing cards, electric floats for fishing, apparatus for tying fishing lines to hooks, electronic apparatus for practicing golf, stationary exercise bicycles and rollers.

38 – Telecommunications; broadcasting of television programmes, television broadcasting (live or recorded); cellular telephone communication; communications by electronic computer terminals, databases and Internet related telecommunications networks; telephone and mobile telephone services; facsimile communication services; services of a press agency; other message transmission services; broadcasting of a commercial site on the Internet; radio and television broadcasting services provided via the Internet; electronic mail, provision of internet access services, electronic bulletin board services.

41 – Education; providing of training; entertainment; sporting and cultural activities; organization of exhibitions for cultural and educational purposes; organisation of lotteries and competitions; entertainment services provided at or relating to sports events; organisation of sporting and cultural events and activities; arranging real or virtual sports competitions; exploitation of sports facilities; rental services for audio and video equipment; radio and television production and broadcasting of sports and sporting events; production services for radio and television programs and videotapes; production of animated movies; seat booking services for shows and sporting events; timing of sports events, provision of games over the Internet, providing on-line electronic publications, not downloadable; publication of books, journals, texts (except publicity texts) and periodicals; online publication of electronic books, journals, texts (except publicity texts) and periodicals; providing digital music from the Internet; making sporting results available; information services in relation to sport and sporting events; information relating to sporting events provided on-line from a computer database or the Internet.

(260) AM 2018 94289 A

(800) 1163002

(151) 2013 04 29

(891) 2017 07 11

(731) CONTINENTAL MATADOR RUBBER,
S.R.O.
Terézie Vansovej 1054, SK-020 01 Púchov,
Slovakia

(540)

CONQUERRA

(591) Black, white

(511)

12 – Tires.

(260) AM 2018 94294 A

(800) 1166124

(151) 2013 04 24

(891) 2017 07 12

(731) CONTINENTAL MATADOR RUBBER,
S.R.O.
Terézie Vansovej 1054, SK-020 01 Púchov,
Slovakia

(540)

ADHESSA

(591) Black, white

(511)

12 – Tires.

(260) AM 2018 94296 A

(800) 1198048

(151) 2013 11 26

(891) 2017 07 18

(731) FROMAGERIES BEL
2 allée de Longchamp, F-92150 Suresnes,
French Guiana

(540)

KIRI

(591) Black, white

(511)

30 – Cocoa; rice; tapioca and sago; flour and preparations made from cereals; bread, pastry and confectionery; edible ices; sugar, honey, treacle; yeast, baking powder; salt; mustard; vinegar, sauces (condiments); spices; ice for refreshment; sandwiches; pasta; pizzas; cereal, pasta or rice-based prepared dishes; biscuits, cookies and cakes.

(260) AM 2018 94306 A

(800) 1366010

(151) 2017 04 28

(891) 2017 04 28

(731) SUNING INTERNATIONAL SERVICES
23/25 avenue Mac-Mahon F-75017 PARIS,
France

(540)

SUNING

(591) Black and white

(531) 27.05.17

(511)

1 – Solidified gases for industrial use; radioactive elements for scientific use; industrial chemicals; agricultural chemicals except fungicides, herbicides, insecticides and parasiticides; chemical preparations for scientific use other than for medical or veterinary

use; unprocessed plastics; fertilizers; vitamins for the food industry; leather-dressing chemicals; glues for use in industry.

2 – Colorants; pigments; food dyes; printing inks; inks for skin-dressing; paints; coatings [paints]; anti-corrosive preparations; protective products for metals; mastic [natural resin].

3 – Bath preparations, not for medical use; cleaning products; polishing preparations; grinding products; perfumery products; cosmetics; dentifrices; incense; cosmetics for animals; air fragrances.

4 – Industrial grease; industrial oils; fuels; fuel gas; coal [fuel]; firelighters; waxes for industrial use; candles [lighting]; dust removers; electrical energy.

5 – Medicines for human medicine; disinfectants; dietetic substances for medical use; food for babies; depuratives; veterinary products; pesticides; sanitary towels; medical dressings; alloys of precious metals for dental use.

6 – Unwrought or semi-worked common metals; pipes of metal; building materials of metal; wires of metal; hardware of metal; safes [of metal or not of metal]; reinforcing materials of metal for machine belts; tanks of metal; signboards of metal; works of art of common metal.

7 – Stereotype machines; electromechanical food preparation machines; electromechanical apparatus for beverage preparation; electric kitchen machines; electric food processors; washing machines [laundry]; machines for processing plastics; metalworking machines; hand-held tools, other than hand-operated; electric machines and apparatus for cleaning.

8 – Hand-operated hand tools; hand-operated garden tools; manicure sets; cutting tools [tools]; stamping-out tools [hand tools]; hobby knives [scalpels]; knives; daggers; table cutlery [cutlery, forks and spoons]; handles for hand-operated hand tools.

9 – Downloadable computer software applications; radios; televisions; photographic apparatus; surveying apparatus and instruments; mirrors [optics]; materials for electricity mains [wires, cables]; switches; computer peripheral devices; protection devices for personal use against accidents; data processing apparatus; smartwatches; smart glasses; downloadable electronic publications; photocopiers; computers; mobile telephones; cabinets for loudspeakers; spectacles [optics]; batteries.

10 – Medical apparatus and instruments; veterinary apparatus and instruments; dental apparatus and instruments; apparatus and installations for the production of X-rays for medical use; special furniture for medical use; feeding bottles; condoms; surgical implants comprised of artificial materials; orthopedic articles; suture materials.

11 – Apparatus and installations for lighting; cooking apparatus and installations; refrigerating apparatus and machines; air conditioning installations; heating apparatus; heating installations; bath installations; water purifying apparatus and machines; electric radiators; gas lighters.

12 – Vehicles for locomotion by land, air, water or rail; cars; bicycles; aerial conveyors; strollers; sleighs [vehicles]; tires for vehicle wheels; air vehicles; boats; safety seats for children, for vehicles.

13 – Firearms; guns [weapons]; cartridges; gunpowder; explosives; detonators; fireworks; pyrotechnic products; Bengal lights; sprays for personal defense.

14 – Unwrought or semi-wrought precious metals; alloys of precious metal; boxes of precious metal; jewelry boxes; primers for jewelry; works of art of precious metal; jewelry articles; trinkets for key fobs; electric clocks; wristwatches.

15 – Musical instruments; horns [musical instruments]; drums [musical instruments]; string instruments [music]; electronic musical instruments; musical boxes; strings for musical instruments; stands for musical instruments; music stands; pedals for musical instruments.

16 – Paper; printing products; printed publications; periodicals; pictures; wrapping paper; paper shredders for office use; office requisites except furniture; writing materials; instructional material except apparatus.

17 – Raw or semi-worked rubber; reinforcing materials, not of metal, for pipes; adhesive bands other than stationery and not for medical or household purposes; semi-processed plastic materials; plastic film, other than for wrapping; flexible pipes not of metal; insulating refractory materials; floating anti-pollution barriers; insulating materials; waterproof packings.

18 – Unworked or semi-worked leather; animal skins; backpacks; bags; wallets; trimmings of leather for furniture; leather laces; umbrellas; walking sticks; garments for pets.

19 – Lumber; stone; cement; concrete building elements; bricks; refractory construction materials, not of metal; mantels for fireplaces, not of metal; building materials, not of metal; buildings, not of metal; building glass.

20 – Furniture; containers not of metal; ladders of wood or plastics; mirrors [looking glasses]; plaited straw except matting; art objects of wood, wax, plaster or plastic; nesting boxes for household pets; furniture fittings not of metal; pillows; door fittings not of metal.

21 – Kitchen utensils; glass flasks [containers]; ceramics for household purposes; ornaments of porce-

lain; drinking vessels; toilet utensils; perfume burners; toothbrushes; cosmetic utensils; thermally insulated containers for food.

22 – Ropes; packing rope; nets; tents; large-capacity bags for the transport and storage of materials in bulk; straw wrappers for bottles; padding and stuffing materials not of rubber or plastics, not of paper or cardboard; feathers for bedding; raw fibrous textile materials; textile fibers.

23 – Thread and yarn; cotton thread and yarn; darning thread and yarn; spun wool; rayon thread and yarn; linen thread and yarn; silk thread and yarn; chenille yarn; woolen thread and yarn; sewing thread and yarn.

24 – Fabrics; non-woven textile fabrics; wall hangings of textile; towels of textile; bed linen; loose covers for furniture; curtains of textile or plastic; marabouts [cloths]; flags made of textile or plastic materials; shrouds.

25 – Clothing; shoes; hats; hosiery; gloves [clothing]; shawls; scarves; neckties; girdles [underwear]; shower caps.

26 – Embroidery; lace; trimmings for clothing; buttons; false hair; haberdashery, except yarns; artificial plants; shoulder pads for clothing; heat adhesive patches for repairing textile articles; competitors' numbers.

27 – Carpets; mats; reed mats; coverings for floors; carpets for automobiles; bath mats; non-slip mats; gymnastic mats; wallpapers; textile wallpaper.

28 – Games; toys; playing cards; balls for games; body-building apparatus; archery implements; machines for physical exercises; swimming pools [play articles]; gloves [accessories for games]; knee guards [sports articles].

29 – Meat; fish, not live; canned fruits; fruit-based snack food; freeze-dried vegetables; eggs; dairy products; oils for food; prepared nuts; tofu.

30 – Coffee; tea; sugar; honey; cereal-based snacks; instant rice; cereal preparations; noodles; ice cream; food flavorings, other than essential oils.

31 – Undressed timber; grains [cereals]; plants; live animals; fresh fruits; fresh vegetables; seeds for planting; animal foodstuffs; malt for brewing and distilling; aromatic sand [litter] for pets.

32 – Beers; beer wort; beer-based cocktails; waters [beverages]; fruit juices; carbonated waters; non-alcoholic beverages; preparations for making beverages; essences for making beverages; orgeat.

33 – Wines; alcoholic beverages, except beer; eaux-de-vie (brandy); rice alcohol; baijiu [Chinese distilled alcoholic beverage]; alcoholic beverages containing fruit; cocktails; vodka; whisky; pre-

mixed alcoholic beverages, other than beer-based beverages.

34 – Tobacco; cigarettes; pipes; ashtrays for smokers; matches; match boxes; lighters for smokers; flintstones; cigarette filters; cigarette paper.

35 – Advertising; business management and organization consultancy; commercial administration of the licensing of the goods and services of others; sales promotion for others; provision of on-line sales areas for sellers and buyers of goods and services; business management for sports people; consulting services relating to personnel management; systematization of information in computer databases; accounting; sponsorship search; administrative management of hotels; commercial information and advice for consumers (consumer advice shop); retail or wholesale services for pharmaceutical, veterinary and sanitary preparations as well as for medical supplies; rental of advertising space.

36 – Insurance underwriting; banking services; financing services; art appraisal; real estate agency services; brokerage; surety services; charitable fundraising services; trusteeship; lending against security; insurance brokerage; capital investment; fund investment; on-line banking services; financial information by means of websites; financial evaluation [insurance, banking, real estate]; real estate management.

37 – Construction information; construction; cleaning of buildings [interior]; upholstering; heating equipment installation and repair; installation and repair of electric apparatus; installation, maintenance and repair of computer hardware; motor vehicle maintenance and repair; repair of photographic apparatus; dry cleaning.

38 – Television broadcasting; news agency services; cable television broadcasting; wireless broadcasting services; message transmission; telephone communications; provision of chat rooms on the Internet; transmission of video-on-demand footage; provision of user access to global computer networks; radio communications.

39 – Transport; packaging of goods; hauling; car rental; parking services; warehousing; rental of warehouses; physical storage of electronically-stored data or documents; messaging [mail or goods]; travel reservations.

40 – Grinding; treatment of metals; textile treating; timber felling and processing; bookbinding; freezing of foods; dressmaking; photographic printing; recycling of trash and waste; air purification.

41 – Teaching; organization and conducting of congresses; organization of competitions [education or entertainment]; publication of texts other than advertising texts; production of radio and television

programs; production of films other than advertising films; entertainment services; provision of sports facilities; toy rental; rental of equipment for games.

42 – Technical research; quality control; industrial design; indoor architecture; dress designing; software as a service [SaaS]; software development [design]; software installation; packaging design services; provision of Internet search engines; computer virus protection services; creation and maintenance of web sites for others; cloud computing; electronic data storage.

43 – Canteen services; hotel services; bar services; coffee shop services; snack bar services; rental of temporary accommodation; tourist home services; retirement home services; day-care centers; rental of cooking apparatus.

44 – Medical clinic services; health counseling services; rest home services; nursing home services; beauty salon services; visagist's services; animal breeding; pet grooming; gardening; opticians' services.

45 – Services provided by consultant relating to physical security; monitoring of burglar alarms; escorting in society [chaperoning]; house sitting; clothing rental; online social networking services; planning and arranging of wedding ceremonies; fire-fighting services; rental of safes; intellectual property consultancy.

(260) AM 2018 94447 A

(800) 1366994

(151) 2017 08 29

(891) 2017 08 29

(731) FONT SALEM, S.L.

Ptda. del Fronton, s/n, E-46843 SALEM

(VALENCIA), Spain

(540)

CONTACT

(591) Black, white

(511)

32 – Beers; mineral and aerated waters and other non-alcoholic beverages; fruit beverages and fruit juices; syrups and other preparations for making beverages; energy drinks; energy drinks containing caffeine.

(260) AM 2018 94451 A

(800) 1367138

(151) 2017 08 22

(891) 2017 08 22

(731) HATHOR NUTRITION LLC

C/o Moritt Hock & Hamroff LLP, 400 Garden

City Plaza Garden City NY 11530, USA

(540)

CEREMIL

(591) Black, white

(531) 27.05.17

(511)

5 – Food supplements; dietetic foods and beverages adapted for medical purposes; dietetic foods and beverages adapted for medical use; dietary and nutritional supplements; vitamin preparations; infant formula; food for babies.

(260) AM 2018 94474 A

(800) 1368248

(151) 2017 06 23

(891) 2017 06 23

(731) LAARA ENTERPRISES LIMITED

Suite 1003, Khalid Al Attar Tower,

P.O. Box No. 71241, Sheikh Zayed

Road Dubai (AE), United Arab Emirates

(540)



(591) Blue and white.

(531) 27.05.02; 29.01.12

(511)

3 – Scale removing preparations for household purposes; antistatic preparations for household purposes; canned pressurized air for cleaning and dusting purposes; drying agents for dishwashing machines; laundry wax; parquet floor wax; non-slipping wax for floors; polish for furniture and flooring; polishing wax; deodorants for pets; non-slipping liquids for floors; windshield cleaning liquids; colorants for toilet purposes; laundry starch; laundry glaze; cleaning chalk; soap for brightening textile; laundry soaking preparations; smoothing preparations [starching]; polishing preparations; starch glaze for laundry purposes; refurbishing preparations; fabric softeners for laundry use; laundry bleach; dry-cleaning preparations; cleaning preparations; preparations for unblocking drain pipes; laundry preparations; color-brightening chemicals for household purposes [laundry]; shining preparations [polish]; stain removers; scouring solutions; laundry blueing; bleaching soda; washing soda, for cleaning; bleaching salts; ammonia [volatile alkali] [detergent]; detergents other than for use in manufacturing operations and for medical purposes; degreasers other than for use in manufacturing processes; cloths impregnated with a detergent for cleaning.

5 – Air deodorising preparations; deodorants, other than for human beings or for animals; deodorants for clothing and textiles; air purifying preparations.

35 – Demonstration of goods namely, the above stated goods in classes 03 and 05; marketing studies

related to the above stated goods in classes 03, 05; marketing related to the above stated goods in classes 03, 05; organization of exhibitions for commercial or advertising purposes of the above stated goods in classes 03 and 05; presentation of the above stated goods in classes 03 and 05 on communication media, for retail purposes; sales promotion of the above stated goods in classes 03 and 05 for others; distribution of samples related to the above stated goods in classes 03, 05; procurement services for others [purchasing goods and services for other businesses] related to the above stated goods in classes 03, 05.

(260) AM 2018 94475 A

(800) 1367976

(151) 2017 07 24

(891) 2017 07 24

(731) AVA Benelux B.V.

Slibbroek 15 NL-5081 NR Hilvarenbeek,
Netherlands

(540)



(591) Red, white, dark blue, light blue and black

(531) 26.11.13; 27.05.10; 27.05.17; 29.01.13

(511)

7 – Cooling systems for combustion engines and alternative drives (including electric motors, fuel cells) for motor vehicles, for machines, in particular machine tools, and for mechanical and hydraulic gears, and parts for the aforesaid cooling systems, in particular cooling modules, oil modules, exhaust gas recirculation modules, coolant coolers, refrigerant condensers, charge coolers, oil coolers, water coolers, air-to-heat exchangers, ventilators and ventilator cowls, ventilator drives, ventilator couplings, exhaust gas heat exchangers, exhaust gas recirculation valves, fuel coolers, coolant pumps, coolant thermostats and coolant hoses.

11 – Cooling, ventilating, air-conditioning and heating installations for motor vehicles and for industrial purposes and parts for the aforesaid systems, in particular oil coolers, water coolers, air-to-heat exchangers, heat exchangers, including radiators, refrigerant evaporators and condensers, auxiliary ptc (positive temperature coefficient) heating apparatus and regulating apparatus, refrigerant expansion units, refrigerant pipes and collectors and dryers for refrigerants.

37 – Building, installation, repair and maintenance of cooling systems for combustion engines and alternative drives (including electric motors, fuel cells) for motor vehicles, for machines, in particular machine tools, and for mechanical and hydraulic

gears, and of parts for the aforesaid cooling systems, in particular cooling modules, oil modules, exhaust gas recirculation modules, coolant coolers, refrigerant condensers, charge coolers, oil coolers, water coolers, air-to-heat exchangers, ventilators and ventilator cowls, ventilator drives, ventilator couplings, exhaust gas heat exchangers, exhaust gas recirculation valves, fuel coolers, coolant pumps, coolant thermostats and coolant hoses; building, installation, repair and maintenance of ventilating, air-conditioning and heating systems for motor vehicles and for industrial purposes, and of parts for the aforesaid systems, in particular oil coolers, water coolers, air-to-heat exchangers, heat exchangers, including radiators, refrigerant evaporators and condensers, auxiliary ptc (positive temperature coefficient) heating apparatus and regulating apparatus, refrigerant expansion units, refrigerant pipes and collectors and dryers for refrigerants.

(260) AM 2018 94477 A

(800) 1368261

(151) 2017 06 15

(891) 2017 06 15

(731) PIAM FARMACEUTICI SPA

Via Fieschi, 8/7, I-16121 GENOVA (GE),
Italy

(540)

AFENIL

(591) Black, white

(531) 27.05.17

(511)

5 – Dietetic foods adapted for medical purposes; dietetic substances adapted for medical use; food supplements; dietary supplements; food for special medical purpose.

(260) AM 2018 94478 A

(800) 1367982

(151) 2017 07 12

(891) 2017 07 12

(731) XINGYUAN TIRE GROUP CO., LTD.

Xishui Industrial Zone, Dongying Shandong,
China

(540)



(591) Black, white

(531) 01.01.03; 01.01.09; 01.13.05; 27.05.01; 28.03

(511)

12 – Inner tubes for vehicles; vehicle tires; automobile tires; car tires; tires for vehicles; treads for vehicles, namely, roller belts; solid tires for vehicles; pneumatic tires; casings for pneumatic tires; airplane tyres.

(260) AM 2018 94519 A

(800) 1368167

(151) 2017 05 17

(891) 2017 05 17

(731) Maison de Fleurs Limited

C/O Mark Davies & Associates Ltd,

25 Southampton Buildings, Chancery Lane

London WC2A 1AL, United Kingdom

(540)

MAISON DE FLEURS

(591) Black, white

(511)

3 – Bleaching preparations and other substances for laundry use; cleaning, polishing, scouring and abrasive preparations; soaps; perfumery, essential oils, cosmetics, hair lotions; dentifrices; abrasive paper; abrasives; adhesives for affixing false eyelashes; adhesives for affixing false hair; adhesives for cosmetic purposes; after-shave lotions; air fragrancing preparations; almond milk for cosmetic purposes; almond oil; almond soap; aloe vera preparations for cosmetic purposes; alum stones [astringents]; amber [perfume]; ammonia [volatile alkali] [detergent]; antiperspirant soap; antiperspirants [toiletries]; antistatic preparations for household purposes; aromatics [essential oils]; astringents for cosmetic purposes; badian essence; balms other than for medical purposes; bases for flower perfumes; bath salts, not for medical purposes; beard dyes; beauty masks; bergamot oil; bleaching preparations [decolorants] for cosmetic purposes; bleaching salts; bleaching soda; breath freshening sprays; breath freshening strips; cake flavourings [essential oils]; cakes of soap; canned pressurized air for cleaning and dusting purposes; carbides of metal [abrasives]; cleaning chalk; cleaning preparations; cleansing milk for toilet purposes; cloths impregnated with a detergent for cleaning; cobblers' wax; color-brightening chemicals for household purposes [laundry]; color-removing preparations; colorants for toilet purposes; corundum [abrasive]; cosmetic creams; cosmetic dyes; cosmetic kits; cosmetic pencils; cosmetic preparations for baths; cosmetic preparations for eyelashes; cosmetic preparations for skin care; cosmetic preparations for slimming purposes; cosmetics; cosmetics for animals; cotton sticks for cosmetic purposes; cotton wool for cosmetic purposes; decorative transfers for cosmetic purposes; degreasers other than for use in manufacturing processes; dental bleaching gels; dentifrices; denture polishes; deodorant soap; deodorants for human beings or for animals; deodorants

for pets; depilatories; depilatory wax; detergents other than for use in manufacturing operations and for medical purposes; diamantine [abrasive]; douching preparations for personal sanitary or deodorant purposes [toiletries]; dry-cleaning preparations; dry shampoos; drying agents for dishwashing machines; eau de cologne; emery; emery cloth; emery paper; essential oils of cedarwood; essential oils of citron; essential oils of lemon; ethereal essences; ethereal oils; extracts of flowers [perfumes]; eyebrow cosmetics; eyebrow pencils; fabric softeners for laundry use; false eyelashes; false nails; flavorings for beverages [essential oils]; floor wax; floor wax removers [scouring preparations]; fumigation preparations [perfumes]; furbishing preparations; gaultheria oil; geraniol; glass cloth; greases for cosmetic purposes; grinding preparations; hair dyes; hair lotions; hair spray; hair waving preparations; heliotropine; henna [cosmetic dye]; hydrogen peroxide for cosmetic purposes; incense; ionone [perfumery]; jasmine oil; javelle water; joss sticks; lacquer-removing preparations; laundry bleach; laundry blueing; laundry glaze; laundry preparations; laundry soaking preparations; laundry starch; laundry wax; lavender oil; lavender water; leather bleaching preparations; leather preservatives [polishes]; lip glosses; lipsticks; lotions for cosmetic purposes; make-up; make-up powder; make-up preparations; make-up removing preparations; mascara; massage gels other than for medical purposes; mint essence [essential oil]; mint for perfumery; mouth washes, not for medical purposes; musk [perfumery]; mustache wax; nail art stickers; nail care preparations; nail polish; neutralizers for permanent waving; non-slipping liquids for floors; non-slipping wax for floors; oil of turpentine for degreasing; oils for cleaning purposes; oils for cosmetic purposes; oils for perfumes and scents; oils for toilet purposes; paint stripping preparations; pastes for razor strops; perfumery; perfumes; petroleum jelly for cosmetic purposes; polish for furniture and flooring; polishing creams; polishing paper; polishing preparations; polishing rouge; polishing stones; polishing wax; pomades for cosmetic purposes; potpourris [fragrances]; preparations for cleaning dentures; preparations for unblocking drain pipes; preparations to make shiny the leaves of plants; pumice stone; quillaia bark for washing; rose oil; rust removing preparations; sachets for perfuming linen; safrol; sandcloth; sandpaper; scale removing preparations for household purposes; scented water; scented wood; scouring solutions; shampoos; shampoos for pets; shaving preparations; shaving soap; shaving stones [astringents]; shining preparations [polish]; shoe cream; shoe polish; shoe wax; shoemakers' wax; silicon carbide [abrasive]; skin whitening creams; smoothing preparations [starching]; smoothing stones; soap; soap for brightening textile; soap for foot perspiration; soda lye; stain removers; starch glaze for laundry purposes; sun-tanning preparations

[cosmetics]; sunscreen preparations; tailors' wax; talcum powder, for toilet use; terpenes [essential oils]; tissues impregnated with cosmetic lotions; toilet water; toiletries; tripoli stone for polishing; turpentine, for degreasing; varnish-removing preparations; volcanic ash for cleaning; wallpaper cleaning preparations; washing soda, for cleaning; waxes for leather; whitening; windscreen cleaning liquids.

4 – Industrial oils and greases; lubricants; dust absorbing, wetting and binding compositions; fuels (including motor spirit) and illuminants; candles and wicks for lighting; additives, non-chemical, to motor fuel; alcohol [fuel]; anthracite; beeswax; belting wax; benzene fuel; blocks of peat [fuel]; bone oil for industrial purposes; carburants; carnauba wax; castor oil for technical purposes; ceresine; charcoal [fuel]; Christmas tree candles; coal; coal briquettes; coal dust [fuel]; coal naphtha; coal tar oil; coke; combustible briquettes; cutting fluids; dust binding compositions for sweeping; dust laying compositions; dust removing preparations; electrical energy; ethanol [fuel]; firelighters; firewood; fish oil, not edible; fuel; fuel gas; fuel oil; fuel with an alcoholic base; gas for lighting; gas oil; gasoline; grease for arms [weapons]; grease for belts; grease for boots; grease for leather; illuminating grease; illuminating wax; industrial grease; industrial oil; industrial wax; kerosene; lamp wicks; lanolin; lighting fuel; lignite; lignin; lubricants; lubricating graphite; lubricating grease; lubricating oil; mazut; methylated spirit; mineral fuel; moistening oil; motor oil; naphtha; nightlights [candles]; non-slipping preparations for belts; oil for the preservation of leather; oil for the preservation of masonry; oil-gas; oils for paints; oils for releasing form work [building]; oleine; ozocerite [ozokerite]; paper spills for lighting; paraffin; peat [fuel]; perfumed candles; petrol; petroleum ether; petroleum jelly for industrial purposes; petroleum, raw or refined; preservatives for leather [oils and greases]; producer gas; rape oil for industrial purposes; solidified gas [fuel]; soya bean oil preparations for non-stick treatment of cooking utensils; stearine; sunflower oil for industrial purposes; tallow; tapers; textile oil; tinder; vaporized fuel mixtures; wax [raw material]; wicks for candles; wood briquettes; wood spills for lighting; wax for skis; xylene fuel.

21 – Household or kitchen utensils and containers; combs and sponges; brushes (except paint brushes); brush-making materials; articles for cleaning purposes; steelwool; unworked or semi-worked glass (except glass used in building); glassware, porcelain and earthenware not included in other classes; abrasive pads for kitchen purposes; abrasive sponges for scrubbing the skin; aerosol dispensers, not for medical purposes; animal bristles [brushware]; apparatus for wax-polishing, non-electric; aquarium hoods; autoclaves [pressure cookers], non-electric; baby baths, portable; baking mats; basins [bowls];

basins [receptacles]; baskets for domestic use; basting spoons, for kitchen use; beaters, non-electric; beer mugs; bird baths; birdcages; blenders, non-electric, for household purposes; boot jacks; boot trees [stretchers]; bottle gourds; bottle openers; bottles; boxes for dispensing paper towels; boxes of glass; bread baskets, domestic; bread bins; bread boards; brooms; brush goods; brushes; brushes for cleaning tanks and containers; brushes for footwear; buckets made of woven fabrics; buckskin for cleaning; busts of porcelain, ceramic, earthenware or glass; butter-dish covers; butter dishes; buttonhooks; cabarets [trays]; cages for household pets; cake molds [moulds]; candle extinguishers; candle rings; candlesticks; candy boxes; carboys; carpet beaters, not being machines; carpet sweepers; cauldrons; ceramics for household purposes; chamber pots; cheese-dish covers; china ornaments; chopsticks; cinder sifters [household utensils]; cleaning instruments, hand-operated; cleaning tow; closures for pot lids; cloth for washing floors; clothes-pegs; clothes racks, for drying; clothing stretchers; coasters, not of paper and other than table linen; cocktail stirrers; coffee filters, non-electric; coffee grinders, hand-operated; coffee percolators, non-electric; coffee services [tableware]; coffeepots, non-electric; comb cases; combs; combs for animals; confectioners' decorating bags [pastry bags]; containers for household or kitchen use; cookery molds [moulds]; cookie [biscuit] cutters; cookie jars; cooking pins of metal; cooking pot sets; cooking pots; cooking utensils, non-electric; corkscrews; cosmetic utensils; cotton waste for cleaning; crockery; cruet sets for oil and vinegar; cruets; crumb trays; crystal [glassware]; cups; cups of paper or plastic; currycombs; cutting boards for the kitchen; decanters; deep fryers, non-electric; deodorising apparatus for personal use; dish covers; dishes; dish-washing brushes; disposable table plates; drinking glasses; drinking horns; drinking straws; drinking troughs; drinking vessels; drying racks for washing; dustbins; dusting apparatus, non-electric; dusting cloths [rags]; earthenware saucepans; egg cups; electric brushes, except parts of machines; electric combs; electric devices for attracting and killing insects; enamelled glass; epergnes; eyebrow brushes; feather-dusters; feeding troughs; fiberglass other than for insulation or textile use; fiberglass thread, not for textile use; fitted picnic baskets, including dishes; flasks; flat-iron stands; floss for dental purposes; flower-pot covers, not of paper; flower baskets, bowls, vases, holders and containers, flower pots; fly swatters; food cooling devices, containing heat exchange fluids, for household purposes; fruit cups; fruit presses, non-electric, for household purposes; frying pans; funnels; furniture dusters; fused silica [semi-worked product], other than for building; gardening gloves; garlic presses [kitchen utensils]; glass bowls; glass bulbs [receptacles]; glass caps; glass flasks [containers]; glass for vehicle win-

dows [semi-finished product]; glass incorporating fine electrical conductors; glass jars [carboys]; glass [receptacles]; glass, unworked or semi-worked, except building glass; glass wool other than for insulation; glove stretchers; gloves for household purposes; glue-pots; graters [household utensils]; grill supports; grills [cooking utensils]; hair for brushes; heat-insulated containers; heat insulated containers for beverages; heaters for feeding bottles, non-electric; holders for flowers and plants [flower arranging]; horse brushes; hot pots, not electrically heated; ice cube molds; ice pails; indoor aquaria; indoor terrariums [plant cultivation]; indoor terrariums [vivariums]; insect traps; ironing board covers, shaped; ironing boards; isothermic bags; jugs; kettles, non-electric; kitchen containers; kitchen mixers, non-electric; kitchen utensils; knife rests for the table; lamp-glass brushes; large-toothed combs for the hair; lazy susans; liqueur sets; litter trays for pets; lunch boxes; majolica; make-up removing appliances; mangers for animals; material for brush-making; menu card holders; mess-tins; mills for domestic purposes, hand-operated; mixing spoons [kitchen utensils]; molds [kitchen utensils]; mop wringers; mops; mosaics of glass, not for building; mouse traps; mugs; nail brushes; napkin holders; napkin rings; nest eggs, artificial; non-electric portable cold-boxes; noodle machines, hand-operated; nozzles for sprinkler hose; opal glass; opaline glass; pails; painted glassware; paper plates; pastry cutters; pepper mills, hand-operated; pepper pots; perfume burners; perfume sprayers; pie servers; pig bristles; piggy banks; plate glass [raw material]; plates to prevent milk boiling over; plungers for clearing blocked drains; polishing apparatus and machines, for household purposes, non-electric; polishing gloves; polishing leather; polishing materials for making shiny, except preparations, paper and stone; porcelain ware; pot lids; pots; pottery; poultry rings; powder compacts; powder puffs; powdered glass for decoration; rags for cleaning; rat traps; refrigerating bottles; rings for birds; rolling pins, domestic; roses for watering cans; salad bowls; salt cellars; saucepan scourers of metal; saucers; scoops [tableware]; scouring pads; scrubbing brushes; services [dishes]; shakers; shaving brush stands; shaving brushes; shoe horns; shoe trees [stretchers]; sieves [household utensils]; sifters [household utensils]; signboards of porcelain or glass; siphons for carbonated water; smoke absorbers for household purposes; soap boxes; soap dispensers; soap holders; soup bowls; spatulas [kitchen utensils]; spice sets; sponge holders; sponges for household purposes; spouts; sprinklers; statues of porcelain, ceramic, earthenware or glass; statuettes of porcelain, ceramic, earthenware or glass; steel wool for cleaning; stew-pans; strainers; strainers for household purposes; sugar bowls; syringes for watering flowers and plants; table plates; tableware, other than knives, forks and spoons; tan-

kards; tar-brushes, long handled; tea balls; tea caddies; tea cosies; tea services [tableware]; tea strainers; teapots; thermally insulated containers for food; tie presses; toilet brushes; toilet cases; toilet paper dispensers; toilet paper holders; toilet sponges; toilet utensils; toothbrushes; toothbrushes, electric; toothpick holders; toothpicks; towel rails and rings; trays for domestic purposes; trays for domestic purposes, of paper; trivets [table utensils]; trouser presses; urns; utensils for household purposes; vacuum bottles; vases; vegetable dishes; vessels of metal for making ices and iced drinks; vitreous silica fibers [fibres], not for textile use; waffle irons, non-electric; washing boards; washtubs; waste paper baskets; water apparatus for cleaning teeth and gums; watering cans; watering devices; wax-polishing appliances, non-electric, for shoes; whisks, non-electric, for household purposes; window-boxes; wine tasters [siphons]; wool waste for cleaning; works of art of porcelain, ceramic, earthenware or glass.

26 – Lace and embroidery, ribbons and braid; buttons, hooks and eyes, pins and needles; appliqués [haberdashery]; artificial fruit; artificial garlands; artificial plants; badges for wear, not of precious metal; barrettes [hair-slides]; beads other than for making jewelry; belt clasp; binding needles; birds' feathers [clothing accessories]; blouse fasteners; bobbins for retaining embroidery floss or wool [not parts of machines]; bodkins; bows for the hair; boxes for needles; braids; brassards; brooches [clothing accessories]; buckles [clothing accessories]; buttons; chenille [passementerie]; collar supports; competitors' numbers; cords for clothing; cords for rimming, for clothing; corset busks; darning lasts; darning needles; dress fastenings; edgings for clothing; elastic ribbons; embroidering crochet hooks; embroidery; expanding bands for holding sleeves; eyelets for clothing; false beards; false hair; false hems; false moustaches; fastenings for braces; feathers [clothing accessories]; festoons [embroidery]; frills for clothing; frills [lacework]; fringes; gold embroidery; haberdashery, except thread; hair bands; hair coloring caps; hair curlers, other than hand implements; hair curling papers; hair curling pins; hair extensions; hair grips [slides]; hair nets; hair ornaments; hair pins; hat ornaments, not of precious metal; heat adhesive patches for decoration of textile articles [haberdashery]; heat adhesive patches for repairing textile articles; hook and pile fastening tapes; hooks for corsets; hooks [haberdashery]; human hair; knitting needles; lace for edgings; letters for marking linen; mica spangles; monogram tabs for marking linen; needle cases; needle cushions; needles; needles for wool combing machines; numerals for marking linen; ornamental novelty badges [buttons]; orsedew [trimmings for clothing]; ostrich feathers [clothing accessories]; passementerie; picot [lace]; pin cushions; pins, other than jewellery [jewelry]; plaited hair; prize ribbons; ribbons [haberdashery]; rosettes

[haberdashery]; rug hooks; saddlers' needles; sewing boxes; sewing needles; sewing thimbles; shoe buckles; shoe eyelets; shoe fasteners; shoe hooks; shoe laces; shoe ornaments, not of precious metal; shoemakers' needles; shoulder pads for clothing; shuttles for making fishing nets; silver embroidery; skirt flourishes; snap fasteners; spangles for clothing; tapes for curtain headings; tassels [haberdashery]; top-knots [pompoms]; toupees; trimmings for clothing; trouser clips for cyclists; wigs; woollen laces; zippers; zippers for bags.

28 – Games and playthings; gymnastic and sporting articles not included in other classes; decorations for Christmas trees; air pistols [toys]; amusement machines, automatic and coin-operated; apparatus for games; appliances for gymnastics; arcade video game machines; archery implements; artificial fishing bait; artificial snow for Christmas trees; ascenders [mountaineering equipment]; backgammon games; bags especially designed for skis and surfboards; balls for games; bar-bells; baseball gloves; batting gloves [accessories for games]; bells for Christmas trees; billiard balls; billiard cue tips; billiard cues; billiard markers; billiard table cushions; billiard tables; bingo cards; bite indicators [fishing tackle]; bite sensors [fishing tackle]; bladders of balls for games; board games; bob-sleighs; body boards; body-building apparatus; bowling apparatus and machinery; bows for archery; boxing gloves; building blocks [toys]; building games; butterfly nets; camouflage screens [sports articles]; candle holders for Christmas trees; caps for pistols [toys]; chalk for billiard cues; checkerboards; checkers [games]; chess games; chessboards; chips for gambling; Christmas tree stands; Christmas trees of synthetic material; clay pigeon traps; clay pigeons [targets]; climbers' harness; coin-operated billiard tables; confetti; conjuring apparatus; controllers for game consoles; cosques [toy fireworks]; counters [discs] for games; creels [fishing traps]; cricket bags; cups for dice; darts; toys used as decorations during Easter and Christmas; detonating caps [toys]; dice; discuses for sports; divot repair tools [golf accessories]; dolls; dolls' beds; dolls' clothes; dolls' feeding bottles; dolls' houses; dolls' rooms; dominoes; edges of skis; elbow guards [sports articles]; electronic targets; exercisers [expanders]; fairground ride apparatus; fencing gloves; fencing masks; fencing weapons; fish hooks; fishing tackle; flippers for swimming; floats for fishing; flying discs [toys]; games; gaming machines for gambling; gloves for games; golf bags, with or without wheels; golf clubs; golf gloves; gut for fishing; gut for rackets; hang gliders; harness for sailboards; harpoon guns [sports articles]; hockey sticks; horseshoe games; hunting game calls; ice skates; in-line roller skates; jigsaw puzzles; kaleidoscopes; kite reels; kites; knee guards [sports articles]; landing nets for anglers; lines for fishing; lures for hunting or fishing; machines for physical exerci-

ses; mah-jong; marbles for games; masts for sailboards; men's athletic supporters [sports articles]; mobiles [toys]; nets for sports; ninepins; novelties for parties, dances [party favors, favours]; ornaments for christmas trees, except illumination articles and confectionery; pachinkos; paintball guns [sports apparatus]; paintballs [ammunition for paintball guns] [sports apparatus]; paper party hats; paragliders; parlor games; piñatas; play balloons; playing balls; playing cards; plush toys; poles for pole vaulting; portable games with liquid crystal displays; practical jokes [novelties]; protective paddings [parts of sports suits]; punching bags; puppets; quoits; rackets; radio-controlled toy vehicles; rattles [playthings]; reels for fishing; ring games; rocking horses; rods for fishing; roller skates; rollers for stationary exercise bicycles; rosin used by athletes; roulette wheels; sailboards; scale model kits [toys]; scale model vehicles; scent lures for hunting or fishing; scooters [toys]; scratch cards for playing lottery games; seal skins [coverings for skis]; shin guards [sports articles]; shuttlecocks; skateboards; skating boots with skates attached; ski bindings; skis; skittles; sleighs [sports articles]; slides [playthings]; sling shots [sports articles]; slot machines [gaming machines]; snow globes; snowboards; snowshoes; soap bubbles [toys]; sole coverings for skis; spinning tops [toys]; spring boards [sports articles]; starting blocks for sports; stationary exercise bicycles; strings for rackets; stuffed toys; surf boards; surf skis; surfboard leashes; swimming belts; swimming jackets; swimming kick boards; swimming pools [play articles]; swings; tables for indoor football; tables for table tennis; targets; teddy bears; tennis ball throwing apparatus; tennis nets; theatrical masks; toy masks; toy pistols; toy vehicles; toys; toys for domestic pets; trampolines; twirling batons; video game machines; water wings; waterskis; weight lifting belts [sports articles].

31 – Grains and agricultural products, live animals; fresh fruits and vegetables; foodstuffs for animals; malt; algae for human or animal consumption; algarovilla for animal consumption; almonds [fruits]; animal fattening preparations; animal foodstuffs; aromatic sand for pets [litter]; bagasses of cane [raw material]; barley; beans, fresh; beet; berries, fresh fruits; beverages for pets; bird food; bran; bran mash for animal consumption; bred stock; bushes; cereal seeds, unprocessed; chestnuts, fresh; chicory roots; chicory [salad]; christmas trees; citrus fruit; cocoa beans, raw; coconut shell; coconuts; cola nuts; copra; crayfish, live; crustaceans, live; cucumbers, fresh; cuttle bone for birds; distillery waste for animal consumption; dog biscuits; draff; edible chews for animals; eggs for hatching, fertilised; fish, live; fish meal for animal consumption; fish spawn; fishing bait, live; flax meal [fodder]; fodder; fruit, fresh; garden herbs, fresh; grains [cereals]; grains for animal consumption; grapes, fresh; groats for poul-

try; hay; hazelnuts; hop cones; hops; juniper berries; leeks, fresh; lemons, fresh; lentils, fresh; lettuce, fresh; lime for animal forage; linseed for animal consumption; linseed meal for animal consumption; litter peat; live animals; lobsters, live; locust beans; maize; maize cake for cattle; malt for brewing and distilling; marc; marrows; mash for fattening livestock; meal for animals; menagerie animals; mushroom spawn for propagation; mushrooms, fresh; mussels, live; nettles; nuts [fruits]; oats; oil cake; olives, fresh; onions, fresh vegetables; oranges; oysters, live; palm trees; palms [leaves of the palm tree]; peanut cake for animals; peanut meal for animals; peanuts, fresh; peas, fresh; peppers [plants]; pet food; pine cones; plant seeds; plants; plants, dried, for decoration; pollen [raw material]; potatoes, fresh; poultry, live; preparations for egg laying poultry; products for animal litter; rape cake for cattle; raw barks; residual products of cereals for animal consumption; residue in a still after distillation; rhubarb; rice meal for forage; rice, unprocessed; roots for food; rose bushes; rough cork; rye; salt for cattle; sanded paper for pets [litter]; sea-cucumbers, live; seed germ for botanical purposes; seedlings; sesame; shellfish, live; silkworm eggs; silkworms; sod; spinach, fresh; spiny lobsters, live; stall food for animals; straw [forage]; straw litter; straw mulch; strengthening animal forage; sugarcane; trees; truffles, fresh; trunks of trees; undressed timber; unsawn timber; vegetables, fresh; vine plants; wheat; wheat germ for animal consumption; wood chips for the manufacture of wood pulp; yeast for animal consumption.

35 – Advertising; business management; business administration; office functions; accounting; administrative processing of purchase orders; advertising by mail order; advisory services for business management; arranging newspaper subscriptions for others; arranging subscriptions to telecommunication services for others; auctioneering; bill-posting; business appraisals; business auditing; business efficiency expert services; business information; business inquiries; business investigations; business management and organization consultancy; business management assistance; business management consultancy; business management of hotels; business management of performing artists; business management of sports people; business organization consultancy; business research; commercial administration of the licensing of the goods and services of others; commercial information agencies; commercial information and advice for consumers [consumer advice shop]; commercial or industrial management assistance; compilation of information into computer databases; compilation of statistics; computerized file management; cost price analysis; data search in computer files for others; demonstration of goods; direct mail advertising; dissemination of advertising matter; distribution of samples; document reproduc-

tion; drawing up of statements of accounts; economic forecasting; employment agencies; import-export agencies; invoicing; layout services for advertising purposes; marketing; marketing research; marketing studies; modelling for advertising or sales promotion; news clipping services; office machines and equipment rental; on-line advertising on a computer network; opinion polling; organization of exhibitions for commercial or advertising purposes; organization of fashion shows for promotional purposes; organization of trade fairs for commercial or advertising purposes; outsourcing services [business assistance]; payroll preparation; personnel management consultancy; personnel recruitment; photocopying services; presentation of goods on communication media, for retail purposes; price comparison services; procurement services for others [purchasing goods and services for other businesses]; production of advertising films; professional business consultancy; psychological testing for the selection of personnel; public relations; publication of publicity texts; publicity; publicity agencies; advertising services, namely preparation of publicity materials; publicity material rental; radio advertising; relocation services for businesses; rental of advertising space; rental of advertising time on communication media; rental of photocopying machines; rental of vending machines; retail or wholesale services for cosmetics, perfumes, candles, decorations, games, and oils; sales promotion for others; secretarial services; shop window dressing; shorthand; sponsorship search; systemization of information into computer databases; tax preparation; telemarketing services; telephone answering for unavailable subscribers; television advertising; transcription; typing; updating of advertising material; word processing; writing of publicity texts.

44 – Medical services; veterinary services; hygienic and beauty care for human beings or animals; agriculture and forestry services; aerial and surface spreading of fertilizers and other agricultural chemicals; alternative medicine services; animal breeding; animal grooming; aquaculture services; aromatherapy services; artificial insemination services; beauty salons; blood bank services; chiropractics; dentistry; farming equipment rental; hair implantation; hair-dressing salons; health care; health centers; health counseling; health spa services; horticulture; hospices; hospitals; in vitro fertilization services; landscape design; lawn care; manicuring; massage; medical assistance; medical clinic services; medical equipment rental; midwife services; nursing homes; nursing, medical; opticians' services; pet grooming; pharmacists' services to make up prescriptions; pharmacy advice; physiotherapy; plant nurseries; plastic surgery; public baths for hygiene purposes; rehabilitation for substance abuse patients; rental of sanitation facilities; rest homes; sanatoriums; sauna services; services of a psychologist; solarium services;

speech therapy services; tattooing; telemedicine services; therapy services; tree planting for carbon offsetting purposes; tree surgery; turkish baths; vermin exterminating for agriculture, horticulture and forestry; veterinary assistance; visagists' services; weed killing; wreath making.

(260) AM 2018 94521 A
 (800) 1367941
 (151) 2017 05 24
 (891) 2017 05 24
 (731) Société Emerging Market knowledge Holding
 Branch Tunisia
 Rue du lac Neuchatel, Les Berges du
 lac, Tunis, Tunisia
 (540)



(591) Brown
 (531) 01.03.15; 27.01.01; 27.01.06; 27.01.25;
 27.05.01; 27.05.11; 29.01.07
 (511)
 41 – Education; training; entertainment; sporting and cultural activities; entertainment information; information relating to education; vocational retraining; provision of recreational facilities; publication of books; book lending; motion picture production; rental of sound recordings; rental of television sets; rental of show scenery; videotape editing; photography services; organization of competitions (education or entertainment); organization and conducting of colloquiums; organization and conducting of conferences; Organization and conducting of congresses organization of exhibitions for cultural or educational purposes; booking of seats for shows; game services provided on-line from a computer network; gambling services; electronic publication of books and journals online; electronic desktop publishing.
 42 – Technical evaluations concerning design (engineers' services); scientific research; technical research; design of computers for others; development of computers; software design; software development; research and development of new products for others; technical project study services; architecture; design of interior decor; software development (design); software installation; software maintenance; updating of software; software rental; programming for computers; computer system analysis; computer system design; consultancy in the design and development of computers; digitization of documents; software as a service (SaaS); cloud computing; information technology (IT) consultancy; hosting of servers; vehicle roadworthiness testing; graphic arts design services; styling (industrial design); authenti-

cation of works of art; audits relating to energy; electronic data storage.

(260) AM 2018 94748 A
 (800) 1371396
 (151) 2017 08 21
 (891) 2017 08 21
 (731) APPLE INC.
 1 Infinite Loop, Cupertino CA 95014, USA
 (540)



(591) Black, white
 (531) 05.07.13
 (511)
 10 – General wellness instruments, namely, health, fitness, exercise, and wellness sensors, monitors and displays for measuring, displaying, tracking, monitoring, storing, and transmitting biometric data, heart rate, body movement, and calories burned; general wellness apparatus and devices to measure, display, track, monitor, store, and transmit biometric data, heart rate, body movement, and calories burned.

(260) AM 2018 94749 A
 (800) 798619
 (151) 2003 02 21
 (891) 2017 09 28
 (731) FRILAB SA
 Rue des Pierres-du-Niton 17, CH-1207
 GENEVE, Switzerland
 (540)

FRILAB

(591) Black, white
 (511)
 5 – Pharmaceutical products, chemical-pharmaceutical products, chemical preparations for pharmaceutical use, chemical preparations for medical use, medicines for human purposes, medicines for dental use, vaccines, anesthetics, chemical reagents for medical use, diagnostic products for medical use, lotions, decoctions, infusions, pastilles, herbal teas, tablets, drinks, syrups, ointments, balms, pastilles, salves and pills for pharmaceutical or medical use, disinfectants for sanitary use, detergents for medical use, sterilizing products, dietetic substances for medical use, food for babies, chemical preparations for veterinary use, medicines for veterinary use.

10 – Medical apparatus and instruments, surgical apparatus and instruments, dental and orthodontic apparatus and instruments, diagnostic apparatus for medical use, testing apparatus for medical use, radiological apparatus for medical use, anesthetic apparatus, resuscitation apparatus, massage apparatus, orthopedic articles, prostheses, artificial implants, artificial teeth, artificial limbs, veterinary apparatus and instruments.

(260) AM 2018 94750 A

(800) 1004776

(151) 2009 05 15

(891) 2017 06 02

(731) ZABBIX, SIA

Dzelzavas iela 117, LV-1021 Riga, Latvia

(540)

ZABBIX

(591) Black, white

(511)

41 – Training.

42 – Computer software as well as monitoring software development, enhancement, support and consultancy services in this field.

(260) AM 2018 94751 A

(800) 1113965

(151) 2012 02 24

(891) 2017 09 28

(731) José Juan Cascales Sánchez

Polígono Industrial La Capellanía,
Parcela 39, E-30600 Archena (Murcia),
Spain

(540)



(591) Black, white

(531) 05.01.05; 05.01.16; 26.04.02; 26.04.05;
26.04.15; 26.04.24; 27.05.11; 27.05.24

(511)

3 – Bleaching preparations and other substances for laundry use; cleaning, polishing, degreasing and abrasive preparations; soap; perfumery, essential oils, cosmetics, hair lotions; dentifrices.

(260) AM 2018 94752 A

(800) 1144320

(151) 2012 12 11

(891) 2017 08 21

(731) XIA BING

No.1 Xinjian Street, Yicheng City,
Hubei Province, China

(540)

B BINGER

(591) Black, white

(531) 27.05.01; 27.05.17; 27.05.23

(511)

14 – Alloys of precious metal; jewellery cases [caskets]; wristwatches; bracelets [jewellery, jewelry (am.)]; charms [jewellery, jewelry (am.)]; necklaces [jewellery, jewelry (am.)]; jewellery; earrings; rings [jewellery, jewelry (am.)]; straps for wristwatches.

(260) AM 2018 94753 A

(800) 1287330

(151) 2015 03 06

(891) 2017 08 21

(731) MONCLER S.P.A.

Via Stendhal, 47, I-20144 MILANO, Italy

(540)



(591) Black, white

(531) 27.05.01; 27.05.21

(511)

18 – Boxes of leather or leatherboard; cases, of leather or leatherboard; leather straps; card cases [notecases]; credit card cases [wallets]; calling card cases; furniture coverings of leather; business card cases; document cases; bags [envelopes, pouches] of leather, for packaging, leather address hang-tags; clothing for pets; collars for pets; bags for carrying animals; nose bags [feed bags]; bridles [harness]; leather, unworked or semi-worked; moleskin [imitation of leather]; fur-skins; raw skins; bags; handbags; evening handbags; shopping bags; leather shopping bags; duffel bags; waist bags; Boston bags; shoulder bags; travelling bags; travelling trunks; beach bags; clutch bags; attaché cases; school bags; school satchels; schoolchildren's backpacks; bags for sports; garment bags for travel: purses; wallets; pocket wallets; carrying cases for documents; keycases; key bags; key wallets; backpacks; briefcases; pouc-

hes, of leather, for packaging; luggage; pouches for holding make-up, keys and other personal items; shoe bags for travel; all purpose sports bags; tote bags; saddle bags; knapsacks; rucksacks; haversacks; suitcases; trunks [luggage]; vanity cases, not fitted: hat boxes for travel; hat boxes of leather; handbag frames; leather key cases; leather shoulder belts; leather pouches; travelling sets [leatherware]; travelling bags of leather; sling bags for carrying infants; pouch baby carriers; umbrellas; parasols; canes; harness fittings; leather and imitations of leather; animal skins and hides; luggage and carrying bags; umbrellas and parasols; walking sticks; whips, harness and saddlery; collars, leashes and clothing for animals.

25 – Jackets [clothing]; sleeved or sleeveless jackets; heavy jackets; lightweight jackets [clothing]; bomber jackets; reversible jackets; rain jackets; leather jackets; padded jackets; wind-resistant jackets; waterproof jackets; stuff jackets [clothing]; down jackets; sleeveless down jackets; sports jackets; ski jackets; snowboard jackets; long jackets; windcheaters; ski windcheaters; snowboard windcheaters; anoraks; down anoraks; parkas; down parkas; fur jackets; waistcoats; waistcoats with removable lining; overcoats; coats; fur coats; raincoats; cardigans; pullovers; shirts; T-shirts; polo shirts: sport shirts; undershirts; shirts for wear with suits; chemises; camisoles; blouses; blousons; sweatshirts; sweaters; jumpers [pullovers]; jerseys [clothing]; sports jerseys; trousers; ski trousers; snowboard pants; ski pants; shorts; bermuda shorts; jeans; skirts; overalls; clothing for gymnastics; jogging suits; jogging suit trousers; training suits; track suits; ski suits; snowboard suits; suits; dresses; evening dresses; gowns; blazers; formal dresses; petticoats; corselets; wristbands [clothing]; headbands [clothing]; twin sets; leggings [trousers]; leggings [leg warmers]; leg warmers; dungarees; ponchos; veils; wedding dresses; ready-made clothing; outer clothing; masquerade costumes; tops [clothing]; tank-tops; knitwear [clothing]; hosiery; clothing of leather or imitations of leather; furs [clothing]; waterproof clothing; pants; sweat pants; pelerines; pinafore dresses; tuxedos; rompers; leotards; gabardines [clothing]; slacks; tunics; school uniforms; athletic uniforms; breeches for wear, golf clothing, other than gloves; cuffs; dance clothing; aprons [clothing]; smocks; ski masks [clothing]; bathing suits; bathing caps; shower caps; beach clothes; swimming costumes; swimsuits; bathing drawers; bathing trunks; bikinis; bath robes; pareus; children's clothing; infants' clothing; children's footwear; baby sleeping bags [sleepwear]; babies' pants [clothing]; bibs, not of paper; layettes [clothing]; socks; stockings; tights; sport socks; panty hose; unitards; garters; sock suspenders; stocking suspenders; shoes; leather shoes: sports shoes; gymnastic shoes; beach shoes; mountaineering shoes; running shoes: ski footwear; after ski footwear; footwear for snowbo-

arding; rain footwear; sneakers; slippers; bath slippers; sandals; bath sandals; flip flops [footwear]; heels; heelpieces for boots and shoes; inner soles; tips for footwear; soles for footwear; footwear uppers; boots; half-boots; lace boots; rain boots; ski boots; after ski boots; snowboard boots; boots for sports; horse-riding boots; clogs; overshoes; galoshes; gaiters; scarves; cloaks; shawls; stoles; fur stoles; bandanas [neckerchiefs]; foulards [clothing articles]; neckties; bow-ties; ascots; neckerchiefs; pocket squares; neck warmers; gloves [clothing]; muffs [clothing]; mittens; ski gloves; snowboard gloves; belts [clothing]; braces for clothing [suspenders]; suspenders; waistbands [parts of clothing]; money belts [clothing]; sashes for wear; boas [necklets]; collars [clothing]; underwear; singlets; slips [undergarments]; panties; underpants; drawers [clothing]; briefs; boxer briefs; pyjamas; dressing gowns; nightgowns; vests; brassieres; corsets [underclothing]; bodices [lingerie]; girdles; caps [headwear]; hats; cap peaks; caps with visors; berets; hoods [clothing]; ear muffs [clothing]; swimming caps; visors [headwear]; clothing, footwear, headgear.

(260) AM 2018 94755 A

(800) 1316525

(151) 2016 07 18

(891) 2017 09 08

(731) DE RUCCI BEDDING CO., LTD.

Shuanggang Shanghuan Industrial Zone,

Houjie Town, Dongguan City, 523948

Guangdong Province, China

(540)



DeRUCCI

(591) Black, white

(531) 27.05.01; 27.05.17; 27.05.21

(511)

20 – Mattress; beds; massage tables; furniture; sofas; cots; bed bases; cases of wood or plastic; ladders, not of metal; bamboo curtains; works of art of wood, wax, plaster or plastic; beds for household pets; furniture fittings, not of metal; pillows; cushions; sleeping bags for camping; indoor window blinds; mirrors; display boards; decorations of plastic for foodstuffs; identification bracelets, not of metal; coffins.

24 – Bedspread; bed linen; bed coverings; bed blankets; quilts; cloth; upholstery fabrics; non-woven fabrics; wall hangings of textile; felt; towels of textile; textile material; covers [loose] for furniture;

curtains of textile or plastic; fitted toilet lid covers of fabric; flags [not of paper]; shrouds.

35 – Advertising; publicity; presentation of goods on communication media, for retail purposes; organization of trade fairs for commercial or advertising purposes; procurement services for others [purchasing goods and services for other businesses]; import-export agencies; sales promotion [for others]; marketing, personnel management consulting; relocation services for businesses; compilation of information into computer databases; book-keeping; sponsorship search.

(260) AM 2018 94779 A

(800) 1371061

(151) 2017 08 24

(891) 2017 08 24

(731) ROLEX SA

3-5-7, rue François-Dussaud CH-1211
GENEVE 26, Switzerland

(540)

DAYTONA

(591) Black and white

(511)

14 – Timepieces, watches, chronographs (timepieces), chronometers; component parts of timepieces not included in other classes, particularly dials, watch movements and parts thereof.

(260) AM 2018 94901 A

(800) 1371960

(151) 2017 07 03

(891) 2017 07 03

(731) ZİVAK TEKNOLOJİ SANAYİ VE

TİCARET LİMİTED ŞİRKETİ

Gürsel Mah. Eski Beşiktaş Cad. No:44/1-2

Kağıthane TR-34400 İstanbul, Turkey

(540)

(591) VAK" is written in blue on a white background

(531) 27.05.01; 29.01.04

(511)

10 – Surgical, medical, dental and veterinary apparatus and instruments; furniture especially made for medical purposes; artificial limbs and prostheses; medical orthopedic articles: corsets for medical purposes, orthopedic shoes, elastic bandages and supportive bandages; surgical gowns and surgical sterile sheets; adult sexual aids; condoms; babies' bottles; babies' pacifiers; teats; teethingers for babies.

(260) AM 2018 94902 A

(800) 1371975

(151) 2017 08 08

(891) 2017 08 08

(731) CHINA MOBILE COMMUNICATIONS CORPORATION

No.29, Financial Street, Xicheng District,
100032 Beijing, China

(540)



(591) Black, white

(531) 26.11.12; 26.11.13; 28.03

(511)

38 – Radio broadcasting; television broadcasting; message sending; communications by cellular phones; communications by computer terminals; transmission of electronic mail; computer aided transmission of messages and images; providing user access to a global computer network; providing telecommunication channels for teleshopping services; providing telecommunications connections to a global computer network.

(260) AM 2018 94904 A

(800) 1372006

(151) 2017 09 01

(891) 2017 09 01

(731) GLOBAL FUNCTIONAL DRINKS AG

Dammstrasse 19, CH-6301 Zug, Switzerland

(540)

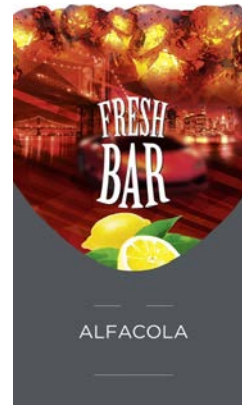

(591) Yellow, red, orange, brown, gray, black, green, white and light gray.

(531) 05.07.12; 05.07.22; 07.01.08; 07.11.01;
27.05.10; 27.05.11; 27.05.24; 29.01.15

(511)

32 – Non-alcoholic beverages, non-alcoholic aperitifs, non-alcoholic cocktails, syrups for beverages, vegetable juices (beverages), fruit juices, non-alcoholic fruit drinks, essences for making energy drinks.

(260) AM 2018 94905 A
(800) 1372016
(151) 2016 11 16
(891) 2016 11 16

(731) FARMAPRIM S.R.L.
Str. Crinilor nr.5, Porumbeni, MD-4829
Criuleni, Moldova (Republic of)

(540)
ASCOMETRIN
АСКОМЕТРИН

(591) Black, white
(511)
5 – Pharmaceutical products; sanitary products for medical purposes; dietetic substances and foodstuffs for medical use, food for babies; food supplements for human beings; material for dressings, bandages, plasters and medical applicators; material for dental fillings and dental impressions.

(260) AM 2018 94906 A
(800) 1372034
(151) 2017 08 01
(891) 2017 08 01
(731) CHAUX ET ENDUITS DE SAINT ASTIER
Lieu dit la Jarthe, F-24110 SAINT-ASTIER,
France

(540)
 **SAINT-ASTIER**

(591) Black, white
(531) 26.05.03
(511)
19 – Lime whitewash for coatings; building materials, not of metal; non-metallic panels, rolls and shells intended for thermal and acoustic insulation and protection from moisture and fire used in construction; mortar for interior finishing; sealing mortar; ready-to-use coated bodies; mortar and coatings for building; casting and stone repair mortar; binder or mortar based on natural lime for grout; binding agents for making briquettes; ready-to-use stucco; decorative moldings and decorative trim not of metal for construction and the building industry; raw and coated chipboard for the building industry, furniture and interior decorating; plaster; coatings [building materials]; ready-to-use plastering bodies; casting and stone repair mortar; ready-to-use mortar; linings not of metal [building]; natural lime for whitewash coatings; hydraulic lime; decorative mortar for finishing coatings; cement; masonry cement; mortar mixtures; binder or mortar based on natural lime for grout; non-metallic building materials namely cements, concretes, ready-to-use concretes and decorative concretes; decorative aggregates and sands; decorative moldings and decorative trim not of metal

for construction and the building industry; raw and coated chipboard for the building industry, furniture and interior decorating.

(260) AM 2018 94909 A
(800) 1372058
(151) 2017 08 21
(891) 2017 08
(731) HUAWEI TECHNOLOGIES CO., LTD.
Administration Building Huawei
echnologies Co., Ltd.
Bantian, Longgang District Shenzhen, China

(540)
HUAWEI Y8

(591) Black, white
(531) 27.05.01; 27.07.01
(511)
9 – Smartwatches; wearable activity trackers; smart-glasses; selfie sticks (hand-held monopods); covers for smartphones; cases for smartphones; protective films adapted for smartphones; protective films adapted for computer screens; joysticks for use with computers, other than for video games; connected bracelets (measuring instruments); holograms; tablet computers; mobile phones; sleeves for laptops; modems; cabinets for loudspeakers; earphones; mobile power source (rechargeable batteries); network communication equipment; smartphones; cellular phones; video telephones; camcorders; portable media players; television apparatus; headphones; horns for loudspeakers; audio and video receivers.

(260) AM 2018 94910 A
(800) 1372059
(151) 2017 08 21
(891) 2017 08 21
(731) HUAWEI TECHNOLOGIES CO., LTD.
Administration Building Huawei
Technologies Co., Ltd.
Bantian, Longgang District Shenzhen, China

(540)
HUAWEI Y9

(591) Black, white
(531) 27.05.01; 27.07.01
(511)
9 – Smart watches; wearable activity trackers; smart-glasses; selfie sticks (hand-held monopods); covers for smartphones; cases for smartphones; protective films adapted for smartphones; protective films adapted for computer screens; joysticks for use with computers, other than for video games; connected bracelets (measuring instruments); holograms; tablet computers; mobile phones; sleeves for laptops; modems; cabinets for loudspeakers; earphones; mobile

power source (rechargeable batteries); network communication equipment; smartphones; cellular phones; video telephones; camcorders; portable media players; television apparatus; headphones; horns for loudspeakers; audio and video receivers.

**საერთაშორისო სასაქონლო ნიშნები,
რომლებსაც მიენიჭათ დასვა საქართველოში**

(260) AM 2018 89443 A
(800) 1318300
(151) 2016 08 01
(181) 2026 08 01
(891) 2016 08 01
(511) 30, 35

(260) AM 2018 92145 A
(800) 1342276
(151) 2016 11 03
(181) 2026 11 03
(891) 2016 11 03
(511) 16, 21, 29, 30, 35, 43

(260) AM 2018 90620 A
(800) 1329059
(151) 2016 10 18
(181) 2026 10 18
(891) 2016 10 18
(511) 11

(260) AM 2018 92146 A
(800) 1342283
(151) 2017 01 30
(181) 2027 01 30
(891) 2017 01 30
(511) 01, 35

(260) AM 2018 90784 A
(800) 1329606
(151) 2016 10 13
(181) 2026 10 13
(891) 2016 10 13
(511) 12, 37

(260) AM 2018 92155 A
(800) 1342461
(151) 2017 01 19
(181) 2027 01 19
(891) 2017 01 19
(511) 12

(260) AM 2018 91897 A
(800) 1340924
(151) 2016 12 22
(181) 2026 12 22
(891) 2016 12 22
(511) 03, 16, 21

(260) AM 2018 92156 A
(800) 1342496
(151) 2017 02 07
(181) 2027 02 07
(891) 2017 02 07
(511) 03, 05, 35

(260) AM 2018 92036 A
(800) 1341837
(151) 2017 02 16
(181) 2027 02 16
(891) 2017 02 16
(511) 30

(260) AM 2018 92169 A
(800) 880825
(151) 2005 08 22
(181) 2025 08 22
(891) 2017 04 07
(511) 09

(260) AM 2018 92132 A
(800) 1342637
(151) 2016 01 29
(181) 2026 01 29
(891) 2016 01 29
(511) 01, 06, 07, 12, 40, 42

(260) AM 2018 92173 A
(800) 1220646
(151) 2014 06 25
(181) 2024 06 25
(891) 2017 04 14
(511) 03

(260) AM 2018 92142 A
(800) 1342229
(151) 2016 11 15
(181) 2026 11 15
(891) 2016 11 15
(511) 07, 09, 14, 25, 35, 36, 42

(260) AM 2018 92174 A
(800) 1235541
(151) 2014 09 27
(181) 2024 09 27
(891) 2017 04 05
(511) 34, 35

(260) AM 2018 92177 A
 (800) 1294853
 (151) 2015 12 15
 (181) 2025 12 15
 (891) 2016 12 26
 (511) 25, 35

(891) 2016 08 23
 (511) 01, 16, 19

(260) AM 2018 92178 A
 (800) 1317423
 (151) 2016 06 24
 (181) 2026 06 24
 (891) 2017 01 04
 (511) 17

(260) AM 2018 92207 A
 (800) 1343162
 (151) 2017 01 18
 (181) 2027 01 18
 (891) 2017 01 18
 (511) 09

(260) AM 2018 92179 A
 (800) 1319435
 (151) 2016 04 13
 (181) 2026 04 13
 (891) 2017 01 08
 (511) 05, 10

(260) AM 2018 92210 A
 (800) 1343214
 (151) 2016 09 02
 (181) 2026 09 02
 (891) 2016 09 02
 (511) 09

(260) AM 2018 92181 A
 (800) 1338249
 (151) 2016 12 09
 (181) 2026 12 09
 (891) 2017 04 20
 (511) 32, 33

(260) AM 2018 92211 A
 (800) 1343248
 (151) 2017 01 10
 (181) 2027 01 10
 (891) 2017 01 10
 (511) 01, 05, 35

(260) AM 2018 92198 A
 (800) 1342836
 (151) 2016 12 20
 (181) 2026 12 20
 (891) 2016 12 20
 (511) 07

(260) AM 2018 92214 A
 (800) 1343257
 (151) 2017 02 14
 (181) 2027 02 14
 (891) 2017 02 14
 (511) 05

(260) AM 2018 92199 A
 (800) 1342850
 (151) 2016 11 10
 (181) 2026 11 10
 (891) 2016 11 10
 (511) 03, 30

(260) AM 2018 92227 A
 (800) 1343311
 (151) 2017 02 21
 (181) 2027 02 21
 (891) 2017 02 21
 (511) 08

(260) AM 2018 92201 A
 (800) 1342927
 (151) 2017 02 07
 (181) 2027 02 07
 (891) 2017 02 07
 (511) 05

(260) AM 2018 92228 A
 (800) 1343334
 (151) 2017 02 09
 (181) 2027 02 09
 (891) 2017 02 09
 (511) 06, 12, 19, 35, 37, 42

(260) AM 2018 92203 A
 (800) 1343019
 (151) 2016 08 23
 (181) 2026 08 23

(260) AM 2018 92230 A
 (800) 1343389
 (151) 2017 03 15
 (181) 2027 03 15
 (891) 2017 03 15
 (511) 05

(260) AM 2018 92231 A
 (800) 1343434
 (151) 2016 11 12
 (181) 2026 11 12
 (891) 2016 11 12
 (511) 05, 10

(891) 2016 04 27
 (511) 05

(260) AM 2018 92232 A
 (800) 1344517
 (151) 2017 03 03
 (181) 2027 03 03
 (891) 2017 03 03
 (511) 03

(260) AM 2018 92242 A
 (800) 1343965
 (151) 2016 12 02
 (181) 2026 12 02
 (891) 2016 12 02
 (511) 03

(260) AM 2018 92233 A
 (800) 1343435
 (151) 2016 11 12
 (181) 2026 11 12
 (891) 2016 11 12
 (511) 05, 10

(260) AM 2018 92248 A
 (800) 1343637
 (151) 2017 02 16
 (181) 2027 02 16
 (891) 2017 02 16
 (511) 10, 35, 36, 41, 44

(260) AM 2018 92235 A
 (800) 1343451
 (151) 2017 01 09
 (181) 2027 01 09
 (891) 2017 01 09
 (511) 41

(260) AM 2018 92249 A
 (800) 1343638
 (151) 2017 02 14
 (181) 2027 02 14
 (891) 2017 02 14
 (511) 12

(260) AM 2018 92236 A
 (800) 1344518
 (151) 2017 02 07
 (181) 2027 02 07
 (891) 2017 02 07
 (511) 29, 30, 35, 41, 43

(260) AM 2018 92250 A
 (800) 1343643
 (151) 2016 12 21
 (181) 2026 12 12
 (891) 2016 12 21
 (511) 29, 30

(260) AM 2018 92237 A
 (800) 1343896
 (151) 2017 02 13
 (181) 2027 02 13
 (891) 2017 02 13
 (511) 10

(260) AM 2018 92255 A
 (800) 1343644
 (151) 2016 12 21
 (181) 2026 12 21
 (891) 2016 12 21
 (511) 29, 30

(260) AM 2018 92238 A
 (800) 1343536
 (151) 2017 01 25
 (181) 2027 01 25
 (891) 2017 01 25
 (511) 09, 10, 11, 35

(260) AM 2018 92261 A
 (800) 1343692
 (151) 2016 08 09
 (181) 2026 08 09
 (891) 2016 08 09
 (511) 03

(260) AM 2018 92241 A
 (800) 1343958
 (151) 2016 04 27
 (181) 2026 04 27

(260) AM 2018 92264 A
 (800) 1343847
 (151) 2016 12 29
 (181) 2026 12 29
 (891) 2016 12 29
 (511) 11

(260) AM 2018 92265 A
 (800) 1343891
 (151) 2017 01 20
 (181) 2027 01 20
 (891) 2017 01 20
 (511) 05

(260) AM 2018 92267 A
 (800) 1344591
 (151) 2017 02 07
 (181) 2027 02 07
 (891) 2017 02 07
 (511) 29, 30, 43

(260) AM 2018 92272 A
 (800) 259246A
 (151) 1962 08 31
 (181) 2022 08 31
 (891) 2017 04 27
 (511) 34

(260) AM 2018 92275 A
 (800) 1343991
 (151) 2016 08 25
 (181) 2026 08 25
 (891) 2016 08 25
 (511) 31

(260) AM 2018 92276 A
 (800) 414857
 (151) 1974 12 14
 (181) 2024 12 14
 (891) 2016 11 22
 (511) 03, 09, 11, 16, 18, 20

(260) AM 2018 92277 A
 (800) 437005
 (151) 1978 04 24
 (181) 2028 04 24
 (891) 2017 04 21
 (511) 07, 08

(260) AM 2018 92279 A
 (800) 565203
 (151) 1991 01 30
 (181) 2021 01 30
 (891) 2017 01 13
 (511) 33

(260) AM 2018 92399 A
 (800) 1344696
 (151) 2016 11 03
 (181) 2026 11 03

(891) 2016 11 03
 (511) 16, 21, 29, 30, 35, 43

(260) AM 2018 92400 A
 (800) 1344709
 (151) 2017 01 30
 (181) 2027 01 30
 (891) 2017 01 30
 (511) 18, 25, 35

(260) AM 2018 92403 A
 (800) 1344881
 (151) 2017 02 13
 (181) 2027 02 13
 (891) 2017 02 13
 (511) 09

(260) AM 2018 92404 A
 (800) 1344744
 (151) 2016 11 05
 (181) 2026 11 05
 (891) 2016 11 05
 (511) 36

(260) AM 2018 92406 A
 (800) 1344745
 (151) 2017 01 31
 (181) 2027 01 31
 (891) 2017 01 31
 (511) 32

(260) AM 2018 92407 A
 (800) 1344747
 (151) 2017 01 26
 (181) 2027 01 26
 (891) 2017 01 26
 (511) 30, 31

(260) AM 2018 92410 A
 (800) 1344752
 (151) 2016 11 26
 (181) 2026 11 26
 (891) 2016 11 26
 (511) 03

(260) AM 2018 92411 A
 (800) 1344999
 (151) 2016 12 30
 (181) 2026 12 30
 (891) 2016 12 30
 (511) 09, 18, 25, 28

(260) AM 2018 92421 A
 (800) 1345095
 (151) 2017 02 23
 (181) 2027 02 23
 (891) 2017 02 23
 (511) 32

(891) 2017 02 14
 (511) 01, 05, 29

(260) AM 2018 92423 A
 (800) 1345135
 (151) 2016 11 16
 (181) 2026 11 16
 (891) 2016 11 16
 (511) 42

(260) AM 2018 92459 A
 (800) 1310715
 (151) 2015 12 30
 (181) 2025 12 30
 (891) 2017 03 15
 (511) 25

(260) AM 2018 92430 A
 (800) 1345228
 (151) 2016 12 30
 (181) 2026 12 30
 (891) 2016 12 30
 (511) 39

(260) AM 2018 92514 A
 (800) 1346605
 (151) 2017 02 28
 (181) 2027 02 28
 (891) 2017 02 28
 (511) 25, 35, 41

(260) AM 2018 92447 A
 (800) 1161983
 (151) 2012 12 07
 (181) 2022 12 07
 (891) 2017 03 31
 (511) 09, 14, 18, 25, 35

(260) AM 2018 92515 A
 (800) 1346616
 (151) 2016 08 24
 (181) 2026 08 24
 (891) 2016 08 24
 (511) 11

(260) AM 2018 92450 A
 (800) 1204265
 (151) 2014 01 17
 (181) 2024 01 17
 (891) 2016 12 14
 (511) 09, 16, 35, 39

(260) AM 2018 92517 A
 (800) 1346675
 (151) 2016 08 25
 (181) 2026 08 25
 (891) 2016 08 25
 (511) 03, 05, 16

(260) AM 2018 92455 A
 (800) 1254478
 (151) 2015 05 07
 (181) 2025 05 07
 (891) 2017 02 14
 (511) 01, 05, 29

(260) AM 2018 92531 A
 (800) 1345778
 (151) 2017 02 24
 (181) 2027 02 24
 (891) 2017 02 24
 (511) 05

(260) AM 2018 92457 A
 (800) 1255978
 (151) 2015 03 11
 (181) 2025 03 11
 (891) 2017 02 09
 (511) 09

(260) AM 2018 92568 A
 (800) 1346067
 (151) 2016 09 23
 (181) 2026 09 23
 (891) 2016 09 23
 (511) 28, 30

(260) AM 2018 92458 A
 (800) 1259993
 (151) 2015 05 05
 (181) 2025 05 28

(260) AM 2018 92571 A
 (800) 1346156
 (151) 2017 02 24
 (181) 2027 02 24
 (891) 2017 02 24
 (511) 29, 30

(260) AM 2018 92591 A
 (800) 1346298
 (151) 2017 11 24
 (181) 2026 11 24
 (891) 2016 11 24
 (511) 01, 02

(891) 2016 12 09
 (511) 09, 42

(260) AM 2018 92592 A
 (800) 1346304
 (151) 2016 11 10
 (181) 2026 11 10
 (891) 2016 11 10
 (511) 07, 12

(260) AM 2018 92642 A
 (800) 1347865
 (151) 2016 12 02
 (181) 2026 12 02
 (891) 2016 12 02
 (511) 17, 19

(260) AM 2018 92599 A
 (800) 1346482
 (151) 2017 01 24
 (181) 2027 01 24
 (891) 2017 01 24
 (511) 09, 11, 34

(260) AM 2018 92644 A
 (800) 1347871
 (151) 2016 12 12
 (181) 2026 12 12
 (891) 2016 12 12
 (511) 09, 28

(260) AM 2018 92601 A
 (800) 1346483
 (151) 2017 02 20
 (181) 2027 02 20
 (891) 2017 02 20
 (511) 34, 41

(260) AM 2018 92645 A
 (800) 1347885
 (151) 2016 11 25
 (181) 2026 11 25
 (891) 2016 11 25
 (511) 09, 41

(260) AM 2018 92637 A
 (800) 1347749
 (151) 2016 07 01
 (181) 2026 07 01
 (891) 2016 07 01
 (511) 12, 35

(260) AM 2018 92646 A
 (800) 1347894
 (151) 2017 01 26
 (181) 2027 01 26
 (891) 2017 01 26
 (511) 03, 29, 30, 32, 33

(260) AM 2018 92638 A
 (800) 1347819
 (151) 2017 03 21
 (181) 2027 03 21
 (891) 2017 03 21
 (511) 12

(260) AM 2018 92647 A
 (800) 1346908
 (151) 2017 02 06
 (181) 2027 02 06
 (891) 2017 02 06
 (511) 09, 11, 34

(260) AM 2018 92639 A
 (800) 1347857
 (151) 2016 11 21
 (181) 2026 11 21
 (891) 2016 11 21
 (511) 29, 30

(260) AM 2018 92840 A
 (800) 1349185
 (151) 2015 11 25
 (181) 2025 11 25
 (891) 2015 11 25
 (511) 18, 25, 35

(260) AM 2018 92641 A
 (800) 1347866
 (151) 2016 12 09
 (181) 2026 12 09

(260) AM 2018 92859 A
 (800) 189040
 (151) 1955 11 26
 (181) 2025 11 26
 (891) 2017 05 17
 (511) 01, 05

(260) AM 2018 92861 A
 (800) 552869
 (151) 1990 03 29
 (181) 2020 03 29
 (891) 2017 04 27
 (511) 03, 05

(891) 2017 03 10
 (511) 03, 05, 30

(260) AM 2018 92862 A
 (800) 641860
 (151) 1995 07 19
 (181) 2025 07 19
 (891) 2017 05 19
 (511) 05

(260) AM 2018 92876 A
 (800) 1348839
 (151) 2017 03 21
 (181) 2027 03 21
 (891) 2017 03 21
 (511) 03

(260) AM 2018 92867 A
 (800) 1348783
 (151) 2017 03 02
 (181) 2027 03 02
 (891) 2017 03 02
 (511) 05

(260) AM 2018 92877 A
 (800) 1348887
 (151) 2016 11 14
 (181) 2026 11 14
 (891) 2016 11 14
 (511) 25, 27, 28

(260) AM 2018 92868 A
 (800) 1348784
 (151) 2017 03 02
 (181) 2027 03 02
 (891) 2017 03 02
 (511) 05

(260) AM 2018 92878 A
 (800) 1348914
 (151) 2016 12 02
 (181) 2026 12 02
 (891) 2016 12 02
 (511) 05, 07, 09, 10, 11, 38, 41, 42

(260) AM 2018 92869 A
 (800) 1348785
 (151) 2017 01 26
 (181) 2027 01 26
 (891) 2017 01 26
 (511) 05

(260) AM 2018 92880 A
 (800) 1348920
 (151) 2016 12 27
 (181) 2026 12 27
 (891) 2016 12 27
 (511) 30

(260) AM 2018 92872 A
 (800) 1348786
 (151) 2017 01 26
 (181) 2027 01 26
 (891) 2017 01 26
 (511) 05

(260) AM 2018 92881 A
 (800) 1348925
 (151) 2017 01 16
 (181) 2027 01 16
 (891) 2017 01 16
 (511) 17

(260) AM 2018 92873 A
 (800) 1348822
 (151) 2017 02 24
 (181) 2027 02 24
 (891) 2017 02 24
 (511) 11

(260) AM 2018 93020 A
 (800) 1350830
 (151) 2017 02 15
 (181) 2027 02 15
 (891) 2017 02 15
 (511) 09, 36, 38, 42

(260) AM 2018 92875 A
 (800) 1348831
 (151) 2017 03 10
 (181) 2027 03 10

(260) AM 2018 93021 A
 (800) 1350851
 (151) 2017 03 23
 (181) 2027 03 23
 (891) 2017 03 23
 (511) 43

(260) AM 2018 93151 A
 (800) 1352007
 (151) 2017 02 20
 (181) 2027 02 20
 (891) 2017 02 20
 (511) 41

(891) 2017 04 26
 (511) 06, 07, 09, 11, 17

(260) AM 2018 93157 A
 (800) 1352173
 (151) 2017 02 22
 (181) 2027 02 22
 (891) 2017 02 22
 (511) 05

(260) AM 2018 93261 A
 (800) 1353908
 (151) 2016 12 20
 (181) 2027 12 20
 (891) 2016 12 20
 (511) 09, 35, 38, 41, 42

(260) AM 2018 93158 A
 (800) 1352187
 (151) 2017 02 28
 (181) 2027 02 28
 (891) 2017 02 28
 (511) 05

(260) AM 2018 93276 A
 (800) 726307
 (151) 1999 12 02
 (181) 2019 12 02
 (891) 2016 12 30
 (511) 33

(260) AM 2018 93183 A
 (800) 959635
 (151) 2008 03 06
 (181) 2028 03 06
 (891) 2017 06 09
 (511) 01

(260) AM 2018 93281 A
 (800) 1354018
 (151) 2017 04 10
 (181) 2027 04 10
 (891) 2017 04 10
 (511) 12

(260) AM 2018 93192 A
 (800) 1352762
 (151) 2017 03 27
 (181) 2027 03 27
 (891) 2017 03 27
 (511) 44

(260) AM 2018 93283 A
 (800) 1354093
 (151) 2017 05 17
 (181) 2027 05 17
 (891) 2017 05 17
 (511) 14

(260) AM 2018 93195 A
 (800) 1352800
 (151) 2017 01 10
 (181) 2027 01 10
 (891) 2017 01 10
 (511) 12

(260) AM 2018 93284 A
 (800) 842169
 (151) 2004 12 31
 (181) 2024 12 31
 (891) 2017 05 05
 (511) 33

(260) AM 2018 93197 A
 (800) 1352803
 (151) 2016 12 21
 (181) 2026 12 21
 (891) 2016 12 21
 (511) 05, 10

(260) AM 2018 93286 A
 (800) 1354197
 (151) 2016 08 29
 (181) 2027 08 29
 (891) 2016 08 29
 (511) 01, 05

(260) AM 2018 93212 A
 (800) 1153876
 (151) 2012 09 19
 (181) 2022 09 19

(260) AM 2018 93365 A
 (800) 1051895
 (151) 2010 06 08
 (181) 2020 06 08
 (891) 2017 04 28
 (511) 28

(260) AM 2018 93421 A
(800) 1355788
(151) 2017 04 10
(181) 2027 04 10
(891) 2017 04 10
(511) 07

(260) AM 2018 93422 A
(800) 1355817
(151) 2017 04 20
(181) 2027 04 20
(891) 2017 04 20
(511) 05

(260) AM 2018 93448 A
(800) 1356734
(151) 2017 04 21
(181) 2027 04 21
(891) 2017 04 21
(511) 05

(260) AM 2018 93449 A
(800) 1356741
(151) 2017 04 21
(181) 2027 04 21
(891) 2017 04 21
(511) 05

(260) AM 2018 94024 A
(800) 926166
(151) 2007 05 09
(181) 2027 05 09
(891) 2017 08 17
(511) 05

ოფიციალური შეტყობინებები

გამოგონებები

პატენტების მოქმედების აღდგენა

(21) AP 2012 12551

(11) P 2014 6175 B

(73) ივ. ჯავახიშვილის სახელობის თბილისის სახელმწიფო უნივერსიტეტი

(54) **ოქსიდური კერამიკული მასალების მყარსხეულოვანი სინთეზის ხერხი**

პატენტი გაუქმებული იყო: 2018 01 27

პატენტის მოქმედების აღდგენის თარიღი: 2018 07 10

(21) AP 2012 12608

(11) P 2013 5865 B

(73) გიორგი თელორაძე;

გიორგი თოფაძე;

ზურაბ კოსტავა;

ირაკლი თოფაძე;

გიორგი თოფაძე

(54) **ნატურალური პრომატიზატორის მიღების ხერხი**

პატენტი გაუქმებული იყო: 2018 03 01

პატენტის მოქმედების აღდგენის თარიღი: 2018 07 10

(21) AP 2015 13777

(11) P 2017 6738 B

(73) ანზორ საკანდელიძე;

ფრიდონ გუნცაძე;

სერგო ჯორბენაძე;

მალხაზ ცისკარიშვილი

(54) **ნავსადგური დელვის დროს მცურავი საშუალების ავტომატურად მაფიქსირებელი სისტემით**

პატენტი გაუქმებული იყო: 2018 03 30

პატენტის მოქმედების აღდგენის თარიღი: 2018 07 10

(21) AP 2003 7204

(11) P 2006 3810 B

(73) ბრფ ს.ა.

(54) **დიეტური ბოჭკოების შემცველი საკვები კომპოზიცია და მისი გამოყენება საკვები პროდუქტების დასამზადებლად**

პატენტი გაუქმებული იყო: 2018 05 29

პატენტის მოქმედების აღდგენის თარიღი: 2018 07 10

პატენტების გაუქმება

(21) AP 2007 11074

(11) P 2012 5464 B

(73) პიერ ფაბრ მედიკამან

(54) **DHA რთული ეთერები და მათი გამოყენება კარდიოვასკულური დაავადებების სამკურნალოდ და თავიდან ასაცილებლად**

პატენტის გაუქმების თარიღი: 2018 06 22

პატენტის მოქმედების აღღებნა შესაძლებელია: 2019 06 22-მდე

(21) AP 2012 12766

(11) P 2013 5987 B

(73) სარქის მარქარიანი

(54) **წყლის კომპლექსური გაუსნეოვნების ხერხი და მოღული მის განსახორციელებლად**

პატენტის გაუქმების თარიღი: 2018 06 27

პატენტის მოქმედების აღღებნა შესაძლებელია: 2019 06 27-მდე

(21) AP 2012 12769

(11) P 2014 6020 B

(73) ჯენერალ ელექტრიკ კომპანი

(54) **ჰავაში წისკვილით გორის ფხვნილის დაფხვა ინერტული აირების გამოყენებით სისუფთავის მოთხოვნების დასაკმაყოფილებლად**

პატენტის გაუქმების თარიღი: 2018 06 27

პატენტის მოქმედების აღღებნა შესაძლებელია: 2019 06 27-მდე

(21) AP 2009 13059

(11) P 2016 6443 B

(73) ტაკედა ფარმასეუტიკალ კომპანი ლიმიტიდ

(54) **ჰემოროციკლური ნაერთი და მისი გამოყენება**

პატენტის გაუქმების თარიღი: 2018 06 17

პატენტის მოქმედების აღღებნა შესაძლებელია: 2019 06 17-მდე

(21) AP 2013 13119

(11) P 2014 6111 B

(73) ავთანდილ ბალანჩივაძე

(54) **სამწვადე ღუმელის ამბრავი**

პატენტის გაუქმების თარიღი: 2018 06 18

პატენტის მოქმედების აღღებნა შესაძლებელია: 2019 06 18-მდე

(21) AP 2012 13352

(11) P 2016 6475 B

(73) ტაკედა ფარმასეუტიკალ კომპანი ლიმიტიდ

(54) **კონდენსირებული ჰემოროციკლური ნაერთის კრისტალი**

პატენტის გაუქმების თარიღი: 2018 06 21

პატენტის მოქმედების აღღებნა შესაძლებელია: 2019 06 21-მდე

(21) AP 2013 13941

(11) P 2017 6663 B

(73) კადილა ჰელსქეა ლიმიტედ

(54) ახალი კომპოზიცია ღვიძლის არასაკოჰოლური ცხიმოვანი დაზარალების
მკურნალობისათვის (NAFLD)

პატენტის გაუქმების თარიღი: 2018 06 25

პატენტის მოქმედების აღდგენა შესაძლებელია: 2019 06 25-მდე

(21) AP 2016 14188

(11) P 2017 6744 B

(73) რუსუდან ბიწაძე;

სიმონ ბიწაძე

(54) მახინჯი უკონტრასტული საბიჭველა

პატენტის გაუქმების თარიღი: 2018 06 23

პატენტის მოქმედების აღდგენა შესაძლებელია: 2019 06 23-მდე

(21) AP 1999 4873

(11) P 2000 2256 B

(73) გიორგი ალექსიძე

(54) სამკურნალო პრეპარატი

პატენტის გაუქმების თარიღი: 2018 06 29

პატენტის მოქმედების აღდგენა შესაძლებელია: 2019 06 29-მდე

(21) AP 2002 6302

(11) P 2004 3314 B

(73) ორიონ კორპორეიშნ

(54) ლევოდოპას, კარბიდოპას და ენტაპაკონის შემცველი ფარმაცევტული კომპოზიცია

პატენტის გაუქმების თარიღი: 2018 06 29

პატენტის მოქმედების აღდგენა შესაძლებელია: 2019 06 29-მდე

(21) AP 2005 9837

(11) P 2009 4694 B

(73) მერკ შარპ & დოუმ კორპ.

(54) CETP ინჰიბიტორები

პატენტის გაუქმების თარიღი: 2018 07 01

პატენტის მოქმედების აღდგენა შესაძლებელია: 2019 07 01-მდე

სასარგებლო მოდელები პატენტის მოქმედების აღდგენა

(21) AU 2015 13782

(11) U 2016 1888 Y

(73) ოთარ შენგელია;

ნოდარ ხოდელი;

ზურაბ ჩხაიძე

(54) ხელოვნური სისხლმიმოქცევის აპარატი

პატენტი გაუქმებული იყო: 2018 04 03

პატენტის მოქმედების აღდგენის თარიღი: 2018 07 10

პატენტების გაუქმება

(21) AU 2014 13507

(11) U 2015 1881 Y

(73) შპს „უღვევი ჯგუფი“

(54) **ხელოვნური ნიადაგი**

პატენტი გაუქმებული იყო: 2018 06 24

მოდელის მოქმედების აღდგენა შესაძლებელია: 2019 06 24-მდე

(21) AU 2016 14187

(11) U 2017 1936 Y

(73) ნინო ღლონტი;

ვახტანგ ღლონტი

(54) **სპა**

პატენტი გაუქმებული იყო: 2018 06 23

მოდელის მოქმედების აღდგენა შესაძლებელია: 2019 06 23-მდე

უფლებების გადაცემა

(21) AU 2012 13321

(11) U 2015 1842 Y

(54) **ზასიანი ქაღალდების და დოკუმენტების დამცავი ელემენტი**

ახალი პატენტფლობელი და მისამართი: ნეიშენალ სეკურიტი ვენტურეს ფზც (AE)

ბიულდინგ ზ-2, ეგ ზეკუტივ სუიტ 85 საიფ ზონ, შარჯა ა/პ პ.ო. ბოქს 9015, შარჯა, არაბთა

გაერთიანებული საამიროები (AE)

ძირითადი პატენტფლობელი და მისამართი:

გეორგი ვლადიმეროვიჩ ბეილინი (UA)

ულ. დრაიზერა, დ. 20-ა, კვ. 80, გ. კიევ, 02222, უკრაინა (UA);

ვლადიმირ ლეონიდოვიჩ ვოზნი (UA)

პრ-ტ პეტრა გრიგორენკო, დ.28, კვ. 69, გ. კიევ, 02095, უკრაინა (UA);

იური გრიგორიევიჩ სიდორენკო (UA)

ულ. საკსაგანსკოვო, დ. 112-ა, კვ. 8, გ. კიევ, 01033, უკრაინა (UA);

ანდრეი ნიკოლაევიჩ ტიმოშენკო (UA)

ულ. პავლოვსკაია, დ. 26/41, კვ. 80, გ. კიევ, 01135, უკრაინა (UA);

ობშჩესტვო ს ოგრანიჩენილი ოტვეტსტვენოსტიუ „სპეციალიზირებული პრედპრიაციე

„გოლოვრაფია“ (UA)

ულ. ვეგენია ხარჩენკო, 64, ქ. კიევი, 02088, უკრაინა (UA)

რემიტრში შეტანის თარიღი: 2018 06 29

მოქონალური შეცვლინები

სასაქონლო ნიშნები

რეგისტრაციის მოქმედების ვადის გაგრძელება

(111) M 1998 9961 R2

(156) 1998 07 07

(186) 2028 07 07

(732) როლექს სა

რიუ ფრანსუა-დიუსო 3-5-7, ქენევა,
შვეიცარია

უან მერკ დრაივი, უაიტჰაუზ-სტეიშენი,
ნიუ-ჯერსი 08889, აშშ

(111) M 1998 9962 R2

(156) 1998 07 07

(186) 2028 07 07

(732) მონტრე ტიუდორ ს.ა.

3, რიუ ფრანსუა-დიუსო, CH-ქენევა,
შვეიცარია

(111) M 1998 9696 R2

(156) 1998 06 11

(186) 2028 06 11

(732) სტარ სტაბილიმენტო ალიმენტარე ს.პ.ა.
ვია მატეოტი 142, 20041 აბრიატე
ბიანცა, მილანი, იტალია

(111) M 1998 9963 R2

(156) 1998 07 07

(186) 2028 07 07

(732) მონტრე ტიუდორ ს.ა.

3, რიუ ფრანსუა-დიუსო, CH-ქენევა,
შვეიცარია

(111) M 1998 9702 R2

(156) 1998 06 11

(186) 2028 06 11

(732) როტმანს ოფ პელ მელ ლიმიტიდ
ცელერვუ 4, ცუგი CH 6300, შვეიცარია

(111) M 1998 9676 R2

(156) 1998 06 09

(186) 2028 06 09

(732) ბრიტიშ-ამერიკენ ტობაკო (ბრენდზ)

ლიმიტიდ
გლოუბ ჰაუზი, 4 ტემპლ პლეისი,
ლონდონი WC 2R 2PG, გაერთიანებული
სამეფო

(111) M 1998 9703 R2

(156) 1998 06 11

(186) 2028 06 11

(732) ბ. ბრაუნ მელსუნგენ აქციენგეზელშაფტ
კარლ-ბრაუნ-შტრასე 1, D-34212,
მელსუნგენი, გერმანია

(111) M 1998 9678 R2

(156) 1998 06 09

(186) 2028 06 09

(732) ბრიტიშ-ამერიკენ ტობაკო (ბრენდზ)

ლიმიტიდ
გლოუბ ჰაუზი, 4 ტემპლ პლეისი,
ლონდონი, WC2R 2PG, გაერთიანებული
სამეფო

(111) M 1998 9704 R2

(156) 1998 06 11

(186) 2028 06 11

(732) ბ. ბრაუნ მელსუნგენ აქციენგეზელშაფტ
კარლ-ბრაუნ-შტრასე 1, D-34212,
მელსუნგენი, გერმანია

(111) M 1998 10246 R2

(156) 1998 08 17

(186) 2028 08 17

(732) მერკ შარპ & დომე კორპ.

(111) M 1998 9573 R2

(156) 1998 06 04

(186) 2028 06 04

(732) ესტი ჰიჯიენ ენდ ჰელს აკტივოლდაგ
SE-405 03 გეტებორგი, შვედეთი

(111) M 1998 9574 R2

(156) 1998 06 04

(186) 2028 06 04

(732) ესტი ჰიჯიენ ენდ ჰელს აკტივოლდაგ
SE-405 03 გეტებორგი, შვედეთი

(111) M 1998 9710 R2 (156) 1998 06 11 (186) 2028 06 11 (732) გრეი გლობალ გრუპ ლღკ დელავერის შეზღუდული პასუხისმგებ- ლობის კომპანია 200 მეხუთე ავენიუ, ნიუ-იორკი, ნიუ-იორკი, აშშ	148/152 რუტ დე ლა რეინი, 92100 ბულონ- ბილანკური, საფრანგეთი
(111) M 1998 9146 R2 (156) 1998 05 01 (186) 2028 05 01 (732) დოინე ტელეკომ აგ ფრიდრიხ-ებერტ-ალეე 140, 53113 ბონი, გერმანია	(111) M 1998 9810 R2 (156) 1998 06 23 (186) 2028 06 23 (732) ტრესმონტეს ლუკეტი ს.ა. ლოს კონკისტადორეს 2345, პროვიდენსია, სანტიაგო, ჩილე
(111) M 1998 9149 R2 (156) 1998 05 01 (186) 2028 05 01 (732) დოინე ტელეკომ აგ ფრიდრიხ-ებერტ-ალეე 140, 53113 ბონი, გერმანია	(111) M 1998 9094 R2 (156) 1998 04 30 (186) 2028 04 30 (732) ფილიგრან ტრეგესისტემე გმპზ & კო. კგ ამ ცაპენბერგ 6, 31633 ლეეზე/ვეზერ, გერმანია
(111) M 1998 9725 R2 (156) 1998 06 11 (186) 2028 06 11 (732) კარელია ტობაკო კომპანი ინკ. საფოსტო ყუთი 22, ათინოს ავენიუ, GR-24100, კალამატა, საბერძნეთი	(111) M 1998 9815 R2 (156) 1998 06 23 (186) 2028 06 23 (732) ლექსმარკ ინტერნეშენელ, ინკ. 740 ნიუ-სირკლ როუდ ნ.ვ., ლექსინგტონი, კენტუკი 40511-1876, აშშ
(111) M 1998 8229 R2 (156) 1998 02 04 (186) 2028 02 04 (732) ჯორჯო არმანი ს.პ.ა. მილანი, სუის ბრანჩ მენდრისიო ვია პენატე 4, 6850 მენდრისიო, შვეიცარია	(111) M 1998 9825 R2 (156) 1998 06 23 (186) 2028 06 23 (732) სპირაქს-სარკო ლიმიტიდ 130/132, სენტ-ჯორჯზ როუდი, ჩელტნემი, გლოსტერი, გაერთიანებული სამეფო
(111) M 1998 8587 R2 (156) 1998 03 09 (186) 2028 03 09 (732) ბონიკა ედვიაზერს ლიმიტიდ კ/ო ქუიჯანო & ასოსიეიტის (BVI) ლიმიტიდ ს/ყ 313 როუდ-ტაუნი, ტორტოლა, ვირჯინის კუნძულები (ბრიტანეთის)	(111) M 1998 9832 R2 (156) 1998 06 23 (186) 2028 06 23 (732) პიულეტ-პაკარდ დიველოპმენტ კომპანი ლ.პ. 11445 კომპაქ სენტერ დრაივ უესტი, პიუსტონი, ტეხასი 77070, აშშ
(111) M 1997 7479 R2 (156) 1997 11 12 (186) 2027 11 12 (732) ალკატელ ლიუსენ	(111) M 1998 9867 R2 (156) 1998 06 26 (186) 2028 06 26 (732) ჯილბარკო ინკ. 7300 უესტ ფრენდლი ავენიუ, გრინზბორო, ნორთ- კაროლინა, აშშ
(111) M 1998 9146 R2 (156) 1998 05 01 (186) 2028 05 01 (732) დოინე ტელეკომ აგ ფრიდრიხ-ებერტ-ალეე 140, 53113 ბონი, გერმანია	(111) M 1998 9874 R2 (156) 1998 06 26 (186) 2028 06 26

(732) იუნაიტედ პარსელ სერვის ოფ ამერიკა
ინკ.
55 გლენლეიქ პარკევი, NE ატლანტა,
ჯორჯია, აშშ

(111) M 1998 9973 R2
(156) 1998 07 07
(186) 2028 07 07
(732) ს.კ. ჯონსონ & სან ინკ.
1525 პოუგ სტრიტი, რასინი, უისკონსინი
53403-2236, აშშ

(111) M 1998 9875 R2

(156) 1998 06 26

(186) 2028 06 26

(732) იუნაიტედ პარსელ სერვის ოფ ამერიკა
ინკ.
55 გლენლეიქ პარკევი, NE ატლანტა,
ჯორჯია, აშშ

(111) M 1998 10404 R2

(156) 1998 08 20

(186) 2028 08 20

(732) ფედერალ-მოგულ პროდაქტს ინკ.
26555 ნორთვესტერნ ჰაივეი,
საუთფილდი, მიჩიგანი 48034, აშშ

(111) M 1998 9910 R2

(156) 1998 06 26

(186) 2028 06 26

(732) ვალა-ჰაილმიტელ გმბჰ
ლორფშტრასე 1, 73087 ბოლი, გერმანია

(111) M 1998 10109 R2

(156) 1998 07 31

(186) 2028 07 31

(732) სოსიეტე დე პროდიუი ნესტლე ს.ა.
CH-1800 ვევეი, შვეიცარია

(111) M 1998 9911 R2

(156) 1998 06 26

(186) 2028 06 26

(732) ვალა-ჰაილმიტელ გმბჰ
ლორფშტრასე 1, 73087 ეკველდენ/ბად-
ბოლი, გერმანია

(111) M 1998 10110 R2

(156) 1998 07 31

(186) 2028 07 31

(732) სოსიეტე დე პროდიუი ნესტლე ს.ა.
CH-1800 ვევეი, შვეიცარია

(111) M 1998 9919 R2

(156) 1998 06 26

(186) 2028 06 26

(732) ბრიტიშ ამერიკან ტობაკო (ბრენდზ)
ლიმიტიდ
გლოუბ ჰაუზი, 4 ტემპლ პლეისი,
ლონდონი, WC2R 2PG, გაერთიანებული
სამეფო

(111) M 1998 10112 R2

(156) 1998 07 31

(186) 2028 07 31

(732) ვიაკომ ინტერნეშენელ ინკ.
1515 ბროდვეი, ნიუ-იორკი, NY 10036, აშშ

(111) M 1998 8607 R2

(156) 1998 03 09

(186) 2028 03 09

(732) სერუტი 1881
3, პლას დე ლა მადლენი, 75008 პარიზი,
საფრანგეთი

(111) M 1998 10113 R2

(156) 1998 07 31

(186) 2028 07 31

(732) ვიაკომ ინტერნეშენელ ინკ.
1515 ბროდვეი, ნიუ-იორკი, NY 10036, აშშ

(111) M 1998 9972 R2

(156) 1998 07 07

(186) 2028 07 07

(732) კომპტუარ ნუვო დე ლა პარფიუმერი
23, რიუ ბუასი დ'ანგლას, 75008 პარიზი,
საფრანგეთი

(111) M 1998 10114 R2

(156) 1998 07 31

(186) 2028 07 31

(732) ვიაკომ ინტერნეშენელ ინკ.
1515 ბროდვეი, ნიუ-იორკი, NY 10036, აშშ

(111) M 1998 9972 R2

(156) 1998 07 07

(186) 2028 07 07

(732) კომპტუარ ნუვო დე ლა პარფიუმერი
23, რიუ ბუასი დ'ანგლას, 75008 პარიზი,
საფრანგეთი

(111) M 1998 10115 R2

(156) 1998 07 31

(186) 2028 07 31

(732) ვიაკომ ინტერნეშენელ ინკ.
1515 ბროდვეი, ნიუ-იორკი, NY 10036, აშშ

(111) M 1998 10116 R2
(156) 1998 07 31
(186) 2028 07 31
(732) ვიაკომ ინტერნეშენელ ინკ.
1515 ბროდვეი, ნიუ-იორკი, NY 10036, აშშ

(111) M 1998 10117 R2
(156) 1998 07 31
(186) 2028 07 31
(732) ზე ჯილდეტ კომპანი ლღკ
უან ჯილდეტ პარკ, ბოსტონი,
მასაჩუსეტსი 02127, აშშ

(111) M 1998 10084 R2
(156) 1998 07 30
(186) 2028 07 30
(732) ლიზოფორმ ფარმა გმბ & კო.
ფერვალტუნგს კგ
კაიზერ-ვილჰელმ-შტრასე 133, 12247
ბერლინი, გერმანია

(111) M 1998 10085 R2
(156) 1998 07 30
(186) 2028 07 30
(732) ლიზოფორმ ფარმა გმბ & კო.
ფერვალტუნგს კგ
კაიზერ-ვილჰელმ-შტრასე 133, 12247
ბერლინი, გერმანია

(111) M 1998 10166 R2
(156) 1998 08 05
(186) 2028 08 05
(732) ელი ლილი ენდ კომპანი
(ინდიანას კორპორაცია)
ლილი კორპორეივ სენტრი, ინდიანაპო-
ლისი, ინდიანას შტატი 46285, აშშ

(111) M 1998 10606 R2
(156) 1998 08 27
(186) 2028 08 27
(732) ჯსბ კო., ლტღ
5-1-22 მინამი აოიამა, მინატო-კუ, ტოკიო,
იაპონია

(111) M 1998 10237 R2
(156) 1998 08 06
(186) 2028 08 06
(732) ოლიმპუს კორპორეიშენ
2951 იშიკავა-მაჩი, შაჩიოჯი-ში, ტოკიო,
იაპონია

(111) M 1998 10060 R2
(156) 1998 07 14
(186) 2028 07 14
(732) ლანკომ პარფიუმ ე ბოტე & კომპანი
სოსიეტე ან ნომ კოლექტივ
29, რიუ დიუ ფობურ, სენ-ონორე, 75008
პარიზი, საფრანგეთი

(111) M 1998 10614 R2
(156) 1998 08 27
(186) 2028 08 27
(732) მერკ შარპ & დომე კორპ.
უან მერკ დრაივი, უაიტჰაუზ-სტეიშენი,
ნიუ-ჯერსი 08889, აშშ

(111) M 1998 10617 R2
(156) 1998 08 27
(186) 2028 08 27
(732) მერკ შარპ & დომე კორპ.
უან მერკ დრაივი, უაიტჰაუზ-სტეიშენი,
ნიუ-ჯერსი 08889, აშშ

(111) M 1998 10619 R2
(156) 1998 08 27
(186) 2028 08 27
(732) მერკ შარპ & დომე კორპ.
უან მერკ დრაივი, უაიტჰაუზ-სტეიშენი,
ნიუ-ჯერსი 08889, აშშ

(111) M 1998 10623 R2
(156) 1998 08 27
(186) 2028 08 27
(732) ლიზოფორმ ფარმა გმბ & კო.
ფერვალტუნგს კგ
კაიზერ-ვილჰელმ-შტრასე 133, 12247
ბერლინი, გერმანია

(111) M 1998 10624 R2
(156) 1998 08 27
(186) 2028 08 27
(732) ლიზოფორმ ფარმა გმბ & კო.
ფერვალტუნგს კგ
კაიზერ-ვილჰელმ-შტრასე 133, 12247
ბერლინი, გერმანია

(111) M 1998 10625 R2
(156) 1998 08 27
(186) 2028 08 27
(732) ლიზოფორმ ფარმა გმბ & კო.
ფერვალტუნგს კგ
კაიზერ-ვილჰელმ-შტრასე 133, 12247
ბერლინი, გერმანია

(111) M 1998 10627 R2
(156) 1998 08 27
(186) 2028 08 27
(732) ლიზოფორმ ფარმა გმპკ & კო.
ფერვალტუნგს კპ
კაიზერ-ვილჰელმ-შტრასე 133, 12247
ბერლინი, გერმანია

(111) M 1998 10839 R2
(156) 1998 09 22
(186) 2028 09 22
(732) ებოტ ლაბორატორიზ
ებოტ-პარკი, ილინოისი 60064, აშშ

(111) M 1998 10557 R2
(156) 1998 08 26
(186) 2028 08 26
(732) ბიოფარმა
50, რიუ კარნო, 92284 სიურენი სედექსი,
საფრანგეთი

(111) M 1998 10558 R2
(156) 1998 08 26
(186) 2028 08 26
(732) ბიოფარმა
50, რიუ კარნო, 92284 სიურენი სედექსი,
საფრანგეთი

(111) M 1998 10559 R2
(156) 1998 08 26
(186) 2028 08 26
(732) ბიოფარმა
50, რიუ კარნო, 92284 სიურენი სედექსი,
საფრანგეთი

(111) M 1998 10709 R2
(156) 1998 09 10
(186) 2028 09 10
(732) დამა ს.პ.ა.
ვია პიემონტე 174, I-21100 ვარეზე,
იტალია

(111) M 1998 10714 R2
(156) 1998 09 10
(186) 2028 09 10
(732) ებოტ ლაბორატორიზ
ებოტ-პარკი, ილინოისი 60064, აშშ

(111) M 1998 11047 R2
(156) 1998 10 30
(186) 2028 10 30

(732) შერატონ ინტერნეშენელ იპ, ლლკ
უან სტარპოინტი, სტამფორდი,
კონექტიკუტი 06902, აშშ

(111) M 1998 11048 R2
(156) 1998 10 30
(186) 2028 10 30
(732) შერატონ ინტერნეშენელ იპ, ლლკ
უან სტარპოინტი, სტამფორდი,
კონექტიკუტი 06902, აშშ

(111) M 1998 11346 R2
(156) 1998 12 18
(186) 2028 12 18
(732) ებოტ ლაბორატორიზ
ებოტ-პარკი, ილინოისი 60064, აშშ

(111) M 1998 11218 R2
(156) 1998 12 09
(186) 2028 12 09
(732) პფაიზერ მანუფაქტურინგ დოიხლანდ
გმპკ
ჰაინრიხ-მაკ-შტრასე, 35 D-89257
ილერტისენი, გერმანია

(111) M 1998 9924 R2
(156) 1998 07 01
(186) 2028 07 01
(732) რეგისტრირებული კავშირი ქართული
მინა და მინერალური წყლები:
1) Georgian Glass & Mineral Waters Co.
N.V.;
2) სს „ბორჯომისწყლები“;
3) „ბორჯომის“ N 1 ჩამომსხმელი
ქარხანა;
4) „ბორჯომის“ N 2 ჩამომსხმელი
ქარხანა;
5) შპს „ბორჯომის წყლები“ (რუსეთი)
„ბორჯომის“ N 2 ჩამომსხმელი ქარხანა.,
სოფ. ყვიბისი 1209, ბორჯომის რ-ნი,
საქართველო

(111) M 1998 9925 R2
(156) 1998 07 01
(186) 2028 07 01
(732) რეგისტრირებული კავშირი ქართული
მინა და მინერალური წყლები:
1) Georgian Glass & Mineral Waters Co.
N.V.;
2) სს „ბორჯომისწყლები“;
3) „ბორჯომის“ N1 ჩამომსხმელი
ქარხანა;

4) „ბორჯომის“ N 2 ჩამომსხმელი ქარხანა;	თავისუფლების მოედანი 4, თბილისი, 0105, საქართველო
5) შპს „ბორჯომის წყლები“ (რუსეთი) „ბორჯომის“ N2 ჩამომსხმელი ქარხანა სოფ. ყვიბისი 1209, ბორჯომის რ-ნი, საქართველო	
(111) M 1999 12294 R2 (156) 1999 05 24 (186) 2029 05 24 (732) სტიქი ოფ არტ ბ.კ. ვესტერმანსტრაატ 1, 7131 EH ლისტენვორდე, ნიდერლანდები	(111) M 2007 18119 R1 (156) 2007 12 14 (186) 2027 12 14 (732) ჩეკოინტ სისტემს ინკ. (პენსილვანიის კორპორაცია) 101 ვულფ დრაივი, ს/კ. 188, თოროფვა, შტატი ნიუ-ჯერზი 08086, აშშ
(111) M 1999 12295 R2 (156) 1999 05 24 (186) 2029 05 24 (732) სტიქი ოფ არტ ბ.კ. ვესტერმანსტრაატ 1, 7131 EH ლისტენვორდე, ნიდერლანდები	(111) M 2008 18819 R1 (156) 2008 11 03 (186) 2028 11 03 (732) ფარმასიუტიკალ ქემიკალ კოსმეტიკ ინდასტრი-ალკალოიდ ად სკოპიე ბულვარ ალექსანდარ მაკედონსკი 12, MK-1000 სკოპიე, მაკედონია
(111) M 1998 10037 R2 (156) 1998 07 09 (186) 2028 07 09 (732) სანდოზ გმბჰ ბიოქემიუმტრასე 10, 6250 კუნდლი, ავსტრია	(111) M 2008 18439 R1 (156) 2008 05 16 (186) 2028 05 16 (732) ზაო „დომინანტა-სერვისი“ ულ. კომსომოლსკაია 1, პოდოლსკი, 142100 მოსკოვსკაია ობლასტ, რუსეთის ფედერაცია
(111) M 2007 18103 R1 (156) 2007 12 14 (186) 2027 12 14 (732) ს&ნფ ლიმიტიდ 3-4 ბროდვეი პარკი, საუთ გაილ ბროდვეი, ედინბურგი, EH12 9JZ, გაერთიანებული სამეფო	(111) M 2008 18440 R1 (156) 2008 05 16 (186) 2028 05 16 (732) ზაო „დომინანტა-სერვისი“ ულ. კომსომოლსკაია 1, პოდოლსკი, 142100 მოსკოვსკაია ობლასტ, რუსეთის ფედერაცია
(111) M 2008 18762 R1 (156) 2008 10 16 (186) 2028 10 16 (732) „ნობელ ილან სანაი ვე თიჯარეთ ანონიმ შირქეთი“-ს წარმომადგენლობა საქართველოში თავისუფლების მოედანი 4, თბილისი, 0105, საქართველო	(111) M 2008 18441 R1 (156) 2008 05 16 (186) 2028 05 16 (732) ზაო „დომინანტა-სერვისი“ ულ. კომსომოლსკაია 1, პოდოლსკი, 142100 მოსკოვსკაია ობლასტ, რუსეთის ფედერაცია
(111) M 2008 18763 R1 (156) 2008 10 16 (186) 2028 10 16 (732) „ნობელ ილან სანაი ვე თიჯარეთ ანონიმ შირქეთი“-ს წარმომადგენლობა საქართველოში	(111) M 2008 18442 R1 (156) 2008 05 16 (186) 2028 05 16 (732) ზაო „დომინანტა-სერვისი“ ულ. კომსომოლსკაია 1, პოდოლსკი, 142100 მოსკოვსკაია ობლასტ, რუსეთის ფედერაცია

(111) M 2008 18443 R1
 (156) 2008 05 16
 (186) 2028 05 16
 (732) ზაო „დომინანტა-სერვისი“
 ულ. კომსომოლსკაია 1, პოდოლსკი,
 142100 მოსკოვსკაია ობლასტ, რუსეთის
 ფედერაცია

(111) M 2008 18535 R1
 (156) 2008 06 16
 (186) 2028 06 16
 (732) ლჯ კორპ.
 20, იოიდო-დონგი, იონგდუნგპო-გუ,
 სეული, კორეის რესპუბლიკა

(111) M 2008 18536 R1
 (156) 2008 06 16
 (186) 2028 06 16
 (732) ლჯ კორპ.
 20, იოიდო-დონგი, იონგდუნგპო-გუ,
 სეული, კორეის რესპუბლიკა

(111) M 2008 18595 R1
 (156) 2008 07 11
 (186) 2028 07 11
 (732) შპს „ქართული ღვინისა და
 ალკოჰოლური სასმელების კომპანია“
 აჩინებული, თელავი, 2200, საქართველო

(111) M 2008 18503 R1
 (156) 2008 05 27
 (186) 2028 05 27
 (732) ალტიმეტ ნიუტრიშენ ინკ.
 21 ჰაიდ როუდი, ფარმინგტონი,
 კონექტიკუტი, 06032, აშშ

(111) M 1998 10042 R2
 (156) 1998 07 09
 (186) 2028 07 09
 (732) სინჯენტა პარტიციპეიშენზ აგ
 შვარცვალდალე 215, 4058 ბაზელი,
 შვეიცარია

(111) M 2008 18827 R2
 (156) 2008 11 03
 (186) 2038 11 03
 (732) შპს „პრესტიჟი“
 პეტრე სარაჯიშვილის ქ. 17ა, თბილისი,
 საქართველო

(111) M 2008 18575 R1
 (156) 2008 07 01
 (186) 2028 07 01
 (732) ჯსპ ტრეიდმარკს ლიმიტიდ
 აფროდიტის 25, 2 ფლორი, ოფისი 204,
 ნიქოზია, კვიპროსი

(111) M 2008 18831 R1
 (156) 2008 11 03
 (186) 2028 11 03
 (732) შპს „PSP“
 ზემო ვეძისის ქ. 103, თბილისი, 0160,
 საქართველო

(111) M 2008 18606 R1
 (156) 2008 07 11
 (186) 2028 07 11
 (732) ნოვარტის აგ
 4002 ბაზელი, შვეიცარია

(111) M 2008 18607 R1
 (156) 2008 07 11
 (186) 2028 07 11
 (732) ნოვარტის აგ
 4002 ბაზელი, შვეიცარია

(111) M 2008 18609 R1
 (156) 2008 07 11
 (186) 2028 07 11
 (732) კოლგეიტ-პალმოლივ კომპანი
 300 პარკ ავენიუ, ნიუ-იორკი, N.Y. 10022,
 აშშ

(111) M 2008 18875 R1
 (156) 2008 11 17
 (186) 2028 11 17
 (732) ლაბორატუარ ინოტეკ ინტერნასიონალ
 სოსიეტე პარ ექშენ სიმპლიფი
 22, ავენიუ არისტიდ ბრიანი, 94110
 არკუელი, საფრანგეთი

(111) M 2008 18741 R1
 (156) 2008 09 26
 (186) 2028 09 26
 (732) ნოვარტის კონსუმერ ჰელს ს.ა.
 რუტ დე ლ'ეტრა, 1197 პრანჟინი,
 შვეიცარია

(111) M 2008 18742 R1
 (156) 2008 09 26
 (186) 2028 09 26

(732) ნოვარტის კონსუმერ ჰელს ს.ა.
რუტ დე ლ'ეტრა, 1197 პრანჟინი,
შვეიცარია

თავისუფლების მოედანი 4, თბილისი,
0105, საქართველო

(111) M 2008 18857 R1

(156) 2008 11 03

(186) 2028 11 03

(732) სვიტიეტ დიველოპმენტ ლიმიტიდ
იუნიტ 1704-1706, ჰარბა სენტერ, 25
ჰარბა როუდი, უონჩაი, ჰონგ-კონგი

(111) M 2008 18958 R1

(156) 2008 11 28

(186) 2028 11 28

(732) „ნობელ ილაჩ სანაი ვე თიჯარეთ ანონიმ
შირქეთი“-ს წარმომადგენლობა
საქართველოში
თავისუფლების მოედანი 4, თბილისი,
0105, საქართველო

(111) M 2009 19205 R1

(156) 2009 04 21

(186) 2029 04 21

(732) პარიზ ჰილტონი.
250 ნორზ ქენონ დრაივი, მე-2 სართ.,
ბევერლი ჰილზი, კალიფორნია 90210,
აშშ

(111) M 2008 18959 R1

(156) 2008 11 28

(186) 2028 11 28

(732) „ნობელ ილაჩ სანაი ვე თიჯარეთ ანონიმ
შირქეთი“-ს წარმომადგენლობა
საქართველოში
თავისუფლების მოედანი 4, თბილისი,
0105, საქართველო

(111) M 2008 18954 R1

(156) 2008 11 28

(186) 2028 11 28

(732) „ნობელ ილაჩ სანაი ვე თიჯარეთ ანონიმ
შირქეთი“-ს წარმომადგენლობა
საქართველოში
თავისუფლების მოედანი 4, თბილისი,
0105, საქართველო

(111) M 2008 18960 R1

(156) 2008 11 28

(186) 2028 11 28

(732) „ნობელ ილაჩ სანაი ვე თიჯარეთ ანონიმ
შირქეთი“-ს წარმომადგენლობა
საქართველოში
თავისუფლების მოედანი 4, თბილისი,
0105, საქართველო

(111) M 2008 18955 R1

(156) 2008 11 28

(186) 2028 11 28

(732) „ნობელ ილაჩ სანაი ვე თიჯარეთ ანონიმ
შირქეთი“-ს წარმომადგენლობა
საქართველოში
თავისუფლების მოედანი 4, თბილისი,
0105, საქართველო

(111) M 2008 18961 R1

(156) 2008 11 28

(186) 2028 11 28

(732) „ნობელ ილაჩ სანაი ვე თიჯარეთ ანონიმ
შირქეთი“-ს წარმომადგენლობა
საქართველოში
თავისუფლების მოედანი 4, თბილისი,
0105, საქართველო

(111) M 2008 18956 R1

(156) 2008 11 28

(186) 2028 11 28

(732) „ნობელ ილაჩ სანაი ვე თიჯარეთ ანონიმ
შირქეთი“-ს წარმომადგენლობა
საქართველოში
თავისუფლების მოედანი 4, თბილისი,
0105, საქართველო

(111) M 2008 18962 R1

(156) 2008 11 28

(186) 2028 11 28

(732) „ნობელ ილაჩ სანაი ვე თიჯარეთ ანონიმ
შირქეთი“-ს წარმომადგენლობა
საქართველოში
თავისუფლების მოედანი 4, თბილისი,
0105, საქართველო

(111) M 2008 18957 R1

(156) 2008 11 28

(186) 2028 11 28

(732) „ნობელ ილაჩ სანაი ვე თიჯარეთ ანონიმ
შირქეთი“-ს წარმომადგენლობა
საქართველოში

(111) M 1997 7969 R2

(156) 1997 12 26

(186) 2027 12 26

(732) ალკოა ინკ. შტაბ-ბინით
ალკოაკორპორეტი სენტრი
201, იზაბელა სტრიტი, პიტსბურგი,
პენსილვანია შტატი 15212-5858, აშშ

(111) M 1998 9727 R2
(156) 1998 06 11
(186) 2028 06 11
(732) ვიურთ ინტერნაციონალ აგ
ასპერმონტშტრასე 1, 7000 კური,
შვეიცარია

(111) M 1998 9279 R2
(156) 1998 05 11
(186) 2028 05 11
(732) ვოესტალბინე აგ
ვოესტალბინე-შტრ. 1, 4020 ლინცი,
ავსტრია

(111) M 1998 10068 R2
(156) 1998 07 30
(186) 2028 07 30
(732) ზე ჯილდეტ კომპანი ლღკ
უან ჯილდეტ პარკ, ბოსტონი,
მასაჩუსეტსი 02127, აშშ

(111) M 2009 20011 R1
(156) 2009 11 18
(186) 2029 11 18
(732) ორიენტალ & მოტოლაიტ მარკეტინგ
კორპორეიშენ
80-82 რემკარ სენტერი, როუსიზ ავენიუ,
დილიმენი, ქუეზონ-სიტი, ფილიპინები

(111) M 1998 10067 R2
(156) 1998 07 30
(186) 2028 07 30
(732) პროქტერ & გემბლ ბიზნეს სერვისიზ
კანადა კომპანი
სუიტ 800, 1959 აპერ უოტერ სტრიტი, პ.ო.
ბოქს 997, ჰალიფაქსი, ახალი
შოტლანდია, B3J 2x2, კანადა

(111) M 2009 20012 R1
(156) 2009 11 18
(186) 2029 11 18
(732) ორიენტალ & მოტოლაიტ მარკეტინგ
კორპორეიშენ
80-82 რემკარ სენტერი, როუსიზ ავენიუ,
დილიმენი, ქუეზონ-სიტი, ფილიპინები

(111) M 1998 10304 R2
(156) 1998 08 19
(186) 2028 08 19
(732) ელექტრა ენტერტაიმენტ გრუპ ინკ.
75 როკფელერ პლაზა, ნიუ-იორკი,
ნიუ-იორკი 10019, აშშ

(111) M 2009 20027 R1
(156) 2009 11 18
(186) 2029 11 18
(732) ორიენტალ & მოტოლაიტ მარკეტინგ
კორპორეიშენ
80-82 რემკარ სენტერი, როუსიზ ავენიუ,
დილიმენი, ქუეზონ-სიტი, ფილიპინები

(111) M 1998 10212 R2
(156) 1998 08 05
(186) 2028 08 05
(732) პოუ პარ კორპორეიშენ ლიმიტიდ
401 კომონველს დრაივი, N03-03, პოუ
პარ ტექნოსენტერი, სინგაპური 149598,
სინგაპური

(111) M 1998 10057 R2
(156) 1998 07 14
(186) 2028 07 14
(732) ვიურთ ინტერნაციონალ აგ
ასპერმონტშტრასე 1, 7000 კური,
შვეიცარია

(111) M 1998 8318 R2
(156) 1998 02 11
(186) 2028 02 11
(732) კოგნის იპ მენეჯმენტ გმბჰ
ჰენკელშტრასე 67, 40589
დიუსელდორფი, გერმანია

(111) M 1998 9792 R2
(156) 1998 06 22
(186) 2028 06 22
(732) აუგუსტ შტორკ კგ
ვალდშტრასე 27, D-13403 ბერლინი,
გერმანია

(111) M 1998 10062 R2
(156) 1998 07 15
(186) 2028 07 15
(732) კროდა ინტერნეშენელ პლკ
კოუიკ ჰოლი, სნეიტი, გული, ისტ იორკ-
შირი, DN14 9AA, გაერთიანებული სამეფო

(111) M 1998 8855 R2
 (156) 1998 04 10
 (186) 2028 04 10
 (732) ინტერპარფიუმ ს.ა.
 4 რონ პუან დე შამზ ელიზე, 75008
 პარიზი, საფრანგეთი

(732) კოგნის იპ მენეჯმენტ გმბჰ
 ჰენკელშტრასე 67, 40589
 დიუსელდორფი, გერმანია

(111) M 1998 8854 R2
 (156) 1998 04 10
 (186) 2028 04 10
 (732) ინტერპარფიუმ ს.ა.
 4 რონ პუან დე შამზ ელიზე, 75008
 პარიზი, საფრანგეთი

(111) M 1998 10435 R2
 (156) 1998 08 20
 (186) 2028 08 20
 (732) მერკ შარპ & დომე კორპ.
 უან მერკ დრაივი, უაიტჰაუს-სტეიშენი,
 ნიუ-ჯერსი 08889, აშშ

(111) M 1998 10264 R2
 (156) 1998 08 18
 (186) 2028 08 18
 (732) ბაკარდი & კომპანი ლიმიტიდ
 ოილეშტრასე 5, 9490 ვალუცი,
 ლისტენშტაინი

(111) M 1998 10018 R2
 (156) 1998 07 09
 (186) 2028 07 09
 (732) სანდოზ აგ
 35, ლისტშტრასე, CH-4002 ბაზელი,
 შვეიცარია

(111) M 1998 10265 R2
 (156) 1998 08 18
 (186) 2028 08 18
 (732) ბაკარდი & კომპანი ლიმიტიდ
 ოილეშტრასე 5, 9490 ვალუცი,
 ლისტენშტაინი,

(111) M 1998 10028 R2
 (156) 1998 07 09
 (186) 2028 07 09
 (732) სანტენ ფარმასიუტიკალ კო., ლტდ.
 9-19, შიმოშინჯო 3-ჩომე, ჰიგაშიოდოგა-
 ვა-კუ, ოსაკა-ში, ოსაკა-ფუ 533-8651,
 იაპონია

(111) M 1998 8741 R2
 (156) 1998 03 26
 (186) 2028 03 26
 (732) ფრატელი ბრანკა დისტილერიე ს.რ.ლ.
 ვია ბროლეტო 35, მილანი, იტალია

(111) M 1998 10029 R2
 (156) 1998 07 09
 (186) 2028 07 09
 (732) სინჯენტა პარტისიპეიშენზ აგ
 შეარცვალდალე 215, 4058 ბაზელი,
 შვეიცარია

(111) M 1998 8647 R2
 (156) 1998 03 12
 (186) 2028 03 12
 (732) ეპლ ინკ.
 I ინფინიტ ლუპი, კუპერტინო,
 კალიფორნია 95014, აშშ

(111) M 1997 7876 R2
 (156) 1997 12 16
 (186) 2027 12 16
 (732) ბრასერი კრონენბურგ სოსიეტე პარ
 აქციონ სიმპლიფი
 68, რუტ დ'ობერჰაუსბერგენ, F-67200,
 სტრასბურგი, საფრანგეთი

(111) M 1997 7850 R2
 (156) 1997 12 15
 (186) 2027 12 15
 (732) ებევე ფარმა გეს მ.ბ.პ. ნფგ. კბ
 მონდსიშტრასე 11, 4866 უნტერასი,
 ავსტრია

(111) M 1998 9743 R2
 (156) 1998 06 15
 (186) 2028 06 15
 (732) ფილიპს 66 კომპანი
 ს.ე. 4428 ჰიუსტონი, ტეხასი 77210, აშშ

(111) M 1998 8679 R2
 (156) 1998 03 19
 (186) 2028 03 19

(111) M 1998 9309 R2
 (156) 1998 05 13
 (186) 2028 05 13

(732) სენდგეიტ ლტდ
ჰამილტონი, ბერმუდის კუნძულები

13-15 კურ დე რივი, 1204, ქენევა,
შვეიცარია

(111) M 1998 10582 R2

(156) 1998 08 26

(186) 2028 08 26

(732) ბაქსტერ ინტერნეშენელ ინკ.
უან ბაქსტერ პარკევი, დირფილდი,
ილინოისი, აშშ

(111) M 1998 9368 R2

(156) 1998 05 20

(186) 2028 05 20

(732) ს.კ. ჯონსონ & სან, ინკ., უისკონსინის
კორპორაცია
1525 ჰოუგ სტრიტი, რასინი, უისკონსინი
53403, აშშ

(111) M 1998 10583 R2

(156) 1998 08 26

(186) 2028 08 26

(732) ბაქსტერ ინტერნეშენელ ინკ.
უან ბაქსტერ პარკევი, დირფილდი,
ილინოისი, აშშ

(111) M 1998 8023 R2

(156) 1998 01 08

(186) 2028 01 08

(732) კოგნის იპ მენეჯმენტ გმბჰ
ჰენკელშტრასე 67, 40589
დიუსელდორფი, გერმანია

(111) M 1998 9315 R2

(156) 1998 05 13

(186) 2028 05 13

(732) ბაქსტერ ინტერნეშენელ ინკ.
უან ბაქსტერ პარკევი, დირფილდი,
ილინოისი, აშშ

(111) M 1998 8024 R2

(156) 1998 01 08

(186) 2028 01 08

(732) კოგნის იპ მენეჯმენტ გმბჰ
ჰენკელშტრასე 67, 40589
დიუსელდორფი, გერმანია

(111) M 1998 9752 R2

(156) 1998 06 15

(186) 2028 06 15

(732) ბაქსტერ ინტერნეშენელ ინკ.
უან ბაქსტერ პარკევი, დირფილდი,
ილინოისი, აშშ

(111) M 1998 8025 R2

(156) 1998 01 08

(186) 2028 01 08

(732) კოგნის იპ მენეჯმენტ გმბჰ
ჰენკელშტრასე 67, 40589
დიუსელდორფი, გერმანია

(111) M 1998 9316 R2

(156) 1998 05 13

(186) 2028 05 13

(732) ბაქსტერ ინტერნეშენელ ინკ.
უან ბაქსტერ პარკევი, დირფილდი,
ილინოისი, აშშ

(111) M 1998 8027 R2

(156) 1998 01 08

(186) 2028 01 08

(732) კოგნის იპ მენეჯმენტ გმბჰ
ჰენკელშტრასე 67, 40589
დიუსელდორფი, გერმანია

(111) M 1998 10268 R2

(156) 1998 08 19

(186) 2028 08 19

(732) ნაიკ ინოვეით ს.კ.
უან ბოუერმენ დრაივი, ბივერტონი,
ორეგონი 97005-6453, აშშ

(111) M 1998 8029 R2

(156) 1998 01 08

(186) 2028 01 08

(732) კოგნის იპ მენეჯმენტ გმბჰ
ჰენკელშტრასე 67, 40589
დიუსელდორფი, გერმანია

(111) M 1998 9363 R2

(156) 1998 05 19

(186) 2028 05 19

(732) კოლგეიტ-პაღმოდლე ეუროპ სარლ
შვეიცარიის კომპანია

(111) M 1998 8030 R2

(156) 1998 01 08

(186) 2028 01 08

(732) კოგნის იპ მენეჯმენტ გმბჰ

ჰენკელ შტრასე 67, 40589
დიუსელდორფი, გერმანია

უილმინგტონი, დელავერის შტატი
19899, აშშ

(111) M 1998 10032 R2
(156) 1998 07 09
(186) 2028 07 09
(732) ლ'ორეალ
14 რიუ როიალი, 75008 პარიზი,
საფრანგეთი

(111) M 1998 9672 R2
(156) 1998 06 09
(186) 2028 06 09
(732) ჰერკულეს ინკორპორეტიდ
ჰერკულეს პლაზა, უილმინგტონი, DE
19894, აშშ

(111) M 1999 11750 R2
(156) 1999 03 18
(186) 2029 03 18
(732) ვან კლიფ & არპელ ს.ა.
8 რუტ დე ბიში, CH-1752 ვილარს-სიურ-
გლანი, შვეიცარია

(111) M 1998 10206 R2
(156) 1998 08 05
(186) 2028 08 05
(732) ფრანკ ტექნოლოჯი ენდ ტრეიდმარკ
ლტდ
სონენბერგ შტრასე 9, CH-6052
ჰერგისვილი, შვეიცარია

(111) M 1998 9388 R2
(156) 1998 05 22
(186) 2028 05 22
(732) კონინკლეიკე ფილიპს ელექტრონიკს ნ.ვ.
I, გრუნევაუდსევეგი, ეინდჰოვენი,
ნიდერლანდები

(111) M 1998 10387 R2
(156) 1998 08 20
(186) 2028 08 20
(732) ინტერნეშენელ ბიზნეს მეშინზ
კორპორეიშენ
არმონკი, ნიუ-იორკი 10504, აშშ

(111) M 1998 8545 R2
(156) 1998 03 05
(186) 2028 03 05
(732) ასპენ გლობალ ინკორპორეტიდ
ჯზს პლაზა, კორნერ ლა სალეტი ენდ
როიალ როუდსი, გრენდ ბეი, მავრიკი

(111) M 1998 10292 R2
(156) 1998 08 19
(186) 2028 08 19
(732) ბაიერ კონსიუმერ ქეა აგ
ჰეტერ მერიან-შტრასე 84, 4002 ბაზელი,
შვეიცარია

(111) M 1998 9562 R2
(156) 1998 06 04
(186) 2028 06 04
(732) ნოვარტის აგ
4002 ბაზელი, შვეიცარია

(111) M 1998 9661 R2
(156) 1998 06 09
(186) 2028 06 09
(732) ომს ინვესტმენტს, ინკ.
1105 ნორთ მარკიტ სტრიტი,

უფლებების სრული გადასემა

(111) M 1999 12524 R
(732) კროდა ინტერნეშენელ პლკ
კოუიკ ჰოლი, სნეიტი, გული, ისტ
იორკშირი, N14 9AA, გაერთიანებული
სამეფო
(770) უნიქმა ბ.ვ.
1, ბურტიე, NL-2802 BE გაუდა,
ნიდერლანდები
(580) 2018 05 02

(111) M 1998 10273 R
(732) კროდა ინტერნეშენელ პლკ
კოუიკ ჰოლი, სნეიტი, გული, ისტ
იორკშირი, DN14 9AA, გაერთიანებული
სამეფო
(770) უნიქმა ბ.ვ.
1, ბურტიე, NL-2802 BE გაუდა,
ნიდერლანდები
(580) 2018 05 02

(111) M 2009 19079 R
(732) მამუკა ახვლედიანი
ნუცუბიძის ფერ. მე-5 მ/რაიონი, კორ. 2,
ბ.2, თბილისი, 0183, საქართველო
(770) მარიეტა ახვლედიანი
სულხან-საბას გამზ. 49, ბ.21, ქუთაისი,
საქართველო
(580) 2018 06 05

(111) M 1998 10274 R
(732) კროდა ინტერნეშენელ პლკ
კოუიკ ჰოლი, სნეიტი, გული, ისტ
იორკშირი, DN14 9AA, გაერთიანებული
სამეფო
(770) უნიქმა ბ.ვ.
1, ბურტიე, NL-2802 BE გაუდა,
ნიდერლანდები
(580) 2018 05 02

(111) M 2009 19080 R
(732) მამუკა ახვლედიანი
ნუცუბიძის ფერ., მე-5 მ/რაიონი, კორ. 2,
ბ.2, თბილისი, 0183, საქართველო
(770) მარიეტა ახვლედიანი
სულხან-საბას გამზ. 49, ბ.21, ქუთაისი,
საქართველო
(580) 2018 06 05

(111) M 1998 10062 R
(732) კროდა ინტერნეშენელ პლკ
კოუიკ ჰოლი, სნეიტი, გული, ისტ
იორკშირი, DN14 9AA, გაერთიანებული
სამეფო
(770) უნიქმა ბ.ვ.
1, ბურტიე, NL-2802 BE გაუდა,
ნიდერლანდები
(580) 2018 05 02

(111) M 1998 10272 R
(732) კროდა ინტერნეშენელ პლკ
კოუიკ ჰოლი, სნეიტი, გული, ისტ
იორკშირი, DN14 9AA, გაერთიანებული
სამეფო
(770) უნიქმა ბ.ვ.
1, ბურტიე, NL-2802 BE გაუდა,
ნიდერლანდები
(580) 2018 05 02

ფლობელის სახელის და/ან მისამართის სვლილება

(111) M 1998 9701 R
(732) ნოვარტის ინტერნეშენელ ფარმასიუტიკალ აზ ფარმასიუტიკალ აზ 4002 ბაზელი, შვეიცარია
(770) ნოვარტის ინტერნეშენელ ფარმასიუტიკალ ლტდ ს/ყ HM 2899, ჰამილტონი HM LX, ბერმუდის კუნძულები
(580) 2018 06 14

(111) M 1998 9701 R
(732) ნოვარტის ინტერნეშენელ ფარმასიუტიკალ აზ ლისტსტრ. 35, 4056 ბაზელი, შვეიცარია
(770) ნოვარტის ინტერნეშენელ ფარმასიუტიკალ ლტდ ს/ყ HM 2899, ჰამილტონი HM LX, ბერმუდის კუნძულები
(580) 2018 06 14

(111) M 1998 9573 R
(732) ესიტი ჰიჯიენ ენდ ჰელს აკტიბოლაგ აკტიბოლაგ SE-405 03 გეტებორგი, შვედეთი
(770) სკა ჰაიჯინ პროდაკტს აბ 40503 გეტებორგი, შვედეთი
(580) 2018 05 23

(111) M 1998 9146 R
(732) დოინე ტელეკომ აზ ფრიდრიხ-ებერტ-ალეე 140, 53113 ბონი, გერმანია
(770) დოინე ტელეკომ აზ გოდესბერგერ ალეე 117, 53175 ბონი, გერმანია
(580) 2018 05 04

(111) M 1998 9149 R
(732) დოინე ტელეკომ აზ ფრიდრიხ-ებერტ-ალეე 140, 53113 ბონი, გერმანია
(770) დოინე ტელეკომ აზ გოდესბერგერ ალეე 117, 53175 ბონი, გერმანია
(580) 2018 05 04

(111) M 1998 10537 R
(732) ესიტი ჰიჯიენ ენდ ჰელს აკტიბოლაგ SE-405 03 გეტებორგი, შვედეთი
(770) სკა ჰაიჯინ პროდაკტს აბ SE-405 03 გეტებორგი, შვედეთი
(580) 2018 05 23

(111) M 1998 10538 R
(732) ესიტი ჰიჯიენ ენდ ჰელს აკტიბოლაგ SE-405 03 გეტებორგი, შვედეთი
(770) სკა ჰაიჯინ პროდაკტს აბ SE-405 03 გეტებორგი, შვედეთი
(580) 2018 05 23

(111) M 1998 10540 R
(732) ესიტი ჰიჯიენ ენდ ჰელს აკტიბოლაგ SE-405 03 გეტებორგი, შვედეთი
(770) სკა ჰაიჯინ პროდაკტს აბ SE-405 03 გეტებორგი, შვედეთი
(580) 2018 05 23

(111) M 1995 711 R
(732) ესიტი ჰიჯიენ ენდ ჰელს აკტიბოლაგ SE-405 03 გეტებორგი, შვედეთი
(770) სკა ჰაიჯინ პროდაკტს აბ SE-405 03 გეტებორგი, შვედეთი
(580) 2018 05 23

(111) M 1996 2175 R
(732) ესიტი ჰიჯიენ ენდ ჰელს აკტიბოლაგ SE-405 03 გეტებორგი, შვედეთი
(770) სკა ჰაიჯინ პროდაკტს აბ SE-405 03 გეტებორგი, შვედეთი
(580) 2018 05 23

(111) M 1999 12524 R
(732) კროდა ინტერნეშენელ პლკ კოუიკ ჰოლი, სნეიტი, გუდი, ისტ იორკშირი, DN14 9AA, გაერთიანებული სამეფო
(770) უნიქემა ბ.ვ. 1, ბურტიე, NL-2802 BE გაუდა, ნიდერლანდები
(580) 2018 05 02

- (111) M 2009 19246 R
 (732) ესიტი ჰიჯიენ ენდ ჰელს აკტიბოლაგ
 SE-405 03 გატეხორგი, შვედეთი
 (770) სკა ჰაიჯინ პროდაკტს აბ
 SE-405 03 გატეხორგი, შვედეთი
 (580) 2018 05 23
-
- (111) M 1998 10062 R
 (732) უნიქმა ბ.გ.
 I, ბურტიე, NL-2802 BE გაუდა,
 ნიდერლანდები
 (770) უნიქმა ხემი ბ.გ.
 I, ბურტიე, NL-2802 BE გაუდა,
 ნიდერლანდები
 (580) 2018 05 02
-
- (111) M 1998 10272 R
 (732) კროდა ინტერნეშენელ პლკ
 კოუიკ ჰოლი, სნეიტი, გული, ისტ
 იორკშირი, DN14 9AA, გაერთიანებული
 სამეფო
 (770) უნიქმა ბ.გ.
 I, ბურტიე, NL-2802 BE გაუდა,
 ნიდერლანდები
 (580) 2018 05 02
-
- (111) M 1998 10273 R
 (732) კროდა ინტერნეშენელ პლკ
 კოუიკ ჰოლი, სნეიტი, გული, ისტ
 იორკშირი, DN14 9AA, გაერთიანებული
 სამეფო
 (770) უნიქმა ბ.გ.
 I, ბურტიე, NL-2802 BE გაუდა,
 ნიდერლანდები
 (580) 2018 05 02
-
- (111) M 1998 10274 R
 (732) კროდა ინტერნეშენელ პლკ
 კოუიკ ჰოლი, სნეიტი, გული, ისტ
 იორკშირი, DN14 9AA, გაერთიანებული
 სამეფო
 (770) უნიქმა ბ.გ.
 I, ბურტიე, NL-2802 BE გაუდა,
 ნიდერლანდები
 (580) 2018 05 02
-
- (111) M 2014 25280 R
 (732) მენ+ჰუმელ ფტ პოლენდ სპოლკა ზ
 ორგანიზონო ოდპოვიეძიანოშცია სპ. კ.
 ულ. ვროცლავსკა 145, 63-800 გოსტინი,
 პოლონეთი
 (770) მან+ჰუმელ ფილტრეიშენ ტექნოლოჯი
 პოლენდ სპ. ზ.ო.ო.
 ულ. ვროცლავსკა 145, 63-800 გოსტინი,
 პოლონეთი
 (580) 2018 05 02
-
- (111) M 2014 25280 R
 (732) მენ+ჰუმელ ფტ პოლენდ სპოლკა ზ
 ორგანიზონო ოდპოვიეძიანოშცია სპ. კ.
 ულ. ვროცლავსკა 145, 63-800 გოსტინი,
 პოლონეთი
 (770) მან+ჰუმელ ფილტრეიშენ ტექნოლოჯი
 პოლენდ სპ. ზ.ო.ო.
 ულ. ვროცლავსკა 145, 63-800 გოსტინი,
 პოლონეთი
 (580) 2018 05 02
-
- (111) M 1999 11750 R
 (732) ვან კლიფ & არპელ ს.ა.
 8 რუტ დე ბიში, CH-1752 ვილარს-სიურ-
 გლანი, შვეიცარია
 (770) ვან კლიფ & არპელ ს.ა.
 8 რუტ დე შანდოლანი, CH-1752 ვილარს-
 სიურ-გლანი, შვეიცარია
 (580) 2018 05 24
-
- (111) M 1998 9563 R
 (732) ომელ-ეტამიკ ფრანს სა
 სენ-მარტენ დე-ზანტრე-14400 ბაიე,
 საფრანგეთი
 (770) ეტამიკ სა
 სენ-მარტენ დე-ზანტრე-14400 ბაიე,
 საფრანგეთი
 (580) 2018 06 05
-

რეგისტრაციის ბათილად ცნობა

(111) M 2011 22006 R

(151) 2011 11 30

(181) 2022 05 30

(732) უნიფარმ ინკ.

350 ფიფთ ავენიუ, სუიტი 6701,

ნიუ-იორკი, N.Y. 10118, აშშ

სისტემური საძიებლები

გამოგონებები

საერთაშორისო კლასიფიკაციის ინდექსის და განაცხადის
გამოქვეყნების ნომრის შესაბამისობის ცხრილი

საერთაშორისო კლასიფიკაციის ინდექსი (51)	განაცხადის გამოქვეყნების ნომერი (10)
A 61 B 17/32; A 61 B 17/3207	AP 2018 14479 A
A 61 N 2/00; A 61 N 2/02	AP 2018 14256 A
B 01 D 24/28	AP 2018 14632 A
B 23 K 20/04; B 22 D 11/06	AP 2018 14366 A
C 07 C 235/52; C 07 D 213/81; C 07 D 239/34; A 61 K 31/44; A 61 K 31/505; A 61 P 9/10; A 61 P 29/00	AP 2018 14093 A
C 07 D 401/04; C 07 D 277/82; C 07 D 263/58; A 61 K 31/428; A 61 P 25/18	AP 2018 14272 A
C 07 D 401/14; A 61 K 31/454; A 61 P 29/02; A 61 P 37/08	AP 2018 14455 A
C 07 D 213/74; C 07 D 239/42; C 07 D 249/06; C 07 D 271/07; C 07 D 231/12; A 61 K 31/44; A 61 K 31/506; A 61 P 25/18	AP 2018 14273 A
C 07 K 16/28; A 61 K 39/395; A 61 P 35/02; A 61 P 37/00	AP 2018 13496 A

განაცხადის გამოქვეყნების ნომრის და საერთაშორისო
კლასიფიკაციის ინდექსის შესაბამისობის ცხრილი

განაცხადის გამოქვეყნების ნომერი (10)	საერთაშორისო კლასიფიკაციის ინდექსი (51)
AP 2018 13496 A	C 07 K 16/28; A 61 K 39/395; A 61 P 35/02; A 61 P 37/00
AP 2018 14093 A	C 07 C 235/52; C 07 D 213/81; C 07 D 239/34; A 61 K 31/44; A 61 K 31/505; A 61 P 9/10; A 61 P 29/00
AP 2018 14256 A	A 61 N 2/00; A 61 N 2/02
AP 2018 14272 A	C 07 D 401/04; C 07 D 277/82; C 07 D 263/58; A 61 K 31/428; A 61 P 25/18
AP 2018 14273 A	C 07 D 213/74; C 07 D 239/42; C 07 D 249/06; C 07 D 271/07; C 07 D 231/12; A 61 K 31/44; A 61 K 31/506; A 61 P 25/18
AP 2018 14366 A	B 23 K 20/04; B 22 D 11/06
AP 2018 14455 A	C 07 D 401/14; A 61 K 31/454; A 61 P 29/02; A 61 P 37/08
AP 2018 14479 A	A 61 B 17/32; A 61 B 17/3207
AP 2018 14632 A	B 01 D 24/28

საერთაშორისო კლასიფიკაციის ინდექსის, პატენტის ნომრისა და განმარტების ნომრის შესაბამისობის ცხრილი

საერთაშორისო კლასიფიკაციის ინდექსი (51)	პატენტის ნომერი (11)	განაცხადის განმარტების ნომერი (10)
A 61 K 36/537; A 61 K 36/258; A 61 K 31/343; A 61 K 31/192; A 61 K 31/11; A 61 K 31/045; A 61 K 9/20; A 61 K 9/10	P 2018 6877 B	AP 2018 14057 A
C 07 D 401/14, 413/14; A 61 K 31/454, 31/497, 31/506, 31/519, 31/5355; C 07 D 401/04, 407/14, 413/04, 417/14, 471/04, 487/04; A 61 P 29/02, 37/08	P 2018 6876 B	AP 2018 14046 A
C 07 D 403/06; A 61 K 31/506; A 61 K 31/7072; A 61 P 35/00; A 61 P 43/00;	P 2018 6875 B	AP 2018 14034 A
C 07 D 417/08; A 61 K 31/433; A 61 P 35/00	P 2018 6879 B	AP 2018 14314 A
C 07 D 473/16; C 07 D 473/18; C 07 D 519/00; A 61 K 31/522; A 61 P 35/00	P 2018 6878 B	AP 2018 14151 A

პატენტის ნომრის, განაცხადის განმარტების ნომრისა და საერთაშორისო კლასიფიკაციის ინდექსის შესაბამისობის ცხრილი

პატენტის ნომერი (11)	განაცხადის განმარტების ნომერი (10)	საერთაშორისო კლასიფიკაციის ინდექსი (51)
P 2018 6875 B	AP 2018 14034 A	C 07 D 403/06; A 61 K 31/506; A 61 K 31/7072; A 61 P 35/00; A 61 P 43/00;
P 2018 6876 B	AP 2018 14046 A	C 07 D 401/14, 413/14; A 61 K 31/454, 31/497, 31/506, 31/519, 31/5355; C 07 D 401/04, 407/14, 413/04, 417/14, 471/04, 487/04; A 61 P 29/02, 37/08
P 2018 6877 B	AP 2018 14057 A	A 61 K 36/537; A 61 K 36/258; A 61 K 31/343; A 61 K 31/192; A 61 K 31/11; A 61 K 31/045; A 61 K 9/20; A 61 K 9/10
P 2018 6878 B	AP 2018 14151 A	C 07 D 473/16; C 07 D 473/18; C 07 D 519/00; A 61 K 31/522; A 61 P 35/00
P 2018 6879 B	AP 2018 14314 A	C 07 D 417/08; A 61 K 31/433; A 61 P 35/00

განაცხადის ნომრის, განაცხადის განმარტების ნომრისა და პატენტის ნომრის შესაბამისობის ცხრილი

განაცხადის ნომერი (21)	განაცხადის განმარტების ნომერი (10)	პატენტის ნომერი (11)
AP 2014 014034	AP 2018 14034 A	P 2018 6875 B
AP 2014 014046	AP 2018 14046 A	P 2018 6876 B
AP 2014 014057	AP 2018 14057 A	P 2018 6877 B
AP 2014 014151	AP 2018 14151 A	P 2018 6878 B
AP 2015 014314	AP 2018 14314 A	P 2018 6879 B

სასარგებლო მოდელები

**საერთაშორისო კლასიფიკაციის ინდექსის და განაცხადის
გამოქვეყნების ნომრის შესაბამისობის ცხრილი**

საერთაშორისო კლასიფიკაციის ინდექსი (51)	განაცხადის გამოქვეყნების ნომერი (10)
A 61 K 35/76	AU 2018 14570 U

**განაცხადის გამოქვეყნების ნომრის და საერთაშორისო
კლასიფიკაციის ინდექსის შესაბამისობის ცხრილი**

განაცხადის გამოქვეყნების ნომერი (10)	საერთაშორისო კლასიფიკაციის ინდექსი (51)
AU 2018 14570 U	A 61 K 35/76

**საერთაშორისო კლასიფიკაციის ინდექსის, პატენტის ნომრისა
და გამოქვეყნების ნომრის შესაბამისობის ცხრილი**

საერთაშორისო კლასიფიკაციის ინდექსი (51)	პატენტის ნომერი (11)	განაცხადის გამოქვეყნების ნომერი (10)
E 04 B 5/00	U 2018 1971 Y	AU 2018 14331 U

**პატენტის ნომრის, განაცხადის გამოქვეყნების ნომრისა
და საერთაშორისო კლასიფიკაციის ინდექსის შესაბამისობის ცხრილი**

პატენტის ნომერი (11)	განაცხადის გამოქვეყნების ნომერი (10)	საერთაშორისო კლასიფიკაციის ინდექსი (51)
U 2018 1971 Y	AU 2018 14331 U	E 04 B 5/00

**განაცხადის ნომრის, განაცხადის გამოქვეყნების ნომრისა
და პატენტის ნომრის შესაბამისობის ცხრილი**

განაცხადის ნომერი (21)	განაცხადის გამოქვეყნების ნომერი (10)	პატენტის ნომერი (11)
AU 2016 014331	AU 2018 14331 U	U 2018 1971 Y

ღიზინები

საერთაშორისო კლასიფიკაციის ინდექსის და განაცხადის
გამოქვეყნების ნომრის შესაბამისობის ცხრილი

საერთაშორისო კლასიფიკაციის ინდექსი (51)	განაცხადის გამოქვეყნების ნომერი (10)
19-08	AD 2018 1027 S

განაცხადის გამოქვეყნების ნომრის და საერთაშორისო
კლასიფიკაციის ინდექსის შესაბამისობის ცხრილი

განაცხადის გამოქვეყნების ნომერი (10)	საერთაშორისო კლასიფიკაციის ინდექსი (51)
AD 2018 1027 S	19-08

სასაქონლო ნიშნები

რეგისტრაციის ნომრის, განაცხადის ნომრის,
განაცხადის გამოქვეყნების ნომრისა და ბიულეტენის ნომრის
შესაბამისობის ცხრილი

რეგისტრაციის ნომერი (11)	განაცხადის ნომერი (210)	განაცხადის გამოქვეყნების ნომერი (260)	ბიულეტენის ნომერი
1	2	3	4
M 2018 29835 R	AM 97680	–	13(497)2018
M 2018 29836 R	AM 97988	–	13(497)2018
M 2018 29837 R	AM 97981	–	13(497)2018
M 2018 29838 R	AM 97892	–	13(497)2018
M 2018 29839 R	AM 98165	–	13(497)2018
M 2018 29840 R	AM 98175	–	13(497)2018
M 2018 29841 R	AM 97903	–	13(497)2018
M 2018 29842 R	AM 98159	–	13(497)2018
M 2018 29843 R	AM 98197	–	13(497)2018
M 2018 29844 R	AM 98193	–	13(497)2018
M 2018 29845 R	AM 98196	–	13(497)2018
M 2018 29846 R	AM 98191	–	13(497)2018
M 2018 29847 R	AM 98179	–	13(497)2018
M 2018 29848 R	AM 98008	–	13(497)2018
M 2018 29849 R	AM 98009	–	13(497)2018
M 2018 29850 R	AM 97977	–	13(497)2018
M 2018 29851 R	AM 97997	–	13(497)2018
M 2018 29852 R	AM 89788	AM 2018 89788 A	3(487)2018
M 2018 29853 R	AM 90678	AM 2018 90678 A	3(487)2018
M 2018 29854 R	AM 91088	AM 2018 91088 A	5(489)2018
M 2018 29855 R	AM 91382	AM 2018 91382 A	4(488)2018
M 2018 29856 R	AM 91535	AM 2018 91535 A	1(485)2018
M 2018 29857 R	AM 91556	AM 2017 91556 A	23(483)2017
M 2018 29858 R	AM 91667	AM 2018 91667 A	1(485)2018
M 2018 29859 R	AM 91721	AM 2017 91721 A	23(483)2017
M 2018 29860 R	AM 91736	AM 2017 91736 A	23(483)2017
M 2018 29861 R	AM 91757	AM 2018 91757 A	1(485)2018
M 2018 29862 R	AM 91759	AM 2018 91759 A	1(485)2018
M 2018 29863 R	AM 91802	AM 2017 91802 A	23(483)2017
M 2018 29864 R	AM 91813	AM 2017 91813 A	23(483)2017
M 2018 29865 R	AM 91814	AM 2017 91814 A	23(483)2017
M 2018 29866 R	AM 91955	AM 2018 91955 A	1(485)2018
M 2018 29867 R	AM 91958	AM 2018 91958 A	1(485)2018
M 2018 29868 R	AM 91959	AM 2017 91959 A	24(484)2017
M 2018 29869 R	AM 91978	AM 2018 91978 A	1(485)2018
M 2018 29870 R	AM 91986	AM 2018 91986 A	1(485)2018
M 2018 29871 R	AM 91989	AM 2018 91989 A	1(485)2018
M 2018 29872 R	AM 92025	AM 2018 92025 A	1(485)2018
M 2018 29873 R	AM 92026	AM 2018 92026 A	1(485)2018
M 2018 29874 R	AM 92128	AM 2018 92128 A	5(489)2018
M 2018 29875 R	AM 92184	AM 2018 92184 A	5(489)2018
M 2018 29876 R	AM 92215	AM 2017 92215 A	21(481)2017
M 2018 29877 R	AM 92359	AM 2018 92359 A	1(485)2018
M 2018 29878 R	AM 92493	AM 2018 92493 A	4(488)2018
M 2018 29879 R	AM 92550	AM 2018 92550 A	5(489)2018

1	2	3	4
AM 2018 29880 R	AM 92559	AM 2018 92559 A	5(489)2018
AM 2018 29881 R	AM 92561	AM 2018 92561 A	5(489)2018
AM 2018 29882 R	AM 92563	AM 2018 92563 A	5(489)2018
AM 2018 29883 R	AM 92581	AM 2018 92581 A	5(489)2018
AM 2018 29884 R	AM 92583	AM 2018 92583 A	5(489)2018
AM 2018 29885 R	AM 92738	AM 2018 92738 A	5(489)2018
AM 2018 29886 R	AM 92745	AM 2018 92745 A	4(488)2018
AM 2018 29887 R	AM 92753	AM 2018 92753 A	4(488)2018
AM 2018 29888 R	AM 92864	AM 2018 92864 A	5(489)2018
AM 2018 29889 R	AM 92886	AM 2018 92886 A	3(487)2018
AM 2018 29890 R	AM 93060	AM 2018 93060 A	3(487)2018
AM 2018 29891 R	AM 93245	AM 2018 93245 A	4(488)2018
AM 2018 29892 R	AM 93272	AM 2018 93272 A	5(489)2018
AM 2018 29893 R	AM 93296	AM 2018 93296 A	4(488)2018
AM 2018 29894 R	AM 93429	AM 2018 93429 A	5(489)2018
M 2018 29895 R	AM 98150	-	13(497)2018
M 2018 29896 R	AM 98176	-	13(497)2018
M 2018 29897 R	AM 98170	-	13(497)2018

ბანაცხადის გამოქვეყნების ნომრის და ბანაცხადის ნომრის შესაბამისობის ცხრილი

ბანაცხადის გამოქვეყნების ნომერი (260)	ბანაცხადის ნომერი (210)	1	2
1	2		
AM 2018 90032 A	AM 90032	AM 2018 94984 A	AM 94984
AM 2018 92585 A	AM 92585	AM 2018 94985 A	AM 94985
AM 2018 92797 A	AM 92797	AM 2018 94986 A	AM 94986
AM 2018 94010 A	AM 94010	AM 2018 94987 A	AM 94987
AM 2018 94018 A	AM 94018	AM 2018 95006 A	AM 95006
AM 2018 94019 A	AM 94019	AM 2018 95009 A	AM 95009
AM 2018 94402 A	AM 94402	AM 2018 95011 A	AM 95011
AM 2018 94433 A	AM 94433	AM 2018 95020 A	AM 95020
AM 2018 94561 A	AM 94561	AM 2018 95026 A	AM 95026
AM 2018 94578 A	AM 94578	AM 2018 95027 A	AM 95027
AM 2018 94579 A	AM 94579	AM 2018 95031 A	AM 95031
AM 2018 94580 A	AM 94580	AM 2018 95033 A	AM 95033
AM 2018 94583 A	AM 94583	AM 2018 95039 A	AM 95039
AM 2018 94612 A	AM 94612	AM 2018 95052 A	AM 95052
AM 2018 94613 A	AM 94613	AM 2018 95053 A	AM 95053
AM 2018 94622 A	AM 94622	AM 2018 95054 A	AM 95054
AM 2018 94658 A	AM 94658	AM 2018 95065 A	AM 95065
AM 2018 94671 A	AM 94671	AM 2018 95066 A	AM 95066
AM 2018 94741 A	AM 94741	AM 2018 95119 A	AM 95119
AM 2018 94760 A	AM 94760	AM 2018 95148 A	AM 95148
AM 2018 94833 A	AM 94833	AM 2018 95183 A	AM 95183
AM 2018 94865 A	AM 94865	AM 2018 95184 A	AM 95184
AM 2018 94873 A	AM 94873	AM 2018 95210 A	AM 95210
AM 2018 94889 A	AM 94889	AM 2018 95211 A	AM 95211
AM 2018 94926 A	AM 94926	AM 2018 95212 A	AM 95212
AM 2018 94956 A	AM 94956	AM 2018 95213 A	AM 95213
		AM 2018 95238 A	AM 95238
		AM 2018 95259 A	AM 95259
		AM 2018 95317 A	AM 95317
		AM 2018 95320 A	AM 95320
		AM 2018 95339 A	AM 95339

1	2
AM 2018 95340 A	AM 95340
AM 2018 95346 A	AM 95346
AM 2018 95347 A	AM 95347
AM 2018 95348 A	AM 95348
AM 2018 95349 A	AM 95349
AM 2018 95350 A	AM 95350
AM 2018 95352 A	AM 95352
AM 2018 95356 A	AM 95356

1	2
AM 2018 95365 A	AM 95365
AM 2018 95370 A	AM 95370
AM 2018 95396 A	AM 95396
AM 2018 95554 A	AM 95554
AM 2018 95606 A	AM 95606
AM 2018 95663 A	AM 95663
AM 2018 95664 A	AM 95664
AM 2018 95695 A	AM 95695

ბანაცხადის გამოქვეყნების ნომრის სამიჯბელი საქონლისა და/ან მომსახურების კლასის მიხედვით

საქონლისა და/ან მომსახურების კლასი (511)	ბანაცხადის გამოქვეყნების ნომერი (260)
1	2
1	AM 2018 92797 A
1	AM 2018 94010 A
3	AM 2018 94010 A
3	AM 2018 94760 A
4	AM 2018 95695 A
5	AM 2018 92797 A
5	AM 2018 94671 A
5	AM 2018 94760 A
5	AM 2018 94926 A
5	AM 2018 95011 A
5	AM 2018 95066 A
5	AM 2018 95210 A
5	AM 2018 95213 A
5	AM 2018 95346 A
5	AM 2018 95347 A
5	AM 2018 95348 A
5	AM 2018 95349 A
5	AM 2018 95350 A
5	AM 2018 95352 A
5	AM 2018 95663 A
5	AM 2018 95664 A
7	AM 2018 95370 A
7	AM 2018 95606 A
8	AM 2018 95396 A
8	AM 2018 95606 A
9	AM 2018 94956 A
9	AM 2018 95211 A
9	AM 2018 95212 A
9	AM 2018 95259 A
9	AM 2018 95320 A
10	AM 2018 95011 A
11	AM 2018 95365 A
14	AM 2018 94741 A
16	AM 2018 94010 A
16	AM 2018 94741 A
16	AM 2018 94865 A
18	AM 2018 94741 A

1	2
19	AM 2018 95031 A
19	AM 2018 95033 A
25	AM 2018 95026 A
25	AM 2018 95027 A
29	AM 2018 94561 A
29	AM 2018 95020 A
29	AM 2018 95052 A
29	AM 2018 95053 A
30	AM 2018 94402 A
30	AM 2018 94561 A
30	AM 2018 94612 A
30	AM 2018 94613 A
30	AM 2018 94622 A
30	AM 2018 94658 A
30	AM 2018 94984 A
30	AM 2018 94985 A
30	AM 2018 94986 A
30	AM 2018 94987 A
30	AM 2018 95065 A
32	AM 2018 94561 A
32	AM 2018 94873 A
32	AM 2018 95052 A
32	AM 2018 95053 A
32	AM 2018 95054 A
32	AM 2018 95183 A
32	AM 2018 95184 A
33	AM 2018 94833 A
33	AM 2018 95006 A
33	AM 2018 95009 A
33	AM 2018 95039 A
33	AM 2018 95148 A
33	AM 2018 95317 A
33	AM 2018 95356 A
34	AM 2018 94018 A
34	AM 2018 94019 A
34	AM 2018 94578 A
34	AM 2018 94579 A
34	AM 2018 94580 A
34	AM 2018 95339 A
34	AM 2018 95340 A
35	AM 2018 90032 A
35	AM 2018 94010 A

1	2
35	AM 2018 94561 A
35	AM 2018 94741 A
35	AM 2018 94873 A
35	AM 2018 94956 A
35	AM 2018 95026 A
35	AM 2018 95027 A
35	AM 2018 95119 A
35	AM 2018 95211 A
35	AM 2018 95212 A
35	AM 2018 95259 A
35	AM 2018 95320 A
35	AM 2018 95554 A
37	AM 2018 94741 A
37	AM 2018 94889 A
39	AM 2018 94010 A
39	AM 2018 94873 A

1	2
39	AM 2018 94889 A
41	AM 2018 94583 A
41	AM 2018 95119 A
41	AM 2018 95211 A
41	AM 2018 95212 A
42	AM 2018 95211 A
42	AM 2018 95212 A
42	AM 2018 95320 A
43	AM 2018 94433 A
43	AM 2018 95238 A
43	AM 2018 95554 A
44	AM 2018 92585 A
44	AM 2018 95119 A
45	AM 2018 95211 A
45	AM 2018 95212 A
45	AM 2018 95320 A

დაჩქარებული პროცედურით რეგისტრირებული სასაქონლო ნიშნის ნომრის საძიებელი საქონლისა და/ან მომსახურების კლასის მიხედვით

საქონლისა და/ან მომსახურების კლასი (51)	დაჩქარებული პროცედურით რეგისტრირებული სასაქონლო ნიშნის ნომერი (11)
1	2
2	M 2018 29841 R
5	M 2018 29843 R
5	M 2018 29844 R
5	M 2018 29845 R
5	M 2018 29846 R
5	M 2018 29839 R
12	M 2018 29836 R
18	M 2018 29897 R
25	M 2018 29838 R
25	M 2018 29897 R
29	M 2018 29895 R
30	M 2018 29895 R
30	M 2018 29842 R
30	M 2018 29850 R
32	M 2018 29895 R
33	M 2018 29895 R
34	M 2018 29835 R
34	M 2018 29847 R
35	M 2018 29850 R
35	M 2018 29895 R
35	M 2018 29896 R
35	M 2018 29897 R
36	M 2018 29837 R
36	M 2018 29851 R
36	M 2018 29840 R
38	M 2018 29897 R
39	M 2018 29851 R
39	M 2018 29840 R
43	M 2018 29895 R
43	M 2018 29842 R

1	2
43	M 2018 29850 R
43	M 2018 29851 R
44	M 2018 29848 R
44	M 2018 29849 R

სამრეწველო საკუთრების
ოფიციალური ბიულეტენი

13(497)

გამოგონებები
სასარგებლო მოდელები
დიზაინები
სასაქონლო ნიშნები

მთავარი რედაქტორი:	ნ. ბებრიშვილი
კორექტორი:	ლ. ჭანტურია
დამაკაბადონებელი:	მ. ორდენიძე
	ქ. სვანიძე
პოლიგრაფიული ჯგუფი:	მ. მეჩიტაშვილი
	ი. გოგოლაშვილი
	ლ. დოლიძე

ხელმოწერილია გამოსაცემად: 2018 07 09

ტირაჟი: 25
შეკვეთა №13

ბიულეტენის ელექტრონული ვერსიის გაცნობა შესაძლებელია საქპატენტის ვებგვერდზე.