

საქართველოს ინტელექტუალური საკუთრების  
ეროვნული ცენტრი  
**საქპატენტი**

სამრეწველო საკუთრების  
ო ფ ი ს ი ა ლ უ რ ი  
**ბიულეტენი**

**16(524)**

**გამოგონებები**

**სასარგებლო მოდელები**

**დიზაინები**

**სასაქონლო ნიშნები**

# საერთაშორისო კოდეზი ბიბლიოგრაფიული მონაცემების იდენტიფიკაციისთვის

## გამოგონებები, სასარგებლო მოდელები

- (10) – ექსპერტიზაგადაცემული განაცხადის გამოქვეყნების ნომერი
- (11) – პატენტის ნომერი და სახეობის კოდი
- (21) – განაცხადის სარეგისტრაციო ნომერი
- (22) – განაცხადის შეტანის თარიღი
- (23) – სავაჭრო ნიშნის პრიორიტეტის თარიღი ან ადრინდელი პრიორიტეტის მქონე განაცხადის შეტანის თარიღი და, თუ შესაძლებელია, განაცხადის ომერი
- (24) – თარიღი, რომლიდანაც იწყება პატენტის მოქმედება
- (31) – საპრიორიტეტო განაცხადის ნომერი
- (32) – საპრიორიტეტო განაცხადის შეტანის თარიღი
- (33) – კოდი ქვეყნის ან რეგიონული ორგანიზაციისა, რომლის უწყებამაც მიანიჭა ნომერი საპრიორიტეტო განაცხადს
- (44) – დამავი სახეობის კური ანონსი, მაგრამ ექსპერტიზაგადაცემული განაცხადის გამოქვეყნების თარიღი და ბიულეტენის ნომერი
- (45) – რეგისტრაცია გათვლილი საპატენტო სახეობის გამოქვეყნების თარიღი
- (51) – საერთაშორისო საპატენტო კლასიფიკაციის ინდექსი

- (54) – გამოგონების დასახელება
- (57) – რეფერატის ტექსტი
- (60) – სრულ ექსპერტიზაგადაცემულ გამოგონებაზე უცხოური საპატენტო უწყების მიერ გაცემული დამავი სახეობის ნომერი, თარიღი, რომლიდანაც იწყება ამ დამავი სახეობის მოქმედება, და კოდი ქვეყნის ან რეგიონული ორგანიზაციისა, რომლის უწყებამაც გასცა ეს დამავი სახეობა
- (62) – უფრო ადრინდელი განაცხადის ნომერი და, თუ შესაძლებელია, წარდგენის თარიღი გამოცალკევებული განაცხადის შემთხვევაში
- (71) – განმცხადებლის სახელი, გვარი (ქვეყნის კოდი)
- (72) – გამომგონებლის სახელი, გვარი (ქვეყნის კოდი)
- (73) – პატენტმფლობელის სახელი, გვარი (ქვეყნის კოდი), მისამართი
- (74) – წარმომადგენლის ან პატენტმწმუნებულის სახელი, გვარი
- (85) – საერთაშორისო განაცხადის ეროვნული ფაზის დაწყების თარიღი
- (86) – საერთაშორისო განაცხადის ნომერი და შეტანის თარიღი
- (87) – საერთაშორისო განაცხადის გამოქვეყნების ნომერი და თარიღი

## ლიზინი

- (10) – განაცხადის გამოქვეყნების ნომერი
- (11) – პატენტის ნომერი და სახეობის კოდი ან რეგისტრაციის ნომერი
- (15) – რეგისტრაციის თარიღი/პატენტის გაგრძელების თარიღი
- (18) – პატენტის ან რეგისტრაციის მოქმედების ვადის გასვლის სავარაუდო თარიღი
- (21) – განაცხადის ნომერი
- (22) – განაცხადის შეტანის თარიღი
- (23) – სავაჭრო ნიშნის პრიორიტეტის თარიღი ან ადრინდელი პრიორიტეტის მქონე განაცხადის შეტანის თარიღი და, თუ შესაძლებელია, განაცხადის ნომერი
- (24) – თარიღი, რომლიდანაც იწყება პატენტის მოქმედება
- (28) – ღიზანების რაოდენობა განაცხადში
- (30) – საპრიორიტეტო მონაცემები (განაცხადის ნომერი, განაცხადის შეტანის თარიღი და ორასოიანი კოდი იმ ორგანიზაციის იდენტიფიკაციისათვის, სადაც იყო წარდგენილი საპრიორიტეტო განაცხადი)
- (31) – საპრიორიტეტო განაცხადის ნომერი
- (32) – საპრიორიტეტო განაცხადის შეტანის თარიღი
- (33) – კოდი ქვეყნის ან რეგიონული ორგანიზაციისა, რომლის უწყებამაც მიანიჭა ნომერი საპრიორიტეტო განაცხადს
- (34) – IAS/IS სტანდარტის (ST.3) შესაბამის ორასოიანი კოდი იმ ორგანიზაციის იდენტიფიკაციისათვის, სადაც იყო წარდგენილი საპრიორიტეტო განაცხადი
- (44) – ღიზანის გამოქვეყნების თარიღი და ბიულეტენის ნომერი (პირველი პუბლიკაცია)

- (45) – საერთაშორისო ბიუროს მიერ დარეგისტრირებული ღიზანის გამოქვეყნების თარიღი და ბიულეტენის ნომერი
- (51) – ღიზანის საერთაშორისო კლასიფიკაცია (ლოკარნოს კლასიფიკაციის კლასი და ქვეკლასი)
- (54) – ღიზანის დასახელება
- (55) – ღიზანის გამოცხადება
- (57) – ღიზანის არსებითი ნიშნების აღწერა, ფერის ჩათვლით
- (58) – ყველა სახის ცვლილების შესახებ რეესტრში ჩანაწერის შეტანის თარიღი
- (62) – ადრინდელი განაცხადის, რეგისტრაციის ან სახეობის ნომერი და, თუ შესაძლებელია, წარდგენის თარიღი, გამოცალკევებული განაცხადის შემთხვევაში
- (71) – განმცხადებლის სახელი, გვარი (ქვეყნის კოდი), მისამართი
- (72) – ავტორის სახელი, გვარი ან დასახელება (ქვეყნის კოდი)
- (73) – პატენტმფლობელის სახელი, გვარი (ქვეყნის კოდი), მისამართი
- (74) – წარმომადგენლის სახელი, გვარი და მისამართი
- (81) – შესაბამისი მონაწილე მხარეები:
  - II. მონაწილე მხარეები, აღნიშნული 1960 წლის აქტის თანახმად
  - III. მონაწილე მხარეები, აღნიშნული 1999 წლის აქტის თანახმად
- (85) – მფლობელის მუდმივი საცხოვრებელი ადგილი
- (86) – მფლობელის მოქალაქეობა
- (87) – მფლობელის საცხოვრებელი ადგილი
- (88) – ქვეყანა, სადაც მფლობელს აქვს ნამდვილი და მოქმედი სამრეწველო ან სავაჭრო სანარმო

## სასაქონლო ნიშნები

- (111) – რეგისტრაციის ნომერი
- (151) – რეგისტრაციის თარიღი
- (156) – რეგისტრაციის ვადის გაგრძელების თარიღი
- (181) – რეგისტრაციის ვადის გასვლის სავარაუდო თარიღი
- (186) – ვადის გაგრძელების გასვლის სავარაუდო თარიღი
- (141) – რეგისტრაციის მოქმედების ვადის გაუქმების თარიღი
- (210) – განაცხადის ნომერი
- (220) – განაცხადის შეტანის თარიღი
- (230) – სავაჭრო ნიშნის მონაცემები
- (260) – ნომერი განაცხადისა, რომელზედაც გამოკანონდა ექსპერტიზის დადებითი გადაწყვეტილება რეგისტრაციის შესახებ (გამოქვეყნების ნომერი)
- (310) – პირველი განაცხადის ნომერი
- (320) – პირველი განაცხადის შეტანის თარიღი
- (330) – პირველი განაცხადის მიმღები ეროვნული ან რეგიონული უწყების ან ორგანიზაციის საიდენტიფიკაციო კოდი
- (51) – საქონლისა და მომსახურების საერთაშორისო კლასიფიკაცია სასაქონლო ნიშნის რეგისტრაციისათვის და/ან კლასიფიკირებული საქონლისა და/ან მომსახურების ჩამონათვალი
- (531) – სასაქონლო ნიშნის გამოცხადების თარიღი და/ან სასაქონლო ნიშნის გამოცხადების თარიღი ელემენტების საერთაშორისო კლასიფიკაციის (ვენის კლასიფიკაცია) მიხედვით

- (540) – ნიშნის გამოცხადება
- (550) – სასაქონლო ნიშნის ტიპი ან სახეობა
- (580) – განაცხადსა და ნიშნის რეგისტრაციისთან დაკავშირებული ყველა სახის ცვლილებაზე ჩანაწერის შეტანის თარიღი
- (591) – ინფორმაცია განცხადებულ ფერებზე
- (731) – განმცხადებლის სახელი და მისამართი
- (732) – მფლობელის სახელი და მისამართი
- (740) – წარმომადგენლის სახელი და მისამართი
- (750) – მიმონწერის მისამართი
- (770) – ცვლილებაზე განმცხადებლის ან მფლობელის სახელი და მისამართი უფლების გადაცემის შემთხვევაში
- (771) – ცვლილებაზე განმცხადებლის ან მფლობელის სახელი და მისამართი უფლების გადაცემის გარეშე
- (791) – ლიცენზიაციის სახელი და მისამართი
- (793) – ლიცენზიის პირობები და/ან შეზღუდვაზე მინიშნება (ლიცენზიის სახე, სალიცენზიო ხელშეკრულების ნომერი, სალიცენზიო ხელშეკრულების თარიღი, სალიცენზიო ხელშეკრულების მოქმედების ვადა)
- (800) – სასაქონლო ნიშნის რეგისტრაციის მონაცემები ნიშნის საერთაშორისო რეგისტრაციის მდრიდის ხელშეკრულებასთან დაკავშირებული პროტოკოლის მიხედვით (საერთაშორისო რეგისტრაციის ნომერი)

- (21) AP 0000 000000 – გამოგონებაზე განაცხადის ნომერი
- (10) AP 0000 0000 A – გამოგონებაზე განაცხადის გამოქვეყნების ნომერი (პირველი პუბლიკაცია)
- (11) P 0000 0000 B – გამოგონების პატენტის ნომერი (მეორე პუბლიკაცია)
- (21) API 0000 000000 – შემოტანილ პატენტზე განაცხადის ნომერი
- (11) PI 0000 0000 A – შემოტანილი პატენტის ნომერი (პირველი პუბლიკაცია)
- (21) AU 0000 000000 – სასარგებლო მოდელებზე განაცხადის ნომერი
- (10) AU 0000 0000 U – სასარგებლო მოდელებზე განაცხადის გამოქვეყნების ნომერი (პირველი პუბლიკაცია)
- (11) U 0000 0000 Y – სასარგებლო მოდელების პატენტის ნომერი (მეორე პუბლიკაცია)
- (21) AD 0000 000000 – ღიზანზე განაცხადის ნომერი
- (10) AD 0000 0000 S – ღიზანზე განაცხადის გამოქვეყნების ნომერი (პირველი პუბლიკაცია)
- (11) D 0000 0000 S – ღიზანის პატენტის ნომერი (მეორე პუბლიკაცია)

- M – სასაქონლო ნიშანი
- (210) AM 0000 000000 – განაცხადის ნომერი
- (260) AAM 0000 00000 A – განაცხადის გამოქვეყნების ნომერი
- (111) M 0000 00000 R – რეგისტრაციის ნომერი
- MMM0000 00000 Rn – მომდევნო ვადით რეგისტრაციის ნომერი, სადაც n=1, 2, 3...
- M 0000 00000 R(P) – რეგისტრაციის ნომერი ნიშანზე უფლების ნაწილობრივი გადაცემისას
- \* – საქპატენტის სააპელაციო პალარის გადაწყვეტილების შემდეგ გამოქვეყნებული განაცხადის ნომერი
- \*\* – სასამართლოს გადაწყვეტილების შემდეგ გამოქვეყნებული განაცხადის ნომერი

## გამოგონებებისა და სასარგებლო მოდელების საერთაშორისო კლასიფიკაციის იდენტიფიკაცია

- განყოფილება A – ადამიანის პირველადი მოთხოვნილების საგნები
- განყოფილება B – ტექნოლოგიური პროცესები; ტრანსპორტირება
- განყოფილება C – ქიმიკა; მეტალურგია
- განყოფილება D – საფეიქრო ნაწარმი; ქალაქი
- განყოფილება E – მშენებლობა; საბითონ საქმი; სტაციონარული ნაგებობები
- განყოფილება F – მექანიკა; განათება; გათბობა; იარაღი; ასაფეთქებელი საშუალებები
- განყოფილება G – ფიზიკა
- განყოფილება H – ელექტრონა

**ისმო-ს წევრი სახელმწიფოებისა და ორგანიზაციების აღნიშვნის  
ორასოიანი კოდეზი  
(ისმოს სტანდარტი ST.3)**

AD	ანდორა	GD	გრენადა	MY	მალაიზია
AE	არაბთა გაერთიანებული საამიროები	GE	საქართველო	MZ	მოზამბიკი
AF	ავღანეთი	GG	გენზი	NA	ნამიბია
AG	ანტიგუა და ბარბუდა	GH	განა	NE	ნიგერი
AI	ანგილია	GI	გიბრალტარი	NG	ნიგერია
AL	ალბანეთი	GL	გრენლანდია	NI	ნიჟარაგუა
AM	სომხეთი	GM	გამბია	NL	ნიდერლანდები
AN	ანტილის კუნძულები (ნიდერლანდები)	GN	გვინეა	NO	ნორვეგია
AO	ანგოლა	GQ	ეკვატორული გვინეა	NP	ნეპალი
AP	ინტელექტუალური საკუთრების აფრიკის რეგიონალური ორგანიზაცია (ARIPO)	GR	საბერძნეთი	NR	ნაურუ
AR	არგენტინა	GS	სამხრეთი ჯორჯია და სამხრეთი სენდვიჩის კუნძულები	NZ	ახალი ზელანდია
AT	ავსტრია	GT	გვატემალა	OA	აფრიკის ინტელექტუალური საკუთრების ორგანიზაცია (OAPI)
AU	ავსტრალია	GW	გვინეა-ბისაუ	OM	ომანი
AW	არუბა	GY	გაიანა	PA	პანამა
AZ	აზერბაიჯანი	HK	ჰონგ კონგი	PE	პერუ
BA	ბოსნია და ჰერცეგოვინა	HN	ჰონდურასი	PG	პაპუა-ახალი გვინეა
BB	ბარბადოსი	HR	ხორვატია	PH	ფილიპინები
BD	ბანგლადეში	HT	ჰაიტი	PK	პაკისტანი
BE	ბელგია	HU	უნგრეთი	PL	პოლონეთი
BF	ბურკინა-ფასო	IB	ინტელექტუალური საკუთრების მსოფლიო ორგანიზაციის (ისმო, WIPO) საერთაშორისო ბიურო	PR	პრუსია
BG	ბულგარეთი	ID	ინდონეზია	PY	პარაგვაი
BH	ბაჰრეინი	IE	ირლანდია	QA	კატარი
BI	ბურუნდი	IL	ისრაელი	QZ	ევროპის თანამეგობრობის მცენარეთა ჯიშების უწყება (CPVO)
BJ	ბენინი	IM	მენის კუნძული	RO	რუმინეთი
BM	ბერმუდის კუნძულები	IN	ინდოეთი	RS	სერბია
BN	ბრუნეი-დარუსალამი	IQ	ირაკი	RU	რუსეთის ფედერაცია
BO	ბოლივია	IR	ირანის ისლამური რესპუბლიკა	RW	რუანდა
BR	ბრაზილია	IS	ისლანდია	SA	საუდის არაბეთი
BS	ბაჰამის კუნძულები	IT	იტალია	SB	სოლომონის კუნძულები
BT	ბჰუტანი	JE	ჯეზი	SC	სეიშელის კუნძულები
BV	ბუვეტის კუნძულები	JM	იამაიკა	SD	სუდანი
BW	ბოტსვანა	JO	იორდანია	SE	შვედეთი
BX	ბენელუქსის ინტელექტუალური საკუთრების უწყება (BOIP)	JP	იაპონია	SG	სინგაპური
BY	ბელორუსია	KE	კენია	SH	წმინდა ჰელენის კუნძული
BZ	ბელისი	KG	ყირგიზეთი	SI	სლოვენია
CA	კანადა	KH	კამბოჯა	SK	სლოვაკია
CD	კონგოს დემოკრატიული რესპ.	KI	კირიბატი	SL	სიერა-ლეონე
CF	ცენტრალური აფრიკის რესპ.	KM	კომორის კუნძულები	SM	სან-მარინო
CG	კონგო	KN	სენტ კიტსი და ნევისი	SN	სენეგალი
CH	შვეიცარია	KP	კორეის სახალხო დემოკრატიული რესპუბლიკა	SO	სომალი
CI	კოტ-დ'ივუარი	KR	კორეის რესპუბლიკა	SR	სურინამი
CK	კუკის კუნძულები	KW	კუვეიტი	ST	სან-ტომე და პრინსიპი
CL	ჩილე	KY	კაიმენის კუნძულები	SV	სალვადორი
CM	კამერუნი	KZ	ყაზახეთი	SY	სირია
CN	ჩინეთი	LA	ლაოსი	SZ	სვაზილენდი
CO	კოლუმბია	LB	ლიბანი	TC	თურქის და კაიკოსის კუნძულები
CR	კოსტა-რიკა	PT	პორტუგალია	TD	ჩადი
CU	კუბა	PW	პალაუ	TG	ტოგო
CV	მწვანე კონცხის კუნძულები	LC	სენტ-ლუსია	TH	ტაილანდი
CY	კვიპროსი	LI	ლიხტენშტაინი	TJ	ტაჯიკეთი
CZ	ჩეხეთის რესპუბლიკა	LK	შრი-ლანკა	TL	ტიმოლ-ლესტე
DE	გერმანია	LR	ლიბერია	TM	თურქმენეთი
DJ	ჯიბუტი	LS	ლესოტო	TN	ტუნისი
DK	დანია	LT	ლიტვა	TO	ტონგა
DM	დომინიკა	LU	ლუქსემბურგი	TR	თურქეთი
DO	დომინიკელთა რესპუბლიკა	LV	ლატვია	TT	ტრინიდადი და ტობაგო
DZ	ალჟირი	LY	ლიბია	TV	ტუვალუ
EA	ევრაზიის საპატენტო ორგანიზაცია (EAPO)	MA	მაროკო	TW	ტაივანი, ჩინეთის პროვინცია
EC	ეკვადორი	MC	მონაკო	TZ	ტანზანია
EE	ესტონეთი	MD	რესპუბლიკა მოლდოვა	UA	უკრაინა
EG	ეგვიპტე	ME	ჩერნოგორია (მონტენეგრო)	UG	უგანდა
EH	დასავლეთი საჰარა	MG	მადაგასკარი	US	ამშ
EM	შინაგანი ბაზრის ჰარმონიზაციის უწყება (სასაქონლო ნიშნები და სამრეწველო ნიშნები (OHIM) ევროპის საპატენტო უწყება (EPO))	MK	მაკედონია ყოფილი იუგოსლავიის რესპუბლიკა	UY	ურუგვაი
EP	ევროპის საპატენტო უწყება (EPO)	ML	მალი	UZ	უზბეკეთი
ER	ერიტრეა	MM	მიანმა	VA	ვატიკანი
ES	ესპანეთი	MN	მონღოლეთი	VC	სანტ-ვინსენტი და გრენადინები
ET	ეთიოპია	MO	მაკაო	VN	ვიეტნამი
FI	ფინეთი	MP	ჩრდ. მარიანას კუნძულები	VU	ვანუატუ
FJ	ფიჯი	MR	მავრიტანია	WO	WIPO-ინტელექტუალური საკუთრების მსოფლიო ორგანიზაცია
FK	ფოლკლენდის კუნძულები	MS	მოსკერავტი	WS	სამოა
FO	ფარერის კუნძულები	MT	მალტა	XN	ნორდული საპატენტო ინსტიტუტი (NPI)
FR	საფრანგეთი	MU	მავრიკია	YE	იემენი
GA	გაბონი	MV	მალდივის კუნძულები	ZA	სამხრეთ აფრიკა
GB	დიდი ბრიტანეთი	MW	მალავი	ZM	ზამბია
GC	სპარსეთის ყურის არაბული სახელმწიფოების თანამშრომლობის საბჭოს უწყება (GCC)	MX	მექსიკა	ZW	ზიმბაბვე

# შ ი ნ ა ა რ ს ი

<b>გამოქვეყნებული ოქმი</b> .....	3
<b>გამოგონება</b>	
• განაცხადები; რომლებზეც გამოტანილია გადაწყვეტილება პატენტის გაცემის შესახებ .....	4
• გამოგონების პატენტები .....	6
<b>სასარგებლო მოდელები</b>	
• განაცხადები; რომლებზეც გამოტანილია გადაწყვეტილება პატენტის გაცემის შესახებ .....	8
• სასარგებლო მოდელების პატენტი .....	9
<b>დიზაინები</b>	
• დიზაინები; რომლებიც რეგისტრირებულია საერთაშორისო ბიუროში საქართველოს ტერიტორიაზე უფლებათა გავრცელების მოთხოვნით .....	10
<b>სასაქონლო ნიშნები</b>	
• ეროვნული პროცედურით შემოტანილი განაცხადები; რომლებზეც გამოტანილია გადაწყვეტილება რეგისტრაციის შესახებ .....	28
• რეგისტრირებული სასაქონლო ნიშნები .....	83
• დაჩქარებული პროცედურით რეგისტრირებული სასაქონლო ნიშნები .....	91
• საერთაშორისო სასაქონლო ნიშნები; რომლებზეც გამოტანილია გადაწყვეტილება დაცვის მინიჭების შესახებ .....	93
• საერთაშორისო სასაქონლო ნიშნები; რომლებსაც მიენიჭათ დაცვა საქართველოში .....	140
<b>ოფიციალური შეტყობინებები</b>	
<b>გამოგონება</b>	
• დაცვის დამატებითი მონომობის გაცემა .....	147
<b>სასაქონლო ნიშნები</b>	
• რეგისტრაციის მოქმედების ვადის გაგრძელება .....	148
• მფლობელის სახელის და/ან მისამართის ცვლილება .....	150
• სასაქონლო ნიშნების რეგისტრაციის შეწყვეტა .....	152
<b>სისტემური საძიებლები</b>	
გამოგონება .....	154
სასარგებლო მოდელები .....	155
სასაქონლო ნიშნები .....	157

# გამოქვეყნებული ობიექტები

## გამოზონება

- განცხადები; რომლებზეც გამოტანილია გადაწყვეტილება პატენტის გაცემის შესახებ: 14100; 14618; 14214
- პატენტები: 7013-7016

## სასარგებლო მოდელები

- განცხადები; რომლებზეც გამოტანილია გადაწყვეტილება პატენტის გაცემის შესახებ: 14468; 15003; 14928
- პატენტები: 2017

## ლიცენზიები

- ღიანიები; რომლებიც რეგისტრირებულია სავაჭრო ნიშნის ბიუროში საქართველოს ტერიტორიაზე გავრცელების მოთხოვნით: 201469; 200537; 201476; 201511; 200546; 200135; 200536; 200543; 201514

## სასაქონლო ნიშნები

- ეროვნული უროცადურით გამოტანილი განცხადები: 98682; 99063; 99326; 99524, 99525; 99527; 100434; 100814; 100816; 100859-100864; 100897; 100899; 100905; 100907; 100921-100924; 101215; 101230; 101234, 101235; 101237, 101238; 101240; 101243-101249; 101253; 101255; 101257, 101258; 101286-101288; 101294; 101297-101300; 101304; 101306; 101371; 101374-101376; 101382; 101393-101395; 101414; 101422; 101492; 101507; 101511; 101513; 101524; 101600; 101604; 101679
- რეგისტრირებული სასაქონლო ნიშნები: 31549-31608; 31613-31635
- დაქარაზებული უროცადურით რეგისტრირებული სასაქონლო ნიშნები: 31548; 31609-31612
- სავაჭრო ნიშნის სასაქონლო ნიშნები; რომლებზეც გამოტანილია გადაწყვეტილება დაცვის მიწოდების შესახებ: 95729\*; 96849\*; 97147\*; 98333\*; 98335\*; 98626\*; 99281; 99738; 99812, 99813; 100107; 100117; 100143; 100146; 100173, 100174; 100178-100181; 100242; 100245, 100246; 100248; 100250, 100251; 100257, 100258; 100261; 100263-100265; 100267; 100269; 100271, 100272; 100277; 100281; 100283-100287; 100289; 100291-100293; 100296-100299; 100301-100304; 100362-100365; 100367; 100470-100474, 100475; 100482; 100504; 100507, 100508; 100510-100513; 100539-100544; 100560-100563; 100634, 100635; 100646; 100649, 100650; 100656; 101045, 101046; 101049, 101050; 101052, 101053
- სავაჭრო ნიშნის სასაქონლო ნიშნები; რომლებსაც მიენიჭა დაცვა საქართველოში: 95251; 97576; 97916; 98135; 98463, 98464; 98466, 98467; 98496; 98502; 98504; 98507; 98509-98511; 98514-98522; 98526-98528; 98531; 98533-98538; 98540; 98542, 98543; 98622-98625; 98628-98633; 98700; 98705; 98707, 98708; 98711; 98715; 98717; 98719-98722; 98724-98726; 98728-98732; 98734; 98750; 98753, 98754; 98834-98836; 98913, 98914; 98922-98927; 98929-98932; 98934-98937; 98939-98941; 99098; 99217; 99536

# გამომგონებები

## ბანასხადები, რომლებზეც გამოტანილია გადაწყვეტილება პატენტის გასემის შესახებ

გადაწყვეტილების გასაჩივრება შესაძლებელია საქპატენტის სააპელაციო პალატაში გამოქვეყნებიდან 3 თვის ვადაში ან მცხეთის რაიონული სასამართლოს ადმინისტრაციულ საქმეთა კოლეგიაში 1 თვის ვადაში (მის.: ქ. მცხეთა, სამხედროს ქ. №17).

### ბანყოფილება A

#### A 61

(10) AP 2019 14100 A (51) Int. Cl. (2006)  
A 61 K 39/395  
C 07 K 16/28  
C 07 K 17/14

(21) AP 2014 14100 (22) 2014 08 20

(31) 61/990,475; 13198784; 61/907,749;  
61/869,510

(32) 2014 05 08; 2013 12 20; 2013 11 22;  
2013 08 23

(33) US; EP; US; US

(71) მაკროჯენიკს ინკ. (US)  
9704 მედიკალ სენტერ დრაივი, როკვილი,  
MD 20850 (US)

(72) ეზიო ბონვინი (US);  
ლესლი ს. ჯონსონი (US);  
ლინ ჰუანი (US);  
პოლ ა. მური (US);  
გურუნად რედდი ჩიჩილი (US);  
რალფ ფრომენ ალდერსონი (US)

(74) თამაზ შილაკაძე

(85) 2016 03 22

(86) PCT/US2014/051790, 2014 08 20

(54) ბისპეციფიკური მონოკლონური  
ანტიბიოტის CD123 და CD3-თან  
შეკავშირების უნარი და მათი  
გამოყენება

(57) გამოგონება ეხება გაუმჯობესებული კონსტრუქციის CD123 X CD3 ბისპეციფიკურ ანტიბიოტებს, რომელთაც იყენებენ ჰემატოლოგიური სიმსივნეების სამკურნალოდ.

მუხლები: 8 დამოუკიდებელი

18 დამოკიდებული

ფიგურა: 37

### ბანყოფილება B

#### B 22

(10) AP 2019 14618 A (51) Int. Cl. (2006)  
B 22 F 1/00  
B 22 F 7/02  
B 22 F 7/00

B 22 F 3/23

B 22 F 3/2

C 22 C 14/00

C 22 C 1/04

C 22 C 1/00

C 22 C 38/14

C 22 C 29/14

(21) AP 2017 14618 (22) 2017 10 27

(71) ზურაბ ასლამაზაშვილი (GE)  
დავით თავხელიძის ქ. 1, სად. 3, სართ. 4,  
ბ. 58, 0186, თბილისი, საქართველო (GE);  
გიორგი ონიაშვილი (GE)  
ბაზალეთის ქ. 7, ბ. 6, 0179, თბილისი,  
საქართველო (GE);  
გარეგინ ზახაროვი (GE)  
ერწოს ქ. 11, ბ. 9, 0192, თბილისი,  
საქართველო (GE);  
გიორგი თავაძე (GE)  
დ. უზნაძის ქ. 4, ბ. 77, 0102, თბილისი,  
საქართველო (GE);  
ალექსი ბერნერი (IL)  
32682, ჰაიფა, (ისრაელი), მიცპეს ქ. 8,  
ისრაელი (IL)

(72) ზურაბ ასლამაზაშვილი (GE);

გიორგი ონიაშვილი (GE);

გარეგინ ზახაროვი (GE);

გიორგი თავაძე (GE);

ალექსი ბერნერი (IL)

(54) Ti-B-N-C-Me და Ti-Cr-C-Me სისტემებში  
თვითბავრცელებადი მაღალტემპერატურული  
სინთეზის მეთოდით მაღალი  
ინტენსივობის დინამიური დატვირთვა-  
ბისაღმი მემბრანი ბრადინენტული მასა-  
ლის მიღების ხერხი

(57) მასალა შედგება ორი ან მეტი ფენისაგან, რომელთაგან მინიმუმ ერთი კერამიკული და ან ლითონკერამიკული მასალაა, ამასთან, მიღებული გრადიენტული მასალა აკმაყოფი-

ლებს პირობას: ფენების ერთმანეთთან შეჭიდულობის სიმტკიცე არ ჩამოუვარდება გრადიენტული მასალის შემადგენელი კერამიკული ან ლითონკერამიკული ფენის სიმტკიცეს, მისი შემადგენელი ფენები შეიცავენ მინიმუმ ერთ, ერთი და იგივე ან მსგავს ფაზას, ხოლო გრადიენტულ მასალაში შემავალი ინერტული, ლითონური ფენა ასეთის არსებობის შემთხვევაში უნდა აკმაყოფილებდეს პირობებს: მისი შემადგენლობა შეირჩევა ისეთნაირად, რომ დასველების კუთხე, მასთან უშუალოდ შეჭიდულობაში მყოფ კერამიკულ, ლითონკერამიკულ მასალასთან არ აღემატება 90°-ს და ამავე დროს არ წარმოქმნის კერამიკული, ლითონკერამიკული ფენის შემადგენლობაში მყოფ ფაზებთან მყიფე, ადვილად მსხვრევად, დაბალი სიმტკიცის ქიმიურ ნაერთებს, ან იგივე შემადგენლობისაა, როგორცაა კერამიკული, ლითონკერამიკული ფენის კაზში შემავალი ლითონური მდგენელი ან იგივე შემადგენლობისაა, როგორცაა ლითონკერამიკული ფენის შემცველობაში შემავალი ლითონური მაკავშირებელი, ან კმაყოფილებდა პირობა: გრადიენტული მასალის მიღებისას მისი შემადგენელი ეგზოთერმული ფენების სინთეზის პარამეტრები, კერძოდ, სინთეზის სიჩქარეები არის თანაბარი, ან მისი შემადგენელი ფენები შეიცავენ მინიმუმ ერთ, ერთი და იგივე ან მსგავს ფაზას და ამავე დროს, შემადგენელი ეგზოთერმული ფენების სინთეზის სიჩქარეები არის თანაბარი.  
 მუხლები: 1 დამოუკიდებელი  
 2 დამოკიდებული  
 ფიგურა: 7

დიულა ზარაი (HU);  
 მიკლოს ლოცზი (HU);  
 გაბორ მიკლოს სუროპი (HU)  
 (74) თამაზ შილაკაძე  
 (85) 2016 07 20  
 (86) PCT/HU2014/000129, 2014 12 22  
 (54) **რკინა(III)ოქსიდის შემცველი ნიადაგის შემკვრელი კომპოზიციის**  
 (57) გამოგონება განეკუთვნება მშრალ ნიადაგში ნესტის შემკავებელ და მცენარის ზრდის გასაუმჯობესებელ კომპოზიციას, რომელიც ერთ ან მეტ ნესტის შემკავებელ ნივთიერებასთან და დამასველებელ აგენტთან ერთად, შეიცავს რკინა(III)ოქსიდს ნაწილაკის ზომით არაუმეტეს 50 მიკრომეტრისა, და არასავალდებულოდ, კალიუმის მეტაბისულფიტს, გამაძლიერებელი აგენტის სახით. გამოგონების სხვა ასპექტს წარმოადგენს ნიადაგის ნესტის შეკავშირების ხერხი.  
 მუხლები: 3 დამოუკიდებელი  
 6 დამოკიდებული  
 ფიგურა: 17

## ბანყოფილება C

### C 05

- (10) AP 2019 14214 A (51) Int. Cl. (2006)  
 C 05 G 3/04  
 C 05 G 3/06  
 C 05 D 9/02  
 (21) AP 2014 14214 (22) 2014 12 22  
 (31) P13 00753  
 (32) 2013 12 23  
 (33) HU  
 (71) ინვენშნ სენტრ კვტ. (HU)  
 ლიპტეი უ. 9, H-1027 (HU)  
 (72) ანტალ ვატი (HU);  
 რიკარდ ვატი (HU);  
 კატალინ ანდრეა პოსტა (HU);  
 პეტერ პოტი (HU);  
 იმრე ვარგა (HU);

## ბამომონების კატეგორიები

### ბანყოფილება A

#### A 43

- (11) P 2019 7015 B (51) Int. Cl. (2006)  
 A 43 B 7/12  
 A 43 B 23/02  
 A 43 B 23/07  
 A 43 B 7/08
- (10) AP 2019 14375 A (44) 7(515)/2019  
 (21) AP 2015 14375  
 (22) 2015 06 17  
 (24) 2015 06 17  
 (31) PD2014A000148  
 (32) 2014 06 17  
 (33) IT  
 (86) PCT/EP2015/063623, 2015 06 17  
 (73) ჯეოქს ს.პ.ა. (IT)  
 ვია ფელტრინა ცენტრო, 16, I - 31044  
 მონტებელუნა, ფრაზიონე ბიადენე (IT)
- (72) მარხო პოლეგატო მორეტი (IT);  
 ლივიო პოლონი (IT)
- (74) ალექსანდრე გეგეკორი  
 (54) **ბანიაშვადი შხსსაძმელო**

#### A 61

- (11) P 2019 7016 B (51) Int. Cl. (2006)  
 A 61 K 31/5377  
 A 61 P 35/00  
 C 07 D 495/04
- (10) AP 2019 14539 A (44) 6(514)/2019  
 (21) AP 2014 14539  
 (22) 2014 12 11  
 (24) 2014 12 11  
 (86) PCT/IN2014/000770, 2014 12 11  
 (73) ნატკო ფარმა ლიმიტედ (IN)  
 ნატკო ჰაუს, როუდ N2 ბანჯარა ჰილს,  
 ჰაიდარაბადი, ტელანგანა, 500034 (IN)
- (72) ვენკაიახ ჩოვდარი ნანაპანენი (IN);  
 კალი სატია ბხუჯანგა რაო  
 ადიბხატლა (IN);  
 პულლა რედდი მუდდასანი (IN);  
 სანდიკ კუმარ ტხოლოტა (IN);  
 სრინივასა კრიშნა მურთხი კონდური (IN);  
 რამა კრიშნა პილლი (IN);  
 ნაგა ვასანტა სრინივასუ  
 ვუპპალაპატი (IN);  
 ჯანაკი რამა რაო რავი (IN);  
 დურგა პრასად კონაკანნი (IN);  
 სუბბა რაო პულა (IN);  
 ლაკშმანა ვისვა ვენკატა პავან კუმარ  
 მადდულა (IN)

- (74) თამარ კოჭლამაზაშვილი  
 (54) **7-(მორფოლინო)-2-(N-პიპერაზინო) მეთილ თიენო [2,3-C] პირილინ წამოეშვადი რეგორც კიპოს სანინააღმელო წამელო**

### ბანყოფილება B

#### B 02

- (11) P 2019 7014 B (51) Int. Cl. (2006)  
 B 02 C 18/30
- (10) AP 2019 14434 A (44) 3(511)/2019  
 (21) AP 2017 14434  
 (22) 2017 02 27  
 (24) 2017 02 27  
 (73) თენგიზ ჩხაიძე (GE)  
 ტაშკენტის ქ. შეს. 4, ბ. 6, 0160, თბილისი, საქართველო (GE);  
 რევაზ ვარსიმაშვილი (GE)  
 ვაჟა-ფშაველას V კვარტ., კორპ. 4, ბ. 82, 0186, თბილისი, საქართველო (GE);  
 ნინო ჩხაიძე (GE)  
 ტაშკენტის ქ. შეს. 4, ბ. 6, 0160, თბილისი, საქართველო (GE)
- (72) თენგიზ ჩხაიძე (GE);  
 რევაზ ვარსიმაშვილი (GE);  
 ნინო ჩხაიძე (GE)
- (54) **პროდუქტების დაწმომანების მოწმომილობა**

#### B 67

- (11) P 2019 7013 B (51) Int. Cl. (2006)  
 B 67 D 7/04  
 G 06 Q 10/08  
 G 06 Q 50/28
- (10) AP 2019 14558 A (44) 7(515)/2019  
 (21) AP 2015 14558  
 (22) 2015 12 31  
 (24) 2015 12 31  
 (31) 2015/00108  
 (32) 2015 01 06  
 (33) TR  
 (86) PCT/TR2015/000396, 2015 12 31  
 (73) მგა ენდუსტრი კონტროლ სისტემური თოჯ. ლტდ შტი. (TR)  
 იაშამკენტ მაპ. 3207 ჯად. 3204 სოკ. N8, ჩაიოლუ, ანკარა (TR)



- (72) ბუღენტ საჰინერი (TR)
  - (74) ხათუნა იმნაძე
  - (54) პროფუტის იდენტიფიკაციისა  
და შვესების მართვის ელექტრონული  
სისტემა
-

# სასარგებლო მოდელები

## ბანასხალები, რომლებზეც გამოტანილია გადაწყვეტილება პატენტის გასაქმის შესახებ

გადაწყვეტილების გასაჩივრება შესაძლებელია საქპატენტის სააპელაციო პალატაში გამოქვეყნებიდან 3 თვის ვადაში ან მცხეთის რაიონული სასამართლოს ადმინისტრაციულ საქმეთა კოლეგიაში 1 თვის ვადაში (მის.: ქ. მცხეთა, სამხედროს ქ. №17).

### ბანყოფილება A

#### A 61

(10) AU 2019 14468 U (51) Int. Cl. (2006)  
A 61 H 15/00

(21) AU 2017 14468 (22) 2017 04 05

(71) ნინო კარანაძე (GE)  
დარიალის შეს.12, 0162, თბილისი (GE);  
ლამზირა თოდუა (GE)  
რადიანის ქ. 17, 0179, თბილისი (GE);  
თინათინ შატბილაძე (GE)  
რომის ქ.4, 0102, თბილისი (GE);  
გიორგი შუკაკიძე (GE)  
ყიფშიძის ქ.6, ბ.60, 0162, თბილისი (GE)

(72) ნინო კარანაძე (GE);  
ლამზირა თოდუა (GE);  
თინათინ შატბილაძე (GE);  
გიორგი შუკაკიძე (GE)

(54) **თვალის მექანიკური მასაჟორი**

(57) თვალის მექანიკური მასაჟორი შეიცავს ხის ტარს 4 და მასზე ღერძის 2 მეშვეობით დამაგრებულ პოლირებულ მბრუნავ სამასაჟო ელემენტს 1, ამასთან, სამასაჟო ელემენტს აქვს კასრისებრი ფორმა და დამზადებულია თითბერისაგან.

მუხლები: 1 დამოუკიდებელი  
ფიგურა: 3

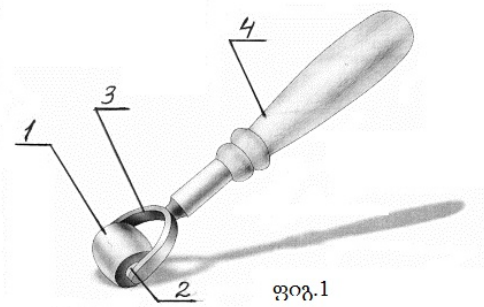

(10) AU 2019 15003 U (51) Int. Cl. (2006)  
A 61 K 9/06  
A 61 K 35/57  
A 61 K 36/00

(21) AU 2019 15003 (22) 2019 02 14

(71) ბეჟან საბეიშვილი (GE)  
სოფ. დაბლაციხე, 4907, ჩოხატაურის  
რაიონი, საქართველო (GE)

(72) ბეჟან საბეიშვილი (GE)

(54) **ბანის, კმალ-სახსროვანი სისტემის, სასქესო სისტემის კათოლოგიებისა და გუნასილის სამკურნალო მაღამო-ნაპიშვილის მაღამო „სალბუნო“**

(57) მაღამო შეიცავს ნიგვზის ზეთს, კვერცხის ზეთს, ქაფურის ზეთს, ქაცვის ზეთს, ქაფურის სპირტს, თხის ქონს, ზეთუნის ზეთს, სიმინდის ზეთსა და თაფლის სანთელს.

მუხლები: 1 დამოუკიდებელი  
1 დამოკიდებული

(10) AU 2019 14928 U (51) Int. Cl. (2006)  
A 61 P 5/48

(21) AU 2018 14928 (22) 2018 11 20

(71) მარინე ნიკოლაიშვილი (GE)  
შვეარდენიძის ქ. 9, ბ. 13, 0160, თბილისი,  
საქართველო (GE);  
თეა მუსელიანი (GE)  
კოსტავას ქ. 1, ლენტეხის რაიონი,  
საქართველო (GE);  
ელენე გიორგაძე (GE)  
დ. აღმაშენებლის გამზ. 181, ბ. 17,  
თბილისი, საქართველო (GE);  
ნათია ჩხეიძე (GE)  
ჩიქოვანის ქ. 85ბ, თბილისი,  
საქართველო (GE)

(72) მარინე ნიკოლაიშვილი (GE)

(54) **მეორე ტიპის დიაბეტის სამკურნალო საშუალება**

(57) წყალტუბოს მინერალურ წყალს, ინჰალაციის სახით, იყენებენ მე-2 ტიპის შაქრიანი დიაბეტის სამკურნალოდ.

მუხლები: 1 დამოუკიდებელი  
ფიგურა: 1

## სასარგებლო მოდელის კატეგორია

## განყოფილება G

## G 08

- (11) U 2019 2017 Y (51) Int. Cl. (2006)  
G 08 B 21/10  
G 08 B 31/00
- (10) AU 2019 14838 U (44) 8(516)/2019  
(21) AU 2018 14838  
(22) 2018 07 19  
(24) 2018 07 19
- (73) თენგიზ ქირია (GE)  
აღ. ყაზბეგის გამზ. 31, ბ. 3, 0160, ბილისი,  
საქართველო (GE);  
თამაზ ჭელიძე (GE)  
მიცკევიჩის ქ. 5, ბ. 6, 0194, თბილისი,  
საქართველო (GE);  
ნუგზარ ღლონტი (GE)  
ნუცუბიძის ქ. 77ბ, ბ. 71, 0177, თბილისი,  
საქართველო (GE);  
ზურაბ ჭელიძე (GE)  
მ. ალექსიძის ქ. 1, კორპ. 6, ბ. 10, 0193,  
თბილისი, საქართველო (GE);  
ნოდარ ვარამაშვილი (GE)  
ტიციან ტაბიძის ქ. 66, 0179, თბილისი,  
საქართველო (GE);  
ჯემალ ქირია (GE)  
ნუცუბიძის ქ. 77ბ, ბ. 37, 0177, თბილისი,  
საქართველო (GE)
- (72) ჯემალ ქირია (GE);  
ნოდარ ვარამაშვილი (GE);  
ზურაბ ჭელიძე (GE);  
ნუგზარ ღლონტი (GE);  
თამაზ ჭელიძე (GE);  
თენგიზ ქირია (GE)
- (54) მუყარების მონიტორინგის და  
აღრეული შეტყობინების  
ტელემეტრიული სისტემა

## ლიზანიები

### ლიზანიები, რომლებიც რეგისტრირებულია სავაჭრო ნიშნად ბიუროში საქართველოს ტერიტორიაზე უფლებათა გავრცელების მოთხოვნით

გადაწვევებიდან გასაჩივრება შესაძლებელია საქპატენტის სააპელაციო პალატაში გამოქვეყნებიდან 3 თვის ვადაში ან მცხეთის რაიონული სასამართლოს ადმინისტრაციულ საქმეთა კოლეგიაში 1 თვის ვადაში (მის.: ქ. მცხეთა, სამხედროს ქ. №17).

- (11) **DM/201 469**                      (51) **03-01**
- (15) 2019 03 28                      (44) 25/2019 (2019 06 21)
- (22) 2019 03 28
- (28) 2
- (73) Valentino S.p.A.  
Via Turati, 16/18, 20121 MILANO (IT)
- (85) –
- (86) IT, EM
- (87) IT, EM
- (88) IT, EM
- (89) EM
- (81) III. GE, TR, KG, UA, AZ, EM, KR, JP, TJ, RU
- (72) Stefano SASSI  
C/o VALENTINO S.p.A. Via Turati, 16/18, 20121 Milano (IT)
- (74) Matteo MOZZI  
C/o Jacobacci & Partners S.p.A. Via Senato, 8, 20121 MILANO (IT)
- (54) 1.-2. Bag
- (55)



1.1



1.2



1.3

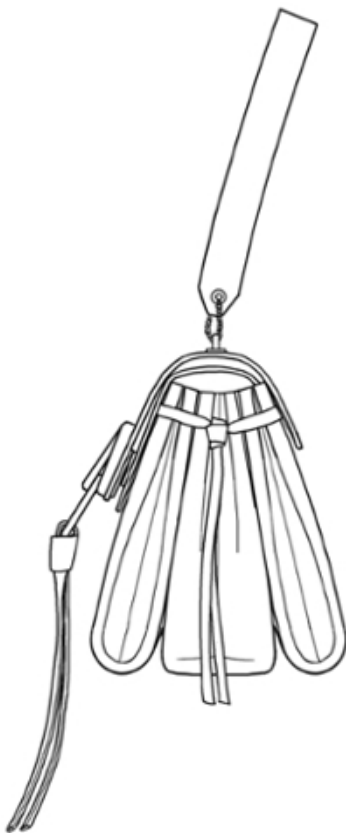

1.4

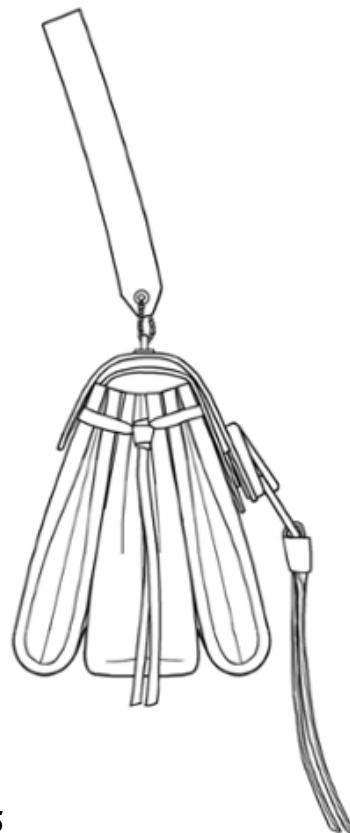

1.5

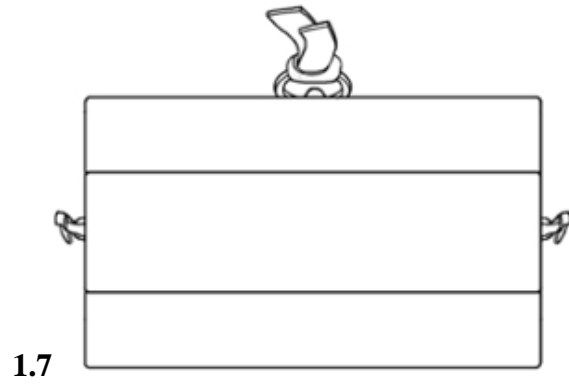
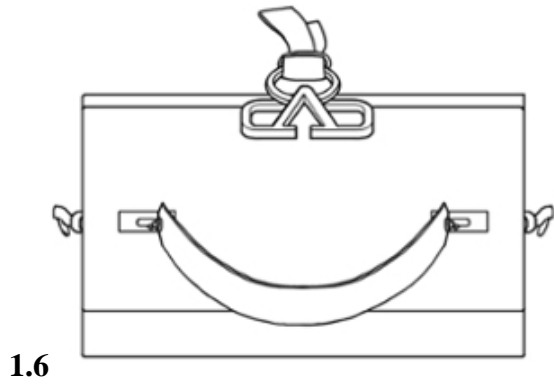

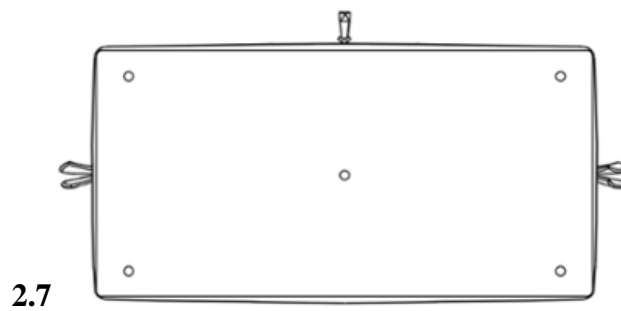
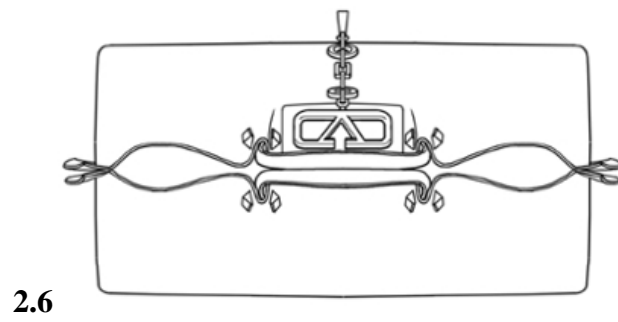
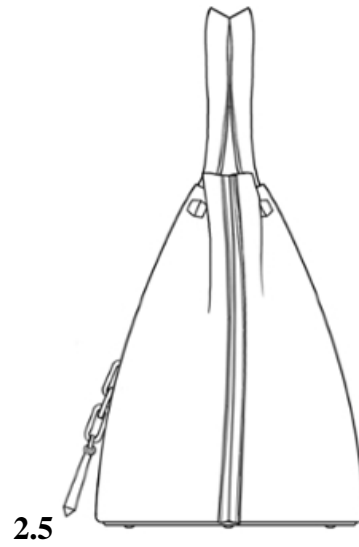
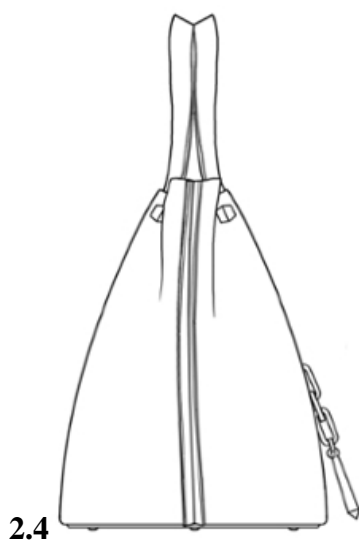

(11) DM/200 537

(51) 10-02

(15) 2018 12 14

(44) 25/2019 (2019 06 21)

(22) 2018 12 14

(28) 1

(73) OMEGA SA (OMEGA AG) (OMEGA LTD.)

Jakob-Stämpfli-Strasse 96, 2502 BIEL/BIENNE (CH)

(85) CH

(86) CH

(87) CH

(88) CH

(89) CH

(81) II. BZ, MA III. UA, AM, AL, AZ, ME, MD, MC, SG, MN, NO, BA, GE, TR, OM, MK, LI, KG, GB, TN, EM, CH

(72) Jean-Claude Monachon

Rue Alice-de-Chambrier 1, 2022 Bevaix (CH)

(74) The Swatch Group AG (The Swatch Group SA) (The Swatch Group Ltd.)

6, Faubourg Du Lac, 2501 BIEL/BIENNE (CH)

(54) 1. Watch

(55)

1.1



1.2



1.3



1.4



1.5

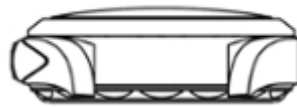

1.6

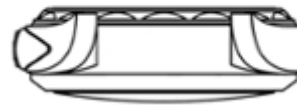

1.7



1.8





(11) DM/201 476

(15) 2018 09 04

(22) 2018 09 04

(28) 5

(85) –

(86) –

(87) –

(88) US

(89) US

(81) III. AM, IS, MD, TJ, BW, MN, GH, ST, TR, KH, GB, TN, KR, JP, KP, CH, BN, UA, AL, AZ, TM, ME, MC, SG, NA, OA, RS, NO, BA, MK, GE, OM, US, LI, KG, EM, SY, RW, RU, EG

(72) Yi-Ting Huang

2F., No. 9, Ln. 27, Xinxing Rd., 302 Zhubei City (CN);

Feng-Shuen Huang

11F., No. 166 Wanda Rd., Yangmei Dist., 326 Taoyuan City (CN)

(74) Elizabeth L. Neal

13845 Bishop's Dr, Suite 300, 53005 Brookfield, WI (US)

(54) 1.-5. Graphical user interface for a display screen or portion thereof

(55)

(51) 14-04

(44) 25/2019 (2019 06 21)

1.1

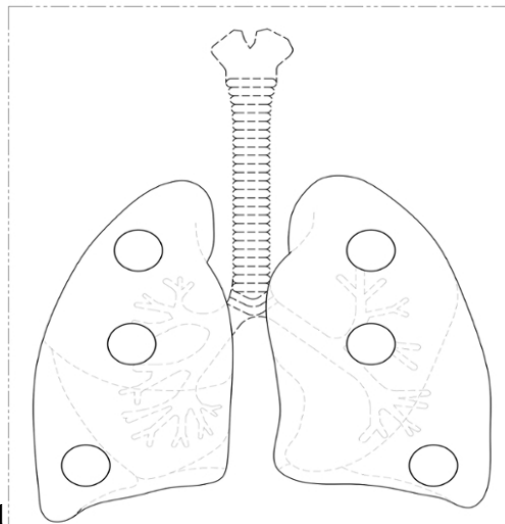

1.2

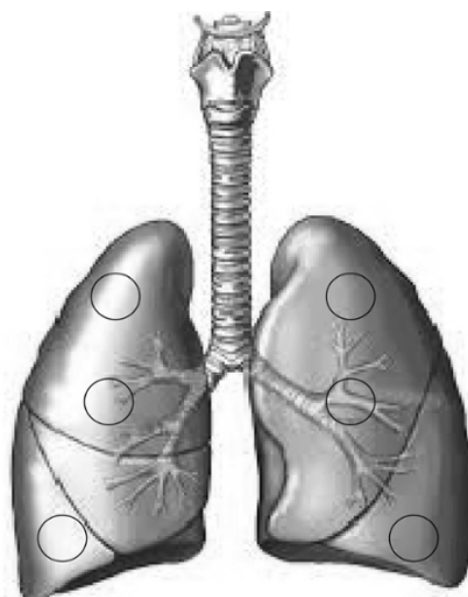

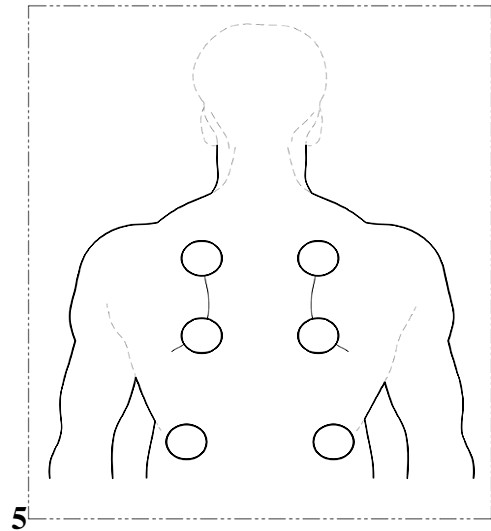
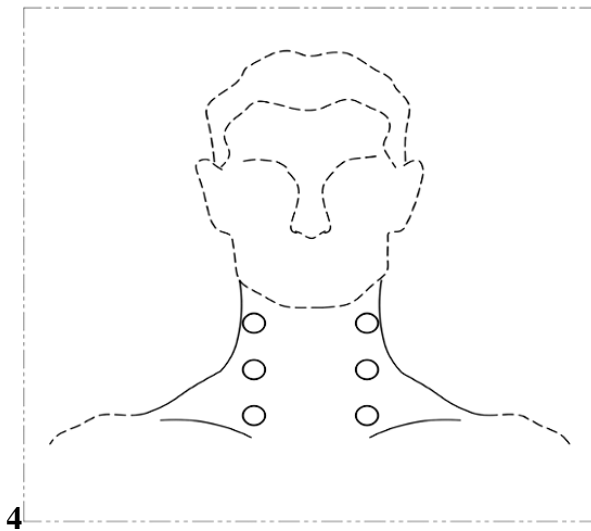
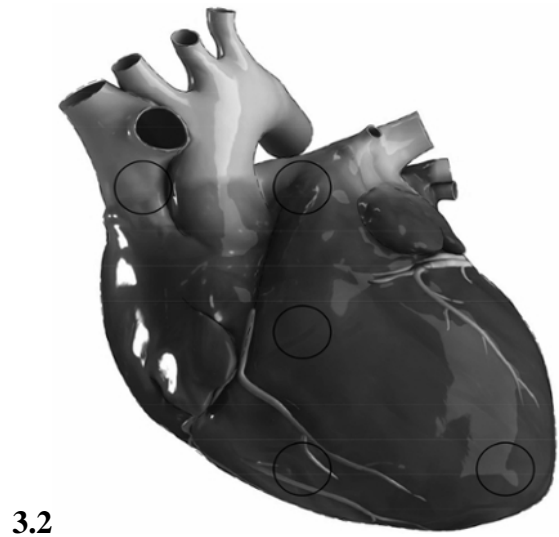
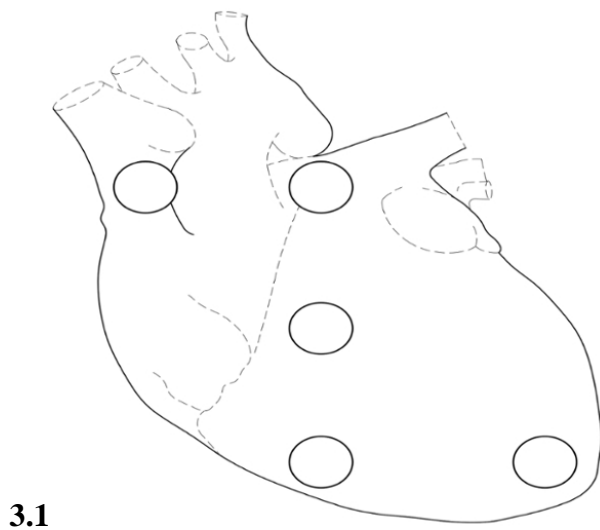
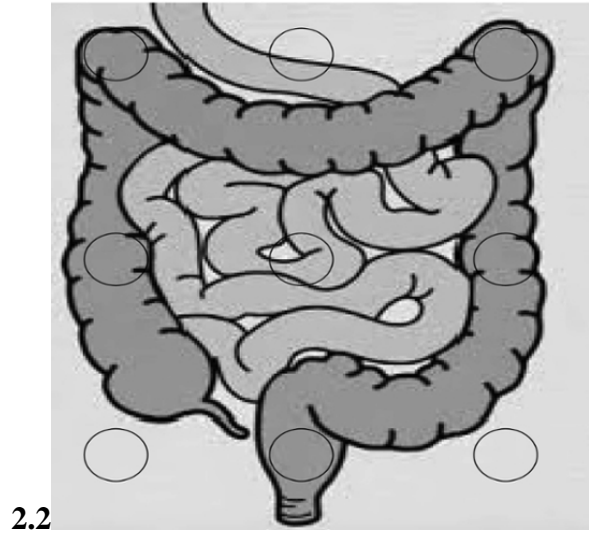
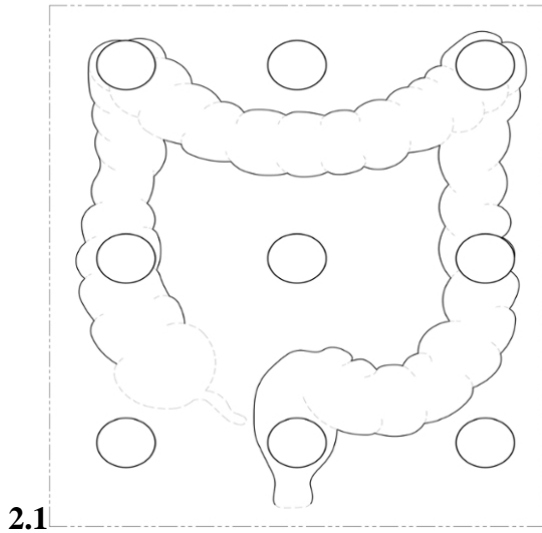

(11) DM/201 511

(51) 09-01

(15) 2019 03 22

(44) 26/2019 (2019 06 28)

(22) 2019 03 22

(28) 1

(30) No1: 29.10.2018; 005812062-0001; EM

(73) SAVERGLASS

3, Rue De La Gare, 60960 FEUQUIERES (FR)

(85) FR

(86) FR

(87) FR

(88) FR

(89) FR

(81) III. NO, GE, TR, UA, AM, GB, KR, MC, JP, CH, SG

(74) NOVAGRAAF FRANCE

2, Rue Sarah Bernhardt, CS 90017, 92665 ASNIERES-SUR-SEINE (FR)

(54) 1. Bottle

(55)

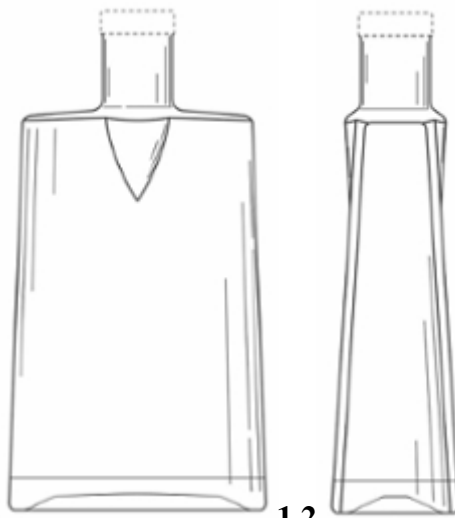

1.1

1.2

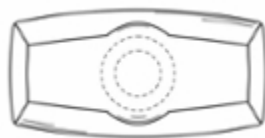

1.3



1.4



1.5

(11) DM/200 546

(51) 10-02

(15) 2018 12 21

(44) 26/2019 (2019 06 28)

(22) 2018 12 21

(28) 6

(73) Hamilton International AG (Hamilton International SA) (Hamilton International Ltd)  
Mattenstrasse 149, 2503 Biel/Bienne (CH)

(85) CH

(86) CH

(87) CH

(88) CH

(89) CH

(81) II. BZ, MA III. AM, UA, AL, AZ, ME, MD, MC, SG, NO, MN, BA, OM, TR, MK, GE, LI, KG, GB, TN, EM, JP, CH

(72) 1 Fabrice DUPORT

4, Avenue De La Gare, 2000 Neuchâtel (CH);

2-5 Julien Luc BERNARD

C/o Super 150 Route Du Château 18, 2520 La Neuveville (CH);

6 Sébastien PERRET

Route De Neuchâtel 5, 2019 Rochefort (CH);

6 Arnaud BIJU-DUVAL

Avenue De Alpes 20, 2000 Neuchâtel (CH)

(74) The Swatch Group AG (The Swatch Group SA) (The Swatch Group Ltd.)

6, Faubourg Du Lac, Biel/Bienne 2501 (CH)

(54) 1. dial, 2. watch, 3.-6. dial

(55)



1.1



1.2



2.1



2.2



2.3



2.4



2.5



3.1



3.2



4.1



4.2

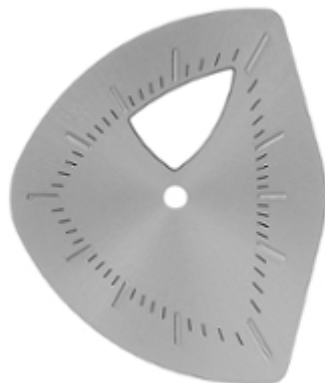

5.1



5.2



6.1

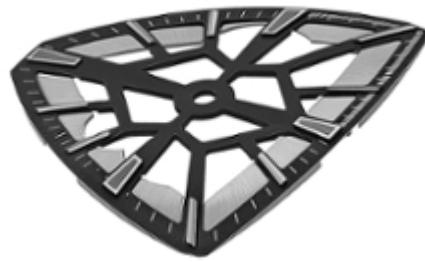

6.2

(11) DM/200 135

(15) 2018 12 21

(22) 2018 12 21

(28) 2

(73) MONTRES JAQUET DROZ SA (Montres Jaquet Droz AG) (Montres Jaquet Droz Ltd.)

Allée Du Tourbillon 2, 2300 La Chaux-de-Fonds (CH)

(85) CH

(86) CH

(87) CH

(88) CH

(89) CH

(81) IL, BZ, MA III, UA, AM, AL, AZ, ME, MD, MC, SG, MN, NO, BA, OM, MK, GE, TR, LI, KG, GB, TN, EM, CH

(72) Christian Lattmann

Chemin Du Château-Neuf 17, 1125 Monnaz (CH);

Yann Leiggener

Rue Du Nord 47, 2300 La Chaux-de-Fonds (CH)

(74) The Swatch Group AG (The Swatch Group SA) (The Swatch Group Ltd.)

Faubourg Du Lac 6, 2501 BIEL/BIENNE (CH)

(54) 1.-2. Dial

(55)

(51) 10-07

(44) 26/2019 (2019 06 28)

1.1



1.2

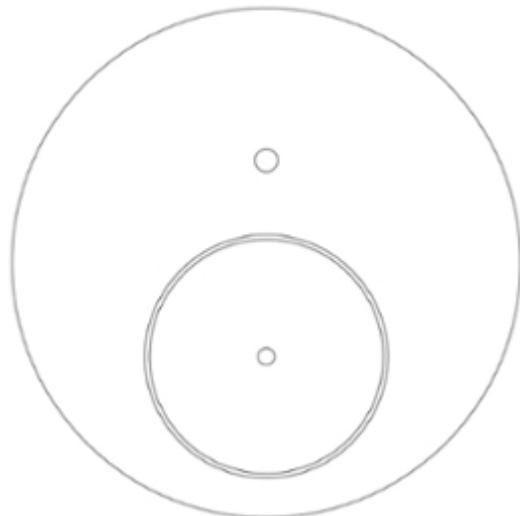

1.3

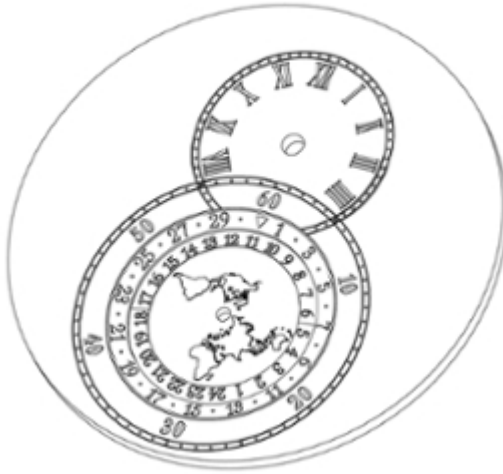

2.1



2.2



2.3



- (11) **DM/200 536** (51) **10-07**  
(15) 2018 12 14 (44) 26/2019 (2019 06 28)  
(22) 2018 12 14  
(28) 1  
(73) MONTRES JAQUET DROZ SA (Montres Jaquet Droz AG) (Montres Jaquet Droz Ltd.)  
Allée Du Tourbillon 2, 2300 La Chaux-de-Fonds (CH)  
(85) CH  
(86) CH  
(87) CH  
(88) CH  
(89) CH  
(81) II. BZ, MA III. AM, UA, AL, AZ, ME, MD, MC, SG, NO, MN, BA, GE, OM, TR, MK, LI, KG, GB,  
TN, EM, CH  
(72) Perrolle Simon  
Rue Du Mont D'Amin 7, 2300 La Chaux-de-Fonds (CH);  
Leiggener Yann  
Rue Du Nord 47, 2300 La Chaux-de-Fonds (CH);  
Lattmann Christian  
Chemin De Château-Neuf 17, 1125 Monnaz (CH)  
(74) The Swatch Group AG (The Swatch Group SA) (The Swatch Group Ltd.)  
Faubourg Du Lac 6, 2501 BIEL/BIENNE (CH)  
(54) 1. Watch dial  
(55)

1





- (11) **DM/200 543** (51) **10-07**  
 (15) 2018 12 14 (44) 26/2019 (2019 06 28)  
 (22) 2018 12 14  
 (28) 4  
 (73) MONTRES JAQUET DROZ SA (Montres Jaquet Droz AG) (Montres Jaquet Droz Ltd.)  
 Allée Du Tourbillon 2, 2300 La Chaux-de-Fonds (CH)  
 (85) CH  
 (86) CH  
 (87) CH  
 (88) CH  
 (89) CH  
 (81) II. BZ, MA III. UA, AM, AL, AZ, ME, MD, MC, SG, NO, MN, BA, TR, GE, MK, OM, LI, KG, GB,  
 TN, EM, CH  
 (72) 1-4 Christian Lattmann  
 Chemin Du Château-Neuf 17, 1125 Monnaz (CH);  
 1-2 Simon Perrolle  
 Rue Du Mont D'Amin 7, 2300 La Chaux-de-Fonds (CH);  
 1-4 Yann Leiggener  
 Rue Du Nord 47, 2300 La Chaux-de-Fonds (CH)  
 (74) The Swatch Group AG (The Swatch Group SA) (The Swatch Group Ltd.)  
 Faubourg Du Lac 6, 2501 BIEL/BIENNE (CH)  
 (54) 1. Dial, 2. Oscillating weight, 3. Dial , 4. Dial  
 (55)

1.1



1.2

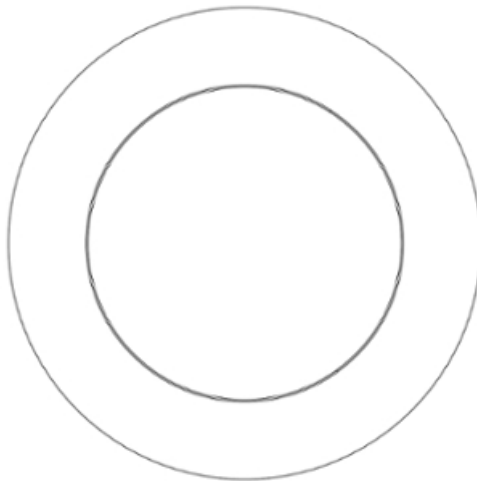

2.1



2.2

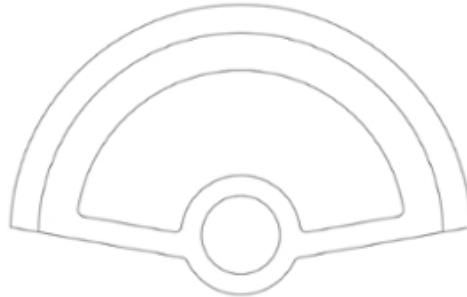

2.3



3.1

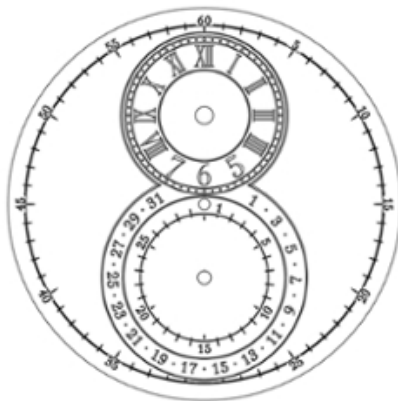

3.2

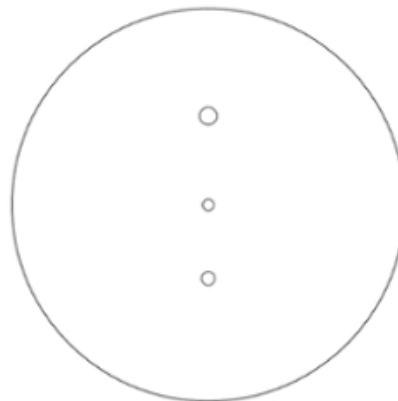

3.3

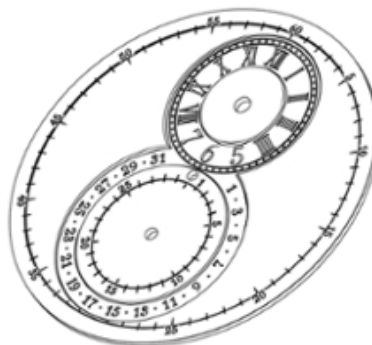

4.1

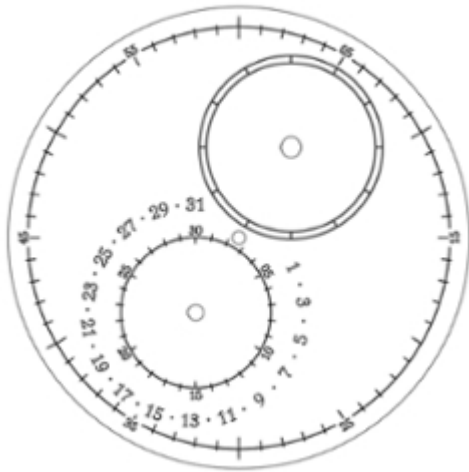

4.2

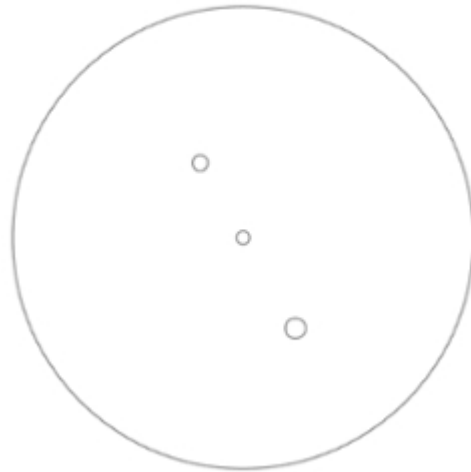

4.3

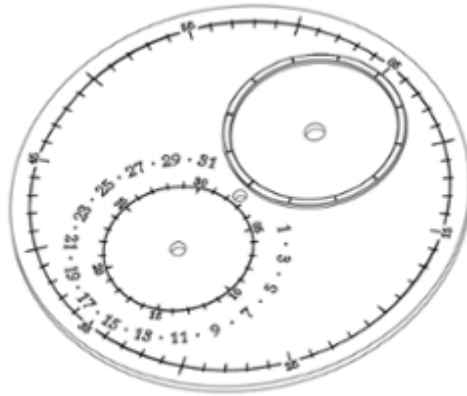

(11) DM/201 514

(51) 15-03

(15) 2018 08 10

(44) 26/2019 (2019 06 28)

(22) 2018 08 10

(28) 2

(30) No1: 26.07.2018; 005515079-0001; EM; No2: 26.07.2018; 005515079-0002; EM

(73) OMP Trade GmbH

Ruthensteinstraße 6, 4522 Sierning, AT (EM)

(85) EM

(86) EM

(87) EM

(88) EM

(89) EM

(81) III. UA, AL, IS, TM, ME, MD, SG, NO, RS, MN, BA, US, GE, LI, TN, KR, JP, CH, RU, EG

(72) Norbert Obermayr

Ruthensteinstraße 6, 4522 Sierning (AD)

(74) Hintermayr Burgstaller & Partner

Landstraße 12, 4020 Linz (AT)

(54) 1.-2. Accessory for agricultural machines

(55)



1.1



1.2



1.3



2.1



2.2

---

# სასაქონლო ნიშნები

## ეროვნული პროცედურით შემოტანილი განაცხადები, რომლებზეც გამოტანილია გადაწყვეტილება რეზისტრაციის შესახებ

გადაწყვეტილების გასაჩივრება შესაძლებელია საქპატენტის სააპელაციო პალატაში გამო-  
ქვეყნებიდან 3 თვის ვადაში ან მცხეთის რაიონული სასამართლოს ადმინისტრაციულ საქმეთა  
კოლეგიაში 1 თვის ვადაში (მის.: ქ. მცხეთა, სამხედროს ქ. №17).

(260) AM 2019 98682 A

(210) AM 98682

(220) 2019 02 01

(731) ანა ცინცილაძე

ფალიაშვილის ქ. 90-92, 0162, თბილისი,

საქართველო;

ანა ოდიშელიძე

ლევის ქ. 13, 0160, თბილისი, საქართველო

(540)



(591) შავ-თეთრი

(531) 26.04.01; 26.04.22; 26.04.24; 27.05.15;

27.05.24

(511)

25 – ტანსაცმელი, ფეხსაცმელი, თავსაბურავი.

35 – რეკლამა; მართვა საქმიან სფეროში; ადმინისტრირება საქმიან სფეროში; საოფისე სამსახური.

(260) AM 2019 99063 A

(210) AM 99063

(220) 2019 01 10

(731) შპს „ფორმოსა“

რ. მამისაშვილის ქ. 31ა, 0182, თბილისი,

საქართველო

(540)



(591) შავ-თეთრი

(531) 06.01.01; 06.01.04; 27.05.01

(511)

12 – სატრანსპორტო საშუალებები; ხმელეთზე, წყალსა და ჰაერში გადასაადგილებელი აპარატები.

25 – ტანსაცმელი, ფეხსაცმელი, თავსაბურავი.

(260) AM 2019 99326 A

(210) AM 99326

(220) 2018 09 12

(731) გენადი ვასილევის ქუთაისელი

ფედერაციული პროსპ., სახლი 28, ბ. 47,

მოსკოვი, 111399, რუსეთის ფედერაცია

(740) შალვა გვარამაძე

(540)

**Грузинский характер**

**Georgian character**

**ქართული ხასიათი**

(591) შავ-თეთრი

(511)

33 – ალკოჰოლიანი სასმელები (ლეულის გარდა).

35 – საქონლის დემონსტრირება და წარდგენა მესამე პირთათვის.

(260) AM 2019 99524 A

(210) AM 99524

(220) 2018 09 26

(731) ობშჩესტვო ს ოგრანიზენოი

ლტვეტსტვენოსტიუ „კოორდინირუიუში

რასპრედელიტელნი ცენტრ

„ეფკო-კასკად“

ულ. ფრუნზე, დ. 4, ალექსეევკა, 309850,

ბელგოროდსკაია ობლასტ, რუსეთის

ფედერაცია

(740) თამაზ შილაკაძე

(540)

**ნატურაბალანსი**

(591) შავ-თეთრი

(511)

30 – პურ-ფუნთუშეული, საკონდიტრო ნაწარმი, ნაყინი; საფუარი, საცხობი ფხვნილები; მღოვრი; ძმარი, საკმახები, მაიონეზის და სოუსების ჩათვლით; სანელებლები.

35 – სასურსათო საქონლის რეკლამა, მესამე პირებისთვის გაყიდვების ხელშეწყობა, კერძოდ, ზემოთ აღნიშნული სასურსათო საქონლით საცალო და საბითუმო ვაჭრობა.

(260) AM 2019 99525 A  
 (210) AM 99525  
 (220) 2018 09 26  
 (731) ობიექტო ს ოგრანიზაციის  
 ოტკეტსტენოსტიუ „კოორდინირული  
 რასპრედელიტელნი ცენტრ  
 „ეფკო-კასკად“  
 ულ. ფრუნზე, დ. 4, ალექსეევკა, 309850,  
 ბელგოროდსკაია ობლასტ, რუსეთის  
 ფედერაცია  
 (740) თამაზ შილაკაძე  
 (540)

## Naturabalance

(591) შავ-თეთრი  
 (511)  
 30 – პურ-ფუნთუშეული, საკონდიტრო ნაწარმი,  
 ნაყინი; საფუარი, საცხობი ფხვნილები; მღოგვი;  
 ძმარი, საკმაზები, მაიონეზის და სოუსების ჩათვ-  
 ლით; სანელებლები.  
 35 – სასურსათო საქონლის რეკლამა, მესამე  
 პირებისთვის გაყიდვების ხელშეწყობა, კერძოდ,  
 ზემოთ აღნიშნული სასურსათო საქონლით  
 საცალო და საბითუმო ვაჭრობა.

(260) AM 2019 99527 A  
 (210) AM 99527  
 (220) 2018 09 26  
 (731) ობიექტო ს ოგრანიზაციის  
 ოტკეტსტენოსტიუ „კოორდინირული  
 რასპრედელიტელნი ცენტრ  
 „ეფკო-კასკად“  
 ულ. ფრუნზე, დ. 4, ალექსეევკა, 309850,  
 ბელგოროდსკაია ობლასტ, რუსეთის  
 ფედერაცია  
 (740) თამაზ შილაკაძე  
 (540)

## Натурабаланс

(591) შავ-თეთრი  
 (511)  
 30 – პურ-ფუნთუშეული, საკონდიტრო ნაწარმი,  
 ნაყინი; საფუარი, საცხობი ფხვნილები; მღოგვი;  
 ძმარი, საკმაზები, მაიონეზის და სოუსების ჩათვ-  
 ლით; სანელებლები.  
 35 – სასურსათო საქონლის რეკლამა, მესამე  
 პირებისთვის გაყიდვების ხელშეწყობა, კერძოდ,  
 ზემოთ აღნიშნული სასურსათო საქონლით  
 საცალო და საბითუმო ვაჭრობა.

(260) AM 2019 100434 A  
 (210) AM 100434  
 (220) 2018 11 20  
 (731) საქართველოში INPHA LLP-ის

წარმომადგენლობითი ოფისი  
 ბესიკის ქ. 4-ის მიმდებარედ,  
 (ნაკვეთი 46/10), 0108, თბილისი,  
 საქართველო  
 (540)

## Проект პროგესტი Progest

(591) შავ-თეთრი  
 (511)  
 5 – მანე ცხოველების გასანადგურებელი საშუ-  
 ალებები; ჰერბიციდები.

(260) AM 2019 100814 A  
 (210) AM 100814  
 (220) 2018 12 19  
 (731) შპს „დივინო“  
 დიდის მასივი, IV კვარტ., კორპ. 23, ბ. 51,  
 0159, თბილისი, საქართველო  
 (740) გიორგი თაქთაქიშვილი  
 (540)

## დივინო DIVINO

(591) შავ-თეთრი  
 (511)  
 35 – საცალო და საბითუმო ვაჭრობა.  
 43 – რესტორნები, კაფეები, კაფეტერიები,  
 ბარები, სწრაფი კვების ობიექტები,  
 სასაუზმეები, საკვების შეკვეთით დამზადებისა  
 და ადგილზე მიტანის მომსახურება; დროებითი  
 საცხოვრებლით, მათ შორის, სასტუმროებით,  
 პანსიონებით, მოტელებით, ტურბაზებით  
 უზრუნველყოფა.

(260) AM 2019 100816 A  
 (210) AM 100816  
 (220) 2018 12 20  
 (731) ჰარინგტონ დეველოპმენტ ინკ.  
 ელვირა მენდესის სტრიტი, ვალარინო  
 ბლდგ, სართ. 3, პანამა, პანამის  
 რესპუბლიკა  
 (740) გივი აკოფაშვილი  
 (540)



(591) შავ-თეთრი  
(531) 27.05.01; 27.05.10  
(511)  
34 – სიგარეტი. თამბაქო, თამბაქოს ნაწარმი, მწვეველთა საკუთონო, სანთებელა, ასანთი.

(260) AM 2019 100859 A  
(210) AM 100859  
(220) 2018 12 21  
(731) სს „მ2 უძრავი ქონება“  
ილია ჭავჭავაძის გამზ. 29, სართ. 3,  
თბილისი, საქართველო  
(740) ნიკოლოზ ჯალაღანია  
(540)

### ბიქეი კონსტრაქშენი

(591) შავ-თეთრი  
(511)  
35 – რეკლამა; მართვა საქმიან სფეროში; ადმინისტრირება საქმიან სფეროში; საოფისე სამსახური.  
36 – დაზღვევა; ფინანსებთან დაკავშირებული საქმიანობა; ფულად-საკრედიტო ოპერაციები; უძრავ ქონებასთან დაკავშირებული ოპერაციები.  
37 – მშენებლობა; რემონტი; დანადგარების დაყენება.  
40 – მასალების დამუშავება.

(260) AM 2019 100860 A  
(210) AM 100860  
(220) 2018 12 21  
(731) სს „მ2 უძრავი ქონება“  
ილია ჭავჭავაძის გამზ. 29, სართ. 3,  
თბილისი, საქართველო  
(740) ნიკოლოზ ჯალაღანია  
(540)

### BK Construction

(591) შავ-თეთრი  
(511)  
35 – რეკლამა; მართვა საქმიან სფეროში; ადმინისტრირება საქმიან სფეროში; საოფისე სამსახური.  
36 – დაზღვევა; ფინანსებთან დაკავშირებული საქმიანობა; ფულად-საკრედიტო ოპერაციები; უძრავ ქონებასთან დაკავშირებული ოპერაციები.  
37 – მშენებლობა; რემონტი; დანადგარების დაყენება.  
40 – მასალების დამუშავება.

(260) AM 2019 100861 A  
(210) AM 100861  
(220) 2018 12 21  
(731) სს „მ2 უძრავი ქონება“  
ილია ჭავჭავაძის გამზ. 29, სართ. 3,  
თბილისი, საქართველო  
(740) ნიკოლოზ ჯალაღანია



### BK CONSTRUCTION

(540)  
(591) წითელი, ღურჯი  
(531) 26.04.18; 27.05.22; 29.01.13  
(511)  
35 – რეკლამა; მართვა საქმიან სფეროში; ადმინისტრირება საქმიან სფეროში; საოფისე სამსახური.  
36 – დაზღვევა; ფინანსებთან დაკავშირებული საქმიანობა; ფულად-საკრედიტო ოპერაციები; უძრავ ქონებასთან დაკავშირებული ოპერაციები.  
37 – მშენებლობა; რემონტი; დანადგარების დაყენება.  
40 – მასალების დამუშავება.

(260) AM 2019 100862 A  
(210) AM 100862  
(220) 2018 12 21  
(731) სს „მ2 უძრავი ქონება“  
ილია ჭავჭავაძის გამზ. 29, სართ. 3,  
თბილისი, საქართველო  
(740) ნიკოლოზ ჯალაღანია



### ბიქეი კონსტრაქშენი

(540)  
(591) წითელი, ღურჯი  
(531) 26.04.18; 27.05.22; 28.19; 29.01.13  
(511)  
35 – რეკლამა; მართვა საქმიან სფეროში; ადმინისტრირება საქმიან სფეროში; საოფისე სამსახური.  
36 – დაზღვევა; ფინანსებთან დაკავშირებული საქმიანობა; ფულად-საკრედიტო ოპერაციები; უძრავ ქონებასთან დაკავშირებული ოპერაციები.



37 – მშენებლობა; რემონტი; დანადგარების დაყენება.

40 – მასალების დამუშავება.

(260) AM 2019 100863 A

(210) AM 100863

(220) 2018 12 21

(731) სს „მ2 უძრავი ქონება“ ილია ჭავჭავაძის გამზ. 29, სართ. 3, თბილისი, საქართველო

(740) ნიკოლოზ ჯაღალანია

(540)

## კონსტრუქტ2

(591) შავ-თეთრი

(511)

35 – რეკლამა; მართვა საქმიან სფეროში; ადმინისტრირება საქმიან სფეროში; საოფისე სამსახური.

36 – დაზღვევა; ფინანსებთან დაკავშირებული საქმიანობა; ფულად-საკრედიტო ოპერაციები; უძრავ ქონებასთან დაკავშირებული ოპერაციები.

37 – მშენებლობა; რემონტი; დანადგარების დაყენება.

40 – მასალების დამუშავება.

(260) AM 2019 100864 A

(210) AM 100864

(220) 2018 12 21

(731) სს „მ2 უძრავი ქონება“ ილია ჭავჭავაძის გამზ. 29, სართ. 3, თბილისი, საქართველო

(740) ნიკოლოზ ჯაღალანია

(540)

## Construct2

(511)

35 – რეკლამა; მართვა საქმიან სფეროში; ადმინისტრირება საქმიან სფეროში; საოფისე სამსახური.

36 – დაზღვევა; ფინანსებთან დაკავშირებული საქმიანობა; ფულად-საკრედიტო ოპერაციები; უძრავ ქონებასთან დაკავშირებული ოპერაციები.

37 – მშენებლობა; რემონტი; დანადგარების დაყენება.

40 – მასალების დამუშავება.

(260) AM 2019 100897 A

(210) AM 100897

(220) 2018 12 28

(731) ალიბაბა გრუპ ჰოლდინგ ლიმიტიდ ფორს ფლორ, უან კეპიტალ პლეის, პ.ო. ბოქს 847, ჯორჯ თაუნი, გრანდ კაიმანი, კაიმანის კუნძულები

(740) თამაზ შილაკაძე

(540)

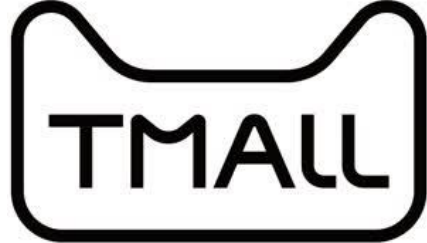

(591) შავ-თეთრი

(531) 26.04.04; 26.04.06; 26.04.22

(511)

9 – სამეცნიერო, საზღვაო, გეოდეზიური, ფოტოგრაფიული, კინემატოგრაფიული, ოპტიკური, ამწონი, გამზომი, სასიგნალო, საკონტროლო (შემოწმების), სამაშველო და სასწავლო ხელსაწყოები და ინსტრუმენტები; ელექტროობის გადაცემის, განაწილების, გარდაქმნის, დაგროვების, რეგულირების ან მართვის ხელსაწყოები და ინსტრუმენტები; ხმის ან გამოსახულების ჩამწერი, გადამცემი და აღმწარმოებელი აპარატურა; ინფორმაციის მაგნიტური მატარებლები, ჩამწერი დისკები; მექანიზმები აპარატებისათვის წინასწარი გადახდით; სალაროს აპარატები, საანგარიშო მანქანები, ინფორმაციის დასამუშავებელი აღჭურვილობა, კომპიუტერები; კომპიუტერული პროგრამები; მესამე პირებისთვის და მესამე პირებისგან ელექტრონული გადახდების დამუშავების პროგრამული უზრუნველყოფა; საიდენტიფიკაციო (ამოცნობა) პროგრამული უზრუნველყოფა; ინტერნეტით მოწოდებული კომპიუტერის პროგრამული უზრუნველყოფა; კომპიუტერის პროგრამული უზრუნველყოფა ინტერაქტიური გართობისთვის, რომელიც მომხმარებელს აძლევს ნახვის, მოსმენის და თამაშის გამოცდილების მოდიფიკაციის შესაძლებლობას აუდიო, ვიდეო და აუდიო-ვიზუალური ელემენტების ჩვენების და შესრულების შერჩევის და კლასიფიცირების მეშვეობით; ჩატვირთვადი აუდიო, ვიზუალური და აუდიო-ვიზუალური ფაილები და ჩანაწერები, დაკავშირებული მულტიმედიაურ გასართობ პროგრამებსა და კონტენტთან (შიგთავსთან); ონლაიური ელექტრონული გამოცემები (ჩატვირთვადი ინტერნეტიდან ან კომპიუტერული ქსელიდან ან კომპიუტერული მონაცემთა ბაზებიდან); სწრაფი შეტყობინებების პროგრამული უზრუნველყოფა; ფაილების გაზიარების პროგრამული უზრუნველყოფა; საკომუნიკაციო პროგრამული უზრუნველყოფა

მონაცემების, აუდიოს, ვიდეოს, გამოსახულებების და გრაფიკის ელექტრონული გაცვლისთვის კომპიუტერის, მობილურის, უსადენო და სატელეკომუნიკაციო ქსელების მეშვეობით; კომპიუტერის პროგრამული უზრუნველყოფა აპლიკაციის სახით მობილური მოწყობილობებისა და კომპიუტერებისთვის; პროგრამული უზრუნველყოფის აპლიკაციები მობილური მოწყობილობებისთვის; კომპიუტერის პროგრამული უზრუნველყოფა გამოსახულებების, გრაფიკის, აუდიოს, ვიდეოს და ტექსტის დამუშავებისთვის; ჩატვირთვადი კომპიუტერული პროგრამული უზრუნველყოფა ინტერნეტის მეშვეობით ინფორმაციის, მონაცემების, დოკუმენტების, ხმის და გამოსახულების ელექტრონული გადაცემის ხელშეწყობის მიზნით; ჩატვირთვადი კომპიუტერული პროგრამული უზრუნველყოფა, რომელიც მომხმარებელს აძლევს ინტერნეტ-ტექნოლოგიაზე დაფუძნებულ შეხვედრებსა და მეცადინეობებში მონაწილეობის მიღების შესაძლებლობას, მონაცემებთან, დოკუმენტებთან, გამოსახულებებთან და პროგრამულ აპლიკაციებთან წვდომის შესაძლებლობით ვებ-ბროუზერის მეშვეობით; ჩატვირთვადი კომპიუტერული პროგრამული უზრუნველყოფა კომპიუტერებთან და კომპიუტერულ ქსელებთან დისტანციური წვდომის, ნახვისა და მართვისათვის; ჩატვირთვადი, „მონაცემთა „ღრუბელში“ დამუშავების პროგრამული უზრუნველყოფა; ჩატვირთვადი, „ღრუბელზე“ დაფუძნებული პროგრამული უზრუნველყოფა; ჩატვირთვადი ელექტრონული გამოცემები ჟურნალების, სტატიების, ბროშურების, საინფორმაციო ფურცლების, მონაცემთა ცხრილების, საინფორმაციო მასალების, სახელმძღვანელო მონაცემების სახით, დაკავშირებული ბიზნესის, ელექტრონული ვაჭრობის, საინფორმაციო ტექნოლოგიების, მონაცემთა „ღრუბელში“ დამუშავების, ტელეკომუნიკაციების, ინტერნეტის, ბიზნესის და ელექტრონული ვაჭრობის სწავლების, საქმიანობის, გაყიდვების, მარკეტინგის და საფინანსო მენეჯმენტის სფეროსთან; კომპიუტერული პერიოდული მოწყობილობები; ნოუთბუქები; ლეპტოპები; პორტატიული კომპიუტერები; ჯიბის კომპიუტერები; პერსონალური ციფრული დამხმარეები; პერსონალური მედია-პლეერები; მობილური ტელეფონები; სმარტფონები; ციფრული კამერები; ბატარეების და აკუმულატორის დამტენები; კომპიუტერული სამუშაო სადგურები; კომპიუტერული სერვერები; კომპიუტერული და სატელეკომუნიკაციო ქსელის აპარატურული უზრუნველყოფა; კომპიუტერული ქსელის ადაპტერები, გადამრთველები, როუტერები და ჰაბები; უსადენო და სადენიანი მოდემები და საკომუნიკაციო ბარათები და მოწყობილობები; ლეპტოპის დამტენები, კომპიუტერის ჩანთები; ცეცხლმქრობები; კომპიუტერის ტექნიკური და პროგრამულ-

აპარატურული უზრუნველყოფა; კომპიუტერული პროგრამები (ინტერნეტიდან ჩატვირთვადი პროგრამული უზრუნველყოფის ჩათვლით); ავტომატური სანავიგაციო სისტემები; კომპაქტური დისკები; ციფრული მუსიკა (ინტერნეტიდან ჩატვირთვადი); სატელეკომუნიკაციო აპარატურა; თავის ბალიშები; მობილური ტელეფონის ყურმილები; მობილური ტელეფონის აქსესუარები; ჩატვირთვადი თამაშები, სურათები, კინოფილმები, კინო და მუსიკა; სასიგნალო სისტემები; ვიდეო-სამეთვალყურეო კამერები; მობილური რადიო და სატელევიზიო მაუწყებლობის კვანძები; სატელევიზიო მაუწყებლობის მოწყობილობები; ფოტოაპარატები, ვიდეოკამერები; ყურსასმენები; ყურში მოსათავსებელი ტელეფონები; ხმამაღლა მოლაპარაკებები; სანავიგაციო და ადგილმდებარეობის განმსაზღვრელი გლობალური სისტემების (GPS) აპარატურა და მოწყობილობები; კომპიუტერული, ელექტრონული და ვიდეო-თამაშების პროგრამები და პროგრამული უზრუნველყოფა (ინტერნეტიდან ჩატვირთვადი პროგრამული უზრუნველყოფის ჩათვლით); თხევად-კრისტალური დისპლეები სატელეკომუნიკაციო და ელექტრონული მოწყობილობებისთვის; ტელევიზორის ბლოკ-მისაღებები; დისტანციური მართვის პულტები; მონაცემთა შენახვის პროგრამები; სათვალეები და მხის სათვალეები; ელექტრონული ფირნიშები, საგზაო ნიშნები; კოდირებული და მაგნიტური საბანკო საკრედიტო, სადებეტო, ნაღდი ფულის მისაღები და საიდენტიფიკაციო ბარათები; ავტომატური საბანკო ავტომატები; ბანკომატები; ელექტრონული წიგნის წამკითხველები; ცარიული ტონერ-კარტრიჯები პრინტერებისა და ფოტო-ასლის გადამღები მოწყობილობებისთვის; ჩვილი ბავშვის მონიტორები; ჩვილი ბავშვის ვიდეო-მონიტორები; ობიექტის „ბლენდა“; პლანშეტური კომპიუტერები; კოდირებული გასაღებ-ბარათები; 3D სათვალეები; მესხიერების ბარათები ვიდეო-თამაშების აპარატებისთვის; ყველა შეტანილი მე-9 კლასში.

16 – გაზეთები; ჟურნალები; პერიოდული გამოცემები; ჟურნალები (პერიოდული გამოცემები); ქაღალდი და მუყაო; ნაბეჭდი პროდუქცია; მასალა საამქნძაო სამუშაოებიდან; ფოტოსურათები; საკანცელარიო საქონელი; საკანცელარიო და საყოფაცხოვრებო დანიშნულების მწებავი ნივთიერებები; მხატვართა საკუთნო; სახატავი ფუნჯები; საბეჭდი მანქანები და ოფისის საკუთნო (ავჯვის გარდა); სასწავლო მასალა და თვალსაჩინოება (აპარატურის გარდა); პლასტმასის შესაფუთი მასალა; შრიფტები; ტიპოგრაფიული კლიშე; წიგნები, ბროშურები, აფიშები, პლაკატები, ნაბეჭდი ბარათები, ცირკულარები, კატალოგები, კალენდრები, ფასის იარაღები, ფასის ეტიკეტები; ქაღალდის, მუყაოს და პლასტმასის ჩანთები; ნაბეჭდი სატელეფონო,

ფაქსიმილის, ელექტრონული მისამართის და ვებ-გვერდების ცნობარები; სადებეტო ბარათები, საკრედიტო ბარათები, გადახდის ბარათი და სატელეფონო ბარათები, კოდირებული და მაგნიტური ბარათების გარდა; მარკეტინგული და წამახალისებელი მასალა ნაბეჭდი პროდუქციის სახით; ნაბეჭდი სარეკლამო მასალა; მომხმარებელთა სახელმძღვანელოები; ქაღალდის, პლასტმასის ან მუყაოს შესაფუთი მასალა; ქაღალდის ხელსახოცები; ქაღალდის ცხვირსახოცები; ქაღალდის მაკეტები, მოდელები; შესაფუთი ქაღალდის სადღესასწაულო ჩანთები; ქაღალდის დამჭერები; ყველა შეტანილი მე-16 კლასში.

25 – ტანსაცმელი; ფეხსაცმელი; თავსაბურავი; წინსაფრები; ბაეშეებისა და ჩვილების ტანსაცმელი; აბაჯანის ხალათები; საბანაო სანდლები და ჩუსტები; საბანაო კოსტიუმები; საბანაო ტრუსები; პლაჟის კოსტიუმები; ქამრები; აჭიმები; ბერეტები; საბავშვო არაქაღალდის გულსაფრები; კორსაჟები (ქალის თეთრეული); მომჭერები ტანსამოსისთვის; ბიუსჰალტერები, აზღუდები; ბრიჯები; ლიფები; ქუდის წინაფრები; კეპები; საშხაპე კეპები; ყოველდღიური სამოსი; გულისპირები; ტანმოვარჯიშის ტანსაცმელი; ტყავის და ტყავის იმიტაციის ტანსაცმელი; ლაბადები; საყელოს დამცავები; საყელოები; კომბინეზონები; გრაციები; კორსეტები (ქვედა საცვალი); კოსტიუმები; მანუეტები; ველოსიპედისტი ჩასაცმელი; ცეკვის ტანსაცმელი; მოსახსნელი საყელოები; კაბის იდლიის საოფლე; ხალათები; საყურისები (ტანსაცმელი); სამასკარადო ტანსაცმელი; ფესი/ფესკა (წაკვეთილი კონუსის ფორმის ფუნჯიანი ქუდი); მეთევის ჟილეტები, ქურთუკები; ფეხის მუფტები, არაელექტრული; ფეხსაცმელი; კაბები, ანაფორა; ბეწვის მოსასხამები; ბეწვეული (ტანსაცმელი); გეტრები, გამაშები, გეტრის შესაკრავები, წვივსაკრავები; გაბარდინის ტანსაცმელი; სარტყელი, ქამარი (ქვედა საცვალი); ხელთათმანები; ქუდები; ქუდები (ქაღალდის); შუბლსაკრავები; თავსაბურავი; ქუსლსაკრავები და ჭვინტები ფეხსაცმლისათვის; კაპიუშონები; ქურთუკები; ჯერსის ტანსაცმელი; სვიტრები; ნაქსოვი ტანსაცმელი; ქალის ტანსაცმელი; ახალშობილის თეთრეულისა და ტანსაცმლის კომპლექტი; მზა სარჩული და ტანსაცმლის ნაწილები და დეტალები; კაცის ტანსაცმელი; უთითო ხელთათმანები; წელის ქამარ-საფულეები; ავტომობილისტი ტანსაცმელი; მუფტები (ტანსაცმელი); ჰალსტუხები; ყელსახვევები; დამის თეთრეული; ზედა ტანსაცმელი; ბლუზები; პალტოები; პიჟამები; ტრუსები; ქაღალდის ტანსაცმელი; პელერინები; ქურქები; შიდა ჯიბეები; ჯიბეები ტანსაცმლისთვის; პულოვერები; პიჟამები; საწვიმრები; მზა ტანსაცმელი; აბაჯანის ხალათები; სარი (ინდოელი ქალის სამოსი);

შარფები; ყელსახვევები; შალეები; პერანგის გულისპირები; პერანგის კოკეტები; პერანგები; მხრებზე მოსასხამები; სათბურები (სინგლეტები); ქვედატანები; უფარფლებო მრგვალი ქუდები; კომბინაცია (ქვედა საცვალი); ქალის თავისუფალი სტილი ხალათი-პერანგები; გეტრები; სათოვლე ტანსაცმელი; წინდები, მაღალყელიანი წინდები და ტრიკოტაჟის ნაწარმი, მთ შორის, კოლგოტები; სპორტული ტანსაცმელი და ტანსაცმელი სპორტული წარმოდგენებისთვის; კოტები, სპაიკები და ლითონის ნაწილები ფეხსაცმლისთვის; კოსტიუმები; მზისგან დამცავი წინაფრები; ტანსაცმლის დამჭერები; ოფლის შემცველი საცვლები; პულოვერი, სვიტრი; საცურაო კოსტიუმები; ბოდი (ქვედა საცვალი); მოკლეხახლოიანი მაისურები; კოლგოტები; ტოგები; ცილინდრები; შარვლის საკოჭურები; შარვლები; ჩაღმა; თეთრეული (ტანსაცმელი); ტრუსები; ქვედა თეთრეული; უნიფორმა; ფეხსაცმლის წინა ნაწილის პირები; პირბადე, ვუალი; ჟილეტები; წინაფრები; ჟილეტები; წყალგაუმტარი ტანსაცმელი; რანტები ჩექმებისა და ფეხსაცმელებისთვის, ფეხსაცმლის ქუსლები, ლანჩები, დაბაშები, მოცურების საწინააღმდეგო მოწყობილობები ფეხსაცმლისთვის; კომბინიზონები წყლის თხილამურებზე სასრიალოდ; ბარტყულა ბერ-მონაზვნების თავსაბურავი; სამაჯურები.

28 – თამაშობები და სათამაშოები; ტანვარჯიშისა და სპორტისთვის განკუთვნილი საქონელი; ნაძვისხის მორთულობა; სათამაშო სტატუეტები; პლუშის წვეულების სტატუეტები; ამოვსებული სათამაშო სტატუეტები; სამაგიდო თამაშები; სათამაშო ბურთები; თოჯინები; თოჯინის საწოლები, ტანსაცმელი, საწოვარა ბოთლები, სახლები და ოთახები; თოჯინის აქსესუარები; თოჯინის სათამაშო ნაკრებები; მაჯონგი (ჩინური დომინო); სკეიტბორდები; საპნის ბუშტების გასაშვებები (სათამაშო); სათამაშო მობილურები; დათუნები (რბილი სათამაშოები); სამასკარადო ნიღბები; ელექტრონული თამაშების აპარატურა და სათამაშო ავტომატები, გარდა გარე ეკრანის ან მონიტორის მქონე ავტომატებთან გამოყენებულისა; საოჯახო ვიდეოთამაშის ავტომატები და ხელით სამართავი ვიდეოთამაშის აპარატები, რომლებიც არაა განკუთვნილი ტელევიზორის მიმდებთან გამოსაყენებლად; უნარებზე დამყარებული მოძრავი თამაშები; მოძრავი ფიგურები და მათი აქსესუარები; ბანქოს თამაშები; ბავშვებისთვის განკუთვნილი სხვადასხვა აქტივობის სათამაშოები; ბადმინტონის ნაკრებები; საპაერო ბუშტები; კალათბურთის ბურთები; აბაჯანის სათამაშოები; ბეისბოლის ბურთები; პლაჟზე სათამაშო ბურთები; პუფები (სათამაშო); პუფის სტილის თოჯინები; სათამაშო სამშენებლო ბლოკები; ბოულინგის ბურთები; ბუშტების გასაკეთებელი

წვირების და სითხის ნაკრებები; ჭადრაკის ნაკრები; ბავშვების სათამაშო კოსმეტიკა; საშობაო ჩამოსაკიდი წინდები; შესაგროვებელი სათამაშო ფიგურები; ბავშვის საწოლზე ჩამოსაკიდი ტრიალა-მოძრავი სათამაშოები; ბავშვის საწოლის სათამაშოები; დისკის სასროლი სათამაშოები; ელექტრონულად მოძრავი სათამაშოები; მოწყობილობა, როგორც სათამაშო ბანქოს თამაშების შემადგენელი ნაწილი; სათევზაო აღჭურვილობა; გოლფის ბურთები; გოლფის ხელთათმანები; გოლფის ბურთის მარკერები; ხელით სამართი ბლოკები ელექტრონული თამაშებისთვის; ჰოკეის შაიბა; გასაბერი სათამაშოები; ასაწობი სურათი-თავსატყეხები (პაზლები); სახტუნაო თოკები; ფრანები; ფოკუსები; ბურთულები; მართვადი თამაშები; მექანიკური თოჯინები; მუსიკალური სათამაშოებიანი ყუთები; მუსიკალური სათამაშოები; წვეულების სუვენირები პატარა სათამაშოების სახით; წვეულების თამაშობები; სათამაშო ბარათები; პლუმის სათამაშოები; მარიონეტები; გორგოლაჭიანი ციგურები; რეზინის ბურთები; ფეხბურთის ბურთები; ბზრიალები (სათამაშოები); ხელით ზემოქმედების (მოჭერა, დაჭერა) სათამაშოები; ამოვსებული სათამაშოები; მაგიდის ჩოგბურთის მაგიდები; სამიზნე თამაშები; ჩოგბურთის ბურთები; სათამაშო მოძრავი ფიგურები; სათამაშო კალათების და ნიჩბების ნაკრებები; სათამაშო ტრანსპორტი; სათამაშო სკუტერები; სათამაშო მანქანები; სატრანსპორტო საშუალებების პროფესიული სათამაშო მოდელები; სათამაშო ფიგურები; სათამაშო ბანკები; სათამაშო სატვირთო მანქანები; სათამაშო საათები; მოსამართი სათამაშოები; სათამაშოები ბზრიალებით და ბზრიალა დისკებით; ქაღალდის წვეულების სუვენირები; ქაღალდის ქუდები წვეულებისთვის; მარიონეტები, მარიონეტების საკუთნო; სათამაშო მოდელები; ბურთის სასროლი მანქანები; ნიღბები (სათამაშო); ნაწილები და ფიტინგები ყველა ზემოთ აღნიშნული საქონლისთვის; ყველა შეტანილი 28-ე კლასში.

35 – რეკლამა; მართვა საქმიან სფეროში; ადმინისტრირება საქმიან სფეროში; საოფისე სამსახური; ღლიალურობის და მატერიალური წახალისების სისტემების ორგანიზება, მართვა და მეთვალყურეობა; ინტერნეტით უზრუნველყოფილი სარეკლამო მომსახურება; სატელევიზიო და რადიორეკლამის წარმოება; საბუღალტრო აღრიცხვა; აუქციონით გაყიდვა; სავაჭრო ბაზრობების ორგანიზება; საზოგადოებრივი აზრის შესწავლა; მონაცემთა დამუშავება; საქმიანი ინფორმაციის მიწოდება; სარეკლამო სააგენტოების სერვისები; სარეკლამო მომსახურება მესამე პირებისთვის; მონაცემთა ბაზების მართვა; კომპიუტერის მონაცემთა ბაზიდან ინფორმაციის შეგროვება; საკონსულტაციო მომსახურება საქმიან სფეროში; საქმიანი კონსულტაციებით მომ-

სახურება ვებ-ტექნოლოგიებზე დაფუძნებული ღონისძიებების, კონფერენციების, სასწავლო პროგრამების, საგანმანათლებლო პროგრამების და სემინარების სფეროში; საქმიანი კონსულტაციებით მომსახურება ინტერნეტ-ტექნოლოგიებზე დაფუძნებული ცოდნის მიწოდების სფეროში; საქმიანი კონსულტაციებით მომსახურება ონლაინ თანამშრომლობის და ერთობლივი მუშაობის(თანამშრომლობის) ტექნოლოგიების სფეროში; საქმიანი კონსულტაციებით მომსახურება გაყიდვებისა და მარკეტინგის სფეროში; საქმიანი პროექტების მართვის სამსახურები; საქმიანი პროექტების მართვის სამსახურები დაკავშირებული ინტერნეტ-ტექნოლოგიებზე დაფუძნებული ღონისძიებების, კონფერენციების, პროფესიული პროგრამების, სასწავლო პროგრამების და სემინარების შემუშავებასთან, ორგანიზებასთან, მოწყობასთან, წარმოებასთან, ჩაწერასთან, მონიტორინგთან და განხორციელებასთან; ბაზრის კვლევა და ბიზნეს-საკონსულტაციო მომსახურება; საქმიანი კონსულტაციებით მომსახურება დაკავშირებული საქმიანი ოპერაციების განხორციელებასთან ადგილობრივი და გლობალური კომპიუტერული ქსელების მეშვეობით, მიმართვების ლოკალიზების და უზრუნველყოფის გზით საქმიანობის და სამომხმარებლო პროდუქციის და მომსახურების ფართო არჩევანის მისაწოდებლად; მესამე პირების საქონელსა და მომსახურებასთან დაკავშირებული საქმიანი ინფორმაციის გავრცელება ადგილობრივი და გლობალური კომპიუტერული ქსელების მეშვეობით; საქმიანი კონსულტაციებით მომსახურება, დაკავშირებული გლობალური კომპიუტერული ქსელის მეშვეობით ვებ-გვერდით უზრუნველყოფასთან, რომლითაც მესამე პირებს შეუძლიათ შესთავაზონ და მიიღონ საქონელი და მომსახურება, ადგილი, განსაზღვრონ სტატუსი და განახორციელონ სავაჭრო ინიციატივები და შეკვეთები, დაამყარონ კონტაქტები და აწარმოონ საქმიანი ოპერაციები; კომპიუტერიზებული ონლაინ შეკვეთების მომსახურების უზრუნველყოფა; მესამე პირების საქონლისა და მომსახურების რეკლამა ადგილობრივი და გლობალური კომპიუტერული ქსელების მეშვეობით; საერთაშორისო იმპორტ-ექსპორტის სააგენტოების მომსახურება; სარეკლამო სივრცეების გაქირავება მასობრივ საინფორმაციო საშუალებებზე; ონლაინ სავაჭრო მომსახურება, დაკავშირებული ელექტრონულ აუქციონებთან და მასთან დაკავშირებული ონლაინ საქმიანი შეფასების უზრუნველყოფა; სამომხმარებლო პროდუქციის ონლაინ საცალო გაყიდვებით მომსახურება; მესამე პირების ვებ-გვერდების შემცველი ცნობარებით უზრუნველყოფა საქმიანი ოპერაციების გასაიოლებლად; საქმიანი კონსულტაციებით მომსახურება დაკავშირებული ელექტრონული ბაზრების

მუშაობასთან საქონლისა და/ან მომსახურების გამყიდველებისა და მყიდველებისთვის გლობალური კომპიუტერული ქსელების მეშვეობით; დახმარება საქმიან სფეროში, დაკავშირებული საქმიანი ოპერაციების განხორციელებასთან ადგილობრივი და გლობალური კომპიუტერული ქსელების მეშვეობით; კორპორაციის მართვასთან დაკავშირებული კონსულტაციებით მომსახურება; მარკეტინგი და წახალისება; სარეკლამო მასალების გამოქვეყნება; თავისუფალი შენობების მარკეტინგი; სარეკლამო მასალების გავრცელება, სარეკლამო მასალების განახლება, სარეკლამო მასალების კომპილაცია ინტერნეტში ვებ-გვერდების სახით გამოსაყენებლად; სარეკლამო სივრცეების გაქირავება; კომპიუტერული მონაცემების დამუშავება; გაყიდვებთან, საქმიანობასა და წახალისებასთან დაკავშირებული საინფორმაციო მომსახურება; სატელეფონო ავტომოპასუხეები (მიუწვდომელი აბონენტებისთვის); სატელეფონო ავტომოპასუხეები (მესამე პირებისთვის); ინტერნეტით უზრუნველყოფილი აუქციონები; კადრების მართვა; გაყიდვების, ბიზნესის, რეკლამის და წახალისების სფეროსთან დაკავშირებული ინფორმაციით უზრუნველყოფა გლობალური კომპიუტერული ქსელების და ინტერნეტის მეშვეობით; საკომუნიკაციო მედია საშუალებებით საქონლის წარდგენა საცალო გაყიდვების მიზნით; მესამე პირების სასარგებლოდ ფართო ასორტიმენტის საქონლის თავმოყრა, რათა მომხმარებელმა შეძლოს მოხერხებულად დაათვალიეროს და შეიძინოს საქონელი ინტერნეტის ვებ-გვერდებზე განთავსებული უნივერსალურიდან და საბითუმო ვაჭრობის მაღაზიებში; მესამე პირების სასარგებლოდ ფართო ასორტიმენტის საქონლის თავმოყრა, რათა მომხმარებელმა შეძლოს მოხერხებულად დაათვალიეროს და შეიძინოს საქონელი საბითუმო ვაჭრობის მაღაზიებიდან; ტელეფონებით, მობილური ტელეფონების ყურსასმენებით, ყურმილებით, მობილური ტელეფონის აქსესუარებით, ელექტრონული და კავშირგაბმულობის საქონლით, კომპიუტერის აპარატურული და პროგრამული უზრუნველყოფით, ბატარეებით, ბატარეების დამუხტვებით, მონაცემების, ინფორმაციის, სურათების, გამოსახულებების და /ან ხმის ჩამწერი, მიმღები, გადამცემი და/ან აღმწარმოებელი აპარატურით და ხელსაწყოებით, ძვირფასი ლითონებით, საიუველირო ნაწარმით, ძვირფასი ქვებით, ნაბეჭდი ნაწარმით, საკანცელარიო ნაწარმით, მაგნიტური და არამაგნიტური, კოდირებული

ლი ბარათებით, ავეჯით, სურათის ჩარჩოებით, საოჯახო და სამზარეულო ჭურჭლეულით, მინის ნაწარმით, ფაიფურისა და კერამიკული ნაწარმით, საფეიქრო ნაწარმით, ტანსაცმლით, ფეხსაცმლით, თავსაბურავით, მაქმანით და ნაქარგებით, ღილებით, თასმა-ლენტებით, ქინძისთავებით და ნემსებით, ხელოვნური ყვავილებით, ნოხებით, ხალიჩებით, ფარდაებით, თამაშებით და ელექტრონული სათამაშოებით, მრეწველობაში, მეცნიერებაში, ფოტოგრაფიასა და სოფლის მეურნეობაში გამოყენებული ქიმიური ნაწარმით, საღებავებით, ოლიფით, ლაკებით, პირადი დანიშნულების ჰიგიენური ნაწარმით, საპნებით, პარფიუმერიით, კოსმეტიკური ნაწარმით, თმის და ტანის ღოსიონებით, ეთერული ზეთებით, საწმენდი და სარეცხი პრეპარატებით, ლუბრიკანტებით, საწვავით, სანთლებით, ფარმაცევტული, ვეტერინარული და ჰიგიენური ნაწარმით, რკინის ნაწარმით და რკინაკაველით, მანქანებით და ჩარხებით, მჭრელი ნაკეთობით, სამართებლებით და ხელის იარაღებით, კომპიუტერებით, გამომთვლელი მანქანებით, ელექტრული, ფოტოგრაფიული, კინემატოგრაფიული და ოპტიკური აპარატურით და ხელსაწყოებით, სათვალეებით, და მზის სათვალეებით, ქირურგიული და სამედიცინო აპარატურით და ხელსაწყოებით, განათების, გათბობის, ორთქლწარმოქმნის, საკვები პროდუქტის თბური დამუშავების, გასაცივებელი, საშრობი, ვენტილაციის, წყალგამანაწილებელი და სანიტარულ-ტექნიკური მოწყობილობებით, სატრანსპორტო საშუალებებით, ცეცხლსასროლი იარაღებით, ფეიერვერკებით, ვერცხლეულით, დროის აღმრიცხველი და სხვა ქრონომეტრული ხელსაწყოებით, მუსიკალური ინსტრუმენტებით, ჟურნალებით, ბარათებით, ქაღალდის და მუყაოს ნაწარმით, სურათებით, საწერი მანქანებით და საოფისე ნივთებით, შესაფუთი მასალით, საწარმოო დანიშნულების რეზინის და პლასტმასის ნაწარმით, დასატენი და საიზოლაციო მასალით, ტყავით და ტყავის იმიტაციით, და ამ მასალისგან დამზადებული ნაწარმით, ხელჩანთებით, ქალის საფულეებით, მამაკაცის საფულეებით, ტყავის დამჭერებით, ჩანთებით, ჩემოდნებით, ქოლგებით, სარკეებით, თოკებით, ბაწრებით, ბადეებით, ტენტებით, საფეიქრო ნართით და ძაფებით, ლაბადის საკიდებით, ცხელის დასადგმელი ხელსახოცებით, ქვეშსაგებებით, კერვისთვის განკუთვნილი ნივთებით, საწოდის და მაგიდის გადასაფარებლებით, სათამაშო და სპორტული ნივთებით, საკვები პროდუქტებით და სასმელებით, ხორციით, თევზით, შინაური ფრინველით, დაკონსერვებული, გამშრალი და თბურად დამუშავებული ხილით და ბოსტნეულით, მურაბებით, და ხილის სოუსებით, კვერცხით, რძით და რძის ნაწარმით, საკვები ზეთებით და ცხიმებით, ყავით, ჩაით, კაკაოთი, შაქრით,

ბრინჯით, ფქვილით, პურით და ნამცხვრებით, საკმაზებით, სოუსებით, ცოცხალი ხილით და ბოსტნეულით, ლუდით, მინერალური წყლით, ხილის წვენებით და სხვა უაღკოპოლო სასმელებით, ალკოჰოლური სასმელებით, ფლორით (მცენარეებით), თამბაქოთი, მწვეველთა საკუთნოთი და ასანთით საცალო და საბითუმო ვაჭრობა; პირდაპირი საფოსტო რეკლამა; ყიდვა-გაყიდვის სააგენტოებით მომსახურება მესამე პირებისთვის; საქონლის შერჩევა და შექმნა ინდივიდებისა და საქმიანი ადამიანებისთვის; შეკვეთით მომსახურება [მესამე პირებისთვის]; უნივერსიტეტების საცალო ვაჭრობით მომსახურება; სუპერმარკეტების საცალო ვაჭრობით მომსახურება; მდივნის მომსახურება; საქმიანი სფეროს სტატისტიკური მონაცემებით უზრუნველყოფა; გამოფენების ორგანიზება სავაჭრო ან სარეკლამო მიზნებისთვის; დახმარება საქმიან სფეროში, გზავნილების სამისამართო სიების კომპილაცია და გაქირავება; კვლევები საქმიან სფეროში; ადმინისტრირება საქმიან სფეროში ინტერნეტით განხორციელებული გაყიდვების დასამუშავებლად; საქმიანი სფეროს მიმართულებების განსაზღვრის და კადრების განთავსების სამსახურები; იმპორტ-ექსპორტის საბაჟო მომსახურების სააგენტოები (იმპორტ-ექსპორტის სააგენტოების მომსახურება); გაზეთებზე ხელმომწერთა სააგენტოები; დოკუმენტების აღდგენა; გადაწერის მომსახურება (ტრანსკრიპცია) (ტრაფარეტული გადატანის ჩათვლით); საოფისე მოწყობილობის გაქირავება; კლიენტებთან ურთიერთობის მენეჯმენტი; ელექტრონულ ვაჭრობასთან დაკავშირებული საქმიანი სფეროს მართვა; საქმიანი სფეროს მართვისა და ადმინისტრირების სამსახურები, დაკავშირებული ადმინისტრირების (საონსორების) პროგრამებთან; საბუღალტრო აღრიცხვა; საქველმოქმედო მომსახურება, კერძოდ, საქმიანი სფეროს ადმინისტრირება, დაკავშირებული მოხალისეთა პროგრამების და საზოგადოებრივი საქმიანობის პროექტების ორგანიზებასა და ჩატარებასთან; სავაჭრო დახლების გაქირავება; სავაჭრო და საქმიან სფეროში საკონტაქტო ინფორმაციით უზრუნველყოფა; საძიებო სისტემის ოპტიმიზაცია; ვებ-გვერდების მნახველთა ნაკადების ოპტიმიზაცია; pay per click რეკლამა (დამკვეთის მიერ ვებ-გვერდის მფლობელისთვის თანხის გადახდა მისი რეკლამის ნახვების მიხედვით); კომერციული საშუაშაგლო მომსახურება; საქმიანი სფეროს მართვა შტატგარეშე მომსახურების მიმწოდებლებისთვის; კომერციული გარიგების მოლაპარაკებები და დასკვნების გამოტანა მესამე პირებისთვის; მონაცემების განახლება და შენახვა კომპიუტერულ მონაცემთა ბაზებში; ბიზნეს-პროექტების მართვის მომსახურება სამშენებლო პროექტებისთვის; ბიზნეს-ინფორმაციის მიწოდება ვებ-გვერდების მეშვეობით; ზემოთ

აღნიშნულ მომსახურებასთან დაკავშირებული კონსულტაციები, ინფორმაცია და რჩევები; ყველა შეტანილი 35-ე კლასში.

38 – კავშირგაბმულობა; კავშირგაბმულობითი მომსახურება, კერძოდ, მონაცემების გადაცემის და მიღების მომსახურება კავშირგაბმულობის ქსელების მეშვეობით; ინტერნეტ-ტექნოლოგიაზე დაფუძნებული მულტიმედიაური ტელე-კონფერენციების, ვიდეოკონფერენციების და ონლაინ-შეხვედრების მომსახურების უზრუნველყოფა, რაც იძლევა მონაწილეების მხრიდან ვებ-ბროუზერის მეშვეობით დოკუმენტების, მონაცემების და გამოსახულებების ერთდროული და ასინქრონული დათვალიერების, გაზიარების, რედაქტირების და განხილვის შესაძლებლობას; მომხმარებლების ონლაინ წვდომის უზრუნველყოფა ონლაინ მოხსენებებთან/ანგარიშებთან, დაკავშირებული ინტერნეტ-ტექნოლოგიაზე დაფუძნებული აპლიკაციების, ტელე-კონფერენციების, ვიდეო-კონფერენციების და შეხვედრების განხორციელებასთან, მუშაობასა და სტატუსებთან; მომხმარებლების უზრუნველყოფა უსაფრთხო დისტანციური წვდომით პერსონალურ კომპიუტერულ ქსელებთან ინტერნეტის მეშვეობით; მონაცემების და ინფორმაციის უსაფრთხო გადაცემის სფეროსთან დაკავშირებული ინფორმაციით უზრუნველყოფა; კონსულტაციები დაცული მონაცემების და ინფორმაციის გადაცემის მომსახურების სფეროში; ონლაინ თანამშრომლობის მომსახურების უზრუნველყოფა (კავშირგაბმულობის მომსახურება), რომელიც მომხმარებელს აძლევს აპლიკაციებთან, პლატფორმებთან, ერთობლივად გაზიარებულ დოკუმენტებთან, მონაცემებთან, დავალებების ჩამონათვალთან და სადისკუსიო ფორუმებთან წვდომის საშუალებას; ინტერნეტ-მაუწყებლობის სამსახურები, რომლებიც უზრუნველყოფენ წვდომას ინფორმაციის ონლაინ მონაცემთა ბაზებთან, ინტერნეტ-ტექნოლოგიაზე დაფუძნებულ სამაუწყებლო რეკლამაციის წარდგენის პლატფორმებთან დაკავშირებით; კავშირგაბმულობის წვდომის და კავშირების უზრუნველყოფა კომპიუტერულ მონაცემთა ბაზებთან და ინტერნეტთან; ელექტრონული კავშირის სამსახურები; ინტერაქტიური სატელეკომუნიკაციო მომსახურება; ინფორმაციის (ვებ-გვერდები), კომპიუტერის პროგრამების და მონაცემების დისტანციური გადაცემა; კავშირგაბმულობის ქსელების კავშირების უზრუნველყოფა ინტერნეტთან და მონაცემთა ბაზებთან; სატელეკომუნიკაციო წვდომის უზრუნველყოფა საყოველთაო ქსელურ საშუალებებთან და სტრუქტურებთან; კავშირი კომპიუტერული ტერმინალების მეშვეობით; კავშირი ოპტიკურ-ბოჭკოვანი ქსელების მეშვეობით; შეტყობინებების, ინფორმაციის, მონაცემების, დოკუმენტების და გამოსახულებების გადაცემა

კომპიუტერის დახმარებით; ფაქსიმილური კავშირი; შეტყობინებების გაგზავნა; პეიჯერული სამსახური; მოდემების გაქირავება; მონაცემების ელექტრონული საშუალებებით გადაცემის სამსახურები; სატელეკომუნიკაციო მოწოდებლობების გაქირავება; ელექტრონული შეტყობინებების გაგზავნის, მიღების და გადაგზავნის სამსახურები; სატელეკომუნიკაციო მომსახურებით უზრუნველყოფა მონაცემების ელექტრონული საშუალებებით შეგროვების, გადაცემის და მიწოდების მიზნით; ხმის, მონაცემების, აუდიოს, ვიდეოს, ტექსტის და გრაფიკის ელექტრონული გაცვლა კომპიუტერული და სატელეკომუნიკაციო ქსელების მეშვეობით; სწრაფი შეტყობინების მომსახურება; მობილური სატელეფონო კავშირის სამსახურები; სატელეკომუნიკაციო მომსახურებით უზრუნველყოფა საფოსტო შეტყობინებების, ფოტოსურათების და/ან კინოსურათების შემცველი ინფორმაციის, როგორცაა სიმბოლოები, შეტყობინებები, მუსიკა და გამოსახულებები, დეპეშები, ინფორმაცია და მონაცემები, შესაგროვებლად, გადასაცემად და მისაწოდებლად მექანიკური, ელექტრონული, სატელეფონო, ტელექსის, კაბელის, კომპიუტერის და თანამგზავრის მეშვეობით; აუდიო, ვიდეო, უძრავი და მოძრავი გამოსახულებების გადაცემა, მაუწყებლობა და მიღება შეკუმშული ან არაშეკუმშული ფორმით და რეალურ ან შეჩერებულ დროში; ელექტრონული შეტყობინებების, კონფერენციების და შეკვეთების გადაცემის სამსახურები; ვიდეო-კონფერენციების მომსახურება; კავშირი ელექტრონული განცხადების დაფებით, რაც მომხმარებელს აძლევს რეალურ დროში განახორციელოს ინტერაქტიური საუბრები კომპიუტერის ტერმინალსა და ელექტრონული განცხადების დაფებს შორის, რომლებიც შეიცავენ ინფორმაციას უძრავ და მოძრავ სურათებზე და ხმოვან ინფორმაციას, როგორცაა, სიმბოლოები; ელექტრონული განცხადების დაფებით და ფორუმებით უზრუნველყოფა შეტყობინებების გადასაცემად; ონლაინ სადისკუსიო ფორუმებით უზრუნველყოფა; ინტერნეტით აუდიო მასალის უწყვეტ რეჟიმში გადაცემა; ინტერნეტით ვიდეო მასალის უწყვეტ რეჟიმში გადაცემა; ტელემაუწყებლობა; სატელევიზიო გადაცემებით მომსახურება პირადი მოთხოვნით საფასურის გადახდის საფუძველზე; ვიდეო-მაუწყებლობა, რადიო და სატელევიზიო პროგრამების მაუწყებლობა და გადაცემა; მუსიკალური მაუწყებლობა; მუსიკის, ფილმების, ინტერაქტიური პროგრამების, ვიდეოების, ელექტრონული კომპიუტერული თამაშების გადაცემა; ონლაინ შოპინგთან და საერთო საცალო გაყიდვების მომსახურებასთან დაკავშირებული ინფორმაციის გადაცემა; ვიდეო-მოთხოვნით გადაცემის მომსახურება; ახალი ამბების სააგენტოების მომსახურება; გლობალური

კომპიუტერული ქსელების მეშვეობით კომპიუტერულ მონაცემთა ბაზებთან წვდომის უზრუნველყოფა კომპიუტერულ ქსელებზე ხელმისაწვდომი ინფორმაციის, მონაცემების, ვებ-გვერდების და წყაროების მოსაძებნად და ამოსაღებად; მომხმარებლის წვდომის უზრუნველყოფა კომპიუტერულ მონაცემთა ბაზებთან, რომლებიც შეიცავენ კომპიუტერით ხელმისაწვდომ ელექტრონულ გამოცემებს, განცხადების დაფებს, მონაცემებს და ინფორმაციას; სასაუბრო ოთახებით მომსახურება; მრავალრიცხოვანი მომხმარებლის გლობალურ კომპიუტერულ საინფორმაციო ქსელებთან წვდომა ფართო დიაპაზონის ინფორმაციის გადასაცემად და გასავრცელებლად; ვებ-გვერდებთან წვდომის უზრუნველყოფა გლობალური კომპიუტერული ქსელების მეშვეობით, რომლითაც მესამე პირებს შეუძლიათ საქონლისა და მომსახურების, შეკვეთების განთავსების და განხორციელების შეთავაზება, ხელშეკრულების დადება და საქმიანი ოპერაციების განხორციელება; ინტერაქტიურ ვებ-გვერდებთან წვდომის უზრუნველყოფა გლობალური კომპიუტერული ქსელების მეშვეობით მესამე პირებისთვის პროდუქტებზე, მომსახურებასა და საქმიანი ურთიერთობების შესაძლებლობებზე ინფორმაციის ფოსტაში დასადებად, შეკითხვებზე საპასუხოდ და შეკვეთების განსათავსებლად და განსახორციელებლად; კავშირის სამსახურები, კერძოდ, ტექსტური და რიცხობრივი ციფრული შეტყობინებების მომსახურება; ინფორმაციის გადაცემა მონაცემთა გადაცემის კავშირის მეშვეობით გადაწყვეტილების მიღებაში დახმარების მიზნით; ინფორმაციის გადაცემა ვიდეო-კავშირის სისტემების მეშვეობით; ვებ-კონფერენციების მომსახურება; კავშირის ელექტრონული საშუალებებით მომსახურება ვირტუალური სასაუბრო ოთახების შესაქმნელად ტექსტური შეტყობინებების საფუძველზე; ელექტრონული საინფორმაციო დაფებით უზრუნველყოფის მომსახურება კომპიუტერის მომხმარებლებს შორის პროდუქციასთან, მომსახურებასთან, საქმიან შესაძლებლობებთან დაკავშირებული შეტყობინებების მისაწვრად და გადასაცემად; გლობალური კომპიუტერული ქსელის მეშვეობით ონლაინ ინტერაქტიური საინფორმაციო დაფებით უზრუნველყოფა საგნების რეკლამის, წახალისების, გაყიდვის და გადაყიდვის მიზნით; ელექტრონული ფოსტისა და ელექტრონული ფოსტის გადაგზავნის უზრუნველყოფის სამსახურები; აუდიო- და ვიდეო-კავშირი კომპიუტერების და კომპიუტერული ქსელების და გლობალური კავშირის ქსელების მეშვეობით; კომპიუტერული წვდომის და დროში წვდომის ღირებულების უზრუნველყოფა ონლაინ ინტერაქტიურ განცხადების დაფებთან და მონაცემთა ბაზებთან; ელექტრონულ საინფორმაციო დაფებთან წვდომის უზრუნველყოფა კომპიუტერის



მომხმარებლებს შორის პროდუქციასთან, მომსახურებასთან და საქმიანი ურთიერთობების შესაძლებლობასთან დაკავშირებული შეტყობინებების მისაწვრად და გადასაცემად; ელექტრონულ კალენდრებთან, სამისამართო ცნობარებთან და ელექტრონულ უბის წიგნაკებთან წვდომის უზრუნველყოფა ადგილობრივი და გლობალური კომპიუტერული ქსელების მეშვეობით; დისტანციურ ვიდეო და/ან სატელეფონო კონფერენციებთან წვდომის და მომსახურების საშუალებებით უზრუნველყოფა; მესამე პირების ვებგვერდებთან კომპიუტერული კავშირების (ლინკების) უზრუნველყოფა ელექტრონული ვაჭრობის და რეალური საერთაშორისო საქმიანი ოპერაციების ხელშეწყობის მიზნით; ზემოთ აღნიშნულ მომსახურებასთან დაკავშირებული კონსულტაციები, ინფორმაცია და რჩევები; ყველა შეტანილი 38-ე კლასში.

39 – GPS (ნავიგაციის და ადგილმდებარეობის განსაზღვრის გლობალური სისტემა) ნავიგაციის მომსახურება; მოგზაურობასა და ტურიზმთან დაკავშირებული ინფორმაციით უზრუნველყოფა ინტერნეტისა და სატელეკომუნიკაციო ქსელების მეშვეობით; ინტერაქტიური, ონლაინ მონაცემთა ბაზებით უზრუნველყოფა, რომლებიც შეიცავენ გზებთან, მოგზაურობასთან, ნავიგაციასთან, საგზაო მოძრაობასა და მოგზაურობით დაინტერესებულთა დაკავშირებულ ინფორმაციას; მოგზაურების მგზავრობის ღირებულებასთან, განრიგთან და საზოგადოებრივ ტრანსპორტთან დაკავშირებული ინფორმაციით უზრუნველყოფა; სამოგზაურო და ტურისტული საინფორმაციო და გიდის მომსახურება; სამარშრუტო ცნობარები და მარშრუტის დაგეგმვის მომსახურება; მოგზაურობის მოწყობა; სამოგზაურო სააგენტოების მომსახურება; სამგზავრო ბილეთების სააგენტოს მომსახურება; მოგზაურობის ორგანიზება და მასთან დაკავშირებული ინფორმაციის მიწოდება, ყველა უზრუნველყოფილი ონლაინ რეჟიმში კომპიუტერული მონაცემთა ბაზიდან ან ინტერნეტის მეშვეობით; იახტებით და/ან წყლის სხვა ტრანსპორტით გასეირნება; სამანქანო მიმართულებების განსაზღვრა სამოგზაურო მიზნებისთვის; სანავიგაციო სისტემების გაქირავება; ტრანსპორტირება; საგზაო და სამოძრაო ინფორმაციით უზრუნველყოფა; სანავიგაციო და საინფორმაციო მომსახურების უზრუნველყოფა, კერძოდ, საგზაო მოძრაობასა და საცობებთან დაკავშირებული ინფორმაციით უზრუნველყოფა; საქონლისა და მგზავრების ტრანსპორტირება; ავტომობილებით ტრანსპორტირება; საჰაერო ტრანსპორტირება; საავტომობილო საშუალებების გაქირავება; ავტომობილების გაქირავების სამსახურები; მძღოლთა სამსახური; მიღსადენებით ტრანსპორტირება; სატრანსპორტო მომსახურება ტრანსპორტირების მართვის სახით; საფრენი სივრცეებით უზრუნ-

ველყოფა, კერძოდ, ასაფრენ-დასაფრენ ზოლებსა და მოედნებთან, გრუნტიან ასაფრენ-დასაფრენ ბილიკებთან და სარბენ ბილიკებთან წვდომის უზრუნველყოფა; შეფუთვა; საქონლის შეფუთვა და შენახვა; ელექტრონულად შენახული მონაცემების ან ინფორმაციის ფიზიკური შენახვა; შეტყობინებების/წერილების მიწოდება; საფოსტო შეკვეთებით საქონლის მიწოდება; საკურიერო მომსახურება [წერილები/შეტყობინებები ან საქონელი]; საშუაშეგზავლო საქმიანობა საზღვაო გადაზიდვების სფეროში; ტვირთის ჩატვირთვა-გადმოტვირთვა; ფრახტთან დაკავშირებული საშუაშეგზავლო საქმიანობა; ავეჯის გადაზიდვის მომსახურება; საშუაშეგზავლო საქმიანობა დაკავშირებული გემების და/ან წყლის ტრანსპორტის გაქირავებასთან, იჯარით გაცემასთან, გაყიდვასთან, შექენასა და/ან დაფრახტვასთან; გემების და/ან წყლის ტრანსპორტის გადარჩენა და ამოწვება (ჩაძირული); ლოცმანის სამსახური; გაზის განაწილება და მიწოდება; ელექტროენერჯის განაწილება და მიწოდება; სითბოს განაწილება და მიწოდება; წყლის განაწილება და მიწოდება; ნავმისაბმელი საშუალებებით მომსახურება; საწყობებისა გაქირავება; ინვალიდის სავარძლების გაქირავება და/ან იჯარა; თვითმფრინავების გაქირავება და/ან იჯარა; ველოსიპედების გაქირავება და/ან იჯარა; ავტომანქანების გაქირავება და/ან იჯარა; გემების და/ან წყლის ტრანსპორტის გაქირავება და/ან იჯარა; ადამიანის ენერჯით სამართავი სატრანსპორტო საშუალების გაქირავება და/ან იჯარა; მექანიკური ავტოსადგომი სისტემების გაქირავება და/ან იჯარა; ავტოსადგომი სივრცეების მართვა; ავტოსადგომის მომსახურება; ფასიანი საავტომობილო გზების უზრუნველყოფა; კონტეინერების გაქირავება და/ან იჯარა; პალეტების გაქირავება და/ან იჯარა; შესაფუთი და/ან შესახვევი მანქანების გაქირავება და/ან იჯარა; მაცივრების გაქირავება და/ან იჯარა; საოჯახო ნარჩენების შეგროვება; სამრეწველო ნარჩენების შეგროვება; იმპორტ-ექსპორტის საკლირინგო სააგენტოები (გაბანაჟება); ზემოთ აღნიშნულ მომსახურებასთან დაკავშირებული კონსულტაციები, ინფორმაცია და რჩევები; ყველა შეტანილი 39-ე კლასში.

41 – აღზრდა; სასწავლო პროცესის უზრუნველყოფა; გართობა; სპორტული და კულტურულ-საგანმანათლებლო ღონისძიებების ორგანიზება; ტექსტების, წიგნების და ჟურნალების (სარეკლამო ტექსტების გარდა) გამოქვეყნება; დიაგრამების, გამოსახულებების და ფოტოსურათების გამოქვეყნება; გაზეთების, ჟურნალების და პერიოდული გამოცემების გამოქვეყნება; აღზრდა-განათლება, სწავლება და საინსტრუქციო მომსახურება, დაკავშირებული ტელეკომუნიკაციასთან, კომპიუტერებთან, კომპიუტერულ პროგრამებთან, „ქლაუდ“ მომსახურე-



ბასთან, ვებ-გვერდის შემუშავებასთან, ელექტრონულ ვაჭრობასთან, საქმიანი სფეროს მართვასთან, ფინანსურ მართვასა და რეკლამასთან; აღზრდა-განათლების, დასვენების, ინსტრუქტირების, სწავლების და ტრენინგების უზრუნველყოფა როგორც ინტერაქტიური, ასევე, არა-ინტერაქტიური ფორმით; სასწავლო კურსების, გამოცდების და საკვალიფიკაციო კურსების შედგენა; გართობა უზრუნველყოფილი ელექტრონული და ციფრული ინტერაქტიური მედია საშუალებებით; ინტერნეტით უზრუნველყოფილი ელექტრონული თამაშები; განათლებასთან, სწავლებასთან, გართობასთან, გამაჯანსაღებელ დასვენებასთან, სპორტთან, საზოგადოებრივ და კულტურულ ღონისძიებებთან დაკავშირებული ინფორმაციით უზრუნველყოფა; ონლაინ ელექტრონული გამოქვეყნებებით უზრუნველყოფა (არაჩატვირთვადი); სიმღერის კონკურსების მოწოდება, ორგანიზება, პოსტინგი და ჩატარება; კონცერტების მოწოდება, ორგანიზება, პოსტინგი და ჩატარება; ღონისძიებების და შეჯიბრებების მოწოდება, ორგანიზება, პოსტინგი და ჩატარება საგანმანათლებლო ან გართობის მიზნით; სათამაშო შოუების და ვიქტორინების მოწოდება, ორგანიზება, პოსტინგი და ჩატარება; გართობის ბილეთების სააგენტოები; გართობასა და განათლებასთან დაკავშირებული ინფორმაციის ონლაინ უზრუნველყოფა კომპიუტერული მონაცემთა ბაზებიდან და ინტერნეტიდან; ინტერნეტიდან ციფრული მუსიკის უზრუნველყოფა (არაჩატვირთვადი); ციფრული მუსიკის უზრუნველყოფა (არაჩატვირთვადი) MP3 (მობრაივი სურათის საექსპერტო ჯგუფი-1 აუდიო დონე 3) ინტერნეტ ვებ-გვერდიდან; გასართობი და საგანმანათლებლო მომსახურება, დაკავშირებული ხმის, გამოსახულების, ციფრული მუსიკის, კინოფილმების, ცოცხალი და ჩაწერილი აუდიო, ვიზუალური ან აუდიო-ვიზუალური მასალის შედგენას, წარმოებასა და განაწილებასთან სახმელეთო კაბელებით, თანამგზავრული არხებით, ინტერნეტით, უსადენო და სადენიანი კავშირის სისტემებით და კავშირის სხვა საშუალებებით მაუწყებლობის მიზნით; მუსიკალური გართობით მომსახურება; ფონოგრამების გაქირავება; მაუწყებლობისთვის გასართობი, საგანმანათლებლო, დოკუმენტური და ახალი ამბების პროგრამების მომზადება; ახალი ამბების სამსახური; ინფორმაცია დაკავშირებული სპორტულ და კულტურულ ღონისძიებებთან, მიმდინარე საკითხებსა და მთავარ ახალ ამბებთან, უზრუნველყოფილი თანამგზავრული სატელევიზიო გადაცემით, ინტერნეტით ან სხვა ელექტრონული საშუალებებით; სატელევიზიო პროგრამების, რადიო პროგრამების და კინოფილმების მონტაჟი; საპრემიო და ფასიანი სატელევიზიო პროგრამების და სატელევიზიო პროგრამების სამსახური; სატელევიზიო გასართობი

პროგრამების შედგენა; გასართობი ინფორმაციით, მულტიმედიური შინაარსებით, სატელევიზიო გასართობი პროგრამებით უზრუნველყოფა და კინოფილმებით ონლაინ უზრუნველყოფა; სატელევიზიო პროგრამების მომზადება და მონტაჟი; ინფორმაციით, მონაცემებით, გრაფიკული გამოსახულებებით, ხმოვანი და მუსიკალური ნაწარმოებებით, ვიდეოებით, ანიმაციით და ტექსტებით უზრუნველყოფა გართობის მიზნებისათვის; თამაშების უზრუნველყოფა; გამაჯანსაღებელი კლუბების, სპორტული და სატანვარჯიშო დარბაზების აღჭურვილობით უზრუნველყოფა; მუსიკალური ჯგუფების წარმოდგენები; კლუბური გართობა, დისკოთეკა, მოდის ჩვენება და ღამის კლუბების მომსახურება; კლუბური მომსახურება, დაკავშირებული გართობასთან, აღზრდა-განათლებასთან და კულტურასთან; კონფერენციების, ყრილობების, კონგრესების, სემინარების და მასტერ-კლასების ორგანიზება, ჩატარება და უზრუნველყოფა; კავშირგაბმულობასთან, კომპიუტერებთან, კომპიუტერულ პროგრამებთან, „ქლაუდ“ მომსახურებასთან, ვებ-გვერდების დიზაინთან, ელექტრონულ ვაჭრობასთან, საქმიანი სფეროს მართვასთან, ფინანსების მართვასა და რეკლამასთან დაკავშირებული კონფერენციების, ყრილობების, კონგრესების, სემინარების და მასტერ-კლასების ორგანიზება, ჩატარება და უზრუნველყოფა; კულტურული ან საგანმანათლებლო-აღზრდელობითი გამოფენების, მოდის ჩვენებების, საგანმანათლებლო და კულტურული სანახაობების და წარმოდგენების ორგანიზება და ჩატარება; სამხატვრო გამოფენებით და გალერეებით მომსახურება; სამხატვრო გალერეებით მომსახურება, დაკავშირებული გამოსახველოებითი ხელოვნების ნიმუშების ლიზინგთან; სწავლება დაკავშირებული ჯანმრთელობის და უსაფრთხოების საქმესთან და გარემოს დაცვასთან; სივარის დაგეგმვების გაკვეთილებით, ღვინის სადგეუსტაციო გაკვეთილებით უზრუნველყოფა; საგანმანათლებლო ინფორმაციით უზრუნველყოფა დაკავშირებული მასალების კვლევასა და მის სააგენტოებთან; სემინარების მოწოდება, ორგანიზება, დაგეგმვა და მართვა; ცხოველების გაწვრთნა; სახელმძღვანელო სამაუწყებლო პროგრამების წარმოების სფეროში; საინსტრუქციო მომსახურება, დაკავშირებული მანქანების და მოწვობილობების მუშაობასთან, სამაუწყებლო პროგრამების წარმოებაში გამოყენებული აუდიო-ვიზუალური მოწვობილობების ჩათვლით; აუდიო და ვიდეო სტუდიებით უზრუნველყოფა; სპორტული აღჭურვილობით უზრუნველყოფა; კინოფილმებისთვის, სანახაობებისთვის, თამაშებისთვის, დაკვრისთვის, მუსიკისთვის ან საგანმანათლებლო სწავლებისთვის განკუთვნილი აღჭურვილობით უზრუნველყოფა; გასართობი ღონისძიების შეკვეთის სააგენტოები; კი-

ნოფილმების გაქირავება და ლიზინგი; მუსიკალური ინსტრუმენტების გაქირავება და ლიზინგი; სატელევიზიო პროგრამების გაქირავება და ლიზინგი; ტელემომდებების გაქირავება და ლიზინგი; წიგნების ხელზე გაცემის ბიბლიოთეკების მომსახურება; საარქივო ბიბლიოთეკებით მომსახურება; სუბტიტრება; ქუსტების ენიდან თარგმნა; სატელეკომუნიკაციო ან კომპიუტერული ქსელებით ვიდეო თამაშებით, კომპიუტერული თამაშებით, ხმით ან გამოსახულებებით, ან კინოფილმებით უზრუნველყოფა; ონლაინ კომპიუტერული თამაშებით და კონტენტებით უზრუნველყოფა; წინასწარ ჩაწერილი ვიდეოფირების გაქირავება; სათამაშო მანქანების გაქირავება და ლიზინგი; სათამაშო ავტომატების სხვისთვის დროებით მიცემა; სურათების სხვისთვის დროებით მიცემა; ფოტოგრაფირება; მთარგმნელების სამსახური; თარჯიმნის მომსახურება; საგანმანათლებლო და სასწავლო პროგრამები რისკების მართვის სფეროში; სერტიფიცირებასთან დაკავშირებული საგანმანათლებლო და სასწავლო პროგრამები; განათლება და გართობასთან დაკავშირებული ახალი ამბებით უზრუნველყოფა; მომსახურება ლატარიის სფეროში; არაჩატვირთვადი ონლაინ ვიდეოებით უზრუნველყოფა; კერძო მასწავლებლის მომსახურება; ზემოთ აღნიშნულ მომსახურებასთან დაკავშირებული კონსულტაციები, ინფორმაცია და რჩევები; ყველა შეტანილი 41-ე კლასში.

42 – სამეცნიერო და ტექნოლოგიური მომსახურება და მასთან დაკავშირებული სამეცნიერო კვლევა და დამუშავება, სამრეწველო ანალიზისა და სამეცნიერო კვლევასთან დაკავშირებული მომსახურება; ტექნიკური პროექტების კვლევა; ისეთი ტექნოლოგიური ვებ-გვერდებით უზრუნველყოფა, რომელიც მომხმარებელს აძლევს ინფორმაციის და რჩევების გაზიარების საშუალებას; კომპიუტერების ტექნიკური და პროგრამული უზრუნველყოფის დამუშავება და სრულყოფა; პროგრამული უზრუნველყოფა მომსახურების სახით (SaaS); ინტერნეტის მეშვეობით ინფორმაციის, მონაცემების, დოკუმენტების და გამოსახულებების გადაცემასთან დაკავშირებული კომპიუტერული მომსახურება; ინტერაქტიურ კომპიუტერულ მონაცემთა ბაზებთან ონლაინ წვდომის უზრუნველყოფასთან დაკავშირებული კომპიუტერული მომსახურება, გამოხატული კინოს პროგრამირების, წინასწარი ჩვენების, დაანონსების, სპორტული ღონისძიებების, კონცერტების, ინფორმაციით ცნობილ ადამიანებზე და გასართობი ახალი ამბების და სხვა მსგავსი ინფორმაციის სახით; აპლიკაციური მომსახურების პროვაიდერის (ASP) მომსახურება, კერძოდ, ჰოსტინგ-კომპიუტერის პროგრამული უზრუნველყოფის აპლიკაციები მესამე პირებისთვის; აპლიკაციური მომსახურების პროვაიდერის (ASP) მომსახურება, რომელიც უზრუნველყოფს ინტერნეტ-ტექნოლოგიაზე დაფუძნებული კონფერენციების, აუდიო-კონფერენციების ჩატარების, ელექტრონული შეტყობინებების, დოკუმენტური თანამშრომლობის, ვიდეო-კონფერენციების ჩატარების და ხმის და ხარების დამუშავების პროგრამულ უზრუნველყოფას; ონლაინ, არაჩატვირთვადი პროგრამული უზრუნველყოფა მრავალრიცხოვანი პროგრამული უზრუნველყოფის აპლიკაციების ფუნქციური შეთავსების ხელშეწყობისთვის; კომპიუტერულ პროგრამულ უზრუნველყოფასა და აპლიკაციებთან დაკავშირებული ტექნიკური უზრუნველყოფის (ტექნიკური კონსულტაციების) მომსახურება გაწეული ონლაინ რეჟიმში, ელექტრონული ფოსტით და ტელეფონით; კომპიუტერული მომსახურება, კერძოდ, რეგისტრირებული მომხმარებლებისთვის ონლაინ-საზოგადოებების შექმნა დისკუსიებში მონაწილეობის მისაღებად, მათი თანატოლებიდან გამოხმაურების მისაღებად, ვირტუალური საზოგადოებების შექმნა, სოციალური ქსელებით დაინტერესება და დოკუმენტების გაცვლა; ინტერნეტ მომხმარებლების კომპიუტერული ტექნოლოგიის სფეროში რჩევებით უზრუნველყოფა „ცხელი ხაზის“ დახმარებით; კომპიუტერული მომსახურება დაკავშირებული ინფორმაციის, საიტების და წყაროების ინდექსების შექმნასთან კომპიუტერულ ქსელებში; საძიებო საშუალებებით ინტერნეტის უზრუნველყოფა; კომპიუტერების, ნოუთ-ბუქების, ლეპ-ტოპების, პორტატიული კომპიუტერების და ჯიბის კომპიუტერების პროექტირება; პირადი ციფრული დამხმარებების და პირადი მედია პლეერების პროექტირება; მობილური ტელეფონების და „სმარტფონების“ პროექტირება; ციფრული ფოტოაპარატების პროექტირება; კომპიუტერული მომსახურება; კომპიუტერული პროგრამების შედგენა; კომპიუტერისა და ინფორმაციის სასახურები; კომპიუტერული ანალიზის სამსახური; ვირუსებისგან დასაცავად კომპიუტერული პროგრამების შედგენა; კომპიუტერული სისტემების პროგრამული უზრუნველყოფის მომსახურება; კომპიუტერული მომსახურება პირდაპირი კავშირის უზრუნველსაყოფად კომპიუტერის მომხმარებლებს შორის მონაცემების გაცვლის მიზნით; კომპიუტერული პროგრამული უზრუნველყოფის პროექტირება; კომპიუტერული სისტემების პროექტირება; ვებ-გვერდების პროექტირება და სრულყოფა; ვებ-გვერდების ჰოსტინგი მესამე პირებისთვის; ჰოსტინგ-კომპიუტერის აპლიკაციის პროგრამული უზრუნველყოფა მონაცემთა ბაზებიდან და კომპიუტერული ქსელებიდან ინფორმაციის მოსაძებნად და ამოსაღებად; ტექნიკური ინფორმაციით უზრუნველყოფა ბოლო მომხმარებლების სპეციალური მოთხოვნის საფუძველზე, განხორციელებული ტელეფონის ან გლობალური კომპიუ-

რების პროვაიდერის (ASP) მომსახურება, რომელიც უზრუნველყოფს ინტერნეტ-ტექნოლოგიაზე დაფუძნებული კონფერენციების, აუდიო-კონფერენციების ჩატარების, ელექტრონული შეტყობინებების, დოკუმენტური თანამშრომლობის, ვიდეო-კონფერენციების ჩატარების და ხმის და ხარების დამუშავების პროგრამულ უზრუნველყოფას; ონლაინ, არაჩატვირთვადი პროგრამული უზრუნველყოფა მრავალრიცხოვანი პროგრამული უზრუნველყოფის აპლიკაციების ფუნქციური შეთავსების ხელშეწყობისთვის; კომპიუტერულ პროგრამულ უზრუნველყოფასა და აპლიკაციებთან დაკავშირებული ტექნიკური უზრუნველყოფის (ტექნიკური კონსულტაციების) მომსახურება გაწეული ონლაინ რეჟიმში, ელექტრონული ფოსტით და ტელეფონით; კომპიუტერული მომსახურება, კერძოდ, რეგისტრირებული მომხმარებლებისთვის ონლაინ-საზოგადოებების შექმნა დისკუსიებში მონაწილეობის მისაღებად, მათი თანატოლებიდან გამოხმაურების მისაღებად, ვირტუალური საზოგადოებების შექმნა, სოციალური ქსელებით დაინტერესება და დოკუმენტების გაცვლა; ინტერნეტ მომხმარებლების კომპიუტერული ტექნოლოგიის სფეროში რჩევებით უზრუნველყოფა „ცხელი ხაზის“ დახმარებით; კომპიუტერული მომსახურება დაკავშირებული ინფორმაციის, საიტების და წყაროების ინდექსების შექმნასთან კომპიუტერულ ქსელებში; საძიებო საშუალებებით ინტერნეტის უზრუნველყოფა; კომპიუტერების, ნოუთ-ბუქების, ლეპ-ტოპების, პორტატიული კომპიუტერების და ჯიბის კომპიუტერების პროექტირება; პირადი ციფრული დამხმარებების და პირადი მედია პლეერების პროექტირება; მობილური ტელეფონების და „სმარტფონების“ პროექტირება; ციფრული ფოტოაპარატების პროექტირება; კომპიუტერული მომსახურება; კომპიუტერული პროგრამების შედგენა; კომპიუტერისა და ინფორმაციის სასახურები; კომპიუტერული ანალიზის სამსახური; ვირუსებისგან დასაცავად კომპიუტერული პროგრამების შედგენა; კომპიუტერული სისტემების პროგრამული უზრუნველყოფის მომსახურება; კომპიუტერული მომსახურება პირდაპირი კავშირის უზრუნველსაყოფად კომპიუტერის მომხმარებლებს შორის მონაცემების გაცვლის მიზნით; კომპიუტერული პროგრამული უზრუნველყოფის პროექტირება; კომპიუტერული სისტემების პროექტირება; ვებ-გვერდების პროექტირება და სრულყოფა; ვებ-გვერდების ჰოსტინგი მესამე პირებისთვის; ჰოსტინგ-კომპიუტერის აპლიკაციის პროგრამული უზრუნველყოფა მონაცემთა ბაზებიდან და კომპიუტერული ქსელებიდან ინფორმაციის მოსაძებნად და ამოსაღებად; ტექნიკური ინფორმაციით უზრუნველყოფა ბოლო მომხმარებლების სპეციალური მოთხოვნის საფუძველზე, განხორციელებული ტელეფონის ან გლობალური კომპიუ-

ტერული ქსელების მეშვეობით; კომპიუტერის პროგრამულ უზრუნველყოფასთან დაკავშირებული კონსულტაციები; კომპიუტერის მონაცემთა ბაზებსა და ვებ-გვერდებზე შეკვეთილ მიუხედავად დაკავშირებული კომპიუტერული მომსახურება; კომპიუტერული და ელექტრონული სივრცის კოდირება და დეკოდირება; ფიზიკური მონაცემების და დოკუმენტების ელექტრონულ მედია ფორმატში გადატანა; პროდუქტის შემოწმება და შეფასება; მომსახურება არქიტექტურის და დიზაინის სფეროში; შენობების, ოფისების და ბინების ინტერიერის გაფორმება; კომპიუტერთან და კომპიუტერულ ქსელთან დაკავშირებული ინფორმაციით მომსახურება; კომპიუტერული უსაფრთხოების დაცვის რისკების მართვის პროგრამებით უზრუნველყოფა; კომპიუტერული უსაფრთხოების ინფორმაციის, ცოდნისა და შემოწმების მომსახურება; ხარისხის უზრუნველყოფის მომსახურება; კომპიუტერული მომსახურება, დაკავშირებული საქმიანი ოპერაციების სერტიფიცირებასა და მასთან დაკავშირებული მოსხვენების მომზადებასთან; კომპიუტერული უსაფრთხოების მომსახურება კომპიუტერებთან, ელექტრონულ ქსელებთან და მონაცემთა ბაზებთან წვდომის საკონტროლოდ; კომპიუტერული ქსელების მეშვეობით მონაცემთა გადაცემის და ტრანსაქციების დაცვა; კონსულტაციების მონაცემთა დაცვის სფეროში; კავშირგაბმულობის უსაფრთხოებასთან დაკავშირებული ტექნოლოგიური კონსულტაციები; კომპიუტერიზებული კავშირის ქსელების უსაფრთხოების სამსახურები; ინტერნეტის, საყოველთაო ქსელის (www) და კომპიუტერიზებული კავშირის ქსელების უსაფრთხოების სფეროსთან დაკავშირებული ინფორმაციის უზრუნველყოფა; ინტერნეტის, საყოველთაო ქსელის (www) და კომპიუტერიზებული კავშირის ქსელების უსაფრთხოების სფეროსთან, ინფორმაციის დაცვის სფეროსთან დაკავშირებული კონსულტაციები; ავთენტურობის სამსახური კომპიუტერული უსაფრთხოებისთვის; კომპიუტერული მომსახურება დაკავშირებული ელექტრონული ხელმოწერების ონლაინ ავთენტურობისთვის; გარე-მონაცემების სარეზერვო ასლების (ბეკაპი) გაკეთება; ელექტრონული მონაცემების შენახვა; კომპიუტერულ ტექნოლოგიებსა და პროგრამირებასთან დაკავშირებული ინფორმაციით უზრუნველყოფა ვებ-გვერდების მეშვეობით; მონაცემთა „დრუბელში“ დამუშავება; ქლაუდ-ჰოსტინგ-პროვაიდერის სერვისები; არაჩატვირთვადი „დრუბელზე“ დაფუძნებული პროგრამული უზრუნველყოფის და მონაცემთა „დრუბელში“ დამუშავების პროგრამული უზრუნველყოფის დროებითი გამოყენების უზრუნველყოფა; მონაცემების ელექტრონული შენახვა; ვირტუალური კომპიუტერული სისტემებით და ვირტუალური კომპიუტერული გარემოთი უზ-

რუნველყოფა მონაცემთა „დრუბელში“ დამუშავების მეშვეობით; გართობის სფეროს პროგრამული უზრუნველყოფის გაქირავება; კარტოგრაფიული მომსახურება (რუკების შედგენა); ზემოთ აღნიშნულ მომსახურებასთან დაკავშირებული კონსულტაციები, ინფორმაცია და რჩევები; ყველა შეტანილი 42-ე კლასში.

(260) AM 2019 100899 A

(210) AM 100899

(220) 2018 12 28

(731) ალიბაბა გრუპ ჰოლდინგ ლიმიტიდ ფორს ფლორ, უან კეპიტალ პლეის, პ.ო. ბოქს 847, ჯორჯ თაუნი, გრანდ კაიმანი, კაიმანის კუნძულები

(740) თამაზ შილაკაძე

(540)

**TMALL**

(591) შავ-თეთრი

(511)

9 – სამეცნიერო, საზღვაო, გეოდეზიური, ფოტოგრაფიული, კინემატოგრაფიული, ოპტიკური, ამწონი, გამზომი, სასიგნალო, საკონტროლო (შემოწმების), სამაშველო და სასწავლო ხელსაწყოები და ინსტრუმენტები; ელექტრობის გადაცემის, განაწილების, გარდაქმნის, დაგროვების, რეგულირების ან მართვის ხელსაწყოები და ინსტრუმენტები; ხმის ან გამოსახულების ჩამწერი, გადამცემი და აღმწარმოებელი აპარატურა; ინფორმაციის მაგნიტური მატარებლები, ჩამწერი დისკები; მექანიზმები აპარატებისათვის წინასწარი გადახდით; საღაროს აპარატები, საანგარიშო მანქანები, ინფორმაციის დასამუშავებელი აღჭურვილობა, კომპიუტერები; კომპიუტერული პროგრამები; მესამე პირებისთვის და მესამე პირებისგან ელექტრონული გადახდების დამუშავების პროგრამული უზრუნველყოფა; საიდენტიფიკაციო (ამოცნობა) პროგრამული უზრუნველყოფა; ინტერნეტით მოწოდებული კომპიუტერის პროგრამული უზრუნველყოფა; კომპიუტერის პროგრამული უზრუნველყოფა ინტერაქტიური გართობისთვის, რომელიც მომხმარებელს აძლევს ნახვის, მოსმენის და თამაშის გამოცდილების მოდიფიკაციის შესაძლებლობას აუდიო, ვიდეო და აუდიო-ვიზუალური ელემენტების ჩვენების და შესრულების შერჩევის და კლასიფიცირების მეშვეობით; ჩატვირთვადი აუდიო, ვიზუალური და აუდიო-ვიზუალური ფაილები და ჩანაწერები, დაკავშირებული მულტიმედიაურ გასართობ პროგრამებსა და კონტენტთან (შიგთავსთან); ონლაინური ელექტრონული გამოცემები (ჩატვირთვადი ინტერნეტიდან ან კომპიუტერული ქსელიდან ან კომპიუტერული

მონაცემთა ბაზებიდან); სწრაფი შეტყობინებების პროგრამული უზრუნველყოფა; ფაილების გაზიარების პროგრამული უზრუნველყოფა; საკომუნიკაციო პროგრამული უზრუნველყოფა მონაცემების, აუდიოს, ვიდეოს, გამოსახულებების და გრაფიკის ელექტრონული გაცვლისთვის კომპიუტერის, მობილურის, უსადენო და სატელეკომუნიკაციო ქსელების მეშვეობით; კომპიუტერის პროგრამული უზრუნველყოფა აპლიკაციის სახით მობილური მოწყობილობებისა და კომპიუტერებისთვის; პროგრამული უზრუნველყოფის აპლიკაციები მობილური მოწყობილობებისთვის; კომპიუტერის პროგრამული უზრუნველყოფა გამოსახულებების, გრაფიკის, აუდიოს, ვიდეოს და ტექსტის დამუშავებისთვის; ჩატვირთვადი კომპიუტერული პროგრამული უზრუნველყოფა ინტერნეტის მეშვეობით ინფორმაციის, მონაცემების, დოკუმენტების, ხმის და გამოსახულების ელექტრონული გადაცემის ხელშეწყობის მიზნით; ჩატვირთვადი კომპიუტერული პროგრამული უზრუნველყოფა, რომელიც მომხმარებელს აძლევს ინტერნეტ-ტექნოლოგიაზე დაფუძნებულ შეხვედრებსა და მეცადინეობებში მონაწილეობის მიღების შესაძლებლობას, მონაცემებთან, დოკუმენტებთან, გამოსახულებებთან და პროგრამულ აპლიკაციებთან წვდომის შესაძლებლობით ვებ-ბროუზერის მეშვეობით; ჩატვირთვადი კომპიუტერული პროგრამული უზრუნველყოფა კომპიუტერებთან და კომპიუტერულ ქსელებთან დისტანციური წვდომის, ნახვისა და მართვისათვის; ჩატვირთვადი, „მონაცემთა „ღრუბელში“ დამუშავების პროგრამული უზრუნველყოფა; ჩატვირთვადი, „ღრუბელზე“ დაფუძნებული პროგრამული უზრუნველყოფა; ჩატვირთვადი ელექტრონული გამოცემები ჟურნალების, სტატიების, ბროშურების, საინფორმაციო ფურცლების, მონაცემთა ცხრილების, საინფორმაციო მასალების, სახელმძღვანელო მონაცემების სახით, დაკავშირებული ბიზნესის, ელექტრონული ვაჭრობის, საინფორმაციო ტექნოლოგიების, მონაცემთა „ღრუბელში“ დამუშავების, ტელეკომუნიკაციების, ინტერნეტის, ბიზნესის და ელექტრონული ვაჭრობის სწავლების, საქმიანობის, გაყიდვების, მარკეტინგის და საფინანსო მექანიზმების სფეროსთან; კომპიუტერული პერიფერიული მოწყობილობები; ნოუტბუქები; ლეპტოპები; პორტატიული კომპიუტერები; ჯიბის კომპიუტერები; პერსონალური ციფრული დამხმარეები; პერსონალური მედია-პლანეტები; მობილური ტელეფონები; სმარტფონები; ციფრული კამერები; ბატარეების და აკუმულატორის დამტენები; კომპიუტერული სამუშაო სადგურები; კომპიუტერული სერვერები; კომპიუტერული და სატელეკომუნიკაციო ქსელის აპარატურული უზრუნველყოფა; კომპიუტერული ქსელის ადაპტერები, გადამრთველები, როუტერები და ჰაბები; უსადენო

და სადენიანი მოდემები და საკომუნიკაციო ბარათები და მოწყობილობები; ლეპტოპის დამკვრები, კომპიუტერის ჩანთები; ცეცხლმქრობები; კომპიუტერის ტექნიკური და პროგრამულ-აპარატურული უზრუნველყოფა; კომპიუტერული პროგრამები (ინტერნეტიდან ჩატვირთვადი პროგრამული უზრუნველყოფის ჩათვლით); ავტომატური სანავიგაციო სისტემები; კომპაქტური დისკები; ციფრული მუსიკა (ინტერნეტიდან ჩატვირთვადი); სატელეკომუნიკაციო აპარატურა; თავის ბალიშები; მობილური ტელეფონის ყურმილები; მობილური ტელეფონის აქსესუარები; ჩატვირთვადი თამაშები, სურათები, კინოფილმები, კინო და მუსიკა; სასიგნალო სისტემები; ვიდეო-სამეთვალყურეო კამერები; მობილური რადიო და სატელევიზიო მაუწყებლობის კვანძები; სატელევიზიო მაუწყებლობის მოწყობილობები; ფოტოაპარატები, ვიდეოკამერები; ყურსასმენები; ყურში მოსათავსებელი ტელეფონები; ხმამაღლა მოლაპარაკებები; სანავიგაციო და ადგილმდებარეობის განმსაზღვრელი გლობალური სისტემების (GPS) აპარატურა და მოწყობილობები; კომპიუტერული, ელექტრონული და ვიდეო-თამაშების პროგრამები და პროგრამული უზრუნველყოფა (ინტერნეტიდან ჩატვირთვადი პროგრამული უზრუნველყოფის ჩათვლით); თხევად-კრისტალური დისპლეები სატელეკომუნიკაციო და ელექტრონული მოწყობილობებისთვის; ტელევიზორის ბლოკ-მისადაგებები; დისტანციური მართვის პულტები; მონაცემთა შენახვის პროგრამები; სათვალეები და მზის სათვალეები; ელექტრონული ფირნიშები, საგზაო ნიშნები; კოდირებული და მაგნიტური საბანკო საკრედიტო, სადებეტო, ნაღდი ფულის მისაღები და საიდენტიფიკაციო ბარათები; ავტომატური საბანკო ავტომატები; ბანკომატები; ელექტრონული წიგნის წამკითხველები; ცარიელი ტონერ-კარტრიჯები პრინტერებისა და ფოტო-ასლის გადამღები მოწყობილობებისთვის; ჩვილი ბავშვის მონიტორები; ჩვილი ბავშვის ვიდეო-მონიტორები; ობიექტის „ბლენდა“; პლან-შეტური კომპიუტერები; კოდირებული გასაღებ-ბარათები; 3D სათვალეები; მესხიერების ბარათები ვიდეო-თამაშების აპარატებისთვის; ყველა შეტანილი მე-9 კლასში.

16 – გაზეთები; ჟურნალები; პერიოდული გამოცემები; ჟურნალები (პერიოდული გამოცემები); ქაღალდი და მუყაო; ნაბეჭდი პროდუქცია; მასალა საამქნძაო სამუშაოებიდან; ფოტოსურათები; საკანცელარიო საქონელი; საკანცელარიო და საყოფაცხოვრებო დანიშნულების მწებავი ნივთიერებები; მხატვართა საკუთნო; სახატავი ფუნჯები; საბეჭდი მანქანები და ოფისის საკუთნო (ავეჯის გარდა); სასწავლო მასალა და თვალსაჩინოება (აპარატურის გარდა); პლასტმასის შესაფუთი მასალა; შრიფტები; ტიპოგრაფიული კლიშე; წიგნები, ბროშურები, აფი-

შები, პლაკატები, ნაბეჭდი ბარათები, ცირკულარები, კატალოგები, კალენდრები, ფასის იარაღები, ფასის ეტიკეტები; ქაღალდის, მუყაოს და პლასტმასის ჩანთები; ნაბეჭდი სატელეფონო, ფაქსიმილიის, ელექტრონული მისამართის და ვებ-გვერდების ცნობარები; სადებეტო ბარათები, საკრედიტო ბარათები, გადახდის ბარათი და სატელეფონო ბარათები, კოდირებული და მაგნიტური ბარათების გარდა; მარკეტინგული და წამახალისებელი მასალა ნაბეჭდი პროდუქციის სახით; ნაბეჭდი სარეკლამო მასალა; მომხმარებელთა სახელმძღვანელოები; ქაღალდის, პლასტმასის ან მუყაოს შესაფუთი მასალა; ქაღალდის ხელსახოცები; ქაღალდის ცხვირსახოცები; ქაღალდის მაკეტები, მოდელები; შესაფუთი ქაღალდის სადღესასწაულო ჩანთები; ქაღალდის დამჭერები; ყველა შეტანილი მე-16 კლასში.

35 – რეკლამა; მართვა საქმიან სფეროში; ადმინისტრირება საქმიან სფეროში; საოფისე სამსახური; ღოთაღორობის და მატერიალური წახალისების სისტემების ორგანიზება, მართვა და მეთვალყურეობა; ინტერნეტით უზრუნველყოფილი სარეკლამო მომსახურება; სატელევიზიო და რადიორეკლამის წარმოება; საბუღალტრო აღრიცხვა; აუქციონით გაყიდვა; სავაჭრო ბაზრობების ორგანიზება; საზოგადოებრივი აზრის შესწავლა; მონაცემთა დამუშავება; საქმიანი ინფორმაციის მიწოდება; სარეკლამო სააგენტოების სერვისები; სარეკლამო მომსახურება მესამე პირებისთვის; მონაცემთა ბაზების მართვა; კომპიუტერის მონაცემთა ბაზიდან ინფორმაციის შეგროვება; საკონსულტაციო მომსახურება საქმიან სფეროში; საქმიანი კონსულტაციებით მომსახურება ვებ-ტექნოლოგიებზე დაფუძნებული ღონისძიებების, კონფერენციების, სასწავლო პროგრამების, საგანმანათლებლო პროგრამების და სემინარების სფეროში; საქმიანი კონსულტაციებით მომსახურება ინტერნეტ-ტექნოლოგიებზე დაფუძნებული ცოდნის მიწოდების სფეროში; საქმიანი კონსულტაციებით მომსახურება ონლაინ თანამშრომლობის და ერთობლივი მუშაობის(თანამშრომლობის) ტექნოლოგიების სფეროში; საქმიანი კონსულტაციებით მომსახურება გაყიდვებისა და მარკეტინგის სფეროში; საქმიანი პროექტების მართვის სამსახურები; საქმიანი პროექტების მართვის სამსახურები დაკავშირებული ინტერნეტ-ტექნოლოგიებზე დაფუძნებული ღონისძიებების, კონფერენციების, პროფესიული პროგრამების, სასწავლო პროგრამების და სემინარების შემუშავებასთან, ორგანიზებასთან, მოწყობასთან, წარმოებასთან, ჩაწერასთან, მონიტორინგთან და განხორციელებასთან; ბაზრის კვლევა და ბიზნეს-საკონსულტაციო მომსახურება; საქმიანი კონსულტაციებით მომსახურება დაკავშირებული საქმიანი ოპერაციების განხორციელებასთან

ადგილობრივი და გლობალური კომპიუტერული ქსელების მეშვეობით, მიმართვების ლოკალიზების და უზრუნველყოფის გზით საქმიანობის და სამომხმარებლო პროდუქციის და მომსახურების ფართო არჩევანის მისაწოდებლად; მესამე პირების საქონელსა და მომსახურებასთან დაკავშირებული საქმიანი ინფორმაციის გავრცელება ადგილობრივი და გლობალური კომპიუტერული ქსელების მეშვეობით; საქმიანი კონსულტაციებით მომსახურება, დაკავშირებული გლობალური კომპიუტერული ქსელის მეშვეობით ვებ-გვერდით უზრუნველყოფასთან, რომლითაც მესამე პირებს შეუძლიათ შესთავაზონ და მიიღონ საქონელი და მომსახურება, ადგილი, განსაზღვრონ სტატუსი და განახორციელონ სავაჭრო ინიციატივები და შეკვეთები, დაამყარონ კონტაქტები და აწარმოონ საქმიანი ოპერაციები; კომპიუტერიზებული ონლაინ შეკვეთების მომსახურების უზრუნველყოფა; მესამე პირების საქონლისა და მომსახურების რეკლამა ადგილობრივი და გლობალური კომპიუტერული ქსელების მეშვეობით; საერთაშორისო იმპორტ-ექსპორტის სააგენტოების მომსახურება; სარეკლამო სივრცეების გაქირავება მასობრივ საინფორმაციო საშუალებებზე; ონლაინ სავაჭრო მომსახურება, დაკავშირებული ელექტრონულ აუქციონებთან და მასთან დაკავშირებული ონლაინ საქმიანი შეფასების უზრუნველყოფა; სამომხმარებლო პროდუქციის ონლაინ საცალო გაყიდვებით მომსახურება; მესამე პირების ვებ-გვერდების შემცველი ცნობარებით უზრუნველყოფა საქმიანი ოპერაციების გასაიოლებლად; საქმიანი კონსულტაციებით მომსახურება დაკავშირებული ელექტრონული ბაზრების მუშაობასთან საქონლისა და/ან მომსახურების გამყიდველებისა და მყიდველებისთვის გლობალური კომპიუტერული ქსელების მეშვეობით; დახმარება საქმიან სფეროში, დაკავშირებული საქმიანი ოპერაციების განხორციელებასთან ადგილობრივი და გლობალური კომპიუტერული ქსელების მეშვეობით; კორპორაციის მართვასთან დაკავშირებული კონსულტაციებით მომსახურება; მარკეტინგი და წახალისება; სარეკლამო მასალები გამოქვეყნება; თავისუფალი შენობების მარკეტინგი; სარეკლამო მასალების გავრცელება, სარეკლამო მასალების განახლება, სარეკლამო მასალების კომპილაცია ინტერნეტში ვებ-გვერდების სახით გამოსაყენებლად; სარეკლამო სივრცეების გაქირავება; კომპიუტერული მონაცემების დამუშავება; გაყიდვებთან, საქმიანობასა და წახალისებასთან დაკავშირებული საინფორმაციო მომსახურება; სატელეფონო ავტომოპასუხეები (მიუწვდომელი აბონენტებისთვის); სატელეფონო ავტომოპასუხეები (მესამე პირებისთვის); ინტერნეტით უზრუნველყოფილი აუქციონები; კადრების მართვა; გაყიდვების, ბიზნესის, რეკლამის და წახალისების

სფეროსთან დაკავშირებული ინფორმაციით უზრუნველყოფა გლობალური კომპიუტერული ქსელების და ინტერნეტის მეშვეობით; საკომუნიკაციო მედია საშუალებებით საქონლის წარდგენა საცალო ვაიდეგების მიზნით; მესამე პირების სასარგებლოდ ფართო ასორტიმენტის საქონლის თავმოყრა, რათა მომხმარებელმა შეძლოს მოხერხებულად დაათვალიეროს და შეიძინოს საქონელი ინტერნეტის ვებ-გვერდებზე განთავსებული უნივერსალური და საბითუმო ვაჭრობის მაღაზიებში; მესამე პირების სასარგებლოდ ფართო ასორტიმენტის საქონლის თავმოყრა, რათა მომხმარებელმა შეძლოს მოხერხებულად დაათვალიეროს და შეიძინოს საქონელი საქონლის უნივერსალური კატალოგებიდან საფოსტო შეკვეთის გზით ან სატელეკომუნიკაციო კავშირის საშუალებებით; მესამე პირების სასარგებლოდ ფართო ასორტიმენტის საქონლის თავმოყრა, რათა მომხმარებელმა შეძლოს მოხერხებულად დაათვალიეროს და შეიძინოს საქონელი საბითუმო ვაჭრობის მაღაზიებიდან; ტელეფონებით, მობილური ტელეფონების ყურსასმენებით, ყურმილებით, მობილური ტელეფონის აქსესუარებით, ელექტრონული და კავშირგაბმულობის საქონლით, კომპიუტერის აპარატურული და პროგრამული უზრუნველყოფით, ბატარეებით, ბატარეების დამუხტვლებით, მონაცემების, ინფორმაციის, სურათების, გამოსახულებების და /ან ხმის ჩამწერი, მიმღები, გადამცემი და/ან აღმწარმოებელი აპარატურით და ხელსაწყოებით, ძვირფასი ლითონებით, საიუველირო ნაწარმით, ძვირფასი ქვებით, ნაბეჭდი ნაწარმით, საკანცელარიო ნაწარმით, მაგნიტური და არამაგნიტური, კოდირებული ბარათებით, ავეჯით, სურათის ჩარჩოებით, საოჯახო და სამზარეულო ჭურჭლეულებით, მიწის ნაწარმით, ფაიფურისა და კერამიკული ნაწარმით, საფეიქრო ნაწარმით, ტანსაცმლით, ფეხსაცმლით, თავსაბურავით, მაქმანით და ნაქარგებით, ღილებით, თანამაღენტებით, ქინძისთავებით და ნემსებით, ხელოვნიური ყვავილებით, ნოსებით, ხალიჩებით, ფარდაებით, თამაშებით და ელექტრონული სათამაშოებით, მრეწველობაში, მეცნიერებაში, ფოტოგრაფიასა და სოფლის მეურნეობაში გამოყენებული ქიმიური ნაწარმით, საღებავებით, ოლიფით, ლაკებით, პირადი დანიშნულების ჰიგიენური ნაწარმით, საპნებით, პარფიუმერიით, კოსმეტიკური ნაწარმით, თმის და ტანის ლოსიონებით, ეთერული ზეთებით, საწმენდი და სარეცხი პრეპარატებით, ლუბრიკანტებით, საწვავით, სანთლებით, ფარმაცევტული, ვეტერინარული და ჰიგიენური ნაწარმით, რკინის ნაწარმით და რკინაკვეულებით, მანქანებით და ჩარხებით, მჭრელი ნაკეთობით, სამართებლებით და ხელის იარაღებით, კომპიუტერებით, გამომთვლელი მანქანებით, ელექტრული, ფოტოგრაფიული, კინემა-

ტოგრაფიული და ოპტიკური აპარატურით და ხელსაწყოებით, სათვალეებით, და მზის სათვალეებით, ქირურგიული და სამედიცინო აპარატურით და ხელსაწყოებით, განათების, გათბობის, ორთქლწარმოქმნის, საკვები პროდუქტის თბური დამუშავების, გასაცივებელი, საშრობი, ვენტილაციის, წყალგამანაწილებელი და სანიტარულ-ტექნიკური მოწყობილობებით, სატრანსპორტო საშუალებებით, ცეცხლსასროლი იარაღებით, ფეიერვერკებით, ვერცხლეულით, დროის აღმრიცხველი და სხვა ქრონომეტრული ხელსაწყოებით, მუსიკალური ინსტრუმენტებით, ჟურნალებით, ბარათებით, ქაღალდის და მუყაოს ნაწარმით, სურათებით, საწერი მანქანებით და საოფისე ნივთებით, შესაფუთი მასალით, საწარმოო დანიშნულების რეზინის და პლასტიკის ნაწარმით, დასატენი და საიზოლაციო მასალით, ტყავით და ტყავის იმიტაციით, და ამ მასალისგან დამზადებული ნაწარმით, ხელჩანთებით, ქაღალდის საფულეებით, მამაკაცის საფულეებით, ტყავის დამჭერებით, ჩანთებით, ჩემოდნებით, ქოლგებით, სარკეებით, თოკებით, ბაწრებით, ბადეებით, ტენტებით, საფეიქრო ნართით და ძაფებით, ლაბადის საკიდებით, ცხელის დასადგმელი ხელსახოცებით, ქვეშსაგებებით, კერვისთვის განკუთვნილი ნივთებით, საწოლის და მაგიდის გადასაფარებლებით, სათამაშო და სპორტული ნივთებით, საკვები პროდუქტებით და სასმელებით, ხორცი, თევზით, შინაური ფრინველით, დაკონსერვებული, გამშრალი და თბურად დამუშავებული ხილით და ბოსტნეულით, მურაბებით, და ხილის სოუსებით, კვერცხით, რძით და რძის ნაწარმით, საკვები ზეთებით და ცხიმებით, ყავით, ჩაით, კაკაოთი, შაქრით, ბრინჯით, ფქვილით, პური და ნამცხვრებით, საკმარისებით, სოუსებით, ცოცხალი ხილით და ბოსტნეულით, ლუდით, მინერალური წყლით, ხილის წვენებით და სხვა უაღკოპოლო სასმელებით, ალკოჰოლური სასმელებით, ფლორით (მცენარეებით), თამბაქოთი, მწვევლთა საკუთნოთი და ასანთით საცალო და საბითუმო ვაჭრობა; პირდაპირი საფოსტო რეკლამა; ყიდვა-ვაიდეგის სააგენტოებით მომსახურება მესამე პირებისთვის; საქონლის შერჩევა და შექმნა ინდივიდებისა და საქმიანი ადამიანებისთვის; შეკვეთით მომსახურება [მესამე პირებისთვის]; უნივერსალურ საცალო ვაჭრობით მომსახურება; სუპერმარკეტების საცალო ვაჭრობით მომსახურება; მდივნის მომსახურება; საქმიანი სფეროს სტატისტიკური მონაცემებით უზრუნველყოფა; გამოფენების ორგანიზება სავაჭრო ან სარეკლამო მიზნებისთვის; დახმარება საქმიან სფეროში, გზავნილების სამისამართო სივრცის კომპილაცია და გაქირავება; კვლევები საქმიან სფეროში; ადმინისტრირება საქმიან სფეროში ინტერნეტით განხორციელებული ვაიდეგების დასამუშავებლად; საქმიანი სფეროს მიმართუ-

ლებების განსაზღვრის და კადრების განთავსების სამსახურები; იმპორტ-ექსპორტის საბაჟო მომსახურების სააგენტოები (იმპორტ-ექსპორტის სააგენტოების მომსახურება); გაზეთებზე ხელმომწერთა სააგენტოები; დოკუმენტების აღდგენა; გადაწერის მომსახურება (ტრანსკრიპცია) (ტრაფარეტული გადატანის ჩათვლით); საოფისე მოწყობილობის გაქირავება; კლიენტებთან ურთიერთობის მენეჯმენტი; ელექტრონულ ვაჭრობასთან დაკავშირებული საქმიანი სფეროს მართვა; საქმიანი სფეროს მართვისა და ადმინისტრირების სამსახურები, დაკავშირებული დაფინანსების (სპონსორობის) პროგრამებთან; საბუღალტრო აღრიცხვა; საქველმოქმედო მომსახურება, კერძოდ, საქმიანი სფეროს ადმინისტრირება, დაკავშირებული მოხალისეთა პროგრამების და საზოგადოებრივი საქმიანობის პროექტების ორგანიზებასა და ჩატარებასთან; სავაჭრო დახლების გაქირავება; სავაჭრო და საქმიან სფეროში საკონტაქტო ინფორმაციით უზრუნველყოფა; საძიებო სისტემის ოპტიმიზაცია; ვებ-გვერდების მნახველთა ნაკადების ოპტიმიზაცია; pay per click რეკლამა (დამკვეთის მიერ ვებ-გვერდის მფლობელისთვის თანხის გადახდა მისი რეკლამის ნახვების მიხედვით); კომერციული საშუაშაგლო მომსახურება; საქმიანი სფეროს მართვა შტატგარეშე მომსახურების მიმწოდებლებისთვის; კომერციული გარიგების მოლაპარაკებები და დასკვნების გამოტანა მესამე პირებისთვის; მონაცემების განახლება და შენახვა კომპიუტერულ მონაცემთა ბაზებში; ბიზნეს-პროექტების მართვის მომსახურება სამშენებლო პროექტებისთვის; ბიზნეს-ინფორმაციის მიწოდება ვებ-გვერდების მეშვეობით; ზემოთ აღნიშნულ მომსახურებასთან დაკავშირებული კონსულტაციები, ინფორმაცია და რჩევები; ყველა შეტანილი 35-ე კლასში.

38 – კავშირგაბმულობა; კავშირგაბმულობით მომსახურება, კერძოდ, მონაცემების გადაცემის და მიღების მომსახურება კავშირგაბმულობის ქსელების მეშვეობით; ინტერტენ-ტექნოლოგიაზე დაფუძნებული მულტიმედიაური ტელე-კონფერენციების, ვიდეოკონფერენციების და ონლაინ-შეხვედრების მომსახურების უზრუნველყოფა, რაც იძლევა მონაწილეების მხრიდან ვებ-ბროუზერის მეშვეობით დოკუმენტების, მონაცემების და გამოსახულებების ერთდროული და ასინქრონული დათვალიერების, გაზიარების, რედაქტირების და განხილვის შესაძლებლობას; მომხმარებლების ონლაინ წვდომის უზრუნველყოფა ონლაინ მოხსენებებთან/ანგარიშებთან, დაკავშირებული ინტერნეტ-ტექნოლოგიაზე დაფუძნებული აპლიკაციების, ტელე-კონფერენციების, ვიდეო-კონფერენციების და შეხვედრების განხორციელებასთან, მუშაობასა და სტატუსებთან; მომხმარებლების უზრუნველყოფა უსაფრთხო დისტანციური წვდომით პერ-

სონალურ კომპიუტერულ ქსელებთან ინტერნეტის მეშვეობით; მონაცემების და ინფორმაციის უსაფრთხო გადაცემის სფეროსთან დაკავშირებული ინფორმაციით უზრუნველყოფა; კონსულტაციები დაცული მონაცემების და ინფორმაციის გადაცემის მომსახურების სფეროში; ონლაინ თანამშრომლობის მომსახურების უზრუნველყოფა (კავშირგაბმულობის მომსახურება), რომელიც მომხმარებელს აძლევს აპლიკაციებთან, პლატფორმებთან, ერთობლივად გაზიარებულ დოკუმენტებთან, მონაცემებთან, დავალებების ჩამონათვალთან და სადისკუსიო ფორუმებთან წვდომის საშუალებას; ინტერნეტ-მაუწყებლობის სამსახურები, რომლებიც უზრუნველყოფენ წვდომას ინფორმაციის ონლაინ მონაცემთა ბაზებთან, ინტერნეტ-ტექნოლოგიაზე დაფუძნებულ სამაუწყებლო რეკლამაციის წარდგენის პლატფორმებთან დაკავშირებით; კავშირგაბმულობის წვდომის და კავშირების უზრუნველყოფა კომპიუტერულ მონაცემთა ბაზებთან და ინტერნეტთან; ელექტრონული კავშირის სამსახურები; ინტერაქტიური სატელეკომუნიკაციო მომსახურება; ინფორმაციის (ვებ-გვერდები), კომპიუტერის პროგრამების და მონაცემების დისტანციური გადაცემა; კავშირგაბმულობის ქსელების კავშირების უზრუნველყოფა ინტერნეტთან და მონაცემთა ბაზებთან; სატელეკომუნიკაციო წვდომის უზრუნველყოფა საყოველთაო ქსელურ საშუალებებთან და სტრუქტურებთან; კავშირი კომპიუტერული ტერმინალების მეშვეობით; კავშირი ოპტიკურ-ბოჭკოვანი ქსელების მეშვეობით; შეტყობინებების, ინფორმაციის, მონაცემების, დოკუმენტების და გამოსახულებების გადაცემის კომპიუტერის დახმარებით; ფაქსიმილური კავშირი; შეტყობინებების გაგზავნა; პეიჯერული სამსახური; მოდემების გაქირავება; მონაცემების ელექტრონული საშუალებებით გადაცემის სამსახურები; სატელეკომუნიკაციო მოწყობილობების გაქირავება; ელექტრონული შეტყობინებების გაგზავნის, მიღების და გადაგზავნის სამსახურები; სატელეკომუნიკაციო მომსახურებით უზრუნველყოფა მონაცემების ელექტრონული საშუალებებით შეგროვების, გადაცემის და მიწოდების მიზნით; ხმის, მონაცემების, აუდიოს, ვიდეოს, ტექსტის და გრაფიკის ელექტრონული გაცვლა კომპიუტერული და სატელეკომუნიკაციო ქსელების მეშვეობით; სწრაფი შეტყობინების მომსახურება; მობილური სატელეფონო კავშირის სამსახურები; სატელეკომუნიკაციო მომსახურებით უზრუნველყოფა საფოსტო შეტყობინებების, ფოტოსურათების და/ან კინოსურათების შემცველი ინფორმაციის, როგორცაა სიმბოლოები, შეტყობინებები, მუსიკა და გამოსახულებები, დეპეშები, ინფორმაცია და მონაცემები, შესაგროვებლად, გადასაცემად და მისაწოდებლად მექანიკური,

ელექტრონული, სატელეფონო, ტელექსის, კაბელის, კომპიუტერის და თანამგზავრის მეშვეობით; აუდიო, ვიდეო, უძრავი და მოძრავი გამოსახულებების გადაცემა, მაუწყებლობა და მიღება შეკუმშული ან არაშეკუმშური ფორმით და რეალურ ან შეჩერებულ დროში; ელექტრონული შეტყობინებების, კონფერენციების და შეკვეთების გადაცემის სამსახურები; ვიდეო-კონფერენციების მომსახურება; კავშირი ელექტრონული განცხადების დაფებით, რაც მომხმარებელს აძლევს რეალურ დროში განახორციელოს ინტერაქტიური საუბრები კომპიუტერის ტერმინალსა და ელექტრონული განცხადების დაფებს შორის, რომლებიც შეიცავენ ინფორმაციას უძრავ და მოძრავ სურათებზე და ხმოვან ინფორმაციას, როგორცაა, სიმბოლოები; ელექტრონული განცხადების დაფებით და ფორუმებით უზრუნველყოფა შეტყობინებების გადასაცემად; ონლაინ სადისკუსიო ფორუმებით უზრუნველყოფა; ინტერნეტით აუდიო მასალის უწყვეტ რეჟიმში გადაცემა; ინტერნეტით ვიდეო მასალის უწყვეტ რეჟიმში გადაცემა; ტელემაუწყებლობა; სატელევიზიო გადაცემებით მომსახურება პირადი მოთხოვნით საფასურის გადახდის საფუძველზე; ვიდეო-მაუწყებლობა, რადიო და სატელევიზიო პროგრამების მაუწყებლობა და გადაცემა; მუსიკალური მაუწყებლობა; მუსიკის, ფილმების, ინტერაქტიური პროგრამების, ვიდეოების, ელექტრონული კომპიუტერული თამაშების გადაცემა; ონლაინ შოპინგთან და საერთო საცალო გაყიდვების მომსახურებასთან დაკავშირებული ინფორმაციის გადაცემა; ვიდეო-მოთხოვნით გადაცემის მომსახურება; ახალი ამბების სააგენტოების მომსახურება; გლობალური კომპიუტერული ქსელების მეშვეობით კომპიუტერულ მონაცემთა ბაზებთან წვდომის უზრუნველყოფა კომპიუტერულ ქსელებზე ხელმისაწვდომი ინფორმაციის, მონაცემების, ვებ-გვერდების და წყაროების მოსაძებნად და ამოსაღებად; მომხმარებლის წვდომის უზრუნველყოფა კომპიუტერულ მონაცემთა ბაზებთან, რომლებიც შეიცავენ კომპიუტერით ხელმისაწვდომ ელექტრონულ გამოცემებს, განცხადების დაფებს, მონაცემებს და ინფორმაციას; სასაუბრო ოთახებით მომსახურება; მრავალრიცხოვანი მომხმარებლის გლობალურ კომპიუტერულ საინფორმაციო ქსელებთან წვდომა ფართო დიაპაზონის ინფორმაციის გადასაცემად და გასავრცელებლად; ვებ-გვერდებთან წვდომის უზრუნველყოფა გლობალური კომპიუტერული ქსელების მეშვეობით, რომლითაც მესამე პირებს შეუძლიათ საქონლისა და მომსახურების, შეკვეთების განთავსების და განხორციელების შეთავაზება, ხელშეკრულების დადება და საქმიანი ოპერაციების განხორციელება; ინტერაქტიურ ვებ-გვერდებთან წვდომის უზრუნველყოფა გლობალური კომპიუტერული ქსელების მეშვე-

ობით მესამე პირებისთვის პროდუქტებზე, მომსახურებასა და საქმიანი ურთიერთობების შესაძლებლობებზე ინფორმაციის ფოსტაში დასადგებად, შეკითხვებზე საპასუხოდ და შეკვეთების განსათავსებლად და განსახორციელებლად; კავშირის სამსახურები, კერძოდ, ტექსტური და რიცხობრივი ციფრული შეტყობინებების მომსახურება; ინფორმაციის გადაცემა მონაცემთა გადაცემის კავშირის მეშვეობით გადაწყვეტილების მიღებაში დახმარების მიზნით; ინფორმაციის გადაცემა ვიდეო-კავშირის სისტემების მეშვეობით; ვებ-კონფერენციების მომსახურება; კავშირის ელექტრონული საშუალებებით მომსახურება ვირტუალური სასაუბრო ოთახების შესაქმნელად ტექსტური შეტყობინებების საფუძველზე; ელექტრონული საინფორმაციო დაფებით უზრუნველყოფის მომსახურება კომპიუტერის მომხმარებლებს შორის პროდუქციასთან, მომსახურებასთან, საქმიან შესაძლებლობებთან დაკავშირებული შეტყობინებების მისაწერად და გადასაცემად; გლობალური კომპიუტერული ქსელის მეშვეობით ონლაინ ინტერაქტიური საინფორმაციო დაფებით უზრუნველყოფა საგნების რეკლამის, წახალისების, გაყიდვის და გადაყიდვის მიზნით; ელექტრონული ფოსტისა და ელექტრონული ფოსტის გადაგზავნის უზრუნველყოფის სამსახურები; აუდიო- და ვიდეო-კავშირი კომპიუტერების და კომპიუტერული ქსელების და გლობალური კავშირის ქსელების მეშვეობით; კომპიუტერული წვდომის და დროში წვდომის ლიზინგის უზრუნველყოფა ონლაინ ინტერაქტიურ განცხადების დაფებთან და მონაცემთა ბაზებთან; ელექტრონულ საინფორმაციო დაფებთან წვდომის უზრუნველყოფა კომპიუტერის მომხმარებლებს შორის პროდუქციასთან, მომსახურებასთან და საქმიანი ურთიერთობების შესაძლებლობასთან დაკავშირებული შეტყობინებების მისაწერად და გადასაცემად; ელექტრონულ კალენდრებთან, სამისამართო ცნობარებთან და ელექტრონულ უბის წიგნაკებთან წვდომის უზრუნველყოფა ადგილობრივი და გლობალური კომპიუტერული ქსელების მეშვეობით; დისტანციურ ვიდეო და/ან სატელეფონო კონფერენციებთან წვდომის და მომსახურების საშუალებებით უზრუნველყოფა; მესამე პირების ვებ-გვერდებთან კომპიუტერული კავშირების (ლინკების) უზრუნველყოფა ელექტრონული ვაჭრობის და რეალური საერთაშორისო საქმიანი ოპერაციების ხელშეწყობის მიზნით; ზემოთ აღნიშნულ მომსახურებასთან დაკავშირებული კონსულტაციები, ინფორმაცია და რჩევები; ყველა შეტანილი 38-ე კლასში.

41 – აღზრდა; სასწავლო პროცესის უზრუნველყოფა; გაართობა; სპორტული და კულტურულ-საგანმანათლებლო ღონისძიებების ორგანიზება; ტექსტების, წიგნების და ჟურნალების (სარეკლამო ტექსტების გარდა) გამოქვეყნება;



დიაგრამების, გამოსახულებების და ფოტოსურათების გამოქვეყნება; გაზეთების, ჟურნალების და პერიოდული გამოცემების გამოქვეყნება; აღზრდა-განათლება, სწავლება და საინსტრუქციო მომსახურება, დაკავშირებული ტელეკომუნიკაციასთან, კომპიუტერებთან, კომპიუტერულ პროგრამებთან, „ქლაუდ“ მომსახურებასთან, ვებ-გვერდის შემუშავებასთან, ელექტრონულ ვაჭრობასთან, საქმიანი სფეროს მართვასთან, ფინანსურ მართვასა და რეკლამასთან; აღზრდა-განათლების, დასვენების, ინსტრუქტირების, სწავლების და ტრენინგების უზრუნველყოფა როგორც ინტერაქტიური, ასევე, არა-ინტერაქტიური ფორმით; სასწავლო კურსების, გამოცდების და საკვალიფიკაციო კურსების შედგენა; გართობა უზრუნველყოფილი ელექტრონული და ციფრული ინტერაქტიური მედია საშუალებებით; ინტერნეტით უზრუნველყოფილი ელექტრონული თამაშები; განათლებასთან, სწავლებასთან, გართობასთან, გამაჯანსაღებელ დასვენებასთან, სპორტთან, საზოგადოებრივ და კულტურულ ღონისძიებებთან დაკავშირებული ინფორმაციით უზრუნველყოფა; ონლაინ ელექტრონული გამოქვეყნებებით უზრუნველყოფა (არაჩატვირთვადი); სიმღერის კონკურსების მოწოდება, ორგანიზება, პოსტინგი და ჩატარება; კონცერტების მოწოდება, ორგანიზება, პოსტინგი და ჩატარება; ღონისძიებების და შეჯიბრებების მოწოდება, ორგანიზება, პოსტინგი და ჩატარება საგანმანათლებლო ან გართობის მიზნით; სათამაშო შოუების და ვიქტორინების მოწოდება, ორგანიზება, პოსტინგი და ჩატარება; გართობის ბილეთების სააგენტოები; გართობა-სა და განათლებასთან დაკავშირებული ინფორმაციის ონლაინ უზრუნველყოფა კომპიუტერული მონაცემთა ბაზებიდან და ინტერნეტიდან; ინტერნეტიდან ციფრული მუსიკის უზრუნველყოფა (არაჩატვირთვადი); ციფრული მუსიკის უზრუნველყოფა (არაჩატვირთვადი) MP3 (მობრაზი სურათის საექსპერტო ჯგუფი-1 აუდიო დონე 3) ინტერნეტ ვებ-გვერდიდან; გასართობი და საგანმანათლებლო მომსახურება, დაკავშირებული ხმის, გამოსახულების, ციფრული მუსიკის, კინოფილმების, ცოცხალი და ჩაწერილი აუდიო, ვიზუალური ან აუდიო-ვიზუალური მასალის შედგენას, წარმოებასა და განაწილებასთან სახმელეთო კაბელებით, თანამგზავრული არხებით, ინტერნეტით, უსადენო და სადენიანი კავშირის სისტემებით და კავშირის სხვა საშუალებებით მაუწყებლობის მიზნით; მუსიკალური გართობით მომსახურება; ფონოგრამების გაქირავება; მაუწყებლობისთვის გასართობი, საგანმანათლებლო, დოკუმენტური და ახალი ამბების პროგრამების მომზადება; ახალი ამბების სამსახური; ინფორმაცია დაკავშირებული სპორტულ და კულტურულ ღონისძიებებთან, მიმდინარე საკითხებსა და მთავარ ახალ

ამბებთან, უზრუნველყოფილი თანამგზავრული სატელევიზიო გადაცემით, ინტერნეტით ან სხვა ელექტრონული საშუალებებით; სატელევიზიო პროგრამების, რადიო პროგრამების და კინოფილმების მონტაჟი; საარემო და ფასიანი სატელევიზიო პროგრამების და სატელევიზიო პროგრამების სამსახური; სატელევიზიო გასართობი პროგრამების შედგენა; გასართობი ინფორმაციით, მულტიმედიური შინაარსებით, სატელევიზიო გასართობი პროგრამებით უზრუნველყოფა და კინოფილმებით ონლაინ უზრუნველყოფა; სატელევიზიო პროგრამების მომზადება და მონტაჟი; ინფორმაციით, მონაცემებით, გრაფიკული გამოსახულებებით, ხმოვანი და მუსიკალური ნაწარმოებებით, ვიდეოებით, ანიმაციით და ტექსტებით უზრუნველყოფა გართობის მიზნებისათვის; თამაშების უზრუნველყოფა; გამაჯანსაღებელი კლუბების, სპორტული და სატანვარჯიშო დარბაზების აღჭურვილობით უზრუნველყოფა; მუსიკალური ჯგუფების წარმოდგენები; კლუბური გართობა, დისკოთეკა, მოდის ჩვენება და ღამის კლუბების მომსახურება; კლუბური მომსახურება, დაკავშირებული გართობასთან, აღზრდა-განათლებასთან და კულტურასთან; კონფერენციების, ყრილობების, კონგრესების, სემინარების და მასტერ-კლასების ორგანიზება, ჩატარება და უზრუნველყოფა; კავშირგაბმულობასთან, კომპიუტერებთან, კომპიუტერულ პროგრამებთან, „ქლაუდ“ მომსახურებასთან, ვებ-გვერდების დიზაინთან, ელექტრონულ ვაჭრობასთან, საქმიანი სფეროს მართვასთან, ფინანსების მართვასა და რეკლამასთან დაკავშირებული კონფერენციების, ყრილობების, კონგრესების, სემინარების და მასტერ-კლასების ორგანიზება, ჩატარება და უზრუნველყოფა; კულტურული ან საგანმანათლებლო-აღმზრდეულობითი გამოფენების, მოდის ჩვენებების, საგანმანათლებლო და კულტურული სანახაობების და წარმოდგენების ორგანიზება და ჩატარება; სამხატვრო გამოფენებით და გალერეებით მომსახურება; სამხატვრო გალერეებით მომსახურება, დაკავშირებული გამომსახველობითი ხელოვნების ნიმუშების ღიზინგთან; სწავლება დაკავშირებული ჯანმრთელობის და უსაფრთხოების საქმესთან და გარემოს დაცვასთან; სივარის დაგეგმვების გაკვეთილებით, ღვინის სადგეუსტაციო გაკვეთილებით უზრუნველყოფა; საგანმანათლებლო ინფორმაციით უზრუნველყოფა დაკავშირებული მასალების კვლევისა და მის სააგენტოებთან; სემინარების მოწოდება, ორგანიზება, დაგეგმვა და მართვა; ცხოველების გაწვრთნა; სახელმძღვანელო სამაუწყებლო პროგრამების წარმოების სფეროში; საინსტრუქციო მომსახურება, დაკავშირებული მანქანების და მოწოდებლობების მუშაობასთან, სამაუწყებლო პროგრამების წარმოებაში გამოყენებული აუდიო-ვიზუალური მოწოდებლობების ჩათვ-

ლით; აუდიო და ვიდეო სტუდიებით უზრუნველყოფა; სპორტული აღჭურვილობით უზრუნველყოფა; კინოფილმებისთვის, სანახაობებისთვის, თამაშებისთვის, დაკვირვისთვის, მუსიკისთვის ან საგანმანათლებლო სწავლებისთვის განკუთვნილი აღჭურვილობით უზრუნველყოფა; გასართობი ღონისძიებების შეკვეთის სააგენტოები; კინოფილმების გაქირავება და ლიზინგი; მუსიკალური ინსტრუმენტების გაქირავება და ლიზინგი; სატელევიზიო პროგრამების გაქირავება და ლიზინგი; ტელემიმღებების გაქირავება და ლიზინგი; წიგნების ხელზე გაცემის ბიბლიოთეკების მომსახურება; საარქივო ბიბლიოთეკებით მომსახურება; სუბტიტრება; ქუსტების ენიდან თარგმნა; სატელეკომუნიკაციო ან კომპიუტერული ქსელებით ვიდეო თამაშებით, კომპიუტერული თამაშებით, ხმით ან გამოსახულებებით, ან კინოფილმებით უზრუნველყოფა; ონლაინ კომპიუტერული თამაშებით და კონტენტებით უზრუნველყოფა; წინასწარ ჩაწერილი ვიდეოფირების გაქირავება; სათამაშო მანქანების გაქირავება და ლიზინგი; სათამაშო ავტომატების სხვისთვის დროებით მიცემა; სურათების სხვისთვის დროებით მიცემა; ფოტოგრაფირება; მთარგმნელების სამსახური; თარჯიმნის მომსახურება; საგანმანათლებლო და სასწავლო პროგრამები რისკების მართვის სფეროში; სერტიფიცირებასთან დაკავშირებული საგანმანათლებლო და სასწავლო პროგრამები; განათლებასა და გართობასთან დაკავშირებული ახალი ამბებით უზრუნველყოფა; მომსახურება ლატარიის სფეროში; არაჩატვირთვადი ონლაინ ვიდეოებით უზრუნველყოფა; კერძო მასწავლებლის მომსახურება; ზემოთ აღნიშნულ მომსახურებასთან დაკავშირებული კონსულტაციები, ინფორმაცია და რჩევები; ყველა შეტანილი 41-ე კლასში.

42 – სამეცნიერო და ტექნოლოგიური მომსახურება და მასთან დაკავშირებული სამეცნიერო კვლევა და დამუშავება, სამრეწველო ანალიზისა და სამეცნიერო კვლევასთან დაკავშირებული მომსახურება; ტექნიკური პროექტების კვლევა; ისეთი ტექნოლოგიური ვებ-გვერდებით უზრუნველყოფა, რომელიც მომხმარებელს აძლევს ინფორმაციის და რჩევების გაზიარების საშუალებას; კომპიუტერების ტექნიკური და პროგრამული უზრუნველყოფის დამუშავება და სრულყოფა; პროგრამული უზრუნველყოფა მომსახურების სახით (SaaS); ინტერნეტის მეშვეობით ინფორმაციის, მონაცემების, დოკუმენტების და გამოსახულებების გადაცემასთან დაკავშირებული კომპიუტერული მომსახურება; ინტერაქტიურ კომპიუტერულ მონაცემთა ბაზებთან ონლაინ წვდომის უზრუნველყოფასთან დაკავშირებული კომპიუტერული მომსახურება, გამოხატული კინოს პროგრამირების, წინასწარი ჩვენების, დაანონსების, სპორტული ღონის-

ძიებების, კონცერტების, ინფორმაციით ცნობილ ადამიანებზე და გასართობი ახალი ამბების და სხვა მსგავსი ინფორმაციის სახით; აპლიკაციური მომსახურების პროვაიდერის (ASP) მომსახურება, კერძოდ, ჰოსტინგ-კომპიუტერის პროგრამული უზრუნველყოფის აპლიკაციები მესამე პირებისთვის; აპლიკაციური მომსახურების პროვაიდერის (ASP) მომსახურება, რომელიც უზრუნველყოფს ინტერნეტ-ტექნოლოგიაზე დაფუძნებული კონფერენციების, აუდიო-კონფერენციების ჩატარების, ელექტრონული შეტყობინებების, დოკუმენტური თანამშრომლობის, ვიდეო-კონფერენციების ჩატარების და ხმის და ხარების დამუშავების პროგრამულ უზრუნველყოფას; ონლაინ, არაჩატვირთვადი პროგრამული უზრუნველყოფა მრავალრიცხოვანი პროგრამული უზრუნველყოფის აპლიკაციების ფუნქციური შეთავსების ხელშეწყობისთვის; კომპიუტერულ პროგრამულ უზრუნველყოფასა და აპლიკაციებთან დაკავშირებული ტექნიკური უზრუნველყოფის (ტექნიკური კონსულტაციების) მომსახურება გაწეული ონლაინ რეჟიმში, ელექტრონული ფოსტით და ტელეფონით; კომპიუტერული მომსახურება, კერძოდ, რეგისტრირებული მომხმარებლებისთვის ონლაინ-საზოგადოებების შექმნა დისკუსიებში მონაწილეობის მისაღებად, მათი თანატოლებიდან გამოხმაურების მისაღებად, ვირტუალური საზოგადოებების შექმნა, სოციალური ქსელებით დაინტერესება და დოკუმენტების გაცვლა; ინტერნეტ მომხმარებლების კომპიუტერული ტექნოლოგიის სფეროში რჩევებით უზრუნველყოფა „ცხელი ხაის“ დახმარებით; კომპიუტერული მომსახურება დაკავშირებული ინფორმაციის, საიტების და წყაროების ინდექსების შექმნასთან კომპიუტერულ ქსელებში; საძიებო საშუალებებით ინტერნეტის უზრუნველყოფა; კომპიუტერების, ნოუთბუქების, ლეპ-ტოპების, პორტატიული კომპიუტერების და ჯიბის კომპიუტერების პროექტირება; პირადი ციფრული დამხმარების და პირადი მედია პლევრების პროექტირება; მობილური ტელეფონების და „სმარტფონების“ პროექტირება; ციფრული ფოტოაპარატების პროექტირება; კომპიუტერული მომსახურება; კომპიუტერული პროგრამების შედგენა; კომპიუტერიზაციის სამსახური; ვირუსებისგან დასაცავად კომპიუტერული პროგრამების შედგენა; კომპიუტერული სისტემების პროგრამული უზრუნველყოფის მომსახურება; კომპიუტერული მომსახურება პირდაპირი კავშირის უზრუნველსაყოფად კომპიუტერის მომხმარებლებს შორის მონაცემების გაცვლის მიზნით; კომპიუტერული პროგრამული უზრუნველყოფის პროექტირება; კომპიუტერული სისტემების პროექტირება; ვებ-გვერდების პროექტირება და სრულყოფა; ვებ-გვერდების ჰოსტინგი მესამე პირებისთვის; ჰოს-

ტინგ-კომპიუტერის აპლიკაციის პროგრამული უზრუნველყოფა მონაცემთა ბაზებიდან და კომპიუტერული ქსელებიდან ინფორმაციის მოსაძიებნად და ამოსაღებად; ტექნიკური ინფორმაციით უზრუნველყოფა ბოლო მომხმარებლების სპეციალური მოთხოვნის საფუძველზე, განხორციელებული ტელეფონის ან გლობალური კომპიუტერული ქსელების მეშვეობით; კომპიუტერის პროგრამულ უზრუნველყოფასთან დაკავშირებული კონსულტაციები; კომპიუტერის მონაცემთა ბაზებსა და ვებ-გვერდებზე შეკვეთილ ძიებასთან დაკავშირებული კომპიუტერული მომსახურება; კომპიუტერული და ელექტრონული სიგნალის კოდირება და დეკოდირება; ფიზიკური მონაცემების და დოკუმენტების ელექტრონულ მედია ფორმატში გადატანა; პროდუქტის შემოწმება და შეფასება; მომსახურება არქიტექტურის და დიზაინის სფეროში; შენობების, ოფისების და ბინების ინტერიერის გაფორმება; კომპიუტერთან და კომპიუტერულ ქსელთან დაკავშირებული ინფორმაციით მომსახურება; კომპიუტერული უსაფრთხოების დაცვის რისკების მართვის პროგრამებით უზრუნველყოფა; კომპიუტერული უსაფრთხოების ინფორმაციის, ცოდნისა და შემოწმების მომსახურება; ხარისხის უზრუნველყოფის მომსახურება; კომპიუტერული მომსახურება, დაკავშირებული საქმიანი ოპერაციების სერტიფიცირებასა და მასთან დაკავშირებული მოსხვენების მომზადებასთან; კომპიუტერული უსაფრთხოების მომსახურება კომპიუტერებთან, ელექტრონულ ქსელებთან და მონაცემთა ბაზებთან წვდომის საკონტროლოდ; კომპიუტერული ქსელების მეშვეობით მონაცემთა გადაცემის და ტრანზაქციების დაცვა; კონსულტაციების მონაცემთა დაცვის სფეროში; კავშირგაბმულობის უსაფრთხოებასთან დაკავშირებული ტექნოლოგიური კონსულტაციები; კომპიუტერიზებული კავშირის ქსელების უსაფრთხოების სამსახურები; ინტერნეტის, საყოველთაო ქსელის (www) და კომპიუტერიზებული კავშირის ქსელების უსაფრთხოების სფეროსთან დაკავშირებული ინფორმაციით უზრუნველყოფა; ინტერნეტის, საყოველთაო ქსელის (www) და კომპიუტერიზებული კავშირის ქსელების უსაფრთხოების სფეროსთან, ინფორმაციის დაცვის სფეროსთან დაკავშირებული კონსულტაციები; ავთენტურობის სამსახური კომპიუტერული უსაფრთხოებისთვის; კომპიუტერული მომსახურება დაკავშირებული ელექტრონული ხელმოწერების ონლაინ ავთენტურობისთვის; გარე-მონაცემების სარეზერვო ასლების (ბეკაპი) გაკეთება; ელექტრონული მონაცემების შენახვა; კომპიუტერულ ტექნოლოგიებსა და პროგრამირებასთან დაკავშირებული ინფორმაციით უზრუნველყოფა ვებ-გვერდების მეშვეობით; მონაცემთა „დრუბელში“ დამუშავება; ქლაუდ-ჰოსტინგ-პროვაიდერის სერვისები;

არაჩატვირთვადი „დრუბელზე“ დაფუძნებული პროგრამული უზრუნველყოფის და მონაცემთა „დრუბელში“ დამუშავების პროგრამული უზრუნველყოფის დროებითი გამოყენების უზრუნველყოფა; მონაცემების ელექტრონული შენახვა; ვირტუალური კომპიუტერული სისტემებით და ვირტუალური კომპიუტერული გარემოთი უზრუნველყოფა მონაცემთა „დრუბელში“ დამუშავების მეშვეობით; გართობის სფეროს პროგრამული უზრუნველყოფის გაქირავება; კარტოგრაფიული მომსახურება (რუკების შედგენა); ზემოთ აღნიშნულ მომსახურებასთან დაკავშირებული კონსულტაციები, ინფორმაცია და რჩევები; ყველა შეტანილი 42-ე კლასში.

(260) AM 2019 100905 A

(210) AM 100905

(220) 2018 12 28

(731) შპს „მისო რიკო ექსპრესი“

ილია ჭავჭავაძის გამზ. 70, 0162, თბილისი, საქართველო

(540)

## სგს რიკო კრედიტი

(591) შავ-თეთრი

(511)

36 – დაზღვევა; ფინანსებთან დაკავშირებული საქმიანობა; ფულად-საკრედიტო ოპერაციები; უძრავ ქონებასთან დაკავშირებული ოპერაციები.

(260) AM 2019 100907 A

(210) AM 100907

(220) 2018 12 28

(731) შპს „მისო რიკო ექსპრესი“

ილია ჭავჭავაძის გამზ. 70, 0162, თბილისი, საქართველო

(540)

## სგს შპს რიკო კრედიტი

(591) შავ-თეთრი

(511)

36 – დაზღვევა; ფინანსებთან დაკავშირებული საქმიანობა; ფულად-საკრედიტო ოპერაციები; უძრავ ქონებასთან დაკავშირებული ოპერაციები.

(260) AM 2019 100921 A

(210) AM 100921

(220) 2019 01 07

(731) ნსარ ჯენერალ ტრეიდინგ ლ.ლ.კ.

1502 გრინ თაუერ, ბანიიას სტრიტ,

ს/ყ 171611, დუბაი, არაბთა გაერთიანებული

სამხედროები

(740) პავლე მეიფარიანი

(540)



(591) შავ-თეთრი  
(531) 03.03.01; 03.03.17; 24.01.09  
(511)

34 – თამბაქო და თამბაქოს ნაწარმი, მათ შორის, სიგარეტები, სიგარები და ამ კლასში შემავალი სხვა თამბაქოს პროდუქცია; მწვეველთა საკუთნო; ასანთი.

(260) AM 2019 100922 A

(210) AM 100922

(220) 2019 01 07

(731) ნსარ ჯენერალ ტრეიდიგ ლ.ლ.კ.  
1502 გრინ თაუერ, ბანიიას სტრიტ,  
ს/ყ 171611, დუბაი, არაბთა გაერთიანებული  
სამხრობები

(740) პავლე მეიფარიანი

(540)



CEDRUS

(591) შავ-თეთრი  
(531) 24.01.15; 24.01.17; 24.01.18; 24.01.19; 27.05.01;  
27.05.21

(511)  
34 – თამბაქო და თამბაქოს ნაწარმი, მათ შორის, სიგარეტები, სიგარები და ამ კლასში შემავალი სხვა თამბაქოს პროდუქცია; მწვეველთა საკუთნო; ასანთი.

(260) AM 2019 100923 A

(210) AM 100923

(220) 2019 01 07

(731) ნსარ ჯენერალ ტრეიდიგ ლ.ლ.კ.  
1502 გრინ თაუერ, ბანიიას სტრიტ,  
ს/ყ 171611, დუბაი, არაბთა გაერთიანებული  
სამხრობები

(740) პავლე მეიფარიანი

(540)



(591) შავ-თეთრი  
(531) 26.11.03; 26.11.06; 26.11.12; 26.13.25  
(511)

34 – თამბაქო და თამბაქოს ნაწარმი, მათ შორის, სიგარეტები, სიგარები და ამ კლასში შემავალი სხვა თამბაქოს პროდუქცია; მწვეველთა საკუთნო; ასანთი.

(260) AM 2019 100924 A

(210) AM 100924

(220) 2019 01 07

(731) ნსარ ჯენერალ ტრეიდიგ ლ.ლ.კ.  
1502 გრინ თაუერ, ბანიიას სტრიტ,  
ს/ყ 171611, დუბაი, არაბთა გაერთიანებული  
სამხრობები

(740) პავლე მეიფარიანი

(540)



(591) შავ-თეთრი  
(531) 26.04.03; 26.04.18; 27.05.17; 27.05.21; 27.05.24  
(511)

34 – თამბაქო და თამბაქოს ნაწარმი, მათ შორის, სიგარეტები, სიგარები და ამ კლასში შემავალი სხვა თამბაქოს პროდუქცია; მწვეველთა საკუთნო; ასანთი.

(260) AM 2019 101215 A

(210) AM 101215

(220) 2019 01 10

(731) შპს „ჯი-დი დეველოპმენტი“  
გ. კვინიტაძის ქ. 8, თბილისი, ძველი  
თბილისის რაიონი, საქართველო

(740) ვახტანგ ტოროტაძე

(540)



(591) შავ-თეთრი  
(531) 26.13.25; 27.05.01; 27.05.10  
(511)

43 – საკვები პროდუქტებითა და სასმელებით უზრუნველყოფა; დროებითი საცხოვრებელი უზრუნველყოფა.

(260) AM 2019 101230 A

(210) AM 101230

(220) 2019 01 12

(731) შპს „ჯი-ემ-პი“

სოფ. ფონიჭალა 65, 0165, თბილისი, საქართველო

(740) ნუგზარ ქსოვრელი

(540)

## დეტრივიტი ДетриВит DetriVit

(591) შავ-თეთრი

(511)

5 – მანე ცხოველების გასანადგურებელი საშუალებები; ფუნგიციდები, პერბიციდები.

(260) AM 2019 101234 A

(210) AM 101234

(220) 2019 01 16

(731) კოლგეიტ-პალმოლივ კომპანი

დელავერის შტატის კორპორაცია

300 პარკ ავენიუ, ნიუ-იორკი, ნიუ-იორკი 10022, აშშ

(740) ნათელა ოთარიძე

(540)



(591) შავ-თეთრი, ნაცრისფერი

(531) 05.05.01; 05.05.16; 05.05.19; 05.05.20;  
05.05.22; 05.07.07; 05.07.22; 26.04.22;  
26.04.24; 27.05.10; 27.05.24

(511)

3 – პირადი მოხმარების თავის მოვლის საშუალებები, კერძოდ, კანისა და ტანის გამწმენდი პრეპარატები, საპნის ნაჭრები, ხელის თხევადი საპონი, საშხაპე გელები და კრემები; ტანის დასაბანი საშუალებები; თმის მოვლის პრეპარატები; პირადი მოხმარების დეოდორანტები, გაოფლიანების საწინააღმდეგო საშუალებები და ილღის აეროზოლები; ტანისა და კანის დამატენიანებლები, ლოსიონები და კრემები, ზეთები.

(260) AM 2019 101235 A

(210) AM 101235

(220) 2019 01 16

(731) კოლგეიტ-პალმოლივ კომპანი

დელავერის შტატის კორპორაცია

300 პარკ ავენიუ, ნიუ-იორკი, ნიუ-იორკი 10022, აშშ

(740) ნათელა ოთარიძე

(540)



(591) შავ-თეთრი, ნაცრისფერი

(531) 05.05.02; 05.05.03; 05.05.20; 05.07.11;  
05.07.12; 05.07.22; 25.01.01; 26.04.22;  
26.04.24; 27.05.10; 27.05.24

(511)

3 – პირადი მოხმარების თავის მოვლის საშუალებები, კერძოდ, კანისა და ტანის გამწმენდი პრეპარატები, საპნის ნაჭრები, ხელის თხევადი საპონი, საშხაპე გელები და კრემები; ტანის დასაბანი საშუალებები; თმის მოვლის პრეპარატები; პირადი მოხმარების დეოდორანტები, გაოფლიანების საწინააღმდეგო საშუალებები და ილღის აეროზოლები; ტანისა და კანის დამატენიანებლები, ლოსიონები და კრემები, ზეთები.

- (260) AM 2019 101237 A
- (210) AM 101237
- (220) 2019 01 16
- (731) სანრიო კომპანი ლტდ  
1-6-1 ოსაკი, შინაგავა-კუ, ტოკიო, იაპონია
- (740) გიორგი თაქთაქიშვილი
- (540)



- (591) შავ-თეთრი
- (531) 04.02.20; 04.05.12; 04.05.15
- (511)

3 – მათეთრებელი პრეპარატები და სხვა სარეცხი ნივთიერებები; წმენდის, გაპრიალების, გაუცხიმოვნებისა და აბრაზიული დამუშავების პრეპარატები; არასამკურნალო საპნები; პარფიუმერია; ეთერზეთები; არასამკურნალო კოსმეტიკური და ტუალეტის საშუალებები; არასამკურნალო თმის ღოსიონები; არასამკურნალო კბილის ფხვნილები და პასტები; ოთახის კეთილსურნელების საშუალებები; მანიკურის საშუალებები; თმისა და კანის მოვლისა და გასუფთავების ნაწარმი და საშუალებები; მწებავი ნივთიერებები კოსმეტიკური მიზნებისათვის; პარსვის შემდეგ გამოსაყენებელი ღოსიონები; გაოფლიანების საწინააღმდეგო საშუალებები; საყოფაცხოვრებო დანიშნულების ანტისტატიკური საშუალებები; არომატული საშუალებები; საპნის ხის ქერქი რეცხვისათვის; აბაზანის მარილი; აბაზანის კოსმეტიკური პრეპარატები; კოსმეტიკური ნიღბები; მათეთრებელი მარილები; მათეთრებელი სოდა; თეთრეულის ლილა; სუნთქვის გამახალისებელი აეროზოლები; სუნთქვის გამახალისებელი ფირფიტები; საყოფაცხოვრებო დანიშნულების ფერების გამახალისებელი ქიმიური პრეპარატები (სარეცხი საშუალება); საღებავის მოსაცილებელი პრეპარატები; კოსმეტიკური ნაკრები; გასახდომი კოსმეტიკური პრეპარატები; კოსმეტიკური საშუალებები ცხოველებისათვის; ბამბის ტამპონიანი კოსმეტიკური ჩხირები; ბამბა, კოსმეტიკური; კოსმეტიკური კრემები; სახის კანის მათეთრებელი კრემები; ტყავის საცხები; განცხიმვის საშუალებები; კბილის პროთეზის გასაპრიალებელი პრეპარატები; კბილის პროთეზის გამწმენდი პრეპარატები; დეზოდორანტები ადამიანებისათვის; დეზოდორანტები ცხოველებისა და შინაური ცხოველებისათვის; სარეცხი საშუალებები; კოსმეტიკური საღებავები; ოდე-

კოლონი; ტუალეტის წყალი; თმის საღებავები; თმის საღებარები; თმის კრემი, თმის გელი, შამპუნები, თმის კონდიციონერები და დამატენიანებელი საშუალებები; სუნამოები; ტუჩის საცხი; კანისა და სახის კრემები და ღოსიონები; ხელღონური ფრჩხილები; ფრჩხილების ლაკი და მათი გამსხნელები; მზისგან დამცავი კრემი; გაუფერულების საშუალებები კოსმეტიკური მიზნებისათვის; საკონდიტრო არომატული ნივთიერებები [ეთერზეთები]; გამწმენდი ტუალეტის რძე; წარბების კოსმეტიკური საშუალებები; წარბების ფანქრები; ქსოვილის დამარბილები რეცხვისათვის; ხელღონური წამწამები; იატაკის ცვილი; თმის ლაკი; თმის დასახვევი პრეპარატები; სარეცხის მათეთრებელი პრეპარატები; სარეცხის ჩასაღობი პრეპარატები; სარეცხის სახამებელი; კოსმეტიკური ღოსიონები; მაკიაჟი; კოსმეტიკური პუდრი; მაკიაჟის საშუალებები; მაკიაჟის მოსაცილებელი პრეპარატები; ტუში; პირის ღრუს საღებავები, არასამედიცინო დანიშნულების; ფრჩხილების მხატვრული სტიკერები; ფრჩხილების მოსაღვლელი პრეპარატები; კოსმეტიკური ფანქრები; ავეჯისა და იატაკის გასაპრიალებელი საშუალებები; კოსმეტიკური საცხები; ყვავილებისა და ბალახის არომატული ნარევი; პემზა; აბრაზიული ტილო; მინის ზუმფარა; სურნელოვანი ხე; შინაური ცხოველების შამპუნები; ფეხსაცმლის კრემი; ფეხსაცმლის საცხი; ფეხსაცმლის ცვილი; პეწის მიმცემი პრეპარატები (გასახამებელი); ქსოვილის ფერის გამახალისებელი საპნები; სარეცხისათვის ბზინვარების მიმნიჭებელი პრეპარატები; ნამზეურის მისაღები საშუალებები; კოსმეტიკური ღოსიონით გაქვინთილი ხელსახოცები; ლაკის მოსაცილებელი პრეპარატები; თმის მოსაშორებელი ცვილი-დეპილატორი; თეთრეულის ცვილი; გასაპრიალებელი ცვილი; ტყავის საცხები; დეპილაციის საშუალებები; ვაზელინი, კოსმეტიკური დანიშნულების; დეკორატიული გადასაყვანი ნახატები კოსმეტიკური მიზნებისათვის; არომატული ჩხირები (საკმეველის ჩხირები); არომატული საშუალებები; ცხიმის საშრობი ქაღალდი კანისათვის; საშრობი ქაღალდი სახისათვის; აბაზანის პრეპარატები, არასამედიცინო დანიშნულების; ჰაერის ლერწმის არომატული დიფუზორები.

9 – სამეცნიერო, საძიებო, საზღვაო, გეოდეზიური, ფოტოგრაფიული, კინემატოგრაფიული, აუდიოვიზუალური, ოპტიკური, ამწონი, გამზომი, სასიგნალო, აღმომჩენი, შემოწმების, დათვალიერების, სამაშველო და სასწავლო ხელსაწყოები და ინსტრუმენტები; ელექტრობის გადაცემის, განაწილების, გარდაქმნის, დაგროვების, რეგულირების ან განაწილების მართვის ან გამოყენების ხელსაწყოები და ინსტრუმენტები; ხმის, გამოსახულების ან მონაცემთა ჩამწერი, გადამცემი, აღმწარმოებელი ან დამუ-

შავების ხელსაწყოები და ინსტრუმენტები; ჩაწერილი და ჩატვირთვადი მონაცემთა მატარებლები, კომპიუტერის პროგრამული უზრუნველყოფა, სუფთა ჩამწერი და შენახვის ციფრული ან ანალოგური მატარებლები; მექანიზმები ავტომატებისათვის წინასწარი გადახდით; საღაროს აპარატები, საანგარიშო ხელსაწყოები; კომპიუტერები და კომპიუტერის პერიფერიული მოწყობილობები; სკანდრები მეცინთაგებისათვის, მეცინთავის ნიღბები, ყურთსაცობები მეცინთაგებისათვის, ცხვირის მოჭერები მოცურავეებისა და მეცინთაგებისთვის, ხელთათმანები მეცინთაგებისათვის, სასუნთქი აპარატები წყალქვეშა ცურვისათვის; ცეცხლმქრობი აპარატები; საანგარიშოები; სასწავლო აუდიო-ვიზუალური აპარატურა; აკუმულატორები; აკუმულატორის კორპუსები; აკუმულატორის დამტენები; ბინოკლები; კალკულატორები; ფოტოაპარატები, კინოაპარატები და მათი ნაწილები; ფოტოაპარატის ლინზები; საწყაო ტევაღობები; მულტიპლიკაციური ფილმები; კასეტის ფლეიერები; სათვალის ძეწკები; კინოფირები, ექსპონირებულები; სატაბლო დროის აღმრიცხველი საათები; კომპაქტ-დისკის ფლეიერები; კომპაქტ-დისკები (აუდიო-ვიდეო); კომპაქტ-დისკები (მუდმივი დამახსოვრებელი მოწყობილობა); კომპიუტერის ოპერაციული პროგრამები, ჩაწერილი; კომპიუტერები; კომპიუტერის პრინტერები; კონტაქტური ლინზები; კონტაქტური ლინზების ბუდეები; მონაცემთა დასამუშავებელი მოწყობილობები; მეტრები თერძისათვის; ელექტროზარები კარისათვის; ჯიბის ელექტრონული მთარგმნელები; ცეცხლმქრობები; ფირები, ექსპონირებულები; ხანძრის სიგნალიზატორი; შუქფეთქის ნათურები (ფოტოგრაფია); დიაპოზიტის ჩარჩოები; თბორეგულირების მოწყობილობები; კომპიუტერის დისკამრავები დისკების ავტომატური ცვლით; ოპტიკური ლინზები; წერილის სასწორები; სამაშველო ქაშები; სამაშველო ბაკები; სამაშველო ჟილეტები; სამაშველო ტივები; საკეტები, ელექტრული; ელექტრონული საკეტები და გასაღებები; ინფორმაციის მაგნიტური მატარებლები; მაგნიტური ბარათები; მაგნიტური კოდირების მოწყობილობები; მაგნიტები; ლუპები; გამზომი ხელსაწყოები, მოწყობილობა და ინსტრუმენტები; მიკროფონები; მიკროსკოპები; ნეონის ნიშნები; ნოუთბუკები (პორტატული კომპიუტერები); ელექტრონული კალმები; ხმის ჩასაწერი დისკები; ფოტოკოპირების მოწყობილობები; ჯიბის კალკულატორები; საპროექციო აპარატები; საპროექციო ეკრანები; რადიოხელსაწყოები; ფირსაკრავები; დისტანციური მართვის აპარატურა; სახაზავები (გამზომი ინსტრუმენტები); სასწორები; სმარტ-ბარათები (მეხსიერების ბარათები

მიკროპროცესორით); კვამლის დეტექტორები; შტეფსელის ჩანგლები, როზეტები და სხვა შეერთებები; ხმის ჩამწერი აპარატურა; ხმის ჩასაწერი დისკები; ხმის აღმწარმოებელი აპარატები; ხმის გადამცემი აპარატები; სათვალის ბუდეები; სათვალის ჩარჩოები; სათვალეები; მზის სათვალეები; გადამრთველები, ელექტრული; შტეფსელის ჩანგლები, ელექტრული როზეტები; მაგნიტურ ლენტზე ჩამწერი მოწყობილობა; ტელეფონები, მიმღებები, გადამცემები, სადენები; ტელესკოპები; ტელევიზორები; ტელემიმღები აპარატები; ტემპერატურის ინდიკატორები; გაქურდვისაგან დამცავი ელექტრული მოწყობილობები; თერმომეტრები; თერმოსტატები; ვიდეო კასეტები, ვიდეო თამაშების კატრიჯები; ვიდეო ჩანაწერები; მაგნიტური ლენტები ვიდეოჩაწერისათვის; ვიდეოეკრანები; ვიდეოჩამწერი მოწყობილობა; ტექსტური პროცესორები; ვიდეო კომპაქტ-დისკები; უნივერსალური ციფრული დისკები; ვიდეო კომპაქტ-დისკებისა და უნივერსალური ციფრული დისკების პლეერები; აუდიო და ვიდეო აპარატურა მოწყობილობის თანხლებით სიმღერისათვის; აუდიო და ვიდეო კასეტების, ლაზერული დისკების, ვიდეო დისკებისა და უნივერსალური ციფრული დისკების დამტენები, სატარებლები, ბუდეები; „თავი“-ს ქვესადებები; ტელეფონები, უსადენო ტელეფონები, ფიჭური ტელეფონები, მობილური ტელეფონები და მათი ნაწილები, საკუთნო და აქსესუარები; მობილური ტელეფონის ბუდეები ან ფუტლიარები; პეიჯერები და მათი ნაწილები და საკუთნო; პეიჯერის ბუდეები ან ფუტლიარები; მობილური ტელეფონებისა და პეიჯერების ჩანთები, შალითები, კონტეინერები, სატარებლები და დამტენები; საყურისები (თავზე დასამაგრებულები); ამბუშიურები საყურისებისათვის; საყურისები; მობილურ ტელეფონებთან გამოსაყენებელი საყურისები და მიკროფონები/დინამიკ-ტელეფონები; გამოძახების ინდიკატორი ტელეფონების, მობილური ტელეფონებისა და პეიჯერებისათვის; ელექტრონული წიგნაკები; ელექტრული სასიგნალო ზარები; სასიგნალო მოწყობილობები; შტრის-კოდის ამომკითხველი მოწყობილობები; ბარომეტრები; ზუმერები; ელექტრული ზუმერები; ინფორმაციის დასამუშავებელი ცენტრალური ბლოკები (პროცესორები); ჩიპები (ინტეგრალური სქემები); ქრონოგრაფები (დროის ჩამწერი მოწყობილობები); კომპიუტერის კლავიატურები; კომპიუტერის მეხსიერების ბლოკები; კომპიუტერის პერიფერიული მოწყობილობა; კავშირის აკუსტიკური მოწყობილობები; კომუტაციის მოწყობილობები (მონაცემების დასამუშავებელი მოწყობილობები); ინფორმაციის ოპტიკური მატარებლები; ოპტიკური დისკები; დისკები, მაგნიტური; მეცინთავის აპარატები; მეცინთავის ნიღბები; სკანდრები მეცინთაგებისათვის; განცხადებების ელექტრო-



ნული დაფები; ელექტრონული ფანქრები (თვალსაჩინო დემონსტრირების საშუალება); სათვალის ზონრები; ოკულარები; თვალის მკვეთრი სინათლისაგან დამცავი ფარები; ფაქსიმილეს აპარატები; ფოტოგრაფიაში გამოსაყენებელი ფილტრები; ფლოპი-დისკები; ამომკითხავი თავაკების გასაწმენდი ლენტები; ჰიგრომეტრები; ინტეგრალური სქემები; სალაპარაკო აპარატები; ინტერფეისები კომპიუტერებისათვის; ანგარიშის გამოსაწერი მოწყობილობა; ბლენდები (ოპტიკური შუქდამცავები); მაგნიტური ლენტის ბლოკები (კომპიუტერებისათვის); მაგნიტური ლენტები; საწყაო კოვზები; მეტრონომები; მიკროპროცესორები; მოდემები; ფულის დასათვლელი და დასახარისხებელი მანქანები; მონიტორები (კომპიუტერის აპარატული უზრუნველყოფა); მონიტორები (კომპიუტერული პროგრამები); „თავი“-ს ტიპის მანიპულატორები; ოპტიკურ-ბოჭკოვანი შუქამტარები; ოპტიკური მინები; ოპტიკური ნაწარმი; დროის აღმრიცხველები ფასიანი ავტოსადგომისათვის; ტრანსპორტირები (გამზომი ინსტრუმენტები); რადიოსატელეგრაფო სადგურები; რადიოსატელეფონო სადგურები; სკანერები (ინფორმაციის დასამუშავებელი მოწყობილობა); ნახევარგამტარები; დიაპოზიტივები (ფოტოგრაფია); ხმის ჩასაწერი ლენტები; მაგნიტური ლენტის განმაგნიტების მოწყობილობები; სატელეგრაფო სადგურები; ტელეგრაფის აპარატები; ტელეპრინტერები; ტელემოკარნახე; ტელეტაიპები; ბილეთების გასაყიდი ავტომატები; გადამცემები (კავშირგაბმულობა); დისტანციური რადიოგადამცემები (კავშირგაბმულობა); ვაკუუმეტრები; ვიდეოტელეფონები; სასიგნალო სასტვენები; სპორტული სასტვენები; საყვინთო ყურთსაცობები; კვერცხის მოსახარში ტაიმერები; სპორტული სათვალეები; შნორკელი (წყალქვეშა ცურვის მილაკები); სპორტსმენის დამცავი ჩაფხუტები, მუზარადები; ნავიგაციის ხელსაწყოები სატრანსპორტო საშუალებებისათვის (ბორტის კომპიუტერები); კომპიუტერული თამაშების პროგრამები; კომპიუტერული თამაშების პროგრამული უზრუნველყოფა, ჩაწერილი; კომპიუტერული პროგრამული უზრუნველყოფა, ჩატვირთული; ელექტრონული პუბლიკაციები, ჩატვირთვადი; კომპიუტერული პროგრამები (ჩასატვირთი პროგრამული უზრუნველყოფა); კომპიუტერული სისტემის პროგრამული უზრუნველყოფის აპლიკაცია, ჩასატვირთი; ჩატვირთვადი ტექსტური სიცილაკები მობილური ტელეფონებისათვის; პერსონალური სტერეომიძღებები; სატელიტები სამეცნიერო კვლევისათვის; მაჯის საყრდენები კომპიუტერთან სამუშაოდ; ჩარჩოები ციფრული ფოტოებისთვის; ზონრები მობილური ტელეფონებისათვის; სადგარები მობილური ტელეფონებისათვის; ნოუთბუკზე მორგებული სადგარები; ანტენის თაღფაქები მობილური ტელეფონები-

სათვის; დამცავი სახურავები სმარტფონებისთვის; ბუდეები სმარტფონებისთვის; ელექტრონული სქემები და CD-ROM-ები, რომლებიც იძლევიან ავტომატური აღწარმოების პროგრამის ჩაწერის საშუალებას ელექტრონული მუსიკალური ინსტრუმენტებისათვის; პორტატული მედია პლეიერები; გამოსახულების ჩამოსატვირთი ფაილები; ჩამოსატვირთი გრაფიკა მობილური ტელეფონებისათვის, ჩამოსატვირთი მუსიკალური ფაილები; ჩამოსატვირთი ზარის მელოდიები მობილური ტელეფონებისთვის; DVD-პლეიერები; ადგილმდებარეობის განმსაზღვრელი გლობალური სისტემის (GPS) ხელსაწყოები; USB ფლეშ-მეხსიერება; დისკამდრავები კომპიუტერისათვის; კომპაქტური კომპიუტერები; სინათლის გამოსხივების დიოდები (LED); სინათლის გამოსხივების ორგანული დიოდები (OLED); ინდივიდუალური დაცვის საშუალებები ავარიის დროს გამოსაყენებლად; დამცავი ნიღბები; ფიჭური ტელეფონის ზონრები; ფარგლები; ელექტრული შემაერთებლები; დამცავი სახურავები შტეფსელის როზეტებისათვის; გამანაწილებელი პულტები (ელექტრობა); ხმამაღალი კავშირის კომპლექტები ტელეფონებისათვის; სახანძრო შლანგები; ბრანდსპოიტები; სათამაშო პროგრამები ვიდეო სათამაშო ავტომატებისათვის; სათამაშო პროგრამები საყოფაცხოვრებო ვიდეო სათამაშო ავტომატებისათვის; პერსონალური ციფრული თანაშემწე; ყურთსაცობები ცურვისათვის; მხის ბატარეები; პლანშეტური კომპიუტერები; ციფრული ფოტოაპარატები; ელექტრონული წიგნების წამკითხველი მოწყობილობები; სმარტფონები; სმარტ-საათები; სმარტ-სათვალეები; სხეულზე სატარებელი ფიზიკური აქტივობის სამეთვალყურეო მოწყობილობები; სმარტ-ბეჭდები; სელფის ჯოხები (სელის მონოპოდი); ელექტრონული ინტერაქტიული დაფები; ელექტრული და ელექტრონული ეფექტის ბლოკები მუსიკალური ინსტრუმენტებისათვის; აუდიო ინტერფეისები; კომპიუტერის ეკრანების დამცავი ფირი; დამცავი ფირები სმარტფონებისათვის; ვირტუალური რეალობის გარნიტურები; ლაბორატორიული რობოტები, მასწავლებელი რობოტები, მცველი რობოტები, ჰუმანოიდი რობოტები ხელოვნური ინტელექტით; დისტანციური ტელერობოტები; ლეპტოპების ჩასადები ჩანთები; ჩანთები და ბუდეები ფოტოაპარატებისა და ფოტოგრაფიის ხელსაწყოებისათვის; სხეულზე სატარებელი მიკროკომპიუტერები, კომპიუტერთან გამოსაყენებელი ჯოისტიკები, ვიდეო თამაშებისათვის განკუთვნილის გარდა, ვირტუალური რეალობის გარნიტურები, სმარტ-სათვალეები, ელექტრონული სივარტების ბატარეები და დამტენები; მმართველი ხელთათმანები.

14 – კეთილშობილი ლითონები და მათი შენადნობები და კეთილშობილი ლითონის სხმულები; ჰალსტუხის სამაგრები კეთილშობილი ლითონი-



საგან; ჰალსტუხის ქინძისთავეები კეთილშობილი ლითონისაგან; მხატვრული ნაკეთობა კეთილშობილი ლითონისაგან; დეკორატიული ქინძისთავეები კეთილშობილი ლითონისაგან; ფესხაცმლის მორთულობა კეთილშობილი ლითონისაგან; ქანდაკებები კეთილშობილი ლითონისაგან; სტატუეტები კეთილშობილი ლითონისაგან; საიუველირო ნაწარმი, ძვირფასი და ნახევრადძვირფასი ქვები; ბიჟუტერია და მორთულობა; ძვირფასი თვლები; საათები და ქრონომეტრული ხელსაწყოები; ბროშები; ძეწკვები (ძვირფასეულობა); ბრელოკები გასაღების რგოლებისა და გასაღების ძეწკვებისათვის; საიუველირო ბრელოკები; მონეტები; უეტონები, სახელდობრ, მედლები და/ან მონეტები; მანუეტის საკინძეები; საყურეები; ოქროს ძაფები; ყუთები საიუველირო ნაწარმისათვის; ძვირფასეულობის ყუთები; ყელსაბამები; ქინძისთავეები (ძვირფასეულობა); ლაცკანის ქინძისთავეები; ბეჭდები; ქანდაკებები კეთილშობილი ლითონისაგან; ჰალსტუხის სამაგრები; საათები, მაჯის საათები და მათი ნაწილები; საათის სამაჯურები, მაჯის საათის ლენტები, საათის ძეწკვები; მაჯის საათის კორპუსები; წამხომები; მორთულობა (ძვირფასეულობა); დეკორატიული ქინძისთავეები, ჰალსტუხის ქინძისთავეები; მედლები; გასაღების რგოლები; გასაღების ჭიმვადი რგოლები; გასაღების ჭიმვადი ძეწკვები; სამშვენისები და ბრელოკები; გასაღების ძეწკვები და გასაღების კორპუსები/ფუტლიარები ძვირფასი ლითონის ან ძვირფასი ქვებისაგან; კულონები; ბრასლეტები (ძვირფასეულობა); მაჯის საათის ბუდეები (სასაჩუქრე); საათის ბუდეები; საათები და მაჯის საათები, ელექტრული; მზის საათები; აღმასები; იაფფასიანი სამშვენისები; ნახევრადძვირფასი ქვები; მხატვრული ნაკეთობა კეთილშობილი ლითონისაგან; მალვიძარები; შენიღის მანუეტის საკინძეები; ფართე ჰალსტუხის ქინძისთავეები; სტატუეტები კეთილშობილი ლითონებისაგან; ნიშნები კეთილშობილი ლითონისაგან; ფესხაცმლის მორთულობა კეთილშობილი ლითონისაგან; ჯილდოები (საპრიზო თასები); მემორიალური ფარები; ბედნიერების ავგაროზი; მძივის მარცვლები საიუველირო ნაწარმის დასამზადებლად, ქუდის საიუველირო ქინძისთავი.

16 – ქაღალდი, მუყაო, ნაბეჭდი მასალა; საამკინძაო მასალა; ფოტოსურათები; საკანცელარიო ნივთები და ოფისის საკუთნო, ავეჯის გარდა; წებო საკანცელარიო ან საყოფაცხოვრებო მიზნებისათვის; მხატვრისა და ხაზვის მასალები; სახატავი ფუნჯები; მეთოდიკური და სასწავლო მასალები; პლასტმასის შესაფუთი და შესახვევი ფურცლები, ფირები და ჩანთები; შრიფტები, ტიპოგრაფიული კლიშე; კალენდრები, წიგნები, კატალოგები, ღია ბარათები, აფიშები, პლაკატები, პერიოდული გამოცემები, ბეჭდვითი გამოცემები, გაზეთები და ჟურნალები; მისაღოცი

ღია ბარათები; საწერი კომპლექტები; რეზინის შტემპელები; შტემპელები და ბეჭდები (საკანცელარიო); შტემპელის ბალიშები, მელნის ბალიშები; ფოტოალბომები; ქვესადებები ნახატების, სურათების და ფოტოსურათების ჩარჩოებში ჩასასმელად; მოღბერტები; ცხიმის საშრობი ქაღალდი კანისათვის; ქვესადგამები ფოტოსურათისათვის; მეღანი; ხელსახოცები, ტუალეტის ქაღალდი, მაკიაჟის მოსაცილებელი ქაღალდის ხელსახოცები; ქაღალდის ხელსახოცები; ქაღალდის და მუყაოს ქვეშადებები და გრაფინის სადგარები; შესაფუთი ქაღალდი, შესახვევი ქაღალდი და შესაფუთი მასალა; მხატვართა აკვარელები; გრაფიკული რეპროდუქციები, პორტრეტები; ლითოგრაფიები; საწერ-კალმები, ფანქრები, ავტოკალმები, ბურთულიანი ავტოკალმები; მელნის ავტოკალმები; ავტოკალმის დამჭერები; ფანქრის დამჭერები; ავტოკალმებისა და საწერი ინსტრუმენტების შესავსები მოწყობილობები; გრიფელი ფანქრებისათვის; ფერადი ფანქრები; პასტელის ფანქრები; პენლები ავტოკალმებისა და ფანქრებისათვის; ფანქრის სათლელი ფანქრის სათლელი მოწყობილობები; ქაღალდის სამაგრები; პრეს-პაპიე; ქაღალდის ქინძისთავეები, ჭიკარტები; პასტელი; წებო საკანცელარიო ან საყოფაცხოვრებო მიზნებისათვის; პაპიე-მაშე; ლანგრები და სადგარები კორესპონდენციისათვის; წერილის დამჭერები; წერილის გასახსნელები; წებვადი ლენტები და წებვადი ლენტების მისაწოდებელი მოწყობილობები; ხაზვისა და ხატვის მასალები, დაფები, ფანქრები და ხაზვისა და ხატვის საკუთნო; საფარგლები; მარკებისა და მონეტების ალბომები; სანაგვე ყუთების პარკები; ნაგვის პარკები; გასაყინი პარკები; საჩუქრის პარკები; ქაღალდის პარკები; ტვირთის სატარებელი პარკები; სენდვიჩის პარკები; სენდვიჩის პარკები (ქაღალდის); წვეულების ქაღალდის პარკები; სასაჩუქრე ქაღალდის პარკები; პარკები ყინულის კუბურებისთვის; ქაღალდის კონუსური პარკები; სენდვიჩის პლასტიკური პარკები; მიკროტალღურ ღუმლებში საჭმლის დასამზადებელი პარკები; ქაღალდის სავაჭრო პარკები; ქაღალდის პარკები; პლასტიკური სავაჭრო პარკები, შესაფუთი ქაღალდის პარკები; შესაფუთი პლასტიკური პარკები; საფუთავი პლასტიკური პარკები; ნაგვის ქაღალდის პარკები; რბილსაფენიანი პაკეტები ბარათებისათვის; კონვერტები; დავთრები; წიგნების მწკრივის სამაგრები; სანიშნები; წიგნის სანიშნები; საკანცელარიო კარადები; ფერწერილი ტილოები; უბის წიგნაკები; დღიურები; საქაღალდეები (საკანცელარიო); საწერი ბლოკნოტები; მოსანიშნი ბლოკნოტები; საწერი ქაღალდი; სახატავი ქაღალდი; საწერი მოწყობილობის ნესესერები; ცარცი, საკლასო დაფები, აფიშის დაფები; პასპორტის ყდები; ჩეკების წიგნაკის დამჭერები; საოფისე ელასტიკური

შესაკრავები; სურათები, ნახატები; ტრაფარეტები, შაბლონები; საშლელი საშუალებები, საშლელი, საშლელი სითხეები; წერილის ელექტრონული გასახსნელი; ნოტების რვეული; წასაშლელი დაფები; ქაღალდისგან ან მუყაოსგან დამზადებული მოსართავები და დეკორაცია; ქაღალდის ხელსახოცები; ქაღალდის ხელსაწმენდები; საუზმის ქაღალდის პარკები; მუყაოს სკივრები და ყუთები; გასაფერადებელი წიგნები; საქაღალდეები ანგარიშებისათვის; ქაღალდის ამინტყელები; უბის წიგნაკი; ფლომასტრები; წიგნის შემოსაკრავები; გრაფიტის ფანქრის კომპლექტები; ფერადი ფანქრის კომპლექტი; სახაზავები; საწერი საკუთონო; ხელმოწერის წიგნაკი; ქაღალდის სამაგრები (საკანცელარიო); სტეპლერები (საოფისე ხელსაწყოები); ლენტების საჭრელები (საკანცელარიო); გამაფრთხილებელი ნიშნები; ქაღალდის დამქუცმაცებლები ოფისისათვის; კომპაქტ-დისკის დამქუცმაცებლები საყოფაცხოვრებო ან საოფისე მოხმარებისათვის; პლასტიკური გარსით დაფარვის მანქანები და მოწყობილობები; ელექტრონული მოწყობილობები დოკუმენტებისა და ფოტოსურათების დამცავი გარსით თბოდაფარვისათვის; ბარათების დამჭერები და ბუდეები; ქაღალდისგან დამზადებული მოსართავები საუზმის ჩასადები კოლოფების ან საკვები პროდუქტებისთვის; ალბომები; შესაფუთი საშუალებები ქაღალდის ან პლასტმასისაგან (ტომრები, კონვერტები, პარკები, ჩანთები); ბლოკნოტები მოსახევი ფურცლებით; მუყაოს ან ქაღალდის ყუთები; ბარათები; ბეჭდების და შტამპების დამჭერები და ბუდეები; კომიქსები; ფარგლები საზვისათვის; კომპიუტერული პროგრამის ჩასაწერი ბარათები და ქაღალდის ლენტები; ასლის გადასადები ქაღალდი (საკანცელარიო); თხევადი კორექტორები (ოფისის საკუთონო); კარტოთეკები; რეზინის სათითურები (ოფისის საკუთონო); ქაღალდის დროშები; გადასაკეცი მოწყობილობები (საკანცელარიო); საქაღალდეები საბუთებისათვის; წებვადი ლენტები (საკანცელარიო); ქაღალდის ცხვირსახოცები; კარტოთეკის ბარათები; კოპირების ლენტები; საქაღალდეები საბუთებისათვის; იარღიეები, არაქსოვილის; რუკები; მუსიკალური მისაღოცი ღია ბარათები; საინფორმაციო ბიულეტენები; ბლოკნოტები (საკანცელარიო); სასკოლო სადებავიანი ყუთები; ბროშურები; ქაღალდის დამქუცმაცებლები ოფისისათვის; ავტომატური ფანქრები; საფოსტო მარკები; თვითწებვადი ეტიკეტები; მაგიდის ქაღალდის ხელსახოცები; ჭიკარტები; ბილეთები; ლენტები საბეჭდი მანქანისათვის; საბეჭდი მანქანები, ელექტრონული ან არაელექტრონული; გარეკანები (საკანცელარიო); საწერი ფუნჯები; საწერი ცარცი; საწერი პლანშეტები; ყდები (საკანცელარიო); ქაღალდის კაშპო; ქაღალდის საჭრელი დანები (ოფისის საკუთონო);

ქაღალდის გულსაფარები; მიკროტალღურ დუბლებში საჭმლის დასამზადებელი პარკები; ყავის ქაღალდის ფილტრები; ბუკლეტები; ნაქარგობის ნიმუშები (შაბლონები); ქაღალდის საჭრელი დანები (ოფისის საკუთონო); ქაღალდის სუფრები; მაგიდის ქაღალდის თეთრეული; ფირნიშები ქაღალდის ან მუყაოსაგან; კართოტეკის ბარათების დამჭერები; ქაღალდის რულონები; თვითწებვადი ეტიკეტები პორტატული ტელეფონებისთვის; ფერწერული ნახატები (სურათები), ჩარჩოიანი ან უჩარჩო; ქაღალდის პირსახოცები; ტუალეტის ქაღალდი; საბუთების ლამინირების აპარატები; ქუდის მუყაოს კოლოფები; ეტიკეტების მისაწებებელი ხელის მოწყობილობები; მარკერები; სადებავის ლანგარი; სახატავი ფუნჯები; მხატვრის ფუნჯები; დაფის საწმენდები; ქაღალდი ხუანი ხატვისა და კალიგრაფისათვის; მექანიკური ფანქრები; ვასი (იაპონური ქაღალდი); საკვები და სასმელი პროდუქტის მოსართავი ტრაფარეტები; სახელის დასატანი სამკერდე ნიშნები (ოფისის საკუთონო); შტრიხკოდის ლენტები; ბრჭყვიალები საკანცელარიო მიზნებისათვის; ქაღალდის შესამოწმებელი იარღიეი ბარგის ასადებად; ქაღალდის საწმენდი ტილოები.

18 - ტყავი და ტყავის იმიტაცია; ცხოველთა ტყავი და ტყავეული; ბარგისა და გადასატანი ჩანთები; წვიმისა და მზის ქოლგები და ხელჯოხები; შოლტები, მათრახები, ცხენის ადკაზმულობა და სასარაჯე ნაკეთობა; საყელურები, სადავეები და ტანსაცმელი ცხოველებისათვის; ჩანთები; პორტმონები; საფულეები, სამოგზაურო ჩანთები, პორტფელები, გასადების ბუდეები, ტომრები; ატაშე-კეისები; ზურგჩანთები; ტანსაცმლის ჩანთები; ჩანთები საყიდლებისათვის; უნაგირის ტყავის გარსაკრავები; სამხარდილივეები; უნაგირის ღვედები, ბარგის სამარჯვი ქამრები; ხელჯოხები; სავიზიტო ბარათების ჩასაწობები; ცხოველების ან შინაური ცხოველების საყელურები; ტყავის ან ხელოვნური ტყავის სადავეები; ნესესერები; ალიკაპები; სასკოლო ჩანთები; ტყავის თასები; ჩემოდნის სახელურები; პატარა ჩემოდნები; სამგზავრო ნესესერები; სამგზავრო სკივრები; წვიმის ქოლგის შალითები; ქოლგის სახელურები; დასაკეცი ხელჯოხი-სკამები; ბარგის შესაკრავი ქამრები; პლაჟის ჩანთები; პორტფელები; ტყავის, ტყავ-მუყაოსა და ხელოვნური ტყავის ყუთები და ფუტლარები; ქაღალდის ხელჩანთები; ტყავის თასები; ალპენშტოკები; სანოტო ჩანთები; ბადურა ჩანთები საყიდლებისათვის; ზურგჩანთები; სასკოლო ზურგჩანთები; ტყავის ან ხელოვნური ტყავის ჩანთები ინსტრუმენტებისათვის (ცარიელი); ჩემოდნები; იავდტაშები; შესაფუთი ტყავის ჩანთები, კონვერტები და ტომრები; ავეჯის ტყავისა და ხელოვნური ტყავის გადასაკრავები; ქაღალდის ხელჩანთის კარკასები; ბავშვის სატარე-

ბელი ჩანთები; ბორბლიანი ჩანთები საყიდლებსათვის; გასადების ბუდეები; სპორტული ჩანთები; შინაური ცხოველების ტანსაცმელი; ბავშვის სატარებელი დეველები და ჩანთები; ცხოველების ტანსაცმელი; სადავეები, საბელები და საყელურები შინაური ცხოველებისა და ცხოველებისათვის; პორტმონეს კარკასები; სავიზიტე ბარათების ჩასაწობები; რანდსელები (იაპონური სკოლის ჩანთები); სადავეები ბავშვების სატარებლად, მოტორიზებული ჩემოდნები, ბარგის საჭდეები; ხელოფური ტყავი.

25 – ტანსაცმელი, ფეხსაცმელი, თავსაბურავი; წინსაფრები; პლაჟის კოსტიუმები; საცურაო კოსტიუმი, საბანაო კოსტიუმი; სპორტული ტანსაცმელი; წყალგაუმტარი ტანსაცმელი; ხელთათმანები; ხელთათმანები თითების გარეშე; უთითო თათმანი; ქამრები (ტანსაცმელი); ტანსაცმელი ბავშვებისთვის, მამაკაცებისა და ქალებისთვის; ჩვილის ტანსაცმელი; ჩვილის შარვლები (ტანსაცმელი); საბავშვო გულსაფრები, არაქალაღდის; თეთრეული (ტანსაცმელი); საღამურები და პიჟამები; აბაჯანის ხალათები; ტანსაცმლის დამჭერები (აჭიმი); ქუდეები; კეპები (თავსაბურავი); მზისგან დამცავი წინაფრა; წინაფრა (თავსაბურავი); ბერეტები; საბანაო და საშხაპე ქუდეები; მუფტები; საყურისები; ფეხის მუფტები, არაელექტრული; ყელსახვევები, პალსტუხები, შარფები, ბაბთები; წინდები და მაღალყელიანი წინდები, კოლგოტები; წვივსაკრავები; წინდების, მაღალყელიანი წინდებისა და კოლგოტების სამაგრები; ფეხსაცმელი, სპორტული ფეხსაცმელი; ფოსტლები, საშინაო ფეხსაცმელი; პლაჟის ფეხსაცმელი; მასკარადის კოსტიუმები; სახელოს დამცავები; ცხვირსახოცები; ბანდანები (ყელსახვევი, თავსაფარი); საბანაო სანდლები; საბანაო ჩუსტები; სათხილამურო ფეხსაცმელი; ჩექმები; ტანსაცმლის დამჭერები (აჭიმი); ბიუსტჰალტერები, აზღუდეები; ბრიჯები; ლიფები; მანტოები; მანუეტები; ბეწვის მოსასხამები; შუბლსაკრავები (სამოსი); ქურთუკები; ჯერსის ტანსაცმელი; პერანგის გულისპირები; ნაქსოვები (ტანსაცმელი); ზედა ტანსაცმელი; პალტოები; ტრუსები; პარკა; სვიტერები; სანდლები; ყელსახვევები; შალეები; პერანგები; კომბინაცია (ქვედა საცვალი); ბლუზები, ბლუზონები; გეტრები; სპორტული ყელიანი ფეხსაცმელი; ტრიკოტაჟის ნაწარმი სპორტისათვის; კოსტიუმები; საბანაო კოსტიუმები; მოკლესახელიანი მაისურები; შარვლები; თეთრეული (ტანსაცმელი); უნიფორმა; ჟილეტები; კომბინიზონები წყლის თხილამურებზე სასრიად; მანუეტები; თეთრეული; ფეხსაცმელი ტანვარჯიშისთვის; კორსაჟები (ქალის თეთრეული); ტანმოვარჯიშის ტანსაცმელი; შარფები; ველოსიპედისტის ტანსაცმელი; საძილე ნიღბები; გასახდომი მასალის შემცველი ტანსაცმელი;

მოქარგული ტანსაცმელი; ქუსლის დამცავები ფეხსაცმლებისთვის.

28 – თამაშობები, სათამაშოები და სათამაშო საგნები; მოწყობილობები ვიდუოთამაშებისათვის; თოჯინები; პლუშის სათამაშოები; დათუნები (რბილი სათამაშოები); სათამაშო ფიგურები და სათამაშო კომპლექტები; ტანვარჯიშისა და სპორტისათვის განკუთვნილი საქონელი; სათამაშო ბურთები, რეზინის ბურთები და ჰაერბურთები; სადღესასწაულო დეკორაციები და მოსართავეები; დეკორაციები და მოსართავეები საშობაო ნაძვისხისათვის; წვეულების სამახსოვრო სუვენირები; სათამაშო მანქანები; ელექტროძრავიანი სატრანსპორტო საშუალებები (სათამაშო); სერფინგის დაფები; სნოუბორდები; გორგოლაჭიანი ციგურები; ციგურები; სკეიტბორდები; სპორტისა და თამაშებისთვის განკუთვნილი დამცავი სადებები და დამცავები; პნემატური პისტოლეტები (სათამაშო); ნარდი; სათამაშო ბურთები; ზანზალაკები საახალწლო ნაძვისხისათვის; ბილიარდის ბურთები; ბილიარდის მაგიდები; ასაწობი კუბიკები (სათამაშოები); მაგიდის თამაშები; კანფეტი-ტკაცუნა (საშობაო პეტარდა); ციგურებიანი ფეხსაცმელი; ბოულინგის მოწყობილობები და დანადგარები; კონსტრუქტორები (ასაწობი სათამაშოები); შანდლები საშობაო ნაძვისხისათვის; შაშის დაფები; შაში (თამაში); ჭადრაკი; ჭადრაკის დაფები; სინთეტიკური მასალისაგან დამზადებული საშობაო ნაძვისხეები; საშობაო ნაძვისხის საყრდენები; ფოკუსის საჩვენებელი მოწყობილობები; კანფეტი-ტკაცუნა (საშობაო პეტარდა); კამათლის გასაგორებელი ჭიქები; დარტსი; კამათლები; თოჯინას საწოლი; თოჯინას ტანსაცმელი; თოჯინას სახლები; თოჯინას ოთახები; დომინო; შაშის დაფები; შაში (თამაში); შტანგები; იდაყვის დამცავები (სპორტის საკუთნო); ესპანდერები; კარუსელები; თოჯინას საწოვარა ბოთლები; თევზსაჭერი ნემსკავეები; სათევზაო აღჭურვილობა; საცურაო ლასტები; სათევზაო ტივტივები; მფრინავი დისკოები (სათამაშოები); ავტომატური თამაშები; ჩოგნები; სათამაშო აპარატები; მანქანები ვიდუო თამაშებისთვის; პორტატული თამაშები თხვეადკრისტალური მონიტორით; სათამაშო ავტომატების გაღერვა ვიდუო თამაშებისთვის; გოლფის ჩანთები; გოლფის ყვანჯი (კლაბი); გოლფის ხელთათმანი; სპორტისა და თამაშებისთვის განკუთვნილი ხელთათმანები; სათამაშო-სიურპრიზი (სახუმარო); ფრანის თოკის დასახვევი სამარჯვები; ფრანები; სამუხლები (სპორტის საკუთნო); მაჯონგი (ჩინური დომინო); სათამაშო ბურთულები; მარიონეტები; თეატრალური ნიღბები; სათამაშო ნიღბები; მოძრავი ან მოძრავ-ნაწილებიანი სათამაშოები; სატრანსპორტო საშუალებების მცირე ზომის მოდელები; წვეულების, საცეკვაო სამახსოვრო სუვენირები;

დამცავი სადებები (სპორტული აღჭურვილობის ელემენტები); სალონური თამაშები; სათამაშო დასარტყამი კაფსულები; სათამაშო პისტოლეტები; სათამაშო ბურთები; მარიონეტები; ჩოგნები; ჟღარუნა სათამაშოები; თამაში რგოლებით (სათამაშო); ცხენი-სარწვევლები; გორგოლაჭიანი ციგურები; სერფინგის იალქნიანი დაფები; თხილამურები; ციგები (სპორტის საკუთონი); ტობოგანი; საპნის ბუშტების გასაშვებები (სათამაშო); ბზრიალები (სათამაშოები); ასახტომი ზამბარიანი დაფები (სპორტის საკუთონი); ველოტრენაჟორები; საცურაო აუზები (სათამაშოები); საცურაო აუზისთვის განკუთვნილი ჰაერის ტივტივები; საცურაო ლასტები; საცურაო დაფები; აკიანი ხელთათმანები ცურვისათვის; გასაბერი სათამაშოები საცურაო აუზებისთვის; საქანელები; მაგიდის ჩოგბურთის მაგიდები; სათამაშოები შინაური ცხოველებისათვის; წყლის თხილამურები; ცურვისათვის, წყლის თამაშებისათვის, სპორტისა და აქტივობებისათვის განკუთვნილი სათამაშოები; პლაჟის ბურთები; სათამაშო ავტომატები წინასწარი გადახდით; თხილამურებისა და სერფინგის დაფების შალითები; ბინგოს ბარათები; პეპლების დასაჭერი ბადეები; ბანქო; კონფეტი; გორგოლაჭიანი ციგურები; ასაწყობი სურათი-თავსატეხები (პაზლები); კალეიდოსკოპები; იალქნიანი დაფის ანიმები; სათევეზაო ჩოგანბადეები; რადიომართვადი სათამაშო სატრანსპორტო საშუალებები; რულეტის ტრიალა; ფიჭქებიანი ბურთები; წრიაპები; იაპონური ბანქო; საცურაო ჟილეტები; საცურაო ქაშები; ტივტივები ბანაობისა და ცურვისათვის; მოტივტივე მოწყობილობები ცურვისათვის; ტივტივები ცურვისათვის; ქაღალდის ქუდები წვეულებისათვის; სხეულის სავარჯიშო ტრენაჟორები; ჩიპები აზარტული თამაშებისათვის; ჭრელი ბარათები ლატარიის სათამაშოდ; მანშტაბური მოდელის კომპლექტები (სათამაშოები); „პაჩინკო“ (იაპონური აზარტული თამაში); სათამაშო ავტომატები (სათამაშო აპარატები); სათამაშო რობოტები; უპილოტო თვითმფრინავი (სათამაშო); ეკრანის დამცავი ადაპტერები პორტატული თამაშებისათვის; მართვის სახელურები ვიდეო თამაშებისათვის; სავაჭრო ბარათები თამაშებისათვის; სათამაშო კარვები; ვიდეო თამაშების კონსოლები; ვიდეო თამაშების სათამაშო ხელის კონსოლები;

29 – ხორცი, თევზი, ფრინველი და ნანადირევი; ხორცის ექსტრაქტები; დაკონსერვებული, გამხმარი და თბურად დამუშავებული ხილი და ბოსტნეული; უღებები, მურაბები, კვერცხი, რძე, ყველი, ნაღების კარაქი, იოგურტი და სხვა რძის ნაწარმი; საკვები ზეთები და ცხიმები; ბულიონები; ბულიონის კონცენტრატები; ბულიონები; ბულიონის კონცენტრატები; ნაღების კარაქი; ხიზილადა; ყველი; რძის ნაწარმი; საკვები თევზეული; თევზისგან დამზადებული საკვები; სარ-

კალით დაფარული ხილი; გაყინული ხილი; ხილის ჩიპსები; მარგარინი; კონფიციური, ჯემები; ხორცის ქედე; ხორცის კონსერვები; რძიანი სასმელები; სოკო, დაკონსერვებული; დამუშავებული კაკალი; ღვიძლის პაშტეტი; არაქისის კარაქი; არაქისი, დამუშავებული; მუხუდო, დაკონსერვებული; ხილის ცედრა; კარტოფილის ჩიპსები; კარტოფილის ხრაშუნა; კარტოფილის მაჭკატები; სალათები; კომბოსტოს მწნილი; სოსისი; ქუნჯუთის ზეთი; წვნიანის მოსამზადებელი შედგენილობები; წვნიანები; ტოფუ (სოიას ხაჭო); ბოსტნეულის სალათები; ბოსტნეულის წვნიანები; ათქვეფილი ნაღები; იოგურტი; სწრაფი მომზადების სუპები; სწრაფი მომზადების რაგუ; სწრაფი მომზადების კარტოფილის პიურე; სწრაფი მომზადების სუპი მისო; წინასწარ მომზადებული კარის კერძები; წინასწარ მომზადებული კარის რაგუ; საუზმეული; ზღვის მცენარეები (საკვები); დამუშავებული და დაკონსერვებული ხორცი, თევზი, ფრინველი და ნანადირევი; ბეკონი; ბულიონის მოსამზადებელი შედგენილობები; კაკაოს კარაქი; ძეხვეული; გუფთა; სარკალით დაფარული ხილი; თევზის კონსერვები; ხილის ქედე; ხილის სალათები; ხილის კონსერვები; სიმინდის ზეთი; ზეთუნის ზეთი; ქიშიში; პომიდვრის პასტა; ბოსტნეულის კონსერვები; თევზი და ზღვის პროდუქტები (არაცოცხალი); დამუშავებული და დაკონსერვებული თევზი და ზღვის პროდუქტები; თევზის და ზღვის პროდუქტების კონსერვები; საკვები პროდუქტი დამზადებული მომზადებული ზღვის პროდუქტების ცილები-საგან კულინარიული მიზნებისათვის; ალკინატები კულინარიული მიზნებისათვის; დაკონსერვებული პარკოსნები; რძის კოკცილები; რძიანი სასმელები რძის ჭარბი შემცველობით; ფერმენტირებული ბოსტნეულის საკვები (კიში); ქუნჯუთის ზეთები; ტაპინი (ქუნჯუთის თესლის ცომისებრი მასა); შებრაწული წყალმცენარეები; შრატე, დო; ადამიანის მოხმარებისთვის დამზადებული ალოე ვერა; დამუშავებული თევზის ქვირითი; ფრინველის ბუდეები (საკვები); რძემჟავას ბაქტერიის სასმელები; ნუშის რძე (სასმეული); არაქისის რძეზე დამზადებული სასმეული; სოსისის დასამზადებელი ნაწლავი; იაკიტორი; იუბა; ტაჯინი (მომზადებული ხორცის, თევზის ან ბოსტნეულის კერძი).

30 – ყავა, ჩაი, კაკაო და ყავის შემცველები; ბრინჯი, მაკარონის ნაწარმი და ატრია; ტაპიოკა და საგო; ფქვილი და მარცვლოვანი პროდუქტი; პური, ფუნთუშეული და, საკონდიტრო ნაწარმი, შოკოლადი; ნაყინი, ხილის ნაყინი და სხვა საკვები ყინული; შაქარი, თაფლი, ბადავის ვაჟინი; საფუარი, საცხობი ფხვნილები; მარილი, საკაშები, სანელებლები, დაკონსერვებული ბალახეული; ძმარი, სოუსები და სხვა სანელებლები; ყინული (გაყინული წყალი); ბისკვიტები;

ნამცხვრის პუდრი; ნამცხვრის საკვები მოსართავები; ნამცხვრის არომატიზატორები; ბრინჯის კვერები; ტკბილეული და კანფეტები; შოკოლადი; შოკოლადის რძიანი სასმელები; შოკოლადზე დამზადებული სასმელები; შოკოლადის სპრელები; საშობაო ნაძვისხის მოსართავი საკონდიტრო ნაწარმი; კაკაოს რძიანი სასმელები; კაკაოს ნაწარმი; კაკაოს სასმელები; ყავის სასმელები; ყავის არომატიზებული ნივთიერებები; ყავის შემცველად გამოსაყენებელი ნარევი და პრეპარატები; ყავაზე დამზადებული სასმელები; ბისკვიტები; ბატიბუტი; სიმინდის ფანტელები; ნაყინი; კერი (ცხარე საკაზმი); მოხარშული კრემი რძითა და კვერცხით; მარცვლეულის ფანტელები; არომატიზატორები, ეთერზეთების გარდა; გაყინული საკონდიტრო ნაწარმი; მარმელადი (საკონდიტრო ნაწარმი); თაფლაკვრები; სიროფები; ნაყენები, არასამკურნალო; კექიზები; ძირტკილა; პასტილა (საკონდიტრო ნაწარმი); ხორციანი ღვეზელი; ხორცის საოჯახო პირობებში დასარბილებელი შედგენილობები; ბლინები; პასტილა (საკონდიტრო ნაწარმი); საკონდიტრო ნაწარმი; ღვეზელი; წიწკაკა; პიცა; პუდინგები; რავიოლი; ფუტკრის რძე; შაქარი; ვასაბის პასტა; სოიას საწებელი; მაკარონის ნაწარმი, ატრია და ვერმიშელი; უდონი (იაპონური მაკარონი); სუში; ვანილი; ვაფლი; გაყინული იოგურტი (გაყინული საკონდიტრო ნაწარმი); ბრეცელი; ხორბალზე დამზადებული საუზმეული; საუზმეულის ნარევი, რომელიც შედგება კრეკერების, ბრეცელების ან ბატიბუტისაგან; ნუშის საკონდიტრო ნაწარმი; არომატიზატორები საკვებისათვის; ნაყინის შემკვრელი ნივთიერებები; ფუნთუშები; ბრიოსები; ნამცხვრები; კარამელი (კანფეტი); საღებავი რეზინი, არასამედიცინო; სიმინდის ფქვილი; კრეკერები; საკვები ყინული; ბადავი; ყინული; ბუნებრივი ან ხელოვნური; მაკარონის ნაწარმი; მარციპანი; მაიონეზი; შვრიის ფქვილი; წიწკაკა (საკმაზი); ღვეზელები; სოუს-სანელებლები; ორცხობილა; სუფრის მარილი; სენდვიჩები; პომიდვრის საწებელი; საკაზმები; ხილის ნაყინი; სპაგეტი; კანფეტები; ხილ-კენკრის ტორტები; ხორბლის ფქვილი; სალათის საკაზმები; ხორცის წვენი (საწებელი); მაკარონის ნაწარმის სოუსი; ატრიის კრემები; მარცვლეულის საუზმეული; ბრინჯის საუზმეული; სიმინდის ფანტელები; სიმინდის ფქვილი; შვრიის ფანტელები; გლუკოზა კულინარიისთვის; მარცვლეული ცილის მაღალი კონცენტრაციით; ფქვილი; მუსის დესერტები (საკონდიტრო ნაწარმი); შვრიისაზე დამზადებული საკვები; სოიას ცომი (საკაზმი); ჩაის სასმელები; მწვანილი, დაკონსერვებული (საკაზმები); წებოვარის დანამატები კულინარიული მიზნებისათვის; ხილის სოუსები; საკაზმად გამოსაყენებელი დამუშავებული მარცვლეული; რამენი (ატრიის იაპონური

კრემი); ყველის საუზმეული; სემბეი (ბრინჯის კრეკერები); სუნთქვის გამახალისებელი პიტნის კანფეტები.

35 – სადამოს წვეულებებისა და სადღესასწაულო მორთულობების და მოკაზმულობის, საპნების, პარფიუმერიის, ეთერზეთების, კოსმეტიკის, თმის ლოსიონების, თმის მოვლის საშუალებების, ტუალეტის საშუალებების, კბილის ფხვნილებისა და პასტების, პირადი ჰიგიენის საშუალებების გაყიდვასთან დაკავშირებული საცალო და საბითუმო ვაჭრობისა და ფოსტით შეკვეთის მომსახურება; წმენდის, გასაპრიალებელი და აბრაზიული დამუშავების საშუალებების, სარეცხი საშუალებების, მანიკურის საშუალებების, ფრჩხილის მოვლის საშუალებების, ფრჩხილის ლაკის, ხელოვნურ ფრჩხილების გაყიდვასთან დაკავშირებული საცალო და საბითუმო ვაჭრობისა და ფოსტით შეკვეთის მომსახურება; დიეტური ნივთიერებების, ბავშვთა საკვების, ჰიგიენური საშუალებების, სანთლების, პატრუქების, გასანათებელი ჩხირების, ტექნიკური ზეთების, საპოხების, საღებავის ზეთების გაყიდვასთან დაკავშირებული საცალო და საბითუმო ვაჭრობისა და ფოსტით შეკვეთის მომსახურება; მჭრელი ნაკეთობის, ჭურჭლის, მანიკურის ხელსაწყოების ნაკრების, საპარსი ინსტრუმენტების, სამართებლების, სამზარეულო და საყოფაცხოვრებო დანიშნულების მანქანებისა და ხელსაწყოების, ხელით სამართავი ხელსაწყოების გაყიდვასთან დაკავშირებული საცალო და საბითუმო ვაჭრობისა და ფოსტით შეკვეთის მომსახურება; ფირების, ფოტოაპარატების, ფოტო დისკების, ვიდეო მაგნიტოფონების, აუდიო და ვიდეო ნაწარმის, აუდიო და ვიდეო კასეტების, ჩანაწერებისა და დისკების, ხმის და/ან გამოსახულების ჩამწერი, გადაძვები და/ან აღწარმოების ინსტრუმენტებისა და აპარატურის, ტელევიზორების, კასეტური პლეერების და/ან ჩამწერების, ვიდეოკასეტებისა და/ან დისკების პლეერების და/ან ჩამწერების, რადიოების გაყიდვასთან დაკავშირებული საცალო და საბითუმო ვაჭრობისა და ფოსტით შეკვეთის მომსახურება; ტელეფონების, უსადენო ტელეფონების, მობილური ტელეფონების, მობილური ტელეფონების ბუდეების, ტელეფონების მორთულობებისა და თასმების, გამომახების ინდიკატორების, საანგარიშო მანქანების, კალკულატორების გაყიდვასთან დაკავშირებული საცალო და საბითუმო ვაჭრობისა და ფოსტით შეკვეთის მომსახურება; ელექტრონული და კომპიუტერული თამაშების, კინოფილმების, სანათების, ვენტილატორების, სამზარეულო საკუთნოს, ნამცხვრებისა და საკონდიტრო ნაწარმის ფორმების, ტოსტერების, ღუმელების, სამზარეულოს საკუთნოს, საკვებისა და/ან სასმელების გასაწყობი და შესანახი საკუთნოსა და კონტეინერების გაყიდვასთან და-

კავშირებული საცალო და საბითუმო ვაჭრობისა და ფოსტით შეკვეთის მომსახურება; კვების ჩხირების, მჭრელი ინსტრუმენტების, ფაიფურის, ფაიფურის ჭურჭლის, ბროლის, ემაღირებული ჭურჭლის, მაგიდის ვერცხლეულის, მინის ჭურჭლის, თიხის ჭურჭლის, ქაშანურის, კერამიკის გაყიდვასთან დაკავშირებული საცალო და საბითუმო ვაჭრობისა და ფოსტით შეკვეთის მომსახურება; თმის საშრობების, ნათურების, აბაჟურებისა და მათი ნაწილებისა და საკუთნოს გაყიდვასთან დაკავშირებული საცალო და საბითუმო ვაჭრობისა და ფოსტით შეკვეთის მომსახურება; საბავშვო ეტლების, გასაბერი ბუშტების, ველოსიპედის საყვირების, საათებისა და მაჯის საათებისა და აქსესუარებისა და საკუთნოს გაყიდვასთან დაკავშირებული საცალო და საბითუმო ვაჭრობისა და ფოსტით შეკვეთის მომსახურება; საიუველირო ნაწარმისა და ბიჟუტერიის, მორთულობის (საიუველირო ნაწარმი), ძვირფასი ლითონების სხმულების, ძვირფასი ლითონის კოლოფების გაყიდვასთან დაკავშირებული საცალო და საბითუმო ვაჭრობისა და ფოსტით შეკვეთის მომსახურება; ძვირფასი ლითონის პერანგის საკინძეების, ძვირფასი ლითონის ჰალსტუხის დამჭერების, ძვირფასი ლითონის ჰალსტუხის ქინძისთაგების გაყიდვასთან დაკავშირებული საცალო და საბითუმო ვაჭრობისა და ფოსტით შეკვეთის მომსახურება; ძვირფასი ლითონის ხელოვნების ნაწარმოების, ძვირფასი ლითონის დეკორატიული ქინძისთაგების, ძვირფასი ლითონის ფეხსაცმლის მორთულობის, ძვირფასი ლითონის ქანდაკებების, ძვირფასი ლითონის სტატუეტების გაყიდვასთან დაკავშირებული საცალო და საბითუმო ვაჭრობისა და ფოსტით შეკვეთის მომსახურება; მუსიკალური ყუთების, მუსიკალური ინსტრუმენტების, სურათების, ფოტოგრაფიების, საკანცელარიო საკუთნოს გაყიდვასთან დაკავშირებული საცალო და საბითუმო ვაჭრობისა და ფოსტით შეკვეთის მომსახურება; ქაღალდის ნაგვის პარკების, გრიმის მოსაშორებელი ქაღალდის ხელსახოცების, ქაღალდის კაშპოს, ქაღალდის ლენტების, ქაღალდის ყავის ფილტრების გაყიდვასთან დაკავშირებული საცალო და საბითუმო ვაჭრობისა და ფოსტით შეკვეთის მომსახურება; ქაღალდის მაგიდის ხელსახოცების, ქაღალდის ცხვირსახოცების, მუყაოს ან ქაღალდის ყუთების, ქაღალდის სუფრებისა და მაგიდის ქაღალდის თეთრეულის გაყიდვასთან დაკავშირებული საცალო და საბითუმო ვაჭრობისა და ფოსტით შეკვეთის მომსახურება; მხატვართა საღებავე-

ბისა და მასალის, მხატვრის ფუნჯების, საწერი კომპლექტების გაყიდვასთან დაკავშირებული საცალო და საბითუმო ვაჭრობისა და ფოსტით შეკვეთის მომსახურება; ნაბეჭდი მასალის, წიგნების, გაზეთების, ჟურნალებისა და პერიოდული გამოცემების, მისალოცი და საშობაო ბარათების გაყიდვასთან დაკავშირებული საცალო და საბითუმო ვაჭრობისა და ფოსტით შეკვეთის მომსახურება; ბანქოს, შესაფუთი და შესახვევი მასალის გაყიდვასთან დაკავშირებული საცალო და საბითუმო ვაჭრობისა და ფოსტით შეკვეთის მომსახურება; სურათების ჩარჩოებისა და სადგარების, საკანცელარიო და საყოფაცხოვრებო დანიშნულების მწებავი ნივთიერებების გაყიდვასთან დაკავშირებული საცალო და საბითუმო ვაჭრობისა და ფოსტით შეკვეთის მომსახურება; ავეჯის ტყავის ან ხელოვნური ტყავის გასაწყოების, ტყავის ან ხელოვნური ტყავის კოლოფების, ტყავის ან ხელოვნური ტყავის გასადების კოლოფების გაყიდვასთან დაკავშირებული საცალო და საბითუმო ვაჭრობისა და ფოსტით შეკვეთის მომსახურება; ტყავის ან ხელოვნური ტყავის გარსაცმების, ტყავის ან ხელოვნური ტყავის ცხოველთა აღკაზმულობის, ტყავის ან ხელოვნური ტყავის უნაგირის გარსაკრავების, ტყავის ან ხელოვნური ტყავის ღვედებისა და ავეჯის ტყავის ან ხელოვნური ტყავის გადასაკრავების გაყიდვასთან დაკავშირებული საცალო და საბითუმო ვაჭრობისა და ფოსტით შეკვეთის მომსახურება; ჩანთებისა და ჩემოდნების, პორტმონეებისა და საფულეების, ქოლგების, ხელჯოხების გაყიდვასთან დაკავშირებული საცალო და საბითუმო ვაჭრობისა და ფოსტით შეკვეთის მომსახურება; ავეჯის, სარკეების, ტანსაცმლის საკიდრებისა და დეროსებრი სამაგრობის, ყუთებისა და კონტეინერების, ამოსაცნობი ფირფიტების, მცირე საყოფაცხოვრებო საკუთნოს, საყოფაცხოვრებო და სამზარეულო ჭურჭლისა და კონტეინერების, სავარცხლებების, ღრუბლების, ჯაგრისების, წმენდისა და დასუფთავების სამარჯვების გაყიდვასთან დაკავშირებული საცალო და საბითუმო ვაჭრობისა და ფოსტით შეკვეთის მომსახურება; სათვალეების, სათვალის ჩარჩოებისა და მზის სათვალეებისა და მათი ფუტლარებისა და აქსესუარების, ქსოვილებისა და ქსოვილის ნაწარმის, საწოლის საკუთნოსა და მაგიდის თეთრეულისა და სუფრების, ხელსახოცების, მაგიდის ქვეშადებების, ავეჯის, გალანტერეის, ცხვირსახოცების გაყიდვასთან დაკავშირებული საცალო და საბითუმო ვაჭრობისა და ფოსტით შეკვეთის მომსახურება; სამოსი საგნების, ფეხსაცმლისა და თავსაბურავის, დიღების, ამოსაცნობი ნიშნების, ლენტებისა და ყაითანის, მაქმანისა და ნაქარგობის, თმის სარკებისა და მორთულობების, აჭიმების, ფეხსაცმლის მორთულობის, ქუდის მორთულობის, ელვა-შესაკ-

რავების, ხალიჩების, ჭილოფებისა და ნოსების გაყიდვასთან დაკავშირებული საცალო და საბითუმო ვაჭრობისა და ფოსტით შეკვეთის მომსახურება; სათამაშოების, თამაშობებისა და სათამაშო საგნების, თოჯინების, ქანდაკებების, სასპორტო საგნების, ნაძვისხის მოსართავების გაყიდვასთან დაკავშირებული საცალო და საბითუმო ვაჭრობისა და ფოსტით შეკვეთის მომსახურება; საკვებისა და სასმელის, საკონდიტრო ნაწარმის, ფქვილეული ნაწარმის, ასანთის, სიგარეტის, სიგარეტებისა და მწვევლთა საკუთნოს გაყიდვასთან დაკავშირებული საცალო და საბითუმო ვაჭრობისა და ფოსტით შეკვეთის მომსახურება; რეკლამა; გამოფენებისა და ბაზრობების ორგანიზება კომერციული ან სარეკლამო მიზნით; სარეკლამო ტექსტების გამოქვეყნება; საქონლის გასაღებაში ხელშეწყობა (მესამე პირთათვის); სარეკლამო სააგენტოები; მსახიობ-შემსრულებელთა საქმიანობის მენეჯმენტი; იმპორტ-ექსპორტის სააგენტოები; კომპიუტერის მონაცემთა ბაზიდან ინფორმაციის შეგროვება; სარეკლამო მასალის გავრცელება ფოსტით სავარაუდო მომხმარებელზე; სასტუმროს საქმიანობის მართვა; ბაზრის კვლევა; აფიშების განთავსება; პერსონალის დაკომპლექტება; სარეკლამო სააგენტოები; რადიორეკლამა; ტელერეკლამა; ინტერაქტიული რეკლამა კომპიუტერულ ქსელში; მომარაგების მომსახურება მესამე პირთათვის (საქონლისა და მომსახურების შესყიდვა სხვა მეწარმეებისათვის); სარეკლამო დროის გაქირავება მასობრივი ინფორმაციის საშუალებებში; საოფისე აპარატურისა და აღჭურვილობის გაქირავება; სავაჭრო ავტომატების გაქირავება; რეკლამა ფოსტით; საქონლისა და მომსახურების ლიცენზირების კომერციული ადმინისტრირება მესამე პირთათვის; კომერციული ინფორმაცია და რჩევები მომხმარებლისათვის; საქონლის დემონსტრირება; მარკეტინგი; საქონლის პრეზენტაცია მასობრივი ინფორმაციის საშუალებებით საცალო ვაჭრობისათვის; სარეკლამო რგოლების წარმოება; საზოგადოებრივი ურთიერთობის სფეროში გაწეული მომსახურება; რეკლამა; სარეკლამო მასალის გაქირავება; სარეკლამო სივრცის გაქირავება; ფოტოპირების გადამღები მოწყობილობების გაქირავება; საოფისე აპარატურისა და აღჭურვილობის გაქირავება; საქონლის გასაღებაში ხელშეწყობა მესამე პირთათვის; ვიტრინების გაფორმება; საქონლისა და მომსახურების გასაღებაში ხელშეწყობა მესამე პირთათვის სავაჭრო მარკების გამოშვების მეშვეობით; ტელემარკეტინგის მომსახურება; ავიაკომპანიით სისტემატურად მოსარგებლეთათვის სპეციალური პროგრამების ადმინისტრირება; ფინანსური აუდიტი; საინფორმაციო საშუალებებთან კავშირის მომსახურება; კორპორაციული კავშირის მომსახურება;

ხურება; საოფისე აღჭურვილობის გაქირავება საერთო თანამშრომლობის ობიექტებში.  
41 – გართობა; გასართობები; გართობის პარკები, თემატური პარკები; გასართობი დარბაზების მომსახურება; საგანმანათლებლო-აღმზრდელობითი მომსახურება; შოუების, კონცერტების, ცოცხალი წარმოდგენების, თეატრალური წარმოდგენების, გამოფენების, სპორტული შეჯიბრების, სპორტული და კულტურული ღონისძიებების ორგანიზება, მოწყობა და წარდგენა; მიუზიკ-ჰოლბები; კინოთეატრები; კინოთეატრების მომსახურება; კაბარეები; კინოსტუდიები; დისკოთეკები; საკლუბო მომსახურება; წიგნების, ტექსტების, ჟურნალების, გაზეთებისა და პერიოდული გამოცემების გამოქვეყნება; ბიბლიოთეკების მომსახურება; გართობის, გამოფენების, კონცერტების, შოუების, წარმოდგენების, სპორტის, თამაშების, დასვენებისა და კულტურული ღონისძიებების აღჭურვილობით უზრუნველყოფა; გამაჯანსაღებელი კლუბები; დასასვენებელ ბანაკებში გართობის ორგანიზება; განათლებასთან, გართობასთან, გასართობებთან, დასვენებასთან, სპორტსა და კულტურასთან დაკავშირებული ინფორმაციით უზრუნველყოფა; გასართობი სატელევიზიო და რადიოგადაცემები; ტელე და რადიოპროგრამების მონტაჟი; კინოფილმებისა და ვიდეოფილმების წარმოება; კინოფორების, კინოფილმების, ვიდეო ლენტების, ლაზერული დისკების, ვიდეო დისკებისა და ციფრული უნივერსალური (ვიდეო) დისკების გაქირავება; აუდიოჩანაწერების გაქირავება; შოუსა და თეატრალური დეკორაციების გაქირავება; სკოლამდელი აღზრდის დაწესებულებები; კლუბები და ბარები მოწყობილობის თანხლებით სიმღერისათვის აღჭურვილი აუდიო და ვიდეო აპარატურით; სათამაშო ოთახები და სალონები; სილამაზის კონკურსების ორგანიზება; ცირკები; დაუსწრებელი სწავლება; გამართობების სამსახური; კულტურულ-საგანმანათლებლო გამოფენების ორგანიზაცია; ახარტული თამაშები; ტანვარჯიშის სწავლება; მუხეუმებით უზრუნველყოფა (პრეზენტაციები, გამოფენები); ლატარეის ორგანიზება; ორკესტრით მომსახურება; მიღების, წვეულების პროგრამის შედგენა (გართობა); სცენარისტების სამსახური; თეატრალური წარმოდგენები; ზოოპარკები; პუბლიკაცია მაგიდის ელექტრონული საგამომცემლო სისტემების გამოყენებით; თამაშების ინტერაქტიული უზრუნველყოფა კომპიუტერულ ქსელში; თარგმნა (ქსტების ენა); პროფესიული ორიენტირება (რჩევები განათლებისა და სწავლების სფეროში); მიკროფილმირება; მუსიკალური ნაწარმოების შექმნა; ღამის კლუბები; ფოტოგრაფირება; ვიდეოფილმების წარმოება; კარაოკეს უზრუნველყოფა; ინტერაქტიული გამოცემების უზრუნველყოფა (არაჩატვირთვადი); ელექტრონული წიგნებისა და ჟურნალ-

გაზეთების ონლაინ გამოცემა; ვიდეოფილმების გადაღება; ბოულინგის დარბაზები; ფიტნესის საშუალებებით უზრუნველყოფა ბეისბოლის სფეროში; ბეისბოლის დახურული მოედნების უზრუნველყოფა; ბეისბოლთან დაკავშირებული გართობა (თამაშები); ფილმების ონ-ლაინ ჩვენება; გართობის მომსახურება, კერძოდ, კომპიუტერული ქსელის მეშვეობით ინტერაქტიული ელექტრონული თამაშებით უზრუნველყოფა; არაჩატვირთვადი ინტერაქტიული თამაშების დროებით გამოყენების უზრუნველყოფა; გამაჯანსაღებელი კლუბები (სამკურნალო და გამაჯანსაღებელი ვარჯიშები); კინოფილმების წარმოება, სარეკლამო ფილმების გარდა; კინოდარბაზებით უზრუნველყოფა; აღზრდასა და განათლებასთან დაკავშირებული ინფორმაცია; გართობასთან დაკავშირებული ინფორმაცია; თამაშების ინტერაქტიული უზრუნველყოფა კომპიუტერულ ქსელში; თამაშების აღჭურვილობისა და აპარატების გაქირავება; გოლფის სათამაშო მოედნებით უზრუნველყოფა; ინტერაქტიული გამოცემების უზრუნველყოფა (არაჩატვირთვადი); ტექსტების გამოქვეყნება, გარდა სარეკლამო ტექსტებისა; დასვენების უზრუნველყოფა; დასვენებასთან დაკავშირებული ინფორმაცია; აუდიო და ვიდეო მოწყობილობების გაქირავება; ვიდეოკამერების გაქირავება; კინოფირების გაქირავება; თეატრისა და ტელესტუდიის გასანათლებელი აპარატურის გაქირავება; კინოფილმების გაქირავება; კინოპროექტორებისა და კინოაღჭურვილობის გაქირავება; რადიო-და ტელევიზორების გაქირავება; შოუ-პროგრამის დეკორაციების გაქირავება; სპორტული ინვენტარის გაქირავება, გარდა სატრანსპორტო საშუალებებისა; სპორტული მოედნების გაქირავება; სტადიონის აღჭურვილობის გაქირავება; თეატრის დეკორაციების გაქირავება; ვიდეოკამერების გაქირავება; ვიდეომაგნიტოფონების გაქირავება; ვიდეოფილმების გაქირავება; სათამაშოების გაქირავება; ცხოველების გაწვრთნა; პრაქტიკული ჩვენების სწავლება (დემონსტრირება); მთარგმნელების სამსახური; მასტერ-კლასების ორგანიზება და ჩატარება; გართობის მომსახურება, კერძოდ, აუდიო და ვიდეო მასალით, გამოსახულებებით, სატელევიზიო პროგრამებითა და კინოფილმებით უზრუნველყოფა ონლაინ კომპიუტერული ქსელის მეშვეობით; გამოსახულებებით, ხმითა და ვიდეოთი უზრუნველყოფა ონლაინ ქსელის მეშვეობით; გამოგონილი პერსონაჟების შესახებ ინფორმაციით უზრუნველყოფა; ონ-ლაინ მუსიკით უზრუნველყოფა, არაჩატვირთვადი; ონ-ლაინ ვიდეოთი უზრუნველყოფა, არაჩატვირთვადი; არაჩატვირთვადი ფილმებით უზრუნველყოფა ვიდეოს მოთხოვნით გადაცემის მომსახურების მეშვეობით; არაჩატვირთვადი სატელევიზიო პროგრამებით უზრუნველყოფა, ვიდეოს მოთხოვნით

გადაცემის მომსახურების მეშვეობით; კინო-გაქირავება; განსაკუთრებული მოთხოვნების მქონეთა დამხმარების მიერ უზრუნველყოფილი საგანმანათლებლო მომსახურება; საგანმანათლებლო გამოცდა მომხმარებელთათვის დრონის მართვის უფლების მისაღებად; ხმის რეჟისორის მომსახურება ღონისძიებებისათვის; განათების ტექნიკის მომსახურება ღონისძიებებისათვის; ფილმების რეჟისურა, გარდა სარეკლამო ფილმებისა.

42 – სამეცნიერო და ტექნოლოგიური მომსახურება და მასთან დაკავშირებული სამეცნიერო კვლევა და დამუშავება; სამრეწველო ანალიზსა და სამრეწველო კვლევასთან დაკავშირებული მომსახურება; კომპიუტერების ტექნიკური და პროგრამული უზრუნველყოფის დამუშავება და სრულყოფა; ზედამხედველობასა და არქიტექტურასთან დაკავშირებული მომსახურება; არქიტექტურასთან დაკავშირებული მომსახურება; კომპიუტერული პროგრამების შედგენა; კომპიუტერის პროგრამული უზრუნველყოფის ტექნიკური მომსახურება; მშენებლობის დაგეგმვა; გარემოს დაცვასთან დაკავშირებული კონსულტაციები; სამრეწველო დიზაინი; ინტერიერის გაფორმება; შეფუთვის დიზაინის მომსახურება; ტანსაცმლის მოდელირება; მხატვრული დიზაინი; ამინდის პროგნოზი; ქალაქის დაგეგმარება; კომპიუტერული პროგრამების გამრავლება; კომპიუტერის პროგრამული უზრუნველყოფის დამუშავება; კომპიუტერების პროგრამული უზრუნველყოფის ინსტალაცია; კომპიუტერულ ტექნიკასთან დაკავშირებული კონსულტაციები; მონაცემთა ან დოკუმენტაციის გადატანა ფიზიკური მატარებლიდან ელექტრონულზე; ვებ-საიტების შექმნა და ტექნიკური უზრუნველყოფა მესამე პირთათვის; მონაცემებისა და ინფორმაციული პროგრამების გადამუშავება (არაფიზიკური); კომპიუტერული საიტების განთავსება (ვებ-საიტები); ინტერნეტში განთავსებული დისტანციური სერვერების ქსელის გამოყენებით მონაცემების შენახვა, მართვა და დამუშავება (ქლაუდ მომსახურება); კომპიუტერების გაქირავება, კომპიუტერის პროგრამულ უზრუნველყოფასთან დაკავშირებული კონსულტაციები; კომპიუტერული სისტემების ანალიზი; კომპიუტერული სისტემების პროექტირება; კომპიუტერულ ტექნოლოგიასთან დაკავშირებული კონსულტაციები; დოკუმენტების ციფრულ ფორმატში გადაყვანა (სკანირება); საინფორმაციო ტექნოლოგიებთან (IT) დაკავშირებული კონსულტაციები; მონაცემების დაკარგვის თავიდან აცილების მიზნით მონაცემების სხვა ადგილას დუბლირება; კომპიუტერული ტექნოლოგიისა და პროგრამირების შესახებ ინფორმაციით უზრუნველყოფა ვებ საიტების მეშვეობით; კომპიუტერული პროგრამების ნაირსახეობა (SaaS); ვებ საიტების დიზაინთან დაკავშირებული კონსულტაცია; ინ-



ტერიერის დიზაინი; კომპიუტერული და ტექნოლოგიური მომსახურება კომპიუტერული მონაცემებისა და პერსონალური და ფინანსური ინფორმაციის დასაცავად და მონაცემებთან და ინფორმაციასთან არასანქცირებული წვდომის აღმოსაჩენად; კომპიუტერული პლატფორმების დამუშავება; სავიზიტო ბარათების დიზაინი; სარეკლამო მასალის გრაფიკული დიზაინი.

43 – საკვები პროდუქტებითა და სასმელებით უზრუნველყოფა; დროებითი საცხოვრებელი უზრუნველყოფა; რესტორნები, კაფეები, კაფეტერიები, ბარები, სასადილო პოლები, დაწესებულებების სასადილოები, ქეითერინგი; თვითმომსახურების რესტორნები; სასაუზმეები; კოკტეილ-ბარები; საკვების მორთვა; ნამცხვრების მორთვა; საკვების მომზადებასთან დაკავშირებული ინფორმაცია და რჩევები; პირადი შეფ-მზარეულის მომსახურება; დროებით საცხოვრებლებში და საცხოვრებლებში, სასტუმროებში, მოტელებში, პანსიონატებში ადგილების უზრუნველყოფა და დაჯავშნა და მასთან დაკავშირებული ინფორმაციით უზრუნველყოფა; სასტუმროებში სამოგზაურო აგენტებისა და მაკლერების მიერ ოთახების დაჯავშნასთან დაკავშირებული მომსახურება; დასასვენებელი ბანაკები (საცხოვრებელი უზრუნველყოფა); საგამოფენო ფართით უზრუნველყოფა; რესტორნები, კაფეები, კაფეტერიები, ბარები, სასადილო პოლები, დაწესებულებების სასადილოები და დარბაზები მოწყობილობის თანხლებით სიმღერისათვის აღჭურვილი აუდიო და ვიდეო აპარატურით; ბავშვის მოვლის მომსახურება; ბავშვთა ბაგები; ტურბაზები; ბარების მომსახურება; საკვებისა და სასმელების ორგანიზება საქორწინო მიღებისათვის; საქორწინო ზეიმის ორგანიზება (ჩატარების ადგილი); ელექტროტოსტერების, მიკროტალღური ღუმლების, ელექტროღუმლების, საკვებისა და სასმელის მოსამზადებელი ხელსაწყოებისა და ჭურჭლის გაქირავება; ცხოველთა პანსიონები; კემპინგებით უზრუნველყოფა; ავეჯის, მაგიდის თეთრეულისა და ჭურჭლის გაქირავება; სამზარეულოს მოწყობილობების გაქირავება; სასმელი წყლის დისპენსერების გაქირავება; შეხვედრების ჩასატარებელი ოთახების გაქირავება; დროებითი საცხოვრებლის გაქირავება; კარვების გაქირავება; გადასატანი ნაგებობების გაქირავება.

- (260) AM 2019 101238 A
- (210) AM 101238
- (220) 2019 01 16
- (731) სანრიო კომპანი ლტდ  
1-6-1 ოსაკი, შინაგავა-კუ, ტოკიო,  
იაპონია
- (740) გიორგი თაქთაქიშვილი

(540)



(591) შავ-თეთრი  
(531) 03.01.14; 03.01.17; 03.01.25; 27.05.02; 27.05.09  
(511)

3 – მათეთრებელი პრეპარატები და სხვა სარეცხი ნივთიერებები; წმენდის, გაპრიალების, გაუცხიმოვნებისა და აბრაზიული დამუშავების პრეპარატები; არასამკურნალო საპნები; პარფიუმერია; ეთერზეთები; არასამკურნალო კოსმეტიკური და ტუალეტის საშუალებები; არასამკურნალო თმის ღოსიონები; არასამკურნალო კბილის ფხვნილები და პასტები; ოთახის კეთილსურნელების საშუალებები; მანიკურის საშუალებები; თმისა და კანის მოვლისა და გასუფთავების ნაწარმი და საშუალებები; მწვება ნივთიერებები კოსმეტიკური მიზნებისათვის; პარსვის შემდეგ გამოსაყენებელი ღოსიონები; გაოფლიანების საწინააღმდეგო საშუალებები; საყოფაცხოვრებო დანიშნულების ანტისტატიკური საშუალებები; არომატული საშუალებები; საპნის ხის ქერქი რეცხვისათვის; აბაზანის მარილი; აბაზანის კოსმეტიკური პრეპარატები; კოსმეტიკური ნიღბები; მათეთრებელი მარილები; მათეთრებელი სოდა; თეთრეულის ლილა; სუნთქვის გამახალისებელი აეროზოლები; სუნთქვის გამახალისებელი ფირფიტები; საყოფაცხოვრებო დანიშნულების ფერების გამახალისებელი ქიმიური პრეპარატები (სარეცხი საშუალება); საღებავის მოსაცილებელი პრეპარატები; კოსმეტიკური ნაკრები; გასახდომი კოსმეტიკური პრეპარატები; კოსმეტიკური საშუალებები ცხოველებისათვის; ბამბის ტამპონიანი კოსმეტიკური ჩხირები; ბამბა, კოსმეტიკური; კოსმეტიკური კრემები; სახის კანის მათეთრებელი კრემები; ტყავის საცხები; განცხიმვის საშუალებები; კბილის პროთეზის გასაპრიალებელი პრეპარატები; კბილის პროთეზის გამწმენდი პრეპარატები; დეზოდორანტები ადამიანებისათვის; დეზოდორანტები ცხოველებისა და შინაური ცხოველებისათვის; სარეცხი საშუალებები; კოსმეტიკური საღებავები; ოდეკოლონი; ტუალეტის წყალი; თმის საღებავები; თმის საღებარები; თმის კრემი, თმის გელი, შამპუნები, თმის კონდიციონერები და დამატენიანებელი საშუალებები; სუნამოები; ტუნის საცხი; კანისა და სახის კრემები და ღოსიონები; ხელღვნური ფრჩხილები; ფრჩხილების ლაკი და მათი გამსხნელები; მზისგან დამცავი კრემი; გაუფერულების საშუალებები კოსმეტიკური მიზნებისათვის; საკონდიტრო არომატული ნივ-

თიერებები [ეთერზეთები]; გამწმენდი ტუალეტის რძე; წარბების კოსმეტიკური საშუალებები; წარბების ფანქრები; ქსოვილის დამარბილებლები რეცხვისათვის; ხელოვნური წამწამები; იატაკის ცვილი; თმის ლაკი; თმის დასახვევი პრეპარატები; სარეცხის მათეთრებელი პრეპარატები; სარეცხის ჩასაღობი პრეპარატები; სარეცხის სახამებელი; კოსმეტიკური ღოსიონები; მაკიაჟი; კოსმეტიკური პუდრი; მაკიაჟის საშუალებები; მაკიაჟის მოსაცილებელი პრეპარატები; ტუში; პირის ღრუს სავლებები, არასამედიცინო დანიშნულების; ფრჩხილების მხატვრული სტიკერები; ფრჩხილების მოსაფლელი პრეპარატები; კოსმეტიკური ფანქრები; ავეჯისა და იატაკის გასაპრიალებელი საშუალებები; კოსმეტიკური საცხები; ყვავილებისა და ბალახის არომატული ნარევი; პემზა; აბრაზიული ტილო; მინის ზუმფარა; სურნელოვანი ხე; შინაური ცხოველების შამპუნები; ფეხსაცმლის კრემი; ფეხსაცმლის საცხი; ფეხსაცმლის ცვილი; პეწის მიმცემი პრეპარატები (გასახამებელი); ქსოვილის ფერის გამახალისებელი საპნები; სარეცხისათვის ბზინვარების მიმნიჭებელი პრეპარატები; ნამხურის მისაღები საშუალებები; კოსმეტიკური ღოსიონით გაუღვნილი ხელსახოცები; ლაკის მოსაცილებელი პრეპარატები; თმის მოსაშორებელი ცვილი-დეპილატორი; თეთრეულის ცვილი; გასაპრიალებელი ცვილი; ტყავის საცხები; დეპილაციის საშუალებები; ვაზელინი, კოსმეტიკური დანიშნულების; დეკორატიული გადასაყვანი ნახატები კოსმეტიკური მიზნებისათვის; არომატული ჩხირები (საკმეველის ჩხირები); არომატული საშუალებები; ცხიმის საშრობი ქაღალდი კანისათვის; საშრობი ქაღალდი სახისათვის; აბაზანის პრეპარატები, არასამედიცინო დანიშნულების; ჰაერის ლერწმის არომატული დიფუზორები.

9 - სამეცნიერო, საძიებო, საზღვაო, გეოდეზიური, ფოტოგრაფიული, კინემატოგრაფიული, აუდიოვიზუალური, ოპტიკური, ამწონი, გამზომი, სასიგნალო, აღმომჩენი, შემოწმების, დათვალიერების, სამაშველო და სასწავლო ხელსაწყოები და ინსტრუმენტები; ელექტრობის გადაცემის, განაწილების, გარდაქმნის, დაგროვების, რეგულირების ან განაწილების მართვის ან გამოყენების ხელსაწყოები და ინსტრუმენტები; ხმის, გამოსახულების ან მონაცემთა ჩამწერი, გადამცემი, აღმწარმოებელი ან დამუშავების ხელსაწყოები და ინსტრუმენტები; ჩაწერილი და ჩატვირთვადი მონაცემთა მატარებლები, კომპიუტერის პროგრამული უზრუნველყოფა, სუფთა ჩამწერი და შენახვის ციფრული ან ანალოგური მატარებლები; მექანიზმები ავტომატებისათვის წინასწარი გადახდით; საღაროს აპარატები, საანგარიშო ხელსაწყოები; კომპიუტერები და კომპიუტერის პერიფერიული მოწყობილობები; სკაფანდრები მყვინთავები-

სათვის, მყვინთავის ნიღბები, ყურთსაცობები მყვინთავებისათვის, ცხვირის მომჭერები მოცურავეებისა და მყვინთავებისთვის, ხელთათმანები მყვინთავებისათვის, სასუნთქი აპარატები წყალქვეშა ცურვისათვის; ცეცხლქრობი აპარატები; საანგარიშოები; სასწავლო აუდიო-ვიზუალური აპარატურა; აკუმულატორები; აკუმულატორის კორპუსები; აკუმულატორის დამტენები; ბინოკლები; კალკულატორები; ფოტოაპარატები, კინოაპარატები და მათი ნაწილები; ფოტოაპარატის ლინზები; საწყაო ტევადობები; მულტიპლიკაციური ფილმები; კასეტის ფლეიერები; სათვალის ძეწკები; კინოფირები, ექსპონირებულნი; სატაბელო დროის აღმრიცხველი საათები; კომპაქტ-დისკის ფლეიერები; კომპაქტ-დისკები (აუდიო-ვიდეო); კომპაქტ-დისკები (მულტიმედიამხსოვრებელი მოწყობილობა); კომპიუტერის ოპერაციული პროგრამები, ჩაწერილი; კომპიუტერის პროგრამები; კომპიუტერის პროგრამული უზრუნველყოფა, ჩაწერილი; კომპიუტერები; კომპიუტერის პრინტერები; კონტაქტური ლინზები; კონტაქტური ლინზების ბუდეები; მონაცემთა დასამუშავებელი მოწყობილობები; მეტრები თერძისათვის; ელექტროზარები კარისათვის; ჯიბის ელექტრონული მთარგმნელები; ცეცხლქრობები; ფირები, ექსპონირებულნი; ხანძრის სიგნალიზატორი; შუქფეთქის ნათურები (ფოტოგრაფია); დიაპოზონის ჩარჩოები; თბორეგულირების მოწყობილობები; კომპიუტერის დისკამდრავები დისკების ავტომატური ცვლით; ოპტიკური ლინზები; წერილის სასწორები; სამაშველო ქაბრები; სამაშველო ბაკენები; სამაშველო ჟილეტები; სამაშველო ტივები; საკეტები, ელექტრული; ელექტრონული საკეტები და გასაღებები; ინფორმაციის მაგნიტური მატარებლები; მაგნიტური ბარათები; მაგნიტური კოდირების მოწყობილობები; მაგნიტები; ლუბები; გამზომი ხელსაწყოები, მოწყობილობა და ინსტრუმენტები; მიკროფონები; მიკროსკოპები; ნეონის ნიშნები; ნოუთბუკები (პორტატული კომპიუტერები); ელექტრონული კალმები; ხმის ჩასაწერი დისკები; ფოტოკოპირების მოწყობილობები; ჯიბის კალკულატორები; საპროექციო აპარატები; საპროექციო ეკრანები; რადიოხელსაწყოები; ფირსაკრავები; დისტანციური მართვის აპარატურა; სახაზავები (გამზომი ინსტრუმენტები); სასწორები; სმარტ-ბარათები (მეხსიერების ბარათები მიკროპროცესორით); კვამლის დეტექტორები; შტეფსელის ჩანგლები, როზეტები და სხვა შეერთებები; ხმის ჩამწერი აპარატურა; ხმის ჩასაწერი დისკები; ხმის აღმწარმოებელი აპარატები; ხმის გადამცემი აპარატები; სათვალის ბუდეები; სათვალის ჩარჩოები; სათვალეები; მზის სათვალეები; გადამრთველები, ელექტრული; შტეფსელის ჩანგლები, ელექტრული როზეტები; მაგნიტურ ლენტზე ჩამწერი მოწყობილობა; ტელე-

ფონები, მიმღებები, გადამცემები, სადენები; ტელეკოპები; ტელევიზორები; ტელემიმღები აპარატები; ტემპერატურის ინდიკატორები; გაქურდვისაგან დამცავი ელექტრული მოწყობილობები; თერმომეტრები; თერმოსტატები; ვიდეო კასეტები, ვიდეო თამაშების კატრიჯები; ვიდეო ჩანაწერები; მაგნიტური ლენტები ვიდეოჩაწერისათვის; ვიდეოკარანები; ვიდეოჩამწერი მოწყობილობა; ტექსტური პროცესორები; ვიდეო კომპაქტ-დისკები; უნივერსალური ციფრული დისკები; ვიდეო კომპაქტ-დისკებისა და უნივერსალური ციფრული დისკების პლეერები; აუდიო და ვიდეო აპარატურა მოწყობილობის თანხლებით სიმღერისათვის; აუდიო და ვიდეო კასეტების, ლაზერული დისკების, ვიდეო დისკებისა და უნივერსალური ციფრული დისკების დამჭერები, სატარებლები, ბუდეები; „თავი“-ს ქვესადებები; ტელეფონები, უსადენო ტელეფონები, ფიჭური ტელეფონები, მობილური ტელეფონები და მათი ნაწილები, საკუთნო და აქსესუარები; მობილური ტელეფონის ბუდეები ან ფუტლიარები; პეიჯერები და მათი ნაწილები და საკუთნო; პეიჯერის ბუდეები ან ფუტლიარები; მობილური ტელეფონებისა და პეიჯერების ჩანთები, შალითები, კონტეინერები, სატარებლები და დამჭერები; საყურისები (თავზე დასამაგრებელი); ამბუშიურები საყურისებისათვის; საყურისები; მობილურ ტელეფონებთან გამოსაყენებელი საყურისები და მიკროფონები/დინამიკ-ტელეფონები; გამომახების ინდიკატორი ტელეფონების, მობილური ტელეფონებისა და პეიჯერებისათვის; ელექტრონული წიგნაკები; ელექტრონული სასიგნალო ხარები; სასიგნალო მოწყობილობები; შტრიხ-კოდის ამომკითხველი მოწყობილობები; ბარომეტრები; ზუმერები; ელექტრონული ზუმერები; ინფორმაციის დასამუშავებელი ცენტრალური ბლოკები (პროცესორები); ჩიპები (ინტეგრალური სქემები); ქრონოგრაფები (დროის ჩამწერი მოწყობილობები); კომპიუტერის კლავიატურები; კომპიუტერის მუხსიერების ბლოკები; კომპიუტერის პერიფერიული მოწყობილობა; კავშირის აკუსტიკური მოწყობილობები; კომუტაციის მოწყობილობები (მონაცემების დასამუშავებელი მოწყობილობები); ინფორმაციის ოპტიკური მატარებლები; ოპტიკური დისკები; დისკები, მაგნიტური; მყვინთავის აპარატები; მყვინთავის ნიღბები; სკაფანდრები მყვინთავებისათვის; განცხადებების ელექტრონული დაფები; ელექტრონული ფანქრები (თვალსაჩინო დემონსტრირების საშუალება); სათვალის ზონრები; ოკულარები; თვალის მკვეთრი სინათლისაგან დამცავი ფარები; ფაქსიმილეს აპარატები; ფოტოგრაფიაში გამოსაყენებელი ფილტრები; ფლოპი-დისკები; ამომკითხავი თავაკების გასაწმენდი ლენტები; ჰიგრომეტრები; ინტეგრალური სქემები; სალაპარაკო აპარატები; ინტერფეისები კომპიუტერებისათვის; ანგარი-

შის გამოსაწერი მოწყობილობა; ბლენდები (ოპტიკური შუქდამცავები); მაგნიტური ლენტის ბლოკები (კომპიუტერებისათვის); მაგნიტური ლენტები; საწყო კოვზები; მეტრონომები; მიკროპროცესორები; მოდემები; ფულის დასათვლელი და დასახარისხებელი მანქანები; მონიტორები (კომპიუტერის აპარატული უზრუნველყოფა); მონიტორები (კომპიუტერული პროგრამები); „თავი“-ს ტიპის მანიპულატორები; ოპტიკურ-ბოჭკოვანი შუქგამტარები; ოპტიკური მინები; ოპტიკური ნაწარმი; დროის აღმრიცხველები ფასიანი ავტოსადგომისათვის; ტრანსპორტირები (გამზომი ინსტრუმენტები); რადიოსატელეგრაფო სადგურები; რადიოსატელეგრაფო სადგურები; სკანერები (ინფორმაციის დასამუშავებელი მოწყობილობა); ნახევარგამტარები; დიაპოზიტივები (ფოტოგრაფია); ხმის ჩასაწერი ლენტები; მაგნიტური ლენტის განმაგნიტების მოწყობილობები; სატელეგრაფო სადენები; ტელეგრაფის აპარატები; ტელეპრინტერები; ტელემოკარნახე; ტელეტაიპები; ბილეთების გასაყიდი ავტომატები; გადამცემები (კავშირგაბმულობა); დისტანციური რადიოგადამცემები (კავშირგაბმულობა); ვაკუუმეტრები; ვიდეოტელეფონები; სასიგნალო სასტვენები; სპორტული სასტვენები; საყვინთი ყურთსაცობები; კვერცხის მოსახარში ტაიმერები; სპორტული სათვალეები; შნორკელი (წყალქვეშა ცურვის მილაკები); სპორტსმენის დამცავი ჩაფხუტები, მუხარადები; ნავიგაციის ხელსაწყოები სატრანსპორტო საშუალებებისათვის (ბორტის კომპიუტერები); კომპიუტერული თამაშების პროგრამები; კომპიუტერული თამაშების პროგრამული უზრუნველყოფა, ჩაწერილი; კომპიუტერული პროგრამული უზრუნველყოფა, ჩატვირთული; ელექტრონული პუბლიკაციები, ჩატვირთვადი; კომპიუტერული პროგრამები (ჩასატვირთი პროგრამული უზრუნველყოფა); კომპიუტერული სისტემის პროგრამული უზრუნველყოფის აპლიკაცია, ჩასატვირთი; ჩატვირთვადი ტექსტური სიცილაკები მობილური ტელეფონებისათვის; პერსონალური სტერეომიმღებები; სატელიტები სამეცნიერო კვლევისათვის; მაჯის საყრდენები კომპიუტერთან სამუშაოდ; ჩარჩოები ციფრული ფოტოებისთვის; ზონრები მობილური ტელეფონებისათვის; სადგარები მობილური ტელეფონებისათვის; ნოუთბუკზე მორგებული სადგარები; ანტენის თაღფაქები მობილური ტელეფონებისათვის; დამცავი სახურავები სმარტფონებისთვის; ბუდეები სმარტფონებისთვის; ელექტრონული სქემები და CD-ROM-ები, რომლებიც იძლევიან ავტომატური აღწარმოების პროგრამის ჩაწერის საშუალებას ელექტრონული მუსიკალური ინსტრუმენტებისათვის; პორტატული მედია პლეიერები; გამოსახულების ჩამოსატვირთი ფაილები; ჩამოსატვირთი გრაფიკა მობილური ტელეფონებისათვის, ჩამოსატვირთი მუსიკალუ-

რი ფაილები; ჩამოსატვირთი ზარის მელოდიები მობილური ტელეფონებისთვის; DVD-პლეიერები; ადგილმდებარეობის განმსაზღვრელი გლობალური სისტემის (GPS) ხელსაწყოები; USB ფლეშ-მეხსიერება; დისკამპრავები კომპიუტერისათვის; კომპაქტური კომპიუტერები; სინათლის გამოსხივების დიოდები (LED); სინათლის გამოსხივების ორგანული დიოდები (OLED); ინდივიდუალური დაცვის საშუალებები ავარიის დროს გამოსაყენებლად; დამცავი ნიღბები; ფიჭური ტელეფონის ზონრები; ფარგლები; ელექტრონული შემაერთებლები; დამცავი სახურავები შტეფესელის როზეტებისათვის; გამანაწილებელი პულტები (ელექტრობა); ხმამაღალი კავშირის კომპლექტები ტელეფონებისათვის; სახანძრო შლანგები; ბრანდსაპოტები; სათამაშო პროგრამები ვიდეო სათამაშო ავტომატებისათვის; სათამაშო პროგრამები საყოფაცხოვრებო ვიდეო სათამაშო ავტომატებისათვის; პერსონალური ციფრული თანაშემწე; ყურთსაცობები ცურვისათვის; მზის ბატარეები; პლანშეტური კომპიუტერები; ციფრული ფოტოაპარატები; ელექტრონული წიგნების წამკითხველი მოწყობილობები; სმარტფონები; სმარტ-საათები; სმარტ-სათვალეები; სხეულზე სატარებელი ფიზიკური აქტივობის სამეთვალყურეო მოწყობილობები; სმარტ-ბეჭდები; სელფის ჯოხები (ხელის მონოპოდი); ელექტრონული ინტერაქტიული დაფები; ელექტრონული და ელექტრონული ეფექტის ბლოკები მუსიკალური ინსტრუმენტებისათვის; აუდიო ინტერფეისები; კომპიუტერის ეკრანების დამცავი ფირი; დამცავი ფირები სმარტფონებისათვის; ვირტუალური რეალობის გარნიტურები; ლაბორატორიული რობოტები, მასწავლებელი რობოტები, მცველი რობოტები, ჰუმანოიდი რობოტები ხელოვნური ინტელექტით; დისტანციური ტელერობოტები; ლეპტოპების ჩასადები ჩანთები; ჩანთები და ბუდეები ფოტოაპარატებისა და ფოტოგრაფიის ხელსაწყოებისათვის; სხეულზე სატარებელი მიკროკომპიუტერები, კომპიუტერთან გამოსაყენებელი ჯოისტიკები, ვიდეო თამაშებისათვის განკუთვნილის გარდა, ვირტუალური რეალობის გარნიტურები, სმარტ-სათვალეები, ელექტრონული სიგარეტების ბატარეები და დამტენები; მმართველი ხელთათმანები.

14 – კეთილშობილი ლითონები და მათი შენადნობები და კეთილშობილი ლითონის სხმულები; ჰალსტუხის სამაგრები კეთილშობილი ლითონისაგან; ჰალსტუხის ქინძისთავები კეთილშობილი ლითონისაგან; მხატვრული ნაკეთობა კეთილშობილი ლითონისაგან; დეკორატიული ქინძისთავები კეთილშობილი ლითონისაგან; ფეხსაცმლის მორთულობა კეთილშობილი ლითონისაგან; ქანდაკებები კეთილშობილი ლითონისაგან; სტატუეტები კეთილშობილი ლითონისაგან; საიუველირო ნაწარმი, ძვირფასი და ნახევრადძვირფასი ქვები; ბიჟუტერია და მორთულობა;

ძვირფასი თვლები; საათები და ქრონომეტრული ხელსაწყოები; ბროშები; ძეწკვები (ძვირფასეულობა); ბრელოკები გასადების რგოლებისა და გასადების ძეწკვებისათვის; საიუველირო ბრელოკები; მონეტები; ჟეტონები, სახელდობრ, მედლები და/ან მონეტები; მანქეტის საკინძეები; საყურეები; ოქროს ძაფები; ყუთები საიუველირო ნაწარმისათვის; ძვირფასეულობის ყუთები; ყელსაბამები; ქინძისთავები (ძვირფასეულობა); ლაცანის ქინძისთავები; ბეჭდები; ქანდაკებები კეთილშობილი ლითონისაგან; ჰალსტუხის სამაგრები; საათები, მაჯის საათები და მათი ნაწილები; საათის სამაჯურები, მაჯის საათის ლენტები, საათის ძეწკვები; მაჯის საათის კორპუსები; წამზომები; მორთულობა (ძვირფასეულობა); დეკორატიული ქინძისთავები, ჰალსტუხის ქინძისთავები; მედლები; გასადების რგოლები; გასადების ჭიმვადი რგოლები; გასადების ჭიმვადი ძეწკვები; სამშენისები და ბრელოკები; გასადების ძეწკვები და გასადების კორპუსები/ფუნქციონირები ძვირფასი ლითონის ან ძვირფასი ქვებისაგან; კულონები; ბრასლეტები (ძვირფასეულობა); მაჯის საათის ბუდეები (სახაჩქურე); საათის ბუდეები; საათები და მაჯის საათები, ელექტრონული; მზის საათები; აღმასები; იაფფასიანი სამშენისები; ნახევრადძვირფასი ქვები; მხატვრული ნაკეთობა კეთილშობილი ლითონებისაგან; მადვიძარები; შენილის მანქეტის საკინძეები; ფართე ჰალსტუხის ქინძისთავები; სტატუეტები კეთილშობილი ლითონისაგან; ნიშნები კეთილშობილი ლითონისაგან; ფეხსაცმლის მორთულობა კეთილშობილი ლითონისაგან; ჯილდოები (საპრიზო თასები); მემორიალური ფარები; ბედნიერების ავგაროზი; მძივის მარცვლები საიუველირო ნაწარმის დასამზადებლად, ქუდის საიუველირო ქინძისთავი.

16 – ქაღალდი, მუყაო, ნაბეჭდი მასალა; საამკინძაო მასალა; ფოტოსურათები; საკანცელარიო ნივთები და ოფისის საკუთნო, ავეჯის გარდა; წებო საკანცელარიო ან საყოფაცხოვრებო მიზნებისათვის; მხატვრისა და ხაზვის მასალები; სახატავი ფუნჯები; მეთოდიკური და სასწავლო მასალები; პლასტმასის შესაფუთი და შესახვევი ფურცლები, ფირები და ჩანთები; შრიფტები, ტიპოგრაფიული კლიშე; კაღენდრები, წიგნები, კატალოგები, ღია ბარათები, აფიშები, პლაკატები, პერიოდული გამოცემები, ბეჭდვითი გამოცემები, გაზეთები და ჟურნალები; მისალაცი ღია ბარათები; საწერი კომპლექტები; რეზინის შტემპელები; შტემპელები და ბეჭდები (საკანცელარიო); შტემპელის ბალიშები, მელნის ბალიშები; ფოტოალბომები; ქვესადებები ნახატების, სურათების და ფოტოსურათების ჩარჩოებში ჩასასმელად; მოღბერტები; ცხიმის საშრობი ქაღალდი კანისათვის; ქვესადგამები ფოტოსურათისათვის; მეღანი; ხელსახოცები, ტუალეტის ქაღალდი, მაკიაჟის მოსაცილებელი ქაღალ-

დის ხელსახოცები; ქაღალდის ხელსახოცები; ქაღალდის და მუყაოს ქვეშადებები და გრაფინის სადგარები; შესაფუთი ქაღალდი, შესახვევი ქაღალდი და შესაფუთი მასალა; მხატვართა აკვარელები; გრაფიკული რეპროდუქციები, პორტრეტები; ლითოგრაფიები; საწერ-კალმები, ფანქრები, ავტოკალმები, ბურთულიანი ავტოკალმები; მელნის ავტოკალმები; ავტოკალმის დამჭერები; ფანქრის დამჭერები; ავტოკალმებისა და საწერი ინსტრუმენტების შესავსები მოწყობილობები; გრიფელი ფანქრებისათვის; ფერადი ფანქრები; პასტელის ფანქრები; პენლები ავტოკალმებისა და ფანქრებისათვის; ფანქრის სათლელი; ფანქრის სათლელი მოწყობილობები; ქაღალდის სამაგრები; პრეს-პაპიე; ქაღალდის ქინძისთავეები, ჭიკარტები; პასტელი; წებო საკანცელარიო ან საყოფაცხოვრებო მიზნებისათვის; პაპიე-მაშე; ლანგრები და სადგარები კორესპონდენციისათვის; წერილის დამჭერები; წერილის გასახსნელები; წებვადი ლენტები და წებვადი ლენტების მისაწოდებელი მოწყობილობები; ხაზვისა და ხატვის მასალები, დაფები, ფანქრები და ხაზვისა და ხატვის საკუთნო; საფარგლები; მარკებისა და მონეტების ალბომები; სანაგვე ყუთების პარკები; ნაგვის პარკები; გასაყინი პარკები; საჩუქრის პარკები; ქაღალდის პარკები; ტვირთის სატარებელი პარკები; სენდვიჩის პარკები; სენდვიჩის პარკები (ქაღალდის); წვეულების ქაღალდის პარკები; სასაჩუქრე ქაღალდის პარკები; პარკები ყინულის კუბურებისთვის; ქაღალდის კონუსური პარკები; სენდვიჩის პლასტიკური პარკები; მიკროტალღურ ღუმელში საჭმლის დასამზადებელი პარკები; ქაღალდის სავაჭრო პარკები; ქაღალდის პარკები; პლასტიკური სავაჭრო პარკები, შესაფუთი ქაღალდის პარკები; შესაფუთი პლასტიკური პარკები; საფუთავი პლასტიკური პარკები; ნაგვის ქაღალდის პარკები; რბილსაფენიანი პაკეტები ბარათებისათვის; კონვერტები; დავთრები; წიგნების მწკრივის სამაგრები; სანიშნები; წიგნის სანიშნები; საკანცელარიო კარადები; ფერწერული ტილოები; უბის წიგნაკები; დღიურები; საქაღალდეები (საკანცელარიო); საწერი ბლოკნოტები; მოსანიშნი ბლოკნოტები; საწერი ქაღალდი; სახატავი ქაღალდი; საწერი მოწყობილობის ნესესერები; ცარცი, საკლასო დაფები, აფიშის დაფები; პასპორტის ყდები; ჩეკების წიგნაკის დამჭერები; საოფისე ელასტიკური შესაკრავები; სურათები, ნახატები; ტრაფარეტები, შაბლონები; საშლელი საშუალებები, საშლელი, საშლელი სითხეები; წერილის ელექტრული გასახსნელი; ნოტების რვეული; წასაშლელი დაფები; ქაღალდისგან ან მუყაოსგან დამზადებული მოსართავები და დეკორაცია; ქაღალდის ხელსახოცები; ქაღალდის ხელსაწმენდები; საუზმის ქაღალდის პარკები; მუყაოს სკივრები და ყუთები; გასაფერადებელი წიგნები;

საქაღალდეები ანგარიშებისათვის; ქაღალდის ამკინძველები; უბის წიგნაკი; ფლომასტრები; წიგნის შემოსაკრავები; გრაფიტის ფანქრის კომპლექტები; ფერადი ფანქრის კომპლექტი; სახაზავები; საწერი საკუთნო; ხელმოწერის წიგნაკი; ქაღალდის სამაგრები (საკანცელარიო); სტეპლერები (საოფისე ხელსაწყოები); ლენტების საჭრელები (საკანცელარიო); გამაფრთხილებელი ნიშნები; ქაღალდის დამჭეცმაცებლები ოფისისათვის; კომპაქტ-დისკის დამჭეცმაცებლები საყოფაცხოვრებო ან საოფისე მოხმარებისათვის; პლასტიკური გარსით დაფარვის მანქანები და მოწყობილობები; ელექტრული მოწყობილობები დოკუმენტებისა და ფოტოსურათების დამცავი გარსით თბოდაფარვისათვის; ბარათების დამჭერები და ბუდეები; ქაღალდისგან დამზადებული მოსართავები საუზმის ჩასადები კოლოფების ან საკვები პროდუქტებისთვის; ალბომები; შესაფუთი საშუალებები ქაღალდის ან პლასტმასისაგან (ტომრები, კონვერტები, პარკები, ჩანთები); ბლოკნოტები მოსახვევი ფურცლებით; მუყაოს ან ქაღალდის ყუთები; ბარათები; ბეჭდების და შტამპების დამჭერები და ბუდეები; კომიქსები; ფარგლები ხაზვისათვის; კომპიუტერული პროგრამის ჩასაწერი ბარათები და ქაღალდის ლენტები; ასლის გადასადები ქაღალდი (საკანცელარიო); თხევადი კორექტორები (ოფისის საკუთნო); კარტოთეკები; რეზინის სათითურები (ოფისის საკუთნო); ქაღალდის დროშები; გადასაკეცი მოწყობილობები (საკანცელარიო); საქაღალდეები საბუთებისათვის; წებვადი ლენტები (საკანცელარიო); ქაღალდის ცხვირსახოცები; კარტოთეკის ბარათები; კოპირების ლენტები; საქაღალდეები საბუთებისათვის; იარაღიერი, არაქსოვილის; რუკები; მუსიკალური მისალოცი დია ბარათები; საინფორმაციო ბიულეტენები; ბლოკნოტები (საკანცელარიო); სასკოლო სადგებავიანი ყუთები; ბროშურები; ქაღალდის დამჭეცმაცებლები ოფისისათვის; ავტომატური ფანქრები; საფოსტო მარკები; თვითწებვადი ეტიკეტები; მაგიდის ქაღალდის ხელსახოცები; ჭიკარტები; ბილეთები; ლენტები საბეჭდი მანქანისათვის; საბეჭდი მანქანები, ელექტრული ან არაელექტრული; გარეკანები (საკანცელარიო); საწერი ფუნჯები; საწერი ცარცი; საწერი პლანშეტები; ყდები (საკანცელარიო); ქაღალდის კაშპო; ქაღალდის საჭრელი დანები (ოფისის საკუთნო); ქაღალდის გულსაფარები; მიკროტალღურ ღუმელში საჭმლის დასამზადებელი პარკები; ყავის ქაღალდის ფილტრები; ბუდეები; ნაქარგობის ნიმუშები (შაბლონები); ქაღალდის საჭრელი დანები (ოფისის საკუთნო); ქაღალდის სუფრები; მაგიდის ქაღალდის თეთრეული; ფირნიშები ქაღალდის ან მუყაოსაგან; კართოტეკის ბარათების დამჭერები; ქაღალდის რულონები; თვითწებვადი ეტიკეტები პორტატული ტელეფონ-

ბისთვის; ფერწერული ნახატები (სურათები), ჩარჩოიანი ან უჩარჩო; ქაღალდის პირსახოცები; ტუალეტის ქაღალდი; საბუთების ლამინირების აპარატები; ქულის მუყაოს კოლოფები; ეტიკეტების მისაწებებელი ხელის მოწყობილობები; მარკერები; საღებავის ლანგარი; სახატავი ფუნჯები; მხატვრის ფუნჯები; დაფის საწმენდები; ქაღალდი ხუანი ხატვისა და კალიგრაფიისათვის; მექანიკური ფანქრები; ვასი (იაპონური ქაღალდი); საკვები და სასმელი პროდუქტის მოსართავი ტრაფარეტები; სახელის დასატანი სამკერდე ნიშნები (ოფისის საკუთნო); შტრიხკოდის ღენტები; ბრჭყვიალები საკანცელარიო მიზნებისათვის; ქაღალდის შესამოწმებელი იარაღი ბარგის ასადებად; ქაღალდის საწმენდი ტილოები.

18 – ტყავი და ტყავის იმიტაცია; ცხოველთა ტყავი და ტყავეული; ბარგისა და გადასატანი ჩანთები; წვიმისა და მზის ქოლგები და ხელჯოხები; შოლტები, მათრახები, ცხენის ალკაზმულობა და სასარაჯე ნაკეთობა; საყელურები, სადავეები და ტანსაცმელი ცხოველებისათვის; ჩანთები; პორტმონები; საფულეები, სამოგზაურო ჩანთები, პორტფელეები, გასადების ბუდეები, ტომრები; ატაშე-კეისები; ზურგჩანთები; ტანსაცმლის ჩანთები; ჩანთები საყიდლებისათვის; უნაგირის ტყავის გარსაკრავები; სამხარიდღივები; უნაგირის ღვედები, ბარგის სამარჯვი ქაძრები; ხელჯოხები; სავიზიტო ბარათების ჩასაწყობები; ცხოველების ან შინაური ცხოველების საყელურები; ტყავის ან ხელოვნური ტყავის სადავეები; ნესესერები; ალიკაპები; სასკოლო ჩანთები; ტყავის თასები; ჩემოდნის სახელურები; პატარა ჩემოდნები; სამგზავრო ნესესერები; სამგზავრო სკივრები; წვიმის ქოლგის შალითები; ქოლგის სახელურები; დასაკეცი ხელჯოხი-სკამები; ბარგის შესაკრავი ქაძრები; პლაჟის ჩანთები; პორტფელეები; ტყავის, ტყავ-მუყაოსა და ხელოვნური ტყავის ყუთები და ფუტლარები; ქაღალდის ხელჩანთები; ტყავის თასები; ალპენშტოკები; სანოტო ჩანთები; ბადურა ჩანთები საყიდლებისათვის; ზურგჩანთები; სასკოლო ზურგჩანთები; ტყავის ან ხელოვნური ტყავის ჩანთები ინსტრუმენტებისათვის (ცარიელი); ჩემოდნები; იაგდტაშები; შესაფუთი ტყავის ჩანთები, კონვერტები და ტომრები; ავეჯის ტყავისა და ხელოვნური ტყავის გადასაკრავები; ქაღალდის ხელჩანთის კარკასები; ბავშვის სატარებელი ჩანთები; ბორბლიანი ჩანთები საყიდლებისათვის; გასადების ბუდეები; სპორტული ჩანთები; შინაური ცხოველების ტანსაცმელი; ბავშვის სატარებელი ღვედები და ჩანთები; ცხოველების ტანსაცმელი; სადავეები, საბელები და საყელურები შინაური ცხოველებისა და ცხოველებისათვის; პორტმონეს კარკასები; სავიზიტო ბარათების ჩასაწყობები; რანდსელები (იაპონური სკოლის ჩანთები); სადავეები ბავშვების

სატარებლად, მოტორიზებული ჩემოდნები, ბარგის საჭდეები; ხელოვნური ტყავი.

25 – ტანსაცმელი, ფეხსაცმელი, თავსაბურავი; წინაფრები; პლაჟის კოსტიუმები; საცურაო კოსტიუმი, საბანაო კოსტიუმი; სპორტული ტანსაცმელი; წყალგაუმტარი ტანსაცმელი; ხელთათმანები; ხელთათმანები თითების გარეშე; უთითო თათმანი; ქაძრები (ტანსაცმელი); ტანსაცმელი ბავშვებისთვის, მამაკაცებისა და ქალებისთვის; ჩვილის ტანსაცმელი; ჩვილის შარვლები (ტანსაცმელი); საბავშვო გულსაფრები, არაქაღალდის; თეთრეული (ტანსაცმელი); საღამურები და პიჟამები; აბაზანის ხალათები; ტანსაცმლის დამჭერები (აჭიმი); ქუდეები; კეპები (თავსაბურავი); მზისგან დამცავი წინაფრა; წინაფრა (თავსაბურავი); ბერეტები; საბანაო და საშხაპე ქუდეები; მუფტები; საყურისები; ფეხის მუფტები, არაელექტრული; ყელსახვევები, ჰალსტუხები, შარვები, ბაბოები; წინდები და მაღალყელიანი წინდები, კოლგოტები; წვივსაკრავები; წინდების, მაღალყელიანი წინდებისა და კოლგოტების სამაგრები; ფეხსაცმელი, სპორტული ფეხსაცმელი; ფოსტლები, საშინაო ფეხსაცმელი; პლაჟის ფეხსაცმელი; მასკარადის კოსტიუმები; სახელოს დამცავები; ცხვირსახოცები; ბანდანები (ყელსახვევი, თავსაფარი); საბანაო სანდლები; საბანაო ჩუსტები; სათხილამურო ფეხსაცმელი; ჩექმები; ტანსაცმლის დამჭერები (აჭიმი); ბიუსტჰალტერები, ახლუდები; ბრიჯები; ლიფები; მანტოები; მანჟეტები; ბეწვის მოსასხამები; შუბლსაკრავები (სამოსი); ქურთუკები; ჯერსის ტანსაცმელი; პერანგის გულისპირები; ნაქსოვები (ტანსაცმელი); ზედა ტანსაცმელი; პალტოები; ტრუსები; პარკა; სეიტრები; სანდლები; ყელსახვევები; შალეები; პერანგები; კომბინაცია (ქვედა საცვალი); ბლუზები, ბლუზონები; გეტრები; სპორტული ყელიანი ფეხსაცმელი; ტრიკოტაჟის ნაწარმი სპორტისათვის; კოსტიუმები; საბანაო კოსტიუმები; მოკლესახელოიანი მისისურები; შარვლები; თეთრეული (ტანსაცმელი); უნიფორმა; ჟილეტები; კომბინიზონები წყლის თხილამურებზე სასრიადოდ; მანჟეტები; თეთრეული; ფეხსაცმელი ტანვარჯიშისთვის; კორსაჟები (ქაღალდის თეთრეული); ტანმოვარჯიშის ტანსაცმელი; შარვები; ველოსიპედისტის ტანსაცმელი; საძილე ნიღბები; გასახდომი მასალის შემცველი ტანსაცმელი; მოქარგული ტანსაცმელი; ქუსლის დამცავები ფეხსაცმლებისთვის.

28 – თამაშობები, სათამაშოები და სათამაშო საგნები; მოწყობილობები ვიდუოთამაშებისათვის; თოჯინები; პლუშის სათამაშოები; დათუნები (რბილი სათამაშოები); სათამაშო ფიგურები და სათამაშო კომპლექტები; ტანვარჯიშისა და სპორტისათვის განკუთვნილი საქონელი; სათამაშო ბურთები, რეზინის ბურთები და ჰაერბურ-



თები; სადღესასწაულო დეკორაციები და მოსართავები; დეკორაციები და მოსართავები საშობაო ნაძვისხისათვის; წვეულების სამახსოვრო სუვენირები; სათამაშო მანქანები; ელექტროძრავიანი სატრანსპორტო საშუალებები (სათამაშო); სერფინგის დაფები; სნოუბორდები; გორგოლაჭიანი ციგურები; ციგურები; სკეიტბორდები; სპორტისა და თამაშებისთვის განკუთვნილი დამცავი სადებები და დამცავები; პნეუმატური პისტოლეტები (სათამაშო); ნარდი; სათამაშო ბურთები; ზანზალაკები საახალწლო ნაძვისხისათვის; ბილიარდის ბურთები; ბილიარდის მაგიდები; ასაწყობი კუბიკები (სათამაშოები); მაგიდის თამაშები; კანფეტი-ტკაცუნა (საშობაო პეტარდა); ციგურებიანი ფეხსაცმელი; ბოულინგის მოწყობილობები და დანადგარები; კონსტრუქტორები (ასაწყობი სათამაშოები); შანდლები საშობაო ნაძვისხისათვის; შაშის დაფები; შაში (თამაში); ჭადრაკი; ჭადრაკის დაფები; სინთეტიკური მასალისაგან დამზადებული საშობაო ნაძვისხეები; საშობაო ნაძვისხის საყრდენები; ფოკუსის საჩვენებელი მოწყობილობები; კანფეტი-ტკაცუნა (საშობაო პეტარდა); კამათლის გასაგორებელი ჭიქები; დარტის; კამათლები; თოჯინას საწოლი; თოჯინას ტანსაცმელი; თოჯინას სახლები; თოჯინას ოთახები; დომინო; შაშის დაფები; შაში (თამაში); შტანგები; იდაყვის დამცავები (სპორტის საკუთნო); ესპანდერები; კარუსელები; თოჯინას საწოვარა ბოთლები; თევზსაჭერი ნემსკავეები; სათევზაო აღჭურვილობა; საცურაო ლასტები; სათევზაო ტივტივები; მფრინავი დისკოები (სათამაშოები); ავტომატური თამაშები; ჩოგნები; სათამაშო აპარატები; მანქანები ვიდუო თამაშებისთვის; პორტატული თამაშები თხევადკრისტალური მონიტორით; სათამაშო ავტომატების გალერეა ვიდუო თამაშებისთვის; გოლფის ჩანთები; გოლფის ყვანჯი (კლაბი); გოლფის ხელთათმანი; სპორტისა და თამაშებისთვის განკუთვნილი ხელთათმანები; სათამაშო-სიურპრიზი (სახუმარო); ფრანის თოკის დასახვევი სამარჯვები; ფრანები; სამუხლები (სპორტის საკუთნო); მაჯონგი (ჩინური დომინო); სათამაშო ბურთულები; მარიონეტები; თეატრალური ნიღბები; სათამაშო ნიღბები; მოძრავი ან მოძრავ-ნაწილებიანი სათამაშოები; სატრანსპორტო საშუალებების მცირე ზომის მოდელები; წვეულების, საცეკვაო სამახსოვრო სუვენირები; დამცავი სადებები (სპორტული აღჭურვილობის ელემენტები); საღონური თამაშები; სათამაშო დასარტყამი კაფსულები; სათამაშო პისტოლეტები; სათამაშო ბურთები; მარიონეტები; ჩოგნები; ჟღარუნა სათამაშოები; თამაში რგოლებით (სათამაშო); ცხენი-სარწვევლები; გორგოლაჭიანი ციგურები; სერფინგის იაღქნიანი დაფები; თხილამურები; ციგები (სპორტის საკუთნო); ტობოგანი; საპნის ბუშტების გასაშვებები (სა-

თამაშო); ბზრიალები (სათამაშოები); ასახტომი ზამბარიანი დაფები (სპორტის საკუთნო); ველ-ტრენაჟორები; საცურაო აუზები (სათამაშოები); საცურაო აუზისთვის განკუთვნილი ჰაერის ტივტივები; საცურაო ლასტები; საცურაო დაფები; აპკიანი ხელთათმანები ცურვისათვის; გასაბერი სათამაშოები საცურაო აუზებისთვის; საქანელები; მაგიდის ჩოგბურთის მაგიდები; სათამაშოები შინაური ცხოველებისათვის; წყლის თხილამურები; ცურვისათვის, წყლის თამაშებისათვის, სპორტისა და აქტივობებისათვის განკუთვნილი სათამაშოები; პლაჟის ბურთები; სათამაშო ავტომატები წინასწარი გადახდით; თხილამურებისა და სერფინგის დაფების შალითები; ბინგოს ბარათები; პეპლების დასაჭერი ბადეები; ბანქო; კონფეტი; გორგოლაჭიანი ციგურები; ასაწყობი სურათი-თავსატეხები (პაზლები); კალეიდოსკოპები; იაღქნიანი დაფის ანძები; სათევზაო ჩოგანბადეები; რადიომართვალი სათამაშო სატრანსპორტო საშუალებები; რულეტის ტრიალა; ფიფქებიანი ბურთები; წრიაპები; იაპონური ბანქო; საცურაო ჟილეტები; საცურაო ქამრები; ტივტივები ბანაობისა და ცურვისათვის; მოტივტივე მოწყობილობები ცურვისათვის; ტივტივები ცურვისათვის; ქაღალდის ქუდები წვეულებისთვის; სხეულის სავარჯიშო ტრენაჟორები; ჩიპები აზარტული თამაშებისათვის; ჭრელი ბარათები ლატარიის სათამაშოდ; მასშტაბური მოდელების კომპლექტები (სათამაშოები); „პაჩინკო“ (იაპონური აზარტული თამაში); სათამაშო ავტომატები (სათამაშო აპარატები); სათამაშო რობოტები; უპილოტო თვითმფრინავი (სათამაშო); ეკრანის დამცავი ადაპტერები პორტატული თამაშებისათვის; მართვის სახელურები ვიდუო თამაშებისათვის; სავაჭრო ბარათები თამაშებისათვის; სათამაშო კარვები; ვიდუო თამაშების კონსოლები; ვიდუო თამაშების სათამაშო ხელის კონსოლები;

29 – ხორცი, თევზი, ფრინველი და ნანადირევი; ხორცის ექსტრაქტები; დაკონსერვებული, გამხმარი და თბურად დამუშავებული ხილი და ბოსტნეული; ყელეები, მურაბები, კვერცხი, რძე, ყველი, ნაღების კარაქი, იოგურტი და სხვა რძის ნაწარმი; საკვები ზეთები და ცხიმები; ბულიონები; ბულიონის კონცენტრატები; ბულიონები; ბულიონის კონცენტრატები; ნაღების კარაქი; ხიზილალა; ყველი; რძის ნაწარმი; საკვები თევზეული; თევზისგან დამზადებული საკვები; სარკალით დაფარული ხილი; გაყინული ხილი; ხილის ჩიპსები; მარგარინი; კონფიტიური, ჯემები; ხორცის ყელე; ხორცის კონსერვები; რძიანი სასმელები; სოკო, დაკონსერვებული; დამუშავებული კაკალი; ღვიძლის პაშტეტი; არაქისის კარაქი; არაქისი, დამუშავებული; მუხუდო, დაკონსერვებული; ხილის ცედრა; კარტოფილის ჩიპსები; კარტოფილის ხრამუნა; კარტოფილის მაჭკატები; საღათები; კომბოსტოს მწნილი;

სოსისი; ქუნჯუთის ზეთი; წვნიანის მოსამზადებელი შედგენილობები; წვნიანები; ტოფუ (სოიას ხაჭო); ბოსტნეულის საღაათები; ბოსტნეულის წვნიანები; ათქვეფილი ნაღები; იოგურტი; სწრაფი მომზადების სუპები; სწრაფი მომზადების რაგუ; სწრაფი მომზადების კარტოფილის პიურე; სწრაფი მომზადების სუპი მისო; წინასწარ მომზადებული კარის კერძები; წინასწარ მომზადებული კარის რაგუ; საუზმეული; ზღვის მცენარეები (საკვები); დამუშავებული და დაკონსერვებული ხორცი, თევზი, ფრინველი და ნანადირევი; ბეკონი; ბულიონის მოსამზადებელი შედგენილობები; კაკაოს კარაქი; ძეხვეული; გუფთა; სარკალით დაფარული ხილი; თევზის კონსერვები; ხილის ქელე; ხილის საღაათები; ხილის კონსერვები; სიმინდის ზეთი; ზეთუნის ზეთი; ქიშიში; პომიდურის პასტა; ბოსტნეულის კონსერვები; თევზი და ზღვის პროდუქტები (არაცოცხალი); დამუშავებული და დაკონსერვებული თევზი და ზღვის პროდუქტები; თევზის და ზღვის პროდუქტების კონსერვები; საკვები პროდუქტი დამზადებული/მომზადებული ზღვის პროდუქტების ცილები-საგან კულინარიული მიზნებისათვის; ალგინატები კულინარიული მიზნებისათვის; დაკონსერვებული პარკოსნები; რძის კოკტილები; რძიანი სასმელები რძის ჭარბი შემცველობით; ფერმენტირებული ბოსტნეულის საკვები (კიში); ქუნჯუთის ზეთები; ტაჰინი (ქუნჯუთის თესლის ცომისებრი მასა); შებრაწული წყალმცენარეები; შრავი, დო; ადამიანის მოხმარებისთვის დამზადებული ალოე ვერა; დამუშავებული თევზის ქვირითი; ფრინველის ბუდეები (საკვები); რძემჟავას ბაქტერიის სასმელები; ნუშის რძე (სასმელი); არაქისის რძეზე დამზადებული სასმელი; სოსისის დასამზადებელი ნაწლავი; იაკიტორი; იუბა; ტაჯინი (მომზადებული ხორცის, თევზის ან ბოსტნეულის კერძი).

30 – ყავა, ჩაი, კაკაო და ყავის შემცველები; ბრინჯი, მაკარონის ნაწარმი და ატრია; ტაპიოკა და საგო; ფქვილი და მარცვლოვანი პროდუქტი; პური, ფუნთუშეული და, საკონდიტრო ნაწარმი, შოკოლადი; ნაყინი, ხილის ნაყინი და სხვა საკვები ყინული; შაქარი, თაფლი, ბადავის ვაჟინი; საფუარი, საცხობი ფხვნილები; მარილი, საკაზმები, სანელებლები, დაკონსერვებული ბალახეული; ძმარი, სოუსები და სხვა სანელებლები; ყინული (გაყინული წყალი); ბისკვიტები; ნამცხვრის პუდრი; ნამცხვრის საკვები მოსართავები; ნამცხვრის არომატიზატორები; ბრინჯის კვერები; ტკბილეული და კანფეტები; შოკოლადი; შოკოლადის რძიანი სასმელები; შოკოლადზე დამზადებული სასმელები; შოკოლადის სპრედები; საშობაო ნაძვისხის მოსართავი საკონდიტრო ნაწარმი; კაკაოს რძიანი სასმელები; კაკაოს ნაწარმი; კაკაოს სასმელები; ყავის სასმელები; ყავის არომატიზირებული ნივთიერებები;

ყავის შემცველად გამოსაყენებელი ნარეგები და პრეპარატები; ყავაზე დამზადებული სასმელები; ბისკვიტები; ბატიბუტი; სიმინდის ფანტელები; ნაყინი; კერი (ცხარე საკაზმი); მოხარშული კრემი რძითა და კვერცხით; მარცვლეულის ფანტელები; არომატიზატორები, ეთერზეთების გარდა; გაყინული საკონდიტრო ნაწარმი; მარმელადი (საკონდიტრო ნაწარმი); თაფლაკვერები; სიროფები; ნაყენები, არასამკურნალო; კექჩუმი; ძირტკბილა; პასტილა (საკონდიტრო ნაწარმი); ხორციანი ღვეხელი; ხორცის საოჯახო პირობებში დასარბილებელი შედგენილობები; ბლინები; პასტილა (საკონდიტრო ნაწარმი); საკონდიტრო ნაწარმი; ღვეხელა; წიწკა; პიცა; პუდინგები; რავიოლი; ფუტკრის რძე; შაქარი; ვასაბის პასტა; სოიას საწებელა; მაკარონის ნაწარმი, ატრია და ვერმიშელი; უდონი (იაპონური მაკარონი); სუში; ვანილი; ვაფლი; გაყინული იოგურტი (გაყინული საკონდიტრო ნაწარმი); ბრეცელი; ხორბალზე დამზადებული საუზმეული; საუზმეულის ნარევი, რომელიც შედგება კრეკერების, ბრეცელების ან ბატიბუტისაგან; ნუშის საკონდიტრო ნაწარმი; არომატიზატორები საკვებისათვის; ნაყინის შემკვერელი ნივთიერებები; ფუნთუშები; ბრიოშები; ნამცხვრები; კარამელი (კანფეტი); საღებო რეზინი, არასამედიცინო; სიმინდის ფქვილი; კრეკერები; საკვები ყინული; ბადავი; ყინული, ბუნებრივი ან ხელოვნური; მაკარონის ნაწარმი; მარციპანი; მაიონეზი; შერის ფქვილი; წიწკა (საკაზმი); ღვეხლები; სოუს-სანელებლები; ორცხობილა; სუფრის მარილი; სენდვიჩები; პომიდურის საწებელა; საკაზმები; ხილის ნაყინი; სპაგეტი; კანფეტები; ხილ-კენკრის ტორტები; ხორბლის ფქვილი; საღაათის საკაზმები; ხორცის წვენი (საწებელა); მაკარონის ნაწარმის სოუსი; ატრიის კერძები; მარცვლეულის საუზმეული; ბრინჯის საუზმეული; სიმინდის ფანტელები; სიმინდის ფქვილი; შერის ფანტელები; გლუკოზა კულინარიისთვის; მარცვლეული ცილის მაღალი კონცენტრაციით; ფქვილი; მუსის დესერტები (საკონდიტრო ნაწარმი); შერიოზე დამზადებული საკვები; სოიას ცომი (საკაზმი); ჩაის სასმელები; მწვანილი, დაკონსერვებული (საკაზმები); წებოვარის დანამატები კულინარიული მიზნებისათვის; ხილის სოუსები; საკაზმად გამოსაყენებელი დამუშავებული მარცვლეული; რამენი (ატრიის იაპონური კერძი); ყველის საუზმეული; სემბეი (ბრინჯის კრეკერები); სუნთქვის გამახალისებელი პიტნის კანფეტები.

35 – სადამოს წვეულებებისა და სადღესასწაულო მორთულობების და მოკაზმულობის, საპნების, პარფიუმერიის, ეთერზეთების, კოსმეტიკის, თმის ღოსიონების, თმის მოვლის საშუალებების, ტუალეტის საშუალებების, კბილის ფხვნილებისა და პასტების, პირადი ჰიგიენის



საშუალებების გაყიდვასთან დაკავშირებული საცალო და საბითუმო ვაჭრობისა და ფოსტით შეკვეთის მომსახურება; წმენდის, გასაპრიალებელი და აბრაზიული დამუშავების საშუალებების, სარეცხი საშუალებების, მანიკურის საშუალებების, ფრჩხილის მოვლის საშუალებების, ფრჩხილის ლაკის, ხელოვნურ ფრჩხილების გაყიდვასთან დაკავშირებული საცალო და საბითუმო ვაჭრობისა და ფოსტით შეკვეთის მომსახურება; დიეტური ნივთიერებების, ბავშვთა საკვების, ჰიგიენური საშუალებების, სანთლების, პატრუქების, გასანათებელი ჩხირების, ტექნიკური ზეთების, საპოხების, საღებავის ზეთების გაყიდვასთან დაკავშირებული საცალო და საბითუმო ვაჭრობისა და ფოსტით შეკვეთის მომსახურება; მჭრელი ნაკეთობის, ჭურჭლის, მანიკურის ხელსაწყოების ნაკრების, საპარსი ინსტრუმენტების, სამართებლების, სამზარეულო და საყოფაცხოვრებო დანიშნულების მანქანებისა და ხელსაწყოების, ხელით სამართავი ხელსაწყოების გაყიდვასთან დაკავშირებული საცალო და საბითუმო ვაჭრობისა და ფოსტით შეკვეთის მომსახურება; ფირების, ფოტოაპარატების, ფოტო დისკების, ვიდეო მაგნიტოფონების, აუდიო და ვიდეო ნაწარმის, აუდიო და ვიდეო კასეტების, ჩანაწერებისა და დისკების, ხმის და/ან გამოსახულების ჩამწერი, გადამცემი და/ან აღწარმოების ინსტრუმენტებისა და აპარატურის, ტელევიზორების, კასეტური პლეერების და/ან ჩამწერების, ვიდეოკასეტებისა და/ან დისკების პლეერების და/ან ჩამწერების, რადიოების გაყიდვასთან დაკავშირებული საცალო და საბითუმო ვაჭრობისა და ფოსტით შეკვეთის მომსახურება; ტელეფონების, უსადენო ტელეფონების, მობილური ტელეფონების, მობილური ტელეფონების ბუდეების, ტელეფონების მორთულობებისა და თასების, გამოძახების ინდიკატორების, საანგარიშო მანქანების, კალკულატორების გაყიდვასთან დაკავშირებული საცალო და საბითუმო ვაჭრობისა და ფოსტით შეკვეთის მომსახურება; ელექტრონული და კომპიუტერული თამაშების, კინოფილმების, სანათების, ვენტილატორების, სამზარეულო საკუთნოს, ნამცხვრებისა და საკონდიტრო ნაწარმის ფორმების, ტოსტერების, ღუმლების, სამზარეულოს საკუთნოს, საკვებისა და/ან სასმელების გასაწყოები და შესანახი საკუთნოსა და კონტეინერების გაყიდვასთან დაკავშირებული საცალო და საბითუმო ვაჭრობისა და ფოსტით შეკვეთის მომსახურება; კვების ჩხირების, მჭრელი ინსტრუმენტების, ფაიფურის, ფაიფურის ჭურჭლის, ბროლის, ემალირებული ჭურჭლის, მაგიდის ვერცხლეულის, მინის ჭურჭლის, თიხის ჭურჭლის, ქაშანურის, კერამიკის გაყიდვასთან დაკავშირებული საცალო და საბითუმო ვაჭრობისა და ფოსტით შეკვეთის მომსახურება; თმის საშრობების, ნათურების, აბა-

ჟურებისა და მათი ნაწილებისა და საკუთნოს გაყიდვასთან დაკავშირებული საცალო და საბითუმო ვაჭრობისა და ფოსტით შეკვეთის მომსახურება; საბავშვო ეტლების, გასაბერი ბუშტების, ველოსიპედის საყვირების, საათებისა და მაჯის საათებისა და აქსესუარებისა და საკუთნოს გაყიდვასთან დაკავშირებული საცალო და საბითუმო ვაჭრობისა და ფოსტით შეკვეთის მომსახურება; საიუველირო ნაწარმისა და ბიჟუტერიის, მორთულობის (საიუველირო ნაწარმი), ძვირფასი ლითონების სმულების, ძვირფასი ლითონის კოლოფების გაყიდვასთან დაკავშირებული საცალო და საბითუმო ვაჭრობისა და ფოსტით შეკვეთის მომსახურება; ძვირფასი ლითონის პერანგის საკინძეების, ძვირფასი ლითონის ჰალსტუხის დამკერების, ძვირფასი ლითონის ჰალსტუხის ქინძისთავების გაყიდვასთან დაკავშირებული საცალო და საბითუმო ვაჭრობისა და ფოსტით შეკვეთის მომსახურება; ძვირფასი ლითონის ხელოვნების ნაწარმოების, ძვირფასი ლითონის დეკორატიული ქინძისთავების, ძვირფასი ლითონის ფესხაცმლის მორთულობის, ძვირფასი ლითონის ქანდაკებების, ძვირფასი ლითონის სტატუეტების გაყიდვასთან დაკავშირებული საცალო და საბითუმო ვაჭრობისა და ფოსტით შეკვეთის მომსახურება; მუსიკალური ყუთების, მუსიკალური ინსტრუმენტების, სურათების, ფოტოგრაფიების, საკანცელარიო საკუთნოს გაყიდვასთან დაკავშირებული საცალო და საბითუმო ვაჭრობისა და ფოსტით შეკვეთის მომსახურება; ქაღალდის ნაგვის პარკების, გრიმის მოსაშორებელი ქაღალდის ხელსახოცების, ქაღალდის კაშპოს, ქაღალდის ლენტების, ქაღალდის ყავის ფილტრების გაყიდვასთან დაკავშირებული საცალო და საბითუმო ვაჭრობისა და ფოსტით შეკვეთის მომსახურება; ქაღალდის სახის პირსახოცების, ბავშვის ქაღალდის ტრუსი-ამოსაფენების, ქაღალდის გულსაფრების, ქაღალდის წიგნის სანიშნების გაყიდვასთან დაკავშირებული საცალო და საბითუმო ვაჭრობისა და ფოსტით შეკვეთის მომსახურება; ტუალეტის ქაღალდის, ქაღალდის მაგიდის ხელსახოცების, ქაღალდის ცხვირსახოცების, მუყაოს ან ქაღალდის ყუთების, ქაღალდის სუფრებისა და მაგიდის ქაღალდის თეთრეულის გაყიდვასთან დაკავშირებული საცალო და საბითუმო ვაჭრობისა და ფოსტით შეკვეთის მომსახურება; მხატვართა საღებავებისა და მასალის, მხატვრის ფუნჯების, საწერი კომპლექტების გაყიდვასთან დაკავშირებული საცალო და საბითუმო ვაჭრობისა და ფოსტით შეკვეთის მომსახურება; ნაბეჭდი მასალის, წიგნების, გაზეთების, ჟურნალებისა და პერიოდული გამოცემების, მისალოცი და საშობაო ბარათების გაყიდვასთან დაკავშირებული საცალო და საბითუმო ვაჭრობისა და ფოსტით შეკვეთის მომსახურება; ბანქოს, შესაფუთი და

შესახვევი მასალის გაყიდვასთან დაკავშირებული საცალო და საბითუმო ვაჭრობისა და ფოსტით შეკვეთის მომსახურება; სურათების ჩარჩოებისა და სადგარების, საკანცელარიო და საყოფაცხოვრებო დანიშნულების მწებავი ნივთიერებების გაყიდვასთან დაკავშირებული საცალო და საბითუმო ვაჭრობისა და ფოსტით შეკვეთის მომსახურება; ავეჯის ტყავის ან ხელოვნური ტყავის გასაწვობების, ტყავის ან ხელოვნური ტყავის კოლოფების, ტყავის ან ხელოვნური ტყავის გასაღების კოლოფების გაყიდვასთან დაკავშირებული საცალო და საბითუმო ვაჭრობისა და ფოსტით შეკვეთის მომსახურება; ტყავის ან ხელოვნური ტყავის გარსაცმების, ტყავის ან ხელოვნური ტყავის ცხოველთა ადკაზმულობის, ტყავის ან ხელოვნური ტყავის უნაგირის გარსაკრავების, ტყავის ან ხელოვნური ტყავის ღვედებისა და ავეჯის ტყავის ან ხელოვნური ტყავის გადასაკრავების გაყიდვასთან დაკავშირებული საცალო და საბითუმო ვაჭრობისა და ფოსტით შეკვეთის მომსახურება; ჩანთებისა და ჩემოდნების, პორტმონეებისა და საფულეების, ქოლგების, ხელჯოხების გაყიდვასთან დაკავშირებული საცალო და საბითუმო ვაჭრობისა და ფოსტით შეკვეთის მომსახურება; ავეჯის, სარკეების, ტანსაცმლის საკიდრებისა და ღეროსებრი სამაგრების, ყუთებისა და კონტეინერების, ამოსაცნობი ფირფიტების, მცირე საყოფაცხოვრებო საკუთნოს, საყოფაცხოვრებო და სამზარეულო ჭურჭლისა და კონტეინერების, სავარცხლების, ღრუბლების, ჯაგრისების, წმენდისა და დასუფთავების სამარჯვების გაყიდვასთან დაკავშირებული საცალო და საბითუმო ვაჭრობისა და ფოსტით შეკვეთის მომსახურება; სათვალეების, სათვალის ჩარჩოებისა და მზის სათვალეებისა და მათი ფუტლარებისა და აქსესუარების, ქსოვილებისა და ქსოვილის ნაწარმის, საწოლის საკუთნოსა და მაგიდის თეთრეულისა და სუფრების, ხელსახოცების, მაგიდის ქვეშადების, ავეჯის, გალანტერის, ცხვირსახოცების გაყიდვასთან დაკავშირებული საცალო და საბითუმო ვაჭრობისა და ფოსტით შეკვეთის მომსახურება; სამოსი საგნების, ფეხსაცმლისა და თავსაბურავის, დილგების, ამოსაცნობი ნიშნების, ღენტებისა და ყაითანის, მაქმანისა და ნაქარგობის, თმის სარჭებისა და მორთულობების, აჭიმების, ფეხსაცმლის მორთულობის, ქუდის მორთულობის, ელვა-შესაკრავების, ხალიჩების, ჭილოფებისა და ნოსების გაყიდვასთან დაკავშირებული საცალო და საბითუმო ვაჭრობისა და ფოსტით შეკვეთის მომსახურება; სათამაშოების, თამაშობებისა და სათამაშო საგნების, თოჯინების, ქანდაკებების, სასპორტო საგნების, ნაძვისხის მოსართავების გაყიდვასთან დაკავშირებული საცალო და საბითუმო ვაჭრობისა და ფოსტით შეკვეთის მომსახურება; საკვებისა და სასმელის, საკონდიტრო

ნაწარმის, ფქვილეული ნაწარმის, ასანთის, სიგარეტების, სიგარეტებისა და მწვევლთა საკუთნოს გაყიდვასთან დაკავშირებული საცალო და საბითუმო ვაჭრობისა და ფოსტით შეკვეთის მომსახურება; რეკლამა; გამოფენებისა და ბაზრობების ორგანიზება კომერციული ან სარეკლამო მიზნით; სარეკლამო ტექსტების გამოქვეყნება; საქონლის გასაღებაში ხელშეწყობა (მესამე პირთათვის); სარეკლამო სააგენტოები; მსახიობ-შემსრულებელთა საქმიანობის მენეჯმენტი; იმპორტ-ექსპორტის სააგენტოები; კომპიუტერის მონაცემთა ბაზიდან ინფორმაციის შეგროვება; სარეკლამო მასალის გავრცელება ფოსტით სავარაუდო მომხმარებელზე; სასტუმროს საქმიანობის მართვა; ბაზრის კვლევა; აფიშების განთავსება; პერსონალის დაკომპლექტება; სარეკლამო სააგენტოები; რადიორეკლამა; ტელერეკლამა; ინტერაქტიული რეკლამა კომპიუტერულ ქსელში; მომარაგების მომსახურება მესამე პირთათვის (საქონლისა და მომსახურების შესყიდვა სხვა მეწარმეებისათვის); სარეკლამო დროის გაქირავება მასობრივი ინფორმაციის საშუალებებში; საოფისე აპარატურისა და აღჭურვილობის გაქირავება; სავაჭრო ავტომატების გაქირავება; რეკლამა ფოსტით; საქონლისა და მომსახურების ლიცენზირების კომერციული ადმინისტრირება მესამე პირთათვის; კომერციული ინფორმაცია და რჩევები მომხმარებლისათვის; საქონლის დემონსტრირება; მარკეტინგი; საქონლის პრეზენტაცია მასობრივი ინფორმაციის საშუალებებით საცალო ვაჭრობისათვის; სარეკლამო რგოლების წარმოება; საზოგადოებრივი ურთიერთობის სფეროში გაწეული მომსახურება; რეკლამა; სარეკლამო მასალის გაქირავება; სარეკლამო სივრცის გაქირავება; ფოტოპირების გადაძღვები მოწყობილობების გაქირავება; საოფისე აპარატურისა და აღჭურვილობის გაქირავება; საქონლის გასაღებაში ხელშეწყობა მესამე პირთათვის; ვიტრინების გაფორმება; საქონლისა და მომსახურების გასაღებაში ხელშეწყობა მესამე პირთათვის სავაჭრო მარკეტის გამოშვების მეშვეობით; ტელემარკეტინგის მომსახურება; ავიაკომპანიით სისტემატურად მოსარგებლეთათვის სპეციალური პროგრამების ადმინისტრირება; ფინანსური აუდიტი; საინფორმაციო საშუალებებთან კავშირის მომსახურება; კორპორაციული კავშირის მომსახურება; საოფისე აღჭურვილობის გაქირავება საერთო თანამშრომლობის ობიექტებში.

41 – გართობა; გასართობები; გართობის პარკები, თემატური პარკები; გასართობი დარბაზების მომსახურება; საგანმანათლებლო-აღმზრდევლობითი მომსახურება; შოუების, კონცერტების, ცოცხალი წარმოდგენების, თეატრალური წარმოდგენების, გამოფენების, სპორტული შეჯიბრების, სპორტული და კულტურული ღონისძიებების ორგანიზება, მოწყობა და წარ-

დგენა; მიუზიკ-პოლები; კინოთეატრები; კინოთეატრების მომსახურება; კაბარეები; კინოსტუდიები; დისკოთეკები; საკლუბო მომსახურება; წიგნების, ტექსტების, ჟურნალების, გაზეთებისა და პერიოდული გამოცემების გამოქვეყნება; ბიბლიოთეკების მომსახურება; გართობის, გამოფენების, კონცერტების, შოუების, წარმოდგენების, სპორტის, თამაშების, დასვენებისა და კულტურული ღონისძიებების აღჭურვილობით უზრუნველყოფა; გამაჯანსაღებელი კლუბები; დასასვენებელ ბანაკებში გართობის ორგანიზება; განათლებასთან, გართობასთან, გასართობებთან, დასვენებასთან, სპორტსა და კულტურასთან დაკავშირებული ინფორმაციით უზრუნველყოფა; გასართობი სატელევიზიო და რადიოგადაცემები; ტელე- და რადიოპროგრამების მონტაჟი; კინოფილმებისა და ვიდეოფილმების წარმოება; კინოფირების, კინოფილმების, ვიდეო ლენტების, ლაზერული დისკების, ვიდეო დისკებისა და ციფრული უნივერსალური (ვიდეო) დისკების გაქირავება; აუდიოჩანაწერების გაქირავება; შოუსა და თეატრალური დეკორაციების გაქირავება; სკოლამდელი აღზრდის დაწესებულებები; კლუბები და ბარები მოწყობილობის თანხლებით სიმღერისათვის აღჭურვილი აუდიო და ვიდეო აპარატურით; სათამაშო ოთახები და სალონები; სილამაზის კონკურსების ორგანიზება; ცირკები; დაუსწრებელი სწავლება; გამართობების სამსახური; კულტურულ-საგანმანათლებლო გამოფენების ორგანიზაცია; ახარტული თამაშები; ტანვარჯიშის სწავლება; მუხუშებით უზრუნველყოფა (პრეზენტაციები, გამოფენები); ლატარეის ორგანიზება; ორკესტრით მომსახურება; მიღების, წვეულების პროგრამის შედგენა (გართობა); სცენარისტების სამსახური; თეატრალური წარმოდგენები; ზოოპარკები; პუბლიცაცია მაგიდის ელექტრონული საგამომცემლო სისტემების გამოყენებით; თამაშების ინტერაქტიული უზრუნველყოფა კომპიუტერულ ქსელში; თარგმნა (ქესტების ენა); პროფესიული ორიენტაცია (რჩევები განათლებისა და სწავლების სფეროში); მიკროფილმირება; მუსიკალური ნაწარმოების შექმნა; ღამის კლუბები; ფოტოგრაფირება; ვიდეოფილმების წარმოება; კარაოკეს უზრუნველყოფა; ინტერაქტიული გამოცემების უზრუნველყოფა (არაჩატვირთვადი); ელექტრონული წიგნებისა და ჟურნალ-გაზეთების ონლაინ გამოცემა; ვიდეოფილმების გადაღება; ბოულინგის დარბაზები; ფიტნესის საშუალებებით უზრუნველყოფა ბეისბოლის სფეროში; ბეისბოლის დახურული მოედნების უზრუნველყოფა; ბეისბოლთან დაკავშირებული გართობა (თამაშები); ფილმების ონლაინ ჩვენება; გართობის მომსახურება, კერძოდ, კომპიუტერული ქსელის მეშვეობით ინტერაქტიული ელექტრონული თამაშებით უზრუნველყოფა; არაჩატვირთვადი ინტერაქტიული თამაშების

დროებით გამოყენების უზრუნველყოფა; გამაჯანსაღებელი კლუბები (სამკურნალო და გამაჯანსაღებელი ვარჯიშები); კინოფილმების წარმოება, სარეკლამო ფილმების გარდა; კინოდარბაზებით უზრუნველყოფა; აღზრდასა და განათლებასთან დაკავშირებული ინფორმაცია; გართობასთან დაკავშირებული ინფორმაცია; თამაშების ინტერაქტიული უზრუნველყოფა კომპიუტერულ ქსელში; თამაშების აღჭურვილობისა და აპარატების გაქირავება; გოლფის სათამაშო მოედნებით უზრუნველყოფა; ინტერაქტიული გამოცემების უზრუნველყოფა (არაჩატვირთვადი); ტექსტების გამოქვეყნება, გარდა სარეკლამო ტექსტებისა; დასვენების უზრუნველყოფა; დასვენებასთან დაკავშირებული ინფორმაცია; აუდიო და ვიდეო მოწყობილობების გაქირავება; ვიდეოკამერების გაქირავება; კინოფირების გაქირავება; თეატრისა და ტელესტუდიის გასანათლებელი აპარატურის გაქირავება; კინოფილმების გაქირავება; კინოპროექტორებისა და კინოაღჭურვილობის გაქირავება; რადიო და ტელევიზიების გაქირავება; შოუ-პროგრამის დეკორაციების გაქირავება; სპორტული ინვენტარის გაქირავება, გარდა სატრანსპორტო საშუალებებისა; სპორტული მოედნების გაქირავება; სტადიონის აღჭურვილობის გაქირავება; თეატრის დეკორაციების გაქირავება; ვიდეოკამერების გაქირავება; ვიდეომაგნიტოფონების გაქირავება; ვიდეოფილმების გაქირავება; სათამაშოების გაქირავება; ცხოველების გაწვერთვა; პრაქტიკული ჩვენების სწავლება (დემონსტრირება); მთარგმნელების სამსახური; მასტერ-კლასების ორგანიზება და ჩატარება; გართობის მომსახურება, კერძოდ, აუდიო და ვიდეო მასალით, გამოსახულებებით, სატელევიზიო პროგრამებითა და კინოფილმებით უზრუნველყოფა ონლაინ კომპიუტერული ქსელის მეშვეობით; გამოსახულებებით, ხმითა და ვიდეოთი უზრუნველყოფა ონლაინ ქსელის მეშვეობით; გამოვლილი პერსონაჟების შესახებ ინფორმაციით უზრუნველყოფა; ონლაინ მუსიკით უზრუნველყოფა, არაჩატვირთვადი; ონლაინ ვიდეოთი უზრუნველყოფა, არაჩატვირთვადი; არაჩატვირთვადი ფილმებით უზრუნველყოფა ვიდეოს მოთხოვნით გადაცემის მომსახურების მეშვეობით; არაჩატვირთვადი სატელევიზიო პროგრამებით უზრუნველყოფა, ვიდეოს მოთხოვნით გადაცემის მომსახურების მეშვეობით; კინო-გაქირავება; განსაკუთრებული მოთხოვნების მქონეთა დამხმარების მიერ უზრუნველყოფილი საგანმანათლებლო მომსახურება; საგანმანათლებლო გამოცემა მომხმარებელთათვის დროის მართვის უფლების მისაღებად; ხმის რეჟისორის მომსახურება ღონისძიებებისათვის; განათების ტექნიკის მომსახურება ღონისძიებებისათვის; ფილმების რეჟისურა, გარდა სარეკლამო ფილმებისა.

42 – სამეცნიერო და ტექნოლოგიური მომსახურება და მასთან დაკავშირებული სამეცნიერო კვლევა და დამუშავება; სამრეწველო ანალიზისა და სამრეწველო კვლევასთან დაკავშირებული მომსახურება; კომპიუტერების ტექნიკური და პროგრამული უზრუნველყოფის დამუშავება და სრულყოფა; ზედამხედველობისა და არქიტექტურასთან დაკავშირებული მომსახურება; არქიტექტურასთან დაკავშირებული მომსახურება; კომპიუტერული პროგრამების შედგენა; კომპიუტერის პროგრამული უზრუნველყოფის ტექნიკური მომსახურება; მშენებლობის დაგეგმვა; გარემოს დაცვასთან დაკავშირებული კონსულტაციები; სამრეწველო დიზაინი; ინტერიერის გაფორმება; შეფუთვის დიზაინის მომსახურება; ტანსაცმლის მოდელირება; მხატვრული დიზაინი; ამინდის პროგნოზი; ქალაქის დაგეგმარება; კომპიუტერული პროგრამების გამრავლება; კომპიუტერის პროგრამული უზრუნველყოფის დამუშავება; კომპიუტერების პროგრამული უზრუნველყოფის ინსტალაცია; კომპიუტერულ ტექნიკასთან დაკავშირებული კონსულტაციები; მონაცემთა ან დოკუმენტაციის გადატანა ფიზიკური მატარებლიდან ელექტრონულზე; ვებ-საიტების შექმნა და ტექნიკური უზრუნველყოფა მესამე პირთათვის; მონაცემებისა და ინფორმაციული პროგრამების დამუშავება (არა ფიზიკური); კომპიუტერული საიტების განთავსება (ვებ-საიტები); ინტერნეტში განთავსებული დისტანციური სერვერების ქსელის გამოყენებით მონაცემების შენახვა, მართვა და დამუშავება (ქლაუდ მომსახურება); კომპიუტერების გაქირავება, კომპიუტერის პროგრამულ უზრუნველყოფასთან დაკავშირებული კონსულტაციები; კომპიუტერული სისტემების ანალიზი; კომპიუტერული სისტემების პროექტირება; კომპიუტერულ ტექნოლოგიასთან დაკავშირებული კონსულტაციები; დოკუმენტების ციფრულ ფორმატში გადაყვანა (სკანირება); საინფორმაციო ტექნოლოგიებთან (IT) დაკავშირებული კონსულტაციები; მონაცემების დაკავრვის თავიდან აცილების მიზნით მონაცემების სხვა ადგილას დუბლირება; კომპიუტერული ტექნოლოგიისა და პროგრამირების შესახებ ინფორმაციით უზრუნველყოფა ვებ საიტების მეშვეობით; კომპიუტერული პროგრამების ნაირსახეობა (SaaS); ვებ საიტების დიზაინთან დაკავშირებული კონსულტაცია; ინტერიერის დიზაინი; კომპიუტერული და ტექნოლოგიური მომსახურება კომპიუტერული მონაცემებისა და პერსონალური და ფინანსური ინფორმაციის დასაცავად და მონაცემებთან და ინფორმაციასთან არასანქცირებული წვდომის აღმოსაჩენად; კომპიუტერული პლატფორმების დამუშავება; სავიზიტო ბარათების დიზაინი; სარეკლამო მასალის გრაფიკული დიზაინი.

43 – საკვები პროდუქტებითა და სასმელებით უზრუნველყოფა; დროებითი საცხოვრებელი

უზრუნველყოფა; რესტორნები, კაფეები, კაფეტერიები, ბარები, სასადილო ჰოლები, დაწესებულებების სასადილოები, ქეითერინგი; თვითმომსახურების რესტორნები; სასაუზმეები; კოქტილ-ბარები; საკვების მორთვა; ნამცხვრების მორთვა; საკვების მომზადებასთან დაკავშირებული ინფორმაცია და რჩევები; პირადი შეფხარეულის მომსახურება; დროებით საცხოვრებლებში და საცხოვრებლებში, სასტუმროებში, მოტელებში, პანსიონატებში ადგილების უზრუნველყოფა და დაჯავშნა და მასთან დაკავშირებული ინფორმაციით უზრუნველყოფა; სასტუმროებში სამოგზაურო აგენტებისა და მაკლერების მიერ ოთახების დაჯავშნასთან დაკავშირებული მომსახურება; დასასვენებელი ბანაკები (საცხოვრებელი უზრუნველყოფა); საგამოყენო ფართით უზრუნველყოფა; რესტორნები, კაფეები, კაფეტერიები, ბარები, სასადილო ჰოლები, დაწესებულებების სასადილოები და დარბაზები მოწყობილობის თანხლებით სიმღერისათვის აღჭურვილი აუდიო და ვიდეო აპარატურით; ბავშვის მოვლის მომსახურება; ბავშვთა ბაგები; ტურბაზები; ბარების მომსახურება; საკვებისა და სასმელების ორგანიზება საქორწინო მიღებისათვის; საქორწინო ზეიმის ორგანიზება (ჩატარების ადგილი); ელექტროტოსტერების, მიკროტალღური ღუმელების, ელექტროღუმელების, საკვებისა და სასმელის მოსამზადებელი ხელსაწყოებისა და ჭურჭლის გაქირავება; ცხოველთა პანსიონები; კემპინგებით უზრუნველყოფა; ავეჯის, მაგიდის თეთრეულისა და ჭურჭლის გაქირავება; სამზარეულოს მოწყობილობების გაქირავება; სასმელი წყლის დისპენსერების გაქირავება; შეხვედრების ჩასატარებელი ოთახების გაქირავება; დროებითი საცხოვრებლის გაქირავება; კარვების გაქირავება; გადასატანი ნაგებობების გაქირავება.

(260) AM 2019 101240 A

(210) AM 101240

(220) 2019 01 17

(731) შპს „ჭაჭა“

ვიკა ლორთქიფანიძის ქ. 11/პაოლო იაშვილის ქ. 17, ფართი 16, თბილისი, მთაწმინდის რაიონი, საქართველო

(540)



(591) შავი, ყვითელი, ცისფერი  
 (531) 26.04.01; 26.04.22; 26.04.24; 27.05.25; 29.01.13  
 (511)  
 35 – რეკლამა; მართვა საქმიან სფეროში; ადმინისტრირება საქმიან სფეროში; საოფისე სამსახური.

(260) AM 2019 101243 A  
 (210) AM 101243  
 (220) 2019 01 17  
 (731) კია მოტორს კორპორეიშენ  
 12 ჰეოლდეუნგ-რო, სეოხო-გუ, სეული,  
 კორეის რესპუბლიკა  
 (740) შალვა გვარამაძე  
 (540)

## OPTIMA

(591) შავ-თეთრი  
 (511)  
 12 – ავტომობილები; სპორტული ავტომობილები; ფურგონები [სატრანსპორტო საშუალებები]; სატვირთო ავტომანქანები; მოტორიანი ავტობუსები; ელექტროძრავიანი სატრანსპორტო საშუალებები; ველოსიპედები; საჰაერო ტრანსპორტი.

(260) AM 2019 101244 A  
 (210) AM 101244  
 (220) 2019 01 17  
 (731) კია მოტორს კორპორეიშენ  
 12 ჰეოლდეუნგ-რო, სეოხო-გუ, სეული,  
 კორეის რესპუბლიკა  
 (740) შალვა გვარამაძე  
 (540)

## CADENZA

(591) შავ-თეთრი  
 (511)  
 12 – ავტომობილები; სპორტული ავტომობილები; ფურგონები [სატრანსპორტო საშუალებები]; სატვირთო ავტომანქანები; მოტორიანი ავტობუსები; ელექტროძრავიანი სატრანსპორტო საშუალებები; ველოსიპედები; საჰაერო ტრანსპორტი.

(260) AM 2019 101245 A  
 (210) AM 101245  
 (220) 2019 01 17  
 (731) კია მოტორს კორპორეიშენ  
 12 ჰეოლდეუნგ-რო, სეოხო-გუ, სეული,  
 კორეის რესპუბლიკა  
 (740) შალვა გვარამაძე  
 (540)

## MOHAVE

(591) შავ-თეთრი

(511)  
 12 – ავტომობილები; სპორტული ავტომობილები; ფურგონები [სატრანსპორტო საშუალებები]; სატვირთო ავტომანქანები; მოტორიანი ავტობუსები; ელექტროძრავიანი სატრანსპორტო საშუალებები; ველოსიპედები; საჰაერო ტრანსპორტი.

(260) AM 2019 101246 A  
 (210) AM 101246  
 (220) 2019 01 17  
 (731) კია მოტორს კორპორეიშენ  
 12 ჰეოლდეუნგ-რო, სეოხო-გუ, სეული,  
 კორეის რესპუბლიკა  
 (740) შალვა გვარამაძე  
 (540)

## SOUL

(591) შავ-თეთრი  
 (511)  
 12 – ავტომობილები; სპორტული ავტომობილები; ფურგონები [სატრანსპორტო საშუალებები]; სატვირთო ავტომანქანები; მოტორიანი ავტობუსები; ელექტროძრავიანი სატრანსპორტო საშუალებები; ველოსიპედები; საჰაერო ტრანსპორტი.

(260) AM 2019 101247 A  
 (210) AM 101247  
 (220) 2019 01 17  
 (731) სს „მ2 უძრავი ქონება“  
 ილია ჭავჭავაძის გამზ. 29, სართ. 3,  
 თბილისი, საქართველო  
 (740) ნიკოლოზ ჯალაღანიძე  
 (540)

## კონსტიუქტ

(591) თეთრი, რუხი, ნარინჯისფერი  
 (531) 26.04.01; 26.04.17; 28.19; 29.01.13  
 (511)  
 35 – რეკლამა; მართვა საქმიან სფეროში; ადმინისტრირება საქმიან სფეროში; საოფისე სამსახური.

36 – დაზღვევა; ფინანსებთან დაკავშირებული საქმიანობა; ფულად-საკრედიტო ოპერაციები; უძრავ ქონებასთან დაკავშირებული ოპერაციები.

37 – მშენებლობა; რემონტი; დანადგარების დაყენება.

41 – აღზრდა; სასწავლო პროცესის უზრუნველყოფა; გართობა; სპორტული და კულტურულ-საგანმანათლებლო ღონისძიებების ორგანიზება.

(260) AM 2019 101248 A  
(210) AM 101248  
(220) 2019 01 17  
(731) სს „მ2 უძრავი ქონება“  
ილია ჭავჭავაძის გამზ. 29, სართ. 3,  
თბილისი, საქართველო  
(740) ნიკოლოზ ჯალაღანიძე  
(540)

## CONSTRUCT

(591) რუხი, თეთრი, ნარინჯისფერი  
(531) 26.04.01; 26.04.17; 27.05.01; 29.01.13  
(511)  
35 – რეკლამა; მართვა საქმიან სფეროში; ად-  
მინისტრირება საქმიან სფეროში; საოფისე სამ-  
სახური.  
36 – დაზღვევა; ფინანსებთან დაკავშირებული  
საქმიანობა; ფულად-საკრედიტო ოპერაციები;  
უძრავ ქონებასთან დაკავშირებული ოპერაციე-  
ბი.  
37 – მშენებლობა; რემონტი; დანადგარების და-  
ყენება.  
41 – აღზრდა; სასწავლო პროცესის უზრუნველ-  
ყოფა; გართობა; სპორტული და კულტურულ-  
საგანმანათლებლო ღონისძიებების ორგანიზე-  
ბა.

(260) AM 2019 101249 A  
(210) AM 101249  
(220) 2019 01 17  
(731) კია მოტორს კორპორეიშენ  
12 ჰეოლდეუნგ-რო, სეონო-გუ, სეული,  
კორეის რესპუბლიკა  
(740) შალვა გვარამაძე  
(540)

## CARNIVAL

(591) შავ-თეთრი  
(511)  
12 – ავტომობილები; სპორტული ავტომობილე-  
ბი; ფურგონები [სატრანსპორტო საშუალებები];  
სატვირთო ავტომანქანები; მოტორიანი ავტობუ-  
სები; ელექტროძრავიანი სატრანსპორტო საშუა-  
ლებები; ველოსიპედები; საჰაერო ტრანსპორტი.

(260) AM 2019 101253 A  
(210) AM 101253  
(220) 2019 01 18  
(731) აგრო ლაიფ საიენს კორპორეიშენ  
1115, მე-11 სართული, ჰემკუნტ თაუერი  
(მოდი თაუერი) 98, ნეჰრუ, ნიუ დელი,  
110019, ინდოეთი  
(740) ლია შალიკაშვილი

(540)  
**BYTE  
ბაიტი  
БАЙТ**  
(591) შავ-თეთრი  
(511)  
5 – პესტიციდები.

(260) AM 2019 101255 A  
(210) AM 101255  
(220) 2019 01 18  
(731) აგრო ლაიფ საიენს კორპორეიშენ  
1115, მე-11 სართული, ჰემკუნტ თაუერი  
(მოდი თაუერი) 98, ნეჰრუ, ნიუ დელი,  
110019, ინდოეთი  
(740) ლია შალიკაშვილი  
(540)

## SAHEB საჰებ САХЕВ

(591) შავ-თეთრი  
(511)  
5 – პესტიციდები.

(260) AM 2019 101257 A  
(210) AM 101257  
(220) 2019 01 18  
(731) აგრო ლაიფ საიენს კორპორეიშენ  
1115, მე-11 სართული, ჰემკუნტ თაუერი  
(მოდი თაუერი) 98, ნეჰრუ, ნიუ დელი,  
110019, ინდოეთი  
(740) ლია შალიკაშვილი  
(540)

## HERO 70 ჰირო 70 ХИРО 70

(591) შავ-თეთრი  
(511)  
5 – პესტიციდები.

(260) AM 2019 101258 A  
(210) AM 101258  
(220) 2019 01 18  
(731) აგრო ლაიფ საიენს კორპორეიშენ  
1115, მე-11 სართული, ჰემკუნტ თაუერი  
(მოდი თაუერი) 98, ნეჰრუ, ნიუ დელი,  
110019, ინდოეთი



(740) ლია შალიკაშვილი  
(540)

**LOCK 5**  
**ლოკ 5**  
**ЛОК 5**

(591) შავ-თეთრი  
(511)  
5 – პესტიციდები.

(260) AM 2019 101286 A  
(210) AM 101286  
(220) 2019 01 18  
(731) აგრო ლაიფ საიენს კორპორეიშენ  
1115, მე-11 სართული, ჰემკუნტ თაუერი  
(მოდი თაუერი) 98, ნეპრუ, ნიუ დელი,  
110019, ინდოეთი

(740) ლია შალიკაშვილი  
(540)

**RELAX**  
**რელაქს**  
**РЕЛАКС**

(591) შავ-თეთრი  
(511)  
5 – პესტიციდები.

(260) AM 2019 101287 A  
(210) AM 101287  
(220) 2019 01 18  
(731) აგრო ლაიფ საიენს კორპორეიშენ  
1115, მე-11 სართული, ჰემკუნტ თაუერი  
(მოდი თაუერი) 98, ნეპრუ, ნიუ დელი,  
110019, ინდოეთი

(740) ლია შალიკაშვილი  
(540)

**MIST**  
**მისტ**  
**МИСТ**

(591) შავ-თეთრი  
(511)  
5 – პესტიციდები.

(260) AM 2019 101288 A  
(210) AM 101288  
(220) 2019 01 18  
(731) შპს „ჯორჯია ტრეველ“  
ე. ნინოშვილის ქ. 66, 1400, გორი,  
საქართველო

(540)



(591) წითელი, თეთრი  
(531) 19.09.02; 24.13.01; 24.13.17; 24.13.24;  
29.01.12

(511)  
33 – ალკოჰოლიანი სასმელები (ლუდის გარდა).  
39 – ტრანსპორტირება; საქონლის შეფუთვა და  
შენახვა; მოგზაურობის ორგანიზება.

(260) AM 2019 101294 A  
(210) AM 101294  
(220) 2019 01 21  
(731) შპს „წყარო №8“  
ოთარ ჭილაძის ქ. 4 ბ. 22, 0160, თბილისი,  
საქართველო  
(540)



(591) ლია მწვანე, მუქი მწვანე, მუქი  
ლურჯი, ფირუზისფერი, მწვანე, ლურჯი,  
ღია ცისფერი, ცისფერი, შავი  
(531) 01.13.01; 01.13.15; 01.15.15; 27.05.10;  
29.01.13

(511)  
32 – გაზიანი წყალი; გაზიანი წყლის დასამზადებელი შედგენილობები; ვაჟინები ლომონათისათვის; ვაჟინები სასმელებისათვის; თაფლზე დამზადებული უალკოჰოლო სასმელები; კოქტეილები, უალკოჰოლო; ლიმონათი; მინერალური წყალი; მინერალური წყლის დასამზადებელი შედგენილობები; ნექტარი (ხილის); სასმელები (თაფლზე დამზადებული უალკოჰოლო); სასმელები (უალკოჰოლო); სუფრის წყალი; უალკოჰოლო ექსტრაქტები (ხილის); უალკოჰოლო სასმელები; უალკოჰოლო სასმელები (თაფლზე დამზადებული); უალკოჰოლო სასმელები (ხილის); წვენები (ხილის); წყალი (სასმელი); წყალი (სუფრის); ხილის უალკოჰოლო სასმელები; ხილის ნექტარი; ხილის უალკოჰოლო ექსტრაქტები; ხილის წვენები.

(260) AM 2019 101297 A  
(210) AM 101297  
(220) 2019 01 22  
(731) შპს „ქოშერ კორნერი“  
ტაბიძის ქ. 108, ბ. 10, 0162, თბილისი,  
საქართველო

(540)



(591) თეთრი, ლურჯი  
(531) 01.01.10; 05.05.20; 25.01.01; 25.01.10;  
25.01.25; 26.01.10; 26.04.02; 26.04.05;  
26.04.24; 27.05.01; 27.05.24; 29.01.12

(511)

33 – ალკოჰოლიანი სასმელები (ლუდის გარდა).

43 – საკვები პროდუქტებითა და სასმელებით  
უზრუნველყოფა; დროებითი საცხოვრებელი  
უზრუნველყოფა.

(260) AM 2019 101298 A  
(210) AM 101298  
(220) 2019 01 23  
(310) 88/053,768  
(320) 26 07 2018  
(330) USA

(731) სანოფი პასტერ ინკ.  
უან დისქავერი დრაივ, სვიფტუოტერ,  
შტატი პენსილვანია 18370, აშშ

(740) შალვა გვარამაძე  
(540)

**MENQUADFI**

(591) შავ-თეთრი

(511)

5 – ვაქცინები.

(260) AM 2019 101299 A  
(210) AM 101299  
(220) 2019 01 23  
(310) 88/053,738  
(320) 26 07 2018  
(330) USA

(731) სანოფი პასტერ ინკ.  
უან დისქავერი დრაივ, სვიფტუოტერ,  
შტატი პენსილვანია 18370, აშშ

(740) შალვა გვარამაძე  
(540)

**NUQUADMEN**

(591) შავ-თეთრი  
(511)  
5 – ვაქცინები.

(260) AM 2019 101300 A  
(210) AM 101300  
(220) 2019 01 23  
(310) 88/053,749  
(320) 26 07 2018  
(330) აშშ

(731) სანოფი პასტერ ინკ.  
უან დისქავერი დრაივ, სვიფტუოტერ,  
შტატი პენსილვანია 18370, აშშ

(740) შალვა გვარამაძე  
(540)

**MENQUADTT**

(591) შავ-თეთრი

(511)

5 – ვაქცინები.

(260) AM 2019 101304 A  
(210) AM 101304  
(220) 2019 01 24

(731) კოლგეიტ-პალმლივ კომპანი  
დელავერის შტატის კორპორაცია  
300 პარკ ავენიუ, ნიუ-იორკი, ნიუ-იორკი  
10022, აშშ

(740) ნათელა ოთარიძე  
(540)



(591) წითელი, ღია ლურჯი  
(531) 26.04.02; 26.04.05; 26.04.12; 26.04.24;  
26.11.12; 29.01.12

(511)

3 – კბილის პასტა, პირის ღრუს სავლები.

(260) AM 2019 101306 A  
(210) AM 101306  
(220) 2019 01 24

(731) შპს „თეთრი ფერმა“  
მთაწმინდის შესახვევი 7ა, ბ. 16, თბილისი,  
საქართველო

(540)

**თეთრი ფერმა**



**WHITE FARM**



(591) შავ-თეთრი  
 (531) 07.01.09; 07.01.24; 26.11.11; 27.05.01; 28.19  
 (511)  
 29 – ხორცი, თევზი, ფრინველი და ნანადირევი; ხორცის ექსტრაქტები; დაკონსერვებული, გამხმარი და თბურად დამუშავებული ბოსტნეული და ხილი; ყუფე, მურაბა, კომპოტი; კვერცხი, რძე და რძის ნაწარმი; ზეთები და საკვები ცხიმები.  
 31 – სოფლის მეურნეობის, ბაღჩა-ბაღისა და ტყის პროდუქტები და მარცვლეული, რომელიც არ მიეკუთვნება სხვა კლასებს; ცოცხალი ცხოველები; ცოცხალი ხილი და ბოსტნეული; თესლეული, ცოცხალი მცენარეები და ყვავილეუბი; ცხოველთა საკვები; ალაო.  
 35 – რეკლამა; მართვა საქმიან სფეროში; ადმინისტრირება საქმიან სფეროში; საოფისე სამსახური.

(260) AM 2019 101371 A  
 (210) AM 101371  
 (220) 2019 01 25  
 (731) ჯიმ ბიმ ბრენდს კო.  
 222 ვესტ მერჩანდისე მარტ პლაზა,  
 სუიტ 1600, ჩიკაგო, ილინოისის შტატი  
 60654, აშშ  
 (740) შალვა გვარამაძე  
 (540)

## KNOB CREEK

(591) შავ-თეთრი  
 (511)  
 33 – ალკოჰოლიანი სასმელები, ლუდის გარდა; ვისკი.

(260) AM 2019 101374 A  
 (210) AM 101374  
 (220) 2019 01 25  
 (731) კოლგეიტ-პალმოლივ კომპანი  
 დელავერის შტატის კორპორაცია  
 300 პარკ ავენიუ, ნიუ-იორკი, ნიუ-იორკი  
 10022, აშშ  
 (740) ნათელა ოთარიძე  
 (540)



(591) წითელი, თეთრი, ნარინჯისფერი, ოქროსფერი, მწვანე, ღია ლურჯი, ლურჯი  
 (531) 24.15.13; 26.01.01; 26.01.03; 26.01.17;  
 26.11.02; 26.11.06; 29.01.15  
 (511)  
 3 – კბილის პასტა, პირის ღრუს საველები.

(260) AM 2019 101375 A  
 (210) AM 101375  
 (220) 2019 01 25  
 (731) კოლგეიტ-პალმოლივ კომპანი  
 დელავერის შტატის კორპორაცია  
 300 პარკ ავენიუ, ნიუ-იორკი, ნიუ-იორკი  
 10022, აშშ  
 (740) ნათელა ოთარიძე  
 (540)  
  
 (591) წითელი, ღია მწვანე, მწვანე  
 (531) 26.04.02; 26.04.05; 26.04.10; 26.04.12;  
 26.04.24  
 (511)  
 3 – კბილის პასტა, პირის ღრუს საველები.

(260) AM 2019 101376 A  
 (210) AM 101376  
 (220) 2019 01 25  
 (731) ზე ბოდი შოპ ინტერნეიშნელ  
 ლიმიტედ  
 უოტერსმიდ, ლიტლჰემპტონი, უესტ  
 სასექსი, BN17 6LS, გაერთიანებული  
 სამეფო  
 (740) თამარ კოჭლამაზაშვილი  
 (540)

## WHITE MUSK

(591) შავ-თეთრი  
 (511)  
 3 – კოსმეტიკური საშუალებები, კანის მოვლის საშუალებები, თმის მოვლის საშუალებები, ფრჩხილების მოვლის საშუალებები; ფუძეები, ტონალური კრემი, წამწამების ტუში, ქუთუთოების ჩრდილი, თვალის და/ან წარბის ლაინერი, პომადა, ტუჩის ფანქარი, ბალზამი ტუჩებისთვის, პუდრი, ბრონზინგი, ფერ-უმარილი (რუმინა), დამატენიანებელი კრემები, მაკიაჟის მოსაცილებელი საშუალებები, არასამედიცინო დანიშნულების ტანის ფხვნილები; საპნები კანისათვის, შხაპის გელები, აბაზანის ზეთები, აბაზანის მარილები, აბაზანის ბურთულები, ასაქაფებელი საშუალებები აბაზანისათვის; კანის ღოსიონები, კრემები, გამწმენდი საშუალებები, სკრაბები, ნიღბები, და ტონიკები; შამპუნები, კონდიციონერები, თმის ლაქები და თმის გელები; პირადი მოხმარების დეზოდორანტები, რუჯის მიღების საშუალებები, მზისგან დამცავი ზეთები და ღოსიონები, საპარსი საშუალებები, კბილის პასტები, სუნამოები ტუალეტის წყალი, პირადი მოხმარების ეთერზეთები, ზეთოვანი სუნამოები, ფრჩხილის ლაქები, პემზები, ტანისთვის გამოსაყენებელი ბამბის ჩხირები და ტამ-

პონები (არასამედიცინო დანიშნულების), ოთახის არომატიზატორები, არომატული ჩხირები, საშეები და არომატული ნაკრებებით შევსებული საშეები, დაპუდრული (პუდრწასმული) კოსმეტიკური ხელსახოცები, კოსმეტიკური ღოსიონებით გაუღენთილი ხელსახოცები, კოსმეტიკური და სასაჩუქრე ნაკრებები, რომლებიც შეიცავს კანის, თმის და/ან ფრჩხილების მოვლის საშუალებებს.

(260) AM 2019 101382 A

(210) AM 101382

(220) 2019 01 28

(731) შპს „კიმილი“

შ. მიქატაძის ქ. 20, 0101, თბილისი, საქართველო

(540)

**KIMILI**

(591) შავ-თეთრი

(531) 27.05.01

(511)

14 – კეთილშობილი ლითონები და მათი შენადნობები, მათგან დამზადებული ან დაფარული ნაკეთობა, რომელიც არ მიეკუთვნება სხვა კლასებს; საიუველირო ნაწარმი, ძვირფასი ქვები; საათები და სხვა ქრონომეტრული ხელსაწყოები.

(260) AM 2019 101393 A

(210) AM 101393

(220) 2019 01 29

(731) სს „ქართული ლუდის კომპანია“

სოფ. საგურამო, 3311, მცხეთა, საქართველო

(540)

**ჩაია**

**чайа**

**chaia**

(591) შავ-თეთრი

(511)

32 – ლუდი, მინერალური და გაზიანი წყალი და სხვა უაღკოპოლო სასმელები; ხილის სასმელები და ხილის წვენები; ვაჟინები და სასმელების დასამზადებელი სხვა შედგენილობები.

33 – ალკოჰოლიანი სასმელები (ლუდის გარდა).

(260) AM 2019 101394 A

(210) AM 101394

(220) 2019 01 29

(731) სს „ქართული ლუდის კომპანია“

სოფ. საგურამო, 3311, მცხეთა, საქართველო

(540)

**ჩაში**

**чаши**

**chashi**

(591) შავ-თეთრი

(511)

32 – ლუდი, მინერალური და გაზიანი წყალი და სხვა უაღკოპოლო სასმელები; ხილის სასმელები და ხილის წვენები; ვაჟინები და სასმელების დასამზადებელი სხვა შედგენილობები.

33 – ალკოჰოლიანი სასმელები (ლუდის გარდა).

(260) AM 2019 101395 A

(210) AM 101395

(220) 2019 01 29

(731) სს „ქართული ლუდის კომპანია“

სოფ. საგურამო, 3311, მცხეთა, საქართველო

(540)

**გურიანა**

**Гуриана**

**Guriana**

(591) შავ-თეთრი

(511)

32 – ლუდი, მინერალური და გაზიანი წყალი და სხვა უაღკოპოლო სასმელები; ხილის სასმელები და ხილის წვენები; ვაჟინები და სასმელების დასამზადებელი სხვა შედგენილობები.

33 – ალკოჰოლიანი სასმელები (ლუდის გარდა).

(260) AM 2019 101414 A

(210) AM 101414

(220) 2019 01 30

(731) სკინ კოდი

ფალიაშვილის ქ. 66, 0179, თბილისი, საქართველო

(540)

**სკინ კოდი**  **SKIN CODE**  
ესთეტიკური მედიცინის კლინიკა  **Clinic of Aesthetic Medicine**

(591) შავი, მწვანე

(531) 26.11.12; 27.05.01; 27.05.10; 28.19; 29.01.12

(511)

44 – კლინიკები; მასაჟი.

(260) AM 2019 101422 A  
 (210) AM 101422  
 (220) 2019 01 31  
 (731) შპს „კიმილი“  
 შ. მიქაბაძის ქ. 20, 0101, თბილისი,  
 საქართველო  
 (540)

**Wearable Art**

(591) შავ-თეთრი  
 (511)  
 14 – კეთილშობილი ლითონები და მათი შენად-  
 ნობები, მათგან დამზადებული ან დაფარული  
 ნაკეთობა, რომელიც არ მიეკუთვნება სხვა კლას-  
 სებს; საიუველირო ნაწარმი, ძვირფასი ქვები;  
 საათები და სხვა ქრონომეტრული ხელსაწყოე-  
 ბი.

(260) AM 2019 101492 A  
 (210) AM 101492  
 (220) 2019 02 01  
 (731) შპს „Bolero & Company“  
 მარშალ გელოვანის გამზ. 13, სართ. 9,  
 0159, თბილისი, საქართველო  
 (540)

**ბერიკონი  
 BERIKONI  
 БЕРИКОНИ**

(591) შავ-თეთრი  
 (511)  
 33 – ალკოჰოლიანი სასმელები (ლუდის გარდა).

(260) AM 2019 101507 A  
 (210) AM 101507  
 (220) 2019 02 04  
 (731) შპს „ჯი-ემ-პი“  
 სოფ. ფონიჭალა 65, 0165, თბილისი,  
 საქართველო  
 (740) ნუგზარ ქსოვრელი  
 (540)

**ოტოსანი  
 ОТОСАН  
 OTOSAN**

(591) შავ-თეთრი  
 (511)  
 5 – ფარმაცევტული და ვეტერინარული პრეპა-  
 რატები; სანიტარული პრეპარატები სამედიცინო  
 მიზნებისათვის; დიეტური ნივთიერებები სამედი-  
 ცინო მიზნებისათვის, ბავშვთა კვება; საღებუნე-  
 ბი, გადასახვევი საშუალებები; კბილის დასაბ-  
 ჟენი საშუალებები, კბილის ტვიფრის დასამზა-  
 დებელი საშუალებები; დეზინფექტანტები; მავნე

ცხოველების გასანადგურებელი საშუალებები;  
 ფუნგიციდები, ჰერბიციდები.

(260) AM 2019 101511 A  
 (210) AM 101511  
 (220) 2019 02 05  
 (731) სს „კოტეხი-გურჯაანის ღვინის ქარხანა“  
 კ. ქოროღლიშვილის ქ. 38, 1500, გურჯაანი,  
 საქართველო  
 (740) დიმიტრი ძამუკაშვილი  
 (540)

**ლაზი  
 Lazi**

(591) შავ-თეთრი  
 (511)  
 33 – ალკოჰოლიანი სასმელები (ლუდის გარდა).

(260) AM 2019 101513 A  
 (210) AM 101513  
 (220) 2019 02 05  
 (731) ვიგოუ მოუბაილ კომიუნიკეიშენ კო., ლტდ  
 283, ბბკ როუდ, ვუშა, ჩანგ'ან, დუნგუან,  
 გუანდუნ, ჩინეთის სახალხო რესპუბლიკა  
 (740) მერაბ კვიციანი  
 (540)

**VIVO**

(591) შავ-თეთრი  
 (511)  
 9 – სმარტფონები; მობილური ტელეფონები; მო-  
 ბილური ტელეფონების ბუდეები; მობილური  
 ტელეფონების დამცავი სახურავები; დამცავი  
 ფენები სმარტფონებისთვის; დამჭერები მობი-  
 ლური ტელეფონებისთვის; ყურსასმენები; გარ-  
 ნიტურები მობილური ტელეფონებისთვის; ავ-  
 ტოფოტოპორტრეტის ჯოხები სმარტფონებისთ-  
 ვის; ავტოფოტოპორტრეტის ობიექტივები; USB  
 კაბელები; სიმძლავრის ადაპტერები; ბატარეები,  
 ელექტრული; აკუმულატორის დამტენები; გადა-  
 სატანი სატენი მოწყობილობები (გადასამუხტი  
 ბატარეები); კორპუსები ხმამაღლა მოლაპარაკე-  
 ისათვის; უსადენო გარნიტურები სმარტფონების-  
 თვის; უსადენო დამტენები; GPS სანავიგაციო  
 მოწყობილობა; მობილური ტელეფონების პროგ-  
 რამული უზრუნველყოფის აპლიკაცია, ჩატვირ-  
 თვალი.

(260) AM 2019 101524 A  
 (210) AM 101524  
 (220) 2019 02 07  
 (731) შპს „ჯი-ემ-პი“  
 სოფ. ფონიჭალა 65, 0165, თბილისი,  
 საქართველო

(740) ნუგზარ ქსოვრელი  
(540)

**იქსატი**  
**IKCAT**  
**IXAT**

(591) შავ-თეთრი  
(511)

5 – ფარმაცევტული და ვეტერინარული პრეპარატები; სანიტარული პრეპარატები სამედიცინო მიზნებისათვის; დიეტური ნივთიერებები სამედიცინო მიზნებისათვის, ბავშვთა კვება; საღებუნები, გადასახვევი საშუალებები; კბილის დასაბუნე საშუალებები, კბილის ტვიფრის დასამზადებელი საშუალებები; დეზინფექტანტები; მავნე ცხოველების გასანადგურებელი საშუალებები; ფუნგიციდები, ჰერბიციდები.

(260) AM 2019 101600 A  
(210) AM 101600  
(220) 2019 02 08  
(731) შპს „ნ პლიუსი“  
თამარ მეფის სანაპრო 42, 6200, ქობულეთი,  
საქართველო  
(540)

**Pearl of Sea**

(591) შავ-თეთრი  
(511)

43 – საკვები პროდუქტებითა და სასმელებით უზრუნველყოფა; დროებითი საცხოვრებელი უზრუნველყოფა.

(260) AM 2019 101604 A  
(210) AM 101604  
(220) 2019 02 08  
(731) შპს „ქართული ღვინის სახლი“  
ს. ზეგანის, 1500, გურჯაანის რაიონი,  
საქართველო  
(740) სოფიო ვაჩეიშვილი  
(540)

**Грузинская Принцесса**  
**Georgian Princess**

(591) შავ-თეთრი  
(511)

33 – ალკოჰოლიანი სასმელები (ღუდის გარდა).

(260) AM 2019 101679 A  
(210) AM 101679  
(220) 2019 02 19

(731) შპს „Bolero & Company“  
ქუჩიშვილის ქ. 12-14-16, სართ. 6, 0179,  
თბილისი, საქართველო  
(540)

**გორციხე**  
**Gortsikhe**  
**Горцихе**

(591) შავ-თეთრი  
(511)

33 – ალკოჰოლიანი სასმელები (ღუდის გარდა).

## რეგისტრირებული სასაქონლო ნიშნები

(111) M 2019 31549 R  
(151) 2019 08 12  
(181) 2029 08 12  
(260) AM 2018 97408 A  
(220) 2018 04 26  
(732) ობშჩესტვო ს ოგრანიჩენოი  
ოტვეტსტვენოსტიუ „იუნისებ-მ“  
129344 ულ. ისკრი, დ. 31, სტრ. 5,  
მოსკოვი, რუსეთის ფედერაცია

(111) M 2019 31550 R  
(151) 2019 08 12  
(181) 2029 08 12  
(260) AM 2018 97897 A  
(220) 2018 05 30  
(732) შპს „ქართული ღვინის სახლი“  
ს. ზეგანანი, 1500, გურჯაანის რაიონი,  
საქართველო

(111) M 2019 31551 R  
(151) 2019 08 12  
(181) 2029 08 12  
(260) AM 2018 98168 A  
(220) 2018 06 19  
(732) სს „ლიბერთი ბანკი“  
ი. ჭავჭავაძის გამზ. 74, 0162, თბილისი,  
საქართველო

(111) M 2019 31552 R  
(151) 2019 08 12  
(181) 2029 08 12  
(260) AM 2018 98371 A  
(220) 2018 07 03  
(732) შპს „მიკადო ჯორჯია“  
დოსააფის მიმდებარე ტერიტორია,  
3700, რუსთავი, საქართველო

(111) M 2019 31553 R  
(151) 2019 08 12  
(181) 2029 08 12  
(260) AM 2018 98395 A  
(220) 2018 07 06  
(732) კუტიურ ტეხ ლიმიტედ  
ტრიდენტ ჩემბერს პ.ო. ბოქს 146,  
როად ტაუნ, ტორტოლა, VG1110,  
ვირჯინის კუნძულები (ბრიტანეთის)

(111) M 2019 31554 R  
(151) 2019 08 12  
(181) 2029 08 12  
(260) AM 2018 98409 A  
(220) 2018 07 10  
(732) ვერ ინტერნეშნლ პოლდინგს ინკ.  
2751 სენტერვილ როუდ, სუიტ 358,  
უილმინგტონი, დელავერი 19808, აშშ

(111) M 2019 31555 R  
(151) 2019 08 12  
(181) 2029 08 12  
(260) AM 2018 98411 A  
(220) 2018 07 10  
(732) ვერ ინტერნეშნლ პოლდინგს, ინკ.  
2751 სენტერვილ როუდ, სუიტ 358,  
უილმინგტონი, დელავერი 19808, აშშ

(111) M 2019 31556 R  
(151) 2019 08 12  
(181) 2029 08 12  
(260) AM 2018 98413 A  
(220) 2018 07 11  
(732) იაღმურ პი ვი სი მიუტეაპიტიქ  
მაქინე ინშაათ ითჰალათ იპრაჯათ სანაი  
ვე თიჯარეთ ლიმიტიდ შირქეთი  
ქიუსგეთ პალიჯილარ სითესი, 176  
ნოლუ ჯადდე, №43, შეჰითქამილ/გაზია-  
ნთეფი, თურქეთი

(111) M 2019 31557 R  
(151) 2019 08 12  
(181) 2029 08 12  
(260) AM 2018 98433 A  
(220) 2018 07 13  
(732) სს „ლიბერთი ბანკი“  
ი. ჭავჭავაძის გამზ. 74, 0162, თბილისი,  
საქართველო

(111) M 2019 31558 R  
(151) 2019 08 12  
(181) 2029 08 12  
(260) AM 2018 98559 A  
(220) 2018 07 18  
(732) ეკა კოპალეიშვილი  
ოსტოჟენკას ქ. 25, ბ. 41, მოსკოვი,  
რუსეთის ფედერაცია

(111) M 2019 31559 R  
 (151) 2019 08 12  
 (181) 2029 08 12  
 (260) AM 2018 98564 A  
 (220) 2018 07 19  
 (732) აკა კოპალეიშვილი  
 ოსტოჟენკას ქ. 25, ბ. 41, მოსკოვი,  
 რუსეთის ფედერაცია

(111) M 2019 31560 R  
 (151) 2019 08 12  
 (181) 2029 08 12  
 (260) AM 2018 98765 A  
 (220) 2018 08 01  
 (732) ბიკონ ლიმიტედ  
 20 კ.მ., ჰოსურ როუდ, ელექტრონიკ სიტი  
 პ.ო., ბანგალორი - 560100, ინდოეთი

(111) M 2019 31561 R  
 (151) 2019 08 12  
 (181) 2029 08 12  
 (260) AM 2018 98766 A  
 (220) 2018 08 01  
 (732) ბიკონ ლიმიტედ  
 20 კ.მ., ჰოსურ როუდ, ელექტრონიკ სიტი  
 პ.ო., ბანგალორი - 560100, ინდოეთი

(111) M 2019 31562 R  
 (151) 2019 08 12  
 (181) 2029 08 12  
 (260) AM 2018 98768 A  
 (220) 2018 08 01  
 (732) ბიკონ ლიმიტედ  
 20 კ.მ., ჰოსურ როუდ, ელექტრონიკ სიტი  
 პ.ო., ბანგალორი - 560100, ინდოეთი

(111) M 2019 31563 R  
 (151) 2019 08 12  
 (181) 2029 08 12  
 (260) AM 2018 98798 A  
 (220) 2018 08 03  
 (732) სუპერ 8 უორლდვაიდ ინკ.  
 22 სილვენ ვეი, პარსიპანი, ნიუ-ჯერზი  
 07054, აშშ

(111) M 2019 31564 R  
 (151) 2019 08 12  
 (181) 2029 08 12  
 (260) AM 2018 98799 A  
 (220) 2018 08 03  
 (732) სუპერ 8 უორლდვაიდ ინკ.  
 22 სილვენ ვეი, პარსიპანი, ნიუ-ჯერზი  
 07054, აშშ

(111) M 2019 31565 R  
 (151) 2019 08 12  
 (181) 2029 08 12  
 (260) AM 2018 98800 A  
 (220) 2018 08 03  
 (732) რამადა ინტერნეშენელ ინკ.  
 22 სილვენ ვეი, პარსიპანი, ნიუ-ჯერზი  
 07054, აშშ

(111) M 2019 31566 R  
 (151) 2019 08 12  
 (181) 2029 08 12  
 (260) AM 2018 98894 A  
 (220) 2018 08 06  
 (732) ზტე კორპორეიშნ  
 ზტე პლაზა, კეუი როად საუტ, ჰაი-თექ  
 ინდასტრიალ პარკ, ნანშან დისტრიქტ,  
 შენგენი, ჩინეთის სახალხო რესპუბლიკა

(111) M 2019 31567 R  
 (151) 2019 08 12  
 (181) 2029 08 12  
 (260) AM 2018 98994 A  
 (220) 2018 08 16  
 (732) სს „Hualing International Special  
 Economic Zone“  
 ჯ. ლეუავას ქ. 22, 0162, თბილისი,  
 ისანი-სამგორის რაიონი, საქართველო

(111) M 2019 31568 R  
 (151) 2019 08 12  
 (181) 2029 08 12  
 (260) AM 2018 98995 A  
 (220) 2018 08 16  
 (732) სს „Hualing International Special  
 Economic Zone“  
 ჯ. ლეუავას ქ. 22, 0162, თბილისი,  
 ისანი-სამგორის რაიონი, საქართველო

(111) M 2019 31569 R  
 (151) 2019 08 12  
 (181) 2029 08 12  
 (260) AM 2018 98996 A  
 (220) 2018 08 16  
 (732) სს „Hualing International Special  
 Economic Zone“  
 ჯ. ლეუავას ქ. 22, 0162, თბილისი,  
 ისანი-სამგორის რაიონი, საქართველო

(111) M 2019 31570 R  
 (151) 2019 08 12  
 (181) 2029 08 12

(260) AM 2018 99060 A  
 (220) 2018 08 21  
 (732) შპს „ინო-ლაბი“  
 მ. ბროსეს ქ. 2, 0108, თბილისი,  
 საქართველო

---

(111) M 2019 31571 R  
 (151) 2019 08 12  
 (181) 2029 08 12  
 (260) AM 2018 99164 A  
 (220) 2018 08 29  
 (732) ზტე კორპორეიშნ  
 ზტე პლაზა, კეჟი როად საუტ, ჰაი-თექ  
 ინდასტრიალ პარკ, ნანშან დისტრიქტ,  
 შენჟენი, ჩინეთის სახალხო რესპუბლიკა

---

(111) M 2019 31572 R  
 (151) 2019 08 12  
 (181) 2029 08 12  
 (260) AM 2018 99166 A  
 (220) 2018 08 29  
 (732) ჰილტონ უორლდვაიდ მენეჯ ლიმიტიდ  
 მეიპლ ქორტ სენტრალ პარკი, რიდს  
 ქრესენტი, უოტფორდი WD24 4QQ,  
 გაერთიანებული სამეფო

---

(111) M 2019 31573 R  
 (151) 2019 08 12  
 (181) 2029 08 12  
 (260) AM 2018 99196 A  
 (220) 2018 09 06  
 (732) ფილიპ მორის ბრენდზ სარლ  
 კე ჟანრენო 3, 2000 ნევშატელი,  
 შვეიცარია

---

(111) M 2019 31574 R  
 (151) 2019 08 12  
 (181) 2029 08 12  
 (260) AM 2018 99333 A  
 (220) 2018 09 12  
 (732) შპს „ავერსი-ფარმა“  
 დავით აღმაშენებლის გამზ. 148/2, 0112,  
 თბილისი, საქართველო

---

(111) M 2019 31575 R  
 (151) 2019 08 12  
 (181) 2029 08 12  
 (260) AM 2018 99339 A  
 (220) 2018 09 12  
 (732) შპს „ავერსი-ფარმა“  
 დავით აღმაშენებლის გამზ. 148/2, 0112,  
 თბილისი, საქართველო

(111) M 2019 31576 R  
 (151) 2019 08 12  
 (181) 2029 08 12  
 (260) AM 2018 99340 A  
 (220) 2018 09 12  
 (732) შპს „ავერსი-ფარმა“  
 დავით აღმაშენებლის გამზ. 148/2, 0112,  
 თბილისი, საქართველო

---

(111) M 2019 31577 R  
 (151) 2019 08 12  
 (181) 2029 08 12  
 (260) AM 2018 99341 A  
 (220) 2018 09 12  
 (732) შპს „ავერსი-ფარმა“  
 დავით აღმაშენებლის გამზ. 148/2, 0112,  
 თბილისი, საქართველო

---

(111) M 2019 31578 R  
 (151) 2019 08 12  
 (181) 2029 08 12  
 (260) AM 2018 99343 A  
 (220) 2018 09 12  
 (732) შპს „ავერსი-ფარმა“  
 დავით აღმაშენებლის გამზ. 148/2, 0112,  
 თბილისი, საქართველო

---

(111) M 2019 31579 R  
 (151) 2019 08 12  
 (181) 2029 08 12  
 (260) AM 2018 99344 A  
 (220) 2018 09 12  
 (732) შპს „ავერსი-ფარმა“  
 დავით აღმაშენებლის გამზ. 148/2, 0112,  
 თბილისი, საქართველო

---

(111) M 2019 31580 R  
 (151) 2019 08 12  
 (181) 2029 08 12  
 (260) AM 2018 99345 A  
 (220) 2018 09 12  
 (732) შპს „ავერსი-ფარმა“  
 დავით აღმაშენებლის გამზ. 148/2, 0112,  
 თბილისი, საქართველო

---

(111) M 2019 31581 R  
 (151) 2019 08 12  
 (181) 2029 08 12  
 (260) AM 2018 99347 A  
 (220) 2018 09 12  
 (732) შპს „ავერსი-ფარმა“  
 დავით აღმაშენებლის გამზ. 148/2, 0112,  
 თბილისი, საქართველო

(111) M 2019 31582 R  
 (151) 2019 08 12  
 (181) 2029 08 12  
 (260) AM 2018 99348 A  
 (220) 2018 09 12  
 (732) შპს „ავერსი-ფარმა“  
 დავით აღმაშენებლის გამზ. 148/2, 0112,  
 თბილისი, საქართველო

(111) M 2019 31583 R  
 (151) 2019 08 12  
 (181) 2029 08 12  
 (260) AM 2018 99351 A  
 (220) 2018 09 13  
 (732) შპს „ჯი-ემ-პი“  
 სოფ. ფონიჭალა 65, 0165, თბილისი,  
 საქართველო

(111) M 2019 31584 R  
 (151) 2019 08 12  
 (181) 2029 08 12  
 (260) AM 2018 99464 A  
 (220) 2018 09 21  
 (732) შპს „ფინანსური გადაწყვეტილებების  
 ჯგუფი“  
 ალ. ყაზბეგის გამზ. 2, ბ. 27, თბილისი,  
 საქართველო

(111) M 2019 31585 R  
 (151) 2019 08 12  
 (181) 2029 08 12  
 (260) AM 2018 99483 A  
 (220) 2018 09 24  
 (732) სს „ლიბერთი ბანკი“  
 ი. ჭავჭავაძის გამზ. 74, 0162, თბილისი,  
 საქართველო

(111) M 2019 31586 R  
 (151) 2019 08 12  
 (181) 2029 08 12  
 (260) AM 2018 99513 A  
 (220) 2018 09 25  
 (732) შპს „გლობალ ბიერ ჯორჯია“  
 სოფელი წილკანი, 3319, მცხეთა,  
 საქართველო

(111) M 2019 31587 R  
 (151) 2019 08 12  
 (181) 2029 08 12  
 (260) AM 2018 99531 A  
 (220) 2018 09 27

(732) შპს „ავერსი-ფარმა“  
 დავით აღმაშენებლის გამზ. 148/2, 0112,  
 თბილისი, საქართველო

(111) M 2019 31588 R  
 (151) 2019 08 12  
 (181) 2029 08 12  
 (260) AM 2018 99532 A  
 (220) 2018 09 27  
 (732) შპს „ავერსი-ფარმა“  
 დავით აღმაშენებლის გამზ. 148/2, 0112,  
 თბილისი, საქართველო

(111) M 2019 31589 R  
 (151) 2019 08 12  
 (181) 2029 08 12  
 (260) AM 2018 99649 A  
 (220) 2018 10 01  
 (732) შპს „არტფარმა“  
 გამრეკელის ქ. 19 (512), 0160, თბილისი,  
 საქართველო

(111) M 2019 31590 R  
 (151) 2019 08 12  
 (181) 2029 08 12  
 (260) AM 2018 99663 A  
 (220) 2018 10 03  
 (732) იოსებ ღუდუშაური  
 ზესტაფონის ქ. 3, ბ. 1, 0180, თბილისი,  
 საქართველო;  
 თემურ ქოშეთიანი  
 იოველ ჯებაშვილის ქ. 16, 0177,  
 თბილისი, საქართველო

(111) M 2019 31591 R  
 (151) 2019 08 12  
 (181) 2029 08 12  
 (260) AM 2018 99915 A  
 (220) 2018 10 19  
 (732) შპს „ავერსი-ფარმა“  
 დავით აღმაშენებლის გამზ. 148/2, 0112,  
 თბილისი, საქართველო

(111) M 2019 31592 R  
 (151) 2019 08 12  
 (181) 2029 08 12  
 (260) AM 2018 99916 A  
 (220) 2018 10 19  
 (732) შპს „ავერსი-ფარმა“  
 დავით აღმაშენებლის გამზ. 148/2, 0112,  
 თბილისი, საქართველო





(260) AM 2018 99929 A  
 (220) 2018 10 19  
 (732) შპს „ავერსი-ფარმა“  
 დავით აღმაშენებლის გამზ. 148/2, 0112,  
 თბილისი, საქართველო

(111) M 2019 31605 R  
 (151) 2019 08 12  
 (181) 2029 08 12  
 (260) AM 2018 99930 A  
 (220) 2018 10 19  
 (732) შპს „ავერსი-ფარმა“  
 დავით აღმაშენებლის გამზ. 148/2, 0112,  
 თბილისი, საქართველო

(111) M 2019 31606 R  
 (151) 2019 08 12  
 (181) 2029 08 12  
 (260) AM 2018 99931 A  
 (220) 2018 10 19  
 (732) შპს „ავერსი-ფარმა“  
 დავით აღმაშენებლის გამზ. 148/2, 0112,  
 თბილისი, საქართველო

(111) M 2019 31607 R  
 (151) 2019 08 12  
 (181) 2029 08 12  
 (260) AM 2018 99933 A  
 (220) 2018 10 19  
 (732) შპს „ავერსი-ფარმა“  
 დავით აღმაშენებლის გამზ. 148/2, 0112,  
 თბილისი, საქართველო

(111) M 2019 31608 R  
 (151) 2019 08 12  
 (181) 2029 08 12  
 (260) AM 2018 99935 A  
 (220) 2018 10 19  
 (732) შპს „ავერსი-ფარმა“  
 დავით აღმაშენებლის გამზ. 148/2, 0112,  
 თბილისი, საქართველო

(111) M 2019 31613 R  
 (151) 2019 08 16  
 (181) 2029 08 16  
 (260) AM 2017 95359 A  
 (220) 2017 12 05  
 (732) შპს „მისო ლიდერკრედიტი“  
 თამარ მეფის გამზ.11, 0112, თბილისი,  
 საქართველო

(111) M 2019 31614 R  
 (151) 2019 08 16  
 (181) 2029 08 16  
 (260) AM 2018 97167 A  
 (220) 2018 03 30  
 (732) ბენიჰანა ჰოლდინგს პტე ლტდ  
 10 ენსონ როუდი, 33-07/08 ინტერნეშნელ  
 პლაზა, 079903, სინგაპური

(111) M 2019 31615 R  
 (151) 2019 08 16  
 (181) 2029 08 16  
 (260) AM 2018 97168 A  
 (220) 2018 03 30  
 (732) ბენიჰანა ჰოლდინგს პტე ლტდ  
 10 ენსონ როუდი, 33-07/08 ინტერნეშნელ  
 პლაზა, 079903, სინგაპური

(111) M 2019 31616 R  
 (151) 2019 08 16  
 (181) 2029 08 16  
 (260) AM 2018 97169 A  
 (220) 2018 03 30  
 (732) ბენიჰანა ჰოლდინგს პტე ლტდ  
 10 ენსონ როუდი, 33-07/08 ინტერნეშნელ  
 პლაზა, 079903, სინგაპური

(111) M 2019 31617 R  
 (151) 2019 08 16  
 (181) 2029 08 16  
 (260) AM 2018 97171 A  
 (220) 2018 03 30  
 (732) ბენიჰანა ჰოლდინგს პტე ლტდ  
 10 ენსონ როუდი, 33-07/08 ინტერნეშნელ  
 პლაზა, 079903, სინგაპური

(111) M 2019 31618 R  
 (151) 2019 08 16  
 (181) 2029 08 16  
 (260) AM 2018 97434 A  
 (220) 2018 05 01  
 (732) ნიკა გვარამია  
 აბულაძის ქ. 32, 0162, თბილისი,  
 საქართველო

(111) M 2019 31619 R  
 (151) 2019 08 16  
 (181) 2029 08 16  
 (260) AM 2018 97474 A  
 (220) 2018 05 08  
 (732) შპს „გოლიათი“

მახადლიანის ქ. 16, 0101, თბილისი, საქართველო	(181) 2029 08 16 (260) AM 2018 98674 A (220) 2018 07 24 (732) ადამა აგან ლტდ პ.ო. ბოქს 262, ნოზენ ინდასტრიულ ზოუნ, აშდოდ 7710201, ისრაელი
(111) M 2019 31620 R (151) 2019 08 16 (181) 2029 08 16 (260) AM 2018 97475 A (220) 2018 05 08 (732) შპს „გოლიათი“ მახადლიანის ქ. 16, 0101, თბილისი, საქართველო	(111) M 2019 31626 R (151) 2019 08 16 (181) 2029 08 16 (260) AM 2018 98675 A (220) 2018 07 24 (732) ადამა აგან ლტდ პ.ო. ბოქს 262, ნოზენ ინდასტრიულ ზოუნ, აშდოდ 7710201, ისრაელი
(111) M 2019 31621 R (151) 2019 08 16 (181) 2029 08 16 (260) AM 2018 98180 A (220) 2018 06 21 (732) იმპერიულ ტობაკო ლიმიტედ 121 ვინტერსტოკ როუდ, ბრისტოლი BS3 2LL, გაერთიანებული სამეფო	(111) M 2019 31627 R (151) 2019 08 16 (181) 2029 08 16 (260) AM 2018 98975 A (220) 2018 08 14 (732) როტმანს ოფ პელ მელ ლიმიტედ რუტ დე ფრანს 17, ბონკურ, 2926, შვეიცარია
(111) M 2019 31622 R (151) 2019 08 16 (181) 2029 08 16 (260) AM 2018 98418 A (220) 2018 07 11 (732) ლაგანდ ჯენერალ ტრეიდიנג ფზე. ჯაფზა ვიუ - ლობ 19 – 2603, ჯებელ-ალი, პ.ო. ბოქს: 113518, დუბაი, არაბთა გაერთიანებული საამიროები	(111) M 2019 31628 R (151) 2019 08 16 (181) 2029 08 16 (260) AM 2018 99163 A (220) 2018 08 29 (732) გრიგორ ჩახმახჩიან თბილისის ქ. 29, 0700, ახალქალაქი, საქართველო
(111) M 2019 31623 R (151) 2019 08 16 (181) 2029 08 16 (260) AM 2018 98432 A (220) 2018 07 13 (732) ოფრა კოსმეტიკს ლლკ 2141 ბლაუნტ როუდ, პომპანო ბიჩ, ფლორიდა 33069, აშშ	(111) M 2019 31629 R (151) 2019 08 16 (181) 2029 08 16 (260) AM 2018 99185 A (220) 2018 09 04 (732) კანე ამერიკან ინტერნეშნლ ტობაკო კომპანი ფზე პ.ო. ბოქს 61021, ქებელ ალი ფრი ზოუნ, დუბაი, არაბთა გაერთიანებული საამიროები
(111) M 2019 31624 R (151) 2019 08 16 (181) 2029 08 16 (260) AM 2018 98554 A (220) 2018 07 17 (732) ნათელა შევლაშვილი პ. იაშვილის ჩიხი III, საჩხერე, საქართველო	(111) M 2019 31630 R (151) 2019 08 16 (181) 2029 08 16 (260) AM 2018 99477 A (220) 2018 09 24 (732) შპს „გალა“ სულხან ცინცაძის ქ. 63, ფართი 12,
(111) M 2019 31625 R (151) 2019 08 16	

თბილისი, ვაკე-საბურთალოს რაიონი,  
საქართველო

---

(111) M 2019 31631 R  
(151) 2019 08 16  
(181) 2029 08 16  
(260) AM 2018 99519 A  
(220) 2018 09 26  
(732) ალიფარდ კო. (პიჯეიეს)  
№15, 12 სტრიტ, ნორს ხერადმანდ ავე.,  
თეირანი, 1585877814, ირანი

---

(111) M 2019 31632 R  
(151) 2019 08 16  
(181) 2029 08 16  
(260) AM 2018 99522 A  
(220) 2018 09 26  
(732) ალიფარდ კო.(პიჯეიეს)  
№15, 12 სტრიტ, ნორს ხერადმანდ ავე.,  
თეირანი, 1585877814, ირანი

---

(111) M 2019 31633 R  
(151) 2019 08 16  
(181) 2029 08 16  
(260) AM 2018 99533 A  
(220) 2018 09 27  
(732) ალიფარდ კო. (პიჯეიეს)  
№15, 12 სტრიტ, ნორს ხერადმანდ ავე.,  
თეირანი, 1585877814, ირანი

---

(111) M 2019 31634 R  
(151) 2019 08 16  
(181) 2029 08 16  
(260) AM 2018 99755 A  
(220) 2018 10 08  
(732) შპს „ა1“  
დავით აღმაშენებლის ქ. 1, დაბა  
წაღვერი, 1200, ბორჯომი, საქართველო

---

(111) M 2019 31635 R  
(151) 2019 08 16  
(181) 2029 08 16  
(260) AM 2018 99756 A  
(220) 2018 10 08  
(732) გოლივა ბელჯიუმ ბ.გ.ბ.ა./ს.პ.რ.ლ.  
უაპენსტილსტენდსტრატ 5  
(რიუ დე ლ'არმისტის 5) B-1080  
ბრიუსელი, ბელგია

---

## დაჩქარებული პროცედურით რეგისტრირებული სასაქონლო ნიშნები

რეგისტრაციის გაუქმების მოთხოვნით საჩივრის შეტანა შესაძლებელია საქაბტენტის სააპელაციო პალატაში გამოქვეყნებიდან 3 თვის ვადაში.

- (111) M 2019 31548 R
- (151) 2019 08 09
- (181) 2029 08 09
- (210) AM 104221
- (220) 2019 07 25
- (732) სს „თიბისი ბანკი“  
მარჯანიშვილის ქ. 7, 0102, თბილისი,  
საქართველო
- (740) არჩილ გაბათაშვილი
- (541)

### თიბისი კონცეპტი

- (591) შავ-თეთრი
- (511)
- 36 – დაზღვევა; ფინანსებთან დაკავშირებული საქმიანობა; ფულად-საკრედიტო ოპერაციები; უძრავ ქონებასთან დაკავშირებული ოპერაციები.

- 
- (111) M 2019 31609 R
  - (151) 2019 08 13
  - (181) 2029 08 13
  - (210) AM 104451
  - (220) 2019 08 08
  - (732) შპს „ქშინი ავტომობილურ ფართს  
ქომფანი ლიმიტედ“  
ვუქინის განვითარების ზონა, გუანგიან  
როუდ, შინი გლას ინდუსტრიული ზონა,  
ტიანშინ, 301700, ჩინეთის სახალხო  
რესპუბლიკა
  - (740) ირაკლი გვილია
  - (541)

### SYG

- (591) შავ-თეთრი
- (511)
- 12 – სატრანსპორტო საშუალებები; ხმელეთ-ზე, წყალსა და ჰაერში გადასადგილებელი აპარატები. ავტომობილის გადაბმულობა; საქარე მინები; საქარე მინის გამწმენდი; ავტომობილების კარები; ავტომობილების გვერდითა სარკეები; ავტომობილების მინები; ავტომობილის გატაცების საწინააღმდეგო მოწყობილობები; ავტომობილების შიდა გადასაკვრელი; ავტომობილების ხმოვანი სიგნალის მოწყობილობები; ავტომობილების მოხვევის მანქანებელი ციმციმები; ავტომობილების მზისგან დამცავი ფარდები.

- (111) M 2019 31610 R
- (151) 2019 08 14
- (181) 2029 08 14
- (210) AM 103958
- (220) 2019 07 09
- (732) შპს „გლობალ ბიერ ჯორჯია“  
სოფ. წილკანი, 3319, მცხეთის რაიონი,  
საქართველო
- (541)

### ახალი დღე ახალი ისტორია

- (591) შავ-თეთრი
- (511)
- 32 – ლუდი, მინერალური და გაზიანი წყალი და სხვა უალკოჰოლო სასმელები; ხილის სასმელები და ხილის წვენები; ვაჟინები და სასმელების დასამზადებელი სხვა შედგენილობები.
- 35 – რეკლამა; მართვა საქმიან სფეროში; აღმინისტრირება საქმიან სფეროში; საოფისე სამსახური.

- 
- (111) M 2019 31611 R
  - (151) 2019 08 15
  - (181) 2029 08 15
  - (210) AM 104422
  - (220) 2019 08 05
  - (732) სს „მეგობრების მარანი“  
სოფ. შილდა, 4816, ყვარლის რაიონი,  
საქართველო
  - (541)

### ცხრა კარი Nine Gates Девять Ворот

- (591) შავ-თეთრი
- (511)
- 33 – ალკოჰოლიანი სასმელები (ლუდის გარდა).

- 
- (111) M 2019 31612 R
  - (151) 2019 08 15
  - (181) 2029 08 15
  - (210) AM 104405
  - (220) 2019 08 02
  - (732) შპს „იივე სელიბრიჯ იმპორტ ენდ ექსპორტ ქო“

პოლიციის ქ. 13, ბ. 4ა, სამგორის რაიონი,  
თბილისი, საქართველო  
(540)



(591) ვარდისფერი, მწვანე, თეთრი  
(531) 26.01.18; 26.04.02; 26.04.07; 26.04.10;  
26.04.22; 27.01.06; 29.01.15

(511)  
35 – რეკლამა; მართვა საქმიან სფეროში; ად-  
მინისტრირება საქმიან სფეროში; საოფისე  
სამსახური.

---

## საერთაშორისო სასაქონლო ნიშნები, რომლებზეც ბამოტანილია გადაწყვეტილება დასვის მინიჭების შესახებ

გადაწყვეტილების გასაჩივრება შესაძლებელია საქატენტის სააპელაციო პალატაში გამოქვეყნებიდან 3 თვის ვადაში ან მცხეთის რაიონული სასამართლოს ადმინისტრაციულ საქმეთა კოლეგიაში 1 თვის ვადაში (მის.: ქალაქი მცხეთა, სამხედროს ქ. №17).

(260) AM 2019 95729 A\*  
(800) 1379458  
(151) 2017 10 21  
(891) 2017 10 21  
(731) adp Gauselmann GmbH  
Merkur-Allee 1-15,32339 Espelkamp,  
Germany  
(540)

### Big Buck Bunny

(591) Black,white  
(511)  
9 – automatic lottery machines;

(260) AM 2019 96849 A\*  
(800) 731115  
(151) 2000 03 08  
(891) 2018 02 08  
(731) Asclepion Laser Technologies GmbH  
Brüsseler Strasse 10, 07747 Jena, Germany  
(540)

### ASCLEPION

(591) Black, white  
(511)  
9 – Lasers and laser devices not for medical purposes, accessories and parts for these laser devices, included in this class.

(260) AM 2019 97147 A\*  
(800) 1104137  
(151) 2011 09 29  
(891) 2018 03 13  
(731) MUNICH, S.L.  
Camí de la Serra, s/n., (Vilanova d'Espoia),  
E-08789 Torre de Claramunt  
(BARCELONA), Spain  
(540)



### MUNICH

(591) Black, white  
(531) 05.05.20; 24.13.09; 27.05.11

(511)  
25 – Sports and beach footwear; footwear; slippers; shoes; sports shoes; gymnastic shoes; half-boots; boots; boot uppers; football boots; studs for football boots; footwear uppers; soles for footwear; heels; non-slipping devices for shoes and boots; fittings of metal for shoes and boots; tips for footwear; welts for boots and shoes; heelpieces for boots and shoes; headgear; caps; hats; stockings; socks; sock suspenders; tee-shirts; short sleeve tee-shirts; jerseys (clothing); pull-overs; sweaters; clothing for gymnastics; outer clothing; items of clothing; suits.

(260) AM 2019 98333 A\*  
(800) 1409699  
(151) 2018 01 26  
(891) 2018 01 26  
(731) Richter Gedeon Nyrt.  
Gyömrői út 19-21, H-1103 Budapest, Hungary  
(540)

### ЭМИО

(591) Black, white  
(531) 28.05  
(511)  
5 – Pharmaceutical preparations.

(260) AM 2019 98335 A\*  
(800) 1409710  
(151) 2018 04 11  
(891) 2018 04 11  
(731) Richter Gedeon Nyrt.  
Gyömrői út 19-21, H-1103 Budapest, Hungary  
(540)

### МИАЛВА

(591) Black, white  
(531) 28.05  
(511)  
5 – Pharmaceutical preparations.

(260) AM 2019 98626 A\*  
(800) 1413533  
(151) 2018 04 19  
(891) 2018 04 19  
(731) Piasten GmbH  
Piastenstraße 1, 91301 Forchheim, Germany

(540)

**Treets**  
 THE PEANUT  
 COMPANY

(591) Black, white

(531) 05.07.06; 26.01.06; 26.13.25; 27.05.09;  
 27.05.10

(511)

30 – Flavourings, other than essential oils, for beverages; baking powder; pastries; cookies; sweetmeats [candy]; sherbet lollipops (class 30); buns; bread; bread rolls; petit-beurre biscuits; corn flakes; dietetic foods not adapted for medical use, based on carbohydrates, with added dietary fibres, vitamins, minerals or trace elements, either singly or in combination, included in this class; ice cream; iced tea; peanut confectionery; fondants [confectionery]; fruit gum; fruit sauces; fruit jellies [confectionery]; groats for human food; tea-based beverages; spices; honey; frozen yoghurt [confectionery ices]; coffee; cocoa-based ingredients for confectionery products, cocoa, cocoa mixes, cocoa powder, cocoa spreads; cocoa-based beverages; candy for food; caramels [candy]; chewing gum (not for medical purposes); biscuits; crackers; cakes; cake powder; liquorice [confectionery]; stick liquorice [confectionery]; gingerbread; ice lollies; macaroons [pastry]; maltose; almond confectionery; marzipan; chocolate beverages with milk; lozenges [confectionery]; petit fours [cakes]; mint for confectionery; puddings; popcorn; chocolate; chocolate-based beverages; sherbet mixes ices; sherbets [ices]; edible ices; confectionery; foam gum [confectionery]; glucose for food, in the form of powder or pastilles; waffles; wine gum; sugared almonds; confectioneries; confectionery for decorating Christmas trees; rusks; chocolate confectionery; sugarcoated candy; coated nuts; coated almonds; coated chocolate.

(260) AM 2019 99281 A

(800) 1421851

(151) 2018 04 09

(891) 2018 04 09

(731) FUJIAN NEW YIFA GROUP CO., Ltd.  
 Xinhan Industrial Area, Hanjiang District,  
 Putian City, Fujian Province, China

(540)

**Palmloye**

(591) Black, white

(531) 27.03.01; 27.05.11

(511)

5 – Food for babies.

16 – copying paper [stationery]; paper sheets [stationery]; wrapping paper.

(260) AM 2019 99738 A

(800) 1426875

(151) 2018 07 02

(891) 2018 07 02

(731) Voronin Oleg Gennadyevich  
 ul. Valovaya, 21, korp. 125, kv. 25,  
 RU-115054 Moscow, Russian Federation

(540)

**I AM STUDIO**

(591) Black, white

(531) 27.05.01

(511)

14 – Jewelry, precious stones; amulets [jewelry]; bracelets [jewelry]; bracelets made of embroidered textile [jewellery]; jewellery charms; brooches [jewelry]; ornamental pins; beads for making jewelry; pearls made of ambroid [pressed amber]; key rings [split rings with trinket or decorative fob]; clasps for jewelry; necklaces [jewelry]; rings [jewelry]; presentation boxes for jewelry; lockets [jewelry]; earrings; paste jewelry [costume jewelry]; hat jewelry; chains [jewelry].

18 – Leather and imitations of leather; animal skins; travelling trunks; umbrellas; parasols; pocket wallets; business card cases; credit card cases [wallets]; chamois leather, other than for cleaning purposes; handbag frames; card cases [notecases]; cases of leather or leatherboard; valves of leather; imitation leather; leather, unworked or semi-worked; purses; chain mesh purses; bags [envelopes, pouches] of leather, for packaging; moleskin [imitation of leather]; travelling sets [leatherware]; garment bags for travel; shoulder belts [straps] of leather; briefcases; leather straps; straps of leather [saddlery]; rucksacks; travelling bags; handbags; beach bags; bags for sports; bags for campers; shopping bags; bags; suitcases; suitcases with wheels; valises; attaché cases; leather laces.

25 – Clothing, footwear, headgear; bandanas [neckerchiefs]; berets; overalls; boas [necklets]; boxer shorts; ankle boots; boots for sports; breeches for wear; trousers; valenki [felted boots]; collars [clothing]; detachable collars; shirt yokes; veils [clothing]; gabardines [clothing]; neckties; ascots; leggings [leg warmers]; gaiters; jerseys [clothing]; vests; sports jerseys; hosiery; heels; hoods [clothing]; hat frames [skeletons]; pockets for clothing; neck scarfs [mufflers]; kimonos; visors [headwear]; combinations [clothing]; suits; bathing suits; beach clothes; jackets [clothing]; stuff jackets [clothing]; leggings [trousers]; camisoles; sports singlets; coats; furs [clothing]; mittens; heelpieces for footwear; fur stoles; socks; sports shoes; outerclothing; ready-made clothing; clothing of imitations of leather; clothing of leather; waterproof clothing; fittings of metal for footwear; overcoats; parkas; pelerines; gloves [clothing]; pajamas; bat-



hing trunks; scarfs; pocket squares; dresses; headbands [clothing]; ready-made linings [parts of clothing]; dress shields; soles for footwear; half-boots; lace boots; sweaters; ponchos; belts [clothing]; money belts [clothing]; welts for footwear; shirts; wooden shoes; sandals; bath sandals; boots; jumper dresses; bath slippers; togas; knitwear [clothing]; slippers; shoes; tee-shirts; bath robes; tips for footwear; shawls; caps [headwear]; sashes for wear; hats; trouser straps; pelisses; esparto shoes or sandals; skirts; petticoats; skorts.

35 – Advertising; business management; rental of advertising space; demonstration of goods; marketing; updating of advertising material; provision of an on-line marketplace for buyers and sellers of goods and services; presentation of goods on communication media, for retail purposes; sales promotion for others, including retail or wholesale services; bill-posting; advertising by mail order; television advertising; procurement services for others [purchasing goods and services for other businesses], including retail or wholesale services.

(260) AM 2019 99812 A

(800) 1427337

(151) 2018 09 06

(891) 2018 09 06

(731) DAVINES S.p.A.

Via Ravasini, 9/A, I-43100 PARMA, Italy

(540)

## LIQUID SPELL

(591) Black, white

(511)

3 – Hair care preparations; hair care solutions.

(260) AM 2019 99813 A

(800) 1427347

(151) 2018 02 08

(891) 2018 02 08

(731) Tovarishchestvo s ogranichennoi

otvetstvennostyu "Shine-Line"

Soultan Beibarys St., 24, selo Baiserke,

Ilyyskiy rayon, 040704 Almatinskaya oblast,

Kazakhstan

(540)



(591) Red and moutarde.

(531) 03.01.04; 03.04.07; 25.01.06; 25.05.05;

26.01.15; 29.01.12

(511)

29 – Eggs, milk and milk products; oils and fats for food; ajvar [preserved peppers]; aloe vera prepared for human consumption; alginates for culinary purposes; anchovy, not live; anchovies, processed; peanuts, prepared; albumen for culinary purposes; white of eggs; beans, preserved; soya beans, preserved, for food; bouillon; ginger jam; ham; fatty substances for the manufacture of edible fats; toasted laver; edible birds' nests; peas, preserved; mushrooms, preserved; game, not live; gelatine; meat jellies; jellies for food; fruit jellies; yolk of eggs; coconut fat; bone oil for food; lard; suet for food; edible fats; fruit-based snack food; charcuterie; raisins; caviar; fish roe, processed; yogurt; sauerkraut; kephir [milk beverage]; isinglass for food; clams, not live; milk shakes; black pudding; compotes; meat, tinned; vegetables, tinned; fish, tinned; fruits, tinned; bouillon concentrates; gherkins; shrimps, not live; prawns, not live; buttercream; croquettes; silkworm chrysalis for human consumption; kumys [milk beverage]; spiny lobsters, not live; lecithin for culinary purposes; salmon, not live; onions, preserved; margarine; marmalade; oils for food; peanut butter; cocoa butter for food; coconut oil for food; coconut butter; corn oil for food; sesame oil for food; linseed oil for food; olive oil for food; palm oil for food; palm kernel oil for food; sunflower oil for food; colza oil for food; butter; shellfish, not live; almonds, ground; animal marrow for food; mussels, not live; milk; condensed milk; albumin milk; soya milk; fish meal for human consumption; vegetable mousses; fish mousses; fruit pulp; meat; meat, preserved; milk beverages, milk predominating; vegetables, preserved; vegetables, dried; vegetables, cooked; potato fritters; olives, preserved; lobsters, not live; coconut, desiccated; nuts, prepared; tomato purée; liver pâté; pectin for culinary purposes; liver; pickles; jams; powdered eggs; milk products; kimchi [fermented vegetable dish]; food products made from fish; rennet; prostokvasha [soured milk]; poultry, not live; pollen prepared as foodstuff; cranberry compote; apple purée; crayfish, not live; crustaceans, not live; fish, preserved; fish, not live; salted fish; ryazhenka [fermented baked milk]; vegetable salads; fruit salads; bacon; sardines, not live; pork; herrings, not live; prepared seeds; sunflower seeds, prepared; cream [dairy products]; whipped cream; fat-containing mixtures for bread slices; smetana [sour cream]; tomato juice for cooking; vegetable juices for cooking; salted meats; sausages; sausages in batter; preparations for making bouillon; preparations for making soup; tripe; soups; vegetable soup preparations; whey; cheese; tahini [sesame seed paste]; tofu; sea-cucumbers, not live; truffles, preserved; tuna, not live; oysters, not live; milk

ferments for culinary purposes; rennet; fish fillets; dates; crystallized fruits; frozen fruits; fruit, preserved; fruit preserved in alcohol; fruit, stewed; potato flakes; hummus [chickpea paste]; fruit peel; preserved garlic; lentils, preserved; potato chips; low-fat potato chips; fruit chips; non-alcoholic eggnog; seaweed extracts for food; meat extracts; snail eggs for consumption; eggs; peanut milk-based beverages; almond milk-based beverages.

30 – Coffee, tea, cocoa, sugar, rice, tapioca and sago, artificial coffee; flour and preparations made from cereals, bread, pastries and confectionery, ice cream; honey, treacle; yeast, baking-powder; salt, mustard; vinegar, condiments; spices; edible ices; aromatic preparations for food; flavorings, other than essential oils, for cakes; flavorings, other than essential oils, for beverages; coffee flavorings; star aniseed; cereal bars; high-protein cereal bars; pancakes; noodle-based prepared meals; buns; bread rolls; vanillin [vanilla substitute]; vanilla flavorings for culinary purposes; waffles; vermicelli [noodles]; natural sweeteners; sausage binding materials; binding agents for ice cream; sea water for cooking; seaweed [condiment]; malt biscuits; cloves [spice]; cake frosting [icing]; glucose for culinary purposes; gluten additives for culinary purposes; yeast; thickening agents for cooking foodstuffs; leaven; rice-based snack food; cereal-based snack food; artificial coffee; vegetal preparations for use as coffee substitutes; dressings for salad; fruit jellies [confectionery]; confectionery for decorating Christmas trees; cakes; pastries; peanut confectionery; almond confectionery; pasta; ginger [spice]; frozen yogurt [confectionery ices]; cocoa; capers; caramels [candy]; curry [spice]; gruel, with a milk base, for food; ketchup [sauce]; quiches; gluten prepared as foodstuff; sweetmeats [candy]; liquorice [confectionery]; peppermint sweets; cinnamon [spice]; coffee; unroasted coffee; starch for food; crackers; custard; hominy grits; semolina; oatmeal; crushed barley; groats for human food; corn, milled; corn, roasted; meat pies; turmeric for food; couscous [semolina]; noodles; ice for refreshment; ice, natural or artificial; candy; rice cakes; mayonnaise; macarons [pastry]; macaroni; maltose; hominy; marinades; marzipan; honey; royal jelly; ice cream; bean meal; tapioca flour; potato flour; corn flour; flour; wheat flour; soya flour; barley meal; dessert mousses [confectionery]; chocolate mousses; muesli; mint for confectionery; cocoa beverages with milk; coffee beverages with milk; coffee-based beverages; tea-based beverages; chocolate beverages with milk; chocolate-based beverages; cocoa-based beverages; infusions, not medicinal; crushed oats; husked oats; nutmegs; stick liquorice [confectionery]; soya bean paste [condiment]; pastilles [confectionery]; molasses for food; pepper; allspice; peppers [seasonings]; pesto [sauce]; cookies; petit-beurre biscuits; pies; pizzas; meat gravies; fondants [confectionery];

popcorn; powders for making ice cream; baking powder; mustard meal; pralines; meat tenderizers for household purposes; cereal preparations; oat-based food; propolis; gingerbread; petits fours [cakes]; puddings; cake powder; fruit coulis [sauces]; ravioli; chewing gum; relish [condiment]; rice; wheat germ for human consumption; spring rolls; sago; sugar; palm sugar; aniseed; linseed for culinary purposes [seasoning]; golden syrup; golden syrup; cake dough; confectionery; baking soda [bicarbonate of soda for cooking purposes]; malt for human consumption; salt for preserving foodstuffs; cooking salt; celery salt; sherbets [ices]; ham glaze; soya sauce; tomato sauce; pasta sauce; sauces [condiments]; spaghetti; seasonings; preparations for stiffening whipped cream; rusks; breadcrumbs; sushi; sandwiches; tabbouleh; tacos; tapioca; cream of tartar for culinary purposes; cream of tartar for culinary purposes; tarts; dough; almond paste; tortillas; garden herbs, preserved [seasonings]; vinegar; beer vinegar; ferments for pastes; halvah; bread; unleavened bread; chips [cereal products]; corn flakes; oat flakes; chicory [coffee substitute]; tea; iced tea; chutneys [condiments]; cheeseburgers [sandwiches]; chow-chow [condiment]; saffron [seasoning]; chocolate; malt extract for food; essences for foodstuffs, except etheric essences and essential oils; husked barley; piccalilli.

31 – Grain and agricultural, horticultural and forestry products, not included in other classes; live animals; fresh fruits and vegetables; seeds; natural plants and flowers; animal foodstuffs; malt; algarovilla for animal consumption; oranges, fresh; peanuts, fresh; draff; beans, fresh; wreaths of natural flowers; grapes, fresh; algae for human consumption; algae for animal consumption; fruit residue [marc]; dog biscuits; peas, fresh; mushroom spawn for propagation; mushrooms, fresh; trees; palm trees; turf, natural; unsawn timber; undressed timber; yeast for animal consumption; Christmas trees; edible chews for animals; live animals; menagerie animals; oil cake; peanut cake for animals; maize cake for cattle; rape cake for cattle; bagasses of cane [raw material]; cereal seeds, unprocessed; grains [cereals]; grains for animal consumption; lime for animal forage; fish spawn; cocoa beans, raw; potatoes, fresh; chestnuts, fresh; copra; raw barks; rough cork; pet food; stall food for animals; bird food; strengthening animal forage; chicory roots; roots for animal consumption; nettles; groats for poultry; maize; edible sesame, unprocessed; shrubs; rose bushes; spiny lobsters, live; lemons, fresh; vine plants; onions, fresh; flower bulbs; leeks, fresh; olives, fresh; materials for animal bedding; bran mash for animal consumption; shellfish, live; almonds [fruits]; mussels, live; peanut meal for animals; linseed meal for animal consumption; meal for animals; flax meal [fodder]; rice meal for forage; fish meal for animal consumption;

straw mulch; beverages for pets; oats; vegetables, fresh; cucumbers, fresh; lobsters, live; nuts [fruits]; coconuts; kola nuts; bran; distillery waste for animal consumption; residue in a still after distillation; palms [leaves of the palm tree]; cuttle bone for birds; peppers [plants]; aromatic sand [litter] for pets; locust beans, raw; locust beans, raw; locust beans, raw; citrus fruit, fresh; mash for fattening livestock; animal fattening preparations; preparations for egg laying poultry; fishing bait, live; by-products of the processing of cereals, for animal consumption; seed germ for botanical purposes; poultry, live; wheat; pollen [raw material]; crayfish, live; crustaceans, live; seedlings; plants; aloe vera plants; plants, dried, for decoration; rhubarb, fresh; rice, unprocessed; rye; wheat germ for animal consumption; fish, live; lettuce, fresh; beet, fresh; linseed for animal consumption; hay; coconut shell; bred stock; sanded paper [litter] for pets; malt for brewing and distilling; straw [forage]; straw litter; salt for cattle; trunks of trees; wood chips for the manufacture of wood pulp; litter peat; garden herbs, fresh; sea-cucumbers, live; sugarcane; truffles, fresh; squashes, fresh; oysters, live; fruit, fresh; hazelnuts, fresh; fodder; hops; flowers, natural; flowers, dried, for decoration; chicory, fresh; silkworms; lentils, fresh; pine cones; hop cones; spinach, fresh; berries, fresh; juniper berries; eggs for hatching, fertilized; silkworm eggs; barley.

32 – Mineral and aerated waters and other non-alcoholic beverages; fruit beverages and fruit juices; syrups and other preparations for making beverages; aperitifs, non-alcoholic; lithia water; seltzer water; soda water; waters [beverages]; aerated water, mineral water [beverages]; table waters; kvass [non-alcoholic beverage]; cocktails, non-alcoholic; lemonades; non-alcoholic beverages; isotonic beverages; non-alcoholic honey-based beverages; aloe vera drinks, non-alcoholic; whey beverages; non-alcoholic fruit juice beverages; fruit nectars, non-alcoholic; orgeat; beer, ginger beer; malt beer; powders for effervescing beverages; sarsaparilla [non-alcoholic beverage]; syrups for lemonade; syrups for beverages; smoothies; tomato juice [beverage]; cider, non-alcoholic; vegetable juices [beverages]; fruit juices; preparations for making aerated water; preparations for making liqueurs; preparations for making mineral enriched water [beverages]; must; grape must, unfermented; beer wort; malt wort; pastilles for effervescing beverages; sherbets [beverages]; non-alcoholic fruit extracts; hop extracts for making beer; essences for making beverages.

35 – Advertising; business management; business administration; office functions; arranging subscriptions to telecommunication services for others; import-export agency services; commercial information agency services; advertising agency services; cost price analysis; rental of advertising space;

business auditing; employment agency services; computerized file management; book-keeping; invoicing; demonstration of goods; transcription of communications [office functions]; opinion polling; market studies; business information; business investigations; business research; marketing research; personnel recruitment; business organization consultancy; consultancy relating to business management and organization; personnel management consultancy; professional business consultancy; advertising and marketing services; marketing; business management of performing artists; business management of sports people; news clipping services; updating of advertising material; word processing; organization of exhibitions for commercial or advertising purposes; arranging newspaper subscriptions for others; organization of fashion shows for promotional purposes; organization of trade fairs for commercial or advertising purposes; shop window dressing; business appraisals; payroll preparation; data search in computer files for others; sponsorship search; business management assistance; commercial or industrial management assistance; presentation of goods on communication media, for retail purposes; economic forecasting; auctioneering; wholesale services for pharmaceutical, veterinary and sanitary preparations and medical supplies; retail services for pharmaceutical, veterinary and sanitary preparations and medical supplies; sales promotion for others; production of advertising films; office machines and equipment rental; rental of advertising time on communication media; publicity material rental; rental of vending machines; rental of photocopying machines; publication of publicity texts; radio advertising; bill-posting; bill-posting, distribution of samples; dissemination of advertising matter; direct mail advertising; writing of publicity texts; on-line advertising on a computer network; advertising by mail order; television advertising; document reproduction; compilation of statistics; compilation of information into computer databases; business inquiries; systemization of information into computer databases; business management consultancy services; tax preparation; drawing up of statements of accounts; advertising in periodicals, brochures and newspapers; telemarketing services; psychological testing for the selection of personnel; business management of hotels; commercial administration of the licensing of the goods and services of others; administrative processing of purchase orders; public relations; modelling for advertising or sales promotion; typing; relocation services for businesses; price comparison services; secretarial services; procurement services for others [purchasing goods and services for other businesses]; shorthand; outsourcing services [business assistance]; telephone answering for unavailable subscribers; photocopying services; business efficiency expert services.

(260) AM 2019 100107 A  
 (800) 1428654  
 (151) 2018 06 11  
 (891) 2018 06 11  
 (731) HELIOS Tovarna Barv,  
 Lakov In Umetnih Smol Količevo d.o.o.  
 Količevo 65, SI-1230 Domžale, Slovenia  
 (540)

## Helios Refinish Communicator

(591) Black, white  
 (511)  
 2 – Acrylic and poliurethane coatings for waterproofing of roofs; epoxy primer; water-based epoxy primer; solvent-free epoxy coating; coatings, paints, varnish, lacquers, resin mixtures, colorants for floor coverings; glue dye; coloured paints for facades; dyestuffs; synthetic dyes; colorants for use in formulating paints; polymer colours; natural dyes; pigments; electrically conductive pigments for use in the manufacture of lacquers; organic pigments for the production of colouring matters; water dispersed pigments for use in colouring concrete; liquid colours; processed minerals for use as additives to colorants; colouring substances; mordants for use in industry; mordants [fixatives] in the nature of varnishes; paints and washes; varnishes; preservatives against rust and against deterioration of wood; materials for colouring ceramic substrates; materials for the decoration [coloration] of wood; coating materials for protection of surfaces exposed to galvanic corrosion; coating materials in the nature of oils; coating compositions for preserving stonework [paints]; coating compositions for preserving concrete [paints]; coating compositions for preserving masonry [paints]; coating compositions for application to concrete [paints or oils]; coating compositions for application to stonework [paints]; coating compositions for application to brickwork [paints or oils]; coating compositions having waterproofing properties [paints or oils]; coating compositions in the nature of oils; floor sealing compounds [paints and oils]; anti-weathering compositions; ingot mould coatings; coatings for the finishing of concrete; coatings for the finishing of surfaces [paints or oils]; coatings for the finishing of masonry [paints or oils]; coatings to protect stone from water [paints or oils]; coatings to protect concrete from water [paints or oils]; coatings for preventing staining [other than chemicals]; elastomer coatings for oil pipes; epoxy coatings; ground coatings [paints and oil]; coatings being intumescent [paints or oils, other than building materials]; finishing preparations for treating wood; corrosion inhibitors in the form of a coating, namely, resinous coatings for masonry surfaces; protective preparations for metals; anti-aging treatments; coating preparations for protection against friction; coating preparations for protection against wear; coating

preparations having water repellent properties [paints or oils]; stabilising preparations in the nature of coatings; finishing products for waxes; powders in the nature of paint for use as coatings; silver paste; drying agents for paints; organic binding agents for paints; solvent dyes for wood; preparations for thinning lacquer; thinning preparations for paints and for coatings; thinners for dyestuffs; thinners for paints; thinners for varnishes; thinners for lacquers; primer thinners; binding agents for paints; bonding agents for lacquers; agglutinants for paints; sealant primers; thickeners for colours; thickeners for lacquers; UV-cured lacquers.

42 – Development, creation and installation of computer software application for web, Internet, and smart telephones; advising on the choice of decor, the design of decor, the choice of decorative products and the choice of colours for paints, varnishes, lacquers and wood stains; drawing up color schemes being design service; colour matching; design services; design consultancy; advisory services relating to interior design; information services relating to the combination of colours, paint and furnishings; software development; software creation; installation of computer software; maintenance of computer software; computer software design; software as a service; development and maintenance of computer software; consultancy relating to the updating of software; consultancy in the field of security software; software design for others; computer software development for others; consultancy relating to software maintenance; design, development and programming of computer software; computer software consultancy; quality assessment; quality control testing; quality control; certification [quality control]; product quality testing; quality control for others; product quality evaluation; quality control of manufactured goods; quality control testing services for industrial machinery; environmental hazard assessment; development of industrial processes; services for monitoring industrial processes.

(260) AM 2019 100117 A  
 (800) 1428926  
 (151) 2018 03 29  
 (891) 2018 03 29  
 (731) B&P I P Engineering Spółka Z Ograniczoną  
 Odowiedzianością Spółka Komandytowa  
 ul. Lubomirskich 1E, PL-37-200 Przeworsk,  
 Poland  
 (540)



(591) Blue and white.

(531) 24.17.09; 26.04.18; 27.05.19; 29.01.12

(511)

6 – Storage tanks of metal, juice storage metal tanks, concentrate storage metal tanks, aseptic metal tanks, metal pipes, steel structures.

7 – Food manufacturing machinery, machinery, machines and lines for the production of juices and juice concentrates made of fruits and vegetables, separators, presses, extruders, conveyors, mills, pumps, machines and lines for beverage manufacturing, filtration machines, ultrafiltration stations, tobacco processing machinery.

9 – Dispensers fining agents.

11 – Machinery and lines for pasteurization, sterilization, evaporators, pulp warmers, beverage cooling machines, steam generators and steam tanks, tobacco drying machines.

(260) AM 2019 100143 A

(800) 1429407

(151) 2018 05 10

(891) 2018 05 10

(731) Obshchestvo S Ogranichennoy  
Otvettvennostyu "TM Agromaster"  
Proezd Severnyi (Kirovskiy rayon), 3/5,  
ofis 1, Novosibirsk, RU-630088  
Novosibirskaya oblast, Russian Federation

(540)



(591) Red, white, dark red and vinous.

(531) 26.04.03; 26.04.04; 26.04.12; 26.04.24;  
26.11.02; 26.11.13; 28.05; 29.01.12

(511)

30 – Vermicelli [noodles]; pasta; cocoa; cocoa-based products; gruel, with a milk base, for food; coffee; hominy grits; semolina; oatmeal; crushed barley; groats for human food; corn, milled; corn, roasted; couscous [semolina]; noodles; macaroni; bean meal; potato flour; corn flour; flour; wheat flour; soya flour; barley meal; muesli; crushed oats; husked oats; cereal preparations; oat-based food; rice; wheat germ for human consumption; sugar; baking soda [bicarbonate of soda for cooking purposes]; malt for human consumption; cooking salt; spaghetti; tapioca; ferments for pastes; bread; unleavened bread; chips [cereal products]; corn flakes; oat flakes; tea; husked barley.

35 – Import-export agency services; commercial information agency services; advertising agency services; rental of advertising space; computerized

file management; demonstration of goods; opinion polling; market studies; business information; commercial information and advice for consumers [consumer advice shop]; business investigations; marketing research; business management and organization consultancy; business organization consultancy; business management consultancy; professional business consultancy; layout services for advertising purposes; business management of performing artists; news clipping services; updating of advertising material; word processing; organization of exhibitions for commercial or advertising purposes; arranging newspaper subscriptions for others; organization of trade fairs for commercial or advertising purposes; shop window dressing; data search in computer files for others; business management assistance; commercial or industrial management assistance; presentation of goods on communication media, for retail purposes; economic forecasting; auctioneering; promoting the goods and services of others; wholesale and retail sales services, including via Internet; publication of publicity texts; distribution of samples; dissemination of advertising matter; writing of publicity texts; advertising; on-line advertising on a computer network; advertising by mail order; television advertising; compilation of information into computer databases; the bringing together, for the benefit of others, of a variety of goods (excluding the transport thereof), enabling customers to conveniently view and purchase those goods provided by retail and wholesale stores, pharmacies, mail order catalogues or by means of electronic media, including through web sites or television shopping programmes; business inquiries; systemization of information into computer databases; copywriting for newspapers; administrative processing of purchase orders; price comparison services; procurement services for others [purchasing goods and services for other businesses].

39 – Rental of warehouses; delivery of goods; delivery of goods by mail order; hauling; lighterage services; ferry-boat transport; armored-car transport of valuables; bus transport; car transport; barge transport; boat transport; railway transport; marine transport; passenger transport; river transport; portering; stevedoring; unloading cargo; packaging of goods; wrapping of goods; storage of goods; storage.

(260) AM 2019 100146 A

(800) 1429527

(151) 2018 08 03

(891) 2018 08 03

(731) Joint Stock Company United Chemical  
Company Uralchem  
Presnenskaya nab., 6, bld. 2, Moscow,  
RU-123112, Russian Federation



(540)

**SOLAR**



(591) Black, white

(531) 05.07.11; 05.07.22; 05.07.24; 05.09.03;  
05.09.15; 05.09.17; 05.09.24; 05.09.24;  
27.03.11; 27.05.01; 27.05.08

(511)

1 – Fertilizers.

(260) AM 2019 100173 A

(800) 1430166

(151) 2018 06 05

(891) 2018 06 05

(731) LAARA INTERPRISES LIMITED

Suite 1003, Khalid Al Attar Tower, P.O. Box  
No 71241, Sheikh Zayed Road, Dubai, United  
Arab Emirates

(540)



(591) Red, yellow and green.

(531) 05.05.20; 05.05.21; 29.01.13

(511)

3 – Depilatory preparations; non-medicated dentifrices; perfumery; bleaching preparations and other substances for laundry use; scouring preparations; abrasive preparations; abrasives; cosmetics; amber [perfume]; descaling preparations for household purposes; antistatic preparations for household purposes; aromatics [essential oils]; air fragrancing preparations; cake flavorings [essential oils]; flavorings for beverages [essential oils]; food flavourings [essential oils]; breath freshening sprays; canned pressurized air for cleaning and dusting purposes; balms, other than for medical purposes; lip glosses; polishing stones; abrasive paper; emery paper; polishing paper; petroleum jelly for cosmetic purposes; shoe polish; cobblers' wax; cotton wool for cosmetic purposes; sachets for perfuming linen; drying agents for dishwashing machines; adhesives for cosmetic purposes; scented water; Javelle water; lavender water; toilet water; wax for parquet floors; floor wax; non-slipping wax for floors; depilatory wax; mustache wax; tailors' wax; creams for leather; waxes for leather; polish for furniture and flooring;

shoemakers' wax; polishing wax; massage gels, other than for medical purposes; heliotropine; dental bleaching gels; geraniol; make-up; deodorants for pets; deodorants for human beings or for animals; scented wood; perfumes; non-slipping liquids for floors; windshield cleaning liquids; greases for cosmetic purposes; volcanic ash for cleaning; decorative transfers for cosmetic purposes; ionone [perfumery]; shaving stones [astringents]; smoothing stones; eyebrow pencils; cosmetic pencils; silicon carbide [abrasive]; carbides of metal [abrasives]; alum stones [astringents]; tripoli stone for polishing; adhesives for affixing false eyelashes; adhesives for affixing false hair; hair conditioners; quillaia bark for washing; corundum [abrasive]; beard dyes; colorants for toilet purposes; cosmetic dyes; laundry starch; laundry glaze; shoe cream; polishing creams; cosmetic creams; skin whitening creams; polishing rouge; incense; hair spray; nail polish; hair lotions; lotions for cosmetic purposes; after-shave lotions; beauty masks; oils for perfumes and scents; oils for cosmetic purposes; oils for toilet purposes; essential oils; essential oils of cedarwood; essential oils of lemon; essential oils of citron; oils for cleaning purposes; bergamot oil; gaultheria oil; jasmine oil; lavender oil; almond oil; rose oil; oil of turpentine for degreasing; whiting; cleaning chalk; almond milk for cosmetic purposes; cleansing milk for toilet purposes; musk [perfumery]; deodorant soap; shaving soap; soap for brightening textile; cakes of toilet soap; antiperspirant soap; soap for foot perspiration; soap; almond soap; mint for perfumery; cosmetic kits; emery; nail art stickers; false nails; eau de Cologne; bases for flower perfumes; joss sticks; pastes for razor strops; pumice stone; lipstick cases; hydrogen peroxide for cosmetic purposes; breath freshening strips; teeth whitening strips; abrasive cloth; glass cloth [abrasive cloth]; lipsticks; pomades for cosmetic purposes; shaving preparations; cosmetic preparations for baths; bath preparations, not for medical purposes; hair straightening preparations; hair waving preparations; laundry soaking preparations; grinding preparations; smoothing preparations [starching]; color-removing preparations; leather bleaching preparations; polishing preparations; denture polishes; mouthwashes, not for medical purposes; cosmetic preparations for slimming purposes; starch glaze for laundry purposes; refurbishing preparations; eye-washes, not for medical purposes; fabric softeners for laundry use; laundry bleach; dry-cleaning preparations; paint stripping preparations; lacquer-removing preparations; make-up removing preparations; floor wax removers [scouring preparations]; varnish-removing preparations; rust removing preparations; nail care preparations; cleaning preparations; preparations for cleaning dentures; wallpaper cleaning preparations; preparations for unblocking drain pipes; collagen preparations for cosmetic purposes; laundry prepara-

tions; aloe vera preparations for cosmetic purposes; sunscreen preparations; color- [colour-] brightening chemicals for household purposes [laundry]; shining preparations [polish]; make-up powder; diamantine [abrasive]; stain removers; nail varnish removers; vaginal washes for personal sanitary or deodorant purposes; scouring solutions; false eyelashes; tissues impregnated with cosmetic lotions; tissues impregnated with make-up removing preparations; safrol; laundry blueing; turpentine for degreasing; potpourris [fragrances]; bleaching soda; washing soda, for cleaning; bath salts, not for medical purposes; bleaching salts; fumigation preparations [perfumes]; preservatives for leather [polishes]; ammonia [volatile alkali] [detergent]; astringents for cosmetic purposes; eyebrow cosmetics; make-up preparations; sun-tanning preparations [cosmetics]; hair dyes; neutralizers for permanent waving; preparations to make the leaves of plants shiny; cosmetic preparations for eyelashes; cosmetic preparations for skin care; shoe wax; cosmetics for animals; mascara; cleansers for intimate personal hygiene purposes, non medicated; detergents, other than for use in manufacturing operations and for medical purposes; degreasers, other than for use in manufacturing processes; bleaching preparations [decolorants] for cosmetic purposes; antiperspirants [toiletries]; toiletry preparations; phytocosmetic preparations; talcum powder, for toilet use; cotton sticks for cosmetic purposes; terpenes [essential oils]; emery cloth; cloths impregnated with a detergent for cleaning; henna [cosmetic dye]; shampoos for animals [non-medicated grooming preparations]; shampoos for pets [non-medicated grooming preparations]; dry shampoos; shampoos; sandpaper; soda lye; herbal extracts for cosmetic purposes; extracts of flowers [perfumes]; ethereal essences; badian essence; mint essence [essential oil]; douching preparations for personal sanitary or deodorant purposes [toiletries]; chemical cleaning preparations for household purposes; air fragrance reed diffusers; bleaching preparations [decolorants] for household purposes; massage candles for cosmetic purposes; cosmetics for children; breath freshening preparations for personal hygiene.

(260) AM 2019 100174 A

(800) 1430187

(151) 2018 07 12

(891) 2018 07 12

(731) CHINA KWEICHOW MOUTAI  
DISTILLERY (GROUP) CO., LTD.  
No. 4 East Mountain Lane, East Road of  
Outside Loop, Guiyang City, Guizhou  
Province, China

(540)

**MOUTAI**

(591) Black, white

(511)

33 – Fruit extracts, alcoholic; alcoholic liquid; alcoholic beverages; alcoholic beverages [except beers]; aperitifs; bitters; cooking wine; wine; edible alcohol; digesters [liqueurs and spirits].

(260) AM 2019 100178 A

(800) 1430256

(151) 2018 07 30

(891) 2018 07 30

(731) MULLER ET CIE

107 boulevard Ney, F-75018 PARIS, France

(540)

**AIRELEC**

(591) Gray and raspberry

(531) 27.05.01; 29.01.12

(511)

9 – Apparatus for the control, remote control and regulation of heating apparatus; electric and electronic enclosures for the regulation of heating apparatus; thermostats; apparatus and instruments for regulating and controlling electricity; electric power failure devices, electric resistors, electric switches; temperature monitoring devices for household and industrial use; wireless controllers for remote monitoring and controlling of the operating and condition of heating and water heater apparatus; thermostat control apparatus; automatic, electronic and electric control apparatus and devices for heating and water heater apparatus; thermostat controllers; heat-sensitive identification indicators; electric and electronic programming units for heating apparatus and water heaters.

11 – Apparatus and installations for heating, lighting, steam generating, cooking, refrigerating, drying, ventilation, air conditioning, water supply and sanitary facilities; heat pumps; apparatus for the recovery, concentration and/or separation of heat and/or cold; boilers, water heaters; pressure regulators for water heaters; radiators, heating panels, convectors; air-conditioning installations and apparatus; heating cables; drying apparatus and installations; towel driers; hair driers; hand driers; radiators for heating in the form of panels; heat and steam accumulators; temperature regulators for heating radiators; hydraulic network for heating or cooling (panels or boards); apparatus for producing heat or cooling using the magnetocaloric effect.

37 – Advice and information relating to air conditioning and heating installations; installation, maintenance and repair of apparatus for heating, air-conditioning, steam generation, cooking, refrigerating, drying, ventilation, water supply and sanitary facilities.

(260) AM 2019 100179 A  
 (800) 1430281  
 (151) 2018 06 26  
 (891) 2018 06 26  
 (731) LVMH Swiss Manufactures SA  
 Rue Louis-Joseph Chevrolet 6a, CH-2300 La  
 Chaux-de-Fonds, Switzerland  
 (540)



(591) Green and red  
 (531) 24.01.05; 24.01.15; 27.05.24; 29.01.14  
 (511)

9 – Scientific (other than for medical use), nautical, surveying, photographic, cinematographic, optical, weighing, measuring, signaling, checking (supervision), life-saving and teaching apparatus and instruments; apparatus for recording, transmission, reproduction or processing of sound or images; digital recording media; calculating machines, equipment for data processing and computers; timing instruments; counters; timers; chronographs; game software; software (recorded programs); computer peripheral devices; telephones, tablet computers, MP3 players; accessories for computers, telephones, tablet computers, MP3 players; covers for tablet computers; communication apparatus and computers; wearable computers; wearable computers; connected watches; smartwatches; wearable digital electronic devices comprised of a wristwatch, wrist band or bracelet and also featuring a telephone, software and display screens for viewing, sending and receiving sound, electronic mails and messages, texts, data, pictures and information from and/or to personal digital assistants, smart phones, tablets, and computers and other telecommunication machines, software applications for wearable electronic devices; smartphones featuring a watch; wearable electronic devices in the form of watch straps, bracelets or cuffs also providing the functions of a watch enabling access to the Internet and/or any other communication system and the sending and receiving of telephone calls, e-mails and electronic messages and enabling the reception, storage and wireless transmission of data and messages; accessories for such wearable electronic devices including casings, batteries, chargers, microphones, video cameras, all included in class 9; spectacles (optics), sunglasses; optical goods; spectacle cases; diagnostic apparatus not for medical use; integrated circuit cards [smart cards]; downloadable electronic publications; sensors, monitors and displays in the field of health, fitness, exercise and wellness,

sporting and cultural activities, entertainment, education and training, tourism and security, other than for medical use; covers for tablet computers other than of precious metal; connected bracelets and connected cuffs (measuring apparatus) that also have a function of transmitting, sending and/or receiving data to and/or from personal digital assistants, tablets, smart phones and personal computers through Internet websites and other computer and electronic communication networks.

38 – Telecommunications; information on telecommunications; communications by computer terminals or by fiber-optic networks; electronic bulletin board services (telecommunication services).

41 – Providing information in the fields of sporting and cultural activities, fitness, exercise, sports, entertainment, education and training; timing of sports events; services for timing of sports events.

42 – Evaluations, assessments and research in the fields of science and technology provided by engineers; design and development of computers and software; research and development of new products for others; technical project studies; architectural services; design of interior decor; development (design), installation, maintenance, updating or rental of software; computer programming; consultancy relating to computers; conversion of computer programs and data, other than physical conversion; conversion of data or documents from physical to electronic media; vehicle roadworthiness testing; graphic arts designing; styling (industrial design).

(260) AM 2019 100180 A  
 (800) 1430354  
 (151) 2018 08 15  
 (891) 2018 08 15  
 (731) Apple Inc.  
 One Apple Park Way, Cupertino CA  
 95014, USA

(540)

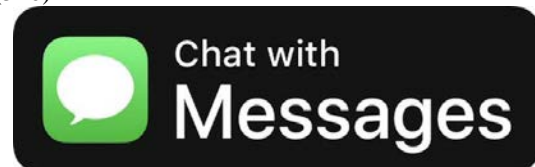

(591) The color(s) green, white and black is/are claimed as a feature of the mark.

(531) 01.15.21; 26.04.07; 26.04.18; 29.01.13

(526) Messages

(511)

38 – Communication services, namely, transmission of text, data, images, video and other digital content by wireless communication networks and the Internet; electronic messaging and wireless digital messaging services.



(260) AM 2019 100181 A

(800) 1430388

(151) 2018 05 08

(891) 2018 05 08

(731) FOOD COMMERCE S.R.L.

Via Livatino, 6/III, I-84083 CASTEL SAN  
GIORGIO, Italy

(540)



(591) Green (100% cyan and 100% yellow), white,  
red (100% magenta and 100% yellow), blue  
(pantone 289 C) and gold (pantone 871 U).

(531) 24.07.23; 25.01.06; 26.04.06; 26.04.22;  
26.04.24; 27.05.11; 27.05.24; 29.01.15

(511)

29 – Meat, fish, poultry and game; meat extracts;  
preserved, frozen, dried and cooked fruits and  
vegetables; jellies, jams, compotes; eggs; milk and  
milk products; edible oils and fats.

30 – Coffee, tea, cocoa and artificial coffee; rice;  
tapioca and sago; flour and preparation made from  
cereals; bread, pastries and confectionery; edible  
ices; sugar, honey, treacle; yeast, baking-powder;  
salt; mustard; vinegar, sauces (condiments); spices;  
ice.

(260) AM 2019 100242 A

(800) 1431347

(151) 2018 06 05

(891) 2018 06 05

(731) Public Joint Stock Company «GAZ»

Prospect Lenina, 88, RU-603004 Nizhny  
Novgorod, Russian Federation

(540)



(591) Black, white

(531) 03.04.07; 03.04.24; 27.05.17

(511)

16 – Fountain pens; albums; scrapbooks; almanacs;  
posters; tickets; forms, printed; announcement cards  
[stationery]; loose-leaf binders; pads [stationery];  
wristbands for the retention of writing instruments;  
pamphlets; booklets; wrapping paper; packing paper;

filter paper; newsletters; signboards of paper or  
cardboard; newspapers; document holders  
[stationery]; pencil holders; page holders; holders for  
checkbooks [cheque books]; advertisement boards of  
paper or cardboard; magazines [periodicals]; money  
clips; tags for index cards; pen clips; bookmarkers;  
printed publications; graphic representations; calen-  
dars; tracing patterns; pencils; pencil lead holders;  
pictures; transfers [decalcomanias]; decalcomanias;  
paintings [pictures], framed or unframed; cards;  
charts; trading cards, other than for games;  
catalogues; paintbrushes; printing blocks; books;  
manifolds [stationery]; comic books; envelopes  
[stationery]; boxes of paper or cardboard; gummed  
tape [stationery]; adhesive bands for stationery or  
household purposes; self-adhesive tapes for  
stationery or household purposes; flyers; humidity  
control sheets of paper or plastic for foodstuff  
packaging; viscose sheets for wrapping; sheets of  
reclaimed cellulose for wrapping; plastic bubble  
packs for wrapping or packaging; lithographs;  
postage stamps; graphic prints; teaching materials  
[except apparatus]; sealing compounds for stationery  
purposes; packing [cushioning, stuffing] materials of  
paper or cardboard; filtering materials [paper]; bags  
[envelopes, pouches] of paper or plastics, for  
packaging; stickers [stationery]; bottle envelopes of  
paper or cardboard; covers [stationery]; wrappers  
[stationery]; plastic cling film, extensible, for  
palletization; greeting cards; etchings; conical paper  
bags; folders for papers; jackets for papers; pen  
cases; boxes for pens; seals [stamps]; sealing  
stamps; clipboards; plastic film for wrapping; desk  
mats; mats for beer glasses; stands for pens and  
pencils; paperweights; writing cases [sets]; writing  
materials; printed matter; prospectuses; rubber  
erasers; graphic reproductions; penholders; marking  
pens [stationery]; placards of paper or cardboard;  
writing or drawing books; fabrics for bookbinding;  
transparencies [stationery]; stencil plates; bottle  
wrappers of paper or cardboard; manuals [hand-  
books]; handbooks [manuals]; flags of paper; photo-  
engravings; photographs [printed]; stencil cases;  
blueprints; plans; stencils; shields [paper seals].

28 – Toy vehicles; jigsaw puzzles; toys; stuffed toys;  
mobiles [toys]; practical jokes [novelties]; parlor  
games; parlour games; board games; games;  
building games; kaleidoscopes; playing cards;  
fairground ride apparatus; swings; toy models; scale  
model kits [toys]; scale model vehicles; ornaments  
for Christmas trees, except illumination articles and  
confectionery; apparatus for games; play balloons.

35 – Arranging subscriptions to telecommunication  
services for others; rental of advertising space; book-  
keeping; accounting; demonstration of goods;  
organization of exhibitions for commercial or adver-  
tising purposes; organization of trade fairs for com-  
mercial or advertising purposes; shop window dres-

sing; design of advertising materials; presentation of goods on communication media, for retail purposes; sales promotion for others; production of advertising films; rental of billboards [advertising boards]; billposting; outdoor advertising; distribution of samples; dissemination of advertising matter; direct mail advertising; advertising; publicity; on-line advertising on a computer network; television advertising; commercial administration of the licensing of the goods and services of others; procurement services for others [purchasing goods and services for other businesses].

37 – Rebuilding engines that have been worn or partially destroyed; rebuilding machines that have been worn or partially destroyed; vehicle battery charging; vehicle washing; rustproofing; anti-rust treatment for vehicles; vehicle maintenance; vehicle polishing; vehicle breakdown repair services; rental of bulldozers; motor vehicle maintenance and repair; vehicle lubrication [greasing]; vehicle greasing; vehicle lubrication; installation, maintenance and repair of computer hardware; machinery installation, maintenance and repair.

39 – Motor coach rental; parking place rental; delivery of goods; wrapping of goods; car parking; storage of goods.

41 – Game services provided on-line from a computer network; film production, other than advertising films; on-line publication of electronic books and journals.

42 – Research and development of new products for others; engineering; technical research; calibration [measuring]; technological consultancy; vehicle roadworthiness testing; creating and maintaining web sites for others; outsource service providers in the field of information technology; packaging design; surveying.

---

(260) AM 2019 100245 A  
 (800) 1431439  
 (151) 2018 07 26  
 (891) 2018 07 26  
 (731) SAILUN JINYU GROUP CO., LTD.  
 No. 588, Maoshan Road, Huangdao District,  
 Qingdao City, Shandong, China  
 (540)



(591) Black, white  
 (531) 26.03.23; 26.05.10  
 (511)  
 12 – Inner tubes for pneumatic tires; tires for vehicle wheels; casings for pneumatic tires [tyres]; spikes

for tyres; treads for retreading tires; pneumatic tyres; automobile tires; solid tyres for vehicle wheels; inner tubes for bicycle tires; repair outfits for inner tubes.

---

(260) AM 2019 100246 A  
 (800) 1431442  
 (151) 2018 09 26  
 (891) 2018 09 26  
 (731) DAW SE  
 Roßdörfer Str. 50, 64372 Ober-Ramstadt,  
 Germany  
 (540)

## Histolith PremiumSilikat

(591) Black, white  
 (511)  
 1 – Industrial chemicals; preservative and damp-proofing preparations for masonry, roofing tiles, cement and concrete, except paints and oils; artificial resins; synthetic resins and unprocessed plastics; solvents (chemicals); solvents for varnishes and lacquers; adhesives used in industry; adhesives for wallpaper; adhesives used in building; filler for the treatment of subsurfaces for paints (not included in other classes).

2 – Paints; varnishes; lacquers; glazes; coatings; preservatives against rust; primers; colorants; dyestuffs; dye pastes; mordants; paint thickeners; fixatives; siccatives for paints; raw natural resins; thinning and binding preparations for paints and lacquers; solvents for thinning paints; preparations for preserving wood; wood mordants and wood preserving oils; paints, including structuring paints; bactericidal and/or fungicidal paints; anti-corrosion preparations; protective preparations for metals; metals in foil and powder form for painters, decorators, printers and artists.

19 – Building materials, not of metal or mainly not of metal, in particular profile rails and corner irons, finishing profiles; adjusting and levelling parts, spacers for building, sills, all not of metal or mainly not of metal; natural and artificial stone; mortar (building materials); quartz; plaster [building materials]; coatings; wall and ceiling panels (not of metal or mainly not of metal, for building); fabric embedding compounds for building; fillers (building materials); fabrics for building, not of metal or mainly not of metal, in particular stabilising fabrics.

---

(260) AM 2019 100248 A  
 (800) 1431460  
 (151) 2018 09 26  
 (891) 2018 09 26  
 (731) DAW SE  
 Roßdörfer Str. 50, 64372 Ober-Ramstadt,  
 Germany

(540)

**Histolith Sol-Silikat**

(591) Black, white

(511)

1 – Industrial chemicals; preservative and damp-proofing preparations for masonry, roofing tiles, cement and concrete, except paints and oils; artificial resins; synthetic resins and unprocessed plastics; solvents (chemicals); solvents for varnishes and lacquers; adhesives used in industry; adhesives for wallpaper; adhesives used in building; filler for the treatment of subsurfaces for paints (not included in other classes).

2 – Paints; varnishes; lacquers; glazes; coatings; preservatives against rust; primers; colorants; dyestuffs; dye pastes; mordants; paint thickeners; fixatives; siccatives for paints; raw natural resins; thinning and binding preparations for paints and lacquers; solvents for thinning paints; preparations for preserving wood; wood mordants and wood preserving oils; paints, including structuring paints; bactericidal and/or fungicidal paints; anti-corrosion preparations; protective preparations for metals; metals in foil and powder form for painters, decorators, printers and artists.

19 – Building materials, not of metal or mainly not of metal, in particular profile rails and corner irons, finishing profiles; adjusting and levelling parts, spacers for building, sills, all not of metal or mainly not of metal; natural and artificial stone; mortar (building materials); quartz; plaster [building materials]; coatings; wall and ceiling panels (not of metal or mainly not of metal, for building); fabric embedding compounds for building; fillers (building materials); fabrics for building, not of metal or mainly not of metal, in particular stabilising fabrics.

(260) AM 2019 100250 A

(800) 1431468

(151) 2018 09 26

(891) 2018 09 26

(731) DAW SE

Roßdörfer Str. 50, 64372 Ober-Ramstadt,  
Germany

(540)

**Histolith Kristallin**

(591) Black, white

(511)

1 – Industrial chemicals; preservative and damp-proofing preparations for masonry, roofing tiles, cement and concrete, except paints and oils; artificial resins; synthetic resins and unprocessed plastics; solvents (chemicals); solvents for varnishes and lacquers; adhesives used in industry; adhesives for wallpaper; adhesives used in building; filler for the

treatment of subsurfaces for paints (not included in other classes).

2 – Paints; varnishes; lacquers; glazes; coatings; preservatives against rust; primers; colorants; dyestuffs; dye pastes; mordants; paint thickeners; fixatives; siccatives for paints; raw natural resins; thinning and binding preparations for paints and lacquers; solvents for thinning paints; preparations for preserving wood; wood mordants and wood preserving oils; paints, including structuring paints; bactericidal and/or fungicidal paints; anti-corrosion preparations; protective preparations for metals; metals in foil and powder form for painters, decorators, printers and artists.

19 – Building materials, not of metal or mainly not of metal, in particular profile rails and corner irons, finishing profiles; adjusting and levelling parts, spacers for building, sills, all not of metal or mainly not of metal; natural and artificial stone; mortar (building materials); quartz; plaster [building materials]; coatings; wall and ceiling panels (not of metal or mainly not of metal, for building); fabric embedding compounds for building; fillers (building materials); fabrics for building, not of metal or mainly not of metal, in particular stabilising fabrics.

(260) AM 2019 100251 A

(800) 1431472

(151) 2018 09 27

(891) 2018 09 27

(731) UAB ATLANTIC DUTY FREE

Mokyklos G1, Mokolu K. Sunsku Sen.,  
LT-68461 Marijampoles Sav, Lithuania

(540)

**FUERST POTEMKIN**

(591) Black, white

(511)

33 – Alcoholic beverages (except beers).

(260) AM 2019 100257 A

(800) 1431520

(151) 2018 07 11

(891) 2018 07 11

(731) ARCOS HERMANOS, S.A.

Poligono Industrial Campollano, C/B Num. 7,  
E-02006 ALBACETE, Spain

(540)



FILO SEDA  
SILK EDGE  
FIL SOIE  
FILO SETA  
ШЕЛКОВЫЙ КРАЙ

(591) Black, white  
 (531) 11.01.01; 11.01.03; 28.05  
 (511)  
 37 – Knife sharpening; sharpening of scissors and kitchen knives; providing information relating to the sharpening of scissors and kitchen knives.

(260) AM 2019 100258 A  
 (800) 1431522  
 (151) 2018 09 24  
 (891) 2018 09 24  
 (731) Limited Liability Company «ORIMI»  
 1-st Microrayon Street, 15/4 plot,  
 Vsevolozhsk district, Sverdlov factory  
 settlement, RU-188682 Leningrad oblast,  
 Russian Federation

(540)

**PRINCESS  
 JAVA**

(591) Black, white  
 (511)  
 30 – Tea; iced tea; tea-based beverages.

(260) AM 2019 100261 A  
 (800) 1431541  
 (151) 2018 09 24  
 (891) 2018 09 24  
 (731) Limited Liability Company «ORIMI»  
 1-st Microrayon Street, 15/4 plot,  
 Vsevolozhsk district, Sverdlov factory  
 settlement, RU-188682 Leningrad oblast,  
 Russian Federation

(540)

**ПРИНЦЕССА  
 КАНДИ**

(591) Black, white  
 (531) 28.05  
 (511)  
 30 – Tea; iced tea; tea-based beverages.

(260) AM 2019 100263 A  
 (800) 1431564  
 (151) 2018 09 24  
 (891) 2018 09 24  
 (731) Limited Liability Company «ORIMI»  
 1-st Microrayon Street, 15/4 plot,  
 Vsevolozhsk district, Sverdlov factory  
 settlement, RU-188682 Leningrad oblast,  
 Russian Federation

(540)

**ПРИНЦЕССА  
 ЯВА**

(591) Black, white  
 (531) 28.05  
 (511)  
 30 – Tea; iced tea; tea-based beverages.

(260) AM 2019 100264 A  
 (800) 1431603  
 (151) 2018 05 14  
 (891) 2018 05 14  
 (731) Limited Liability Company Wine  
 and Brandy Factory "Alliance-1892"  
 Gogolya st., 9A, Chernyakhovsk, RU-238150  
 Kaliningrad region, Russian Federation

(540)

**ТРОФЕЙНЫЙ**

(591) Black, white  
 (531) 01.01.02; 01.01.10; 28.05  
 (511)  
 32 – Beer; mineral and aerated waters and other non-alcoholic beverages; fruit beverages and fruit juices; syrups and other preparations for making beverages; aperitifs, non-alcoholic; waters; kvass [non-alcoholic beverage]; cocktails, non-alcoholic; lemonades; non-alcoholic beverages; isotonic beverages; whey beverages; fruit juice beverages; fruit nectars; orgeat; powders for effervescing beverages; sarsaparilla [non-alcoholic beverage]; syrups for lemonade; syrups for beverages; tomato juice; cider, non-alcoholic; vegetable juices; fruit juices; preparations for making aerated water; preparations for making liqueurs; essences for making flavoured mineral water; preparations for making beverages; must; unfermented grape must; beer wort; malt wort; pastilles for effervescing beverages; non-alcoholic fruit extracts; extracts of hops for making beer; essences for making beverages.

33 – Alcoholic beverages (except beers); aperitifs; arrack [arak]; brandy; wine; piquette; whisky; vodka; gin; digesters; cocktails; liqueurs; alcoholic beverages; alcoholic beverages containing fruit; spirits [beverages]; distilled beverages; mead; peppermint liqueurs; bitters; rum; sake; cider; rice alcohol; alcoholic extracts; fruit extracts, alcoholic; alcoholic essences.

(260) AM 2019 100265 A  
 (800) 1431611  
 (151) 2018 09 25  
 (891) 2018 09 25  
 (731) RAHMANI GROUP S.p.A.  
 Largo Guido Donegani, 2, I-20121 MILANO,  
 Italy

(540)

**GOLVERDI**

(591) Black, white

(511)

30 – Pasta; deep frozen pasta; alimentary paste [dough]; instant noodles; fresh pasta; puff pastry; almond paste; pasta containing stuffings; pasta salad; pasta sauce; bread doughs; ready-made dishes containing pasta; spaghetti; prepared meals containing [principally] pasta; vinegar; flavoured vinegar; wine vinegar; fruit vinegar; tomato sauce; canned spaghetti in tomato sauce; sauces; sauces [condiments]; food dressings [sauces]; meat pies; meat gravies; canned sauces; canned pasta foods; boxed lunches consisting of rice, with added meat, fish or vegetables; pre-packaged lunches consisting primarily of rice, and also including meat, fish or vegetables; vegetal preparations for use as coffee substitutes; vegetable concentrates used for seasoning; vegetable pies; vegetable purees [sauces]; frozen pastry stuffed with vegetables; stir-fried noodles with vegetables (japchae); filled yeast dough with fillings consisting of vegetables; bibimbap [rice mixed with vegetables and beef]; frozen pastry stuffed with meat and vegetables; frozen prepared rice with seasonings and vegetables; pizzas; fresh pizza; pizzas [prepared]; preserved pizzas; frozen pizzas; chilled pizzas; uncooked pizzas; pizza dough; pizza crust; pizza bases; bread; wholemeal bread; malt biscuits; rusks; crackers; brioche; tarts; pastries; cream pies; apple tarts; dumplings; cake batter; candy cake; fresh pies; fruit cakes; salted tarts; cakes; ice cream stick bars; ice cream confectionery; chilled desserts; edible ices; sour dough; wholemeal pasta; ice confectionery; chocolate extracts for the preparation of beverages; coffee essences; essences for foodstuffs, except etheric essences and essential oils; spices; seasoning mixes; fruit jellies [confectionery]; caramels [candy]; yeast powder; baking powder; yeast and leavening agents; spiced salt; salt; yeast; sugar; chili oil for use as a seasoning or condiment; prepared rice dishes; prepared pizza meals; dry and liquid ready-to-serve meals, mainly consisting of pasta; candy; bakery goods; biscotti dough; cereal bars and energy bars; snack bars containing a mixture of grains, nuts and dried fruit [confectionery]; gingerbread nuts; food mixtures consisting of cereal flakes and dried fruits; sweet rice with nuts and jujubes (yaksik); ginger puree; ginger [spice]; preserved ginger; ginger tea; cereal-based snack food; cereals; pastries, cakes, tarts and biscuits (cookies); cereal powders; cereal bars; cereal preparations; processed grains; breakfast cereals, porridge and grits; breakfast cereals; chips [cereal products]; cereal based food bars; cereal based energy bars; preparations made from cereals; muesli; muesli consisting predominantly of cereals; snacks manufactured from muesli; muesli bars; muesli desserts; processed corn; corn, roasted; sugars, natural sweeteners, sweet coatings and fillings, bee products; sweets (candy), candy bars and chewing gum; tea; tea essences; tea mixtures;

darjeeling tea; black tea; tea leaves; mate [tea]; oolong tea; black tea [english tea]; white tea; fruit teas; ginseng tea; tea extracts; flavourings of tea; infusions, not medicinal; herbal infusions; tea for infusions; tea-based beverages; earl grey tea; red ginseng tea; tea bags (non-medicated -); packaged tea [other than for medicinal use]; instant tea [other than for medicinal purposes]; coffee, teas and cocoa and substitutes therefor; herb teas, other than for medicinal use; aromatic teas [other than for medicinal use]; coffee; decaffeinated coffee; artificial coffee; mixtures of coffee; coffee flavorings [flavourings]; coffee-based beverages; beverages (coffee-based -); coffee based drinks; ground coffee; honey; natural honey; sugar, honey, treacle; honey substitutes; natural ripe honey; raw honeycombs; truffle honey; honey glazes for ham; herbal honey; cereal preparations coated with sugar and honey; breakfast cereals flavoured with honey.

(260) AM 2019 100267 A

(800) 1431633

(151) 2018 07 26

(891) 2018 07 26

(731) DELI GROUP CO., LTD.

Deli Industrial Park, Ninghai County, Ningbo, Zhejiang, China

(540)



(591) Black, white

(531) 27.05.01; 27.05.02; 27.05.03

(511)

8 – Scissors; knives; hobby knives [scalpels]; hand tools, hand-operated; manicure sets; blades [hand tools]; table cutlery [knives, forks and spoons].

16 – Writing instruments; pencil leads; pencil sharpening machines, electric or non-electric; rubber erasers; drawing rulers; compasses for drawing; correcting fluids [office requisites]; correcting tapes [office requisites]; self-adhesive tapes for stationery or household purposes; adhesives [glues] for stationery or household purposes; glue for stationery or household purposes; stickers [stationery]; pads [stationery]; labels of paper or cardboard; files [office requisites]; wrappers [stationery]; cabinets for stationery [office requisites]; pen cases; marking pens [stationery]; stationery; paper; carbon paper; toilet paper; signboards of paper or cardboard; printed publications; magazines [periodicals]; garbage bags of paper or of plastics; office requisites, except furniture; school supplies [stationery]; drawing materials; polymer modelling clay.

- (260) AM 2019 100269 A  
 (800) 1431652  
 (151) 2018 06 19  
 (891) 2018 06 19  
 (731) Tovarystvo Z Obmezhenoiu Vidpovidalnistiu  
 "FRANCHISE-GROUP"  
 vul. B.Khmelnyskoho, 172, m. Lviv, Lvivska  
 obl. 79024, Ukraine  
 (540)



FRANCHISE GROUP

- (591) Black, white  
 (531) 02.07.23  
 (511)  
 35 – Administrative assistance in responding to requests for proposals [RFPs]; administrative assistance in responding to calls for tenders; administrative processing of purchase orders; administration of consumer loyalty programs; cost price analysis; business auditing; financial auditing; auctioneering; outsourced administrative management for companies; book-keeping; accounting; negotiation of business contracts for others; market studies; opinion polling; invoicing; payroll preparation; tax preparation; demonstration of goods; business inquiries; business management assistance; commercial or industrial management assistance; advisory services for business management; business research; economic forecasting; providing business information via a web site; compilation of information into computer databases; compilation of statistics; business information; business management for freelance service providers; business management of hotels; interim business management; commercial information and advice for consumers in the choice of products and services; commercial administration of the licensing of the goods and services of others; personnel management consultancy; business management consultancy; consultancy regarding advertising communication strategies; consultancy regarding public relations communication strategies; business organization consultancy; marketing; marketing in the framework of software publishing; targeted marketing; marketing research; provision of commercial and business contact information; provision of an on-line marketplace for buyers and sellers of goods and services; writing of publicity texts; word processing; updating of advertising material; updating and maintenance of data in computer databases; updating and maintenance of information in registries; web site traffic optimization; organization of exhibitions for commercial or advertising purposes; organization of fashion shows for promotional purposes; organization of trade fairs for commercial or advertising purposes; rental of advertising space; shop window dressing; business appraisals; personnel recruitment;

business management and organization consultancy; business intermediary services relating to the matching of potential private investors with entrepreneurs needing funding; commercial information agency services; employment agency services; business efficiency expert services; outsourcing services [business assistance]; business project management services for construction projects; commercial intermediation services; competitive intelligence services; layout services for advertising purposes; appointment reminder services [office functions]; news clipping services; price comparison services; relocation services for businesses; market intelligence services; procurement services for others [purchasing goods and services for other businesses]; appointment scheduling services [office functions]; import-export agency services; modelling for advertising or sales promotion; advertising agency services; public relations; wholesale services for pharmaceutical, veterinary and sanitary preparations and medical supplies; data search in computer files for others; sponsorship search; search engine optimization for sales promotion; presentation of goods on communication media, for retail purposes; publicity material rental; rental of advertising time on communication media; rental of vending machines; rental of sales stands; direct mail advertising; publication of publicity texts; radio advertising; advertising; pay per click advertising; outdoor advertising; advertising by mail order; on-line advertising on a computer network; bill-posting; distribution of samples; dissemination of advertising matter; design of advertising materials; systemization of information into computer databases; drawing up of statements of accounts; sales promotion for others; promotion of goods and services through sponsorship of sports events; production of teleshopping programmes; production of advertising films; transcription of communications [office functions]; television advertising; telemarketing services; negotiation and conclusion of commercial transactions for third parties; negotiation and conclusion of sub-contracts for third parties; professional business consultancy.

41 – Academies [education]; teaching; videotaping; arranging and conducting of congresses; arranging and conducting of colloquiums; arranging and conducting of conferences; arranging and conducting of concerts; arranging and conducting of in-person educational forums; arranging and conducting of workshops [training]; arranging and conducting of seminars; arranging and conducting of symposiums; electronic desktop publishing; nursery schools; dubbing; providing on-line videos, not downloadable; providing on-line electronic publications, not downloadable; providing sports facilities; providing recreation facilities; booking of seats for shows; correspondence courses; recreation information; education information; entertainment information;

microfilming; videotape editing; tutoring; writing of texts; organization of balls; organization of shows [impresario services]; organization of exhibitions for cultural or educational purposes; organization of competitions [education or entertainment]; educational services; educational services provided by schools; party planning [entertainment]; entertainer services; lending library services; calligraphy services; layout services, other than for advertising purposes; language interpreter services; coaching [training]; club services [entertainment or education]; translation; mobile library services; photographic reporting; practical training [demonstration]; presentation of live performances; presentation of variety shows; rental of audio equipment; rental of show scenery; rental of video cameras; rental of videotapes; rental of sound recordings; rental of cinematographic apparatus; rental of motion pictures; vocational retraining; vocational guidance [education or training advice]; on-line publication of electronic books and journals; publication of books; publication of texts, other than publicity texts; entertainment services; production of shows; production of radio and television programmes; film production, other than advertising films; subtitling; television entertainment; photography.

45 – Arbitration services; intellectual property consultancy; physical security consultancy; leasing of Internet domain names; licensing [legal services] in the framework of software publishing; licensing of intellectual property; licensing of computer software [legal services]; mediation; monitoring intellectual property rights for legal advisory purposes; personal letter writing; legal watching services; legal document preparation services; litigation services; on-line social networking services; alternative dispute resolution services; legal research; registration of domain names [legal services]; personal background investigations; escorting in society [chaperoning]; copyright management; legal advice in responding to requests for proposals [RFPs]; legal advice in responding to calls for tenders; legal services in relation to the negotiation of contracts for others.

(260) AM 2019 100271 A  
(800) 1431711  
(151) 2018 09 17  
(891) 2018 09 17  
(731) Biogen MA, Inc.  
225 Binney Street, Cambridge MA  
02142, USA  
(540)

**BRAYADU**

(591) Black, white

(511)  
5 – Pharmaceutical preparations for the treatment of neurological disorders.

(260) AM 2019 100272 A  
(800) 1431754  
(151) 2018 03 29  
(891) 2018 03 29  
(731) Tradiční pivovar v Rakovniku a.s.  
Havlíčková 69, Rakovník, CZ-269  
01 Rakovník I, Czech Republic  
(540)

**1454**  
**Bakalář**  
**Dobré pivo.**

(591) Black, white  
(531) 26.11.08; 27.05.01; 27.05.11; 28.17  
(511)  
32 – Beer, hop extracts for making beer, non-alcoholic beverages, preparations for making non-alcoholic beverages.  
43 – Services for providing food and drink.

(260) AM 2019 100277 A  
(800) 1431857  
(151) 2018 08 06  
(891) 2018 08 06  
(731) Limited Liability Company «ORIMI»  
Sverdlov factory settlement, 1-st Microrayon  
Street, 15/4 plot, Vsevolozhsk district,  
RU-188682 Leningrad oblast, Russian  
Federation  
(540)

**PIAZZA**  
**del CAFFÈ**

(591) Black, white  
(531) 27.05.10  
(511)  
30 – Coffee flavorings; artificial coffee; vegetal preparations for use as coffee substitutes; coffee; unroasted coffee; coffee beverages with milk; coffee-based beverages; coffee extracts.

(260) AM 2019 100281 A  
(800) 1432001  
(151) 2018 08 13  
(891) 2018 08 13



(731) Aktsionernoe obshchestvo  
«Slavyanka-luks»  
ul. 1-y Konnoy Armii, 65, g.Stariy Oskol,  
RU-309506 Belgorodskaya obl., Russian  
Federation

(540)



(591) Blue, brown, white, red, pink and gray.  
(531) 02.09.01; 05.07.08; 07.05.02; 08.01.22;  
20.05.21; 25.01.25; 26.04.05; 26.04.16;  
26.04.18; 26.04.24; 27.05.02; 27.05.09;  
27.05.10; 28.05; 29.01.15

(526) Французский зефир

(511)

30 – Flavorings [flavourings], other than essential oils, for cakes; flavorings, other than essential oils, for cakes; flavourings, other than essential oils, for cakes; fruit jellies [confectionery]; confectionery for decorating Christmas trees; sweetmeats [candy]; pastilles [confectionery]; lozenges [confectionery]; confectionery; sugar confectionery; chocolate.

(260) AM 2019 100283 A

(800) 1432024

(151) 2018 09 26

(891) 2018 09 26

(731) SHANDONG HONGSHENG RUBBER  
TECHNOLOGY CO., LTD.  
EAST OF SHENGLI ROAD, WEST OF  
XINGGONG ROAD, DAWANG TOWN,  
GUANGRAO COUNTY, DONGYING  
CITY, 257300 SHANDONG PROVINCE,  
China

(540)

## Headking

(591) Black, white

(531) 27.05.01

(511)

12 – Automobile tires; casings for pneumatic tires [tyres]; spikes for tires; repair outfits for inner tubes; cars; automobile wheel; moped; tires for vehicle wheels; vehicle chassis; trolleys.

(260) AM 2019 100284 A

(800) 1432046

(151) 2018 09 26

(891) 2018 09 26

(731) SHANDONG HONGSHENG RUBBER  
TECHNOLOGY CO., LTD.  
EAST OF SHENGLI ROAD, WEST OF  
XINGGONG ROAD, DAWANG TOWN,  
GUANGRAO COUNTY, DONGYING CITY  
257335, 250014 SHANDONG PROVINCE,  
China

(540)

## Rassurer

(591) Black, white

(531) 27.05.01

(511)

12 – Tires for vehicle wheels; automobile tires; casings for pneumatic tires [tyres]; spikes for tires; repair outfits for inner tubes; cars; automobile wheel; moped; trolleys; vehicle chassis.

(260) AM 2019 100285 A

(800) 1432050

(151) 2018 09 26

(891) 2018 09 26

(731) SHANDONG HONGSHENG RUBBER  
TECHNOLOGY CO., LTD.  
EAST OF SHENGLI ROAD, WEST OF  
XINGGONG ROAD, DAWANG TOWN,  
GUANGRAO COUNTY, DONGYING CITY  
257335, 250014 SHANDONG PROVINCE,  
China

(540)

## Papide

(591) Black, white

(531) 27.05.01

(511)

12 – Tires for vehicle wheels; automobile tires; casings for pneumatic tires [tyres]; spikes for tires; repair outfits for inner tubes; cars; automobile wheel; moped; trolleys; vehicle chassis.

(260) AM 2019 100286 A

(800) 1432064

(151) 2018 05 04

(891) 2018 05 04

(731) Teletek Electronics JSC  
14A Srebarna Str., BG-1142 Sofia, Bulgaria

(540)

## TELETEK ELECTRONICS

(591) Black, white

(511)

9 – 3D spectacles; DVD players; USB flash drives; fire escapes; solenoid valves [electromagnetic



switches]; automatic indicators of low pressure in vehicle tires; aerometers; asbestos screens for firemen; asbestos clothing for protection against fire; asbestos gloves for protection against accidents; azimuth instruments; accelerometers; actinometers; accumulators, electric; accumulators, electric, for vehicles; accumulator boxes; acoustic alarms; acoustic couplers; acoustic conduits; horns for loudspeakers; alarm bells, electric; alarms; alidades; altimeters; ammeters; anemometers; animated cartoons; anodes; anode batteries; antennas [aerials]; anticathodes; air analysis apparatus; food analysis apparatus; intercommunication apparatus; glazing apparatus for photographic prints; global positioning systems [GPS] apparatus; breathing apparatus for underwater swimming; breathing apparatus, except for artificial respiration; distance recording apparatus; apparatus for measuring the thickness of leather; pressure measuring apparatus; speed measuring apparatus [photography]; distance measuring apparatus; testing apparatus not for medical purposes; ionization apparatus, not for the treatment of air or water; boiler control instruments; speed checking apparatus for vehicles; egg-candlers; magnetic resonance imaging [MRI] apparatus, not for medical purposes; monitoring apparatus, other than for medical purposes; apparatus to check stamping mail; apparatus to check franking; X-ray photographs, other than for medical purposes; teleprompters; lift control panels; satellite navigational apparatus; apparatus for fermentation [laboratory apparatus]; apparatus and installations, for the production of X-rays, not for medical purposes; weighing apparatus and instruments; apertometers [optics]; audiovisual teaching apparatus; audio- and video-receivers; audio interfaces; audio mixers; acidimeters for batteries; rods for water diviners; automated teller machines [ATM]; barometers; batteries, electric; batteries, electric, for vehicles; high tension batteries; batteries for electronic cigarettes; batteries for lighting; baby monitors; baby scales; video baby monitors; cordless telephones; betatrons; ticket dispensers; binoculars; biochips; coils, electric; locks, electric; bullet-proof vests; bullet-proof clothing; counters; thread counters; money counting and sorting machines; push buttons for bells; vacuum gauges; washing trays [photography]; variometers; scales; scales with body mass analyzers; spectacle chains; wind socks [for indicating wind direction]; video screens; video cassettes; video recorders; video telephones; viewfinders, photographic; screw-tapping gauges; viscosimeters; loudspeakers; high-frequency apparatus; breathing apparatus for underwater swimming; divers' masks; naval signalling apparatus; solderers' helmets; voltmeters; time recording apparatus; cell phone straps; wavemeters; gasometers; discharge tubes, electric, other than for lighting; galvanic batteries; galvanic cells; galvanometers; surveying apparatus

and instruments; surveying instruments; graduated glassware; record players; phonograph records; downloadable graphics for mobile phones; encoded identification bracelets, magnetic; lightning rods; range finders; flowmeters; decompression chambers; decorative magnets; densimeters; stills for laboratory experiments; distillation apparatus for scientific purposes; detectors; counterfeit coin detectors; smoke detectors; pocket calculators; joysticks for use with computers, other than for video games; juke boxes [for computers]; diagnostic apparatus, not for medical purposes; slides [photography]; diaphragms [photography]; diaphragms for scientific apparatus; digital photo frames; dictating machines; dynamometers; disks [magnetic]; disk drives [for computers]; diffraction apparatus [microscopy]; respiratory masks [other than for artificial respiration]; DNA chips; dosimeters; speaking tubes; choking coils [impedance]; carpenters' rules; holders for electric coils; carriers for dark plates [photography]; equalizers [audio apparatus]; electric and electronic effects units for musical instruments; electrified fences; electrified rails for mounting spot lights; electrical adapters; electric apparatus for commutation; electric door bells; electric installations for the remote control of industrial operations; electric wire harnesses for automobiles; electronic key fobs being remote control apparatus; fuses; flashing lights [luminous signals]; electro-dynamic apparatus for the remote control of signals; electro-dynamic apparatus for the remote control of railway points; electricity conduits; electrolyzers; electromagnetic coils; electronic agendas; electronic pocket translators; electronic tags for goods; electronic interactive whiteboards; amplifying tubes; vacuum tubes [radio]; electronic collars to train animals; electronic sheet music, downloadable; electronic pens [visual display units]; electronic publications [downloadable]; light-emitting electronic pointers; electronic access control systems for interlocking doors; electronic notice boards; electronic numeric displays; epidiascopes; test tubes; ergometers; temperature indicator labels, not for medical purposes; sound locating instruments; security tokens [encryption devices]; mercury levels; life-saving apparatus and equipment; wires, electric; coin-operated musical automata [juke boxes]; coin-operated mechanisms for operating gates for car parking lots; coin-operated mechanisms for television sets; electric apparatus for remote ignition; igniting apparatus, electric, for igniting at a distance; charging stations for electric vehicles; battery chargers; chargers for electric batteries; chargers for electronic cigarettes; shutters [photography]; saccharometers; protective helmets; protective suits for aviators; protective masks; protective films adapted for smartphones; workmen's protective face-shields; protection devices for personal use against accidents; protection devices against X-rays, not for medical

purposes; protective films adapted for computer screens; sound alarms; sound reproduction apparatus; sound recording apparatus; sound recording discs; sound recording strips; sound recording carriers; sounding apparatus and machines; sounding leads; sound transmitting apparatus; bells [warning devices]; signs, luminous; buzzers; needles for record players; identification threads for electric wires; identification sheaths for electric wires; measures; measuring glassware; measuring apparatus; surveying chains; jigs [measuring instruments]; gauges; measuring devices, electric; satellite finder meters; data processing apparatus; inverters [electricity]; quantity indicators; electric loss indicators; water level indicators; electric loss indicators; pressure indicators; inductors [electricity]; incubators for bacteria culture; theft prevention installations, electric; gas testing instruments; observation instruments; levelling instruments; material testing instruments and machines; instruments containing eyepieces; integrated circuits; interactive touch screen terminals; interfaces [for computers]; infrared detectors; starter cables for motors; cables, electric; ducts [electricity]; calibrating rings; calorimeters; sleeves for laptops; spectacle cases; covers for personal digital assistants [PDAs]; cases for smartphones; covers for tablet computers; lens hoods; rearview cameras for vehicles; weighing machines; bathroom scales; covers for electric outlets; capillary tubes; integrated circuit cards [smart cards]; video game cartridges; memory cards for video game machines; cassette players; riding helmets; accounting machines; cathodes; cathodic anti-corrosion apparatus; kilometer recorders for vehicles; cinematographic cameras; cinematographic film, exposed; oxygen transvasing apparatus; cellular phones; coaxial cables; encoded key cards; encoded magnetic cards; collectors, electric; compact disc players; compact discs [audio-video]; compact discs [read-only memory]; comparators; directional compasses; compasses for measuring; computers; computer software [recorded]; computer screen saver software, recorded or downloadable; computer hardware; notebook computers; computer keyboards; computer peripheral devices; computer programs [downloadable software]; computer programs, recorded; computer software platforms, recorded or downloadable; computer software applications, downloadable; commutators; converters, electric; capacitors; condensers [capacitors]; contacts, electric; contact lenses; traffic cones; nautical apparatus and instruments; correcting lenses [optics]; cosmographic instruments; diving suits; pedometers; galena crystals [detectors]; circular slide rules; battery boxes; cabinets for loudspeakers; cases especially made for photographic apparatus and instruments; laboratory trays; ovens for laboratory use; laboratory robots; laboratory centrifuges; logs [measuring instruments]; lasers, not for medical

purposes; lactometers; darkroom lamps [photography]; flash-bulbs [photography]; laptop computers; videotapes; head cleaning tapes [recording]; lenses for astrophotography; spectacle lenses; lens hoods; rulers [measuring instruments]; squares for measuring; identity cards, magnetic; slide-rules; sounding lines; magnifying glasses [optics]; magic lanterns; magnets; magnetic encoders; magnetic tapes; magnetic tape units [for computers]; magnetic data media; magnetic wires; tape recorders; crash test dummies; resuscitation mannequins [teaching apparatus]; manometers; marking gauges [joinery]; surveyors' levels; mathematical instruments; material for electricity mains [wires, cables]; masts for wireless aerials; invoicing machines; mechanical signs; beacons, luminous; megaphones; copper wire, insulated; diaphragms [acoustics]; tone arms for record players; plane tables [surveying instruments]; measuring spoons; measuring glassware, measuring cups, measuring buckets, measuring bowls; metal detectors for industrial or military purposes; meteorological balloons; meteorological instruments; metronomes; mechanisms for counter-operated apparatus; mechanisms for coin-operated apparatus; blinkers [signaling lights]; micrometers; micrometer screws for optical instruments; microprocessors; microscopes; microtomes; microphones; mouse [computer peripheral]; modems; parking meters; monitors [computer hardware]; monitors [computer programs]; apparatus for editing cinematographic film; marine compasses; weighbridges; nets for protection against accidents; downloadable music files; navigation apparatus for vehicles [on-board computers]; navigational instruments; knee-pads for workers; neon signs; levels [instruments for determining the horizontal]; spirit levels; levelling staffs [surveying instruments]; rods [surveying instruments]; verniers; sheaths for electric cables; safety restraints [other than for vehicle seats and sports equipment]; objectives [lenses] [optics]; selfie lenses; furniture especially made for laboratories; clothing for protection against accidents, irradiation and fire; clothing for protection against fire; clothing especially made for laboratories; marking buoys; revolution counters; shoes for protection against accidents, irradiation and fire; teaching apparatus; teaching robots; mirrors [optics]; mirrors for inspecting work; limiters [electricity]; ozonisers [ozonators]; octants; eyepieces; ohmmeters; computer operating programs, recorded; optical apparatus and instruments; optical fibers [light conducting filaments]; optical discs; fiber optic cables; optical condensers; optical lamps; optical lenses; telescopic sights for artillery; sighting telescopes for firearms; optical data media; optical glass; optical lanterns; optical character readers; oscillographs; plumb lines; reflecting discs for wear, for the prevention of accidents; spectacles; sunglasses; goggles for sports; eyewear; radio pagers; pince-nez; periscopes;

personal digital assistants [PDAs]; punched card machines for offices; printed circuit boards; printed circuits; pipettes; pyrometers; planimeters; plates for batteries; wafers for integrated circuits; plotters; grids for batteries; step-up transformers; mouse pads; wrist rests for use with computers; fire alarms; fire boats; fire beaters; fire hose; fire extinguishers; fire extinguishing apparatus; fire blankets; semi-conductors; polarimeters; wearable video display monitors; wearable computers; portable media players; walkie-talkies; personal stereos; wearable activity trackers; retorts' stands; cleaning apparatus for phonograph records; cleaning apparatus for sound recording discs; cell switches [electricity]; switches, electric; switchboxes [electricity]; switchboards; transmitters of electronic signals; transmitting sets [telecommunication]; teeth protectors; spark-guards; protective helmets for sports; safety nets; safety tarpaulins; vehicle breakdown warning triangles; anti-theft warning apparatus; circuit breakers; precision balances; precision measuring apparatus; prisms [optics]; printers for use with computers; hemline markers; pressure indicator plugs for valves; conductors, electric; projection apparatus; slide projectors; projection screens; head guards for sports; mouth guards for sports; anti-dazzle shades; anti-glare glasses; fire engines; fire pumps; sprinkler systems for fire protection; road signs, luminous or mechanical; radar apparatus; radiological apparatus for industrial purposes; radiology screens for industrial purposes; transmitters [telecommunication]; radios; vehicle radios; radiotelegraphy sets; radiotelephony sets; branch boxes [electricity]; demagnetizing apparatus for magnetic tapes; camcorders; distribution consoles [electricity]; distribution boxes [electricity]; distribution boards [electricity]; gasoline gauges; spectacle frames; frames for photographic transparencies; screens for photoengraving; stage lighting regulators; voltage surge protectors; voltage regulators for vehicles; light regulators [dimmers] [electric]; speed regulators for record players; regulating apparatus, electric; reducers [electricity]; film cutting apparatus; resistances, electric; downloadable ring tones for mobile phones; time switches, automatic; relays, electric; X-ray apparatus not for medical purposes; X-ray tubes not for medical purposes; X-ray films, exposed; rheostats; respirators for filtering air; retorts; refractometers; refractors; security surveillance robots; spools [photography]; armatures [electricity]; gloves for divers; gloves for protection against accidents; gloves for protection against X-rays for industrial purposes; hand-held electronic dictionaries; steelyards [lever scales]; flashlights [photography]; exposure meters [light meters]; reflective safety vests; screens [photography]; light-emitting diodes [LED]; traffic-light apparatus [signaling devices]; whistle alarms; dog whistles; connected bracelets [measuring instruments]; sex-

tants; fog signals, non-explosive; signals, luminous or mechanical; signaling whistles; signaling panels, luminous or mechanical; signaling buoys; signal bells; rescue laser signalling flares; signal lanterns; sirens; scanners [data processing equipment]; speed indicators; headphones; solar batteries; solar panels for the production of electricity; smartglasses; smart rings; smartphones; smartwatches; abacuses; calculating machines; salinometers; sonars; probes for scientific purposes; computer game software; life jackets; life-saving capsules for natural disasters; life nets; life belts; life-saving rafts; life buoys; spectrograph apparatus; spectrometers; alcoholmeters; sports whistles; satellites for scientific purposes; lighting ballasts; stereoscopes; stereoscopic apparatus; selfie sticks [hand-held monopods]; stands for photographic apparatus; fuse wire; needles for surveying compasses; stroboscopes; fire hose nozzles; subwoofers; sulfimeters; drying apparatus for photographic prints; drainers for use in photography; drying racks [photography]; spherometers; accumulator jars; battery jars; containers for contact lenses; containers for microscope slides; connectors [electricity]; couplers [data processing equipment]; connections for electric lines; wire connectors [electricity]; connections, electric; junction boxes [electricity]; junction sleeves for electric cables; control panels [electricity]; tablet computers; taximeters; ear plugs; ear plugs for divers; tachometers; balancing apparatus; balances [steelyards]; weights; television apparatus; telegraphs [apparatus]; telegraph wires; telecommunication apparatus in the form of jewelry; telemeters; telerupters; telescopes; teletypewriters; telephone receivers; telephone apparatus; telephone transmitters; telephone wires; answering machines; temperature indicators; theodolites; terminals [electricity]; thermal imaging cameras; thermionic valves; thermometers, not for medical purposes; thermostats; thermostats for vehicles; thermo-hygrometers; crucibles [laboratory]; T-squares for measuring; current rectifiers; toner cartridges, unfilled, for printers and photocopiers; heat regulating apparatus; totalizers; transistors [electronic]; transponders; protractors [measuring instruments]; transformers [electricity]; simulators for the steering and control of vehicles; resuscitation training simulators; tripods for cameras; triodes; pitot tubes; darkrooms [photography]; thin client computers; enlarging apparatus [photography]; steering apparatus, automatic, for vehicles; ring sizers; acid hydrometers; finger sizers; marine depth finders; slope indicators; lactodensimeters; densitometers; apparatus and instruments for astronomy; urinometers; amplifiers; particle accelerators; railway traffic safety appliances; voting machines; remote control apparatus; computer memory devices; shutter releases [photography]; egg timers [sandglasses]; anti-interference devices [electricity]; apparatus for changing record player

needles; hands-free kits for phones; downloadable image files; facsimile machines; apparatus and instruments for physics; films, exposed; filters [photography]; filters for respiratory masks; filters for ultraviolet rays, for photography; floppy disks; fluorescent screens; cameras [photography]; photovoltaic cells; photographic racks; photocopiers [photographic, electrostatic, thermic]; photometers; phototelegraphy apparatus; heliographic apparatus; hygrometers; hydrometers; chemistry apparatus and instruments; holograms; chromatography apparatus for laboratory use; chronographs [time recording apparatus]; humanoid robots with artificial intelligence; central processing units [processors]; centering apparatus for photographic transparencies; cyclotrons; digital signs; digital weather stations; bags for laptops; time clocks [time recording devices]; black boxes [data recorders]; frequency meters; electronic book readers; readers [data processing equipment]; bar code readers; petri dishes; chips [integrated circuits]; dressmakers' measures; virtual reality headsets; snorkels; spectacle cords; peepholes [magnifying lenses] for doors; letter scales; calipers; plugs, sockets and other contacts [electric connections]; nose clips for divers and swimmers.

35 – Arranging newspaper subscriptions [for others]; arranging subscriptions to telecommunication services [for others]; administrative processing of purchase orders; outsourced administrative management for companies; administration of consumer loyalty programs; administration of frequent flyer programs; business management of hotels; updating and maintenance of data in computer databases; updating and maintenance of information in registries; updating of advertising material; cost price analysis; business management of sports people; business auditing; business efficiency expert services; business intermediary services relating to the matching of potential private investors with entrepreneurs needing funding; business management for freelance service providers; business management of reimbursement programmes for others; public relations; document reproduction; design of advertising materials; payroll preparation; compilation of statistics; invoicing; market studies; business investigations; economic forecasting; web indexing for commercial or advertising purposes; personnel management consultancy; advisory services for business management; business organization consultancy; business management and organization consultancy; consultancy regarding public relations communications strategy; consultancy regarding advertising communications strategy; marketing; typing; personnel recruitment; sponsorship search; sales promotion [for others]; organization of fashion shows for promotional purposes; on-line advertising on a computer network; search engine optimisation for

sales promotion; web site traffic optimisation; organization of exhibitions for commercial or advertising purposes; auctioneering; organization of trade fairs for commercial or advertising purposes; provision of an on-line marketplace for buyers and sellers of goods and services; rental of vending machines; office machines and equipment rental; rental of billboards [advertising boards]; publicity material rental; rental of advertising time on communication media; rental of advertising space; rental of sales stands; rental of photocopying machines; pay per click advertising; scriptwriting for advertising purposes; outsourcing services [business assistance]; business management assistance; shop window dressing; commercial or industrial management assistance; tax preparation; news clipping services; providing business information via a web site; provision of commercial and business contact information; commercial information and advice for consumers [consumer advice shop]; demonstration of goods; presentation of goods on communication media, for retail purposes; telephone answering [for unavailable subscribers]; production of teleshopping programs; production of advertising films; opinion polling; marketing research; business research; professional business consultancy; psychological testing for the selection of personnel; publication of publicity texts; radio advertising; distribution of samples; dissemination of advertising matter; direct mail advertising; registration of written communications and data; advertising; publicity; outdoor advertising; bill-posting; advertising by mail order; television advertising; secretarial services; systemization of information into computer databases; procurement services for others [purchasing goods and services for other businesses]; shorthand; accounting; book-keeping; compilation of information into computer databases; writing of publicity texts; writing of curriculum vitae for others; drawing up of statements of accounts; compiling indexes of information for commercial or advertising purposes; word processing; telemarketing services; transcription [office functions]; retail or wholesale services for pharmaceutical, veterinary and sanitary preparations and medical supplies; business information; business appraisals; commercial intermediation services; business inquiries; commercial administration of the licensing of the goods and services of others; data search in computer files [for others]; business project management services for construction projects; computerized file management; business management of performing artists; negotiation of business contracts for others; appointment reminder services [office functions]; tax filing services; appointment scheduling services [office functions]; layout services for advertising purposes; import-export agency services; commercial information agency services; modelling for advertising or sales promotion; publicity agency services; employment

agency services; price comparison services; negotiation and conclusion of commercial transactions for third parties; relocation services for businesses; photocopying services.

37 – Anti-rust treatment for vehicles; asphaltting; tyre balancing; painting or repair of signs; painting, interior and exterior; plumbing; vulcanization of tires [repair]; retreading of tires; rebuilding engines that have been worn or partially destroyed; rebuilding machines that have been worn or partially destroyed; linen ironing; carpentry services; riveting; vehicle battery charging; bricklaying; masonry; building of fair stalls and shops; vehicle polishing; furnace installation and repair; elevator installation and repair; electric appliance installation and repair; installation and repair of air-conditioning apparatus; heating equipment installation and repair; irrigation devices installation and repair; fire alarm installation and repair; telephone installation and repair; freezing equipment installation and repair; kitchen equipment installation; office machines and equipment installation, maintenance and repair; installation, maintenance and repair of computer hardware; machinery installation, maintenance and repair; re-tinning; quarrying services; shipbuilding; wallpapering; plastering; vehicle washing; cleaning of buildings [exterior surface]; mining extraction; burglar alarm installation and repair; installation of doors and windows; scaffolding; building construction supervision; tuning of musical instruments; knife sharpening; disinfecting; rustproofing; rental of bulldozers; rental of drainage pumps; rental of excavators; rental of cranes [construction equipment]; rental of dish drying machines; rental of laundry washing machines; rental of cleaning machines; rental of road sweeping machines; rental of construction equipment; rental of dishwashing machines; interference suppression in electrical apparatus; road paving; pressing of clothing; burner maintenance and repair; motor vehicle maintenance and repair; safe maintenance and repair; airplane maintenance and repair; strong-room maintenance and repair; vehicle maintenance; swimming-pool maintenance; leather care, cleaning and repair; furniture maintenance; renovation of clothing; laying of cable; varnishing; repair of security locks; clothing repair; shoe repair; umbrella repair; clock and watch repair; sanding; fur care, cleaning and repair; boiler cleaning and repair; vehicle cleaning; cleaning of clothing; chimney sweeping; diaper cleaning; window cleaning; cleaning of buildings [interior]; street cleaning; pumicing; artificial snow-making services; laundering; washing; refilling of toner cartridges; drilling of deep oil or gas wells; drilling of wells; demolition of buildings; vehicle breakdown repair services; repair of power lines; underwater repair; pump repair; parasol repair; photographic apparatus repair; film projector repair and maintenance; restoration of works of art;

furniture restoration; restoration of musical instruments; vehicle service stations [refuelling and maintenance]; vehicle greasing; sterilization of medical instruments; building insulating; construction consultancy; construction; pipeline construction and maintenance; warehouse construction and repair; pier breakwater building; factory construction; underwater construction; harbour construction; upholstery repair; upholstering; vermin exterminating, other than for agriculture, aquaculture, horticulture and forestry; rat exterminating; building sealing; pest control services, other than for agriculture, aquaculture, horticulture and forestry; washing of linen; hydraulic fracturing services; fracking services; roofing services; damp-proofing [building]; dry cleaning.

38 – Wireless broadcasting; telecommunications routing and junction services; providing telecommunications connections to a global computer network; transmission of electronic mail; electronic bulletin board services [telecommunications services]; video-on-demand transmission; message sending; information about telecommunication; communications by cellular phones; communications by computer terminals; communications by telegrams; communications by telephone; communications by fibre optic networks; transmission of greeting cards online; providing online forums; providing access to databases; rental of message sending apparatus; rental of access time to global computer networks; rental of modems; rental of telecommunication equipment; rental of telephones; rental of facsimile apparatus; computer aided transmission of messages and images; transmission of telegrams; facsimile transmission; transmission of digital files; satellite transmission; cable television broadcasting; providing Internet chatrooms; providing user access to a global computer network; providing telecommunication channels for teleshopping services; radio communications; radio broadcasting; paging services [radio, telephone or other means of electronic communication]; streaming of data; television broadcasting; telegraph services; teleconferencing services; telex services; telephone services; videoconferencing services; news agency services; voice mail services.

42 – Water analysis; computer system analysis; analysis for oil-field exploitation; bacteriological research; biological research; recovery of computer data; off-site data backup; design of interior decor; geological surveys; geological research; geological prospecting; urban planning; graphic arts design; handwriting analysis [graphology]; dress designing; packaging design; monitoring of computer systems by remote access; electronic monitoring of credit card activity to detect fraud via the Internet; electronic monitoring of personally identifying information to detect identity theft via the Internet;

electronic data storage; energy auditing; land surveying; material testing; textile testing; oil-well testing; cosmetic research; mechanical research; physics [research]; cloud computing; engineering; installation of computer software; interior design; meteorological information; cartography services; quality control; clinical trials; computer software consultancy; computer programming; conversion of data or documents from physical to electronic media; conversion of computer programs and data, other than physical conversion; information technology [IT] consultancy; computer technology consultancy; consultancy in the field of energy-saving; consultancy in the design and development of computer hardware; web site design consultancy; architectural consultancy; Internet security consultancy; computer security consultancy; data security consultancy; weather forecasting; monitoring of computer systems for detecting unauthorized access or data breach; monitoring of computer systems to detect breakdowns; calibration [measuring]; computer software design; computer system design; industrial design; research and development of new products for others; oil-field surveys; conducting technical project studies; research in the field of environmental protection; software development in the framework of software publishing; software as a service [SaaS]; styling [industrial design]; construction drafting; creating and maintaining web sites for others; creating and designing website-based indexes of information for others [information technology services]; server hosting; technical research; vehicle roadworthiness testing; surveying; technical writing; technological consultancy; telecommunications technology consultancy; oil prospecting; chemistry services; computer virus protection services; data encryption services; architectural services; scientific laboratory services; outsource service providers in the field of information technology; authenticating works of art; chemical analysis; chemical research; digitization of documents [scanning].

45 – Adoption agency services; litigation services; arbitration services; astrology consultancy; lost property return; genealogical research; babysitting; pet sitting; rental of fire extinguishers; rental of fire alarms; missing person investigations; dating services; intellectual property consultancy; physical security consultancy; crematorium services; leasing of Internet domain names; licensing [legal services] in the framework of software publishing; licensing of computer software [legal services]; mediation; monitoring of burglar and security alarms; monitoring intellectual property rights for legal advisory purposes; house sitting; organization of religious meetings; evening dress rental; clothing rental; rental of safes; opening of security locks; personal letter writing; personal body guarding; personal wardrobe styling consultancy; planning and

arranging of wedding ceremonies; funerary undertaking; conducting funeral ceremonies; fire-fighting; legal administration of licences; legal advice in responding to calls for tenders; legal advice in responding to requests for proposals [RFPs]; chaperoning; escorting in society [chaperoning]; conducting religious ceremonies; inspection of factories for safety purposes; security screening of baggage; tracking of stolen property; releasing doves for special occasions; registration of domain names [legal services]; spiritual consultancy; personal background investigations; horoscope casting; copyright management; burial services; kimono dressing assistance; cartomancy services; alternative dispute resolution services; legal document preparation services; night guard services; on-line social networking services; guard services; legal watching services; dog walking services; marriage agency services; detective agency services; embalming services; licensing of intellectual property; legal research; legal services in relation to the negotiation of contracts for others.

(260) AM 2019 100287 A

(800) 1432182

(151) 2018 01 24

(891) 2018 01 24

(731) Smile Expo s.r.o.

Kaprova 42/14, CZ-110 00 Praha,  
Czech Republic

(540)



**Blockchain & Bitcoin  
Conference**

(591) Black, white

(531) 25.07.03; 26.04.02; 26.04.06; 26.04.18;

27.05.01

(511)

35 – Advertising, marketing and promotional services; event marketing; organisation and holding of fairs for commercial or advertising purposes; organisation and conducting of product presentations; organisation of exhibitions for business or commerce (term considered too vague by the International Bureau – Rule 13.2.b) of the Common Regulations); arranging of trade fairs; organisation of exhibitions and trade fairs for business and promotional purposes; sales promotion; business promotion; trade promotional services; publicity and sales promotion services; online advertising; advertising and marketing; promotion [advertising] of business; advertising; arranging of exhibitions for business purposes.

41 – Education, entertainment and sports; organisation of conferences, exhibitions and competitions; arranging, conducting and organisation of seminars; arranging, conducting and organisation of congresses; arranging, conducting and organisation of

conferences; arranging of seminars relating to trade; arranging of seminars relating to entertainment; arrangement of seminars for educational purposes; arranging of conferences relating to trade; arranging of conferences relating to business; arrangement of conventions for educational purposes; arranging and conducting of commercial, trade and business conferences; organising of education exhibitions.

(260) AM 2019 100289 A  
(800) 1432230  
(151) 2018 05 21  
(891) 2018 05 21  
(731) TRAVCO Group International  
Holding Company – S.A.E.  
TRAVCO Center, 26 July Corridor,  
Sheikh Zayed City – 6 October, Egypt  
(540)



(591) Grey and black colors.  
(531) 26.13.25; 27.05.01; 28.01  
(511) 3  
9 – Transport; packaging and storage of goods; travel arrangement.  
41 – Education; providing of training; entertainment; sporting and cultural activities.  
43 – Services for providing food and drink; temporary accommodation.

(260) AM 2019 100291 A  
(800) 1432354  
(151) 2018 09 05  
(891) 2018 09 05  
(731) Bras N Things Pty Ltd  
Level 2, Building 1, 75-85 O'Riordan Street,  
Alexandria NSW 2015, Australia  
(540)

bras N things

(591) Black, white  
(531) 27.05.01; 27.05.09  
(511)  
25 – Clothing, footwear, headgear.  
35 – Retail services relating to clothing, footwear and headgear; retail store services relating to clothing, footwear and headgear; on-line retail services relating to clothing, footwear and headgear;

mail order retail services relating to clothing, footwear and headgear.

(260) AM 2019 100292 A  
(800) 1432370  
(151) 2018 04 11  
(891) 2018 04 11  
(731) CORNELIANI S.P.A.  
Via Panizza, 5, I-46100 MANTOVA, Italy  
(540)



(591) Black, white  
(531) 03.01.01; 03.01.02; 03.01.26; 05.01.03;  
05.01.05; 05.01.16; 24.01.05; 24.01.09;  
24.01.10  
(511)  
3 – Abrasive paper; abrasives; adhesives for affixing false eyelashes; adhesives for affixing false hair; adhesives for cosmetic purposes; after-shave balms; aftershave cologne; after-shave creams; after-shave emulsions; after-shave gel; after-shave lotions; after-sun creams for cosmetic use; after-sun milk; air fragrance reed diffusers; air fragrancing preparations; almond milk for cosmetic purposes; almond oil; almond soap; aloe vera preparations for cosmetic purposes; amber [perfume]; ammonia [volatile alkali] [detergent]; antiperspirants; antiperspirants [toiletries]; antiperspirants for personal use; antistatic preparations for household purposes; anti-wrinkle creams; aromatics [essential oils]; astrinents for cosmetic purposes; badian essence; balms, other than for medical purposes; bases for flower perfumes; bath foam; bath preparations, not for medical purposes; bath salts, not for medical purposes; beard dyes; beauty masks; bergamot oil; bleaching preparations [decolorants] for cosmetic purposes; bleaching preparations [decolorants] for household purposes; breath freshening preparations for personal hygiene; breath freshening sprays; cake flavorings [essential oils]; cakes of toilet soap; canned pressurized air for cleaning and dusting purposes; chemical cleaning preparations for household purposes; cleaning preparations; cleansers for intimate personal hygiene purposes, non medicated; cleansing milk for toilet purposes; cloths impregnated with a detergent for cleaning; cloths impregnated with a detergent for cleaning spectacles; collagen preparations for cosmetic purposes; colorants for toilet purposes; color-brightening chemicals for household purposes [laundry]; cosmetic creams; cosmetic dyes; cosmetic kits; cosme-

tic pencils; cosmetic preparations for baths; cosmetic preparations for eyelashes; cosmetic preparations for shower; cosmetic preparations for skin care; cosmetic preparations for slimming purposes; cosmetics; cosmetics for animals; cotton sticks for cosmetic purposes; cotton wool for cosmetic purposes; decorative transfers for cosmetic purposes; degreasers, other than for use in manufacturing processes; dentifrices; deodorant soap; deodorants for human beings or for animals; deodorants for pets; depilatory creams; depilatory preparations; depilatory wax; detergents, other than for use in manufacturing operations and for medical purposes; disposable wipes impregnated with cleansing chemicals or compounds for personal hygiene; douching preparations for personal sanitary or deodorant purposes [toiletries]; dry-cleaning preparations; eau de Cologne; emery paper; essential oils; essential oils of lemon; ethereal essences; extracts of flowers [perfumes]; eyebrow cosmetics; eyebrow pencils; eye-washes, not for medical purposes; fabric softeners for laundry use; face and body beauty creams; false eyelashes; false nails; floor wax; food flavorings [essential oils]; fragrances for personal use; fumigation preparations [perfumes]; greases for cosmetic purposes; grinding preparations; hair conditioners; hair dyes; hair gel; hair lotions; hair spray; hair straightening preparations; hair waving preparations; henna [cosmetic dye]; herbal extracts for cosmetic purposes; incense; jasmine oil; Javelle water; joss sticks; lacquer-removing preparations; laundry bleach; laundry glaze; laundry soaking preparations; lavender oil; lavender water; lip glosses; lipstick cases; lipsticks; lotions for cosmetic purposes; make-up; make-up powder; make-up preparations; make-up removing gels, lotions and creams; make-up removing preparations; mascara; massage candles for cosmetic purposes; massage gels, other than for medical purposes; mint essence [essential oil]; mint for perfumery; mouthwashes, not for medical purposes; musk [perfumery]; mustache wax; nail art stickers; nail care preparations; nail polish; nail varnish removers; neutralizers for permanent waving; non-medicated balms for use on hair; non-medicated toiletry preparations; non-slipping wax for floors; oils for cleaning purposes; oils for cosmetic purposes; oils for perfumes and scents; oils for toilet purposes; paint stripping preparations; perfumed extracts of flowers for perfumes; perfumery; perfumes; phytocosmetic preparations; polishing creams; polishing paper; polishing preparations; polishing stones; polishing wax; pomades for cosmetic purposes; potpourris [fragrances]; preparations to make the leaves of plants shiny; preservatives for leather [polishes]; rose oil; sachets for perfuming linen; scented linen water; scented water; scented wood; scouring solutions; shampoos; shampoos for animals [non-medicated grooming preparations];

shaving preparations; shaving soap; shaving stones [astringents]; shining preparations [polish]; shoe cream; shoe polish; shoe wax; shoemakers' wax; shower gels, creams and oils; skin bronzer; skin soap; skin whitening creams; soap; stain removers; sunscreen preparations; sun-tanning preparations [cosmetics]; tailors' wax; talcum powder, for toilet use; teeth whitening strips; tissues impregnated with cosmetic lotions; tissues impregnated with essential oils, for cosmetic use; tissues impregnated with make-up removing preparations; toilet water; toiletry preparations; vaginal washes for personal sanitary or deodorant purposes; wallpaper cleaning preparations; bleaching preparations and other substances for laundry use; cleaning, polishing, scouring and abrasive preparations.

9 – 3D spectacles; abacuses; accumulators, electric; acoustic alarms; adding machines; air analysis apparatus; alarm bells, electric; amplifiers; animated cartoons; anodes; antennas; anti-glare glasses; apparatus and instruments for astronomy; apparatus and instruments for physics; asbestos clothing for protection against fire; baby monitors; bags adapted for laptops; bar code readers; barometers; bathroom scales; batteries, electric; battery chargers; binoculars; biochips; breathing apparatus for underwater swimming; breathing apparatus, except for artificial respiration; bullet-proof clothing; buzzers; cabinets for loudspeakers; calculating machines; camcorders; carpenters' rules; cases especially made for photographic apparatus and instruments; cases for smartphones; cash registers; cassette players; CD cases; CDs; chemistry apparatus and instruments; chronographs [time recording apparatus]; close-up lenses; clothing for protection against fire; coin-operated musical automata [juke boxes]; commutators; compact disc players; compact discs [audio-video]; compasses for measuring; computer game programs; computer hardware; computer programs [downloadable software]; computer programs, recorded; computer software applications, downloadable; computer software, recorded; computers; contact lenses; containers for contact lenses; correcting lenses [optics]; counters; covers for mobile telephones; covers for personal digital assistants [PDAs]; covers for smartphones; covers for tablet computers; data processing apparatus; decorative magnets; digital photo frames; digital weather stations; directional compasses; disk drives for computers; disks, magnetic; distance recording apparatus; distribution boxes [electricity]; distribution consoles [electricity]; divers' masks; DNA chips; downloadable image files; downloadable music files; downloadable ring tones for mobile phones; dressmakers' measures; DVD players; ear plugs for divers; egg timers [sandglasses]; electric and electronic effects units for musical instruments; electric apparatus for commutation; electrical adapters; electronic agendas; electronic book readers;



electronic notice boards; electronic publications, downloadable; electronic tags for goods; encoded key cards; encoded magnetic cards; enlarging apparatus [photography]; eyeglass cases; eyeglass chains; eyeglass clips; eyeglass cords; eyeglass frames; eyeglass lenses; eyepieces; eyewear; fire blankets; fire extinguishers; flash-bulbs [photography]; floppy disks; food analysis apparatus; frames for lenses; Global Positioning System [GPS] apparatus; gloves for divers; gloves for protection against accidents; goggles for skiing; goggles for sports; hands-free kits for telephones; head guards for sports; headphones; hemline markers; holograms; humanoid robots with artificial intelligence; identity cards, magnetic; integrated circuit cards [smart cards]; interactive touch screen terminals; intercommunication apparatus; interfaces for computers; joysticks for use with computers, other than for video games; laptop computers; laptops carrying cases; life belts; life buoys; life jackets; life-saving rafts; light-emitting electronic pointers; lorgnettes; loudspeakers; magnetic tapes; magnets; magnifying glasses; mechanisms for coin-operated apparatus; megaphones; microscopes; mobile phone straps; mobile phones; mobile telephones; monitors [computer hardware]; monocles; mouse [computer peripheral]; mouse pads; nose clips for divers and swimmers; notebook computers; objectives [lenses] [optics]; optical character readers; optical discs; optical lenses; parts, fittings and accessories for all the aforesaid goods (included in this class); pedometers; personal digital assistants [PDAs]; phototelegraphy apparatus; pince-nez; pocket calculators; portable media players; projection apparatus; projection screens; protective films adapted for computer screens; protective films adapted for smartphones; protective goggles; protective helmets; protective helmets for sports; quantity indicators; radio pagers; radios; readers [data processing equipment]; reading spectacles; record players; remote control apparatus; riding helmets; safety restraints, other than for vehicle seats and sports equipment; satellite navigational apparatus; scales; screen savers; security tokens [encryption devices]; selfie lenses; shoes for protection against accidents, irradiation and fire; signalling whistles; signs, luminous; smart rings; smartglasses; smartphones; smartwatches; snorkels; sound recording discs; spectacle cases; spectacle chains; spectacle cords; spectacle frames; spectacle glasses; spectacles; sports whistles; stands for photographic apparatus; stills for laboratory experiments; sunglasses; tablet computers; teaching apparatus; teaching robots; telecommunication apparatus in the form of jewellery; telephone apparatus; television apparatus; temperature indicators; testing apparatus not for medical purposes; theft prevention installations, electric; ticket dispensers; time clocks [time recording

devices]; time recording apparatus; transparencies [photography]; USB flash drives; video baby monitors; video cassettes; video screens; video telephones; videotapes; virtual reality headsets; visors for helmets; walkie-talkies; weighing apparatus and instruments; wrist rests for use with computers; scientific, nautical, surveying, photographic, cinematographic, optical, weighing, measuring, signalling, checking (supervision), life-saving and teaching apparatus and instruments; apparatus and instruments for conducting, switching, transforming, accumulating, regulating or controlling electricity; apparatus for recording, transmission or reproduction of sound or images; magnetic data carriers, recording discs; DVDs and other digital recording media; data processing equipment.

14 – Alarm clocks; alloys of precious metal; amulets; atomic clocks; automatic watches; badges of precious metal; boxes of precious metal; bracelets; brooches; buckles for watch straps; cases adapted for holding watches; cases for clock and watchmaking; cases for clocks and watches; chains; charms as personal jewelry; charms for jewellery; chronographs; chronometers; chronometric apparatus and instruments; chronoscopes; clasps for jewelry; clock and watch hands; clock and watchmaking anchors; clock and watchmaking clock hands; clock and watchmaking pendulums; clock barrels for watchmaking; clock cases; clock dials; clock housings; clocks; clocks electric; clocks incorporating radios; clockworks being clock parts; collectible coins; commemorative coins; control clocks, namely, mechanical and automatic watches featuring built-in remote controls functions, master clocks; costume jewelry; cuff links; dials for clock and watchmaking; diamonds; earrings; electric watches; figurines of precious metal; gold, unwrought or beaten; hat ornaments of precious metal; ingots of precious metals; jewel cases of precious metal; jewellery; jewelry; jewelry brooches; jewelry cases; jewelry ornaments; jewelry rolls; key rings of precious metals; medals; movements for clocks and watches; necklaces; ornamental pins made of precious metal; parts for clocks; paste jewelry; pearls; pins being jewelry; pocket watches; precious metals and their alloys; precious metals, unwrought or semi-wrought; precious stones; rings; rough precious stones; scarf rings being jewelry; shoe ornaments of precious metal; silver, unwrought or beaten; sports watches; statues of precious metal; sundials; threads of precious metal; tie clips; tie pins; watch bands; watch bracelets; watch cases; watch chains; watch clasps; watch crowns; watch glasses; watch movements; watch pouches; watch springs; watch straps; watches; watches containing a game function; watches made of precious metals or coated therewith; works of art of precious metal; wrist-

watches; semi-precious stones; horological instruments.

18 – Artificial fur; attaché cases; backpacks; bags for sports; beach bags; briefcases; business card cases; calling card cases; canes; canvas shopping bags; credit card cases; dog collars; faux fur; fur pelts; furs sold in bulk; garment bags for travel; handbag frames; handbags; harness fittings; hat boxes of leather; leather and imitation leather; leather cases; leather key cases; leather shopping bags; leather shoulder belts; leather straps; mesh shopping bags; name card cases; pet clothing; pouches made from imitation leather; pouches made out of cloth; pouches of leather; pouches of textile; purses; raw skins; reusable shopping bags; rucksacks; saddlery; school bags; school satchels; suitcases; synthetic fur; textile shopping bags; traveling bags; travelling trunks; umbrellas; unfitted vanity cases; waist pouches; walking sticks; wallets; whips; animal skins; bags; boxes of animal skins; boxes of imitation leather; carry-on-bags; cases of leather for containing shoe polishing apparatus; clothing for pets; collars for animals; document cases; fur; gym bags; harnesses straps; key cases of leather or animal skins or their imitations; leather credit card cases; leather leads; leather, unworked or semi-worked; luggage; overnight cases; parasols; pocket wallets; shopping bags; shoulder bags; sports bags; tie cases; tote bags; trimmings of leather for furniture; trunks (luggage); wheeled luggage; saddles; harness; moleskin (imitation of leather); boxes of leather; boxes of vulcanized fibre; tool bags of leather, empty; book bags; valises; wheeled shopping bags; travelling garment bags; garment bags; overnight bags; card cases (notecases); belt bags of leather; cases, of leather or leatherboards; music cases; alpenstocks; pouch baby carriers; saddlery; furniture coverings of leather; pouches, of leather, for packaging; harness for animals.

25 – Anoraks (parkas); anti-sweat-underwear; aprons (clothing); ascots; babies' pants; ballroom dancing shoes; ballroom dancing uniforms; bandanas; bath sandals; bath slippers; bathing drawers; bathing suits; bathing trunks; bathrobes; beach clothes; beach coverups; beach shoes; beanies; belts; belts (money) (cloting); belts made from imitation leather; berets; bibs not of paper; bikinis; blouses; blousons; boas (necklets); bodices; body linen; bomber jackets; boot uppers; boots; boots (ski); boots for sport; bow ties; boxer shorts; braces for clothing (suspenders); brasseries; breeches for wear; camisoles; cap peaks; caps; caps (headwear); cardigans; chasubles; children's clothing; cloaks; cloth bibs; clothing; clothing for gymnastics; clothing of imitations of leather; clothing of leather; coats; collar protectors for wear; collars (clothing); combinations (clothing); corselets; corsets (underclothing); coveralls; crop tops; cuffs; cyclists'

clothing; dance costumes; dance shoes; dance slippers; denims; detachable collars; down clothing; down jackets; down leather clothing; drawers; dress shields; dress shirts; dresses; dressing gowns; dungarees; dust coats; ear muffs (clothing); esparto shoes or sandals; fishing vests; fittings of metal for footwear; fleece bottoms; fleece pullovers; fleece tops; fleece vests; flip flops; football boots; football shoes; footmuffs, not electrically headed; footwear; footwear uppers; foulards; foundation garments; fur stoles; furs (clothing); gabardines (clothing); gaiter straps; gaiters; gaiters of leather; galoshes; garters; girdles; gloves; golf pants, shirts and skirts; gowns; gymnastic shoes; hair shawl; half boots; hat frames (skeletons); hats; head bands (clothing); headgear for wear; headwear; heelpieces for footwear; heelpieces for stockings; heels; hooded sweatshirts; hoods (clothing); hosiery; inner soles; insoles; jackets; Japanese style sandals of leather; jeans; jeans clothing; jerseys; jumper dresses; knitwear (clothing); lace boots; layettes; leather belts; leather boots; leather coats; leather hats; leather headwear; leather jackets; leather shirts; leather shoes; leather skirts; leather slippers; leather spats; leather vests; leg warmers; leggings; leotards; liveries; long underwear; loungewear; maniples; mantillas; masquerade costumes; mitres (hats); mittens; money belts (clothing); motorists' clothing; muffs; neckties; night shirts; non-slipping devices for footwear; outerclothing; overalls; overcoats; padded jackets; pajamas; pants; paper clothing; paper hats; peaks (hat); pelerines; pelisses; petticoats; pinafore dresses; pocket squares; pockets for clothing; polo shirts; ponchos; pullovers; rain jackets; raincoats; ready-made clothing; ready-made linings (parts of clothing); religion clothing; reversible jackets; rugby shirts; running shoes; sandals; saris; sarongs; sashes for wear; scarfs; shawls; shirt fronts; shirt yokes; shirts; shoes; shorts; short-sleeve shirts; shoulder wraps; shower caps; singlets; ski gloves; skirts; skiwear; skorts; skull caps; sleep masks; sleeping garments; sleeved or sleeveless jackets; slippers; slips (undergarments); smocks; sneakers; sock suspenders; socks; soles for footwear; spats; sport bras; sport pants; sport shoes; sports jackets; sports jerseys; stockings; stocking suspenders; studs for football boots; stuff jackets; stylish shirts; suits; suits of leather; sun visors; suspenders; sweat pants; sweat shirts; sweat shorts; sweat-absorbent stockings; sweat-absorbent underclothing; sweaters; swim suits; tank tops; teddies; thermal underwear; ties; tights; tips for footwear; togas; top hats; topcoats; tops; track suits; trouser straps; trousers; trousers of leather; T-shirts; turbans; underclothing; underpants; undershirts; underwear; uniforms; veils (clothing); vests; visors; waistcoats; waterproof clothing; waterproof footwear; waterproof jackets; waterproof pants; wedding dresses; welts for footwear; wet suits

for water-skiing; wimples; wind resistant jackets; windcheaters; wooden shoes; wristbands.

(260) AM 2019 100293 A

(800) 1432405

(151) 2018 03 28

(891) 2018 03 28

(731) IPCO AB

2453 Västra Verken, SE-811 81 Sandviken,  
Sweden

(540)



(591) Black, white

(531) 24.17.08; 27.05.19; 27.05.22; 27.05.24

(511)

6 – Steel belts for manufacturing wood based panels, chemicals, paper, thin film, bread, biscuits, chocolate, tiles, laminates, composites, paper board; steel belts for test equipment and wind tunnels; sintered metallic bodies; sheets and plates of metal for use in construction and transportation, manufactured in scattering and pressing processes with temperature, pressure and residence time.

7 – Sulphur (sulfur) forming, wet prilling, granulating and handling machinery; sulphur (sulfur) remelting machine and contaminant remover; power operated cutting and welding tools for treating of metallic sheet material; power operated machines for chemical-, food- and agrochemical production of granulates or pastilles; machines and machine tools for treatment of materials and for manufacturing; machines for processing food stuffs and pulp; machines and parts thereof for treatment of liquid chemicals, petrochemicals, sulphur (sulfur) and food stuff, goods sold as a process solution therefor; machines and parts thereof for transforming liquid chemicals, petrochemicals, sulphur (sulfur) and food stuff into solid form, goods sold as a process solution therefor; shaping and moulding machines; drying machines; mechanical winders; spray moulding machines; conveyors and conveyors belts.

11 – Heating apparatus and parts thereof in this class; furnaces (not for experimental purposes); steam generating, boiling, cooling, freezing, drying, ventilation and casting apparatus; thick film heating elements; drying machines, not laundry tumblers [heat dryers] or laundry drier cabinets; electrical furnaces in the form of electrically heated resistance elements and apparatus for the destruction of gaseous impurities; electrical furnaces and refractory

supports and bricks for insulation of resistance heating elements; thick film heating elements, radiation elements; parts and fittings included in this class for all the aforesaid goods.

37 – Rental, installation, maintenance and repair services relating to steel belts, machines and machine tools for treatment of materials and for manufacturing, power operated machines, drying machines and dryers.

42 – Engineering design, development and integration in the areas of sulphur (sulfur) forming, granulating and handling machinery, and technical consultancy relating thereto.

(260) AM 2019 100296 A

(800) 337016

(151) 1967 06 16

(891) 2018 07 02

(731) KARL STORZ SE & Co. KG

Dr.-Karl-Storz-Str. 34, 78532 TUTTLINGEN,  
Germany

(540)

# HOPKINS

(591) Black, white

(531) 27.05.01; 27.05.17

(511)

10 – Optical medical apparatus, namely optical systems for endoscopes.

(260) AM 2019 100297 A

(800) 898683

(151) 2006 07 12

(891) 2018 10 15

(731) Yara International ASA

Drammensveien 131, P.O. Box 343, Skøyen,  
N-0213 Oslo, Norway

(540)

## YARAVITA

(591) Black, white

(511)

1 – Fertilizers.

44 – Rental of farming equipment; professional consultancy and advisory services in the field of agriculture, horticulture and forestry.

(260) AM 2019 100298 A

(800) 921295

(151) 2007 03 21

(891) 2018 10 15

(731) Yara International ASA

Drammensveien 131, P.O. Box 343, Skøyen,  
N-0213 Oslo, Norway

(540)



(591) Black, white  
(531) 02.09.14; 26.04.03  
(511)  
1 – Chemicals used in agriculture, horticulture and forestry; fertilizers.

(260) AM 2019 100299 A  
(800) 970825  
(151) 2008 02 08  
(891) 2018 10 15  
(731) Yara International ASA  
Drammensveien 131, P.O. Box 343, Skøyen,  
N-0213 Oslo, Norway

(540)

## KNOWLEDGE GROWS

(591) Black, white  
(511)  
1 – Chemical products for use in industry, agriculture, horticulture and forestry; fertilizers, industrial chemicals, namely nitrogen based chemicals, including ammonia, ammonium bicarbonate, ammonium nitrate, dinitrogen tetroxide, nitric acid, hydrochloric acid, phosphoric acid, urea, calcium carbonate, calcium nitrate, potassium nitrate and sodium nitrate; formic acid and salts thereof; flocculants; industrial gases, speciality gases and welding gases, including acetylene, methyl acetylene, oxygen, nitrogen, argon, carbon dioxide, carbon monoxide, helium, hydrogen, neon, krypton, xenon, methane, deuterium and mixtures of said gases, all in gaseous, liquid or solid state; catalysts; cryogenic preparations.

13 – Ammonium nitrate explosives, including emulsion explosives and ammonium nitrate fuel oil explosives (ANFO), all for civil purposes.

44 – Rental of farming equipment; professional consultancy and advisory services in the field of agriculture, horticulture and forestry.

(260) AM 2019 100301 A  
(800) 1197577  
(151) 2014 02 26  
(891) 2018 09 14  
(731) CERAMICA DE BELLAVISTA, S.A.  
Avda. de Andalucía, 228, E-41700  
Dos Hermanas (Sevilla), Spain

(540)

## BELLAVISTA

(591) Black, white  
(511)  
19 – Non-metallic building materials; rigid pipes, not of metal, for building; asphalt, pitch and bitumen; transportable buildings, not of metal; monuments, not of metal.

(260) AM 2019 100302 A  
(800) 1291809  
(151) 2015 10 15  
(891) 2018 10 16  
(731) Alfred Kärcher SE & Co. KG  
Alfred-Kärcher-Strasse 28-40, 71364  
Winnenden, Germany

(540)

## KÄRCHER CLEAN PARK

(591) Black, white  
(531) 27.05.10  
(511)  
1 – Chemical products for cleaning and maintenance of motor vehicles.

7 – Mechanically-operated motor vehicle cleaning apparatus and cleaning installations.

37 – Cleaning and maintenance of motor vehicles; provision of information relating to the rental of motor vehicle cleaning installations and motor vehicle maintenance installations; provision of self-service washing installations in return for payment.

(260) AM 2019 100303 A  
(800) 1328834  
(151) 2016 10 14  
(891) 2018 10 15  
(731) Yara International ASA  
P.O. Box 343 Skøyen, N-0213 Oslo, Norway  
(540)

## YaraTera

(591) Black, white  
(511)  
1 – Chemicals for use in agriculture, horticulture and forestry; fertilizers and manures; compost, plant growth regulators; seed and seed grain treatment preparations; soil treatment preparations; chemicals for coating of fertilizers and seeds and seed grain; granulated lime; chemical additives; nitrates.

(260) AM 2019 100304 A  
(800) 1336749  
(151) 2016 10 19  
(891) 2018 05 23  
(731) Dimitar Hristov BALEV

Blvd. Vitosha No.137, apt. 17, BG-1408  
Sofia, Bulgaria

(540)



(591) Black, white

(531) 26.04.18; 26.04.24; 27.05.10; 27.05.24

(511)

3 – Soaps; perfumery; essential oils; aromatics [essential oils]; ionone [perfumery]; extracts of flowers [perfumes]; cosmetics and cosmetic preparations; potpourris [fragrances]; air fragrancing preparations; fragrances for household purposes; canned pressurized air for cleaning and dusting purposes; cleaning preparations; fragrances for automobiles; sachets for perfuming linen; scented wood; scented water; incense sticks; tissues impregnated with cosmetic lotions; cloths impregnated with a detergent for cleaning; cleaning preparations for automobiles; bath salts, not for medical purposes.

5 – Salts for mineral water baths; air purifying preparations; air deodorizers; deodorants for clothing and textiles; air deodorising preparations; deodorants, other than for human beings or for animals; moist wipes impregnated with a pharmaceutical lotion; disposable sanitizing wipes; babies' napkins [diapers]; sanitary napkins.

(260) AM 2019 100362 A

(800) 789180

(151) 2002 10 09

(891) 2018 10 05

(731) H &amp; M Hennes &amp; Mauritz AB

Mäster Samuelsgatan 46 A, SE-106

38 Stockholm, Sweden

(540)

**L.O.G.G.**

(591) Black, white

(511)

18 – Leather and imitations of leather, and goods made of these materials and not included in other classes; animal skins, hides; trunks and travelling bags; umbrellas, parasols and walking sticks; whips, harness and saddlery.

25 – Clothing, footwear, headgear.

(260) AM 2019 100363 A

(800) 987225

(151) 2008 09 27

(891) 2018 10 16

(731) PROBIOTICAL S.P.A.

Via Mattei, 3, I-28100 NOVARA, Italy

(540)

**BIFIBABY**

(591) Black, white

(511)

5 – Micro-organisms and cultures of micro-organisms, in particular probiotic lactic bacteria, probiotic bifid bacteria to be administered to human beings and reared animal species, for medical or veterinary purposes; micro-organisms and cultures of micro-organisms, in particular probiotic lactic bacteria, anallergic probiotic bifid bacteria which has beneficial activity on the intestinal microflora of babies; proprietary medicine containing micro-organisms and cultures of micro-organisms, in particular probiotic lactic bacteria, probiotic bifid bacteria for treating the intestinal bacterial flora, for restoring the balance of the intestinal bacterial flora when changed in the course of treatment with antibiotics or chemotherapy, for treating acute and chronic gastro-intestinal diseases caused by a change in the intestinal bacterial flora, for treating intestinal dismicrobic syndromes, in particular in diseases linked to changes in the bacterial flora such as diarrhea, gastroenteritis, non-specific enteritis, colitis, ulcerous colitis and Crohn's disease, to be taken orally, in particular in the form of capsules, tablets, solutions, suspensions, granules and granules in dried or freeze-dried form; food supplements, food supplements for medical use containing micro-organisms or cultures of micro-organisms, in particular probiotic lactic bacteria, probiotic bifid bacteria to be administered to human beings; dietary supplements; food supplements containing micro-organisms and cultures of micro-organisms, in particular probiotic lactic bacteria, probiotic bifid bacteria to be administered to human beings and reared animal species, not for medical or veterinary use; symbiotic supplements containing micro-organisms or cultures of micro-organisms, in particular probiotic lactic bacteria, probiotic bifid bacteria and prebiotic fibres; food supplements for animals, not for medical use.

(260) AM 2019 100364 A

(800) 1104829

(151) 2011 12 07

(891) 2018 10 02

(731) CAUSSADE SEMENCES

ZI de Meaux, F-82300 Caussade, France

(540)

**CAUSSADE**

(591) Black, white  
 (511)  
 31 – Agricultural products and grains not included in other classes; grains (seeds); grains of corn, sunflower, sorghum, cereals, canola, soya, wheat, barley, oats, winter barley, triticale, rye; grains of high-protein crops and other forage seeds.

42 – Scientific and technological services and research and design relating thereto; research services in biotechnology namely variety research.

(260) AM 2019 100365 A  
 (800) 1379843  
 (151) 2017 05 15  
 (891) 2018 09 20  
 (731) Limited Liability Company «ORIMI»  
 15/4 plot, 1-st Microrayon Street, Sverdlov factory settlement, Vsevolozhsk district, RU-188682 Leningrad oblast, Russian Federation

(540)



(591) Black, white  
 (531) 27.05.02; 27.05.19  
 (511)  
 30 – Tea; iced tea; tea-based beverages.

(260) AM 2019 100367 A  
 (800) 1423274  
 (151) 2018 03 23  
 (891) 2018 09 20  
 (731) Vodafone Group Public Limited Company  
 Vodafone House, The Connection, Newbury, Berks RG14 2FN, United Kingdom

(540)



(591) Black, white  
 (531) 01.15.15; 26.01.03; 26.01.16; 26.01.24  
 (511)  
 9 – Scientific, nautical, surveying, photographic, cinematographic, optical, weighing, measuring, signalling, checking [supervision], life-saving and teaching apparatus and instruments; apparatus and instruments for conducting, switching, transforming, accumulating, regulating or controlling electricity; apparatus for recording, transmission or reproduction of sound or images; magnetic data carriers,

recording discs; compact discs, DVDs and other digital recording media; mechanisms for coin-operated apparatus; cash registers, calculating machines, data processing equipment, computers; computer software; telecommunications, telephonic and communications apparatus and instruments; radio telephones, mobile and fixed telephones; mobile phones; portable telecommunications apparatus; smartphones; cases for telephones; headsets for telephones; handheld, mobile and tablet computers; wearable electronic telecommunication and computing devices; data communication apparatus and instruments; voice processing systems; computer networking and data communications equipment; mobile data apparatus; data processing systems; electronic databases; digital telephone platforms and software; computer hardware for telecommunications; telecommunication networks; modems; network routers; broadband installations; decoders; set-top box apparatus including apparatus having an interactive viewing guide and/or a recorder for recording television and audio programmes; electrical and electronic apparatus for use in the reception of satellite, terrestrial or cable broadcasts; apparatus and instruments for the processing, transmission, storage, logging, reception and retrieval of data being in the form of encoded data, text, audio, graphic images or video or a combination of these formats; wireless handheld units and devices, namely, tablets, mobile phones, smart phones, computers, portable telephones, video telephones, radios, smart watches, USB dongles, GPS trackers, wearable activity trackers, video cameras, cameras; remote controls for electric and electronic devices; personal digital assistants; electronic sensors including pedometers, altimeters and weighing scales; barcode and quick response code readers and scanners; audio and video recordings; media for storing information, data, images and sound; digital media content (downloadable), including films, television programmes, radio programmes, videos, images, music, text, data, images, graphics and ringtones, provided from a computer database, the Internet or other electronic network; satellite receiving and transmission apparatus and instruments; computer and video game programs, including downloadable computer games; electronic publications (downloadable) provided on-line from computer databases, the Internet or other electronic networks; machine readable media; downloadable digital audio, video and data provided from a computer database, or the Internet or other electronic network; battery chargers for use with telecommunications apparatus; batteries; battery back-up power supply; peripheral equipment for televisions and computers; computers including laptop and notebook computers; electronic personal organisers; electronic and satellite navigational and positional apparatus and instruments

including global positioning systems; desk or car mounted units incorporating a loud speaker which permits hands-free use of a telephone handset; in-car telephone handset cradles; teaching apparatus and instruments; metering apparatus; smart meters; blank and pre-recorded magnetic cards; cards containing microprocessors; telephone cards; credit, debit and payment cards; telephone credit cards; encoded cards; computer software, including computer software supplied from a computer database, the Internet or other electronic network; data communications software; application software, including application software for mobile devices; downloadable computer software applications; computer software for wireless data communication; computer software and application software for the synchronization, transmission and sharing of voice, data, calendar and content between one or more electronic devices, for purchasing applications handheld electronic devices and for secure, encrypted purchases; operating system software; computer software for the streaming transmission and encryption and storage, of audio, video, graphics, text and data on and over communication networks; computer software to enable peer-to-peer networking and file sharing; search engine software; computer software for conducting and co-ordinating communications among computer users sharing information and audio data via electronic communications networks; software for interactive televisions; image and video editing software including software applications for use on mobile devices; software for the identification of persons; software for access control, video control and detecting the presence of persons; software for computer security, including antivirus, firewalls, antispam, anti-spyware, web filtering; intrusion detection software; virtual private network software; computer software for receiving, processing, transmitting and displaying information relating to fitness, body fat, body mass index, sleep patterns, locations, attitude, weather and temperature; computer software for managing information regarding tracking, compliance and motivation with a health and fitness program; anti-theft devices not for vehicles; anti-collision sensors for vehicles; devices and apparatus for locating movable property; apparatus for sending and receiving information from movable property; devices and apparatus for remote control of electrical apparatus and household appliances; alarm devices and installations; satellite location and navigation systems; systems for the downloading and updating of computer software to and from electronic apparatus; electronic and biometric apparatus and installations for access control; apparatus for identifying persons; closed circuit television systems; cameras, television cameras and video recorders for closed-circuit television; optical and photographic apparatus; electronic speedometers; electronic odometers;

electronic tachometers; speed checking apparatus for vehicles; kilometre recorders for vehicles; electric or electronic sensors for vehicles; electronic sensors; sirens; electric locks for vehicles; remote control apparatus; electronic keys for vehicles; electronic keyless vehicle access and starter systems; remote control apparatus for the opening and closing of vehicle doors, boot, bonnet and roof; electrical and electronic control apparatus and instruments for use with systems for the automatic opening and closing of vehicle doors, boot, bonnet and roof; communication apparatus integrated into motorcycle helmets; gps apparatus; apparatus for vehicles for determining or signalling vehicle location, locations of site, travel routes, time, traffic conditions, presence of emergency vehicles and hazard conditions; systems for communication between vehicles and road infrastructures; road marking detection devices; vehicle teleguidance systems and instruments; blind spot and lane changing assistance monitoring systems; vehicle on-board computers; on-board electric, electronic or optical equipment for vehicles, including land vehicles; on-board diagnostic systems and remote-controlled diagnostic systems for vehicles; systems for the downloading and updating of computer software to and from vehicles; devices to detect and/or exchange data between a vehicle and a remote unit for security purposes; parking aids, obstacle detection devices; parking assistance, reversing and blind spot detection systems and alarms; pre-collision detection and collision avoidance systems; electronic immobilisers for vehicles; in vehicle touch screen computer systems; devices for remote location of vehicles; smart wristbands that communicate data to smartphones; downloadable software for promotional and demonstration purposes, for customised display screens on telecommunications apparatus; sim cards; telematics apparatus; telematics software; haptic sensors, equipment and apparatus, namely tactile monitors, screens, electronic displays, switches, sensors, smart glasses and virtual or augmented reality glasses and headsets and holographic projectors; software for use with haptic sensors, equipment and apparatus; virtual reality software and hardware; augmented reality software and hardware; computer hardware modules for use with the Internet of Things [IoT]; computer hardware modules for use in electronic devices using the Internet of Things [IoT]; software for use in implementing the Internet of Things [IoT]; communications software; computer software and application software for secure, encrypted purchases; software for computer security, including antivirus, firewalls, antispam, anti-spyware, web filtering and intrusion detection software; customer support and customer service computer software and application software; voice command and recognition software, speech to text conversion software, and voice-

enabled software applications; messaging software; personal assistant software; computer software for personal information management; computer software for use to connect and control Internet of Things (IoT) electronic devices; chatbot computer software and application software; computer software and application software in the field of artificial intelligence (AI); artificially intelligent chatbot computer software and application software for providing customer support and customer services; customer service chat robot software; humanoid robots with artificial intelligence; electrical and electronic control apparatus making use of artificial intelligence technology for use in connecting, operating, and managing networked devices, appliances, machinery and installations in the Internet of Things (IoT); electronic controllers; electronic controllers to impart sensory feedback, namely, sounds and vibrations that are perceptible to the user; computer software for use in connection with the transmission of voice and data; computer software, and peripherals for personalized, interactive television (TV) programming and for use in displaying and manipulating visual media, graphic images, text, photographs, illustrations, digital animation, video clips, film footage and audio data, and for social networking; wireless controllers to monitor and control the functioning of other electronic devices; touchscreens; parental control software; network apparatus; e-commerce software; computer software and application software for connecting, operating, and managing networked devices, appliances, machinery and systems in the Internet of Things (IoT).

38 – Telecommunications; mobile and fixed telecommunication and telephone, satellite telecommunication, cellular telecommunication, radio and cellular telephone, radio facsimile, radio paging and radio communication services; voice transmission services; voice messaging and voicemail services; electronic mail services for data and voice; hire, leasing and rental of telecommunications, radio, radio telephone and radio facsimile apparatus; rental of telecommunication facilities; leasing of telephone circuits; communication of data by radio, telecommunications and by satellite; transmission and receiving by radio; communications services by satellite, television and/or radio; transmission and reception of voice communication services; voice over IP services; communication, telecommunication services via a global computer network or the Internet; telephone and mobile telephone message collection and transmission; delivery and reception of sound, data and images; personal numbering services (telephony services); loan of replacement telecommunications apparatus in the case of breakdown, loss or theft; provision of Internet services, namely Internet access services; Internet service provider (ISP) services; telecommunication

of information (including web pages), computer programmes and any other data; electronic mail services; wireless broadband communication services; providing Internet access via wireless broadband networks; providing Internet access via optical fibre broadband networks; wireless communication services; wireless telephony; digital network telecommunications services; providing access to portals on the Internet; telephone call completion services for directory assistance customers; provision of location based telecommunications services for telecommunications apparatus; provision of wireless application protocol services including those utilising a secure communications channel; provision of information relating to or identifying telephone and telecommunications apparatus and instruments; telecommunications routing and junction services; data interchange services; transfer of data by telecommunications; data streaming; streaming of digital media content, including films, television programmes, radio programmes, videos, music, text, data, images, graphics and ringtones, via the Internet or a telecommunications network; delivery of digital media content, including films, television programmes, radio programmes, videos, music, text, data, images, graphics and ringtones, via the Internet or a telecommunications network; data transmission services; broadcasting services; data broadcasting services; broadcast or transmission of radio or television programmes; transmission of digital audio, video and multimedia content by telecommunications; electronic transmission of audio and video files via computer and other electronic communications networks; transmission of news and current affairs information; delivery of digital music by telecommunications; providing access to social networking websites; video text services, videotex services, telex services, video communication services, interactive video text services; messaging services, namely, sending, receiving and forwarding messages in the form of text, audio, graphic images or video or a combination of these formats; unified messaging services; voicemail services; network transmission services of data; data transmission via telecommunication networks; data transmission via telematics networks; video conferencing services; video telephone services; providing telecommunications connections to the Internet or databases; computer aided transmission of messages, data and images; computer communication services; provision of electronic conferencing; providing and leasing access time to computer databases, computer bulletin boards, computer networks, interactive computer communications networks, electronic publications in various fields, merchandising and service catalogues and information and computerised research and reference materials; providing access to educational content, websites and portals; communication servi-



ces for the remote control of electronic devices; communications via wireless and cable networks for systems of smart metering; communication services for the delivery of emergency messages and calls; electronic transmission of data and documents via computer terminals and electronic devices; signal transmission for electronic commerce via telecommunications systems and data communication systems; providing access to electronic communications networks and electronic databases; provision of communication facilities for the interchange of digital data; communication of data by means of telecommunications; transmission of data, including by audio-visual apparatus; transmission of sound, picture, video and data signals; providing access to databases; data bank interconnection services; electronic data exchange services; email data services; data broadcasting and communications services; providing third party users with access to telecommunication infrastructure; provision of information relating to telecommunications, providing electronic telecommunications connections; telecommunication gateway services; interactive telecommunications services; telecommunication network services; telecommunications consultancy services; telecommunications services for aircraft passengers; providing access to electronic databases, Internet or web platforms and Internet or web portals for the purposes of facilitating electronic payments and electronic fund transfers; providing telecommunications connections and networks for use with the Internet of Things [IoT]; providing access to e-commerce platforms on the Internet; telephone communication services provided for hotlines and call centres; automated telephone call screening services; automated telephone voice message services.

(260) AM 2019 100470 A  
(800) 1433787  
(151) 2018 07 12  
(891) 2018 07 12  
(731) Xiaomi Inc.

Floor 13, Rainbow City Shopping Mall II,  
of China Resources, NO. 68, Qinghe Middle  
Street, Haidian District, Beijing, China

(540)

**Mi Cloud**

(591) Black, white  
(531) 27.05.01  
(511)

9 – Computer software applications, downloadable; intercommunication apparatus; portable media players; cameras [photography]; video screens; remote control apparatus; measuring instruments; sensors; chips [integrated circuits]; transparencies

[photography]; theft prevention installations, electric; batteries, electric.

35 – Advertising; accounting; sponsorship search; provision of space on websites for advertising goods and services; providing business information via a web site; provision of an on-line marketplace for buyers and sellers of goods and services; sales promotion for others; personnel management consultancy; relocation services for businesses; updating and maintenance of data in computer databases.

38 – Message sending; communications by computer terminals; computer aided transmission of messages and images; providing user access to global computer networks; providing access to databases; providing Internet chatrooms; providing online forums; video-on-demand transmission; paid television program broadcasting; television broadcasting.

42 – Monitoring of computer systems by remote access; computer software design; electronic data storage; conversion of data or documents from physical to electronic media; cloud computing; software as a service [SaaS]; hosting computer sites [web sites]; technical research; industrial design; design of interior decor.

(260) AM 2019 100471 A  
(800) 1433807  
(151) 2018 08 09  
(891) 2018 08 09  
(731) BYD COMPANY LIMITED  
No.1 Yan'an Road, Kuichong Street, Dapeng  
New District, Shenzhen, China  
(540)



**SKY SHUTTLE**

(591) Black, white  
(531) 18.01.11; 18.01.23; 26.13.25  
(511)  
12 – Motor coaches; motor buses; trolleys; civilian drones; automobile tires; electric vehicles; cable cars; bodies for vehicles; boats; vehicle chassis; vehicles for locomotion by land, air, water or rail; sleighs [vehicles].

(260) AM 2019 100472 A  
(800) 1433809  
(151) 2018 09 21  
(891) 2018 09 21  
(731) MIDEA GROUP CO., LTD.  
B26-28F, MIDEA HEADQUARTER

BUILDING, NO. 6 MIDEA AVENUE,  
BEIJIAO, SHUNDE, FOSHAN,  
GUANGDONG, China

(540)

**COLMO**

(591) Black, white

(511)

7 – Compressors [machines]; washing machines [laundry]; dry-cleaner; wringing machines for laundry; turbocompressors; machines and apparatus for cleaning, electric; handling machines, automatic [manipulators]; industrial robots; dishwashers; household soybean milk machine; fruit presses, electric, for household purposes; compressors for refrigerators; vacuum cleaners.

11 – Ice machines and apparatus; water purifying apparatus and machines; microwave ovens [cooking apparatus]; radiators, electric; air purifying apparatus and machines; kettles, electric; air conditioning installations; air conditioning apparatus; refrigerators; pressure cookers, electric; extractor hoods for kitchens; hearths; heaters for baths; laundry dryers, electric; fabric steamers; electric lamps; water dispenser; water filtering apparatus; electric fans for personal use; cooking utensils, electric; disinfectant apparatus; heat pumps; gas boilers.

37 – Air conditioning apparatus installation and repair; installation and repair bathroom facility; machinery installation, maintenance and repair; furniture restoration; construction; installation and repair lighting facility; burglar alarm installation and repair; air conditioning apparatus cleaning; electric appliance installation and repair; motor vehicle maintenance and repair; repair information; installation and repair sanitation facility.

---

(260) AM 2019 100474 A

(800) 1433837

(151) 2018 06 27

(891) 2018 06 27

(731) GW Cosmetics GmbH

Achauerstr. 49a, A-2333 Leopoldsdorf,  
Austria

(540)

**REFECTOIL**

(591) Black, white

(511)

3 – Mascara; eyelashes (false -); eyebrow cosmetics; eyebrow pencils; make-up removing preparations; mascara removing preparations, preparations for removing eye make-up; make-up removing milks; eyelash and eyebrow dyes; dyes (cosmetic -); oxidation preparations for use in dyeing hair, eyelashes and eyebrows; beard dyes; bleaching preparations [decolorants] for cosmetic purposes;

depilatory preparations; wax (depilatory -); adhesives for cosmetic purposes; eyelashes (adhesives for affixing false -); skin cream; skin care preparations; cotton wool and cotton sticks for cosmetic purposes; cosmetics; cosmetic pencils; eyelid shadow; concealers; liners [cosmetics] for the eyes; lip stains [cosmetics]; lip stains [cosmetics]; cosmetic kits; powder compact refills [cosmetics]; make-up preparations; make-up foundations; make-up foundations; powder for make-up; make-up pencils; make-up for the face; make-up kits; make-up foundations; powder for make-up; compacts containing make-up; make-up for compacts; skin make-up; make-up for the face; eyelid doubling makeup; eye make-up; eyelid shadow; eyelid shadow; cosmetics in the form of eye shadow; eyebrow powder; eyebrow mascara; eyebrow colors in the form of pencils and powders; cosmetics for eyelashes; rouges; blush pencils; cosmetic rouges; liquid rouge; cosmetic rouges; cosmetic rouges; cosmetics in the form of rouge; lipstick; dusting powder; powder for make-up; solid powder for compacts [cosmetics]; perfumed powder [for cosmetic use]; cosmetics in the form of powders; cosmetic face powders; eyelid shadow; make-up for the face and body; cosmetic eye pencils; make-up preparations for the face and body.

9 – Training guides in electronic format; downloadable educational course materials; training software; instruction manuals in electronic format; training manuals in the form of a computer program; e-books; books recorded on tape; books recorded on disc; digital books downloadable from the internet; dvds; interactive dvds; prerecorded exercise dvds; compact discs [read-only memory]; video compact discs; compact discs; audio compact discs.

16 – Paper tissues for cosmetic use; tissues of paper for removing make-up; instructional manuals for teaching purposes; books.

21 – Cosmetic trays of plastic or glass, applicators of plastic for cosmetic purposes; cosmetic brushes; cosmetic sponges; cosmetic powder compacts; applicators for cosmetics; cosmetic brushes; dispensers for cosmetics; cosmetic brushes; cosmetic brushes; applicators for cosmetics; applicators for cosmetics; applicators for cosmetics; applicators for cosmetics; containers for cosmetics; cosmetic brushes; cosmetic brushes; cosmetic brushes; eye make-up applicators; facial sponges for applying make-up; applicator sticks for applying make-up; applicators for applying eye make-up; dusting brushes.

35 – Mail order retail services for cosmetics; mail order retail services for cosmetics; advertising services relating to cosmetics; providing consumer product advice relating to cosmetics; online retail store services relating to cosmetic and beauty products; providing consumer product information rela-

ting to cosmetics; commercial information and advice services for consumers in the field of make-up products.

41 – Providing of training; training; vocational training services; coaching [training]; education services relating to vocational training; training; educational instruction; staff training services; educational services in the nature of beauty schools; training and instruction; provision of training courses; provision of training courses; conducting of exhibitions for training purposes (education); organisation of training courses; provision of training facilities; hire of teaching materials; setting of training standards; educational seminars; conducting of instructional seminars; definition of training standards for a training institute; organisation of seminars relating to training; arrangement of conferences for educational purposes; providing of education; organisation of training courses; arrangement of conferences for educational purposes; dissemination of educational material; provision of training facilities; recreation and training services; educational services provided by institutes of further education; instructional and training services; education services provided by television; provision of training facilities for young people; organising of competitions for education; organisation of seminars relating to education; organising of education exhibitions; provision of training courses; arranging of exhibitions for educational purposes; provision of online training; computer education training services; entertainment, education and instruction services; conducting instructional courses; provision of training courses; education services provided by television programmes; provision of training and education; management of education services; provision of education courses; arranging of competitions for education or entertainment; workshops for educational purposes; arrangement of seminars for educational purposes; arranging of presentations for educational purposes; planning of seminars for educational purposes; arranging of exhibitions for educational purposes; conducting of exhibitions for educational purposes; conducting of exhibitions for educational purposes; arranging of demonstrations for training purposes; arranging and conducting of educational courses; preparation of educational courses and examinations; planning of lectures for educational purposes; conducting of instructional seminars; arranging of festivals for training purposes; organising of competitions for education; arranging of displays for training purposes (education); arranging of displays for educational purposes; workshops (arranging and conducting of -) [training]; arranging for students to participate in educational activities; organisation of youth training schemes; educational services in the nature of correspondence courses; educational services relating to beauty therapy; vocational skills training;

workshops (arranging and conducting of -) [training]; arranging professional workshop and training courses; provision of education courses; organisation of seminars relating to training; conducting of instructional seminars; arranging and conducting of seminars and workshops; educational and training services relating to healthcare; educational services for providing courses of instruction; educational services for providing courses of education; provision of education on-line from a computer database or via the internet or extranets; conducting of instructional, educational and training courses for young people and adults; providing on-line information and news in the field of employment training; consultancy and information services relating to arranging, conducting and organisation of workshops; conducting of classes; provision of training courses; organisation of courses using distance learning methods; provision of training courses; conducting of educational courses; arranging of workshops and seminars; conducting courses, seminars and workshops; production of course material distributed at professional seminars; production of course material distributed at professional lectures; production of course material distributed at professional courses; provision of training courses; providing computer assisted courses of instruction; computer training; beauty arts instruction; vocational training services and vocational training; provision of training courses; arranging of courses of instruction; arranging of training courses; conducting instructional courses; provision of training courses; organisation of training courses; practical training [demonstration]; hire of teaching materials; conducting of courses; conducting of instructional seminars; provision of training courses; provision of training courses; publication of instructional literature; hire of teaching materials; provision of training courses; publication of training manuals; publication of instructional literature; provision of facilities for tuition; conducting workshops [training]; training relating to employment skills; vocational training courses (provision of -); teaching of cosmetic skills and teaching of beauty skills; conducting instructional courses; workshops for training purposes (education); providing courses of instruction for young people; workshops (arranging and conducting of -) [training]; arranging and conducting of training courses; coaching; provision of training courses; provision of training courses; beauty school services; hairdressing instruction; publication of books; publication of books; publishing services for books and magazines; publishing services for books and magazines; publishing services for books and magazines; electronic online publication of periodicals and books; publication of electronic books and journals on-line; publication of electronic books and perio-

dicals on the internet; publication of periodicals and books in electronic form; on-line publication of electronic books and journals (non-downloadable).

- (260) AM 2019 100475 A  
 (800) 1433848  
 (151) 2018 04 27  
 (891) 2018 04 27  
 (731) LABORATORIOS PHERGAL, S.A.  
 Hierro, 79; E-28850 TORREJON DE ARDOZ  
 (MADRID), Spain  
 (540)



- (591) Green  
 (531) 05.01.03; 05.01.05; 27.05.01; 27.05.11;  
 29.01.03  
 (511)  
 3 – Cosmetic dyes, shampoos, hair lotions, hair dyes, hair waving preparations, cosmetics, perfumery, non-medicinal soaps, essential oils, non-medicinal cosmetics, baby oils, non-medicinal hair lotions, cosmetic creams for skin and body care, emulsions, gels and lotions for skin care, non-medicinal dentifrices, cotton balls for cosmetic use, disposable wipes impregnated with cleansing compounds or chemical products for personal hygiene.

- (260) AM 2019 100482 A  
 (800) 1433978  
 (151) 2018 08 22  
 (891) 2018 08 22  
 (731) AS 24  
 1 boulevard du Zenith, Parc Tertiaire Ar Mor,  
 F-44800 Saint-Herblain, France  
 (540)



- (591) Blue Pantone 286 C and yellow Pantone Yellow C  
 (531) 26.03.01; 26.03.17; 29.01.12  
 (511)  
 9 – Apparatus for storage, transmission and archiving of data relating in particular to automobile fleet management, fuel expenditure management, invoice tracking; apparatus for storage, transmission and archiving of data relating to vehicle and driver control, vehicle mileage and consumption, driving

time; navigation apparatus for vehicles (on-board computers); software for processing electronic payments; magnetic identity cards; software used for securing, identifying and authenticating orders given by computer.

- 36 – Banking, financial services; electronic payment services; online banking operations.

38 – Secure transmission of data, particularly with access codes; data downloading services by means of an access code; data communication services accessible by access code; computer transmission of information accessible by means of a code or a terminal; provision of a secure space online.

39 – Transport; packaging and storage of merchandise; transport information; transport logistics services.

42 – Securing, electronic storage and hosting of data; development of software for secure network operations.

- (260) AM 2019 100504 A  
 (800) 1434572  
 (151) 2018 09 07  
 (891) 2018 09 07  
 (731) Apple Inc.  
 One Apple Park Way, Cupertino CA 95014,  
 USA

(540)



- (591) Medium blue and light blue.  
 (531) 02.01.01; 02.01.23; 02.01.24; 29.01.04  
 (511)  
 42 – Electronic data storage; cloud computing services; computer security and data security consultancy; data encryption services.

- (260) AM 2019 100507 A  
 (800) 1206530  
 (151) 2014 03 11  
 (891) 2018 10 30  
 (731) ALIMENTARY HEALTH LIMITED  
 Building 2800, Cork Airport Business Park,  
 Kinsale Road, Cork, Ireland  
 (540)

**ALFLOREX**

- (591) Black, white  
 (511)  
 5 – Dietetic food and substances adapted for medical use; medicinal drinks; medicinal food supplements;

health food supplements; dietary supplements; vitamin preparations; dietetic nutritive substances for medical use; protein dietary supplements; vitamin and mineral supplements; mineral food supplements; dietetic yoghurts, for medical use; food for babies; bacteriological cultures, bacteria and preparations of bacteria.

(260) AM 2019 100508 A

(800) 1248177

(151) 2015 03 20

(891) 2018 10 29

(731) Antiseptica Dr. Hans-Joachim Molitor GmbH  
Carl-Friedrich-Gauß-Strasse 7, 50259  
Pulheim, Germany

(540)



**ANTISEPTICA**

(591) White, black and light green  
"(Pantone: 381 C)".

(531) 26.01.03; 26.04.02; 26.04.10; 26.04.18;  
27.05.10; 29.01.13

(511)

3 – Cosmetics, in particular skin care preparations.

5 – Pharmaceutical preparations; disinfectants and antiseptics.

11 – Dispensers, namely dispensing apparatus for disinfectants and antiseptics.

(260) AM 2019 100510 A

(800) 1359377

(151) 2017 04 28

(891) 2018 10 19

(731) GREEN CROSS CORPORATION  
107, Ihyeon-ro 30 beon-gil, Giheung-gu,  
Yongin-si, Gyeonggi-do 16924, Republic  
of Korea

(540)

**GCFLU**

(591) Black, white

(511)

5 – Pharmaceutical preparations for central nerve treatment; pharmaceutical preparations for diagnosis; pharmaceutical preparations for anus; antibiotic preparations; hypoglycemic agents; pharmaceutical preparations for blood; blood plasma; serums; serotherapeutic medicines; pharmaceutical preparations for respiratory organs; biological preparations for medical or veterinary purposes; microorganisms for medical purposes, except for yeast; pharmaceutical preparations for treatment; pharmaceutical preparation for skin care; human vaccine preparations; vaccines against flu; pharmaceutical agents

affecting sensory organs; pharmaceutical agents affecting metabolism; veterinary preparations; pharmaceutical agents affecting peripheral nervous system; pharmaceutical preparations for immunity adjustment; pharmaceutical preparations for urogenital organs; vitamin preparations; preparations of trace elements for human and animal use; crude medicines; anti-inflammatory preparations; pharmaceutical agents affecting digestive organs; cardiovascular pharmaceutical preparations; steroids; allergy medications; nutritional supplements, namely, tonics and alteratives for medical purposes; pharmaceutical preparations for tumor treatment; pharmaceutical preparations acting on the central nervous system.

(260) AM 2019 100511 A

(800) 1375106

(151) 2017 10 10

(891) 2018 10 01

(731) London Dollar Ltd  
Kemp House, 160 City Road, London EC1V  
2NX, United Kingdom

(540)

**MALIMBO**

(591) Black, white

(511)

34 – Tobacco; cigarettes; smokers' articles; matches.

(260) AM 2019 100512 A

(800) 1407292

(151) 2018 02 06

(891) 2018 10 25

(731) Closed joint-stock company «Four zero four»  
Moskovsky pr., d. 151a, liter A, pom. 15-N,  
RU-196128 Saint Petersburg, Russian  
Federation

(540)

**Binomo**

(591) Black, white

(511)

36 – Financial analysis; capital investment; financial information; financial consultancy; stock exchange quotations; brokerage; financial management; financial evaluation [insurance, banking, real estate]; electronic funds transfer; securities brokerage; providing financial information via a web site; stock brokerage services; financing services.

(260) AM 2019 100513 A

(800) 1414436

(151) 2017 10 09

(891) 2018 10 02

(731) BIODOM 27 d.o.o.  
 proizvodnja, trgovina in storitve  
 OIC – HRPELJE 14A, SI-6240 KOZINA,  
 Slovenia

(540)  

(591) Red.  
 (531) 27.05.01; 29.01.01  
 (511)

9 – Measuring, detecting and monitoring instruments, indicators and controllers; monitoring instruments; controllers (regulators); visual monitoring apparatus; monitoring units [electric]; monitoring apparatus, electric; monitoring control apparatus [electric]; electronic carbon dioxide monitors [other than for medical purposes]; electronic monitoring instruments, other than for medical use; electronic temperature monitors, other than for medical use; remote control apparatus; fuel regulating apparatus; heat regulating apparatus; time regulating apparatus; process controlling apparatus [electric]; thermostat control apparatus; temperature controlling apparatus; automatic control apparatus; process control digital controllers; electrical controls; electric control apparatus; electronic control units; process controlling apparatus [electronic]; electronic regulators; infrared remote control apparatus; control stations (remote, electric or electronic -); energy control devices; central heating programmers; energy regulators; thermal controls [thermostats]; water temperature regulators; pressure regulators [gauges]; thermal controls; thermostat controllers; all the aforesaid goods included in this class being intended for the field of heating.

11 – Flues and installations for conveying exhaust gases; burners, boilers and heaters; fireplaces; central heating apparatus; space heating apparatus; automatic temperature regulators for central heating radiators; installations for central heating; installations for controlling the flow of gases; heating apparatus and installations; burner control apparatus; loading apparatus for furnaces; heat generating apparatus; heating apparatus for solid, liquid or gaseous fuels; heating apparatus for furnaces; central heating boilers; control units [thermostatic valves] for heating installations; boilers; boilers for central heating installations; boilers for hot water supply installations; furnace boilers; boilers for use in heating systems; valves (temperature sensitive controls for automatically operating -) [parts of heating installations]; feeding apparatus for heating boilers; heating apparatus for use in the home; pavement heating apparatus; fittings, shaped, for ovens; stoves; all the aforesaid goods included in this class being intended for the field of heating.

(260) AM 2019 100539 A  
 (800) 1435329  
 (151) 2018 08 10  
 (891) 2018 08 10  
 (731) Zhongshan Shenghuowuyou Department  
 Store Co., Ltd.  
 5 F Plant, Bldg.A, No.76 XingGong Rd.,  
 Shaxi Town, Zhongshan, Guangdong, China

(540)  

(591) Black, white  
 (531) 27.05.10  
 (511)  
 35 – Advertising and publicity services; business management assistance; import-export agency services; demonstration of goods; business management of hotels; computerized file management; drug retail or wholesale services; outdoor advertising; personnel recruitment; invoicing.

(260) AM 2019 100540 A  
 (800) 1435351  
 (151) 2018 10 16  
 (891) 2018 10 16  
 (731) PopSockets LLC  
 5757 Central Ave Boulder CO 80301, USA  
 (540)



(591) Black, white  
 (531) 27.01.01; 27.01.06  
 (511)  
 9 – Hand grips, stands, and mounts adapted for handheld electronic devices, namely, smartphones, tablet computers, cameras, and portable sound and video players.

(260) AM 2019 100541 A  
 (800) 1435357  
 (151) 2018 10 16  
 (891) 2018 10 16  
 (731) PopSockets LLC  
 5757 Central Ave Boulder CO 80301, USA  
 (540)





(591) Black, white  
 (531) 26.01.05  
 (511)  
 9 – Hand grips, stands, and mounts adapted for handheld electronic devices, namely, smartphones, tablet computers, cameras, and portable sound and video players.

(260) AM 2019 100542 A  
 (800) 1435368  
 (151) 2018 10 22  
 (891) 2018 10 22  
 (731) Siemens Healthcare GmbH  
 Henkestraße 127, 91052 Erlangen, Germany  
 (540)

## FlexForce

(591) Black, white  
 (511)  
 35 – Job and personnel placement; hiring out of employees as temporary workers; consultancy and advisory services relating to personnel placement; arranging and providing of temporary staff; compilation of business information in connection with job and staff placement.

(260) AM 2019 100543 A  
 (800) 1435408  
 (151) 2018 06 19  
 (891) 2018 06 19  
 (731) Limited Liability Company  
 "TRAVEL LINE SYSTEMS"  
 Leninskiy pr-kt, 56 A, g. Yoshkar-Ola,  
 RU-424003 Respublika Mariy El, Russian  
 Federation

(540)  

(591) White, black, blue and dark blue.  
 (531) 24.17.02; 26.04.04; 26.04.16; 26.04.24;  
 27.05.01; 29.01.13  
 (511)  
 35 – Arranging subscriptions to telecommunication services for others; import-export agency services; commercial information agency services; advertising agency services; cost price analysis; rental of advertising space; business auditing; financial auditing; business intermediary services relating to the matching of potential private investors with entrepreneurs needing funding; employment agency services; computerized file management; book-keeping; invoicing; demonstration of goods; transcription of communications [office functions]; opinion polling; market studies; business information; commercial information and advice for consumers in the choice of products and services; business investigations; business research; marketing rese-

arch; personnel recruitment; business management and organization consultancy; business organization consultancy; business management consultancy; personnel management consultancy; professional business consultancy; consultancy regarding advertising communication strategies; consultancy regarding public relations communication strategies; layout services for advertising purposes; marketing; marketing in the framework of software publishing; targeted marketing; business management of performing artists; business management of sports people; writing of résumés for others; scriptwriting for advertising purposes; news clipping services; updating and maintenance of information in registries; updating and maintenance of data in computer databases; updating of advertising material; word processing; online retail services for downloadable and pre-recorded music and movies; online retail services for downloadable ring tones; online retail services for downloadable digital music; organization of exhibitions for commercial or advertising purposes; arranging newspaper subscriptions for others; organization of fashion shows for promotional purposes; organization of trade fairs for commercial or advertising purposes; shop window dressing; design of advertising materials; business appraisals; payroll preparation; data search in computer files for others; sponsorship search; administrative assistance in responding to calls for tenders; business management assistance; commercial or industrial management assistance; commercial intermediation services; providing business information via a web site; provision of commercial and business contact information; provision of an on-line marketplace for buyers and sellers of goods and services; web indexing for commercial or advertising purposes; presentation of goods on communication media, for retail purposes; economic forecasting; auctioneering; retail services for works of art provided by art galleries; sales promotion for others; promotion of goods and services through sponsorship of sports events; production of teleshopping programmes; production of advertising films; office machines and equipment rental; rental of advertising time on communication media; publicity material rental; rental of signs for advertising purposes; rental of vending machines; rental of sales stands; rental of photocopying machines; publication of publicity texts; radio advertising; bill-posting; distribution of samples; dissemination of advertising matter; direct mail advertising; registration of written communications and data; writing of publicity texts; on-line advertising on a computer network; advertising by mail order; television advertising; document reproduction; compilation of statistics; compilation of information into computer databases; business inquiries; systemization of information into computer databases; advisory services for business management; negotiation of

business contracts for others; negotiation and conclusion of commercial transactions for third parties; compiling indexes of information for commercial or advertising purposes; tax preparation; drawing up of statements of accounts; telemarketing services; psychological testing for the selection of personnel; wholesale services for pharmaceutical, veterinary and sanitary preparations and medical supplies; retail services for pharmaceutical, veterinary and sanitary preparations and medical supplies; interim business management; outsourced administrative management for companies; business management of hotels; business management for freelance service providers; business project management services for construction projects; commercial administration of the licensing of the goods and services of others; business management of reimbursement programs for others; administration of consumer loyalty programs; administration of frequent flyer programs; administrative processing of purchase orders; public relations; competitive intelligence services; modelling for advertising or sales promotion; typing; market intelligence services; appointment reminder services [office functions]; web site traffic optimization; relocation services for businesses; tax filing services; search engine optimization for sales promotion; appointment scheduling services [office functions]; gift registry services; price comparison services; pay per click advertising; secretarial services; procurement services for others [purchasing goods and services for other businesses]; shorthand; outsourcing services [business assistance]; telephone answering for unavailable subscribers; photocopying services; business efficiency expert services.

39 – Air transport; motor coach rental; boat rental; garage rental; rental of vehicle roof racks; aircraft rental; parking place rental; rental of warehouses; rental of tractors; booking of seats for travel; travel reservation; transport reservation; towing; vehicle breakdown towing services; bottling services; water distribution; delivery of newspapers; message delivery; parcel delivery; delivery of goods; delivery of goods by mail order; flower delivery; launching of satellites for others; traffic information; transportation information; storage information; transportation logistics; rescue operations [transport]; arranging of cruises; arranging of transportation for travel tours; armored-car transport; hauling; carting; transport and storage of trash; transporting furniture; lighterage services; ferry-boat transport; removal services; transport of travellers; guarded transport of valuables; bus transport; car transport; barge transport; boat transport; railway transport; marine transport; passenger transport; river transport; ambulance transport; streetcar transport; portage; refloating of ships; cash replenishment of automated teller machines; shipbrokerage; transport brokerage; freight brokerage [forwarding (Am.)]; providing

driving directions for travel purposes; car rental; railway truck rental; rental of diving bells; rental of diving suits; rental of motor racing cars; rental of aircraft engines; railway coach rental; rental of wheelchairs; rental of storage containers; horse rental; rental of freezers; rental of navigational systems; refrigerator rental; vehicle rental; stevedoring; unloading cargo; electricity distribution; distribution of energy; packaging of goods; collection of recyclable goods [transport]; ice-breaking; piloting; water supplying; escorting of travellers; transport by pipeline; wrapping of goods; operating canal locks; car parking; chauffeur services; pleasure boat transport; car sharing services; courier services [messages or merchandise]; salvaging; salvage of ships; underwater salvage; taxi transport; transport; transport services for sightseeing tours; franking of mail; freight [shipping of goods]; freighting; physical storage of electronically stored data or documents; boat storage; storage of goods; storage; freight forwarding.

42 – Water analysis; computer system analysis; handwriting analysis [graphology]; chemical analysis; energy auditing; recovery of computer data; interior design; industrial design; graphic arts design; computer virus protection services; oil-field surveys; geological surveys; engineering; installation of computer software; meteorological information; clinical trials; material testing; textile testing; bacteriological research; biological research; geological research; research in the field of environmental protection; cosmetic research; mechanical research; chemical research; research and development of new products for others; scientific research; analysis for oil-field exploitation; underwater exploration; technical research; calibration [measuring]; web site design consultancy; computer security consultancy; information technology [IT] consultancy; consultancy in the design and development of computer hardware; architectural consultancy; internet security consultancy; computer software consultancy; data security consultancy; technological consultancy; oil-well testing; quality control; vehicle roadworthiness testing; land surveying; dress designing; updating of computer software; monitoring of computer systems to detect breakdowns; monitoring of computer systems for detecting unauthorized access or data breach; monitoring of computer systems by remote access; software as a service [SaaS]; maintenance of computer software; authenticating works of art; design of interior decor; quality evaluation of standing timber; quality evaluation of wool; digitization of documents [scanning]; conversion of data or documents from physical to electronic media; urban planning; providing information on computer technology and programming via a web site; provision of scientific information, advice and consultancy in relation to carbon offsetting;



providing search engines for the internet; platform as a service [PaaS]; conversion of computer programs and data, other than physical conversion; conducting technical project studies; computer system design; rental of web servers; computer rental; rental of computer software; unlocking of mobile phones; geological prospecting; oil prospecting; hosting computer sites [web sites]; server hosting; construction drafting; computer software design; software development in the framework of software publishing; cloud seeding; consultancy in the field of energy-saving; creating and designing website-based indexes of information for others [information technology services]; creating and maintaining web sites for others; computer programming; technical writing; copying of computer programs; cloud computing; architectural services; chemistry services; outsource service providers in the field of information technology; packaging design; off-site data backup; computer technology consultancy; telecommunications technology consultancy; scientific laboratory services; weather forecasting; styling [industrial design]; cartography services; data encryption services; physics [research]; electronic data storage; surveying; electronic monitoring of credit card activity to detect fraud via the internet; electronic monitoring of personally identifying information to detect identity theft via the internet.

43 – Accommodation bureau services [hotels, boarding houses]; rental of temporary accommodation; rental of meeting rooms; tourist home services; hotel reservations; boarding house bookings; temporary accommodation reservations; hotel services; retirement home services; snack-bar services; café services; cafeteria services; motel services; boarding house services; boarding for animals; rental of cooking apparatus; rental of chairs, tables, table linen, glassware; rental of lighting apparatus; rental of tents; rental of transportable buildings; rental of drinking water dispensers; restaurant services; self-service restaurant services; reception services for temporary accommodation [management of arrivals and departures]; food sculpting; canteen services; holiday camp services [lodging]; bar services; providing campground facilities; food and drink catering; washoku restaurant services; udon and soba restaurant services; day-nursery [crèche] services.

45 – Marriage agency services; detective agency services; night guard services; adoption agency services; arbitration services; leasing of internet domain names; rental of safes; embalming services; funerary undertaking; lost property return; releasing doves for special occasions; security screening of baggage; genealogical research; legal research; intellectual property consultancy; physical security consultancy; legal advice in responding to requests for proposals [RFPs]; monitoring intellectual property rights for legal advisory purposes; monitoring of

burglar and security alarms; crematorium services; licensing [legal services] in the framework of software publishing; licensing of intellectual property; licensing of computer software [legal services]; organization of religious meetings; opening of security locks; planning and arranging of wedding ceremonies; missing person investigations; kimono dressing assistance; litigation services; babysitting; pet sitting; conducting religious ceremonies; conducting funeral ceremonies; inspection of factories for safety purposes; evening dress rental; rental of fire extinguishers; clothing rental; rental of fire alarms; registration of domain names [legal services]; personal letter writing; personal background investigations; fire-fighting; astrology consultancy; spiritual consultancy; personal wardrobe styling consultancy; escorting in society [chaperoning]; horoscope casting; copyright management; legal administration of licences; cartomancy services; dating services; guard services; alternative dispute resolution services; dog walking services; tracking of stolen property; legal document preparation services; house sitting; mediation; burial services; on-line social networking services; personal body guarding; legal services in relation to the negotiation of contracts for others; legal watching services.

(260) AM 2019 100544 A

(800) 1435439

(151) 2018 10 17

(891) 2018 10 17

(731) So.Farma.Morra S.p.a.

Via Lambretta, 2, I-20090 Segrate, Italy

(540)

## SANDRO

(591) Black, white

(511)

5 – Pharmaceuticals; dietary supplements and dietetic preparations; food for babies.

(260) AM 2019 100560 A

(800) 1435709

(151) 2018 09 04

(891) 2018 09 04

(731) Chateau Lion Investment Holding (Beijing)

Group Co., Ltd

west of Changzhou Road, No.1 Village,

Daotian, Changyang town, Fangshan District,

Beijing, China

(540)

## Chateau Lion

(591) Black, white

(511)

33 – Fruit extracts, alcoholic; aperitifs; distilled beverages; cocktails; wine; spirits [beverages];

brandy; alcoholic extracts; alcoholic beverages, except beer; alcoholic beverages containing fruit.

(260) AM 2019 100561 A  
 (800) 1435726  
 (151) 2018 08 09  
 (891) 2018 08 09  
 (731) Fujian Nanping Nanfu Battery CO., LTD.  
 N109, Industry Rd, Yanping District,  
 Nanping, 353000 Fujian Province, China

(540)  

(591) Black, white  
 (531) 27.05.01  
 (511)  
 9 – Plugs, sockets and other contacts [electric connections]; accumulators, electric; chargers for electric batteries; batteries, electric; batteries, electric, for vehicles; materials for electricity mains [wires, cables]; voltage surge protectors; rechargeable batteries (portable battery pack); wireless charger; power adapter.

(260) AM 2019 100562 A  
 (800) 1435771  
 (151) 2018 05 22  
 (891) 2018 05 22  
 (731) Yekalon Industry, Inc.  
 3rd Floor, Jinxiu Bldg., Wen Jin Middle Road,  
 Luohu District, 518003 Shenzhen, China

(540)  

(591) Black, white  
 (531) 27.05.01  
 (511)  
 35 – On-line advertising on a computer network; presentation of goods on communication media, for retail purposes; organization of trade fairs for commercial or advertising purposes; commercial administration of the licensing of the goods and services of others; negotiation and conclusion of commercial transactions for third parties; business project management services for construction projects; import-export agency services; sales promotion for others; procurement services for others [purchasing goods and services for other businesses]; provision of an on-line marketplace for buyers and sellers of goods and services.

(260) AM 2019 100563 A  
 (800) 1435800  
 (151) 2018 09 23  
 (891) 2018 09 23  
 (731) Apple Inc.  
 One Apple Park Way, Cupertino  
 CA 95014, USA

(540)  

(591) Red, white and black.  
 (531) 02.09.01; 29.01.13  
 (511)  
 9 – Computer software in the field of health care, medicine, patient care, and medical records; computer software for the downloading, storage, transmission, evaluation, and review of medical records.

(260) AM 2019 100634 A  
 (800) 1437124  
 (151) 2018 06 15  
 (891) 2018 06 15  
 (731) Apple Inc.  
 One Apple Park Way, Cupertino  
 CA 95014, USA

(540)  

(591) Black, white  
 (531) 05.07.13; 05.07.23; 26.04.04; 26.04.15;  
 26.04.22  
 (511)  
 28 – Toys; games and playthings; electronic hand-held game units; musical toys, games and playthings; toy audio apparatus; toy musical instruments; musical games; battery operated toys; electronic toys; electric computer games, other than those adapted for use with television receivers, namely, floor-standing units for playing electronic games other than in conjunction with television receivers and tabletop units for playing electronic games other than in conjunction with television receivers; gymnastic and sporting articles; body-building apparatus; body rehabilitation apparatus; body-training apparatus; stationary exercise bicycles; parts and fittings for all the aforesaid goods.

(260) AM 2019 100635 A  
 (800) 1437133  
 (151) 2018 06 15  
 (891) 2018 06 15  
 (731) Apple Inc.  
 One Apple Park Way, Cupertino  
 CA 95014, USA

(540)



(591) Black, white

(531) 05.07.13; 05.07.23; 26.04.04; 26.04.22

(511)

28 – Toys; games and playthings; electronic hand-held game units; musical toys, games and playthings; toy audio apparatus; toy musical instruments; battery operated toys; electronic toys; electrical and electronic amusement apparatus (automatic, coin/counter freed).

(260) AM 2019 100646 A

(800) 1437387

(151) 2018 09 19

(891) 2018 09 19

(731) Stöckli Swiss Sports AG

Kommetsrüti 3, CH-6110 Wolhusen,  
Switzerland

(540)



(591) Black, white

(531) 27.05.01; 27.05.21

(511)

9 – Ski goggles, sunglasses, ski helmets, clothing for protection against accidents.

12 – Bicycles, mountain bikes, electric bicycles.

18 – Articles of leather and imitations of leather, namely sports bags, umbrellas, parasols, trunks and traveling bags, backpacks.

25 – Clothing, namely sportswear, footwear, ski boots, headgear, waist belts, ski gloves.

28 – Sporting articles, namely skis, ski bindings, ski poles, snowboards, ski bags.

(260) AM 2019 100649 A

(800) 332474

(151) 1967 01 13

(891) 2018 09 17

(731) Bionorica SE

Kerschensteinerstrasse 11-15, 92318  
Neumarkt, Germany

(540)

## Mastodynon

(591) Black, white

(531) 27.05.01; 27.05.17

(511)

5 – Medicines.

(260) AM 2019 100650 A

(800) 741353

(151) 2000 07 25

(891) 2018 11 12

(731) Ferring B.V.

Polarisavenue 144, NL-2132 JX  
HOOFDDORP, Netherlands

(540)

## ENDOMETRIN

(591) Black, white

(531) 27.05.01

(511)

5 – Pharmaceutical products.

(260) AM 2019 100656 A

(800) 1312206

(151) 2016 05 18

(891) 2018 07 10

(731) SANTA FARMA İLAÇ SANAYİİ  
ANONİM ŞİRKETİ

Okmeydani, BoruÇiçegi Sk., No. 16 Kat:4  
Şişli, TR-34382 ISTANBUL, Turkey

(540)

## SANTA FER

(591) Black, white

(531) 27.05.24

(511)

5 – Pharmaceuticals.

(260) AM 2019 101045 A

(800) 1441392

(151) 2018 11 16

(891) 2018 11 16

(731) Public Joint-Stock Company

"Krasnyj Ocyabr"

ul. Malaya Krasnoselskaya, d. 7, str. 24,  
RU-107140 Moscow, Russian Federation

(540)

## СТАРИННАЯ ОТКРЫТКА

(591) Black, white

(531) 28.05

(511)

30 – Waffles; malt biscuits; confectionery for decorating Christmas trees; cakes; almond confectionery; peanut confectionery; cocoa; caramels [candy]; sweetmeats [candy]; peppermint sweets; liquorice [confectionery]; marzipan; ice cream; muesli; pastila [confectionery]; cookies; fondants [confectionery]; pralines; gingerbread; zephyr [confectionery]; halvah; chips [cereal products]; tea-based beverages; chocolate.

(260) AM 2019 101046 A

(800) 1441421

(151) 2018 10 16

(891) 2018 10 16  
 (731) Limited Liability Company «ORIMI»  
 1-st Microrayon street, 15/4 plot, Sverdlov  
 factory settlement, Vsevolozhsk district,  
 RU-188682 Leningrad oblast, Russian  
 Federation

(540)



(591) White, black, red, beige and golden.  
 (531) 05.07.27; 26.04.18; 26.11.02; 27.05.10;  
 27.05.24; 29.01.14  
 (526) BRAZILIA  
 (511)  
 30 – Coffee; unroasted coffee; artificial coffee;  
 coffee-based beverages; coffee beverages with milk.

(260) AM 2019 101049 A  
 (800) 1441536  
 (151) 2018 07 06  
 (891) 2018 07 06  
 (731) Future Enterprises Pte. Ltd.  
 31 Harrison Road, N08-01, Food Empire  
 Business Suites, Singapore 369649, Singapore

(540)

**MACCHOCOLATE**

(591) Black, white  
 (511)  
 30 – Cocoa and preparations based on cocoa; cocoa  
 beverages, chocolate beverages, chocolate beverages  
 containing milk; chocolate, confectionery containing  
 chocolate.

(260) AM 2019 101050 A  
 (800) 1441599  
 (151) 2018 08 24  
 (891) 2018 08 24  
 (731) DISARMCO HOLDINGS LIMITED  
 Jindal House, 35 Progress Road, Leigh-on-Sea  
 Essex SS9 5PR, United Kingdom

(540)

**DRAGON**

(591) Black, white

(511)  
 13 – Explosive substances and devices, other than  
 arms; pyrotechnics; pyrotechnic flares; Roman  
 candles.

(260) AM 2019 101052 A  
 (800) 1441631  
 (151) 2018 07 18  
 (891) 2018 07 18  
 (731) BOYNER HOLDING ANONIM SIRKETI  
 Eski Büyükdere cad. No.14, Park Plaza K.  
 15-16 Maslak, Sarıyer, İstanbul, Turkey

(540)



(591) Green, pink, orange and blue.  
 (531) 26.01.01; 26.01.06; 26.01.24; 27.05.17;  
 29.01.15

(511)  
 9 – Magnetic and optic data carriers and computer  
 software and programmes recorded thereto; downlo-  
 adable and recordable electronic publications;  
 encoded magnetic and optic cards; application  
 software; downloadable software applications;  
 application software for cell phones, mobile phones,  
 computers and other mobile devices.

35 – Advertising, marketing and public relations;  
 organization of exhibitions and trade fairs for  
 commercial or advertising purposes; office functi-  
 ons; secretarial services; compilation of statistics;  
 systemization of information into computer databa-  
 ses; business management; business administration  
 and business consultancy; accounting; commercial  
 consultancy services; import-export agencies; arran-  
 ging commercial transactions for others via online  
 shops; advertising services to promote public aware-  
 ness of the benefits of shopping; retail department  
 stores featuring a bonus incentive program for  
 customers; business management and consultation in  
 the field of fee refund to customers; business consul-  
 ting related to commerce and e-commerce, business  
 management consultancy services; commercial inter-  
 mediation services; commercial information agency  
 services; commercial or industrial management  
 assistance; provision of commercial and business  
 contact information; web indexing for commercial or  
 advertising purposes; commercial information and  
 advice for consumers; administration of consumer  
 loyalty programs; administrative processing of  
 purchase orders; business management of reimbur-  
 sement programmes for others; compilation of  
 information into computer databases; computerized

file management; cost price analysis; market studies; marketing research; provision of on-line marketplace for buyers and sellers of goods and services; price comparison services; sales promotion for others; search engine optimization for sales promotion; telemarketing services.

36 – Financial and monetary affairs; online financial planning services; online banking services by means of downloadable online applications.

42 – Computer services, namely, computer programming, computer virus protection services, computer system design, creating, maintaining and updating websites for others; computer software design; updating and rental of computer software; computer system analysis and design; electronic data storage; providing search engines for the internet; hosting websites; computer hardware and software consultancy; information technology consultancy; installation and maintenance of computer software; monitoring of computer systems by remote access; hosting computer software application for others; hosting multimedia and interactive applications; providing temporary use of web-based applications; design and development of computer hardware/software for industrial applications; online provision of non-downloadable web based applications; providing temporary use of online applications and software tools; temporary use of online downloadable computer software platform that allows users to manager loyalty programs between business and customers; research and development of new products for others; software as a service.

---

(260) AM 2019 101053 A

(800) 1441651

(151) 2018 11 14

(891) 2018 11 14

(731) Evolution Malta Limited

Level 1, The Centre, Tigne Point, TPO 0001  
Sliema, Malta

(540)

## **DREAM CATCHER**

(591) Black, white

(511)

28 – Games; card games; markers for games.

41 – Education, entertainment and sports; organisation of conferences, exhibitions and competitions; arranging and conducting of games; casino, gaming and gambling services; providing casino services and facilities (gambling); recording, film, video and television studio services; provision of non-downloadable games on the Internet; electronic games services provided from a computer database or by means of the internet; providing on-line poker games.

---

**საერთაშორისო სასაქონლო ნიშნები,  
რომლებსაც მიენიჭათ დასვა საქართველოში**

(260) AM 2019 95251 A  
(800) 1375168  
(151) 2017 08 30  
(181) 2027 08 30  
(891) 2017 08 30  
(511) 12, 17, 35, 37, 39

(260) AM 2019 97576 A  
(800) 1372858  
(151) 2016 11 23  
(181) 2026 11 23  
(891) 2018 02 08  
(511) 09, 10, 14, 16, 18, 20, 24, 25, 35, 38, 41, 45

(260) AM 2019 97916 A  
(800) 1404096  
(151) 2017 12 01  
(181) 2027 12 01  
(891) 2017 12 01  
(511) 05, 16, 29, 30, 43, 44

(260) AM 2019 98135 A  
(800) 681379  
(151) 1997 10 10  
(181) 2027 10 10  
(891) 2018 03 30  
(511) 25

(260) AM 2019 98463 A  
(800) 1410506  
(151) 2018 01 19  
(181) 2028 01 19  
(891) 2018 01 19  
(511) 12

(260) AM 2019 98464 A  
(800) 1410517  
(151) 2017 12 21  
(181) 2027 12 21  
(891) 2017 12 21  
(511) 35, 41

(260) AM 2019 98466 A  
(800) 1410588  
(151) 2018 04 03  
(181) 2028 04 03

(891) 2018 04 03  
(511) 05

(260) AM 2019 98467 A  
(800) 1410607  
(151) 2018 05 15  
(181) 2028 05 15  
(891) 2018 05 15  
(511) 14

(260) AM 2019 98496 A  
(800) 1169270  
(151) 2013 06 17  
(181) 2023 06 17  
(891) 2018 06 21  
(511) 34

(260) AM 2019 98502 A  
(800) 1411464  
(151) 2017 10 31  
(181) 2027 10 31  
(891) 2017 10 31  
(511) 09, 35, 39

(260) AM 2019 98504 A  
(800) 1411484  
(151) 2018 02 13  
(181) 2028 02 13  
(891) 2018 02 13  
(511) 09, 28

(260) AM 2019 98507 A  
(800) 1411579  
(151) 2018 04 04  
(181) 2028 04 04  
(891) 2018 04 04  
(511) 09

(260) AM 2019 98509 A  
(800) 1411734  
(151) 2018 04 09  
(181) 2028 04 09  
(891) 2018 04 09  
(511) 35

(260) AM 2019 98510 A  
 (800) 1411743  
 (151) 2018 04 06  
 (181) 2028 04 06  
 (891) 2018 04 06  
 (511) 33

---

(260) AM 2019 98511 A  
 (800) 1411789  
 (151) 2018 03 27  
 (181) 2028 03 27  
 (891) 2018 03 27  
 (511) 30

---

(260) AM 2019 98514 A  
 (800) 1411900  
 (151) 2018 04 19  
 (181) 2028 04 19  
 (891) 2018 04 19  
 (511) 05

---

(260) AM 2019 98515 A  
 (800) 1411919  
 (151) 2018 05 16  
 (181) 2028 05 16  
 (891) 2018 05 16  
 (511) 36

---

(260) AM 2019 98516 A  
 (800) 1411927  
 (151) 2017 11 27  
 (181) 2027 11 27  
 (891) 2017 11 27  
 (511) 10, 16, 18, 20, 24, 25, 28, 35, 36, 39, 41, 43

---

(260) AM 2019 98517 A  
 (800) 1411979  
 (151) 2017 12 12  
 (181) 2027 12 12  
 (891) 2017 12 12  
 (511) 30

---

(260) AM 2019 98518 A  
 (800) 1412138  
 (151) 2018 04 11  
 (181) 2028 04 11  
 (891) 2018 04 11  
 (511) 33, 35

---

(260) AM 2019 98519 A  
 (800) 1412172  
 (151) 2018 06 14

(181) 2028 06 14  
 (891) 2018 06 14  
 (511) 03

---

(260) AM 2019 98520 A  
 (800) 1412177  
 (151) 2018 06 19  
 (181) 2028 06 19  
 (891) 2018 06 19  
 (511) 30

---

(260) AM 2019 98521 A  
 (800) 1412213  
 (151) 2018 01 10  
 (181) 2028 01 10  
 (891) 2018 01 10  
 (511) 14, 18, 25, 26, 35

---

(260) AM 2019 98522 A  
 (800) 1412311  
 (151) 2018 04 06  
 (181) 2028 04 06  
 (891) 2018 04 06  
 (511) 06, 08, 09, 11, 12, 25

---

(260) AM 2019 98526 A  
 (800) 1412413  
 (151) 2018 06 05  
 (181) 2028 06 05  
 (891) 2018 06 05  
 (511) 05

---

(260) AM 2019 98527 A  
 (800) 1412423  
 (151) 2018 06 05  
 (181) 2028 06 05  
 (891) 2018 06 05  
 (511) 05

---

(260) AM 2019 98528 A  
 (800) 1412436  
 (151) 2018 06 05  
 (181) 2028 06 05  
 (891) 2018 06 05  
 (511) 05

---

(260) AM 2019 98531 A  
 (800) 945586  
 (151) 2007 10 02  
 (181) 2027 10 02

(891) 2018 06 01 (511) 44	(260) AM 2019 98542 A (800) 1375184 (151) 2017 06 21 (181) 2027 06 21 (891) 2018 05 15 (511) 03, 05
(260) AM 2019 98533 A (800) 1231067 (151) 2014 11 26 (181) 2024 11 26 (891) 2018 06 25 (511) 25	(260) AM 2019 98543 A (800) 1380059 (151) 2017 06 09 (181) 2027 06 09 (891) 2018 06 22 (511) 02
(260) AM 2019 98534 A (800) 1279766 (151) 2015 10 06 (181) 2025 10 06 (891) 2018 06 27 (511) 11, 37, 42	(260) AM 2019 98622 A (800) 1413423 (151) 2017 12 18 (181) 2027 12 18 (891) 2017 12 18 (511) 01, 04, 06, 07, 09, 11, 16, 35, 36, 37, 39, 40, 41, 42
(260) AM 2019 98535 A (800) 1286933 (151) 2015 12 01 (181) 2025 12 01 (891) 2018 06 25 (511) 25	(260) AM 2019 98623 A (800) 1413450 (151) 2018 04 18 (181) 2028 04 18 (891) 2018 04 18 (511) 43
(260) AM 2019 98536 A (800) 1325116 (151) 2016 08 30 (181) 2026 08 30 (891) 2018 05 31 (511) 14	(260) AM 2019 98624 A (800) 1413495 (151) 2018 05 01 (181) 2028 05 01 (891) 2018 05 01 (511) 05, 42
(260) AM 2019 98537 A (800) 1325493 (151) 2016 09 13 (181) 2026 09 13 (891) 2018 05 31 (511) 09	(260) AM 2019 98625 A (800) 1413520 (151) 2016 10 12 (181) 2026 10 12 (891) 2016 10 12 (511) 03, 05, 10, 35, 44
(260) AM 2019 98538 A (800) 1351143 (151) 2017 04 26 (181) 2027 04 26 (891) 2018 06 25 (511) 25	(260) AM 2019 98628 A (800) 1413571 (151) 2018 03 19 (181) 2028 03 19 (891) 2018 03 19 (511) 18, 25, 35
(260) AM 2019 98540 A (800) 1373722 (151) 2017 08 08 (181) 2027 08 08 (891) 2018 05 31 (511) 09	



(260) AM 2019 98629 A  
 (800) 1413592  
 (151) 2018 04 19  
 (181) 2028 04 19  
 (891) 2018 04 19  
 (511) 35, 43

(181) 2028 04 27  
 (891) 2018 04 27  
 (511) 03

(260) AM 2019 98630 A  
 (800) 1413593  
 (151) 2018 02 15  
 (181) 2028 02 15  
 (891) 2018 02 15  
 (511) 03, 21

(260) AM 2019 98708 A  
 (800) 1414444  
 (151) 2018 04 06  
 (181) 2028 04 06  
 (891) 2018 04 06  
 (511) 16, 36, 41, 43

(260) AM 2019 98631 A  
 (800) 1413599  
 (151) 2018 03 27  
 (181) 2028 03 27  
 (891) 2018 03 27  
 (511) 09, 38

(260) AM 2019 98711 A  
 (800) 1414475  
 (151) 2018 04 23  
 (181) 2028 04 23  
 (891) 2018 04 23  
 (511) 43

(260) AM 2019 98632 A  
 (800) 1413737  
 (151) 2018 06 15  
 (181) 2028 06 15  
 (891) 2018 06 15  
 (511) 42

(260) AM 2019 98715 A  
 (800) 1414576  
 (151) 2018 05 24  
 (181) 2028 05 24  
 (891) 2018 05 24  
 (511) 10

(260) AM 2019 98633 A  
 (800) 1413743  
 (151) 2018 05 22  
 (181) 2028 05 22  
 (891) 2018 05 22  
 (511) 20

(260) AM 2019 98717 A  
 (800) 1414614  
 (151) 2018 04 18  
 (181) 2028 04 18  
 (891) 2018 04 18  
 (511) 07, 09, 11

(260) AM 2019 98700 A  
 (800) 1414222  
 (151) 2018 02 07  
 (181) 2028 02 07  
 (891) 2018 02 07  
 (511) 09, 16, 42

(260) AM 2019 98719 A  
 (800) 1414659  
 (151) 2017 10 06  
 (181) 2027 10 06  
 (891) 2017 10 06  
 (511) 41, 42

(260) AM 2019 98705 A  
 (800) 1414390  
 (151) 2017 11 28  
 (181) 2027 11 28  
 (891) 2017 11 28  
 (511) 03, 35

(260) AM 2019 98720 A  
 (800) 1414692  
 (151) 2018 03 16  
 (181) 2028 03 16  
 (891) 2018 03 16  
 (511) 29, 30

(260) AM 2019 98707 A  
 (800) 1414433  
 (151) 2018 04 27

(260) AM 2019 98721 A  
 (800) 1414706  
 (151) 2018 05 10  
 (181) 2028 05 10

(891) 2018 05 10  
(511) 03, 25, 35, 41

---

(260) AM 2019 98722 A  
(800) 1414707  
(151) 2018 06 08  
(181) 2028 06 08  
(891) 2018 06 08  
(511) 01, 05, 44

---

(260) AM 2019 98724 A  
(800) 1414746  
(151) 2018 05 04  
(181) 2028 05 04  
(891) 2018 05 04  
(511) 30

---

(260) AM 2019 98725 A  
(800) 1414751  
(151) 2018 03 29  
(181) 2028 03 29  
(891) 2018 03 29  
(511) 06

---

(260) AM 2019 98726 A  
(800) 1414865  
(151) 2018 04 06  
(181) 2028 04 06  
(891) 2018 04 06  
(511) 02

---

(260) AM 2019 98728 A  
(800) 1414907  
(151) 2018 05 23  
(181) 2028 05 23  
(891) 2018 05 23  
(511) 30

---

(260) AM 2019 98729 A  
(800) 1414925  
(151) 2018 03 19  
(181) 2028 03 19  
(891) 2018 03 19  
(511) 38, 41

---

(260) AM 2019 98730 A  
(800) 1414927  
(151) 2018 05 03  
(181) 2028 05 03  
(891) 2018 05 03  
(511) 42, 45

---

(260) AM 2019 98731 A  
(800) 1414945  
(151) 2018 06 26  
(181) 2028 06 26  
(891) 2018 06 26  
(511) 39

---

(260) AM 2019 98732 A  
(800) 1414950  
(151) 2018 03 12  
(181) 2028 03 12  
(891) 2018 03 12  
(511) 03, 08, 21, 35

---

(260) AM 2019 98734 A  
(800) 1414989  
(151) 2018 02 26  
(181) 2028 02 26  
(891) 2018 02 26  
(511) 09, 12, 17

---

(260) AM 2019 98750 A  
(800) 1333647  
(151) 2016 11 11  
(181) 2026 11 11  
(891) 2018 06 19  
(511) 03, 05, 35

---

(260) AM 2019 98753 A  
(800) 1390712  
(151) 2017 10 16  
(181) 2027 10 16  
(891) 2018 06 20  
(511) 29, 30, 31, 32, 35, 43

---

(260) AM 2019 98754 A  
(800) 1398748  
(151) 2018 01 04  
(181) 2028 01 04  
(891) 2018 06 19  
(511) 01, 35

---

(260) AM 2019 98834 A  
(800) 1415853  
(151) 2018 03 30  
(181) 2028 03 30  
(891) 2018 03 30  
(511) 05

---

(260) AM 2019 98835 A  
(800) 1415868  
(151) 2018 02 27

(181) 2028 02 27  
 (891) 2018 02 27  
 (511) 29, 30

(891) 2018 06 08  
 (511) 12, 35, 36, 39

(260) AM 2019 98836 A  
 (800) 1415878  
 (151) 2018 04 28  
 (181) 2028 04 28  
 (891) 2018 04 28  
 (511) 30

(260) AM 2019 98926 A  
 (800) 1416705  
 (151) 2018 06 20  
 (181) 2028 06 20  
 (891) 2018 06 20  
 (511) 09, 10

(260) AM 2019 98913 A  
 (800) 1416423  
 (151) 2018 04 02  
 (181) 2028 04 02  
 (891) 2018 04 02  
 (511) 35, 37

(260) AM 2019 98927 A  
 (800) 1416721  
 (151) 2018 03 01  
 (181) 2028 03 01  
 (891) 2018 03 01  
 (511) 06, 07, 09, 17

(260) AM 2019 98914 A  
 (800) 1416447  
 (151) 2018 04 18  
 (181) 2028 04 18  
 (891) 2018 04 18  
 (511) 32

(260) AM 2019 98929 A  
 (800) 1416736  
 (151) 2018 01 31  
 (181) 2028 01 31  
 (891) 2018 01 31  
 (511) 38

(260) AM 2019 98922 A  
 (800) 1416591  
 (151) 2018 06 15  
 (181) 2028 06 15  
 (891) 2018 06 15  
 (511) 30

(260) AM 2019 98930 A  
 (800) 1416759  
 (151) 2018 04 30  
 (181) 2028 04 30  
 (891) 2018 04 30  
 (511) 05

(260) AM 2019 98923 A  
 (800) 1416596  
 (151) 2017 11 27  
 (181) 2027 11 27  
 (891) 2017 11 27  
 (511) 03, 21

(260) AM 2019 98931 A  
 (800) 1416823  
 (151) 2018 03 22  
 (181) 2028 03 22  
 (891) 2018 03 22  
 (511) 36

(260) AM 2019 98924 A  
 (800) 1416624  
 (151) 2018 05 08  
 (181) 2028 05 08  
 (891) 2018 05 08  
 (511) 05, 10, 35

(260) AM 2019 98932 A  
 (800) 1416835  
 (151) 2018 05 29  
 (181) 2028 05 29  
 (891) 2018 05 29  
 (511) 06, 11, 17, 19

(260) AM 2019 98925 A  
 (800) 1416695  
 (151) 2018 06 08  
 (181) 2028 06 08

(260) AM 2019 98934 A  
 (800) 1416953  
 (151) 2018 02 21  
 (181) 2028 02 21  
 (891) 2018 02 21  
 (511) 16

(260) AM 2019 98935 A  
(800) 1416954  
(151) 2018 06 13  
(181) 2028 06 13  
(891) 2018 06 13  
(511) 24, 25, 28

---

(260) AM 2019 98936 A  
(800) 1417004  
(151) 2018 04 24  
(181) 2028 04 24  
(891) 2018 04 24  
(511) 09

---

(260) AM 2019 98937 A  
(800) 1417015  
(151) 2018 05 29  
(181) 2028 05 29  
(891) 2018 05 29  
(511) 38, 41, 44

---

(260) AM 2019 98939 A  
(800) 1417058  
(151) 2018 01 12  
(181) 2028 01 12  
(891) 2018 01 12  
(511) 11

---

(260) AM 2019 98940 A  
(800) 1417062  
(151) 2018 07 11  
(181) 2028 07 11  
(891) 2018 07 11  
(511) 05, 32

---

(260) AM 2019 98941 A  
(800) 1417134  
(151) 2018 05 25  
(181) 2028 05 25  
(891) 2018 05 25  
(511) 05

---

(260) AM 2019 99098 A  
(800) 1419020  
(151) 2018 05 03  
(181) 2028 05 03  
(891) 2018 05 03  
(511) 03, 05, 35

---

(260) AM 2019 99217 A  
(800) 1420450  
(151) 2018 01 23

(181) 2028 01 23  
(891) 2018 01 23  
(511) 39, 43

---

(260) AM 2019 99536 A  
(800) 1423465  
(151) 2018 08 03  
(181) 2028 08 03  
(891) 2018 08 03  
(511) 10

---

---

# ოფიციალური შეტყობინებები

## გამოგონება

დაცვის დამატებითი მოწოდების გაცემა

(10) AP 2006 6308 A

(21) AP 2000 6308

(22) 2000 06 30

(11) P 2006 3885 B

(54) ინფორმაციის ნაერთები და ფარმაცევტული კომპოზიციები პროტეინ კინაზების  
ინჰიბიტორებისთვის, და მათი გამოყენების ხერხი

(94) 2025 06 30-მდე

---

## სასაქონლო ნიშნები

### რეგისტრაციის მოქმედების ვადის გაგრძელება

(111) M 1999 12698 R2 (156) 1999 08 24 (186) 2029 08 24 (732) სტმიკროელექტრონიკს ინკ. 750 კენიონ დრაივი, სუიტ 300, კოპელი, ტეხასი 75019, აშშ	(111) M 2009 19126 R1 (156) 2009 03 16 (186) 2029 03 16 (732) დენ-ფოუმ აპს პოლმელუნდ 43, DK-5560 ორუპი, დანია
(111) M 1999 12221 R2 (156) 1999 05 14 (186) 2029 05 14 (732) პოტომაკ ტობაკო კომპანი ლტდ მილ მელი, სუიტ 6, უიკემს კეი 1, ს/ე 3085, როუდ-ტაუნი, ტორტოლა, ვირჯინის კუნძულები (ბრიტანეთის)	(111) M 2009 19419 R1 (156) 2009 06 16 (186) 2029 06 16 (732) ჰეგო ლიმიტიდ ლეონტიო 163, კლერიმოს ბილდინგი, 3022, ლიმასოლი, კვიპროსი
(111) M 1999 12587 R2 (156) 1999 08 23 (186) 2029 08 23 (732) მარი კლერ ალბომ, სოსიეტე პად აქსიონ სემპლიფიე 10 ბულვარ დე ფრერ ვუაზენი, 92792 ისი-ლე-მულინო სედექსი 09, საფრანგეთი	(111) M 2009 19588 R1 (156) 2009 07 24 (186) 2029 07 24 (732) აკციონერნოე ობშჩესტვო „ფაბრიკა რუსკი შოკოლად“ 29 ვერეისკაია სტრიტი, ბილდინგი 143, ფლორი 1, ოფისი III, რუმი 1, მოსკოვი, 121357, რუსეთის ფედერაცია
(111) M 1999 12703 R2 (156) 1999 08 24 (186) 2029 08 24 (732) ზე პროქტერ & გემბლ კომპანი უან პროქტერ & გემბლ პლაზა, ცინცინატი, ოჰაიო, აშშ	(111) M 2009 19559 R1 (156) 2009 07 20 (186) 2029 07 20 (732) პუბლიჩნოე აკციონერნოე ობშჩესტვო „მოსკოვსკაია კონდიტერსკაია ფაბრიკა „კრასნი ოკტიაბრ“ ულ. მაღაია კრასნოსელსკაია, დ.7, სტრ. 24, RU-107140, მოსკოვი, რუსეთის ფედერაცია
(111) M 1999 12876 R2 (156) 1999 10 25 (186) 2029 10 25 (732) ინტელ კორპორეიშენ, დელავერის შტატის კორპორაცია 2200 მიშენ კოლიჯ ბულვარი, სანტა- კლარა, კალიფორნია 95052-8119, აშშ	(111) M 2009 19630 R1 (156) 2009 07 31 (186) 2029 07 31 (732) ოტკრიტოე აკციონერნოე ობშჩესტვო „კონდიტერსკი კონცერნ ბაბაევსკი“ ულ. მაღაია კრასნოსელსკაია, დომ 7, მოსკოვი, 107140, რუსეთის ფედერაცია
(111) M 1999 12521 R2 (156) 1999 07 12 (186) 2029 07 12 (732) ირიდიუმ სატელაიტ ლლკ 1750 ტაისონს ბულვარი, სუიტი 1400, მაკ-ლინი, ვირჯინია 22102, აშშ	(111) M 2009 19764 R1 (156) 2009 09 11 (186) 2029 09 11 (732) შპს „ქართული სადისტრიბუციო-

მარკეტინგული კომპანია“  
გიორგი მდივნის ქ. 3ა, ისნის რაიონი,  
თბილისი, საქართველო

ვია სან მარტინო დელა ბატალია,  
12-20122 მილანი, იტალია

(111) M 2009 19768 R1  
(156) 2009 09 11  
(186) 2029 09 11  
(732) შპს „ქართული სადისტრიბუციო-  
მარკეტინგული კომპანია“  
გიორგი მდივნის ქ. 3ა, ისნის რაიონი,  
თბილისი, საქართველო

(111) M 2010 20204 R1  
(156) 2010 01 26  
(186) 2030 01 26  
(732) მარიოტ უორლდუაიდ კორპორეიშენ  
10400 ფერნეუდ როუდი, ბეთეზდა,  
მერილენდი 20817, აშშ

(111) M 2009 19957 R1  
(156) 2009 11 18  
(186) 2029 11 18  
(732) შპს „ქართული სადისტრიბუციო-  
მარკეტინგული კომპანია“  
გიორგი მდივნის ქ. 3ა, ისნის რაიონი,  
თბილისი, საქართველო

(111) M 1999 12536 R2  
(156) 1999 07 12  
(186) 2029 07 12  
(732) კაბუშიკი კაიშა ჰიტანი სეისაკუშო  
(ასევე ვაჭრობს, როგორც ჰიტანი, ლტდ)  
6 კანდა-სურუგადაი, 4, ჩომე ჩიიოდა-კუ,  
ტოკიო, იაპონია

(111) M 2009 19784 R1  
(156) 2009 09 11  
(186) 2029 09 11  
(732) შპს „ქართული სადისტრიბუციო-  
მარკეტინგული კომპანია“  
გიორგი მდივნის ქ. 3ა, ისნის რაიონი,  
თბილისი, საქართველო

(111) M 1999 12537 R2  
(156) 1999 07 12  
(186) 2029 07 12  
(732) კაბუშიკი კაიშა ჰიტანი სეისაკუშო  
(ასევე ვაჭრობს, როგორც ჰიტანი, ლტდ)  
6 კანდა-სურუგადაი, 4, ჩომე ჩიიოდა-კუ,  
ტოკიო, იაპონია

(111) M 2009 20117 R1  
(156) 2009 12 28  
(186) 2029 12 28  
(732) ჯოკერ ინკ.  
333 კონტინენტალ ბულვარი,  
ელ-სეგუნდო, კალიფორნია 90245, აშშ

(111) M 1999 12538 R2  
(156) 1999 07 12  
(186) 2029 07 12  
(732) კაბუშიკი კაიშა ჰიტანი სეისაკუშო  
(ასევე ვაჭრობს, როგორც ჰიტანი, ლტდ)  
6 კანდა-სურუგადაი, 4, ჩომე ჩიიოდა-კუ,  
ტოკიო, იაპონია

(111) M 2009 19797 R1  
(156) 2009 09 11  
(186) 2029 09 11  
(732) „სტ. პაპაიოანოუ სოსიეტე ანონიმ  
ინდასტრიალ ენდ კომერშელ ოვ  
ჩილდრენ კლოუდზ ენდ რელივენტ  
პროდაკტზ“ მთავარი დასახელებით  
„ლაპინ შაუს“  
სტილ გონატა 4, პერისტერი, ათენი,  
12133 „ნიდან“, საბერძნეთი

(111) M 1999 12970 R2  
(156) 1999 11 09  
(186) 2029 11 09  
(732) სამსუნგ ს&ტ კორპორეიშენ  
123, ოლიმპიკ-რო, 35-ჯილ, სონგპა-გუ,  
სეული, კორეის რესპუბლიკა

(111) M 2009 20051 R1  
(156) 2009 11 27  
(186) 2029 11 27  
(732) დომპე! ფარმაჩეუტიჩი სპა

გფლოგელის სახელის და/ან მისამართის ცვლილება

(111) M 1999 12698 R  
(732) სტმიკროელექტრონიკს ინკ.  
750 კენიონ დრაივი, სუიტ 300, კოპელი,  
ტეხასი 75019, აშშ  
(770) სტმიკროელექტრონიკს ინკ.  
1310 ელექტრონიკს დრაივი,  
კაროლტონი, ტეხასი 75006, აშშ  
(580) 18 07 2019

(111) M 1999 12587 R  
(732) მარი კლერ ალბომ, სოსიეტე პად  
აქსიონ სემპლიფიე  
10 ბულვარ დე ფრერ ვუაზენი, 92792  
ისი-დე-მუელინო სედექსი 09,  
საფრანგეთი  
(770) მარი კლერ ალბომ  
10 ბულვარ დე ფრერ ვუაზენი, 92792  
ისი-დე-მუელინო სედექსი 09,  
საფრანგეთი  
(580) 25 07 2019

(111) M 1997 6655 R  
(732) ბეროლ კორპორეიშენ  
6655 ფიჩთრი დანეუდი როუდი,  
ატლანტა, ჯორჯია, აშშ  
(770) ბეროლ კორპორეიშენ  
29 ი. სტეფენსონ სტრიტი, ფრიპორტი,  
IL 61032, აშშ  
(580) 03 07 2019

(111) M 1999 12521 R  
(732) ირიდიუმ სატელაიტ ლლკ  
1750 ტაისონს ბულვარი, სუიტი 1400,  
მაკ-ლინი, ვირჯინია 22102, აშშ  
(770) ირიდიუმ სატელაიტ ლლკ  
6707 დემოკრასი ბულვარი, სუიტი 300,  
ბეტესდა, MD 20817, აშშ  
(580) 18 07 2019

(111) M 2009 19419 R  
(732) ჰეგო ლიმიტიდ  
ლეონტიო 163, კლერიმოს ბილდინგი,  
3022, ლიმასოლი, კვიპროსი  
(770) ჰეგო ლიმიტიდ  
ლეოფოროს სპიროუ კიპრიანოუ 67,  
კირიაკიდეს ბიზნეს სენტერი, 4003,  
ლიმასოლი, კვიპროსი  
(580) 05 08 2019

(111) M 2009 19588 R  
(732) აკციონერნოე ობშჩესტვო  
„ფაბრიკა რუსკი შოკოლად“  
29 ვერეისკაია სტრიტი, ბილდინგი 143,  
ფლორი 1, ოფისი III, რუმი 1, მოსკოვი,  
121357, რუსეთის ფედერაცია  
(770) ზაკრიტოე აკციონერნოე  
ობშჩესტვო „ფაბრიკა რუსკი შოკოლად“  
ულიცა ვერეისკაია 29, სტროენიე 143,  
მოსკოვი 121357, რუსეთის ფედერაცია  
(580) 05 08 2019

(111) M 2009 19559 R  
(732) პუბლიჩნოე აკციონერნოე ობშჩესტვო  
„მოსკოვსკაია კონდიტერსკაია ფაბრიკა  
„კრასნი ოკტიაბრ“  
ულ. მაღაია კრასნოსელსკაია, დ. 7,  
სტრ. 24, RU-107140, მოსკოვი, რუსეთის  
ფედერაცია  
(770) ოტკრიტოე აკციონერნოე ობშჩესტვო  
„მოსკოვსკაია კონდიტერსკაია ფაბრიკა  
„კრასნი ოკტიაბრ“  
ბერსენევსკაია ნაბერეუნაია 6, მოსკოვი  
119072, რუსეთის ფედერაცია  
(580) 05 08 2019

(111) M 2009 19764 R  
(732) შპს „ქართული სადისტრიბუციო-  
მარკეტინგული კომპანია“  
ისნის რაიონი, გიორგი მდივნის ქ. №3ა,  
თბილისი, საქართველო  
(770) შპს „ქართული სადისტრიბუციო-  
მარკეტინგული კომპანია“  
დავით აღმაშენებლის გამზ.78, 0102,  
თბილისი საქართველო  
(580) 24 07 2019

(111) M 2009 19768 R  
(732) შპს „ქართული სადისტრიბუციო-  
მარკეტინგული კომპანია“  
გიორგი მდივნის ქ. 3ა, ისნის რაიონი,  
თბილისი, საქართველო  
(770) შპს „ქართული სადისტრიბუციო-  
მარკეტინგული კომპანია“  
დავით აღმაშენებლის გამზ. 78, 0102,  
თბილისი, საქართველო  
(580) 24 07 2019



(111) M 2009 19957 R  
 (732) შპს „ქართული სადისტრიბუციო-მარკეტინგული კომპანია“  
 ისნის რაიონი, გიორგი მდივნის ქ. 3ა, თბილისი, საქართველო  
 (770) შპს „ქართული სადისტრიბუციო-მარკეტინგული კომპანია“  
 დავით აღმაშენებლის გამზ.78, 0102, თბილისი, საქართველო  
 (580) 24 07 2019

(111) M 1999 12970 R  
 (732) სამსუნგ ს&ტ კორპორეიშენ  
 123, ოლიმპიკ-რო, 35-ჯილ, სონგპა-გუ, სეული, კორეის რესპუბლიკა  
 (770) სამსუნგ ს&ტ კორპორეიშენ  
 67, სეჯონგ-დაერო, ჯუნგ-გუ, სეული, (ტაეფუნგ-რო 2-კა), კორეის რესპუბლიკა  
 (580) 19 07 2019

(111) M 2009 19784 R  
 (732) შპს „ქართული სადისტრიბუციო-მარკეტინგული კომპანია“  
 გიორგი მდივნის ქ. 3ა, ისნის რაიონი, თბილისი, საქართველო  
 (770) შპს „ქართული სადისტრიბუციო-მარკეტინგული კომპანია“  
 დავით აღმაშენებლის გამზ.78, 0102, თბილისი, საქართველო  
 (580) 24 07 2019

(111) M 2009 20117 R  
 (732) ჯოკერ ინკ.  
 333 კონტინენტალ ბულვარი, ელ-სეგუნდო, კალიფორნია 90245, აშშ  
 (770) ჯოკერ ინკ.  
 830 S. გრინვილ ავენიუ, ალენი, ტეხასი 75002, აშშ

(111) M 2009 20051 R  
 (732) დომპე' ფარმაჩეუტიჩი სპა  
 ვია სან მარტინო დელა ბატალია, 12-20122 მილანი, იტალია  
 (770) დომპე' ფარმაჩეუტიჩი სპა  
 ვია სან მარტინო 12-12/ა, 20122 მილანი, იტალია  
 (580) 30 07 2019

(111) M 2016 27021 R  
 (732) შპს „ბბ კომპანი“  
 კათოლიკოსი აბრაჰამ I-ის ქ. 29, თბილისი, საქართველო  
 (770) შპს „ბბ კომპანი“  
 აკაკი შანიძის ქ. 11, 0179, თბილისი, საქართველო  
 (580) 01 08 2019

სასაქონლო ნიშნების რეგისტრაციის შედეგები

<p>(111) M 1999 11440 R (151) 1999 01 29 (732) ფირმა „აია“ ნიკეას ქ. 8, 384016, ქუთაისი, საქართველო</p>	<p>(111) M 1999 11427 R (151) 1999 01 26 (732) არცნაიმიტელევერკ დრეზდენ გმბჰ მაისნერ შტრასე 35, 01445 რადებოიდი, გერმანია</p>
<p>(111) M 1999 11382 R (151) 1999 01 26 (732) ლოუ ინტერნეშენელ ლიმიტიდ 60 სლოუნ ავე, ლონდონი SW3 3XB, გაერთიანებული სამეფო</p>	<p>(111) M 1999 11429 R (151) 1999 01 26 (732) მედა ფარმა გმბჰ &amp; კო. კგ ბენცშტრასე 1, D-61352 ბად-ჰომბურგი, გერმანია</p>
<p>(111) M 1999 11384 R (151) 1999 01 26 (732) ბიოფარმა 22, რიუ გარნიე, 92200 ნეიი-სიურ-სენი, საფრანგეთი</p>	<p>(111) M 1999 11430 R (151) 1999 01 26 (732) მედა ფარმა გმბჰ &amp; კო. კგ ბენცშტრასე 1, D-61352 ბად-ჰომბურგი, გერმანია</p>
<p>(111) M 1999 11386 R (151) 1999 01 26 (732) ბიოფარმა 50, რიუ კარნო, 92284 სიურენი სედექსი, საფრანგეთი</p>	<p>(111) M 1999 11395 R (151) 1999 01 26 (732) აბიკ ბიოლოჯიკალ ლაბორატო- რის ლტდ 3 ჰამელაჩა სტ. ვესტერნ ინდასტრიულ ზონუნ, ბეიტ შემეშ POB 489, 99100, ისრაელი</p>
<p>(111) M 1999 11387 R (151) 1999 01 26 (732) ეუროპ ბრენდს ს.ა რ. ლ. 412ფ, რუტ დ'ეში, L-2086, ლუქსემბურგი</p>	<p>(111) M 1999 11397 R (151) 1999 01 26 (732) ბიოფარმა 50, რიუ კარნო, 92284 სიურენი სედექსი, საფრანგეთი</p>
<p>(111) M 1999 11367 R (151) 1999 01 26 (732) ბიგ სტარ ლიმიტიდ სპ.ზ ო.ო. 21/21A, ულ. ალეა ვოსკა პოლსკიეგო, 62-800 კალიში, პოლონეთი</p>	<p>(111) M 1999 11436 R (151) 1999 01 26 (732) მედა ფარმა გმბჰ &amp; კო. კგ ბენცშტრასე 1, D-61352 ბად-ჰომბურგი, გერმანია</p>
<p>(111) M 1999 11368 R (151) 1999 01 26 (732) ვალურეკ &amp; მანესმან ტუბ 27 ავენიუ დე გენერალ ლეკლერკი - 92100 ბულონ-ბიიანკური, საფრანგეთი</p>	<p>(111) M 1999 11437 R (151) 1999 01 26 (732) მედა ფარმა გმბჰ &amp; კო. კგ ბენცშტრასე 1, D-61352 ბად-ჰომბურგი, გერმანია</p>
<p>(111) M 1999 11369 R (151) 1999 01 26 (732) ვალურეკ &amp; მანესმან ტუბ 27 ავენიუ დე გენერალ ლეკლერკი - 92100 ბულონ-ბიიანკური, საფრანგეთი</p>	<p>(111) M 2009 19053 R (151) 2009 01 28 (732) კეიპ ნორთ კომპანი აბ (სე)</p>

ბოქს 78, 178 02 დროტინგჰოლმი,  
შვედეთი

კრწანისის ქ. 16, კორპ. 1, ბ. 26,  
0114, თბილისი, საქართველო

- (111) M 2009 19054 R  
(151) 2009 01 28  
(732) ლელა ბედენაშვილი  
მგალობლიშვილის ქ. 3, ბ. 20, 0160,  
თბილისი, საქართველო
- (111) M 2009 19055 R  
(151) 2009 01 28  
(732) შპს „სტ კომპანი“  
მ. ლალიძის ქ. 4, 0108, თბილისი,  
საქართველო
- (111) M 2009 19056 R  
(151) 2009 01 28  
(732) შპს „ბათფარმა“  
ნონეშვილის ქ. 65, 6007, ბათუმი,  
საქართველო
- (111) M 2009 19057 R  
(151) 2009 01 28  
(732) შპს „ავიტა“  
გაბაშვილის ქ. 7/6, 0177, თბილისი,  
საქართველო
- (111) M 2009 19058 R  
(151) 2009 01 28  
(732) ამერიკან-სიგარეტ კომპანი  
(ოვერსიზ) ლიმიტიდ  
ცელერვუგ 4, ცუგი CH 6300, შვეიცარია
- (111) M 2009 19059 R  
(151) 2009 01 28  
(732) ამერიკან-სიგარეტ კომპანი  
(ოვერსიზ) ლიმიტიდ  
ცელერვუგ 4, ცუგი CH 6300, შვეიცარია
- (111) M 2009 19060 R  
(151) 2009 01 28  
(732) ამერიკან-სიგარეტ კომპანი  
(ოვერსიზ) ლიმიტიდ  
ცელერვუგ 4, ცუგი CH 6300, შვეიცარია
- (111) M 2009 19069 R  
(151) 2009 01 28  
(732) შპს „გვაი“

- (111) M 2009 19061 R  
(151) 2009 01 28  
(732) ტენეკო ოტომოტივ ოპერეიტინგ  
კომპანი ინკ.  
500 ნორთ ფილდ დრაივი, ლეიკ-  
ფორესტი, IL 60045, აშშ
- (111) M 2009 19062 R  
(151) 2009 01 28  
(732) ფრანგო ფორტე პროდუქტოს  
ავიკოლას ლტდა  
რუა ვილა ნოვა, 1995 - სალა 1, ტიეტე,  
სან-პაულო, ბრაზილია
- (111) M 2009 19063 R  
(151) 2009 01 28  
(732) გლაქსოსმითიკლაინ კონსიუმერ  
ჰელსქეა (უკ) აი პი ლიმიტიდ  
980 გრეიტ უესტ როუდი, ბრენტფორდი,  
მიდლსექსი TW8 9GS, გაერთიანებული  
სამეფო
- (111) M 2009 19065 R  
(151) 2009 01 28  
(732) ვალიდ არფუშ  
ულ. კრუგლოუნნივერსიტეტსკაია, დ. 14,  
კვ. 21, კიევი, უკრაინა
- (111) M 2009 19071 R  
(151) 2009 02 03  
(732) შპს „აეა“  
მეუნარგიას ქ. 71, ბ. 23, 0101, თბილისი,  
საქართველო
- (111) M 2009 19072 R  
(151) 2009 02 03  
(732) შპს „აეა“  
მეუნარგიას ქ. 71, ბ. 23, 0101, თბილისი,  
საქართველო
- (111) M 2009 19073 R  
(151) 2009 02 03  
(732) შპს „აეა“  
მეუნარგიას ქ. 71, ბ. 23, 0101, თბილისი,  
საქართველო

## სისტემური საძიებლები გამოგონებები

**საერთაშორისო კლასიფიკაციის ინდექსის და განაცხადის  
გამოქვეყნების ნომრის შესაბამისობის ცხრილი**

საერთაშორისო კლასიფიკაციის ინდექსი (51)	განაცხადის გამოქვეყნების ნომერი (10)
A 61 K 39/395; C 07 K 16/28; C 07 K 17/14	AP 2019 14100 A
B 22 F 1/00; B 22 F 7/02; B 22 F 7/00; B 22 F 3/23; B 22 F 3/2; C 22 C 14/00; C 22 C 1/04; C 22 C 1/00; C 22 C 38/14; C 22 C 29/14	AP 2019 14618 A
C 05 G 3/04; C 05 G 3/06; C 05 D 9/02	AP 2019 14214 A

**განაცხადის გამოქვეყნების ნომრის და საერთაშორისო  
კლასიფიკაციის ინდექსის შესაბამისობის ცხრილი**

განაცხადის გამოქვეყნების ნომერი (10)	საერთაშორისო კლასიფიკაციის ინდექსი (51)
AP 2019 14100 A	A 61 K 39/395; C 07 K 16/28; C 07 K 17/14
AP 2019 14214 A	C 05 G 3/04; C 05 G 3/06; C 05 D 9/02
AP 2019 14618 A	B 22 F 1/00; B 22 F 7/02; B 22 F 7/00; B 22 F 3/23; B 22 F 3/2; C 22 C 14/00; C 22 C 1/04; C 22 C 1/00; C 22 C 38/14; C 22 C 29/14

**საერთაშორისო კლასიფიკაციის ინდექსის, პატენტის ნომრისა  
და გამოქვეყნების ნომრის შესაბამისობის ცხრილი**

საერთაშორისო კლასიფიკაციის ინდექსი (51)	პატენტის ნომერი (11)	განაცხადის გამოქვეყნების ნომერი (10)
A 43 B 7/12; A 43 B 23/02; A 43 B 23/07; A 43 B 7/08	P 2019 7015 B	AP 2019 14375 A
A 61 K 31/5377; A 61 P 35/00; C 07 D 495/04	P 2019 7016 B	AP 2019 14539 A
B 02 C 18/30	P 2019 7014 B	AP 2019 14434 A
B 67 D 7/04; G 06 Q 10/08; G 06 Q 50/28	P 2019 7013 B	AP 2019 14558 A

**პატენტის ნომრის, განაცხადის გამოქვეყნების ნომრისა  
და საერთაშორისო კლასიფიკაციის ინდექსის შესაბამისობის ცხრილი**

პატენტის ნომერი (11)	განაცხადის გამოქვეყნების ნომერი (10)	საერთაშორისო კლასიფიკაციის ინდექსი (51)
P 2019 7013 B	AP 2019 14558 A	B 67 D 7/04; G 06 Q 10/08; G 06 Q 50/28
P 2019 7014 B	AP 2019 14434 A	B 02 C 18/30
P 2019 7015 B	AP 2019 14375 A	A 43 B 7/12; A 43 B 23/02; A 43 B 23/07; A 43 B 7/08
P 2019 7016 B	AP 2019 14539 A	A 61 K 31/5377; A 61 P 35/00; C 07 D 495/04

**ბანაცხადის ნომრის, ბანაცხადის გამოქვეყნების ნომრისა და პატენტის ნომრის შესაბამისობის ცხრილი**

ბანაცხადის ნომერი (21)	ბანაცხადის გამოქვეყნების ნომერი (10)	პატენტის ნომერი (11)
AP 2015 14375	AP 2019 14375 A	P 2019 7015 B
AP 2017 14434	AP 2019 14434 A	P 2019 7014 B
AP 2014 14539	AP 2019 14539 A	P 2019 7016 B
AP 2015 14558	AP 2019 14558 A	P 2019 7013 B

**სასარგებლო მოდელები**

**საერთაშორისო კლასიფიკაციის ინდექსის და ბანაცხადის გამოქვეყნების ნომრის შესაბამისობის ცხრილი**

საერთაშორისო კლასიფიკაციის ინდექსი (51)	ბანაცხადის გამოქვეყნების ნომერი (10)
A 61 H 15/00	AU 2019 14468 U
A 61 K 9/06; A 61 K 35/57; A 61 K 36/00	AU 2019 15003 U
A 61 P 5/48	AU 2019 14928 U

**ბანაცხადის გამოქვეყნების ნომრის და საერთაშორისო კლასიფიკაციის ინდექსის შესაბამისობის ცხრილი**

ბანაცხადის გამოქვეყნების ნომერი (10)	საერთაშორისო კლასიფიკაციის ინდექსი (51)
AU 2019 14468 U	A 61 H 15/00
AU 2019 14928 U	A 61 P 5/48
AU 2019 15003 U	A 61 K 9/06; A 61 K 35/57; A 61 K 36/00

**საერთაშორისო კლასიფიკაციის ინდექსის, პატენტის ნომრისა და გამოქვეყნების ნომრის შესაბამისობის ცხრილი**

საერთაშორისო კლასიფიკაციის ინდექსი (51)	პატენტის ნომერი (11)	ბანაცხადის გამოქვეყნების ნომერი (10)
G 08 B 21/10; G 08 B 31/00	U 2019 2017 Y	AU 2019 14838 U

**პატენტის ნომრის, ბანაცხადის გამოქვეყნების ნომრისა და საერთაშორისო კლასიფიკაციის ინდექსის შესაბამისობის ცხრილი**

პატენტის ნომერი (11)	ბანაცხადის გამოქვეყნების ნომერი (10)	საერთაშორისო კლასიფიკაციის ინდექსი (51)
U 2019 2017 Y	AU 2019 14838 U	G 08 B 21/10; G 08 B 31/00

ბანაცხადის ნომრის, ბანაცხადის გამოქვეყნების ნომრისა  
და პატენტის ნომრის შესაბამისობის ცხრილი

ბანაცხადის ნომერი (21)	ბანაცხადის გამოქვეყნების ნომერი (10)	პატენტის ნომერი (11)
AU 2018 14838	AU 2019 14838 U	U 2019 2017 Y

## სასაქონლო ნიშნები

რეგისტრაციის ნომრის, განაცხადის ნომრის,  
განაცხადის გამოქვეყნების ნომრისა და ბიულეტენის ნომრის  
შესაბამისობის ცხრილი

რეგისტრაციის ნომერი (11)	განაცხადის ნომერი (210)	განაცხადის გამოქვეყნების ნომერი (260)	ბიულეტენის ნომერი
1	2	3	4
M 2019 31548 R	AM 104221	–	16(524)/2019
M 2019 31549 R	AM 97408	AM 2019 97408 A	1(509)/2019
M 2019 31550 R	AM 97897	AM 2019 97897 A	2(510)/2019
M 2019 31551 R	AM 98168	AM 2019 98168 A	2(510)/2019
M 2019 31552 R	AM 98371	AM 2019 98371 A	4(512)/2019
M 2019 31553 R	AM 98395	AM 2019 98395 A	4(512)/2019
M 2019 31554 R	AM 98409	AM 2019 98409 A	4(512)/2019
M 2019 31555 R	AM 98411	AM 2019 98411 A	4(512)/2019
M 2019 31556 R	AM 98413	AM 2019 98413 A	3(511)/2019
M 2019 31557 R	AM 98433	AM 2019 98433 A	5(513)/2019
M 2019 31558 R	AM 98559	AM 2019 98559 A	4(512)/2019
M 2019 31559 R	AM 98564	AM 2019 98564 A	5(513)/2019
M 2019 31560 R	AM 98765	AM 2019 98765 A	7(515)/2019
M 2019 31561 R	AM 98766	AM 2019 98766 A	6(514)/2019
M 2019 31562 R	AM 98768	AM 2019 98768 A	6(514)/2019
M 2019 31563 R	AM 98798	AM 2019 98798 A	7(515)/2019
M 2019 31564 R	AM 98799	AM 2019 98799 A	7(515)/2019
M 2019 31565 R	AM 98800	AM 2019 98800 A	6(514)/2019
M 2019 31566 R	AM 98894	AM 2019 98894 A	6(514)/2019
M 2019 31567 R	AM 98994	AM 2019 98994 A	8(516)/2019
M 2019 31568 R	AM 98995	AM 2019 98995 A	8(516)/2019
M 2019 31569 R	AM 98996	AM 2019 98996 A	6(514)/2019
M 2019 31570 R	AM 99060	AM 2019 99060 A	7(515)/2019
M 2019 31571 R	AM 99164	AM 2019 99164 A	7(515)/2019
M 2019 31572 R	AM 99166	AM 2019 99166 A	7(515)/2019
M 2019 31573 R	AM 99196	AM 2019 99196 A	7(515)/2019
M 2019 31574 R	AM 99333	AM 2019 99333 A	8(516)/2019
M 2019 31575 R	AM 99339	AM 2019 99339 A	8(516)/2019
M 2019 31576 R	AM 99340	AM 2019 99340 A	8(516)/2019
M 2019 31577 R	AM 99341	AM 2019 99341 A	8(516)/2019
M 2019 31578 R	AM 99343	AM 2019 99343 A	8(516)/2019
M 2019 31579 R	AM 99344	AM 2019 99344 A	8(516)/2019
M 2019 31580 R	AM 99345	AM 2019 99345 A	8(516)/2019
M 2019 31581 R	AM 99347	AM 2019 99347 A	8(516)/2019
M 2019 31582 R	AM 99348	AM 2019 99348 A	8(516)/2019
M 2019 31583 R	AM 99351	AM 2019 99351 A	8(516)/2019
M 2019 31584 R	AM 99464	AM 2019 99464 A	8(516)/2019
M 2019 31585 R	AM 99483	AM 2019 99483 A	7(515)/2019
M 2019 31586 R	AM 99513	AM 2019 99513 A	8(516)/2019
M 2019 31587 R	AM 99531	AM 2019 99531 A	8(516)/2019
M 2019 31588 R	AM 99532	AM 2019 99532 A	8(516)/2019
M 2019 31589 R	AM 99649	AM 2019 99649 A	8(516)/2019
M 2019 31590 R	AM 99663	AM 2019 99663 A	8(516)/2019
M 2019 31591 R	AM 99915	AM 2019 99915 A	8(516)/2019
M 2019 31592 R	AM 99916	AM 2019 99916 A	8(516)/2019

1	2	3	4
M 2019 31593 R	AM 99917	AM 2019 99917 A	8(516)/2019
M 2019 31594 R	AM 99918	AM 2019 99918 A	8(516)/2019
M 2019 31595 R	AM 99919	AM 2019 99919 A	8(516)/2019
M 2019 31596 R	AM 99920	AM 2019 99920 A	8(516)/2019
M 2019 31597 R	AM 99921	AM 2019 99921 A	8(516)/2019
M 2019 31598 R	AM 99922	AM 2019 99922 A	8(516)/2019
M 2019 31599 R	AM 99923	AM 2019 99923 A	8(516)/2019
M 2019 31600 R	AM 99924	AM 2019 99924 A	8(516)/2019
M 2019 31601 R	AM 99925	AM 2019 99925 A	8(516)/2019
M 2019 31602 R	AM 99926	AM 2019 99926 A	8(516)/2019
M 2019 31603 R	AM 99928	AM 2019 99928 A	8(516)/2019
M 2019 31604 R	AM 99929	AM 2019 99929 A	8(516)/2019
M 2019 31605 R	AM 99930	AM 2019 99930 A	8(516)/2019
M 2019 31606 R	AM 99931	AM 2019 99931 A	8(516)/2019
M 2019 31607 R	AM 99933	AM 2019 99933 A	8(516)/2019
M 2019 31608 R	AM 99935	AM 2019 99935 A	8(516)/2019
M 2019 31609 R	AM 104451	–	16(524)/2019
M 2019 31610 R	AM 103958	–	16(524)/2019
M 2019 31611 R	AM 104422	–	16(524)/2019
M 2019 31612 R	AM 104405	–	16(524)/2019
M 2019 31613 R	AM 95359	AM 2019 95359 A	8(516)/2019
M 2019 31614 R	AM 97167	AM 2019 97167 A	7(515)/2019
M 2019 31615 R	AM 97168	AM 2019 97168 A	7(515)/2019
M 2019 31616 R	AM 97169	AM 2019 97169 A	7(515)/2019
M 2019 31617 R	AM 97171	AM 2019 97171 A	7(515)/2019
M 2019 31618 R	AM 97434	AM 2018 97434 A	24(508)/2018
M 2019 31619 R	AM 97474	AM 2019 97474 A	6(514)/2019
M 2019 31620 R	AM 97475	AM 2019 97475 A	6(514)/2019
M 2019 31621 R	AM 98180	AM 2019 98180 A	3(511)/2019
M 2019 31622 R	AM 98418	AM 2019 98418 A	4(512)/2019
M 2019 31623 R	AM 98432	AM 2019 98432 A	4(512)/2019
M 2019 31624 R	AM 98554	AM 2019 98554 A	7(515)/2019
M 2019 31625 R	AM 98674	AM 2019 98674 A	5(513)/2019
M 2019 31626 R	AM 98675	AM 2019 98675 A	5(513)/2019
M 2019 31627 R	AM 98975	AM 2019 98975 A	6(514)/2019
M 2019 31628 R	AM 99163	AM 2019 99163 A	8(516)/2019
M 2019 31629 R	AM 99185	AM 2019 99185 A	6(514)/2019
M 2019 31630 R	AM 99477	AM 2019 99477 A	8(516)/2019
M 2019 31631 R	AM 99519	AM 2019 99519 A	8(516)/2019
M 2019 31632 R	AM 99522	AM 2019 99522 A	8(516)/2019
M 2019 31633 R	AM 99533	AM 2019 99533 A	8(516)/2019
M 2019 31634 R	AM 99755	AM 2019 99755 A	8(516)/2019
M 2019 31635 R	AM 99756	AM 2019 99756 A	8(516)/2019



**ბანაცხადის გამოქვეყნების ნომრის და ბანაცხადის ნომრის  
შესაბამისობის ცხრილი**

ბანაცხადის გამოქვეყნების ნომერი (260)	ბანაცხადის ნომერი (210)	1	2
AM 2019 98682 A	AM 98682	AM 2019 101245 A	AM 101245
AM 2019 99063 A	AM 99063	AM 2019 101246 A	AM 101246
AM 2019 99326 A	AM 99326	AM 2019 101247 A	AM 101247
AM 2019 99524 A	AM 99524	AM 2019 101248 A	AM 101248
AM 2019 99525 A	AM 99525	AM 2019 101249 A	AM 101249
AM 2019 99527 A	AM 99527	AM 2019 101253 A	AM 101253
AM 2019 100434 A	AM 100434	AM 2019 101255 A	AM 101255
AM 2019 100814 A	AM 100814	AM 2019 101257 A	AM 101257
AM 2019 100816 A	AM 100816	AM 2019 101258 A	AM 101258
AM 2019 100859 A	AM 100859	AM 2019 101286 A	AM 101286
AM 2019 100860 A	AM 100860	AM 2019 101287 A	AM 101287
AM 2019 100861 A	AM 100861	AM 2019 101288 A	AM 101288
AM 2019 100862 A	AM 100862	AM 2019 101294 A	AM 101294
AM 2019 100863 A	AM 100863	AM 2019 101297 A	AM 101297
AM 2019 100864 A	AM 100864	AM 2019 101298 A	AM 101298
AM 2019 100897 A	AM 100897	AM 2019 101299 A	AM 101299
AM 2019 100899 A	AM 100899	AM 2019 101300 A	AM 101300
AM 2019 100905 A	AM 100905	AM 2019 101304 A	AM 101304
AM 2019 100907 A	AM 100907	AM 2019 101306 A	AM 101306
AM 2019 100921 A	AM 100921	AM 2019 101371 A	AM 101371
AM 2019 100922 A	AM 100922	AM 2019 101374 A	AM 101374
AM 2019 100923 A	AM 100923	AM 2019 101375 A	AM 101375
AM 2019 100924 A	AM 100924	AM 2019 101376 A	AM 101376
AM 2019 101215 A	AM 101215	AM 2019 101382 A	AM 101382
AM 2019 101230 A	AM 101230	AM 2019 101393 A	AM 101393
AM 2019 101234 A	AM 101234	AM 2019 101394 A	AM 101394
AM 2019 101235 A	AM 101235	AM 2019 101395 A	AM 101395
AM 2019 101237 A	AM 101237	AM 2019 101414 A	AM 101414
AM 2019 101238 A	AM 101238	AM 2019 101422 A	AM 101422
AM 2019 101240 A	AM 101240	AM 2019 101492 A	AM 101492
AM 2019 101243 A	AM 101243	AM 2019 101507 A	AM 101507
AM 2019 101244 A	AM 101244	AM 2019 101511 A	AM 101511
		AM 2019 101513 A	AM 101513
		AM 2019 101524 A	AM 101524
		AM 2019 101600 A	AM 101600
		AM 2019 101604 A	AM 101604
		AM 2019 101679 A	AM 101679

ბანაცხადის გამოქვეყნების ნომრის საძიებელი საქონლისა და/ან მომსახურების კლასის მიხედვით

საქონლისა და/ან მომსახურების კლასი (511)	ბანაცხადის გამოქვეყნების ნომერი (260)	1	2
1	2	25	AM 2019 99063 A
3	AM 2019 101234 A	28	AM 2019 100897 A
3	AM 2019 101235 A	28	AM 2019 101237 A
3	AM 2019 101237 A	28	AM 2019 101238 A
3	AM 2019 101238 A	29	AM 2019 101237 A
3	AM 2019 101304 A	29	AM 2019 101238 A
3	AM 2019 101374 A	29	AM 2019 101306 A
3	AM 2019 101375 A	30	AM 2019 101237 A
3	AM 2019 101376 A	30	AM 2019 101238 A
5	AM 2019 100434 A	30	AM 2019 99524 A
5	AM 2019 101230 A	30	AM 2019 99525 A
5	AM 2019 101253 A	30	AM 2019 99527 A
5	AM 2019 101255 A	31	AM 2019 101306 A
5	AM 2019 101257 A	32	AM 2019 101294 A
5	AM 2019 101258 A	32	AM 2019 101393 A
5	AM 2019 101286 A	32	AM 2019 101394 A
5	AM 2019 101287 A	32	AM 2019 101395 A
5	AM 2019 101298 A	33	AM 2019 101288 A
5	AM 2019 101299 A	33	AM 2019 101297 A
5	AM 2019 101300 A	33	AM 2019 101371 A
5	AM 2019 101507 A	33	AM 2019 101393 A
5	AM 2019 101524 A	33	AM 2019 101394 A
9	AM 2019 100897 A	33	AM 2019 101395 A
9	AM 2019 100899 A	33	AM 2019 101492 A
9	AM 2019 101237 A	33	AM 2019 101511 A
9	AM 2019 101238 A	33	AM 2019 101604 A
9	AM 2019 101513 A	33	AM 2019 101679 A
12	AM 2019 101243 A	33	AM 2019 99326 A
12	AM 2019 101244 A	34	AM 2019 100816 A
12	AM 2019 101245 A	34	AM 2019 100921 A
12	AM 2019 101246 A	34	AM 2019 100922 A
12	AM 2019 101249 A	34	AM 2019 100923 A
12	AM 2019 99063 A	34	AM 2019 100924 A
14	AM 2019 101237 A	35	AM 2019 100814 A
14	AM 2019 101238 A	35	AM 2019 100859 A
14	AM 2019 101382 A	35	AM 2019 100860 A
14	AM 2019 101422 A	35	AM 2019 100861 A
16	AM 2019 100897 A	35	AM 2019 100862 A
16	AM 2019 100899 A	35	AM 2019 100863 A
16	AM 2019 101237 A	35	AM 2019 100864 A
16	AM 2019 101238 A	35	AM 2019 100897 A
18	AM 2019 101237 A	35	AM 2019 100899 A
18	AM 2019 101238 A	35	AM 2019 101237 A
25	AM 2019 100897 A	35	AM 2019 101238 A
25	AM 2019 101237 A	35	AM 2019 101240 A
25	AM 2019 101238 A	35	AM 2019 101247 A
25	AM 2019 98682 A	35	AM 2019 101248 A
		35	AM 2019 101306 A
		35	AM 2019 98682 A
		35	AM 2019 99326 A
		35	AM 2019 99524 A

1	2
35	AM 2019 99525 A
35	AM 2019 99527 A
36	AM 2019 100859 A
36	AM 2019 100860 A
36	AM 2019 100861 A
36	AM 2019 100862 A
36	AM 2019 100863 A
36	AM 2019 100864 A
36	AM 2019 100905 A
36	AM 2019 100907 A
36	AM 2019 101247 A
36	AM 2019 101248 A
37	AM 2019 100859 A
37	AM 2019 100860 A
37	AM 2019 100861 A
37	AM 2019 100862 A
37	AM 2019 100863 A
37	AM 2019 100864 A
37	AM 2019 101247 A
37	AM 2019 101248 A
38	AM 2019 100897 A
38	AM 2019 100899 A
39	AM 2019 100897 A
39	AM 2019 101288 A

1	2
40	AM 2019 100859 A
40	AM 2019 100860 A
40	AM 2019 100861 A
40	AM 2019 100862 A
41	AM 2019 100863 A
41	AM 2019 100864 A
41	AM 2019 100897 A
41	AM 2019 100899 A
41	AM 2019 101237 A
41	AM 2019 101238 A
41	AM 2019 101247 A
41	AM 2019 101248 A
42	AM 2019 100897 A
42	AM 2019 100899 A
42	AM 2019 101237 A
42	AM 2019 101238 A
43	AM 2019 100814 A
43	AM 2019 101215 A
43	AM 2019 101237 A
43	AM 2019 101238 A
43	AM 2019 101297 A
43	AM 2019 101600 A
44	AM 2019 101414 A

დაჩქარებული პროცედურით რეგისტრირებული სასაქონლო ნიშნის ნომრის სამიჯბელი საქონლისა და/ან მომსახურების კლასის მიხედვით

საქონლისა და/ან მომსახურების კლასი (51)	დაჩქარებული პროცედურით რეგისტრირებული სასაქონლო ნიშნის ნომერი (11)
12	M 2019 31609 R
32	M 2019 31610 R
33	M 2019 31611 R
35	M 2019 31610 R
35	M 2019 31612 R
36	M 2019 31548 R

სამრეწველო საკუთრების  
ოფიციალური ბიულეტენი

16(524)

გამოგონებები  
სასარგებლო მოდელები  
დიზაინები  
სასაქონლო ნიშნები

მთავარი რედაქტორი:	ნ. ბებრიშვილი
კორექტორი:	ლ. ჭანტურია
დამაკაბადონებელი:	მ. ორდენიძე
პოლიგრაფიული ჯგუფი:	მ. მეჩტიშვილი
	ი. გოგოლაშვილი
	ლ. დოლიძე

ხელმოწერილია გამოსაცემად: 2019 08 23

ტირაჟი: 25  
შეკვეთა №16

ბიულეტენის ელექტრონული ვერსიის გაცნობა შესაძლებელია საქპატენტის ვებგვერდზე

---

სათაო ოფისი: 3300 ქ. მცხეთა, ანტიოქიის ქ. №5; ფაქსი: (+995 32) 2252531  
0179 ქ. თბილისი, ნინო რამიშვილის ქ. №4; ტელ.: (+995 32) 2252533  
info@sakpatenti.org.ge  
www.sakpatenti.gov.ge