

საქართველოს ინტელექტუალური საკუთრების
ეროვნული ცენტრი
საქპატენტი

სამრეწველო საკუთრების
ო ფ ი ს ი ა ლ უ რ ი
ბიულეტენი

17(405)

გამოგონებები
სასარგებლო მოდელები
დიზაინები
სასაქონლო ნიშნები

საერთაშორისო კოდეზი ბიბლიოგრაფიული მონაცემების იდენტიფიკაციისთვის

გამოგონებები, სასარგებლო მოდელები

- (10) – ექსპერტიზაგადასმული განაცხადის გამოქვეყნების ნომერი
- (11) – პატენტის ნომერი და სახეობის კოდი
- (21) – განაცხადის სარეგისტრაციო ნომერი
- (22) – განაცხადის შეტანის თარიღი
- (23) – სავაჭრო ნიშნის პრიორიტეტის თარიღი ან ადრინდელი პრიორიტეტის მქონე განაცხადის შეტანის თარიღი და, თუ შესაძლებელია, განაცხადის ომერი
- (24) – თარიღი, რომლიდანაც იწყება პატენტის მოქმედება
- (31) – საპრიორიტეტო განაცხადის ნომერი
- (32) – საპრიორიტეტო განაცხადის შეტანის თარიღი
- (33) – კოდი ქვეყნის ან რეგიონული ორგანიზაციისა, რომლის უწყებამაც მიანიჭა ნომერი საპრიორიტეტო განაცხადს
- (44) – დამავი სახეობის კური ანონსი, მაგრამ ექსპერტიზაგადასმული განაცხადის გამოქვეყნების თარიღი და ბიულეტენის ნომერი
- (45) – რეგისტრაცია გათვლილი საპატენტო სახეობის გამოქვეყნების თარიღი
- (51) – საერთაშორისო საპატენტო კლასიფიკაციის ინდექსი

- (54) – გამოგონების დასახელება
- (57) – რეფერატის ტექსტი
- (60) – სრულ ექსპერტიზაგადასმული გამოგონებაზე უცხოური საპატენტო უწყების მიერ გაცემული დამავი სახეობის ნომერი, თარიღი, რომლიდანაც იწყება ამ დამავი სახეობის მოქმედება, და კოდი ქვეყნის ან რეგიონული ორგანიზაციისა, რომლის უწყებამაც გასცა ეს დამავი სახეობა
- (62) – უფრო ადრინდელი განაცხადის ნომერი და, თუ შესაძლებელია, წარდგენის თარიღი გამოცალკევებული განაცხადის შემთხვევაში
- (71) – განმცხადებლის სახელი, გვარი (ქვეყნის კოდი)
- (72) – გამოგონებულის სახელი, გვარი (ქვეყნის კოდი)
- (73) – პატენტმფლობელის სახელი, გვარი (ქვეყნის კოდი), მისამართი
- (74) – წარმომადგენლის ან პატენტმფლობელის სახელი, გვარი
- (85) – საერთაშორისო განაცხადის უროვნული ფაზის დაწყების თარიღი
- (86) – საერთაშორისო განაცხადის ნომერი და შეტანის თარიღი
- (87) – საერთაშორისო განაცხადის გამოქვეყნების ნომერი და თარიღი

ლიზინი

- (10) – განაცხადის გამოქვეყნების ნომერი
- (11) – პატენტის ნომერი და სახეობის კოდი ან რეგისტრაციის ნომერი
- (15) – რეგისტრაციის თარიღი/პატენტის გაგრძელების თარიღი
- (18) – პატენტის ან რეგისტრაციის მოქმედების ვადის გასვლის საფარული თარიღი
- (21) – განაცხადის ნომერი
- (22) – განაცხადის შეტანის თარიღი
- (23) – სავაჭრო ნიშნის პრიორიტეტის თარიღი ან ადრინდელი პრიორიტეტის მქონე განაცხადის შეტანის თარიღი და, თუ შესაძლებელია, განაცხადის ნომერი
- (24) – თარიღი, რომლიდანაც იწყება პატენტის მოქმედება
- (28) – ღიზინების რაოდენობა განაცხადში
- (30) – საპრიორიტეტო მონაცემები (განაცხადის ნომერი, განაცხადის შეტანის თარიღი და ორასოიანი კოდი იმ ორგანიზაციის იდენტიფიკაციისათვის, სადაც იყო წარდგენილი საპრიორიტეტო განაცხადი)
- (31) – საპრიორიტეტო განაცხადის ნომერი
- (32) – საპრიორიტეტო განაცხადის შეტანის თარიღი
- (33) – კოდი ქვეყნის ან რეგიონული ორგანიზაციისა, რომლის უწყებამაც მიანიჭა ნომერი საპრიორიტეტო განაცხადს
- (34) – IASO-ს სტანდარტის (ST.3) შესაბამის ორასოიანი კოდი იმ ორგანიზაციის იდენტიფიკაციისათვის, სადაც იყო წარდგენილი საპრიორიტეტო განაცხადი
- (44) – ღიზინის გამოქვეყნების თარიღი და ბიულეტენის ნომერი (პირველი პუბლიკაცია)

- (45) – საერთაშორისო ბიუროს მიერ დარეგისტრირებული ღიზინის გამოქვეყნების თარიღი და ბიულეტენის ნომერი
- (51) – ღიზინის საერთაშორისო კლასიფიკაცია (ლოკარნოს კლასიფიკაციის კლასი და ქვეკლასი)
- (54) – ღიზინის დასახელება
- (55) – ღიზინის გამოცხადება
- (57) – ღიზინის არსებითი ნიშნების აღწერა, ფერის ჩათვლით
- (58) – ყველა სახის ცვლილების შესახებ რეესტრში ჩანაწერის შეტანის თარიღი
- (62) – ადრინდელი განაცხადის, რეგისტრაციის ან სახეობის ნომერი და, თუ შესაძლებელია, წარდგენის თარიღი, გამოცალკევებული განაცხადის შემთხვევაში
- (71) – განმცხადებლის სახელი, გვარი (ქვეყნის კოდი), მისამართი
- (72) – ავტორის სახელი, გვარი ან დასახელება (ქვეყნის კოდი)
- (73) – პატენტმფლობელის სახელი, გვარი (ქვეყნის კოდი), მისამართი
- (74) – წარმომადგენლის სახელი, გვარი და მისამართი
- (81) – შესაბამისი მონაწილე მხარეები:
 - II. მონაწილე მხარეები, აღნიშნული 1960 წლის აქტის თანახმად
 - III. მონაწილე მხარეები, აღნიშნული 1999 წლის აქტის თანახმად
- (85) – მფლობელის მუდმივი საცხოვრებელი ადგილი
- (86) – მფლობელის მოქალაქეობა
- (87) – მფლობელის საცხოვრებელი ადგილი
- (88) – ქვეყანა, სადაც მფლობელს აქვს ნამდვილი და მოქმედი სამრეწველო ან საავტოო საწარმო

სასაქონლო ნიშნები

- (111) – რეგისტრაციის ნომერი
- (151) – რეგისტრაციის თარიღი
- (156) – რეგისტრაციის ვადის გაგრძელების თარიღი
- (181) – რეგისტრაციის ვადის გასვლის საფარული თარიღი
- (186) – ვადის გაგრძელების გასვლის საფარული თარიღი
- (141) – რეგისტრაციის მოქმედების ვადის გაუქმების თარიღი
- (210) – განაცხადის ნომერი
- (220) – განაცხადის შეტანის თარიღი
- (230) – სავაჭრო ნიშნის მონაცემები
- (260) – ნომერი განაცხადისა, რომელზედაც გამოკანონდა ექსპერტიზის დადებითი გადაწყვეტილება რეგისტრაციის შესახებ (გამოქვეყნების ნომერი)
- (310) – პირველი განაცხადის ნომერი
- (320) – პირველი განაცხადის შეტანის თარიღი
- (330) – პირველი განაცხადის მიმღები უროვნული ან რეგიონული უწყების ან ორგანიზაციის საიდენტიფიკაციო კოდი
- (51) – საქონლისა და მომსახურების საერთაშორისო კლასიფიკაცია სასაქონლო ნიშნის რეგისტრაციისათვის და/ან კლასიფიკირებული საქონლისა და/ან მომსახურების ჩამონათვალი
- (531) – სასაქონლო ნიშნის გამოცხადებითი ელემენტების აღწერა სასაქონლო ნიშნების გამოცხადებითი ელემენტების საერთაშორისო კლასიფიკაციის (ვენის კლასიფიკაცია) მიხედვით

- (540) – ნიშნის გამოცხადება
- (550) – სასაქონლო ნიშნის ტიპი ან სახეობა
- (580) – განაცხადსა და ნიშნის რეგისტრაციისთან დაკავშირებული ყველა სახის ცვლილებაზე ჩანაწერის შეტანის თარიღი
- (591) – ინფორმაცია განცხადებულ ფერებზე
- (731) – განმცხადებლის სახელი და მისამართი
- (732) – მფლობელის სახელი და მისამართი
- (740) – წარმომადგენლის სახელი და მისამართი
- (750) – მიმონწერის მისამართი
- (770) – ცვლილებაზე განმცხადებლის ან მფლობელის სახელი და მისამართი უფლების გადაცემის შემთხვევაში
- (771) – ცვლილებაზე განმცხადებლის ან მფლობელის სახელი და მისამართი უფლების გადაცემის გარეშე
- (791) – ლიცენზიაციის სახელი და მისამართი
- (793) – ლიცენზიის პირობები და/ან შეზღუდვაზე მიხედვით (ლიცენზიის სახე, სალიცენზიო ხელშეკრულების ნომერი, სალიცენზიო ხელშეკრულების თარიღი, სალიცენზიო ხელშეკრულების მოქმედების ვადა)
- (800) – სასაქონლო ნიშნის რეგისტრაციის მონაცემები ნიშნების საერთაშორისო რეგისტრაციის მდრიდის ხელშეკრულებასთან დაკავშირებული პროტოკოლის მიხედვით (საერთაშორისო რეგისტრაციის ნომერი)

- (21) AP 0000 000000 – გამოგონებაზე განაცხადის ნომერი
- (10) AP 0000 0000 A – გამოგონებაზე განაცხადის გამოქვეყნების ნომერი (პირველი პუბლიკაცია)
- (11) P 0000 0000 B – გამოგონების პატენტის ნომერი (მეორე პუბლიკაცია)
- (21) API 0000 000000 – შემოტანილ პატენტზე განაცხადის ნომერი
- (11) PI 0000 0000 A – შემოტანილი პატენტის ნომერი (პირველი პუბლიკაცია)
- (21) AU 0000 000000 – სასარგებლო მოდელებზე განაცხადის ნომერი
- (10) AU 0000 000 U – სასარგებლო მოდელებზე განაცხადის გამოქვეყნების ნომერი (პირველი პუბლიკაცია)
- (11) U 0000 000 Y – სასარგებლო მოდელების პატენტის ნომერი (მეორე პუბლიკაცია)
- (21) AD 0000 000000 – ღიზინზე განაცხადის ნომერი
- (10) AD 0000 000 S – ღიზინზე განაცხადის გამოქვეყნების ნომერი (პირველი პუბლიკაცია)
- (11) D 0000 000 S – ღიზინის პატენტის ნომერი (მეორე პუბლიკაცია)

- M – სასაქონლო ნიშანი
- (210) AM 0000 000000 – განაცხადის ნომერი
- (260) AAM 0000 00000 A – განაცხადის გამოქვეყნების ნომერი
- (111) M 0000 00000 R – რეგისტრაციის ნომერი
- MMM0000 00000 Rn – მომდევნო ვადით რეგისტრაციის ნომერი, სადაც n=1, 2, 3...
- M 0000 00000 R(P) – რეგისტრაციის ნომერი ნიშანზე უფლების ნაწილობრივი გადაცემისას
- * – საქპატენტის სააპელაციო პალარის გადაწყვეტილების შემდეგ გამოქვეყნებული განაცხადის ნომერი
- ** – სასამართლოს გადაწყვეტილების შემდეგ გამოქვეყნებული განაცხადის ნომერი

გამოგონებებისა და სასარგებლო მოდელების საერთაშორისო კლასიფიკაციის იდენტიფიკაცია

- განყოფილება A – ადამიანის პირველადი მოთხოვნილების საგნები
- განყოფილება B – ტექნოლოგიური პროცესები; ტრანსპორტირება
- განყოფილება C – ქიმიკა; მეტალურგია
- განყოფილება D – საფეიქრო ნაწარმი; ქალაქი
- განყოფილება E – მშენებლობა; საბითონ საქმი; სტაციონარული ნაგებობები
- განყოფილება F – მექანიკა; განათება; გათბობა; იარაღი; ასაფეთქებელი საშუალებები
- განყოფილება G – ფიზიკა
- განყოფილება H – ელექტრონა

**ისმო-ს წევრი სახელმწიფოებისა და ორგანიზაციების აღნიშვნის
ორასობიანი კოდეზი
(ისმოს სტანდარტი ST.3)**

AD	ანდორა	GD	გრენადა	MY	მალაიზია
AE	არაბთა გაერთიანებული საამიროები	GE	საქართველო	MZ	მოზამბიკი
AF	ავღანეთი	GG	გენზი	NA	ნამიბია
AG	ანტიგუა და ბარბუდა	GH	განა	NE	ნიგერი
AI	ანგილია	GI	გიბრალტარი	NG	ნიგერია
AL	ალბანეთი	GL	გრენლანდია	NI	ნიჟარაგუა
AM	სომხეთი	GM	გამბია	NL	ნიდერლანდები
AN	ანტილის კუნძულები (ნიდერლანდები)	GN	გვინეა	NO	ნორვეგია
AO	ანგოლა	GQ	ეკვატორული გვინეა	NP	ნეპალი
AP	ინტელექტუალური საკუთრების აფრიკის რეგიონალური ორგანიზაცია (ARIPO)	GR	საბერძნეთი	NR	ნაურუ
AR	არგენტინა	GS	სამხრეთი ჯორჯია და სამხრეთი სენდვიჩის კუნძულები	NZ	ახალი ზელანდია
AT	ავსტრია	GT	გვატემალა	OA	აფრიკის ინტელექტუალური საკუთრების ორგანიზაცია (OAPI)
AU	ავსტრალია	GW	გვინეა-ბისაუ	OM	ომანი
AW	არუბა	GY	გაიანა	PA	პანამა
AZ	აზერბაიჯანი	HK	ჰონგ კონგი	PE	პერუ
BA	ბოსნია და ჰერცეგოვინა	HN	ჰონდურასი	PG	პაპუა-ახალი გვინეა
BB	ბარბადოსი	HR	ხორვატია	PH	ფილიპინები
BD	ბანგლადეში	HT	ჰაიტი	PK	პაკისტანი
BE	ბელგია	HU	უნგრეთი	PL	პოლონეთი
BF	ბურკინა-ფასო	IB	ინტელექტუალური საკუთრების მსოფლიო ორგანიზაციის (ისმო, WIPO) საერთაშორისო ბიურო	VE	ვენესუელა
BG	ბულგარეთი	ID	ინდონეზია	VG	ვირჯინის კუნძულები (ბრიტანეთი)
BH	ბაჰრეინი	IE	ირლანდია	PY	პარაგვაი
BI	ბურუნდი	IL	ისრაელი	QA	კატარი
BJ	ბენინი	IM	მენის კუნძული	QZ	ეკვადორის თანამეგობრობის მცენარეთა ჯიშების უწყება (CPVO)
BM	ბერმუდის კუნძულები	IN	ინდოეთი	RO	რუმინეთი
BN	ბრუნეი-დარუსალამი	IQ	ირაკი	RS	სერბია
BO	ბოლივია	IR	ირანის ისლამური რესპუბლიკა	RU	რუსეთის ფედერაცია
BR	ბრაზილია	IS	ისლანდია	RW	რუანდა
BS	ბაჰამის კუნძულები	IT	იტალია	SA	საუდის არაბეთი
BT	ბჰუტანი	JE	ჯეზი	SB	სოლომონის კუნძულები
BV	ბუვეტის კუნძულები	JM	იამაიკა	SC	სეიშელის კუნძულები
BW	ბოტსვანა	JO	იორდანია	SD	სუდანი
BX	ბენელუქსის ინტელექტუალური საკუთრების უწყება (BOIP)	JP	იაპონია	SE	შვედეთი
BY	ბელორუსია	KE	კენია	SG	სინგაპური
BZ	ბელისი	KG	ყირგიზეთი	SH	წმინდა ჰელენის კუნძული
CA	კანადა	KH	კამბოჯა	SI	სლოვენია
CD	კონგოს დემოკრატიული რესპ.	KI	კირიბატი	SK	სლოვაკია
CF	ცენტრალური აფრიკის რესპ.	KM	კომორის კუნძულები	SL	სიერა-ლეონე
CG	კონგო	KN	სენტ კიტსი და ნევისი	SM	სან-მარინო
CH	შვეიცარია	KP	კორეის სახალხო დემოკრატიული რესპუბლიკა	SN	სენეგალი
CI	კოტ-დ'ივუარი	KR	კორეის რესპუბლიკა	SO	სომალი
CK	კუკის კუნძულები	KW	კუვეიტი	SR	სურინამი
CL	ჩილე	KY	კაიმენის კუნძულები	ST	სან-ტომე და პრინსიპი
CM	კამერუნი	KZ	ყაზახეთი	SV	სალვადორი
CN	ჩინეთი	LA	ლაოსი	SY	სირია
CO	კოლუმბია	LB	ლიბანი	SZ	სვაზილენდი
CR	კოსტა-რიკა	PT	პორტუგალია	TC	თურქის და კაიკოსის კუნძულები
CU	კუბა	PW	პალაუ	TD	ჩადი
CV	მწვანე კონცხის კუნძულები	LC	სენტ-ლუსია	TG	ტოგო
CY	კვიპროსი	LI	ლიხტენშტაინი	TH	ტაილანდი
CZ	ჩეხეთის რესპუბლიკა	LK	შრი-ლანკა	TJ	ტაჯიკეთი
DE	გერმანია	LR	ლიბერია	TL	ტიმოლ-ლესტე
DJ	ჯიბუტი	LS	ლესოტო	TM	თურქმენეთი
DK	დანია	LT	ლიტვა	TN	ტუნისი
DM	დომინიკა	LU	ლუქსემბურგი	TO	ტონგა
DO	დომინიკელთა რესპუბლიკა	LV	ლატვია	TR	თურქეთი
DZ	ალჟირი	LY	ლიბია	TT	ტრინიდადი და ტობაგო
EA	ევრაზიის საპატენტო ორგანიზაცია (EAPO)	MA	მაროკო	TV	ტუვალუ
EC	ეკვადორი	MC	მონაკო	TW	ტაივანი, ჩინეთის პროვინცია
EE	ესტონეთი	MD	რესპუბლიკა მოლდოვა	TZ	ტანზანია
EG	ეგვიპტე	ME	ჩერნოგორია (მონტენეგრო)	UA	უკრაინა
EH	დასავლეთი საჰარა	MG	მადაგასკარი	UG	უგანდა
EM	მინაგანი ბაზრის ჰარმონიზაციის უწყება (სასაქონლო ნიშნები და სამრეწველო ნიშნები (OHIM) ევროპის საპატენტო უწყება (EPO))	MK	მაკედონია ყოფილი იუგოსლავიის რესპუბლიკა	US	აშშ
EP	ევროპის საპატენტო უწყება (EPO)	ML	მალი	UY	ურუგვაი
ER	ერიტრეა	MM	მიანმა	UZ	უზბეკეთი
ES	ესპანეთი	MN	მონღოლეთი	VA	ვატიკანი
ET	ეთიოპია	MO	მაკაო	VC	სანტ-ვინსენტი და გრენადინები
FI	ფინეთი	MP	ჩრდ. მარიანას კუნძულები	VN	ვიეტნამი
FJ	ფიჯი	MR	მავრიტანია	VU	ვანუატუ
FK	ფოლკლენდის კუნძულები	MS	მონსერატი	WO	WIPO-ინტელექტუალური საკუთრების მსოფლიო ორგანიზაცია
FO	ფარერის კუნძულები	MT	მალტა	WS	სამოა
FR	საფრანგეთი	MU	მავრიკია	XN	ნორდული საპატენტო ინსტიტუტი (NPI)
GA	გაბონი	MV	მალდივის კუნძულები	YE	იემენი
GB	დიდი ბრიტანეთი	MW	მალავი	ZA	სამხრეთ აფრიკა
GC	სპარსეთის ყურის არაბული სახელმწიფოების თანამშრომლობის საბჭოს უწყება (GCC)	MX	მექსიკა	ZM	ზამბია
				ZW	ზიმბაბვე

შ ი ნ ა ა რ ს ი

გამოქვეყნებული ობიექტები	3
გამოგონება	
• გამოგონების პატენტები	4
სასარგებლო მოდელები	
• სასარგებლო მოდელების პატენტები	8
დიზაინები	
• განაცხადი, რომლებზეც გამოტანილია გადაწყვეტილება რეგისტრაციის შესახებ	10
• რეგისტრირებული დიზაინი	11
• დიზაინები, რომლებიც რეგისტრირებულია საერთაშორისო ბუროში საქართველოს ტერიტორიაზე უფლებათა გავრცელების მოთხოვნით	12
სასაქონლო ნიშნები	
• ეროვნული პროცედურით შემოტანილი განაცხადები, რომლებზეც გამოტანილია გადაწყვეტილება რეგისტრაციის შესახებ	40
• რეგისტრირებული სასაქონლო ნიშნები	50
• დაჩქარებული პროცედურით რეგისტრირებული სასაქონლო ნიშნები	54
• საერთაშორისო სასაქონლო ნიშნები, რომლებზეც გამოტანილია გადაწყვეტილება დაცვის მინიჭების შესახებ	56
• საერთაშორისო სასაქონლო ნიშნები, რომლებსაც მიენიჭა დაცვა საქართველოში	105
ოფიციალური შეტყობინებები	
სასაქონლო ნიშნები	
• რეგისტრაციის მოქმედების ვადის გაგრძელება	115
• უფლებების სრული გადაცემა	123
• მფლობელის სახელისა და/ან მისამართის ცვლილება	132
სისტემური საძიებლები	
გამოგონება	142
სასარგებლო მოდელები	143
დიზაინები	144
სასაქონლო ნიშნები	146

გამოქვეყნებული ობიექტები

გამოგონებები

- პატენტები:
6152-6165

სასარგებლო მოდელები

- პატენტები:
1826-1832

ღიზინები

- განაცხადი:
795
- რეგისტრირებული ღიზინი:
589
- ღიზინები, რომლებიც რეგისტრირებულია სავაჭრო რისკო ბიუროში საქართველოს ტერიტორიაზე უფლებათა გაცემის მოთხოვნით:
82305; 82319, 82320; 82339; 82355; 83554; 83614; 81036; 83661; 81523; 82411; 82755; 83707; 83754; 82543; 82585; 83763

სასაქონლო ნიშნები

- ეროვნული უროცდურით შემოტანილი განაცხადები, რომლებზეც გამოტანილია გადაწყვეტილება რეგისტრაციის შესახებ:
71993*; 72887*; 73108; 73172; 73515; 73780; 73866; 73871; 74064; 74105; 74347; 74430; 74492; 74600; 74601; 74672, 74673
- რეგისტრირებული სასაქონლო ნიშნები:
25122-25154
- დაქარაზებული უროცდურით რეგისტრირებული სასაქონლო ნიშნები:
25118-25121; 25155, 25156
- სავაჭრო რისკო სასაქონლო ნიშნები, რომლებზეც გამოტანილია გადაწყვეტილება დაცვის მიზნების შესახებ:
71411; 71573*; 71882; 72049*; 72097*; 72794; 73608; 73746; 73883; 73885-73892; 73894-73897; 73899-73910; 74127-74129; 74131-74138; 74281; 74284; 74287; 74290-74292; 74352; 74355; 74357-74368; 74370-74372; 74377; 74379-74383; 74385-74388; 74390-74393; 74422, 74423; 74429; 74433; 74443; 74447; 74450; 74453, 74454; 74458, 74459; 74481, 74482; 74493, 74494; 74496-74504; 74506-74508; 74510, 74511; 74621; 74623; 74645; 74647-74650; 74652-74660; 74820-74822; 74826; 74830; 74832; 74834; 74836, 74837
- სავაჭრო რისკო სასაქონლო ნიშნები, რომლებსაც მიენიჭა დაცვა:
70351; 70767; 71135; 71138; 71154; 71345, 71346; 71349; 71356; 71376, 71377; 71379-71382; 71384; 71386, 71387; 71389; 71393; 71395-71401; 71403; 71405; 71499; 71503-71509; 71511-71514; 71516; 71630; 71632; 71634-71640; 71642-71650; 72250; 72252; 72338; 72462; 72528; 72668-72670; 72672-72677; 72679, 72680; 72737-72739; 72741; 72746-72648; 72752, 72753; 72755-72757; 72902; 72999-73000; 73005; 73007-73011; 73013; 73017; 73019-73021; 73024, 73025; 73027; 73133; 73138; 73141; 73144; 73213; 73215-73217; 73220-73222; 73313; 73316, 73317; 73319-73323; 73325-73330; 73332--73334; 73337; 73342; 73344; 73347, 73348; 73351; 73353, 73354; 73357-73359; 73992; 74190-74192; 74196; 74198-74201

გამომგონებები

გამომგონების კატეგორიები

განყოფილება A

A 01

- (11) P 2014 6152 B (51) Int. Cl. (2006)
A 01 N 43/653
A 01 N 25/02
A 01 N 25/22
A 01 P 3/00
B 27 K 3/50
- (10) AP 2014 11362 A (44) 10(398)/2014
(21) AP 2007 011362
(22) 2007 12 04
(24) 2007 12 04
(31) 0625095.5
(32) 2006 12 15
(33) GB
(86) PCT/GB2007/004636, 2007 12 04
(73) სინჯენტა ლიმიტედ (GB)
იუროპეან რეჯიონალ სენტრ, პრისტლი
როუდ, სურეი რისერჩ პარკ,
გილდფორდი, სურეი, GU2 7YH, UK (GB)
(72) ჟან-შარლ, დანიელ, ნიკოლა ბროკე (FR);
რინარდ, ჩი, შინგ ჩუნგი (GB);
გორდონ, ელასტეირ ბელი (GB)
(74) თამარ კოჭლამაზაშვილი
(54) ტრიაზოლის კომპოზიციები

A 61

- (11) P 2014 6164 B (51) Int. Cl. (2006)
A 61 K 31/00
A 01 K 51/00
- (10) AP 2014 12965 A (44) 10(398)/2014
(21) AP 2013 012965
(22) 2013 01 14
(24) 2013 01 14
(73) ვენერა სტეფანიშვილი (GE)
წყნეთის ქ. 1, ბ. 118, 0162, თბილისი (GE);
უნა აბზიანიძე (GE)
წყნეთის ქ. 1, ბ. 118, 0162, თბილისი (GE);
შალვა აბზიანიძე (GE)
წყნეთის ქ. 1, ბ. 118, 0162, თბილისი (GE)
(72) ვენერა სტეფანიშვილი (GE);
უნა აბზიანიძე (GE);
შალვა აბზიანიძე (GE)
(54) ფუტპრის ბარტყის
სიღამაქლეების სამკურნალო
საშუალება „მესტა“

- (11) P 2014 6156 B (51) Int. Cl. (2006)
A 61 K 31/416
- (10) AP 2014 12558 A (44) 10(398)/2014
(21) AP 2010 012558
(22) 2010 06 23
(24) 2010 06 23
(31) 09425270.7
(32) 2009 07 08
(33) EP
(86) PCT/EP2010/058881, 2010 06 23
(73) აზიენდე ქიმიკე რიუნიტე ანჯელინი
ფრანკესკო ა.ც.რ.ა.ფ. ს.პ.ა. (IT)
ვიალე ამელია 70, I-00181 რომი (IT)
(72) ანჯელო გუგლიელმოტი (IT);
ჯიორჯინა მანგანო (IT);
ჯუზეპე ბიონდი (IT)
(74) ლილიანა დარახველიძე
(54) ბენზილამინის გამოყენება
p40-ზე დამოკიდებულ
დაავადებათა სამკურნალოდ

განყოფილება B

B 61

- (11) P 2014 6160 B (51) Int. Cl. (2006)
B 61 G 9/06
- (10) AP 2014 12743 A (44) 10(398)/2014
(21) AP 2010 012743
(22) 2010 09 17
(24) 2010 09 17
(31) PCT/US2010/002,537
(32) 2010 09 17
(33) WO
(86) PCT/US2010/002537, 2010 09 17
(73) მაინერ ენტერპრაისის, ინკ. (US)
1200 ეასთ სტეით სტრიტ, პ.ო. ბოქს 471,
ჟენევა, ილინოისი 60134 (US)
(72) დონალდ ე. უაილთ (US);
ქეით ა. სელაის (US);
როსაი გელაინდო (US);
რობერტ ჟ. პოკორსკი (US);
კრის ც. იურასეკ (US);
უილიამ პ. ო'დონელ (US)
(74) დავით ზურაბიშვილი
(54) ფრიქციულ/ელასტომერული
შთამნთქმელი მოწყობილობა

ბაიოტექნოლოგიები C

C 07

- (11) P 2014 6161 B (51) Int. Cl. (2006)
 C 07 D 413/12
 C 07 D 413/14
 C 07 D 419/12
- (10) AP 2014 12770 A (44) 10(398)/2014
 (21) AP 2010 012770
 (22) 2010 12 01
 (24) 2010 12 01
 (31) 09177640.1; 10186537.6
 (32) 2009 12 01; 2010 10 05
 (33) EP; EP
 (86) PCT/EP2010/068605, 2010 12 01
 (73) სინჯენტა პარტიციპეიშენს აგ (CH)
 შვარცვალდალექ 215, CH-4058,
 ბაზელი (CH)
 (72) ჯერომ ივ კასერი (FR);
 პეტერ რენოლდი (CH);
 მირიამ ელ კასემი (FR);
 ტომას პიტერნა (AT);
 ჟული კლემენტინ ტუეგი (FR)
 (74) თამარ კოჭლამაზაშვილი
 (54) **ინსექტიციდური ნაერთები**
იზოქსაზოლინის წარმოებულების
საფუძველზე

- (11) P 2014 6154 B (51) Int. Cl. (2006)
 C 07 D 453/02
 C 07 D 211/46
 C 07 D 207/12
 C 07 D 211/42
 C 07 D 451/10
 A 61 K 31/439
 A 61 P 11/08
 A 61 K 31/4465
 A 61 K 31/401
- (10) AP 2014 12268 A (44) 10(398)/2014
 (21) AP 2009 012268
 (22) 2009 12 11
 (24) 2009 12 11
 (31) 08172818.0
 (32) 2008 12 23
 (33) EP
 (86) PCT/EP2009/008870, 2009 12 11
 (73) ჩიესი ფარმასეუტიჩი ს.პ.ა. (IT)
 ვია პალერმო, 26/A, I-43100, პარმა (IT)
 (72) ანტონიო კალიგიური (IT);
 მაურო რიკაბონი (IT);
 გაბრიელე ამარი (IT)
 (74) შალვა გვარამაძე
 (54) **ალკალოიდის ამინოტიულებიერული**
წარმოებულები და მათი შემცველი
სამკურნალო კომპოზიციები

- (11) P 2014 6155 B (51) Int. Cl. (2006)
 C 07 D 471/04
 C 07 D 471/14
 C 07 D 498/14
 C 07 D 513/14
 A 61 K 31/4985
 A 61 K 31/5365
 A 61 K 31/542
 A 61 P 25/00
 A 61 P 35/00
 A 61 P 9/00
 A 61 P 29/00
- (10) AP 2014 12346 A (44) 10(398)/2014
 (21) AP 2010 012346
 (22) 2010 01 21
 (24) 2010 01 21
 (31) 61/146,740; 61/228,879
 (32) 2008 01 23; 2009 07 27
 (33) US; US
 (86) PCT/US2010/ 021669, 2010 01 21
 (73) ტაკელა ფარმასიუტიკალ კომპანი
 ლიმიტედ (JP)
 1-1, დოშომახი 4-ჩომე, ჩუო-კუ,
 ოსაკა-ში, ოსაკა 541-0045 (JP)
 (72) ენტონი რ. განგლოვ (US);
 ენდრიუ ჯონ ჯენინგს (US);
 ბენჯამინ ჯოუნს (US);
 ანდრეა ა. კირიანოვ (US)
 (74) ალექსანდრე გეგეკორი
 (54) **პოლი (ADP-რიბოზის) პოლიმერაზის**
(PARP) ინჰიბიტორები

- (11) P 2014 6163 B (51) Int. Cl. (2006)
 C 07 D 495/04
- (10) AP 2014 12805 A (44) 10(398)/2014
 (21) AP 2010 012805
 (22) 2010 12 21
 (24) 2010 12 21
 (31) P0900794
 (32) 2009 12 21
 (33) HU
 (86) PCT/HU2010/000149, 2010 12 21
 (73) ევიშ დიოდისერდიარ ნილვანოშან
 მიუკელე რესვენტარშაზაგ (HU)
 30-38, კერესტური უტ. H-1106
 ბუდაპეშტი (HU)
 (72) მარტა პორჩ-მაკკაი (HU);
 ბალაჟ ვოლკი (HU);
 ტამაშ გრეგორი (HU);
 იოჟეფ ბარკოცი (HU);
 ტიბორ მეზეი (HU);
 იუდიტ ბროდა (HU);
 ბალინტ ნიულაში (HU);
 დიორდ რუჟიჩი (HU);
 ენიკო მონნარი (HU);
 იოჟეფ დებრეცენი (HU);
 კალმან ნადი (HU);
 ანგელა პანდური (HU);

ჟუჟანა სენტ - კირაი (HU)
 (74) ლილიანა დარახველიძე
 (54) **ზარმაცვეთული ნაერთებისა და უზალეფური ნაერთების მიღების ხერხი**

C 11

(11) P 2014 6158 B (51) Int. Cl. (2006) C 11 B 9/02
 (10) AP 2014 12635 A (44) 7(395)/2014
 (21) AP 2012 012635
 (22) 2012 03 20
 (24) 2012 03 20
 (73) ზურაბ კონცველიძე (GE)
 დ. აღმაშენებლის ქ. 13, ბ. 2, 6010, მახინჯაური (GE);
 ირინა ბეჟანიძე (GE)
 ასმეტელის ქ. 7, ბ. 15, 6010, ბათუმი (GE);
 თინა ხარებავა (GE)
 დ. ასათიანის ქ. 2/27, 6010, ბათუმი (GE)
 (72) ზურაბ კონცველიძე (GE);
 ირინა ბეჟანიძე (GE);
 თინა ხარებავა (GE)
 (54) **ოვალური ფორმის ხილისა და ბოსტნეულის ნაყოფებიდან ეთერზეთების მიღების ხერხი**

C 12

(11) P 2014 6159 B (51) Int. Cl. (2006) C 12 G 3/06
 (10) AP 2014 12636 A (44) 7(395)/2014
 (21) AP 2012 012636
 (22) 2012 03 21
 (24) 2012 03 21
 (31) N a2012 02342
 (32) 2012 02 28
 (33) UA
 (73) შეზღუდული პასუხისმგებლობის საზოგადოება „არეის ეროვნული კომპანია“ (UA)
 სმელიანსკის ვატიკეცილი, მე-8 კმ., 2, სოფ. სტეპანკი, ჩერკასის რაიონი, ცერკასის ოლქი, 19632 (UA)
 (72) სვიატოსლავ ნეჩიტაილო (UA)
 (74) ვახტანგ ტოროტაძე
 (54) **არყის წარმოების ხერხი**

(11) P 2014 6165 B (51) Int. Cl. (2006) C 12 G 3/12
 (10) AP 2014 12973 A (44) 10(398)/2014
 (21) AP 2013 012973
 (22) 2013 01 21

(24) 2013 01 21
 (73) ზურაბ ძნელაძე (GE)
 მეცნიერების ქ. 9, ბ. 5, 3500, ოზურგეთი (GE);
 ზაად დუგლაძე (GE)
 ონია შვილის ქ. 4, 0160, თბილისი (GE);
 გია ანთაძე (GE)
 ლავრენტი გოლიაზის ქ. 4, 3500, ოზურგეთი (GE);
 გოჩა ძნელაძე (GE)
 ი. ჭავჭავაძის გამზ. 80, კორპ. 4, ბ. 7, 0162, თბილისი (GE);
 დავით დუგლაძე (GE)
 ი. აბაშიძის ქ. 16, 0179, თბილისი (GE);
 ბიჭიკო ანთაძე (GE)
 ლავრენტი გოლიაზის ქ. 4, 3500, ოზურგეთი (GE)
 (72) ზურაბ ძნელაძე (GE);
 ზაად დუგლაძე (GE);
 გია ანთაძე (GE);
 გოჩა ძნელაძე (GE);
 დავით დუგლაძე (GE);
 ბიჭიკო ანთაძე (GE)
 (54) **ალკოჰოლური ბრენდის სპირტის მიღების ხერხი**

(11) P 2014 6153 B (51) Int. Cl. (2006) C 12 N 15/82 A 01 H 1/06
 (10) AP 2014 11504 A (44) 10(398)/2014
 (21) AP 2007 011504
 (22) 2007 08 27
 (24) 2007 08 27
 (31) RM2007A000129
 (32) 2007 03 14
 (33) IT
 (86) PCT/IB2007/053412, 2007 08 27
 (73) აეპ ადვანსდ ეკოპაუერ პატენტს სა (CH)
 ვია ლუინი 12, ცჰ-6600 ლოკარნო (CH)
 (72) კორადო ფოგერი (IT)
 (74) ალექსანდრე გეგეჭკორი
 (54) **მუტაბენიზიმული თამბაქოს მცენარე, რომელიც მოხლოვანი კულტურა ზეთის მისაღებად ენერგეტიკული, სამრეწველო და ალიმენტარული გამოყენებისათვის**

ბანყოფილება F

F 41

- (11) P 2014 6162 B (51) Int. Cl. (2006)
F 41 G 1/34
- (10) AP 2014 12772 A (44) 10(398)/2014
(21) AP 2010 012772
(22) 2010 12 01
(24) 2010 12 01
(31) A1912/2009
(32) 2009 12 02
(33) AT
(86) PCT/EP2010/068644, 2010 12 01
(73) მბ-მაიკროტექ აგ (CH)
ფრაიბურგ შტრასე 624, 3172
ნიდერვანგენ-ბაი-ბერნი (CH);
კრის ინტერნასიონალ სა (CH)
შემინ დე ლა ვუარპილიე 35, 1260
ნიონი (CH)
(72) მარკუს პროფოსი (CH)
(74) პავლე მეიფარიანი
(54) სამიზნეპელო

ბანყოფილება G

G 06

- (11) P 2014 6157 B (51) Int. Cl. (2006)
G 06 Q 40/00
G 06 F 19/00
- (10) AP 2014 12601 A (44) 10(398)/2014
(21) AP 2010 012601
(22) 2010 08 12
(24) 2010 08 12
(31) 2009903787
(32) 2009 08 12
(33) AU
(86) PCT/AU2010/001027, 2010 08 12
(73) ბაკნელ ტექნოლოჯის პტი ლტდ (AU)
6/414 ეჯქლიფ როუდ ვულაპრა,
ნიუ საუთ უელსი 2025 (AU)
(72) ბენჯამინ ჯორჯ უენტვორთ
ბაკნელი (AU)
(74) შალვა გვარამაძე
(54) უსინანი ქაღალდების
უსაწარმოქმნის და ბანთაშსების
ხერხი და სისტემა

სასარგებლო მოდელები

სასარგებლო მოდელების კატეგორიები

განყოფილება A

A 21

- (11) U 2014 1829 Y (51) Int. Cl. (2006)
A 21 D 2/00
- (10) AU 2014 13147 U (44) 10(398)/2014
(21) AU 2013 013147
(22) 2013 06 28
(24) 2013 06 28
(73) კონსტანტინე ჩახუნაშვილი (GE)
ნუცუბიძის ფერდობი III მკრ., II კვარტ.,
კორპ. 6, ბ. 25, 0177, თბილისი (GE);
ირაკლი კალანდია (GE)
წყნეთის ქ., კორპ. 4ა, ბ. 37, 0162,
თბილისი (GE);
დავით ჩახუნაშვილი (GE)
ა. მაჭავარიანის ქ. 21, 0179,
თბილისი (GE)
- (72) კონსტანტინე ჩახუნაშვილი (GE);
ირაკლი კალანდია (GE);
დავით ჩახუნაშვილი (GE)
- (54) კურ-ფუნტოშვილის დასამზადებელი ცომის კომპოზიცია

A 23

- (11) U 2014 1828 Y (51) Int. Cl. (2006)
A 23 G 3/34
- (10) AU 2014 13066 U (44) 10(398)/2014
(21) AU 2013 013066
(22) 2013 04 23
(24) 2013 04 23
(73) ლარისა არუთინიანი (GE)
ბარაღეთის ქ. 75, 0189, თბილისი (GE)
- (72) ლარისა არუთინიანი (GE)
- (54) სპონდოლოგი ნაწარმი

- (11) U 2014 1826 Y (51) Int. Cl. (2006)
A 23 L 1/20
- (10) AU 2014 13017 U (44) 10(398)/2014
(21) AU 2013 013017
(22) 2013 02 27
(24) 2013 02 27
(73) სიმონ ბეღელაძე (GE)
კოსტავას II შესახვ. 5ა, ბ. 22, 0179,
თბილისი (GE)
- (72) სიმონ ბეღელაძე (GE)

- (54) ლობიოს კერძის ფხვნილის სახით მიღების ხერხი

- (11) U 2014 1827 Y (51) Int. Cl. (2006)
A 23 L 1/20
- (10) AU 2014 13018 U (44) 10(398)/2014
(21) AU 2013 013018
(22) 2013 02 27
(24) 2013 02 27
(73) სიმონ ბეღელაძე (GE)
კოსტავას II შესახვ. 5ა, ბ. 22, 0179,
თბილისი (GE)
- (72) სიმონ ბეღელაძე (GE)
- (54) კვების პროდუქტის „ელარჯის“ ფხვნილის სახით მიღების ხერხი

A 47

- (11) U 2014 1831 Y (51) Int. Cl. (2006)
A 47 G 19/22
- (10) AU 2014 13208 U (44) 10(398)/2014
(21) AU 2013 013208
(22) 2013 08 27
(24) 2013 08 27
(73) ნუგზარ კახნიაური (GE)
მიკოლა ბაქანის ქ. 23, 0162, თბილისი (GE)
- (72) ნუგზარ კახნიაური (GE)
- (54) სითხის უმსანახი ქვეპროდუქტის ფორმის ჯურჯელი

განყოფილება B

B 65

- (11) U 2014 1832 Y (51) Int. Cl. (2006)
B 65 D 25/08
B 65 D 81/32
- (10) AU 2014 13276 U (44) 10(398)/2014
(21) AU 2013 013276
(22) 2013 10 31
(24) 2013 10 31
(73) როსტომ სურცილავა (GE)
ამირეჯიბის ქ. 22, ბ. 4, 0148,
თბილისი (GE)
- (72) როსტომ სურცილავა (GE)
- (54) სავალი

განყოფილება E

E 02

(11) U 2014 1830 Y (51) Int. Cl. (2006)
E 02 B 13/00

(10) AU 2014 13196 U (44) 10(398)/2014

(21) AU 2013 013196

(22) 2013 08 19

(24) 2013 08 19

(73) ჯემალ ბურკიაშვილი (GE)

მ. ბურბუღას ქ. 100, ბ. 18, 0194,

თბილისი (GE)

(72) ჯემალ ბურკიაშვილი (GE)

(54) სარწყავი ნაბეობა

დიზაინები

ბანასხადი, რომელზეც გამოტანილია გადაწყვეტილება რეზისტრასიის შესახებ

გადაწყვეტილების გასაჩივრება შესაძლებელია საქპატენტის სააპელაციო პალატაში გამოქვეყნებიდან 3 თვის ვადაში ან მცხეთის რაიონული სასამართლოს ადმინისტრაციულ საქმეთა კოლეგიაში 1 თვის ვადაში (მის.: ქ. მცხეთა, სამხედროს ქ. №17).

(10) AD 2014 795 S (51) 07-01

(21) AD 2014 000795

(22) 2014 04 28

(28) 1

(71) ჩიბო გმბჰ (DE)

იბერზეერინგ 18, 22297 ჰამბურგი (DE)

(72) სტეფანი გრაფი (DE)

(74) თამაზ შილაკაძე

(54) ჭილა ხუჭი

(55)

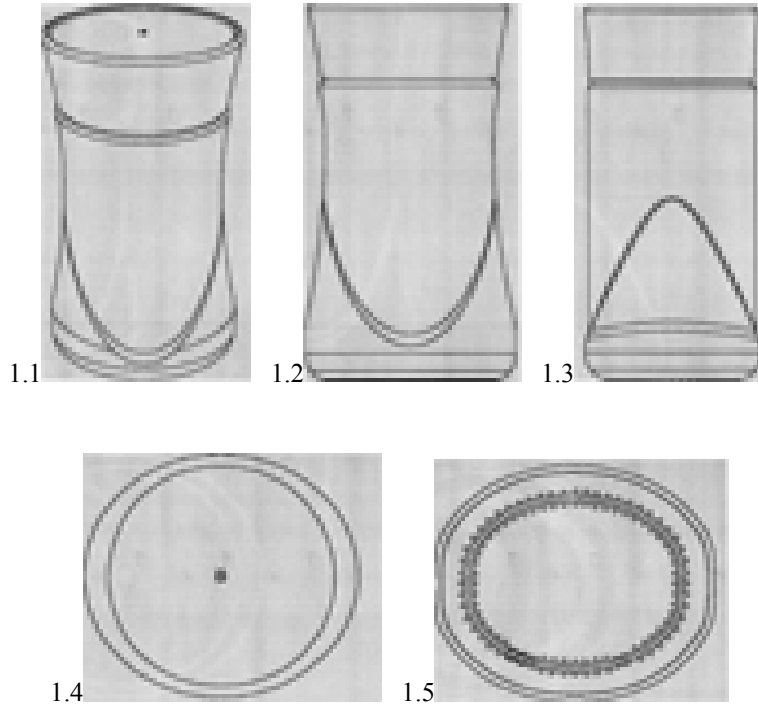

რეგისტრირებული ღიზანი

- (11) D 2014 589 S** **(51) 19-08**
(10) AD 2014 783 S (44) 10(398)/2014
(21) AD 2014 000783
(22) 2014 02 07
(24) 2014 02 07
(28) 8
(18) 2019 02 07
(73) შპს „მითანა“ (GE)
 გ. ჭყონდიდელის ქ. 26, 0180,
 თბილისი (GE)
(72) ზაურ მორბედაძე (GE)
(54) **ეტიკეტები: 1.-4.- მონარშული ქმვის,**
5.-სერველაის, 6.-ნახევრად შებოლილი
ქმვის, 7.-8.-სოსის
-

ლიზანიები, რომლებიც რეგისტრირებულია სავაჭრო ნიშნად ბიუროში საქართველოს ტერიტორიაზე უფლებათა გავრცელების მოთხოვნით

(ჰაბის შეთანხმების 1960 წლის აქტისა და/ან 1999 წლის ჟენევის აქტის თანახმად)

გადაწვევების გასაჩივრება შესაძლებელია საქპატენტის სააპელაციო პალატაში გამოქვეყნებიდან 3 თვის ვადაში ან მცხეთის რაიონული სასამართლოს ადმინისტრაციულ საქმეთა კოლეგიაში 1 თვის ვადაში (მის.: ქ. მცხეთა, სამხედროს ქ. №17).

(11) DM/082305

(51) 10-02

(15) 2013 11 28

(45) 2014/21 (2014 05 30)

(22) 2013 11 28

(28) 1

(73) SWATCH AG (SWATCH SA) (SWATCH LTD.)

Jakob-Stämpfli-Strasse 94, CH-2502 Biel/Bienne (CH)

(85) CH

(86) CH

(87) CH

(88) CH

(89) CH

(81) II. BZ, MA. III. AL, AM, AZ, BA, CH, EM, GE, KG, LI, MC, MD, ME, MK, MN, NO, OM, SG, TJ, TN, TR, UA

(72) I: Patrizio VITA

Swatchlab Via Archimede 6, 20129 Milano, Italie

(54) I. Wristwatch

(55)



1.1



1.2

(11) DM/082319

(51) 10-02

(15) 2013 11 29

(45) 2014/21 (2014 05 30)

(22) 2013 11 29

(28) 1

(73) SWATCH AG (SWATCH SA) (SWATCH LTD.)

Jakob-Stämpfli-Strasse 94, CH-2502 Biel/Bienne (CH)

(85) CH

(86) CH

(87) CH

(88) CH

(89) CH

(81) II. BZ, MA. III. AL, AM, AZ, BA, CH, EM, GE, KG, LI, MC, MD, ME, MK, MN, NO, OM, SG, TJ, TN, TR, UA

(72) Antonio FAZIO

Avenue de Cour 40, 1007 Lausanne, Suisse

(54) 1. Wristwatch

(55)



1

(11) DM/082320

(15) 2013 11 29

(22) 2013 11 29

(28) 2

(73) SWATCH AG (SWATCH SA) (SWATCH LTD.)

Jakob-Stämpfli-Strasse 94, CH-2502 Biel/Bienne (CH)

(85) CH

(86) CH

(87) CH

(88) CH

(89) CH

(81) II. BZ, MA. III. AL, AM, AZ, BA, CH, EM, GE, KG, LI, MC, MD, ME, MK, MN, NO, OM, SG, TJ, TN, TR, UA

(72) Patrizio VITA

Swatchlab, Via Archimede 6, 20129 Milano, Italie

(54) 1.-2. Wristwatches

(55)



(11) DM/082339

(51) 10-02

(15) 2013 11 29

(45) 2014/21 (2014 05 30)

(22) 2013 11 29

(28) 1

(73) SWATCH AG (SWATCH SA) (SWATCH LTD.)

Jakob-Stämpfli-Strasse 94, CH-2502 Biel/Bienne (CH)

(85) CH

(86) CH

(87) CH

(88) CH

(89) CH

(81) II. BZ, MA. III. AL, AM, AZ, BA, CH, EM, GE, KG, LI, MC, MD, ME, MK, MN, NO, OM, SG, TJ, TN, TR, UA

(72) 1: Antonio FAZIO

Avenue de Cour 40, 1007 Lausanne, Suisse

(54) 1. Wristwatch

(55)



(11) DM/082355

(51) 10-02

(15) 2013 11 29

(45) 2014/21 (2014 05 30)

(22) 2013 11 29

(28) 5

(73) SWATCH AG (SWATCH SA) (SWATCH LTD.)

Jakob-Stämpfli-Strasse 94, CH-2502 Biel/Bienne (CH)

(85) CH

(86) CH

(87) CH

(88) CH

(89) CH

(81) IL, BZ, MA, III. AL, AM, AZ, BA, CH, EM, GE, KG, LI, MC, MD, ME, MK, MN, NO, OM, SG, TJ, TN, TR, UA

(72) 1,2,3: Min KIM

St. Alban Ring 238, 4052 Basel, Suisse;

4: Antonio FAZIO

Avenue de Cour 40, 1007 Lausanne, Suisse;

5: Andrea ARRIGONI Swatchlab,

Via Archimede 6, 20129 Milano, Italie;

6: Claudia CANNONE, Swatchlab

Via Archimede 6, 20129 Milano, Italie

(54) 1.-6. Wristwatches

(55)





(11) DM/083554

(51) 09-02

(15) 2014 04 14

(45) 2014/21 (2014 05 30)

(22) 2014 04 14

(28) 1

(73) REKSOİL PETROKİMYA SANAYİ VE TİCARET ANONİM ŞİRKETİ

İçerenköy Mah. Erkut Sok. Üner Plaza No:12 K:15, Ataşehir İSTANBUL (TR)

(85) TR

(86) TR

(87) TR

(88) n/a

(89) TR

(81) III. AL, AM, AZ, BA, BN, BW, CH, EG, EM, FI, GE, GH, IS, KG, LI, MC, MD, ME, MK, MN, NA, NO, OA, OM, RS, RW, SG, ST, SY, TJ, TN, UA

(72) MUSTAFA AKTAS

İçerenköy Mah. Erkut Sok. Üner Plaza No:12 K:15, Ataşehir İSTANBUL, Turkey

(54) 1. Oil jerry can

(55)

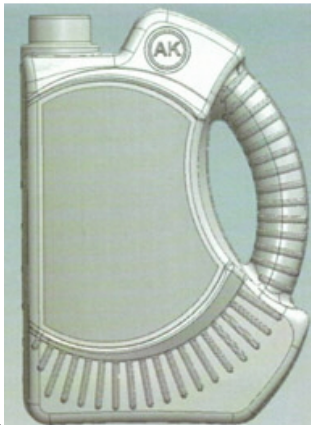

1.1

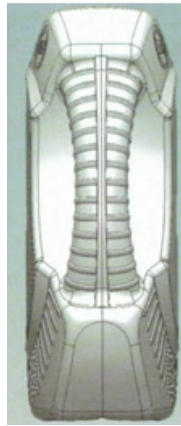

1.2

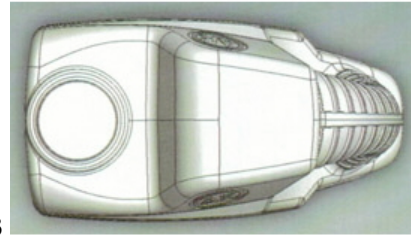

1.3

(11) DM/083614

(51) 32-00

(15) 2014 05 08

(45) 2014/21 (2014 05 30)

(22) 2014 05 08

(28) 2

(30) 19.12.2013; 002373985; EM

(73) PETER VANHECKE

Bogdana Khmel'nitskogo street 80 app. 14, Kiev 01030 (UA)

(86) BX, EM

(87) UA

(88) n/a

(89) EM

(81) IL, MA, III, AL, AM, BA, CH, GE, HR, IS, LI, MC, MD, ME, MK, NO, RS, SG, TR, UA

(72) 1: Peter Vanhecke

Bogdana Kmel'nitskogo 80 app. 14, 01030 Kiev, Ukraine

(54) 1.-2. Decorative patterns for fabrics or the like

(55)

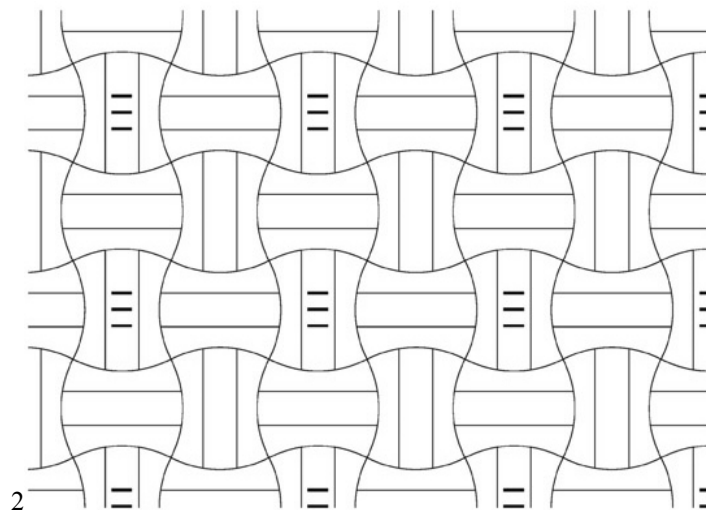
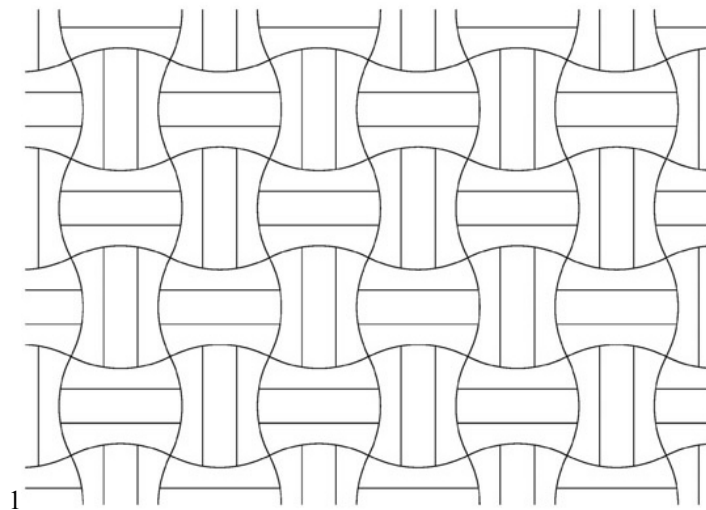

(11) DM/081036

(51) 21-01

(15) 2013 06 04

(45) 2014/22 (2014 06 06)

(22) 2013 06 04

(28) 4

(73) MAGIC PRODUCTION GROUP S.A.

Findel Business Center, Complexe B, Rue de Trèves, L-2632 Findel (LU)

(86) BX, EM

(87) BX, EM

(88) BX, EM

(89) EM

(81) II. MA. III. AL, CH, EM, GE, HR, ME, MK, RS, TR

(54) 1.-4. Toy figures

(55)



1.1

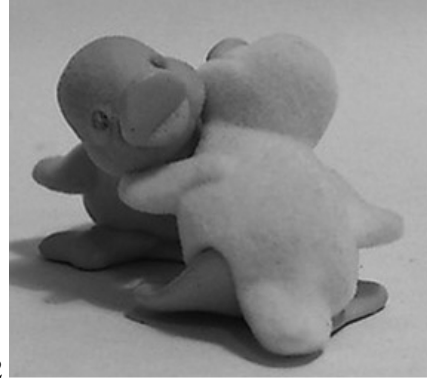

1.2

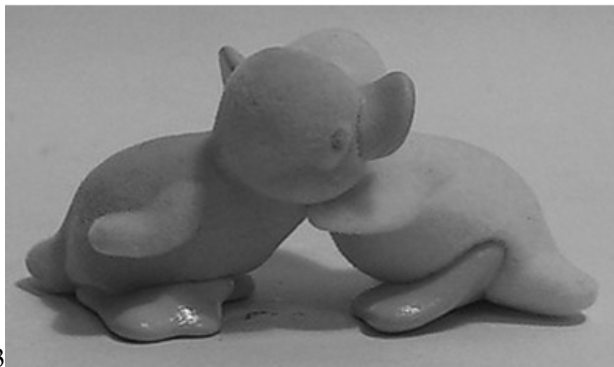

1.3



1.4



1.5



1.6

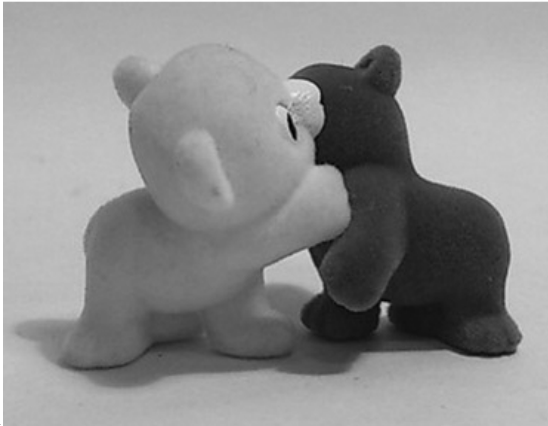

2.1

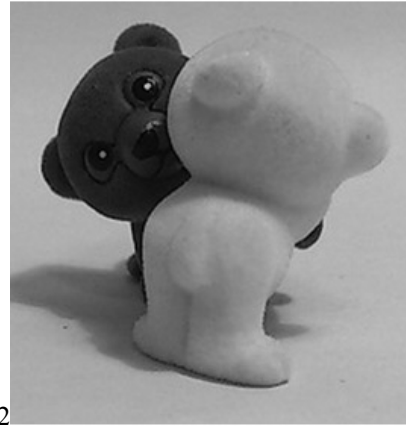

2.2



2.3



2.4

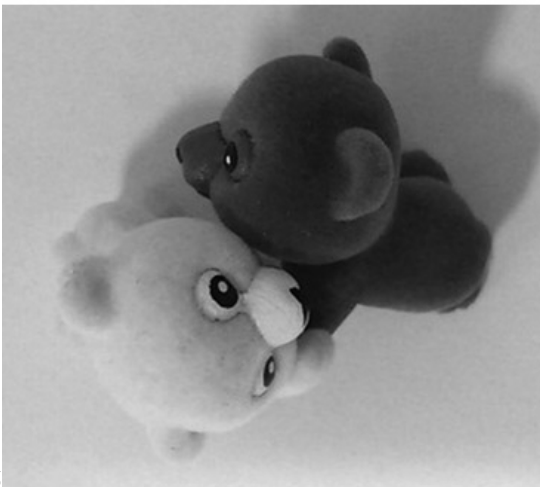

2.5



2.6



3.1



3.2



3.3



3.4



3.5



3.6



4.1

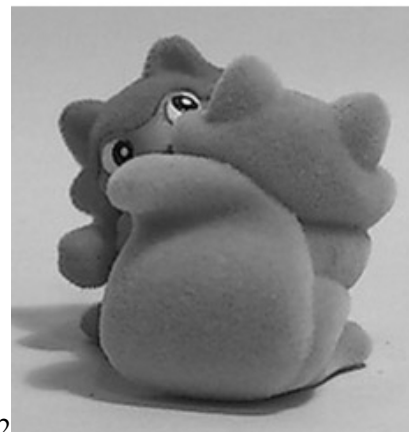

4.2



4.3

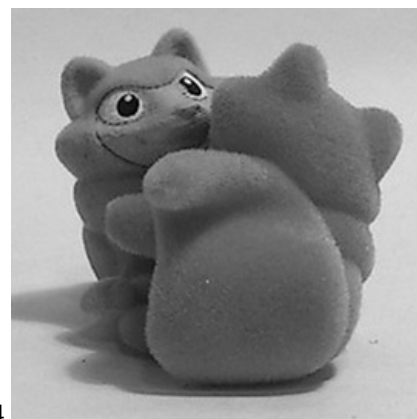

4.4



4.5

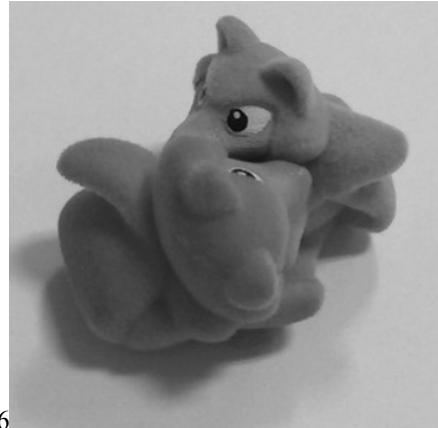

4.6

(11) DM/083661

(15) 2014 01 17

(22) 2014 01 17

(28) 1

(30) 19.07.2013; 2013/05383; TR

(73) VİNERO BAĞCILIK SANAYİ VE TİCARET ANONİM ŞİRKETİ

İstinye Mahallesi, Balabandere Caddesi No:14, TR-34460 SARIYER/ISTANBUL (TR)

(85) TR

(86) n/a

(87) n/a

(88) n/a

(89) TR

(81) III. AZ, CH, EM, GE, IS, LI, MC, SG, TR, UA

(72) Ahmet Toksöz

İstinye Mahallesi Balabandere Caddesi No:14 Sariyer/Istanbul, Turkey

(54) 1. Wine bottle

(55)

(51) 09-01

(45) 2014/22 (2014 06 06)

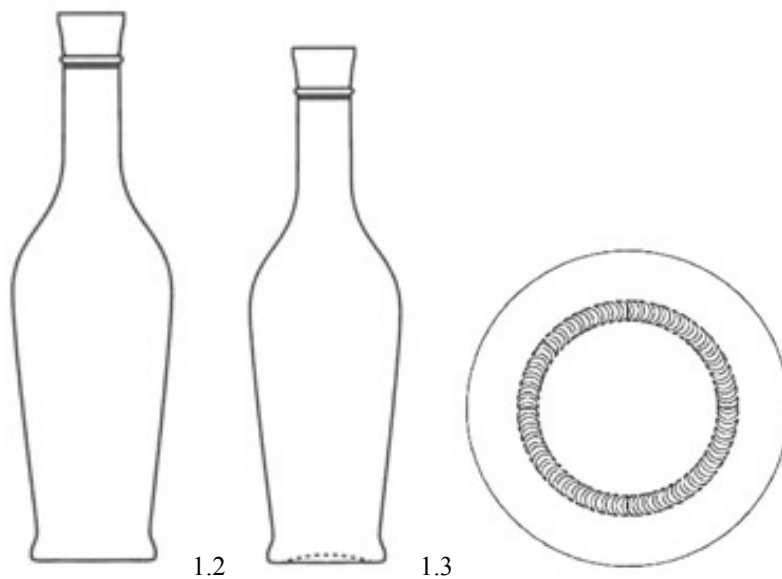

1.1

1.2

1.3

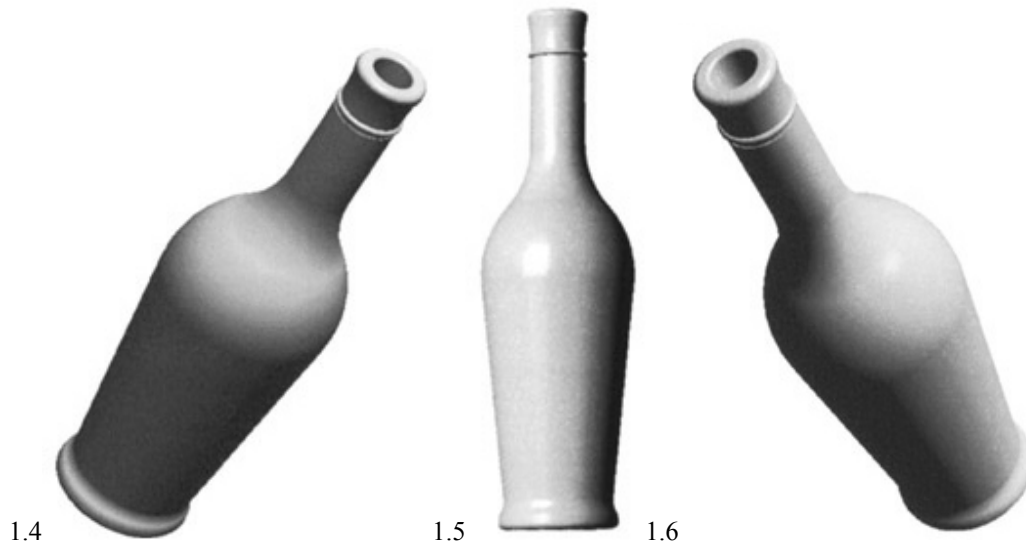

(11) DM/081523

(15) 2013 06 07

(22) 2013 06 07

(28) 4

(73) SOREMARTEC S.A.

Rue Joseph Netzer 5, B-6700 ARLON (BE)

(86) BX, EM

(87) BX, EM

(88) BX, EM

(89) EM

(81) II. MA. III. AL, CH, EM, GE, HR, ME, MK, OM, RS, SY, TR

(72) Franco CANUTO

Via Boella, 32c, I-12050 Racca di Guarene (Cuneo)

(54) 1.-3. Confectionery products; 4. Wafer bar

(55)

(51) 01-01

(45) 2014/23 (2014 06 13)

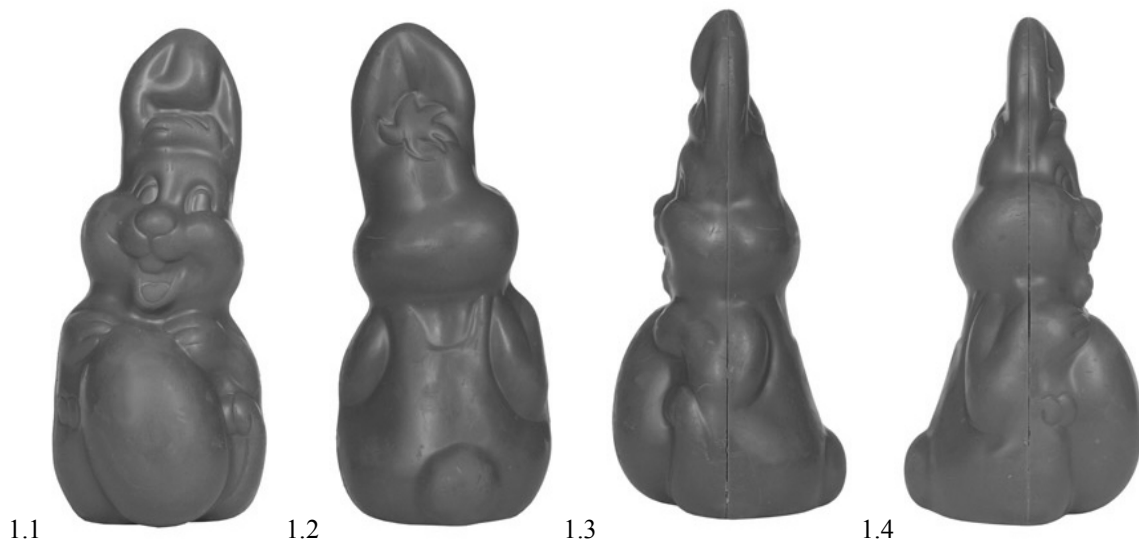



1.5



1.6



1.7



2.1



2.2



2.3



2.4



2.5



2.6



2.7

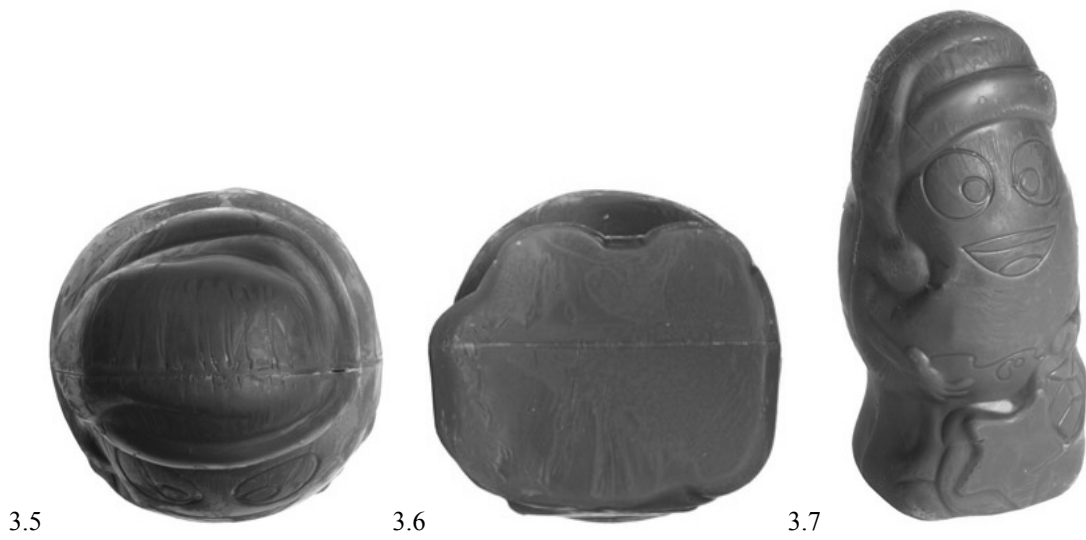
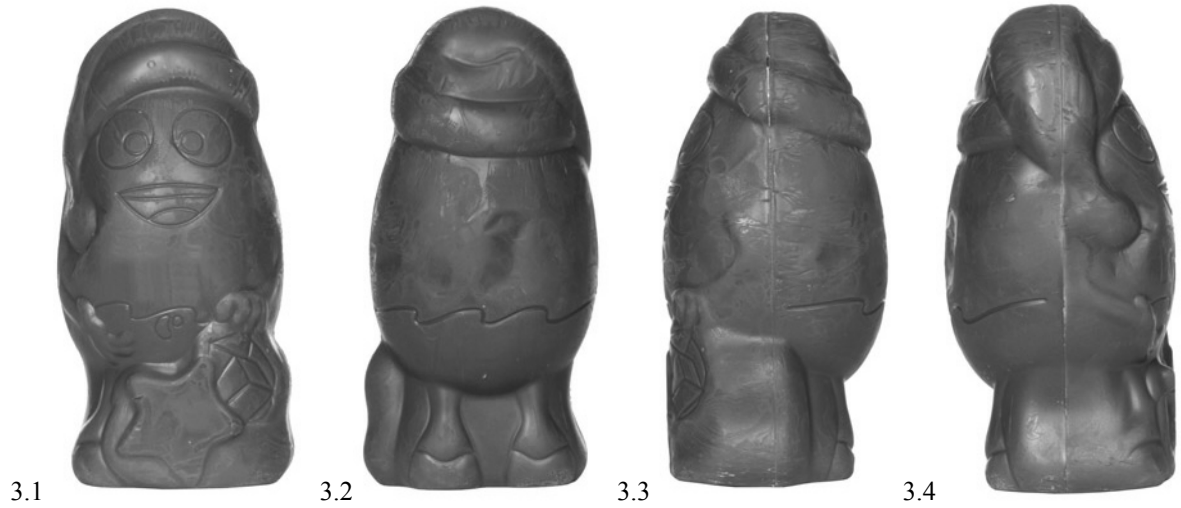

(11) DM/082411

(51) 10-02

(15) 2013 12 11

(45) 2014/23 (2014 06 13)

(22) 2013 12 11

(28) 16

(73) ETA SA MANUFACTURE HORLOGÈRE SUISSE
Schild-Rust-Strasse 17, CH-2540 Grenchen (CH)

(85) CH

(86) CH

(87) CH

(88) CH

(89) CH

(81) IL, BZ, MA, III, AL, AM, AZ, BA, CH, EM, GE, KG, LI, MC, MD, ME, MK, MN, NO, OM, SG, TJ, TN, TR, UA

(72) 1, 2, 7, 10: Michaela KOCH

Albrecht-Achilles-Strasse 2, 10709 Berlin, Allemagne;

3, 4, 5, 6, 8, 9, 11, 12, 13: Véronique STOLL

Chemin de la Marnière 14A, 2504 Biel/Bienne, Suisse;

14, 15, 16: Damien GOYET

45, rue Principale, 68480 Winkel, France

(54) 1.-16. Wristwatches

(55)





- (11) DM/082755 (51) 23-02
 (15) 2013 12 09 (45) 2014/23 (2014 06 13)
 (22) 2013 12 09
 (28) 4
 (30) 12.06.2013; 2013 04572; TR
 (73) IPEK KAGIT SANAYI VE TICARET ANONIM SIRKETI
 Kanyon Ofis Buyukdere Caddesi No: 185, TR-34394 (TR)
 (85) TR
 (86) TR
 (87) TR
 (88) TR
 (89) TR
 (81) III. AL, AM, AZ, EG, EM, GE, MD, ME, MK, MN, NO, OM, RS, SY, UA
 (72) 1-4: BOGAC SIMSIR
 Levent Life Residence 26 - Istanbul, Turkey, 34413 Istanbul, Turkey;
 1-4: ALI ERDEM AKAN
 Levent Life Residence 26 - Istanbul, Turkey, 34413 Istanbul, Turkey
 (54) 1.-4. Paper dispensers
 (55)

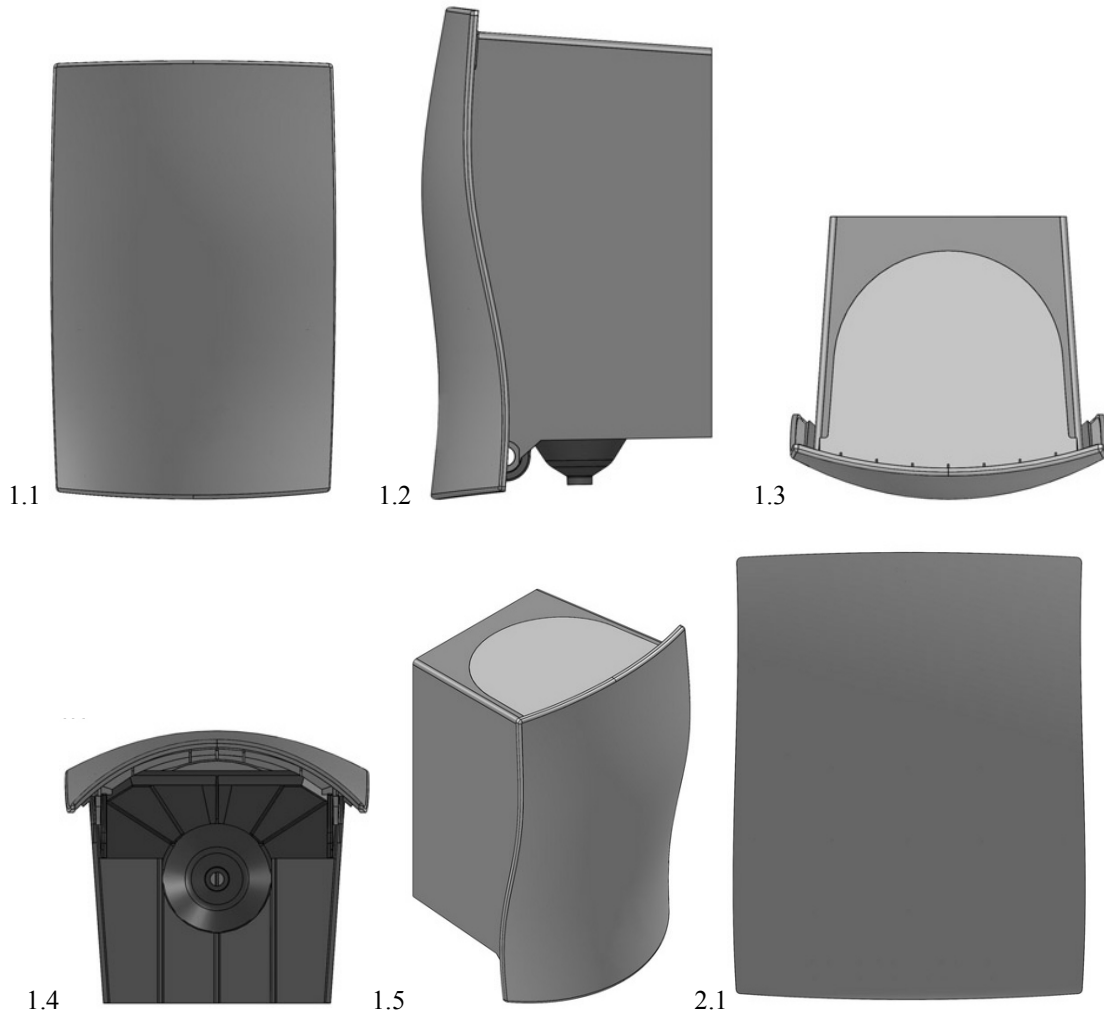

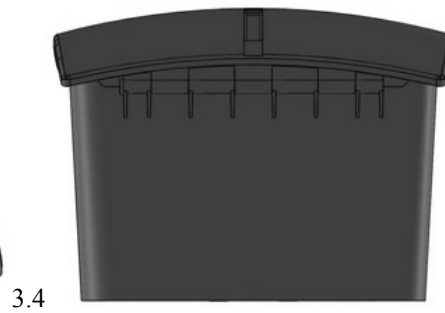
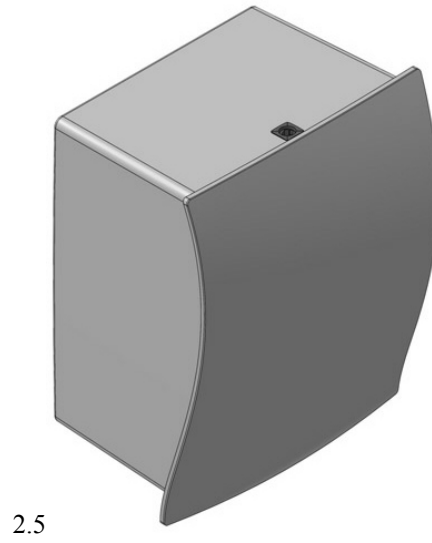
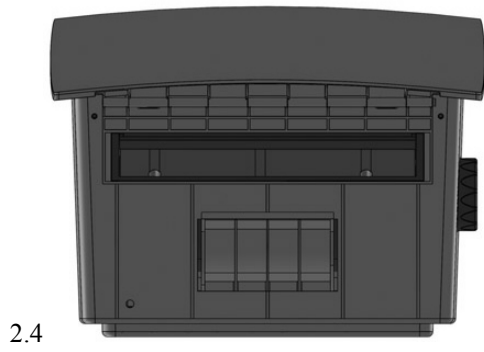
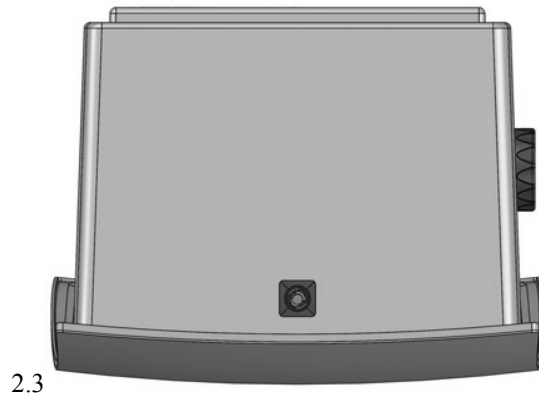



3.5



4.1



4.2

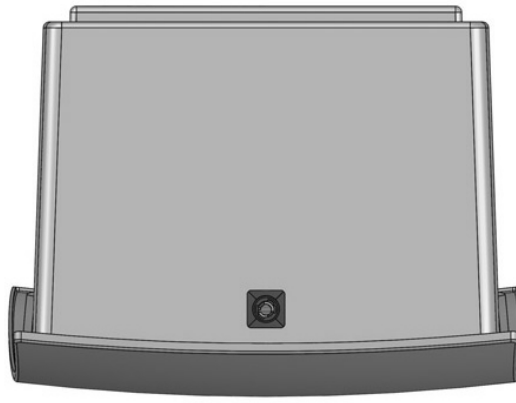

4.3

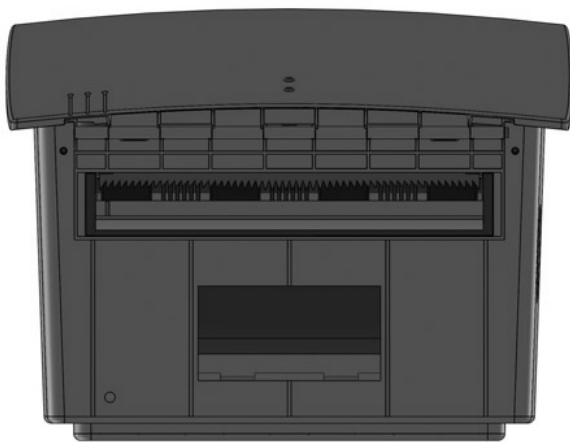

4.4

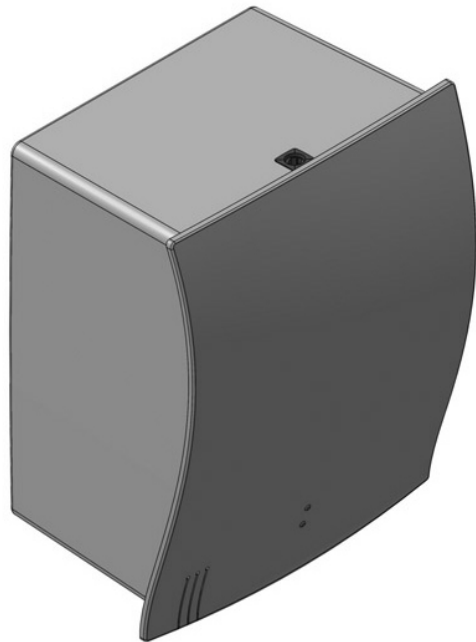

4.5

- (11) **DM/083707** (51) **32-00**
(15) 2014 05 23 (45) 2014/23 (2014 06 13)
(22) 2014 05 23
(28) 1
(73) V.I.P. PICTURES WORLD GMBH
Marktstrasse 14, 03046 Cottbus (DE)
(86) DE, EM
(87) n/a
(88) n/a
(89) EM
(81) II. BJ, BZ, CI, GA, KP, MA, ML, NE, SN, SR. III. AL, AM, AZ, BA, BN, BW, CH, EG, EM, GE, GH, IS, KG, LI, MC, MD, ME, MK, MN, NA, NO, OA, OM, RS, RW, SG, ST, SY, TJ, TN, TR, UA
(72) 1: V.I.P. Pictures World GmbH
Marktstrasse 14, 03046 Cottbus, Germany
(54) 1. Graphic design [two-dimensional]
(55)



- (11) **DM/083754** (51) **06-01**
(15) 2014 02 20 (45) 2014/24 (2014 06 20)
(22) 2014 02 20
(28) 2
(30) 11.11.2013, INTERNATIONAL FAIR OF FURNITURE, EQUIPMENT AND, Belgrade, Serbia
(73) DRUSTVO ZA PROIZVODSTVO I TRGOVIJA FEYDOM FURNITURE DOO SKOPJE
ul.1550 br.52, 1000 Skopje (MK)
(85) MK
(86) MK
(87) MK
(88) MK
(89) MK
(81) III. AL, BA, CH, EM, GE, MK, RS, SG, TR
(72) 1-2: Filimena Radonjanin-Stojmirova
ul. 6 br. 94, naselba Bardovci, 1000 Skopje, The former Yugoslav Republic of Macedonia
(54) 1.-2. Modular seats
(55)





1.2

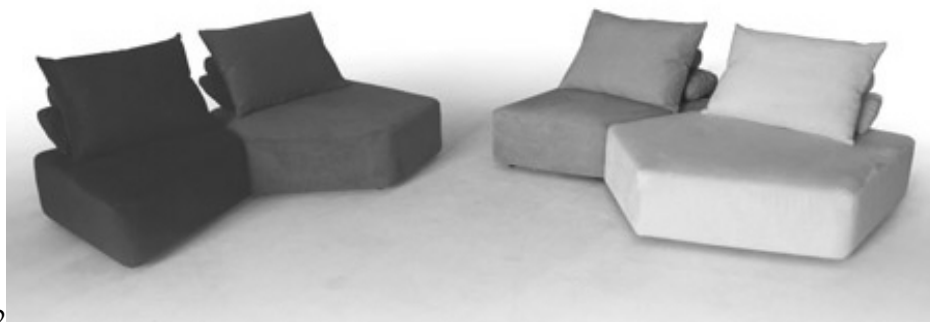

1.2



1.4



1.5



1.6



2.1



2.2



2.3



2.4

(11) DM/082543

(15) 2013 12 24

(22) 2013 12 24

(28) 6

(73) THE SWATCH GROUP MANAGEMENT SERVICES AG (THE SWATCH GROUP MANAGEMENT SERVICES SA) (THE SWATCH GROUP MANAGEMENT SERVICES LTD.)

Seevorstadt 6, CH-2502 BIENNE (CH)

(85) CH

(86) CH

(87) CH

(88) CH

(89) CH

(81) II. BZ, MA. III. AL, AM, AZ, BA, CH, EM, GE, KG, LI, MC, MD, ME, MK, MN, NO, OM, SG, TJ, TN, TR, UA

(72) Fabrice DUPORT

Avenue de la Gare 4, 2000 Neuchâtel, Switzerland;

Claire McGill, Rue des Parcs 49, 2000 Neuchâtel, Switzerland

(54) 1.-6. Articles of jewellery

(55)

(51) 11-01

(45) 2014/25 (2014 06 27)

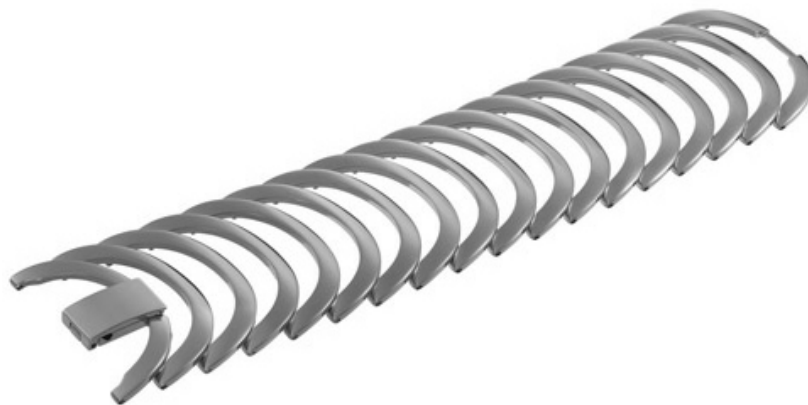

1



2.1

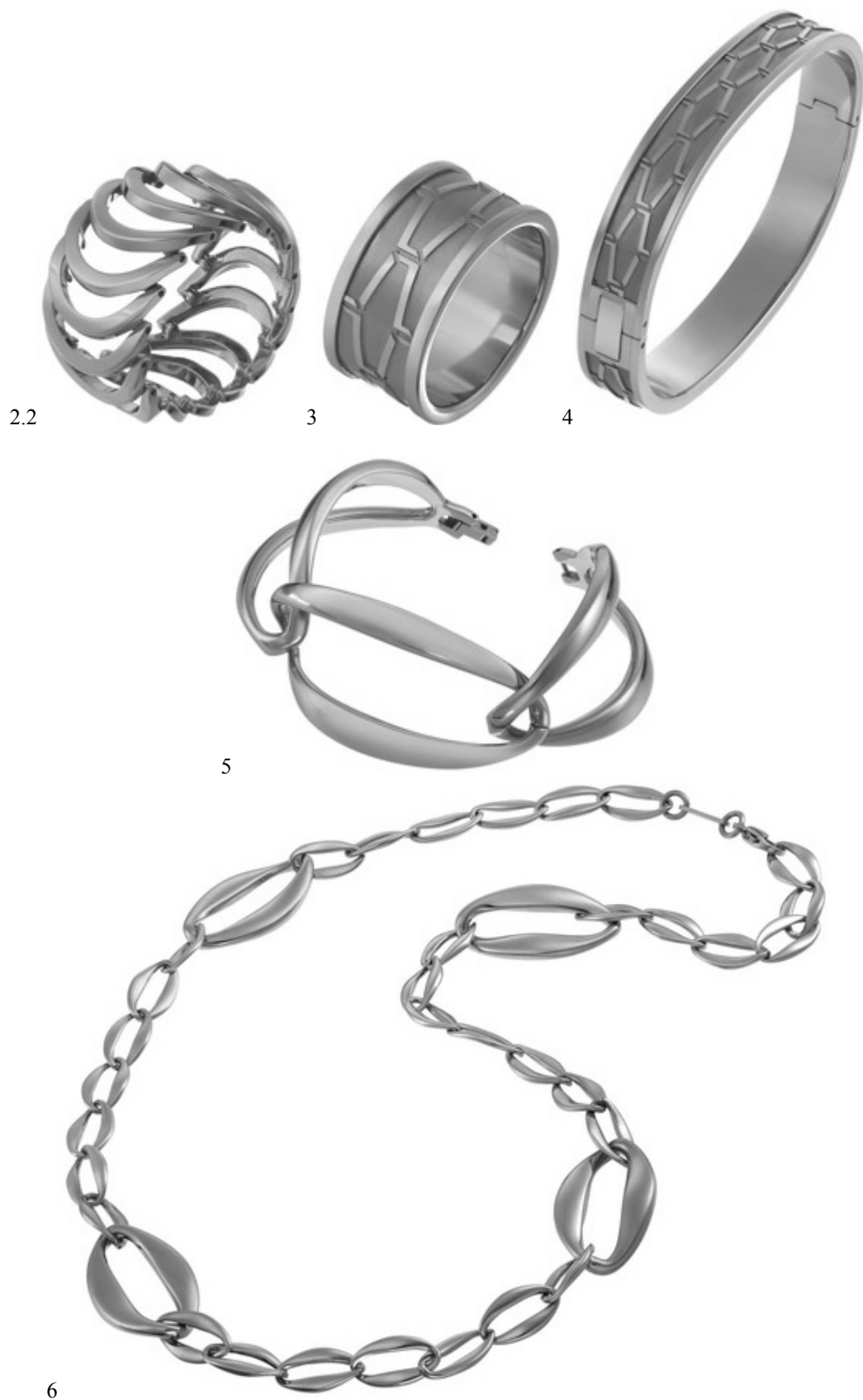

(11) DM/082585

(51) 10-07

(15) 2013 12 24

(45) 2014/25 (2014 06 27)

(22) 2013 12 24

(28) 3

(73) THE SWATCH GROUP MANAGEMENT SERVICES AG (THE SWATCH GROUP MANAGEMENT SERVICES SA) (THE SWATCH GROUP MANAGEMENT SERVICES LTD.)
Seevorstadt 6, CH-2502 BIENNE (CH)

(85) CH

(86) CH

(87) CH

(88) CH

(89) CH

(81) II. BZ, MA. III. AL, AM, AZ, BA, CH, EM, GE, KG, LI, MC, MD, ME, MK, MN, NO, OM, SG, TJ, TN, TR, UA

(72) Fabrice DUPORT

Avenue de la Gare 4, 2000 Neuchâtel, Switzerland;

Emmanuel DIETRICH

Aegeristrasse 66, 6300 Zug, Switzerland

(54) 1. Watch cases; 2.-3. Watch cases with bracelets

(55)

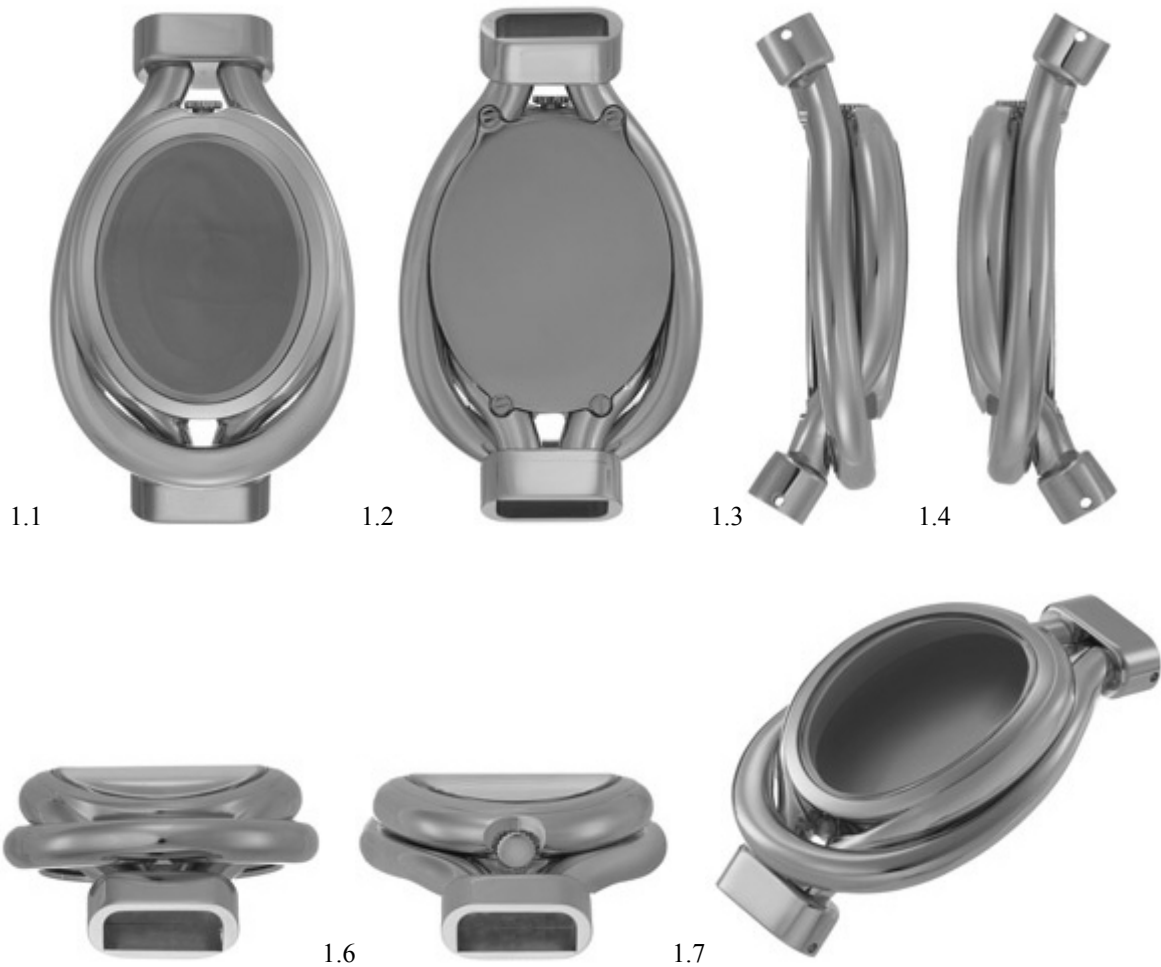

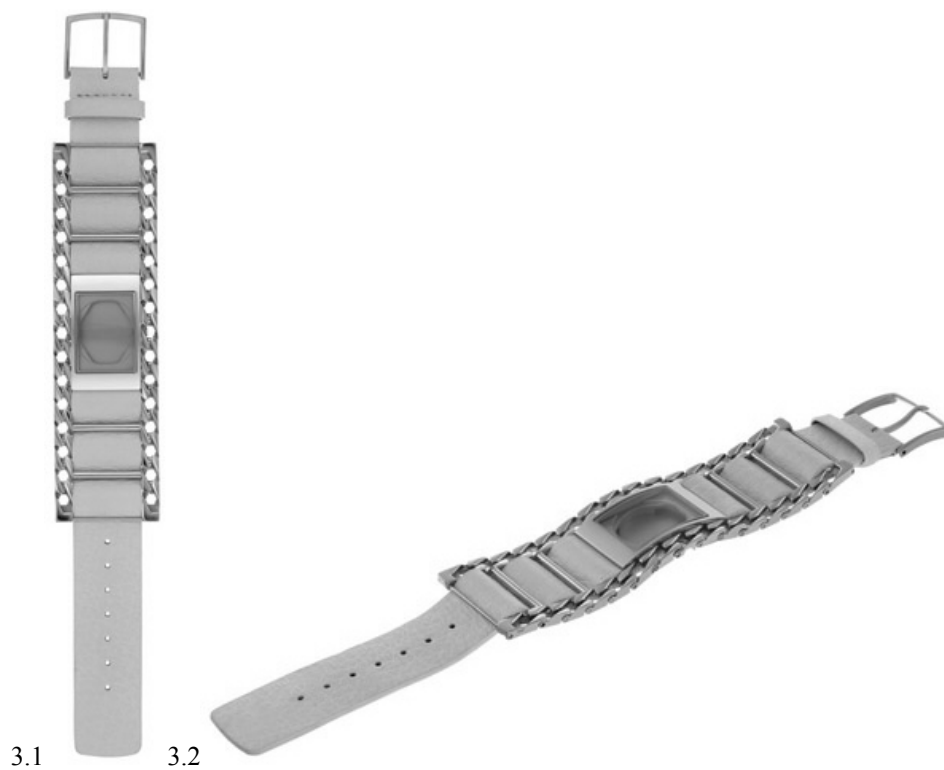

(11) DM/083763

(51) 09-01

(15) 2014 06 11

(45) 2014/25 (2014 06 27)

(22) 2014 06 11

(28) 1

(73) GARNIER

5 bis chemin de Longo Maï, F-06600 ANTIBES (FR)

(85) FR, EM

(86) FR, EM

(87) FR, EM

(88) FR

(89) FR

(81) II. BX, BZ, KP, MA, SR. III. AL, AM, AZ, BA, BN, BW, CH, EG, EM, GE, GH, IS, KG, LI, MC, MD, ME, MK, MN, NA, NO, OA, OM, RS, RW, SG, ST, SY, TJ, TN, TR, UA

(72) 1: GARNIER Frédéric

5 bis chemin de Longo Maï, 06600 ANTIBES, France

(54) 1. Vodka bottle

(55)



1.1



1.2



1.3



1.4

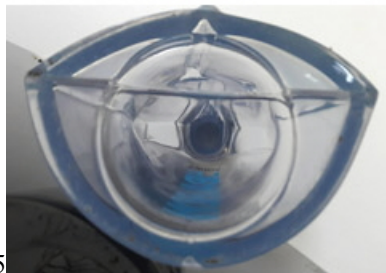

1.5



1.6

სასაქონლო ნიშნები

ეროვნული პროცედურით შემოტანილი განაცხადები, რომლებზეც გამოტანილია გადაწყვეტილება რეზისტრაციის შესახებ

გადაწყვეტილების გასაჩივრება შესაძლებელია საქპატენტის სააპელაციო პალატაში გამოქვეყნებიდან 3 თვის ვადაში ან მცხეთის რაიონული სასამართლოს ადმინისტრაციულ საქმეთა კოლეგიაში 1 თვის ვადაში (მის.: ქ. მცხეთა, სამხედროს ქ. №17).

(260) AM 71993 A*

(210) AM 071993

(220) 2013 04 22

(731) ასპენ ფარმაქეა ჰოლდინგს ლიმიტიდ ასპენ პარკი, 98 არმსტრონგ ავენიუ, ლა ლუსია რიდჯი, 4019 დურბანი, სამხრეთ აფრიკა

(740) თამაზ შილაკაძე

(540)



(591) თეთრი, ლურჯი, წითელი

(531) 26.01.24-26.11.12-27.05.05-29.01.12-

(511)

5 – ფარმაცევტული და ვეტერინარული პრეპარატები; სამედიცინო დანიშნულების ჰიგიენური პრეპარატები; სამედიცინო დანიშნულების დიეტური ნივთიერებები, ბავშვთა კვება; საღებუნები, სახვევი მასალა; კბილის დასაბუნები და კბილის ტვიფრის დასამზადებელი მასალა; მადეზინფიცირებელი საშუალებები.

(260) AM 72887 A*

(210) AM 072887

(220) 2013 07 01

(731) ჯენერალ მოტორს ლლკ 300 რეინესანს სენტერი, სიტი ოფ დეტროიტი, მიჩიგანის შტატი 48265-3000, აშშ

(740) გიორგი თაქთაქიშვილი

(540)

CHEVROLET TRAX

(591) შავ-თეთრი

511)

12 – მოტორიანი სახმელეთო სატრანსპორტო საშუალებები, სახელდობრ, ავტომობილები, მაღალი განვლადობის ავტომობილები, საბარგო ავტომობილები და ფურგონები.

(260) AM 2014 73108 A

(210) AM 073108

(220) 2013 07 15

(731) ტაკო ბელ კორპ. კალიფორნიის კორპორაცია, 1 გლენ ბელ ვეი, ირვინი, კალიფორნია 92618, აშშ

(740) თამარ კოჭლამაზაშვილი

(540)



(591) შავ-თეთრი

(531) 22.03.01-27.05.17-

(511)

29 – ხორცი, თავში ფრინველი და ნანადირევი; ხორცის ექსტრაქტები; დაკონსერვებული, გამხმარი და თბურად დამუშავებული ბოსტნეული და ხილი; ყულე, მურაბა, კომპოტი; კვერცხი, რძე და რძის პროდუქტები; ზეთები და საკვები ცხიმები.

30 – ყავა, ჩაი, კაკაო და ყავის შემცველები, ბრინჯი, ტაპიოკა (მანიოკა) და საგო; ფქვილი და მარცვლოვანი პროდუქტი, პურ-ფუნთუშეული, საკონდიტრო ნაწარმი, ნაყინი; შაქარი, თაფლი, ბადაგის ვაჟინი; საფუარი, საცხობი ფხვნილები; მარილი, მდოგვი; ძმარი, საკაჟმები; სანელებლები; საკვები ყინული.

43 – საკვები პროდუქტებითა და სასმელებით უზრუნველყოფა; დროებითი საცხოვრებელი უზრუნველყოფა.

(260) AM 2014 73172 A

(210) AM 073172

(220) 2013 07 23

(731) ფემენ უან ტელევიჟნ ლლკ. 820 მერიდიან ავე, სუიტ 100, 33139 მაიამი- ბიჩი, ფლორიდა, აშშ

(740) ხათუნა იმნაძე
(540)



(591) შავ-თეთრი
(531) 26.04.09-26.11.03-27.05.10-27.05.21-
(511)
38 – სატელევიზიო პროგრამების მაუწყებლობა.

(260) AM 2014 73515 A
(210) AM 073515
(220) 2013 08 13
(731) შპს "Tbilisi Retail Group"
ვაკე-საბურთალოს რაიონი, შ.
ნუცუბიძის ფერდ. მე-4 მ/რ, კორპ.25,
ბ. 6, 0183, თბილისი, საქართველო
(540)



(591) წითელი (ატმისფერი), ღია მწვანე
(531) 05.07.14-26.04.09-26.04.15-29.01.12-
(511)
35 – ვაჭრობა.

(260) AM 2014 73780 A
(210) AM 073780
(220) 2013 08 30
(731) ორიონ ელექტრონიკაი კვტ
H-1106 ბუდაპეშტი, იასბერენი უტ 29,
უნგრეთი
(740) გივი სიბაშვილი
(540)

Orion

(591) შავ-თეთრი
(511)
9 – სამეცნიერო, საზღვაო, გეოდეზიური, ფოტოგრაფიული, კინემატოგრაფიული, ოპტიკური, ამწონი, გამზომი, სასიგნალო, საკონტროლო (შემოწმების), სამაშველო და სასწავლო ხელსაწყოები და ინსტრუმენტები; ელექტრობის გადაცემის, განაწილების, გარდაქმნის, დაგროვების, რეგულირების ან მართვის ხელსაწყოები და ინსტრუმენტები; ხმის ან გამოსახულების ჩამწერი, გადამცემი და აღმწარმოებელი აპარატურა; ინფორმაციის მაგნიტუ-

რი მატარებლები, ხმის ჩამწერი დისკები; კომპაქტდისკები, დივიდი და სხვა ციფრული ჩამწერი საშუალებები; მექანიზმები აპარატებისათვის წინასწარი გადახდით; საღაროს აპარატები, საანგარიშო მანქანები, ინფორმაციის დასამუშავებელი აღჭურვილობა, კომპიუტერები; კომპიუტერული პროგრამები; ცეცხლმქრობები; აერომეტრები; ავარიისაგან დამცავი ბადეები; ავტომობილის სალტეში დაბალი წნევის ავტომატური მაჩვენებლები; ავტომობილსუხეები; აზბესტის ეკრანები (მეხანძრის დამცავი -); აზბესტის ქსოვილის ტანსაცმელი ხანძრისაგან დასაცავად; აზბესტის ქსოვილის ხელთათმანები ხანძრისაგან დასაცავად; აირგანმუხტვის ელექტრული მილაკები, განათებისას გამოსაყენებლის გარდა; აირის ანალიზატორები; აკუმულატორები, ელექტრული; აკუმულატორის კორპუსები; ბატარეების კორპუსები; აკუმულატორის ფირფიტები; ბატარეების ქილები; აკუმულატორის ქილები; აკუსტიკური [ხმოვანი] სასიგნალო მოწყობილობები; აკუსტიკური ჩანაწერების გასაწმენდი სამარჯვები; აკუსტიკური დისკის გასაწმენდი სამარჯვები; აკუსტიკური მოწყობილობები (კავშირის -); ალიდადები; ალტიმეტრები; ამამალღებელი ტრანსფორმატორები; ამომკითხავი თავაკების გასაწმენდი ლენტები; ამომკითხავი მოწყობილობები (შტრის-კოდის -); ამომკითხავი მოწყობილობები [ინფორმაციის დასამუშავებელი მოწყობილობა]; ამპერმეტრები; ამწონი მოწყობილობები; ამწონი ხელსაწყოები და ინსტრუმენტები; ანგარიშის გამოსაწერი მოწყობილობა; ანემომეტრები; ანთების ელექტროაპარატები (დისტანციური -); ანთების სისტემის ბატარეები; ანოდები; ანოდის ბატარეები; მაღალი ძაბვის ბატარეები; საჰაერო ანტენები; ანტენები; ანტიკათოდები; აპარატები (საღაროს -); აპარატები ანალიზისათვის, არასამედიცინო აპერტომეტრები [ოპტიკა]; არემეტრები მარილიანი ხსნარისათვის; არემეტრები მჟავასათვის [აციდომეტრები]; არითმომეტრები; ასტრონომიული ხელსაწყოები და ინსტრუმენტები; ასტროფოტოგრაფიის ობიექტივები; აქტინომეტრები; აციდომეტრები აკუმულატორული ბატარეისათვის; ბადეები (სამაშველო -); ბაკნები, ბუიები (მაჩვენებელი -); ბაკნები, ბუიები (სასიგნალო -); ბაღანსირების მოწყობილობები; ბანკომატები; ბარათები (მაგნიტურკოდის); ბარომეტრები; ბატარეები (ანთების სისტემის -); ბატარეები, ელექტრული; ბგერათვამატარები; გაზოლინის დონის მაჩვენებლები; ბენზინის დონის მაჩვენებლები; ბეტატრონები; ბილეთის გასაყიდი ავტომატები; ბინოკლები; ბიჯსაზომები, პედომეტრები; ბლენდები [ოპტიკური შუქლამცავები]; ბრანდსპოიტები; ბრუნთა რიცხვის მთვლელები; ბუდეები

ფოტოაპარატისა და ფოტოსაკუთნოსათვის; სპეციალური ბუდეები (კონტაქტური ლინზების -); ბუდეები (მიკროსკოპის სასაგნე მინის -); ბუდეები (პენსნეს -); ბუსოლები; გაბარებები [საზომი ინსტრუმენტები]; გადაამეტაბვისაგან დამცავი რეგულატორები; გადაამრთველები, ელექტრული; გადაამცემები (ელექტრონული სიგნალის-); გადაამცემები [კავშირგაბმულობა]; გადართვის კოლოფები [ელექტრობა]; გადასატანი ტელეფონები; გაზომებები [გამზომი ინსტრუმენტები]; გალენიტის დეტექტორები; გალვანომეტრები; გალვანური ბატარეები; გალვანური ელემენტები; გამადიდებელი ხელსაწყოები [ფოტოგრაფია]; გამანაწილებელი დაფები [ელექტრობა]; გამანაწილებელი კოლოფები [ელექტრობა]; გამანაწილებელი პულტები [ელექტრობა]; გამაფრთხილებელი სამკუთხედები გაუმართავი სატრანსპორტო საშუალებებისათვის; გამაძლიერებელი ელექტრონული მილაკები; გამაძლიერებელი ელექტრონული ლამპები; გამზომი ინსტრუმენტები; გამზომი ხელსაწყოები; გამზომი ხელსაწყოები, ელექტრული; გამოსახდელი აპარატები ლაბორატორიისათვის; გამტარები, ელექტრული; გამშვები მოწყობილობები (ფოტოსაკეტის -) [ფოტოგრაფია]; გამშვები ტროსები ძრავასათვის; გამშვები სახანძრო სისტემები; განათების რეგულატორები, ელექტრული; განათების სისტემის ბალასტური წინააღობები; განვლილი კილომეტრების აღმრიცხველები სატრანსპორტო საშუალებებისათვის; განვლილი მანძილის აღმრიცხველები სატრანსპორტო საშუალებებისათვის; განმაგნიტების მოწყობილობები (მაგნიტური ლენტის -); განმაშტოებელი კოლოფები [ელექტრობა]; განცხადებების ელექტრონული დაფები; გარსები ელექტრული კაბელისათვის; გასაპრიადებელი მოწყობილობები (ფოტოსურათების -); გასაშლელი კალიბრები; გაჭურდვის საწინააღმდეგო სასიგნალო მოწყობილობები [დამცავი სიგნალიზაცია]; გაჭურდვისაგან დამცავი ელექტრული მოწყობილობები; გაყვანილობა [ელექტრობა]; გემები (სახანძრო -); გოდეზიური ხელსაწყოები და ინსტრუმენტები; გრადუირებული ჭურჭელი (მინის -); DNA ჩიპები; DVD-პლეიერები; დაბალი წნევის ავტომატური მახვენებლები (ავტომობილის საღებავი -); დაბრკოლებამდეგვი მოწყობილობები [ელექტრობა]; დამზერისა და კონტროლის აპარატები, ელექტრული; დამცავი კომპინეზონები (მფრინავის -); დამცავი მოწყობილობები (რენტგენის გამოსხივებისაგან -), არასამედიცინო; დამცავი ნიღბები; დამცავი რეგულატორები (გადამეტაბვისაგან -); დამცავი სახურავები შტეფსელის როზეტებისათვის; დამცავი ჩაფხუტები, მუზარადები; დამცავი ჩაფხუტები, მუზარადები (სპორტსმე-

ნების -); დამცავი ხელთათმანები; დასამონტაჟებელი ხელსაწყოები და სამარჯვები (კინოფირების -); დაფრანკვის კონტროლის აპარატები; ცენტრირების ხელსაწყოები (დიაპოზიტის -); დეკომპრესიის კამერები; დეკორატიული მაგნიტები; დენის გამმართველები; დენის კარგვის ელექტრული ინდიკატორები; დენსიმეტრები; დენსიტომეტრები; დეტექტორები; დეტექტორები (კვამლის -); დეტექტორები სამრეწველო ან სამხედრო მიზნებისათვის (ლითონის -); დიაგნოსტიკის აპარატურა, არასამედიცინო; სლაიდები [ფოტოგრაფია]; დიაპოზიტები [ფოტოგრაფია]; დიაპოზიტების დაცენტრების ხელსაწყოები; დიაპოზიტის ჩარჩოები; დიასკოპები (სლაიდებისათვის); დიასკოპები; დიაფრაგმები [ფოტოგრაფია]; დინამომეტრები; დისკამპრავები დისკების ავტომატური ცვლით კომპიუტერისათვის; დისკამპრავები კომპიუტერისათვის; დისკები (ოპტიკური -); დისკები, მაგნიტური; დისტანციური ანთების ელექტროაპარატები; დისტანციური მართვის აპარატურა; დისტანციური მართვის ელექტროდინამიკური აპარატურა (სიგნალების -); დისტანციური მართვის ელექტრული დანადგარები (სამრეწველო პროცესების -); დისტანციური მწყვეტარები; დისტანციური რადიოგადამცემები [კავშირგაბმულობა]; დისტილაციის აპარატები სამეცნიერო მიზნებისათვის; დიფრაქციული აპარატები [მიკროსკოპია]; დიქტოფონები; დნობადი მათელები; დნობადი მცველები; დოზატორები; დროის აღმრიცხველები ფასიანი ავტოსადგომისათვის; დროის მარეგისტრირებელი ხელსაწყოები; დროის რეგულატი, ავტომატური; ეკრანები (მეხანძრის დამცავი აზბესტის -); ეკრანები [ფოტოგრაფია]; ელექტროფიციტირებული საღებავი სინათლის წყვეტილოვანი წყაროს დასამონტაჟებლად; ელექტროფიციტირებული ღობეები; ელექტროაკუმულატორები სატრანსპორტო საშუალებებისათვის; ელექტრობატარეები სატრანსპორტო საშუალებებისათვის; ელექტროგადამცემი ხაზის მასალები [სადენები, კაბელები]; ელექტროდინამიკური აპარატურა (სარკინიგზო ისრების დისტანციური მართვის -); ელექტროდინამიკური აპარატურა (სიგნალის დისტანციური მართვის -); ელექტროზარები კარისათვის; ელექტროკაბელების შემაერთებელი ქსოვები; ელექტროლიზის აბაზანები; ელექტრომაგნიტური კოჭები; ელექტრონული დაფები (განცხადებების -); ელექტრონული ეტიკეტი საჭონლისათვის; ელექტრონული პუბლიკაციები, ჩატვირთვადი; ელექტრონული სიგნალის გადამცემები; ელექტრონული ფანქრები [თვალსაჩინო დემონსტრირების საშუალება]; ელექტრორკალური ჭრის აპარატები; ელექტროწრედის ჩამრთველები; ელექტროხაზები (მა-

ვისტრალური -); ელექტრული ინდიკატორები (დენის კარგვის -); ელექტრული კოჭას კარკასები; ეპიდიასკოპები; ერომეტრები; ექსლოტები; ექსპონომეტრები [განათების მომები]; ვაკუუმეტრები; ვაკუუმნათურები [რადიო]; ვარიომეტრები; ვერცხლისწყლიანი თარაზოები; ვიდეოკარანები; ვიდეოთამაშების კარტრიჯები; ვიდეოკამერები, კამკორდერები; ვიდეოკასეტები; ვიდეოტელეფონები; ვიდეოჩამწერი მოწყობილობა; ვისკოზიმეტრები; ვოლტმეტრები; ზარები (სასიგნალო -); ზარები (სასიგნალო -), ელექტრული; ზარები [განგაშის სიგნალიზაციის მოწყობილობები]; ზარის დილაკები; ზონდები (მეტეოროლოგიური -); ზონდები სამეცნიერო კვლევისათვის; ზონდირების აპარატები და მანქანები; ზუმერები; „თავი“-ს ტიპის მანიპულატორები; „თავი“-ს ქვესადები; თარაზოები; თბორეგულირების მოწყობილობები; თეოდოლიტები; თერმოელექტრონული მილაკები; თერმოელექტრონული მილაკები [რადიოტექნიკა]; თერმომეტრები, არასამედიცინო; თერმოსტატები; თერმოსტატები სატრანსპორტო საშუალებებისათვის; თვალთვალის ხელსაწყოები; იმიტატორები სატრანსპორტო საშუალებების მართვისა და შემოწმებისათვის; იმპულსური ნათურები [ფოტოგრაფია]; ინდივიდუალური დაცვის საშუალებები ავარიის დროს გამოსაყენებლად; ინდიკატორები [ელექტრობა]; ინდუქტორები [ელექტრობა]; ინდუქციის კოჭები [გრაფიკები]; ინვერტორები [ელექტრობა]; ინკუბატორები ბაქტერიული კულტურებისათვის; ინსტრუმენტების ნაკრები საანალიზო ნიმუშის მოსამზადებლად [მიკროსკოპია]; ინტეგრალური სქემები; ინტერფეისები კომპიუტერებისათვის; ინფორმაციის მაგნიტური მატარებლები; ინფორმაციის ოპტიკური მატარებლები; იონიზაციის აპარატები, ჰაერის დამუშავების აპარატების გარდა; კაბელები (კოაქსიალური -); კაბელები (ოპტიკურ-ბოჭკოვანი -); კაბელები, ელექტრული; კავშირის აკუსტიკური მოწყობილობები; კათოდები; კათოდური მოწყობილობები კოროზიისაგან დასაცავად; კალიბრები; კალკულატორები; კამერები (კინემატოგრაფიული -); კაპილარული მილები; კარის გასაღები მოწყობილობები, ელექტრული; კარის დასახური მოწყობილობები, ელექტრული; კარის ოპტიკური საჭკვრეტელები; კარკასები (ელექტრული კოჭას -); კასეტები (ფოტოფირფიტის -); კასეტის ფლეიერები; კბილების დამცავები [კაპა]; კვამლის დეტექტორები; კვერცხის მოსახარში ტაიმერები [ქვიშის საათები]; კიდურა ქუროები [ელექტრობა]; კინოკამერები; კინოფირები, ექსპონირებული, კინოფირების დასამონტაჟებელი ხელსაწყოები და სამარჯვები; კინოფირების დასამონტაჟებელი აპარატურა; კლემები [ელ-

ექტრული]; კოაქსიალური კაბელები; კოდირების მოწყობილობები (მაგნიტური -); კოდექტორები, ელექტრული; კომპარატორები; კომპაქტ-დისკები [აუდიო-ვიდეო] კომპაქტ-დისკები [მუდმივი დამახსოვრებელი მოწყობილობა]; კომპაქტ-დისკის ფლეიერები; კომპიუტერები; კომპიუტერის კლავიატურები; კომპიუტერის მესსიერების მოწყობილობები; კომპიუტერის ოპერაციული პროგრამები, ჩაწერილი; კომპიუტერის პერიფერიული მოწყობილობა; კომპიუტერის პრინტერები; კომპიუტერის პროგრამული უზრუნველყოფა, ჩაწერილი; კომპიუტერული თამაშების პროგრამები; კომპიუტერული პროგრამები [ჩასატვირთი პროგრამული უზრუნველყოფა]; კომპიუტერული პროგრამები, ჩაწერილი; კომპლექტები ტელეფონისათვის (ხელის გარეშე სასაუბრო -); კომუტატორები; კომუტაციის ელექტრული აპარატები; კომუტაციის მოწყობილობები [მონაცემების დასამუშავებელი მოწყობილობები]; კონდენსატორები; კონდენსორები, კონდენსორები (ოპტიკური -); კონვერტერები, გარდამქმნელები, ელექტრული; კონტაქტები (ძვირფასი ლითონების -), ელექტრული; კონტაქტები, ელექტრული; კონტაქტური ლინზები; კონტაქტური ლინზების ბუდეები; კორექციის ლინზები [ოპტიკა]; კორპუსები ხმამაღლამოლაპარაკისათვის; კოსმოგრაფიის ხელსაწყოები; კოჭები (ელექტრომაგნიტური -); კოჭები [ფოტოგრაფია]; კოჭები, ელექტრული; კუთხვილის კალიბრები; კუთხსაზომი ინსტრუმენტები; ლაბორატორიული აღჭურვილობა, სპეციალური; ლაბორატორიული სპეცტანსაცმელი; ლაბორატორიული ქვეშები; ლაბორატორიული ქურები; ლაბორატორიული დუმილები; ლაგები [გამზომი ინსტრუმენტები]; ლაზერები, არასამედიცინო; ლამპები (ფოტოლაბორატორიის -), [ფოტოგრაფია]; ლაქტოდენსიმეტრები; ლაქტომეტრები; ლენტები (ხმის ჩასაწერი -); ლენტის ბლოკები კომპიუტერებისათვის (მაგნიტური -); ლენტოპები [პორტატიული კომპიუტერები]; ლითონის დეტექტორები სამრეწველო ან სამხედრო მიზნებისათვის; ლითონის შენადნობის მავთულები [დნობადი მავთულები]; ლინზები (ოპტიკური -); ლოგარითმული სახაზავები; ლოტის ზონრები; ლუპები [ოპტიკა]; მაგისტრალური ელექტროსახები; მაგნიტები; მაგნიტურ ლენტზე ჩამწერი მოწყობილობა [ხმის, გამოსახულების, ინფორმაციის]; მაგნიტური კოდირების მოწყობილობები; მაგნიტური ლენტები; მაგნიტური ლენტები ვიდეოჩაწერისათვის; მაგნიტური ლენტის ბლოკები კომპიუტერისათვის; მაგნიტური ლენტის განმაგნიტების მოწყობილობები; მაგნიტური მატარებლები (ინფორმაციის-); მაგნიტური სადენები; მაგნიტურკოდიანი ბარათები; მაგნიტურკოდიანი საიდენტიფიკა-

ციო სამაჯურები; მავთულები (ლითონის შენადნობის -), [დნობადი მავთულები]; მათემატიკური ინსტრუმენტები; მანეკენები (მაშველების სავარჯიშო -) [სასწავლო ხელსაწყოები]; მანომეტრები; მანდილჩამწერი ხელსაწყოები; მანდილსაზომები; ტელემეტრები; მანდილსაზომი ხელსაწყოები; მანდილჩამწერი ხელსაწყოები; მარეგულირებელი ხელსაწყოები, ელექტრული; მართვის მოწყობილობები სატრანსპორტო საშუალებებისათვის, ავტომატური; მართვის პულტები, ელექტრული; მასალათა გამოცდის მანქანები და ხელსაწყოები; მაღალსისშირული აპარატურა; მაშველების სავარჯიშო მანეკენები [სასწავლო ხელსაწყოები]; მაჩვენებელი ბაკენები; მაჩვენებლები (რაოდენობის -); მაჩვენებლები (სინათლის გამოსხივების ელექტრონული -); მაჩვენებლები (წელის დონის -); მაჯის საყრდენები კომპიუტერთან სამუშაოდ; მეგაფონები; რუბორები; მემბრანები სამეცნიერო აპარატურისათვის; მემბრანები, აკუსტიკური; მეტეოროლოგიური ზონდები; მეტეოროლოგიური ხელსაწყოები; მეტრები [გამზომი ინსტრუმენტები]; მეტრები თერძებისათვის; მეტრები ხუროებისათვის; მეტრონომები; მექანიზმები მონეტებზე მომუშავე ავტომატებისათვის წინასწარი გადახდით; მექანიზმები ავტომატებისათვის წინასწარი გადახდით; მექანიზმები ტელევიზორისათვის წინასწარი გადახდით; მექანიკური ფირნიშები; მესამრიდები; მესანძრის დამცავი აზბესტის ეკრანები; მესხიერების ბარათები მიკროპროცესორით [სმარტ-ბარათები]; მზის ბატარეები; მზის სათვალეები; მიკრომეტრები; მიკრომეტრული ხრახნები ოპტიკური ხელსაწყოებისათვის; მიკროპროცესორები; მიკროსკოპები; მიკროსკოპის სასაგნე მინის ბუდეები; მიკროტომები, მიკროფონები; მილაკები (აირგანმუხტვის ელექტრული -), არა განათებისათვის; მიმღებები (აუდიო და ვიდეო -); მინები დენამტარი საფარით; მინის გრადუირებული ჭურჭელი; მისაზიდი და გასანადგურებელი ელექტრული მოწყობილობები (მწერების -); მნათი ნიშნები; მოდელები; მომჭერები მყვინთავისა და მოცურავისათვის (ცხვირის -); მონაცემთა დასამუშავებელი მოწყობილობები; მონიტორები [კომპიუტერის აპარატული უზრუნველყოფა]; მონიტორები [კომპიუტერული პროგრამები]; მოციმციმე შუქსასიგნალო აპარატები; მოციმციმე შუქსასიგნალო აპარატები; მრიცხველები; მოვლელები; მრუდჩამწერი; მულტიპლიკაციური ფილმები; მუსიკალური ავტომატები; მუსიკალური ავტომატები წინასწარი გადახდით; მფრინავის დამცავი კომბინეზონები; მყვინთავის ნიღბები; მკველები; ნაბეჭდი სქემები; ნავიგაციის ინსტრუმენტები; ნავიგაციის სატელიტური ხელსაწყოები; ნავიგაციის ხელსაწყოები და ინს-

ტრუმენტები; ნავიგაციის ხელსაწყოები სატრანსპორტო საშუალებებისათვის [ბორტის კომპიუტერები]; ნაპერწკალსაქრობები; ნაწილაკების ამჩქარებლები; ნახევარგამტარები; ნემსები ფირსაკრავებისათვის; სტილოსები ფირსაკრავისათვის; ნეონის ნიშნები; ნიველირების ინსტრუმენტები; ნისლში გამოსაყენებელი სასიგნალო მოწყობილობები, არაფეთქებადი ნიღბები (დამცავი)*; ნიღბები (მყვინთავის-); ნიშნების ამომკითხავი ოპტიკური მოწყობილობები; ნონიუსები; ნოუთბუკები [პორტატული კომპიუტერები]; ობიექტივები (ასტროფოტოგრაფის -); ობიექტივები [ლინზები], [ოპტიკა]; ოვოსკოპები; ოზონატორები; ოკულარები; ოკულარიანი ხელსაწყოები და ინსტრუმენტები; ომმეტრები; ოპტიკურ-ბოტკოვანი კაბელები; ოპტიკურ-ბოტკოვანი შუქგამტარები; ოპტიკური ამრეკლავები; ოპტიკური დისკები; ოპტიკური კონდენსორები; ოპტიკური ლინზები; ოპტიკური მატარებლები (ინფორმაციის -); ოპტიკური მინები; ოპტიკური მოწყობილობები (ნიშნების ამომკითხავი -); ოპტიკური ნაწარმი; ოპტიკური ნიველირები; ოპტიკური სამიზნეები (ცეცხლსასროლი იარაღის -); ოპტიკური სანათურები; ოპტიკური ფარნები; ოპტიკური ხელსაწყოები და ინსტრუმენტები; ორთქლის ქვების საკონტროლო-გამზომი ხელსაწყოები; ოსცილოგრაფები; ოქტანტები; პეიჯერები; პენსნეები; პენსნეს ბუდეები; პენსნეს ზონრები; პენსნეს ჩარჩოები; პენსნეს ძეწვეები; პერისკოპები; პერიფერიული მოწყობილობა (კომპიუტერის -); პერსონალური სტერეომიმღებები; პერფორირებული მომუშავე აღჭურვილობა ოფისისათვის; პიპეტები; პირომეტრები; პლანიმეტრები; პლანეტები [გეოდეზიური ინსტრუმენტები]; პლანეტები [სილიციუმის ფუძეშრები]; პლეიერები (DVD-); პოლარიმეტრები; პრეციზიული გამზომი ხელსაწყოები; პრეციზიული სასწორები; პრიზმები [ოპტიკური]; პრინტერები (კომპიუტერის -); პროგრამები (კომპიუტერის ოპერაციული -), ჩაწერილი; პროგრამები (კომპიუტერული -) [ჩასატვირთი პროგრამული უზრუნველყოფა]; პროგრამები (კომპიუტერული თამაშების -); პროგრამული უზრუნველყოფა (კომპიუტერის -), ჩაწერილი; პროცესორები [ინფორმაციის დასამუშავებელი ცენტრალური ბლოკები]; პუბლიკაციები (ელექტრონული -), ჩატვირთვადი; ჟანგბადის გადასასხმელი [გადამშვები] მოწყობილობები; ჟილეტები (ტყვიავაუმტარი -); ჟილეტები (ტყვიავაუმტარი -); რადარები; რადიონამები; რადიომიმღებები (სატრანსპორტო საშუალებების -); რადიოსატელეგრაფო სადგურები; რადიოსატელეფონო სადგურები; რადიოხელსაწყოები; რაისმუსები [სადურგლო]; რადენობის მაჩვენებლები; რასტრები ფოტოტიპი-

სათვის; რაციები, პორტიული; რეგულატორები (განათების -), ელექტრული; რედუქტორები [ელექტრობა]; გარდამქმნელები [ელექტრობა]; რელები, ელექტრული; რენტგენის აპარატები სამრეწველო მიზნებისათვის; რენტგენის აპარატის ეკრანები სამრეწველო მიზნებისათვის; რენტგენის გამოსხივების რეგენერაციის აპარატები და დანადგარები, არასამედიცინო; რენტგენის მილაკები, არასამედიცინო; რენტგენის სხივებისაგან დამცავი ხელთათმანები სამრეწველო მიზნებისათვის; რენტგენოგრაფები, არასამედიცინო; რეოსტატები; რესპირატორები ჰაერის გასაფილტრად; რესპირატორები, ხელოვნური სუნთქვისათვის განკუთვნილის გარდა; რესპირატორის ნიღბები, ხელოვნური სუნთქვისათვის განკუთვნილის გარდა; რეტორტები; რეტორტის დამჭერები; რეფრაქტომეტრები; რეფრაქტორები; როზეტები; შტეფსელის ჩანგლები, [ელექტრული შეერთებები]; რუპორები ხმამაღლამოლაპარაკებისათვის; საათები (სატაბელო დროის აღმრიცხველი -); საანგარიშო დისკები; საანგარიშოები; საბუღალტრო მანქანები; საგზაო ნიშნები, მნათი ან მექანიკური; სადენები (სატელეფონო -); სადენები, ელექტრული გამანაწილებელი ავტომატები; კალიბრები; საზომები; საზომი ჯაჭვი; საზღვაო კომპასები; საზღვაო სასიგნალო ხელსაწყოები; სათვალეები (სპორტული -); სათვალეები [ოპტიკა]; სათვალის ბუდეები; სათვალის მინები; სათვალის ჩარჩოები; საიდენტიფიკაციო გარსები ელექტროგამტარებისათვის; საიდენტიფიკაციო მაგნიტური ბარათები; საიდენტიფიკაციო სამაჯურები (მაგნიტურკოდიანი -); საიდენტიფიკაციო ძარღვები ელექტროგამტარებისათვის; საკალიბრე რგოლები, საკეტები, ელექტრული; საკეების ანალიზის ხელსაწყოები; საკომუტაციო დაფები; სალაპარაკო აპარატები; საღაროს აპარატები; სამაშველო ბადეები; დამცავი ბადეები; სამაშველო ბაკები; სამაშველო ბრეხენტი; სამაშველო მოწყობილობა და აღჭურვილობა, სამაშველო ჟილეტები; სამაშველო ტივები; სამაშველო ქამრები; სამაჯურები (მაგნიტურკოდიანი საიდენტიფიკაციო -); სამრეწველო პროცესების დისტანციური მართვის ელექტრული დანადგარები; სამუხლავები მუშებისათვის; სამუხტავი მოწყობილობები ელექტროაკუმულატორისათვის; სამფეხები ფოტოაპარატისათვის; საპროექციო აპარატები; საპროექციო ეკრანები; სარეცხი აბაზანები [ფოტოგრაფია]; სარკები დათვალეირებითი სამუშაოებისათვის; სარკინიგზო ისრების დისტანციური მართვის ელექტროდინამიკური აპარატურა; სარკველები (სოლენოიდური -) [ელექტრომაგნიტური გადამრთველები]; ნიველირი [გეოდეზიური ინსტრუმენტი]; სარკეები [გეოდეზიური ინსტრუ-

მენტი]; სასიგნალო ბაკები; სასიგნალო ზარები; სასიგნალო ზარები, ელექტრული; სასიგნალო მოწყობილობები*; სასიგნალო პანელები, მნათი ან მექანიკური; სასიგნალო სასტვენები; სასიგნალო ფარნები; სასტვენები (სასიგნალო -); სასტვენი ძაღლებისათვის ბრძანების მისაცემად; სასუნთქი აპარატები წყალქვეშა ცურვისათვის, სასუნთქი აპარატები, ხელოვნური სუნთქვის აპარატების გარდა; სასწავლო აუდიოვიზუალური აპარატურა; სასწავლო ხელსაწყოები; სასწორები; სასწორები (პრეციზიული -); სატაბელო დროის აღმრიცხველი საათები; სატელეგრაფო სადენები; სატელეფონო გადამცემები; სატელეფონო სადენები; სატელიტები სამეცნიერო კვლევისათვის; სატრანსპორტო საშუალებების რადიომიმღები; სატრანსპორტო შემთხვევის თავიდან ასაცილებელი შუქამრეკლი რგოლები ტანსაცმელზე დასამაგრებლად; საფოსტო მარკებით გადახდის კონტროლის აპარატები; საქარიმეტრები; ძაფის მთვლელები; საქსოვი ლუპები; საყვინთი ყურთსაცობები; საყურისები; საშრობი მოწყობილობები (ფოტოსურათების -); საშრობი მოწყობილობები ფოტოგრაფიისათვის, შტატივები ფოტოგრაფიისათვის; საშრობი ქვესადგამები [ფოტოგრაფია]; საძირავეები ლოტებისა და ზონდებისათვის; საწონები; საწყო კოვზები; სახანავეები [გამზომი ინსტრუმენტები]; სახანძრო გემები; სახანძრო კიბეები; სახანძრო მანქანები; სახანძრო ტუმბოები; სახის დამცავი ეკრანები მუშებისათვის; სექსტანტები; სიგნალები, მნათი ან მექანიკური; სიგნალიზატორი (ხანძრის -); სინათლის გამოსხივების ელექტრონული მაჩვენებლები; სინჯარები; სირენები; სინქრონის კონტროლის ხელსაწყოები სატრანსპორტო საშუალებებისათვის; სინშირის საზომები, სკანერები [ინფორმაციის დასამუშავებელი მოწყობილობა]; სკაფანდრები მყვინთავებისათვის; სმარტ-ბარათები [მეხსიერების ბარათები მიკროპროცესორით]; სოლენოიდური სარკველები [ელექტრომაგნიტური გადამრთველები]; სონარები; სონომეტრები; სპექტროგრაფები; სპექტროსკოპები; სპექტრანსაცმელი, ლაბორატორიული; სპიდომეტრები; სპიდენძის სადენი, იზოლირებული; სპირტიანი თარაზობები; სპირტსაზომები; სპორტსმენების დამცავი ჩაფხუტები, მუზარადები; სპორტული სათვალეები; სტერეომიმღები (პერსონალური -); სტერეოსკოპები; სტერეოსკოპული აპარატები; სულფიტომეტრები; სფერომეტრები; სცენის განათების რეგულატორები; ტალღსაზომები; ტანსაცმელი (ხანძრისაგან დამცავი -); სამოსი (ხანძრისაგან დამცავი -); ტანსაცმელი უბედური შემთხვევის, გამოსხივებისა და ხანძრისაგან დასაცავად; ტაქსომეტრები; ტაქსომეტრები; ტელეგრაფის აპარატები; ტე-

ლევიზორები; ტელემოკარნახე; ტელესკოპები; ტელეტაიპები; ტელეტაიპები; ტელეფონები (გადსატანი -), ტელეფონის აპარატები; ტელეფონის ყურმილები; ტემპერატურის ინდიკატორები; ტექსტური პროცესორები; რეტორტები [ლაბორატორიული]; ტიგელები [ლაბორატორიული]; ტონარმები ფირსაკრავებისათვის; ტოპოგრაფიული ინსტრუმენტები; ტოტალიზატორები; ტრანზისტორები [ელექტრონიკა]; ტრანსპორტირები [გამზომი ინსტრუმენტები]; ტრანსფორმატორები [ელექტრობა]; ტყავის სისქის გამზომი აპარატები; ტყავის სისქის გასაზომი ხელსაწყოები; ტყვიაგაუმტარი ჟილეტები; ფეხსაცმელი უბედური შემთხვევის, გამოსხივებისა და ცეცხლისაგან დასაცავად; უბის წიგნაკები, ელექტრონული; ულტრაიისფერი სხივების ფილტრები [ფოტოგრაფია]; ურინომეტრები; უსაფრთხოების მოწყობილობები სარკინიგზო ტრანსპორტისათვის; უსაფრთხოების ღვედები, სატრანსპორტო საშუალებების სავარძლებისა და სპორტული აღჭურვილობის ღვედების გარდა; ფანქრები (ელექტრონული -) [თვალსაჩინო დემონსტრირების საშუალება]; ფარგლები [გამზომი ინსტრუმენტები]; ფარნები („ჯადოსნური“ -); ფარნები (ოპტიკური -); ფაქსიმილეს აპარატები; ფერმენტაციის აპარატები [ლაბორატორიული]; ფიზიკური ხელსაწყოები და ინსტრუმენტები; ფილმები (მულტიპლიკაციური -); ფილტრები [ფოტოგრაფია]; ფილტრები რესპირატორებისათვის; ფირები, ექსპონირებულნი; ფირსაკრავები, ფირსაკრავის ბრუნთარიცხვის რეგულატორები; ფირსაკრავის ნემსის გამოსაცვლელი სამარჯვები; ფირსაჭრელი აპარატები; ფლოპი-დისკები; ფლოუროსცენციური ეკრანები; ფოტოაპარატები; ფოტოაპარატის შტატივები; ფოტოგრაფირების სისწრაფის საზომი ხელსაწყოები; ფოტოელემენტები ჩამკეტი ფენით; ფოტოკოპირების მოწყობილობები [ფოტოგრაფია]; ელექტროსტატიკური, თბური; ფოტოლაბორატორიები; ფოტოლაბორატორიის ლამპები; ფოტომეტრები; ფოტოსაკეტები; ფოტოსაკეტის გამშვები მოწყობილობები [ფოტოგრაფია]; ფოტოსურათების გასაპრიალებელი მოწყობილობები; ფოტოსურათების გასაშრობი მოწყობილობები; ფოტოტელეგრაფიული აპარატები; ფოტოფირფიტის კასეტები; ფულის დასათვლელი და დასახარისხებელი მანქანები; ქანობსაზომები; დახრილობის ინდიკატორები; დახრილობის საზომები; დაქანების საზომები; ქარის მიმართულების მაჩვენებლები; [ქვესადგები („თავი“-ს -); ქილები (აკუმულატორის -); ქიმიური ხელსაწყოები და ინსტრუმენტები; ქრომატოგრაფები, ლაბორატორიული; ქრონოგრაფები [დროის ჩამწერი მოწყობილობები]; ქუროები (ელექტროკაბელების შემაერთებელი -);

ღვედები (უსაფრთხოების-სატრანსპორტო საშუალებების სავარძლებისა და სპორტული აღჭურვილობის ღვედების გარდა; ღობეები (ელექტრიფიცირებული -); დუზები [ელექტრობა]; ეალბი მონეტის დეტექტორები; ეალბი მონეტის დეტექტორები; ყურმილები (ტელეფონის -); შეერთებები ელექტროსაზომისათვის; შეერთებები, ელექტროული; მუფტები, ელექტროული; შემაერთებელი კოლოფები [ელექტრობა]; შემაერთებელი ქუროები (ელექტროკაბელის -); შემდუღებლის ნიღბები; შემზღვევლები [ელექტრობა]; შემოსაკეცი მარკერები; შვეულას ტყვიის ტვირთები; შვეულები; შტეფსელის ჩანგლები, როზეტები [ელექტროული შეერთებები]; შტრის-კოდის ამომკითხველი მოწყობილობები; შუქამრეკლი რგოლები ტანსაცმელზე დასამაგრებლად (სატრანსპორტო შემთხვევის თავიდან ასაცილებელი -); შუქამტარები (ოპტიკურ-ბოჭკოვანი -); შუქდამცავი მინები; თვალის მოჭრისაგან დამცავი წინაფრები; შუქდამცავი წინაფრები; შუქნიშნები [სიგნალიზაციის მოწყობილობები]; შუქპირგადასაღები მანქანები; შუქურები, მნათი; შუქფეთქის ნათურები [ფოტოგრაფია]; ხარჩოები (დიაპოზიტის -); ჩაფხუტები (ცხენოსანთა -); ჩაფხუტები, მუზარადები (დამცავი -); ჩაფხუტები, მუზარადები (სპორტსმენების დამცავი -); ჩიპები (DNA -); ჩიპები [ინტეგრალური სქემები]; ცალსასწორები; ცენტრალური ბლოკები ინფორმაციის დასამუშაველად [პროცესორები]; ცეცხლმქრობები; ცეცხლის ჩამქრობი აპარატურა; ცეცხლსასროლი იარაღის ოპტიკური სამიზნეები; ციკლოტრონები; ცხაურები ელექტროაკუმულატორის ფირფიტებისათვის; ცხენოსანთა ჩაფხუტები; ცხვირის მომჭერები მყვინთავებისა და მოცურავეებისათვის; ძაბვის რეგულატორები სატრანსპორტო საშუალებებისათვის; ძარღვები ელექტროგამტარებისათვის (საიდენტიფიკაციო -); ძეწკები (პენსნეს -); წერილის სასწორები; წინაღობები, ელექტროული; წინდები ელექტროგათბობით; წნევის გასაზომი აპარატები; წნევის ინდიკატორები; წნევის მაჩვენებელ-საცობები სარქველებისათვის; წყლის დონის მაჩვენებლები; ჭრის აპარატები (ელექტრორკალური -); ხაზური შემაერთებელი კოლოფები [ელექტრობა]; ხანძარსაწინააღმდეგო დამცავი შალითები; ხანძრის სიგნალიზატორები; ხანძრის ჩასაქრობი საბეკნელები; ხანძრისაგან დამცავი ტანსაცმელი; ხედმძებნები ფოტოაპარატისათვის; ხელთათმანები მყვინთავებისათვის; ხელის გარეშე სასაზღვრო კომპლექტები ტელეფონისათვის; ხიდური, ბაქნიანი სასწორები; ხმამაღლა-მოლაპარაკები; ხმის აღმწარმოებელი აპარატები; ხმის გადამცემი აპარატები; ხმის გამამდიერებლები; ხმის დამთვლელი მანქანები;

ხმის ჩამწერი აპარატურა; ხმის ჩანაწერის მატარებლები; ხმის ჩასაწერი ლენტები; გრამფირფიტები; ხმის ჩასაწერი დისკები; ხმოვანი სასიგნალო მოწყობილობები; „ჯადოსნური ლერწები მიწისქვეშა წყაროების ადგილმდებარეობის დასადგენად; „ჯადოსნური“ ფარნები; ჯიბის ელექტრონული მთარგმნელები; ჯიბის კალკულატორები; ჰაერის შედგენილობის ანალიზის აპარატები; ჰელიოგრაფები, ჰიგრომეტრები; ჰიდრომეტრები; ჰოლოგრაფები; ფიჭური ტელეფონის თასები; მოდელები (მანეკენები) ავარიების ტესტირებისათვის; ჩატვირთვადი გამოსახულების ფაილები; ჩატვირთვადი მუსიკის ფაილები; ჩატვირთვადი ზარის ტონები მობილური ტელეფონებისათვის; კინემატოგრაფიული ექსპონირებული ფირები; რენტგენის ექსპონირებული ფირები; გლობალური პოზიციონირების სისტემების აპარატურა (GPS); სახანძრო შლანგები; ქვიშის საათები; ლაბორატორიული ცენტრიფუგები; სინათლის გამომსხივებელი დიოდები (LED); გადასატანი მედიაფლეიერები; ნაბეჭდი სქემები; ამამალღებელი ტრანსფორმატორები; რეტრანსლატორები; ტრიოდები; USB (უნივერსალური მიმღევრობითი სადტები); რენტგენის აპარატურა არა სამედიცინო მიზნებისათვის.

- (260) AM 2014 73866 A
- (210) AM 073866
- (220) 2013 09 05
- (731) ფილიპ მორის ბრენდს სარლ
კე ჟანრენო 3, 2000 ნევშატელი,
შვეიცარია
- (740) შალვა გვარამაძე
- (540)



- (591) თეთრი, ნაცრისფერი, სხვადასხვა ტონის ცისფერი და ლურჯი
- (531) 25.01.01-26.03.23-26.11.09-26.04.24-27.05.24-29.01.12-
- (511)
- 34 – დამუშავებული ან დაუმუშავებელი თამბაქო; თამბაქოს პროდუქტები, სიგარეტის, სიგარეტების, სიგარილოების, საკუთარ სიგარეტში გასახვევი თამბაქოს, ჩიბუხის თამბაქოს, სადეჭი თამბაქოს, საბურნუთე თამბაქოსა და კრეტეკის ჩათვლით; თამბაქო „სუნსი“; თამბაქოს შემცველები (არასამედიცინო დანიშნულების); მწვეველთა საკუთონოები სიგარეტის ქაღალდისა და სიგარეტის მილაკების (მუნდშტუკების), სიგარეტის ფილტრების, თამბაქოს ქილების, სიგარეტის კოლოფებისა და საფერფლეების, ჩიბუხების, სიგარეტის გადასახვევი ჯიბის მოწყობილობებისა და სანთბელების ჩათვლით; ასანთი.

რეტის ქაღალდისა და სიგარეტის მილაკების (მუნდშტუკების), სიგარეტის ფილტრების, თამბაქოს ქილების, სიგარეტის კოლოფებისა და საფერფლეების, ჩიბუხების, სიგარეტის გადასახვევი ჯიბის მოწყობილობებისა და სანთბელების ჩათვლით; ასანთი.

- (260) AM 2014 73871 A
- (210) AM 073871
- (220) 2013 09 06
- (731) ბრიტიშ ამერიკენ ტობაკო (ბრენდს)
ლიმიტედ
გლოუბ ჰაუზი, 4 ტემპლ პლეისი,
ლონდონი WC2R 2 PG, გაერთიანებული
სამეფო
- (740) თამარ კოჭლამაზაშვილი
- (540)



- (591) ყავისფერი, თეთრი, მუქი ყავისფერი
- (531) 15.07.01-24.13.01-24.17.05-27.05.19-29.01.12-
- (511)
- 34 – სიგარეტი; თამბაქო; თამბაქოს ნაწარმი; სანთებლები, ასანთი, მწვეველთა საკუთონი.

- (260) AM 2014 74064 A
- (210) AM 074064
- (220) 2014 02 11
- (731) ალ-ზაერა'ა ფორ ტობაკო ენდ სიგარეტს
ტრეიდინგ
ს.ე. 941936, ამანი 11194, იორდანია
- (740) ვახტანგ ტოროტაძე
- (540)



- (591) შავ-თეთრი
- (531) 27.05.05-28.01.00-
- (511)
- 34 – ნედლი და დამუშავებული თამბაქო; სიგარეტები, პაპიროსები; არასამედიცინო და არასამკურნალო დანიშნულების თამბაქოს შემცველი ნივთიერებები, მათ შორის ბარამბო; თამბაქოსა და ბარამბოს არომატიზირებული ნარევეები ყალიონებში გამოსაყენებლად; მწვეველთა საკუთონი; სანთებლები; ასანთი; ყალიონები; ჩიბუხები და აქსესუარები ყალიონებისთვის, მათ შორის, ყალიონის ფაილები და თავაკები, შლანგები, მუნდშტუკები და ფილტრები, შახტები, ჩანთები, ფუტლიარები და კოლბები.

- (260) AM 2014 74105 A
- (210) AM 074105
- (220) 2013 09 30
- (731) ჯიანშუა ვონგ, ჩენგჯიაკუნ
შანგ შუ ვილოჯ, ან'ჯი ქაუნთი,
ჟეჯიანგის პროვინცია, ჩინეთი
- (740) შალვა გვარამაძე
- (540)



- (591) შავ-თეთრი
- (531) 02.01.23-27.05.24-28.03.00-
- (511)
- 20 – ბიბლიოთეკის თაროები; ბუფეტები, სერვანტები; საწერი მაგიდები, მერხები; საოფისე ავეჯი; ავეჯი; დოკუმენტების შესანახი კარადები; სავარძლები, სკამები; სადემონსტრაციო სტენდები; მაგიდები; ლეიბები.

- (260) AM 2014 74347 A
- (210) AM 074347
- (220) 2013 10 15
- (731) შპს "EHRLE CAUCASUS"
მცხეთის ქ. 24, ბ. 2, 0179, თბილისი,
საქართველო
- (740) გურამ ყაფლანიშვილი
- (540)



- (591) წითელი, თეთრი
- (531) 24.15.13-26.01.18-27.05.03-29.01.01-
- (511)
- 37 – ავტოსამრეცხაო.

- (260) AM 2014 74430 A
- (210) AM 074430
- (220) 2013 10 22
- (731) ჯგ როიალ არმენია ლტდ
38 აპკ/26, დავიდაშენ 2, ერევანი, სომხეთი
- (740) დავით ზურაბიშვილი
- (540)



- (591) თეთრი, რუხი, შავი, ვარდისფერი
- (531) 03.07.05-
- (511)
- 30 – ყავა, შაქარი, ბრინჯი, ტაპიოკა (მანიოკა), საგო, ყავის შემცველები; ფქვილი და მარცვლოვანი პროდუქტი, პურ-ფუნთუშეული, საკონდიტრო ნაწარმი, ნაყინი; თაფლი, ბადაგის ვაჭინი; საფუარი, საცხობი ფხვნილები; მარილი, მღოგვი; ძმარი, საკაზმები; სანელებლები; საკვები ყინული.

- (260) AM 2014 74492 A
- (210) AM 074492
- (220) 2013 10 28
- (731) ექსპორტადორა უნიფრუტი თრეიდერს
ლიმიტადა
მირაფლორეს 222, 23 ფლორ, 8320198,
ჩილე
- (740) პავლე მეიფარიანი
- (540)



- (591) ლურჯი, წითელი, თეთრი
- (531) 05.07.14-25.03.05-27.05.01-29.01.12-
- (511)
- 31 – სოფლის მეურნეობის, ბაღნა-ბაღისა და ტყის პროდუქტები და მარცვლეული, რომელიც არ მიეკუთვნება სხვა კლასებს; ცოცხალი ცხოველები; ახალი ხილი და ბოსტნეული; თესლეული, ცოცხალი მცენარეები და ყვავილები; ცხოველთა საკვები.

- (260) AM 2014 74600 A
- (210) AM 074600
- (220) 2013 11 04
- (731) რემტსმა სივარეტენფაბრიკენ გმბჰ
მაქს-ბორნ-შტრასე 4, 22761 ჰამბურგი,
გერმანია
- (740) გიორგი ღვინჯილია
- (540)

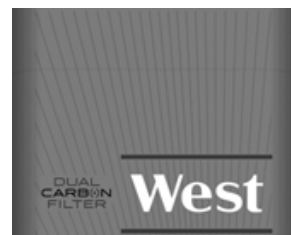

- (591) შავი, თეთრი, ნაცრისფერი
- (531) 19.03.03-25.07.20-26.11.08-26.11.09-27.05.24-

(511)
34 – თამბაქო დამუშავებული და დაუმუშავებულ; თამბაქოს პროდუქტები; არასამედიცინო და არასამკურნალო დანიშნულების თამბაქოს შემცველები; სიგარეტები; სიგარილოები; სიგარები; სიგარეტის დასამზადებელი ხელის მანქანები; მიღები სიგარეტებისათვის; სიგარეტის ფილტრები; სიგარეტის ქაღალდი; ასანთი და მწვევლთა საკუთონო.

(260) AM 2014 74601 A

(210) AM 074601

(220) 2013 11 04

(731) რემტსმა სიგარეტენფაბრიკენ გმბჰ
მაქს-ბორნ-შტრასე 4, 22761 ჰამბურგი,
გერმანია

(740) გიორგი ღვინჯილია

(540)



(591) შავი, თეთრი, ნაცრისფერი

(531) 19.03.03-25.07.20-26.11.08-26.11.09-27.05.24-

(511)

34 – თამბაქო დამუშავებული და დაუმუშავებულ; თამბაქოს პროდუქტები; არასამედიცინო და არასამკურნალო დანიშნულების თამბაქოს შემცველები; სიგარეტები; სიგარილოები; სიგარები; სიგარეტის დასამზადებელი ხელის მანქანები; მიღები სიგარეტებისათვის; სიგარეტის ფილტრები; სიგარეტის ქაღალდი; ასანთი და მწვევლთა საკუთონო.

(260) AM 2014 74672 A

(210) AM 074672

(220) 2013 11 07

(731) შპს „პი და ჯი ჯგუფი“
კოსტავას გამზ. 1-17, 3700, რუსთავი,
საქართველო

(740) გიორგი თაქთაქიშვილი

(540)



(591) შავ-თეთრი

(531) 26.01.16-26.13.25-

(511)

1 – ყველა სახის სასუქი, მათ შორის, სასოფლო-სამეურნეო სასუქი, აზოტოვანი სასუქი, კალციუმის შემცველი აზოტოვანი სასუქი, ფოსფატები, სუპერფოსფატი, ნიტრატები, მარილები, ზღვის წყალმცენარეები, წილები, ნიადაგის გასანოეიერებელი ქიმიკატები, ტორფი, ნეშომპალა; აფუებული თიხა მცენარის პიდროპონური გაზრდისათვის (სუბსტრატი).

(260) AM 2014 74673 A

(210) AM 074673

(220) 2013 11 07

(731) შპს „პი და ჯი ჯგუფი“
კოსტავას გამზ. 1-17, 3700, რუსთავი,
საქართველო

(740) გიორგი თაქთაქიშვილი

(540)



(591) თეთრი, ცისფერი, რუხი, შავი

(531) 26.03.23-26.04.03-27.05.05-29.01.12-(511)

1 – ყველა სახის სასუქი, მათ შორის, სასოფლო-სამეურნეო სასუქი, აზოტოვანი სასუქი, კალციუმის შემცველი აზოტოვანი სასუქი, ფოსფატები, სუპერფოსფატი, ნიტრატები, მარილები, ზღვის წყალმცენარეები, წილები, ნიადაგის გასანოეიერებელი ქიმიკატები, ტორფი, ნეშომპალა; აფუებული თიხა მცენარის პიდროპონური გაზრდისათვის (სუბსტრატი).

რეგისტრირებული სასაქონლო ნიშნები

(111) M 2014 025122 R
 (151) 2014 09 01
 (181) 2024 09 01
 (260) AM 2012 66909 A
 (220) 2012 04 12
 (732) შპს „სტანდარტ ტობაკო ინკორპორეტიდ“
 აბუსერიძე-ტბელის ქ.13, 0120, თბილისი, საქართველო

(111) M 2014 025123 R
 (151) 2014 09 01
 (181) 2024 09 01
 (260) AM 2014 69116 A
 (220) 2012 10 04
 (732) გაი ტიკარაძე
 ილია ჭავჭავაძის ქ. 15, 4200, სიღნაღი, საქართველო

(111) M 2014 025124 R
 (151) 2014 09 01
 (181) 2024 09 01
 (260) AM 2014 69842 A
 (220) 2013 06 03
 (732) ლი კუმ კი კომპანი ლიმიტიდ
 2-4 დაი ფაგ სტრიტი, ტაი პო, ნიუ ინდასტრიალ ისტეიტი, ტაი პო, ნიუ ტერიტორიზი, ჰონკონგი ჩინეთის სახალხო რესპუბლიკის სპეციალური ადმინისტრაციული რეგიონი

(111) M 2014 025125 R
 (151) 2014 09 01
 (181) 2024 09 01
 (260) AM 2014 70895 A
 (220) 2013 02 14
 (732) რენბექსი ლაბორატორიზ ლიმიტედ
 პლოტ N 90, სექტორი-32, გურგაონ-122001, ჰარიანა, ინდოეთი

(111) M 2014 025126 R
 (151) 2014 09 01
 (181) 2024 09 01
 (260) AM 2014 70896 A
 (220) 2013 02 14
 (732) რენბექსი ლაბორატორიზ ლიმიტედ
 პლოტ N 90, სექტორი-32, გურგაონ-122001, ჰარიანა, ინდოეთი

(111) M 2014 025127 R
 (151) 2014 09 01
 (181) 2024 09 01
 (260) AM 2014 71842 A
 (220) 2013 04 12
 (732) შპს "Beauty Life"
 გაგარინის შესახვ. №2/5-4, სართ. 3, ს.ფ. 4, 0160, თბილისი, საქართველო

(111) M 2014 025128 R
 (151) 2014 09 01
 (181) 2024 09 01
 (260) AM 2014 71843 A
 (220) 2013 04 12
 (732) შპს "WORLD MEDICINE"
 ბერბუთის ქ. N10/ აღმასიანის ქ. N19/21 (ბლოკი II), ბ. № 26 ბლოკი II, 0171, თბილისი, საქართველო

(111) M 2014 025129 R
 (151) 2014 09 01
 (181) 2024 09 01
 (260) AM 2014 72014 A
 (220) 2013 04 24
 (732) ფაგორ, ს. კოლპ.
 ბარიო სან ანდრეს ს/ნ, 20500 არასატე-მონდრაგონი, ესპანეთი

(111) M 2014 025130 R
 (151) 2014 09 01
 (181) 2024 09 01
 (260) AM 2014 72307 A
 (220) 2013 05 21
 (732) სს „კორპორაცია ქინძარაული“
 ილია ჭავჭავაძის ქ., №55, 4800, ყვარელი, საქართველო

(111) M 2014 025131 R
 (151) 2014 09 01
 (181) 2024 09 01
 (260) AM 2014 72537 A
 (220) 2013 06 07
 (732) მერკ შარპ & დომე კორპ.
 უან მერკ დრაივი, უაიტჰაუს-სტეიშენი, ნიუ-ჯერსი 08889, აშშ

(111) M 2014 025132 R
 (151) 2014 09 01
 (181) 2024 09 01
 (260) AM 2014 72637 A
 (220) 2013 06 12
 (732) ვინდჰამ პოტელს ენდ რეზორტს,
 ლლკ (დელავერის კორპორაცია)
 22 სილვან ვეი, პარსიპანი, ნიუ-ჯერსი
 07054, აშშ

(111) M 2014 025137 R
 (151) 2014 09 01
 (181) 2024 09 01
 (260) AM 2014 73298 A
 (220) 2013 07 31
 (732) კროს ვეტფარმ გრუპ ლიმიტიდ
 ბრუმილ როუდ, ტალაგტ, დუბლინი 24,
 ირლანდია

(111) M 2014 025133 R
 (151) 2014 09 01
 (181) 2024 09 01
 (260) AM 2014 72736 A
 (220) 2013 06 17
 (732) ბეიქი ფოტონ მოტორ კო., ლტდ.
 ლაონიუვან ვილიჯ ნორზ, შაიანგ როუდ,
 შაჰე ტაუნ, ჩანგპინგ დისტრიქტ,
 ბეიჯინგ 102206, ჩინეთი

(111) M 2014 025138 R
 (151) 2014 09 02
 (181) 2024 09 02
 (260) AM 2013 70924 A
 (220) 2013 02 18
 (732) ბილიმ ილაჩ სანაი ვე თიჯარეთ ანონიმ
 შირკეტი
 მასლაკ მაჰალესი სუმერ სკ. N4 შიშლი,
 სტამბული, თურქეთი

(111) M 2014 025134 R
 (151) 2014 09 01
 (181) 2024 09 01
 (260) AM 2014 73176 A
 (220) 2013 07 24
 (732) ს.კ. ჯონსონ & სან, ინკ., უისკონსინის
 კორპორაცია
 1525 ჰოუვ სტრიტ, რასინი, უისკონსინი
 53403-2236, აშშ

(111) M 2014 025139 R
 (151) 2014 09 02
 (181) 2024 09 02
 (260) AM 2014 71090 A
 (220) 2013 02 26
 (732) მეერა ინტერნეშენელ ლიმიტედ
 რუემ 301, კამ ონ პუილდინგ, 176 ა ქუინ
 როად სენტრალ, სენტრალ, ჰონკონგი
 ჩინეთის სახალხო რესპუბლიკის
 სპეციალური ადმინისტრაციული
 რეგიონი

(111) M 2014 025135 R
 (151) 2014 09 01
 (181) 2024 09 01
 (260) AM 2014 73183 A
 (220) 2013 07 25
 (732) შანთა ბიოტექნიკს ლიმიტიდ
 3რდ & 4თ ფლორ, ვასანთა ჩეიმბარზ,
 ფატეჰ მეიდენ როუდ, ბაშეერბაგჰ
 ჰაიდერაბად, 500 004 ანდჰრა-პრადეში,
 ინდოეთი

(111) M 2014 025140 R
 (151) 2014 09 02
 (181) 2024 09 02
 (260) AM 2014 71590 A
 (220) 2013 03 29
 (732) შპს „გეოპლანტი“
 სოფელი რუხი, 2100, ზუგდიდის რაიონი,
 საქართველო

(111) M 2014 025136 R
 (151) 2014 09 01
 (181) 2024 09 01
 (260) AM 2014 73190 A
 (220) 2013 07 26
 (732) შანთა ბიოტექნიკს ლიმიტიდ
 3რდ & 4თ ფლორ, ვასანთა ჩეიმბარზ,
 ფატეჰ მეიდენ როუდ, ბაშეერბაგჰ
 ჰაიდერაბად, 500 004 ანდჰრა-პრადეში,
 ინდოეთი

(111) M 2014 025141 R
 (151) 2014 09 02
 (181) 2024 09 02
 (260) AM 2014 72292 A
 (220) 2013 05 20
 (732) „დავან გრუპ“ ლლკ
 ბაგრამიანის ქ. 75, აპტ.5, ერევანი, 0033,
 სომხეთი

(111) M 2014 025142 R
 (151) 2014 09 02
 (181) 2024 09 02
 (260) AM 2014 72512 A
 (220) 2013 06 04
 (732) ბა ბრენდ ჰოლდინგს ლლკ
 1370 ბროდვეი, სუიტ 1107,
 ნიუ-იორკი, ნიუ-იორკი 10018, აშშ

(111) M 2014 025143 R
 (151) 2014 09 02
 (181) 2024 09 02
 (260) AM 2014 72513 A
 (220) 2013 06 04
 (732) ბა ბრენდ ჰოლდინგს ლლკ
 1370 ბროდვეი, სუიტ 1107,
 ნიუ-იორკი, ნიუ-იორკი 10018, აშშ

(111) M 2014 025144 R
 (151) 2014 09 02
 (181) 2024 09 02
 (260) AM 2014 72535 A
 (220) 2013 06 07
 (732) ბიოგენ აიდექ მა ინკ., მასაჩუსეტსის
 კორპორაცია
 14 კემბრიჯ სენტერი, კემბრიჯი,
 მასაჩუსეტსი 02142, აშშ

(111) M 2014 025145 R
 (151) 2014 09 02
 (181) 2024 09 02
 (260) AM 2014 72536 A
 (220) 2013 06 07
 (732) მერკ შარპ & დომე კორპ.
 უან მერკ დრაივი, უაიტჰაუზ-სტეიშენი,
 ნიუ-ჯერზი 08889, აშშ

(111) M 2014 025146 R
 (151) 2014 09 02
 (181) 2024 09 02
 (260) AM 2014 72563 A
 (220) 2013 06 10
 (732) ინტერნეშენელ კოფი & თი, ლლკ
 1945 საუთ ლა სიენეგა ბულვარი,
 ლოს-ანჯელესი, კალიფორნია
 90034, აშშ

(111) M 2014 025147 R
 (151) 2014 09 02
 (181) 2024 09 02
 (260) AM 2014 72566 A
 (220) 2013 06 10

(732) ინტერნეშენელ კოფი & თი, ლლკ
 1945 საუთ ლა სიენეგა ბულვარი,
 ლოს-ანჯელესი, კალიფორნია
 90034, აშშ

(111) M 2014 025148 R
 (151) 2014 09 02
 (181) 2024 09 02
 (260) AM 2014 72701 A
 (220) 2013 06 14
 (732) სს „კორპორაცია ქინძმარაული“
 ილია ჭავჭავაძის ქ., №55, 4800, ყვარელი,
 საქართველო

(111) M 2014 025149 R
 (151) 2014 09 02
 (181) 2024 09 02
 (260) AM 2014 72805 A
 (220) 2013 06 21
 (732) შპს „კახური“
 თბილისის გზატკეცილი 1, 2200,
 თელავი, საქართველო

(111) M 2014 025150 R
 (151) 2014 09 02
 (181) 2024 09 02
 (260) AM 2014 72879 A
 (220) 2013 06 28
 (732) პოლმარკ კარდს, ინკორპორეტიდ
 2501 მაკგი ტრეფიკუეი, კანზას-სიტი,
 მისური 64108, აშშ

(111) M 2014 025151 R
 (151) 2014 09 02
 (181) 2024 09 02
 (260) AM 2014 72906 A
 (220) 2013 07 01
 (732) შპს „ჯი-ემ-პი“
 ფონიჭალა 65, 0165, თბილისი,
 საქართველო

(111) M 2014 025152 R
 (151) 2014 09 02
 (181) 2024 09 02
 (260) AM 2014 73002 A
 (220) 2013 07 08
 (732) საჯარო სააქციო საზოგადოება
 „ობოლონ“
 ულ. ბოგატირსკაია, 3, ქ. კიევი,
 უკრაინა

(111) M 2014 025153 R
(151) 2014 09 02
(181) 2024 09 02
(260) AM 2014 73266 A
(220) 2013 07 30
(732) შპს „თბილისის ზეთის ქარხანა ე.გ.“
ნიკეას მე-2 შეს. №7, ბ. 17, 4600, ქუთაისი,
საქართველო

(111) M 2014 025154 R
(151) 2014 09 02
(181) 2024 09 02
(260) –
(220) 2014 06 09
(732) ეფლ ინკ.
1, ინფინიტ ლუპი, კუპერტინო,
კალიფორნია 95014, აშშ

დაჩქარებული პროცედურით რეგისტრირებული სასაქონლო ნიშნები

რეგისტრაციის გაუქმების მოთხოვნით საჩივრის შეტანა შესაძლებელია საქაბტენტის სააპელაციო პალატაში გამოქვეყნებიდან 3 თვის ვადაში.

- (111) M 2014 25118 R
- (151) 2014 08 26
- (181) 2024 08 26
- (210) AM 078304
- (220) 2014 08 18
- (732) ოაო „პერმალო“
614990, ქ. პერმ, ულ. ოკულოვა, დ.73,
რუსეთის ფედერაცია
- (740) დავით ზურაბიშვილი
- (540)

EGOIST

- (591) შავ-თეთრი
- (511)
- 33 – ალკოჰოლიანი სასმელი (ლუდის გარდა).

- (111) M 2014 25119 R
- (151) 2014 08 29
- (181) 2024 08 29
- (210) AM 078038
- (220) 2014 07 22
- (732) შპს „კახური ტრადიციული მეღვინეობა“
ქსნის ქ. 12, 0192, თბილისი,
საქართველო
- (740) ეკატერინე გოგოლაძე
- (540)



- (591) შავ-თეთრი
- (531) 02.01.23-27.05.10-
- (526) ნიშანი დაცულია მთლიანობაში. მასში შემავალი სიტყვა "TBILISI" არ ექვემდებარება დამოუკიდებელ სამართლებრივ დაცვას.
- (511)
- 33 – ალკოჰოლიანი სასმელები (ლუდის გარდა).

- (111) M 2014 25120 R
- (151) 2014 08 29
- (181) 2024 08 29
- (210) AM 078039
- (220) 2014 07 22

- (732) შპს „კახური ტრადიციული მეღვინეობა“
ქსნის ქ. 12, 0192, თბილისი,
საქართველო
- (740) ეკატერინე გოგოლაძე
- (540)



- (591) შავ-თეთრი
- (531) 02.01.23-28.05.00-
- (526) ნიშანი დაცულია მთლიანობაში. მასში შემავალი სიტყვა "TBILISI" არ ექვემდებარება დამოუკიდებელ სამართლებრივ დაცვას.
- (511)
- 33 – ალკოჰოლიანი სასმელები (ლუდის გარდა).

- (111) M 2014 25121 R
- (151) 2014 08 29
- (181) 2024 08 29
- (210) AM 078218
- (220) 2014 08 05
- (310) 20140073.3
- (320) 2014 02 17
- (330) KG
- (732) ჯაპან ტობაკო ინკ.
2-2-1, ტორანომონი, მინატო-კუ, ტოკიო,
იაპონია
- (740) შალვა გვარამაძე
- (540)

REVO

- (591) შავ-თეთრი
- (511)
- 34 – დამუშავებული ან დაუმუშავებელი თამბაქო; მოსაწვევი თამბაქო. ჩიბუსის თამბაქო, ხელით გასახვევი თამბაქო, საღეჭი თამბაქო, თამბაქო „სნუსი“, სიგარეტები, პაპიროსები, ელექტრონული სიგარეტები, სიგარები, სიგარილოები; ბურნუთი; მწვეველთა საკუთვნოები შემავალი 34-ე კლასში; სიგარეტის და პაპიროსის ქაღალდები, სიგარეტის და პაპიროსის მილაკები, ასანთები.

(111) M 2014 25155 R
 (151) 2014 09 02
 (181) 2024 09 02
 (210) AM 078295
 (220) 2014 08 18
 (732) შპს „მეტრომარტ“
 დიდუბე-ჩუღურეთის რაიონი, რკინიგზის
 ცენტრალური ვაგზალი (ნაკ. 05/107),
 0102, თბილისი, საქართველო
 (740) პაპუნა კაციტაძე
 (540)



(591) წითელი, ყვითელი, შავი, თეთრი
 (531) 01.15.07-02.05.01-02.05.23-27.03.02-
 29.01.14-
 (511)
 35 – რეკლამა; მართვა საქმიან სფეროში; ად-
 მინისტრირება საქმიან სფეროში; საოფისე სა-
 მსახური, ვაჭრობა.

(111) M 2014 25156 R
 (151) 2014 09 02
 (181) 2024 09 02
 (210) AM 078296
 (220) 2014 08 18
 (732) შპს „მეტრომარტ“
 დიდუბე-ჩუღურეთის რაიონი, რკინიგზის
 ცენტრალური ვაგზალი (ნაკ. 05/107),
 0102, თბილისი, საქართველო
 (740) პაპუნა კაციტაძე
 (540)



(591) წითელი, ყვითელი, შავი, თეთრი
 (531) 01.15.07-02.05.01-02.05.23-28.19.00-
 27.03.02-29.01.14-
 (511)
 35 – რეკლამა; მართვა საქმიან სფეროში; ად-
 მინისტრირება საქმიან სფეროში; საოფისე სა-
 მსახური, ვაჭრობა.

**საერთაშორისო სასაქონლო ნიშნები, რომლებზეც
გამოტანილია გადაწყვეტილება დაცვის მინიჭების შესახებ**

გადაწყვეტილების გასაჩივრება შესაძლებელია საქპატენტის სააპელაციო პალატაში გამოქვეყნებიდან 3 თვის ვადაში ან მცხეთის რაიონული სასამართლოს ადმინისტრაციულ საქმეთა კოლეგიაში 1 თვის ვადაში (მის.: ქალაქი მცხეთა, სამხედროს ქ. №17).

(260) AM 2014 71411 A
(800) 1150702
(151) 2013 01 18
(731) AKTSIONER DROUJESTVO
"BULGARTABAC-HOLDING"
"Graf Ignatiev" Str. 62, BG-1000 SOFIA,
Bulgaria

(540)

BT

(591) Black, white

(511)

32 – Beers; mineral and aerated waters and other non-alcoholic beverages; fruit beverages and fruit juices; syrups and other preparations for making beverages.

34 – Tobacco; smokers' articles; matches; cigarettes, cigars; cigarillos; lighters for smokers; tobacco raw, manipulated or processed; tobacco products: cigarette filters; cigarette paper; ashtrays for smokers.

(260) AM 71573 A*
(800) 1151899
(731) Egis Gyógyszergyár Zrt.
Keresztúri út 30-38, H-1106 Budapest,
Hungary

(540)

TRIPIL

(591) Black, white

(511)

5 – Pharmaceutical preparations for human use.

(260) AM 2014 71882 A
(800) 1153559
(151) 2013 01 10
(731) PIERRE FABRE DERMO-COSMETIQUE
45 place Abel Gance, F-92100 BOULOGNE,
France

(540)

ТЕРМАЛЬНАЯ ВОДА АВЕН

(591) Black, white

(511)

5 – Pharmaceutical products based on thermal waters, thermal waters.

32 – Mineral and table waters.

(260) AM 72049 A*
(800) 1155186
(731) ÇAY İŞLETMELERİ GENEL
MÜDÜRLÜĞÜ
Muftu Mahallesi, TR-53080 RIZE, Turkey

(540)

ÇAYKUR TURKISH TEA

(591) Black, white

(560) The trademark is protected as a whole, phrase "TURKISH", "TEA" in the trademark, shall not be subject to independent legal protection.

(511)

30 – Tea, iced tea.

(260) AM 72097 A*
(800) 1155565
(731) OBSHESTVO S OGRANICHENY
OTVETSTVENSTYU "SPLAT-
COSMETICA"
ul. Stromynka, dom 19, korp. 2,
RU-107076 Moscow, Russian Federation

(540)

BIOMIO

(591) Black, white

(511)

3 – scale removing preparations for household purposes; antistatic preparations for household purposes; canned pressurized air for cleaning and dusting purposes; polishing paper; polish for furniture and flooring; shoe wax; windscreen cleaning liquids; volcanic ash for cleaning; tripoli stone for polishing; quillaia bark for washing; corundum [abrasive]; laundry blueing; beard dyes; laundry starch; oil of turpentine for degreasing; cleaning chalk; laundry soaking preparations; smoothing preparations [starching]; polishing preparations; laundry glaze; fabric softeners for laundry use; bleaching preparations [laundry]; dry-cleaning preparations; floor wax removers [scouring preparations]; rust removing preparations; cleaning preparations; wallpaper cleaning preparations; preparations for unblocking drain pipes; color-brightening chemicals for household purposes [laundry]; scouring solutions; turpentine, for degreasing; bleaching soda; washing soda, for cleaning; preservatives for leather [polishes]; ammonia [volatile alkali] [detergent]; shoe cream; degreasers other than for use in manufacturing proce-

sses; cloths impregnated with a detergent for cleaning; soda lye.

21 – Buckets; baby baths, portable; plungers for clearing blocked drains; carpet beaters [hand instruments]; abrasive sponges for scrubbing the skin; sponges for household purposes; toilet sponges; deodorising apparatus for personal use; sponge holders; toothpick holders; soap holders; shaving brush stands; toilet paper holders; soap dispensers; ironing boards; washing boards; containers for household or kitchen use; buckskin for cleaning; toothpicks; brush goods; cleaning instruments, hand-operated; shaving brushes; polishing leather; polishing materials for making shiny, except preparations, paper and stone; polishing apparatus and machines, for household purposes, n-electric; feather-dusters; brooms; saucepan scourers of metal; soap boxes; toilet cases; floss for dental purposes; cotton waste for cleaning; wool waste for cleaning; cleaning tow; gloves for household purposes; polishing gloves; gardening gloves; abrasive pads for kitchen purposes; pads for cleaning; toilet utensils; trouser presses; appliances for removing make-up, n-electric; dusting apparatus, n-electric; steel wool for cleaning; currycombs; clothes racks, for drying; basins [receptacles]; cloth for washing floors; cloths for cleaning; dusting cloths [rags]; furniture dusters; urns; water apparatus for cleaning teeth and gums; strainers for household purposes; dishwashing brushes; brushes for cleaning tanks and containers; lamp-glass brushes; horse brushes; scrubbing brushes; toothbrushes; toothbrushes, electric; carpet sweepers; brushes for footwear; toilet brushes; electric brushes, except parts of machines; brushes; nail brushes; boxes of metal, for dispensing paper towels; dustbins.

(260) AM 2014 72794 A

(800) 933615

(151) 2007 05 07

(891) 2013 04 02

(731) Hero AG

CH-5600 Lenzburg, Switzerland

(540)

SEMPER

(591) Black, white

(511)

30 – Coffee, tea, cocoa, sugar, rice, tapioca, sago, artificial coffee; flours and preparations made from cereals, bread, pastry and confectionery, edible ices; honey, treacle syrup; yeast, baking-powder; salt, mustard; vinegar, sauces (condiments); spices; ice for refreshment.

(260) AM 2014 73608 A

(800) 1170575

(151) 2013 06 10

(731) AQUA NRG INVESTMENTS LIMITED

Lampousas 1, P.C. 1095, Nicosia, Cyprus

(540)

Mooj

(591) Black, white

(511)

32 – Aperitifs, non-alcoholic; peanut milk [non-alcoholic beverage]; non-alcoholic beverages; non-alcoholic honey-based beverages; non-alcoholic fruit extracts; non-alcoholic fruit juice beverages; powders for effervescing beverages; pastilles for effervescing beverages; grape must, unfermented; seltzer water; lithia water; waters [beverages]; table waters; aerated water; preparations for making aerated water; essences for making beverages; isotonic beverages; ginger ale; kvass [non-alcoholic beverages]; cocktails, non-alcoholic; lemonades; preparations for making liqueurs; milk of almonds [beverage]; preparations for making mineral water; mineral water [beverages]; whey beverages; preparations for making beverages; fruit nectars, non-alcoholic; vegetable juices [beverages]; orgeat; beer wort; beer; sarsaparilla [non-alcoholic beverage]; cider, non-alcoholic; syrups for beverages; syrups for lemonade; soda water; fruit juices; malt beer; malt wort; must; tomato juice [beverage]; extracts of hops for making beer; sherbets [beverages]; beverages with low alcohol content.

33 – Alcoholic beverages, except beer; aperitifs; arak; brandy; wine; whisky; anisette [liqueur]; anise [liqueur]; hydromel [mead]; vodka; kirsch; perry; gin; cocktails; curacao; liqueurs; peppermint liqueurs; distilled beverages; alcoholic beverages containing fruit; bitters; piquette; rice alcohol; rum; sake; cider; spirits [beverages]; alcoholic extracts; alcoholic essences; digesters [liqueurs and spirits]; fruit extracts, alcoholic.

(260) AM 2014 73746 A

(800) 1172132

(151) 2013 05 23

(731) JIANGSU DONGCHENG POWER TOOLS

CO., LTD.

Industrial Park, Tianfen Town, Qidong City,

Jiangsu, China

(540)

DCK

(591) Black, white

(511)

7 – Woodworking machines; engraving machines; drilling machines; electric marble cutters; electric hammers; metalworking machines; hand-held tools other than hand-operated; stators, parts of machines; air compressors; gears, other than for land vehicles.

(260) AM 2014 73883 A
 (800) 1172795
 (151) 2013 08 08
 (731) VARTIS AG
 CH-4002 Basel, Switzerland
 (540)

СЕНСОРЕДИ

(591) Black, white
 (511)
 10 – Auto-injectors for the administration of pharmaceutical preparations.

(260) AM 2014 73885 A
 (800) 1172802
 (151) 2012 03 06
 (731) RAUSHAN TAHIYEU
 Avrupa Konutlari 6-A Blok D:10, Halkalı-İstanbul, Turkey
 (540)



(591) Black, white
 (511)
 3 – Detergents (other than for use in manufacturing operations and for medical purposes), bleaching soda, bluing for laundry, soft soaps, softener, anti-limes, granular soap; perfumes, essential oils, eau de Cologne, lotions, deodorants for personal use, rose oil, shaving lotions; nail varnish, lipsticks, mascaras, hair dyes, shampoos, pencils (eyebrow), eyeliners, powders, acetone (for cosmetic purposes), shaving creams, shower gels, petroleum jelly (for cosmetic purposes), hennas, cosmetic preparations for slimming purposes, cosmetic kits (cosmetic sets); tissues impregnated with cosmetic lotions, cotton sticks for cosmetic purposes, cotton for cosmetic purposes, wet tissues; soaps, disinfectant soaps, antiperspirant soaps; tooth care products; toothpastes, dentifrices, tooth cleaning materials for medical purposes, tooth cleaning powders, n-medicated dental rinse, cleaning materials for tooth prosthesis, mouth washes for medical purposes, anti-tartar tooth pastes; abrasives, abrasive cloth, abrasive papers; polishes; polishing creams, polishing wax; natural products namely essential oils used for manufacturing soap, cosmetic and perfumery products.

5 – Medicines for human purposes, medicines for veterinary purposes, chemical preparations for medical purposes, dietetic substances adapted for medical use; dietetic foods adapted for medical purposes; amino acids for medical purposes, nutritional supplements, pollen dietary substances, mineral food substances, protein dietary supplements, baby foods, medicinal herbs, herbal beverages adapted for medical purposes; medicines for dental purposes, hy-

gienic products for medical purposes including pads, waddings for medical purposes, plasters for medical purposes, dressings for medical purposes, preparations for destroying noxious plants, preparations for destroying noxious animals, fungicides, deodorants other than for human beings or for animals, disinfectants for hygiene purposes, antiseptics, detergents for medical purposes; preparations for reducing sexual activity namely delay sprays for sexual aids.

10 – Surgical, medical, dental and veterinary apparatus and instruments; injectors for medical purposes, surgical threads, apparatus for artificial respiration, apparatus for measuring blood pressure, hearing aids for the deaf, apparatus and instruments for use in medical analysis, radiological apparatus for medical purposes, X-rays, apparatus and installations for the production of X-rays for medical purposes, protection devices for X-rays; furniture especially made for medical purposes, stretchers; artificial organs and prosthesis, artificial teeth, artificial eyes, artificial limbs; orthopedic apparatus; orthopedic bandages, belts for medical purposes, varicose stockings, orthopedic shoes, supportive bandages and plasters, bandages for orthopedic purposes, suspenders (groin bandages), suspensory bandages, orthopedic belts and corsets for medical purposes; electric blankets and bed heaters for medical purposes, electrically heated pillows for medical purposes, water beds for medical purposes, beds and air pillows for medical purposes; physical exercise apparatus for medical purposes, massage apparatus and instruments; clothing especially for operating rooms, gloves and masks for use by medical personnel, sterile sheets (surgical), incontinence sheets and incontinence mattress covers; feeding bottles, feeding bottle teats, teething rings.

16 – Paper, cartons (cardboard); towels, napkins, toilet papers, handkerchiefs, diapers made of paper bibs, paper table clothes, place mats, drip and plate mats, ornament and decoration products made of paper; packaging and wrapping materials made of paper, carton or plastic material, boxes, parcels, sacks, paper bags; plastic bags and garbage bags, stationery cases, covers, plastic bags for storing and cooking food; primed documents; printed publications, newspapers, journals, books, guidebooks, calendars, posters, pictures, placards, paintings, stickers (stamps); writing papers, manifold papers, parchment papers, tissue paper, copy paper, papers and rolls for typewriter and calculators, cards, tebooks, tepapers (writing pad papers), envelopes, tag labels, files, albums, folders, book and tebook jackets; materials for typing, drawing, painting and artists; pencils, fountain pens, ball pens, lead pencils, gas-filled pens and their inner material and points, drawing pens and points, utility knives, models and casts, materials for models and casts, painting colors, crayons, pencils (painting), brushes and rolls

for paint and white wash, color palettes; office machines; typewriters (copy typist), electronic copy typists, addressing machines, ink bands for copy typists and computer printers; office materials (except for furniture); office baskets, desk pads, letter openers, paper clips, copy typist bands, seals, stamps, stamp inks, writing and drawing inks, drawing inks, correction fluids, erasers, electronic or n-electronic pencil sharpeners; education and training materials (except for devices); spheres, blackboards; drawing equipments that are rulers, squares, angle meters, chalks, paper letters and numbers.

35 – Advertising agencies services, publicity bureaux services; advertisement and publicity services by television, radio, mail; dissemination of advertising material, preparation services for publicity columns, commercial or advertisement exhibition and trade fair organization services, modelling services for advertising or sales promotion, marketing studies services, marketing research services, sales promotion services, shop window arrangement and dressing services, opinion polling services, public relations services; office services; secretarial services, shorthand services, photocopying (document reproduction) services, typing services, word processing services, computerized log management services, compilation of information into computer databases, systemization of information into computer databases, telephone answering services, newspaper subscriptions arrangement services, office machines and equipment rental services, vending machines rental services; professional business consultancy services (management information); commercial or industrial management assistance services, business management and organization consultancy (re-engineering) services, business management services for hotels, business appraisal (work and time study) services, business (production period and method) information and inquiries services, statistical information services, personnel management agency services, psychological testing for the selection of personnel, personnel recruitment services, accounting services, drawing up of statements of accounts services, accounts auditing services, cost-price analysis services, economic forecasting services, payroll preparation services, tax preparation services; import-export agency services, business management services for performing artists, efficiency experts services for commercial and industrial products, auctioneering services, organization and arrangement of public auctions, the bringing together of a variety of goods enabling customers to conveniently view and purchase those goods (the mentioned services can be provided by wholesale, retail, electronic media, catalogues and other alike methods).

36 – Accident, life, fire, health, marine insurance, insurance investigation, life, insurance statistics ser-

vices (actuarial services), insurance information, financial and money services namely, banking, financial managing, financial analysis, financial sponsorship, financial information, factoring (organization and collection of money due), real estate leasing, installment loans, stock brokerage for national and international companies, stock exchange services, bail-bonding; rent collection; credit bureaux; capital investments; exchanging money; real estate management namely, real estate brokers, apartment house management services, real estate financial evaluation namely, coin dealing services, antique appraisal services, jewelry appraisal, stamp appraisal, art appraisal, customs brokerage.

39 □ Land, air and sea transport services and rental of land, air and sea vehicles (including tour organization services, booking for travel services, courier services); rental of parking lot services; garage rental services; boat sheltering services; pipeline transport services; electricity distribution services; water supply services; rescue operation for vehicles and merchandise; storage, packaging and crating of goods; garbage storage and transport services, waste collection and transport services.

41 – Educational services, teaching, arranging and conducting of colloquiums, conferences, congresses, seminars, symposiums; publication of books, magazines, newspapers, etc.; sports events, entertainment services; film, television and radio program production; radio and television program production (except advertisement programs); cinema film and videotape film production; recording studio services; dubbing; rental of radio and television sets; rental of cine-films and videotape films; rental of movie projectors and accessories; rental of sound recordings; rental of videotapes; rental of video cassette recorders; entertainment services related to arts; orchestra services; arranging of concerts, provision of cinema facilities; orchestra services; arranging of shows; booking of seats for shows; modelling for artists, rental of show scenery; translation; translation services including sign language interpretation.

42 – Scientific and industrial analysis and research services; engineering services; scientific research and development services (for others), chemical research, consultancy in the field of mining, geological research, oil prospecting, material and product testing, meteorological information services, consultancy in the field of engineering, architectural services, technical project studies, cartography, land surveys, landscaping, urban planning, underwater exploration services, quality control, vehicle roadworthiness testing; computer advisory services; computer programming, computer software design, maintenance of computer software, updating of computer software, consultancy services in the field of computer hardware, computer database creation, recovery of computer data, computer data correction,

computer system analysis, computer consultancy, computer rental, computer software rental, reproduction of computer programs, installation of computer software; design services; services in artworks, graphic arts design, evaluating the authenticity of artworks.

44 – Medical services; medical assistance services; hospital services; medical clinic services; blood bank services; dentistry services; medical nursing services; opticians' services; physiotherapy services; massage services for medical purposes; pharmacy advice; pharmacists' services to make up prescriptions; services of a psychologist; beauty and personal care services; providing Turkish bath facilities; beauty salon services; massage services; hairdressing salon services, manicure services; veterinary services; beauty care for animals; animal breeding services; grooming and cleaning services for animals; grooming and cleaning services for pets; agriculture, horticulture and forestry services; gardening services; landscape services; lawn care services; plant care services; tree planting services; plant nursery services; spreading of agricultural chemicals; aerial and surface spreading of fertilizers and other agricultural chemicals; rental of farming equipment.

(260) AM 2014 73886 A

(800) 1172805

(151) 2013 07 31

(731) Avon Products, Inc.

World Headquarters, 777 Third Avenue,
New York, NY 10017, USA

(540)

AVON SCENT ESSENCE

(591) Black, white

(511)

3 – n-medicated toilet preparations; toiletries; skin care preparations; skin moisturizers; body and beauty care preparations; powders, creams and lotions, all for the face, hands and body; cosmetic suntan preparations; soaps; shower and bath preparations; beauty masks; talcum powder; nail polish; nail polish remover; enamel for nails; false nails; adhesives for cosmetic purposes; cosmetics; eye makeup remover, eye shadow, eye liner, mascara, lipstick, lip liner, lip gloss; make-up foundation; blusher; tissues impregnated with cosmetic lotions; cotton sticks for cosmetic purposes; cotton wool for cosmetic purposes; preparations for cleaning, moisturising, colouring and styling the hair; preparations for cleaning the teeth; shaving and aftershave preparations; perfumes, fragrances, toilet waters, cologne; deodorants for human beings; anti-perspirants for personal use (toiletries); essential oils (cosmetic).

(260) AM 2014 73887 A

(800) 1172807

(151) 2013 07 31

(731) Avon Products, Inc.

World Headquarters, 777 Third Avenue,
New York, NY 10017, USA

(540)

AVON AERO VOLUME

(591) Black, white

(511)

3 – n-medicated toilet preparations; toiletries; skin care preparations; skin moisturizers; body and beauty care preparations; powders, creams and lotions, all for the face, hands and body; cosmetic suntan preparations; soaps; shower and bath preparations; beauty masks; talcum powder; nail polish; nail polish remover; enamel for nails; false nails; adhesives for cosmetic purposes; cosmetics; eye makeup remover, eye shadow, eye liner, mascara, lipstick, lip liner, lip gloss; make-up foundation; blusher; tissues impregnated with cosmetic lotions; cotton sticks for cosmetic purposes; cotton wool for cosmetic purposes; preparations for cleaning, moisturising, colouring and styling the hair; preparations for cleaning the teeth; shaving and aftershave preparations; perfumes, fragrances, toilet waters, cologne; deodorants for human beings; anti-perspirants for personal use (toiletries); essential oils (cosmetic).

(260) AM 2014 73888 A

(800) 1172831

(151) 2012 12 24

(731) TRI STAR ELECTRONICS PTE LTD

110 Middle Road, #04-01 Chiat Hong
Building Singapore 188968, Singapore

(540)



(591) Blue, white

(511)

7 – Machines and machine tools; motors and engines (except for land vehicles); machine coupling and transmission components (except for land vehicles); agricultural implements other than hand-operated; incubators for eggs; vacuum cleaners; electric food blenders; meat and vegetable choppers (machines); automatic vending machines; electric food processors; electric juice extractors; electric fruit presses; meat grinders (electric machines); electric food mixers; automatic dispensing machines for dispensing beverages; spin dryers, dish washers; ironing machines for clothing; clothes washing machines; electric generators; parts and fittings for the aforesaid goods.

9 – Scientific, nautical, surveying, photographic, cinematographic, optical, weighing, measuring, signalling, checking (supervision), life-saving and teaching apparatus and instruments; apparatus and instruments for conducting, switching, transforming, accumulating, regulating or controlling electricity; apparatus for recording, transmission or reproduction of sound or images; magnetic data carriers, recording discs; and mechanisms for coin-operated apparatus; cash registers, calculating machines, data processing equipment and computers; fire-extinguishing apparatus; apparatus for receiving, amplifying, converting, equalising, controlling, recording, transmitting and/or reproducing audio and/or visual signals, namely radio receiving sets, tape recorders, amplifiers, tuners, compact disc players, record players, digital versatile disc players, visual compact disc players, video cassette recorders and combination thereof, video cameras, video disc reproducers, colour televisions, black and white televisions, security televisions, monitors for television signals; telephone apparatus; telephone instruments and answering machines; decoders; electric or electronic timers; discs and magnetic tapes all for the recordal of sound and/or video; computers and data processing apparatus and peripheral equipment; computer programmes; facsimile transceivers; electronic copying machines; colour graphics printers; electrical apparatus for ironing; cameras; camcorders; car audio apparatus; amplifiers; amplifiers for use in cars for entertainment purposes; cable connectors for docking mobile phones, MP3 players, audio players, video players, portable media players, electronic tablets, computers; high fidelity apparatus; MP3 players, audio players, video players, portable media players, electronic tablets, computers; clock-radios; radios, cassette players, compact disc players, DVD players; speakers (audio equipment); car speakers; subwoofers (audio equipment); car subwoofers (audio equipment); sound bar (audio equipment); televisions; liquid crystal display (LCD) televisions; light emitting diode (LED) televisions; plasma televisions; flat screen televisions; blu-ray disc players; blu-ray disc recorders; DVD recorders; projectors; sound recorders for voice; batteries; car batteries; rechargeable batteries; calculators; computer monitors; desktop computers; laptop computers; tablet computers; printers for computers, cash registers, data processing apparatus; blank DVDs, blank discs, blank compact discs (CDs), blank blu-ray discs, data storage discs; cases adapted for storing DVDs, compact discs, blu-ray discs, data storage discs; memory cards, solid-state memory devices, USB flash drives; photocopiers; electric inverters; voltage stabilisers; solar panels for electricity generation; facsimile machines; telephonic apparatus; parts and fittings for the aforesaid goods.

11 – Apparatus for lighting, heating, steam generating, cooking, refrigerating, drying, ventilating, wa-

ter supply and sanitary purposes; barbecues; cookers; cooking utensils, electric; deep fryers, electric; grills (cooking appliances); griddles (cooking appliances); heating boilers; heating plates; hot plates; kettles, electric; plate warmers; pressure cookers, electric; pressure cooking saucepans, electric toasters, ovens (other than experimental ovens), electric cooking pans, electric cooking pots; electrically heated apparatus for making coffee, electric water heating apparatus (other than kettles); light projectors, projector lamps; air cooling apparatus, air-conditioners, air-conditioning installations; pipes being part of sanitary installations; pipes (air conditioning installations); fans for use in air conditioning, fans for ventilating; fans for use in air conditioning incorporating mist sprays; air purifying apparatus; water heaters; apparatus for filtering and brewing coffee, electric coffee machines; electric steamers for cooking; frying machines; electric jugs; microwave ovens (cooking apparatus); cooking ovens; electric rice cookers; electric sandwich makers; cooking stoves; gas stoves; hot pots (electrically heated); apparatus for supplying water, hot water dispensers, cold water dispensers, chilled purified water dispensers; water filtering apparatus; water purification apparatus; flashlights (torches); lanterns for lighting; light-emitting diodes (LED) lighting apparatus; electric hair dryers; freezers; refrigerators; tumble dryers.

(260) AM 2014 73889 A

(800) 1172837

(151) 2013 08 02

(731) ZHEJIANG CHANGJIN SHOCK
ABSORBER CO., LTD.
Jiefang Tang Farm (Auto-motorcycle
Industrial Zone), Zhugang Town, Yuhuan,
Zhejiang Province, China

(540)



(591) Black, white

(511)

12 – Automobile wheels; hubs for vehicle wheels; suspension shock absorbers for vehicles; shock absorbing springs for vehicles; automobile chassis; clutches for land vehicles; brake pads for automobiles; reduction gears for land vehicles; hydraulic circuits for vehicles; balance weights for vehicle wheels.

(260) AM 2014 73890 A

(800) 1172855

(151) 2012 12 05

(731) Moleskine S.p.A.

Viale Stelvio, 66 I-20159 Mila (MI), Italy

(540)



(591) Black, white

(511)

9 – Spectacles, sunglasses, protective eyeglasses; apparatus and instruments for conducting, switching, transforming, accumulating, regulating or controlling electricity, including electric chargers, batteries, cables; scales, measuring apparatus and instruments, including compass, altimeters, barometers, thermometers (t for medical purposes); protective helmets; apparatus for recording, transmission or reproduction of sound and/or images, including cameras, web cameras, camcorders, digital picture frames, digital picture albums, stereo equipment, portable sound players; mobile phones, smart phones; hand held communication devices (walkie talkies); global positioning systems (GPS devices); computers, electronic tablets, data processors, multi media electronic devices; electronic book readers; recording discs, data carriers, recorded sound and/or image media, including CD, DVD, Universal Serial, Bus keys; software, computer programs, data, audio and video recordings, downloadable programs; electronic publications; accessories for all the above mentioned goods included in this class, including protective cases, carrying cases, frames, covers, chains, strips, docking stands devices for hands free use; earphones; headphones; microphones; mouse; mouse pads; keypads.

16 – Paper, cardboard and goods made from these materials t included in other classes; telephone number books, address books, agendas, diaries, pocket diaries, stationery-type portfolios, blank writing journals, day planners, te books, exercise books, writing pads, paper albums; loose writing paper; greeting cards; memo tes; paper luggage tags; printed matter, including, books, newspaper, magazines, travel guide books with or without specific content, calendars, post cards, posters, book marks, photographs, photograph albums; stationery, (including writing instruments, erasers, pencil sharpeners, square rulers); pencil cases, folders, file holders, document files, organizers and desk organizers included in this class; paper knives; bookbinding material; adhesives for stationery or household purposes; artists' materials; paint brushes; typewriters and office requisites (except furniture); instructional and teaching material (except apparatus); drawing instruments; plastic materials for packaging (t included in other classes); printers' type; printing blocks.

18 – Leather and imitations of leather, and goods made of these materials and t included in other classes; hides; trunks and travelling bags; luggage tags of leather or imitation leather; bags, handbags, briefcases, folders for documents, waist packs, shopping bags, suitcases, trolley bags, backpacks, school rucksack, wallets, purses, key cases of leather or imitation leather, vanity cases sold empty; umbrellas, parasols and walking sticks; whips, harness and saddlery.

25 – Clothing, footwear, headgear.

(260) AM 2014 73891 A

(800) 1172859

(151) 2013 06 26

(731) ÖZPA TEKSTİL KONFEKSİYON SANAYİ VE TİCARET LİMİTED ŞİRKETİ

Merkez Mah. Güngören Cad. 5/1 Sokak:5,
Bağcılar, İstanbul, Turkey

(540)



TONY MONTANA

tonymontana.com.tr

(591) Black, white, red

(511)

25 – Clothing, namely, trousers, jackets, overcoats, coats, skirts, suits, jerseys, waistcoats, shirts, ready-made leather linings (parts of clothing), T-shirts, sweatshirts, dresses, bermuda shorts, shorts, pajamas, pullovers, jeans, tracksuits, rainwear, beachwear, bathing suits, swimming suits; clothing for sports (for exclusive use for sports), clothing for babies, namely, shirts, pants, coats, dresses; underclothing, namely, boxer shorts, brassieres, briefs, pants, socks; footwear, namely shoes excluding orthopedic shoes, sandals, waterproof boots, walking boots, booties, sporting shoes, slippers; shoe parts namely heelpieces, insoles for footwear, footwear uppers; headgear, namely caps, skull caps, sports caps, hats, berets; gloves (clothing), stockings, belts (clothing), camisoles, sarongs, scarves, neck scarves, shawls, collars, neckties, ties, suspender belts.

(260) AM 2014 73892 A

(800) 1172876

(151) 2013 06 22

(731) XIANGXING (FUJIAN) BAG & LUGGAGE GROUP CO., LTD.

336 Longjiang Road, Fuqing city, 350300
Fujian province, China

(540)



(591) Black, white

(511)

18 – Purses; school bags; shopping bags; briefcases; travelling sets [leather ware]; valises; cattle skins; garment bags for travel; umbrellas.

(260) AM 2014 73894 A

(800) 1172895

(151) 2012 11 22

(731) Marc O'Polo International GmbH

Hofgartenstraße 1, 83071 Stephanskirchen,
Germany

(540)



(591) Black, white

(511)

3 – Bleaching preparations and other substances for laundry use; cleaning, polishing, scouring and abrasive preparations; soaps, perfumery, essential oils, body and beauty care products, hair lotions, dentifrices, deodorants, perfumes, colognes, eau de parfum, eau de toilette, after shave, shampoos, hair care products, cosmetics, make-up products, eye shadow, mascara, eye makeup, lipstick, lip gloss, n-medical lip balm, lip liner pencils, make-up, face powder, blusher, make-up compacts, cosmetic cleansers, make-up remover, cosmetic skin care products, creams for the skin, lotions for cosmetic purposes, cosmetic masks, body lotions, body oils, body gel for cosmetic purposes, body and facial scrubs, shaving substances and substances for after-shave care, after-shave lotions, n-medical bath preparations, bath crystals, shower foam, shower gels, massage oils, nail polish, nail care products, sunscreen preparations, sunblocker, shoe polish.

8 – Hand-operated tools; cutlery, forks and spoons; razors; cutlery, table cutlery, runcible spoons, serving cutlery, knives, silver plate.

9 – Scientific, nautical, surveying, photographic, cinematographic, optical, weighing, measuring, signaling, checking (supervision), life-saving and teaching apparatus and instruments; apparatus and instruments for conducting, switching, transforming, accumulating, regulating or controlling of electricity, apparatus for recording, transmission or reproduction of sound or images; magnetic data carriers, recording discs; and mechanisms for coin operated apparatus; cash registers, calculating machines, data processing equipment and computers; extinguishers; spectacles; parts for eyeglasses, spectacle frames; spectacle temples, spectacle glasses, optical glasses, sunglasses, goggles for sport, goggles, accessories for spectacles, spectacle cases, custom made cases, leather cases and bags for data processing equip-

ment, especially for mobile phones, tebooks / laptops, smart phones, biculars.

14 – Precious metals and their alloys and goods in precious metals or coated therewith, t included in other classes; jewellery, precious stones; chrometric and horological instruments, watches, fashion jewellery, watch bands.

18 – Leather and imitations of leather, and goods made of these materials and t included in other classes; animal skins, hides; trunks and travelling bags; umbrellas, parasols and walking sticks; whips, harness and saddlery; bags, handbags; travelling bags; school bags; satchels; rucksacks; vanity cases, purses, wallets, briefcases, key cases, cosmetic cases, card cases, leather cases, leather cases with slide locks, hip bags, bum bags, briefcases (leather goods), travelling sets (leather goods), small leather goods, leather accessories t included in other classes.

20 – Furniture, mirrors, picture frames, goods, t included in other classes, of wood, cork, reed, cane, wicker, horn, bone, ivory, whalebone, amber, pearl, meerschaum and substitutes for all these materials, or of plastics; frames, cushions, decoration cushions, pillows, seat cushions, clothes hangers, magazine rack, clothes racks (furniture), baskets (t of metal), furnishings made of wood, cork, reed, cane, wicker, horn, bone, ivory, whalebone, shell, amber, pearl, meerschaum and substitutes, or of plastics; curtain holders, t of textile material, bottle closures t of metal; blinds.

21 – Household or kitchen utensils and containers; combs and sponges; brushes (except paint brushes); brush-making materials; unworked or semi-worked glass (except glass used in building); glassware, porcelain and earthenware t included in other classes; pot covers, flower pots, flower-pot covers, tins, soap dishes and boxes, crockery, tableware, other than knives, forks and spoons, coffee and tea services, drinking vessels, coffee and teapots, glass, cups, cans, jugs, decanters, drinking bottle, cooking, roasting and baking ware, pots, pans, coasters, bottle cooler, wine cooler, champagne cooler, trays, bread baskets, egg cups, candlesticks, candle holders, soap dispensers, perfume sprayer and atomizers, vases, bottle openers, corkscrews, ice pails, salt cellars, pepper pots, pepper mills, napkin rings, napkin holders, knife rests, tea warmer candle holders, pot cloth, pot gloves, under plates, table plates, dishes, salad bowls, storage boxes/cases, oil vinegar cruets, cooking spoons, basting spoons, for kitchen use, mixing spoons, champagne buckets.

24 – Textiles and textile goods t included in other classes, bed and table covers, bad linen, bed sheets, fitted sheets, duvet covers, mattress covers, bed sheets, goods of terry towelling, towels, bath linen, bath towels, beach towels, washcloths, blankets, bedspreads, table linen, table cloths, cloth napkins,

table mats, table runners, place mats, linen (household), cushion covers, decorative cushion covers, pillow covers, seat covers, slipcovers, bedspreads, curtains, drapes, fabrics, textile handkerchiefs, hangings (wall) of textile, quilt bedding mats, tablecloths on the roll, kitchen textiles, dish towels, shower curtains made of textile material or plastic foil, curtain holders of textile materials, towel blankets.

25 – Clothing, footwear, headgear, outerwear for men, women and children, pants, jeans, coats, dresses, skirts, suits, ties, bathing robe, nightwear, aprons for cooking, underclothes, ladies' underwear, undergarments, corsetry, hosiery, socks, belts, suspenders, scarves, hats, shawls, gloves, leg warmers, headbands, swimwear, clothing for children and babies, leisure and city shoes for gentlemen and ladies, children shoes, clothing, footwear and headgear for sports especially jogging, fitness training, gymnastics, yoga, golf, tennis, squash, badminton, water sports, sailing, windsurfing, canoeing, rowing, downhill skiing, cross country skiing, snowboarding, soccer, basketball, handball, volleyball, baseball, in-line skating, skateboarding, roller skating, hockey, ice hockey, ice skating, football, cycling, equestrian sports, jersey clothing, hiking, trekking, climbing and outdoor clothing, hiking, trekking, climbing and outdoor footwear.

27 – Carpets, rugs, mats and matting, lileum and other materials for covering existing floors; wall hangings (n textile), carpets, rugs, bath mats.

35 – Retail services, wholesale services, online services or catalogue mail order services in each of the areas of: apparel, garments, fashion accessories, belts, footwear, headgear, cosmetics, personal care, beauty care products, perfumery, essential oils, spectacles, parts for eyeglasses, spectacle frames, sunglasses, accessories for spectacles and sunglasses, eyeglass cases, leather and imitations of leather and articles thereof, bags, handbags, suitcases, luggage, backpacks, umbrellas, parasols, purses, wallets, key cases, cosmetic cases, leather cases, chrometric and horological instruments, watches, watchstraps, jewellery, fashion jewellery, furniture products and decorative products, furniture, mirrors, frames, picture frames, cushions, decorative cushions, pillows, curtain holders, bottle caps, textiles and textile goods, blankets, sheets, fitted sheets, terry linen, towels, bedspreads, quilts (duvets), table linen, tablecloths, placemats, table runners, table cloth on the roll, cloth napkins, kitchen textiles, dish towels, home textiles, shower curtains of textile or plastic foil, curtain holders of textile materials, cutlery, runcible spoons, table cutlery, forks, spoons, knives, silver plate, kitchen and household goods, combs, sponges, brushes (except paint brushes), glassware, porcelain, stoneware, tableware, carpets, rugs, mats, bath mats, rugs, flooring, wallpaper.

(260) AM 2014 73895 A

(800) 1172903

(151) 2012 12 14

(731) Proizvodstven-torgovoe chaste unitare predpriyatie "LINEPACK"

ul. Krasnaya 13-54, 220005 Minsk, Belarus

(540)



(591) Yellow, brown, red and white

(511)

30 – Coffee, tea, cocoa, sugar, rice, tapioca, sago, artificial coffee; flour and preparations made from cereals, pelmeni, bread, pastry and confectionery; honey, treacle; yeast, baking powder, salt, mustard; vinegar, condiments; spices; edible ices; flavorings other than essential oils, sponge cakes, pancakes, buns, vanillin (vanilla substitute), vanilla (flavoring), waffles, vermicelli, coffee flavorings, natural sweeteners, glucose for food, thickening agents for cooking foodstuffs, vegetal preparations for use as coffee substitutes, confectionery for decorating Christmas trees, cakes, pastries, peanut confectionery, almond confectionery, pasta, pasties, frozen yogurt, cocoa products, caramels, milk-base gruel, sweets including liquorice and mint sweets, unroasted coffee, crackers, groats for human food, roasted maize, meat pies, turmeric for food, farinaceous foods, odles, candy for food, rice cakes, maltose, jellies [confectionery], marzipan, custard, royal jelly (for human consumption, t for medical purposes), ice cream, sorbets (ices), muesli, mint for confectionery, cocoa beverages with milk, coffee beverages with milk, coffee-based beverages, tea-based beverages, chocolate beverages with milk, chocolate-based beverages, cocoa-based beverages, infusions (t medicinal), nutmegs, pastilles (confectionery), molasses, pepper, cookies, pies, fondants (confectionery), popcorn, powders for ice cream, pralines, flour-milling products, oat-based food, food products with starch, ginger bread, puddings, cake powder, chewing gum (t for medical purposes), rice, aniseed, cake paste, spaghetti, seasonings, rusks, breadcrumbs, sandwiches, almond paste, tarts, confectionery for decorating cakes, halvah, bread, unleavened bread, cereal flakes, chicory, iced tea, chocolate, malt extract, essences for foodstuffs, except etheric essences and essential oils, preserved garden herbs (seasonings).

(260) AM 2014 73896 A
 (800) 1172933
 (151) 2013 06 27
 (731) Avon Products, Inc.
 World Headquarters, 777 Third Avenue,
 New York, NY 10017, USA

(540)

EXPLORATION

(591) Black, white

(511)

3 – n-medicated toilet preparations; toiletries; skin care preparations; skin moisturizers; body and beauty care preparations; powders, creams and lotions, all for the face, hands and body; cosmetic suntan preparations; soaps; shower and bath preparations; beauty masks; talcum powder; nail polish; nail polish remover; enamel for nails; false nails; adhesives for cosmetic purposes; cosmetics; eye makeup remover, eye shadow, eye liner, mascara, lipstick, lip liner, lipgloss; make-up foundation; blusher; tissues impregnated with cosmetic lotions; cotton sticks for cosmetic purposes; cotton wool for cosmetic purposes; preparations for cleaning, moisturising, colouring and styling the hair; preparations for cleaning the teeth; shaving and aftershave preparations; perfumes, fragrances, toilet waters, cologne; deodorants for human beings; anti-perspirants for personal use (toiletries); essential oils (cosmetic).

(260) AM 2014 73897 A
 (800) 1172979
 (151) 2013 06 28
 (731) UAB "TUTUTIS"
 Raudondvario pl. 101, LT-47184 Kaunas,
 Lithuania

(540)



(591) Yellow, grey and white

(511)

12 – Casters for vehicles; safety seats for children for vehicles; covers for baby carriages; prams; pushchairs; pushchair hoods.

35 – Advertising; business management; business administration; office functions; the bringing together, for the benefit of others, of a variety of goods (excluding the transport thereof), enabling customers to conveniently view and purchase those goods.

(260) AM 2014 73899 A
 (800) 1173007
 (151) 2013 03 20
 (731) Hobbywing Techlogy Co., Ltd.

Room 1109, Wenan Center, Wenjin
 Plaza, 1010 Wenjinbei Road, Luohu
 District, Shenzhen, China

(540)

HOBBYWING

(591) Black, white

(511)

7 – Refrigerator dynamos; starters for motors and engines; control mechanisms for machines, engines or motors; pneumatic controls for machines, motors and engines; belts for machines; speed governors for machines, engines and motors; engines and motors for model vehicles, aircraft and boats; electronic industrial devices (terms too vague in the opinion of the International Bureau- Rule 13(2)(b) of the Common Regulations); hydraulic engines and motors; dynamos; machine wheelwork.

9 – Batteries, electric; chargers for electric batteries; regulating apparatus, electric; printed circuits; integrated circuits; connections, electric; remote control apparatus; equipment for communication network; computer peripheral devices; materials for electricity mains [wires, cables]; electronic speed controls for use in connection with remote controlled model toys.

(260) AM 2014 73900 A

(800) 1173100

(151) 2013 01 09

(731) Duktus S.A.

Niederlassung Österreich; Innsbrucker Str. 51,
 A-6060 Hall in Tirol, Austria

(540)

DUKTUS

(591) Black, white

(511)

17 – Sealing rings, clamp rings and junctions, t of metal, for pipes.

19 – Posts, pipes, shaped parts and fittings (t of metal).

20 – Valves (other than parts of machines), t of metal; locking segments for pipe joints, t of metal.

(260) AM 2014 73901 A

(800) 1173131

(151) 2013 05 28

(731) Henkel AG & Co. KGaA

Henkelstrasse 67, 40589 Düsseldorf, Germany

(540)



(591) Red and white
(511)

3 – Bleaching preparations and other substances for laundry use, rinsing agents for laundry and tableware, stain removing preparations; cleaning, polishing, scouring and abrasive preparations, chemical agents for cleaning metal, enameled sheet metal, wood, cork, porcelain, ceramic, glass, plastic, leather and textiles; spot remover; soaps t for personal use, perfumery, essential oils.

5 – Disinfectants and deodorants other than for humans and animals.

21 – Sponges, brushes, cleaning cloths, cleaning purposes, hand-operated cleaning appliances, devices for dispensing sanitary cleaning and fragrance products, partially with the addition of disinfectant, included in this class.

(260) AM 2014 73902 A

(800) 1173132

(151) 2013 05 28

(731) Henkel AG & Co. KGaA

Henkelstrasse 67, 40589 Düsseldorf,
Germany

(540)



(591) Blue and green

(511)

3 – Bleaching preparations and other substances for laundry use, rinsing agents for laundry and tableware, stain removing preparations; cleaning, polishing, scouring and abrasive preparations, chemical agents for cleaning metal, enameled sheet metal, wood, cork, porcelain, ceramic, glass, plastic, leather and textiles; spot remover; soaps t for personal use, perfumery, essential oils.

5 – Disinfectants and deodorants other than for humans and animals.

21 – Sponges, brushes, cleaning cloths, cleaning purposes, hand-operated cleaning appliances, devices for dispensing sanitary cleaning and fragrance products, partially with the addition of disinfectant, included in this class.

(260) AM 2014 73903 A

(800) 1173137

(151) 2013 06 04

(731) ARARAT COGNAC FACTORY "A.K.Z." LTD
12, str. Pushkin, Ararat, marz Ararat, Armenia

(540)



(591) Black, white

(511)

33 – Alcoholic beverages (except beers).

(260) AM 2014 73904 A

(800) 1173160

(151) 2013 07 16

(731) UAB "CONSUL TRADE HOUSE"

Gediminas ave. 35, LT-01109 Vilnius,
Lithuania

(540)

VUS

(591) Black, white

(511)

35 – Administrative processing of purchase orders; advertising; advertising agencies; advertising by mail order; advisory services for business management; arranging newspaper subscriptions for others; arranging subscriptions to telecommunication services for others; auctioneering; bill-posting; book-keeping; business appraisals; business auditing; business efficiency expert services; business information; business inquiries; business investigations; business management and organization consultancy; business management assistance; business management consultancy; business management of hotels; business management of performing artists; business management of sports people; business organization consultancy; business research; commercial administration of the licensing of the goods and services of others; commercial information agencies; commercial information and advice for consumers (consumer advice shop); commercial or industrial management assistance; compilation of information into computer databases; compilation of statistics; computerized file management; cost price analysis; data search in computer files for others; demonstration of goods; direct mail advertising; dissemination of advertising matter; distribution of samples; document reproduction; drawing up of statements of accounts; economic forecasting; employment agencies; import-export agencies; invoicing; layout services for advertising purposes; marketing; marketing research; marketing studies; modelling for advertising or sales promotion; news clipping services; office machines and equipment rental; on-line advertising on a computer network; opinion polling; organization of exhibitions for commercial or advertising purposes; organization of fashion shows for promotional pur-

poses; organization of trade fairs for commercial or advertising purposes; outsourcing services (business assistance); payroll preparation; personnel management consultancy; personnel recruitment; photocopying services; presentation of goods on communication media, for retail purposes; price comparison services; procurement services for others (purchasing goods and services for other businesses); production of advertising films; professional business consultancy; psychological testing for the selection of personnel; publication of publicity texts; publicity columns preparation; publicity material rental; public relations; radio advertising; relocation services for businesses; rental of advertising space; rental of advertising time on communication media; rental of photocopying machines; rental of vending machines; retail or wholesale services for pharmaceutical, veterinary and sanitary preparations and medical supplies; sales promotion for others; secretarial services; shop window dressing; shorthand; sponsorship search; systemization of information into computer databases; tax preparation; telemarketing services; telephone answering for unavailable subscribers; television advertising; transcription; typing; updating of advertising material; word processing; writing of publicity texts.

(260) AM 2014 73905 A

(800) 1173202

(151) 2013 06 22

(731) Quanzhou Wouxun Electronics Co.,Ltd
5th Floor, Jinxin Industrial Building,
Jiangnan Science and Techlogy Area,
Li Cheng Distict of Quanzhou, Fujian
Province, China

(540)



(591) Black, white

(511)

9 – Alarms; walkie-talkies; transmitters [telecommunication]; ear plugs for divers; radiotelephony sets; transmitters of electronic signals; electrical communication machines and instruments; television apparatus; video telephones; fluorescent screens.

(260) AM 2014 73906 A

(800) 1173208

(151) 2013 02 19

(731) SOCIETA' ITALIANA ACETILENE E
DERIVATI S.I.A.D. S.P.A. IN BREVE
S.I.A.D. S.P.A
Via San Bernardi, 92, I-24126 Bergamo (BG),
Italy

(540)



(591) Black, white

(511)

1 – Argon; nitrogen; cryogenic preparations; helium; hydrogen; oxygen.

6 – Containers of metal for compressed gas or liquid air.

7 – Compressors; blowing machines for the compression, exhaustion and transport of gases; gas-operated soldering apparatus; electric soldering apparatus; electric welding machines; gas-operated soldering irons; electric powered soldering irons; electric arc cutting apparatus.

11 – Air cooling apparatus; gas scrubbing apparatus; oxygen generators; nitrogen generators; argon generators; acetylene generators; carbon dioxide generators; helium generators; hydrogen generators; dinitrogen dioxide generators; dischlorosilane generators; trichlorosilane generators; tetrachlorosilane generators; xen generators; krypton generators; neon generators.

37 – Machinery installation, maintenance and repair.

(260) AM 2014 73907 A

(800) 591290

(151) 2013 02 26

(731) Fr. Kaiser GmbH
Bahnhofstrasse 35, 71332 Waiblingen,
Germany

(540)

Aeroxon

(591) Black, white

(511)

5 – Insect traps in the form of adhesive rings for trees, adhesive panels and bands of different colors, insect traps with sticky surface; insecticides in liquid and solid form excluding medicines and intended for external use on the human body, fly-catching products; insect extermination means, excluding medicines, with protection devices accessible only to some insects (bait boxes), fly-catching paper.

(260) AM 2014 73908 A

(800) 672890

(151) 1997 05 17

(891) 2013 03 28

(731) GANAPATI
6 rue Grande, F-77430 CHAMPAGNE SUR
SEINE, France

(540)

CHRISTOPHE LEMAIRE

(591) Black, white
(511)
3 – Soaps; perfumery, essential oils; cosmetics, hair lotions; dentifrices.

18 – Goods of leather or imitation leather (excluding cases adapted to the products for which they are intended, gloves and belts); animal skins and hides; trunks and suitcases; umbrellas, parasols and walking sticks; whips and saddlery.

25 – Clothing, shoes (excluding orthopaedic shoes), headgear for wear.

(260) AM 2014 73909 A
(800) 820875A
(151) 2004 02 25
(891) 2013 07 17
(731) Genentech, Inc.
1 DNA Way, South San Francisco,
CA 94080-4918, USA

(540)

ALTUZAN

(591) Black, white
(511)
5 – Pharmaceutical products for use in the treatment of diseases and disorders of cardiovascular origin, diseases and disorders of cancerous origin, immune system diseases and disorders, diseases and disorders of angiogenic origin, ocular diseases and disorders, and diseases and disorders of inflammatory origin.

(260) AM 2014 73910 A
(800) 831125
(151) 2004 06 30
(891) 2013 06 11
(731) AKTSIONER DROUJESTVO "VETPROM"
26, oulitsa "Otetz Paisii", BG-2400
RADOMIR, Bulgaria

(540)

BRONCHOTON

(591) Black, white
(511)
5 – Pharmaceutical and veterinary products; sanitary products for medical purposes; dietetic substances for medical use, food for babies; plasters, materials for dressings; material for dental fillings and dental impressions; disinfectants; products for destroying vermin; fungicides, herbicides.

(260) AM 2014 74127 A
(800) 901523
(151) 2006 09 26
(891) 2013 07 16
(731) Almirall, S.A.

Ronda General Mitre, 151, E-08022
Barcelona, Spain

(540)

EKLIRA

(591) Black, white
(511)
5 – Pharmaceuticals preparations.

(260) AM 2014 74128 A
(800) 910857
(151) 2006 11 10
(891) 2013 08 13
(731) DSM IP Assets B.V.
Het Overloon 1, NL-6411 TE Heerlen,
Netherlands

(540)



(591) Black, white
(511)
1 – Chemical and biochemical products for use in the food, beverage and dairy industry; chemical and biochemical products for preserving foodstuffs and beverages.
5 – Vitamins, minerals; nutritional additives for medical purposes; dietetic foods and dietetic preparations and substances for medical purposes.

29 – Edible jellies, jams; milk and milk products; edible oils and fats; dietetic foods, t for medical use, t included in other classes.

30 – Dietetic foods, t for medical use, t included in other classes; ice-cream; ice.

(260) AM 2014 74129 A
(800) 915124
(151) 2006 12 14
(891) 2013 06 24
(731) ODE YALITIM SANAYİ VE TİCARET
ANİM ŞİRKETİ
Piyalepaşa Ortadoğu İş Merkezi K:12,
Şişli İstanbul, Turkey

(540)

R-FLEX

(591) Orange and black
(511)
17 – Flexible tubes, insulating materials, insulating tape and band, insulators, pipes, synthetic rubber, elastic yarns.

(260) AM 2014 74131 A
 (800) 967369
 (151) 2008 04 07
 (891) 2013 07 16
 (731) Almirall, S.A.
 Ronda General Mitre, 151, E-08022
 Barcelona, Spain
 (540)

BRIMICA

(591) Black, white
 (511)
 5 – Pharmaceutical products.

(260) AM 2014 74132 A
 (800) 1000850
 (151) 2009 04 17
 (891) 2013 08 20
 (731) Glaxo Group Limited
 980 Great West Road, Brentford, Middlesex
 TW8 9GS, United Kingdom
 (540)

ELEBRATO

(591) Black, white
 (511)
 5 – Pharmaceutical and medicinal preparations and
 substances; vaccines.

(260) AM 2014 74133 A
 (800) 1047846
 (151) 2010 07 22
 (891) 2013 06 24
 (731) STP GIDA SANAYİ VE TİCARET ANİM
 ŞİRKETİ
 Ulucak Köyü Organize, Sanayi Bölgesi
 Atatürk Mah. :51, Ankara Asfaltı, Kemalpaşa,
 TR-35170 İzmir, Turkey
 (540)



(591) Brown, white, pink
 (511)
 29 – Meat, fish, poultry and game; meat extracts;
 preserved, frozen, dried and cooked fruits and vege-
 tables; jellies, jams, compotes; eggs, milk and milk
 products; edible oils and fats.
 30 – Coffee, tea, cocoa, sugar, rice, tapioca, sago,
 artificial coffee; flour and preparations made from
 cereals, bread, pastry and confectionery, ices; honey,
 treacle; yeast, baking-powder; salt, mustard; vinegar,
 sauces (condiments); spices; ice.
 32 – Beers; mineral and aerated waters and other n-
 alcoholic drinks; fruit drinks and fruit juices; syrups
 and other preparations for making beverages.

43 – Services for providing food and drink; tempo-
 rary accommodation.

(260) AM 2014 74134 A
 (800) 1073089
 (151) 2011 02 10
 (891) 2013 08 13
 (731) Quan Dengping; Laorenchong Group
 Zhongsheng Village, Baizhi Rural, Linli
 County, Hunan, China
 (540)



(591) Black, white
 (511)
 9 – Data processing apparatus; computer memories;
 recorded computer programs; computer keyboards;
 bar code readers; compact discs (read-only memo-
 ry); recorded computer software; couplers (data pro-
 cessing equipment); monitors (computer hardware);
 mouse (data processing equipment); tebook compu-
 ters; downloadable electronic publications; computer
 game programs; printers for use with computers;
 punched card machines for offices; photocopiers
 (photographic, electrostatic, thermic); machines for
 checking on work attendance; photo telegraphy ap-
 paratus; electronic tice boards; antennas; radiotelep-
 hony sets; navigational instruments; modems; navi-
 gation apparatus for vehicles (on-board computers);
 portable telephones; satellite navigational apparatus;
 walkie-talkies; optical communications instruments;
 MP3 players; MP4 players; headphones; cabinets for
 loudspeakers; cameras (photography); slide project-
 tors; stabilized voltage power supply; low voltage
 power supply; electric theft prevention installations;
 anti-theft warning apparatus; eyeglasses; electric
 cables; electric wires; magnetic wires; telephone wi-
 res; materials for electricity mains (wires, cables);
 coaxial cables; computers; encoded magnetic cards;
 interfaces (for computers); computer peripheral de-
 vices; central processing units (processors); chips
 (integrated circuits); smart cards (integrated circuit
 cards); integrated circuit cards (smart cards).

(260) AM 2014 74135 A
 (800) 1095326
 (151) 2011 07 29
 (891) 2013 06 24
 (731) IL YANG PHARMACEUTICAL CO., LTD
 182-4, Hagal-dong, Giheung-gu, Yongin-si,
 Gyeonggi-do, Republic of Korea
 (540)

SUPECT

(591) Black, white

(511)

5 – Crude medicines; anti-virus pharmaceutical preparations; diagstic preparations for medical purposes; anti-inflammatory preparations; febrifuges; allergy medications; pharmaceutical products for treating respiratory diseases; pharmaceutical preparations for treating digestive diseases; hormones for medical purposes; medicines for nutrients, tonics and alteratives; pharmaceutical preparations for anti-fungal; insecticides; diarrhea medicines; pharmaceutical preparations for epidermis; medicines for atopic dermatitis; pharmaceutical preparations for skin care; pharmaceutical preparations for skin regeneration; anti-aging preparations for skin for medical purposes; ami acids for medical purposes; vitamin preparations; cardiovascular pharmaceuticals; medicines for cerebrovascular diseases; pharmaceuticals for end-organs; medicines for mepausal disorders; medicines for leukemia; anti-cancer preparations; pharmaceutical preparations acting on the central nervous system.

(260) AM 2014 74136 A

(800) 1111423

(151) 2012 02 07

(891) 2013 07 16

(731) Almirall, S.A.

Ronda General Mitre, 151, E-08022

Barcelona, Spain

(540)

DUAKLIR

(591) Black, white

(511)

5 – Pharmaceutical preparations for the treatment of respiratory diseases, excluding pharmaceutical preparations for the treatment of cancer.

(260) AM 2014 74137 A

(800) 1120053

(151) 2012 01 12

(891) 2013 08 20

(731) TORIDOLL CORPORATION

1-1, Oedori 7-chome, Chuo-ku, Kobe-shi,

Hyogo 651-0088, Japan

(540)

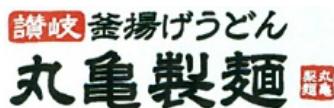

(591) Red

(511)

29 – Soups produced in Kagawa prefecture for Kama-age udon; soup stock or liquid stock made of extracts from materials such as fish and kelp, produced in Kagawa prefecture for Kama-age udon.

30 – Udon odles produced in Kagawa prefecture for Kama-age udon; cooked Kama-age udon produced

in Kagawa prefecture; Inari-sushi (a pouch of fried bean curd stuffed with vinegared rice); rice balls; cereal preparations; Worcester sauce; meat gravies; ketchup sauce; soya sauce; vinegar; vinegar mixes; seasoning soy sauce (Soba-tsuyu); salad dressings; white sauce; mayonnaise; sauces for barbecued meat; Chinese stuffed dumplings (Gyoza, cooked); sandwiches; Chinese steamed dumplings (Shumai, cooked); sushi; fried balls of batter mix with small pieces of octopus (Takoyaki); steamed buns stuffed with minced meat (Niku-manjuh); hamburgers (sandwiches); pizzas; box lunches consisting of rice, with added meat, fish or vegetables; hot dogs (sandwiches); meat pies; ravioli; confectionery, bread and buns.

43 – Providing foods and beverages.

(260) AM 2014 74138 A

(800) 1164909

(151) 2013 05 21

(891) 2013 07 29

(731) SOURCENEXT CORPORATION

3-8-21, Toramon, Minato-ku, Tokyo

105-0001, Japan

(540)

SOURCENEXT

(591) Black, white

(511)

42 – Providing temporary use of n-downloadable software via computer and communication networks; application service provider, namely, providing computer software; software as a service (SaaS).

(260) AM 2014 74281 A

(800) 1176351

(151) 2013 05 08

(731) Mouser Electronics, Inc.

1000 rth Main Street, Mansfield Tx 76063,

USA

(540)

MOUSER.COM

(591) Black, white

(511)

9 – Electronic components, namely, antennas, batteries, battery clips, battery holders, battery snaps, electric buzzers, electrical cables, capacitors, electrical circuit boards, electrical clips adapted for use in holding electrical cables and wires and for securing electrical components in place, coils, radio frequency and audio frequency chokes, electrical connectors and sockets, earphones, fuses, fuse blocks, fuse clips, fuse holders, electrical heat sinks, electrical instrument enclosure cases, electrical variable dial kbs, electrical meters, microphones, potentiometers,

electrical relays, resistors, semiconductors, electronic sirens, audio speakers, electrical switches, terminal boards, transformers, and electrical wires.

35 – Distributorship services in the field of electronic components; catalog ordering service featuring electronic components; electronic catalog services featuring electronic components; electronic commerce services, namely, providing information about products via telecommunication networks for advertising and sales purposes; retail and wholesale services relating to electronic components provided by means of mail order catalogs.

(260) AM 2014 74284 A
(800) 1176421
(151) 2013 08 20
(731) Twin Disc, Incorporated
1328 Racine Street, Racine WI 53403, USA
(540)

EXPRESS POSITIONING

(591) Black, white
(511)
9 – Computer-controlled system to automatically maintain a vessel's position and heading by using its own propellers and thrusters.

(260) AM 2014 74287 A
(800) 1176500
(151) 2013 04 03
(731) PELSAN AYDINLATMA SANAYİ VE
TİCARET LİMİTED ŞİRKETİ
Emekyemez Mah. Porsuk Sok. Riza, Han:11,
Karaköy-Beyoğlu-Istanbul, Turkey
(540)

The logo for Pelsan, featuring a stylized 'P' in a square followed by the word 'Pelsan' in a bold, sans-serif font.

(591) Black, white
(511)
9 – Ballasts for fluorescent lamps, ballasts for halogen lights, electrical plugs and sockets, projectors, semiconductor transformers, semiconductor adaptors, armatures (electricity, armatures for use in electrical apparatus, ballasts for gas discharge lamps ballasts for halogen lamps, batteries for lighting, cables, electric, circuit breakers, control panels (electricity), electrical fuse boxes, electric light switches, electric plugs, electric sockets, electronic ballasts for lamps, electronic control gears (ECGs) for LED lamps and light fixtures, light emitting diodes (LED), lighting ballasts, light switches, switches electric, transformers (electricity).

11 – Lamp bulbs, projector lamps, light projectors, lanterns for lighting, chandeliers, lamp glasses, sockets for electric light, floor lamps, fluorescent lamps,

fluorescent lamp tubes, fluorescent light bulbs, luminaires, mercury-vapor lamps, halogen lamps, halogen light bulbs, electric luminaires, spotlights, energy saving lamps, ceiling lights, discharge lamps, downlights, electric lamps, electric lanterns, electric lighting fixtures, electric luminaires, electric night lights, floodlights, floor lamps, light bulbs, light bulbs electric, light diffusers, light emitting diode (LED) luminaires, lighting fixtures, light projectors, spotlights, street lamps, table lamps.

(260) AM 2014 74290 A
(800) 1176530
(151) 2013 07 25
(731) PRIVATE JOINT STOCK COMPANY
"INDUSTRIAL ASSOCIATION "KONTI"
Bul. Shevchenko, 6-b, Donetsk 83015,
Ukraine
(540)

Маруня

(591) Black, white
(511)
30 – Coffee, tea, cocoa and artificial coffee; rice; tapioca and sago; flour and preparations made from cereals; bread, pastry and confectionery; ice cream; sugar, honey, treacle; yeast, baking-powder; salt; mustard; vinegar, sauces; spices; ice; farinaceous foods; waffles; waffle with various fillings; oatmeal products; dragee; chewing gums; custard; frozen kefir; frozen yogurt; cacao products; caramels (candies); crackers; confectionery for decorating Christmas trees; candy for food; marzipan; almond confectionery; flour-milling products; muesli; cookies; cookies covered with chocolate; pies (confectionery); flakes (cereal products); fondants (confectionery); gingerbreads; puddings; sweets; cakes; fruit jellies (confectionery); halvah; candies; sugar confectionery; waffle candies; chocolate; chocolate sticks.

(260) AM 2014 74291 A
(800) 1176542
(151) 2013 08 16
(731) IGNACIO AGUIRRE IBARZABAL
c/ Alesandro Volta, 2, 29590 Campanillas,
Málaga, Spain
(540)



(591) Green, red, pink, blue, white, black, yellow,
lilac, fuchsia, orange
(511)
25 – Clothing, footwear, headgear.

(260) AM 2014 74292 A
(800) 1176554
(151) 2013 09 02
(731) Davidoff & Cie SA
2, rue de Rive, CH-1200 Genève, Switzerland
(540)



(591) Black, white
(511)
34 – Tobacco, raw or manufactured; tobacco products; tobacco substitutes, for n-medical and n-curative use; cigarettes; smokers' articles, cigarette lighters, ashtrays; matches.

(260) AM 2014 74352 A
(800) 1176869
(151) 2013 03 04
(731) TIPSAN TIBBİ ALETLER SANAYİ ve
TİCARET ANİM ŞİRKETİ
Kemalpaşa Caddesi 404/1 Sokak :3,
Pinarbaşı/Izmir, Turkey
(540)



(591) Yellow, blue, white
(511)
10 – Medical orthopedic materials; orthopedic implant products, orthopedic bandages, orthopedic articles, medical corsets, surgical stockings, orthopedic footwear, supportive bandages, elastic bandages, orthopaedic supporters, orthopedic belts and corsets.

(260) AM 2014 74355 A
(800) 1176883
(151) 2013 06 04
(731) Lodestar Anstalt
Lova-Center, P.O. Box 1150, FL-9490,
Vaduz, Liechtenstein
(540)



(591) Black, white
(511)
4 – Fuels and illuminants; candles and wicks for lighting.

9 – Apparatus for recording, transmission or reproduction of sound or images; recorded media; downloadable electronic publications; compact discs; digital music; telecommunications apparatus; mouse mats; mobile phone accessories; optical apparatus and instruments; spectacles and sunglasses; carrying cases adapted for sunglasses and spectacles; chains for sunglasses and spectacles; devices for supporting sunglasses and spectacles; frames and lenses for sunglasses and spectacles; straps for sunglasses and spectacles; field glasses; biculars; cases for biculars.

14 – Precious metals and their alloys; jewellery, costume jewellery, precious stones; horological and chrometric instruments, clocks and watches; cases for watches; bands for watches; bracelets for watches; parts and fittings for clocks and watches.

21 – Household and kitchen utensils and containers; cocktail shakers; drinking vessels made from glass; glass bowls; glass dishes; glass; decanters; candlesticks of glass; decorative glassware; China mugs; ceramic mugs; drinking mugs made of earthenware; mugs made of porcelain.

25 – Clothing, footwear, headgear.
34 – Tobacco; smokers' articles; cigarettes; cigars; matches; lighters for smokers; ashtrays for smokers.

(260) AM 2014 74357 A
(800) 1176920
(151) 2013 07 11
(731) Aktif Yatirim Bankasi Anim Sirketi
Buyukdere Cad. :163, Zincirlikuyu Sisli,
TR-34394 Istanbul, Turkey
(540)



(591) Red, grey and White
(511)
9 – Measurement apparatus, equipment and indicators including those for scientific and laboratory use, laboratory equipment and apparatus; apparatus for recording, transmission or reproduction of sound or images; data processing apparatus, telecommunication apparatus, sound or image reproducing apparatus, computer peripheral devices; magnetic and optic data carriers and computer software and programmes recorded thereto, downloadable and recordable electronic publications, encoded magnetic and optic cards; antennas, satellite antennas, amplifiers for antennas, parts of the aforementioned goods; ticket dispensers, automatic teller machines (ATM); electronic components used in the electronic parts of

machines and apparatus; counters and quantity indicators for measuring the quantity of consumption, automatic time switches; clothing for protection against accidents, irradiation and fire, safety vests and life-saving apparatus and equipment; eyeglasses, sunglasses, optical lenses and cases, containers, parts and components thereof; apparatus and instruments for conducting, transforming, accumulating or controlling electricity; electric cables and electrical power supplies, batteries, electric accumulators; alarms and anti-theft alarms, other than for vehicles, electric bells; signalling apparatus and instruments, lumius or mechanical signs for traffic use; fire extinguishing apparatus, fire engines, fire hose and fire hose zzles; radar apparatus, sonars, night vision apparatus and instruments; decorative magnets.

36 – Insurance services; financial and monetary affairs; real estate brokers, real estate agencies and real estate management; customs brokerage services.

(260) AM 2014 74358 A
(800) 1176934
(151) 2013 07 25
(731) TRUSSARDI S.P.A.
Piazza Eleora Duse, 4, I-20122 Mila, Italy
(540)

MY NAME

(591) Black, white
(511)
3 – Perfumery, essential oils, cosmetics and toiletries.

(260) AM 2014 74359 A
(800) 1176943
(151) 2013 08 29
(731) GREATVIEW BEIJING TRADING Co.,
LTD.
14 Jiuxianqiao Road, Chaoyang District,
100015 Beijing, China
(540)



(591) Black, white
(511)
7 – Sheaf-binding machines; bottle filling machines; wrapping machines; packing machines; sealing machines for industrial purposes; filling machines; bottle stoppering machines; bottle capping machines; bottle sealing machines.
16 – Paper; cardboard; cardboard articles; packing paper; bags [envelopes, pouches] of paper or plas-

tics, for packaging; boxes of cardboard or paper; sheets of reclaimed cellulose for wrapping; bottle wrappers of cardboard or paper; plastic film for wrapping; plastic bubble packs for wrapping or packaging.

20 – Containers, t of metal [storage, transport]; packaging containers of plastic; closures, t of metal, for containers; closures, t of metal, for containers; sealing caps, t of metal; sealing caps, t of metal; bottle caps, t of metal.

(260) AM 2014 74360 A
(800) 1176977
(151) 2013 09 06
(731) Henkel AG & Co. KGaA
Henkelstrasse 67, 40589 Düsseldorf, Germany
(540)

FLORAL PROTECT

(591) Black, white
(511)
3 – Soaps for personal use, perfumery, essential oils, cosmetics, cosmetic skin creams in liquid and solid form, deodorants for humans, cosmetic bath and shower foam, cosmetic hair care and treatment preparations; dentifrices.

(260) AM 2014 74361 A
(800) 1176979
(151) 2013 07 18
(731) European Holiday Rentals AG
Bahnhofstrasse 2, CH-9100 Herisau,
Switzerland
(540)

EHR European Holiday Rentals

(591) Black, white
(511)
36 – Insurance underwriting; financial affairs; monetary affairs; real estate affairs.
39 – Transport; packaging and storage of goods; travel arrangement.
43 – Services for providing food and drink, temporary accommodation.

(260) AM 2014 74362 A
(800) 1176980
(151) 2013 08 16
(731) Cocktalis AG
Feldstrasse 78, CH-4123 Allschwil,
Switzerland
(540)

COCKTALIS

(591) Black, white

(511)

25 – Clothing, footwear, headgear.

32 – Beers; mineral and aerated waters and other non-alcoholic beverages; fruit beverages and fruit juices; syrups and other preparations for making beverages.

33 – Alcoholic beverages (except beers).

(260) AM 2014 74363 A

(800) 1176991

(151) 2013 07 29

(731) Japan Tobacco Inc.

2-2-1 Toramon, Minato-ku, Tokyo, Japan

(540)

CONTROL YOUR TASTE

(591) Black, white

(511)

34 – Tobacco, raw or manufactured; smoking tobacco, pipe tobacco, rolling tobacco, chewing tobacco, moist tobacco powder called "snus"; cigarettes, cigars, cigarillos; substances for smoking sold separately or mixed with tobacco for non-medical and non-therapeutic purposes; snuff; smokers' articles included in this class; cigarette paper, cigarette tubes and matches.

(260) AM 2014 74364 A

(800) 1177033

(151) 2012 11 06

(731) Union des Associations Européennes de

Football (UEFA)

Route de Genève 46, CH-1260 Nyon,

Switzerland

(540)



(591) Black, white

(511)

37 – Service station services, namely cleaning, lubricating, maintenance and repair of vehicles; rust-proofing treatment for vehicles; cleaning, polishing, greasing, lubrication, maintenance and repair of aircraft, land vehicles and trailers; washing of automobiles; repair and mounting of vehicle tires; service station services, namely fuel dispensing; construction of power plants; construction and maintenance of pipelines; operation of oil and gas fields; construction of structures for the production of crude petroleum; installation of apparatus for the production of oil; installation of solar power systems; installation of wind power systems; installation of hydraulic power systems; mining extraction services.

42 – Analysis services relating to prospecting in the oil and gas industry; prospecting to locate oil and gas; analysis services for the exploitation of oil deposits; assistance services related to technology in the oil industry; analysis, advice, assistance and design services related to technology in the oil industry; advice and technical development services; technical design and technical planning of photovoltaic facilities; consulting and technical development services, technical design and technical planning of wind power facilities; consulting and technical development services relating to electronic control devices for monitoring wind and/or solar power systems; design of energy and power systems; analysis of the energy requirements of others; development of energy and power management systems; consulting and technical development services, all relating to the needs of others for electricity and energy; design services electric facility technology; technical development services relating to the distribution of power and electricity; technical development services in connection with the production of energy and electricity.

43 – Providing food and drink, snack-bars; hospitality services, namely providing of food and drink; food and drink catering; hotel services; providing accommodation and food and drink, booking hotels and temporary accommodation; hospitality services, namely providing food and drink at sports and entertainment events.

(260) AM 2014 74365 A

(800) 1177034

(151) 2012 11 22

(731) Janssen Pharmaceutica NV

Turnhoutseweg 30, B-2340 Beerse, Belgium

(540)



(591) Black, white

(511)

5 – Absorbable biological coagulant.

(260) AM 2014 74366 A

(800) 1177039

(151) 2013 04 24

(731) STULZ GmbH

Holsteiner Chaussee 283 22457 Hamburg, Germany

(540)



(591) Blue and white

(511)

11 – Apparatus for cooling, refrigerating cabinets, air conditioning installations, refrigerating hardware, water chillers, precision air conditioning apparatus.

35 – Arranging of commercial exhibitions.

41 – Arranging of courses and lecture series via the internet; organising of congresses.

(260) AM 2014 74367 A

(800) 1177042

(151) 2013 03 18

(731) EDC NAKLIYE LOJİSTİK GIDA SANAYİ VE DIŞ TİCARET LİMİTED ŞİRKETİ
Camişerif mah.1. İnönü bulv. Nail göksu
işhani kat 1/5 MERSİN, Turkey

(540)

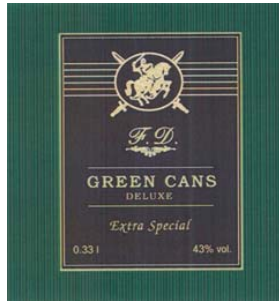

(591) Dark green, yellow, dark grey

(511)

33 – Alcoholic beverages (except beers), wines, alcoholic compounds for the preparation of alcoholic beverages, milk mixed alcoholic drinks, cocktails and snacks (terms considered too vague by the International Bureau – rule 13.2.b) of the Common Regulations); cognacs, whiskeys, anise drinks, Japanese drink (sake), vodka, rum, arrack.

(260) AM 2014 74368 A

(800) 1177051

(151) 2013 05 27

(731) POLKAN TEKSTİL SANAYİ VE TİCARET LİMİTED ŞİRKETİ
Eminönü Mimar Kemalettin Mah.Çoban
Çavuş, Sok.1/1 Eminönü İstanbul, Turkey

(540)

POLKAN

(591) Black, white

(511)

25 – Clothing namely pullovers; skirts; dresses; blouses; jeans; trousers; jackets; coats, raincoats, araks; sportswear, namely shirts, shorts, pants and jackets; shirts; T-shirts; sweatshirts; beach clothes, namely, bathing suits and beach cover-ups; shorts; knitwear, namely shirts, shorts, sweaters and scarves; overalls; underclothing; bodices; brassieres; camisoles; under-pants; dressing gowns; bath robes; bathing suits; pyjamas; gloves; ski suits; headgear namely hats,

caps, knitted caps, berets; footwear namely shoes excluding orthopaedic shoes, slippers, boots, sandals, beach shoes, sports shoes, lace boots; shoe parts namely heelpieces; heels; footwear uppers; stockings; belts clothing; ties; neckties; shawls; scarves; mufflers; neck scarves; sarongs; collars for dresses; muffs; suspenders; braces for clothing; garters; bandanas; headbands; clothing for babies.

35 – The bringing together, for the benefit of others, of belts of textile (clothing), trouser straps and garters, excluding the transport thereof, enabling customers to conveniently view and purchase those goods.

(260) AM 2014 74370 A

(800) 1177140

(151) 2013 07 29

(731) GEOX S.P.A.

Via Feltrina Centro 16, I-31044

MONTEBELLUNA FRAZIONE BIADENE
(TREVISO), Italy

(540)

N-INJECTECH

(591) Black, white

(511)

25 – Footwear including: sneakers; shoes; sports shoes; athletic shoes; running shoes; gymnastic shoes; beach shoes; rain boots; dance shoes; soccer shoes; football shoes; golf shoes; cycling shoes; ski boots; snowboard boots; infants' shoes and boots; boots; sandals; thongs [footwear]; slippers; clogs; tips for footwear; welts for footwear; insoles for shoes and boots; heel pieces for shoes; shoe straps; fittings of metal for boots and shoes; n-slipping devices for footwear; work shoes; work boots; footwear uppers; soles for footwear.

(260) AM 2014 74371 A

(800) 1177143

(151) 2013 07 30

(731) MEGADYNE S.P.A.

Via Trieste, 16, I-10075 MATHI (TO), Italy

(540)



(591) Black, white

(511)

7 – Transmission belts, power transmission belts, belts for engines and machines, conveyor belts, belts for engine fans, belts for lifts/hoists, machines belts, dynamo belts, industrial belts, plated belts, synchronizer belts, conveyor bands, pulleys, gears, parts, components and fittings for machine as: chains, pulleys and bearings.

(260) AM 2014 74372 A
 (800) 1177163
 (151) 2013 09 04
 (731) Bible League, The
 3801 Eagle Nest Drive Crete IL 60417, USA
 (540)

WORDSHARING PARTNERS

(591) Black, white
 (511)
 36 – Charitable fund raising services provided in order to support scripture dissemination.

(260) AM 2014 74377 A
 (800) 1177171
 (151) 2013 07 30
 (731) CREF LTD
 Bolshoi Afanasievskiy per., 41, RU-119019
 Moskva, Russian Federation
 (540)



(591) Light green and violet
 (511)
 16 □ Paper, cardboard and goods made from these materials, t included in other classes; printed matter; printed publications; books; photographs; stationery; artists' materials; paint brushes; typewriters and office requisites (except furniture); instructional and teaching material (except apparatus); handbooks [manuals]; plastic materials for packaging (t included in other classes).
 28 – Games and playthings; gymnastic and sporting articles t included in other classes; decorations for Christmas trees.
 41 – Education; providing of training; entertainment; sporting and cultural activities.

(260) AM 2014 74379 A
 (800) 1177185
 (151) 2013 06 25
 (731) GUANGDONG ALPHA ANIMATION AND CULTURE CO., LTD
 Auldey Industrial Area, Wenguan Rd.,
 Chenghai, Shantou, Guangdong, China
 (540)



(591) Black, white

(511)
 28 – Apparatus for games; spinning tops [toys]; parlor games; toy vehicles; toys; educational toys; playing cards; chess and board games; scale model vehicles; scale model aircraft.

(260) AM 2014 74380 A
 (800) 1177203
 (151) 2013 07 09
 (731) EGIS GYOGYSZERGYÁR Nyilvánosan Működő Részvénytársaság
 Kereszturi ut 30-38, H-1106 Budapest,
 Hungary

(540)

EGIDAB

(591) Black, white
 (511)
 5 – Pharmaceutical preparations for human use.

(260) AM 2014 74381 A
 (800) 1177205
 (151) 2013 08 16
 (731) Ignacio Aguirre Ibarzabal
 C/ Alesandro Volta, 2, 29590 Campanillas
 Malaga, Spain

(540)



(591) White, blue and black
 (511)
 3 – Bleaching preparations and other substances for laundry use; cleaning, polishing, degreasing and abrasive preparations; soaps; perfumery products, essential oils, cosmetics, hair lotions; dentifrices; abrasives; almond oil; gaultheria oil; jasmine oil; lavender oil; rose oil; oil of turpentine [degreasing product]; oils for cleaning purposes; oils for perfumes and scents; oils for toiletry purposes; essential oils of cedarwood; essential oils of lemon; ethereal oils; oils for cosmetic use; cosmetic preparations for slimming; adhesives for affixing false eyelashes; adhesives for affixing false hair; adhesives for cosmetic use; breath freshening sprays; shaving products; grinding products; drying agents for dishwashing machines; eau de cologne; lavender water; toilet water; scented water; canned pressurized air for cleaning and dusting purposes; volatile alkali [ammonia] [detergent]; smoothing preparations (starching); starch for laundry purposes; starch glaze for laundry purposes; musk [perfumery]; amber [perfumery]; antistatic preparations for household use; antiperspirants (toilettries); aromatics [essential oils]; flavorings for cakes [essential oils]; flavorings for beverages [essential oils]; air fragrancing pro-

ducts; astringents for cosmetic use; color-brigh-
 tening chemicals for household purposes (laundry);
 bluing for laundry; balms other than for medical use;
 cosmetic preparations for baths; varnish-removing
 products; shoe wax; whitening; leather bleaching pro-
 ducts; sachets for perfuming linen; products to make
 the leaves of plants shiny; shining products [polish];
 lip glosses; sun-tanning preparations [cosmetics];
 furbishing preparations; hair waving preparations;
 silicon carbide [abrasive]; carbides of metal [abra-
 sives]; eyebrow cosmetics; volcanic ash for clean-
 ing; n-slipping wax for floors; laundry wax; tailors'
 wax; shoemakers' wax; depilatory wax; mustache
 wax; parquet floor wax; polishing wax; waxes for
 leather; shampoos; dry shampoos; shampoos for
 pets; laundry bluing; preservatives for leather [po-
 lishes]; corundum [abrasive]; quillaia bark for was-
 hing; cosmetics; cosmetics for animals; skin whi-
 tening creams; cosmetic creams; boot polish; po-
 lishing creams; cosmetic products for skin care;
 floor wax removers [scouring preparations]; scour-
 ing solutions; bleaches for cosmetic use; dentif-
 rices; depilatories; degreasers other than for use in
 manufacturing processes; scale removing prepara-
 tions for household use; make-up removing prepara-
 tions; deodorants for pets; deodorants for human
 beings or for animals; rust removing products; deter-
 gents other than for use in manufacturing operations
 and for medical use; diamantine [abrasive]; dou-
 ching preparations for personal sanitary or deodorant
 purposes [toiletries]; polish for furniture and floor-
 ing; mouthwashes for medical use; badian essen-
 ce; bergamot oil; mint essence [essential oil]; ethe-
 real essences; emery; extracts of flowers [perfumery
 products]; bases for flower perfumes; fumigation
 products (perfumes); dental bleaching gels; massage
 gels other than for medical use; geraniol; laundry
 glaze; greases for cosmetic use; cotton wool for cos-
 metical use; heliotropine; swabs [toiletries]; incense;
 ione [perfumery]; shaving soap; almond soap; soaps;
 antiperspirant soaps; soap for foot perspiration; di-
 sinfectant soaps; deodorant soaps; medicated soaps;
 soap for brightening textile; petroleum jelly for
 cosmetic use; nail polish; hair sprays; lacquer-re-
 moving products; breath freshening strips; eyebrow
 pencils; cosmetic pencils; almond milk for cosmetic
 use; cleansing milk for toilet purposes; Javelle
 water; soda lye; windshield cleaning liquids; prepa-
 rations for cleaning dentures; dry-cleaning products;
 cleaning products; n-slipping liquids for floors; hair
 lotions; after-shave lotions; lotions for cosmetic use;
 scented wood; make-up; make-up products; masca-
 ra; beauty masks; mint for perfumery; decorative
 patterns for cosmetic use; cosmetic kits; neutralizers
 for permanent waving; cloths impregnated with a
 detergent for cleaning; emery paper; sandpaper; po-
 lishing paper; wallpaper cleaning products; abrasive
 paper; pastes for razor strops; bars of soap; nail art
 stickers; perfumery products; perfumes; hydrogen

peroxide for cosmetic use; cosmetic preparations for
 eyelashes; false eyelashes; cobblers' wax; pumice
 stone; shaving stones [astringents]; alum stones
 [astringents]; polishing stones; smoothing stones;
 lipsticks; paint-stripping products; make-up powder;
 pomades for cosmetic use; potpourris [fragrances];
 laundry preparations; sunscreen preparations; aloe
 vera preparations for cosmetic use; preparations for
 unblocking drain pipes; laundry bleach products;
 denture polishes; polishing preparations; stain remo-
 vers; laundry soaking products; jewelers' rouge; saf-
 rol; bleaching salts; bath salts other than for medical
 use; washing soda for cleaning; bleaching soda;
 fabric softeners for laundry use; talcum powder, for
 toilet use; sandcloth; emery cloth; glass cloth; terpe-
 nes [essential oils]; cosmetic dyes; dyes for toilet
 purposes; hair dyes; beard dyes; color-removing
 products; cleaning chalk; tissues impregnated with
 cosmetic lotions; toiletries; turpentine [degreasing
 product]; tripoli stone for polishing; false nails; nail
 care products; joss sticks.

25 – Clothing, footwear, headgear; coats; layettes
 [clothing]; bath robes; esparto shoes or sandals; n-
 slipping devices for footwear; sleep masks; hat
 frames [skeletons]; motorists' clothing; bibs of pa-
 per; swimsuits; bandanas [neckerchiefs]; bands; he-
 adbands [clothing]; bath slippers; bath sandals; ove-
 ralls; dressing gowns; boas [necklets]; teddies [un-
 dergarments]; berets; footmuffs, electrically hea-
 ted; pockets for clothing; lace boots; boots; ski
 boots; football boots; half-boots; breeches for wear;
 babies' pants [clothing]; socks; leggings [leg war-
 mers]; footwear; footwear for sports; beach shoes;
 underpants; shirts; short-sleeve shirts; singlets; tee-
 shirts; bodices [lingerie]; boot uppers; shirt yokes;
 hoods [clothing]; chasubles; vests; shawls; galoshes;
 jackets; fishing vests; stuff jackets; waterproof clo-
 thing; cyclists' clothing; money belts [clothing]; belts
 [clothing]; caps; slippers [undergarments]; ready-made
 clothing; combinations [clothing]; heelpieces for
 footwear; neckties; corselets; corsets [underclo-
 thing]; camisoles; collars [clothing]; detachable co-
 llars; aprons [clothing]; sports shoes; masquerade
 costumes; petticoats; fur stoles; girdles; skirts;
 skorts; ready-made linings [parts of clothing];
 scarves; top coats; gabardines [clothing]; gymnastic
 shoes; bathing caps; shower caps; ski gloves; gloves
 [clothing]; fittings of metal for footwear; jerseys
 [clothing]; leggings [trousers]; body linen [gar-
 ments]; liveries; sock suspenders; garters; stocking
 suspenders; muffs [clothing]; maniples; mantillas;
 stockings; sweat-absorbent stockings; hosiery arti-
 cles; mittens; miters [hats]; ear muffs [clothing]; foot-
 wear uppers; trousers; tights; pocket squares;
 Ascots; parkas; bootees; shirt fronts; pelerines; peli-
 sses; jumper dresses; furs [clothing]; pajamas; inner
 soles; beach clothes; spats; ponchos; knitwear; collar
 protectors; pullovers; cuffs; tips for footwear; heel-
 pieces for stockings; clothing of leather; clothing of
 imitations of leather; clothing for gymnastics; paper
 clothing; outerclothing; sweat-absorbent underclo-

hing [underwear]; sandals; saris; sarongs; bathing drawers; underpants; dress shields; skull caps; headgear; hats; top hats; paper hats [clothing]; brassieres; soles for footwear; sweaters; heels; studs for football boots; suspenders; wimples; togas; trouser straps; suits; wet suits for water-skiing; turbans; uniforms; veils [clothing]; dresses; apparel; welts for footwear; cap peaks; shoes; wooden shoes.

35 – Retail sale, wholesale and sales services via global computer networks for soaps, perfumery products, essential oils, cosmetics, sunglasses, jewelry articles, jewelry, timepieces, clothing, footwear, headgear, leatherware, hair care articles; advertising; business management; business administration; office functions.

(260) AM 2014 74382 A
 (800) 1177207
 (151) 2013 07 04
 (731) IIC-INTERSPORT International Corporation GmbH
 Wölflistrasse 2, CH-3006 Bern, Switzerland
 (540)



(591) Black, red and white
 (511)

25 – Clothing, footwear, headgear; leisure clothing, footwear and headgear (casual and leisure); clothing, footwear and headgear for sports; sports shoes for indoor sports; sports footwear for outdoor sports; shoes for hiking and mountain-climbing; clothing, footwear, headwear for winter sports, in particular skiing and snowboarding; traditional socks specifically for winter and summer sports; ski and snowboard boots; golf shoes, cycling shoes.

35 – Advertising, including direct marketing and on-line marketing; business management; business administration, computer file management, management of orders and stock management, business management and organization consultancy, organization and management consulting in the fields of footwear, clothing and sporting goods; shop-window decoration, demonstration of goods, dissemination of advertising matter, direct mail advertising, marketing studies, import-export agencies, rental of advertising space, rental of advertising material, organization of exhibitions for commercial or advertising purposes, sales promotion through the sponsorship of cultural and sporting events, publication of advertising texts, radio advertising, television advertising; bringing together for the benefit of others of various goods and services (excluding their transport) enabling consumers to conveniently view, find out about and purchase such goods or services, services involving the selection and presentation of goods and services, through the use of printed documents or

electronic communication media, to enable mail orders; presentation of goods on all communication media for retail sale; business administration services for the processing of Internet sales; retail sale; retail sale of goods of all kinds, particularly of clothing, footwear and headgear; retail sales via global computer networks; wholesale and retail sale; services provided by a license granter and/or franchiser, namely transfer (provision) of commercial know-how; business advisory services relating to the establishment and operation of franchises.

(260) AM 2014 74383 A
 (800) 1177228
 (151) 2013 06 27
 (731) Tecve Security S.L.
 Poligo Industrial, Calle A, nº 14, E-13640
 Herencia (Cuidad Real), Spain
 (540)



(591) Blue and white
 (511)
 12 – Vehicles, trailers, vehicle bodies, dump trucks and automotive components included in this class.

(260) AM 2014 74385 A
 (800) 1177256
 (151) 2013 04 30
 (731) ROTAPHARM İLAÇLARI LİMİTED
 ŞİRKETİ
 Evren Mah. Camiyolu, Cad. 50 K.2,
 GÜNEŞLİ BAĞCILAR İSTANBUL, Turkey
 (540)

DYNAMIX ACTIVE

(591) Black, white
 (511)
 5 – Medicines for human purposes, medicines for veterinary purposes, chemical preparations for medical purposes, dietetic substances adapted for medical use; dietetic foods adapted for medical purposes; amino acids for medical purposes, nutritional supplements, pollen dietary substances, mineral food supplements, protein dietary supplements, baby foods, medicinal herbs, herbal beverages adapted for medical purposes; medicines for dental purposes, hygienic products for medical purposes including pads, waddings for medical purposes, plasters for medical purposes, dressings for medical purposes, preparations for destroying noxious plants, preparations for destroying noxious animals, fungicides, deodorants other than for human beings or for animals, disinfectants for hygiene purposes, antiseptics, detergents for medical purposes.

(260) AM 2014 74386 A
 (800) 1177272
 (151) 2013 06 18
 (731) KEN AD
 sq. Golesh, BG-6000 Stara Zagora, Bulgaria
 (540)

**ОПЕНДА
 ORENDA**

(591) Black, white
 (511)
 29 – Meat, fish, poultry and game; meat extracts; meat products; bacon; meat jellies; sausages; preparations of meat; meat cooked and smoked delicacy; ham; liver pate; preserved, dried and cooked fruits and vegetables; jellies, jams, compotes; eggs, milk and milk products; edible oils and fats.

(260) AM 2014 74387 A
 (800) 1177322
 (151) 2013 07 18
 (731) KOTON MAĞAZACILIK TEKSTİL
 SANAYİ VE TİCARET ANİM ŞİRKETİ
 Ayazağa Mahallesi, Ayazağa Yolu, :3/A-B,
 Maslak Şişli İstanbul, Turkey
 (540)

KOTON

(591) Black, white
 (511)
 14 – Jewelry goods (including their imitation); gold, jewelry, precious stones and jewellery manufactured thereof; cufflinks; tie pins; statues, knick knacks (jewellery) of precious metal; watches (including chronometers and their parts, strap for wristwatches).

(260) AM 2014 74388 A
 (800) 1177323
 (151) 2013 07 25
 (731) TEKINAK GIDA SANAYI VE TICARET
 ANIM SİRKETİ
 A.H. Renda Mah., Ballica Mevkii Kucuk
 Sanayi Sitesi, KARSISI CANKIRI, Turkey
 (540)

Berrak

(591) Red, blue, green, yellow and orange
 (511)
 30 – Pasta, spaghetti, stuffed dumplings, flour, semolina, starch for food.

(260) AM 2014 74390 A
 (800) 1177351
 (151) 2013 07 09

(731) COTTON CLUB INVESTMENT LTD.
 1 st Lipovy, building number 4, Moscow
 area, Balashihinsky area, RU-143985
 Sobolikha, Russian Federation

(540)

Qualita

(591) White, dark-yellow, yellow, dark-grey and grey
 (511)
 3 – Cleaning agents and preparations.

16 – Garbage bags of paper or of plastics; parchment paper; plastic film for wrapping; bags for microwave cooking; silver paper; towels of paper; tissue paper; tablemats of paper.

21 – Sponges for household purposes; gloves for household purposes; saucepan scourers of metal; cloth for washing floors; cloths for cleaning; dusting cloths [rags]; furniture dusters; ice cube molds [molds]; scrubbing brushes; toothpicks; dishwashing brushes; steel wool; carpet sweepers.

(260) AM 2014 74391 A
 (800) 1177511
 (151) 2013 07 15
 (731) Obchtchestvo s ogranitcheni otvetstvenstyou
 "StroiInvestPremium"
 Khlebozavodsky pr-d, d.7, str.9, etaj 6,
 pom. XIII, komn. 9 1(ofis 605), RU-115230
 Moskva, Russian Federation

(540)

ТТ

(591) Red, green, blue, white
 (511)
 1 – Adhesives for use in industry; glue for industrial purposes; starch for industrial use; starch paste [adhesive], other than for stationery or household purposes.

2 – Paints; aluminum paints; asbestos paints; fireproof paints; anti-fouling paints; enamels for painting.

3 – Starch for laundry purposes.

6 – Building materials of metal, particularly ceilings of metal.

17 – Insulators; soundproofing materials; insulating materials; insulating refractory materials.

19 – Building materials, t of metal; refractory building materials, t of metal; flashing, t of metal, for building.

(260) AM 2014 74392 A
 (800) 1177372
 (151) 2013 07 30
 (731) NEBES LIMITED
 Kirchstrasse 39, FL-9490 Vaduz,
 Liechtenstein
 (540)



(591) Black, white
 (511)
 32 – Beers; mineral and aerated waters and other non-alcoholic beverages; fruit beverages and fruit juices; syrups and other preparations for making beverages.

(260) AM 2014 74393 A
 (800) 1177377
 (151) 2013 07 30
 (731) GIULIO FIOCCHI S.p.A.
 Via S. Barbara, 4, I-23900 LECCO, Italy
 (540)

MIMETIC

(591) Black, white
 (511)
 13 – Firearms; ammunition and projectiles; explosives.
 25 – Clothing and articles in class 25 for hunting and shooting.

(260) AM 2014 74422 A
 (800) 1177672
 (151) 2013 07 17
 (731) Zakrytoe aktyonere obshchestvo
 "AnRussTrans"
 ul. voryazanskaya, d.28, str. 1, RU-105066
 Moscow, Russian Federation
 (540)



(591) White, blue, red
 (511)
 35 – Business auditing; employment agencies; computerized file management; book-keeping; invoicing; demonstration of goods; personnel recruitment; personnel consultancy; secretarial services; shorthand; organization of exhibitions for commercial or advertising purposes; organization of trade fairs for

advertising purposes; payroll preparation; data search in computer files for others; sponsorship search; presentation of goods on communication media, for retail purposes; sales promotion for others; document reproduction; compilation of information into computer databases; systemization of information into computer databases; tax preparation; drawing up of statements of accounts; psychological testing for the selection of personnel; commercial administration of the licensing of the goods and services of others; administrative processing of purchase orders; relocation services for businesses; outsourcing services [business assistance].

36 – Credit bureaux; real estate agencies; financial analysis; leasing of farms; hire-purchase financing; savings bank services; accommodation bureaux [apartments]; issuance of credit cards; issue of tokens of value; capital investments; insurance information; financial information; clearing, financial; insurance consultancy; financial consultancy; business liquidation services, financial; brokerage; financial management; exchanging money; debit card services; credit card services; real estate appraisal; financial evaluation [insurance, banking, real estate]; repair costs evaluation [financial appraisal]; bailbonding; securities brokerage; real estate brokers; insurance brokerage; loans [financing]; pawnbrokerage; check [cheque] verification; leasing of real estate; rental of offices [real estate]; renting of apartments; financial sponsorship; mortgage banking; instalment loans; insurance underwriting; apartment house management; real estate management; actuarial services; mutual funds; financing services; safe deposit services.

37 – Asphaltting; rebuilding engines that have been worn or partially destroyed; rebuilding machines that have been worn or partially destroyed; retreading of tires [tyres]; vulcanization of tires [tyres] [repair]; damp-proofing [building]; building insulating; repair information; construction information; bricklaying; scaffolding; road paving; building construction supervision; anti-rust treatment for vehicles; vehicle maintenance; vehicle polishing; rental of construction equipment; rental of bulldozers; rental of cranes [construction equipment]; rental of excavators; rental of cleaning machines; plumbing; masonry; roofing services; painting, interior and exterior; underwater repair; cabinet making [repair]; plastering; quarrying services; repair of security locks; motor vehicle maintenance and repair; airplane maintenance and repair; vehicle lubrication [greasing]; demolition of buildings; warehouse construction and repair; vehicle service stations [refueling and maintenance]; underwater construction; harbour construction; factory construction; building of fair stalls and shops; construction; shipbuilding; installation of doors and windows; irrigation devices installation and repair; burglar alarm installation and

repair; fire alarm installation and repair; vehicle cleaning; construction consultation.

39 – Booking of seats for travel; travel reservation; towing; vehicle breakdown assistance [towing]; water distribution; refloating of ships; rental of diving bells; rental of diving suits; rental of storage containers; refrigerator rental; ice-breaking; piloting; water supplying; escorting of travelers; underwater salvage; salvage of ships; car parking; pleasure boat transport; salvaging; franking of mail.

42 – Technical project studies; meteorological information; geological research; analysis for oil-field exploitation; underwater exploration; architectural consultation; oil-well testing; vehicle roadworthiness testing; geological surveys; oil-field surveys; geological prospecting; oil prospecting; construction drafting.

43 – Accommodation bureaux [hotels, boarding houses]; rental of temporary accommodation; tourist homes; hotel reservations; boarding house bookings; temporary accommodation reservations; hotels; snack-bars; cafés; cafeterias; motels; boarding houses; rental of tents; rental of transportable buildings; restaurants; self-service restaurants; canteens; holiday camp services [lodging]; bar services; providing campground facilities; food and drink catering.

45 – Night guards; arbitration services; security consultancy; monitoring of burglar and security alarms; opening of security locks; guards; missing person investigations; baggage inspection for security purposes; inspection of factories for safety purposes; rental of fire alarms; fire-fighting; personal body guarding.

(260) AM 2014 74423 A

(800) 1177681

(151) 2013 07 17

(731) Gebrüder Weiss Gesellschaft m.b.H.
Bundesstraße 110, A-6923 Lauterach,
Austria

(540)



(591) Black, white

(511)

16 – Cardboard and goods made from these materials, publications.

39 – Packaging of goods before mail order, transport broker information about the transport of goods with regard to tariffs, time tables and transport modes, vehicle inspection and goods inspection before transport; transport.

(260) AM 2014 74429 A

(800) 1066317

(151) 2011 01 04

(891) 2013 08 08

(731) Bestway Inflatables & Material Corp.
3065 Cao An Road, 201812 Shanghai,
China

(540)



(591) Black, white

(511)

12 – Inflatable dinghies; rubber boats; caes; inflatable water scooter; rudders; air pumps.

20 – Inflatable objects in PVC materials, namely: inflatable publicity objects, inflatable sofas and beds, inflatable armchairs and poufs, air mattresses, photo frames; sleeping bags; beds for camping.

28 – Inflatable toys and pleasure facilities in PVC materials, namely: puppets, animals, fishes, birds, trains, planes, utensils; pools; balls; armbands for swimming; ring floats; swimming fins; jet skis; ride-on in the shape on animals and fishes; floating mattresses, armchairs, seats; volley ball frames; jumping tube and castles; soccer frames; playing house.

(260) AM 2014 74433 A

(800) 1131541

(151) 2012 05 10

(891) 2013 07 31

(731) POMELLATO S.p.A.

Via Neera, 37, I-20141 MILA, Italy

(540)



(591) Black, white

(511)

3 – Cosmetics in general, including perfumes; perfumes in solid form; deodorants for personal use; soap; liquid soap; cakes of toilet soap; bubble bath; dentifrices; shampoos; essential oils; hair lotion; hair waving and setting products; gels; hair dyes; face creams; mascara; eyeliners; eye shadows; make-up pencils; clay for the face; lipsticks; foundation; body creams; nail polish; nail hardeners; tanning oils and creams.

9 – Spectacles and sunglasses; spectacle glasses; spectacle frames.

14 – Gold; silver; platinum; precious metals and their alloys; articles of precious metals and their alloys;

diamonds; brilliants; precious stones; jewelry articles; jewelry; cuff links and tie clips; watches; clocks and watches in general; watch straps; chronometers; jewelry articles plated with precious metals; cases and other receptacles for watches and jewelry.

(260) AM 2014 74443 A

(800) 1177752

(151) 2013 03 19

(731) Roche Diagnostics GmbH

Sandhofer Str. 116, 68305 Mannheim,
Germany

(540)

VENTANA

(591) Black, white

(511)

1 – Chemical, biochemical and biological preparations for scientific and research purposes; chemicals for diagnostic, scientific research or laboratory purposes; chemical reagents for research or laboratory purposes.

9 – Scientific apparatus and instruments; laboratory apparatus used in research, science and industry; pathology and clinical laboratory apparatus; computer operated automation systems for laboratory instruments; computer hardware and computer software; computer programs for use with equipment for medical and veterinary purposes; laboratory information management software.

10 – Medical diagnostic and analytical apparatus, medical apparatus and instrument for diagnostic use; medical device used for digitizing images of biological tissue for use in connection with pathology.

42 – Scientific and technological services and research and design, relating thereto; industrial analysis and research services.

(260) AM 2014 74447 A

(800) 1177824

(151) 2013 04 18

(731) Товариство з обмеженою відповідальністю

"Starodavnii Khersones"

vul. Yeroshenko, bud. 2a, m. Sevastopol
99045, Ukraine

(540)



(591) Red, white and grey

(511)

30 – Peanut confectionery; star aniseed; bean meal; flour; tapioca flour for food; flour for food; farinaceous foods; pastries; bread rolls; buns; binding

agents for sausages; binding agents for ice cream (edible ices); vareniki (dumplings); vanillin (vanilla substitute); vanilla (flavoring); waffles; vermicelli (odles); oatmeal; oat flakes; oat-based food; sea water for cooking; weeds (condiment), biscuits; aniseed; cloves (spice); mustard, mustard meal; glucose for food; desserts that are composed of foodstuff that belong to this class; relish (condiment); yeast; yeast baking-powder; essences for foodstuffs, except etheric essences and essential oils; fruit jellies (confectionery); chewing gum; custard; leaven; frozen yoghurt (confectionery ices); flavorings, other than essential oils, for beverages; flavourings, other than essential oils, for cakes; aromatic preparations for food; flavorings, other than essential oils; thickening agents for cooking foodstuffs; cereal preparations; ginger (spice); coffee; unroasted coffee; artificial coffee; coffee flavorings (flavourings); coffee-based beverages; coffee beverages with milk; vegetal preparations for use as coffee substitutes; cocoa; cocoa beverages with milk; cocoa products; sandwiches; capers; caramels (candy); pastilles (confectionery); curry (spice); potato flour for food; ketchup (sauce); gluten prepared as foodstuff; confectionery; tortillas; cinnamon (spice); starch for food; groats for human food; maize, milled; maize, roasted; maize flour; popcorn; maize flakes; turmeric for food; couscous (semolina); confectionery for decorating Christmas trees; ice for refreshment; ice, natural or artificial; edible ices; liquorice (confectionery); odles; candy; meat gravies; meat tenderizers, for household purposes; mint for confectionery; mayonnaise; macaroni; farinaceous food pastes; maltose; semolina; chowchow (condiment); marzipan; royal jelly for human consumption, for medical purposes; honey; molasses for food; macaroons (pastry); almond confectionery; flour-milling products; pancakes; spring rolls; gruel, with a milk base, for food; ice cream; nutmegs; muesli; cocoa-based beverages; tea-based beverages; infusions, medicinal; husked oats; crushed oats; vinegar; stick liquorice (confectionery); ravioli; pepper; peppers (seasonings); allspice; cookies; beer vinegar; meat pies; quiches; natural sweeteners; pizzas; chips (cereal products); pies; fondants (confectionery); powders for ice cream; condiments; dressings for salad; seasonings; unleavened bread; propolis (bee glue) for human consumption; gingerbread; spices; puddings; cake powder; wheat flour; preparations for stiffening whipped cream; rice; ferments for pastes; sago; celery salt; golden syrup; salt for preserving foodstuffs; cooking salt; soya flour; soya sauce; malt for human consumption; malt biscuits; malt extract for food; tomato sauce; sauces (condiments); spaghetti; rusks; breadcrumb crumbs; petit-beurre biscuits; tabbouleh; tacos; tapioca; cakes; petits fours (cakes); almond paste; cake paste; crackers; tarts; rice cakes; sherbets (ices); fruit jellies (confectionery); halvah; bread; chicory (coffee substitute); sweetmeats (candy); peppermint sweets; su-

gar; tea; iced tea; chutneys (condiments); saffron (seasoning); chocolate; chocolate-based beverages; chocolate beverages with milk; barley meal; husked barley; crushed barley.

35 – Commercial information agencies; auctioneering; marketing studies; opinion polling; organization of exhibitions for commercial or advertising purposes; organization of trade fairs for commercial or advertising purposes; demonstration of goods; business research; business information; business appraisals; business investigations; business inquiries; business management assistance; economic forecasting; import-export agencies; professional business consultancy; business organization consultancy; personnel management consultancy; updating of advertising material; shop window dressing; procurement services for others (purchasing goods and services for other businesses); psychological testing for the selection of personnel; publication of publicity texts; advertising agencies; advertising; the bringing together for the benefit of others of a variety of goods including confectioneries, sweetmeats, farinaceous foods, ice cream, desserts, tea, coffee, beverages enabling customers to conveniently view and purchase those goods in a retail or wholesale stores; distribution of samples; sales promotion for others.

43 – Tourist homes; retirement homes; hotels; accommodation bureaux (hotels, boarding houses); boarding house bookings; temporary accommodation reservations; canteens; cafes; cafeterias; motels; rental of transportable buildings; rental of temporary accommodation; rental of meeting rooms; rental of chairs, tables, table linen, glassware; holiday camp services (lodging); rental of tents; providing campground facilities; boarding houses; boarding for animals; bar services; hotel reservations; food and drink catering; restaurants; self-service restaurants; tea houses; snack-bars; day-nurseries (crèches).

(260) AM 2014 74450 A

(800) 1177878

(151) 2013 06 20

(731) Industrial Safety Products, Limited
Street Pomareva 32 Kyiv region,
smt. Kotsyubinskoe 08298, Ukraine

(540)



(591) Black, white

(511)

6 – Reinforcing materials of metal for machine belts; bottles (metal containers) for compressed gas or liquid air; hooks (metal hardware); screws of metal; ferrules of metal for handles; stretchers for metal bands (tension links); wire of common metal

alloys, except fuse wire; wire of common metal; locks of metal, other than electric; latch bars of metal; safety chains of metal; latch bars of metal; door bolts of metal; clips of metal for cables and pipes; couplings of metal for chains; tool handles of metal; tool boxes of metal, empty; tool chests of metal, empty; rope thimbles of metal; ropes of metal; cables of metal, n-electric; rings of metal; ferrules of metal; rings of common metal for keys; keys; anvils; boxes of common metal; binding screws of metal for cables; chains of metal; fittings of metal for furniture; hardware of metal, small; crampons (climbing irons); sleeves (metal hardware); stretchers for metal bands (tension links); hooks of metal for clothes rails; containers of metal (storage, transport); pins (hardware); belts of metal for handling loads; bands of metal for tying-up purposes; braces of metal for handling loads; slings of metal for handling loads; platforms, prefabricated, of metal; beak-irons (bick-irons); bins of metal; safes (strong boxes); buckles of common metal (hardware); buildings, transportable, of metal; steel masts; tension links; staircases of metal; sash fasteners of metal for windows; nails; brads; pins (hardware); stair treads (steps) of metal; bindings of metal; nuts of metal; pitons of metal (mountaineering equipment); cable joints of metal, n-electric; crampons of metal (cramps).

9 – Igniting apparatus, electric, for igniting at a distance; shoes for protection against accidents, irradiation and fire; measuring instruments; measuring apparatus; measures; measuring devices, electric; extinguishers; clothing for protection against fire; cables (fibre (fiber (Am.)) optic); breathing apparatus, except for artificial respiration; electric installations for the remote control of industrial operations; materials for electricity mains (wires, cables); helmets (protective); inverters (electricity); spark-guards; solderers' helmets; headphones; workmen's protective face-shields; garments for protection against fire; clothing for protection against accidents, irradiation and fire; spectacles (optics); fire escapes; fire hose zzzles; respirators, other than for artificial respiration; respirators for filtering air; gloves for protection against accidents; life nets; life saving apparatus and equipment; safety tarpaulins; life jackets; life belts; signal lanterns; alarms; signal lanterns; cables, electric; clothing especially made for laboratories; protection devices for personal use against accidents; balancing apparatus; life saving apparatus and equipment; filters for respiratory masks; workmen's protective face-shields.

10 – Ear plugs (ear protection devices).

22 – Ropes, t of metal; nets; cables, t of metal; slings, t of metal; bands, t of metal, for wrapping or binding; cords; cords for hanging pictures; cords (sash).

25 – Outerclotthing; ready-made clothing; clothing; jackets (clothing); ear muffs (clothing); gloves (clothing); dressing gowns; combinations (clothing); aprons (clothing); trousers.

(260) AM 2014 74453 A

(800) 1177955

(151) 2013 09 05

(731) Dr. THEISS Naturwaren GmbH
Michelinstr. 10, 66424 Homburg, Germany

(540)

DR.THEISS 

**—Active
nutrient—**

(591) Black, white

(511)

3 –Soaps; perfumery, essential oils, cosmetics, hair lotions; dentifrices.

5 – Pharmaceutical and veterinary preparations; nutritional supplements; medicines for human or veterinary purposes; sanitary preparations for medical purposes; dietetic preparations adapted for medical use.

44 – Hygienic and beauty care for human beings or animals.

(260) AM 2014 74454 A

(800) 1177985

(151) 2013 09 06

(731) SHENZHEN 7ROAD TECHLOGY CO., LTD.
8-9 Matsunichi Hi-Tech Building, . 9996,
Shennan Boulevard, Nanshan District,
518057 Shenzhen, China

(540)



(591) Black, white

(511)

41 – Education information; organization of exhibitions for cultural or educational purposes; publication of books; organization of competitions [education or entertainment]; bookmobile services; publication of electronic books and journals on-line; game services provided on-line from a computer network; providing recreation facilities; layout services, other than for advertising purposes; television entertainment.

(260) AM 2014 74458 A

(800) 1178020

(151) 2013 05 29

(731) TAIAN WECAN MACHINERY CO., LTD.
The East of Lingshan Street, Taian,
SHANDONG, China

(540)

WECAN

(591) Black, white

(511)

7 – Road maintainers; loaders; dynamos; shaft couplings [machines]; petroleum drilling machines; excavators; apparatus for machining; pressure valves [parts of machines]; hoists.

12 – Traction engines; fork lift trucks; cycle cars; air vehicles; cars; automobile chassis; carrier tricycles; cars used for conveying electric storage batteries; ships' hulls; hand cars for loading and unloading goods.

(260) AM 2014 74459 A

(800) 1178032

(151) 2013 06 07

(731) Obshchestvo s ogranicheny otvetstvenstyu
"SPACEGUARD"
pom.11, d.29, ul. Dolgorukovskaja,
RU-127006 Moscow, Russian Federation

(540)

DOMANI 

(591) Black, white

(511)

14 – Precious metals and their alloys and goods in precious metals or coated therewith, t included in other classes; jewellery, precious stones; horological and chrometric instruments; agates; diamonds; amulets [jewellery, jewelry (Am.)]; anchors [clock and watch making]; barrels [clock and watch making]; bracelets [jewellery, jewelry (Am.)]; watch straps; charms [jewellery, jewelry (Am.)]; key rings [trinkets or fobs]; brooches [jewellery, jewelry (Am.)]; alarm clocks; ornamental pins; tie pins; pearls made of ambroid [pressed amber]; busts of precious metal; jet, unwrought or semi-wrought; pearls [jewellery, jewelry (Am.)]; copper tokens; tie clips; cuff links; badges of precious metal; gold, unwrought or beaten; cloisonné jewellery [jewelry (Am.)]; works of art of precious metal; jewelry of yellow amber; iridium; precious stones; semi-precious stones; spun silver [silver wire]; necklaces [jewellery, jewelry (Am.)]; rings [jewellery, jewelry (Am.)]; boxes of

precious metal; clock cases; pendulums [clock and watch making]; medals; lockets [jewellery, jewelry (Am.)]; precious metals, unwrought or semi-wrought; clockworks; coins; threads of precious metal [jewellery, jewelry (Am.)]; gold thread [jewellery, jewelry (Am.)]; silver thread; olivine [gems]; osmium; palladium; platinum [metal]; chrometrical instruments; watch springs; rhodium; ruthenium; stopwatches; silver, unwrought or beaten; earrings; ingots of precious metals; alloys of precious metal; statues of precious metal; figurines [statuettes] of precious metal; watch glasses; paste jewellery [costume jewelry (Am.)]; clock hands [clock and watch making]; ornaments [jewellery, jewelry (Am.)]; shoe ornaments of precious metal; hat ornaments of precious metal; ornaments of jet; cases for clock- and watchmaking; cases for watches [presentation]; chrographs [watches]; chrometers; chrosopes; chains [jewellery, jewelry (Am.)]; watch chains; dials [clock and watch making]; clocks; watches; atomic clocks; sundials; clocks and watches, electric; control clocks [master clocks]; wristwatches; jewelry cases [caskets]; spinel [precious stones].

16 – Paper, cardboard and goods made from these materials, t included in other classes; printed matter; bookbinding material; photographs; stationery; adhesives for stationery or household purposes; artists' materials; paint brushes; typewriters and office requisites (except furniture); instructional and teaching material (except apparatus); plastic materials for packaging (t included in other classes); printers' type; printing blocks; fountain pens; aquarelles; albums; almanacs; document laminators for office use; atlases; posters; paper bows; table linen of paper; tickets; forms, printed; te books; drawing pads; pads [stationery]; loose-leaf binders; wristbands for the retention of writing instruments; pamphlets; booklets; paper sheets [stationery]; waxed paper; paper for recording machines; paper for radiograms; electrocardiograph paper; drawer liners of paper, perfumed or t; wood pulp paper; carbon paper; parchment paper; writing paper; lumius paper; toilet paper; wrapping paper; Xuan paper for Chinese painting and calligraphy; blotters; newsletters; rollers for typewriters; house painters' rollers; obliterating stamps; modelling wax, t for dental purposes; signboards of paper or cardboard; patterns for dressmaking; newspapers; electrotypes; hectographs; terrestrial globes; engravings; slate pencils; pencil leads; pencil holders; chalk holders; holders for stamps [seals]; holders for checkbooks [cheque books]; diagrams; engraving plates; writing slates; blackboards; galley racks [printing]; drawing boards; punches [office requisites]; cream containers of paper; money clips; tags for index cards; pen clips; bookmarkers; etching needles; tracing needles for drawing purposes; cardboard articles; paper shredders for office use; graphic representations; graining combs; calendars; tracing paper; tracing cloth; tra-

cing patterns; gums [adhesives] for stationery or household purposes; lithographic stones; pencils; pencil lead holders; charcoal pencils; pictures; transfers [decalcomanias]; paintings [pictures], framed or unframed; wood pulp board [stationery]; hat boxes of cardboard; files [office requisites]; cards; index cards [stationery]; geographical maps; paper tapes and cards for the recordal of computer programmes; perforated cards for Jacquard looms; catalogues; spools for inking ribbons; covers of paper for flower pots; paintbrushes; painters' brushes; writing brushes; typewriter keys; glue for stationery or household purposes; isinglass for stationery or household purposes; starch paste [adhesive] for stationery or household purposes; books; manifolds [stationery]; comic books; drawing pins; cigar bands; envelopes [stationery]; cases for stamps [seals]; boxes of cardboard or paper; paint boxes [articles for use in school]; correcting fluids [office requisites]; French curves; paper ribbons; typewriter ribbons; gummed tape [stationery]; adhesive bands for stationery or household purposes; inking ribbons; inking ribbons for computer printers; square rulers; viscose sheets for wrapping; plastic bubble packs for wrapping or packaging; sheets of reclaimed cellulose for wrapping; steel letters; type [numerals and letters]; lithographs; architects' models; postage stamps; graphic prints; modelling materials; teaching materials [except apparatus]; sealing compounds for stationery purposes; adhesives [glues] for stationery or household purposes; packaging material made of starches; filtering materials [paper]; addressing machines; bookbinding apparatus and machines [office equipment]; typewriters, electric or n-electric; folders [stationery]; franking machines for office use; chalk for lithography; writing chalk; tailors' chalk; marking chalk; garbage bags of paper or of plastics; painters' easels; hand-rests for painters; printing sets, portable [office requisites]; bibs of paper; stickers [stationery]; cords for bookbinding; paper knives [cutters] [office requisites]; numbering apparatus; bottle envelopes of cardboard or paper; sealing wafers; covers [stationery]; passport holders; plastic cling film, extensible, for palletization; embroidery designs [patterns]; handwriting specimens for copying; oleographs; musical greeting cards; greeting cards; postcards; etchings; conical paper bags; bags for microwave cooking; palettes for painters; ink sticks; folders for papers; papier mâché; pastels [crayons]; pen cases; bookbindings; periodicals; pen wipers; office perforators; pens [office requisites]; nibs of gold; steel pens; drawing pens; song books; seals [stamps]; sealing stamps; clipboards; address plates for addressing machines; handkerchiefs of paper; plastic film for wrapping; letter trays; trays for sorting and counting money; coasters of paper; bookends; stamp stands; mats for beer glasses; stands for pens and pencils; photograph stands; stamp pads; binding strips [bookbinding]; towels of

paper; gummed cloth for stationery purposes; printers' blankets, t of textile; inking sheets for document reproducing machines; inking sheets for duplicators; portraits; paperweights; writing cases [sets]; office requisites, except furniture; writing materials; school supplies [stationery]; adhesive tape dispensers [office requisites]; hand labelling appliances; prospectuses; printed timetables; printers' galleys; indexes; elastic bands for offices; graphic reproductions; penholders; marking pens [stationery]; tissues of paper for removing make-up; face towels of paper; scrapers [erasers] for offices; staples for offices; erasing products; biological samples for use in microscopy [teaching materials]; histological sections for teaching purposes; writing board erasers; composing frames [printing]; sealing wax; arithmetical tables; placards of paper or cardboard; writing or drawing books; transparencies [stationery]; stencil plates; cardboard tubes; Indian inks; moisteners [office requisites]; moisteners for gummed surfaces [office requisites]; chart pointers, n-electronic; bottle wrappers of cardboard or paper; envelope sealing machines, for offices; sealing machines for offices; vignetting apparatus; apparatus for mounting photographs; stapling presses [office requisites]; manuals [handbooks]; paper coffee filters; flags of paper; silver paper; molds for modelling clays [artists' materials]; photo-engravings; photographs [printed]; stencil cases; canvas for painting; chromolithographs [chromos]; watercolor [watercolour] saucers for artists; correcting ink [heliography]; ink; inkwells; blueprints; rosaries; balls for ball-point pens; cabinets for stationery [office requisites]; printing type; address stamps; stamps [seals]; prints [engravings]; labels, t of textile; card files; business record books; office machine ribbons; figurines [statuettes] of papier mâché.

18 – Mountaineering sticks; card cases [tecases]; reins; harness fittings; parts of rubber for stirrups; chamois leather, other than for cleaning purposes; umbrellas; parasols; saddlery; frames for umbrellas or parasols; handbag frames; valves of leather; cases, of leather or leatherboard; whips; imitation leather; leather, unworked or semi-worked; leatherboard; casings, of leather, for springs; umbrella rings; hat boxes of leather; boxes of leather or leather board; boxes of vulcanised fibre; chain mesh purses; fastenings for saddles; butts [parts of hides]; saddle trees; bags [envelopes, pouches] of leather, for packaging; moleskin [imitation of leather]; knee-pads for horses; muzzles; halters; vanity cases, t fitted; leather thread; furniture coverings of leather; gut for making sausages; clothing for pets; trimmings of leather for furniture; collars for animals; music cases; gold beaters' skin; cat o' nine tails; pads for horse saddles; horseshoes; girths of leather; coverings of skins [furs]; horse blankets; bandoliers; fur; haversacks; leather straps; straps for soldiers' equipment; harness straps; straps for skates; straps of leather

[saddlery]; chin straps, of leather; stirrup leathers; umbrella handles; walking stick handles; suitcase handles; rucksacks; travelling bags; riding saddles; net bags for shopping; umbrella or parasol ribs; stirrups; bags for climbers; sling bags for carrying infants; tool bags of leather, empty; wheeled shopping bags; beach bags; bags for sports; bags for campers; shopping bags; school bags; travelling trunks; se bags [feed bags]; bridoons; walking sticks; umbrella sticks; walking stick seats; bits for animals [harness]; bridles [harness]; harness for animals; key cases; horse collars; suitcases; attache cases; covers for horse-saddles; umbrella covers; kid; curried skins; animal skins; cattle skins; leather laces; blinkers [harness]; game bags [hunting accessories].

26 – Lace and embroidery, ribbons and braid; buttons, hooks and eyes, pins and needles; artificial flowers; fringes; mica spangles; shoe eyelets; false beards; brooches [clothing accessories]; pins, other than jewellery [jewelry (Am.)]; wreaths of artificial flowers; reins for guiding children; false hair; artificial garlands; expanding bands for holding sleeves; frills [lacework]; trouser clips for cyclists; hair grips [slides]; heat adhesive patches for repairing textile articles; blouse fasteners; shoe fasteners; fastenings for clothing; fastenings for suspenders; belt clasps; hook and pile fastening tapes; zip fasteners; zip fasteners for bags; competitors' numbers; badges for wear, t of precious metal; needles for wool combing machines; binding needles; saddlers' needles; boxes for needles; lace trimmings; silver embroidery; haberdashery, except thread; hair ornaments; heat adhesive patches for decoration of textile articles [haberdashery]; edgings for clothing; gold embroidery; tassels [haberdashery]; snap fasteners; sewing boxes; tresses of hair; false hems; hooks [haberdashery]; embroidering crochet hooks; rug hooks; shoe hooks; ribbons [haberdashery]; prize ribbons; elastic ribbons; tinsels [trimmings for clothing]; numerals or letters for marking linen; toupees; sewing thimbles; skirt flounces; bows for the hair; hair curling papers; wigs; feathers [clothing accessories]; birds' feathers [clothing accessories]; eyelets for clothing; whalebones for corsets; brassards; shoulder pads for clothing; pin cushions; needle cushions; top-kts [pompoms]; buckles [clothing accessories]; shoe buckles; buttons; ornamental velvety badges [buttons]; rosettes [haberdashery]; frills for clothing; hair nets; chenille [passementerie]; knitting needles; shoe ornaments, t of precious metal; trimmings for clothing; hat ornaments, t of precious metal; false moustaches; festoons [embroidery]; artificial fruit; shutles for making fishing nets; hair coloring caps; shoe laces; cords for clothing; woollen laces; hair pins; collar supports; picot [lace].

35 – Advertising; business management; business administration; office functions; arranging subscriptions to telecommunication services for others; import-export agencies; commercial information agencies; advertising agencies; cost price analy-

sis; rental of advertising space; business auditing; employment agencies; computerized file management; book-keeping; invoicing; demonstration of goods; transcription; opinion polling; marketing studies; business information; commercial information and advice for consumers [consumer advice shop]; business investigations; marketing research; personnel recruitment; business management and organization consultancy; personnel management consultancy; business organization consultancy; business management consultancy; professional business consultancy; layout services for advertising purposes; business management of performing artists; news clipping services; updating of advertising material; word processing; organization of exhibitions for commercial or advertising purposes; organization of trade fairs for commercial or advertising purposes; shop window dressing; business appraisals; payroll preparation; data search in computer files for others; sponsorship search; business management assistance; commercial or industrial management assistance; presentation of goods on communication media, for retail purposes; economic forecasting; auctioneering; sales promotion for others; office machines and equipment rental; rental of advertising time on communication media; publicity material rental; rental of vending machines; rental of photocopying machines; publication of publicity texts; radio advertising; bill-posting; distribution of samples; dissemination of advertising matter; writing of publicity texts; on-line advertising on a computer network; advertising by mail order; television advertising; document reproduction; compilation of statistics; compilation of information into computer databases; business inquiries; systemization of information into computer databases; tax preparation; drawing up of statements of accounts; publicity columns preparation; psychological testing for the selection of personnel; business management of hotels; commercial administration of the licensing of the goods and services of others; administrative processing of purchase orders; public relations; modelling for advertising or sales promotion; relocation services for businesses; typing; price comparison services; secretarial services; shorthand; procurement services for others [purchasing goods and services for other businesses]; outsourcing services [business assistance]; telephone answering for unavailable subscribers; photocopying services; business efficiency expert services; arranging newspaper subscriptions for others; the bringing together, for the benefit of others, of a variety of goods, excluding the transport thereof.

(260) AM 2014 74481 A
 (800) 1178409
 (151) 2013 08 27
 (731) BRUPHARMEXPORT SPRL

Rue de la Grotte 14, B-1020 Bruxelles,
 Belgium

(540)

BRUSTICK

(591) Black, white

(511)

5 – Pharmaceutical and veterinary products; sanitary products for medicine; dietetic food and substances for medical or veterinary use; food for babies, food supplements for human beings and animals; plasters; materials for dressings; material for dental fillings and dental impressions; disinfectants; products for destroying vermin; fungicides; herbicides.

(260) AM 2014 74482 A

(800) 1178419

(151) 2013 08 05

(731) Calzedonia S.p.A.

Via Portici Umberto I, 5, I-37018 Malcesine
 (Verona), Italy

(540)

CALZEDONIA

(591) Fuchsia

(511)

3 – Soaps, perfumery, essential oils, cosmetics, hair lotions, hair dyes, hair colorants, shower gel, bubble bath, body splash, body lotion, body talc, hand and body cream, n-medicated bath preparations, bath salts for medical purposes, shampoos, hair spray, hair waving preparations, make-up, make-up removing preparations, n-medicated skin care preparations, cleansing milk for toilet purposes, deodorants for personal use.

25 – Clothing, footwear, headgear; underwear, dressing gowns; nightwear, namely, pajamas, nightshirts and nightgowns; knitwear, namely, knit shirts, knit skirts, knit robes; corsets; lingerie; stockings; tights; socks; sports clothing; swimwear; beachwear; slippers.

35 – Mail order, online retail store and retail store services in the field of soaps, perfumery, essential oils, cosmetics, hair lotions, hair dyes, hair colorants, shower gel, bubble bath, body splash, body lotion, body talc, hand and body cream, preparations for baths, bath salts, for medical purposes, shampoos, hair spray, hair waving preparations, make-up, make-up removing preparations, cosmetic preparations for skin care, cleansing milk for toilet purposes, deodorants for personal use, clothing, namely, underwear, dressing gowns, nightwear, namely, pajamas, nightshirts and nightgowns, knitwear, namely, knit shirts, knit skirts, knit robes, corsets, lingerie, stockings, tights, socks, sports clothing, swimwear, beachwear, slippers.

(260) AM 2014 74493 A
 (800) 1178443
 (151) 2013 08 07
 (731) Apple Inc.
 1 Infinite Loop, Cuperti, CA 95014, USA
 (540)

Live Listen

(591) Black, white
 (511)
 9 – Computers; computer peripheral devices; hand-held mobile digital electronic devices capable of providing access to the Internet and for the sending, receiving, and storing of telephone calls, faxes, electronic mail, and other digital data; sound recording and reproducing apparatus; radio transmitters, and receivers; audio amplifiers; audio receivers; earphones, headphones; audio speakers; microphones; audio components and accessories; wireless communication devices for voice, data or image transmission; computer software; electrical and electronic connectors, couplers, wires, cables, chargers, docks, docking stations, interfaces, adapters, accessories, parts, and fittings for all of the aforesaid goods; covers for mobile phones.
 10 – Hearing aids; assistive listening device for the hearing impaired

(260) AM 2014 74494 A
 (800) 1178446
 (151) 2012 12 07
 (731) DAIICHI SANKYO COMPANY, LIMITED
 3-5-1, Nihonbashi Honcho, Chuo-ku, Tokyo
 103-8426, Japan
 (540)

 **Daiichi-Sankyo**

(591) Black, white
 (511)
 1 – Chemicals; adhesives (t for stationery or household purposes); plant growth regulating preparations; fertilizers; higher fatty acids; reagent paper; artificial sweeteners.
 3 – Anti-static preparations for household purposes; de-greasing preparations for household purposes; rust removing preparations; stain removing benzene for laundry use; fabric softeners for laundry use; laundry bleach; breath freshening preparations; deodorants for animals; soaps and detergents; dentifrices; cosmetics and toiletries; perfumery and flavour materials; false nails; false eyelashes.
 5 – Pharmaceutical, veterinary and sanitary preparations; oiled paper for medical purposes; wrapping wafers for dose of medicine; gauze for dressings; empty capsules for pharmaceuticals; eye patches for medical purposes; ear bandages; menstruation bandages; menstruation tampons; sanitary napkins; sani-

tary panties; absorbent cotton; adhesive plasters; bandages for dressings; liquid dressings; breast-nursing pads; dental materials; lactose for pharmaceutical purposes; powdered milk for babies; dietetic foods adapted for medical purposes; dietetic beverages adapted for medical purposes; beverages for babies; foods for babies; diabetic bread adapted for medical use; dietary fiber; cotton swabs for medical use; facial masks for pharmaceutical and/or sanitary purposes (t for medical personnel).

42 – Scientific research in the field of pharmacy; scientific research in the field of cosmetics; pharmaceutical research and development; research and development relating to cosmetics; laboratory research services relating to pharmaceuticals and cosmetics; pharmaceutical drug and cosmetics development services; pharmaceutical product evaluation; cosmetics evaluation; technological research and development relating to the pharmaceutical industries; technological research and development relating to cosmetics; scientific research services with regard to the use and/or application of pharmaceutical compounds and/or compounds for health care and/or cosmetics as well as research and development services with regard to new pharmaceutical compounds and/or compounds for health care and/or compounds for cosmetics.

44 – Medical services; veterinary services; hygienic and beauty care for human beings or animals; medical and health care advisory and information services relating to pharmaceutical preparations and products; advisory and information services relating to medicines; medical consultation; consultation regarding to pharmaceutical care; consultation relating to the use of cosmetics; providing medical information in the field of pharmaceutical preparations; providing information on the use of cosmetics; providing medical and/or pharmaceutical information in the fields of prevention, management and treatment of disease and health care; pharmacy services; pharmaceutical consulting with regard to the use and/or application of pharmaceutical compounds for health care.

(260) AM 2014 74496 A
 (800) 1178449
 (151) 2013 02 05
 (731) ZMIICHUK IVAN IVAVYCH
 Frunzenske shose, 12, kv. 14, smt.
 Partenit, m. Alushta, Avtomna Respublika
 Krym 98542, Ukraine
 (540)

Система Партнёрских Продаж

(591) Black, white
 (511)
 35 – Advertising; business management; business administration; office functions; commercial infor-

mation agencies; administrative processing of purchase orders; cost price analysis; auctioneering; accounting; marketing studies; opinion polling; organization of exhibitions for commercial or advertising purposes; organization of trade fairs for commercial or advertising purposes; payroll preparation; publicity columns preparation; demonstration of goods; business research; business information; business appraisals; business investigations; business inquiries; business management assistance; commercial or industrial management assistance; advisory services for business management; marketing research; efficiency experts; transcription; compilation of information into computer databases; compilation of statistics; import-export agencies; invoicing; computerized file management; business management of performing artists; business management of hotels; commercial information and advice for consumers (consumer advice shop); commercial administration of the licensing of the goods and services of others; personnel recruitment; professional business consultancy; business management consultancy; business organization consultancy; personnel management consultancy; typing; document reproduction; rental of advertising space; office machines and equipment rental; publicity material rental; rental of vending machines; rental of photocopying machines; rental of advertising time on communication media; writing of publicity texts; word processing; updating of advertising material; shop window dressing; auditing; arranging newspaper subscriptions for others; arranging subscriptions to telecommunication services for others; relocation services for businesses; business management and organization consultancy; price comparison services; layout services for advertising purposes; outsourcing services (business assistance); modelling for advertising or sales promotion; procurement services for others (purchasing goods and services for other businesses); secretarial services; shorthand; telephone answering for unavailable subscribers; public relations; news clipping services; sponsorship search; presentation of goods on communication media, for retail purposes; economic forecasting; psychological testing for the selection of personnel; publication of publicity texts; radio advertising; advertising by mail order; advertising agencies; advertising; on-line advertising on a computer network; bill-posting; placing in one place, for the benefit of others, range of foodstuffs, that allows buyers to browse conveniently and to buy these foodstuffs at wholesale and retail, as well as informing buyers of purchasing foodstuffs; placing in one place, for the benefit of others, range of consumer goods, which allows buyers to browse conveniently and to buy these goods at wholesale and retail, as well as informing buyers of purchasing consumer goods; distribution of samples; dissemination of advertising matter; direct mail advertising; drawing up of statements of accounts; tax prepara-

tion; employment agencies; sales promotion for others; television advertising; systemization of information into computer databases; photocopying services; data search in computer files for others.

36 – Insurance; financial affairs; monetary affairs; real estate affairs; accident insurance underwriting; accommodation bureaux (apartments); actuarial services; antique appraisal; antique appraisal; apartment house management; renting of apartments; art appraisal; art appraisal; art appraisal; bail-bonding; banking; brokerage; brokerage of carbon credits; business liquidation services, financial; capital investments; capital investments; charitable fund raising; charitable fund raising; check (cheque) verification; check (cheque) verification; clearing, financial; credit bureaux; credit card services; customs brokerage; debit card services; debt collection agencies; deposits of valuables; deposits of valuables; financial evaluation (insurance, banking, real estate); financial evaluation of wool; exchanging money; exchanging money; factoring; fiduciary; financial consultancy; financial consultancy; financial evaluation (insurance, banking, real estate); financial information; financial information; financial management; financial management; financial management; financial sponsorship; financial sponsorship; financing services; fire insurance underwriting; fiscal assessments; charitable fund raising; electronic funds transfer; electronic funds transfer; health insurance underwriting; hire-purchase financing; hire-purchase financing; home banking; housing agents; housing agents; instalment loans; insurance brokerage; insurance consultancy; insurance consultancy; insurance information; insurance information; insurance underwriting; issuance of credit cards; issuance of credit cards; issue of tokens of value; issue of tokens of value; issuing of travellers' checks (cheques); issuing of travellers' checks (cheques); jewellery appraisal; jewellery appraisal; leasing of farms; leasing of real estate; leasing of real estate; lending against security; life insurance underwriting; loans (financing); marine insurance underwriting; mortgage banking; mutual funds; numismatic appraisal; numismatic appraisal; organization of collections; organization of collections; provident fund services; real estate agencies; real estate agencies; real estate appraisal; real estate appraisal; real estate appraisal; real estate brokers; real estate management; real estate management; rent collection; rent collection; rental of offices (real estate); rental of offices (real estate); renting of apartments; renting of apartments; renting of flats; repair costs evaluation (financial appraisal); repair costs evaluation (financial appraisal); retirement payment services; safe deposit services; savings bank services; securities brokerage; securities brokerage; stamp appraisal; stamp appraisal; stock exchange quotations; financial valuation of standing timber.

(260) AM 2014 74497 A
 (800) 1178471
 (151) 2013 07 15
 (731) KUHN S.A.
 4 Impasse des Fabriques, F-67700
 SAVERNE, France
 (540)

ESPRO

(591) Black, white
 (511)
 7 – Agricultural machinery and machine tools, implements (other than hand-operated) and machines for agriculture, animal husbandry, horticulture, forestry, earth moving, gardening and/or plant cultivation as a leisure activity, especially tilling machines such as harrows, rotary tillers, plows, cultivators, disc harrows, dethatchers, vibrator tillers, tillage machinery with tines, tillage machinery with discs, soil mixers, hoes, soil breakers, soil-compacting rollers, self-propelled machines for tillage operations; machines such as inline seed drills, pneumatic sowers, power sowers, single-seed planters, self-propelled machines for sowing, planters, transplanters; haymaking machines such as mowers, conditioners, hay tedders, rakers, swathers, windrowers, windrow turners, disk rakes, band swathers, self-propelled machines for mowing, or for tedding, or for windrowing, or for cutting produce, particularly plants; harvesting machines such as combine harvesters, fodder presses, bale wrappers, forage harvesters, self-propelling machines for harvesting; machines for treating crops such as spraying machines, self-propelled machines for treating crops; machines for spreading such as fertilizer spreaders, manure spreaders, slurry spreaders, bedding machines, self-propelled machines for product spreading; machines for preparing cattle feed such as silo unloaders, mixing machines, food-dispensing machines, self-propelled machines for making and dispensing feed for livestock; maintenance machines such as grinders, brush cutters, roadside mowers, self-propelled machines for maintenance; earth-moving machines; lawnmowers; components or parts of these machines.

8 – Hand-operated tools and implements, small implements for use in agriculture, gardening and plant cultivation as a leisure activity.

12 – Vehicles, apparatus for locomotion by land, air, water, agricultural vehicles, skips, goods handling carts, vans, trailers, dispensing trailers, tractors, cars, wagons, carriages, self-propelling agricultural apparatus.

(260) AM 2014 74498 A
 (800) 1178492
 (151) 2013 08 20
 (731) SWATCH AG (SWATCH SA) (SWATCH LTD)

Jakob-Stämpfli-Strasse 94, CH-2502
 Biel/Bienne, Switzerland
 (540)

SWATCH SCUBA

(591) Black, white
 (511)
 14 – Precious metals and their alloys and goods made of these materials or coated therewith included in this class, namely figurines, trophies; jewelry, namely rings, earrings, cuff links, bracelets, charms, brooches, chains, necklaces, tie pins, tie clips, jewelry caskets (cases), cases; precious stones, semi-precious stones; timepieces and chrometric instruments, namely chronometers, chronographs, clocks, watches, wristwatches, wall clocks, alarm clocks, as well as parts and accessories for the aforesaid goods, namely hands, anchors, pendulums, barrels, watch cases, watch straps, watch dials, clockworks, watch chains, movements for timepieces, watch springs, watch glasses, presentation cases for timepieces, cases for timepieces.

(260) AM 2014 74499 A
 (800) 1178520
 (151) 2013 08 06
 (731) GILFIN S.p.A.
 Via Leopardi, 3/5, I-46043 CASTIGLIONE
 DELLE STIVIERE (MN), Italy
 (540)



(591) Black, white
 (511)
 25 – Stockings, socks, knee-high socks, pantyhoses, tights, leotards.

(260) AM 2014 74500 A
 (800) 1178529
 (151) 2013 04 30
 (731) IEG "International Environmental Group"
 GmbH
 Niddastr. 58, 58636 Iserlohn, Germany
 (540)

ТОПЛОС TOPLOS

(591) Black, white

(511)
11 – Water purifying apparatus and machines; Water purification installations; Purification installations for sewage.

(260) AM 2014 74501 A
(800) 1178537
(151) 2013 04 17
(731) Zentiva Group, a.s.
U kabelovny 130, CZ-102 37 Praha 10 - dolní Měcholupy, Czech Republic

(540)

SINA

(591) Black, white
(511)
5 – Medicines, pharmaceutical preparations for human use.

(260) AM 2014 74502 A
(800) 1178546
(151) 2013 07 12
(731) STURM HANDELS GMBH
Graf-Bentzel-Str. 85, 72108 Rottenburg, Germany

(540)

MIL-TEC

(591) Black, white
(511)
18 – Leather and imitations of leather, and goods made from these materials, namely bags and other containers specifically designed for the objects to be carried, and small leather goods, in particular purses, pocket wallets, key wallets; trunks and travelling bags; card cases, saddle bags, haversack, money bags worn around the neck; rucksacks; parasols and walking sticks; umbrellas.

25 – Clothing, including leather clothing, parkas, coats, capes; waterproof clothing, jackets, waistcoats, pullovers, shirts, trousers, skirts, Bermuda shorts, training suits; sports clothing, clothing for hunting and fishing, underclothing, night clothes, jogging suits; gloves, scarves, neckerchiefs, stockings, socks; belts for clothing, braces; headgear, namely caps, hats; footwear, boots.

(260) AM 2014 74503 A
(800) 1178548
(151) 2013 05 01
(731) Avon Products, Inc.
World Headquarters, 777 Third Avenue, New York, NY 10017, USA

(540)

LOVE PULSE

(591) Black, white

(511)
3 – n-medicated toilet preparations; toiletries; skin care preparations; skin moisturizers; body and beauty care preparations; powders, creams and lotions, all for the face, hands and body; cosmetic suntan preparations; soaps; shower and bath preparations; beauty masks; talcum powder; nail polish; nail polish remover; enamel for nails; false nails; adhesives for cosmetic purposes; cosmetics; eye makeup remover, eye shadow, eye liner, mascara, lipstick, lip liner, lipgloss; make-up foundation; blusher; tissues impregnated with cosmetic lotions; cotton sticks for cosmetic purposes; cotton wool for cosmetic purposes; preparations for cleaning, moisturising, colouring and styling the hair; preparations for cleaning the teeth; shaving and aftershave preparations; perfumes, fragrances, toilet waters, eau de cologne; deodorants and anti-perspirants for personal use; essential oils (cosmetic).

(260) AM 2014 74504 A
(800) 1178549
(151) 2013 05 01
(731) AVON PRODUCTS, INC.
World Headquarters, 777 Third Avenue, New York, NY 10017, USA

(540)

OUR STORY

(591) Black, white
(511)
3 – n-medicated toilet preparations; toiletries; skin care preparations; skin moisturizers; body and beauty care preparations; powders, creams and lotions, all for the face, hands and body; cosmetic suntan preparations; soaps; shower and bath preparations; beauty masks; talcum powder; nail polish; nail polish remover; enamel for nails; false nails; adhesives for cosmetic purposes; cosmetics; eye makeup remover, eye shadow, eye liner, mascara, lipstick, lip liner, lip gloss; make-up foundation; blusher; tissues impregnated with cosmetic lotions; cotton sticks for cosmetic purposes; cotton wool for cosmetic purposes; preparations for cleaning, moisturising, colouring and styling the hair; preparations for cleaning the teeth; shaving and aftershave preparations; perfumes, fragrances, toilet waters, eau de cologne; deodorants and anti-perspirants for personal use;

(260) AM 2014 74506 A
(800) 1178583
(151) 2013 06 26
(731) IMS Software Services Ltd.
200 Campus Drive, Collegeville PA 19426, USA

(540)

IMS HEALTH

(591) Black, white

(511)

9 – Downloadable reports, analyses, publications, data, webcasts, webinars and podcasts providing pharmaceutical, medical and healthcare information via the Internet and on an electronic media, namely, recordable magnetic tapes, digital linear tapes, mobile applications, CD-ROMs, and/or in electronic format via FTP or VPN; computer software, CD-ROMs, mobile applications and instructional manuals in electronic format, for use in data management and data analysis of pharmaceutical, medical and healthcare information; electronic database recorded on computer media containing pharmaceutical, medical and healthcare information.

35 – Market research; business market consulting; marketing consulting; business consulting and information services; business process outsourcing services in the pharmaceutical, medical and healthcare fields.

38 – Providing customer access to a web based online portal featuring pharmaceutical, medical and healthcare information.

42 – Providing n-downloadable software, related to pharmaceutical, medical and healthcare information; consulting services related to pharmaceutical, medical and healthcare research, development and analysis; research and analysis related to pharmaceutical, medical and healthcare information; computer services, namely, developing and managing application software and databases related to pharmaceutical, medical and healthcare information; computer programming, applications development and other information technology services related to pharmaceutical, medical and healthcare information.

44 – Providing pharmaceutical, medical and healthcare information via n-downloadable webinars, webcasts, podcasts, reports, analyses and publications; consulting services related to pharmaceutical, medical and healthcare information.

(260) AM 2014 74507 A

(800) 1178591

(151) 2013 04 10

(731) AKTSIONER DROUJESTVO
"BULGARTABAC-HOLDING"
"Graf Ignatiev" Str. 62, BG-1000 SOFIA,
Bulgaria

(540)

С ПОГЛЕД В БЪДЕЩЕТО

(591) Black, white

(511)

16 – Paper, cardboard and goods made from these materials, t included in other classes; printed matter; photographs; plastic materials for packaging (t included in other classes); paper and cardboard packages, especially cigarette packages; boxes of

cardboard; wrappings and packages (stationery); packing paper, cigar bands; stationery; forms (printed); pamphlets; writing pads; placards of paper or cardboard; posters; decalcomanias; labels, t of textile; calendars; catalogues; folders (stationery); files (office requisites); bags (envelopes, pouches) of paper or plastics, for packaging.

32 – Beers; mineral and aerated waters and other n-alcoholic beverages; fruit beverages and fruit juices; syrups and other preparations for making beverages.

34 – Tobacco; smokers' articles; matches; cigarettes, cigars; cigarillos; lighters for smokers; tobacco-raw, manipulated or processed; tobacco products; cigarette filters; cigarette paper; ashtrays for smokers.

35 – Advertising; business management; business administration; office functions; publication of publicity texts; radio advertising; advertising through posters; distribution of samples, models, patterns; dissemination of advertising matters; sales advertising; advertising agencies; TV advertisements; administrative activities and services for management of domestic and international commercial transactions; consultations connected with the business management; marketing surveys and researches; consulting services for business management; management of business or industrial enterprises assistance, support in business management; organization of exhibitions and fairs with commercial and advertising purposes; outdoor advertising with bill boards; advertising services using outdoor posters, advertising panel and wall surfaces, demonstration of goods; preparation and publishing of advertisements through printed, audio, video, radio, television and electronic media; advertising through the global computer network; actualization of advertisement matters; import-export agencies.

(260) AM 2014 74508 A

(800) 1178598

(151) 2013 06 05

(891) 2013 10 21

(731) WUHU SNNDA MEDICAL TREATMENT
APPLIANCE TECHNOLOGY CO., LTD
401-410, Overseas Student Pioneer Park,
Science Invention Centre, Wuhu Development
Zone, Wuhu City, 241001 Anhui Province,
China

(540)

Kiddie Love

(591) Black, white

(511)

10 – Medical device for circumcising a penis; knives for surgical purposes; scalpels; medical apparatus for monitoring and controlling the administration of anesthetics to the patients; anesthetic delivery ap-

paratus; scissors for surgery; medical apparatus and instruments for treating urological disease.

(260) AM 2014 74510 A

(800) 1178607

(151) 2013 06 28

(731) M.F.H. Fejlesztő Korlátolt Felelősségű

Társaság

Futó u. 47-53, H-1082 Budapest, Hungary

(540)

INTIMISSIMI

(591) Black, white

(511)

3 – Soaps, perfumery, essential oils, cosmetics, hair lotions, hair dyes, hair colorants, shower gel, bubble bath, body splash, body lotion, talcum powder, hand and body cream, n medicated bath preparations, bath salts t for medical purposes, shampoos, hair spray, hair waving preparations, make-up, make-up removing preparations, n medicated skin care preparations, cleansing milk for toilet purposes, deodorants for personal use.

25 – Clothing, footwear, headgear; underwear, dressing gowns; nightwear, namely, pajamas, nightshirts and nightgowns; knitwear, namely, knit shirts, knit skirts, knit robes; corsets; lingerie; stockings; tights; socks and slippers.

35 – Mail order, online retail store and retail store services in the field of soaps, perfumery, essential oils, cosmetics, hair lotions, hair dyes, hair colorants, shower gel, bubble bath, body splash, body lotion, talcum powder, hand and body cream, preparations for baths, bath salts, t for medical purposes, shampoos, hair spray, hair waving preparations, make-up, make-up removing preparations, cosmetic preparations for skin care, cleansing milk for toilet purposes, deodorants for personal use, clothing, namely, underwear, dressing gowns, nightwear, namely, pajamas, nightshirts and nightgowns, knitwear, namely, knit shirts, knit skirts, knit robes, corsets, lingerie, stockings, tights, socks and slippers.

(260) AM 2014 74511 A

(800) 1178637

(151) 2013 07 30

(731) Millenium Pharmaceuticals, Inc.

40 Landsdowne Street, Cambridge

MA 02139, USA

(540)

ENTYVIO

(591) Black, white

(511)

5 – Pharmaceutical preparations for the treatment of liver diseases and disorders, auto-immune diseases

and disorders, viral diseases and disorders, and organ transplant rejection disorders; pharmaceutical preparations for the treatment of gastro-intestinal diseases and disorders.

(260) AM 2014 74621 A

(800) 1076800

(151) 2011 01 10

(891) 2013 09 10

(731) PROMAC ITALIA SRL

Via Cremona, 1, I-20025 LEGNA (MILA),

Italy

(540)



(591) Black, white

(511)

7 – Electric coffee grinders; dishwashers, cup washing machines, electric citrus-fruit squeezers, electric cream whippers, mixers, apparatus for mincing edible ice.

11 – Espresso coffee machines, ice makers; cooking apparatus and hobs; refrigerators, toasters.

(260) AM 2014 74623 A

(800) 1093235

(151) 2011 06 01

(891) 2013 07 25

(731) Fédération Internationale de Football

Association (FIFA)

FIFA-Strasse 20, CH-8044 Zürich,

Switzerland

(540)

RUSSIA 2018

(591) Black, white

(511)

1 – Unexposed sensitized films; industrial chemicals; tanning substances; artificial sweeteners; hydraulic energy transmission oils and fluids; liquids for hydraulic circuits; hydraulic oils; transmission fluid; brake fluids; antifreeze solution; coolant for vehicle engines.

3 – Cosmetic products; soap; cosmetic preparations for baths; powders for the body and face; cosmetic powders and powders for the bath; perfumes; pre-shave and after-shave lotions; shaving creams; shampoos, hair-rinsing lotions; dentifrices, dental rinses (mouthwashes); dental rinses, breath fresheners; dental whitening creams; dental whitening products (strips and pastes); n-medicated cachets for cleaning teeth; deodorants and anti-perspirants for personal use; hand creams, foot creams; skincare creams, beauty creams; facial cleansing creams; facial masks; anti-wrinkle preparations; anti-aging lotions and moisturizing products; skin care oils; care gels

for the skin; facial and body skin cleansers; make-up removing preparations; sun lotions and creams; cosmetic sprays for the skin; shampoos for babies; baby oils; baby lotions; body washing preparations for infants; talcum powder for infants; impregnated wipes for infants; baby wipes; cotton sticks for cosmetic purposes; cotton pads for cosmetic purposes; face make-up; hair lotions, hair spray; make-up preparations, make-up removing preparations; make-up bases, bases, eye-shadows, mascara, eyeliners; eye shadows, blushes, blusher, correctors (cosmetics); eye shadows, face powders, cosmetic pencils; decorative transfers for cosmetic purposes; lip care preparations; lip gloss; lip pomades; lipsticks; lipliners; cleaning, polishing, scouring and abrasive preparations for household use; laundry powders; synthetic cleaning products for household use; shoe waxes and polishing creams; shoe wax for maintaining leather; wax for leather; cream for leather; pastes for polishing leather.

4 – Industrial oils and greases; lubricants; lubricating oils and greases; engine oils and fuels; n-chemical additives for motor fuel, lubricants and grease for spark plugs; wax.

5 – Pharmaceutical preparations; creams, balms and sprays for treating rheumatic pains, muscular injuries, hematoma; molding wax for dentists; sanitary preparations for medical purposes; eye medicines; medicinal teas; food additives for medical use or dietetic food additives for medical use; food for babies; vitamin-enriched preparations; vitamin enriched beverages (for medical purposes); nutritional drinks consumed as meal substitutes; products for purifying and refreshing air; air freshening preparations intended for vehicles; plasters for medical purposes, liquid dressings for skin wounds, dressings for household and personal use; creams, gels, liquids and sprays used for first aid for the treatment of wounds, burns, blisters, blebs, itching and sunburn; antiseptic and antibacterial treatments; first-aid kits (filled); ointments for the treatment of nappy rash; ointments used for skin care; dental adhesives; pharmaceutical analgesic preparations for the treatment of sinuses, allergies and itching; sleeping pills and cachets; preparations for the treatment of coughs; preparations for the treatment of colds; anti-diarrheic medicines; oral care products and products used for treating yeast infections; pharmaceutical preparations for the treatment of gastric and digestive disorders; preparations for the treatment of motion sickness; n-medicated preparations for steam treatment; calcium supplements in solid form for chewing; menstruation tampons, sanitary panties and towels; personal lubricants; preparations for treating the mepause; breastfeeding pads; collyriums, liquids for contact lenses; medical blood test strips; surgical implants (living tissues); preparations for the treat-

ment of migraines; medicines for use in the treatment of acne; antibiotic preparations.

6 – Metal rings and chains for keys; figurines; ornaments; statues, statuettes, sculptures and trophies; badges of metal for vehicles; fixed towel dispensers; all the above goods made of common metals or their alloys.

9 – Spectacles, sunglasses, diving and swimming goggles, cords for diving and swimming goggles, cases and cords for spectacles and sunglasses; biculars; magnets and decorative magnets; directional compasses; apparatus for recording, transmitting, editing, mixing and reproducing sound and images; radios; television apparatus; flat panel display screens; liquid crystal display screens; high-definition screens and plasma screens; home cinema systems apparatus; video recorders; compact disc players; personal stereo devices for CDs; DVD drives; MP3 players; playing devices containing music in digital form; cassette players; personal stereo devices for cassettes; minidisk players; portable radio sets; loudspeakers; headphones; earphones; microphones; remote-control units, voice-activated remote controls; navigational apparatus; personal data assistants (PDAs); computers; data processing apparatus; computer keyboards; computer screens; modems; satchel bags for transporting computers; computer mice; mouse pads; electronic pocket translators; dictating apparatus; electronic tebooks and agendas; scanners; printers; photocopiers; facsimile machines; telephone apparatus; answering machines; video telephones; portable telephones; cases for cellular telephones; apparatus for hands-free telephone use; earphones and headsets for cellular telephones; keypads for cellular telephones; straps for cellular telephones; special cases for carrying cellular telephones; photographic cameras and video cameras integrated in cellular telephones; calculating machines; card readers for credit cards; machines for changing money; automated banking machines; video cameras, portable video cameras with built-in videocassette recorders; photographic equipment, photographic cameras, cameras (cinematographic apparatus), projectors, films, exposed, slides [photography], flashbulbs (photographs), special cases and cords for photographic apparatus and instruments, electric cells and batteries; apparatus and programs for karaoke; electronic games designed for use with a television set only; video games; apparatus for video games; game consoles; video game cassettes; video game discs; voice-activated or manually operated joysticks; computer software (recorded computer programs) including computer game programs; computer programs; data banks (computer software); computer screensaver software; magnetic, digital or analog recording media, recorded or t for sounds or pictures; videodisks, video tapes, magnetic tapes, magnetic disks, DVDs, diskettes, optical disks, com-

pact disks, minidisks, CD-ROMs all the aforesaid goods blank or recorded with music, sound or images (which may be animated); holograms; magnetic cards (encoded); memory adapters (computer equipment); memory cards; memory keys; microprocessor cards; magnetic or chip-based credit cards, magnetic or chip-based telephone cards, magnetic or chip-based cards for cash dispensers, magnetic or chip-based cards for automated teller machines and currency converters, prepaid magnetic or chip-based cards for cellular telephones, magnetic or chip-based travel and show admission cards, magnetic or chip-based check guarantee cards and magnetic or chip-based debit cards; credit cards (n-magnetic); flat irons; alarms; electronic vending machines; wind socks for indicating wind direction; photovoltaic cells and solar electric panels; equipment for measuring distance; speed measuring and displaying equipment; tire pressure sensors; tire pressure sensors; electronic publications supplied via CD-ROMs, via databases and the Internet; downloadable electronic road maps; audio receivers, amplifiers; television picture tubes; television cathode-ray tubes; set top boxes, namely computer software and computer hardware that can convert, supply and transmit sound and visual data; disk drives for computers; electronic games with liquid crystal displays; protected semiconductors; integrated circuits containing programs for processing audio, visual or computer data; rechargeable batteries; central processing units and audio and visual data converters; cables for data transmission; apparatus for payment for electronic commerce; protective helmets for sports; encoded identification bracelets, magnetic; electronic tickets; tickets in magnetic card form; contact lenses, containers for cleaning and storing contact lenses.

10 – Personal apparatus for diagnosis for medical purposes; medical measuring apparatus and instruments; massage apparatus for personal use; appliances for gymnastics for medical purposes; indicatory apparatus for medical diagnosis; condoms; support bandages; ice bags and heat bags for medical purposes; lancets for diabetics; monitoring systems for glucose and glucometers; solutions for checking the accuracy of glucometers; devices and equipment used in minimally invasive surgery; orthopedic goods (subcutaneous internal implants only), specifically excluding any forms of footwear or soles for footwear; equipment for closing wounds; sterilisation devices for medical use and disinfectants associated with sterilization; equipment for blood grouping and tests for blood screening; blood sugar monitoring systems.

12 – Bicycles, motorcycles, motor scooters, automobiles, trucks, pickup trucks, motor homes, motor coaches, refrigerated vehicles, airplanes and boats; air balloons, dirigible balloons; tires, air tubes for pneumatic tires, rubber reinforcements for retreading tires, outfits and kits for repairing tires and inner tu-

bes; adhesive patches for repairing tires and inner tubes, valves for tires, apparatus for inflating tires, anti-skid devices for pneumatic tires of vehicles such as spikes and chains; wheels, wheel rims, distance pieces for wheel rims, hub caps; tire covers; alloys for wheels; vehicle accessories, namely sun visors, luggage carriers, ski carriers, hub caps for wheels, seat trims, vehicle covers; pushchairs, pushchairs; safety seats for infants and children (for vehicles); engines for land vehicles; wing-mirror covers.

14 – Jewelry, necklaces; jewelry; crystals and precious stones; watches; wristwatches, clocks; chronometers; clocks; medallions, jewel pendants, brooches; bracelets, leather wristbands; pins (jewelry); team and player pins (jewelry); tie clips and tie pins; cuff links; medals, commemorative medals of precious metal, commemorative plates, victor's trophies, statues and sculptures, decorative hat pins, all these goods of precious metal; key rings [trinkets or fobs]; coins; medallions and insignia for clothing of precious metal; ornamental key rings, ornamental key rings of plastic; medallions, t of precious metal.

16 – te clips, metal te clips; tablecloths of paper; towels of paper; paper bags; invitation cards; greeting cards; gift wrapping paper; paper glass and bottle mats, paper place and table mats, garbage bags of paper or of plastics; food storage bags; paper coffee filters; labels, t of textile, towels of paper; wet wipes, toilet paper; tissues of paper for removing make-up; boxes for handkerchiefs; tissues of paper; paper napkins; writing materials and school supplies (except apparatus); typewriters, electric or n-electric; typewriter paper; copying paper (stationery articles), envelopes, paper topic-based tebooks, scratch pads, writing books; writing paper; paper for writing, scribbling paper; files, archive boxes; folders for papers, protective covers for books; bookmarkers; lithographs; paintings [pictures], framed or unframed; painting pads, drawing pads, books of games, crosswords and puzzles; lumius paper; self-adhesive labels t of textile; crepe paper; tissue paper, staples, flags of paper; flags of paper; writing instruments; pens; pencils; fountain pens; sets of pens; sets of pencils; felt pens, felt-tip pens; ball-point pens; felt marking pens; ink; inking pads, rubber stamps; paint boxes; pencils for painting and drawing; chalks; pencil ornaments [stationery]; printing designs; magazines; newspapers; books and daily newspapers, in particular concerning sports personalities and sports events; printed teaching materials; charts (for entering results); event programs; events albums; photograph albums; autograph books; address books; diaries; te books (personal journals), road maps; admission tickets; tickets; scratch cards; checks; printed timetables; circulars and pamphlets; comic strips; collecting cards in the field of sports; stickers for motor cars; stickers; albums for stickers; calendars; posters; photographs; postcards; postage

stamps, commemorative stamp sheets; advertising panels, banners and equipment made of paper or cardboard; decalcomanias; heat-activated adhesive labels to be applied to textile, office requisites (except furniture); correcting fluids; rubber erasers; pencil sharpeners; stands for pens and pencils; paper-clips; thumbtacks; drawing rulers, adhesive tapes for stationery purposes; adhesive tape dispensers; staplers; marking templates; stencil plates; clipboards; teepad holders; bookends; stamps (seals); paper or cardboard telephone, cashpoint, travel and entertainment, cheque and account cards, credit cards (uncoded) of paper or cardboard; suitcase tags; identity card holders.

18 – Leather and imitations of leather; leather thongs; umbrellas, parasols; sports bags (other than those adapted for the products they contain); leisure bags; travelling bags, backpacks; carrier bags, school satchels; bags for hanging on belts, handbags, leather bags; ball-shaped leather bags; beach bags, garment bags for travel; valises; straps for suitcases; travelling bags; briefcases; toiletry cases (vanity cases) (empty); toiletry sets; key cases (leatherware); briefcases; wallets; purses; check holders; clothing, collars and leashes for pets.

20 – Mirrors (looking glasses); statues, figurines, ornaments, souvenir trophies made of wood, wax, plaster or plastic materials; identification plates (uncoded), in particular identity tags, keycards (uncoded), all the aforesaid goods of plastic; cushions; cushions as car accessories; sleeping bags for camping, furniture; seats for indoor and outdoor use; shelves (furniture); stalls for goods; towel dispensers, fixed, of metal; coat hangers, fans for personal use; inflatable and rigid promotional objects of plastic; banners and advertising material of plastic; library shelves; book rests; straps of plastic; identification wristbands of plastic; photograph frames.

21 – Household or kitchen utensils and containers (n-electric); fitted picnic baskets, including dishes; glass bottles (containers); spoons for mixing (kitchen utensils); n-electric fruit presses for household requirements; cutting boards for the kitchen; trays for household requirements; ice buckets; mixers, manual (cocktail shakers); sugar bowls; beer mugs, beer pitchers, tumblers, drinking cups and drinking glasses, decanters; trays and plates, coasters for glasses or bottles, saucers, drinking glasses; teapots, oven mitts; gloves for household purposes; bottle openers; corkscrews; bottle openers; bottles; insulating flasks; n-electric containers for food and beverages; towel dispensers (of metal); hair combs and brushes; toothbrushes; floss for dental purposes; cleaning devices using floss for dental purposes; interdental stimulators; statues, sculptures, figurines, ornaments and trophies of porcelain, terra-cotta or glass in connection with soccer; small decorative bottles for use with cosmetics, laundry driers; was-

tepaper baskets; feeding bowls and cages for domestic animals.

24 – Sleeping bags (quilted); sheets; eiderdowns; bed covers; pillowcases; curtains, shower curtains; curtain fabrics; domestic linen; bath linen, tea-towels, blankets; handkerchiefs of textile, wall hangings, flags; flags; flags for motor cars, pennants; table linen, of paper; labels of cloth.

25 – Clothing; footwear; headgear for wear; shirts; knitwear (clothing); pullovers, slippers; tee-shirts; singlets; sleeveless jerseys, frocks; skirts; underwear; bathing suits, two-piece swimsuits (bikinis); shorts; trousers; sweaters; caps; caps; hats; sashes for wear; scarves, shawls; caps with visors; tracksuits; sweatshirts; jackets; sports jackets; stadium vests; blazers; waterproof clothing; coats; uniforms; neckties; wrist bands; headbands; gloves; aprons; bibs, of paper; pajamas; play suits for infants and children; socks and stockings; garters; belts; braces for clothing; sandals, flip-flop sandals.

26 – Braids; tassels (haberdashery); ribbons; ribbons for clothing; buttons; needles; sewing boxes; brooches (clothing accessories); decorative pins and needles, of precious metal; ornamental hat pins, of precious metal; hair bands; hair pins; hair ribbons; n-precious metal pins; competitors' numbers used in competitions for advertising purposes; shoe ornaments of precious metal.

28 – Games and playthings; play balloons; board games; tables for indoor football; dolls and plush toys; toy vehicles; jigsaw puzzles; balls; inflatable toys; playing cards; confetti; gymnastic and sporting articles; appliances for gymnastics; soccer equipment, namely soccer balls, gloves, knee guards, elbow guards, shoulder protectors, shin guards, soccer goals, kick-at-goal walls; sports bags and containers (adapted to objects) for carrying sports items; velvety hats (toys); electronic hand games other than those designed to be used only with a television receiver; foam-rubber hands (toys); robots (toys) for entertainment, arcade games; scale model airplanes, toys for domestic pets.

30 – Coffee; tea; cocoa; sugar; honey; molasses for food, yeast; artificial coffee; flours; flours made with soya; cereal preparations; cereals; bread; pastries; cakes, biscuits; crackers; sweetmeats; edible ices; confectionery; confectionery made of chocolate; chocolate; rice; chips; corn chips; mustard; vinegar, sauces [condiments]; spices; salt; nutritional, dietetic and/or food supplements made with flours, plant extracts, cereals, rice, tapioca, sago, including those that contain vitamins, minerals, essential fatty acids and trace elements, other than for medical purposes; low-calory sweeteners.

32 – n-alcoholic beverages; concentrates, syrups and powders for making n-alcoholic beverages; mineral and aerated waters; other n-alcoholic beverages; energy drinks; isotonic beverages; hypertonic drinks;

hypotonic beverages; fruit and vegetable drinks; fruit and vegetable juices; iced fruit beverages; frozen, flavored, n-carbonated and n-alcoholic beverages; vitamin enriched beverages (for n-medical purposes); beer; lagers and ales; alcohol-free beer.

33 – Alcoholic beverages, except beer.

34 – Matches; lighters for smokers; cigarette cases, ashtrays, smokers' articles; cigarettes; tobacco.

35 – Employment agencies; personnel recruitment; advertising; services of an advertising text publishing agency; services of an advertising agency; services of an advertising agency on a global computer network (the Internet) or via wireless electronic communication devices; dissemination of advertising matter; rental of advertising space; rental of advertising time in film credits; television advertising, radio advertising; advertising in the form of animated cartoons; promotional agency services, promotional agency services for sport and public relations; market study services; market research services; public opinion polling services; organization of exhibitions for commercial or advertising purposes; advertising organization for trade fairs; services for managing data banks; compilation of statistics; services for collecting data and statistics and other information on sporting performances; business management and organization consultancy; business consulting for companies; organizing promotional competitions; providing commercial information; advertising for sports events in connection with soccer; retail sales services in connection with articles of common metals, machines and machine tools, implements and tools, optical and audiovisual and magnetic and electrical and electronic apparatus/equipment, medical apparatus and equipment, apparatus and equipment for lighting, heating, cooking, refrigerating, drying and ventilation, vehicles and accessories thereof, articles made of precious metals, jewelry and horological and chrometric instruments, badges and pins, musical instruments, articles of paper and cardboard, printed stationery, articles of leather and imitation leather, luggage and bags, umbrellas, household articles, furniture, promotional and exhibition articles, textile goods, clothing and headgear and footwear, fancy goods (embroidery) and ribbons and cords and derivatives, floor coverings, games and toys and sports articles, food and food products, alcoholic and n-alcoholic beverages, solvents, paraffin, wax, bitumen and petroleum, gasoline, oils and lubricants, transmission fluids, brake fluids, antifreeze solutions, coolants, hydraulic fluids, greases; retail sales services in a supermarket including the selling of foods and beverages; retail sales services in connection with service stations and stores installed at service stations; bringing together for the benefit of others articles of common metal, machines and machine tools, implements and tools, optical and audiovisual

and magnetic and electrical and electronic apparatus/equipment, medical apparatus and equipment, apparatus and equipment for lighting, heating, cooking, refrigerating, drying and ventilation, vehicles and accessories thereof, articles made of precious metals, jewelry and horological and chrometric instruments, badges and pins, musical instruments, articles of paper and cardboard, printed stationery, tickets for sports events, articles of leather and imitation leather, luggage and bags, umbrellas, household articles, furniture, promotional and exhibition articles, textile goods, clothing and headgear and footwear, fancy goods (embroidery) and ribbons and cords and derivatives, floor coverings, games and toys and sports articles, food and food products, alcoholic and n-alcoholic beverages, solvents, paraffin, wax, bitumen and petroleum, gasoline, oils and lubricants, transmission fluids, brake fluids, antifreeze solutions, coolants, hydraulic fluids, greases (excluding the transport thereof), allowing customers to view and purchase these articles in retail stores or on the Internet or by wireless electronic communication; publicity and promotion services; advertising via sponsorship (sponsoring); information services concerning advertising and promotion, commercial information agencies, all the aforesaid services offered online from a computer data bank or from a global computer network (the Internet) or via wireless electronic communication devices; design of advertisements for use as web sites in a global computer network (the Internet) or via wireless electronic communication devices; provision of space on Web sites, for advertising of goods and services; sale by auction on a global computer network (the Internet) or via wireless electronic communication devices; collection of directories for publishing on the Internet and on wireless electronic communication networks; commercial administration for processing commercial services on a global computer network (Internet) or via wireless electronic communication devices; sales promotion, namely implementing preferential programs for customers; promotional services as regards sale of tickets; customer loyalty services and customer club services for commercial, promotional and/or advertising purposes; issuance and distribution of loyalty cards for supporters (encoded), that can hold personal information about the identity of the cardholder and that allow access to sports stadiums to be controlled; compilation of information into computer databases and especially of still or animated images; promotion of sports events in the field of soccer; promotion of the goods and services of others, by cultural and sporting means, especially international events; sponsorship search (sponsoring by means of advertisement promotion) of companies in connection with soccer competitions.

36 – Issuance and management of credit cards and travelers' checks; financial services; banking servi-

ces, credit and fund investment; insurance underwriting; hire-purchase financing; financial sponsorship of sports meetings; information services concerning finance and insurance, provided from a computer database or by Internet or on any wireless electronic communication network; home banking services; banking services on the Internet or on any wireless electronic communication network; payment services via mobile telephone; financial sponsorship search for soccer competitions; real estate consulting; real estate management.

37 – Service station services, namely cleaning, greasing, maintenance and repair of vehicles; anti-rust treatments for vehicles; cleaning, polishing, greasing, lubrication, maintenance and repair of aircraft, land vehicles and trailers; motor vehicle cleaning; assembly and repair of tires for vehicle wheels; service station services, especially resupplying gasoline; installation and maintenance of wireless electronic communication networks (hardware); computing installation services in connection with sports (computer hardware); real estate construction services; construction, installation and repair of natural turf or artificial turf sports fields; construction of power plants; construction and maintenance of pipelines; exploitation of oil and gas fields; installation of structures for extracting crude oil; installation of equipment in connection with extracting crude oil; installation of solar panels; installation of wind power systems; installation of water power systems; mining extraction.

38 – Telecommunication services, communications via mobile telephones; communications via electronic computer terminals linked to telecommunication, data bank and Internet networks or via wireless electronic communication devices; communications by telephone; radio broadcasting; fax communications; paging services; teleconferencing services; television broadcasting; cable television program broadcasting; radio broadcasting; services of a press and information agency; rental of telephone apparatus, facsimile machines and other telecommunication apparatus; transmission of commercial Internet pages online or via wireless electronic communication devices; services for transmitting and broadcasting television and radio programs provided over the internet or over any wireless communications network; electronic transmission of messages; rental and provision of access time to blackboards (information and advertisement tice boards) and to chatrooms in real-time by means of a global computer network (communication services); providing discussion areas online and bulletin board services for registered users for message sending, managing and sharing photographs, including their posting, their editing, their organization; providing discussion areas online and bulletin board services for registered users for contact networks; providing access to

Internet sites featuring road maps, information on trip routing and location coordinates; computer aided transmission of messages and images; leasing of access time to private and commercial purchasing and selling services via computer, a global computer network and/or interactive communications technologies; electronic postal services; providing access time to a global computer network (the Internet) or via wireless electronic communication devices; provision of connections for telecommunications with a global computer network or data banks; providing access to Web sites offering digital music on the Internet via a global computer network or via wireless electronic communication devices; radio and television broadcasting of sports and sporting events; provision of chatrooms) for the transmission of messages between computer users; supply of connections to computer installations (telecommunication services); leasing of Internet connections via a global computer network or via wireless electronic communication devices; leasing of access time to Web sites offering digital music via a global computer network or via wireless electronic communication devices; leasing of access time to MP3 Web sites on a global computer network (the Internet) or via wireless electronic communication devices; transmission in real-time (streaming) of digital music from mobile telephones; provision of access time to search engines for obtaining data and information.

39 – Travel agency services, namely arrangement of tours, booking of seats for travel; transportation services by airplane, train, boat, bus and truck; air transport services comprising discount programs for frequent travellers; boat excursion services; arranging of tours; vehicle rental; parking place rental; taxi transport; goods delivery services; transport of goods by motor vehicles, trucks, trains, airplanes and boats; packaging of goods; transport and delivery of goods, namely documents, packets, parcels and letters; postal services, messenger and courier services, in particular newspaper, magazine and book delivery services; storage; water, heating, gas or electricity distribution; distribution (delivery) of films and sound and image recordings; distribution of tickets; satellite-assisted transport; distribution (transport), delivery and storage of gasoline, petroleum, hydrocarbon fuel, gases, lubricants, solvents, paraffin, wax and bitumen; transmission and distribution of electricity; transport of petroleum and of gas by pipeline; transport and storage of trash; consulting in connection with delivery of energy and of electricity.

41 – Teaching; providing of training; provision of training sessions; entertainment, operating lotteries and competitions; recreational park services; services of fitness centers; betting and gaming services in connection with sports; entertainment services

during or in connection with sports events; entertainment services in the form of public gatherings during the retransmission of sports events; sporting and cultural activities; organizing sporting and cultural events and activities; organization of sports competitions; organization of sporting events in the field of soccer, making available sports infrastructures; rental of audio and video equipment; production, presentation, publication and/or rental of films, video and audio content; publication and/or rental of interactive educational and entertainment products, namely films and books; publication of interactive educational and entertainment products, namely compact disks, DVDs, minidisks, CD-ROMs; publication of statistics; publication of statistics and other information on sports performances; radio and televised reporting of sports events; services for producing and editing radio and television programs and video tapes; production of cartoons, production of televised broadcasts of cartoons; booking of seats for shows and sports events; ticket reservations for sports and entertainment events; timing of sports events; recording of sports events; arranging of beauty contests; interactive entertainment; on-line game services; provision of games on a global computer network (the Internet) or via wireless electronic communication devices; provision of lottery services; information on entertainment or education provided online from a computerised data bank or on a global computer network (the Internet) or via wireless electronic communication devices; services in connection with electronic games provided by means of a global computer network (the Internet) or by wireless electronic communication devices (entertainment); providing online electronic publications; publication of books; publication of electronic books and journals on-line; entertainment services in the form of discussion forums (chatrooms) on a global computer network (the Internet) or by wireless electronic communications devices; entertainment services in the form of cinema shows; provision of digital music via a global computer network (the Internet) or via wireless electronic communication devices; provision of digital music by means of MP3 Web sites on a global computer network (the Internet) or via wireless electronic communication devices; photographic, sound and video recording services; information transmitted online from a computer database or by Internet in connection with sports or sports events; interpreter services; providing sports information in connection with statistical information; registering sports records; provision of entertainment infrastructures, namely VIP lounges and boxes inside and outside stadiums; organization of video game competitions; video game competitions organized online on the Internet; translation; ticket office services in connection with sports events; retail sales services relating to tickets for sports events.

43 – Providing of food and drink, fast-food restaurants; reception and hospitality services, namely provision of food and drink at sports or entertainment events; hospitality boxes, namely providing accommodation, food and beverages at sports sites and outside; food and drink catering; hotels; providing food, drink and accommodation, reservation of hotels and temporary accommodation; retail sale of beverages in distributing machines.

(260) AM 2014 74645 A

(800) 1179943

(151) 2013 08 13

(731) Marek Bal

ul. Gombrowicza 4, Wsola, PL-26-660
Jedlinsk, Poland

(540)



(591) Black, white

(511)

6 – Metal grilles for fireplaces, small metal accessories for furnaces and fireplaces.

11 – Ovens, furnaces, furnace burners, ash pans for furnaces, furnace grates, fire grates, heat exchangers, domestic fireplaces.

35 – Business management and consultancy for operating shops and wholesale stores, sales promotion and business assistance; services of sale in the scope of goods: small metal and n-metal products, metal building materials, n-metal building materials, products made of plastic, heating, ventilation and air-conditioning devices, grilles, conduits, vent windows.

(260) AM 2014 74647 A

(800) 1179971

(151) 2013 09 11

(731) OLEINA SA

Route de Florissant 13, CH-1206 Genève,
Switzerland

(540)



(591) Black, white

(511)

29 – Meat, fish, poultry and game; meat extracts; preserved, frozen, dried and cooked fruit and vegetables; jellies, jams, compotes; eggs, milk and dairy products; edible oils and fats, fatty substances for making edible fats, butter, margarine, butter cream, peanut butter, cocoa butter, coconut butter, coconut fat, coconut oil, olive oil, cala oil, maize oil, palm

oil, palm kernel oil, sesame oil, sunflower oil, fat-containing mixtures for bread slices.

30 – Sauces (condiments); mayonnaise, salad dressings.

(260) AM 2014 74648 A
(800) 1179995
(151) 2013 09 26
(731) TELA BIO, Inc.
1 Great Valley Parkway, Suite 24,
Malvern PA 19355, USA
(540)

TELAPLEX

(591) Black, white
(511)
10 – Natural and biocompatible materials primarily comprised of biologic, n-living tissue, for hernia, abdominal wall, and soft-tissue repair.

(260) AM 2014 74649 A
(800) 1180003
(151) 2013 08 07
(731) Astellas Pharma Europe B.V.
Sylviusweg 62, NL-2333 BE Leiden,
Netherlands
(540)

ОМНИК ОКАС

(591) Black, white
(511)
5 – Pharmaceutical and medical preparations and substances.

(260) AM 2014 74650 A
(800) 1180004
(151) 2013 08 05
(731) Company Limited "Obhedinnnye konditery"
Denis Kirichenko, Legal Department
2-oy vokuznetskiy pereulok, d.13/15,
RU-115184 Moscou, Russian Federation
(540)

Uniconf
UNIQUE SINCE

(591) Red, dark brown
(511)
30 – Confectionery made of sugar, namely Turkish delight, pastilles [confectionery], marshmallows, chocolate paste, chocolate paste with milk, caramels [candy], candy, halvah, sweets, chocolate, pralines, waffles; cocoa; sugar; ice cream; honey; flour and preparations made from cereals; pastries.

35 – Sales promotion for others; demonstration of goods; organization of exhibitions for commercial or advertising purposes; rental of advertising space;

rental of advertising time on communication media; presentation of goods on communication media, for retail purposes.

43 – Services for providing food and drink.

(260) AM 2014 74652 A
(800) 1180045
(151) 2013 09 26
(731) W.L. Gore & Associates, Inc
555 Paper Mill Road, Newark, DE 19711,
USA
(540)

GORE

(591) Black, white
(511)
9 – Protective clothing; glove inserts sold as a component of protective gloves used while providing emergency care; camouflage systems comprised of textile and polymer netting, tarpaulins and covers; bullet proof vests; gun scopes; hunting binoculars; rifle scopes.

24 – Fabric for the manufacture of outerwear; fabric for the manufacture of protective clothing for safety purposes; for the manufacture of sleeping bags; fabric for the manufacture of bullet proof vests.

25 – Clothing, namely, glove inserts, pants, coats, footwear, coveralls, jackets, gloves, mittens, pants, parkas, vests, jumpsuits, rainsuits, headwear, tights, shorts, arm warmers, leg warmers, singlets, crop tops, knee warmers, neck gaiters, jerseys and waders.

(260) AM 2014 74653 A
(800) 1180049
(151) 2013 06 23
(731) XGM GROUP CO., LTD.
Coastal Industry City, Yanchi, Sanmen,
Zhejiang, China
(540)

СНХГМ

(591) Black, white
(511)
12 – Driving motors for land vehicles; buffers for railway rolling stock; vehicles for locomotion by land, air, water or rail; brakes for vehicles; air pumps (vehicle accessories); suspension shock absorbers for vehicles; motors, electric, for land vehicles; clutches for land vehicles; wheels for automobiles; aeronautical apparatus, machines and appliances.

(260) AM 2014 74654 A
(800) 1180060
(151) 2013 04 22

(731) CORNELIANI S.P.A.
Via M. Panizza, 5, I-46100 MANTOVA, Italy
(540)

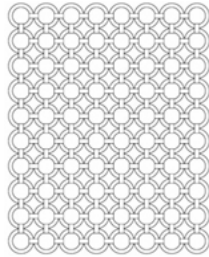

(591) Black, white
(511)
25 – Clothing, shirts, skirts, singlets, t-shirts, ceremonial dresses, hosiery, pullovers, jackets, cardigans, sweaters, suits, women's suits, trousers, shorts, jeans, slacks, scarves, blazers, coats, short coats, gilets, housecoats, bra tops, sportswear, brassieres, rainwear, raincoats; rainproof jackets, rainproof trousers, windcheaters, heavy sports jackets, tracksuits, swimming costumes, beachwear, bathrobes, stockings, underwear, pajamas; gloves, head scarves, bandannas, collars, ties, bow tie; hats, rain hats, caps, belts; footwear, boots, slippers, flip-flops.

(260) AM 2014 74655 A
(800) 1180066
(151) 2013 06 05
(731) Omegamatrix GmbH
Am Klopferspitz 19, 82152 Martinsried,
Germany
(540)

HS-Trans Index

(591) Black, white
(511)
10 – Surgical, medical, dental and veterinary apparatus and instruments, artificial limbs, eyes and teeth; orthopaedic articles; suture materials; measuring and diagnostic apparatus for medical purposes, apparatus for use in medical analysis, in particular blood testing apparatus.
42 – Scientific and technological services and research and design relating thereto; industrial analysis and research services; chemical laboratory services, in particular chemical analysis; conducting technical and scientific studies, and technical tests and checks; research in the field of chemistry and technology, material testing, quality control and environmental impact assessment; technical consultancy (terms considered too vague by the International Bureau □ rule 13.2.b) of the Common Regulations); technical project studies; medical laboratory services (terms considered too vague by the International Bureau □ rule 13.2.b) of the Common Regulations).
44 – Medical and veterinary services including medical services for therapy supervision and risk assessment; medical and clinical examinations;

blood tests; blood bank services, medical services; blood donation services (terms considered too vague by the International Bureau □ rule 13.2.b) of the Common Regulations); clinics and medical clinics, and sanatoriums; hygienic and beauty care for human beings or animals; nutrition consultancy and health care.

(260) AM 2014 74656 A
(800) 1180087
(151) 2013 07 09
(731) CELTEX S.P.A.
Via Marlianese, 43, I-51030 SERRAVALLE
PISTOIESE (PT), Italy
(540)



(591) Black, white
(511)
16 – Articles of paper; articles of paper for hygienic, sanitary and household purposes, included in other classes; towels of paper in rolls for kitchen.

(260) AM 2014 74657 A
(800) 1180100
(151) 2013 08 05
(731) Calzedonia S.p.A.
Via Portici Umberto I, 5, I-37018 Malcesine
(Verona), Italy
(540)

CALZEDONIA

(591) Black, white
(511)
3 – Soaps; perfumery, essential oils, cosmetics, hair lotions.
25 – Clothing, sports clothing, underwear, swimwear, beachwear, footwear, stockings, socks and tights.
35 – Retail services for clothing, sports clothing, underwear, swimwear, beachwear, footwear, stockings, socks and tights; demonstration of clothing, sports clothing, underwear, swimwear, beachwear, footwear, stockings, socks and tights for commercial and publicity purposes; the bringing together, for the benefit of others, of clothing, sports clothing, underwear, swimwear, beachwear, footwear, stockings, socks and tights and displaying thereof.

(260) AM 2014 74658 A
(800) 1180152
(151) 2013 09 06
(731) Tovarischestvo s ogranitsheny otvetstvenstyu
"BeSmart"

d.10 A, pr. Abaya, 050000 g. Almaty,
Kazakstan

(540)



(591) Black, white

(511)

35 – Advertising; business management; business administration; office functions.

(260) AM 2014 74659 A

(800) 1180169

(151) 2013 09 26

(731) VANGUARD TRADEMARK HOLDINGS
USA LLC
600 Coporate Park Drive, St. Louis MO
63105, USA

(540)

ALAMO

(591) Black, white

(511)

39 – Automotive renting and leasing services; reservation services for the rental and leasing of vehicles.

(260) AM 2014 74660 A

(800) 1180172

(151) 2013 09 25

(731) SUNLOVER, S.A.
RUA LUZ SOREA, Nº 15, HERDADE
DA AROEIRA, P-1200-246 LISBOA,
Portugal

(540)



(591) Black, white

(511)

3 – Preparations to treat, care and beautification of the skin, preparations for tanning.

32 – Beers; mineral and aerated waters and other non-alcoholic drinks, fruit drinks and fruit juices; syrups and other preparations for making beverages.

(260) AM 2014 74820 A

(800) 1181149

(151) 2013 09 03

(731) EGIS GYÓGYSZERGYÁR NYILVÁSAN
MŰKÖDŐ RÉSZVÉNYTÁRSASÁG
Keresztúri út 30-38, H-1106 Budapest,
Hungary

(540)

EGISTINA

(591) Black, white

(511)

5 – Pharmaceutical preparations for human use.

(260) AM 2014 74821 A

(800) 1181150

(151) 2013 09 03

(731) EGIS GYÓGYSZERGYÁR NYILVÁSAN
MŰKÖDŐ RÉSZVÉNYTÁRSASÁG
Keresztúri út 30-38, H-1106 Budapest,
Hungary

(540)

EGICARD

(591) Black, white

(511)

5 – Pharmaceutical preparations for human use.

(260) AM 2014 74822 A

(800) 1181171

(151) 2013 06 17

(731) CLOSED JOINT-STOCK COMPANY
"MULTI-ACTIVITY MANUFACTURING
COMPANY "KRZ"
Druzhnaya street, bld. 18, RU-390017
RYAZAN, Russian Federation

(540)

ELASTOIZOL ЭЛАСТОИЗОЛ

(591) Black, white

(511)

17 – Insulating materials.

19 – Building materials, t of metal; rigid pipes, t of metal [building]; asphalt; asphalt, pitch and bitumen; buildings, transportable, t of metal; monuments, t of metal.

35 – Sales promotion for others, including services of retail and wholesale shops.

37 – Building construction; repair; installation services.

(260) AM 2014 74826 A

(800) 172227

(151) 1953 10 19

(891) 2013 10 20

(731) DICKIE-SPIELZEUG GmbH & Co. KG
Werkstraße 1, 90765 Fürth, Germany

(540)

Schuco

(591) Black, white

(511)

28 – Games and toys, especially mechanical or electric toys, assembly kits, Christmas tree trimmings;

electrotechnical apparatus in the form of toys, especially engines, dynamos and low-voltage transformers, switches, electrical plugs, terminals, batteries, controllers, lumius and acoustic apparatus, electromagnets, installation equipment for low-voltage power lines for toys.

(260) AM 2014 74830 A

(800) 869825

(151) 2005 08 29

(891) 2013 07 15

(731) HAZAL TEKSTİL GİYİM SANAYİ VE
TİCARET LİMİTED ŞİRKETİ

Çakmak Mahallesi, Atay Sokak, :1, Ümraniye,
İSTANBUL, Turkey

(540)

THERMOFORM

(591) Black, red

(511)

25 – Clothing made from all kinds of materials, except protective materials (underwear and outerwear), clothing namely, trousers, jackets, overcoats, coats, skirts, suits, jerseys, waistcoats, shirts, T-shirts, sweatshirts, dresses, pullovers, underwear, tracksuits, rainwear, swimwear, shirts, pullovers, knitwear, jeans wear, shorts, gloves (clothing), caps, swim caps, berets, hats, ties, scarves, mufflers, neck scarves, neckties, bandanas, wristbands; clothing for babies, namely babies' diapers of textile, babies' napkins of textile, layettes (clothing), innerwear for babies, bibs (t of paper).

(260) AM 2014 74832 A

(800) 886513

(151) 2006 05 19

(891) 2013 09 04

(731) Forest Tosara Limited

Unit 146, Baldoyle Industrial Estate,
Grange Road, Dublin 13, Ireland

(540)

SUDOCREM

(591) Black, white

(511)

3 – n-medicated preparations for the skin; n-medicated toilet preparations; t including anti-perspirant preparations.

5 – Pharmaceutical and veterinary preparations and substances; medicinal cream for human and veterinary use; medicated skin care products.

(260) AM 2014 74834 A

(800) 1068148

(151) 2011 01 24

(891) 2013 09 24

(731) Zaha Hadid

Studio 9, 10 Bowling Green Lane,
London EC1R 0BQ, United Kingdom

(540)

Zaha Hadid

(591) Black, white

(511)

35 – Advertising; business management; business administration; office functions.

37 – Building construction services; repair; installation services; building fabrication services; construction and building project management services.

42 – Architectural and design services; interior design services; architectural project development; industrial design; construction drafting; technical research; technical project studies; mechanical research; styling (industrial design); town planning services; building inspection services (surveying); consultation and information services in relation to the aforesaid.

(260) AM 2014 74836 A

(800) 1146624

(151) 2012 11 10

(891) 2013 09 10

(731) PADIDE SHIMI PAYDAR

11, 15th Street, Gandi Ave. TEHRAN,
Iran (Islamic Republic of)

(540)

VOX

وکس

(591) Black, white

(511)

3 – Shampoos, bleaching preparations.

21 – Household or kitchen utensils and containers (t of precious metals or coated therewith).

29 – Edible oils and fats, canned.

30 – Coffee.

32 – Mineral water [beverages], sparkling water, other n-alcoholic [beverages].

(260) AM 2014 74837 A

(800) 1146625

(151) 2012 11 10

(891) 2013 09 10

(731) PADIDE SHIMI PAYDAR

11, 15th Street, Gandi Ave. TEHRAN,
Iran (Islamic Republic of)

(540)

VOX

وكس

(591) Black, white

(511)

8 – Cutlery, knives, spoons, forks.

10 – Surgical apparatus and instruments.

16 – Paper, cardboard.

21 – Household or kitchen utensils and containers
(t of precious metals or coated therewith).

35 – Advertising by all media namely, radio, television and newspaper, marketing studies.

**საერთაშორისო სასაქონლო ნიშნები,
რომლებსაც მიენიჭა ღაცვა საქართველოში**

(260) AM 2014 70351 A
(800) 1141114
(151) 2012 11 09
(181) 2022 11 09
(511) 05

(260) AM 2014 71356 A
(800) 1150417
(151) 2013 01 07
(181) 2023 01 07
(511) 29

(260) AM 2014 70767 A
(800) 1145742
(151) 2012 05 07
(181) 2022 05 07
(511) 09, 36

(260) AM 2014 71376 A
(800) 1150423
(151) 2012 12 06
(181) 2022 12 06
(511) 40, 45

(260) AM 2014 71135 A
(800) 1148306
(151) 2012 09 04
(181) 2022 09 04
(511) 11

(260) AM 2014 71377 A
(800) 1150424
(151) 2012 12 06
(181) 2022 12 06
(511) 10, 40, 45

(260) AM 2014 71138 A
(800) 1148311
(151) 2012 09 06
(181) 2022 09 06
(511) 09, 42

(260) AM 2014 71379 A
(800) 1150429
(151) 2013 01 03
(181) 2023 01 03
(511) 39

(260) AM 2014 71154 A
(800) 1148325
(151) 2012 09 21
(181) 2022 09 21
(511) 03

(260) AM 2014 71380 A
(800) 1150434
(151) 2012 03 01
(181) 2022 03 01
(511) 09

(260) AM 2014 71345 A
(800) 1150275
(151) 2012 10 17
(181) 2022 10 17
(511) 33

(260) AM 2014 71381 A
(800) 1150449
(151) 2012 09 20
(181) 2022 09 20
(511) 05

(260) AM 2014 71346 A
(800) 1150282
(151) 2012 10 09
(181) 2022 10 09
(511) 41, 43

(260) AM 2014 71382 A
(800) 1150489
(151) 2012 11 15
(181) 2022 11 15
(511) 16, 29, 30, 31, 35, 42, 43, 44, 45

(260) AM 2014 71349 A
(800) 1150317
(151) 2012 12 11
(181) 2022 12 11
(511) 32, 34, 35

(260) AM 2014 71384 A
(800) 1150554
(151) 2012 11 05
(181) 2022 11 05
(511) 35, 43

(260) AM 2014 71386 A
 (800) 1150567
 (151) 2013 01 25
 (181) 2023 01 25
 (511) 18, 25

(181) 2023 01 15
 (511) 35

(260) AM 2014 71387 A
 (800) 1150572
 (151) 2012 09 27
 (181) 2022 09 27
 (511) 16

(260) AM 2014 71400 A
 (800) 1150685
 (151) 2013 01 24
 (181) 2023 01 24
 (511) 05

(260) AM 2014 71389 A
 (800) 1150587
 (151) 2012 06 06
 (181) 2022 06 06
 (511) 06, 07, 37

(260) AM 2014 71401 A
 (800) 714180
 (151) 1999 05 03
 (891) 2012 12 10
 (181) 2019 05 03
 (511) 19

(260) AM 2014 71393 A
 (800) 1150603
 (151) 2012 10 30
 (181) 2022 10 30
 (511) 32, 40, 43

(260) AM 2014 71403 A
 (800) 775478
 (151) 2001 12 20
 (891) 2012 12 10
 (181) 2021 12 20
 (511) 17, 19, 20

(260) AM 2014 71395 A
 (800) 1150641
 (151) 2012 12 19
 (181) 2022 12 19
 (511) 30

(260) AM 2014 71405 A
 (800) 1113067
 (151) 2012 03 01
 (181) 2022 03 01
 (511) 14

(260) AM 2014 71396 A
 (800) 1150661
 (151) 2013 01 04
 (181) 2023 01 04
 (511) 11, 21, 30

(260) AM 2014 71499 A
 (800) 1151364
 (151) 2012 12 20
 (181) 2022 12 20
 (511) 08

(260) AM 2014 71397 A
 (800) 1150666
 (151) 2013 01 22
 (181) 2023 01 22
 (511) 39

(260) AM 2014 71503 A
 (800) 1151449
 (151) 2012 09 06
 (181) 2022 09 06
 (511) 03

(260) AM 2014 71398 A
 (800) 1150669
 (151) 2013 01 07
 (181) 2023 01 07
 (511) 05

(260) AM 2014 71504 A
 (800) 1151472
 (151) 2013 01 08
 (181) 2023 01 08
 (511) 09

(260) AM 2014 71399 A
 (800) 1150681
 (151) 2013 01 15

(260) AM 2014 71505 A
 (800) 1151481
 (151) 2013 01 18

(181) 2023 01 18
(511) 03

(260) AM 2014 71506 A
(800) 1151488
(151) 2012 12 20
(181) 2022 12 20
(511) 11, 17

(260) AM 2014 71507 A
(800) 1151500
(151) 2013 01 23
(181) 2023 01 23
(511) 34

(260) AM 2014 71508 A
(800) 445415
(151) 1979 06 25
(891) 2012 11 23
(181) 2019 06 25
(511) 03

(260) AM 2014 71509 A
(800) 687542
(151) 1997 12 22
(891) 2013 01 17
(181) 2017 12 22
(511) 05

(260) AM 2014 71511 A
(800) 798533
(151) 2003 02 27
(891) 2013 02 28
(181) 2023 02 27
(511) 20

(260) AM 2014 71512 A
(800) 838871
(151) 2004 02 20
(891) 2013 01 23
(181) 2014 02 20
(511) 12, 35, 36, 37, 39

(260) AM 2014 71513 A
(800) 904980
(151) 2006 08 17
(891) 2013 01 23
(181) 2016 08 17
(511) 39

(260) AM 2014 71514 A
(800) 919666
(151) 2007 04 02

(891) 2013 01 23
(181) 2017 04 02
(511) 39

(260) AM 2014 71516 A
(800) 1067019
(151) 2010 12 22
(891) 2012 12 24
(181) 2020 12 22
(511) 03, 05, 10

(260) AM 2014 71630 A
(800) 1152237
(151) 2012 11 05
(181) 2022 11 05
(511) 05

(260) AM 2014 71632 A
(800) 1152239
(151) 2012 11 05
(181) 2022 11 05
(511) 05

(260) AM 2014 71634 A
(800) 624708
(151) 1994 09 20
(891) 2013 01 29
(181) 2014 09 20
(511) 05

(260) AM 2014 71635 A
(800) 718055
(151) 1999 07 26
(891) 2013 01 07
(181) 2019 07 26
(511) 18, 25

(260) AM 2014 71636 A
(800) 774724
(151) 2001 12 07
(891) 2012 12 21
(181) 2021 12 07
(511) 21, 25, 42

(260) AM 2014 71637 A
(800) 786528
(151) 2002 07 11
(891) 2012 12 28
(181) 2022 07 11
(511) 29, 31, 32, 33

(260) AM 2014 71638 A
 (800) 896788
 (151) 2006 03 31
 (891) 2012 12 28
 (181) 2016 03 31
 (511) 01, 03, 05

(260) AM 2014 71639 A
 (800) 960445
 (151) 2008 02 15
 (891) 2013 01 10
 (181) 2018 02 15
 (511) 21, 32, 33

(260) AM 2014 71640 A
 (800) 993513
 (151) 2008 12 31
 (891) 2012 12 17
 (181) 2018 12 31
 (511) 25, 35

(260) AM 2014 71642 A
 (800) 1043331
 (151) 2010 05 17
 (891) 2012 12 18
 (181) 2020 05 17
 (511) 16

(260) AM 2014 71643 A
 (800) 1043332
 (151) 2010 05 17
 (891) 2012 12 18
 (181) 2020 05 17
 (511) 16

(260) AM 2014 71644 A
 (800) 1043333
 (151) 2010 05 17
 (891) 2012 12 18
 (181) 2020 05 17
 (511) 16

(260) AM 2014 71645 A
 (800) 1043334
 (151) 2010 05 17
 (891) 2012 12 18
 (181) 2020 05 17
 (511) 16

(260) AM 2014 71646 A
 (800) 1052458
 (151) 2010 08 24

(891) 2013 01 23
 (181) 2020 08 24
 (511) 28, 35

(260) AM 2014 71647 A
 (800) 1066930
 (151) 2010 12 14
 (891) 2012 12 18
 (181) 2020 12 14
 (511) 16

(260) AM 2014 71648 A
 (800) 1097836
 (151) 2011 10 28
 (891) 2013 02 11
 (181) 2021 10 28
 (511) 05

(260) AM 2014 71649 A
 (800) 1112504
 (151) 2012 03 08
 (891) 2013 01 21
 (181) 2022 03 08
 (511) 32, 33

(260) AM 2014 71650 A
 (800) 1140521
 (151) 2012 10 26
 (181) 2022 10 26
 (511) 05

(260) AM 2014 72250 A
 (800) 1156944
 (151) 2012 10 31
 (181) 2022 10 31
 (511) 09, 10, 35, 37, 42

(260) AM 2014 72252 A
 (800) 1156946
 (151) 2012 10 31
 (181) 2022 10 31
 (511) 09, 10, 35, 37, 42

(260) AM 2014 72338 A
 (800) 1158030
 (151) 2013 02 11
 (181) 2023 02 11
 (511) 03

(260) AM 2014 72462 A
 (800) 1159380
 (151) 2013 03 15

(181) 2023 03 15
(511) 05, 29, 32

(260) AM 2014 72528 A
(800) 1159651
(151) 2012 12 27
(181) 2022 12 27
(511) 05, 10, 42, 44

(260) AM 2014 72668 A
(800) 1160826
(151) 2013 04 10
(181) 2023 04 10
(511) 03, 05, 35

(260) AM 2014 72669 A
(800) 1160868
(151) 2013 02 07
(181) 2023 02 07
(511) 07, 09, 11

(260) AM 2014 72670 A
(800) 1160879
(151) 2013 03 20
(181) 2023 03 20
(511) 23

(260) AM 2014 72672 A
(800) 1160905
(151) 2013 03 28
(181) 2023 03 28
(511) 34

(260) AM 2014 72673 A
(800) 1160931
(151) 2013 03 29
(181) 2023 03 29
(511) 03, 33

(260) AM 2014 72674 A
(800) 1160955
(151) 2013 02 28
(181) 2023 02 28
(511) 10, 16, 21, 22, 24, 35, 41, 44

(260) AM 2014 72675 A
(800) 1160971
(151) 2013 04 05
(181) 2023 04 05
(511) 03, 05, 10

(260) AM 2014 72676 A
(800) 1160972
(151) 2013 04 05
(181) 2023 04 05
(511) 03, 05, 10

(260) AM 2014 72677 A
(800) 1160980
(151) 2013 04 05
(181) 2023 04 05
(511) 03, 05, 10

(260) AM 2014 72679 A
(800) 1160981
(151) 2013 04 05
(181) 2023 04 05
(511) 03, 05, 10

(260) AM 2014 72680 A
(800) 1160982
(151) 2013 04 05
(181) 2023 04 05
(511) 03, 05, 10

(260) AM 2014 72737 A
(800) 1161337
(151) 2013 02 08
(181) 2023 02 08
(511) 35

(260) AM 2014 72738 A
(800) 1161348
(151) 2013 03 20
(181) 2023 03 20
(511) 18, 25

(260) AM 2014 72739 A
(800) 1161359
(151) 2013 01 30
(181) 2023 01 30
(511) 05

(260) AM 2014 72741 A
(800) 1161361
(151) 2013 01 30
(181) 2023 01 30
(511) 05

(260) AM 2014 72746 A
(800) 1161366
(151) 2013 04 17

(181) 2023 04 17
(511) 02

(260) AM 2014 72747 A
(800) 1161373
(151) 2013 03 25
(181) 2023 03 25
(511) 39

(260) AM 2014 72748 A
(800) 1161379
(151) 2013 03 06
(181) 2023 03 06
(511) 18, 25, 35

(260) AM 2014 72752 A
(800) 1161385
(151) 2012 08 20
(181) 2022 08 20
(511) 35, 38, 41

(260) AM 2014 72753 A
(800) 1161445
(151) 2013 03 22
(181) 2023 03 22
(511) 33

(260) AM 2014 72755 A
(800) 1161489
(151) 2013 03 18
(181) 2023 03 18
(511) 33

(260) AM 2014 72756 A
(800) 1161504
(151) 2012 11 02
(181) 2022 11 02
(511) 01, 03, 05, 41, 42

(260) AM 2014 72757 A
(800) 1161514
(151) 2012 11 14
(181) 2022 11 14
(511) 05, 09, 10

(260) AM 2014 72902 A
(800) 1162929
(151) 2013 05 02
(181) 2023 05 02
(511) 10

(260) AM 2014 72999 A
(800) 1164121
(151) 2013 05 29
(181) 2023 05 29
(511) 11

(260) AM 2014 73000 A
(800) 1164126
(151) 2013 05 21
(181) 2023 05 21
(511) 01, 05

(260) AM 2014 73005 A
(800) 1164234
(151) 2013 01 24
(181) 2023 01 24
(511) 07, 09, 11

(260) AM 2014 73007 A
(800) 1164255
(151) 2013 04 12
(181) 2023 04 12
(511) 18, 25, 35

(260) AM 2014 73008 A
(800) 1164296
(151) 2013 04 23
(181) 2023 04 23
(511) 05

(260) AM 2014 73009 A
(800) 1164297
(151) 2013 04 23
(181) 2023 04 23
(511) 05

(260) AM 2014 73010 A
(800) 1164298
(151) 2013 04 23
(181) 2023 04 23
(511) 05

(260) AM 2014 73011 A
(800) 1164299
(151) 2013 04 23
(181) 2023 04 23
(511) 05

(260) AM 2014 73013 A
(800) 1164305
(151) 2013 05 03

(181) 2023 05 03
(511) 30

(260) AM 2014 73017 A
(800) 868023
(151) 2005 06 09
(891) 2013 03 27
(181) 2015 06 09
(511) 32, 33, 35

(260) AM 2014 73019 A
(800) 970860
(151) 2008 07 01
(891) 2013 04 24
(181) 2018 07 01
(511) 04, 35

(260) AM 2014 73020 A
(800) 1090325
(151) 2011 03 25
(891) 2013 03 04
(181) 2021 03 25
(511) 18, 25, 35

(260) AM 2014 73021 A
(800) 1090326
(151) 2011 03 25
(891) 2013 03 04
(181) 2021 03 25
(511) 18, 25, 35

(260) AM 2014 73024 A
(800) 1139875
(151) 2011 11 30
(891) 2013 02 18
(181) 2021 11 30
(511) 35

(260) AM 2014 73025 A
(800) 1143657
(151) 2012 03 27
(891) 2012 07 30
(181) 2022 03 27
(511) 08, 14, 21

(260) AM 2014 73027 A
(800) 1148431
(151) 2012 12 22
(891) 2013 04 26
(181) 2022 12 22
(511) 05, 29, 30

(260) AM 2014 73133 A
(800) 1165286
(151) 2013 03 13
(181) 2023 03 13
(511) 14, 35

(260) AM 2014 73138 A
(800) 1165304
(151) 2012 12 21
(181) 2022 12 21
(511) 03

(260) AM 2014 73141 A
(800) 1165367
(151) 2013 03 13
(181) 2023 03 13
(511) 36, 39, 42, 43

(260) AM 2014 73144 A
(800) 1165441
(151) 2013 05 15
(181) 2023 05 15
(511) 05

(260) AM 2014 73213 A
(800) 1166331
(151) 2013 05 09
(181) 2023 05 09
(511) 31

(260) AM 2014 73215 A
(800) 1166335
(151) 2013 05 09
(181) 2023 05 09
(511) 31

(260) AM 2014 73216 A
(800) 1166336
(151) 2013 05 09
(181) 2023 05 09
(511) 31

(260) AM 2014 73217 A
(800) 1166340
(151) 2013 05 29
(181) 2023 05 29
(511) 18, 25

(260) AM 2014 73220 A
(800) 1166386
(151) 2013 06 07

(181) 2023 06 07
(511) 09

(260) AM 2014 73221 A
(800) 1166389
(151) 2013 05 07
(181) 2023 05 07
(511) 05

(260) AM 2014 73222 A
(800) 1166403
(151) 2013 05 21
(181) 2023 05 21
(511) 29

(260) AM 2014 73313 A
(800) 957648
(151) 2008 01 16
(891) 2013 05 31
(181) 2018 01 16
(511) 35, 41, 43

(260) AM 2014 73316 A
(800) 1072561
(151) 2011 01 31
(891) 2013 04 24
(181) 2021 01 31
(511) 05

(260) AM 2014 73317 A
(800) 1105273
(151) 2011 12 22
(891) 2013 06 17
(181) 2021 12 22
(511) 25

(260) AM 2014 73319 A
(800) 1135839
(151) 2012 09 06
(891) 2013 05 24
(181) 2022 09 06
(511) 03

(260) AM 2014 73320 A
(800) 1149642
(151) 2012 12 14
(891) 2013 06 19
(181) 2022 12 14
(511) 34

(260) AM 2014 73321 A
(800) 1152869
(151) 2012 12 11
(891) 2013 05 21
(181) 2022 12 11
(511) 21

(260) AM 2014 73322 A
(800) 1159947
(151) 2012 11 20
(891) 2013 06 20
(181) 2022 11 20
(511) 03, 05, 10

(260) AM 2014 73323 A
(800) 1167472
(151) 2012 10 30
(181) 2022 10 30
(511) 29, 30, 32

(260) AM 2014 73325 A
(800) 1167549
(151) 2013 01 29
(181) 2023 01 29
(511) 03

(260) AM 2014 73326 A
(800) 1167570
(151) 2013 04 09
(181) 2023 04 09
(511) 18, 25, 35, 41, 42

(260) AM 2014 73327 A
(800) 1167579
(151) 2013 01 24
(181) 2023 01 24
(511) 30, 32, 35, 39, 43

(260) AM 2014 73328 A
(800) 1167649
(151) 2013 06 14
(181) 2023 06 14
(511) 05

(260) AM 2014 73329 A
(800) 1167654
(151) 2013 06 07
(181) 2023 06 07
(511) 03

(260) AM 2014 73330 A
 (800) 1167655
 (151) 2013 06 07
 (181) 2023 06 07
 (511) 03

(181) 2023 05 30
 (511) 30, 35, 39, 41, 42, 44

(260) AM 2014 73332 A
 (800) 1167681
 (151) 2013 02 13
 (181) 2023 02 13
 (511) 25, 28, 43

(260) AM 2014 73351 A
 (800) 1168099
 (151) 2013 03 25
 (181) 2023 03 25
 (511) 29, 30, 43

(260) AM 2014 73333 A
 (800) 1167709
 (151) 2013 06 10
 (181) 2023 06 10
 (511) 01, 30

(260) AM 2014 73353 A
 (800) 1168184
 (151) 2013 05 16
 (181) 2023 05 16
 (511) 05

(260) AM 2014 73334 A
 (800) 1167735
 (151) 2013 01 25
 (181) 2023 01 25
 (511) 07, 09, 40, 42

(260) AM 2014 73354 A
 (800) 1168208
 (151) 2013 01 24
 (181) 2023 01 24
 (511) 05

(260) AM 2014 73337 A
 (800) 1167794
 (151) 2013 04 15
 (181) 2023 04 15
 (511) 32, 34

(260) AM 2014 73357 A
 (800) 1168295
 (151) 2013 04 10
 (181) 2023 04 10
 (511) 24

(260) AM 2014 73342 A
 (800) 1167819
 (151) 2013 01 23
 (181) 2023 01 23
 (511) 17, 19, 20

(260) AM 2014 73358 A
 (800) 1168309
 (151) 2013 05 16
 (181) 2023 05 16
 (511) 35

(260) AM 2014 73344 A
 (800) 1167856
 (151) 2013 05 13
 (181) 2023 05 13
 (511) 05

(260) AM 2014 73359 A
 (800) 1168326
 (151) 2013 05 10
 (181) 2023 05 10
 (511) 05, 10

(260) AM 2014 73347 A
 (800) 1167948
 (151) 2013 04 10
 (181) 2023 04 10
 (511) 07, 09, 11

(260) AM 2014 73992 A
 (800) 1173601
 (151) 2013 08 05
 (181) 2023 08 05
 (511) 30

(260) AM 2014 73348 A
 (800) 1167961
 (151) 2013 05 30

(260) AM 2014 74190 A
 (800) 1175579
 (151) 2013 08 15
 (181) 2023 08 15
 (511) 05

(260) AM 2014 74191 A
(800) 1175631
(151) 2013 08 30
(181) 2023 08 30
(511) 14

(260) AM 2014 74192 A
(800) 1175645
(151) 2013 07 18
(181) 2023 07 18
(511) 36, 39, 43

(260) AM 2014 74196 A
(800) 1175655
(151) 2013 06 27
(181) 2023 06 27
(511) 33

(260) AM 2014 74198 A
(800) 1175657
(151) 2013 07 17
(181) 2023 07 17
(511) 03

(260) AM 2014 74199 A
(800) 1175682
(151) 2013 07 08
(181) 2023 07 08
(511) 07, 09

(260) AM 2014 74200 A
(800) 1175695
(151) 2013 07 17
(181) 2023 07 17
(511) 30

(260) AM 2014 74201 A
(800) 1175697
(151) 2013 08 07
(181) 2023 08 07
(511) 09, 36, 41

მოციხილური შეტყობინებები

სასაქონლო ნიშნები

რეგისტრაციის მოქმედების ვადის გაგრძელება

(111) M 1994 128 R2

(156) 2014 10 28

(186) 2024 10 28

(732) ზე ბ.ვ.დ. ლაისენსინგ კორპორეიშენ
უან ფრუტ ოფ დე ლუმ დრაივი,
ბოულინგ გრინი, კენტუკი 42102-9015,
აშშ

(732) ებოტ გმბჰ & კო. კგ

მაქს-პლანკ-რინგ 2, 65205 ვისბადენი,
გერმანია

(111) M 1994 132 R2

(156) 2014 10 28

(186) 2024 10 28

(732) ჰბი ბრენდიდ ეპერელ ენტერპრაიზის
ლლკ
დელავერის შტატის შეზღუდული
პასუხისმგებლობის კომპანია
1000 ისტ ჰეინს მილ როუდი, უინსტონ-
სალემი, ჩრდილოეთ კაროლინა 27105,
აშშ

(111) M 2004 15536 R1

(156) 2014 05 31

(186) 2024 05 31

(732) თამაზ შილაკაძე
ბახტრიონის ქ. 6, ბ. 24, 0160, თბილისი,
საქართველო

(111) M 1994 143 R2

(156) 2014 10 28

(186) 2024 10 28

(732) ეჟენ-პერმა ფრანსე
10, რიუ ჟამ ვატი, შენობა C/D, 93200
სენტ-დენისი, საფრანგეთი

(111) M 2004 15537 R1

(156) 2014 05 31

(186) 2024 05 31

(732) თამაზ შილაკაძე
ბახტრიონის ქ. 6, ბ. 24, 0160, თბილისი,
საქართველო

(111) M 1994 147 R2

(156) 2014 10 28

(186) 2024 10 28

(732) ებოტ გმბჰ & კო. კგ
მაქს-პლანკ-რინგ 2, 65205 ვისბადენი,
გერმანია

(111) M 2004 15577 R1

(156) 2014 07 01

(186) 2024 07 01

(732) დელ ინკ. (დელავერის კორპორაცია)
უან დელ უეი, რაუნდ-როკი, ტეხასი
78682, აშშ

(111) M 1994 150 R2

(156) 2014 10 28

(186) 2024 10 28

(732) დიაჯეო ნორთ ამერიკა, ინკ.
801 მუინ ავენიუ, ნორუოლკი CT
06851-1127, აშშ

(111) M 2004 15578 R1

(156) 2014 07 01

(186) 2024 07 01

(732) ბრიტიშ ტელეკომუნიკეიშენზ პაბლიკ
ლიმიტიდ კომპანი
81, ნიუგეიტ სტრიტი, ლონდონი EC1A
7AJ, გაერთიანებული სამეფო

(111) M 1994 154 R2

(156) 2014 10 28

(186) 2024 10 28

(111) M 2004 15581 R1

(156) 2014 08 06

(186) 2024 07 01

(732) მერც ფარმა გმბჰ & კო. კგაა
ეკენზაიმერ ლანდშტრასე 100, 60318
მაინის ფრანკფურტი, გერმანია

(111) M 2004 15582 R1
 (156) 2014 08 06
 (186) 2024 07 01
 (732) მერც ფარმა გმპპ & კო. კგაა
 ეკენპაიმერ ლანდშტრასე 100, 60318
 მაინის ფრანკფურტი, გერმანია

(111) M 2004 15615 R1
 (156) 2014 07 28
 (186) 2024 07 28
 (732) შპს „ავერსი-ფარმა“
 დავით აღმაშენებლის გამზ., 148/2, 0112,
 თბილისი, საქართველო

(111) M 2004 15607 R1
 (156) 2014 07 28
 (186) 2024 07 28
 (732) ჰიუნდაი მობის
 140-2, კიე-დონგი, ჯონგრო-კუ, სეული,
 კორეის რესპუბლიკა

(111) M 2004 15616 R1
 (156) 2014 07 28
 (186) 2024 07 28
 (732) შპს „ავერსი-ფარმა“
 დავით აღმაშენებლის გამზ., 148/2, 0112,
 თბილისი, საქართველო

(111) M 2004 15608 R1
 (156) 2014 07 28
 (186) 2024 07 28
 (732) შ.ს. „ილიონი“
 თაყაიშვილის ქ. 80, 384500, ბათუმი,
 საქართველო

(111) M 2004 15617 R1
 (156) 2014 07 28
 (186) 2024 07 28
 (732) ბიოგენ აიდეკ მა, ინკ.
 14 კემბრიჯ სენტერი, კემბრიჯი,
 მასაჩუსეტსი 02142, აშშ

(111) M 2004 15610 R1
 (156) 2014 07 28
 (186) 2024 07 28
 (732) შპს „ავერსი-ფარმა“
 დავით აღმაშენებლის გამზ., 148/2, 0112,
 თბილისი, საქართველო

(111) M 2004 15627 R1
 (156) 2014 08 13
 (186) 2024 08 13
 (732) ზე პროქტერ & გემბლ კომპანი
 უან პროქტერ & გემბლ პლაზა,
 ცინცინატი, ოჰაიო, აშშ

(111) M 2004 15612 R1
 (156) 2014 07 28
 (186) 2024 07 28
 (732) შპს „ავერსი-ფარმა“
 დავით აღმაშენებლის გამზ., 148/2, 0112,
 თბილისი, საქართველო

(111) M 2004 15645 R1
 (156) 2014 09 16
 (186) 2024 09 16
 (732) შპს „ილიონი“
 თაყაიშვილის ქ.80, 6000, ბათუმი,
 საქართველო

(111) M 2004 15613 R1
 (156) 2014 07 28
 (186) 2024 07 28
 (732) შპს „ავერსი-ფარმა“
 დავით აღმაშენებლის გამზ., 148/2, 0112,
 თბილისი, საქართველო

(111) M 2004 15648 R1
 (156) 2014 09 16
 (186) 2024 09 16
 (732) ზენტევა სადღიკ იურიუნლერი სანაი ვე
 თიჯარეთ ა.შ.
 ბიუიუკდერე ჯად No:193 კატ:4 ლევენტი,
 სტამბოლი, თურქეთი

(111) M 2004 15614 R1
 (156) 2014 07 28
 (186) 2024 07 28
 (732) შპს „ავერსი-ფარმა“
 დავით აღმაშენებლის გამზ., 148/2, 0112,
 თბილისი, საქართველო

(111) M 2004 15659 R1
 (156) 2014 09 16
 (186) 2024 09 16
 (732) კრაფტ ფუდს შვაიც პოლდინგ გმპპ
 ხოლერშტრასე 4, 6301 ცუგი, შვეიცარია

(111) M 2004 15667 R1
 (156) 2014 10 05
 (186) 2024 10 05
 (732) ვიქტორინოქს აგ,
 CH-6438 იბახი, შვეიცარია

(111) M 2004 15672 R1
 (156) 2014 10 05
 (186) 2024 10 05
 (732) პროქტერ & გემბლ ბიზნეს სერვისიზ
 კანადა კომპანი
 სუიტ 800, 1959 აპერ უოტერ სტრიტი,
 პ.ო. ბოქს 997, კალიფორნია, ახალი
 შოტლანდია, B3J 2x2, კანადა

(111) M 2004 15673 R1
 (156) 2014 10 05
 (186) 2024 10 05
 (732) პროქტერ & გემბლ ბიზნეს სერვისიზ
 კანადა კომპანი
 სუიტ 800, 1959 აპერ უოტერ სტრიტი,
 პ.ო. ბოქს 997, კალიფორნია, ახალი
 შოტლანდია, B3J 2x2, კანადა

(111) M 2004 15683 R1
 (156) 2014 10 18
 (186) 2024 10 18
 (732) ვესტელ ელექტრონიკ სანაი ვე თიჯარეთ
 ა.შ.
 ორგანიზი სანაი ბოლგესი, 45030 მანისა,
 თურქეთი

(111) M 2004 15689 R1
 (156) 2014 11 04
 (186) 2024 11 04
 (732) მსდ ინტერნეშენელ გმბჰ
 ვეიშტრასე 20, 6000 ლუცერნი 6,
 შვეიცარია

(111) M 2004 15694 R1
 (156) 2014 11 05
 (186) 2024 11 05
 (732) გუანგქსი გოლდენ თროუტ კო., ლტდ
 N 28, იუეჯინ როუდი, ლიუქოუ-სიტი,
 გუანგქსი 545001, ჩინეთი

(111) M 2004 15703 R1
 (156) 2014 11 05
 (186) 2024 11 05
 (732) პფაიზერ აგ
 შერენმოსტრასე 99, CH-8052 ციურიხი,
 შვეიცარია

(111) M 2004 15706 R1
 (156) 2014 11 05
 (186) 2024 11 05
 (732) საუთ კაუკასუს პაიპლაინ კომპანი
 ლიმიტიდ
 შეზღუდული პასუხისმგებლობის
 კომპანია ორგანიზებული კაიმიანის
 კუნძულების კანონმდებლობის
 შესაბამისად
 მს კორპორეიტ სერვისიზ ლიმიტიდ,
 ს/ყ 309 GT, აგლენდ ჰაუსი, საუთ ჩარჩ
 სტრიტი, ჯორჯ ტაუნი, დიდი კაიმიანი,
 კაიმიანის კუნძულები

(111) M 2004 15707 R1
 (156) 2014 11 05
 (186) 2024 11 05
 (732) საუთ კაუკასუს პაიპლაინ კომპანი
 ლიმიტიდ
 შეზღუდული პასუხისმგებლობის
 კომპანია, ორგანიზებული კაიმიანის
 კუნძულების კანონმდებლობის
 შესაბამისად
 მს კორპორეიტ სერვისიზ ლიმიტიდ,
 ს/ყ 309 GT, აგლენდ ჰაუსი, საუთ ჩარჩ
 სტრიტი, ჯორჯ ტაუნი, დიდი
 კაიმიანი, კაიმიანის კუნძულები

(111) M 2004 15708 R1
 (156) 2014 11 05
 (186) 2024 11 05
 (732) საუთ კაუკასუს პაიპლაინ კომპანი
 ლიმიტიდ
 შეზღუდული პასუხისმგებლობის
 კომპანია, ორგანიზებული კაიმიანის
 კუნძულების კანონმდებლობის
 შესაბამისად
 მს კორპორეიტ სერვისიზ ლიმიტიდ,
 ს/ყ 309 GT, აგლენდ ჰაუსი, საუთ ჩარჩ
 სტრიტი, ჯორჯ ტაუნი, დიდი
 კაიმიანი, კაიმიანის კუნძულები

(111) M 2004 15709 R1
 (156) 2014 11 05
 (186) 2024 11 05
 (732) საუთ კაუკასუს პაიპლაინ კომპანი
 ლიმიტიდ
 შეზღუდული პასუხისმგებლობის
 კომპანია, ორგანიზებული
 კაიმიანის კუნძულების კანონმდებლობის
 შესაბამისად,
 მს კორპორეიტ სერვისიზ ლიმიტიდ,
 ს/ყ 309 GT, აგლენდ ჰაუსი, საუთ ჩარჩ
 სტრიტი, ჯორჯ ტაუნი, დიდი
 კაიმიანი, კაიმიანის კუნძულები

(111) M 2004 15710 R1
 (156) 2014 11 05
 (186) 2024 11 05
 (732) საუთ კაუკასუს პაიპლაინ კომპანი
 ლიმიტიდ
 შეზღუდული პასუხისმგებლობის
 კომპანია, ორგანიზებული კაიშანის
 კუნძულების კანონმდებლობის
 შესაბამისად
 მს კორპორეიტ სერვისიზ ლიმიტიდ,
 ს/ყ 309 GT, აგლენდ პაუსი, საუთ ჩარჩ
 სტრიტი, ჯორჯ ტაუნი, დიდი
 კაიშანი, კაიშანის კუნძულები

(111) M 2004 15756 R1
 (156) 2014 11 30
 (186) 2024 11 30
 (732) გუანგქსი გოლდენ სროატ კო., ლტდ
 N 28, იუეჯინ როუდი, ლიუქოუ-სიტი,
 გუანგქსი 545001, ჩინეთი

(111) M 2005 15928P R1
 (156) 2015 05 03
 (186) 2025 05 03
 (732) გიორგი იუკურიძე
 უკოვსკის ქ.19, ბინა 9, ოდესა, უკრაინა

(111) M 2004 15712 R1
 (156) 2014 11 05
 (186) 2024 11 05
 (732) ვაიეტ ლლკ
 235 ისტ 42 სტრიტი, ნიუ-იორკი,
 ნიუ-იორკი 10017, აშშ

(111) M 1994 161 R2
 (156) 2014 10 28
 (186) 2024 10 28
 (732) ტანდბერგ დატა ჰოლდინგს სარლ
 46A ავენიუ, ჯ.ფ. კენელი, L-1855,
 ლუქსემბურგი

(111) M 2004 15713 R1
 (156) 2014 11 05
 (186) 2024 11 05
 (732) ვაიეტ ლლკ
 235 ისტ 42 სტრიტი, ნიუ-იორკი,
 ნიუ-იორკი 10017, აშშ

(111) M 1994 169 R2
 (156) 2014 10 28
 (186) 2024 10 28
 (732) ზე პროქტერ & გემბლ კომპანი
 უან პროქტერ & გემბლ პლაზა,
 ცინცინატი, ოჰაიო, აშშ

(111) M 2004 15741 R1
 (156) 2014 11 30
 (186) 2024 11 30
 (732) მერც ფარმა გმბჰ & კო. კგაა
 ეკენჰაიმერ ლანდშტრასე 100, 60318
 მაინის ფრანკფურტი, გერმანია

(111) M 1994 187 R2
 (156) 2014 10 31
 (186) 2024 10 31
 (732) ჯუეი კაბუშიკი კაიშა (ჯუეი
 კორპორეიშენ)
 2-11-1, ტსურუმაკი, ტამა-ში, ტოკიო
 206-8551, იაპონია

(111) M 2004 15742 R1
 (156) 2014 11 30
 (186) 2024 11 30
 (732) მერც ფარმა გმბჰ & კო. კგაა
 ეკენჰაიმერ ლანდშტრასე 100, 60318
 მაინის ფრანკფურტი, გერმანია

(111) M 1994 189 R2
 (156) 2014 10 31
 (186) 2024 10 31
 (732) ზე პროქტერ & გემბლ კომპანი
 უან პროქტერ & გემბლ პლაზა,
 ცინცინატი, ოჰაიო, აშშ

(111) M 2004 15743 R1
 (156) 2014 11 30
 (186) 2024 11 30
 (732) მერც ფარმა გმბჰ & კო. კგაა
 ეკენჰაიმერ ლანდშტრასე 100, 60318
 მაინის ფრანკფურტი, გერმანია

(111) M 1994 190 R2
 (156) 2014 10 31
 (186) 2024 10 31
 (732) ზე პროქტერ & გემბლ კომპანი
 უან პროქტერ & გემბლ პლაზა,
 ცინცინატი, ოჰაიო, აშშ

(111) M 1994 195 R2 (156) 2014 10 31 (186) 2024 10 31 (732) ზე პროქტერ & გემბლ კომპანი უან პროქტერ & გემბლ პლაზა, ცინცინატი, ოჰაიო, აშშ	1000 ისტ ჰეინს მილ როუდი, უინსტონ- სალემი, ჩრდილოეთ კაროლინა 27105, აშშ
(111) M 1994 196 R2 (156) 2014 10 31 (186) 2024 10 31 (732) ზე პროქტერ & გემბლ კომპანი უან პროქტერ & გემბლ პლაზა, ცინცინატი, ოჰაიო, აშშ	(111) M 1994 235 R2 (156) 2014 11 02 (186) 2024 11 02 (732) კალიდა აგ, ბანშტრასე, 6208 ობერკირხი, შვეიცარია
(111) M 1994 197 R2 (156) 2014 10 31 (186) 2024 10 31 (732) ზე პროქტერ & გემბლ კომპანი უან პროქტერ & გემბლ პლაზა, ცინცინატი, ოჰაიო, აშშ	(111) M 1994 241 R2 (156) 2014 11 02 (186) 2024 11 02 (732) ტაკელა ფარმასიუტიკალ კომპანი ლიმიტიდ 1-1, დოშომანი 4-ჩომე, ჩუო-კუ, ოსაკა, იაპონია
(111) M 1994 200 R2 (156) 2014 10 31 (186) 2024 10 31 (732) არდათ ტობაკო კომპანი ლიმიტიდ გლობ ჰაუზი, 4 ტემპლ პლეისი, ლონდონი WC2R 2PG, გაერთიანებული სამეფო	(111) M 1994 244 R2 (156) 2014 11 04 (186) 2024 11 04 (732) ტაკელა ფარმასიუტიკალ კომპანი ლიმიტიდ 1-1, დოშომანი 4-ჩომე, ჩუო-კუ, ოსაკა, იაპონია
(111) M 1994 208 R2 (156) 2014 11 01 (186) 2024 11 01 (732) ზე პროქტერ & გემბლ კომპანი უან პროქტერ & გემბლ პლაზა, ცინცინატი, ოჰაიო, აშშ	(111) M 1994 245 R2 (156) 2014 11 04 (186) 2024 11 04 (732) ტაკელა ფარმასიუტიკალ კომპანი ლიმიტიდ 1-1, დოშომანი 4-ჩომე, ჩუო-კუ, ოსაკა, იაპონია
(111) M 1994 228 R2 (156) 2014 11 01 (186) 2024 11 01 (732) ჰბი ბრენდიდ ეპერელ ენტერპრაიზის, ლლკ დელავერის შტატის შეზღუდული პასუხისმგებლობის კომპანია 1000 ისტ ჰეინს მილ როუდი, უინსტონ- სალემი, ჩრდილოეთ კაროლინა 27105, აშშ	(111) M 1994 264 R2 (156) 2014 11 04 (186) 2024 11 04 (732) ზე პროქტერ & გემბლ კომპანი უან პროქტერ & გემბლ პლაზა, ცინცინატი, ოჰაიო, აშშ
(111) M 1994 230 R2 (156) 2014 11 02 (186) 2024 11 02 (732) ჰბი ბრენდიდ ეპერელ ლიმიტიდ, ინკ., დელავერის შტატის კორპორაცია	(111) M 1994 266 R2 (156) 2014 11 04 (186) 2024 11 04 (732) ზე პროქტერ & გემბლ კომპანი უან პროქტერ & გემბლ პლაზა, ცინცინატი, ოჰაიო, აშშ

(111) M 1994 267 R2
 (156) 2014 11 04
 (186) 2024 11 04
 (732) ზე პროქტერ ენდ გემბლ კომპანი
 ვან პროკთერ ენდ გემბლ პლაზა,
 ცინცინატი, ოჰაიო, აშშ

(111) M 1994 275 R2
 (156) 2014 11 07
 (186) 2024 11 07
 (732) ზე კოკა-კოლა კომპანი
 უან კოკა-კოლა პლაზა, ატლანტა,
 ჯორჯია 30313, აშშ

(111) M 1994 277 R2
 (156) 2014 11 07
 (186) 2024 11 07
 (732) ზე კოკა-კოლა კომპანი
 უან კოკა-კოლა პლაზა, ატლანტა,
 ჯორჯია 30313, აშშ

(111) M 1994 283 R2
 (156) 2014 11 07
 (186) 2024 11 07
 (732) ზე პროქტერ ენდ გემბლ კომპანი
 ვან პროკთერ ენდ გემბლ პლაზა,
 ცინცინატი, ოჰაიო, აშშ

(111) M 1994 296 R2
 (156) 2014 11 07
 (186) 2024 11 07
 (732) ანჰოიზერ-ბუშ, ლლკ
 უან ბუშ პლეისი, სენტ-ლუისი, მისური,
 აშშ

(111) M 1994 297 R2
 (156) 2014 11 07
 (186) 2024 11 07
 (732) ანჰოიზერ-ბუშ, ლლკ
 უან ბუშ პლეისი, სენტ-ლუისი, მისური,
 აშშ

(111) M 1994 313 R2
 (156) 2014 11 07
 (186) 2024 11 07
 (732) მის ქუოლიტი მენეჯმენტ კორპ.,
 დელავერის კორპორაცია
 სუიტ 20, სილვერსაიდ კარ ეგ ზეკიუტოვ
 სენტერი, 501 სილვერსაიდ როუდი,
 უილმინგტონი, დელავერი 19809, აშშ

(111) M 1994 322 R2
 (156) 2014 11 07
 (186) 2024 11 07
 (732) არდათ ტობაკო კომპანი ლიმიტიდ
 გლობ ჰაუზი, 4 ტემპლ პლეისი,
 ლონდონი WC2R 2PG., გაერთიანებული
 სამეფო

(111) M 1994 335 R2
 (156) 2014 11 08
 (186) 2024 11 08
 (732) ლაკოსტ
 23-25 რიუ დე პროვენს
 75009 პარიზი, საფრანგეთი

(111) M 1994 338 R2
 (156) 2014 11 08
 (186) 2024 11 08
 (732) პი ბრენდიდ ეპერელ ენტერპრაიზის,
 ლლკ, დელავერის შტატის შეზღუდული
 პასუხისმგებლობის კომპანია
 1000 ისტ ჰენის მილ როუდი, უინსტონ-
 სალემი, ჩრდილოეთ კაროლინა 27105,
 აშშ

(111) M 1994 355 R2
 (156) 2014 11 08
 (186) 2024 11 08
 (732) ნოიტროგენა კორპორეიშენ
 5760 ვესტ 96 სტრიტ, ლოს-ანჯელესი,
 კალიფორნია 900H5, აშშ

(111) M 1994 357 R2
 (156) 2014 11 08
 (186) 2024 11 08
 (732) ზე პროქტერ ენდ გემბლ კომპანი
 ვან პროკთერ ენდ გემბლ პლაზა,
 ცინცინატი, ოჰაიო, აშშ

(111) M 1994 370 R2
 (156) 2014 11 09
 (186) 2024 11 09
 (732) ნოუუს ინტერნეიშენელ, ინკ.
 20 რისერჩ პარკ დრაივი, სტ. ჩარლზი,
 მისური 63304, აშშ

(111) M 1994 376 R2
 (156) 2014 11 09
 (186) 2024 11 09
 (732) ფორდ ვერკე აქციონგეზელშაფტ
 ჰენრი-ფორდ შტრასე 1, D-50735
 კელნი, გერმანია

(111) M 1994 383 R2
 (156) 2014 11 09
 (186) 2024 11 09
 (732) ზე პროქტერ ენდ გემბლ კომპანი
 ვან პროკოთერ ენდ გემბლ პლაზა,
 ცინცინატი, ოჰაიო, აშშ

(111) M 1994 427 R3
 (156) 2024 11 11
 (186) 2024 11 11
 (732) ვილჰელმ ლაიპერ გმბჰ ენდ კო კგ
 D-7129 გიუგლინგენ-ეიბენსბახ,
 გერმანია

(111) M 1994 384 R2
 (156) 2014 11 09
 (186) 2024 11 09
 (732) ზე პროქტერ ენდ გემბლ კომპანი
 ვან პროკოთერ ენდ გემბლ პლაზა,
 ცინცინატი, ოჰაიო, აშშ

(111) M 1994 443 R2
 (156) 2014 11 11
 (186) 2024 11 11
 (732) ფიშერ კონტროლს ინტერნეშენელ ლლკ
 205 სენტერ სტ., მარშალტაუნი, აიოვა
 50158, აშშ

(111) M 1994 388 R2
 (156) 2014 11 09
 (186) 2024 11 09
 (732) ანჰოიზერ-ბუშ, ლლკ
 უან ბუშ პლეისი, სენტ-ლუისი, მისური,
 აშშ

(111) M 1994 447 R2
 (156) 2014 11 11
 (186) 2024 11 11
 (732) ჰბი ბრენდიდ ეპერელ ენტერპრაიზის,
 ლლკ. დელავერის შტატის შეზღუდული
 პასუხისმგებლობის კომპანია
 1000 ისტ ჰეინს მილ როუდი, უინსტონ-
 სალემი, ჩრდილოეთ კაროლინა 27105,
 აშშ

(111) M 1994 404 R2
 (156) 2014 11 11
 (186) 2024 11 11
 (732) ზე პროქტერ & გემბლ კომპანი
 უან პროქტერ & გემბლ პლაზა,
 ცინცინატი, ოჰაიო, აშშ

(111) M 1994 448 R2
 (156) 2014 11 11
 (186) 2024 11 11
 (732) ჰბი ბრენდიდ ეპერელ ლიმიტიდ, ინკ.,
 დელავერის შტატის კორპორაცია
 1000 ისტ ჰეინს მილ როუდი, უინსტონ-
 სალემი, ჩრდილოეთ კაროლინა 27105,
 აშშ

(111) M 1994 405 R2
 (156) 2014 11 11
 (186) 2024 11 11
 (732) ზე პროქტერ & გემბლ კომპანი
 უან პროქტერ & გემბლ პლაზა,
 ცინცინატი, ოჰაიო, აშშ

(111) M 1994 45 R2
 (156) 2014 10 25
 (186) 2024 10 25
 (732) მარი კლერ ალბომ
 10 ბულვარ დე ფრერ ვუაზენი, 92130 ისი-
 ლე-მულინო, საფრანგეთი

(111) M 1994 406 R2
 (156) 2014 11 11
 (186) 2024 11 11
 (732) შოტ აგ
 ჰატენბერგ შტრასე 10, 55122 მაინცი,
 გერმანია

(111) M 1994 53 R2
 (156) 2014 10 25
 (186) 2024 10 25
 (732) ოლიმპუს კორპორეიშენ
 43-2, ჰატაგაია 2-ჩომე, შიბუი-კუ,
 ტოკიო, იაპონია

(111) M 1994 427 R3
 (156) 2024 11 11
 (186) 2024 11 11
 (732) ვილჰელმ ლაიპერ გმბჰ ენდ კო კგ
 D-7129 გიუგლინგენ-ეიბენსბახ,
 გერმანია

(111) M 1994 55 R2
 (156) 2014 10 25
 (186) 2024 10 25
 (732) ზე პროქტერ & გემბლ კომპანი

უან პროქტერ & გემბლ პლაზა,
ცინცინატი, ოჰაიო, აშშ

(111) M 1994 59 R2

(156) 2014 10 25

(186) 2024 10 25

(732) ელვანს მეგეზინ პაბლიშერს ინკ.
ფორ თაიმს სკვეა, ნიუ-იორკი, N.Y.
10036, აშშ

(111) M 1994 65 R2

(156) 2014 10 25

(186) 2024 10 25

(732) ფრუტ ოფ ზე ლუმ, ინკ.
უან ფრუტ ოფ ზე ლუმ დრაივი,
ბოულინგ-გრინი, კენტუკი 42102-9015,
აშშ

(111) M 1994 67 R2

(156) 2014 10 26

(186) 2024 10 26

(732) დიაჯეო სკოტლანდ ლიმიტიდ
ედინბურგ პარკი, 5 ლოსსაიდ ვეი,
ედინბურგი EH12 9DT, შოტლანდია,
გაერთიანებული სამეფო

(111) M 1994 69 R2

(156) 2014 10 26

(186) 2024 10 26

(732) ზე პროქტერ & გემბლ კომპანი
უან პროქტერ & გემბლ პლაზა,
ცინცინატი, ოჰაიო, აშშ

(111) M 1994 74 R2

(156) 2014 10 26

(186) 2024 10 26

(732) ზე პროქტერ & გემბლ კომპანი
უან პროქტერ & გემბლ პლაზა,
ცინცინატი, ოჰაიო, აშშ

(111) M 1994 75 R2

(156) 2014 10 26

(186) 2024 10 26

(732) ზე პროქტერ & გემბლ კომპანი
უან პროქტერ & გემბლ პლაზა,
ცინცინატი, ოჰაიო, აშშ

(111) M 1994 86 R2

(156) 2014 10 26

(186) 2024 10 26

(732) ჯუკი კაბუშიკი კაიშა (ჯუკი
კორპორეიშენ)
2-11-1, ტსურუმაკი, ტამა-ში, ტოკიო
206-8551, იაპონია

(111) M 1994 87 R2

(156) 2014 10 26

(186) 2024 10 26

(732) ჯუკი კაბუშიკი კაიშა (ჯუკი
კორპორეიშენ)
2-11-1, ტსურუმაკი, ტამა-ში, ტოკიო
206-8551, იაპონია

(111) M 1994 88 R2

(156) 2014 10 26

(186) 2024 10 26

(732) ჰოიუ კაბუშიკი კაიშა (ვატრობს,
როგორც ჰოიუ კო., ლტდ)
501, ტოკუგავა 1-ჩომე, შიგაში-კუ,
ნაგოია-ში, აიჩი-კენ, იაპონია

(111) M 1994 95 R2

(156) 2014 10 27

(186) 2024 10 27

(732) ჯეს კენეუდ კორპორეიშენ
3-12, მორიანო, კანაგავა-კუ, იოკოჰამა-
ში, კანაგავა, იაპონია

(111) M 1994 98 R2

(156) 2014 10 27

(186) 2024 10 27

(732) კნორ-ბრემსე აგ
მოსახერ შტრასე 80, D-80809 მიუნხენი,
გერმანია

(111) M 1994 99 R2

(156) 2014 10 27

(186) 2024 10 27

(732) კნორ-ბრემსე აგ
მოსახერ შტრასე 80, D-80809 მიუნხენი,
გერმანია

უფლებების სრული ბაღასემა

(111) M 1998 010084 R1
 (732) ლიზოფორმ ფარმა გმპ & კო.
 ფერვალტუნგს კგ
 კაიზერ-ვილჰელმ-შტრასე 133, 12247
 ბერლინი, გერმანია
 (770) ლიზოფორმ დეზინფექციონ აგ
 ბურგ შტრასე 28, CH-8750 გლარუსი,
 შვეიცარია
 (580) 2014 07 17

(770) აქტივობლაგეტ ეს-სი-ეი ფინანს
 ს.ე. 200, SE-101 23 სტოკჰოლმი, შვედეთი
 (580) 2014 08 25

(111) M 1998 010085 R1
 (732) ლიზოფორმ ფარმა გმპ & კო.
 ფერვალტუნგს კგ
 კაიზერ-ვილჰელმ-შტრასე 133, 12247
 ბერლინი, გერმანია
 (770) ლიზოფორმ დეზინფექციონ აგ
 ბურგ შტრასე 28, CH-8750 გლარუსი,
 შვეიცარია
 (580) 2014 07 17

(111) M 1998 010539 R1
 (732) სკა ჰაიჯინ პროდაკტ აბ
 SE-405 03 გეტებორგი, შვედეთი
 (770) აქტივობლაგეტ ეს-სი-ეი ფინანს
 ს.ე. 200, SE-101 23 სტოკჰოლმი, შვედეთი
 (580) 2014 08 25

(111) M 1998 010089 R1
 (732) ლიზოფორმ ფარმა გმპ & კო.
 ფერვალტუნგს კგ
 კაიზერ-ვილჰელმ-შტრასე 133, 12247
 ბერლინი, გერმანია
 (770) ლიზოფორმ დეზინფექციონ აგ
 ბურგერ შტრასე 28, CH-8750 გლარუსი,
 შვეიცარია
 (580) 2014 07 17

(111) M 1998 010623 R1
 (732) ლიზოფორმ ფარმა გმპ & კო.
 ფერვალტუნგს კგ
 კაიზერ-ვილჰელმ-შტრასე 133, 12247
 ბერლინი, გერმანია
 (770) ლიზოფორმ დეზინფექციონ აგ
 ბურგ შტრასე 28, CH-8750 გლარუსი,
 შვეიცარია
 (580) 2014 07 17

(111) M 1998 010268 R1
 (732) ნაიკ ინოვეით ს.ვ.
 უან ბოუერმენ დრაივი, ბივერტონი,
 ორეგონი 97005-6453, აშშ
 (770) ნაიკ ინტერნეშენელ ლტდ
 უან ბოუერმენ დრაივი, ბივერტონი,
 ორეგონი 97005-6453, აშშ
 (580) 2014 08 25

(111) M 1998 010624 R1
 (732) ლიზოფორმ ფარმა გმპ & კო.
 ფერვალტუნგს კგ
 კაიზერ-ვილჰელმ-შტრასე 133, 12247
 ბერლინი, გერმანია
 (770) ლიზოფორმ დეზინფექციონ აგ
 ბურგ შტრასე 28, CH-8750 გლარუსი,
 შვეიცარია
 (580) 2014 07 17

(111) M 1998 010537 R1
 (732) სკა ჰაიჯინ პროდაკტ აბ
 SE-405 03 გეტებორგი, შვედეთი
 (770) აქტივობლაგეტ ეს-სი-ეი ფინანს
 ს.ე. 200, SE-101 23 სტოკჰოლმი, შვედეთი
 (580) 2014 08 25

(111) M 1998 010625 R1
 (732) ლიზოფორმ ფარმა გმპ & კო.
 ფერვალტუნგს კგ
 კაიზერ-ვილჰელმ-შტრასე 133, 12247
 ბერლინი, გერმანია
 (770) ლიზოფორმ დეზინფექციონ აგ
 ბურგ შტრასე 28, CH-8750 გლარუსი,
 შვეიცარია
 (580) 2014 07 17

(111) M 1998 010538 R1
 (732) სკა ჰაიჯინ პროდაკტ აბ
 SE-405 03 გეტებორგი, შვედეთი

(111) M 1998 010626 R1
 (732) ლიზოფორმ ფარმა გმპ & კო.
 ფერვალტუნგს კგ
 კაიზერ-ვილჰელმ-შტრასე 133, 12247
 ბერლინი, გერმანია
 (770) ლიზოფორმ დეზინფექციონ აგ
 ბურგ შტრასე 28, CH-8750 გლარუსი,
 შვეიცარია

(580) 2014 07 17

(111) M 1998 010627 R1

(732) ლიზოფორმ ფარმა გმბჰ & კო.

ფერვალტუნგს კგ
კაიზერ-ვილჰელმ-შტრასე 133, 12247
ბერლინი, გერმანია

(770) ლიზოფორმ დეზინფექციონ აგ
ბურგ-შტრასე 28, CH-8750 გლარუსი,
შვეიცარია

(580) 2014 07 17

(111) M 1998 010774 R1

(732) სორემარტეკ ს.ა.

ფინდელ ბიზნეს სენტერი, კომპლექს B,
რიუ დე ტრევი, L-2632 ფინდელი,
ლუქსემბურგი

(770) სორემარტეკ ს.ა.
რიუ ჟოზეფ ნეთცერი, 5, B-6700 არლონი,
ბელგია

(580) 2014 07 17

(111) M 1998 010878 R1

(732) სორემარტეკ ს.ა.

ფინდელ ბიზნეს სენტერი, კომპლექს B,
რიუ დე ტრევი, L-2632 ფინდელი,
ლუქსემბურგი

(770) სორემარტეკ ს.ა.
რიუ ჟოზეფ ნეთცერი, 5, B-6700 არლონი,
ბელგია

(580) 2014 07 17

(111) M 1998 010892 R1

(732) სორემარტეკ ს.ა.

ფინდელ ბიზნეს სენტერი, კომპლექს B,
რიუ დე ტრევი, L-2632 ფინდელი,
ლუქსემბურგი

(770) სორემარტეკ ს.ა.
რიუ ჟოზეფ ნეთცერი, 5, B-6700 არლონი,
ბელგია

(580) 2014 07 17

(111) M 1998 010983 R1

(732) სორემარტეკ ს.ა.

ფინდელ ბიზნეს სენტერი, კომპლექს B,
რიუ დე ტრევი, L-2632 ფინდელი,
ლუქსემბურგი

(770) სორემარტეკ ს.ა.
რიუ ჟოზეფ ნეთცერი, 5, B-6700 არლონი,
ბელგია

(580) 2014 07 17

(111) M 1998 011237 R1

(732) მინო & დე ბლოკ ბ.ვ.

იან სმიტზლან 11,5611 LD ეინდჰოვენი,
ნიდერლანდი

(770) ბ. ვ. მიკრეს

11, იან სმიტზლან, NL-5611 LD
ეინდჰოვენი ნიდერლანდი

(580) 2014 08 25

(111) M 1999 011699 R1

(732) მოტოროლა ტრეიდმარკ ჰოლდინგზ,
ლლკ

600 ნორს უს ჰაივეი 45, ლიბერთივილი,
ილინოისი 60048, აშშ

(770) მოტოროლა ინკ.

1303 ისტ ალგონქუინ როუდი,
შაუმბურგი, ილინოისი 60196, აშშ

(580) 2014 07 29

(111) M 1999 011783 R1

(732) ემ ბი ი უორდვაილდ ს.პ.ა.

ვია კარლო ტენკა 2, მილანი, იტალია

(770) იუნაიტედ პარსელ სერვის ოფ ამერიკა
ინკ.

(დელავერის შტატის კორპორაცია),
55 გლენლეიკ პარკევი, ნ.ი., ატლანტა,
ჯორჯია 30328, აშშ

(580) 2014 08 25

(111) M 1999 012287 R1

(732) ეს სი ი დე ლა რივიერ სას

რიუ დუფურ დუბერჟუე 5 ბის, ბორდო,
საფრანგეთი

(770) ბრანდტ იტალია ს.პ.ა. ინ

ლიკვიდაციონე
ვიალე ეუროპა 5/7, 25028 ვეროლანუოვა,
ბრეშია, იტალია

(580) 2014 07 25

(111) M 1995 001240 R1

(732) დელ მონტე ფულზ, ინკ.

უან მერიტაიმ პლაზა, სან-ფრანცისკო,
კალიფორნია 94111, აშშ

(770) დელ მონტე კორპორეიშენ

უან მარკეტ პლაზა, სან-ფრანცისკო,
კალიფორნია 94105, აშშ

(580) 2014 08 20

(111) M 1999 012545 R1

(732) ნაიკ ინოვეით ს.ვ.

უან ბოუერმენ დრაივი, ბივერტონი,
ორეგონი 97005-6453, აშშ

(770) ნაიკ ინტერნეშენელ ლტდ
უან ბაუერმენ დრაივი, ბივერტონი,
ორეგონი 97005-6453, აშშ
(580) 2014 08 25

(111) M 2002 014852 R1
(732) კემტურა კორპორეიშენ
ბენსონ როუდი, მიდლბერი,
კონექტიკუტი 06749, აშშ
(770) გრეიტ ლეიკს ქემიკალ კორპორეიშენ
199 ბენსონ როუდი, მიდლბერი,
კონექტიკუტი 06749, აშშ
(580) 2014 07 21

(111) M 2002 014852 R1
(732) ადივანტ სვიტხერლანდ გმპჰ
ანგენშტაინერშტრასე 6, 4153 რაინახი
BL, შვეიცარია
(770) კემტურა კორპორეიშენ
ბენსონ როუდი, მიდლბერი,
კონექტიკუტი 06749, აშშ
(580) 2014 07 21

(111) M 2003 014944 R1
(732) ნაიკ ინოვეით ს.ვ.
უან ბოუერმენ დრაივი, ბივერტონი,
ორეგონი 97005-6453, აშშ
(770) ნაიკ ინტერნეშენელ ლტდ
უან ბაუერმენ დრაივი, ბივერტონი,
ორეგონი 97005-6453, აშშ
(580) 2014 08 25

(111) M 2003 014945 R1
(732) ნაიკ ინოვეით ს.ვ.
უან ბოუერმენ დრაივი, ბივერტონი,
ორეგონი 97005-6453, აშშ
(770) ნაიკ ინტერნეშენელ ლტდ
უან ბაუერმენ დრაივი, ბივერტონი,
ორეგონი 97005-6453, აშშ
(580) 2014 08 25

(111) M 2004 015483 R
(732) შპს „ტფილისის მარანი“
ფალიაშვილის ქ. 33, ბ. 6, 0179,
თბილისი, საქართველო
(770) დავით ახვლედიანი
ილია ჭავჭავაძის გამზ., 27/29, ბ. 23, 0179,
თბილისი, საქართველო
(580) 2014 07 17

(111) M 2004 015484 R
(732) შპს „ტფილისის მარანი“
ფალიაშვილის ქ. 33, ბ. 6, 0179,
თბილისი, საქართველო
(770) დავით ახვლედიანი
ილია ჭავჭავაძის გამზ., 27/29, ბ. 23, 0179,
თბილისი, საქართველო
(580) 2014 07 17

(111) M 2006 016462 R
(732) შპს „ტფილისის მარანი“
ფალიაშვილის ქ. 33, ბ. 6, 0179,
თბილისი, საქართველო
(770) დავით ახვლედიანი,
ილია ჭავჭავაძის გამზ., 27/29, ბ. 23, 0179,
თბილისი, საქართველო
(580) 2014 07 17

(111) M 2006 016925 R
(732) გრიფოლს ვორლდვაიდ ოფერეიშენს
ლიმიტიდ
ემბასი პაუზი, ბოლსბრიჯი, დუბლინი 4,
ირლანდია
(770) ნოვარტის ვექსინს ენდ დიაგნოსტიკს,
ინკ.
4560 ჰორტონ სტრიტ ემერვილი,
კალიფორნია 94608-2916, აშშ
(580) 2014 08 25

(111) M 2007 017553 R
(732) ნაიკ ინოვეით ს.ვ.
უან ბოუერმენ დრაივი, ბივერტონი,
ორეგონი 97005-6453, აშშ
(770) ნაიკ ინტერნეშენელ ლტდ.
უან ბოუერმენ დრაივი, ბივერტონი,
ორეგონი 97005-6453, აშშ
(580) 2014 08 25

(111) M 2007 017554 R
(732) ნაიკ ინოვეით ს.ვ.
უან ბოუერმენ დრაივი, ბივერტონი,
ორეგონი 97005-6453, აშშ
(770) ნაიკ ინტერნეშენელ ლტდ.
უან ბოუერმენ დრაივი, ბივერტონი,
ორეგონი 97005-6453, აშშ
(580) 2014 08 25

(111) M 2007 018082 R
(732) მენარინი ინტერნეიშენელ ოპერეიშენს
ლუქსემბურგ ს.ა.
L, ავენიუ დე ლა გარი, L-1611
ლუქსემბურგი, ლუქსემბურგი

(770) ბერლინ-ხემი ავ
გლინიკერ ვეგ 125, 12489, ბერლინი,
გერმანია
(580) 2014 08 22

(111) M 2007 018083 R
(732) მენარინი ინტერნეშენელ ოპერეიშენს
ლუქსემბურგ ს.ა.
1, ავენიუ დე ლა გარი, L-1611
ლუქსემბურგი, ლუქსემბურგი
(770) ბერლინ-ხემი ავ
გლინიკერ ვეგ 125, 12489, ბერლინი,
გერმანია
(580) 2014 08 22

(111) M 2009 019935 R
(732) შპს „ტფილისის მარანი“
ფალიაშვილის ქ. 33, ბ. 6, 0179,
თბილისი, საქართველო
(770) დავითი ასვლედიანი
ი. ჭავჭავაძის 27/29, ბ. 23, 0179,
თბილისი, საქართველო
(580) 2014 07 17

(111) M 2009 019936 R
(732) შპს „ტფილისის მარანი“
ფალიაშვილის ქ. 33, ბ. 6, 0179,
თბილისი, საქართველო
(770) დავითი ასვლედიანი
ი. ჭავჭავაძის 27/29, ბ. 23, 0179,
თბილისი, საქართველო
(580) 2014 07 17

(111) M 1996 002098 R1
(732) მენელაუს ბ.ვ.
არსიმედესბან 18-D, 3439 ME
ნიუგეგინი, ნიდერლანდი
(770) ჰედოგა ავ
ზელვეგ შტრასე 17, 9056 გაისი,
შვეიცარია
(580) 2014 07 25

(111) M 2011 021377 R
(732) შპს „ტფილისის მარანი“
ფალიაშვილის ქ. 33, ბ. 6, 0179,
თბილისი, საქართველო
(770) დავით ასვლედიანი,
ილია ჭავჭავაძის გამზ., 27/29, ბ.23, 0179,
თბილისი, საქართველო
(580) 2014 07 17

(111) M 2012 022287 R
(732) ნაიკ ინოვეით ს.ვ.
უან ბოუერმენ დრაივი, ბივერტონი,
ორეგონი 97005-6453, აშშ
(770) ნაიკ ინტერნეშენელ ლტდ.
უან ბოუერმენ დრაივი, ბივერტონი,
ორეგონი 97005-6453, აშშ
(580) 2014 08 25

(111) M 2012 023209 R
(732) ჩონგქინგ სოკონ ინდასტრი გრუპ სტოკ
კო., ლტდ.
16-1, ჯინქიაო როუდი, შაპინგბა
დისტრიქტი, ჩონგქინგი, ჩინეთი
(770) ჩონგქინგ იუან ინოვეიშნ ტექნოლოჯი
კო., ლტდ
ფენგჰუანგ, შაპინგბა დისტრიქტი,
ჩონგქინგი, ჩინეთი
(580) 2014 07 25

(111) M 2013 023475 R
(732) ტექნო ტრონიკს გალფ.
ჯებელ ალი ფრი ზონი, დუბაი, არაბთა
გაერთიანებული საამიროები
(770) შპს „ვეროლუქსი“
ლილოს დას. 5 კვ. კორპ. 2, ბ. 108, 0198,
თბილისი, საქართველო
(580) 2014 07 21

(111) M 2013 023557 R
(732) ფეილეს შუსორს უორლდვაიდ, ინკ.
ჯეიჰოკ თაუერსი, 700 ს.ვ. ჯეკსონი,
სუიტ 202, ტოპეკა, კანზასი 66603, აშშ
(770) კოლექტივ ლაისენსინგ ინტერნეშენელ,
ლლკ
800 ენგლვუდ პარკვი, სუიტ C-200,
ენგლვუდი, შტატი კოლორადო, 80110,
აშშ
(580) 2014 08 20

(111) M 2013 023560 R
(732) ფეილეს შუსორს უორლდვაიდ, ინკ.
ჯეიჰოკ თაუერსი, 700 ს.ვ. ჯეკსონი,
სუიტ 202, ტოპეკა, კანზასი 66603, აშშ
(770) კოლექტივ ლაისენსინგ ინტერნეშენელ,
ლლკ
800 ენგლვუდ პარკვი, სუიტ C-200,
ენგლვუდი, შტატი კოლორადო, 80110,
აშშ
(580) 2014 08 20

(111) M 1996 002865 R1
 (732) სორემარტეკ ს.ა.
 ფინდელ ბიზნეს სენტერი, კომპლექს B,
 რიუ დე ტრევი, L-2632 ფინდელი,
 ლუქსემბურგი
 (770) სორემარტეკ ს.ა.
 რიუ ჟოზეფ ნეთცერი, 5, B-6700 არლონი,
 ბელგია
 (580) 2014 07 17

(111) M 1996 002866 R1
 (732) სორემარტეკ ს.ა.,
 ფინდელ ბიზნეს სენტერი კომპლექს B,
 რიუ დე ტრევი, L-2632 ფინდელი,
 ლუქსემბურგი
 (770) სორემარტეკ ს.ა.
 რიუ ჟოზეფ ნეთცერი, 5, B-6700 არლონი,
 ბელგია
 (580) 2014 07 17

(111) M 1996 003305 R1
 (732) სორემარტეკ ს.ა.
 ფინდელ ბიზნეს სენტერი, კომპლექს B,
 რიუ დე ტრევი, L-2632 ფინდელი,
 ლუქსემბურგი
 (770) სორემარტეკ ს.ა.
 რიუ ჟოზეფ ნეთცერი, 5, B-6700 არლონი,
 ბელგია
 (580) 2014 07 17

(111) M 1996 003416 R1
 (732) სორემარტეკ ს.ა.
 ფინდელ ბიზნეს სენტერი, კომპლექს B,
 რიუ დე ტრევი, L-2632 ფინდელი,
 ლუქსემბურგი
 (770) სორემარტეკ ს.ა.
 რიუ ჟოზეფ ნეთცერი, 5, B-6700 არლონი,
 ბელგია
 (580) 2014 07 17

(111) M 1997 004435 R1
 (732) კოუტინგზ ფორიგნ იპ კო. ლლკ
 კ/ო ზე კორპორეიშენ ტრასტ კომპანი,
 კორპორეიშენ ტრასტ სენტერი, 1209
 ორინჯ სტრიტი, უილმინგტონი,
 დელავერი 19801, აშშ
 (770) ე.ი. დიუ პონ დე ნემურ ენდ კომპანი
 1007 მარკეტ სტრიტი, უილმინგტონი,
 დელავერი 19898, აშშ
 (580) 2014 08 19

(111) M 1997 004931 R1
 (732) გრუპ ბრანდტ
 9 რიუ დიუ კატრ სეპტემბრი, პარიზი,
 75008, საფრანგეთი
 (770) ფაგორ აირლანდ ლიმიტიდ
 ვილ ჰაუზ შენონ ბიზნეს პარკი, შენონი,
 Co. კლეერი, ირლანდია
 (580) 2014 07 29

(111) M 1997 005126 R1
 (732) სორემარტეკ ს.ა.,
 ფინდელ ბიზნეს სენტერი, კომპლექს B,
 რიუ დე ტრევი, L-2632 ფინდელი,
 ლუქსემბურგი
 (770) სორემარტეკ ს.ა.
 რიუ ჟოზეფ ნეთცერი, 5, B-6700 არლონი,
 ბელგია
 (580) 2014 07 17

(111) M 1997 005128 R1
 (732) სორემარტეკ ს.ა.
 ფინდელ ბიზნეს სენტერი, კომპლექს B,
 რიუ დე ტრევი, L-2632 ფინდელი,
 ლუქსემბურგი
 (770) სორემარტეკ ს.ა.
 რიუ ჟოზეფ ნეთცერი, 5, B-6700 არლონი,
 ბელგია
 (580) 2014 07 17

(111) M 1997 005129 R1
 (732) სორემარტეკ ს.ა.
 ფინდელ ბიზნეს სენტერი, კომპლექს B,
 რიუ დე ტრევი, L-2632 ფინდელი,
 ლუქსემბურგი
 (770) სორემარტეკ ს.ა.
 რიუ ჟოზეფ ნეთცერი, 5, B-6700 არლონი,
 ბელგია
 (580) 2014 07 17

(111) M 1997 005130 R1
 (732) სორემარტეკ ს.ა.
 ფინდელ ბიზნეს სენტერი, კომპლექს B,
 რიუ დე ტრევი, L-2632 ფინდელი,
 ლუქსემბურგი
 (770) სორემარტეკ ს.ა.
 რიუ ჟოზეფ ნეთცერი, 5, B-6700 არლონი,
 ბელგია
 (580) 2014 07 17

(111) M 1997 005131 R1
(732) სორემარტეკ ს.ა.
ფინდელ ბიზნეს სენტერი, კომპლექს B,
რიუ დე ტრევი, L-2632 ფინდელი,
ლუქსემბურგი
(770) სორემარტეკ ს.ა.
რიუ ჟოზეფ ნეთცერი, 5, B-6700 არლონი,
ბელგია
(580) 2014 07 17

(111) M 1997 005133 R1
(732) სორემარტეკ ს.ა.
ფინდელ ბიზნეს სენტერი, კომპლექს B,
რიუ დე ტრევი, L-2632 ფინდელი,
ლუქსემბურგი
(770) სორემარტეკ ს.ა.
რიუ ჟოზეფ ნეთცერი, 5, B-6700 არლონი,
ბელგია
(580) 2014 07 17

(111) M 1997 005209 R1
(732) სორემარტეკ ს.ა.
ფინდელ ბიზნეს სენტერი, კომპლექს B,
რიუ დე ტრევი, L-2632 ფინდელი,
ლუქსემბურგი
(770) სორემარტეკ ს.ა.
რიუ ჟოზეფ ნეთცერი, 5, B-6700 არლონი,
ბელგია
(580) 2014 07 17

(111) M 1997 005210 R1
(732) სორემარტეკ ს.ა.
ფინდელ ბიზნეს სენტერი, კომპლექს B,
რიუ დე ტრევი, L-2632 ფინდელი,
ლუქსემბურგი
(770) სორემარტეკ ს.ა.
რიუ ჟოზეფ ნეთცერი, 5, B-6700 არლონი,
ბელგია
(580) 2014 07 17

(111) M 1997 005375 R1
(732) კოუტინგზ ფორიგნ იპ კო. ლღკ
კ/ო ზე კორპორეიშენ ტრასტ კომპანი,
კორპორეიშენ ტრასტ სენტერი, 1209
ორინჯ სტრიტი, უილმინგტონი,
დელავერი 19801, აშშ
(770) დიუ პონტ დე ნემურ (ფრანს) სას
23/25 რიუ დელარივიერ-ლეფულონი,
დეფანს პლახა, ლა დეფანს 9, 92800
პუტო, საფრანგეთი
(580) 2014 08 25

(111) M 1997 005378 R1
(732) კოუტინგზ ფორიგნ იპ კო. ლღკ
კ/ო ზე კორპორეიშენ ტრასტ კომპანი,
კორპორეიშენ ტრასტ სენტერი, 1209
ორინჯ სტრიტი, უილმინგტონი,
დელავერი 19801, აშშ
(770) ე.ი. დიუ პონ დე ნემურ ენდ კომპანი
1007 მარკეტ სტრიტი, უილმინგტონი,
დელავერი 19898, აშშ
(580) 2014 08 19

(111) M 1997 005554 R1
(732) კოუტინგზ ფორიგნ იპ კო. ლღკ
კ/ო ზე კორპორეიშენ ტრასტ კომპანი,
კორპორეიშენ ტრასტ სენტერი, 1209
ორინჯ სტრიტი, უილმინგტონი,
დელავერი 19801, აშშ
(770) ე.ი. დიუ პონტ დე ნემურზ & კომპანი
1007 მარკეტ სტრიტი, უილმინგტონი,
დელავერი 19898, აშშ
(580) 2014 08 19

(111) M 1997 005555 R1
(732) კოუტინგზ ფორიგნ იპ კო. ლღკ
კ/ო ზე კორპორეიშენ ტრასტ კომპანი,
კორპორეიშენ ტრასტ სენტერი, 1209
ორინჯ სტრიტი, უილმინგტონი,
დელავერი 19801, აშშ
(770) ე.ი. დიუ პონტ დე ნემურზ & კომპანი
1007 მარკეტ სტრიტი, უილმინგტონი,
დელავერი 19898, აშშ
(580) 2014 08 19

(111) M 1997 005556 R1
(732) კოუტინგზ ფორიგნ იპ კო. ლღკ
კ/ო ზე კორპორეიშენ ტრასტ კომპანი,
კორპორეიშენ ტრასტ სენტერი, 1209
ორინჯ სტრიტი, უილმინგტონი,
დელავერი 19801, აშშ
(770) ე.ი. დიუ პონტ დე ნემურზ & კომპანი
1007 მარკეტ სტრიტი, უილმინგტონი,
დელავერი 19898, აშშ
(580) 2014 08 19

(111) M 1997 005557 R1
(732) კოუტინგზ ფორიგნ იპ კო. ლღკ
კ/ო ზე კორპორეიშენ ტრასტ კომპანი,
კორპორეიშენ ტრასტ სენტერი, 1209
ორინჯ სტრიტი, უილმინგტონი,
დელავერი 19801, აშშ
(770) ე.ი. დიუ პონტ დე ნემურზ & კომპანი
1007 მარკეტ სტრიტი, უილმინგტონი,
დელავერი 19898, აშშ

(580) 2014 08 19

(111) M 1994 000059 R2

(732) ელვანს მეგეზინ პაბლიშერს ინკ
ფორ თაიმს სკვეა, ნიუ-იორკი, N.Y.
10036, აშშ

(770) ზე კონდე ნასტ ბრაიდელ გრუპ ინკ.
7 ვესტ 34 სტრიტი, ნიუ-იორკი,
ნიუ-იორკი 10001, აშშ

(580) 2014 07 21

(111) M 1997 006420 R1

(732) ნაიკ ინოვეით ს.კ.
უან ბოუერმენ დრაივი, ბივერტონი,
ორეგონი 97005-6453, აშშ

(770) ნაიკ ინტერნეშენელ ლტდ
უან ბაუერმენ დრაივი, ბივერტონი,
ორეგონი 97005-6453, აშშ

(580) 2014 08 25

(111) M 1997 006421 R1

(732) ნაიკ ინოვეით ს.კ.
უან ბოუერმენ დრაივი, ბივერტონი,
ორეგონი 97005-6453, აშშ

(770) ნაიკ ინტერნეშენელ ლტდ
უან ბაუერმენ დრაივი, ბივერტონი,
ორეგონი 97005-6453, აშშ

(580) 2014 08 25

(111) M 1997 006816 R1

(732) ლიზოფორმ ფარმა გმპ & კო.
ფერვალტუნგს კვ
კაიზერ-ვილჰელმ-შტრასე 133, 12247
ბერლინი, გერმანია

(770) ლიზოფორმ დეზინფექციონ ავ
ბურგშტრასე 28, CH-8750 გლარუსი,
შვეიცარია

(580) 2014 07 17

(111) M 1997 006899 R1

(732) სორემარტეკ ს.ა.
ფინდელ ბიზნეს სენტერი, კომპლექს B,
რიუ დე ტრევი, L-2632 ფინდელი,
ლუქსემბურგი

(770) სორემარტეკ ს.ა.
რიუ ჟოზეფ ნეთცერი, 5, B-6700 არლონი,
ბელგია

(580) 2014 07 17

(111) M 1997 007107 R1

(732) სორემარტეკ ს.ა.
ფინდელ ბიზნეს სენტერი, კომპლექს B,
რიუ დე ტრევი, L-2632 ფინდელი,
ლუქსემბურგი

(770) სორემარტეკ ს.ა.
რიუ ჟოზეფ ნეთცერი, 5, B-6700 არლონი,
ბელგია

(580) 2014 07 17

(111) M 1997 007610 R1

(732) ნაიკ ინოვეით ს.კ.
უან ბოუერმენ დრაივი, ბივერტონი,
ორეგონი 97005-6453, აშშ

(770) ნაიკ ინტერნეშენელ ლტდ
უან ბაუერმენ დრაივი, ბივერტონი,
ორეგონი 97005-6453, აშშ

(580) 2014 08 25

(111) M 1997 007661 R1

(732) სორემარტეკ ს.ა.
ფინდელ ბიზნეს სენტერი, კომპლექს B,
რიუ დე ტრევი, L-2632 ფინდელი,
ლუქსემბურგი

(770) სორემარტეკ ს.ა.
რიუ ჟოზეფ ნეთცერი, 5, B-6700 არლონი,
ბელგია

(580) 2014 07 17

(111) M 1997 007986 R1

(732) სორემარტეკ ს.ა.
ფინდელ ბიზნეს სენტერი, კომპლექს B,
რიუ დე ტრევი, L-2632 ფინდელი,
ლუქსემბურგი

(770) სორემარტეკ ს.ა.
რიუ ჟოზეფ ნეთცერი, 5, B-6700 არლონი,
ბელგია

(580) 2014 07 17

(111) M 1998 008103 R1

(732) დელ მონტე ფულზ, ინკ.
უან მერიტაიმ პლაზა, სან-ფრანცისკო,
კალიფორნია 94111, აშშ

(770) დელ მონტე კორპორეიშენ
უან მარკეტ პლაზა, სან-ფრანცისკო,
კალიფორნია 94105, აშშ

(580) 2014 08 20

(111) M 1995 000835 R1

(732) ფეინთულ ინტერნეშენელ ჰოლდინგ ავ
ინდასტრიერინგ 8, 3250 ლისი,
შვეიცარია

(770) ფეინთულ ინტელექტუალ პროპერტი აგ ინდასტრიერინგ 8, 3250 ლისი, შვეიცარია
(580) 2014 08 25

(111) M 1998 008408 R1
(732) სორემარტეკ ს.ა.
ფინდელ ბიზნეს სენტერი, კომპლექს B, რიუ დე ტრევი, L-2632 ფინდელი, ლუქსემბურგი
(770) სორემარტეკ ს.ა.
რიუ ჟოზეფ ნეთცერი, 5, B-6700 არლონი, ბელგია
(580) 2014 07 17

(111) M 1998 008409 R1
(732) სორემარტეკ ს.ა.
ფინდელ ბიზნეს სენტერი, კომპლექს B, რიუ დე ტრევი, L-2632 ფინდელი, ლუქსემბურგი
(770) სორემარტეკ ს.ა.,
რიუ ჟოზეფ ნეთცერი, 5, B-6700 არლონი, ბელგია
(580) 2014 07 17

(111) M 1998 008411 R1
(732) სორემარტეკ ს.ა.
ფინდელ ბიზნეს სენტერი, კომპლექს B, რიუ დე ტრევი, L-2632 ფინდელი, ლუქსემბურგი
(770) სორემარტეკ ს.ა.
რიუ ჟოზეფ ნეთცერი, 5, B-6700 არლონი, ბელგია
(580) 2014 07 17

(111) M 1998 008489 R1
(732) დელ მონტე ფუდს, ინკ.
უან მერიტაიმ პლაზა, სან-ფრანცისკო, კალიფორნია 94111, აშშ
(770) დელ მონტე კორპორეიშენ
უან მარკეტ პლაზა, სან-ფრანცისკო, კალიფორნია 94105, აშშ
(580) 2014 08 20

(111) M 1998 008882 R1
(732) ლიზოფორმ ფარმა გმბჰ & კო.
ფერვალტუნგს კგ,
კაიზერ-ვილჰელმ-შტრასე 133, 12247 ბერლინი, გერმანია
(770) ლიზოფორმ დეზინფექშენ აგ
ბურგშტრასე 28, CH-8750 გლარუსი, შვეიცარია

(580) 2014 07 17

(111) M 1998 008883 R1
(732) ლიზოფორმ ფარმა გმბჰ & კო.
ფერვალტუნგს კგ
კაიზერ-ვილჰელმ-შტრასე 133, 12247 ბერლინი, გერმანია
(770) ლიზოფორმ დეზინფექშენ აგ
ბურგშტრასე 28, CH-8750 გლარუსი, შვეიცარია
(580) 2014 07 17

(111) M 1998 008884 R1
(732) ლიზოფორმ ფარმა გმბჰ & კო.
ფერვალტუნგს კგ
კაიზერ-ვილჰელმ-შტრასე 133, 12247 ბერლინი, გერმანია
(770) ლიზოფორმ დეზინფექშენ აგ
ბურგშტრასე 28, CH-8750 გლარუსი, შვეიცარია
(580) 2014 07 17

(111) M 1998 008885 R1
(732) ლიზოფორმ ფარმა გმბჰ & კო.
ფერვალტუნგს კგ
კაიზერ-ვილჰელმ-შტრასე 133, 12247 ბერლინი, გერმანია
(770) ლიზოფორმ დეზინფექშენ აგ
ბურგშტრასე 28, CH-8750 გლარუსი, შვეიცარია
(580) 2014 07 17

(111) M 1998 008886 R1
(732) ლიზოფორმ ფარმა გმბჰ & კო.
ფერვალტუნგს კგ
კაიზერ-ვილჰელმ-შტრასე 133, 12247 ბერლინი, გერმანია
(770) ლიზოფორმ დეზინფექშენ აგ
ბურგშტრასე 28, CH-8750 გლარუსი, შვეიცარია
(580) 2014 07 17

(111) M 1998 008926 R1
(732) ჰუსკვარნა აბ
დროტინგატან 2, 561 82 ჰუსკვარნა, შვედეთი
(770) გარდენა მანუფაქტურინგ გმბჰ,
ჰანს-ლორენზერ-შტრასე 40, 89079 ულმი, გერმანია
(580) 2014 07 25

(111) M 1998 009706 R1

(732) კოუტინგზ ფორიგნ იპ კო. ლღკ
კ/ო ზე კორპორეიშენ ტრასტ კომპანი,
კორპორეიშენ ტრასტ სენტერი, 1209
ორინჯ სტრიტი, უილმინგტონი,
დელავერი 19801, აშშ

(770) ე. ი. დიუ პონ დე ნემურ ენდ კომპანი
1007 მარკეტ სტრიტი, უილმინგტონი,
დელავერი 19898, აშშ

(580) 2014 08 19

(111) M 1998 009804 R1

(732) სიგნუმ ინტერნეშენელ ს.ა.რ.ლ.
ლუქსემბურგ, ლუცერნ ბრანჩ
ჰალდენშტრასე 4, CH-6006 ლუცერნი,
შვეიცარია

(770) ეფ ინგლიშ ფერსტ ბ.კ.
დე ბულეღან 28, 1083 HJ ამსტერდამი,
ნიდერლანდი

(580) 2014 08 20

ფულბელის სახელისა და/ან მისამართის ცვლილება

(111) M 1998 010663 R1
(732) სამსუნგ ელექტრონიკს კო., ლტდ
129, სამსუნგ-რო, იენგტონგ-გუ, სუვონ-
სი, გიენგო-დო, კორეის რესპუბლიკა
(770) სამსუნგ ელექტრონიკს კო., ლტდ
416, მაეტან-დონგი, იენგტონგ-გუ, სუვონ-
სი, გიენგო-დო, კორეის რესპუბლიკა
(580) 2014-07-24

(111) M 1994 000143 R2
(732) ევენ-პერმა ფრანსე
10, რიუ ჟამ ვატი, შენობა C/D, 93200
სენტ-დენისი, საფრანგეთი
(770) ევენ-პერმა ფრანსე
6, რიუ დ'ათენი, 75009 პარიზი,
საფრანგეთი
(580) 2014 07 24

(111) M 1998 010774 R1
(732) სორემარტეკ ს.ა.
რიუ ჟოზეფ ნეთცერი, 5, B-6700 არლონი,
ბელგია
(770) სორემარტეკ ს.ა.
დრეკ დე ლ'არკან-სიელ 102, 6700
შოკეს-არლონი, ბელგია
(580) 2014 07 17

(111) M 2002 014852 R1
(732) გრეიტ ლეიკს ქემიკალ კორპორეიშენ
199 ბენსონ როუდი, მიდლბერი,
კონექტიკუტი 06749, აშშ
(770) გრეიტ ლეიკს ქემიკალ კორპორეიშენ
9025 ნორთ რივერ როუდი, სუიტ 400,
ინდიანაპოლისი, ინდიანა 46240, აშშ
(580) 2014 07 21

(111) M 1998 010878 R1
(732) სორემარტეკ ს.ა.
რიუ ჟოზეფ ნეთცერი, 5, B-6700 არლონი,
ბელგია
(770) სორემარტეკ ს.ა.
დრეკ დე ლ'არკან-სიელ 102, 6700
შოპას-არლონი, ბელგია
(580) 2014 07 17

(111) M 2004 015583 R
(732) გარდიენ იუროპ ს.ა.
ზონ ინდუსტრიელ ვოლსე, L-3452
დუდელანჟი, გრანდ დუს დე,
ლუქსემბურგი
(770) გარდიან იუროპ ს.ა.
ზონ ინდუსტრიელ ვოლსე, L-3452
დუდელანჟი, გრანდ დუს დე,
ლუქსემბურგი
(580) 2014 08 22

(111) M 1998 010892 R1
(732) სორემარტეკ ს.ა.
რიუ ჟოზეფ ნეთცერი, 5, B-6700 არლონი,
ბელგია
(770) სორემარტეკ ს.ა., ერთობლივი კომპანია
მოქმედი ბელგიის კანონებით
დრეკ დე ლ'არკან-სიელი 102, 6700
შოპას-არლონი, ბელგია
(580) 2014 07 17

(111) M 2004 015583 R
(732) გარდიენ იუროპ ს.ა.რ.დ.
ზონ ინდუსტრიელ ვოლსე, L-3452
დუდელანჟი, გრანდ დუს დე,
ლუქსემბურგი
(770) გარდიენ იუროპ ს.ა.
ზონ ინდუსტრიელ ვოლსე, L-3452
დუდელანჟი, გრანდ დუს დე, ლუქსემბურგი
(580) 2014 08 22

(111) M 1998 010983 R1
(732) სორემარტეკ ს.ა.
რიუ ჟოზეფ ნეთცერი, 5, B-6700 არლონი,
ბელგია
(770) სორემარტეკ ს.ა., ერთობლივი
კომპანია მოქმედი ბელგიის კანონებით.
დრეკ დე ლ'არკან-სიელი 102, B-6700
შოპას-არლონი, ბელგია
(580) 2014 07 17

(111) M 2004 015626 R
(732) ზე კონსენტრეიტ მანუფაქტურინგ
კომპანია ოფ ირლანდ (მოვაჭრე, როგორც
სევენ-აპ ინტერნეშენელ), ირლანდიის
კორპორაცია
კორნერ ჰაუზი, 20 პარლამენტ სტრიტი,
ჰამილტონი, ბერმუდის კუნძულები
(770) ზე კონსენტრეიტ მანუფაქტურინგ
კომპანია ოფ ირლანდ (მოვაჭრე, როგორც
სევენ-აპ ინტერნეშენელ), ირლანდიის
კორპორაცია

20 რეიდ სტრიტი, უილიამს ჰაუზი,
ჰამილტონი HM-11, ბერმუდის კუნძულები
(580) 2014 08 22

(770) სილაგ გმბჰ ინტერნაციონალ
ლანდის+გირ-შტრასე 1, CH-6300 ცუგი,
შვეიცარია
(580) 2014-07-24

(111) M 2004 015628 R

(732) ზე კონსენტრეიტ მანუფაქტურინგ
კომპანი ოფ ირლანდ (მოვაჭრე, როგორც
სევენ-აპ ინტერნეშენელ), ირლანდიის
კორპორაცია

კორნერ ჰაუზი, 20 პარლამენტ სტრიტი,
ჰამილტონი, ბერმუდის კუნძულები

(770) ზე კონსენტრეიტ მანუფაქტურინგ
კომპანი ოფ აირლანდ (მოვაჭრე,
როგორც სევენ-აპ ინტერნეშენელ),
ირლანდიის კორპორაცია

20 რეიდ სტრიტი, უილიამს ჰაუზი,
ჰამილტონი, HM-11, ბერმუდის
კუნძულები

(580) 2014 08 22

(111) M 2006 016856 R

(732) სილაგ გმბჰ ინტერნაციონალ
გუბელშტრასე 34, CH-6300 ცუგი,
შვეიცარია

(770) სილაგ გმბჰ ინტერნაციონალ
ლანდის+გირ-შტრასე 1, CH-6300 ცუგი,
შვეიცარია

(580) 2014 08 22

(111) M 2004 015712 R1

(732) ვაიეტ ლლკ
235 ისტ 42 სტრიტი, ნიუ-იორკი,
ნიუ-იორკი 10017, აშშ

(770) ვაიეტ ლლკ
ფაივ ჯირალდა ფარმზი, მედისონი,
ნიუ-ჯერზი 07940, აშშ

(580) 2014-08-27

(111) M 2006 016857 R

(732) სილაგ გმბჰ ინტერნაციონალ
გუბელშტრასე 34, CH-6300 ცუგი,
შვეიცარია

(770) სილაგ გმბჰ ინტერნაციონალ
ლანდის+გირ-შტრასე 1, CH-6300 ცუგი,
შვეიცარია

(580) 2014-07-24

(111) M 2004 015713 R1

(732) ვაიეტ ლლკ
235 ისტ 42 სტრიტი, ნიუ-იორკი,
ნიუ-იორკი 10017, აშშ

(770) ვაიეტ ლლკ
ფაივ ჯირალდა ფარმზი, მედისონი,
ნიუ-ჯერზი 07940, აშშ

(580) 2014-08-27

(111) M 2006 016858 R

(732) სილაგ გმბჰ ინტერნაციონალ
გუბელშტრასე 34, CH-6300 ცუგი,
შვეიცარია

(770) სილაგ გმბჰ ინტერნაციონალ
ლანდის+გირ-შტრასე 1, CH-6300 ცუგი,
შვეიცარია

(580) 2014-07-24

(111) M 2004 015750 R

(732) ინტერსან ჰოლდინგ ფზკო
ს/ ე 61051, ჯებელ ალი ფრი ზონე, დუბაი,
არაბთა გაერთიანებული საამიროები

(770) ინტერსან ჰოლდინგ ფზკო კორპორეიშენ
ს/ ე 61051, ჯებელ ალი ფრი ზონე,
დუბაი არაბთა გაერთიანებული
საამიროები

(580) 2014 08 22

(111) M 1994 000187 R2

(732) ჯუკი კაბუშიკი კაიშა (ჯუკი
კორპორეიშენ)
2-1, 8-ჩომე, კოკურიო-მაჩი, ჩოფუ-ში,
ტოკიო, იაპონია

(770) ჯუკი კაბუშიკი კაიშა (ჯუკი
კორპორეიშენ)
2-1, კოკურიო-ჩო 8-ჩომე, ჩოფუ-ში,
ტოკიო, იაპონია

(580) 2014 08 20

(111) M 2006 016855 R

(732) სილაგ გმბჰ ინტერნაციონალ
გუბელშტრასე 34, CH-6300 ცუგი,
შვეიცარია

(111) M 1994 000187 R2

(732) ჯუკი კაბუშიკი კაიშა (ჯუკი
კორპორეიშენ)
2-11-1, ტსურუმაკი, ტამა-ში, ტოკიო
206-8551, იაპონია

(770) ჯუკი კაბუშიკი კაიშა (ჯუკი
კორპორეიშენ)
2-1, 8-ჩომე, კოკურიო-მაჩი, ჩოფუ-ში,
ტოკიო, იაპონია

(580) 2014 08 20

(111) M 2009 019039 R

(732) დივან თურიზმ იშლეთმეღერი ანონიმ შირქეთი
სარაი მაპალესი, დოქტორ ფაზილ ქიუჩიუქ ჯად. იუნტელ სოკ.:15 უმრანიე, სტამბოლი, თურქეთი

(770) ფალმირა თურიზმ თიჯარეთ ა.შ. ინკილაფ მაპ. დრ. ფაზილ ქიუჩიუქ ჯად.: 15, 34768 უმრანიე - სტამბოლი, თურქეთი

(580) 2014-08-21

(111) M 1996 002002 R1

(732) ინტიმუს ინტერნაციონალ გმპპ ბერგჰაიმერ შტრასე 6-12, 88677 მარკდორფი, გერმანია

(770) მარტინ იალე ინტერნაციონალ გმპპ ბერგჰაიმერ შტრასე 6, 88677 მარკდორფი, გერმანია

(580) 2014-07-24

(111) M 2010 020383 R

(732) გლაქსოსმითკლანი ტრეიდინგ სერვისიზ ლიმიტიდ კარაბინი, კარიგალინი, კაუნტი-კორკი, ირლანდია

(770) გლაქსოსმითკლანი ტრეიდინგ სერვისიზ ლიმიტიდ 6900 კორკ ეაპორტ ბიზნეს პარკი, კინსეილ როუდი, კორკი, ირლანდია

(580) 2014 08 19

(111) M 2010 020384 R

(732) გლაქსოსმითკლანი ტრეიდინგ სერვისიზ ლიმიტიდ კარაბინი, კარიგალინი, კაუნტი-კორკი, ირლანდია

(770) გლაქსოსმითკლანი ტრეიდინგ სერვისიზ ლიმიტიდ 6900 კორკ ეაპორტ ბიზნეს პარკი, კინსეილ როუდი, კორკი, ირლანდია

(580) 2014 08 19

(111) M 2010 020385 R

(732) გლაქსოსმითკლანი ტრეიდინგ სერვისიზ ლიმიტიდ კარაბინი, კარიგალინი, კაუნტი-კორკი, ირლანდია

(770) გლაქსოსმითკლანი ტრეიდინგ სერვისიზ ლიმიტიდ

6900 კორკ ეაპორტ ბიზნეს პარკი, კინსეილ როუდი, კორკი, ირლანდია
(580) 2014 08 19

(111) M 2010 021033 R

(111) M 2010 021033 R

(732) გლაქსოსმითკლანი ტრეიდინგ სერვისიზ ლიმიტიდ კარაბინი, კარიგალინი, კაუნტი-კორკი, ირლანდია

(770) გლაქსოსმითკლანი ტრეიდინგ სერვისიზ ლიმიტიდ 6900 კორკ ეაპორტ ბიზნეს პარკი, კინსეილ როუდი, კორკი, ირლანდია

(580) 2014 08 19

(111) M 2010 021034 R

(732) გლაქსოსმითკლანი ტრეიდინგ სერვისიზ ლიმიტიდ კარაბინი, კარიგალინი, კაუნტი-კორკი, ირლანდია

(770) გლაქსოსმითკლანი ტრეიდინგ სერვისიზ ლიმიტიდ 6900 კორკ ეაპორტ ბიზნეს პარკი, კინსეილ როუდი, კორკი, ირლანდია

(580) 2014 08 19

(111) M 2010 021035 R

(732) გლაქსოსმითკლანი ტრეიდინგ სერვისიზ ლიმიტიდ კარაბინი, კარიგალინი, კაუნტი-კორკი, ირლანდია

(770) გლაქსოსმითკლანი ტრეიდინგ სერვისიზ ლიმიტიდ 6900 კორკ ეაპორტ ბიზნეს პარკი, კინსეილ როუდი, კორკი, ირლანდია

(580) 2014 08 19

(111) M 2010 021036 R

(732) გლაქსოსმითკლანი ტრეიდინგ სერვისიზ ლიმიტიდ კარაბინი, კარიგალინი, კაუნტი-კორკი, ირლანდია

(770) გლაქსოსმითკლანი ტრეიდინგ სერვისიზ ლიმიტიდ 6900 კორკ ეაპორტ ბიზნეს პარკი, კინსეილ როუდი, კორკი, ირლანდია

(580) 2014 08 19

(111) M 2010 021041 R

(732) გლაქსოსმითკლანი ტრეიდინგ სერვისიზ ლიმიტიდ

(111) M 2012 022595 R
(732) სამსუნგ ელექტრონიკს კო., ლტდ
129, სამსუნგ-რო, იეონგტონგ-გუ, სუვონ-
სი, გიეონგი-დო, კორეის რესპუბლიკა
(770) სამსუნგ ელექტრონიკს კო., ლტდ
416, მაეტან-დონგი, იეონგტონგ-გუ, სუვონ-
სი, გიეონგი-დო, კორეის რესპუბლიკა
(580) 2014-07-24

(111) M 2012 022596 R
(732) სამსუნგ ელექტრონიკს კო., ლტდ
129, სამსუნგ-რო, იეონგტონგ-გუ, სუვონ-
სი, გიეონგი-დო, კორეის რესპუბლიკა
(770) სამსუნგ ელექტრონიკს კო., ლტდ
416, მაეტან-დონგი, იეონგტონგ-გუ, სუვონ-
სი, გიეონგი-დო, კორეის რესპუბლიკა
(580) 2014-07-24

(111) M 2012 022597 R
(732) სამსუნგ ელექტრონიკს კო., ლტდ
129, სამსუნგ-რო, იეონგტონგ-გუ, სუვონ-
სი, გიეონგი-დო, კორეის რესპუბლიკა
(770) სამსუნგ ელექტრონიკს კო., ლტდ
416, მაეტან-დონგი, იეონგტონგ-გუ, სუვონ-
სი, გიეონგი-დო, კორეის რესპუბლიკა
(580) 2014-07-24

(111) M 2012 022711 R
(732) გლასოსმითკლავინ ტრეიდინგ სერვისიზ
ლიმიტიდ
კარაბინი, კარიგალინი, კაუნტი-კორკი,
ირლანდია
(770) გლასოსმითკლავინ ტრეიდინგ სერვისიზ
ლიმიტიდ
6900 კორკ ეპორტ ბიზნეს პარკი,
კინსეილ როუდი, კორკი, ირლანდია
(580) 2014 08 19

(111) M 2012 023015 R
(732) სამსუნგ ელექტრონიკს კო., ლტდ
129, სამსუნგ-რო, იეონგტონგ-გუ, სუვონ-
სი, გიეონგი-დო, კორეის რესპუბლიკა
(770) სამსუნგ ელექტრონიკს კო., ლტდ
416, მაეტან-დონგი, იეონგტონგ-გუ,
სუვონ-სი, გიეონგი-დო, კორეის
რესპუბლიკა
(580) 2014-07-24

(111) M 2012 023016 R
(732) სამსუნგ ელექტრონიკს კო., ლტდ
129, სამსუნგ-რო, იეონგტონგ-გუ, სუვონ-
სი, გიეონგი-დო, კორეის რესპუბლიკა

(770) სამსუნგ ელექტრონიკს კო., ლტდ
416, მაეტან-დონგი, იეონგტონგ-გუ,
სუვონ-სი, გიეონგი-დო, კორეის
რესპუბლიკა
(580) 2014-07-24

(111) M 2012 023019 R
(732) გლასოსმითკლავინ ტრეიდინგ სერვისიზ
ლიმიტიდ,
კარაბინი, კარიგალინი, კაუნტი-კორკი,
ირლანდია
(770) გლასოსმითკლავინ ტრეიდინგ სერვისიზ
ლიმიტიდ
6900 კორკ ეპორტ ბიზნეს პარკი,
კინსეილ როუდი, კორკი, ირლანდია
(580) 2014 08 19

(111) M 2012 023045 R
(732) გლასოსმითკლავინ ტრეიდინგ სერვისიზ
ლიმიტიდ
კარაბინი, კარიგალინი, კაუნტი-კორკი,
ირლანდია
(770) გლასოსმითკლავინ ტრეიდინგ სერვისიზ
ლიმიტიდ
6900 კორკ ეპორტ ბიზნეს პარკი,
კინსეილ როუდი, კორკი, ირლანდია
(580) 2014 08 19

(111) M 2012 023046 R
(732) გლასოსმითკლავინ ტრეიდინგ სერვისიზ
ლიმიტიდ
კარაბინი, კარიგალინი, კაუნტი-კორკი,
ირლანდია
(770) გლასოსმითკლავინ ტრეიდინგ სერვისიზ
ლიმიტიდ
6900 კორკ ეპორტ ბიზნეს პარკი,
კინსეილ როუდი, კორკი, ირლანდია
(580) 2014 08 19

(111) M 2013 023254 R
(732) სს „სადაზღვევო კომპანია ალდაგი“
ძველი თბილისის რაიონი, პუშკინის
ქ. №3, თბილისი, საქართველო
(770) სს "სადაზღვევო კომპანია ალდაგი
ბისიაი"
პუშკინის ქ. №3, თბილისი, საქართველო
(580) 2014-08-26

(111) M 2013 023255 R
(732) სს „სადაზღვევო კომპანია ალდაგი“
ძველი თბილისის რაიონი, პუშკინის
ქ. №3, თბილისი, საქართველო

(770) სს "სადაზღვევო კომპანია აღდავი ბისიაი"
 პუშკინის ქ. №3, თბილისი, საქართველო
 (580) 2014-08-26

(111) M 1996 002865 R1
 (732) სორემარტეკ ს.ა.
 რიუ ჟოზეფ ნეთცერი, 5, B-6700 არღონი, ბელგია
 (770) სორემარტეკ
 დრეკ დე ლ'არკ-ან-სიელ 102, 6700 შოპახ-არღონი, ბელგია
 (580) 2014 07 17

(111) M 1996 002866 R1
 (732) სორემარტეკ ს.ა.
 რიუ ჟოზეფ ნეთცერი, 5, B-6700 არღონი, ბელგია
 (770) სორემარტეკ
 დრეკ დე ლ'არკ-ან-სიელ 102, 6700 შოპახ-არღონი, ბელგია
 (580) 2014 07 17

(111) M 1996 003305 R1
 (732) სორემარტეკ ს.ა.
 რიუ ჟოზეფ ნეთცერი, 5, B-6700 არღონი, ბელგია
 (770) სორემარტეკ
 დრეკ დე ლ'არკ-ან-სიელ 102, 6700 შოპახ-არღონი, ბელგია
 (580) 2014 07 17

(111) M 1994 000335 R2
 (732) ლაკოსტ
 23-25 რიუ დე პროვენს, 75009 პარიზი, საფრანგეთი
 (770) ლაკოსტ
 8, რიუ დე კასტილიონე, 75001 პარიზი, საფრანგეთი
 (580) 2014-07-23

(111) M 1996 003416 R1
 (732) სორემარტეკ ს.ა.
 რიუ ჟოზეფ ნეთცერი, 5, B-6700 არღონი, ბელგია
 (770) სორემარტეკ ს.ა.
 დრეკ დე ლ'არკ-ან-სიელ 102, 6700 შოპახ-არღონი, ბელგია
 (580) 2014 07 17

(111) M 1994 000370 R2
 (732) ნოუუს ინტერნეშენელ, ინკ.
 20 რისერჩ პარკ დრაივი, სტ. ჩარლზი, მისური 63304, აშშ
 (770) ნოუუს ინტერნეშენელ, ინკ.
 530 მერივილ სენტრ დრაივი, სენტ-ლუისი, მისური 63141, აშშ
 (580) 2014 08 22

(111) M 1994 000443 R2
 (732) ფიშერ კონტროლს ინტერნეშენელ ლლკ
 205 სენტერ სტ., მარშალტაუნი, აიოვა 50158, აშშ
 (770) ფიშერ კონტროლს ინტერნეშენელ ლლკ
 8100 ვ. ფლორისანტ ავენიუ, სენტ-ლუისი, მისური 63136, აშშ
 (580) 2014 07 29

(111) M 1997 005126 R1
 (732) სორემარტეკ ს.ა.
 რიუ ჟოზეფ ნეთცერი, 5, B-6700 არღონი, ბელგია
 (770) სორემარტეკ ს.ა.
 დრეკ დე ლ'არკ-ან-სიელ 102, 6700 შოპახ-არღონი, ბელგია
 (580) 2014 07 17

(111) M 1997 005128 R1
 (732) სორემარტეკ ს.ა.
 რიუ ჟოზეფ ნეთცერი, 5, B-6700 არღონი, ბელგია
 (770) სორემარტეკ ს.ა.
 დრეკ დე ლ'არკ-ან-სიელ 102, 6700 შოპახ-არღონი, ბელგია
 (580) 2014 07 17

(111) M 1997 005129 R1
 (732) სორემარტეკ ს.ა.
 რიუ ჟოზეფ ნეთცერი, 5, B-6700 არღონი, ბელგია
 (770) სორემარტეკ ს.ა.
 დრეკ დე ლ'არკ-ან-სიელ 102, 6700 შოპახ-არღონი, ბელგია
 (580) 2014 07 17

(111) M 1997 005130 R1
 (732) სორემარტეკ ს.ა.
 რიუ ჟოზეფ ნეთცერი, 5, B-6700 არღონი, ბელგია
 (770) სორემარტეკ ს.ა.
 დრეკ დე ლ'არკ-ან-სიელ 102, 6700 შოპახ-არღონი, ბელგია

(580) 2014 07 17

(111) M 1997 005131 R1

(732) სორემარტეკ ს.ა.

რიუ ჟოზეფ ნეთცერი, 5, B-6700 არლონი, ბელგია

(770) სორემარტეკ ს.ა.

დრევ დე ლ'არკ-ან-სიელ 102, 6700 შოპახ-არლონი, ბელგია

(580) 2014 07 17

(111) M 1997 005133 R1

(732) სორემარტეკ ს.ა.

რიუ ჟოზეფ ნეთცერი, 5, B-6700 არლონი, ბელგია

(770) სორემარტეკ ს.ა.

დრევ დე ლ'არკ-ან-სიელ 102, 6700 შოპახ-არლონი, ბელგია

(580) 2014 07 17

(111) M 1997 005209 R1

(732) სორემარტეკ ს.ა.

რიუ ჟოზეფ ნეთცერი, 5, B-6700 არლონი, ბელგია

(770) სორემარტეკ ს.ა.

დრევ დე ლ'არკ-ან-სიელ 102, 6700 შოპახ-არლონი, ბელგია

(580) 2014 07 17

(111) M 1997 005210 R1

(732) სორემარტეკ ს.ა.

რიუ ჟოზეფ ნეთცერი, 5, B-6700 არლონი, ბელგია

(770) სორემარტეკ ს.ა.

დრევ დე ლ'არკ-ან-სიელ 102, 6700 შოპახ-არლონი, ბელგია

(580) 2014 07 17

(111) M 1997 005299 R1

(732) გლაქსოსმითკლან ტრეიდინგ სერვისიზ ლიმიტიდ

კარაბინი, კარიგალინი, კაუნტი-კორკი, ირლანდია

(770) გლაქსოსმითკლან ტრეიდინგ სერვისიზ ლიმიტიდ

6900 კორკ ეაპორტ ბიზნეს პარკი, კინსეილ როუდი, კორკი, ირლანდია

(580) 2014 08 19

(111) M 1997 005300 R1

(732) გლაქსოსმითკლან ტრეიდინგ სერვისიზ ლიმიტიდ

კარაბინი, კარიგალინი, კაუნტი-კორკი, ირლანდია

(770) გლაქსოსმითკლან ტრეიდინგ სერვისიზ ლიმიტიდ

6900 კორკ ეაპორტ ბიზნეს პარკი, კინსეილ როუდი, კორკი, ირლანდია

(580) 2014 08 19

(111) M 1997 005303 R1

(732) გლაქსოსმითკლან ტრეიდინგ სერვისიზ ლიმიტიდ

კარაბინი, კარიგალინი, კაუნტი-კორკი, ირლანდია

(770) გლაქსოსმითკლან ტრეიდინგ სერვისიზ ლიმიტიდ

6900 კორკ ეაპორტ ბიზნეს პარკი, კინსეილ როუდი, კორკი, ირლანდია

(580) 2014 08 19

(111) M 1997 005375 R1

(732) დიუ პონტ დე ნემურ (ფრანს) სას 23/25 რიუ დელარივიერ-ლეფულონი, დეფანს პლანზა, ლა დეფანს 9, 92800 პუტო, საფრანგეთი

(770) დიუ პონტ დე ნემურ (ფრანს) ს.ა.

137, რიუ დე ლ'უნივერსიტე, F-75007 პარიზი, საფრანგეთი

(580) 2014 08 25

(111) M 1994 000059 R2

(732) ზე კონდე ნასტ ბრაიდელ გრუპ ინკ. 7 ვესტ 34 სტრიტი, ნიუ-იორკი,

ნიუ-იორკი 10001, აშშ

(770) ფერჩაიდლ ბრაიდელ გრუპ ინკ.

7 ვესტ 34 სტრიტი, ნიუ-იორკი, ნიუ-იორკი 10001, აშშ

(580) 2014 07 21

(111) M 1997 006210 R1

(732) გლაქსოსმითკლან ტრეიდინგ სერვისიზ ლიმიტიდ

კარაბინი, კარიგალინი, კაუნტი-კორკი, ირლანდია

(770) გლაქსოსმითკლან ტრეიდინგ სერვისიზ ლიმიტიდ

6900 კორკ ეაპორტ ბიზნეს პარკი, კინსეილ როუდი, კორკი, ირლანდია

(580) 2014 08 19

(111) M 1997 006226 R1
 (732) გლაქსოსმითკლავინ ტრეიდინგ სერვისიზ
 ლიმიტიდ
 კარაბინი, კარიგალინი, კაუნტი-კორკი,
 ირლანდია
 (770) გლაქსოსმითკლავინ ტრეიდინგ სერვისიზ
 ლიმიტიდ
 6900 კორკ ეაპორტ ბიზნეს პარკი,
 კინსეილ როუდი, კორკი, ირლანდია
 (580) 2014 08 19

(111) M 1997 006227 R1
 (732) გლაქსოსმითკლავინ ტრეიდინგ სერვისიზ
 ლიმიტიდ
 კარაბინი, კარიგალინი, კაუნტი-კორკი,
 ირლანდია
 (770) გლაქსოსმითკლავინ ტრეიდინგ სერვისიზ
 ლიმიტიდ
 6900 კორკ ეაპორტ ბიზნეს პარკი,
 კინსეილ როუდი, კორკი, ირლანდია
 (580) 2014 08 19

(111) M 1997 006711 R1
 (732) ორანჟ
 78, რიუ ოლივიე დე სერე, 75015 პარიზი,
 საფრანგეთი
 (770) ფრანსე ტელეკომ
 6, პლეის დ'ალერეი, F-75740 პარიზი
 სედექსი 15, საფრანგეთი
 (580) 2014-07-24

(111) M 1997 006711 R1
 (732) ორანჟ
 78, რიუ ოლივიე დე სერე, 75015 პარიზი,
 საფრანგეთი
 (770) ფრანსე ტელეკომ
 78, რიუ ოლივიე დე სერე, 75015 პარიზი,
 საფრანგეთი
 (580) 2014 08 22

(111) M 1997 006899 R1
 (732) სორემარტეკ ს.ა.
 რიუ ჟოზეფ ნეთცერი, 5, B-6700 არლონი,
 ბელგია
 (770) სორემარტეკ ს.ა.
 დრევე დე ლ'არკ-ან-სიელ 102, 6700
 შოპახ-არლონი, ბელგია
 (580) 2014 07 17

(111) M 1997 007107 R1
 (732) სორემარტეკ ს.ა.
 რიუ ჟოზეფ ნეთცერი, 5, B-6700 არლონი,

ბელგია
 (770) სორემარტეკ ს.ა.
 დრევე დე ლ'არკ-ან-სიელ 102, 6700
 შოპახ-არლონი, ბელგია
 (580) 2014 07 17

(111) M 1997 007206 R1
 (732) დელ მონტე კორპორეიშენ
 უან მერიტაიმ პლაზა, სან-ფრანცისკო,
 კალიფორნია 94111, აშშ
 (770) დელ მონტე კორპორეიშენ
 უან მარკეტ პლაზა, სან-ფრანცისკო,
 კალიფორნია 94105, აშშ
 (580) 2014 07 29

(111) M 1997 007206 R1
 (732) ბიგ ჰართ ფეთ ბრენდზ
 უან მერიტაიმ პლაზა, სან-ფრანცისკო,
 კალიფორნია 94111, აშშ
 (770) დელ მონტე კორპორეიშენ
 უან მერიტაიმ პლაზა, სან-ფრანცისკო,
 კალიფორნია 94111, აშშ
 (580) 2014 07 29

(111) M 1997 007661 R1
 (732) სორემარტეკ ს.ა.
 რიუ ჟოზეფ ნეთცერი, 5, B-6700 არლონი,
 ბელგია
 (770) სორემარტეკ ს.ა.
 დრევე დე ლ'არკ-ან-სიელ 102, 6700
 შოპახ-არლონი, ბელგია
 (580) 2014 07 17

(111) M 1997 007986 R1
 (732) სორემარტეკ ს.ა.
 რიუ ჟოზეფ ნეთცერი, 5, B-6700 არლონი,
 ბელგია
 (770) სორემარტეკ ს.ა.
 დრევე დე ლ'არკ-ან-სიელ 102, 6700
 შოპახ-არლონი, ბელგია
 (580) 2014 07 17

(111) M 1998 008408 R1
 (732) სორემარტეკ ს.ა.
 რიუ ჟოზეფ ნეთცერი, 5, B-6700 არლონი,
 ბელგია
 (770) სორემარტეკ ს.ა.
 დრევე დე ლ'არკ-ან-სიელ 102, 6700
 შოპახ-არლონი, ბელგია
 (580) 2014 07 17

(111) M 1998 008409 R1
 (732) სორემარტეკ ს.ა.
 რიუ ჟოზეფ ნეთცერი, 5, B-6700 არლონი,
 ბელგია
 (770) სორემარტეკ ს.ა.
 დრეგ დე ლ'არკ-ან-სიელ 102, 6700
 შოპახ-არლონი, ბელგია
 (580) 2014 07 17

(111) M 1998 008411 R1
 (732) სორემარტეკ ს.ა.
 რიუ ჟოზეფ ნეთცერი, 5, B-6700 არლონი,
 ბელგია
 (770) სორემარტეკ ს.ა.
 დრეგ დე ლ'არკ-ან-სიელ 102, 6700
 შოპახ-არლონი, ბელგია
 (580) 2014 07 17

(111) M 1994 000086 R2
 (732) ჯუკი კაბუშიკი კაიშა
 (ჯუკი კორპორეიშენ)
 2-1, 8-ჩომე, კოკურიო-მაჩი, ჩოფუ-ში,
 ტოკიო, იაპონია
 (770) ჯუკი კაბუშიკი კაიშა
 (ჯუკი კორპორეიშენ)
 2-1, კოკურიო-ჩო 8-ჩომე, ჩოფუ-ში,
 ტოკიო, იაპონია
 (580) 2014 08 20

(111) M 1994 000086 R2
 (732) ჯუკი კაბუშიკი კაიშა
 (ჯუკი კორპორეიშენ)
 2-11-1, ტსურუმაკი, ტამა-ში,
 ტოკიო 206-8551, იაპონია
 (770) ჯუკი კაბუშიკი კაიშა
 (ჯუკი კორპორეიშენ)
 2-1, 8-ჩომე, კოკურიო-მაჩი, ჩოფუ-ში,
 ტოკიო, იაპონია
 (580) 2014 08 20

(111) M 1994 000087 R2
 (732) ჯუკი კაბუშიკი კაიშა
 (ჯუკი კორპორეიშენ)
 2-1, 8-ჩომე, კოკურიო-მაჩი, ჩოფუ-ში,
 ტოკიო, იაპონია
 (770) ჯუკი კაბუშიკი კაიშა
 (ჯუკი კორპორეიშენ)
 2-1, კოკურიო-ჩო 8-ჩომე, ჩოფუ-ში,
 ტოკიო, იაპონია
 (580) 2014 08 20

(111) M 1994 000087 R2
 (732) ჯუკი კაბუშიკი კაიშა
 (ჯუკი კორპორეიშენ),
 2-11-1, ტსურუმაკი, ტამა-ში, ტოკიო
 206-8551, იაპონია
 (770) ჯუკი კაბუშიკი კაიშა
 (ჯუკი კორპორეიშენ)
 2-1, 8-ჩომე, კოკურიო-მაჩი, ჩოფუ-ში,
 ტოკიო, იაპონია
 (580) 2014 08 20

(111) M 1998 008893 R1
 (732) კონტინენტალ ბარუმ ს.რ.ო.
 ოპიზუნა 1628, 765 02 ოტროკოვიცე,
 ჩეხეთის რესპუბლიკა
 (770) ბარუმ კონტინენტალ სპოლ ს.რ.ო.
 ოტროკოვიცე, ჩეხეთის რესპუბლიკა
 (580) 2014 08 19

(111) M 1998 009179 R1
 (732) ენტერპრაიზ ჰოლდინგს, ინკ.
 600 კორპორეიტ პარკ დრაივი, სენტ-
 ლუისი, მისური 63105, აშშ
 (770) ენტერპრაიზ რენტ-ე-კარ კომპანი
 600 კორპორეიტ პარკ დრაივი, სენტ-
 ლუისი, მისური 63105, აშშ
 (580) 2014 07 29

(111) M 1998 009518 R1
 (732) ენტერპრაიზ ჰოლდინგს, ინკ.
 600 კორპორეიტ პარკ დრაივი, სენტ-
 ლუისი, მისური 63105, აშშ
 (770) ენტერპრაიზ რენტ-ე-კარ კომპანი
 600 კორპორეიტ პარკ დრაივი, სენტ-
 ლუისი, მისური 63105, აშშ
 (580) 2014 07 29

(111) M 1998 009908 R1
 (732) დელ მონტე კორპორეიშენ
 უან მერიტაიმ პლაზა, სან-ფრანცისკო,
 კალიფორნია 94111, აშშ
 (770) დელ მონტე კორპორეიშენ
 უან მარკეტ სტრიტი, სან-ფრანცისკო,
 კალიფორნია 94105, აშშ
 (580) 2014 07 29

(111) M 1998 009908 R1
 (732) ბიგ ჰართ ფეთ ბრენდს
 უან მერიტაიმ პლაზა, სან-ფრანცისკო,
 კალიფორნია 94111, აშშ
 (770) დელ მონტე კორპორეიშენ
 უან მერიტაიმ პლაზა, სან-ფრანცისკო,

კალიფორნია 94111, აშშ
(580) 2014 07 29

(111) M 1998 009916 R1
(732) დელ მონტე კორპორეიშენ
უან მერიტაიმ პლაზა, სან-ფრანცისკო,
კალიფორნია 94111, აშშ
(770) დელ მონტე კორპორეიშენ
უან მარკეტ სტრიტი, სან-ფრანცისკო,
კალიფორნია 94105, აშშ
(580) 2014 07 29

(111) M 1998 009916 R1
(732) ბიგ ჰართ ფეთ ბრენდზ
უან მერიტაიმ პლაზა, სან-ფრანცისკო,
კალიფორნია 94111, აშშ
(770) დელ მონტე კორპორეიშენ
უან მერიტაიმ პლაზა, სან-ფრანცისკო,
კალიფორნია 94111, აშშ
(580) 2014 07 29

სისტემური საძიებლები გამოგონებები

საერთაშორისო კლასიფიკაციის ინდექსის, პატენტის ნომრის
და გამოქვეყნების ნომრის შესაბამისობის ცხრილი

საერთაშორისო კლასიფიკაციის ინდექსი (51)	პატენტის ნომერი (11)	ბანაცხადის გამოქვეყნების ნომერი (10)
A 01 N 43/653; A 01 N 25/02; A 01 N 25/22; A 01 P 3/00; B 27 K 3/50	P 2014 6152 B	AP 2014 11362 A
A 61 K 31/00; A 01 K 51/00	P 2014 6164 B	AP 2014 12965 A
A 61 K 31/416	P 2014 6156 B	AP 2014 12558 A
B 61 G 9/06	P 2014 6160 B	AP 2014 12743 A
C 07 D 413/12; C 07 D 413/14; C 07 D 419/12	P 2014 6161 B	AP 2014 12770 A
C 07 D 453/02; C 07 D 211/46; C 07 D 207/12; C 07 D 211/42; C 07 D 451/10; A 61 K 31/439; A 61 P 11/08; A 61 K 31/4465; A 61 K 31/401	P 2014 6154 B	AP 2014 12268 A
C 07 D 471/04; C 07 D 471/14; C 07 D 498/14; C 07 D 513/14; A 61 K 31/4985; A 61 K 31/5365; A 61 K 31/542; A 61 P 25/00; A 61 P 35/00; A 61 P 9/00; A 61 P 29/00	P 2014 6155 B	AP 2014 12346 A
C 07 D 495/04	P 2014 6163 B	AP 2014 12805 A
C 11 B 9/02	P 2014 6158 B	AP 2014 12635 A
C 12 G 3/06	P 2014 6159 B	AP 2014 12636 A
C 12 G 3/12	P 2014 6165 B	AP 2014 12973 A
C 12 N 15/82; A 01 H 1/06	P 2014 6153 B	AP 2014 11504 A
F 41 G 1/34	P 2014 6162 B	AP 2014 12772 A
G 06 Q 40/00; G 06 F 19/00	P 2014 6157 B	AP 2014 12601 A

პატენტის ნომრის, ბანაცხადის გამოქვეყნების ნომრის
და საერთაშორისო კლასიფიკაციის ინდექსის შესაბამისობის ცხრილი

პატენტის ნომერი (11)	ბანაცხადის გამოქვეყნების ნომერი (10)	საერთაშორისო კლასიფიკაციის ინდექსი (51)
1	2	3
P 2014 6152 B	AP 2014 11362 A	A 01 N 43/653; A 01 N 25/02; A 01 N 25/22; A 01 P 3/00; B 27 K 3/50
P 2014 6153 B	AP 2014 11504 A	C 12 N 15/82; A 01 H 1/06
P 2014 6154 B	AP 2014 12268 A	C 07 D 453/02; C 07 D 211/46; C 07 D 207/12; C 07 D 211/42; C 07 D 451/10; A 61 K 31/439; A 61 P 11/08; A 61 K 31/4465; A 61 K 31/401
P 2014 6155 B	AP 2014 12346 A	C 07 D 471/04; C 07 D 471/14; C 07 D 498/14; C 07 D 513/14; A 61 K 31/4985; A 61 K 31/5365; A 61 K 31/542; A 61 P 25/00; A 61 P 35/00; A 61 P 9/00; A 61 P 29/00
P 2014 6156 B	AP 2014 12558 A	A 61 K 31/416
P 2014 6157 B	AP 2014 12601 A	G 06 Q 40/00; G 06 F 19/00
P 2014 6158 B	AP 2014 12635 A	C 11 B 9/02
P 2014 6159 B	AP 2014 12636 A	C 12 G 3/06
P 2014 6160 B	AP 2014 12743 A	B 61 G 9/06

1	2	3
P 2014 6161 B	AP 2014 12770 A	C 07 D 413/12; C 07 D 413/14; C 07 D 419/12
P 2014 6162 B	AP 2014 12772 A	F 41 G 1/34
P 2014 6163 B	AP 2014 12805 A	C 07 D 495/04
P 2014 6164 B	AP 2014 12965 A	A 61 K 31/00; A 01 K 51/00
P 2014 6165 B	AP 2014 12973 A	C 12 G 3/12

**ბანაცხადის ნომრის, ბანაცხადის გამოქვეყნების ნომრის
და პატენტის ნომრის შესაბამისობის ცხრილი**

ბანაცხადის ნომერი (21)	ბანაცხადის გამოქვეყნების ნომერი (10)	პატენტის ნომერი (11)
AP 2007 011362	AP 2014 11362 A	P 2014 6152 B
AP 2007 011504	AP 2014 11504 A	P 2014 6153 B
AP 2009 012268	AP 2014 12268 A	P 2014 6154 B
AP 2010 012346	AP 2014 12346 A	P 2014 6155 B
AP 2010 012558	AP 2014 12558 A	P 2014 6156 B
AP 2010 012601	AP 2014 12601 A	P 2014 6157 B
AP 2012 012635	AP 2014 12635 A	P 2014 6158 B
AP 2012 012636	AP 2014 12636 A	P 2014 6159 B
AP 2010 012743	AP 2014 12743 A	P 2014 6160 B
AP 2010 012770	AP 2014 12770 A	P 2014 6161 B
AP 2010 012772	AP 2014 12772 A	P 2014 6162 B
AP 2010 012805	AP 2014 12805 A	P 2014 6163 B
AP 2013 012965	AP 2014 12965 A	P 2014 6164 B
AP 2013 012973	AP 2014 12973 A	P 2014 6165 B

სასარგებლო მოდელები

**საერთაშორისო კლასიფიკაციის ინდექსის, პატენტის ნომრის
და გამოქვეყნების ნომრის შესაბამისობის ცხრილი**

საერთაშორისო კლასიფიკაციის ინდექსი (51)	პატენტის ნომერი (11)	ბანაცხადის გამოქვეყნების ნომერი (10)
A 21 D 2/00	U 2014 1829 Y	AU 2014 13147 U
A 23 G 3/34	U 2014 1828 Y	AU 2014 13066 U
A 23 L 1/20	U 2014 1826 Y	AU 2014 13017 U
A 23 L 1/20	U 2014 1827 Y	AU 2014 13018 U
A 47 G 19/22	U 2014 1831 Y	AU 2014 13208 U
B 65 D 25/08; B 65 D 81/32	U 2014 1832 Y	AU 2014 13276 U
E 02 B 13/00	U 2014 1830 Y	AU 2014 13196 U

**პატენტის ნომრის, განაცხადის გამოქვეყნების ნომრის
და საერთაშორისო კლასიფიკაციის ინდექსის შესაბამისობის ცხრილი**

პატენტის ნომერი (11)	განაცხადის გამოქვეყნების ნომერი (10)	საერთაშორისო კლასიფიკაციის ინდექსი (51)
U 2014 1826 Y	AU 2014 13017 U	A 23 L 1/20
U 2014 1827 Y	AU 2014 13018 U	A 23 L 1/20
U 2014 1828 Y	AU 2014 13066 U	A 23 G 3/34
U 2014 1829 Y	AU 2014 13147 U	A 21 D 2/00
U 2014 1830 Y	AU 2014 13196 U	E 02 B 13/00
U 2014 1831 Y	AU 2014 13208 U	A 47 G 19/22
U 2014 1832 Y	AU 2014 13276 U	B 65 D 25/08; B 65 D 81/32

**განაცხადის ნომრის, განაცხადის გამოქვეყნების ნომრის
და პატენტის ნომრის შესაბამისობის ცხრილი**

განაცხადის ნომერი (21)	განაცხადის გამოქვეყნების ნომერი (10)	პატენტის ნომერი (11)
AU 2013 013017	AU 2014 13017 U	U 2014 1826 Y
AU 2013 013018	AU 2014 13018 U	U 2014 1827 Y
AU 2013 013066	AU 2014 13066 U	U 2014 1828 Y
AU 2013 013147	AU 2014 13147 U	U 2014 1829 Y
AU 2013 013196	AU 2014 13196 U	U 2014 1830 Y
AU 2013 013208	AU 2014 13208 U	U 2014 1831 Y
AU 2013 013276	AU 2014 13276 U	U 2014 1832 Y

ღიზინები

**საერთაშორისო კლასიფიკაციის ინდექსის და განაცხადის
გამოქვეყნების ნომრის შესაბამისობის ცხრილი**

საერთაშორისო კლასიფიკაციის ინდექსი (51)	განაცხადის გამოქვეყნების ნომერი (10)
07-01	AD 2014 795 S

**განაცხადის გამოქვეყნების ნომრის და საერთაშორისო
კლასიფიკაციის ინდექსის შესაბამისობის ცხრილი**

განაცხადის გამოქვეყნების ნომერი (10)	საერთაშორისო კლასიფიკაციის ინდექსი (51)
AD 2014 795 S	07-01

საერთაშორისო კლასიფიკაციის ინდექსის, კატეგორიის ნომრის
და გამოქვეყნების ნომრის შესაბამისობის ცხრილი

საერთაშორისო კლასიფიკაციის ინდექსი (51)	კატეგორიის ნომერი (11)	ბანაცხადის გამოქვეყნების ნომერი (10)
19-08	D 2014 589 S	AD 2014 783 S

კატეგორიის ნომრის, ბანაცხადის გამოქვეყნების ნომრის
და საერთაშორისო კლასიფიკაციის ინდექსის შესაბამისობის ცხრილი

კატეგორიის ნომერი (11)	ბანაცხადის გამოქვეყნების ნომერი (10)	საერთაშორისო კლასიფიკაციის ინდექსი (51)
D 2014 589 S	AD 2014 783 S	19-08

ბანაცხადის ნომრის, ბანაცხადის გამოქვეყნების ნომრის
და კატეგორიის ნომრის შესაბამისობის ცხრილი

ბანაცხადის ნომერი (21)	ბანაცხადის გამოქვეყნების ნომერი (10)	კატეგორიის ნომერი (11)
AD 2014 000783	AD 2014 783 S	D 2014 589 S

სასაქონლო ნიშნები

რეგისტრაციის ნომრის, განაცხადის ნომრის,
განაცხადის გამოქვეყნების ნომრისა და ბიულეტენის ნომრის
შესაბამისობის ცხრილი

რეგისტრაციის ნომერი (111)	განაცხადის ნომერი (210)	განაცხადის გამოქვეყნების ნომერი (260)	ბიულეტენის ნომერი
1	2	3	4
M 2014 25118 R	AM 2014 78304	-	17(405) 2014
M 2014 25119 R	AM 2014 78038	-	17(405) 2014
M 2014 25120 R	AM 2014 78039	-	17(405) 2014
M 2014 25121 R	AM 2014 78218	-	17(405) 2014
M 2014 25122 R	AM 2012 66909	AM 2012 66909 A	24(364) 2012
M 2014 25123 R	AM 2012 69116	AM 2014 69116 A	3(391) 2014
M 2014 25124 R	AM 2012 69842	AM 2014 69842 A	3(391) 2014
M 2014 25125 R	AM 2013 70895	AM 2014 70895 A	2(390) 2014
M 2014 25126 R	AM 2013 70896	AM 2014 70896 A	2(390) 2014
M 2014 25127 R	AM 2013 71842	AM 2014 71842 A	3(391) 2014
M 2014 25128 R	AM 2013 71843	AM 2014 71843 A	3(391) 2014
M 2014 25129 R	AM 2013 72014	AM 2014 72014 A	7(395) 2014
M 2014 25130 R	AM 2013 72307	AM 2014 72307 A	7(395) 2014
M 2014 25131 R	AM 2013 72537	AM 2014 72537 A	6(394) 2014
M 2014 25132 R	AM 2013 72637	AM 2014 72637 A	7(395) 2014
M 2014 25133 R	AM 2013 72736	AM 2014 72736 A	4(392) 2014
M 2014 25134 R	AM 2013 73176	AM 2014 73176 A	7(395) 2014
M 2014 25135 R	AM 2013 73183	AM 2014 73183 A	7(395) 2014
M 2014 25136 R	AM 2013 73190	AM 2014 73190 A	7(395) 2014
M 2014 25137 R	AM 2013 73298	AM 2014 73298 A	7(395) 2014
M 2014 25138 R	AM 2013 70924	AM 2013 70924 A	22(386) 2013
M 2014 25139 R	AM 2013 71090	AM 2014 71090 A	2(390) 2014
M 2014 25140 R	AM 2013 71590	AM 2014 71590 A	3(391) 2014
M 2014 25141 R	AM 2013 72292	AM 2014 72292 A	3(391) 2014
M 2014 25142 R	AM 2013 72512	AM 2014 72512 A	3(391) 2014
M 2014 25143 R	AM 2013 72513	AM 2014 72513 A	3(391) 2014
M 2014 25144 R	AM 2013 72535	AM 2014 72535 A	4(392) 2014
M 2014 25145 R	AM 2013 72536	AM 2014 72536 A	6(394) 2014
M 2014 25146 R	AM 2013 72563	AM 2014 72563 A	6(394) 2014
M 2014 25147 R	AM 2013 72566	AM 2014 72566 A	6(394) 2014
M 2014 25148 R	AM 2013 72701	AM 2014 72701 A	8(396) 2014
M 2014 25149 R	AM 2013 72805	AM 2014 72805 A	8(396) 2014
M 2014 25150 R	AM 2013 72879	AM 2014 72879 A	8(396) 2014
M 2014 25151 R	AM 2013 72906	AM 2014 72906 A	8(396) 2014
M 2014 25152 R	AM 2013 73002	AM 2014 73002 A	5(393) 2014
M 2014 25153 R	AM 2013 73266	AM 2014 73266 A	8(396) 2014
M 2014 25154 R	AM 2014 77464	-	17(405) 2014
M 2014 25155 R	AM 2014 78295	-	17(405) 2014
M 2014 25156 R	AM 2014 78296	-	17(405) 2014

ბანაცხადის გამოქვეყნების ნომრის და ბანაცხადის ნომრის შესაბამისობის სხრილი

ბანაცხადის გამოქვეყნების ნომერი (260)	ბანაცხადის ნომერი (210)	1	2
1	2	AM 2014 73866 A	AM 2013 73866
AM 2014 71993 A*	AM 2013 71993	AM 2014 73871 A	AM 2013 73871
AM 2014 72887 A*	AM 2013 72887	AM 2014 74064 A	AM 2014 74064
AM 2014 73108 A	AM 2013 73108	AM 2014 74105 A	AM 2013 74105
AM 2014 73172 A	AM 2013 73172	AM 2014 74347 A	AM 2013 74347
AM 2014 73515 A	AM 2013 73515	AM 2014 74430 A	AM 2013 74430
AM 2014 73780 A	AM 2013 73780	AM 2014 74492 A	AM 2013 74492
		AM 2014 74600 A	AM 2013 74600
		AM 2014 74601 A	AM 2013 74601
		AM 2014 74672 A	AM 2013 74672
		AM 2014 74673 A	AM 2013 74673

ბანაცხადის გამოქვეყნების ნომრის საქმიანობის საქონლისა და/ან მომსახურების კლასის მიხედვით

საქონლისა და/ან მომსახურების კლასი (511)	ბანაცხადის გამოქვეყნების ნომერი (260)	1	2
1	2	30	AM 2014 73108 A
1	AM 2014 74672 A	30	AM 2014 74430 A
1	AM 2014 74673 A	31	AM 2014 74492 A
5	AM 2014 71993 A*	34	AM 2014 73866 A
9	AM 2014 73780 A	34	AM 2014 73871 A
12	AM 2014 72887 A*	34	AM 2014 74064 A
20	AM 2014 74105 A	34	AM 2014 74600 A
29	AM 2014 73108 A	34	AM 2014 74601 A
		35	AM 2014 73515 A
		37	AM 2014 74347 A
		38	AM 2014 73172 A
		43	AM 2014 73108 A

დაჩქარებული პროცედურით რეგისტრირებული სასაქონლო ნიშნის ნომრის საქმიანობის საქონლისა და/ან მომსახურების კლასის მიხედვით

საქონლისა და/ან მომსახურების კლასი (511)	დაჩქარებული პროცედურით რეგისტრირებული სასაქონლო ნიშნის ნომერი (111)
33	M 2014 25118 R
33	M 2014 25119 R
33	M 2014 25120 R
34	M 2014 25121 R
35	M 2014 25155 R
35	M 2014 25156 R

სამრეწველო საკუთრების ოფისიალური ბიულეტენი

17(405)

ბიულეტენების ქართული და ინგლისურენოვანი გამოცემების ელექტრონული ვერსიის გაცნობა შესაძლებელია საქპატენტის ვებგვერდზე (www.sakpatenti.org.ge).

შენიშვნა:

ბიულეტენებში გამოქვეყნებული ობიექტების ზუსტი გამოსახულებები იხილეთ საქპატენტის ვებგვერდზე განთავსებულ ელექტრონულ ვერსიაში.

მთავარი რედაქტორი:	ნ. ბებრიშვილი
კორექტორი:	ლ. ჭანტურია
დამკავალმონაწილე:	მ. ორდენიძე
	ქ. სვანიძე
პოლიგრაფიული ჯგუფი:	მ. მეჩტიშვილი
	ი. გოგოლაშვილი
	ლ. დოლიძე

ხელმოწერილია გამოსაცემად: 2014 09 09

ტირაჟი: 40
შეკვეთა №17