

საქართველოს ინტელექტუალური საკუთრების  
ეროვნული ცენტრი  
**საქპატენტი**

სამრეწველო საკუთრების  
ო ფ ი ს ი ა ლ უ რ ი  
**ბიულეტენი**

**20(384)**

**გამოგონებები  
სასარგებლო მოდელები  
დიზაინები  
სასაქონლო ნიშნები**

გამოქვეყნების თარიღი – 2013 10 25

# საერთაშორისო კოდეზი ბიბლიოგრაფიული მონაცემების იდენტიფიკაციისათვის

## გამოგონებები, სასარგებლო მოდელები

- (10) – ექსპერტიზავალიდი განაცხადის გამოქვეყნების ნომერი
- (11) – პატენტის ნომერი და სახეობის კოდი
- (21) – განაცხადის სარეგისტრაციო ნომერი
- (22) – განაცხადის შეტანის თარიღი
- (23) – საგამოყენო პრიორიტეტის თარიღი ან აღინიშნული პრიორიტეტის მქონე განაცხადის შეტანის თარიღი და, თუ შესაძლებელია, განაცხადის ომერი
- (24) – თარიღი, რომლიდანაც იწყება პატენტის მოქმედება
- (31) – საპროორიტეტო განაცხადის ნომერი
- (32) – საპროორიტეტო განაცხადის შეტანის თარიღი
- (33) – კოდი ქვეყნის ან რეგიონული ორგანიზაციისა, რომლის უწყებამაც მიანიჭა ნომერი საპროორიტეტო განაცხადს
- (44) – დამცავი სახეობის ჯერ არმქონე, მაგრამ ექსპერტიზავალიდი განაცხადის გამოქვეყნების თარიღი და ბიულეტენის ნომერი
- (45) – რეგისტრაცია გავლელი საპატენტო სახეობის გამოქვეყნების თარიღი
- (51) – საერთაშორისო საპატენტო კლასიფიკაციის ინდექსი

- (54) – გამოგონების დასახელება
- (57) – რეზიუმე ტექსტი
- (60) – სრულ ექსპერტიზავალიდ გამოგონებაზე უცხოური საპატენტო უწყების მიერ გაცემული დამცავი სახეობის ნომერი, თარიღი, რომლიდანაც იწყება ამ დამცავი სახეობის მოქმედება, და კოდი ქვეყნის ან რეგიონული ორგანიზაციისა, რომლის უწყებამაც გასცა ეს დამცავი სახეობა
- (62) – უფრო აღინიშნული განაცხადის ნომერი და, თუ შესაძლებელია, წარდგენის თარიღი გამოცალკეებული განაცხადის შემთხვევაში
- (71) – განმცხადებლის სახელი, გვარი [ქვეყნის კოდი]
- (72) – გამომგონებლის სახელი, გვარი [ქვეყნის კოდი]
- (73) – პატენტფლობელის სახელი, გვარი [ქვეყნის კოდი], მისამართი
- (74) – წარმომადგენლის ან პატენტმწმუნებლის სახელი, გვარი
- (85) – საერთაშორისო განაცხადის ეროვნული ფაზის დანწყების თარიღი
- (86) – საერთაშორისო განაცხადის ნომერი და შეტანის თარიღი
- (87) – საერთაშორისო განაცხადის გამოქვეყნების ნომერი და თარიღი

## ლიზინები

- (10) – განაცხადის გამოქვეყნების ნომერი
- (11) – პატენტის ნომერი და სახეობის კოდი ან რეგისტრაციის ნომერი
- (15) – რეგისტრაციის თარიღი/პატენტის გავრძელების თარიღი
- (18) – პატენტის ან რეგისტრაციის მოქმედების ვადის გასვლის საფარული თარიღი
- (21) – განაცხადის ნომერი
- (22) – განაცხადის შეტანის თარიღი
- (23) – საგამოყენო პრიორიტეტის თარიღი ან აღინიშნული პრიორიტეტის მქონე განაცხადის შეტანის თარიღი და, თუ შესაძლებელია, განაცხადის ნომერი
- (24) – თარიღი, რომლიდანაც იწყება პატენტის მოქმედება
- (28) – ღიზინების რაოდენობა განაცხადში
- (30) – საპროორიტეტო მონაცემები [განაცხადის ნომერი, განაცხადის შეტანის თარიღი და ორსაოიანი კოდი იმ ორგანიზაციის იდენტიფიკაციისათვის, სადაც იყო წარდგენილი საპროორიტეტო განაცხადი]
- (31) – საპროორიტეტო განაცხადის ნომერი
- (32) – საპროორიტეტო განაცხადის შეტანის თარიღი
- (33) – კოდი ქვეყნის ან რეგიონული ორგანიზაციისა, რომლის უწყებამაც მიანიჭა ნომერი საპროორიტეტო განაცხადს
- (34) – IUPAC-ის სტანდარტის (ST.3) შესაბამისი ორსაოიანი კოდი იმ ორგანიზაციის იდენტიფიკაციისათვის, სადაც იყო წარდგენილი საპროორიტეტო განაცხადი
- (44) – ღიზინის გამოქვეყნების თარიღი და ბიულეტენის ნომერი [პირველი პუბლიკაცია]

- (45) – საერთაშორისო ბიუროს მიერ დარეგისტრირებული ღიზინის გამოქვეყნების თარიღი და ბიულეტენის ნომერი
- (51) – ღიზინების საერთაშორისო კლასიფიკაცია (ლოკარნოს კლასიფიკაციის კლასი და ქვეკლასი)
- (54) – ღიზინის დასახელება
- (55) – ღიზინის გამოსახულება
- (57) – ღიზინის არსებითი ნიშნების აღწერა, ფერის ჩათვლით
- (58) – ყველა სახის ცვლილების შესახებ რეკომენდებული ჩანაწერის შეტანის თარიღი
- (62) – აღინიშნული განაცხადის, რეგისტრაციის ან სახეობის ნომერი და, თუ შესაძლებელია, წარდგენის თარიღი, გამოცალკეებული განაცხადის შემთხვევაში
- (71) – განმცხადებლის სახელი, გვარი [ქვეყნის კოდი], მისამართი
- (72) – ავტორის სახელი, გვარი ან დასახელება [ქვეყნის კოდი]
- (73) – პატენტფლობელის სახელი, გვარი [ქვეყნის კოდი], მისამართი
- (74) – წარმომადგენლის სახელი, გვარი და მისამართი
- (81) – შესაბამისი მონაწილე მხარეები:
  - II. მონაწილე მხარეები, აღნიშნული 1960 წლის აქტის თანახმად
  - III. მონაწილე მხარეები, აღნიშნული 1999 წლის აქტის თანახმად
- (85) – მფლობელის მუდმივი საცხოვრებელი ადგილი
- (86) – მფლობელის მოქალაქეობა
- (87) – მფლობელის საცხოვრებელი ადგილი
- (88) – ქვეყანა, სადაც მფლობელს აქვს ნამდვილი და მოქმედი სამრეწველო ან სავაჭრო სანაშობი

## სასაქონლო ნიშნები

- (111) – რეგისტრაციის ნომერი
- (151) – რეგისტრაციის თარიღი
- (156) – რეგისტრაციის ვადის გავრძელების თარიღი
- (181) – რეგისტრაციის ვადის გასვლის საფარული თარიღი
- (186) – ვადის გავრძელების გასვლის საფარული თარიღი
- (141) – რეგისტრაციის მოქმედების ვადის გაუქმების თარიღი
- (210) – განაცხადის ნომერი
- (220) – განაცხადის შეტანის თარიღი
- (230) – საგამოყენო მონაცემები
- (260) – ნომერი განაცხადისა, რომელზედაც გამოტანილია ექსპერტიზის დადებითი გადაწყვეტილება რეგისტრაციის შესახებ [გამოქვეყნების ნომერი]
- (310) – პირველი განაცხადის ნომერი
- (320) – პირველი განაცხადის შეტანის თარიღი
- (330) – პირველი განაცხადის მიმღები ეროვნული ან რეგიონული უწყების ან ორგანიზაციის საიდენტიფიკაციო კოდი
- (511) – საქონლის და მომსახურების საერთაშორისო კლასიფიკაცია სასაქონლო ნიშნის რეგისტრაციისათვის და/ან კლასიფიკირებული საქონლისა და/ან მომსახურების ჩამონათვალი
- (526) – ლისენზაცია
- (531) – სასაქონლო ნიშნის გამოსახულებითი ელემენტების აღწერა სასაქონლო ნიშნის გამოსახულებითი ელემენტების საერთაშორისო კლასიფიკაციის (ვენის კლასიფიკაცია) მიხედვით

- (540) – ნიშნის გამოსახულება
- (550) – სასაქონლო ნიშნის ტიპი ან სახეობა
- (580) – განაცხადსა და ნიშნის რეგისტრაციისთან დაკავშირებული ყველა სახის ცვლილებაზე ჩანაწერის შეტანის თარიღი
- (591) – ინფორმაცია განაცხადებულ ფერებზე
- (731) – განმცხადებლის სახელი და მისამართი
- (732) – მფლობელის სახელი და მისამართი
- (740) – წარმომადგენლის სახელი და მისამართი
- (750) – მიმონერის მისამართი
- (770) – ცვლილებამდე განმცხადებლის ან მფლობელის სახელი და მისამართი უფლების გადაცემის შემთხვევაში
- (771) – ცვლილებამდე განმცხადებლის ან მფლობელის სახელი და მისამართი უფლების გადაცემის გარეშე
- (791) – ლიცენზიაციის სახელი და მისამართი
- (793) – ლიცენზიის პირობები და/ან შეზღუდვაზე მინიშნება (ლიცენზიის სახე, სალიცენზიო ხელშეკრულების ნომერი, სალიცენზიო ხელშეკრულების თარიღი, სალიცენზიო ხელშეკრულების მოქმედების ვადა)
- (800) – სასაქონლო ნიშნის რეგისტრაციის მონაცემები ნიშნის საერთაშორისო რეგისტრაციის მდრიდის ხელშეკრულებასთან დაკავშირებული პროტოკოლის მიხედვით [საერთაშორისო რეგისტრაციის ნომერი]
- (891) – შემდგომი გავრცელების თარიღი

- (21) AP 0000 000000 – გამოგონებაზე განაცხადის ნომერი
- (10) AP 0000 0000 A – გამოგონებაზე განაცხადის გამოქვეყნების ნომერი [პირველი პუბლიკაცია]
- (11) P 0000 0000 B – გამოგონების პატენტის ნომერი [მეორე პუბლიკაცია]
- (21) API 0000 000000 – შემოტანილ პატენტზე განაცხადის ნომერი
- (11) PI 0000 0000 A – შემოტანილი პატენტის ნომერი [პირველი პუბლიკაცია]
- (21) AU 0000 000000 – სასარგებლო მოდელებზე განაცხადის ნომერი
- (10) AU 0000 000 U – სასარგებლო მოდელებზე განაცხადის გამოქვეყნების ნომერი [პირველი პუბლიკაცია]
- (11) U 0000 000 Y – სასარგებლო მოდელების პატენტის ნომერი [მეორე პუბლიკაცია]
- (21) AD 0000 000000 – ღიზინზე განაცხადის ნომერი
- (10) AD 0000 000 S – ღიზინზე განაცხადის გამოქვეყნების ნომერი [პირველი პუბლიკაცია]
- (11) D 0000 000 S – რეგისტრირებული ღიზინი

- M – სასაქონლო ნიშანი
- (210) AM 0000 000000 – განაცხადის ნომერი
- (260) AAM 0000 00000 A – განაცხადის გამოქვეყნების ნომერი
- (111) M 0000 00000 Rn – რეგისტრაციის ნომერი
- MMM0000 00000 Rn – მომღვერო ვადით რეგისტრაციის ნომერი, სადაც n=1,2,3...
- M 0000 00000 R(P) – რეგისტრაციის ნომერი ნიშანზე უფლების ნაწილობრივი გადაცემისას
- \* – საქპატენტის სააუტომატო პალატის გადაწყვეტილების შემდეგ გამოქვეყნებული განაცხადის ნომერი
- \*\* – სასამართლოს გადაწყვეტილების შემდეგ გამოქვეყნებული განაცხადის ნომერი

## გამოგონებებისა და სასარგებლო მოდელების საერთაშორისო კლასიფიკაციის იდენტიფიკაცია

- განყოფილება A – ადამიანის პირველადი მოთხოვნილებების საგნები
- განყოფილება B – ტექნოლოგიური პროცესები; ტრანსპორტირება
- განყოფილება C – ქიმიკა; მეტალურგია
- განყოფილება D – საფეიქრო ნაწარმი; ქალაქი
- განყოფილება E – მშენებლობა; საშობო საქმი; სტაციონარული ნაგებობები
- განყოფილება F – მექანიკა; განათება; გათბობა; იარაღი; ასაფეთქებელი სამუშაოები
- განყოფილება G – ფიზიკა
- განყოფილება H – ელექტრობა

**ისმო-ს წევრი სახელმწიფოებისა და ორგანიზაციების აღნიშვნის  
ორასოიანი კოდეზი  
(ისმოს სტანდარტი ST.3)**

AD	ანდორა	GD	გრენადა	MY	მალაიზია
AE	არაბთა გაერთიანებული საამიროები	GE	საქართველო	MZ	მოზამბიკი
AF	ავღანეთი	GG	გენზი	NA	ნამიბია
AG	ანტიგუა და ბარბუდა	GH	განა	NE	ნიგერი
AI	ანგილია	GI	გიბრალტარი	NG	ნიგერია
AL	ალბანეთი	GL	გრენლანდია	NI	ნიჟარაგუა
AM	სომხეთი	GM	გამბია	NL	ნიდერლანდები
AN	ანტილის კუნძულები (ნიდერლანდები)	GN	გვინეა	NO	ნორვეგია
AO	ანგოლა	GQ	ეკვატორული გვინეა	NP	ნეპალი
AP	ინტელექტუალური საკუთრების აფრიკის რეგიონალური ორგანიზაცია (ARIPO)	GR	საბერძნეთი	NR	ნაურუ
AR	არგენტინა	GS	სამხრეთი ჯორჯია და სამხრეთი სენდვიჩის კუნძულები	NZ	ახალი ზელანდია
AT	ავსტრია	GT	გვატემალა	OA	აფრიკის ინტელექტუალური საკუთრების ორგანიზაცია (OAPI)
AU	ავსტრალია	GW	გვინეა-ბისაუ	OM	ომანი
AW	არუბა	GY	გაიანა	PA	პანამა
AZ	აზერბაიჯანი	HK	ჰონგ კონგი	PE	პერუ
BA	ბოსნია და ჰერცეგოვინა	HN	ჰონდურასი	PG	პაპუა-ახალი გვინეა
BB	ბარბადოსი	HR	ხორვატია	PH	ფილიპინები
BD	ბანგლადეში	HT	ჰაიტი	PK	პაკისტანი
BE	ბელგია	HU	უნგრეთი	PL	პოლონეთი
BF	ბურკინა-ფასო	IB	ინტელექტუალური საკუთრების მსოფლიო ორგანიზაციის (ისმო, WIPO) საერთაშორისო ბიურო	VE	ვენესუელა
BG	ბულგარეთი	ID	ინდონეზია	VG	ვირჯინის კუნძულები (ბრიტანეთი)
BH	ბაჰრეინი	IE	ირლანდია	PY	პარაგვაი
BI	ბურუნდი	IL	ისრაელი	QA	კატარი
BJ	ბენინი	IM	მენის კუნძული	QZ	ეკვადორის თანამეგობრობის მცენარეთა ჯიშების უწყება (CPVO)
BM	ბერმუდის კუნძულები	IN	ინდოეთი	RO	რუმინეთი
BN	ბრუნეი-დარუსალამი	IQ	ირაკი	RS	სერბია
BO	ბოლივია	IR	ირანის ისლამური რესპუბლიკა	RU	რუსეთის ფედერაცია
BR	ბრაზილია	IS	ისლანდია	RW	რუანდა
BS	ბაჰამის კუნძულები	IT	იტალია	SA	საუდის არაბეთი
BT	ბჰუტანი	JE	ჯეზი	SB	სოლომონის კუნძულები
BV	ბუვეტის კუნძულები	JM	იამაიკა	SC	სეიშელის კუნძულები
BW	ბოტსვანა	JO	იორდანია	SD	სუდანი
BX	ბენელუქსის ინტელექტუალური საკუთრების უწყება (BOIP)	JP	იაპონია	SE	შვედეთი
BY	ბელორუსია	KE	კენია	SG	სინგაპური
BZ	ბელისი	KG	ყირგიზეთი	SH	წმინდა ჰელენის კუნძული
CA	კანადა	KH	კამბოჯა	SI	სლოვენია
CD	კონგოს დემოკრატიული რესპ.	KI	კირიბატი	SK	სლოვაკია
CF	ცენტრალური აფრიკის რესპ.	KM	კომორის კუნძულები	SL	სიერა-ლეონე
CG	კონგო	KN	სენტ კიტსი და ნევისი	SM	სან-მარინო
CH	შვეიცარია	KP	კორეის სახალხო დემოკრატიული რესპუბლიკა	SN	სენეგალი
CI	კოტ-დ'ივუარი	KR	კორეის რესპუბლიკა	SO	სომალი
CK	კუკის კუნძულები	KW	კუვეიტი	SR	სურინამი
CL	ჩილე	KY	კაიმენის კუნძულები	ST	სან-ტომე და პრინსიპი
CM	კამერუნი	KZ	ყაზახეთი	SV	სალვადორი
CN	ჩინეთი	LA	ლაოსი	SY	სირია
CO	კოლუმბია	LB	ლიბანი	SZ	სვაზილენდი
CR	კოსტა-რიკა	PT	პორტუგალია	TC	თურქის და კაიკოსის კუნძულები
CU	კუბა	PW	პალაუ	TD	ჩადი
CV	მწვანე კონცხის კუნძულები	LC	სენტ-ლუსია	TG	ტოგო
CY	კვიპროსი	LI	ლიხტენშტაინი	TH	ტაილანდი
CZ	ჩეხეთის რესპუბლიკა	LK	შრი-ლანკა	TJ	ტაჯიკეთი
DE	გერმანია	LR	ლიბერია	TL	ტიმოლ-ლესტე
DJ	ჯიბუტი	LS	ლესოტო	TM	თურქმენეთი
DK	დანია	LT	ლიტვა	TN	ტუნისი
DM	დომინიკა	LU	ლუქსემბურგი	TO	ტონგა
DO	დომინიკელთა რესპუბლიკა	LV	ლატვია	TR	თურქეთი
DZ	ალჟირი	LY	ლიბია	TT	ტრინიდადი და ტობაგო
EA	ევრაზიის საპატენტო ორგანიზაცია (EAPO)	MA	მაროკო	TV	ტუვალუ
EC	ეკვადორი	MC	მონაკო	TW	ტაივანი, ჩინეთის პროვინცია
EE	ესტონეთი	MD	რესპუბლიკა მოლდოვა	TZ	ტანზანია
EG	ეგვიპტე	ME	ჩერნოგორია (მონტენეგრო)	UA	უკრაინა
EH	დასავლეთი საჰარა	MG	მადაგასკარი	UG	უგანდა
EM	შინაგანი ბაზრის ჰარმონიზაციის უწყება (სასაქონლო ნიშნები და სამრეწველო ნიშნები (OHIM) ევროპის საპატენტო უწყება (EPO))	MK	მაკედონია ყოფილი იუგოსლავიის რესპუბლიკა	US	ამშ
EP	ევროპის საპატენტო უწყება (EPO)	ML	მალი	UY	ურუგვაი
ER	ერიტრეა	MM	მიანმა	UZ	უზბეკეთი
ES	ესპანეთი	MN	მონღოლეთი	VA	ვატიკანი
ET	ეთიოპია	MO	მაკაო	VC	სანტ-ვინსენტი და გრენადინები
FI	ფინეთი	MP	ჩრდ. მარიანას კუნძულები	VN	ვიეტნამი
FJ	ფიჯი	MR	მავრიტანია	VU	ვანუატუ
FK	ფოლკლენდის კუნძულები	MS	მოსკერავტი	WO	WIPO-ინტელექტუალური საკუთრების მსოფლიო ორგანიზაცია
FO	ფარერის კუნძულები	MT	მალტა	WS	სამოა
FR	საფრანგეთი	MU	მავრიკია	XN	ნორდული საპატენტო ინსტიტუტი (NPI)
GA	გაბონი	MV	მალდივის კუნძულები	YE	იემენი
GB	დიდი ბრიტანეთი	MW	მალავი	ZA	სამხრეთ აფრიკა
GC	სპარსეთის ყურის არაბული სახელმწიფოების თანამშრომლობის საბჭოს უწყება (GCC)	MX	მექსიკა	ZM	ზამბია
				ZW	ზიმბაბვე

# შ ი ნ ა ა რ ს ი

გამოქვეყნებული ობიექტები .....	3
--------------------------------	---

## გამოგონებები

• განაცხადები, რომლებზეც გამოტანილია გადაწყვეტილება პატენტის გაცემის შესახებ .....	4
• გამოგონების პატენტები .....	13

## სასარგებლო მოდელის პატენტი

• სასარგებლო მოდელის პატენტი.....	16
-----------------------------------	----

## დიზაინები

• რეგისტრირებული დიზაინი .....	17
• დაჩქარებული პროცედურით რეგისტრირებული დიზაინი .....	18

## სასაქონლო ნიშნები

• ეროვნული პროცედურით შემოტანილი განაცხადები, რომლებზეც გამოტანილია გადაწყვეტილება რეგისტრაციის შესახებ .....	19
• რეგისტრირებული სასაქონლო ნიშნები .....	39
• დაჩქარებული პროცედურით რეგისტრირებული სასაქონლო ნიშნები .....	45
• საერთაშორისო სასაქონლო ნიშნები, რომლებზეც გამოტანილია გადაწყვეტილება დაცვის მინიჭების შესახებ .....	47
• საერთაშორისო სასაქონლო ნიშნები, რომლებსაც მიენიჭათ დაცვა საქართველოში .....	77

## სისტემური საძიებლები

ამოგონებები .....	88
სასარგებლო მოდელები .....	90
დიზაინები .....	91
სასაქონლო ნიშნები .....	93

# გამოქვეყნებული ობიექტები

## გამოგონებები

- **განაცხადები:**  
12252; 12685; 12116; 12588; 12746; 12586; 12397; 12405; 11996; 12254; 12684; 12247; 12289;  
12315; 12048; 12491; 12749; 12719
- **პატენტები:**  
5944-5954

## სასარგებლო მოდელები

- **სასარგებლო მოდელის პატენტი:**  
1781

## ღიზინები

- **რეგისტრირებული ღიზინები:**  
558; 559
- **უაქარაული პროცედურით რეგისტრირებული ღიზინი:**  
560

## სასაქონლო ნიშნები

- **ეროვნული პროცედურით შემოტანილი განაცხადები:**  
69195; 69248-69251; 69259, 69260; 69436; 69522, 69523; 69531-69533; 69535-69540; 69544-69550;  
69571; 69586; 69616-69619; 69622; 69673, 69674; 69681-69688; 69726-69732; 69737, 69738; 69803;  
69826-69828; 69838; 69846; 69866; 70855; 70866; 70907; 70919-70921; 62824\*
- **რეგისტრირებული სასაქონლო ნიშნები:**  
24131-24192
- **უაქარაული პროცედურით რეგისტრირებული სასაქონლო ნიშნები:**  
24125-24130
- **საერთაშორისო სასაქონლო ნიშნები, რომლებზეც გამოტანილია გადაწყვეტილება  
ღაცვის მინიჭების შესახებ:**  
68500; 68696; 68701; 69414; 69422; 69453; 69479; 69515, 69516; 69525; 69557-69559; 69566; 69569;  
69577-69579; 69628-69632; 69634-69639; 69642-69645; 69650; 69653, 69654; 69660, 69661; 69664;  
69668; 69733-69736; 69739, 69740; 69742; 69744; 69746; 69748; 69750; 69752; 69754-69756; 69793-  
-69795; 69798; 69907; 69910-69917; 69920-69925; 69928, 69929; 69931, 69932; 69934-69941; 69977-  
-69981; 70001; 70004; 70009; 70013, 70014; 70017; 70161; 70218
- **საერთაშორისო სასაქონლო ნიშნები, რომლებსაც მიენიჭათ ღაცვა საქართველოში:**  
66227; 66540; 66645; 67643; 67651; 67743; 67757; 67762; 67765; 67773; 67845; 67901; 67905; 67907;  
67910; 67915, 67916; 67924; 68021; 68024; 68078; 68094; 68242; 68292; 68298; 68375; 68380; 68417;  
68430-68439; 68441; 68444; 68446-68457; 68459-68461; 68470-68472; 68474; 68476; 68509; 68515;  
68533; 68576-68582; 68584; 68586; 68603, 68604; 68606; 68608-68614; 68616; 68618-68621; 68623-  
-68626; 68628; 68636, 68637; 68649-68652; 68655, 68656; 68669, 68670; 68676-68682; 68684, 68685;  
68687; 68731-68744; 68748-68754; 68771-68777; 68799-68805; 68816; 68821-68824; 68830-68832;  
68834, 68835; 68998

# გამოგონებები

## ბანასხალაზი, რომელზეც გამოტანილია გადაწყვეტილება პატენტის ბასემის შესახებ

გადაწყვეტილების გასაჩივრება შესაძლებელია საქპატენტის სააპელაციო პალატაში გამოქვეყნებიდან 3 თვის ვადაში ან მცხეთის რაიონული სასამართლოს ადმინისტრაციულ საქმეთა კოლეგიაში 1 თვის ვადაში (მის.: ქ. მცხეთა, სამხედროს ქ. №17).

### ბანყოფილება A

#### A 01

- (10) AP 2013 12252 A (51) Int. Cl. (2006)  
A 01 N 43/90  
(21) AP 2009 012252 (22) 2009 12 07  
(31) 61/120,438  
(32) 2008 12 06  
(33) US  
(71) ინტრა-სელულარ თერაპის, ინკ. (US)  
3960 ბროდვეი, ნიუ-იორკი, ნიუ-იორკი  
10032 (US)  
(72) პენგ ლი (CN);  
ლოურენს პ. ვენოგლი (US);  
ჯუნ ჟაო (CN);  
ჰაილინ ზენგი (CN)  
(74) შალვა გვარამაძე  
(85) 2011 06 03  
(86) PCT/US2009/006444, 2009 12 07  
(54) **ორბანული ნაერთები**  
(57) 3-ამინო-(არასავალდებულოდ 4-ამინო ან 4-თიოქსო)-4,5-დიჰიდრო-(1H ან 2H) პირაზოლო [3,4d]პირიმიდინ-6-ონები თავისუფალი ან მარილის ფორმით, ფორმულით (I) და (II),

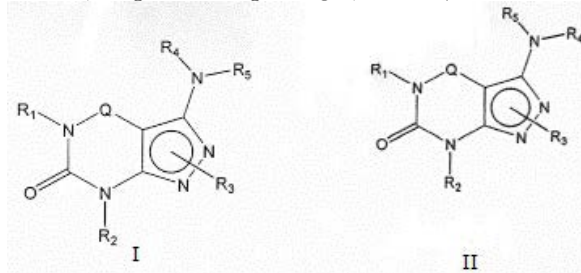

რომლის Q, R<sub>1</sub>, R<sub>2</sub>, R<sub>3</sub>, R<sub>4</sub> და R<sub>5</sub> ჩამნაცვლებლების მნიშვნელობები მოყვანილია გამოგონების ფორმულაში, ფარმაცევტული კომპოზიციები მათ საფუძველზე და მათი გამოყენება სამკურნალოდ კოგნიტიური დაავადებების, შიზოფრენიის, პარკინსონიზმის და ა.შ.

მუხლები: 10 დამოუკიდებელი  
18 დამოკიდებული

#### A 23

(10) AP 2013 12685 A (51) Int. Cl. (2006)  
A 23 L 1/0524

- (21) AP 2012 012685 (22) 2012 04 30  
(71) ირინა ბეჟანიძე (GE)  
ახმეტელის ქ. 7, ბ. 15, 6010, ბათუმი (GE);  
ზურაბ კონცელიძე (GE)  
დ. აღმაშენებლის ქ. 13, ბ. 2, 6010,  
მახინჯაური (GE);  
თინა ხარებავა (GE)  
ლ. ასათიანის ქ. 2/27, 6010, ბათუმი (GE)  
(72) ირინა ბეჟანიძე (GE);  
ზურაბ კონცელიძე (GE);  
თინა ხარებავა (GE)  
(54) **მცენარეული ნეფლეულიდან პექტინის  
გამოყოფის ხერხი**

(57) ხერხი ითვალისწინებს მცენარეული ნეფლეულის გამონაწნეხის დაქუცმაცებას, დამუშავებას ექტროდიალიზით მიღებული მჟავისა და სასმელი წყლით დამზადებული 70°C-მდე გაცხელებული ხსნარით 1:10 თანაფარდობით, მიღებული პექტინის იზოლატის დაყოვნებას 24 სთ., გაფილტვრას, მიღებული ფილტრატის გატარებას ულტრაფილტრაციულ დანადგარში გაწმენდა-დაკონცენტრირებისათვის, ხოლო დარჩენილი განაფილტრის ხელახლა დამუშავებას 60-65°C-მდე გაცხელებული მჟავას წყალხსნარით, სადაც პროცესს იმეორებენ 2-ჯერ, მიღებული კონცენტრატების შეერთებას და პექტინის გამოლექვას 96%-იანი ეთილის სპირტის დამატებით 1:1 თანაფარდობით, გამოლექილი პექტინის გარეცხვას 96%-იანი ეთილის სპირტის ხსნარით და შრობას საშრობ კარადაში 70-80°C ტემპერატურაზე.

მუხლები: 1 დამოუკიდებელი  
3 დამოკიდებული

**განყოფილება B**

**B 23**

(10) AP 2013 12116 A (51) Int. Cl. (2006)  
**B 23 P 17/06**  
**B 23 D 31/00**  
**E 04 C 5/01**

(21) AP 2009 012116 (22) 2009 05 23  
 (31) 10 2008 034 250.5  
 (32) 2008 07 23  
 (33) DE  
 (71) ცენტ & ცენტ გმბჰ & კო. კგ (DE)  
 ბენცშტრასე 14, 89155 ერბახი (DE)  
 (72) კარლ-ჰერმან შტალი (DE)  
 (74) შალვა გვარამაძე  
 (85) 2011 02 23  
 (86) PCT/DE2009/000736, 2009 05 23  
 (54) **ფოლადის ბოჭკოს მიღების ხერხი**  
 (57) წარმოდგენილია ფოლადის ბოჭკოების დამზადების ხერხი, უპირატესად ბეტონის დანამატის სახით გამოსაყენებლად, აგრეთვე, მისაწოდებლად ფოლადფიბრობეტონის წარმოებისათვის, განსხვავდება იმით, რომ ჯერ ხდება ფოლადის ბოჭკოების (2) ფორმირებისათვის საჭირო რულონის ზოლის (1) დაჭრევა ერთი ან ორივე მხრიდან, რის შედეგად ფოლადის ბოჭკოების ძარღვები (4) მიიღება, რომლებიც დასაწყისში ერთმანეთთან ზღუდარებით (5) არიან დაკავშირებული. ზღუდარების (5) თხელ, ერთმანეთისაგან იოლად გამოსაყოფ ზღუდარებად შემდგომი გარდაქმნის მიზნით, რომლებიც გამოცალკევებისას გაღუნვის ადგილზე ხორკლიან გამყოფ ზედაპირებს წარმოქმნიან ხიწვების მცირე რაოდენობით, ფოლადის ბოჭკოების ღენტი მუშავდება ციკლური ღუნვის პროცესით. ამ პროცესში ყოველი ზღუდარი (5) განიცდის მრავალჯერად ღუნვით დეფორმაციას თავისი გრძივი ღერძის გარშემო იმგვარად, რომ ზღუდარების არეში დაღლითი რღვევების გამო ნაპრალები ჩნდება, და შედეგად გამყოფი ზღუდარი წარმოიქმნება.

მუხლები: 3 დამოუკიდებელი  
 27 დამოკიდებული

ფიგურა: 11

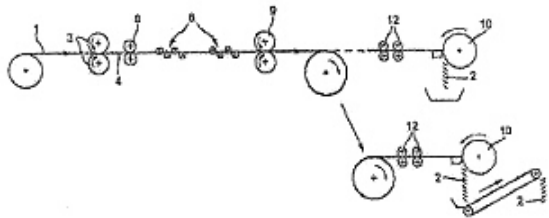

ფიგ. 1

**B 62**

(10) AP 2013 12588 A (51) Int. Cl. (2006)  
**B 62 D 3/02**

(21) AP 2012 012588 (22) 2012 02 20  
 (71) რევაზ ვარსიმაშვილი (GE)  
 ვაჟა-ფშაველას გამზ., V კვარტ., კორპ. 4,  
 ბ. 82, 0186, თბილისი (GE);  
 მერაბ კახიანი (GE)  
 სულხან ცინცაძის ქ. 56, ბ. 1, 0160,  
 თბილისი (GE);  
 ზურაბ ვარსიმაშვილი (GE)  
 მცხეთის ქ. 20, ბ. 34, 0179, თბილისი (GE);  
 რევაზ კახიანი (GE)  
 სულხან ცინცაძის ქ. 56, ბ.1, 0160,  
 თბილისი (GE);  
 აკაკი კახიანი (GE)  
 სულხან ცინცაძის ქ. 56, ბ.1, 0160,  
 თბილისი (GE)  
 (72) რევაზ ვარსიმაშვილი (GE);  
 მერაბ კახიანი (GE);  
 ზურაბ ვარსიმაშვილი (GE);  
 რევაზ კახიანი (GE);  
 აკაკი კახიანი (GE)

(54) **სატრანსპორტო საშუალების საჭის მართვის ლარტყული მიქანიზმი**

(57) მექანიზმი შეიცავს საჭის ლილვს 1, რომლის ერთ ბოლოზე დამაგრებულია საჭის თვალი, ხოლო მეორე ბოლოზე დამაგრებულია ცილინდრული კბილანა 2, ამასთან, ცილინდრული კბილანა შესრულებულია მრგვალი, ექსცენტრულად დასმული ცილინდრული კბილანის ან არამრგვალი ცილინდრული კბილანის სახით, რომელიც აღჭურვილია მუდმივობიანი ან ცვლადობიანი სწორი კბილებით და მოდებულია კბილა ლარტყის შესაბამისად მუდმივობიანი ან ცვლადობიანი კბილებთან, ხოლო გადაცემის რიცხვი წარმოადგენს ბიჯის ან/და ცილინდრული კბილანის რადიუსების ცვალებადობის ფუნქციას.

მუხლები: 1 დამოუკიდებელი

ფიგურა: 3

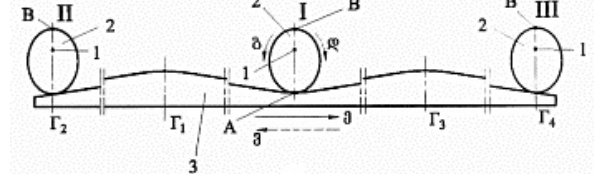

ფიგ. 3

**B 65**

(10) AP 2013 12746 A (51) Int. Cl. (2006)  
B 65 D 17/40

(21) AP 2010 012746 (22) 2010 11 12  
(31) 09075503.4  
(32) 2009 11 12  
(33) EP

(71) იმპრეს გრუპ ბ.ვ. (NL)  
ზუტფენსევეგი 51051, ნლ-7418 AH  
დევენტერი ნიდერლანდები (NL)

(72) ფაბრის ლებუშე (FR)

(74) თამარ კოჭლამაზაშვილი

(85) 2012 06 11

(86) PCT/EP2010/067381, 2010 11 12

(54) **პანელი კონტეინერისათვის, ასეთი პანელის შემცველი კონტეინერი და მისი დამზადების ხერხი**

(57) გამოგონება განეკუთვნება კონტეინერისათვის განკუთვნილ პანელს 1, რომელსაც აქვს გარე კიდე, რომელიც მიერთებულ უნდა იქნეს კონტეინერთან 2, და პანელთან მიერთებული ენა 3. ენას აქვს ენის უკანა ნაწილი 8 მომხმარებლის მიერ ენის წატაცებისათვის და ენის წინა ნაწილი 7 პანელთან 1 ჩაბმისა და პანელში 1 ნახვრეტის წარმოქმნისათვის. პანელი აღჭურვილია სადეფორმაციო საშუალებებით 15, რომლებიც პანელის 1 ამოხეკილ ფორმაში გადასვლის დროს განიცდის კონსტრუქციულ დეფორმაციას და დეფორმირებულ მდგომარეობაში ფიქსაციის შემდეგ აიძულებს პანელს 1 მიიღოს არსებითად ბრტყელი ან ჩახეკილი ფორმა. გამოგონება განეკუთვნება, აგრეთვე, ასეთი პანელით 1 აღჭურვილ კონტეინერს და პანელისა 1 და კონტეინერის დამზადების ხერხს.

მუხლები: 3 დამოუკიდებელი

9 დამოკიდებული

ფიგურა: 7

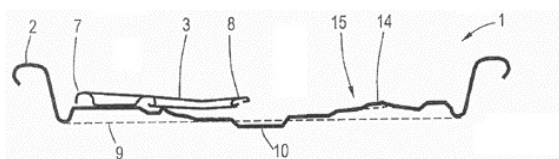

ფიგ. 1C

**B 69**

(10) AP 2013 12586 A (51) Int. Cl. (2006)  
B 69 K 17/00

(21) AP 2012 012586 (22) 2012 02 20

(71) რევაზ ვარსიმაშვილი (GE)

ვაჟა-ფშაველას გამზ., V კვარტ., კორპ. 4,  
ბ. 82, 0186, თბილისი (GE);

მერაბ კახიანი (GE)

სულხან ცინცაძის ქ. 56, ბ. 1, 0160,  
თბილისი (GE);

ზურაბ ვარსიმაშვილი (GE)

მცხეთის ქ. 20, ბ. 34, 0179, თბილისი (GE);

რევაზ კახიანი (GE)

სულხან ცინცაძის ქ. 56, ბ.1, 0160,

თბილისი (GE);

აკაკი კახიანი (GE)

სულხან ცინცაძის ქ. 56, ბ.1, 0160,  
თბილისი (GE)

(72) რევაზ ვარსიმაშვილი (GE);

მერაბ კახიანი (GE);

ზურაბ ვარსიმაშვილი (GE);

რევაზ კახიანი (GE);

აკაკი კახიანი (GE)

(54) **კულისრეზაბალი დიფერენციალი**

(57) დიფერენციალი შეიცავს კორპუსს 6, მთავარი გადაცემის კბილანებს 8 და 9, კორპუსში მოთავსებულ და ურთერთმოღებაში მყოფ ნახევარდერძების 1 და 2 და სატელიტურ 3 და 4 კბილანებს. ნახევარდერძების და სატელიტური კბილანები მრგვალი კონუსური კბილანებია, რომლებიც აღჭურვილია ურთიერთმოღებაში მყოფი მუდმივი ჯიანი ან ცვლადი ჯიანი კბილებით, ამასთან, აღნიშნული მრგვალი კონუსური კბილანები დამაგრებულია ბრუნვის ღერძის მიმართ ექსცენტრულად და საშუალო გადაცემის რიცხვი წარმოადგენს ბიჯის ცვალებადობის ან/და ცვლადი კონუსურობის კუთხის ფუნქციას.

მუხლები: 1 დამოუკიდებელი

ფიგურა: 6

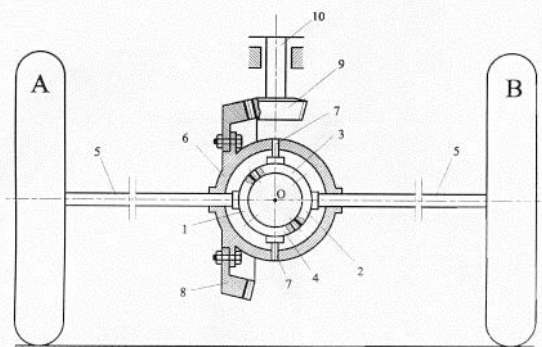

ფიგ. 1



**განყოფილება C**

**C 07**

(10) AP 2013 12397 A (51) Int. Cl. (2006)  
**C 07 D 213/75**  
**C 07 D 401/12**  
**C 07 D 401/14**  
**C 07 D 403/12**  
**C 07 D 413/14**  
**C 07 D 417/12**  
**C 07 D 417/14**  
**A 61 P 35/00**

(21) AP 2010 012397 (22) 2010 03 01  
 (31) 61/156599; 61/245187  
 (32) 2009 03 02; 2009 09 23  
 (33) US; US

(71) აიერემ ელელსი (US)  
 131 ფრონტ სტრიტ, ს/ე HM 2899,  
 ჰამილტონი, HM LX (BM) (US)

(72) დაი ჩენგი (US);  
 გუაბაო ჟანგი (US);  
 დონგ ჰანი (CN);  
 ვენქი გაო (CN);  
 შიფენგ პანი (US)

(74) ალექსანდრე ქართველი შვილი  
 (85) 2011 09 30

(86) PCT/US2010/025813, 2010 03 01  
 (54) **N-(ჰეტიმერო)არილ, 2 - (ჰეტიმერო)არილ -  
 ჩანაცვლებული აცეტილიდების გამო-  
 ყენება WNT სიბნელის მოღულებათ-  
 რებად**

(57) ნაერთი, ფორმულით (6),

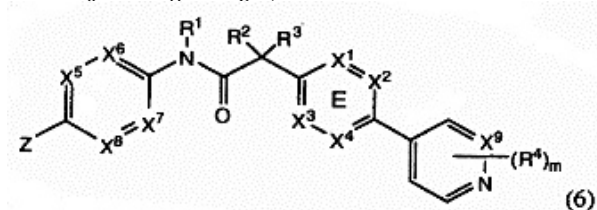

ფარმაცევტული კომპოზიცია მის საფუძველ-  
 ზე და მისი გამოყენება Wnt-ით განპირობე-  
 ბული დარღვევის სამკურნალოდ.  
 მუხლები: 7 დამოუკიდებელი  
 10 დამოკიდებული  
 ცხრილი: 1

(10) AP 2013 12405 A (51) Int. Cl. (2006)  
**C 07 D 471/04**  
**A 61 K 31/4188**  
**A 61 P 11/00**  
**A 61 P 29/00**

(21) AP 2010 012405 (22) 2010 03 05

(31) 09154414.8; 09179618.5

(32) 2009 03 05; 2009 12 17

(33) EP; EP

(71) ბოერინგერ ინგელჰაიმ ინტერნაციონალ  
 გმბჰ (DE)  
 ბინგერ შტრასე 173, 55216 ინგელჰაიმ  
 ამ რაინ (DE)

(72) როლანდ პფაუ (DE);  
 კრისტენ არნდტი (DE);  
 ჰენრი დულსი (NL);  
 კლაუს კლინდერი (DE);  
 რაიმუნდ კუელზერი (DE);  
 დიმიტრის ლუბრიკი (UA);  
 იურგენ მაკი (DE);  
 ბენჟამინ პელცმანი (SE);  
 ჰენინგ პრიპკე (DE);  
 რობერტ როენი (SE);  
 დირკ სტენკამპი (DE);  
 ედგარს სუნა (LV)

(74) თამარ კოჭლამაზაშვილი

(85) 2011 10 05

(86) PCT/EP2010/052799, 2010 03 05

(54) **3H-იმიდაზო[4,5-C]პირიდიინ-6-კარბოლ-  
 მსამიდეგი, რობორტ ანთების საწი-  
 ნაალმდეგო აბენტები**

(57) 3H-იმიდაზო[4,5-C]პირიდიინ-6-კარბოქსა-  
 მიდეგი, ფორმულით (I),

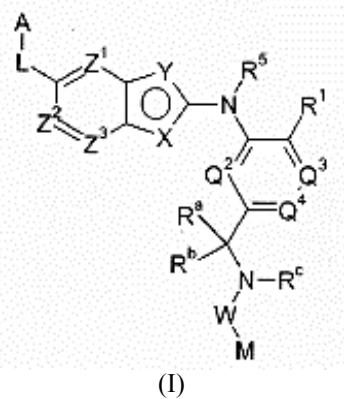

რომლის Z<sup>1</sup>, Z<sup>2</sup>, Z<sup>3</sup>, Y, X, A, L, W, M, Q<sup>2</sup>, Q<sup>3</sup>, Q<sup>4</sup>,  
 R<sup>1</sup>, R<sup>5</sup>, R<sup>6</sup>, R<sup>7</sup>, R<sup>8</sup>, R<sup>9</sup> ჩამნაცვლებლების მნიშვნე-  
 ლობები მოყვანილია გამოგონების ფორმუ-  
 ლაში. ფარმაცევტული კომპოზიციები მათ სა-  
 ფუძველზე და გამოყენება ტკივილის საწი-  
 ნაალმდეგოდ.  
 მუხლები: 4 დამოუკიდებელი  
 15 დამოკიდებული  
 ცხრილი: 13

(10) AP 2013 11996 A (51) Int. Cl. (2006)  
C 07 D 487/04  
C 07 D 498/04  
C 07 D 513/04  
A 61 K 31/519  
A 61 P 29/00

(21) AP 2009 011996 (22) 2009 04 15

(31) 902/MUM/2008; 61/057,971;  
1201/MUM/2008; 61/074,112;  
1687/MUM/2008; 61/092,324;  
2174/MUM/2008; 61/113,344

(32) 2008 04 23; 2008 06 02; 2008 06 05;  
2008 06 19; 2008 08 08; 2008 08 27;  
2008 10 10; 2008 11 11

(33) IN; US; IN; US; IN; US; IN; US

(71) გლენმარქ ფარმაცეუტიკალს ს.ა. (CH)  
ჩემინ დე ლა ქომპეტა 5, 2300 ლა ჩაუ-დე  
ფონდს (CH)

(72) ლინგამ ე.ს. პრასადარაო (IN);  
სანდარიალ, ჩაუდარი საჩინ (IN);  
ტომას აბრაჰამ (IN);  
ხაირატკარ-ჯოში ნელიმა (IN);  
კატაჯუე ვილია განაპატი (IN)

(74) ალექსანდრე კვერნაძე

(85) 2010 11 08

(86) PCT/IB2009/005290, 2009 04 15

(54) მდნადი პირიმიდინონი ნაერთები,  
როგორც TRPV3 მოღუჯატორები

(57) პირიმიდინონის წარმოებულები, ფორმუ-  
ლით (I),

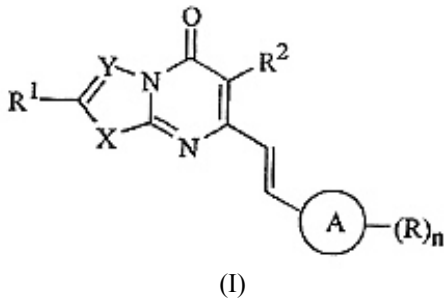

სადაც X არის O, S, NR<sup>b</sup>, Y არის CR<sup>3</sup> ან N, A რგოლი არის არილი, ჰეტეროციკლიდი ან ჰეტეროარილი, ხოლო R, R<sup>1</sup>, R<sup>2</sup>, R<sup>3</sup>, R<sup>b</sup> და n მნიშვნელობები მოყვანილია გამოგონების ფორმულაში. ფარმაკოლოგიური კომპოზიცია მათ საფუძველზე და გამოყენება ვანილოიდ რეცეპტორის აქტიურობით განპირობებული დაავადებების პრევენციისათვის და სამკურნალოდ.

მუხლები: 5 დამოუკიდებელი  
38 დამოკიდებული

ცხრილი: 7

(10) AP 2013 12254 A (51) Int. Cl. (2006)  
C 07 D 491/00

(21) AP 2009 012254 (22) 2009 12 07

(31) 61/120,441

(32) 2008 12 06

(33) US

(71) ინტრა-სელულარ თერაპის, ინკ. (US)  
3960 ბროდვეი, ნიუ-იორკი, ნიუ-იორკი  
10032 (US)

(72) პენგ ლი (CN);  
ლოურენს პ. ვენოგლი (US);  
ჯუნ ჟაო (CN);  
ჰაილინ ზენგი (CN)

(74) შალვა გვარამაძე

(85) 2011 06 06

(86) PCT/US2009/006442, 2009 12 07

(54) ორბანული ნაერთები

(57) არასავალდებულოდ ჩანაცვლებული 4,5,7,8,-ტეტრაჰიდრო-(არასავალდებულოდ 4-თიოქსო ან 4-იმინო)-(1H ან 2H)-იმიდაზო[1,2-a]პირაზოლო[4,3-ე]პირიმიდინი ან 4,5,7,8,9-პენტაჰიდრო-(1H ან 2H)-პირიმიდო[1,2-a]პირაზოლო[4,3-ე]პირიმიდინი თავისუფალი ფორმით ან მარილის ფორმით, ფორმულით (I) და (II),

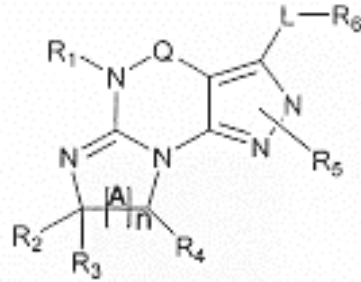

რომლის R<sub>1</sub>, R<sub>2</sub>, R<sub>3</sub>, R<sub>4</sub>, R<sub>5</sub>, R<sub>6</sub>, L, Q, A და n ცვლადების მნიშვნელობები მოყვანილია გამოგონების ფორმულაში. ფარმაცეპტული კომპოზიციები მათ საფუძველზე და გამოყენება ისეთი დაავადებების სამკურნალოდ, როგორცაა ალცჰეიმერი, შიზოფრენია, სექსუალური დისფუნქცია ქალებში და ა.შ.

მუხლები: 7 დამოუკიდებელი

20 დამოკიდებული

C 11

(10) AP 2013 12684 A (51) Int. Cl. (2006)  
C 11 B 9/02

(21) AP 2012 012684 (22) 2012 04 30  
(71) ზურაბ კონცელიძე (GE)  
დ. აღმაშენებლის ქ. 13, ბ. 2, 6010,  
მახინჯაური (GE);  
ირინა ბეჟანიძე (GE)  
ახმეტელის ქ. 7, ბ. 15, 6010, ბათუმი (GE);  
თინა ხარებავა (GE)  
ლ. ასათიანის ქ. 2/27, 6010, ბათუმი (GE)

(72) ზურაბ კონცელიძე (GE);  
ირინა ბეჟანიძე (GE);  
თინა ხარებავა (GE)  
(54) ნაყოფის კანიდან ვითარების მონიტორინგის ხერხი

(57) ხერხი ითვალისწინებს ნაყოფების მოთავსებას მბრუნავ პერფორირებულ დოლებს შორის, ნაყოფების გადაადგილებას „არქიმედეს სპირალის“ მრუდის ფორმით განლაგებული მბრუნავი შნეკებით, სადაც პერფორირებული დოლის ბრუნვის მიმართულება ემთხვევა შნეკის მიწოდების მიმართულებას, პერფორირებული ზედაპირით ნაყოფის დაზიანებას, ეთერზეთების გამოყოფას, დაზიანებული ნაყოფების დამუშავებას შემუავებული წყლის ჭავლით (PH=1,9-3,8, წნევა P=0,2-0,5 მპა) და დეკანტაციას, ამასთან, შნეკის დიამეტრი შეადგენს - 30მმ, ხოლო ბიჯის სიგრძე კი - 35მმ.  
მუხლები: 1 დამოუკიდებელი  
ფიგურა: 2

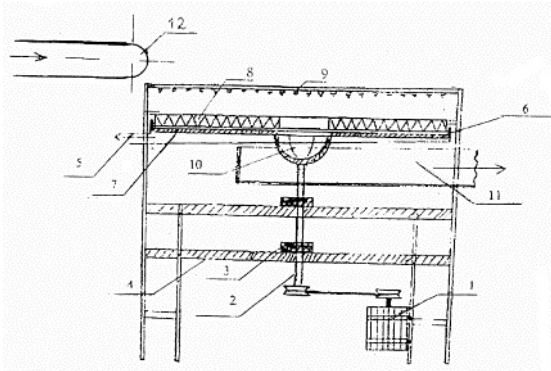

ფიგ. 1

განყოფილება E

E 04

(10) AP 2013 12247 A (51) Int. Cl. (2006)  
E 04 B 1/32

(21) AP 2011 012247 (22) 2011 06 02  
(71) გიორგი თაბაგარი (GE)  
აღმაშენებლის ქ. 31, 3300, მცხეთა (GE)  
(72) ბიჭიკო სურგულაძე (GE);  
გიორგი თაბაგარი (GE)

(54) გადახურვის წინასწარ დაბაზული თაღოვანი კონსტრუქცია

(57) კონსტრუქცია შეიცავს ერთმანეთთან მიმდევრობით სახსრებით შეერთებულ სექციებს 1, რომლებიც წარმოადგენს დეროვანი ელემენტებისაგან შედგენილ ტოლფერდა სამკუთხედებს. მათი ფუძეები შესრულებულია ნახვრეტიანი დიაფრაგმებით 2 აღჭურვილი დიაპროფილისაგან 3. სექციების წვეროები ერთმანეთთან დაკავშირებულია დიაპროფილის მქონე მაერთებელი ელემენტებით 11, რომლებიც ჩამაგრებულია ფერდების მაერთებელი ელემენტების 7 კილოებში 8 გატარებულ სარტყებზე. გადახურვის საყრდენებთან განლაგებულ განაპირა სექციებზე დამაგრებულია ნახვრეტიანი დიაფრაგმებით აღჭურვილი, დიაპროფილით შესრულებული ნახევარდოლი 13. დამჭიმი ბაგირი 14 გატარებულია გადახურვის ერთ მხარეს განთავსებულ ნახევარდოლზე, სექციების ფუძეების და წვეროების მაერთებელ ელემენტებზე განთავსებული დიაფრაგმების ნახვრეტებში, სექციების ფუძეების მაერთებელი სახსრების ლილვებზე განთავსებულ მილისებზე, გადახურვის მეორე მხარეს განლაგებულ ნახევარდოლზე, ბაგირის ბოლოები მიმაგრებულია მეორე ნახევარდოლზე დამაგრებულ მოძრავ კრონშტეინებზე 15, რომლებიც ერთმანეთთან დაკავშირებულია დამჭიმი ელემენტებით 16.

მუხლები: 1 დამოუკიდებელი.  
ფიგურა: 19

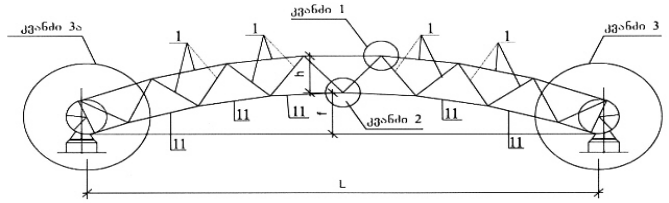

ფიგ. 1

(10) AP 2013 12289 A (51) Int. Cl. (2006)  
E 04 C 2/54  
B 28 B 23/00  
E 04 B 2/02

- (21) AP 2009 012289 (22) 2009 12 10  
(31) MI2008A002190  
(32) 2008 12 11  
(33) IT  
(71) იტალცემენტი ს.პ.ა. (IT)  
ვია ჯ. კამოცი, 124, I-24121, ბერგამო (IT)  
(72) სტეფანო კანჯიანო (IT);  
არონე კარმინატი (IT)  
(74) შალვა ვერამაძე  
(85) 2011 07 11  
(86) PCT/EP2009/066813, 2009 12 10  
(54) **პანელი გამჭვირვალის თვისებაების მქონე მაცემენტბალი საშენებლო სხნარიდან**

(57) გამოგონება განეკუთვნება სამშენებლო სხნარიდან დამზადებულ კომპოზიციურ პანელს, რომელიც ხასიათდება პანელის მთლიან სისქეში გამავალი ნახვრეტების სიმრავლით, რომელთაგან თითოეული შევსებულია სინათლისათვის გამჭვირვალე მასალით. გამოგონება, ასევე, ეხება ამ პანელების დამზადების ხერხს.

მუხლები: 2 დამოუკიდებელი  
9 დამოკიდებული  
ფიგურა: 5

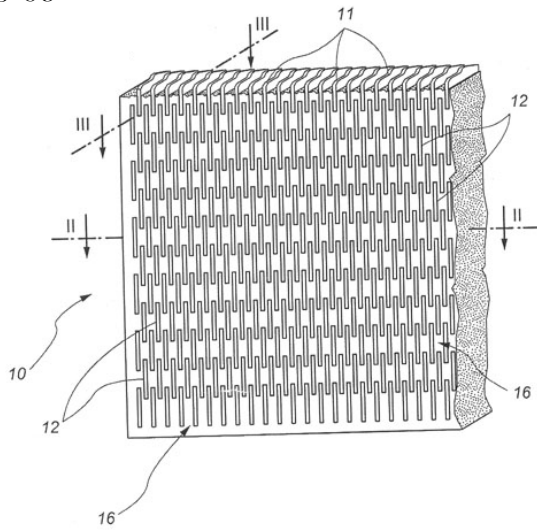

ფიგ. 1

(10) AP 2013 12315 A (51) Int. Cl. (2006)  
E 04 H 9/02  
E 04 B 1/344

- (21) AP 2011 012315 (22) 2011 07 22  
(71) ირაკლი გობეჯიშვილი (GE)  
ქ. ჩოლოყაშვილის ქ. I კვ., I კორპ., ბ. 8,  
0113, თბილისი (GE)  
(72) ირაკლი გობეჯიშვილი (GE);  
ბიჭიკო სურგულაძე (GE)  
(54) **წინასწარ დაბაზული სეისმოგამაძობი შიპიღული შენობა**

(57) სისხიტის ცენტრალური ბირთვის 6 ზედა ნიშნულზე განთავსებულია სივრცითი წამწე 1, რომლის ბოლოებზე შეკიდულია წინასწარ დაბაზული ვერტიკალური საკიდრები 2. საკიდრები გატარებულია ოთხკუთხა განივკვეთის მქონე ხისტ ელემენტებში 3, რომლებიც აღჭურვილია ჰორიზონტალური საყრდენი მაგიდებით 4. წინასწარ დაბაზული დახრილი უწყვეტი საკიდრები 5 გატარებულია სისხიტის ცენტრალური ბირთვის 6 ოთხივე მხარეს და დიაგონალებზე, მოწყობილია სართულების არეალში ჯვრისებურად და გადატარებულია სართულების გადახურვის კოჭებზე 7, სივრცითი კონსულური წამწის 1 და საძირკვლის დონეზე მოწყობილ გორგოლაჭებზე 8. დახრილად განლაგებული ჯვრისებრი საკიდრები ყოველ მეორე სართულის დონეზე აღჭურვილია დამჭიმო მოწყობილობებით 10.

მუხლები: 1 დამოუკიდებელი  
ფიგურა: 17

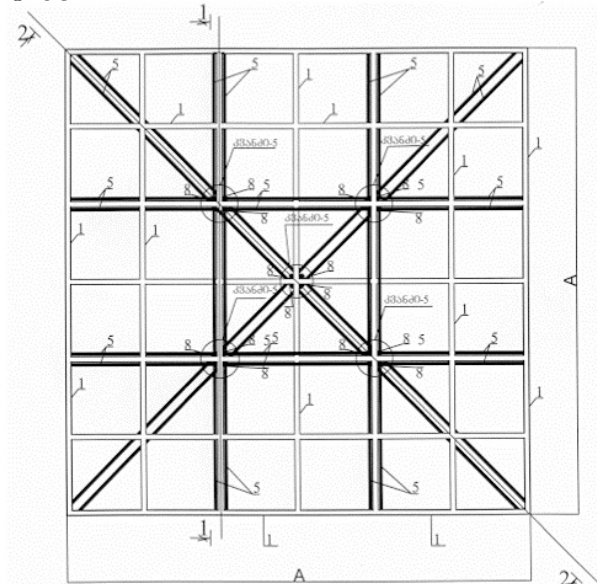

ფიგ. 1

**განყოფილება F**

**F 03**

(10) AP 2013 12048 A (51) Int. Cl. (2006)  
**F 03 B 3/00**  
**F 03 B 3/02**  
**F 03 B 3/12**

(21) AP 2010 012048 (22) 2010 12 30

(71) ვიტალი აბრამიანი (GE)  
 ვაზისუბნის დას., II მკრ., კორპ. 1, ბ. 42,  
 0152, თბილისი (GE);  
 რონალდ აბრამიანი (GE)  
 ვაზისუბნის დას., II მკრ., კორპ. 1, ბ.42,  
 0152, თბილისი (GE)

(72) ვიტალი აბრამიანი (GE);  
 რონალდ აბრამიანი (GE)

(54) **ტურბინის მუშა თვალის ბრუნვის  
 მოძრაობაში მოყვანის ხერხი და  
 აბრამიანის რეაქტიული ჰიდრო-  
 ტურბინის მუშა თვალი**

(57) აღნიშნულ ხერხში შემავალ ნაკადს 19 მუშა თვალისკენ 1 მიმართავენ პერიფერიიდან ცენტრისაკენ, ატარებენ მუშა თვალში მისი გვერდითი ზედაპირის შემქმნელი ფრთების 5 გისოსის გავლით, რომელთა ამოხნეკილი მხარე 15 მიმართულია ნაკადისაკენ, ჩაზნეკილი 14 კი - მუშა თვალის ბრუნვის მხარეს, ფრთების ამოხნეკილი მხარეებით იცვლება შემავალი ნაკადის რადიალური მიმართულება ამ მიმართულებასთან 45°-ზე მეტი მახვილი კუთხით 10, რის გამოც ნაკადი იგრიხება ფრთებს შორის და შემდინარე მუშა სხეულის ნაკადის რეაქციის წარმოქმნით იგი დეზულობს ბრუნვით მოძრაობას მუშა თვალის შიგნით მგრეხი მომენტის წარმოსაქმნელად. მუშა სხეულს მუშა თვალიდან გარეთ უშვებენ გამავალ დაგრეხილ ნაკადში 20 ჭავლების გაერთიანების შემდეგ. ხოლო ჰიდროტურბინის მუშა თვალი შეიცავს ზედა 3 და ქვედა 4 ფერსოებს შორის მოთავსებულ მრუდწირა ფრთებს 5, რომლებიც გადაღუნულია ქვედა ნაწილში 6. ამასთან, მუშა თვალზე ფრთები ისეა განლაგებული, რომ ნაკადის მხრიდან ფრთის შესაშვებ 8 და გამოსაშვებ პირებზე 9 (განივ ჭრილში ფერსოებს შორის) წერტილების მაერთებელი ხაზი მუშა თვალის რადიუსთან შეადგენს 45°-ზე მეტ, მაგრამ 180° (n - 2)/ 2n ნაკლებ კუთხეს. ფერსოებს შორის ფრთები ქვემოთ გადაღუნულ ნაწილამდე ნაკადის მხრიდან შესრულებულია ამოხნეკილად, ხოლო საპირისპირო მხარე - ჩაზნეკილად, ან ფრთები ნაკადის მხრიდან შესაშვები პირისგან რაღაც მანძილზე ჩაზნეკილია, შემდეგ კი გადადის გამოსაშვებ პირამდე ამოხნეკილში, ხოლო ზურვის მხრიდან - პირიქით.

მუხლები: 3 დამოუკიდებელი  
 ფიგურა: 16

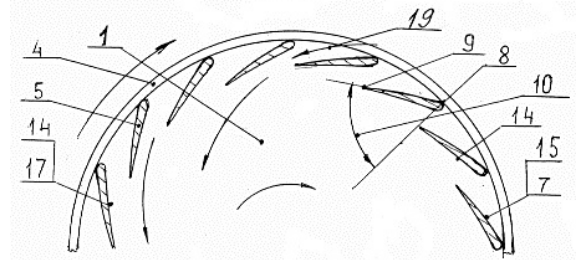

ფიგ. 15

**F 16**

(10) AP 2013 12491 A (51) Int. Cl. (2006)  
**F 16 H 3/56**

(21) AP 2011 012491 (22) 2011 12 06

(71) რევაზ ვარსიმაშვილი (GE)  
 ვაჟა-ფშაველას გამზ., V კვარტ., კორპ. 4,  
 ბ. 82, 0186, თბილისი (GE);  
 მერაბ კახიანი (GE)  
 სულხან ცინცაძის ქ. 56, ბ. 1, 0160,  
 თბილისი (GE);  
 ზურაბ ვარსიმაშვილი (GE)  
 მცხეთის ქ. 20, ბ. 34, 0179, თბილისი (GE);  
 რევაზ კახიანი (GE)  
 სულხან ცინცაძის ქ. 56, ბ.1, 0160,  
 თბილისი (GE);  
 აკაკი კახიანი (GE)  
 სულხან ცინცაძის ქ. 56, ბ.1, 0160,  
 თბილისი (GE)

(72) რევაზ ვარსიმაშვილი (GE);  
 მერაბ კახიანი (GE);  
 ზურაბ ვარსიმაშვილი (GE);  
 რევაზ კახიანი (GE);  
 აკაკი კახიანი (GE)

(54) **ბბილა ბაღაცემა**

(57) გადაცემა შეიცავს წამყვან და ამოღლ ლილვებზე 8 და 9 დასმულ კბილანას 1 და კბილა თვალს 2, სადაც წამყვანი კბილანა მრგვალია და შიგა მოდებით დაკავშირებულია სატელიტურ კბილა თვალთან 4. სატელიტური კბილა თვალი დასმულია სატარზე H დამაგრებულ ლილვზე 7, ამავე ლილვის მეორე ბოლოზე დასმულია მეორე სატელიტური კბილა თვალი 5, რომელიც მოდებაშია საყრდენთან უძრავად დაკავშირებულ კბილა თვალთან 2, ამასთან, ამოღლ ლილვზე დასმულია არამრგვალი კბილა თვალი 3, რომელიც მოდებულია სატარში ჩასმულ ლილვზე, ხსენებულ სატელიტურ კბილა თვლებს შორის ექსცენტრულად დამაგრებულ ცილინდრულ კბილა თვალთან 6.

მუხლები: 1 დამოუკიდებელი  
 ფიგურა: 27

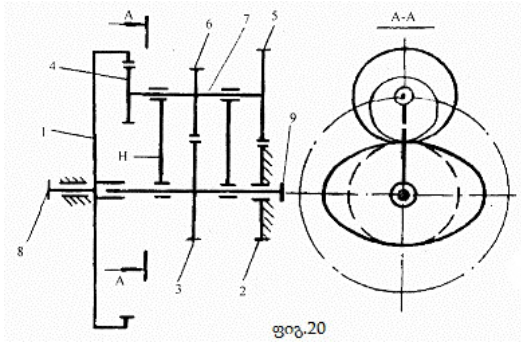

## ბანყოფილება G

### G 01

(10) AP 2013 12749 A (51) Int. Cl. (2006)  
G 01 N 33/12

(21) AP 2012 012749 (22) 2012 06 14

(71) ვალტერ გელაშვილი (GE)  
ქეთევან წამებულის გამზ. 76ბ, ბ. 33,  
0144, თბილისი (GE)

(72) ვალტერ გელაშვილი (GE)

(54) ოპტიკური ხელსაწყო

(57) წარმოდგენილია ოპტიკური ხელსაწყო, რომელიც შეიცავს მიკროსკოპს, კონსოლსა და კომპრესორიუმს. კომპრესორიუმში შეიცავს საანალიზო ნიმუშების მოსათავსებელი სექტორების შემცველი წრიული ფორმის ორ გამჭვირვალე დისკოს, ამ დისკოების ფიქსაცისა და მოჭერის საშუალება. კომპრესორიუმში შესრულებულია ზედა დისკოს მოხსნისა და წრიულად მოძრაობის შესაძლებლობით.

მუხლები: 1 დამოუკიდებელი

ფიგურა: 1

(10) AP 2013 12719 A (51) Int. Cl. (2006)  
G 01 N 33/38

(21) AP 2012 012719 (22) 2012 05 22

(71) აკაკი ირომაშვილი (GE)  
ვარკეთილის IV მკრ., II რიგი., კორპ. 1,  
ბ. 52, 0163, თბილისი (GE);  
ფრიდონ ირომაშვილი (GE)  
ვარკეთილის IV მკრ., II რიგი., კორპ. 1,  
ბ. 52, 0163, თბილისი (GE);  
ირმა ირომაშვილი (GE)  
ჭავჭავაძის ქ. 67, 1500, გურჯაანი (GE);  
გიორგი ირომაშვილი (GE)  
ვარკეთილის IV მკრ., II რიგი., კორპ. 1,  
ბ. 52, 0163, თბილისი (GE);  
ვანო ნათიძე (GB)  
7 ტრენდ როუდ, ლუტონი,  
ბელფორდშირის საგრაფო, LU 3 1 SZ (GB)

(72) აკაკი ირომაშვილი (GE);  
ნათელა ირომაშვილი (GE);  
ფრიდონ ირომაშვილი (GE);  
ირმა ირომაშვილი (GE);  
გიორგი ირომაშვილი (GE)

(54) ცემენტის აქტივობის, ბეტონის ნარევი ცემენტისა და წყლის რაოდენობის და ბეტონის სიმტკიცის განსაზღვრის კონდუქტომეტრული მეთოდი

(57) ცემენტის აქტივობას, ბეტონის ნარევი ცემენტისა და წყლის რაოდენობას და ბეტონის სიმტკიცეს საზღვრავენ კონდუქტომეტრული მეთოდის გამოყენებით ცემენტში მინერალური დანამატების მასური წილისა და ტიპის, გამოსაცდელი ხსნარის ტემპერატურისა და კუთრი ელექტროგამტარობის გათვალისწინებით სპეციალური, ამ ხერხის განსახორციელებლად შექმნილი აპარატის მეშვეობით, რომელშიც ჩატვირთულია ამ ხერხის შესაბამისი პროგრამა.

მუხლები: 1 დამოუკიდებელი

## ბამომონების კატეგორიები

### ბანყოფილება A

#### A 01

(11) P 2013 5945 B (51) Int. Cl. (2006)  
A 01 H 5/00  
A 01 H 5/10  
C 12 N 15/82  
C 12 N 9/88

- (10) AP 2013 11543 A (44) 13(377)/2013  
(21) AP 2008 011543  
(22) 2008 04 03  
(24) 2008 04 03  
(31) 60/910,028  
(32) 2007 04 04  
(33) US  
(86) PCT/US 2008/059257, 2008 04 03  
(73) ბასფ პლანტ საინს გმბჰ (DE)  
კარლ-ბოშ-შტრასე 38, 67056  
ლუდვიგსჰაფენი (DE)  
(72) ჯონ.ა. მკელვერი (US);  
ბაიჯეი სინგი (US)  
(74) ალექსანდრე ქართველიშვილი  
(54) **AHAS მუტანტები**

(11) P 2013 5948 B (51) Int. Cl. (2006)  
A 01 N 43/80  
A 01 N 43/90  
C 07 D 413/04

- (10) AP 2013 12303 A (44) 13(377)/2013  
(21) AP 2009 012303  
(22) 2009 12 11  
(24) 2009 12 11  
(31) 0823002.1  
(32) 2008 12 17  
(33) GB  
(86) PCT/EP 2009/066965, 2009 12 11  
(73) სინჯუნტა პარტიციპიშენს აგ (CH)  
შვარცვალდალე 215, CH-4058,  
ბაზელი (CH)  
(72) კამილა კორსი (IT);  
სებასტიან ფოლკერ ვენდებორნი (DE);  
კარლა ბობიო (IT);  
ჯილალი კესაბი (IE);  
პიტერ შნაიტერი (CH);  
ვალერია გრასო (IT);  
ში-ფუ ლი (US);  
მიქეი გლიდტი (US);  
ულრის იოჰანეს ჰაასი (DE)  
(74) თამარ კოჭლამაზაშვილი

(54) იმოსასოლის წარმოებულები და მათი ბამომონება მცენარეების ზრდის რეგულატორების სახით

#### A 23

(11) P 2013 5953 B (51) Int. Cl. (2006)  
A 23 L 2/00

- (10) AP 2013 12793 A (44) 13(377)/2013  
(21) AP 2012 012793  
(22) 2012 07 16  
(24) 2012 07 16  
(73) ავთანდილ მახარობლიძე (GE)  
ილია ჭავჭავაძის გამზ. 11, ბ.17, 0179,  
თბილისი (GE);  
ქეთევან მაღლაკელიძე (GE)  
ილია ჭავჭავაძის გამზ.11, ბ. 17, 0179,  
თბილისი (GE);  
კობა გურიელიძე (GE)  
ა. ნათიშვილის ქ.4, 0102, თბილისი (GE)  
(72) ავთანდილ მახარობლიძე (GE);  
ქეთევან მაღლაკელიძე (GE);  
კობა გურიელიძე (GE)  
(54) **მატონიზირებელი - პროზილქტიკური შალკოქოლო სასემელი და სიროფი მის დასამზადებლად**

#### A 61

(11) P 2013 5950 B (51) Int. Cl. (2006)  
A 61 K 9/20  
A 61 K 31/495

- (10) AP 2013 12633 A (44) 13(377)/2013  
(21) AP 2010 012633  
(22) 2010 08 23  
(24) 2010 08 23  
(31) PA200900950; 61/236223  
(32) 2009 08 24; 2009 08 24  
(33) DK; US  
(86) PCT/DK 2010/050216, 2010 08 23  
(73) კ. ლუნდბეკ ა/ს (DK)  
ოტილიავეი 9, DK-2500 ვალბიუ (DK)  
(72) ასტრიდ-მარია ჰეიერი (DK);  
პერნილე გუნდორფ დრევესი (DK);  
იენს კატები (SE)  
(74) შალვა გვარამაძე  
(54) **1-[2-(2,4-დიმეთილ-ფენილსულფანილ)-ფენილ] პიპერაზინის შემცველი ახალი კომპოზიციები**

**ბანყოფილება C**

**C 02**

- (11) P 2013 5952 B (51) Int. Cl. (2006)  
C 02 F 1/64  
C 02 F 1/28
- (10) AP 2013 12759 A (44) 13(377)/2013  
(21) AP 2012 012759  
(22) 2012 06 20  
(24) 2012 06 20  
(73) თამაზ აგლაძე (GE)  
ოსელიანის ქ. 2, ბ. 62, 0171,  
თბილისი (GE);  
ჯემალ შენგელია (GE)  
ნუცუბიძის ქ. №2, ბ. 9, 0177,  
თბილისი (GE);  
მაია გაბრიძიძე (GE)  
მ. ჯავახიშვილის ქ. 21, ბ. 7, 0108,  
თბილისი (GE);  
მარინე დონაძე (GE)  
მუხიანის IV ბ მკრ., კორპ. 31, ბ. 18, 0172,  
თბილისი (GE)  
(72) თამაზ აგლაძე (GE);  
ჯემალ შენგელია (GE);  
მაია გაბრიძიძე (GE);  
მარინე დონაძე (GE)  
(54) მანგანუმის დიოქსიდი  
მოდიფიცირებული ცეოლიტის მიღების  
ხერხი

**C 07**

- (11) P 2013 5951 B (51) Int. Cl. (2006)  
C 07 D 405/04  
A 01 N 43/56
- (10) AP 2013 12723 A (44) 13(377)/2013  
(21) AP 2010 012723  
(22) 2010 10 12  
(24) 2010 10 12  
(31) 61/255996  
(32) 2009 10 29  
(33) US  
(86) PCT/US 2010/052228, 2010 10 12  
(73) ე.ი. დიუ პონ დე ნემურ ენდ კომპანი (US)  
1007 მარკეტ სტრიტი, უილმინგტონი, DE  
19898 (US)  
(72) ჯონ ლოურენს ანდრეასი II (US);  
ენდრიუ ედმუნდ თავი (US)  
(74) თამაზ შილაკაძე  
(54) ჰეტირობიციკლ-ჩანაცვლებული  
ახოლილ ბენზოლის ფუნქციონირება

- (11) P 2013 5944 B (51) Int. Cl. (2006)  
C 07 K 14/605  
A 61 K 38/26
- (10) AP 2013 11468 A (44) 13(377)/2013  
(21) AP 2008 011468  
(22) 2008 02 13  
(24) 2008 02 13  
(31) 60/890,087; 60/938,565  
(32) 2007 02 15; 2007 05 17  
(33) US; US  
(86) PCT/US 2008/053857, 2008 02 13  
(73) ინდიანა უნივერსიტი რისერჩ ენდ  
ტექნოლოჯი კორპორეიშენ (US)  
351 ვესტ 10ს სტრიტი, ინდიანაპოლისი,  
IN 46202 (US)  
(72) ჯონატან დეი (US);  
ჯემს პატერსონი (US);  
ჯოზეფ ჩაბენე (US);  
მარია დიმარჩი (US);  
დევიდ სმაილი (US);  
რიჩარდ დ. დიმარჩი (US)  
(74) თამაზ შილაკაძე  
(54) გლუპაგონ/GLP-1 რეცეპტორის  
კო-აგონისტები

**C 10**

- (11) P 2013 5946 B (51) Int. Cl. (2006)  
C 10 M 103/02  
B 61 K 3/00
- (10) AP 2013 12100 A (44) 3(367)/2013  
(21) AP 2011 012100  
(22) 2011 02 09  
(24) 2011 02 09  
(73) გიორგი იოსების ძე თუმანიშვილი (GE)  
დიდი დილომი, III მკრ., კორპ. 4, ბ. 65, 0131,  
თბილისი (GE);  
ჯემალ ბოლაშვილი (GE)  
გურამიშვილის გამზ. 31, ბ. 12, 0141,  
თბილისი (GE);  
გიორგი გიორგის ძე თუმანიშვილი (GE)  
დიდი დილომი, III მკრ., კორპ. 4, ბ. 65, 0131,  
თბილისი (GE);  
ალექსი ხაჩიძე (GE)  
თევდორე მღვდლის ქ. 48, ბ. 34, 0141,  
თბილისი (GE)  
(72) გიორგი იოსების ძე თუმანიშვილი (GE);  
ჯემალ ბოლაშვილი (GE);  
გიორგი გიორგის ძე თუმანიშვილი (GE);  
ალექსი ხაჩიძე (GE)  
(54) ანტიფრიმციული და ფრიმციული  
მოდიფიკატორი და რეცეპტორის და თვლის  
ხახუნის ხელაპირების მოდიფიცირების  
სისტემა



**განყოფილება E**

**E 01**

- (11) P 2013 5949 B (51) Int. Cl. (2006)  
E 01 B 9/30  
E 01 B 9/48
- (10) AP 2013 12319 A (44) 13(377)/2013  
(21) AP 2009 012319  
(22) 2009 09 02  
(24) 2009 09 02  
(31) 08 172 979.0  
(32) 2008 12 29  
(33) EP  
(86) PCT/EP 2009/061331, 2009 09 02  
(73) ფოსლო ვერკე გმბჰ (DE)  
ფოსლოშტრასე 4, 58791, ვერდოლი (DE)  
(72) ვინფრიდ ბესტერლინგი (DE);  
ფარხად ესფანდიარი (DE);  
მისაელ შტაიდლი (DE)  
(74) თამარ კოჭლამაზაშვილი  
(54) **ღრმეპაღი ღამჭიმი მომჭერი და  
რეგულაციის სამაბრი მოწყობილობა**

**E 02**

- (11) P 2013 5954 B (51) Int. Cl. (2006)  
E 02 B 3/04  
E02 B 3/06
- (10) AP 2013 12166 A (44) 9(373)/2013  
(21) AP 2011 012166  
(22) 2011 04 01  
(24) 2011 04 01  
(73) ზაურ ციხელაშვილი (GE)  
დიდის მას., V კვარტ., კორპ.20, ბ.42,  
0159, თბილისი (GE);  
თემურ გველესიანი (GE)  
ბორჯომის ქ. 14, 0112, თბილისი (GE);  
კოტე ხაზალია (GE)  
ფანასკერტელის ქ. 1, ბ. 40, 0194,  
თბილისი (GE);  
გიორგი ბერძენაშვილი (GE)  
გლდანი, II მკრ., კორპ.34, ბ.54, 6701,  
თბილისი (GE)  
(72) ზაურ ციხელაშვილი (GE);  
თემურ გველესიანი (GE);  
კოტე ხაზალია (GE);  
გიორგი ბერძენაშვილი (GE)  
(54) **ნაპირღამცავი ნაბეობა**

**განყოფილება H**

**H 02**

- (11) P 2013 5947 B (51) Int. Cl. (2006)  
H 02 N 11/00
- (10) AP 2013 12207 A (44) 9(373)/2013  
(21) AP 2011 012207  
(22) 2011 04 27  
(24) 2011 04 27  
(73) ავთანდილ სანაძე (GE)  
შ. ნუცუბიძის ქ. 14ა, 0177,  
თბილისი (GE);  
როსტომ კურტანიძე (GE)  
ა. ავაქიძის ქ. კორპ. 9, ბ. 6, 0171,  
თბილისი (GE);  
ალექსანდრე დიდებულიძე (GE)  
კოსტავას ქ. 44, ბ. 18, 0179,  
თბილისი (GE);  
გიორგი ცერცვაძე (GE)  
გლდანი, VI მკრ., კორპ. 30, ბ. 65, 0107,  
თბილისი (GE);  
რომან ცერცვაძე (GE)  
გლდანი, VI მკრ., კორპ. 30, ბ. 65, 0107,  
თბილისი (GE);  
მაკა ცერცვაძე (GE)  
არბოს ქ. კორპ. "ბ", ბ. 59, 0141,  
თბილისი (GE)  
(72) ავთანდილ სანაძე (GE);  
როსტომ კურტანიძე (GE);  
ალექსანდრე დიდებულიძე (GE);  
გიორგი ცერცვაძე (GE);  
რომან ცერცვაძე (GE);  
მაკა ცერცვაძე (GE)  
(54) **კომბინირებული მარბნითური ძრავა**

## სასარგებლო მოდელის კატენტი

### ბანყოფილება E

#### E 03

(11) U 2013 1781 Y (51) Int. Cl. (2006)  
E 03 B 7/07

(10) AU 2013 12894 U (44) 13(377)/2013

(21) AU 2012 012894

(22) 2012 11 14

(24) 2012 11 14

(73) მამუკა მაჭარაშვილი (GE)

ლ. ლაგურაშვილის ქ. 5/13, 0179,

თბილისი (GE)

(72) მამუკა მაჭარაშვილი (GE)

(54) **წყალსაცმის კენტი**

---



## დაქარაზული პროცედურით რეგისტრირებული ლიზინები

რეგისტრაციის გაუქმების მოთხოვნით საჩივრის შეტანა შესაძლებელია საკპატენტის სააპელაციო პალატაში გამოქვეყნებიდან 3 თვის ვადაში.

(11) D 2013 560 S (51) 32-00

(21) AD 2013 000760

(22) 2013 08 22

(24) 2013 08 22

(28) 1

(18) 2018 08 22

(73) ზურაბ ბაქრაძე (GE)

ქ. შარტავას ქ. 38, ბ. 25, 0160, თბილისი (GE)

(72) ზურაბ ბაქრაძე (GE)

(54) ბრაზილი სიგნოლი

(55)



# სასაქონლო ნიშნები

## ეროვნული პროცედურით შემოტანილი განაცხადები, რომლებზეც გამოტანილია გადაწყვეტილება რეგისტრაციის შესახებ

გადაწყვეტილების გასაჩივრება შესაძლებელია საქპატენტის სააპელაციო პალატაში გამოქვეყნებიდან 3 თვის ვადაში ან მცხეთის რაიონული სასამართლოს ადმინისტრაციულ საქმეთა კოლეგიაში 1 თვის ვადაში (მის.: ქალაქი მცხეთა, სამხედროს ქ. №17).

(260) AM 2013 69195 A

(210) AM 069195

(220) 2012 10 10

(731) შპს „მედიკლინი“

თემქა XI მ/რ, II კვარტალი, კორპუსი 25,  
ბ. 30, თბილისი, საქართველო

(540)



(591) ფუქსინი, თეთრი

(531) 07.01.09-26.03.23-27.05.24-29.01.12-

(511)

35 – რეკლამა; მართვა საქმიან სფეროში; ადმინისტრირება საქმიან სფეროში; საოფისე სა-  
მსახური.

(260) AM 2013 69248 A

(210) AM 069248

(220) 2012 10 15

(731) შპს „ეიხ ბი ჯორჯია“

რ. ლალიძის ქ. №2, 0108, თბილისი,  
საქართველო

(740) ტურან ოსმანოვი

(540)

### SENTRAM

(591) შავ-თეთრი

(511)

5 – ფარმაცევტული და ვეტერინარული პრეპა-  
რატები.

(260) AM 2013 69249 A

(210) AM 069249

(220) 2012 10 15

(731) შპს „ეიხ ბი ჯორჯია“

რ. ლალიძის ქ. №2, 0108, თბილისი,  
საქართველო

(740) ტურან ოსმანოვი

(540)

### NITRESS

(591) შავ-თეთრი

(511)

5 – ფარმაცევტული და ვეტერინარული პრეპა-  
რატები.

(260) AM 2013 69250 A

(210) AM 069250

(220) 2012 10 15

(731) შპს „ეიხ ბი ჯორჯია“

რ. ლალიძის ქ. №2, 0108, თბილისი,  
საქართველო

(740) ტურან ოსმანოვი

(540)

### COGNICID

(591) შავ-თეთრი

(511)

5 – ფარმაცევტული და ვეტერინარული პრეპა-  
რატები.

(260) AM 2013 69251 A

(210) AM 069251

(220) 2012 10 15

(731) შპს „ეიხ ბი ჯორჯია“

რ. ლალიძის ქ. №2, 0108, თბილისი,  
საქართველო

(740) ტურან ოსმანოვი

(540)

### AMIBAC

(591) შავ-თეთრი

(511)

5 – ფარმაცევტული და ვეტერინარული პრეპა-  
რატები.

(260) AM 2013 69259 A

(210) AM 069259

(220) 2012 10 16

(731) ტოიოტა ჯიდოშა კაბუშიკი კაიშა

(მოვაჭრე, როგორც ტოიოტა მოტორ  
კორპორეიშენ),

1, ტოიოტა-ჩო, ტოიოტა-ში, აიჩი-კენ,  
იაპონია

(740) თამარ კოჭლამაზაშვილი  
(540)

### NX200t

(591) შავ-თეთრი  
(511)

12 – ავტომობილები და მათი ნაწილები, კონსტრუქციის ელემენტები, მათთვის განკუთვნილი მზიდი ნაწილები.

(260) AM 2013 69260 A  
(210) AM 069260  
(220) 2012 10 16

(731) ტოიოტა ჯიდოშა კაბუშიკი კაიშა (მოვაჭრე, როგორც ტოიოტა მოტორ კორპორეიშენ),  
1, ტოიოტა-ჩო, ტოიოტა-ში, აიჩი-კენ, იაპონია

(740) თამარ კოჭლამაზაშვილი  
(540)

### NX300h

(591) შავ-თეთრი  
(511)

12 – ავტომობილები და მათი ნაწილები, კონსტრუქციის ელემენტები, მათთვის განკუთვნილი მზიდი ნაწილები.

(260) AM 2013 69436 A  
(210) AM 069436  
(220) 2012 10 29

(731) ლიანა ისაკაძე  
ბოტანიკურის ქუჩა №14, 0105, თბილისი, საქართველო

(740) მარიამ დავითაშვილი  
(540)



(591) მუქი ლურჯი, ნაცრისფერი  
(531) 01.01.10-04.01.02-26.01.14-26.01.21-27.05.24-28.19.00-29.01.04-

(511)  
41 – აღზრდა; სასწავლო პროცესის უზრუნველყოფა; გართობა; სპორტული და კულტურული-საგანმანათლებლო ღონისძიებების ორგანიზება.

(260) AM 2013 69522 A  
(210) AM 069522  
(220) 2012 11 01  
(731) ჰაი-ტექ სპორტს ინტერნერნეშენელ პოლდინგზ ბ.გ.  
პაშეველვეგ 22ა, 1105 BJ, ამსტერდამ ზეიდოსტი, ნიდერლანდი

(740) გიორგი თაქთაქიშვილი  
(540)

### MAGNUM

(591) შავ-თეთრი  
(511)

9 – დამცავი ტანსაცმელი, ფეხსაცმელი და თავსაბურავი; დამცავი სამრეწველო ტანსაცმელი, ფეხსაცმელი და თავსაბურავი; უბედური შემთხვევის, ხანძრის ან დაზიანებისაგან დამცავი ტანსაცმელი, ფეხსაცმელი და თავსაბურავი; წყალგაუმტარი სამაშველო ტანსაცმელი და ფეხსაცმელი; დამცავი სათვალეები; უსაფრთხოების სათვალეები და დამცავი სათვალეები; სპორტული სათვალეები და დამცავი სათვალეები.

25 – ტანსაცმელი, ფეხსაცმელი, თავსაბურავი.

(260) AM 2013 69523 A  
(210) AM 069523  
(220) 2012 11 01

(731) შპს TV3  
გორგასალის ქ., შესახვევსა და კრწანისის ქ. შორის, (ნაკვეთი №18 და ნაკვეთი №19), 0105, თბილისი, საქართველო

(740) გიორგი თაქთაქიშვილი  
(540)



(591) თეთრი, ბაცი რუხი, წითელი, ბაცი წითელი

(531) 26.01.06-26.01.17-29.01.01-  
(511)

38 – კავშირგაბმულობა.

41 – ტელეგადაცემებისა და რტადიოგადაცემების მომზადება, სპორტულ-საგანმანათლებლო, შემეცნებითი და გასართობი რადიო- და ტელეგადაცემების მომზადება; ახალი ამბების სამსახური; ტელე- და რადიოპროგრამების მონტაჟი; ვიდეოფილმების გადაღება, ვიდეოჩანაწერების მონტაჟი.

- (260) AM 2013 69531 A
- (210) AM 069531
- (220) 2012 11 01
- (731) ფილიპ მორის პროდაქტს ს.ა.  
კე ჟანრენო 3, 2000 ნევშატელი,  
შვეიცარია
- (740) შალვა გვარამაძე
- (540)



- (591) ნაცრისფერი, სხვადასხვა ტონის  
ლურჯი და ცისფერი, იასამნისფერი,  
ჟოლოსფერი, ფირუზისფერი, თეთრი
- (531) 24.01.15-24.17.09-25.01.01-25.07.20-  
29.01.14-
- (511)

34 – დამუშავებული ან დაუმუშავებელი თამბაქო; თამბაქოს პროდუქტები, სიგარეტების, სიგარეტების, სიგარილოების, საკუთარ სიგარეტში გასახვევი თამბაქოს, ჩიბუხის თამბაქოს, სადეჭი თამბაქოს, საბურნუთე თამბაქოს, კრეტეკის ჩათვლით; თამბაქო „სნუსი“; თამბაქოს შემცველები (არასამედიცინო დანიშნულების); მწვევლთა საკუთონო სიგარეტის ქაღალდის და მილაკების (მუნდშტუკების), სიგარეტის ფილტრების, თამბაქოს ქილების, სიგარეტის კოლოფების და საფერფლეების, ჩიბუხების, სიგარეტის გადასახვევი ჯიბის მოწყობილობების, სანთებლების ჩათვლით; ასანთები.

- (260) AM 2013 69532 A
- (210) AM 069532
- (220) 2012 11 01
- (731) ფილიპ მორის პროდაქტს ს.ა.  
კე ჟანრენო 3, 2000 ნევშატელი,  
შვეიცარია
- (740) შალვა გვარამაძე
- (540)



- (591) ნაცრისფერი, სხვადასხვა ტონის  
წითელი, სტაფილოსფერი, ჟოლოსფერი,  
ცისფერი, თეთრი
- (531) 24.01.15-24.17.09-25.01.01-25.07.20-  
29.01.14-

(511)  
34 – დამუშავებული ან დაუმუშავებელი თამბაქო; თამბაქოს პროდუქტები, სიგარეტების, სიგარეტების, სიგარილოების, საკუთარ სიგარეტში გასახვევი თამბაქოს, ჩიბუხის თამბაქოს, სადეჭი თამბაქოს, საბურნუთე თამბაქოს, კრეტეკის ჩათვლით; თამბაქო „სნუსი“; თამბაქოს შემცველები (არასამედიცინო დანიშნულების); მწვევლთა საკუთონო სიგარეტის ქაღალდის და მილაკების (მუნდშტუკების), სიგარეტის ფილტრების, თამბაქოს ქილების, სიგარეტის კოლოფების და საფერფლეების, ჩიბუხების, სიგარეტის გადასახვევი ჯიბის მოწყობილობების, სანთებლების ჩათვლით; ასანთები.

- (260) AM 2013 69533 A
- (210) AM 069533
- (220) 2012 11 01
- (731) აბსტრაგან ჰოლდინგ ლიმიტიდ  
ინტერშორ სვიტს ვერნონ ჰაუზი,  
სიცილიან ავენიუ, ლონდონი, WC1A 2QS,  
გაერთიანებული სამეფო
- (740) შალვა გვარამაძე
- (540)

BELINDA  
БЕЛИНДА

- (591) შავ-თეთრი
- (531) 27.05.05-28.05.00-
- (511)

5 – ფარმაცევტული და ვეტერინარული პრეპარატები; სამედიცინო დანიშნულების ჰიგიენური პრეპარატები; სამედიცინო დანიშნულების დიეტური ნივთიერებები, ბავშვთა კვება; სალბუნები, სახვევი მასალა; კბილის დასაბჟენი და კბილის ტვიფრის დასამზადებელი მასალა; მადეზინფიცირებელი საშუალებები; მანე ცხოველების გასანადგურებელი პრეპარატები; ფუნგიციდები, ჰერბიციდები; საკვები და სასმელები, რომელიც გამოიყენება სამედიცინო მიზნებისათვის; დეზოდორირების პრეპარატები; ყველა საქონელი მე-5 კლასიდან.

- (260) AM 2013 69535 A
- (210) AM 069535
- (220) 2012 11 01
- (310) 031321
- (320) 2012 06 22
- (330) MD
- (731) ფილიპ მორის პროდაქტს ს.ა.  
კე ჟანრენო 3, 2000 ნეეშატელი,  
შვეიცარია
- (740) შალვა გვარამაძე
- (540)

## CORAL WHITE

- (591) შავ-თეთრი
- (511)
- 34 – დამუშავებული ან დაუმუშავებელი თამბაქო; თამბაქოს პროდუქტები, სიგარეტის, სიგარეტების, სიგარილოების, საკუთარ სიგარეტში გასახვევი თამბაქოს, ჩიბუხის თამბაქოს, საღებავი თამბაქოს, საბურნუთე თამბაქოს, კრეტეკის ჩათვლით; თამბაქო „სნუსი“; თამბაქოს შემცველები (არასამედიცინო დანიშნულების); მწვევლთა საკუთონო სიგარეტის ქაღალდის და მილაკების (მუნდშტუკების), სიგარეტის ფილტრების, თამბაქოს ქილების, სიგარეტის კოლოფების და საფერფლებების, ჩიბუხების, სიგარეტის გადასახვევი ჯიბის მოწყობილობების, სანთებლების ჩათვლით; ასანთები.

- 
- (260) AM 2013 69536 A
  - (210) AM 069536
  - (220) 2012 11 02
  - (731) შპს "BTM TEXTILE"  
მელიქიშვილის ქ. 25, ბ. 3, 6000, ბათუმი,  
საქართველო
  - (740) დავით ჩავლეიშვილი
  - (540)

## DON COM

- (591) შავ-თეთრი
- (511)
- 25 – ტანსაცმელი, ფეხსაცმელი, თავსაბურავი.
- 35 – რეკლამა; მართვა საქმიან სფეროში; ადმინისტრირება საქმიან სფეროში; საოფისე მსახური.

- 
- (260) AM 2013 69537 A
  - (210) AM 069537
  - (220) 2012 11 02
  - (731) შპს "BTM TEXTILE"  
მელიქიშვილის ქ. 25, ბ. 3, 6000, ბათუმი,  
საქართველო
  - (740) დავით ჩავლეიშვილი

- (540)
- COTTON LIFE**
- (591) შავ-თეთრი
- (511)
- 24 – ქსოვილები და საფეიქრო ნაწარმი, რომელიც არ მიეკუთვნება სხვა კლასებს; საწოლის გადასაფარებლები, მაგიდის გადასაფარებლები.
- 35 – რეკლამა; მართვა საქმიან სფეროში; ადმინისტრირება საქმიან სფეროში; საოფისე მსახური.

- 
- (260) AM 2013 69538 A
  - (210) AM 069538
  - (220) 2012 11 02
  - (731) შპს "BTM TEXTILE"  
მელიქიშვილის ქ. 25, ბ. 3, 6000, ბათუმი,  
საქართველო
  - (740) დავით ჩავლეიშვილი
  - (540)



- (591) წითელი, თეთრი
- (531) 07.01.20-27.03.15-27.05.08-29.01.01-
- (511)
- 24 – ქსოვილები და საფეიქრო ნაწარმი, რომელიც არ მიეკუთვნება სხვა კლასებს; საწოლის გადასაფარებლები, მაგიდის გადასაფარებლები.
- 35 – რეკლამა; მართვა საქმიან სფეროში; ადმინისტრირება საქმიან სფეროში; საოფისე მსახური.

- 
- (260) AM 2013 69539 A
  - (210) AM 069539
  - (220) 2012 11 02
  - (731) ბრიტიშ ამერიკან ტობაკო (ბრენდს) ინკ.  
(დელავერის კორპორაცია)  
2711 სენტერვილ როუდი, სუიტ 300,  
უილმინგტონი, დელავერი 19808, აშშ
  - (740) თამარ კოჭლამაზაშვილი
  - (540)

## MADE WITH PRIDE

- (591) შავ-თეთრი
- (511)
- 34 – სიგარეტი; თამბაქო; თამბაქოს ნაწარმი; სანთებლები; ასანთი; მწვევლთა საკუთონო.



- (260) AM 2013 69540 A  
 (210) AM 069540  
 (220) 2012 11 02  
 (731) ტოიოტა ჯიდოშა კაბუშიკი კაიშა  
 (მოვაჭრე, აგრეთვე, როგორც ტოიოტა  
 მოტორ კორპორეიშენ)  
 1, ტოიოტა-ჩო, ტოიოტა-ში, აიჩი-კენი,  
 იაპონია  
 (740) თამარ კოჭლამაზაშვილი  
 (540)

**RC350**

- (591) შავ-თეთრი  
 (511)  
 12 – ავტომობილები და მათი ნაწილები, კონს-  
 ტრუქციის ელემენტები, მათთვის განკუთვნი-  
 ლი მზიდი ნაწილები.

- (260) AM 2013 69544 A  
 (210) AM 069544  
 (220) 2012 11 05  
 (731) სტიეფელ ლაბორატორის, ინკ.  
 კორპორეიშენ სერვის კომპანი  
 2711 სენტერვილ როუდი, სუიტ 400,  
 ვილმინგტონი, შტატი დელავერი  
 19808, აშშ  
 (740) შალვა გვარამაძე  
 (540)

**SPECTRABAN**

- (591) შავ-თეთრი  
 (511)  
 3 – კანის მოვლის პრეპარატები; კოსმეტიკური  
 პრეპარატები, რომლებიც გამოიყენება ტანისა  
 და სახისათვის; მზის ლოსიონის პრეპარა-  
 ტები.  
 5 – დერმატოლოგიური დაავადებების, მდგო-  
 მარეობების და დარღვევების სამკურნალო  
 ფარმაცევტული პრეპარატები.

- (260) AM 2013 69545 A  
 (210) AM 069545  
 (220) 2012 11 05  
 (731) შპს „ჯი-ემ-პი“  
 ფონიჭალა 65, 0165, თბილისი,  
 საქართველო  
 (740) ნუგზარ ქსოვრელი  
 (540)

**ზეტორი  
 3ETOP  
 ZETOR**

- (591) შავ-თეთრი

- (511)  
 5 – ფარმაცევტული და ვეტერინარული პრეპა-  
 რატები; სამედიცინო დანიშნულების ჰიგიენუ-  
 რი პრეპარატები; სამედიცინო დანიშნულების  
 დიეტური ნივთიერებები, ბავშვთა კვება; სალ-  
 ბუნები, სახვევი მასალა; კბილის დასაბუნე  
 და კბილის ტვიფრის დასამზადებელი მასა-  
 ლა; მადეზინფიცირებელი საშუალებები; მავ-  
 ნე ცხოველების გასანადგურებელი პრეპარა-  
 ტები; ფუნგიციდები, ჰერბიციდები.

- (260) AM 2013 69546 A  
 (210) AM 069546  
 (220) 2012 11 05  
 (731) შპს „ჯი-ემ-პი“  
 ფონიჭალა 65, 0165, თბილისი,  
 საქართველო  
 (740) ნუგზარ ქსოვრელი  
 (540)

**სოლუდონი  
 СОЛУДОН  
 SOLUDON**

- (591) შავ-თეთრი  
 (511)  
 5 – ფარმაცევტული და ვეტერინარული პრეპა-  
 რატები; სამედიცინო დანიშნულების ჰიგიენუ-  
 რი პრეპარატები; სამედიცინო დანიშნულების  
 დიეტური ნივთიერებები, ბავშვთა კვება; სალ-  
 ბუნები, სახვევი მასალა; კბილის დასაბუნე  
 და კბილის ტვიფრის დასამზადებელი მასა-  
 ლა; მადეზინფიცირებელი საშუალებები; მავ-  
 ნე ცხოველების გასანადგურებელი პრეპარა-  
 ტები; ფუნგიციდები, ჰერბიციდები.

- (260) AM 2013 69547 A  
 (210) AM 069547  
 (220) 2012 11 06  
 (731) ქსაიპექს ქემიკალ კორპორეიშენ  
 13731 მეიფილდ პლეისი, რიჩმონდი,  
 ბრიტანეთის კოლუმბია, კანადა  
 V6V 2G9, კანადა  
 (740) გიორგი თაქთაქიშვილი  
 (540)

**XYPEX**

- (591) შავ-თეთრი  
 (511)  
 1 – ბეტონისათვის წყალშეუღწევადობის მიმ-  
 ნიჭებელი, გამამყარებელი, დამცავი და აღ-  
 მდგენი ნაერთები.

(260) AM 2013 69548 A  
(210) AM 069548  
(220) 2012 11 06  
(731) შპს „ინფონიკო“  
ძველი თბილისის რაიონი, კოსტავას ქ.  
№6 (ნაკვეთი 11/008), 0179, თბილისი,  
საქართველო  
(540)



(591) მუქი რუხი  
(531) 03.07.05-26.01.15-26.01.21-29.01.06-  
(511)

42 – სამეცნიერო და ტექნოლოგიური მომსახურება და მასთან დაკავშირებული სამეცნიერო კვლევა და დამუშავება; სამრეწველო ანალიზისა და სამეცნიერო კვლევასთან დაკავშირებული მომსახურება; კომპიუტერების ტექნიკური და პროგრამული უზრუნველყოფის დამუშავება და სრულყოფა.

(260) AM 2013 69549 A  
(210) AM 069549  
(220) 2012 11 06  
(731) შპს „სუფთა წყალი“  
ფალიაშვილის ქ.118, 0162, თბილისი,  
საქართველო  
(740) ზაქარია სამაღაშვილი  
(540)

### ჩემთან ჩემი წყალია

(591) შავ-თეთრი  
(511)  
32 – ლუდი; მინერალური და გაზიანი წყალი და სხვა უაღკოპოლო სასმელები; ხილის სასმელები და ხილის წვენები; ვაჟინები და სასმელების დასამზადებელი სხვა შედგენილობები.

(260) AM 2013 69550 A  
(210) AM 069550  
(220) 2012 11 06  
(731) შპს „სუფთა წყალი“  
ფალიაშვილის ქ.118, 0162, თბილისი,  
საქართველო  
(740) ზაქარია სამაღაშვილი  
(540)



(591) ლურჯი, ცისფერი, წითელი  
(531) 26.11.12-27.07.07-28.19.00-29.01.12-  
(511)  
32 – ლუდი; მინერალური და გაზიანი წყალი და სხვა უაღკოპოლო სასმელები; ხილის სასმელები და ხილის წვენები; ვაჟინები და სასმელების დასამზადებელი სხვა შედგენილობები.

(260) AM 2013 69571 A  
(210) AM 069571  
(220) 2012 11 07  
(731) მარს, ინკორპორეითიდ  
6885 ელმ სტრიტ, მაკლინი, ვირჯინია  
22101-3883, აშშ  
(740) თამარ კოჭლამაზაშვილი  
(540)

### SNACK SIZE

(591) შავ-თეთრი  
(511)  
30 – ყავა, ყავის შემცველები, ჩაი, კაკაო, შოკოლადის სასმელები; შაქარი, ბრინჯი, ტაპიოკა, საგო; ფქვილი, ფქვილეული და მარცვლოვანი პროდუქტი; მარცვლეული პროდუქტებისაგან დამზადებული პატარა ბატონები; მაკარონის ნაწარმი; პურ-ფუნთუშეული, ბისკვიტები, ნამცხვრები, ტორტები, კექსები, ტებილდევზლები, ღვეზელები, ცომეული საკონდიტრო ნაწარმი, ტებილი ცომისაგან დამზადებული საკონდიტრო ნაწარმი, ძირითადად შიგთავსით; შოკოლადი, შოკოლადის ნაწარმი; საკონდიტრო ნაწარმი; შაქროვანი საკონდიტრო ნაწარმი, ტებილეულობა, კამფეტები, ყინულკარამელი; საკვები ყინული, ნაყინი, გაყინული დესერტი; თაფლი, ბადაგის ვაჟინი; მარილი, მღოვვი; ძმარი; სოუსები; სოუსი პესტო; საკაზმები; სანელებლები, სუნელები; მწვანელი (სანელებლები), სუნელ-სანელებელი, სურნელოვანი ბალახები.

(260) AM 2013 69586 A  
(210) AM 069586  
(220) 2012 11 08  
(731) გულბაჰარ ტობაკო ინტერნეშნლ ფზე  
ს.ჯ. 61401, ჯებელ ალი ფრი ზონი,  
დუბაი, არაბთა გაერთიანებული  
სამხრობები  
(740) გიორგი მეიფარიანი  
(540)

### CAVALLO

(591) შავ-თეთრი  
(511)  
34 – თამბაქო; სიგარეტები; მწველთა საკუთნო; ასანთი.

- (260) AM 2013 69616 A  
 (210) AM 069616  
 (220) 2012 11 08  
 (731) გალდერმა ს.ა.  
 ცუგერშტრასე 8, CH-6330 ჩამი,  
 შვეიცარია  
 (740) შალვა გვარამაძე  
 (540)

## EPIDUO

- (591) შავ-თეთრი  
 (511)  
 5 – ფარმაცევტული დანიშნულების დერმატო-  
 ლოგიური პროდუქტი, სახელობრ, აკნეს სამ-  
 კურნალო ადგილობრივი დანიშნულების პრე-  
 პარატები.

- (260) AM 2013 69617 A  
 (210) AM 069617  
 (220) 2012 11 08  
 (731) გალდერმა ს.ა.  
 ცუგერშტრასე 8, CH-6330 ჩამი,  
 შვეიცარია  
 (740) შალვა გვარამაძე  
 (540)

## ЭПИДУО

- (591) შავ-თეთრი  
 (511)  
 5 – ფარმაცევტული დანიშნულების დერმატო-  
 ლოგიური პროდუქტი, სახელობრ, აკნეს სამ-  
 კურნალო ადგილობრივი დანიშნულების პრე-  
 პარატები.

- (260) AM 2013 69618 A  
 (210) AM 069618  
 (220) 2012 11 08  
 (731) გალდერმა ს.ა.  
 ცუგერშტრასე 8, CH-6330 ჩამი,  
 შვეიცარია  
 (740) შალვა გვარამაძე  
 (540)

## LOCERYL

- (591) შავ-თეთრი  
 (511)  
 5 – ფარმაცევტული პროდუქტები; ანტიმიკო-  
 ზური პრეპარატები.

- (260) AM 2013 69619 A  
 (210) AM 069619  
 (220) 2012 11 08  
 (731) კინტოი დაი-ქასტინგ მენიუფექტერი  
 ლიმიტიდ  
 რუმ 1716-17, ნორთ-ტაუერ, კონკორდია  
 პლაზა, 1 საიენს მიუზიუმ როუდ,  
 ციმშაცუი ისტ, კოულუნი, ჰონგ კონგი  
 სარ, ჩინეთი  
 (740) შალვა გვარამაძე  
 (540)



- (591) ნაცრისფერი, წითელი, შავი  
 (531) 25.07.17-27.05.07-27.05.17-29.01.13-  
 (511)  
 28 – ელექტრონული სათამაშოები; ელექტრო-  
 ნულად მართვადი სათამაშო ძრავიანი სატ-  
 რანსპორტო საშუალებები; მანქანის მოდუ-  
 ლები (სათამაშოები); ლითონის სათამაშოები;  
 სათამაშო სატრანსპორტო საშუალებების მო-  
 დელები; არა ელექტრონული სათამაშო სატ-  
 რანსპორტო საშუალებები; სათამაშო ძრავი-  
 ნი მანქანები; რადიომართვადი სატრანსპორ-  
 ტო საშუალებების მოდელები; რადიომართვა-  
 დი სათამაშო სატრანსპორტო საშუალებები;  
 სასეირნო სათამაშო სატრანსპორტო საშუა-  
 ლელები; სატრანსპორტო საშუალებების მცირე  
 ზომის მოდელები; სათამაშო სატრანს-  
 პორტო საშუალებების მინიატურული მოდე-  
 ლები; თამაშობები მიერთებული სათამაშო  
 მანქანებთან; სათამაშო სატრანსპორტო სა-  
 შუალებების ბილიკები; სათამაშო მანქანები;  
 სათამაშო მანქანების მოდელების ნაკრებები;  
 სათამაშო სატრანსპორტო საშუალებების მო-  
 დელები და მათთან დაკავშირებული აქსესუა-  
 რები, რომელიც იყიდება კომპლექტის სახით.  
 სათამაშო სატრანსპორტო საშუალებების ბი-  
 ლიკების ნაკრებები და გზები და მათი აქსე-  
 სუარები; ბილიკები სატრანსპორტო საშუა-  
 ლელების მოდელებისთვის (სათამაშოები); სა-  
 თამაშო მანქანების ბილიკები; სათამაშო სატ-  
 რანსპორტო საშუალებების ბორბლები; სათა-  
 მაშო სატრანსპორტო საშუალებები; სათამა-  
 შო სატრანსპორტო საშუალებები და მათი  
 აქსესუარები.

- (260) AM 2013 69622 A
- (210) AM 069622
- (220) 2012 11 09
- (310) MGU20120976
- (320) 2012 05 18
- (330) UZ
- (731) ბრიტიშ ამერიკენ ტობაკო (ბრენდს)  
ლიმიტედ  
გლოუბ ჰაუზი, 4 ტემპლ პლეისი,  
ლონდონი WC2R 2 PG, გაერთიანებული  
სამეფო
- (740) თამარ კოჭლამაზაშვილი
- (540)

### iTASTE

- (591) შავ-თეთრი
- (511)  
34 – სიგარეტი; თამბაქო; თამბაქოს ნაწარმი;  
სანთებლები; ასანთი; მწვეველთა საკუთნო.

- (260) AM 2013 69673 A
- (210) AM 069673
- (220) 2012 11 14
- (731) სს ბანკი „რესპუბლიკა“  
გრიგოლ აბაშიძის ქ. №2, 0179, თბილისი,  
საქართველო
- (740) გიორგი თაქთაქიშვილი
- (540)

### privée

- (591) შავ-თეთრი
- (531) 27.05.17-
- (511)  
9 – მაგნიტურკოდიანი ბარათები; ბანკომატე-  
ბი.
- 16 – ნაბეჭდი პროდუქცია, მათ შორის, პერიო-  
დული და სხვა სახის ნაბეჭდი მასალა.
- 25 – ტანსაცმელი, ფეხსაცმელი, თავსაბურავი.
- 35 – ყველა სახის ყიდვა-გაყიდვის მომსახუ-  
რება, მათ შორის, ონ-ლაინ და აუქციონით  
გაყიდვა; დახმარება კომერციული საწარმოს  
მართვაში; კომერციული ინფორმაცია და რჩე-  
ვები; კონსულტაციები ბიზნესის მართვისა და  
ორგანიზაციის საკითხებში; საზოგადოებრი-  
ვი აზრის შესწავლა; საქმიანობის ეფექტუ-  
რობის ექსპერტიზა; საქონლის გასაღებაში  
ხელშეწყობა; საქონლის პრეზენტაცია მასობ-  
რივი ინფორმაციის საშუალებებით; სპონსო-  
რის, თავდების მოძიება; ყველა სახის რეკლ-  
ამა; შესყიდვაზე შეკვეთების დამუშავების ად-  
მინისტრირება; ზემოწამოთვლილ მომსახუ-  
რებასთან დაკავშირებული კონსულტაციები  
და რჩევები.

36 – დაზღვევა; ფინანსებთან დაკავშირებუ-  
ლი საქმიანობა; ფულად-საკრედიტო ოპერა-  
ციები; უძრავ ქონებასთან დაკავშირებული  
ოპერაციები, მათ შორის, პირადი ბანკირის  
მომსახურება, ელექტრონული ბანკინგი გლო-  
ბალური კომპიუტერული ქსელის მეშვეობით  
[ინტერნეტ ბანკინგი]; ზემოწამოთვლილ მომ-  
სახურებასთან დაკავშირებული კონსულტა-  
ციები და რჩევები.

- (260) AM 2013 69674 A
- (210) AM 069674
- (220) 2012 11 14
- (731) სს ბანკი „რესპუბლიკა“  
გრიგოლ აბაშიძის ქ. №2, 0179, თბილისი,  
საქართველო
- (740) გიორგი თაქთაქიშვილი
- (540)

### privé

- (591) შავ-თეთრი
- (531) 27.05.17-
- (511)  
9 – მაგნიტურკოდიანი ბარათები; ბანკომატე-  
ბი.
- 16 – ნაბეჭდი პროდუქცია, მათ შორის, პერი-  
ოდული და სხვა სახის ნაბეჭდი მასალა.
- 25 – ტანსაცმელი, ფეხსაცმელი, თავსაბურავი.
- 35 – ყველა სახის ყიდვა-გაყიდვის მომსახუ-  
რება, მათ შორის, ონ-ლაინ და აუქციონით  
გაყიდვა; დახმარება კომერციული საწარმოს  
მართვაში; კომერციული ინფორმაცია და რჩე-  
ვები; კონსულტაციები ბიზნესის მართვისა და  
ორგანიზაციის საკითხებში; საზოგადოებ-  
რივი აზრის შესწავლა; საქმიანობის ეფექ-  
ტურობის ექსპერტიზა; საქონლის გასაღებაში  
ხელშეწყობა; საქონლის პრეზენტაცია მასობ-  
რივი ინფორმაციის საშუალებებით; სპონსო-  
რის, თავდების მოძიება; ყველა სახის რეკლ-  
ამა; შესყიდვაზე შეკვეთების დამუშავების ად-  
მინისტრირება; ზემოწამოთვლილ მომსახუ-  
რებასთან დაკავშირებული კონსულტაციები და  
რჩევები.
- 36 – დაზღვევა; ფინანსებთან დაკავშირებუ-  
ლი საქმიანობა; ფულად-საკრედიტო ოპერა-  
ციები; უძრავ ქონებასთან დაკავშირებული  
ოპერაციები, მათ შორის, პირადი ბანკირის  
მომსახურება, ელექტრონული ბანკინგი გლო-  
ბალური კომპიუტერული ქსელის მეშვეობით  
[ინტერნეტ ბანკინგი]; ზემოწამოთვლილ მომ-  
სახურებასთან დაკავშირებული კონსულტა-  
ციები და რჩევები.

(260) AM 2013 69681 A  
 (210) AM 069681  
 (220) 2012 11 14  
 (731) ჯვ როიალ არმენია ლტდ  
 38 აპკ/26 დავიდაშენ 2, ერევანი, სომხეთი  
 (740) დავით ზურაბიშვილი  
 (540)



(591) თეთრი, შავი, წითელი  
 (531) 19.03.21-25.01.01-26.01.18-29.01.14-  
 (511)  
 30 – ყავა, დაფქული ყავა.

(260) AM 2013 69683 A  
 (210) AM 069683  
 (220) 2012 11 14  
 (731) ჯვ როიალ არმენია ლტდ  
 38 აპკ/26 დავიდაშენ 2, ერევანი, სომხეთი  
 (740) დავით ზურაბიშვილი  
 (540)



(591) თეთრი, შავი, წითელი, ლურჯი  
 (531) 19.03.21-25.01.01-26.01.18-29.01.14-  
 (511)  
 30 – ყავა, დაფქული ყავა.

(260) AM 2013 69682 A  
 (210) AM 069682  
 (220) 2012 11 14  
 (731) ჯვ როიალ არმენია ლტდ  
 38 აპკ/26 დავიდაშენ 2, ერევანი, სომხეთი  
 (740) დავით ზურაბიშვილი  
 (540)



(591) თეთრი, შავი, წითელი, ლურჯი  
 (531) 19.03.21-25.01.01-26.01.18-29.01.14-  
 (511)  
 30 – ყავა, დაფქული ყავა.

(260) AM 2013 69684 A  
 (210) AM 069684  
 (220) 2012 11 14  
 (731) ჯვ როიალ არმენია ლტდ  
 38 აპკ/26 დავიდაშენ 2, ერევანი, სომხეთი  
 (740) დავით ზურაბიშვილი  
 (540)



(591) თეთრი, წითელი, შავი, მწვანე  
 (531) 19.03.21-25.01.01-26.01.18-29.01.14-  
 (511)  
 30 – ყავა, დაფქული ყავა.

(260) AM 2013 69685 A  
 (210) AM 069685  
 (220) 2012 11 14  
 (731) ჯვ როიალ არმენია ლტდ  
 38 აპპ/26 დავიდაშენ 2, ერევანი, სომხეთი  
 (740) დავით ზურაბიშვილი  
 (540)



(591) თეთრი, შავი, წითელი  
 (531) 19.03.21-25.01.01-26.01.18-29.01.14-  
 (511)  
 30 – ყავა, დაფქული ყავა.

(260) AM 2013 69687 A  
 (210) AM 069687  
 (220) 2012 11 14  
 (731) ჯვ როიალ არმენია ლტდ  
 38 აპპ/26 დავიდაშენ 2, ერევანი, სომხეთი  
 (740) დავით ზურაბიშვილი  
 (540)



(591) თეთრი, შავი, წითელი, ყვითელი, ბეჟი  
 (531) 05.09.19-19.03.21-25.01.01-26.01.18-  
 29.01.14-  
 (511)  
 30 – პილპილი.

(260) AM 2013 69686 A  
 (210) AM 069686  
 (220) 2012 11 14  
 (731) ჯვ როიალ არმენია ლტდ  
 38 აპპ/26 დავიდაშენ 2, ერევანი, სომხეთი  
 (740) დავით ზურაბიშვილი  
 (540)



(591) წითელი, შავი, თეთრი, ყვითელი, მწვანე  
 (531) 05.09.15-19.03.21-25.01.01-26.01.18-  
 29.01.14-  
 (511) 30 – წიწაკა (წარმოშობილი ჩილედან).

(260) AM 2013 69688 A  
 (210) AM 069688  
 (220) 2012 11 14  
 (731) ჯვ როიალ არმენია ლტდ  
 38 აპპ/26 დავიდაშენ 2, ერევანი, სომხეთი  
 (740) დავით ზურაბიშვილი  
 (540)



(591) თეთრი, შავი, წითელი, ყვითელი, ბორდო  
 (531) 05.09.15-19.03.21-25.01.01-26.01.18-  
 29.01.14-  
 (511)  
 30 – წიწაკა (წარმოშობილი უნგრეთიდან).



(260) AM 2013 69730 A  
 (210) AM 069730  
 (220) 2012 11 19  
 (731) შპს „პსპ აფთიაქი“  
 დავით აღმაშენებლის გამზ. 148/III, 0112,  
 თბილისი, საქართველო  
 (740) ნუგზარ ქსოველი  
 (540)

**SIX STAR PRO NUTRITION**

(591) შავ-თეთრი  
 (511)  
 5 – ფარმაცევტული და ვეტერინარული პრეპარატები; სამედიცინო დანიშნულების ჰიგიენური პრეპარატები; სამედიცინო დანიშნულების დიეტური ნივთიერებები, ბავშვთა კვება; საღებუნები, სახვევი მასალა; კბილის დასაბუნნი და კბილის ტვიფრის დასამზადებელი მასალა; მადეზინფიცირებელი საშუალებები; მანეცხოველების გასანადგურებელი პრეპარატები; ფუნგიციდები, ჰერბიციდები.

44 – სამედიცინო მომსახურება; ვეტერინარული მომსახურება; მომსახურება ცხოველებისა და ადამიანების ჰიგიენისა და კოსმეტიკის სფეროში; მომსახურება სოფლის მეურნეობის, მებალჩეობისა და მეტყვეობის სფეროში.

(260) AM 2013 69731 A  
 (210) AM 069731  
 (220) 2012 11 19  
 (731) შპს „პსპ აფთიაქი“  
 დავით აღმაშენებლის გამზ. 148/III, 0112,  
 თბილისი, საქართველო  
 (740) ნუგზარ ქსოველი  
 (540)

**XENADRINE**

(591) შავ-თეთრი  
 (511)  
 5 – ფარმაცევტული და ვეტერინარული პრეპარატები; სამედიცინო დანიშნულების ჰიგიენური პრეპარატები; სამედიცინო დანიშნულების დიეტური ნივთიერებები, ბავშვთა კვება; საღებუნები, სახვევი მასალა; კბილის დასაბუნნი და კბილის ტვიფრის დასამზადებელი მასალა; მადეზინფიცირებელი საშუალებები; მანეცხოველების გასანადგურებელი პრეპარატები; ფუნგიციდები, ჰერბიციდები.

44 – სამედიცინო მომსახურება; ვეტერინარული მომსახურება; მომსახურება ცხოველებისა და ადამიანების ჰიგიენისა და კოსმეტიკის სფეროში; მომსახურება სოფლის მეურნეობის, მებალჩეობისა და მეტყვეობის სფეროში.

(260) AM 2013 69732 A  
 (210) AM 069732  
 (220) 2012 11 19  
 (310) 011296399  
 (320) 2012 10 26  
 (330) EM  
 (731) ზე პროქტერ & გემბლ კომპანი  
 უან პროქტერ & გემბლ პლასა,  
 ცინცინატი, ოჰაიო 45202, აშშ  
 (740) შალვა გვარამაძე  
 (540)

**MOUNTAIN SPRING**

(591) შავ-თეთრი  
 (531) 27.05.05-  
 (511)  
 3 – მათეთრებელი პრეპარატები და სხვა რეცხვისას გამოყენებისთვის განკუთვნილი ნივთიერებები; საწმენდი, საპრიალებელი, გაუცხიმოვნების და აბრაზიული პრეპარატები; საპნები; საოჯახო დანიშნულების საპნები.

(260) AM 2013 69737 A  
 (210) AM 069737  
 (220) 2012 11 21  
 (731) თურალ ახუნდოვი  
 მირმუსტაფახანას ქ. 49, ლენკორანი,  
 აზერბაიჯანი  
 (740) დემურ კაპანაძე  
 (540)

**POWERFUL**

(591) შავ-თეთრი  
 (511)  
 1 – სამრეწველო და სამეცნიერო დანიშნულების, ფოტოგრაფიაში, მეტყვეობასა და მებაღეობაში გამოსაყენებელი ქიმიური ნაწარმი; დაუმუშავებელი სინთეზური ფისები, დაუმუშავებელი პლასტმასები; სასუქები; ცეცხლმქრობი შედგენილობები; ქიმიური ნივთიერებები წრთობისა და რჩილისათვის; საკვები პროდუქტების დასაკონსერვებელი ქიმიური ნივთიერებები; სამრეწველო დანიშნულების მწებავი ნივთიერებები.

2 – საღებავები, ოლიფა, ლაკები; ლითონის კოროზიისა და მერქნის დაშლისაგან დამცავი ნივთიერებები; საღებარი ნივთიერებები; ამომჭმელელები; დაუმუშავებელი ბუნებრივი ფისები; სამხატვრო-დეკორატიული დანიშნულებისა და მხატვრული ბეჭდვისათვის განკუთვნილი ფურცლოვანი და ფხვიერი ლითონები.

3 – მათეთრებელი პრეპარატები და სხვა სარეცხი ნივთიერებები; წმენდის, გაპრიალების, გაუცხიმოვნებისა და აბრაზიული დამუშავების პრეპარატები; საპნები; პარფიუმერია, ეთერზეთები, კოსმეტიკური საშუალებები,



თმის ღოსონები; კბილის ფხვნილები და პასტები.

4 – ტექნიკური ზეთები და საპოხები (კონსისტენტური); საზეთო მასალა; მტვრის შთამთქმელი, დამსველებელი და შემკვრელი შედგენილობები; საწვავი (მათ შორის, ძრავას ბენზინი) და გასანათებელი ნივთიერებები; გასანათებელი პატრუქები და სანთლები.

5 – ფარმაცევტული და ვეტერინარული პრეპარატები; სამედიცინო დანიშნულების ჰიგიენური პრეპარატები; სამედიცინო დანიშნულების დიეტური ნივთიერებები, ბავშვთა კვება; საღებუნები, სახვევი მასალა; კბილის დასაბუნები და კბილის ტვიფრის დასამზადებელი მასალა; მადეზინფიცირებელი საშუალებები; მაგნე ცხოველების გასანადგურებელი პრეპარატები; ფუნგიციდები, ჰერბიციდები.

6 – ჩვეულებრივი ლითონები და მათი შენადნობები; ლითონის სამშენებლო მასალა; ლითონის მოძრავი კონსტრუქციები და ნაგებობები; ლითონის მასალა ლიანდაგებისათვის; ჩვეულებრივი ლითონის გვარლები და მავთული (არა ელექტრული); რკინა-კავეული და საკეტი ნაწარმი; ლითონის მიღები და მიღსადენები; სეიფები; ჩვეულებრივი ლითონის ნაკეთობა, რომელიც არ მიეკუთვნება სხვა კლასებს; მადანი.

7 – მანქანები და ჩარხები; მოტორები და ძრავები (მიწისზედა სატრანსპორტო საშუალებებისათვის განკუთვნილის გარდა); შეერთებები და გადაცემის ელემენტები (მიწისზედა სატრანსპორტო საშუალებებისათვის განკუთვნილის გარდა); სასოფლო-სამეურნეო იარაღები, განსხვავებული ხელის იარაღებისაგან; ინკუბატორები.

8 – ხელის იარაღები და ინსტრუმენტები (ხელით სამართავი); მჭრელი ნაკეთობა; ცივი იარაღი; სამართებლები.

9 – სამეცნიერო, საზღვაო, გეოდეზიური, ფოტოგრაფიული, კინემატოგრაფიული, ოპტიკური, ამწონი, გამზომი, სასიგნალო, საკონტროლო (შემოწმების), სამაშველო და სასწავლო ხელსაწყოები და ინსტრუმენტები; ელექტრობის გადაცემის, განაწილების, გარდაქმნის, დაგროვების, რეგულირების ან მართვის ხელსაწყოები და ინსტრუმენტები; ხმის ან გამოსახულების ჩამწერი, გადამცემი და აღმწარმოებელი აპარატურა; ინფორმაციის მაგნიტური მატარებლები, ხმის ჩამწერი დისკები; სავაჭრო ავტომატები და მექანიზმები აპარატებისათვის წინასწარი გადახდით; საღაროს აპარატები, საანგარიშო მანქანები, ინფორმაციის დასამუშავებელი აღჭურვილობა და კომპიუტერები; ცეცხლმქრობები.

10 – ქირურგიული, სამედიცინო, სტომატოლოგიური და ვეტერინარული ხელსაწყოები და ინსტრუმენტები; კიდურების, თვალისა და კბილების პროთეზები; ორთოპედიული ნაწარმი; ნაკერების დასადები მასალა.

11 – განათების, გათბობის, ორთქლწარმოქმნის, საკვები პროდუქტის თბური დამუშავების, გასაცივებელი, საშრობი, ვენტილაციის, წყალგამანაწილებელი და სანიტარულ-ტექნიკური მოწყობილობები.

12 – სატრანსპორტო საშუალებები; ხმელეთზე, წყალსა და ჰაერში გადასადგილებელი აპარატები.

13 – ცეცხლსასროლი იარაღი; საბრძოლო მასალა და ჭურვები; ფეთქებადი ნივთიერებები; ფეიერვერკი.

14 – კეთილშობილი ლითონები და მათი შენადნობები, მათგან დამზადებული ან დაფარული ნაკეთობა, რომელიც არ მიეკუთვნება სხვა კლასებს; საიუველირო ნაწარმი, ძვირფასი ქვები; საათები და სხვა ქრონომეტრული ხელსაწყოები.

15 – მუსიკალური ინსტრუმენტები.

16 – ქაღალდი, მუყაო და მათი ნაწარმი, რომელიც არ მიეკუთვნება სხვა კლასებს; ნაბეჭდი პროდუქცია; მასალა საამკინძაო სამუშაოებისათვის; ფოტოსურათები; საწერ-ქაღალდის საქონელი; საკანცელარიო და საყოფაცხოვრებო დანიშნულების მწებავი ნივთიერებები; მხატვართა საკუთნო; ფუნჯები; საბეჭდი მანქანები და კანტორის საკუთნო (ავეჯის გარდა); სასწავლო მასალა და თვალსაჩინოება (აპარატურის გარდა); პლასტმასის შესაფუთი მასალა (რომელიც არ მიეკუთვნება სხვა კლასებს); შრიფტი; ტიპოგრაფიული კლიშე.

17 – კაუნუკი, რეზინი, გუტაპერჩი, აზბესტი, ქარსი და ამ მასალებისაგან დამზადებული ნაწარმი, რომელიც არ მიეკუთვნება სხვა კლასებს; ნაწილობრივ დამუშავებული პლასტმასის ნაწარმი; დასაგმანი, შესამჭიდროებელი და საიზოლაციო მასალა; არალითონური მოქნილი მიღები.

18 – ტყავი და ტყავის იმიტაცია, მათი ნაწარმი, რომელიც არ მიეკუთვნება სხვა კლასებს; ცხოველთა ტყავი, ბეწვეული; სამგზავრო სკივრები, ჩემოდნები; წვიმისა და მზის ქოლგები და ხელჯოხები; შოლტები, მათრახები, ცხენის აღკაზმულობა და სასარაჯე ნაკეთობა.

19 – არალითონური სამშენებლო მასალა; სამშენებლო დანიშნულების არალითონური ხისტი მიღები; ასფალტი, ფისები და ბიტუმი; არალითონური მოძრავი კონსტრუქციები და ნაგებობები; არალითონური ძეგლები.

20 – ავეჯი, სარკეები, სურათების ჩარჩოები და ა.შ.; ხის, კორპის, ლელქაშის, ლერწმის, ტირიფის, რქის, ძვლის, სვილოს ძვლის, ვეშაპის უღვაშის, კუს ბაკნის, ნიჟარის, ქარვის, სადაფის, ზღვის ხვირთქლისა და ამ მასალების შემცველებსაგან დამზადებული ნაკეთობა, რომელიც არ მიეკუთვნება სხვა კლასებს.

21 – საოჯახო და სამხარეულო ჭურჭელი და ჭურჭლეული; საგარცხლები და ღრუბლები; ჯაგრისები (ფუნჯების გარდა); მასალები ჯაგრისის ნაკეთობისათვის; სამარჯვები წმენდისა და დაუფთავებისათვის; ლითონის ნეჭა; დაუმუშავებელი ან ნახევრადდამუშავებული მინა (სამშენებლო მინის გარდა); მინის, ფაიფურისა და ქაშანურის ნაკეთობა, რომელიც არ მიეკუთვნება სხვა კლასებს.

22 – ბაგირები, ბაწრები, თოკები, ბადეები, კარვები, ჩარდახები, ბრეხენტი, იალქნები და ტომრები, რომლებიც არ მიეკუთვნება სხვა კლასებს; დასატენი მასალა (რეზინისა და პლასტმასის მასალის გარდა); საფეიქრო ბოჭკოვანი ნედლეული.

23 – საფეიქრო ძაფები და ნართი.

24 – ქსოვილები და საფეიქრო ნაწარმი, რომელიც არ მიეკუთვნება სხვა კლასებს; საწოლისა და მაგიდის გადასაფარებლები.

25 – ტანსაცმელი, ფეხსაცმელი, თავსაბურავი.

26 – მაქმანი და ნაქარგები, თასმა და ლენტები; ღილები, კნოპები, დუგმები და საცეცებიანი ღილ-კილო, ქინძისთავები და ნემსები; ხელოვნური ყვავილები.

27 – ნოხები, ჭილოფები, საგებები, ლინოლეუმი და იატაკის სხვა საფარი; კედლის შპალერი და გადასაკრავი მასალა (არასაფეიქრო).

28 – თამაშობები, სათამაშოები; ტანვარჯიშისა და სპორტისათვის განკუთვნილი საქონელი, რომელიც არ მიეკუთვნება სხვა კლასებს; ნაძვისხის მორთულობა.

29 – ხორცი, თევზი, ფრინველი და ნანადირევი; ხორცის ექსტრაქტები; დაკონსერვებული, გამხმარი და თბურად დამუშავებული ბოსტნეული და ხილი; ქვლე, მურაბა, კომპოტი; კვერცხი, რძე და რძის პროდუქტები; ზეთები და საკვები ცხიმები.

30 – ყავა, ჩაი, კაკაო, შაქარი, ბრინჯი, ტაპიოკა (მანიოკა), საგო, ყავის შემცველები; ფქვილი და მარცვლოვანი პროდუქტი, პურ-ფუნთუშეული, საკონდიტრო ნაწარმი, ნაყინი; თაფლი, ბადავის ვაჟინი; საფუარი, საცხობი ფხვნილები; მარილი, მღოვავი; ძმარი, საკაზმები; სანელებლები; საკვები ყინული.

31 – სოფლის მეურნეობის, ბაღჩა-ბაღისა და ტყის პროდუქტები და მარცვლეული, რომელიც არ მიეკუთვნება სხვა კლასებს; ცოცხალი ცხოველები; ახალი ხილი და ბოსტნეული; თესლეული, ცოცხალი მცენარეები და ყვავილები; ცხოველთა საკვები; ალაო.

32 – ლუდი; მინერალური და გაზიანი წყალი და სხვა უალკოჰოლო სასმელები; ხილის სასმელები და ხილის წვენი; ვაჟინები და სასმელების დასამზადებელი სხვა შედგენილობები.

33 – ალკოჰოლიანი სასმელი (ლუდის გარდა).

34 – თამბაქო; მწველთა საკუთონი; ასანთი.

35 – რეკლამა; მართვა საქმიან სფეროში; ადმინისტრირება საქმიან სფეროში; საოფისე სა-მსახური.

36 – დაზღვევა; ფინანსებთან დაკავშირებული საქმიანობა; ფულად-საკრედიტო ოპერაციები; უძრავ ქონებასთან დაკავშირებული ოპერაციები.

37 – მშენებლობა; რემონტი; დანადგარების დაყენება.

38 – კავშირგაბმულობა.

39 – ტრანსპორტირება; საქონლის შეფუთვა და შენახვა; მოგზაურობის ორგანიზება.

40 – მასალების დამუშავება.

41 – აღზრდა; სასწავლო პროცესის უზრუნველყოფა; გართობა; სპორტული და კულტურულ-საგანმანათლებლო ღონისძიებების ორგანიზება.

42 – სამეცნიერო და ტექნოლოგიური მომსახურება და მასთან დაკავშირებული სამეცნიერო კვლევა და დამუშავება; სამრეწველო ანალიზისა და სამეცნიერო კვლევასთან დაკავშირებული მომსახურება; კომპიუტერების ტექნიკური და პროგრამული უზრუნველყოფის დამუშავება და სრულყოფა.

43 – საკვები პროდუქტებითა და სასმელებით უზრუნველყოფა; დროებითი საცხოვრებელი უზრუნველყოფა.

44 – სამედიცინო მომსახურება; ვეტერინარული მომსახურება; მომსახურება ცხოველებისა და ადამიანების ჰიგიენისა და კოსმეტიკის სფეროში; მომსახურება სოფლის მეურნეობის, მეზღვრობისა და მეტყვეობის სფეროში.

45 – იურიდიული მომსახურება; საკუთრების ან ინდივიდუალურ პირთა დაცვის სამსახური; ინდივიდუალურ პირთა მოთხოვნილებების დასაკმაყოფილებლად სხვა პირთა მიერ გაწეული პერსონალური და სოციალური მომსახურება.

(260) AM 2013 69738 A  
 (210) AM 069738  
 (220) 2012 11 21  
 (731) ბერგლანდ ინვესტ ს.ა.  
 IBS № 1053585, ბოქს 3321, დრეიქ  
 ჩამბერს, როად-ტოუნ, ტორტოლა,  
 ვირჯინის კუნძულები (დიდი  
 ბრიტანეთი)  
 (740) დავით ზურაბი შვილი  
 (540)



(591) თეთრი, მწვანე, ყვითელი  
 (531) 25.03.07-26.04.06-26.04.24-27.05.03-  
 27.05.24-29.01.13-  
 (511)  
 29 – მხესუმზირის ზეთი, საკვები ზეთები და  
 ცხიმები.

(260) AM 2013 69803 A  
 (210) AM 069803  
 (220) 2012 11 26  
 (731) სს „ლიბერთი ბანკი“  
 ილია ჭავჭავაძის გამზ.74, 0162,  
 თბილისი, საქართველო  
 (540)



(591) წითელი, მწვანე, სტაფილოსფერი,  
 ცისფერი, ყავისფერი, იისფერი, რუხი,  
 შინდისფერი, ღურჯი  
 (531) 26.11.09-27.05.17-29.01.15-  
 (511)  
 36 – საბანკო საქმიანობა.

(260) AM 2013 69826 A  
 (210) AM 069826  
 (220) 2012 11 29  
 (731) მიცუბიში ჯიდოშა კოგოი კაბუშიკი  
 კაიშა  
 33-8, შიბა 5-ჩომე, მინატო-კუ, ტოკიო,  
 იაპონია  
 (740) თამარ კოჭლამაზაშვილი  
 (540)

**MiEV**

(591) შავ-თეთრი  
 (511)  
 12 – ავტომობილები, ავტომობილების ნაწი-  
 ლები და დეტალები.

(260) AM 2013 69827 A  
 (210) AM 069827  
 (220) 2012 11 29  
 (731) მიცუბიში ჯიდოშა კოგოი კაბუშიკი  
 კაიშა  
 33-8, შიბა 5-ჩომე, მინატო-კუ, ტოკიო,  
 იაპონია  
 (740) თამარ კოჭლამაზაშვილი  
 (540)

**L300**

(591) შავ-თეთრი  
 (511)  
 12 – ავტომობილები, ავტომობილების ნაწი-  
 ლები და დეტალები.

(260) AM 2013 69828 A  
 (210) AM 069828  
 (220) 2012 11 29  
 (731) მიცუბიში ჯიდოშა კოგოი კაბუშიკი  
 კაიშა  
 33-8, შიბა 5-ჩომე, მინატო-კუ, ტოკიო,  
 იაპონია  
 (740) თამარ კოჭლამაზაშვილი  
 (540)

**L200**

(591) შავ-თეთრი  
 (511)  
 12 – ავტომობილები, ავტომობილების ნაწი-  
 ლები და დეტალები.

(260) AM 2013 69838 A  
 (210) AM 069838  
 (220) 2012 11 29  
 (731) ქენონ კაბუშიკი კაიშა  
 30-2, 3-ჩომე, შიმომარუკო, ოჰტა-კუ,  
 ტოკიო, იაპონია  
 (740) შალვა გვარამაძე  
 (540)

**Canon**

(591) შავ-თეთრი  
 (531) 27.05.04-  
 (511)  
 35 – რეკლამა; მართვა საქმიან სფეროში; ად-  
 მინისტრირება საქმიან სფეროში; საოფისე სა-  
 მსახური; დოკუმენტებისა ან მაგნიტური ლენ-  
 ტების დაფაილება; დოკუმენტების რეპროდუ-  
 ცირება; ფოტოასლების გადაღება; საბეჭდი  
 მანქანებისა და ფოტოასლების გადამღები  
 მოწყობილობებისა და ტექსტის დასამუშავე-  
 ბელი მოწყობილობების გაქირავება; ტექსტის  
 დამუშავება; ბიზნეს კონსულტაციებით მომ-  
 სახურებები ბიზნეს საქმიანობისთვის, რომე-  
 ლიც დაკავშირებულია პრინტერების, ასლის

გადამღები მანქანების, სკანერების, ფაქსის მანქანების, ზემოთ ჩამოთვლილი საქონლის დანიშნულების შესაბამისი მრავალფუნქციური აპარატურის, ქსელის სერვერებისა და სხვა მსგავსი საოფისე მანქანებისა და მოწყობილობების, ტელესაკომუნიკაციო აპარატურისა და ინსტრუმენტების, ელექტრონული აპარატურისა და ინსტრუმენტების მუშა მდგომარეობასა და ბეჭდვით მაჩვენებლებთან, და საქმისწარმოების მართვა; ბიზნეს კონსულტაციებით მომსახურებები ბეჭდვით საქმიანობასთან დაკავშირებული კომპიუტერული სისტემების, რომლებიც შედგება პრინტერების, ასლის გადამღები მანქანების, სკანერების, ფაქსის მანქანების, ზემოთ ჩამოთვლილი საქონლის დანიშნულების შესაბამისი მრავალფუნქციური აპარატურის, ქსელის სერვერებისა და სხვა მსგავსი საოფისე მანქანებისა და მოწყობილობების, ტელესაკომუნიკაციო აპარატურისა და ინსტრუმენტების, ელექტრონული აპარატურისა და ინსტრუმენტების ოპერატიულ მართვაში, და საქმისწარმოების მართვა; პრინტერების, ასლის გადამღები მანქანების, სკანერების, ფაქსის მანქანების, ზემოთ ჩამოთვლილი საქონლის დანიშნულების შესაბამისი მრავალფუნქციური აპარატურის, ქსელის სერვერებისა და სხვა მსგავსი საოფისე მანქანებისა და ინსტრუმენტების, ტელესაკომუნიკაციო აპარატურისა და ინსტრუმენტების და ელექტრონული აპარატურისა და ინსტრუმენტების მუშა მდგომარეობასა და ბეჭდვით მაჩვენებლებთან დაკავშირებული ბიზნესინფორმაციის ანალიზი და მენეჯმენტი, ბიზნესისა და კომერციული ინფორმაციის ერთობლიობაში უზრუნველყოფა; საკანცელარიო საქონლის (მელანი, ტონერები, საკანცელარიო ქაღალდი და ასლის გადასადები ქაღალდი) შეკვეთა და მათი მარაგის მართვა; კონსულტაციები ელექტრონული კომპიუტერული სისტემითა და კომპიუტერული პროგრამებით ბეჭდვითი მომსახურების ბიზნესის მართვაში; პრინტერების, ასლის გადამღები მანქანების, სკანერების, ფაქსის მანქანების, ზემოთ ჩამოთვლილი საქონლის დანიშნულების შესაბამისი მრავალფუნქციური აპარატურის, ქსელის სერვერებისა და სხვა მსგავსი საოფისე მანქანებისა და მოწყობილობების და კომპიუტერული სისტემების შრომის ნაყოფიერების კონტროლთან დაკავშირებული ბიზნეს კონსულტაციებით მომსახურებები (მათ შორის დროებითი კადრებით); ბიზნეს კონსულტაციებით მომსახურებები საქმისწარმოების ოპერატიული მართვისათვის დოკუმენტების ინდექსირების მიზნით; მომსახურებები ონ-ლაინ რეჟიმში ფოტოგრაფიული წიგნების, ალბომებისა და კალენდრების სისტემატიზაციისათვის; იმპორტ-ექსპორტის სა-

აგენტოები; ბიზნესის საშუალებების გადაადგილება; სავაჭრო აგენტობების გაქირავება; ფინანსური დახმარების მოძიება; საცალო ვაჭრობის მომსახურებები; მონაცემთა დამუშავების მომსახურებები და მასთან დაკავშირებული საკონსულტაციო მომსახურებები; ფოტოასლების გადაღება; დოკუმენტების რეპროდუცირება და ბეჭდვითი მომსახურებები; საოფისე მანქანების გაქირავება; ყველა ზემოსხენებულ მომსახურებასთან დაკავშირებული გამოფენების ორგანიზება და მოწყობა;

36 – დაზღვევა; ფინანსებთან დაკავშირებული საქმიანობა; ფულად-საკრედიტო ოპერაციები; უძრავ ქონებასთან დაკავშირებული ოპერაციები.

37 – მშენებლობა; რემონტი; დანადგარების დაყენება; მშენებლობასთან დაკავშირებული ინფორმაციით უზრუნველყოფა; მომსახურებები ელექტრული საშუალებების რემონტისა და დაყენებისათვის; საოფისე მანქანებისა და აპარატურის რემონტი და ტექნიკური მომსახურებები; მომსახურებები ელექტრონული აპარატურის (პრინტერები, ასლის გადამღები მანქანები, ფაქსის მანქანები, სკანერები, ზემოთ ჩამოთვლილი საქონლის მრავალფუნქციური მანქანები, ფოტოაპარატები, ნახევარგამტარული მოწყობილობები, სამედიცინო მოწყობილობები და სამაუწყებლო აღჭურვილობა) რემონტისა და დაყენებისათვის; მომსახურებები ჰაერის კონდიციონერების მოწყობილობების რემონტისა და დაყენებისათვის; კომპიუტერული აპარატურის რემონტის, ტექნიკური უზრუნველყოფისა და დაყენების მომსახურებები; დაბრკოლებების ჩახშობა ელექტრულ აპარატურაში; მომსახურებები სანიტარული დანადგარების რემონტისა და დაყენებისათვის; მომსახურებები გასანათებელი საშუალებების რემონტისა და დაყენებისათვის; გემთმშენებლობა; კოდირებული საკეტების რემონტი; ანტიკოროზიული დამუშავება; დამცავი სასიგნალო სისტემების დაყენება და რემონტი; ტელეფონების დაყენება და რემონტი; დანების გაღესვა; საჭირხნებისა ან ტუმბოების სარემონტო მომსახურებები; მომსახურებები ხელოვნური თოვლის საფარის შექმნისათვის; ხელოვნების ნიმუშების რესტავრაცია; მუსიკალური ინსტრუმენტების რესტავრაცია; საცურაო აუზების ტექნიკური მომსახურება; სარემონტო მომსახურებები ხელის ინსტრუმენტებისათვის; სარემონტო მომსახურებები ძვირფასი ნივთებისა და აქსესუარებისათვის; მომსახურებები სასპორტო საშუალებების რემონტისა და დაყენებისათვის.

38 – კავშირგაბმულობა.

39 – ტრანსპორტირება; საქონლის შეფუთვა და შენახვა; მოგზაურობის ორგანიზება; უტილიზაცია; ავტომობილებით გადაზიდვა; საპაერო გადაზიდვები; საზღვაო ტრანსპორტით გადაზიდვა; საჭაპანო ტრანსპორტით გადაზიდვა; წყლის ტრანსპორტის გაქირავება; ავტომობილების გაქირავება; ავტოტრანსპორტის სადგომების გაქირავება; ცხენების გაქირავება; მევინთავის კონსტრუქციების გაქირავება; ენერჯის განაწილება; რაბის ჭიშკრების მოქმედებაში მოყვანა; კურიერის მომსახურება (კორესპონდენციისა და საქონლის ადგილზე მიტანა); მოგზაურობების ორგანიზება; მილსადენით გადაზიდვა; ინვალიდის სავარძლების გაქირავება; თანამგზავრების გაშვება მესამე პირთათვის.

40 – მასალების დამუშავება; ციფრული ფოტოგრაფიების ბეჭდვის მომსახურებები; ინფორმაციით უზრუნველყოფა ბეჭდვის სფეროში.

41 – აღზრდა; სასწავლო პროცესის უზრუნველყოფა; გართობა; სპორტული და კულტურულ-საგანმანათლებლო ღონისძიებების ორგანიზება; ფოტო და ვიდეოალბომების გამოცემის მომსახურებები; არაჩატვირთვადი ელექტრონული გამოცემებით, როგორცაა წიგნები, ალბომები და ჟურნალები, უზრუნველყოფა ციფრული გამოსახულებების, ფოტოწიგნებისა და ფოტოალბომების შექმნის, დიზაინის, ორგანიზების, მიმოხილვისა და განაწილების სფეროში; ფოტოგრაფიული მომსახურებები ონ-ლაინ რეჟიმში; საგამომცემლო მომსახურებები ონ-ლაინ რეჟიმში, სახელდობრ, ციფრული გამოსახულებების, ფოტოწიგნებისა და ფოტოალბომების შექმნის, დიზაინის, ორგანიზების, მიმოხილვისა და განაწილების სფეროსთან დაკავშირებული, ელექტრონული წიგნების, ალბომებისა და ჟურნალების გამოცემა; ფოტოგრაფიული გამოსახულებების კომპაქტურ დისკებზე (CD), კომპაქტურ ოპტიკურ დისკებზე (CD-ROM), დისკებზე, პლატებსა და ელექტრონულ დამატარებელ მატარებლებზე დუბლირება; ციფრული ფოტოგრაფიისა და ანიმაციის წარმოების სფეროსთან დაკავშირებული ინფორმაციით უზრუნველყოფა.

42 – სამეცნიერო და ტექნოლოგიური მომსახურებები და მათთან დაკავშირებული კვლევა და დამუშავება; სამრეწველო ანალიზები და სამეცნიერო-კვლევითი მომსახურებები; კომპიუტერის ტექნიკური და პროგრამული უზრუნველყოფის დამუშავება და სრულყოფა; მანქანების, აპარატურის, ინსტრუმენტების (მათი ნაწილების ჩათვლით) ან ამ მანქანების, აპარატურისა და ინსტრუმენტებისაგან შედგენილი სისტემების დიზაინი; დაპროექტება;

კომპიუტერული პროგრამირება ან კომპიუტერული პროგრამული უზრუნველყოფის ტექნიკური მომსახურება; კომპიუტერების, ავტომობილების და სხვა მანქანების ტექნიკურ მახასიათებლებთან, ექსპლუატაციასთან და ა.შ. დაკავშირებული ტექნიკური კონსულტაციები, რომლებიც მოითხოვენ პროფესიული ცოდნის, ოპერატორების ოსტატობის ან გამოცდილების მაღალ დონეს, რათა მიღწეულ იქნას მოთხოვნილი სიზუსტე მათი მუშაობისას; მანქანების, აპარატურისა და ინსტრუმენტების ტესტირება ან გამოკვლევა; გამზომი აპარატურის გაქირავება; კომპიუტერების გაქირავება; ლაბორატორიული აპარატურისა და ინსტრუმენტების გაქირავება; კომპიუტერული პროგრამული უზრუნველყოფით უზრუნველყოფა; კომპიუტერული პროგრამული უზრუნველყოფის სფეროში ინფორმაციის მიწოდება; კომპიუტერული პროგრამებით უზრუნველყოფის სფეროში ინფორმაციის მიწოდება; ინტეგრირებული პროგრამული კომპლექსით უზრუნველყოფა ციფრული კამერიდან და სკანერიდან გამოსახულების შესაყვანად, გამოსახულების რედაქტირებისათვის, გამოსახულების დასამუშავებლად, გამოსახულების დასაბეჭდად, ციფრულ ჩამწერ საშუალებებზე, კომპაქტური დისკების (CD-ROM) ჩათვლით, გამოსახულების ჩასაწერად; ციფრული კამერიდან და სკანერიდან გამოსახულების შესაყვანად, გამოსახულების რედაქტირებისათვის, გამოსახულების დასამუშავებლად, გამოსახულების დასაბეჭდად, ციფრულ ჩამწერ საშუალებებზე, კომპაქტური დისკების (CD-ROM) ჩათვლით, გამოსახულების ჩასაწერად ინტეგრირებული პროგრამული კომპლექსით უზრუნველყოფის შესახებ ინფორმაციით უზრუნველყოფა; ციფრული კამერიდან და სკანერიდან გამოსახულების შესაყვანად, გამოსახულების რედაქტირებისათვის, გამოსახულების დასამუშავებლად, გამოსახულების დასაბეჭდად, ციფრულ ჩამწერ საშუალებებზე, მაგალითად, კომპაქტურ დისკებზე (CD-ROM), გამოსახულების ჩასაწერად არა ჩატვირთვადი ინტეგრირებული პროგრამული კომპლექსის ონ-ლაინ რეჟიმში დროებითი სარგებლობით უზრუნველყოფა კომპიუტერული ქსელის საშუალებით; ციფრული კამერიდან და სკანერიდან გამოსახულების შესაყვანად, გამოსახულების რედაქტირებისათვის, გამოსახულების დასამუშავებლად, გამოსახულების დასაბეჭდად, ციფრულ ჩამწერ საშუალებებზე, მაგალითად, კომპაქტურ დისკებზე (CD-ROM), გამოსახულების ჩასაწერად არა ჩატვირთვადი ინტეგრირებული პროგრამული კომპლექსის ონ-ლაინ რეჟიმში დროებითი სარგებლობით

უზრუნველყოფა გლობალური საკომუნიკაციო ქსელების საშუალებით; ციფრული კამერიდან და სკანერიდან გამოსახულების შესაყვანი, გამოსახულების რედაქტირების, გამოსახულების დასამუშავებელი, გამოსახულების დასაბეჭდი, ციფრულ ჩამწერ საშუალებებზე, მაგალითად, კომპაქტურ დისკებზე (CD-ROM), გამოსახულების ჩასაწერი ჩატვირთვად და არაჩატვირთვად ინტეგრირებულ პროგრამულ კომპლექსთან დაკავშირებული ინფორმაციით უზრუნველყოფა კომპიუტერული ქსელის საშუალებით; ციფრული კამერიდან და სკანერიდან გამოსახულების შესაყვანი, გამოსახულების რედაქტირების, გამოსახულების დასამუშავებელი, გამოსახულების დასაბეჭდი, ციფრულ ჩამწერ საშუალებებზე, მაგალითად, კომპაქტურ დისკებზე (CD-ROM), გამოსახულების ჩასაწერი ჩატვირთვად და არაჩატვირთვად ინტეგრირებულ პროგრამულ კომპლექსთან დაკავშირებული ინფორმაციით უზრუნველყოფა გლობალური საკომუნიკაციო ქსელების საშუალებით; არაჩატვირთვადი კომპიუტერული პროგრამული უზრუნველყოფის ონ-ლაინ რეჟიმში დროებითი სარგებლობით უზრუნველყოფა კომპიუტერული ქსელის საშუალებით; არაჩატვირთვადი კომპიუტერული პროგრამული უზრუნველყოფის ონ-ლაინ რეჟიმში დროებითი სარგებლობით უზრუნველყოფა გლობალური საკომუნიკაციო ქსელების საშუალებით; ჩატვირთვადი და არაჩატვირთვადი ონ-ლაინ კომპიუტერული პროგრამული უზრუნველყოფის შესახებ ინფორმაციით უზრუნველყოფა კომპიუტერული ქსელის მეშვეობით; ჩატვირთვადი და არაჩატვირთვადი ონ-ლაინ კომპიუტერული პროგრამული უზრუნველყოფის შესახებ ინფორმაციით უზრუნველყოფა გლობალური საკომუნიკაციო ქსელების მეშვეობით; არაჩატვირთვადი კომპიუტერული პროგრამების ონ-ლაინ რეჟიმში დროებითი გამოყენების უზრუნველყოფა კომპიუტერული ქსელის საშუალებით; არაჩატვირთვადი კომპიუტერული პროგრამების ონ-ლაინ რეჟიმში დროებითი გამოყენების უზრუნველყოფა გლობალური საკომუნიკაციო ქსელების საშუალებით; ონ-ლაინ რეჟიმში ჩატვირთვადი და არაჩატვირთვადი კომპიუტერული პროგრამების შესახებ ინფორმაციით უზრუნველყოფა კომპიუტერული ქსელებით; ონ-ლაინ რეჟიმში ჩატვირთვადი და არაჩატვირთვადი კომპიუტერული პროგრამების შესახებ ინფორმაციით უზრუნველყოფა გლობალური საკომუნიკაციო ქსელებით; სხვათათვის ვებგვერდების შექმნა და ტექნიკური მომსახურება; ვებსერვერების გაჭირვა; არაჩატვირთვადი კომპიუტერული პროგრამული უზრუნველყოფის ონ-ლაინ რეჟიმში დროებითი სარგებლობით უზრუნველყოფა ციფ-

რული გამოსახულებების, ფოტოგრაფიების წიგნებისა და მისალოცი ბარათების შექმნის, დიზაინის, ორგანიზების, ვიზუალიზაციისა და განაწილებისათვის; ვებგვერდების პოსტინგი სხვებისათვის; არაჩატვირთვადი კომპიუტერული პროგრამული უზრუნველყოფით ონ-ლაინ უზრუნველყოფა ფოტო და ვიდეო-ალბომებთან გამოყენებისათვის, კერძოდ, ფოტოგრაფიებისა და ვიდეოს დაგროვების, რედაქტირების, განაწილების, ჩატვირთვის, გადმოტვირთვის და ბეჭდვისათვის; ფოტო და ვიდეოალბომების შექმნასთან, განაწილებასა და წაკითხვასთან დაკავშირებული ონ-ლაინ მომსახურებები; არაჩატვირთვადი კომპიუტერული პროგრამული უზრუნველყოფის შეთავაზება ფოტო და ვიდეოალბომებისათვის, სახელდობრ, ფოტოგრაფიებისა და ფილმების დაგროვების, რედაქტირების, განაწილების, ჩატვირთვის, გადმოტვირთვის და ბეჭდვისათვის.

43 – საკვები პროდუქტებითა და სასმელებით უზრუნველყოფის მომსახურებები; დროებითი საცხოვრებელი უზრუნველყოფის მომსახურებები;

44 – სამედიცინო მომსახურებები; ვეტერინარული მომსახურებები; მომსახურება ადამიანებისა და ცხოველების პიგიენისა და გარეგნობის მოვლის სფეროში; მომსახურებები სოფლის მეურნეობის, მებაღეობისა და მეტყვეობის სფეროში.

45 – იურიდიული მომსახურებები; საკუთრების ან ინდივიდუალურ პირთა დაცვის სამსახური; ინდივიდუალურ პირთა მოთხოვნილებების დასაკმაყოფილებლად სხვა პირთა მიერ გაწეული პერსონალური და სოციალური მომსახურებები.

- (260) AM 2013 69846 A
- (210) AM 069846
- (220) 2012 11 30
- (731) სიპლა ლიმიტიდ  
მუშბაი ცენტრალი, მუშბაი 400 008,  
ინდოეთი
- (740) პავლე მეიფარიანი
- (540)

## CIPLA

- (591) შავ-თეთრი
- (511)
- 3 – მათეთრებელი პრეპარატები და სხვა სარეცხი ნივთიერებები; წმენდის, გაპრიალების, გაუცხიმოვნებისა და აბრაზიული დამუშავების პრეპარატები; საპნები; პარფიუმერია, ეთერზეთები, კოსმეტიკური საშუალებები,

თმის ლოსიონები; კბილის ფხვნილები და პასტები.

5 – ფარმაცევტული და ვეტერინარული პრეპარატები; სამედიცინო დანიშნულების ჰიგიენური პრეპარატები; სამედიცინო ან ვეტერინარული დანიშნულების დიეტური კვება და ნივთიერებები, ბავშვთა კვება; ადამიანებისა და ცხოველებისათვის განკუთვნილი საკვები დანამატები; საღებუნები, სახვევი მასალა; კბილის დასაბეჭენი და კბილის ტვიფრის დასამზადებელი მასალა; მადეზინფიცირებელი საშუალებები; მანე ცხოველების გასანადგურებელი პრეპარატები; ფუნგიციდები, ჰერბიციდები.

9 – სამეცნიერო, საზღვაო, გეოდეზიური, ფოტოგრაფიული, კინემატოგრაფიული, ოპტიკური, ამწონი, გამზომი, სასიგნალო, საკონტროლო (შემოწმების), სამაშველო და სასწავლო ხელსაწყოები და ინსტრუმენტები; ელექტრობის გადაცემის, განაწილების, გარდაქმნის, დაგროვების, რეგულირების ან მართვის ხელსაწყოები და ინსტრუმენტები; ხმის ან გამოსახულების ჩამწერი, გადამცემი და აღმწარმოებელი აპარატურა; ინფორმაციის მაგნიტური მატარებლები, ხმის ჩამწერი დისკები; კომპაქტ-დისკები, DVD და ინფორმაციის სხვა ციფრული მატარებლები; მექანიზმები აპარატებისათვის წინასწარი გადახდით; საღაროს აპარატები, საანგარიშო მანქანები, ინფორმაციის დასამუშავებელი აღჭურვილობა და კომპიუტერები; კომპიუტერული პროგრამული უზრუნველყოფა; ცეცხლმქრობები.

10 – ქირურგიული, სამედიცინო, სტომატოლოგიური და ვეტერინარული ხელსაწყოები და ინსტრუმენტები; კიდურების, თვალისა და კბილების პროთეზები; ორთოპედიული ნაწარმი; ნაკერების დასადები მასალა.

35 – რეკლამა; მართვა საქმიან სფეროში; ადმინისტრირება საქმიან სფეროში; საოფისე საშუალებები.

44 – სამედიცინო მომსახურება; ვეტერინარული მომსახურება; მომსახურება ცხოველებისა და ადამიანების ჰიგიენისა და კოსმეტიკის სფეროში; მომსახურება სოფლის მეურნეობის, მებაღეობისა და მეტყვეობის სფეროში.

- (260) AM 2013 69866 A
- (210) AM 069866
- (220) 2012 12 03
- (731) ვმ. ვრიგლი ჯრ. კომპანი  
1132 ვესტ ბლექჰოუკ სტრიტი, ჩიკაგო,  
ილინოისი 60642, აშშ
- (740) თამაზ შილაკაძე

(540)

**WHITE CRYSTAL**

(591) შავ-თეთრი  
(511)

30 – საკონდიტრო ნაწარმი, კანფეტები, პიტნის საკონდიტრო ნაწარმი, დრაჟეები, მონპანსი და პასტილები.

- (260) AM 2013 70855 A
- (210) AM 070855
- (220) 2013 02 12
- (731) შალტონ, ინკ.

უან პროქტერ & გემბლ პლასა,  
ცინცინატი ოჰაიო 45202, აშშ

(740) შალვა გვარამაძე  
(540)

**NO FADE NO FAIL**

(591) შავ-თეთრი  
(511)

3 – ანტიპერსპირანტები და დეოდორანტები; საპარსი პრეპარატები საპარსი კრემების, საპარსი ლოსიონების და საპარსი გელების ჩათვლით; გაპარსვის შემდეგ გამოსაყენებელი პრეპარატები; პარფიუმერია; არომატული ნივთიერებები; სხეულისათვის სპრეი; საპნები; ხელის, სახის და სხეულის დასაბანი საშუალებები და პირადი გამოყენებისათვის განკუთვნილი სხვა გამწმენდი პროდუქტები; კანის, თავის კანის და თმის გაწმენდის, მოვლის, დამუშავებისა და გალამაზებისათვის განკუთვნილი პრეპარატები.

- (260) AM 2013 70866 A
- (210) AM 070866
- (220) 2013 02 13
- (731) ბიოგენ აიდეკ მა ინკ.

მასაჩუსეტსის კორპორაცია  
14 კემბრიჯ სენტერი, კემბრიჯი,  
მასაჩუსეტსი 02142, აშშ

(740) თამაზ შილაკაძე  
(540)

**TECFIDERA**

(591) შავ-თეთრი  
(511)

5 – ნევროლოგიური დარღვევის სამკურნალო ფარმაცევტული პრეპარატები.

- (260) AM 2013 70907 A
- (210) AM 070907
- (220) 2013 02 14
- (731) ჰარინგტონ დეველოპმენტ ინკ.

ელვირა მენდესის სტრიტი, ვალარინო  
ბლდგ, მე-3 სართული, პანამა, პანამა

(740) გივი აკოფაშვილი  
(540)



(591) შავი, ყავისფერი, ოქროსფერი, თეთრი  
(531) 25.01.01-26.04.18-26.04.16-29.01.13-  
(526) **დისკლამაცია** – ნიშანი დაცულია მთლიანობაში. ყველა სიტყვიერი აღნიშვნა, გარდა "EBONY"-ის დამოუკიდებელ სამართლებრივ დაცვას არ ექვემდებარება.  
(511)  
34 – სიგარეტი, თამბაქო, თამბაქოს ნაწარმი, მწვეველთა საკუთონო, სანთებელა, ასანთი.

(260) AM 2013 70919 A  
(210) AM 070919  
(220) 2013 02 18

(731) რენბექსი ლაბორატორიზ ლიმიტედ  
პლოტ N 90, სექტორი-32, გურგაონ-122001, ჰარიანა, ინდოეთი  
(740) თამარ კოჭლამაზაშვილი  
(540)

## **FARINGOGRIP ФАРИНГОГРИП**

(591) შავ-თეთრი  
(511)  
5 – ადამიანებისათვის და ვეტერინარიაში გამოსაყენებელი ფარმაცევტული და სამედიცინო პრეპარატები.

(260) AM 2013 70920 A  
(210) AM 070920  
(220) 2013 02 18

(731) რენბექსი ლაბორატორიზ ლიმიტედ  
პლოტ N90, სექტორი-32, გურგაონ-122001, ჰარიანა, ინდოეთი  
(740) თამარ კოჭლამაზაშვილი  
(540)

## **KETANOV**

(591) შავ-თეთრი  
(511)  
5 – ადამიანებისათვის და ვეტერინარიაში გამოსაყენებელი ფარმაცევტული და სამედიცინო პრეპარატები.

(260) AM 2013 70921 A  
(210) AM 070921  
(220) 2013 02 18  
(731) რენბექსი ლაბორატორიზ ლიმიტედ  
პლოტ N90, სექტორი-32, გურგაონ-122001, ჰარიანა, ინდოეთი  
(740) თამარ კოჭლამაზაშვილი  
(540)

## **КЕТАНОВ**

(591) შავ-თეთრი  
(511)  
5 – ადამიანებისათვის და ვეტერინარიაში გამოსაყენებელი ფარმაცევტული და სამედიცინო პრეპარატები.

(260) AM 62824 A \*  
(210) AM 062824  
(220) 2011 06 13  
(731) ბერლინ-ხემი აგ  
გლინიკერ ვეგ 125, 12489 ბერლინი, გერმანია  
(740) გიორგი ღვინჯილია  
(540)

## **КАЛМИТЕС**

(591) შავ-თეთრი  
(511)  
5 – ფარმაცევტული პრეპარატები; მედიკამენტები; სამედიცინო დანიშნულების დიეტური ნივთიერებები.



## რეგისტრირებული სასაქონლო ნიშნები

(111) M 2013 024131 R (151) 2013 10 17 (181) 2023 10 17 (260) AM 2013 63245 A (220) 2011 07 18 (732) ბერლინ-ხემი აგ გლინიკერ ვეგ 125, 12489 ბერლინი, გერმანია	(111) M 2013 024136 R (151) 2013 10 17 (181) 2023 10 17 (260) AM 2013 67198 A (220) 2012 05 01 (732) შპს „თოლია“ გამსახურდიას გამზ. 25, 0194, თბილისი, საქართველო
(111) M 2013 024132 R (151) 2013 10 17 (181) 2023 10 17 (260) AM 2013 63246 A (220) 2011 07 18 (732) ბერლინ-ხემი აგ გლინიკერ ვეგ 125, 12489 ბერლინი, გერმანია	(111) M 2013 024137 R (151) 2013 10 17 (181) 2023 10 17 (260) AM 2013 67239 A (220) 2012 05 03 (732) შპს „ივერთა“ სანაპიროს 10, 0108, თბილისი, საქართველო
(111) M 2013 024133 R (151) 2013 10 17 (181) 2023 10 17 (260) AM 2013 65231 A (220) 2011 12 07 (732) სინჯენტა ლიმიტიდ სინჯენტა ეუროპიან რიჯენალ სენტერი, პრისლი როუდი, სარი რისერჩ პარკი, გილდფორდი, სარი GU2 7YH, გაერთიანებული სამეფო	(111) M 2013 024138 R (151) 2013 10 17 (181) 2023 10 17 (260) AM 2013 67340 A (220) 2012 05 16 (732) შპს „უნივერსალ ქარდ კორპორეიშენ“ სტანისლავესკის ქ.5, დიდუბე პლაზას მე-4 სართული, 0119, თბილისი, საქართველო
(111) M 2013 024134 R (151) 2013 10 17 (181) 2023 10 17 (260) AM 2013 66334 A (220) 2012 02 24 (732) შპს „ახალშენი 2005“ აკაკი წერეთლის გამზ.55, 0112, თბილისი, საქართველო	(111) M 2013 024139 R (151) 2013 10 17 (181) 2023 10 17 (260) AM 2013 67341 A (220) 2012 05 16 (732) შპს „უნივერსალ ქარდ კორპორეიშენ“ სტანისლავესკის ქ.5, დიდუბე პლაზას მე-4 სართული, 0119, თბილისი, საქართველო
(111) M 2013 024135 R (151) 2013 10 17 (181) 2023 10 17 (260) AM 2013 66345 A (220) 2012 02 27 (732) კარენ ვარდანიანი ბაირონის ქ. 3, ბინა 36, ერევანი, სომხეთი	(111) M 2013 024140 R (151) 2013 10 17 (181) 2023 10 17 (260) AM 2013 67347 A (220) 2012 05 16 (732) სორია ნატურალ ს.ა. პოლიგონო ღა სასეა, 1, 42162 გარაი, ესპანეთი

(111) M 2013 024141 R  
 (151) 2013 10 17  
 (181) 2023 10 17  
 (260) AM 2013 67436 A  
 (220) 2012 05 25  
 (732) აკვა ენ.ერ.ჯი. ინვესტმენტს ლიმიტიდ  
 ლამპოუსას 1, პ.ს. 1095, ნიქოზია,  
 კვიპროსი

(111) M 2013 024146 R  
 (151) 2013 10 17  
 (181) 2023 10 17  
 (260) AM 2013 67713 A  
 (220) 2012 06 25  
 (732) შპს „ივერიაფარმა“  
 დავით აღმაშენებლის ხეივანი, მე-10 კმ.,  
 0131, თბილისი, საქართველო

(111) M 2013 024142 R  
 (151) 2013 10 17  
 (181) 2023 10 17  
 (260) AM 2013 67446 A  
 (220) 2012 05 25  
 (732) შპს „ივერთა“  
 სანაპიროს 10, 0108, თბილისი,  
 საქართველო

(111) M 2013 024147 R  
 (151) 2013 10 17  
 (181) 2023 10 17  
 (260) AM 2013 67843 A  
 (220) 2012 07 03  
 (732) შპს „ემ ფარმა“  
 დგებუადის ქ. 1, 0102, თბილისი,  
 საქართველო

(111) M 2013 024143 R  
 (151) 2013 10 17  
 (181) 2023 10 17  
 (260) AM 2013 67483 A  
 (220) 2012 05 30  
 (732) დემფა იპტიან გიდა ვე თუქეთიმ  
 მადელერი სანაი თიჯარეთ ლიმიტიდ  
 შირქეთი  
 3, ორგანიზე სანაი ბოლგესი, ბაშფინარი,  
 გაზიანთეფი, თურქეთი

(111) M 2013 024148 R  
 (151) 2013 10 17  
 (181) 2023 10 17  
 (260) AM 2013 67989 A  
 (220) 2012 07 10  
 (732) შპს „ავერსი-ფარმა“  
 დავით აღმაშენებლის გამზ., 148/2, 0112,  
 თბილისი, საქართველო

(111) M 2013 024144 R  
 (151) 2013 10 17  
 (181) 2023 10 17  
 (260) AM 2013 67619 A  
 (220) 2012 06 12  
 (732) ჯენერალ მოტორს ლლკ  
 300 რენეისენს სენტერი, სიტი ოფ  
 დეტროიტი, 48265-3000 მიჩიგანი,  
 აშშ

(111) M 2013 024149 R  
 (151) 2013 10 17  
 (181) 2023 10 17  
 (260) AM 2013 68054 A  
 (220) 2012 07 13  
 (732) პარინგტონ დიველოფმენტ ინკ.  
 არანგო ორილაკ ბლდგ, ისტი სტრიტი  
 54, პანამა

(111) M 2013 024145 R  
 (151) 2013 10 17  
 (181) 2023 10 17  
 (260) AM 2013 67709 A  
 (220) 2012 06 22  
 (732) კირბი ბილდინგ სისტემს კუვეიტ კომპანი  
 ს.ა.კ. (კ)  
 პ.ო. ბოქს: 23933 საფატ, 13100, ქუვეითი

(111) M 2013 024150 R  
 (151) 2013 10 17  
 (181) 2023 10 17  
 (260) AM 2013 68138 A  
 (220) 2012 07 19  
 (732) თბილისის სახელმწიფო სამედიცინო  
 უნივერსიტეტი  
 ვაჟა-ფშაველას გამზ.33, 0177, თბილისი,  
 საქართველო

(111) M 2013 024151 R  
 (151) 2013 10 17  
 (181) 2023 10 17  
 (260) AM 2013 68175 A  
 (220) 2012 07 30  
 (732) საჯარო სააქციო საზოგადოება  
 „ობოლონ“  
 ულ. ბაგატირსკაია, 3 ქ. კიევი, უკრაინა

(111) M 2013 024157 R  
 (151) 2013 10 17  
 (181) 2023 10 17  
 (260) AM 2013 68335 A  
 (220) 2012 08 14  
 (732) ნოვარტის აგ  
 4002 ბაზელი, შვეიცარია

(111) M 2013 024152 R  
 (151) 2013 10 17  
 (181) 2023 10 17  
 (260) AM 2013 68330 A  
 (220) 2012 08 14  
 (732) ნოვარტის აგ  
 4002 ბაზელი, შვეიცარია

(111) M 2013 024158 R  
 (151) 2013 10 17  
 (181) 2023 10 17  
 (260) AM 2013 68336 A  
 (220) 2012 08 14  
 (732) ნოვარტის აგ  
 4002 ბაზელი, შვეიცარია

(111) M 2013 024153 R  
 (151) 2013 10 17  
 (181) 2023 10 17  
 (260) AM 2013 68331 A  
 (220) 2012 08 14  
 (732) ნოვარტის აგ  
 4002 ბაზელი, შვეიცარია

(111) M 2013 024159 R  
 (151) 2013 10 17  
 (181) 2023 10 17  
 (260) AM 2013 68337 A  
 (220) 2012 08 14  
 (732) ნოვარტის აგ  
 4002 ბაზელი, შვეიცარია

(111) M 2013 024154 R  
 (151) 2013 10 17  
 (181) 2023 10 17  
 (260) AM 2013 68332 A  
 (220) 2012 08 14  
 (732) ნოვარტის აგ  
 4002 ბაზელი, შვეიცარია

(111) M 2013 024160 R  
 (151) 2013 10 17  
 (181) 2023 10 17  
 (260) AM 2013 68428 A  
 (220) 2012 08 17  
 (732) ელაიდ გლობალ ტობაკო ლტდ  
 უეი ქორთ უესთი, იუნიონ როუდი,  
 ფარნჰამი, სარი GU 9 7PT,  
 გაერთიანებული სამეფო

(111) M 2013 024155 R  
 (151) 2013 10 17  
 (181) 2023 10 17  
 (260) AM 2013 68333 A  
 (220) 2012 08 14  
 (732) ნოვარტის აგ  
 4002 ბაზელი, შვეიცარია

(111) M 2013 024161 R  
 (151) 2013 10 17  
 (181) 2023 10 17  
 (260) AM 2013 68442 A  
 (220) 2012 08 17  
 (732) რორაჯ ტრეიდ ლლკ  
 ნიუ-იორკის შეზღუდული პასუხისმგებ-  
 ლობის კომპანია  
 ს/ო ჰოლანდ & ნაით ლლკ 400, საუთ  
 ჰოუპ სტრიტი, 8თ ფლორ ლოს-  
 ანჯელესი, კალიფორნია 90071-2801,  
 აშშ

(111) M 2013 024156 R  
 (151) 2013 10 17  
 (181) 2023 10 17  
 (260) AM 2013 68334 A  
 (220) 2012 08 14  
 (732) ნოვარტის აგ  
 4002 ბაზელი, შვეიცარია

(111) M 2013 024162 R  
 (151) 2013 10 17  
 (181) 2023 10 17  
 (260) AM 2013 68458 A  
 (220) 2012 08 20  
 (732) კინგსტონ ტექნოლოჯი კორპორეიშენ  
 17600 ნიუპოუპ სტრიტი, ფაუნტინ ვალი,  
 კალიფორნია 92708, აშშ

(111) M 2013 024167 R  
 (151) 2013 10 17  
 (181) 2023 10 17  
 (260) AM 2013 68504 A  
 (220) 2012 08 22  
 (732) ორენი ბაბრი  
 8306, ვილშიერ ბუღვარი, N580,  
 ბევერლი ჰილსი, კალიფორნია 90211,  
 ლოს ანჯელესი, აშშ

(111) M 2013 024163 R  
 (151) 2013 10 17  
 (181) 2023 10 17  
 (260) AM 2013 68479 A  
 (220) 2012 08 21  
 (732) შპს „გამომცემლობა ლელო“  
 იოსებბიძის ქ. 49, 0160, თბილისი,  
 საქართველო

(111) M 2013 024168 R  
 (151) 2013 10 17  
 (181) 2023 10 17  
 (260) AM 2013 68505 A  
 (220) 2012 08 22  
 (732) ორენი ბაბრი  
 8306, ვილშიერ ბუღვარი, N580,  
 ბევერლი ჰილსი, კალიფორნია 90211,  
 ლოს ანჯელესი, აშშ

(111) M 2013 024164 R  
 (151) 2013 10 17  
 (181) 2023 10 17  
 (260) AM 2013 68481 A  
 (220) 2012 08 21  
 (732) შპს „ახალი ამბები“  
 იოსებბიძის ქ. 49, 0160, თბილისი,  
 საქართველო

(111) M 2013 024169 R  
 (151) 2013 10 17  
 (181) 2023 10 17  
 (260) AM 2013 68564 A  
 (220) 2012 08 27  
 (732) სოსიეტე ნასიონალ დ ექსპლუატასიონ  
 ინდუსტრიელ დე ტაბაკ ე ალუმეტ, სასუ  
 143 ბუღვარ რომენ როლანი, პარიზი  
 75014, საფრანგეთი

(111) M 2013 024165 R  
 (151) 2013 10 17  
 (181) 2023 10 17  
 (260) AM 2013 68482 A  
 (220) 2012 08 21  
 (732) შპს „ბიბლუსი“  
 იოსებბიძის ქ. 49, 0160, თბილისი,  
 საქართველო

(111) M 2013 024170 R  
 (151) 2013 10 17  
 (181) 2023 10 17  
 (260) AM 2013 68615 A  
 (220) 2012 08 29  
 (732) შპს „ლუქსი 2004“  
 თეოდორე მღვდლის ქუჩა №53, 0154,  
 თბილისი, საქართველო

(111) M 2013 024166 R  
 (151) 2013 10 17  
 (181) 2023 10 17  
 (260) AM 2013 68483 A  
 (220) 2012 08 21  
 (732) შპს „რეშენად სოლუშენსი“  
 იოსებბიძის ქ. 49, 0160, თბილისი,  
 საქართველო

(111) M 2013 024171 R  
 (151) 2013 10 17  
 (181) 2023 10 17  
 (260) AM 2013 68635 A  
 (220) 2012 08 30  
 (732) ბარბერი ლიმიტიდ  
 ჰორსფერი ჰაუზი, ჰორსფერი როუდი,  
 ლონდონი SW1P 2AW, გაერთიანებული  
 სამეფო

(111) M 2013 024172 R  
 (151) 2013 10 17  
 (181) 2023 10 17  
 (260) AM 2013 68712 A  
 (220) 2012 09 04  
 (732) აკვა ენ.ერ.ჯი. ინვესტმენტს ლიმიტიდ  
 ლამპოუსას 1, პ.ს. 1095, ნიქოზია,  
 კვიპროსი

(111) M 2013 024178 R  
 (151) 2013 10 17  
 (181) 2023 10 17  
 (260) AM 2013 68808 A  
 (220) 2012 09 12  
 (732) სს „თბილისის თამბაქო“  
 გ. ნადარეიშვილის ქ. 5ა, 0137,  
 თბილისი, საქართველო

(111) M 2013 024173 R  
 (151) 2013 10 17  
 (181) 2023 10 17  
 (260) AM 2013 68746 A  
 (220) 2012 09 05  
 (732) ბრაიმაგ დიჯიტოელ ეიჯ ლტდ.  
 19 ჰაშიკმა სტრიტ აზურ 58001, ისრაელი

(111) M 2013 024179 R  
 (151) 2013 10 17  
 (181) 2023 10 17  
 (260) AM 2013 68810 A  
 (220) 2012 09 12  
 (732) სს „თბილისის თამბაქო“  
 გ. ნადარეიშვილის ქ. 5ა, 0137,  
 თბილისი, საქართველო

(111) M 2013 024174 R  
 (151) 2013 10 17  
 (181) 2023 10 17  
 (260) AM 2013 68747 A  
 (220) 2012 09 05  
 (732) ბრაიმაგ დიჯიტოელ ეიჯ ლტდ.  
 19 ჰაშიკმა სტრიტ აზურ 58001, ისრაელი

(111) M 2013 024180 R  
 (151) 2013 10 17  
 (181) 2023 10 17  
 (260) AM 2013 68846 A  
 (220) 2012 09 14  
 (732) კოულდ სტოუნ კრიმერი, ინკ.  
 9311 ევია დე ვენტურა, სკოტსდეილი,  
 AZ 852581, აშშ

(111) M 2013 024175 R  
 (151) 2013 10 17  
 (181) 2023 10 17  
 (260) AM 2013 68768 A  
 (220) 2012 09 06  
 (732) კრაფტ ფუდს დენმარკ ინტელექტუალ  
 პროპერტი აპს.  
 როსკილდევეუ 161, 2620 ალბერტსლუნდ,  
 დანია

(111) M 2013 024181 R  
 (151) 2013 10 17  
 (181) 2023 10 17  
 (260) AM 2013 68849 A  
 (220) 2012 09 14  
 (732) ბრიტიშ ამერიკან ტობაკო (ბრენდს) ინკ.  
 (დელავერის კორპორაცია)  
 2711 სენტერვილ როუდი, სუიტ 300,  
 უილმინგტონი, დელავერი 19808, აშშ

(111) M 2013 024176 R  
 (151) 2013 10 17  
 (181) 2023 10 17  
 (260) AM 2013 68797 A  
 (220) 2012 09 11  
 (732) კრაფტ ფუდს დენმარკ ინტელექტუალ  
 პროპერტი აპს.  
 როსკილდევეუ 161, 2620 ალბერტსლუნდ,  
 დანია

(111) M 2013 024182 R  
 (151) 2013 10 17  
 (181) 2023 10 17  
 (260) AM 2013 68922 A  
 (220) 2012 09 20  
 (732) ვან ჰეეს გმბჰ  
 კურტ-ვან-ჰეეს-შტრასე 1, 65396 ვალუფი,  
 გერმანია

(111) M 2013 024177 R  
 (151) 2013 10 17  
 (181) 2023 10 17  
 (260) AM 2013 68807 A  
 (220) 2012 09 12  
 (732) სს „თბილისის თამბაქო“  
 გ. ნადარეიშვილის ქ. 5ა, 0137,  
 თბილისი, საქართველო

(111) M 2013 024183 R  
 (151) 2013 10 17  
 (181) 2023 10 17  
 (260) AM 2013 68928 A  
 (220) 2012 09 21  
 (732) ვმ. ვრიგლი ჯრ. კომპანი  
 1132 ვესტ ბლექსოუკ სტრიტი, ჩიკაგო,  
 ილინოისი 60642, აშშ

(111) M 2013 024188 R  
 (151) 2013 10 17  
 (181) 2023 10 17  
 (260) AM 2013 69100 A  
 (220) 2012 10 03  
 (732) ნეშენელ ოილველ ვარკო, ლ.პ.  
 7909 პარკვედ სერქელ დრაივ, ჰიუსტონი,  
 შტატი ტექსასი 77036, აშშ

(111) M 2013 024184 R  
 (151) 2013 10 17  
 (181) 2023 10 17  
 (260) AM 2013 68972 A  
 (220) 2012 09 24  
 (732) გლორიას სან ლაისენსინგ (ღ)  
 ლიმიტიდ  
 ლოტ 2 & 3, ლეველ 3, ვისმა ლაზენდა,  
 იაღან კემპიაუანი, 87000 ვილაიაჰ  
 პერსეკუტუან ლაბუანი, ადმოსაველეთ  
 მალაიზია, მალაიზია

(111) M 2013 024189 R  
 (151) 2013 10 17  
 (181) 2023 10 17  
 (260) AM 2013 69101 A  
 (220) 2012 10 03  
 (732) ნეშენელ ოილველ ვარკო, ლ.პ.  
 7909 პარკვედ სერქელ დრაივ, ჰიუსტონი,  
 შტატი ტექსასი 77036, აშშ

(111) M 2013 024185 R  
 (151) 2013 10 17  
 (181) 2023 10 17  
 (260) AM 2013 69018 A  
 (220) 2012 09 26  
 (732) ვენდი'ს ინტერნეშენელ, ინკ. (შტატ  
 ოჰაიოს კორპორაცია)  
 4288 უესტ დუბლინ გრენვილ როუდი,  
 დუბლინი, ოჰაიო 43017, აშშ

(111) M 2013 024190 R  
 (151) 2013 10 17  
 (181) 2023 10 17  
 (260) AM 2013 69102 A  
 (220) 2012 10 03  
 (732) ნეშენელ ოილველ ვარკო, ლ.პ.  
 7909 პარკვედ სერქელ დრაივ, ჰიუსტონი,  
 შტატი ტექსასი 77036, აშშ

(111) M 2013 024186 R  
 (151) 2013 10 17  
 (181) 2023 10 17  
 (260) AM 2013 69019 A  
 (220) 2012 09 26  
 (732) ვენდი'ს ინტერნეშენელ, ინკ. (შტატ  
 ოჰაიოს კორპორაცია)  
 4288 უესტ დუბლინ გრენვილ როუდი,  
 დუბლინი, ოჰაიო 43017, აშშ

(111) M 2013 024191 R  
 (151) 2013 10 17  
 (181) 2023 10 17  
 (260) AM 2013 69244 A  
 (220) 2012 10 15  
 (732) ელევანს კერამიკს ლლკ  
 ს.ე. 4569, ელ-ჯაზეირა ელ-ჰამრა მეინ  
 როუდი რას-ელ-ხაიმაჰი, არაბთა  
 გაერთიანებული საამიროები

(111) M 2013 024187 R  
 (151) 2013 10 17  
 (181) 2023 10 17  
 (260) AM 2013 69031 A  
 (220) 2012 09 26  
 (732) სს „თბილღვინო“  
 სარაჯიშვილის გამზ. 2, 0153, თბილისი,  
 საქართველო

(111) M2013 024192 R  
 (151) 2013 10 17  
 (181) 2023 10 17  
 (260) AM 2013 69421 A  
 (220) 2012 10 26  
 (732) დპ ბევერიჯიზ ლიმიტიდ  
 პო ბოქს 309GT, უგლანდ ჰაუზი, საუთ  
 ჩერჩ სტრიტი, ჯორჯ ტაუნი, დიდი  
 კაიმანი, კაიმანის კუნძულები

## დაქარაუბული პროცედურით რეგისტრირებული სასაქონლო ნიშნები

რეგისტრაციის გაუქმების მოთხოვნით საჩივრის შეტანა შესაძლებელია საქპატენტის სააპელაციო პალატაში გამოქვეყნებიდან 3 თვის ვადაში.

(111) M 2013 24125 R  
(151) 2013 10 04  
(181) 2023 10 04  
(210) AM 073880  
(220) 2013 09 09  
(732) დახურული სააქციო საზოგადოება  
„სვენ გრუა“  
საჩატრიანის ქ. 23/22, 0112 ერევანი,  
სომხეთი  
(740) დავით კაკაბაძე  
(540)

### CACTUS

(591) შავ-თეთრი  
(511)  
43 – საკვები პროდუქტებითა და სასმელებით  
უზრუნველყოფა; დროებითი საცხოვრებელი  
უზრუნველყოფა.

(111) M 2013 24126 R  
(151) 2013 10 04  
(181) 2023 10 04  
(210) AM 073956  
(220) 2013 09 19  
(732) შპს „თეთრი ქული“  
კრწანისი, რუსთავის გზატკეცილი, მე-17  
კმ., 1300, გარდაბნის რაიონი,  
საქართველო  
(740) ზურაბ ელიზბარაშვილი  
(540)



### თეთრი ქული

(591) თეთრი, სალათისფერი, ყავისფერი,  
ღია ყავისფერი  
(531) 05.11.05-28.19.00-29.01.14-  
(511)  
35 – რეკლამა; მართვა საქმიან სფეროში; ად-  
მინისტრირება საქმიან სფეროში; საოფისე სა-  
მსახური.

(111) M 2013 24127 R  
(151) 2013 10 10  
(181) 2023 10 10  
(210) AM 074052  
(220) 2013 09 26  
(732) გალაპერ ლიმიტიდ  
მემბერს ჰილი, ბრუკლენდზ როუდი,  
უეიბრიჯი, KT13 0QU სარი,  
გაერთიანებული სამეფო  
(740) შალვა გვარამაძე  
(540)

### IT'S ALL ABOUT YOU

(591) შავ-თეთრი  
(511)  
34 – დამუშავებული ან დამუშავებელი თამ-  
ბაქო; მოსაწვეი თამბაქო, ჩიბუხის თამბაქო,  
ხელით გასახვევი თამბაქო, საღვჭი თამბაქო,  
თამბაქო „სნუსი“; სიგარეტები, პაპიროსი, სი-  
გარები, სიგარილოები; არასამკურნალო ან  
არასამედიცინო დანიშნულების ნივთიერებე-  
ბი განკუთვნილი მოწვევისათვის, რომლებიც  
იყიდება ცალკე ან თამბაქოსთან ნარევის სა-  
ხით; ბურნუთი; მწველთა საკუთვნოები შემა-  
ვალი 34-ე კლასში; სიგარეტის, პაპიროსის ქა-  
ღალდი, სიგარეტის, პაპიროსის მილაკები და  
ასანთები.

(111) M 2013 24128 R  
(151) 2013 10 16  
(181) 2023 10 16  
(210) AM 074118  
(220) 2013 10 01  
(732) პირსონ პი.ელ.სი  
80 სტრანდ, ლონდონი WC2R 0RL,  
გაერთიანებული სამეფო  
(740) გიორგი სარაჯიშვილი  
(540)

### PEARSON

(591) შავ-თეთრი  
(511)  
16 – ნაბეჭდი პროდუქცია, მათ შორის, საგან-  
მანათლებლო წიგნები, სახელმძღვანელოები,  
სავარჯიშო წიგნები, საგანმანათლებლო შე-  
ფასებები, გამოცემები, ენციკლოპედიური წი-  
გნები და დამატებითი ნაბეჭდი პროდუქცია.

(111) M 2013 24129 R

(151) 2013 10 17

(181) 2023 10 17

(210) AM 074081

(220) 2013 09 30

(732) შპს "West Service"

ტაშკენტის ქ. 31, 0160, თბილისი,  
საქართველო

(540)



(591) თეთრი, ცისფერი, წითელი, შავი

(531) 27.05.01-27.05.10-28.19.00-29.01.13-

(511)

5 – მადეზინფიცირებელი საშუალებები.

35 – რეკლამა; მართვა საქმიან სფეროში; აღ-  
მინისტრირება საქმიან სფეროში; საოფისე სა-  
მსახური.

---

(111) M 2013 24130 R

(151) 2013 10 17

(181) 2023 10 17

(210) AM 074195

(220) 2013 10 03

(732) გალაპერ ლიმიტიდ

მემბერს კილი, ბრუკლენდზ როუდი,  
უეიბრიჯი, KT13 0QU სარი,  
გაერთიანებული სამეფო

(740) შალვა გვარამაძე

(540)

## **SOBRANIE 135 YEARS**

(591) შავ-თეთრი

(511)

34 – დამუშავებული ან დაუმუშავებელი თამ-  
ბაქო; მოსაწვევი თამბაქო, ჩიბუხის თამბაქო,  
ხელით გასახვევი თამბაქო, საღეჭი თამბაქო;  
თამბაქო „სნუსი“; სიგარეტები, პაპიროსი, სი-  
გარები, სიგარილოები, არასამკურნალო ან  
არასამედიცინო დანიშნულების ნივთიერებე-  
ბი განკუთვნილი მოწვევისათვის, რომლებიც  
იყიდება ცალკე ან თამბაქოსთან ნარევის  
სახით; ბურნუთი; მწვეველთა საკუთვნოები შე-  
მაჯალი 34 კლასში; სიგარეტის, პაპიროსის  
ქაღალდი, სიგარეტის, პაპიროსის მილაკები  
და ასანთი.



## საერთაშორისო სასაქონლო ნიშნები, რომლებზეც ბამოტანილია გადაწყვეტილება დაცვის მინიჭების შესახებ

გადაწყვეტილების გასაჩივრება შესაძლებელია საქპატენტის სააპელაციო პალატაში გამოქვეყნებიდან 3 თვის ვადაში ან მცხეთის რაიონული სასამართლოს ადმინისტრაციულ საქმეთა კოლეგიაში 1 თვის ვადაში (მის.: ქალაქი მცხეთა, სამხედროს ქ. №17).

(260) AM 2013 68500 A

(800) 975870

(151) 2008 02 12

(891) 2012 05 30

(731) Galenica AG

Untermattweg 8, CH-3001 Bern, Switzerland

(540)

 Vifor Pharma

(591) Black, white

(511)

3 – Soaps, perfumery, essential oils, cosmetics, hair lotions; dentifrices.

5 – Pharmaceutical and veterinary preparations; sanitary preparations for medical purposes, including parapharmaceutical products; dietetic substances adapted for medical use, food for babies; plasters, materials for dressings; material for stopping teeth, dental wax; disinfectants.

35 – Services of an import agency, especially relating to medicines and pharmaceutical preparations; retail business services with goods; services of an import-export agency, especially relating to medicines, pharmaceutical and sanitary preparations.

39 – Services in the field of transport and warehousing of goods, especially transport, storage and delivery as well as packaging of goods, especially of medicines, pharmaceutical and sanitary preparations.

41 – Providing of training, especially in the pharmacy and sanitary field.

42 – Research, development of medicines, pharmaceutical preparations and sanitary care products.

45 – Legal services and representation of third parties to the authorities and administration, especially for the admission of medicines.

(260) AM 2013 68696 A

(800) 1124249

(151) 2012 04 25

(731) Tovarystvo z obmezheniou vidpovidalnistiu

"Zotik"

Homelske shose, 10, s.Rivnopillia,

Chernihivskiyi r-n Chernihivska obl. 15582,

Ukraine

(540)



(591) White, black and claret

(511)

1 – Anti-knock substances for internal combustion engines; antistatic preparations other than for household purposes; antifreeze; acetone; distilled water; acidulated water for recharging batteries; brake fluid; glycol; glycerine for industrial purposes; detergents for use in manufacturing processes; oil dispersants; petroleum dispersants; detergent additives to gasoline; chemical additives to motor fuel; degreasing preparations for use in manufacturing processes; opacifiers for glass; purification preparations; dehydrating preparations for industrial purposes; scale removing preparations other than for household purposes; glue for industrial purposes; compositions for repairing tires; corrosive preparations; wood alcohol; mineral acids; combusting preparations (chemical additives to motor fuel); coolants for vehicle engines; fuel-saving preparations; industrial chemicals; anti-incrustants; anti-frothing solutions for accumulators; anti-boil preparations for engine coolants; liquids for removing sulphates from accumulators; transmission fluids; power steering fluid; fluids for hydraulic circuits; solvents for varnishes; ethyl alcohol; ceramic materials in particulate form for use as filtering media; filtering materials (unprocessed plastics); filtering materials (mineral substances); filtering materials (vegetable substances); filtering materials (chemical preparations); synthetic materials for absorbing oil; oil-purifying chemicals; engine-decarbonizing chemicals; chemical additives for oils; oil cement [putty]; fillers for automobile bodies.

3 – Abrasives; ammonia (volatile alkali) used as a detergent; shining preparations [polish]; cloths impregnated with a detergent for cleaning; disinfectant soap; laundry soaking preparations; color-removing

preparations; degreasing preparations other than those used in manufacturing processes; turpentine (degreasing preparation); scale removing preparations for household use; polishing wax; polish for furniture and flooring; polishing preparations; detergents other than for use in manufacturing operations and for medical purposes; stain removers; soap; oils for cleaning purposes; oil of turpentine (degreasing preparation); laundry bleach; canned pressurized air for cleaning and dusting purposes; laundry preparations; dry-cleaning preparations; paint stripping preparations; floor wax removers (scouring preparations); windshield cleaning liquids; tissues impregnated with cosmetic lotions; cleaning preparations; scouring solutions; shampoos.

4 – Petrol (fuel); industrial wax; petroleum jelly for industrial purposes; gasoline; lubricating graphite; kerosene; methylated spirit; charcoal (fuel); non-chemical additives to motor fuel; tallow; moistening oil; carnauba wax; castor oil for technical purposes; mazut; xylol; firelighters; grease for arms (weapons); grease for belts; grease for leather; lubricants; lubricating oil; cutting fluids; mineral fuel; carburetors; motor oil; naphtha; raw or refined petroleum; petroleum ether; oil-gas; oils for paints; fuel gas; vaporized fuel mixtures; fuel with an alcoholic base; sunflower oil for industrial purposes; rape oil for industrial purposes; alcohol used as fuel; industrial greases; industrial oils.

35 – Cost price analysis; commercial information agencies; auctioneering; marketing studies; opinion polling; organization of exhibitions for commercial or advertising purposes; organization of trade fairs for commercial or advertising purposes; demonstration of goods; business information; efficiency experts; business appraisals; business inquiries; business investigations; marketing research; business management assistance; commercial or industrial management assistance; business management consultancy; economic forecasting; compilation of statistics; commercial information and advice for consumers; writing of publicity texts; rental of advertising space; rental of advertising time on communication media; publicity material rental; updating of advertising material; shop window dressing; price comparison services; dissemination of advertisements; outsourcing services (business assistance); procurement services for others (purchasing goods and services for other businesses); sponsorship search; presentation of goods on communication media, for retail purposes; publication of publicity texts; radio advertising; advertising by mail; advertising; on-line advertising on a computer network; advertising agencies; bill-posting; dissemination (distribution) of samples; direct mail advertising; sales promotion for others; television advertising; professional business consultancy.

42 – Technical project studies; testing of materials; recovery of computer data; research in the field of environmental protection; chemical research; surveying (engineering work); consultancy in the field of energy-saving; computer programming; consultancy in the design and development of computer hardware; computer software consultancy; rental of Web servers; rental of computer software; computer rental; creating and maintaining web sites for others; maintenance of computer software; chemistry services; quality control; vehicle roadworthiness testing; research and development of new products for others; computer system design; industrial design; hosting of computer sites (websites); chemical analysis.

---

(260) AM 2013 68701 A  
(800) 1124274  
(151) 2012 06 04  
(731) TKS, société anonyme  
37 Avenue Mathieu, B-6600 Bastogne,  
Belgium  
(540)



(591) Black, white  
(511)  
12 – Vehicles; apparatus for locomotion by land, air or water.

---

(260) AM 2013 69414 A  
(800) 1131533  
(151) 2012 04 19  
(891) 2012 10 26  
(731) LINIFICIO E CANAPIFICIO NAZIONALE  
S.P.A.  
Via Filippo Turati, 16, I-20121 MILANO,  
Italy  
(540)



(591) Black, white  
(511)  
23 – Yarns and threads, for textile use.  
24 – Textiles and textile goods, not included in other classes; bed covers; table covers.

---

(260) AM 2013 69422 A  
 (800) 1131628  
 (151) 2012 07 24  
 (731) Joint stock company "Abrau-Durso"  
 Sevastopolskiy prospect, 43A, block 2,  
 RU-117186 Moscow, Russian Federation  
 (540)

## ABRAU

(591) Black, white  
 (511)  
 33 – Wines, including sparkling wines.

35 – Advertising; business management; administrative activities in the field of business; office functions; import-export agencies; cost price analysis; demonstration of goods; opinion polling; marketing studies; commercial information and advice for consumers; marketing research; personnel recruitment; layout services for advertising purposes; organization of exhibitions for commercial or advertising purposes; organization of trade fairs for commercial or advertising purposes; presentation of wines, including sparkling wines on communication media, for retail purposes; auctioneering; sales promotion for others including trade services; distribution of samples; on-line advertising on a computer network; psychological testing for the selection of personnel; administrative processing of purchase orders; procurement services for others including purchasing goods and services for other businesses.

(260) AM 2013 69453 A  
 (800) 1131755  
 (151) 2012 09 03  
 (731) Société des Produits Nestlé S.A.  
 CH-1800 Vevey, Switzerland  
 (540)

## БОЯРКОЕ

(591) Black, white  
 (511)  
 30 – Coffee, coffee-based beverages and preparations; iced coffee; tea, tea-based beverages and preparations; iced tea; malt-based preparations for human consumption; cocoa and cocoa-based beverages and preparations; chocolate, chocolate products, chocolate-based beverages and preparations; confectionery, sugar confectionery, candy; sugar; chewing gum not for medical purposes; baked goods, bread, pastries; biscuits, cakes, cookies, wafers, caramels; ice cream, water ices, sherbets, frozen confectionery, frozen cakes, frozen yogurts; powders and binding agents (included in this class) for making ice cream, water ices, sherbets, frozen confectionery, frozen cakes, frozen yogurts; breakfast cereals, muesli, corn flakes, cereal bars, ready-to-eat cereals; cereal preparations; pizzas; sandwiches; cereal preparations; pizzas; sandwiches; iced coffee; tea, tea-based beverages and preparations; iced tea; malt-based prepara-

tions for human consumption; cocoa and cocoa-based beverages and preparations; chocolate, chocolate products, chocolate-based beverages and preparations; confectionery, sugar confectionery, candy; sugar; chewing gum not for medical purposes; baked goods, bread, pastries; biscuits, cakes, cookies, wafers, caramels; ice cream, water ices, sherbets, frozen confectionery, frozen cakes, frozen yogurts; powders and binding agents (included in this class) for making ice cream, water ices, sherbets, frozen confectionery, frozen cakes, frozen yogurts.

(260) AM 2013 69479 A  
 (800) 1132113  
 (151) 2012 05 18  
 (731) Robert Bosch GmbH  
 Robert-Bosch-Platz 1, 70839 Stuttgart,  
 Gerlingen, Germany  
 (540)



(591) Black, white  
 (511)  
 7 – Starter motors (other than for land vehicles), power generators, ignition systems for combustion engines, glow plugs, spark plugs, lambda probes, ignition distributors, ignition coils, magnetos, spark plug sockets, injection pumps, fuel pumps, speed governors, injectors and nozzle holders; fuel filters, oil filters, air filters; hydraulic pumps, hydraulic motors, hydraulic valves, hydraulic cylinders, hydraulic reservoirs, hydraulic filters; air brakes, pneumatic devices, namely pneumatic compressors, compressed air reservoirs, control valves, brake valves; turbocompressors; igniting devices for internal combustion engines.  
 9 – Radio frequency generators.  
 11 – Windscreen defrosting systems.  
 40 – Treatment of materials.

(260) AM 2013 69515 A  
 (800) 1132755  
 (151) 2012 08 13  
 (731) Association limited "Medical center  
 "M.T.K."  
 10, Mykola Amosov Str. 680, Kyiv 03680,  
 Ukraine  
 (540)

## PASKONAT

(591) Black, white  
 (511)  
 5 – Pharmaceutical and veterinary preparations; sanitary preparations for medical use; dietetic subs-

tances adapted for medical use; food for babies; plasters, materials for dressings; disinfectants; preparations for destroying vermin; fungicides, herbicides; analgesics; anesthetics; antibiotics; antiseptics; germicides; biological preparations for medical purposes; vaccines; homeopathic preparations; hormones for medical purposes; diagnostic preparations for medical purposes; adjuvants for medical purposes; immunobiological preparations; immunomodulators for medical use; depuratives; styptic preparations; medicines for human purposes; plasma substitute intravenous solutions for medical purposes; antivirals; antiparasitic preparations; antitumor preparations; solutions for injections; sedatives; substances for preparation of pharmaceutical products; vasodilating agents; pills; pharmaceutical preparations for complex therapy; chemico-pharmaceutical preparations; chemical preparations for medical purposes; antituberculous preparations.

(260) AM 2013 69516 A

(800) 1132756

(151) 2012 08 13

(731) Association limited "Medical center  
"M.T.K."  
10, Mykola Amosov Str. 680, Kyiv 03680,  
Ukraine

(540)

**RIFONAT**

(591) Black, white

(511)

5 – Pharmaceutical and veterinary preparations; sanitary preparations for medical use; dietetic substances adapted for medical use; food for babies; plasters, materials for dressings; disinfectants; preparations for destroying vermin; fungicides, herbicides; analgesics; anesthetics; antibiotics; antiseptics; germicides; biological preparations for medical purposes; vaccines; homeopathic preparations; hormones for medical purposes; diagnostic preparations for medical purposes; adjuvants for medical purposes; immunobiological preparations; immunomodulators for medical use; depuratives; styptic preparations; medicines for human purposes; plasma substitute intravenous solutions for medical purposes; antivirals; antiparasitic preparations; antitumor preparations; solutions for injections; sedatives; substances for preparation of pharmaceutical products; vasodilating agents; pills; pharmaceutical preparations for complex therapy; chemico-pharmaceutical preparations; chemical preparations for medical purposes; antituberculous preparations.

(260) AM 2013 69525 A

(800) 913320

(151) 2006 10 12

(891) 2012 06 19

(731) Otkrytoe aktsionernoe obshchestvo  
"Pharmstandart"

Likhachevskiy proezd, d.5"b", Moskovskaya  
oblast, RU-141700 Dolgoprudnyi, Russian  
Federation

(540)

**АЛЬТЕВИР**

(591) Black, white

(511)

5 – Pharmaceutical and veterinary products; sanitary products for medical purposes; dietetic substances for medical use, food for babies; plasters, materials for dressings; material for stopping teeth, dental wax; disinfectants; products for destroying vermin; fungicides, herbicides; antibiotics; cultures of microorganisms for medical or veterinary use; drugs for medical purposes; medicines for human purposes; bacterial preparations for medical and veterinary purposes; bacteriological products for medical or veterinary purposes; albuminous products for medical purposes; biological products for veterinary purposes; biological products for medical purposes; pharmaceutical products; chemical pharmaceuticals; chemical products for medical purposes; chemical products for pharmaceutical purposes.

35 – Advertising; business management; business administration; office functions.

(260) AM 2013 69557 A

(800) 1132841

(151) 2012 09 21

(731) BRUNSWICK RAIL GROUP (CYPRUS)  
LIMITED

Arch. Makariou III, 2-4 CAPITAL CENTER,  
9th floor, CY-1065 Nicosia, Cyprus

(540)

**BRUNSWICK RAIL**

(591) Blue, red and white

(511)

36 – Financing services.

37 – Rebuilding engines that have been worn or partially destroyed; rebuilding machines that have been worn or partially destroyed; vehicle maintenance; plumbing.

39 – Traffic information; transportation information; railway transport; transport brokerage; freight brokerage [forwarding (am.)]; railway truck rental; rental of storage containers.

(260) AM 2013 69558 A  
 (800) 1132858  
 (151) 2012 08 24  
 (731) SOREMARTEC SA  
 Rue Joseph Netzer 5, B-6700 ARLON,  
 Belgium  
 (540)



(591) Black, orange-red and brown  
 (511)  
 30 – Pastry and confectionery, chocolate, chocolate and/or cocoa-based products, cereal-based snacks, filled wafers, chocolate-covered wafers, chocolate eggs.

(260) AM 2013 69559 A  
 (800) 1132859  
 (151) 2012 08 24  
 (731) SOREMARTEC SA  
 Rue Joseph Netzer 5, B-6700 ARLON,  
 Belgium  
 (540)



(591) Red, beige, light brown, dark brown, yellow, orange, black and white  
 (511)  
 30 – Coffee, tea, cocoa, sugar, rice, tapioca, sago, artificial coffee; flours and cereal preparations, bread (excluding preparations for making bread), pastries (excluding preparations for making cakes and excluding pudding powders) and confectionery, ices; honey, treacle; yeast, baking-powder; salt, mustard; vinegar, sauces (condiments); spices; ice for refreshment; chocolate and/or cocoa spread, with or without hazelnuts, bread rolls filled with chocolate and/or cocoa and/or hazelnut spread, snack foods made with chocolate, filled wafers.

(260) AM 2013 69566 A  
 (800) 1133004  
 (151) 2012 06 07  
 (731) VIRGIN ENTERPRISES LTD.  
 The School House, 50 Brook Green, London  
 W6 7RR, United Kingdom  
 (540)



(591) White on red with black  
 (511)  
 9 – Scientific, nautical, surveying, photographic, cinematographic, optical, weighing, measuring, signalling, checking (supervision), life-saving and teaching apparatus and instruments; apparatus and instruments for conducting, switching, transforming, accumulating, regulating or controlling electricity; apparatus for recording, transmission or reproduction of sound or images; magnetic data carriers, recording discs; and mechanisms for coin-operated apparatus; cash registers, calculating machines, data processing equipment and computers; fire-extinguishing apparatus; recorded media, computer hardware and firmware; computer software; software downloadable from the Internet; compact discs; digital music; radios; portable radios; digital radios; apparatus for radio; electronic radio apparatus; digital radio apparatus; aerials and antennas for radio; car radios; clock radios; earphones for radios; radio broadcasting sets; mobile radio broadcasting units; mobile radio apparatus; mounting fittings for radios; music centres incorporating radio and television receivers; radiotelephones; telecommunications apparatus for use in radio networks; sound and video recordings including musical recordings; apparatus, instruments and media for storing, transmitting and reproducing music, sounds, images and text; sound and video recordings; musical recordings; downloadable electronic publications; radio programs; radio programs, music, videos, sound, images, text and data downloadable from the Internet or other computer networks; communications and telecommunications apparatus; telephones; cordless, wireless and satellite telephones; wireless communication devices and apparatus; mobile telecommunications apparatus; mobile telecommunications handsets; mobile telecommunications apparatus and equipment; broadband data interconnecting computer installations; high capacity broadband telecommunications switching apparatus; mobile telecommunications apparatus and equipment including batteries, battery chargers, power supplies, charger adapters, phone clips, ear phones, headphones, receivers, microphones, car kits for the adaptation of portable communication apparatus and instruments for vehicular use, antennas, antenna adapters, cables, hands free microphones, phone hol-

ders, car chargers, data cables and electrical wires; GPS receivers; keyboards, digital pens, memory cards, data cards, modem cards, digital maps and digital map displays; mobile telephone covers; mobile telephone cases; telecommunications network apparatus; mobile digital devices; smart phones; accessories and replacement parts for mobile phones, mobile digital devices, smart phones and computers; headphones; headsets; speakers; cameras; MP3 players; mouse mats; computer e-commerce software to allow users to safely place orders and make payments in the field of electronic business transactions via a global computer network or telecommunications network; computer software and devices for navigation; downloadable mobile applications; systems and apparatus for electric money transactions including smart cards, smart card readers; calculators; encryption apparatus and devices; encryption and decryption software; software for use in the secure identification, storage, transmission and/or retrieval of data; software for facilitating secure payment transactions by electronic means; software relating to identity verification and fraud prevention; verification apparatus; encryption devices to enable secure storage, retrieval and transmission of confidential customer information used by individuals, banking and financial institutions; computer software for the provision of banking and financial services; computer software providing an online financial platform; computer software for the provision of financial trading services, securities exchange services, automated methods of crossing financial orders, electronic financial and crossing exchanges; automated banking machines; magnetic cards, encoded credit cards, debit cards, cash cards and cheque guarantee cards; smart cards; parts, fittings and accessories for all the aforesaid goods.

38 – Telecommunications; telecommunications and communication services; mobile telecommunications services; wireless communication services; wireless data transmission services; digital network telecommunications services; broadband services; Internet access services; content access services; remote Internet access services; radio telecommunications; providing of internet chat rooms; portal services; e-mail services; providing user access to the Internet; Internet services providers; broadcasting services; radio and television broadcasting services; broadcasting services relating to the Internet; digital radio broadcasting services; radio broadcasting over the Internet and other communication networks; streaming of radio programs and audio material on the Internet; news agency services; data transmission services over telecommunications networks; text and voice messaging services; delivery of digital music by telecommunications; consultancy, information and advisory services relating to the aforesaid.

(260) AM 2013 69569 A  
(800) 1133035  
(151) 2012 07 19  
(731) EN CHIMIKA ANONYMI ETAIREIA a.t.s.  
EN CHIMIKA  
B Kteo Kalochori, GR-570 09  
THESSALONIKI, Greece  
(540)



### Discovering Refinish

(591) Red, white and black  
(511)  
1 – Chemicals used in industry, science and photography, as well as in agriculture, horticulture and forestry; unprocessed artificial resins, unprocessed plastics; manures; fire extinguishing compositions; tempering and soldering preparations; chemical substances for preserving foodstuffs; tanning substances; adhesives used in industry.  
2 – Paints, varnishes, lacquers; preservatives against rust and against deterioration of wood; colorants; mordants; raw natural resins; metals in foil and powder form for painters, decorators, printers and artists.  
3 – Bleaching preparations and other substances for laundry use; cleaning, polishing, scouring and abrasive preparations; soaps; perfumery, essential oils, cosmetics, hair lotions; dentifrices.  
17 – Rubber, gutta-percha, gum, asbestos, mica and goods made from these materials and not included in other classes; plastics in extruded form for use in manufacture; packing, stopping and insulating materials; flexible pipes, not of metal.

(260) AM 2013 69577 A  
(800) 1133094  
(151) 2012 08 29  
(731) S.A.S. WILGAL DIFF. BIP BIP  
103 boulevard Wilson, F-06160 JUAN LES  
PINS ANTIBES, France  
(540)



(591) Black, white  
(511)  
25 – Underwear; sweat-absorbent underwear; teddies [undergarments]; brassieres; tights; slips [undergarments]; combinations [clothing]; wet suits for water-skiing; bodices; corsets; corselets; jerseys [clothing]; vests; singlets; hosiery; bathing suits; beach clothes; underpants (underwear); beach shoes; footwear; outerclothing; ready-made clothing; clot-

hing; gloves [clothing]; pajamas; dresses; headbands [clothing]; garters; stocking suspenders; girdles [underwear]; bathing trunks; wooden shoes; sandals; jumper dresses; saris; knitwear [clothing]; underpants; headgear; tee-shirts; dressing gowns (bathrobes); bath robes; stockings; sweat-absorbent stockings; caps; shower caps; bathing caps; hats; skirts; petticoats; skorts.

35 – Import-export agencies; demonstration of goods; commercial information and advice for consumers; organization of fashion shows for promotional purposes; shop window dressing; presentation of goods on communication media, for retail purposes; sales promotion for others; distribution of samples; procurement services for others [purchasing goods and services for other businesses]; rental of advertising time on communication media; publication of advertising texts; rental of advertising space; dissemination of advertisements; public relations.

(260) AM 2013 69578 A

(800) 1133106

(151) 2012 09 10

(731) "Sevan" Hanqayin Jreri Gortsaran LLC  
Sayat Nova 73, Gavar, Armenia

(540)



(591) Black, white

(511)

32 – Beers; mineral and aerated waters and other non-alcoholic beverages; fruit beverages and fruit juices; syrups and other preparations for making beverages.

(260) AM 2013 69579 A

(800) 1133114

(151) 2012 08 09

(731) Evonik Oil Additives GmbH  
Kirschenalle, 64293 Darmstadt, Germany

(540)



(591) Black, white

(511)

1 – Chemicals used in industry, science and photography, as well as in agriculture, horticulture and forestry, chemical additives to petroleum products and to lubricants, defoamers, chemicals for use as additives or ingredients in mineral oils, fuels, including motor fuels, lubricants, technical oils and fats, chemicals for the manufacture of products for surface protection and wear protection, chemicals for the

production of hydraulic fluids, oils, lubricants and fats, chemical products for use in the manufacture of acrylates, methacrylates and polymers, viscometric products (chemicals), namely viscosity index improvers for hydraulic fluids, oils, lubricants and fats, pour point depressants, flow improvers, and de-waxing aids; dispersants; synthetic based fluids and esters for industrial use, chemical products for use in the manufacture of hydraulic fluids, unprocessed artificial resins, unprocessed plastics; manures; fire extinguishing compositions; tempering and soldering preparations; chemical substances for preserving foodstuffs; tanning substances; adhesives used in industry.

4 – Technical oils and greases; lubricants; industrial oils and fats, non-chemical preparations as additives for industrial oils and fats, lubricants and liquid fuels, non-chemical additives to motor-fuel; dust absorbing, wetting and binding compositions; fuels (including motor spirit) and illuminants; candles, wicks.

42 – Scientific and technological services and research and design relating thereto; industrial analysis and research services; research and development as well as technical consultancy in the field of lubricant technology and hydraulic liquid systems; material testing and quality control; services of chemists; services of physicists; engineering services; services of bacteriological, chemical or physicochemical laboratories, design and development of computer hardware and software, in particular in the field of lubricant technology and hydraulic liquid systems.

(260) AM 2013 69628 A

(800) 1107191

(151) 2012 01 31

(891) 2012 08 24

(731) Takko Holding GmbH  
Alfred-Krupp-Strasse 21, 48291 Telgte,  
Germany

(540)

**CRASH ONE**

(591) Black, white

(511)

14 – Precious metals and their alloys and goods in precious metals or coated therewith, not included in other classes; jewellery, precious stones; horological and chronometric instruments.

18 – Leather and imitations of leather, and goods made of these materials and included in this class, bags, trunks and travelling bags; umbrellas, sun umbrellas, parasols.

25 – Clothing, footwear, headgear.

35 – Retailing in relation to precious metals and their alloys and goods in precious metals or coated

therewith, jewellery, precious stones, horological and chronometric instruments, leather and imitations of leather, and goods made of these materials, bags, trunks and valises, umbrellas, parasols, clothing, footwear, headgear.

(260) AM 2013 69629 A

(800) 1107195

(151) 2012 01 25

(891) 2012 08 24

(731) Takko Holding GmbH

Alfred-Krupp-Strasse 21, 48291 Telgte,  
Germany

(540)

## CHAPTER

(591) Black, white

(511)

14 – Precious metals and their alloys and goods in precious metals or coated therewith, not included in other classes; jewellery, precious stones; horological and chronometric instruments.

18 – Leather and imitations of leather, and goods made of these materials and included in this class, bags, trunks and travelling bags; umbrellas, sun umbrellas, parasols.

25 – Clothing, footwear, headgear.

35 – Retail services in relation to precious metals and their alloys and goods in precious metals or coated therewith, jewellery, precious stones, horological and chronometric instruments, leather and imitations of leather, and goods made of these materials, bags, trunks and travelling bags, umbrellas, parasols, clothing, footwear, headgear.

(260) AM 2013 69630 A

(800) 1107197

(151) 2012 02 03

(891) 2012 08 24

(731) Takko Holding GmbH

Alfred-Krupp-Strasse 21, 48291 Telgte,  
Germany

(540)

## Crazy World

(591) Black, white

(511)

14 – Precious metals and their alloys and goods in precious metals or coated therewith, not included in other classes; jewellery, precious stones; horological and chronometric instruments.

18 – Leather and imitations of leather, and goods made of these materials and included in this class, bags, trunks and travelling bags; umbrellas, sun umbrellas, parasols.

25 – Clothing, footwear, headgear.

35 – Retail services in relation to precious metals and their alloys and goods in precious metals or coated therewith, jewellery, precious stones, horological and chronometric instruments, leather and imitations of leather, and goods made of these materials, bags, trunks and travelling bags, umbrellas, parasols, clothing, footwear, headgear.

(260) AM 2013 69631 A

(800) 1107198

(151) 2012 02 03

(891) 2012 08 24

(731) Takko Holding GmbH

Alfred-Krupp-Strasse 21, 48291 Telgte,  
Germany

(540)

## Page One

(591) Black, white

(511)

14 – Precious metals and their alloys and goods in precious metals or coated therewith, not included in other classes; jewellery, precious stones; horological and chronometric instruments.

18 – Leather and imitations of leather, and goods made of these materials and included in this class, bags, trunks and travelling bags; umbrellas, sun umbrellas, parasols.

25 – Clothing, footwear, headgear.

35 – Retail services in relation to precious metals and their alloys and goods in precious metals or coated therewith, jewellery, precious stones, horological and chronometric instruments, leather and imitations of leather, and goods made of these materials, bags, trunks and travelling bags, umbrellas, parasols, clothing, footwear, headgear.

(260) AM 2013 69632 A

(800) 1107199

(151) 2012 02 03

(891) 2012 08 17

(731) Takko Holding GmbH

Alfred-Krupp-Strasse 21, 48291 Telgte,  
Germany

(540)

## Takko

(591) Black, white

(511)

14 – Precious metals and their alloys and goods in precious metals or coated therewith, not included in other classes; jewellery, precious stones; horological and chronometric instruments.

18 – Leather and imitations of leather, and goods made of these materials and included in this class, bags, trunks and travelling bags; umbrellas, sun umbrellas, parasols.



25 – Clothing, footwear, headgear.

35 – Retail services in relation to precious metals and their alloys and goods in precious metals or coated therewith, jewellery, precious stones, horological and chronometric instruments, leather and imitations of leather, and goods made of these materials, bags, trunks and travelling bags, umbrellas, parasols, clothing, footwear, headgear.

---

(260) AM 2013 69634 A

(800) 1107203

(151) 2012 02 02

(891) 2012 08 24

(731) Takko Holding GmbH

Alfred-Krupp-Strasse 21, 48291 Telgte,  
Germany

(540)

## SOUTHERN

(591) Black, white

(511)

14 – Precious metals and their alloys and goods in precious metals or coated therewith, not included in other classes; jewellery, precious stones; horological and chronometric instruments.

18 – Leather and imitations of leather, and goods made of these materials and included in this class, bags, trunks and travelling bags; umbrellas, sun umbrellas, parasols.

25 – Clothing, footwear, headgear.

35 – Retail services in relation to precious metals and their alloys and goods in precious metals or coated therewith, jewellery, precious stones, horological and chronometric instruments, leather and imitations of leather, and goods made of these materials, bags, trunks and travelling bags, umbrellas, parasols, clothing, footwear, headgear.

---

(260) AM 2013 69635 A

(800) 1107204

(151) 2012 02 03

(891) 2012 08 24

(731) Takko Holding GmbH

Alfred-Krupp-Strasse 21, 48291 Telgte,  
Germany

(540)

## MAXI BLUE

(591) Black, white

(511)

14 – Precious metals and their alloys and goods in precious metals or coated therewith, not included in other classes; jewellery, precious stones; horological and chronometric instruments.

18 – Leather and imitations of leather, and goods made of these materials and included in this class, bags, trunks and travelling bags; umbrellas, sun umbrellas, parasols.

25 – Clothing, footwear, headgear.

35 – Retail services in relation to precious metals and their alloys and goods in precious metals or coated therewith, jewellery, precious stones, horological and chronometric instruments, leather and imitations of leather, and goods made of these materials, bags, trunks and travelling bags, umbrellas, parasols, clothing, footwear, headgear.

---

(260) AM 2013 69636 A

(800) 1107205

(151) 2012 02 06

(891) 2012 08 24

(731) Takko Holding GmbH

Alfred-Krupp-Strasse 21, 48291 Telgte,  
Germany

(540)

## 1982

(591) Black, white

(511)

14 – Precious metals and their alloys and goods in precious metals or coated therewith, not included in other classes; jewellery, precious stones; horological and chronometric instruments.

18 – Leather and imitations of leather, and goods made of these materials and included in this class, bags, trunks and travelling bags; umbrellas, sun umbrellas, parasols.

25 – Clothing, footwear, headgear.

35 – Retail services in relation to precious metals and their alloys and goods in precious metals or coated therewith, jewellery, precious stones, horological and chronometric instruments, leather and imitations of leather, and goods made of these materials, bags, trunks and travelling bags, umbrellas, parasols, clothing, footwear, headgear.

(260) AM 2013 69637 A  
 (800) 1107206  
 (151) 2012 02 01  
 (891) 2012 08 24  
 (731) Takko Holding GmbH  
 Alfred-Krupp-Strasse 21, 48291 Telgte,  
 Germany  
 (540)

## DOPODOPO

(591) Black, white  
 (511)  
 14 – Precious metals and their alloys and goods in precious metals or coated therewith, not included in other classes; jewellery, precious stones; horological and chronometric instruments.  
 18 – Leather and imitations of leather, and goods made of these materials and included in this class, bags, trunks and travelling bags; umbrellas, sun umbrellas, parasols.  
 25 – Clothing, footwear, headgear.  
 35 – Retail services in relation to precious metals and their alloys and goods in precious metals or coated therewith, jewellery, precious stones, horological and chronometric instruments, leather and imitations of leather, and goods made of these materials, bags, trunks and travelling bags, umbrellas, parasols, clothing, footwear, headgear.

(260) AM 2013 69638 A  
 (800) 1108852  
 (151) 2012 02 02  
 (891) 2012 08 24  
 (731) Takko Holding GmbH  
 Alfred-Krupp-Strasse 21, 48291 Telgte, Germany  
 (540)

## DOGNOSE

(591) Black, white  
 (511)  
 14 – Precious metals and their alloys and goods in precious metals or coated therewith, not included in other classes; Jewellery, precious stones; horological and chronometric instruments.  
 18 – Leather and imitations of leather, and goods made of these materials and included in class 18, bags, trunks and travelling bags; umbrellas, sun umbrellas, parasols.  
 25 – Clothing, footwear, headgear.  
 35 – Retail services in relation to precious metals and their alloys and goods in precious metals or coated therewith, Jewellery, precious stones, horological and chronometric instruments, Leather and imitations of leather, and goods made of these materials, Bags, Trunks and travelling bags, Umbrellas, Parasols, Clothing, Footwear, Headgear.

(260) AM 2013 69639 A  
 (800) 1116341  
 (151) 2012 03 14  
 (891) 2012 08 14  
 (731) BASSANINA S.r.l.  
 Via dell'Artigianato 1, I-36064 Mason  
 Vicentino (Vicenza), Italy  
 (540)



(591) Black, white  
 (511)  
 7 – Kneading machines, machines for making pasta and pastries.  
 11 – Ovens for cooking bread and pastries; machines for making bread.

(260) AM 2013 69642 A  
 (800) 1133745  
 (151) 2012 03 07  
 (731) BAUSCH & LOMB INCORPORATED  
 One Bausch & Lomb place, Rochester,  
 NEW YORK, NY 14604, USA  
 (540)

## VICTUS

(591) Black, white  
 (511)  
 10 – Lasers for ophthalmic medical and surgical procedures.

(260) AM 2013 69643 A  
 (800) 1133751  
 (151) 2012 08 31  
 (731) "Spetsosnastka M Service" Limited Liability  
 Company  
 Avtomotornaya str. 3a, bld. 1, RU-125438  
 Moscow, Russian Federation  
 (540)

## ЭДАГУМ

(591) Black, white  
 (511)  
 1 – Seed preserving substances; humus; plant growth regulating preparations; animal carbon preparations; cultures of microorganisms other than for medical and veterinary use; preparations of trace elements for plants; chemical preparations to prevent mildew; vine disease preventing chemicals; chemical preparations to prevent wheat smut; chemical preparations for scientific purposes, other than for medical or veterinary use; anti-sprouting preparations for vegetables; cellulose derivatives [chemicals]; salts [fertilisers]; salts [chemical preparations]; peat [fertiliser]; fertilizing preparations; manure for agriculture; chemicals for forestry, except fungicides, herbicides, insecticides and parasiticides; horticulture chemi-

cals, except fungicides, herbicides, insecticides and parasiticides; agricultural chemicals, except fungicides, weedkillers, herbicides, insecticides and parasiticides; soil conditioning preparations.

5 – Antiseptics; balms for medical purposes; petroleum jelly for medical purposes; dietetic substances adapted for medical use; nutritive substances for microorganisms; mud for baths; medicinal mud; mineral food supplements; nutritional supplements; cachou for pharmaceutical purposes; ointments for pharmaceutical purposes; medicinal oils; drugs for medical purposes; medicines for veterinary purposes; medicines for human purposes; dietetic beverages adapted for medical purposes; medicinal infusions; tinctures for medical purposes; bacterial preparations for medical and veterinary use; bacteriological preparations for medical and veterinary use; balsamic preparations for medical purposes; biological preparations for veterinary purposes; biological preparations for medical purposes; veterinary preparations; therapeutic preparations for the bath; fumigation preparations for medical purposes; air purifying preparations; sterilising preparations; soil-sterilising preparations; pharmaceutical preparations for skin care; bath preparations, medicated; medicinal hair growth preparations; preparations of trace elements for human and animal use; pharmaceutical preparations; enzyme preparations for veterinary purposes; chemico-pharmaceutical preparations; chemical preparations for veterinary purposes; chemical preparations for medical purposes; chemical preparations to treat wheat smut; vine disease treating chemicals; chemical preparations to treat mildew; chemical preparations for treating phylloxera; chemical preparations for pharmaceutical purposes; dietetic foods adapted for medical purposes; greases for veterinary purposes; greases for medical purposes; bath salts for medical purposes; salts for medical purposes; adjuvants for medical purposes; disinfectants for hygiene purposes; animal washes; detergents for medical purposes; cattle washes; dog washes; digestives for pharmaceutical purposes; enzymes for veterinary purposes; enzymes for medical purposes; ferments for pharmaceutical purposes.

31 – Animal foodstuffs; pet food; stall food for animals; bird food; strengthening animal forage; animal fattening preparations; preparations for egg laying poultry.

- (260) AM 2013 69644 A  
 (800) 1133782  
 (151) 2012 08 17  
 (731) Lodestar Anstalt (a Liechtenstein company)  
 Lova-Center, PO Box 1150, FL-9490 Vaduz,  
 Liechtenstein  
 (540)

## THE WILD GEESE

- (591) Black, white  
 (511)  
 33 – Alcoholic beverages (except beers).

- (260) AM 2013 69645 A  
 (800) 1133792  
 (151) 2012 09 06  
 (731) LALE SİĞARA KAĞIDI SANAYİ VE  
 TİCARET LİMİTED ŞİRKETİ  
 Bankalar Cad. Japon Pasajı Kat. 3 No:30,  
 Batman, Turkey  
 (540)



- (591) Green, gold  
 (511)  
 34 – Cigarette paper.

- (260) AM 2013 69650 A  
 (800) 1133884  
 (151) 2012 08 28  
 (731) Zentiva Group, a.s.  
 U kabelovny 130, CZ-102 37 Praha 10 – dolní  
 Měcholupy, Czech Republic  
 (540)

## CAPEZEN

- (591) Black, white  
 (511)  
 5 – Medicines, pharmaceutical preparations for human use.

(260) AM 2013 69653 A  
(800) 1133948  
(151) 2012 08 06  
(731) MIRATO S.P.A.  
Strada Provinciale Est Sesia, I-28064  
LANDIONA (NO), Italy

(540) STRABILIA  
(591) Black, white  
(511)

3 – Bleaching preparations and other substances for laundry use; cleaning, polishing, scouring and abrasive preparations; soaps; perfumery, essential oils, cosmetics, hair lotions; dentifrices.

5 – Pharmaceutical and veterinary preparations; sanitary preparations for medical purposes; dietetic food and substances adapted for medical or veterinary use, food for babies; dietary supplements for humans and animals; plasters, materials for dressings; material for stopping teeth, dental wax; disinfectants; preparations for destroying vermin; fungicides, herbicides, insecticides.

(260) AM 2013 69654 A  
(800) 1133949  
(151) 2012 09 25  
(731) EDNOLITCHNO DRUJESTVO S  
OGRANITCHENA OTGOVORNOST  
"FINANSKONSULT"  
Altzeko str. 16, BG-4000 PLOVDIV, Bulgaria  
(540)

## BM

(591) Black, white  
(511)  
34 – Tobacco; smokers' articles; matches.

(260) AM 2013 69660 A  
(800) 1134018  
(151) 2012 09 25  
(731) MONTRES BREGUET SA  
CH-1344 L'ABBAYE, Switzerland  
(540)

## TYPE XX

(591) Black, white  
(511)  
14 – Precious metals and their alloys and goods in precious metals or coated therewith included in this class, jewelry, precious stones; timepieces and chronometric instruments.

(260) AM 2013 69661 A  
(800) 1134027  
(151) 2012 07 12  
(731) Creative Nail Design, Inc.  
1125 Joshua Way, Vista CA 92083-7800,  
USA

(540)

## VINYLUX

(591) Black, white

(511)

3 – Bodycare preparations; nail care preparations; nail varnish; nail polish; artificial nails; creams for the nails; nail hardeners; powder for forming sculpted finger nail tips; nail polish remover; and adhesives for fixing false nails.

(260) AM 2013 69664 A  
(800) 1134166  
(151) 2012 07 23  
(731) Wilh. Becker GmbH & Co KG  
Neuenkamper Str. 25b, 42855 Remscheid,  
Germany

(540)

## Hahnreiter

(591) Black, white

(511)

7 – Wood and metal sawing machines, milling machines for wood and metal, drilling machines for wood and metal, thread cutting machines, thread cutting tools, thread cutting equipment, thread cutting heads, centering machines, grinding machines, sharpening machines, part of named machines.

(260) AM 2013 69668 A  
(800) 1134225  
(151) 2012 04 19  
(731) UAB "PLUNGĒS KOOPERATĪVĒ  
PREKYBA"  
Birutēs g. 50, LT-90112 Plungė, Latvia

(540)

## ПРИОРИТИ

(591) Black, white

(511)

29 – Meat, fish, poultry and game; meat extracts; preserved, frozen, dried and cooked fruits and vegetables; jellies, jams, compotes; eggs, milk and milk products; edible oils and fats.

(260) AM 2013 69733 A  
 (800) 1134396  
 (151) 2012 08 28  
 (731) Deutsche Amphibolin-Werke von Robert  
 Murjahn Stiftung & Co KG  
 Rossdörfer Strasse 50, 64372 Ober-Ramstadt,  
 Germany

(540)

## Caparol Clean Concept

(591) Black, white

(511)

1 – Chemicals for industrial use; preservative and damp-proofing preparations for masonry, roofing tiles, cement and concrete, except paints and oils; unprocessed artificial resins, unprocessed synthetic resins and unprocessed plastics (in the form of powders, granules, liquids or pastes); solvents for paints, varnishes and lacquers; adhesives used in industry; adhesives for wallpaper; adhesives used in building; filler for treating subsurfaces for paints (not included in other classes).

2 – Paints, varnishes, lacquers, glazes (included in this class), anti-corrosion preparations; primers; colorants, dyestuffs, dye pastes, mordants; paint thickeners; fixatives, siccatives for paints; natural resins (included in this class); thinning and binding preparations for paints and lacquers; wood preservatives, wood mordants and wood preserving oils; paints (included in this class), including structuring paints; bactericidal and/or fungicidal paints; anti-corrosive preparations; protective preparations for metals; metals in foil and powder form for painters, decorators, printers and artists.

19 – Building materials (non-metallic); profile rails and corner irons, in particular locking profiles (not of metal, for building); adjusting and levelling parts, not of metal, for building; spacers, not of metal, for building; sills (not of metal); natural and artificial stone; mortar and quartz (building materials); plaster (included in this class); coatings (building materials); wall and ceiling panels (non-metallic, for building); fabric embedding compounds for building; filler being building materials.

(260) AM 2013 69734 A  
 (800) 1134397  
 (151) 2012 08 13  
 (731) EGIS GYOGYSZERGYÁR Nyilvánosan  
 Működő Részvénytársaság  
 Kereszturi ut 30-38, H-1106 Budapest,  
 Hungary

(540)

## TREMONORM

(591) Black, white

(511)

5 – Pharmaceutical preparations for human use.

(260) AM 2013 69735 A  
 (800) 1134398  
 (151) 2012 08 13  
 (731) EGIS GYOGYSZERGYÁR Nyilvánosan  
 Működő Részvénytársaság  
 Kereszturi ut 30-38, H-1106 Budapest,  
 Hungary

(540)

## RIPSAIN

(591) Black, white

(511)

5 – Pharmaceutical preparations for human use.

(260) AM 2013 69736 A  
 (800) 1134399  
 (151) 2012 07 25  
 (731) EGIS GYOGYSZERGYÁR Nyilvánosan  
 Működő Részvénytársaság  
 Kereszturi ut 30-38, H-1106 Budapest,  
 Hungary

(540)

## SKITEGIT

(591) Black, white

(511)

5 – Pharmaceutical preparations for human use.

(260) AM 2013 69739 A  
 (800) 1134400  
 (151) 2012 07 25  
 (731) EGIS GYOGYSZERGYÁR Nyilvánosan  
 Működő Részvénytársaság  
 Kereszturi ut 30-38, H-1106 Budapest,  
 Hungary

(540)

## TEMSIGIT

(591) Black, white

(511)

5 – Pharmaceutical preparations for human use.

(260) AM 2013 69740 A  
 (800) 1134401  
 (151) 2012 08 13  
 (731) EGIS GYOGYSZERGYÁR Nyilvánosan  
 Működő Részvénytársaság  
 Kereszturi ut 30-38, H-1106 Budapest,  
 Hungary

(540)

## MASTEGOL

(591) Black, white

(511)

5 – Pharmaceutical preparations for human use.

(260) AM 2013 69742 A  
 (800) 1134419  
 (151) 2012 09 05  
 (731) BIOFARMA  
 50 rue Carnot, F-92284 SURESNES CEDEX,  
 France  
 (540)

## PRESTORVAL

(591) Black, white  
 (511)  
 5 – Pharmaceutical and veterinary products; sanitary products for medical purposes; dietetic food and substances for medical or veterinary use; food for babies; dietary supplements for humans and animals; plasters, materials for dressings; material for dental fillings and dental impressions; disinfectants; pesticides; fungicides, herbicides; medicated bath preparations; chemical preparations for medical or pharmaceutical use; medicinal herbs; herbal teas; parasiticides; alloys of precious metals for dental use.

(260) AM 2013 69744 A  
 (800) 1134480  
 (151) 2012 09 21  
 (731) KMT Precision Grinding AB  
 Box 910, SE-531 19 LIDKÖPING, Sweden  
 (540)

## UVA

(591) Black, white  
 (511)  
 7 – Grinding machines.

(260) AM 2013 69746 A  
 (800) 1134506  
 (151) 2012 08 21  
 (891) 2012 11 21  
 (731) EcoPharm Patent Management AG  
 Haldenstrasse 5, CH-6342 Baar, Switzerland  
 (540)

## RUNIHOL

(591) Black, white  
 (511)  
 5 – Drugs for medical purposes; medicines for veterinary purposes; medicines for human purposes; pharmaceutical preparations.

(260) AM 2013 69748 A  
 (800) 1134527  
 (151) 2012 08 13  
 (731) Stichting LANRIZ  
 Ganzenstraat 1, NL-3815 JA Amersfoort,  
 Netherlands  
 (540)

## lanriz

(591) Black, white  
 (511)  
 9 – Scientific, nautical, surveying, photographic, cinematographic, optical, weighing, measuring, signalling, checking (supervision), life-saving and teaching apparatus and instruments; apparatus and instruments for conducting, switching, transforming, accumulating, regulating or controlling electricity; apparatus for recording, transmission or reproduction of sound or images; magnetic data carriers, recording discs; compact discs, DVDs and other digital recording media; mechanisms for coin-operated apparatus; cash registers, calculating machines, data processing equipment, computers; computer software; fire-extinguishing apparatus.

18 – Leather and imitations of leather, and goods made of these materials and not included in other classes; animal skins, hides; trunks and travelling bags; umbrellas and parasols; walking sticks; whips, harness and saddlery.

25 – Clothing, footwear, headgear.

(260) AM 2013 69750 A  
 (800) 1134539  
 (151) 2012 03 02  
 (731) B. Braun Melsungen AG  
 Carl-Braun-Strasse 1, 34212 Melsungen,  
 Germany  
 (540)

## SHARING EXPERTISE

(591) Black, white  
 (511)  
 2 – Paints, varnishes, lacquers; preservatives against rust and against deterioration of wood; colorants; mordants; raw natural resins; metals in foil and powder form for painters, decorators, printers and artists; spray coatings (paints) with anti-corrosive and lubricating properties for surgical instruments and other steel goods.

3 – Bleaching preparations and other substances for laundry use; liquid soaps, liquid soaps with disinfectant properties; articles for body and beauty-care; dentifrices; washing lotions for cosmetic purposes; antiperspirants (sweat inhibiting effect).

4 – Industrial oils and greases; lubricants; dust absorbing, wetting and binding compositions; fuels (including motor spirit) and illuminants; candles and wicks for lighting; sprays with lubricating effect for surgical instruments and other steel objects.

5 – Pharmaceutical, veterinary and sanitary preparations; sanitary preparations for medical purposes; pharmaceutical preparations for enteral and parenteral nutrition and for pain therapy; dietetic preparations adapted for medical use; dietetic foodstuffs for medical purposes; food for babies; products for

skin cleansing and care, and for skin protection, for medical purposes, in particular for the stoma and genital area; wound care preparations; plasters, materials for dressings; disinfecting preparations, disinfecting medicines and cleansing preparations with disinfectant properties (disinfectants); material for stopping teeth; hemostyptics (medicines for hemostasis); odour-inhibiting chemical preparations, namely products for neutralization of odour with bacterial origin.

10 – Surgical, medical, dental and veterinary instruments, apparatus, utensils and equipment; orthopedic articles; artificial limbs, eyes and teeth; suture materials, including needle and thread combinations; surgical and medical tissue adhesives, surgical implants (artificial material); bindings and bandages for orthopaedic purposes; vascular prostheses; orthopaedic apparatus; medical products for stoma care and incontinence, especially catheters, leg bags, urine bag, incontinence pessaries, bed urinals and absorbing pads; underlays for incontinent people; medical products for stoma care, especially stoma pouches, drainage bags and accessories (as far as included in this class) as well as medical products for stoma irrigation, conduction tubes, irrigation pumps and accessories (as far as included in this class).

44 – Medical services; veterinary services; hygienic and beauty care for human beings or animals; agriculture, horticulture or forestry services; outpatient and home nursing care for invalids.

(260) AM 2013 69752 A

(800) 1134542

(151) 2012 03 23

(731) DUNSMUR HOLDINGS LIMITED

Agiou Pavlou, 15 Ledra House Agios Andreas,  
CY-1105 Nicosia, Cyprus

(540)



(591) Black, white

(511)

33 – Vodka.

(260) AM 2013 69754 A

(800) 1134566

(151) 2012 06 07

(731) VIRGIN ENTERPRISES LTD.

The School House, 50 Brook Green, London  
W6 7RR, United Kingdom

(540)

## VIRGIN CONNECT

(591) Black, white

(511)

9 – Scientific, nautical, surveying, photographic, cinematographic, optical, weighing, measuring, signalling, checking (supervision), life-saving and teaching apparatus and instruments; apparatus and instruments for conducting, switching, transforming, accumulating, regulating or controlling electricity; apparatus for recording, transmission or reproduction of sound or images; magnetic data carriers, recording discs; and mechanisms for coin-operated apparatus; cash registers, calculating machines, data processing equipment and computers; fire-extinguishing apparatus; recorded media, computer hardware and firmware; computer software; software downloadable from the internet; compact discs; digital music; radios; portable radios; digital radios; apparatus for radio; electronic radio apparatus; digital radio apparatus; aerials and antennas for radio; car radios; clock radios; earphones for radios; radio broadcasting sets; mobile radio broadcasting units; mobile radio apparatus; mounting fittings for radios; integrated audio and video apparatus incorporating radio and television receivers; radiotelephones; telecommunications apparatus for use in radio networks; sound and video recordings including musical recordings; apparatus, instruments and media for storing, transmitting and reproducing music, sounds, images and text; sound and video recordings; musical recordings; downloadable electronic publications; audio recordings of radio programs; radio programs, music, videos, sound, images, text and data downloadable from the internet or other computer networks; communications and telecommunications apparatus; telephones; cordless, wireless and satellite telephones; wireless communication devices and apparatus; mobile telecommunications apparatus; mobile telecommunications handsets; mobile telecommunications apparatus and equipment; broadband data interconnecting computer installations; high capacity broadband telecommunications switching apparatus; mobile telecommunications apparatus and equipment including batteries, battery chargers, power supplies, charger adapters, phone clips, ear phones, headphones, receivers, microphones, car kits for the adaptation of portable communication apparatus and instruments for vehicular use, antennas, antenna

adapters, cables, hands free microphones, phone holders, car chargers, data cables and electrical wires; GPS receivers; keyboards, digital pens, memory cards, data cards, modem cards, digital maps and digital map displays; mobile telephone covers; mobile telephone cases; telecommunications network apparatus; mobile digital devices; smart phones; accessories and replacement parts for mobile phones, mobile digital devices, smart phones and computers; headphones; headsets; speakers; cameras; MP3 players; mouse mats; computer e-commerce software to allow users to safely place orders and make payments in the field of electronic business transactions via a global computer network or telecommunications network; computer software and devices for navigation; downloadable mobile applications; systems and apparatus for electric money transactions including smart cards, smart card readers; calculators; encryption apparatus and devices; encryption and decryption software; software for use in the secure identification, storage, transmission and/or retrieval of data; software for facilitating secure payment transactions by electronic means; software relating to identity verification and fraud prevention; verification apparatus; encryption devices to enable secure storage, retrieval and transmission of confidential customer information used by individuals, banking and financial institutions; computer software for the provision of banking and financial services; computer software providing an online financial platform; computer software for the provision of financial trading services, securities exchange services, automated methods of crossing financial orders, electronic financial and crossing exchanges; automated banking machines; magnetic cards, encoded credit cards, debit cards, cash cards and cheque guarantee cards; smart cards; parts, fittings and accessories for all the aforesaid goods.

38 – Telecommunications; telecommunications and communication services; mobile telecommunications services; wireless communication services; wireless data transmission services; digital network telecommunications services; broadband services; Internet access services; content access services; remote Internet access services; radio telecommunications; providing Internet chat rooms; providing user access to the Internet (service providers); e-mail services; providing user access to the Internet; broadcasting services; radio and television broadcasting services; broadcasting services relating to the Internet; digital radio broadcasting services; radio broadcasting over the Internet and other communication networks; streaming of radio programs and audio material on the Internet; news agency services; data transmission services over telecommunications networks; text and voice messaging services; delivery of digital music by telecommunications; consultancy, information and advisory services relating to the aforesaid.

(260) AM 2013 69755 A  
(800) 1134584  
(151) 2012 08 10  
(731) Gumeniuk Mykola  
23/25 Klinichna Str., apt. 173, Kyiv 03110,  
Ukraine  
(540)

# BITUB

(591) Black, white  
(511)  
5 – Pharmaceutical and veterinary preparations; sanitary preparations for medical purposes; dietetic substances adapted for medical use; food for babies; plasters, materials for dressings; disinfectants; preparations for destroying vermin; fungicides, herbicides.

(260) AM 2013 69756 A  
(800) 1134601  
(151) 2012 07 13  
(731) VIENNA INSURANCE GROUP AG Wiener  
Versicherung Gruppe  
Schottenring 30, A-1010 Vienna, Austria  
(540)



(591) Black, white, red  
(511)  
36 – Insurance, financial affairs.

(260) AM 2013 69793 A  
(800) 1079927  
(151) 2011 05 09  
(891) 2012 09 17  
(731) IN-SPIRIT GmbH  
Allee 24 – 26, 33161 Hövelhof, Germany  
(540)



(591) Black, white  
(511)  
33 – Alcoholic beverages (except beers), in particular sparkling wines, champagnes, and mixed drinks containing sparkling wine and/or champagnes.



(260) AM 2013 69794 A  
 (800) 1110174  
 (151) 2012 02 21  
 (891) 2012 09 13  
 (731) Nokia Corporation  
 Keilalahdentie 4, FI-02150 Espoo, Finland  
 (540)

## LUMIA

(591) Black, white  
 (511)  
 9 – Mobile phones, smart phones; accessories and replacement parts for mobile phones.

(260) AM 2013 69795 A  
 (800) 1119348  
 (151) 2012 02 29  
 (891) 2012 10 10  
 (731) GILEAD SCIENCES LIMITED  
 IDA Business and Technology Park,  
 Carrigtohill, Co. Cork, Ireland  
 (540)

## VITEKTA

(591) Black, white  
 (511)  
 5 – Pharmaceuticals, namely antivirals; pharmaceuticals for the treatment of HIV/AIDS, excluding goods for diagnostic and theranostic use.

(260) AM 2013 69798 A  
 (800) 1120864  
 (151) 2012 04 19  
 (891) 2012 09 07  
 (731) CHEMO RESEARCH, S.L.  
 C/ Quintanapalla, 2-4<sup>a</sup> planta, E-28050  
 Madrid, Spain  
 (540)

## SLINDA

(591) Black, white  
 (511)  
 5 – Pharmaceutical, veterinary and sanitary preparations, dietetic substances for medical use and vitamins.

(260) AM 2013 69907 A  
 (800) 1136170  
 (151) 2012 08 29  
 (731) Bayer Aktiengesellschaft  
 Kaiser-Willhelm-Allee, 51373 Leverkusen,  
 Germany  
 (540)

## NISSAGE

(591) Black, white

(511)  
 5 – Pharmaceutical preparations for the reduction of subcutaneous fat.

(260) AM 2013 69910 A  
 (800) 1099520  
 (151) 2011 07 26  
 (891) 2012 09 17  
 (731) Orient import ltd  
 d. 56, str. 1, shosse Entuziastov, RU-111123  
 Moskva, Russian Federation  
 (540)

## BETSY

(591) Black, white  
 (511)  
 25 – Headgear; clothing; footwear.

(260) AM 2013 69911 A  
 (800) 1114826  
 (151) 2012 03 27  
 (891) 2012 09 28  
 (731) Merck KGaA  
 Frankfurter Strasse 250, 64293 Darmstadt,  
 Germany  
 (540)

## IMABEQ

(591) Black, white  
 (511)  
 5 – Pharmaceutical preparations for human use in the field of oncology.

(260) AM 2013 69912 A  
 (800) 1115077  
 (151) 2012 03 07  
 (891) 2012 09 04  
 (731) THE COLOMER GROUP SPAIN, S.L.  
 WTC-Almeda Park, Tirso de Molina n° 40,  
 E-08940 Cornellá de Llobregat (Barcelona),  
 Spain  
 (540)

## BEAUTYGE

(591) Black, white  
 (511)  
 3 – Hair lotions, hair care preparations, hair treatments, hair conditioners, hair masks, hair gels, hair spray, hair mousse, shampoos; perfumery; cosmetics; soap.  
 44 – Hygienic and beauty care for human beings; beauty salons; hairdressing salons.

(260) AM 2013 69913 A  
 (800) 1130426  
 (151) 2012 05 21  
 (891) 2012 10 05  
 (731) Henkel AG & Co. KGaA  
 Henkelstrasse 67, 40589 Düsseldorf, Germany  
 (540)

## OLEO INTENSE

(591) Black, white  
 (511)  
 3 – Soaps; perfumery; essential oils; cosmetics, in particular facial lotions, skin creams, cosmetic preparations for the care and treatment of hair, cosmetic preparations for the care and treatment of skin.

(260) AM 2013 69914 A  
 (800) 1136273  
 (151) 2012 04 17  
 (731) Wings for Life – Spinal Cord Research  
 Privatstiftung  
 Am Brunnen 1, A-5330 Fuschl Am See,  
 Austria  
 (540)

## WINGS FOR LIFE

(591) Black, white  
 (511)  
 25 – Clothing, footwear, headgear, including T-shirts, blouses, sweaters; anoraks, wind resistant jackets, aprons, caps, hats, headbands, braces, belts (clothing), money belts (clothing), sun visors; sportswear, footwear for sports, football boots and studs, ski boots; non-slipping devices for footwear; corsets (underclothing).

36 – Insurance; financial affairs; monetary affairs; bank transactions using online banking (home banking); real estate affairs; funding; financial promotion as well as raising donations for charitable purposes, fund raising for research.

42 – Scientific and technological services and research and design relating thereto; research in the field of cures for spinal cord injuries, industrial analysis and research services; conversion of data or documents from physical to electronic media; creating and maintaining websites for others, hosting of computer sites (web sites); industrial design; consultancy in the field of energy-saving; research in the field of environmental protection.

(260) AM 2013 69915 A  
 (800) 1136282  
 (151) 2012 05 28  
 (731) Mewah Brands (S) Pte Ltd  
 5 International Business Park #05-00,  
 Singapore 609914, Singapore  
 (540)

## MOI

(591) Black, white  
 (511)  
 29 – Edible oils and fats and emulsions products made from vegetable oils and water; palm oil for food; palm olein; palm stearin; coconut oil; palm kernel oil for food; palm kernel olein; palm kernel stearin; soya bean oil for food; corn oil; cottonseed oil; sunflower oil; rapeseed oil; canola oil; hydrogenated oil for food; hydrogenated palm olein; hydrogenated palm kernel olein; hydrogenated palm kernel stearin; hydrogenated fats; hydrogenated palm stearin; margarine; spreads (jams); butter; confectionery fat; cocoa butter substitute; cocoa butter replacer; cocoa butter equivalent made from palm oil and non-dairy fats; shortening; interesterified fat; butter oil substitutes; blended fats; milk fat substitutes; vegetable oils and fats for food; blended oils and fats; cheese fat; yogurt fat; milk and milk products; peanut butter; coconut-eggs jam; condensed milk; and cocoa butter.

(260) AM 2013 69916 A  
 (800) 1136305  
 (151) 2012 08 01  
 (731) Avon Products, Inc.  
 World Headquarters, 777 Third Avenue,  
 New York, NY 10017, USA  
 (540)

## KATE'S WORLD

(591) Black, white  
 (511)  
 3 – Non-medicated toilet preparations; toiletries; skin care preparations; skin moisturizers; body and beauty care preparations; powders, creams and lotions, all for the face, hands and body; cosmetic suntan preparations; soaps; shower and bath preparations; beauty masks; talcum powder; nail polish; nail polish remover; enamel for nails; false nails; adhesives for cosmetic purposes; cosmetics; eye make-up remover, eye shadow, eye liner, mascara, lipstick, lip liner, lip gloss; make-up foundation; blusher; tissues impregnated with cosmetic lotions; cotton sticks for cosmetic purposes; cotton wool for cosmetic purposes; preparations for cleaning, moisturising, colouring and styling the hair; preparations for cleaning the teeth; shaving and aftershave preparations; perfumes, fragrances, toilet waters, eau-de-Cologne; deodorants and anti-perspirants for personal use; essential oils (cosmetic); all the afo-

resaid being alone, in combination and/or in gift sets comprised of some or all of these items.

(260) AM 2013 69917 A  
(800) 1136343  
(151) 2012 09 19  
(731) veco S.p.A.

Via Puglia, 35, I-10156 Torino, Italy

(540)

**IVECO 682**

(591) Black, white

(511)

12 – Apparatus for locomotion by land, commercial and industrial vehicles.

(260) AM 2013 69920 A  
(800) 1136426  
(151) 2012 08 23  
(731) OPTIKA S.R.L.

Via Rigla, 30, I-24010 PONTERANICA (BG), Italy

(540)

**OPTIKA**  
M I C R O S C O P E S  
I T A L Y

(591) Black, dark grey, light grey and blue

(511)

9 – Microscopes, camcorders, refractometers, polarimeters, condensers (optical), objectives (lenses) (optics).

(260) AM 2013 69921 A  
(800) 1136506  
(151) 2012 07 03  
(731) Open Joint Stock Company "KAMAZ"

2 Building, Avtozavodsky Prospect, City of Naberezhnye Chelny, RU-423827 Republic of Tatarstan, Russian Federation

(540)



(591) Black, white

(511)

25 – Bandanas [neckerchiefs]; overalls; half-boots; trousers; football boots; collars [clothing]; detachable collars; neckties; ascots; vests; sports jerseys; hosiery; hoods [clothing]; hat frames [skeletons]; pocket squares; pockets for clothing; collar protectors;

cap peaks; combinations [clothing]; wet suits for water-skiing; suits; bathing suits; jackets [clothing]; fishing vests; t-shirts; cuffs; ear muffs [clothing]; socks; sports shoes; footwear; outer clothing; ready-made clothing; motorists' clothing; cyclists' clothing; clothing of imitations of leather; clothing of leather; uniforms; clothing; knitwear [clothing]; gabardines [clothing]; jerseys [clothing]; topcoats; parkas; gloves [clothing]; scarfs; dresses; waterproof clothing; headbands [clothing]; soles for footwear; braces for clothing [suspenders]; lace boots; belts [clothing]; money belts [clothing]; jumpers [pullovers]; shirts; wooden shoes; sandals; boots; sweaters; inner soles; slippers; shoes; turbans; headgear for wear; aprons [clothing]; dressing gowns; shawls; caps [headwear]; bathing caps; skull caps; sashes for wear; studs for football boots; skirts.

(260) AM 2013 69922 A  
(800) 1136528  
(151) 2012 02 01  
(731) Apple Inc.

1 Infinite Loop, Cupertino, CA 95014, USA

(540)

**MACROSCALAR**

(591) Black, white

(511)

9 – Computers, computer peripheral devices, computer terminals; computer hardware; computer gaming machines, microprocessors, memory boards, monitors, displays, keyboards, cables, modems, printers, disk drives, adapters, adapter cards, connectors and drivers; apparatus for data storage; hard drives; miniature hard disk drive storage units; audio video discs, CD-ROMs, and digital versatile discs; blank computer storage media; magnetic data carriers; chips, discs and tapes bearing or for recording computer programs and software; random access memory, read only memory; solid state memory apparatus; mouse pads; telephones; facsimile machines, answering machines; cameras, video cameras; batteries; rechargeable batteries; chargers; chargers for electric batteries; MP3 and other digital format audio players; hand held computers, tablet computers, personal digital assistants, electronic organizers, electronic notepads; handheld digital electronic devices and software related thereto; handheld and mobile digital electronic devices for the sending and receiving of telephone calls, faxes, electronic mail, and other digital data; handheld digital electronic devices and software related thereto; electronic handheld units for the wireless receipt, storage and/or transmission of data and messages, and electronic devices that enable the user to keep track of or manage personal information; electronic communication equipment and instruments; telecommunications apparatus and instruments; telephone-based information retrieval software and hardware; mobile

digital electronic devices, global positioning system (GPS) devices; telephones, mobile telephones, video phones; parts and accessories for mobile telephones; voice recognition apparatus; digital voice recorders; wireless communication devices for voice, data or image transmission; earphones, headphones; audio speakers; sound recording and reproducing apparatus, amplifiers, electric phonographs, record players, high fidelity stereo apparatus, tape recorders and reproducing apparatus, microphones; digital audio and video recorders and players; audio cassette recorders and players, video cassette recorders and players, compact disc recorders and players, digital versatile disc recorders and players, digital audio tape recorders and players; radios; radio transmitters and receivers; audio, video, and digital mixers; car audio apparatus; computer software; computer software for creating, authoring, distributing, downloading, transmitting, receiving, playing, editing, extracting, encoding, decoding, displaying, storing and organizing text, graphics, images, audio, video, and multimedia content, and electronic publications; operating system software, data synchronization software, application development software; computer software for personal information management; database management software; database synchronization software; character recognition software; voice recognition software; speech to text conversion software; voice-enabled software applications; telephony management software; electronic mail and messaging software; mobile telephone software; computer software for accessing, browsing and searching online databases; computer software for the redirection of messages, Internet e-mail, and/or other data to one or more electronic handheld devices from a data store on or associated with a personal computer or a server; computer software for the synchronization of data between a remote station or device and a fixed or remote station or device; downloadable electronic publications; fonts, typefaces, type designs and symbols in the form of recorded data; user manuals in electronically readable, machine readable or computer readable form for use with, and sold as a unit with, all the aforementioned goods; computer equipment for use with all of the aforesaid goods; electronic apparatus with multimedia functions for use with all of the aforesaid goods; electronic apparatus with interactive functions for use with all of the aforesaid goods; accessories, parts, fittings, and testing apparatus for all of the aforesaid goods; covers, bags and cases adapted or shaped to contain all of the aforesaid goods.

(260) AM 2013 69923 A  
 (800) 1136531  
 (151) 2012 03 07  
 (731) Car Connectivity Consortium LLC  
 3855 SW 153rd Drive, Beaverton OR 97006,  
 USA  
 (540)

## MirrorLink

(591) Black, white  
 (511)  
 9 – Computers and computer hardware, television sets, computer game consoles for use with an external display screen or monitor, computer peripherals, and consumer electronics equipment, namely, cameras, camcorders, audio and video recorders and players, MP3 players, CD recorders and players, cellular phones, personal digital assistants, devices for wireless radio transmission, and global positioning systems consisting of computers, computer software, transmitters, receivers, and network interface devices; electronic measurement and test instruments, namely validation software and simulation machine, for designing and testing the performance, features, compatibility, interoperability, functionality, compliance and adherence to industry standards of the foregoing devices, components and systems; computer cables and electric cable connectors; computer software for wireless content delivery; computer software for use in the operation of all of the foregoing; computer software for testing the performance, features, compatibility, interoperability, functionality, compliance and adherence to industry standards of computers, electronics and telecommunications products.

(260) AM 2013 69924 A  
 (800) 1136541  
 (151) 2012 04 19  
 (731) UAB "PLUNGĖS KOOPERATINĖ  
 PREKYBA"  
 Birutės g. 50, LT-90112 Plungė, Lithuania  
 (540)



(591) Red, white, blue, yellow and black  
 (511)  
 29 – Meat, fish, poultry and game; meat extracts; preserved, frozen, dried and cooked fruits and vegetables; jellies, jams, compotes; eggs, milk and milk products; edible oils and fats.

(260) AM 2013 69925 A

(800) 1136542

(151) 2012 05 22

731) OKYANUS KİMYA HIRDAVAT  
ELEKTRİKLİ EL ALETLERİ VE  
ELEKTRONİK MALZEMELERİ İTHALAT  
İHRACAT SANAYİ TİCARET LİMİTED  
ŞİRKETİ

Hadimköy Mahallesi, Arpaslan Sokagi No. 10,  
Arnavutköy-İstanbul, Turkey

(540)

**STERN**

(591) Black, white

(511)

16 – Paper; cardboard; hand-towels of paper, face towels of paper, napkins of paper, toilet paper, paper handkerchiefs, paper tablecloths, paper table linen, paper kitchen cloths, coasters made of paper or of cardboard, articles made of paper lace-work for culinary art decoration, paper for pastry and sorbets; packaging materials of paper, cardboard or plastic, cardboard packaging, paper garbage bags, paper bags, small paper bags, paper envelopes, small paper bags for wrapping, carry bags of paper, namely, paper shopping bags, paper bags, grocery bags, paper lunch bags; plastic bubble packs for wrapping or packaging; carry bags of plastics, namely, plastic shopping bags, plastic trash bags, plastic lunch bags; bookbinding material, namely, bookbinding tape, bookbinding wire, bookbindings, cloth for bookbinding, printing type, printing blocks; adhesives for stationery or household purposes; adhesive tapes for stationery or household purposes; printed matter and periodical publications, namely, books, magazines, newspapers, journals, reviews, pamphlets, catalogues, leaflets, vouchers and coupons, tickets, and posters; writing paper, copy paper, parchment paper, carbon paper, paper rolls for calculating machines, notebook paper, note papers, envelopes, loose-leaf pads, book covers, notebook covers; writing instruments, namely, pencils, ballpoint pens, pen nibs, stylographs, coloring pencils, pen holders; materials for artists, namely, pastels for artists, brushes for artists, pencils for artists; paper knives (letter openers), paper clips, typewriter ribbons; writing chalk; typewriters and office requisites, namely, staplers, rubber bands, punches, paper embossers, envelope sealing machines, franking machines, finger-stalls, correcting fluid for type; seals for offices, stamp pads, stamp inks, writing ink, rubber erasers, pencil sharpeners, printed instructional, educational, and teaching materials in the field of electronic entertainment, music, cooking, celestial globes, three-dimensional models for educational purposes (other than apparatus), slate boards for writing, lap boards for reading and writing, drawing rulers, drawing shields, drawing squares, drawing tablets, trays for holding paint brushes, paint applicator rollers.

(260) AM 2013 69928 A

(800) 1136549

(151) 2012 05 28

(731) Open Joint Stock Company "SLAKON"  
ul kozhzavodskaya, 4, RU-454084 City of  
Chelyabinsk, Russian Federation

(540)

**SLAKON**

(591) Black, white

(511)

30 – Cookies, pancakes, buns, bread rolls, vanillin [vanilla substitute], vanilla [flavoring] [flavouring], waffles, vermicelli [noodles], coffee suaroma substances (terms considered too vague by the International Bureau – rule 13.2.b) of the Common Regulations); sweetening agents, thickening agents for cooking foodstuffs, artificial coffee, confectionery for decorating Christmas trees, cakes, pastries, peanut confectionery, almond confectionery, pasta, pâté [pastries]; frozen yogurt [confectionery ices]; cocoa; cocoa products; caramels [candy], gluten prepared as foodstuff; sweetmeats [candy]; liquorice [confectionery]; peppermint sweets; coffee; unroasted coffee; starch for food; crackers; corn, milled; corn, roasted; meat pies; turmeric for food; couscous [semolina]; farinaceous foods; noodles; candy; maltose; jellies (terms considered too vague by the International Bureau – rule 13.2.b) of the Common Regulations); marzipan; custard; honey; royal jelly; ice cream; flour; muesli; mint for confectionery; coffee-based beverages; cocoa-based beverages; tea-based beverages; crushed oats; husked oats; nutmegs; pastilles [confectionery]; molasses for food; biscuits; pies; pizzas; fondants [confectionery]; popcorn; pralines; cereal preparations; gingerbread; spices; puddings; cake powder; ravioli; sugar; aniseed; cake paste; confectionery; malt for human consumption; seasonings; preparations for stiffening whipped cream; rusks; breadcrumbs; sushi; sandwiches; tapioca; almond paste; tortillas, ferments for pastes; halvah; bread; unleavened bread; chips [cereal products]; chicory [coffee substitute]; tea; chocolate; malt extract for food; essences for foodstuffs, except etheric essences and essential oils, glucose for culinary purposes.

31 – Oranges; peanuts, fresh; beans, fresh; grapes, fresh; peas, fresh; mushroom spawn for propagation; mushrooms, fresh; cereal seeds, unprocessed; grains [cereals]; fish spawn; cocoa beans, raw; potatoes, fresh; chestnuts, fresh; maize; sesame; spiny lobsters, live; lemons, fresh; olives, fresh; almonds [fruits]; oats; fresh fruits and vegetables; cucumbers, fresh; lobsters, live; nuts [fruits]; coconuts; kola nuts; bran; peppers [plants]; wheat; rice, unprocessed; rye; lettuce, fresh; beet; squashes; hazelnuts; chicory [salad]; juniper berries; berries, fresh fruits; barley.

32 – Aperitifs, non-alcoholic; table waters; waters [beverages]; soda water; kvass [non-alcoholic beverage]; cocktails, non-alcoholic; lemonades; non-alcoholic beverages; non-alcoholic honey-based beverages; non-alcoholic fruit juice beverages; whey beverages; fruit nectars, non-alcoholic; orgeat; sarsaparilla [non-alcoholic beverage]; syrups for lemonade; syrups for beverages; tomato juice [beverage]; cider, non-alcoholic; vegetable juices [beverages]; fruit juices; preparations for making aerated water; preparations for making mineral water; preparations for making beverages; must; sherbets [beverages]; non-alcoholic fruit extracts; essences for making beverages.

43 – Accommodation bureaux [hotels, boarding houses]; rental of temporary accommodation; rental of meeting rooms; tourist homes; hotel reservations; boarding house bookings; temporary accommodation reservations; hotels; retirement homes; snack-bars; cafes; cafeterias; motels; boarding houses; boarding for animals; rental of chairs, tables, table linen, glassware; rental of tents; rental of transportable buildings; restaurants; self-service restaurants; canteens; holiday camp services [lodging]; bar services; providing campground facilities; food and drink catering.

(260) AM 2013 69929 A  
(800) 1136575  
(151) 2012 07 13  
(731) KIA MOTORS CORPORATION  
231, Yangjae-dong, Seocho-gu, Seoul,  
Republic of Korea  
(540)

**QUORIS**

(591) Black, white  
(511)  
12 – Motors for land vehicles; engines for land vehicles; automobiles; automobile door handles; air bags [safety devices for automobiles]; windshield wipers; hoods for automobile engines; air pumps [automobile accessories]; direction signals for automobiles; anti-dazzle devices for automobiles, except for parts of lighting apparatus; rearview mirrors for automobiles; bumpers for automobiles; automobile bodies; automobile windscreens; safety seats for children, for automobiles; steering wheels for automobiles; automobile running boards; wheels for automobiles; structural parts and fittings for automobiles; seat covers for automobiles.

(260) AM 2013 69931 A  
(800) 1136584  
(151) 2012 07 25  
(731) Distribution Center "TAIPIT"  
(Limited Liability Company)  
ul.Biryussinka, 6 korp. 1 -5, RU-107497  
Moscow, Russian Federation  
(540)

**LEDARD**

(591) Black, white  
(511)  
7 – Emergency power generators; generators of electricity; alternators; dynamos.

(260) AM 2013 69932 A  
(800) 1136615  
(151) 2012 09 27  
(731) KRKA, tovarna zdravil, d.d., Novo mesto  
Šmarješka cesta 6, SI-8501 Novo mesto,  
Slovenia  
(540)

**TEZULIX**

(591) Black, white  
(511)  
5 – Pharmaceutical preparations.

(260) AM 2013 69934 A  
(800) 1136621  
(151) 2012 10 02  
(731) The Rompetrol Group N.V.  
Strawinskylaan 807, Tower A-8, NL-1077 XX  
Amsterdam, Netherlands  
(540)



(591) White, various shades of yellow, orange and red  
(511)  
35 – Advertising; business management; business administration; office functions; excluding services regarding to financial and payment services, including payment cards services.  
41 – Education; providing of training; entertainment; sporting and cultural activities; excluding services regarding to financial and payment services, including payment cards services.  
45 – Legal services.

(260) AM 2013 69935 A  
 (800) 1136641  
 (151) 2012 10 16  
 (731) Procter & Gamble International Operations SA  
 47, route de Saint-Georges, CH-1213  
 Petit-Lancy, Switzerland  
 (540)

## MISS GABRIELA

(591) Black, white  
 (511)  
 3 – Soaps, perfumery, essential oils, cosmetics, hair  
 lotions, dentifrices.

(260) AM 2013 69936 A  
 (800) 1136685  
 (151) 2012 09 04  
 (731) "CIHRUS" Limited liability company  
 11, korp. 1, ul. Aviamotornaya, RU-111020  
 Moscow, Russian Federation  
 (540)



(591) Black, white  
 (511)  
 36 – Electronic funds transfer; clearing, financial;  
 banking; savings bank services; home banking; issu-  
 ance of credit cards; debit card services, credit card  
 services; lending against security; loans [financing];  
 pawnbrokerage.

(260) AM 2013 69937 A  
 (800) 1136686  
 (151) 2012 08 29  
 (731) Bayer Aktiengesellschaft  
 Kaiser-Willhelm-Allee, 51373 Leverkusen,  
 Germany  
 (540)

## ENSLIQUE

(591) Black, white  
 (511)  
 5 – Pharmaceutical preparations for the reduction of  
 subcutaneous fat.

(260) AM 2013 69938 A  
 (800) 1136688  
 (151) 2012 09 14  
 (731) "VINPROM YAMBOL" EAD  
 kv. "Industrialna zona", BG-8600 YAMBOL,  
 Bulgaria  
 (540)



(591) Black, dark cherry, yellow, golden yellow,  
 light brown and white  
 (511)  
 33 – Alcoholic beverages (except beer).

(260) AM 2013 69939 A  
 (800) 1136694  
 (151) 2012 10 10  
 (731) Procter & Gamble International Operations SA  
 47, route de Saint-Georges, CH-1213  
 Petit-Lancy, Switzerland  
 (540)

## OCEAN ROYALE

(591) Black, white  
 (511)  
 3 – Soaps, perfumery, essential oils, cosmetics, hair  
 lotions, shaving preparations, antiperspirants and de-  
 odorants.

(260) AM 2013 69940 A  
 (800) 1136700  
 (151) 2012 09 24  
 (731) SHENZHEN COLORFUL TECHNOLOGY  
 AND DEVELOPMENT CO., LTD.  
 Room 1206, 13/F the Central Tower,  
 No.88 Fuhua Yi Road, Futian District,  
 Shenzhen, China  
 (540)



(591) Black, white

(511)

9 – Computers; computer peripheral devices; recorded computer software; mice; smart cards (integrated circuit cards); notebook computers; laptops; portable media players; stabilized voltage power supplies; integrated circuits.

(260) AM 2013 69941 A

(800) 1136702

(151) 2012 09 24

(731) WENZHOU RUNXIN MANUFACTURING MACHINE CO., LTD.

Jinger Road, Shatou Group, Linjiang, Lucheng District, Wenzhou, Zhejiang, China

(540)

**RUNLUCKY**

(591) Black, white

(511)

7 – Pumps [machines]; valves [parts of machines]; pressure valves [parts of machines]; hydraulic valves; pressure regulating valves; hydraulic components (not including vehicle hydraulic system); sifting installations; filtering machines.

11 – Hydrants; pipes [parts of sanitary installations]; desalination plants; water purification installations; filters [parts of household or industrial installations]; filters for drinking water; water purifying apparatus and machines; water softening apparatus; aquarium filtration apparatus; level controlling valves in tanks.

(260) AM 2013 69977 A

(800) 1137251

(151) 2012 05 18

(731) Fauna & Flora International

Jupiter House (4th Floor) Station Road, Cambridge, Cambridgeshire CB1 2JD, United Kingdom

(540)



(591) Black, white

(511)

16 – Printed matter and publications; periodicals; magazines; newsletters; photographs; calendars; cards; promotional materials; instructional and teaching materials; stationery.

36 – Charitable fundraising services.

41 – Education services relating to conservation and the environment; organisation of classes and lectures; publishing and issuing of books, journals, magazines and newsletters.

42 – Scientific research relating to conservation and the environment; studies, research, preparation and implementation of projects in the field of environmental conservation; consultancy and advisory services relating to studies, research, preparation and implementation of projects in the field of conservation and the environment; providing information relating to studies, research, preparation and implementation of projects in the field of conservation and the environment.

(260) AM 2013 69978 A

(800) 1137287

(151) 2012 07 24

(731) Aktsionernoe obshchestvo "Eurasian Foods Corporation"

oul. Baizakova, 69, 050026 g. Almaty, Kazakstan

(540)



(591) Black, white

(511)

29 – Meat, fish, poultry and game; meat extracts; preserved, dried and cooked fruit and vegetables (including tomato puree); jellies, jams, compotes; eggs, milk and dairy products; edible oils and fats, including edible sunflower oil, edible sunflower oil for frying, margarine, spreads, creams made with edible oils and fats and fatty mixtures for bread slices; sunflower seeds, prepared nuts, cones of fried goods, dumplings.

30 – Coffee, tea, cocoa, sugar, rice, tapioca, sago, artificial coffee; flour and preparations of cereals, groats for human food (semolina wheat buckwheat), bread, pastry and confectionery, ices; honey, treacle; yeast, baking-powder; salt, mustard; vinegar, sauces (condiments), including horseradish; Spices; mayonnaise, ketchup, edible ice; popcorn; semi-finished products, included in this class, including, ravioli, ravioli (Russian ravioli known as "manty"), varenyky (dumplings).

43 – Services for providing food and drink, including cafes, cafeterias, bars, restaurants (meals), canteens, fast food restaurants and snackbars; temporary accommodation, including holiday homes, hotel-services, motel services.



(260) AM 2013 69979 A  
 (800) 1137288  
 (151) 2012 07 24  
 (731) Aktsionernoe obshchestvo "Eurasian Foods Corporation"  
 oul. Baizakova, 69, 050026 g. Almaty,  
 Kazakstan

(540)

ЕФК

(591) Black, white

(511)

29 – Meat, fish, poultry and game; meat extracts; preserved, dried and cooked fruit and vegetables (including tomato puree); jellies, jams, compotes; eggs, milk and dairy products; edible oils and fats, including edible sunflower oil, edible sunflower oil for frying, margarine, spreads, oils and fats used in creams and fat-containing mixtures for open-faced sandwiches; sunflower seeds, prepared nuts, cones of fried potatoes, meat balls.

30 – Coffee, tea, cocoa, sugar, rice, tapioca, sago, coffee substitutes; flour and preparations made from cereals, groats for human food (wheat semolina buckwheat), bread, pastry and confectionery, ices; honey, treacle; yeast, baking-powder; salt, mustard; vinegar, sauces (condiments), including horseradish; Spices; mayonnaise, ketchup, ice cream; popcorn; semi-finished products, included in this class, including ravioli, dumplings (Russian ravioli known as "manty"); varenyky.

43 – Catering services (food); temporary accommodation.

(260) AM 2013 69980 A  
 (800) 1137296  
 (151) 2012 07 02  
 (731) Otkrytoe Akcionernoe Obschestvo  
 "AROMAROS-M"  
 dom No 5, Mihajlovskij proezd, RU-109316  
 Moskva, Russian Federation

(540)



(591) Black, white

(511)

1 – Chemical substances for preserving foodstuffs; oils for the preservation of food; clarification preparations; fat-bleaching chemicals; organic-bleaching chemicals; meat tenderizers for industrial purposes; preparations for stimulating cooking for industrial purposes; chemical preparations for smoking meat; emulsifiers.

5 – Protein food products for medical purposes, baby food, dietary supplements; dietary fibre; dietary food supplements; dietary and nutritionally fortified food products adapted for medical purposes.

29 – Meat; poultry and game; meat extracts; meat preserved; jellies for food; sausages; charcuterie; piccalilli; protein for human consumption; alginates for culinary purposes; soups; bouillon concentrates; casein for culinary purposes; gelatine for culinary purposes; edible oils and fats.

30 – Aromatic preparations for food; condiments; vanillin [vanilla substitute]; natural sweeteners; thickening agents for cooking foodstuffs; spices: pepper [seasonings]; saffron [seasoning].

(260) AM 2013 69981 A  
 (800) 1137313  
 (151) 2012 08 14  
 (731) Tovarystvo z obmegoju vidpovidalnistu  
 "Promyslovo-torgovelnja Kompanija SHABO"  
 Vul. Dzerzhynskogo, 10, S. Shabo,  
 Bilgorod-Dnistovskij r-n, Odeska obl.  
 67770, Ukraine

(540)



(591) Black, white

(511)

33 – Alcoholic beverages, except beer; aperitifs; arak (arrack); brandy; wine; sparkling wine; whisky; vermouth; anisette (liqueur); anise (liqueur); hydromel (mead); vodka; kirsch; grape vodka; perry; gin; cocktails; curacao; liqueurs; peppermint liqueurs; mixed alcoholic beverages, except beer-based beverages; distilled beverages; alcoholic beverages containing fruit; bitters; piquette; rice alcohol; rum; sake; cider; spirits (beverages); alcoholic extracts; alcoholic essences; digesters (liqueurs and spirits); fruit extracts (alcoholic).

(260) AM 2013 70001 A  
 (800) 1137395  
 (151) 2012 08 31  
 (731) JETION INTERNATIONAL LTD.  
 Room 501, No. 894 North Tianhe Road,  
 Tianhe District, Guangzhou, Guangdong,  
 China

(540)

**Jetion**

(591) Black, white

(511)

9 – Data processing apparatus; computer keyboards; computer peripheral devices; monitors (computer hardware); mouse (data processing equipment); optical discs; readers (data processing equipment); microphones; acoustic couplers.

28 – Amusement apparatus adapted for use with an external display screen or monitor.

(260) AM 2013 70004 A  
 (800) 1137539  
 (151) 2012 02 28  
 (731) Zakritoe akcionemoe obchtchestvo  
 "Twins Tec"  
 Ryabinovaya street 65, building 1, RU-121471  
 Moscow, Russian Federation

(540)

**АТРОМИВИТ**

(591) Black, white

(511)

3 – Abrasives; amber [perfume]; scale removing preparations for household purposes; antistatic preparations for household purposes; breath freshening sprays; antiseptic shaving stones; polishing stones; abrasive paper; emery paper; polishing paper; petroleum jelly for cosmetic purposes; cotton wool for cosmetic purposes; cotton sticks for cosmetic purposes; swabs [toiletries]; aromatics [essential oils]; cake flavourings [essential oils]; flavorings [flavourings] for beverages [essential oils]; sachets for perfuming linen; scented water; potassium hypochloride; Javelle water; lavender water; toilet water; laundry wax; floor wax; moustache wax; tailors' wax; polish for furniture and flooring; cobblers' wax; shoe wax; shoemakers' wax; heliotropine; geraniol; make-up; deodorants for personal use; scented wood; perfumes; windscreen cleaning liquids; greases for cosmetic purposes; volcanic ash for cleaning; perfumery; decorative transfers for cosmetic purposes; ionone [perfumery]; smoothing stones; eyebrow pencils; cosmetic pencils; silicon carbide [abrasive]; carbides of metal [abrasives]; alum stones [astringents]; tripoli stone for polishing; adhesives for affixing false eyelashes; adhesives for affixing false hair; quillacia bark for washing; corundum [abrasive]; laundry blueing; beard dyes; colorants for toilet

purposes; cosmetic dyes; laundry starch; cosmetic creams; skin whitening creams; creams for leather; waxes for leather; jewellers' rouge; polishing rouge; incense; hair spray; nail polish; nail varnish; after-shave lotions; hair lotions; lotions for cosmetic purposes; beauty masks; oils for perfumes and scents; oils for cosmetic purposes; oils for toilet purposes; essential oils; essential oils of cedarwood; essential oils of citron; oils for cleaning purposes; bergamot oil; gaultheria oil; jasmine oil; lavender oil; almond oil; rose oil; oil of turpentine for degreasing; adhesives for cosmetic purposes; whitening; cleaning chalk; almond milk for cosmetic purposes; cleansing milk for toilet purposes; musk [perfumery]; soap; disinfectant soap; deodorant soap; shaving soap; soap for brightening textile; cakes of toilet soap; medicated soap; antiperspirant soap; soap for foot perspiration; almond soap; mint for perfumery; cosmetic kits; emery; false nails; eau de cologne; bases for flower perfumes; polishing creams; pastes for razor strops; dentifrices; pumice stone; hydrogen peroxide for cosmetic purposes; abrasive cloth; glass cloth; lipsticks; pomades for cosmetic purposes; shaving preparations; cosmetic preparations for baths; toiletries; hair waving preparations; laundry soaking preparations; grinding preparations; smoothing preparations [starching]; leather bleaching preparations; denture polishes; refurbishing preparations; polishing preparations; mouth washes, not for medical purposes; cosmetic preparations for slimming purposes; laundry glaze; starch glaze for laundry purposes; fabric softeners for laundry use; bleaching preparations [laundry]; dry-cleaning preparations; make-up removing preparations; color-removing preparations; lacquer-removing preparations; floor wax removers [scouring preparations]; rust removing preparations; nail care preparations; cleaning preparations; preparations for cleaning dentures; wallpaper cleaning preparations; color-brightening chemicals for household purposes [laundry]; make-up powder; diamantine [abrasive]; scouring solutions; false eyelashes; tissues impregnated with cosmetic lotions; saffrol; turpentine, for degreasing; potpourris [fragrances]; bleaching soda; washing soda, for cleaning; bath salts, not for medical purposes; bleaching salts; leather preservatives [polishes]; fumigation preparations [perfumes]; volatile alkali [ammonia] [detergent]; astringents for cosmetic purposes; eyebrow cosmetics; stain removers; make-up preparations; sunscreen preparations; sun-tanning preparations [cosmetics]; hair colorants; neutralizers for permanent waving; cosmetic preparations for eyelashes; depilatories; cosmetic preparations for skin care; boot cream; shoe cream; cosmetics; cosmetics for animals; mascara; detergents other than for use in manufacturing operations and for medical purposes; degreasers other than for use in manufacturing processes; bleaching preparations [decolorants] for cosmetic pur-

poses; antiperspirants [toilettries]; talcum powder, for toilet use; terpenes [essential oils]; shampoos; shampoos for pets; glass paper; sandpaper; soda lye; extracts of flowers [perfumes]; ethereal essences; badian essence; mint essence [essential oil].

5 – Acaricides; aconitine; alkaloids for medical purposes; algicides; aldehydes for pharmaceutical purposes; dental amalgams of gold; dental amalgams; amino acids for veterinary purposes; amino acids for medical purposes; antibiotics; aluminium acetate for pharmaceutical purposes; acetates for pharmaceutical purposes; germicides; balms for medical purposes; hygienic bandages; bandages for dressings; biocides; bracelets for medical purposes; anti-rheumatism bracelets; bromine for pharmaceutical purposes; paper for mustard plasters; fly catching paper; mothproofing paper; petroleum jelly for medical purposes; vaccines; oxygen baths; antiseptic cotton; absorbent cotton; cotton for medical purposes; dietetic substances adapted for medical use; radiological contrast substances for medical purposes; nutritive substances for microorganisms; radioactive substances for medical purposes; bismuth subnitrate for pharmaceutical purposes; melissa water for pharmaceutical purposes; sea water for medicinal bathing; mineral water for medical purposes; thermal water; edible plant fibers, non-nutritive; molding wax for dentists; gases for medical purposes; guaiacol for pharmaceutical purposes; haematogen; haemoglobin; hydrastine; hydrastinine; glycerine for medical purposes; glycerophosphates; glucose for medical purposes; gentian for pharmaceutical purposes; hormones for medical purposes; mustard for pharmaceutical purposes; mustard plasters; mud for baths; medicinal mud; gamboge for medical purposes; gurjun [gurjon, gurjan] balsam for medical purposes; diastase for medical purposes; digitalin; mineral food-supplements; nutritional additives for medical purposes; yeast for pharmaceutical purposes; gelatin(e) for medical purposes; cod liver oil; isotopes for medical purposes; insecticides; iodine for pharmaceutical purposes; iodides for pharmaceutical purposes; alkaline iodides for pharmaceutical purposes; iodoform; calomel; cream of tartar for pharmaceutical purposes; tartar for pharmaceutical purposes; camphor for medical purposes; capsules for medicines; cachets for pharmaceutical purposes; candy for medical purposes; lozenges for pharmaceutical purposes; haemostatic pencils; wart pencils; caustic pencils; carbolinum [parasiticide]; caustics for pharmaceutical purposes; cachou for pharmaceutical purposes; quassia for medical purposes; quebracho for medical purposes; gallic acid for pharmaceutical purposes; acids for pharmaceutical purposes; adhesives for dentures; adhesive bands for medical purposes; cocaine; collodion for pharmaceutical purposes; corn rings for the feet; anti-rheumatism rings; candy, medicated; angostura bark for medical purposes; barks for pharmaceutical purposes; cedar wood for

use as an insect repellent; croton bark; mangrove bark for pharmaceutical purposes; myrobalan bark for pharmaceutical purposes; quinquina for medical purposes; medicinal roots; rhubarb roots for pharmaceutical purposes; lint for medical purposes; starch for dietetic or pharmaceutical purposes; creosote for pharmaceutical purposes; blood for medical purposes; cultures of microorganisms for medical and veterinary use; curare; dental lacquer; liquorice for pharmaceutical purposes; adhesive plaster; medicines for alleviating constipation; lecithin for medical purposes; lotions for veterinary purposes; dog lotions; lotions for pharmaceutical purposes; lupulin for pharmaceutical purposes; magnesia for pharmaceutical purposes; liniments; ointments for pharmaceutical purposes; sunburn ointments; mercurial ointments; frostbite salve for pharmaceutical purposes; gauze for dressings; anti-horse-fly oils; medicinal oils; mustard oil for medical purposes; camphor oil for medical purposes; castor oil for medical purposes; oil of turpentine for pharmaceutical purposes; dill oil for medical purposes; dental mastics; dental abrasives; dental impression materials; teeth filling material; dressings, medical; surgical dressings; medicines for veterinary purposes; serotherapeutic medicines; menthol; medicinal drinks; royal jelly [for medical purposes]; milk ferments for pharmaceutical purposes; irish moss for medical purposes; lacteal flour for babies; flour for pharmaceutical purposes; linseed meal for pharmaceutical purposes; fishmeal for pharmaceutical purposes; fly catching adhesives; mint for pharmaceutical purposes; first-aid boxes, filled; dietetic beverages adapted for medical purposes; malted milk beverages for medical purposes; narcotics; medicinal infusions; tincture of iodine; eucalyptol for pharmaceutical purposes; tinctures for medical purposes; opium; opodeldoc; decoctions for pharmaceutical purposes; antiparasitic collars for animals; stick liquorice for pharmaceutical purposes; sulphur sticks [disinfectants]; pants, absorbent, for incontinents; pectin for pharmaceutical purposes; napkins for incontinents; pepsins for pharmaceutical purposes; peptones for pharmaceutical purposes; hydrogen peroxide for medical purposes; pills for pharmaceutical purposes; leeches for medical purposes; blood plasma; plasters for medical purposes; eyepatches for medical purposes; poultices; compresses; scapulars for surgical purposes; bunion pads; breast-nursing pads; pomades for medical purposes; powder of cantharides; pyrethrum powder; belts for sanitary napkins [towels]; anti-uric preparations; bacterial preparations for medical and veterinary use; bacteriological preparations for medical and veterinary use; balsamic preparations for medical purposes; albuminous preparations for medical purposes; biological preparations for veterinary purposes; biological preparations for medical purposes; veterinary preparations; bismuth preparations for pharmaceutical purposes; vitamin preparations; dia-

gnostic preparations for medical purposes; therapeutic preparations for the bath; haemorrhoid preparations; preparations for callouses; preparations to facilitate teething; preparations for the treatment of burns; fumigation preparations for medical purposes; opotherapy preparations; air purifying preparations; bronchodilating preparations; sterilising preparations; soil-sterilising preparations; corn remedies; pharmaceutical preparations for treating dandruff; preparations for destroying noxious animals; pesticides; herbicides; preparations for destroying noxious plants; weedkillers; preparations for destroying dry rot fungus; larvae exterminating preparations; fly destroying preparations; preparations for destroying mice; slug exterminating preparations; vermin destroying preparations; pharmaceutical preparations for skin care; contact lens cleaning preparations; preparations of lime for pharmaceutical purposes; bath preparations, medicated; medicinal hair growth preparations; opiates; anticryptogamic preparations; preparations of trace elements for human and animal use; sulphonamides [medicines]; pharmaceutical preparations; sunburn preparations for pharmaceutical purposes; enzyme preparations for veterinary purposes; enzyme preparations for medical purposes; chemico-pharmaceutical preparations; chemical preparations for veterinary purposes; chemical preparations for the diagnosis of pregnancy; chemical preparations for medical purposes; chemical preparations to treat wheat blight [smut]; vine disease treating chemicals; chemical preparations to treat mildew; chemical preparations for treating phylloxera; chemical preparations for pharmaceutical purposes; chilblain preparations; mothproofing preparations; eye-wash; goulard water; lead water; chemical conductors for electrocardiograph electrodes; albuminous foodstuffs for medical purposes; food for babies; dietetic foods adapted for medical purposes; by-products of the processing of cereals for medical purposes; menstruation bandages; panty liners [sanitary]; radium for medical purposes; hydrated chloral for pharmaceutical purposes; solvents for removing adhesive plasters; vaginal washes; solutions for use with contact lenses; chemical reagents for medical or veterinary purposes; gum for medical purposes; rubber for dental purposes; chewing gum for medical purposes; insect repellent incense; insect repellents; repellents for dogs; sanitary napkins; tissues impregnated with pharmaceutical lotions; sarsaparilla [for medical purposes]; sugar for medical purposes; asthmatic tea; fumigating pastilles; suppositories; linseed for pharmaceutical purposes; tobacco-free cigarettes for medical purposes; siccatives [drying agents] for medical purposes; syrups for pharmaceutical purposes; turpentine for pharmaceutical purposes; milking grease; greases for veterinary purposes; greases for medical purposes; soporifics; bicarbonate of soda for pharmaceutical purposes; salts for mineral water baths; bath salts for

medical purposes; salts for medical purposes; potassium salts for medical purposes; sodium salts for medical purposes; smelling salts; mineral water salts; malt for pharmaceutical purposes; semen for artificial insemination; alcohol for pharmaceutical purposes; alloys of precious metals for dental purposes; ergot for pharmaceutical purposes; anaesthetics; antiseptics; analgesics; adjuvants for medical purposes; styptic preparations; anthelmintics; vermifuges; disinfectants for hygiene purposes; disinfectants for chemical toilets; appetite suppressants for medical purposes; medical preparations for slimming purposes; parasiticides; mouthwashes for medical purposes; febrifuges; depuratives; animal washes; detergents for medical purposes; cattle washes; dog washes; vesicants; articles for headache; remedies for perspiration; remedies for foot perspiration; chemical contraceptives; antiparasitic preparations; evacuants; laxatives; purgatives; tonics [medicines]; nervines; digestives for pharmaceutical purposes; bouillons for bacteriological cultures; steroids; strychnine; serums; sal ammoniac lozenges; menstruation pads; menstruation tampons; vulnerary sponges; thymol for pharmaceutical purposes; surgical cloth [tissues]; smoking herbs for medical purposes; medicinal herbs; sedatives; tranquillizers; surgical implants [living tissues]; menstruation knickers; charcoal for pharmaceutical purposes; fennel for medical purposes; porcelain for dental prostheses; phenol for pharmaceutical purposes; enzymes for veterinary purposes; enzymes for medical purposes; ferments for pharmaceutical purposes; formic aldehyde for pharmaceutical purposes; phosphates for pharmaceutical purposes; fungicides; quinine for medical purposes; chinoline for medical purposes; diabetic bread; chloroform; flowers of sulphur for pharmaceutical purposes; cement for animal hooves; bone cement for surgical and orthopaedic purposes; dental cements; herb teas for medicinal purposes; eucalyptus for pharmaceutical purposes; tobacco extracts [insecticides]; extracts of hops for pharmaceutical purposes; elixirs [pharmaceutical preparations]; ethers for pharmaceutical purposes; esters for pharmaceutical purposes; cellulose esters for bacterial poisons; jalap.

(260) AM 2013 70009 A  
 (800) 1137652  
 (151) 2012 08 06  
 (731) MIRATO S.P.A.  
 Strada Provinciale Est Sesia, I-28064  
 LANDIONA (NO), Italy  
 (540)

## CLINIANS

(591) Black, white  
 (511)  
 3 – Soaps, perfumes, essential oils, cosmetics, facial creams and lotions, body creams and lotions, facial cleansing and detergent preparations for face, cleansers for intimate hygiene, anti-cellulite, slimming, remodeling and toning creams, creams for toning the breast and cleavage, tanning, self-tanning, sun and after-sun creams and lotions, deodorants, talcum powders, depilatory creams and waxes, perfumes.

(260) AM 2013 70013 A  
 (800) 1137746  
 (151) 2012 07 12  
 (731) Raben Group Intellectual Properties B.V.  
 Beatrixpark 22, NL-7101 BN Winterswijk,  
 Netherlands  
 (540)

## Raben your partner in logistics

(591) Black, white  
 (511)  
 35 – Import-export agencies; business management and organisation consultancy; business management consultation; business management consultancy; business management of artistic activities; efficiency experts.  
 36 – Customs agencies, customs brokerage; insurance consultancy; insurance information; insurance brokerage; insurance; marine insurance.  
 39 – Air transport; railway transport; shipping; river transport services; transport of furniture; armoured-car transport; air-transportation; ferry transport services; car transport; barge transport; boat transport; transport and storage of waste; vehicle towing; delivery of goods; parcel delivery; message delivery; freight brokerage [forwarding]; freighting; storage information; transportation information; chauffeur services; rental of storage containers; rental of vehicles, in particular automobiles and lorries; car hire; warehousing; physical storage of electronically-stored data or documents; rental of warehouses; ship brokerage; transport brokerage; wrapping of goods; packaging of goods; piloting; portering; carting; hauling; haulage services; storage of goods; freight shipping services; courier services (messages or merchandise); freight forwarding; loading of ships.

(260) AM 2013 70014 A  
 (800) 1137821  
 (151) 2012 08 01  
 (731) Avon Products, Inc.  
 World Headquarters, 777 Third Avenue,  
 New York, NY 10017, USA  
 (540)

## PRETTY ROCKIN'

(591) Black, white  
 (511)  
 3 – Non-medicated toilet preparations; toiletries; skin care preparations; skin moisturizers; body and beauty care preparations; powders, creams and lotions, all for the face, hands and body; cosmetic sun-tan preparations; soaps; shower and bath preparations; beauty masks; talcum powder; nail polish; nail polish remover; enamel for nails; false nails; adhesives for cosmetic purposes; cosmetics; eye make-up remover, eye shadow, eye liner, mascara, lipstick, lip liner, lip gloss; make-up foundation; blusher; tissues impregnated with cosmetic lotions; cotton sticks for cosmetic purposes; cotton wool for cosmetic purposes; preparations for cleaning, moistening, colouring and styling the hair; preparations for cleaning the teeth; shaving and aftershave preparations; perfumes, fragrances, toilet waters, eau-de-Cologne; deodorants and anti-perspirants for personal use; essential oils (cosmetic); all the aforesaid being alone, in combination and/or in gift sets comprised of some or all of these items.

(260) AM 2013 70017 A  
 (800) 1137822  
 (151) 2012 08 01  
 (731) Avon Products, Inc.  
 World Headquarters, 777 Third Avenue,  
 New York, NY 10017, USA  
 (540)

## AVON PRETTY FABULOUS

(591) Black, white  
 (511)  
 3 – Non-medicated toilet preparations; toiletries; skin care preparations; skin moisturizers; body and beauty care preparations; powders, creams and lotions, all for the face, hands and body; cosmetic sun-tan preparations; soaps; shower and bath preparations; beauty masks; talcum powder; nail polish; nail polish remover; enamel for nails; false nails; adhesives for cosmetic purposes; cosmetics; eye make-up remover, eye shadow, eye liner, mascara, lipstick, lip liner, lip gloss; make-up foundation; blusher; tissues impregnated with cosmetic lotions; cotton sticks for cosmetic purposes; cotton wool for cosmetic purposes; preparations for cleaning, moistening, colouring and styling the hair; preparations for cleaning the teeth; shaving and aftershave prepara-

rations; perfumes, fragrances, toilet waters, eau-de-Cologne; deodorants and anti-perspirants for personal use; essential oils (cosmetic); all the aforesaid being alone, in combination and/or in gift sets comprised of some or all of these items.

---

(260) AM 2013 70161 A

(800) 1139078

(151) 2012 10 16

(731) KRKA, tovarna zdravil, d.d., Novo mesto  
Šmarješka cesta 6, SI-8501 Novo mesto,  
Slovenia

(540)

**ТЕЗУЛИКС**

(591) Black, white

(511)

5 – Pharmaceutical preparations.

---

(260) AM 2013 70218 A

(800) 1139549

(151) 2012 07 31

(731) Abstragan Holding Limited  
Intershore Suites Vernon House, Sicilian  
Avenue, London WC1A 2QS, United  
Kingdom

(540)

**BELINDA**  
**БЕЛИНДА**

(591) Black, white

(511)

5 – Pharmaceutical and veterinary preparations; sanitary preparations for medical purposes; dietetic substances adapted for medical use, food for babies; plasters, materials for dressings; material for stopping teeth, dental wax; disinfectants; preparations for destroying vermin; fungicides, herbicides; food and beverages which are adapted for medical purposes; air deodorising preparations.

---

**საერთაშორისო სასაქონლო ნიშნები,  
რომლებსაც მიენიჭათ დაცვა საქართველოში**

(260) AM 2013 66227 A  
(800) 1104905  
(151) 2010 11 03  
(181) 2020 11 03  
(511) 09, 35, 42

(260) AM 2013 67762 A  
(800) 1117281  
(151) 2012 04 26  
(181) 2022 04 26  
(511) 05

(260) AM 2013 66540 A  
(800) 1107363  
(151) 2011 09 02  
(181) 2021 09 02  
(511) 07, 09

(260) AM 2013 67765 A  
(800) 1117335  
(151) 2012 04 23  
(181) 2022 04 23  
(511) 03

(260) AM 2013 66645 A  
(800) 1108151  
(151) 2012 01 19  
(181) 2022 01 19  
(511) 07, 09

(260) AM 2013 67773 A  
(800) 1117469  
(151) 2012 03 22  
(181) 2022 03 22  
(511) 01, 02

(260) AM 2013 67643 A  
(800) 1116162  
(151) 2012 05 02  
(181) 2022 05 02  
(511) 31

(260) AM 2013 67845 A  
(800) 1116731  
(151) 2012 01 25  
(181) 2022 01 25  
(511) 41, 43

(260) AM 2013 67651 A  
(800) 1116329  
(151) 2012 03 16  
(181) 2022 03 16  
(511) 32

(260) AM 2013 67901 A  
(800) 1117858  
(151) 2012 03 05  
(181) 2022 03 05  
(511) 03

(260) AM 2013 67743 A  
(800) 1117115  
(151) 2012 04 13  
(181) 2022 04 13  
(511) 05

(260) AM 2013 67905 A  
(800) 1117900  
(151) 2012 01 12  
(181) 2022 01 12  
(511) 06, 19, 21

(260) AM 2013 67757 A  
(800) 1117176  
(151) 2012 04 11  
(181) 2022 04 11  
(511) 18

(260) AM 2013 67907 A  
(800) 1117902  
(151) 2012 01 23  
(181) 2022 01 23  
(511) 38, 41

(260) AM 2013 67910 A  
(800) 1117954  
(151) 2012 04 10  
(181) 2022 04 10  
(511) 20, 21, 29

---

(260) AM 2013 68242 A  
(800) 1120933  
(151) 2011 12 09  
(181) 2021 12 09  
(511) 05, 29

---

(260) AM 2013 67915 A  
(800) 1117991  
(151) 2012 04 06  
(181) 2022 04 06  
(511) 12

---

(260) AM 2013 68292 A  
(800) 1121053  
(151) 2012 02 03  
(181) 2022 02 03  
(511) 12

---

(260) AM 2013 67916 A  
(800) 1117997  
(151) 2012 04 12  
(181) 2022 04 12  
(511) 32, 33, 35

---

(260) AM 2013 68298 A  
(800) 1121217  
(151) 2012 04 25  
(181) 2022 04 25  
(511) 17

---

(260) AM 2013 67924 A  
(800) 1118043  
(151) 2012 05 25  
(181) 2022 05 25  
(511) 03, 05

---

(260) AM 2013 68375 A  
(800) 1121382  
(151) 2012 05 25  
(181) 2022 05 25  
(511) 05

---

(260) AM 2013 68021 A  
(800) 1118866  
(151) 2012 04 24  
(181) 2022 04 24  
(511) 30

---

(260) AM 2013 68380 A  
(800) 1121559  
(151) 2012 04 26  
(181) 2022 04 26  
(511) 30

---

(260) AM 2013 68024 A  
(800) 1118913  
(151) 2012 05 02  
(181) 2022 05 02  
(511) 03

---

(260) AM 2013 68417 A  
(800) 1121812  
(151) 2012 02 28  
(181) 2022 02 28  
(511) 05

---

(260) AM 2013 68078 A  
(800) 1119243  
(151) 2012 02 27  
(181) 2022 02 27  
(511) 01

---

(260) AM 2013 68430 A  
(800) 1121870  
(151) 2012 04 24  
(181) 2022 04 24  
(511) 12

---

(260) AM 2013 68094 A  
(800) 1119534  
(151) 2012 01 12  
(181) 2022 01 12  
(511) 07, 09

---

(260) AM 2013 68431 A  
(800) 1121900  
(151) 2012 06 14  
(181) 2022 06 14  
(511) 34

---



(260) AM 2013 68432 A  
(800) 1121901  
(151) 2012 06 28  
(181) 2022 06 28  
(511) 05

---

(260) AM 2013 68441 A  
(800) 1122005  
(151) 2012 03 22  
(181) 2022 03 22  
(511) 05

---

(260) AM 2013 68433 A  
(800) 1121902  
(151) 2012 06 01  
(181) 2022 06 01  
(511) 05

---

(260) AM 2013 68444 A  
(800) 1122071  
(151) 2012 06 08  
(181) 2022 06 08  
(511) 10

---

(260) AM 2013 68434 A  
(800) 1121903  
(151) 2012 06 01  
(181) 2022 06 01  
(511) 05

---

(260) AM 2013 68446 A  
(800) 1122085  
(151) 2012 03 05  
(181) 2022 03 05  
(511) 09

---

(260) AM 2013 68435 A  
(800) 1121904  
(151) 2012 06 28  
(181) 2022 06 28  
(511) 05

---

(260) AM 2013 68447 A  
(800) 1122101  
(151) 2012 03 14  
(181) 2022 03 14  
(511) 30

---

(260) AM 2013 68436 A  
(800) 1121905  
(151) 2012 06 01  
(181) 2022 06 01  
(511) 05

---

(260) AM 2013 68448 A  
(800) 1122102  
(151) 2011 12 02  
(181) 2021 12 02  
(511) 30

---

(260) AM 2013 68437 A  
(800) 1121919  
(151) 2012 06 01  
(181) 2022 06 01  
(511) 05

---

(260) AM 2013 68449 A  
(800) 1122113  
(151) 2011 11 22  
(181) 2021 11 22  
(511) 30

---

(260) AM 2013 68438 A  
(800) 1121926  
(151) 2011 12 12  
(181) 2021 12 12  
(511) 01, 02, 03

---

(260) AM 2013 68450 A  
(800) 1122121  
(151) 2012 02 05  
(181) 2022 02 05  
(511) 03

---

(260) AM 2013 68439 A  
(800) 1121934  
(151) 2012 06 22  
(181) 2022 06 22  
(511) 05

---

(260) AM 2013 68451 A  
(800) 1122169  
(151) 2012 05 03  
(181) 2022 05 03  
(511) 12

---

(260) AM 2013 68452 A  
(800) 1122197  
(151) 2012 04 25  
(181) 2022 04 25  
(511) 17

---

(260) AM 2013 68453 A  
(800) 1122207  
(151) 2012 04 12  
(181) 2022 04 12  
(511) 05, 29, 30, 41

---

(260) AM 2013 68454 A  
(800) 1122215  
(151) 2012 04 26  
(181) 2022 04 26  
(511) 30

---

(260) AM 2013 68455 A  
(800) 1122234  
(151) 2012 03 05  
(181) 2022 03 05  
(511) 05, 10

---

(260) AM 2013 68456 A  
(800) 1122235  
(151) 2011 06 17  
(181) 2021 06 17  
(511) 03, 08, 09, 11, 14, 16, 18, 20, 21, 24, 25, 28,  
35, 36, 39, 41, 42, 45

---

(260) AM 2013 68457 A  
(800) 1122241  
(151) 2011 12 12  
(181) 2021 12 12  
(511) 01, 05, 10

---

(260) AM 2013 68459 A  
(800) 1122267  
(151) 2012 03 26  
(181) 2022 03 26  
(511) 41

---

(260) AM 2013 68460 A  
(800) 1122292  
(151) 2012 04 23  
(181) 2022 04 23  
(511) 12

---

(260) AM 2013 68461 A  
(800) 1122294  
(151) 2012 03 21  
(181) 2022 03 21  
(511) 30

---

(260) AM 2013 68470 A  
(800) 1122295  
(151) 2012 03 21  
(181) 2022 03 21  
(511) 30

---

(260) AM 2013 68471 A  
(800) 1122296  
(151) 2012 03 21  
(181) 2022 03 21  
(511) 30

---

(260) AM 2013 68472 A  
(800) 1122315  
(151) 2012 04 11  
(181) 2022 04 11  
(511) 09

---

(260) AM 2013 68474 A  
(800) 1122345  
(151) 2012 05 24  
(181) 2022 05 24  
(511) 04

---

(260) AM 2013 68476 A  
(800) 1122353  
(151) 2012 06 01  
(181) 2022 06 01  
(511) 05

---

(260) AM 2013 68509 A  
(800) 1122407  
(151) 2012 05 14  
(181) 2022 05 14  
(511) 05

---

(260) AM 2013 68515 A  
(800) 1122436  
(151) 2012 03 22  
(181) 2022 03 22  
(511) 01

---

(260) AM 2013 68533 A  
(800) 1122610  
(151) 2012 06 19  
(181) 2022 06 19  
(511) 30

---

(260) AM 2013 68584 A  
(800) 1123266  
(151) 2012 06 11  
(181) 2022 06 11  
(511) 35, 37

---

(260) AM 2013 68576 A  
(800) 1123173  
(151) 2012 03 05  
(181) 2022 03 05  
(511) 32, 33

---

(260) AM 2013 68586 A  
(800) 1123269  
(151) 2012 06 19  
(181) 2022 06 19  
(511) 03, 05

---

(260) AM 2013 68577 A  
(800) 1123195  
(151) 2012 01 11  
(181) 2022 01 11  
(511) 12, 39

---

(260) AM 2013 68603 A  
(800) 1123287  
(151) 2012 05 21  
(181) 2022 05 21  
(511) 35, 36, 39, 41, 45

---

(260) AM 2013 68578 A  
(800) 1123220  
(151) 2012 03 22  
(181) 2022 03 22  
(511) 01

---

(260) AM 2013 68604 A  
(800) 1123295  
(151) 2012 05 10  
(181) 2022 05 10  
(511) 35, 36, 41

---

(260) AM 2013 68579 A  
(800) 1123221  
(151) 2012 03 22  
(181) 2022 03 22  
(511) 01

---

(260) AM 2013 68606 A  
(800) 1123323  
(151) 2012 03 27  
(181) 2022 03 27  
(511) 02

---

(260) AM 2013 68580 A  
(800) 1123222  
(151) 2012 03 22  
(181) 2022 03 22  
(511) 01

---

(260) AM 2013 68608 A  
(800) 1123340  
(151) 2012 05 15  
(181) 2022 05 15  
(511) 09

---

(260) AM 2013 68581 A  
(800) 1123253  
(151) 2012 05 07  
(181) 2022 05 07  
(511) 03

---

(260) AM 2013 68609 A  
(800) 1123381  
(151) 2012 05 29  
(181) 2022 05 29  
(511) 25

---

(260) AM 2013 68582 A  
(800) 1123258  
(151) 2012 05 21  
(181) 2022 05 21  
(511) 03, 05

---

(260) AM 2013 68610 A  
(800) 1123401  
(151) 2012 06 18  
(181) 2022 06 18  
(511) 03

---

(260) AM 2013 68611 A  
(800) 1123409  
(151) 2012 02 28  
(181) 2022 02 28  
(511) 05

---

(260) AM 2013 68612 A  
(800) 1123410  
(151) 2011 12 29  
(181) 2021 12 29  
(511) 03, 09, 14, 16, 18, 24, 25, 35, 41, 42

---

(260) AM 2013 68613 A  
(800) 1123459  
(151) 2012 06 04  
(181) 2022 06 04  
(511) 30

---

(260) AM 2013 68614 A  
(800) 1123486  
(151) 2012 04 16  
(181) 2022 04 16  
(511) 09, 16, 25, 35, 38, 41

---

(260) AM 2013 68616 A  
(800) 1123494  
(151) 2011 10 11  
(181) 2021 10 11  
(511) 06, 09, 11, 12, 19, 20, 36, 37, 39, 40, 42

---

(260) AM 2013 68618 A  
(800) 1123564  
(151) 2012 05 23  
(181) 2022 05 23  
(511) 09

---

(260) AM 2013 68619 A  
(800) 1123586  
(151) 2012 01 25  
(181) 2022 01 25  
(511) 35, 38, 41

---

(260) AM 2013 68620 A  
(800) 1123592  
(151) 2012 06 08  
(181) 2022 06 08  
(511) 03, 29

---

(260) AM 2013 68621 A  
(800) 1123655  
(151) 2012 03 01  
(181) 2022 03 01  
(511) 05

---

(260) AM 2013 68623 A  
(800) 1123678  
(151) 2012 03 27  
(181) 2022 03 27  
(511) 32, 33

---

(260) AM 2013 68624 A  
(800) 1123695  
(151) 2012 04 28  
(181) 2022 04 28  
(511) 05

---

(260) AM 2013 68625 A  
(800) 1123696  
(151) 2012 04 28  
(181) 2022 04 28  
(511) 05

---

(260) AM 2013 68626 A  
(800) 1123732  
(151) 2012 05 18  
(181) 2022 05 18  
(511) 03

---

(260) AM 2013 68628 A  
(800) 1123755  
(151) 2012 06 12  
(181) 2022 06 12  
(511) 29

---

(260) AM 2013 68636 A  
(800) 1123761  
(151) 2012 06 13  
(181) 2022 06 13  
(511) 05, 29

---

(260) AM 2013 68637 A  
(800) 1123763  
(151) 2012 06 01  
(181) 2022 06 01  
(511) 05

---

(260) AM 2013 68649 A  
 (800) 787116  
 (151) 2002 07 03  
 (891) 2012 07 04  
 (181) 2022 07 03  
 (511) 01, 02, 17, 19

(260) AM 2013 68650 A  
 (800) 790208  
 (151) 2002 06 06  
 (891) 2012 06 11  
 (181) 2022 06 06  
 (511) 06, 07, 09, 11, 17, 19, 20, 22, 37

(260) AM 2013 68651 A  
 (800) 836586  
 (151) 2004 09 27  
 (891) 2012 06 19  
 (181) 2014 09 27  
 (511) 24, 25, 26

(260) AM 2013 68652 A  
 (800) 896350  
 (151) 2006 07 14  
 (891) 2012 05 31  
 (181) 2016 07 14  
 (511) 33

(260) AM 2013 68655 A  
 (800) 932232  
 (151) 2007 07 20  
 (891) 2012 06 01  
 (181) 2017 07 20  
 (511) 16, 18, 25, 28

(260) AM 2013 68656 A  
 (800) 974240  
 (151) 2008 06 25  
 (891) 2012 06 18  
 (181) 2018 06 25  
 (511) 29, 30, 32

(260) AM 2013 68669 A  
 (800) 1123949  
 (151) 2012 05 16  
 (181) 2022 05 16  
 (511) 06

(260) AM 2013 68670 A  
 (800) 1123950  
 (151) 2012 05 31  
 (181) 2022 05 31  
 (511) 35, 39, 41, 42, 44

(260) AM 2013 68676 A  
 (800) 1123961  
 (151) 2012 07 20  
 (181) 2022 07 20  
 (511) 14

(260) AM 2013 68677 A  
 (800) 1123985  
 (151) 2011 10 21  
 (181) 2021 10 21  
 (511) 04, 07, 12, 35, 36, 37, 38, 39, 41, 42, 44

(260) AM 2013 68678 A  
 (800) 1123987  
 (151) 2012 01 31  
 (181) 2022 01 31  
 (511) 09, 11

(260) AM 2013 68679 A  
 (800) 1124003  
 (151) 2012 06 28  
 (181) 2022 06 28  
 (511) 36

(260) AM 2013 68680 A  
 (800) 1124016  
 (151) 2012 02 15  
 (181) 2022 02 15  
 (511) 09, 35, 37, 39, 40, 42

(260) AM 2013 68681 A  
 (800) 1124072  
 (151) 2012 06 01  
 (181) 2022 06 01  
 (511) 05

(260) AM 2013 68682 A  
 (800) 1124079  
 (151) 2012 06 20  
 (181) 2022 06 20  
 (511) 05

(260) AM 2013 68684 A  
(800) 1124085  
(151) 2012 06 07  
(181) 2022 06 07  
(511) 12, 37

---

(260) AM 2013 68685 A  
(800) 1124089  
(151) 2012 02 09  
(181) 2022 02 09  
(511) 41

---

(260) AM 2013 68687 A  
(800) 1124093  
(151) 2012 05 21  
(181) 2022 05 21  
(511) 05

---

(260) AM 2013 68731 A  
(800) 1124593  
(151) 2012 04 23  
(181) 2022 04 23  
(511) 09, 16, 28

---

(260) AM 2013 68732 A  
(800) 1124608  
(151) 2011 11 23  
(181) 2021 11 23  
(511) 05, 29, 30, 32

---

(260) AM 2013 68733 A  
(800) 1124626  
(151) 2012 04 26  
(891)  
(181) 2022 04 26  
(511) 06, 19, 20

---

(260) AM 2013 68734 A  
(800) 1124632  
(151) 2012 03 08  
(181) 2022 03 08  
(511) 05, 10

---

(260) AM 2013 68735 A  
(800) 1124641  
(151) 2012 03 21  
(181) 2022 03 21  
(511) 18, 25, 26, 35, 40, 42

---

(260) AM 2013 68736 A  
(800) 1124669  
(151) 2012 03 06  
(181) 2022 03 06  
(511) 11

---

(260) AM 2013 68737 A  
(800) 1124670  
(151) 2012 03 16  
(181) 2022 03 16  
(511) 03

---

(260) AM 2013 68738 A  
(800) 1124671  
(151) 2012 03 16  
(181) 2022 03 16  
(511) 03

---

(260) AM 2013 68739 A  
(800) 1124678  
(151) 2012 03 22  
(181) 2022 03 22  
(511) 35

---

(260) AM 2013 68740 A  
(800) 1124682  
(151) 2012 05 03  
(181) 2022 05 03  
(511) 03, 05

---

(260) AM 2013 68741 A  
(800) 1058100  
(151) 2010 09 15  
(891) 2012 05 21  
(181) 2020 09 15  
(511) 16, 18, 25

---

(260) AM 2013 68742 A  
(800) 1095596  
(151) 2011 10 05  
(891) 2012 05 30  
(181) 2021 10 05  
(511) 03

---

(260) AM 2013 68743 A  
(800) 1113249  
(151) 2012 03 13  
(181) 2022 03 13  
(511) 05

---

(260) AM 2013 68744 A  
 (800) 1119867  
 (151) 2012 03 26  
 (891) 2012 07 09  
 (181) 2022 03 26  
 (511) 05

---

(260) AM 2013 68748 A  
 (800) 1120396  
 (151) 2012 03 26  
 (181) 2022 03 26  
 (511) 05

---

(260) AM 2013 68749 A  
 (800) 1124684  
 (151) 2012 03 23  
 (181) 2022 03 23  
 (511) 07, 11, 20, 35

---

(260) AM 2013 68750 A  
 (800) 1124698  
 (151) 2012 05 21  
 (181) 2022 05 21  
 (511) 30, 35

---

(260) AM 2013 68751 A  
 (800) 1124714  
 (151) 2012 05 25  
 (181) 2022 05 25  
 (511) 32

---

(260) AM 2013 68752 A  
 (800) 1124731  
 (151) 2012 05 03  
 (181) 2022 05 03  
 (511) 30

---

(260) AM 2013 68753 A  
 (800) 284969B  
 (151) 1964 06 13  
 (891) 2012 06 28  
 (181) 2014 06 13  
 (511) 05

---

(260) AM 2013 68754 A  
 (800) 403100  
 (151) 1973 10 30  
 (891) 2012 07 03  
 (181) 2013 10 31  
 (511) 05

---

(260) AM 2013 68771 A  
 (800) 1124754  
 (151) 2012 05 11  
 (181) 2022 05 11  
 (511) 33

---

(260) AM 2013 68772 A  
 (800) 1124772  
 (151) 2011 09 12  
 (181) 2021 09 12  
 (511) 06, 07, 12

---

(260) AM 2013 68773 A  
 (800) 1124829  
 (151) 2012 05 15  
 (181) 2022 05 15  
 (511) 07

---

(260) AM 2013 68774 A  
 (800) 1124867  
 (151) 2012 06 19  
 (181) 2022 06 19  
 (511) 11

---

(260) AM 2013 68775 A  
 (800) 1124869  
 (151) 2012 06 04  
 (181) 2022 06 04  
 (511) 34

---

(260) AM 2013 68776 A  
 (800) 1124988  
 (151) 2012 06 20  
 (181) 2022 06 20  
 (511) 12

---

(260) AM 2013 68777 A  
 (800) 1125007  
 (151) 2012 03 22  
 (181) 2022 03 22  
 (511) 09, 14, 16, 21, 28

---

(260) AM 2013 68799 A  
 (800) 1125018  
 (151) 2012 03 28  
 (181) 2022 03 28  
 (511) 09, 14, 18, 25, 35

---

(260) AM 2013 68800 A  
(800) 1125041  
(151) 2012 05 09  
(181) 2022 05 09  
(511) 09

---

(260) AM 2013 68801 A  
(800) 1125048  
(151) 2012 05 11  
(181) 2022 05 11  
(511) 01, 02, 03, 04, 05, 07, 09, 16, 17, 18, 19, 31,  
35, 36, 37, 38, 39, 40, 41, 42, 45

---

(260) AM 2013 68802 A  
(800) 1125079  
(151) 2012 06 04  
(181) 2022 06 04  
(511) 05

---

(260) AM 2013 68803 A  
(800) 1125080  
(151) 2012 06 04  
(181) 2022 06 04  
(511) 05

---

(260) AM 2013 68804 A  
(800) 1125081  
(151) 2012 06 04  
(181) 2022 06 04  
(511) 05

---

(260) AM 2013 68805 A  
(800) 1125117  
(151) 2012 06 12  
(181) 2022 06 12  
(511) 01, 17, 40

---

(260) AM 2013 68816 A  
(800) 1125112  
(151) 2012 06 22  
(181) 2022 06 22  
(511) 04

---

(260) AM 2013 68821 A  
(800) 1125163  
(151) 2012 06 28  
(181) 2022 06 28  
(511) 05

---

(260) AM 2013 68822 A  
(800) 1125169  
(151) 2012 07 09  
(181) 2022 07 09  
(511) 05

---

(260) AM 2013 68823 A  
(800) 1125251  
(151) 2012 07 04  
(181) 2022 07 04  
(511) 09

---

(260) AM 2013 68824 A  
(800) 1125305  
(151) 2012 04 19  
(891) 2012 09 19  
(181) 2022 04 19  
(511) 32, 33

---

(260) AM 2013 68830 A  
(800) 1125315  
(151) 2012 05 21  
(181) 2022 05 21  
(511) 09, 36, 41

---

(260) AM 2013 68831 A  
(800) 1125350  
(151) 2012 06 14  
(181) 2022 06 14  
(511) 03, 05

---

(260) AM 2013 68832 A  
(800) 1125361  
(151) 2012 07 06  
(181) 2022 07 06  
(511) 34

---

(260) AM 2013 68834 A  
(800) 1125375  
(151) 2012 06 28  
(181) 2022 06 28  
(511) 05

---

(260) AM 2013 68835 A  
(800) 1125377  
(151) 2012 06 29  
(181) 2022 06 29  
(511) 05

---



(260) AM 2013 68998 A  
(800) 1126927  
(151) 2012 06 04  
(891) –  
(181) 2022 06 04  
(511) 24

---

# სისტემური საძიებლები

## გამომონებები

საერთაშორისო კლასიფიკაციის ინდექსის და განაცხადის  
გამოქვეყნების ნომრის შესაბამისობის ცხრილი

საერთაშორისო კლასიფიკაციის ინდექსი (51)	განაცხადის გამოქვეყნების ნომერი (10)
A 01 N 43/90	AP 2013 12252 A
A 23 L 1/0524	AP 2013 12685 A
B 23 P 17/06; B 23 D 31/00; E 04 C 5/01	AP 2013 12116 A
B 62 D 3/02	AP 2013 12588 A
B 65 D 17/40	AP 2013 12746 A
B 69 K 17/00	AP 2013 12586 A
C 07 D 213/75; C 07 D 401/12; C 07 D 401/14; C 07 D 403/12; C 07 D 413/14; C 07 D 417/12; C 07 D 417/14; A 61 P 35/00	AP 2013 12397 A
C 07 D 471/04; A 61 K 31/4188; A 61 P 11/00; A 61 P 29/00	AP 2013 12405 A
C 07 D 487/04; C 07 D 498/04; C 07 D 513/04; A 61 K 31/519; A 61 P 29/00	AP 2013 11996 A
C 07 D 491/00	AP 2013 12254 A
C 11 B 9/02	AP 2013 12684 A
E 04 B 1/32	AP 2013 12247 A
E 04 C 2/54; B 28 B 23/00; E 04 B 2/02	AP 2013 12289 A
E 04 H 9/02; E 04 B 1/344	AP 2013 12315 A
F 03 B 3/00; F 03 B 3/02; F 03 B 3/12	AP 2013 12048 A
F 16 H 3/56	AP 2013 12491 A
G 01 N 33/12	AP 2013 12749 A
G 01 N 33/38	AP 2013 12719 A

განაცხადის გამოქვეყნების ნომრის და საერთაშორისო  
კლასიფიკაციის ინდექსის შესაბამისობის ცხრილი

განაცხადის გამოქვეყნების ნომერი (10)	საერთაშორისო კლასიფიკაციის ინდექსი (51)
1	2
AP 2013 12252 A	A 01 N 43/90
AP 2013 12685 A	A 23 L 1/0524
AP 2013 12116 A	B 23 P 17/06; B 23 D 31/00; E 04 C 5/01
AP 2013 12588 A	B 62 D 3/02
AP 2013 12746 A	B 65 D 17/40
AP 2013 12586 A	B 69 K 17/00
AP 2013 12397 A	C 07 D 213/75; C 07 D 401/12; C 07 D 401/14; C 07 D 403/12; C 07 D 413/14; C 07 D 417/12; C 07 D 417/14; A 61 P 35/00
AP 2013 12405 A	C 07 D 471/04; A 61 K 31/4188; A 61 P 11/00; A 61 P 29/00
AP 2013 11996 A	C 07 D 487/04; C 07 D 498/04; C 07 D 513/04; A 61 K 31/519; A 61 P 29/00
AP 2013 12254 A	C 07 D 491/00
AP 2013 12684 A	C 11 B 9/02
AP 2013 12247 A	E 04 B 1/32

1	2
AP 2013 12289 A	E 04 C 2/54; B 28 B 23/00; E 04 B 2/02
AP 2013 12315 A	E 04 H 9/02; E 04 B 1/344
AP 2013 12048 A	F 03 B 3/00; F 03 B 3/02; F 03 B 3/12
AP 2013 12491 A	F 16 H 3/56
AP 2013 12749 A	G 01 N 33/12
AP 2013 12719 A	G 01 N 33/38

**საერთაშორისო კლასიფიკაციის ინდექსის, პატენტის ნომრისა  
და გამოქვეყნების ნომრის შესაბამისობის ცხრილი**

საერთაშორისო კლასიფიკაციის ინდექსი (51)	პატენტის ნომერი (11)	ბანაცხადის გამოქვეყნების ნომერი (10)
A 01 H 5/00; A 01 H 5/10; C 12 N 15/82; C 12 N 9/88	P 2013 5945 B	AP 2013 11543 A
A 01 N 43/80; A 01 N 43/90; C 07 D 413/04	P 2013 5948 B	AP 2013 12303 A
A 23 L 2/00	P 2013 5953 B	AP 2013 12793 A
A 61 K 9/20; A 61 K 31/495	P 2013 5950 B	AP 2013 12633 A
C 02 F 1/64; C 02 F 1/28	P 2013 5952 B	AP 2013 12759 A
C 07 D 405/04; A 01 N 43/56	P 2013 5951 B	AP 2013 12723 A
C 07 K 14/605; A 61 K 38/26	P 2013 5944 B	AP 2013 11468 A
C 10 M 103/02; B 61 K 3/00	P 2013 5946 B	AP 2013 12100 A
E 01 B 9/30; E 01 B 9/48	P 2013 5949 B	AP 2013 12319 A
E 02 B 3/04; E 02 B 3/06	P 2013 5954 B	AP 2013 12166 A
H 02 N 11/00	P 2013 5947 B	AP 2013 12207 A

**პატენტის ნომრის, ბანაცხადის გამოქვეყნების ნომრისა  
და საერთაშორისო კლასიფიკაციის ინდექსის შესაბამისობის ცხრილი**

პატენტის ნომერი (11)	ბანაცხადის გამოქვეყნების ნომერი (10)	საერთაშორისო კლასიფიკაციის ინდექსი (51)
P 2013 5944 B	AP 2013 11468 A	C 07 K 14/605; A 61 K 38/26
P 2013 5945 B	AP 2013 11543 A	A 01 H 5/00; A 01 H 5/10; C 12 N 15/82; C 12 N 9/88
P 2013 5946 B	AP 2013 12100 A	C 10 M 103/02; B 61 K 3/00
P 2013 5954 B	AP 2013 12166 A	E 02 B 3/04; E 02 B 3/06
P 2013 5947 B	AP 2013 12207 A	H 02 N 11/00
P 2013 5948 B	AP 2013 12303 A	A 01 N 43/80; A 01 N 43/90; C 07 D 413/04
P 2013 5949 B	AP 2013 12319 A	E 01 B 9/30; E 01 B 9/48
P 2013 5950 B	AP 2013 12633 A	A 61 K 9/20; A 61 K 31/495
P 2013 5951 B	AP 2013 12723 A	C 07 D 405/04; A 01 N 43/56
P 2013 5952 B	AP 2013 12759 A	C 02 F 1/64; C 02 F 1/28
P 2013 5953 B	AP 2013 12793 A	A 23 L 2/00

**ბანაცხადის ნომრის, ბანაცხადის გამოქვეყნების ნომრისა და პატენტის ნომრის შესაბამისობის ცხრილი**

ბანაცხადის ნომერი (21)	ბანაცხადის გამოქვეყნების ნომერი (10)	პატენტის ნომერი (11)
AP 2008 011468	AP 2013 11468 A	P 2013 5944 B
AP 2008 011543	AP 2013 11543 A	P 2013 5945 B
AP 2009 012303	AP 2013 12303 A	P 2013 5948 B
AP 2009 012319	AP 2013 12319 A	P 2013 5949 B
AP 2010 012633	AP 2013 12633 A	P 2013 5950 B
AP 2010 012723	AP 2013 12723 A	P 2013 5951 B
AP 2011 012100	AP 2013 12100 A	P 2013 5946 B
AP 2011 012166	AP 2013 12166 A	P 2013 5954 B
AP 2011 012207	AP 2013 12207 A	P 2013 5947 B
AP 2012 012759	AP 2013 12759 A	P 2013 5952 B
AP 2012 012793	AP 2013 12793 A	P 2013 5953 B

**სასარგებლო მოდელები**

**საერთაშორისო კლასიფიკაციის ინდექსის, პატენტის ნომრისა და გამოქვეყნების ნომრის შესაბამისობის ცხრილი**

საერთაშორისო კლასიფიკაციის ინდექსი (51)	პატენტის ნომერი (11)	ბანაცხადის გამოქვეყნების ნომერი (10)
E 03 B 7/07	U 2013 1781 Y	AU 2013 12894 U

**პატენტის ნომრის, ბანაცხადის გამოქვეყნების ნომრისა და საერთაშორისო კლასიფიკაციის ინდექსის შესაბამისობის ცხრილი**

პატენტის ნომერი (11)	ბანაცხადის გამოქვეყნების ნომერი (10)	საერთაშორისო კლასიფიკაციის ინდექსი (51)
U 2013 1781 Y	AU 2013 12894 U	E 03 B 7/07

**ბანაცხადის ნომრის, ბანაცხადის გამოქვეყნების ნომრისა და პატენტის ნომრის შესაბამისობის ცხრილი**

ბანაცხადის ნომერი (21)	ბანაცხადის გამოქვეყნების ნომერი (10)	პატენტის ნომერი (11)
AU 2012 012894	AU 2013 12894 U	U 2013 1781 Y

## ღიზინები

საერთაშორისო კლასიფიკაციის ინდექსის, პატენტის ნომრისა და გამოქვეყნების ნომრის შესაბამისობის ცხრილი

საერთაშორისო კლასიფიკაციის ინდექსი (51)	პატენტის ნომერი (11)	ბანაცხადის გამოქვეყნების ნომერი (10)
32-00	D 2013 558 S	AD 2013 745 S
09-03; 09-05	D 2013 559 S	AD 2013 748 S

პატენტის ნომრის, ბანაცხადის გამოქვეყნების ნომრისა და საერთაშორისო კლასიფიკაციის ინდექსის შესაბამისობის ცხრილი

პატენტის ნომერი (11)	ბანაცხადის გამოქვეყნების ნომერი (10)	საერთაშორისო კლასიფიკაციის ინდექსი (51)
D 2013 558 S	AD 2013 745 S	32-00
D 2013 559 S	AD 2013 748 S	09-03; 09-05

ბანაცხადის ნომრის, ბანაცხადის გამოქვეყნების ნომრისა და პატენტის ნომრის შესაბამისობის ცხრილი

ბანაცხადის ნომერი (21)	ბანაცხადის გამოქვეყნების ნომერი (10)	პატენტის ნომერი (11)
AD 2013 000745	AD 2013 745 S	D 2013 558 S
AD 2013 000748	AD 2013 748 S	D 2013 559 S

## დაჩქარებული პროცედურით რეგისტრირებული დიზაინი

საერთაშორისო კლასიფიკაციის ინდექსისა და პატენტის ნომრის  
შესაბამისობის ცხრილი

საერთაშორისო კლასიფიკაციის ინდექსი (51)	პატენტის ნომერი (11)
32-00	D 2013 560 S

პატენტის ნომრისა და საერთაშორისო კლასიფიკაციის ინდექსის  
შესაბამისობის ცხრილი

პატენტის ნომერი (11)	საერთაშორისო კლასიფიკაციის ინდექსი (51)
D 2013 560 S	32-00

ბანაცხადის ნომრისა და პატენტის ნომრის შესაბამისობის ცხრილი

ბანაცხადის ნომერი (21)	პატენტის ნომერი (11)
AD 2013 000760	D 2013 560 S

## სასაქონლო ნიშნები

რეგისტრაციის ნომრის, განაცხადის ნომრის,  
განაცხადის გამოქვეყნების ნომრისა და ბიულეტენის ნომრის  
შესაბამისობის ცხრილი

რეგისტრაციის ნომერი (11)	განაცხადის ნომერი (210)	განაცხადის გამოქვეყნების ნომერი (260)	ბიულეტენის ნომერი
1	2	3	4
M 2013 24125 R	AM 2013 73880	-	20(384) 2013
M 2013 24126 R	AM 2013 73956	-	20(384) 2013
M 2013 24127 R	AM 2013 74052	-	20(384) 2013
M 2013 24128 R	AM 2013 74118	-	20(384) 2013
M 2013 24129 R	AM 2013 74081	-	20(384) 2013
M 2013 24130 R	AM 2013 74195	-	20(384) 2013
M 2013 24131 R	AM 2011 63245	AM 2013 63245 A	10(374) 2013
M 2013 24132 R	AM 2011 63246	AM 2013 63246 A	10(374) 2013
M 2013 24133 R	AM 2011 65231	AM 2013 65231 A	10(374) 2013
M 2013 24134 R	AM 2012 66334	AM 2013 66334 A	11(375) 2013
M 2013 24135 R	AM 2012 66345	AM 2013 66345 A	6(370) 2013
M 2013 24136 R	AM 2012 67198	AM 2013 67198 A	6(370) 2013
M 2013 24137 R	AM 2012 67239	AM 2013 67239 A	5(369) 2013
M 2013 24138 R	AM 2012 67340	AM 2013 67340 A	7(371) 2013
M 2013 24139 R	AM 2012 67341	AM 2013 67341 A	7(371) 2013
M 2013 24140 R	AM 2012 67347	AM 2013 67347 A	7(371) 2013
M 2013 24141 R	AM 2012 67436	AM 2013 67436 A	7(371) 2013
M 2013 24142 R	AM 2012 67446	AM 2013 67446 A	5(369) 2013
M 2013 24143 R	AM 2012 67483	AM 2013 67483 A	7(371) 2013
M 2013 24144 R	AM 2012 67619	AM 2013 67619 A	7(371) 2013
M 2013 24145 R	AM 2012 67709	AM 2013 67709 A	8(372) 2013
M 2013 24146 R	AM 2012 67713	AM 2013 67713 A	11(375) 2013
M 2013 24147 R	AM 2012 67843	AM 2013 67843 A	7(371) 2013
M 2013 24148 R	AM 2012 67989	AM 2013 67989 A	8(372) 2013
M 2013 24149 R	AM 2012 68054	AM 2013 68054 A	8(372) 2013
M 2013 24150 R	AM 2012 68138	AM 2013 68138 A	12(376) 2013
M 2013 24151 R	AM 2012 68175	AM 2013 68175 A	11(375) 2013
M 2013 24152 R	AM 2012 68330	AM 2013 68330 A	11(375) 2013
M 2013 24153 R	AM 2012 68331	AM 2013 68331 A	11(375) 2013
M 2013 24154 R	AM 2012 68332	AM 2013 68332 A	11(375) 2013
M 2013 24155 R	AM 2012 68333	AM 2013 68333 A	11(375) 2013
M 2013 24156 R	AM 2012 68334	AM 2013 68334 A	11(375) 2013
M 2013 24157 R	AM 2012 68335	AM 2013 68335 A	11(375) 2013
M 2013 24158 R	AM 2012 68336	AM 2013 68336 A	11(375) 2013
M 2013 24159 R	AM 2012 68337	AM 2013 68337 A	11(375) 2013
M 2013 24160 R	AM 2012 68428	AM 2013 68428 A	7(371) 2013
M 2013 24161 R	AM 2012 68442	AM 2013 68442 A	11(375) 2013
M 2013 24162 R	AM 2012 68458	AM 2013 68458 A	11(375) 2013
M 2013 24163 R	AM 2012 68479	AM 2013 68479 A	10(374) 2013
M 2013 24164 R	AM 2012 68481	AM 2013 68481 A	10(374) 2013
M 2013 24165 R	AM 2012 68482	AM 2013 68482 A	10(374) 2013
M 2013 24166 R	AM 2012 68483	AM 2013 68483 A	10(374) 2013
M 2013 24167 R	AM 2012 68504	AM 2013 68504 A	6(370) 2013
M 2013 24168 R	AM 2012 68505	AM 2013 68505 A	6(370) 2013
M 2013 24169 R	AM 2012 68564	AM 2013 68564 A	10(374) 2013

1	2	3	4
M 2013 24170 R	AM 2012 68615	AM 2013 68615 A	10(374) 2013
M 2013 24171 R	AM 2012 68635	AM 2013 68635 A	10(374) 2013
M 2013 24172 R	AM 2012 68712	AM 2013 68712 A	12(376) 2013
M 2013 24173 R	AM 2012 68746	AM 2013 68746 A	12(376) 2013
M 2013 24174 R	AM 2012 68747	AM 2013 68747 A	12(376) 2013
M 2013 24175 R	AM 2012 68768	AM 2013 68768 A	12(376) 2013
M 2013 24176 R	AM 2012 68797	AM 2013 68797 A	12(376) 2013
M 2013 24177 R	AM 2012 68807	AM 2013 68807 A	12(376) 2013
M 2013 24178 R	AM 2012 68808	AM 2013 68808 A	12(376) 2013
M 2013 24179 R	AM 2012 68810	AM 2013 68810 A	12(376) 2013
M 2013 24180 R	AM 2012 68846	AM 2013 68846 A	12(376) 2013
M 2013 24181 R	AM 2012 68849	AM 2013 68849 A	12(376) 2013
M 2013 24182 R	AM 2012 68922	AM 2013 68922 A	11(375) 2013
M 2013 24183 R	AM 2012 68928	AM 2013 68928 A	12(376) 2013
M 2013 24184 R	AM 2012 68972	AM 2013 68972 A	8(372) 2013
M 2013 24185 R	AM 2012 69018	AM 2013 69018 A	11(375) 2013
M 2013 24186 R	AM 2012 69019	AM 2013 69019 A	11(375) 2013
M 2013 24187 R	AM 2012 69031	AM 2013 69031 A	12(376) 2013
M 2013 24188 R	AM 2012 69100	AM 2013 69100 A	12(376) 2013
M 2013 24189 R	AM 2012 69101	AM 2013 69101 A	12(376) 2013
M 2013 24190 R	AM 2012 69102	AM 2013 69102 A	12(376) 2013
M 2013 24191 R	AM 2012 69244	AM 2013 69244 A	12(376) 2013
M 2013 24192 R	AM 2012 69421	AM 2013 69421 A	12(376) 2013

**ბამოქვეყნების ნომრის და განაცხადის ნომრის  
შესაბამისობის ცხრილი**

ბამოქვეყნების ნომერი (260)	განაცხადის ნომერი (210)
1	2
AM 2013 69195 A	AM 2012 69195
AM 2013 69248 A	AM 2012 69248
AM 2013 69249 A	AM 2012 69249
AM 2013 69250 A	AM 2012 69250
AM 2013 69251 A	AM 2012 69251
AM 2013 69259 A	AM 2012 69259
AM 2013 69260 A	AM 2012 69260
AM 2013 69436 A	AM 2012 69436
AM 2013 69522 A	AM 2012 69522
AM 2013 69523 A	AM 2012 69523
AM 2013 69531 A	AM 2012 69531
AM 2013 69532 A	AM 2012 69532
AM 2013 69533 A	AM 2012 69533
AM 2013 69535 A	AM 2012 69535
AM 2013 69536 A	AM 2012 69536
AM 2013 69537 A	AM 2012 69537
AM 2013 69538 A	AM 2012 69538
AM 2013 69539 A	AM 2012 69539
AM 2013 69540 A	AM 2012 69540
AM 2013 69544 A	AM 2012 69544
AM 2013 69545 A	AM 2012 69545

1	2
AM 2013 69546 A	AM 2012 69546
AM 2013 69547 A	AM 2012 69547
AM 2013 69548 A	AM 2012 69548
AM 2013 69549 A	AM 2012 69549
AM 2013 69550 A	AM 2012 69550
AM 2013 69571 A	AM 2012 69571
AM 2013 69586 A	AM 2012 69586
AM 2013 69616 A	AM 2012 69616
AM 2013 69617 A	AM 2012 69617
AM 2013 69618 A	AM 2012 69618
AM 2013 69619 A	AM 2012 69619
AM 2013 69622 A	AM 2012 69622
AM 2013 69673 A	AM 2012 69673
AM 2013 69674 A	AM 2012 69674
AM 2013 69681 A	AM 2012 69681
AM 2013 69682 A	AM 2012 69682
AM 2013 69683 A	AM 2012 69683
AM 2013 69684 A	AM 2012 69684
AM 2013 69685 A	AM 2012 69685
AM 2013 69686 A	AM 2012 69686
AM 2013 69687 A	AM 2012 69687
AM 2013 69688 A	AM 2012 69688
AM 2013 69726 A	AM 2012 69726
AM 2013 69727 A	AM 2012 69727



1	2
AM 2013 69728 A	AM 2012 69728
AM 2013 69729 A	AM 2012 69729
AM 2013 69730 A	AM 2012 69730
AM 2013 69731 A	AM 2012 69731
AM 2013 69732 A	AM 2012 69732
AM 2013 69737 A	AM 2012 69737
AM 2013 69738 A	AM 2012 69738
AM 2013 69803 A	AM 2012 69803
AM 2013 69826 A	AM 2012 69826
AM 2013 69827 A	AM 2012 69827
AM 2013 69828 A	AM 2012 69828

1	2
AM 2013 69838 A	AM 2012 69838
AM 2013 69846 A	AM 2012 69846
AM 2013 69866 A	AM 2012 69866
AM 2013 70855 A	AM 2013 70855
AM 2013 70866 A	AM 2013 70866
AM 2013 70907 A	AM 2013 70907
AM 2013 70919 A	AM 2013 70919
AM 2013 70920 A	AM 2013 70920
AM 2013 70921 A	AM 2013 70921
AM 2013 62824 A*	AM 2011 62824

**ბანაცხადის გამოქვეყნების ნომრის საძიებელი საქონლისა  
და/ან მომსახურების კლასის მიხედვით**

საქონლისა და/ან მომსახურების კლასი (511)	ბანაცხადის გამოქვეყნების ნომერი (260)
1	2
1	AM 2013 69547 A
1	AM 2013 69737 A
2	AM 2013 69737 A
3	AM 2013 69544 A
3	AM 2013 69732 A
3	AM 2013 69737 A
3	AM 2013 69846 A
3	AM 2013 70855 A
4	AM 2013 69737 A
5	AM 2013 69248 A
5	AM 2013 69249 A
5	AM 2013 69250 A
5	AM 2013 69251 A
5	AM 2013 69533 A
5	AM 2013 69544 A
5	AM 2013 69545 A
5	AM 2013 69546 A
5	AM 2013 69616 A
5	AM 2013 69617 A
5	AM 2013 69618 A
5	AM 2013 69726 A
5	AM 2013 69727 A
5	AM 2013 69728 A
5	AM 2013 69729 A
5	AM 2013 69730 A
5	AM 2013 69731 A
5	AM 2013 69737 A
5	AM 2013 69846 A
5	AM 2013 70866 A
5	AM 2013 70919 A

1	2
5	AM 2013 70920 A
5	AM 2013 70921 A
5	AM 2013 62824 A*
6	AM 2013 69737 A
7	AM 2013 69737 A
8	AM 2013 69737 A
9	AM 2013 69522 A
9	AM 2013 69673 A
9	AM 2013 69674 A
9	AM 2013 69737 A
9	AM 2013 69846 A
10	AM 2013 69737 A
10	AM 2013 69846 A
11	AM 2013 69737 A
12	AM 2013 69259 A
12	AM 2013 69260 A
12	AM 2013 69540 A
12	AM 2013 69737 A
12	AM 2013 69826 A
12	AM 2013 69827 A
12	AM 2013 69828 A
13	AM 2013 69737 A
14	AM 2013 69737 A
15	AM 2013 69737 A
16	AM 2013 69673 A
16	AM 2013 69674 A
16	AM 2013 69737 A
17	AM 2013 69737 A
18	AM 2013 69737 A
19	AM 2013 69737 A
20	AM 2013 69737 A
21	AM 2013 69737 A
22	AM 2013 69737 A
23	AM 2013 69737 A
24	AM 2013 69537 A

1	2
24	AM 2013 69538 A
24	AM 2013 69737 A
25	AM 2013 69522 A
25	AM 2013 69536 A
25	AM 2013 69673 A
25	AM 2013 69674 A
25	AM 2013 69737 A
26	AM 2013 69737 A
27	AM 2013 69737 A
28	AM 2013 69619 A
28	AM 2013 69737 A
29	AM 2013 69737 A
29	AM 2013 69738 A
30	AM 2013 69571 A
30	AM 2013 69681 A
30	AM 2013 69682 A
30	AM 2013 69683 A
30	AM 2013 69684 A
30	AM 2013 69685 A
30	AM 2013 69686 A
30	AM 2013 69687 A
30	AM 2013 69688 A
30	AM 2013 69737 A
30	AM 2013 69866 A
31	AM 2013 69737 A
32	AM 2013 69549 A
32	AM 2013 69550 A
32	AM 2013 69737 A
33	AM 2013 69737 A
34	AM 2013 69531 A
34	AM 2013 69532 A
34	AM 2013 69535 A
34	AM 2013 69539 A
34	AM 2013 69586 A
34	AM 2013 69622 A
34	AM 2013 69737 A
34	AM 2013 70907 A
35	AM 2013 69195 A
35	AM 2013 69536 A
35	AM 2013 69537 A

1	2
35	AM 2013 69538 A
35	AM 2013 69673 A
35	AM 2013 69674 A
35	AM 2013 69737 A
35	AM 2013 69838 A
35	AM 2013 69846 A
36	AM 2013 69673 A
36	AM 2013 69674 A
36	AM 2013 69737 A
36	AM 2013 69803 A
36	AM 2013 69838 A
37	AM 2013 69737 A
37	AM 2013 69838 A
38	AM 2013 69523 A
38	AM 2013 69737 A
38	AM 2013 69838 A
39	AM 2013 69737 A
39	AM 2013 69838 A
40	AM 2013 69737 A
40	AM 2013 69838 A
41	AM 2013 69436 A
41	AM 2013 69523 A
41	AM 2013 69737 A
41	AM 2013 69838 A
42	AM 2013 69548 A
42	AM 2013 69737 A
42	AM 2013 69838 A
43	AM 2013 69737 A
43	AM 2013 69838 A
44	AM 2013 69726 A
44	AM 2013 69727 A
44	AM 2013 69728 A
44	AM 2013 69729 A
44	AM 2013 69730 A
44	AM 2013 69731 A
44	AM 2013 69737 A
44	AM 2013 69838 A
44	AM 2013 69846 A
45	AM 2013 69737 A
45	AM 2013 69838 A

დაჩქარებული პროცედურით რეგისტრირებული სასაქონლო ნიშნის  
ნომრის საძიებელი საქონლისა და/ან მომსახურების კლასის მიხედვით

საქონლისა და/ან მომსახურების კლასი (511)	დაჩქარებული პროცედურით რეგისტრირებული სასაქონლო ნიშნის ნომერი (111)
5	M 2013 24129 R
16	M 2013 24128 R
34	M 2013 24127 R
34	M 2013 24130 R
35	M 2013 24126 R
35	M 2013 24129 R
43	M 2013 24125 R

# სამრეწველო საკუთრების ოფისიალური ბიულეტენი

20(384)

ბიულეტენების ქართული და ინგლისურენოვანი გამოცემების ელექტრონული ვერსიის გაცნობა შესაძლებელია საქპატენტის ვებგვერდზე ([www.sakpatenti.org.ge](http://www.sakpatenti.org.ge)).

## შენიშვნა:

ბიულეტენებში გამოქვეყნებული ობიექტების ზუსტი გამოსახულებები იხილეთ საქპატენტის ვებგვერდზე განთავსებულ ელექტრონულ ვერსიაში.

მთავარი რედაქტორი:	ნ. ბებრიშვილი
რედაქტორი:	ა. შიხაშვილი
კორექტორი:	ლ. ჭანტურია
დამაკაბადონებელი:	ქ. სვანიძე
პოლიგრაფიული ჯგუფი:	მ. მეჩიტაშვილი
	ი. გოგოლაშვილი
	ლ. დოლიძე

ხელმოწერილია გამოსაცემად: 2013 10 24

ტირაჟი: 40  
შეკვეთა №20