

საქართველოს ინტელექტუალური საკუთრების  
ეროვნული ცენტრი  
**საქპატენტი**

სამრეწველო საკუთრების  
ო ფ ი ს ი ა ლ უ რ ი  
**ბიულეტენი**

**20(408)**

გამოგონებები  
სასარგებლო მოდელები  
დიზაინები  
სასაქონლო ნიშნები

# საერთაშორისო კოდეზი ბიბლიოგრაფიული მონაცემების იდენტიფიკაციისთვის

## გამოგონებები, სასარგებლო მოდელები

- (10) – ექსპერტიზაგადასმული განაცხადის გამოქვეყნების ნომერი
- (11) – პატენტის ნომერი და სახეობის კოდი
- (21) – განაცხადის სარეგისტრაციო ნომერი
- (22) – განაცხადის შეტანის თარიღი
- (23) – სავაჭრო ნიშნის პრიორიტეტის თარიღი ან ადრინდელი პრიორიტეტის მქონე განაცხადის შეტანის თარიღი და, თუ შესაძლებელია, განაცხადის ომერი
- (24) – თარიღი, რომლიდანაც იწყება პატენტის მოქმედება
- (31) – საპრიორიტეტო განაცხადის ნომერი
- (32) – საპრიორიტეტო განაცხადის შეტანის თარიღი
- (33) – კოდი ქვეყნის ან რეგიონული ორგანიზაციისა, რომლის უწყებამაც მიანიჭა ნომერი საპრიორიტეტო განაცხადს
- (44) – დამავი სახეობის კური ანონსი, მაგრამ ექსპერტიზაგადასმული განაცხადის გამოქვეყნების თარიღი და ბიულეტენის ნომერი
- (45) – რეგისტრაცია გათვლილი საპატენტო სახეობის გამოქვეყნების თარიღი
- (51) – საერთაშორისო საპატენტო კლასიფიკაციის ინდექსი

- (54) – გამოგონების დასახელება
- (57) – რეფერატის ტექსტი
- (60) – სრულ ექსპერტიზაგადასმული გამოგონებაზე უცხოური საპატენტო უწყების მიერ გაცემული დამავი სახეობის ნომერი, თარიღი, რომლიდანაც იწყება ამ დამავი სახეობის მოქმედება, და კოდი ქვეყნის ან რეგიონული ორგანიზაციისა, რომლის უწყებამაც გასცა ეს დამავი სახეობა
- (62) – უფრო ადრინდელი განაცხადის ნომერი და, თუ შესაძლებელია, წარდგენის თარიღი გამოცალკევებული განაცხადის შემთხვევაში
- (71) – განმცხადებლის სახელი, გვარი (ქვეყნის კოდი)
- (72) – გამოგონებულის სახელი, გვარი (ქვეყნის კოდი)
- (73) – პატენტმფლობელის სახელი, გვარი (ქვეყნის კოდი), მისამართი
- (74) – წარმომადგენლის ან პატენტმფლობელის სახელი, გვარი
- (85) – საერთაშორისო განაცხადის უროვნული ფაზის დაწყების თარიღი
- (86) – საერთაშორისო განაცხადის ნომერი და შეტანის თარიღი
- (87) – საერთაშორისო განაცხადის გამოქვეყნების ნომერი და თარიღი

## ლიზინი

- (10) – განაცხადის გამოქვეყნების ნომერი
- (11) – პატენტის ნომერი და სახეობის კოდი ან რეგისტრაციის ნომერი
- (15) – რეგისტრაციის თარიღი/პატენტის გაგრძელების თარიღი
- (18) – პატენტის ან რეგისტრაციის მოქმედების ვადის გასვლის სავარაუდო თარიღი
- (21) – განაცხადის ნომერი
- (22) – განაცხადის შეტანის თარიღი
- (23) – სავაჭრო ნიშნის პრიორიტეტის თარიღი ან ადრინდელი პრიორიტეტის მქონე განაცხადის შეტანის თარიღი და, თუ შესაძლებელია, განაცხადის ნომერი
- (24) – თარიღი, რომლიდანაც იწყება პატენტის მოქმედება
- (28) – ღიზანების რაოდენობა განაცხადში
- (30) – საპრიორიტეტო მონაცემები (განაცხადის ნომერი, განაცხადის შეტანის თარიღი და ორასოიანი კოდი იმ ორგანიზაციის იდენტიფიკაციისათვის, სადაც იყო წარდგენილი საპრიორიტეტო განაცხადი)
- (31) – საპრიორიტეტო განაცხადის ნომერი
- (32) – საპრიორიტეტო განაცხადის შეტანის თარიღი
- (33) – კოდი ქვეყნის ან რეგიონული ორგანიზაციისა, რომლის უწყებამაც მიანიჭა ნომერი საპრიორიტეტო განაცხადს
- (34) – IASO-ს სტანდარტის (ST.3) შესაბამის ორასოიანი კოდი იმ ორგანიზაციის იდენტიფიკაციისათვის, სადაც იყო წარდგენილი საპრიორიტეტო განაცხადი
- (44) – ღიზანის გამოქვეყნების თარიღი და ბიულეტენის ნომერი (პირველი პუბლიკაცია)

- (45) – საერთაშორისო ბიუროს მიერ დარეგისტრირებული ღიზანის გამოქვეყნების თარიღი და ბიულეტენის ნომერი
- (51) – ღიზანის საერთაშორისო კლასიფიკაცია (ლოკარნოს კლასიფიკაციის კლასი და ქვეკლასი)
- (54) – ღიზანის დასახელება
- (55) – ღიზანის გამოცხადება
- (57) – ღიზანის არსებითი ნიშნების აღწერა, ფერის ჩათვლით
- (58) – ყველა სახის ცვლილების შესახებ რეესტრში ჩანაწერის შეტანის თარიღი
- (62) – ადრინდელი განაცხადის, რეგისტრაციის ან სახეობის ნომერი და, თუ შესაძლებელია, წარდგენის თარიღი, გამოცალკევებული განაცხადის შემთხვევაში
- (71) – განმცხადებლის სახელი, გვარი (ქვეყნის კოდი), მისამართი
- (72) – ავტორის სახელი, გვარი ან დასახელება (ქვეყნის კოდი)
- (73) – პატენტმფლობელის სახელი, გვარი (ქვეყნის კოდი), მისამართი
- (74) – წარმომადგენლის სახელი, გვარი და მისამართი
- (81) – შესაბამისი მონაწილე მხარეები:
  - II. მონაწილე მხარეები, აღნიშნული 1960 წლის აქტის თანახმად
  - III. მონაწილე მხარეები, აღნიშნული 1999 წლის აქტის თანახმად
- (85) – მფლობელის მუდმივი საცხოვრებელი ადგილი
- (86) – მფლობელის მოქალაქეობა
- (87) – მფლობელის საცხოვრებელი ადგილი
- (88) – ქვეყანა, სადაც მფლობელს აქვს ნამდვილი და მოქმედი სამრეწველო ან სავაჭრო სანარმო

## სასაქონლო ნიშნები

- (111) – რეგისტრაციის ნომერი
- (151) – რეგისტრაციის თარიღი
- (156) – რეგისტრაციის ვადის გაგრძელების თარიღი
- (181) – რეგისტრაციის ვადის გასვლის სავარაუდო თარიღი
- (186) – ვადის გაგრძელების გასვლის სავარაუდო თარიღი
- (141) – რეგისტრაციის მოქმედების ვადის გაუქმების თარიღი
- (210) – განაცხადის ნომერი
- (220) – განაცხადის შეტანის თარიღი
- (230) – სავაჭრო ნიშნის მონაცემები
- (260) – ნომერი განაცხადისა, რომელზედაც გამოკანონდა ექსპერტიზის დადებითი გადაწყვეტილება რეგისტრაციის შესახებ (გამოქვეყნების ნომერი)
- (310) – პირველი განაცხადის ნომერი
- (320) – პირველი განაცხადის შეტანის თარიღი
- (330) – პირველი განაცხადის მიმღები უროვნული ან რეგიონული უწყების ან ორგანიზაციის საიდენტიფიკაციო კოდი
- (51) – საქონლისა და მომსახურების საერთაშორისო კლასიფიკაცია სასაქონლო ნიშნის რეგისტრაციისათვის და/ან კლასიფიკირებული საქონლისა და/ან მომსახურების ჩამონათვალი
- (531) – სასაქონლო ნიშნის გამოცხადებითი ელემენტების აღწერა სასაქონლო ნიშნების გამოცხადებითი ელემენტების საერთაშორისო კლასიფიკაციის (ვენის კლასიფიკაცია) მიხედვით

- (540) – ნიშნის გამოცხადება
- (550) – სასაქონლო ნიშნის ტიპი ან სახეობა
- (580) – განაცხადსა და ნიშნის რეგისტრაციისთან დაკავშირებული ყველა სახის ცვლილებაზე ჩანაწერის შეტანის თარიღი
- (591) – ინფორმაცია განცხადებულ ფერებზე
- (731) – განმცხადებლის სახელი და მისამართი
- (732) – მფლობელის სახელი და მისამართი
- (740) – წარმომადგენლის სახელი და მისამართი
- (750) – მიმონწერის მისამართი
- (770) – ცვლილებაზე განმცხადებლის ან მფლობელის სახელი და მისამართი უფლების გადაცემის შემთხვევაში
- (771) – ცვლილებაზე განმცხადებლის ან მფლობელის სახელი და მისამართი უფლების გადაცემის გარეშე
- (791) – ლიცენზიაციის სახელი და მისამართი
- (793) – ლიცენზიის პირობები და/ან შეზღუდვაზე მინიშნება (ლიცენზიის სახე, სალიცენზიო ხელშეკრულების ნომერი, სალიცენზიო ხელშეკრულების თარიღი, სალიცენზიო ხელშეკრულების მოქმედების ვადა)
- (800) – სასაქონლო ნიშნის რეგისტრაციის მონაცემები ნიშნების საერთაშორისო რეგისტრაციის მდრიდის ხელშეკრულებასთან დაკავშირებული პროტოკოლის მიხედვით (საერთაშორისო რეგისტრაციის ნომერი)

- (21) AP 0000 000000 – გამოგონებაზე განაცხადის ნომერი
- (10) AP 0000 0000 A – გამოგონებაზე განაცხადის გამოქვეყნების ნომერი (პირველი პუბლიკაცია)
- (11) P 0000 0000 B – გამოგონების პატენტის ნომერი (მეორე პუბლიკაცია)
- (21) API 0000 000000 – შემოტანილ პატენტზე განაცხადის ნომერი
- (11) PI 0000 0000 A – შემოტანილი პატენტის ნომერი (პირველი პუბლიკაცია)
- (21) AU 0000 000000 – სასარგებლო მოდელებზე განაცხადის ნომერი
- (10) AU 0000 000 U – სასარგებლო მოდელებზე განაცხადის გამოქვეყნების ნომერი (პირველი პუბლიკაცია)
- (11) U 0000 000 Y – სასარგებლო მოდელების პატენტის ნომერი (მეორე პუბლიკაცია)
- (21) AD 0000 000000 – ღიზანზე განაცხადის ნომერი
- (10) AD 0000 000 S – ღიზანზე განაცხადის გამოქვეყნების ნომერი (პირველი პუბლიკაცია)
- (11) D 0000 000 S – ღიზანის პატენტის ნომერი (მეორე პუბლიკაცია)

- M – სასაქონლო ნიშანი
- (210) AM 0000 000000 – განაცხადის ნომერი
- (260) AAM 0000 00000 A – განაცხადის გამოქვეყნების ნომერი
- (111) M 0000 00000 R – რეგისტრაციის ნომერი
- MMM0000 00000 Rn – მომდევნო ვადით რეგისტრაციის ნომერი, სადაც n=1, 2, 3...
- M 0000 00000 R(P) – რეგისტრაციის ნომერი ნიშანზე უფლების ნაწილობრივი გადაცემისას
- \* – საქპატენტის სააპელაციო პალარის გადაწყვეტილების შემდეგ გამოქვეყნებული განაცხადის ნომერი
- \*\* – სასამართლოს გადაწყვეტილების შემდეგ გამოქვეყნებული განაცხადის ნომერი

## გამოგონებებისა და სასარგებლო მოდელების საერთაშორისო კლასიფიკაციის იდენტიფიკაცია

- განყოფილება A – ადამიანის პირველადი მოთხოვნილების საგნები
- განყოფილება B – ტექნოლოგიური პროცესები; ტრანსპორტირება
- განყოფილება C – ქიმიკა; მეტალურგია
- განყოფილება D – საფეიქრო ნაწარმი; ქალაქი
- განყოფილება E – მშენებლობა; საბითონ საქმი; სტაციონარული ნაგებობები
- განყოფილება F – მექანიკა; განათება; გათბობა; იარაღი; ასაფეთქებელი საშუალებები
- განყოფილება G – ფიზიკა
- განყოფილება H – ელექტრონობა

**ისმო-ს წევრი სახელმწიფოებისა და ორგანიზაციების აღნიშვნის  
ორასოიანი კოდეზი  
(ისმოს სტანდარტი ST.3)**

AD	ანდორა	GD	გრენადა	MY	მალაიზია
AE	არაბთა გაერთიანებული საამიროები	GE	საქართველო	MZ	მოზამბიკი
AF	ავღანეთი	GG	გენზი	NA	ნამიბია
AG	ანტიგუა და ბარბუდა	GH	განა	NE	ნიგერი
AI	ანგილია	GI	გიბრალტარი	NG	ნიგერია
AL	ალბანეთი	GL	გრენლანდია	NI	ნიჟარაგუა
AM	სომხეთი	GM	გამბია	NL	ნიდერლანდები
AN	ანტილის კუნძულები (ნიდერლანდები)	GN	გვინეა	NO	ნორვეგია
AO	ანგოლა	GQ	ეკვატორული გვინეა	NP	ნეპალი
AP	ინტელექტუალური საკუთრების აფრიკის რეგიონალური ორგანიზაცია (ARIPO)	GR	საბერძნეთი	NR	ნაურუ
AR	არგენტინა	GS	სამხრეთი ჯორჯია და სამხრეთი სენდვიჩის კუნძულები	NZ	ახალი ზელანდია
AT	ავსტრია	GT	გვატემალა	OA	აფრიკის ინტელექტუალური საკუთრების ორგანიზაცია (OAPI)
AU	ავსტრალია	GW	გვინეა-ბისაუ	OM	ომანი
AW	არუბა	GY	გაიანა	PA	პანამა
AZ	აზერბაიჯანი	HK	ჰონგ კონგი	PE	პერუ
BA	ბოსნია და ჰერცეგოვინა	HN	ჰონდურასი	PG	პაპუა-ახალი გვინეა
BB	ბარბადოსი	HR	ხორვატია	PH	ფილიპინები
BD	ბანგლადეში	HT	ჰაიტი	PK	პაკისტანი
BE	ბელგია	HU	უნგრეთი	PL	პოლონეთი
BF	ბურკინა-ფასო	IB	ინტელექტუალური საკუთრების მსოფლიო ორგანიზაციის (ისმო, WIPO) საერთაშორისო ბიურო	VE	ვენესუელა
BG	ბულგარეთი	ID	ინდონეზია	VG	ვირჯინის კუნძულები (ბრიტანეთი)
BH	ბაჰრეინი	IE	ირლანდია	PY	პარაგვაი
BI	ბურუნდი	IL	ისრაელი	QA	კატარი
BJ	ბენინი	IM	მენის კუნძული	QZ	ევროპის თანამეგობრობის მცენარეთა ჯიშების უწყება (CPVO)
BM	ბერმუდის კუნძულები	IN	ინდოეთი	RO	რუმინეთი
BN	ბრუნეი-დარუსალამი	IQ	ირაკი	RS	სერბია
BO	ბოლივია	IR	ირანის ისლამური რესპუბლიკა	RU	რუსეთის ფედერაცია
BR	ბრაზილია	IS	ისლანდია	RW	რუანდა
BS	ბაჰამის კუნძულები	IT	იტალია	SA	საუდის არაბეთი
BT	ბჰუტანი	JE	ჯეზი	SB	სოლომონის კუნძულები
BV	ბუვეტის კუნძულები	JM	იამაიკა	SC	სეიშელის კუნძულები
BW	ბოტსვანა	JO	იორდანია	SD	სუდანი
BX	ბენელუქსის ინტელექტუალური საკუთრების უწყება (BOIP)	JP	იაპონია	SE	შვედეთი
BY	ბელორუსია	KE	კენია	SG	სინგაპური
BZ	ბელისი	KG	ყირგიზეთი	SH	წმინდა ჰელენის კუნძული
CA	კანადა	KH	კამბოჯა	SI	სლოვენია
CD	კონგოს დემოკრატიული რესპ.	KI	კირიბატი	SK	სლოვაკია
CF	ცენტრალური აფრიკის რესპ.	KM	კომორის კუნძულები	SL	სიერა-ლეონე
CG	კონგო	KN	სენტ კიტსი და ნევისი	SM	სან-მარინო
CH	შვეიცარია	KP	კორეის სახალხო დემოკრატიული რესპუბლიკა	SN	სენეგალი
CI	კოტ-დ'ივუარი	KR	კორეის რესპუბლიკა	SO	სომალი
CK	კუკის კუნძულები	KW	კუვეიტი	SR	სურინამი
CL	ჩილე	KY	კაიმენის კუნძულები	ST	სან-ტომე და პრინსიპი
CM	კამერუნი	KZ	ყაზახეთი	SV	სალვადორი
CN	ჩინეთი	LA	ლაოსი	SY	სირია
CO	კოლუმბია	LB	ლიბანი	SZ	სვაზილენდი
CR	კოსტა-რიკა	PT	პორტუგალია	TC	თურქის და კაიკოსის კუნძულები
CU	კუბა	PW	პალაუ	TD	ჩადი
CV	მწვანე კონცხის კუნძულები	LC	სენტ-ლუსია	TG	ტოგო
CY	კვიპროსი	LI	ლიხტენშტაინი	TH	ტაილანდი
CZ	ჩეხეთის რესპუბლიკა	LK	შრი-ლანკა	TJ	ტაჯიკეთი
DE	გერმანია	LR	ლიბერია	TL	ტიმოლ-ლესტე
DJ	ჯიბუტი	LS	ლესოტო	TM	თურქმენეთი
DK	დანია	LT	ლიტვა	TN	ტუნისი
DM	დომინიკა	LU	ლუქსემბურგი	TO	ტონგა
DO	დომინიკელთა რესპუბლიკა	LV	ლატვია	TR	თურქეთი
DZ	ალჟირი	LY	ლიბია	TT	ტრინიდადი და ტობაგო
EA	ევრაზიის საპატენტო ორგანიზაცია (EAPO)	MA	მაროკო	TV	ტუვალუ
EC	ეკვადორი	MC	მონაკო	TW	ტაივანი, ჩინეთის პროვინცია
EE	ესტონეთი	MD	რესპუბლიკა მოლდოვა	TZ	ტანზანია
EG	ეგვიპტე	ME	ჩერნოგორია (მონტენეგრო)	UA	უკრაინა
EH	დასავლეთი საჰარა	MG	მადაგასკარი	UG	უგანდა
EM	შინაგანი ბაზრის ჰარმონიზაციის უწყება (სასაქონლო ნიშნები და სამრეწველო ნიშნები (OHIM) ევროპის საპატენტო უწყება (EPO))	MK	მაკედონია ყოფილი იუგოსლავიის რესპუბლიკა	US	ამშ
EP	ევროპის საპატენტო უწყება (EPO)	ML	მალე	UY	ურუგვაი
ER	ერიტრეა	MM	მიანმა	UZ	უზბეკეთი
ES	ესპანეთი	MN	მონღოლეთი	VA	ვატიკანი
ET	ეთიოპია	MO	მაკაო	VC	სანტ-ვინსენტი და გრენადინები
FI	ფინეთი	MP	ჩრდ. მარიანას კუნძულები	VN	ვიეტნამი
FJ	ფიჯი	MR	მავრიტანია	VU	ვანუატუ
FK	ფოლკლენდის კუნძულები	MS	მონსერატი	WO	WIPO-ინტელექტუალური საკუთრების მსოფლიო ორგანიზაცია
FO	ფარერის კუნძულები	MT	მალტა	WS	სამოა
FR	საფრანგეთი	MU	მავრიკია	XN	ნორდული საპატენტო ინსტიტუტი (NPI)
GA	გაბონი	MV	მალდივის კუნძულები	YE	იემენი
GB	დიდი ბრიტანეთი	MW	მალავი	ZA	სამხრეთ აფრიკა
GC	სპარსეთის ყურის არაბული სახელმწიფოების თანამშრომლობის საბჭოს უწყება (GCC)	MX	მექსიკა	ZM	ზამბია
				ZW	ზიმბაბვე

# შ ი ნ ა ა რ ს ი

გამოქვეყნებული ობიექტები ..... 3

## გამოგონებები

- განაცხადები, რომლებზეც გამოტანილია გადაწყვეტილება პატენტის გაცემის შესახებ ..... 4
- გამოგონების პატენტები ..... 8

## სასარგებლო მოდელები

- განაცხადები, რომლებზეც გამოტანილია გადაწყვეტილება პატენტის გაცემის შესახებ ..... 10
- სასარგებლო მოდელების პატენტი ..... 12

## დიზაინები

- რეგისტრირებული დიზაინი ..... 13

## სასაქონლო ნიშნები

- ეროვნული პროცედურით შემოტანილი განაცხადები, რომლებზეც გამოტანილია გადაწყვეტილება რეგისტრაციის შესახებ ..... 14
- რეგისტრირებული სასაქონლო ნიშნები ..... 18
- დაჩქარებული პროცედურით რეგისტრირებული სასაქონლო ნიშნები ..... 21
- საერთაშორისო სასაქონლო ნიშნები, რომლებზეც გამოტანილია გადაწყვეტილება დაცვის მინიჭების შესახებ ..... 35
- საერთაშორისო სასაქონლო ნიშნები, რომლებსაც მიენიჭა დაცვა საქართველოში ..... 120

## ოფიციალური შეტყობინებები

### სასაქონლო ნიშნები

- რეგისტრაციის მოქმედების ვადის გაგრძელება ..... 133
- უფლებების სრული გადაცემა ..... 135
- მფლობელის სახელისა და/ან მისამართის ცვლილება ..... 136

## სისტემური საძიებლები

გამოგონებები ..... 138

სასარგებლო მოდელები ..... 140

დიზაინები ..... 141

სასაქონლო ნიშნები ..... 142

# გამოქვეყნებული ობიექტები

## გამოგონებები

- განცხადები:  
13123; 12809; 12929; 13048; 12785; 12787; 12794; 13010
- პატენტები:  
6179-6185

## სასარგებლო მოდელები

- განცხადები:  
13298; 13398; 13411
- პატენტები:  
1837

## ღიზინები

- რეგისტრირებული ღიზინი:  
597

## სასაქონლო ნიშნები

- ეროვნული პროცედურით შემოტანილი განცხადები, რომლებზეც გამოტანილია გადაწყვეტილება რეგისტრაციის შესახებ:  
74063; 74103; 74634; 74745; 75415; 75758
- რეგისტრირებული სასაქონლო ნიშნები:  
25259-25286
- დაქარაზებული პროცედურით რეგისტრირებული სასაქონლო ნიშნები:  
25257, 25258; 25287-25293
- სავაჭრო ნიშნის სასაქონლო ნიშნები, რომლებზეც გამოტანილია გადაწყვეტილება დაცვის მიენიჭების შესახებ:  
72846, 73047; 73198; 73282; 73284-73287; 73294; 73300, 73301; 73306; 73308; 73370; 73493, 73494; 73496-73503; 73506-73509; 73516, 73517; 73519; 73528, 73529; 73542; 73544-73547; 73550, 73551; 73631, 73632; 73636-73639; 73642, 73643; 73650; 73652, 73653; 73655; 73658; 73661-73663; 73670-73672; 73726-73729; 73823-73827; 74015-74030; 74032-74034; 74036; 74038; 74040; 74069-74072; 74074-74077; 74083; 74086; 74154, 74155; 74157; 74162; 74164-74166; 74170-74179; 74186; 74455; 74531-74539; 74549, 74550; 74552-74558; 74563-74567; 74577, 74578; 74580; 74721-74525; 74727-74730; 74732; 74734; 74805; 74807; 75018-75021; 75023-75028; 75030-75034; 75043; 75137; 75147, 75148; 75150, 75151; 75156, 75157
- სავაჭრო ნიშნის სასაქონლო ნიშნები, რომლებსაც მიენიჭათ დაცვა საქართველოში:  
70472; 70725; 70828; 71436; 71596; 71598, 71599; 71604; 71614; 71622; 71847; 71875, 71876; 71880; 71883; 71886; 71890; 71917, 71918; 72029; 72127; 72131; 72133-72136; 72140; 72156-72172; 72280; 72382; 72388-72392; 72399, 72400; 72404, 72405; 72501; 72681-72687; 72689-72693; 72703, 72704; 72773; 72775-72779; 72781-72788; 72793; 72795; 72797-72799; 72935; 72940-72943; 72945; 72951; 73050; 73140; 73223-73240; 73243-73246; 73248-73250; 73254; 73256-73258; 73260; 73263-73265; 73267-73272; 73555, 73556; 73565; 73573; 73575, 73576; 73578-73581; 73583; 73585; 73603-73605; 73609; 73702; 73704; 73706; 73708; 73710; 73717; 73732; 73738; 73740; 73743; 73747; 73749; 73757-73759; 73762; 73763; 73765-73768; 73770-73776; 73854-73856; 73860; 73975-73978; 73988; 73994; 73999; 74002-74008; 74010-74012; 74014; 74207; 74814, 74815

# გამოგონებები

## ბანასხალები, რომლებზეც გამოტანილია გადაწყვეტილება პატენტის გასაქმის შესახებ

გადაწყვეტილების გასაჩივრება შესაძლებელია საქპატენტის სააპელაციო პალატაში გამოქვეყნებიდან 3 თვის ვადაში ან მცხეთის რაიონული სასამართლოს ადმინისტრაციულ საქმეთა კოლეგიაში 1 თვის ვადაში (მის.: ქ. მცხეთა, სამხედროს ქ. №17).

### ბანყოფილება A

#### A 01

(10) AP 2014 13123 A (51) Int. Cl. (2006)  
A 01 G 13/02

(21) AP 2013 013123 (22) 2013 06 19

(71) შოთა ნადირაძე (GE)

ვარკეთილი 3, II მკრ., კორპ. 15, ბ. 5, 0182,  
თბილისი (GE)

(72) შოთა ნადირაძე (GE)

(54) შპალერის მავთულზეზე

ბანლაგებულ სანოფლო-სამეურნეო  
მცენარეების სმტყვისაგან დამცავი  
მოწყობილობა

(57) მოწყობილობა შეიცავს რიგებად დაყენებულ საყრდენ ბოძებს 2, რომელთა თავზე დამაგრებულია დამჭერები, რომლებიც შესრულებულია ერთმანეთთან ბოლოებით სახსრულად დაკავშირებული წვეილი ღეროს 3 და 4 სახით, რომლებიც დაყენებულია მათი შეერთების ადგილას გამავალ ღერძზე 16 და მათ მეორე ბოლოებზე თავისუფლად დამაგრებულია სეტყვისაგან დამცავი ბადე 1, ამასთან, აღნიშნულ ღერძზე დასმულია ერთ-ერთ ღეროსთან ხისტად დაკავშირებული ფიქსატორების 13 და 14 მქონე შკივი 12. ბადის გასაშლელ და დასაკეც მექანიზმს წარმოადგენს ბაგირები 22, რომელთა ერთი ბოლო შკივების გავლით დაკავშირებულია ამძრავთან 37, ხოლო მეორე ბოლოზე ჩამოკიდებულია დამჭიმი ტვირთები 26. აღნიშნული ბაგირები დამატებითი ბაგირების 17 საშუალებით დაკავშირებულია საყრდენი ბოძების თავზე განლაგებულ შკივებთან. შკივებს აქვს წრიული ღრეჩოები 23, რომლებშიც გადის ბადის გასაშლელ-დასაკეცი ბაგირები, რომლებზედაც გადაფენილია აღნიშნული ბადე გაშლილ მდგომარეობაში. დამატებითი ბაგირები ბოლოებით გადამხრელი გორგოლაჭების 20 და 21 გავლით დაკავშირებულია ბადის გასაშლელ-დასაკეც ბაგირებთან შკივების სხვადასხვა მხარეს, გარდა ამისა, აღნიშნულ შკივებზე დამაგრებულია ღეროს მარბუნი მომენტის საკომპენსაციო ტვირთი 46. ბადე დაკეცილ მდგომარეობაში ჩამოკიდებულია მცენარეთა რიგების მთელ სიგრძეზე ჩასმული საყრდენი ბოძების

ძირზე გამავალ ბაგირზე 44 დამაგრებულ კაუჭებზე 45.

მუხლები: 1 დამოუკიდებელი

ფიგურა: 3

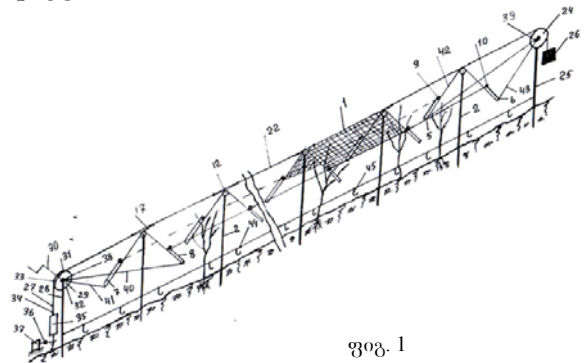

ფიგ. 1

### ბანყოფილება C

#### C 07

(10) AP 2014 12809 A (51) Int. Cl. (2006)  
C 07 D 215/48  
C 07 D 401/06  
C 07 D 401/12  
C 07 D 407/06  
C 07 D 407/12  
C 07 D 417/06  
C 07 D 491/113  
A 61 K 31/4709  
A 61 P 31/10

(21) AP 2010 012809

(22) 2010 12 28

(31) 09180902.0

(32) 2009 12 29

(33) EP

(71) პოლიქემ ს.ა. (LU)

50, ვალ ფლეური, ღ-1526, ლუქსემბურგი (LU)

(72) სტეფანია გაგლიარდი (IT);

სიმონ დელ სორდო (IT);

ფედერიკო მაილანდი (IT);

მიქელა ლეგორა (IT)

(74) ალექსანდრე გეგუპკორი

(85) 2012 07 27

(86) PCT/EP2010/070790, 2010 12 28

(54) **8-ჰიდროქსინოლინ-7-კარბოქსა-მილის ახალი მესამეული წარმოებულნი და მათი გამოყენება**

(57) გამოგონება ეხება ახალ მესამეულ 8-ოქსინოლინ-7-კარბოქსამიდის წარმოებულებს საერთო ფორმულით (I)

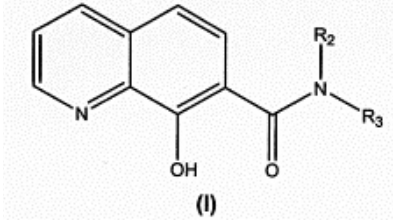

და მათ ფარმაცევტულად მისაღებ მარილებს. მოცემული ნაერთები გამოიყენება სოკოვანი ინფექციების სამკურნალოდ. მუხლები: 8 დამოუკიდებელი 7 დამოკიდებული

(10) AP 2014 12929 A (51) Int. Cl. (2006) C 07 D 223/16

(21) AP 2012 012929 (22) 2012 12 18

(31) 11.03934

(32) 2011 12 20

(33) FR

(71) ლე ლაბორატუარ სერვიე (FR) 35, რიუ დე ვერდიუ, 92284 სურანს სედექსი (FR)

(72) ჟან-ლუკ რენო (FR); ნიკოლა პანეტე (FR); სილვენ გელარი (FR); ჟან-პიერ დეკუვი (FR); ლუსილ ვეს-ლიულო (FR)

(74) თამაზ შილაკაძე

(54) **ივაბრადინის სინთეზის ახალი ხერხი და მისი ფარმაცევტულად მისაღები მჟავა-ალიტიური მარილები**

(57) ივაბრადინის, ფორმულით (I), მიღების ხერხი ითვალისწინებს ნაერთის, ფორმულით (V), აღდგენითი ამინირების რეაქციას ამინთან, ფორმულით (VI),

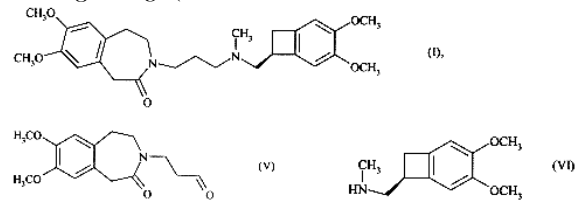

ჭიანჭველმჟავას და ტრიეთილამინის თანაობისას 15-100°C ტემპერატურაზე გამსხნელის გარეშე ან სპირტიან გამსხნელთან, ამასთან, ჭიანჭველმჟავას და ტრიეთილამინის რაოდენობა ერთ ეკვივალენტზე მეტია აღდგენითი ერთ ეკვივალენტთან შეფარდებით.

მუხლები: 1 დამოუკიდებელი 4 დამოკიდებული

(10) AP 2014 13048 A (51) Int. Cl. (2006) C 07 D 291/08 S 61 K 31/551 A 61 P 25/00

(21) AP 2011 013048 (22) 2011 09 15

(31) 1003683

(32) 2010 09 16

(33) FR

(71) ლე ლაბორატუარ სერვიე (FR) 35, რიუ დე ვერდიუ, 92284 სურანს სედექსი (FR)

(72) ალექსი კორდი (BE); პატრის დეზო (FR); პიერ ლესტაჟი (FR); ლორანს დანობერი (FR)

(74) თამაზ შილაკაძე

(85) 2013 04 11

(86) PCT/FR2011/000502, 2011 09 15

(54) **ახალი დიჰიდროპინოქსათიაზოპინის ნაერთები, მათი მიღების ხერხი და მათი შემცველი ფარმაცევტული კომპოზიციები**

(57) ნაერთი ფორმულით (I),

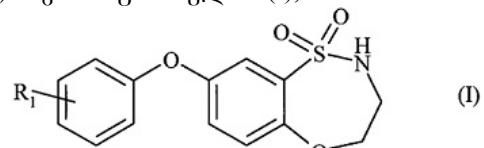

მისი მიღების ხერხი, ფარმაცევტული კომპოზიციები მის საფუძველზე და მისი გამოყენება AMPA რეცეპტორის მოდულატორების სახით. მუხლები: 10 დამოუკიდებელი 8 დამოკიდებული

(10) AP 2014 12785 A (51) Int. Cl. (2006) C 07 D 471/04 C 07 D 487/04 A 61 K 31/519 A 61 P 25/00

(21) AP 2010 012785 (22) 2010 12 15

(31) PA2009 01339; 61/287,315

(32) 2009 12 17; 2009 12 17

(33) DK; US

(71) კ. ლუნდბეკ ა/ს (DK) ოტილიავეი 9, DK-2500 ვალბიუ (DK)

(72) ასკ პიუშლი (DK); იაკობ ნილსენი (DK); იან კელერი (DK); ჯონ, პოლ კილბერნი (GB); მაურო მარიგო (IT); მორტენ ლანგორი (DK)

(74) შალვა გვარამაძე

(85) 2012 07 12

(86) PCT/DK2010/050341, 2010 12 15

(54) **შენიღმიდაზოლის ჰემიპროარომატული წარმოებულები, როგორც PDE10A შერმენტის ინჰიბიტორები**



(57) ნაერთი ფორმულით (I),

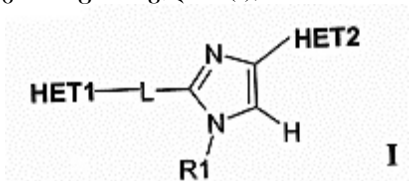

ფარმაცევტული კომპოზიციები მის საფუძველზე და მისი გამოყენება PDE10A ფერმენტის ინჰიბირებისთვის.

მუხლები: 5 დამოუკიდებელი  
21 დამოკიდებული

(10) AP 2014 12787 A (51) Int. Cl. (2006)  
C 07 D 471/04  
C 07 D 487/04  
A 61 K 31/519  
A 61 P 25/00

- (21) AP 2010 012787 (22) 2010 12 15
- (31) PA200901341
- (32) 2009 12 17
- (33) DK
- (71) ჰ. ლუნდბეკ ა/ს (DK)  
ოტილიავეი 9, DK-2500 ვალბიუ (DK)
- (72) ასკ პიუშლი (DK);  
იაკობ ნილსენი (DK);  
იან კელერი (DK);  
ჯონ, პოლ კილბერნი (GB);  
მაურო მარიგო (IT);  
მორტენ ლანგორი (DK)
- (74) შალვა გვარამაძე
- (85) 2012 07 12
- (86) PCT/DK2010/050343, 2010 12 15
- (54) 2-არილიმიდაზოლის წარმოებულნი, როგორც PDE10A ფერმენტის ინჰიბიტორები

(57) ნაერთი ფორმულით (I),

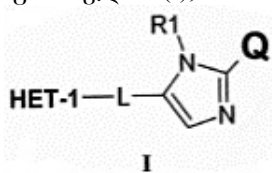

ფარმაცევტული კომპოზიციები მის საფუძველზე და მისი გამოყენება PDE10A ფერმენტის ინჰიბირებისთვის.

მუხლები: 5 დამოუკიდებელი  
29 დამოკიდებული  
ცხრილი: 1

(10) AP 2014 12794 A (51) Int. Cl. (2006)  
C 07 D 471/04  
C 07 D 487/04  
A 61 K 31/437  
A 61 K 31/519  
A 61 P 7/00  
A 61 P 11/00

A 61 P 17/00  
A 61 P 19/00  
A 61 P 35/00  
A 61 P 37/00  
A 61 P 29/00

- (21) AP 2010 012794 (22) 2010 12 17
- (31) 61/289,969; 61/386,964
- (32) 2009 12 23; 2010 09 27
- (33) US; US
- (71) ტაკედა ფარმასიუტიკალ კომპანი ლიმიტედ (JP)  
1-1, დოშომაჩი 4-ჩომე, ჩუო-კუ, ოსაკა-ში, ოსაკა 541-0045 (JP)
- (72) იასუიოში არიკავა (JP);  
ბენჯამინ ჯოუნს (US);  
ბეტი ლემ (US);  
ჟე ნი (CN);  
კრისტოფერ სმიტ (GB);  
მასაში ტაკაჰაში (JP);  
ქინგ დონგ (US);  
ვიქტორია ფეჰერ (US)
- (74) ალექსანდრე გეგუტკორი
- (85) 2012 07 16
- (86) PCT/US2010/061146, 2010 12 17
- (54) კონდენსირებული ჰეტეროარომატული პიროლიდინონები, როგორც SYK ინჰიბიტორები
- (57) გამოგონება ეხება კონდენსირებულ ჰეტეროარომატულ პიროლიდინონებს, ფორმულით 1

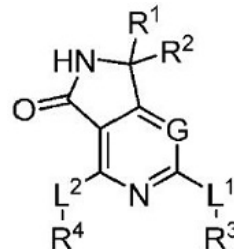

და მათ ფარმაცევტულად მისაღებ მარილებს, სადაც G, L<sup>1</sup>, L<sup>2</sup>, R<sup>1</sup>, R<sup>2</sup>, R<sup>3</sup> და R<sup>4</sup> მნიშვნელობები განსაზღვრულია აღწერილობაში. ასევე, მათი მიღების ხერხებს, მათ შემცველ ფარმაცევტულ კომპოზიციებს და გამოყენებას SYK-ის ინჰიბიტორებად.  
მუხლები: 4 დამოუკიდებელი  
16 დამოკიდებული



# ბანყოფილება G

## G 02

(10) AP 2014 13010 A (51) Int. Cl. (2006)

G 02 C 11/08

A 61 F 9/02

G 02 C 5/12

G 02 C 5/14

(21) AP 2011 013010 (22) 2011 07 06

(31) PD2010A000237

(32) 2010 07 27

(33) IT

(71) ჯეოქს ს.პ.ა. (IT)

ვია ფელტრინა ცენტრო, 16, I-31044

მონტებელუნა, ლოკალიტა

ბიადენე-(ტრევიზო) (IT)

(72) მარინო პოლეგატო მორეტი (IT)

(74) ალექსანდრე გეგეკორი

(85) 2013 02 26

(86) PCT/EP2011/061434, 2011 07 06

(54) ჩარჩო სათვალისათვის, პროფე-

სიული ან სასპორტო და სხვა

დანიშნულების ნიღბისათვის

(57) ჩარჩო 10,100 სათვალისათვის, პროფესიული ან სასპორტო და სხვა დანიშნულების ნიღბისთვის განკუთვნილია, სულ ცოტა, ერთი მაკორექტირებელი და/ან დამცავი ლინზის ჩასამაგრებლად ისეთ პოზიციაში, რომელიც გამოყენებისას მდებარეობს მომხმარებლის თვალის არის წინ ჩარჩოს 10,100 აქვს, სულ ცოტა, ერთი გამჭოლი ამონადები 11ა, 11ბ, 28ა, 28ბ, 103ა, 103ბ, რომელიც ღიაა მომხმარებლის კანისაკენ, სულ ცოტა, ერთი წყადგაუმტარი და ორთქლგამტარი ფუნქციური სადები 12, 30, 104, რომელიც ფარავს აღნიშნულ, სულ ცოტა, ერთ ამონადებს 11ა, 11ბ, 28ა, 28ბ, 103ა, 103ბ, სულ ცოტა, ერთი ორთქლგამტარი და/ან პერფორირებული მფარავი ელემენტი 22ა, 22ბ, 106, 107, რომელიც ფარავს აღნიშნული, სულ ცოტა, ერთი ფუნქციური სადების 12, 30, 104 გარე ზედაპირს. აღნიშნული გარე ზედაპირი საპირისპიროა მომხმარებლის კანისკენ მიმართული ზედაპირისა.

მუხლები: 2 დამოუკიდებელი

7 დამოკიდებული

ფიგურა: 6

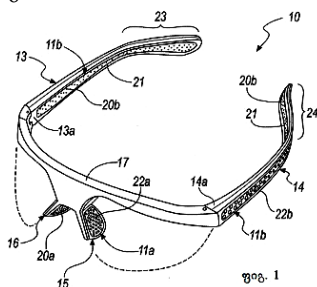

გამომგონების კატეგორიები

განყოფილება B

B 03

- (11) P 2014 6184 B (51) Int. Cl. (2006)  
B 03 C 1/005  
C 10 G 32/02
- (10) AP 2014 12998 A (44) 13(401)/2014  
(21) AP 2013 012998  
(22) 2013 02 12  
(24) 2013 02 12  
(73) ამირან რეხვიაშვილი (GE)  
გ. ჩიქოვანის ქ. 35, 0177, თბილისი (GE);  
დავით ჩაჩანიძე (GE)  
ს. ცინცაძის ქ. 53, ბ. 2ა (საბურთალოს  
ქ. 53, ბ. 2ა), 0160, თბილისი (GE);  
გიორგი რეხვიაშვილი (GE)  
გ. ჩიქოვანის ქ. 35, 0177, თბილისი (GE);  
ნუგზარ დიასამიძე (GE)  
კოსტავას ქ. 71, ბ. 2ა, 0171, თბილისი (GE)
- (72) ამირან რეხვიაშვილი (GE);  
დავით ჩაჩანიძე (GE);  
გიორგი რეხვიაშვილი (GE);  
ნუგზარ დიასამიძე (GE)
- (54) ნახშირწყალბადის მასალის  
ბაჭყალიანი მოწყობილობა

B 61

- (11) P 2014 6185 B (51) Int. Cl. (2006)  
B 61 G 9/06  
B 61 G 9/22
- (10) AP 2014 12708 A (44) 11(399)/2014  
(21) AP 2012 012708  
(22) 2012 05 10  
(24) 2012 05 10  
(31) 13/068,599  
(32) 2011 05 16  
(33) US  
(73) მაინერ ენტერპრაისის, ინკ. (US)  
1200 ეასთ სტეით სტრიტ, პ.ო. ბოქს 471,  
ჟენევა, ილინოისი 60134 (US)
- (72) დონალდ ე. უაიკო (US);  
ქეით ა. სელაის (US)
- (74) დავით ზურაბიშვილი
- (54) სარკინიგზო სატვირთო  
ვაგონის საამორტიზაციო  
მოწყობილობა

განყოფილება C

C 07

- (11) P 2014 6182 B (51) Int. Cl. (2006)  
C 07 D 209/42  
A 61 K 31/403
- (10) AP 2014 12950 A (44) 13(401)/2014  
(21) AP 2013 012950  
(22) 2013 01 04  
(24) 2013 01 04  
(31) 12.00033  
(32) 2012 01 05  
(33) FR  
(73) ლე ლაბორატუარ სერვიე (FR)  
35, რიუ დე ვერდიუ, 92284 სურანს  
სედექსი (FR)
- (72) ჟული ლინოლი (FR);  
სტეფან ლორანი (FR);  
არნო გრენიე (FR);  
სებასტიან მატიე (FR)
- (74) თამაზ შილაკაძე
- (54) პერინდოპრილის არბინინის  
მარილის დელტა კრისტალური  
ფორმა, მისი მიღების ხერხი და მისი  
შემცველი ფარმაცევტული  
კომპოზიციები

- (11) P 2014 6183 B (51) Int. Cl. (2006)  
C 07 D 209/42
- (10) AP 2014 12951 A (44) 13(401)/2014  
(21) AP 2013 012951  
(22) 2013 01 04  
(24) 2013 01 04  
(31) 12.00034  
(32) 2012 01 05  
(33) FR  
(73) ლე ლაბორატუარ სერვიე (FR)  
35, რიუ დე ვერდიუ, 92284 სურანს  
სედექსი (FR)
- (72) ჟული ლინოლი (FR);  
სტეფან ლორანი (FR);  
არნო გრენიე (FR);  
სებასტიან მატიე (FR)
- (74) თამაზ შილაკაძე
- (54) პერინდოპრილის L-არბინინის  
მარილის მიღების ხერხი

- (11) P 2014 6181 B (51) Int. Cl. (2006)  
C 07 K 16/28  
A 61 K 39/395  
A 61 P 31/18

- (10) AP 2014 12429 A (44) 13(401)/2014
- (21) AP 2010 012429
- (22) 2010 04 29
- (24) 2010 04 29
- (31) 09159076.0; 61/173,680
- (32) 2009 04 29; 2009 04 29
- (33) EP; US
- (86) PCT/EP2010/055863, 2010 04 29
- (73) პიერ ფაბრ მედიაკემენტ (FR)  
45 პლას აბელ განს, F- 92100 ბულონი-  
ბილანკური (FR)
- (72) კრისტინ კლინკერ-ამური (FR)
- (74) შალვა გვარამაძე
- (54) ანტი CXCR4 ანტისეპეპტიდების  
ბამოზონება აივ სამკურნალოდ

- (73) ბასფ აგროქიმიკალ პროდაქტს ბ.ვ. (NL)  
გრონიგენსინგელ 1, NL-6835,  
EA არნჰემი (NL)
- (72) პიტერ ბიტჰემი (AU);  
დეილ კარლსონი (US);  
გრეგ გოუკალი (CA);  
ჯონ მაკ ელვერი (US);  
ჯეიმს პირსი (CA);  
კრისტინ შოპკე (DE);  
ბიჯაი სინგხი (US);  
კიტ უოლკერი (US)
- (74) თამარ კოჭლამაზაშვილი
- (54) ჰერბიციდისადმი მდგრადი  
აცეტოჰიდროქსიმასის სინთაზას  
(AHAS) მუტანტები და მათი  
ბამოზონება

**C 10**

- (11) P 2014 6180 B (51) Int. Cl. (2006)  
C 10 G 9/00  
C 10 G 1/04  
E 21 B 43/00

- (10) AP 2014 12379 A (44) 13(401)/2014
- (21) AP 2010 012379
- (22) 2010 02 08
- (24) 2010 02 08
- (31) 61/152,157
- (32) 2009 02 12
- (33) US
- (86) PCT/US2010/023515, 2010 02 08
- (73) რედ ლიფ რისორსიზ, ინკ. (US)  
200 ვ. სივიკ სენტერ დრაივ, სუიტ 190,  
სენდი, იუტა 84070 (US)
- (72) ჯეიმს ვ. პატენი (US);  
ტოდ დანა (US)
- (74) შალვა გვარამაძე
- (54) ჰერმეტიკული საკონტროლო  
ინფრასტრუქტურაში შუალედური  
ორთქლის შეკრება

**C 12**

- (11) P 2014 6179 B (51) Int. Cl. (2006)  
C 12 N 9/88  
C 12 N 15/60  
C 12 N 15/82  
A 01 H 5/00  
A 01 H 5/10

- (10) AP 2014 12205 A (44) 13(401)/2014
- (21) AP 2009 012205
- (22) 2009 09 24
- (24) 2009 09 24
- (31) 61/100,541
- (32) 2008 09 26
- (33) US
- (86) PCT/US2009/058169, 2009 09 24

# სასარგებლო მოდელები

## ბანასხალები, რომლებზეც გამოტანილია გადაწყვეტილება პატენტის გასეის შესახებ

გადაწყვეტილების გასაჩივრება შესაძლებელია საქპატენტის სააპელაციო პალატაში გამოქვეყნებიდან 3 თვის ვადაში ან მცხეთის რაიონული სასამართლოს ადმინისტრაციულ საქმეთა კოლეგიაში 1 თვის ვადაში (მის.: ქ. მცხეთა, სამხედროს ქ. №17).

### ბანყოფილება A

#### A 23

(10) AU 2014 13298 U (51) Int. Cl. (2006)  
A 23 B 4/044

(21) AU 2013 013298 (22) 2013 11 25

(71) ნიკოლოზ ოსიყვიშვილი (GE)

ა.წერეთლის ქ.9, 3800, საგარეჯო (GE)

(72) ნიკოლოზ ოსიყვიშვილი (GE)

(54) კვების პროდუქტების შესაბოლო  
ღუმელი

(57) ღუმელი შეიცავს ვერტიკალურად განლაგებულ კორპუსს 1 ორმაგი კედლებით, რომელთა შორის გარანტირებულია ჰაერის დრეჟინგის არსებობა, ფსკერს 3, ხუფს 2, პროდუქტების განსათავსებელ ელემენტს – ცხაურას 7, ცხიმის შესაგროვებელ ქვედს 4, განთავსებულს დრეჟინგით კორპუსის მიმართ და დაყრდნობილს საყრდენების საშუალებით კორპუსის ფსკერზე, ელექტროსახურებელს 9 და ჩამრთველს 10. ღუმელი დამატებით აღჭურვილია პროდუქტების შიდა ტემპერატურის გასაზომი თერმომეტრითა 8 და კვების პროდუქტების თერმული დამუშავების დროს წარმოქმნილი ცხიმის მიმართევი ჩარჩოთი 5. ცხიმის მიმართევი ჩარჩო წაკეცილი პირამიდის ფორმისაა, მისი გვერდითი წახნაგები ჰორიზონტალის მიმართ დახრილია 30-35°-ით, დიდი ფუძე მთელი გარე პერიმეტრით დრეჟინგის გარეშე ეყრდნობა კორპუსის კედლებში ხისტად ჩამაგრებულ საყრდენებს 6, ხოლო მცირე ფუძე მიმართულია ცხიმის შესაგროვებელი ქვედისაკენ. ღუმელის ფსკერი და ხუფი კორპუსის კედლების მსგავსად შესრულებულია ორმაგი კედლებით, რომელთა შორის გარანტირებულია ჰაერის დრეჟინგის არსებობა. პროდუქტების განსათავსებელი ელემენტი – ცხაურა ეყრდნობა ცხიმის მიმართევი ჩარჩოს. გარდა ამისა, ელექტროსახურებელი განთავსებულია უშუალოდ ღუმელის კორპუსში, ცხიმის შესაგროვებელი ქვედის ქვეშ, და დაკავშირებულია თერმორეგულატორთან 12.

მუხლები: 1 დამოუკიდებელი

ფიგურა: 1

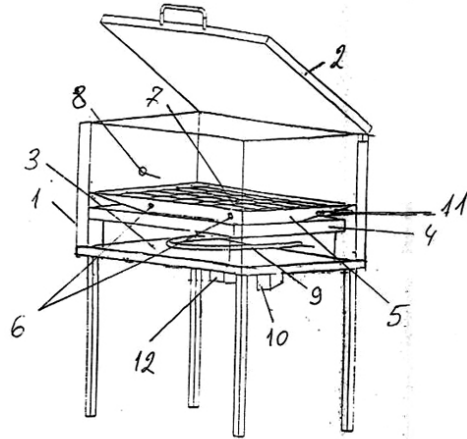

ფიგ. 1

(10) AU 2014 13398 U (51) Int. Cl. (2006)  
A 23 L 1/221

(21) AU 2014 013398 (22) 2014 02 25

(71) მერაბ ბალათურია (GE)

ი. ჭავჭავაძის გამზ. 34/3, 4600,  
ქუთაისი (GE)

(72) მერაბ ბალათურია (GE)

(74) არჩილ გეგუჩიანი

(54) საკვები პასტა „საწებელი“

(57) საწებელი შეიცავს მას. %-ში: 90-95 ყურძენს, უპირატესად, „იზაბელას“ ჯიშის და/ან ბროწეულს, 1,5-2,5 ნიორს, 0,5-1 მარილს, 0,5-2 ქინძს, 0,5-1,5 ომბალოს, 0,5-2 ცერეცოს და 0,5-2 წიწაკას.

მუხლები: 1 დამოუკიდებელი

**ბანყოფილება C****C 12**

(10) AU 2014 13411 U (51) Int. Cl. (2006)  
C 12 G 1/00

(21) AU 2014 013411 (22) 2014 03 07

(71) კონსტანტინე ბალავაძე (GE)  
გლდანის ხევი, კორპ. 2, ბ. 162, 0178,  
თბილისი (GE)

(72) კონსტანტინე ბალავაძე (GE)

(54) **მადერის ტიპის მამბარი ღვინის  
მიღების ხერხი**

(57) ხერხი ითვალისწინებს რქაწითელის ჯიშის ყურძნის კლერტის გაცლას, მის დაჭყლეტას დურდოს მიღებით, დურდოს გაცხელებას, დურდოს გამოწნეხას თვითნადენი და პირველი ფრაქციის ტკბილის მიღებით, გაცივებას, სულფიტაციას 30-70 მგ/ლ გოგირდოვანი ანჰიდრიდით, ლექიდან მოხსნას, საფუვრის წმინდა კულტურის შეტანას, ალკოჰოლურ დუღილს, დასპირტვას ორწლიან ღვინოზე დამზადებული 68°-იანი საბრენდე სპირტით, ეგალიზაციას და მადერიზაციას.  
მუხლები: 1 დამოუკიდებელი

## სასარგებლო მოდელის კატენტი

### ბანყოფილება B

#### B 65

- (11) U 2014 1837 Y (51) Int. Cl. (2006)  
B 65 D 71/00  
B 65 D 75/06
- (10) AU 2014 13260 U (44) 13(401)/2014  
(21) AU 2013 013260  
(22) 2013 10 11  
(24) 2013 10 11
- (73) ნინო ფიფია (GE)  
ალ. ყაზბეგის გამზ. 1, ბ. 12, 0160,  
თბილისი (GE);  
ჯუმბერ უფლისაშვილი (GE)  
სოფ. დილომი, დიდგორის ქ. 201, 0113,  
თბილისი (GE);  
ნია ნათბილაძე (GE)  
ალ. ყაზბეგის გამზ. 1, ბ. 12, 0160,  
თბილისი (GE);  
მანანა ყიფშიძე (GE)  
ს. ჩიქოვანის ქ. 20, ბ. 3, 0160,  
თბილისი (GE)
- (72) ნინო ფიფია (GE);  
ჯუმბერ უფლისაშვილი (GE);  
ნია ნათბილაძე (GE);  
მანანა ყიფშიძე (GE)
- (54) ტარა ბოთლისათვის
-

---

# დიზაინები

## რეგისტრირებული დიზაინი

- (11) D 2014 597 S      (51) 09-01  
(10) AD 2014 773 S      (44) 13(401)/2014  
(21) AD 2013 000773  
(22) 2013 11 18  
(24) 2013 11 18  
(18) 2018 11 18  
(73) ლევან ნოდია (GE)  
    მ. გორკის ქ. 35, 0102, თბილისი (GE)  
(72) ლევან ნოდია (GE)  
(74) ანი თოფურია  
(54) ჯურჯელი „ხინკალი“
-



# სასაქონლო ნიშნები

## ეროვნული პროცედურით შემოტანილი განაცხადები, რომლებზეც გამოტანილია გადაწყვეტილება რეგისტრაციის შესახებ

გადაწყვეტილების გასაჩივრება შესაძლებელია საქპატენტის სააპელაციო პალატაში გამოქვეყნებიდან 3 თვის ვადაში ან მცხეთის რაიონული სასამართლოს ადმინისტრაციულ საქმეთა კოლეგიაში 1 თვის ვადაში (მის.: ქ. მცხეთა, სამხედროს ქ. №17).

(260) AM 2014 74063 A

(210) AM 074063

(220) 2014 02 11

(731) ალ-ზავრა'ა ფორ ტობაკო ენდ სიგარეთს  
ტრეიდიგ

ს.ე. 941936, ამანი 11194, იორდანია

(740) ვახტანგ ტოროტაძე

(540)

(591) შავ-თეთრი

(531) 28.01.00-

(511)

34 – ნედლი და დამუშავებული თამბაქო; სიგარეტები, პაპიროსები; არასამედიცინო და არასამკურნალო დანიშნულების თამბაქოს შემცველი ნივთიერებები, მათ შორის ბარამბო; თამბაქოსა და ბარამბოს არომატიზირებული ნარევიები ყალიონებში გამოსაყენებლად; მწვევლთა საკუთნო; სანთებლები; ასანთი; ყალიონები; ჩიბუხები და აქსესუარები ყალიონებისთვის, მათ შორის; ყალიონის ფიალები და თავაკები, შლანგები, მუნდშტუკები და ფილტრები, შახტები, ჩანთები, ფუტლიარები და კოლბები.

(260) AM 2014 74103 A

(210) AM 074103

(220) 2013 09 30

(310) m201314443

(320) 2013 08 09

(330) UA

(731) მ7 ტობაკო ტრეიდიგ ფზკო

პლოტ N S51302, ჯებელ ალი, დუბაი,  
არაბთა გაერთიანებული საამიროები

(740) ქეთევან წაქაძე

(540)

(591) შავ-თეთრი

(531) 27.05.21-27.05.22-27.07.21-

(511)

9 – სამეცნიერო, საზღვაო, ფოტოგრაფიული, კინემატოგრაფიული, ოპტიკური, ასაწონი, საზომი, სასიგნალო, საკონტროლო (შემოწმების); სამაშველო და სასწავლო ხელსაწყოები და ინსტრუმენტები; ელექტრობის გადაცემის, გარდაქმნის, დაგროვების, რეგულირების ან კონტროლის ხელსაწყოები და ინსტრუმენტები; ხმის ან გამოსახულების ჩამწერი გადამცემი და აღმწარმოებელი აპარატურა; ინფორმაციის მაგნიტური მატარებლები, ხმის ჩამწერი დისკები; კომპაქტური დისკები, DVD-ები და ციფრული ჩაწერის სხვა საშუალებები; წინასწარი გადახდის აპარატის მექანიზმები; საღარო აპარატები, საანგარიშო მანქანები, ინფორმაციის დასამუშავებელი აღჭურვილობა და კომპიუტერები; ცეცხლმქრობები.

32 – ლუდი; მინერალური და გაზირებული წყლები და სხვა უაღკოპოლო სასმელები; ხილის სასმელები და ხილის წვენი; სიროფები და სხვა შედგენილობები სასმელების დასამზადებლად.

(260) AM 2014 74634 A

(210) AM 074634

(220) 2013 11 05

(310) 2013724944

(320) 2013 07 08

(330) RU

(731) დომლექს ლიმიტიდ

ინტერნეშენელ ჰაუს, კასტლ ჰილ,  
ვიქტორია როად, აისლ ოფ მენ,  
დოუგლას IM2 4RB, გაერთიანებული  
სამეფო

(740) დავით ზურაბიშვილი

(540)

(591) შავი, თეთრი, მწვანე

(531) 01.15.15-25.03.05-26.03.06-27.05.15-  
29.01.12-

(511)

1 – აიროვანი გაზის სამრეწველო დანიშნულების მური; სამრეწველო ან სასოფლო-სამეურნეო დანიშნულების მური.

6 – სამშენებლო ლითონის არმატურა; სამშენებლო კონსტრუქციები; კარკასები; ლითონის კონსტრუქციები; გადასატანი ლითონის კონსტრუქციები; ფოლადის კონსტრუქციები; ლითონის მასალები ბეტონის დაარმატურებისათვის; ლითონის მასალები მიღების დაარმატურებისათვის; სამშენებლო ლითონის მასალები დაარმატურებისათვის; სამშენებლო ლითონის მასალები.

9 – DVD პლეიერები; ანტენები; მაღალსიხშირული აპარატურა; დისტანციური მართვის აპარატურა; დისტანციური მართვის ელექტროდინამიკური აპარატურა; ხმის ჩამწერი აპარატურა; ტელემართვის აპარატურა; ხმის გადამცემი აპარატურა; ვიდეოკამერები; ვიდეოტელეფონები; ვიდეოეკრანები; დიქტოფონები; ელექტროკაბელები; მაგნიტურკოდიანი საიდენტიფიკაციო ბარათები; მაგნიტური კოდირები; კომპიუტერები; პერსონალური გადასატანი კომპიუტერები; პორტატიული კომპიუტერები; მასალები ელექტროგადაცემისათვის (სადენები, კაბელები); პორტატიული მედიპლეერები; ტელევიზორების წინასწარი გადახდის მექანიზმები; მიკროპროცესორები; მონიტორები [კომპიუტერის აპარატული უზრუნველყოფა]; კაბელების დამაკავშირებელი ქურები; ელექტროკაბელების გარსი; გადამცემები (დისტანციური კავშირი); ელექტრონული სიგნალის გადამცემები; ელექტრული გადამრთველები; ელექტროგარდამქმნელები; ნაეიგაციის ხელსაწყოები და ინსტრუმენტები; ნაეიგაციის სატელიტური ხელსაწყოები; მიმღებები [აუდიო-ვიდეო]; კომპიუტერული პროგრამები; თამაშების კომპიუტერული პროგრამები; კომპიუტერის პროგრამული უზრუნველყოფა; კომპიუტერის ოპერაციული პროგრამები; ფირსაკრავები; პროცესორები [ინფორმაციის დასამუშავებელი ცენტრალური ბლოკები]; მართვის პულტები, ელექტრული; რადარები; გადამცემები [კავშირგაბმულობა]; რადიომოწობილობები; რადიომიმღებები (სატრანსპორტო საშუალებების); რაციები პორტატიული; ოპტიკურ-ბოჭკოვანი შუქგამტარები; სმარტ-ბარათები [მეხსიერების ბარათები მიკროპროცესორით]; ელექტროსაზების შემაერთებლები; ელექტროშემაერთებლები; საზრი შემაერთებლები (ელექტრობა); თანამგზავრები სამეცნიერო კვლევებისათვის; რადიოსატელეფონო სადგურები; პორტატიული სტერეომიმღებები; ინტეგრალური სქემები; საბეჭდი სქემები; ტელევიზორები; მოწობილობები ვიდეოჩანაწერისათვის; ხმის აღმწარმოებელი

აპარატები; მაგნიტურ ლენტზე ჩამწერი მოწობილობა; მოწობილობები თამაშებისათვის სატელევიზიო მიმღებების აუცილებელი გამოყენებით; ინფორმაციის დამუშავების მოწობილობები; კომპიუტაციის მოწობილობები [მონაცემების დასამუშავებელი მოწობილობები]; დაბრკოლებამდეგი მოწობილობები [ელექტრობა]; აკუსტიკური მოწობილობები (კავშირის); ჩიპები [ინტეგრალური სქემები].

16 – შესაფუთი ქაღალდი; გოფრომუყაო შეფუთვისათვის; მუყაოს ნაკეთობა; მუყაო; ქაღალდის ან მუყაოს ყუთები; დამტენიანებლობის კონტროლის ქაღალდის ან პლასტიკური ფურცლები, რომლებიც გამოიყენება შესაფუთ მასალად; ვისკოზის შესაფუთი ფურცლები; შესაფუთი ფურცლები აღდგენილი ცელოლოზისაგან; ბურთებიანი პლასტმასის ფურცლები შეფუთვის ან დაფასოებისათვის; გახამებული შესაფუთი მასალა; შესაფუთი საშუალებები ქაღალდის ან პლასტმასისაგან [ტომრები, კონვერტები, პარკები]; პლასტმასის შესაფუთი ფურცლები; შესაფუთი სხმული ტარა ქაღალდის მასისაგან.

17 – ნახშირბადის ბოჭკო, საფეიქროს გარდა; აზბესტის მუყაო; მიღების არალითონური არმირების მასალა; რეზინის ან პლასტმასის (სატრენი, საჩურთო) შესაფუთი მასალა; შესაფუთი საშუალებები რეზინისაგან [ტომრები, კონვერტები, პარკები].

19 – კარკასები, არალითონური; კონსტრუქციები, არალითონური; გადასაადგილებელი კონსტრუქციები, არალითონური; სამშენებლო არმირების მასალა, არალითონური; სამშენებლო მასალა, არალითონური.

35 – კავშირგაბმულობის მომსახურებაზე აბონირების ორგანიზება მესამე პირთათვის; იმპორტ-ექსპორტის სააგენტოები; კომერციული ინფორმაციის სააგენტოები; სარეკლამო სააგენტოები; სარეკლამო სივრცის გაქირავება; მონაცემთა ავტომატიზებული ბაზის მართვა; საქონლის დემონსტრირება; საზოგადოებრივი აზრის შესწავლა; ბაზრის შესწავლა; საქმიანი ინფორმაცია; კომერციული ინფორმაცია და რჩევები მომხმარებლისათვის; კვლევები საქმიანობის სფეროში; კონიუნქტურული კვლევები; მარკეტინგური კვლევები; კონსულტაციები ბიზნესის მართვისა და ორგანიზაციის საკითხებში; კონსულტაციები საქმიანობის ორგანიზაციაში; კონსულტაციები საქმიანობის მართვაში; პროფესიული კონსულტაციები საქმიანობის სფეროში; რეკლამის მარკეტინგი; მსახიობ-შემსრულებელთა საქმიანი მენეჯმენტი; პრესის მიმოხილვა; სარეკლამო მასალების განახლება; ტექსტის დამუშავება; გამოფენების ორგანი-

ზება კომერციული ან სარეკლამო მიზნით; სავაჭრო ბაზრობების ორგანიზება კომერციული ან სარეკლამო მიზნით; კომერციული საქმიანობის შეფასება; კომპიუტერულ ფაილებში ინფორმაციის მოძებნა მესამე პირთათვის; დახმარება საქმიანობის მართვაში; დახმარება კომერციული ან სამრეწველო საწარმოების მართვაში; საქონლის პრეზენტაცია მასობრივი ინფორმაციის საშუალებებით საცალო ვაჭრობისათვის; საქონლის გასაღებაში ხელშეწყობა მესამე პირთათვის; სარეკლამო ფილმების წარმოება; სარეკლამო დროის გაქირავება მასობრივი ინფორმაციის საშუალებებში; სარეკლამო მასალების გაქირავება; სარეკლამო ტექსტების გამოქვეყნება; რადიორეკლამა; აფიშების განთავსება, გარე რეკლამა; ნიშნების გავრცელება; სარეკლამო მასალების გავრცელება; სარეკლამო მასალების გავრცელება; სარეკლამო ტექსტების შედგენა; რეკლამა; ინტერაქტიული რეკლამა კომპიუტერულ ქსელში; რეკლამა ფოსტით; სატელევიზიო რეკლამა; კომპიუტერის მონაცემთა ბაზიდან ინფორმაციის შეგროვება; ცნობები საქმიანი ოპერაციების შესახებ; კომპიუტერის მონაცემთა ბაზაში ინფორმაციის სისტემატიზაცია; კონსულტაციები საქმიანობის სფეროში; სარეკლამო საგაზეთო სვეტების მომზადება; საქონლის და მომსახურების ლიცენზირების კომერციული ადმინისტრირება მესამე პირთათვის; საზოგადოებრივი ურთიერთობის სფეროში გაწეული მომსახურება; მომარაგების მომსახურება მესამე პირთათვის [საქონლის და მომსახურების შესყიდვა სხვა მეწარმეებისათვის]; აუტოსორსინგი - გარე რესურსების მოზიდვის სამსახური [საქმიანობაში ხელშეწყობა].

37 – სამშენებლო ნაგებობათა ჰერმეტიზაცია; სამშენებლო ნაგებობების იზოლაცია; რემონტთან დაკავშირებული ინფორმაცია; მშენებლობასთან დაკავშირებული ინფორმაცია; აგურით შენება; მშენებლობასთან დაკავშირებული კონსულტაციები; სამშენებლო სამუშაოების ზედამხედველობა; წყალ- და გაზგაყვანილობისა და სანტექნიკის სამუშაოები; ქვის სამუშაოები; სადურგლო სამუშაოები [ავჯის რემონტი]; გადახურვის სამუშაოები; სამღებრო შიდა და გარე სამუშაოები; სახურო სამუშაოები; შებათქაშება; სამშენებლო ნაგებობების აღება; საწყობების მშენებლობა და რემონტი; სამრეწველო საწარმოების მშენებლობა; ბაზრობის კიოსკებისა და პავილიონების მშენებლობა; მშენებლობა; კომპიუტერების დაყენება, მომსახურება და რემონტი.

38 – უკაბელო მაუწყებლობა; ტელემაუწყებლობა; საკაბელო ტელემაუწყებლობა; კავშირგაბმულობასთან დაკავშირებული ინფორ-

მაცია; გლობალურ საინფორმაციო ქსელში მომხმარებლის შეღწევის უზრუნველყოფა; მონაცემთა ბაზის წვდომის უზრუნველყოფა; კავშირგაბმულობის გლობალურ საინფორმაციო ქსელთან კავშირის უზრუნველყოფა; გადაცემა კომპიუტერის მეშვეობით; შეტყობინებისა და გამოსახულებების გადაცემა კომპიუტერის მეშვეობით; ციფრული ფაილების გადაცემა კომპიუტერის მეშვეობით; შეტყობინებების გასაგზავნი აპარატურის გაქირავება; ინტერნეტთან წვდომის დროის გაქირავება; მოდემების გაქირავება; კავშირგაბმულობის მოწყობილობების გაქირავება; რადიომაუწყებლობა; ოპტიკურ-ბოჭკოვანი კავშირი კომპიუტერული ტერმინალების გამოყენებით; თანამგზავრული კავშირი; კავშირგაბმულობის მარშრუტიზაციისა და შეერთების მომსახურება.

39 – თანამგზავრების გაშვება მესამე პირთათვის; მოძრაობასთან დაკავშირებული ინფორმაცია; გადაზიდვებთან დაკავშირებული ინფორმაცია; საქონლის შენახვასთან დაკავშირებული ინფორმაცია; სატრანსპორტო ლოგისტიკა; ელექტრონულ საშუალებებში დაფიქსირებული საბუთების ან მონაცემების შენახვა.

41 – ვიდეოგადაღება; გართობასთან დაკავშირებული ინფორმაცია; კინოსტუდიები; მიკროფილმირება; ვიდეოჩანაწერების მონტაჟი; ტელე- და რადიოპროგრამების მონტაჟი; გლობალური კომპიუტერული ქსელით თამაშების ინტერაქტიული უზრუნველყოფა; არაჩატვირთვადი ინტერაქტიული გამოცემების უზრუნველყოფა; სატელევიზიო გასართობი გადაცემები; ვიდეო ფილმების წარმოება; კინოფილმების წარმოება, სარეკლამო რგოლების გარდა; აუდიომაუწყებლობის გაქირავება; ვიდეოკამერების გაქირავება; ვიდეოფილმების გაქირავება; ვიდეომაგნიტოფონების გაქირავება; აუდიოჩანაწერების გაქირავება; კინოპროექტორების და კინოალტურვილობის გაქირავება; კინოფილმების გაქირავება; თამაშებისათვის განკუთვნილი მოწყობილობების გაქირავება; რადიო- და ტელემიმღებების გაქირავება; რადიო გასართობი გადაცემები; გართობები; ახალი ამბების სამსახური; ციფრული გამოსახულებების ფორმირება.

42 – კომპიუტერულ მონაცემთა ბაზის ადგენა; კომპიუტერული სისტემების ვირუსებისგან დაცვა; ტექნიკური პროექტების შესწავლა; საინჟინრო სამსახური; კომპიუტერების პროგრამული უზრუნველყოფის ინსტალაცია; ახალი ნაწარმის კვლევა და დამუშავება მესამე პირთათვის; კვლევა ტექნიკაში; კომპიუტერულ ტექნიკასთან დაკავშირებული კონსულტაციები; კომპიუტერის პროგრამულ უზრუნ-

ველყოფასთან დაკავშირებული კონსულტაციები; კომპიუტერის პროგრამულ უზრუნველყოფის მოდერნიზაცია; კომპიუტერის პროგრამულ უზრუნველყოფის მომსახურება; მონაცემთა ან დოკუმენტაციის გადატანა ფიზიკური მატარებლიდან ელექტრონულზე; საძიებო საშუალებებით ინტერნეტის უზრუნველყოფა; მონაცემებისა და ინფორმაციული პროგრამების გადამუშავება [არაფიზიკური]; კომპიუტერული სისტემების პროექტირება; კომპიუტერების გაქირავება; პროგრამულ უზრუნველყოფის გაქირავება; კომპიუტერული პროგრამების გამრავლება; მშენებლობის დაგეგმვა; კომპიუტერის პროგრამული უზრუნველყოფის დამუშავება; კომპიუტერული პროგრამების შედგენა; სამეცნიერო ლაბორატორიების მომსახურება; საინჟინრო ექსპერტიზა.

- (260) AM 2014 74745 A
- (210) AM 074745
- (220) 2013 11 14
- (731) კია მოტორს კორპორეიშენ 231, იანჯაე-დონგ, სეონო-გუ, სეული, კორეის რესპუბლიკა
- (740) ქეთევან წაქაძე
- (540)



- (591) მწვანე, თეთრი, ნაცრისფერი, შავი
- (531) 26.04.04-26.04.22-27.05.05-27.05.24-29.01.13-
- (526) ნიშანი დაცულია მთლიანობაში. მასში შემავალი სიტყვები "ECO" და "hybrid" არ ექვემდებარება დამოუკიდებელ სამართლებრივ დაცვას.
- (511) 12 – ავტომობილები; სატვირთო ავტომანქანები; ავტობუსები; მიკროავტობუსები; ოთხი წამყვანი თვლით აღჭურვილი ავტომანქანები; ფურგონები; მინივენები; ჯიპის ტიპის ავტომანქანები; ძრავა მიწისზედა სატრანსპორტო საშუალებებისთვის; საავტომობილო კარის სახელურები; ჰაერბალიშები (უსაფრთხოების მოწყობილობები ავტომობილისათვის); მინა-საწმენდები ქარსარიდი მინებისათვის; კაპოტები სატრანსპორტო საშუალებების ძრავისათვის; ჰაერის ტუმბოები (სატრანსპორტო საშუალებების საკუთნო); მანქანების სატრანსპორტო საშუალებებისათვის (მოხვევის); დაბრმავების საწინააღმდეგო მოწყობილობები (სატრანსპორტო საშუალებების მძღოლის); უკანა ხედის სარკეები ავტომობილებისათვის; ბამპერები ავტომობილებისათვის; ავტომობილის ძარები; ქარსარიდი მინები; უსაფრთხო საგარძღები ბავშვებისათვის, ავტო-

მობილებისათვის; საჭის შაღითები ავტომობილებისათვის; სატრანსპორტო საშუალებების საფეხურები; თვლები ავტომობილებისათვის; საგარძღის შაღითები ავტომობილებისათვის; უსაფრთხოების ღვედები სატრანსპორტო საშუალებების საგარძღებისათვის; ელექტროძრავიანი სატრანსპორტო საშუალებები.

- (260) AM 2014 75415 A
- (210) AM 0475415
- (220) 2014 01 13
- (731) სიტგო პეტროლეუმ კორპორეიშენ 1293 ელდრიჯ პარკუეი, ჰიუსტონი, ტეხასი 77077, აშშ
- (740) პავლე მეთეფარიანი
- (540)

**CITGO**

- (591) შავ-თეთრი
- (511) 4 – ტექნიკური ზეთები და საპოხები; საზეთი მასალები; მტვრის შთამნთქმელი, დამსვეფებელი და შემკვრელი შედგენილობები; საწვავი (მათ შორის, ძრავას ბენზინი) და გასანათებელი ნივთიერებები; გასანათებელი პატრუქები და სანთლები, საპოხი ზეთები.

- (260) AM 2014 75758 A
- (210) AM 075758
- (220) 2014 02 03
- (731) შპს „საერთაშორისო კორპორაცია აი სი არ“ აღმაშენებლის ხეივანი, მე-12 კილომეტრი (მაღაზია „ჩემი სახლის“ შენობა), 0131, თბილისი, საქართველო
- (740) თინათინ ნარიმანიძე
- (540)

**პომოდორისიმო  
Pomodorrissimo  
Помодориссимо**

- (591) შავ-თეთრი
- (511) 43 – რესტორანი, კაფე.

## რეგისტრირებული სასაქონლო ნიშნები

(111) M 2014 025259 R

(151) 2014 10 15

(181) 2024 10 15

(260) AM 2014 74439 A

(220) 2013 10 23

(732) იუნაიტედ ბრიუერის ლიმიტიდ  
უბ ტაუერსი, ლეველ 4, უბ სიტი, N 24,  
ვიტალ მალია როუდი, ბანგალორი-560  
001, ინდოეთი

(111) M 2014 025264 R

(151) 2014 10 15

(181) 2024 10 15

(260) AM 2014 71536 A

(220) 2013 03 26

(732) შპს უნიმედ გრუპ კორპ  
ად. მიცკევიჩის ქ. 29, ბ. 61, 0194,  
თბილისი, საქართველო

(111) M 2014 025260 R

(151) 2014 10 15

(181) 2024 10 15

(260) AM 2013 63054 A

(220) 2011 07 04

(732) ა(ა)იპ „ქართული მინა და მინერალური  
წყლები“  
სოფ. ყვიბისი, ს/ს „საქართველოს  
მინერალური წყლები - ბორჯომის №2  
ჩამომსხმელი ქარხნის“ ტერიტორია,  
0112, ბორჯომი, საქართველო

(111) M 2014 025265 R

(151) 2014 10 15

(181) 2024 10 15

(260) AM 2014 71585 A

(220) 2013 03 29

(732) ბრიტიშ ამერიკენ ტობაკო (ბრენდს)  
ლიმიტიდ  
გლოუბ ჰაუზი, 4 ტემპლ პლეისი,  
ლონდონი WC2R 2 PG, გაერთიანებული  
სამეფო

(111) M 2014 025261 R

(151) 2014 10 15

(181) 2024 10 15

(260) AM 2014 70116 A

(220) 2012 12 20

(732) ბ.ს.ა.  
33, ავენიუ დიუ მენ ტურ მენ მონპარნასი,  
75015 პარიზი, საფრანგეთი

(111) M 2014 025266 R

(151) 2014 10 15

(181) 2024 10 15

(260) AM 2014 71620 A

(220) 2013 04 02

(732) ზე ჯილდო კომპანი  
უან ჯილდო პარკ, ბოსტონი,  
მასაჩუსეტსი 02127, აშშ

(111) M 2014 025262 R

(151) 2014 10 15

(181) 2024 10 15

(260) AM 2014 70117 A

(220) 2012 12 20

(732) ბ.ს.ა.  
33, ავენიუ დიუ მენ ტურ მენ მონპარნასი,  
75015 პარიზი, საფრანგეთი

(111) M 2014 025267 R

(151) 2014 10 15

(181) 2024 10 15

(260) AM 2014 71727 A

(220) 2013 04 08

(732) ლე პუბლიკასიონ კონდ ნასტ ს.ა.  
56ა, რიუ დიუ ფობურ სენტ-ონორე,  
F-75008 პარიზი, საფრანგეთი

(111) M 2014 025263 R

(151) 2014 10 15

(181) 2024 10 15

(260) AM 2014 71311 A

(220) 2013 03 12

(732) შპს „კახური ტრადიციული მეღვინეობა“  
ქსნის ქ. 12, 0141, თბილისი, საქართველო

(111) M 2014 025268 R

(151) 2014 10 15

(181) 2024 10 15

(260) AM 2014 72810 A

(220) 2013 06 24

(732) პოდ სუის სა  
2 რიუ სან-ლეგერი, CH-1205 ქენევა,  
შვეიცარია

(111) M 2014 025269 R  
 (151) 2014 10 15  
 (181) 2024 10 15  
 (260) AM 2014 73078 A  
 (220) 2013 07 10  
 (732) ოტემპეიპერ ლიმიტიდ  
 5 ფლორ რიერ სუიტ, ოუკფილდ პაუს,  
 35 პერიმანტ როუდ, ჰეივორდს პის,  
 უესტ სასექს RH16 3BW,  
 გაერთიანებული სამეფო

(111) M 2014 025270 R  
 (151) 2014 10 15  
 (181) 2024 10 15  
 (260) AM 2014 73082 A  
 (220) 2013 07 11  
 (732) სეიედ მეჰრან სალამატი  
 იუნიტ 1, 1 სტ ფლორი, No:17, 1 სტ სტ.  
 სარაფრაზ სტ., ბეჰეშტი ავე., თეირანი,  
 ირანის ისლამური რესპუბლიკა

(111) M 2014 025271 R  
 (151) 2014 10 15  
 (181) 2024 10 15  
 (260) AM 2014 73094 A  
 (220) 2013 07 12  
 (732) შპს „ფორტუნა“  
 გლდანი, დიდი ტბის მიმდებარედ, 0167,  
 თბილისი, საქართველო

(111) M 2014 025272 R  
 (151) 2014 10 15  
 (181) 2024 10 15  
 (260) AM 2014 73127 A  
 (220) 2013 07 17  
 (732) შპს „მატრიქსი“  
 ე. თაყაიშვილის ქ., 80, 6000, ბათუმი,  
 საქართველო

(111) M 2014 025273 R  
 (151) 2014 10 15  
 (181) 2024 10 15  
 (260) AM 2014 73128 A  
 (220) 2013 07 17  
 (732) შპს „მატრიქსი“  
 ე. თაყაიშვილის ქ., 80, 6000, ბათუმი,  
 საქართველო

(111) M 2014 025274 R  
 (151) 2014 10 15  
 (181) 2024 10 15  
 (260) AM 2014 73171 A

(220) 2013 07 23  
 (732) მერკ შარპ & დომე ბ.ვ.  
 ვარდერვეგ 39, პარლემი 2013 BN,  
 ნიდერლანდი

(111) M 2014 025275 R  
 (151) 2014 10 15  
 (181) 2024 10 15  
 (260) AM 2014 73182 A  
 (220) 2013 07 25  
 (732) ნიუ ლუქ ლიმიტედ  
 ნიუ ლუქ პაუს, მერსერი როუდ,  
 ვეიმუთ, დორსეტ DT3 5HJ,  
 გაერთიანებული სამეფო

(111) M 2014 025276 R  
 (151) 2014 10 15  
 (181) 2024 10 15  
 (260) AM 2014 73189 A  
 (220) 2013 07 26  
 (732) ეინ-ქეი სინო-იუ-ეს ფეშენ კო., ლიმიტედ  
 ოთახი 2008, მე-20 სართული, ფორტრის  
 ტაუერ, 250 კინგს როუდ, ნორზ პოინტ,  
 ჰონკონგი ჩინეთის სახალხო რესპუბლი-  
 კის სპეციალური ადმინისტრაციული  
 რეგიონი

(111) M 2014 025277 R  
 (151) 2014 10 15  
 (181) 2024 10 15  
 (260) AM 2014 73305 A  
 (220) 2013 08 01  
 (732) ოტკრიტოე აქციონერნოე ობშესტვო  
 „კომპანია „არნესტ“  
 357107, სტავროპოლსკი კრაი, ქ.  
 ნევინომისკი, ულ. კომბინატსკაია, 6,  
 რუსეთის ფედერაცია

(111) M 2014 025278 R  
 (151) 2014 10 15  
 (181) 2024 10 15  
 (260) AM 2014 73415 A  
 (220) 2013 08 07  
 (732) კატერპილარ ინკ.  
 100 NE ადამს სტრიტი, პეორია,  
 ილინოისი 61629, აშშ

(111) M 2014 025279 R  
 (151) 2014 10 15  
 (181) 2024 10 15  
 (260) AM 2014 73441 A  
 (220) 2013 08 08  
 (732) ეისერ ინკორპორეტიდ

7F-5, No:369, ფუსინ ენ. რდ., სუნშან  
დისტ., ტაიბეი სიტი 10541, ტაივანი,  
ჩინეთი

---

(111) M 2014 025280 R

(151) 2014 10 15

(181) 2024 10 15

(260) AM 2014 73450 A

(220) 2013 08 08

(732) ვიქს- ფილტრონ სპ. ზ. ო.ო.  
ვროცლავსკა 145 სტრ., გოსტინი, 63-800,  
პოლონეთი

---

(111) M 2014 025281 R

(151) 2014 10 15

(181) 2024 10 15

(260) AM 2014 73451 A

(220) 2013 08 08

(732) აპი ინტერნეშენელ ინკ.  
12505 SW ჰერმან როუდი, ტუალატინი,  
ორეგონი 97062, აშშ

---

(111) M 2014 025282 R

(151) 2014 10 15

(181) 2024 10 15

(260) AM 2014 73606 A

(220) 2013 08 20

(732) უაე იქსჩეინჯ სენტერ ლლკ  
პო ბოქს: 170, ბილდინგ ოფ ჰეირს ოფ  
ოსეფ & მოჰდ აბდულა ალ საიეგი, შეის  
ჰამდან სტრიტი, აბუ დაბი, არაბთა  
გაერთიანებული საამიროები

---

(111) M 2014 025283 R

(151) 2014 10 15

(181) 2024 10 15

(260) AM 2014 73623 A

(220) 2013 08 21

(732) ბრიტიშ ამერიკენ ტობაკო (ბრენდს) ინკ.  
(დელავერის კორპორაცია)  
2711 სენტერვილ როუდი, სუით 300,  
უილმინგტონი, დელავერი 19808, აშშ

---

(111) M 2014 025284 R

(151) 2014 10 15

(181) 2024 10 15

(260) AM 2014 73646 A

(220) 2013 08 22

(732) ფორდ მოტორ კომპანი  
უან ამერიკან როუდი, დირბორნი, შტატი  
მიჩიგანი 48126, აშშ

(111) M 2014 025285 R

(151) 2014 10 15

(181) 2024 10 15

(260) AM 2014 73713 A

(220) 2013 08 27

(732) გალაჰერ ლიმიტიდ  
მემბერს ჰილი, ბრუკლენდზ როუდი,  
უეიბრიჯი, სარი KT13 0QU,  
გაერთიანებული სამეფო

---

(111) M 2014 025286 R

(151) 2014 10 15

(181) 2024 10 15

(260) AM 2014 73878 A

(220) 2013 09 09

(732) მისეილ ბაბუხადია  
ატენის ქ. №24, 0179, თბილისი,  
საქართველო



# დაცარიებული პროცედურით რეგისტრირებული სასაქონლო ნიშნები

რეგისტრაციის გაუქმების მოთხოვნით საჩივრის შეტანა შესაძლებელია საქაბტენტის სააპელაციო პალატაში გამოქვეყნებიდან 3 თვის ვადაში.

- (111) M 2014 25257 R
- (151) 2014 10 10
- (181) 2024 10 10
- (210) AM 078777
- (220) 2014 09 23
- (732) სააქციო საზოგადოება „ლომისი“  
სოფ. ნატახტარი, 3308, მცხეთის რაიონი,  
საქართველო
- (740) ელგუჯა ამოზაშვილი
- (540)

## Radler რადლერი

- (591) შავ-თეთრი
- (511)
- 32 – ლუდი; მინერალური და გაზიანი წყალი და სხვა უალკოჰოლო სასმელები; ხილის სასმელები და ხილის წვენები; ვაჟინები და სასმელების დასამზადებელი სხვა შედგენილობები.

- (111) M 2014 25258 R
- (151) 2014 10 13
- (181) 2024 10 13
- (210) AM 078787
- (220) 2014 09 24
- (732) შპს „ემეისისი“  
ა. ქურდიანის ქ. №4, 0112, საქართველო
- (540)



- (591) ფირუზისფერი
- (531) 04.02.01-27.05.10-29.01.04-
- (511)
- 30 – ყავა და ყავის შემცველები; ყავის სასმელები; ყავის რძიანი სასმელები; ყავაზე დამზადებული ნაწარმი.

- (111) M 2014 25287 R
- (151) 2014 10 15
- (181) 2024 10 15
- (210) AM 078385
- (220) 2014 08 26
- (732) შპს „საქართველოს სალიზინგო კომპანია“  
ყაზბეგის გამზ. 3-5, 0160, თბილისი,  
საქართველო
- (740) გიორგი თაქთაქიშვილი
- (540)



- (591) ფორთოხლისფერი, რუხი
- (531) 03.01.02-27.05.11-28.05.00-29.01.12-
- (526) ნიშანი დაცულია მთლიანობაში. მასში შემავალი სიტყვები „საქართველოს სალიზინგო კომპანია“, "GEORGIAN LEASING COMPANY" და ოქროს ლომის გრაფიკული გამოსახულება არ ექვემდებარება დამოუკიდებელ სამართლებრივ დაცვას.
- (511)
- 36 – ლიზინგი.

- (111) M 2014 25288 R
- (151) 2014 10 16
- (181) 2024 10 16
- (210) AM 078778
- (220) 2014 09 23
- (732) შპს „სუფთა სახლი“  
თემქა X კვ. სავაჭრო ცენტრი, 0197,  
თბილისი, საქართველო
- (740) ნათია ქოროლღიშვილი
- (540)



- (591) თეთრი, რუხი, მუქი რუხი, მწვანე, ლურჯი, ნარინჯისფერი, შავი
- (531) 07.01.09-20.05.11-20.05.16-26.01.06-28.19.00-29.01.15-

(511)  
35 – რეკლამა; მართვა საქმიან სფეროში; აღ-  
მინისტრირება საქმიან სფეროში; საოფისე სა-  
მსახური.  
36 – დაზღვევა; ფინანსებთან დაკავშირებული  
საქმიანობა; ფულად-საკრედიტო ოპერაციები;  
უძრავ ქონებასთან დაკავშირებული ოპერა-  
ციები.

(111) M 2014 25289 R  
(151) 2014 10 16  
(181) 2024 10 16  
(210) AM 078856  
(220) 2014 09 29  
(732) სამსუნგ ელექტრონიკს კო., ლტდ.  
416, მაეტან-დონგი, იეონგტონგ-გუ.  
სუვონ-სი, გიეონგი-დო, კორეის  
რესპუბლიკა  
(740) გიორგი თაქთაქიშვილი  
(540)



(591) თეთრი, რუხი, ცისფერი, მწვანე,  
ყავისფერი, შავი  
(531) 06.01.01-26.05.22-26.05.24-27.05.24-  
29.01.15-  
(526) ნიშანი დაცულია მთლიანობაში. მასში  
შემავალი სიტყვები "OFFICIAL PRODUCT  
FOR CAUCASUS" არ ექვემდებარება დამოუ-  
კიდებელ სამართლებრივ დაცვას.  
(511)  
7 – სარეცხი მანქანები; ჭურჭლის სარეცხი  
მანქანები; მტვერსასრუტი მანქანები.  
9 – ტელეფონები; პლანშეტური კომპიუტერე-  
ბი (თაბები); ფოტოაპარატები; ვიდეოკამერე-  
ბი; ტელევიზორები; DVD/BD წამკითხველები;  
მუსიკალური/აუდიო ცენტრები; მონიტორები;  
LFD კომერციული ეკრანები; ODD ოპტიკური  
წამკითხველები; პრინტერები.  
11 – მაცივრები; კონდიციონერები; მიკრო-  
ტალღური ღუმელები; ჩასაშენებელი ელექტ-  
როღუმელები; ჩასაშენებელი გაზის ღუმელები;  
ჩასაშენებელი გაზის ღუმლის ზედაპირები;  
ჩასაშენებელი ელექტროღუმლის ზედაპირე-  
ბი; ჰაერის გამწოვები; კონდიციონერების სისტე-  
მები.

(111) M 2014 25290 R  
(151) 2014 10 16  
(181) 2024 10 16  
(210) AM 078857  
(220) 2014 09 29  
(732) შპს „ლევიონელი“  
სამგორის რაიონი, კახეთის გზატკეცილ-  
ზე, მრეწველობის სამინისტროს სარემო-  
ნტო-სამშენებლო სამმართველოს მიმდ-  
ბარედ, ქ. თბილისი, საქართველო  
(740) გიორგი თაქთაქიშვილი  
(540)

## LEVRAZ

(591) შავ-თეთრი  
(511)  
7 – აცეტილენის გამწმენდი აპარატები; ბორბ-  
ლების, შკივების ფრიქციული ღვედები; წე-  
ბოვანი ღენტების მიმწოდებელი მოწყობილო-  
ბა [მანქანები]; გაზიანი სასმელების დასამზა-  
დებელი მანქანები; გაზიანი წყლის დასამზა-  
დებელი აპარატები; აკვარიუმის აერირების  
ტუმბოები; აერატორები; ჰაერიანი კონდენსა-  
ტორები; საფრენი აპარატების ძრავები; თვით-  
მფრინავის ძრავები; ნიჰიანი სარეგები; სასო-  
ფლო-სამეურნეო ელევატორები; სასოფლო-  
სამეურნეო იარაღი; სასოფლო-სამეურნეო მა-  
ნქანები; საღებავის საფრქვევლები; ჰაერის  
კონდენსაციის მოწყობილობები; ტვირთის გა-  
დასაზიდი მოწყობილობები ჰაერის ბალიშზე;  
ძრავები სატრანსპორტო საშუალებებისათვის  
ჰაერის ბალიშზე; ჰაერის კომპრესორები [გა-  
რაჟის დანადგარები]; ჰაერგამწოვი მოწყობი-  
ლობები; ცვლადი დენის გენერატორები; ან-  
ტიფრიქციული საკისრები [მანქანათა ნაწი-  
ლები]; ანტიფრიქციული საკისრები [მანქანა-  
თა ნაწილები]; გამონაბოლქვი აირის გამწმენ-  
დი მოწყობილობები; საფარველები [მანქანა-  
თა ნაწილები]; საფრქვევლები [მანქანები];  
პატარა ღუზები, ავტომატური [საზღვაო]; მან-  
ქანების ღერძები; ბურთულსაკისრების რგო-  
ლები; ბურთულსაკისრები; საკისრების საყრ-  
დენები მანქანებისათვის; ტრანსმისიის ლილ-  
ვის საკისრები; საკისარ-სადებები [მანქანათა  
ნაწილები]; საპენტი მანქანები, ელექტრული;  
საწევი მანქანები; ლუდის წნევით მიმწოდ-  
ებელი მანქანები; ლუდის ტუმბოები; საბერვე-  
ლი მანქანები; ლენტური კონვეიერები; კონვე-  
იერის ღენტები; მანქანების ღვედები; ამძრავი  
ღვედები მოტორებისა და ძრავებისათვის;  
მღუნავი მანქანები; სასმელების დასამზად-  
ებელი მანქანები, ელექტრომქანაიკური; ველო-  
სიპედების ასაწეობი დაზგები; მუდმივი დენის  
გენერატორები ველოსიპედებისათვის; თივის  
შესაკრავი მოწყობილობები; ბიტუმის დასამ-  
ზადებელი მანქანები; მჭრელი პირების, საჭ-  
რისების დამჭერები [მანქანათა ნაწილები];  
მჭრელი პირების, საჭრისების საღესი მანქა-

ნები; დანები [მანქანათა ნაწილები]; ბლენდერები, სარევეები საყოფაცხოვრებო მიზნებისათვის; ჰაერსაბერი მანქანები; ჰაერშემწოვი მანქანები; აირის შესაკუმში, შემწოვი და გადამტანი ჰაერსაბერი მანქანები; მარცვლეულის შესამჭიდროებელი, შემწოვი და გადამტანი ჰაერსაბერი მანქანები; საქსოვი დაზვის ბობინები; ორთქლის ქვაბის საშურის კოლექტორები; ორთქლის ქვაბების მილები [მანქანათა ნაწილები]; საამკინძო აპარატები და მანქანები, სამრეწველო დანიშნულების; ბოთლის დასახუფრი მანქანები; ბოთლის ასავსები მანქანები; ბოთლის დასალუქი მანქანები; ბოთლის დასაცობი მანქანები; ბოთლის სარეცი მანქანები; მატრიცების ყუთები [პოლიგრაფია]; შემოსაწნავი მანქანები; მუხრუჭის ფრიქციული ზესადებები, სატრანსპორტო საშუალებებში გამოსაყენებლის გარდა; მუხრუჭის სეგმენტები, სატრანსპორტო საშუალებებში გამოსაყენებლის გარდა; მუხრუჭის ხუნდები, ბუნიკები, სატრანსპორტო საშუალებებში გამოსაყენებლის გარდა; პურის საჭრელი მანქანები; ლუდსახარში მანქანები; მუსები ელექტროამრავით [მანქანათა ნაწილები]; მუსები [მანქანათა ნაწილები]; ბუდლოზერები; კარაქის დასამზადებელი მანქანები; კალანდრები; კონსერვის გასასხნელები, ელექტრული; კაბესტანები; ნახშირის მუსები ელექტრული მანქანებისათვის; კარბიურატორის მკევაბები; კარბიურატორები; საჩეჩი სავარცხლის კომპლექტები [საჩეჩი მანქანის ნაწილები]; საჩეჩი მანქანები; ხალიჩების გასაწმენდი მანქანები და მოწყობილობები, ელექტრული; საფარველები [მანქანების ნაწილები]; საქსოვი მანქანის დემთამწეები; კარტრიჯები საფილტრი მანქანებისათვის; კატალიზური გარდაამქმნელები; ვაკუუმური წმენდის ცენტრალური აპარატები; ცენტრიფუგები [მანქანები]; ცენტრიდანული წისქვილები; ცენტრიდანული ტუმბოები; ცენტრიფუგები [მანქანები]; ჩალასატრელის დანები; ჩალასატრელები; ჯაჭვური ხერხები; სატეხები მანქანებისათვის; ვაზნები [მანქანათა ნაწილები]; სადღვებლები; სიგარეტის დასამზადებელი სამრეწველო მანქანები; ნაცრისა და წიდის გასაცრელი მანქანები; საგდულიანი სარქვლები [მანქანათა ნაწილები]; ორთქლით წმენდის ხელსაწყოები; დაღვებებისა და დასუფთავების მანქანები და მოწყობილობები, ელექტრული; საკრეჭი მანქანები; გადაბმის ქუროები, სატრანსპორტო საშუალებებში გამოსაყენებლის გარდა; ქვანახშირის კომბაინები; ყავის საფქვავეები, ხელის საფქვავეების გარდა; სარეცი მანქანები წინასწარი გადახდით; შესათეთრებელი მანქანები; პნევმატიკური ძრავები; პნევმატიკური პისტოლეტები მასტიკის ექსტრუდირებისათვის; პნევმატიკური მანქანები; ჰაერის ტუმბოები; მა-

ცივრის კომპრესორები; კომპრესორები [მანქანები]; ბეტონსარევეები [მანქანები]; ორთქლის კონდენსატორები [მანქანათა ნაწილები]; კონდენსაციის დანადგარები; მაერთებელი საწევეები ძრავებისათვის; მანქანების, ძრავების ან მოტორების მართვის გვარლები; მანქანების, ძრავების ან მოტორების მართვის მექანიზმები; მანქანების, ძრავების ან მოტორების მართვის ჰიდრავლიკური მექანიზმები; მანქანების, ძრავების ან მოტორების მართვის პნევმატიკური მექანიზმები; ფოლადსადნობი კონვერტერები; კონვეიერები [მანქანები]; კორდის დამამზადებელი მანქანები; მარცვლოვანთა დასამარცვლი მანქანები; გადაბმულობები, სატრანსპორტო საშუალებებში გამოსაყენებლის გარდა; გარსაცმები [მანქანათა ნაწილები]; ამწეები; მრუდხარა მუხლა ლილვები; მოტორებისა და ძრავების კარტერები; მრუდხარები [მანქანათა ნაწილები]; ნაღების/რძის სეპარატორები; სამსხვრეველები საყოფაცხოვრებო მიზნებისათვის, ელექტრული; დასაქუცმაცებელი მანქანები; კულტივატორები [მანქანები]; დენის გენერატორები; ფარდის გასაწევი მოწყობილობები, ელექტრული; საჭრელი მანქანები; საჭრელი სანთურები, გაზზე მომუშავე; საჭრელი ჩარხები; ძრავას ცილინდრის სახურავები; მანქანის ცილინდრები; მოტორისა და ძრავას ცილინდრები; მანქანები რძის წარმოებისათვის; საკემსი მანქანები; ამორტიზატორის დეგუმები [მანქანათა ნაწილები]; სასმელი წყლის დეაერატორები; განცხიძვის დანადგარები [მანქანები]; სატვირთო ისრები [ამწევი]; ამომკვეთი და შიგა კუთხვილის ამოსატრელი მანქანები; საშტამპავი მანქანები; მიწის სათხრელები [მანქანები]; ჭურჭლის სარეცი მანქანები; დეზინტეგრატორები; სახნისიანი არხსათხრელები; დამყოფი მოწყობილობები; ჩამოსაშვები ონკანები [წყალსაცვლები]; სადრენაუო მანქანები; საწრფევებელი მანქანები; საბურღი ვაზნები [მანქანათა ნაწილები]; ბურღები [მანქანათა ნაწილები]; ბურღის თავები [მანქანათა ნაწილები]; საბურღი პერფორატორები; საბურღი კომპლექტები; ხელის ელექტრული დრელები; ამძრავი ჯაჭვები, სატრანსპორტო საშუალებებში გამოსაყენებლის გარდა; წვეის ძრავები, სატრანსპორტო საშუალებებში გამოსაყენებლის გარდა; დოლები [მანქანათა ნაწილები]; მტვრის გამწოვები [გამწმენდი დანადგარები]; მტვრის მოსაცილებლები [გამწმენდი დანადგარები]; მღებავი მანქანები; მუდმივი დენის გენერატორის ამძრავი დველები; მუდმივი დენის გენერატორის მუსები; მუდმივი დენის გენერატორები; მიწის სამუშაოების მანქანები; მაკარონის ნაწარმის დასამზადებელი მანქანები; ექსტორები; ელექტროლორები; ელექტრომექანიკური მანქანები ქიმიური მრეწველობისათვის; ამწე-

ვი მოწობილობები; ამწეების, ლიფტების ამძრავი ღვედები; ტვირთამწევი ჯაჭვები [მანქანათა ნაწილები]; ამწე მანქანები; ვოფირების, ტვიფრის მანქანები; ავარიული სიმძლავრის გენერატორები; გემის ძრავები; ძრავები, სახმელეთო ტრანსპორტში გამოსაყენებლის გარდა; გრავირების მანქანები; ესკალატორები; ექსკავატორები; ძრავების დემპფერები; საფართოებელი ავზები [მანქანათა ნაწილები]; გამოსაზიდი მოწობილობები [სამთო საქმე]; ძრავას ვენტილატორის ამძრავი ღვედები; ძრავასა და მოტორის ვენტილატორები; მარცვლეულის შესამჭიდროებელი, შემწოვი და გადამტანი ჰაერსაბერი მანქანები; მიმწოვი მექანიზმები [მანქანათა ნაწილები]; სამანქანე ქვაბის მკვებავეები; სასმელი წყლის რეგულატორები; ჩამომსხმელი მანქანები; ფილტრი-წნეხები; ფილტრები [მოწობილობები, აპარატები]; ძრავას გამაცივებელი ჰაერის გასაწმენდი ფილტრები; ფილტრები [მანქანის ან ძრავას ნაწილები]; საბოლოო დამუშავების მანქანები; ორთქლის ქვაბის, მანქანის მაკომპლექტებელი ნაწილები; გლემურძის ასაცლელი მანქანები; საფქვავე მანქანები; ალიბჭეები, აირსატარები, კვამლსადენები ორთქლის ქვაბისათვის; ფურაუის წნეხები; კვების პროდუქტების დამამზადებელი მანქანები, ელექტრომექანიკური; სამზარეულოს პროცესორები [ელექტრონი]; სამჭედლო საბერველები; სამსხმელო მანქანები; თავისუფალი სელის ბორბლები, სატრანსპორტო საშუალებებში გამოსაყენებლის გარდა; რატინირების მანქანები; წვეწარწეები, საყოფაცხოვრებო დანიშნულების, ელექტრონი; საწვავის გარდამქმნელები შიგაწვის ძრავასათვის; სათბობის ეკონომიზატორები ძრავასათვის; ნარჩენების დასაქუცმაცებელი მანქანები; აერატორები; გადაცემის კოლოფები, სატრანსპორტო საშუალებებში გამოსაყენებლის გარდა; საქსოვი დაზგების დგიმთაცმა; კბილა გადაცემები, სატრანსპორტო საშუალებებში გამოსაყენებლის გარდა; ელექტროგენერატორები; მინის დასამუშავებელი მანქანები; მინასაჭრელები [მანქანათა ნაწილები]; გაშვებისწინა გათბობის სანთღები დიზელის ძრავასათვის; წებოს დასატანი პისტოლეტები, ელექტრონი; მარცვლეულის საღერდი მანქანები; მარცვალის გამოსარჩევი მანქანები; ბოსტნეულის მექანიკური სახეხედა; საზეთი კოლოფები [მანქანათა ნაწილები]; საზეთი რგოლები [მანქანათა ნაწილები]; სამსხვრეველები საყოფაცხოვრებო მიზნებისათვის, ელექტრონი; სამსხვრეველები; საღესი, სახეხი ქარგოლები [მანქანათა ნაწილები]; გარსაცმები [მანქანათა ნაწილები]; მანქანების, ჩარხების მიმმართველები; წებოს დასატანი პისტოლეტები, ელექტრონი; ცხოველების გასაკრევი მანქანები; უროები [მანქანათა

ნაწილები]; ხელის ინსტრუმენტები, ხელით სამართავის გარდა; დატვირთვა-განტვირთვის მოწობილობები; ავტომატური მანიპულატორები [მანქანები]; საკიდრები [მანქანათა ნაწილები]; ფარცხები; სათიბელები; გამოსაზიდი მოწობილობები [სამთო საქმე]; თბოგადამცემები [მანქანათა ნაწილები]; საქუსლე მანქანები; ამოსახვევი მანქანები [საკარავი]; მაღალი წნევით წმენდის მოწობილობები; სატვირთო საწვევლები; მანქანებისა და ჩარხების მჭრელი ნაწილების დამჭერები გარსაცმები [მანქანათა ნაწილები]; განმტვირთავი ბუნკერები [მექანიკური]; ტრიკოტაჟის ტილოს საქსოვი მანქანები; კორპუსები [მანქანათა ნაწილები]; მარცვლეულის საღერდი მანქანები; კარის გასაღებ-დასახური ჰიდრავლიკური მოწობილობები [მანქანათა ნაწილები]; ჰიდრავლიკური ძრავები; ჰიდრავლიკური ტურბინები; ანთების მოწობილობები შიგაწვის ძრავასათვის; ანთების მაგნეტო; ინკუბატორი კვერცხებისათვის; ძრავას ინჟექტორები; მღებავი მოწობილობები პოლიგრაფიული მანქანისათვის; საუთოებელი მანქანები; დომკრატები [მანქანები]; რეაქტიული ძრავები, სახმელეთო ტრანსპორტში გამოსაყენებლის გარდა; შეერთებები [ძრავას ნაწილები]; ღერძკოლოფები, ბუქსები [მანქანათა ნაწილები]; ღერძებისა და ლილვების პოტოტიკები [მანქანათა ნაწილები]; მოტოციკლის ფეხის სტარტერის გამშვებები; სამზარეულოს მანქანები, ელექტრონი; ცომის სახელი მანქანები, მექანიკური; საქსოვი მანქანები; დანები, ელექტრონი; სათიბელას დანები; საჭრელები [მანქანათა ნაწილები]; ეტიკეტის მისაკრავი მანქანები; მაქმანის დამამზადებელი მანქანები; ფეხსაცმლის კალამოტები [მანქანათა ნაწილები]; სახარატო ჩარხები; გაზონსაკრეები [მანქანები]; ტყავის გამოსაჭრელი და დასამუშავებელი მანქანები; ტყავის დასამუშავებელი მანქანები; მოქნილი ამძრავები საწვევლისა და ლიფტისათვის; ამწევი მოწობილობები; საწვევლები [სათხილამურო საწვევლების გარდა]; ჩასატვირთი ბაქნები; საქსოვი დაზგების დგიმები; საქსოვი დაზგები; ზეთის ტუმბოები; საზეთურები [მანქანათა ნაწილები]; მანქანის მქნევარები; ჩარხები; მანქანების ბორბლები; კბილა მექანიზმები; მანქანები, დაზგები საფეიქრო მრეწველობისათვის; საწრფევებელი მანქანები; კალანდრები; გამოსაბოლქვი მიღველები ძრავასათვის; პოლიგრაფიული მატრიცები; ხორცსაკეპები [მანქანები]; მექანიკური ბაგა ცხოველებისათვის [სანაყრე]; ადიდვის დგანები; ლითონდამუშავების ჩარხები; საწვევი მანქანები; საფრეზავი ჩარხები; საყოფაცხოვრებო წისკვილები, ხელით სამართავის გარდა; წისკვილები [მანქანები]; წისკვილის ქვები, დოლაბები; სამთო ბურღები; მინერალური

წელის დასამზადებელი მანქანები; სამთო მანქანები; მიქსერები, სარევეები [მანქანები]; შემრევი მანქანები; საყალიბო მანქანები; სამსხმელო ფორმები [მანქანათა ნაწილები]; სატეხი ჩარხები; მოტორიზებული კულტივატორები; ელექტროძრავები, სახმელეთო ტრანსპორტში გამოსაყენებლის გარდა; ნავის მოტორები; ძრავები, სახმელეთო ტრანსპორტში გამოსაყენებლის გარდა; საყალიბო მანქანები; სამსხმელო ფორმები [მანქანათა ნაწილები]; მოძრავი ტროტუარები [მოძრავი ბილიკები ქვეითად მოსიარულეებისათვის]; მოძრავი კიბეები [ეესკალატორები]; სათიბელები; ტალახსაჭერები, ჭუჭყესაჭერები [მანქანები]; მაუჩები ძრავასა და მოტორისათვის; ბადეების ამოსაწევი მანქანები [თევზჭერა]; კრამიტის საჭრელი მანქანები; ამომკვეთი და შიგა კუთხვილის ამოსაჭრელი მანქანები; ნავთობის გასაწმენდი მანქანები; მადნის გადამამუშავებელი მანქანები, ალჭურვილობა; დასაფასოებელი მანქანები; შესაფუთი მანქანები; საღებავის საფრქვევლები; სამღებრო მანქანები; პოლიგრაფიული თვითდამწეობები [ქალაქის მიმწოდო მოწეობილობა]; ქალაქის ფურცლების დამამზადებელი მანქანები; ქალაქის დამამზადებელი მანქანები; სატეხი ჩარხები; იატაკის საპრიალებლები, ელექტრული; სატერფულიანი ამძრავები საკერავი მანქანებისათვის; ნაყოფისა და ბოსტნეულის გასაფცქნელი და გასათლელი მანქანები; პილპილის საფქვავეები, ხელით სამართავის გარდა; დგუშის რგოლები; ცილინდრის დგუშები; ძრავას დგუშები; დგუშები [მანქანის ან ძრავას ნაწილები]; სარანდი ჩარხები; გუთნები; გუთნის სახნისები; ამორტიზატორის დგუშები [მანქანათა ნაწილები]; კარის გასაღებ-დასახური პნევმატიკური მოწეობილობები [მანქანათა ნაწილები]; პნევმატიკური ჩაქუჩები; პნევმატიკური ტრანსპორტიორები; მილსადენით ტრანსპორტიორების პნევმატიკური დანადგარები; საპრიალებელი მანქანები და მოწეობილობები, ელექტრული; სამეთუნეო ქარგოლები; ამძრავიანი უროები; წნეხები; წნეხები [სამრეწველო მანქანები]; დეტანდერები [მანქანათა ნაწილები]; წნეხის რეგულატორები [მანქანათა ნაწილები]; წნეხის სარქვლები [მანქანათა ნაწილები]; საბეჭდი ცილინდრები; საბეჭდი მანქანები; ლითონის ფურცლებზე საბეჭდი მანქანები; საბეჭდი ფორმები; საბეჭდი წნეხები; საბეჭდი მანქანის საგორავი საღებავის ლილვაკები; ძალური გადაცემები, სახმელეთო ტრანსპორტში გამოსაყენებლის გარდა; პუდლინგის მანქანები; პოლისპასტები; შკივები [მანქანათა ნაწილები]; პულვერიზატორები [მანქანები]; ტუმბოს დიაფრაგმები, მემბრანები; ტუმბოები გამათბობელი დანადგარისათვის; ტუმბოები [მანქანები]; ტუმბოები [მანქანის, ძრავას ან

მოტორის ნაწილები]; სახერეტი წნეხის პუანსონები; სადაღავი მანქანები; ლარტეიანი დომკრატები; ჩოგბურთის ჩოგანზე სიმების დასაჭიმი მანქანები; ძრავასა და მოტორის რადიატორები [მაცივარი]; ლიანდაგის დასაგები მანქანები; რკინიგზის სამშენებლო მანქანები; საფოცხი მანქანის კბილები; მექანიკური ფოცხები; დასაჭეცმაცებელი მანქანები; ურნალები [მანქანები]; სამკალეები; ძნასაკრეელი სამკალეები; მარცვლოვნების ასაღები კომბაინები; რელექციული გადაცემები, სახმელეთო ტრანსპორტში გამოსაყენებლის გარდა; მექანიკური ჯარები; საქსოვი დაზვის ბობინები; დოლები შლანგებისათვის, მექანიკური; ბობინები [მანქანათა ნაწილები]; რეგულატორები [მანქანათა ნაწილები]; დგუშის რგოლები; გასაღებები მანქანები; მოქლონვის მანქანები; გზის სამშენებლო მანქანები; გზის სატეპენები; გზის დასაგველი თვითმავალი მანქანები; რობოტები [მანქანები]; გორგოლაჭოვანი საკისრები; ხიდური ამწეები; საგლინი ჩარხის ლილვაკები; საგლინი დგანი; როტაციული საბეჭდი მანქანები; ორთქლის კალანდრები ქსოვილებისათვის, პორტატიული; სატინირების მანქანები; ძეხვეულის დასამზადებელი მანქანები; სახერხი დაზგები [მანქანათა ნაწილები]; ხერხის ტანები [მანქანისა და დაზვის ნაწილები]; ხერხები [მანქანები]; ელექტრომაკრატლები; შეერთებები [ძრავას ნაწილები]; პერმეტიზაციის მანქანები სამრეწველო მიზნებისათვის; თვითხეთვადი საკისრები; სეპარატორები; ჩამდინარე წყლის გამშხეფები; საკერავი მანქანები; მანქანის ლილვების შეერთებები; საღესი ჩარხები; საღესი, სახეხი ქარგოლები [მანქანათა ნაწილები]; ძნასაკონები; ცხოველების საკრეტი მანქანები; საკრეტი მაკრატლები, ელექტრული; ამორტიზატორის დგუშები [მანქანათა ნაწილები]; ფესსაცმლის კალაპოტები [მანქანათა ნაწილები]; ფესსაცმლის საწმენდი მოწეობილობები, ელექტრული; ერთჩამიანი ეესკავატორები; დასაჭეცმაცებელი მანქანები სამრეწველო მიზნებისათვის; მაქოები [მანქანათა ნაწილები]; მოძრავი ბილიკები ქვეითად მოსიარულეებისათვის [მოძრავი ტროტუარები]; ცხავები [მანქანები ან მანქანათა ნაწილები]; ცხრილფები; გასაცრელი დანადგარები; ნაყოფისა და ბოსტნეულის გასაფცქნელი და გასათლელი მანქანები; ძრავას მაუჩები; დაკალიბრების მანქანები; დაზვის, ჩარხის სუპორტები; საქსოვი მანქანის დგიმთამწეები; პეწის მიმცემი მანქანები; თოვლსაწმენდები; აირშედულების აპარატები; აირშედულების სანთურები; აირის სარჩილაფები; დამახარისხებელი სამრეწველო მანქანები; სათესი მანქანები; ანთების სათლები შიგაწვის ძრავასათვის; სიჩქარის რეგულატორები მანქანის, ძრავასა და მოტორი-

სათვის; საშრობი მანქანები; სართავი დაზგები; სართავი მანქანები; სართავი ჯარები; საღებავის საფრქვევლები; გამწხეფები [მანქანები]; ზამბარები [მანქანათა ნაწილები]; თხემსაჭრელები [მანქანები]; საშტამპავი მანქანები; მანქანის საღებავები; მოტორისა და ძრავას სტარტერები; სტატორები [მანქანათა ნაწილები]; ორთქლის ქვაბები; ორთქლის მანქანები; ორთქლის სეპარატორები; ორთქლისა და ზეთის ფაზების სეპარატორები; გზის სატკეპნები; სტერეოტიპის დამამზადებელი მანქანები; მოსაგვირისტებელი საკერავი მანქანები; ქვის დასამუშავებელი ჩარხები; ჩალასაჭრელები; მჭრელი პირების, საჭრისების საღესი მანქანები; ჩობლები [მანქანათა ნაწილები]; შემწოვი დანადგარები სამრეწველო მიზნებისათვის; შაქრის დასამზადებელი მანქანები; საჭირხნისები; გადამცხურების დანადგარები; წნეხები ცხელი შტამპისათვის; მანქანის მაგიდები; ქარები საქარგი მანქანისათვის; ონკანები [მანქანის, ძრავას ან მოტორის ნაწილები]; გუდრონატორები; საწველი მანქანის ჭიქები; თივასაბრუნელები; თერმული ბურღვის ჟანგბადის შუბები [მანქანები]; კუთხვილსაჭრელი ჩარხები; საღეწი მანქანები; საჭედი უროები, მცირე ზომის; კონსერვის გასასხნელები, ელექტრული; თამბაქოს დასამუშავებელი მანქანები; მჭრელი ინსტრუმენტები [მანქანათა ნაწილები]; მგრები მომენტის გარდამქმნელები, სახმელეთო ტრანსპორტში გამოსაყენებლის გარდა; ამძრავი ჯაჭვები, სახმელეთო ტრანსპორტში გამოსაყენებლის გარდა; გადამცემი ლილვები, სახმელეთო ტრანსპორტში გამოსაყენებლის გარდა; მანქანის ამძრავები [ტრანსმისიები]; ტრანსმისიები, სახმელეთო ტრანსპორტში გამოსაყენებლის გარდა; ნარჩენებისა და ნავის დასაწნეხი მანქანები; საწრფევებელი მანქანები; ვაგონის ამწეები; სახეხი ჩარხები; თივის შესაკრავი მოწყობილობები; მილსადენით ტრანსპორტირების პნევმატიკური დანადგარები; ტურბინები, სახმელეთო ტრანსპორტში გამოსაყენებლის გარდა; ტურბოკომპრესორები; კორდსაჭრელები; დეკელეები [საბუქლი მანქანის დეტალები]; შრიფტსამსხმელო მანქანები; ფოტოამკრები მანქანები; ამკრები პოლიგრაფიული მანქანები; ტიპოგრაფიული საბუქლი მანქანები; ტიპოგრაფიული წნეხები; უნივერსალური კარდანული სახსრები; მტვერსასრუტის საცმები არომატული და მადეზინფიცირებელი ნივთიერებების გასაწეფად; მტვერსასრუტის ტომრები; მტვერსასრუტის შტანგები; მტვერსასრუტები; ვაკუუმტუმბოები [მანქანები]; ვენტილები [მანქანათა ნაწილები]; სატრანსპორტო საშუალებების რეცხვის დანადგარები; ვიბრაციული მანქანები სამრეწველო მიზნებისათვის; ვულკანიზაციის აპარატები; ვაგონის ამწეები; სა-

რეცხი მოწყობილობები; სატრანსპორტო საშუალებების რეცხვის დანადგარები; სარეცხი მანქანები სამრეცხაოებისათვის; ნარჩენებისა და ნავის დასაწნეხი მანქანები; ნარჩენების დასაქუცმაცებელი მანქანები; წყლის გამათბობლები; ჩამოსაშვები ონკანები [წყალსაცვლები]; ცვილით საპრიალებელი მოწყობილობები და სამარჯვები; სამარგლავი მანქანები; აირშესადლებელი აპარატები; შედუღების აპარატები, ელექტრული; სათქვეფები, საღებვლები საყოფაცხოვრებო მიზნებისათვის, ელექტრული; შესათეთრებელი მანქანები; ჯალამბრები; ყურძნის წნეხები; სანიავებლები; ხის დასამუშავებელი ჩარხები; შესახვევი მანქანები; სარეცხის საწური მანქანები; სავატრო ავტომატები; სამუხრუჭე ზესადებები, სახმელეთო ტრანსპორტში გამოსაყენებლის გარდა; კარის გასაღები ელექტრული მოწყობილობები; კარის დასახური ელექტრული მოწყობილობები; ელექტრორკალური ტრის აპარატები; ელექტრორკალური შედუღების აპარატები; ელექტროშედუღების აპარატები; ელექტროშედუღების ელექტროდები; გაღვანოპლასტიკის მანქანები; ლიფტის მართვის მოწყობილობა; მოთუთიების მანქანები; საწვავის მიმწოდებელი ტუმბოები ავტოგასამართი სადგურისათვის; აირის სარჩილავი სანთურები; პლასტმასის დასამუშავებელი მანქანები; ელექტრული აპარატები პლასტმასის პერმეტიზაციისათვის [შეფუთვა]; საწვავის თვითრეგულირებადი ტუმბოები; შედუღების აპარატები, ელექტრული; სარჩილავები, ელექტრული; სარჩილავი ლამპები; ქარის ტურბინები. ბლენდერები; წვეწაწურები; სარეცხი მანქანები; ელექტრული ხორცსაკეპები; ყავის საფქვავეები; ზემოჩამოთვლილი ნაწარმის საკუთონო, შეტანილი მე-7 კლასში.

9 – საანგარიშოები; აკუმულატორის კორპუსები; აკუმულატორის ქილები; აკუმულატორები, ელექტრული; ელექტროაკუმულატორები სატრანსპორტო საშუალებებისათვის; არემეტრები მუავასათვის [აციდომეტრები]; აციდომეტრები აკუმულატორული ბატარეისათვის; ბგერათგამტარები; კავშირის აკუსტიკური მოწყობილობები; აკუსტიკური [ხმოვანი] სასიგნალო მოწყობილობები; აქტინომეტრები; არითმომეტრები; ანტენები; აერომეტრები; უბის წიგნაკები, ელექტრონული; ჰაერის შედგენილობის ანალიზის აპარატები; სასიგნალო ზარები, ელექტრული; სასიგნალო მოწყობილობები; სპირტსაზომები; ალიდადები; ალტომეტრები; ამპერმეტრები; ხმის გამაძლიერებლები; გამაძლიერებელი ელექტრონული მილაკები; გამაძლიერებელი ელექტრონული მილაკები; ანემომეტრები; მულტიპლიკაციური ფილმები; ანოდის ბატარეები; ანოდები; ავტომოპასუხეები; ანტენები; ანტიკათოდები; შუქ-



დამცავი წინაფრები; შუქდამცავი მინები; შუქდამცავი წინაფრები; დაბრკოლებამდევი მოწვობილობები [ელექტრობა]; გაქურდვის საწინააღმდეგო სასიგნალო მოწვობილობები [დამცავი სიგნალიზაცია; აპერტომეტრები [ოპტიკა]; ღუბები [ელექტრობა]; აზბესტის ქსოვილის ტანსაცმელი ხანძრისაგან დასაცავად; აზბესტის ქსოვილის ხელთათმანები ხანძრისაგან დასაცავად; მეხანძრის დამცავი აზბესტის ეკრანები; ასტრონომიული ხელსაწყოები და ინსტრუმენტები; სასწავლო აუდიოვიზუალური აპარატურა; ბანკომატები; კუთხსაზომი ინსტრუმენტები; ცალსასწორები; ბალანსირების მოწვობილობები; შტრიხ-კოდის ამომკითხველი მოწვობილობები; ბარომეტრები; ბატარეები, ელექტრული; ელექტროაკუმულატორები სატრანსპორტო საშუალებებისათვის; ანთების სისტემის ბატარეები; ჯიბის ფარნის ბატარეები; აკუმულატორის კორპუსები; ამამაღლებელი ტრანსფორმატორები; აკუმულატორის ქილები; შუქურები, მნათი; ზარები [განგაშის სიგნალიზაციის მოწვობილობები]; ბეტატრონები; ბინოკლები; მოციმციმე შუქსასიგნალო აპარატები; შუქპირგადასაღები მანქანები; ორთქლის ქვების საკონტროლო-გამზომი ხელსაწყოები; განმაშტოებელი კოლოფები [ელექტრობა]; სასუნთქი აპარატები, ხელოვნური სუნთქვის აპარატების გარდა; სასუნთქი აპარატები წყალქვეშა ცურვისათვის; ტყვიაგაუმტარი ჟილეტები; ზუმერები; კორპუსები ხმამაღლაპარაკისათვის; კაბელები, ელექტრული; საანგარიშო დისკები; კალკულატორები; საკალიბრე რგოლები; კალიბრები; ვიდეოკამერები, კამკორდერები; ფოტოაპარატები; კონდენსატორები; კაპილარული მილები; მეტრები ხუროსათვის; ფოტოფორფიტის კასეტები; ბუდეები ფოტოაპარატისა და ფოტოსაკუთნოსათვის, სპეციალური; ინსტრუმენტების ნაკრები საანალიზო ნიმუშის მოსამზადებლად [მიკროსკოპია]; სალაროს აპარატები; კასეტის ფლეიერები; კათოდები; კათოდური მოწვობილობები კოროზიისაგან დასაცავად; რედუქტორები [ელექტრობა]; დიაპოზიტივის დაცენტრების ხელსაწყოები; ცენტრალური ბლოკები ინფორმაციის დასამუშავებლად [პროცესორები]; სამუხტავი მოწვობილობები ელექტროაკუმულატორისათვის; ქიმიური ხელსაწყოები და ინსტრუმენტები; ჩიპები [ინტეგრალური სქემები]; ინდუქციის კოჭები [გრაფიკები]; ქრომატოგრაფები, ლაბორატორიული; ქრონოგრაფები [დროის ჩამწერი მოწვობილობები]; კინოკამერები; კინოფირების დასამონტაჟებელი ხელსაწყოები და სამარჯვები; კინოფირები, ექსპონირებული; მცველები; ელექტროწრედის ჩამრთველები; აკუსტიკური დისკის გასაწმენდი სამარჯვები; ქანობსაზომები; სპეცტანსაცმელი,

ლაბორატორიული; ტანსაცმელი უბედური შემთხვევის, გამოსხივებისა და ხანძრისაგან დასაცავად; ხანძრისაგან დამცავი ტანსაცმელი; კოაქსიალური კაბელები; კოჭები, ელექტრული; ელექტრომაგნიტური კოჭები; ელექტრული კოჭას კარკასები; მექანიზმები ავტომატებისათვის წინასწარი გადახდით; მექანიზმები ტელევიზორისათვის წინასწარი გადახდით; კოლექტორები, ელექტრული; კომუტაციის ელექტრული აპარატები; კომუტატორები; კომპაქტ-დისკის ფლეიერები; კომპაქტ-დისკები [აუდიო-ვიდეო]; კომპაქტ-დისკები [მუდმივი დამახსოვრებელი მოწვობილობა]; კომპარატორები; ბუსოლები; ფარგლები [გამზომი ინსტრუმენტები]; კომპიუტერული თამაშების პროგრამული უზრუნველყოფა; კომპიუტერის კლავიატურები; კომპიუტერის მეხსიერების ბლოკები; კომპიუტერის ოპერაციული პროგრამები, ჩაწერილი; კომპიუტერის პერიფერიული მოწვობილობა; კომპიუტერული პროგრამები, ჩაწერილი; კომპიუტერული პროგრამები [ჩასატვირთი პროგრამული უზრუნველყოფა]; კომპიუტერის პროგრამული უზრუნველყოფა, ჩაწერილი; კომპიუტერები; კონდენსატორები; გამტარები, ელექტრული; შეერთებები, ელექტრული; შეერთებები ელექტროხაზებისათვის; ხაზური შემაერთებელი კოლოფები [ელექტრობა]; კონტაქტური ლინზები; კონტაქტები, ელექტრული; კონტაქტური ლინზების ბუდეები; მიკროსკოპის სასაგნე მინის ბუდეები; მართვის პულტები, ელექტრული; კონვერტერები, გარდამქმნელები, ელექტრული; სპილენძის სადენი, იზოლირებული; კორექციის ლინზები [ოპტიკა]; კოსმოგრაფიის ხელსაწყოები; ყალბი მონეტის დეტექტორები; მრიცხველები; კომუტაციის მოწვობილობები [მონაცემების დასამუშავებელი მოწვობილობები]; შეერთებები, ელექტრული; დამცავი სახურავები შტეფსელის როზეტებისათვის; ტიგელები [ლაბორატორიული]; დენის გამმართველები; ციკლოტრონები; ფოტოლაბორატორიის ლამპები; ფოტოლაბორატორიები; მონაცემთა დასამუშავებელი მოწვობილობები; დეკომპრესიის კამერები; მაგნიტური ლენტის განმაგნიტების მოწვობილობები; დენსიმეტრები; დენსიტომეტრები; დეტექტორები; დიაგნოსტიკის აპარატურა, არასამედიცინო; მემბრანები, აკუსტიკური; მემბრანები სამეცნიერო აპარატურისათვის; დიაფრაგმები [ფოტოგრაფია]; დიქტოფონები; დიფრაქციული აპარატები [მიკროსკოპია]; აირგანმუხტვის ელექტრული მილაკები, განათებისას გამოსაყენებლის გარდა; დისკამპრავები კომპიუტერისათვის; დისკები, მაგნიტური; მანძილსაზომი ხელსაწყოები; მანძილჩამწერი ხელსაწყოები; დისტილაციის აპარატები სამეცნიერო მიზნებისათვის; გამანაწილებელი დაფები



[ელექტრობა]; გამანაწილებელი კოლოფები [ელექტრობა]; გამანაწილებელი პულტები [ელექტრობა]; მყვინთავის ნიღბები; სკაფანდრები მყვინთავებისათვის; DNA ჩიპები; სასტვენის ძაღლებისათვის ბრძანების მისაცემად; დოზატორები; საშრობი მოწყობილობები ფოტოგრაფისათვის; მეტრები თერძისათვის; ფოტოსურათების საშრობი მოწყობილობები; საშრობი ქვესადგამები [ფოტოგრაფია]; გაყვანილობა [ელექტრობა]; DVD-პლეიერები; დინამომეტრები; საყვინთო ყურთსაცობები; კინოფირების დასამონტაჟებელი ხელსაწყოები და სამარჯვები; კვერცხის მოსახარში ტაიმერები [ქეისის საათები]; ოვოსკოპები; ელექტროზარები კარისათვის; სამრეწველო პროცესების დისტანციური მართვის ელექტრული დანადგარები; დენის კარგვის ელექტრული ინდიკატორები; მაგისტრალური ელექტროსახები; ელექტროგადამცემი სახის მასალები [სადენები, კაბელები]; ელექტროფიცირებული ღობეები; ელექტროფიცირებული საღებები სინათლის წერტილოვანი წყაროს დასამონტაჟებლად; სარკინიგზო ისრების დისტანციური მართვის ელექტროდინამიკური აპარატურა; სიგნალის დისტანციური მართვის ელექტროდინამიკური აპარატურა; ელექტროლიზის აბაზანები; ელექტრომაგნიტური კოჭები; განცხადებების ელექტრონული დაფები; ელექტრონული ფანქრები [თვალსაჩინო დემონსტრირების საშუალება]; ჯიბის ელექტრონული მთარგმნელები; ელექტრონული პუბლიკაციები, ჩატვირთვადი; ელექტრონული ეტიკეტი საქონლისათვის; გაღვანოპლასტიკის მოწყობილობა; ლიფტის მართვის მოწყობილობა; მაგნიტურკოდიანი ბარათები; მაგნიტურკოდიანი საიდენტიფიკაციო სამაჯურები; გამადიდებელი ხელსაწყოები [ფოტოგრაფია]; ეპიდიასკოპები; ერგომეტრები; ექსპონომეტრები [განათების მზომები]; ცეცხლმქრობები; პენსნეს ბუდეები; პენსნეს ძეწკები; პენსნეს ზონრები; პენსნეს ჩარჩოები; პენსნეები; ოკულარიანი ხელსაწყოები და ინსტრუმენტები; ფაქსიმილეს აპარატები; ყალბი მონეტის დეტექტორები; ფერმენტაციის აპარატები [ლაბორატორიული]; ოპტიკურ-ბოჭკოვანი კაბელები; ფირსაჭრელი აპარატები; ფირები, ექსპონირებული; ფილტრები რესპირატორებისათვის; ულტრაიისფერი სხივების ფილტრები [ფოტოგრაფია]; ფილტრები [ფოტოგრაფია]; ხანძრის სიგნალიზატორები; ხანძრის ჩასაქრობი საბეკნელები; ხანძრსაწინააღმდეგო დამცავი შალთები; სახანძრო გემები; სახანძრო ტუმბოები; სახანძრო კიბეები; ცეცხლმქრობები; ბრანდსპოიტები; იმპულსური ნათურები [ფოტოგრაფია]; მოციმციმე შუქსასიგნალო აპარატები; შუქფეთქის ნათურები [ფოტოგრაფია]; ფლოპი-დისკები; ფლუორესცენციური

ეკრანები; ნისლში გამოსაყენებელი სასიგნალო მოწყობილობები, არაფეთქებადი; საკვების ანალიზის ხელსაწყოები; დიაგნოსტიკის ჩარჩოები; დაფრანკვის კონტროლის აპარატები; სისშირის საზომები; ლაბორატორიული ღუმელები; ლაბორატორიული აღჭურვილობა, სპეციალური; დნობადი მავთულები; დნობადი მცველები; გაღვნიტის დეტექტორები; გაღვანური ბატარეები; გაღვანური ელემენტები; მოთუთიების მოწყობილობები; გაღვანომეტრები; აირის ანალიზატორები; ბენზინის დონის მაჩვენებლები; გაზომეტრები; საზომები; მინები დენგამტარი საფარი; მინის გრადუირებული ჭურჭელი; ფოტოსურათების გასაპრიალელები მოწყობილობები; ხელთათმანები მყვინთავებისათვის; დამცავი ხელთათმანები სამრეწველო მიზნებისათვის; სპორტული სათვალები; ქანობსაზომები; ცხურები ელექტროაკუმულატორის ფირფიტებისათვის; ხელის გარეშე სასაუბრო კომპლექტები ტელეფონისათვის; ამომკითხავი თავაკების გასაწმენდი ლენტები; საყურისები; თბორეგულირების მოწყობილობები; პელიოგრაფები; შემოსაკეცი მარკერები; ანოდის ბატარეები; მაღალსიხშირული აპარატურა; ელექტრული კოჭას კარკასები; პოლოგრამები; რუპორები ხმამაღლა მოლაპარაკებისათვის; პიდრომეტრები; პიგრომეტრები; საიდენტიფიკაციო გარსები ელექტროგამტარებისათვის; საიდენტიფიკაციო ძარღვები ელექტროგამტარებისათვის; საიდენტიფიკაციო მაგნიტური ბარათები; დისტანციური ანთების ელექტროაპარატები; ინკუბატორები ბაქტერიული კულტურებისათვის; ინდიკატორები [ელექტრობა]; ინდუქტორები [ელექტრობა]; მენსიერების ბარათები მიკროპროცესორით [სმარტ-ბარათები]; ინტეგრალური სქემები; სალაპარაკო აპარატები; ინტერფეისები კომპიუტერებისათვის; ინვერტორები [ელექტრობა]; ანგარიშის გამოსაწერი მოწყობილობა; იონიზაციის აპარატები, პაერის დამუშავების აპარატების გარდა; გაბარიტები [საზომი ინსტრუმენტები]; დისკამპრავები დისკების ავტომატური ცვლით კომპიუტერისათვის; მუსიკალური ავტომატები წინასწარი გადახდით; შემავრთველი კოლოფები [ელექტრობა]; ელექტროკაბელის შემავრთველი ქუროები; განვლილი მანძილის აღმრიცხველები სატრანსპორტო საშუალებებისათვის; სამუხლეები მუშისათვის; ლაბორატორიული ქვეშები; ლაქტოდენსიმეტრები; ლაქტომეტრები; ლეპტოპები [პორტატიული კომპიუტერები]; ლაზერები, არასამედიცინო; ტყავის სისქის გასაზომი ხელსაწყოები; ბლენდები [ოპტიკური შუქდამცავები]; ასტროფოტოგრაფიის ობიექტივები; წერილის საწორები; ნიველირების ინსტრუმენტები; სარყები [კეო-

დეზიური ინსტრუმენტები]; თარაზოები; სამაშველო ქამრები; სამაშველო ბაკენები; სამაშველო ჟილეტები; სამაშველო ბადეები; სამაშველო მოწეობილობა და აღჭურვილობა; სამაშველო ტივები; ოპტიკურ-ბოჭკოვანი შუქგამტარები; განათების რეგულატორები, ელექტრონული მაჩვენებლები; განათების სისტემის ბალასტური წინაღობები; მეხამრიდები; შემზღვევლები [ელექტრობა]; საკეცები, ელექტრონული; ლაგები [გამზომი ინსტრუმენტები]; ხმამაღლამოლაპარაკები; „ჯადოსნური“ ფარნები; ინფორმაციის მაგნიტური მატარებლები; მაგნიტური კოდირების მოწეობილობები; მაგნიტური ლენტის ბლოკები კომპიუტერისათვის; მაგნიტური ლენტები; მაგნიტური სადენები; მაგნიტები; დეკორატიული მაგნიტები; ლუკები [ოპტიკა]; მანომეტრები; საზღვაო კომპასები; ექლოტები; მაჩვენებელი ბაკენები; რაისმუსები [სადურგლო]; რადიოანტიები; მასალათა გამოცდის მანქანები და ხელსაწყოები; მათემატიკური ინსტრუმენტები; საზომები; გამზომი ხელსაწყოები; გამზომი ხელსაწყოები, ელექტრონული; გამზომი ინსტრუმენტები; საწყაო კოვზები; მექანიკური ფარნიშნები; მეგაფონები; ვერცხლისწყლიანი თარაზოები; ლითონის დეტექტორები სამრეწველო ან სამხედრო მიზნებისათვის; მეტეოროლოგიური ზონდები; მეტეოროლოგიური ხელსაწყოები; მრიცხველები; მეტრონომები; მიკრომეტრები; მიკრომეტრული ხრახნები ოპტიკური ხელსაწყოებისათვის; მიკრომეტრები; მიკროფონები; მიკროპროცესორები; მიკროსკოპები; მიკროტომები; განვლილი მანძილის აღმრიცხველები სატრანსპორტო საშუალებებისათვის; სარკეები დათვალიერებითი სამუშაოებისათვის; ოპტიკური ამრეკლაგები; მოდელები; ფულის დასათვალი და დასახარისხებელი მანქანები; დამზერისა და კონტროლის აპარატები, ელექტრონული; მონიტორები [კომპიუტერის აპარატული უზრუნველყოფა]; მონიტორები [კომპიუტერული პროგრამები]; „თავი“-ს ტიპის მანიპულატორები; „თავი“-ს ქვესადებები; მუსიკალური ავტომატები წინასწარი გადახდით; ნავიგაციის ხელსაწყოები და ინსტრუმენტები; საზღვაო სასიგნალო ხელსაწყოები; ნავიგაციის ხელსაწყოები სატრანსპორტო საშუალებებისათვის [ბორტის კომპიუტერები]; ნავიგაციის ინსტრუმენტები; ნემსები ფირსაკრავებისათვის; ნეონის ნიშნები; ავარიისაგან დამცავი ბადეები; ცხვირის მომჭერები მყვინთავისა და მოცურავისათვის; ნოუთბუკები [პორტატული კომპიუტერები]; ობიექტივები [ლინზები], [ოპტიკა]; თვალთვალის ხელსაწყოები; ოქტანტები; ომეტრები; ოპტიკური ხელსაწყოები და ინსტრუმენტები; ნიშნების ამოკითხავი ოპტიკური მოწეობილობები;

ბი; ოპტიკური კონდენსორები; ინფორმაციის ოპტიკური მატარებლები; ოპტიკური დისკები; ოპტიკურ-ბოჭკოვანი შუქგამტარები; ოპტიკური მიწები; ოპტიკური ნაწარმი; ოპტიკური ფარნები; ოპტიკური ლინზები; ოსცილოგრაფები; ჟანგბადის გადასასხმელი [გადამშვები] მოწეობილობები; ოზონატორები; დროის აღმრიცხველები ფასიანი ავტოსადგომისათვის; ნაწილაკების ამჩქარებლები; ბიჯსაზომები, პედომეტრები; კარის ოპტიკური საჭვრეტელები; პერისკოპები; პერსონალური სტერეომიმდებები; ხმის ჩასაწერი დისკები; ფოტოკოპირების მოწეობილობები [ფოტოგრაფიული, ელექტროსტატიკური, თბური]; ფოტომეტრები; ფოტოტელეგრაფული აპარატები; ფოტოელემენტები ჩამკეტი ფენით; ფიზიკური ხელსაწყოები და ინსტრუმენტები; პენსნები; პენსნეს ბუდეები; პენსნეს ძეწკები; პენსნეს ზონრები; პენსნეს ჩარჩოები; პიპეტები; პლანშეტები [გეოდეზიური ინსტრუმენტები]; პლანიმეტრები; აკუმულატორის ფირფიტები; მრუდჩამწერები; როზეტები, შტეფსელის ჩანგლები, [ელექტრონული შეერთებები]; შვეულას ტყვიის ტვირთები; შვეულები; ჯიბის კალკულატორები; პოლარიმეტრები; გადასატანი ტელეფონები; საფოსტო მარკების აღმრიცხველები; პრეციზიული სასწორები; პრეციზიული გამზომი ხელსაწყოები; მანომეტრები; ავტომობილის საღებში დაბალი წნევის ავტომატური მაჩვენებლები; წნევის მაჩვენებელ-საცობები სარქველებისათვის; წნევის ინდიკატორები; წნევის გასაზომი აპარატები; ნაბეჭდი სქემები; კომპიუტერის პრინტერები; პრიზმები [ოპტიკური]; ზონდები სამეცნიერო კვლევისათვის; პროცესორები [ინფორმაციის დასამუშავებელი ცენტრალური ბლოკები]; საპროექციო აპარატები; საპროექციო ეკრანები; რენტგენის გამოსხივებისაგან დამცავი მოწეობილობები, არასამედიცინო; ინდივიდუალური დაცვის საშუალებები ავარიის დროს გამოსაყენებლად; დამცავი ჩაფხუტები, მუზარადები; სპორტსმენების დამცავი ჩაფხუტები, მუზარადები; დამცავი ნიღბები; მფრინავის დამცავი კომბინეზონები; ტრანსპორტირები [გამზომი ინსტრუმენტები]; პერფორირებული მომუშავე აღჭურვილობა ოფისისათვის; ზარის დილაკები; პირომეტრები; რაოდენობის მაჩვენებლები; საშრობი მოწეობილობები ფოტოგრაფიისათვის; რადარები; პეიჯერები; რენტგენის აპარატები სამრეწველო მიზნებისათვის; რენტგენის აპარატის ეკრანები სამრეწველო მიზნებისათვის; რადიოხელსაწყოები; რადიოსატელეგრაფო სადგურები; რადიოსატელეფონო სადგურები; უსაფრთხოების მოწეობილობები სარკინიგზო ტრანსპორტისათვის; მანძილსაზომები; ამომკითხავი მოწეობილობები [ინფორმაციის დასამუშავებელი მოწეობილობა]; აუდიო და ვი-

დეო მიმღებები; ფირსაკრავის ნემსის გამოსაცვლელი სამარჯვები; ფირსაკრავები; რედუქტორები [ელექტრობა]; სატრანსპორტო შემთხვევის თავიდან ასაცილებელი შუქამრეკლი რგოლები ტანსაცმელზე დასამაგრებლად; რეფრაქტომეტრები; რეფრაქტორები; მარეგულირებელი ხელსაწყოები, ელექტრული; რელები, ელექტრული; დისტანციური მართვის აპარატურა; წინაღობები, ელექტრული; რესპირატორები ჰაერის გასაფილტრად; რესპირატორები, ხელოვნური სუნთქვისათვის განკუთვნილის გარდა; მაშველების სავარჯიშო მანეკენები [სასწავლო ხელსაწყოები]; რეტორები; რეტორტის დამკერები; ბრუნთა რიცხვის მთვლელები; რეოსტატები; ცხენოსანთა ჩაფხუტები; საგზაო ნიშნები, მნათი ან მექანიკური; „ჯადოსნური“ ღერწები მიწისქვეშა წყაროების ადგილმდებარეობის დასადგენად; სარყები [გეოდეზიური ინსტრუმენტი]; სახაზავები [გამზომი ინსტრუმენტები]; მეტრები [გამზომი ინსტრუმენტები]; საქარიმეტრები; სამაშველო ბადეები; უსაფრთხოების დვედები, სატრანსპორტო საშუალებების სავარძლებისა და სპორტული აღჭურვილობის დვედების გარდა; სამაშველო ბრეზენტი; არემეტრები მარილიანი ხსნარისათვის; ნავიგაციის სატელიტური ხელსაწყოები სატელიტები სამეცნიერო კვლევისათვის; სასწორები; სკანერები [ინფორმაციის დასამუშავებელი მოწყობილობა]; რასტრები ფოტოტიპისათვის; ეკრანები [ფოტოგრაფია]; კუთხილის კალიბრები; ნახევარგამტარები; სექსტანტები; გარსები ელექტრული კაბელისათვის; ფეხსაცმელი უბედური შემთხვევის, გამოსხივებისა და ცეცხლისაგან დასაცავად; ფოტოსაკეტის გამშვები მოწყობილობები [ფოტოგრაფია]; ფოტოსაკეტები; ცეცხლსასროლი იარაღის ოპტიკური სამიზნეები; სასიგნალო ზარები; სასიგნალო ფარნები; სასიგნალო ბაკენები; სასიგნალო პანელები, მნათი ან მექანიკური; სასიგნალო სასტვენები; სიგნალები, მნათი ან მექანიკური; მნათი ნიშნები; იმიტატორები სატრანსპორტო საშუალებების მართვისა და შემოწმებისათვის; სირენები; ტყავის სისქის გამზომი აპარატები; გასაშლელი კალიბრები; დიასკოპები; ლოგარითმული სახაზავები; დიაფრაგმები [ფოტოგრაფია]; სმარტ-ბარათები [მეხსიერების ბარათები მიკროპროცესორით]; კვამლის დეტექტორები; შტეფსელის ჩანგლები, როზეტები [ელექტრული შეერთებები]; წინდები ელექტროგაბობით; მზის ბატარეები; შემდუღებლის ნიღბები; სოლენოიდური სარქველები [ელექტრომაგნიტური გადამრთველები]; სონარები; ხმოვანი სასიგნალო მოწყობილობები; სონომეტრები; ხმის ჩამწერი აპარატურა; ხმის ჩანაწერის მატარებლები; ხმის ჩანაწერი დისკები; ხმის ჩანაწერი

ლენტები; ხმის აღმწარმოებელი აპარატები; ხმის გადამცემი აპარატები; ზონდირების აპარატები და მანქანები; საძირავეები ლოტებისა და ზონდებისათვის; ლოტის ზონრები; ნაპერწკალსაქრობები; მეგაფონები; სათვალის ბუდეები; სათვალის ჩარჩოები; სათვალის მიწები; სათვალეები [ოპტიკა]; სპექტროგრაფები; სპექტროსკოპები; სიჩქარის კონტროლის ხელსაწყოები სატრანსპორტო საშუალებებისათვის; სპიდომეტრები; ფოტოგრაფირების სისწრაფის საზომი ხელსაწყოები; ფირსაკრავის ბრუნთა რიცხვის რეგულატორები; სფერომეტრები; სპირტიანი თარაზოები; კოჭები [ფოტოგრაფია]; გამშვები სახანძრო სისტემები; სცენის განათების რეგულატორები; საფოსტო მარკებით გადახდის კონტროლის აპარატები; ფოტოაპარატის შტატივები; გამშვები ტროსები ძრავასათვის; ცალსასწორები; მართვის მოწყობილობები სატრანსპორტო საშუალებებისათვის, ავტომატური; სტერეოსკოპები; სტერეოსკოპული აპარატები; გამოსახველი აპარატები ლაბორატორიისათვის; ხმის ჩანაწერი ლენტები; ნემსები ფირსაკრავისათვის; სულფიტომეტრები; მზის სათვალეები; გეოდეზიური ხელსაწყოები და ინსტრუმენტები; საზომი ჯაჭვი; ტოპოგრაფიული ინსტრუმენტები; ოპტიკური ნიველირები; საკომუტაციო დაფები; გადართვის კოლოფები [ელექტრობა]; გადამრთველები, ელექტრული; ტაქომეტრები; მაგნიტურ ლენტზე ჩამწერი მოწყობილობა [ხმის, გამოსახულების, ინფორმაციის]; ტაქსომეტრები; სასწავლო ხელსაწყოები; კბილების დამცავები [კაპა]; სატელეგრაფო სადენები; ტელეგრაფის აპარატები; მანძილსაზომები; ტელეფონის აპარატები; ტელეფონის ყურმილები; სატელეფონო გადამცემები; სატელეფონო სადენები; ტელეტაიპები; ტელემოკარნახე; დისტანციური მწყვეტარები; ტელესკოპები; ტელეტაიპები; ტელევიზორები; ტემპერატურის ინდიკატორები; კიდურა ქუროები [ელექტრობა]; სინჯარები; აპარატები ანალიზისათვის, არასამედიცინო; გაქურდვისაგან დამცავი ელექტრული მოწყობილობები; თეოდოლიტები; თერმოელექტრონული მილაკები; თერმომეტრები, არასამედიცინო; თერმოსტატები; თერმოსტატები სატრანსპორტო საშუალებებისათვის; საქსოვი ღუპები; ბილეთების გასაყიდი ავტომატები; სატაბელო დროის აღმრიცხველი საათები; დროის მარეგისტრირებელი ხელსაწყოები; დროის რელები, ავტომატური; ტონარები ფირსაკრავებისათვის; ტოტალიზატორები; შუქნიშნები [სიგნალიზაციის მოწყობილობები]; ტრანსფორმატორები [ელექტრობა]; ტრანზისტორები [ელექტრონიკა]; ელექტრონული სიგნალის გადამცემები; გადამცემები [კავშირგაბმულობა]; დისტანციური რადიოგადამ-

ცემები [კავშირგაბმულობა]; დიაპოზიტივები [ფოტოგრაფია]; დიასკოპები; სამფეხები ფოტოაპარატისათვის; ურინომეტრები; ვაკუუმ-მეტრები; ვაკუუმნათურები [რადიო]; ვარიომეტრები; გამაფრთხილებელი სამკუთხედები გაუმართავი სატრანსპორტო საშუალებებისათვის; სატრანსპორტო საშუალებების რადიომიმღებები; ნონიუსები; ვიდეოკასეტები; ვიდეოთამაშების კარტრიჯები; ვიდეოჩამწერი მოწყობილობა; ვიდეოეკრანები; ვიდეოტელეფონები; მაგნიტური ლენტები ვიდეოჩამწერისათვის; ხედმძებნები ფოტოაპარატისათვის; ვისკოზიმეტრები; ძაბვის რეგულატორები სატრანსპორტო საშუალებებისათვის; გადამტ-ძაბვისაგან დამცავი რეგულატორები; ვოლტ-მეტრები; ხმის დამთვლელი მანქანები; პლატები ინტეგრალური სქემებისათვის; რაციები, პორტატიული; სარეცხი აბაზანები [ფოტოგრაფია]; წყლის დონის მაჩვენებლები; ტალღ-საზომები; ხიდური, ბაქნიანი სასწორები; ამწონი ხელსაწყოები და ინსტრუმენტები; ამწონი მოწყობილობები; საწონები; ქარის მიმართულების მაჩვენებლები; კლემები [ელექტრული]; სადენები, ელექტრული; ლითონის შენადნობის მავთულები [დნობადი მავთულები]; სახის დამცავი ეკრანები მუშებისათვის; მაჯის საყრდენები კომპიუტერთან სამუშაოდ; რენტგენის ფირები, ექსპონირებულნი; რენტგენოგრაფები, არასამედიცინო; რენტგენის გამოსხივების რეგენერაციის აპარატები და დანადგარები, არასამედიცინო; რენტგენის მილაკები, არასამედიცინო; ჩანთები ლეპტოპებისათვის; ფიჭური ტელეფონების ზონრები; მანეკენები ქრამ-ტესტებისათვის; ციფრული ფოტოჩარჩოები; მუსიკალური ფაილები, ჩატვირთვადი; გამოსახულებების ფაილები, ჩატვირთვადი; მობილური ტელეფონის ზარების ფაილები, ჩატვირთვადი; სახანძრო შლანგები; სახანძრო პომპები; გლობალური პოზიციონირების სისტემის [GPS] აპარატები; ლაბორატორიული ცენტრიფუგები; სანათლის გამოსხივების დიოდები [LED]; პეტრის ფინჯანი; პიტოს მილაკი, პიტომეტრი; პორტატული მედიკამენტები; ნაბეჭდი პლატები; ამაძღვრებელი ტრანსფორმატორები; სტრობოსკოპები; ტემპერატურის მაჩვენებელი ეტიკეტები, არასამედიცინო; საგზაო კონუსები; ტრანსპონდერები [მიმღებ-გადამცემები]; ტრიოდები; ფლემ-მეხსიერება; VHD, DVD, MP3 პლევები და ჩამწერები; CD პლევები და ჩამწერები; მანქანის სტერეომიმღებები; აუდიო მოლაპარაკები; კასეტური პლევები და ჩამწერები; რადიომიმღებები; მანქანის რადიომიმღებები; აბაზანის სასწორები; ტელეფონები; ტელეფონები ნომრის ამომცნობით; ზემოჩამოთვლილი ნაწარმის საკუთონო, შეტანილი მე-9 კლასში.

11 – აცეტილენის სანთურები; აცეტილენის ლამპები; აცეტილენის გენერატორები; სატრანსპორტო საშუალებების ჰაერის კონდიციონერები; ჰაერის კონდიციონერის აპარატები; ჰაერის კონდიციონერის დანადგარები; ჰაერის გამაცივებელი მოწყობილობები; ჰაერის დეზოდორირების აპარატები; ჰაერის საშრობი მოწყობილობები; ჰაერის გასაფილტრი დანადგარები; ჰაერის გასაწმენდი აპარატები და მანქანები; ჰაერშიმთბობები; ჰაერის სტერილიზატორები; საჰაერო სარქველები ორთქლის გამათბობელი დანადგარისათვის; სპირტის სანთურები; ავტომობილის მძღოლის დაბრმავების საწინააღმდეგო მოწყობილობები [განათების მოწყობილობა]; სატრანსპორტო საშუალების მძღოლის დაბრმავების საწინააღმდეგო მოწყობილობები [განათების მოწყობილობა]; გაშხევის საწინააღმდეგო საცემები ონკანებისათვის; მფილტრაგი მოწყობილობები აკვარიუმისათვის; აკვარიუმის შემთბობები; აკვარიუმის შენათების საშუალებები; რკალური ნათურები; ნაცრის გადასატანი მოწყობილობები, ავტომატური; ღუმლის სანაცრეები; ბირთვული რეაქტორები; ავტოკლავი [წნევის ქვეშ დამუშავების სწრაფსახარში ქვებში], ელექტრული; ავტომობილის მაშუქები; საცხობი ღუმლები; მაყალი; სააბაზანოს საკუთონო; სააბაზანოს სანიტარულ-ტექნიკური აღჭურვილობა; აბაზანის პირნაკეთობა; სააბაზანოს სანიტარულ-ტექნიკური აღჭურვილობა; აბაზანები; დასაჯდომი აბაზანები; საწოლის სათბურები; სასმელის გასაცივებელი აპარატები; ველოსიპედის მაშუქები; ბიდეები; ელექტროსაბანები, არასამედიცინო; ბოილერის მილები გამათბობელი დანადგარებისათვის; ბოილერები, მანქანათა ნაწილები გარდა; აირის სანთურის საცემები; პურის საცხობი მანქანები; პურის გასახუხი ტოსტერები; სანთურები; ლამპის სანთურები; ნახშირბადის ელექტროდები რკალური ლამპისათვის; ჭერის სანათი პლაფონები; ცენტრალური გათბობის რადიატორები; ჭადები; კვამლსადენის საფარები; კვამლსადენის მილები; ჩინური ფარნები; ნაძვისხის მოსართავი ელექტრონათურები; ქრომატოგრაფები სამრეწველო მიზნებისათვის; „სუფთა ოთახები“ [სანიტარულ-ტექნიკური აღჭურვილობა]; ყავის ფილტრები, ელექტრული; ყავის მადულარები, ელექტრული; ყავის პერკოლატორები, ელექტრული; ყავის მოსახალი აპარატები [როსტერები]; კლაკნილები [დისტილაციის, გათბობისა და სამაცივრო დანადგარების ნაწილები]; ჰაერის კონდიციონერის დანადგარები; სამზარეულოს ქურები; საკვების თბური დამუშავების აპარატები და დანადგარები; სამზარეულო გამახურებელი ხელსაწყოები; საკვების თბური დამუშავების ჭურჭლეული, ელექტრული; ღუმლის გასაცი-

ვებელი ავზები; სამაცივრო ხელსაწყოები და დანადგარები; სამაცივრო დანადგარები და მანქანები; სამაცივრო დანადგარები სითხეებისათვის; თამბაქოს სამაცივრო დანადგარები; სამაცივრო დანადგარები წყლისათვის; თმის დასახვევი ღამპები; ველოსიპედის მაშუქები; ფარსაკეტები საკვამლე მიღში წვეის რეგულირებისათვის [გათობობა]; ფრიტიურის ჭურჭელი, ელექტრული; ტრანსპორტის შემოყინვის საწინააღმდეგო საშუალებები; გაუწყლოების აპარატები საკვების ნარჩენებისათვის; სტომატოლოგიური საშრობი კარადები; დეზოდორირების აპარატები, არაპირადი მოხმარების; წყლის გამტკნარების დანადგარები; გამოსაშრობი აპარატები; აირგანმუხტვის ელექტრული მილაკები განათებისათვის; დეზინფექციის აპარატები; ტუალეტის მადეზინფიცირებელი საშუალების გამანაწილებლები; ტუალეტის მადეზინფიცირებელი საშუალების გამანაწილებლები; სტერილიზაციის ერთჯერადი ტომსიკები; დისტილაციის აპარატები; დისტილაციის კოშკები; წყალქვეშა პროექტორები; წვეთოვანი საფრქვევლები [საირიგაციო საკუთნო]; საშრობი აპარატები; საშრობი აპარატები და დანადგარები; ფურაჟის საშრობი მოწყობილობები; იოგურტის მოსამზადებელი ელექტრული ხელსაწყოები; ელექტრონათურები; ხალიჩები ელექტროგათობით; საორთქლებლები; საფართოებელი ავზები გათბობის სისტემებისათვის; ამწოვები სამზარეულოსათვის; ჩინური ფარნები; ვენტილატორები [ჰაერის კონდიცირება]; ელექტროვენტილატორები, საყოფაცხოვრებო; ვენტილატორები [ჰაერის კონდიცირების დანადგარის ნაწილები]; კანალიზაციის ონკანები; მკვებავი დანადგარები გათბობის ქვებისათვის; ელექტრული გამათბობლის ვარვარის ძაფები; ვარვარის ძაფები ელექტრონათურებისათვის; ფილტრები ჰაერის კონდიცირებისათვის; სასმელი წყლის ფილტრები; ფილტრები [საყოფაცხოვრებო და სამრეწველო დანადგარების ნაწილები]; ცეცხლრიკიანი ღუმლის ცხურები; ბუხრები, ოთახის; ღუმლის ფასონური ამონაგი; ჩირადღნები ნავთობის მრეწველობისათვის; ჩირადღნები; ჩირადღნიანი პროექტორები; საცეცხლე მიღები გათბობის ქვებისათვის; წყლის ჩამშვები მოწყობილობები; წყლის ჩამშვები მოწყობილობის რეზერვუარები; ფეხის მუფტები ელექტროგათობით; ფეხის სათბურები, ელექტრული და არა-ელექტრული; ფურაჟის გასაშრობი ხელსაწყოები; სამჭედლოები, პორტატული; შადრევნები; ღუმლის ლითონის არმატურა; გასაყინი კამერები; ფრიციული ფალიები აირის სანთებლებისათვის; ხიდის გამოსაშრობი აპარატები; სათბობის ეკონომიზერები; ფუმიგაციის ხელსაწყოები, არასამედიცინო; ღუმლის

სანაცრეები; ცეცხლრიკიანი ღუმლის ცხურები; ღუმლის გასაცივებელი ავზები; ღუმლები, ლაბორატორიული გარდა; ღუმლის ფასონური ამონაგი; აირის ქვები; აირის სანთურები; აირსაცივრები, მანქანათა ნაწილების გარდა; აირის ღამპები; აირის სანთებლები; სკრუბერები [აირის დანადგარის ნაწილები]; აირის გამწმენდი ხელსაწყოები; ბაქტერიების გასანადგურებელი სანთურები; ბაქტერიციდული ნათურები ჰაერის გასაწმენდად; წებოს გასათბობი ხელსაწყოები; შესაწვაი მოწყობილობები [სამზარეულოს საკუთნო]; გრილები [სამზარეულოს საკუთნო]; თმის საშრობები; პირსაბანი ოთახის ხელის საშრობი აპარატები; ფარები აგტომობილებისათვის; ქურები, ღუმლები, საცეცხლეები; სითბური აკუმულატორები; თბოგადამცემები, მანქანათა ნაწილების გარდა; სითბური ტუმბოები; სითბოს რეგენერატორები; საწოვარიანი ბოთლის ელექტროგამათბობლები; აბაზანის გამხურებლები; გამხურებლები უთოსათვის; სატრანსპორტო საშუალებების გამათბობლები; კალორიფერები; გათბობის ხელსაწყოები, ელექტრული; სატრანსპორტო საშუალებების მინების გამათბობლები; მყარ, თხევად და აირად სათბობზე მომუშავე გათბობის ხელსაწყოები; გათბობის ქვები; ბალიშები ელექტროგათობით, არასამედიცინო; გამხურებელი ელემენტები; ელექტრული გამათბობლის ვარვარის ძაფები; გათბობის დანადგარები; ცხელ წყალზე მომუშავე გათბობის დანადგარები; გათბობის ფილები; ამწოვები სამზარეულოსათვის; ცხელ ჰაერზე მომუშავე გათბობის აპარატები; ცხელი ჰაერის აბანოს საკუთნო; არხღუმლები; გამახურებელი ფილები; სათბურა; დამტენიანებლები ცენტრალური გათბობის რადიატორებისათვის; პიდრანტები; კარადა-საყინულები; ყინულის დასამზადებელი მანქანები და აპარატები; სითხეში ჩასადირი გამხურებლები; ვარვარის სანთურები; ნავავსაწვაი ღუმლები; ჰაერის ონიზაციის აპარატები; ჩაიდნები, ელექტრული; გამოსაწვაი ღუმლის აღჭურვილობა [საყრდენები]; გამოსაწვაი ღუმლები; სამზარეულოს ქურები [ღუმლები]; ლაბორატორიული სანთურები; ლაბორატორიული ნათურები; ნათურის ვაზნები; ღამპის მილაკები; ღამპის შუშა; ღამპის სფერული თაღფაქები; ნათურის ვაზნები; ღამპის ამრეკლავები; აბაჟურები; სანათები; მოხვევის მაჩვენებელი ნათურები აგტომობილისათვის; ღამპის სფერული თაღფაქები; აბაჟურის დამჭერები; განათების ფარნები; თეთრეულის საშრობები, ელექტრული; სამრეცხაოს ქვები; მაყალის ღავის ნატეხები; რეზერვუარში დონის მარეგულირებელი სარქვლები; ნათურის კოლბები; ელექტრონათურის კოლბები; მოხვევის მაჩვენებე-

ლი ნათურები სატრანსპორტო საშუალებებისათვის; შუქგამბნევეები; სანთებლები; განათების ხელსაწყოები და დანადგარები; სატრანსპორტო საშუალებების განათების ხელსაწყოები; საჰაერო ტრანსპორტის განათების სისტემები; ნაძვისხის მოსართავი ელექტრონათურები; ავტომობილის მაშუქები; სატრანსპორტო საშუალებების მაშუქები; ღუმლის ჩასატვირთი მოწყობილობა; შენობის მნათი ნომრები; ღუმინესცენციური მილაკები განათებისათვის; მაგნიუმის ვარვარის ძაფები განათების ხელსაწყოებისათვის; ალაოს საშრობები; მიკროტალღური ღუმლები [სამზარეულოს საკუთნო]; მიკროტალღური ღუმლები სამრეწველო მიზნებისათვის; რძის გასაცივებელი დანადგარები; მეშახტის ლამპები; შემრევი ონკანები წყალსადენის მილისათვის; ბირთვული საწვავისა და ბირთვული რეაქციის შემანელებლის დასამუშავებელი დანადგარები; ბირთვული რეაქტორები; ზეთის სანთურები; ზეთის ლამპები; ზეთის გასაწმენდი აპარატები; დეკორატიული შადრევნები; ღუმლის ცეცხლგამძლე ამონაგი; ღუმლის ფასონური ამონაგი; ჟანგბად-წყალბადის სანთურები; ბალიშები ელექტროგათობით, არასამედიცინო; პასტერიზატორები; ბენზინის სანთურები; კანალიზაციის ონკანები; მილები [სანიტარულ-ტექნიკური სისტემის ნაწილები]; კერძის შესათბობი ხელსაწყოები; ჯიბის ფარნები; ჯიბის ფარნები, ელექტრული; ჯიბის სათბურები; პოლიმერიზაციის დანადგარები; წნევის ქვეშ დამუშავების სწრაფსახარში ქვაბები [ავტოკლავი], ელექტრული; საკვების წნევის ქვეშ დასამზადებელი სწრაფსახარში ქვაბები, ელექტრული; დაწნევის რეზერვუარები წყლის შესანახად; ბირთვული საწვავისა და ბირთვული რეაქციის შემანელებლის დასამუშავებელი დანადგარები; საპროექციო აპარატის ლამპები; ჩამდინარე წყლის გამწმენდი დანადგარები; რადიატორის საცობები; რადიატორები, ელექტრული; რადიატორები [გათობობა]; დისტილაციით რაფინირების კოშკები; სამაცივრო აპარატები და მანქანები; სამაცივრო აღჭურვილობა და დანადგარები; სამაცივრო კარადები; სამაცივრო კამერები; სამაცივრო კონტეინერები; სამაცივრო ვიტრინები; მაცივრები; წყლის ან ორთქლის ხელსაწყოებისა და წყალსადენის ან აირსადენის მარეგულირებელი საკუთნო; აირის აპარატის მარეგულირებელი და დამცავი საკუთნო; აირსადენის მარეგულირებელი და დამცავი საკუთნო; წყალსადენის დანადგარების მარეგულირებელი და დამცავი საკუთნო; როსტერები; მოსახალი ხელსაწყოები; შამფურის საბრუნო სამარჯვები; შამფურები; შამფურიანი მოწყობილობები; წყლის ან ორთქლის ხელსაწყოებისა და წყალსადენის ან აირსადენის დამცავი

საკუთნო; არაფეთქებადი უსაფრთხო ლამპები; სანიტარულ-ტექნიკური ხელსაწყოები და დანადგარები; საუნის აღჭურვილობა; სერუბერები [აირის დანადგარის ნაწილები]; ჩირადნიანი პროექტორები; საშხაპე კაბინები; შხაპები; ნიჟარები; ელექტრონათურის ვაზნები; წყლის დასარბილებელი აპარატები და ხელსაწყოები; მზის თბური კოლექტორები [გათობობა]; მზის ღუმლები; მინერალური წყლის აბაზანები; ჩირადნები ნავთობის მრეწველობისათვის; ტორშერები; ორთქლის აკუმულატორები; ორთქლის ქვაბები, მანქანათა ნაწილების გარდა; მშრალი ორთქლის სახის მოსაველელი აპარატები; ორთქლწარმომქმნელი დანადგარები; სტერილიზატორები; დისტილატორები; ღუმლები; ღუმლები [გათობობელი ხელსაწყოები]; ქუჩის ფარნები; ღუმლების ლითონის არმატურა; წყლის დაქლორვის დანადგარები საცურაო აუზებისათვის; ნამზეურის მისაღები აპარატები; კანალიზაციის ონკანები; ონკანები; თერმოსტატიკური სარქველები [გათობობის დანადგარის ნაწილები]; ტოსტერები; თამბაქოს საშრობები; უნიტაზები ტუალეტისათვის; ტუალეტის დასაჯდომები; გადასატანი ტუალეტები; ტუალეტები [ვატერკლოზეტები]; ჩირადნები განათებისათვის; თურქული აბანოს კაბინები, გადასატანი; ულტრაიისფერი გამოსხივების ლამპები, არასამედიცინო; პისუარები [სანიტარულ-ტექნიკური მოწყობილობა]; ფარები სატრანსპორტო საშუალებებისათვის; სატრანსპორტო საშუალებების ამრეკლავები; ვენტილაციის დანადგარები და აპარატები [ჰაერის კონდიციონირება]; ვენტილაციის დანადგარები სატრანსპორტო საშუალებებისათვის [ჰაერის კონდიციონირება]; გამწოვი კარადები; გამწოვი კარადები, ლაბორატორიული; სავაფლები, ელექტრული; სამაცივრო კამერები; სათბურა, ლითონის; წყალსადენის ონკანის სადებები; პირსაბანები [სანიტარულ-ტექნიკური აღჭურვილობის ნაწილები]; სამრეცხაოს ქვაბები; ვატერკლოზეტები [ტუალეტები]; წყალსადენი დანადგარები; წყლის გამანაწილებელი დანადგარები; წყლის გასაფილტრი აპარატები; წყლის ჩამშვები მოწყობილობები; წყლის გამაცხელებლები; წყლის გასაცხელებელი აპარატები; წყალსადენი მოწყობილობები; წყლის გამწმენდი დანადგარები; წყლის გამწმენდი აპარატები და მანქანები; წყლის დასარბილებელი აპარატები და ხელსაწყოები; წყლის სტერილიზატორები; წყალმომარაგების სისტემის დანადგარები; სარწყავი დანადგარები, ავტომატური; სარწყავი სასოფლო-სამეურნეო მანქანები; მილები [სანიტარულ-ტექნიკური სისტემის ნაწილები]; წყლის გრივალური მოძრაობის წარმომქმნელი მოწყობილობები; პურის ღუმლები; სააბაზანოს ჰიდ-

რომასაუის აპარატები; განათების ხელსაწყო-  
ები [LED] სინათლის გამოსხივების დიოდებ-  
ზე; საფეიქრო ორთქლის დანადგარები; ჰაერ-  
ის კონდიციონერები; ჰაერის კონდიციონერ-  
ების ფილტრები; გამაცივებელი აპარატები;  
გასაყინი აპარატები; წყლის გამანაწილებლე-  
ბი; გაზქურები; ელექტროქურები; ტოსტერე-  
ბი; ღუმლები; ყავის მოსამზადებელი აპარატე-  
ბი; ბატიუტის დასამზადებელი აპარატები;  
საკვების გრილზე დასამზადებელი ელექტრუ-  
ლი აპარატები; ელექტროქვაბები და ტაფები;  
ბრინჯსახარში მოწყობილობა; სახის საუნა;  
ფანრები; ჩირადნები; ზეთის რადიატორები;  
ელექტრული კვარცის გამათბობლები; გამაგ-  
რილებელი ელექტრული ვენტილატორები;  
სანათი ლამპები; ზემოჩამოთვლილი ნაწარმის  
საკუთნო, შეტანილი მე-11 კლასში.

(111) M 2014 25291 R

(151) 2014 10 16

(181) 2024 10 16

(210) AM 078976

(220) 2014 10 06

(732) ზე პროქტერ & გემბლ კომპანი  
უან პროქტერ & გემბლ პლაზა,  
ცინცინატი ოჰაიო 45202, აშშ

(740) შალვა გვარამაძე

(540)



(591) შავ-თეთრი

(531) 19.07.16-

(511)

3 – წმენდის, გაპრიალების, გაუცხიმონებისა  
და აბრაზიული დამუშავების პრეპარატები;  
საპნები; მჭრელი ნაკეთობების და ჭურჭლეუ-  
ლის წმენდის, მოვლისა და გალამაზების პრე-  
პარატები; საპნები საოჯახო დანიშნულების-  
თვის; ჭურჭლის სარეცხი ფხვნილი; ჭურჭლის  
სარეცხი სითხეები; ჭურჭლის სარეცხი პრეპა-  
რატები; გამშრობი აგენტები ჭურჭლის სა-  
რეცხი მანქანებისათვის; განცხიმვის საშუა-  
ლებები.

(111) M 2014 25292 R

(151) 2014 10 16

(181) 2024 10 16

(210) AM 078732

(220) 2014 09 18

(732) შპს „უნიმედ გრუპ კორპ“

ად. მიცკევიჩის ქ. №29, ბ. 61, 0177,

თბილისი, საქართველო

(740) მანანა შალიკიანი

(540)

მეკორტი

mecort

MEKORT

(591) შავ-თეთრი

(531) 27.05.05-28.05.00-28.19.00-

(511)

5 – ფარმაცევტული პრეპარატები.

(111) M 2014 25293 R

(151) 2014 10 20

(181) 2024 10 20

(210) AM 078955

(220) 2014 10 03

(732) შპს „ველინგტონი“

სტანისლავსკის ქ.5, 0119, თბილისი,

საქართველო

(540)



(591) შავ-თეთრი

(531) 06.01.01-25.01.05-27.05.10-

(511)

29 – დაკონსერვებული, გამხმარი და თბურად  
დამუშავებული ბოსტნეული, ბოსტნეულისგან  
დამზადებული ცხარე და ტკბილი სასუსნავი,  
არომატით ან მათ გარეშე ჩიფსები.



**საერთაშორისო სასაქონლო ნიშნები, რომლებზეც  
ბამოტანილია გადაწყვეტილება დაცვის მინიჭების შესახებ**

გადაწყვეტილების გასაჩივრება შესაძლებელია საქპატენტის სააპელაციო პალატაში გამოქვეყნებიდან 3 თვის ვადაში ან მცხეთის რაიონული სასამართლოს ადმინისტრაციულ საქმეთა კოლეგიაში 1 თვის ვადაში (მის.: ქალაქი მცხეთა, სამხედროს ქ. №17).

(260) AM 2014 72846 A

(800) 1162363

(151) 2013 05 01

(731) BRUPHARMEXPORT SPRL

14 Rue de la Grotte, B-1020 BRUXELLES,

Belgium

(540)

**ENTEROFLORA**

(591) Black, white

(511)

5 – Pharmaceutical and veterinary products; sanitary products for medical purposes; dietetic food and substances adapted for medical or veterinary use, food for babies; food supplements for humans and animals; plasters, materials for dressings; material for dental fillings and dental impressions; disinfectants; pesticides; fungicides, herbicides.

(260) AM 2014 73047 A

(800) 1164700

(151) 2013 05 10

(731) ACT Aerosol Chemie Technik GmbH

Weidenweg 12, 73087 Bad Boll, Germany

(540)

**CARMO**

(591) Black, white

(511)

1 – Industrial chemicals; adhesives used in industry; chemical additives for fuels and lubricants, in particular solvents.

3 – Cleaning and maintenance preparations for workshops and motor vehicles, and cleaning, polishing, scouring and abrasive preparations.

4 – Industrial oils and greases; fuels (including motor spirit); lubricants, in particular lubricating oils; non chemical active substance additives to lubricants and motor fuel, in particular oils.

(260) AM 2014 73198 A

(800) 1165953

(151) 2012 11 26

(731) OXFORD LIMITED

University Offices, Wellington Square,

Oxford, OX1 2JD, United Kingdom

(540)



(591) Black, white

(511)

16 – Wrapping paper; stationery; adhesives for stationery or household purposes; binders and binding strips; boxes for pens; address books; folders for papers; pen cases; notepads; bags of paper or plastic for packaging; advertisement boards of paper or cardboard; boxes of cardboard or paper; all these above mentioned products being in particular made principally of paper; gift wrap and tags, notelets, address books and notebooks, ring binders, folders, pencil boxes, clipboards, gift boxes, carrier bags, writing paper and envelopes, box files, desk boxes and concertina files, all made principally of paper; paper, cardboard and plastic materials for packaging (not included in other classes); presentation covers of paper; letter paper and wrapping paper, stapling presses, document portfolios, pen cases; stick panels as writing pads, present cartons, paper carrying bags, writing paper and covers; desk boxes and baskets; files all made principally of paper; bags, binders, book ends, bookmarkers, boxes for pens, boxes of cardboard or paper, calendars, cards, charcoal pencils, envelopes, erasing products, files, folders, fountain pens, greeting cards, pen cases, pencil holders, pencil sharpeners, pencils, pen holders, pens, postcards, posters, stationery, table napkins of paper, wrapping paper; lithographic works of art; index cards; cheque book holders, personal organisers.

18 – Leather and imitations of leather, and goods made of these materials and not included in other classes; animal skins, hides; trunks and travelling bags; umbrellas, parasols and walking sticks; whips, harness and saddlery; handbags; pocket wallets; purses; attaché cases; goods of leather and imitation leather, namely bags, wallets and key bags, and parts and fittings thereof, none of the aforesaid being fitted cases or containers; skins and fur, travel baggage and suitcase; leather and imitations of leather and articles made of these materials; luggage, bags, brief-



cases, holdalls, canvas bags, wallets, credit card holders, trunks for travel.

25 – Clothing, footwear, headgear; sportswear and leisurewear, t-shirts, knitwear, coats, jackets, children's wear, underwear, scarves and ties; headwear.

(260) AM 2014 73282 A  
(800) 1166518  
(151) 2013 06 05  
(731) MOROCCANOIL, INC.  
16311 Ventura Blvd, Suite 1200, Los Angeles  
CA 91436, USA

(540)



(591) White, orange and blue  
(511)

3 – Hair conditioners, namely, curl creams, hydrating style creams, intense moisturizing masks, and styling and finishing oils.

(260) AM 2014 73284 A  
(800) 1166572  
(151) 2013 04 01  
(731) BINGO BOOM IP SARL  
11 A, boulevard Joseph II, L-1840,  
Luxembourg, Luxembourg

(540)



(591) White, yellow, light yellow, dark yellow, orange, dark orange, light orange, red, dark red, light red, vinous  
(511)

41 – Education; providing of training; entertainment; sporting and cultural activities; gambling; game services provided on-line from a computer network; operating lotteries; electronic desktop publishing; publication of electronic books and journals on-line; providing casino facilities [gambling]; ticket agency services [entertainment].

(260) AM 2014 73285 A  
(800) 1166603  
(151) 2013 04 16  
(731) CAY ISLETMELERI GENEL  
MUDURLUGU  
Mutfu Mahallesi, Rize, Turkey

(540)



(591) Blue, green, white and black  
(511)  
30 – Tea.

(260) AM 2014 73286 A  
(800) 1166625  
(151) 2013 04 10  
(731) ERMODA TEKSTİL KONFEKSİYON  
SANAYİ VE TİCARET LİMİTED ŞİRKETİ  
Merkez Mahallesi, Atatürk Caddesi, Adil  
Sokak, No:1, D:2, Taşdelen, Çekmeköy  
İstanbul, Turkey

(540)



(591) Green, blue, light blue, yellow, Pink, white, Purple  
(511)

25 – Clothing, namely, trousers, jackets, overcoats, coats, skirts, suits, jerseys, waistcoats, shirts, ready-made leather linings (parts of clothing), T-shirts, sweatshirts, dresses, bermuda shorts, shorts, pajamas, pullovers, jeans, tracksuits, rainwear, beachwear, bathing suits, swimming suits; clothing for sports (for exclusive use for sports), clothing for babies, namely, shirts, pants, coats, dresses; underclothing, namely, boxer shorts, brassieres, briefs, pants, socks; footwear, namely shoes excluding orthopedic shoes, sandals, waterproof boots, walking boots, booties, sporting shoes, slippers; shoe parts namely heelpieces, insoles for footwear, footwear uppers; headgear, namely caps, skull caps, sports caps, hats, berets; gloves (clothing), stockings, belts (clothing), camisoles, sarongs, scarves, neck scarves, shawls, collars, neckties, ties, suspender belts.

(260) AM 2014 73287 A  
 (800) 1166648  
 (151) 2013 06 10  
 (731) TOVARISHCHESTVO S OGRANICHENNOI  
 OTVETSTVENNOSTJU "BARYS 2007"  
 ul. Divayeva, 25 Al-Farabilskaa raiyon,  
 g. Shymkent 160050 Yuzhno-Kazakhstanskaya  
 oblast, Kazakstan

(540)



(591) Green, red and yellow

(511)

30 – Rice; flour and preparations made from cereals,  
 bread, pastry and confectionery.

(260) AM 2014 73294 A

(800) 1166879

(151) 2012 09 24

(731) ECZACIBASI HIJYEN URUNLERI  
 SANAYI VE TICARET ANONIM SIRKETI  
 Istiklal Mah. Ataturk Cad. Ekin Sok. No:5,  
 Kirac/Istanbul, Turkey

(540)



(591) Dark blue and blue

(511)

3 – Bleaching and cleaning preparations, perfumery,  
 cosmetics, deodorants for personal use, soaps,  
 dentifrices, abrasives (abrasive cloth, abrasive paper,  
 pumice stone, abrasive paste), polishing and care  
 preparations (creams, polishes and wax for leather,  
 vinyl, wood, etc), tissues impregnated with cosmetic  
 lotion, impregnated hair bonnet impregnated with  
 cleaning lotion, pads impregnated with lotion, cloths  
 impregnated with lotion or cleaning preparation,  
 make-up removing preparations, cotton pad and  
 cotton wool for cosmetic purposes, swabs, cotton  
 sticks for cosmetic purposes, shampoos, hair care  
 products (hair lotion, hair colorant, hair spray, hair  
 waving preparations), hand and body oils, creams,  
 lotions, waxes, milk.

5 – Medicines for human purposes, medicines for  
 veterinary purposes, chemical preparations and ele-  
 ments for medical and pharmaceutical use; dietetic  
 substances adapted for medical use, food for babies,  
 medical preparations for slimming purposes, medici-  
 nal herbs, herbal medicinal drinks, preparations for  
 dental use (except apparatus and devices), sanitary  
 products namely sanitary pads, sanitary towels, sani-

tary panties, sanitary napkins, plasters, materials for  
 dressing, preparations for destroying vermin, fun-  
 gicides, herbicides; deodorants other than personal  
 use, disinfectants for hygiene purposes, disinfectants  
 for general use, antiseptics, detergents for medical  
 purposes, baby rash cream, pads, cotton wool and  
 tissues impregnated with medical lotions, hair clean-  
 ing bonnet for medical purposes; baby napkins and  
 diapers.

10 – Furniture especially made for medical purpo-  
 ses, artificial body organs and prostheses, clothing  
 for operating rooms, sterile sheets, condoms, sexual  
 apparatus and materials, pacifiers, feeding bottle  
 teats, teething rings for babies.

16 – Paper, cardboard and goods made from these  
 materials, packing and wrapping materials, printing  
 and binding materials, office machines, paint brus-  
 hes and rollers, paper tissues, paper towels, toilet  
 paper, wet toilet paper.

21 – Non-electric cleaning apparatus and devices  
 (brushes except paint brushes, steel wool, sponges,  
 wool waste for cleaning, cleaning and wiping cloth,  
 gloves for household purposes, non-electric polis-  
 hing machines, brooms, mops), tooth brushes, elec-  
 tric tooth brushes, floss for dental purposes, shaving  
 brushes, hair brushes, combs, non-electric house and  
 kitchen utensils, cloth pegs, glassware, earthenware,  
 vases (including precious metal), dryer racks for  
 washing, clothes drying hangers, ironing boards, iron-  
 ing board covers, pottery, cages and material for  
 household pets, terrariums and aquarium, glass, por-  
 celain, ceramic, pottery decoration items, mouse  
 traps, insect traps, fly swatters, perfume burners,  
 perfume sprayers, non-electric for removing make-  
 up, powder puffs, toilet cases, nozzle for sprinkler  
 hose, nozzles for watering cans, watering cans, un-  
 worked or semi worked glass, glass mosaics for de-  
 coration, powdered glass for decoration (except for  
 construction), glass wool (except for insulation),  
 cups for sporting events.

(260) AM 2014 73300 A

(800) 1166904

(151) 2013 03 28

(731) FRoSTA AG

Am Lunedeich 116, 27572 Bremerhaven, Germany

(540)



(591) Blue, green, yellow and white

(511)

29 – Meat and meat products; fish and fish products;  
 other seafood (not live) and goods made therefrom;

poultry and poultry products; game and game products; meat, fish, poultry, game and vegetable extracts; soups, bouillon; fruit, vegetables, mushrooms and pulses (other than fresh); fruit and vegetable pulp; vegetable snacks; potato products of all kinds, included in this class, in particular potato schnitzels, crisps, sticks, dumplings, french fries, croquettes, fried potatoes, potato fritters, rösti (fried grated potato cakes), potato pancakes; jellies; including all the aforesaid goods in preserved, cooked, dried or frozen form, and semi-prepared or prepared meals, preparations and/or mixtures of the aforesaid goods; dry and liquid prepared meals, including frozen meals, consisting mainly of one or more of the following goods, meat, fish, poultry, game, vegetables, potatoes, potato products, included in this class, prepared fruits, cheese; salads of meat, fish, poultry and game; jams; eggs, milk and milk products; edible oils and fats.

30 – Pasta, noodles, spaghetti, pizza-type products, hamburgers, hot dogs, sandwiches, baguette sandwiches; yeast dumplings; vegetarian rissoles; instant cake mixes; including all the aforesaid goods in preserved, cooked, dried or frozen form, and semi-prepared or prepared meals, preparations and/or mixtures of the aforesaid goods; dry and liquid prepared meals, including frozen meals, consisting mainly of one or more of the following goods, pasta, rice, sauces; coffee, tea, cocoa, including coffee, tea and cocoa beverages; coffee and cocoa preparations for the manufacture of non-alcoholic drinks; artificial coffee; sugar, rice, tapioca, sago, flour and preparations made from cereals, oat flakes; ices and ice-cream; fruit sauces; garden herbs (other than fresh).

43 – Providing of food and drink, catering.

(260) AM 2014 73301 A  
(800) 1166926  
(151) 2013 05 22  
(731) VIKARCHUK VIKTOR YEVHENOVIYCH  
Zarichanska street, house 14/2, apt. 97,  
Khmelnitsky 29000, Ukraine  
(540)



(591) Black, yellow, orange, gray and gold  
(511)  
41 – Entertainment; amusement parks; production of shows; organization of sports competitions; rental of sports equipment, except vehicles; physical education.

(260) AM 2014 73306 A  
(800) 1167062  
(151) 2013 04 26  
(731) VIENNA INSURANCE GROUP AG Wiener  
Versicherung Gruppe  
Schottenring 30, A-1010 Vienna, Austria  
(540)



(591) Red, black and blue  
(511)  
36 – Insurance; financial affairs; monetary affairs; real estate affairs.

(260) AM 2014 73308 A  
(800) 1167210  
(151) 2013 05 22  
(731) M&M Beheer B.V.  
Jaap ter Haarstraat 91, NL-1321 LC Almere,  
Netherlands  
(540)



(591) Grey and (light) blue  
(511)  
3 – Bleaching preparations and other substances for laundry use; cleaning, polishing, scouring and abrasive preparations; soaps; perfumery, essential oils, cosmetics, hair lotions; dentifrices.

5 – Pharmaceutical and veterinary preparations; sanitary preparations for medical purposes; dietetic food and substances adapted for medical or veterinary use, food for babies; dietary supplements for humans and animals; plasters, materials for dressings; material for stopping teeth, dental wax; disinfectants; preparations for destroying vermin; fungicides, herbicides.

44 – Medical services; veterinary services; hygienic and beauty care for human beings or animals; agriculture, horticulture and forestry services.

(260) AM 2014 73370 A  
(800) 1158358  
(151) 2012 11 20  
(891) 2013 06 20  
(731) LEO Pharma A/S  
Industriparken 55, DK-2750 Ballerup,  
Denmark  
(540)

**PLYZELBA**

(591) Black, white

(511)

3 – Non-medicated skin and hair care preparations; cosmetic preparations, including preparations for the reconditioning of hair and skin after medicinal treatments; medicated soaps; medicated shampoos; artificial fingernails; talcum powders and foundation for the treatment of dermatological disorders, cancer and skin infections; artificial fingernails, for medical use.

5 – Pharmaceutical preparations for the treatment of cancer and dermatological, hematological, renal and endocrine disorders; medicated powders, creams, lotions, gels and lip balm for the treatment of dermatological disorders, cancer and skin infections; glues for medical use; medical and wound dressings; dressings for the treatment of dermatological disorders, cancer and skin infections.

10 – Medical apparatus and instruments, including medical devices for applying pharmaceutical preparations and for introducing pharmaceutical preparations into the human body; medical and non-medical devices for the treatment of cancer and dermatological, hematological, renal and endocrine disorders; medical apparatus and units for dosage, measuring and monitoring, including drug introducing devices and systems; medical devices, including devices for measuring body surface area affected by disease; medical devices for the treatment of cancer, dermatological, hematological, renal and endocrine disorders, including biofeedback sensors; microneedles for medical use; containers specially for medical waste and for storage of drugs.

(260) AM 2014 73493 A

(800) 1169479

(151) 2013 05 29

(731) X-Trade Brokers Dom Maklerski S.A.  
ul. Ogrodowa 58, PL-00-876 Warszawa,  
Poland

(540)

# xSocial

(591) Black, white

(511)

36 – Brokerage in the field of OTC financial instruments, and financial instruments listed on organized markets; securities brokerage; financial operations, currency operations.

41 – Educational information, investment education.

(260) AM 2014 73494 A

(800) 1169531

(151) 2013 03 27

(731) GLUTOLIN RENOVIERUNGSPRODUKTE  
GMBH  
Im Schedetal 1, 34346 Hann. Münden,  
Germany

(540)

# GLUTOLIN

(591) Black, white

(511)

2 – Paints; varnishes; lacquers; dispersion paints; full tone paints and tinting paints; ceiling paints and wall paints; effect paints; color concentrates; primers; preservatives against rust; preservatives against deterioration of wood.

19 – Building materials (non-metallic); plaster, cement; mortar; leveling floor compounds; fillers for filling cracks, joints or holes in walls, ceilings and facades; fillers for smoothening, leveling and repairing uneven surfaces, especially on a plaster basis or a cement basis.

(260) AM 2014 73496 A

(800) 1169604

(151) 2013 05 07

(731) Zakrytoe aktsionernoe obshchestvo

"RENNA-HOLDING"

ul. 4-ya Novokuzminskaya, d.12, RU-109377  
Moscow, Russian Federation

(540)

(591) Light brown, blue and dark blue

(511)

29 – Alginates for culinary purposes; anchovy; peanuts, processed; albumen for culinary purposes; white of eggs; beans, preserved; soya beans, presserved, for food; bouillon; ginger jam; fatty substances for the manufacture of edible fats; edible birds' nests; peas, preserved; mushrooms, preserved; game, not live; gelatine; meat jellies; jellies for food; fruit jellies; yolk of eggs; coconut fat; bone oil, edible; lard for food; suet for food; edible fats; fruit-based snack food; charcuterie; raisins; caviar; sauerkraut; isinglass for food; black pudding [blood sausage]; meat, tinned [canned (Am.)]; vegetables, tinned [canned (Am.)]; fish, tinned [canned (Am.)]; fruits, tinned [canned (Am.)]; bouillon concentrates; gherkins; shrimps, not live; buttercream; croquettes; silk-worm chrysalis, for human consumption; spiny lobsters, not live; salmon; onions, preserved; margarine; piccalilli; marmalade; edible oils; peanut butter; cocoa butter; coconut butter; butter; shellfish, not live; almonds, ground; animal marrow for food; mussels, not live; milk; condensed milk; soya milk [milk substitute]; fish meal for human consumption; fruit pulp; meat; meat, preserved; vegetables, preserved; vegetables, dried; vegetables, cooked; potato fritters; olives, preserved; lobsters, not live; coconut, desiccated; nuts, prepared; tomato purée; liver pâté; pectin for culinary purposes; liver; pickles; jams; powdered eggs; milk products, including condensed milk, boiled condensed milk; foods prepared from

fish; curd; poultry, not live; pollen prepared as food-stuff; cranberry sauce [compote]; apple purée; crustaceans, not live; fish, not live; fish, preserved; vegetable salads; fruit salads; bacon; sardines; pork; herrings; whipped cream; fat-containing mixtures for bread slices; tomato juice for cooking; vegetable juices for cooking; salted meats; sausages; preparations for making bouillon; preparations for making soup; tripe; soups; vegetable soup preparations; cheese; tofu; sea-cucumbers, not live; truffles, preserved; tuna fish; oysters, not live; rennet; fish fillets; dates; crystallized fruits; frozen fruits; fruit, preserved; fruit preserved in alcohol; fruit, stewed; potato flakes; fruit peel; lentils, preserved; potato chips; fruit chips; seaweed extracts for food; meat extracts; snail eggs for consumption; eggs.

(260) AM 2014 73497 A  
 (800) 1169611  
 (151) 2013 05 10  
 (731) VANHECKE Peter  
 Bogdana Kmmeinitskogo, Street 80 app. 14,  
 Kiev 15432, Ukraine;  
 BAKUNENKO Michael  
 Pine Street 20 app. 2901, New York NY  
 10005, USA

(540)



(591) Black, white  
 (511)  
 33 – Vodka; vodka drinks.

43 – Restaurant services (provision of food and drink); mass catering; self-service restaurants; snack bars; canteens; cafeterias; coffee shops; bar services; hotel and motel services.

(260) AM 2014 73498 A  
 (800) 1169619  
 (151) 2013 05 27  
 (731) NAGORNYI OLEXANDR YEVHENIYOVYCH  
 vul. B. Hmyri, bud. 11, kv. 73, m. Kyiv 02140,  
 Ukraine

(540)

## Collomak

(591) Black, white  
 (511)  
 5 – Pharmaceutical and veterinary preparations; sanitary preparations for medical purposes; dietetic substances adapted for medical use, food for babies;

plasters, materials for dressings; material for stopping teeth, dental wax; disinfectants; preparations for destroying vermin; fungicides, herbicides.

(260) AM 2014 73499 A  
 (800) 1169627  
 (151) 2013 06 13  
 (731) Micro-Macinazione SA  
 Via Cantonale 4, CH-6995 Molinazzo di  
 Monteggio, Switzerland

(540)



(591) Black, white  
 (511)  
 5 – Pharmaceutical and veterinary products; sanitary products for medical purposes; dietetic food and substances adapted for medical or veterinary use, food for babies; food supplements for humans and animals; plasters, materials for dressings; material for dental fillings and dental impressions; disinfectants; products for destroying vermin; fungicides, herbicides.

7 – Machines and machine tools; motors and engines (except for land vehicles); machine coupling and transmission components (except for land vehicles); agricultural implements other than hand-operated; incubators for eggs; automatic distribution machines.

40 – Treatment of materials.

(260) AM 2014 73500 A  
 (800) 1169628  
 (151) 2013 06 10  
 (731) NBC New Business Company AG bei  
 Betschart & Reichlin Treuhand AG  
 Herrengasse 20, CH-6430 Schwyz,  
 Switzerland

(540)

## Lazzat Karamel

(591) Black, white  
 (511)  
 30 – Candy.

(260) AM 2014 73501 A  
 (800) 1169670  
 (151) 2013 06 21  
 (731) PUBLIC JOINT STOCK COMPANY  
 "PHARMSTANDARD"  
 Likhachevsky proezd, d. 5 "B",  
 g. Dolgoprudny, RU-141700 Moscow Region,  
 Russian Federation



(540)

## ФОРМЕТИН

(591) Black, white

(511)

5 – pharmaceutical preparations, chemico-pharmaceutical preparations, dietetic substances for medical purposes, mineral food supplements, nutritional supplements, medicines for human purposes, biological preparations for medical purposes.

(260) AM 2014 73502 A

(800) 1169676

(151) 2013 04 18

(731) YKK CORPORATION

1, Kanda Izumi-cho, Chiyoda-ku, Tokyo  
101-8642, Japan

(540)

## SNAPET

(591) Black, white

(511)

26 – Buttons; snap buttons; slide fasteners; hook and loop fasteners; adjustable fasteners; rail fasteners; hook and eyes; buckles for clothing; buckles for suspenders; buckles for foul weather gear; strap holders; swivel hooks; snap hooks; cord stoppers; cord end stoppers; cord stoppers for clothing; cord end stoppers for clothing; cord stoppers for bags; cord end stoppers for bags.

(260) AM 2014 73503 A

(800) 1169686

(151) 2012 07 27

(731) YETIGEL INTERNATIONAL S.A

220 rue des 4 Gendarmes d'Ouvéa, Z.I.  
Courtine, F-84000 AVIGNON, France

(540)

## YETIFREEZE

(591) Black, white

(511)

29 – Fish; preserved, frozen, dried and cooked fruit and vegetables; jellies, jams, compotes; eggs, milk and dairy products; edible oils and fats; fats for food; butter; charcuterie; salted meats; crustaceans (not live); canned meat or fish; cheese; milk beverages, milk predominating; jellies, frozen fruit purées, jams, compotes which can be packed in standard packaging or individual flexible pouches standard or in the form of ready-to-eat lollipops.

30 – Coffee, tea, cocoa, sugar, rice, tapioca, sago, artificial coffee; flour and preparations made from cereals, bread, pastry and confectionery, edible ices; honey, treacle; yeast, baking-powder; salt, mustard; vinegar, sauces (condiments); spices; ice for refreshment; sandwiches, pizzas; pancakes; cookies; cakes; rusks; sugar confectionery; chocolate; beverages based on cocoa, coffee, chocolate or tea; confectionery with water and syrup, or milk, or fruit, or with other ingredients in flexible packaging, marketed as a freezable liquid, or in solid or gelled form; edible ices, stick ice made with water and syrup, or milk, or fruit, or with other ingredients, these goods being deep-frozen; water-based ices, fruit ices, sorbets, milk ices, ice cream, frozen yoghurt, frozen confectioneries, frozen desserts, ice cubes and blocks of ice; preparations for the aforesaid goods, aromatic preparations for food, starch for food, natural sweeteners, unprocessed, natural or artificial ice.

32 – Beers; mineral and aerated waters; beverages based on fruit and fruit juices; syrups and other preparations for making beverages; lemonades; fruit nectars; soda water; non-alcoholic aperitifs; beverages with water and syrup, or fruit, or with other ingredients, packaged in flexible bags having the form of a liquid marketed lollipop that the consumer freezes prior to consumption.

(260) AM 2014 73506 A

(800) 1169773

(151) 2013 06 06

(731) JOINT-STOCK COMPANY

"VINDEXPHARM"

Likhachevsky proezd, d. 5 "B",  
g. Dolgoprudny, RU-141700 Moscow Region,  
Russian Federation

(540)

## АЦИПОЛ

(591) Black, white

(511)

5 – pharmaceutical preparations and substances, enzymes for medical purposes.

(260) AM 2014 73507 A

(800) 1169781

(151) 2013 06 13

(731) SANOFI

54 rue La Boétie, F-75008 Paris, France

(540)

## NUJAVIC

(591) Black, white

(511)

5 – Pharmaceutical products for cancer treatment.

(260) AM 2014 73508 A

(800) 1169782

(151) 2013 05 02

(731) NOVA PLASTİK SANAYİ VE TİCARET

ANONİM ŞİRKETİ

Muratpaşa Mah., Uluyol Cad. No:19 Kat 10  
D.48, İstanbul Tower, Bayrampaşa,  
İSTANBUL, Turkey

(540)

**NOVA**

(591) Blue

(511)

11 – Apparatus for water supply and sanitary purposes.

(260) AM 2014 73509 A

(800) 1169791

(151) 2013 06 19

(731) "TC Profenergy" Limited liability company  
ul. Stahanovskaya, dom 22, str.2b, RU-109428  
Moscow, Russian Federation

(540)



(591) Blue and white

(511)

7 – Hand-held tools, other than hand-operated; aero-condensers; alternators; bicycle dynamos; brushes [parts of machines]; brushes, electrically operated; compressors [machines]; compressors for refrigerators; condensing installations; control mechanisms for machines, engines or motors; conveyors [machines]; cultivators [machines]; current generators; dividing machines; dynamo brushes; dynamos; ejectors; electric hammers; electric hand drills; electric welding apparatus; electromechanical machines for chemical industry; emergency power generators; engines, other than for land vehicles; filtering machines; generators of electricity; grinders/crushers, electric, for household purposes; hand-held tools, other than hand-operated; handling machines, automatic [manipulators]; igniting magnetos; kitchen machines, electric; machines and apparatus for carpet shampooing, electric; machines and apparatus for cleaning, electric; machines and apparatus for polishing [electric]; motors, electric, other than for land vehicles; parquet wax-polishers, electric; robots [machines]; sizing machines; welding machines, electric; whisks, electric, for household purposes.

9 – Accumulator boxes; accumulators, electric; accumulators, electric, for vehicles; acidimeters for batteries; amplifying valves; anode batteries; anti-glare glasses; anti-interference devices [electricity]; batteries for lighting; batteries, electric; blinkers [signalling lights]; branch boxes [electricity]; buzzers; buzzers, electric; cables, electric; calculating disks; cathodic anti-corrosion apparatus; chargers for electric batteries; choking coils [impedance]; circuit breakers; circuit closers; coils, electric; collectors, electric; conductors, electric; connections for electric lines; connections, electric; converters, electric; covers for electric outlets; current rectifiers; dark-

room lamps [photography]; distribution boards [electricity]; distribution boxes [electricity]; ducts [electricity]; electric apparatus for commutation; electric installations for the remote control of Industrial operations; electrified fences; electro-dynamic apparatus for the remote control of signals; ergometers; flash-bulbs [photography]; flashlights [photography]; frequency meters; galvanic batteries; galvanic cells; galvanometers; high-frequency apparatus; holders for electric coils; jigs [measuring instruments]; junction boxes [electricity]; junction sleeves for electric cables; light dimmers [regulators], electric; lighting ballasts; limiters [electricity]; magic lanterns; materials for electricity mains [wires, cables]; measures; measuring apparatus; measuring devices, electric; measuring instruments; micrometers; mirrors [optics]; monitoring apparatus, electric; neon signs; nets for protection against accidents; observation instruments; optical lamps; oscillographs; plates for batteries; precision measuring apparatus; protection devices for personal use against accidents; protractors [measuring instruments]; relays, electric; remote control apparatus; resistances, electric; sheaths for electric cables; signal lanterns; signalling panels, luminous or mechanical; signals, luminous or mechanical; solar batteries; sound recording apparatus; step-up transformers; switchboards; switchboxes [electricity]; switches, electric; terminals [electricity]; theft prevention installations, electric; thermionic valves; transformers [electricity]; vacuum tubes [radio]; wires, electric; workmen's protective face-shields; voltage regulators.

(260) AM 2014 73516 A

(800) 1169800

(151) 2013 07 02

(731) Société des Produits Nestlé S.A.  
CH-1800 Vevey, Switzerland

(540)



(591) Dark blue, light blue, green, dark brown, light brown, red, white, black, orange, light green and yellow

(511)

30 – Ice cream, water ices, sherbets, frozen confectionery, frozen cakes, frozen yogurts; powders and binding agents (included in this class) for making ice cream, water ices, sherbets, frozen confectionery, frozen cakes, frozen yogurts.

(260) AM 2014 73517 A  
 (800) 1169806  
 (151) 2013 07 09  
 (731) Sentiss AG  
 c/o Pfister Treuhand AG Bankstrasse 4,  
 CH-8610 Uster, Switzerland  
 (540)

## SENTISS

(591) Black, white  
 (511)  
 9 – Scientific, nautical, surveying, photographic, cinematographic, optical, weighing, measuring, signaling, checking (supervision), life-saving and teaching apparatus and instruments; apparatus and instruments for conducting, switching, transforming, accumulating, regulating or controlling electricity; apparatus for recording, transmission or reproduction of sound or images; magnetic data carriers, recording discs; compact discs, DVDs and other digital recording media; mechanisms for coin-operated apparatus; cash registers, calculating machines, equipment for data processing and computers; software; fire-extinguishing apparatus.  
 10 – Surgical, medical, dental and veterinary apparatus and instruments, artificial limbs, eyes and teeth; orthopedic articles; suture material.  
 16 – Paper, cardboard and goods made from these materials, not included in other classes; printed matter (printing products); bookbinding material; photographs; stationery; adhesives for stationery or household purposes; artists' materials; paintbrushes; typewriters and office requisites (except furniture); instructional or teaching material (except apparatus); plastic materials for packaging (not included in other classes); printing type; printing blocks.  
 44 – Medical services; veterinary services; hygienic and beauty care for human beings or animals; agriculture, horticulture and forestry services.

(260) AM 2014 73519 A  
 (800) 1169825  
 (151) 2013 02 11  
 (731) ISMET CAKAR  
 Firuzkoy Yolu No:72 Avcılar, ISTANBUL,  
 Turkey  
 (540)



(591) Dark blue and white

(511)  
 1 – Chemicals used in industry, science, photography, agriculture, horticulture and forestry; raw artificial resins and unprocessed plastics; fire extinguishing compositions; adhesives other than for stationary, medical or household purposes; fertilizers and soils.

2 – Paints, varnishes, lacquers, preservatives against deterioration of wood, binding preparations and thinners for paints, paint pigments, protective preparations for metals, shoe dyes; printing paints and inks, toners including full toner cartridges; food dyes, dyes for pharmaceutical products and beverages; raw natural resins; metal foil and metals in powder form for painters, decorators, printers and artists.

4 – Industrial oils, greases including cutting fluids, dust absorbing-dampening and binding materials; solid fuel including firewood; fluid and gas fuels with their non-chemical additives; candles for lighting purposes, wicks, semi-finished waxes, waxes, paraffins.

17 – Flexible, elastic, plastic or rubber pipes and hoses including the ones used in vehicles, cases and connecting parts of pipes; hoses of textile, non-metal pipe cases and connecting parts, connecting parts of hoses, connecting hose for vehicle radiators except of fire hoses; rubber, gutta-percha, gum, asbestos, mica or semi-finished synthetic materials made from these materials in the form of powders, plates, rods and folio; isolating, filling and sealing materials including joint fillers, seals and o-rings.

(260) AM 2014 73528 A  
 (800) 1169935  
 (151) 2013 05 06  
 (731) NAMLI GIDA HİZMETLERİ SANAYİ VE  
 TİCARET ANONİM ŞİRKETİ  
 Karaköy Meydanı, Kat Otoparkı Altı, 1.,  
 Kısım No:1, Beyoğlu, İSTANBUL,  
 Turkey  
 (540)



(591) Black, white, gold, red  
 (511)  
 43 – Services for providing food and drink.



(260) AM 2014 73529 A  
 (800) 1169937  
 (151) 2013 06 11  
 (731) SANOFI  
 54 rue La Boétie, F-75008 Paris, France  
 (540)



(591) White, grey  
 (511)  
 5 – Pharmaceutical products, vitamins, dietetic and nutritional supplements for medical use.

(260) AM 2014 73542 A  
 (800) 1170076  
 (151) 2013 02 12  
 (731) FIT GMBH  
 Am Werk 9, 02788 Zittau, Germany  
 (540)

**SUNIL**

(591) Black, white  
 (511)  
 3 – Detergents, included in this class, preparations and substances for laundry use, bleaching preparations (for laundry use), fabric softeners, spot removers, preparations for refreshing of clothes and textiles; other preparations for laundry use, included in this class; soaps; soaps for bleaching textiles; preparations for cleaning and washing hands; laundry starch; perfumed sachets, included in this class, odorant fabrics, such as scented sachets, scent bags and scent cloths; cleaning, polishing, scouring and abrasive preparations; deodorants for human being; perfumed water.  
 5 – Deodorants for clothing and textiles in form of liquids, powders, creams and sprays.

(260) AM 2014 73544 A  
 (800) 1170101  
 (151) 2013 05 07  
 (731) BAUMIT BETEILIGUNGEN GMBH  
 Wopfung 156, A-2754 Waldegg, Austria  
 (540)



(591) Black, white  
 (511)  
 17 – Heat insulating and sound insulating hard foam panels (not included in other classes); stopping, packing and insulating material; heat insulating material.

(260) AM 2014 73545 A  
 (800) 1170107  
 (151) 2013 04 23  
 (731) OBCHTCHESTVO S OGRANITCHENNOI OTVETSTVENNOSTIYOU  
 "URALSPETSMASH"  
 Turgoyakskoye Shosse 9/12 Miass,  
 RU-456313 Chelyabinskaya obl., Russian Federation  
 (540)

**ФЕРМЕР**

(591) Black, white  
 (511)  
 7 – Domestic crushers/grinders, electric; grinders/crushers, electric, for household purposes; shredders [machines] for industrial use, except shredders [machines] for mushrooms; harvesting machines; mowing and reaping machines; flour mill machines; agricultural machines, except transporters [machines] for poultry industry and for processing mushrooms; milking machines; mills for household purposes, other than hand-operated; flour mills; snow ploughs; aerators; drums [parts of machines]; hoppers [mechanical discharging]; winnowers; water heaters [parts of machines]; winches; lawnmowers [machines]; raking machines; stalk separators [machines]; sieves [machines or parts of machines]; de-aerators for feedwater; disintegrators; turf removing ploughs; reapers; reapers and binders; millstones; incubators for eggs; tools [parts of machines]; hand-held tools, other than hand-operated; ditchers [ploughs]; cowlings [parts of machines]; guards [parts of machines]; hoods [parts of machines]; conveyors [machines]; belt conveyors; diggers [machines]; mechanized livestock feeders; housings [parts of machines]; cultivators [machines]; ploughshares; churns; hair clipping machines for animals; hair cutting machines for animals; shearing machines for animals; blowing machines; ironing machines; garbage [waste] disposals; garbage disposals; waste disposals; waste disposers [machines]; butter machines; crushing machines; grinding machines; rammers [machines]; bottle filling machines; leather-working machines; dairy machines; corn and grain husking machines; peeling machines; sifting machines; brewing machines; weeding machines; bread cutting machines; trash compacting machines; waste compacting machines; blowing machines for the compression, sucking and carrying of grain; fans for the compression, sucking and carrying of grain; drainage machines; wrapping machines; grain separa-

tors; smoothing presses; rinsing machines; braiding machines; steam engines; compressed air machines; filling machines; cutters [machines]; spin driers [not heated]; kneading machines; beating machines; packing machines; mills [machines]; feeders [parts of machines]; agitators; threshing machines; reeling apparatus, mechanical; meat choppers [machines]; meat mincers [machines]; superchargers; blades [parts of machines]; knives for mowing machines; chaff cutter blades; agricultural implements other than hand-operated; steam traps; ploughs; wine presses; fodder presses; spinning wheels; tambours for embroidery machines; feedwater regulators; knives [parts of machines]; sifters; whisks, electric, for household purposes; tedding machines; separators; cream/milk separators; sowers [machines]; mixing machines; sheaf-binding machines; joints [parts of engines]; sealing joints [parts of engines]; fruit presses, electric, for household purposes; chaff cutters; teat cups [suction cups] for milking machines; stands for machines; machine tools; grating machines for vegetables; degreasers [machines]; dust exhausting installations for cleaning purposes; sifting installations; air suction machines; washing apparatus; trussing apparatus for hay; beverage preparation machines, electromechanical; food preparation machines, electromechanical; filter presses; filtering machines; pulleys [parts of machines].

8 – Lawn clippers [hand instruments]; garden tools, hand-operated; hand tools, hand-operated; hair clippers for animals [hand instruments]; vegetable knives; vegetable shredders; vegetable slicers; agricultural implements, hand-operated; fruit pickers [hand tools]; hackles [hand tools]; insecticide atomizers [hand tools]; insecticide sprayers [hand tools]; insecticide vaporizers [hand tools]; syringes for spraying insecticides; weeding forks [hand tools]; destructing apparatus for plant parasites; plant parasite killing apparatus; apparatus and instruments for slaughtering butchers' animals; apparatus and instruments for skinning butcher's animals; instruments and tools for skinning animals; choppers [knives].

(260) AM 2014 73546 A  
(800) 1170156  
(151) 2013 05 22  
(731) VINCENZO ZUCCHI S.P.A.  
Via Legnano, 24, I-20027 Rescaldina (MI),  
Italy  
(540)



(591) Black, white  
(511)  
20 – Furniture, mirrors, picture frames; goods (not included in other classes) of wood, cork, reed, cane, wicker, horn, bone, ivory, whalebone, shell, amber, mother-of-pearl, meerschaum and substitutes for all these materials, or of plastics.

21 – Household or kitchen utensils and containers; combs and sponges; brushes (except paint brushes); brush-making materials; articles for cleaning purposes; steelwool; unworked or semi-worked glass (except glass used in building); glassware, porcelain and earthenware not included in other classes.

24 – Textiles and textile goods, not included in other classes; bed covers; table covers.

25 – Clothing, footwear, headgear.

27 – Carpets, rugs, mats and matting, linoleum and other materials for covering existing floors; wall hangings (non-textile).

35 – Advertising; business management; business administration; office functions.

(260) AM 2014 73547 A  
(800) 1170161  
(151) 2013 05 16  
(731) TAPI S.p.A.  
Via Cornara Est, 2/F, I-35010 Massanzago  
(Padova), Italy  
(540)

**Tapi**

(591) Black, white  
(511)  
20 – Bottle caps, synthetic corks, synthetic corks for bottles; furniture, mirrors, picture frames; goods, not included in other classes, of wood, cork, reed, cane, wicker, horn, bone, ivory, whalebone, shell, amber, mother-of-pearl, meerschaum and substitutes for all these materials, or of plastics.

(260) AM 2014 73550 A  
(800) 1170173  
(151) 2013 07 11  
(731) MILLENNIUM PHARMACEUTICALS, INC.  
40 Landsdowne Street, Cambridge, MA 02139,  
USA  
(540)

**CREVYNO**

(591) Black, white  
(511)  
5 – Pharmaceuticals for the prevention and treatment of cancer and of auto-immune and inflammation diseases.

(260) AM 2014 73551 A  
 (800) 1170174  
 (151) 2013 07 11  
 (731) MILLENNIUM PHARMACEUTICALS, INC.  
 40 Landsdowne Street, Cambridge, MA 02139,  
 USA

(540)

## SUVIQUE

(591) Black, white

(511)

5 – Pharmaceuticals for the prevention and treatment of cancer and of auto-immune and inflammation diseases.

(260) AM 2014 73631 A

(800) 1170719

(151) 2013 06 19

(731) AVENTRO Sàrl

1, Carrefour de Rive, CH-1207 Genève,  
 Switzerland

(540)

## NU-FILM - НЮ-ФИЛМ

(591) Black, white

(511)

1 – Chemical products for use in agriculture, horticulture and forestry; fertilizing products; chemical additives for herbicides, fungicides and insecticides; glues for herbicides, insecticides and fungicides.

5 – Pesticides, insecticides, herbicides, fungicides, preparations for destroying vermin.

(260) AM 2014 73632 A

(800) 1170733

(151) 2013 05 23

(731) SİMİT SARAYI YATIRIM VE TİCARET

ANONİM ŞİRKETİ

Apa Giz Plaza, Büyükdere Caddesi No:191,  
 LEVENT BEŞİKTAŞ İSTANBUL, Turkey

(540)

## SİMİT SARAYI

(591) Black, white

(511)

29 – Meat, fish, poultry and game; processed foodstuff based on meat; dried pulses; soups, bouillon; processed olives, olive paste; milk and milk products, butter; edible oils; dried, preserved, frozen, cooked, smoked or salted fruits and vegetables; pollen prepared as foodstuff; prepared nuts and dried fruits as snacks; hazelnut and peanut paste; tahini (sesame seed paste); eggs, powdered eggs; potato chips.

30 – Coffee, cocoa; coffee or cocoa based beverages, chocolate based beverages; pasta, stuffed dump-

lings, noodles; pastries and bakery products based on flour, desserts based on flour and chocolate; honey, bee glue for human consumption, propolis for food purposes; spices and condiments for foodstuff; yeast, baking powder; flour, semolina, starch for food; sugar, cube sugar, powdered sugar; tea, ice tea; confectionery, chocolate, biscuits, crackers, wafers; chewing gums; ice creams, edible ices; salt; cereal and cereal-based foodstuff; molasses for food.

43 – Services for providing food and drink; temporary accommodation; day-nurseries (crèches); boarding for animals.

(260) AM 2014 73636 A

(800) 1170751

(151) 2013 07 02

(731) ROMAGNA FURS SpA

Via Onesto Scavino, 10, 47891 ROVERETA,  
 San Marino

(540)

## GIORGIO MAGNANI

(591) Black, white

(511)

3 – Soaps; perfumery, essential oils, cosmetics, hair lotions.

18 – Leather, animal skins and their imitations; goods of leather.

25 – Clothing, namely furs and leather clothing; coats, overcoats, raincoats, waistcoats, jackets, heavy jackets, stoles; headgear, namely hats, caps, headbands, visors, bandanas; belts; footwear; all the aforesaid goods also made of animal skins, leather and their imitations.

(260) AM 2014 73637 A

(800) 1170768

(151) 2013 07 03

(731) AMGOO TELECOM (SHEN ZHEN) CO.,

LTD.

6/F Block 3, Tongjian Building, Middle

Shennan Rd, Futian District, Shenzhen, China

(540)

## AMGOO

(591) Black, white

(511)

9 – Telephone apparatus; modems; portable telephones; telephone sets; program-controlled telephone switching equipment; network communication equipment; radiotelephony sets; batteries, electric; battery chargers; theft prevention installations, electric.

(260) AM 2014 73638 A  
 (800) 1170772  
 (151) 2013 07 03  
 (731) ANHUI HUALING AUTOMOBILE CO., LTD.  
 Maanshan Economic and Technological, Development Zone, Anhui, China

(540)

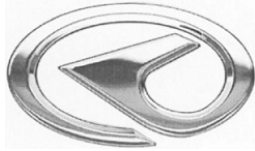

(591) Black, white  
 (511)

12 – Automobiles; trucks; vehicle chassis; automobile bodies; vehicle wheels; concrete mixing vehicles; tilting-carts; vans [vehicles]; trailers [vehicles]; axles for vehicles; gear boxes for land vehicles; hoods for vehicle engines; sun-blinds adapted for automobiles; vehicle seats; upholstery for vehicles; vehicle bumpers; doors for vehicles; cable transport apparatus and installations; driving motors for land vehicles; engines for land vehicles; hand cars; sleighs [vehicles]; tires for vehicle wheels.

(260) AM 2014 73639 A  
 (800) 1170781  
 (151) 2013 07 17  
 (731) SAAME TOOLS (SHAANXI) IMPORT & EXPORT CO., LTD.  
 Room 11701, Ximei Building, No:99, Changle Middle Road, Xincheng District, Shaanxi, China

(540)

**HOTDEAL**

(591) Black, white  
 (511)

8 – Hand instruments, namely, abrading instruments; hand tools, namely wrenches; table cutlery, namely, knives, forks and spoons; hand-operated lifting jacks; hand-operated hand tools; hand-operated garden tools; hand-operated agricultural implements; shears; beard clippers; hand pumps.

(260) AM 2014 73642 A  
 (800) 1170787  
 (151) 2013 06 27  
 (731) AVON PRODUCTS, INC.  
 World Headquarters, 777 Third Avenue, New York, NY 10017, USA

(540)

**UNTAILORED**

(591) Black, white  
 (511)

3 – Non-medicated toilet preparations; toiletries; skin care preparations; skin moisturizers; body and

beauty care preparations; powders, creams and lotions, all for the face, hands and body; cosmetic sun-tan preparations; soaps; shower and bath preparations; beauty masks; talcum powder; nail polish; nail polish remover; enamel for nails; false nails; adhesives for cosmetic purposes; cosmetics; eye make-up removers; eye shadows; eye liner; mascara, lipstick, lip liner, lip gloss; make-up foundation; blusher; tissues impregnated with cosmetic lotions; cotton sticks for cosmetic purposes; cotton wool for cosmetic purposes; preparations for cleaning the teeth; shaving and aftershave preparations; perfumes, fragrances, toilet waters, cologne; deodorants and anti-perspirants for personal use; essential oils (cosmetic); none of the aforesaid goods relating to hair care or hair styling.

(260) AM 2014 73643 A  
 (800) 1170821  
 (151) 2013 03 25  
 (731) TYCO FIRE PRODUCTS LP  
 1400 Pennbrook Parkway, Lansdale PA 19446, USA

(540)

**ANSUL**

(591) Black, white  
 (511)

1 – Fire suppression chemicals, namely, dry agents, liquid agents, carbon dioxide, gaseous clean agents, foam agents, hazardous chemical spill control agents, and vapor mitigating agents.

9 – Fire suppression apparatus, namely, portable fire extinguishers; fire extinguishing units, namely, dry chemical, wet chemical, dry powder, foam, water, clean agent, and carbon dioxide hand portable and wheeled extinguishing units, and twin-agent hand line units; pre-engineered restaurant, vehicle and industrial systems, comprised of agent storage containers, mechanical releasing devices, electro-mechanical releasing devices and pneumatic releasing devices, mechanical detection, electric detection, comprised of thermal detection, rate of rise detection, heat detection, and linear wire detection, system discharge devices, all of the aforementioned in the field of fire protection and safety; engineered carbon dioxide, gaseous clean agents and dry chemical piped, fixed, skid or trailer mounted dry chemical, twin-agent and foam/foam-water suppression systems, comprised of agent storage containers, mechanical releasing devices, electro-mechanical releasing devices and pneumatic releasing devices, mechanical detection, electric detection, comprising of thermal detection, rate of rise detection, heat detection, and linear wire detection, system discharge devices, all of the aforementioned in the field of fire protection and safety; fire detection and control equipment, namely, multiplex systems, comprised of

agent storage containers, mechanical releasing devices, electro-mechanical releasing devices and pneumatic releasing devices, mechanical detection, electric detection, comprising of thermal detection, rate of rise detection, heat detection, and linear wire detection, system discharge devices, audible and visual notification devices, bells, horns, strobes, and sirens; stand alone systems, comprised of agent storage containers, mechanical releasing devices, electro-mechanical releasing devices and pneumatic releasing devices, mechanical detection, electric detection, comprising of thermal detection, rate of rise detection, heat detection, and linear wire detection, system discharge devices, audible and visual notification devices, bells, horns, strobes, and sirens all of the aforementioned in the field of fire protection and safety; manual releasing devices, smoke detectors, namely, photoelectric and ionization detectors and sensors, flame detectors, namely, infrared and ultraviolet detectors, heat detectors, namely, fixed and rate of rise detectors and sensors, supervisory electric switches, audible and visual notification appliances; batteries and chargers.

(260) AM 2014 73650 A  
(800) 1170854  
(151) 2013 06 13  
(731) ERDIN BRAIMI  
ul. 160 br. 31 Tetovo, The Former Yugoslav Republic of Macedoni  
(540)



(591) Black, white  
(511)  
34 – Tobacco; smokers' articles; matches.

(260) AM 2014 73652 A  
(800) 1170923  
(151) 2013 06 18  
(731) BIELSKIE ZAKŁADY OBUWIA  
"BEFADO" SPÓŁKA Z O.O.  
Sempolowskiej 51, PL-43-300 Bielsko-Biala,  
Poland  
(540)

**BEFADO**

(591) Black, white  
(511)  
25 – Footwear.

(260) AM 2014 73653 A  
(800) 1170941  
(151) 2013 06 17  
(731) KPO MARKETING COMPANY LIMITED  
Themistokli Dervi, 3, Julia House, 1066  
Nicosia, Cyprus  
(540)

**БЕЛАЯ БЕРЕЗКА**

(591) Black, white  
(511)  
33 – Alcoholic beverages, except beers.

(260) AM 2014 73655 A  
(800) 1170951  
(151) 2013 06 26  
(731) UAB "MEDIAFON"  
Olimpiečių g. 1-31, LT-09235 Vilnius,  
Lithuania  
(540)

**numlex**

(591) Black and violet  
(511)  
38 – Telecommunications.

42 – Information technology [IT] consulting services; installation of computer software; consultancy in the design and development of computer hardware; design and development of computer hardware and software; updating of computer software; computer software consultancy; maintenance of computer software; computer software design; data conversion of computer programs and data [not physical conversion]; computer programming; rental of computer software; computer system analysis; computer system design; monitoring of computer systems by remote access; research and development of new products for others; software as a service [SaaS]; technical project studies; creating and maintaining Web sites for others.

(260) AM 2014 73658 A  
(800) 1171031  
(151) 2013 02 07  
(731) Tovarystvo z obmezhenoiu vidpovidalnistiu  
"TRI STAR"  
vul. Polova, 5, s. Cherniakhivka,  
Kirovohradskiy r-n, Kirovohradaska obl.  
25000, Ukraine

(540)

**ЗОЛОТОЙ ВЕК**

(591) Black, white

(511)

30 – Coffee, tea, cocoa and artificial coffee; rice; tapioca and sago; flour and preparations made from cereals; bread, pastry and confectionery; ices; sugar, honey, treacle; yeast, baking-powder; salt; mustard; vinegar, sauces (condiments); spices; ice; halvah; almond confectionery; aromatic preparations for food; baking powder; bicarbonate of soda for cooking purposes; barley meal; husked barley; crushed barley; bean meal; beer vinegar; flavorings, other than essential oils, for beverages; coffee-based beverages; cocoa-based beverages; chocolate-based beverages; tea-based beverages; ice cream; edible ices; biscuits; cookies; bread; buns; cakes; flavorings, other than essential oils, for cakes; rice cakes; candy; caramels (candy); cereal preparations; cereal bars; cheeseburgers (sandwiches); chewing gum; chicory (coffee substitute); chips (cereal products); chocolate; chocolate beverages with milk; confectionery for decorating Christmas trees; chutneys (condiments); cinnamon (spice); cloves (spice); cocoa; cocoa beverages with milk; coffee flavorings; vegetal preparations for use as coffee substitutes; coffee beverages with milk; sugar confectionery; corn meal; corn, milled; corn, roasted; fruit coulis (sauces); couscous (semolina); crackers; cream of tartar for culinary purposes; curry (spice); custard; dough; ferments for pastes; corn flakes; oat flakes; flavourings, other than essential oils; flour-milling products; fondants (confectionery); farinaceous foods; essences for foodstuffs, except etheric essences and essential oils; cake frosting (icing); garden herbs, preserved (seasonings); ginger (spice); gingerbread; golden syrup; meat gravies; groats for human food; gruel, with a milk base, for food; high-protein cereal bars; hominy; hominy grits; honey; ice, natural or artificial; ice for refreshment; edible ices; infusions, not medicinal; fruit jellies (confectionery); ketchup (sauce); leaven; liquorice (confectionery); lozenges, pastilles (confectionery); macaroni; macaroons (pastry); malt biscuits; malt extract for food; malt for human consumption; marzipan; mayonnaise; mint for confectionery; molasses for food; chocolate mousses; dessert mousses (confectionery); muesli; mustard meal; mustard; noodle-based prepared meals; noodles; nutmegs; oat-based food; oatmeal; crushed oats; husked oats; palm sugar; pancakes; farinaceous food pastes; pasta sauce; almond paste; cake paste; soya bean paste; pasties; pastries; peanut confectionery; pepper; petit-beurre biscuits; petits fours (cakes); pies; meat pies; pizzas; popcorn; potato flour for food; cake powder; pralines; salt for preserving foodstuffs; propolis; puddings; quiches; ravioli; relish (condiment); rice; bread rolls; royal jelly; rusks; sago; dressings for salad; cooking salt; sandwiches; tomato sauce; sausage binding materials; seasonings;

seaweed (condiment); semolina; sherbets (ices); cereal-based snack food; rice-based snack food; soya flour; soya sauce; spaghetti; spring rolls; starch for food; stick liquorice (confectionery); sushi; natural sweeteners; sweetmeats (candy); peppermint sweets; tapioca; tapioca flour for food; tarts; tortillas; unleavened bread; vanilla (flavoring); vanillin (vanilla substitute); vermicelli (noodles); vinegar; waffles; sea water for cooking; wheat flour; wheat germ for human consumption; frozen yoghurt (confectionery ices).

(260) AM 2014 73661 A

(800) 1171067

(151) 2012 09 14

(731) UNITED TRADE MARK LIMITED

23, Triq il-Kapuccini Floriana FRN 1052, Malta

(540)



(591) Black, white

(511)

9 – Technical facilities, devices, instruments and construction components for the production of energy, in particular renewable energy.

35 – Economic consultation and planning in the area of provision of energy and the construction of power plants; business management of power plants and power provision facilities for third parties; business management in the energy area; economic consultation in the energy-area; consultation for the marketing in the energy-area, all these services also over the Internet.

39 – Distribution of energy; distribution of power; delivery of energy and power.

40 – Production of power; production of energy; processing and recycling of side and waste products.

42 – Scientific and industrial research in the area of energy, in particular of renewable energy; technical consultation and planning of projects in the area of power provision; research in the area of environmental protection; consultation in the area of saving energy; establishment and hosting of websites, in particular in the area of energy; development of technical concepts for the efficient use of energy.

(260) AM 2014 73662 A

(800) 1171073

(151) 2013 02 05

(731) "IT SOLOMIYA" LIMITED LIABILITY COMPANY

Donetska Str., 16/2, Kyiv 03151, Ukraine  
(540)



(591) Black, white

(511)

7 – Machines and machine tools; motors and engines (except for land vehicles); machine coupling and transmission components (except for land vehicles); agricultural implements other than hand-operated; incubators for eggs; automatic vending machines; fuel generators; wind generators; gas generators; alternators; dynamos; current generators; solar batteries generators; torque converters other than for land vehicles; diesel generator sets; diesel, fuel, gas, wind power stations; power generating systems, including alternative power sources, power generating systems, biofuel plants, mini water power stations; ejectors; generators of electricity; emergency power generators; bicycle dynamos; power-producing equipment; electric tools; generator parts and components; inverter generators; catalytic converter; condensing installations; valves (parts of machines); reels (parts of machines); regulators (parts of machines); pressure regulators (parts of machines); robots [machines]; stators (parts of machines); dynamo belts; dynamo brushes.

9 – Scientific, nautical, surveying, photographic, cinematographic, optical, weighing, measuring, signalling, checking (supervision), life-saving and teaching apparatus and instruments; apparatus and instruments for conducting, switching, transforming, accumulating, regulating or controlling electricity; apparatus for recording, transmission or reproduction of sound or images; magnetic data carriers, recording discs; compact discs, DVDs and other digital recording media; mechanisms for coin-operated apparatus; cash registers, calculating machines, data processing equipment, computers; computer software; fire-extinguishing apparatus; accumulators, electric; alternative electrical power supplies; anode batteries; igniting apparatus, electric, for igniting at a distance; batteries for lighting; electric batteries; terminals (electricity); switches, electric; gauges; current rectifiers; high-frequency apparatus; battery chargers; galvanic batteries; lightning arresters; choking coils (impedance); electricity conduits; electromagnetic coils; voltage surge protectors; connections, electric; inverters (electricity); cables, electric; collectors, electric; comparators; capacitors; contacts, electric; counters; limiters (electricity); circuit breakers; converters, electric; electric loss indicators; wind socks for indicating wind direction; pressure indicators; amplifiers; control panels (electricity); regulating apparatus, electric; light dimmers (regulators), electric; relays, electric; distribution consoles (electricity); distribution boxes (electricity);

ty); distribution boards (electricity); solar batteries; monitoring apparatus, electric; observation instruments; temperature indicators; thermostats; transformers (electricity); step-up transformers; automatic voice information systems; acoustic couplers; accumulators, electric; digital data transmission equipment; remote control apparatus; antennas; audio and video recordings or electronic publications; audio and video equipment; audio and video products; audiovisual teaching apparatus; audio books; voltage stabilizing power supply; notebook computers; electronic publications, downloadable; publications on magnetic and optical data carriers; video screens; sensors; detectors; floppy disks; disks, magnetic; disks, optical; disks magnetic and optical, recorded; CD disks, DVD disks, CD-R and DVD-R disks; electronic notice boards; electronic tags for goods; electronic reference publications, books, newspapers and magazines (downloadable); sound recording discs; sound recording carriers; couplers and readers (data processing equipment); non-contact readers; TV game devices and consoles; electric indicators; Web interfaces; Internet publications, downloadable; encoded magnetic cards; magnetic encoders; computers; portable computers; computer equipment; computer peripheral devices; computer parts and components; computer programs, recorded; computer programs (downloadable software); computer programs for electronic books reading; computer operating programs, recorded; Web connections computer software; compact discs (audio-video); compact discs (read-only memory); commutation equipment; decorative magnets; optical data carriers; mechanical signs; digital network architecture chips; modems; monitors (computer programs); navigational instruments; navigation apparatus for vehicles (on-board computers); headphones; electric apparatus for commutation; equipment for data transmission networks; electronic pens (visual display units); optical apparatus and instruments; transmitters (telecommunication); transmitters of electronic signals; switchboards; converters, electric; data processing equipment; electronic book readers; computer game programs; software for portable devices; antivirus software; transmitting sets (telecommunication); identity cards, magnetic; servers; data transmission and data storage systems; telecommunication and communication systems; scanners (data processing equipment); telecommunication equipment; equipment for fiber optic communication systems; equipment for communication service providers and Internet providers.

35 – Advertising; business management; business administration; office functions; commercial information agencies; administrative processing of purchase orders; cost price analysis; audio, video, photo advertising; auctioneering; banner advertising in the Internet; marketing studies; opinion polling; organization of exhibitions, trade fairs for commercial or advertising purposes, including organization thereof in the Internet; organization of various events, campaigns, polling, contests, shows, and presentations

for commercial and advertising purposes, including organization thereof in the Internet; demonstration of goods; business information; business consultancy; business inquiries; business appraisals; business investigations; business research; marketing research; marketing research and forecasting; business management assistance; assistance to customers in choosing and acquisition of goods, including software, computer hardware, audio and video products, telecommunication equipment, electronic books and publications, electronic books reading devices; compilation of information into electronic databases; import-export agencies; import-export of goods, including software, computer equipment, audio and video products, telecommunication equipment, audio products, video products, telecommunication equipment, electronic books and publications, electronic book readers; invoicing; commercial information and advice for consumers (consumer advice shop); business organization and management consultancy; computerized file management; professional business consultancy; business consulting services; personnel management consultancy; personnel recruitment; marketing services; business management; information services in the Internet for commercial and advertising purposes; rental of advertising material; rental of advertising space; rental of advertising time on communication media; writing of publicity texts; shop window dressing; arranging subscriptions to telecommunication services for others; layout services for advertising purposes; outsourcing services (business assistance); price comparison services; procurement services for others (purchasing goods and services for other businesses); sponsorship search; presentation of goods on communication media, for retail purposes; professional advice and consultancy on retail and online shops management; online advertising; dissemination of advertising matter; distribution of samples for advertising purposes; the bringing together for the benefit of others of various goods, including computer software, computer hardware, audio and video products, telecommunication equipment, electronic books and publications, electronic book readers that allows customers to view, order, and purchase these goods from retail and wholesale stores, and online shops; providing business information about various products, as well as the services rendered, on the Internet, on Websites and on Web pages that allow customers to conveniently view, order, and buy these goods and services from Websites and Web pages and to get necessary information about these goods and services; sales promotion for others; sales promotion by means of online shops; production of advertising video presentations; systemization of information into computer databases; data search in computer files for others.

42 – Scientific and technological services and research and design relating thereto; industrial analysis and research services; design and development of

computer hardware and software; analysis of quality, maintainability and usability of the software application and hosting web sites on the internet; technical project studies; computer database restore services; installation and maintenance of computer programs and software; installation and maintenance of computer software for electronic books reading; Web design; design; software interface design; design of computer games and interactive presentations; maintenance of computer programs and software; duplication of computer programs; engineering; computer programming; computer system analyses; data conversion of computer programs and data (not physical conversion); consultancy in the field of computer software and hardware; providing search engines for the Internet; rental of computers and computer hardware; rental of Web servers; updating of computer software; quality control; new software development and implementation; computer virus protection services; computer security services for protection against illegal network access; improvement and maintenance of computer programs; research and development of new goods for others; Web hosting services; design and maintenance of web sites and web pages for others; development of individual server program products; development of corporate program software; development of program software for mobile phones and portable equipment; electronic database design and creation; styling (industrial design).

(260) AM 2014 73663 A

(800) 1171119

(151) 2013 05 20

(731) DOĞA ŞİRKETLER GRUBU HOLDING  
ANONİM ŞİRKETİ

Acarlar Mah., Acarkent Sit., C Kapisi 2.  
Kisim 6., Cadde, 31. Sok, No:2 T-8/2 34840,  
Beykoz, İstanbul, Turkey

(540)



(591) Green and chartreuse. All verbal elements in green, pencil-tree figure in chartreuse with green leaves

(511)

16 – Paper, cardboard and goods made from these materials, not included in other classes; printed mat-



ter; bookbinding material; photographs; stationery; instructional and teaching material (except apparatus); office requisites (except furniture); plastic materials for packaging (not included in other classes); printers' type; printing blocks; house painters' rollers, paintbrushes for decorators.

41 – Education; providing of training; entertainment; sporting and cultural activities; arranging and conducting of symposiums, conferences, congresses and seminars; publication of books, publication of texts, other than publicity texts; film production, other than advertising films; production of radio and television programmes; news reporters services; photographic reporting; photography; translation.

(260) AM 2014 73670 A

(800) 1171137

(151) 2013 06 27

(731) FARMAPRIM S.R.L.

Str. Gheorghe Tudor nr.3, MD-2028 Chişinău,  
Republic of Moldova

(540)

**ESTRINORM**  
**ЭСТРИНОРМ**

(591) Black, white

(511)

5 – Pharmaceutical and veterinary products; sanitary products for medical purposes; dietetic food and substances adapted for medical or veterinary use, food for babies; food supplements for humans and animals; plasters, materials for dressings; material for dental fillings and dental impressions; disinfectants; products for destroying vermin; fungicides, herbicides.

(260) AM 2014 73671 A

(800) 1171145

(151) 2013 06 11

(731) M. NURİ ZÜLFÜKAR

Dünya Ticaret Merkezi Egs Business Park,  
B1 Blok K:16 D:465, Yeşilköy İstanbul,  
Turkey

(540)



(591) Dark green, light green, white

(511)

34 – Tobacco; smokers' articles: tobacco pipes, cigars mouthpieces for cigarette holders, ashtrays for smokers, humidors, pocket machines for rolling ci-

garettes, books of cigarette papers, firestones; matches.

(260) AM 2014 73672 A

(800) 1171148

(151) 2013 07 17

(731) INDIVIDUALNYI PREDPRINIMATEL PAK  
ZHANARA ZHAKSYLYKOVNA  
pr. Respubliki 39/2, kv. 166 101400

g. Temirtau, Karagandinskaya obl., Kazakstan

(540)



(591) Black, grey and mustard

(511)

6 – Common metals and their alloys; metal building materials; transportable buildings of metal; materials of metal for railway tracks; non-electric cables and wires of common metal; ironmongery, small items of metal hardware; pipes and tubes of metal; safes; goods of common metal not included in other classes; ores.

7 – Machines and machine tools; motors and engines (except for land vehicles); machine coupling and transmission components (except for land vehicles); agricultural implements other than hand-operated; incubators for eggs.

12 – Vehicles; apparatus for locomotion by land, air or water.

17 – Rubber, gutta-percha, gum, asbestos, mica and goods made from these materials and not included in other classes; plastics in extruded form for use in manufacture; packing, stopping and insulating materials; flexible pipes, not of metal.

35 – Advertising; business management; business administration; office functions.

(260) AM 2014 73726 A

(800) 1171862

(151) 2013 07 23

(731) NOVARTIS AG

CH-4002 Basel, Switzerland

(540)

**ACRYSOF**

(591) Black, white

(511)

42 – Provision of temporary online use of non-downloadable software for selecting intraocular lenses.

(260) AM 2014 73727 A  
 (800) 1171867  
 (151) 2013 06 13  
 (731) Obshchestvo s ogranichennoy  
 otvetstvennostyu "NickOl-cosmetics"  
 ul. Baumanskaya, 44, str. 1, korp. 8,  
 RU-105005 Moskva, Russian Federation

(540)

## Depilica Депилика

(591) Black, white

(511)

3 – Bleaching preparations and other substances for laundry use; cleaning, polishing, scouring and abrasive preparations; soaps; perfumery, essential oils, cosmetics, hair lotions; dentifrices.

4 – Industrial oils and greases; lubricants; dust absorbing, wetting and binding compositions; fuels (including motor spirit) and illuminants; candles and wicks for lighting.

5 – Pharmaceutical and veterinary preparations; sanitary preparations for medical purposes; dietetic substances adapted for medical use, food for babies; plasters, materials for dressings; material for stopping teeth, dental wax; disinfectants; preparations for destroying vermin; fungicides, herbicides.

11 – apparatus for lighting, heating, steam generating, cooking, refrigerating, drying, ventilating, water supply and sanitary purposes.

16 – Paper, cardboard and goods made from these materials, not included in other classes; printed matter; bookbinding material; photographs; stationery; adhesives for stationery or household purposes; artists' materials; paint brushes; typewriters and office requisites (except furniture); instructional and teaching material (except apparatus); plastic materials for packaging (not included in other classes); printers' type; printing blocks.

35 – Advertising; business management; business administration; office functions; sales promotion for others; procurement services for others [purchasing goods and services for other businesses].

44 – Medical services; veterinary services; hygienic and beauty care for human beings or animals; agriculture, horticulture and forestry services.

(260) AM 2014 73728 A

(800) 1171878

(151) 2013 04 16

(731) KOTON MAĞAZACILIK TEKSTİL  
 SANAYİ VE TİCARET ANONİM ŞİRKETİ  
 Ayazağa Mah. Ayazağa Yolu, No:3/A-B  
 Maslak, Şişli İstanbul, Turkey

(540)



(591) Black, white

(511)

18 – Processed or unprocessed leather and hides, artificial leather, cowhide, lining leather; articles made of leather, imitation leather and other materials use for carrying purpose and other not included in other classes including bags, leather and stout leather boxes and trunks, key cases; umbrellas, parasols, walking sticks; whips, harness, saddlery, stirrups and saddle belts.

25 – Clothing (inner and outer clothing) made from all kinds of material, except clothing for protective purposes, socks; footwear; headgear.

35 – Services relating the advertising, marketing and public relations including the organization of exhibitions and fairs for trade purposes; office services; business administration, management and consultancy services related with these matters including the accounting services; import-export agency services; providing information and advice to consumers regarding the selection of products and items to be purchased; organization and arrangement of public auctions; the bringing together for benefit of others of a variety of goods excluding the transport thereof enabling customers to conveniently view and purchase those goods, namely articles made of leather, imitation leather and other materials used for carrying purposes not included in other classes, including bags, leather and stout leather boxes and trunks, key cases, ornaments, umbrellas, parasols, watches and time measurement apparatus, home textile products, fabrics, glasses, sun glasses, their boxes, cases, parts and accessories, clothing (inner and outer clothing) made from all kinds of material, except clothing for protective purposes, socks, footwear, headgear, perfumery and cosmetic products.

(260) AM 2014 73729 A

(800) 1171885

(151) 2013 02 04

(731) ADALI TEKSTİL GIDA TURİZM İNŞAAT  
 SANAYİ VE TİCARET LİMİTED ŞİRKETİ  
 Keresteciler Sit. Falih Cad. Ardiç Sk. No:7  
 Kat. 1-2, Merter İstanbul, Turkey

(540)

## JOYMISS

(591) Black, white

(511)

25 – Clothing, footwear, headgear.

35 – Advertising, marketing and publicity services; organization of exhibitions and trade fairs for commercial or advertising purposes; office functions; advisory services for business management; business

accounts management; import-export agencies; efficiency experts; auction and reverse auction services; the bringing together, for the benefit of others, of clothing, footwear, bags, belts (clothing), ornaments (jewelry), watches, swimsuits, bikinis, wraps (clothing), excluding the transport thereof, enabling customers to conveniently view and purchase those goods from wholesale outlets, retail outlets and from a general merchandise catalogue by mail order or by means of telecommunications.

(260) AM 2014 73823 A  
(800) 1172681  
(151) 2013 06 11  
(731) Richter Gedeon Nyrt.  
Gyömrői út 19-21, H-1103 Budapest, Hungary  
(540)

## ЧЕККИЛ

(591) Black, white  
(511)  
5 – Pharmaceutical preparations.

(260) AM 2014 73824 A  
(800) 1172682  
(151) 2013 06 11  
(731) RICHTER GEDEON NYRT.  
Gyömrői út 19-21, H-1103 Budapest, Hungary  
(540)

## AVOLANIDON

(591) Black, white  
(511)  
5 – Pharmaceutical preparations.

(260) AM 2014 73825 A  
(800) 1172683  
(151) 2013 06 11  
(731) RICHTER GEDEON NYRT.  
Gyömrői út 19-21, H-1103 Budapest, Hungary  
(540)

## КАРТЕРИД

(591) Black, white  
(511)  
5 – Pharmaceutical preparations.

(260) AM 2014 73826 A  
(800) 1172685  
(151) 2013 06 11  
(731) RICHTER GEDEON NYRT.  
Gyömrői út 19-21, H-1103 Budapest, Hungary  
(540)

## CHEKKIL

(591) Black, white  
(511)  
5 – Pharmaceutical preparations.

(260) AM 2014 73827 A  
(800) 1172686  
(151) 2013 06 11  
(731) RICHTER GEDEON NYRT.  
Gyömrői út 19-21, H-1103 Budapest, Hungary  
(540)

## BALTERODIN

(591) Black, white  
(511)  
5 – Pharmaceutical preparations.

(260) AM 2014 74015 A  
(800) 1173826  
(151) 2013 07 22  
(731) JAPAN TOBACCO INC.  
2-2-1 Toranomom, Minato-ku, Tokyo, Japan  
(540)



(591) Black, white  
(511)  
34 – Tobacco, raw or manufactured; smoking tobacco, pipe tobacco, rolling tobacco, chewing tobacco, moist tobacco powder called "snus"; cigarettes, cigars, cigarillos; substances for smoking sold separately or mixed with tobacco for non-medical and non-therapeutic purposes; snuff; smokers' articles included in this class; cigarette paper, cigarette tubes and matches.

(260) AM 2014 74016 A  
(800) 1173830  
(151) 2013 07 12  
(731) SAFE IP S.A.  
11, Avenue Emile Reuter, L-2420 Luxembourg, Luxembourg  
(540)



L'esprit industriel

(591) Gray, blue, white.  
(511)  
7 – Tooth coupling components on adapters for tools and containers on construction machinery; parts of

machines, namely, work tools, hammers, buckets, shears for construction, mining and quarrying machinery and all related consumable parts; mechanical, electromechanical, pneumatic, hydraulic components used in spare parts relating to construction, mining and quarrying machinery and tools therefor.

40 – Treatment of materials; assembly of teeth on adapters for tools and containers used in construction machinery.

---

(260) AM 2014 74017 A

(800) 1173872

(151) 2013 03 28

(731) SK Lubricants Co., Ltd.

26, Jongno, Jongno-gu, Seoul, Republic of Korea

(540)

**ZIC**

(591) Black, white

(511)

1 – Antifreeze; brake fluid; anti-boil preparations for engine coolants; fluids for hydraulic circuits; transmission fluid; power steering fluid.

4 – Lubricating oil; coal; heavy oils; industrial grease; illuminating grease; grease for boots; LPG [liquefied petroleum gas]; paraffin wax; boiled oil for industrial purposes; light oils; lubricants in spray form.

35 – Commercial intermediary services in the field of fuel; promoting and sales in relation to fuel; commercial intermediary services in the field of industrial oils; promoting and sales in relation to industrial oils; commercial intermediary services in the field of solid fuels; promoting and sales in relation to solid fuels; commercial intermediary services in the field of liquid fuels and gaseous fuels; promoting and sales in relation to liquid fuels and gaseous fuels; commercial intermediary services in the field of boiled oil; promoting and sales in relation to boiled oil; commercial intermediary services in the field of antifreeze; promoting and sales in relation to antifreeze; commercial intermediary services in the field of brake fluid; promoting and sales in relation to brake fluid; commercial intermediary services in the field of fluids for hydraulic circuits; promoting and sales in relation to fluids for hydraulic circuits; commercial intermediary services in the field of paraffin wax; promoting and sales in relation to paraffin wax.

---

(260) AM 2014 74018 A

(800) 1173882

(151) 2013 08 07

(731) BEIJING KINGSOFT DIGITAL ENTERTAINMENT CO., LTD.

West Area 2/F, Kingsoft Building, No:33  
Xiaoying West Road, Haidian District,  
Beijing, China

(540)

**KINGSOFT**

(591) Black, white

(511)

9 – Pocket calculators; accounting machines; computers; computer memory devices; interfaces for computers; compact discs [read-only memory]; computer software, recorded; floppy disks; printers for use with computers; disks, magnetic; word processors.

41 – Publication of electronic books and journals on-line; electronic desktop publishing; providing on-line electronic publications, not downloadable; game services provided on-line from a computer network.

42 – Computer programming; computer software design; updating of computer software; consultancy in the design and development of computer hardware; recovery of computer data; maintenance of computer software; computer system design; conversion of data or documents from physical to electronic media; creating and maintaining web sites for others; data conversion of computer programs and data [not physical conversion].

---

(260) AM 2014 74019 A

(800) 1173903

(151) 2013 04 02

(731) KOZA OTOMOTİV SAN.VE TİC. AŞ

Şaşmaz Sitesi A-Blok K:6 D:23-25,  
KOZYATAĞI-KADIKÖY/İSTANBUL,  
Turkey

(540)

**carmesse**

(591) Black, white

(511)

9 – Automotive measuring instruments, namely, speedometers, water temperature gauges, tachometers, warning triangles to indicate vehicle breakdowns, reflectors for traffic signals, luminous or mechanical road signs, traffic-light apparatus (signalling devices); automatic controllers for revolving doors, remote controls for opening and closing vehicle doors, life vests, life belts, protective garments, gloves, goggles and helmets.

27 – Carpets, rugs, mats, linoleum for covering existing floors; other material for covering existing floors, namely, rubber bath mats, rubber door mats, cork for use as a floor covering, cork mats, vinyl floor coverings, textile floor mats for use in the home; mats for gymnastic and wrestling; non-textile wall hangings.

(260) AM 2014 74020 A

(800) 1173932

(151) 2013 06 22

(731) Guangzhou City Baiyun Lianjia Fine Chemical Factory; No: 6-1, Yongxing Industrial Zone, Chentai Road, Taihe Town, Baiyun District, Guangzhou City, Guangdong, China

(540)

水密码

(591) Black, white

(511)

3 – Facial cleanser; cosmetics; macule-removing cream; cosmetic preparations for skin care; cosmetic creams; make-up preparations; make-up powder; cream for whitening the skin; sunscreen preparations; beauty masks; astringents for cosmetic purposes; adhesives for double-edged eyelid; dentifrices; incense; cosmetics for animals; cleaning preparations; polish; abrasive paper; perfumery.

(260) AM 2014 74021 A

(800) 1173979

(151) 2013 06 21

(731) THE NUANCE GROUP AG  
Hohenbühlstrasse 2, CH-8152 Glattbrugg,  
Switzerland

(540)



(591) Black, white

(511)

35 – Retail trading in connection with goods of all kinds, in particular bleaches and other substances for laundry use, cleaning, polishing, scouring and abrasive preparations, soaps, perfumery, essential oils, cosmetics, hair lotions, dentifrices, pharmaceutical and veterinary preparations, sanitary preparations for medical use, vitamin compositions, sanitary compositions, dietetic substances, food for babies, plasters, materials for dressings, apparatus for measuring the pulse, first-aid kits, disinfectants, pesticides, fungicides, herbicides, metal goods, ironmongery and small items of metal hardware, household appliances, manually operated hand tools and instruments, knives, forks and spoons, razors, kits for razors, manicure and pedicure sets, travel sets, toilet cases, hair removers, electric and electronic apparatus and instruments and accessories thereof, photographic, ci-

nematographic and optical apparatus and instruments and accessories thereof, cameras, video cameras and accessories thereof, films, apparatus for recording, transmitting and reproducing sound or images and accessories thereof, magnetic recording media, recording discs, CDs, DVDs, software for computer games, computers and computer programs and accessories thereof, computer peripherals, laptop computers and accessories thereof, spectacles and sunglasses, batteries, calculators, telephones and mobile telephones and accessories thereof, PDAs, electronic organizers, signaling boards, signal installations, medical apparatus and instruments, lighting, heating, steam generation, refrigeration, drying, ventilation and water supply apparatus, motor car accessories, jewelry, precious stones, semi-precious stones, timepieces and accessories thereof, chronometric instruments and accessories thereof, musical instruments and accessories thereof, stationery, stationery articles, books, reviews, printed matter, photographs, cards, postcards, writing implements, office equipment, cases, office requisites, artists' materials, packaging materials, souvenirs, leather and imitation leather articles, animal skins, hides, trunks and suitcases, bags, suitcases, rucksacks, purses, umbrellas, parasols, walking sticks, air cushions, pillows, furniture, mirrors, picture frames, goods of wood, cork, reed, cane, wicker, horn, bone, ivory, whalebone, shell, amber, mother-of-pearl, meerschaum and substitutes for all these materials, or of plastics, household or kitchen utensils and containers, combs, sponges, brushes, glassware, porcelain and earthenware, shaving brushes, toilet utensils for body care, toothbrushes, textiles and textile goods, woolen cloth and fabrics, bed and table linen, curtains, clothing, footwear, headgear, underwear, support tights, masks for the eyes and for sleeping, lace and embroidery, ribbons and braids, hair ornaments, hair ribbons, hair-bands, hair slides and pins, buttons, hooks and eyelets, artificial flowers, carpets, door mats, mats, wall hangings, games, toys, playing cards, articles for gymnastics and sports, decorations for Christmas trees, foods, fine products, meat, cheeses, pastry and confectionery, chocolates and confectionery, nuts, syrups, fresh fruits and vegetables, natural plants and flowers, foodstuffs and animal feed, alcoholic and non-alcoholic beverages, waters, tobacco, tobacco products and accessories thereof, smokers' articles, matches; retail trading in connection with products of all kinds in shops and duty free shops at airports, in transit areas, in stations, on airplanes, on boats, on trains, as well as retail trading with products of all kinds in duty free shops for diplomats; retail trading in connection with goods by means of online and Internet trading; advertising; public relations; business management; business administration; business management and organization consultancy; business organization consultancy; personnel management consultancy; professional

business consultancy; import-export agencies; sales promotion for others.

(260) AM 2014 74022 A  
(800) 1174020  
(151) 2013 06 27  
(731) UNIQUE IP B.V.

Meibergdreef 61, NL-1105 BA Amsterdam,  
Netherlands

(540)

## GLYBERA

(591) Black, white  
(511)

5 – Pharmaceutical products; biological preparations for use in medical and clinical gene therapy and cell therapy; clinical medical reagents for use in gene therapy, gene diagnosis, and gene testing; pharmaceutical preparations, vaccines for use in gene therapy, gene therapy and prophylaxis products; all the aforementioned goods exclusively in the treatment of metabolic disorders including such disorders which are single gene disorders and disorders which are a result of one more mutations within the lipoprotein lipase gene.

(260) AM 2014 74023 A  
(800) 1174021  
(151) 2013 07 29  
(731) GRUPPO COIN S.p.A.

Via Terraglio, 17, I-30174 Venezia Mestre  
(VE), Italy

(540)



(591) Black, white  
(511)

24 – Bathroom linen; towel blankets; towels of textile; bath towels; face towels; hand towels; beach towels; sports towels; hooded towels; towels for children and infants; washing mitts; household linens; kitchen linens; table linens; table covers; table cloths; bed linens for children and infants; receiving blankets; bed blankets; quilts; eiderdowns; bed sheets; bed covers; pillow cases; pillow covers; covers for cushions; mattress covers; protective loose covers for mattresses and furniture; travelling rugs; mosquito nets; handkerchiefs of textile.

25 – Clothing for children and babies; underwear, nightwear, beachwear, casualwear, swimwear for

children; underclothing for babies; babies' sleepwear; layettes; maternity wear; cloth bibs; clothing accessories, namely, mufflers, gloves, mittens, ear muffs, stockings, socks, pantyhose, leotards, leg warmers, leggings, bathrobes; footwear for children and babies; headwear, namely, berets, caps, hats, sun hats, hoods, balaclava, bandannas.

(260) AM 2014 74024 A  
(800) 1174037  
(151) 2012 11 15  
(731) APPLE INC.

1 Infinite Loop, Cupertino, CA 95014,  
USA

(540)



(591) yellow, orange, blue, red, grey and white  
(511)

9 – Computers; handheld digital electronic devices and software related thereto; global positioning system (GPS) and navigation devices; computer software, including computer software for travel, travel planning, navigation, travel route planning, geographic, destination, transportation and traffic information, driving and walking directions, customized mapping of locations, street atlas information, electronic map display, and destination information providing interactive maps.

39 – GPS navigation services; travel route planning; transportation and traffic information; providing a web site and an online searchable computer database with travel, tourism, geographic, and destination information, maps, travel route planning, transportation, and traffic information, and driving and walking directions (terms too vague in the opinion of the International Bureau – Rule 13(2)(b) of the Common Regulations); travel information and guide services; consultation in connection therewith.

42 – Electronic storage of data, text, images, audio, and information; storage services for archiving electronic data.

(260) AM 2014 74025 A  
(800) 1174038  
(151) 2012 11 26

(731) WORLD MEDICINE İLAÇLARI LİMİTED  
ŞİRKETİ

Evren Mah. Camiyolu Cad. No:50 K:2,  
Güneşli, İstanbul, Turkey

(540)

**My Liberty scrub**

(591) Black, white

(511)

3 – Detergents other than for use in manufacturing operations and for medical purposes, laundry bleach, laundry starch, blueing for laundry, soft soap, fabric softeners for laundry purposes, cleaning preparations for waste pipes, granular soap; windscreen cleaning liquids, preparations for bleaching and polishing purposes; perfumery, ethereal essences, eau de cologne, lotions, deodorants for human beings, rose oil, after-shave lotions, antiperspirant deodorants; cosmetic products, nail polish, lipsticks, mascara, cosmetic creams, hair dyes, shampoos, hair care preparations, eyebrow pencils, powders for cosmetic purposes, acetone based cosmetics; shaving preparations, shower gel, petroleum jelly for cosmetic purposes, depilatory preparations, cosmetic dyes, cosmetic preparations for slimming purposes, cosmetic kits, tissues impregnated with cosmetic lotions, cotton wool and cotton sticks for cosmetic purposes, wet tissues; soaps for personal use, including medicated soaps and deodorant soaps, disinfectant soap, antiperspirant soap; tooth care products, toothpastes, dentifrices, medicated tooth cleaning preparations, tooth cleaning powders, denture cleaning preparations in liquid form, mouth washes, not for medical purposes, anti-tartar toothpastes; abrasive products namely, emery clothes, emery papers, pumice stones, including pumice pastes; polishing preparations; leather preservative polishes, polish for furniture and flooring; oils for cosmetic purposes.

35 – Services related to advertising, marketing and public relations including organization of exhibitions and fairs for commercial or advertising purposes, office services, business management and administration, consultancy for business management and administration including accountancy services, import export agency services, commercial and industrial management expertise services, organization of auctioneering services and auctioneering, the bringing together of detergents other than for use in manufacturing operations and for medical purposes, laundry bleach, laundry starch blueing for laundry, soft soap, fabric softeners for laundry purposes, cleaning preparations for waste pipes, granular soap, windscreen cleaning liquids, preparations for bleaching and polishing purposes, perfumery, ethereal essences, eau de cologne, lotions, deodorants for human beings, rose oil, after-shave lotions, antiperspirant deodorants, cosmetic products, nail polish, lipsticks, mascara, cosmetic creams, hair dyes, shampoos, hair care preparations, eyebrow pencils, powders for cosmetic purposes, acetone (for cosmetic purposes), shaving preparations, shower gel, petroleum jelly for cosmetic purposes, depilatory preparations, cosmetic dyes, cosmetics preparations for slim-

ming purposes, cosmetic kits, tissues impregnated with cosmetic lotions, cotton wool and cotton sticks for cosmetic purposes, wet tissues, soaps for personal use including medical purposes and deodorant soap, disinfectant soap, antiperspirant soap, tooth care products, toothpastes, dentifrices, tooth cleaning materials for medical purposes, tooth cleaning powders, tooth waters preparations for cleaning dentures, mouth washes, not for medical purposes, anti-tartar tooth pastes, abrasive products namely, emery clothes, emery papers, pumice stones, including pastes, polishing preparations, leather preservative polishes, polish for furniture and flooring, oils for cosmetic purposes, enabling customers to conveniently view and purchase those goods, the mentioned services can be provided by wholesale outlets, retail stores, by means of electronic media or through mail order catalogues and other similar methods.

44 – Medical services; hygienic and beauty care for human beings; veterinary and animal breeding services, agriculture, horticulture and forestry services.

(260) AM 2014 74026 A

(800) 1174049

(151) 2013 02 08

(731) LEMKEN GMBH & CO. KG  
Weseler Straße 5, 46519 Alpen,  
Germany

(540)

**FieldTronic**

(591) Black, white

(511)

7 – Agricultural machinery and agricultural machines for the distribution of material, for fertilizing, for plant protection or soil cultivation and their parts, agricultural machines and mechanical agricultural implements, non-driven, driven and also self propelled, namely machines and implements for soil cultivation, ploughs, mouldboard ploughs, disc ploughs, non-reversible ploughs, reversible ploughs, swing ploughs, front-mounted ploughs, plough bodies, harrows, harrows with tines, power harrows, disc harrows, levelling harrows, cultivators, disc cultivators, hoe implements, rotary cultivators, front mounted implements, rollers, packer rollers, furrow presses, integrated packers, front furrow presses, subsoilers, seed bed combinations, machines and mechanical implements for plant protection and fertilisation, sprayers and spraying machines, fertilizer spreading machines, machines for seeding and for planting, seed drills, precision seed drills and seed spacing drills, parts of all aforementioned goods as well as combinations of the aforementioned agricultural machines and implements, coupling devices for agricultural machines, mechanical spraying implements, seeding implements, fertilizing implements and planting implements as well as parts of these goods.



9 – Scientific, nautical, surveying, photographic, cinematographic, optical, weighing, measuring, signaling, checking (supervision), life-saving and teaching apparatus and instruments, apparatus and instruments for conducting, switching, transforming, accumulating, regulating or controlling of electricity, apparatus for recording, transmission or reproduction of sound or images; magnetic data carriers, CDs, DVDs and other digital recording media, calculating machines, hardware for data processing, computers, computer software, electronic components and assemblies, control devices and on-board computers for agricultural machinery and equipment.

38 – Providing access to and transmission of data into computer databases in the field of agriculture, which are in connection with the distribution of liquid, granular and powdery material on agricultural land including access to information on implementing, setting, service support of all the above equipment and machinery and information associated with updating and upgrading of control systems and hardware devices and their software.

(260) AM 2014 74027 A

(800) 1174054

(151) 2013 01 24

(731) Tovarischestvo s ogranichennoy otvetstvennostyu "ATASU group of companies"  
5 fl., BC "SHAR-TAS", Amangeldy st., 59A,  
050012 Almaty, Kazakstan

(540)



(591) Black, white

(511)

35 – Import-export agencies; commercial management services; mediation of trade business for third parties; wholesale and retail sales services; purchasing of goods and services for other businesses; retail and wholesale services for office machines and equipment.

36 – Real estate agency services; real estate consultancy; financial, investment and real estate asset management; financial advisory services; capital investments; leasing and subleasing of buildings and separate building spaces.

39 – Forwarding services; freight forwarding services; transport services to private persons, organizations; transportation of cargo; transportation logistics; courier services.

(260) AM 2014 74028 A

(800) 1174067

(151) 2013 04 16

(731) PF Concept International B.V.

De Lasso 14, NL-2371 GV Roelofarendsveen,  
Netherlands

(540)



(591) Red, black and white.

(511)

35 – Advertising; business management; business administration; office functions; direct marketing; business intermediary services regarding the import and export of products; auctioneering; business information; business intermediary services regarding the purchase and sale of gifts and promotional items via Internet shops or by printed catalogues; retail sale in the aforementioned field; providing computerized search and online ordering services with regard to gifts and promotional items, for third parties; compiling searchable online advertising guides about gifts and promotional items via a worldwide computer network; sales promotion for the goods and services of third parties; advisory services regarding business management; help in the organization or management of a commercial undertaking; help in the management of business affairs or commercial functions of an industrial or commercial enterprise; dissemination of advertising materials and articles; design of advertising messages; advisory services related thereto.

39 – Transport; packaging and storage of goods; travel arrangement; distribution [transport] of goods.

42 – Design and development of promotional goods; advisory services regarding aforesaid services.

(260) AM 2014 74029 A

(800) 1174091

(151) 2013 07 03

(731) GUANGXI GOLDEN THROAT CO., LTD.  
No:28, Yuejin Road, 545001 Liuzhou City,  
Guangxi, China

(540)



(591) Black, white

(511)

5 – Medicines for human use; medicated candy; gases for medical purposes; Chinese medicines; preparations for medical purposes; medicinal tea; tonics (medicines); syrups for pharmaceutical purposes;



contact lens cleaning preparations; candy for medical purposes; chewing gum for medical purposes; air purifying preparations; pesticides; sanitary towels; bags filled with Chinese medicines; sterilising preparations; medicines for veterinary purposes; beverages adapted for medical purposes; food for babies; dietetic substances adapted for medical use; teeth filling material; adhesive tapes for medical purposes.

30 – Coffee; coffee-based beverages; tea; tea-based beverages; sugar; candy; royal jelly for human consumption, not for medical purposes; chewing gum, not for medical purposes; pastries; instant rice; rice with eight ingredients for food; oat flakes; noodles; instant noodles; cereal-based snack food; crispy rice; soya flour; starch for food; ice cream; cooking salt; vinegar; yeast; essences for foodstuffs, except etheric essences and essential oils; meat tenderizers for household purposes.

32 – Beer; fruit juices; mineral water (beverages); non-alcoholic beverages; aerated water; non-alcoholic fruit nectars; vegetable extract drinks; bean extract drinks; preparations for making beverages.

(260) AM 2014 74030 A  
(800) 1174106  
(151) 2013 05 27  
(731) HARMONIUM INVESTMENTS LIMITED  
Winnington House, 2 Woodberry Grove,  
North Finchley, London N12 0DR, United  
Kingdom

(540)



(591) Gray, black, orange, beige, red and yellow.  
(511)  
5 – Dietary supplements for humans.

(260) AM 2014 74032 A  
(800) 1174142  
(151) 2013 06 22  
(731) Guangzhou City Baiyun Lianjia Fine  
Chemical Factory  
No:6-1, Yongxing Industrial Zone, Chentai  
Road, Taihe Town, Baiyun District,  
Guangzhou City, Guangdong, China

(540)

**WETCODE**

(591) Black, white  
(511)  
3 – Facial cleanser; cleansing milk for toilet purposes; cosmetics; sunscreen preparations; cosmetic preparations for skin care; greases for cosmetic purposes; toiletries; make-up preparations; eyebrow cosmetics; make-up powder.

(260) AM 2014 74033 A  
(800) 877077  
(151) 2006 01 24  
(891) 2013 07 01  
(731) MINIBAR AG  
Blegistrasse 9, CH-6340 Baar, Switzerland  
(540)



**MINIBAR SYSTEMS**

(591) Black, white  
(511)  
9 – Electronic apparatus for manual and automatic inventory verification for hotel room refrigerators and for the transmission of such data.  
11 – Refrigerators, mobile refrigerating cabinets for transporting foodstuffs and beverages.

(260) AM 2014 74034 A  
(800) 881074  
(151) 2005 11 30  
(891) 2013 07 03  
(731) FUMAGALLI S.r.l.  
Via Cà Bassa, 29, I-21100 VARESE, Italy  
(540)



(591) Black, white  
(511)  
11 – Illuminating devices.

(260) AM 2014 74036 A  
(800) 906294  
(151) 2006 11 16  
(891) 2013 07 01  
(731) MINIBAR AG  
Blegistrasse 9, CH-6340 Baar, Switzerland  
(540)

**SMART CUBE**

(591) Black, white  
(511)

9 – Electronic apparatus for the manual and automatic inventory of refrigerators for hotel rooms and for the transmission of such data.

11 – Refrigerators, mobile heating and/or cooling cabinets for transporting and storing foodstuffs and beverages.

(260) AM 2014 74038 A

(800) 1119691

(151) 2012 03 26

(891) 2013 07 09

(731) INDUSTRIA CHIMICA ADRIATICA – S.P.A.  
Via Sandro Pertini 52, I-62012  
CIVITANOVA MARCHE (MC), Italy

(540)



(591) Black, white  
(511)

1 – Diluents for industrial use; adhesives for industrial purposes; glue for industrial purposes, mastic and resin for use on marble, granite and stone; unprocessed artificial resins; unprocessed plastics; chemicals used in industry, science and photography, as well as in agriculture, horticulture and forestry.

2 – Varnishes; fixatives (varnishes); lacquers; paints and colorants; enamels for painting; thinners for paints, varnishes, lacquers, coatings; putty, cements, agglutinants for paint; anti-corrosion products and for the prevention of rust; protective preparations for metals.

(260) AM 2014 74040 A

(800) 1130637

(151) 2012 05 11

(891) 2013 05 14

(731) B&S Holding S.A.R.L.

18 Place Bleech, L-7610, Larochette,  
Luxembourg

(540)



(591) Green, white and black.  
(511)

29 – Meat, fish, poultry and game; meat extracts; fried and cooked fruits and vegetables; jellies, jams, eggs; milk and milk products; edible oils and fats.

30 – Coffee, tea, cocoa, sugar, rice, tapioca, sago, artificial coffee; flour and preparations made from cereals, bread, pastry and confectionery, ices; honey,

treacle; yeast, baking-powder; salt, mustard; vinegar, sauces (condiments); spices; ice; fruit sauces.

32 – Beers; mineral and aerated waters and other non-alcoholic drinks; fruit drinks and fruit juices; syrups and other preparations for making beverages.

(260) AM 2014 74069 A

(800) 1174383

(151) 2013 07 25

(731) New Era Cap Co., Inc.

160 Delaware Avenue, Buffalo NY 14202,  
USA

(540)

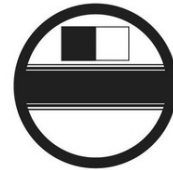

(591) Black, white  
(511)

25 – Headwear.

(260) AM 2014 74070 A

(800) 1174396

(151) 2013 06 25

(731) GUANGDONG GALANZ ENTERPRISES  
CO., LTD.

No:25 Ronggui Nan Road, Shunde District,  
Foshan, Guangdong, China

(540)

**Galanz**

(591) Black, white  
(511)

7 – Washing machines; wringing machines for laundry; dishwashers; whisks, electric, for household purposes; fruit presses, electric, for household purposes; blenders, electric, for household purposes; kitchen machines, electric; coffee grinders, other than hand-operated; grinders, electric, for household purposes; bread cutting machines.

37 – Repair information; electric appliance installation and repair; air conditioning apparatus installation and repair; freezing equipment installation and repair; kitchen equipment installation and repair; installation and repair of sanitary apparatus; bathroom equipment installation and repair of bathing apparatus; heating equipment installation and repair; vehicle repair; motor vehicle maintenance and repair.

(260) AM 2014 74071 A

(800) 1174442

(151) 2013 06 13

(731) EMIRATES

P.O. Box 686, Dubai, United Arab Emirates

(540)



(591) Black, white

(511)

35 – Advertising, promotion and marketing services relating to aircraft and airline travel; management, organisation and supervision of incentive plans relating to aircraft and airline travel; management, organisation and supervision of promotional and incentive schemes all relating to aircraft and airline travel; promotion of travel services, credit card use, car rental and hotel accommodation through the administration of incentive award programmes.

39 – Airline passenger services in the nature of a frequent flyer programme, airline services, air transportation services, transportation of cargo and passengers; car rental services, travel reservation services, travel booking agency services, car and vehicle rental services, frequent flyer related services namely arranging of air travel, car rental and travel reservations.

(260) AM 2014 74072 A

(800) 1174446

(151) 2013 05 15

(731) HENRY WARGANA

JL. Lamping No:6, BANDUNG 40131,  
Indonesia

(540)

(591) Gray

(511)

14 – Bracelets; ear ornaments in the nature of jewellery; earrings; earrings of precious metal; gold bracelets; gold earrings; gold plated bracelets; gold plated earrings; jewellery chain of precious metal for bracelets; jewellery chain of precious metal for necklaces; jewellery rope chain for bracelets; jewellery rope chain for necklaces; jewelry; necklaces (jewellery); paste jewellery (costume jewelry (Am.)); watch bracelets.

18 – Bags made of imitation leather; bags made of leather; casual bags; clutch bags; handbags; handbags made of imitations leather; handbags made of leather; jewellery bags (empty); ladies' handbags; leather wallets; shopping bags.

25 – Belts (clothing); bodices; bodices (lingerie); boys' clothing; casual clothing; clothing; clothing for babies; clothing for sports; esparto shoes or sandals; flat shoes; footwear; footwear for women; founda-

tion garments; girls' clothing; knitwear (clothing); ladies' clothing; ladies' wear; leather belts (clothing); leather shoes; lingerie; maternity clothing; men's clothing; men's shoes; ready-to-wear clothing; shoes; sports footwear; sleepwear; slip-on shoes; underwear; women's clothing.

(260) AM 2014 74074 A

(800) 1174492

(151) 2013 07 08

(731) A YAPIM RADYO VE TELEVİZYON  
YAYINCILIĞI ANONİM ŞİRKETİ

Ahi Evran Caddesi No:4, Maslak, Şişli –  
İstanbul, Turkey

(540)



(591) Blue, orange, red, green, grey and white.

(511)

38 – Radio and television broadcasting services, arrangement of the broadcasting flow of radio, television and other communication devices; communication services; providing access for users to global computer network (Internet) services, rental of communication instruments and devices; news agencies, namely, the transmission of news items to news reporting organizations.

41 – Educational services; organization of conferences, symposiums, seminars and congresses in relation to business and business management; sport services; entertainment services; publication of books, publication of periodicals; production of radio and television programs except commercials; production of cine-films; news reporting services, photographic reporting services; photography services; translation services.

(260) AM 2014 74075 A

(800) 1174496

(151) 2013 08 02

(731) Herbalife International, Inc.

800 W. Olympic Boulevard, Suite 406,  
Los Angeles CA 90015, USA

(540)

### HERBALIFE SKIN

(591) Black, white

(511)

3 – Non-medicated skin care preparations, namely, facial creams, eye creams, facial cleansers, scrubs,

cleansing creams, lotions and oils, body lotion, moisturizers and toners, gels, washes, and masks for use on the face and body, shaving creams; non-medicated sun care preparations.

(260) AM 2014 74076 A  
(800) 1174515  
(151) 2013 07 11  
(731) GOLDEN LADY COMPANY S.p.A.  
Via Giacomo Leopardi, 3/5, I-46043  
CASTIGLIONE DELLE STIVIERE (MN),  
Italy



(540)  
(591) Black, white  
(511)  
25 – Clothing, footwear, headgear.

(260) AM 2014 74077 A  
(800) 1174520  
(151) 2013 07 15  
(731) OSRAM GmbH  
Marcel-Breuer-Straße 6, 80807 München,  
Germany

## PLUGLED

(540)  
(591) Black, white  
(511)  
11 – Lighting apparatus, especially electric lamps; parts of the aforesaid goods.

(260) AM 2014 74083 A  
(800) 1174572  
(151) 2013 07 07  
(731) EL WAHBA EGYPT For Industries Foods  
7/6 piece No 6 Block, 12018 Industrial Zone,  
El Abour City, Egypt



(540)  
(591) Light green and white.  
(511)  
30 – Coffee, tea, cocoa and artificial coffee; rice; tapioca and sago; flour and preparations made from cereals; bread, pastry and confectionery; ices; sugar, honey, treacle; yeast, baking-powder; salt; mustard; vinegar, sauces (condiments); spices; ice.

(260) AM 2014 74086 A  
(800) 1174628  
(151) 2013 05 29  
(731) X-Trade Brokers Dom Maklerski S.A.  
ul. Ogrodowa 58, PL-00-876 Warszawa,  
Poland

## xStore

(540)  
(591) Black, white  
(511)  
35 – Data search in computer files for other persons, in particular by running of internet store for persons buying and selling computer applications and for persons ordering and exchanging computer applications; on-line advertising on a computer network.  
38 – Transmission of digital files.  
42 – Computer programming; computer software design; duplication of computer programs; computer program design.

(260) AM 2014 74154 A  
(800) 1175378  
(151) 2013 08 13  
(731) MSFTS Rep Holdings, LLC  
c/o Hertz, Lichtenstein & Young, LLP,  
450 N. Roxbury Drive, 8th Floor, Beverly  
Hills CA 90210, USA

## MSFTSREP

(540)  
(591) Black, white  
(511)  
25 – Clothing, namely, infant wear, loungewear, shirts, sweatpants, sweatshirts, and t-shirts.

(260) AM 2014 74155 A  
(800) 1175395  
(151) 2013 07 18  
(731) Limited Liability Company  
"ZARKAVA LIMITED"  
Karaiskaki 6, City House, CY-3032 Limassol,  
Cyprus



(540)  
(591) Green  
(511)  
31 – Animal foodstuffs, pet food, beverages for pets, additives to fodder not for medical purposes.

(260) AM 2014 74157 A  
(800) 1175402  
(151) 2013 08 07

(731) UNILEVER N.V.  
455, Weena, NL-3013 AL ROTTERDAM,  
Netherlands

(540)



(591) Brown, gold and white  
(511)  
30 – Ice cream; water ices; frozen confectionery.

(260) AM 2014 74162 A  
(800) 1175412  
(151) 2013 06 21  
(731) RICHTER GEDEON NYRT.  
Gyömroi út 19-21, H-1103 Budapest, Hungary

(540)

### ТЕСОВАДИН

(591) Black, white  
(511)  
5 – Pharmaceutical preparations.

(260) AM 2014 74164 A  
(800) 1175413  
(151) 2013 06 21  
(731) RICHTER GEDEON NYRT.  
Gyömroi út 19-21, H-1103 Budapest, Hungary

(540)

### ЗИОДРИН

(591) Black, white  
(511)  
5 – Pharmaceutical preparations.

(260) AM 2014 74165 A  
(800) 1175421  
(151) 2013 06 21  
(731) RICHTER GEDEON NYRT.  
Gyömroi út 19-21, H-1103 Budapest, Hungary

(540)

### ЗИЛИПОН

(591) Black, white  
(511)  
5 – Pharmaceutical preparations.

(260) AM 2014 74166 A  
(800) 1175422  
(151) 2013 06 21  
(731) RICHTER GEDEON NYRT.  
Gyömroi út 19-21, H-1103 Budapest, Hungary

(540)

### ЗОКВЕРА

(591) Black, white  
(511)  
5 – Pharmaceutical preparations.

(260) AM 2014 74170 A  
(800) 1175423  
(151) 2013 06 21  
(731) RICHTER GEDEON NYRT.  
Gyömroi út 19-21, H-1103 Budapest, Hungary

(540)

### ТУТАМИДОН

(591) Black, white  
(511)  
5 – Pharmaceutical preparations.

(260) AM 2014 74171 A  
(800) 1175424  
(151) 2013 06 21  
(731) RICHTER GEDEON NYRT.  
Gyömroi út 19-21, H-1103 Budapest, Hungary

(540)

### СЛОНТИНАЛ

(591) Black, white  
(511)  
5 – Pharmaceutical preparations.

(260) AM 2014 74172 A  
(800) 1175426  
(151) 2013 06 21  
(731) RICHTER GEDEON NYRT.  
Gyömroi út 19-21, H-1103 Budapest, Hungary

(540)

### ПРУГЛАРИН

(591) Black, white  
(511)  
5 – Pharmaceutical preparations.

(260) AM 2014 74173 A  
(800) 1175427  
(151) 2013 06 21  
(731) RICHTER GEDEON NYRT.  
Gyömroi út 19-21, H-1103 Budapest, Hungary

(540)

### СОЛБАВАН

(591) Black, white  
(511)  
5 – Pharmaceutical preparations.

(260) AM 2014 74174 A  
(800) 1175428  
(151) 2013 06 21  
(731) RICHTER GEDEON NYRT.  
Gyömroi út 19-21, H-1103 Budapest, Hungary



(540)

**ПРУКСАМОЛИН**

(591) Black, white

(511)

5 – Pharmaceutical preparations.

(260) AM 2014 74175 A

(800) 1175429

(151) 2013 06 21

(731) RICHTER GEDEON NYRT.

Gyömroi út 19-21, H-1103 Budapest, Hungary

(540)

**ЗУКОНАЛ**

(591) Black, white

(511)

5 – Pharmaceutical preparations.

(260) AM 2014 74176 A

(800) 1175438

(151) 2013 07 02

(731) SHOFU INC.

11, Kamitakamatsu-cho, Fukuine,  
Hihashiyama-ku, Kyoto 605-0983,  
Japan

(540)

**Shofu**

(591) Black, white

(511)

3 – Cosmetics, dentifrices, tooth care preparations, mouth wash; mouth care preparations; polishing preparations; bleaching and teeth whitening preparations for cosmetic purposes.

5 – Pharmaceutical and veterinary preparations; sanitary preparations for medical purposes; preparations for medical purposes; plasters, materials for dressings; material for stopping teeth, dental wax; disinfectants; chemical preparations for dental-medical and dental-technical purposes (included in this class); dental restorative material (included in this class); material for the manufacture of artificial teeth and dentures; dental ceramics; dental materials; dental plastics and dental cements; dental materials for the manufacture of composites, dental crowns, bridges, inlays, onlays, veneers; dental adhesives and bonding agents; dental mastics, dental lacquers; porcelain and ceramics as well as plastic and ceramic facing materials for teeth and dentures; tooth colours and paint colours for dental ceramics and dental purposes; medical preparations for whitening/brighthening teeth; bleaching and prophylaxis products for aesthetic dentistry; plastics and template disks for dental purposes; rubber for dental purposes for the manufacture of artificial dentures and dental veneers.

10 – Surgical, medical, dental-medical and dental-technical apparatus and instruments, artificial limbs, eyes, teeth and dentures; orthopedic articles; surgical suture material; acrylic teeth; dental crowns and bridges; colour system consisting of ceramic colour samples for the determination of tooth colours, artificial teeth and dentures; colour determination devices for dental purposes; computerized dental colour analyzers; light curing units; ceramic abrasives, polishers, diamonds, cutters and finishers for dental purposes.

(260) AM 2014 74177 A

(800) 1175445

(151) 2013 04 24

(731) USM MANAGEMENT CYPRUS LIMITED

205 Christodoulou Chatzipavlou, Louloupis  
Court, 7th Floor, CY-3036 Limassol,  
Cyprus

(540)



(591) Black, white, red

(511)

2 – Metals in powder form for painters, decorators, printers and artists.

6 – Common metals and their alloys.

7 – Haulage apparatus [mining].

9 – Transmitting sets [telecommunication]; transmitters [telecommunication].

14 – Precious metals and their alloys and goods in precious metals or coated therewith, not included in other classes; jewellery, precious stones; horological and chronometric instruments; precious metals, unwrought or semi-wrought; ingots of precious metals.

35 – Presentation of goods on communication media, for retail purposes; rental of advertising time on communication media.

37 – Mining extraction.

38 – Telecommunication; providing Internet charoms.

42 – Providing search engines for the Internet.

(260) AM 2014 74178 A

(800) 1175451

(151) 2013 04 24

(731) USM MANAGEMENT CYPRUS LIMITED

205 Christodoulou Chatzipavlou, Louloupis  
Court, 7th Floor, CY-3036 Limassol,  
Cyprus

(540)



(591) Red, white

(511)

2 – Metals in powder form for painters, decorators, printers and artists.

6 – Common metals and their alloys.

7 – Haulage apparatus [mining].

9 – Transmitting sets [telecommunication]; transmitters [telecommunication].

14 – Precious metals and their alloys and goods in precious metals or coated therewith, not included in other classes; jewellery, precious stones; horological and chronometric instruments; precious metals, unwrought or semi-wrought; ingots of precious metals.

35 – Presentation of goods on communication media, for retail purposes; rental of advertising time on communication media.

37 – Mining extraction.

38 – Telecommunication; providing Internet chatrooms.

42 – Providing search engines for the Internet.

(260) AM 2014 74179 A

(800) 1175461

(151) 2013 05 14

(731) Erin ALPAY

Selale Evleri, Düden 8, Daire: 89, Kat: 18,  
Bahcesehir Istanbul, Turkey

(540)

**Biobalance**

(591) Black, white

(511)

3 – Bleaching preparations and other substances for laundry use; cleaning, polishing, scouring and abrasive preparations; soaps; perfumery, essential oils, cosmetics, hair lotions; dentifrices.

(260) AM 2014 74186 A

(800) 1175535

(151) 2013 06 20

(731) FLEX SOFTWARE SYSTEMS, CLOSED  
JOINT STOCK COMPANY

Novolesnaya street, d. 2, RU-127055 Moscow,  
Russian Federation

(540)



(591) Dark blue, light blue, white, dark grey and light grey

(511)

9 – Ticket dispensers; cash registers; electric apparatus for commutation; magnetic tape units for computers; computer memory devices; video screens; disks, magnetic; disk drives for computers; juke boxes for computers; interfaces for computers; calculating machines; electronic pens [visual display units]; encoded magnetic cards; automated teller machines [ATM]; magnetic encoders; computers; notebook computers; money counting and sorting machines; mechanisms for coin-operated apparatus; coin-operated mechanisms for television sets; microprocessors; modems; monitors [computer hardware]; monitors [computer programs]; magnetic data media; computer software, recorded; converters, electric; distance recording apparatus; teaching apparatus; audio and video receivers; printers for use with computers; computer programmes [programs], recorded; computer game programs; computer programs [downloadable software]; computer operating programs, recorded; central processing units [processors]; electronic publications, downloadable; distribution consoles [electricity]; control panels [electricity]; scanners [data processing equipment]; audiovisual teaching apparatus; electric installations for the remote control of industrial operations; video recorders; invoicing machines; tape recorders; data processing apparatus; couplers [data processing equipment]; computer peripheral devices; readers [data processing equipment]; bar code readers; chips [integrated circuits]; projection screens.

35 – Arranging subscriptions to telecommunication services for others; import-export agencies; commercial information agencies; cost price analysis; rental of advertising space; computerized file management; accounting; invoicing; demonstration of goods; presentation of goods on communication media, for retail purposes; sales promotion for others; rental of vending machines; compilation of information into computer databases; business inquiries; systemization of information into computer databases; administrative processing of purchase orders; public relations.

38 – Providing access to databases; providing telecommunication channels for teleshopping services; computer aided transmission of messages and images; rental of message sending apparatus; rental of modems; rental of telecommunication equipment.

42 – Computer system analysis; recovery of computer data; computer virus protection services; installation of computer software; consultancy in the design and development of computer hardware; computer software consultancy; updating of computer software; maintenance of computer software; conversion of data or documents from physical to electronic media; data conversion of computer programs and data

[not physical conversion]; computer system design; rental of web servers; computer rental; rental of computer software; duplication of computer programs; computer software design; computer programming.

(260) AM 2014 74455 A

(800) 1177994

(151) 2013 09 03

(731) THE BIBLE LEAGUE

3801 Eagle Nest Drive, Crete IL 60417, USA

(540)

## BIBLE LEAGUE INTERNATIONAL

(591) Black, white

(511)

36 – Charitable fundraising services, namely, soliciting funds for charitable, religious and humanitarian services.

41 – Charitable services, namely, providing religious books and materials in the form of bibles, scripture, and bible study materials to children and adults; religious instructional services, namely, providing training for church planters worldwide in the field of church growth, discipleship, evangelism, and leadership.

(260) AM 2014 74531 A

(800) 1178730

(151) 2013 03 28

(731) DTEK HOLDINGS LIMITED

Themistokli Dervi, 3 Julia House, CY-1066  
Nicosia, Cyprus

(540)



(591) Black and yellow

(511)

1 – Chemicals used in industry, science and photography, as well as in agriculture, horticulture and forestry; unprocessed artificial resins, unprocessed plastics; manures; fertilizers; fire extinguishing compositions; tempering and soldering preparations; chemical substances for preserving foodstuffs; tanning substances; adhesives used in industry; combusting preparations (chemical additives to motor fuel); adhesives for industrial purposes; salt for preserving, other than for foodstuffs; auxiliary fluids for use with abrasives; vulcanisation accelerators; anti-frothing solutions for batteries; acetates (chemicals); acetate of cellulose, unprocessed; bacteriological preparations for acetification; acetic anhydride; acetone; acetylene; acetylene tetrachloride; acids; chemical condensation preparations; acid proof chemical compositions; finishing preparations for use in

the manufacture of steel; actinium; chemical additives to drilling muds; additives, chemical, to motor fuel; detergent additives to gasoline (petrol); adhesive preparations for surgical bandages; water-softening preparations; tragacanth gum for use in manufactures; activated carbons; gas propellents for aerosols; reducing agents for use in photography; adhesives for billposting; agar-agar; agglutinants for concrete; agricultural chemicals, except fungicides, weedkillers, herbicides, insecticides and parasiticides; compositions for repairing inner tubes of tires (tyres); albumin (animal or vegetable, raw material); iodised albumen; malt albumen; albuminized paper; alkalies; caustic alkali; alkaline-earth metals; alcohol; ethyl alcohol; aldehydes; seaweeds (fertilizers); chemical preparations for facilitating the alloying of metals; alumina; aluminium alum; aluminium hydrate; aluminium silicate; aluminium chloride; aluminium iodide; alum; soil conditioning preparations; americium; starch for industrial purposes; ungluing agents (chemical preparations for liquifying starch); sal ammoniac; spirits of salt; sal ammoniac spirits; ammoniacal salts; ammonia; ammonium aldehyde; ammonia alum; amyl acetate; amyl alcohol; anhydrous ammonia; anhydrides; animal charcoal; antranilic acid; anti-knock substances for internal combustion engines; antifreeze; anti-incrustants; antimony; antimony oxide; antimony sulphide; starch size (chemical preparations); dressing and finishing preparations for textiles; gum arabic for industrial purposes; glutinous tree-grafting preparations; tree cavity fillers (forestry); silver salt solutions for silvering; argon; lead arsenate; arsenic; arsenious acid; astatine; fuel for atomic piles; engine-decarbonising chemicals; self-toning paper (photography); textile-brightening chemicals; nitrogen; nitrous oxide; nitric monoxide; nitrogenous fertilisers; nitric acid; oenological bactericides (chemical preparations used in wine making); chemicals used in fermenting wine; fixing baths (photography); baths for galvanizing; toning baths (photography); soda ash; barium; baryta; baryta paper; barium compounds; substances for preventing runs in stockings; bases (chemical preparations); chemical preparations, except pigments, for the manufacture of enamel; bauxite; bentonite; benzene-based acids; benzene derivatives; benzoic acid; benzoic sulphinide; saccharin; berkelium; concrete-aeration chemicals; concrete preservatives, except paints and oils; bichloride of tin; bichromate of potassium; bichromate of soda; beer-clarifying and preserving agents; biochemical catalysts; potassium dioxalate; manganese dioxide; bismuth; basic gallate of bismuth; wetting preparations for use in bleaching; wax-bleaching chemicals; organic-bleaching chemicals; tan-wood; wood alcohol; wood pulp; wood vinegar (pyroligneous acid); borax; boric acid for industrial purposes; drilling muds; brazing preparations; condensation-preventing chemicals; catechu; kainite; nitrogenous lime (manure); calcium cyana-



mide (fertilizer); californium; plasticizers; rubber preservatives; carbonates; magnesium carbonate; carbon; carbon sulphide; carbonic acid; carbide; calcium carbide; lutetium (cassiopium); catalysts; cellulose; paper pulp; viscose; cement (metallurgy); fermium; ceramic glazings; cerium; salts from rare earth metals; caesium; ketones; animal carbon preparations; carbon for filters; bone charcoal; blood charcoal; coal saving preparations; cement for footwear; lime acetate; lime carbonate; lime chloride; chimney cleaners, chemical; leather-renovating chemicals; industrial chemicals; chemical preparations for scientific purposes, other than for medical or veterinary use; chemical reagents, other than for medical or veterinary purposes; moderating materials for nuclear reactors; fissionable chemical elements; chemical substances for analyses in laboratories, other than for medical or veterinary purposes; chlorates; chlorine; hydrochlorates; hydrochloric acid; cholic acid; chromates; chrome alum; chromium oxide; chrome salts; chromic acid; mastic for leather; mastic for tires (tyres); cement for pneumatic tires (tyres); cement for mending broken articles; cement-waterproofing preparations, except paints; cement preservatives, except paints and oils; fluids for hydraulic circuits; liquids for hydraulic circuits; grafting wax for trees; citric acid for industrial purposes; must-fining preparations; size for finishing and priming; adhesives for wallpaper; adhesives for paperhanging; wine finings; collodion; salts for coloring (colouring) metal; dressing, except oils, for skins; bate for dressing skins; flower preservatives; preservatives for pharmaceutical preparations; chemical preparations for use in photography; sensitized cloth for photography; photosensitive plates; corrosive preparations; currying preparations for leather; currying preparations for skins; cream of tartar for chemical purposes; crotonic aldehyde; cryogenic preparations; leather glues; leather-dressing chemicals; leather-impregnating chemicals; vitriol; copper sulphate (vitriol); curium; solutions for cyanotyping; prussiates; cyanides (prussiates); ferrocyanides; cymene; degreasing preparations for use in manufacturing processes; grease-removing preparations for use in manufacturing processes; ungluing preparations; unsticking and separating preparations; oil-separating chemicals; degumming preparations; gum solvents; defoliant; mould-release preparations; polish removing substances; dehydrating preparations for industrial purposes; disincrustants; detergents for use in manufacturing processes; dextrine size; diagnostic preparations, other than for medical or veterinary purposes; diastase for industrial purposes; diazo paper; renovating preparations for phonograph records; distilled water; dolomite for industrial purposes; metal hardening preparations; dysprosium; acidulated water for recharging accumulators; acidulated water for recharging batteries; glycerine for industrial purposes; heavy water; purification prepara-

tions; clarification preparations; ion exchangers (chemical preparations); flashlight preparations; fuel-saving preparations; reagent paper; antistatic preparations, other than for household purposes; salts for galvanic cells; salts for galvanic batteries; opacifiers for enamel; opacifiers for glass; opacifiers for enamel or glass; enamel-staining chemicals; photographic emulsions; emulsifiers; sensitized photographic plates; sizing preparations; enzyme preparations for industrial purposes; enzymes for industrial purposes; epoxy resins, unprocessed; gas purifying preparations; erbium; spirits of vinegar (dilute acetic acid); test paper, chemical; esters; ethane; ethers; ethyl ether; glycol ether; methyl ether; sulphuric ether; stain-preventing chemicals for use on fabrics; europium; fire extinguishing compositions; flour for industrial purposes; iron salts; ferments for chemical purposes; ferrotype plates (photography); fertilizing preparations; fireproofing preparations; compositions for threading; filtering preparations for the beverages industry; fissionable material for nuclear energy; fixing solutions (photography); flowers of sulphur for chemical purposes; limestone hardening substances; fluorine; fluorspar compounds; hydrofluoric acid; graphite for industrial purposes; foundry binding substances; foundry molding (moulding) preparations; additives, chemical, to insecticides; additives, chemical, to fungicides; formic acid; formic aldehyde for chemical purposes; fulling preparations for use in textile industry; fulling preparations; francium; brake fluids; lamp black for industrial purposes; chemical preparations for smoking meat; gadolinium; gallnuts; gallic acid for the manufacture of ink; gallium; photographic paper; gallotannic acid; galvanizing preparations; gambier; protective gases for welding; solidified gases for industrial purposes; gelatine for photographic purposes; gelatine for industrial purposes; rock salt; getters (chemically active substances); dry ice (carbon dioxide); birdlime; glucosides; glycerides; glycol; fat-bleaching chemicals; fatty acids; grafting mastic for trees; guano; balm of gurjun (gurjon, gurjan) for making varnish; helium; holmium; hormones for hastening the ripening of fruit; horticulture chemicals, except fungicides, herbicides, insecticides and parasiticides; oils for the preservation of food; oils for preparing leather in the course of manufacture; oils for tanning leather; petroleum dispersants; oil dispersants; oil-bleaching chemicals; oil-purifying chemicals; potting soil; humus; hydrates; carbonic hydrates; hydrazine; hydrogen; hypochlorite of soda; hyposulphites; textile-waterproofing chemicals; textile-impregnating chemicals; leather-waterproofing chemicals; iodine for chemical purposes; iodised salts; iodic acid; iodine for industrial purposes; isotopes for industrial purposes; china clay; kaolin; china slip; kieselgur; krypton; lactic acid; milk ferments for chemical purposes; lanthanum; preparations for preventing the tarnishing of lenses; lithia (lithium oxide); lithium;

masonry preservatives, except paints and oils; brickwork preservatives, except paints and oils; magnesite; magnesium chloride; manganate; mangrove bark for industrial purposes; glass-frosting chemicals; mercury; mercury salts; mercuric oxide; metalloids; salts of precious metals for industrial purposes; metal earths; metal annealing preparations; metal tempering preparations; methane; chemical preparations to prevent mildew; mineral acids; salts for industrial purposes; moistening (wetting) preparations for use in dyeing; naphthalene; neodymium; neon; neptunium; toxic gas neutralizers; chemical preparations for protection against wheat blight (smut); nitrate of uranium; sensitized plates for offset printing; oleic acid; olivine (chemical preparations); gold salts; sorrel salt; oxalates; oxalic acid; oxygen; hydrogen peroxide; dioxide of hydrogen; palladium chlorides; nitrate paper; photometric paper; sensitized paper; litmus paper; pectin (photography); perborate of soda; percarbonates; perchlorates; persulphates; persulphuric acid; phenol for industrial purposes; phosphates (fertilisers); slag (fertilisers); phosphatides; phosphorus; superphosphates (fertilisers); blueprint paper; phosphoric acid; blueprint cloth; photographic developers; photographic sensitizers; picric acid; plastisols; lead acetate; lead oxide; plutonium; polonium; potato flour for Industrial purposes; peat pots for horticulture; potash; potassium; potash water; praseodymium; promethium; protactinium; protein (raw material); pyrogalllic acid; quebracho for industrial purposes; radioactive elements for scientific purposes; radon; radium for scientific purposes; refrigerating preparations; refrigerants; by-products of the processing of cereals for industrial purposes; acrylic resins, unprocessed; artificial resins, unprocessed; rhenium; x-ray films, sensitized but not exposed; compositions for repairing tires (tyres); rubidium; foundry sand; salicylic acid; salpetre; samarium; sauce for preparing tobacco; soap (metallic) for industrial purposes; scandium; sebacic acid; salts (chemical preparations); salt, raw; chromic salts; salts (fertilisers); selenium; seed preserving substances; silicates; silicon; silicones; sodium; sulphides; soldering chemicals; welding chemicals; calcined soda; caustics for industrial purposes; caustic soda for industrial purposes; sodium salts (chemical preparations); sulphur; bismuth nitrite for chemical purposes; barytes; spinel (chemical preparations); stearic acid; strontium; soot for industrial or agricultural purposes; liquids for removing sulphates from batteries; sulphonic acids; sulphurous acid; sulphuric acid; sumac for use in tanning; chemicals for forestry, except fungicides, herbicides, insecticides and parasiticides; talc (magnesium silicate); tan; tannin; calcium salts; tannic acid; tapioca flour for industrial purposes; tartar other than for pharmaceutical purposes; tartaric acid; technetium; tellurium; surface-active chemical agents; tensio-active agents; terbium; enamel and glass-staining-chemicals;

glass-staining chemicals; preparations for preventing the tarnishing of glass; anti-tarnishing chemicals for windows; earth for growing; fuller's earth for use in textile industry; rare earths; loam; carbon tetrachloride; tetrachlorides; moistening (wetting) preparations for use in the textile industry; thallium; thiocarbonyl; thulium; thorium; titanium dioxide for industrial purposes; titanite; toluene; toluol; peat (fertiliser); preservatives for tiles, except paints and oils; tungstic acid; uranium; uranium oxide; water glass (soluble glass); meat tenderizers for industrial purposes; vine disease preventing chemicals; vinic alcohol; toning salts (photography); vulcanising preparations; witherite; xenon; ytterbium; yttrium; chlorides; sulphates; zirconia; preparations for stimulating cooking for industrial purposes; ammonia (volatile alkali) for industrial purposes; alkaline iodides for industrial purposes; alkaline metals; salts of alkaline metals; alkaloids; alginates for industrial purposes; aluminium acetate; starch paste (adhesive), other than for stationery or household purposes; ammonium salts; animal carbon; silver nitrate; color-brightening chemicals for industrial purposes; anti-sprouting preparations for vegetables; nitrates; adhesives for wall tiles; barium sulphate; chemical preparations for the manufacture of pigments; chemical preparations for the manufacture of paints; methyl benzol; methyl benzene; bicarbonate of soda for chemical purposes; biological preparations, other than for medical or veterinary purposes; bleaching preparations (decolorants) for industrial purposes; sensitized films, unexposed; preparations of the distillation of wood alcohol; brazing fluxes; soldering fluxes; bromine for chemical purposes; carbolineum for the protection of plants; flocculants; lecithin (raw material); substrates for soil-free growing (agriculture); cellulose esters for industrial purposes; casein for industrial purposes; cellulose derivatives (chemicals); cellulose ethers for industrial purposes; bacterial preparations other than for medical and veterinary use; bacteriological preparations other than for medical and veterinary use; cultures of microorganisms other than for medical and veterinary use; carbon black for industrial purposes; cinematographic film, sensitized but not exposed; cobalt oxide for industrial purposes; glue for industrial purposes; oils for currying leather; creosote for chemical purposes; compositions for the manufacture of phonograph records; preparations for the separation of greases; dispersions of plastics; solvents for varnishes; artificial sweeteners (chemical preparations); water purifying chemicals; emollients for industrial purposes; filtering materials (unprocessed plastics); filtering materials (chemical preparations); filtering materials (mineral substances); filtering materials (vegetable substances); glucose for industrial purposes; gluten (glue), other than for stationery or household purposes; gums (adhesives), other than for stationery or household purposes; damp proofing

preparations, except paints, for masonry; isinglass other than for stationery, household or alimentary purposes; beer preserving agents; synthetic materials for absorbing oil; ceramic materials in particulate form, for use as filtering media; compost; compositions for the manufacture of technical ceramics; diatomaceous earth; mordants for metals; plant growth regulating preparations; scale removing preparations, other than for household purposes; sea water for industrial purposes; preparations of trace elements for plants; camphor, for industrial purposes; chemical intensifiers for paper; chemical intensifiers for rubber; humus top dressing; magnetic fluid for industrial purposes; power steering fluid; transmission fluid; anti-boil preparations for engine coolants; ceramic compositions for sintering (granules and powders); coolants for vehicle engines; radiator flushing chemicals; car body fillers; automobile body fillers; electrophoresis gels, other than for medical or veterinary purposes; glaziers' putty; expanded-clay for hydroponic plant growing (substrate); wallpaper removing preparations; chemical additives for oils; oil cement (putty); genes of seeds for agricultural production; stem cells other than for medical or veterinary purposes; biological tissue cultures other than for medical or veterinary purposes; fish meal fertilizers; enzyme preparations for the food industry; enzymes for the food industry; glucose for the food industry; lecithin for the food industry; lecithin for industrial purposes; pectin for the food industry; pectin for industrial purposes; cream of tartar for the food industry; cream of tartar for industrial purposes; alginates for the food industry; gluten for the food industry; gluten for industrial purposes; lactose for the food industry; lactose for industrial purposes; lactose (raw material); milk ferments for the food industry; milk ferments for industrial purposes; casein for the food industry.

2 – Paints, varnishes, lacquers; preservatives against rust and against deterioration of wood; dyes; mordants; raw natural resins; metals in foil and powder form for painters, decorators, printers and artists; metal foil for painters, decorators, printers and artists; colorants for beverages; food colorants; food dyes; alizarine dyes; aluminium paints; aluminium powder for painters, artists and decorators; aluminium powder for painting; asbestos paints; anti-corrosive preparations; fixatives for watercolors (watercolours); silver foil (leaf); silver paste; silver emulsions (pigments); silvering powders; black japan; auramine; bactericidal paints; badigeon; anti-corrosive bands; canada balsam; colorants for butter; colorants for beer; bitumen varnish; wood coatings (paints); wood mordants; wood stains; sienna earth; bronzing lacquers; bronze powder; ink for leather; caramel (food colorant); malt caramel (food colorant); coatings for roofing felt (paints); ceramic paints; white lead; carbon black (pigment); undercoating for vehicle chassis; undersealing for vehicle

chassis; shoe dyes; lime wash; printers' pastes (ink); printing compositions (ink); cobalt oxide (colorant); cochineal carmine; colophony; dyestuffs; colorants; malt colorants; wood preservatives; copal; blacks (colorants or paints); aniline dyes; thinners for paints; thinners for lacquers; thickeners for paints; creosote for wood preservation; mordants for leather; stains for leather; pigments; turmeric (colorant); distempers; gildings; enamels (varnishes); enamel paints; enamels for painting; printing ink; marking ink for animals; siccatives (drying agents) for paints; ink for skin-dressing; coatings (paints); fixatives (varnishes); lamp black (pigment); yellowwood (colorant); glazes (paints, lacquers); gamboge for painting; shellac; gum-lac; gum resins; anti-rust greases; engraving ink; zinc oxide (pigment); oils for the preservation of wood; anti-rust oils; fireproof paints; indigo (colorant); agglutinants for paints; binding preparations for paints; colorants for liqueurs; litharge; orange lead; mastic (natural resin); anti-tarnishing preparations for metals; protective preparations for metals; red lead; minium; paper for dyeing easter eggs; annatto (dyestuff); saffron (colorant); sandarac; soot (colorant); sumac for varnishes; titanium dioxide (pigment); anti-rust preparations for preservation; primers; whites (colorants or paints); white-wash; coloring (colouring) wood; dyewood; dyewood extracts; wood dyestuffs; carbonyl (wood preservative); copal varnish; ink (toner) for photocopiers; anti-fouling paints; toner cartridges, filled, for printers and photocopiers; turpentine (thinner for paints); repositionable paint patches.

4 – Industrial oils and greases; lubricants; dust absorbing, wetting and binding compositions; fuels (including motor spirit) and illuminants; candles and wicks for lighting; beeswax; methylated spirit; alcohol (fuel); fuel with an alcoholic base; paper spills for lighting; wood spills for lighting; firelighters; anthracite; non-slipping preparations for belts; christmas tree candles; grease for arms (weapons); dust binding compositions for sweeping; firewood; charcoal (fuel); tapers; coal briquettes; blocks of peat (fuel); wood briquettes; combustible briquettes; vaporized fuel mixtures; carnauba wax; ceresine; coal; peat (fuel); grease for boots; grease for shoes; wax (raw material); belting wax; illuminating wax; industrial wax; coke; mineral fuel; grease for belts; grease for leather; industrial grease; oils for releasing form work (building); tallow; dust removing preparations; illuminating grease; gas for lighting; lighting fuel; lubricating oil; petrol; benzine; petroleum ether; ligroin; wicks for candles; petroleum jelly for industrial purposes; diesel oil; gas oil; fuel gas; oil-gas; gasoline; lubricating graphite; coal tar oil; coal naphtha; oil for the preservation of masonry; moistening oil; fish oil, not edible; soya bean oil preparations for non-stick treatment of cooking utensils; kerosene; lubricating grease; lamp wicks; lignite; mazut; rape oil for industrial purposes; naph-

tha; bone oil for industrial purposes; oleine; ozokerite (ozokerite); paraffin; petroleum, raw or refined; coal dust (fuel); stearine; wool grease; lanolin; sunflower oil for industrial purposes; nightlights (candles); xylol; xylene; dust laying compositions; textile oil; carburants; motor fuel; benzene; benzol; combustible oil; fuel oil; additives, non-chemical, to motor-fuel; preservatives for leather (oils and greases); solidified gas (fuel); castor oil for technical purposes; oil for the preservation of leather; cutting fluids; oils for paints; producer gas; motor oil; perfumed candles; electrical energy; ethanol (fuel); tinder.

5 – Pharmaceutical and veterinary preparations; sanitary preparations for medical purposes; dietetic food and substances adapted for medical or veterinary use, food for babies; dietary supplements for humans and animals; plasters, materials for dressings; material for stopping teeth, dental wax; teeth filling material; dental impression materials; disinfectants; preparations for destroying vermin; fungicides, herbicides; weedkillers; dental abrasives; acornitine; adhesives for dentures; air purifying preparations; albuminous foodstuffs for medical purposes; albuminous preparations for medical purposes; alcohol for pharmaceutical purposes; medicinal alcohol; aldehydes for pharmaceutical purposes; alloys of precious metals for dental purposes; dental amalgams; starch for dietetic or pharmaceutical purposes; anti-rheumatism bracelets; anti-rheumatism rings; anaesthetics; dill oil for medical purposes; adhesive plaster; sticking plasters; court plaster; gummed taffeta plasters; angostura bark for medical purposes; preparations for destroying noxious animals; pesticides; asthmatic tea; frostbite salve for pharmaceutical purposes; haemorrhoid preparations; preparations for destroying dry rot fungus; articles for headache; mothproofing preparations; antiparasitic preparations; antiseptics; antiseptic cotton; anti-uric preparations; wart pencils; aseptic cotton; fly catching paper; media for bacteriological cultures; bouillons for bacteriological cultures; bacteriological culture mediums; bacteriological preparations for medical and veterinary use; bacterial poisons; bacterial preparations for medical and veterinary use; corn rings for the feet; bath preparations, medicated; salts for mineral water baths; oxygen baths; sea water for medicinal bathing; therapeutic preparations for the bath; balsamic preparations for medical purposes; hygienic bandages; bandages for dressings; balms for medical purposes; cattle washes; biocides; bismuth preparations for pharmaceutical purposes; goulard water; lead water; insecticides; charcoal for pharmaceutical purposes; confectionery, medicated; candy, medicated; medicinal mud; medicinal sediment (mud); mud for baths; bracelets for medical purposes; preparations for the treatment of burns; cachou for pharmaceutical purposes; preparations for callouses; calomel; powder of cantharides; rubber for dental purposes; syrups for pharmaceutical

purposes; capsules for medicines; poultices; belts for sanitary napkins (towels); wadding for medical purposes; lint for medical purposes; preparations of lime for pharmaceutical purposes; dog washes; repellents for dogs; chemico-pharmaceutical preparations; surgical cloth (tissues); hydrated chloral for pharmaceutical purposes; chloroform; tobacco-free cigarettes for medical purposes; dental cements; cement for animal hooves; moulding wax for dentists; fumigating sticks; fumigating pastilles; cocaine; antiparasitic collars for animals; collyrium; compresses; vitamin preparations; chemical conductors for electrocardiograph electrodes; condurango bark for medical purposes; medicines for alleviating constipation; solutions for use with contact lenses; chemical contraceptives; radiological contrast substances for medical purposes; corn remedies; cotton for medical purposes; sunburn preparations for pharmaceutical purposes; headache pencils; caustic pencils; chilblain preparations; haemostatic pencils; croton bark; curare; vaccines; detergents for medical purposes; decoctions for pharmaceutical purposes; dental lacquer; dental mastics; porcelain for dental prostheses; preparations to facilitate teething; depuratives; disinfectants for hygiene purposes; deodorants, other than for human beings or for animals; preparations for destroying mice; diabetic bread adapted for medical use; digestives for pharmaceutical purposes; digitalin; analgesics; drugs for medical purposes; medicine cases, portable, filled; magnesia for pharmaceutical purposes; melissa water for pharmaceutical purposes; mineral waters for medical purposes; mineral water salts; thermal water; barks for pharmaceutical purposes; elixirs (pharmaceutical preparations); solvents for removing adhesive plasters; anticryptogamic preparations; vulnerary sponges; salts for medical purposes; esters for pharmaceutical purposes; ethers for pharmaceutical purposes; surgical dressings; eucalyptol for pharmaceutical purposes; eucalyptus for pharmaceutical purposes; evacuants; purgatives; meal for pharmaceutical purposes; flour for pharmaceutical purposes; lacteal flour for babies; febrifuges; fennel for medical purposes; medicinal infusions; medicinal tea; cod liver oil; nervines; guaiacol for pharmaceutical purposes; anthelmintics; vermifuges; gauze for dressings; laxatives; gelatine for medical purposes; gentian for pharmaceutical purposes; germicides; glycerophosphates; gum for medical purposes; linseed for pharmaceutical purposes; flaxseed for pharmaceutical purposes; greases for medical purposes; greases for veterinary purposes; milking grease; chemical preparations for the diagnosis of pregnancy; medicinal oils; haematogen (hematogen); haemoglobin (hemoglobin); medicinal herbs; hormones for medical purposes; mustard oil for medical purposes; hydrastine; hydrastinine; absorbent cotton; absorbent wadding; semen for artificial insemination; insect repellents; tincture of iodine; peptones for pharmaceutical

purposes; iodoform; irish moss for medical purposes; jalap; jujube, medicated; liquorice for pharmaceutical purposes; tobacco extracts (insecticides); milk ferments for pharmaceutical purposes; malted milk beverages for medical purposes; animal washes; linseed meal for pharmaceutical purposes; flaxseed meal for pharmaceutical purposes; lotions for pharmaceutical purposes; lactose for pharmaceutical purposes; milk sugar for pharmaceutical purposes; larvae exterminating preparations; yeast for pharmaceutical purposes; slug exterminating preparations; liniments; lupulin for pharmaceutical purposes; chewing gum for medical purposes; mangrove bark for pharmaceutical purposes; menstruation knickers; sanitary knickers; sanitary panties; mint for pharmaceutical purposes; chemical preparations to treat mildew; malt for pharmaceutical purposes; sulphur sticks (disinfectants); pomades for medical purposes; tinctures for medical purposes; serums; menthol; mercurial ointments; nutritive substances for microorganisms; cultures of microorganisms for medical and veterinary use; preparations of microorganisms for medical and veterinary use; lozenges for pharmaceutical purposes; pastilles for pharmaceutical purposes; rat poison; fly glue; fly catching adhesives; fly destroying preparations; mustard for pharmaceutical purposes; lotions for veterinary purposes; myrobalan bark for pharmaceutical purposes; chemical preparations to treat wheat blight (smut); narcotics; smelling salts; ointments for pharmaceutical purposes; opiates; opium; opodeldoc; opotherapy (organotherapy) preparations; dental amalgams of gold; pectin for pharmaceutical purposes; sanitary tampons; menstruation tampons; sanitary pads; menstruation bandages; sanitary towels; sanitary napkins; phenol for pharmaceutical purposes; paper for mustard poultices; parasiticides; pharmaceutical preparations for skin care; herbal teas for medicinal purposes; pharmaceutical preparations for treating dandruff; pepsins for pharmaceutical purposes; capsules for pharmaceutical purposes; cachets for pharmaceutical purposes; first-aid boxes, filled; phosphates for pharmaceutical purposes; chemical preparations for treating phylloxera; remedies for foot perspiration; blood plasma; poisons; potassium salts for medical purposes; pyrethrum powder; quebracho for medical purposes; quassia for medical purposes; quinquina for medical purposes; cinchona for medical purposes; quinine for medical purposes; chinoline for medical purposes; radioactive substances for medical purposes; radium for medical purposes; medicinal roots; rhubarb roots for pharmaceutical purposes; tonics (medicines); bismuth subnitrate for pharmaceutical purposes; sarsaparilla for medical purposes; blood for medical purposes; leeches for medical purposes; scapulars for surgical purposes; tranquillizers; sedatives; ergot for pharmaceutical purposes; serotherapeutic medicines; mustard poultices; mustard plasters; soil-sterilising prepara-

tions; soporifics; sodium salts for medical purposes; sterilising preparations; strychnine; styptic preparations; sugar for medical purposes; sulphonamides (medicines); suppositories; tartar for pharmaceutical purposes; turpentine for pharmaceutical purposes; oil of turpentine for pharmaceutical purposes; thymol for pharmaceutical purposes; remedies for perspiration; mothproofing paper; vine disease treating chemicals; vermin destroying preparations; vesicants; acetates for pharmaceutical purposes; acids for pharmaceutical purposes; adhesive bands for medical purposes; adhesive tapes, for medical purposes; alkaloids for medical purposes; aluminium acetate for pharmaceutical purposes; milk of almonds for pharmaceutical purposes; sunburn ointments; bath salts for medical purposes; stick liquorice for pharmaceutical purposes; bicarbonate of soda for pharmaceutical purposes; biological preparations for medical purposes; bromine for pharmaceutical purposes; dietetic beverages adapted for medical purposes; camphor oil for medical purposes; camphor for medical purposes; candy for medical purposes; carbolineum (parasiticide); algicides; lecithin for medical purposes; gases for medical purposes; panty liners (sanitary); royal jelly for pharmaceutical purposes; medical preparations for slimming purposes; cellulose esters for pharmaceutical purposes; caustics for pharmaceutical purposes; cellulose ethers for pharmaceutical purposes; by-products of the processing of cereals for dietetic or medical purposes; dog lotions; chemical preparations for pharmaceutical purposes; collodion for pharmaceutical purposes; cream of tartar for pharmaceutical purposes; creosote for pharmaceutical purposes; medicines for dental purposes; medicines for human purposes; medicines for veterinary purposes; diagnostic preparations for medical purposes; glycerine for medical purposes; medicinal drinks; ferments for pharmaceutical purposes; flowers of sulphur for pharmaceutical purposes; formic aldehyde for pharmaceutical purposes; smoking herbs for medical purposes; fumigation preparations for medical purposes; gallic acid for pharmaceutical purposes; petroleum jelly for medical purposes; glucose for medical purposes; gamboge for medical purposes; gurjun (gurjon, gurjan) balsam for medical purposes; extracts of hops for pharmaceutical purposes; castor oil for medical purposes; hydrogen peroxide for medical purposes; iodine for pharmaceutical purposes; iodides for pharmaceutical purposes; alkaline iodides for pharmaceutical purposes; isotopes for medical purposes; napkins for incontinents; biological preparations for veterinary purposes; chemical preparations for medical purposes; chemical preparations for veterinary purposes; chemical reagents for medical or veterinary purposes; contact lens cleaning preparations; diastase for medical purposes; dietary fiber; enzymes for medical purposes; enzymes for veterinary purposes; enzyme preparations

for medical purposes; enzyme preparations for veterinary purposes; pants, absorbent, for incontinents; siccatives (drying agents) for medical purposes; tissues impregnated with pharmaceutical lotions; preparations of trace elements for human and animal use; amino acids for medical purposes; amino acids for veterinary purposes; breast-nursing pads; cedar wood for use as an insect repellent; disinfectants for chemical toilets; fish meal for pharmaceutical purposes; mineral food supplements; mouthwashes for medical purposes; nutritional supplements; bone cement for surgical and orthopaedic purposes; insect repellent incense; acaricides; antibiotics; appetite suppressants for medical purposes; bronchodilating preparations; bunion pads; moleskin for medical purposes; vaginal washes; medicinal hair growth preparations; steroids; adjuvants for medical purposes; surgical implants (living tissues); eyepatches for medical purposes; oxygen for medical purposes; deodorants for clothing and textiles; air deodorising preparations; douching preparations for medical purposes; stem cells for medical purposes; stem cells for veterinary purposes; biological tissue cultures for medical purposes; biological tissue cultures for veterinary purposes; cooling sprays for medical purposes; personal sexual lubricants; aloe vera preparations for pharmaceutical purposes; pearl powder for medical purposes; preparations for reducing sexual activity; babies' napkins (diapers); babies' napkin-pants (diaper-pants); eye-washes; appetite suppressant pills; slimming pills; tanning pills; antioxidant pills; albumin dietary supplements; linseed dietary supplements; flaxseed dietary supplements; flaxseed oil dietary supplements; linseed oil dietary supplements; wheat germ dietary supplements; yeast dietary supplements; royal jelly dietary supplements; propolis for pharmaceutical purposes; propolis dietary supplements; pollen dietary supplements; enzyme dietary supplements; glucose dietary supplements; lecithin dietary supplements; alginate dietary supplements; alginates for pharmaceutical purposes; casein dietary supplements; protein dietary supplements; protein supplements for animals.

6 – Common metals and their alloys; metal building materials; transportable buildings of metal; materials of metal for railway tracks; non-electric cables, ropes and wires of common metal; ironmongery, small items of metal hardware; pipes and tubes of metal; safes (strong boxes); goods of common metal not included in other classes; ores; steel, unwrought or semi-wrought; steel alloys; hoop steel; steel strip; steel wire; cast steel; steel masts; roller blinds of steel; steel sheets; steel tubes; steel pipes; machine belt fasteners of metal; railway points; railway switches; nozzles of metal; building or furniture fittings of nickel-silver; nickel-silver; aluminium; bronze; aluminium wire; tie plates; anchor plates; jets of metal; latch bars of metal; masts of metal; poles of metal; traps for wild animals; braces of metal for

handling loads; harness of metal for load handling; anti-friction metal; tree protectors of metal; cash-boxes of metal; silver solder; german silver; silver plated tin alloy; reinforcing materials, of metal, for concrete; window stops of metal; sash fasteners of metal for windows; door stops of metal; gate stops of metal; washers of metal; stop collars of metal; rings of metal; strap-hinges of metal; floor tiles, of metal; barbed wire; bars for metal railings; beryllium (glucinium); cattle chains; beak-irons (bick-irons); white metal; armour plating; box fasteners of metal; bolts of metal; bottles (metal containers) for compressed gas or liquid air; identification bracelets of metal, for hospitals; iron slabs; brazing alloys; flanges of metal (collars); monuments of bronze for tombs; bronzes (works of art); telfer cables; rope thimbles of metal; cable joints of metal, non-electric; cable linkages of metal, non-electric; cadmium; padlocks; shims; ferrules of metal for walking sticks; containers of metal for storing acids; safety cash-boxes; celtium (hafnium); chains of metal; safety chains of metal; couplings of metal for chains; frames of metal for building; window pulleys; sash pulleys; pipes of metal, for central heating installations; ducts of metal, for central heating installations; horseshoe nails; pegs of metal; chromium; chrome iron; chrome ores; cotter pins of metal; keys; nails; brads; tacks (nails); wall plugs of metal; cobalt, raw; pillars of metal for buildings; water-pipes of metal; sleeves (metal hardware); preserve tins; tin cans; preserving boxes of metal; containers of metal (storage, transport); guard rails of metal; chill-moulds (foundry); anvils; roof flashing of metal; elbows of metal for pipes; doors of metal; belt stretchers of metal; cramps of metal (crampons); pot hooks of metal; window casement bolts; hooks (metal hardware); ironwork for windows; armour plate; copper, unwrought or semi-wrought; copper rings; tubing of metal; containers of metal for compressed gas or liquid air; door scrapers; foot scrapers; drain pipes of metal; iron, unwrought or semi-wrought; fish plates (rails); furnace fire screens; screws of metal; tinplate packings; letter boxes of metal; door bells, non-electric; spurs; brackets of metal for building; stair-cases of metal; window fasteners of metal; rails of metal; fittings of metal for windows; iron strip; hoop iron; iron wire; cast iron, unwrought or semi-wrought; iron ores; door closers, non-electric; door springs, non-electric; molybdenum iron; silicon iron; ferrotitanium; titanium iron; tungsten iron; fittings of metal for building; pins (hardware); screw rings; eye bolts; locks of metal, other than electric; galena (ore); lead seals; germanium; weather vanes of metal; wind vanes of metal; ice nails (climbing irons); crampons (climbing irons); ice moulds of metal; grease nipples; grilles of metal; gratings of metal; spring locks; indium; badges of metal for vehicles; jalousies of metal; brass, unwrought or semi-wrought; outdoor blinds of metal; rocket launching plat-

forms of metal; laths of metal; filings of metal; stringers (parts of staircases) of metal; limonite; ingots of common metal; lintels of metal; bed casters of metal; latches of metal; blooms (metallurgy); magnesium; tool handles of metal; ferrules of metal for handles; pipe muffers of metal; manganese; handling pallets of metal; transport pallets of metal; steps (ladders) of metal; porches of metal (building); door knockers; handcuffs; common metals, unwrought or semi-wrought; ores of metal; wire gauze; wire cloth; pyrophoric metals; furniture casters of metal; sheet piles of metal; pilings of metal; molybdenum; monuments of metal; vice claws of metal; wall claddings of metal (building); nickel; niobium; flashing of metal, for building; house numbers of metal, non-luminous; shutters of metal; palings of metal; baskets of metal; signalling panels, non-luminous and non-mechanical, of metal; wall linings of metal (building); clothes hooks of metal; skating rinks (structures of metal); lock bolts; posts of metal; springs (metal hardware); pulleys of metal, other than for machines; tent pegs of metal; ceilings of metal; floors of metal; cladding of metal for construction and building; linings of metal (building); turntables (railways); tiles of metal; lead, unwrought or semi-wrought; diving boards of metal; door handles of metal; rivets of metal; gates of metal; door panels of metal; door bolts of metal; rings of common metal for keys; telegraph posts of metal; zinc; girders of metal; joists of metal; platforms, prefabricated, of metal; signs, non-luminous and non-mechanical, of metal, for roads; junctions of metal for pipes; wire stretchers (tension links); packaging containers of metal; tanks of metal; sills of metal; signs, non-luminous and non-mechanical, of metal; greenhouses of metal, transportable; locks of metal for vehicles; stops of metal; silos of metal; bells for animals; bells; soldering wire of metal; valves of metal, other than parts of machines; statues of common metal; railway sleepers of metal; railroad ties of metal; tantalum (metal); bolts, flat; anvils (portable); tension links; titanium; roofing of metal; tombac; tombs of metal; turnstiles; trellis of metal; latticework of metal; tungsten; pipework of metal; vanadium; casement windows of metal; ferrules of metal; aviaries of metal (structures); zirconium; balls of steel; steel buildings; fittings of metal for compressed air ducts; wire of common metal alloys, except fuse wire; aluminium foil; mooring bollards of metal; floating docks of metal for mooring boats; anchors; wainscoting of metal; reinforcing materials of metal for pipes; reinforcing materials of metal for building; reinforcing materials of metal for machine belts; works of art of common metal; troughs of metal for mixing mortar; bird baths (structures of metal); broom handles of metal; beacons of metal, non-luminous; vice benches of metal; stretchers for iron bands (tension links); wrapping or binding bands of metal; bands of metal for tying-up purposes; thread

of metal for tying-up purposes; barrels of metal; barrel hoops of metal; casks of metal; swimming pools (metal structures); shuttering of metal for concrete; bicycle parking installations of metal; paving blocks of metal; boxes of common metal; plugs of metal; bungs of metal; sealing caps of metal; buckles of common metal (hardware); bottle caps of metal; sealing caps of metal for bottles; capsules of metal for bottles; bottle fasteners of metal; bottle closures of metal; knobs of metal; rods of metal for brazing; rods of metal for brazing and welding; rods of metal for welding; straps of metal for handling loads; belts of metal for handling loads; slings of metal for handling loads; busts of common metal; cabanas of metal; paint spraying booths, of metal; collars of metal for fastening pipes; wall hooks of metal for pipes; clips of metal for cables and pipes; binding screws of metal for cables; window frames of metal; greenhouse frames of metal; duckboards of metal; chimney cowls of metal; binding thread of metal for agricultural purposes; door openers, non-electric; tiles of metal for building; tile floorings of metal; vaults of metal (burial); fittings of metal for coffins; loading pallets, of metal; loading gauge rods, of metal, for railway waggons; hinges of metal; framework of metal for building; door frames of metal; door cases of metal; materials of metal for funicular railway permanent ways; chimney pots of metal; gutters of metal; drain traps (valves) of metal; partitions of metal; casings of metal for oilwells; containers of metal for liquid fuel; buildings of metal; floating containers of metal; ropes of metal; knife handles of metal; cornices of metal; mouldings (moldings) of metal for cornices; angle irons; windows of metal; ironwork for doors; runners of metal for sliding doors; manhole covers of metal; roof coverings of metal; hooks for slate (metal hardware); hooks of metal for clothes rails; copper wire, not insulated; vats of metal; stair treads (steps) of metal; gutter pipes of metal; reels of metal, non-mechanical, for flexible hoses; towel dispensers, fixed, of metal; water-pipe valves of metal; scaffolding of metal; ladders of metal; boarding stairs of metal, mobile, for passengers; bindings of metal; nuts of metal; poles of metal, for electric lines; posts of metal for electric lines; branching pipes of metal; enclosures of metal for tombs; fences of metal; winding spools of metal, non-mechanical, for flexible hoses; signboards of metal; props of metal; tin; tinplate; tinfoil; sheets and plates of metal; scythe handles of metal; locks of metal for bags; fittings of metal for furniture; building panels of metal; building boards of metal; figurines (statuettes) of common metal; stretchers for metal bands (tension links); foundry molds (moulds) of metal; gravestone slabs of metal; tombstones of metal; monuments of metal for tombs; tombstone plaques of metal; tombstone stelae of metal; memorial plaques, of metal; memorial plates of metal; furnace fireguards; cask



stands of metal; chests of metal for food; meat safes of metal; fittings of metal for beds; door fittings, of metal; closures of metal for containers; sheaf binders of metal; crash barriers of metal for roads; bins of metal; chests of metal; identity plates of metal; numberplates, of metal; registration plates of metal; cermets; taps for casks, of metal; advertisement columns of metal; mooring buoys of metal; chimneys of metal; chimney shafts of metal; ducts of metal for ventilating and air conditioning installations; foils of metal for wrapping and packaging; gold solder; hoppers of metal, non-mechanical; letters and numerals of common metal, except type; manifolds of metal for pipelines; penstock pipes of metal; telephone boxes of metal; tool boxes of metal, empty; tool chests of metal, empty; chicken-houses, of metal; wheel clamps (boots); wire rope; insect screens of metal; pitons of metal (mountaineering equipment); fire-dogs (andirons); wind-driven bird-repelling devices made of metal; metal cages for wild animals; metals in powder form; refractory construction materials of metal; harbours (structures of metal).

7 – Machines and machine tools; motors and engines (except for land vehicles); machine coupling and transmission components (except for land vehicles); agricultural implements other than hand-operated; incubators for eggs; automatic vending machines; shaft couplings (machines); acetylene cleaning apparatus; converters for steel works; adhesive tape dispensers (machines); aerating pumps for aquaria; aerocondensers; agitators; agricultural machines; agricultural elevators; filters for cleaning cooling air, for engines; air condensers; apparatus for drawing up beer under pressure; sizing machines; road rollers; steamrollers; carburetter feeders; igniting devices for internal combustion engines; alternators; valves (parts of machines); axles for machines; crank shafts; transmission shafts, other than for land vehicles; lifts, other than ski-lifts; elevators (lifts); mixing machines; self-oiling bearings; ploughs; aeroplane engines; whitewashing machines; colour-washing machines; grease rings (parts of machines); piston segments; dynamo brushes; road sweeping machines (self-propelled); saw benches (parts of machines); belts for conveyors; belt conveyors; churns; drums (parts of machines); housings (parts of machines); stands for machines; mills (machines); threshing machines; beating machines; concrete mixers (machines); butter machines; bicycle dynamos; connecting rods for machines, motors and engines; ball-bearings; bitumen making machines; harvesting machines; mowing and reaping machines; sheaf-binding machines; bobbins for weaving looms; reels for weaving looms; woodworking machines; aerated beverage-making machines; hosiery looms; trussing apparatus for hay; binding apparatus for hay; mud catchers and collectors (machines); glow plugs for diesel engines; threading machines; rinsing machines; bottle filling machines; bottle washing machi-

nes; brewing machines; tambours for embroidery machines; brushes (parts of machines); bulldozers; shovels, mechanical; paring machines; capstans; automatic grapnels for marine purposes; belts for machines; hoods (parts of machines); cowlings (parts of machines); guards (parts of machines); type-setting machines (printing); injectors for engines; carburetters; card clothing (parts of carding machines); knives (parts of machines); boxes for matrices (printing); cinder sifters (machines); cream/milk separators; spin driers (not heated); lubricators (parts of machines); centrifuges (machines); centrifugal mills; centrifugal pumps; grain husking machines; corn husking machines; milling machines; bearing brackets for machines; hangers (parts of machines); carbon brushes (electricity); coalcutting machines; hoists; loading ramps; slides for knitting machines; lathes (machine tools); pulleys; ploughs-hares; fittings for engine boilers; wine presses; cigarette machines for industrial purposes; bending machines; shears, electric; scissors, electric; chisels for machines; clack valves (parts of machines); filter presses; machine boiler scale collectors; pedal drives for sewing machines; type-setting machines (photo-composition); compressors (machines); turbocompressors; condensers (steam) (parts of machines); condensing installations; pulleys (parts of machines); sealing joints (parts of engines); joints (parts of engines); cord making machines; typecasting machines; clippers (machines); cutters (machines); current generators; drilling heads (parts of machines); dynamo belts; lift belts; elevator belts; stitching machines; air cushion devices for moving loads; bearings (parts of machines); knives, electric; rack and pinion jacks; sifting installations; sifters; jacks (machines); leather-working machines; cylinder heads for engines; cultivators (machines); cylinders for machines; printing cylinders; rolling mill cylinders; separators; sorting machines for industry; hoppers (mechanical discharging); cutting machines; de-aerators for feedwater; turf removing ploughs; degreasers (machines); starters for motors and engines; lace making machines; steam/oil separators; disintegrators; pressure reducers (parts of machines); reeling apparatus, mechanical; leather paring machines; drainage machines; apparatus for machining; apparatus for dressing; trimming machines; dynamos; feedwater regulators; sewage pulverizers; aerated water making apparatus; mineral water making machines; water heaters (parts of machines); fleshing machines; nut-tapping machines; die-cutting and tapping machines; stalk separators (machines); grain separators; ejectors; generators of electricity; elevating apparatus; swaging machines; clutches other than for land vehicles; inking apparatus for printing machines; feeders (parts of machines); wrapping machines; moving staircases (escalators); pumps (parts of machines, engines or motors); stamping machines; die-stamping machines; labellers (machines); metal dra-

wing machines; excavators; extractors for mines; haulage apparatus (mining); tedding machines; sieves (machines or parts of machines); knives for mowing machines; blades (parts of machines); spinning machines; spinning wheels; filtering machines; finishing machines; chucks (parts of machines); fodder presses; foundry machines; pistons for cylinders; stuffing boxes (parts of machines); blowing machines for the compression, exhaustion and transport of gases; lawnmowers (machines); tarring machines; fans for the compression, sucking and carrying of grain; blowing machines for the compression, sucking and carrying of grain; grease boxes (parts of machines); lubricating pumps; embossing machines; engraving machines; notchers (machine tools); guides for machines; straw (chaff) cutters; meat mincers (machines); meat choppers (machines); gears for weaving looms; harrows; atomisers (machines); spraying machines; pulverisers (machines); hydraulic turbines; printing machines for use on sheet metal; printing plates; printing machines; printing presses; printing rollers for machines; dairy machines; chaff cutter blades; loom shafts; blade sharpening (stropping) machines; saw blades (parts of machines); blade holders (parts of machines); rolling mills; thermic lances (machines); cranks (parts of machines); dishwashers; washing machines; washing apparatus; washing machines (laundry); washing installations for vehicles; coin-operated washing machines; lifting apparatus; wringing machines for laundry; smoothing presses; driving motors other than for land vehicles; steam engines; machine tools; igniting magnetos; handling apparatus for loading and unloading; paper feeders (printing); hammers (parts of machines); power hammers; pneumatic hammers; tilt hammers; derricks; propulsion mechanisms other than for land vehicles; transmissions, other than for land vehicles; regulators (parts of machines); tobacco processing machines; domestic crushers/grinders, electric; grinders/crushers, electric, for household purposes; pump diaphragms; metalworking machines; looms; spinning frames; millstones; crushing machines; grinding machines; rammers (machines); mine borers; ore treating machines; flour mill machines; mixers (machines); reapers; reapers and binders; reapers and threshers; truck lifts; waggon lifts; jet engines other than for land vehicles; anti-pollution devices for motors and engines; pistons for engines; speed governors for machines, engines and motors; moulds (parts of machines); mills for household purposes, other than hand-operated; moulding machines; freewheels other than for land vehicles; shuttles (parts of machines); machines and apparatus for cleaning, electric; suction machines for industrial purposes; hemming machines; hand-held tools, other than hand-operated; tools (parts of machines); holding devices for machine tools; tin openers, electric; can openers, electric; bread cutting machines; journal boxes (parts of machines); bearings for transmis-

sion shafts; papermaking machines; mangles; calenders; paper machines; packing machines; kneading machines; machines for making edible pastes; painting machines; spray guns for paint; drilling machines; electric hand drills; stone working machines; pistons (parts of machines or engines); typographic presses; pneumatic transporters; punches for punching machines; punching machines; pepper mills other than hand-operated; machines and apparatus for polishing (electric); pumps (machines); air pumps (garage installations); pumps for heating installations; vacuum pumps (machines); roller bridges; adhesive bands for pulleys; beverage preparation machines, electromechanical; presses (machines for industrial purposes); pressure regulators (parts of machines); pressure valves (parts of machines); puddling machines; steam traps; planing machines; railying machines; rakes for raking machines; raking machines; friezing machines; trueing machines; bookbinding apparatus and machines for industrial purposes; ironing machines; darning machines; springs (parts of machines); curtain drawing devices, electrically operated; riveting machines; taps (parts of machines, engines or motors); rotary printing presses; machine wheelwork; machine wheels; machine fly-wheels; roller bearings; ball rings for bearings; road making machines; saws (machines); mineworking machines; belts for motors and engines; weeding machines; satinizing machines; sausage machines; sealing machines for industrial purposes; sowers (machines); welding machines, electric; blowing engines; bellows (machines); forge bellows; lasts for shoes (parts of machines); filling machines; stators (parts of machines); stereotype machines; sugar making machines; superheaters; superchargers; tables for machines; carriage aprons; aprons (parts of machines); heel-making machines; dyeing machines; carding machines; slide rests (parts of machines); journals (parts of machines); milking machines; teat cups (suction cups) for milking machines; transmissions for machines; tube conveyors, pneumatic; conveyors (machines); braiding machines; winches; knitting machines; turbines other than for land vehicles; reels, mechanical, for flexible hoses; tympan (parts of printing presses); typographic machines; winnowers; engines for air cushion vehicles; fans for motors and engines; glass working machines; railroad constructing machines; vulcanisation apparatus; aeronautical engines; sharpening machines; sharpening wheels (parts of machines); grindstones (parts of machines); beer pumps; compressed air engines; compressed air machines; compressed air pumps; sparking plugs for internal combustion engines; dashpot plungers (parts of machines); plunger pistons; shock absorber plungers (parts of machines); anti-friction pads for machines; diggers (machines); air suction machines; fuel economisers for motors and engines; engines for boats; motors for boats; beaters, electric; rams (machines); brake

linings other than for vehicles; brake shoes other than for vehicles; brake segments other than for vehicles; reels (parts of machines); gear boxes other than for land vehicles; bottle stoppering machines; bottle capping machines; bottle sealing machines; brushes, electrically operated; waste disposers (machines); garbage (waste) disposals; coffee grinders, other than hand-operated; flues for engine boilers; earth moving machines; waste compacting machines; trash compacting machines; shredders (machines) for industrial use; potters' wheels; handling machines, automatic (manipulators); robots (machines); food preparation machines, electromechanical; cartridges for filtering machines; driving chains other than for land vehicles; torque converters other than for land vehicles; transmission chains other than for land vehicles; drill chucks (parts of machines); steam engine boilers; feeding apparatus for engine boilers; hair cutting machines for animals; shearing machines for animals; hair clipping machines for animals; gasifiers; aerators; control cables for machines, engines or motors; control mechanisms for machines, engines or motors; matrices for use in printing; compressors for refrigerators; water separators; drain cocks; sewing machines; fan belts for motors and engines; gears, other than for land vehicles; blenders, electric, for household purposes; kitchen machines, electric; cylinders for motors and engines; reduction gears other than for land vehicles; dividing machines; drilling bits (parts of machines); heat exchangers (parts of machines); exhausts for motors and engines; motors, electric, other than for land vehicles; cranes (lifting and hoisting apparatus); peeling machines; sifting machines; grating machines for vegetables; compressed air guns for the extrusion of mastics; filters (parts of machines or engines); ditchers (ploughs); whisks, electric, for household purposes; fruit presses, electric, for household purposes; hydraulic engines and motors; drilling rigs, floating or non-floating; fuel conversion apparatus for internal combustion engines; radiators (cooling) for motors and engines; boiler tubes (parts of machines); hydraulic controls for machines, motors and engines; pneumatic controls for machines, motors and engines; crankcases for machines, motors and engines; food processors, electric; glue guns, electric; guns (tools using explosives); net hauling machines (fishing); universal joints (cardan joints); rotary steam presses, portable, for fabrics; machines and apparatus for carpet shampooing, electric; catalytic converters; central vacuum cleaning installations; chain saws; cleaning appliances utilizing steam; cutting blow pipes, gas-operated; dust exhausting installations for cleaning purposes; dust removing installations for cleaning purposes; electric hammers; electromechanical machines for chemical industry; elevator chains (parts of machines); emergency power generators; expansion tanks (parts of machines); glaziers'

diamonds (parts of machines); high pressure washers; machines for the textile industry; exhaust manifold for engines; oil refining machines; packaging machines; parquet wax-polishers, electric; shoe polishers, electric; snow ploughs; welding apparatus, gas-operated; soldering blow pipes, gas-operated; soldering irons, gas-operated; vacuum cleaner attachments for disseminating perfumes and disinfectants; vacuum cleaner hoses; vacuum cleaners; vibrators (machines) for industrial use; machines and apparatus for wax-polishing, electric; racket stringing machines; bicycle assembling machines; motorized cultivators; air brushes for applying colour; hydraulic door openers and closers (parts of machines); kick starters for motorcycles; mechanized livestock feeders; moving pavements (sidewalks); silencers for motors and engines; mufflers for motors and engines; pneumatic door openers and closers (parts of machines); vacuum cleaner bags; gas-operated blow torches; wind turbines; brake pads other than for vehicles; electrodes for welding machines; soldering apparatus, electric; soldering irons, electric; electric arc welding apparatus; electric arc cutting apparatus; soldering lamps; basket presses; blowing machines; electroplating machines; galvanizing machines; distribution machines, automatic; door closers, electric; door openers, electric; lift operating apparatus; elevator operating apparatus; electrical apparatus for sealing plastics (packaging); fuel dispensing pumps for service stations; self-regulating fuel pumps.

8 – Hand tools and implements (hand-operated); cutlery; side arms; razors; apparatus and instruments for slaughtering butchers' animals; abrading instruments (hand instruments); sharpening stones; threaders; needle-threaders; needle files; leather strops; awls; cutter bars; reamers; reamer sockets; extension pieces for braces for screwtaps; palette knives; spatulas (hand tools); punch rings (knuckle dusters); bits (parts of hand tools); squares (hand tools); apparatus and instruments for skinning butcher's animals; instruments and tools for skinning animals; annular screw plates; bow saws; nail extractors; lifting jacks, hand-operated; bayonets; beard clippers; cutting bars; hand drills (hand tools); mortise chisels; mortise axes; holing axes; cattle marking tools; livestock marking tools; cattle stunning appliances; cattle shearers; nail drawers (hand tools); bushhammers; pickhammers; sharpening steels; knife steels; riveting hammers (hand tools); paring irons (hand tools); scissors; tweezers; graving tools (hand tools); pickaxes; caulking irons; penknives; stone hammers; jig-saws; drawing knives; nail punches; fullers (hand tools); fulling tools (hand tools); hunting knives; frames for handsaws; saws (hand tools); lasts (shoemakers' hand tools); curling tongs; table cutlery (knives, forks and spoons); tableware (knives, forks and spoons); shears; shear blades; perforating tools (hand tools); wrenches (hand tools); tap wrenches; spanners (hand tools);

ratchets (hand tools); dies (hand tools); screw-thread cutters (hand tools); screw stocks (hand tools); borers; whetstone holders; axes; table forks; planes; hand tools, hand-operated; vegetable knives; vegetable shredders; vegetable slicers; nail nippers; tube cutters (hand tools); cutters; cleavers; cutlery; fruit pickers (hand tools); ladles (hand tools); razor strops; earth rammers (hand tools); stamps (hand tools); stamping-out tools (hand tools); milling cutters (hand tools); trowels (gardening); trowels; plant parasite killing apparatus; glaziers' diamonds (parts of hand tools); expanders (hand tools); stropping instruments; sharpening instruments; blade sharpening instruments; drills; scaling knives; thistle extirpators (hand tools); pruning scissors; secateurs; pruning shears; budding knives; tree pruners; cuticle nippers; cuticle tweezers; hair-removing tweezers; marline spikes; carpenters' augers; embossers (hand tools); pedicure sets; razor cases; hollowing bits (parts of hand tools); rakes (hand tools); shovels (hand tools); spades (hand tools); border shears; scythes; scythe rings; scythe stones; whetstones; irons (non-electric hand tools); goffering irons; glazing irons; polishing irons (glazing tools); blades for planes; moulding irons; crimping irons; branding irons; gimlets (hand tools); sword scabbards; hand implements for hair curling; lawn clippers (hand instruments); ice picks; gouges (hand tools); police batons; truncheons; bludgeons; engraving needles; farriers' knives; paring knives; grafting tools (hand tools); rabbeting planes; vegetable choppers; hatchets; choppers (knives); hoop cutters (hand tools); harpoons; adzes (tools); mattocks; oyster openers; insecticide sprayers (hand tools); insecticide vaporizers (hand tools); insecticide atomizers (hand tools); garden tools, hand-operated; pruning knives; clamps for carpenters or coopers; razor blades; blades (hand tools); blades (weapons); saw blades (parts of hand tools); levers; machetes; mallets (hand instruments); hammers (hand tools); sledgehammers; masons' hammers; chisels; stretchers for wire and metal bands (hand tools); braiders (hand tools); money scoops; mortars for pounding; wick trimmers (scissors); shaving cases; numbering punches; nail files; tin openers, non-electric; can openers, non-electric; harpoons for fishing; picks (hand tools); rammers (hand tools); pestles for pounding; sugar tongs; guns (hand tools); centre punches (hand tools); foundry ladles (hand tools); plane irons; rasps (hand tools); pin punches; fire irons; riveters (hand tools); hainault scythes; weeding forks (hand tools); hoes (hand tools); saw holders; hackles (hand tools); bill-hooks; sickles; implements for decanting liquids (hand tools); edge tools (hand tools); taps (hand tools); augers (hand tools); screwdrivers; priming irons (hand tools); bits (hand tools); tube cutting instruments; breast drills; agricultural implements, hand-operated; grindstones (hand tools); sharpening wheels (hand tools); syringes for spraying insecticides; silver plate (knives, forks and spoons); diggers (hand tools); pliers; pincers; nippers; tongs; swords; sabres; rams (hand tools); instruments for punching

tickets; nail files, electric; nail buffers, electric or non-electric; fingernail polishers, electric or non-electric; nutcrackers; drill holders (hand tools); hair clippers for personal use, electric and non-electric; forks; nail clippers, electric or non-electric; hair clippers for animals (hand instruments); shearers (hand instruments); flat irons; emery grinding wheels; files (tools); punch pliers (hand tools); punches (hand tools); cutting tools (hand tools); manicure sets; guns, hand-operated, for the extrusion of mastics; ditchers (hand tools); scrapers (hand tools); mincing knives (hand tools); fleshing knives (hand tools); meat choppers (hand tools); scraping tools (hand tools); ear-piercing apparatus; depilation appliances, electric and non-electric; manicure sets, electric; vices; hand pumps; daggers; tool belts (holders); cheese slicers, non-electric; pizza cutters, non-electric; crow bars; egg slicers, non-electric; eyelash curlers; mitre (miter (am.)) boxes (hand tools); sand trap rakes; fireplace bellows (hand tools); apparatus for tattooing; emery files; fish tapes (hand tools); draw wires (hand tools); wire strippers (hand tools); ladles for wine.

10 – Surgical, medical, dental and veterinary apparatus and instruments, artificial limbs, eyes and teeth; orthopedic articles; suture materials; abdominal belts; hypogastric belts; abdominal corsets; childbirth mattresses; hearing aids for the deaf; ear trumpets; clips, surgical; needles for medical purposes; suture needles; pessaries; hot air therapeutic apparatus; hot air vibrators for medical purposes; draw-sheets for sick beds; incontinence sheets; catheters; nursing appliances; radium tubes for medical purposes; teething rings; supportive bandages; bandages for joints, anatomical; splints, surgical; bandages, elastic; galvanic belts for medical purposes; x-ray apparatus for medical purposes; hygienic basins; bed pans; basins for medical purposes; obstetric apparatus for cattle; babies' bottles; feeding bottles; knives for surgical purposes; scalpels; boots for medical purposes; bougies (surgery); spittoons for medical purposes; catgut; stretchers, wheeled; ambulance stretchers; trusses; hernia bandages; arch supports for footwear; strait jackets; cannulae; gloves for medical purposes; appliances for washing body cavities; belts for medical purposes; maternity belts; orthopaedic (orthopedic) belts; dentists' armchairs; castrating pincers; heating cushions (pads), electric, for medical purposes; orthopedic (orthopaedic) footwear (shoes); artificial teeth; surgical sponges; surgical apparatus; instrument cases for use by surgeons and doctors; thread, surgical; anaesthetic apparatus; scissors for surgery; thermo-electric compresses (surgery); compressors (surgical); droppers for medical purposes; corn knives; esthetic massage apparatus; cushions for medical purposes; cutlery (surgical); incubators for medical purposes; spoons for administering medicine; tongue scrapers; ear picks; dental burs; dental apparatus; pins for artificial teeth; lancets; fleams; mirrors for dentists;

finger guards for medical purposes; syringes for injections; drainage tubes for medical purposes; water bags for medical purposes; radiology screens for medical purposes; electrocardiographs; probes for medical purposes; pumps for medical purposes; blood testing apparatus; armchairs for medical or dental purposes; drop counting phials, for medical purposes; dropper bottles for medical purposes; forceps; galvanic therapeutic appliances; gloves for massage; gastroscopes; ice bags for medical purposes; hematimeters; hydrostatic beds for medical purposes; water beds for medical purposes; hypodermic syringes; abdominal pads; inhalers; injectors for medical purposes; soporific pillows for insomnia; urological apparatus and instruments; insufflators; enema apparatus for medical purposes; ultraviolet ray lamps for medical purposes; lasers for medical purposes; breast pumps; lamps for medical purposes; sprayers for medical purposes; vaporizers for medical purposes; urinals (vessels); artificial jaws; anaesthetic masks; massage apparatus; medical apparatus; receptacles for applying medicines; cases fitted for medical instruments; mirrors for surgeons; furniture especially made for medical purposes; obstetric apparatus; umbilical belts; ophthalmometers; ophthalmoscopes; hearing protectors; artificial skin for surgical purposes; tips for crutches for invalids; balling guns; condoms; arterial blood pressure measuring apparatus; sphygmotensimeters; quartz lamps for medical purposes; apparatus and installations for the production of x-rays, for medical purposes; x-ray photographs for medical purposes; radiological apparatus for medical purposes; radiotherapy apparatus; resuscitation apparatus; x-ray tubes for medical purposes; protection devices against x-rays, for medical purposes; respirators for artificial respiration; apparatus for artificial respiration; saws for surgical purposes; artificial breasts; uterine syringes; vaginal syringes; stethoscopes; teats; babies' pacifiers (teats); dummies (teats) for babies; supports for flat feet; apparatus for the treatment of deafness; suspensory bandages; operating tables; trocars; cases fitted for use by surgeons and doctors; urethral probes; urethral syringes; cupping glasses; bed vibrators; vibromassage apparatus; aerosol dispensers for medical purposes; air pillows for medical purposes; air cushions for medical purposes; air mattresses, for medical purposes; syringes for medical purposes; elastic stockings for surgical purposes; stockings for varices; crutches; feeding bottle valves; feeding bottle teats; orthopedic (orthopaedic) soles; sterile sheets, surgical; beds, specially made for medical purposes; electrodes for medical use; belts, electric, for medical purposes; physical exercise apparatus, for medical purposes; incubators for babies; brushes for cleaning body cavities; dental apparatus, electric; apparatus for use in medical analysis; testing apparatus for medical purposes; filters for ultraviolet rays, for medical purposes; fumigation apparatus for

medical purposes; corsets for medical purposes; contraceptives, non-chemical; blankets, electric, for medical purposes; hair prostheses; knee bandages, orthopedic; lenses (intraocular prostheses) for surgical implantation; pads (pouches) for preventing pressure sores on patient bodies; physiotherapy apparatus; spirometers (medical apparatus); thermometers for medical purposes; acupuncture needles; clothing especially for operating rooms; diagnostic apparatus for medical purposes; electric acupuncture instruments; heart pacemakers; invalids' hoists; masks for use by medical personnel; plaster bandages for orthopaedic purposes (casts); surgical drapes; surgical implants (artificial materials); thermal packs for first aid purposes; commode chairs; defibrillators; dialyzers; medical guidewires; orthodontic appliances; traction apparatus for medical purposes; containers especially made for medical waste; slings (supporting bandages); douche bags; love dolls (sex dolls); microdermabrasion apparatus; body rehabilitation apparatus for medical purposes; pulse meters; stents; ear plugs (ear protection devices).

11 – Apparatus for lighting, heating, steam generating, cooking, refrigerating, drying, ventilating (air-conditioning), water supply and sanitary purposes; watering installations, automatic; heat accumulators; acetylene burners; acetylene generators; acetylene flares; ventilation hoods; lighting installations for air vehicles; hot air ovens; air deodorising apparatus; air cooling apparatus; filters for air conditioning; air reheaters; air driers (dryers); air conditioning installations; air filtering installations; hot air apparatus; hot air bath fittings; friction lighters for igniting gas; gas lighters; lighters; light bulbs; light bulbs, electric; arc lamps; electric lamps; framework of metal for ovens; structural plates for ovens; refrigerating cabinets; lights for vehicles; pressure cooking saucepans, electric; anti-dazzle devices for automobiles (lamp fittings); headlights for automobiles; cooling vats for furnaces; coolers for furnaces; bath tubs; bath linings; bath tubs for sitz baths; turkish bath cabinets, portable; bath fittings; heaters for baths; bath plumbing fixtures; bath installations; lamps; lanterns for lighting; lamp casings; lamp mantles; incandescent burners; burners for lamps; bicycle lights; bidets; boilers, other than parts of machines; kilns; hydrants; radiator caps; pocket torches, electric; pocket searchlights; water heaters; bakers' ovens; anti-splash tap nozzles; roasting jacks; roasting spits; laboratory burners; flare stacks for use in oil refineries; burners; germicidal burners; laundry room boilers; washing coppers; toilets, portable; fans (air-conditioning); coffee roasters; heating apparatus; pipe line cocks (spigots); taps (cocks, spigots) (faucets (am.)) for pipes; heat regenerators; oven fittings made of fireclay; light bulbs for directional signals for vehicles; carbon for arc lamps; heating installations; loading apparatus

for furnaces; flushing tanks; hot water heating installations; heating boilers; boiler pipes (tubes) for heating installations; air conditioners for vehicles; heating apparatus for solid, liquid or gaseous fuels; heaters for vehicles; heating apparatus, electric; central heating radiators; humidifiers for central heating radiators; heating elements; heaters for heating irons; footwarmers, electric or non-electric; footmuffs, electrically heated; plate warmers; immersion heaters; lamp glasses; lamp chimneys; chimney flues; chimney blowers; hair driers (dryers); water distribution installations; drying apparatus; air conditioning apparatus; glue-heating appliances; distillation columns; fuel economisers; pipes (parts of sanitary installations); water-pipes for sanitary installations; water conduits installations; toilets (water-closets); freezers; cooking utensils, electric; cookers; cycle lights; discharge tubes, electric, for lighting; defrosters for vehicles; disinfectant dispensers for toilets; disinfectant distributors for toilets; disinfectant apparatus; desalination plants; desiccating apparatus; light diffusers; beverage cooling apparatus; distillation apparatus; showers; sockets for electric lights; water purification installations; water filtering apparatus; cooling installations for water; fountains; pressure water tanks; water sterilizers; heat exchangers, not parts of machines; lighting apparatus and installations; projector lamps; chandeliers; purification installations for sewage; ceiling lights; radiators, electric; gas scrubbing apparatus; stoves; forage drying apparatus; drying apparatus for fodder and forage; evaporators; stoves (heating apparatus); filaments for electric lamps; filters (parts of household or industrial installations); filters for drinking water; flares; forges, portable; furnaces, other than for laboratory use; ovens, other than for laboratory use; fittings, shaped, for ovens; fittings, shaped, for furnaces; furnace grates; fire bars; hearths; furnace ash boxes; ash pits for furnaces; refrigerating apparatus and machines; walk-in refrigerators; refrigerating chambers; refrigerating containers; curling lamps; fruit roasters; scrubbers (parts of gas installations); gas scrubbers (parts of gas installations); gas burners; gas boilers; gas lamps; steam boilers, other than parts of machines; germicidal lamps for purifying air; ice machines and apparatus; ice boxes; ice chests; lamp globes; hot plates; toasters; bread toasters; griddles (cooking appliances); roasting apparatus; grills (cooking appliances); incinerators; ionization apparatus for the treatment of air or water; ornamental fountains; laboratory lamps; milk cooling installations; pasteurisers; oil lamps; ultraviolet ray lamps, not for medical purposes; safety lamps; lamp reflectors; chinese lanterns; fairy lights for festive decoration; wash-hand bowls (parts of sanitary installations); wash-hand basins (parts of sanitary installations); cooling installations for liquids; luminous tubes for lighting; magnesium filaments for lighting; malt

roasters; miners' lamps; processing installations for fuel and nuclear moderating material; level controlling valves in tanks; lights, electric, for christmas trees; luminous house numbers; oxhydrogen burners; radiators (heating); oil burners; vehicle headlights; heating plates; flashlights (torches); searchlights; torches for lighting; polymerisation installations; kitchen ranges (ovens); air valves for steam heating installations; water purifying apparatus and machines; air purifying apparatus and machines; refining towers for distillation; cooking rings; water heaters (apparatus); vehicle reflectors; refrigerating appliances; cooling appliances; dampers (heating); regulating accessories for water or gas apparatus and pipes; safety accessories for water or gas apparatus and pipes; taps (faucets); washers for water taps; rotisseries; sanitary apparatus; drying apparatus; hand drying apparatus for washrooms; coils (parts of distilling, heating or cooling installations); fans (parts of air-conditioning installations); sterilizers; cooling installations for tobacco; tobacco roasters; lighting apparatus for vehicles; roasters; ash conveyor installations, automatic; ventilation (air-conditioning) apparatus; ventilation (air-conditioning) installations for vehicles; toilet bowls; toilet seats; lamp shades; lampshade holders; mixer taps for water pipes; regulating and safety accessories for gas pipes; regulating and safety accessories for water apparatus; steam accumulators; water softening apparatus and installations; ventilation hoods for laboratories; air sterilisers; stills; alcohol burners; petrol burners; anti-glare devices for vehicles (lamp fittings); anti-dazzle devices for vehicles (lamp fittings); heating apparatus for defrosting windows of vehicles; brackets for gas burners; atomic piles; nuclear reactors; pressure cookers (autoclaves), electric; lamps for directional signals of automobiles; lights for automobiles; heaters, electric, for feeding bottles; waffle irons, electric; regulating and safety accessories for gas apparatus; coffee filters, electric; coffee percolators, electric; coffee machines, electric; street lamps; standard lamps; flues for heating boilers; barbecues; deep fryers, electric; fireplaces, domestic; heat pumps; solar thermal collectors (heating); solar furnaces; tanning apparatus (sun beds); flushing apparatus; water flushing installations; feeding apparatus for heating boilers; refrigerators; deodorising apparatus, not for personal use; water intake apparatus; oil-scrubbing apparatus; fumigation apparatus, not for medical purposes; kiln furniture (supports); pocket warmers; spa baths (vessels); chromatography apparatus for industrial purposes; heating filaments, electric; gas condensers, other than parts of machines; heating pads (cushions), electric, not for medical purposes; sauna bath installations; shower cubicles (enclosures (am.)); sinks; steam facial apparatus (saunas); urinals (sanitary fixtures); hot water bottles; kettles, electric; bedwarmers; blankets, electric, not for medical pur-

poses; warming pans; aquarium filtration apparatus; aquarium heaters; aquarium lights; electrically heated carpets; dental ovens; electric appliances for making yogurt; expansion tanks for central heating installations; extractor hoods for kitchens; electric fans for personal use; laundry dryers, electric; microwave ovens (cooking apparatus); swimming pool chlorinating apparatus; thermostatic valves (parts of heating installations); whirlpool-jet apparatus; apparatus for dehydrating foodstuff organic materials; diving lights; drip irrigation emitters (irrigation fittings); disposable sterilization pouches; clean chambers (sanitary installations); lava rocks for use in barbecue grills; watering machines for agricultural purposes; microwave ovens for industrial purposes; bread baking machines; refrigerating display cabinets (display cases); fabric steamers; bread-making machines; light-emitting diodes (led) lighting apparatus; hydromassage bath apparatus.

12 – Vehicles; apparatus for locomotion by land, air or water; fork lift trucks; lifting cars (lift cars); railway couplings; couplings for land vehicles; aerial conveyors; air balloons; inner tubes for pneumatic tires (tyres); repair outfits for inner tubes; air pumps (vehicle accessories); suspension shock absorbers for vehicles; shock absorbing springs for vehicles; amphibious airplanes; non-skid devices for vehicle tires (tyres); anti-skid chains; head-rests for vehicle seats; sprinkling trucks; trailer hitches for vehicles; motor buses; motor coaches; boats; trucks; lorries; automobile hoods; automobile chains; automobile chassis; reversing alarms for vehicles; aeroplanes; ferry boats; luggage carriers for vehicles; dirigible balloons; airships; tires (tyres) for vehicle wheels; valves for vehicle tires (tyres); flanges of railway wheel tires (tyres); torsion bars for vehicles; ships' hulls; boat hooks; steering gears for ships; disengaging gear for boats; inclined ways for boats; screw-propellers for boats; oars; tipping bodies for lorries (trucks); mine cart wheels; cycles; bicycles; direction indicators for bicycles; stands for bicycles, cycles (parts of bicycles, cycles); bogies for railway cars; davits for boats; mudguards; sack-barrows; luggage trucks; two-wheeled trolleys; cars for cable transport installations; caissons (vehicles); vehicle wheels; hoods for vehicle engines; hoods for vehicles; caravans; trailers (vehicles); crankcases for land vehicle components, other than for engines; safety belts for vehicle seats; vehicle wheel hubs; cycle chains; bicycle chains; wheelchairs; barges; launches; handling carts; hose carts; casting carriages; ladle carriages; casting cars; ladle cars; golf carts; vehicle chassis; rudders; rolling stock for funicular railways; rolling stock for railways; funnels for ships; treads for vehicles (tractor type); tractors; waggons; vehicle bumpers; buffers for railway rolling stock; hydraulic circuits for vehicles; cycle handle bars; handle bars for bicycles, cycles; bicycle handle bars; sleeping berths for vehicles; timbers

(frames) for ships; cycle tires (tyres); tyres (tires) for bicycles, cycles; gears for cycles; brakes for bicycles, cycles; cycle mudguards; rims for wheels of bicycles, cycles; cranks for cycles; motors for cycles; cycle hubs; pedals for cycles; pumps for bicycles, cycles; cycle spokes; spokes for bicycles, cycles; wheels for bicycles, cycles; cycle saddles; bicycle saddles; cycle stands; bells for bicycles, cycles; audible warning systems for cycles; cycle cars; gearing for land vehicles; dredgers (boats); trolleys; hand cars; motors, electric, for land vehicles; electric vehicles; clutches for land vehicles; safety seats for children, for vehicles; parachutes; casings for pneumatic tires (tyres); balance weights for vehicle wheels; space vehicles; spars for ships; axles for vehicles; axle journals; windscreen wipers; dress guards for bicycles, cycles; luggage nets for vehicles; hub caps; vans (vehicles); brakes for vehicles; bands for wheel hubs; refrigerated vehicles; refrigerated wagons (railroad vehicles); engines for land vehicles; motors for land vehicles; sculls; stern oars; seat covers for vehicles; portholes; seaplanes; hydroplanes; sleeping cars; traction engines; locomotives; driving motors for land vehicles; carriages (railways); vehicle running boards; transmissions, for land vehicles; propulsion mechanisms for land vehicles; military vehicles for transport; jet engines for land vehicles; motorcycles; freewheels for land vehicles; ships; screws (propellers) for ships; omnibuses; paddles for canoes; windshields; windscreens; spikes for tires (tyres); studs for tires (tyres); treads for retreading tires (tyres); tires (tyres), solid, for vehicle wheels; pneumatic tires (tyres); vehicle wheel tires (tyres); pontoons; doors for vehicles; ski carriers for cars; carrier tricycles; delivery tricycles; prams (baby carriages); strollers; pushchairs; baby carriages; stroller covers (pushchairs); fitted perambulator covers; covers for baby carriages; pushchair covers; pushchair hoods; hoods for baby carriages; screw-propellers; vehicle wheel spokes; spoke clips for wheels; ski lifts; vehicle suspension springs; dining cars; rearview mirrors; vehicle wheel rims; rims for vehicle wheels; saddles for bicycles, cycles or motorcycles; side cars; vehicle seats; sports cars; cleats (nautical); chairlifts; rowlocks; tilting-carts; aircraft; undercarriages for vehicles; sleighs (vehicles); tramcars; cable transport apparatus and installations; funiculars; cable cars; telpher railways (cable cars); tricycles; turbines for land vehicles; vehicles for locomotion by rail; adhesive rubber patches for repairing inner tubes; upholstery for vehicles; mopeds; windows for vehicles; cars; motor cars; anti-theft devices for vehicles; tipping apparatus, parts of trucks and waggons; yachts; aeronautical apparatus, machines and appliances; anti-dazzle devices for vehicles; anti-glare devices for vehicles; automobiles; automobile tires (tyres); automobile bodies; bumpers for automobiles; shock absorbers for automobiles; anti-theft alarms for vehicles; horns



for vehicles; concrete mixing vehicles; inner tubes for bicycles, cycles; brake linings for vehicles; brake shoes for vehicles; gear boxes for land vehicles; wheelbarrows; carts; dining cars (carriages); dinner wagons (carriages); cycle frames; frames for bicycles, cycles; bicycle frames; bodies for vehicles; ejector seats for aircraft; vehicle covers (shaped); driving chains for land vehicles; transmission chains for land vehicles; torque converters for land vehicles; direction signals for vehicles; turn signals for vehicles; funnels for locomotives; steering wheels for vehicles; saddle covers for bicycles or motorcycles; ambulances; tubeless tires (tyres) for bicycles, cycles; reduction gears for land vehicles; brake segments for vehicles; air cushion vehicles; caps for vehicle petrol (gas) tanks; connecting rods for land vehicles, other than parts of motors and engines; power tailgates (am.) (parts of land vehicles); tailboard lifts (parts of land vehicles); security harness for vehicle seats; sun-blinds adapted for automobiles; transmission shafts for land vehicles; air bags (safety devices for automobiles); baskets adapted for cycles; motor homes; camping cars; casters for trolleys (vehicles) (carts (am.)); cleaning trolleys; fenders for ships; kick sledges; panniers adapted for cycles; shopping trolleys (carts (am.)); snowmobiles; remote control vehicles, other than toys; scooters (vehicles); masts for boats; covers for vehicle steering wheels; spoilers for vehicles; headlight wipers; brake pads for automobiles; spare tire (tyre) covers; spare wheel covers; tilt trucks; cigar lighters for automobiles.

13 – Firearms; ammunition and projectiles; explosives; fireworks; acetyl-nitrocellulose; gun carriages (artillery); explosive cartridges; ammonium nitrate explosives; detonators; motorized weapons; tear-gas weapons; cleaning brushes for firearms; firearm sights; fireworks; artillery guns (cannons); ballistic missiles; apparatus for filling cartridge belts; bengal lights; detonating plugs; cartridge cases; cannons; gun barrels; rifle barrels; carbines; rifles; cartridges; cartridge loading apparatus; cartridge pouches; hunting firearms; sporting firearms; hammers for guns and rifles; powder horns; gun cotton; pyroxylin; breeches of firearms; dynamite; gun cases; signal rockets; guns (weapons); gunstocks; sighting mirrors for guns and rifles; trigger guards for guns and rifles; lead shot for hunting; ammunition for firearms; rocket launchers; fuses for explosives, for use in mines; mines (explosives); machine guns; mortars (firearms); shells (projectiles); pistols (arms); gunpowder; explosive powders; pyrophoric substances; pyrotechnic products; revolvers; trunnions for heavy weapons; firing platforms; sights, other than telescopic sights, for firearms; air pistols (weapons); fuses for explosives; primings (fuses); detonating fuses for explosives; bandoliers for weapons; fog signals, explosive; sights, other than telescopic sights, for guns (artillery); detonating caps other than toys;

rockets (projectiles); harpoon guns (weapons); noise-suppressors for guns; tanks (weapons); fire-rackers; sprays for personal defence purposes; belts adapted for ammunition; automatic firearm ammunition belts; torpedos; side arms (firearms); hand grenades.

14 – Precious metals and their alloys and goods in precious metals or coated therewith, not included in other classes; jewellery, precious stones; horological and chronometric instruments; agates; clock hands (clock and watch making); ingots of precious metals; jewellery of yellow amber; pearls made of ambroid (pressed amber); amulets (jewellery, jewelry); spun silver (silver wire); silver thread; clocks; pendulums (clock and watch making); barrels (clock and watch making); bracelets (jewellery, jewelry); wristwatches; straps for wristwatches; watch bands; watch straps; charms (jewellery, jewelry); trinkets (jewellery, jewelry); brooches (jewellery, jewelry); dials (clock and watch making); sundials; clockworks; chains (jewellery, jewelry); watch chains; chronographs (watches); chronometers; chronoscopes; necklaces (jewellery, jewelry); clocks and watches, electric; tie clips; coins; diamonds; cases for clock-and watchmaking; wire of precious metal (jewellery, jewelry); threads of precious metal (jewellery, jewelry); atomic clocks; master clocks; control clocks (master clocks); clock cases; iridium; ivory (jewellery, jewelry); ornaments of jet; jet, unwrought or semi-wrought; copper tokens; medallions (jewellery, jewelry); medals; precious metals, unwrought or semi-wrought; watch springs; watch glasses; watch crystals; movements for clocks and watches; olivine (gems); gold, unwrought or beaten; gold thread (jewellery, jewelry); osmium; palladium; ornaments (jewellery, jewelry); ornamental pins; pearls (jewellery, jewelry); semi-precious stones; platinum (metal); alarm clocks; rhodium; ruthenium; spinel (precious stones); statues of precious metal; paste jewellery (costume jewelry); alloys of precious metal; anchors (clock and watch making); rings (jewellery, jewelry); works of art of precious metal; boxes of precious metal; hat ornaments of precious metal; earrings; shoe ornaments of precious metal; cuff links; busts of precious metal; watch cases; cases for watches (presentation); figurines (statuettes) of precious metal; pins (jewellery, jewelry); tie pins; badges of precious metal; key rings (trinkets or fobs); silver, unwrought or beaten; stopwatches; cloisonne jewellery (jewelry); jewelry cases (caskets); beads for making jewelry.

15 – Musical instruments; accordions; tuning hammers; reeds; bows for musical instruments; bow nuts for musical instruments; sticks for bows for musical instruments; horsehair for bows for musical instruments; pianos; conductors' batons; drumsticks; bandonions; barrel organs; basses (musical instruments); harmonicas; catgut for musical instruments; buccins

(trumpets); carillons (musical instruments); castanets; hats with bells (musical instruments); kettledrum frames; pegs for musical instruments; zithers; clarionets; keyboards for musical instruments; concertinas; double basses; strings for musical instruments; stringed musical instruments; horns (musical instruments); cornets (musical instruments); cymbals; tuning forks; mouthpieces for musical instruments; cases for musical instruments; flutes; gongs; jews' harps (musical instruments); guitars; harmoniums; harps; harp strings; oboes; electronic musical instruments; intensity regulators for mechanical pianos; lyres; plectrums; picks for stringed instruments; mandolins; chin rests for violins; bagpipes; musical boxes; turning apparatus for sheet music; bridges for musical instruments; triangles (musical instruments); ocarinas; organs; wind pipes for organs; skins for drums; drumheads; pedals for musical instruments; piano keyboards; piano strings; piano keys; bellows for musical instruments; dampers for musical instruments; mutes for musical instruments; drums (musical instruments); tambourines; tom-toms; kettledrums; trombones; clarions; trumpets; valves for musical instruments; violas; violins; xylophones; keys for musical instruments; music rolls (piano); perforated music rolls; music stands; huqin (Chinese violins); bamboo flutes; pipa (Chinese guitars); sheng (Chinese musical wind instruments); suona (Chinese trumpets); handbells (musical instruments); music synthesizers; stands for musical instruments; saxophones.

16 – Paper, cardboard and goods made from these materials, not included in other classes; printed matter; bookbinding material; photographs; stationery; adhesives for stationery or household purposes; artists' materials; paint brushes; typewriters and office requisites (except furniture); instructional and teaching material (except apparatus); plastic materials for packaging (not included in other classes); printers' type; printing blocks; steel letters; steel pens; adhesive tape dispensers (office requisites); address stamps; addressing machines; posters; advertisement boards of paper or cardboard; franking machines for office use; clips for offices; pen clips; stapling presses (office requisites); albums; pictures; prints (engravings); cigar bands; pencil sharpening machines, electric or non-electric; bookends; hand-rests for painters; aquarelles; architects' models; document files (stationery); writing slates; slate pencils; silver paper; modelling clay; arithmetical tables; engravings; lithographic works of art; paintings (pictures), framed or unframed; pencils; newspapers; periodicals; atlases; loose-leaf binders; gummed tape (stationery); mats for beer glasses; tickets; biological samples for use in microscopy (teaching materials); drawing pads; pads (stationery); spools for inking ribbons; wristbands for the retention of writing instruments; pamphlets; embroidery designs (patterns); drawing pins; moisteners

(office requisites); painters' brushes; blotters; stamps (seals); sealing stamps; inking pads; sealing wax; sealing machines for offices; sealing compounds for stationery purposes; writing or drawing books; trays for sorting and counting money; tracing patterns; tracing paper; tracing cloth; finger-stalls (office requisites); carbon paper; paper for recording machines; note books; square rulers; cards; teaching materials (except apparatus); index cards (stationery); paper sheets (stationery); hat boxes of cardboard; perforated cards for jacquard looms; cardboard tubes; catalogues; tags for index cards; song books; chaplets; composing frames (printing); folders for papers; painters' easels; numbers (type); indian inks; chromolithographs (chromos); modelling wax, not for dental purposes; files (office requisites); office perforators; hygienic paper; books; compasses for drawing; letters (type); composing sticks; letter trays; conical paper bags; correcting fluids (office requisites); correcting ink (heliography); pencil leads; histological sections for teaching purposes; french curves; covers (stationery); writing chalk; chalk for lithography; tailors' chalk; chalk holders; pencil holders; pencil lead holders; cream containers of paper; paper clasps; rollers for typewriters; decalcomanias; graphic prints; graining combs; drawing boards; drawing materials; drawing instruments; diagrams; envelopes (stationery); duplicators; etchings; packing paper; nibs; boxes for pens; nibs of gold; erasing products; writing materials; shields (paper seals); erasing shields; rubber erasers; electrocardiograph paper; punches (office requisites); ink; inking ribbons; inkwells; envelope sealing machines, for offices; photographs (printed); pen wipers; seals (stamps); fabrics for bookbinding; drawing sets; ledgers (books); indexes; figurines statuettes of papier mâché; filter paper; filtering materials of paper; forms, printed; office accessories; charcoal pencils; stencils (stationery); galley racks (printing); electrotypes; geographical maps; terrestrial globes; artists' watercolor saucers; graphic reproductions; graphic representations; scrapers (erasers) for offices; engraving plates; hectographs; printed timetables; moisteners for gummed surfaces (office requisites); postcards; printed matter; hand labeling appliances; printers' blankets, not of textile; printing sets, portable (office requisites); printed publications; handbooks (manuals); writing paper; paperweights; tracing needles for drawing purposes; drawing pens; table linen of paper; lithographs; lithographic stones; booklets; luminous paper; papier mâché; manifolds (stationery); marking chalks; plastics for modeling; modelling materials; modelling paste; handkerchiefs of paper; inking sheets for duplicators; tablecloths of paper; blackboards; paper-clips; numbering apparatus; oleographs; binding strips (bookbinding); sealing wafers; palettes for painters; pantographs (drawing instruments); parchment paper; pastels (crayons); patterns for dress-

making; patterns for making clothes; stencil cases; house painters' rollers; canvas for painting; paint boxes (articles for use in school); plastic film for wrapping; apparatus for mounting photographs; photograph stands; photo-engravings; blueprints; folders (stationery); fountain pens; stencil plates; stencils; portraits; covers of paper for flower pots; mimeograph apparatus and machines; paper tapes and cards for the recordal of computer programmes; prospectuses; paper for radiograms; drawing rulers; printers' reglets; bookbindings; bookbinding cloth; bookbinding cords; inking sheets for document reproducing machines; pens (office requisites); magazines (periodicals); paper ribbons; typewriter ribbons; bags (envelopes, pouches) of paper or plastics, for packaging; stamp pads; school supplies (stationery); bookmarkers; greeting cards; steatite (tailors' chalk); balls for ball-point pens; tablemats of paper; writing pads; typewriter keys; holders for stamps (seals); cases for stamps (seals); postage stamps; stamp stands; transparencies (stationery); vignetting apparatus; gluten (glue) for stationery or household purposes; adhesives (glues) for stationery or household purposes; adhesive tapes for stationery or household purposes; adhesive bands for stationery or household purposes; address plates for addressing machines; almanacs; calendars; starch paste adhesive for stationery or household purposes; paintbrushes; self-adhesive tapes for stationery or household purposes; elastic bands for offices; bibs of paper; wood pulp board (stationery); wood pulp paper; boxes of cardboard or paper; stands for pens and pencils; bottle envelopes of cardboard or paper; coasters of paper; announcement cards (stationery); plastic bubble packs for wrapping or packaging; flags of paper; paper shredders for office use; sheets of reclaimed cellulose for wrapping; cabinets for stationery (office requisites); glue for stationery or household purposes; paper knives (cutters) (office requisites); garbage bags of paper or plastics; pencil sharpeners, electric or non-electric; napkins of paper for removing make-up; table napkins of paper; place mats of paper; drawing squares; drawing T-squares; penholders; writing cases (stationery); inkstands; writing cases (sets); handwriting specimens for copying; bottle wrappers of cardboard or paper; placards of paper or cardboard; towels of paper; face towels of paper; labels, not of textile; etching needles; viscose sheets for wrapping; gums (adhesives) for stationery or household purposes; gummed cloth for stationery purposes; isinglass for stationery or household purposes; bags for microwave cooking; paper coffee filters; plastic cling film, extensible, for palletization; inking ribbons for computer printers; signboards of paper or cardboard; stickers (stationery); bookbinding apparatus and machines (office equipment); comic books; copying paper (stationery); holders for checkbooks (cheque books); ink sticks; ink stones (ink reservoirs); musical greeting

cards; newsletters; packaging material made of starches; waxed paper; passport holders; writing brushes; writing instruments; drawer liners of paper, perfumed or not; credit card imprinters, non-electric; document laminators for office use; xuan paper for chinese painting and calligraphy; writing board erasers; clipboards; chart pointers, non-electronic; paper bows; molds for modelling clays (artists' materials); money clips; trading cards other than for games; absorbent sheets of paper or plastic for foodstuff packaging; humidity control sheets of paper or plastic for foodstuff packaging; correcting tapes (office requisites); paint trays; marking pens (stationery); flyers; document holders (stationery).

17 – Rubber, gutta-percha, gum, asbestos, mica and goods made from these materials and not included in other classes; plastics in extruded form for use in manufacture; packing, stopping and insulating materials; caulking materials; flexible pipes, not of metal; cellulose acetate, semi-processed; acrylic resins (semi-finished products); asbestos safety curtains; rings of rubber; asbestos slate; watering hose; soundproofing materials; water-tight rings; balata; waterproof packings; bands of rubber for unscrewing jar lids; draught excluder strips; weatherstripping; padding materials of rubber or plastics; stuffing of rubber or plastic; weatherstripping compositions; non-conducting materials for retaining heat; gum, raw or partly processed; rubber stoppers; clack valves of rubber; synthetic rubber; shock absorbing buffers of rubber; compositions to prevent the radiation of heat; hoses of textile material; boiler composition to prevent the radiation of heat; asbestos soles; paper for electrical capacitors; pipe gaskets; cords of rubber; cotton wool for packing (caulking); cylinder jointings; dielectrics (insulators); asbestos sheets; ebonite (vulcanite); bark coverings for sound insulation; elastic threads, not for use in textiles; clutch linings; expansion joint fillers; chemical compositions for repairing leaks; gaskets; asbestos felt; insulating felt; vulcanized fiber (fibre); soldering threads of plastic; brake lining materials, partly processed; insulating gloves; insulating oil for transformers; insulating oils; foil of regenerated cellulose, other than for packing; insulating paper; insulating fabrics; insulating varnish; substances for insulating buildings against moisture; foils of metal for insulating; insulating paints; slag wool (insulator); mineral wool (insulator); glass wool for insulation; latex (rubber); canvas hose pipes; lute; pipe jackets, not of metal; rubber sleeves for protecting parts of machines; sealant compounds for joints; mica, raw or partly processed; asbestos paper; plastic film other than for wrapping; junctions, not of metal, for pipes; connecting hose for vehicle radiators; artificial resins (semi-finished products); washers of rubber or vulcanized fiber (fibre); bags (envelopes, pouches) of rubber, for packaging; asbestos coverings; asbestos fabrics; asbestos cloth;

asbestos packing; valves of india-rubber or vulcanized fiber (fibre); viscose sheets, other than for packing; insulators for railway tracks; adhesive bands other than stationery and not for medical or household purposes; compressed air pipe fittings, not of metal; asbestos mill boards; asbestos fibers (fibres); reinforcing materials, not of metal, for pipes; self-adhesive tapes, other than stationery and not for medical or household purposes; stops of rubber; insulators for cables; threads of rubber, not for use in textiles; carbon fibers (fibres), other than for textile use; plastic substances, semi-processed; insulators for electric mains; insulators; ebonite (vulcanite) molds (moulds); packing (cushioning, stuffing) materials of rubber or plastics; plastic fibers (fibres), not for textile use; fiberglass for insulation; fiberglass fabrics for insulation; threads of plastic materials, not for textile use; filtering materials (semi-processed foams or films of plastic); insulating tape and band; floating anti-pollution barriers; rubber material for recapping tires (tyres); insulating plaster; plastic sheeting for agricultural purposes; foam supports for flower arrangements (semi-finished products); liquid rubber; rubber solutions; anti-dazzle films for windows (tinted films); insulating refractory materials.

18 – Leather and imitations of leather, and goods made of these materials and not included in other classes; animal skins, hides; trunks and travelling bags; umbrellas and parasols; walking sticks; whips, harness and saddlery; alpenstocks; umbrella rings; saddle trees; leather leads; fastenings for saddles; umbrella or parasol ribs; gold beaters' skin; gut for making sausages; purses; bridoons; straps for soldiers' equipment; music cases; umbrella sticks; walking stick seats; bits for animals (harness); frames for umbrellas or parasols; game bags (hunting accessories); school bags; card cases (notecases); leatherboard; hat boxes of leather; horse collars; horse blankets; kid; muzzles; travelling trunks; collars for animals; leather laces; curried skins; harness straps; straps of leather (saddlery); straps for skates; leather straps; coverings of skins (furs); butts (parts of hides); leather, unworked or semi-worked; leather thread; trimmings of leather for furniture; umbrellas; sling bags for carrying infants; parts of rubber for stirrups; stirrup leathers; tool bags of leather, empty; whips; nose bags (feed bags); umbrella covers; casings, of leather, for springs; knee-pads for horses; clothing for pets; blinders (harness); traces (harness); backpacks; halters; walking cane handles; cat o' nine tails; chin straps of leather; moleskin (imitation of leather); handbag frames; parasols; fur; umbrella handles; pocket wallets; wheeled shopping bags; shopping bags; reins; attache cases; bags for climbers; bags for campers; beach bags; handbags; bags (envelopes, pouches) of leather, for packaging; bands of leather; riding saddles; briefcases; travelling sets (leatherware); suitcase handles; valves of

leather; cattle skins; boxes of leather or leatherboard; chain mesh purses; cases, of leather or leatherboard; trunks (luggage); vanity cases, not fitted; chamois leather, other than for cleaning purposes; bandoliers; shoulder belts (straps) of leather; covers for horse-saddles; boxes of vulcanised fibre; have-rsacks; garment bags for travel; bridles (harness); key cases; net bags for shopping; suitcases; furniture coverings of leather; pads for horse saddles; bags for sports; stirrups; harness fittings; horseshoes; slings for carrying infants; pouch baby carriers.

19 – Building materials (non-metallic); non-metallic rigid pipes for building; asphalt, pitch and bitumen; non-metallic transportable buildings; monuments, not of metal; advertisement columns, not of metal; alabaster glass; alabaster; asbestos cement; asbestos mortar; slate; roofing slates; slate powder; hips for roofing; silver sand; potters' clay; fire burrs; asphalt paving; furrings of wood; balustrading; tarred strips, for building; huts; fair huts; roofing shingles; folding doors, not of metal; concrete; concrete building elements; bituminous products for building; wood, semi-worked; building timber; plywood; manufactured timber; wood for making household utensils; sawn timber; wood paving; veneers; veneer wood; wood panelling; cement; bricks; earth for bricks; binding agents for making briquettes; telephone booths, not of metal; caissons for construction work under water; calcareous stone; roof gutters, not of metal; paperboard for building; building cardboard (asphalted); potters' clay (raw material); fireclay; mantlepices; framework, not of metal, for building; materials for making and coating roads; lime; grout; plaster; chimneys, not of metal; fireproof cement coatings; cement slabs; cement posts; schists; partitions, not of metal; buildings, not of metal; building paper; building glass; cornices, not of metal; moldings, not of metal, for cornices; roof flashing, not of metal; angle irons, not of metal; windows, not of metal; doors, not of metal; manhole covers, not of metal; roof coverings, not of metal; raw chalk; quartz; stair-treads (steps), not of metal; gutter pipes, not of metal; water-pipes, not of metal; water-pipe valves, not of metal or plastic; scaffolding, not of metal; poles, not of metal, for electric power lines; branching pipes, not of metal; grave or tomb enclosures, not of metal; bituminous coatings for roofing; beams, not of metal; pigsties; stables; props, not of metal; gravestone slabs, not of metal; memorial plaques, not of metal; felt for building; foundry molds (moulds), not of metal; cement for furnaces; cement for blast furnaces; stone; plate glass (windows), for building; clay; coal tar; granite; gravel; sandstone for building; sandstone tubes; gypsum; jalousies, not of metal; slag (building material); clinker ballast; parquet floor boards; blinds (outdoor), not of metal and not of textile; rocket launching platforms, not of metal; laths, not of metal; binding material for road repair; cork (compressed); parquet

flooring; stringers (parts of staircases), not of metal; lintels, not of metal; lighting slabs; macadam; magnesia cement; marble; glass granules for road marking; road marking sheets and strips of synthetic material; porches, not of metal, for building; masts (poles), not of metal; cask wood; tal; cask wood; mosaics for building; moldable wood; moldings, not of metal, for building; coatings (building materials); wall claddings, not of metal, for building; flashing, not of metal, for building; olive for building; shutters, not of metal; palings, not of metal; fences, not of metal; pilings, not of metal; signalling panels, non-luminous and non-mechanical, not of metal; wall linings, not of metal, for building; skating rinks (structures, not of metal); perches; building stone; artificial stone; clinker stone; gravestones; tufa; works of stonemasonry; floors, not of metal; ceilings, not of metal; planks (wood for building); cladding, not of metal, for building; pantiles; diving boards, not of metal; gates, not of metal; door panels, not of metal; telegraph posts, not of metal; chicken-houses, not of metal; joists, not of metal; platforms, prefabricated, not of metal; tanks of masonry; road coating materials; sills, not of metal; reeds, for building; signs, non-luminous and non-mechanical, not of metal, for roads; non-luminous and non-mechanical signs, not of metal; sand, except foundry sand; greenhouses, transportable, not of metal; silica (quartz); silos, not of metal; statues of stone, concrete or marble; tar; terra cotta; roofing, not of metal; tombs, not of metal; arbours (structures not of metal); railroad ties, not of metal; latticework, not of metal; casement windows, not of metal; insulating glass (building); window glass, except glass for vehicle windows; stained-glass windows; window glass, for building; aviaries, not of metal (structures); scantlings (carpentry); xylolith; mooring bollards, not of metal; floating docks, not of metal, for mooring boats; wainscotting, not of metal; aquaria (structures); reinforcing materials, not of metal, for building; safety glass; works of art of stone, concrete or marble; bird baths (structures, not of metal); beacons, not of metal, non-luminous; swimming pools (structures, not of metal); building materials, not of metal; shuttering, not of metal, for concrete; bicycle parking installations, not of metal; paving blocks, not of metal; wood pulp board, for building; busts of stone, concrete or marble; cabanas not of metal; paint spraying booths, not of metal; posts, not of metal; window frames, not of metal; door casings, not of metal; greenhouse frames, not of metal; calcareous marl; chimney cowls, not of metal; tiles, not of metal, for building; floor tiles, not of metal; vaults, not of metal (burial); chimney pots, not of metal; lengthening pieces, not of metal, for chimneys; chimney shafts, not of metal; paving slabs, not of metal; drain pipes, not of metal; drain traps (valves), not of metal or plastic; staircases, not of metal; building panels, not of metal; figurines

(statuettes) of stone, concrete or marble; tombs (monuments), not of metal; tombstone stelae, not of metal; crash barriers, not of metal, for roads; letter boxes of masonry; agglomerated bagasses of cane (building material); penstock pipes, not of metal; aquarium gravel; aquarium sand; ducts, not of metal, for ventilating and air-conditioning installations; geotextiles; rubble; vinyl siding; insect screens not of metal; roofing, not of metal, incorporating solar cells; duckboards, not of metal; refractory construction materials, not of metal; prefabricated houses (kits); porphyry (stone); street gutters, not of metal.

20 – Furniture, mirrors, picture frames; goods (not included in other classes) of wood, cork, reed, cane, wicker, horn, bone, ivory, whalebone, shell, amber, mother-of-pearl, meerschaum and substitutes for all these materials, or of plastics; beehives; display boards; decorations of plastic for foodstuffs; foundations for beehives; yellow amber; stuffed animals; beds for household pets; nesting boxes for household pets; kennels for household pets; animal claws; curtain rings; silvered glass (mirrors); cupboards; medicine cabinets; cable or pipe clips of plastics; casks of wood for decanting wine; whalebone, unworked or semi-worked; bamboo; benches (furniture); fishing baskets; playpens for babies; bassinets; library shelves; reels of wood for yarn, silk, cord; bedsteads of wood; wood ribbon; corks for bottles; corks; bottle racks; embroidery frames; brush mountings; sideboards; animal horns; desks; office furniture; costume stands; artificial honeycombs; sections of wood for beehives; taps for casks, not of metal; index cabinets (furniture); filing cabinets; tortoiseshell imitation; fire screens, domestic; coffins; coffin fittings, not of metal; stag antlers; chairs (seats); seats; easy chairs; head-rests (furniture); hat stands; loading pallets, not of metal; loading gauge rods, not of metal, for railway waggons (wagons); hinges, not of metal; display stands; dog kennels; coat hangers; wax figures; shelves for filing-cabinets (furniture); armchairs; dressmakers' dummies; containers, not of metal, for liquid fuel; chests of drawers; counters (tables); containers, not of metal (storage, transport); floating containers, not of metal; tables; coral; trays, not of metal; cork bands; horn, unworked or semi-worked; knife handles, not of metal; corozo; bedding, except linen; cushions; mattresses; coathooks, not of metal; vats, not of metal; tea carts; draughtman's tables; towel dispensers, fixed, not of metal; divans; staves of wood; cabinet work; tortoiseshell; oyster shells; stakes for plants or trees; boarding stairs, not of metal, mobile, for passengers; school furniture; shelves for typewriters; placards of wood or plastics; nuts, not of metal; meerschaum; mats, removable, for sinks; packaging containers of plastic; curtain holders, not of textile material; beds; reels, not of metal, non-mechanical, for flexible hoses; winding spools, not of metal, non-mechanical, for flexible

hoses; stair rods; work benches; racks (furniture); nesting boxes; fans for personal use, non-electric; scythe handles, not of metal; closures, not of metal, for containers; furniture fittings, not of metal; flower-stands (furniture); flower-pot pedestals; fodder racks; gun racks; casks, not of metal; cask stands, not of metal; curtain rollers; meat chests, not of metal; window fittings, not of metal; bed fittings, not of metal; door fittings, not of metal; chopping blocks (tables); flagpoles; crates; covers for clothing (wardrobe); numberplates, not of metal; ivory, unworked or semi-worked; furniture of metal; rattan; newspaper display stands; magazine racks; slatted indoor blinds; washstands (furniture); hospital beds; bed casters, not of metal; latches, not of metal; lecterns; tool handles, not of metal; hampers (baskets); coatstands; transport pallets, not of metal; handling pallets, not of metal; steps (ladders), not of metal; furniture partitions of wood; furniture casters, not of metal; honeycombs; mobiles (decoration); standing desks; mother-of-pearl, unworked or semi-worked; identity plates, not of metal; house numbers, not of metal, non-luminous; stuffed birds; pillows; air pillows, not for medical purposes; straw mattresses; plaited straw, except matting; straw plaits; straw edgings; bakers' bread baskets; umbrella stands; screens (furniture); clothes hooks, not of metal; bead curtains for decoration; tent pegs, not of metal; table tops; doors for furniture; curtain rails; furniture shelves; edgings of plastic for furniture; reservoirs, not of metal nor of masonry; curtain rods; curtain hooks; curtain tie-backs; reeds (plaiting materials); animal hooves; writing desks; locks, not of metal, for vehicles; seats of metal; sofas; settees; spring mattresses; valves, not of metal, other than parts of machines; statues of wood, wax, plaster or plastic; tables of metal; dressing tables; moldings for picture frames; shelves for storage; lockers; deck chairs; bolsters; trestles (furniture); keyboards for hanging keys; plate racks; wickerwork; showcases (furniture); air cushions, not for medical purposes; air mattresses, not for medical purposes; ambroid bars; ambroid plates; works of art, of wood, wax, plaster or plastic; troughs, not of metal, for mixing mortar; bins, not of metal; broom handles, not of metal; vice benches, not of metal; barrels, not of metal; barrel hoops, not of metal; stands for calculating machines; bungs, not of metal; sealing caps, not of metal; screws, not of metal; rivets, not of metal; dowels, not of metal; bolts, not of metal; bottle caps, not of metal; bottle closures, not of metal; identification bracelets, not of metal, for hospitals; dinner wagons (furniture); busts of wood, wax, plaster or plastic; binding screws, not of metal, for cables; picture frame brackets; bins of wood or plastic; massage tables; hydrostatic beds, not for medical purposes; drain traps (valves) of plastic; plugs (dowels), not of metal; sleeping bags for camping; footstools; water-pipe valves of plastic; bottle

casings of wood; figurines (statuettes) of wood, wax, plaster or plastic; locks, other than electric, not of metal; hairdressers' chairs; poles, not of metal; baskets, not of metal; letter boxes, not of metal or masonry; mooring buoys, not of metal; garment covers (storage); signboards of wood or plastics; trolleys (furniture); bamboo curtains; chests for toys; high chairs for babies; infant walkers; inflatable publicity objects; plastic key cards, not encoded; mirror tiles; pulleys of plastics for blinds; saw horses; scratching posts for cats; shoulder poles (yokes); carts for computers (furniture); funerary urns; wind chimes (decoration); woven timber blinds (furniture); book rests (furniture); pet cushions; indoor window blinds (shades) (furniture); door handles, not of metal; hand-held mirrors (toilet mirrors); mats for infant playpens; towel closets (furniture); knobs, not of metal; baby changing platforms; baby changing mats; door bolts not of metal; paper blinds; interior textile window blinds.

21 – Household or kitchen utensils and containers; combs and sponges; brushes (except paint brushes); brush-making materials; articles for cleaning purposes; steelwool; unworked or semi-worked glass (except glass used in building); glassware, porcelain and earthenware not included in other classes; drinking troughs; feeding troughs; steel wool for cleaning; washing boards; thermally insulated containers for food; carpet beaters (hand instruments); glass bulbs (receptacles); animal bristles (brushware); poultry rings; nozzles for sprinkler hose; sprinkling devices; sprinklers; watering cans; bread baskets, domestic; rings for birds; bird baths; brooms; carpet sweepers; glass flasks (containers); buckets; basins (receptacles); cooking pot sets; spouts; currycombs; butter dishes; butter-dish covers; beer mugs; glass jars (carboys); drinking vessels; heat insulated containers for beverages; boxes of metal, for dispensing paper towels; soap boxes; tea caddies; basins (bowls); carboys; boot jacks; glass caps; corkscrews; glass bowls; bottles; insulating flasks; refrigerating bottles; bottle openers; cooking skewers, of metal; nail brushes; toilet brushes; lamp-glass brushes; brush goods; hair for brushes; perfume burners; cruets; cabarets (trays); birdcages; sifters (household utensils); heat-insulated containers; decanters; menu card holders; stew-pans; saucepan scourers of metal; cinder sifters (household utensils); ceramics for household purposes; fly catchers (traps or whisks); cauldrons; brushes for footwear; horse brushes; mangers for animals; combs for animals; cloths for cleaning; china ornaments; molds (kitchen utensils); apparatus for wax-polishing, non-electric; mixers, manual (cocktail shakers); glue-pots; glass (receptacles); drinking horns; cosmetic utensils; strainers for household purposes; fruit cups; knife rests for the table; closures for pot lids; pot lids; ironing board covers, shaped; tie presses; blenders, non-electric, for hou-

sehold purposes; sieves (household utensils); crystal (glassware); ice cube molds (moulds); polishing leather; cooking pots; scoops (tableware); cookery molds (moulds); cleaning instruments, hand-operated; toothpicks; washtubs; plates to prevent milk boiling over; cutting boards for the kitchen; large-toothed combs for the hair; dusting apparatus, non-electric; flat-iron stands; powdered glass for decoration; toilet cases; toilet paper dispensers; soap dispensers; siphons for carbonated water; enamelled glass; boot trees (stretchers); funnels; spice sets; toilet sponges; sponge holders; furniture dusters; drying racks for washing; buckets made of woven fabrics; comb cases; crockery; holders for flowers and plants (flower arranging); flower pots; whisks, non-electric, for household purposes; mops; frying pans; scrubbing brushes; fruit presses, non-electric, for household purposes; smoke absorbers for household purposes; mess-tins; glove stretchers; cake molds (moulds); plate glass (raw material); bottle gourds; griddles (cooking utensils); gridiron supports; tar-brushes, long handled; powder puffs; insect traps; glass wool other than for insulation; pots; vegetable dishes; liqueur sets; basting spoons, for kitchen use; majolica; domestic grinders, non-electric; utensils for household purposes; crumb trays; mosaics of glass, not for building; mills for domestic purposes, hand-operated; wool waste for cleaning; nest eggs, artificial; egg cups; opal glass; opaline glass; pads for cleaning; bread boards; fitted picnic baskets, including dishes; trouser presses; paper plates; strainers; rolling pins, domestic; electric combs; pie servers; pipettes (wine-tasters); ironing boards; trays for domestic purposes, of paper; earthenware saucepans; nozzles for watering cans; pepper mills, hand-operated; pepper pots; polishing apparatus and machines, for household purposes, non-electric; polishing materials for making shiny, except preparations, paper and stone; pig bristles; porcelain ware; vases; dishes for soap; soap holders; chamber pots; dustbins; powder compacts; coolers (ice pails); graters (household utensils); rat traps; containers for household or kitchen use; napkin rings; salad bowls; salt cellars; clothes racks, for drying; sprinklers for watering flowers and plants; services (dishes); dishes; tea services (tableware); napkin holders; vessels of metal for making ices and iced drinks; saucers; shoe horns; soup bowls; eyebrow brushes; mouse traps; statues of porcelain, earthenware, ceramic or glass; sugar bowls; epergnes; cups; clothing stretchers; teapots; buttonhooks; piggy banks; toilet utensils; urns; tableware, other than knives, forks and spoons; perfume sprayers; glass incorporating fine electrical conductors; painted glassware; glass for vehicle windows (semi-finished product); goblets; aerosol dispensers, not for medical purposes; works of art, of porcelain, terra-cotta or glass; table plates; autoclaves (pressure cookers), non-electric; beaters, non-electric; heaters for feeding bottles,

non-electric; shaving brushes; shaving brush stands; candle rings; boxes of glass; boxes for sweetmeats; candelabra (candlesticks); kettles, non-electric; tea balls; toothbrushes; electric brushes, except parts of machines; busts of China, terra-cotta or glass; covers, not of paper, for flower pots; coffee grinders, hand-operated; coffee services (tableware); coffee filters, non-electric; coffee percolators, non-electric; coasters, not of paper and other than table linen; abrasive pads for kitchen purposes; deep fryers, non-electric; non-electric portable coldboxes; water apparatus for cleaning teeth and gums; chamois leather for cleaning; buckskin for cleaning; wax-polishing appliances, non-electric, for shoes; cheese-dish covers; baskets for domestic use; trays for domestic purposes; cotton waste for cleaning; covers for dishes; trivets (table utensils); jugs; cooking utensils, non-electric; toothpick holders; toothbrushes, electric; deodorising apparatus for personal use; brushes for cleaning tanks and containers; signboards of porcelain or glass; feather-dusters; dusting cloths (rags); vitreous silica fibers (fibres), not for textile use; fiberglass other than for insulation or textile use; figurines (statuettes) of porcelain, ceramic, earthenware or glass; fiberglass thread, not for textile use; coffeepots, non-electric; tea strainers; flasks; gloves for household purposes; tankards; cruet stands for oil and vinegar; food cooling devices, containing heat exchange fluids, for household purposes; polishing gloves; candle extinguishers; baby baths, portable; cages for household pets; cloth for washing floors; dishwashing brushes; indoor terrariums (plant cultivation); litter boxes (trays) for pets; fused silica (semi-worked product), other than for building; waffle irons, non-electric; bread bins; chopsticks; cleaning tow; clothes-pegs; cocktail stirrers; confectioners' decorating bags (pastry bags); cookie (biscuit) cutters; cookie jars; cups of paper or plastic; drinking glasses; floss for dental purposes; gardening gloves; hot pots, not electrically heated; isothermic bags; lazy susans; lunch boxes; mixing spoons (kitchen utensils); noodle machines, hand-operated; pastry cutters; plungers for clearing blocked drains; spatulas (kitchen utensils); abrasive sponges for scrubbing the skin; garlic presses (kitchen utensils); disposable table plates; rails and rings for towels; toilet paper holders; indoor aquaria; aquarium hoods; indoor terrariums (vivariums); mop wringers; waste paper baskets; window-boxes; drinking straws; tea cosies; make-up removing appliances; electric devices for attracting and killing insects.

22 – Ropes, string, nets, tents, awnings, tarpaulins, sails, sacks and bags (not included in other classes); padding and stuffing materials (except of rubber or plastics); raw fibrous textile materials; tarred brattice cloth; strips for tying-up vines; wood shavings; wood wool; sawdust; flock (stuffing); raw silk; nets for camouflage; fishing nets; camel hair; hemp; tow; hemp bands; schappe (raw silk waste); coconut fiber



(fibre); cocoons; ropes, not of metal; whipcord; rope ladders; raw cotton; cotton tow; horsehair; down (feathers); eiderdown; packing (cushioning, stuffing) materials, not of rubber or plastics; packing string; upholstery wool (stuffing); string; fibrous gaskets for ships; vitreous silica fibers (fibres) for textile use; twine made of paper; twine for nets; silk flock; wool flock; sheaf-binding yarns; hammocks; grasses for upholstering; ladder tapes for venetian blinds; jute; kapok; snares (nets); network; raw or treated wool; carded wool; combed wool; liber; wax ends; raw linen (flax); feathers for bedding; awnings of textile; wadding for filtering; wadding for padding and stuffing upholstery; straw for stuffing upholstery; wrapping or binding bands, not of metal; feathers for stuffing upholstery; animal hair; ramie fibre; raffia; bags (sacks) for the transport and storage of materials in bulk; bags (envelopes, pouches) of textile, for packaging; esparto grass; awnings; fleece wool; shorn wool; sea wrack; vehicle covers, not fitted; textile fibers (fibres); sisal; bands, not of metal, for wrapping or binding; thread, not of metal, for wrapping or binding; bottle envelopes of straw; braces, not of metal, for handling loads; belts, not of metal, for handling loads; slings, not of metal, for handling loads; cables, not of metal; covers for camouflage; binding thread, not of metal, for agricultural purposes; carbon fibers (fibres) for textile use; sash cords; cords for hanging pictures, etc.; cotton waste (flock) for padding and stuffing; packing rope; plastic fibers (fibres) for textile use; glass fibers (fibres) for textile use; nets; linters; awnings of synthetic materials; car towing ropes; mail bags; sails for ski sailing; bags for washing hosiery; body bags.

23 – Yarns and threads, for textile use; cotton thread and yarn; embroidery thread and yarn; rayon thread and yarn; spun wool; worsted; woollen thread and yarn; rubber thread for textile use; jute thread and yarn; elastic thread and yarn for textile use; coir thread and yarn; hemp thread and yarn; linen thread and yarn; thread of metal for embroidery; threads of plastic materials for textile use; spun cotton; chenille yarn; fiberglass thread for textile use; sewing thread and yarn; spun silk; silk thread and yarn; darning thread and yarn.

24 – Textiles and textile goods, not included in other classes; bed covers; table covers; adhesive fabric for application by heat; fabric, impervious to gases, for aeronautical balloons; fabric of imitation animal skins; upholstery fabrics; bath linen, except clothing; banners; billiard cloth; bolting cloth; buckram; brocades; textile material; cloth; canvas for tapestry or embroidery; trellis (cloth); hemp fabric; jute cloth; hat linings, of textile, in the piece; lining fabric for shoes; fabric for footwear; table runners; cheviots (cloth); oilcloth for use as tablecloths; velvet; felt; cotton fabrics; bedspreads; coverlets

(bedspreads); quilts; mattress covers; tick (linen); bed covers of paper; tablecloths, not of paper; travelling rugs (lap robes); crepe (fabric); crepon; damask; lingerie fabric; linings (textile); sheets (textile); shrouds; flags, not of paper; bunting; drugget; eiderdowns (down coverlets); elastic woven material; curtain holders of textile material; glass cloths (towels); traced cloths for embroidery; flannel (fabric); sanitary flannel; frieze (cloth); cheese cloth; dimity; fustian; washing mitts; gauze (cloth); gummed cloth, other than for stationery; haircloth (sackcloth); covers (loose) for furniture; silk fabrics for printing patterns; printed calico cloth; jersey (fabric); jute fabric; woollen cloth; linen cloth; bed linen; diapered linen; table linen, not of paper; household linen; towels of textile; marabouts (cloth); ticks (mattress covers); coverings of plastic for furniture; serviettes of textile; moleskin (fabric); handkerchiefs of textile; mosquito nets; pillowcases; plastic material (substitute for fabrics); door curtains; ramie fabric; rayon fabric; curtains of textile or plastic; face towels of textile; silk (cloth); tulle; esparto fabric; taffeta (cloth); knitted fabric; net curtains; zephyr (cloth); calico; coasters (table linen); tablemats, not of paper; non-woven textile fabrics; bed clothes; sleeping bags (sheeting); napkins, of cloth, for removing make-up; labels of cloth; tapestry (wall hangings), of textile; fiberglass fabrics, for textile use; filtering materials of textile; printers' blankets of textile; chenille fabric; pillow shams; place mats, not of paper; bed blankets; covers for cushions; fabrics for textile use; furniture coverings of textile; fitted toilet lid covers of fabric; shower curtains of textile or plastic.

25 – Clothing, footwear, headgear; non-slipping devices for footwear; motorists' clothing; bath sandals; bath slippers; stockings; sweat-absorbent stockings; heelpieces for stockings; berets; overalls; boas (necklets); caps (headwear); hosiery; boots; half-boots; tips for footwear; dress shields; braces for clothing (suspenders); lace boots; collars (clothing); shoulder wraps; collar protectors; camisoles; drawers (clothing); skull caps; bodices (lingerie); underclothing; hoods (clothing); hat frames (skeletons); cap peaks; sun visors; visors (hatmaking); belts (clothing); shawls; dressing gowns; sweaters; chasubles; socks; sock suspenders; garters; stocking suspenders; boot uppers; inner soles; shirts; shirt fronts; short-sleeve shirts; hats; fittings of metal for footwear; furs (clothing); detachable collars; tights; wet suits for water-skiing; combinations (clothing); sweat-absorbent underclothing (underwear); corselets; suits; ready-made clothing; babies' pants (clothing); ear muffs (clothing); neckties; footwear uppers; gaiters; breeches for wear; trousers; cyclists' clothing; outerclothing; gloves (clothing); ready-made linings (parts of clothing); scarves; sashes for wear; knitwear (clothing); shirt yokes; esparto shoes or sandals; fur stoles; football boots; top hats; gabardines

(clothing); corsets (underclothing); girdles; galoshes; vests; gaiter straps; wimples; gymnastic shoes; coats; waterproof clothing; leg warmers; jerseys (clothing); skirts; layettes (clothing); liveries; sports jerseys; singlets; cuffs; wristbands (clothing); aprons (clothing); muffs (clothing); maniples; mittens; miters (hats); slippers; pelerines; pelisses; beach clothes; beach shoes; pockets for clothing; jumpers (pullovers); pyjamas; dresses; wooden shoes; sandals; underpants; brassieres; overcoats; heelpieces for footwear; togas; welts for footwear; uniforms; stuff jackets (clothing); jackets (clothing); paper clothing; veils (clothing); bathing caps; bathing drawers; bathing suits; bath robes; bibs, not of paper; soles for footwear; shoes; heels; sports shoes; footmuffs, not electrically heated; studs for football boots; boots for sports; headbands (clothing); parkas; petticoats; ski boots; slips (undergarments); teddies (undergarments); bandanas (neckerchiefs); clothing for gymnastics; clothing of imitations of leather; clothing of leather; mantillas; masquerade costumes; saris; tee-shirts; turbans; ascots; shower caps; fishing vests; money belts (clothing); pocket squares; paper hats (clothing); sleep masks; skorts; ponchos; sarongs; ski gloves; leggings (trousers); jumper dresses.

26 – Lace and embroidery, ribbons and braid; buttons, hooks and eyes, pins and needles; artificial flowers; shoe fasteners; shoemakers' needles; sewing needles; needles for wool combing machines; binding needles; darning needles; saddlers' needles; knitting needles; dress fastenings; ostrich feathers (clothing accessories); corset busks; hair bands; false beards; hair grips (slides); hat ornaments, not of precious metal; edgings for clothing; lace for edgings; darning lasts; snap fasteners; expanding bands for holding sleeves; arm bands (clothing accessories); reins for guiding children; fastenings for suspenders; brooches (clothing accessories); belt clasps; monogram tabs for marking linen; shoe hooks; shoe laces; shoe ornaments, not of precious metal; shoe eyelets; chenille (passementerie); hair ornaments; hair curling pins; barrettes (hair-slides); hair pins; hair nets; false hair; plaited hair; numerals for marking linen; collar supports; cords for clothing; blouse fasteners; dress body fasteners; sewing boxes; sewing thimbles; embroidering crochet hooks; slide fasteners (zippers); pin cushions; false hems; festoons (embroidery); shuttles for making fishing nets; fringes; artificial fruit; tassels (haberdashery); trimmings for clothing; artificial garlands; frills (lacework); woollen laces; lace trimmings; letters for marking linen; haberdashery, except thread; mica spangles; false moustaches; eyelets for clothing; birds' feathers (clothing accessories); orsedew (trimmings for clothing); spangles for clothing; needle cushions; wigs; picot (lace); heat adhesive patches for repairing textile articles; feathers (clothing accessories); top-knots (pompoms); skirt flounces; rosettes (haberdashery); frills for

clothing; slide locks for bags; zip fasteners for bags; shoe buckles; toupees; bodkins; needle cases; boxes for needles; silver embroidery; gold embroidery; elastic ribbons; cords for rimming, for clothing; buckles (clothing accessories); hooks for corsets; wreaths of artificial flowers; badges for wear, not of precious metal; heat adhesive patches for decoration of textile articles (haberdashery); competitors' numbers; ornamental novelty badges (buttons); bows for the hair; hair coloring caps; hook and pile fastening tapes; prize ribbons; shoulder pads for clothing; trouser clips for cyclists; tapes for curtain headings; hair curling papers; rug hooks; beads other than for making jewelry; bobbins for retaining embroidery floss or wool (not parts of machines); hair extensions; human hair; hair curlers, other than hand implements.

27 – Carpets, rugs, mats and matting, linoleum and other materials for covering existing floors; wall hangings (non-textile); bath mats; artificial turf; gymnasium mats; wallpaper; door mats; reed mats; automobile carpets; non-slip mats; tapestry (wall hangings), not of textile; carpet underlay; vinyl floor coverings; mats of woven rope for ski slopes; textile wallpaper.

28 – Games and playthings, toys; gymnastic and sporting articles not included in other classes; decorations for Christmas trees; bladders of balls for games; artificial fishing bait; caps for pistols (toys); toys for domestic pets; ring games; Christmas trees of synthetic material; bows for archery; archery implements; edges of skis; swings; balls for games; play balloons; billiard table cushions; rocking horses; batting gloves (accessories for games); dolls' feeding bottles; stationary exercise bicycles; billiard balls; chalk for billiard cues; billiard markers; skittles; marbles for games; building blocks (toys); bob-sleighs; cosaques (toy fireworks); skating boots with skates attached; candle holders for Christmas trees; playing balls; bowling apparatus and machinery; boxing gloves; gut for rackets; golf clubs; rods for fishing; kites; kite reels; targets; bells for Christmas trees; counters (discs) for games; building games; strings for rackets; machines for physical exercises; body-building apparatus; novelties for parties, dances (party favors, favours); shin guards (sports articles); cricket bags; hockey sticks; checkers (games); dice; chest expanders (exercisers); discuses for sports; dominoes; chess games; chessboards; checkerboards; toy pistols; rollers for stationary exercise bicycles; landing nets for anglers; golf bags, with or without wheels; practical jokes (novelties); wax for skis; nets for sports; tennis nets; ski bindings; darts; floats for fishing; tables for indoor football; harpoon guns (sports articles); gloves for games; cups for dice; bar-bells; dumb-bells; fish hooks; rattles (playthings); parlor games; clay pigeon traps; bats for games; decoys for hunting or

fishing; fishing tackle; lines for fishing; dolls' beds; dolls' houses; marionettes; dolls; theatrical masks; toy masks; scale model vehicles; reels for fishing; flippers for swimming; creels (fishing traps); swimming pools (play articles); artificial snow for Christmas trees; quoits; roller skates; ice skates; seal skins (coverings for skis); clay pigeons (targets); surf boards; dolls' clothes; dolls' rooms; conjuring apparatus; ninepins; gut for fishing; scrapers for skis; sole coverings for skis; skis; tables for table tennis; spinning tops (toys); sleighs (sports articles); backgammon games; scooters (toys); shuttlecocks; air pistols (toys); detonating caps (toys); ornaments for Christmas trees, except illumination articles and confectionery; Christmas tree stands; billiard cues; billiard cue tips; billiard tables; coin-operated billiard tables; surf skis; sailboards; hang gliders; apparatus for games; appliances for gymnastics; fencing weapons; fencing masks; fencing gauntlets; baseball gloves; climbers' harness; elbow guards (sports articles); knee guards (sports articles); mobiles (toys); paragliders; protective paddings (parts of sports suits); skateboards; slides (playthings); spring boards (sports articles); teddy bears; waterskis; golf gloves; bite indicators (fishing tackle); bite sensors (fishing tackle); board games; fairground ride apparatus; flying discs (toys); horseshoe games; mah-jong; plush toys; soap bubbles (toys); toy vehicles; twirling batons; butterfly nets; bags especially designed for skis and surfboards; harness for sailboards; jigsaw puzzles; masts for sailboards; paintball guns (sports apparatus); paintballs (ammunition for paintball guns) (sports apparatus); surfboard leashes; tennis ball throwing apparatus; starting blocks for sports; snow globes; weight lifting belts (sports articles); body boards; bingo cards; divot repair tools (golf accessories); hunting game calls; roulette wheels; in-line roller skates; pinatas; punching bags; radio-controlled toy vehicles; rosin used by athletes; snowshoes; sling shots (sports articles); amusement machines, automatic and coin-operated; kaleidoscopes; playing cards; confetti; electronic targets; scent lures for hunting or fishing; camouflage screens (sports articles); men's athletic supporters (sports articles); snowboards; scale model kits (toys); pachinkos; ascenders (mountaineering equipment); gaming machines for gambling; slot machines (gaming machines); paper party hats; swimming kick boards; chips for gambling; scratch cards for playing lottery games; stuffed toys; trampolines; poles for pole vaulting; floats for bathing and swimming; water wings; swimming belts; swimming jackets; video game machines; portable games with liquid crystal displays; arcade video game machines.

29 – Meat, fish, poultry and game; meat extracts; preserved, frozen, dried and cooked fruits and vegetables; jellies, jams, compotes; eggs; milk and milk products; edible oils and fats; albumen for culinary

purposes; weed extracts for food; gelatine; anchovy; peanut butter; butter; cocoa butter; chocolate nut butter; coconut butter; buttercream; white of eggs; black pudding; bouillon; preparations for making bouillon; caviar; charcuterie; potato chips; sauerkraut; coconut, desiccated; colza oil for food; bouillon concentrates; jams; soups; raisins; gherkins; vegetables, cooked; cream (dairy products); cheese; crystallized fruits; frosted fruits; croquettes; crustaceans, not live; dates; milk; crayfish, not live; fish fillets; rennet; fruit, stewed; fruit jellies; fruit pulp; meat jellies; game, not live; ginger jam; soya beans, preserved, for food; fatty substances for the manufacture of edible fats; fat-containing mixtures for bread slices; herrings; lobsters, not live; corn oil; palm kernel oil for food; sesame oil; oysters, not live; isinglass for food; ham; yolk of eggs; yoghurt; vegetable soup preparations; vegetable juices for cooking; kefir (milk beverage); koumiss (kumiss) (milk beverage); milk beverages, milk predominating; whey; spiny lobsters, not live; bacon; lentils, preserved; margarine; marmalade; animal marrow for food; shellfish, not live; mussels, not live; palm oil for food; nuts, prepared; powdered eggs; liver pate; onions, preserved; olives, preserved; olive oil for food; bone oil, edible; pectin for culinary purposes; piccalilli; pickles; peas, preserved; sausages; salted meats; preparations for making soup; tomato puree; vegetable salads; lard for food; fruit salads; sardines; salmon; suet for food; tuna fish; tomato juice for cooking; sunflower oil for food; tripe; truffles, preserved; poultry, not live; fruit peel; alginates for culinary purposes; almonds, ground; peanuts, processed; mushrooms, preserved; coconut fat; coconut oil; beans, preserved; liver; foods prepared from fish; fruit chips; clams (not live); fruit preserved in alcohol; pollen prepared as foodstuff; prawns, not live; fish, preserved; meat, preserved; shrimps, not live; snail eggs for consumption; tofu; whipped cream; pork; edible birds' nests; fish, tinned (canned); fish meal for human consumption; fruits, tinned (canned); meat, tinned (canned); potato fritters; salted fish; sea-cucumbers, not live; silkworm chrysalis, for human consumption; vegetables, tinned (canned); sausages in batter; potato flakes; apple puree; cranberry sauce (compote); tahini (sesame seed paste); hummus (chickpea paste); toasted laver; fruit-based snack food; curd; fermented vegetable foods (kimchi); soya milk (milk substitute); milk shakes; ajvar (preserved peppers); processed sunflower seeds; fish mousses; non-alcoholic egg nog; vegetable mousses; processed fish spawn; processed seeds; aloe vera prepared for human consumption; preserved garlic; albumin milk; protein milk; flaxseed oil for culinary purposes; low-fat potato chips; lecithin for culinary purposes; milk ferments for culinary purposes.

30 – Coffee, tea, cocoa and artificial coffee; rice; tapioca and sago; flour and preparations made from

cereals; bread, pastry and confectionery; ices; sugar, honey, treacle; yeast, baking-powder; salt; mustard; vinegar, sauces (condiments); spices; ice; weeds (condiment); farinaceous food pastes; almond paste; aniseed; star aniseed; confectionery for decorating Christmas trees; infusions, not medicinal; coffee flavorings (flavourings); aromatic preparations for food; seasonings; unleavened bread; salt for preserving foodstuffs; rusks; biscuits; malt biscuits; cookies; peppermint sweets; sweetmeats (candy); gruel, with a milk base, for food; waffles; buns; cocoa products; unroasted coffee; vegetal preparations for use as coffee substitutes; cakes; cinnamon (spice); capers; caramels (candy); curry (spice); cereal preparations; chewing gum; chicory (coffee substitute); chocolate; marzipan; cloves (spice); sugar confectionery; confectionery; corn flakes; popcorn; preparations for stiffening whipped cream; pancakes; essences for foodstuffs, except etheric essences and essential oils; thickening agents for cooking foodstuffs; turmeric for food; natural sweeteners; gingerbread; allspice; flour; bean meal; corn flour; mustard meal; barley meal; soya flour; wheat flour; farinaceous foods; starch for food; ferments for pastes; fondants (confectionery); petits fours (cakes); flavorings, other than essential oils, for cakes; cake powder; cake paste; ginger (spice); binding agents for ice cream (edible ices); ice, natural or artificial; ice for refreshment; glucose for culinary purposes; gluten prepared as foodstuff; groats for human food; ketchup (sauce); cocoa beverages with milk; coffee beverages with milk; chocolate beverages with milk; leaven; sausage binding materials; macaroons (pastry); macaroni; corn, milled; corn, roasted; maltose; molasses for food; mint for confectionery; flour-milling products; husked barley; nutmegs; noodles; pies; crushed barley; sandwiches; lozenges (confectionery); pastries; petit-beurre biscuits; bread rolls; peppers (seasonings); pizzas; pepper; potato flour for food; puddings; pralines; ravioli; liquorice (confectionery); saffron (seasoning); sauces (condiments); celery salt; semolina; sherbets (ices); spaghetti; tapioca flour for food; tarts; vanilla (flavoring) (flavouring); vanillin (vanilla substitute); vermicelli (noodles); meat pies; pasties; meat tenderizers, for household purposes; powders for ice cream; almond confectionery; peanut confectionery; flavorings, other than essential oils; flavorings, other than essential oils, for beverages; crushed oats; husked oats; oat-based food; oat flakes; oatmeal; stick liquorice (confectionery); beer vinegar; coffee-based beverages; cocoa-based beverages; chocolate-based beverages; artificial coffee; candy; chips (cereal products); chow-chow (condiment); couscous (semolina); malt extract for food; malt for human consumption; bee glue; relish (condiment); royal jelly; sea water for cooking; sushi; tomato sauce; mayonnaise; crackers; custard; fruit jellies (confectionery); muesli; rice cakes; soya sauce; frozen yoghurt (con-

fectionery ices); chutneys (condiments); spring rolls; tacos; tortillas; iced tea; tea-based beverages; dressings for salad; breadcrumbs; tabbouleh; halvah; quiches; meat gravies; soya bean paste (condiment); cereal-based snack food; rice-based snack food; hominy; hominy grits; baking powder; baking soda (bicarbonate of soda for cooking purposes); garden herbs, preserved (seasonings); noodle-based prepared meals; cake frosting (icing); chocolate mousses; dessert mousses (confectionery); fruit coulis (sauces); marinades; cheeseburgers (sandwiches); pesto (sauce); ham glaze; cream of tartar for cooking purposes; flaxseed for human consumption; wheat germ for human consumption; high-protein cereal bars; cream of tartar for culinary purposes; gluten additives for culinary purposes.

31 – Grains and agricultural, horticultural and forestry products not included in other classes; live animals; fresh fruits and vegetables; seeds; natural plants and flowers; foodstuffs for animals; malt; citrus fruit; algae for human or animal consumption; nuts (fruits); menagerie animals; animal foodstuffs; trees; Christmas trees; trunks of trees; bushes; oats; berries, fresh fruits; salt for cattle; beet; bran; unsawn timber; wood chips for the manufacture of wood pulp; undressed timber; cocoa beans, raw; sugarcane; locust beans; cereal seeds, unprocessed; mushrooms, fresh; mushroom spawn for propagation; cattle cake; chestnuts, fresh; lime for animal forage; chicory roots; chicory (salad); dog biscuits; lemons, fresh; coconut shell; coconuts; bird food; rape cake for cattle; cucumbers, fresh; hop cones; bran mash for animal consumption; copra; shellfish, live; marrows; squashes; wreaths of natural flowers; eggs for hatching, fertilised; straw mulch; distillery waste for animal consumption; draff; bred stock; animal fattening preparations; rice meal for forage; beans, fresh; flowers, dried, for decoration; pollen (raw material); hay; strengthening animal forage; cattle food; wheat; fruit, fresh; sod; juniper berries; seed germ for botanical purposes; grains (cereals); grains for animal consumption; groats for poultry; garden herbs, fresh; plants; seedlings; hops; cola nuts; lettuce, fresh; lentils, fresh; yeast for animal consumption; rough cork; products for animal litter; litter peat; maize; maize cake for cattle; malt for brewing and distilling; fruit residue (marc); hazelnuts; meal for animals; fish spawn; silkworm eggs; bulbs; onions, fresh vegetables; olives, fresh; oranges; barley; nettles; cuttle bone for birds; straw litter; straw (forage); palms (leaves of the palm tree); palm trees; mash for fattening livestock; fish, live; vine plants; pine cones; peppers (plants); plants, dried, for decoration; leeks, fresh; peas, fresh; potatoes, fresh; preparations for egg laying poultry; stall food for animals; roots for food; grapes, fresh; rhubarb; rose bushes; rye; silkworms; sesame; truffles, fresh; residue in a still after distillation; poultry, live; algarovilla for animal consumption; almonds

(fruits); peanuts, fresh; peanut meal for animals; peanut cake for animals; by-products of the processing of cereals, for animal consumption; bagasses of cane (raw material); fishing bait, live; crayfish, live; crustaceans, live; lobsters, live; mussels, live; oysters, live; pet food; raw barks; spiny lobsters, live; edible chews for animals; beverages for pets; fish meal for animal consumption; rice, unprocessed; sea-cucumbers, live; sanded paper for pets (litter); aromatic sand for pets (litter); aloe vera plants; spinach, fresh; flaxseed for animal consumption; flaxseed meal for animal consumption; wheat germ for animal consumption.

33 – Alcoholic beverages (except beers); peppermint liqueurs; fruit extracts, alcoholic; bitters; anise (liqueur); anisette (liqueur); aperitifs; arak (arrack); distilled beverages; cider; cocktails; curacao; digesters (liqueurs and spirits); wine; gin; liqueurs; hydromel (mead); kirsch; spirits (beverages); brandy; piquette; perry; sake; whisky; alcoholic essences; alcoholic extracts; alcoholic beverages containing fruit; rice alcohol; rum; vodka; pre-mixed alcoholic beverages, other than beer-based.

34 – Tobacco; smokers' articles; matches; tips of yellow amber for cigar and cigarette holders; tobacco pouches; cigarette tips; cigarette filters; lighters for smokers; gas containers for cigar lighters; tobacco pipes; books of cigarette papers; absorbent paper for tobacco pipes; chewing tobacco; cigars; cigar cutters; cigar cases; cigarette cases; cigar holders; cigarettes containing tobacco substitutes, not for medical purposes; cigarettes; pocket machines for rolling cigarettes; cigarette holders; mouthpieces for cigarette holders; cigarette paper; cigarillos; pipe cleaners for tobacco pipes; firestones; herbs for smoking; pipe racks for tobacco pipes; match holders; tobacco jars; snuff; snuff boxes; match boxes; ashtrays for smokers; spittoons for tobacco users; humidors.

35 – Advertising; publicity; business management; business administration; office functions; business management assistance; business inquiries; billposting; outdoor advertising; import-export agencies; commercial information agencies; cost price analysis; dissemination of advertising matter; photocopying services; employment agencies; office machines and equipment rental; book-keeping; accounting; drawing up of statements of accounts; auditing; business management and organization consultancy; personnel management consultancy; business management consultancy; publicity columns preparation; typing; demonstration of goods; direct mail advertising; commercial or industrial management assistance; document reproduction; updating of advertising material; distribution of samples; efficiency experts; auctioneering; marketing studies; business appraisals; business investigations; publicity material rental; business orga-

nization consultancy; publication of publicity texts; radio commercials; radio advertising; business research; public relations; shorthand; television advertising; television commercials; transcription; shop window dressing; advertising agencies; publicity agencies; advisory services for business management; modelling for advertising or sales promotion; marketing research; computerized file management; professional business consultancy; economic forecasting; organization of exhibitions for commercial or advertising purposes; business information; opinion polling; payroll preparation; personnel recruitment; relocation services for businesses; rental of advertising space; sales promotion for others; secretarial services; tax preparation; telephone answering for unavailable subscribers; word processing; arranging newspaper subscriptions for others; advertising by mail order; business management of hotels; business management of performing artists; compilation of information into computer databases; systemization of information into computer databases; organization of trade fairs for commercial or advertising purposes; rental of photocopying machines; on-line advertising on a computer network; procurement services for others (purchasing goods and services for other businesses); data search in computer files for others; rental of advertising time on communication media; news clipping services; rental of vending machines; psychological testing for the selection of personnel; price comparison services; presentation of goods on communication media, for retail purposes; commercial information and advice for consumers (consumer advice shop); arranging subscriptions to telecommunication services for others; administrative processing of purchase orders; commercial administration of the licensing of the goods and services of others; outsourcing services (business assistance); invoicing; writing of publicity texts; compilation of statistics; layout services for advertising purposes; sponsorship search; organization of fashion shows for promotional purposes; production of advertising films; business management of sports people; marketing; telemarketing services.

36 – Insurance; financial affairs; monetary affairs; real estate affairs; accident insurance underwriting; instalment loans; actuarial services; leasing of real estate; brokerage; credit bureaux; real estate agencies; real estate brokers; housing agents; debt collection agencies; insurance brokerage; customs brokerage; banking; real estate appraisal; charitable fund raising; mutual funds; fund investments; capital investments; guarantees; surety services; bail-bonding; exchanging money; issuing of travellers' checks (cheques); clearing-houses, financial; clearing, financial; safe deposit services; organization of collections; loans (financing); fiscal assessments; fiscal valuations; financial evaluation (insurance, banking, real estate); factoring; trusteeship; fiduciary; financing services; financial management; real

estate management; apartment house management; fire insurance underwriting; renting of flats; renting of apartments; leasing of farms; health insurance underwriting; marine insurance underwriting; mortgage banking; savings bank services; lease-purchase financing; hire-purchase financing; stocks and bonds brokerage; securities brokerage; life insurance underwriting; accommodation bureaux (apartments); financial analysis; antique appraisal; art appraisal; check (cheque) verification; financial consultancy; insurance consultancy; credit card services; debit card services; electronic funds transfer; financial information; insurance information; jewellery appraisal; numismatic appraisal; rent collection; stamp appraisal; issue of tokens of value; deposits of valuables; stock exchange quotations; issuance of credit cards; rental of offices (real estate); retirement payment services; financial sponsorship; home banking; business liquidation services, financial; repair costs evaluation (financial appraisal); brokerage of carbon credits; financial evaluation of standing timber; financial evaluation of wool; lending against security; provident fund services.

37 – Building construction; repair; installation services; furniture maintenance; photographic apparatus repair; electric appliance installation and repair; lift installation and repair; elevator installation and repair; asphaltting; motor vehicle maintenance and repair; motor vehicle wash; car wash; airplane maintenance and repair; cleaning of buildings (interior); laundering; boiler cleaning and repair; burner maintenance and repair; rental of bulldozers; office machines and equipment installation, maintenance and repair; fire alarm installation and repair; burglar alarm installation and repair; upholstery repair; strong-room maintenance and repair; rental of construction equipment; shipbuilding; renovation of clothing; heating equipment installation and repair; shoe repair; chimney sweeping; safe maintenance and repair; air conditioning apparatus installation and repair; construction; underwater construction; building construction supervision; clothing repair; leather care, cleaning and repair; kitchen equipment installation; demolition of buildings; rustproofing; disinfecting; painting or repair of signs; warehouse construction and repair; building sealing; damp-proofing (building); rental of excavators; window cleaning; film projector repair and maintenance; furnace installation and repair; fur care, cleaning and repair; vehicle lubrication; vehicle greasing; cleaning of clothing; clock and watch repair; factory construction; irrigation devices installation and repair; building insulating; vehicle wash; washing of linen; washing; machinery installation, maintenance and repair; masonry; furniture restoration; pier breakwater building; pressing of clothing; pipeline construction and maintenance; wallpapering; paper hanging; umbrella repair; parasol repair; upholstery; painting, interior and exterior; pumicing; plas-

tering; plumbing; vehicle polishing; pump repair; harbour construction; mending clothing; rat exterminating; retreading of tires (tyres); freezing equipment installation and repair; linen ironing; re-tinning; riveting; anti-rust treatment for vehicles; vehicle service stations (refuelling and maintenance); telephone installation and repair; vehicle maintenance; varnishing; vehicle cleaning; vehicle breakdown assistance (repair); rental of cleaning machines; vermin exterminating, other than for agriculture; cabinet making (repair); scaffolding; brick-laying; diaper cleaning; dry cleaning; construction information; repair information; knife sharpening; mining extraction; quarrying services; road paving; sanding; underwater repair; cleaning of buildings (exterior surface); vulcanization of tires (tyres) (repair); drilling of wells; building of fair stalls and shops; installation, maintenance and repair of computer hardware; interference suppression in electrical apparatus; rebuilding engines that have been worn or partially destroyed; rebuilding machines that have been worn or partially destroyed; rental of cranes (construction equipment); rental of road sweeping machines; roofing services; artificial snow-making services; street cleaning; repair of security locks; restoration of works of art; restoration of musical instruments; installation of doors and windows; swimming-pool maintenance; refilling of toner cartridges; construction consultation; carpentry services; drilling of deep oil or gas-wells.

38 – Telecommunications; radio broadcasting; message sending; television broadcasting; transmission of telegrams; telegraph services; communications by telegrams; telephone services; communications by telephone; telex services; wire service; news agencies; cable television broadcasting; cellular telephone communication; communications by computer terminals; computer aided transmission of messages and images; electronic mail; facsimile transmission; information about telecommunication; paging services (radio, telephone or other means of electronic communication); rental of message sending apparatus; communications by fiber (fibre) optic networks; rental of facsimile apparatus; rental of modems; rental of telecommunication equipment; rental of telephones; satellite transmission; electronic bulletin board services (telecommunications services); providing telecommunications connections to a global computer network; telecommunications routing and junction services; teleconferencing services; providing user access to global computer networks; rental of access time to global computer networks; providing telecommunication channels for teleshopping services; providing Internet chatrooms; providing access to databases; voice mail services; transmission of greeting cards online; transmission of digital files; wireless broadcasting.

39 – Transport; packaging and storage of goods; travel arrangement; escorting of travellers; water supplying; air transport; ambulance transport; vehic-

le breakdown assistance (towing); car rental; car transport; bus transport; pleasure boat transport; boat rental; ice-breaking; hauling; salvage of ships; lighterage services; carting; railway transport; horse rental; parcel delivery; portorage; shipbrokerage; arranging of cruises; sightseeing (tourism); unloading cargo; delivery of goods; water distribution; electricity distribution; operating canal locks; car parking; warehousing; storage; rental of warehouses; ferry-boat transport; river transport; freight (shipping of goods); freighting; garage rental; transport by pipeline; parking place rental; refrigerator rental; frozen-food locker rental; vehicle rental; railway coach rental; railway truck rental; transporting furniture; transport; boat transport; passenger transport; piloting; towing; refloating of ships; booking of seats for travel; salvaging; taxi transport; tram transport; streetcar transport; freight forwarding; marine transport; guarded transport of valuables; armored-car transport; transport of travellers; transport and storage of waste; transport and storage of trash; removal services; boat storage; freight brokerage; transport brokerage; chauffeur services; courier services (messages or merchandise); storage information; transportation information; rental of diving bells; rental of diving suits; rental of storage containers; rental of vehicle roof racks; rescue operations (transport); transport reservation; travel reservation; underwater salvage; wrapping of goods; message delivery; delivery of newspapers; delivery of goods by mail order; distribution of energy; rental of motor racing cars; rental of wheelchairs; stevedoring; physical storage of electronically-stored data or documents; launching of satellites for others; flower delivery; franking of mail; traffic information; rental of freezers; bottling services; transportation logistics; aircraft rental; barge transport; motor coach rental.

40 – Treatment of materials; abrasion; processing of cinematographic films; air purification; magnetization; applying finishes to textiles; paper finishing; silver-plating; fabric bleaching; woodworking; cloth edging; soldering; dressmaking; cadmium plating; permanent-press treatment of fabrics; pottery firing; shoe staining; chromium plating; metal plating; leather staining; fur conditioning; cloth cutting; pattern printing; photographic film development; gilding; water treating; electroplating; tin-plating; custom fashioning of fur; blacksmithing; fur mothproofing; millworking; fruit crushing; food smoking; galvanization; engraving; fabric waterproofing; cloth waterproofing; textile fireproofing; cloth fireproofing; fabric fireproofing; crease-resistant treatment for clothing; wool treating; laminating; grinding; metal treating; metal tempering; flour milling; nickel plating; warping (looms); skin dressing; burnishing by abrasion; bookbinding; planing (saw mill); saddlery working; sawing (saw mill); tailoring; tanning; taxidermy; dyeing services; textile dyeing;

cloth treating; textile treating; textile mothproofing; cloth dyeing; paper treating; glass-blowing; embroidery; leather working; window tinting treatment; being surface coating; food and drink preservation; timber felling and processing; recycling of waste and trash; cloth pre-shrinking; fur glossing; fur satining; fur dyeing; air deodorising; air freshening; custom assembling of materials for others; framing of works of art; gold-plating; laser scribing; material treatment information; optical glass grinding; photographic printing; photogravure; processing of oil; quilting; refining services; slaughtering of animals; stripping finishes; waste treatment (transformation); clothing alteration; coppersmithing; boiler-making; metal casting; vulcanization (material treatment); services of a dental technician; production of energy; rental of generators; destruction of waste and trash; incineration of waste and trash; colour separation services; key cutting; decontamination of hazardous materials; lithographic printing; printing; knitting machine rental; offset printing; photocomposing services; silkscreen printing; sorting of waste and recyclable material (transformation); freezing of foods; rental of air conditioning apparatus; rental of space heating apparatus; fulling of cloth; cryopreservation services; sandblasting services.

41 – Education; providing of training; entertainment; amusements; sporting and cultural activities; academies (education); amusement parks; animal training; rental of movie projectors and accessories; entertainer services; movie studios; circuses; organization of competitions (education or entertainment); correspondence courses; physical education; rental of show scenery; providing recreation facilities; radio entertainment; publication of texts, other than publicity texts; tuition; instruction services; educational services; teaching; rental of sound recordings; rental of motion pictures; rental of cinefilms; film production, other than advertising films; gymnastic instruction; lending libraries; publication of books; rental of radio and television sets; production of radio and television programmes; music-halls; orchestra services; theatre productions; production of shows; television entertainment; rental of stage scenery; zoological garden services; providing sports facilities; modelling for artists; mobile library services; bookmobile services; providing casino facilities (gambling); club services (entertainment or education); arranging and conducting of colloquiums; arranging and conducting of conferences; arranging and conducting of congresses; discotheque services; education information; educational examination; entertainment information; organization of exhibitions for cultural or educational purposes; gambling; providing golf facilities; health club services (health and fitness training); holiday camp services (entertainment); presentation of live performances; movie theatre presentations; cinema presentations; nursery schools; organization of sports



competitions; party planning (entertainment); practical training (demonstration); providing museum facilities (presentation, exhibitions); recording studio services; recreation information; rental of skin diving equipment; rental of sports equipment, except vehicles; rental of stadium facilities; rental of video cassette recorders; rental of videotapes; arranging and conducting of seminars; sport camp services; arranging and conducting of symposiums; timing of sports events; videotape film production; boarding schools; arranging and conducting of workshops (training); arranging of beauty contests; booking of seats for shows; dubbing; religious education; operating lotteries; organization of balls; organization of shows (impresario services); providing amusement arcade services; rental of audio equipment; rental of lighting apparatus for theatrical sets or television studios; rental of tennis courts; rental of video cameras; rental of camcorders; scriptwriting services; videotape editing; publication of electronic books and journals on-line; electronic desktop publishing; subtitling; game services provided on-line from a computer network; providing karaoke services; music composition services; night clubs; providing on-line electronic publications, not downloadable; photographic reporting; photography; vocational guidance (education or training advice).

42 – Scientific and technological services and research and design relating thereto; industrial analysis and research services; design and development of computer hardware and software; chemical analysis; analysis for oil-field exploitation; architecture; bacteriological research; chemistry services; chemical research; architectural consultation; construction drafting; technical research; oil-well testing; cosmetic research; design of interior decor; industrial design; packaging design services; material testing; technical project studies; geological surveys; oil-field surveys; engineering; meteorological information; weather forecasting; land surveying; computer rental; computer programming; oil prospecting; physics (research); mechanical research; textile testing; geological prospecting; geological research; authenticating works of art; calibration (measuring); computer software design; updating of computer software; consultancy in the design and development of computer hardware; dress designing; graphic arts designing; quality control; rental of computer software; research and development for others; styling (industrial design); underwater exploration; recovery of computer data; maintenance of computer software; computer system analysis; biological research; urban planning; surveying; computer system design; vehicle roadworthiness testing; duplication of computer programs; conversion of data or documents from physical to electronic media; creating and maintaining web sites for others; hosting computer sites (web sites); installation of computer software; cloud seeding; data conversion of computer prog-

rams and data (not physical conversion); computer software consultancy; rental of web servers; computer virus protection services; consultancy in the field of energy-saving; research in the field of environmental protection; providing search engines for the Internet; digitization of documents (scanning); handwriting analysis (graphology); provision of scientific information, advice and consultancy in relation to carbon offsetting; quality evaluation of standing timber; quality evaluation of wool; monitoring of computer systems by remote access; water analysis; scientific laboratory services.

43 – Services for providing food and drink; temporary accommodation; accommodation bureaux (hotels, boarding houses); food and drink catering; retirement homes; cafes; cafeterias; providing campground facilities; canteens; rental of temporary accommodation; boarding houses; tourist homes; hotels; day-nurseries (crèches); restaurants; boarding house bookings; hotel reservations; self-service restaurants; snack-bars; boarding for animals; bar services; holiday camp services (lodging); rental of transportable buildings; temporary accommodation reservations; motels; rental of chairs, tables, table linen, glassware; rental of meeting rooms; rental of tents; rental of cooking apparatus; rental of drinking water dispensers.

44 – Medical services; veterinary services; hygienic and beauty care for human beings or animals; agriculture, horticulture and forestry services; animal breeding; landscape gardening; public baths for hygiene purposes; turkish baths; beauty salons; medical clinic services; chiropractics; hairdressing salons; wreath making; convalescent homes; rest homes; hospitals; health care; horticulture; farming equipment rental; massage; medical assistance; opticians' services; plant nurseries; physiotherapy; physical therapy; sanatoriums; veterinary assistance; dentistry; nursing homes; aerial and surface spreading of fertilizers and other agricultural chemicals; animal grooming; blood bank services; flower arranging; hospices; lawn care; manicuring; midwife services; nursing, medical; pharmacy advice; plastic surgery; tree surgery; vermin exterminating for agriculture, horticulture and forestry; weed killing; pet grooming; hair implantation; services of a psychologist; rental of sanitation facilities; aromatherapy services; artificial insemination services; rehabilitation for substance abuse patients; in vitro fertilization services; tattooing; telemedicine services; landscape design; sauna services; solarium services; health spa services; visagists' services; pharmacists' services to make up prescriptions; therapy services; tree planting for carbon offsetting purposes; aquaculture services; medical equipment rental; health centres.

45 – Legal services; security services for the protection of property and individuals; personal and social

services rendered by others to meet the needs of individuals; personal body guarding; escorting in society (chaperoning); detective agencies; dating services; night guards; opening of security locks; evening dress rental; crematorium services; missing person investigations; funerals; undertaking; clothing rental; guards; marriage agencies; security consultancy; horoscope casting; fire-fighting; organization of religious meetings; adoption agency services; monitoring of burglar and security alarms; baby sitting; baggage inspection for security purposes; house sitting; pet sitting; personal background investigations; lost property return; mediation; inspection of factories for safety purposes; rental of fire alarms; rental of fire extinguishers; arbitration services; intellectual property consultancy; copyright management; licensing of intellectual property; intellectual property watching services; legal research; litigation services; licensing of computer software (legal services); registration of domain names (legal services); alternative dispute resolution services; rental of safes; genealogical research; planning and arranging of wedding ceremonies.

(260) AM 2014 74532 A  
(800) 1178733  
(151) 2013 04 11  
(731) HEIDI CHOCOLAT SA  
B-dul Biruinței 87, Pantelimon, 077145 Jud.  
Ilfov, Romania  
(540)



(591) Gold  
(511)  
30 – Coffee, tea, cocoa and artificial coffee; rice; tapioca and sago; flour and preparations made from cereals; bread, pastry and confectionery; ices; sugar, honey, treacle; yeast, baking-powder; salt; mustard; vinegar, sauces (condiments); spices; ice.  
35 – Advertising; business management; business administration; office functions.  
45 – Personal and social services rendered by others to meet the needs of individuals.

(260) AM 2014 74533 A  
(800) 1178736  
(151) 2013 04 16  
(731) Obschestvo s ogranichennoi otvetstvennostyu  
"MISTER DEZ"  
prospekt Elizarova, 41, RU-192148 St.  
Petersburg, Russian Federation

(540)



(591) Red, black, yellow, white and blue  
(511)  
3 – Bleaching preparations and other substances for laundry use; cleaning, polishing, scouring and abrasive preparations; soaps; perfumery.  
21 – Articles for cleaning purposes; sponges for household purposes; cloths for cleaning.

(260) AM 2014 74534 A  
(800) 1178746  
(151) 2013 06 14  
(731) SCA Capital NV  
Culliganlaan 1 D, B-1831 Machelen  
(Brabant), Belgium  
(540)

## SMARTONE

(591) Black, white  
(511)  
16 – Paper, paper articles, namely paper towels, face towels, kitchen towels, hand towels, household paper rolls, handkerchiefs of paper, tissues of paper for removing make-up, toilet paper in blocks or rolls, toilet seat protections of paper.  
20 – Fixed modular sets, not of metal, namely, a paper dispenser, a refill and a recovery tray; fixed paper dispensers, not of metal.  
21 – Small portable household and kitchen utensils and containers; plates, trays, dishes, glasses, and cups, all these goods made of plastic materials or cardboard; metal boxes for dispensing paper towels and paper toilet seat protections; soap boxes, soap dispensers.

(260) AM 2014 74535 A  
(800) 1178751  
(151) 2013 06 12  
(731) SANOFI  
54 rue La Boétie, F-75008 Paris, France  
(540)



(591) Black, white

(511)

38 – Transmission of information by telephone or via an Internet site providing a therapeutic support program for the treatment and management of diabetic patients.

41 – Educational services, seminars and workshops in the field of treatment of diabetes, organization of seminars for health professionals in the field of treatment and management of diabetes.

44 – Care services in the field of health; provision of a database for the management of diabetes by means of communication of data and information for the treatment and diagnosis of patients.

(260) AM 2014 74536 A

(800) 1178761

(151) 2013 07 26

(731) OTKRYTOE AKTSIONERNOE

OBSHESTVO "AVTOVAZ"

36, Yuzhnoe Shosse, RU-445633 Tolyatti,

Samarskaya oblast, Russian Federation

(540)



(591) Black, white

(511)

7 – Bearings [parts of machines]; fans for motors and engines; alternators; dynamos; silencers for motors and engines; cylinder heads for engines; aeronautical engines; glow plugs for Diesel engines; jacks [machines]; pressure valves [parts of machines]; injectors for engines; carburettors; universal joints [cardan joints]; crankcases for machines, motors and engines; hoods [parts of machines]; machine wheels; piston segments; grease rings [parts of machines]; conveyors [machines]; air pumps [garage installations]; aerocondensers; crank shafts; belt conveyors; igniting magnetos; machine fly-wheels; metalworking machines; clutches other than for land vehicles; superchargers; pumps [machines]; lubricating pumps; hangers [parts of machines]; ball-bearings; elevators [lifts]; hoists; pistons for engines; presses [machines for industrial purposes]; springs [parts of machines]; fuel conversion apparatus for internal combustion engines; radiators [cooling] for motors and engines; robots [machines]; stuffing boxes [parts of machines]; welding machines, electric; saturators; sparking plugs for internal combustion engines; starters for motors and engines; transmission shafts, other than for land vehicles; turbocompressors; joints [parts of engines]; igniting devices for internal combustion engines; aprons [parts of machines]; filters for cleaning cooling air, for engines; cylinders for motors and engines; universal joints; connecting rods for engines; pulleys [parts of machines]; ejectors.

12 – Vehicles; apparatus for locomotion by land, air or water; automobiles; sports cars; shock absorbers

for automobiles; suspension shock absorbers for vehicles; ski carriers for cars; bumpers for automobiles; brake shoes for vehicles; valves for vehicle tires; automobile hoods; transmission shafts for land vehicles; doors for vehicles; motors for land vehicles; rearview mirrors; hoods for vehicle engines; vehicle wheels; steering wheels for vehicles; brake segments for vehicles; hub caps; bands for wheel hubs; caps for vehicle petrol [gas] tanks; automobile bodies; clutches for land vehicles; repair outfits for inner tubes; upholstery for vehicles; rims for vehicle wheels; windows for vehicles; axles for vehicles; gearing for land vehicles; treads for retreading tires; head-rests for vehicle seats; vehicle running boards; air bags [safety devices for automobiles]; anti-dazzle devices for vehicles; anti-theft devices for vehicles; sun-blinds adapted for automobiles; non-skid devices for vehicle tires; balance weights for vehicle wheels; shock absorbing springs for vehicles; safety belts for vehicle seats; vehicle suspension springs; luggage nets for vehicles; anti-theft alarms for vehicles; reversing alarms for vehicles; vehicle seats; hydraulic circuits for vehicles; military vehicles for transport; cycle cars; electric vehicles; ambulances; windscreens; windscreen wipers; hubs for vehicle wheels; couplings for land vehicles; transmissions, for land vehicles; direction signals for vehicles; vans [vehicles]; automobile chains; transmission chains for land vehicles; anti-skid chains; seat covers for vehicles; handling carts; golf carts; brakes for vehicles; vehicles for locomotion by land, air, water or rail; torsion bars for vehicles; automobile chassis; connecting rods for land vehicles, other than parts of motors and engines; axle journals; automobile tires; spikes for tires; mudguards; motors, electric, for land vehicles.

28 – Games and playthings; toy vehicles; radio-controlled toy vehicles; games; mobiles [toys].

37 – Construction; repair; installation services; construction, maintenance and repair of motor vehicles; anti-rust treatment for vehicles; air conditioning apparatus installation and repair; burglar alarm installation and repair; repair information; vehicle wash; vehicle polishing; vehicle service stations [refueling and maintenance]; vehicle cleaning.

(260) AM 2014 74537 A

(800) 1178784

(151) 2013 07 15

(731) BELGİN MADENİ YAĞLAR TİCARET VE SANAYİ ANONİM ŞİRKETİ

Gebze Organize Sanayi Bölgesi, İhsandede

Cad. No:125, Gebze-Kocaeli, Turkey

(540)



(591) Black, white

(511)

4 – Industrial oils, greases including cutting fluids, dust absorbing and binding materials; candles for lighting purposes, wicks, waxes, paraffins; fluid and gas fuels with their non chemical additives; solid fuels including wood.

(260) AM 2014 74538 A

(800) 1178785

(151) 2013 09 02

(731) HARVEY BOULTER

Ardens Green, North Drive, Angmering,  
West Sussex BN16 4JJ, United Kingdom

(540)

**SEECRYPT**

(591) Black, white

(511)

9 – Computer software; computer software to enable video and voice telephony and communications; computer software to enable secured video and voice telephony and communications; computer software for the transmission of data, email, text messaging, audio, video and images; computer software for instant messaging; computer software for making conference calls via mobile telephone, fixed telephone, internet and computer networks; computer software for data storage.

38 – Telecommunications; secured telecommunication services; mobile and fixed telecommunication services; video telecommunication services; internet and computer communication services; providing voice over internet protocol (VOIP) communication services; mobile and fixed telecommunications network services; internet access services; data communication services; data transmission services; transmission of email, text messaging, audio, video and images; instant messaging services; mobile and fixed telephone conferencing services; video conferencing services; conferencing services provided via a computer network; web conferencing services; hosting, joining, managing, scheduling and streaming voice, video and audio-visual content between users via a communications network (communication); information and advisory services relating to all the aforesaid services.

(260) AM 2014 74539 A

(800) 1178799

(151) 2013 07 09

(731) EGIS GYOGYSZERGYÁR Nyilvánosan

Működő Részvénytársaság  
Kereszturi ut 30-38, H-1106 Budapest,  
Hungary

(540)

**PEGYLIX**

(591) Black, white

(511)

5 – Pharmaceutical preparations for human use.

(260) AM 2014 74549 A

(800) 1178801

(151) 2013 09 02

(731) "ZAPOROZHTRANSFORMATOR" PUBLIC JOINT-STOCK COMPANY

Dnipropetrovske shose, 3, Zaporizhzhia  
69600, Ukraine

(540)



(591) Black, white

(511)

9 – Transformers (electricity); inductors (electricity); conductors, electric; regulating apparatus, electric; commutators; electric apparatus for commutation; choking coils (impedance); electromagnetic coils; electric reactors for power networks.

37 – Electric appliance installation and repair.

(260) AM 2014 74550 A

(800) 1178826

(151) 2013 08 06

(731) VALENTINO S.p.A.

Via Turati, 16/18, I-20121 Milano, Italy

(540)

**INTRIGATE**

(591) Black, white

(511)

18 – Leather and imitations of leather, and goods made of these materials and not included in other classes; purses, school bags, school satchels, card cases, travelling trunks, backpacks, rucksacks, wallets, shopping bags, attaché cases, beach bags, bags, travelling bags, handbag frames, pouches, briefcases, cases of leather, vanity cases not fitted, leather key cases, suitcases, bags for sports, hat boxes of leather, garment bags for travel, leather shoulder belts, leather straps, fur, raw skins, dog collars, clothing for pets, umbrellas, walking sticks; whips, saddlery, harness fittings.

25 – Clothing, overalls, underwear, sweaters, shirts, jumpers, suits, ready-made clothing, trousers, outer clothing, knitwear, coats, skirts, petticoats, pullovers, overcoats, jackets, stuff jackets, ski jackets, ski pants, parkas, clothing of leather, T-shirts, blouses, pants, dressing gowns, formal dresses, vests, jerseys, pajamas, bathrobes, brassieres, camisoles, corselets, slippers, children's clothing, layettes, bathing caps, bathing suits, clothing for gymnastics, waterproof clot-

hing, raincoats, masquerade costumes; footwear, slippers, bath slippers, boots, sport boots, horse-riding boots, galoshes, shoes, beach shoes, sandals, sport shoes, gymnastic shoes, overshoes; headgear, hats, caps, cap peaks; socks, sock suspenders, stockings, garters, gloves, mittens, muffs, shawls, ties, neckties, scarves and foulards (clothing article), veils, bandanas, fur stoles, furs (clothing): belts; wedding dresses.

(260) AM 2014 74552 A  
(800) 1178842  
(151) 2013 08 13  
(731) COTTON CLUB INVESTMENT LTD.  
1 st Lipovy, building number 4, Moscow area,  
Balashihinsky area, RU-143985 Sobolikha,  
Russian Federation

(540)



(591) Blue, green, white, grey  
(511)  
3 – Breath freshening sprays; shower gel; dental bleaching gels; windshield cleaning liquids; dry-cleaning preparations; cleaning preparations; wallpaper cleaning preparations; preparations for unblocking drain pipes; scouring solutions; deodorants and antiperspirants for personal use; pre-moistened or impregnated cleansing pads, tissues or wipes; shoe polish; body sprays [for cosmetic use]; foam cleaning preparations; age retardant lotions [for cosmetic use].

5 – Adhesive plasters; pharmaceutical preparations for skin care; animal washes; detergents for medical purposes; cattle washes; dog washes; hygienic preparations for medical purposes; hand-sanitizing preparations; greases for medical purposes; personal sexual lubricants; adjuvants for medical purposes; analgesic preparations; antiseptic preparations; disinfectants for medical instruments.

10 – Condoms.

16 – Handkerchiefs of paper; disposable pads of paper or cellulose for diaper changing; paper for use in the manufacture of surgical drapes.

24 – Handkerchiefs of textile; diaper changing pads not of paper.

(260) AM 2014 74553 A  
(800) 1178847  
(151) 2013 08 12  
(731) UNILEVER N.V.  
Weena 455, NL-3013 AL Rotterdam,  
Netherlands

(540)



(591) Red, black and white  
(511)  
30 – Ice cream; water ices; frozen confectionery.

(260) AM 2014 74554 A  
(800) 1178858  
(151) 2013 04 18  
(731) MECHADYNE INTERNATIONAL LIMITED  
Park Farm Technology Centre,  
Kirtlington/Kidlington, Oxfordshire OX5 3JQ,  
United Kingdom

(540)

## MECHADYNE

(591) Black, white  
(511)  
7 – Bearings; mechanical controls; engine noise shields; camshafts, actuators for camshafts; adjustable valve trains; engine mountings; hydraulic cylinders and hydraulic motors; parts for engines and motors; parts for engines and motors for vehicles.

9 – Electronic control systems; electronic control systems for motor vehicles; electronic sensors, electronic processors, electronic instruments; printed circuit boards; electrical switches and relays; wiring harnesses; temperature sensors; voltage sensors; transducers; electronic control modules; integrated circuits; parts and fittings for all the aforesaid goods.

12 – Motor vehicles; parts and fittings for motor land vehicles, namely under bonnet and under vehicle components, assemblies and sub-systems, engines and motors, vehicle axle assemblies, wheel hubs, springs, stabiliser bars, steering linkages, suspensions, torsion bars, brakes, brake pads, brake linings and braking installations, clutches, differential gears, drive gears, drive shafts, gear change selectors, transmissions, couplings, manual and power steering apparatus, steering columns and anti-theft devices; parts and fittings for all the aforesaid goods.

42 – Research and development of industrial and scientific products; engineering design services; engineering drawing services; engineering testing services; design services, drawing services and testing services relating to automotive engineering; advisory and consultancy services relating to the above.

(260) AM 2014 74555 A  
(800) 1178861  
(151) 2013 09 04  
(731) INTEL CORPORATION

2200 Mission College Boulevard, Santa Clara  
CA 95052-8119, USA

(540)

## INTEL IRIS

(591) Black, white

(511)

9 – Integrated circuits; computer chipsets; graphics cards; high definition graphic chipsets.

(260) AM 2014 74556 A

(800) 1178901

(151) 2013 03 18

(731) MBK IP UK LIMITED

c/o Pitmans SK Sport & Entertainment LLP,  
1 Crown Court, 66 Cheapside, London EC2V  
6LR, United Kingdom

(540)

## KHODORKOVSKY

(591) Black, white

(511)

9 – Scientific, nautical, surveying, photographic, cinematographic, optical, weighing, measuring, signalling, checking (supervision), life-saving and teaching apparatus and instruments; apparatus and instruments for conducting, switching, transforming, accumulating, regulating or controlling electricity; apparatus for recording, transmission or reproduction of sound or images; magnetic data carriers, recording discs; compact discs, DVDs and other digital recording media; mechanisms for coin-operated apparatus; cash registers, calculating machines, data processing equipment, computers; computer software; fire extinguishing apparatus; computer games; computer game programs; video game software; videos; MP3s; MP4s; CD5s; audio and/or visual tapes; cassettes; records; digital music (downloadable from the Internet); podcasts; film, sound and video recordings; sound and video recordings and publications in electronic form supplied online, from databases or from facilities provided on the Internet; downloadable electronic publications; telephone ring tones (downloadable); computer databases; sunglasses; eyeglasses; holographic images; parts and fittings for the aforesaid goods.

16 – Paper, cardboard and goods made from these materials, not included in other classes; printed matter; bookbinding material; photographs; stationery; adhesives for stationery or household purposes; artists' materials; paint brushes; typewriters and office requisites (except furniture); instructional and teaching material (except apparatus); plastic materials for packaging (not included in other classes); printers' type; printing blocks; printed publications; books, song books, magazines, leaflets, brochures, journals and event programmes; flyers; greeting cards; post cards; pens; document cases, card holders, photograph holders, albums of all kinds; stickers; souvenir programmes.

25 – Clothing, footwear, headgear.

35 – Advertising; business management; business administration; office functions; organisation, operation and supervision of loyalty schemes and incentive schemes; advertising and marketing; accountancy; auctioneering; organisation of trade fairs; opinion polling; data processing; provision of business information; business management and organization consultancy; acquisition and merger consultation; business expertise services; analyses and appraisals of enterprises; retail services connected with the sale of scientific, nautical, surveying, photographic, cinematographic, optical, weighing, measuring, signalling, checking (supervision), life-saving and teaching apparatus and instruments, apparatus and instruments for conducting, switching, transforming, accumulating, regulating or controlling electricity, apparatus for recording, transmission or reproduction of sound or images, magnetic data carriers, recording discs, compact discs, DVDs and other digital recording media, mechanisms for coin-operated apparatus, cash registers, calculating machines, data processing equipment, computers, computer software, fire-extinguishing apparatus, recording discs, computer programs, computer games, computer game programs, video games, videos, MP3s, MP4s, CDs, audio and/or visual tapes, cassettes, discs, records, digital music (downloadable from the Internet), podcasts, film, sound and video recordings, sound and video recordings and publications in electronic form supplied on-line, from databases or from facilities provided on the Internet, downloadable electronic publications, digital music (downloadable) from the Internet, telephone ring tones (downloadable), databases, sunglasses, eyeglasses, holographic images, paper, cardboard and goods made from these materials, not included in other classes, printed matter, bookbinding material, photographs, stationery, adhesives for stationery or household purposes, artists' materials, paint brushes, typewriters and office requisites (except furniture), instructional and teaching material (except apparatus), plastic materials for packaging (not included in other classes), printers' type, printing blocks, printed publications, books, song books, magazines, leaflets, brochures, journals and event programmes, flyers, greeting cards, post cards, pens, document cases, card holders, photograph holders, albums of all kinds, stickers, souvenir programmes, clothing, footwear, headgear; consultancy, advisory and information services relating to the aforesaid services.

36 – Insurance; financial affairs; monetary affairs; real estate affairs; charitable services, namely financial services; charitable fund raising; charitable collections; political fund-raising services; management of funds; financial grant services; consultancy, advisory and information services relating to the aforesaid services.

38 – Telecommunications; chat room services for social networking; providing access to an Internet portal; e-mail services; providing user access to the Internet; radio and television broadcasting; distribution of data or audio visual images via a global computer network or the Internet; consultancy, advisory and information services relating to the aforesaid services.

41 – Education; providing of training; entertainment; sporting and cultural activities; electronic games services provided by means of the Internet; organisation of competitions for education or entertainment; production of radio and television programmes; providing on-line electronic publications (not downloadable); publication of texts (other than publicity texts); provision of on-line electronic publications (not downloadable) from the Internet; provision of recreational and entertainment facilities; recording of music onto a variety of media; production of sound recordings; production of musical recordings; production of audio recordings; organising, arranging, managing and staging musical events, shows, concerts, festivals, gigs and live band performances; arranging of award ceremonies; production of television, film, radio and music programmes and recordings; composition of music; video taping; digital music (not downloadable) provided from the Internet; theatrical booking services, concert booking services; ticket reservation and ticket agency services for concerts and other events; ticket agency services provided online, by telephone, mobile telephone, and through ticket outlets; the provision of on-line electronic publications and digital music (not downloadable) from the Internet in the form of podcasts; management of music venues; information relating to all the foregoing provided by telephone, mobile telephone, on-line from a computer database or via the Internet; personal mentoring; consultancy, advisory and information services relating to the aforesaid services.

45 – Legal services; security services for the protection of property and individuals; personal and social services rendered by others to meet the needs of individuals; legal information and research services; advisory services relating to the law, alternative dispute resolution and arbitration services; arranging for the provision of legal services; provision of information relating to legal services; court reporting; providing information on issues concerning human rights; charitable services, namely spiritual mentoring; spiritual mentoring; civil defence and civil protection; compilation of legal and regulatory information; preparation of regulations; political lobbying services; consultancy, advisory and information services relating to the aforesaid services.

(260) AM 2014 74557 A

(800) 1178914

(151) 2013 04 12

(731) KARTELL S.P.A.

Viale delle Industrie, 1, I-20082 NOVIGLIO  
(MI), Italy

(540)

## KARTELL

(591) Black, white

(511)

9 – Chemistry apparatus and instruments; containers for microscope slides; crucibles for laboratory; cups; water level indicators; laboratory trays; magnets; measures; pipettes; test tubes; temperature indicators; vacuum tubes for radio; washing trays for photography; protection devices against X-rays not for medical purposes.

11 – Lighting installations, desk lamps, lamp shades, lamps on a pedestal, lighting fixtures, hanging chandeliers, bath fittings, bath installations, bathtubs, ceiling lights, electric coffee machines, cookers, electric lamps, faucets for pipes, gas lamps, heating apparatus, heating installations, electric kettles, refrigerating apparatus and machines, refrigerators, sinks, toilet bowls, taps, faucets, toilet seats, toilets water closets, urinals, water closets, water pipes for sanitary installations.

20 – Furniture and ornamental accessories, such as beds, armchairs, occasional tables, chairs, tables, stools, bookcases, umbrella stands, mirrors, baskets not of metal, benches not of metal, indoor window blinds, bottle racks, boxes of wood and plastics, coat stands, containers not of metal, corks for bottles, dinner wagons, display boards, display stands, picture frames, furniture shelves, library shelves, pillows, sofas, trolleys for computers, writing desks.

25 – Shoes, sabots, sandals, boots, suits, jackets, trousers, men's pants, ladies' pants, dresses, dress suits, rain coats, coats, mantles, furs, shorts, blazers, smoking jackets, skirts, smocks, women's ceremonial dresses, wedding gowns, wind coats, evening dresses, jumpers, blue jeans, capes, frocks, heavy jackets, underwears, gowns, girdles, singlets, negligees, shirts, short-sleeved or long-sleeved T-shirts, beachwear, sweaters, open neck shirts, dress shirts, jerseys, vests, cardigans, polo shirts, pullovers, men's socks, leggings, headbands, veils; shawls and stoles, shoulder wraps, scarves, stockings, stoles, silk scarves, socks, gloves, cravats, tights, pareos, caps, fur hats, woolly hats, belts made of leather, suspenders, belts.

(260) AM 2014 74558 A

(800) 1178924

(151) 2013 04 05

(731) "DELTA MEDICAL PROMOTIONS AG"

Oetenbachgasse 26, CH-8001 Zurich,  
Switzerland



(540)

**Bony eM**

(591) Black, white

(511)

3 – Almond milk for cosmetic purposes; almond oil; almond soap; amber [perfume]; antiperspirant soap; antiperspirants [toiletries]; aromatics [essential oils]; astringents for cosmetic purposes; bath salts, not for medical purposes; cosmetic preparations for baths; beauty masks; bergamot oil; bleaching preparations [laundry]; breath freshening sprays; cakes of toilet soap; essential oils of citron; cleaning preparations; cleansing milk for toilet purposes; colorants for toilet purposes; cosmetic kits; cosmetics; cosmetics for animals; cotton sticks for cosmetic purposes; cotton wool for cosmetic purposes; cosmetic creams; skin whitening creams; deodorant soap; disinfectant soap; eau de Cologne; ethereal essences; essential oils; extracts of flowers [perfumes]; bases for flower perfumes; soap for foot perspiration; fumigation preparations [perfumes]; greases for cosmetic purposes; petroleum jelly for cosmetic purposes; laundry bleach; lavender oil; lavender water; tissues impregnated with cosmetic lotions; lotions for cosmetic purposes; make-up powder; medicated soap; mint essence [essential oil]; mint for perfumery; mouth washes, not for medical purposes; musk [perfumery]; oils for cleaning purposes; oils for cosmetic purposes; oils for perfumes and scents; oils for toilet purposes; perfumery; perfumes; shampoos for pets; rose oil; scented water; shampoos; cosmetic preparations for skin care; soap; talcum powder, for toilet use; terpenes [essential oils]; toilet water; toiletries; deodorants for human beings or for animals.

5 – Dental abrasives; absorbent cotton; acaricides; acetates for pharmaceutical purposes; acids for pharmaceutical purposes; aconitine; adhesive bands for medical purposes; adhesive plaster; fly catching adhesives; adhesives for dentures; adjuvants for medical purposes; air deodorising preparations; air purifying preparations; albumin dietary supplements; albuminous foodstuffs for medical purposes; albuminous preparations for medical purposes; alcohol for pharmaceutical purposes; aldehydes for pharmaceutical purposes; algicides; alginate dietary supplements; alginates for pharmaceutical purposes; alkaline iodides for pharmaceutical purposes; alkaloids for medical purposes; alloys of precious metals for dental purposes; milk of almonds for pharmaceutical purposes; aloe vera preparations for pharmaceutical purposes; aluminium acetate for pharmaceutical purposes; dental amalgams; amino acids for medical purposes; amino acids for veterinary purposes; anaesthetics; analgesics; angostura bark for medical purposes; animal washes; anthelmintics; anti-rheumatism bracelets; anti-rheumatism rings; anti-uric preparations; antibiotics; anticryptogamic preparations; antioxidant pills; antiparasitic collars

for animals; antiparasitic preparations; antiseptic cotton; antiseptics; appetite suppressant pills; appetite suppressants for medical purposes; aseptic cotton; asthmatic tea; babies' napkin-pants [diaper-pants]; bacterial poisons; bacterial preparations for medical and veterinary use; bouillons for bacteriological cultures; bacteriological preparations for medical and veterinary use; balms for medical purposes; balsamic preparations for medical purposes; hygienic bandages; menstruation bandages; bandages for dressings; barks for pharmaceutical purposes; therapeutic preparations for the bath; bath preparations, medicated; bath salts for medical purposes; oxygen baths; salts for mineral water baths; belts for sanitary napkins [towels]; bicarbonate of soda for pharmaceutical purposes; biocides; biological preparations for medical purposes; biological preparations for veterinary purposes; biological tissue cultures for medical purposes; biological tissue cultures for veterinary purposes; bismuth preparations for pharmaceutical purposes; bismuth subnitrate for pharmaceutical purposes; blood for medical purposes; blood plasma; bone cement for surgical and orthopedic purposes; bracelets for medical purposes; diabetic bread adapted for medical use; breast-nursing pads; bromine for pharmaceutical purposes; bronchodilating preparations; bunion pads; preparations for the treatment of burns; by-products of the processing of cereals for dietetic or medical purposes; cachets for pharmaceutical purposes; cachou for pharmaceutical purposes; preparations for callouses; calomel; camphor for medical purposes; camphor oil for medical purposes; candy for medical purposes; candy, medicated; powder of cantharides; capsules for medicines; carbolineum [parasiticide]; casein dietary supplements; castor oil for medical purposes; cattle washes; caustic pencils; caustics for pharmaceutical purposes; cedar wood for use as an insect repellent; cellulose esters for pharmaceutical purposes; cellulose ethers for pharmaceutical purposes; cement for animal hooves; charcoal for pharmaceutical purposes; chemical conductors for electrocardiograph electrodes; chemical preparations for medical purposes; chemical preparations for pharmaceutical purposes; chemical preparations for veterinary purposes; chemical reagents for medical or veterinary purposes; chemico-pharmaceutical preparations; chewing gum for medical purposes; chilblain preparations; chinoline for medical purposes; chloroform; tobacco-free cigarettes for medical purposes; cinchona for medical purposes; contact lens cleaning preparations; deodorants for clothing and textiles; cocaine; cod liver oil; collodion for pharmaceutical purposes; collyrium; compresses; conduran-go bark for medical purposes; medicines for alleviating constipation; solutions for use with contact lenses; chemical contraceptives; cooling sprays for medical purposes; corn remedies; corn rings for the feet; cotton for medical purposes; cream of tartar for

pharmaceutical purposes; creosote for pharmaceutical purposes; croton bark; cultures of microorganisms for medical and veterinary use; curare; pharmaceutical preparations for treating dandruff; decoctions for pharmaceutical purposes; dental cements; dental impression materials; dental lacquer; dental mastics; deodorants, other than for human beings or for animals; depuratives; detergents for medical purposes; chemical preparations for the diagnosis of pregnancy; diagnostic preparations for medical purposes; diapers [babies' napkins]; diastase for medical purposes; dietary supplements for animals; dietetic beverages adapted for medical purposes; dietetic foods adapted for medical purposes; dietetic substances adapted for medical use; digestives for pharmaceutical purposes; digitalin; dill oil for medical purposes; disinfectants for chemical toilets; disinfectants for hygiene purposes; dog lotions; dog washes; repellents for dogs; douching preparations for medical purposes; surgical dressings; dressings, medical; medicinal drinks; drugs for medical purposes; preparations for destroying dry rot fungus; elixirs [pharmaceutical preparations]; enzyme dietary supplements; enzyme preparations for medical purposes; enzyme preparations for veterinary purposes; enzymes for medical purposes; enzymes for veterinary purposes; ergot for pharmaceutical purposes; esters for pharmaceutical purposes; ethers for pharmaceutical purposes; eucalyptol for pharmaceutical purposes; eucalyptus for pharmaceutical purposes; evacuants; eye-washes; eye patches for medical purposes; febrifuges; fennel for medical purposes; milk ferments for pharmaceutical purposes; ferments for pharmaceutical purposes; dietary fiber; first-aid boxes, filled; fish meal for pharmaceutical purposes; flaxseed dietary supplements; flaxseed for pharmaceutical purposes; flaxseed meal for pharmaceutical purposes; flaxseed oil dietary supplements; flour for pharmaceutical purposes; flowers of sulphur for pharmaceutical purposes; fly catching paper; fly destroying preparations; food for babies; remedies for foot perspiration; formic aldehyde for pharmaceutical purposes; frostbite salve for pharmaceutical purposes; fumigating pastilles; fumigation preparations for medical purposes; fungicides; Gallic acid for pharmaceutical purposes; gamboge for medical purposes; gases for medical purposes; gauze for dressings; gelatine for medical purposes; gentian for pharmaceutical purposes; germicides; glucose dietary supplements; glucose for medical purposes; glycerine for medical purposes; glycerophosphates; dental amalgams of gold; goulard water; greases for medical purposes; greases for veterinary purposes; guaiacol for pharmaceutical purposes; gum for medical purposes; gurjun [gurjon, gurjan] balsam for medical purposes; haematogen; haemoglobin; haemorrhoid preparations; haemostatic pencils; medicinal hair growth preparations; articles for headache; headache pencils; herbal teas for medicinal purposes;

herbicides; medicinal herbs; smoking herbs for medical purposes; extracts of hops for pharmaceutical purposes; hormones for medical purposes; hydrastine; hydrastinine; hydrated chloral for pharmaceutical purposes; hydrogen peroxide for medical purposes; surgical implants [living tissues]; insect repellent incense; napkins for incontinents; pants, absorbent, for incontinents; medicinal infusions; insect repellents; insecticides; semen for artificial insemination; iodides for pharmaceutical purposes; iodine for pharmaceutical purposes; iodoform; Irish moss for medical purposes; isotopes for medical purposes; jalap; petroleum jelly for medical purposes; jujube, medicated; menstruation knickers; lacteal flour for babies; lactose for pharmaceutical purposes; larvae exterminating preparations; laxatives; lecithin dietary supplements; lecithin for medical purposes; leeches for medical purposes; preparations of lime for pharmaceutical purposes; liniments; lint for medical purposes; liquorice for pharmaceutical purposes; tissues impregnated with pharmaceutical lotions; lotions for pharmaceutical purposes; lotions for veterinary purposes; lozenges for pharmaceutical purposes; lupulin for pharmaceutical purposes; magnesia for pharmaceutical purposes; malt for pharmaceutical purposes; malted milk beverages for medical purposes; mangrove bark for pharmaceutical purposes; medicinal oils; medicinal roots; medicinal tea; medicine cases, portable, filled; medicines for dental purposes; medicines for human purposes; medicines for veterinary purposes; Melissa water for pharmaceutical purposes; menstruation tampons; menthol; mercurial ointments; preparations for destroying mice; nutritive substances for microorganisms; chemical preparations to treat mildew; milking grease; mineral food supplements; mineral water salts; mineral waters for medical purposes; mint for pharmaceutical purposes; molding wax for dentists; moleskin for medical purposes; mothproofing paper; mothproofing preparations; mouthwashes for medical purposes; medicinal mud; mud for baths; mustard for pharmaceutical purposes; mustard oil for medical purposes; mustard plasters; myrobalan bark for pharmaceutical purposes; narcotics; nervines; preparations for destroying noxious animals; nutritional supplements; oil of turpentine for pharmaceutical purposes; ointments for pharmaceutical purposes; opiates; opium; opodeldoc; opotherapy preparations; oxygen for medical purposes; panty liners [sanitary]; paper for mustard plasters; parasiticides; pearl powder for medical purposes; pectin for pharmaceutical purposes; pepsins for pharmaceutical purposes; peptones for pharmaceutical purposes; personal sexual lubricants; pharmaceutical preparations; phenol for pharmaceutical purposes; phosphates for pharmaceutical purposes; chemical preparations for treating phylloxera; plasters for medical purposes; poisons; pollen dietary supplements; pomades for medical purposes; porcelain for dental

prostheses; potassium salts for medical purposes; poultices; propolis dietary supplements; propolis for pharmaceutical purposes; protein dietary supplements; protein supplements for animals; pyrethrum powder; quassia for medical purposes; quebracho for medical purposes; quinine for medical purposes; radioactive substances for medical purposes; radiological contrast substances for medical purposes; radium for medical purposes; rat poison; preparations for reducing sexual activity; remedies for perspiration; rhubarb roots for pharmaceutical purposes; royal jelly dietary supplements; royal jelly for pharmaceutical purposes; rubber for dental purposes; salts for medical purposes; sanitary napkins; sarsaparilla for medical purposes; scapulars for surgical purposes; sea water for medicinal bathing; sedatives; serotherapeutic medicines; serums; siccatives [drying agents] for medical purposes; pharmaceutical preparations for skin care; slimming pills; medical preparations for slimming purposes; slug exterminating preparations; smelling salts; sodium salts for medical purposes; soil-sterilising preparations; solvents for removing adhesive plasters; soporifics; vulnerary sponges; starch for dietetic or pharmaceutical purposes; stem cells for medical purposes; stem cells for veterinary purposes; sterilising preparations; steroids; stick liquorice for pharmaceutical purposes; sulphur sticks [disinfectants]; strychnine; styptic preparations; sugar for medical purposes; sulphonamides [medicines]; sunburn ointments; sunburn preparations for pharmaceutical purposes; suppositories; surgical cloth [tissues]; syrups for pharmaceutical purposes; tanning pills; tartar for pharmaceutical purposes; teeth filling material; preparations to facilitate teething; thermal water; thymol for pharmaceutical purposes; tincture of iodine; tinctures for medical purposes; tobacco extracts [insecticides]; tonics [medicines]; preparations of trace elements for human and animal use; turpentine for pharmaceutical purposes; vaccines; vaginal washes; vermin destroying preparations; vesicants; veterinary preparations; vine disease treating chemicals; vitamin preparations; wadding for medical purposes; wart pencils; chemical preparations to treat wheat blight [smut]; wheat germ dietary supplements; yeast dietary supplements; yeast for pharmaceutical purposes.

10 – Abdominal belts; abdominal corsets; abdominal pads; acupuncture needles; aerosol dispensers for medical purposes; air cushions for medical purposes; air mattresses, for medical purposes; air pillows for medical purposes; ambulance stretchers; anaesthetic apparatus; anaesthetic masks; apparatus for use in medical analysis; arch supports for footwear; armchairs for medical or dental purposes; arterial blood pressure measuring apparatus; artificial breasts; artificial eyes; artificial jaws; artificial limbs; apparatus for artificial respiration; artificial skin for surgical purposes; artificial teeth; sets of artificial

teeth; babies' bottles; babies' pacifiers [teats]; balling guns; knee bandages, orthopedic; supportive bandages; supportive bandages; bandages, elastic; basins for medical purposes; bed pans; bed vibrators; hydrostatic [water] beds for medical purposes; beds, specially made for medical purposes; orthopaedic [orthopedic] belts; belts for medical purposes; belts, electric, for medical purposes; blankets, electric, for medical purposes; blood testing apparatus; appliances for washing body cavities; boots for medical purposes; bougies [surgery]; breast pumps; brushes for cleaning body cavities; dental burs; cannulae; cases fitted for medical instruments; cases fitted for use by surgeons and doctors; castrating pincers; catgut; catheters; obstetric apparatus for cattle; commode chairs; childbirth mattresses; clips, surgical; clothing especially for operating rooms; thermoelectric compresses [surgery]; compressors [surgical]; condoms; containers especially made for medical waste; contraceptives, non-chemical; corn knives; corsets for medical purposes; crutches; tips for crutches for invalids; cupping glasses; heating cushions, electric, for medical purposes; cushions for medical purposes; cutlery [surgical]; apparatus for the treatment of deafness; defibrillators; dental apparatus; dental apparatus, electric; dentists' armchairs; diagnostic apparatus for medical purposes; dialyzers; douche bags; drainage tubes for medical purposes; draw-sheets for sick beds; dropper bottles for medical purposes; droppers for medical purposes; ear picks; ear plugs [ear protection devices]; ear trumpets; elastic stockings for surgical purposes; electric acupuncture instruments; electrocardiographs; electrodes for medical use; enema apparatus for medical purposes; esthetic massage apparatus; feeding bottle teats; feeding bottle valves; filters for ultraviolet rays, for medical purposes; finger guards for medical purposes; supports for flat feet; fleams; orthopaedic [orthopedic] footwear; forceps; fumigation apparatus for medical purposes; furniture especially made for medical purposes; galvanic belts for medical purposes; galvanic therapeutic appliances; gastroscopes; gloves for massage; gloves for medical purposes; medical guide wires; hair prostheses; hearing aids for the deaf; hearing protectors; heart pacemakers; hematimeters; hernia bandages; hot air therapeutic apparatus; hot air vibrators for medical purposes; hypodermic syringes; hypogastric belts; ice bags for medical purposes; incontinence sheets; incubators for babies; incubators for medical purposes; inhalers; injectors for medical purposes; instrument cases for use by surgeons and doctors; insufflators; invalids' hoists; knives for surgical purposes; lamps for medical purposes; lasers for medical purposes; lenses [intraocular prostheses] for surgical implantation; love dolls [sex dolls]; masks for use by medical personnel; massage apparatus; maternity belts; medical apparatus and instruments; spoons for administering medicine; microdermabrasion apparatus;

mirrors for dentists; mirrors for surgeons; needles for medical purposes; nursing appliances; obstetric apparatus; operating tables; ophthalmometers; ophthalmoscopes; orthodontic appliances; orthopedic articles; orthopedic soles; pads [pouches] for preventing pressure sores on patient bodies; pessaries; physical exercise apparatus, for medical purposes; physiotherapy apparatus; soporific pillows for insomnia; pins for artificial teeth; plaster bandages for orthopedic purposes [casts (Am.)]; probes for medical purposes; protection devices against X-rays, for medical purposes; pulse meters; pumps for medical purposes; quartz lamps for medical purposes; radiological apparatus for medical purposes; radiology screens for medical purposes; radiotherapy apparatus; radium tubes for medical purposes; receptacles for applying medicines; body rehabilitation apparatus for medical purposes; respirators for artificial respiration; resuscitation apparatus; teething rings; saws for surgical purposes; scalpels; scissors for surgery; tongue scrapers; slings [supporting bandages]; spirometers [medical apparatus]; spittoons for medical purposes; splints, surgical; surgical sponges; sprayers for medical purposes; stents; sterile sheets, surgical; stethoscopes; stockings for varices; strait jackets; stretchers, wheeled; surgical apparatus and instruments; surgical drapes; surgical implants [artificial materials]; suture materials; suture needles; syringes for injections; syringes for medical purposes; thermal packs for first aid purposes; thermometers for medical purposes; thread, surgical; traction apparatus for medical purposes; trocars; ultraviolet ray lamps for medical purposes; umbilical belts; urethral probes; urethral syringes; urinals [vessels]; urological apparatus and instruments; uterine syringes; vaginal syringes; veterinary apparatus and instruments; vibromassage apparatus; water bags for medical purposes; X-ray apparatus for medical purposes; X-ray photographs for medical purposes; X-ray tubes for medical purposes; apparatus and installations for the production of X-rays, for medical purposes.

(260) AM 2014 74563 A

(800) 1178973

(151) 2013 07 25

(731) PRIVATE JOINT STOCK COMPANY  
"INDUSTRIAL ASSOCIATION "KONTI"  
Bul. Shevchenko, 6-b, Donetsk 83015,  
Ukraine

(540)

## Ром+Маука

(591) Black, white

(511)

30 – Coffee, tea, cocoa and artificial coffee; rice; tapioca and sago; flour and preparations made from cereals; bread, pastry and confectionery; ices; sugar; honey, treacle; yeast, baking-powder; salt; mustard;

vinegar, sauces (condiments); spices; ice; aniseed; peanut confectionery; high-protein cereal bars; baking soda (bicarbonate of soda for cooking purposes); soya bean paste (condiment); bean meal; star aniseed; tapioca flour for food; flour; flour-milling products; pastries; bread rolls; buns; sandwiches; vanillin (vanilla substitute); vanilla (flavoring); waffles; vermicelli (noodles); cream of tartar for culinary purposes; farinaceous foods; oatmeal; oat flakes; oat-based food; sea water for cooking; seaweed (condiment); binding agents for ice cream (edible ices); biscuits; cloves (spice) mustard; mustard meal; cake frosting (icing); glucose for culinary purposes; relish (condiment); gluten additives for culinary purposes; yeast; essences for foodstuffs, except etheric essences and essential oils; fruit jellies (confectionery); chewing gum; custard; leaven; rice-based snack food; cereal-based snack food; artificial coffee; frozen yogurt (confectionery ices); frozen kefir (confectionery ices); flavorings, other than essential oils, for beverages; flavorings, other than essential oils, for cakes; flavorings, other than essential oils; wheat germ for human consumption; preparations for stiffening whipped cream; thickening agents for cooking foodstuffs; chips (cereal products); ginger (spice); coffee; unroasted coffee; coffee flavorings; coffee-based beverages; coffee beverages with milk; vegetal preparations for use as coffee substitutes; cocoa; cocoa beverages with milk; cocoa-based beverages; cocoa products; capers; caramels (candy); lozenges (confectionery); curry (spice); potato flour for food; ketchup (sauce); gluten prepared as foodstuff; confectionery; sugar confectionery; tortillas; cinnamon (spice); starch for food; hominy grits; groats for human food; corn, milled; corn, roasted; corn flour; pop corn; corn flakes; turmeric for food; couscous (semolina); salt for preserving foodstuffs; confectionery for decorating Christmas trees; edible ices; ice for refreshing; ice, natural or artificial; liquorice (confectionery); noodles; candy; flaxseed for human consumption; mayonnaise; macaroni; maltose; hominy; chow-chow (condiment); marinades; marzipan; royal jelly; honey; molasses for food; macaroons (pastry); almond paste; almond confectionery; flour-milling products; pancakes; spring rolls; gruel, with a milk base, for food; ice-cream; dessert mousses (confectionery); chocolate mousses; nutmegs; muesli; meat gravies; meat tenderizers, for household purposes; mint for confectionery; peppermint sweets; infusions, not medicinal; husked oats; vinegar; ravioli; pepper; pesto (sauce); beer vinegar; quiches; sweetmeats (candy); pizzas; pies; fondants (confectionery); powder for edible ices; pralines; condiments; dressings for salad; seasonings; unleavened bread; bee glue; gingerbread; spices; puddings; cake powder; fruit coulis (sauces); rice; rice cakes; baking powder; ferments for pastes; sago; garden herbs, preserved (seasonings); celery salt; golden syrup; salt for preserving foodstuffs; soya flour; soya sauce; malt for human consumption; malt biscuits; malt extract for food; tomato sauce; sauces (condiments);

spaghetti; noodle based prepared meals; ham glaze; rusks; breadcrumbs; petit-beurre biscuits; sushi; tabbouleh; tacos; tapioca; petits fours (cakes); crackers; cake paste; tarts; sorbets (ices); halvah; bread; chycory (coffee substitute); sweetmeats (candy); sugar; tea; iced tea; tea-based beverages; chutneys (condiments); saffron (seasoning); chocolate; chocolate-based beverages; chocolate beverages with milk; barley meal; crushed barley.

(260) AM 2014 74564 A

(800) 1179022

(151) 2013 04 11

(731) AVON PRODUCTS, INC.

World Headquarters, 777 Third Avenue,  
New York, NY 10017, USA

(540)

### ELITE GENTLEMAN

(591) Black, white

(511)

3 – cologne; eau de toilette; aftershave and aftershave conditioner; face and body lotion; shower gel; hair and body wash; body spray; deodorant.

(260) AM 2014 74565 A

(800) 1179023

(151) 2013 04 16

(731) NINGBO YUFANGTANG BIOLOGY

SCIENCE-TECHNOLOGY CO., LTD.

No:188, Duantangxi Road, Haishu District,  
Ningbo City, Zhejiang Province, China

(540)

御坊堂

YUFANGTANG

(591) Black, white

(511)

3 – Shampoos; windscreen cleaning liquids; leather preservatives [polishes]; flavourings for beverages [essential oils]; lipsticks; cosmetics; cosmetic preparations for slimming purposes; mouth washes, not for medical purposes; incense; cosmetics for animals.

5 – Herbal teas for medicinal purposes; medical preparations for slimming purposes; biological preparations for medical purposes; dietetic substances adapted for medical use; depuratives; animal washes; biocides; sanitary napkins; dental abrasives.

30 – Coffee; tea; sugar; chewing gum, not for medicinal purposes; royal jelly for human consumption, not for medical purposes; pastries; steamed bread; oat flakes; noodles; popcorn; soya flour; starch for food; ice cream; cooking salt; vinegar; condiments.

(260) AM 2014 74566 A

(800) 1179046

(151) 2013 09 26

(731) VANGUARD TRADEMARK HOLDINGS

USA LLC

600 Coporate Park Drive, St. Louis MO

63105, USA

(540)

### DRIVE HAPPY

(591) Black, white

(511)

39 – Vehicle rental and leasing services.

(260) AM 2014 74567 A

(800) 1179065

(151) 2013 09 25

(731) GARRETT ELECTRONICS, INC.

1881 West State Street, Garland TX 75042,

USA

(540)

### GARRETT METAL DETECTORS

(591) Black, white

(511)

9 – metal detectors.

(260) AM 2014 74577 A

(800) 1179066

(151) 2013 09 25

(731) Garrett Electronics, Inc.

1881 West State Street, Garland TX 75042,

USA

(540)

### GARRETT

(591) Black, white

(511)

9 – metal detectors.

(260) AM 2014 74578 A

(800) 1179083

(151) 2013 08 07

(731) FXDirectDealer, LLC

250 Greenwich Street, 7 World Trade Center,

32nd Floor, New York NY 10007, USA

(540)

### FOREXWARE

(591) Black, white

(511)

36 – Financial services, namely, providing consulting services to facilitate electronic trading in foreign currency, commodities, financial derivatives, interest rate products, equities and options thereon via the internet.

42 – Platform as a service (PAAS) featuring computer software platforms for facilitating electronic trading in foreign currency, commodities, financial derivatives, interest rate products, equities and options thereon via the internet; providing trading

technology services to facilitate electronic trading in foreign currency, commodities, financial derivatives, interest rate products, equities and options thereon via the internet.

(260) AM 2014 74580 A

(800) 1179125

(151) 2013 07 04

(731) REHAU AG+Co.

Rheniumhaus, 95111 Rehau, Germany

(540)

## Primio

(591) Black, white

(511)

17 – Goods made of plastic materials (semi-finished products), namely those used to make main frames, casement frames, mullions, dummy mullion profiles, front doors, compensating profiles, transom profiles, glazing beads, frame extensions, cover profiles, weatherboards; corner mullion profiles, bay window profiles, sills, connector profiles, joining profiles, lining profiles, reinforcement profiles, expansion joints, angle profiles, cover strips, weatherboard profiles, groove profiles, traverse profiles, lintel profiles, floor profiles, inspection profiles, door profiles, frame covers, runners, compensation strips, clamping strips, structural mullions, sealing profiles, filler profiles, rebate profiles, transport support profiles, air bridges, rebate extensions, extension profiles, decorative profiles, adapter profiles; anti-glare films for windows (tinted); sealants; sealing agents; sealing rings; sealing strips; artificial resins and synthetic resins (semi-finished products); plastic materials, partially processed, namely those used to make main frames, casement frames, mullions, dummy mullion profiles, front doors, compensating profiles, transom profiles, glazing beads, frame extensions, cover profiles, weatherboards, corner mullion profiles, bay window profiles, sills, connector profiles, joining profiles, lining profiles, reinforcement profiles, expansion joints, angle profiles, cover strips, weatherboard profiles, groove profiles, traverse profiles, lintel profiles, floor profiles, inspection profiles, door profiles, frame covers, runners, compensation strips, clamping strips, structural mullions, sealing profiles, filler profiles, rebate profiles, transport support profiles, air bridges, rebate extensions, extension profiles, decorative profiles, adapter profiles; plastic fibers, not for textile purposes, namely aramid, kevlar, carbon fibers; all goods included in this class.

19 – Building materials (not of metal), namely main frames, casement frames, mullions, dummy mullion profiles, front doors, compensating profiles, transom profiles, glazing beads, frame extensions, cover profiles, weatherboards, corner mullion profiles, bay window profiles, sills, connector profiles, joining

profiles, lining profiles, reinforcement profiles, expansion joints, angle profiles, cover strips, connector profiles, weatherboard profiles, groove profiles, traverse profiles, lintel profiles, floor profiles, inspection profiles, door profiles, frame covers, runners, compensation strips, clamping strips, structural mullions, sealing profiles, filler profiles, rebate profiles, transport support profiles, air bridges, rebate extensions, extension profiles, decorative profiles, adapter profiles; reinforcements for building purposes, not made of metal; windows, not made of metal; window frames and accessories for these, not made of metal, namely main frames, casement frames, mullions, dummy mullion profiles, compensating profiles, transom profiles, glazing beads, frame extensions, cover profiles, weatherboards, corner mullion profiles, bay window profiles, sills, connector profiles, joining profiles, lining profiles, reinforcement profiles, expansion joints, angle profiles, cover strips, weatherboard profiles, groove profiles, traverse profiles, lintel profiles, floor profiles, inspection profiles, door profiles, frame covers, runners, compensation strips, clamping strips, structural mullions, sealing profiles, filler profiles, rebate profiles, transport support profiles, air bridges, rebate extensions, extension profiles, decorative profiles, adapter profiles; window frames to be built into front doors; skylights (skylight windows), not made of metal; profiles, not made of metal, for building purposes; doors, not made of metal; door panels, not made of metal; door frames, door jambs, not made of metal; all goods included in this class.

42 – Services of a technical measuring and testing laboratory; services of a chemist; services of engineers; services of chemical laboratories; performance of chemical analyses; performance of technical tests; material testing.

(260) AM 2014 74721 A

(800) 1180431

(151) 2013 08 26

(731) EGIS GYÓGYSZERGYÁR NYILVÁNOSAN  
MŰKÖDŐ RÉSZVÉNYTÁRSASÁG

Keresztúri út 30-38, H-1106 Budapest,  
Hungary

(540)

## YODRAXAN

(591) Black, white

(511)

5 – Pharmaceutical preparations for human use.

(260) AM 2014 74722 A

(800) 1180440

(151) 2013 08 22

(731) Omega SA (Omega AG) (Omega Ltd.)  
Jakob-Stämpfli-Strasse 96, CH-2502

Biel/Bienne, Switzerland  
(540)

### PAR-AXIAL

(591) Black, white  
(511)  
6 – Common metals and alloys thereof.

14 – Timepieces and chronometric instruments, namely chronometers, chronographs, clocks, watches, wristwatches, wall clocks, alarm clocks as well as parts and accessories for the aforesaid goods, namely hands, anchors, pendulums, barrels, watch cases, watch bands, watch faces, clockworks, movements for timepieces, watch springs, watch glasses, watch chains, presentation cases for timepieces, cases for timepieces.

(260) AM 2014 74723 A  
(800) 1180444  
(151) 2013 08 21  
(731) Omega SA (Omega AG) (Omega Ltd.)  
Jakob-Stämpfli-Strasse 96, CH-2502  
Biel/Bienne, Switzerland

(540)

### SEAMASTER HOUR PLANET

(591) Black, white  
(511)  
14 – Precious metals and their alloys and goods made thereof or coated therewith included in this class, jewelry, jewelry cases, cases (caskets), precious stones, timepieces and chronometric instruments, watch chains, presentation cases for timepieces, cases for timepieces.

(260) AM 2014 74724 A  
(800) 1180452  
(151) 2013 08 16  
(731) JAPAN TOBACCO INC.  
2-2-1 Toranomon, Minato-ku, Tokyo, Japan  
(540)

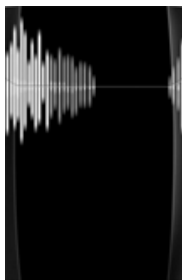

(591) Black, white, light gray and dark gray  
(511)  
34 – Tobacco, raw or manufactured; smoking tobacco, pipe tobacco, rolling tobacco, chewing tobacco, moist tobacco powder called "snus"; cigarettes, cigars, cigarillos; substances for smoking sold separately or mixed with tobacco for non-medical and non-therapeutic purposes; snuff; smokers' articles

included in this class; cigarette paper, cigarette tubes and matches.

(260) AM 2014 74725 A  
(800) 1180512  
(151) 2013 07 10  
(731) EXALO DRILLING SPÓŁKA AKCYJNA  
Ul. Plac Stanisława Staszica 9, PL-64-920  
PILA, Poland  
(540)



(591) Red and black  
(511)  
35 – Services of selling machines, devices and tools for mining, including machines, devices and tools for prospecting and exploitation of oil and gas, drilling machines and tools for exploitation of oil and gas, machines for pumping into oil and gas wells, tools for increasing impact forces at drilling and finishing oil and gas bore-holes; advisory services in the field of managing and conducting economic activity, in particular in the field of prospecting and exploitation oil and gas.

37 – Services in the field of installation, operation, repair and maintenance of machines, devices and tools for mining; services in the field of building, operation, repair and maintenance of facilities and structures for exploitation, pumping, storage and transport of oil and gas; services in the field of mining exploitation works; services of installation of instruments for prospecting of oil and gas; services of pumping and exploitation of oil and gas; services of drilling crude oil, oil and gas wells, services of drilling for prospecting oil and gas; services of performing underground construction works in the field of oil and gas pipes; services of rental of tools, devices and machines for drilling oil and gas bore-holes; advisory services in the field of the above-mentioned services.

40 – Services for fracturing for exploitation of oil and gas; advisory services in the field of the above-mentioned services.

41 – Education and training services in the field of gas, oil and mining industry; education and training services in the field of geologic prospecting and exploitation of oil and gas deposits; arrangement of conferences, congresses, trainings, exhibitions in the field of gas, oil and mining industry, arrangement of conferences, congresses, trainings, exhibitions in the field of geologic prospecting and exploitation of oil and gas deposits.

42 – Research, scientific and technical services and design relating thereto in the field of mining; services of analysis, expertise and measurements in the field of mining; geodesic and cartographic services



related to prospecting and exploitation of oil and gas; services in the field of geological prospecting; services of exploration and prospecting of oil and gas; services of performing of feasibility studies in the field of exploitation and prospecting of oil and gas; services of expertise and measurements in the field of prospecting of oil and gas; services of research of oil deposits and oil fields; services of research of gas deposits; services of analysis of oil fields and leakages of oil; services of analysis of gas strata; biotechnological and geophysical researches for oil, gas and mining industry; services in the field of exploitation of oil and gas deposits; services in the field of control of oil fields and oil and gas deposits; services of monitoring concerning oil and gas industry; engineering and advisory services in the field of the above-mentioned services, in particular in the field of prospecting and exploitation of oil and gas deposits.

(260) AM 2014 74727 A  
(800) 1180514  
(151) 2013 06 14  
(731) CLOSED JOINT-STOCK COMPANY  
MULTI-ACTIVITY MANUFACTURING  
COMPANY "KRZ"  
Druzhnaya str., bld. 18, RU-390017 Ryazan,  
Russian Federation

(540)



(591) Goldish bronze, light golden, black  
(511)  
17 – Guttapercha; rubber, raw or semi-worked; insulating materials; non-conducting materials for retaining heat; compositions to prevent the radiation of heat; substances for insulating buildings against moisture.

19 – Bitumen; roofing, not of metal; bituminous products for building; tar; building materials, not of metal; bituminous coatings for roofing; flashing, not of metal, for building.

35 – Advertising; business management; business administration; office functions.

37 – Building construction; repair; installation services.

(260) AM 2014 74728 A  
(800) 1180545  
(151) 2013 08 16  
(731) Omega SA (Omega AG) (Omega Ltd.)  
Jakob-Stämpfli-Strasse 96, CH-2502  
Biel/Bienne, Switzerland

(540)

## DARK SIDE OF THE MOON

(591) Black, white

(511)

14 – Precious metals and their alloys and goods in precious metals or coated therewith, included in this class; jewelry, precious stones, timepieces and chronometric instruments.

(260) AM 2014 74729 A

(800) 1180547

(151) 2013 08 13

(731) TIME INTERNATIONAL (SPORT)  
LIMITED

Hudson House, Ground Floor, Triq Giovanni  
Felice, Mriehel, Birkirkara, BKR 3000, Malta

(540)



URBAN JUNGLE

(591) Black, white and yellow

(511)

25 – Clothing, footwear, headgear.

35 – The bringing together, for the benefit of others, of a variety of goods (excluding the transport thereof) being items of clothing, footwear, headgear as well as accessories thereof and equipment related thereto, enabling customers to conveniently view and purchase those goods.

(260) AM 2014 74730 A

(800) 1180595

(151) 2013 08 23

(731) AVISTA OIL AG

Bahnhofstraße 82, 31311 UETZE, Germany

(540)

## Motorgold

(591) Black, white

(511)

4 – Automobile oils.

(260) AM 2014 74732 A

(800) 1180611

(151) 2013 09 30

(731) Subsidiary Enterprise "BOOK CLUB"  
"FAMILY LEISURE CLUB"

prospekt Haharina 20-A, Kharkiv 61140,  
Ukraine

(540)



(591) Light-yellow, white, red and dark-blue  
(511)

16 – Albums; pamphlets; booklets; greeting cards; newspapers; printed matter; printed publications; magazines (periodicals); note books; calendars; catalogues; books; comic books; handbooks (manuals); posters; prospectuses.

25 – Berets; outerclothing; footwear; ready-made clothing; hats; pelisses; combinations (clothing); suits; jackets (clothing); singlets; body linen (garments); headgear for wear; overcoats; pyjamas; coats; pullovers; overalls; sweaters; shirts; cyclists' clothing; sports jerseys; dresses; aprons (clothing); tee-shirts; dressing gowns; caps (headwear); trousers.

35 – Marketing studies; business information; compilation of information into computer databases; commercial information agencies; advertising; sales promotion for others.

41 – Publication of books; production of shows; educational services; organization of balls; arranging and conducting of conferences; arranging and conducting of symposiums; amusements; providing amusement arcade services; organization of competitions (education or entertainment); recreation information; education information; health club services (health and fitness training); club services (entertainment or education); night clubs; providing recreation facilities; party planning (entertainment); booking of seats for shows; publication of electronic books and journals on-line.

(260) AM 2014 74734 A

(800) 1180627

(151) 2013 08 05

(731) CONFEZIONI PESERICO S.P.A.

Via Lucca di Cereda, I-36073 Cornedo  
Vicentino (Vicenza), Italy

(540)

## PESERICO

(591) Black, white

(511)

14 – Precious metals and their alloys and goods in precious metals or coated therewith, not included in other classes; jewellery, precious stones; horological and chronometric instruments.

18 – Leather and imitations of leather, and goods made of these materials and not included in other classes; animal skins, hides; bags; bags for sports; chain mesh purses; small bags; handbags; travelling sets (leatherware); bill folds; envelopes of leather; school bags; trunks and travelling bags; attaché cases; cases (leather goods); backpacks; haversacks; beach bags; travelling bags; pocket wallets; attaché cases; trunks [luggage]; umbrellas; parasols; walking sticks; key cases.

25 – Clothing, footwear, headgear.

(260) AM 2014 74805 A

(800) 1180981

(151) 2012 11 26

(731) WORLD MEDICINE İLAÇLARI LİMİTED  
ŞİRKETİ

Evren Mah., Camiyolu Cad. No:50 K:2,  
GÜNEŞLİ/BAĞCILAR/İSTANBUL,  
Turkey

(540)

## My clever cream

(591) Black, white

(511)

3 – Detergents other than for use in manufacturing operations and for medical purposes, laundry bleach, laundry starch blueing for laundry, soft soap, fabric softeners for laundry purposes, cleaning preparations for waste pipes, granular soap; windscreen cleaning liquids, preparations for bleaching and polishing purposes; perfumery, ethereal essences, eau de Cologne, lotions, deodorants for human beings, rose oil, after-shave lotions, antiperspirant deodorants; cosmetic products, nail polish, lipsticks, mascara, cosmetic creams, hair dyes, shampoos, hair care preparations, eyebrow pencils, powders for cosmetic purposes, acetone (for cosmetic purposes) (terms considered too vague by the International Bureau – rule 13.2.b) of the Common Regulations); shaving preparations, shower gel, petroleum jelly for cosmetic purposes, depilatory preparations, cosmetic dyes, cosmetics preparations for slimming purposes, cosmetic kits, tissues impregnated with cosmetic lotions, cotton wool and cotton sticks for cosmetic purposes, wet tissues; soaps for personal use including medical purposes and deodorant soap, disinfectant soap, antiperspirant soap; tooth care products, toothpastes, dentifrices, tooth cleaning materials for medical purposes, tooth cleaning powders, tooth waters preparations for cleaning dentures, mouth washes, not for medical purposes, anti-tartar tooth pastes; abrasive products namely, emery clothes, emery papers, pumice stones, including pastes; polishing preparations; leather preservative polishes, polish for furniture and flooring; oils for cosmetic purposes.

35 – Services related to advertising, marketing and public relations including organization of exhibitions and fairs for commercial or advertising purposes, office services, business management and administration, consultancy for business management and administration including accountancy services, import export agency services, commercial and Industrial management expertise services, organization of auctioneering services and auctioneering, the bringing together of detergents other than for use in manufacturing operations and for medical purposes,

laundry bleach, laundry starch blueing for laundry, soft soap, fabric softeners for laundry purposes, cleaning preparations for waste pipes, granular soap; windscreen cleaning liquids, preparations for bleaching and polishing purposes; perfumery, ethereal essences, eau de Cologne, lotions, deodorants for human beings, rose oil, after-shave lotions, antiperspirant deodorants; cosmetic products, nail polish, lipsticks, mascara, cosmetic creams, hair dyes, shampoos, hair care preparations, eyebrow pencils, powders for cosmetic purposes, acetone (for cosmetic purposes), shaving preparations, shower gel, petroleum jelly for cosmetic purposes, depilatory preparations, cosmetic dyes, cosmetics preparations for slimming purposes, cosmetic kits, tissues impregnated with cosmetic lotions, cotton wool and cotton sticks for cosmetic purposes, wet tissues; soaps for personal use including medical purposes and deodorant soap, disinfectant soap, antiperspirant soap; tooth care products, toothpastes, dentifrices, tooth cleaning materials for medical purposes, tooth cleaning powders, tooth waters preparations for cleaning dentures, mouth washes, not for medical purposes, anti-tartar tooth pastes; abrasive products namely, emery clothes, emery papers, pumice stones, including pastes; polishing preparations; leather preservative polishes, polish for furniture and flooring; oils for cosmetic purposes, enabling customers to conveniently view and purchase those goods, the mentioned services can be provided by wholesale outlets, retail stores, by means of electronic media or through mail order catalogues and other similar methods.

44 – Medical services; hygienic and beauty care for human beings; veterinary and animal breeding services, agriculture, horticulture and forestry services.

(260) AM 2014 74807 A  
(800) 1180993  
(151) 2013 04 19  
(731) MECHADYNE INTERNATIONAL LIMITED  
Park Farm Technology Centre,  
Kirtlington/Kidlington, Oxfordshire OX5 3JQ,  
United Kingdom  
(540)



(591) Black, white  
(511)  
7 – Bearings; mechanical controls; engine noise shields; camshafts, actuators for camshafts; adjustable valve trains; engine mountings; hydraulic cylinders and hydraulic motors; parts for engines

and motors; parts for engines and motors for vehicles.

9 – Electronic control systems; electronic control systems for motor vehicles; electronic sensors, electronic processors, electronic instruments; printed circuit boards; electrical switches and relays; wiring harnesses; temperature sensors; voltage sensors; transducers; electronic control modules; integrated circuits; parts and fittings for all the aforesaid goods.

12 – Motor vehicles; parts and fittings for motor land vehicles, namely under bonnet and under vehicle components, assemblies and sub-systems, engines and motors, vehicle axle assemblies, wheel hubs, springs, stabiliser bars, steering linkages, suspensions, torsion bars, brakes, brake pads, brake linings and braking installations, clutches, differential gears, drive gears, drive shafts, gear change selectors, transmissions, couplings, manual and power steering apparatus, steering columns and anti-theft devices; parts and fittings for all the aforesaid goods.

42 – Research and development of industrial and scientific products; engineering design services; engineering drawing services; engineering testing services; design services, drawing services and testing services relating to automotive engineering; advisory and consultancy services relating to the above.

(260) AM 2014 75018 A  
(800) 1183116  
(151) 2013 09 25  
(731) DAVINES S.p.A.  
Via Ravasini, 9/A, I-43100 PARMA, Italy  
(540)

## More Inside

(591) Black, white  
(511)  
3 – Cosmetic preparations; cosmetic creams; oils for cosmetic purposes; lotions for cosmetic purposes; lotions for hair care; gels for use on the hair; perfumes; perfumery, essential oils, cosmetics, hair lotions; soaps; cakes of soap; shampoos; shampoos, conditioners; bleaching preparations [decolorants] for cosmetic purposes; cosmetic dyes; hair care cosmetics; hair dyes; sprays for the hair; hair cream; hair protection creams; hair moisturisers; disciplining treatments for the hair; nutritional creams, not for medical purposes; hair conditioning preparations; balsams for treating the hair; strengthening treatment lotions for the hair; hair lacquer; hair protection mousse; waxes for the hair; hair paste; hair styling powder; hair oils; hair serum; hair glosses.

(260) AM 2014 75019 A  
(800) 1183118  
(151) 2013 05 29

(731) DONGGUAN YONGSHENG HARDWARE & PLASTIC PRODUCT CO., LTD  
No:1, Shanghai Road, Xin'an Community,  
Chang'an Town, Dongguan City, Guangdong  
Province, China

(540)

**FORSUE**

(591) Black, white

(511)

9 – Mouse [data processing equipment]; covers for keyboards; transmitting sets [telecommunication]; telephone apparatus; covers for telephones; headphones; plugs, sockets and other contacts [electric connections]; connections for electric lines; connections, electric; batteries, electric; battery chargers.

12 – Air pumps [vehicle accessories]; suspension shock absorbers for vehicles; shock absorbing springs for vehicles; shock absorbers for automobiles; shock absorbers for motor vehicles; brake linings for vehicles; brake pads for automobiles; windscreen wipers; saddle covers for bicycles or motorcycles; seat covers for vehicles; upholstery for vehicles; direction signals for vehicles; covers for vehicle steering wheels.

27 – Bath mats; floor coverings; gymnasium mats; automobile carpets; non-slip mats; vinyl floor coverings; mats; rubber mats.

(260) AM 2014 75020 A

(800) 1183131

(151) 2013 06 12

(731) WORLD VET İLAÇ SANAYİ VE TİCARET LİMİTED ŞİRKETİ  
Evren Evren Mah. Camiyolu Cad., No:50 K:1,  
GÜNEŞLİ İSTANBUL, Turkey

(540)

**Doxivorld**  
**Доксиворлд**

(591) Black, white

(511)

5 – Medicines for human purposes, medicines for veterinary purposes, vitamin preparations, chemical preparations for medical purposes, dietetic substances adapted for medical use; dietetic foods adapted for medical purposes; baby foods, medicinal herbs, herbal beverages adapted for medical purposes, nutritional supplements, pollen dietary supplements, mineral food supplements, protein dietary supplements; medicines for dental purposes, hygienic products for medical purposes including pads, waddings for medical purposes, plasters for medical purposes, dressings for medical purposes, babies' napkins, preparation for destroying noxious plants, preparations for destroying noxious animals, fungicides, deodorants other than for human beings or for ani-

mals, disinfectants for hygiene purposes, antiseptics, detergents for medical purposes.

(260) AM 2014 75021 A

(800) 1183147

(151) 2013 06 12

(731) DR. SERTUS İLAÇ SANAYİ VE TİCARET LİMİTED ŞİRKETİ  
Evren Mah. Camiyolu Cad. No:50 K:2,  
Güneşli, Bağcılar, Istanbul, Turkey

(540)

**MİCADAC**  
**МИКАДАК**

(591) Black, white

(511)

5 – Medicines for human purposes; medicines for veterinary purposes; vitamin preparations; chemical preparations for medical purposes; dietetic substances adapted for medical use; dietetic foods adapted for medical purposes; baby foods; medicinal herbs; herbal beverages adapted for medical purposes; nutritional supplements; pollen dietary supplements; mineral food supplements; protein dietary supplements; medicines for dental purposes; hygienic products for medical purposes including pads; wadding for medical purposes; plasters for medical purposes; dressings for medical purposes; babies' napkins; preparations for destroying noxious plants; preparations for destroying noxious animals; fungicides; deodorants other than for human beings or for animals; disinfectants for hygiene purposes; antiseptics; detergents for medical purposes.

(260) AM 2014 75023 A

(800) 1183169

(151) 2013 09 06

(731) PHILIP MORRIS BRANDS SÀRL  
Quai Jeanrenaud 3, CH-2000 Neuchâtel,  
China

(540)



**FIRM FILTER**  
**ROUND TASTE**

(591) Black, white

(511)

34 – Tobacco, raw or manufactured; tobacco products, including cigars, cigarettes, cigarillos, tobacco for roll-your-own cigarettes, pipe tobacco, chewing tobacco, snuff tobacco, kretek; snus; tobacco substitutes (not for medical purposes); smokers' articles, including cigarette paper and tubes, cigarette filters, tobacco tins, cigarette cases and ashtrays, pipes, poc-

ket apparatus for rolling cigarettes, lighters; matches.

(260) AM 2014 75024 A  
 (800) 1183185  
 (151) 2013 09 09  
 (731) GSH Trademarks Limited  
 Afroditis, 25 2nd floor, office 204, Nicosia,  
 Cyprus

(540)

## MOROSHA

(591) Black, white  
 (511)  
 33 – Alcoholic beverages (except beers).

(260) AM 2014 75025 A  
 (800) 1183188  
 (151) 2013 09 23  
 (731) NOVARTIS AG  
 CH-4002 Basel, Switzerland

(540)



(591) Black, white  
 (511)  
 5 – Pharmaceutical preparations.

(260) AM 2014 75026 A  
 (800) 1183190  
 (151) 2013 09 23  
 (731) NOVARTIS AG  
 CH-4002 Basel, Switzerland

(540)

## EUCREAS

(591) Black, white  
 (511)  
 5 – Pharmaceutical preparations.

(260) AM 2014 75027 A  
 (800) 1183207  
 (151) 2013 09 25  
 (731) MERCK KGAA  
 Frankfurter Strasse 250, 64293 Darmstadt,  
 Germany

(540)

## EASYPOD

(591) Black, white  
 (511)  
 10 – Surgical, medical, dental and veterinary apparatus and instruments, artificial limbs, eyes and teeth; orthopedic articles; suture materials.

(260) AM 2014 75028 A  
 (800) 1183241  
 (151) 2013 10 11  
 (731) PHILIP MORRIS PRODUCTS S.A.  
 Quai Jeanrenaud 3, CH-2000 Neuchâtel,  
 Switzerland  
 (540)



(591) Silver and gray  
 (511)  
 34 – Tobacco, raw or manufactured; tobacco products, including cigars, cigarettes, cigarillos, tobacco for roll-your-own cigarettes, pipe tobacco, chewing tobacco, snuff tobacco, kretek; snus; tobacco substitutes (not for medical purposes); smokers' articles, including cigarette paper and tubes, cigarette filters, tobacco tins, cigarette cases and ashtrays, pipes, pocket apparatus for rolling cigarettes, lighters; matches.

(260) AM 2014 75030 A  
 (800) 1183251  
 (151) 2013 06 10  
 (731) AQUA NRG INVESTMENTS LIMITED  
 Lampousas 1, P.C. 1095, Nicosia, Cyprus  
 (540)



(591) Black, white  
 (511)  
 32 – Aperitifs, non-alcoholic; peanut milk [non-alcoholic beverage]; non-alcoholic beverages; non-alcoholic honey-based beverages; non-alcoholic fruit extracts; non-alcoholic fruit juice beverages; powders for effervescing beverages; pastilles for effervescing beverages; grape must, unfermented; seltzer water; lithia water; waters [beverages]; table waters; aerated water; preparations for making aerated water; essences for making beverages; isotonic beverages; ginger ale; kvass [non-alcoholic beverages]; cocktails, non-alcoholic; lemonades; preparations for making liqueurs; milk of almonds [beverage]; preparations for making mineral water; mineral water [beverages]; whey beverages; preparations for making beverages; fruit nectars, non-alcoholic; vegetable juices [beverages]; orgeat; beer wort; beer; sarsaparilla [non-alcoholic beverage]; cider, non-alco-

holic; syrups for beverages; syrups for lemonade; soda water; fruit juices; malt beer; malt wort; must; sherbets [beverages].

33 – Alcoholic beverages, except beer; aperitifs; arak; brandy; wine; whisky; anisette [liqueur]; anise [liqueur]; hydromel [mead]; vodka; kirsch; perry; gin; cocktails; curacao; liqueurs; peppermint liqueurs; distilled beverages; alcoholic beverages containing fruit; bitters; piquette; rice alcohol; rum; sake; cider; spirits [beverages]; alcoholic extracts; alcoholic essences; digesters [liqueurs and spirits]; fruit extracts, alcoholic; beverages with low alcohol content.

(260) AM 2014 75031 A  
(800) 1183263  
(151) 2013 09 20  
(731) BESTWAY INFLATABLES & MATERIAL CORP.  
3065 Cao An Road, Shanghai 201812, Italy  
(540)

## SUN EXPRESS

(591) Black, white  
(511)  
12 – Inflatable boats; rubber boats; canoes; inflatable rideable structures made of PVC with electric motor; rudders; air pumps.

20 – Inflatable objects made of PVC, namely: inflatable publicity objects; inflatable sofas and beds; inflatable armchairs and ottomans; air mattresses; picture frames.

28 – Inflatable toys and recreational goods made of PVC, namely: puppets, animals, fish, birds, trains, airplanes, instruments; swimming pools; balls; floating armbands for learning to swim; floats; inflatable rideable structures made of PVC; rideable objects in the shape of animals and fish; floating mattresses, armchairs and seats; volleyball structures; jumping tube gym; football structures; miniature houses.

(260) AM 2014 75032 A  
(800) 1183274  
(151) 2013 09 02  
(731) GUNSAN ELEKTRIK MALZEMELERI  
SANAYI VE TICARET ANONIM SIRKETI  
Osmangazi Mahallesi Yildirim Beyazit,  
Caddesi No:29, Sancaktepe/Istanbul, Turkey  
(540)

Neoline

(591) Black and green  
(511)  
9 – Apparatus and instruments for conducting, transforming, accumulating or controlling electrici-

ty; electric cables and electrical power supplies, batteries, electric accumulators.

(260) AM 2014 75033 A  
(800) 1183282  
(151) 2013 10 11  
(731) LA QUINTA WORLDWIDE, LLC  
909 Hidden Ridge, Suite 600, Irving  
TX 75038, USA  
(540)



(591) Black, white  
(511)  
43 – Hotel and motel services.

(260) AM 2014 75034 A  
(800) 1183292  
(151) 2013 05 07  
(731) Stéphane CREMIEUX  
81 boulevard Maiesherbes, F-75008 Paris,  
France  
(540)



(591) Black, white  
(511)  
9 – Sunglasses, sports goggles, frames of spectacles and sunglasses; cases for spectacles and sunglasses; video cameras; scientific (other than for medical use), nautical, surveying, photographic, cinematographic, optical, weighing, measuring, signaling, checking (supervision), life-saving and teaching apparatus and instruments; apparatus for recording, transmission or reproduction of sound or images; cameras (filming equipment); video cameras; screens (photography); projection screens; fluorescent screens; video screens; monitors (hardware); radios, including for vehicles; audio and video receivers; television sets; video recorders; cassette players; compact disc players; readers (data processing equipment); DVD players; optical character readers; electronic agendas; pocket calculators; electronic pocket translators; satellite navigation apparatus; navigation apparatus for vehicles (on-board computers); electric batteries; electric cells (batteries); magnetic cards; integrated circuit cards; compact discs (audio-video), optical discs, optical compact discs; CD-ROMs and interactive compact disks;

magnetic and optical data media; audiovisual teaching apparatus; instructional or teaching material in CD-ROM form; software (recorded programs); downloadable software; downloadable electronic publications; exposed cinematographic films; slide projectors; transparencies; data processing apparatus and equipment; computers; computer peripherals; computer memories; modems; mechanisms for coin-operated apparatus; cash registers; calculating machines; clothing and footwear for protection against accidents, irradiation and fire; protective helmets and face guards; diving suits, gloves and masks; magic lanterns; coin-operated musical automata [juke boxes]; personal stereos; headphones; walkie-talkies; telephone apparatus; telephones, including portable telephones; carrying cases for portable telephones; cases for portable telephones; mobile telephone battery chargers; mobile telephone battery chargers for vehicles; portable telephone covers; mobile telephones comprising large numbers and keys for assisting individuals with vision or dexterity problems; application software for mobile telephones; software for the transmission of photographs to mobile telephones; hands-free devices for mobile telephones; digital cellular telephones; hands-free kits for telephones; keyboards for mobile phones; laptop computers; straps for portable telephones; radio pagers; video telephones; telephone answering machines; hands-free kits for telephones; telephone receivers; loudspeakers and loudspeaker enclosures; facsimile machines.

18 – Leather and imitation leather; articles of leather or imitation leather (except cases adapted to the goods for which they are intended, gloves and belts); trunks and suitcases; cases and boxes of leather or leather board; traveling trunks; attaché cases; document holders; handbags; briefcases; bags, satchels and school bags; mesh bags and shopping bags; pouches and bags (envelopes, small bags) for packaging (made of leather); sling bags for carrying infants; backpacks; wheeled bags; bags for climbers; bags for campers; beach bags; travel bags; garment bags (for travel); card cases (wallets); wallets; coin purses (not of precious metal); purses; chain mesh purses not of precious metal; key cases (leather goods); hat boxes of leather; vanity cases; shoulder belts (straps) of leather; leather laces, straps, lines, strips, belts and loops; collars and clothing for animals; dog collars; muzzles, leashes; hide blankets (furs); animal skins; umbrellas, parasols and walking sticks; umbrella covers; whips, harness and saddlery.

25 – Outerwear and underwear for men, women and children; clothing of leather and imitation leather; clothing of fur; sportswear (other than for diving); blousons (jackets); gabardines (clothing); raincoats; coats; overcoats; trench coats; parkas; pelerines; stuff jackets; suits; costumes for fancy dress; jackets; overalls; aprons (clothing); coveralls (clothing) and slips (underwear); cross-over tops; cardigans;

pullovers; sweaters; knitwear (clothing); tank tops; vests; skirts; petticoats; trousers; dresses; saris; shirts; short-sleeve shirts; tee-shirts; sweatshirts; shorts; Bermuda shorts; top coats; uniforms; paper clothing; togas; cuffs (clothing); pajamas; dressing gowns (robes); cuffs (clothing); briefs, including bathing trunks; bathing suits and beachwear; jerseys, including swimsuits; bath robes; body linen (underwear); leotards; bustiers; underwear; breeches for wear; underpants; brassieres; corsets; stocking suspenders; socks; stockings; tights; spats; neckerchiefs; scarves; shawls; neckwear; sashes for wear; gloves (clothing); mittens; mittens; belts and money belts (clothing); suspenders; neckties; bow ties; ascots; pocket squares; collar protectors; romper suits, crop tops, layettes; bibs (not of paper); shoes; footwear, including beach footwear; footwear for sports; boots; half-boots; clogs (wooden shoes); esparto shoes or sandals; sandals; bath sandals; slippers; bedroom slippers; headgear; hats; caps (headgear); cap peaks; berets; caps, including bathing caps; headbands (clothing); turbans.

(260) AM 2014 75043 A

(800) 1183303

(151) 2013 07 24

(731) BEACHBODY, LLC

Third Floor, 3301 Exposition Blvd. Santa  
Monica CA 90404, USA

(540)

## FOCUS T25

(591) Black, white

(511)

9 – Pre-recorded video cassettes, CDs and DVDs featuring exercise, fitness and dietary information and instruction, and instructional materials in electronic format distributed in connection therewith, all sold as a unit.

(260) AM 2014 75137 A

(800) 1184039

(151) 2013 07 09

(731) JARADI LIMITED

Al Attar Tower, Level 29, Office 2906, P.O.  
Box 214745, Dubai, United Arab Emirates

(540)



(591) Black, white

(511)

18 – Leather and fur imitations, briefcases, umbrellas, wallets, backpacks, purses, suitcases, leather shoulder belts.

25 – Clothing, footwear, headgear.

35 – Market research and studies, shop window dressing, business consultancy, organization of trade



fairs for commercial or advertising purposes, selling clothing and footwear through a shop, advertising, specialized commercial consulting, selling clothes through an online store.

(260) AM 2014 75147 A

(800) 1184205

(151) 2013 09 13

(731) REVIVAL – RMC LIMITED LIABILITY COMPANY

ОАО "Гидромонтаж" production building, Seiyatino posyolok, Naro-Fominsk district, RU-143345 Moscow Region, Russian Federation

(540)



(591) Red

(511)

16 – Paper, cardboard and goods made from these materials, not included in other classes; printed matter; bookbinding material; photographs; stationery; adhesives for stationery or household purposes; artists' materials; paint brushes; typewriters and office requisites (except furniture); instructional and teaching material (except apparatus); plastic materials for packaging (not included in other classes); printers' type; printing blocks; wrapping paper; conical paper bags; towels of paper; face towels of paper.

(260) AM 2014 75148 A

(800) 1184214

(151) 2013 10 21

(731) ELECTRIC RUN, LLC

10 West 100 South, Suite 510, Salt Lake City UT 84101, USA

(540)



(591) Black, white

(511)

35 – Administering and promoting amateur athletic programs and activities.

41 – Entertainment in the nature of foot races; organizing and conducting, administering, regulating and governing athletic programs and activities; entertainment services, namely, participation in a foot race

event; organizing community sporting events; organizing sporting events, namely, foot races.

(260) AM 2014 75150 A

(800) 1184273

(151) 2013 06 12

(731) DR. SERTUS İLAÇ SANAYİ VE TİCARET LİMİTED ŞİRKETİ

Evren Mah. Camiyolu Cad. No:50 K:2, Güneşli, Bağcılar, İstanbul, Turkey

(540)

**SECDAZA**  
**СЕКДАЗА**

(591) Black, white

(511)

5 – Medicines for human purposes, medicines for veterinary purposes, vitamin preparations, chemical preparations for medical purposes, dietetic substances adapted for medical use; dietetic foods adapted for medical purposes; baby foods, medicinal herbs, herbal beverages adapted for medical purposes, nutritional supplements, pollen dietary supplements, mineral food supplements, protein dietary supplements; medicines for dental purposes, hygienic products for medical purposes including pads, waddings for medical purposes, plasters for medical purposes, dressings for medical purposes, babies' napkins, preparations for destroying noxious plants, preparations for destroying noxious animals, fungicides, deodorants other than for human beings or for animals, disinfectants for hygiene purposes, antiseptics, detergents for medical purposes.

(260) AM 2014 75151 A

(800) 1184286

(151) 2013 11 08

(731) POZEN Inc.

1414 Raleigh Road, Chapel Hill, NC 27517, USA

(540)

**YOSPRALA**

(591) Black, white

(511)

5 – Pharmaceuticals, preparations and medications for prevention and treatment of cardiovascular and cerebrovascular diseases and disorders; acetylsalicylic acid; pain relief medication; anti-thrombotic pharmaceuticals, preparations and medications; pharmaceuticals, preparations and medications for inhibiting platelet activation and aggregation; pharmaceuticals, preparations and medications for suppressing gastric acid; pharmaceuticals, preparations and medications for prevention and treatment of gastrointestinal diseases and disorders.

(260) AM 2014 75156 A  
 (800) 1184356  
 (151) 2013 08 01  
 (731) ROCHE DIAGNOSTICS GMBH  
 Sandhofer Str. 116, 68305 Mannheim,  
 Germany  
 (540)

## cobas m

(591) Black, white  
 (511)  
 9 – Scientific instruments and apparatus; laboratory devices for use in research, science and industry including accessories thereof (included in this class); dispensers for laboratory devices; disposable articles for laboratory devices, namely, vessels, receptacles, capillary tubes, cartridges, pipettes and containers; computer hardware and software for medical, veterinary and diagnostic purposes; electronic publications saved on data carriers for medical, veterinary and diagnostic purposes.  
 10 – Instruments and apparatus for surgical, medical and veterinary purposes; medical devices; devices and apparatus for medical and veterinary use for diagnostic purposes.

(260) AM 2014 75157 A  
 (800) 1184394  
 (151) 2013 10 21  
 (731) APPLE INC.  
 1 Infinite Loop, Cupertino, CA 95014, USA  
 (540)



(591) Pink, purple and white  
 (511)  
 9 – Computers; computer peripheral devices; computer hardware; computer gaming machines; handheld computers; tablet computers; personal digital assistants; electronic organizers; electronic notepads; electronic book readers; handheld electronic game units adapted for use with an external display screen or monitor; handheld digital electronic devices and software related thereto; handheld mobile digital electronic devices capable of providing access to the Internet and for the sending, receiving, and storing of telephone calls, faxes, electronic mail, and other digital data; electronic handheld units for the wireless receipt, storage and/or transmission of data and messages, and electronic devices that enable the user to keep track of or manage personal information; sound recording and reproducing apparatus; MP3 and other digital format audio players; digital audio recorders; digital video recorders and players; audio

cassette recorders and players; video cassette recorders and players; compact disc recorders and players; digital versatile disc recorders and players; digital audio tape recorders and players; radios, radio transmitters, and receivers; audio, video, and digital mixers; audio amplifiers; audio receivers; audio decoders; car audio apparatus; earphones, headphones; audio speakers; microphones; audio components and accessories; modems; network communication apparatus; electronic communication equipment and instruments; audiovisual teaching apparatus; optical apparatus and instruments; telecommunications apparatus and instruments; global positioning system (GPS) devices; telephones; wireless communication devices for voice, data or image transmission; cables; apparatus for data storage; magnetic data media; chips, discs and tapes bearing or for recording computer programs and software; facsimile machines; cameras; batteries; televisions; television receivers; television monitors; set top boxes; computer software; computer and electronic games; global positioning system (GPS) computer software; computer software for travel and tourism, travel planning, navigation, travel route planning, geographic, destination, transportation and traffic information, driving and walking directions, customized mapping of locations, street atlas information, electronic map display, and destination information; computer software for creating, authoring, distributing, downloading, transmitting, receiving, playing, editing, extracting, encoding, decoding, displaying, storing and organizing text, data, graphics, images, audio, video, and other multimedia content, electronic publications, and electronic games; computer software for use in recording, organizing, transmitting, manipulating, and reviewing text, data, audio files, video files and electronic games in connection with computers, televisions, television set-top boxes, audio players, video players, media players, telephones, and handheld digital electronic devices; computer software to enable users to program and distribute text, data, graphics, images, audio, video, and other multimedia content via global communication networks and other computer, electronic and communications networks; computer software for identifying, locating, grouping, distributing, and managing data and links between computer servers and users connected to global communication networks and other computer, electronic and communications networks; computer software for use on handheld mobile digital electronic devices and other consumer electronics; electronic publishing software; electronic publication reader software; computer software for personal information management; downloadable pre-recorded audio and audiovisual content, information, and commentary; downloadable electronic books, magazines, periodicals, newsletters, newspapers, journals, and other publications; database management software; character recognition software;

voice recognition software; electronic mail and messaging software; computer software for accessing, browsing and searching online databases; electronic bulletin boards; data synchronization software; application development software; user manuals in electronically readable, machine readable or computer readable form for use with, and sold as a unit with, all the aforementioned goods; electrical and electronic connectors, couplers, wires, cables, chargers, docks, docking stations, interfaces, and adapters for use with all of the aforesaid goods; computer equipment for use with all of the aforesaid goods; electronic apparatus with multimedia functions for use with all of the aforesaid goods; electronic apparatus with interactive functions for use with all of the aforesaid goods; accessories, parts, fittings, and testing apparatus for all of the aforesaid goods; covers, bags and cases adapted or shaped to contain all of the aforesaid goods; navigational instruments; apparatus to check stamping mail; cash registers; mechanisms for coin-operated apparatus; dictating machines; hemline markers; voting machines; electronic tags for goods; prize selection machines; weighing apparatus and instruments; measures; electronic notice boards; measuring apparatus; optical apparatus and instruments; wafers [silicon slices]; integrated circuits; fluorescent screens; remote control apparatus; lights conducting filaments [optical fibers]; electric installations for the remote control of industrial operations; lightning arresters; electrolyzers; fire extinguishers; radiological apparatus for industrial purposes; life saving apparatus and equipment; whistle alarms; sunglasses; animated cartoons; egg-candlers; dog whistles; decorative magnets; electrified fences; electrically heated socks.

---

**საერთაშორისო სასაქონლო ნიშნები,  
რომლებსაც მიენიჭა ღაცვა საქართველოში**

(260) AM 2014 70472 A  
(800) 1142736  
(151) 2012 10 30  
(181) 2022 10 30  
(511) 29

(181) 2022 10 26  
(511) 05

(260) AM 2014 70725 A  
(800) 1088477  
(151) 2011 07 20  
(891) 2012 12 11  
(181) 2021 07 20  
(511) 05

(260) AM 2014 71614 A  
(800) 1152170  
(151) 2012 12 20  
(181) 2022 12 20  
(511) 36

(260) AM 2014 70828 A  
(800) 1145955  
(151) 2012 11 23  
(181) 2022 11 23  
(511) 05

(260) AM 2014 71622 A  
(800) 1152189  
(151) 2012 11 06  
(181) 2022 11 06  
(511) 09, 25

(260) AM 2014 71436 A  
(800) 1150904  
(151) 2012 12 21  
(181) 2022 12 21  
(511) 09

(260) AM 2014 71847 A  
(800) 1148697  
(151) 2012 12 14  
(181) 2022 12 14  
(511) 18, 25, 35

(260) AM 2014 71596 A  
(800) 1152003  
(151) 2012 12 26  
(181) 2022 12 26  
(511) 25

(260) AM 2014 71875 A  
(800) 1153410  
(151) 2013 01 18  
(181) 2023 01 18  
(511) 33

(260) AM 2014 71598 A  
(800) 1152030  
(151) 2012 12 28  
(181) 2022 12 28  
(511) 31

(260) AM 2014 71876 A  
(800) 1153412  
(151) 2013 01 18  
(181) 2023 01 18  
(511) 28

(260) AM 2014 71599 A  
(800) 1152035  
(151) 2013 02 12  
(181) 2023 02 12  
(511) 39, 43

(260) AM 2014 71880 A  
(800) 1153530  
(151) 2012 12 28  
(181) 2022 12 28  
(511) 09

(260) AM 2014 71604 A  
(800) 1152091  
(151) 2012 10 26

(260) AM 2014 71883 A  
(800) 1153579  
(151) 2013 02 26  
(181) 2023 02 26  
(511) 25

(260) AM 2014 71886 A  
 (800) 1153629  
 (151) 2013 01 31  
 (181) 2023 01 31  
 (511) 30

(181) 2023 02 01  
 (511) 19

(260) AM 2014 71890 A  
 (800) 1153647  
 (151) 2012 08 15  
 (181) 2022 08 15  
 (511) 01, 04

(260) AM 2014 72135 A  
 (800) 1155993  
 (151) 2013 03 08  
 (181) 2023 03 08  
 (511) 05

(260) AM 2014 71917 A  
 (800) 942671  
 (151) 2007 09 17  
 (891) 2013 02 04  
 (181) 2017 09 17  
 (511) 05

(260) AM 2014 72136 A  
 (800) 1156029  
 (151) 2013 02 07  
 (181) 2023 02 07  
 (511) 11

(260) AM 2014 71918 A  
 (800) 1017087  
 (151) 2009 08 17  
 (891) 2013 02 04  
 (181) 2019 08 17  
 (511) 05

(260) AM 2014 72140 A  
 (800) 1156032  
 (151) 2013 01 31  
 (181) 2023 01 31  
 (511) 05

(260) AM 2014 72029 A  
 (800) 1154868  
 (151) 2012 12 26  
 (181) 2022 12 26  
 (511) 29, 30

(260) AM 2014 72156 A  
 (800) 1156080  
 (151) 2012 12 21  
 (181) 2022 12 21  
 (511) 21

(260) AM 2014 72127 A  
 (800) 1155913  
 (151) 2012 11 30  
 (181) 2022 11 30  
 (511) 09, 35, 36, 38, 42

(260) AM 2014 72157 A  
 (800) 1156081  
 (151) 2012 11 12  
 (181) 2022 11 12  
 (511) 05

(260) AM 2014 72131 A  
 (800) 1155939  
 (151) 2013 02 12  
 (181) 2023 02 12  
 (511) 16, 29, 30, 31, 35, 43

(260) AM 2014 72158 A  
 (800) 1156090  
 (151) 2013 03 20  
 (181) 2023 03 20  
 (511) 09, 35, 42

(260) AM 2014 72133 A  
 (800) 1155956  
 (151) 2013 01 17  
 (181) 2023 01 17  
 (511) 06, 07, 08, 20

(260) AM 2014 72159 A  
 (800) 1156200  
 (151) 2013 02 25  
 (181) 2023 02 25  
 (511) 12

(260) AM 2014 72134 A  
 (800) 1155959  
 (151) 2013 02 01

(260) AM 2014 72160 A  
 (800) 1156201  
 (151) 2013 02 25  
 (181) 2023 02 25  
 (511) 12, 35, 39

(260) AM 2014 72161 A  
 (800) 1156202  
 (151) 2013 02 25  
 (181) 2023 02 25  
 (511) 32, 33

(511) 09, 16, 18, 25

(260) AM 2014 72162 A  
 (800) 1156215  
 (151) 2012 07 20  
 (181) 2022 07 20  
 (511) 36

(260) AM 2014 72170 A  
 (800) 466945  
 (151) 1982 02 09  
 (891) 2013 03 15  
 (181) 2022 02 09  
 (511) 18, 25

(260) AM 2014 72163 A  
 (800) 1156222  
 (151) 2013 03 01  
 (181) 2023 03 01  
 (511) 34

(260) AM 2014 72171 A  
 (800) 831691  
 (151) 2004 04 08  
 (891) 2013 02 27  
 (181) 2014 04 08  
 (511) 16, 25, 28, 35

(260) AM 2014 72164 A  
 (800) 1156223  
 (151) 2013 03 01  
 (181) 2023 03 01  
 (511) 34

(260) AM 2014 72172 A  
 (800) 835909  
 (151) 2004 09 21  
 (891) 2013 02 05  
 (181) 2014 09 21  
 (511) 05

(260) AM 2014 72165 A  
 (800) 1156224  
 (151) 2013 03 01  
 (181) 2023 03 01  
 (511) 34

(260) AM 2014 72280 A  
 (800) 155119  
 (151) 1951 07 23  
 (891) 2013 03 27  
 (181) 2021 07 23  
 (511) 01, 05

(260) AM 2014 72166 A  
 (800) 1156225  
 (151) 2013 03 01  
 (181) 2023 03 01  
 (511) 34

(260) AM 2014 72382 A  
 (800) 1158562  
 (151) 2013 02 26  
 (181) 2023 02 26  
 (511) 03

(260) AM 2014 72167 A  
 (800) 1156254  
 (151) 2013 01 25  
 (181) 2023 01 25  
 (511) 38

(260) AM 2014 72388 A  
 (800) 1158614  
 (151) 2013 04 16  
 (181) 2023 04 16  
 (511) 25

(260) AM 2014 72168 A  
 (800) 1156260  
 (151) 2013 01 14  
 (181) 2023 01 14  
 (511) 04

(260) AM 2014 72389 A  
 (800) 1158618  
 (151) 2012 10 23  
 (181) 2022 10 23  
 (511) 03, 09, 14, 18, 24, 25, 35, 45

(260) AM 2014 72169 A  
 (800) 1156333  
 (151) 2013 03 04  
 (181) 2023 03 04

(260) AM 2014 72390 A  
 (800) 1158622  
 (151) 2013 04 19

(181) 2023 04 19  
(511) 05, 29, 32

---

(260) AM 2014 72391 A  
(800) 1158640  
(151) 2013 03 07  
(181) 2023 03 07  
(511) 29, 30, 31

---

(260) AM 2014 72392 A  
(800) 1158653  
(151) 2012 04 16  
(891) 2013 05 16  
(181) 2022 04 16  
(511) 09, 12

---

(260) AM 2014 72399 A  
(800) 1158722  
(151) 2013 03 26  
(181) 2023 03 26  
(511) 09

---

(260) AM 2014 72400 A  
(800) 1158723  
(151) 2013 03 26  
(181) 2023 03 26  
(511) 09

---

(260) AM 2014 72404 A  
(800) 1158828  
(151) 2012 09 13  
(181) 2022 09 13  
(511) 05

---

(260) AM 2014 72405 A  
(800) 1158835  
(151) 2012 11 22  
(181) 2022 11 22  
(511) 29, 30, 35

---

(260) AM 2014 72501 A  
(800) 1099706  
(151) 2011 11 13  
(891) 2013 04 11  
(181) 2021 11 13  
(511) 14

---

(260) AM 2014 72681 A  
(800) 1161002  
(151) 2013 03 25  
(181) 2023 03 25  
(511) 25

---

(260) AM 2014 72682 A  
(800) 1161031  
(151) 2013 02 25  
(181) 2023 02 25  
(511) 14, 40

---

(260) AM 2014 72683 A  
(800) 1161052  
(151) 2013 03 19  
(181) 2023 03 19  
(511) 01

---

(260) AM 2014 72684 A  
(800) 1161053  
(151) 2013 03 19  
(181) 2023 03 19  
(511) 01

---

(260) AM 2014 72685 A  
(800) 1161058  
(151) 2013 03 26  
(181) 2023 03 26  
(511) 30

---

(260) AM 2014 72686 A  
(800) 1161059  
(151) 2013 03 26  
(181) 2023 03 26  
(511) 30

---

(260) AM 2014 72687 A  
(800) 1161061  
(151) 2013 04 05  
(181) 2023 04 05  
(511) 05

---

(260) AM 2014 72689 A  
(800) 1161100  
(151) 2013 04 05  
(181) 2023 04 05  
(511) 05

---

(260) AM 2014 72690 A  
(800) 1161101  
(151) 2013 04 05  
(181) 2023 04 05  
(511) 05

---

(260) AM 2014 72691 A  
(800) 1161102  
(151) 2013 04 05



(181) 2023 04 05  
(511) 05

---

(260) AM 2014 72692 A  
(800) 1161120  
(151) 2013 03 06  
(181) 2023 03 06  
(511) 29

---

(260) AM 2014 72693 A  
(800) 1161130  
(151) 2013 04 17  
(181) 2023 04 17  
(511) 09

---

(260) AM 2014 72703 A  
(800) 1161133  
(151) 2013 04 18  
(181) 2023 04 18  
(511) 12

---

(260) AM 2014 72704 A  
(800) 1161160  
(151) 2013 04 08  
(181) 2023 04 08  
(511) 35, 36, 37, 38, 39, 41, 42, 43, 44, 45

---

(260) AM 2014 72773 A  
(800) 1161882  
(151) 2013 02 25  
(181) 2023 02 25  
(511) 05, 16, 41, 44

---

(260) AM 2014 72775 A  
(800) 1161892  
(151) 2013 03 06  
(181) 2023 03 06  
(511) 12

---

(260) AM 2014 72776 A  
(800) 1161903  
(151) 2013 03 07  
(181) 2023 03 07  
(511) 07, 11, 29, 30, 31, 37, 41, 42

---

(260) AM 2014 72777 A  
(800) 1161917  
(151) 2013 05 10  
(181) 2023 05 10  
(511) 30

---

(260) AM 2014 72778 A  
(800) 1161930  
(151) 2013 05 07  
(181) 2023 05 07  
(511) 15

---

(260) AM 2014 72779 A  
(800) 1161948  
(151) 2013 02 22  
(181) 2023 02 22  
(511) 25, 35

---

(260) AM 2014 72781 A  
(800) 1161985  
(151) 2012 12 14  
(181) 2022 12 14  
(511) 03, 05

---

(260) AM 2014 72782 A  
(800) 1161987  
(151) 2012 12 31  
(181) 2022 12 31  
(511) 03, 05

---

(260) AM 2014 72783 A  
(800) 1162059  
(151) 2013 04 02  
(181) 2023 04 02  
(511) 03, 05

---

(260) AM 2014 72784 A  
(800) 1162060  
(151) 2013 04 02  
(181) 2023 04 02  
(511) 03, 05

---

(260) AM 2014 72785 A  
(800) 461811  
(151) 1981 07 17  
(891) 2013 03 19  
(181) 2021 07 17  
(511) 07, 12

---

(260) AM 2014 72786 A  
(800) 588632  
(151) 1992 07 20  
(891) 2013 01 22  
(181) 2022 07 20  
(511) 29

---

(260) AM 2014 72787 A  
(800) 724299  
(151) 1999 10 27

(891) 2013 03 22  
 (181) 2019 10 27  
 (511) 01, 17, 19, 27

(260) AM 2014 72788 A  
 (800) 887803  
 (151) 2006 04 21  
 (891) 2013 03 28  
 (181) 2016 04 21  
 (511) 06, 07, 17

(260) AM 2014 72793 A  
 (800) 887804  
 (151) 2006 04 21  
 (891) 2013 03 28  
 (181) 2016 04 21  
 (511) 06, 07, 17

(260) AM 2014 72795 A  
 (800) 980967  
 (151) 2008 08 08  
 (891) 2013 05 17  
 (181) 2018 08 08  
 (511) 18, 25, 35

(260) AM 2014 72797 A  
 (800) 1057443  
 (151) 2010 10 21  
 (891) 2013 04 08  
 (181) 2020 10 21  
 (511) 09

(260) AM 2014 72798 A  
 (800) 1128619  
 (151) 2012 06 18  
 (891) 2013 05 22  
 (181) 2022 06 18  
 (511) 30, 35, 43

(260) AM 2014 72799 A  
 (800) 1147943  
 (151) 2012 12 27  
 (891) 2013 03 18  
 (181) 2022 12 27  
 (511) 07, 09, 42

(260) AM 2014 72935 A  
 (800) 1163268  
 (151) 2012 12 03  
 (181) 2022 12 03  
 (511) 06, 07, 09, 11, 20, 37, 40, 41, 42

(260) AM 2014 72940 A  
 (800) 1163390  
 (151) 2012 06 27  
 (181) 2022 06 27  
 (511) 03, 09, 14, 18, 25, 35

(260) AM 2014 72941 A  
 (800) 1163417  
 (151) 2012 12 11  
 (181) 2022 12 11  
 (511) 01, 02, 17, 19

(260) AM 2014 72942 A  
 (800) 1163426  
 (151) 2012 12 21  
 (181) 2022 12 21  
 (511) 04, 40

(260) AM 2014 72943 A  
 (800) 1163458  
 (151) 2013 04 15  
 (181) 2023 04 15  
 (511) 06, 19, 37

(260) AM 2014 72945 A  
 (800) 1163497  
 (151) 2013 04 10  
 (181) 2023 04 10  
 (511) 30

(260) AM 2014 72951 A  
 (800) 1163554  
 (151) 2012 12 05  
 (181) 2022 12 05  
 (511) 06, 17, 19, 40

(260) AM 2014 73050 A  
 (800) 1164818  
 (151) 2012 10 09  
 (181) 2022 10 09  
 (511) 05

(260) AM 2014 73140 A  
 (800) 1165365  
 (151) 2013 03 04  
 (181) 2023 03 04  
 (511) 03

(260) AM 2014 73223 A  
 (800) 765284  
 (151) 2001 08 16

(891) 2013 04 19  
(181) 2021 08 16  
(511) 03, 05

---

(260) AM 2014 73224 A  
(800) 1043587  
(151) 2010 04 19  
(891) 2013 06 12  
(181) 2020 04 19  
(511) 16

---

(260) AM 2014 73225 A  
(800) 1122570  
(151) 2012 06 20  
(891) 2013 04 29  
(181) 2022 06 20  
(511) 12

---

(260) AM 2014 73226 A  
(800) 1142195  
(151) 2012 10 11  
(891) 2013 05 24  
(181) 2022 10 11  
(511) 03, 07, 08

---

(260) AM 2014 73227 A  
(800) 1158453  
(151) 2013 04 09  
(891) 2013 05 15  
(181) 2023 04 09  
(511) 30

---

(260) AM 2014 73228 A  
(800) 1163096  
(151) 2012 11 02  
(181) 2022 11 02  
(511) 01, 03, 05, 41, 42

---

(260) AM 2014 73229 A  
(800) 1166441  
(151) 2013 01 25  
(181) 2023 01 25  
(511) 05

---

(260) AM 2014 73230 A  
(800) 1166458  
(151) 2013 05 22  
(181) 2023 05 22  
(511) 05

---

(260) AM 2014 73231 A  
(800) 1166462  
(151) 2013 04 10

(181) 2023 04 10  
(511) 43

---

(260) AM 2014 73232 A  
(800) 1166475  
(151) 2013 03 08  
(181) 2023 03 08  
(511) 05

---

(260) AM 2014 73233 A  
(800) 1166501  
(151) 2013 05 22  
(181) 2023 05 22  
(511) 10

---

(260) AM 2014 73234 A  
(800) 1166545  
(151) 2012 12 03  
(181) 2022 12 03  
(511) 35, 43

---

(260) AM 2014 73235 A  
(800) 1166550  
(151) 2013 01 30  
(181) 2023 01 30  
(511) 03, 05, 16

---

(260) AM 2014 73236 A  
(800) 1166557  
(151) 2013 03 15  
(181) 2023 03 15  
(511) 05

---

(260) AM 2014 73237 A  
(800) 1166560  
(151) 2013 01 25  
(181) 2023 01 25  
(511) 05

---

(260) AM 2014 73238 A  
(800) 1166561  
(151) 2013 01 25  
(181) 2023 01 25  
(511) 05

---

(260) AM 2014 73239 A  
(800) 1166585  
(151) 2013 03 27  
(181) 2023 03 27  
(511) 11

---

(260) AM 2014 73240 A  
 (800) 1166637  
 (151) 2013 06 06  
 (181) 2023 06 06  
 (511) 37

(181) 2023 03 13  
 (511) 01, 02, 19

(260) AM 2014 73243 A  
 (800) 1166705  
 (151) 2013 05 16  
 (181) 2023 05 16  
 (511) 05, 29, 30

(260) AM 2014 73256 A  
 (800) 1167088  
 (151) 2013 05 17  
 (181) 2023 05 17  
 (511) 05

(260) AM 2014 73244 A  
 (800) 1166813  
 (151) 2013 05 27  
 (181) 2023 05 27  
 (511) 03

(260) AM 2014 73257 A  
 (800) 1167129  
 (151) 2013 04 30  
 (181) 2023 04 30  
 (511) 16

(260) AM 2014 73245 A  
 (800) 1166836  
 (151) 2013 05 28  
 (181) 2023 05 28  
 (511) 03, 18, 25

(260) AM 2014 73258 A  
 (800) 1167147  
 (151) 2013 02 08  
 (181) 2023 02 08  
 (511) 03, 05, 35, 44

(260) AM 2014 73246 A  
 (800) 1166857  
 (151) 2013 04 11  
 (181) 2023 04 11  
 (511) 18, 25, 35

(260) AM 2014 73260 A  
 (800) 1167198  
 (151) 2013 04 25  
 (181) 2023 04 25  
 (511) 19, 37

(260) AM 2014 73248 A  
 (800) 1166861  
 (151) 2013 03 07  
 (181) 2023 03 07  
 (511) 29, 30, 31

(260) AM 2014 73263 A  
 (800) 1167212  
 (151) 2013 05 07  
 (181) 2023 05 07  
 (511) 17

(260) AM 2014 73249 A  
 (800) 1166890  
 (151) 2012 07 04  
 (181) 2022 07 04  
 (511) 05, 11, 21, 29, 30, 32, 35, 43

(260) AM 2014 73264 A  
 (800) 1167240  
 (151) 2013 04 24  
 (181) 2023 04 24  
 (511) 05

(260) AM 2014 73250 A  
 (800) 1166942  
 (151) 2012 08 24  
 (181) 2022 08 24  
 (511) 18, 25

(260) AM 2014 73265 A  
 (800) 1167241  
 (151) 2013 04 24  
 (181) 2023 04 24  
 (511) 05

(260) AM 2014 73254 A  
 (800) 1166996  
 (151) 2013 03 13

(260) AM 2014 73267 A  
 (800) 1167252  
 (151) 2013 05 21  
 (181) 2023 05 21  
 (511) 35

(260) AM 2014 73268 A  
 (800) 1167278  
 (151) 2013 05 17  
 (181) 2023 05 17  
 (511) 03

(260) AM 2014 73269 A  
 (800) 1167300  
 (151) 2013 03 15  
 (181) 2023 03 15  
 (511) 05

(260) AM 2014 73270 A  
 (800) 1167301  
 (151) 2013 03 15  
 (181) 2023 03 15  
 (511) 05

(260) AM 2014 73271 A  
 (800) 1167302  
 (151) 2013 03 15  
 (181) 2023 03 15  
 (511) 05

(260) AM 2014 73272 A  
 (800) 1167303  
 (151) 2013 03 15  
 (181) 2023 03 15  
 (511) 05

(260) AM 2014 73555 A  
 (800) 1170202  
 (151) 2013 05 14  
 (181) 2023 05 14  
 (511) 30

(260) AM 2014 73556 A  
 (800) 1170205  
 (151) 2012 11 13  
 (181) 2022 11 13  
 (511) 06, 09, 35

(260) AM 2014 73565 A  
 (800) 1170268  
 (151) 2012 10 18  
 (181) 2022 10 18  
 (511) 16, 35, 41

(260) AM 2014 73573 A  
 (800) 1170326  
 (151) 2013 04 09

(181) 2023 04 09  
 (511) 25, 35

(260) AM 2014 73575 A  
 (800) 1170380  
 (151) 2013 07 02  
 (181) 2023 07 02  
 (511) 25

(260) AM 2014 73576 A  
 (800) 1170388  
 (151) 2013 07 10  
 (181) 2023 07 10  
 (511) 25, 35, 41

(260) AM 2014 73578 A  
 (800) 1170419  
 (151) 2013 07 16  
 (181) 2023 07 16  
 (511) 18, 25

(260) AM 2014 73579 A  
 (800) 159859  
 (151) 1952 02 18  
 (891) 2012 12 27  
 (181) 2022 02 18  
 (511) 32

(260) AM 2014 73580 A  
 (800) 361567  
 (151) 1969 10 03  
 (891) 2012 12 27  
 (181) 2019 10 03  
 (511) 32

(260) AM 2014 73581 A  
 (800) 481738  
 (151) 1984 01 09  
 (891) 2013 03 06  
 (181) 2014 01 09  
 (511) 14

(260) AM 2014 73583 A  
 (800) 798401  
 (151) 2002 09 05  
 (891) 2013 06 24  
 (181) 2022 09 05  
 (511) 09, 42

(260) AM 2014 73585 A  
 (800) 925411  
 (151) 2006 12 20

(891) 2013 05 24  
 (181) 2016 12 20  
 (511) 25, 28

---

(260) AM 2014 73603 A  
 (800) 1170526  
 (151) 2013 03 06  
 (181) 2023 03 06  
 (511) 30

---

(260) AM 2014 73604 A  
 (800) 1170532  
 (151) 2013 04 16  
 (181) 2023 04 16  
 (511) 35, 39, 42

---

(260) AM 2014 73605 A  
 (800) 1170572  
 (151) 2013 06 05  
 (181) 2023 06 05  
 (511) 19, 27

---

(260) AM 2014 73609 A  
 (800) 1170584  
 (151) 2013 07 08  
 (181) 2023 07 08  
 (511) 35, 39

---

(260) AM 2014 73702 A  
 (800) 1171568  
 (151) 2013 06 28  
 (181) 2023 06 28  
 (511) 09, 36

---

(260) AM 2014 73704 A  
 (800) 1171611  
 (151) 2012 12 20  
 (181) 2022 12 20  
 (511) 29, 30, 31, 32, 33, 35, 41

---

(260) A 2014 73706 A  
 (800) 1171648  
 (151) 2013 05 06  
 (181) 2023 05 06  
 (511) 29, 30, 35, 43

---

(260) AM 2014 73708 A  
 (800) 1171670  
 (151) 2013 05 31  
 (181) 2023 05 31  
 (511) 29

---

(260) AM 2014 73710 A  
 (800) 1171697  
 (151) 2013 04 25  
 (181) 2023 04 25  
 (511) 05, 29, 30, 41, 42

---

(260) AM 2014 73717 A  
 (800) 1171753  
 (151) 2012 12 10  
 (181) 2022 12 10  
 (511) 09, 35, 38, 41, 42, 45

---

(260) AM 2014 73732 A  
 (800) 1171927  
 (151) 2013 06 11  
 (181) 2023 06 11  
 (511) 25

---

(260) AM 2014 73738 A  
 (800) 1171982  
 (151) 2013 07 23  
 (181) 2023 07 23  
 (511) 33

---

(260) AM 2014 73740 A  
 (800) 1172100  
 (151) 2013 04 27  
 (181) 2023 04 27  
 (511) 07, 12

---

(260) AM 2014 73743 A  
 (800) 1172123  
 (151) 2013 05 30  
 (181) 2023 05 30  
 (511) 37, 42

---

(260) AM 2014 73747 A  
 (800) 1172165  
 (151) 2013 02 04  
 (181) 2023 02 04  
 (511) 25, 35

---

(260) AM 2014 73749 A  
 (800) 1172202  
 (151) 2013 05 27  
 (181) 2023 05 27  
 (511) 10, 38, 42

---

(260) AM 2014 73757 A  
 (800) 317174  
 (151) 1966 07 18

(891) 2013 07 15  
 (181) 2016 07 18  
 (511) 30

(260) AM 2014 73758 A  
 (800) 320574  
 (151) 1966 09 15  
 (891) 2013 07 11  
 (181) 2016 09 15  
 (511) 30

(260) AM 2014 73759 A  
 (800) 644146  
 (151) 1995 10 23  
 (891) 2013 07 15  
 (181) 2015 10 23  
 (511) 42

(260) AM 2014 73762 A  
 (800) 808162  
 (151) 2003 07 10  
 (891) 2013 07 11  
 (181) 2023 07 10  
 (511) 09

(260) AM 2014 73763 A  
 (800) 817385  
 (151) 2003 12 22  
 (891) 2013 07 05  
 (181) 2013 12 22  
 (511) 12, 18

(260) AM 2014 73765 A  
 (800) 837572  
 (151) 2004 10 20  
 (891) 2013 06 25  
 (181) 2014 10 20  
 (511) 33

(260) AM 2014 73766 A  
 (800) 918418  
 (151) 2006 10 17  
 (891) 2013 07 10  
 (181) 2016 10 17  
 (511) 20, 21, 35

(260) AM 2014 73767 A  
 (800) 926579  
 (151) 2007 02 14  
 (891) 2013 06 24  
 (181) 2017 02 14  
 (511) 01

(260) AM 2014 73768 A  
 (800) 939383  
 (151) 2007 09 20  
 (891) 2013 07 17  
 (181) 2017 09 20  
 (511) 09

(260) AM 2014 73770 A  
 (800) 1011222  
 (151) 2009 09 02  
 (891) 2013 07 18  
 (181) 2019 09 02  
 (511) 14

(260) AM 2014 73771 A  
 (800) 1036097  
 (151) 2009 12 08  
 (891) 2013 07 05  
 (181) 2019 12 08  
 (511) 29, 43

(260) AM 2014 73772 A  
 (800) 1048716  
 (151) 2010 02 19  
 (891) 2013 06 24  
 (181) 2020 02 19  
 (511) 07

(260) AM 2014 73773 A  
 (800) 1078962  
 (151) 2011 05 02  
 (891) 2013 07 19  
 (181) 2021 05 02  
 (511) 28

(260) AM 2014 73774 A  
 (800) 1087504  
 (151) 2011 04 11  
 (891) 2013 07 18  
 (181) 2021 04 11  
 (511) 06, 11

(260) AM 2014 73775 A  
 (800) 1128489  
 (151) 2012 06 20  
 (891) 2013 07 18  
 (181) 2022 06 20  
 (511) 09, 11

(260) AM 2014 73776 A  
 (800) 1135827  
 (151) 2012 07 31  
 (891) 2013 06 24



(181) 2022 07 31  
(511) 43

---

(260) AM 2014 73854 A  
(800) 1172717  
(151) 2013 07 01  
(181) 2023 07 01  
(511) 01, 09, 11

---

(260) AM 2014 73855 A  
(800) 1172751  
(151) 2013 03 06  
(181) 2023 03 06  
(511) 30

---

(260) AM 2014 73856 A  
(800) 1172761  
(151) 2013 04 25  
(181) 2023 04 25  
(511) 09

---

(260) AM 2014 73860 A  
(800) 952697  
(151) 2007 08 20  
(891) 2013 07 16  
(181) 2017 08 20  
(511) 17, 19

---

(260) AM 2014 73975 A  
(800) 1173320  
(151) 2013 02 27  
(181) 2023 02 27  
(511) 09, 35, 41, 42

---

(260) AM 2014 73976 A  
(800) 1173330  
(151) 2013 06 22  
(181) 2023 06 22  
(511) 12

---

(260) AM 2014 73977 A  
(800) 1173331  
(151) 2013 07 18  
(181) 2023 07 18  
(511) 05

---

(260) AM 2014 73978 A  
(800) 1173343  
(151) 2013 07 03  
(181) 2023 07 03  
(511) 05

---

(260) AM 2014 73988 A  
(800) 1173508  
(151) 2013 06 27  
(181) 2023 06 27  
(511) 05

---

(260) AM 2014 73994 A  
(800) 1173625  
(151) 2013 07 03  
(181) 2023 07 03  
(511) 05

---

(260) AM 2014 73999 A  
(800) 1173662  
(151) 2013 02 17  
(181) 2023 02 17  
(511) 41, 42, 45

---

(260) AM 2014 74002 A  
(800) 1173755  
(151) 2013 06 21  
(181) 2023 06 21  
(511) 05

---

(260) AM 2014 74003 A  
(800) 1173756  
(151) 2013 06 21  
(181) 2023 06 21  
(511) 05

---

(260) AM 2014 74004 A  
(800) 1173757  
(151) 2013 06 21  
(181) 2023 06 21  
(511) 05

---

(260) AM 2014 74005 A  
(800) 1173758  
(151) 2013 06 21  
(181) 2023 06 21  
(511) 05

---

(260) AM 2014 74006 A  
(800) 1173759  
(151) 2013 06 21  
(181) 2023 06 21  
(511) 05

---

(260) AM 2014 74007 A  
(800) 1173760  
(151) 2013 06 21

(181) 2023 06 21  
(511) 05

---

(260) AM 2014 74008 A  
(800) 1173761  
(151) 2013 06 21  
(181) 2023 06 21  
(511) 05

---

(260) AM 2014 74010 A  
(800) 1173763  
(151) 2013 06 21  
(181) 2023 06 21  
(511) 05

---

(260) AM 2014 74011 A  
(800) 1173764  
(151) 2013 06 21  
(181) 2023 06 21  
(511) 05

---

(260) AM 2014 74012 A  
(800) 1173765  
(151) 2013 06 21  
(181) 2023 06 21  
(511) 05

---

(260) AM 2014 74014 A  
(800) 1173825  
(151) 2013 06 20  
(181) 2023 06 20  
(511) 09, 35, 38, 42

---

(260) AM 2014 74207 A  
(800) 1175790  
(151) 2013 04 03  
(181) 2023 04 03  
(511) 05

---

(260) AM 2014 74814 A  
(800) 1181111  
(151) 2013 09 25  
(181) 2023 09 25  
(511) 05

---

(260) AM 2014 74815 A  
(800) 1181112  
(151) 2013 09 25  
(181) 2023 09 25  
(511) 05

---

# მოციხილური შეტყობინებები

## სასაქონლო ნიშნები

### რეგისტრაციის მოქმედების ვადის გაგრძელება

(111) M 1994 127 R2  
(156) 2014 10 28  
(186) 2024 10 28  
(732) არმასელ ენტერპრაიზ გმბჰ & კო.კგ  
ცეკელინშტრასე 1, 12529 შონეფელდი  
ოტ ვალტერსდორფი, გერმანია

(111) M 2004 15670 R1  
(156) 2014 10 05  
(186) 2024 10 05  
(732) სააქციო საზოგადოება „ლალიქ“  
წინამძღვრიშვილის ქ., 150, 0112,  
თბილისი, საქართველო

(111) M 1994 156 R2  
(156) 2014 10 28  
(186) 2024 10 28  
(732) ელფ აკიტენ, სოსიეტე ანონიმ  
2, პლას ეან მილერი, ლა დეფენსი 6,  
92400 კურბევეა, საფრანგეთი

(111) M 2004 15688 R1  
(156) 2014 11 04  
(186) 2024 11 04  
(732) ზოეტის პლდკ  
100 კამპუს დრაივი, ფლორემ პარკი,  
ნიუ-ჯერზი 07932, აშშ

(111) M 2004 15601 R1  
(156) 2014 07 19  
(186) 2024 07 19  
(732) ატარი ინტერაქტივ ინკ.  
კომპანია დაფუძნებული დელავერის  
შტატის კანონმდებლობის შესაბამისად,  
50 დანემ როუდი, ბევერლი MA 01915, აშშ

(111) M 1994 203 R2  
(156) 2014 10 31  
(186) 2024 10 31  
(732) პლეიბოი ენტერპრაიზის ინტერნეშენელ,  
ინკ.  
680 ნორთ ლეიკ შორ დრაივი, ჩიკაგო,  
ილინოისი 60611, აშშ

(111) M 2004 15602 R1  
(156) 2014 07 19  
(186) 2024 07 19  
(732) ატარი ინტერაქტივ ინკ.  
კომპანია დაფუძნებული დელავერის  
შტატის კანონმდებლობის შესაბამისად,  
50 დანემ როუდი, ბევერლი MA 01915, აშშ

(111) M 1994 204 R2  
(156) 2014 10 31  
(186) 2024 10 31  
(732) პლეიბოი ენტერპრაიზის ინტერნეშენელ,  
ინკ.  
680 ნორთ ლეიკ შორ დრაივი, ჩიკაგო,  
ილინოისი 60611, აშშ

(111) M 2004 15636 R1  
(156) 2014 08 13  
(186) 2024 08 13  
(732) შვეპეს ინტერნეშენელ ლიმიტიდ  
7 ალბემარლ სტრიტი, ლონდონი W1S  
4HQ, გაერთიანებული სამეფო

(111) M 1994 205 R2  
(156) 2014 10 31  
(186) 2024 10 31  
(732) პლეიბოი ენტერპრაიზის ინტერნეშენელ,  
ინკ.  
680 ნორთ ლეიკ შორ დრაივი, ჩიკაგო,  
ილინოისი 60611, აშშ

(111) M 2004 15666 R1  
(156) 2014 09 16  
(186) 2024 09 16  
(732) ითაკა ჰორბორს, ინკ.  
151 ისტ 61სტრიტი, ნიუ-იორკი, NY  
10065, აშშ

(111) M 1994 247 R2  
(156) 2014 11 04  
(186) 2024 11 04  
(732) პლეიბოი ენტერპრაიზის ინტერნეშენელ,  
ინკ.  
680 ნორთ ლეიკ შორ დრაივი, ჩიკაგო,  
ილინოისი 60611, აშშ

(111) M 1994 262 R2  
 (156) 2014 11 04  
 (186) 2024 11 04  
 (732) ნოქსელ კორპორეიშენ  
 11050 იორკ როუდი, ჰანტ ველი,  
 ბალტიმორ კო., მერილენდი, აშშ

(732) პლეიბოი ენტერპრაიზის ინტერნეშენელ,  
 ინკ.  
 680 ნორთ ლეიკ შორ დრაივი, ჩიკაგო,  
 ილინოისი 60611, აშშ

(111) M 1994 294 R2  
 (156) 2014 11 07  
 (186) 2024 11 07  
 (732) ესპრიტ ინტერნეშენელ  
 კალიფორნიის შეზღუდული  
 პასუხისმგებლობის (კომანდიტური)  
 ამხანაგობა,  
 1370 ბროდვეი, ნიუ-იორკი, ნიუ-იორკი  
 10018, აშშ

(111) M 1994 403 R2  
 (156) 2014 11 11  
 (186) 2024 11 11  
 (732) ოკი ელექტრიკ ინდასტრი კო. ლტდ  
 7-12 ტორანომონ 1-ჩომე მინატო-კუ  
 ტოკიო, იაპონია

(111) M 1994 300 R2  
 (156) 2014 11 07  
 (186) 2024 11 07  
 (732) პლეიბოი ენტერპრაიზის ინტერნეშენელ,  
 ინკ.  
 680 ნორთ ლეიკ შორ დრაივი, ჩიკაგო,  
 ილინოისი 60611, აშშ

(111) M 1994 425 R2  
 (156) 2014 11 11  
 (186) 2024 11 11  
 (732) ლონზა აგ  
 გამპელ/ვალის, შვეიცარია

(111) M 1994 314 R2  
 (156) 2014 11 07  
 (186) 2024 11 07  
 (732) ელფ აკიტენ, სოსიეტე ანონიმ  
 ტურ ელფი, 2 პლას დე ლა კუპოლი, ლა  
 დეფენსი 6, 92400 კურბეფუა, საფრანგეთი

(111) M 1994 426 R2  
 (156) 2014 11 11  
 (186) 2024 11 11  
 (732) ლონზა აგ  
 გამპელ/ვალის, შვეიცარია

(111) M 1994 348 R2  
 (156) 2014 11 08  
 (186) 2024 11 08  
 (732) კაბუშიკი კაიშა ტოშიბა  
 (ვაჭრობს როგორც ტოშიბა კორპორეიშენ)  
 1-1, შიბაურა 1-ჩომე, მინატო-კუ, ტოკიო,  
 იაპონია

(111) M 1994 439 R2  
 (156) 2014 11 11  
 (186) 2024 11 11  
 (732) ბეჩ ფლაჟერ რემიდის ლიმიტიდ  
 ნელსონ ჰაუზი, 83 პარკსაიდი,  
 უიმბლდონი, ლონდონი SW19 5 LP,  
 გაერთიანებული სამეფო

(111) M 1994 349 R2  
 (156) 2014 11 08  
 (186) 2024 11 08  
 (732) კაბუშიკი კაიშა ტოშიბა  
 (ვაჭრობს როგორც ტოშიბა კორპორეიშენ)  
 1-1, შიბაურა 1-ჩომე, მინატო-კუ, ტოკიო,  
 იაპონია

(111) M 1994 43 R2  
 (156) 2014 10 25  
 (186) 2024 10 25  
 (732) ლონზა აგ  
 გამპელ/ვალის, შვეიცარია

(111) M 1994 366 R2  
 (156) 2014 11 09  
 (186) 2024 11 09

(111) M 1994 81 R2  
 (156) 2014 10 26  
 (186) 2024 10 26  
 (732) პროქტერ & გემბლ ინტერნაციონალ  
 ოპერაციონს სა  
 რუტ დე სან-ჟორჟ 47, 1213 პეტი-ლანსი 1,  
 ჟენევა, შვეიცარია

უფლებების სრული გადასემა

(111) M 2000 013436 R1  
 (732) სს „სადაზღვევო კომპანია აღდაგი“  
 ძველი თბილისის რაიონი, პუშკინის  
 ქ. №3, თბილისი, საქართველო  
 (770) სს „სადაზღვევო კომპანია აღდაგი“  
 ძველი თბილისის რაიონი, პუშკინის  
 ქ. №3, თბილისი, საქართველო  
 (580) 2014 10 02

(111) M 2013 023589 R  
 (732) შპს უნიმედ გრუპ კორპ  
 აღ. მიცკევიჩის ქ. 29, ბ. 61, 0194,  
 თბილისი, საქართველო  
 (770) შპს „პრიმა-ვიტა“  
 საქ. სამხედრო გზისა და ახმეტელის  
 ქუჩის გადაკვეთა, 0159, თბილისი,  
 საქართველო  
 (580) 2014 10 07

(111) M 2000 013437 R1  
 (732) სს „სადაზღვევო კომპანია აღდაგი“  
 (ს/კ 404476189),  
 ძველი თბილისის რაიონი, პუშკინის  
 ქ. №3, თბილისი, საქართველო  
 (770) სს „სადაზღვევო კომპანია აღდაგი“  
 ძველი თბილისის რაიონი, პუშკინის  
 ქ. №3, თბილისი, საქართველო  
 (580) 2014 10 02

(111) M 2013 023961 R  
 (732) სს „სადაზღვევო კომპანია აღდაგი“  
 (ს/კ 404476189),  
 ძველი თბილისის რაიონი, პუშკინის  
 ქ. №3, თბილისი, საქართველო  
 (770) სს „სადაზღვევო კომპანია აღდაგი“  
 ძველი თბილისის რაიონი, პუშკინის  
 ქ. №3, თბილისი, საქართველო  
 (580) 2014 10 02

(111) M 2000 013438 R1  
 (732) სს „სადაზღვევო კომპანია აღდაგი“  
 (ს/კ 404476189)  
 ძველი თბილისის რაიონი, პუშკინის  
 ქ. №3, თბილისი, საქართველო  
 (770) სს „სადაზღვევო კომპანია აღდაგი“  
 ძველი თბილისის რაიონი, პუშკინის  
 ქ. №3, თბილისი, საქართველო  
 (580) 2014 10 02

(111) M 2013 024376 R  
 (732) ილიზ სუნთა ემდეფ ა.შ.  
 უზუნბეი დისტრიქტი, ჯუმჯურიეთ  
 სთრით 45, 41180 ქართეფე, ქოჯაელი,  
 თურქეთი  
 (770) შპს „ქაჭვეჯი პარკეტი“  
 წერეთლის გამზ. №74, კორპ. 6,  
 თბილისი, საქართველო  
 (580) 2014 10 07

(111) M 2000 013439 R1  
 (732) სს „სადაზღვევო კომპანია აღდაგი“  
 (ს/კ 404476189)  
 ძველი თბილისის რაიონი, პუშკინის  
 ქ. №3, თბილისი, საქართველო  
 (770) სს „სადაზღვევო კომპანია აღდაგი“  
 ძველი თბილისის რაიონი, პუშკინის  
 ქ. №3, თბილისი, საქართველო  
 (580) 2014 10 02

(111) M 2007 017659 R  
 (732) სს „სადაზღვევო კომპანია აღდაგი  
 ბისიაი“  
 ილია ჭავჭავაძის გამზ. 50, 0179,  
 თბილისი, საქართველო  
 (770) სს „სადაზღვევო კომპანია ბი სი აი“  
 ილია ჭავჭავაძის გამზ. 50, 0179,  
 თბილისი, საქართველო  
 (580) 2014 10 07

გულბელის სახელისა და/ან მისამართის ცვლილება

- 
- (111) M 1994 000127 R2  
 (732) არმასელ ენტერპრაიზ გმბჰ & კო.კგ  
 რობერტ-ბოშ-შტრასე 10, 48153  
 მიუნსტერი, გერმანია  
 (770) არმასელ ენტერპრაიზ გმბჰ,  
 რობერტ-ბოშ-შტრასე 10, 48153  
 მიუნსტერი, გერმანია  
 (580) 2014 10 03
- 
- (111) M 1994 000127 R2  
 (732) არმასელ ენტერპრაიზ გმბჰ & კო.კგ  
 ცეპელინშტრასე 1, 12529 შონეფელდი  
 ოტ ვალტერსდორფი, გერმანია  
 (770) არმასელ ენტერპრაიზ გმბჰ & კო.კგ  
 რობერტ-ბოშ-შტრასე 10, 48153  
 მიუნსტერი, გერმანია  
 (580) 2014 10 03
- 
- (111) M 1994 000439 R2  
 (732) ბენ ფლაუერ რემიდის ლიმიტიდ  
 ნელსონ ჰაუზი, 83 პარკსაიდი,  
 უიმბლდონი, ლონდონი SW19 5 LP,  
 გაერთიანებული სამეფო  
 (770) ბენ ფლაუერ რემიდის ლიმიტიდ  
 უიმბლდონი, ლონდონი SW19 9UH,  
 გაერთიანებული სამეფო  
 (580) 2014 10 06
- 
- (111) M 2004 015666 R1  
 (732) ითაკა ჰორბორს, ინკ.  
 151 ისტ 61სტრიტი, ფლორი, ნიუ-იორკი,  
 NY 10065, აშშ  
 (770) ჯესტორ  
 149 ფიფთ ავენიუ, 8 ფლორი, ნიუ-იორკი,  
 ნიუ-იორკი 10010, აშშ  
 (580) 2014 10 06
- 
- (111) M 2007 017659 R  
 (732) სს „სადაზღვევო კომპანია აღდაგი“  
 ძველი თბილისის რაიონი, პუშკინის  
 ქ. №3, თბილისი, საქართველო  
 (770) სს „სადაზღვევო კომპანია აღდაგი  
 ბისიაი“  
 ილია ჭავჭავაძის გამზ. 50, 0179,  
 თბილისი, საქართველო  
 (580) 2014 10 07
- 
- (111) M 2007 017659 R  
 (732) სს „სადაზღვევო კომპანია იმედი ელ“  
 ვაზბეგის ქ. 3-5, 0179, თბილისი,  
 საქართველო  
 (770) სს „სადაზღვევო კომპანია აღდაგი“  
 ძველი თბილისის რაიონი, პუშკინის  
 ქ. №3, თბილისი, საქართველო  
 (580) 2014 10 07
- 
- (111) M 2010 020580 R  
 (732) ლევან გობეჯიშვილი  
 ქარხნის ქ. 20, 6600, სოხუმი,  
 საქართველო  
 (770) ლევან პოტასკაევი  
 ქარხნის ქ.20, 6600, სოხუმი,  
 საქართველო  
 (580) 2014 10 03
- 
- (111) M 2013 023254 R  
 (732) სს „სადაზღვევო კომპანია იმედი ელ“  
 ვაზბეგის ქ. 3-5, 0179, თბილისი,  
 საქართველო  
 (770) სს „სადაზღვევო კომპანია აღდაგი“  
 ძველი თბილისის რაიონი, პუშკინის  
 ქ. №3, თბილისი, საქართველო  
 (580) 2014 10 02
- 
- (111) M 2013 023255 R  
 (732) სს „სადაზღვევო კომპანია იმედი ელ“  
 ვაზბეგის ქ. 3-5, 0179, თბილისი,  
 საქართველო  
 (770) სს „სადაზღვევო კომპანია აღდაგი“  
 ძველი თბილისის რაიონი, პუშკინის  
 ქ. №3, თბილისი, საქართველო  
 (580) 2014 10 02
- 
- (111) M 2014 024869 R  
 (732) სს „სადაზღვევო კომპანია იმედი ელ“  
 ვაზბეგის ქ. 3-5, 0179, თბილისი,  
 საქართველო  
 (770) სს „სადაზღვევო კომპანია აღდაგი“  
 ძველი თბილისის რაიონი, პუშკინის  
 ქ. №3, თბილისი, საქართველო  
 (580) 2014-10-02
- 
- (111) M 2014 024870 R  
 (732) სს „სადაზღვევო კომპანია იმედი ელ“  
 ვაზბეგის ქ. 3-5, 0179, თბილისი,  
 საქართველო  
 (770) სს „სადაზღვევო კომპანია აღდაგი“

ძველი თბილისის რაიონი, პუშკინის  
ქ. №3, თბილისი, საქართველო  
(580) 2014 10 02

---

(111) M 1998 009441 R1  
(732) არმასელ ენტერპრაიზ გმბჰ & კო.კგ  
რობერტ-ბოშ-შტრასე 10, 48153  
მიუნსტერი, გერმანია  
(770) არმასელ ენტერპრაიზ გმბჰ  
რობერტ-ბოშ-შტრასე 10, 48153  
მიუნსტერი, გერმანია  
(580) 2014 10 03

---

(111) M 1998 009441 R1  
(732) არმასელ ენტერპრაიზ გმბჰ & კო.კგ  
ცეპელინშტრასე 1, 12529 შონფელდი  
ოტ ვალტერსდორფი, გერმანია  
(770) არმასელ ენტერპრაიზ გმბჰ & კო.კგ  
რობერტ-ბოშ-შტრასე 10, 48153  
მიუნსტერი, გერმანია  
(580) 2014 10 03

---

## სისტემური საძიებლები გამომოწმებები

საერთაშორისო კლასიფიკაციის ინდექსის და განაცხადის  
გამოქვეყნების ნომრის შესაბამისობის ცხრილი

საერთაშორისო კლასიფიკაციის ინდექსი (51)	განაცხადის გამოქვეყნების ნომერი (10)
A 01 G 13/02	AP 2014 13123 A
C 07 D 215/48; C 07 D 401/06; C 07 D 401/12; C 07 D 407/06; C 07 D 407/12; C 07 D 417/06; C 07 D 491/113; A 61 K 31/4709; A 61 P 31/10	AP 2014 12809 A
C 07 D 223/16	AP 2014 12929 A
C 07 D 291/08; S 61 K 31/551; A 61 P 25/00	AP 2014 13048 A
C 07 D 471/04; C 07 D 487/04; A 61 K 31/519; A 61 P 25/00	AP 2014 12785 A
C 07 D 471/04; C 07 D 487/04; A 61 K 31/519; A 61 P 25/00	AP 2014 12787 A
C 07 D 471/04; C 07 D 487/04; A 61 K 31/437; A 61 K 31/519; A 61 P 7/00; A 61 P 11/00; A 61 P 17/00; A 61 P 19/00; A 61 P 35/00; A 61 P 37/00; A 61 P 29/00	AP 2014 12794 A
G 02 C 11/08; A 61 F 9/02; G 02 C 5/12; G 02 C 5/14	AP 2014 13010 A

განაცხადის გამოქვეყნების ნომრის და საერთაშორისო  
კლასიფიკაციის ინდექსის შესაბამისობის ცხრილი

განაცხადის გამოქვეყნების ნომერი (10)	საერთაშორისო კლასიფიკაციის ინდექსი (51)
AP 2014 12785 A	C 07 D 471/04; C 07 D 487/04; A 61 K 31/519; A 61 P 25/00
AP 2014 12787 A	C 07 D 471/04; C 07 D 487/04; A 61 K 31/519; A 61 P 25/00
AP 2014 12794 A	C 07 D 471/04; C 07 D 487/04; A 61 K 31/437; A 61 K 31/519; A 61 P 7/00; A 61 P 11/00; A 61 P 17/00; A 61 P 19/00; A 61 P 35/00; A 61 P 37/00; A 61 P 29/00
AP 2014 12809 A	C 07 D 215/48; C 07 D 401/06; C 07 D 401/12; C 07 D 407/06; C 07 D 407/12; C 07 D 417/06; C 07 D 491/113; A 61 K 31/4709; A 61 P 31/10
AP 2014 12929 A	C 07 D 223/16
AP 2014 13010 A	G 02 C 11/08; A 61 F 9/02; G 02 C 5/12; G 02 C 5/14
AP 2014 13048 A	C 07 D 291/08; S 61 K 31/551; A 61 P 25/00
AP 2014 13123 A	A 01 G 13/02



საერთაშორისო კლასიფიკაციის ინდექსის, პატენტის ნომრისა და გამოქვეყნების ნომრის შესაბამისობის ცხრილი

საერთაშორისო კლასიფიკაციის ინდექსი (51)	პატენტის ნომერი (11)	ბანაცხადის გამოქვეყნების ნომერი (10)
B 03 C 1/005; C 10 G 32/02	P 2014 6184 B	AP 2014 12998 A
B 61 G 9/06; B 61 G 9/22	P 2014 6185 B	AP 2014 12708 A
C 07 D 209/42; A 61 K 31/403	P 2014 6182 B	AP 2014 12950 A
C 07 D 209/42	P 2014 6183 B	AP 2014 12951 A
C 07 K 16/28; A 61 K 39/395; A 61 P 31/18	P 2014 6181 B	AP 2014 12429 A
C 10 G 9/00; C 10 G 1/04; E 21 B 43/00	P 2014 6180 B	AP 2014 12379 A
C 12 N 9/88; C 12 N 15/60; C 12 N 15/82; A 01 H 5/00; A 01 H 5/10	P 2014 6179 B	AP 2014 12205 A

პატენტის ნომრის, ბანაცხადის გამოქვეყნების ნომრისა და საერთაშორისო კლასიფიკაციის ინდექსის შესაბამისობის ცხრილი

პატენტის ნომერი (11)	ბანაცხადის გამოქვეყნების ნომერი (10)	საერთაშორისო კლასიფიკაციის ინდექსი (51)
P 2014 6179 B	AP 2014 12205 A	C 12 N 9/88; C 12 N 15/60; C 12 N 15/82; A 01 H 5/00; A 01 H 5/10
P 2014 6180 B	AP 2014 12379 A	C 10 G 9/00; C 10 G 1/04; E 21 B 43/00
P 2014 6181 B	AP 2014 12429 A	C 07 K 16/28; A 61 K 39/395; A 61 P 31/18
P 2014 6185 B	AP 2014 12708 A	B 61 G 9/06; B 61 G 9/22
P 2014 6182 B	AP 2014 12950 A	C 07 D 209/42; A 61 K 31/403
P 2014 6183 B	AP 2014 12951 A	C 07 D 209/42
P 2014 6184 B	AP 2014 12998 A	B 03 C 1/005; C 10 G 32/02

ბანაცხადის ნომრის, ბანაცხადის გამოქვეყნების ნომრისა და პატენტის ნომრის შესაბამისობის ცხრილი

ბანაცხადის ნომერი (21)	ბანაცხადის გამოქვეყნების ნომერი (10)	პატენტის ნომერი (11)
AP 2009 012205	AP 2014 12205 A	P 2014 6179 B
AP 2010 012379	AP 2014 12379 A	P 2014 6180 B
AP 2010 012429	AP 2014 12429 A	P 2014 6181 B
AP 2012 012708	AP 2014 12708 A	P 2014 6185 B
AP 2013 012950	AP 2014 12950 A	P 2014 6182 B
AP 2013 012951	AP 2014 12951 A	P 2014 6183 B
AP 2013 012998	AP 2014 12998 A	P 2014 6184 B

## სასარგებლო მოდელები

საერთაშორისო კლასიფიკაციის ინდექსის და განაცხადის  
გამოქვეყნების ნომრის შესაბამისობის ცხრილი

საერთაშორისო კლასიფიკაციის ინდექსი (51)	განაცხადის გამოქვეყნების ნომერი (10)
A 23 B 4/044	AU 2014 13298 U
A 23 L 1/221	AU 2014 13398 U
C 12 G 1/00	AU 2014 13411 U

განაცხადის გამოქვეყნების ნომრის და საერთაშორისო  
კლასიფიკაციის ინდექსის შესაბამისობის ცხრილი

განაცხადის გამოქვეყნების ნომერი (10)	საერთაშორისო კლასიფიკაციის ინდექსი (51)
AU 2014 13298 U	A 23 B 4/044
AU 2014 13398 U	A 23 L 1/221
AU 2014 13411 U	C 12 G 1/00

საერთაშორისო კლასიფიკაციის ინდექსის, კატენტის ნომრისა  
და გამოქვეყნების ნომრის შესაბამისობის ცხრილი

საერთაშორისო კლასიფიკაციის ინდექსი (51)	კატენტის ნომერი (11)	განაცხადის გამოქვეყნების ნომერი (10)
B 65 D 71/00; B 65 D 75/06	U 2014 1837 Y	AU 2014 13260 U

კატენტის ნომრის, განაცხადის გამოქვეყნების ნომრისა  
და საერთაშორისო კლასიფიკაციის ინდექსის შესაბამისობის ცხრილი

კატენტის ნომერი (11)	განაცხადის გამოქვეყნების ნომერი (10)	საერთაშორისო კლასიფიკაციის ინდექსი (51)
U 2014 1837 Y	AU 2014 13260 U	B 65 D 71/00; B 65 D 75/06

განაცხადის ნომრის, განაცხადის გამოქვეყნების ნომრისა  
და კატენტის ნომრის შესაბამისობის ცხრილი

განაცხადის ნომერი (21)	განაცხადის გამოქვეყნების ნომერი (10)	კატენტის ნომერი (11)
AU 2013 013260	AU 2014 13260 U	U 2014 1837 Y

**ღიზინები**

საერთაშორისო კლასიფიკაციის ინდექსის, პატენტის ნომრისა  
და გამოქვეყნების ნომრის შესაბამისობის ცხრილი

საერთაშორისო კლასიფიკაციის ინდექსი (51)	პატენტის ნომერი (11)	ბანაცხაღის გამოქვეყნების ნომერი (10)
09-01	D 2014 597 S	AD 2014 773 S

პატენტის ნომრის, ბანაცხადის გამოქვეყნების ნომრისა  
და საერთაშორისო კლასიფიკაციის ინდექსის შესაბამისობის ცხრილი

პატენტის ნომერი (11)	ბანაცხადის გამოქვეყნების ნომერი (10)	საერთაშორისო კლასიფიკაციის ინდექსი (51)
D 2014 597 S	AD 2014 773 S	09-01

ბანაცხადის ნომრის, ბანაცხადის გამოქვეყნების ნომრისა  
და პატენტის ნომრის შესაბამისობის ცხრილი

ბანაცხადის ნომერი (21)	ბანაცხადის გამოქვეყნების ნომერი (10)	პატენტის ნომერი (11)
AD 2013 000773	AD 2014 773 S	D 2014 597 S

## სასაქონლო ნიშნები

რეგისტრაციის ნომრის, განაცხადის ნომრის,  
განაცხადის გამოქვეყნების ნომრისა და ბიულეტენის ნომრის  
შესაბამისობის ცხრილი

რეგისტრაციის ნომერი (111)	განაცხადის ნომერი (210)	განაცხადის გამოქვეყნების ნომერი (260)	ბიულეტენის ნომერი
1	2	3	4
M 2014 25257 R	AM 2014 78777	-	20(408) 2014
M 2014 25258 R	AM 2014 78787	-	20(408) 2014
M 2014 25259 R	AM 2013 74439	AM 2014 74439 A	12(400) 2014
M 2014 25260 R	AM 2011 63054	AM 2013 63054 A	16(380) 2013
M 2014 25261 R	AM 2012 70116	AM 2014 70116 A	9(397) 2014
M 2014 25262 R	AM 2012 70117	AM 2014 70117 A	9(397) 2014
M 2014 25263 R	AM 2013 71311	AM 2014 71311 A	10(398) 2014
M 2014 25264 R	AM 2013 71536	AM 2014 71536 A	3(391) 2014
M 2014 25265 R	AM 2013 71585	AM 2014 71585 A	10(398) 2014
M 2014 25266 R	AM 2013 71620	AM 2014 71620 A	8(396) 2014
M 2014 25267 R	AM 2013 71727	AM 2014 71727 A	11(399) 2014
M 2014 25268 R	AM 2013 72810	AM 2014 72810 A	5(393) 2014
M 2014 25269 R	AM 2013 73078	AM 2014 73078 A	9(397) 2014
M 2014 25270 R	AM 2013 73082	AM 2014 73082 A	11(399) 2014
M 2014 25271 R	AM 2013 73094	AM 2014 73094 A	9(397) 2014
M 2014 25272 R	AM 2013 73127	AM 2014 73127 A	10(398) 2014
M 2014 25273 R	AM 2013 73128	AM 2014 73128 A	10(398) 2014
M 2014 25274 R	AM 2013 73171	AM 2014 73171 A	10(398) 2014
M 2014 25275 R	AM 2013 73182	AM 2014 73182 A	7(395) 2014
M 2014 25276 R	AM 2013 73189	AM 2014 73189 A	7(395) 2014
M 2014 25277 R	AM 2013 73305	AM 2014 73305 A	6(394) 2014
M 2014 25278 R	AM 2013 73415	AM 2014 73415 A	12(400) 2014
M 2014 25279 R	AM 2013 73441	AM 2014 73441 A	10(398) 2014
M 2014 25280 R	AM 2013 73450	AM 2014 73450 A	8(396) 2014
M 2014 25281 R	AM 2013 73451	AM 2014 73451 A	10(398) 2014
M 2014 25282 R	AM 2013 73606	AM 2014 73606 A	12(400) 2014
M 2014 25283 R	AM 2013 73623	AM 2014 73623 A	11(399) 2014
M 2014 25284 R	AM 2013 73646	AM 2014 73646 A	11(399) 2014
M 2014 25285 R	AM 2013 73713	AM 2014 73713 A	11(399) 2014
M 2014 25286 R	AM 2013 73878	AM 2014 73878 A	11(399) 2014
M 2014 25287 R	AM 2014 78385	-	20(408) 2014
M 2014 25288 R	AM 2014 78778	-	20(408) 2014
M 2014 25289 R	AM 2014 78856	-	20(408) 2014
M 2014 25290 R	AM 2014 78857	-	20(408) 2014
M 2014 25291 R	AM 2014 78976	-	20(408) 2014
M 2014 25292 R	AM 2014 78732	-	20(408) 2014
M 2014 25293 R	AM 2014 78955	-	20(408) 2014

**ბანაცხადის გამოქვეყნების ნომრის და ბანაცხადის ნომრის შესაბამისობის ცხრილი**

ბანაცხადის გამოქვეყნების ნომერი (260)	ბანაცხადის ნომერი (210)
1	2
AM 2014 74063 A	AM 2014 74063
AM 2014 74103 A	AM 2013 74103
AM 2014 74634 A	AM 2013 74634
AM 2014 74745 A	AM 2013 74745
AM 2014 75415 A	AM 2013 75415
AM 2014 75758 A	AM 2013 75758

**ბანაცხადის გამოქვეყნების ნომრის საძიებელი საქონლისა და/ან მომსახურების კლასის მიხედვით**

საქონლისა და/ან მომსახურების კლასი (511)	ბანაცხადის გამოქვეყნების ნომერი (260)	1	2
		17	AM 2014 74634 A
19	AM 2014 74634 A		
32	AM 2014 74103 A		
34	AM 2014 74063 A		
35	AM 2014 74634 A		
37	AM 2014 74634 A		
38	AM 2014 74634 A		
39	AM 2014 74634 A		
41	AM 2014 74634 A		
42	AM 2014 74634 A		
43	AM 2014 75758 A		

**დაჩქარებული პროცედურით რეგისტრირებული სასაქონლო ნიშნის ნომრის საძიებელი საქონლისა და/ან მომსახურების კლასის მიხედვით**

საქონლისა და/ან მომსახურების კლასი (511)	დაჩქარებული პროცედურით რეგისტრირებული სასაქონლო ნიშნის ნომერი (111)
3	M 2014 25291 R
5	M 2014 25292 R
7	M 2014 25289 R
7	M 2014 25290 R
9	M 2014 25289 R
9	M 2014 25290 R
11	M 2014 25289 R
29	M 2014 25293 R
30	M 2014 25258 R
32	M 2014 25257 R
35	M 2014 25288 R
36	M 2014 25287 R
36	M 2014 25288 R

# სამრეწველო საკუთრების ოფისიალური ბიულეტენი

20(408)

ბიულეტენების ქართული და ინგლისურენოვანი გამოცემების ელექტრონული ვერსიის გაცნობა შესაძლებელია საქპატენტის ვებგვერდზე ([www.sakpatenti.org.ge](http://www.sakpatenti.org.ge)).

## შენიშვნა:

ბიულეტენებში გამოქვეყნებული ობიექტების ზუსტი გამოსახულებები იხილეთ საქპატენტის ვებგვერდზე განთავსებულ ელექტრონულ ვერსიაში.

მთავარი რედაქტორი:	ნ. ბებრიშვილი
რედაქტორი:	ა. შინაშვილი
პორექტორი:	ლ. ჭანტურია
დამკაბადონებლები:	მ. ორდენიძე
	ქ. სვანიძე
აკლიბრაფიული ჯგუფი:	მ. მეჩტიშვილი
	ი. გოგოლაშვილი
	ლ. დოლიძე

ხელმოწერილია გამოსაცემად: 2014 10 24

ტირაჟი: 40  
შეკვეთა №20