

სამრეწველო საკუთრების ოფიციალური ბიულეტენი

გამოგონებები

სასარგებლო მოდელები

დიაინები

სასაქონლო ნიშნები



საქართველოს ინტელექტუალური
საკუთრების ეროვნული ცენტრი

საქპატენტი

SAKPATENTI

NATIONAL INTELLECTUAL PROPERTY
CENTER OF GEORGIA

www.sakpatenti.gov.ge

გამოქვეყნების თარიღი – 2021 11 10

20(576)

საერთაშორისო კოდეზი გიზლიობრაფიული მონაცემების იდენტიფიკაციისათვის

გამოგონებადი, სასარგებლო მოდელები

- (10) - ექსპერტიზაგაელოლი განაცხადის გამოქვეყნების ნომერი
- (11) - პატენტის ნომერი და სახეობის კოდი
- (21) - განაცხადის სარეგისტრაციო ნომერი
- (22) - განაცხადის შეტანის თარიღი
- (23) - საგამოფენო პრიორიტეტის თარიღი ან აღრიხდელი პრიორიტეტის მქონე განაცხადის შეტანის თარიღი და, თუ შესაძლებელია, განაცხადის ომერი
- (24) - თარიღი, რომლიდანაც იწყება პატენტის მოქმედება
- (31) - საპრიორიტეტო განაცხადის ნომერი
- (32) - საპრიორიტეტო განაცხადის შეტანის თარიღი
- (33) - კოდი ქვეყნისა ან რეგიონული ორგანიზაციისა, რომლის უწყებამაც მიანიჭა ნომერი საპრიორიტეტო განაცხადს
- (44) - დამცავი საბუთის ჯერ ამქონე, მაგრამ ექსპერტიზაგაელოლი განაცხადის გამოქვეყნების თარიღი და ბიულეტენის ნომერი
- (45) - რეგისტრაცია გავლოლი საპატენტო საბუთის გამოქვეყნების თარიღი
- (51) - საერთაშორისო საპატენტო კლასიფიკაციის ინდექსი
- (54) - გამოგონების დასახელება
- (57) - რეფერატის ტექსტი
- (60) - სრულ ექსპერტიზაგაელოლი გამოგონებაზე უცხოური საპატენტო უწყების მიერ გაცემული დამცავი საბუთის ნომერი, თარიღი, რომლიდანაც იწყება ამ დამცავი საბუთის მოქმედება, და კოდი ქვეყნისა ან რეგიონული ორგანიზაციისა, რომლის უწყებამაც გასცა ეს დამცავი საბუთი
- (62) - უფრო აღრიხდელი განაცხადის ნომერი და, თუ შესაძლებელია, ნარდგენის თარიღი გამოცემული განაცხადის შემთხვევაში
- (71) - განმცხადებლის სახელი, გვარი (ქვეყნის კოდი)
- (72) - გამომგონებლის სახელი, გვარი (ქვეყნის კოდი)
- (73) - პატენტმფლობელის სახელი, გვარი (ქვეყნის კოდი), მისამართი
- (74) - ნარმომადგენლის ან პატენტრწმუნებულის სახელი, გვარი
- (85) - საერთაშორისო განაცხადის ეროვნული ფაზის დანეების თარიღი
- (86) - საერთაშორისო განაცხადის ნომერი და შეტანის თარიღი
- (87) - საერთაშორისო განაცხადის გამოქვეყნების ნომერი და თარიღი
- (94) - დაცვის დამატებითი მონობით გაგრძელებული პატენტის მოქმედების ვადის ამონუერვის თარიღი

ლიზინები

- (10) - განაცხადის გამოქვეყნების ნომერი
- (11) - პატენტის ნომერი და სახეობის კოდი ან რეგისტრაციის ნომერი
- (15) - რეგისტრაციის თარიღი/პატენტის გაგრძელების თარიღი
- (18) - პატენტის ან რეგისტრაციის მოქმედების ვადის გასვლის სავარაუდო თარიღი
- (21) - განაცხადის ნომერი
- (22) - განაცხადის შეტანის თარიღი
- (23) - საგამოფენო პრიორიტეტის თარიღი ან აღრიხდელი პრიორიტეტის მქონე განაცხადის შეტანის თარიღი და, თუ შესაძლებელია, განაცხადის ნომერი
- (24) - თარიღი, რომლიდანაც იწყება პატენტის მოქმედება
- (28) - ღიზინების რაოდენობა განაცხადში
- (30) - საპრიორიტეტო მონაცემები (განაცხადის ნომერი, განაცხადის შეტანის თარიღი და ორასიონი კოდი იმ ორგანიზაციის იდენტიფიკაციისათვის, სადაც იყო ნარდგენილი საპრიორიტეტო განაცხადი)
- (31) - საპრიორიტეტო განაცხადის ნომერი
- (32) - საპრიორიტეტო განაცხადის შეტანის თარიღი
- (33) - კოდი ქვეყნისა ან რეგიონული ორგანიზაციისა, რომლის უწყებამაც მიანიჭა ნომერი საპრიორიტეტო განაცხადს
- (34) - ისმო-ს სტანდარტის (შთ.3) შესაბამის ორასიონი კოდი იმ ორგანიზაციის იდენტიფიკაციისათვის, სადაც იყო ნარდგენილი საპრიორიტეტო განაცხადი
- (44) - ღიზინის გამოქვეყნების თარიღი და ბიულეტენის ნომერი (პირველი პუბლიკაცია)
- (45) - საერთაშორისო ბიუროს მიერ დარეგისტრირებული ღიზინის გამოქვეყნების თარიღი და ბიულეტენის ნომერი
- (51) - ღიზინების საერთაშორისო კლასიფიკაცია (ლოკარნის კლასიფიკაციის კლასი და ქვეკლასი)
- (54) - ღიზინის დასახელება
- (55) - ღიზინის გამოსახულება
- (57) - ღიზინის არსებითი ნიშნების აღწერა, ფერის ჩათვლით
- (58) - ყველა სახის ცვლილების შესახებ რეგისტრში ჩანანერის შეტანის თარიღი
- (62) - აღრიხდელი განაცხადის, რეგისტრაციის ან საბუთის ნომერი და, თუ შესაძლებელია, ნარდგენის თარიღი, გამოცალკეებული განაცხადის შემთხვევაში
- (71) - განმცხადებლის სახელი, გვარი (ქვეყნის კოდი), მისამართი
- (72) - ავტორის სახელი, გვარი ან დასახელება (ქვეყნის კოდი)
- (73) - პატენტმფლობელის სახელი, გვარი (ქვეყნის კოდი), მისამართი
- (74) - ნარმომადგენლის სახელი, გვარი და მისამართი
- (81) - შესაბამისი მონაწილე მხარეები:
 - II. მონაწილე მხარეები, აღნიშნული 1960 წლის აქტის თანახმად
 - III. მონაწილე მხარეები, აღნიშნული 1999 წლის აქტის თანახმად
- (85) - მფლობელის მუდმივი საცხოვრებელი ადგილი
- (86) - მფლობელის მოქალაქეობა
- (87) - მფლობელის საცხოვრებელი ადგილი
- (88) - ქვეყანა, სადაც მფლობელს აქვს ნამდვილი და მოქმედი სამრეწველო ან საეკონომიკური საწარმო

სასაქონლო ნიშნები

- (111) - რეგისტრაციის ნომერი
- (151) - რეგისტრაციის თარიღი
- (156) - რეგისტრაციის ვადის გაგრძელების თარიღი
- (181) - რეგისტრაციის ვადის გასვლის სავარაუდო თარიღი
- (186) - ვადის გაგრძელების ვადის სავარაუდო თარიღი
- (141) - რეგისტრაციის მოქმედების ვადის გაუქმების თარიღი
- (210) - განაცხადის ნომერი
- (220) - განაცხადის შეტანის თარიღი
- (230) - საგამოფენო მონაცემები
- (260) - ნომერი განაცხადისა, რომელზედაც გამოტანილია ექსპერტიზის დადებითი გადაწყვეტილება რეგისტრაციის შესახებ (გამოქვეყნების ნომერი)
- (310) - პირველი განაცხადის ნომერი
- (320) - პირველი განაცხადის შეტანის თარიღი
- (330) - პირველი განაცხადის მიმღები ეროვნული ან რეგიონული უწყების ან ორგანიზაციის საიდენტიფიკაციო კოდი
- (511) - საქონლისა და მომსახურების საერთაშორისო კლასიფიკაცია სასაქონლო ნიშნის რეგისტრაციისათვის და/ან კლასიფიკირებული საქონლისა და/ან მომსახურების ჩამონათვალი
- (526) - დისკლამაცია
- (531) - სასაქონლო ნიშნის გამოსახულებითი ელემენტების აღწერა სასაქონლო ნიშნების გამოსახულებითი ელემენტების საერთაშორისო კლასიფიკაციის (ვენის კლასიფიკაცია) მიხედვით
- (540) - ნიშნის გამოსახულება
- (550) - სასაქონლო ნიშნის ტიპი ან სახეობა
- (551) - მითითება, რომ ნიშანი არის კოლექტიური, სასერტიფიკაციო ან საგარანტიო
- (554) - სამგანზომილებიანი (მოცულობითი) ნიშანი
- (580) - განაცხადსა და ნიშნის რეგისტრაციისათვის დაკავშირებული ყველა სახის ცვლილებაზე ჩანანერის შეტანის თარიღი
- (591) - ინფორმაცია განცხადებულ ფერებზე
- (731) - განმცხადებლის სახელი და მისამართი
- (732) - მფლობელის სახელი და მისამართი
- (740) - ნარმომადგენლის სახელი და მისამართი
- (750) - მიმონერის მისამართი
- (770) - ცვლილებამდე განმცხადებლის ან მფლობელის სახელი და მისამართი უფლების გადაცემის შემთხვევაში
- (771) - ცვლილებამდე განმცხადებლის ან მფლობელის სახელი და მისამართი უფლების გადაცემის გარეშე
- (791) - ლიცენზიატის სახელი და მისამართი
- (793) - ლიცენზიის პირობები და/ან შეზღუდვაზე მინიშნება (ლიცენზიის სახე, სალიცენზიო ხელშეკრულების ნომერი, სალიცენზიო ხელშეკრულების თარიღი, სალიცენზიო ხელშეკრულების მოქმედების ვადა)
- (800) - სასაქონლო ნიშნის რეგისტრაციის მონაცემები ნიშნების საერთაშორისო რეგისტრაციის მადრიდის ხელშეკრულებასთან დაკავშირებული პროტოკოლის მიხედვით (საერთაშორისო რეგისტრაციის ნომერი)
- (852) - ნაწილობრივ გაუქმებული საქონლის/მომსახურების ჩამონათვალი
- (891) - შემდგომი გარეცვლების თარიღი

	გამოგონებადისა და სასარგებლო მოდელების საერთაშორისო კლასიფიკაციის ინდექსები
(21) AP 0000 000000	გამოგონებაზე განაცხადის ნომერი
(10) AP 0000 0000 A	გამოგონებაზე განაცხადის გამოქვეყნების ნომერი (პირველი პუბლიკაცია)
(11) P 0000 0000 B	გამოგონების პატენტის ნომერი (მეორე პუბლიკაცია)
(21) API 0000 000000	შემოტანილი პატენტზე განაცხადის ნომერი
(11) PI 0000 0000 A	შემოტანილი პატენტის ნომერი (პირველი პუბლიკაცია)
(21) AU 0000 000000	სასარგებლო მოდელებზე განაცხადის ნომერი
(10) AU 0000 0000 U	სასარგებლო მოდელებზე განაცხადის გამოქვეყნების ნომერი (პირველი პუბლიკაცია)
(11) U 0000 0000 Y	სასარგებლო მოდელების პატენტის ნომერი (მეორე პუბლიკაცია)
(21) AD 0000 000000	ღიზინზე განაცხადის ნომერი
(10) AD 0000 0000 S	ღიზინზე განაცხადის გამოქვეყნების ნომერი (პირველი პუბლიკაცია)
(11) D 0000 0000 S	რეგისტრირებული ღიზინი
M	სასაქონლო ნიშანი
(210) AM 0000 000000	განაცხადის ნომერი
(260) AAM 0000 000000 A	განაცხადის გამოქვეყნების ნომერი
(111) M 0000 000000 R	რეგისტრაციის ნომერი
MMM0000 000000 Rn	მომდენო ვადით რეგისტრაციის ნომერი, სადაც n=1, 2, 3...
M 0000 000000 R(P)	რეგისტრაციის ნომერი ნიშანზე უფლების ნაწილობრივ გადაცემისას
*	საქპატენტის სააპელაციო პალატის გადაწყვეტილების შემდეგ გამოქვეყნებული განაცხადის ნომერი
**	სასამართლოს გადაწყვეტილების შემდეგ გამოქვეყნებული განაცხადის ნომერი

სამრეწველო საკუთრების ოფიციალური ბიულეტენი

გამოგონებები

სასარგებლო მოდელები

დიზაინები

სასაქონლო ნიშნები

შ ი ნ ა ა რ ს ი

გამოქვეყნებული ობიექტები	3
გამოგონებები	
• განაცხადები, რომლებზეც გამოტანილია გადაწყვეტილება პატენტის გაცემის შესახებ	4
• გამოგონების პატენტები	7
სასარგებლო მოდელო	
• განაცხადი, რომელზეც გამოტანილია გადაწყვეტილება პატენტის გაცემის შესახებ	11
დიზაინები	
• განაცხადი, რომელზეც გამოტანილია გადაწყვეტილება რეგისტრაციის შესახებ	12
• რეგისტრირებული დიზაინი	13
• დაჩქარებული პროცედურით რეგისტრირებული დიზაინი	14
• დიზაინები, რომლებიც რეგისტრირებულია საერთაშორისო ბიუროში საქართველოს ტერიტორიაზე უფლებათა გავრცელების მოთხოვნით	16
სასაქონლო ნიშნები	
• ეროვნული პროცედურით შემოტანილი განაცხადები, რომლებზეც გამოტანილია გადაწყვეტილება რეგისტრაციის შესახებ	27
• რეგისტრირებული სასაქონლო ნიშნები	48
• დაჩქარებული პროცედურით რეგისტრირებული სასაქონლო ნიშნები	52
• საერთაშორისო სასაქონლო ნიშნები, რომლებზეც გამოტანილია გადაწყვეტილება დაცვის მინიჭების შესახებ	58
• საერთაშორისო სასაქონლო ნიშნები, რომლებსაც მიენიჭათ დაცვა საქართველოში	112
ოფიციალური შეტყობინებები	
გამოგონებები	
• პატენტების მოქმედების აღდგენა	119
• პატენტების გაუქმება აღდგენის უფლებით	119
• პატენტების მოქმედების აღდგენის ვადის ამოწურვა	120
სასარგებლო მოდელები	
• პატენტების გაუქმება აღდგენის უფლებით	122
• პატენტების მოქმედების აღდგენის ვადის ამოწურვა	122
დიზაინები	
• დიზაინის რეგისტრაციის მოქმედების ვადის გაგრძელება	123
• საერთაშორისო დიზაინების რეგისტრაციის მოქმედების ვადის გაგრძელება	123
სასაქონლო ნიშნები	
• რეგისტრაციის მოქმედების ვადის გაგრძელება	129
• უფლებების სრული გადაცემა	132
• მფლობელის სახელის და/ან მისამართის ცვლილება	135
• სასაქონლო ნიშნების რეგისტრაციის გაუქმება	139
სისტემური საძიებლები	
გამოგონებები	144
სასარგებლო მოდელო	147
დიზაინები	148
სასაქონლო ნიშნები	150

ბამოქვეყნებული ობიექტები

ბამოგონებები

- ბანაცხადები, რომლებზეც ბამოტანილია გადაწყვეტილება პატენტის გაცემის შესახებ:
15380; 15385; 15242; 14672; 15582
- პატენტები:
7309-7317

სასარბებლო მოდელები

- ბანაცხადი, რომელზეც ბამოტანილია გადაწყვეტილება პატენტის გაცემის შესახებ:
15590

დიზაინები

- ბანაცხადი, რომელზეც ბამოტანილია გადაწყვეტილება რეგისტრაციის შესახებ:
1225
- რეგისტრირებული დიზაინები:
908-910
- დანქარებული პროცედურით რეგისტრირებული დიზაინი:
911
- დიზაინები, რომლებიც რეგისტრირებულია სავაჭრო ბიუროში სავაჭრო ტერიტორიაზე უფლებათა გავრცელების მოთხოვნით
215714; 214523; 212976; 215865; 215897; 215879

სასაქონლო ნიშნები

- ეროვნული პროცედურით შემოტანილი ბანაცხადები, რომლებზეც ბამოტანილია გადაწყვეტილება რეგისტრაციის შესახებ:
111500; 111590; 112174; 112182; 112191; 112253; 112256; 112263; 112267; 112273-112275; 112279; 112282-112284; 112286; 112301; 112302, 112309; 112312; 112367; 112386, 112387; 112390; 112400, 112401; 112404; 112407; 112410; 112422; 112485; 112487, 112488; 112499; 112501; 112504, 112505; 112510; 112575, 112576; 112582, 112583; 112587; 112590; 112595; 112597; 112607; 112609, 112610; 112614-112616; 112622; 112628; 112685, 112686; 112690; 112696, 112697; 112713, 112714; 112716; 112719; 112721; 112738
- რეგისტრირებული სასაქონლო ნიშნები:
34644-34679
- დანქარებული პროცედურით რეგისტრირებული სასაქონლო ნიშნები:
34636-34643; 34679-34684
- სავაჭრო ბიუროს სასაქონლო ნიშნები, რომლებზეც ბამოტანილია გადაწყვეტილება დაცვის მიზნების შესახებ:
111254; 111265; 111298-111302; 111349-111355; 111384; 111386; 111456-111460; 111490; 111494; 111549; 111551; 111554; 111556; 111576; 111621; 111626; 111651; 111665, 111666; 111686, 111687; 111767, 111768; 111771, 111772; 111776; 111778; 111792-111800; 111807; 111809; 111811, 111812; 111814; 111822-111825; 111832; 111886; 111900; 111904; 111915-111917; 111919; 111980-111982; 111992-111994; 112000, 112001; 112004; 112011; 112014; 112016; 112018, 112019; 112022; 112030, 112031; 112111; 112121-112125; 112127, 112128; 112130-112132; 112197, 112198; 112202; 112219, 112220; 112226, 112227; 112229-112235; 112323; 112337, 112338; 112346-112352
- სავაჭრო ბიუროს სასაქონლო ნიშნები, რომლებსაც მიენიჭათ დაცვა სავაჭრო ბიუროში:
107784; 107935; 109706; 109717; 109797, 109798; 109855; 109857-109859; 109875; 109880; 109883, 109884; 109890-109892; 109895, 109896; 109898; 109976-109979; 109982; 109988-109994; 110008-110010; 110047, 110048; 110061-110063; 110065, 110066; 110068-110071; 110083; 110087-110089; 110091; 110098; 110102; 110105; 110107-110109; 110149, 110150; 110159, 110160; 110174, 110175; 110235; 110238; 110262; 110265; 110268; 110312; 110341, 110342; 110347-110349; 110396; 110398, 110399; 110430; 110432-110435; 110495-110498; 110579-110581; 110617; 110619, 110620; 110651; 110654; 110656, 110657

გამომგონებები

ბანაცხადები, რომლებზეც გამოტანილია გადაწყვეტილება პატენტის გაცემის შესახებ

გადაწყვეტილების გასაჩივრება შესაძლებელია საქპატენტის სააპელაციო პალატაში გამოქვეყნებიდან 3 თვის ვადაში ან მცხეთის რაიონული სასამართლოს ადმინისტრაციულ საქმეთა კოლეგიაში 1 თვის ვადაში (მის.: ქ. მცხეთა, სამხედროს ქ. №17).

ბანყოფილება A

A 01

(10) AP 2021 15380 A (51) Int. Cl. (2006)

A 01 K 61/00

(21) AP 2020 15380 (22) 2020 06 25

(71) ომარ ახმეტელაშვილი (GE)

ი. აბაშიძის ქ. 61 ბ. 20, თბილისი,

საქართველო (GE);

გიორგი გაგუა (GE)

ტაშვენტის ქ. 5, ბ. 173, ქ. რუსთავი,

საქართველო (GE);

რამაზ პეტრემღვდლისშვილი (GE)

ტიბანის ქ. 72, თბილისი, საქართველო (GE)

(72) ომარ ახმეტელაშვილი (GE);

გიორგი გაგუა (GE);

რამაზ პეტრემღვდლისშვილი (GE)

(54) აკვარიუმის თევზების კომპლექსური

ბამლიზიანებელი ხელსაწყო

(57) წარმოდგენილია აკვარიუმის თევზების კომპლექსური გამლიზიანებელი ხელსაწყო, რომელიც შეიცავს აკვარიუმის კედელზე დამაგრებულ გამლიზიანებლის დამჭერ შტატივს, რომლის ღრუში განთავსებულია კომპლექსური გამლიზიანებელი, წყლის ზედაპირზე მოტივტივე პლასტმასის საკვებურის მიმართ ვერტიკალური გადაადგილების შესაძლებლობის მქონე 4-6 მმ დიამეტრის და 18-20 მმ სიგრძის მქონე რბილი რეზინით დაბოლოებული სპილენძის ან იმავე პარამეტრების მქონე ხის ტოტის ნამზადი, ამასთან, შტატივზე დამაგრებულია 12-ვოლტიანი ნათურა თევზებში პირობითი რეფლექსის გამოსამუშავებლად.

მუხლები: 1 დამოუკიდებელი

ფიგურა: 8

A 61

(10) AP 2021 15385 A (51) Int. Cl. (2006)

A 61 K 31/53

A 61 K 31/519

A 61 P 35/00

C 07 D 487/04

C 07 D 471/04

(21) AP 2018 15385 (22) 2018 12 13

(31) 201721044886; 201821024634;

201821040029

(32) 2017 12 13; 2018 07 02; 2018 10 23

(33) IN; IN; IN

(71) ლუპინ ლიმიტედ (IN)

კალპატარუ ინსპაიე, 3 ფლორ, ოფ ვესთერნ

ექსპრესს ჰაიუეი, სანტაკარუზ (ისტ), მუმბაი

400055, ინდოეთი (IN)

(72) კულკარნი სანჯეევ, ანანტ (IN);

ხაჯარე ანილ, კაშირამ (IN);

გუდადე განემ, ზხაუსახებ (IN);

სეტხი საჩინ (IN);

გორე ბალასახებ, არჯუნ (IN);

სინდკხედკარ მილინდ, დატატარაია (IN);

კამბოჯ რაჯენდერ, კუმარ (IN);

ტრიამბაკე მახადეო, ზხასკარ (IN);

პალლე ვენკატა, პ. (IN);

ლაგად დიპაკ, რაიჩხანდ (IN);

ნაირ პრატჰაპ, სრედხარან (IN);

კულკარნი ჩხაიტანია, პრაბხაკარ (IN);

პავარ ჩეტან, სანჯაი (IN)

(74) ლარისა ამირხანიანი

(85) 2020 07 09

(86) PCT/IB2018/060015, 2018 12 13

(54) ჩანაცვლებული ბიცოკლური ჰეპტამ(ო-

ციკლური ნაერთები PRMT5 ინჰიბი-

ტორების სახით)

(57) ნაერთი ზოგადი ფორმულით (I), მისი სტერეოიზომერი ან მისი ფარმაცევტულად მისაღები მარილი,

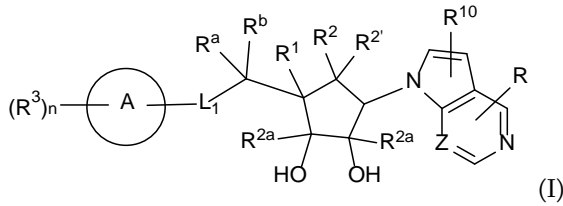

რომლის A, R, R¹, R², R³, R^a, R^b, R², R^{2a}, R¹⁰, Z, L₁ ჩამნაცვლებლების და n ცვლადის მნიშვნელობები მოყვანილი გამოგონების ფორმულაში; ფარმაცევტული კომპოზიცია მათ საფუძველზე და გამოყენება, როგორც PRMT5-ის ინჰიბიტორის, სამკურნალო პრეპარატის მოსამზადებლად ისეთი დაავადებების, დარღვევების, სინდრომების ან მდგომარეობების სამკურნალოდ, როგორც არის კიბო, მულტიფორმული გლიობლასტომა, წინამდებარე ჯირკვლის კიბო, კუჭ-ქვეშა ჯირკვლის კიბო, მანტიის ზონის ლიმფომა, არა-ჰოჯკინის ლიმფომები და დიფუზური ბ-მსხვილუჯრედული ლიმფომა, მწვავე მიელოიდური ლეიკოზი და ა.შ.

მუხლები: 3 დამოუკიდებელი
14 დამოკიდებული
ცხრილი: 22

(10) AP 2021 15242 A (51) Int. Cl. (2006)
A 61 K 31/519
A 61 K 31/5377
A 61 K 31/55
A 61 P 35/00
A 61 P 45/06

(21) AP 2018 15242 (22) 2018 06 21
(31) 62/523,389; 17189550.1
(32) 2017 06 22; 2017 09 06
(33) US; EP
(71) ნოვარტის აგ (CH)
ლიჰსშტრასე 35, ბაზელი, 4056,
შვეიცარია (CH);
ლე ლაბორატუარ სერვიე (FR)
35, რიუ დე ვერდიუ, სურანს სედექსი,
92284, საფრანგეთი (FR)

(72) ენდრიუ უეი (AU);
დონია მაუალედი (AU);
ჯოვანა პომილიო (AU);
ოლივიე ჟენესტი (FR);
ანა ლეტიცია მარაგნო (FR)

(74) თამაზ შილაკაძე
(85) 2019 12 20
(86) PCT/EP2018/066551, 2018 06 21
(54) MCL-1 ინჰიბიტორის კომპოზიცია და მკურნალობის სტანდარტები ჰემატოლოგიური კიბოებისათვის, მათი ბაზო-

ქმნება და მათი შემცველი ფარმაცევტული კომპოზიციები

(57) გამოგონება ეხება კომბინაციას, რომელიც შეიცავს Mcl-1 ინჰიბიტორს (2R)-2-[[[(5Sa)-5-{3-ქლორ-2-მეთილ-4-[2-(4-მეთილ-პიპერაზინ-1-ილ)ეთოქსი]ფენილ}-6-(5-ფთორფურან-2-ილ)თიენო[2,3-d]პირამიდინ-4-ილ]ოქსი]-3-(2-[[1-(2,2,2-ტრიფთორეთილ)-1H-პირაზოლ-5-ილ]მეთოქსი]ფენილ)პროპიონ მჟავას ან (2R)-2-[[[(5Sa)-5-{3-ქლორ-2-მეთილ-4-[2-(4-მეთილ-პიპერაზინ-1-ილ)ეთოქსი]ფენილ}-6-(4-ფთორფენილ)თიენო[2,3-d]პირამიდინ-4-ილ]ოქსი]-3-(2-[[2-(2-მეთოქსიფენილ)პირამიდინ-4-ილ]მეთოქსი]ფენილ)პროპიონ მჟავას და კიბოს საწინააღმდეგო მეორე აგენტს. ასევე, მათ შემცველ კომპოზიციებს და გამოყენებას AML პაციენტების სამკურნალოდ.

მუხლები: 5 დამოუკიდებელი
18 დამოკიდებული
ფიგურა: 6

(10) AP 2021 14672 A (51) Int. Cl. (2006)
A 61 K 39/39

(21) AP 2016 14672 (22) 2016 07 12
(31) 1512211,2; 1518375,9
(32) 2015 07 13; 2015 10 16
(33) GB; GB
(71) ჰ. ლუნდბეკ ა/ს (DK)
ოტილიავეი 9, DK-2500 ვალბი, დანია (DK)

(72) იან ტორლეიფ პედერსენი (DK);
ნინა როზენკვისტი (SE);
აიოდეი აბდურ-რაშიდ ასუნი (DK);
იუსტუს, კლაუს, ალფრედ დაჩსელი (DE);
ლარს, ესტერგარდ პედერსენი (DK)

(74) თამაზ შილაკაძე
(85) 2018 01 09
(86) PCT/EP2016/066470, 2016 07 12
(54) ანტისეპსულები, რომლებიც სპეციფიურად შეკავშირდება ტაუ-ცილის ფოსფორილირებული სერინის 396 ნაშთთან (pS396), და მათ გამოყენებას ალცჰეიმერის და ტაუპათიების სამკურნალოდ.

მუხლები: 1 დამოუკიდებელი
1 დამოკიდებული
ფიგურა: 34

ბანყოფილება E

E 02

(10) AP 2021 15582 A (51) Int. Cl. (2006)
E 02 B 9/04

(21) AP 2021 15582 (22) 2021 03 11

(71) საქართველოს ტექნიკური უნივერსი-
ტეტი (GE)

მ. კოსტავას ქ. 77, თბილისი, საქარ-
თველო (GE);

დავით გურგენიძე (GE)

ი. აბაშიძე ქ. 42, ბ. 57, თბილისი,
საქართველო (GE);

ლევან კლიმიაშვილი (GE)

ილია ჭავჭავაძის გამზ. 11, ბ. 89, თბილისი,
საქართველო (GE);

გიორგი ომსარაშვილი (GE)

დიდი დილომი, I მკრ., გ. ბრწყინვა-
ლეს ქ. 41, ბ. 14, თბილისი, საქარ-
თველო (GE)

(72) დავით გურგენიძე (GE);

ლევან კლიმიაშვილი (GE);

გიორგი ომსარაშვილი (GE)

(54) კალაოტჰჰეჰა წყალმიმღები ნაბეობა
(57) ნაგებობა შეიცავს წყალსაკრებ გალერეას 2, წყალმიმღების სახით შესრულებული გადახურვით, სადაც წყალმიმღები წარმოადგენს ლითონის ბადეზე 5 განთავსებულ სამფენიან სტრუქტურას, ამასთან, გალერეის გვერდითი კედლები 10 ფორმირებულია გაბიონებისაგან. ნაგებობა, ასევე, აღჭურვილია დამატებითი წყალმიმღები მილით 12 და წყალგამომყვანი მილით 14, სადაც მათ წინ განთავსებულია დამატებითი საფილტრაციო ელემენტები. წყალმიმღები მილის საფილტრაციო ელემენტის წინ, სულ მცირე, სამი განსხვავებული ფრაქციის ქვა-ღორღის გაბიონების სისტემით ფორმირებულია, ფრაქციების შესაბამისი სამი კედელი 15, 16, 17, რომლებიც იმავდროულად წარმოადგენენ დამატებით წყალმიმღებ რეზერვუარებს, თითოეული ფრაქციის ქვა-ღორღის ელემენტებს შორის ღრეჩოებში წყლის მიღების, შეკავების, გაფილტვრისა და წყალმიმღები მილისაკენ მიმართვის შესაძლებლობის გამო.

მუხლები: 1 დამოუკიდებელი

ფიგურა: 2

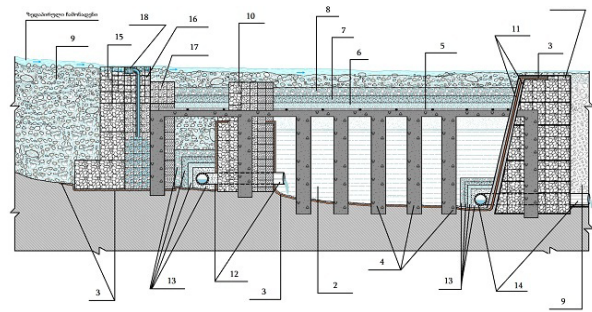

ფიგ. 2

ბამოპონების კატეგორია

ბანოპონები A

A 61

- (11) P 2021 7312 B (51) Int. Cl. (2006)
A 61 J 3/00
A 61 M 5/178
B 01 L 3/00
B 01 L 3/14
B 65 D 51/24
F 26 B 5/04
F 26 B 5/06
- (10) AP 2021 14845 A (44) 12(568)/2021
- (21) AP 2017 14845
- (22) 2017 02 03
- (24) 2017 02 03
- (31) 62/292,119
- (32) 2016 02 05
- (33) US
- (86) PCT/US2017/016419, 2017 02 03
- (73) ტოლმერ ინტერნეიშენელ ლიმიტიდ (IE)
10 არლსფორტ ტერას, დუბლინი 2,
DO2 T380, ირლანდია (IE)
- (72) კევინ, სტიუარტ მაკეინი (US);
ჰერბერტ, რობერტ ბრინკმანი (US);
ჯონ, მილტონ დოუნინგი (US)
- (74) შალვა გვარამაძე
- (54) ვენტილირებელი სასუნთქი უწყვეტის
ნაკრებისათვის

- (73) ლე ლაბორატუარ სერვიე (FR)
35, რიუ დე ვერდიუ, 92284 სურანს,
სედექსი, საფრანგეთი (FR)
- (72) გილეს ფონკნემტენი (FR)
- (74) თამაზ შილაკაძე
- (54) ბეტა-გლოკატორის, გარღამქმელი
ფერმენტის ინჰიბიტორის და ანტიჰი-
პარტენოზული ან NSAID-ის შემცველი
ფარმაცევტული კომპოზიცია

- (11) P 2021 7310 B (51) Int. Cl. (2006)
A 61 K 45/06
A 61 K 9/48
A 61 K 31/616
A 61 K 31/4422
A 61 K 31/404
A 61 K 31/138
A 61 K 9/50
- (10) AP 2021 14923 A (44) 12(568)/2021
- (21) AP 2017 14923
- (22) 2017 04 19
- (24) 2017 04 19
- (31) 1653502
- (32) 2016 04 20
- (33) FR
- (86) PCT/FR2017/050929, 2017 04 19

- (11) P 2021 7316 B (51) Int. Cl. (2006)
A 61 K 31/41
A 61 P 25/28
A 61 P 25/16
A 61 P 25/02
A 61 P 35/00
A 61 P 37/00
C 07 C 311/40
C 07 D 207/333
C 07 D 207/416
C 07 D 213/40
C 07 D 213/61
C 07 D 213/64
C 07 D 213/65
C 07 D 213/74
C 07 D 231/38
C 07 D 231/56
C 07 D 239/30
C 07 D 263/32
C 07 D 271/04
C 07 D 275/02
C 07 D 277/26
C 07 D 277/34
C 07 D 277/56
C 07 D 213/60
C 07 D 471/04
C 07 D 233/61
C 07 D 233/64
C 07 D 249/10
C 07 D 249/12
C 07 D 249/14
C 07 D 239/26
C 07 D 405/06
C 07 D 239/34
C 07 D 239/42
C 07 D 249/08
C 07 D 213/85
C 07 D 231/12

- C 07 D 231/14
 C 07 D 231/16
 C 07 D 231/18
 C 07 D 261/08
 C 07 D 233/68
 C 07 D 401/04
 C 07 D 235/06
 C 07 D 249/06
 C 07 D 233/16
 C 07 D 249/18
 C 07 D 249/20
 C 07 D 403/04
 C 07 D 237/08
 C 07 D 405/04
 C 07 D 271/06
- (10) AP 2021 14943 A (44) 10(566)/2021
 (21) AP 2017 14943
 (22) 2017 04 26
 (24) 2017 04 26
 (31) 16167996.4
 (32) 2016 05 03
 (33) EP
 (86) PCT/EP2017/059882, 2017 04 26
 (73) ბაიერ ფარმა აკციენგეზელშაფტ (DE)
 მიულერშტრასე 178, ბერლინი, 13353,
 გერმანია (DE)
 (72) სტეფანი მეშ (DE);
 შტეფან ვერნერ (DE);
 არვედ კლევე (DE);
 ელიზაბეტ ჰარდაკერ (GB);
 ნიკო ბრაუერ (DE);
 საიმონ, ენტონი ჰერბერტ (DE);
 ჰენრიკ დალოფ (SE);
 ენტონ ლიშჩინსკი (DE);
 მარკუს კობ (DE);
 მარენ ოსმერს (DE)
 (74) თამარ კოჭლამაზაშვილი
 (54) არ(ო)მატ(უ)ლი ს(უ)ლ(ფ)ონამილის
 წარმოებულები
- (33) US
 (86) PCT/IB2018/056348, 2018 08 22
 (73) ეუფორია რისერჩ ენდ დეველო-
 პმენტ ლტდ (IL)
 სდეროტ იოსეფტალ 29, 5945602 ბათ-იამი,
 ისრაელი (IL)
 (72) დანიელ ჰაკიმ (IL)
 (74) შალვა გვარამაძე
 (54) ბამფიდრეპული ალკოჰოლური
 სასმელები
-
- (11) P 2021 7317 B (51) Int. Cl. (2006)
 A 61 K 39/395
 A 61 K 35/04
 C 07 K 16/18
 C 07 K 16/28
- (10) AP 2021 14756 A (44) 13(569)/2021
 (21) AP 2016 14756
 (22) 2016 10 06
 (24) 2016 10 06
 (31) 62/239,020
 (32) 2015 10 08
 (33) US
 (86) PCT/US2016/055750, 2016 10 06
 (73) მაკროჯენიკს ინკ. (US)
 9704 მედიკალ სენტრ დრაივ, როკვილი,
 მერილენდი 20850, აშშ (US)
 (72) ჯეიმს ვასელი (US);
 ჯონ, მარკ უიგინტონი (US);
 ეციო ბონვინი (US);
 სკოტ კოენიგი (US)
 (74) შალვა გვარამაძე
 (54) კომბინაციური თერაპია კიბოს
 სამკურნალოდ
-

- (11) P 2021 7313 B (51) Int. Cl. (2006)
 A 61 K 31/137
 A 61 K 9/00
 A 61 K 31/197
 C 12 C 5/02
- (10) AP 2021 15301 A (44) 12(568)/2021
 (21) AP 2018 15301
 (22) 2018 08 22
 (24) 2018 08 22
 (31) 62/548,924
 (32) 2017 08 22

ბანყოფილეა B

B 60

- (11) P 2021 7315 B (51) Int. Cl. (2006)
B 60 T 1/06
- (10) AP 2021 15436 A (44) 13(569)/2021
- (21) AP 2020 15436
- (22) 2020 09 07
- (24) 2020 09 07
- (73) რამზან გოიტემიროვი (RU)
რაზდელანას ქ. 13, გროზნო, რუსეთის
ფედერაცია (RU)
- (72) რამზან გოიტემიროვი (RU)
- (74) ბესიკი კობახიძე
- (54) სატრანსპორტო საშუალების სვლის
შესანელებელი სამუხრუჭე
მიწყობილობა

B 64

- (11) P 2021 7314 B (51) Int. Cl. (2006)
B 64 F 1/305
E 04 B 1/94
E 04 B 1/343
- (10) AP 2021 14882 A (44) 9(565)/2021
- (21) AP 2017 14882
- (22) 2017 02 13
- (24) 2017 02 13
- (31) P.416308
- (32) 2016 02 29
- (33) PL
- (86) PCT/PL2017/000008, 2017 02 13
- (73) ფიმარკ ბეზპეჩენსტოვ ი ოხრონა
პეცივიპოჟაროვა, ბიურო ექსპერტიზ,
დორადზტვა ი ნადზორუ (PL)
ულ. გრაბოვა, 9, ვირი, 62-051,
პოლონეთი (PL)
- (72) ზენონ მალკოვსკი (PL)
- (74) ხათუნა იმნაძე
- (54) საავტომობილო ბასავლელი ბვირაბი

ბანყოფილეა C

C 01

- (11) P 2021 7309 B (51) Int. Cl. (2006)
C 01 B 31/08
C 10 B 53/02
- (10) AP 2021 15030 A (44) 8(564)/2021
- (21) AP 2019 15030
- (22) 2019 03 25
- (24) 2019 03 25
- (73) ივ. ჯავახიშვილის სახელობის თბილისის
სახელმწიფო უნივერსიტეტის რ. აგლაძის
არაორგანული ქიმიისა და ელექტრო-
ქიმიის ინსტიტუტი (GE)
ე. მინდელის ქ. 11, 0186, თბილისი,
საქართველო (GE)
- (72) თამაზ მარსაგიშვილი (GE);
გრიგორ ტატიშვილი (GE);
ნათელა ანანიაშვილი (GE);
მანანა გაჩეჩილაძე (GE);
ჯულიეტა მეტრეველი (GE);
ზურაბ სამხარაძე (GE);
ელიზავეტა ცხაკაია (GE);
ნინო გიორგაძე (GE);
მარინე მაჭავარიანი (GE);
გურამ მეგრელი (GE)
- (54) პლასტმასებისა და ცელულოზის
შემცველი ნარჩენებიდან
სორბენტების მიღების
ხერხი

C 07

- (11) P 2021 7311 B (51) Int. Cl. (2006)
C 07 K 16/24
C 07 K 16/18
C 12 N 15/13
A 61 K 39/395
- (10) AP 2021 14257 A (44) 12(568)/2021
- (21) AP 2015 14257
- (22) 2015 03 23
- (24) 2015 03 23
- (31) 2014138740
- (32) 2014 09 26
- (33) RU
- (86) PCT/RU2015/000163, 2015 03 23
- (73) კლოუზდ ჯონტ სტოქ კომპანი
„ბიოკადი“ (RU)

ლიტერ ა, ბლდ. 34, სვაიზი სტ., სტრელნა,
პეტროდვორტსოვი დისტრიქტ, სანკტ-
პეტერბურგი 198515 რუსეთის ფედერა-
ცია (RU)

- (72) ანდრეი ბორისის ძე ულიტინ (RU);
სტანისლავ რუდოლფის ძე ევდოკიმოვ (RU);
ვალერი ვლადიმირის ძე სოლოვიოვ (RU);
იულია სერგის ასული ჩერნიხ (RU);
ოლგა ვლადიმირის ასული გონჩაროვა (RU);
დიმიტრი ვალერის ძე კორჟავინ (RU);
ტატიანა ვენიამინის ასული ჩერნოვსკაია (RU);
ტიმოფეი ალექსანდრის ძე ნემანკინ (RU);
რომან ალექსის ძე ივანოვ (RU);
დიმიტრი ვალენტინის ძე მოროზოვ (RU);
ვიქტორია მიხაილის ასული ეკიმოვა (RU);
ეკატერინა ვლადიმირის ასული
სოფრონოვა (RU);
იაკოვ იურის ძე უსტიუგოვ (RU)

(74) ლარისა ამირხანიანი

- (54) მაღალაფინური და აბრეგაციულად
სტაბილური ანტისეპულეტი ვარიან-
ტული ლომენების VL და წარმოე-
ბულის VHH საფუძველზე
-

სასარბებლო მოდელი

ბანაცხადი, რომელშიც გამოტანილია გადაწყვეტილება პატენტის ბაცემის შესახებ

გადაწყვეტილების გასაჩივრება შესაძლებელია საქპატენტის სააპელაციო პალატაში გამოქვეყნებიდან 3 თვის ვადაში ან მცხეთის რაიონული სასამართლოს ადმინისტრაციულ საქმეთა კოლეგიაში 1 თვის ვადაში (მის.: ქ. მცხეთა, სამხედროს ქ. №17).

ბანყოფილება B

ფიგურა: 1

B 21

(10) AU 2021 15590 U (51) Int. Cl. (2006)
B 21 D 5/14

(21) AU 2021 15590 (22) 2021 03 22

(71) ნია ნათბილაძე (GE)

აღ. ყაზბეგის გამზ. 1, ბ. 12, 0160, თბილისი, საქართველო (GE);

ზაალ უფლისაშვილი (GE)

დიდგორის ქ. 91, სოფ. დილომი, 0113, თბილისი, საქართველო (GE);

ალექსანდრე ყაველაშვილი (GE)

სოფ. პატრიკეთი, წყალტუბო, წყალტუბოს რ-ნი, საქართველო (GE);

მურმან ხაჩიძე (GE)

კ. გამსახურდიას ქ. 38, სოფ. გეგუთი 1, წყალტუბოს რ-ნი, საქართველო (GE)

(72) ნია ნათბილაძე (GE);

ზაალ უფლისაშვილი (GE);

ალექსანდრე ყაველაშვილი (GE);

მურმან ხაჩიძე (GE)

(54) ფურცლოვანი ლითონის საღუნო მოწყობილობა

(57) მოწყობილობა შეიცავს სადგარს, მაგიდას 1, ძრავას, სადგარზე დამაგრებულ ვერტიკალურ მიმმართველს 2 და მასში უკუქცევით-წინსვლითი გადაადგილების შესაძლებლობის მქონე მღუნავ პუნსონს 3. მოწყობილობა, ასევე, აღჭურვილია ამძრავი სისტემით, რომელიც შეიცავს ერთმანეთთან დაკავშირებულ ორ მრუდმხარა-ბარბაცა მექანიზმს, რომელთაგან პირველი დაკავშირებულია ძრავასთან, ხოლო მეორესთან მიერთებულია მღუნავი პუნსონი.

მუხლები: 1 დამოუკიდებელი

2 დამოკიდებული

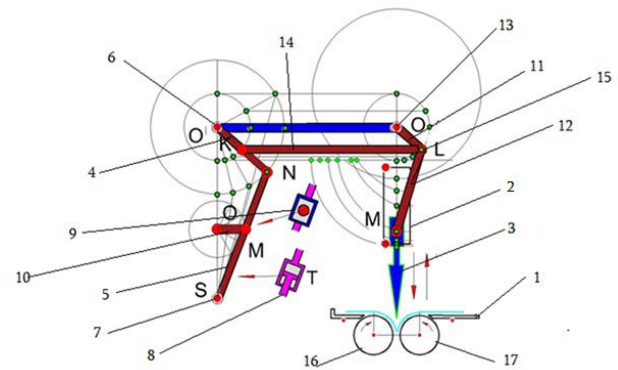

ფიგ. 1

დიზაინები

ბანაცხადი, რომელზეც გამოტანილია გადაწყვეტილება რეგისტრაციის შესახებ

გადაწყვეტილების გასაჩივრება შესაძლებელია საქპატენტის სააპელაციო პალატაში გამოქვეყნებიდან 3 თვის ვადაში ან მცხეთის რაიონული სასამართლოს ადმინისტრაციულ საქმეთა კოლეგიაში 1 თვის ვადაში (მის.: ქ. მცხეთა, სამხედროს ქ. №17).

(10) AD 2021 1225 S (51) 32-00

(21) AD 2021 1225 (22) 2021 06 20

(28) 4

(71) შპს „ნინეა“ (GE)

ნინო ჟვანიას ქ. 28, 0148, თბილისი, საქართველო (GE)

(72) სოფიო ჩხენკელი (GE)

(54) 1.-4. ბრაზიკული სიმბოლო

(55)

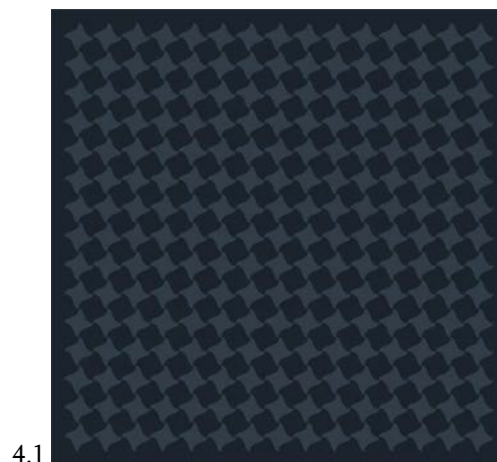
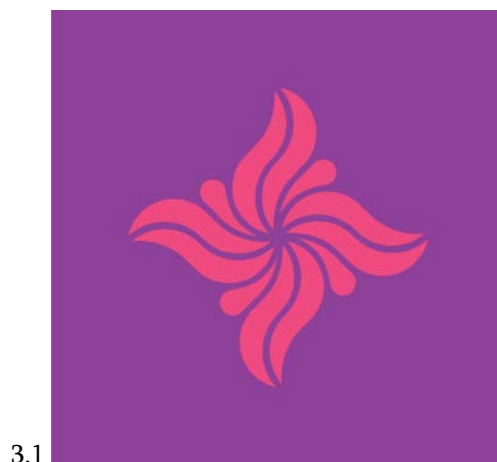
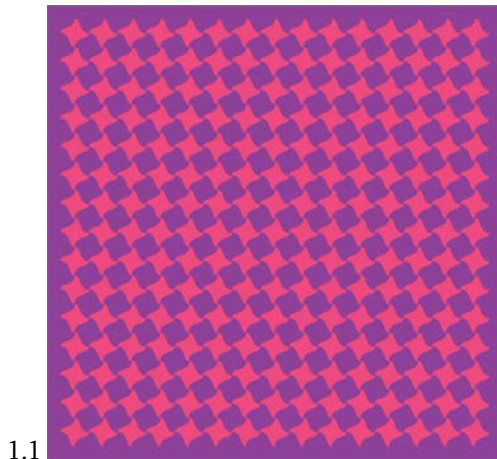

რეგისტრირებული ლიზინები

- (11) D 2021 909 S (51) 06-13
 (10) AD 2021 1208 S (44) 2021 07 26 №13
 (21) AD 2021 1208
 (22) 2021 03 18
 (24) 2021 03 18
 (28) 1
 (18) 2026 03 18
 (73) თეიმურაზ პეჭვიანი (GE)
 ბოდბის შესახვევი 6, ბ. 6, 0144, თბილისი,
 საქართველო (GE);
 რომან დარჩიაშვილი (GE)
 დიღმის მასივი, II კვარტ., კორპ. 8ბ, ბ. 30,
 0159, თბილისი, საქართველო (GE)
 (72) თეიმურაზ პეჭვიანი (GE);
 რომან დარჩიაშვილი (GE)
 (54) ქართული სუპრა

- (11) D 2021 908 S (51) 09-01
 (10) AD 2021 1206 S (44) 2021 07 26 №13
 (21) AD 2021 1206
 (22) 2021 02 18
 (24) 2021 02 18
 (28) 3
 (18) 2026 02 18
 (73) გიორგი ზაუტაშვილი (GE)
 დ. თავდადებულის ქ. 3, 4800, ყვარელი,
 საქართველო (GE)
 (72) გიორგი ზაუტაშვილი (GE)
 (74) გიორგი ქართველიშვილი (GE)
 (54) 1.-3. პ(ო)ლი

- (11) D 2021 910 S (51) 09-01
 (10) AD 2021 1210 S (44) 2021 07 26 №13
 (21) AD 2021 1210
 (22) 2021 03 20
 (24) 2021 03 20
 (28) 1
 (18) 2026 03 20
 (73) გიორგი ზაუტაშვილი (GE)
 დ. თავდადებულის ქ. 3, 4800, ყვარელი,
 საქართველო (GE)
 (72) გიორგი ზაუტაშვილი (GE)
 (74) გიორგი ქართველიშვილი (GE)
 (54) პ(ო)ლი

დაჩქარებული პროცედურით რეგისტრირებული ღიზანი

რეგისტრაციის გაუქმების მოთხოვნით საჩივრის შეტანა შესაძლებელია საქპატენტის სააპელაციო პალატაში გამოქვეყნებიდან 3 თვის ვადაში.

- (11) D 2021 911 S (51) 21-01
- (21) AD 2021 1241 (22) 2021 10 13
- (24) 2021 10 13
- (28) 1
- (18) 2026 10 13
- (73) შპს „ჩემპიონები 111“ (GE)
ილია ჭავჭავაძის ქ. 29, სართ. 5, 0179, თბილისი, საქართველო (GE)
- (72) გიგა ამბოვიძე (GE)
- (74) მარიამ მესხი (GE)
- (54) თამაში
- (55)

1.1



1.2

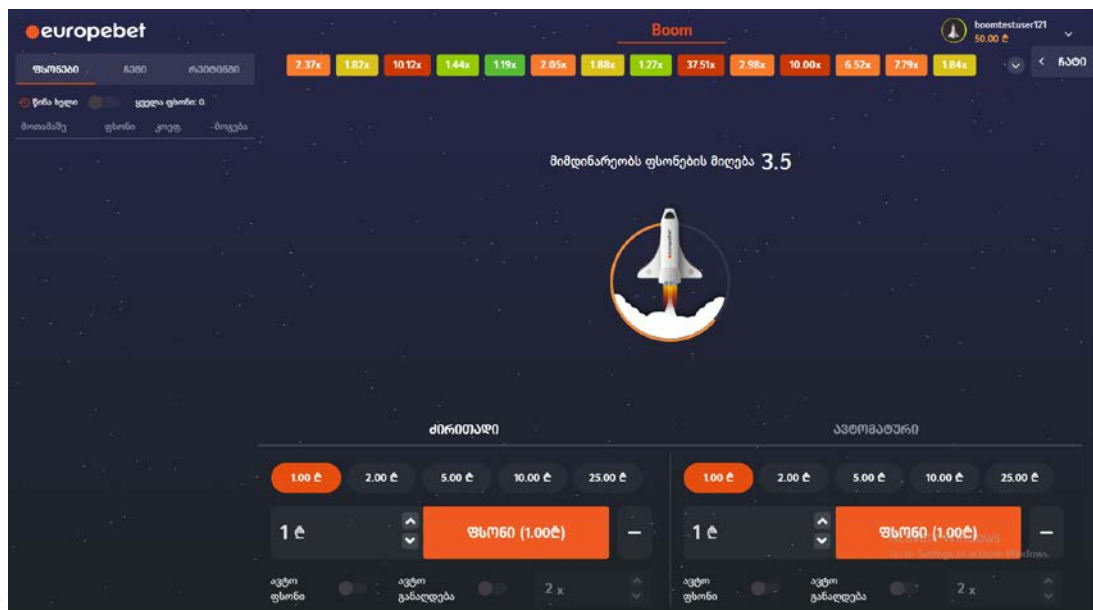

1.3



1.4



1.5

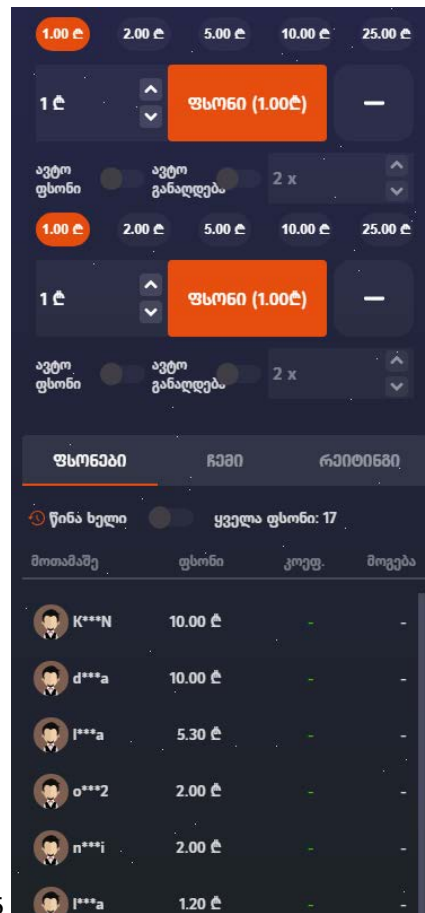

ლიზინგები, რომლებიც რეგისტრირებულია საქართველოს ბიუროში საქართველოს ტერიტორიაზე უფლებათა გავრცელების მოთხოვნით

გადაწყვეტილების გასაჩივრება შესაძლებელია საქპატენტის სააპელაციო პალატაში გამოქვეყნებიდან 3 თვის ვადაში ან მცხეთის რაიონული სასამართლოს ადმინისტრაციულ საქმეთა კოლეგიაში 1 თვის ვადაში (მის.: ქ. მცხეთა, სამხედროს ქ. №17).

- (11) DM/215 714 (51) 23-04
- (15) 2021 05 21 (44) 33/2021 (2021 08 20)
- (22) 2021 05 21
- (28) 1
- (30) No1: 02.12.2020; 008305122-0001; EM
- (73) BSH Hausgeräte GmbH
Carl-Wery-Str. 34, 81739 Munich (DE)
- (85) DE
- (86) DE
- (87) DE
- (88) DE
- (89) DE
- (81) II. MA III. AM, AZ, CA, CH, EG, GE, IL, JP, KG, KR, MN, NO, OM, RS, RU, SG, TJ, TN, TR, UA, US, VN
- (72) Dominik Meier
Nordendstr. 4a, 80799, Munich (DE);
Katja Gnielka
Brudermühlstr. 1, 81371, Munich (DE)
- (54) 1. Air purifier
- (55)

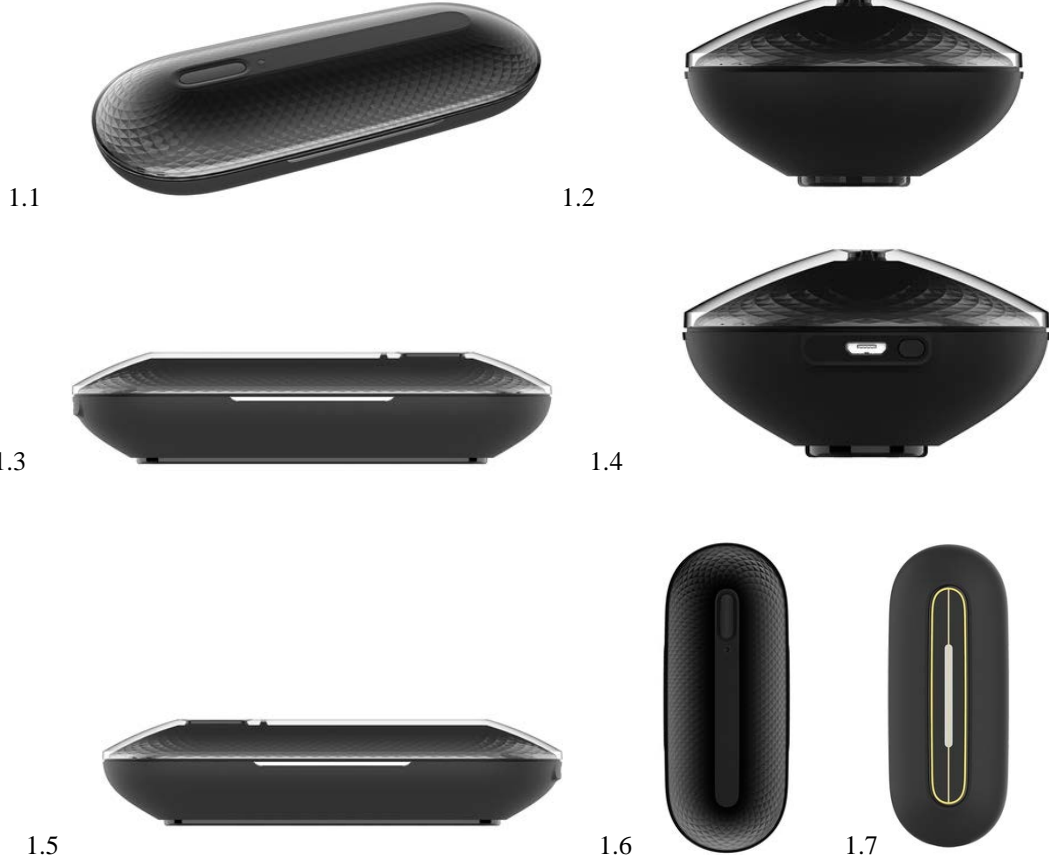

- (11) DM/214 523 (51) 01-01
 (15) 2021 02 25 (44) 34/2021 (2021 08 27)
 (22) 2021 02 25
 (28) 1
 (73) Mie S.r.l.
 Via Alba, 26, 12060 Barolo Barolo, CN (IT)
 (85) –
 (86) EM, IT
 (87) IT
 (88) EM
 (89) EM
 (81) II. MA, SN III. AL, AM, AZ, BA, CA, CH, EG, EM, GB, GE, IS, LI, MC, MD, ME, MK, NO, OM, RS, RU, SG, SR, TN, TR, UA, US
 (72) Sandra Sandra
 Via Francesco Crispi, 33, 12051, Alba, CN (IT)
 (74) Buzzi, Notaro & Antonielli D'Oulx S.p.A. / Franco GALLAROTTI
 Corso Vittorio Emanuele II, 6, 10123 Torino (IT)
 (54) 1. Confectionery product
 (55)



1.1

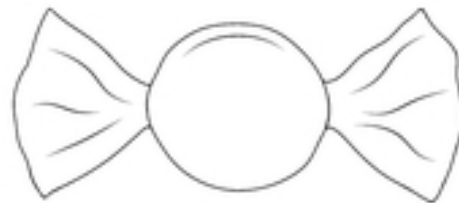

1.2

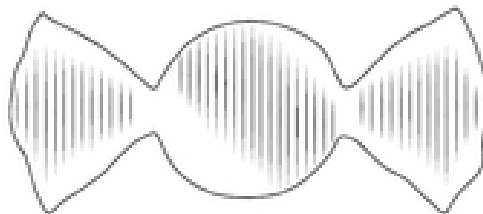

1.3

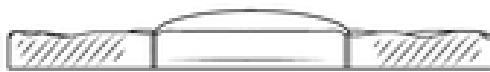

1.4



1.5



1.6



1.7

- (11) DM/212 976 (51) 10-07
- (15) 2021 02 24 (44) 34/2021 (2021 08 27)
- (22) 2021 02 24
- (28) 4
- (73) Montres Jaquet Droz SA (Montres Jaquet Droz AG) (Montres Jaquet Droz Ltd)
Ilée Du Tourbillon 2, 2300 La Chaux-de-Fonds (CH)
- (85) –
- (86) CH
- (87) –
- (88) –
- (89) CH
- (81) II. MA III. AL, AM, AZ, BA, BZ, CH, EM, GB, GE, KG, LI, MC, MD, ME, MK, MN, NO, OM, SG,
TN, TR, UA
- (72) 1-3 Yann Leiggenger
La Recorne 54, 2300, La-Chaux-de-Fonds (CH);
4 John Howe
Rue De Port-Roulant 20, 2000, Neuchâtel (CH);
Christian Lattmann
Chemin Du Château-Neuf 17, 1125, Monnaz (CH)
- (74) The Swatch Group AG (The Swatch Group SA) (The Swatch Group Ltd)
Faubourg Du Lac 6, 2501 Biel/Bienne (CH)
- (54) 1.-4. Watch dial
- (55)



1.1



1.2

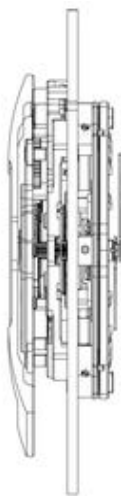

1.3



1.4



1.5

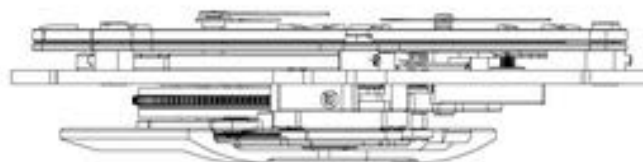

1.6



1.7

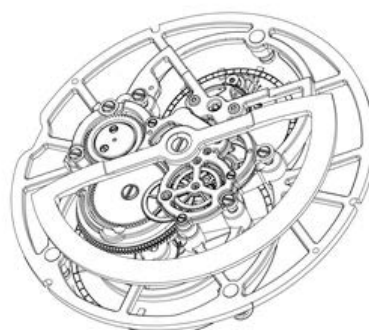

1.8



2.1



2.2



2.3



2.4

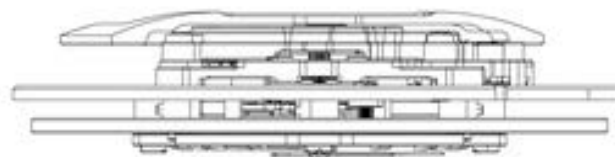

2.5



2.6



2.7



2.8



3.1



3.2

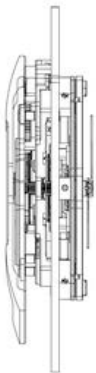

3.3

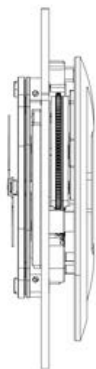

3.4

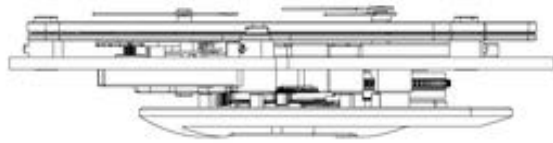

3.5

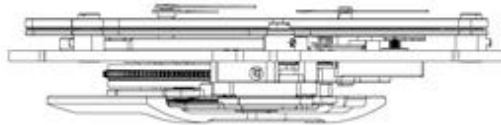

3.6

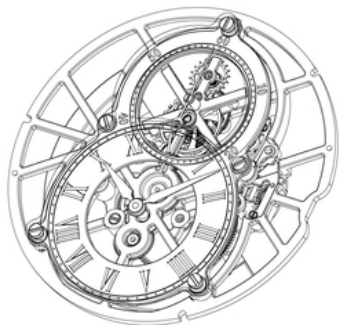

3.7

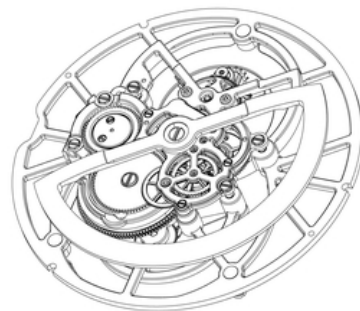

3.8



4.1

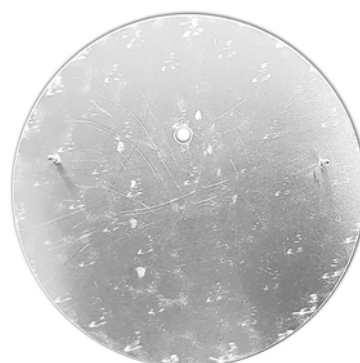

4.2

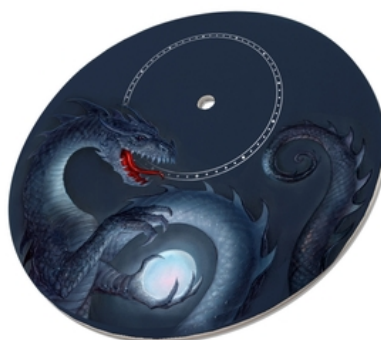

4.3

- (11) DM/215 865 (51) 20-99
(15) 2021 07 29 (44) 34/2021 (2021 08 27)
(22) 2021 07 29
(28) 1
(73) ÜNTEL KABLOLARI SANAYİ VE TİCARET ANONİM ŞİRKETİ
Makine Organize Sanayi Bölgesi, 6.Cadde, No:4 Dilovası KOCAELİ (TR)
(85) –
(86) TR
(87) TR
(88) TR
(89) TR
(81) III. AL, AZ, BA, CA, CH, EG, EM, GB, GE, IL, JP, KG, KP, KR, MX, NO, OA, OM, RS, RU, SG, TJ, TM,
TN, TR, UA, US, VN
(72) Ahmet Serkan Yapar
Kurtköy Mahallesi, Orhanlı Caddesi, Cihan Sokak, No: 31 E Blok, Kat: 1 ,Daire: 10, Pendik,
İstanbul (TR)
(74) DESTEK PATENT ANONİM ŞİRKETİ
Ruzi Plaza, Konak Mh. İzmir Yolu Cd, Kudret Sk. No: 20 D:Kat 6 Beşevler Nilüfer, 16110 BURSA (TR)
(54) 1. Mascot
(55)

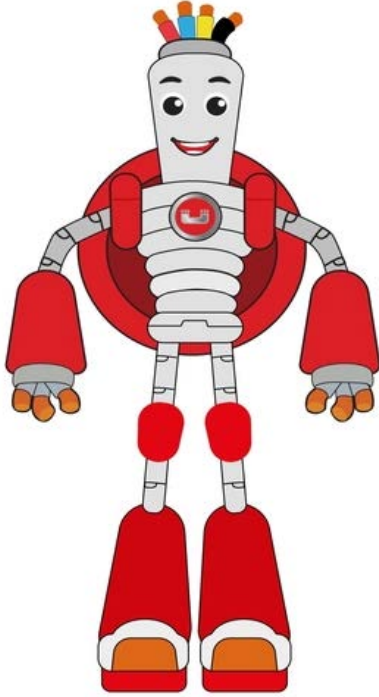

1.1

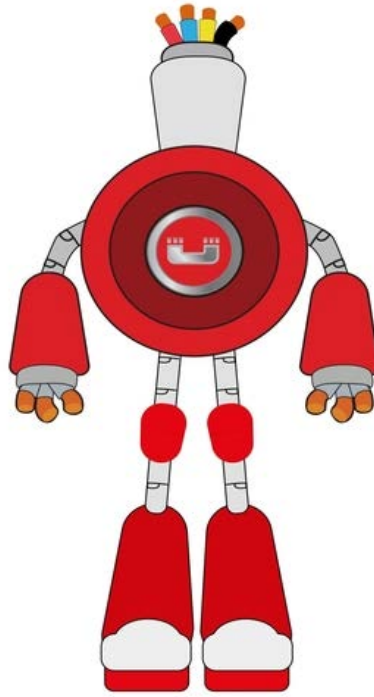

1.2

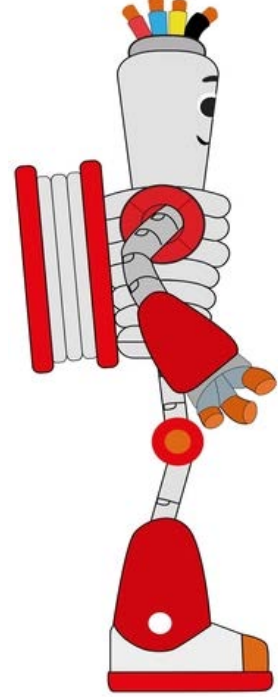

1.3

- (11) DM/215 897 (51) 21-01
 (15) 2021 06 29 (44) 34/2021 (2021 08 27)
 (22) 2021 06 29
 (28) 5
 (30) №1: 28.05.2021; 008556898-0001; EM; №2: 28.05.2021; 008556898-0002; EM; №3: 28.05.2021;
 008556898-0003; EM; №4: 28.05.2021; 008556898-0003; EM; №5: 28.05.2021; 008556898-0005; EM
 (73) AH License ApS
 Høgevej 19, 3400 Hillerød (DK)
 (85) –
 (86) DK
 (87) DK
 (88) –
 (89) DK
 (81) III. BA, CA, CH, EG, GB, GE, IL, IS, JP, KR, MK, MX, NO, OM, RS, RU, SG, TR, UA, US, VN
 (72) Henrik Larsen
 Gøgevænget 12 Gadevang, 3400, Hillerød (DK)
 (74) Elmann IPR
 Stockholmsgade 41, 2100 Copenhagen Ø (DK)
 (54) 1.-5. Construction set for children
 (55)

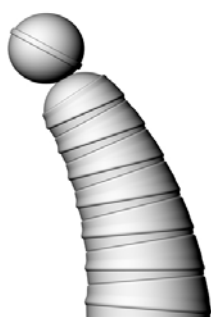

1.1



1.2



1.3



1.4



1.5



1.6



1.7



2.1



2.2



2.3

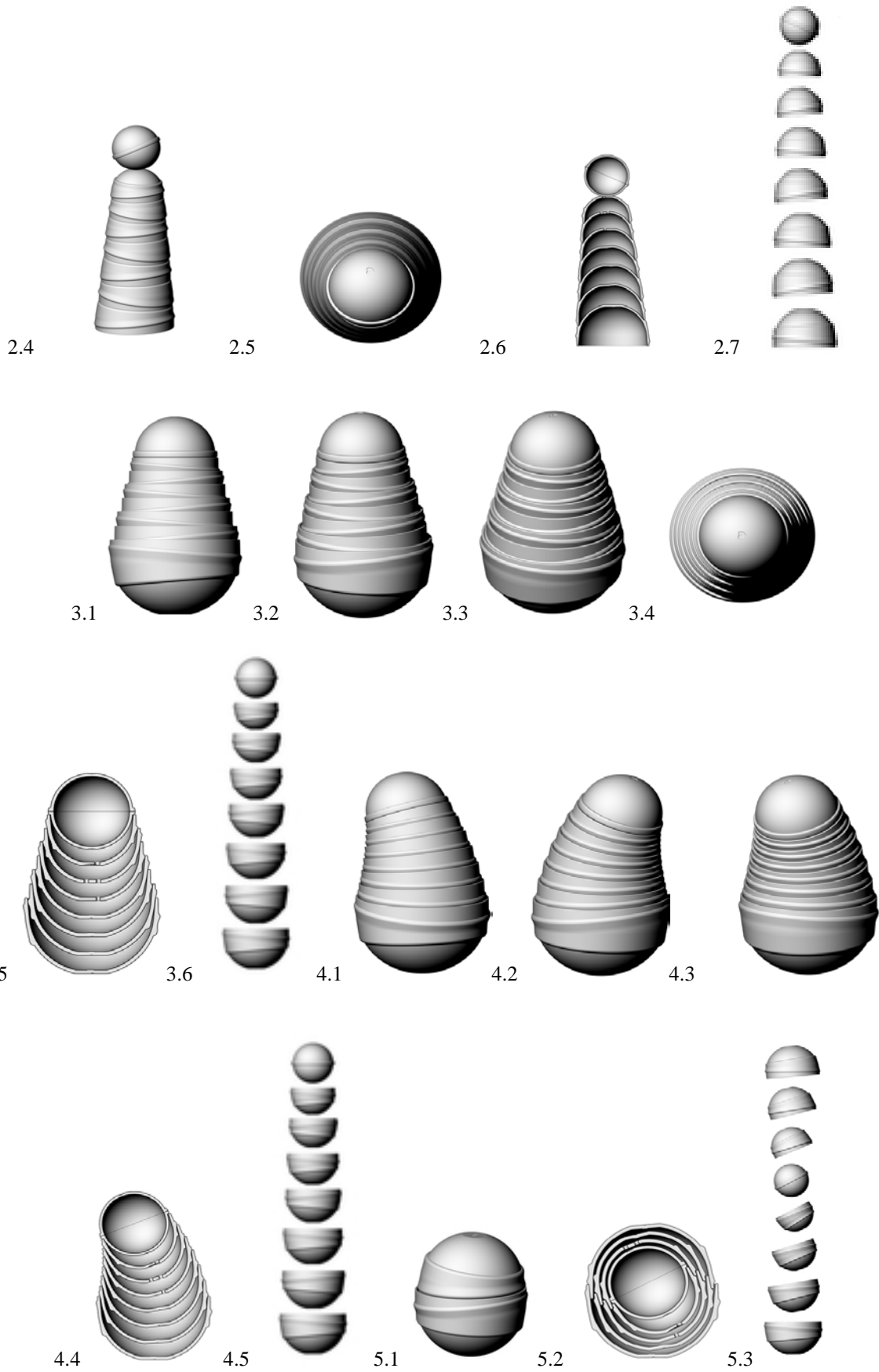

- (11) DM/215 879 (51) 24-04
 (15) 2021 06 29 (44) 34/2021 (2021 08 27)
 (22) 2021 06 29
 (28) 1
 (73) AH License ApS
 Høgevej 19, 3400 Hillerød (DK)
 (85) DK
 (86) DK
 (87) DK
 (88) DK
 (89) DK
 (81) III. BA, CA, CH, EG, EM, GB, GE, IL, IS, JP, KR, MK, MX, NO, OM, RS, RU, SG, TR, UA, US, VN
 (72) Henrik Larsen
 Gøgevænget 12 Gadevang, 3400, Hillerød (DK)
 (74) Elmann IPR
 Stockholmsgade 41, 2100 Copenhagen Ø (DK)
 (54) 1. Pacifier holder
 (55)

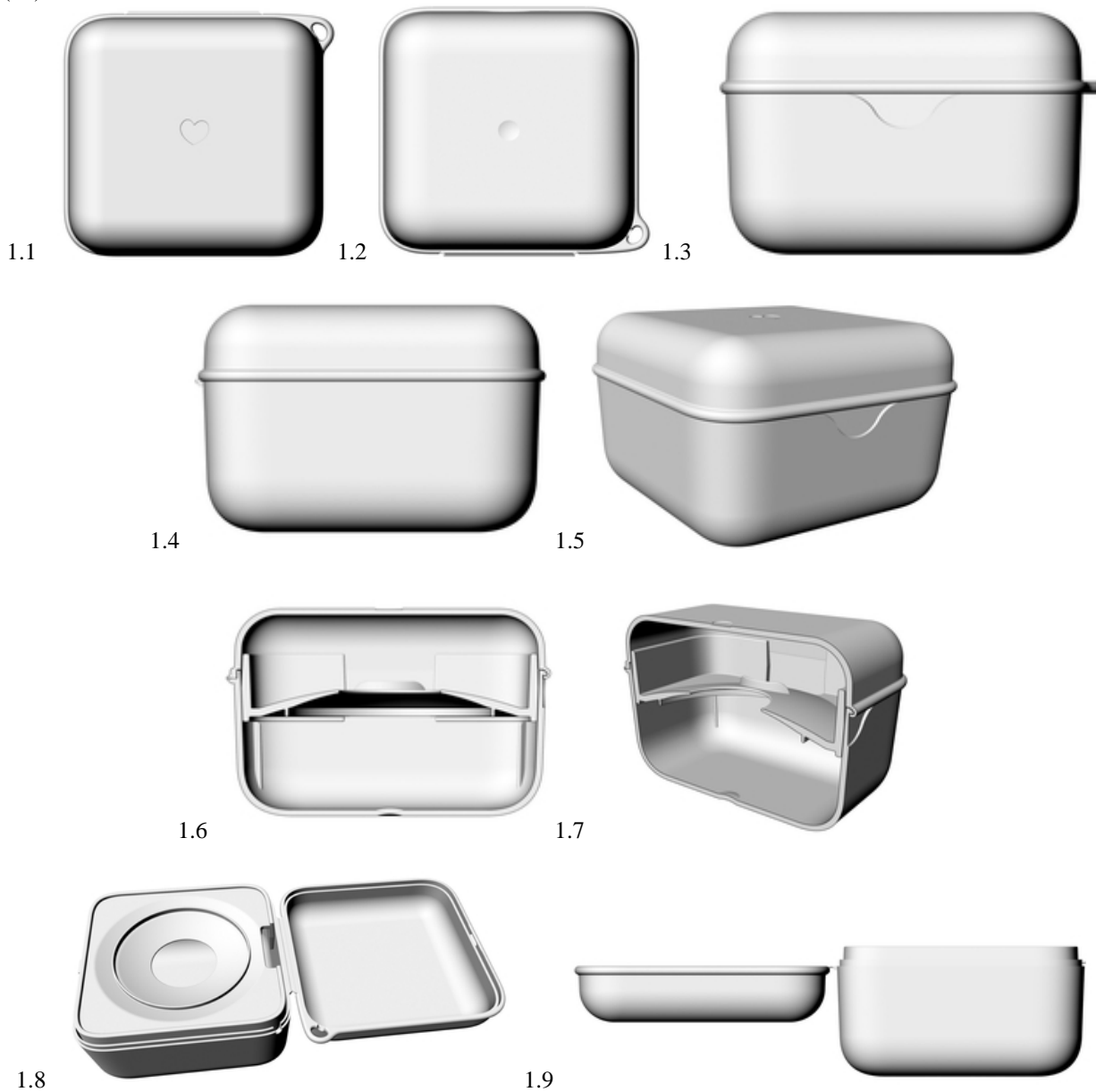

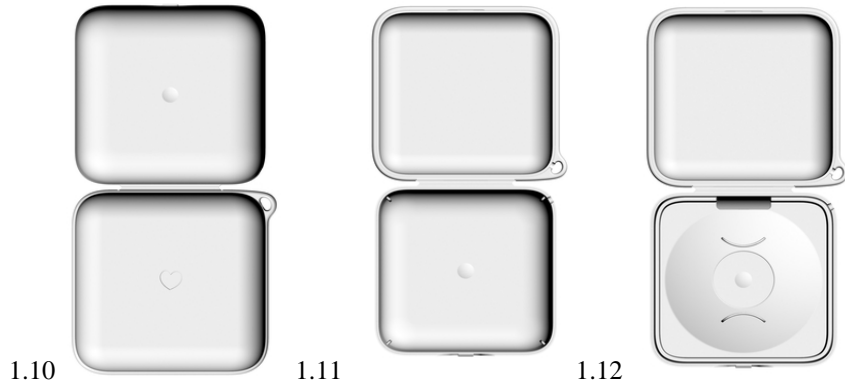

სასაქონლო ნიშნები

ეროვნული პროცედურით შემოტანილი განაცხადები, რომლებზეც გამოტანილია გადაწყვეტილება რეგისტრაციის შესახებ

გადაწყვეტილების გასაჩივრება შესაძლებელია საქპატენტის სააპელაციო პალატაში გამოქვეყნებიდან 3 თვის ვადაში ან მცხეთის რაიონული სასამართლოს ადმინისტრაციულ საქმეთა კოლეგიაში 1 თვის ვადაში (მის.: ქ. მცხეთა, სამხედროს ქ. №17).

(260) AM 2021 111500 A

(210) AM 111500

(220) 2021 01 29

(731) შპს „მარნისკარი“

აფაქიძის ქ. 11, თბილისი, საქართველო

(540)



(591) მწვანე, ოქროსფერი, თეთრი

(531) 03.01.01; 03.01.02; 03.01.16; 25.01.06;

25.01.10; 25.03.01; 25.03.03; 27.05.01;

27.05.24; 29.01.13

(526) Georgia

(511)

33 – ალკოჰოლური სასმელები, ლუდის გარდა; ალკოჰოლური შედგენილობები სასმელების დასამზადებლად.

(260) AM 2021 111590 A

(210) AM 111590

(220) 2021 02 08

(731) ნინო ორჯანელი

თიანეთის გზატკ. 48ა, 0107, თბილისი, საქართველო

(540)

MAEMANI
მაემანი

(591) ყავისფერი

(531) 27.05.01

(511)

30 – ყავა, ჩაი, კაკაო და ყავის შემცველები; ბრინჯი, მაკარონი და ატრია; ტაპიოკა და საგო; ფქვილი და მარცვლეულის პროდუქტი; პურ-ფუნთუშეული, მაკარონი და საკონდიტრო ნაწარმი; შოკოლადი; ნაყინი, შარბათი და სხვა საკვები ყინული; შაქარი, თაფლი, ბადაგი; საფუარი, საცხობი ფხვნილები; მარილი, სანელებლები, საკაზმები, დაკონსერვებული მწვანილი; ძმარი, საწებლები და სხვა საკაზმი; ყინული (გაცივებული წყალი).

(260) AM 2021 112174 A

(210) AM 112174

(220) 2021 03 15

(731) შპს „ლივინ“

ი. ჭავჭავაძის გამზ. 47, კომერციული ფართი კ-4, თბილისი, საქართველო

(540)



(591) ნაცრისფერი, შავი

(531) 26.04.02; 26.04.22; 27.05.01; 28.19

(511)

11 – განათების, გათბობის, გაგრილების, ორთქლწარმოების, საჭმლის მომზადების, საშრობი, სავენტილაციო, წყალმომარაგების და სანიტარული აპარატურა და დანადგარები.

20 – ავეჯი, სარკეები, სურათის ჩარჩოები; არალიტონური კონტეინერები, დასაწყობების ან ტრანსპორტირებისთვის; დაუმუშავებელი ან ნახევრადამუშავებული ძვლები, რქები, ვეშაპის უღვაში და სადაფი; ნიქარები; სეპიოლიტი (ზღვის ქაფი, ხვირთქლი); ყვითელი ქარვა.

21 – საოჯახო ან სამზარეულოს ნივთები და ჭურჭელი; სამზარეულოს და სუფრის ჭურჭლე-

ულობა, დანების, ჩანგლების და კოვზების გარდა; ჯაგრისები და ღრუბლები; ფუნჯები, სამხატვრო ფუნჯების გარდა; ჯაგრისის დასამზადებელი მასალა; საწმენდი საგნები; დაუმუშავებელი და ნახევრადამუშავებული შუშა, სამშენებლო შუშის გარდა; შუშის, ფაიფურის და კერამიკის (თიხის) ნაწარმი.

35 – რეკლამა; ბიზნესის მართვა; ბიზნესის ადმინისტრირება; საოფისე მომსახურება.

37 – სამშენებლო მომსახურება; სამონტაჟი და სარემონტო მომსახურება; სამთო მოპოვება, ნავთობისა და გაზის ჭაბურღილები.

43 – საკვებით და სასმელით უზრუნველყოფა; დროებითი საცხოვრებელით უზრუნველყოფა.

(260) AM 2021 112182 A

(210) AM 112182

(220) 2021 03 16

(731) შპს „ვანერა“

ო. ხიზანიშვილის ქ. 8, ბ. 66, 0167, თბილისი, საქართველო

(540)



(591) თეთრი, შავი, ცისფერი, წითელი

(531) 05.05.04; 05.05.06; 05.05.20; 25.01.10;

25.01.19; 26.04.02; 26.04.15; 26.04.22;

27.05.01; 29.01.13

(511)

33 – ალკოჰოლური სასმელები, ლუდის გარდა; ალკოჰოლური შედგენილობები სასმელების დასამზადებლად.

(260) AM 2021 112191 A

(210) AM 112191

(220) 2021 03 18

(731) შპს „ანტიკრედიტი“

პეტრე იბერის ქუჩის შესახ. 3, ბ. 50, 0179, თბილისი, საქართველო

(540)



(591) შავი, მწვანე, თეთრი

(531) 26.04.03; 26.04.19; 29.01.12

(511)

45 – იურიდიული მომსახურება; მატერიალური ქონებისა და პიროვნებების ფიზიკური დაცვის სამსახური; პერსონალური და სოციალური მომსახურება, გაწეული სხვათა მიერ ინდივიდუალური საჭიროებების დასაკმაყოფილებლად.

(260) AM 2021 112253 A

(210) AM 112253

(220) 2021 03 19

(731) მოლსენ კენადა 2005

33 კარლინგვიუ დრაივ ტორონტო, M9W 5E4, კანადა

(740) ლილიანა დარაბველიძე

(540)

MOLSON CANADIAN

(591) შავ-თეთრი

(511)

32 – ლუდი, ეილი (ელი), სტაუტი, ლაგერი და პორტერი (ლუდი და ლუდის სახეობები); მინერალური და გაზიანი წყლები; უალკოჰოლო სასმელები; ხილის სასმელები და ხილის წვენები; ვაჟინები სასმელებისათვის (სასმელების დასამზადებლად); შენდი, უალკოჰოლო სასმელები, უალკოჰოლო ლუდი.

(260) AM 2021 112256 A

(210) AM 112256

(220) 2021 03 19

(731) ს.კ. ჯონსონ & სან, ინკ.

1525 ჰოუვ სტრიტი, რასინი, უისკონსინი 53403-2236, აშშ

(740) გიორგი თაქთაქიშვილი

(540)

OFF! DEFENSE

(591) შავ-თეთრი

(511)

5 – სარველების გასანადგურებელი და მავნე ცხოველების გასანადგურებელი პრეპარატები;

ინსექტიციდები; ჩრჩილისგან დამცავი საშუალებები; მწერების რეპელენტები; ფუნგიციდები; როდენტიციდები.

(260) AM 2021 112263 A

(210) AM 112263

(220) 2021 03 21

(731) ალთუნკაია ინშაათ ნაკლიათ გიდა თიჯარეთ ანონიმ შირქეთი
4. ორგანიზე სანაი ბიოლგესი, 83409
ნოლუ ჯადე №8, გაზიანთეფი, თურქეთი

(740) გიორგი მეიფარაიანი

(540)



(591) ცისფერი, შავი, ლურჯი, თეთრი

(531) 02.09.04; 27.03.01; 27.03.02; 27.05.01;
27.05.03; 29.01.13

(511)

3 – ბავშვთა ხელსახოცები და საწმენდები, გაჟღენთილი საწმენდი საშუალებებით; ხელსახოცები და საწმენდები, გაჟღენთილი კოსმეტიკური ლოსიონებით.

5 – ბავშვთა საფენები (ამოსაფენები); საფენები (ამოსაფენები) სრულწლოვანებისათვის; საფენები (ამოსაფენები) პირთათვის, რომლებიც განიცდიან შეუკავებლობას; ჰიგიენური სადეზინფიციენტები (ჰიგიენური საფენები); მადეზინფიციენტული საშუალებები; ანტიბაქტერიული საშუალებები ხელის დასაბანად; ბავშვთა კვება.

16 – ქაღალდის პირსახოცები; სუფრისათვის განკუთვნილი ქაღალდის ხელსახოცები.

(260) AM 2021 112267 A

(210) AM 112267

(220) 2021 03 22

(731) შპს „რესტობრო“

მიხეილ თამარაშვილის გამზ. 130, ბ. 163,
თბილისი, საქართველო

(540)



(591) შავი, თეთრი, ყვითელი

(531) 26.01.01; 26.01.12; 26.01.18; 26.04.02;
26.04.10; 26.04.22; 26.04.24; 26.11.09;
27.05.01; 27.05.17; 27.05.23; 29.01.13

(511)

43 – საკვებით და სასმელით უზრუნველყოფა; დროებითი საცხოვრებელი უზრუნველყოფა.

(260) AM 2021 112273 A

(210) AM 112273

(220) 2021 03 22

(731) ენრიკო ბერიძე

გ. ციციშვილის ქ. 18, თბილისი,
საქართველო

(740) სალომე ჯელაძე

(540)

AMBERO
ამბერო

(591) შავ-თეთრი

(511)

33 – ალკოჰოლური სასმელები, ლუდის გარდა; ალკოჰოლური შედგენილობები სასმელების დასამზადებლად.

(260) AM 2021 112274 A

(210) AM 112274

(220) 2021 03 22

(731) კომპანი დე ფრომაჟ ე რიშმონ

5 რიუ შანტეკოკ, 92800 პიუტო,
საფრანგეთი

(740) თამაზ შილაკაძე

(540)

COEUR DE LION

(591) შავ-თეთრი

(531) 27.05.01; 27.05.19

(511)

29 – ყველი და რძის ნაწარმი.

(260) AM 2021 112275 A

(210) AM 112275

(220) 2021 03 22

(731) კომპანი დე ფრომაჟ ე რიშმონ

5 რიუ შანტეკოკ, 92800 პიუტო,
საფრანგეთი

(740) თამაზ შილაკაძე

(540)

КЁР ДЕ ЛЬОН

(591) შავ-თეთრი
(511)
29 – ყველი და რძის ნაწარმი.

(260) AM 2021 112279 A
(210) AM 112279
(220) 2021 03 23
(731) შპს „ჯი-ემ-პი“
სოფ. ფონიჭალა 65, 0165, თბილისი,
საქართველო
(740) ნუგზარ ქსოვრელი
(540)

დეტრი-დროპსი
Детри-Дропс
Detri-Drops

(591) შავ-თეთრი
(511)
5 – ფარმაცევტული, სამედიცინო და ვეტერინარული პრეპარატები; სამედიცინო დანიშნულების ჰიგიენური პრეპარატები; სამედიცინო ან ვეტერინარული გამოყენებისთვის ვარგისი დიეტური საკვები და ნივთიერებები, საკვები ჩვილებისთვის; დიეტური დანამატები ადამიანებისა და ცხოველებისთვის; ლეიკოპლასტიკი, სახვევი მასალა; კბილების დასამაგრებელი მასალა, სტომატოლოგიური ცვილი; სადეზინფექციო საშუალებები; მავნე მწერების გასანადგურებელი პრეპარატები, ფუნგიციდები, ჰერბიციდები.

(260) AM 2021 112282 A
(210) AM 112282
(220) 2021 03 23
(731) მარიამ ხანჯალაიაშვილი
სოფ. რუისპირი, 2200, თელავი,
საქართველო
(540)



(591) შავი, ღია ყავისფერი

(531) 05.03.04; 27.05.01; 28.19; 29.01.12
(526) ჭაბუკიანი, CHABUKIANI
(511)
33 – ღვინო.

(260) AM 2021 112283 A
(210) AM 112283
(220) 2021 03 23
(731) შპს „ელიტ გრუპი“
ი. ვეკუას ქ. 14, გლდანი-ნამალადევის
რაიონი, თბილისი, საქართველო
(540)

ატრიუმი
ATRIUM

(591) შავ-თეთრი
(511)
35 – რეკლამა; ბიზნესის მართვა; ბიზნესის ადმინისტრირება; საოფისე მომსახურება.
43 – საკვებით და სასმელით უზრუნველყოფა; დროებითი საცხოვრებლით უზრუნველყოფა.

(260) AM 2021 112284 A
(210) AM 112284
(220) 2021 03 23
(731) შპს „Bolero & Company“
ქუჩიშვილის ქ. 12-14-16, 0179, თბილისი,
საქართველო
(540)

ბუხარი
БУХАРИ
BUKHARI

(591) შავ-თეთრი
(511)
33 – ალკოჰოლიანი სასმელები (ლუდის გარდა); ალკოჰოლური შედგენილობები სასმელების დასამზადებლად.

(260) AM 2021 112286 A
(210) AM 112286
(220) 2021 03 23
(731) შპს „მეგა სთარ“
გამსახურდიას გამზ. 25, კორპ. 12, ბ. 45,
თბილისი, საქართველო

(540)



(591) წითელი, შავი, თეთრი

(531) 01.01.02; 26.04.01; 26.04.04; 26.04.18;
26.04.22; 26.04.24; 27.05.01; 27.05.21;
27.05.24; 29.01.13

(511)

21 – საოჯახო ან სამზარეულოს ნივთები და ჭურჭელი; სამზარეულოს და სუფრის ჭურჭელობა, დანების, ჩანგლების და კოვზების გარდა; ჯაგრისები და ღრუბლები; ჯაგრისები (სახატავი ფუნჯების გარდა); ჯაგრისის გასაკეთებელი მასალა; ინსტრუმენტები წმენდისა და დასუფთავებისათვის; დაუმუშავებელი ან ნახევრად დამუშავებული მინა (სამშენებლო მინის გარდა); მინის, ფაიფურისა და კერამიკის ჭურჭელი.

30 – ყავა, ჩაი, კაკაო და ხელოვნური ყავა; ბრინჯი, მკარონი და ატრია; ტაპიოკა და საგო; ფქვილი და მარცვლოვანი პროდუქტი; პურფუნთუშეული, მკარონი და საკონდიტრო ნაწარმი; შოკოლადი; ნაყინი, შარბათი და სხვა საკვები ყინული; შაქარი, თაფლი, ბადაგი; საფუარი, საცხობი ფხვნილები; მარილი, სანელებლები, საკაზმები, დაკონსერვებული მწვანილი; ძმარი, საწებლები და სხვა საკაზმი; ყინული (გაყინული წყალი).

(260) AM 2021 112301 A

(210) AM 112301

(220) 2021 03 24

(731) ცი ქუ

№32, ჰოიჩყოუ სთორ, ჟენან ნეიბორჰუდ კომიტი, დანბეი თაუნ, დანიანი, ცზიანსუ, 212300, ჩინეთის სახალხო რესპუბლიკა

(740) ხათუნა იმნაპე

(540)



(591) შავ-თეთრი

(531) 15.07.09; 15.07.21; 27.03.15; 27.05.01

(511)

7 – ბურღის თავები [მანქანის ნაწილები]; სახრანისები, ელექტრული; ხელის ელექტრობურღები; სალესი თვლები [მანქანის ნაწილები]; ჯაჭვიანი ხერხი; ხერხის ტანები [მანქანის ნაწილები]; მჭრელი ჩარხები; საჭრისები [მანქანის ნაწილები]; საპრიალებელი მანქანები და აპარატები [ელექტრული]; ხელის იარაღები, ხელით მართვადის გარდა; სალესი ქცები.

(260) AM 2021 112302 A

(210) AM 112302

(220) 2021 03 25

(731) ვერა ბორისოვნა ზიმონოვა

ნეიმლოტსკი პერეულოვ, დომ 11, კორპ. 1, კვარტირა 85, 197044, სანქტ-პეტერბურგი, რუსეთის ფედერაცია

(740) ლილიანა დარახველიძე

(540)



(591) თეთრი, იასამნისფერი, მწვანე

(531) 05.05.07; 05.13.01; 05.13.09; 27.05.01;
29.01.05

(511)

30 – ბლინები; პიკანტური ბლინები; ბრიოშები; ფუნთუშები; ფუნთუშები შოკოლადით/ შოკოლადინები; ვაფლი; სარკისებური მინანქარი; მინანქარი ტკბილი ერბოზელილი ცომის ნაწარმისათვის; ხილის ჟელეს ნაწარმი [საკონდიტრო]; ტკბილეულის ნაწარმი ტორტების მოსართავად; საახალწლო [საშობაო] ნაძვისხის მოსართავი საკონდიტრო ნაწარმი; საკონდიტრო ნაწარმი ტკბილი ცომისაგან, უპირატესად შიგთავსით; ფქვილის საკონდიტრო ნაწარმი; საკონდიტრო ნაწარმი მიწის თხილის საფუძველზე; საკონდიტრო ნაწარმი ნუშის საფუძველზე; ხილის საკონდიტრო ნაწარმი; იოგურტი; კარამელი [კანფეტი]; კანფეტები; კრეკერები; კრემ-ბრიული; მოხარშული კრემი; კრუასანები მკარონ [ნამცხვარი]; სადესერტო მუსები [საკონდიტრო ნაწარ-

მი]; შოკოლადის მუსები; კაკაოს სასმელები; ნი-
გოზი შოკოლადში; ნამცხვარი; ქოქოსის ნამ-
ცხვარი; მშრალი ნამცხვარი; ღვეზელი; პომადი
[საკონდიტრო ნაწარმი]; თაფლაკვერი; პუდინ-
გები; ბრინჯის პუდინგი; სორბეტი [ნაყინი]; ტა-
რტები; ცომი საკონდიტრო ნაწარმისათვის; ნუ-
შის ცომი; ტკბილი ერბოზელილი ცომი საკონ-
დიტრო ნაწარმისათვის; შოკოლადის მოსართა-
ვები ტორტებისათვის; პური.

43 – სასტუმროები; სასაუზმეები; საკვების (საჭ-
მლის) მომზადების საკითხებში ინფორმაცია და
კონსულტაციები; კაფეები; კაფეტერიები; მოტე-
ლები; რესტორნები; თვითმომსახურების რეს-
ტორნები; დროებითი საცხოვრებელი უზრუნ-
ველყოფის სამსახურები [ჩამოსვლის და გამ-
გზავრების (გასვლის) მართვა]; კულინარიული
ქანდაკებების შექმნა; სასადილოები წარმოებებ-
ში (დაწესებულებებში) და სასწავლო დაწესე-
ბულებებში; საჭმლის (საკვების) მორთვა; ტორ-
ტების მორთვა; პირადი მზარეულის მომსახუ-
რება; საკვების შეკვეთით დამზადება და შინ
მიტანა (კერძების მომზადების და მიტანის მო-
მსახურება-სერვისი); რესტორნებში, კაფეებში,
სასტუმროებში, კაზინოში, ბარებში, სასადილო-
ებში მზა კერძების და დესერტების მიტანის
მომსახურება (უზრუნველყოფა).

- (260) AM 2021 112309 A
- (210) AM 112309
- (220) 2021 03 25
- (731) ჰეირატ ალ-მენაფი ესიო ფორტრენსპორტ
ენდ ჯენერალ ტრეიდიგ ლტდ
27, ბულვარ საბორნი, ვარნა, 9000,
ბულგარეთი
- (740) ლილიანა დარახველიძე
- (540)

BON FULL RICH INTERNATIONAL EUROPEAN

(591) შავ-თეთრი
(511)
34 – თამბაქო; გა(და)სახვევი თამბაქო; თამბაქოს
შემცველები გარდა სამედიცინო მიზნებისათ-
ვის; თამბაქოს ნაწარმი; არომატიზირებული
თამბაქო გარდა ეთერზეთის არომატიზატორე-
ბის; თამბაქოს ფილტრები; ჩიბუხის თამბაქო;
ნედლი თამბაქო; საღეჭი თამბაქო; ასანთი; სი-
გარეტები; მწვევლთა საკუთნო; მწვევლთა საწ-

თებლები; საფერფლები მწვევლთათვის; ელექ-
ტრონული სიგარეტები-ვეიპინგი (პირიდან გა-
მოსართქლებლები).

- (260) AM 2021 112312 A
- (210) AM 112312
- (220) 2021 03 25
- (731) ტოიოტა ჯიდომა კაბუშიკი კაიმა
(მოვაჭრე, როგორც ტოიოტა მოტორ
კორპორეიშენ)
1, ტოიოტა-ჩო, ტოიოტა-ში, აიჩი-კენ,
იაპონია
- (740) თამარ კოჭლამაზაშვილი
- (540)

TOYOTA BEYOND ZERO

(591) შავ-თეთრი
(531) 27.05.01
(511)
12 – ავტომობილები და მათი ნაწილები, კონს-
ტრუქციის ელემენტები, მათთვის განკუთვნი-
ლი მზიდი ნაწილები.
35 – მარკეტინგული კამპანიების ჩატარება; სა-
რეკლამო მომსახურება გარემოს სკითხებთან
დაკავშირებით საზოგადოებრივი ცნობადო-
ბის/ინფორმირების ამაღლებისათვის.
39 – სატრანსპორტო მომსახურება/ტრანსპორ-
ტირებასთან დაკავშირებული მომსახურება.
42 – ტექნიკური კვლევები/ძიებები.

- (260) AM 2021 112367 A
- (210) AM 112367
- (220) 2021 03 26
- (731) შპს „ალტ ინფო“
ვაჟა-ფშაველას გამზ. VII კვარტ., კორპ. 7,
ბ. 52, თბილისი, საქართველო
- (540)



ALT-INFO
www.alt-info.com

- (591) ცისფერი, შავი, თეთრი
- (531) 26.01.01; 26.01.04; 27.05.01; 27.05.10;
29.01.12

(511)
16 – პერიოდული ბეჭდვითი გამოცემები.
38 – სატელეკომუნიკაციო მომსახურება.

41 – ტელეგადაცემებისა და რადიოგადაცემების მომზადება, სპორტულ-საგანმანათლებლო, შემეცნებითი და გასართობი რადიო და ტელეგადაცემების მომზადება.

(260) AM 2021 112386 A
(210) AM 112386
(220) 2021 03 29
(731) ნიტრო-კორდექსი
სოფ. წინწყარო, თეთრიწყაროს რაიონი,
საქართველო
(540)



(591) წითელი, ლურჯი, თეთრი
(531) 26.02.07; 26.11.02; 26.11.12; 26.15.25;
29.01.12

(511)
13 – ცეცხლსასროლი იარაღი; საბრძოლო მასალა და ჭურვები; ფეთქებადი ნივთიერებები; ფოთერვერკი (პიროტექნიკა).

(260) AM 2021 112387 A
(210) AM 112387
(220) 2021 03 29
(731) შპს „მონოლით ჯგუფი“
ჭიათურის ქ. 4/6, კორპ. 3, სართ. 11, ბ. 66,
0171, საბურთალოს რაიონი, თბილისი,
საქართველო
(540)



(591) ცისფერი, ლურჯი
(531) 07.01.12; 07.01.24; 26.04.09; 26.15.11;
26.15.13; 29.01.04

(511)
37 – სამშენებლო მომსახურება; სამონტაჟე და სარემონტო მომსახურება; სამთო მოპოვება, ნავთობისა და გაზის ჭაბურღილები.

(260) AM 2021 112390 A
(210) AM 112390
(220) 2021 03 29
(731) შპს „ბიოპოლუსი“
ნონეშვილის ქ. 65, 6000, ბათუმი,
საქართველო
(740) მონიკა კვარაცხელია
(540)

ტრიალგინ
TRIALGIN
ТРИАЛГИН

(591) შავ-თეთრი
(511)
5 – ფარმაცევტული, სამედიცინო და ვეტერინარული პრეპარატები; სამედიცინო დანიშნულების ჰიგიენური პრეპარატები; სამედიცინო ან ვეტერინარული გამოყენებისთვის ვარგისი დიეტური საკვები და ნივთიერებები, საკვები ჩვილებისთვის; დიეტური დანამატები ადამიანებისა და ცხოველებისთვის; ლეიკოპლასტიკი, სახვევი მასალა; კბილების დასამაგრებელი მასალა, სტომატოლოგიური ცვილი; სადეზინფექციო საშუალებები; მავნე მწერების გასანადგურებელი პრეპარატები, ფუნგიციდები, ჰერბიციდები.

(260) AM 2021 112400 A
(210) AM 112400
(220) 2021 03 30
(310) 18316251
(320) 2020 10 01
(330) EUIPO
(731) ფილიპ მორის ბრენდო სარლ
კე ჟანრენო 3, 2000 ნევშატელი,
შვეიცარია
(740) პავლე მეიფარიანი
(540)



(591) შავ-თეთრი
(531) 01.15.23; 27.05.01

(511)

34 – დაუმუშავებელი ან დამუშავებული თამბაქო; თამბაქოს ნაწარმი; სიგარები, სიგარეტები, სიგარილოები, თვითგახვეული (თვითნაკეთი) სიგარეტებისათვის განკუთვნილი თამბაქო, ჩიბუხის თამბაქო, საღეჭი თამბაქო, საბურნუთე თამბაქო, კრეტეკი; სნუსი; თამბაქოს შემცვლელები (არასამედიცინო დანიშნულების); ელექტრონული სიგარეტები; თამბაქოს ნაწარმი მათი შემდგომი გახურების მიზნით; ელექტრონული მოწყობილობები და მათი ნაწილები სიგარეტების ან თამბაქოს გასახურებლად ნიკოტინის შემცველი აეროზოლის გამოყოფისათვის შესუნთქვის მიზნით; თხევადი ნიკოტინის ხსნარები ელექტრონულ სიგარეტებში გამოსაყენებლად; მწველთა საკუთონო, სიგარეტის ქაღალდი, სიგარეტის მილაკები (სიგარეტის ჰილზები), სიგარეტის ფილტრები, თამბაქოსათვის განკუთვნილი ქილები, სიგარეტის კოლოფები (პორტსიგარები), საფერფლეები, ჩიბუხები, სიგარეტის გასახვევად განკუთვნილი ჯიბის მოწყობილობები, სანთებლები, ასანთი.

(260) AM 2021 112401 A

(210) AM 112401

(220) 2021 03 30

(731) შპს „მონოლით ჯგუფი“

ჭიათურის ქ. 4/6, კორპ. 3, მე-11 სართ.,
ბ. 66, 0171, საბურთალოს რაიონი,
თბილისი, საქართველო

(540)



**MONOLITH
GROUP**

(591) 00ADE6 ცისფერი, 007FAF ღია ლურჯი,
005F90 მუქი ლურჯი

(531) 07.01.12; 26.04.02; 26.04.09; 26.15.11;
26.15.13; 29.01.04

(511)

37 – სამშენებლო მომსახურება; სამონტაჟე და სარემონტო მომსახურება; სამთო მოპოვება, ნავთობისა და გაზის ჭაბურღილები.

(260) AM 2021 112404 A

(210) AM 112404

(220) 2021 03 30

(731) შპს „ასკანელი ძმები“

კახეთის გზატკ. 110ა, 0198, ისანი-
სამგორის რაიონი, თბილისი,
საქართველო

(740) დავით ძამუკაშვილი

(540)

Anarekli

Анарекли

(591) შავ-თეთრი

(511)

33 – ღვინო და სხვა ალკოჰოლიანი სასმელი,
ლუდის გარდა.

(260) AM 2021 112407 A

(210) AM 112407

(220) 2021 03 31

(731) ეკატერინე გაბაშვილი

ვარკეთილი 3, IV მკრ., კორპ. 417,
ბ. 30, 0163, სამგორის რაიონი, თბილისი,
საქართველო

(540)



(591) შავი, თეთრი

(531) 05.03.11; 05.03.13; 05.03.15; 05.03.17;
05.03.20; 26.04.15; 26.04.22

(511)

3 – კანის მოვლის საშუალებები, კოსმეტიკური
შრატები, თვალისა და სახის კრემები.

(260) AM 2021 112410 A

(210) AM 112410

(220) 2021 03 31

(731) შპს „გუდ მარკეტი“

ჭ. ამირეჯიბის გზატკ. 6, ბ. 82, ვაკის
რაიონი, თბილისი, საქართველო

(540)



(591) FFFFFF თეთრი, F90202 წითელი,
212020 შავი

(531) 05.03.11; 05.03.13; 05.03.15; 26.01.04;
26.01.11; 26.07.05; 27.05.09; 27.05.10;
27.05.24; 29.01.13

(511)

35 – რეკლამა; ბიზნესის მართვა; ბიზნესის ად-
მინისტრირება; საოფისე მომსახურება.

(260) AM 2021 112422 A

(210) AM 112422

(220) 2021 04 01

(731) ფილიპ მორის ბრენდზ სარლ

კე ჟანრენო 3, 2000 ნევშატელი, შვეიცარია

(740) პავლე მეიფარიანი

(540)

SOHO

(591) შავ-თეთრი

(511)

34 – დაუმუშავებელი ან დამუშავებული თამ-
ბაქო; თამბაქოს ნაწარმი; სიგარები, სიგარეტები,
სიგარილოები, თვითგახვეული (თვითნაკეთი)
სიგარეტებისათვის განკუთვნილი თამბაქო, ჩი-
ბუხის თამბაქო, საღებავი თამბაქო, საბურნუთე
თამბაქო, კრეტეკი; სნუსი; თამბაქოს შემცვლე-
ლები (არასამედიცინო დანიშნულების); ელექ-
ტრონული სიგარეტები; თამბაქოს ნაწარმი მა-
თი შემდგომი გახურების მიზნით; ელექტრო-
ნული მოწყობილობები და მათი ნაწილები სი-
გარეტების ან თამბაქოს გასახურებლად ნიკო-
ტინის შემცველი აეროზოლის გამოყოფისათვის
შესუნთქვის მიზნით; თხევადი ნიკოტინის
ხსნარები ელექტრონულ სიგარეტებში გამოსა-
ყენებლად; მწველთა საკუთნო, სიგარეტის ქა-
ლადი, სიგარეტის მილაკები (სიგარეტის ჰილ-
ზები), სიგარეტის ფილტრები, თამბაქოსათვის
განკუთვნილი ქილები, სიგარეტის კოლოფები
(პორტსიგარები), საფერფლები, ჩიბუხები, სი-
გარეტის გასახვევად განკუთვნილი ჯიბის მოწყ-
ობილობები, სანთებლები, ასანთი.

(260) AM 2021 112485 A

(210) AM 112485

(220) 2021 04 05

(731) თამაზ ბექაური

ოთარ ონიაშვილის ქ. 89, ბ. 2, 0160,

თბილისი, საქართველო

(740) ზურაბ ბექაშვილი

(540)

კოპისა
Kopisa

(591) შავ-თეთრი

(511)

33 – ალკოჰოლიანი სასმელები (ლუდის გარდა);
ალკოჰოლური შედგენილობები სასმელების
დასამზადებლად.

(260) AM 2021 112487 A

(210) AM 112487

(220) 2021 04 05

(731) შპს „ლილიუმი“

შარტავას ქ. 39, 0160, თბილისი,

საქართველო

(740) ზურაბ ბექაშვილი

(540)

Lilium

(591) 000000 შავი

(531) 27.05.01

(511)

3 – კოსმეტიკური და საპირფარეოს პრეპარა-
ტები (არასამკურნალო); მათეორეგული პრეპა-
რატები და სხვა სარეცხი ნივთიერებები; წმენ-
დის, გაპრიალების, გაუცხიმოვნებისა და აბრა-
ზიული დამუშავების პრეპარატები; პარფუმე-
რია, ეთერზეთები; კბილის პასტები (არასამ-
კურნალო).

44 – სამედიცინო მომსახურება; ვეტერინარული
მომსახურება; ჰიგიენური და კოსმეტიკური მო-
მსახურება ადამიანებისა და ცხოველებისთვის;
მომსახურება სოფლის მეურნეობის, მეზღვრეო-
ბისა და მეტყვეობის სფეროში.

(260) AM 2021 112488 A

(210) AM 112488

(220) 2021 04 05

(731) ზურაბ ბექაშვილი

ვაჟა-ფშაველას გამზ., VII კვარტ., კორპ. 15,
ბ. 9, 0186, თბილისი, საქართველო

(740) ზურაბ ბექაშვილი

(540)

Bezhashvil!

(591) DB1E48 წითელი, 2C3B96 ლურჯი
(531) 24.17.04; 27.05.01; 27.05.17; 29.01.12
(511)
41 – განათლება; სასწავლო პროცესის უზრუნველყოფა; გართობა; სპორტული და კულტურული აქტივობები.
45 – იურიდიული მომსახურება; მატერიალური საკუთრების და ინდივიდუალურ პირთა დაცვის სამსახური; ინდივიდუალურ პირთა საჭიროებების დასაკმაყოფილებლად სხვა პირთა მიერ გაწეული პერსონალური და სოციალური მომსახურება.

(260) AM 2021 112499 A
(210) AM 112499
(220) 2021 04 07
(731) შპს „ლინუს ენდ კო“
დაბა კაზრეთი, მადნეულის ქ. 10,
ბოლნისი, საქართველო
(540)



(591) მუქი ლურჯი, თეთრი
(531) 26.01.04; 26.01.19; 26.01.24; 27.05.22;
27.05.24; 29.01.12
(511)
7 – მანქანები და ჩარხები; მობილური და ძრავები (მიწისზედა სატრანსპორტო საშუალებებისათვის განკუთვნილის გარდა); მანქანათა გადაბმისა და გადამცემის ელემენტები (მიწისზედა სატრანსპორტო საშუალებებისათვის განკუთვნილის გარდა); სასოფლო-სამეურნეო იარაღები, განსხვავებული ხელის იარაღებისაგან; ინკუბატორები; ავტომატური სავაჭრო აპარატები.
8 – ხელის იარაღები და ინსტრუმენტები (ხელით სამართავი); მჭრელი ინსტრუმენტები; ცივი იარაღი, ცეცხლსასროლის გარდა; სამართებლები.

(260) AM 2021 112501 A
(210) AM 112501
(220) 2021 04 07
(731) შპს „ჰემაია“
სოფ. კრწანისი, გარდაბნის რაიონი,
საქართველო
(740) ზაალ ვარსიმაშვილი
(540)

HEMAYA

(591) შავ-თეთრი
(511)
1 – სოფლის მეურნეობაში, მეტყვეობასა და მეზღვევაში გამოსაყენებელი ქიმიური ნივთიერებები; კომპოსტი, სასუქები, ნიადაგის გამანოყიერებლები.

(260) AM 2021 112504 A
(210) AM 112504
(220) 2021 04 07
(731) სს „არდი დაზღვევა“
ვაჟა-ფშაველას გამზ. 3, თბილისი,
საქართველო
(540)



(591) თეთრი, შავი, 007A60 მუქი მწვანე
(531) 26.04.01; 26.04.18; 26.04.24; 27.05.01;
29.01.13
(511)
19 – არალითონური მასალა მშენებლობისა და კონსტრუქციებისთვის; არალითონური ხისტი მილები მშენებლობისთვის; ასფალტი, ფისი, გუდრონი და ბიტუმი; არალითონური ტრანსპორტირებადი ნაგებობები; ძეგლები, არალითონური.
29 – ხორცი, თევზი, ფრინველი და ნანადირევი; ხორცის ექსტრაქტები; დაკონსერვებული, გაყინული, გამხმარი და მოხარშული ან შემწვარი ხილი და ბოსტნეული; ყელეები, ხილფაფები, კომპოტები; კვერცხი; რძე, ყველი, კარაქი, იოგურტი და რძის სხვა პროდუქტები; საკვები ზეთები და ცხიმები.
35 – რეკლამა; ბიზნესის მართვა; ბიზნესის ადმინისტრირება; საოფისე მომსახურება.
36 – დაზღვევა; ფინანსური საქმიანობა; ფულად-საკრედიტო საქმიანობა; უძრავ ქონებასთან დაკავშირებული საქმიანობა.

37 – სამშენებლო მომსახურება; სამონტაჟე და სარემონტო მომსახურება; სამთო მოპოვება, ნავთობისა და გაზის ჭაბურღილები.

38 – სატელეკომუნიკაციო მომსახურება.

39 – ტრანსპორტირება; საქონლის შეფუთვა და დასაწყობება; მოგზაურობის ორგანიზება.

41 – განათლება; სასწავლო პროცესის უზრუნველყოფა; გართობა; სპორტული და კულტურული ღონისძიებები.

42 – სამეცნიერო და ტექნოლოგიური მომსახურება და შესაბამისი სამეცნიერო კვლევები და გაფორმება; სამრეწველო ანალიზი, სამრეწველო კვლევა და სამრეწველო დიზაინი; ხარისხის კონტროლისა და ავთენტურობის დადგენის საშუალებები; კომპიუტერებისა და კომპიუტერული პროგრამების შექმნა და დამუშავება.

44 – სამედიცინო მომსახურება; ვეტერინარული მომსახურება; ჰიგიენური და კოსმეტიკური მომსახურება ადამიანებისა და ცხოველებისთვის; მომსახურება სოფლის მეურნეობის, მეზღვეობისა და მეტყვეობის სფეროში.

45 – იურიდიული მომსახურება; მატერიალური ქონებისა და პიროვნებების ფიზიკური დაცვის სამსახური; პერსონალური და სოციალური მომსახურება, გაწეული სხვათა მიერ ინდივიდუალური საჭიროებების დასაკმაყოფილებლად.

(260) AM 2021 112505 A

(210) AM 112505

(220) 2021 04 08

(731) „ინტერნემენელ მასის ტაბაკ“ ლღკ
10 ჰრანტ ვარდანიან სტრ., 0802 მასისი,
არარატ რიჯენი, სომხეთი

(740) გიორგი თაქთაქიშვილი

(540)



(591) ლურჯი, ოქროსფერი, თეთრი, შავი

(531) 05.03.01; 10.01.05; 10.01.10; 10.01.25;

19.03.03; 19.03.25; 27.05.01; 28.19; 29.01.14

(511)

34 – დაუმუშავებელი და დამუშავებული თამბაქო; თამბაქო; სიგარეტები; სიგარილოები; სიგარები; ბურნუთი; ელექტრონული სიგარეტები; თხევადი ხსნარები ელექტრონულ სიგარეტებში გამოსაყენებლად; საღეჭი თამბაქო; თამბაქოს შემცველების შემცველი სიგარეტები, არასამედიცინო დანიშნულების; მოსაწევი ბალახები; სიგარეტის ფილტრები; ასანთი; ასანთის კოლოფები; სანთებლები მწველთათვის; სანთებელას პატრუქები; საასანთეები; ქარვის სატუჩები სიგარეტისა და სიგარის მუნდშტუკებისათვის; თამბაქოს ქისები; სიგარეტის ჰილზები; აირის ბალონები სანთებლებისათვის; ჩიბუხები; თამბაქოს ქაღალდის წიგნაკები; შთამთქმელი ქაღალდი ჩიბუხისათვის; სიგარის ბოლოს საჭრელები; სიგარის კოლოფები; პორტ-სიგარები; სიგარის მუნდშტუკები; სიგარეტის შესახვევი ჯიბის მოწყობილობები; სიგარეტის მუნდშტუკები; სიგარეტის მუნდშტუკის სატუჩები; სიგარეტის ქაღალდი; ჩიბუხის გასაწმენდი მოწყობილობები; ასანთები კაჟი; ჩიბუხის სადგარები; თამბაქოს ჭურჭელი; საბურნუთეები; საფერფლეები მწველთათვის; საფურთხელები თამბაქოს მომხმარებლებისათვის; დამტენიანებელი კოლოფები სიგარეტისათვის; პირის ღრუს შესასხურებლები მწველთათვის; არომატიზატორები თამბაქოსათვის, გარდა ეთერზეთებისა; არომატიზატორები ელექტრონულ სიგარეტებში გამოსაყენებლად, გარდა ეთერზეთებისა; ნარგილე; ნარგილეს აქსესუარები და საკუთონო (ნარგილეს თიხის თასებისა და თალფაქების (თავსახურები), ნარგილეს შლანგების, ნარგილეს მუნდშტუკებისა და ფილტრების, ნარგილეს კაკვების, ნარგილეს მუნდშტუკიანი შლანგების, ნარგილეს შახტების, ნარგილეს ჩანთებისა და ყუთების, ნარგილეს წყლის თასების ჩათვლით); თამბაქოს, მოსაწევი ბალახისა და მელასას არომატული ნარევეები ნარგილეში გამოსაყენებლად.

(260) AM 2021 112510 A

(210) AM 112510

(220) 2021 04 08

(731) შპს „ლინუს ენდ კო“

დ. კაზრეთი, მადნეულის ქ. 10, ბოლნისი, საქართველო

(540)



(591) მწვანე, მუქი მწვანე, ყვითელი
(531) 26.04.02; 26.04.09; 26.04.22; 26.04.24;
27.05.01; 27.05.11; 28.19; 29.01.12

(511)

1 – სამრეწველო და სამეცნიერო დანიშნულების, ფოტოგრაფიაში, სოფლის მეურნეობაში, მეტყევეობასა და მებაღეობაში გამოსაყენებელი ქიმიური პრეპარატები; დაუმუშავებელი სინთეზური ფისები, დაუმუშავებელი პლასტმასები; სასუქები; ცეცხლმქრობი ნაერთები; ქიმიური ნივთიერებები წრთობისა და რჩილვისათვის; საკვები პროდუქტების დასაკონსერვებელი ქიმიური ნივთიერებები; სამრეწველო დანიშნულების მწებავი ნივთიერებები; სამრეწველო და სამეცნიერო დანიშნულების ბიოლოგიური პრეპარატები.

7 – მანქანები და ჩარხები; მოტორები და ძრავები (მიწისზედა სატრანსპორტო საშუალებებისათვის განკუთვნილის გარდა); მანქანათა გადაბმისა და გადამცემის ელემენტები (მიწისზედა სატრანსპორტო საშუალებებისათვის განკუთვნილის გარდა); სასოფლო-სამეურნეო იარაღები, განსხვავებული ხელის იარაღებისაგან; ინკუბატორები; ავტომატური სავაჭრო აპარატები.

8 – ხელის იარაღები და ინსტრუმენტები (ხელით სამართავი); მჭრელი ინსტრუმენტები; ცივი იარაღი, ცეცხლსასროლის გარდა; სამართებლები.

11 – განათების, გათბობის, ორთქლწარმოქმნის, საკვები პროდუქტის თბური დამუშავების, გასაცივებელი, საშრობი, ვენტილაციის, წყალგამანაწილებელი და სანიტარულ-ტექნიკური მოწყობილობები.

35 – რეკლამა; ბიზნეს მენეჯმენტი; ბიზნესის ადმინისტრირება; საოფისე სამსახური.

(260) AM 2021 112575 A

(210) AM 112575

(220) 2021 04 12

(731) სვის ფარმა ინტერნეიმენალ აგ
ლინდენშტრასე 22, 8008 ციურიხი,
შვეიცარია

(740) გიორგი თაქთაქიშვილი

(540)



(591) ყვითელი, ცისფერი, ვარდისფერი, წითელი, თეთრი, შავი, მწვანე
(531) 19.03.03; 19.03.24; 25.05.01; 25.05.02;
25.12.03; 27.05.01; 29.01.15

(511)

5 – ფარმაცევტული და სამედიცინო პრეპარატები; სამედიცინო დანიშნულების ჰიგიენური პრეპარატები; სამედიცინო დანიშნულების დიეტური საკვები და ნივთიერებები; დიეტური დანამატები ადამიანებისათვის.

(260) AM 2021 112576 A

(210) AM 112576

(220) 2021 04 12

(731) პპგ ინდასტრიზ ოპაიო ინკ.
3800 უესტ 143რდ სტრიტი, კლივლენდი,
ოპაიო, 44111, აშშ

(740) გიორგი თაქთაქიშვილი

(540)

DELTRON

(591) შავ-თეთრი

(511)

2 – საღებავები და საფარი კომპოზიციები საღებავების, ლაკებისა და კონსერვანტების სახით ხის ჟანგისა და დაზიანებისაგან დასაცავად.

(260) AM 2021 112582 A

(210) AM 112582

(220) 2021 04 12

(731) გუანგჟოუ ჰუალიანგ შინშინგ
ელექტრონიკ მანუფაქტურინგ კო., ლტდ
NO. 5-1, ინდასტრიალ როუდ, ქუანში
ვილიჯ, ჯიანგაო თაუნ, ბაიიუნ
დისტრიქტ, გუანგჟოუ, გუანგდონგ,
ჩინეთის სახალხო რესპუბლიკა

(740) შალვა გვარამაძე
(540)

KOLAV

(591) შავ-თეთრი
(531) 27.05.01; 27.05.17
(511)

9 – მობილური (ფიჭური) ტელეფონი; სატელევიზიო აპარატურა; ხმამაღლამოლაპარაკეები; პორტატული მედია ფლეიერები; მიკროფონები; ყურსასმენები; კომპიუტერის პერიფერიული მოწყობილობები; ელექტროგადამცემი ხაზის მასალები (სადენები, კაბელები); ჩიპები [ინტეგრირებული სქემები]; პირადი დამცავი აღჭურვილობა (PPE), სახელდობრ, უსაფრთხო-დამცავი სათვალეები; გამზომი ინსტრუმენტები; ინტეგრალური სქემების პლატები; ნახშირბადის მასალები, სახელდობრ, ნახშირბადის ტუბულარული მოლეკულების ბუნების მქონე ნახშირბადის ნანო მილები, რომლებიც გამოიყენება ძალიან მცირე ზომის ელექტრონულ და მექანიკურ აპლიკაციებში; ინტეგრირებული სქემები; ვიდეო ეკრანები; ბატარეები, ელექტრული; ნახევარგამტარული მოწყობილობები.

(260) AM 2021 112583 A
(210) AM 112583
(220) 2021 04 12

(731) გუანგჟოუ ჰუალიანგ შინშინგ
ელექტრონიკ მანუფაქტურინგ კო., ლტდ
No.5-1, ინდასტრიულ როუდ, ქუანში
ვილიჯ, ჯიანგაო თაუნ, ბაიიუნ
დისტრიქტ, გუანგჟოუ, გუანგდონგ,
ჩინეთის სახალხო რესპუბლიკა

(740) შალვა გვარამაძე
(540)

LIGE

(591) შავ-თეთრი
(531) 27.05.01; 27.05.10; 27.05.17
(511)

9 – მობილური (ფიჭური) ტელეფონი; სატელევიზიო აპარატურა; ხმამაღლამოლაპარაკეები; პორტატული მედია ფლეიერები; მიკროფონები; ყურსასმენები; კომპიუტერის პერიფერიული მოწყობილობები; ელექტროგადამცემი ხაზის მასალები (სადენები, კაბელები); ჩიპები [ინტეგრირებული სქემები]; პირადი დამცავი

აღჭურვილობა (PPE), სახელდობრ, უსაფრთხო-დამცავი სათვალეები; გამზომი ინსტრუმენტები; ინტეგრალური სქემების პლატები; ნახშირბადის მასალები, სახელდობრ, ნახშირბადის ტუბულარული მოლეკულების ბუნების მქონე ნახშირბადის ნანო მილები, რომლებიც გამოიყენება ძალიან მცირე ზომის ელექტრონულ და მექანიკურ აპლიკაციებში; ინტეგრირებული სქემები; ვიდეო ეკრანები; ბატარეები, ელექტრული; ნახევარგამტარული მოწყობილობები.

(260) AM 2021 112587 A
(210) AM 112587
(220) 2021 04 12

(731) ქეთევან გიორგობიანი
ვალიაშვილის ქ. 80ა, თბილისი,
საქართველო

(740) როლანდ კიტია
(540)



(591) შავ-თეთრი
(531) 26.01.05; 27.05.01; 27.05.24
(511)

3 – კოსმეტიკური და ტუალეტის პრეპარატები (არასამკურნალო); მათეთრებელი პრეპარატები და სხვა სარეცხი ნივთიერებები; წმენდის, გაპირიალების, გაუცხიმოვნებისა და აბრაზიული დამუშავების პრეპარატები; პარფიუმერია, ეთერზეთები; კბილის პასტები (არასამკურნალო).

35 – რეკლამა; ბიზნეს მენეჯმენტი; ბიზნესის ადმინისტრირება; საოფისე სამსახური.

(260) AM 2021 112590 A
(210) AM 112590
(220) 2021 04 13

(731) იშიჰარა სანგიო კაიშა ლტდ
3-15, ედობორი, 1-ჩომე, ნიში-კუ, ოსაკა,
იაპონია

(740) თამაზ შილაკაძე
(540)

KUSABI

(591) შავ-თეთრი
(511)

5 – ფუნგიციდები; ჰერბიციდები; ინსექტიციდები; ნემატიციდები; პესტიციდები.

(260) AM 2021 112595 A
(210) AM 112595
(220) 2021 04 13
(731) ნუგულ ბრაზერს კამპანი ლიმიტიდ
პე ო ბოქს 154, ამანი, 11118, იორდანია
(740) ლილიანა დარახველიძე
(540)



(591) თეთრი, რუხი, შავი
(531) 01.07.01; 01.07.06; 05.03.13; 24.01.15;
26.11.12; 27.05.01; 27.05.24

(511)
5 – ბამბა ჰიგროსკოპიული; აკნეს სამკურნალო პრეპარატები; სპირტი ფარმაცევტული მიზნებისთვის; ხელის დასაბანი ანტიბაქტერიული საშუალებები; ხელის სადეზინფექციო საშუალებები; ანტიბაქტერიული საპნები; ანტიპარაზიტული საშუალებები; ანტისეპტიკური ბამბა; ანტისეპტიკები; ბავშვის ტრუსები-საფენები; ბავშვის საფენები (ქვედა საცვალი); აბაზანების პრეპარატები სამედიცინო მიზნებისათვის; ძუძუთი კვებისამოსამოსაყენებელი ბალიშები; დეზოდორანტები, ადამიანისა და ცხოველისათვის განკუთვნილის გარდა; ტანსაცმლისა და ქსოვილების დეზოდორანტები; სადეზინფექციო საპნები; დეზინფექტანტები – სადეზინფექციო საშუალებები; სადეზინფექციო საშუალებები ჰიგიენური მიზნებისათვის; ქიმიური ტუალეტების სადეზინფექციო საშუალებები; ლოსიონები ფარმაცევტული მიზნებისათვის; გაპარვის შემდგომი სამკურნალო ლოსიონები; თმის ლოსიონები სამედიცინო; სამედიცინო შამპუნები; სამკურნალო საპნები; ტუალეტის საშუალებები სამკურნალო; ჰიგიენური საფენები.

(260) AM 2021 112597 A
(210) AM 112597
(220) 2021 04 13
(731) ნუგულ ბრაზერს კამპანი ლიმიტიდ
პე ო ბოქს 154, ამანი 11118,
იორდანია
(740) ლილიანა დარახველიძე

(540)

**STERI
WASH**

(591) შავ-თეთრი
(531) 27.05.01; 27.05.09
(511)

3 – აბრაზიული ტილო/ქსოვილი; აბრაზიული ქაღალდი; პარსვის შემდეგ გამოსაყენებელი ლოსიონები; შეკუმშული ჰაერის ბალონები დალაგებისა და დასუფთავების გამოსაყენებელი; გაოფლიანების საწინააღმდეგო საპნები; გაოფლიანების საწინააღმდეგო ტუალეტის საშუალებები; აბაზანის კოსმეტიკური პრეპარატები; მათეთრებელი პრეპარატები (სარეცხი საშუალება); სუნთქვის გამახალისებელი აეროზოლები; გამწმენდი პრეპარატები; სარეცხი საშუალებებით გაჟღენთილი ნაჭრები (ტილოები) დალაგებისათვის; გამახალისებელი ქიმიური პრეპარატები (ფერების) (სარეცხი საშუალება; ბამბის ტამპონიანი კოსმეტიკური ჩხირები; კოსმეტიკური კრემები; კბილის პასტები/კბილის ფხვნილები; საპონი-დეზოდორანტები; სარეცხი საშუალებები (დეტერგენტები), სამრეწველო და სამედიცინო დანიშნულების გარდა; დასაბანი საშუალებები პირადი ჰიგიენისათვის ან დეზოდორირების მიზნით (ტუალეტის ნივთები); მშრალი წმენდის პრეპარატები; ქსოვილის დამარბილებლები რეცხვისათვის; სარეცხისათვის ბზინვარების მიმნიჭებელი პრეპარატები; მათეთრებელი პრეპარატები – სარეცხი საშუალება; სარეცხის ჩასაღობი პრეპარატები; თეთრეულის ცვილი; კოსმეტიკური ლოსიონებით გაჟღენთილი ხელსახოცები გამწმენდი ზეთები; პარფიუმერია; ხსნადები საწმენდი საშუალებები; შამპუნები; საპნები; საქარე მინების გასაწმენდი სითხეები.

(260) AM 2021 112607 A
(210) AM 112607
(220) 2021 04 14
(731) შპს „MAQRO“
კახაბრის ქ. 48, 6400, ბათუმი,
საქართველო

(540)



(591) 0C5458 ჭაობისფერი, თეთრი
(531) 01.15.23; 05.05.20; 26.13.25; 27.05.01;
27.05.10; 27.05.24; 29.01.12

(511)

20 – ავეჯი, სარკეები, სურათის ჩარჩოები; არალითონური კონტეინერები, დასაწყობების ან ტრანსპორტირებისთვის; დაუმუშავებელი ან ნახევრადდამუშავებული ძვლები, რქები, ვეშაპის უღვაში და სადაფი; ნიჟარები; სეპიოლიტი (ზღვის ქაფი, ხვირთქლი); ყვითელი ქარვა.

35 – რეკლამა; ბიზნესის მართვა; ბიზნესის ადმინისტრირება; საოფისე მომსახურება.

(260) AM 2021 112609 A

(210) AM 112609

(220) 2021 04 14

(731) ნიპონ სოდა კო., ლტდ
2-1, ოპთემაჩი 2-ჩომე, ჩიოდა-კუ, ტოკიო, იაპონია

(740) თამაზ შილაკაძე

(540)

NISSORUN

(591) შავ-თეთრი

(511)

5 – ინსექტიციდები; აკარიციდები; ინსექტიციდები სოფლის მეურნეობაში, მებაღეობასა და საოჯახო მებაღეობაში გამოსაყენებლად; აკარიციდები სოფლის მეურნეობაში, მებაღეობასა და საოჯახო მებაღეობაში გამოსაყენებლად.

(260) AM 2021 112610 A

(210) AM 112610

(220) 2021 04 14

(731) შპს „მატო ოქიო“
დაბა სიონი, თიანეთი, საქართველო

(540)

ბერუნას მეღვინეობა
Beruna's Winery

(591) შავ-თეთრი

(511)

33 – ალკოჰოლური სასმელები (ლუდის გარდა).

35 – რეკლამა; ბიზნესის მართვა; ბიზნესის ადმინისტრირება; საოფისე მომსახურება.

(260) AM 2021 112614 A

(210) AM 112614

(220) 2021 04 14

(731) ბრიჯსტონ კორპორეიშნ
1-1, კაიობაში 3-ჩომე, ჩეო-კუ, ტოკიო, იაპონია

(740) თამარ კოჭლამაზაშვილი

(540)

R164

(591) შავ-თეთრი

(511)

12 – საბურავები მანქანებისთვის; საბურავები სატვირთო მანქანებისთვის; საბურავები ავტობუსებისთვის; საბურავები ტრაქტორებისთვის; საბურავები თვითსაცლელებისთვის; საბურავები საბმულიანი თვითსაცლელებისთვის; საბურავები მაღალი გამავლობის მანქანებისთვის; საბურავები სამშენებლო მანქანებისთვის; საბურავები მიწასათხრელი მანქანებისთვის; საბურავები ქვანახშირის გადამზიდი ტრანსპორტისთვის; საბურავები საფხეკებისათვის; საბურავები გრეიდერებისთვის; საბურავები სკოლის ავტობუსებისთვის; საბურავები ესკავატორებისთვის; ბულდოზერების საბურავები; საბურავები პნევმატურ ბორბლებზე მომუშავე სატექნიკებისთვის; საბურავები ბორბლიანი ამწეებისთვის; საბურავები თოვლსაწმენდი მანქანებისთვის; საბურავები ასფალტდამგებებისთვის; საბურავები სამთო მრეწველობის მანქანებისთვის; აღდგენილი საბურავები სატრანსპორტო საშუალებებისათვის; საბურავების აღსადგენად განკუთვნილი პროტექტორული რეზინი; კამერების და საბურავების რემონტისათვის განკუთვნილი წებოვანი რეზინის შესავსებები.

(260) AM 2021 112615 A

(210) AM 112615

(220) 2021 04 14

(731) ბრიჯსტონ კორპორეიშნ
1-1, კაიობაში 3-ჩომე, ჩეო-კუ, ტოკიო, იაპონია

(740) თამარ კოჭლამაზაშვილი

(540)

R168

(591) შავ-თეთრი

(511)

12 – საბურავები მანქანებისთვის; საბურავები სატვირთო მანქანებისთვის; საბურავები ავტობუსებისთვის; საბურავები ტრაქტორებისთვის; საბურავები თვითსაცლელებისთვის; საბურავები საბმულიანი თვითსაცლელებისთვის; საბურავები მაღალი გამავლობის მანქანებისთვის; საბურავები სამშენებლო მანქანებისთვის; საბურავები მიწასათხრელი მანქანებისთვის; საბურავები ქვანახშირის გადამზიდი ტრანსპორტისთვის; საბურავები საფხეკებისათვის; საბურავები გრეიდერებისთვის; საბურავები სკოლის ავტობუსებისთვის; საბურავები ესკავატორებისთვის; ბულდოზერების საბურავები; საბურავები პნევმატურ ბორბლებზე მომუშავე სატექნიკებისთვის; საბურავები ბორბლიანი ამწებისთვის; საბურავები თოვლსაწმენდი მანქანებისთვის; საბურავები ასფალტდამგებებისთვის; საბურავები სამთო მრეწველობის მანქანებისთვის; აღდგენილი საბურავები სატრანსპორტო საშუალებებისათვის; საბურავების აღსადგენად განკუთვნილი პროტექტორული რეზინი; კამერების და საბურავების რემონტისათვის განკუთვნილი წებოვანი რეზინის შესავსებები.

(260) AM 2021 112616 A

(210) AM 112616

(220) 2021 04 14

(731) ბრიჯსტონ კორპორეიშნ

1-1, კაიობაში 3-ჩომე, ჩეო-კუ, ტოკიო, იაპონია

(740) თამარ კოჭლამაზაშვილი

(540)

R192

(591) შავ-თეთრი

(511)

12 – საბურავები მანქანებისთვის; საბურავები სატვირთო მანქანებისთვის; საბურავები ავტობუსებისთვის; საბურავები ტრაქტორებისთვის; საბურავები თვითსაცლელებისთვის; საბურავები საბმულიანი თვითსაცლელებისთვის; საბურავები მაღალი გამავლობის მანქანებისთვის; საბურავები სამშენებლო მანქანებისთვის; საბურავები მიწასათხრელი მანქანებისთვის; საბურავები ქვანახშირის გადამზიდი ტრანსპორტისთვის; საბურავები საფხეკებისათვის; საბურავები გრეიდერებისთვის; საბურავები სკოლის ავტობუსებისთვის; საბურავები ესკავატორებისთვის; ბულდოზერების საბურავები; საბურავები პნევმატურ ბორბლებზე მომუშავე სატექნიკებისთვის; საბურავები ბორბლიანი ამწებისთვის; საბურავები თოვლსაწმენდი მანქანებისთვის; საბურავები ასფალტდამგებებისთვის; საბურავები სამთო მრეწველობის მანქანებისთვის; აღდგენილი საბურავები სატრანსპორტო საშუალებებისათვის; საბურავების აღსადგენად განკუთვნილი პროტექტორული რეზინი; კამერების და საბურავების რემონტისათვის განკუთვნილი წებოვანი რეზინის შესავსებები.

ვები გრეიდერებისთვის; საბურავები სკოლის ავტობუსებისთვის; საბურავები ესკავატორებისთვის; ბულდოზერების საბურავები; საბურავები პნევმატურ ბორბლებზე მომუშავე სატექნიკებისთვის; საბურავები ბორბლიანი ამწებისთვის; საბურავები თოვლსაწმენდი მანქანებისთვის; საბურავები ასფალტდამგებებისთვის; საბურავები სამთო მრეწველობის მანქანებისთვის; აღდგენილი საბურავები სატრანსპორტო საშუალებებისათვის; საბურავების აღსადგენად განკუთვნილი პროტექტორული რეზინი; კამერების და საბურავების რემონტისათვის განკუთვნილი წებოვანი რეზინის შესავსებები.

(260) AM 2021 112622 A

(210) AM 112622

(220) 2021 04 15

(731) გიორგი ჩხეიძე

გურამ ფანჯიკიძის ქ. 22, ბლოკი „ა“, ბ. 12, თბილისი, საქართველო

(540)

ალექსაური

(591) შავ-თეთრი

(511)

33 – ალკოჰოლიანი სასმელები (ლუდის გარდა); ალკოჰოლური შედგენილობები სასმელების დასამზადებლად.

35 – რეკლამა; ბიზნეს მენეჯმენტი; ბიზნესის ადმინისტრირება; საოფისე სამსახური.

(260) AM 2021 112628 A

(210) AM 112628

(220) 2021 04 16

(731) ეიჩ გრუპ კონსტრაქშენ

რუსთაველის ქ. 22, ბ. 30, ბათუმი, საქართველო

(540)



7th Heaven

RESIDENCE

(591) მუქი იასამნისფერი, ოქროსფერი

(531) 03.07.01; 03.07.16; 27.05.01; 27.05.10; 29.01.12

(511)
37 – სამშენებლო მომსახურება; სამონტაჟე და სარემონტო მომსახურება; სამთო მოპოვება, ნავთობისა და გაზის ჭაბურღილები.

(260) AM 2021 112685 A

(210) AM 112685

(220) 2021 04 19

(731) გიორგი ხეჩუაშვილი
ბადრი შოშიტაიშვილის ჩიხი 6, ბ. 9, თბილისი, საქართველო;
ეკატერინე ცხადაძე
გურამიშვილის გამზ. 1, ბ. 10, თბილისი, საქართველო

(540)



(591) შავ-თეთრი
(531) 06.01.01; 06.01.02; 06.01.04; 06.19.07

(511)
33 – ალკოჰოლური სასმელები (ლუდის გარდა); ალკოჰოლური შედგენილობები სასმელების დასამზადებლად.

35 – რეკლამა; ბიზნესის მართვა; ბიზნესის ადმინისტრირება; საოფისე მომსახურება.

(260) AM 2021 112686 A

(210) AM 112686

(220) 2021 04 19

(731) გიორგი ხეჩუაშვილი
ბადრი შოშიტაიშვილის ჩიხი 6, ბ. 9, თბილისი, საქართველო;
ეკატერინე ცხადაძე
გურამიშვილის გამზ. 1, ბ. 10, თბილისი, საქართველო

(540)

ეკატერინე
Ekaterine

(591) შავ-თეთრი

(511)
33 – ალკოჰოლური სასმელები (ლუდის გარდა); ალკოჰოლური შედგენილობები სასმელების დასამზადებლად.

35 – რეკლამა; ბიზნესის მართვა; ბიზნესის ადმინისტრირება; საოფისე მომსახურება.

(260) AM 2021 112690 A

(210) AM 112690

(220) 2021 04 20

(731) შპს „სევენ ჰილს“
დიდი დილომი, გიორგი ბრწყინვალეს ქ. 23, ბ. 33, ვაკე-საბურთალოს რაიონი, თბილისი, საქართველო

(540)



(591) ლურჯი, შავი, თეთრი
(531) 26.01.01; 26.01.03; 26.01.20; 26.01.24;
27.01.06; 29.01.13

(511)
3 – არასამკურნალო კოსმეტიკური პრეპარატები და ტუალეტის პრეპარატები; არასამკურნალო კბილის პასტები და კბილის ფხვნილები; პარფიუმერია, ეთერზეთები; მათეთრებელი პრეპარატები და სხვა სარეცხი საშუალებები; საწმენდი, საპრიალებელი, სახეხი და აბრაზიული პრეპარატები.

16 – ქაღალდი და მუყაო; ნაბეჭდი მასალა; საამკინძაო მასალა; ფოტოფირები; საკანცელარიო და საოფისე საკუთვნო, ავეჯის გარდა; საკანცელარიო და საყოფაცხოვრებო დანიშნულების წებოები; მხატვრების საკუთვნო და სახატავი მასალა; სახატავი ფუნჯები; სასწავლო და სადემონსტრაციო მასალა; პლასტმასის ფურცლები, ფირები და ტომრები, როგორც შესაფუთი მასალა; ტიპოგრაფიული შრიფტები, ტიპოგრაფიული კლიშეები.

21 – საოჯახო ან სამზარეულოს ნივთები და ჭურჭელი; სამზარეულოს და სუფრის ჭურჭლეულობა, დანების, ჩანგლების და კოვზების გარდა; ჯაგრისები და ღრუბლები; ფუნჯები, სამხა-

ტვრო ფუნჯების გარდა; ჯაგრისის დასამზადებელი მასალა; საწმენდი საგნები; დაუმუშავებელი და ნახევრადდამუშავებული შუშა, სამშენებლო შუშის გარდა; შუშის, ფაიფურის და კერამიკის (თიხის) ნაწარმი.

40 – მასალათა დამუშავება; ნარჩენებისა და ნავის გადამუშავება; ჰაერის გასუფთავება და წყლის დაწმენდა; ბეჭდვითი მომსახურება; საკვებისა და სასმელის კონსერვაცია.

(260) AM 2021 112696 A

(210) AM 112696

(220) 2021 04 20

(731) შპს „ქართული კოსმეტიკა“

ვაჟა-ფშაველას გამზ., VII კვარტ., კორპ. 5ბ, ბ. 8, 0186, თბილისი, საქართველო

(540)



(591) ცისფერი, მწვანე, შავი

(531) 01.15.15; 05.03.13; 27.05.01; 27.05.07; 27.05.10; 29.01.13

(511)

3 – მათეთრებელი პრეპარატები და სხვა სარეცხი ნივთიერებები; წმენდის, გაპრიალების, გაუცხიმოვნებისა და აბრაზიული დამუშავების პრეპარატები; საპნები; პარფიუმერია, ეთერზეთები, კოსმეტიკური საშუალებები, თმის ლოსიონები; კბილის ფხვნილები და პასტები.

(260) AM 2021 112697 A

(210) AM 112697

(220) 2021 04 21

(731) შპს „ელისეიფუდ“

ბერი გაბრიელ სალოსის გამზ. 165, ბ. 51, თბილისი, საქართველო

(740) გიორგი თაქთაქიშვილი

(540)



(591) ყვითელი, ხაკი, ლურჯი, ცისფერი
(531) 25.01.09; 25.01.10; 25.01.25; 28.05; 29.01.13
(511)

29 – ხორცი, თევზი, ფრინველი და ნანადირევი; ხორცის ექსტრაქტები; დაკონსერვებული, გამხმარი და თბურად დამუშავებული ბოსტნეული და ხილი; ყელეები, ხილფაფები, კომპოტები; კვერცხი; რძე, ყველი, კარაქი, იოგურტი და რძის სხვა პროდუქტები; საკვები ზეთები და საკვები ცხიმები; საკვები ალგინატები, ანროუსები, დამუშავებული არაქისი, საკვები ცილები, კვერცხის ცილა, დაკონსერვებული ლობიო, დაკონსერვებული სოია, ბულიონები, ჯანჯაფილის მურაბა, ცხიმოვანი ნაერთები საკვები ცხიმების დასამზადებლად, საკვები ჩიტის ბუდეები, დაკონსერვებული ბარდა, დაკონსერვებული სოკო, ნანადირევი, ტოლმა, საკვები ყელატინი, ხორცის ყელე, საკვები ყელე, ხილის ყელე, კვერცხის გული, ქოქოსის ცხიმი, საკვები ძვლის ცხიმი, ღორის ქონი, საკვები ცხიმები, ცხოველური ცხიმები, ძეხვეული, ქიშმიში, ხიზილალა, საკვები კაზეინი, კომბოსტოს მწნილი, საკვები თევზის წებო, სისხლის ძეხვი; ხორცის, ბოსტნეულის, თევზის და ხილის კონსერვები, ბულიონის კონცენტრატები; კორნიშონები; ხორცის, თევზისა და ბოსტნეულის კატლეტები; კრევეტები, ნაღების კრემი, კროკეტები, საკვებად გამოსაყენებელი აბრეშუმის ჭიის ჭურჭები, ლანგუსტები (არაცოცხალი), ორაგული, დაკონსერვებული ხახვი, მარგარინი, დაკეპილი ბოსტნეულის მარინადი ცხარე საწებლით, მარმელადი, მცენარეული ზეთები, არაქისის ზეთი, კაკაოს ზეთი, ქოქოსის ზეთი, კარაქი, მიდიები (არაცოცხალი), დანაყილი ნუში, საკვები ძვლის ტვინი, მოლუსკები (არაცოცხალი), რძე, საკვებად გამოსაყენებელი თევზის ფქვილი, ხილის ბილიბი, ხორცი, დაკონსერვებული ხორცი, დაკონსერვებული ბოსტნეული, გამხმარი ბოსტნეული, თერმულად დამუშავებული ბოსტნეული, კარტოფილის მაჭკატები, დაკონსერვებული ზეთისხილი, ასთაკვი (არაცოცხალი), გამხმარი ქოქოსის კაკალი, დამუშავებული კაკალი, ტომატის პასტა, ღვიძლის პაშტეტი, საკვები პექტინები, პელმენები, ღვიძლი, პიკული, შაქრის სიროფში მოხარშული ნაყოფი ან კენკრა, ხორცის ნახევარფაბრიკატები, კვერცხის ფხვნილი, დამარილებული ღორის ბარკლის პროდუქტები, რძის პროდუქტები, თევზის პროდუქტები, საკვები პროტეინები, შინაური ფრინველი (არაცოცხალი), საკვებად დამზადებული მცენარის ყვავილის მტვერი, შტომის პიურე, ვაშლის პიურე, კიბოსნაირნი (არაცოცხალი), თევზი (არა-

ცოცხალი), დაკონსერვებული თევზი, დამარილებული თევზი, ბოსტნეულის სალათები, ხილის სალათები, ქონი, სარდინები, ღორის ხორცი, ქაშაყი, ათქვეფილი ნაღები, ცხიმების ნარევი ბუტერბროდებისათვის, საჭმლის მოსამზადებელი ტომატის წვენი, საჭმლის მოსამზადებელი ბოსტნეულის წვენები, დამარილებული ხორცი, სოსისი ორცხობლით, ბულიონის მოსამზადებელი შედგენილობები, წვნიანის მოსამზადებელი შედგენილობები, სუბპროდუქტები, წვნიანები, ბოსტნეულის წვნიანები, რძის შრატი, ყველი, ტაინა (ქუნჯუტის მარცვლები-საგან დამზადებული ცომი), სოიას ხაჭო, დაკონსერვებული სუნელ-სანელებელი ბალახები, ტრეპანგები (არაცოცხალი), დაკონსერვებული თირკმელა სოკო, თინუსი, ხამანწკები (არაცოცხალი), მაჭიკის ფერმენტები, ფინიკი, ფრიკადელები, მოსარკლული ხილი, გაყინული ხილი, დაკონსერვებული ხილი, სპირტში დაკონსერვებული ხილი, თერმულად დამუშავებული ხილი, კარტოფილის ფანტელი, საკვებად გამოყენებადი აბრეშუმის ჭიის ქრიზალინდები (ჭუპრები), ხუმოსი (თურქული ბარდისაგან დამზადებული ცომი), ხილის ცედრა, დაკონსერვებული ოსპი, კარტოფილის ჩიპსები, ხილის ჩიპსები, მწვადი, საკვები წყალმცენარეების ექსტრაქტები, ხორცის ექსტრაქტები, ლოკოკინას კვერცხი, კვერცხი.

30 – ყავა, ჩაი, კაკაო და ხელოვნური ყავა; ბრინჯი, მაკარონი და ატრია; ტაპიოკა და საგო; ფქვილი და მარცვლოვანი პროდუქტი; პურ-ფუნთუშეული, მაკარონი და საკონდიტრო ნაწარმი; შოკოლადი; ნაყინი, შარბათი და სხვა საკვები ყინული; შაქარი, თაფლი, ბადაგი; საფუარი, საცხობი ფხვნილები; მარილი, სანელებლები, საკაზმები, დაკონსერვებული მწვანილი; ძმარი, საწებლები და სხვა საკაზმი; ყინული (გაყინული წყალი); არომატიზატორები, არომატიზატორები (ეთერზეთების გარდა), ბადიანი, ბისკვიტები, ბლინები, დატენილი მაჭკატები, ბრიოშები, ფუნთუშები, ვანილინი (ვანილის შემცველი), ვანილი (არომატული ნივთიერება), გირცები, ვაფლები, ვერმიშელი, ყავისათვის არომატის მიმცემი ნივთიერებები, ბუნებრივი დამატკობელი ნივთიერებები, შემკვრელი ნივთიერებები ძეხვეულისათვის, შემკვრელი ნივთიერებები საკვები ყინულისათვის, ზღვის წყალი (საჭმლის მოსამზადებლად), წყალმცენარეები (სანელებელი), მიხაკი (სანელებელი), საკვები გლუკოზა, მდოგვი, შემასქელებლები საკვები პროდუქტებისათვის, ყავის

შემცველები, საკონდიტრო ნაწარმი სახალაწლო ნამდვისხის მოსართავად, ტკბილი ცომისაგან დამზადებული, უპირატესად დატენილი საკონდიტრო ნაწარმი, ცომეული საკონდიტრო ნაწარმი, არაქისზე დამზადებული საკონდიტრო ნაწარმი, ნუშზე დამზადებული საკონდიტრო ნაწარმი, მაკარონის ნაწარმი, ფუნთუშეული, გაყინული იოგურტი, კაკაო, კაკაოს პროდუქტები, კაპარები, კარამელი, რძის ფაფები, კიში (მოზრალი ღვეზელი წვრილად დაჭრილი ქონით), საკვები წებოვანა, კანფეტები, ძირტკბილას კანფეტები, პიტნის კანფეტები, ყავა, დაუმუშავებული ყავა, საკვები სახამებელი, კრეკერები, საკვები ბურღულები, დაღერდილი სიმინდი, შემწვარი სიმინდი, სიმინდის ფქვილი, კულებიაკები, საკვები კურკუმა, კუსკუსი, ცომეული საჭმელი, ატრია, ყინული გასაცივებლად, ბუნებრივი ან ხელოვნური ყინული, საკვები ყინული, შაქარ-ყინული, ბრინჯის კვერები, მალტოზა, მარმელადი (საკონდიტრო ნაწარმი), მანტები, მარციპანები, რძის ტკბილი მასა საკონდიტრო ნაწარმისათვის (მოხარშული კრემი), თაფლი, ფუტკრის რძე (სამედიცინო მიზნით გამოყენების გარდა), ნაყინი, ხილის ნაყინი, ფქვილი, მიუსლი, პიტნა საკონდიტრო ნაწარმისათვის, კაკაო-რძის სასმელები, ყავა-რძის სასმელები, ყავის სასმელები, ჩაიზე დამზადებული სასმელები, რძიანი შოკოლადის სასმელები, შოკოლადის სასმელები, კაკაოს სასმელები, არასამკურნალო ნაყენები, დაღერდილი შვრია, გასუფთავებული შვრია, მუსკატის კაკალი (ჯავზი), პასტილები (საკონდიტრო ნაწარმი), ბადაგი, პელმენები, მათ შორის, ცხვრის, წიწაკა, წიწაკა (სანელებლები), პეტიფურები, ნამცხვარი, ღვეზელი, ხორციანი ღვეზელა, პიცა, ხორცის საწებლები, პომადურები (საკონდიტრო ნაწარმი), პოპკორნი, ფხვნილები ნაყინისათვის, პრალინე, სანელებლები, ოჯახის პირობებში ხორცის დასარბილებელი პროდუქტები, მარცვლოვანი პროდუქტები, ფქვილის პროდუქტები, შვრიაზე დამზადებული პროდუქტები, სახამებლის შემცველი კვების პროდუქტები, პროპოლისი, თაფლაკვერები, სანელებლები, პუდინგები, ფქვილი საკონდიტრო ნაწარმისათვის ტკბილი ერბოზელილი ცომის საფუძველზე, რავიოლი, საღეჭი რეზინი (სამედიცინო მიზნით გამოყენების გარდა), ბრინჯი, გაზაფხულის რულეტი (ბრინჯის ფქვილის ბლინში გახვეული ნედლი ბოსტნეული), შაქარი, ანისულის თესლი, ტკბილი ერბოზელილი ცომი საკონდიტრო ნაწარმისათვის, ტკბილეული, ალაო, მარილი საკვები პროდუქტების დასაკონსერვებლად, სუფრის მარი-

ლი, ნიახურიანი მარილი, სპაგეტი, სანელებლები, სტაბილიზატორები ათქვეფილი ნაღებისათვის, ორცხოზილები, ორცხოზილა პანირებისათვის, სუში, სენდვიჩები, საფუარის აბები (სამედიცინო მიზნით გამოყენებულის გარდა), ტაბულე (კერძი ბოსტნეულის, ბარდის, ზეთისა და ლიმონის წვენიდან), ტაკოსი (ხორცი და ბოსტნეულით დატენილი სიმინდის უმარილო კვერი), ტაპიოკა, ნუშის ცომი, ტორტილები (სიმინდის კვერები), ხილ-კენკრის ტორტები, ტკბილი ერბოზელილი ცომისაგან დამზადებული საკვები მოსართავები საკონდიტრო ნაწარმისათვის, ძმარი, ფერმენტები ცომისათვის, ჰალვა, ხინკალი, პური, პური უმარილო ცომისაგან, ფანტელები მარცვლეული პროდუქტებისაგან, ციკორი, ჩაი, ჩაი ყინულით, შოკოლადი, ალას ექსტრაქტი, საკვები ესენციები (ეთეროვანი ესენციებისა და ეთერზეთების გარდა).

32 – ლუდი; უალკოჰოლო სასმელები; მინერალური და გაზიანი წყალი; ხილის სასმელები და ხილის წვენები; სიროფები და სასმელების დასამზადებელი სხვა შედგენილობები.

33 – ალკოჰოლიანი სასმელები, ლუდის გარდა; ალკოჰოლური შედგენილობები სასმელების დასამზადებლად, მათ შორის, არაყი, ღვინო, ლიქიორი, სპირტიანი სასმელები.

35 – რეკლამა; ბიზნეს მენეჯმენტი; ბიზნესის ადმინისტრირება; საოფისე სამსახური. საცალო და საბითუმო ვაჭრობა, სურსათის მაღაზიების ოპერირება; რეკლამა, მენეჯმენტი ბიზნესის სფეროში, ადმინისტრაციული საქმიანობა ბიზნესის სფეროში, საოფისე სამსახური, საქონლის ჩვენება, გამოფენების მოწყობა კომერციული ან რეკლამის მიზნით, სავაჭრო ბაზრობების მოწყობა კომერციული ან რეკლამის მიზნით, აუქციონით გაყიდვა, საქონლის რეალიზაცია (მესამე პირთათვის), მათ შორის, მაღაზიების საშუალებით, საქონლის რეალიზაცია კრედიტით, საქონლის რეალიზაცია ბითუმად და საცალო ვაჭრობით, საქონლის რეალიზაცია კატალოგებით, საქონლის რეალიზაცია ელექტრონული კავშირისა და ინტერნეტის საშუალებით; ნიმუშების გავრცელება, სარეკლამო განცხადებების გავრცელება, მომარაგების სამსახური მესამე პირთათვის (საქონლის შესყიდვა და საწარმოთა მომსახურება).

(260) AM 2021 112713 A
 (210) AM 112713
 (220) 2021 04 26
 (731) შპს „ლაზიერი“
 ფეიქრების ქ. 12, ნამალადევის რაიონი, თბილისი, საქართველო
 (540)



(591) ოქროსფერი, თეთრი
 (531) 24.09.02; 24.09.03; 24.09.10; 24.09.11;
 24.09.24; 26.15.15; 26.15.25; 29.01.12
 (511)

20 – ავეჯი, სარკეები, სურათის ჩარჩოები; არალითონური კონტეინერები, დასაწყობების ან ტრანსპორტირებისთვის; დაუმუშავებელი ან ნახევრადდამუშავებული ძვლები, რქები, ვეშაპის უღვაში და სადაფი; ნიჟარები; სეპიოლიტი (ზღვის ქაფი, ხვირთქლი); ყვითელი ქარვა.

35 – რეკლამა; ბიზნესის მართვა; ბიზნესის ადმინისტრირება; საოფისე მომსახურება.

(260) AM 2021 112714 A
 (210) AM 112714
 (220) 2021 04 26
 (731) ბიემჯეი ინდასტრის ევზი-ლლკ
 ალ-ჯაზირა ალ-ჰამრა, რას-ალ-ხაიმა,
 არაბთა გაერთიანებული საამიროები
 (740) თამაზ შილაკაძე
 (540)



(591) ნაცრისფერი, თეთრი
 (531) 26.04.02; 26.04.04; 26.04.22; 29.01.12
 (511)

34 – სიგარეტები, სიგარები, ნედლი, დამუშავებული, არომატული და მელასის თამბაქო; სიგარის ყუთები; პორტსიგარები; საღეჭი თამბაქო; სიგარილოები; მწვევლთა მოწყობილობები, კერძოდ, ნარგილე, ნარგილეს შლანგები, სიგარეტის ფილტრები.

(260) AM 2021 112716 A
 (210) AM 112716
 (220) 2021 04 26
 (731) ბიემჯეი ინდასტრის ეფზი-ლლჯ
 ალ-ჯაზირა ალ-ჰამრა, რას-ალ-ხაიმა,
 არაბთა გაერთიანებული საამიროები
 (740) თამაზ შილაკაძე
 (540)



(591) ნაცრისფერი, თეთრი
 (531) 26.04.02; 26.04.04; 26.04.22; 29.01.12
 (511)
 34 – სიგარეტები, სიგარები, ნედლი, დამუშავებული, არომატული და მელასის თამბაქო; სიგარის ყუთები; პორტსიგარები; სადეჭი თამბაქო; სიგარილოები; მწველთა მოწყობილობები, კერძოდ, ნარგილე, ნარგილეს შლანგები, სიგარეტის ფილტრები.

(260) AM 2021 112719 A
 (210) AM 112719
 (220) 2021 04 27
 (731) ტაი ინკ.
 280 ჩესტნატ ავენიუ, უესტმონტი,
 ილინოის შტატი 60559, აშშ
 (740) თამაზ შილაკაძე
 (540)

TEENIE BEANIE BOOS

(591) შავ-თეთრი
 (511)
 28 – სათამაშოები; თამაშობები; სათამაშო ცხოველები; პლუმის სათამაშოები; ამოვსებული (რბილი) და პლუმის სათამაშოები; ამოვსებული (რბილი) სათამაშო ცხოველები; ამოვსებული (რბილი) სათამაშო დათვები; ამოვსებული (რბილი) სათამაშოები; დათუნიები [რბილი სათამაშოები]; რბილი რელიეფური პლუმის სათამაშოები; რბილი რელიეფური სათამაშოები; მოდელირებადი პლასტმასის სათამაშო ფიგურები; პლასტმასის სათამაშოები პერსონაჟების სახით; PVC (პოლივინილქლორიდის) სათამაშო ფიგურები; სათამაშო ფიგურები; საკოლექციო სათამაშო ფიგურები; ჩამოსხმული სათამაშო ფიგურები.

(260) AM 2021 112721 A
 (210) AM 112721
 (220) 2021 04 27
 (731) შპს „აგრონომი“
 ბიძინა კვერნაძის ქ. 35, ბ. 56, 0171,
 თბილისი, საქართველო
 (540)

QLURE HAH ქლურე ჰაჰ Клуре ХАХ

(591) შავ-თეთრი
 (511)
 5 – პესტიციდი, ფერომონი, აგროქიმიკატი.

(260) AM 2021 112738 A
 (210) AM 112738
 (220) 2021 04 29
 (731) შპს „ქართული ღვინისა და ალკოჰოლური სასმელების კომპანია“
 აჩინებული, 2200, თელავი, საქართველო
 (540)

Wine is a relationship

(591) შავ-თეთრი
 (511)
 33 – ალკოჰოლური სასმელები (ლუდის გარდა).

რეგისტრირებული სასაქონლო ნიშნები

(111) M 2021 34644 R
(151) 2021 10 28
(181) 2031 10 28
(260) AM 2020 109611 A
(220) 2020 09 03
(732) შპს „ბერიკა“
ილია ჭავჭავაძის გამზ. შესახ. 1, 6, ბ. 80,
0179, თბილისი, საქართველო

(111) M 2021 34649 R
(151) 2021 10 28
(181) 2031 10 28
(260) AM 2020 109749 A
(220) 2020 09 14
(732) ფილიპ მორის პროდაქტს ს.ა.
კე ჟანრენო 3, 2000 ნევშატელი, შვეიცარია

(111) M 2021 34645 R
(151) 2021 10 28
(181) 2031 10 28
(260) AM 2020 109734 A
(220) 2020 09 11
(732) ფილიპ მორის პროდაქტს ს.ა.
კე ჟანრენო 3, 2000 ნევშატელი, შვეიცარია

(111) M 2021 34650 R
(151) 2021 10 28
(181) 2031 10 28
(260) AM 2020 109775 A
(220) 2020 09 17
(732) შპს „სანდრო და კომპანია“
ვახტანგ გორგასლის ქ. 37, ბ. 158, 0180,
თბილისი, საქართველო

(111) M 2021 34646 R
(151) 2021 10 28
(181) 2031 10 28
(260) AM 2020 109735 A
(220) 2020 09 11
(732) ფილიპ მორის პროდაქტს ს.ა.
კე ჟანრენო 3, 2000 ნევშატელი, შვეიცარია

(111) M 2021 34651 R
(151) 2021 10 28
(181) 2031 10 28
(260) AM 2020 109776 A
(220) 2020 09 17
(732) ფილიპ მორის პროდაქტს ს.ა.
კე ჟანრენო 3, 2000 ნევშატელი, შვეიცარია

(111) M 2021 34647 R
(151) 2021 10 28
(181) 2031 10 28
(260) AM 2020 109736 A
(220) 2020 09 11
(732) ფილიპ მორის პროდაქტს ს.ა.
კე ჟანრენო 3, 2000 ნევშატელი, შვეიცარია

(111) M 2021 34652 R
(151) 2021 10 28
(181) 2031 10 28
(260) AM 2020 109938 A
(220) 2020 09 30
(732) კომპანი დე ფრომაჟე ე რიშმონ
5 როუ შანტეკოკ, 92800 პიუტო,
საფრანგეთი

(111) M 2021 34648 R
(151) 2021 10 28
(181) 2031 10 28
(260) AM 2020 109737 A
(220) 2020 09 11
(732) ფილიპ მორის პროდაქტს ს.ა.
კე ჟანრენო 3, 2000 ნევშატელი, შვეიცარია

(111) M 2021 34653 R
(151) 2021 10 28
(181) 2031 10 28
(260) AM 2020 110015 A
(220) 2020 10 02
(732) დისქავერი კომუნიკეიშენს ლლკ
8403 კოულსვილ როუდი, სილვერ
სპრინგი, მერილენდი 20910, აშშ

(111) M 2021 34654 R
 (151) 2021 10 28
 (181) 2031 10 28
 (260) AM 2020 110476 A
 (220) 2020 11 12
 (732) შპს „ალაზანი ვაინერი“
 დემეტრე თავდადებულის ქ. 3, 4800,
 ყვარელი, საქართველო

(111) M 2021 34659 R
 (151) 2021 10 28
 (181) 2031 10 28
 (260) AM 2020 110755 A
 (220) 2020 12 07
 (732) ჰარდ როკ ლიმიტიდ
 13-14 ესპლანადა, სენტ-ჰელიერი, ჯერზი
 JE1 1EE, ნორმანდიის კუნძულები,
 გაერთიანებული სამეფო

(111) M 2021 34655 R
 (151) 2021 10 28
 (181) 2031 10 28
 (260) AM 2020 110539 A
 (220) 2020 11 18
 (732) ჯენზიმ კორპორეიშნ
 50 ბინი სორით, კემბრიჯი, მასაჩუსეტსი
 02142, აშშ

(111) M 2021 34660 R
 (151) 2021 10 28
 (181) 2031 10 28
 (260) AM 2020 110793 A
 (220) 2020 12 11
 (732) შპს „რიჩ გრუპ“
 სოფ. მულანლო, მარნეულის რაიონი,
 საქართველო

(111) M 2021 34656 R
 (151) 2021 10 28
 (181) 2031 10 28
 (260) AM 2020 110606 A
 (220) 2020 11 24
 (732) ჟეჟიანგ რიფეშოუ კოსმეტიკს კო., ლტდ
 №67 დაში როუდ, ფოტანგ თაუნ, იივუ
 სითი, ჟეჟიანგ, ჩინეთის სახალხო
 რესპუბლიკა

(111) M 2021 34661 R
 (151) 2021 10 28
 (181) 2031 10 28
 (260) AM 2020 110798 A
 (220) 2020 12 11
 (732) შპს „რიჩ გრუპ“
 სოფ. მულანლო, მარნეულის რაიონი,
 საქართველო

(111) M 2021 34657 R
 (151) 2021 10 28
 (181) 2031 10 28
 (260) AM 2020 110671 A
 (220) 2020 11 27
 (732) ნუტრიმაქსი
 ლ. დოლობერიძის ქ. 67ბ, 0165, თბილისი,
 საქართველო

(111) M 2021 34662 R
 (151) 2021 10 28
 (181) 2031 10 28
 (260) AM 2020 110799 A
 (220) 2020 12 11
 (732) შპს „რიჩ გრუპ“
 სოფ. მულანლო, მარნეულის რაიონი,
 საქართველო

(111) M 2021 34658 R
 (151) 2021 10 28
 (181) 2031 10 28
 (260) AM 2020 110672 A
 (220) 2020 11 27
 (732) სტერეო ეპკ ლიმიტედ
 1 დოვერ პლეის, 5 ფლორ ეშფორდ
 კომერციალ ქუარტერ, ეშფორდი, კენტი,
 TN23 1FB, გაერთიანებული სამეფო

(111) M 2021 34663 R
 (151) 2021 10 28
 (181) 2031 10 28
 (260) AM 2020 110800 A
 (220) 2020 12 11
 (732) შპს „რიჩ გრუპ“
 სოფ. მულანლო, მარნეულის რაიონი,
 საქართველო

(111) M 2021 34664 R
 (151) 2021 10 28
 (181) 2031 10 28
 (260) AM 2020 110861 A
 (220) 2020 12 12
 (732) შენჩენ ქულისითი ლაიფ
 ტექნოლოჯი კო., ლტდ
 მე-5 ფლორ, ბლოკ E, ხუაჩუნგდა
 ტექნოლოჯი პარკ, № 176 ხანგენგ ავენიუ,
 სანვეი ქომიუნითი, ხანგენგ საბ-
 დისტრიქტ, ბაოან დისტრიქტ, შენჩენი,
 ჩინეთის სახალხო რესპუბლიკა

(111) M 2021 34665 R
 (151) 2021 10 28
 (181) 2031 10 28
 (260) AM 2020 110864 A
 (220) 2020 12 13
 (732) შპს „დოიჩე პროდუქტე“
 მარაბდის ქ. 34ა, 0179, თბილისი,
 საქართველო

(111) M 2021 34666 R
 (151) 2021 10 28
 (181) 2031 10 28
 (260) AM 2020 110866 A
 (220) 2020 12 13
 (732) შპს „დოიჩე პროდუქტე“
 მარაბდის ქ. 34ა, 0179, თბილისი,
 საქართველო

(111) M 2021 34667 R
 (151) 2021 10 28
 (181) 2031 10 28
 (260) AM 2020 110867 A
 (220) 2020 12 13
 (732) შპს „დოიჩე პროდუქტე“
 მარაბდის ქ. 34ა, 0179, თბილისი,
 საქართველო

(111) M 2021 34668 R
 (151) 2021 10 28
 (181) 2031 10 28
 (260) AM 2020 110873 A
 (220) 2020 12 15
 (732) სს „ბიოფარმი“
 გოთუას ქ. 3, 0160, თბილისი, საქართველო

(111) M 2021 34669 R
 (151) 2021 10 28
 (181) 2031 10 28
 (260) AM 2020 110938 A
 (220) 2020 12 18
 (732) ადკ იმოუშენს ინკ.
 1-23-1 ტორანომონ, მინატო-კუ, ტოკიო,
 იაპონია

(111) M 2021 34670 R
 (151) 2021 10 28
 (181) 2031 10 28
 (260) AM 2020 110945 A
 (220) 2020 12 21
 (732) ზე პროკტერ ენდ გემბლ კომპანი
 უან პროკტერ ენდ გემბლ პლაზა,
 ცინცინატი, ოჰაიო 45202, აშშ

(111) M 2021 34671 R
 (151) 2021 10 28
 (181) 2031 10 28
 (260) AM 2020 110963 A
 (220) 2020 12 22
 (732) შალვა მერებაშვილი
 ვახტანგ გორგასლის ქ. 29, 2600, კასპი,
 საქართველო

(111) M 2021 34672 R
 (151) 2021 10 28
 (181) 2031 10 28
 (260) AM 2020 110969 A
 (220) 2020 12 23
 (732) სს „ბიოფარმი“
 გოთუას ქ. 3, 0160, თბილისი, საქართველო

(111) M 2021 34673 R
 (151) 2021 10 28
 (181) 2031 10 28
 (260) AM 2020 110970 A
 (220) 2020 12 23
 (732) სს „ბიოფარმი“
 გოთუას ქ. 3, 0160, თბილისი, საქართველო

(111) M 2021 34674 R
 (151) 2021 10 29
 (181) 2031 10 29
 (260) AM 2017 92160 A

(220) 2017 05 16

(732) ფედერალ ტრეჯარი ინტერპრაის
„სოიუზპლოდოიმპორტ“
(ფკპ „სოიუზპლოდოიმპორტ“)
ორლიკოვ პერეულოვ, 1/11, 107139,
მოსკოვი, რუსეთის ფედერაცია

(111) M 2021 34675 R

(151) 2021 10 29

(181) 2031 10 29

(260) AM 2020 110131 A

(220) 2020 10 15

(732) თენგიზ ბოლღაშვილი
აწყურის ქ. 28, 0141, თბილისი,
საქართველო

(111) M 2021 34676 R

(151) 2021 10 29

(181) 2031 10 29

(260) AM 2020 110869 A

(220) 2020 12 14

(732) შპს „ემ ეს ჯგუფი“
ჭირნახულის ქ. 4, 0151, თბილისი,
საქართველო

(111) M 2021 34677 R

(151) 2021 10 29

(181) 2031 10 29

(260) AM 2020 109833 A

(220) 2020 09 22

(732) მარიამ ცერცვაძე
ფანასკერტელის ქ. 20ა, თბილისი,
საქართველო

(111) M 2021 34678 R

(151) 2021 10 29

(181) 2031 10 29

(260) AM 2020 110886 A

(220) 2020 12 17

(732) ანა ვახტანგიშვილი
კოჯრის გზატ. 45, წავკისი, საქართველო

დაჩქარებული პროცედურით რეგისტრირებული სასაქონლო ნიშნები

რეგისტრაციის გაუქმების მოთხოვნით საჩივრის შეტანა შესაძლებელია საქპატენტის სააპელაციო პალატაში გამოქვეყნებიდან 3 თვის ვადაში.

(111) M 2021 34636 R
(151) 2021 10 21
(181) 2031 10 21
(210) AM 114907
(220) 2021 10 08
(732) შპს „კახური ტრადიციული მეღვინეობა“
ს. ცინცაძის ქ. 12, ოფისი 3/6, სართ. 3,
0160, თბილისი, საქართველო
(540)

ტერავინო

(591) შავ-თეთრი
(511)
35 – რეკლამა; ბიზნესის მართვა; ბიზნესის ად-
მინისტრირება; საოფისე მომსახურება.
43 – საკვებით და სასმელით უზრუნველყოფა;
დროებითი საცხოვრებელი უზრუნველყოფა.

(111) M 2021 34637 R
(151) 2021 10 22
(181) 2031 10 22
(210) AM 114620
(220) 2021 09 16
(732) შპს „ორი ნაბიჯი“
ნავთლუღის ქ. 39-41, 0113, ისნის რაიონი,
თბილისი, საქართველო
(540)



(591) თეთრი, წითელი
(531) 26.04.02; 26.04.22; 26.04.24; 27.05.01;
27.05.11; 27.05.24; 29.01.12
(511)
32 – ლუდი; არაალკოჰოლური სასმელები; მი-
ნერალური და გაზიანი წყლები; ხილის სასმე-
ლები და წვენები; სიროფები და სხვა არაალკო-

ჰოლური შედგენილობები სასმელების დასამ-
ზადებლად.

(111) M 2021 34638 R
(151) 2021 10 22
(181) 2031 10 22
(210) AM 114621
(220) 2021 09 16
(732) შპს „ორი ნაბიჯი“
ნავთლუღის ქ. 39-41, 0113, ისნის რაიონი,
თბილისი, საქართველო
(540)



(591) ლურჯი, წითელი, თეთრი
(531) 01.15.03; 27.05.01; 27.05.08; 27.05.10;
29.01.13

(511)
32 – ლუდი; არაალკოჰოლური სასმელები; მი-
ნერალური და გაზიანი წყლები; ხილის სასმე-
ლები და წვენები; სიროფები და სხვა არაალკო-
ჰოლური შედგენილობები სასმელების დასამ-
ზადებლად.

(111) M 2021 34639 R
(151) 2021 10 26
(181) 2031 10 26
(210) AM 114989
(220) 2021 10 18
(732) შპს „ჩემპიონები 111“
ილია ჭავჭავაძის გამზ. 29, სართ. 5,
0179, თბილისი, საქართველო
(740) მარიამ მესხი

(540)



(591) თეთრი, შავი, ლურჯი, ოქროსფერი, წითელი

(531) 01.01.01; 01.01.09; 01.11.12; 18.05.01; 18.05.03; 18.05.10; 26.01.13; 26.01.16; 29.01.15

(511)

41 – აზარტული და მომგებიანი თამაშობების მოწყობა.

(111) M 2021 34640 R

(151) 2021 10 26

(181) 2031 10 26

(210) AM 114991

(220) 2021 10 18

(732) რიტუალს ინტერნეიშნლ ტრეიდმარკს ზ. ვ. ჰერენგრაბტ 539, 1017 ზვ ამსტერდამი, ნიდერლანდები

(540)



(591) შავ-თეთრი

(531) 25.01.09; 25.01.10; 25.01.25; 26.04.01; 26.04.05; 26.04.07; 26.04.12; 26.04.16; 26.04.22; 26.04.24; 27.05.01; 27.05.24

(511)

3 – გამაუფერულებელი პრეპარატები და სხვა ნივთიერებები რეცხვისათვის; წმენდის, გაპრიანების, გაუცხიმოვნებისა და აბრაზიული დამუშავების პრეპარატები; საპნები; პარფიუმერია, ეთერზეთები, კოსმეტიკური საშუალებები, თმის ლოსიონები; კბილის ფხვნილები და პასტები; აბაზანის მარილი, სამედიცინო დანიშნულების გარდა; აბაზანის კოსმეტიკური პრეპარატები; შამპუნები; შამპუნები შინაური ცხოველებისთვის; თმის ლაკი; რძე (ტუალეტის); გამწმენდი პრეპარატები; კოსმეტიკური ნიღბები;

მათეორელები პრეპარატები (სარეცხი საშუალება); ლაქების ამოსაყვანი საშუალებები; საცხები (ტყავის); გასაპრიანებელი პრეპარატები; საღესი პრეპარატები; აბრაზივები; საპარსი საპნები; საპარსი პრეპარატები; საპარსი ქაფები; საპარსი გელები; კოსმეტიკური ზეთები; ზეთები სუნამოსა და არომატული საშუალებებისათვის; ტუალეტის ზეთები; კოსმეტიკური ბამბის ტამპონები; კოსმეტიკური ბამბა; სუნამოები; დეზოდორანტები (საპონი); ადამიანებისთვის ან ცხოველებისთვის განკუთვნილი დეოდორანტები; ტუალეტის საშუალებები; კანის მოსავლელი კოსმეტიკური საშუალებები; კოსმეტიკური კრემები; ტალკი (ტუალეტის საშუალება); სუნთქვის გამაჩხალისებელი აეროზოლები; საკმეველი; სურნელოვანი ხე; სურნელოვანი წყალი; კოსმეტიკური საშუალებები ცხოველებისათვის; ჰაერში სურნელების გამავრცელებელი პრეპარატები; ჰაერში სურნელების გამავრცელებელი ლერწმის დიფუზორები; ტუალეტის წყალი; მაკიაჟი; კოსმეტიკური პუდრი; მაკიაჟის საშუალებები; მაკიაჟის მოსაცილებელი პრეპარატები; ტუში (წამწამებისა და წარბების საღებავი); ტუჩის საცხი; ტუჩის მზინავი საცხი; წარბების კოსმეტიკური საშუალებები; ფანქრები (წარბების); წამწამები (ხელოვნური); ლაკი (ფრჩხილების); ფრჩხილების მოსავლელი პრეპარატები; კოსმეტიკური ლოსიონები; ლოსიონები (კოსმეტიკური საშუალებით გაჟღენთილი ხელსახოცები); გაოფლიანების საწინააღმდეგო ტუალეტის საშუალებები; გაოფლიანების საწინააღმდეგო საპნები; პარსვის შემდეგ გამოსაყენებელი ლოსიონი; ფეხსაცმლის საცხი; ფეხსაცმლის ცვილი; თმის საღებავები; თმის კონდენციონერი; დელიკატური თეთრეულის სარეცხი საშუალებები, ქსოვილის დამარბილებლები; ოდეკოლონი; სურნელოვანი სითხე ტუალეტისთვის; სხეულის სუნამოები საფრქვევლიან ბალონებში; კანის მოსავლელი კოსმეტიკური ზეთები, კრემები და ლოსიონები; ხელის კრემი; პარსვამდე და პარსვის შემდეგ გამოსაყენებელი ლოსიონები; აბაზანის და შაპის ტუალეტის საშუალებები; არასამედიცინო პირის ღრუს მოსავლელი საშუალებები; დეპილაციის (თმის მოსაცილებელი) საშუალებები; არასამედიცინო საშუალებები მასაჟისათვის; სახის გამწმენდი.

4 – ტექნიკური ზეთები და საპოხები (კონსისტენტური); საზეთი მასალა; მტვრის შთამნთქმელი, დამსველებელი და შემკვრელი შედგენილობები; საწვავი (მათ შორის, ძრავას ბენზინი) და გასანათებელი საშუალებები; სანთლები;

გასანათებელი პატრუქები; პატრუქები სანთლებისათვის; არომატიზირებული სანთლები; სანთლები (სურნელოვანი); სტეარინი; გასანათებელი აირები და საწვავი; ქალაღის კვარები (ცეცხლის გასაჩაღებელი); ფუტკრის ცვილი; ნავთობის აირი; კვარები (ცეცხლის გასაჩაღებელი მერქნის); მტვრის მოსაცილებელი შედგენილობები; დამცავი ზეთები და საცხები.

25 – ტანსაცმელი, ფეხსაცმელი, თავსაბურავი.

35 – რეკლამა, მარკეტინგი და გაყიდვების ხელშეწყობის მომსახურება; საცალო ვაჭრობის მაღაზიის მომსახურება; ონლაინ საცალო ვაჭრობის მაღაზიის მომსახურება; მომხმარებელთა ლოიალურობის პროგრამების ადმინისტრირება; ადმინისტრირება (შესყიდვაზე შეკვეთების); რეკლამა ფოსტით; მომხმარებელთა პროფილირება კომერციული ან მარკეტინგული მიზნებისთვის; ინტერაქტიული რეკლამა კომპიუტერულ ქსელში; საქონლის პრეზენტაცია მასობრივი ინფორმაციის საშუალებებით საცალო ვაჭრობისათვის; მომხმარებელთა უზრუნველყოფა კომერციული ინფორმაციით და რჩევით პროდუქციის და მომსახურების ასარჩევად; საქონლისა და მომსახურების მყიდველების და გამყიდველების ონ-ლაინ ბაზრით უზრუნველყოფა; ტელემარკეტინგის მომსახურება; საცალო ვაჭრობის მომსახურება და საშუამავლო მომსახურება ბიზნესში საბითუმოდ ვაჭრობისათვის შემდეგი საქონლისთვის: გამაუფერულებელი პრეპარატები და სხვა ნივთიერებები რეცხვისათვის, წმენდის, გაპრიალების, გაუცხიმოვნებისა და აბრაზიული დამუშავების პრეპარატები, საპნები, პარფიუმერია, ეთერზეთები, კოსმეტიკური საშუალებები, თმის ლოსიონები, კბილის ფხვნილები და პასტები, აბაზანის მარილები, სამედიცინო დანიშნულების გარდა, აბაზანის კოსმეტიკური პრეპარატები, შამპუნები, შამპუნები შინაური ცხოველებისთვის, თმის ლაკი, რძე (ტუალეტის), გამწმენდი პრეპარატები, კოსმეტიკური ნიღბები, მათეთრებელი პრეპარატები (სარეცხი საშუალება), ლაქების ამოსაყვანი საშუალებები, საცხები (ტყავის), გასაპრიალებელი პრეპარატები, სალესი პრეპარატები, აბრაზივები, საპარსი საპნები, საპარსი პრეპარატები, საპარსი ქაფები, საპარსი გელები, კოსმეტიკური ზეთები, ზეთები სუნამოსა და არომატული საშუალებებისათვის, ტუალეტის ზეთები, კოსმეტიკური ბამბის ტამპონები, კოსმეტიკური ბამბა, სუნამოები, დეზოდორანტები (საპონი), ადამიანებისთვის ან ცხოველებისთვის განკუთვნილი დეოდორანტები, ტუალეტის საშუალებები,

კანის მოსავლელი კოსმეტიკური საშუალებები, კოსმეტიკური კრემები, ტალკი (ტუალეტის საშუალება), სუნთქვის გამახალისებელი აროზოლები, საკმეველი, სურნელოვანი ხე, სურნელოვანი წყალი, კოსმეტიკური საშუალებები ცხოველებისათვის, ჰაერში სურნელების გამაფრცვლებელი პრეპარატები; ჰაერში სურნელების გამაფრცვლებელი ლერწმის დიფუზორები, მადეზინფიცირებელი საპნები, ტუალეტის წყალი, მაკიაჟი, კოსმეტიკური პუდრი, მაკიაჟის საშუალებები, მაკიაჟის მოსაცილებელი პრეპარატები, ტუში (წამწამებისა და წარბების საღებავი), ტუჩის საცხი, ტუჩის მზინავი საცხი, წარბების კოსმეტიკური საშუალებები, ფანქრები (წარბების), წამწამები (ხელოვნური), ლაკი (ფრჩხილების), ფრჩხილების მოსავლელი პრეპარატები, კოსმეტიკური ლოსიონები, ლოსიონები (კოსმეტიკური საშუალებით გაჟღენთილი ხელსახოცები), გაოფლიანების საწინააღმდეგო ტუალეტის საშუალებები, გაოფლიანების საწინააღმდეგო საპნები, პარსვის შემდეგ გამოსაყენებელი ლოსიონი, ფეხსაცმლის საცხი, ფეხსაცმლის ცვილი, თმის საღებავები, თმის კონდენციონერი, დელიკატური თეთრეულის სარეცხი საშუალებები, ქსოვილის დამარბილებლები, ოდეკოლონი, სურნელოვანი სითხე ტუალეტისთვის, სხეულის სუნამოები საფრქვევლიან ბალონებში, კანის მოსავლელი კოსმეტიკური ზეთები, კრემები და ლოსიონები, ხელის კრემი, პარსვამდე და პარსვის შემდეგ გამოსაყენებელი ლოსიონები, აბაზანის და შაპის ტუალეტის საშუალებები, არასამედიცინო პირის ღრუს მოსავლელი საშუალებები, დეპილაციის (თმის მოსაცილებელი) საშუალებები, არასამედიცინო საშუალებები მასაჟისათვის, სახის გამწმენდი, ტექნიკური ზეთები და საპოხები (კონსისტენტური), საზეთი მასალა, მტვრის შთამნთქმელი, დამსველებელი და შემკვრელი შედგენილობები, საწვავი (მათ შორის, ძრავას ბენზინი) და გასანათებელი საშუალებები, სანთლები, გასანათებელი პატრუქები, პატრუქები სანთლებისათვის, არომატიზირებული სანთლები, სანთლები (სურნელოვანი), სტეარინი, გასანათებელი აირები და საწვავი, ქალაღის კვარები (ცეცხლის გასაჩაღებელი), ფუტკრის ცვილი, ნავთობის აირი, კვარები (ცეცხლის გასაჩაღებელი მერქნის), მტვრის მოსაცილებელი შედგენილობები, დამცავი ზეთები და საცხები, ტანსაცმელი, ფეხსაცმელი, თავსაბურავი, ყავა, ჩაი, კაკაო და ყავის შემცველები, ბრინჯი, ტაპიოკა (მანიოკა) და საგო, ფქვილი და მარცვლოვანი პროდუქტი, პურ-ფუნთუშეული, საკონდიტრო ნა-

წარმი, ყინული, შაქარი, თაფლი, ბადაგი, საფუარი, საცხობი ფხვნილები, მარილი, მდოგვი, ძმარი, საკაზმები, სანელებლები, საკვები ყინული, ნაყინი, შოკოლადი, ყავისა და ჩაის შემცველები; კომერციული მართვის, ორგანიზებისა და სხვა საკონსულტაციო მომსახურება ბიზნესის მართვის საკითხებში; რეკლამირება, საქონლის გასაღებაში ხელშეწყობა და გასაჯაროება, ასევე, ბაზრის კვლევა და ანალიზი, საცალო, საბითუმო და სადისტრიბუციო ვაჭრობის თვალსაზრისით; იმპორტისა და ექსპორტის მომსახურება; ბიზნესის საკონსულტაციო მომსახურება ფრანშიზას დაფუძნებასა და ოპერირებასთან დაკავშირებით; მესამე პირთათვის საქონლისა და მომსახურების ლიცენზირების კომერციული ადმინისტრირება; საქონლისა და მომსახურების მყიდველების და გამყიდველების ონ-ლაინ ბაზრით უზრუნველყოფა; ყველა მომსახურება, რომელიც, ასევე, უზრუნველყოფილია ონლაინ არხების მეშვეობით.

38 – მონაცემების და ინფორმაციის გადაცემა ინტერნეტით; შეტყობინებებისა და გამოსახულებების გადაცემა კომპიუტერის მეშვეობით; შეტყობინებების ელექტრონული დაფები [კავშირგაბმულობის სამსახური]; ინტერნეტში „სასაუბრო ოთახებით“ უზრუნველყოფა; ონლაინ ფორუმებით უზრუნველყოფა; კავშირგაბმულობის არხებით ტელემადაზიების მომსახურების უზრუნველყოფა.

- (111) M 2021 34641 R
- (151) 2021 10 26
- (181) 2031 10 26
- (210) AM 115010
- (220) 2021 10 19
- (732) შპს „ალკო გრუპ“
ნოე ჟორდანიას ქ. 32, 3000, მარნეული, საქართველო
- (540)



- (591) შავი, თეთრი, წითელი. ყვითელი, ოქროსფერი, მწვანე, ყავისფერი
- (531) 05.03.15; 06.19.01; 06.19.05; 06.19.07; 06.19.09; 11.03.01; 11.03.04; 11.03.14; 25.03.01; 25.03.03; 27.05.01; 27.05.24; 29.01.15
- (511)
- 30 – ჩაი.

- (111) M 2021 34642 R
- (151) 2021 10 27
- (181) 2031 10 27
- (210) AM 115009
- (220) 2021 10 19
- (732) შპს „ყვარლის სარდაფი“
სოფ. ჭიკანანი, 4800, ყვარელი, საქართველო
- (740) ხათუნა იმნაძე
- (540)



- (591) თეთრი, ყავისფერი, ბეჟი, ყვითელი
- (531) 02.01.20; 05.07.10; 06.01.01; 06.01.02; 06.01.04; 06.19.01; 06.19.07; 06.19.09; 29.01.12
- (511)
- 33 – ალკოჰოლიანი სასმელები (ლუდის გარდა).

- (111) M 2021 34643 R
- (151) 2021 10 27
- (181) 2031 10 27
- (210) AM 114698
- (220) 2021 09 24
- (732) ჰამლეტ მერაბიშვილი
ბესიკის ქ. 5, 0108, თბილისი, საქართველო

(540)



(591) შავი, თეთრი, მწვანე, ოქროსფერი
 (531) 06.19.07; 19.09.02; 24.07.15; 24.09.05;
 24.09.09; 25.01.19; 27.05.01; 27.05.10;
 29.01.13

(526) რქაწითელი, Rkatsiteli, Premium Georgian Wine, Rkatsiteli, Qvevri Dry White Wine, 750 ml, alc 13%

(511)

33 – ალკოჰოლური სასმელები, ლუდის გარდა; ალკოჰოლური შედგენილობები სასმელების დასამზადებლად.

(111) M 2021 34679 R

(151) 2021 10 29

(181) 2031 10 29

(210) AM 115021

(220) 2021 10 21

(732) გალაპერ ლიმიტიდ

მემბერს ჰილი, ბრუკლენდზ როუდი, უეიბრიჯი, სარი KT13 0QU, გაერთიანებული სამეფო

(740) შალვა გვარამაძე

(540)

SOBRANIE RICH

(591) შავ-თეთრი

(511)

34 – დამუშავებული ან დაუმუშავებელი თამბაქო; მოსაწევი თამბაქო, ჩიბუხის თამბაქო, ხელით გასახვევი თამბაქო, სადეჭი თამბაქო, თამბაქო „სნუსი“; სიგარეტები, პაპიროსები, ელექტრონული სიგარეტები, სითხე ელექტრონული სიგარეტებისათვის, თამბაქოს გამოსაორთქლებელი (ვაპორაიზერები), სიგარები, სიგარილოები; ბურუნთი; მწველთა საკუთვნობები შემავალი 34-ე კლასში; სიგარეტის და პაპიროსის ქაღალდები, სიგარეტის მილაკები და ასანთები.

(111) M 2021 34680 R

(151) 2021 10 29

(181) 2031 10 29

(210) AM 115109

(220) 2021 10 26

(732) შპს „დავიდ“

პატარძელის შესახვევი 40, თბილისი, საქართველო

(540)



(591) შავი, თეთრი, ვარდისფერი, ყვითელი

(531) 25.01.09; 25.01.10; 26.04.01; 26.04.22;

26.04.24; 26.11.08; 27.05.01; 27.05.09;

27.05.10; 27.05.11; 27.05.24; 29.01.13

(511)

3 – პარფიუმერია, ეთერზეთები, სუნამო და ტუალეტის წყალი.

(111) M 2021 34681 R

(151) 2021 11 01

(181) 2031 11 01

(210) AM 115014

(220) 2021 10 20

(732) თინათინ ზაალიშვილი

სოფ. კუმისი, გარდაბანი, 1313, საქართველო

(740) ანა რომანჩენკო

(540)



(591) F49B00 ოქროსფერი, F5E255 ყვითელი, FFED00 ყვითელი, 1A1A18 შავი, FFFFFFFF თეთრი

(531) 01.05.01; 24.09.01; 24.09.13; 27.05.01; 27.05.04; 27.05.24; 29.01.12

(511) 43 – საკვებით და სასმელით უზრუნველყოფა; დროებითი საცხოვრებელი უზრუნველყოფა.

(111) M 2021 34682 R

(151) 2021 11 01

(181) 2031 11 01

(210) AM 115108

(220) 2021 10 26

(732) შპს „ალექსანდრია“

რაფიელ აგლამის ქ. 11, ბ. 48, 0154, დიდუბე-ჩუღურეთის რაიონი, თბილისი, საქართველო

(740) ლაშა ცერცვაძე

(540)



ALEXANDRIA

(591) FCFCFC თეთრი, 020202 შავი

(531) 27.05.01; 28.19

(511)

14 – კეთილშობილი ლითონები და მათი შენადნობები; საიუველირო ნაწარმი, ძვირფასი და ნახევრადძვირფასი ქვები; საათები და ქრონომეტრული ინსტრუმენტები.

(111) M 2021 34683 R

(151) 2021 11 03

(181) 2031 11 03

(210) AM 114994

(220) 2021 10 18

(732) შპს „ყვარლის სარდაფი“

სოფ. ჭიკაანი, 4800, ყვარელი, საქართველო

(740) ხათუნა იმნაძე

(540)

ტერამანი

TERAMANI

ТЕРАМАНИ

(591) შავ-თეთრი

(511)

33 – ალკოჰოლიანი სასმელები (ლუდის გარდა).

(111) M 2021 34684 R

(151) 2021 11 03

(181) 2031 11 03

(210) AM 114918

(220) 2021 10 13

(732) შპს „დეილი“

კახეთის გზატკეცილი, კორპ. 17, 0190, ისნის რაიონი, თბილისი, საქართველო

(540)



(591) თეთრი, სალათისფერი, ლურჯი, ცისფერი, მწვანე, წითელი, ნარინჯისფერი, ყვითელი

(531) 03.09.01; 05.07.13; 05.09.17; 08.01.01;

08.05.01; 08.05.15; 11.03.02; 26.04.16;

27.05.02; 29.01.15

(511)

35 – რეკლამა; ბიზნესის მართვა; ბიზნესის ადმინისტრირება; საოფისე მომსახურება.

საერთაშორისო სასაქონლო ნიშნები, რომლებზეც გამოტანილია გადაწყვეტილება დაცვის მინიჭების შესახებ

გადაწყვეტილების გასაჩივრება შესაძლებელია საქპატენტის სააპელაციო პალატაში გამოქვეყნებული 3 თვის ვადაში ან მცხეთის რაიონული სასამართლოს ადმინისტრაციულ საქმეთა კოლეგიაში 1 თვის ვადაში (მის.: ქ. მცხეთა, სამხედროს ქ. №17).

(260) AM 2021 111254 A

(800) 1570189

(151) 2020 07 30

(891) 2020 07 30

(731) Baxter S.r.l.

Via Trento 68, I-20821 Meda (MB), Italy

(540)

BAXTER

(591) Black, white

(511)

18 – Leather articles; leathers; leather goods; imitation leather goods; suitcases; trunks, harnesses and other saddlery; umbrellas.

(260) AM 2021 111265 A

(800) 1478790

(151) 2019 05 23

(891) 2020 10 28

(731) OLIMP LABORATORIES Sp. z o.o.

Pustynia 84 F, PL-39-200 Dębica, Poland

(540)

Olimp Labs

(591) Black, white

(511)

5 – Pharmaceutical and veterinary preparations, including in particular medicines for humans, adjuvants for medical purposes, medicaments in liquid form; ointments for pharmaceutical purposes, medicines for alleviating constipation, tranquillizers; laxatives, analgesics, medicated preparations for hair growth, medicinal herbs, hormones for medical purposes; dressings [medical], sanitary wear, bandages for dressings, gauze for dressings, gases for medical purposes, vulnerary sponges, adhesive bands for medical purposes; balms for medical purposes, therapeutic preparations for the bath, chemical and pharmaceutical preparations, bacteriological, bacterial and biological preparations for medical purposes, ferments for pharmaceutical and medical purposes, salts for mineral water baths; foodstuffs for infants, disinfectants, sanitary preparations for medical purposes.

(260) AM 2021 111298 A

(800) 1570779

(151) 2020 11 19

(891) 2020 11 19

(731) Limited Liability Company "NEARMEDIC PHARMA"

ul. Koroleva, 4, office 402, RU-249030

Obninsk, Kaluzhskaya oblast, Russian

Federation

(540)

INLARTEKS

(591) Black, white

(531) 27.05.01

(511)

5 – Pharmaceuticals; medical preparations; medicines for human purposes; analgesics; anti-inflammatory pharmaceutical preparations; pharmaceutical preparations and medicines for the treatment of respiratory system; pharmaceutical preparations and medicines for the treatment of sore throat; medical solutions for the treatment of sore throat; medical lozenges for the treatment of sore throat; medical drops for the treatment of sore throat; medical tablets for the treatment of sore throat; pharmaceuticals in the form of anti-inflammatory sprays; pharmaceuticals in the form of antibacterial sprays; medicines in the form of oral sprays; cooling sprays for medical purposes; chemical preparations for medical purposes; chemical preparations for pharmaceutical purposes; antiseptics; anti-fungal pharmaceutical preparations; antifungal medicines; antimicrobial pharmaceuticals; pharmaceutical preparations and substances with anaesthetic properties, including for topical application; mouthwashes for medical purposes; medicated toothpaste.

42 – Research and development of new products for others; scientific research, including in the field of medicine and pharmacology; clinical trials.

44 – Medical services; pharmacy advice; medical assistance; therapy services.

(260) AM 2021 111299 A

(800) 1570810

(151) 2020 07 09

(891) 2020 07 09

(731) GRATIS İÇ VE DIŞ TİCARET ANONİM ŞİRKETİ

Levent Mah.Yapı Kredi Plaza, C Blok Cömert

Sok 1C Kat.5, Beşiktaş, İstanbul, Turkey

(540)



(591) Black, white

(531) 02.09.01; 05.05.16; 05.05.20; 05.05.21;
25.01.25; 26.01.05; 26.01.18; 27.05.01

(511)

3 – Bleaching and cleaning preparations, detergents other than for use in manufacturing operations and for medical purposes, laundry bleach, fabric softeners for laundry use, stain removers, dishwasher detergents; perfumery; cosmetics; fragrances; deodorants for personal use and animals; soaps (except medicated soaps); dental care preparations: dentifrices, denture polishes, tooth whitening preparations, mouth washes, not for medical purposes; abrasive preparations; emery cloth; sandpaper; pumice stone; abrasive pastes; polishing preparations for leather, vinyl, metal and wood, polishes and creams for leather, vinyl, metal and wood, wax for polishing.

35 – Advertising, marketing and public relations; organization of exhibitions and trade fairs for commercial or advertising purposes, development of advertising concepts; provision of an online marketplace for buyers and sellers of goods and services; office functions; secretarial services; arranging newspaper subscriptions for others; compilation of statistics; rental of office machines; systemization of information into computer databases; telephone answering for unavailable subscribers; business management, business administration and business consultancy; accounting; commercial consultancy services; personnel recruitment, personnel placement, employment agencies, import-export agencies; temporary personnel placement services; auctioneering; the bringing together, for the benefit of others, of bleaching and cleaning preparations, detergents other than for use in manufacturing operations and for medical purposes, laundry bleach, fabric softeners for laundry use, stain removers, dishwasher detergents, perfumery, cosmetics, fragrances, deodorants for personal use and animals, soaps (except medicated soaps), dental care preparations: dentifrices, denture polishes, tooth whitening preparations, mouth washes, not for medical purposes, abrasive preparations, emery cloth, sandpaper, pumice stone, abrasive pastes, polishing preparations for leather, vinyl, metal and wood, polishes and creams for leather, vinyl, metal and wood, wax for polishing, pharmaceutical and veterinary preparations for medical purposes, chemical preparations for medical and veterinary purposes, chemical reagents for pharmaceutical and veterinary purposes, medicated cosmetics, dietary supple-

ments for pharmaceutical and veterinary purposes, dietary supplements, nutritional supplements for human beings and animals, medical preparations for slimming purposes, food for babies, herbs and herbal beverages adapted for medicinal purposes, dental preparations and articles (except instruments/devices): teeth filling material, dental impression material, dental adhesives and material for repairing teeth, sanitary preparations, hygienic pads, hygienic tampons, plasters, materials for dressings, diapers for adults and pets including those made of paper and textiles, preparations for destroying pest, vermin, fungicides, herbicides, deodorants, other than for human beings or for animals, air deodorising preparations, disinfectants, antiseptics, detergents for medical purposes, medicated soaps, disinfectant soaps, antibacterial hand lotions, excluding the transport thereof, enabling customers to conveniently view and purchase those goods, such services may be provided by retail stores, wholesale outlets, by means of electronic media or through mail order catalogues.

(260) AM 2021 111300 A

(800) 1570817

(151) 2020 05 20

(891) 2020 05 20

(731) Volkswagen Aktiengesellschaft

Berliner Ring 2, 38440 Wolfsburg, Germany

(540)

VEHIO

(591) Black, white

(511)

9 – Scientific, research, navigation, surveying, photographic, cinematographic, audiovisual, optical, weighing, measuring, signalling, detecting, testing, inspecting, life-saving and teaching apparatus and instruments; apparatus and instruments for conducting, switching, transforming, accumulating, regulating or controlling the distribution or use of electricity; apparatus and instruments for recording, transmitting, reproducing or processing sound, images or data; recorded and downloadable media, computer software, blank digital or analogue recording and storage media; information technology and audiovisual equipment; magnets, magnetizers and demagnetizers; apparatus, instruments and cables for electricity; optical devices, enhancers and correctors; electronic safety, security, protection and signaling devices; diving equipment; navigation, guidance, tracking, targeting and map making devices; measuring, detecting and monitoring instruments, indicators and controllers; automatic indicators of low pressure in vehicle tyres; mileage recorders for vehicles; scientific research and laboratory apparatus, educational apparatus and simulators; eyeglasses; eyeglass cases, binoculars, magnifying glasses [optics]; sunglasses; vehicle breakdown warning triangles; warning lamps for vehicles; batteries, electric and their parts, accumulators, electric and the-

ir parts, fuel cells and their parts, solar batteries; batteries, electric, for vehicles; chargers for batteries, electric; burglar alarms, fire alarms, smoke alarms, gas alarms; fire extinguishers; scales; spirit levels; compasses for measuring; rulers [measuring instruments], acid hydrometers, quantity indicators; electronic control devices and power supply apparatus for vehicle headlights and their parts; light-emitting diodes [LED], electronic power controllers; electric and electronic controllers, regulating apparatus and control instruments; simulators for the steering and control of vehicles; voltage regulators for vehicles; speed indicators; revolution counters; measuring apparatus and measuring instruments; life-saving apparatus and equipment, namely life-saving rafts, fire escapes, safety nets, safety tarpaulins, life belts, life buoys, life jackets; electrical fuses, relays, electric; lasers, not for medical purposes, laser pointers; remote control apparatus, remote controls; aerials; navigation apparatus for vehicles [on-board computers]; mobile telephones; telephone apparatus; television apparatus; video telephones; radios; directional compasses, navigating apparatus [compasses], navigational instruments; telematic apparatus; telematic terminal apparatus; magnetic, electronic and optical recording media, sound recording discs, compact discs, DVDs and other digital recording media, sound recording carriers, juke boxes, musical, compact discs [read-only memory], downloadable music files, headphones, loudspeakers, cabinets for loudspeakers, signs, luminous, compact disc players, DVD players, video telephones, phototelegraphy apparatus; projection apparatus, cameras [photography], films, exposed; film cameras, photocopyers, electronic translation apparatus (computers), electronic pocket translators; encoded magnetic cards, integrated circuit cards [smart cards], encoded telephone cards; coin-operated mechanisms; automated teller machines [ATM]; cash registers, calculating devices; data processing equipment; databases; computers; electronic agendas; facsimile machines; monitors [computer hardware] and monitors [computer programs]; computer peripheral devices; computer programs for use in the autonomous driving of vehicles; computer programs for use in the autonomous navigation of vehicles; computer programs for use in autonomous control of vehicles; computer programs, recorded and downloadable, especially for electronic data compilation; computer software platforms, computer software, downloadable; software; application software; pocket calculators; electronic publications, downloadable; downloadable image files; crash test dummies; microscopes; cables, electric; socket outlets; igniting apparatus, electric, for igniting at a distance; radiological apparatus for industrial purposes; head protection; electronic locks; electronic controllers and electronic control systems; security tokens [encryption devices]; electronic access control systems for interlocking doors; thermal imaging cameras; scales with body mass analysers; covers for tablet computers; black boxes [data

recorders]; digital weather stations; charging stations for electric vehicles; interactive touch screen terminals; smart rings; electric and electronic effects units for musical instruments; audio interfaces; equalizers [audio apparatus]; parking sensors for vehicles; teaching robots; humanoid robots with artificial intelligence; personal digital assistants [PDAs]; rearview cameras for vehicles; electric wire harnesses for automobiles; telecommunication apparatus in the form of jewellery; data gloves; parts and fittings of all aforesaid goods, included in this class.

35 – Retail and wholesale services in relation to vehicles, vehicle parts and accessories, motors and power units for land vehicles, chassis for land vehicles, vehicle bodies and tires for vehicle wheels; retail and wholesale services for mail order motor vehicles, vehicle parts and accessories, motors and power units for land vehicles, chassis for land vehicles, vehicle bodies and tires for vehicle wheels; retail and wholesale services via the Internet in relation to motor vehicles, vehicle parts and accessories, motors and power units for land vehicles, chassis for land vehicles, vehicle bodies and tires for vehicle wheels; retail and wholesale services of teleshopping consignments of motor vehicles, vehicle parts and accessories, motors and power units for land/farm vehicles, chassis for land/farm vehicles, vehicle bodies and tires for vehicle wheels; presentation, other than transport, of various motor vehicles, parts and accessories of motor vehicles, engines and power units for land vehicles, chassis for vehicles, bodies of vehicles and tires for vehicle wheels for third parties, in order to facilitate the inspection and purchase by consumers of those goods in a retail outlet; mediation of contracts for third parties on the purchase and sale of motor vehicles, motor vehicle parts and accessories, engines and powertrains for land vehicles, chassis for vehicles or vehicle bodies and tires for vehicle wheels; transportation fleet (business management of -) [for others]; commercial information and advice for consumers [consumer advice shop]; administrative processing of purchase orders; arranging of contracts for others for the buying and selling of goods; assistance, advisory services and consultancy with regard to business management; advertising; marketing; business management; business administration; clerical services; personnel management consultancy, business consultancy and advisory services, radio and television advertising, organization of trade fairs for commercial or advertising purposes, news clipping services; collection of data; data compilation for others; collating of data in computer databases; updating and maintenance of data in computer databases; systemization of information into computer databases; data search in computer files for others; registration of written communications and data; presentation of goods on communication media, for retail purposes; public relations; compiling indexes of information for commercial or advertising purposes; auctioneering; sales promotion for others; promotion of

goods and services through sponsorship of sports events; personnel recruitment; administrative services for the relocation of businesses; administrative processing of purchase orders; book-keeping; sponsorship search; consultancy and information relating to the above-mentioned services, included in this class.

38 – Telecommunication services; telecommunication; collection and delivery of messages by electronic mail; electronic message collection and transmission; news agency services; telecommunication services provided via Internet platforms and portals; providing access to information on the Internet; electronic exchange of messages via chat lines, chatrooms and Internet forums; rental of telecommunication equipment; broadcasting services; electronic transmission of messages (services for the -); information about telecommunication; providing user access to global computer networks; providing telecommunications connections to a global computer network; providing user access to computer programmes in data networks; providing Internet chatrooms; providing video conferencing services; wireless cellular phone services; computer aided transmission of messages and images; paging services [radio, telephone or other means of electronic communication], satellite transmission; telephone services; telephone exchange services; message sending; rental of telecommunication facilities; rental of message sending apparatus; rental of access time to global computer networks; providing access to databases; telematics services; telematic communication services; telematic data transmission and file transfer; information, consultancy and advisory services relating to telecommunications.

41 – Publishing and reporting; education, entertainment and sport services; translation and interpretation; providing of training; sporting and cultural activities; organisation and implementation of cultural and/or sporting events; provision of training and further training consultancy for the promotion of talent and young talent; presentation of live performances; conducting games on computer networks and the Internet; academies [education]; education information; organization of competitions [education or entertainment]; arranging and conducting of colloquia, conferences, congresses and symposiums; arranging and conducting of seminars; arranging and conducting workshops [training]; organization of exhibitions for cultural or educational purposes; coaching [training]; vocational retraining; organization of sports competitions; lending library services; publication of books; online publication of electronic books and journals; provision of a club [entertainment or education]; animal training; organization of lotteries; consultancy and information relating to the abovementioned services, included in this class.

42 – Information technology [IT] services, namely software development, programming and implementation, computer hardware development, hosting servi-

ces, software as a service [SaaS], and rental of software, rental of computer hardware and facilities, IT consultancy, advisory and information services, IT security, protection and restoration, data duplication and conversion services, data coding services, computer analysis and diagnostics, research and development and implementation of computers and computer systems, computer project management services, digital watermarks, computer technology consultancy services, technological services relating to computers, computer network services, updating the memory banks of computer systems, data migration services, updating websites for others, monitoring computer systems remotely; data encryption services; consultancy in the field of internet and data security; scientific and technological services; testing, authentication and quality control; design services; industrial analysis and research services; styling [industrial design]; development and research services for new products for third parties; provision of scientific information, advice and consultancy in relation to carbon offsetting; digitization of documents [scanning]; technical research; surveying; chemical research; biological research; weather forecasting; research in the field of physics; architectural services; fashion design; authenticating works of art; cloud seeding; software design for others; consultancy and information relating to the abovementioned services, included in this class.

(260) AM 2021 111301 A

(800) 1570818

(151) 2020 09 20

(891) 2020 09 20

(731) YİĞİTOĞLU KİMYA ANONİM ŞİRKETİ
NİSPETİYE MAHALLESİ, BAŞLIK SOKAK
M.M PLAZA NO:3, BEŞİKTAŞ / İSTANBUL,
Turkey

(540)

AGRON

(591) Black, white

(531) 27.05.01

(511)

16 – Paper and cardboard; paper and cardboard for packaging and wrapping purposes, cardboard boxes; paper towels; toilet paper; paper napkins; plastic materials for packaging and wrapping purposes; printing blocks and types; bookbinding material; printed publications; printed matter; books, magazines, newspapers, bill books, printed dispatch notes; printed vouchers, calendars; posters; photographs [printed]; paintings; stickers [stationery]; postage stamps; stationery, office stationery, instructional and teaching material [except furniture and apparatus]; writing and drawing implements; artists' materials; paper products for stationery purposes; adhesives for stationery purposes, pens, pencils, erasers, adhesive tapes for stationery purposes, cardboard cartons [artists' materials], wri-

ting paper, copying paper, paper rolls for cash registers, drawing materials, chalkboards, painting pencils, watercolors [paintings].

(260) AM 2021 111302 A

(800) 1570821

(151) 2020 07 09

(891) 2020 07 09

(731) GRATIS İÇ VE DIŞ TİCARET ANONİM ŞİRKETİ

Levent Mah.Yapı Kredi Plaza, C Blok Cömert Sok 1C Kat.5, Beşiktaş, İstanbul, Turkey

(540)

beaulis

(591) Black, white

(531) 27.05.17

(511)

3 – Bleaching and cleaning preparations, detergents other than for use in manufacturing operations and for medical purposes, laundry bleach, fabric softeners for laundry use, stain removers, dishwasher detergents; perfumery; cosmetics; fragrances; deodorants for personal use and animals; soaps (except medicated soaps); dental care preparations: dentifrices, denture polishes, tooth whitening preparations, mouth washes, not for medical purposes; abrasive preparations; emery cloth; sandpaper; pumice stone; abrasive pastes; polishing preparations for leather, vinyl, metal and wood, polishes and creams for leather, vinyl, metal and wood, wax for polishing.

5 – Pharmaceutical and veterinary preparations for medical purposes; chemical preparations for medical and veterinary purposes, chemical reagents for pharmaceutical and veterinary purposes, medicated cosmetics; dietary supplements for pharmaceutical and veterinary purposes; dietary supplements, nutritional supplements for human beings and animals; medical preparations for slimming purposes; food for babies; herbs and herbal beverages adapted for medicinal purposes; dental preparations and articles (except instruments/devices): teeth filling material, dental impression material, dental adhesives and material for repairing teeth; sanitary preparations; hygienic pads; hygienic tampons; plasters; materials for dressings; diapers for adults and pets including those made of paper and textiles; preparations for destroying pest, vermin; fungicides, herbicides; deodorants, other than for human beings or for animals; air deodorising preparations; disinfectants; antiseptics; detergents for medical purposes, medicated soaps, disinfectant soaps, antibacterial hand lotions.

35 – Advertising, marketing and public relations; organization of exhibitions and trade fairs for commercial or advertising purposes, development of advertising concepts; provision of an online marketplace for

buyers and sellers of goods and services; office functions; secretarial services; arranging newspaper subscriptions for others; compilation of statistics; rental of office machines; systemization of information into computer databases; telephone answering for unavailable subscribers; business management, business administration and business consultancy; accounting; commercial consultancy services; personnel recruitment, personnel placement, employment agencies, import-export agencies; temporary personnel placement services; auctioneering; the bringing together, for the benefit of others, of bleaching and cleaning preparations, detergents other than for use in manufacturing operations and for medical purposes, laundry bleach, fabric softeners for laundry use, stain removers, dishwasher detergents, perfumery, cosmetics, fragrances, deodorants for personal use and animals, soaps (except medicated soaps), dental care preparations: dentifrices, denture polishes, tooth whitening preparations, mouth washes, not for medical purposes, abrasive preparations, emery cloth, sandpaper, pumice stone, abrasive pastes, polishing preparations for leather, vinyl, metal and wood, polishes and creams for leather, vinyl, metal and wood, wax for polishing, pharmaceutical and veterinary preparations for medical purposes, chemical preparations for medical and veterinary purposes, chemical reagents for pharmaceutical and veterinary purposes, medicated cosmetics, dietary supplements for pharmaceutical and veterinary purposes, dietary supplements, nutritional supplements for human beings and animals, medical preparations for slimming purposes, food for babies, herbs and herbal beverages adapted for medicinal purposes, dental preparations and articles (except instruments/devices): teeth filling material, dental impression material, dental adhesives and material for repairing teeth, sanitary preparations, hygienic pads, hygienic tampons, plasters, materials for dressings, diapers for adults and pets including those made of paper and textiles, preparations for destroying pest, vermin, fungicides, herbicides, deodorants, other than for human beings or for animals, air deodorising preparations, disinfectants, antiseptics, detergents for medical purposes, medicated soaps, disinfectant soaps, antibacterial hand lotions, forks, spoons, knives and non-electric cutters, slicers, peelers for kitchen use, including those made of precious metals, side arms and blades (weapons), tools and apparatus included in this class for personal beauty care use: tools and apparatus included in this class for shaving, epilation, manicure and pedicure, electric hand implements for straightening and curling hair, scissors, hand-operated [non-electric] hand tools included in this class for the repair of machines, apparatus and vehicles and for use in construction, agriculture, horticulture and forestry, none of them being power tools, electric or non-electric irons, steam irons, tool handles made of any kind of material, surgical, medical, dental and veterinary apparatus and instruments, furniture especially made for medi-

cal purposes, artificial limbs and prostheses, medical orthopaedic articles: corsets for medical purposes, orthopaedic shoes, elastic bandages and supportive bandages, surgical gowns and surgical sterile sheets, adult sexual aids, condoms, babies' bottles, babies' pacifiers, teats, teethers for babies, bracelets and rings for medical purposes, bracelets and rings used to prevent rheumatism, jewellery, imitation jewellery, gold, precious stones and jewellery made thereof, cufflinks, tie pins, statuettes and figurines of precious metal, clocks, watches and chronometrical instruments, chronometers and their parts, watch straps, trophies of precious metal, rosaries, hand-operated non-electric cleaning instruments and appliances, brushes, other than paintbrushes, steel chips for cleaning, sponges for cleaning, steel wool for cleaning, cloths of textile for cleaning, gloves for dishwashing, non-electric polishing machines for household purposes, brooms for carpets, mops, toothbrushes, electric toothbrushes, dental floss, shaving brushes, hair brushes, combs, non-electric household or kitchen utensils, included in this class, [other than forks, knives, spoons], services [dishes], pots and pans, bottle openers, flower pots, drinking straws, non-electric cooking utensils, ironing boards and shaped covers therefor, drying racks for washing, clothes drying hangers, cages for household pets, indoor aquariums, vivariums and indoor terrariums for animals and plant cultivation, ornaments and decorative goods of glass, porcelain, earthenware or clay, included in this class, namely statues, figurines and vases and trophies made of these materials, mouse traps, insect traps, electric devices for attracting and killing flies and insects, fly catchers, fly swatters, perfume burners, perfume sprayers, perfume vaporizers, electric or non-electric make-up removing appliances, powder puffs, toilet cases, nozzles for sprinkler hose, nozzles for watering cans, watering devices, garden watering cans, unworked or semi-worked glass, except building glass, mosaics of glass and powdered glass for decoration, except for building, glass wool other than for insulation or textile use, beers, preparations for making beer, mineral water, spring water, table water, soda water, fruit and vegetable juices, fruit and vegetable concentrates and extracts for making beverages, non-alcoholic soft drinks, energy drinks, protein-rich beverages for athletes, excluding the transport thereof, enabling customers to conveniently view and purchase those goods, such services may be provided by retail stores, wholesale outlets, by means of electronic media or through mail order catalogues.

(260) AM 2021 111349 A
 (800) 1571067
 (151) 2020 10 28
 (891) 2020 10 28
 (731) DAIICHI SANKYO COMPANY, LIMITED
 3-5-1, Nihonbashi Honcho, Chuo-ku,
 Tokyo 103-8426, Japan

(540)



Daiichi-Sankyo

(591) Black, white
 (531) 26.01.01; 26.01.03; 26.01.12; 26.02.05;
 26.13.25; 27.05.01

(511)
 10 – Surgical, medical, dental and veterinary apparatus, instruments and articles; diagnostic apparatus and instruments; apparatus for the regeneration of stem cells for medical purposes; prosthetic tissues for parietal use; prosthetic tissues for visceral use; prosthetic tissues for vascular use; medical apparatus for introducing pharmaceutical preparations into the human body; medical apparatus and instruments for use in treatment with cell preparations; medical apparatus and instruments for cell culture; pacifiers for babies; ice bag pillows for medical purposes; triangular bandages; supportive bandages; surgical catguts; feeding cups for medical purposes; dropping pipettes for medical purposes; teats; medical ice bags; medical ice bag holders; baby bottles; nursing bottles; finger guards for medical purposes; contraceptives, non-chemical; artificial tympanic membranes; prosthetics or fillings materials, not for dental use; medical apparatus and instruments; electric massage apparatus for household purposes; gloves for medical purposes; ear picks; esthetic massage apparatus for commercial use; urinals for medical purposes; bed pans.

(260) AM 2021 111350 A
 (800) 1571071
 (151) 2020 10 28
 (891) 2020 10 28
 (731) DAIICHI SANKYO COMPANY, LIMITED
 3-5-1, Nihonbashi Honcho, Chuo-ku,
 Tokyo 103-8426, Japan
 (540)



(591) Blue, green, yellow
 (531) 26.01.01; 26.01.03; 26.01.12; 26.02.05;
 26.13.25; 29.01.13

(511)

10 – Surgical, medical, dental and veterinary apparatus, instruments and articles; diagnostic apparatus and instruments; apparatus for the regeneration of stem cells for medical purposes; prosthetic tissues for parietal use; prosthetic tissues for visceral use; prosthetic tissues for vascular use; medical apparatus for introducing pharmaceutical preparations into the human body; medical apparatus and instruments for use in treatment with cell preparations; medical apparatus and instruments for cell culture; pacifiers for babies; ice bag pillows for medical purposes; triangular bandages; supportive bandages; surgical catguts; feeding cups for medical purposes; dropping pipettes for medical purposes; teats; medical ice bags; medical ice bag holders; baby bottles; nursing bottles; finger guards for medical purposes; contraceptives, non-chemical; artificial tympanic membranes; prosthetics or fillings materials, not for dental use; medical apparatus and instruments; electric massage apparatus for household purposes; gloves for medical purposes; ear picks; esthetic massage apparatus for commercial use; urinals for medical purposes; bed pans.

(260) AM 2021 111351 A

(800) 1571100

(151) 2020 10 28

(891) 2020 10 28

(731) DAIICHI SANKYO COMPANY LIMITED

3-5-1, Nihonbashi Honcho, Chuo-ku,
Tokyo 103-8426, Japan

(540)



(591) Black, white

(531) 26.01.01; 26.01.03; 26.01.12; 26.02.05;
26.13.25; 27.05.01

(511)

10 – Surgical, medical, dental and veterinary apparatus, instruments and articles; diagnostic apparatus and instruments; apparatus for the regeneration of stem cells for medical purposes; prosthetic tissues for parietal use; prosthetic tissues for visceral use; prosthetic tissues for vascular use; medical apparatus for introducing pharmaceutical preparations into the human body; medical apparatus and instruments for use in treatment with cell preparations; medical apparatus and instruments for cell culture; pacifiers for babies; ice bag pillows for medical purposes; triangular bandages; supportive bandages; surgical catguts; feeding cups for medical purposes; dropping pipettes for medical purposes; teats; medical ice bags; medical ice bag holders; baby bottles; nursing bottles; finger guards for medical purposes; contraceptives, non-chemical; artificial tympanic membranes; prosthetics or fillings materials, not for dental use; medical apparatus

and instruments; electric massage apparatus for household purposes; gloves for medical purposes; ear picks; esthetic massage apparatus for commercial use; urinals for medical purposes; bed pans.

(260) AM 2021 111352 A

(800) 1571114

(151) 2020 10 26

(891) 2020 10 26

(731) BYD COMPANY LIMITED

No.1, Yan'an Road, Kuichong Street, Dapeng
New District, Shenzhen, China

(540)



(591) Black, white

(531) 18.01.07; 18.01.08; 26.11.22

(511)

9 – Data processing apparatus; computer software, recorded; computer programs, downloadable; computer software applications, downloadable; rearview cameras for vehicles; batteries, electric, for vehicles; radios; computer peripheral devices; cases especially made for photographic apparatus and instruments.

(260) AM 2021 111353 A

(800) 1571129

(151) 2020 09 10

(891) 2020 09 10

(731) HELIOS SRBIJA AD

Radovana Grkovića 24, 32300 Gornji
Milanovac, Serbia

(540)



(591) Gray and red

(531) 27.05.01; 27.05.04; 29.01.12

(511)

1 – Chemical products for use in the chemical industry for production of paints and lacquers; unprocessed artificial resins; adhesives for use in industry.

2 – Paints; varnishes; lacquers; preservatives against rust and against deterioration of wood; mordants; dyestuffs; Unprocessed natural resins; metals in foil and powder form for painters, decorators, printers and artists.

(260) AM 2021 111354 A
 (800) 1571162
 (151) 2020 10 29
 (891) 2020 10 29
 (731) GREE ELECTRIC APPLIANCES INC.,
 OF ZHUHAI
 Jinji West Road, Qianshan, Zhuhai, 519070
 Guangdong, China

(540)



(591) Black, white
 (531) 01.15.17; 26.05.04
 (511)

7 – Compressors [machines]; compressors for refrigerators; electric kitchen blenders for home use; electric juicers; electric food processors; washing machines for laundry; wringing machines for laundry; dishwashers; vacuum cleaners; electric motors other than for land vehicles; electric coffee grinders; electric meat choppers for home use; food waste disposers.

9 – Cell phones; interactive touch screen terminals; integrated circuits; data processing apparatus; downloadable applications for cell phones; remote controls for home use; electrical adapters; batteries; capacitors; electric switches; electronic chips; electric sockets; electric wires; electric cables; electric locks; computer software (recorded); face recognition equipment.

11 – Refrigerators; freezers; air conditioners; ventilation [air-conditioning] installations and apparatus; radiators, electric; laundry dryers, electric; fans [air-conditioning]; air dehumidifiers for home use; air purifying apparatus; extractor hoods for kitchen use; water heaters for the use of washing (gas or electrical heating); electric water heaters; electromagnetic induction cookers for household purposes; electric drinking water dispensers; electric kettles for home use; air humidifiers for home use; electric rice cookers; air dryers; air sterilizers; electric hair dryers; electric dish sterilizers; solar energy water heaters; bathroom air heaters; gas burners; microwave ovens for household purposes; water purification installations; electric egg boilers for household purposes; bread toasters; electric coffee machines; bakers' ovens for household use; electric slow-cookers; lighting installations; ice machines; electric wine cellars.

(260) AM 2021 111355 A
 (800) 1571167
 (151) 2020 08 20
 (891) 2020 08 20
 (731) TikTok Information Technologies UK Limited
 One London Wall, 6th Floor, London
 EC2Y 5EB, United Kingdom

(540)



(591) Black, Pantone colour 318C and Pantone colour 2040C

(531) 24.17.10; 26.13.25; 29.01.13
 (511)

14 – Alarm clocks; badges of precious metal; boxes of precious metal; bracelets; earrings; jewellery; ornamental pins; shoe jewellery; tie clips; necklaces; watches; split rings of precious metal for keys; key rings; key chains.

16 – Bookmarks; printed matter; composing frames; drawing materials; desk mats; document holders; marking pens; school supplies; stationery; writing paper; table napkins of paper; paper; pencils; pictures; stands for pens and pencils; ink; teaching materials.

18 – Bags; bags for sports; boxes of leather or leatherboard; card cases; chain mesh purses; clothing for pets; handbags; net bags for shopping; suitcases; umbrellas; walking sticks; leather goods unworked or semi-worked, namely leather purses, leather cloths, leather bags, leather wallets, leather coin purses and leather briefcases.

18 – Bags; bags for sports; boxes of leather or leatherboard; card cases; chain mesh purses; clothing for pets; handbags; net bags for shopping; suitcases; umbrellas; walking sticks; leather goods unworked or semi-worked, namely leather purses, leather cloths, leather bags, leather wallets, leather coin purses and leather briefcases.

25 – Clothing, namely, shirts, t-shirts, jackets, sweaters, sweatshirts, vests, shorts, pants, bodysuits, cloth bibs, jerseys, pullovers, socks; headgear, namely, hats, caps, beanies, visors; beach shoes; belts; caps being headwear; bandanas [neckerchiefs]; gloves.

28 – Games; toys; board games; balls for games; body-building apparatus; archery implements; physical exercise machines; toy whistles; inflatable swimming pools; plastic race tracks; ice skates; Christmas tree ornaments, except illumination articles and confectio-

nery; fishing tackle; twirling batons; camouflage screens [sports articles]; scratch cards for playing lottery games.

(260) AM 2021 111384 A

(800) 1571933

(151) 2020 11 26

(891) 2020 11 26

(731) SAMSUNG ELECTRONICS CO., LTD.

129, Samsung-ro, Yeongtong-gu, Suwon-si,
Gyeonggi-do, Republic of Korea

(540)

BESPOKE

(591) Black, white

(531) 27.05.09

(511)

7 – Robotic vacuum cleaners; dish washing machines; electric washing machines; vacuum cleaners; vacuum cleaner bags; outdoor air condensers for air conditioners.

11 – LED lamps; LED light bulbs; electric clothes management machines for household purposes; electric cooking ovens for household purposes; dehumidifiers for household use; air purifiers; filters for air purifiers; electric fans; air conditioners; electric refrigerators; electric ranges; electric laundry dryers; microwave ovens; cooktops.

(260) AM 2021 111386 A

(800) 1064109

(151) 2010 11 03

(891) 2020 12 31

(731) BEAUTY SUCCESS

1 rue des Lys, Parc d'activités Astier' Val,
F-24110 Saint-Astier, France

(540)

BEAUTY SUCCESS

(591) Black, white

(511)

3 – Soap, perfumery, essential oils, cosmetics, hair lotions.

5 – Pharmaceutical and parapharmaceutical products; sanitary products for medical purposes and for intimate hygiene; dietetic substances adapted for medical use; medical or sanitary disinfectants (other than soaps); dietetic beverages adapted for medical purposes.

38 – Transmission of information on the Internet and via data communications; telecommunications services, electronic messaging services on the Internet; transmission of commercial and/or advertising data on the Internet; transmission of information via electronic catalogs on the Internet; rental of access time to a database server center.

44 – Medical, sanitary and beauty care; hairdressing salons; manicuring; massage; clinics; plastic surgery.

(260) AM 2021 111456 A

(800) 1572247

(151) 2020 08 20

(891) 2020 08 20

(731) TikTok Information Technologies UK Limited

One London Wall, 6th Floor, London
EC2Y 5EB, United Kingdom

(540)



(591) Black, Pantone colour 318C and Pantone colour 2040C

(531) 24.17.10; 26.13.25; 27.05.13

(511)

9 – Software; application software; application software for smartphones; downloadable computer software applications; downloadable smart phone applications; covers for smartphones and mobile phones; cases for smartphones and mobile phones; protective cases for smartphones; selfie sticks used as smartphone accessories; holders adapted for smartphones; mobile phones; straps for smartphones; batteries; battery chargers; USB chargers (battery chargers); USB cables; earphones; headphones; headsets; protective films adapted for smartphones and mobile phones; other accessories designed for smartphones or mobile phones; fridge magnets; blank digital or analogue recording and storage media; decorative magnets; alarms; sunglasses; optical apparatus and instruments; video screens.

35 – Advertising and advertisement services; advertising agency services; on-line advertising on computer networks; pay per click advertising; preparing advertisements for others; dissemination of advertising matter; advertising through all public communication means; sales promotion for others; advice in the field of business management and marketing; presentation of goods on communication media, for retail purposes; search engine optimization services; provision and rental of advertising space on the internet; business advice and information services; assistance in management of business activities; commercial information agency services; providing business information via a website; personnel management consultancy services; updating and maintenance of data in computer databases; providing information relating to tax preparation and tax filing services; advertising; online advertising on a computer network.

-36 – Insurance; financial affairs; monetary affairs; real estate affairs; clearing and reconciling financial transactions via a global computer network; online banking services; financial services; credit card services, electronic payment services involving electronic processing and subsequent transmission of bill payment data, and providing insurance for financial transactions; funds transfer services; transmission of funds by electronic means for others; transfer of payments for others via the internet; financial services in the nature of electronic bill payment services; real estate management services; apartment management services; renting and leasing of real estate; real estate appraisal; real estate valuation; real estate financing; real estate investment; real estate brokerage services; housing agency services; actuarial services; real estate management and consultancy services; rent collection; rental of offices; capital investment services; financial evaluation services; financial and asset management services; insurance and financial services; financial services provided by telecommunication means; financial consultancy and advisory services; online banking; information services relating to finance and insurance, provided online from a computer database or the internet; antique appraisal; art appraisal; jewelry appraisal; used car appraisal; charitable fund raising; organizing of charitable collections; charitable collection services; online payment services; safe deposit services; arranging of finance for construction projects.

38 – Communications services provided over the internet; SMS message sending services; electronic message sending services; transmission of data from software applications via internet; providing user access to search engines; communication via virtual private networks [vpn]; electronic delivery of images and photographs via a global computer network; data transmission and telecommunication services; telecommunications services for providing access to data, sound or images; transmission of text, photos or video via a smartphone application; transmission of information via applications for smartphones; transmission, broadcasting and reception of audio, video, still and moving images, text and data; transfer of data via on-line services; peer-to-peer (p2p) sharing services; providing access to a video sharing portal; live video streaming services.

41 – Educational services; training services; providing video entertainment featuring music videos, via mobile devices online; provision of online electronic publications (not downloadable), via mobile devices; multimedia publishing of printed matter, books, magazines, journals, newspapers, newsletters, tutorials, maps, graphics, photographs, videos, music and electronic publications; electronic publication of information on-line; entertainment and amusement information via the internet; entertainment services; organization and presentation of shows, competitions, games,

concerts and entertainment events; arranging, organizing, conducting, and hosting social entertainment events; conducting educational conferences; publication of user generated content.

42 – Provision of software applications through a website; hosting on-line web facilities for others for sharing on-line content; hosting platforms on the internet; computer programming; computer software design; electronic data storage; software as a service (saas) services; cloud computing; hosting a website for the electronic storage of digital photographs and videos; hosting digital content on the internet; hosting multimedia entertainment content; hosting of multimedia and interactive applications; web site hosting services; business card design.

45 – Online social networking services; licensing of computer software; legal services; licensing of intellectual property.

(260) AM 2021 111457 A
 (800) 1572260
 (151) 2020 11 20
 (891) 2020 11 20
 (731) "KONTI-RUS" JOINT STOCK COMPANY
 ul. Zolotaia, 13, Kursk, RU-305000
 Kursk oblast, Russian Federation
 (540)



(591) Light orange, brown, dark brown, light blue
 (531) 05.03.13; 05.03.15; 05.03.16; 08.01.19;
 19.03.24; 25.07.01; 26.05.04; 27.05.01;
 29.01.13
 (526) The images of candies.
 (511)
 30 – Confectionery.

(260) AM 2021 111458 A
 (800) 1572261
 (151) 2020 12 08
 (891) 2020 12 08
 (731) Apple Inc.
 One Apple Park Way, Cupertino CA 95014,
 USA

(540)



(591) The color(s) light blue, dark blue, white, black, and light brown is/are claimed as a feature of the mark

(531) 06.03.01; 06.03.02; 19.07.01; 19.07.10; 19.07.12; 19.07.20; 29.01.14

(511)

9 – Recorded and downloadable computer software for editing, organizing, encrypting, exporting, annotating, sharing, combining and converting documents and images.

(260) AM 2021 111459 A

(800) 1572278

(151) 2020 07 31

(891) 2020 07 31

(731) VIENNA INSURANCE GROUP AG Wiener Versicherung Gruppe
Schottenring 30, A-1010 Wien, Austria

(540)



(591) Blue and white

(531) 03.13.04; 03.13.24; 27.05.15; 27.05.17; 29.01.12

(511)

36 – Insurance management services; administration of financial affairs; financial management of insurance plans; financial management of pre-paid health care plans; financial management of insurance claims; financial management of group insurance plans; life insurance agencies; financial data analysis; financial evaluation and analysis relating to insurance; financial feasibility studies relating to insurance; retail financing services; financial consultancy and insurance consultancy; insurance consultancy; insurance underwriting consultancy; travel insurance; real estate insurance services; insurance services relating to holiday travels and accommodation; life insurance; motor insurance brokerage; financial services relating to insurance; financial services relating to the insurance of motor vehicles; consulting and information concerning insurance; personal insurance services relating to the supply of legal services; consultancy and brokerage services relating to vehicle insurance; consultancy and brokerage services relating to health insurance;

consultancy and brokerage services relating to home insurance; consultancy and brokerage services relating to travel insurance; claim adjustment for non-life insurance; consultancy and brokerage services relating to accident insurance; consultancy and brokerage services relating to life insurance; health insurance; accident insurance; home contents insurance; insurance services relating to motor vehicles; property insurance underwriting; insurance information; advisory services relating to life insurance; insurance brokerage; insurance services; insurance agencies; insurance agency and brokerage; insurance services relating to real estate; insurance underwriting; insurance services relating to property; insurance brokerage for property; insurance services relating to holiday accommodation; providing insurance information; financial services rendered by insurance companies; insurance services relating to mechanical breakdown; insurance services for the protection of drivers; insurance services relating to the loss of personal possessions; life insurance brokerage; insurance services relating to the theft of personal possessions; insurance brokerage consultancy and information; insurance services relating to cancelled bookings for holidays; insurance services for the provision of emergency cash; computerised processing of insurance claims; provision of insurance premium quotations; insurance premium rate computing; computerised information services relating to insurance; insurance services relating to life; financial advisory services relating to life assurance.

(260) AM 2021 111460 A

(800) 1572296

(151) 2020 12 08

(891) 2020 12 08

(731) Apple Inc.

One Apple Park Way, Cupertino CA 95014, USA

(540)

APP CLIP

(591) Black, white

(511)

9 – Downloadable and recorded computer software; downloadable and recorded computer software for processing, facilitating, verifying, and authenticating mobile payments and contactless transactions with retailers, merchants, and vendors via wearable and mobile devices; downloadable and recorded computer software for use in searching, transmitting, receiving, storing, accessing, finding, organizing and viewing geographic location information and providing content based on location; downloadable and recorded computer software for application development; downloadable and recorded computer software development tools; downloadable and recorded computer software used in developing other software applications; downloadable and recorded application programming interface (API) software; downloadable and

recorded software development kits (SDK); downloadable and recorded computer software to maintain and operate a computer system; downloadable and recorded computer operating software.

(260) AM 2021 111490 A

(800) 1572868

(151) 2020 12 18

(891) 2020 12 18

(731) 40 Days For Life

4112 East 29th Street, Bryan TX 77802,
USA

(540)

40 DAYS FOR LIFE 365

(591) Black, white

(511)

41 – Charitable services, namely, providing educational materials in the nature of brochures and guides featuring information regarding the support of pro-life efforts in local communities; education services, namely, providing training programs in the field of organizing pro-life events that center on the issues of the sanctity of life and the rights of the preborn; organizing exhibitions for educational purposes in the field of defending the lives of the preborn and ending abortion; providing educational demonstrations in the field of pro-life activities, namely, defending and supporting the life of the preborn; providing educational mentoring services and programs in the field of pro-life support to expecting mothers.

(260) AM 2021 111494 A

(800) 1484943

(151) 2019 07 12

(891) 2021 01 08

(731) Japan Tobacco Inc.

1-1, Toranomon, 4-chome, Minato-ku, Tokyo,
Japan

(540)

STUDIO CAMEL

(591) Black, white

(511)

34 – Tobacco, raw or manufactured; smoking tobacco, pipe tobacco, rolling tobacco, chewing tobacco, snus; cigarettes, electronic cigarettes, cigars, cigarillos; snuff; smokers' articles included in class 34; cigarette paper, cigarette tubes and matches.

(260) AM 2021 111549 A

(800) 1573144

(151) 2020 10 06

(891) 2020 10 06

(731) Opel Automobile GmbH

Bahnhofplatz, 65423 Rüsselsheim,
Germany

(540)

PURE PANEL

(591) Black, white

(511)

12 – Motor vehicles, their parts and spare parts.

(260) AM 2021 111551 A

(800) 1573262

(151) 2020 12 03

(891) 2020 12 03

(731) ROSIER S.A., Société Anonyme

Route de Grandmetz 11bus A, B-7911
Frasnes-lez-Anvaing, Belgium

(540)

ROSAFERT

(591) Black, white

(511)

1 – Chemical products for use in agriculture, horticulture and forestry (with the exception of fungicides, herbicides and products for destroying vermin); soil fertilizers.

(260) AM 2021 111554 A

(800) 1573381

(151) 2020 12 11

(891) 2020 12 11

(731) G.R.Y.P.A.N.D. LTD

Lemesou 5, Eurosure Tower, CY-2112
Aglantzia, Lefkosia, Cyprus

(540)



(591) Black, white

(531) 05.01.03; 05.01.05; 05.01.16; 27.05.01

(511)

30 – Ice cream; pastries; non-medicated confectionery products; ice for refreshment; snack food products made from cereal flour; mixed flour for food; vanilla flavourings for culinary purposes; vanillin [vanilla substitute]; frozen yoghurt [confectionery ices]; malt biscuits; sherbets [ices]; cereal preparations; sugar, honey, treacle; confectionery; cocoa beverages with milk; caramels [candy]; coffee beverages with milk; marzipan; alimentary seasonings; chips [cereal products]; coated nuts [confectionery]; chocolate coated macadamia nuts; coffee-based beverages; chocolate beverages with milk; coffee and cocoa; waffles; quiches; dessert mousses [confectionery]; muesli; petit-beurre biscuits; cocoa-based beverages; custard; pies; chocolate-based beverages; crushed oats.

31 – Citrus fruit, fresh; almonds [fruits]; maize; edible sesame, unprocessed; malt; cereal seeds, unprocessed; coconuts; nuts [fruits]; chestnuts, fresh; barley; grains [cereals]; cocoa beans, raw; sowing seeds; peanuts, fresh; peanuts, unprocessed; fresh pistachio nuts; hazelnuts, fresh.

32 – Ginger beer; aperitifs, non-alcoholic; malt beer; sherbets [beverages]; table waters; isotonic beverages; cocktails, non-alcoholic; lemonades; mineral and aerated waters; soft drinks; cider, non-alcoholic; vegetable juices [beverages]; syrups for beverages; soda water; syrups for making beverages; syrups and other non-alcoholic preparations for making beverages.

43 – Canteen services; self-service cafeteria services; snack-bar services; café services; food and drink catering; restaurant services; bar and restaurant services; services for providing food.

(260) AM 2021 111556 A
 (800) 1573399
 (151) 2020 09 20
 (891) 2020 09 20
 (731) OXYGENTRACK LLC
 1209 Orange Street, Wilmington DE 19801,
 USA

(540)

TIME TO WALK

(591) Black, white
 (511)

38 – Transmission and streaming of data, images, music, audio, video, and multimedia by means of telecommunications networks; subscription transmission and streaming services of data, images, music, audio, video, and multimedia by means of telecommunications networks; video-on-demand transmission services; peer-to-peer photo sharing services, namely, electronic transmission of music, audio, video, and multimedia among Internet users; providing access to websites, databases, electronic bulletin boards, on-line forums, directories, music, and video and audio programs on the Internet.

41 – Educational services; fitness and exercise instruction, training, and consultation; providing fitness and exercise classes; providing information on fitness and exercise via a website; production of podcasts, presentation and distribution of films and of sound and video recordings, production or distribution of television programs with entertainment content; providing ongoing audio, video, podcast, and webcast programs; providing non-downloadable entertainment, music, informational, reality, documentary, current events, and arts and culture programming; entertainment information.

42 – Providing temporary use of online non-downloadable computer software; providing temporary use of online non-downloadable computer software for use

in connection with fitness and exercise; hosting a website for the uploading, storing, sharing, viewing, and posting of images, audio, videos, podcasts, and multimedia content; hosting websites and computer applications featuring entertainment, music, informational, reality, documentary, current events, and arts and culture programming.

(260) AM 2021 111576 A
 (800) 1513739
 (151) 2019 07 09
 (891) 2020 09 17
 (731) Mykhailo Yudin
 Hlazunova st., 3 ap. 1, Kyiv 01601, Ukraine

(540)

FORTOX[®]
 ФОРТОКС[®]

(591) Black, white
 (531) 27.05.01; 28.05
 (511)

3 – Cosmetics, cosmetic preparations for skin care.

5 – Medicines for human purposes, drugs for medical purposes, pharmaceutical preparations, pharmaceutical preparations for skin care, pharmaceuticals, chemico-pharmaceutical preparations, chemical preparations for medical purposes, chemical preparations for pharmaceutical purposes.

(260) AM 2021 111621 A
 (800) 1574217
 (151) 2020 12 07
 (891) 2020 12 07
 (731) Supl-biz Limited Liability Company
 Nakhimova ln, 12/1, off. 28, RU-634012
 Tomsk, Russian Federation

(540)

Supl.biz

(591) Black, white
 (531) 24.17.02; 27.05.01
 (526) BIZ
 (511)

35 – Import-export agency services; commercial information agency services; demonstration of goods; updating and maintenance of data in computer databases; providing business information via a web site; providing commercial and business contact information; web indexing for commercial or advertising purposes; sales promotion for others; dissemination of advertising matter; advertising; online advertising on a computer network; compilation of information into computer databases; systemization of information into computer databases; negotiation and conclusion of commercial transactions for third parties; search engine

optimization for sales promotion; price comparison services; outsourcing services [business assistance]; providing commercial information and advice for consumers in the choice of products and services; commercial intermediation services; provision of an on-line marketplace for buyers and sellers of goods and services; retail or wholesale services, including via a web site.

(260) AM 2021 111626 A
 (800) 1574332
 (151) 2020 07 20
 (891) 2020 07 20
 (731) Société des Produits Nestlé S.A.
 CH-1800 Vevey, Switzerland
 (540)



(591) Dark green, light green, beige, dark brown, red and white
 (531) 01.15.11; 11.03.01; 11.03.04; 11.03.20; 25.01.15; 27.05.09; 27.05.10; 27.05.11; 27.05.24; 28.05; 29.01.15
 (511)
 30 – Coffee, coffee extracts, coffee-based beverages; iced coffee.

(260) AM 2021 111651 A
 (800) 1575029
 (151) 2020 12 24
 (891) 2020 12 24
 (731) Beijing Vastdata Technology Co., Ltd.
 Room 01, 6 / F, SEAT B, Keda Tiangong Building, NO.30, Xueyuan Road, Haidian District, 100000 Beijing, China
 (540)

VASTDATA

(591) Black, white
 (531) 27.05.01
 (511)
 9 – Radios; computer memory devices; computer software applications, downloadable; meters; data processing apparatus; electronic notice boards; monitoring apparatus, electric; surveying apparatus and instruments; optical apparatus and instruments; integrated circuits.

(260) AM 2021 111665 A
 (800) 1575247
 (151) 2020 12 15
 (891) 2020 12 15
 (731) Apple Inc.
 One Apple Park Way, Cupertino CA 95014, USA
 (540)



(591) Purple, blue, and green
 (531) 02.07.23; 04.05.03; 29.01.13
 (511)
 9 – Downloadable computer software for accessing, browsing, managing, viewing, storing, and sharing files; computer software for keeping track of personal appointments, synchronizing and sharing calendar appointments with others, and providing automated reminders and event scheduling; computer software for searching, browsing, reviewing, downloading, sending, receiving, sharing, and viewing images and graphics; computer software for searching, browsing, reviewing, downloading, sharing, sampling, and playing electronic games and software applications; computer software for searching, browsing, reviewing, downloading, sharing, sampling, and playing live and pre-recorded audio, video, and multimedia content; computer software for searching, browsing, reviewing, downloading, sharing, sampling, and reading electronic books, newspapers, periodicals, and publications; computer software for personal information management; computer software for tracking the location of mobile digital electronic devices; computer software for use in accessing the Internet or other computer or communications networks.

(260) AM 2021 111666 A
 (800) 1575250
 (151) 2020 12 01
 (891) 2020 12 01
 (731) Joint-Stock Company "RUSSKY PRODUCT"
 Moskovskaya Str., 77, Detchino vlg., Maloyaroslavetskiy region, RU-249080 Kaluzhskaya area, Russian Federation
 (540)



(591) Light blue, white, dark yellow, green, light brown, beige, light green, yellow, milky white, light pink, red, burgundy, brown, gray, blue, orange, salad

(531) 02.07.12; 06.03.01; 06.19.01; 29.01.15

(511)

5 – Food for babies.

30 – Oatmeal; groats for human food; cereal preparations; oat-based food; chips [cereal products]; oat flakes; crushed oats; husked oats.

(260) AM 2021 111686 A

(800) 1462089

(151) 2019 03 04

(891) 2021 01 20

(731) MVH I, INC.

80-85 CHEVY CHASE ST, JAMAICA NY
11432, USA

(540)

MYLÉ

(591) Black, white

(511)

34 – Nicotine-based liquid, namely, liquid nicotine used to fill electronic cigarettes; cartridges, also known as pods, sold filled with liquid nicotine for electronic cigarettes; electronic cigarette liquids, namely, chemical flavorings in liquid form used to fill electronic cigarettes including filling electronic cartridges, also known as pods; cartridges, also known as pods, sold filled with chemical flavorings in liquid form for electronic cigarettes; electronic cigarettes; electronic smoking vaporizers, namely, electronic cigarettes; tobacco substitutes in liquid solution form other than for medical purposes for electronic cigarettes; smoker's and vaper's articles for electric and electronic cigarettes namely, cases for electronic cigarettes and electronic cigarette accessories and boxes for electronic cigarettes and electronic cigarette accessories.

(260) AM 2021 111687 A

(800) 1514854

(151) 2020 01 09

(891) 2021 01 13

(731) J. Choo Limited

10 Howick Place, London SW1P 1GW,
United Kingdom

(540)

I WANT CHOO

(591) Black, white

(531) 26.01.06; 27.05.19

(511)

3 – Soaps, bath gel, shower gel; perfumery, fragrances, eau de toilette, colognes, aftershave, perfumes in solid form; cosmetics, make-up, make-up preparations; essential oils, essential oils for personal use, bo-

dy oils, body lotion, body cream, moisturizing creams, deodorant for personal use, pre-shave and after-shave lotions; creams, gels and foam for shaving; hair lotions, hair conditioners, foot lotions; bath preparations not for medical purposes, balms not for medical purposes; nail care preparations, nail varnish, nail polish, nail varnish and nail polish removing preparations; talcum powder; sunscreen preparations; sun-tanning preparations; pumice stone; emery; dentifrices; shoe cream, shoe polish, shoe wax; cleaning and polishing preparations, including cleaning and polishing preparations for leather, footwear, handbags, sunglasses; room fragrance, room fragrancing preparations, aromatics for indoor use.

(260) AM 2021 111767 A

(800) 1575556

(151) 2020 12 15

(891) 2020 12 15

(731) Richter Gedeon Nyrt.

Gyömrői út 19-21, H-1103 Budapest, Hungary

(540)

КАСТАНИД

(591) Black, white

(531) 28.05

(511)

5 – Pharmaceutical preparations.

(260) AM 2021 111768 A

(800) 1575560

(151) 2020 12 15

(891) 2020 12 15

(731) Richter Gedeon Nyrt.

Gyömrői út 19-21, H-1103 Budapest, Hungary

(540)

БАВАРТИН

(591) Black, white

(531) 28.05

(511)

5 – Pharmaceutical preparations.

(260) AM 2021 111771 A

(800) 1575611

(151) 2020 11 04

(891) 2020 11 04

(731) PERFETTI VAN MELLE S.P.A.

Via XXV Aprile, 7, I-20020 Lainate (Milano),
Italy

(540)



(591) Black, white, purple, yellow, light blue
 (531) 28.05; 29.01.15
 (511)
 30 – Cocoa; coffee; cakes; caramels [sweets]; chewing gum; confectionery; sugar; pastries; liquorice [confectionery]; mints for breath freshening; lollipops [confectionery]; fruit jellies [confectionery].

(260) AM 2021 111772 A
 (800) 1575633
 (151) 2020 07 27
 (891) 2020 07 27
 (731) **HEREHA VITALII VOLODYMYROVYCH**
 7 house, Zavalivska st., Snyatyn city 78300,
 Ivano-Frankivska region, Ukraine
 (540)



(591) Black, white
 (531) 01.01.01; 01.01.10; 01.05.23; 02.05.06;
 02.05.23; 25.05.03; 26.05.01; 26.05.14;
 27.05.10
 (511)
 3 – Cleansing milk for toilet purposes, namely: baby wipes impregnated with cleaning preparations, wipes impregnated with cleaning preparations; cosmetics for children; tissues impregnated with cosmetic lotions; tissues impregnated with make-up removing preparations; antistatic preparations for household purposes, namely antistatic dryer sheets.

(260) AM 2021 111776 A
 (800) 1575761
 (151) 2020 10 02
 (891) 2020 10 02
 (731) **Limited Liability Company «MedTechService»**
 PO box 26, Irkutsk, RU-664020 Irkutsk region,
 Russian Federation
 (540)

Gmate

(591) Black, white
 (511)
 5 – Diagnostic biomarker reagents for medical purposes; biological preparations for medical purposes; diagnostic preparations for medical purposes.
 10 – Blood testing apparatus; testing apparatus for medical purposes; apparatus for use in medical analysis; body rehabilitation apparatus for medical purposes; physiotherapy apparatus; diagnostic apparatus for medical purposes; apparatus for DNA and RNA testing for medical purposes; gastroscopes; surgical imp-

lants comprised of artificial materials; temperature indicator labels for medical purposes; sphygmomanometers; sphygmotensimeters; arterial blood pressure measuring apparatus; pulse meters; esthetic massage apparatus; medical apparatus and instruments; orthodontic appliances; spirometers [medical apparatus]; tomographs for medical purposes; brain pacemakers.

(260) AM 2021 111778 A
 (800) 1575850
 (151) 2021 01 12
 (891) 2021 01 12
 (731) **Burger King Corporation**
 5707 Blue Lagoon Drive, Miami FL 33126,
 USA
 (540)



(591) Black, white
 (531) 08.01.06
 (511)
 9 – Downloadable mobile application software for obtaining restaurant information, online ordering of food and beverages for pickup and delivery, accessing a customer loyalty reward programme, including account and profile information, promotions, and reward status information.
 43 – Restaurant services; fast-food restaurant services; quick service restaurant services; providing prepared meals; preparation of food and meals for consumption on or off the premises.

(260) AM 2021 111792 A
 (800) 1576311
 (151) 2020 12 17
 (891) 2020 12 17
 (731) **Kia Corporation**
 12, Heolleung-ro, Seocho-gu, Seoul 06797,
 Republic of Korea
 (540)



(591) Black, white
 (531) 27.05.19
 (511)
 7 – Vending machines; lubricating pumps; drive devices for opening and closing vehicle doors; electric opening mechanisms for vehicle windows; pneumatic

transporters; automatic grappels for marine purposes; excavators; excavator parts; snow ploughs; apparatus for machining; taps [parts of machines, engines or motors]; sieves [machines or parts of machines]; chemical machines for industrial purposes; glass-working machines; painting machines and apparatus; packing machines; fuel pumps for land vehicle engines; exhaust pipes for land vehicles; pistons for land vehicle engines; liquefied fuel injectors for land vehicles; fuel injector parts for land and water vehicle engines; engines for marine vessels; aeroplane engines; aeronautic engines; automotive engine blocks; oil filters for automobile engines; fuel economisers for motors and engines; engines and motors for the generation of electricity; engines and motors for model vehicles, aircraft and boats; pumps for land vehicle engines; pumps as parts of machines, motors and engines; connecting rods for land vehicle engines; timing belts for engines for land vehicles; fan belts for land vehicle engines; speed change gears being parts of machines; speed change gears for ships or aircrafts; spring shock absorbers for machines; disc brakes being parts of machines; bearings for engines; vehicle washing machines; automatic parking installations; plastic processing machines; printing machines for manufacturing of three-dimensional products; starter motor; current generators for automobiles; ignition devices for motors of land vehicles; robots for machine tools; driving devices for robots; welding electrodes; electronic ignitions for vehicles.

(260) AM 2021 111793 A

(800) 1576320

(151) 2020 11 16

(891) 2020 11 16

(731) Suzhou 3Ctest Electronic Co., Ltd.

No.99 Emeishan Road, Suzhou New District,
Suzhou City, Jiangsu Province, China

(540)



(591) Black, white

(531) 26.13.25; 27.07.11

(511)

9 – Semiconductor testing apparatus; surveying apparatus and instruments; electrical measuring apparatus; transformers [electricity]; high-frequency apparatus; lasers for measuring purposes; high-frequency switching power supplies; electric switches; low-voltage power supplies; stabilized voltage supply.

(260) AM 2021 111794 A

(800) 1576328

(151) 2021 01 15

(891) 2021 01 15

(731) Apple Inc.

One Apple Park Way, Cupertino CA 95014,
USA

(540)

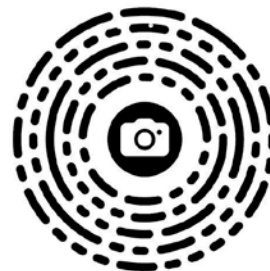

(591) Black, white

(531) 16.03.01; 26.01.05

(511)

9 – Downloadable and recorded computer software; downloadable and recorded computer software for processing, facilitating, verifying, and authenticating mobile payments and contactless transactions with retailers, merchants, and vendors via wearable and mobile devices; downloadable and recorded computer software for use in searching, transmitting, receiving, storing, accessing, finding, organizing and viewing geographic location information and providing content based on location; downloadable and recorded computer software for application development; downloadable and recorded computer software development tools; downloadable and recorded computer software used in developing other software applications; downloadable and recorded application programming interface (API) software; downloadable and recorded software development kits (SDK); downloadable and recorded computer software to maintain and operate a computer system; downloadable and recorded computer operating software.

(260) AM 2021 111795 A

(800) 1576342

(151) 2021 01 19

(891) 2021 01 19

(731) Apple Inc.

One Apple Park Way, Cupertino CA 95014, USA

(540)

MAGSAFE DUO CHARGER

(591) Black, white

(511)

9 – Charging mats for use with computers, mobile telephones and smart watches; charging apparatus for use with computers, mobile telephones and smart watches; wireless chargers for mobile phones, wireless chargers for smart watches.

(260) AM 2021 111796 A

(800) 1576374

(151) 2021 01 15

(891) 2021 01 15

(731) Apple Inc.

One Apple Park Way, Cupertino CA 95014,
USA

(540)



(591) Black, white

(531) 05.07.13; 16.03.01; 26.01.05; 26.04.04;
26.04.24

(511)

9 – Downloadable and recorded computer software; downloadable and recorded computer software for processing, facilitating, verifying, and authenticating mobile payments and contactless transactions with retailers, merchants, and vendors via wearable and mobile devices; downloadable and recorded computer software for use in searching, transmitting, receiving, storing, accessing, finding, organizing and viewing geographic location information and providing content based on location; downloadable and recorded computer software for application development; downloadable and recorded computer software development tools; downloadable and recorded computer software used in developing other software applications; downloadable and recorded application programming interface (API) software; downloadable and recorded software development kits (SDK); downloadable and recorded computer software to maintain and operate a computer system; downloadable and recorded computer operating software.

(260) AM 2021 111797 A

(800) 1576397

(151) 2021 01 18

(891) 2021 01 18

(731) Apple Inc.

One Apple Park Way, Cupertino CA 95014,
USA

(540)



App Clip

(591) Black, white

(531) 05.07.13; 16.03.01; 26.01.05

(511)

9 – Downloadable and recorded computer software; downloadable and recorded computer software for

processing, facilitating, verifying, and authenticating mobile payments and contactless transactions with retailers, merchants, and vendors via wearable and mobile devices; downloadable and recorded computer software for use in searching, transmitting, receiving, storing, accessing, finding, organizing and viewing geographic location information and providing content based on location; downloadable and recorded computer software for application development; downloadable and recorded computer software development tools; downloadable and recorded computer software used in developing other software applications; downloadable and recorded application programming interface (API) software; downloadable and recorded software development kits (SDK); downloadable and recorded computer software to maintain and operate a computer system; downloadable and recorded computer operating software.

(260) AM 2021 111798 A

(800) 1576419

(151) 2021 01 07

(891) 2021 01 07

(731) Bayer Consumer Care AG

Peter Merian-Str. 84; CH-4052 Basel,
Switzerland

(540)

РелиБаланс

(591) Black, white

(531) 28.05

(511)

5 – Pharmaceutical products and medical preparations.

(260) AM 2021 111799 A

(800) 1576431

(151) 2020 12 15

(891) 2020 12 15

(731) Richter Gedeon Nyrt.

Gyömrői út 19-21, H-1103 Budapest, Hungary

(540)

БЛЭВАНДИКС

(591) Black, white

(531) 28.05

(511)

5 – Pharmaceutical preparations.

(260) AM 2021 111800 A

(800) 1576440

(151) 2021 01 07

(891) 2021 01 07

(731) Bayer Consumer Care AG

Peter Merian-Str. 84, CH-4052 Basel,
Switzerland

(540)

RELIEBALANCE

(591) Black, white

(511)

5 – Pharmaceutical products and medical preparations.

(260) AM 2021 111807 A

(800) 1576620

(151) 2020 12 30

(891) 2020 12 30

(731) Kroshnyi Ivan Vasylovych

vul. Shukhevycha, bud. 6/9, Novoyavorivsk,
Yavorivskiy r-n, Lvivska Obl. 81053, Ukraine

(540)



(591) Black, white

(531) 24.17.09; 27.05.10; 27.05.22

(511)

36 – Actuarial services; financial analysis; banking; stock brokerage services; stocks and bonds brokerage; brokerage of carbon credits; real estate brokerage; insurance brokerage; securities brokerage; brokerage; repair costs evaluation [financial appraisal]; issuance of travellers' cheques; issuance of credit cards; issuance of tokens of value; investment of funds; arranging finance for construction projects; preparation of quotes for cost estimation purposes; online banking; trusteeship; debt advisory services; electronic transfer of virtual currencies; electronic funds transfer; providing insurance information; providing financial information; providing financial information via a web site; safe deposit services; deposits of valuables; charitable fund raising; rent collection; capital investment; mortgage banking; apartment house management; real estate management; clearing, financial; insurance consultancy; stock exchange quotations; crowdfunding; pawnbrokerage; marine insurance underwriting; providing rebates at participating establishments of others through use of a membership card; loans [financing]; instalment loans; bail-bonding; exchanging money; processing of debit card payments; processing of credit card payments; real estate affairs; organization of monetary collections; rental of apartments; rental of real estate; rental of offices [real estate]; rental of offices for co-working; rental of farms; antique appraisal; stamp appraisal; real estate appraisal; numismatic appraisal; art appraisal; fiscal valuation; jewellery appraisal; cheque verification; lending against security; accommodation bureau services [apartments]; real estate agency services; credit bureau services; mutual funds; surety services; financing services; debt collection agency services; e-wallet payment services; savings bank services; provident fund services; insuran-

ce underwriting; accident insurance underwriting; fire insurance underwriting; life insurance underwriting; health insurance underwriting; factoring; financial management; financial management of reimbursement payments for others; financial consultancy; financial evaluation of development costs relating to the oil, gas and mining industries; financial evaluation of wood; financial evaluation of standing timber; financial valuation of intellectual property assets; financial appraisals in responding to calls for tenders; financial evaluation [insurance, banking, real estate]; financial sponsorship; financial research; financial exchange of virtual currency; financial customs brokerage services; hire-purchase financing; business liquidation services, financial; retirement payment services.

(260) AM 2021 111809 A

(800) 1576697

(151) 2020 11 05

(891) 2020 11 05

(731) CAGS TOBACCO TUTUN VE TUTUN
MAMULLERI SANAYI VE TICARET
ANONIM SIRKETI

Maslak Mah., Sogutozu sok., Agaoglu Maslak
1453, T4Blok No:20U/B124, Sariyer, Istanbul,
Turkey

(540)

10BAK

(591) Black, white

(531) 27.05.01; 27.05.17; 27.07.01; 27.07.17

(511)

34 – Tobacco; chewing tobacco; hookah tobacco; cigarettes; cigars; cigarette cases; tobacco pipes; cigar holders; cigarette holders; smokers' mouthpieces for cigarettes, cigars, cigarette holders and cigar holders; cigarette rolling papers; ashtrays for smokers; humidors; pocket machines for rolling cigarettes; cigarette paper; firestones; lighters for smokers; matches.

(260) AM 2021 111811 A

(800) 1576773

(151) 2020 07 01

(891) 2020 07 01

(731) MIRZA INTERNATIONAL LIMITED
A-7, Mohan Co-operative Industrial area,
Mathura road, New Delhi-110044, India

(540)



(591) Black, white

(531) 27.05.10

(526) LONDON

tical media for computers, namely blank optical discs, blank magnetic discs; electric cables, blank digital optical discs, keyboards, printed circuits, printed circuit boards, integrated memory cards, electronic circuit cards, electronically encoded identification cards, computer software for database management, for use as a spreadsheet and for word processing; software packages, namely computer software for database management, for use as a spreadsheet, word processing and user manuals sold as a unit; computer terminals, video screens, printers for use with computers; electronic machines with screen and keyboard, namely electronic telephone sets with screen and keyboard, laptop computers; input or output carriers, namely blank magnetic and optical discs; apparatus for the collection, reading, storage, conversion, processing, inputting, broadcasting and transmission of data, information and signals, namely electronic card readers, RFID readers, blank digital storage media, frequency converters, converters for television and video, data processing apparatus, computer input devices, transmitting and receiving apparatus for radio and television broadcasting and for long-distance transmission; apparatus for transmission of communications, namely apparatus for transmitting data and signals by telephone, facsimile machine, telegraph, telex, cable, satellite or any communication media; telecommunication and radio communication apparatus, namely portable telephones and landlines, answering machines; media for recording and reproducing sound, images or signals, namely blank audio tapes, blank discs for computers, blank magnetic discs, blank optical discs; telecommunication transmitters and receivers, namely radio transmitters and receivers, wireless receivers and transmitters, telephone receivers, telecommunication transmitters.

38 – Telecommunications, namely the transmission of information accessible by any means of telecommunication; secure data transmission services by telecommunication; communications by computer terminals, communications by telephone; transmission of information by telephone, television and radio; transmission and reception of information via the Internet, satellite, cable, radio broadcasting and all means of communication; transmission of messages and encoded images; electronic data transmission services, particularly packet transmission of information and images, radio-paging and electronic mail services, electronic mailing and transmission of dispatches, and electronic exchange of data stored in databases accessible via telecommunication networks, namely computerized documents exchange and electronic exchange of information; information relating to telecommunications, namely telephone information services relating to telecommunications; telephone communication services, namely transfer of telephone calls; electronic messaging services, namely services for transmitting replies on an online interactive electronic service on a telecommunications network; electronic data trans-

mission, namely electronic information dissemination services for global communication networks or private or restricted-access networks; computer-aided electronic transmission of downloadable data, messages and images; provision of user access to global computer networks; provision of access to databases; provision of access to databases in the form of search engines; electronic messaging services on a telecommunication network; rental of telecommunication apparatus and installations; services provided by telecommunication consultants in the form of technical consulting and advice in the field of telecommunications; data transmission and reception services via telecommunications, namely transmission and receipt of data, signals, images and information processed by computers or by telecommunication apparatus; digital network telecommunications services, namely mobile telecommunications network services; digital network telecommunications services, namely definition of telecommunication networks; rental of access time to global computer networks, namely to a database server center.

- (260) AM 2021 111823 A
- (800) 1372394
- (151) 2015 09 25
- (891) 2021 01 26
- (731) COOPERATIVA CERAMICA D'IMOLA S.C.
Via Vittorio Veneto, 13, I-40026 IMOLA
(BOLOGNA), Italy
- (540)



- (591) Black, white
- (531) 26.04.02; 26.04.05; 26.04.22; 26.04.24;
26.11.08; 27.05.01; 27.05.10

(511)
19 – Tiles, not of metal, for building; floor tiles, not of metal; parquet flooring and parquet slabs; floors, not of metal; building stone; mosaics for building; ceilings, not of metal; duckboards, not of metal; luminous paving blocks; partitions, not of metal; non-metal coverings; non-metal roof coverings; wood panelling; signalling panels, non-luminous and non-mechanical, not of metal; marble; stones; cement slabs; building materials and components, not of metal; tiles; fire-proof tiles; translucent tiles (not of metal); ceramic tiles for flooring; ceramic tiles for paving; ceramic tiles for internal walls; ceramic tiles for external floors; ceiling tiles (non-metallic); tiles, not of metal, for building exteriors; building bricks, not of metal; facing bricks, not of metal; parquet flooring; parquet wood flooring; parquet floor boards; roofing tiles, not of metal; roof construction materials, not of metal; cla-

dding panels, not of metal, for roofs; covering panels, not of metal, for roofs; non-metal roof coverings; non-metallic roofing plates; veneers; pavements made of non-metallic materials; floorboard of non-metallic materials; flooring screeds; pavement screeds; flooring (non-metallic); paving cobblestones; paving blocks of non-metallic materials; paving stones; ceramic coverings for floor; non-metallic paving products; floors, not of metal; non-metallic flooring materials; paving blocks, not of metal; building panels, not of metal; wall panelling, not of metal; non-metallic cladding panels; non-metal floor panels; non-metallic interlocking panels for building; translucent building panels made from plastic materials; non-metallic waterproofing boards; signs, information and advertising displays, non-metallic, non-luminous and non-mechanical; non-metallic sidings; coatings (building materials); non-metallic facing bricks; cementitious waterproofing coatings; non-metallic wall claddings; wall panelling made of non-metallic materials; facing panels of non-metallic materials; non-metallic building slabs; fire burrs; non-metallic ceiling tiles; non-metallic ceiling panels; non-metallic cladding for ceilings; non-metal coverings for ceilings; signs made of plastic (non-luminous and non-mechanical); partitions, not of metal; screed coatings; building glass; figurines, statuettes of stone, concrete or marble included in this class; marble for building.

35 – Advertising; rental of advertising spaces; business research; conducting of marketing research; organization of trade fairs for commercial purposes; sponsorship search; business management; business administration; office functions; commercial or industrial management assistance; advertising agency services; demonstration of goods for promotional and advertising purposes; sales promotion for others; dissemination of advertising matter; distribution of samples; presentation of goods on communication media, for retail purposes; production of promotional films; shop window dressing; leasing of shop signs for advertising purposes; advertising for shop signs; business administration assistance; bill-posting (outdoor advertising); commercial information and advice for consumers (consumer advice shop); market research and surveys; conducting of marketing studies; negotiation and conclusion of commercial transactions for third parties; consultancy services related to human resources management; outsourcing services; business merchandising display services; products merchandising; public relations; import and export services; procurement services for others (purchasing goods and services for other business); arranging and conducting of events for promotional and advertising purposes; organization, promotion and execution of events, conferences and trade fairs for commercial and advertising purposes; promotional sponsorship of events.

(260) AM 2021 111824 A
 (800) 1381552
 (151) 2017 11 21
 (891) 2021 01 28
 (731) Immunomedics, Inc.
 300 American Road, Morris Plains, NJ 07950,
 USA

(540)

TRODELVY

(591) Black, white
 (511)
 5 – Pharmaceutical preparations.

(260) AM 2021 111825 A
 (800) 1391463
 (151) 2017 11 27
 (891) 2021 01 20
 (731) EPL SYSTEMS LTD
 Gladstonos, 116, M. KYPRIANOU HOUSE,
 3&4th floor, Limassol, CY-3032, Cyprus

(540)

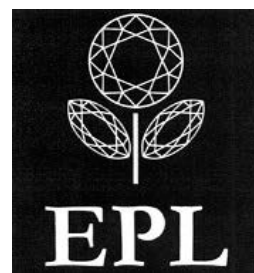

(591) White and black
 (531) 05.05.20; 17.02.01; 17.02.02; 26.04.24
 (511)

14 – Precious metals and their alloys, not included in other classes; jewellery, precious stones; horological and chronometric instruments; diamonds; bracelets [jewelry]; jewellery charms; brooches [jewelry]; cut diamonds; tie clips; cufflinks; clasps for jewelry; badges of precious metal; works of art of precious metal; jewelry; diamond jewelry; ivory jewelry; jewelry of yellow amber; cabochons; precious stones; semi-precious stones; rings [jewelry]; boxes of precious metal; presentation boxes for jewelry; medals; precious metals, unwrought or semi-wrought; earrings; figurines [statuettes] of precious metal; hat jewelry; watch chains; wristwatches; jewelry boxes; spinel [precious stones].

35 – Import-export agency services; demonstration of goods; organization of trade fairs for commercial or advertising purposes; sales promotion for others; commercial administration of the licensing of the goods and services of others; arranging and conducting of marketing events; commercial information and advice for consumers [consumer advice shop]; retail or wholesale services for automobiles; on-line ordering services; retail services provided by jewelry stores.

(260) AM 2021 111832 A
(800) 1542049
(151) 2020 06 05
(891) 2021 01 21
(731) PAION UK Limited
PAION UK Ltd, Unit D1, Brookmount Court,
Kirkwood Road, CAMBRIDGE CB4 2QH,
United Kingdom

(540)

BYFAVO

(591) Black, white
(511)
5 – Sedatives, anaesthetics, hypnotics, anxiolytics,
muscle relaxants, anticonvulsants and analgesics.

(260) AM 2021 111886 A
(800) 1576834
(151) 2020 10 12
(891) 2020 10 12
(731) Entergamement, Inc.
5670 Wilshire Blvd., Suite 760; Los Angeles
CA 90036, USA

(540)

U R HOLLYWOOD

(591) Black, white
(511)
41 – Entertainment services, namely, providing scripts
for others to create videos, motion pictures, documenta-
taries, and other entertainment works; entertainment
services, namely, providing awards for videos, motion
pictures, documentaries, and other entertainment
works through nominations and voting through the
internet; entertainment services, namely, providing li-
ve award ceremonies and red carpet events via the in-
ternet and in person; entertainment services, namely,
providing an opportunity for amateur film makers to
shoot and create videos, motion pictures, documenta-
ries, and other entertainment works from supplied
scripts or scripts written by amateur film makers and
then submit them for potential awards for various
categories; entertainment services, namely, providing
the final nominees in each category with the means to
be flown to California for a red carpet type of evening
including the announcement of the winners in each
category.

(260) AM 2021 111900 A
(800) 1577360
(151) 2020 12 31
(891) 2020 12 31
(731) De Rigo Vision S.p.A.
Zona Industriale Villanova 12, I-32013
Longarone (BL), Italy

(540)

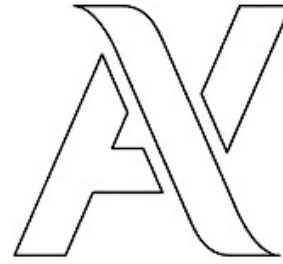

(591) Black, white
(531) 27.05.02; 27.05.22
(511)
9 – Optical apparatus and instruments namely specta-
cles, lens and spectacle frames, sunglasses, spectacle
lenses, contact lenses, spectacle cases, parts and fit-
tings for the aforesaid goods not included in other cla-
sses; polarizing spectacles; goggles; anti-glare glas-
ses; corrective eyewear; eyeglass shields; cyclists' gla-
sses; snow goggles; spectacle cords; prescription eye-
glasses; bars for spectacles; children's eye glasses;
spectacle chains; reading glasses; glacier eyeglasses;
spectacle cases; goggles for sports; frames for specta-
cles and sunglasses; cords and chains for sunglasses;
spectacle lenses.

(260) AM 2021 111904 A
(800) 1577426
(151) 2020 03 20
(891) 2020 03 20
(731) KOLIOS ANONYMI ETAIRIA-ELLINIKI
VIOMICHANIA GALAKTOS
DEKATO TETARTO (14o), HILIOMETRO
ETHNIKIS ODOU, THESSALONIKIS –
LAGKADA, GR-572 00 THESSALONIKI,
Greece

(540)

KOLIÓS®
THE GREEK DAIRY

GRILL & PAN | HALLOUMAKI

(591) Blue (PANTONE 2118 C)
(531) 24.17.25; 26.11.07; 27.05.01; 27.05.10;
29.01.04
(511)
29 – Cheese complying with the specifications of the
protected designation of origin 'Χαλλούμι/Hellim
(Halloumi/Hellim)' (term considered too vague by the
International Bureau – Rule 13 (2) (b) of the Regula-
tions).
35 – Business representative services.

(260) AM 2021 111915 A

(800) 1577787

(151) 2020 11 06

(891) 2020 11 06

(731) TADIM GIDA MADDELERİ, SANAYİ VE
TİCARET ANONİM ŞİRKETİ

Gebze Organize Sanayi Bölgesi; 1100. Sok.
No:1105 Çayırova; Kocaeli, Turkey

(540)

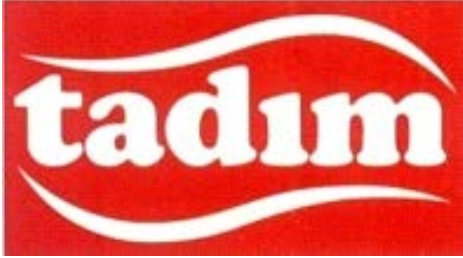

(591) Red, white

(531) 26.04.18; 26.11.13; 27.05.24; 29.01.12

(511)

30 – Cereal-based snack food, popcorn, crushed oats, corn chips, breakfast cereals, processed wheat for human consumption, crushed barley for human consumption, processed oats for human consumption, processed rye for human consumption, rice; rice, honey, puffed rice and oat-based bars with addition of peanuts, hazelnut, pistachio, groundnut, grape, almond, walnut, roasted sesame, dried nuts and dried fruits.

(260) AM 2021 111916 A

(800) 1577788

(151) 2020 07 24

(891) 2020 07 24

(731) D-MARKET ELEKTRONİK HİZMETLER
VE, TİCARET ANONİM ŞİRKETİ

Kuştepe Mah., Mecidiyeköy Yolu Cad. No:12,
Trump Towers Kule 2 Kat:2,; Şişli; İstanbul,
Turkey

(540)

hepsiburada

(591) Orange

(531) 27.05.01; 29.01.01

(511)

35 – Advertising, marketing and public relations; organization of exhibitions and trade fairs for commercial or advertising purposes; development of advertising concepts; provision of an online marketplace for buyers and sellers of goods and services; office functions; secretarial services; arranging newspaper subscriptions for others; compilation of statistics; rental of office machines; systemization of information into computer databases; telephone answering for unavailable subscribers; business management, business administration and business consultancy; accounting; commercial consultancy services; personnel recruit-

ment, personnel placement, employment agencies, import-export agencies; temporary personnel placement services; auctioneering; the bringing together, for the benefit of others, of a variety of goods, namely, chemicals used in industry, science, photography, agriculture, horticulture and forestry, manures and soils, unprocessed artificial resins and unprocessed plastics, fire extinguishing compositions, adhesives not for medical, household and stationery purposes, paints, varnishes, lacquers, preservatives against rust, preservatives against deterioration of wood, thinners and binders for paints, pigments, preservatives for metals, shoe dyes, printing dyes and ink, toners (including filled toner cartridges), colorants for food, pharmaceuticals and beverages, raw natural resins, metals in foil and powder form for painters, decorators, printers and artists, bleaching and cleaning preparations, detergents other than for use in manufacturing operations and for medical purposes, laundry bleach, fabric softeners for laundry use, stain removers, dishwasher detergents, perfumery, non-medicated cosmetics, fragrances, deodorants for personal use and animals, soaps, dental care preparations: dentifrices, denture polishes, tooth whitening preparations, mouth washes, not for medical purposes, abrasive preparations, emery cloth, sandpaper, pumice stone, abrasive pastes, polishing preparations for leather, vinyl, metal and wood, polishes and creams for leather, vinyl, metal and wood, wax for polishing, industrial oils and greases, cutting fluids, dust absorbing, wetting and binding compositions, solid fuels, coal, firewood, liquid and gas fuels, petrol, diesel oil, liquified petroleum gas, natural gas, fuel oil and their non-chemical additives, candles, wicks, semi-finished wax, wax and paraffin for lighting purposes, electrical energy, pharmaceutical and veterinary preparations for medical purposes, chemical preparations for medical and veterinary purposes, chemical reagents for pharmaceutical and veterinary purposes, medicated cosmetics, dietary supplements for pharmaceutical and veterinary purposes, dietary supplements, nutritional supplements, medical preparations for slimming purposes, food for babies, herbs and herbal beverages adapted for medicinal purposes, dental preparations and articles: teeth filling material, dental impression material, dental adhesives and material for repairing teeth, sanitary preparations for medical use, hygienic pads, hygienic tampons, plasters, materials for dressings, diapers made of paper and textiles for babies, adults and pets, preparations for destroying vermin, herbicides, fungicides, preparations for destroying rodents, deodorants, other than for human beings or for animals, air purifying preparations, air deodorising preparations, disinfectants, antiseptics, detergents for medical purposes, medicated soaps, disinfectant soaps, antibacterial hand lotions, ores of non-precious metal, common metals and their alloys and semi-finished products made of these materials, irons for construction, mats and stirrups of common metals for buildings, common metals in the

form of plate, billet, stick, profile, sheet and sheeting, goods and materials of common metal used for storage, wrapping, packaging and sheltering purposes, containers of metal (storage, transport), buildings of metal, frames of metal for building, poles of metal for building, metal boxes, packaging containers of metal, aluminium foil, fences made of metal, guard barriers of metal, metal tubes, storage containers of metal, metal containers for the transportation of goods, ladders of metal, goods of common metal for filtering and sifting purposes, doors, windows, shutters, jalousies and their cases and fittings of metal, non-electric cables and wires of metal, ironmongery, small hardware of metal, screws of metal, nails, bolts of metal, nuts of metal, pegs of metal, flakes of metal, pitons of metal, metal chains, furniture casters of metal, fittings of metal for furniture, industrial metal wheels, door handles of metal, window handles of metal, hinges of metal, metal latches, metal locks, metal keys for locks, metal rings, metal pulleys, ventilation ducts, vents, vent covers, pipes, chimney caps, manhole covers, grilles of metal for ventilation, heating, sewage, telephone, underground electricity and air conditioning installations, metal panels or boards (non-luminous and non-mechanical) used for signalling, route showing, publicity purposes, signboards of metal, advertisement columns of metal, signaling panels of metal, non-luminous and non-mechanical traffic signs of metal, pipes of metal for transportation of liquids and gas, drilling pipes of metal and their metal fittings, valves of metal, couplings of metal for pipes, elbows of metal for pipes, clips of metal for pipes, connectors of metal for pipes, safes (strong boxes) of metal, metal railway materials, metal rails, metal railway ties, railway switches, bollards of metal, floating docks of metal, mooring buoys of metal, anchors, metal moulds for casting, other than machine parts, works of art made of common metals or their alloys, trophies of common metal, metal closures, bottle caps of metal, metal poles, metal pillars, scaffolding of metal, metal stakes, metal towers, metal pallets and metal ropes for lifting, loading and transportation purposes, metal hangers, ties, straps, tapes and bands used for load-lifting and load-carrying, wheel chocks made primarily of metal, metal profile laths for vehicles for the purposes of decoration, machines, machine tools and industrial robots for processing and shaping wood, metals, glass, plastics and minerals, 3d printers, construction machines and robotic mechanisms (machines) for use in construction: bulldozers, diggers (machines), excavators, road construction and road paving machines, drilling machines, rock drilling machines, road sweeping machines, lifting, loading and transmission machines and robotic mechanisms (machines) for lifting, loading and transmission purposes: elevators, escalators and cranes, machines and robotic mechanisms (machines) for use in agriculture and animal breeding, machines and robotic mechanisms (machines) for processing cereals, fruits, vegetables and food, machines

for preparing and processing beverages, engines and motors, other than for land vehicles, parts and fittings therefor: hydraulic and pneumatic controls for engines and motors, brakes other than for vehicles, brake linings for engines, crankshafts, gearboxes, other than for land vehicles, gearboxes, cylinders for engines, pistons for engines, turbines, not for land vehicles, fillers for engines and motors, oil, air and fuel fillers for land vehicle engines, exhausts for land vehicle engines, exhaust manifolds for land vehicle engines, engine cylinders for land vehicles, engine cylinder heads for land vehicles, pistons for land vehicle engines, carburetors for land vehicles, fuel conversion apparatus for land vehicle engines, injectors for land vehicle engines, fuel economisers for land vehicle engines, pumps for land vehicle engines, valves for land vehicle engines, starter motors for land vehicles, dynamos for land vehicle engines, sparking plugs for land vehicle engines, bearings (parts of machines), roller or ball bearings, machines for mounting and detaching tires, alternators, current generators, electric generators, current generators operated with solar energy, painting machines, automatic spray guns for paint, electric, hydraulic and pneumatic punching machines and guns, electric adhesive tape dispensers (machines), electric guns for compressed gas or liquid spraying machines, electric hand drills, electric hand saws, electric jigsaw machines, spiral machines, compressed air machines, compressors (machines), vehicle washing installations, robotic mechanisms (machines) with the abovementioned functions, electric and gas-operated welding apparatus, electric arc welding apparatus, electric soldering apparatus, electric arc cutting apparatus, electrodes for welding machines, industrial robots (machines) with the abovementioned functions, printing machines, packaging machines, filling, plugging and sealing machines, labellers (machines), sorting machines, industrial robots (machines) with the abovementioned functions, electric packing machines for plugging and sealing of plastics, machines for textile processing, sewing machines, industrial robots (machines) with the abovementioned functions, pumps other than parts of machines or engines, fuel dispensing pumps for service stations, self-regulating fuel pumps, electric kitchen machines for chopping, grinding, crushing, mixing and mincing foodstuff, washing machines, laundry washing machines, dishwashers, spin driers (not heated), electric cleaning machines for cleaning floors, carpets or floorings, vacuum cleaners and parts thereof, automatic vending machines, galvanizing and electroplating machines, electric door openers and closers, gaskets for engines and motors, forks, spoons, knives and non-electric cutters, slicers, peelers for kitchen use, including those made of precious metals, side arms and blades (weapons), tools and apparatus for personal beauty care use: tools and apparatus for shaving, epilation, manicure and pedicure, electric hand implements for straightening and curling hair, scissors,

hand-operated [non-electric] hand tools for the repair of machines, apparatus and vehicles and for use in construction, agriculture, horticultural and forestry, none of them being power tools, electric or non-electric irons, steam irons, handles for hand-operated hand tools, measurement apparatus and equipment including those for scientific, nautical, topographic, meteorologic, industrial and laboratory purposes, thermometers, not for medical purposes, barometers, ammeters, voltmeters, hygrometers, testing apparatus not for medical purposes, telescopes, periscopes, directional compasses, speed indicators, laboratory apparatus, microscopes, magnifying glasses, stills, binoculars, ovens and furnaces for laboratory experiments, apparatus for recording, transmission or reproduction of sound or images, cameras, photographic cameras, television apparatus, video recorders, CD and DVD players and recorders, MP3 players, computers, desktop computers, tablet computers, wearable technological devices (smart watches, wristbands, head-mounted devices) microphones, loudspeakers, earphones, telecommunications apparatus, apparatus for the reproduction of sound or images, computer peripheral devices, cell phones, covers for cell phones, telephone apparatus, computer printers, scanners [data processing equipment], photocopiers, magnetic and optic data carriers and computer software and programmes recorded thereto, downloadable and recordable electronic publications, encoded magnetic and optic cards, movies, tv series and video music clips recorded on magnetic, optical and electronic media, antennas, satellite antennas, amplifiers for antennas, parts of the aforementioned goods, ticket dispensers, automatic teller machines (atm), electronic components used in the electronic parts of machines and apparatus, semiconductors, electronic circuits, integrated circuits, chips [integrated circuits], diodes, transistors [electronic], magnetic heads for electronic apparatus, electronic locks, photocells, remote control apparatus for opening and closing doors, optical sensors, counters and quantity indicators for measuring the quantity of consumption, automatic time switches, clothing for protection against accidents, irradiation and fire, safety vests and life-saving apparatus and equipment, eyeglasses, sunglasses, optical lenses and cases, containers, parts and components thereof, apparatus and instruments for conducting, transforming, accumulating or controlling electricity, electric plugs, junction boxes [electricity], electric switches, circuit breakers, fuses, lighting ballasts, battery starter cables, electrical circuit boards, electric resistances, electric sockets, transformers [electricity], electrical adapters, battery chargers, electric door bells, electric and electronic cables, batteries, electric accumulators, solar panels for production of electricity, alarms and anti-theft alarms, other than for vehicles, electric bells, signalling apparatus and instruments, luminous or mechanical signs for traffic use, fire extinguishing apparatus, fire engines, fire hose and fire hose nozzles, radar ap-

paratus, sonars, night vision apparatus and instruments, decorative magnets, metronomes, surgical, medical, dental and veterinary apparatus and instruments, furniture especially made for medical purposes, artificial limbs and prostheses, medical orthopaedic articles: corsets for medical purposes, orthopaedic shoes, elastic bandages and supportive bandages, surgical gowns and surgical sterile sheets, adult sexual aids, condoms, babies' bottles, babies' pacifiers, teats, teethers for babies, bracelets and rings for medical purposes, anti-rheumatism bracelets, anti-rheumatism rings, lighting installations, lights for vehicles and interior-exterior spaces, heating installations using solid, liquid or gas fuels or electricity, central heating boilers, boilers for heating installations, radiators [heating], heat exchangers, not parts of machines, stoves, kitchen stoves, solar thermal collectors [heating], steam, gas and fog generators, steam boilers, other than parts of machines, acetylene generators, oxygen generators, nitrogen generators, installations for air-conditioning and ventilating, cooling installations and freezers, electric and gas-powered devices, installations and apparatus for cooking, drying and boiling: cookers, electric cooking pots, electric water heaters, barbecues, electric laundry driers, hair driers, hand drying apparatus, sanitary installations, taps [faucets], shower installations, toilets [water-closets], shower and bathing cubicles, bath tubs, toilet seats, sinks, wash-hand basins [parts of sanitary installations], washers for water taps, stuffings (tap valves), water softening apparatus, water purification apparatus, water purification installations, electric bed warmers and electric blankets, not for medical use, electric pillow warmers, electric or non-electric footwarmers, hot water bottles, electrically heated socks, filters for aquariums and aquarium filtration apparatus, industrial type installations for cooking, drying and cooling purposes, pasteurizers and sterilizers, motor land vehicles, motorcycles, mopeds, engines and motors for land vehicles, clutches for land vehicles, transmissions, transmission belts and transmission chains for land vehicles, gearing for land vehicles, brakes, brake discs and brake linings for land vehicles, vehicle chassis, automobile bonnets, vehicle suspension springs, shock absorbers for automobiles, gearboxes for land vehicles, steering wheels for vehicles, rims for vehicle wheels, bicycles and their bodies, handlebars and mudguards for bicycles, vehicle bodies, tipping bodies for trucks, trailers for tractors, frigorific bodies for land vehicles, trailer hitches for vehicles, vehicle seats, head-rests for vehicle seats, safety seats for children, for vehicles, seat covers for vehicles, vehicle covers (shaped), sunblinds adapted for vehicles, direction signals and arms for direction signals for vehicles, windscreen wipers and wiper arms for vehicles, inner and outer tires for vehicle wheels, tubeless tires, tire-fixing sets comprised of tire patches and tire valves for vehicles, windows for vehicles, safety windows for vehicles, rear-

view mirrors and wing mirrors for vehicles, anti-skid chains for vehicles, luggage carriers for vehicles, bicycle and ski carriers for cars, saddles for bicycles or motorcycles, air pumps for vehicles, for inflating tires, anti-theft alarms for vehicles, horns for vehicles, safety belts for vehicle seats, air bags (safety devices for automobiles), baby carriages, wheelchairs, push-chairs, wheelbarrows, shopping carts, single or multi-wheeled wheelbarrows, shopping trolleys, grocery carts, handling carts, rail vehicles: locomotives, trains, trams, waggons, cable cars, chairlifts, vehicles for locomotion by water and their parts, other than their motors and engines, vehicles for locomotion by air and their parts, other than their motors and engines, firearms, air pistols (weapons), spring-loaded firearms, adapted cases and shoulder straps therefor, heavy weapons, mortars and rockets, fireworks, sprays for personal defence purposes, jewellery, imitation jewellery, gold, precious stones and jewellery made thereof, cufflinks, tie pins, statuettes and figurines of precious metal, clocks, watches and chronometrical instruments, chronometers and their parts, watch straps, trophies made of precious metal, rosaries, musical instruments and cases for musical instruments, paper and cardboard, paper and cardboard for packaging and wrapping purposes, cardboard boxes, paper towels, toilet paper, paper napkins, plastic materials for packaging and wrapping purposes, printing blocks and types, bookbinding material, printed publications, printed matter, books, magazines, newspapers, bill books, printed dispatch notes, printed vouchers, calendars, posters, photographs [printed], paintings, stickers [stationery], postage stamps, stationery, office stationery, instructional and teaching material [except furniture and apparatus], writing and drawing implements, artists' materials, paper products for stationery purposes, adhesives for stationery purposes, pens, pencils, erasers, adhesive tapes for stationery purposes, cardboard cartons [artists' materials], writing paper, copying paper, paper rolls for cash registers, drawing materials, chalkboards, painting pencils, watercolors [paintings], office requisites, paint rollers and paintbrushes for painting, rubber, gutta-percha, gum, asbestos, mica and semi-finished synthetic goods made from these materials in the form of powder, bars, panels and foils, insulation, stopping and sealing materials: insulation paints, insulation fabrics, insulating tape and band, insulation covers for industrial machinery, joint sealant compounds for joints, gaskets, o-rings for sealing purposes (other than gaskets for motors, cylinders and washer for water taps), flexible pipes made from rubber and plastic, hoses made of plastic and rubber, including those used for vehicles, junctions for pipes of plastic and rubber, pipe jackets of plastic and rubber, hoses of textile material, junctions for pipes, not of metal, pipe jackets, not of metal, connecting hose for vehicle radiators, profile laths made of synthetic materials for vehicles for the purposes of decoration, unworked or semi-worked leather

and animal skins, imitations of leather, stout leather, leather used for linings, goods made of leather, imitations of leather or other materials, designed for carrying items, bags, wallets, boxes and trunks made of leather or stout leather, keycases, trunks [luggage], suitcases, umbrellas, parasols, sun umbrellas, walking sticks, whips, harness, saddlery, stirrups, straps of leather (saddlery), sand, gravel, crushed stone, asphalt, bitumen, cement, gypsum, plaster, concrete, marble blocks for construction, building materials (as finished products) made of concrete, gypsum, clay, potters' clay, stone, marble, wood, plastics and synthetic materials for building, construction, road construction purposes, non-metallic buildings, non-metallic building materials, poles not of metal for power lines, barriers not of metal, natural and synthetic coatings in the form of panels and sheets, being building materials, bitumen cardboard coatings for roofing, bitumen coating for roofing, doors and windows of wood and synthetic materials, traffic signs not of metal, non-luminous and non-mechanical, for roads, monuments and statuettes of stone, concrete and marble, building glass, prefabricated swimming pools not of metal (structures), aquarium sand, furniture, made of any kind of material, mattresses, pillows, air mattresses and cushions, not for medical purposes, water beds, mirrors, beehives, artificial honeycombs and sections of wood for honeycombs, bouncing chairs for babies, playpens for babies, cradles, infant walkers, display boards, frames for pictures and paintings, identification plates, identification tags, nameplates, identification labels made of wood or synthetic materials, packaging containers of wood or plastics, casks for use in transportation or storage, barrels, storage drums, tanks, boxes, storage containers, transportation containers, chests, loading pallets and closures for the aforementioned goods, of wood or plastics, small hardware goods of wood or synthetic materials, furniture fittings, of wood or synthetic materials, opening and closing mechanisms of wood or synthetic materials, ornaments and decorative goods of wood, cork, reed, cane, wicker, horn, bone, ivory, whalebone, shell, amber, mother-of-pearl, meerschaum, beeswax, plastic or plaster namely figurines, holiday ornaments for walls, sculptures, trophies, baskets, fishing baskets, kennels, nesting boxes and beds for household pets, portable ladders and mobile boarding stairs of wood or synthetic materials, bamboo curtains, roller indoor blinds [for interiors], slatted indoor blinds, trip curtains, bead curtains for decoration, curtain hooks, curtain rings, curtain tie-backs, curtain rods, non-metal wheel chocks, hand-operated non-electric cleaning instruments and appliances, brushes, other than paintbrushes, steel chips for cleaning, sponges for cleaning, steel wool for cleaning, cloths of textile for cleaning, gloves for dishwashing, non-electric polishing machines for household purposes, brooms for carpets, mops, toothbrushes, electric toothbrushes, dental floss, shaving brushes, hair brushes, combs, non-electric house-

hold or kitchen utensils, [other than forks, knives, spoons], services [dishes], pots and pans, bottle openers, flower pots, drinking straws, non-electric cooking utensils, ironing boards and shaped covers therefor, drying racks for washing, clothes drying hangers, cages for household pets, indoor aquariums, vivariums and indoor terrariums for animals and plant cultivation, ornaments and decorative goods of glass, porcelain, earthenware or clay namely statues, figurines, vases, and trophies, mouse traps, insect traps, electric devices for attracting and killing flies and insects, fly catchers, fly swatters, perfume burners, perfume sprayers, perfume vaporizers, electric or non-electric make-up removing appliances, powder puffs, toilet cases, nozzles for sprinkler hose, nozzles for watering cans, watering devices, garden watering cans, unworked or semi-worked glass, except building glass, mosaics of glass and powdered glass for decoration, except for building, glass wool other than for insulation or textile use, ropes, strings, rope ladders, hammocks, fishing nets, tents, awnings, tarpaulins, sails, vehicle covers, not fitted, bags of textile for packaging, padding and stuffing materials, except of rubber and plastics, including those of wool and cotton, textile fibers, raw spun fiber, glass fibers for textile use, yarns and threads for textile use, threads and yarns for sewing, embroidery and knitting, thread, elastic yarns and threads for textile use, woven or non-woven textile fabrics, textile goods for household use, curtains, bed covers, sheets (textile), pillowcases, blankets, quilts, towels, flags, pennants, labels of textile, swaddling blankets, sleeping bags for camping, clothing, including underwear and outer clothing, other than special purpose protective clothing, socks, mufflers [clothing], shawls, bandanas, scarves, belts [clothing], footwear, shoes, slippers, sandals, headgear, hats, caps with visors, berets, caps [headwear], skull caps, laces and embroidery, guipures, festoons, ribbons (haberdashery), ribbons and braid, fastening tapes for clothing, cords for clothing, letters and numerals for marking linen, embroidered emblems, badges for wear, not of precious metal, shoulder pads for clothing, buttons for clothing, fasteners for clothing, eyelets for clothing, zippers, buckles for shoes and belts, fasteners, shoe and belt buckles, pins, other than jewellery, adhesive patches for decoration of textile articles, laces, needles, sewing needles, needles for sewing machines, needles for knitting and embroidery, boxes for needles, needle cushions, artificial flowers, artificial fruits, hair pins, hair buckles, hair bands, decorative articles for the hair, not made of precious metal, wigs, hair extensions, electric or non-electric hair curlers, other than hand implements, carpets, rugs, mats, prayer rugs, linoleum, artificial turf, linoleum for covering floors, gymnasium mats, wallpaper, wall hangings not of textile, games and toys, arcade video game machines, game apparatus and machines for use with an external display screen and monitor, including those coin-operated, toys for animals, toys for outdoor playgrounds,

parks and game parks, gymnastic and sporting articles, fishing tackle, artificial fishing bait, decoys for hunting and fishing, Christmas trees of artificial material, ornaments for Christmas trees, artificial snow for Christmas trees, rattles (playthings), novelties for parties, dances (party favors), paper party hats, meat, fish, poultry and game, processed meat products, dried pulses, soups, bouillon, processed olives, olive paste, milks of animal origin, milks of herbal origin, milk products, butter, edible oils, dried, preserved, frozen, cooked, smoked or salted fruits and vegetables, tomato paste, prepared nuts and dried fruits as snacks, hazelnut spreads and peanut butter, tahini (sesame seed paste), eggs and powdered eggs, potato chips, coffee, cocoa, coffee or cocoa based beverages, chocolate based beverages, pasta, stuffed dumplings, noodles, pastries and bakery products based on flour, desserts based on flour and chocolate, bread, simit [Turkish ring-shaped bagel covered with sesame seeds], poğaç [Turkish bagel], pita, sandwiches, katmer [Turkish pastry], pies, cakes, baklava [Turkish dessert based on dough coated with syrup], kadayif [Turkish dessert based on dough], desserts based on dough coated with syrup, puddings, custard, kazandibi [Turkish pudding], rice pudding, keşkül [Turkish pudding], honey, bee glue for human consumption, propolis for food purposes, condiments for foodstuff, vanilla (flavoring), spices, sauces (condiments), tomato sauce, yeast, baking powder, flour, semolina, starch for food, sugar, cube sugar, powdered sugar, tea, ice tea, confectionery, chocolate, biscuits, crackers, wafers, chewing gums, ice-cream, edible ices, salt, cereal-based snack food, popcorn, crushed oats, corn chips, breakfast cereals, processed wheat for human consumption, crushed barley for human consumption, processed oats for human consumption, processed rye for human consumption, rice, molasses for food, agricultural and horticultural product, seeds, forestry products, live animals, fertilized eggs for hatching, plants, dried plants for decoration, fresh garden herbs, dried garden herbs for decoration, animal foodstuffs, malt not for human consumption, underlays for pets, cat litters, beers, preparations for making beer, mineral water, spring water, table water, soda water, fruit and vegetable juices, fruit and vegetable concentrates and extracts for making beverages, non-alcoholic soft drinks, energy drinks, protein-enriched sports beverages, alcoholic beverages (except beers), wines, raki [traditional Turkish alcoholic drink], whisky, liqueurs, alcoholic cocktails, tobacco, chewing tobacco, cigarettes, cigars, smokers' articles including those made of precious metals: pipes, mouthpieces for cigars and cigarettes, ashtrays, tobacco boxes, pocket apparatus for rolling cigarettes, cigarette paper, tobacco pipes, firestones, lighters for smokers, electronic cigarettes and their cartridges, matches, enabling customers to conveniently view and purchase those goods, such services may be provided by retail stores, wholesale out-

lets, by means of electronic media or through mail order catalogues.

38 – Radio and television broadcasting services; telecommunication services; providing access to internet; news agencies.

42 – Scientific and industrial analysis and research services; engineering; engineering and architectural design services; testing services for the certification of quality and standards; computer services, namely, computer programming, computer virus protection services, computer system design, creating, maintaining and updating websites for others, computer software design, updating and rental of computer software, providing search engines for the internet, hosting websites, consultancy in the design and development of computer hardware, rental of computer hardware; industrial design services, other than engineering, computer and architectural design; graphic arts designing; authenticating works of art.

(260) AM 2021 111917 A

(800) 1577789

(151) 2021 01 13

(891) 2021 01 13

(731) Rotkäppchen-Mumm Sektkellereien GmbH
Sektellereistraße 5, 06632 Freyburg,
Germany

(540)



Rotkäppchen

(591) Black, white

(531) 03.07.17; 19.07.01; 24.01.09; 24.01.13;
24.01.18; 24.09.02; 24.09.11; 27.05.09;
27.05.10

(511)

32 – Non-alcoholic wines; non-alcoholic sparkling wines; de-alcoholized wines; de-alcoholized sparkling wines.

33 – Wines; sparkling wines.

(260) AM 2021 111919 A

(800) 1577800

(151) 2021 01 18

(891) 2021 01 18

(731) Apple Inc.
One Apple Park Way; Cupertino CA 95014,
USA

(540)



Apple Clip

(591) Black, white

(531) 05.07.13; 16.03.01; 26.01.05

(511)

42 – Providing online non-downloadable application development software; providing online non-downloadable computer software development tools; providing online non-downloadable computer software used in developing other software applications; user authentication services using a software application; user authentication services using technology for e-commerce transactions; providing online information relating to computer technology, computer programming, and computer software.

(260) AM 2021 111980 A

(800) 1578034

(151) 2020 11 24

(891) 2020 11 24

(731) Mikasa Corporation

1, Kuchi, Asa-cho, Asakita-ku, Hiroshima-shi,
Hiroshima-ken 731-3362, Japan

(540)



(591) Black, white

(531) 01.01.02; 01.01.10; 27.05.07; 27.05.17

(511)

28 – Sports equipment; balls for sports; toys; volleyball nets; volleyball uprights; volleyball; basketball nets; basketball goals; cases for basketballs; cases for volleyballs; cases for sports balls; cases specially adapted for sports equipment; soccer balls; basketballs.

(260) AM 2021 111981 A

(800) 1578097

(151) 2021 01 25

(891) 2021 01 25

(731) Obschestvo s ogranichennoy otvetstvennost'yu
"NL Kontinent"
ul. Yadrntsevsckaya, d. 53/1, of. 1015,
Novosibirsk, RU-630099 Novosibirskaya obl.,
Russian Federation

(540)



(591) Black, white
 (531) 27.05.01; 27.05.09; 27.05.17; 27.05.19
 (526) Coffee
 (511)

30 – Coffee flavorings; coffee-flavored cereal bars; artificial coffee; vegetal preparations for use as coffee substitutes; coffee; unroasted coffee; coffee-flavored custard; coffee beverages with milk; coffee-based beverages; coffee-flavored chewing gum.

(260) AM 2021 111982 A
 (800) 1578125
 (151) 2020 12 19
 (891) 2020 12 19
 (731) Apple Inc.
 One Apple Park Way, Cupertino CA 95014,
 USA

(540)



(591) Blue, white, silver, green, yellow, orange, red, and purple
 (531) 12.01.01; 12.01.25; 22.01.21; 25.07.03; 26.01.03; 26.01.10; 26.04.04; 26.04.08; 26.04.16; 29.01.15
 (511)
 9 – Downloadable computer software for presentation graphics, namely, software for generating, storing, retrieving, manipulating, altering and transmitting texts and graphics for use in presentations and utility programs for use therewith; downloadable computer software for accessing, viewing, annotating, storing, editing, downloading, displaying, sharing, and distributing electronic media, images, audio, video, data, information, and documents over the internet or other communications network.

(260) AM 2021 111992 A
 (800) 1578382
 (151) 2020 11 24
 (891) 2020 11 24
 (731) Insurance Public Joint Stock Company
 "Ingosstrakh"
 ul. Pyatnitskaya. 12, str. 2, RU-115035
 Moscow, Russian Federation

(540)



(591) Blue
 (531) 27.05.01; 29.01.04
 (511)
 35 – Arranging subscriptions to telecommunication services for others; import-export agency services; commercial information agency services; advertising agency services; cost price analysis; rental of office equipment in co-working facilities; rental of advertising space; business auditing; financial auditing; business intermediary services relating to the matching of potential private investors with entrepreneurs needing funding; employment agency services; computerized file management; book-keeping; invoicing; demonstration of goods; transcription of communications [office functions]; opinion polling; market studies; providing business information; commercial information and advice for consumers in the choice of products and services; business investigations; business research; marketing research; personnel recruitment; business management and organization consultancy; business organization consultancy; business management consultancy; personnel management consultancy; professional business consultancy; consultancy regarding advertising communication strategies; consultancy regarding public relations communication strategies; layout services for advertising purposes; marketing; marketing in the framework of software publishing; targeted marketing; business management of performing artists; business management of sports people; writing of résumés for others; scriptwriting for advertising purposes; news clipping services; updating and maintenance of information in registries; updating and maintenance of data in computer databases; updating of advertising material; word processing; online retail services for downloadable and pre-recorded music and movies; online retail services for downloadable ring tones; online retail services for downloadable digital music; organization of exhibitions for commercial or advertising purposes; arranging newspaper subscriptions for others; organization of fashion shows for promotional purposes; organization of trade fairs for commercial or advertising purposes; shop window dressing; development of advertising concepts; business appraisals; payroll preparation; data search in computer files for others; sponsorship search; administrative assistance in responding to calls for tenders; business management assistance; commercial or industrial management assistance; commercial interme-

diation services; providing business information via a web site; providing commercial and business contact information; provision of an online marketplace for buyers and sellers of goods and services; web indexing for commercial or advertising purposes; presentation of goods on communication media, for retail purposes; media relations services; economic forecasting; auctioneering; wholesale services for pharmaceutical, veterinary and sanitary preparations and medical supplies; retail services for works of art provided by art galleries; retail services for pharmaceutical, veterinary and sanitary preparations and medical supplies; sales promotion for others; promotion of goods and services through sponsorship of sports events; production of teleshopping programmes; production of advertising films; office machines and equipment rental; rental of advertising time on communication media; publicity material rental; rental of billboards [advertising boards]; rental of vending machines; rental of sales stands; rental of photocopying machines; publication of publicity texts; radio advertising; billposting; distribution of samples; dissemination of advertising matter; direct mail advertising; registration of written communications and data; writing of publicity texts; advertising; online advertising on a computer network; outdoor advertising; advertising by mail order; television advertising; document reproduction being photocopying services; compilation of statistics; compilation of information into computer databases; business inquiries; systemization of information into computer databases; advisory services for business management; corporate communications services; negotiation of business contracts for others; negotiation and conclusion of commercial transactions for third parties; compiling indexes of information for commercial or advertising purposes; tax preparation; drawing up of statements of accounts; telemarketing services; interim business management; outsourced administrative management for companies; business management of hotels; business management for freelance service providers; business project management services for construction projects; commercial administration of the licensing of the goods and services of others; business management of reimbursement programs for others; administration of consumer loyalty programs; administration of frequent flyer programs; administrative processing of purchase orders; public relations; commercial lobbying services; competitive intelligence services; modelling for advertising or sales promotion; typing; market intelligence services; appointment reminder services [office functions]; web site traffic optimization; administrative services for the relocation of businesses; tax filing services; search engine optimization for sales promotion; appointment scheduling services [office functions]; gift registry services; price comparison services; pay per click advertising; secretarial services; procurement services for others [purchasing goods and services for other businesses]; shorthand; outsourcing services [business

assistance]; telephone answering for unavailable subscribers; photocopying services; business efficiency expert services.

36 – Credit bureau services; debt collection agency services; real estate agency services; financial analysis; rental of apartments; rental of offices for co-working; rental of real estate; rental of offices [real estate]; rental of offices for co-working; rental of farms; lease-purchase financing; savings bank services; accommodation bureau services [apartments]; rent collection; issuance of travelers' checks; issuance of credit cards; issuance of tokens of value; capital investment; insurance information; financial information; financial research; clearing, financial; insurance consultancy; financial consultancy; debt advisory services; stock exchange quotations; lending against security; business liquidation services, financial; brokerage; financial management; exchanging money; online banking; processing of debit card payments; processing of credit card payments; factoring; organization of monetary collections; arranging finance for construction projects; antique appraisal; jewelry appraisal; financial evaluation of standing timber; stamp appraisal; real estate appraisal; numismatic appraisal; art appraisal; financial evaluation of development costs relating to the oil, gas and mining industries; financial evaluation of wool; financial evaluation [insurance, banking, real estate]; financial appraisals in responding to calls for tenders; repair costs evaluation [financial appraisal]; electronic funds transfer; surety services; securities brokerage; real estate brokerage; brokerage of carbon credits; insurance brokerage; providing rebates at participating establishments of others through use of a membership card; loans [financing]; pawnbrokerage; providing financial information via a web site; check verification; investment of funds; charitable fund raising; stocks and bonds brokerage; financial sponsorship; mortgage banking; instalment loans; insurance underwriting; life insurance underwriting; health insurance underwriting; accident insurance underwriting; marine insurance underwriting; fire insurance underwriting; apartment house management; real estate management; financial management of reimbursement payments for others; actuarial services; banking; stock brokerage services; retirement payment services; bailbonding; trusteeship; provident fund services; financial customs brokerage services; mutual funds; financing services; safe deposit services; deposits of value-ables; fiscal valuation.

(260) AM 2021 11193 A

(800) 1578405

(151) 2020 11 20

(891) 2020 11 20

(731) Euro Games Technology Ltd.

4, "Maritsa" Str., "Vranya-Lozen-Triugulnika",
BG-1151 Sofia, Bulgaria

(540)



(591) Green, red, gold, blue, pink, yellow, purple, black, gray, white and orange

(531) 05.03.06; 05.07.22; 05.07.24; 26.04.04; 26.04.05; 26.04.16; 26.04.24; 29.01.15

(511)

9 – Software; computer gaming software; computer software packages; computer operating system software; computer software, recorded; software drivers; virtual reality software; games software; entertainment software for computer games; computer programs for network management; operating computer software for main frame computers; monitors (computer hardware); computer hardware; apparatus for recording images; monitors (computer programs); computer game programs; computer programs for recorded games; apparatus for recording, transmission or reproduction of sound or images; communications servers [computer hardware]; electronic components for gambling machines; computer application software featuring games and gaming; computer software for the administration of on-line games and gaming; computer hardware for games and gaming; hardware and software for gambling, gambling machines, gambling games on the Internet and via telecommunication network.

28 – Gaming machines for gambling; chips for gambling; mah-jong; arcade games; gambling machines operating with coins, notes and cards; games; electronic games; parlor games; gaming chips; gaming tables; slot machines [gaming machines]; LCD game machines; slot machines and gaming devices; coin-operated amusement machines; roulette chips; poker chips; chips and dice [gaming equipment]; equipment for casinos; roulette tables; gaming roulette wheels; casino games; automats and gambling machines; coin-operated machines and / or electronic coin-operated machines with or without the possibility of gain; boxes for coin-operated machines, slot machines and gaming machines; electronic or electrotechnical gaming devices, automats and machines, coin-operated machines; housings for coin-operated machines, gaming equipment, gaming machines, machines for gambling; electropneumatic and electrical gambling machines (slot machines).

41 – Gambling; services related to gambling; gaming services for entertainment purposes; casino, gaming and gambling services; training in the development of software systems; provision of equipment for gambling halls; providing casino equipment [gambling];

gaming machine entertainment services; providing casino facilities [gambling]; halls with gaming machines; amusement arcade services; games equipment rental; rental of gaming machines; providing amusement arcade services; rental of gaming machines with images of fruits; editing or recording of sounds and images; sound recording and video entertainment services; hire of sound reproducing apparatus; provision of gaming equipment for casinos; providing of casino facilities; online gambling services; casino management services; operation of gaming establishments, gaming halls, internet casinos, online gambling sites.

(260) AM 2021 11194 A

(800) 1578407

(151) 2020 11 25

(891) 2020 11 25

(731) ZHOU JAINGANG

Room 202, Unit 1, Building 3, Meitian Family House, No. 199 Zhongxing West Street, Xindu District, Xingtai City, 054000 Hebei Province, China

(540)



(591) Black, white

(531) 01.05.02; 01.05.05; 01.15.15; 27.05.17; 27.07.11

(511)

33 – Arrack [arak]; spirits [beverages]; digesters [liqueurs and spirits]; peppermint liqueurs; distilled beverages; whisky; alcoholic beverages, except beer; wine; baijiu [Chinese distilled alcoholic beverage]; cocktails.

(260) AM 2021 112000 A

(800) 1578582

(151) 2021 01 16

(891) 2021 01 16

(731) Kia Corporation

12, Heolleung-ro, Seocho-gu, Seoul 06797, Republic of Korea

(540)



Movement that inspires

(591) Black, white

(531) 27.05.01; 27.05.19

(511)

37 – Garage services for the maintenance and repair of motor vehicles; installation, maintenance and repair of batteries and accumulators; recharging of batteries and accumulators; laundering; vehicle battery char-

ging; vehicle battery replacement services; vehicle repair services; hydrogen gas refuelling service for vehicles; repair or maintenance of motor automobile parts; automobile cleaning and car washing; providing information relating to the repair or maintenance of automobiles; motor vehicle maintenance and repair; tuning of motor vehicles; repair of car accessories; maintenance of electrical plant; battery management; repair of braking devices; vehicle maintenance; rental of cleaning equipment.

(260) AM 2021 112001 A

(800) 1578583

(151) 2021 01 16

(891) 2021 01 16

(731) Kia Corporation

12, Heolleung-ro, Seocho-gu, Seoul 06797,

Republic of Korea

(540)



Movement that inspires

(591) Black, white

(531) 27.05.01; 27.05.19

(511)

12 – Mobility scooters; parachutes; tractors for agricultural purposes; robotic cars; motor trucks; electric motors for motor cars; automatic transport vehicles; driverless cars [autonomous cars]; civilian drones; buses; invalids' carriages; suspension shock absorbers for vehicles; electric drives for vehicles; sports cars; coach vans; parts and fittings for motorcycles; motorcycles; pushchairs; apparatus for locomotion by land, air or water; vehicles for locomotion by land, air, water or rail; land vehicles; rubber belts for land vehicles transmissions; motors and engines for land vehicles; brakes for land vehicles; couplings for land vehicles; driverless cars; automobiles; lane departure warning systems for automobiles; automobile tires; parts and fittings for automobiles; electrically operated scooters; electric cars; electric bicycles; electric wheelchairs; tractors; hybrid power scooters; wheelchairs.

(260) AM 2021 112004 A

(800) 1578604

(151) 2021 01 16

(891) 2021 01 16

(731) Kia Corporation

12, Heolleung-ro, Seocho-gu, Seoul 06797,

Republic of Korea

(540)



Movement that inspires

(591) Black, white

(531) 27.05.01; 27.05.19

(511)

35 – Auction services; advertising services; secretarial services; office functions; providing business and marketing information; organisation of exhibitions for commercial/promotional and publicity purposes; demonstration of goods; import-export agency services; wholesale store services featuring automobiles; retail store services featuring automobiles; retail store services featuring parts and fittings of automobiles; wholesale store services featuring parts and fittings of automobiles; rental of vending machines; business intermediary services relating to mail order by telecommunications; arranging subscriptions to information media; compilation of information into computer databases; retail store services featuring used automobiles; wholesale store services featuring used automobiles; providing information in the field of employment; sales promotion for others.

(260) AM 2021 112011 A

(800) 1578804

(151) 2020 09 08

(891) 2020 09 08

(731) KOÇAK ELEKTRONİK SANAYİ DİŞ
TİCARET LİMİTED ŞİRKETİ

Tahtakale Mh. Hasırcılar Cd., No:23/1 Fatih,

Istanbul, Turkey

(540)



(591) Blue

(531) 24.17.02; 27.05.01; 27.05.08; 29.01.04

(511)

9 – Apparatus for recording, transmission or reproduction of sound or images, cameras, photographic cameras, television apparatus, video recorders, CD and DVD players and recorders, MP3 players, computers, desktop computers, tablet computers, microphones, loudspeakers, earphones, telecommunications apparatus, apparatus for the reproduction of sound or images, computer peripheral devices, cell phones, covers for cell phones, phone cases, telephone apparatus, computer printers, scanners [data processing equipment], photocopiers, battery chargers, smartphone chargers, battery chargers for cell phones, portable charger for smart phones; magnetic and optical data carriers and computer software and programmes recorded thereto, downloadable and recordable electronic publications, encoded magnetic and optical cards; antennas, satellite antennas, amplifiers for antennas, parts of the aforementioned goods; electronic components used in the electronic parts of machines and apparatus, semi-conductors, electronic circuits, integrated circuits, chips [integrated circuits], diodes, transis-

tors [electronic], magnetic heads for electronic apparatus, electronic locks, photocells, remote control apparatus for opening and closing doors, optical sensors; eyeglasses, sunglasses, optical lenses and cases, containers, parts and components thereof; apparatus and instruments for conducting, transforming, accumulating or controlling electricity, electric plugs, junction boxes [electricity], electric switches, circuit breakers, fuses, lighting ballasts, battery starter cables, electrical circuit boards, electric resistances, electric sockets, transformers [electricity], electrical adapters, battery chargers, electric door bells, electric and electronic cables, batteries, electric accumulators.

(260) AM 2021 112014 A

(800) 1578929

(151) 2020 12 18

(891) 2020 12 18

(731) ONYX INTERNATIONAL INC.

Room 301, No.215, Qiaozhongzhong Road,
Liwán District, Guangzhou, Guangdong,
China

(540)

BOOX

(591) Black, white

(531) 27.05.01

(511)

9 – Electronic book readers; computer hardware; cell phones; neon signs; tablet computers; audiovisual teaching apparatus; computer programs, recorded; electronic tags for goods; covers for personal digital assistants [PDAs]; computer software applications, downloadable.

(260) AM 2021 112016 A

(800) 1578980

(151) 2020 09 29

(891) 2020 09 29

(731) BRAND GMBH + CO KG

Otto-Schott Straße 25, 97877 Wertheim,
Germany

(540)

BRAND

(591) Black, white

(531) 01.15.11; 19.11.07; 19.11.25; 26.13.25

(511)

7 – Automatic dispensing machines; semi-automated dispensing machines; semi-automated dispensing systems; robotic filling machines; robotic dispensing machines; robotic dispensing systems.

9 – Apparatus for scientific research and laboratories; laboratory apparatus and instruments; apparatus and instruments for physics; chemistry apparatus and instruments; scientific apparatus and instruments; automatic dosage apparatus; dosage dispensers; dosage dispensing apparatus; bottle top dispensers; manual, motorised and automated dosage dispensers, dispensing apparatus, bottle top dispensers; multiple dosage dispensers; burettes; burettes of glass; bottle topper burettes; manual, motorised, automated burettes, bottle top burettes; automated titration apparatus; titration apparatus; titration devices; replacement parts and accessories for automated dosage apparatus, dosage dispensers, dispensing apparatus; replacement parts and fittings for dose dispensing devices, namely rack holders, table stands and charging stations; replacement parts and accessories for bottle topper dispensers and bottle topper burettes, in particular dosing drain tubes, valves, bottle adapters, bottle holders, suction pipes, seals, ventilation plugs, dosing hoses, drying pipes, cylinder/piston actuation units, dosing pistons and dosing cylinders; pipettes; pipettors; pipetting instruments; pipetting units, single tube or multiple tube; piston stroke pipettes; single-channel or multi-channel hand-held piston-operated pipettes with or without air cushion; positive displacement pipettes; pipetting aids, in particular manual, motorised and automatic; liquid extraction apparatus, in particular bottle top liquid extraction apparatus; pipetting robots; pipetting aids, manual and motorised; pipette leak tightness testers; replacement parts and accessories for piston-operated pipettes, in particular single racks, table stands, rack holders, filters, battery packs, power supplies and charging stations; replacement parts and accessories for pipetting robots, in particular height adapters, single-channel or multi-channel pipetting modules, also being robotic tips, cooling and heating elements being fitted parts for pipetting modules, components for nanodosing; replacement parts and fittings for pipetting aids, in particular membrane filters, adapters, valves, bellows, cell pack, power suppliers; replacement parts and accessories for pipette leak tightness testers, in particular single-channel or multi-channel pipette adapters, filters, power suppliers; pycnometers, hydrometers, laboratory desiccator; laboratoryware; laboratory items of glass and/or plastic, namely reactor vessels, lids for reactor vessels, stands for reactor vessels, refrigerating containers for reactor vessels, PCR single vessels, PCR vessel strips made of several single vessels, with and without lids, PCR single lids and PCR lid strips, PCR plates, microtiter plate, receptacles for PCR vessels, strips and plates, PCR sealing films, deep-well plates; laboratory items of glass and/or plastic, namely cuvettes, cuvette stands, stirring tools, pi-

ette tips with and without filter, receptacles for pipette tips, dispenser-tips (pd-tips), reagent containers, containers for samples, volume measuring containers, measuring flasks with and without stoppers, graduated cylinders, mixing cylinders, tilt dispensers, bulb pipettes, graduated pipettes, supply bottles, oxygen tanks, centrifuge tubes, sedimentation cones, racks for sedimentation cones, sample tubes, disposal bags; laboratory items of glass and/or plastic, namely storage boxes, dispenser boxes, petri dishes, vaccination slings, test tubes, culture tubes, centrifuge tubes, PE stoppers, sample tubes, sedimentation tubes, dropping pipettes, pasteur pipettes, test tube frames, pipette bellows, counting chambers, microscope slides, slide boxes, staining troughs, spotting tiles, erlenmeyer flasks, evaporating dishes, watch glass; laboratory items of glass and/or plastic, namely mortars, funnels, filter crucibles, filter flasks, wash bottles, hoses, hose connectors, pinch valves, hose spigots, ground joint sleeves, ground sockets, stoppers, stirrers, magnetic stir bars, spatulas, forceps, measuring scoops, weighing dishes, storage bottles, wash bottles, dropper bottles, pulverizing mills, sealing films; software and interfaces for use in laboratory automation, in particular for conducting, evaluating and presenting chemical and biochemical analyses and processes; software and interfaces for use in laboratory automation, in particular for simulations, virtual reality applications or augmented reality applications; software and interfaces for use in laboratory automation, in particular for the purpose of operation, control, operating, user communication, presentation, verification, calibration, adjustment, maintenance, repair, in particular for automated, semi-automated and/or robotic machines and systems, in particular dispensing machines, dispensing systems, bottle filling machines, pipetting installations, pipetting systems; software and interfaces for use in laboratory automation, in particular laboratory apparatus, laboratory instruments, consumables, industrial production facilities, mainly with dispensing technology; software for providing and administration of licences, in particular for software of the aforesaid areas of application and in connection with automated, semi-automated and/or robotic machines and systems, in particular dispensing machines, dosing systems, filling machines, pipetting installations, pipetting systems, and/or with laboratory apparatus, laboratory instruments, consumables, industrial production facilities, mainly with dispensing technology; laboratory apparatus and laboratory apparatus, namely robotic pipetting installations, robotic pipetting systems and pipetting robots; automated dosing dispenser systems; all the aforesaid products in particular for the use in scientific research and laboratories.

35 – Retailing and wholesaling relating to automated, semi-automated or robotic machines and systems, namely dispensing machines, dispensing systems, charging machines, pipetting installations, pipetting systems; retailing and wholesaling relating to apparatus

for use in scientific research and laboratories, in particular laboratory apparatus, laboratory instruments, automatic metering apparatus, replacement parts and accessories for automated dosage apparatus, dispensing apparatus, burettes, pipetting apparatus, replacement parts and accessories for pipetting apparatus, laboratory items of glass and/or plastic; retailing and wholesaling relating to software for use in laboratory automation, in particular software, integrated software packages and interfaces for laboratory apparatus, laboratory instruments, consumables, industrial production facilities, mainly with dispensing technology; computerised file management in connection with laboratory automation, in particular compiling, induction, systemization of information and data in databases, and/or in particular updating and maintenance of data in computer databases, mainly relating to software, integrated software packages and interfaces for use in laboratory automation, in particular for laboratory apparatus, laboratory instruments, consumables, industrial production facilities, mainly with dispensing technology.

37 – Installation, cleaning, repair and maintenance relating to automated or robotic machines and systems, namely dispensing machines, dispensing systems, filling machines, pipetting installations, pipetting systems; installation, cleaning, repair and maintenance relating to apparatus for use in scientific research and laboratories, in particular laboratory apparatus, laboratory instruments, automated dosage apparatus, replacement parts and accessories for automated dosage apparatus, dispensing apparatus, burettes, pipetting apparatus, replacement parts and accessories for apparatus, laboratory items of glass and/or plastic.

(260) AM 2021 112018 A

(800) 1578988

(151) 2021 01 18

(891) 2021 01 18

(731) Apple Inc.

One Apple Park Way, Cupertino CA 95014, USA

(540)



App Clip

(591) gray, black and white

(531) 05.07.13; 16.01.11; 26.01.05

(511)

9 – Downloadable and recorded computer software; downloadable and recorded computer software for

processing, facilitating, verifying, and authenticating mobile payments and contactless transactions with retailers, merchants, and vendors via wearable and mobile devices; downloadable and recorded computer software for use in searching, transmitting, receiving, storing, accessing, finding, organizing and viewing geographic location information and providing content based on location; downloadable and recorded computer software for application development; downloadable and recorded computer software development tools; downloadable and recorded computer software used in developing other software applications; downloadable and recorded application programming interface (API) software; downloadable and recorded software development kits (SDK); downloadable and recorded computer software to maintain and operate a computer system; downloadable and recorded computer operating software.

42 – Providing online non-downloadable application development software; providing online non-downloadable computer software development tools; providing online non-downloadable computer software used in developing other software applications; user authentication services using a software application; user authentication services using technology for e-commerce transactions; providing online information relating to computer technology, computer programming, and computer software.

(260) AM 2021 112019 A

(800) 1579017

(151) 2020 12 29

(891) 2020 12 29

(731) Joint Stock Company "FABERLIC"

Nikopolskaya str., bld.4, RU-117403 Moscow,
Russian Federation

(540)

MY LOVELY BEST FRIENDS

(591) Black, white

(511)

31 – Algarovilla for animal consumption; anchovy, live; oranges, fresh; peanuts, fresh; artichokes, fresh; druff; beans, fresh; locust beans, raw; wreaths of natural flowers; grapes, fresh; algae, unprocessed, for human or animal consumption; fruit residue [marc]; dog biscuits; peas, fresh; buckwheat, unprocessed; mushroom spawn for propagation; mushrooms, fresh; trees; palm trees; turf, natural; unsawn timber; undressed timber; yeast for animal consumption; Christmas trees; edible chews for animals; live animals; menagerie animals; peanut cake for animals; oil cake; maize cake for cattle; rape cake for cattle; bagasses of cane [raw material]; cereal seeds, unprocessed; grains [cereals]; grains for animal consumption; lime for animal forage; fish spawn; vegetable marrows, fresh; cocoa be-

ans, raw; koi carp, live; chestnuts, fresh; quinoa, unprocessed; arrangements of fresh fruit; copra; raw barks; rough cork; animal foodstuffs; pet food; stall food for animals; bird food; strengthening animal forage; chicory roots; roots for animal consumption; nettles; groats for poultry; maize; shrubs; rose bushes; spiny lobsters, live; lemons, fresh; vine plants; salmon, live; onions, fresh; flower bulbs; leeks, fresh; olives, fresh; bran mash for animal consumption; shellfish, live; almonds [fruits]; mussels, live; peanut meal for animals; linseed meal for animal consumption; meal for animals; flax meal [fodder]; rice meal for forage; fish meal for animal consumption; straw mulch; beverages for pets; edible insects, live; oats; vegetables, fresh; cucumbers, fresh; lobsters, live; coconuts; kola nuts; bran; distillery waste for animal consumption; residue in a still after distillation; palms [leaves of the palm tree]; cuttle bone for birds; peppers [plants]; aromatic sand [litter] for pets; citrus fruit, fresh; litter for animals; mash for fattening livestock; unprocessed sweet corn ears [husked or unhusked]; animal fattening preparations; preparations for egg laying poultry; fishing bait, live; by-products of the processing of cereals, for animal consumption; seed germ for botanical purposes; poultry, live; wheat; pollen [raw material]; crayfish, live; crustaceans, live; seedlings; plants; aloe vera plants; plants, dried, for decoration; rhubarb, fresh; rice, unprocessed; rye; wheat germ for animal consumption; fish, live; lettuce, fresh; sardines, live; beet, fresh; herrings, live; seeds for planting; linseed for animal consumption; edible linseed, unprocessed; hay; coconut shell; bred stock; sanded paper [litter] for pets; malt for brewing and distilling; straw [forage]; straw litter; salt for cattle; trunks of trees; wood chips for the manufacture of wood pulp; litter peat; garden herbs, fresh; sea-cucumbers, live; sugarcane; truffles, fresh; tuna, live; squashes, fresh; oysters, live; fruit, fresh; hazelnuts, fresh; fodder; hops; flowers, natural; flowers, dried, for decoration; chicory, fresh; silkworms; garlic, fresh; lentils, fresh; pine cones; hop cones; spinach, fresh; juniper berries; berries, fresh; eggs for hatching, fertilized; silkworm eggs; barley.

(260) AM 2021 112022 A

(800) 1579053

(151) 2021 01 13

(891) 2021 01 13

(731) Enduristan GmbH

Kirchgasse 23, CH-8472 Seuzach, Switzerland

(540)

Enduristan

(591) Black, white

(511)

12 – Special boxes for motorcycles.

18 – Luggage.

(260) AM 2021 112030 A
 (800) 1579249
 (151) 2021 01 20
 (891) 2021 01 20
 (731) RAUCH Fruchtsäfte GmbH
 Langgasse 1, A-6830 Rankweil, Austria
 (540)



(591) Blue, yellow
 (531) 03.06.03; 27.03.03; 27.05.02; 27.05.03;
 27.05.17; 29.01.13
 (511)
 32 – Beers; shandy; waters; mineral and aerated waters; non-alcoholic beverages; juices; fruit beverages and fruit juices; cider (non-alcoholic); orange juice; nectars; fruit nectars; fruit nectar beverages; vegetable juice, vegetable beverages and vegetable juices [beverages]; vegetable juice beverages; syrups and other preparations for making beverages; energy drinks; energy drinks; lemonades; non-alcoholic beverages; non-alcoholic beverages, in particular fruit-flavoured beverages; smoothies; waters, in particular with fruit flavouring; syrups for beverages; fruit syrups and other non-alcoholic fruit preparations for making non-alcoholic beverages; non-alcoholic sparkling wine.

(260) AM 2021 112031 A
 (800) 1579286
 (151) 2020 08 31
 (891) 2020 08 31
 (731) Idemitsu Kosan Co., Ltd.
 2-1, Otemachi 1-chome, Chiyoda-ku,
 Tokyo 100-8321, Japan
 (540)



(591) Black, white
 (531) 02.01.01; 02.01.16; 02.01.23; 02.03.01;
 02.03.16; 02.03.23; 27.05.21; 29.01.12
 (511)
 4 – Solid lubricants; automotive lubricants; industrial lubricants; lubricants for ships; lubricants for metal working; lubricants for aircraft engines; all-purpose lubricants; lubricants for industrial machinery; grease for shoes and boots; leather preserving oil and grease; fuels; naphtha; biomass fuel; industrial oils; lubricating oils; lubricating greases; engine oils; motor oils;

gear oils; non-mineral oils and greases for industrial purposes [not for fuel]; waxes [raw material]; lubricants; industrial greases; industrial gasoline; cutting fluids; petroleum jelly; quenching oils; mould releasing oils; refrigeration oils; process oils.

(260) AM 2021 112111 A
 (800) 1579734
 (151) 2021 01 08
 (891) 2021 01 08
 (731) Anhui Anguo Fishing Tackle Co., Ltd.
 Bazhen Industrial Zone,; Chaohu City;
 Anhui Province, China
 (540)



(591) Black, white
 (531) 27.05.01
 (511)
 28 – Artificial fishing bait; rods for fishing; landing nets for anglers; floats for fishing; fish hooks; decoys for hunting or fishing; fishing tackle; fishing lines; reels for fishing; creels [fishing traps].

(260) AM 2021 112121 A
 (800) 1580295
 (151) 2020 10 09
 (891) 2020 10 09
 (731) SR Brand AG
 Trunstrasse 4, CH-7247 Saas im Prättigau,
 Switzerland
 (540)

Skinrock

(591) Black, white
 (511)
 19 – Floor coverings of natural stone; veneer for floors made of natural stone; natural stone slabs; veneer for wall coverings made of natural stone; wall coverings not of metal; lining wall coverings, not of metal, for building.
 37 – Installation of floor coverings; installation of wall coverings; restoration of floor coverings; restoration of wall coverings.

(260) AM 2021 112122 A
 (800) 1580375
 (151) 2020 12 30
 (891) 2020 12 30
 (731) Fashion Nova, LLC
 2801 E. 46th Street, Vernon CA 90058, USA
 (540)

FASHION NOVA

(591) Black, white
 (526) FASHION

(511)
18 – Tote bags and handbags, namely, purses, satchels, clutches, wristlet bags, shoulder bags; cross-body bags; fanny packs; sport bags and gym bags; messenger bags; duffle bags, mini bags; luggage; shoe bags for travel; weekend bags; overnight bags; travel bags; garment bags for travel; luggage tags; cosmetic cases sold empty; key cases; small leather goods, namely, wallets, and briefcase-type portfolios; credit card cases; coin purses.

(260) AM 2021 112123 A
(800) 1580389
(151) 2021 01 27
(891) 2021 01 27
(731) Limited Liability Company "Russian Mining Chemical Company"
Lyusinovskaya ul., d. 36, str. 1, et. 8,
RU-115093 Moskva, Russian Federation

(540)



(591) Green and its tinctures and black
(531) 01.15.09; 17.02.25; 26.05.04; 27.05.09;
29.01.12

(511)
1 – Bentonite; dolomite for industrial purposes; magnesium carbonate; flocculants; chemicals for use in forestry, except fungicides, herbicides, insecticides and parasiticides; magnesite; magnesium silicate; magnesium chloride; alkaline-earth metals; salts of alkaline-earth metals; salts [fertilizers]; talc [magnesium silicate]; fertilizers; horticultural chemicals, except fungicides, herbicides, insecticides and parasiticides; chemicals for industrial use; agricultural chemicals, except fungicides, herbicides, insecticides and parasiticides; chemical reagents, other than for medical or veterinary purposes.

(260) AM 2021 112124 A
(800) 1580418
(151) 2020 10 07
(891) 2020 10 07
(731) NAMMO AS
Enggata 37, N-2830 RAUFOSS, Norway

(540)



(591) Black, white
(531) 23.03.10; 27.05.08; 27.05.17

(511)
13 – Ammunition and associated parts and components, projectiles, rockets and associated parts and components, pyrotechnic mixtures for ammunition and rockets.

(260) AM 2021 112125 A
(800) 1580429
(151) 2020 12 28
(891) 2020 12 28
(731) FOREST WELL CO., LTD.
2-18-5-2 Higashiterao, Tsurumi-ku, Yokohama-shi, Kanagawa 230-0077, Japan

(540)



(591) Black, white, red
(531) 24.17.02; 27.05.01; 29.01.12

(511)

11 – Air purifiers with built-in ion generators; ion generating apparatus for air purifiers.

(260) AM 2021 112127 A
(800) 1580497
(151) 2020 12 18
(891) 2020 12 18
(731) Linak A/S
Smedevænget 8, Guderup, DK-6430 Nordborg,
Denmark

(540)

LINAK

(591) Black, white
(511)

7 – Machine tools, power-operated tools; motors and engines, except for land vehicles; machine coupling and transmission components, except for land vehicles; agricultural implements, other than hand-operated hand tools; actuators for mechanisms; mechanical and electro-mechanical actuators; hydraulic actuators; linear actuators; linear actuators [mechanical], pneumatic actuators; pneumatic actuating apparatus; rotating actuators; rotary actuators; actuator systems; actuators for valves; actuators for use in wind turbines; actuators for automation of manufacturing processes; actuators integrated in feeding machines; actuators integrated in automatic feeding apparatus for livestock; actuators integrated in agricultural machines; actuators for outdoor power equipment, such as lawn mower blades and pull-type attachments for machine tools; drive units; telescopic guides; electric motors for actuators, lifting columns and actuator systems; electrical brakes for machines; actuating mechanisms for slats and pergolas and slats for shading installations; actuators for solar energy collectors for generating electricity; actuators for solar energy collectors for electricity generation; actuators for operating of valves; parts and accessories (not included in other classes) for the aforesaid goods; lifting platforms; lifting tables; lifting columns; linear actuators designed as lifting columns, linear actuators designed as

drive units for lifting columns; mechanical, electro-mechanical and electric lifting columns; robotic mechanisms for lifting; lifting and hoisting equipment, elevators and escalators; stairlifts; mobile stairs [motorised]; mechanical and hydraulic lifts; lifting apparatus; elevating apparatus; remotely controlled lifting machines; lifting chairs; parts and accessories (not included in other classes) for the aforesaid goods.

9 – Scientific, research, navigation, surveying, photographic, cinematographic, audio-visual, optical, weighing, measuring, signalling, detecting, testing, inspecting, life-saving and teaching apparatus and instruments; apparatus and instruments for conducting, switching, transforming, accumulating, regulating or controlling the distribution or use of electricity; apparatus and instruments for recording, transmitting, reproducing or processing sound, images or data; recorded and downloadable media, computer software, blank digital or analogue recording and storage media; computers and computer peripheral devices; electric actuators; linear actuators [electric]; electric actuator systems; frequency converters for actuators; peripherals adapted for use with computers and other smart devices; electric actuators for solar energy collectors for generating electricity; electric actuators for solar energy collectors for electricity generation; electric actuators for operating of valves; software for monitoring, analysing, controlling and running physical world operations; factory automation software; downloadable computer software for remote monitoring and analysis; computer software for controlling self-service terminals; interactive computer software for creating user manuals; software for movement controllers; machine learning software for healthcare; workout logging software; electric actuators for controlling apparatus for climate control; electric actuators integrated in monitors [computer hardware]; application software for controlling and monitoring actuators; downloadable applications for use with mobile devices; batteries for mobile devices; batteries for adjustable medical devices; multi battery chargers; battery chargers; adaptors (electricity); adapters for connection between media devices; USB adapters; application software for wireless devices; wireless remote controls for controlling actuators; wireless controllers to remotely monitor and control the function and status of other electrical, electronic, and mechanical devices or systems; operating panels; touch sensitive control panels; electric operating units; computer software for configuring actuators; security control apparatus; electronic or electric control modules and control boxes; electronic or electric junction boxes; electronic or electric end stops including switches for end stops; communication interface units for control boxes; AC/DC connector; sensors; electronic sensors; electric sensors; gyroscopic sensors; sensory software; object detecting sensors; intelligent motor control devices; health monitoring software; sensors for monitoring physical movements; measuring, detecting and

monitoring instruments, indicators and controllers; intelligent gateways for software defined storage; digital sensors; optical sensors; piezoelectric sensors; magnetic sensors; motion sensors for security lights; movement sensors; motion sensors, motion detectors; movement recognition software; electronic brakes for actuators; mounting brackets for actuators; mounting cords [electrical]; light-emitting diodes [LED]; weighing apparatus and instruments for weighing patients in hospital beds; computer software and computer hardware for testing, remotely monitoring, analyzing, fault and status reporting, maintaining and generating service data; electric, electronic and optical remote controls, hand controls and foot controls; switches, limit switches, electronic limit switches, safety limit switches (safety switches), circuit breakers, fault current breakers; fire alarms and moisture alarms; electrical and electronic circuits, potentiometers (variable electric resistances), antennas, electromagnetic coils, indicators (electric), temperature indications, speed indicators, pressure indicators, level indicators (instrument for determining the horizontal plane) tachometers, revolution counters, encoders including magnetic and optical encoders; extension cords and cables, plugs and plug connectors, and junctions and junction boxes; electric apparatus and instruments for automatic positioning devices; external power supply units [electric]; external power supply units [transformers]; power supply units (electric); external power supply units, batteries; scales with body mass analyzers; weighing scales for medical use; parts and accessories (not included in other classes) for the aforesaid goods.

10 – Surgical, medical, dental and veterinary apparatus and instruments; orthopaedic articles; massage apparatus; apparatus, devices and articles for nursing infants; actuators especially made as an integrated part of medical and surgical treatment apparatus and equipment; electrically operated massagers; sensor apparatus for medical use in diagnosis; patient monitoring sensors and alarms; dentists' armchairs; chairs especially made for medical use; sensor apparatus for medical use in monitoring the vital signs of patients; invalid lifts; patient lifters; actuators especially made for patient lifters; bed bases for beds especially made for medical purposes; beds specially made for medical purposes; tables for use in the treatment of patients; patient monitoring instruments; apparatus for monitoring vital signs; heart rate monitoring apparatus; heart signal monitors; incontinence bed pads; beds specially made for use by burn patients; patient examination tables; stair climbing machines for medical therapeutic use; lifting devices for aiding the disabled; lifting apparatus for the disabled; invalids' hoists; lifting chairs for the disabled; therapeutic and assistive devices adapted for the disabled; assistive devices adapted for the disabled; therapeutic devices adapted for the disabled; actuators especially made as integrated part of medical and surgical furniture including beds, couches and

treatment apparatus; parts and accessories (not included in other classes) for the aforesaid goods.

20 – Furniture; actuators especially made as an integrated part of height-adjustable tables; frames for tables with built-in actuators which are especially made; actuators integrated in height-adjustable store counters and check-out counters (store interior); frames for height-adjustable tables; height-adjustable desks; height-adjustable worktables; table legs; actuators especially made as integrated in height-adjustable kitchen furniture; actuators integrated in modular shelving [furniture]; actuators integrated in furniture, including adjustable beds, recliners [chairs] and sofas; fastening and anchoring devices (not of metal) for securing actuators to furniture including hospital furniture, office furniture and kitchen furniture; hospital beds; slatted bases for beds; mattress bases; bed rails; beds; adjustable beds; subframes for beds; bed frames; ladders and movable steps, non-metallic; furniture for the physically handicapped, namely, those of reduced mobility and invalids; feet for furniture; parts and accessories (not included in other classes) for the aforesaid goods.

(260) AM 2021 112128 A
 (800) 1580542
 (151) 2020 07 16
 (891) 2020 07 16
 (731) Trenkwalder Group AG
 Lugeck 1-2, A-1010 Wien, Austria
 (540)

trenkwalder

(591) Red
 (531) 27.05.01; 29.01.01
 (511)

35 – Employment agencies, especially hiring manpower; personnel selection using aptitude testing; outsourcing services [business assistance]; personnel management consultancy; personnel recruitment; personnel placement; personnel leasing; placement of staff; services of employment agencies; placement of temporary staff [employment agency]; recruitment of permanent staff; employment services for the procurement of medical and nursing staff.

41 – Training services; computer-based training; training services in the field of vocational training; training and further education; further education services; further education; organization of advanced training and further education courses; conducting of online seminars for training and further education; providing information relating to continuing education via the internet; vocational guidance; educational examination; distance learning courses; correspondence courses; know-how-transfer [training]; arranging and conducting of conferences; arranging and conducting of seminars; arranging and conducting of workshops.

42 – Computer and software development and design; software maintenance; web page design; scientific and technological services as well as research and design services relating thereto in the field of information technology.

(260) AM 2021 112130 A
 (800) 1580549
 (151) 2021 01 21
 (891) 2021 01 21
 (731) VITKO Oleksandr Mykolaiovych
 vul. Horkoho, 110, kv. 44, Kyiv 03150, Ukraine
 (540)



(591) Black, white
 (531) 24.15.21; 25.07.03; 26.01.11; 26.07.25;
 27.05.01

(511)
 35 – Publicity; business management; business administration; administrative processing of purchase orders; administration of consumer loyalty programs; cost price analysis; accounting; negotiation of business contracts for others; market studies; opinion polling; invoicing; arranging subscriptions to telecommunication services for others; payroll preparation; tax preparation; demonstration of goods; business management assistance; commercial or industrial management assistance; economic forecasting; compilation of information into computer databases; compilation of statistics; business management for freelance service providers; business management of reimbursement programs for others; commercial administration of the licensing of the goods and services of others; computerized file management; personnel management consultancy; business management consultancy; marketing; marketing research; typing; provision of an online marketplace for buyers and sellers of goods and services; updating of advertising material; updating and maintenance of data in computer databases; updating and maintenance of information in registries; organization of exhibitions for commercial or advertising purposes; rental of advertising space; personnel recruitment; commercial information agency services; competitive intelligence services; layout services for advertising purposes; news clipping services; price comparison services; procurement services for others [purchasing goods and services for other businesses]; market intelligence services; photocopying services; gift registry services; import-export agency services; secretarial services; public relations; online retail services for downloadable digital music; online retail services for downloadable ring tones; online retail services for downloadable and pre-recorded music and movies; data search in computer files for others; presentation of goods on communication media, for retail

purposes; telephone answering for unavailable subscribers; office machines and equipment rental; rental of advertising time on communication media; direct mail advertising; outdoor advertising; pay per click advertising; online advertising on a computer network; dissemination of advertising matter; systemization of information into computer databases; compiling indexes of information for commercial or advertising purposes; sales promotion for others; promotion of goods and services through sponsorship of sports events; production of teleshopping programs; production of advertising films; television advertising; telemarketing services; negotiation and conclusion of commercial transactions for third parties; professional business consultancy.

38 – Telecommunications; providing access to databases; providing user access to global computer networks; providing internet chatrooms; providing online forums; providing telecommunications connections to a global computer network; providing telecommunication channels for teleshopping services; communications by fiber optic networks; communications by computer terminals; communications by cellular phones; video-on-demand transmission; transmission of greeting cards online; transmission of electronic mail; computer aided transmission of messages and images; transmission of telegrams; transmission of digital files; message sending; videoconferencing services; voice mail services; electronic bulletin board services [telecommunications services]; telecommunications routing and junction services; news agency services; teleconferencing services; streaming of data; rental of message sending apparatus; rental of modems; rental of telecommunication equipment; rental of telephones; rental of facsimile apparatus; rental of access time to global computer networks; radio communications; radio broadcasting; satellite transmission; television broadcasting; cable television broadcasting; communications by telegrams; communications by telephone; wireless broadcasting; facsimile transmission.

(260) AM 2021 112131 A

(800) 1580573

(151) 2020 09 10

(891) 2020 09 10

(731) Mul-T-Lock Technologies Ltd.

Mul-T-Lock Park, P.O.B. 637, Yavne, Israel

(540)

MTL

(591) Black, white

(511)

6 – Locks, security locks and lock goods, also including lock cylinders, mortise locks, padlocks, multi-point locks; keys and key blanks, bolts, locks bolts, padlock hasps, lock eases, safety chains, striking plates, split rings of common metal for keys, boxes, identity plates, king-pin locks, trailer hitch locks, ship-

ment container locks; safes, doors, windows, hinges and handles; panic handles; door closers not electric; emergency and panic devices for doors and windows, namely, metal security lock cylinders with emergency function; parts and accessories for all the aforesaid goods; articles for use by locksmiths in the repair and preparation of locks and keys, small items of metal hardware; rosettes for locks and for door handles; hardware for buildings; all the aforesaid goods being of metal or predominantly of metal; keys for locks and blanks for keys for locks, identity plates, safes of metal, parts and accessories therefor, all of the foregoing being non-electric and made of metal; metal security lock cylinders; rim lock, single point lock (SPL), industrial lock, all made of metal; metal door hardware, namely, keys and key cylinders; metal cylinders for compressed gas or liquids, sold empty; lock cylinders of metal; furniture locks, tubular locks, cylindrical locks, cylinder protectors, all made of metal; door closers made of metal, non-electric.

9 – Biometric, electric, electronic and electromechanical locks and lock goods; biometric and electronic lock cylinders; electric striking plates, door magnets, electronic keys, key cards, also including, electronic or magnetic access control cards and smart cards, and key card readers; biometric access control readers; units for programming locks, lock cylinders, keys, biometric sensors readers, key cards and key card readers; apparatus for measuring biomagnetic signals; biometric, electronic and magnetic sensors; apparatus and instruments for signaling and checking, also including checking and/or controlling people's movement within, entrance to and exit from buildings and through doors and gates and/or for use with locks; magnetic and electronic identity cards; computer software for biometric and magnetic data carriers; smart card readers; units for programming locks, lock cylinders, keys, key cards and key card readers; non-electric, door operators namely, electric installations for the remote control of industrial operations, electronic access control systems for interlocking doors; electric and electro mechanical door and window hardware; electronic and magnetic sensors; electric tags; RFID tags; radio-frequency controlled locks; electronic lock assemblies; electronically operated high security lock cylinders; electronic locks incorporating biometric iris and/or fingerprint scanners; electric locks; digital door locks; computer software and mobile applications for biometric, electric, electronic and electromechanical locks and lock goods; computer software and mobile applications for biometric and electronic lock cylinders; computer software and mobile applications for electric striking plates, door magnets, electronic keys, key cards, also including, electronic or magnetic access control cards and smart cards, and key card readers; computer software and mobile applications for biometric access control readers; computer software and mobile applications for units for programming locks, lock cylinders, keys, biometric sensors readers,

(540)

БАЛВЕРСА

(591) Black, white

(531) 28.05

(511)

5 – Human pharmaceutical preparations.

(260) AM 2021 112219 A

(800) 1581453

(151) 2020 12 16

(891) 2020 12 16

(731) Zhongyi Rubber CO., LTD

East of Xinggong Road, South of Beiwaihuan Road, Dawang Town, Guangrao County, Dongying City, Shandong Province, China

(540)



(591) Black, white

(531) 02.01.20; 24.01.08; 24.01.09; 27.05.01

(511)

12 – Vehicle tires; automobile tires; inner tube for vehicle; solid tires for vehicles; bicycle pump; cart; repair outfits for inner tubes; hot air balloon; air pump for automobile; electric vehicle.

(260) AM 2021 112220 A

(800) 1581529

(151) 2020 11 24

(891) 2020 11 24

(731) Richter Gedeon Nyrt.

Gyömrői út 19-21, H-1103 Budapest, Hungary

(540)

SIRGALED

(591) Black, white

(511)

5 – Pharmaceutical preparations.

(260) AM 2021 112226 A

(800) 1581618

(151) 2021 01 07

(891) 2021 01 07

(731) MeiShang (GZ) Cosmetics Co., Ltd.

Room 3002, No. 146 Linhe Middle Road, Tianhe District, Guangzhou City, Guangdong Province, China

(540)

COŁORKEY

(591) Black, white

(531) 27.05.01

(511)

3 – Cleansing milk for toilet purposes; cleaning preparations; cosmetics; beauty masks; essential oils; perfumes; cosmetic kits; lotions for cosmetic purposes; oils for cosmetic purposes; cosmetic preparations for skin care.

(260) AM 2021 112227 A

(800) 1581649

(151) 2021 02 08

(891) 2021 02 08

(731) Public Joint Stock Company "Krasnyj

Octyabr"

ul. Malaya Krasnoselskaya, d. 7, str. 24,

RU-107140 Moscow, Russian Federation

(540)

ЧАРЛИ КЭМБЕР

(591) Black, white

(531) 28.05

(511)

30 – Confectionery for decorating Christmas trees; coffee flavorings; seasonings; cookies; candies; waffles; cocoa; coffee; cakes; capers; caramels [candies]; cereal preparations; chocolate; marzipan; condiments; confectionery; corn flakes; popcorn; ice cream; pancakes; fondants [confectionery]; cake dough; cocoa beverages with milk; coffee beverages with milk; molasses for food; honey; pies; pastries; petit-beurre biscuits; puddings; pralines; liquorice [confectionery]; sago; sherbets [ices]; tarts; edible ices; almond confectionery; peanut confectionery; oat flakes; chocolate mousses; dessert mousses [confectionery]; pesto; cereal bars.

(260) AM 2021 112229 A

(800) 1581664

(151) 2021 02 02

(891) 2021 02 02

(731) Limited Liability Company "SLADKIJ

ORESHEK"

d. Melechkino, stroenie 123, Solnechnogorsky

rayon, RU-141554 Moskovskaya oblast,

Russian Federation

(540)

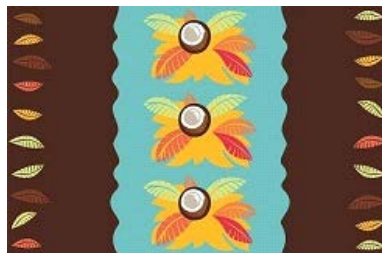

(591) White, gray, yellow, orange, pink, raspberry,

light green, blue, brown and dark brown

(531) 05.03.13; 05.07.06; 05.07.22; 19.03.24;

25.07.25; 29.01.15

(511)

30 – Aromatic preparations for food; vanilla flavorings for culinary purposes; flavorings, other than essential oils, for cakes; flavorings, other than essential oils, for beverages; coffee flavorings; food flavorings, other than essential oils; star aniseed; baozi; cereal bars; high-protein cereal bars; pancakes; savory pancakes; freeze-dried dishes with the main ingredient being pasta; freeze-dried dishes with the main ingredient being rice; noodle-based prepared meals; buns; bulgur; bread rolls; pains au chocolat; edible paper wafers; edible rice paper; edible paper; burritos; vanillin [vanilla substitute]; waffles; vermicelli; natural sweeteners; sausage binding materials; binding agents for ice cream; orange blossom water for culinary purposes; seawater for cooking; seaweed [condiment]; malt biscuits; cloves [spice]; mirror icing [mirror glaze]; cake frosting [icing]; glucose for culinary purposes; mustard; croutons; buckwheat, processed; gluten additives for culinary purposes; yeast; thickening agents for cooking foodstuffs; leaven; rice-based snack food; cereal-based snack food; artificial coffee; vegetal preparations for use as coffee substitutes; dressings for salad; fruit jellies [confectionery]; candy decorations for cakes; confectionery for decorating Christmas trees; cakes; pastries; peanut confectionery; almond confectionery; fruit confectionery; pasta; ground ginger; frozen yogurt [confectionery ices]; cocoa; cream of tartar for culinary purposes; capers; coffee capsules, filled; caramels [sweets]; curry [spice]; ketchup [sauce]; quinoa, processed; quiches; gluten prepared as foodstuff; flour-based dumplings; sweets; liquorice [confectionery]; peppermint sweets; mints for breath freshening; dulce de leche; cinnamon [spice]; coffee; unroasted coffee; starch for food; crackers; rice crackers; crème brûlée; custard; croissants; hominy grits; semolina; oatmeal; crushed barley; groats for human food; ice cubes; corn, milled; corn, roasted; meat pies; turmeric; couscous; laksa; noodles; soba noodles; udon noodles; ice for refreshment; ice, natural or artificial; edible ices; ice pops; potato-based flatbreads; rice cakes; mayonnaise; macarons; macaroni; maltose; hominy; piccalilli; marinades; marzipan; honey; miso; royal jelly; ice cream; bean meal; buckwheat flour; tapioca flour; potato flour; corn flour; nut flours; flour; wheat flour; soya flour; barley meal; dessert mousses [confectionery]; chocolate mousses; muesli; mint for confectionery; cocoa beverages with milk; coffee beverages with milk; coffee-based beverages; cocoa-based beverages; chamomile-based beverages; tea-based beverages; chocolate beverages with milk; chocolate-based beverages; infusions, not medicinal; nougat; crushed oats; husked oats; kimchi pancakes; onigiri; chocolate-coated nuts; nutmegs; stick liquorice [confectionery]; ginger paste [seasoning]; pastilles [confectionery]; molasses for food; pâtés en croûte; pelmeni; pepper; allspice; peppers [seasonings]; pesto; biscuits; coconut macaroons; petit-beurre biscuits; bibimbap [rice mixed with vegetables and beef]; pies;

pizzas; meat gravies; fondants [confectionery]; popcorn; powders for making ice cream; baking powder; mustard meal; pralines; condiments; meat tenderizers for household purposes; cereal preparations; oat-based food; propolis; profiteroles; gingerbread; spices; petits fours; puddings; rice pudding; cake powder; fruit coulis [sauces]; ravioli; ramen; chewing gum; chewing gum for breath freshening; relish [condiment]; rice; prepared rice rolled in seaweed; instant rice; wheat germ for human consumption; spring rolls; sago; sugar; crystallized rock sugar; palm sugar; sesame seeds [seasonings]; linseed for culinary purposes [seasoning]; processed seeds for use as a seasoning; aniseed; agave syrup [natural sweetener]; golden syrup; confectionery; savory pancake mixes; batter mixes; baking soda [bicarbonate of soda for cooking purposes]; malt for human consumption; salt for preserving foodstuffs; cooking salt; celery salt; sorbets [ices]; ham glaze; cranberry sauce [condiment]; soya sauce; tomato sauce; pasta sauce; sauces [condiments]; apple sauce [condiment]; spaghetti; seasonings; chocolate-based spreads; chocolate spreads containing nuts; preparations for stiffening whipped cream; shaved ice with sweetened red beans; rusks; breadcrumbs; sushi; sandwiches; tabbouleh; tacos; tamarind [condiment]; tapioca; tarts; dough; pastry dough; almond paste; rice pulp for culinary purposes; cake dough; tortillas; garden herbs, preserved [seasonings]; chocolate decorations for cakes; vinegar; beer vinegar; ferments for pastes; halvah; harissa [condiment]; bread; gluten-free bread; unleavened bread; corn flakes; oat flakes; chips [cereal products]; hot dog sandwiches; flowers or leaves for use as tea substitutes; jiaozi; chicory [coffee substitute]; tea; kelp tea; iced tea; chutneys [condiments]; minced garlic [condiment]; cheeseburgers [sandwiches]; chow-chow [condiment]; saffron [seasoning]; chocolate; malt extract for food; essences for foodstuffs, except etheric essences and essential oils; husked barley.

(260) AM 2021 112230 A

(800) 1581667

(151) 2020 09 30

(891) 2020 09 30

(731) Unipharm, Inc.

350 Fifth Avenue, Suite 6701, New York
NY 10118, USA

(540)

MELADREAM

(591) Black, white

(531) 27.05.01

(511)

3 – Non-medicated cosmetics and toiletry preparations; non-medicated dentifrices; perfumery, essential oils; bleaching preparations and other substances for laundry use; cleaning, polishing, scouring and abrasive preparations.

5 – Pharmaceuticals, medical and veterinary preparations; sanitary preparations for medical purposes; dietetic food and substances adapted for medical or veterinary use, food for babies; dietary supplements for human being and animals; plasters, materials for dressings; material for stopping teeth, dental wax; disinfectants; preparations for destroying vermin, fungicides, herbicides.

10 – Surgical, medical, dental and veterinary apparatus and instruments; artificial limbs, eyes and teeth; orthopaedic articles; suture materials; therapeutic and assistive devices adapted for persons with disabilities; massage apparatus; apparatus, devices and articles for nursing infants; sexual activity apparatus, devices and articles.

32 – Beers; non-alcoholic beverages; mineral and aerated waters; fruit beverages and fruit juices; syrups and other non-alcoholic preparations for making beverages.

(260) AM 2021 112231 A

(800) 1581669

(151) 2020 09 28

(891) 2020 09 28

(731) DECEUNINCK N.V.

Bruggesteenweg 360, B-8830 Hoogdele-Gits, Belgium

(540)

deceuninck FRAMING THE FUTURE TOGETHER

(591) Black, white

(511)

19 – Films of plastic for use in building; building materials (non-metallic); non-metal windows; doors and gates, not of metal; non-metal window frames; window glass not for vehicles, not of metal; building glass, not of metal; fanlights (window flaps), not of metal; lintels (window lintels, door lintels), not of metal; roller shutters (external), not of metal and not of textile material; window shutters, not of metal; roller shutter boxes of plastic; transportable buildings not of metal, in particular conservatories (not of metal); reinforcing profiles, not of metal for hollow plastic profiles; pipes for building purposes, not of metal; profiles and panels [building materials], not of metal; doors, fencing, staircases, portals, cladding, walls, floors, ceiling, façades, foofings, roller shutters, roller shutter boxes, conservatories, all not made of metal; window frames, door frames and frame profiles, not of metal; claddings for doors and windows, not of metal; accessories for windows and doors, namely window sills, window shutters included in this class, not of metal; insect protection mesh, not of metal; ventilation elements being fittings for windows, doors, gates, not of metal; palisades; piles; all the aforesaid goods for building purposes and not of metal.

(260) AM 2021 112232 A

(800) 1581698

(151) 2020 01 27

(891) 2020 01 27

(731) adp Gauselmann GmbH

Merkur-Allee 1-15, 32339 Espelkamp, Germany

(540)

BIG 5 ASIA

(591) Black, white

(511)

9 – Computer software; coin-operated mechanisms; computer and video games software; games software in particular for use on any computer platform, including electronic entertainment and games consoles; computer game programs; video games (software); computer games provided through a global computer network or supplied by means of multi-media electronic broadcast or through telecommunications or electronic transmission or via the internet; computer games, leisure and recreational software, video games and computer software, all being provided in the form of storage media; programs for operating electric and electronic apparatus for games, amusement and/or entertainment purposes; computer software for computer games on the internet; online games (software), in particular for online betting games, online prize games, online gambling games, online games of skill and online casino games; computer software in the form of an app for mobile devices and computers; calculating apparatus in coin-operated machines and parts for the aforesaid goods; electric, electronic, optical or automatic apparatus, for identifying data carriers, identity cards and credit cards, bank notes and coins; software in particular for casino and/or amusement arcade games, for gaming machines and/or slot machines each one with or without prize payouts; gaming software that generates or displays wager outcomes of gaming machines; operational computer games software; computer software for managing of games (game collection); computer programs for video games; computer video game software.

28 – Games; toys; gaming apparatus (including coin-operated apparatus); coin-operated arcade games (machines); games for amusement arcades (included in this class); coin-operated video gaming apparatus; video games apparatus adapted for use with external screens or monitors only; casino fittings, namely roulette tables, roulette wheels; coin-operated automatic gaming machines and gaming machines, in particular for gaming arcades, with or without a prize payout; electronic or electrotechnical gaming apparatus, automatic gaming machines, gaming machines, slot machines operated by coins, tokens, banknotes, tickets or by means of electronic, magnetic or biometric storage media, in particular for commercial use in casinos and amusement arcades, with or without a prize payout; automatic gaming machines and gaming machines, in

particular for commercial use in casinos and gaming arcades, with or without a prize payout; coin-operated gaming machines and/or electronic money-based gaming apparatus (machines), with or without prizes; housings adapted for gaming machines, gaming apparatus and automatic gaming machines, operated by means of coins, tokens, tickets or by means of electronic, magnetic or biometric storage media, in particular for commercial use in casinos and gaming arcades, with or without a prize payout; electronic games; electronic game entertainment apparatus and parts thereof; video output game machines; drawing apparatus for prize games and lotteries, draws or raffles; housings of metal, plastic and/or wood for coin-operated automatic amusement machines; apparatus for games (including video games), other than adapted for use with external screens or monitors only; electropneumatic and electric slot machines with pulling handles (gaming machines); gaming tables, in particular for table football, billiards, sliding games; flying discs (toys) and darts; gaming machines, namely, electric, electronic or electromechanical apparatus for bingo games, lotteries or video lottery games and for betting offices, connected or unconnected to a computer network; LCD games consoles; automatic gaming machines; all the aforesaid automatic machines operating in networks; apparatus and devices for accepting and storing money, being fittings for the aforesaid automatic machines, included in class 28; automatic lottery machines.

(260) AM 2021 112233 A

(800) 1581707

(151) 2021 01 21

(891) 2021 01 21

(731) AROMATIKA LTD.

7-9 Nyzhniy Val str., Kyiv 04071, Ukraine

(540)

AROMATIKA

(591) Black, white

(531) 27.05.01

(511)

31 – Raw and unprocessed agricultural, aquacultural, horticultural and forestry products; raw and unprocessed grains and seeds; foodstuffs and beverages for animals.

(260) AM 2021 112234 A

(800) 1581726

(151) 2020 11 23

(891) 2020 11 23

(731) Badoo Media Limited

332 Agiou Andreou Street, Patrician Chambers,
CY-3035 Limassol, Cyprus

(540)

badoo

(591) Black, white

(531) 27.05.01

(511)

9 – Computer software; application software for social networking services via internet; computer software platforms for social networking; computer application software for mobile phones; computer software for use as an application programming interface (api); instant messaging software; downloadable instant messaging software; mobile telephones; computer application software for mobile telephones; computer software to enable the transmission of photographs to mobile telephones; training guides in electronic format; downloadable applications; downloadable mobile applications; mobile application software; computer software for use as an application programming interface (api) to allow access to online services for competitions; computer game software playable via a social networking, business networking, social introduction, or dating applications; blog software; podcasts; mobile phone accessories; grips, stands and mounts for handheld electronic devices including mobile phones, tablets, sound players, video players, cameras, e-readers; protective mobile phone cases; adaptors; tablet cases; laptop cases; laptop bags; selfie sticks; headphones; earphone cases; portable power packs; speaker cases; portable speakers; mouse mats; computer mouse; microphones; headsets; memory sticks.

16 – Printed matter; postcards; greetings cards; stationery; pens; pencils; notebooks; gift bags; gift boxes; stickers; removable self-stick notes; notepads; beer mats.

18 – Luggage and carrying bags; umbrellas; purses; wallets; handbags; luggage tags; suitcases; rucksacks; backpacks; sports bags; school bags; shopping bags; tote bags; canvas bags; make up bags; cosmetic cases; flight bags; key pouches; leather bags; swim bags; shoe bags; pyjama bags; beach bags; vanity cases sold empty; parts and fittings for all the aforementioned goods.

25 – Clothing; headgear; footwear.

35 – Advertising, marketing and promotional services; business advice and consultancy; business management services; business management provided online from a computer database or the internet; business introductions, business networking services; online business introductions and online business networking services; location-based business introductions and location-based business networking services; business introductions and business networking services provided via a software application for portable electronic devices; hosting of exhibitions and networking events for business purposes; market research

services; compilation of advertisements for use as web pages on the internet; provision of space on websites for advertising goods and services; provision of space in mobile applications for advertising goods and services; opinion polling; writing of publicity texts; search engine optimisation; database management; collection of data; electronic data processing; compilation of data in computer databases; providing business information in the field of social media; providing marketing consulting in the field of social media; advertising and marketing services provided by means of social media; advertising and marketing services provided by means of blogging; business networking; information, advisory and consultancy services relating to all the aforesaid.

38 – Electronic transmission of data, messages, graphics, images and information; podcasting services; transmission of podcasts; peer-to-peer photo sharing services, namely, electronic transmission of digital photo files among internet users; providing access to computer, electronic and online databases; email and instant messaging services in connection with social networking, social introduction or dating; chat room services in connection with social networking, social introduction or dating; operating chat rooms in connection with social networking, social introduction or dating; providing access to online services relating to social networking, social introduction or dating; location-based transmission of information; audio, text and video broadcasting services over computer or other communication networks, including uploading, posting, displaying and electronically transmitting data, information, audio and video images; providing access to an online network service; information, advisory and consultancy services relating to all the aforesaid.

41 – Education; providing of training; entertainment; provision of entertainment via podcast; sporting and cultural activities; publishing services; information services relating to entertainment or education, provided on-line from a computer database or the internet; providing online games; providing on-line electronic publications (not downloadable); publication of electronic books and journals on-line; operating chat rooms; providing digital music (not downloadable) from mp3 internet web sites; writing services for blogs; information, advisory and consultancy services relating to all the aforesaid.

42 – Design and development of computer software in connection with social networking, social introduction or dating; design and development of computer software for the location-based transmission of information in connection with social networking, social introduction or dating; design, drawing and commissioned writing for the compilation of web sites; creating, maintaining and hosting the web sites of others; hosting of podcasts; design and development of computer hardware and software; application service provider ser-

vices; software as a service [saas]; providing search engines for the Internet; providing search engines for obtaining data via communications networks; computer services for the analysis of data; data mining; research in the field of social media; creation and maintenance of software for blogs; hosting of digital content, namely, on-line journals and blogs; providing temporary use of non-downloadable computer software for use in the creation and publication of on-line journals and blogs; information, advisory and consultancy services relating to all the aforesaid.

45 – Social introduction, social networking, professional introductions and dating services; concierge services; match making services; online dating, friendship, social introduction networking; internet based dating services; location-based social introduction, social networking, professional networking and dating services; social introduction, social networking and dating services provided via a software application for portable electronic devices including mobile phones and tablet computers; licensing of computer software and other technology; rental of clothing; personal wardrobe styling services; consulting in the field of personal relationships; consulting in the field of professional relationships; information, advisory and consultancy services relating to all the aforesaid.

(260) AM 2021 112235 A
 (800) 1581762
 (151) 2020 11 23
 (891) 2020 11 23
 (731) Badoo Media Limited
 332 Agiou Andreou Street, Patrician Chambers,
 CY-3035 Limassol, Cyprus

(540)

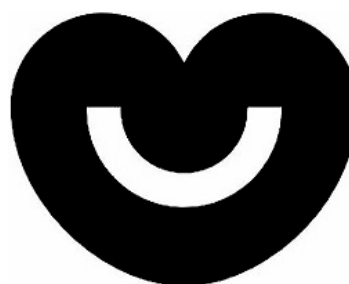

(591) Black, white
 (531) 02.09.01; 26.13.25
 (511)

9 – Computer software; application software for social networking services via internet; computer software platforms for social networking; computer application software for mobile phones; computer software for use as an application programming interface (api); instant messaging software; downloadable instant messaging software; mobile telephones; computer application software for mobile telephones; computer software to enable the transmission of photographs to mobile telephones; training guides in electronic format; downloadable applications; downloadable mobile ap-

dating services provided via a software application for portable electronic devices including mobile phones and tablet computers; licensing of computer software and other technology; rental of clothing; personal wardrobe styling services; consulting in the field of personal relationships; consulting in the field of professional relationships; information, advisory and consultancy services relating to all the aforesaid.

(260) AM 2021 112323 A

(800) 1582418

(151) 2021 02 02

(891) 2021 02 02

(731) Siemens Healthcare GmbH

Henkestraße 127, 91052 Erlangen, Germany

(540)

MAGNETOM Free.RT

(591) Black, white

(511)

10 – Medical instruments and apparatus and parts therefor, in particular magnetic resonance imaging devices.

(260) AM 2021 112337 A

(800) 1583044

(151) 2021 02 05

(891) 2021 02 05

(731) WTW WHOLESALE TIRES & WHEELS, INC.

1144 W. Grove Avenue, Orange CA 92865, USA

(540)

GIOVANNA

(591) Black, white

(511)

12 – Tires; wheels.

(260) AM 2021 112338 A

(800) 1583053

(151) 2020 12 07

(891) 2020 12 07

(731) Tenz GmbH

Hohlstrasse 44, CH-8004 Zürich, Switzerland

(540)

Tenz

(591) Black, white

(511)

30 – Coffee, tea, cocoa and coffee substitutes; rice, pasta, noodles, Momo (purse-shaped) and Shapaley (purse-shaped); tapioca and sago; flour and preparations made from cereals; bread, pastry and confectionery; chocolate; ice cream, sherbets and other edible ices; sugar, honey, golden syrup; yeast, baking-powder; salt, seasonings, spices, preserved herbs; vine-

gars, sauces, chili sauce, chili powder and other condiments; ice for refreshment.

32 – Beers; non-alcoholic beverages; mineral and aerated waters; fruit beverages and fruit juices; syrups and other preparations without alcohol for making beverages.

43 – Services for providing food and beverages; temporary accommodation.

(260) AM 2021 112346 A

(800) 1583128

(151) 2021 01 27

(891) 2021 01 27

(731) LLC TorgCity

Tatarskaya str., 1, lit. L, of. 303, Vladivostok, RU-690039 Primorskiy kray, Russian Federation

(540)

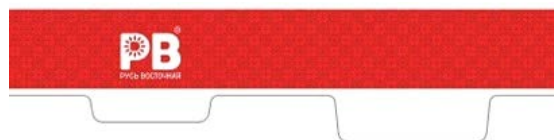

(591) Red, dark red, white, beige and gray

(531) 01.03.02; 26.04.02; 26.04.12; 26.04.13;

26.04.18; 26.11.01; 26.11.11; 28.05; 29.01.13

(511)

30 – Vanilla flavorings for culinary purposes; flavorings, other than essential oils, for cakes; flavorings, other than essential oils, for beverages; coffee flavorings; food flavorings, other than essential oils; star aniseed; baozi; cereal bars; high-protein cereal bars; pancakes; noodle-based prepared meals; freeze-dried dishes with the main ingredient being pasta; freeze-dried dishes with the main ingredient being rice; buns; bulgur; bread rolls; edible rice paper; edible paper; burritos; vanillin [vanilla substitute]; vareniki [stuffed dumplings]; waffles; vermicelli; natural sweeteners; sausage binding materials; binding agents for ice cream; sea water for cooking; seaweed [condiment]; malt biscuits; cloves [spice]; mirror icing [mirror glaze]; cake frosting [icing]; glucose for culinary purposes; mustard; croûtons; buckwheat, processed; gluten additives for culinary purposes; dressings for salad; yeast; thickening agents for cooking foodstuffs; leaven; rice-based snack food; cereal-based snack food; artificial coffee; vegetal preparations for use as coffee substitutes; zefir [confectionery]; fruit jellies [confectionery]; candy decorations for cakes; confectionery for decorating Christmas trees; cakes; pastries; peanut confectionery; almond confectionery; pasta; ginger [spice]; frozen yogurt [confectionery ices]; cocoa; cream of tartar for culinary purposes; capers; caramels [sweets]; curry [spice]; ketchup [sauce]; prepared rice rolled in seaweed; quinoa, processed; quiches; gluten prepared as foodstuff; flour-based dumplings; sweets; liquorice [confectionery]; peppermint sweets; mints

for breath freshening; dulce de leche; cinnamon [spice]; coffee; unroasted coffee; starch for food; crackers; custard; hominy grits; semolina; oatmeal; crushed barley; groats for human food; ice cubes; corn, milled; corn, roasted; meat pies; turmeric; couscous; noodles; ice for refreshment; ice, natural or artificial; edible ices; lollipops; rice cakes; mayonnaise; macarons; macaroni; maltose; hominy; piccalilli; marinades; marzipan; honey; miso; royal jelly; ice cream; bean meal; buckwheat flour; tapioca flour; potato flour; corn flour; nut flours; flour; wheat flour; soya flour; barley meal; dessert mousses [confectionery]; chocolate mousses; muesli; mint for confectionery; cocoa beverages with milk; coffee beverages with milk; coffee-based beverages; cocoa-based beverages; chamomile-based beverages; tea-based beverages; chocolate beverages with milk; chocolate-based beverages; infusions, not medicinal; crushed oats; husked oats; savory pancakes; onigiri; ramen; jiaozi; nutmegs; chocolate-coated nuts; stick liquorice [confectionery]; pastilles [confectionery]; molasses for food; pâtés en croûte; pelmeni; pepper; allspice; peppers [seasonings]; pesto; biscuits; petit-beurre biscuits; bibimbap [rice mixed with vegetables and beef]; pies; pizzas; meat gravies; fondants [confectionery]; popcorn; powders for making ice cream; baking powder; mustard meal; pralines; aromatic preparations for food; condiments; meat tenderizers for household purposes; cereal preparations; oat-based food; propolis; gingerbread; spices; petits fours; rice pudding; puddings; cake powder; fruit coulis [sauces]; ravioli; chewing gum; chewing gum for breath freshening; relish [condiment]; rice; instant rice; wheat germ for human consumption; spring rolls; sago; palm sugar; sugar; sesame seeds [seasonings]; linseed for culinary purposes [seasoning]; processed seeds for use as a seasoning; aniseed; agave syrup [natural sweetener]; golden syrup; confectionery; baking soda [bicarbonate of soda for cooking purposes]; malt for human consumption; salt for preserving foodstuffs; cooking salt; celery salt; sorbets [ices]; ham glaze; cranberry sauce [condiment]; soya sauce; tomato sauce; apple sauce [condiment]; sauces [condiments]; pasta sauce; mayonnaise sauces; spaghetti; seasonings; chocolate-based spreads; chocolate spreads containing nuts; preparations for stiffening whipped cream; rusks; bread-crumbs; sushi; sandwiches; rice crackers; tabbouleh; tacos; tapioca; tarts; dough; pastry dough; almond paste; rice pulp for culinary purposes; cake dough; tortillas; garden herbs, preserved [seasonings]; chocolate decorations for cakes; vinegar; beer vinegar; ferments for pastes; halvah; bread; unleavened bread; chips [cereal products]; corn flakes; oat flakes; hot dog sandwiches; flowers or leaves for use as tea substitutes; chicory [coffee substitute]; tea; iced tea; chutneys [condiments]; minced garlic [condiment]; cheeseburgers [sandwiches]; chow-chow [condiment]; saffron [seasoning]; chocolate; malt extract for food; essences for foodstuffs, except etheric essences and essential

oils; husked barley; buckwheat porridge with beef; pearl-barley porridge with beef; rice porridge with beef; buckwheat porridge with pork; pearl-barley porridge with pork; rice porridge with pork.

31 – Algarovilla for animal consumption; anchovy, live; oranges, fresh; peanuts, fresh; artichokes, fresh; draff; beans, fresh; locust beans, raw; wreaths of natural flowers; grapes, fresh; algae, unprocessed, for human or animal consumption; fruit residue [marc]; dog biscuits; peas, fresh; mushroom spawn for propagation; mushrooms, fresh; trees; palm trees; turf, natural; unsawn timber; undressed timber; yeast for animal consumption; Christmas trees; edible chews for animals; live animals; menagerie animals; peanut cake for animals; oil cake; maize cake for cattle; rape cake for cattle; bagasses of cane [raw material]; cereal seeds, unprocessed; grains [cereals]; grains for animal consumption; lime for animal forage; fish spawn; vegetable marrows, fresh; cocoa beans, raw; potatoes, fresh; chestnuts, fresh; arrangements of fresh fruit; copra; raw barks; rough cork; animal foodstuffs; pet food; stall food for animals; bird food; strengthening animal forage; chicory roots; roots for animal consumption; nettles; groats for poultry; maize; edible sesame, unprocessed; shrubs; rose bushes; spiny lobsters, live; lemons, fresh; vine plants; salmon, live; onions, fresh; flower bulbs; leeks, fresh; olives, fresh; bran mash for animal consumption; shellfish, live; almonds [fruits]; mussels, live; peanut meal for animals; linseed meal for animal consumption; meal for animals; flax meal [fodder]; rice meal for forage; fish meal for animal consumption; straw mulch; beverages for pets; edible insects, live; oats; vegetables, fresh; cucumbers, fresh; lobsters, live; nuts, unprocessed; coconuts; kola nuts; bran; distillery waste for animal consumption; residue in a still after distillation; palms [leaves of the palm tree]; cuttle bone for birds; peppers [plants]; aromatic sand [litter] for pets; citrus fruit, fresh; litter for animals; mash for fattening livestock; unprocessed sweet corn ears [husked or unhusked]; animal fattening preparations; preparations for egg laying poultry; fishing bait, live; by-products of the processing of cereals, for animal consumption; seed germ for botanical purposes; poultry, live; wheat; pollen [raw material]; crayfish, live; crustaceans, live; seedlings; plants; aloe vera plants; plants, dried, for decoration; rhubarb, fresh; rice, unprocessed; rye; wheat germ for animal consumption; fish, live; lettuce, fresh; sardines, live; beet, fresh; herrings, live; seeds for planting; linseed for animal consumption; edible linseed, unprocessed; hay; coconut shell; bred stock; sanded paper [litter] for pets; malt for brewing and distilling; straw [forage]; straw litter; salt for cattle; trunks of trees; wood chips for the manufacture of wood pulp; litter peat; garden herbs, fresh; sea-cucumbers, live; sugarcane; truffles, fresh; tuna, live; squashes, fresh; oysters, live; fruit, fresh; hazelnuts, fresh; fodder; hops; flowers, natural; flowers, dried, for decoration; chicory, fresh; silkworms; garlic,

fresh; lentils, fresh; pine cones; hop cones; spinach, fresh; juniper berries; berries, fresh; eggs for hatching, fertilized; silkworm eggs; barley.

32 – Aperitifs, non-alcoholic; lithia water; seltzer water; soda water; waters [beverages]; aerated water; mineral water [beverages]; table waters; kvass; cocktails, non-alcoholic; beer-based cocktails; lemonades; non-alcoholic beverages; isotonic beverages; non-alcoholic honey-based beverages; rice-based beverages, other than milk substitutes; soya-based beverages, other than milk substitutes; aloe vera drinks, non-alcoholic; whey beverages; protein-enriched sports beverages; soft drinks; non-alcoholic beverages flavored with coffee; non-alcoholic beverages flavored with tea; non-alcoholic fruit juice beverages; fruit nectars, non-alcoholic; orgeat; beer; ginger beer; malt beer; powders for effervescing beverages; sarsaparilla [non-alcoholic beverage]; syrups for lemonade; syrups for beverages; smoothies; tomato juice [beverage]; cider, non-alcoholic; vegetable juices [beverages]; fruit juices; preparations for making aerated water; malt extracts for making liquors; preparations for making beverages; must; grape must, unfermented; beer wort; malt wort; pastilles for effervescing beverages; sherbets [beverages]; non-alcoholic fruit extracts; extracts of hops for making beer; non-alcoholic essences for making beverages.

(260) AM 2021 112347 A
 (800) 1583196
 (151) 2021 02 11
 (891) 2021 02 11
 (731) APPLE INC.
 One Apple Park Way, Cupertino CA 95014,
 USA

(540)
APPLE WATCH SE

(591) Black, white
 (511)
 9 – Personal digital assistants; electronic personal organizers; digital audio players; remote controls for controlling smartphones and cameras; wearable activity trackers; smartwatches; electronic communication apparatus, namely, wearable digital electronic devices for sending and receiving of text, data, audio, image, and video files; personal electronic devices used to track fitness goals and statistics.

(260) AM 2021 112348 A
 (800) 1583201
 (151) 2021 02 12
 (891) 2021 02 12
 (731) HOLISTIC HEALTH, INC.
 9070 GLEANNLOCH FOREST DRIVE,
 SUITE 100, SPRING TX 77379, USA

(540)



(591) Black, white
 (531) 26.05.01; 26.05.18; 27.05.01
 (511)

25 – Clothing, namely, t-shirts, tank tops, shirts, long-sleeved shirts, shorts, pants, jackets, athletic apparel, namely, pullover hoodies, sweatshirts, jogging pants, leggings, hats and caps, and windbreakers.

(260) AM 2021 112349 A
 (800) 1583247
 (151) 2020 03 18
 (891) 2020 03 18
 (731) EFE AYAKKABI PAZARLAMA SAN. İTH.
 İHR. LTD. ŞTİ.
 Akçaburgaz Mahallesi Akçaburgaz, Caddesi
 No:28 Kıraç, Esenyurt Bağcılar, İstanbul,
 Turkey

(540)



(591) Black, white
 (531) 27.05.01; 27.05.09
 (511)

10 – Surgical, medical, dental and veterinary apparatus and instruments; furniture especially made for medical purposes; artificial limbs and prostheses; medical orthopaedic articles; corsets for medical purposes, orthopaedic shoes, elastic bandages and supportive bandages; surgical gowns and surgical sterile sheets; adult sexual aids; condoms; babies' bottles; babies' pacifiers; teats; teethers for babies.

25 – Clothing, including underwear and outerclotthing; other than special purpose protective clothing; socks, mufflers [clothing], shawls, bandanas, scarves, belts [clothing]; footwear, shoes, slippers, sandals; headgear, hats, caps with visors, berets, caps [headwear]; skull caps.

(260) AM 2021 112350 A

(800) 1583271

(151) 2020 08 27

(891) 2020 08 27

(731) Otkrytoe aktsionernoe obshchestvo

"Upravlyayushchaya kompaniya holdinga,

"Belkommunmash"

ul. Perekhodnaya, d.64B-2, 220070 Minsk,

Belarus

(540)



(591) Dark blue, lettuce green and dark grey

(531) 26.11.08; 27.05.10; 27.05.11; 27.05.22;
29.01.12

(526) HOLDING

(511)

12 – Vehicles, including electric vehicles; motor buses; trolleybuses; tramcars; electrobuses; bodies for vehicles; vehicles for locomotion by land and rail; bogies for railway cars; railway couplings; cars for transportation; sprinkling trucks.

37 – Construction; installation services; rebuilding machines that have been worn or partially destroyed; vehicle maintenance; motor vehicle maintenance and repair; repair of trolleybuses, tramcars, electrobuses; maintenance and servicing of trolleybuses, tramcars, electrobuses; vehicle polishing; painting of automobiles [repair].

(260) AM 2021 112351 A

(800) 1583281

(151) 2021 01 27

(891) 2021 01 27

(731) Limited Liability Company "Russian Mining Chemical Company"

Lyusinovskaya ul., d. 36, str. 1, et. 8,

RU-115093 Moskva, Russian Federation

(540)



(591) Azure and its tinctures and black

(531) 01.15.09; 17.02.04; 26.13.25; 27.05.09;
29.01.12

(511)

1 – Bentonite; dolomite for industrial purposes; magnesium carbonate; flocculants; chemicals for use in forestry, except fungicides, herbicides, insecticides and parasiticides; magnesite; magnesium silicate; magnesium chloride; alkaline-earth metals; salts [fertilizers]; salts [chemical preparations]; salts of alkaline-earth metals; talc [magnesium silicate]; fertilizers; fertilizers for agriculture; soil conditioning preparations; horticultural chemicals, except fungicides, herbi-

cides, insecticides and parasiticides; chemicals for industrial purposes; agricultural chemicals, except fungicides, herbicides, insecticides and parasiticides.

(260) AM 2021 112352 A

(800) 1583292

(151) 2020 11 19

(891) 2020 11 19

(731) MISSONI S.P.A.

VIA LUIGI ROSSI, 52, I-21040 SUMIRAGO

(VARESE), Italy

(540)



(591) Black, white

(531) 26.01.02; 26.01.18; 27.05.01

(511)

3 – Perfumes; toilet water; scented water; perfumed soap; soaps for body care; deodorants for personal use [perfumery]; essential oils for personal use; potpourris [fragrances]; body lotions; shower gel; bath foam; bath oils; bath pearls; shaving balms; shaving creams; aftershave lotions; cosmetic pencils; foundation; face powder; talcum powder; blusher; lipsticks; eyeshadow; mascara; under-eye enhancers; concealers for spots and blemishes; eyeliner; lip glosses; skin cleansing creams; skin cleansing lotions; sunscreen preparations; tissues impregnated with cosmetic lotions; decorative transfers for cosmetic purposes; nail polish; beauty masks; facial scrubs; face creams for cosmetic purposes; body creams; sachets for perfuming linen; make-up; make-up removing preparations; beauty care preparations; lipstick cases; cotton sticks for cosmetic purposes; cotton pads for removing make-up; cosmetic slimming preparations; creams for cellulite reduction; hair rinses; hair lighteners; hair conditioners; hair shampoos; hair lotions; hair dyes; hair waving preparations; hair styling preparations; non-medicated cosmetics and toiletry preparations; non-medicated dentifrices; shoe polish; laundry preparations; laundry bleach.

9 – Eyewear; smartglasses; eyeglasses; sunglasses; anti-glare glasses; goggles for sports; swim goggles; sports eyewear; eyewear cases; eyeglass and sunglass cases; eyeglass and sunglass lenses; eyeglass and sunglass frames; eyeglass and sunglass chains; eyeglass cords; spectacle straps; spectacle lanyards; pince-nez; cases for pince-nez; chains for pince-nez; cords for pince-nez; frames for pince-nez; correcting lenses [optics]; sleeves for laptops; carrying cases adapted for computers; mouse pads; cell phone straps; lanyards [straps] for cellular phones; covers for tablet

computers; cases adapted for cellular phones; cases for smartphones; electronic book reader covers; cellular phone cases made of leather or imitations of leather; cellular phone covers made of cloth or textile materials; covers for cellular phones; headsets for cellular phones; earphones for cellular phones; selfie sticks [hand-held monopods]; holders for mobile telephones; headphones; CD player cases; music and video player cases; personal computer cases; photographic camera cases; magnetic key cards; binocular cases; musical juke boxes; decorative magnets; magic lanterns; holograms; optical discs; diving suits; divers' masks; ear plugs for divers; time clocks [time recording devices]; smartwatches; protective helmets; protective footwear; protective masks; clothing for protection against injury; GPS navigation devices.

14 – Precious metals; gold; silver; palladium; jewellery; jewels; precious stones; semi-precious stones; jade; natural pearls; gems; sapphires; diamonds; rubies; emeralds; topaz; costume jewellery; bracelets; ankle bracelets; necklaces; chokers; bangles; jewel chains; jewellery rings; jewellery brooches; tie pins; pendants; earrings; tiaras; tie clips; ornamental pins; medallions; diadems; coins; cuff links; clasps for jewelry; key tags of plastic; key rings; lanyards for holding keys; key fobs of precious metals; threads of precious metal being jewellery; precious metal trophies; medals; boxes of precious metal; jewel cases; works of art of precious metal; charms for jewellery; statuettes of precious metal; shoe ornaments of precious metal; hat ornaments of precious metal; beads for making jewelry; badges of precious metal; cabochons; amulets [jewelry]; spinel [precious stones]; cloisonné jewellery; ornaments [jewelry]; chronometers; chronoscopes; wrist watches; pocket watches; watches; chronographs for use as watches; watch chains; watch cases; watch glasses; watch clasps; watch bands; wall clocks; master clocks; table clocks; alarm clocks; clockworks; movements for clocks and watches; watch springs; cases for clock- and watchmaking; watch parts; clocks and parts therefor; sundials.

18 – Leather, unworked or semi-worked; furs sold in bulk; bags; handbags; shoulder bags; beach bags; clutch bags; all purpose sports bags; overnight bags; leather shopping bags; textile shopping bags; chain mesh purses; carry-on bags; barrel bags; wheeled bags; travelling bags; attaché cases; carrying cases for documents; evening purses [handbags]; satchels; cosmetic cases sold empty; school knapsacks; rucksacks; briefcases; briefcase-type portfolios; purses; wallets; felt pouches; duffle bags; overnight suitcases; day-packs; hip bags; fur; furniture coverings of leather; shoe bags for travel; boxes of leather or leatherboard; collars for dogs; travelling trunks; garment bags for travel; hat boxes for travel; luggage; suitcases; umbrellas; walking sticks; travelling cases of leather; key cases; name card cases; leather straps; saddlery; whips; harnesses.

25 – Formal wear; suits; dresses; leather pants; leather jackets; leisure wear; combinations [clothing]; night-wear; shirts; blouses; tee-shirts; skirts; trousers; jeans; leggings [leg warmers]; shorts; hosiery; clothing of imitations of leather; knitwear [clothing]; sports jerseys; undershirts; sweaters; sweatshirts; hooded sweatshirts; sweat pants; fleece vests; quilted vests; jackets [clothing]; suit jackets; wind-resistant jackets; coats; overcoats; raincoats; cardigans; bermuda shorts; anoraks; fur stoles; bathing suits; pareus; bath robes; underpants; panties, shorts and briefs; garters; brassieres; tights; stockings; socks; neckties; ascots; scarves; belts [clothing]; money belts [clothing]; suspenders; gloves [clothing]; ear muffs [clothing]; babies' pants; layettes [clothing]; vests; track suits; blousons; dance costumes; ski suits; knickers; leisure shoes; boots; shoes; dress shoes; leather shoes; beach shoes; sneakers; sports shoes; pumps [footwear]; moccasins; slippers; sandals; fittings of metal for footwear; footwear uppers; insoles for footwear; tips for footwear; welts for footwear; hats; small hats; berets; visors [headwear]; headbands [clothing].

35 – Retail or wholesale services, also on-line, for fragrances, air fragrancing preparations, perfumery, perfumes, toilet water, perfumed soaps, personal deodorants, essential oils for personal use, potpourri, body lotions, shower gel, bubble bath, bath oils, bath pearls, shaving balms, shaving cream, aftershave, cosmetic pencils, foundation, face powder, talcum powders, rouges, lipsticks, eye make-up, eyeshadows, mascaras, skin cleansing cream, skin cleansing lotion, sun screen preparations, tissues impregnated with cosmetic lotions, decorative transfers and skin jewels for cosmetic purposes, nail polish, beauty masks, facial scrubs, face creams, body creams, hair shampoo, hair lotion, lipstick cases, toiletry preparations; retail or wholesale services, also on-line, for eyewear, spectacle cords, spectacle frames, spectacle lenses, eyewear cases, protective eyewear and component parts thereof, sports eyewear, eyeglasses, sunglasses, anti-glare glasses, eyeglass and sunglass cases, eyeglass and sunglass frames, eyeglass and sunglass chains, eyeglass and sunglass cords, sleeves for laptops, covers for tablet computers, cases for smartphones, protective covers for smartphones; retail or wholesale services, also on-line, for bracelets, ankle bracelets, earrings, necklaces being jewelry, rings being jewelry, pendants, jewelry brooches, jewelry chains, medallions, cufflinks, tie clips, jewelry, costume jewelry, decorative boxes made of precious metal, jewelry cases, gold, unwrought or beaten, silver, unwrought or beaten, threads of precious metal being jewelry, jewelry hat pins, pins being jewelry, tiaras, charms for jewelry, key chains, split rings of precious metal for keys, watch cases, watch bands, wrist watches, clocks, chronometers, precious stones; retail or wholesale services, also on-line, for handbags, shoulder bags, beach bags, clutch bags, all purpose sports bags, overnight bags, canvas shopping bags, leather shopping bags,

საერთაშორისო სასაქონლო ნიშნები,
რომლებსაც მიენიჭათ ღაცვა საქართველოში

(260) AM 2021 107784 A
(800) 1523564
(151) 2020 02 20
(181) 2030 02 20
(891) 2020 02 20
(511) 07, 09, 09

(260) AM 2021 109857 A
(800) 1551299
(151) 2020 08 18
(181) 2030 08 18
(891) 2020 08 18
(511) 10

(260) AM 2021 107935 A
(800) 1525203
(151) 2019 11 27
(181) 2029 11 27
(891) 2019 11 27
(511) 01, 05, 05

(260) AM 2021 109858 A
(800) 1551348
(151) 2020 07 17
(181) 2030 07 17
(891) 2020 07 17
(511) 01

(260) AM 2021 109706 A
(800) 1549438
(151) 2020 07 16
(181) 2030 07 16
(891) 2020 07 16
(511) 30, 35

(260) AM 2021 109859 A
(800) 1551385
(151) 2020 07 22
(181) 2030 07 22
(891) 2020 07 22
(511) 10, 16

(260) AM 2021 109717 A
(800) 1549742
(151) 2020 07 14
(181) 2030 07 14
(891) 2020 07 14
(511) 09

(260) AM 2021 109875 A
(800) 1551628
(151) 2020 05 29
(181) 2030 05 29
(891) 2020 05 29
(511) 09, 28, 41

(260) AM 2021 109797 A
(800) 1550715
(151) 2020 07 03
(181) 2030 07 03
(891) 2020 07 03
(511) 08, 20, 21, 24, 25, 35

(260) AM 2021 109880 A
(800) 1551712
(151) 2020 07 07
(181) 2030 07 07
(891) 2020 07 07
(511) 03

(260) AM 2021 109798 A
(800) 1550769
(151) 2020 07 23
(181) 2030 07 23
(891) 2020 07 23
(511) 33

(260) AM 2021 109883 A
(800) 1551755
(151) 2020 03 31
(181) 2030 03 31
(891) 2020 03 31
(511) 06, 07

(260) AM 2021 109855 A
(800) 1551244
(151) 2020 06 02
(181) 2030 06 02
(891) 2020 06 02
(511) 09, 28, 41

(260) AM 2021 109884 A
(800) 1551779
(151) 2020 06 23
(181) 2030 06 23
(891) 2020 06 23
(511) 30

(260) AM 2021 109890 A
 (800) 1551978
 (151) 2020 01 09
 (181) 2030 01 09
 (891) 2020 01 09
 (511) 05

(260) AM 2021 109977 A
 (800) 1552752
 (151) 2020 08 18
 (181) 2030 08 18
 (891) 2020 08 18
 (511) 02, 19

(260) AM 2021 109891 A
 (800) 1552000
 (151) 2020 08 04
 (181) 2030 08 04
 (891) 2020 08 04
 (511) 09, 42

(260) AM 2021 109978 A
 (800) 1552754
 (151) 2020 08 18
 (181) 2030 08 18
 (891) 2020 08 18
 (511) 10

(260) AM 2021 109892 A
 (800) 1552005
 (151) 2020 08 04
 (181) 2030 08 04
 (891) 2020 08 04
 (511) 35, 39, 41

(260) AM 2021 109979 A
 (800) 1552762
 (151) 2020 08 18
 (181) 2030 08 18
 (891) 2020 08 18
 (511) 02, 19

(260) AM 2021 109895 A
 (800) 1552180
 (151) 2020 06 30
 (181) 2030 06 30
 (891) 2020 06 30
 (511) 09

(260) AM 2021 109982 A
 (800) 1552783
 (151) 2020 07 14
 (181) 2030 07 14
 (891) 2020 07 14
 (511) 12

(260) AM 2021 109896 A
 (800) 1552190
 (151) 2020 06 20
 (181) 2030 06 20
 (891) 2020 06 20
 (511) 24

(260) AM 2021 109988 A
 (800) 1552973
 (151) 2020 08 18
 (181) 2030 08 18
 (891) 2020 08 18
 (511) 10

(260) AM 2021 109898 A
 (800) 1552264
 (151) 2020 07 15
 (181) 2030 07 15
 (891) 2020 07 15
 (511) 09

(260) AM 2021 109989 A
 (800) 1553011
 (151) 2020 05 22
 (181) 2030 05 22
 (891) 2020 05 22
 (511) 36

(260) AM 2021 109976 A
 (800) 1552744
 (151) 2020 05 07
 (181) 2030 05 07
 (891) 2020 05 07
 (511) 32, 33

(260) AM 2021 109990 A
 (800) 1553033
 (151) 2020 07 28
 (181) 2030 07 28
 (891) 2020 07 28
 (511) 10

(260) AM 2021 109991 A
(800) 1553056
(151) 2020 08 20
(181) 2030 08 20
(891) 2020 08 20
(511) 30

(260) AM 2021 109992 A
(800) 1553131
(151) 2020 02 27
(181) 2030 02 27
(891) 2020 02 27
(511) 36

(260) AM 2021 109993 A
(800) 1553160
(151) 2020 08 28
(181) 2030 08 28
(891) 2020 08 28
(511) 10

(260) AM 2021 109994 A
(800) 1553178
(151) 2020 05 04
(181) 2030 05 04
(891) 2020 05 04
(511) 03, 05

(260) AM 2021 110008 A
(800) 1365758
(151) 2017 05 04
(181) 2027 05 04
(891) 2020 09 16
(511) 12, 35, 36, 37

(260) AM 2021 110009 A
(800) 1430868
(151) 2018 03 19
(181) 2028 03 19
(891) 2020 08 14
(511) 07

(260) AM 2021 110010 A
(800) 1528394
(151) 2020 04 01
(181) 2030 04 01
(891) 2020 09 14
(511) 08

(260) AM 2021 110047 A
(800) 1553365
(151) 2020 09 02
(181) 2030 09 02
(891) 2020 09 02
(511) 03

(260) AM 2021 110048 A
(800) 1553391
(151) 2020 06 03
(181) 2030 06 03
(891) 2020 06 03
(511) 28

(260) AM 2021 110061 A
(800) 1553683
(151) 2020 07 15
(181) 2030 07 15
(891) 2020 07 15
(511) 08, 09

(260) AM 2021 110062 A
(800) 1553711
(151) 2020 09 09
(181) 2030 09 09
(891) 2020 09 09
(511) 09

(260) AM 2021 110063 A
(800) 1553717
(151) 2020 07 28
(181) 2030 07 28
(891) 2020 07 28
(511) 03

(260) AM 2021 110065 A
(800) 1553798
(151) 2020 07 24
(181) 2030 07 24
(891) 2020 07 24
(511) 03, 05

(260) AM 2021 110066 A
(800) 1553812
(151) 2020 08 27
(181) 2030 08 27
(891) 2020 08 27
(511) 05

(260) AM 2021 110068 A
 (800) 1553851
 (151) 2020 07 17
 (181) 2030 07 17
 (891) 2020 07 17
 (511) 09, 35, 41

(260) AM 2021 110089 A
 (800) 1554546
 (151) 2020 08 12
 (181) 2030 08 12
 (891) 2020 08 12
 (511) 06, 12

(260) AM 2021 110069 A
 (800) 1553912
 (151) 2020 07 16
 (181) 2030 07 16
 (891) 2020 07 16
 (511) 30, 35

(260) AM 2021 110091 A
 (800) 1554560
 (151) 2020 05 06
 (181) 2030 05 06
 (891) 2020 05 06
 (511) 01, 09, 37

(260) AM 2021 110070 A
 (800) 1553945
 (151) 2020 05 01
 (181) 2030 05 01
 (891) 2020 05 01
 (511) 34

(260) AM 2021 110098 A
 (800) 1554799
 (151) 2020 08 27
 (181) 2030 08 27
 (891) 2020 08 27
 (511) 07, 11, 37

(260) AM 2021 110071 A
 (800) 1554005
 (151) 2020 07 01
 (181) 2030 07 01
 (891) 2020 07 01
 (511) 09, 28

(260) AM 2021 110102 A
 (800) 622789
 (151) 1994 03 26
 (181) 2024 03 26
 (891) 2020 09 17
 (511) 01

(260) AM 2021 110083 A
 (800) 1554369
 (151) 2020 07 27
 (181) 2030 07 27
 (891) 2020 07 27
 (511) 09, 16, 18, 25, 35

(260) AM 2021 110105 A
 (800) 1068957
 (151) 2011 02 10
 (181) 2021 02 10
 (891) 2020 08 24
 (511) 35

(260) AM 2021 110087 A
 (800) 1554468
 (151) 2020 06 09
 (181) 2030 06 09
 (891) 2020 06 09
 (511) 03, 06, 07, 09, 11, 12, 14, 16, 18, 20, 21, 24, 25,
 27, 28, 35, 36, 37, 39, 41, 43

(260) AM 2021 110107 A
 (800) 1471941
 (151) 2019 05 08
 (181) 2029 05 08
 (891) 2020 09 08
 (511) 28

(260) AM 2021 110088 A
 (800) 1554469
 (151) 2020 06 08
 (181) 2030 06 08
 (891) 2020 06 08
 (511) 18

(260) AM 2021 110108 A
 (800) 1511186
 (151) 2019 12 13
 (181) 2029 12 13
 (891) 2020 08 26
 (511) 33

(260) AM 2021 110109 A
(800) 1523856
(151) 2020 02 10
(181) 2030 02 10
(891) 2020 08 17
(511) 05

(260) AM 2021 110235 A
(800) 1556108
(151) 2020 09 02
(181) 2030 09 02
(891) 2020 09 02
(511) 30

(260) AM 2021 110149 A
(800) 1554885
(151) 2020 05 07
(181) 2030 05 07
(891) 2020 05 07
(511) 03, 10

(260) AM 2021 110238 A
(800) 1556165
(151) 2020 09 15
(181) 2030 09 15
(891) 2020 09 15
(511) 09, 16, 18

(260) AM 2021 110150 A
(800) 1554888
(151) 2020 08 03
(181) 2030 08 03
(891) 2020 08 03
(511) 12

(260) AM 2021 110262 A
(800) 1557068
(151) 2020 06 12
(181) 2030 06 12
(891) 2020 06 12
(511) 03, 05, 29, 30, 32

(260) AM 2021 110159 A
(800) 1555369
(151) 2020 07 09
(181) 2030 07 09
(891) 2020 07 09
(511) 06, 20, 32, 33, 34, 35, 41, 43

(260) AM 2021 110265 A
(800) 1557164
(151) 2020 09 30
(181) 2030 09 30
(891) 2020 09 30
(511) 12

(260) AM 2021 110160 A
(800) 1555373
(151) 2020 08 14
(181) 2030 08 14
(891) 2020 08 14
(511) 09, 16, 41

(260) AM 2021 110268 A
(800) 1370445
(151) 2017 05 12
(181) 2027 05 12
(891) 2020 10 02
(511) 01, 03, 05

(260) AM 2021 110174 A
(800) 1555916
(151) 2020 08 11
(181) 2030 08 11
(891) 2020 08 11
(511) 37

(260) AM 2021 110312 A
(800) 1557500
(151) 2020 06 17
(181) 2030 06 17
(891) 2020 06 17
(511) 02

(260) AM 2021 110175 A
(800) 1555918
(151) 2020 06 18
(181) 2030 06 18
(891) 2020 06 18
(511) 03, 05, 10, 16, 35

(260) AM 2021 110341 A
(800) 1558394
(151) 2020 06 24
(181) 2030 06 24
(891) 2020 06 24
(511) 12

(260) AM 2021 110342 A
 (800) 1558395
 (151) 2020 09 17
 (181) 2030 09 17
 (891) 2020 09 17
 (511) 09, 18, 34, 35, 37, 41

(260) AM 2021 110430 A
 (800) 587028
 (151) 1991 12 20
 (181) 2021 12 20
 (891) 2020 10 16
 (511) 07, 08

(260) AM 2021 110347 A
 (800) 1099808
 (151) 2011 11 04
 (181) 2021 11 04
 (891) 2020 10 01
 (511) 20, 27

(260) AM 2021 110432 A
 (800) 1355045
 (151) 2017 04 12
 (181) 2027 04 12
 (891) 2020 10 16
 (511) 21

(260) AM 2021 110348 A
 (800) 1133111
 (151) 2012 07 30
 (181) 2022 07 30
 (891) 2020 09 25
 (511) 05

(260) AM 2021 110433 A
 (800) 1386615
 (151) 2017 06 21
 (181) 2027 06 21
 (891) 2020 10 16
 (511) 07, 08, 09

(260) AM 2021 110349 A
 (800) 1244241
 (151) 2015 02 17
 (181) 2025 02 17
 (891) 2020 09 25
 (511) 05

(260) AM 2021 110434 A
 (800) 1396907
 (151) 2017 10 02
 (181) 2027 10 02
 (891) 2020 09 24
 (511) 03

(260) AM 2021 110396 A
 (800) 1558672
 (151) 2020 09 24
 (181) 2030 09 24
 (891) 2020 09 24
 (511) 30

(260) AM 2021 110435 A
 (800) 1406251
 (151) 2018 01 18
 (181) 2028 01 18
 (891) 2020 10 12
 (511) 35

(260) AM 2021 110398 A
 (800) 1558710
 (151) 2020 07 24
 (181) 2030 07 24
 (891) 2020 07 24
 (511) 29, 31

(260) AM 2021 110495 A
 (800) 1560077
 (151) 2020 10 02
 (181) 2030 10 02
 (891) 2020 10 02
 (511) 29, 30, 32

(260) AM 2021 110399 A
 (800) 1558730
 (151) 2020 07 15
 (181) 2030 07 15
 (891) 2020 07 15
 (511) 09, 11, 12, 35, 36, 37, 39

(260) AM 2021 110496 A
 (800) 1560091
 (151) 2020 07 13
 (181) 2030 07 13
 (891) 2020 07 13
 (511) 25

(260) AM 2021 110497 A
(800) 1560172
(151) 2020 07 31
(181) 2030 07 31
(891) 2020 07 31
(511) 11

(260) AM 2021 110620 A
(800) 1561398
(151) 2020 07 10
(181) 2030 07 10
(891) 2020 07 10
(511) 05

(260) AM 2021 110498 A
(800) 1560256
(151) 2020 09 18
(181) 2030 09 18
(891) 2020 09 18
(511) 09

(260) AM 2021 110651 A
(800) 1562179
(151) 2020 10 14
(181) 2030 10 14
(891) 2020 10 14
(511) 09

(260) AM 2021 110579 A
(800) 1561164
(151) 2020 09 23
(181) 2030 09 23
(891) 2020 09 23
(511) 16

(260) AM 2021 110654 A
(800) 1562449
(151) 2020 09 14
(181) 2030 09 14
(891) 2020 09 14
(511) 38

(260) AM 2021 110580 A
(800) 1561168
(151) 2020 04 21
(181) 2030 04 21
(891) 2020 04 21
(511) 05

(260) AM 2021 110656 A
(800) 1562500
(151) 2020 09 14
(181) 2030 09 14
(891) 2020 09 14
(511) 38

(260) AM 2021 110581 A
(800) 1561185
(151) 2020 10 05
(181) 2030 10 05
(891) 2020 10 05
(511) 29, 30, 32

(260) AM 2021 110657 A
(800) 1562510
(151) 2020 07 09
(181) 2030 07 09
(891) 2020 07 09
(511) 03, 05, 16, 21

(260) AM 2021 110617 A
(800) 1561367
(151) 2020 10 16
(181) 2030 10 16
(891) 2020 10 16
(511) 33

(260) AM 2021 110619 A
(800) 1561380
(151) 2020 06 04
(181) 2030 06 04
(891) 2020 06 04
(511) 35, 36

ოფიციალური შეტყობინებები

ბამობონებები

პატენტების მოქმედების აღდგენა

(21) AP 2018 14895
(11) P 2020 7120 B
(73) გოჩა ქურდაძე
(54) სილიკონმანბანუმის მიღების ხერხი
პატენტის გაუქმების თარიღი: 2021 10 05
პატენტის მოქმედების აღდგენის თარიღი: 2021 11 10

(21) AP 2002 6666
(11) P 2004 3355 B
(73) ოტკრიტოე აკციონერნოე ობშესტვო „ნიჟეგოროდსკი ხიმიკო- ფარმაცევტიჩესკი ზავოდ“
(54) ს(ო)კ(ო)ს საწინააღმდეგო აქტივობის მქონე ფარმაცევტული შემადგენლობა და მისი მიღების ხერხი
პატენტის გაუქმების თარიღი: 2020 10 28
პატენტის მოქმედების აღდგენის თარიღი: 2021 11 10

(21) AP 2004 8568
(11) P 2006 4003 B
(73) ნიჟეგოროდსკი ხიმიკო-ფარმაცევტიჩესკი ზავოდ ოაო „ნიჟფარმ“
(54) სასხრების დაავადებების სამკურნალო საშუალება
პატენტის გაუქმების თარიღი: 2020 12 29
პატენტის მოქმედების აღდგენის თარიღი: 2021 11 10

პატენტების გაუქმება აღდგენის უფლებით

(21) AP 2007 11265
(11) P 2012 5568 B
(73) ტაკედა ფარმასეუტიკალ კომპანი ლიმიტიდ
(54) მეთასტინის წარმოებულები და მათი გამოყენება
პატენტის გაუქმების თარიღი: 2021 10 24
პატენტის მოქმედების აღდგენის ზღვრული თარიღი: 2022 10 24

(21) AP 2011 12424
(11) P 2013 5740 B
(73) ელაიდ გლობალ ტობაკო ლიმიტიდ
(54) უფილტრო სიგარეტი
პატენტის გაუქმების თარიღი: 2021 10 24
პატენტის მოქმედების აღდგენის ზღვრული თარიღი: 2022 10 24

(21) AP 2011 13092
(11) P 2015 6303 B
(73) რეფორსტექ ელტედე
(54) საარმატურ(ო) ღერ(ო) და მისი დამზადების ხერხი
პატენტის გაუქმების თარიღი: 2021 10 21
პატენტის მოქმედების აღდგენის ზღვრული თარიღი: 2022 10 21

(21) AP 2011 13096
(11) P 2014 6208 B
(73) მანეტექ ა.ს.
(54) ორბანული სასუში და მისი წარმოების ხერხი
პატენტის გაუქმების თარიღი: 2021 10 17
პატენტის მოქმედების აღდგენის ზღვრული თარიღი: 2022 10 17

(21) AP 2014 13602
(11) P 2015 6404 B
(73) მერაბ ლეკვეიშვილი
(54) ქანგვიტ სტრქსთან დაკავშირებული მღვრეობის სამკურნალო საშუალება
პატენტის გაუქმების თარიღი: 2021 10 20
პატენტის მოქმედების აღდგენის ზღვრული თარიღი: 2022 10 20

(21) AP 2016 14761
(11) P 2020 7142 B
(73) არვენ ილაჯ სანაი ვე ტიჯარეტ ა.ს.
(54) გლისტერი თიოტროპიუმის ბრომიდის შემცველი საინჰალაციო შემაღბენლობისათვის
პატენტის გაუქმების თარიღი: 2021 10 21
პატენტის მოქმედების აღდგენის ზღვრული თარიღი: 2022 10 21

პატენტების მოქმედების აღდგენის ვადის ამოწურვა

(21) AP 2010 12649
(11) P 2016 6504 B
(73) მილენიუმ ფარმასიუტიკალს ინკ.;
ემჯენ ბრიტიშ კოლამბია
(54) ანტი-GCC ანტისხეულის მოლეკულები, მათი შემცველი კომპოზიციები და მათი
გამოყენება
პატენტის გაუქმების თარიღი: 2020 10 22
პატენტის მოქმედების აღდგენის ვადის ამოწურვის თარიღი: 2021 10 22

(21) AP 2010 12707
(11) P 2017 6604 B
(73) ინსტიტუტ ნასიონალ დე ლა სანტე ე დე ლა რეშერშ მედიკალ (ინსერმ);
სენტრ ნასიონალ დე ლა რეშერშ სიენტიფიკ;
ლე ლაბორატუარ სერვიე

(54) პრობასტრიონის მონოკლონული ანტისხეულები და მათი გამოყენება
პატენტის გაუქმების თარიღი: 2020 10 15
პატენტის მოქმედების აღდგენის ვადის ამოწურვის თარიღი: 2021 10 15

(21) AP 2010 13723
(11) P 2019 6956 B
(73) მილენიუმ ფარმასიუტიკალს ინკ.;
ემჯენ ბრიტიშ კოლამბია
(54) ანტი-GCC ანტისხეულის მოლეკულები, მათი შემცველი კომპოზიციები და გამოყენება
პატენტის გაუქმების თარიღი: 2020 10 22
პატენტის მოქმედების აღდგენის ვადის ამოწურვის თარიღი: 2021 10 22

(21) AP 2015 13972
(11) P 2018 6831 B
(73) სსიპ „შოთა რუსთაველის ეროვნული სამეცნიერო ფონდი“;
სსიპ „ივ. ჯავახიშვილის სახ. თბილისის სახელმწიფო უნივერსიტეტი“;
გურამ ხიტერი;
იოსებ ჩიკვაძე
(54) ნავთობსაღების დანაღების უნარჩინო უტილიზაციის ხერხი
პატენტის გაუქმების თარიღი: 2020 10 23
პატენტის მოქმედების აღდგენის ვადის ამოწურვის თარიღი: 2021 10 23

(21) AP 2016 14294
(11) P 2018 6835 B
(73) ილია ხეროდინაშვილი
(54) ქალაქის ან სოფლის ტიპის დასახლებული პუნქტის აირით მომარაგების ხერხი
პატენტის გაუქმების თარიღი: 2020 10 07
პატენტის მოქმედების აღდგენის ვადის ამოწურვის თარიღი: 2021 10 07

(21) AP 2016 14795
(11) P 2020 7085 B
(73) კარატხის ს. ა. ინდასტრიალ & ოტელიე ენტერპრაიზეს
(54) რაშელ-მანქანა, ბაღე და რაშელ-მანქანის გამოყენება ბაღის დასამზადებლად
პატენტის გაუქმების თარიღი: 2020 10 13
პატენტის მოქმედების აღდგენის ვადის ამოწურვის თარიღი: 2021 10 13

სასარბებლო მოდელები

პატენტების გაუქმება ალდგენის უფლებით

(21) AU 2015 13963

(11) U 2017 1919 Y

(73) სსიპ „თსსუ იოველ ქუთათელაძის ფარმაცოქიმიის ინსტიტუტი“;
სსიპ „თბილისის სახელმწიფო სამედიცინო უნივერსიტეტი“

(54) ბელო ელექტროთერაპიისთვის

პატენტის გაუქმების თარიღი: 2021 10 16

პატენტის მოქმედების აღდგენის ზღვრული თარიღი: 2022 10 16

(21) AU 2019 15191

(11) U 2021 2081 Y

(73) ჟიული ქებაძე

(54) ანოდი ელექტროლიზური მანბანუმის დიოქსიდის მისაღებად

პატენტის გაუქმების თარიღი: 2021 10 10

პატენტის მოქმედების აღდგენის ზღვრული თარიღი: 2022 10 10

პატენტების მოქმედების აღდგენის ვადის ამოწურვა

(21) AU 2013 13255

(11) U 2016 1885 Y

(73) გივი პაპავა;

ელდარ გუგავა;

ნორა დოხტურიშვილი;

ნუნუ მაისურაძე;

ნაზი გელაშვილი;

მარინა გურგენიშვილი;

ქეთევან პაპავა;

ნანული ხოტენაშვილი;

რივა ლიპარტელიანი

(54) პროლონგირებული მოქმედების ანოტიკანი სასუქების მიღების ხერხი

პატენტის გაუქმების თარიღი: 2020 10 04

პატენტის მოქმედების აღდგენის ვადის ამოწურვის თარიღი: 2021 10 04

(21) AU 2018 14904

(11) U 2019 2024 Y

(73) დავით გოგოლი

(54) ელექტროლიტი შენაღობის თუთია-ბისმუტ-მანბანუმის ღანავარის
ელექტრობამოქმედებისათვის

პატენტის გაუქმების თარიღი: 2020 10 15

პატენტის მოქმედების აღდგენის ვადის ამოწურვის თარიღი: 2021 10 15

ღიზინები

ღიზინის რეგისტრაციის მოქმედების ვადის გაგრძელება

- (11) D 2017 706 S
(73) გიორგი ზიძინაშვილი (GE)
დ. უზნაძის ქ. 91ა, ბ. 1, 0102, თბილისი, საქართველო (GE)
(54) კარი ჩარჩოთი, კარი ჩარჩოთი და შლუზით, კარი ჩარჩოთი და ცხაურით, სეიზი
(28) 4
(24) 2016 11 01
(18) 2026 11 01
(58) 2021 10 21
-

საერთაშორისო ღიზინების რეგისტრაციის მოქმედების ვადის გაგრძელება

- (11) DM/68209
(73) SWATCH AG (SWATCH SA) (SWATCH LTD.)
94, Rue Jakob Stämpfli, CH-2502 BIENNE (CH)
(15) 2006 10 10
(24) 2006 10 10
(18) 2026 10 10
(28) 1
(28') 1
(54) Wristwatch
-

- (11) DM/68217
(73) ENDURA AG (ENDURA SA) (ENDURA LTD.)
Längfeldweg 119, CH-2504 Biel-Bienne (CH)
(15) 2006 10 03
(24) 2006 10 03
(18) 2026 10 03
(28) 2
(28') 2
(54) Watch cases
-

- (11) DM/68251
(73) SWATCH AG (SWATCH SA) (SWATCH LTD.)
94, Rue Jakob Stämpfli, CH-2502 BIENNE (CH)
(15) 2006 10 20
(24) 2006 10 20
(18) 2026 10 20
(28) 1
(28') 1
(54) Watch bracelet
-

(11) DM/68346
(73) HENKEL KOMMANDITGESELLSCHAFT AUF AKTIEN
Henkelstrasse 67, 40589 Düsseldorf (DE)
(15) 2006 10 11
(24) 2006 10 11
(18) 2026 10 11
(28) 2
(28') 2
(54) Bottles

(11) DM/68348
(73) LÉON HATOT SA (LÉON HATOT AG) (LÉON HATOT LTD.)
Viaduktstrasse 30, CH-2500 BIEL/BIENNE (CH)
(15) 2006 10 31
(24) 2006 10 31
(18) 2026 10 31
(28) 5
(28') 5
(54) Jewelry, including necklace (1), pendants (2, 3), ring (4), earrings (5)

(11) DM/68358
(73) OMEGA SA (OMEGA AG) (OMEGA LTD.)
Jakob-Stämpfli-Strasse 96, CH-2502 Biel/Bienne (CH)
(15) 2006 10 31
(24) 2006 10 31
(18) 2026 10 31
(28) 1
(28') 1
(54) Wristwatch

(11) DM/68361
(73) SWATCH AG (SWATCH SA) (SWATCH LTD.)
94, Rue Jakob Stämpfli, CH-2502 BIENNE (CH)
(15) 2006 10 31
(24) 2006 10 31
(18) 2026 10 31
(28) 1
(28') 1
(54) Wristwatch

(11) DM/68431
(73) STUDER & CO. AG
DISTILLERIE, Mösl 1, Postfach 179, CH-6182 Escholzmatt (CH)
(15) 2006 12 20
(24) 2006 12 20
(18) 2026 12 20
(28) 1
(28') 1
(54) Bottle with mountain inside

(11) DM/76901
(73) SWATCH AG (SWATCH SA) (SWATCH LTD.)
Jakob-Stämpfli-Strasse 94, CH-2502 BIEL/BIENNE (CH)
(15) 2011 10 05
(24) 2011 10 05
(18) 2026 10 05
(28) 1
(28') 1
(54) Watch case

(11) DM/76902
(73) BLANCPAIN SA
Le Rocher 12, CH-1348 LE BRASSUS (CH)
(15) 2011 10 05
(24) 2011 10 05
(18) 2026 10 05
(28) 12
(28') 12
(54) Dial, Watchband, Watchband clasp, Watch case, Watch hands, Wristwatch

(11) DM/76984
(73) ETA SA MANUFACTURE HORLOGÈRE SUISSE
CH-2540 Grenchen (CH)
(15) 2011 10 20
(24) 2011 10 20
(18) 2026 10 20
(28) 1
(28') 1
(54) Display unit

(11) DM/76994
(73) RADO UHREN AG (RADO WATCH CO. LTD.) (MONTRES RADO SA)
Bielstrasse 45, CH-2543 Lengnau (CH)
(15) 2011 10 21
(24) 2011 10 21
(18) 2026 10 21
(28) 2
(28') 2
(54) Wristwatches

(11) DM/77310
(73) KVADRA D.O.O.
Pustodol Začretski 19G, HR-49223 Sveti Kri Začretje (HR)
(15) 2011 12 15
(24) 2011 12 15
(18) 2026 12 15
(28) 1
(28') 1
(54) Rotating sofa bed

(11) DM/77438
(73) SOCIÉTÉ DES PRODUITS NESTLÉ S.A.
CH-1800 Vevey (CH)
(15) 2011 10 11
(24) 2011 10 11
(18) 2026 10 11
(28) 1
(28') 1
(54) Bouillon tablet

(11) DM/78027
(73) ANATEC
13, chemin du Levant, F-01210 FERNEY VOLTAIRE (FR)
(15) 2011 09 14
(24) 2011 09 14
(18) 2026 09 14
(28) 1
(28') 1
(54) Baiting boat for fishing

(11) DM/91939
(73) SAVERGLASS
3 rue de la Gare, F-60960 FEUQUIERES (FR)
(15) 2016 07 06
(24) 2016 07 06
(18) 2026 07 06
(28) 1
(28') 1
(54) Bottle

(11) DM/91940
(73) SAVERGLASS
3 rue de la Gare, F-60960 FEUQUIERES (FR)
(15) 2016 07 11
(24) 2016 07 11
(18) 2026 07 11
(28) 1
(28') 1
(54) Bottle

(11) DM/92120
(73) FCA ITALY S.P.A.
Corso Giovanni Agnelli, 200, I-10135 TORINO (EM)
(15) 2016 07 28
(24) 2016 07 28
(18) 2026 07 28
(28) 1
(28') 1
(54) Scale model car

(11) DM/92121
(73) FCA ITALY S.P.A.
Corso Giovanni Agnelli, 200, I-10135 TORINO (EM)
(15) 2016 07 28
(24) 2016 07 28
(18) 2026 07 28
(28) 1
(28') 1
(54) Car

(11) DM/92729
(73) SAVERGLASS
3 rue de la Gare, F-60960 FEUQUIERES (FR)
(15) 2016 09 27
(24) 2016 09 27
(18) 2026 09 27
(28) 1
(28') 1
(54) Bottle

(11) DM/92995
(73) THE SWATCH GROUP MANAGEMENT SERVICES AG (THE SWATCH GROUP MANAGEMENT SERVICES SA) (THE SWATCH GROUP MANAGEMENT SERVICES LTD.)
Seevorstadt 6, CH-2502 BIEL/BIENNE (CH)
(15) 2016 10 14
(24) 2016 10 14
(18) 2026 10 14
(28) 17
(28') 3
(54) Watch, Watch case, Watch cases with bracelets, Watch case with bracelet, Watch dial, Watch dials, Watches

(11) DM/93052
(73) TORUŃSKIE ZAKŁADY MATERIAŁÓW OPATRUNKOWYCH, SPÓŁKA AKCYJNA
Żółkiewskiego 20/26, PL-87-100 Toruń (PL)
(15) 2016 10 12
(24) 2016 10 12
(18) 2026 10 12
(28) 6
(28') 6
(54) Packaging for babies' diapers

(11) DM/93182
(73) ETA SA MANUFACTURE HORLOGÈRE SUISSE
Schild-Rust-Strasse 17, CH-2540 Grenchen (CH)
(15) 2016 10 14
(24) 2016 10 14
(18) 2026 10 14
(28) 31
(28') 30
(54) Wristwatches

(11) DM/93206
(73) TISSOT SA (TISSOT AG) (TISSOT LTD)
Chemin des Tourelles 17, CH-2400 Le Locle (CH)
(15) 2016 10 28
(24) 2016 10 28
(18) 2026 10 28
(28) 1
(28') 1
(54) Watch case

(11) DM/93235
(73) HAMILTON INTERNATIONAL AG (HAMILTON INTERNATIONAL SA)
(HAMILTON INTERNATIONAL LTD)
Mattenstrasse 149, CH-2503 Biel/Bienne (CH)
(15) 2016 10 28
(24) 2016 10 28
(18) 2026 10 28
(28) 2
(28') 2
(54) Watch, Watch case

(11) DM/93410
(73) MONTRES BREGUET S.A.
Place de la Tour 23, CH-1344 L'ABBAYE (CH)
(15) 2016 10 20
(24) 2016 10 20
(18) 2026 10 20
(28) 5
(28') 5
(54) Watch, Watch hands

(11) DM/94608
(73) YILDIZ HOLDİNG ANONİM ŞİRKETİ
Kısıklı Mahallesi Çeşme Çıkmazı Sokak No:6/1, Üsküdar (TR)
(15) 2016 03 16
(24) 2016 03 16
(18) 2026 03 16
(28) 4
(28') 4
(54) Ornamentation for t-shirts

სასაქონლო ნიშნები

რეგისტრაციის მოქმედების ვადის გაგრძელება

(111) M 2001 13991 R2
 (156) 2001 09 11
 (186) 2031 09 11
 (732) ევია ინკ.
 2605 მერიდიან პარკვეი, სუიტ 200,
 დურჰამი, ჩრდილოეთ კაროლინა
 27713, აშშ

(111) M 2011 21876 R1
 (156) 2011 10 17
 (186) 2031 10 17
 (732) უორლდ მედისინ ლიმიტიდ
 ქომონველს ტრასტ ლიმიტიდ, დრეიკ
 ჩეიმბერს, ტორტოლა, ვირჯინის
 კუნძულები (ბრიტანეთის)

(111) M 2001 13993 R2
 (156) 2001 09 11
 (186) 2031 09 11
 (732) ევია ინკ.
 2605 მერიდიან პარკვეი, სუიტ 200,
 დურჰამი, ჩრდილოეთ კაროლინა
 27713, აშშ

(111) M 2012 22315 R1
 (156) 2012 02 24
 (186) 2032 02 24
 (732) ნოვარტის აგ
 4002 ბაზელი, შვეიცარია

(111) M 2002 14359 R2
 (156) 2002 03 27
 (186) 2032 03 27
 (732) რისტერ გედეონ ნორტ.
 1103 ბუდაპეშტი, გიომროი უტ 19-21,
 უნგრეთი

(111) M 2011 21759 R1
 (156) 2011 09 16
 (186) 2031 09 16
 (732) ალდო გრუპ ინტერნეშენელ აგ
 შოხენმიულემტრასე 6, 6340 ბარი,
 შვეიცარია

(111) M 2011 21423 R1
 (156) 2011 04 27
 (186) 2031 04 27
 (732) სიგეიტ ტექნოლოჯი ლლკ
 47488 კატო როუდ, ფრემონტი,
 კალიფორნია 94538, აშშ

(111) M 2011 21760 R1
 (156) 2011 09 16
 (186) 2031 09 16
 (732) ალდო გრუპ ინტერნეშენელ აგ
 შოხენმიულემტრასე 6, 6340 ბარი,
 შვეიცარია

(111) M 2011 22031 R1
 (156) 2011 12 07
 (186) 2031 12 07
 (732) ბაიერ ჰელსქეა ლლკ
 100 ბაიერ ბულვარ, პ. ო. ბოქს 915,
 07981-0915 უიპანი, ნჯ, აშშ

(111) M 2012 22316 R1
 (156) 2012 02 24
 (186) 2032 02 24
 (732) ნოვარტის აგ
 4002 ბაზელი, შვეიცარია

(111) M 2011 21927 R1
 (156) 2011 10 28
 (186) 2031 10 28
 (732) ორიონ კორპორეიშენ
 30-10 მუნბაე-დონგი, იონგსან-კუ,
 სეული, კორეის რესპუბლიკა

(111) M 2011 21928 R1
(156) 2011 10 28
(186) 2031 10 28
(732) ორიონ კორპორეიშენ
30-10 მუნბაე-დონგი, იონგსან-კუ,
სეული, კორეის რესპუბლიკა

(111) M 2011 21983 R1
(156) 2011 11 17
(186) 2031 11 17
(732) დისკავერ ფაინენშელ სერვისიზ
2500 ლეიკ კუკ როუდი, რივერვუდზი,
ილინოისის შტატი 60015, აშშ

(111) M 2011 21929 R1
(156) 2011 10 28
(186) 2031 10 28
(732) ორიონ კორპორეიშენ
30-10 მუნბაე-დონგი, იონგსან-კუ,
სეული, კორეის რესპუბლიკა

(111) M 2011 22043 R1
(156) 2011 12 07
(186) 2031 12 07
(732) ბაიერ კონსიუმერ ქეა აგ
პეტერ მერიან შტრ. 84, 4052 ბაზელი,
შვეიცარია

(111) M 2011 21943 R1
(156) 2011 10 28
(186) 2031 10 28
(732) შპს „კუმისი XXI“
ბარათაშვილის ქ. 2, 0105, თბილისი,
საქართველო

(111) M 2011 22044 R1
(156) 2011 12 07
(186) 2031 12 07
(732) ზე კოკა-კოლა კომპანი, დელავერის
შტატის კორპორაცია
უან კოკა-კოლა პლაზა, ატლანტა,
ჯორჯია 30313, აშშ

(111) M 2011 21946 R1
(156) 2011 10 28
(186) 2031 10 28
(732) ფეშენ დივიჟენ ს.ა.
ლუგარ დო ესპიდო, ვია ნორტე,
4470-177 მაია, პორტუგალია

(111) M 2011 22045 R1
(156) 2011 12 07
(186) 2031 12 07
(732) ზე კოკა-კოლა კომპანი
უან კოკა-კოლა პლაზა, ატლანტა,
ჯორჯია 30313, აშშ

(111) M 2011 21947 R1
(156) 2011 10 28
(186) 2031 10 28
(732) ფეშენ დივიჟენ, ს.ა.
ლუგარ დო ესპიდო, ვია ნორტე,
4470-177 მაია, პორტუგალია

(111) M 2012 22346 R1
(156) 2012 02 24
(186) 2032 02 24
(732) ფილიპ მორის ბრენდს ს.ა.რ.ლ.
კე ჟანრენო 3, CH-2000 ნევშატელი,
შვეიცარია

(111) M 2011 21982 R1
(156) 2011 11 17
(186) 2031 11 17
(732) დაინერზ კლაბ ინტერნეშენელ ლტდ.
2500 ლეიკ კუკ როუდი, რივერვუდზი,
ილინოისი 60015, აშშ

(111) M 2012 22369 R1
(156) 2012 02 24
(186) 2032 02 24
(732) ნეტფლიქს, ინკ., დელავერის კორპორაცია
100 უინჩესტერ სერკლი, ლოს-გატოსი,
კალიფორნია 95032, აშშ

(111) M 2012 22433 R1

(156) 2012 03 16

(186) 2032 03 16

(732) ტოიოტა ჯიდოშა კაბუშიკი კაიშა
(მოვაჭრე აგრეთვე როგორც ტოიოტა
მოდორ კორპორეიშენ)
1, ტოიოტა-ჩო, ტოიოტა-ში, აიჩი-კენი,
იაპონია

(111) M 2011 22054 R1

(156) 2011 12 13

(186) 2031 12 13

(732) ზე კოკა-კოლა კომპანი
უან კოკა-კოლა პლაზა, ნ.ვ. ატლანტა,
ჯორჯია 30313, აშშ

(111) M 2011 22121 R1

(156) 2011 12 27

(186) 2031 12 27

(732) ზე კოკა-კოლა კომპანი
უან კოკა-კოლა პლაზა, ატლანტა,
ჯორჯია 30313, აშშ

უფლებების სრული გადაცემა

(111) M 1999 11835 R
(732) პუიგ ფრანს
65/67 ავენიუ დე შანზ-ელიზე, 75008
პარიზი, საფრანგეთი
(770) პუიგ ჰოლდინგს ფრანს
65-67 ავენიუ დე შანზ-ელიზე, 75008
პარიზი, საფრანგეთი
(580) 2021 09 10

(111) M 1999 11835 R
(732) პუიგ ჰოლდინგს ფრანს
65-67 ავენიუ დე შანზ-ელიზე, 75008
პარიზი, საფრანგეთი
(770) პუიგ ფრანს, სოსიეტე პარ აქსიონ
სემპლიფიე
65-67 ავენიუ დე შანზ-ელიზე, 75008
პარიზი, საფრანგეთი
(580) 2021 09 10

(111) M 1998 10671 R
(732) პუიგ ფრანს
65/67 ავენიუ დე შანზ-ელიზე, 75008
პარიზი, საფრანგეთი
(770) პუიგ ჰოლდინგს ფრანს
65-67 ავენიუ დე შანზ-ელიზე, 75008
პარიზი, საფრანგეთი
(580) 2021 09 10

(111) M 1998 10671 R
(732) პუიგ ჰოლდინგს ფრანს
65-67 ავენიუ დე შანზ-ელიზე, 75008
პარიზი, საფრანგეთი
(770) პუიგ ფრანს, სოსიეტე პარ აქსიონ
სემპლიფიე
65-67 ავენიუ დე შანზ-ელიზე, 75008
პარიზი, საფრანგეთი
(580) 2021 09 10

(111) M 1997 7368 R
(732) პუიგ ჰოლდინგს ფრანს
65-67 ავენიუ დე შანზ-ელიზე, 75008
პარიზი, საფრანგეთი

(770) პუიგ ფრანს, სოსიეტე პარ აქსიონ
სემპლიფიე
65-67 ავენიუ დე შანზ-ელიზე, 75008
პარიზი, საფრანგეთი
(580) 2021 09 10

(111) M 1997 7368 R
(732) პუიგ ფრანს
65/67 ავენიუ დე შანზ-ელიზე, 75008
პარიზი, საფრანგეთი
(770) პუიგ ჰოლდინგს ფრანს
65-67 ავენიუ დე შანზ-ელიზე, 75008
პარიზი, საფრანგეთი
(580) 2021 09 10

(111) M 2004 15508 R
(732) ნორდმარკ ფარმა გმბჰ
პინაუალეე 4, 25436 უეტერზენი,
გერმანია
(770) ნორდმარკ არზნიემიტტელ ჰოლდინგ
გმბჰ & კო. კგ
პინაუალეე 4, 25436 უეტერზენი,
გერმანია
(580) 2021 10 27

(111) M 2006 16814 R
(732) შპს „ელისეიფუდ“
ბერი გაბრიელ სალოსის გამზ. 165,
ბ. 51, თბილისი, საქართველო
(770) ობშჩესტვო ს ოგრანიჩენნოი
ოტვეტსტვენნოსტიუ „ტმ „ელისეიფსკიე“
ულ. კრილატსკაია, დ. 5, კომ. 21, 121552
მოსკოვი, რუსეთის ფედერაცია
(580) 2021 10 11

(111) M 2006 16815 R
(732) შპს „ელისეიფუდ“
ბერი გაბრიელ სალოსის გამზ. 165,
ბ. 51, თბილისი, საქართველო
(770) ობშჩესტვო ს ოგრანიჩენნოი
ოტვეტსტვენნოსტიუ „ტმ „ელისეიფსკიე“

ულ. კრილატსკაია, დ. 5, კომ. 21, 121552
 მოსკოვი, რუსეთის ფედერაცია
 (580) 2021 10 11

(111) M 1998 8314 R
 (732) პუიგ ჰოლდინგს ფრანს
 65-67 ავენიუ დე შანზ-ელიზე, 75008
 პარიზი, საფრანგეთი
 (770) პუიგ ფრანს, სოსიეტე პარ აქსიონ
 სემპლიფიე
 65-67 ავენიუ დე შანზ-ელიზე, 75008
 პარიზი, საფრანგეთი
 (580) 2021 09 10

(111) M 1998 8314 R
 (732) პუიგ ფრანს
 65/67 ავენიუ დე შანზ-ელიზე, 75008
 პარიზი, საფრანგეთი
 (770) პუიგ ჰოლდინგს ფრანს
 65-67 ავენიუ დე შანზ-ელიზე, 75008
 პარიზი, საფრანგეთი
 (580) 2021 09 10

(111) M 1996 2700 R
 (732) ტოს ს.რ.ლ.
 ლარგო მ ვიტალე 1, 10152 ტურინი,
 იტალია
 (770) სეზაგო ინტერნემენელ ლიმიტიდ
 მე-4 ფლოორ უილოუ ჰაუზ, კრიკეტ
 სქვეარ. პ. ო. ბოქს 268 გრანდ კაიმანი
 KIY-1104, კაიმანის კუნძულები
 (580) 2021 10 28

(111) M 1996 2702 R
 (732) ტოს ს.რ.ლ.
 ლარგო მ ვიტალე 1, 10152 ტურინი,
 იტალია
 (770) სეზაგო ინტერნემენელ ლიმიტიდ
 მე-4 ფლოორ უილოუ ჰაუზ, კრიკეტ
 სქვეარ. პ. ო. ბოქს 268 გრანდ კაიმანი
 KIY-1104, კაიმანის კუნძულები
 (580) 2021 10 28

(111) M 2014 25534 R
 (732) შპს „უნიმედ გრუპ კორპ“
 გიორგი სააკაძის დაღმართი 6,

კომერციული ფართი, 11, თბილისი,
 საქართველო
 (770) შპს „ლედი ჰელსქეა“
 აკაკი გახოკიძის ქ. 2-4, იური გაგარინის
 ქ. 5, საოფისე ფართი 6, საბურთალოს
 რაიონი, თბილისი, საქართველო
 (580) 2021 10 22

(111) M 1997 7131 R
 (732) პუიგ ჰოლდინგს ფრანს
 65-67 ავენიუ დე შანზ-ელიზე, 75008
 პარიზი, საფრანგეთი
 (770) პუიგ ფრანს, სოსიეტე პარ აქსიონ
 სემპლიფიე
 65-67 ავენიუ დე შანზ-ელიზე, 75008
 პარიზი, საფრანგეთი
 (580) 2021 09 10

(111) M 1997 7131 R
 (732) პუიგ ფრანს
 65/67 ავენიუ დე შანზ-ელიზე, 75008
 პარიზი, საფრანგეთი
 (770) პუიგ ჰოლდინგს ფრანს
 65-67 ავენიუ დე შანზ-ელიზე, 75008
 პარიზი, საფრანგეთი
 (580) 2021 09 10

(111) M 1997 7132 R
 (732) პუიგ ჰოლდინგს ფრანს
 65-67 ავენიუ დე შანზ-ელიზე, 75008
 პარიზი, საფრანგეთი
 (770) პუიგ ფრანს, სოსიეტე პარ აქსიონ
 სემპლიფიე
 65-67 ავენიუ დე შანზ-ელიზე, 75008
 პარიზი, საფრანგეთი
 (580) 2021 09 10

(111) M 1997 7132 R
 (732) პუიგ ფრანს
 65/67 ავენიუ დე შანზ-ელიზე, 75008
 პარიზი, საფრანგეთი
 (770) პუიგ ჰოლდინგს ფრანს
 65-67 ავენიუ დე შანზ-ელიზე, 75008
 პარიზი, საფრანგეთი
 (580) 2021 09 10

(111) M 1998 9333 R
(732) პუიგ ფრანს
65/67 ავენიუ დე შანზ-ელიზე, 75008
პარიზი, საფრანგეთი
(770) პუიგ ჰოლდინგს ფრანს
65-67 ავენიუ დე შანზ-ელიზე, 75008
პარიზი, საფრანგეთი
(580) 2021 09 10

(111) M 1998 9333 R
(732) პუიგ ჰოლდინგს ფრანს
65-67 ავენიუ დე შანზ-ელიზე, 75008
პარიზი, საფრანგეთი
(770) პუიგ ფრანს, სოსიეტე პარ აქსიონ
სემპლიფიე
65-67 ავენიუ დე შანზ-ელიზე, 75008
პარიზი, საფრანგეთი
(580) 2021 09 10

(111) M 1998 9337 R
(732) პუიგ ჰოლდინგს ფრანს
65-67 ავენიუ დე შანზ-ელიზე, 75008
პარიზი, საფრანგეთი
(770) პუიგ ფრანს, სოსიეტე პარ აქსიონ
სემპლიფიე
65-67 ავენიუ დე შანზ-ელიზე, 75008
პარიზი, საფრანგეთი
(580) 2021 09 10

(111) M 1998 9337 R
(732) პუიგ ფრანს
65/67 ავენიუ დე შანზ-ელიზე, 75008
პარიზი, საფრანგეთი
(770) პუიგ ჰოლდინგს ფრანს
65-67 ავენიუ დე შანზ-ელიზე, 75008
პარიზი, საფრანგეთი
(580) 2021 09 10

(111) M 2016 27534 R
(732) ჰოლლანდ & ბარეტტ ინტერნეშნლ
ლიმიტედ
სემუელ რაიდერ ჰაუს, ბარლინგ უეი,
ელიოტ პარკ, ნანიტონ, უორიქშირ,
CV10 7RH, გაერთიანებული სამეფო
(770) ჰოლანდ & ბარეტ რიტეილ ლიმიტიდ
სამუელ რაიდერ ჰაუზი, ბარლინგ უეი,
ელიოტ პარკი, ნანიტონი, უორიქშირი,
CV10 7 RH, გაერთიანებული სამეფო
(580) 2021 11 02

(111) M 2017 28555 R
(732) ნორდმარკ ფარმა გმბჰ
პინაუალეე 4, 25436 უეტერზენი,
გერმანია
(770) ნორდმარკ არზნიემიტტელ ჰოლდინგ
გმბჰ & კო. კგ
პინაუალეე 4, 25436 უეტერზენი,
გერმანია
(580) 2021 10 27

(111) M 2016 27204 R
(732) შპს „ბიოპოლუსი“
ნონეშვილის ქ. 65, 6000, ბათუმი,
საქართველო
(770) შპს „ფარმაცევტული სახლი +“
ლვოვის ქ. 92, თბილისი, საქართველო
(580) 2021 10 22

(111) M 2016 27205 R
(732) შპს „ბიოპოლუსი“
ნონეშვილის ქ. 65, 6000, ბათუმი,
საქართველო
(770) შპს „ფარმაცევტული სახლი +“
ლვოვის ქ. 92, თბილისი, საქართველო
(580) 2021 10 22

(111) M 1998 8501 R
(732) პუიგ ჰოლდინგს ფრანს
65-67 ავენიუ დე შანზ-ელიზე, 75008
პარიზი, საფრანგეთი
(770) პუიგ ფრანს, სოსიეტე პარ აქსიონ
სემპლიფიე
65-67 ავენიუ დე შანზ-ელიზე, 75008
პარიზი, საფრანგეთი
(580) 2021 09 10

(111) M 1998 8501 R
(732) პუიგ ფრანს
65/67 ავენიუ დე შანზ-ელიზე, 75008
პარიზი, საფრანგეთი
(770) პუიგ ჰოლდინგს ფრანს
65-67 ავენიუ დე შანზ-ელიზე, 75008
პარიზი, საფრანგეთი
(580) 2021 09 10

(111) M 2019 32153 R
(732) კია კორპორეიშენ
12, ჰეოლეუნგ-რო, სეოჩო-გუ, სეული
06797, კორეის რესპუბლიკა
(770) კია მოტორს კორპორეიშენ
12 ჰეოლეუნგ-რო, სეოჩო-გუ, სეული,
კორეის რესპუბლიკა
(580) 2021 10 26

(111) M 2020 32327 R
(732) კია კორპორეიშენ
12, ჰეოლეუნგ-რო, სეოჩო-გუ, სეული
06797, კორეის რესპუბლიკა
(770) კია მოტორს კორპორეიშენ
12 ჰეოლეუნგ-რო, სეოჩო-გუ, სეული,
კორეის რესპუბლიკა
(580) 2021 10 26

(111) M 2020 33491 R
(732) კია კორპორეიშენ
12, ჰეოლეუნგ-რო, სეოჩო-გუ, სეული
06797, კორეის რესპუბლიკა
(770) კია მოტორს კორპორეიშენ
12, ჰეოლეუნგ-რო, სეოჩო-გუ, სეული,
კორეის რესპუბლიკა
(580) 2021 10 26

(111) M 2021 33833 R
(732) კია კორპორეიშენ
12, ჰეოლეუნგ-რო, სეოჩო-გუ, სეული
06797, კორეის რესპუბლიკა
(770) კია მოტორს კორპორეიშენ
12, ჰეოლეუნგ-რო, სეოჩო-გუ, სეული,
კორეის რესპუბლიკა
(580) 2021 10 26

(111) M 1999 11449 R
(732) კია კორპორეიშენ
12, ჰეოლეუნგ-რო, სეოჩო-გუ, სეული
06797, კორეის რესპუბლიკა
(770) კია მოტორს კორპორეიშენ
231 იანგჯი-დონგი, სეოჩო-გუ, სეული,
კორეის რესპუბლიკა
(580) 2021 10 26

(111) M 2000 13383 R
(732) კია კორპორეიშენ
12, ჰეოლეუნგ-რო, სეოჩო-გუ, სეული
06797, კორეის რესპუბლიკა
(770) კია მოტორს კორპორეიშენ
231, იანგჯი-დონგი, სეოჩო-გუ, სეული,
კორეის რესპუბლიკა
(580) 2021 10 26

(111) M 2001 13991 R
(732) ევია ინკ.
2605 მერიდიან პარკევი, სუიტ 200,
დურჰამი, ჩრდილოეთ კაროლინა 27713,
აშშ
(770) ევია ინკ.
4655 გრეით ამერიკა პარკევი, სანტა-
კლარა, კალიფორნია 95054, აშშ
(580) 2021 10 28

(111) M 2001 13993 R
(732) ევია ინკ.
2605 მერიდიან პარკევი, სუიტ 200,
დურჰამი, ჩრდილოეთ კაროლინა 27713,
აშშ
(770) ევია ინკ.
4655 გრეით ამერიკა პარკევი, სანტა-
კლარა, კალიფორნია 95054, აშშ
(580) 2021 10 28

(111) M 2003 14937 R
(732) კელოგ ეუროპ ტრეიდინგ ლიმიტიდ
3 დუბლინ ერპორტ ცენტრალ (DAC),
დუბლინის აეროპორტი, დუბლინი,
K67X4X5, ირლანდია
(770) კელოგ ეუროპ ტრეიდინგ ლიმიტიდ
სუიტ 3, უან ეარლსფორტ ცენტრი,
ლოუერ ჰეტჩ სტრიტი, დუბლინი 2,
ირლანდია
(580) 2021 10 21

(111) M 2004 15508 R
(732) ნორდმარკ არზნიემიტელ ჰოლდინგ
მბჰ & კო. კგ
პინაუალე 4, 25436 უეტერზენი,
გერმანია
(770) ნორდმარკ არცნაიმიტელ გმბჰ & კო. კგ
პინაუალე 4, D-25436 უეტერზენი,
გერმანია
(580) 2021 10 27

(111) M 2007 17598 R
 (732) კია კორპორეიშენ
 12, ჰეოლეუნგ-რო, სეოჩო-გუ, სეული
 06797, კორეის რესპუბლიკა
 (770) კია მოტორს კორპორეიშენ
 12 ჰეოლეუნგ-რო, სეოჩო-გუ, სეული,
 კორეის რესპუბლიკა
 (580) 2021 10 26

(111) M 2007 18017 R
 (732) კია კორპორეიშენ
 12, ჰეოლეუნგ-რო, სეოჩო-გუ, სეული
 06797, კორეის რესპუბლიკა
 (770) კია მოტორს კორპორეიშენ
 12, ჰეოლეუნგ-რო, სეოჩო-გუ, სეული,
 კორეის რესპუბლიკა
 (580) 2021 10 26

(111) M 2010 20468 R
 (732) კია კორპორეიშენ
 12, ჰეოლეუნგ-რო, სეოჩო-გუ, სეული
 06797, კორეის რესპუბლიკა
 (770) კია მოტორს კორპორეიშენ
 231 იანგჯაე-დონგი, სეოჩო-გუ, სეული
 137-938, კორეის რესპუბლიკა
 (580) 2021 10 26

(111) M 2010 20648 R
 (732) კია კორპორეიშენ
 12, ჰეოლეუნგ-რო, სეოჩო-გუ, სეული
 06797, კორეის რესპუბლიკა
 (770) კია მოტორს კორპორეიშენ
 12, ჰეოლეუნგ-რო, სეოჩო-გუ, სეული,
 კორეის რესპუბლიკა
 (580) 2021 10 26

(111) M 2010 20663 R
 (732) კია კორპორეიშენ
 12, ჰეოლეუნგ-რო, სეოჩო-გუ, სეული
 06797, კორეის რესპუბლიკა
 (770) კია მოტორს კორპორეიშენ
 231 იანგჯაე-დონგი, სეოჩო-გუ, სეული
 137-938, კორეის რესპუბლიკა
 (580) 2021 10 26

(111) M 1996 2700 R
 (732) სეზაგო ინტერნეშენელ ლიმიტიდ
 მე-4 ფლოორ უილოუ ჰაუზ, კრიკეტ
 სქეპარ. პ. ო. ბოქს 268 გრანდ კაიმანი
 KIY-1104, კაიმანის კუნძულები
 (770) სეზაგო ინტერნეშენელ ლიმიტიდ
 9341 კორტლენდ დრაივი NE,
 როკფორდი, მიჩიგანი 49351, აშშ
 (580) 2021 10 28

(111) M 1996 2702 R
 (732) სეზაგო ინტერნეშენელ ლიმიტიდ
 მე-4 ფლოორ უილოუ ჰაუზ, კრიკეტ
 სქეპარ. პ. ო. ბოქს 268 გრანდ კაიმანი
 KIY-1104, კაიმანის კუნძულები
 (770) სეზაგო ინტერნეშენელ ლიმიტიდ
 9341 კორტლენდ დრაივი NE,
 როკფორდი, მიჩიგანი 49351, აშშ
 (580) 2021 10 28

(111) M 2011 22031 R
 (732) ბაიერ ჰელსქეა ლლკ
 100 ბაიერ ბულვარ, პ. ო. ბოქს 915,
 07981-0915 უიპანი, ნჯ, აშშ
 (770) ბაიერ ჰელსქეა ლლკ
 100 ბაიერ როუდი, პიტსბურგი,
 პენსილვანია 15205, აშშ
 (580) 2021 10 22

(111) M 2012 22760 R
 (732) ტეიჯინ ლიმიტიდ
 2-4, ნაკანოშიმა 3-ჩომე, კიტა-კუ, ოსაკა,
 იაპონია
 (770) ტეიჯინ ლიმიტიდ
 6-7, მინამიჰომაჩი 1-ჩომე, ჩუო-კუ, ოსაკა,
 იაპონია
 (580) 2021 11 01

(111) M 2015 25731 R
 (732) კია კორპორეიშენ
 12, ჰეოლეუნგ-რო, სეოჩო-გუ, სეული
 06797, კორეის რესპუბლიკა
 (770) კია მოტორს კორპორეიშენ
 231 იანგჯი-დონგი, სეოჩო-გუ, სეული,
 კორეის რესპუბლიკა
 (580) 2021 10 26

(111) M 2017 28208 R
(732) კია კორპორეიშენ
12, ჰეოლეუნგ-რო, სეოჩო-გუ, სეული
06797, კორეის რესპუბლიკა
(770) კია მოტორს კორპორეიშენ
12, ჰეოლეუნგ-რო, სეოჩო-გუ, სეული,
კორეის რესპუბლიკა
(580) 2021 10 26

(111) M 2017 28555 R
(732) ნორდმარკ არხნიმიტელ ჰოლდინგ
გმბჰ & კო. კგ
პინაუალე 4, 25436 უეტერზენი,
გერმანია
(770) ნორდმარკ არხნიმიტელ გმბჰ & კო. კგ
პინაუალე 4, 25436 უეტერზენი,
გერმანია
(580) 2021 10 27

(111) M 2017 29164 R
(732) კია კორპორეიშენ
12, ჰეოლეუნგ-რო, სეოჩო-გუ, სეული
06797, კორეის რესპუბლიკა
(770) კია მოტორს კორპორეიშენ
12 ჰეოლეუნგ-რო, სეოჩო-გუ, სეული,
კორეის რესპუბლიკა
(580) 2021 10 26

(111) M 2018 30096 R
(732) ევია ინკ.
2605 მერიდიან პარკვი, სუიტ 200,
დურჰამი, ჩრდილოეთ კაროლინა 27713,
აშშ
(770) ევია ინკ.
4655 გრეიტ ამერიკა პარკვი, სანტა-
კლარა, კალიფორნია 95054, აშშ
(580) 2021 10 28

(111) M 1998 10046 R
(732) კია კორპორეიშენ
12, ჰეოლეუნგ-რო, სეოჩო-გუ, სეული
06797, კორეის რესპუბლიკა
(770) კია მოტორს კორპორეიშენ
12 ჰეოლეუნგ-რო, სეოჩო-გუ, სეული,
კორეის რესპუბლიკა
(580) 2021 10 26

(111) M 2011 21398 R
(151) 2011 04 27
(732) შეზღუდული პასუხისმგებლობის
საზოგადოება „ვეისიალოგლუ-იაჯილი
გარდაშლარი“
სოფ. სიაგუტი, შარერის რაიონი,
აზერბაიჯანი
(141) 2021 11 04

(111) M 2011 21358 R
(151) 2011 04 13
(732) შპს „პიარ ოფის ჯი“
მუჯირიშვილის ქ. 7, 0103, თბილისი,
საქართველო
(141) 2021 10 22

(111) M 2011 21359 R
(151) 2011 04 13
(732) ჰარინგტონ დიველოპმენტ ინკ.
არანგო-ორილაკ ბლდგ, ისტ 54 სტრიტი,
პანამა, პანამის რესპუბლიკა
(141) 2021 10 22

(111) M 2011 21401 R
(151) 2011 04 27
(732) ჰარინგტონ დიველოპმენტ ინკ.
ელვირა მენდეს სტრიტი, ვალარინო
ბილდინგი, მესამე სართული, პანამა,
პანამის რესპუბლიკა
(141) 2021 11 04

(111) M 2011 21402 R
(151) 2011 04 27
(732) ჰარინგტონ დიველოპმენტ ინკ.
არანგო-ორილაკ ბლდგ, ისტ 54 სტრიტი,
პანამა, პანამის რესპუბლიკა
(141) 2021 11 04

(111) M 2011 21360 R
(151) 2011 04 13
(732) ჰარინგტონ დიველოპმენტ ინკ.
არანგო-ორილაკ ბლდგ, ისტ 54 სტრიტი,
პანამა, პანამის რესპუბლიკა
(141) 2021 10 22

(111) M 2011 21403 R
(151) 2011 04 27
(732) შპს „ავერსი-ფარმა“
დავით აღმაშენებლის გამზ. 148/2, 0112,
თბილისი, საქართველო
(141) 2021 11 04

(111) M 2011 21404 R
(151) 2011 04 27
(732) შპს „ავერსი-ფარმა“
დავით აღმაშენებლის გამზ. 148/2, 0112,
თბილისი, საქართველო
(141) 2021 11 04

(111) M 2011 21405 R
(151) 2011 04 27
(732) შპს „ავერსი-ფარმა“
დავით აღმაშენებლის გამზ. 148/2, 0112,
თბილისი, საქართველო
(141) 2021 11 04

(111) M 2011 21407 R
(151) 2011 04 27
(732) ჰარინგტონ დიველოპმენტ ინკ.
არანგო-ორილაკ ბლდგ, ისტ 54 სტრიტი,
პანამა, პანამის რესპუბლიკა
(141) 2021 11 04

(111) M 2011 21408 R
(151) 2011 04 27
(732) ჰარინგტონ დიველოპმენტ ინკ.
არანგო-ორილაკ ბლდგ, ისტ 54 სტრიტი,
პანამა, პანამის რესპუბლიკა
(141) 2021 11 04

(111) M 2011 21409 R
(151) 2011 04 27
(732) ჰარინგტონ დიველოპმენტ ინკ.
არანგო-ორილაკ ბლდგ, ისტ 54 სტრიტი,
პანამა, პანამის რესპუბლიკა
(141) 2021 11 04

(111) M 2011 21410 R
 (151) 2011 04 27
 (732) ჰარინგტონ დიველოპმენტ ინკ.
 არანგო-ორილაკ ბლდგ, ისტ 54 სტრიტი,
 პანამა, პანამის რესპუბლიკა
 (141) 2021 11 04

თემზი, სარი KT1 3HE, გაერთიანებული
 სამეფო
 (141) 2021 11 04

(111) M 2011 21411 R
 (151) 2011 04 27
 (732) შპს „ეი-ბი-სი ფარმაცია“
 სანაპიროს ქ. 10ა, 0108, თბილისი,
 საქართველო
 (141) 2021 11 04

(111) M 2011 21415 R
 (151) 2011 04 27
 (732) მილაგრო ფუდ ინდასტრიზ ლტდ.
 113 ბონერ ჰილ როუდი, კინგსტონ-აპონ-
 თემზი, სარი KT1 3HE, გაერთიანებული
 სამეფო
 (141) 2021 11 04

(111) M 2011 21412 R
 (151) 2011 04 27
 (732) მაია კოტრიკაძე
 ზ. გორგილაძის 73, ბ. 12, 6010, ბათუმი,
 საქართველო
 (141) 2021 11 04

(111) M 2011 21416 R
 (151) 2011 04 27
 (732) მილაგრო ფუდ ინდასტრიზ ლტდ.
 113 ბონერ ჰილ როუდი, კინგსტონ-აპონ-
 თემზი, სარი KT1 3HE, გაერთიანებული
 სამეფო
 (141) 2021 11 04

(111) M 2011 21362 R
 (151) 2011 04 13
 (732) მარს ინკორპორეტიდ
 6885 ელმ სტრიტი, მაკ-ლინი, ვირჯინია
 22101-3883, აშშ
 (141) 2021 10 22

(111) M 2011 21366 R
 (151) 2011 04 13
 (732) გლასოსმითკლან ტრეიდინგ სერვისიზ
 ლიმიტიდ
 კარაბინი, კარიგალინი, კაუნტი-კორკი,
 ირლანდია
 (141) 2021 10 22

(111) M 2011 21413 R
 (151) 2011 04 27
 (732) რაინ პილვე
 მატესა 27, 11616 ტალინი, ესტონეთი
 (141) 2021 11 04

(111) M 2011 21421 R
 (151) 2011 04 27
 (732) აკციონერნოე ობშჩესტვო „პივოვარნია
 მოსკვა-ეფეს“
 ულ. პოდოლსკიხ კურსანტოვ, დ 15ბ,
 RU-117546 მოსკოვი, რუსეთის
 ფედერაცია
 (141) 2021 11 04

(111) M 2011 21364 R
 (151) 2011 04 13
 (732) ჰენკელ აგ & კო. კგაა
 ჰენკელმტრასე 67, 40589
 დიუსელდორფი, გერმანია
 (141) 2021 10 22

(111) M 2011 21367 R
 (151) 2011 04 13
 (732) გლასოსმითკლან ტრეიდინგ სერვისიზ
 ლიმიტიდ
 კარაბინი, კარიგალინი, კაუნტი-კორკი,
 ირლანდია
 (141) 2021 10 22

(111) M 2011 21414 R
 (151) 2011 04 27
 (732) მილაგრო ფუდ ინდასტრიზ ლტდ.
 113 ბონერ ჰილ როუდი, კინგსტონ-აპონ-

(111) M 2011 21368 R
(151) 2011 04 13
(732) გლაქსოსმიტოკლან ტრეიდინგ სერვისიზ
ლიმიტიდ
კარაბინი, კარიგალინი, კაუნტი-კორკი,
ირლანდია
(141) 2021 10 22

(111) M 2011 21381 R
(151) 2011 04 15
(732) შპს „საგა იმპექსი“
გამრეკელის ქ. 19, 0160, თბილისი,
საქართველო
(141) 2021 10 25

(111) M 2011 21422 R
(151) 2011 04 27
(732) აკციონერნოე ობშჩესტვო „პივოვარნია
მოსკვა-ეფეს“
ულ. პოდოლსკის კურსანტოვ, დომ 15ბ,
RU-117546 მოსკოვი, რუსეთის ფედე-
რაცია
(141) 2021 11 04

(111) M 2011 21424 R
(151) 2011 04 27
(732) ვახტანგ ჭიკაძე
ვაჟა-ფშაველას გამზ., VI კვარტ., კორპ. 17,
ბ. 59, 0186, თბილისი, საქართველო
(141) 2021 11 04

(111) M 2011 21425 R
(151) 2011 04 27
(732) ელგუჯა გვილავა
ი. პეტრიწის ქ. 6, ბ. 62, 0131, თბილისი,
საქართველო
(141) 2021 11 04

(111) M 2011 21372 R
(151) 2011 04 13
(732) უნილევერ აიპი ჰოლდინგს ბ.ვ.
ვეენა 455, 3013 AL როტერდამი,
ნიდერლანდები
(141) 2021 10 22

(111) M 2011 21373 R
(151) 2011 04 13
(732) სს „უნიფარმი“
სოფ. თეკლათი, 4112, სენაკის რაიონი,
საქართველო
(141) 2021 10 22

(111) M 2011 21426 R
(151) 2011 04 27
(732) ამირანი ბარამიძე
რურუას ქ. 13, ბ. 11, 6000, ბათუმი,
საქართველო
(141) 2021 11 04

(111) M 2011 21375 R
(151) 2011 04 13
(732) შპს „ივერიაფარმა“
დაბა წყნეთი, ზონა „ბ“, 7, 0181, თბილისი,
საქართველო
(141) 2021 10 22

(111) M 2011 21376 R
(151) 2011 04 13
(732) კოლგეიტ-პალმოლივ კომპანი
300 პარკ ავენიუ, ნიუ-იორკი,
ნიუ-იორკი 10022, აშშ
(141) 2021 10 22

(111) M 2011 21377 R
(151) 2011 04 13
(732) შპს „ტფილისის მარანი“
ფალიაშვილის ქ. 33, ბ. 6, 0179, თბილისი,
საქართველო
(141) 2021 10 22

(111) M 2011 21384 R
(151) 2011 04 15
(732) შპს „იბერ-ინფო“
ვაჟა-ფშაველას გამზ. 41, მე-4 სარ. 0177,
თბილისი, საქართველო
(141) 2021 10 25

(111) M 2011 21386 R
(151) 2011 04 20
(732) შპს „კონიაკისა და ღვინის ქარხანა
ვაზიანი“
თამარ მეფის გამზ. 6, 0112, თბილისი,
საქართველო
(141) 2021 10 29

(111) M 2011 21387 R
(151) 2011 04 26
(732) შპს „ბაგები სითი ჯგუფი“
ილია ჭავჭავაძის გამზ. 49ბ, 0162,
თბილისი, საქართველო
(141) 2021 11 03

(111) M 2018 30379 R
(151) 2018 11 02
(732) შპს „გლავტორგ“
სოფ. დუნთა, 4000, საჩხერის რაიონი,
საქართველო
(141) 2021 10 21 – გაუქმებულია სასამართლოს
გადაწყვეტილებით

(511)
30 – ყავა, ჩაი, კაკაო, შაქარი, ბრინჯი, ტაპიოკა
(მანიოკა), საგო, ყავის შემცველები; ფქვილი
და მარცვლოვანი პროდუქტი, პურ-ფუნთუშე-
ული, საკონდიტრო ნაწარმი, ნაყინი; თაფლი,
ბადაგის ვაჟინი; საფუარი, საცხობი ფხვნილე-
ბი; მარილი, მდოგვი; მმარი, საკაზმები; სანე-
ლებლები; საკვები ყინული.

სისტემური საკითხები გამოგონებები

საერთაშორისო კლასიფიკაციის ინდექსის და განაცხადის
გამოქვეყნების ნომრის შესაბამისობის ცხრილი

საერთაშორისო კლასიფიკაციის ინდექსი (51)	განაცხადის გამოქვეყნების ნომერი (10)
A 01 K 61/00	AP 2021 15380 A
A 61 K 31/53; A 61 K 31/519; A 61 P 35/00; C 07 D 487/04; C 07 D 471/04	AP 2021 15385 A
A 61 K 31/519; A 61 K 31/5377; A 61 K 31/55; A 61 P 35/00; A 61 P 45/06	AP 2021 15242 A
A 61 K 39/39	AP 2021 14672 A
E 02 B 9/04	AP 2021 15582 A

განაცხადის გამოქვეყნების ნომრის და საერთაშორისო
კლასიფიკაციის ინდექსის შესაბამისობის ცხრილი

განაცხადის გამოქვეყნების ნომერი (10)	საერთაშორისო კლასიფიკაციის ინდექსი (51)
AP 2021 14672 A	A 61 K 39/39
AP 2021 15242 A	A 61 K 31/519; A 61 K 31/5377; A 61 K 31/55; A 61 P 35/00; A 61 P 45/06
AP 2021 15380 A	A 01 K 61/00
AP 2021 15385 A	A 61 K 31/53; A 61 K 31/519; A 61 P 35/00; C 07 D 487/04; C 07 D 471/04
AP 2021 15582 A	E 02 B 9/04

საერთაშორისო კლასიფიკაციის ინდექსის, პატენტის ნომრისა
და გამომქვეყნების ნომრის შესაბამისობის ცხრილი

საერთაშორისო კლასიფიკაციის ინდექსი (51)	პატენტის ნომერი (11)	განაცხადის გამომქვეყნების ნომერი (10)
A 61 J 3/00; A 61 M 5/178; B 01 L 3/00; B 01 L 3/14; B 65 D 51/24; F 26 B 5/04; F 26 B 5/06	P 2021 7312 B	AP 2021 14845 A
A 61 K 45/06; A 61 K 9/48; A 61 K 31/616; A 61 K 31/4422; A 61 K 31/404; A 61 K 31/138; A 61 K 9/50	P 2021 7310 B	AP 2021 14923 A
A 61 K 31/41; A 61 P 25/28; A 61 P 25/16; A 61 P 25/02; A 61 P 35/00; A 61 P 37/00; C 07 C 311/40; C 07 D 207/333; C 07 D 207/416; C 07 D 213/40; C 07 D 213/61; C 07 D 213/64; C 07 D 213/65; C 07 D 213/74; C 07 D 231/38; C 07 D 231/56; C 07 D 239/30; C 07 D 263/32; C 07 D 271/04; C 07 D 275/02; C 07 D 277/26; C 07 D 277/34; C 07 D 277/56; C 07 D 213/60; C 07 D 471/04; C 07 D 233/61; C 07 D 233/64; C 07 D 249/10; C 07 D 249/12; C 07 D 249/14; C 07 D 239/26; C 07 D 405/06; C 07 D 239/34; C 07 D 239/42; C 07 D 249/08; C 07 D 213/85; C 07 D 231/12; C 07 D 231/14; C 07 D 231/16; C 07 D 231/18; C 07 D 261/08; C 07 D 233/68; C 07 D 401/04; C 07 D 235/06; C 07 D 249/06; C 07 D 233/16; C 07 D 249/18; C 07 D 249/20; C 07 D 403/04; C 07 D 237/08; C 07 D 405/04; C 07 D 271/06	P 2021 7316 B	AP 2021 14943 A
A 61 K 31/137; A 61 K 9/00; A 61 K 31/197; C 12 C 5/02	P 2021 7313 B	AP 2021 15301 A
A 61 K 39/395; A 61 K 35/04; C 07 K 16/18; C 07 K 16/28	P 2021 7317 B	AP 2021 14756 A
B 60 T 1/06	P 2021 7315 B	AP 2021 15436 A
B 64 F 1/305; E 04 B 1/343; E 04 B 1/94	P 2021 7314 B	AP 2021 14882 A
C 01 B 31/08; C 10 B 53/02	P 2021 7309 B	AP 2021 15030 A
C 07 K 16/24; C 07 K 16/18; C 12 N 15/13; A 61 K 39/395	P 2021 7311 B	AP 2021 14257 A

პატენტის ნომრის, ბანაცხალის გამოქვეყნების ნომრისა
და საერთაშორისო კლასიფიკაციის ინდექსის შესაბამისობის ცხრილი

პატენტის ნომერი (11)	ბანაცხალის გამოქვეყნების ნომერი (10)	საერთაშორისო კლასიფიკაციის ინდექსი (51)
P 2021 7309 B	AP 2021 15030 A	C 01 B 31/08; C 10 B 53/02
P 2021 7310 B	AP 2021 14923 A	A 61 K 45/06; A 61 K 9/48; A 61 K 31/616; A 61 K 31/4422; A 61 K 31/404; A 61 K 31/138; A 61 K 9/50
P 2021 7311 B	AP 2021 14257 A	C 07 K 16/24; C 07 K 16/18; C 12 N 15/13; A 61 K 39/395
P 2021 7312 B	AP 2021 14845 A	A 61 J 3/00; A 61 M 5/178; B 01 L 3/00; B 01 L 3/14; B 65 D 51/24; F 26 B 5/04; F 26 B 5/06
P 2021 7313 B	AP 2021 15301 A	A 61 K 31/137; A 61 K 9/00; A 61 K 31/197; C 12 C 5/02
P 2021 7314 B	AP 2021 14882 A	B 64 F 1/305; E 04 B 1/343; E 04 B 1/94
P 2021 7315 B	AP 2021 15436 A	B 60 T 1/06
P 2021 7316 B	AP 2021 14943 A	A 61 K 31/41; A 61 P 25/28; A 61 P 25/16; A 61 P 25/02; A 61 P 35/00; A 61 P 37/00; C 07 C 311/40; C 07 D 207/333; C 07 D 207/416; C 07 D 213/40; C 07 D 213/61; C 07 D 213/64; C 07 D 213/65; C 07 D 213/74; C 07 D 231/38; C 07 D 231/56; C 07 D 239/30; C 07 D 263/32; C 07 D 271/04; C 07 D 275/02; C 07 D 277/26; C 07 D 277/34; C 07 D 277/56; C 07 D 213/60; C 07 D 471/04; C 07 D 233/61; C 07 D 233/64; C 07 D 249/10; C 07 D 249/12; C 07 D 249/14; C 07 D 239/26; C 07 D 405/06; C 07 D 239/34; C 07 D 239/42; C 07 D 249/08; C 07 D 213/85; C 07 D 231/12; C 07 D 231/14; C 07 D 231/16; C 07 D 231/18; C 07 D 261/08; C 07 D 233/68; C 07 D 401/04; C 07 D 235/06; C 07 D 249/06; C 07 D 233/16; C 07 D 249/18; C 07 D 249/20; C 07 D 403/04; C 07 D 237/08; C 07 D 405/04; C 07 D 271/06
P 2021 7317 B	AP 2021 14756 A	A 61 K 39/395; A 61 K 35/04; C 07 K 16/18; C 07 K 16/28

ბანაცხაღის ნომრის, ბანაცხაღის გამომქვეყნების ნომრისა
და პატენტის ნომრის შესაბამისობის ცხრილი

ბანაცხაღის ნომერი (21)	ბანაცხაღის გამომქვეყნების ნომერი (10)	პატენტის ნომერი (11)
AP 2017 14845	AP 2021 14845 A	P 2021 7312 B
AP 2017 14923	AP 2021 14923 A	P 2021 7310 B
AP 2017 14943	AP 2021 14943 A	P 2021 7316 B
AP 2018 15301	AP 2021 15301 A	P 2021 7313 B
AP 2016 14756	AP 2021 14756 A	P 2021 7317 B
AP 2020 15436	AP 2021 15436 A	P 2021 7315 B
AP 2017 14882	AP 2021 14882 A	P 2021 7314 B
AP 2019 15030	AP 2021 15030 A	P 2021 7309 B
AP 2015 014257	AP 2021 14257 A	P 2021 7311 B

სასარგებლო მოდელები

საერთაშორისო კლასიფიკაციის ინდექსის და ბანაცხაღის
გამომქვეყნების ნომრის შესაბამისობის ცხრილი

საერთაშორისო კლასიფიკაციის ინდექსი (51)	ბანაცხაღის გამომქვეყნების ნომერი (10)
B 21 D 5/14	AU 2021 15590 U

ბანაცხაღის გამომქვეყნების ნომრის და საერთაშორისო
კლასიფიკაციის ინდექსის შესაბამისობის ცხრილი

ბანაცხაღის გამომქვეყნების ნომერი (10)	საერთაშორისო კლასიფიკაციის ინდექსი (51)
AU 2021 15590 U	B 21 D 5/14

ღიზინები

საერთაშორისო კლასიფიკაციის ინდექსის და ბანაცხალის
გამოქვეყნების ნომრის შესაბამისობის ცხრილი

საერთაშორისო კლასიფიკაციის ინდექსი (51)	ბანაცხალის გამოქვეყნების ნომერი (10)
32-00	AD 2021 1225 S

ბანაცხალის გამოქვეყნების ნომრის და საერთაშორისო
კლასიფიკაციის ინდექსის შესაბამისობის ცხრილი

ბანაცხალის გამოქვეყნების ნომერი (10)	საერთაშორისო კლასიფიკაციის ინდექსი (51)
AD 2021 1225 S	32-00

საერთაშორისო კლასიფიკაციის ინდექსის, რეგისტრაციის ნომრისა და
ბანაცხალის გამოქვეყნების ნომრის შესაბამისობის ცხრილი

საერთაშორისო კლასიფიკაციის ინდექსი (51)	რეგისტრაციის ნომერი (11)	ბანაცხალის გამოქვეყნების ნომერი (10)
06-13	D 2021 909 S	AD 2021 1208 S
09-01	D 2021 908 S	AD 2021 1206 S
09-01	D 2021 910 S	AD 2021 1210 S

რეგისტრაციის ნომრის, ბანაცხალის გამოქვეყნების ნომრისა
და საერთაშორისო კლასიფიკაციის ინდექსის შესაბამისობის ცხრილი

რეგისტრაციის ნომერი (11)	ბანაცხალის გამოქვეყნების ნომერი (10)	საერთაშორისო კლასიფიკაციის ინდექსი (51)
D 2021 908 S	AD 2021 1206 S	09-01
D 2021 909 S	AD 2021 1208 S	06-13
D 2021 910 S	AD 2021 1210 S	09-01

ბანაცხალის ნომრის, ბანაცხალის გამოქვეყნების ნომრისა
და რეგისტრაციის ნომრის შესაბამისობის ცხრილი

ბანაცხალის ნომერი (21)	ბანაცხალის გამოქვეყნების ნომერი (10)	რეგისტრაციის ნომერი (11)
AD 2021 1206	AD 2021 1206 S	D 2021 908 S
AD 2021 1208	AD 2021 1208 S	D 2021 909 S
AD 2021 1210	AD 2021 1210 S	D 2021 910 S

დაჩქარებული პროცედურით რეგისტრირებული დიზაინი

საერთაშორისო კლასიფიკაციის ინდექსის და რეგისტრაციის ნომრის
შესაბამისობის ცხრილი

საერთაშორისო კლასიფიკაციის ინდექსი (51)	რეგისტრაციის ნომერი (11)
21-01	D 2021 911 S

რეგისტრაციის ნომრის და საერთაშორისო კლასიფიკაციის ინდექსის
შესაბამისობის ცხრილი

რეგისტრაციის ნომერი (11)	საერთაშორისო კლასიფიკაციის ინდექსი (51)
D 2021 911 S	21-01

ბანაცხადის ნომრის და რეგისტრაციის ნომრის შესაბამისობის ცხრილი

ბანაცხადის ნომერი (21)	რეგისტრაციის ნომერი (11)
AD 2021 1241	D 2021 911 S

სასაქონლო ნიშნები

რეგისტრაციის ნომრის, განაცხადის ნომრის, განაცხადის გამოქვეყნების ნომრისა და ბიულეტენის ნომრის შესაბამისობის ცხრილი

რეგისტრაციის ნომერი (111)	განაცხადის ნომერი (210)	განაცხადის გამოქვეყნების ნომერი (260)	ბიულეტენის ნომერი
1	2	3	4
M 2021 34636 R	AM 114907	-	20(576)2021
M 2021 34637 R	AM 114620	-	20(576)2021
M 2021 34638 R	AM 114621	-	20(576)2021
M 2021 34639 R	AM 114989	-	20(576)2021
M 2021 34640 R	AM 114991	-	20(576)2021
M 2021 34641 R	AM 115010	-	20(576)2021
M 2021 34642 R	AM 115009	-	20(576)2021
M 2021 34643 R	AM 114698	-	20(576)2021
M 2021 34644 R	AM 109611	AM 2021 109611 A	7(563)2021
M 2021 34645 R	AM 109734	AM 2021 109734 A	7(563)2021
M 2021 34646 R	AM 109735	AM 2021 109735 A	7(563)2021
M 2021 34647 R	AM 109736	AM 2021 109736 A	7(563)2021
M 2021 34648 R	AM 109737	AM 2021 109737 A	7(563)2021
M 2021 34649 R	AM 109749	AM 2021 109749 A	7(563)2021
M 2021 34650 R	AM 109775	AM 2021 109775 A	7(563)2021
M 2021 34651 R	AM 109776	AM 2021 109776 A	7(563)2021
M 2021 34652 R	AM 109938	AM 2021 109938 A	7(563)2021
M 2021 34653 R	AM 110015	AM 2021 110015 A	12(568)2021
M 2021 34654 R	AM 110476	AM 2021 110476 A	12(568)2021
M 2021 34655 R	AM 110539	AM 2021 110539 A	12(568)2021
M 2021 34656 R	AM 110606	AM 2021 110606 A	12(568)2021
M 2021 34657 R	AM 110671	AM 2021 110671 A	12(568)2021
M 2021 34658 R	AM 110672	AM 2021 110672 A	12(568)2021
M 2021 34659 R	AM 110755	AM 2021 110755 A	12(568)2021
M 2021 34660 R	AM 110793	AM 2021 110793 A	12(568)2021
M 2021 34661 R	AM 110798	AM 2021 110798 A	12(568)2021
M 2021 34662 R	AM 110799	AM 2021 110799 A	12(568)2021
M 2021 34663 R	AM 110800	AM 2021 110800 A	12(568)2021
M 2021 34664 R	AM 110861	AM 2021 110861 A	12(568)2021
M 2021 34665 R	AM 110864	AM 2021 110864 A	13(569)2021
M 2021 34666 R	AM 110866	AM 2021 110866 A	13(569)2021
M 2021 34667 R	AM 110867	AM 2021 110867 A	13(569)2021
M 2021 34668 R	AM 110873	AM 2021 110873 A	12(568)2021
M 2021 34669 R	AM 110938	AM 2021 110938 A	12(568)2021
M 2021 34670 R	AM 110945	AM 2021 110945 A	12(568)2021
M 2021 34671 R	AM 110963	AM 2021 110963 A	12(568)2021
M 2021 34672 R	AM 110969	AM 2021 110969 A	12(568)2021
M 2021 34673 R	AM 110970	AM 2021 110970 A	12(568)2021
M 2021 34674 R	AM 92160	AM 2021 92160 A	11(567)2021
M 2021 34675 R	AM 110131	AM 2021 110131 A	7(563)2021
M 2021 34676 R	AM 110869	AM 2021 110869 A	11(567)2021
M 2021 34677 R	AM 109833	AM 2021 109833 A	7(563)2021
M 2021 34678 R	AM 110886	AM 2021 110886 A	12(568)2021
M 2021 34679 R	AM 115021	-	20(576)2021
M 2021 34680 R	AM 115109	-	20(576)2021
M 2021 34681 R	AM 115014	-	20(576)2021

1	2	3	4
M 2021 34682 R	AM 115108	–	20(576)2021
M 2021 34683 R	AM 114994	–	20(576)2021
M 2021 34684 R	AM 114918	–	20(576)2021

ბანაცხადის გამომქვეყნების ნომრისა და ბანაცხადის ნომრის
შესაბამისობის ცხრილი

ბანაცხადის გამომქვეყნების ნომერი (260)	ბანაცხადის ნომერი (210)	1	2
1	2		
AM 2021 111500 A	AM 111500	AM 2021 112485 A	AM 112485
AM 2021 111590 A	AM 111590	AM 2021 112487 A	AM 112487
AM 2021 112174 A	AM 112174	AM 2021 112488 A	AM 112488
AM 2021 112182 A	AM 112182	AM 2021 112499 A	AM 112499
AM 2021 112191 A	AM 112191	AM 2021 112501 A	AM 112501
AM 2021 112253 A	AM 112253	AM 2021 112504 A	AM 112504
AM 2021 112256 A	AM 112256	AM 2021 112505 A	AM 112505
AM 2021 112263 A	AM 112263	AM 2021 112510 A	AM 112510
AM 2021 112267 A	AM 112267	AM 2021 112575 A	AM 112575
AM 2021 112273 A	AM 112273	AM 2021 112576 A	AM 112576
AM 2021 112274 A	AM 112274	AM 2021 112582 A	AM 112582
AM 2021 112275 A	AM 112275	AM 2021 112583 A	AM 112583
AM 2021 112279 A	AM 112279	AM 2021 112587 A	AM 112587
AM 2021 112282 A	AM 112282	AM 2021 112590 A	AM 112590
AM 2021 112283 A	AM 112283	AM 2021 112595 A	AM 112595
AM 2021 112284 A	AM 112284	AM 2021 112597 A	AM 112597
AM 2021 112286 A	AM 112286	AM 2021 112607 A	AM 112607
AM 2021 112301 A	AM 112301	AM 2021 112609 A	AM 112609
AM 2021 112302 A	AM 112302	AM 2021 112610 A	AM 112610
AM 2021 112309 A	AM 112309	AM 2021 112614 A	AM 112614
AM 2021 112312 A	AM 112312	AM 2021 112615 A	AM 112615
AM 2021 112367 A	AM 112367	AM 2021 112616 A	AM 112616
AM 2021 112386 A	AM 112386	AM 2021 112622 A	AM 112622
AM 2021 112387 A	AM 112387	AM 2021 112628 A	AM 112628
AM 2021 112390 A	AM 112390	AM 2021 112685 A	AM 112685
AM 2021 112400 A	AM 112400	AM 2021 112686 A	AM 112686
AM 2021 112401 A	AM 112401	AM 2021 112690 A	AM 112690
AM 2021 112404 A	AM 112404	AM 2021 112696 A	AM 112696
AM 2021 112407 A	AM 112407	AM 2021 112697 A	AM 112697
AM 2021 112410 A	AM 112410	AM 2021 112713 A	AM 112713
AM 2021 112422 A	AM 112422	AM 2021 112714 A	AM 112714
		AM 2021 112716 A	AM 112716
		AM 2021 112719 A	AM 112719
		AM 2021 112721 A	AM 112721
		AM 2021 112738 A	AM 112738

ბანაცხავის ბამოქვეყნების ნომრის საძიებელი საქონლისა
 ღ/ან მომსახურების კლასის მიხედვით

საქონლისა ღ/ან მომსახურების კლასი (511)	ბანაცხავის ბამოქვეყნების ნომერი (260)	1	2
1	2	30	AM 2021 111590 A
1	AM 2021 112501 A	30	AM 2021 112286 A
1	AM 2021 112510 A	30	AM 2021 112302 A
2	AM 2021 112576 A	30	AM 2021 112697 A
3	AM 2021 112263 A	32	AM 2021 112253 A
3	AM 2021 112407 A	32	AM 2021 112697 A
3	AM 2021 112487 A	33	AM 2021 111500 A
3	AM 2021 112587 A	33	AM 2021 112182 A
3	AM 2021 112597 A	33	AM 2021 112273 A
3	AM 2021 112690 A	33	AM 2021 112282 A
3	AM 2021 112696 A	33	AM 2021 112284 A
5	AM 2021 112256 A	33	AM 2021 112404 A
5	AM 2021 112263 A	33	AM 2021 112485 A
5	AM 2021 112279 A	33	AM 2021 112610 A
5	AM 2021 112390 A	33	AM 2021 112622 A
5	AM 2021 112575 A	33	AM 2021 112685 A
5	AM 2021 112590 A	33	AM 2021 112686 A
5	AM 2021 112595 A	33	AM 2021 112697 A
5	AM 2021 112609 A	33	AM 2021 112738 A
5	AM 2021 112721 A	34	AM 2021 112309 A
7	AM 2021 112301 A	34	AM 2021 112400 A
7	AM 2021 112499 A	34	AM 2021 112422 A
7	AM 2021 112510 A	34	AM 2021 112505 A
8	AM 2021 112499 A	34	AM 2021 112714 A
8	AM 2021 112510 A	34	AM 2021 112716 A
9	AM 2021 112582 A	35	AM 2021 112174 A
9	AM 2021 112583 A	35	AM 2021 112283 A
11	AM 2021 112174 A	35	AM 2021 112312 A
11	AM 2021 112510 A	35	AM 2021 112410 A
12	AM 2021 112312 A	35	AM 2021 112504 A
12	AM 2021 112614 A	35	AM 2021 112510 A
12	AM 2021 112615 A	35	AM 2021 112587 A
12	AM 2021 112616 A	35	AM 2021 112607 A
13	AM 2021 112386 A	35	AM 2021 112610 A
16	AM 2021 112263 A	35	AM 2021 112622 A
16	AM 2021 112367 A	35	AM 2021 112685 A
16	AM 2021 112690 A	35	AM 2021 112686 A
19	AM 2021 112504 A	35	AM 2021 112697 A
20	AM 2021 112174 A	35	AM 2021 112713 A
20	AM 2021 112607 A	36	AM 2021 112504 A
20	AM 2021 112713 A	37	AM 2021 112174 A
21	AM 2021 112174 A	37	AM 2021 112387 A
21	AM 2021 112286 A	37	AM 2021 112401 A
21	AM 2021 112690 A	37	AM 2021 112504 A
28	AM 2021 112719 A	37	AM 2021 112628 A
29	AM 2021 112274 A	38	AM 2021 112367 A
29	AM 2021 112275 A	38	AM 2021 112504 A
29	AM 2021 112504 A	39	AM 2021 112312 A
29	AM 2021 112697 A	39	AM 2021 112504 A
		40	AM 2021 112690 A
		41	AM 2021 112367 A
		41	AM 2021 112488 A

1	2
41	AM 2021 112504 A
42	AM 2021 112312 A
42	AM 2021 112504 A
43	AM 2021 112174 A
43	AM 2021 112267 A
43	AM 2021 112283 A

1	2
43	AM 2021 112302 A
44	AM 2021 112487 A
44	AM 2021 112504 A
45	AM 2021 112191 A
45	AM 2021 112488 A
45	AM 2021 112504 A

დაჩქარებული პროცედურით რეგისტრირებული სასაქონლო ნიშნის ნომრის
საბიუჯეტო საქონლისა და/ან მომსახურების კლასის მიხედვით

საქონლისა და/ან მომსახურების კლასი (511)	დაჩქარებული პროცედურით რეგისტრირებული სასაქონლო ნიშნის ნომერი (111)
1	2
3	M 2021 34640 R
3	M 2021 34680 R
4	M 2021 34640 R
14	M 2021 34682 R
25	M 2021 34640 R
30	M 2021 34641 R
32	M 2021 34637 R
32	M 2021 34638 R
33	M 2021 34642 R
33	M 2021 34643 R
33	M 2021 34683 R
34	M 2021 34679 R
35	M 2021 34636 R
35	M 2021 34640 R
35	M 2021 34684 R
38	M 2021 34640 R
41	M 2021 34639 R
43	M 2021 34636 R
43	M 2021 34681 R

სამრეწველო საკუთრების
ოფიციალური ბიულეტენი

20(576)

გამომგონებები
სასარბებლო მოდელი
ღიზაინები
სასაქონლო ნიშნები

მთავარი რედაქტორი:	ნ. ბებრიშვილი
კორექტორი:	ლ. ჭანტურია
კომპიუტერული წყობა დაკაბადონება:	მ. ორდენიძე ქ. სვანიძე
პოლიგრაფიული ჯგუფი:	მ. მეჩტიშვილი ი. გოგოლაშვილი ლ. დოლიძე

ხელმოწერილია გამოსაცემად 2021 11 09

ტირაჟი 10
შეკვეთა №20

ბიულეტენის ელექტრონული ვერსიის გაცნობა შესაძლებელია საქპატენტის ვებგვერდზე

სათავო ოფისი: 3300 ქ. მცხეთა, ანტიოქიის ქ. №5; ფაქსი: (+995 32) 2252531
0179 ქ. თბილისი, ნინო რამიშვილის ქ. №31; ტელ.: (+995 32) 2252531
info@sakpatenti.gov.ge
www.sakpatenti.gov.ge