

# სამრეწველო საკუთრების ოფიციალური ბიულეტენი

გამოგონებები

სასარგებლო მოდელები

დიზაინები

სასაქონლო ნიშნები

საქონლის ადგილწარმოშობის დასახელებები



საქართველოს ინტელექტუალური  
საკუთრების ეროვნული ცენტრი

**საქპატენტი**

**SAKPATENTI**

NATIONAL INTELLECTUAL PROPERTY  
CENTER OF GEORGIA

[www.sakpatenti.gov.ge](http://www.sakpatenti.gov.ge)

გამოქვეყნების თარიღი – 2022 01 25

2(581)

# საერთაშორისო კოდეზი გიზლიობრაფიული მონაცემების იდენტიფიკაციისათვის

## გამოგონებადი, სასარგებლო მოდელები

- (10) - ექსპერტიზაგაელოლი განაცხადის გამოქვეყნების ნომერი
- (11) - პატენტის ნომერი და სახეობის კოდი
- (21) - განაცხადის სარეგისტრაციო ნომერი
- (22) - განაცხადის შეტანის თარიღი
- (23) - საგამოფენო პრიორიტეტის თარიღი ან აღრიხდელი პრიორიტეტის მქონე განაცხადის შეტანის თარიღი და, თუ შესაძლებელია, განაცხადის ომერი
- (24) - თარიღი, რომლიდანაც იწყება პატენტის მოქმედება
- (31) - საპრიორიტეტო განაცხადის ნომერი
- (32) - საპრიორიტეტო განაცხადის შეტანის თარიღი
- (33) - კოდი ქვეყნისა ან რეგიონული ორგანიზაციისა, რომლის უწყებამაც მიანიჭა ნომერი საპრიორიტეტო განაცხადს
- (44) - დამცავი საბუთის ჯერ ამქონე, მაგრამ ექსპერტიზაგაელოლი განაცხადის გამოქვეყნების თარიღი და ბიულეტენის ნომერი
- (45) - რეგისტრაცია გაელოლი საპატენტო საბუთის გამოქვეყნების თარიღი
- (51) - საერთაშორისო საპატენტო კლასიფიკაციის ინდექსი
- (54) - გამოგონების დასახელება
- (57) - რეფერატის ტექსტი
- (60) - სრულ ექსპერტიზაგაელოლი გამოგონებაზე უცხოური საპატენტო უწყების მიერ გაცემული დამცავი საბუთის ნომერი, თარიღი, რომლიდანაც იწყება ამ დამცავი საბუთის მოქმედება, და კოდი ქვეყნისა ან რეგიონული ორგანიზაციისა, რომლის უწყებამაც გასცა ეს დამცავი საბუთი
- (62) - უფრო აღრიხდელი განაცხადის ნომერი და, თუ შესაძლებელია, ნარდგენის თარიღი გამოცემული განაცხადის შემთხვევაში
- (71) - განმცხადებლის სახელი, გვარი (ქვეყნის კოდი)
- (72) - გამომგონებლის სახელი, გვარი (ქვეყნის კოდი)
- (73) - პატენტმფლობელის სახელი, გვარი (ქვეყნის კოდი), მისამართი
- (74) - ნარმომადგენლის ან პატენტრწმუნებულის სახელი, გვარი
- (85) - საერთაშორისო განაცხადის ეროვნული ფაზის დანეების თარიღი
- (86) - საერთაშორისო განაცხადის ნომერი და შეტანის თარიღი
- (87) - საერთაშორისო განაცხადის გამოქვეყნების ნომერი და თარიღი
- (94) - დაცვის დამატებითი მონობით გაგრძელებული პატენტის მოქმედების ვადის ამონურვის თარიღი

## ლიზინები

- (10) - განაცხადის გამოქვეყნების ნომერი
- (11) - პატენტის ნომერი და სახეობის კოდი ან რეგისტრაციის ნომერი
- (15) - რეგისტრაციის თარიღი/პატენტის გაგრძელების თარიღი
- (18) - პატენტის ან რეგისტრაციის მოქმედების ვადის გასვლის სავარაუდო თარიღი
- (21) - განაცხადის ნომერი
- (22) - განაცხადის შეტანის თარიღი
- (23) - საგამოფენო პრიორიტეტის თარიღი ან აღრიხდელი პრიორიტეტის მქონე განაცხადის შეტანის თარიღი და, თუ შესაძლებელია, განაცხადის ნომერი
- (24) - თარიღი, რომლიდანაც იწყება პატენტის მოქმედება
- (28) - ღიზინების რაოდენობა განაცხადში
- (30) - საპრიორიტეტო მონაცემები (განაცხადის ნომერი, განაცხადის შეტანის თარიღი და ორასიონი კოდი იმ ორგანიზაციის იდენტიფიკაციისათვის, სადაც იყო ნარდგენილი საპრიორიტეტო განაცხადი)
- (31) - საპრიორიტეტო განაცხადის ნომერი
- (32) - საპრიორიტეტო განაცხადის შეტანის თარიღი
- (33) - კოდი ქვეყნისა ან რეგიონული ორგანიზაციისა, რომლის უწყებამაც მიანიჭა ნომერი საპრიორიტეტო განაცხადს
- (34) - ისმო-ს სტანდარტის (შთ.3) შესაბამის ორასიონი კოდი იმ ორგანიზაციის იდენტიფიკაციისათვის, სადაც იყო ნარდგენილი საპრიორიტეტო განაცხადი
- (44) - ღიზინის გამოქვეყნების თარიღი და ბიულეტენის ნომერი (პირველი პუბლიკაცია)
- (45) - საერთაშორისო ბიუროს მიერ დარეგისტრირებული ღიზინის გამოქვეყნების თარიღი და ბიულეტენის ნომერი
- (51) - ღიზინების საერთაშორისო კლასიფიკაცია (ლოკარნოს კლასიფიკაციის კლასი და ქვეკლასი)
- (54) - ღიზინის დასახელება
- (55) - ღიზინის გამოსახულება
- (57) - ღიზინის არსებითი ნიშნების აღწერა, ფერის ჩათვლით
- (58) - ყველა სახის ცვლილების შესახებ რეგისტრში ჩანანერის შეტანის თარიღი
- (62) - აღრიხდელი განაცხადის, რეგისტრაციის ან საბუთის ნომერი და, თუ შესაძლებელია, ნარდგენის თარიღი, გამოცალკეებული განაცხადის შემთხვევაში
- (71) - განმცხადებლის სახელი, გვარი (ქვეყნის კოდი), მისამართი
- (72) - ავტორის სახელი, გვარი ან დასახელება (ქვეყნის კოდი)
- (73) - პატენტმფლობელის სახელი, გვარი (ქვეყნის კოდი), მისამართი
- (74) - ნარმომადგენლის სახელი, გვარი და მისამართი
- (81) - შესაბამისი მონაწილე მხარეები:
  - II. მონაწილე მხარეები, აღნიშნული 1960 წლის აქტის თანახმად
  - III. მონაწილე მხარეები, აღნიშნული 1999 წლის აქტის თანახმად
- (85) - მფლობელის მუდმივი საცხოვრებელი ადგილი
- (86) - მფლობელის მოქალაქეობა
- (87) - მფლობელის საცხოვრებელი ადგილი
- (88) - ქვეყანა, სადაც მფლობელს აქვს ნამდვილი და მოქმედი სამრეწველო ან საეკონომიკური საწარმო

## სასაქონლო ნიშნები

- (111) - რეგისტრაციის ნომერი
- (151) - რეგისტრაციის თარიღი
- (156) - რეგისტრაციის ვადის გაგრძელების თარიღი
- (181) - რეგისტრაციის ვადის გასვლის სავარაუდო თარიღი
- (186) - ვადის გაგრძელების ვადის სავარაუდო თარიღი
- (141) - რეგისტრაციის მოქმედების ვადის გაუქმების თარიღი
- (210) - განაცხადის ნომერი
- (220) - განაცხადის შეტანის თარიღი
- (230) - საგამოფენო მონაცემები
- (260) - ნომერი განაცხადისა, რომელზედაც გამოტანილია ექსპერტიზის დადებითი გადაწყვეტილება რეგისტრაციის შესახებ (გამოქვეყნების ნომერი)
- (310) - პირველი განაცხადის ნომერი
- (320) - პირველი განაცხადის შეტანის თარიღი
- (330) - პირველი განაცხადის მიმღები ეროვნული ან რეგიონული უწყების ან ორგანიზაციის საიდენტიფიკაციო კოდი
- (511) - საქონლისა და მომსახურების საერთაშორისო კლასიფიკაცია სასაქონლო ნიშნის რეგისტრაციისათვის და/ან კლასიფიკირებული საქონლისა და/ან მომსახურების ჩამონათვალი
- (526) - დისკლამაცია
- (531) - სასაქონლო ნიშნის გამოსახულებითი ელემენტების აღწერა სასაქონლო ნიშნების გამოსახულებითი ელემენტების საერთაშორისო კლასიფიკაციის (ვენის კლასიფიკაცია) მიხედვით
- (540) - ნიშნის გამოსახულება
- (550) - სასაქონლო ნიშნის ტიპი ან სახეობა
- (551) - მითითება, რომ ნიშანი არის კოლექტიური, სასერტიფიკაციო ან საგარანტიო
- (554) - სამგანზომილებიანი (მოცულობითი) ნიშანი
- (580) - განაცხადსა და ნიშნის რეგისტრაციისათვის დაკავშირებული ყველა სახის ცვლილებაზე ჩანანერის შეტანის თარიღი
- (591) - ინფორმაცია განცხადებულ ფერებზე
- (731) - განმცხადებლის სახელი და მისამართი
- (732) - მფლობელის სახელი და მისამართი
- (740) - ნარმომადგენლის სახელი და მისამართი
- (750) - მიმონერის მისამართი
- (770) - ცვლილებამდე განმცხადებლის ან მფლობელის სახელი და მისამართი უფლების გადაცემის შემთხვევაში
- (771) - ცვლილებამდე განმცხადებლის ან მფლობელის სახელი და მისამართი უფლების გადაცემის გარეშე
- (791) - ლიცენზიატის სახელი და მისამართი
- (793) - ლიცენზიის პირობები და/ან შეზღუდვაზე მინიშნება (ლიცენზიის სახე, სალიცენზიო ხელშეკრულების ნომერი, სალიცენზიო ხელშეკრულების თარიღი, სალიცენზიო ხელშეკრულების მოქმედების ვადა)
- (800) - სასაქონლო ნიშნის რეგისტრაციის მონაცემები ნიშნების საერთაშორისო რეგისტრაციის მადრიდის ხელშეკრულებასთან დაკავშირებული პროტოკოლის მიხედვით (საერთაშორისო რეგისტრაციის ნომერი)
- (852) - ნაწილობრივ გაუქმებული საქონლის/მომსახურების ჩამონათვალი
- (891) - შემდგომი გაერცელების თარიღი

	გამოგონებადისა და სასარგებლო მოდელების საერთაშორისო კლასიფიკაციის ინდექსები
(21) AP 0000 000000	გამოგონებაზე განაცხადის ნომერი
(10) AP 0000 0000 A	გამოგონებაზე განაცხადის გამოქვეყნების ნომერი (პირველი პუბლიკაცია)
(11) P 0000 0000 B	გამოგონების პატენტის ნომერი (მეორე პუბლიკაცია)
(21) API 0000 000000	შემოტანილი პატენტზე განაცხადის ნომერი
(11) PI 0000 0000 A	შემოტანილი პატენტის ნომერი (პირველი პუბლიკაცია)
(21) AU 0000 000000	სასარგებლო მოდელებზე განაცხადის ნომერი
(10) AU 0000 000 U	სასარგებლო მოდელებზე განაცხადის გამოქვეყნების ნომერი (პირველი პუბლიკაცია)
(11) U 0000 000 Y	სასარგებლო მოდელების პატენტის ნომერი (მეორე პუბლიკაცია)
(21) AD 0000 000000	ღიზინზე განაცხადის ნომერი
(10) AD 0000 000 S	ღიზინზე განაცხადის გამოქვეყნების ნომერი (პირველი პუბლიკაცია)
(11) D 0000 000 S	რეგისტრირებული ღიზინი
M	სასაქონლო ნიშანი
(210) AM 0000 000000	განაცხადის ნომერი
(260) AAM 0000 00000 A	განაცხადის გამოქვეყნების ნომერი
(111) M 0000 0000 R	რეგისტრაციის ნომერი
MMM0000 0000 Rn	მომდენო ვადით რეგისტრაციის ნომერი, სადაც n=1, 2, 3...
M 0000 0000 R(P)	რეგისტრაციის ნომერი ნიშანზე უფლების ნაწილობრივ გადაცემისას
*	საქპატენტის სააპელაციო პალატის გადაწყვეტილების შემდეგ გამოქვეყნებული განაცხადის ნომერი
**	სასამართლოს გადაწყვეტილების შემდეგ გამოქვეყნებული განაცხადის ნომერი

# სამრეწველო საკუთრების ოფიციალური ბიულეტენი

გამოგონებები

სასარგებლო მოდელები

დიზაინები

სასაქონლო ნიშნები

საქონლის ადგილწარმოშობის დასახელებები

# შ ი ნ ა ა რ ს ი

<b>გამოქვეყნებული ობიექტები</b> .....	3
<b>გამოგონებები</b>	
• განაცხადები, რომლებზეც გამოტანილია გადაწყვეტილება პატენტის გაცემის შესახებ .....	4
• გამოგონების პატენტები .....	7
<b>სასარგებლო მოდელები</b>	
სასარგებლო მოდელების პატენტები .....	10
<b>დიზაინები</b>	
• განაცხადები, რომლებზეც გამოტანილია გადაწყვეტილება რეგისტრაციის შესახებ .....	11
• რეგისტრირებული დიზაინი .....	13
• დაჩქარებული პროცედურით რეგისტრირებული დიზაინი.....	14
• დიზაინები, რომლებიც რეგისტრირებულია საერთაშორისო ბიუროში საქართველოს ტერიტორიაზე უფლებათა გავრცელების მოთხოვნით .....	16
<b>სასაქონლო ნიშნები</b>	
• ეროვნული პროცედურით შემოტანილი განაცხადები, რომლებზეც გამოტანილია გადაწყვეტილება რეგისტრაციის შესახებ .....	22
• რეგისტრირებული სასაქონლო ნიშნები .....	58
• დაჩქარებული პროცედურით რეგისტრირებული სასაქონლო ნიშნები .....	65
• საერთაშორისო სასაქონლო ნიშნები, რომლებზეც გამოტანილია გადაწყვეტილება დაცვის მინიჭების შესახებ .....	68
• საერთაშორისო სასაქონლო ნიშნები, რომლებსაც მიენიჭათ დაცვა საქართველოში .....	91
<b>საქონლის ადგილწარმოშობის დასახელებები</b>	
• დაცული საერთაშორისო ადგილწარმოშობის დასახელებები.....	99
<b>ოფიციალური შეტყობინებები</b>	
<b>გამოგონებები</b>	
• პატენტების მოქმედების აღდგენა .....	101
• პატენტების გაუქმება აღდგენის უფლებით .....	102
• პატენტების მოქმედების აღდგენის ვადის ამოწურვა .....	103
• პატენტმფლობელის სახელის და/ან მისამართის ცვლილებები .....	106
<b>სასარგებლო მოდელები</b>	
• პატენტების გაუქმება აღდგენის უფლებით .....	107
• პატენტების მოქმედების აღდგენის ვადის ამოწურვა .....	108
<b>დიზაინები</b>	
• დიზაინების რეგისტრაციის მოქმედების ვადის გაგრძელება .....	108
• საერთაშორისო დიზაინების რეგისტრაციის მოქმედების ვადის გაგრძელება .....	109
<b>სასაქონლო ნიშნები</b>	
• რეგისტრაციის მოქმედების ვადის გაგრძელება .....	111
• უფლებების სრული გადაცემა .....	115
• მფლობელის სახელის და/ან მისამართის ცვლილება .....	117
• სასაქონლო ნიშნების რეგისტრაციის გაუქმება .....	119
• სასაქონლო ნიშნის საქონლისა და/ან მომსახურების ჩამონათვალის ცვლილება .....	122
<b>სისტემური საძიებლები</b>	
გამოგონებები .....	123
სასარგებლო მოდელები .....	125
დიზაინები .....	126
სასაქონლო ნიშნები .....	128

# ბამოქვეყნებული ობიექტები

## ბამოგონებები

- ბანაცხადები, რომლებზეც ბამოტანილია გადაწყვეტილება პატენტის გაცემის შესახებ:  
15459; 15378; 15245; 15451; 15493
- პატენტები:  
7337-7345

## სასარბებლო მოდელები

- პატენტები:  
2105, 2106

## დიზაინები

- ბანაცხადები, რომლებზეც ბამოტანილია გადაწყვეტილება რეგისტრაციის შესახებ:  
1239; 1234
- რეგისტრირებული დიზაინი:  
918
- დანქარებული პროცედურით რეგისტრირებული დიზაინი:  
917
- დიზაინები, რომლებიც რეგისტრირებულია სავაჭრო ბიზნესის სახარტველო ტერიტორიაზე უფლებათა გავრცელების მოთხოვნით  
215567; 214643; 214635; 217598

## სასაქონლო ნიშნები

- ეროვნული პროცედურით შემოტანილი ბანაცხადები, რომლებზეც ბამოტანილია გადაწყვეტილება რეგისტრაციის შესახებ:  
104319; 111398-111400; 111432; 111518; 113107; 113138; 113186; 113223; 113230; 113239; 113241; 113244; 113252; 113259; 113266; 113269-113272; 113275; 113277; 113278; 113283; 113335; 113336; 113338; 113342; 113344; 113346; 113347; 113353-113356; 113359; 113361; 113365; 113368-113373; 113379; 113385; 113387; 113389; 113392; 113395; 113397; 113401-113404; 113421; 113425; 113426; 113429; 113430; 113432; 113433; 113486; 113507-113518; 113522; 113579-113581; 113585; 113591; 113593; 113596; 113602; 113603; 113608; 113611; 113617; 113619; 113621; 113622; 113684; 113685; 113687-113689; 113692; 113700; 113708; 113764; 113769; 113852; 113853; 114223
- რეგისტრირებული სასაქონლო ნიშნები:  
34901-34934; 34943-34974
- დანქარებული პროცედურით რეგისტრირებული სასაქონლო ნიშნები:  
34900; 34935-34942; 34975
- სავაჭრო ბიზნესის სასაქონლო ნიშნები, რომლებზეც ბამოტანილია გადაწყვეტილება დაცვის მიზნების შესახებ:  
107703\*; 109343\*; 110253\*; 112243; 112316; 112319; 112326-112329; 112437; 112441; 112448-112450; 112512; 112513; 112537-112540; 112557; 112559-112561; 112567-112571; 112630; 112631; 112747; 112748; 112751; 112759-112764; 112772-112776; 112809-112811; 112878; 112982
- სავაჭრო ბიზნესის სასაქონლო ნიშნები, რომლებსაც მიენიჭათ დაცვა სახარტველოში:  
109474; 109645; 110802-110814; 110830-110839; 110855; 110857; 110892-110894; 110905-110913; 110920-110925; 110927; 110928; 110930; 110987; 110996-110999; 111016; 111026; 111051; 111058; 111059; 111097; 111098; 111122-111124; 111127; 111165; 111175-111179; 111200-111205; 111209; 111231; 111233; 111234; 111255-111259; 111293; 111296; 111297; 111303-111307; 111361; 111381; 111390; 111391; 111450; 111544; 111545
- საქონლის აღბილწარმოშობის დასახელებები  
1148; 1153-1155

# ბამობონები

## ბანაცხადები, რომლებზეც ბამობონია გადაწყვეტილება პატენტის გაცემის შესახებ

გადაწყვეტილების გასაჩივრება შესაძლებელია საქპატენტის სააპელაციო პალატაში გამოქვეყნებიდან 3 თვის ვადაში ან მცხეთის რაიონული სასამართლოს ადმინისტრაციულ საქმეთა კოლეგიაში 1 თვის ვადაში (მის.: ქ. მცხეთა, სამხედროს ქ. №17).

### ბანყოფილება A

#### A 01

(10) AP 2022 15459 A (51) Int. Cl. (2006)  
A 01 G 13/02

(21) AP 2020 15459 (22) 2020 09 28

(71) სსიპ საქართველოს ტექნიკური  
უნივერსიტეტი (GE)  
მ. კოსტავას ქ. 77, 0109, თბილისი,  
საქართველო (GE)

(72) ზვიადი ღვინიაშვილი (GE);  
თამაზი ძაგანია (GE);  
მიხეილი ჯანიკაშვილი (GE);  
ომარ თედორაძე (GE);  
ვაჟა ქირია (GE);  
დავით თავხელიძე (GE)

(74) თამაზი ურთმელიძე

(54) ვენახების სექტორის ბან ფაქციონირება  
მოწყობილობა

(57) მოწყობილობა შეიცავს რიგობად დაყენებულ საყრდენ ბოძებს 1, რომელთა თავზე დაყენებულია დამჭერები, რომლებზეც დამაგრებულია სეტყვის საწინააღმდეგო ბადე 4, ბადის გასაშლელ და დასაკეც მექანიზმს. დამჭერები შესრულებულია თითოეული საყრდენი ბოძის თავზე სახსრულად დამაგრებული წყვილი ბერკეტის 2 და 3 სახით, რომლებსაც გააჩნია ჰორიზონტალურ სიბრტყეში თავიანთი დამაგრების ღერძის გარშემო შემობრუნების შესაძლებლობა. სეტყვის საწინააღმდეგო ბადე დამაგრებულია აღნიშნული ბერკეტების ბოლოებზე დამაგრებულ განაპირა ბაგირებზე 5 და 6. ბადის გასაშლელ და დასაკეც მექანიზმს წარმოადგენს დამჭერებზე ბადის დასამაგრებელი განაპირა ბაგირები, რომელთა ერთი ბოლო დაკავშირებულია ამძრავთან, ხოლო მეორე ბოლოზე ჩამოკიდებულია დამჭირთი ტვირთი 11. ამძრავი შესრულებულია ხრუტუნა მექანიზმისა 13 და ელექტრომაგნიტის 14 სახით, რომლის გულარს გააჩნია ხრუტუნა მექანიზმის სა-

კეტელასთან ზემოქმედების შესაძლებლობა.

მუხლები: 1 დამოუკიდებელი

ფიგურა: 4

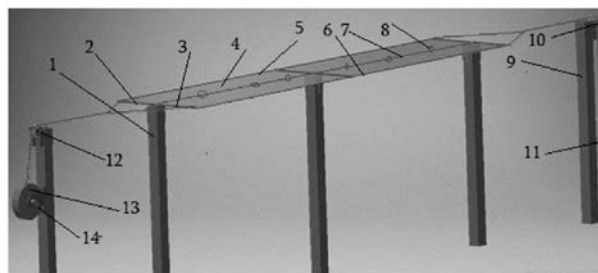

ფიგ. 1

(10) AP 2022 15378 A (51) Int. Cl. (2006)  
A 01 N 43/78  
C 07 D 417/12  
C 07 D 277/56

(21) AP 2018 15378 (22) 2018 11 27

(31) 17204474.5

(32) 2017 11 29

(33) EP

(71) სინჯენტა ფართისიფეიშენ აგ (CH)  
როზენტალშტრასე 67, ბაზელი, 4058,  
შვეიცარია (CH)

(72) მარტინ პულიო (CH);  
სტეფანო რენდინ (CH)

(74) თამარ კოჭლამაზაშვილი

(85) 2020 06 25

(86) PCT/EP2018/082711, 2018 11 27

(54) მიკრობიოციდული თიაზოლის  
წარმოებულები

(57) ნაერთი ფორმულით (I)

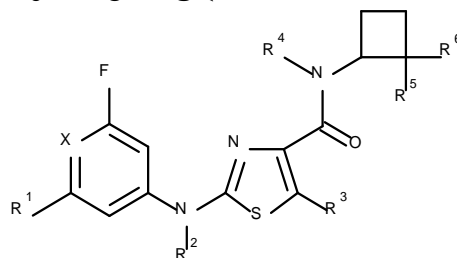

(I)

და მათი გამოყენება ფუნგიციდის სახით.  
 მუხლები: 4 დამოუკიდებელი  
 11 დამოკიდებული

**ბანყოფილება B**

**B 08**

- (10) AP 2022 15245 A (51) Int. Cl. (2006)  
 B 08 B 7/00  
 B 08 B 9/08
- (21) AP 2018 15245 (22) 2018 05 24
- (31) 00682/17
- (32) 2017 05 24
- (33) CH
- (71) ბანგ ენდ ქლინ გმბჰ (CH)  
 ბუნცვეგ 15, ოთმარზინენ, 5504,  
 შვეიცარია (CH)
- (72) მარკუს ბურგინ (CH)
- (74) ალექსანდრე გეგეჰკორი
- (85) 2019 12 23
- (86) PCT/EP2018/063618, 2018 05 24
- (54) მოწყობილობა და ხერხი რეზერვუარ-  
 ბისა და დანაღბარების შიბა სივრცე-  
 ების ბასაწმენდალ

(57) მოწყობილობა შეიცავს მიწოდების მოწყობილობას (37) ფეთქებადი ნარევის ან მისი საწყისი კომპონენტების მისაწოდებლად, ტრანსპორტირების ხაზს (1.2-1.3, 91), რომელიც მიერთებულია მიწოდების მოწყობილობასთან (37) და შემრევ კვანძს (12) ფეთქებადი ნარევის წარმოსაქმნელად, სულ მცირე, ორი საწყისი კომპონენტისაგან. შემრევი კვანძი (37) განთავსებულია მიწოდების მოწყობილობასა (37) და ტრანსპორტირების ხაზს (1.2-1.3, 91) შორის, ტრანსპორტირების ხაზის (1.2-1.3, 91), სულ მცირე, ერთი სექცია შესრულებულია ტრანსპორტირების შლანგის სახით, რომელიც მრავალშირთიანი და შეიცავს პირველ წნევამდეგ შლანგს (4, 94) და შიგნით განთავსებულ მეორე აირშეუღწევად შლანგს (5, 92).

მუხლები: 2 დამოუკიდებელი  
 30 დამოკიდებული

ფიგურა: 7

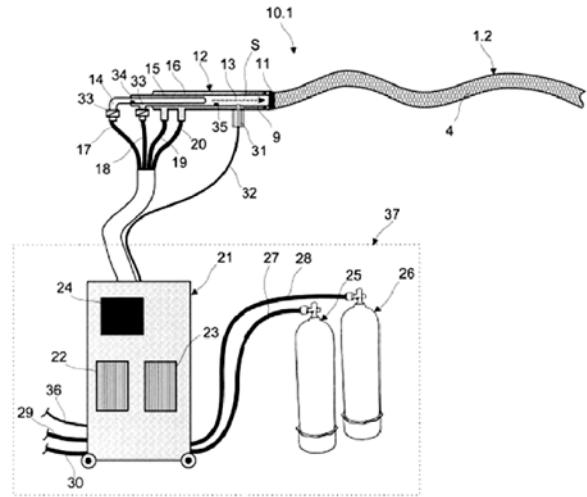

ფიგ. 1

**B 66**

- (10) AP 2022 15451 A (51) Int. Cl. (2006)  
 B 66 B 9/08
- (21) AP 2020 15451 (22) 2020 09 18
- (71) სსიპ საქართველოს ტექნიკური  
 უნივერსიტეტი (GE)  
 მ. კოსტავას ქ. 77, 0109, თბილისი,  
 საქართველო, (GE)
- (72) მიხეილი ჯანიკაშვილი (GE);  
 ზვიად ღვინაშვილი (GE);  
 ვაჟა ქირია (GE);  
 თამაზი ძაგანია (GE);  
 დავით თავხელიძე (GE)
- (74) თამაზი ურთმელიძე
- (54) სისტემა სპეციალური საჭიროების  
 მქონე პირების კიბის მარშუპ  
 ბადასააღბილებლად

(57) სისტემა შეიცავს კიბის მარშის გასწვრივ განლაგებულ ორ პარალელურ მიმმართველს, მიმმართველებზე გადაადგილების შესაძლებლობით დაყენებულ მზიდ ჩარჩოს 17, მასთან სახსრულად მიერთებულ დასაკეც პლატფორმას 1 შეზღუდული შესაძლებლობების მქონე პირთა ეტლის განსათავსებლად. ჩარჩოზე, ასევე, განთავსებულია ამძრავი მექანიზმი ელექტრო ძრავით 15, ამასთან, ამძრავი მექანიზმი აღჭურვილია საწევი ბაგირით, რომელიც მისი შუა ნაწილით დახვეულია ელექტროძრავას გამომავალ ლილვზე დასმულ დოღზე იმგვარად, რომ ურთიერთსაწინააღმდეგო მიმართულებით გამომავალი ტოტები ზამბარების მეშვეობით მიერთებულია საყრდენებთან. გარდა

ამისა, სისტემა აღჭურვილია ავტონომიური კვების წყაროთი 20, მისი დამუხტვის კვანძით და პლატფორმაზე განთავსებული მართვის პულტით 4.

მუხლები: 1 დამოუკიდებელი

2 დამოკიდებული

ფიგურა: 3

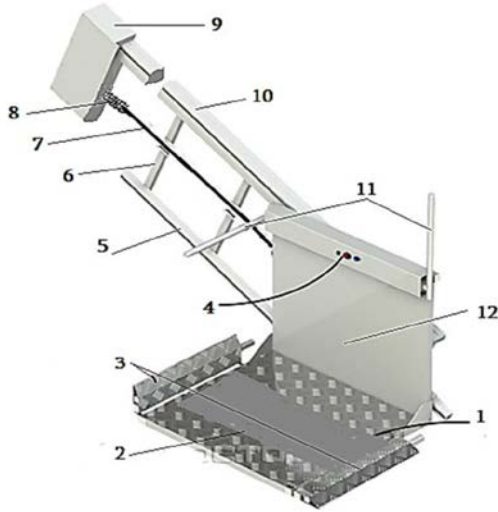

ფიგ. 1

თან, ზარხუფის ზედა ნაწილი აღჭურვილია ჩასახრახნი ამნთები სახთლებით 7 ნარევის ანთებისათვის და წვის შედეგად მიღებული წყლის ორთქლისა და გოგირდოვანი აირის გამოყვანი მილით 7, რომელიც დაკავშირებულია მცურავ საშუალებაზე მოთავსებულ ტურბოაგრეგატთან, აგრეთვე, კომპლექსი აღჭურვილია საბორტო კომპიუტერით 13, ხოლო მასთან დაკავშირებული საზომი გადამწოდების 10, 11 და 12 მეშვეობით უზრუნველყოფილია ზარხუფსა და ზღვის ფსკერს შორის ოპტიმალური მანძილის, გოგირდწყალბადის მაქსიმალური კონცენტრაციის მაჩვენებლების საფუძველზე მცურავი საშუალების ზარხუფთან ერთად გადაადგილებისა და ზარხუფში საწვავი ნარევის შემადგენლობის დადგენის შესაძლებლობა.

მუხლები: 1 დამოუკიდებელი

ფიგურა: 3

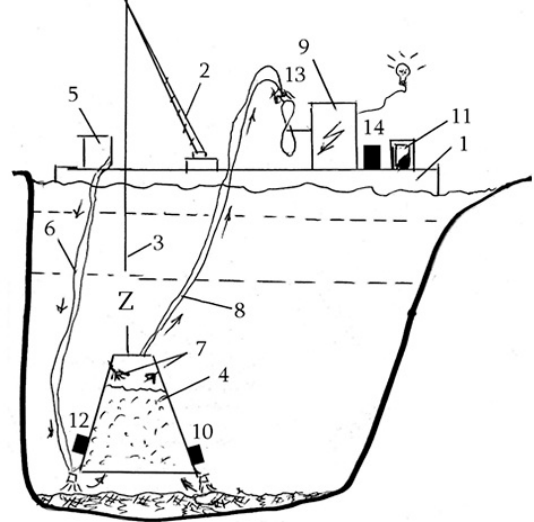

ფიგ. 1

## ბანყოფილება C

### C 02

(10) AP 2022 15493 A (51) Int. Cl. (2006)

C 02 F 1/20

E 21 B 43/00

(21) AP 2020 15493 (22) 2020 11 19

(71) გურამი ქემერტელიძე (GE)

სულხან ცინცაძის ქ. 10, 0060, თბილისი,

საქართველო (GE)

(72) გურამი ქემერტელიძე (GE)

(54) შავი ზღვის ვაპრზე არსებული ბობირდ-წყალბადიან ელექტროენერჯის მიღების კომპლექსი

(57) კომპლექსი შეიცავს მცურავ საშუალებას 1, მასზე განლაგებულ ტურბოაგრეგატს 9, ჰაერის კომპრესორს 5, ჯალამბარს 2, მცურავი საშუალებიდან გვარლით ჩასაშვებ ზარხუფს 4, შლანგს 6 კომპრესორიდან მიწოდებული შეკუმშული ჰაერით ზარხუფის ქვემოთ გრუნტის ასაფუებლად, გოგირდწყალბადის ინტენსიურად გამოსადევნად და გოგირდწყალბადის ჰაერთან ერთად ზარხუფის შესავსებად, ამას-



ბამობონებობის კატენებობი

ბანეოზილბობა A

A 23

- (11) P 2022 7338 B (51) Int. Cl. (2006)  
A 23 C 21/00  
A 23 C 9/13
- (10) AP 2021 15480 A (44) 17(573)/2021
- (21) AP 2020 15480
- (22) 2020 10 29
- (24) 2020 10 29
- (73) გოორგი ფხაკაძე (GE)  
26 მაისის ქ. 45, 4600, ქუთაისი,  
საქართველო (GE)
- (72) გოორგი ფხაკაძე (GE)
- (54) რქმქსაზა სსსმქლის წარმობის ხმრხო

A 61

- (11) P 2022 7339 B (51) Int. Cl. (2006)  
A 61 K 31/519  
A 61 P 35/00
- (10) AP 2021 14914 A (44) 15(571)/2021
- (21) AP 2017 14914
- (22) 2017 04 04
- (24) 2017 04 04
- (31) 62/318,041; 62/323,452; 62/329,561
- (32) 2016 04 04; 2016 04 15; 2016 04 29
- (33) US; US; US
- (86) PCT/US2017/025939, 2017 04 04
- (73) ლოქსო ონკოლოჯი, ონკ. (US)  
281 ტრესერ ბულვარ, სართული 9,  
სტემფორდი, კონექტიკუტი, 06901 (US)
- (72) სტივენ ეი. სმითი (US);  
მარკ რეინოლდსი (US)
- (74) გოორგი ქართველიშვილი  
(54) (S)-N-(5-((R)-2-(2,5-ლიზო(ო)რფენილ)-  
პიროლიდინ-1-ილ)-პირაზოლო[1,5-A]  
პირიმიდინ-3-ილ)-3-ჰიდროქსიპირო-  
ლიდინ-1-კარბოქსამიდიის ოხეპაადი  
შემადგენლობეობი

- (11) P 2022 7343 B (51) Int. Cl. (2006)  
A 61 K 39/395  
A 61 K 39/00  
A 61 P 37/02  
C 07 K 16/28

- (10) AP 2021 14453 A (44) 13(569)/2021
- (21) AP 2015 14453
- (22) 2015 08 17
- (24) 2015 08 17
- (31) 62/171,319; 62/.039,081
- (32) 2015 06 05; 2014 08 19
- (33) US; US
- (86) PCT/US2015/045481, 2015 08 17
- (73) მერკ შარბ & დოუმ კორპ.(US)  
126 ისტ ლინკოლნ ავენიუ, რავეი,  
ნიუ ჯერსი 07065 – 0907 (US)
- (72) ლინდა ლიანი (US);  
ლორენს ფაიადატ-დილმანი (US);  
რენე დე ვალ მეილფიტი (NL);  
გოპალან რაგჰუნატჰანი (US)
- (74) შალვა გვარამაძე
- (54) ანტი - LAG3 ანტისხეულები და მათი  
ანტიბენ-შემადგენლობეობი  
წრაბმენებობი

- (11) P 2022 7344 B (51) Int. Cl. (2006)  
A 61 K 31/519  
C 07 D 451/14  
C 07 D 451/04  
C 07 D 403/12

- (10) AP 2021 15340 A (44) 14(570)/2021
- (21) AP 2018 15340
- (22) 2018 10 26
- (24) 2018 10 26
- (31) 62/577,852
- (32) 2017 10 27
- (33) US
- (86) PCT/US2018/057682, 2018 10 26
- (73) თერავანს ბიოფარმა არ ენდ დი აიპი,  
ლლკ (US)  
901 გეიტვეი ბულვარ, საუთ  
სან-ფრანცისკო, კალიფორნია 94080,  
აშშ (US)
- (72) რაიან ჰადსონ (US);  
გარი ი.ლ. ბრანდტ (US);  
მარტა დებროს (US);  
ჯენიფერ კოზაკ (US);

ჯერი ნზერემ (US);  
რობერტ მიურეი მაკკინელ (US)  
(74) შალვა გვარამაძე  
(54) პირიმიდინული ნაერთი როგორც JAK  
კინაზას ინჰიბიტორი

(54) მემბრანის მახინტურპოლიმერული-  
კური საბიძგებელი

**ბანყოფილება B**

**B 61**

(11) P 2022 7345 B (51) Int. Cl. (2006)  
B 61 H 1/00  
F 16 D 65/06  
(10) AP 2021 15348 A (44) 17(573)/2021  
(21) AP 2018 15348  
(22) 2018 05 28  
(24) 2018 05 28  
(31) 2017138323  
(32) 2017 11 02  
(33) RU  
(86) PCT/RU2018/000337, 2018 05 28  
(73) საჯარო სააქციო საზოგადოება  
„ურალის ავტო-ტექსტილის ნაკეთობების  
ქარხანა“ (RU)  
პლენხანოვის ქ. 64, ასბესტი, სვერდლოვსკის  
რეგიონი, 624269 რუსეთის ფედერაცია (RU)  
(72) ანდრეი გერმანის ძე კუზმინის (RU);  
ვიტალი ვალერის ძე რომანენკო (RU)  
(74) ლარისა ამირხანიაძე  
(54) სარკინიგზო სატრანსპორტო  
საშუალებების სამუხრუჭე ხუნდი

**B 66**

(11) P 2022 7337 B (51) Int. Cl. (2006)  
B 66 D 5/26  
(10) AP 2021 15474 A (44) 16(572)/2021  
(21) AP 2020 15474  
(22) 2020 10 20  
(24) 2020 10 20  
(73) სიმონ ბიწაძე (GE)  
პეკინის ქ. 31გ, ბ. 29, 0160, თბილისი,  
საქართველო (GE);  
რუსუდან ბიწაძე (GE)  
პეკინის ქ. 31გ, ბ. 29, 0160 თბილისი,  
საქართველო (GE)  
(72) სიმონ ბიწაძე (GE);  
რუსუდან ბიწაძე (GE)

**ბანყოფილება C**

**C 07**

(11) P 2022 7340 B (51) Int. Cl. (2006)  
C 07 D 295/205  
C 07 D 213/75  
(10) AP 2021 15258 A (44) 16(572)/2021  
(21) AP 2018 15258  
(22) 2018 06 29  
(24) 2018 06 29  
(31) 62/527,174; 62/664,363  
(32) 2017 06 30; 2018 04 30  
(33) US; US  
(86) PCT/US2018/040176, 2018 06 29  
(73) ამჯენ ინკ. (US)  
ვან ამჯენ სენტერ დრაივ, თაუზენდ ოუკს,  
კალიფორნია 91320-1799, აშშ (US)  
(72) ფილიპ რუსენ (US);  
ენდრიუ კოსბი (US);  
არჩანა ნირგუნდა (US);  
ქსიანქინგ ში (US);  
ფანგ ვანგ (US);  
ზუფან ვუ (US);  
ბინ, პეტერ ქუან (US);  
სეზასტიან კაილე (US);  
კაილი ქასდორფ (US);  
ლიანქსიუ გუან (US)  
(74) შალვა გვარამაძე  
(54) ახალი შუალედური ნაერთები  
ომეგამეტილ მემბრანის სინთეზის-  
სივის და მათი მიღების ხერხები

(11) P 2022 7342 B (51) Int. Cl. (2006)  
C 07 D 498/00  
(10) AP 2021 12996 A (44) 16(572)/2021  
(21) AP 2011 12996  
(22) 2011 07 12  
(24) 2011 07 12  
(31) 61/363,609; 61/419,056  
(32) 2010 07 12; 2010 12 02  
(33) US; US  
(86) PCT/US2011/043769, 2011 07 12  
(73) სალიკ ფარმასიუტიკალზ, ლტდ (US)  
8510 კოლონიდ სენტერ დრაივ როლი,  
ნორთ კაროლინა 27615 (US)

- (72) ჯონ სელბო (CN);  
ცზინ ტენი (CN);  
მონამედ, ა. კაბირი (US);  
პემ გოლდენი (US)  
(74) თამარ კოჭლამაზაშვილი  
(54) რივაქსიმონის შემადგენლობები და  
მათი ბამონება
- 

## ბანყოფილება E

### E 21

- (11) P 2022 7341 B (51) Int. Cl. (2006)  
E 21 B 43/24  
E 21 B 43/295  
(10) AP 2021 14863 A (44) 16(572)/2021  
(21) AP 2017 14863  
(22) 2017 02 07  
(24) 2017 02 07  
(31) 62/292,556  
(32) 2016 02 08  
(33) US  
(86) PCT/CA2017/050135, 2017 02 07  
(73) პროტონ ტექნოლოჯის ინკ. (VG)  
ვიკემს კეი I, როუდ ტაუნ, ტორტოლა  
ვირჯინ აილენდს, ვირჯინია (VG)  
(72) იან დ. გეიტსი (CA);  
ცზინი ვანი (CA)  
(74) შალვა გვარამაძე  
(54) წყალბადის მიწების in-situ ხერხი  
მიწისქვეშა ნახშირწყალბადის  
რეზერვუარიდან
-

---

# სასარბებლო მოდელები

## სასარბებლო მოდელის კატენები

### ბანყოფილება B

#### B 61

- (11) U 2022 2106 Y (51) Int. Cl. (2006)  
B 61 H 1/00  
F 16 D 69/02  
F 16 D 65/06
- (10) AU 2021 15330 U (44) 17(573)/2021  
(21) AU 2018 15330  
(22) 2018 05 28  
(24) 2018 05 28  
(31) 2017137563  
(32) 2017 10 26  
(33) RU  
(86) PCT/RU2018/000339, 2018 05 28  
(73) საჯარო სააქციო საზოგადოება  
„ურალის ავტო-ტექსტილის ნაკეთობების  
ქარხანა“ (RU)  
პლენოვის ქ. 64, ასბესტი, სვერდლოვსკის  
რეგიონი, 624269, რუსეთის  
ფედერაცია (RU)
- (72) ვიტალი ვალერის ძე რომანენკო (RU);  
ანდრეი გერმანის ძე კუზმინი (RU)
- (74) ლარისა ამორხანიანი
- (54) სარკინიგზო სატრანსპორტო  
საშუალების სამუხრუჭე ხუნდი
- 

### ბანყოფილება F

#### F 16

- (11) U 2022 2105 Y (51) Int. Cl. (2006)  
F 16 D 65/06
- (10) AU 2021 15350 U (44) 17(573)/2021  
(21) AU 2018 15350  
(22) 2018 05 28  
(24) 2018 05 28  
(31) 2017138326  
(32) 2017 11 02  
(33) RU  
(86) PCT/RU2018/000336, 2018 05 28  
(73) საჯარო სააქციო საზოგადოება  
„ურალის ავტო-ტექსტილის ნაკეთობების  
ქარხანა“ (RU)  
პლენოვის ქ. 64, ასბესტი, სვერდლოვსკის  
რეგიონი, 624269, რუსეთის  
ფედერაცია (RU)
- (72) ანდრეი გერმანის ძე კუზმინი (RU);  
ვიტალი ვალერის ძე რომანენკო (RU)
- (74) ლარისა ამორხანიანი
- (54) სარკინიგზო სატრანსპორტო  
საშუალების სამუხრუჭე ხუნდი
-

---

# დიზაინები

## ბანაცხადები, რომლებზეც გამოტანილია გადაწყვეტილება რეგისტრაციის შუახვამ

გადაწყვეტილების გასაჩივრება შესაძლებელია საქპატენტის სააპელაციო პალატაში გამოქვეყნებიდან 3 თვის ვადაში ან მცხეთის რაიონული სასამართლოს ადმინისტრაციულ საქმეთა კოლეგიაში 1 თვის ვადაში (მის.: ქ. მცხეთა, სამხედროს ქ. №17).

(10) AD 2022 1239 S (51) 25-01

(21) AD 2021 1239 (22) 2021 09 21

(28) 1

(71) ელგუჯა ბერიძე (GE)

ყვარლის ქ.131, 0148, თბილისი, საქართველო (GE)

(72) ელგუჯა ბერიძე (GE)

(54) არმატურის ფიქსატორი

(55)



1.1



1.2



1.3



1.4



1.5

(10) AD 2022 1234 S (51) 32-00

(21) AD 2021 1234 (22) 2021 07 29

(28) 2

(71) შპს „ტობი“ (GE)

რუსთაველის გამზ. 40-40ა, 0108, თბილისი, საქართველო (GE)

(72) გელა მიძიკაშვილი (GE)

(74) ვახტანგ ტოროტაძე (GE)

(54) კოლოფის ზედაპირის ბავშვობრივობა

(55)



## რეგისტრირებული ღიზანები

- (11) D 2022 918 S      (51) 09-01  
(10) AD 2021 1228 S      (44) 2021 10 11 №18  
(21) AD 2021 1228  
(22) 2021 06 25  
(24) 2021 06 25  
(28) 1  
(18) 2026 06 25  
(73) სს „არგო“ (GE)  
    ლილო, ლოჭინის ხევი (ნაკვეთი 05/001),  
    0151, თბილისი, საქართველო (GE)  
(72) გიორგი ნემსაძე (GE)  
(54) ბოთლის ღიზანები
-

## დაჩქარებული პროცედურით რეგისტრირებული ღიზაინი

რეგისტრაციის გაუქმების მოთხოვნით საჩივრის შეტანა შესაძლებელია საქპატენტის სააპელაციო პალატაში გამოქვეყნებიდან 3 თვის ვადაში.

(11) D 2022 917 S

(51) 02-04

(21) AD 2021 1251

(22) 2021 12 08

(24) 2021 12 08

(28) 1

(18) 2026 12 08

(73) ზურაბ ტურცელაძე (GE)

ვაზისუბნის დასახლება, IV მკრ., II კვარტ., კორპ. 3, ბ. 23, 0152, თბილისი, საქართველო (GE)

(72) ზურაბ ტურცელაძე (GE)

(54) ძალის ზამთრის ფეხსაცმელი

(55)



1.1



1.2



1.3



1.4





1.5



1.6



1.7



1.8

## ლიზანიები, რომლებიც რეგისტრირებულია საქართველოს ბიუროში საქართველოს ტერიტორიაზე უფლებათა გავრცელების მოთხოვნით

გადაწყვეტილების გასაჩივრება შესაძლებელია საქპატენტის სააპელაციო პალატაში გამოქვეყნებდან 3 თვის ვადაში ან მცხეთის რაიონული სასამართლოს ადმინისტრაციულ საქმეთა კოლეგიაში 1 თვის ვადაში (მის.: ქ. მცხეთა, სამხედროს ქ. №17).

- (11) DM/215 567                   (51) 09-01
- (15) 2021 04 13                   (44) 41/2021 (2021 10 15)
- (22) 2021 04 13
- (28) 1
- (30) No1: 01.12.2020; 29760408; US
- (73) Sire Spirits, LLC  
264 West 40th Street, 15th Floor, 10018 New York, NY (US)
- (85) US
- (86) US
- (87) US
- (88) US
- (89) US
- (81) III. AL, AM, AZ, BA, BG, BN, BW, BX, BZ, CA, CH, DE, DK, EE, EG, EM, ES, FI, FR, GB, GE, GH, HR, HU, IL, IS, JP, KG, KH, KP, KR, LI, LT, LV, MC, MD, ME, MK, MN, MX, NA, NO, OA, OM, PL, RO, RS, RU, RW, SG, SI, SM, SR, ST, SY, TJ, TM, TN, TR, UA, VN, WS
- (72) Curtis J. Jackson III  
264 West 40th Street, 15th Floor, 10018, New York, NY (US)
- (74) Stephen Lieb  
Wissing Miller, LLP, 434 West 33rd Street, 7th Floor, 10001 New York, NY (US)
- (54) 1. Bottle covering
- (55)

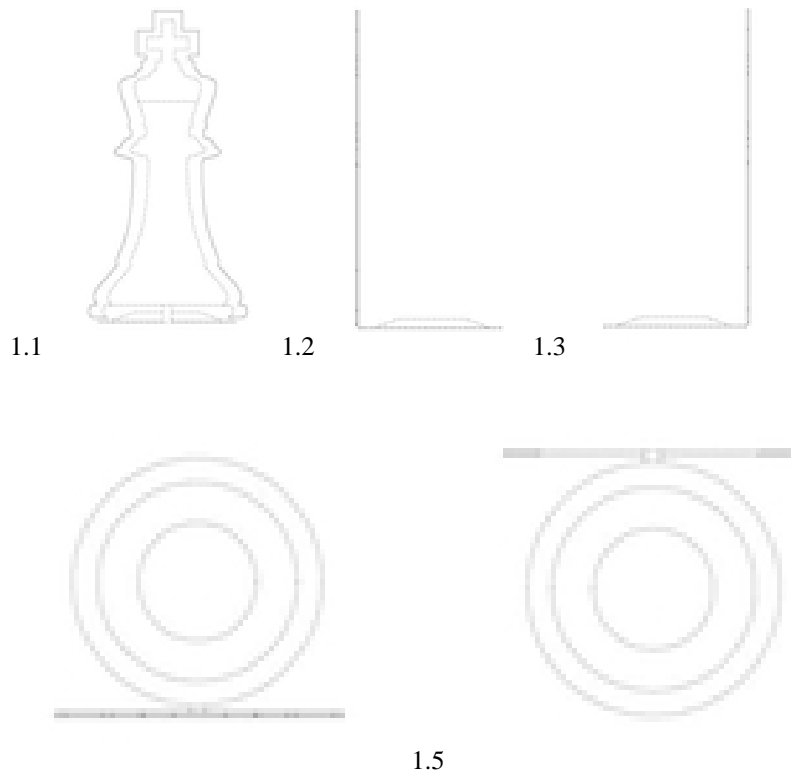



1.6



1.7



1.8

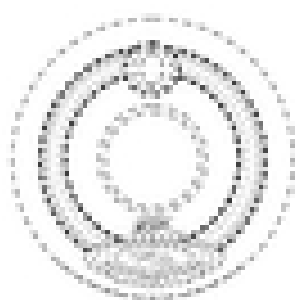

1.9

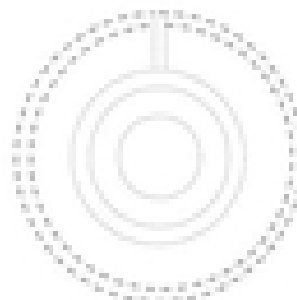

1.10



1.11

- (11) DM/214 643 (51) 09-01  
 (15) 2021 06 03 (44) 48/2021 (2021 12 03)  
 (22) 2021 06 03  
 (28) 1  
 (73) Nemiroff Intellectual Property Establishment  
 Städtle 31, 9490 Vaduz (LI)  
 (85) LI  
 (86) LI  
 (87) LI  
 (88) LI  
 (89) LI  
 (81) II. MA III. AL, AM, AZ, BA, CA, CH, EG, EM, GE, IS, JP, KG, KH, KR, MC, MD, ME, MK, MX, NO, OA,  
 OM, RS, RU, RW, SG, SM, SY, TJ, TM, TN, TR, UA  
 (72) Anatoliy KIPISH  
 Provulok 2d Myrnyi, Building 20/2, Khmelnytskyi (UA);  
 Yakov FINKELSHTEIN  
 16 Orland Yakov, Apt. 13, 3498625, Haifa (LI)  
 (74) Isler & Pedrazzini AG  
 Giesshübelstrasse 45, 8045 Zürich (CH)  
 (54) 1. Bottle  
 (55)

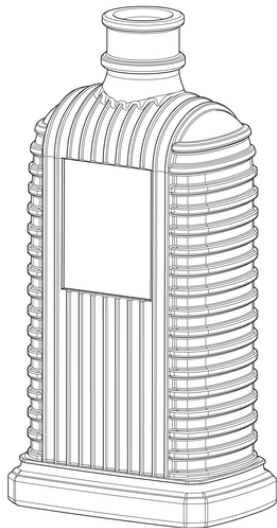

1.1

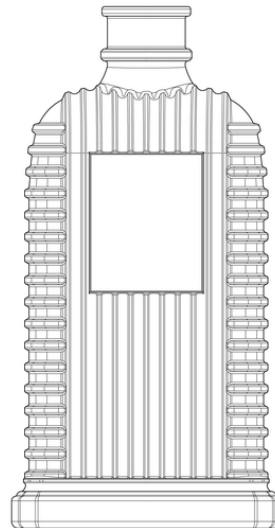

1.2

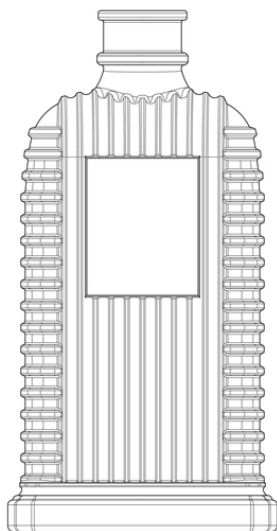

1.3

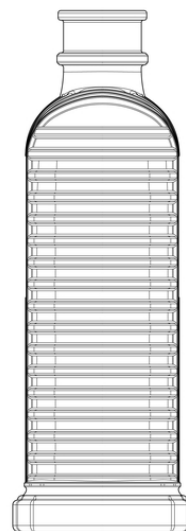

1.4

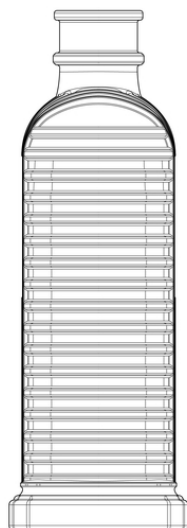

1.5

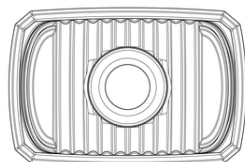

1.6

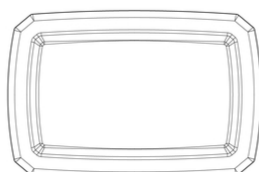

1.7

---

- (11) DM/214 635
- (15) 2021 05 31
- (22) 2021 05 31
- (28) 1
- (73) Montres Jaquet Droz SA (Montres Jaquet Droz AG) (Montres Jaquet Droz Ltd)  
Allée Du Tourbillon 2, 2300 La Chaux-de-Fonds (CH)
- (85) –
- (86) CH
- (87) CH
- (88) –
- (89) CH
- (81) II. MA III. AL, AM, AZ, BA, BZ, CH, EM, GB, GE, KG, LI, MC, MD, ME, MK, MN, NO, OM, SG,  
TN, TR, UA
- (72) Simon Prolle  
Rue Du Mont D’Amin 7, 2300, La Chaux-de-Fonds (CH)
- (74) The Swatch Group AG (The Swatch Group SA) (The Swatch Group Ltd)  
Faubourg Du Lac 6, 2501 Biel/Bienne (CH)
- (54) 1. Watch dial
- (55)



1.1



1.2



1.3

---

- (11) DM/217 598 (51) 09-01  
 (15) 2021 06 04 (44) 49/2021 (2021 12 10)  
 (22) 2021 06 04  
 (28) 1  
 (30) No1: 21.06.2021; 2021503091; RU  
 (73) Sergey Anatolievich Markin  
 Lebedev-Kumach, 72B, Apt. 22, 410064 Saratov (RU)  
 (85) RU  
 (86) RU  
 (87) RU  
 (88) RU  
 (89) RU  
 (81) III. GE, UA  
 (72) Sergey Anatolievich Markin  
 Lebedev-Kumach, 72B, Apt. 22, 410064 Saratov (RU)  
 (54) 1. Bottle  
 (55)



1.1



1.2

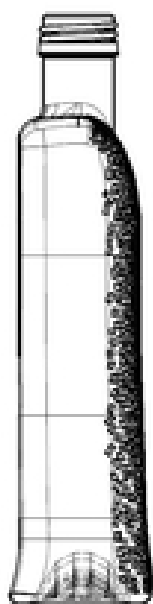

1.3

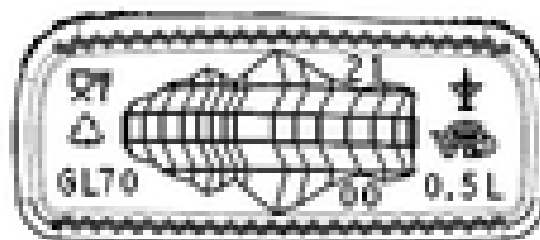

1.4

# სასაქონლო ნიშნები

## ეროვნული პროცედურით შემოტანილი განაცხადები, რომლებზეც გამოტანილია გადაწყვეტილება რეგისტრაციის შესახებ

გადაწყვეტილების გასაჩივრება შესაძლებელია საქპატენტის სააპელაციო პალატაში გამოქვეყნებიდან 3 თვის ვადაში ან მცხეთის რაიონული სასამართლოს ადმინისტრაციულ საქმეთა კოლეგიაში 1 თვის ვადაში (მის.: ქ. მცხეთა, სამხედროს ქ. №17).

(260) AM 2022 104319 A

(210) AM 104319

(220) 2021 06 11

(731) შპს „რიჩ გრუპ“

სოფ. მულანლო, მარნეულის რაიონი,  
საქართველო

(540)

**levorich**  
**ლევორიჩი**

(591) შავ-თეთრი

(511)

5 – ფარმაცევტული და ვეტერინარული პრეპარატები; სანიტარული პრეპარატები სამედიცინო მიზნებისათვის; დიეტური ნივთიერებები სამედიცინო მიზნებისათვის, ბავშვთა კვება; სალბუნები, გადასახვევი საშუალებები; კბილის დასაბუნებელი საშუალებები, კბილის ტვიფრის დასამზადებელი საშუალებები; დეზინფექტანტები; მანე ცხოველების გასანადგურებელი საშუალებები; ფუნგიციდები, ჰერბიციდები.

(260) AM 2022 111398 A

(210) AM 111398

(220) 2021 06 03

(731) შპს „ჯორჯიან ლეჯენდ“

ირაკლი აბაშიძის ქ. 70, მე-3 სად. ბ. 118,  
0162, თბილისი, საქართველო

(740) გიორგი თაქთაქიშვილი

(540)



(591) თეთრი, ოქროსფერი

(531) 05.03.19; 05.07.10; 29.01.12

(526) KAKHETI

(511)

33 – ღვინოები, კერძოდ, სუფრის, ცქრიალა, შემაგრებული და დესერტის ღვინოები.

41 – მუზეუმების მომსახურება (პრეზენტაციები, გამოფენები).

43 – საკვები პროდუქტებითა და სასმელებით უზრუნველყოფა; დროებითი საცხოვრებელი უზრუნველყოფა.

(260) AM 2022 111399 A

(210) AM 111399

(220) 2021 06 03

(731) შპს „ჯორჯიან ლეჯენდ“

ირაკლი აბაშიძის ქ. 70, მე-3 სად. ბ. 118,  
0162, თბილისი, საქართველო

(740) გიორგი თაქთაქიშვილი

(540)



(591) თეთრი, ოქროსფერი, წარინჯისფერი

(531) 05.07.10; 26.01.01; 26.01.05; 26.01.15;  
26.01.21; 27.01.12; 29.01.12

(526) KAKHETI

(511)

33 – ღვინოები, კერძოდ, სუფრის, ცქრიალა, შემაგრებული და დესერტის ღვინოები.

41 – მუზეუმების მომსახურება (პრეზენტაციები, გამოფენები).

43 – საკვები პროდუქტებითა და სასმელებით უზრუნველყოფა; დროებითი საცხოვრებელი უზრუნველყოფა.



(260) AM 2022 111400 A  
 (210) AM 111400  
 (220) 2021 06 03  
 (731) შპს „ჯორჯიან ლეჯენდ“  
 ირაკლი აბაშიძის ქ. 70, მე-3 სად. ბ. 118,  
 0162, თბილისი, საქართველო  
 (740) გიორგი თაქთაქიშვილი  
 (540)

**КНЯЗЬ КАХЕТИНСКИЙ  
 KNIAZ KAKHETINSKI**

(591) შავ-თეთრი  
 (526) КАХЕТИНСКИЙ, КАХЕТИНСКИ  
 (511)  
 33 – ღვინოები, კერძოდ, სუფრის, ცქრიალა, შე-  
 მაგრებული და დესერტის ღვინოები.  
 41 – მუზეუმების მომსახურება (პრეზენტაციე-  
 ბი, გამოფენები).  
 43 – საკვები პროდუქტებითა და სასმელებით  
 უზრუნველყოფა; დროებითი საცხოვრებლით  
 უზრუნველყოფა.

ბის ან გამოყენების რეგულირების ან მართვის-  
 თვის; აპარატურა და ინსტრუმენტები ხმის ან  
 გამოსახულების ჩაწერის, გადაცემის, აღწარ-  
 მოების ან დამუშავებისთვის; მონაცემების მაგ-  
 ნიტური მატარებლები, ჩასაწერი დისკები, ციფ-  
 რული ან ანალოგიური ჩამწერი ან დამმასხოვ-  
 რებლები; მონეტებზე მომუშავე აპარატების მე-  
 ქანიშები, სალარო აპარატები, მთვლელი მოწ-  
 ყობილობები; კომპიუტერები და კომპიუტერის  
 პერიფერიული მოწყობილობები; მყვინთავის  
 სამოსი, მყვინთავის ნიღბები, მყვინთავის ყურ-  
 საცობები, ცხვირის სამაგრები მყვინთავებისა  
 და მოცურავეებისთვის, მყვინთავის ხელთათ-  
 მანები, სასუნთქი აპარატურა წყალქვეშა ცურ-  
 ვისთვის; ცეცხლქრობი მოწყობილობები.

42 – სამეცნიერო და ტექნოლოგიური მომსახუ-  
 რება და შესაბამისი სამეცნიერო კვლევები და  
 გაფორმება; სამრეწველო ანალიზი, სამრეწველო  
 კვლევა და სამრეწველო დიზაინი; ხარისხის  
 კონტროლისა და ავთენტურობის დადგენის  
 სამსახური; კომპიუტერებისა და კომპიუტერუ-  
 ლი პროგრამების შექმნა და დამუშავება.

(260) AM 2022 111432 A  
 (210) AM 111432  
 (220) 2021 06 28  
 (731) შპს „დაქსი“  
 გოგებაშვილის ქ. 3, ქუთაისი,  
 საქართველო  
 (540)



(591) 2EF7D5 ლურჯი, თეთრი, შავი, რუხი  
 (531) 27.05.01; 27.05.21; 29.01.12  
 (511)  
 9 – სამეცნიერო, საკვლევი, სანავიგაციო, გეო-  
 დეზიური, ფოტოგრაფიული, კინემატოგრაფი-  
 ული, აუდიოვიზუალური, ოპტიკური, აწონ-  
 ვის, გაზომვის, სიგნალიზაციის, გამოსავლენი,  
 ტესტირების, სამაშველო და სასწავლო აპარა-  
 ტურა და ინსტრუმენტები; აპარატურა და ინს-  
 ტრუმენტები ელექტროობის გადაცემის, გადარ-  
 თვების, გარდაქმნის, დაგროვების, განაწილე-

(260) AM 2022 111518 A  
 (210) AM 111518  
 (220) 2021 07 02  
 (731) ვერა ჯღარკავა  
 რონდელის ქ. 6, თბილისი, საქართველო  
 (540)



(591) თეთრი, შავი, წითელი  
 (531) 08.01.02; 08.01.03; 08.01.16; 26.11.08;  
 26.11.09; 28.19; 29.01.12  
 (511)  
 43 – საკვებით და სასმელით უზრუნველყოფა;  
 დროებითი საცხოვრებლით უზრუნველყოფა.

(260) AM 2022 113107 A  
(210) AM 113107  
(220) 2021 05 24  
(731) შპს „აირჩიეთ საქართველო“  
წმინდა ქეთევან დედოფლის გამზ. 68,  
სად. 2, სარ. 7, ბ. 75, 0103, თბილისი,  
საქართველო  
(540)



(591) თეთრი, ცისფერი, რუხი, ვარდისფერი,  
ნარინჯისფერი  
(531) 18.05.01; 18.05.03; 24.17.20; 27.05.01;  
29.01.13  
(526) Georgia  
(511)  
39 – ტრანსპორტირება; საქონლის შეფუთვა და  
დასაწყობება; მოგზაურობის ორგანიზება.

(260) AM 2022 113138 A  
(210) AM 113138  
(220) 2021 05 27  
(731) შპს „ნათელი თბილისი“  
ზაქარია ფალიაშვილის ქ. 68, ბ. 29, ვაკის  
რაიონი, თბილისი, საქართველო  
(540)



(591) შავ-თეთრი  
(531) 02.03.22; 02.03.23; 06.19.01  
(526) Tbilisi  
(511)  
39 – ტრანსპორტირება; საქონლის შეფუთვა და  
დასაწყობება; მოგზაურობის ორგანიზება.  
41 – განათლება; სასწავლო პროცესის უზრუნ-  
ველყოფა; გართობა; სპორტული და კულტუ-  
რული ღონისძიებები.

(260) AM 2022 113186 A  
(210) AM 113186  
(220) 2021 05 28  
(731) შპს „აგრონომი“  
ბ. კვერნაძის ქ. 35, 2 შესასვლელი, სარ. 3,  
0171, თბილისი, საქართველო  
(540)



(591) 0071BC ლურჯი, 7AAF25 მწვანე  
(531) 05.03.15; 27.05.01; 27.05.08; 27.05.10;  
29.01.12  
(511)  
5 – პესტიციდები.

(260) AM 2022 113223 A  
(210) AM 113223  
(220) 2021 05 31  
(731) შპს „ბიოპოლუსი“  
ნონეშვილის ქ. 65, 6000, ბათუმი,  
საქართველო  
(740) მონიკა კვარაცხელია  
(540)

არგი-ფორტე  
ARGI-FORTE  
АРГИ-ФОРТЕ

(591) შავ-თეთრი  
(511)  
5 – ფარმაცევტული, სამედიცინო და ვეტერინა-  
რული პრეპარატები; სამედიცინო დანიშნულე-  
ბის ჰიგიენური პრეპარატები; სამედიცინო ან  
ვეტერინარული გამოყენებისთვის ვარგისი დი-  
ეტური საკვები და ნივთიერებები, საკვები ჩვი-  
ლებისთვის; დიეტური დანამატები ადამიანე-  
ბისა და ცხოველებისთვის; ლეიკოპლასტიკი,  
სახვევი მასალა; კბილების დასამაგრებელი მა-  
სალა, სტომატოლოგიური ცვილი; სადეზინფექ-  
ციო საშუალებები; მავნე მწერების გასანადგუ-  
რებელი პრეპარატები, ფუნგიციდები, ჰერბიცი-  
დები.

(260) AM 2022 113230 A  
 (210) AM 113230  
 (220) 2021 05 31  
 (731) თამარი კობახიძე  
 ც. დადიანის ქ. 34, კორპ. 4ა, ბ. 10, 0180,  
 თბილისი, საქართველო  
 (540)



(591) ღია ფირუზისფერი, ცისფერი, შავი  
 (531) 01.15.11; 13.01.17; 18.05.05; 18.05.06;  
 21.01.16; 29.01.13

(511)  
 24 – ქსოვილები და მათი შემცველები; საოჯახო თეთრეული; ფარდები, ქსოვილის ან პლასტმასის.

25 – ტანსაცმელი, ფეხსაცმელი, თავსაბურავი.

28 – თამაშობები, სათამაშოები და სათამაშო საგნები; ვიდეო-თამაშების აპარატურა; ტანვარჯიშისა და სპორტის საკუთვნო; საშობაო ნამკვების მოსართავეები.

35 – რეკლამა; ბიზნესის მართვა; ბიზნესის ადმინისტრირება; საოფისე მომსახურება.

(260) AM 2022 113239 A  
 (210) AM 113239  
 (220) 2021 06 01  
 (731) ლუკა კიკვიძე  
 გაბრიელ სალოსის გამზ. 13,  
 სოფ. ასურეთი, თეთრიწყაროს რაიონი,  
 საქართველო  
 (540)



(591) მწვანე, თეთრი  
 (531) 05.03.13; 05.03.15; 07.01.09; 07.03.02;  
 07.03.11; 29.01.12

(511)  
 35 – რეკლამა; ბიზნესის მართვა; ბიზნესის ადმინისტრირება; საოფისე მომსახურება.

(260) AM 2022 113241 A  
 (210) AM 113241  
 (220) 2021 06 01  
 (731) გიორგი ჯაშიაშვილი  
 მოსკოვის გამზ., IV კვარტ. კორპ. II, ბ. 1,  
 0145, თბილისი, საქართველო  
 (540)



(591) შავი, ყვითელი, თეთრი  
 (531) 03.13.04; 26.13.25; 28.19; 29.01.12  
 (511)

30 – თაფლი, სარანჯი, ფუტკრის რძე, ფუტკრის ფეხგუნდა, ჭეო, დინდგელი.

(260) AM 2022 113244 A  
 (210) AM 113244  
 (220) 2021 06 01  
 (731) გიორგი ჯინჭარაძე  
 ნინოშვილის ქ. 58, თბილისი, საქართველო  
 (540)



(591) თეთრი, ნაცრისფერი, წითელი  
 (531) 04.02.05; 04.02.20; 04.03.01; 24.13.01;  
 24.13.22

(526) KARTLI, Georgia

(511)  
 33 – ალკოჰოლური სასმელები (ლუდის გარდა); ალკოჰოლური შედგენილობები სასმელების დასამზადებლად.

35 – რეკლამა; ბიზნესის მართვა; ბიზნესის ადმინისტრირება; საოფისე მომსახურება.

(260) AM 2022 113252 A

(210) AM 113252

(220) 2021 06 01

(731) შპს „ვაიზ ფარმაცევტიკალ კომპანი“  
მე-14 ქ., II ჩიხი 1, 1707, სოფ. ირგანჩაი,  
დმანისის მუნიციპალიტეტი,  
საქართველო

(540)

**XOLEDOCVIN**  
**ხოლედოკვინი**  
**ХОЛЕДОКВИН**

(591) შავ-თეთრი

(511)

5 – ფარმაცევტული, სამედიცინო და ვეტერინარული პრეპარატები; სამედიცინო დანიშნულების ჰიგიენური პრეპარატები; სამედიცინო ან ვეტერინარული გამოყენებისთვის ვარგისი დიეტური საკვები და ნივთიერებები, საკვები ჩვილებისთვის; დიეტური დანამატები ადამიანებისა და ცხოველებისთვის; ლეიკოპლასტირი, სახვევი მასალა; კბილების დასამაგრებელი მასალა, სტომატოლოგიური ცვილი; სადეზინფექციო საშუალებები; მავნე მწერების გასანადგურებელი პრეპარატები, ფუნგიციდები, ჰერბიციდები.

(260) AM 2022 113259 A

(210) AM 113259

(220) 2021 06 01

(731) კეი ტი & ჯი კორპორეიშენ  
71, ბეოტკკოტ-გილი, დაედეოკ-გუ,  
ტეჯონი, კორეის რესპუბლიკა

(740) გიორგი თაქთაქიშვილი

(540)

**Fiit CRISP**

(591) შავ-თეთრი

(511)

34 – სიგარეტები; თამბაქო; თამბაქოს შემცვლელი; სიგარები; ელექტრონული სიგარეტები; ნიკოტინის თხევადი ხსნარები ელექტრონულ სიგარეტებში გამოსაყენებლად; თხევადი ხსნარები ელექტრონულ სიგარეტებში გამოსაყენებლად; არომატული ნივთიერებები, გარდა ეთერზეთებისა, ელექტრონულ სიგარეტებში გამოსაყენებლად. კოლოფები სიგარეტის დამტენიანებლებით; სიგარის საჭრელები; საფერფლეები მწველთათვის; ელექტრონული სიგარეტების კარტრიჯები; ყელზე ჩამოსაკიდებელი ძეწ-

კვები ელექტრონული სიგარეტებისათვის; ელექტრონული სიგარეტების საფრქვევლები; მწველთა საკუთონო (მწველთა სანთებლების ჩათვლით); ელექტრონული სიგარეტების საწმენდი და სადეზინფექციო ჩხირები; ელექტრონული სიგარეტების საწმენდი ფუნჯები; ელექტრონული სიგარეტების საწმენდი ბალიშები; ელექტრონული სიგარეტების საწმენდები; ელექტრონული სიგარეტების საწმენდი მოწყობილობები; ელექტრონული სიგარეტების საწმენდი ინსტრუმენტები; ელექტრონული სიგარეტების ელექტრული საწმენდები; ელექტრონული სიგარეტის პორტსიგარები; უკვამლო თამბაქო; უკვამლო სიგარეტის საორთქლებლები; სიგარეტების ან თამბაქოს, თამბაქოს ნაწარმისა და თამბაქოს შემცვლელის გასახურებელი ელექტრონული ხელსაწყოების დამჭერები; თამბაქოს ჯოხები ელექტრონული სიგარეტებისათვის.

(260) AM 2022 113266 A

(210) AM 113266

(220) 2021 06 02

(731) შპს „რეტკო“  
ზედგინიძის ქ. 62, 3700, რუსთავი,  
საქართველო

(540)

**რეტკო**

(591) შავ-თეთრი

(511)

40 – ლითონის დამუშავება.

(260) AM 2022 113269 A

(210) AM 113269

(220) 2021 06 02

(731) შპს „ეისითი“  
ჯონ (მალხაზ) შალიკაშვილის ქ. 8, 0159,  
ვაკე-საბურთალოს რაიონი, თბილისი,  
საქართველო

(740) გიორგი ბათლიძე;  
მარიამ ღუბიანური

(540)

**PWR3**

(591) 161240 მუქი ლურჯი

(531) 27.05.17; 27.05.23; 27.07.01; 27.07.11;  
27.07.17; 27.07.21; 29.01.04



(511)

35 – რეკლამა; ბიზნესის მართვა; ბიზნესის ადმინისტრირება; საოფისე მომსახურება; მათ შორის, აუტსორსინგი - გარე რესურსების მოზიდვის სამსახური [საქმიანობაში ხელშეწყობა], ბაზრის კვლევა, ბაზრის შესწავლა; ბიზნეს-კვლევები; პერსონალის დაკომპლექტება, მართვა; დახმარება კომერციული ან სამრეწველო საწარმოების მართვაში; დახმარება საქმიანობის მართვა; დოკუმენტაციის რეპროდუცირება; ეკონომიკური პროგნოზირება, ინტერაქტიული რეკლამა კომპიუტერულ ქსელში; ინფორმაცია (საქმიანი - ); ინფორმაციის სააგენტოები (კომერციული - ); კვლევები საქმიანობის სფეროში; კომერციული ინფორმაცია და რჩევები მომხმარებლისათვის; კომერციული ინფორმაციის სააგენტოები; კომერციული საქმიანობის შეფასება; კომპიუტერის მონაცემთა ბაზაში ინფორმაციის სისტემატიზაცია; კომპიუტერის მონაცემთა ბაზიდან ინფორმაციის შეგროვება; კონსულტაციები ბიზნესის მართვისა და ორგანიზაციის საკითხებში; კონსულტაციები ბიზნესის მართვისა და ორგანიზაციის საკითხებში; კონსულტაციები საქმიანობის ორგანიზებაში; კონსულტაციები საქმიანობის მართვაში; კონსულტაციები საქმიანობის სფეროში; მართვა (მონაცემთა ავტომატიზებული ბაზის - ); მენეჯმენტთან დაკავშირებული კონსულტაციები (პერსონალის - ) მონაცემთა ავტომატიზებული ბაზის მართვა; მონაცემთა მოძიება კომპიუტერულ ფაილებში მესამე პირთათვის; ორგანიზება მესამე პირთათვის (გაზეთებზე ხელმოწერის - ); პერსონალის მენეჯმენტთან დაკავშირებული კონსულტაციები; პროგნოზირება; პროფესიული კონსულტაციები საქმიანობის სფეროში; რჩევები მომხმარებლისათვის (კომერციული ინფორმაცია და - ) საზოგადოებრივი აზრის შესწავლა; საზოგადოებრივი ურთიერთობის სფეროში გაწეული მომსახურება; სარეკლამო მომსახურება; საქმიანობის ეფექტურობის ექსპერტიზა; საქმიანობის მართვა; საქმიანობის მენეჯმენტი; სტატისტიკური მონაცემების შეგროვება; ტექსტების შედგენა, დამუშავება; შეგროვება (სტატისტიკური მონაცემების; შეფასება (კომერციული საქმიანობის - ).

(260) AM 2022 113270 A

(210) AM 113270

(220) 2021 06 02

(731) შპს „ეისითი“

ჯონ (მალხაზ) შალიკაშვილის ქ. 8, 0159, ვაკე-საბურთალოს რაიონი, თბილისი, საქართველო

(740) გიორგი ბათლიძე;

მარიამ ლუბიანური

(540)

## THE POWER OF THREE

(591) 161240 მუქი ლურჯი

(531) 27.05.01; 29.01.04

(511)

35 – რეკლამა; ბიზნესის მართვა; ბიზნესის ადმინისტრირება; საოფისე მომსახურება; მათ შორის, აუტსორსინგი - გარე რესურსების მოზიდვის სამსახური [საქმიანობაში ხელშეწყობა], ბაზრის კვლევა; ბაზრის შესწავლა; ბიზნეს-კვლევები; პერსონალის დაკომპლექტება, მართვა; დახმარება კომერციული ან სამრეწველო საწარმოების მართვაში; დახმარება საქმიანობის მართვა; დოკუმენტაციის რეპროდუცირება; ეკონომიკური პროგნოზირება; ინტერაქტიული რეკლამა კომპიუტერულ ქსელში; ინფორმაცია (საქმიანი - ); ინფორმაციის სააგენტოები (კომერციული - ); კვლევები საქმიანობის სფეროში; კომერციული ინფორმაცია და რჩევები მომხმარებლისათვის; კომერციული ინფორმაციის სააგენტოები; კომერციული საქმიანობის შეფასება; კომპიუტერის მონაცემთა ბაზაში ინფორმაციის სისტემატიზაცია; კომპიუტერის მონაცემთა ბაზიდან ინფორმაციის შეგროვება; კონსულტაციები ბიზნესის მართვისა და ორგანიზაციის საკითხებში; კონსულტაციები ბიზნესის მართვისა და ორგანიზაციის საკითხებში; კონსულტაციები საქმიანობის ორგანიზებაში; კონსულტაციები საქმიანობის მართვაში; კონსულტაციები საქმიანობის სფეროში; მართვა (მონაცემთა ავტომატიზებული ბაზის - ); მენეჯმენტთან დაკავშირებული კონსულტაციები (პერსონალის - ) მონაცემთა ავტომატიზებული ბაზის მართვა; მონაცემთა მოძიება კომპიუტერულ ფაილებში მესამე პირთათვის; ორგანიზება მესამე პირთათვის (გაზეთებზე ხელმოწერის - ); პერსონალის მენეჯმენტთან დაკავშირებული კონსულტაციები; პროგნოზირება; პროფესიული კონსულტაციები საქმიანობის სფეროში; რჩევები მომხმარებლისათვის (კომერციული ინფორმაცია და - ) საზოგადოებრივი აზრის შესწავლა; საზოგადოებრივი ურთიერთობის

სფეროში გაწეული მომსახურება; სარეკლამო მომსახურება; საქმიანობის ეფექტურობის ექსპერტიზა; საქმიანობის მართვა; საქმიანობის მენეჯმენტი; სტატისტიკური მონაცემების შეგროვება; ტექსტების შედგენა, დამუშავება; შეგროვება (სტატისტიკური მონაცემების; შეფასება (კომერციული საქმიანობის -).

(260) AM 2022 113271 A

(210) AM 113271

(220) 2021 06 02

(731) შპს „ეისითი“

ჯონ (მალხაზ) შალიკაშვილის ქ. 8, 0159, ვაკე-საბურთალოს რაიონი, თბილისი, საქართველო

(740) გიორგი ბათლიძე;

მარიამ ღუბიანური

(540)



(591) EC2E56 ნათელი წითელი, 3BB14A

ზომიერად მუქი ლაიმისფერი მწვანე, 161240 მუქი ლურჯი

(531) 01.13.01; 01.13.05; 05.05.20; 16.01.13; 29.01.13

(511)

35 – რეკლამა; ბიზნესის მართვა; ბიზნესის ადმინისტრირება; საოფისე მომსახურება; მათ შორის, აუტსორსინგი - გარე რესურსების მოზიდვის სამსახური [საქმიანობაში ხელშეწყობა], ბაზრის კვლევა, ბაზრის შესწავლა; ბიზნეს-კვლევები; პერსონალის დაკომპლექტება, მართვა; დახმარება კომერციული ან სამრეწველო საწარმოების მართვაში; დახმარება საქმიანობის მართვა; დოკუმენტაციის რეპროდუცირება; ეკონომიკური პროგნოზირება; ინტერაქტიული რეკლამა კომპიუტერულ ქსელში; ინფორმაცია (საქმიანი -); ინფორმაციის სააგენტოები (კომერციული -); კვლევები საქმიანობის სფეროში; კომერციული ინფორმაცია და რჩევები მომხმარებლისათვის; კომერციული ინფორმაციის სააგენტოები; კომერციული საქმიანობის შეფასება; კომპიუტერის მონაცემთა ბაზაში ინფორმაციის

სისტემატიზაცია; კომპიუტერის მონაცემთა ბაზიდან ინფორმაციის შეგროვება; კონსულტაციები ბიზნესის მართვისა და ორგანიზაციის საკითხებში; კონსულტაციები ბიზნესის მართვისა და ორგანიზაციის საკითხებში; კონსულტაციები საქმიანობის ორგანიზებაში; კონსულტაციები საქმიანობის მართვაში; კონსულტაციები საქმიანობის სფეროში; მართვა (მონაცემთა ავტომატიზებული ბაზის -); მენეჯმენტთან დაკავშირებული კონსულტაციები (პერსონალის -) მონაცემთა ავტომატიზებული ბაზის მართვა; მონაცემთა მოძიება კომპიუტერულ ფაილებში მესამე პირთათვის; ორგანიზება მესამე პირთათვის (გაზეთებზე ხელმოწერის -); პერსონალის მენეჯმენტთან დაკავშირებული კონსულტაციები; პროგნოზირება; პროფესიული კონსულტაციები საქმიანობის სფეროში; რჩევები მომხმარებლისათვის (კომერციული ინფორმაცია და -) საზოგადოებრივი აზრის შესწავლა; საზოგადოებრივი ურთიერთობის სფეროში გაწეული მომსახურება; სარეკლამო მომსახურება; საქმიანობის ეფექტურობის ექსპერტიზა; საქმიანობის მართვა; საქმიანობის მენეჯმენტი; სტატისტიკური მონაცემების შეგროვება; ტექსტების შედგენა, დამუშავება; შეგროვება (სტატისტიკური მონაცემების; შეფასება (კომერციული საქმიანობის -).

(260) AM 2022 113272 A

(210) AM 113272

(220) 2021 06 02

(731) შპს „ეისითი“

ჯონ (მალხაზ) შალიკაშვილის ქ. 8, 0159, ვაკე-საბურთალოს რაიონი, თბილისი, საქართველო

(740) გიორგი ბათლიძე;

მარიამ ღუბიანური

(540)



**PWR3**

**THE POWER OF THREE**

(591) 3BB14A ზომიერად მუქი ლაიმისფერი მწვანე, EC2E56 ნათელი წითელი, 161240 მუქი ლურჯი

(531) 01.13.01; 01.13.05; 05.05.20; 16.01.13; 27.05.01; 27.05.17; 27.05.21; 27.05.23; 29.01.13

(511)

35 – რეკლამა; ბიზნესის მართვა; ბიზნესის ადმინისტრირება; საოფისე მომსახურება; მათ შორის, აუტსორსინგი - გარე რესურსების მოზიდვის სამსახური [საქმიანობაში ხელშეწყობა], ბაზრის კვლევა ბაზრის შესწავლა; ბიზნეს-კვლევები; პერსონალის დაკომპლექტება, მართვა; დახმარება კომერციული ან სამრეწველო საწარმოების მართვაში; დახმარება საქმიანობის მართვა; დოკუმენტაციის რეპროდუცირება; ეკონომიკური პროგნოზირება ინტერაქტიული რეკლამა კომპიუტერულ ქსელში; ინფორმაცია (საქმიანი - ); ინფორმაციის სააგენტოები (კომერციული - ); კვლევები საქმიანობის სფეროში; კომერციული ინფორმაცია და რჩევები მომხმარებლისათვის; კომერციული ინფორმაციის სააგენტოები; კომერციული საქმიანობის შეფასება; კომპიუტერის მონაცემთა ბაზაში ინფორმაციის სისტემატიზაცია; კომპიუტერის მონაცემთა ბაზიდან ინფორმაციის შეგროვება; კონსულტაციები ბიზნესის მართვისა და ორგანიზაციის საკითხებში; კონსულტაციები ბიზნესის მართვისა და ორგანიზაციის საკითხებში; კონსულტაციები საქმიანობის ორგანიზებაში; კონსულტაციები საქმიანობის მართვაში; კონსულტაციები საქმიანობის სფეროში; მართვა (მონაცემთა ავტომატიზებული ბაზის - ); მენეჯმენტთან დაკავშირებული კონსულტაციები (პერსონალის - ) მონაცემთა ავტომატიზებული ბაზის მართვა; მონაცემთა მოძიება კომპიუტერულ ფაილებში მესამე პირთათვის; ორგანიზება მესამე პირთათვის (გაზეთებზე ხელმოწერის - ); პერსონალის მენეჯმენტთან დაკავშირებული კონსულტაციები; პროგნოზირება; პროფესიული კონსულტაციები საქმიანობის სფეროში; რჩევები მომხმარებლისათვის (კომერციული ინფორმაცია და - ); საზოგადოებრივი აზრის შესწავლა; საზოგადოებრივი ურთიერთობის სფეროში გაწეული მომსახურება; სარეკლამო მომსახურება; საქმიანობის ეფექტურობის ექსპერტიზა; საქმიანობის მართვა; საქმიანობის მენეჯმენტი; სტატისტიკური მონაცემების შეგროვება; ტექსტების შედგენა, დამუშავება; შეგროვება (სტატისტიკური მონაცემების); შეფასება (კომერციული საქმიანობის - ).

(260) AM 2022 113275 A

(210) AM 113275

(220) 2021 06 03

(731) შპს „ფიდელიო“

ვახტანგ გორგასალის ქ. 37, ბ. 32, 0114, თბილისი, საქართველო

(540)

## ფიდელიო Fidelio

(591) შავ-თეთრი

(511)

30 – ყავა, ჩაი, კაკაო და ყავის შემცველები; ბრინჯი, მაკარონი და ატრია; ტაპიოკა და საგო; ფქვილი და მარცვლეულის პროდუქტი; პურ-ფუნთუშეული, მაკარონი და საკონდიტრო ნაწარმი; შოკოლადი; ნაყინი, შარბათი და სხვა საკვები ყინული; შაქარი, თაფლი, ბადაგი; საფუარი, საცხობი ფხვნილები; მარილი, სანელებლები, საკაზმები, დაკონსერვებული მწვანელი; ძმარი, საწებლები და სხვა საკაზმი; ყინული (გაყინული წყალი).

43 – საკვებით და სასმელით უზრუნველყოფა; დროებითი საცხოვრებლით უზრუნველყოფა.

(260) AM 2022 113277 A

(210) AM 113277

(220) 2021 06 03

(731) სალომე გუტიერრეზ პენედო

დიდი დილომი, III მკრ., კორპ. 5, ბ. 99, თბილისი, საქართველო

(740) მარიამ გოგიტიძე

(540)

## სალოსია Salosia

(591) შავ-თეთრი

(511)

25 – ტანსაცმელი, ფეხსაცმელი, თავსაბურავი.

35 – რეკლამა; ბიზნესის მართვა; ბიზნესის ადმინისტრირება; საოფისე მომსახურება.

(260) AM 2022 113278 A

(210) AM 113278

(220) 2021 06 03

(731) შპს „უმადლესი განათლების აკადემია“

წმ. ქეთევან დედოფლის გამზ. 68, ბ. 75, 0103, ისანის რაიონი, თბილისი,

საქართველო

(540)



(591) ლურჯი, თეთრი  
(531) 03.07.19; 13.01.05; 20.07.01; 20.07.02;  
20.07.05; 26.01.04; 26.01.21; 27.01.06;  
29.01.12  
(511)  
41 – განათლება; სასწავლო პროცესის უზრუნველყოფა; გართობა; სპორტული და კულტურული ღონისძიებები.

(260) AM 2022 113283 A  
(210) AM 113283  
(220) 2021 06 03  
(731) შპს „თერთმეტი“  
მცხეთის ქ. 40ა, ნიშნული 23.10, ვაკე-საბურთალოს რაიონი, თბილისი, საქართველო

(540)

**სახლი N11**  
**Sakhli N11**  
**сахли N11**

(591) შავ-თეთრი  
(511)  
43 – საკვებით და სასმელით უზრუნველყოფა; დროებითი საცხოვრებელით უზრუნველყოფა.

(260) AM 2022 113335 A  
(210) AM 113335  
(220) 2021 06 04  
(731) შპს „ჰოტელს მენეჯმენტ გრუპ – HMG“  
დიდველი, 1200, ბაკურიანი, საქართველო  
(740) გიორგი თაქთაქიშვილი

(540)



(591) თეთრი, მწვანე  
(531) 17.02.01; 17.02.02; 27.05.01; 27.05.11;  
29.01.03  
(511)  
37 – სამშენებლო მომსახურება, შემინვის გარდა.  
42 – დეველოპერული საქმიანობა სამშენებლო სფეროში; პროექტირება; არქიტექტურა.

(260) AM 2022 113336 A  
(210) AM 113336  
(220) 2021 06 04  
(731) შპს „ჰოტელს მენეჯმენტ გრუპ – HMG“  
დიდველი, 1200, ბაკურიანი, საქართველო  
(740) გიორგი თაქთაქიშვილი  
(540)



(591) თეთრი, მწვანე  
(531) 17.02.01; 17.02.02; 27.05.01; 27.05.11;  
29.01.03  
(511)  
35 – სპორტული საქონლით ვაჭრობა.  
37 – სათხილამურო ტრასების, საციგურაო მოედნის, სნოუ თუბინგის, სპორტულ-გამაჯანსაღებელი მოედნებისა და დარბაზების, აუზების, ფიტნესის დარბაზების, საუნების, ბავშვთა ატრაქციონების, კრისტალ პარკებისა და სარეკრეაციო ზონების მშენებლობა და აღჭურვა, შემინვის გარდა.  
39 – სამამშველო სამსახური [გადაყვანა].  
41 – სათხილამურო ტრასების, საციგურაო მოედნის, სნოუ თუბინგის, სპორტულ-გამაჯანსა-



ღებელი მოედნებისა და დარბაზების, აუზების, ფიტნესის დარბაზების, ფიტნესის მწვრთნელების, ბავშვთა ატრაქციონების, კრისტალ-პარკებისა და სარეკრეაციო ზონების მომსახურება; თხილამურების გაქირავება; ტრენერების მომსახურება; სიცოცხლის გადარჩენის მეთოდის სწავლება.

44 – საუნებით მომსახურება.

45 – სამაშველო მომსახურება.

(260) AM 2022 113338 A

(210) AM 113338

(220) 2021 06 04

(731) ჯილიდ საიენსის აირლენდ უკ  
იდა ბიზნეს ენდ ტექნოლოჯი პარკ,  
ქარიგტოჰილი, კორკის საგრაფო,  
ირლანდია

(740) ნათელა ოთარიძე

(540)

## Санленка

(591) შავ-თეთრი

(511)

5 – ფარმაცევტული პრეპარატები.

(260) AM 2022 113342 A

(210) AM 113342

(220) 2021 06 04

(731) შპს „იმპექსფარმი“

მდ. მტკვრის მარჯვენა სანაპიროზე,  
ბაქტერიოფაგისკენ ჩასასვლელი გზის  
მიმდებარედ, 0160, თბილისი,  
საქართველო

(740) ნუგზარ ქსოვრელი

(540)

## Portocef

(591) შავ-თეთრი

(511)

5 – ფარმაცევტული, სამედიცინო და ვეტერინარული პრეპარატები; სამედიცინო დანიშნულების ჰიგიენური პრეპარატები; სამედიცინო ან ვეტერინარული გამოყენებისთვის ვარგისი დიეტური საკვები და ნივთიერებები, საკვები ჩვილებისთვის; დიეტური დანამატები ადამიანებისა და ცხოველებისთვის; ლეიკოპლასტირი, სახვევი მასალა; კბილების დასამაგრებელი მასალა, სტომატოლოგიური ცვილი; სადეზინფექციო საშუალებები; მავნე მწერების გასანადგურებელი პრეპარატები, ფუნგიციდები, ჰერბიციდები.

რეზინი პრეპარატები, ფუნგიციდები, ჰერბიციდები.

(260) AM 2022 113344 A

(210) AM 113344

(220) 2021 06 04

(731) შპს „იმპექსფარმი“

მდ. მტკვრის მარჯვენა სანაპიროზე,  
ბაქტერიოფაგისკენ ჩასასვლელი გზის  
მიმდებარედ, 0160, თბილისი,  
საქართველო

(740) ნუგზარ ქსოვრელი

(540)

## Gotarut

(591) შავ-თეთრი

(511)

5 – ფარმაცევტული, სამედიცინო და ვეტერინარული პრეპარატები; სამედიცინო დანიშნულების ჰიგიენური პრეპარატები; სამედიცინო ან ვეტერინარული გამოყენებისთვის ვარგისი დიეტური საკვები და ნივთიერებები, საკვები ჩვილებისთვის; დიეტური დანამატები ადამიანებისა და ცხოველებისთვის; ლეიკოპლასტირი, სახვევი მასალა; კბილების დასამაგრებელი მასალა, სტომატოლოგიური ცვილი; სადეზინფექციო საშუალებები; მავნე მწერების გასანადგურებელი პრეპარატები, ფუნგიციდები, ჰერბიციდები.

(260) AM 2022 113346 A

(210) AM 113346

(220) 2021 06 04

(731) მამუკა ხუროშვილი

გამარჯვების ქ. 7, მცხეთა, საქართველო

(540)

## OASIS

(591) შავ-თეთრი

(511)

35 – რეკლამა; ბიზნესის მართვა; ბიზნესის ადმინისტრირება; საოფისე მომსახურება.

(260) AM 2022 113347 A

(210) AM 113347

(220) 2021 06 04

(731) შპს „ტიფლისსკი ვინნი პოგრებ“

იუმაშევის ქ. 27, 0198, თბილისი,  
საქართველო

(740) შალვა გვარამაძე  
(540)



(591) შავ-თეთრი  
(531) 26.01.02; 26.01.18; 26.01.21; 27.01.01;  
27.01.12; 27.05.01; 27.05.22

(511)  
33 – ალკოჰოლიანი სასმელები (ლუდის გარდა).

(260) AM 2022 113353 A  
(210) AM 113353  
(220) 2021 06 04  
(731) შპს „მაგნიკა“  
მერაბ კოსტავას ქ. 52, 0179, თბილისი,  
საქართველო

(540)

**მაგნიკა**  
**magnika**  
**магника**

(591) შავ-თეთრი  
(511)  
35 – სასტუმროების ბიზნესის მართვა.

43 – დროებითი საცხოვრებლით უზრუნველყოფის მომსახურება (სასტუმროები, პანსიონები); რესტორნებით მომსახურება; სასტუმროებით მომსახურება; კაფეებით მომსახურება.

(260) AM 2022 113354 A  
(210) AM 113354  
(220) 2021 06 04  
(731) ლაშა ბიწამე  
აკაკი წერეთლის გამზ. 91, ბ. 56, თბილისი,  
საქართველო

(540)



*გზა მშვიდი ძილისკენ*

(591) ლურჯი, თეთრი, ზურმუხტისფერი  
(531) 01.07.06; 01.07.12; 26.04.06; 26.04.22;  
26.04.24; 28.19; 29.01.12

(511)  
24 – ქსოვილები და მათი შემცვლელები; საოჯახო თეთრეული; ფარდები, ქსოვილის ან პლასტმასის.

(260) AM 2022 113355 A  
(210) AM 113355  
(220) 2021 06 04  
(731) შპს „ფაბ ჰაუსი“  
გიორგი ცაბაძის ქ. 6ა, 0112, თბილისი,  
საქართველო

(540)

**ფეოლა**

(591) შავ-თეთრი  
(511)  
43 – კვებითი მომსახურება, რესტორანი.

(260) AM 2022 113356 A  
(210) AM 113356  
(220) 2021 06 04  
(731) შპს „რიტულა“  
უზნაძის ქ. 111, შენობა 2, ბ. 11, თბილისი,  
საქართველო

(540)

**Ritula**  
**რიტულა**

(591) შავ-თეთრი  
(531) 26.11.01; 26.11.06; 26.11.12; 27.05.11; 28.19  
(511)

3 – არასამკურნალო კოსმეტიკური პრეპარატები და ტუალეტის პრეპარატები; არასამკურნალო კბილის პასტები და კბილის ფხვნილები; პარფიუმერია, ეთერზეთები; მათეთრებელი პრეპარატები და სხვა სარეცხი საშუალებები; საწმენ-

დი, საპრიალებელი, სახეხი და აბრაზიული პრეპარატები.

21 – საოჯახო ან სამზარეულოს ნივთები და ჭურჭელი; სამზარეულოს და სუფრის ჭურჭლეულობა, დანების, ჩანგლების და კოვზების გარდა; ჯაგრისები და ღრუბლები; ფუნჯები, სამხატვრო ფუნჯების გარდა; ჯაგრისის დასამზადებელი მასალა; საწმენდი საგნები; დაუმუშავებელი და ნახევრადამუშავებული შუშა, სამშენებლო შუშის გარდა; შუშის, ფაიფურის და კერამიკის (თიხის) ნაწარმი.

35 – რეკლამა; ბიზნესის მართვა; ბიზნესის ადმინისტრირება; საოფისე მომსახურება.

(260) AM 2022 113359 A

(210) AM 113359

(220) 2021 06 04

(731) შპს „მეამა“

გივი ამილახვარის ქ. 2, სამგორის რაიონი, 0159, თბილისი, საქართველო

(740) მარიამ ღუბიანური;

გიორგი ბათლიძე

(540)



(591) შავ-თეთრი

(531) 26.13.25; 27.05.01; 27.05.11; 27.05.21; 28.19

(511)

30 – ყავა, ჩაი, კაკაო, შაქარი, ბრინჯი, ტაპიოკა (მანიოკა), საგო, ყავის შემცველები; ფქვილი და მარცვლოვანი პროდუქტი, პურ-ფუნთუშეული, საკონდიტრო ნაწარმი, ორცხობილები, ღვეზელები, სხვა სახის საკონდიტრო ნაწარმი; ნაყინი; ტკბილეული; ღვეზელები; თაფლი, ბადაგის ვაჟინი; საფუარი, საცხობი ფხვნილები; მარილი, მდოგვი; ძმარი, საკმაზები; სანელებლები; საკვები ყინული.

32 – ლუდი, მინერალური და გაზიანი წყალი და სხვა უალკოჰოლო სასმელები; ხილის სასმელები და ხილის წვენები; ვაჟინები და სასმელების დასამზადებელი სხვა შედგენილობები;

უალკოჰოლო კოქტეილები; წვენები; ლიმონათები; სხვა უალკოჰოლო სასმელები.

33 – ალკოჰოლიანი სასმელები (ლუდის გარდა); მათ შორის, სპირტის შემცველი სასმელები; ალკოჰოლიანი კოქტეილები; ვისკი; ლიქიორები და სხვა ალკოჰოლიანი სასმელები.

43 – საკვებით და სასმელით უზრუნველყოფა; მათ შორის, კაფეები, კაფეტერიები, სასადილოები, რესტორნები, თვითმომსახურების რესტორნები, საკვების და სასმელის შეკვეთით დამზადება და მიტანა; დროებითი საცხოვრებელი უზრუნველყოფა.

(260) AM 2022 113361 A

(210) AM 113361

(220) 2021 06 04

(731) შპს „მეამა“

გივი ამილახვარის ქ. 2, 0159, სამგორის რაიონი, თბილისი, საქართველო

(740) გიორგი ბათლიძე;

მარიამ ღუბიანური

(540)



(591) შავ-თეთრი

(531) 26.13.25; 27.05.01; 27.05.10; 27.05.21; 27.05.24

(511)

30 – ყავა, ჩაი, კაკაო, შაქარი, ბრინჯი, ტაპიოკა (მანიოკა), საგო, ყავის შემცველები; ფქვილი და მარცვლოვანი პროდუქტი, პურ-ფუნთუშეული, საკონდიტრო ნაწარმი, ორცხობილები, ღვეზელები, სხვა სახის საკონდიტრო ნაწარმი; ნაყინი; ტკბილეული; ღვეზელები; თაფლი, ბადაგის ვაჟინი; საფუარი, საცხობი ფხვნილები; მარილი, მდოგვი; ძმარი, საკმაზები; სანელებლები; საკვები ყინული.

32 – ლუდი, მინერალური და გაზიანი წყალი და სხვა უალკოჰოლო სასმელები; ხილის სასმელები და ხილის წვენები; ვაჟინები და სასმელების დასამზადებელი სხვა შედგენილობები;

უალკოჰოლო კოქტილები; წვენები; ლიმონათები; სხვა უალკოჰოლო სასმელები.

33 – ალკოჰოლიანი სასმელები (ლუდის გარდა); მათ შორის, სპირტის შემცველი სასმელები; ალკოჰოლიანი კოქტილები; ვისკი; ლიქიორები და სხვა ალკოჰოლიანი სასმელები.

43 – საკვებით და სასმელით უზრუნველყოფა; მათ შორის, კაფეები, კაფეტერიები, სასადილოები, რესტორნები, თვითმომსახურების რესტორნები, საკვების და სასმელის შეკვეთით და მზადება და მიტანა; დროებითი საცხოვრებელი უზრუნველყოფა.

(260) AM 2022 113365 A

(210) AM 113365

(220) 2021 06 05

(731) ნინო ბახტაძე

ქ. შარტავას ქ. 18, ბ. 15, 0160, თბილისი, საქართველო

(540)

## ნინუკა Ninuka

(591) შავ-თეთრი

(511)

25 – ტანსაცმელი, ფეხსაცმელი, თავსაბურავი.

30 – ყავა, ჩაი, კაკაო და ყავის შემცველები; ბრინჯი, მაკარონი და ატრია; ტაპიოკა და საგო; ფქვილი და მარცვლეულის პროდუქტი; პურფუნთუშეული, მაკარონი და საკონდიტრო ნაწარმი; შოკოლადი; ნაყინი, შარბათი, და სხვა საკვები ყინული; შაქარი, თაფლი, ბადაგი; საფუარი, საცხობი ფხვნილები; მარილი, სანელებლები, საკაზმები, დაკონსერვებული მწვანელი; ძმარი, საწებლები და სხვა საკაზმი; ყინული (გაყინული წყალი).

32 – ლუდი; არაალკოჰოლური სასმელები; მინერალური და გაზიანი წყლები; ხილის სასმელები და წვენები; სიროფები და სხვა არაალკოჰოლური შედგენილობები სასმელების დასამზადებლად.

33 – ალკოჰოლური სასმელები, ლუდის გარდა; ალკოჰოლური შედგენილობები სასმელების დასამზადებლად.

43 – საკვებით და სასმელით უზრუნველყოფა; დროებითი საცხოვრებელი უზრუნველყოფა.

(260) AM 2022 113368 A

(210) AM 113368

(220) 2021 06 05

(731) შპს „ვის ქიჩენ“

მერაბ კოსტავას ქ. 75, ბ. 137, 0171, თბილისი, საქართველო

(540)



(591) შავი, ღია ნაცრისფერი, ნაცრისფერი,

ყვითელი, ღია ლურჯი

(531) 01.15.11; 28.19; 29.01.12

(511)

43 – საკვებით და სასმელით უზრუნველყოფა; დროებითი საცხოვრებელი უზრუნველყოფა.

(260) AM 2022 113369 A

(210) AM 113369

(220) 2021 06 05

(731) შპს „ვის ქიჩენ“

მერაბ კოსტავას ქ. 75, ბ. 137, 0171, თბილისი, საქართველო

(540)



(591) ღია ნაცრისფერი, მუქი იასამნისფერი, ღია იასამნისფერი, იასამნისფერი, შავი, თეთრი

(531) 08.05.01; 08.05.04; 08.05.25; 26.01.16; 26.01.20; 26.01.24; 28.19; 29.01.13

(511)

43 – საკვებით და სასმელით უზრუნველყოფა; დროებითი საცხოვრებელი უზრუნველყოფა.

(260) AM 2022 113370 A

(210) AM 113370

(220) 2021 06 05

(731) შპს „ვის ქიჩენ“

მერაბ კოსტავას ქ. 75, ბ. 137, 0171, თბილისი, საქართველო

(540)



(591) ღია ნაცრისფერი, შავი, ღია ფორთოხლის ფერი, მოწითალო, მუქი ფორთოხლისფერი, ფორთოხლისფერი, თეთრი

(531) 08.01.06; 08.01.10; 08.01.12; 08.01.16; 08.07.10; 26.01.01; 26.01.06; 26.01.16; 26.01.20; 26.01.24; 28.19; 29.01.13

(511)

43 – საკვებით და სასმელით უზრუნველყოფა; დროებითი საცხოვრებელი უზრუნველყოფა.

(260) AM 2022 113371 A

(210) AM 113371

(220) 2021 06 05

(731) შპს „ვის ქიჩენ“

მერაბ კოსტავას ქ. 75, ბ. 137, 0171, თბილისი, საქართველო

(540)



(591) შავი, ღია ნაცრისფერი, ცისფერი, ლურჯი, მწვანე, თეთრი

(531) 08.05.25; 08.07.10; 26.01.01; 26.01.06; 26.01.16; 26.01.20; 28.19; 29.01.13

(511)

43 – საკვებით და სასმელით უზრუნველყოფა; დროებითი საცხოვრებელი უზრუნველყოფა.

(260) AM 2022 113372 A

(210) AM 113372

(220) 2021 06 05

(731) შპს „ვის ქიჩენ“

მერაბ კოსტავას ქ. 75, ბ. 137, 0171, თბილისი, საქართველო

(540)



(591) შავი, ღია ნაცრისფერი, ყვითელი, წითელი, ფორთოხლისფერი, სტაფილოსფერი, თეთრი

(531) 08.01.16; 08.07.04; 26.01.01; 26.01.06; 26.01.16; 26.01.20; 28.19; 29.01.13

(511)

43 – საკვებით და სასმელით უზრუნველყოფა; დროებითი საცხოვრებელი უზრუნველყოფა.

(260) AM 2022 113373 A

(210) AM 113373

(220) 2021 06 06

(731) შპს „კერკი“

გორგასალის ქ./ხიმშიაშვილის ქ. 111/13 (15)/ს. ხიმშიაშვილის ქ. 15, ბ. 5, 6000, ბათუმი, საქართველო

(540)



(591) 8A3419 მუქი აგურისფერი, 5E2A2B ხის მერქნისფერი, AD563B ჟანგისფერი ყავისფერი, 6D3625 ყავისფერი, D37A5C ატმისფერი

(531) 25.07.17; 29.01.12

(511)

29 – ბოსტნეული, გამომშრალი; დამუშავებული ხილის შედგენილობები; დამუშავებული ხილი; თხილი, დამუშავებული; კაკალი, გარჩეული; მომინანქრებული ხილი; მზესუმზირის მარცვალი, დამუშავებული; ფინიკი; ქიშმიში; ხილის ჩირი; ხილი, მომუშული; ხილის ყელე; ხილის რბილობი; ხილის ცედრა; ხილის ჩიპსები; ხილი, დაკონსერვებული; ხილის კონსერვები; ხილზე დამზადებული მსუბუქი საუზმეული; ხილის ტყლაპი; ყურძნის ან თუთის შესქელებულ ტკბილში ამოვლებული ძაფზე ასხმული ნიგოზი, თხილი, ნუშის გულეები, გოგრის გარჩეული თესლი ან მათი ნატეხები და/ან სხვადასხვა ხილის ჩირი; ხილის ცუკატი.

(260) AM 2022 113379 A

(210) AM 113379

(220) 2021 06 06

(731) თამარ ფეიქრიშვილი

ნუცუბიძის ქ. 77, ბ. 8, 0186, თბილისი, საქართველო



(540)



(591) შავ-თეთრი

(531) 15.03.03; 27.03.01; 27.03.15; 27.05.21; 28.19

(511)

18 – ტყავი და ტყავის იმიტაციები (შემცვლელე-ბი); ცხოველთა ტყავები; საბარგო და სამგზავ-რო ჩანთები; საწვიმარი და მზისგან დამცავი ქოლგები; ხელჯოხები; მათრახები, ღვედები და უნაგირები; საყელურები, საბელები და სამოსი ცხოველებისთვის; მხარზე გადასაკიდი (ნაჭ-რის) ჩანთა (ნებისმიერი ასაკის და სქესის ადა-მიანისთვის), სამგზავრო (ნაჭრის) ჩანთა, ზურგ-ჩანთა (ნაჭრის), ბავშვის მხარზე გადასაკიდი (ნაჭრის) ჩანთა, საყიდლების ჩანთები, ზღვის ჩანთები, ნაჭრის პარკები, ნაჭრის ჩანთა-პარკე-ბი, სამგზავრო ჩანთები, მრავალფუნქციური (ნაჭრის) ხელჩანთები; საქაღალდე (ნაჭერგადაკ-რული).

24 – ქსოვილები და მათი შემცვლელეები; საოჯა-ხო თეთრეული; ფარდები, ქსოვილის ან პლას-ტმასის; საპიკნიკე პლედეები, ზღვაზე გამოსაყე-ნებელი/დასაფენი პლედეები.

25 – ტანსაცმელი, ფეხსაცმელი, თავსაბურავი; ბანდანა-ქუდეები ჩვილებისთვის/ბავშვებისთ-ვის/მოზრდილი ადამიანებისთვის, წინსაფრე-ბი, თავშელები (ბავშვის, დიდების), ნაჭრის შიდა და გარე ჯიბეები ჩანთებისთვის.

(260) AM 2022 113385 A

(210) AM 113385

(220) 2021 06 07

(731) შპს „ოდა სუვენირები“

ოთარ ჭილაძის ქ. 10, ბ. 20, 0160, თბილისი, საქართველო

(540)



(591) შავი, ცისფერი, მწვანე, თიხისფერი, ყავისფერი, ნარინჯისფერი, ხაკი, ნაცრისფერი, თეთრი

(531) 07.01.09; 27.05.01

(511)

16 – ქაღალდი და მუყაო; ნაბეჭდი მასალა; საამ-კინძაო მასალა; ფოტოფირები; საკანცელარიო და საოფისე საკუთვნო, ავეჯის გარდა; საკანცე-ლარიო და საყოფაცხოვრებო დანიშნულების წებოები; მხატვრების საკუთვნო და სახატავი მასალა; სახატავი ფუნჯები; სასწავლო და სადე-მონსტრაციო მასალა; პლასტმასის ფურცლები, ფირები და ტომრები, როგორც შესაფუთი მასა-ლა; ტიპოგრაფიული შრიფტები, ტიპოგრაფიუ-ლი კლიშეები.

24 – ქსოვილები და მათი შემცვლელეები; საოჯა-ხო თეთრეული; ფარდები, ქსოვილის ან პლას-ტმასის.

25 – ტანსაცმელი, ფეხსაცმელი, თავსაბურავი.

28 – თამაშობები, სათამაშოები და სათამაშო სა-გნები; ვიდეო-თამაშების აპარატურა; ტანვარ-ჯიშისა და სპორტის საკუთვნო; საშობაო ნამ-ვისხის მოსართავები.

33 – ალკოჰოლური სასმელები, ლუდის გარდა; ალკოჰოლური შედგენილობები სასმელების დასამზადებლად.

(260) AM 2022 113387 A

(210) AM 113387

(220) 2021 06 07

(731) შპს „ყვარლის სარდაფი“

სოფ. ჭიკანანი, 4814, ყვარელი, საქართველო

(740) ხათუნა იმნაძე

(540)

AVANI

ავანი

АВАНИ

(591) შავ-თეთრი

(511)

33 – ალკოჰოლიანი სასმელები (ლუდის გარდა).

(260) AM 2022 113389 A  
 (210) AM 113389  
 (220) 2021 06 07  
 (731) შპს „ყვარლის სარდაფი“  
 სოფ. ჭიკვანი, 4814, ყვარელი, საქართველო  
 (740) ხათუნა იმნაძე  
 (540)

**AZMANNI**  
**აზმანნი**  
**АЗМАННИ**

(591) შავ-თეთრი  
 (511)  
 33 – ალკოჰოლიანი სასმელები (ლუდის გარდა).

(260) AM 2022 113392 A  
 (210) AM 113392  
 (220) 2021 06 08  
 (731) ჯორდან რივერ ტობაკკო მენიუფეკჩერინგ  
 კო.  
 ვიკტორ ნადიმ ვიკტორ ბარაკატ ბილ-  
 დინგ, ალ-ტაიბე, მინ სტრიტ/რამალა,  
 დასავლეთ სანაპირო, პალესტინა  
 (740) მერაბ კვიციანი  
 (540)



(591) შავ-თეთრი  
 (531) 02.09.01; 26.04.04; 26.04.16; 28.01  
 (511)  
 34 – თამბაქოსთან გამოსაყენებელი საკუთონო;  
 საფერფლეები მწვევლათვის; სადეჰი თამბაქო;  
 სიგარის სანთებლები; თამბაქო სიგარეტისთ-  
 ვის; სიგარეტები; სიგარეტები თამბაქოს შემც-  
 ვლელებით; ელექტრო სიგარეტები [ელექტრო-  
 ნული სიგარეტები]; ელექტრონული ჩილიმები;  
 ელექტრონული მოსაწევი ჩიბუხები; კაჟი სან-  
 თებლისათვის; არომატიზატორები ელექტრო-  
 ნული სიგარეტისთვის, ეთერზეთების გარდა;  
 არომატიზატორები თამბაქოსათვის, ეთერზე-  
 თების გარდა; ჩილიმები; ფოთლის თამბაქო;  
 დაუმუშავებელი თამბაქო; თამბაქო; მელასას  
 თამბაქო; არომატიზირებული თამბაქო; ჩილი-  
 მის კომპლექტის ნაწილები; ჩილიმის კილიტა;

ჩილიმის საკუთონო, კერძოდ, შლანგები, ჯამები  
 და ჩილიმის განშტოებები, მუნდშტუკები ჩი-  
 ლიმისთვის; მწვევლათა საკუთონო.

(260) AM 2022 113395 A  
 (210) AM 113395  
 (220) 2021 06 08  
 (731) რეკიტ ბენკიზერ ვანიშ ბ. ვ.  
 სირიუსდრიფ, 14, 2132WT ჰოფდორპი,  
 ნიდერლანდები  
 (740) ლილიანა დარახველიძე  
 (540)



(591) თეთრი, ლურჯი, ვარდისფერი, ცისფერი  
 მწვანე, ყვითელი, სტაფილოსფერი  
 (531) 01.15.21; 26.01.02; 26.01.19; 26.01.20;  
 29.01.15

(511)  
 3 – სარეცხი საშუალებები რეცხვისათვის; დანა-  
 მატები, რომლებიც გამოიყენება რეცხვის  
 დროს; მათეთრებელი საშუალებები სარეცხის-  
 თვის; რეცხვის ეფექტურობის გამაძლიერებელი  
 საშუალებები; საშუალებები სარეცხის სითეთ-  
 რის შენარჩუნებისათვის; საშუალებები, ტან-  
 საცმლის სითეთრის შენარჩუნებისათვის; ლი-  
 ლა თეთრეულის (სარეცხის) დასამუშავებლად;  
 საშუალებები სარეცხისთვის, რომლებიც ინარ-  
 ჩუნებს სიკაშკაშეს; თეთრეულის (სარეცხის) ჩა-  
 სალბობი პრეპარატები; ლაქების მოსაშორებ-  
 ლად სარეცხი საშუალებები; სახამებელი (აპრე-  
 ტი); პრეპარატები მათეთრებელი, ლაქების მო-  
 საშორებლად; ხალიჩის საწმენდი და ლაქების  
 მოსაშორებელი საშუალებები და შამპუნები.

5 – ანტიბაქტერიული ანტისეპტიკური სარეცხი  
 საშუალებები; ანტიბაქტერიული და ანტისეპ-  
 ტიკური საშუალებები, რომლებიც აძლიერებს  
 რეცხვის ეფექტურობას; ანტიბაქტერიული და  
 ანტისეპტიკური სარეცხი საშუალებები, რომ-  
 ლებიც ინარჩუნებენ სიკაშკაშეს; ლაქების ამო-  
 საყვანი (მოსაშორებელი) ანტიბაქტერიული და  
 ანტისეპტიკური სარეცხი საშუალებები; ანტი-  
 ბაქტერიული და ანტისეპტიკური ხალიჩის საწ-  
 მენდი საშუალებები და შამპუნები; ანტიბაქ-

ტერიული და ანტისეპტიკური ლაქების მოსაშორებლები ხალიჩისთვის.

(260) AM 2022 113397 A

(210) AM 113397

(220) 2021 06 08

(731) შპს „გარმენტს ჰაბი“

სოფ. ქვემო სობისი, 1412, გორის რაიონი, საქართველო

(540)



(591) ოქროსფერის ყვითელი გრადაცია, ოქროსფერის ყავისფერი გრადაცია, რუხი, ლურჯი

(531) 26.01.01; 26.01.09; 26.01.18; 26.04.05;

26.04.18; 26.04.22; 26.04.24; 27.05.01;

27.05.11; 27.05.22; 27.05.24; 28.19; 29.01.13

(511)

25 – ტანსაცმელი, ფეხსაცმელი, თავსაბურავი.

35 – რეკლამა; ბიზნესის მართვა; ბიზნესის ადმინისტრირება; საოფისე მომსახურება.

(260) AM 2022 113401 A

(210) AM 113401

(220) 2021 06 09

(731) საქართველოში INPHA LLP-ის

წარმომადგენლობითი ოფისი

ბესიკის ქ. 4-ის მიმდებარედ, ნაკვეთი

46/10, 0108, თბილისი, საქართველო

(540)

## Ферментал ფერმენტალი Fermental

(591) შავ-თეთრი

(511)

5 – ფარმაცევტული, სამედიცინო და ვეტერინარული პრეპარატები; სამედიცინო დანიშნულების ჰიგიენური პრეპარატები; სამედიცინო ან ვეტერინარული გამოყენებისთვის ვარგისი დიეტური საკვები და ნივთიერებები, საკვები ჩვი-

ლებისთვის; დიეტური დანამატები ადამიანებისა და ცხოველებისთვის; ლეიკოპლასტიკი, სახვევი მასალა; კბილების დასამაგრებელი მასალა, სტომატოლოგიური ცვილი; სადეზინფექციო საშუალებები; მავნე მწერების გასანადგურებელი პრეპარატები, ფუნგიციდები, ჰერბიციდები.

(260) AM 2022 113402 A

(210) AM 113402

(220) 2021 06 09

(731) საქართველოში INPHA LLP-ის

წარმომადგენლობითი ოფისი

ბესიკის ქ. 4-ის მიმდებარედ, ნაკვეთი

46/10, 0108, თბილისი, საქართველო

(540)

## Бифлазим ბიფლაზიმი Biflazym

(591) შავ-თეთრი

(511)

5 – ფარმაცევტული, სამედიცინო და ვეტერინარული პრეპარატები; სამედიცინო დანიშნულების ჰიგიენური პრეპარატები; სამედიცინო ან ვეტერინარული გამოყენებისთვის ვარგისი დიეტური საკვები და ნივთიერებები, საკვები ჩვილებისთვის; დიეტური დანამატები ადამიანებისა და ცხოველებისთვის; ლეიკოპლასტიკი, სახვევი მასალა; კბილების დასამაგრებელი მასალა, სტომატოლოგიური ცვილი; სადეზინფექციო საშუალებები; მავნე მწერების გასანადგურებელი პრეპარატები, ფუნგიციდები, ჰერბიციდები.

(260) AM 2022 113403 A

(210) AM 113403

(220) 2021 06 09

(731) საქართველოში INPHA LLP-ის

წარმომადგენლობითი ოფისი

ბესიკის ქ. 4-ის მიმდებარედ, ნაკვეთი

46/10, 0108, თბილისი, საქართველო

(540)

## Инестом ინესტომი Inestom



(591) შავ-თეთრი

(511)

5 – ფარმაცევტული, სამედიცინო და ვეტერინარული პრეპარატები; სამედიცინო დანიშნულების ჰიგიენური პრეპარატები; სამედიცინო ან ვეტერინარული გამოყენებისთვის ვარგისი დიეტური საკვები და ნივთიერებები, საკვები ჩვილებისთვის; დიეტური დანამატები ადამიანებისა და ცხოველებისთვის; ლეიკოპლასტიკი, სახვევი მასალა; კბილების დასამაგრებელი მასალა, სტომატოლოგიური ცვილი; სადეზინფექციო საშუალებები; მავნე მწერების გასანადგურებელი პრეპარატები, ფუნგიციდები, ჰერბიციდები.

(260) AM 2022 113404 A

(210) AM 113404

(220) 2021 06 09

(731) საქართველოში INPHA LLP-ის წარმომადგენლობითი ოფისი ბესიკის ქ. 4-ის მიმდებარედ, ნაკვეთი 46/10, 0108, თბილისი, საქართველო

(540)

## Рефурил რეფურილი Refuril

(591) შავ-თეთრი

(511)

5 – ფარმაცევტული, სამედიცინო და ვეტერინარული პრეპარატები; სამედიცინო დანიშნულების ჰიგიენური პრეპარატები; სამედიცინო ან ვეტერინარული გამოყენებისთვის ვარგისი დიეტური საკვები და ნივთიერებები, საკვები ჩვილებისთვის; დიეტური დანამატები ადამიანებისა და ცხოველებისთვის; ლეიკოპლასტიკი, სახვევი მასალა; კბილების დასამაგრებელი მასალა, სტომატოლოგიური ცვილი; სადეზინფექციო საშუალებები; მავნე მწერების გასანადგურებელი პრეპარატები, ფუნგიციდები, ჰერბიციდები.

(260) AM 2022 113421 A

(210) AM 113421

(220) 2021 06 09

(731) გიორგი დალაქიშვილი  
სოფ. მუხრანი, 3309, მცხეთა,  
საქართველო

(540)

## **KRAFT&DELE**

(591) შავ-თეთრი

(531) 27.05.11

(511)

7 – მანქანები და მანქანადანადგარები, სიმძლავრეზე მომუშავე მანქანადანადგარები; მოტორები და ძრავები, სახმელეთო ტრანსპორტის მოტორებისა და ძრავების გარდა; გადასაბმელი და გადამცემი კომპონენტები მანქანებისთვის, სახმელეთო ტრანსპორტისთვის განკუთვნილის გარდა; სასოფლო-სამეურნეო ინსტრუმენტები, ხელის იარაღების გარდა; ინჰუმბატორები კვერცხებისთვის; ავტომატური სავაჭრო აპარატები (სასმელების, შოკოლადის და სხვა პროდუქტებისთვის).

8 – ხელის იარაღები და ხელის ინსტრუმენტები; მჭრელი იარაღები; პირადი იარაღი, ცეცხლსასროლი იარაღის გარდა; სამართებლები.

9 – სამეცნიერო, საკვლევი, სანავიგაციო, გეოდეზიური, ფოტოგრაფიული, კინემატოგრაფიული, აუდიოვიზუალური, ოპტიკური, აწონვის, გაზომვის, სიგნალიზაციის, გამოსავლენი, ტესტირების, სამაშველო და სასწავლო აპარატურა და ინსტრუმენტები; აპარატურა და ინსტრუმენტები ელექტროობის გადაცემის, გადართვების, გარდაქმნის, დაგროვების, განაწილების ან გამოყენების რეგულირების ან მართვისთვის; აპარატურა და ინსტრუმენტები ხმის ან გამოსახულების ჩაწერის, გადაცემის, აღწარმოების ან დამუშავებისთვის; მონაცემების მაგნიტური მატარებლები, ჩასაწერი დისკები, ციფრული ან ანალოგიური ჩამწერი ან დამმხსოვრებლები; მონეტებზე მომუშავე აპარატების მექანიზმები, სალარო აპარატები, მთვლელი მოწყობილობები; კომპიუტერები და კომპიუტერის პერიფერიული მოწყობილობები; მყვინთავის სამოსი, მყვინთავის ნიღბები, მყვინთავის ყურსაცობები, ცხვირის სამაგრები მყვინთავებისა და მოცურავეებისთვის, მყვინთავის ხელთათმანები, სასუნთქი აპარატურა წყალქვეშა ცურვისთვის; ცეცხლმქრობი მოწყობილობები.

(260) AM 2022 113425 A

(210) AM 113425

(220) 2021 06 09

(731) გურამ გვასალია  
ბინცმტრასე 44, ციურიხი, 8045, შვეიცარია

(740) ნინო ბახტაძე  
(540)

## GVASALIA

(591) შავ-თეთრი  
(511)

18 – ყოველდღიური ჩანთები; ზურგჩანთები; მოკლესახელურიანი ჩანთები; გასადების ჩანთები; წელზე დასამაგრებელი ჩანთები; უსახელო ჩანთები („კლაჩი“); მოზრდილი ჩანთები; მხარზე გადასაკიდი ჩანთები; საფულეები; სამგზავრო ჩანთები; ჩემოდნები; ქოლგები; ქალის ხელჩანთები; ქეისები; ტყავის საქადალდეები საბუთებისთვის.

25 – ტანსაცმელი; პერანგები; ქვედატანები; სვიტერები; პალტოები; ქურთუკები; კოსტიუმები; კეპები; თავსაბურავები; ქუდები; კაპიუშონები („ჰუდები“); წინაფრები; შარფები; ხელთათმანები; ფეხსაცმელები; ყელიანი ფეხსაცმელები; წელის ქამრები; ტენისურები; შარვლები; ტრუსები; ბლუზები; კაბები.

(260) AM 2022 113426 A

(210) AM 113426

(220) 2021 06 10

(731) შპს „ჯოი მეილ“

გრიგოლ ლორთქიფანიძის ქ. 6, ბ. 140,  
6000, ბათუმი, საქართველო

(540)



(591) 141212 შავი, E8720B ნარინჯისფერი,  
197ED1 ლურჯი

(531) 01.05.01; 01.05.05; 04.05.02; 04.05.04;  
04.05.05; 20.05.13; 29.01.14

(511)

39 – ამანათების მიტანა; ადგილზე მიტანა (ყვავილების -); კორესპონდენციის მიტანა; საკურიერო მომსახურება (კორესპონდენცია ან საქონლის ადგილზე მიტანა); საქონლის შეფუთვა; საფოსტო გზავნილების დაფრანკვა; საჩუქრების შეფუთვა (ლამაზად შეხვევა); ფოსტით შეკვეთილი საქონლის ადგილზე მიტანა.

(260) AM 2022 113429 A

(210) AM 113429

(220) 2021 06 10

(731) შპს „ავერსი-ფარმა“

დავით აღმაშენებლის გამზ. 148, 0112,  
თბილისი, საქართველო

(540)

ავერსი



AVERSI

პისუკვამთ ჯანმრთელობას  
და სულიერ სიმშვიდეს!

Wish you health  
and peace of mind!

(591) წითელი, თეთრი

(531) 02.09.01; 03.07.11; 05.03.20; 27.05.01;  
27.05.10; 28.19; 29.01.12

(511)

35 – მედიკამენტების იმპორტი და რეალიზაცია; სააფთიაქო ქსელის სავაჭრო მომსახურება.

(260) AM 2022 113430 A

(210) AM 113430

(220) 2021 06 10

(731) ედვანსდ ბიო-ტექნოლოჯის ინკ.

4830 ვესტ კენედი ბლვდ., სუიტ 600,  
ტამპა, ფლორიდა 33609, აშშ

(740) შალვა გვარამაძე

(540)

## KELO-COTE

(591) შავ-თეთრი

(511)

5 – ფარმაცევტული და სამედიცინო პრეპარატები; ქიმიური პრეპარატები სამედიცინო და ფარმაცევტული მიზნებისათვის; ფარმაცევტული და სამედიცინო დანიშნულების პრეპარატები და ნივთიერებები დაზიანებული კანის, შრამების (ნაწიბურების) და ჭრილობების მენეჯმენტისათვის, მკურნალობისათვის და პროფილაქტიკისათვის. ჰიგიენური პრეპარატები და ნივთიერებები სამედიცინო მიზნებისათვის; საღებუნები; სახვევი მასალები; ლეიკოპლასტიკები, ზეწრები, ბინტები-დოლბანდები და სახვევები; გელები, სპრეი, კრემები, ბინტები-დოლბანდები, გადასახვევები, სახვევები და ზეწრები დაზიანებული კანის, შრამების (ნაწიბუ-

რების) მენეჯმენტისათვის, მკურნალობისათვის და პროფილაქტიკისათვის.

(260) AM 2022 113432 A

(210) AM 113432

(220) 2021 06 11

(731) ნინო შიშნიაშვილი

ნუცუბიძის 3 პლატო, II კვარტ., კორპ. 2,  
0183, თბილისი, საქართველო;  
ირინა შიშნიაშვილი  
გუნიას ქ. 22, 0108, თბილისი,  
საქართველო

(740) გიორგი თაქთაქიშვილი

(540)

**DIMITRI UZNADZE**

**დიმიტრი უზნაძე**

(591) შავ-თეთრი

(511)

41 – აკადემიები (განათლება); კულტურულ-საგანმანათლებლო და გასართობი კლუბები; კოლოკვიუმების ორგანიზება და ჩატარება; სასწავლო ან გასართობი კონკურსების ორგანიზება; კონფერენციების ორგანიზება და ჩატარება; კონგრესების ორგანიზება და ჩატარება; დაუსწრებელი სწავლება; ინფორმაცია აღზრდისა და განათლების საკითხებში; საგანმანათლებლო-აღმზრდელობითი მომსახურება; კულტურულ-საგანმანათლებლო გამოფენების ორგანიზაცია; პროფესიული ორიენტირება (რჩევები განათლებისა და სწავლების სფეროში); გამაჯანსაღებელი კლუბები; საგანმანათლებლო-აღმზრდელობითი მომსახურება; პრაქტიკული ჩვევების სწავლება (დემონსტრირება); სკოლა-ინტერნატები; სკოლამდელი აღზრდის დაწესებულებები; სემინარების ორგანიზება და ჩატარება; სიმპოზიუმების ორგანიზება და ჩატარება; მასტერ-კლასების ორგანიზება და ჩატარება; ქველმოქმედებისა და კორპორატიული სოციალური პასუხისმგებლობის პროგრამები, კერძოდ, საგანმანათლებლო ღონისძიებების ჩატარება მასტერ-კლასებისა და სემინარების სახით.

44 – სამედიცინო კლინიკური მომსახურება; სამედიცინო დახმარება; ფსიქოთერაპია; ფსიქოლოგის მომსახურება; საავადმყოფოებით მომსახურება (ჰოსპიტლები); სამკურნალო მომსახურება; ჯანმრთელობის ცენტრების მომსახურება; სანიტარული სამსახური; მასაჟი; ფიზიოთერაპია; პალიატიური მკურნალობა; ჰოსპისებით მომსახურება; ბებიჩაქალის მომსახურება; ავად-

მყოფის მოვლა; პლასტიკური ქირურგია; ორთოდონტიული მომსახურება; თმის გადანერგვა; მეტყველების თერაპია, მომსახურება; არომათერაპია; არატრადიციული მედიცინა, მომსახურება; ქიროპრაქტიკა (მანუალური თერაპია); თმის მოსაცილებელი ცვილით დეპილაციის მომსახურება; ჯანმრთელობის საკითხებში კონსულტაციები; კონსულტაციები ფარმაცევტიკაში; კონსულტაციები სამედიცინო სფეროში შეზღუდული შესაძლებლობების მქონე პირთათვის.

(260) AM 2022 113433 A

(210) AM 113433

(220) 2021 06 11

(731) გასტროტური

ალექსანდრე ყაზბეგის ქ. 9, 2200, თელავი,  
საქართველო

(540)



(591) ყვითელი, თეთრი, შავი

(531) 26.04.05; 26.04.22; 26.04.24; 27.05.01;  
27.05.11; 27.05.24; 29.01.13

(526) GEORGIA

(511)

41 – განათლება; სასწავლო პროცესის უზრუნველყოფა; გართობა; სპორტული და კულტურული ღონისძიებები.

43 – საკვებით და სასმელით უზრუნველყოფა; დროებითი საცხოვრებელი უზრუნველყოფა.

(260) AM 2022 113486 A

(210) AM 113486

(220) 2021 06 11

(731) შპს „იმპექსფარმი“

მდ. მტკვრის მარჯვენა სანაპიროზე,  
ბაქტერიოფაგისკენ ჩასასვლელი გზის  
მიმდებარედ, 0160, თბილისი,  
საქართველო

(740) ნუგზარ ქსოვრელი

(540)

## Krepitano

(591) შავ-თეთრი

(511)

5 – ფარმაცევტული, სამედიცინო და ვეტერინარული პრეპარატები; სამედიცინო დანიშნულების ჰიგიენური პრეპარატები; სამედიცინო ან ვეტერინარული გამოყენებისთვის ვარგისი დიეტური საკვები და ნივთიერებები, საკვები ჩვილებისთვის; დიეტური დანამატები ადამიანებისა და ცხოველებისთვის; ლეიკოპლასტიკი, სახვევი მასალა; კბილების დასამაგრებელი მასალა, სტომატოლოგიური ცვილი; სადეზინფექციო საშუალებები; მანვე მწერების გასანადგურებელი პრეპარატები, ფუნგიციდები, ჰერბიციდები.

(260) AM 2022 113507 A

(210) AM 113507

(220) 2021 06 16

(731) შპს „პარადისი 18“

ცოტნე დადიანის ქ. 30, თბილისი, საქართველო

(740) შალვა გვარამაძე

(540)

## დადიანი DADIANI ДАДИАНИ

(591) შავ-თეთრი

(511)

43 – საკვებითა და სასმელით უზრუნველყოფა; დროებითი საცხოვრებლით უზრუნველყოფა, სახელდობრ, სასტუმროებით და კემპინგებით მომსახურება.

260) AM 2022 113508 A

(210) AM 113508

(220) 2021 06 16

(731) როლექს სა

რიუ ფრანსუა - დიუსო 3-5-7, ქენევა, შვეიცარია

(740) შალვა გვარამაძე

(540)

## ROLEX

(591) შავ-თეთრი

(511)

14 – საათები და საათების წარმოებისათვის საჭირო ნივთები, სახელდობრ, საათები, მაჯის საათები, კომპონენტები საათებისთვის და საათების წარმოებისათვის საჭირო ნივთები და აქსესუარები საათებისთვის და საათების წარმოებისათვის საჭირო ნივთებისათვის, რომელიც არ შედის სხვა კლასებში, საათები და სხვა ქრონომეტრული ინსტრუმენტები, ქრონომეტრები, ქრონოგრაფები (საათი და საათების ნაწარმები), საათის ბრასლეტები, საათის სამაჯურები, ციფერბლატები (საათი და საათების ნაწარმები), ყუთები და საპრეზენტაციო კოლოფები, ყუთები საათისთვის და საათების ნაწარმებისთვის და საიუველირო ნაწარმისთვის, საათის მექანიზმები და მათი ნაწილები; საიუველირო ნაწარმი; ძვირფასი ქვები და ნახევრად ძვირფასი ქვები; ძვირფასი ლითონები და მათი შენადნობები; ქინძისთავები (საიუველირო ნაწარმი).

35 – ჰოროლოგიური და ქრონომეტრული ნაწარმის, საიუველირო ნაკეთობების და სმარტ-საათების პრეზენტაცია ყველა საკომუნიკაციო საშუალებებზე საცალო ვაჭრობის მიზნით; ონლაინ რეკლამირება; მომხმარებლებისთვის ინფორმაციისა და რჩევების მიწოდება ჰოროლოგიურ და ქრონომეტრულ ნაწარმთან, საიუველირო ნაწარმთან, სმარტ საათებსა და საკუთნოებთან დაკავშირებით ონლაინ გაყიდვებისთვის; საცალო ვაჭრობაში მომსახურება ჰოროლოგიური და ქრონომეტრული ნაწარმისათვის, საიუველირო ნაკეთობებისათვის და სმარტსაათებისათვის გლობალური კომპიუტერული ქსელების, კატალოგების, ფოსტისა და ნებისმიერი სხვა ელექტრონული საშუალების მეშვეობით; მომსახურება რეკლამაში, მარკეტინგში და წახალისება-სტიმულირებაში (პრომოუშენში); მომსახურება ნივთების საზოგადოებრივი ცნობილობისათვის და წახალისება-სტიმულირებაში (პრომოუშენში); სარეკლამო მასალის გავრცელება; სარეკლამო და მარკეტინგული საკონსულტაციო მომსახურება; სარეკლამო საქმიანობასთან დაკავშირებული საკონსულტაციო მომსახურება.

37 – ჰოროლოგიური და ქრონომეტრული ნაწარმის, საიუველირო ნაწარმის და სმარტსაათების სარემონტო მომსახურება; ჰოროლოგიური და ქრონომეტრული ნაწარმის, საიუველირო ნაწარმისა და სმარტსაათების ტექნიკური მომსახურება; მომსახურება ჰოროლოგიური და ქრონომეტრული ნაწარმისა და საიუველირო ნაწარ-

მის გაპრიალებაში; მომსახურება ჰოროლოგიური და ქრონომეტრიული ნაწარმის, საიუველირო ნაწარმისა და სმარტსაათების კაპიტალურ რემონტში; მომსახურება ჰოროლოგიური და ქრონომეტრიული ნაწარმის, საიუველირო ნაწარმისა და სმარტსაათების რესტავრაციაში; ტექნიკური კონტროლის სერვისები ჰოროლოგიური და ქრონომეტრიული ნაწარმის, საიუველირო ნაწარმისა და სმარტსაათებისათვის; რჩევებისა და ინფორმაციის მიწოდება ყველა ზემოთ ჩამოთვლილი მომსახურებისათვის.

(260) AM 2022 113509 A

(210) AM 113509

(220) 2021 06 16

(731) როლექს სა

რიუ ფრანსუა - დიუსო 3-5-7, ჟენევა,

შვეიცარია

(740) შალვა გვარამაძე

(540)



(591) შავ-თეთრი

(531) 24.09.07

(511)

14 – საათები და საათების წარმოებისათვის საჭირო ნივთები, სახელდობრ, საათები, მაჯის საათები, კომპონენტები საათებისთვის და საათების წარმოებისათვის საჭირო ნივთები და აქსესუარები საათებისთვის და საათების წარმოებისათვის საჭირო ნივთებისათვის, რომელიც არ შედის სხვა კლასებში, საათები და სხვა ქრონომეტრიული ინსტრუმენტები, ქრონომეტრები, ქრონოგრაფები (საათი და საათების ნაწარმები), საათის ბრასლეტები, საათის სამაჯურები, ციფერბლატები (საათი და საათების ნაწარმები), ყუთები და საპრეზერვატივო კოლოფები, ყუთები საათისთვის და საათების ნაწარმებისთვის და საიუველირო ნაწარმისთვის, საათის მექანიზმები და მათი ნაწილები; საიუველირო ნაწარმი; ძვირფასი ქვები და ნახევრად ძვირფასი ქვები; ძვირფასი ლითონები და მათი შენადნობები; ქინძისთავეები (საიუველირო ნაწარმი).

35 – ჰოროლოგიური და ქრონომეტრიული ნაწარმის, საიუველირო ნაკეთობების და სმარტსაათების პრეზენტაცია ყველა საკომუნიკაციო საშუალებებზე საცალო ვაჭრობის მიზნით; ონლაინ რეკლამირება; მომხმარებლებისთვის ინფორმაციისა და რჩევების მიწოდება ჰოროლოგიურ და ქრონომეტრიულ ნაწარმთან, საიუველირო ნაწარმთან, სმარტსაათებსა და საკუთნოებთან დაკავშირებით ონლაინ გაყიდვებისთვის; საცალო ვაჭრობაში მომსახურება ჰოროლოგიური და ქრონომეტრიული ნაწარმისათვის, საიუველირო ნაკეთობებისათვის და სმარტსაათებისათვის გლობალური კომპიუტერული ქსელების, კატალოგების, ფოსტისა და ნებისმიერი სხვა ელექტრონული საშუალების მეშვეობით; მომსახურება რეკლამაში, მარკეტინგში და წახალისება-სტიმულირებაში (პრომოუშენში); მომსახურება ნივთების საზოგადოებრივი ცნობილობისათვის და წახალისება-სტიმულირებაში (პრომოუშენში); სარეკლამო მასალის გავრცელება; სარეკლამო და მარკეტინგული საკონსულტაციო მომსახურება; სარეკლამო საქმიანობასთან დაკავშირებული საკონსულტაციო მომსახურება.

37 – ჰოროლოგიური და ქრონომეტრიული ნაწარმის, საიუველირო ნაწარმის და სმარტსაათების სარემონტო მომსახურება; ჰოროლოგიური და ქრონომეტრიული ნაწარმის, საიუველირო ნაწარმისა და სმარტსაათების ტექნიკური მომსახურება; მომსახურება ჰოროლოგიური და ქრონომეტრიული ნაწარმისა და საიუველირო ნაწარმის გაპრიალებაში; მომსახურება ჰოროლოგიური და ქრონომეტრიული ნაწარმის, საიუველირო ნაწარმისა და სმარტსაათების კაპიტალურ რემონტში; მომსახურება ჰოროლოგიური და ქრონომეტრიული ნაწარმის, საიუველირო ნაწარმისა და სმარტსაათების რესტავრაციაში; ტექნიკური კონტროლის სერვისები ჰოროლოგიური და ქრონომეტრიული ნაწარმის, საიუველირო ნაწარმისა და სმარტსაათებისათვის; რჩევებისა და ინფორმაციის მიწოდება ყველა ზემოთ ჩამოთვლილი მომსახურებისათვის.

(260) AM 2022 113510 A

(210) AM 113510

(220) 2021 06 16

(731) შპს „ნინეა“

ნინო ჟვანიას ქ. 28, ბ. 1, თბილისი,

საქართველო

(540)



(591) შავ-თეთრი

(531) 05.05.02; 05.05.20; 27.05.01

(511)

25 – სარაფნები; ქალის საცვლები; ქალის ქვედა საცვალი; ფოსტლები (საშინაო ფეხსაცმელი); ესპადრელები; პლაჟის კოსტიუმები; პლაჟის ფეხსაცმელი; პიჟამები; ტრუსები; ბიუსტჰალტერები, აზღუდები; პირბადე ვუალი სამოსი; კოსტიუმი (საბანაო); ხალათები (აბაზანის); კომბინაცია (ქვედა საცვალი); ბოდი (ქვედა საცვალი); ნიღბები (საძილე); ლეგინსები (შარვალი); წვივსაკრავები; მაღალყელიანი წინდის სამაგრები; პერანგები; პენუარი; მოკლესახელოებიანი მაისურები; კოლგოტები; გეტრები; შარვლები; ბრიჯები; გაბარდინის ტანსაცმელი; წინდები; ტრიკოტაჟის ნაწარმი; საყელოები (ტანსაცმელი); ლიფები; კორსაჟები (ქალის თეთრეული); თეთრეული (ტანსაცმელი); ხალათები; წინდები; ქუდები; კეპები; შარფები; თავსაბურავები.

35 – მომსახურება საცალო ვაჭრობის მაღაზიებით, საცალო ვაჭრობის მომსახურება, მათ შორის, ონლაინ რეჟიმში და მომსახურება საფოსტო შეკვეთით: სარაფნების; ქალის საცვლების; ქალის ქვედა საცვალის; ფოსტლების (საშინაო ფეხსაცმელი); ესპადრელების; პლაჟის კოსტიუმების; პლაჟის ფეხსაცმლის; პიჟამების; ტრუსების; ბიუსტჰალტერების, აზღუდების; პირბადე ვუალის (სამოსი); კოსტიუმის (საბანაო); ხალათების (აბაზანის); კომბინაციის (ქვედა საცვალი); ბოდის (ქვედა საცვალი); ნიღბების (საძილე); ლეგინსების (შარვალი); წვივსაკრავების; მაღალყელიანი წინდის სამაგრების; პერანგების; პენუარების; მოკლესახელოებიანი მაისურების; კოლგოტების; გეტრების; შარვლების; ბრიჯების; გაბარდინის ტანსაცმლის; ქსოვილის იარაღების, ეტიკეტების; შენილის ქსოვილის; წინდების; ტრიკოტაჟის ნაწარმის; საყელოების (ტანსაცმელი); ლიფების; კორსაჟების (ქალის თეთრეული); თეთრეულის (ტანსაცმელი); ხალათების; წინდების; ქუდების; კეპების; შარფების; თავსაბურავების.

(260) AM 2022 113511 A

(210) AM 113511

(220) 2021 06 16

(731) შპს „გურილა“

შალვა ნუცუბიძის ქ. 56 / ვაჟა-ფშაველას გამზ. I კვარ., კორპ. 17, ბ. 82, თბილისი, საქართველო

(740) გიორგი მეიფარიანი

(540)

## გურილა GURILA ГУРИЛА

(591) შავ-თეთრი

(511)

5 – ფარმაცევტული, სამედიცინო და ვეტერინარული პრეპარატები; სამედიცინო დანიშნულების ჰიგიენური პრეპარატები; სამედიცინო ან ვეტერინარული გამოყენებისთვის ვარგისი დიეტური საკვები და ნივთიერებები, საკვები ჩვილებისთვის; დიეტური დანამატები და საკვები დანამატები ადამიანებისა და ცხოველებისთვის; ლეიკოპლასტირი, სახვევი მასალა; კბილების დასაბუნენი და დასამაგრებელი მასალა, სტომატოლოგიური ცვილი; სადენიფექციო საშუალებები; მავნე ცხოველებისა და მწერების გასანადგურებელი პრეპარატები; ფუნგიციდები, ჰერბიციდები.

(260) AM 2022 113512 A

(210) AM 113512

(220) 2021 06 16

(731) შპს „გურილა“

შალვა ნუცუბიძის ქ. 56 / ვაჟა-ფშაველას გამზ. I კვარ., კორპ. 17, ბ. 82, თბილისი, საქართველო

(740) გიორგი მეიფარიანი

(540)

## ერექტპროსტი Erectprost Эректпрост

(591) შავ-თეთრი

(511)

5 – ფარმაცევტული, სამედიცინო და ვეტერინარული პრეპარატები; სამედიცინო დანიშნულების ჰიგიენური პრეპარატები; სამედიცინო ან ვეტერინარული გამოყენებისთვის ვარგისი დი-



ეტური საკვები და ნივთიერებები, საკვები ჩვილებისთვის; დიეტური დანამატები და საკვები დანამატები ადამიანებისა და ცხოველებისთვის; ლეიკოპლასტირი, სახვევი მასალა; კბილების დასაბჟენი და დასამაგრებელი მასალა, სტომატოლოგიური ცვილი; სადეზინფექციო საშუალებები; მავნე ცხოველებისა და მწერების გასანადგურებელი პრეპარატები; ფუნგიციდები, ჰერბიციდები.

(260) AM 2022 113513 A

(210) AM 113513

(220) 2021 06 16

(731) შპს „გურილა“

შალვა ნუცუბიძის ქ. 56 / ვაჟა-ფშაველას გამზ. I კვარ., კორპ. 17, ბ. 82, თბილისი, საქართველო

(740) გიორგი მეიფარიანი

(540)

## კარდიობესტი

**Cardiobest**

**Кардиобест**

(591) შავ-თეთრი

(511)

5 – ფარმაცევტული, სამედიცინო და ვეტერინარული პრეპარატები; სამედიცინო დანიშნულების ჰიგიენური პრეპარატები; სამედიცინო ან ვეტერინარული გამოყენებისთვის ვარგისი დიეტური საკვები და ნივთიერებები, საკვები ჩვილებისთვის; დიეტური დანამატები და საკვები დანამატები ადამიანებისა და ცხოველებისთვის; ლეიკოპლასტირი, სახვევი მასალა; კბილების დასაბჟენი და დასამაგრებელი მასალა, სტომატოლოგიური ცვილი; სადეზინფექციო საშუალებები; მავნე ცხოველებისა და მწერების გასანადგურებელი პრეპარატები; ფუნგიციდები, ჰერბიციდები.

(260) AM 2022 113514 A

(210) AM 113514

(220) 2021 06 16

(731) შპს „გურილა“

შალვა ნუცუბიძის ქ. 56 / ვაჟა-ფშაველას გამზ. I კვარ., კორპ. 17, ბ. 82, თბილისი, საქართველო

(740) გიორგი მეიფარიანი

(540)

## კარდიოსტარი

**Cardiostar**

**Кардиостар**

(591) შავ-თეთრი

(511)

5 – ფარმაცევტული, სამედიცინო და ვეტერინარული პრეპარატები; სამედიცინო დანიშნულების ჰიგიენური პრეპარატები; სამედიცინო ან ვეტერინარული გამოყენებისთვის ვარგისი დიეტური საკვები და ნივთიერებები, საკვები ჩვილებისთვის; დიეტური დანამატები და საკვები დანამატები ადამიანებისა და ცხოველებისთვის; ლეიკოპლასტირი, სახვევი მასალა; კბილების დასაბჟენი და დასამაგრებელი მასალა, სტომატოლოგიური ცვილი; სადეზინფექციო საშუალებები; მავნე ცხოველებისა და მწერების გასანადგურებელი პრეპარატები; ფუნგიციდები, ჰერბიციდები.

(260) AM 2022 113515 A

(210) AM 113515

(220) 2021 06 16

(731) შპს „გურილა“

შალვა ნუცუბიძის ქ. 56 / ვაჟა-ფშაველას გამზ. I კვარ., კორპ. 17, ბ. 82, თბილისი, საქართველო

(740) გიორგი მეიფარიანი

(540)

## პენომენონი

**Реноменон**

**Пеноменон**

(591) შავ-თეთრი

(511)

5 – ფარმაცევტული, სამედიცინო და ვეტერინარული პრეპარატები; სამედიცინო დანიშნულების ჰიგიენური პრეპარატები; სამედიცინო ან ვეტერინარული გამოყენებისთვის ვარგისი დიეტური საკვები და ნივთიერებები, საკვები ჩვილებისთვის; დიეტური დანამატები და საკვები დანამატები ადამიანებისა და ცხოველებისთვის; ლეიკოპლასტირი, სახვევი მასალა; კბილების დასაბჟენი და დასამაგრებელი მასალა, სტომატოლოგიური ცვილი; სადეზინფექციო საშუალებები; მავნე ცხოველებისა და მწერების

გასანადგურებელი პრეპარატები; ფუნგიციდები, ჰერბიციდები.

(260) AM 2022 113516 A

(210) AM 113516

(220) 2021 06 17

(731) ფილიპ მორის ბრენდუ სარლ

კე ჟანრენო 3, 2000 ნევშატელი, შვეიცარია

(740) პავლე მეიფარიანი

(540)

## BLOSSOM BREEZE

(591) შავ-თეთრი

(511)

34 – დაუმუშავებელი ან დამუშავებული თამბაქო; თამბაქოს ნაწარმი; სიგარები, სიგარეტები, პაპიროსები, სიგარილოები, თვითგახვეული (თვითნაკეთი) სიგარეტებისათვის განკუთვნილი თამბაქო, ჩიბუხის თამბაქო, სადეჭი თამბაქო, საბურნუთე თამბაქო, კრეტეკი; სნუსი; თამბაქოს შემცველები (არასამედიცინო დანიშნულების); ელექტრონული სიგარეტები; თამბაქოს ნაწარმი მათი შემდგომი გახურების მიზნით; ელექტრონული მოწყობილობები და მათი ნაწილები სიგარეტების ან თამბაქოს გასახურებლად ნიკოტინის შემცველი აეროზოლის გამოყოფისათვის შესუნთქვის მიზნით; თხევადი ნიკოტინის ხსნარები ელექტრონულ სიგარეტებში გამოსაყენებლად; მწველთა საკუთნო, სიგარეტის და პაპიროსის ქაღალდი, სიგარეტის და პაპიროსის მილაკები (სიგარეტის და პაპიროსის ჰილზები), სიგარეტის ფილტრები, თამბაქოსათვის განკუთვნილი ქილები, სიგარეტის კოლოფები (პორტსიგარები), საფერფლეები, ჩიბუხები, სიგარეტის გასახვევად განკუთვნილი ჯიბის მოწყობილობები, სანთებლები, ასანთი.

(260) AM 2022 113517 A

(210) AM 113517

(220) 2021 06 17

(731) ფილიპ მორის ბრენდუ სარლ

კე ჟანრენო 3, 2000 ნევშატელი, შვეიცარია

(740) პავლე მეიფარიანი

(540)

## EXOTIC BREEZE

(591) შავ-თეთრი

(511)

34 – დაუმუშავებელი ან დამუშავებული თამბაქო; თამბაქოს ნაწარმი; სიგარები, სიგარეტები,

პაპიროსები, სიგარილოები, თვითგახვეული (თვითნაკეთი) სიგარეტებისათვის განკუთვნილი თამბაქო, ჩიბუხის თამბაქო, სადეჭი თამბაქო, საბურნუთე თამბაქო, კრეტეკი; სნუსი; თამბაქოს შემცველები (არასამედიცინო დანიშნულების); ელექტრონული სიგარეტები; თამბაქოს ნაწარმი მათი შემდგომი გახურების მიზნით; ელექტრონული მოწყობილობები და მათი ნაწილები სიგარეტების ან თამბაქოს გასახურებლად ნიკოტინის შემცველი აეროზოლის გამოყოფისათვის შესუნთქვის მიზნით; თხევადი ნიკოტინის ხსნარები ელექტრონულ სიგარეტებში გამოსაყენებლად; მწველთა საკუთნო, სიგარეტის და პაპიროსის ქაღალდი, სიგარეტის და პაპიროსის მილაკები (სიგარეტის და პაპიროსის ჰილზები), სიგარეტის ფილტრები, თამბაქოსათვის განკუთვნილი ქილები, სიგარეტის კოლოფები (პორტსიგარები), საფერფლეები, ჩიბუხები, სიგარეტის გასახვევად განკუთვნილი ჯიბის მოწყობილობები, სანთებლები, ასანთი.

(260) AM 2022 113518 A

(210) AM 113518

(220) 2021 06 17

(731) ჯეი & ბი ლიმიტიდ

მე-3 სართული, იამრაჯ ბილდინგ, მარკეტ სქუეარ, ს/ყ 3175, როუდ-ტაუნი, ტორტოლა, ვირჯინის კუნძულები (ბრიტანეთის)

(740) გიორგი მეიფარიანი

(540)



(591) შავ-თეთრი

(531) 01.15.11; 02.07.09; 10.01.10; 10.01.25; 28.01

(511)

34 – სიგარეტები; სიგარები; სიგარეტის ფილტრები; თამბაქოსათვის განკუთვნილი ქილები; სანთებლები; სიგარეტები თამბაქოს შემცველებით (არასამედიცინო დანიშნულების); პორტსიგარები, სიგარეტებისათვის განკუთვნილი კოლოფები; მოსაწევი ბალახები; სიგარებისათვის განკუთვნილი ყუთები; სიგარეტის ქა-



ღალდი, სიგარეტის ჰილზები; თამბაქო; თამბაქოს ქისები; თამბაქოს ქაღალდის წიგნაკები.

(260) AM 2022 113522 A

(210) AM 113522

(220) 2021 06 17

(731) ბრიტიშ ამერიკენ ტობაკო (ბრენდს)

ლიმიტედ

გლოუზ ჰაუზი, 4 ტემპლ პლეის, ლონდონი,

WC2R 2PG, გაერთიანებული სამეფო

(740) თამარ კოჭლამაზაშვილი

(540)



(591) ლურჯი, თეთრი

(531) 26.11.12; 28.19; 29.01.04

(511)

34 – სიგარეტი, პაპიროსი; დაუმუშავებელი და დამუშავებული თამბაქო; თამბაქოს ნაწარმი; თამბაქოს შემცველები (არასამედიცინო მიზნებისათვის); სიგარები, სიგარილები; სანთებლები; სანთებლები სიგარებისათვის; ასანთი; მწველთა საკუთნო; სიგარეტის და პაპიროსის ქაღალდი, სიგარეტის ჰილზები, სიგარეტის ფილტრები, ჯიბის მოწყობილობა სიგარეტის და პაპიროსის დახვევისათვის; ქაღალდის ჰილზებში თამბაქოს დამტენი ჯიბის მოწყობილობა; ელექტრონული სიგარეტი; კარტრიჯები ელექტრონული სიგარეტებისათვის; სითხეები ელექტრონული სიგარეტისათვის; გახურებისთვის განკუთვნილი თამბაქოს ნაწარმი; სიგარეტის და თამბაქოს გახურებისათვის განკუთვნილი ელექტრონული მოწყობილობები და მათი ნაწილები; ინგალაციისათვის განკუთვნილი თამბაქოს შემცველები; თამბაქოს შემცველის სიგარეტები; პორტსიგარები; სიგარეტის ყუთები; სნუსი თამბაქოსთან ერთად; საბურნუთები თამბაქოთი; სნუსი თამბაქოს გარეშე; საბურნუთები თამბაქოს გარეშე; ორალური ნიკოტინის პაკეტები თამბაქოს გარეშე; პირის ღრუს აეროზოლები მწველთათვის.

(260) AM 2022 113579 A

(210) AM 113579

(220) 2021 06 18

(731) კალცედონია ს.პ.ა.

ვია პორტიჩი უმბერტო I, 5, მალჩეზინე

37018, იტალია

(740) მერაბ კვიციანი

(540)

## ინტიმისსიმი

(591) შავ-თეთრი

(531) 28.19

(511)

35 – ქვემოთ ჩამოთვლილი სხვადასხვა მოდის აქსესუარების ერთად შეგროვება ტრანსპორტირების გარეშე მესამე პირთათვის, კერძოდ, საპნების, პარფიუმერიის, ეთერზეთების, კოსმეტიკური საშუალებების, შამპუნების, მაკიაჟის, მაკიაჟის მოსაცილებელი პრეპარატების და ტუალეტის საშუალებების, თმის საღებავების, თმის შემაფერადებელი საშუალებების, თმის ლაკის, თმის დასახვევი პრეპარატების, თმის ლოსიონების, თმის გელის, ტანის ლოსიონების, ტანის ტალკის, ტანის სპრეის, ხელის და ტანის კრემის, კანის მოსავლელი საშუალებების, არასამკურნალო, რძის (ტუალეტის), გამოსარეცხი საშუალებების სანიტარული მოხმარებისათვის და დეზოდორანტების პირადი მოხმარებისათვის, შხაპის გელის, აბაზანის ქაფის, არასამედიცინო აბაზანის საშუალებების და წყლის აბაზანების მარილების არასამედიცინო მიზნებისთვის, გაოფლიანების საწინააღმდეგო ტუალეტის საშუალებების, დეზოდორანტების პირადი მოხმარებისათვის, საპარსი პრეპარატების, გაპარსვის შემდეგ გამოსაყენებელი ლოსიონების, საპარსი საპნების, საპარსი გელის, საპარსი ქაფის, პირის ღრუს საღებავების, სამედიცინო დანიშნულების გარდა, სუნთქვის გამახალისებელი აეროზოლების და სუნთქვის გამახალისებელი ლენტების, მზის სხივებისაგან დამცავი საშუალებების, მზის სხივებისაგან დამცავი კოსმეტიკური საშუალებების, ტუჩის მზინავი საცხის, მასაჟის გელის, სამედიცინო დანიშნულების გარდა და დეკორატიული გადასაყვანი ნახატების კოსმეტიკური მიზნებისათვის, ფრჩხილების მოსავლელი პრეპარატების, ლაკის (ფრჩხილების), ფეხსაცმლის საცხის, ხარაზის ცვილის, ფეხსაცმლის საცხის, ფეხსაცმლის ცვილის, ჰაერის არომატიზირებელი პრეპარატების, ფერადი სარეცხი საშუალებების ტუალეტისთვის, ყვავილებისა და ბალახის არომატუ-

ლი ნარევის, თეთრეულისათვის სურნელის მიმნიჭებელი არომატული ნივთიერებების (საშე) და სურნელოვანი ხის, ტანსაცმლის, ფეხსაცმლის, თავსაბურავის, თეთრეულის (ტანსაცმელი), კომბინაციის (ქვედა საცვალი), ბიუსტჰალტერის, საცურაო კოსტიუმის, პლაჟის ტანსაცმლის, ღამის პერანგების (საძილე ტანსაცმელი), პიჟამოების, ღამის პერანგების, კაბების, ქვედაწელების, პერანგების, კოსტიუმების, შარვლების, შორტების, ტოპების, ჟილეტების და ხალათების, ნაქსოვი ტანსაცმლის, ნაქსოვი პერანგების, ნაქსოვი ქვედატანების და ნაქსოვი ხალათების, კორსეტების, თეთრეულის, მაღალყელიანი წინდის სამაგრების, წვივსაკრავების, მაღალყელიანი წინდების, გეტრების, კოლგოტების და წინდების, ფოსტლების, საშინაო ფეხსაცმლის, სპორტული ტანსაცმლის, აბაჯანის ხალათების, საბანაო ქუდების, ქამრების [ტანსაცმელი] და კომბინიზონები [ტანსაცმელი], ხელთათმანების [ტანსაცმელი], უთითო თათმანის, საყურისების [ტანსაცმელი], შუბლსაკრავების [სამოსი], წინაფრას [თავსაბურავი], ბენდანების [ყელსახვევი, თავსაფარი], კისერზე მოსახვევების [შარფები], ჰალსტუხების, ყელსახვევების, შალების, პონჩოების და ქამარი-საფულეების [ტანსაცმელი], იმ მიზნით, რომ მომხმარებლებს მიეცეთ საშუალება მოხერხებულად დაათვალიერონ და შეიძინონ მოცემული საქონელი საცალო და საბითუმო მაღაზიებში, სავაჭრო ავტომატების საშუალებით, საფოსტო გაყიდვების კატალოგების საშუალებით ან ელექტრონულად, მათ შორის, ვებსაიტებისა და ტელემარაზების საშუალებით.

(260) AM 2022 113580 A

(210) AM 113580

(220) 2021 06 18

(731) კალცედონია ს.პ.ა.

ვია პორტიჩი უმბერტო I, 5, მალჩეზინე  
37018, იტალია

(740) მერაბ კვიმსაძე

(540)

## ტეზენის

(591) შავ-თეთრი

(531) 28.19

(511)

35 – ქვემოთ ჩამოთვლილი სხვადასხვა მოდის აქსესუარების ერთად შეგროვება ტრანსპორტირების გარეშე მესამე პირთათვის, კერძოდ, საპ-

ნების, პარფიუმერიის, ეთერზეთების, კოსმეტიკური საშუალებების, შამპუნების, მაკიაჟის, მაკიაჟის მოსაცილებელი პრეპარატების და ტუალეტის საშუალებების, თმის საღებავების, თმის შემაფერადებელი საშუალებების, თმის ლაკის, თმის დასახვევი პრეპარატების, თმის ლოსიონების, თმის გელის, ტანის ლოსიონების, ტანის ტალკის, ტანის სპრეის, ხელის და ტანის კრემის, კანის მოსავლელი საშუალებების, არასამკურნალო, რძის (ტუალეტის), გამოსარეცხი საშუალებების სანიტარული მოხმარებისათვის და დეზოდორანტების პირადი მოხმარებისათვის, შხაპის გელის, აბაჯანის ქაფის, არასამედიცინო აბაჯანის საშუალებების და წყლის აბაჯანების მარილების არასამედიცინო მიზნებისთვის, გაოფლიანების საწინააღმდეგო ტუალეტის საშუალებების, დეზოდორანტების პირადი მოხმარებისათვის, საპარსი პრეპარატების, გაპარსვის შემდეგ გამოსაყენებელი ლოსიონების, საპარსი საპნების, საპარსი გელის, საპარსი ქაფის, პირის ღრუს სავლებების, სამედიცინო დანიშნულების გარდა, სუნთქვის გამაჩხალისებელი აეროზოლების და სუნთქვის გამაჩხალისებელი ლენტების, მზის სხივებისაგან დამცავი საშუალებების, მზის სხივებისაგან დამცავი კოსმეტიკური საშუალებების, ტუჩის მზიინავი საცხის, მასაჟის გელის, სამედიცინო დანიშნულების გარდა და დეკორატიული გადასაყვანი ნახატების კოსმეტიკური მიზნებისათვის, ფრჩხილების მოსავლელი პრეპარატების, ლაკის (ფრჩხილების), ფეხსაცმლის საცხის, ხარაზის ცვილის, ფეხსაცმლის საცხის, ფეხსაცმლის ცვილის, ჰაერის არომატიზირებელი პრეპარატების, ფერადი სარეცხი საშუალებების ტუალეტისთვის, ყვავილებისა და ბალახის არომატული ნარევის, თეთრეულისათვის სურნელის მიმნიჭებელი არომატული ნივთიერებების (საშე) და სურნელოვანი ხის, ტანსაცმლის, ფეხსაცმლის, თავსაბურავის, თეთრეულის (ტანსაცმელი), კომბინაციის (ქვედა საცვალი), ბიუსტჰალტერის, საცურაო კოსტიუმის, პლაჟის ტანსაცმლის, ღამის პერანგების (საძილე ტანსაცმელი), პიჟამოების, ღამის პერანგების, კაბების, ქვედაწელების, პერანგების, კოსტიუმების, შარვლების, შორტების, ტოპების, ჟილეტების და ხალათების, ნაქსოვი ტანსაცმლის, ნაქსოვი პერანგების, ნაქსოვი ქვედატანების და ნაქსოვი ხალათების, კორსეტების, თეთრეულის, მაღალყელიანი წინდის სამაგრების, წვივსაკრავების, მაღალყელიანი წინდების, გეტრების, კოლგოტების და წინდების, ფოსტლების, საშინაო ფეხსაცმლის, სპორტული ტანსაცმლის, აბაჯანის

ხალათების, საბანაო ქუდების, ქამრების [ტანსაცმელი] და კომბინიზონები [ტანსაცმელი], ხელთათმანების [ტანსაცმელი], უთითო თათმანის, საყურისების [ტანსაცმელი], შუბლსაკრავების [სამოსი], წინაფრას [თავსაბურავი], ბენდონების [ყელსახვევი, თავსაფარი], კისერზე მოსახვევების [შარფები], ჰალსტუხების, ყელსახვევების, შალების, პონჩოების და ქამარი-საფულეების [ტანსაცმელი], იმ მიზნით, რომ მომხმარებლებს მიეცეთ საშუალება მოხერხებულად დაათვალიერონ და შეიძინონ მოცემული საქონელი საცალო და საბითუმო მაღაზიებში, სავაჭრო ავტომატების საშუალებით, საფოსტო გაყიდვების კატალოგების საშუალებით ან ელექტრონულად, მათ შორის, ვებსაიტებისა და ტელემაღაზიების საშუალებით.

(260) AM 2022 113581 A

(210) AM 113581

(220) 2021 06 18

(731) კალცედონია ს.პ.ა.

ვია პორტიჩი უმბერტო I, 5, მალჩეზინე  
37018, იტალია

(740) მერაბ კვიციანი

(540)

## კალჯედონია

(591) შავ-თეთრი

(531) 28.19

(511)

35 – ქვემოთ ჩამოთვლილი სხვადასხვა მოდის აქსესუარების ერთად შეგროვება ტრანსპორტირების გარეშე მესამე პირთათვის, კერძოდ, საკნების, პარფიუმერიის, ეთერზეთების, კოსმეტიკური საშუალებების, შამპუნების, მაკიაჟის, მაკიაჟის მოსაცილებელი პრეპარატების და ტუალეტის საშუალებების, თმის საღებავების, თმის შემაფერადებელი საშუალებების, თმის ლაკის, თმის დასახვევი პრეპარატების, თმის ლოსიონების, თმის გელის, ტანის ლოსიონების, ტანის ტალკის, ტანის სპრეის, ხელის და ტანის კრემის, კანის მოსავლელი საშუალებების, არასამკურნალო, რძის (ტუალეტის), გამოსარეცი საშუალებების სანიტარული მოხმარებისათვის და დეზოდორანტების პირადი მოხმარებისათვის, შხაპის გელის, აბაზანის ქაფის, არასამედიცინო აბაზანის საშუალებების და წყლის აბაზანების მარილების არასამედიცინო მიზნებისთვის, გაოფლიანების საწინააღმდეგო ტუალეტის საშუალებების, დეზოდორანტების პირადი

მოხმარებისათვის, საპარსი პრეპარატების, გაპარსვის შემდეგ გამოსაყენებელი ლოსიონების, საპარსი საკნების, საპარსი გელის, საპარსი ქაფის, პირის ღრუს სავლევების, სამედიცინო დანიშნულების გარდა, სუნთქვის გამახალისებელი აეროზოლების და სუნთქვის გამახალისებელი ლენტების, მზის სხივებისაგან დამცავი საშუალებების, მზის სხივებისაგან დამცავი კოსმეტიკური საშუალებების, ტუჩის მზინავი საცხის, მასაჟის გელის, სამედიცინო დანიშნულების გარდა და დეკორატიული გადასაყვანი ნახატების კოსმეტიკური მიზნებისათვის, ფრჩხილების მოსავლელი პრეპარატების, ლაკის (ფრჩხილების), ფეხსაცმლის საცხის, ხარაზის ცვილის, ფეხსაცმლის საცხის, ფეხსაცმლის ცვილის, ჰაერის არომატიზირებელი პრეპარატების, ფერადი სარეცი საშუალებების ტუალეტისთვის, ყვავილებისა და ბალახის არომატული ნარევის, თეთრეულისათვის სურნელის მიმნიჭებელი არომატული ნივთიერებების (საშე) და სურნელოვანი ხის, ტანსაცმლის, ფეხსაცმლის, თავსაბურავის, თეთრეულის (ტანსაცმელი), კომბინაციის (ქვედა საცვალი), ბიუსტკალტერის, საცურაო კოსტიუმის, პლაჟის ტანსაცმლის, ღამის პერანგების (საძილე ტანსაცმელი), პიჟამოების, ღამის პერანგების, კაბების, ქვედაწელის, პერანგების, კოსტიუმების, შარვლების, შორტების, ტოპების, ჟილეტების და ხალათების, ნაქსოვი ტანსაცმლის, ნაქსოვი პერანგების, ნაქსოვი ქვედატანების და ნაქსოვი ხალათების, კორსეტების, თეთრეულის, მაღალყელიანი წინდის სამაგრების, წვივისაკრავების, მაღალყელიანი წინდების, გეტრების, კოლგოტების და წინდების, ფოსტლების, საშინაო ფეხსაცმლის, სპორტული ტანსაცმლის, აბაზანის ხალათების, საბანაო ქუდების, ქამრების [ტანსაცმელი] და კომბინიზონები [ტანსაცმელი], ხელთათმანების [ტანსაცმელი], უთითო თათმანის, საყურისების [ტანსაცმელი], შუბლსაკრავების [სამოსი], წინაფრას [თავსაბურავი], ბენდონების [ყელსახვევი, თავსაფარი], კისერზე მოსახვევების [შარფები], ჰალსტუხების, ყელსახვევების, შალების, პონჩოების და ქამარი-საფულეების [ტანსაცმელი], იმ მიზნით, რომ მომხმარებლებს მიეცეთ საშუალება მოხერხებულად დაათვალიერონ და შეიძინონ მოცემული საქონელი საცალო და საბითუმო მაღაზიებში, სავაჭრო ავტომატების საშუალებით, საფოსტო გაყიდვების კატალოგების საშუალებით ან ელექტრონულად, მათ შორის, ვებსაიტებისა და ტელემაღაზიების საშუალებით.

(260) AM 2022 113585 A

(210) AM 113585

(220) 2021 06 19

(731) მაკდონალდ'ზ ინტერნეტენელ პროპერტი კომპანი, ლტდ., კორპორაცია ორგანიზებულია და საქმიანობს დელავერის შტატის კანონების მიხედვით 110 ნ. კარპენტერ სტრიტ, ჩიკაგო, ილინოისის შტატი 60607, აშშ

(740) შალვა გვარამაძე

(540)

## HAPPY MEAL

(591) შავ-თეთრი

(511)

16 – ნაბეჭდი მასალა, ქაღალდი, მუყაო და ამ მასალებისგან დამზადებული საქონელი, საკანცელარიო საკუთნო, სახატავი ფუნჯები, ფერადი ცარცი (ფერადი ფანქრები), ფანქრები, კალმისტრები, სათამაშო ბანქო, სასწავლო-სამუშაო რვეულები და ფურცლები, ნაბეჭდი თავსატეხები და თავსატეხების წიგნი-კრებულები, სახატავი რვეულები, სტიკერები და სტიკერის ფურცლები, საკითხავი წიგნები. ქაღალდის თოჯინები და პაპიე-მაშეს სტატუეტები.

(260) AM 2022 113591 A

(210) AM 113591

(220) 2021 06 21

(731) შპს „ინფო ჯორჯია“

ს. ჩიქოვანის ქ. 24ა-ს მოპირდაპირედ, ბალანჩივამის ქუჩაზე, საბურთალოს რაიონი, თბილისი, საქართველო

(540)



## Lamaziko

(591) შინდისფერი, ყვითელი, თეთრი

(531) 19.09.02; 27.05.01; 29.01.13

(511)

3 – არასამკურნალო კოსმეტიკური პრეპარატები და ტუალეტის პრეპარატები; არასამკურნალო კბილის პასტები და კბილის ფხვნილები; პარფიუმერია, ეთერზეთები; მათეთრებელი პრეპარატები და სხვა სარეცხი საშუალებები; საწმენდი, საპრიალებელი, სახეხი და აბრაზიული პრეპარატები.

35 – რეკლამა; ბიზნესის მართვა; ბიზნესის ადმინისტრირება; საოფისე მომსახურება.

(260) AM 2022 113593 A

(210) AM 113593

(220) 2021 06 21

(731) შპს „გეოპერტ“

ყაზბეგის გამზ. 12ა, თბილისი, საქართველო

(540)



(591) შავი, თეთრი, ნაცრისფერი

(531) 01.17.07; 01.17.11; 01.17.13; 01.17.16; 05.07.11; 05.07.13; 05.07.14; 27.05.01

(511)

29 – ხორცი, თევზი, ფრინველი და ნანადირევი; ხორცის ექსტრაქტები; დაკონსერვებული, გაყინული, გამხმარი და მოხარშული ან შემწვარი ხილი და ბოსტნეული; ყელეები, ხილფაფები, კომპოტები; კვერცხი; რძე, ყველი, კარაქი, იოგურტი და რძის სხვა პროდუქტები; საკვები ზეთები და ცხიმები.

30 – ყავა, ჩაი, კაკაო და ყავის შემცვლელი; ბრინჯი, მაკარონი და ატრია; ტაპიოკა და საგო; ფქვილი და მარცვლეულის პროდუქტი; პურფუნთუშეული, მაკარონი და საკონდიტრო ნაწარმი; შოკოლადი; ნაყინი, შარბათი და სხვა საკვები ყინული; შაქარი, თაფლი, ბადაგი; საფუარი, საცხობი ფხვნილები; მარილი, სანელებლები, საკაზმები, დაკონსერვებული მწვანელი; ძმარი, საწებლები და სხვა საკაზმი; ყინული (გაყინული წყალი).

32 – ლუდი; არაალკოჰოლური სასმელები; მინერალური და გაზიანი წყლები; ხილის სასმელები და წვენები; სიროფები და სხვა არაალკოჰოლური შედგენილობები სასმელების დასამზადებლად.

(260) AM 2022 113596 A

(210) AM 113596

(220) 2021 06 21

(731) ფილიპ მორის ბრენდზ სარლ

კე ჟანრენო 3, ნევმატელი, 2000, შვეიცარია

(740) პავლე მეიფარიანი  
(540)

## PARLIAMENT GARDEN FUSION

(591) შავ-თეთრი  
(511)

34 – დაუმუშავებელი ან დამუშავებული თამბაქო; თამბაქოს ნაწარმი; სიგარები, სიგარეტები, პაპიროსები, სიგარილოები, თვითგახვეული (თვითნაკეთი) სიგარეტებისათვის განკუთვნილი თამბაქო, ჩიბუხის თამბაქო, საღებავი თამბაქო, საბურთუთე თამბაქო, კრეტეკი; სნუსი; თამბაქოს შემცველები (არასამედიცინო დანიშნულების); ელექტრონული სიგარეტები; თამბაქოს ნაწარმი მათი შემდგომი გახურების მიზნით; ელექტრონული მოწყობილობები და მათი ნაწილები სიგარეტების ან თამბაქოს გასახურებლად ნიკოტინის შემცველი აეროზოლის გამოყოფისათვის შესუნთქვის მიზნით; თხევადი ნიკოტინის ხსნარები ელექტრონულ სიგარეტებში გამოსაყენებლად; მწველთა საკუთნო, სიგარეტის და პაპიროსის ქაღალდი, სიგარეტის და პაპიროსის მილაკები (სიგარეტის და პაპიროსის ჰილზები), სიგარეტის ფილტრები, თამბაქოსათვის განკუთვნილი ქილები, სიგარეტის კოლოფები (პორტსიგარები), საფერფლეები, ჩიბუხები, სიგარეტის გასახვევად განკუთვნილი ჯიბის მოწყობილობები, სანთებლები, ასანთი.

(260) AM 2022 113602 A  
(210) AM 113602  
(220) 2021 06 22

(731) ჰენკუკ ტაიერ & ტექნოლოჯი კო., ლტდ.  
286, პანგიო-რო, ბუნდანგ-გუ, სონამ-სი,  
კიონგი-დო, კორეის რესპუბლიკა

(740) თამაზ შილაკაძე  
(540)

## ventus iON

(591) შავ-თეთრი  
(531) 27.05.01  
(511)

12 – სალტეები ავტომობილებისათვის; სალტეები ველოსიპედებისათვის; პნევმატიკური სალტეების გარსაცმები; შალითები სალტეებისთვის; სალტეები მოტოციკლეტებისთვის; მწებავი რეზინები ავტოკამერის შესაკეთებლად; ველოსიპედის საბურავების კამერები; მოტოციკლეტების საბურავების კამერები; კამერები პნევმა-

ტიკური სალტესათვის; სატრანსპორტო საშუალებების საბურავების კამერები; საბარგო ბადეები სატრანსპორტო საშუალებებისათვის; პნევმატიკური საბურავები; სალტეს კამერის სარემონტო ინსტრუმენტების ნაკრები; სატრანსპორტო საშუალებების თვლის ფერსოები; შალითები ველოსიპედის დასაჯდომებისათვის; შალითები მოტოციკლის დასაჯდომებისათვის; უსაფრთხოების ღვედები სატრანსპორტო საშუალებების დასაჯდომებისთვის; მუხრუჭის ხუნდები სატრანსპორტო საშუალებებისათვის; ამორტიზატორები სატრანსპორტო საშუალებებისათვის; თხილამურებისათვის განკუთვნილი საბარგულები ავტომობილებისათვის; საბურავების შვერილები (წვეტები); არტახები სატრანსპორტო საშუალების თვლებისთვის; საბურავზე გორვის ზედაპირის აღმდგენი პროტექტორები; მუხლუხობები; ველოსიპედის უკამერო საბურავები; მოტოციკლის უკამერო საბურავები; საბურავის სარქველები სატრანსპორტო საშუალებებისათვის; საბურავები სატრანსპორტო საშუალების თვლებისთვის.

(260) AM 2022 113603 A

(210) AM 113603

(220) 2021 06 22

(731) ალექსანდრე სუქიაშვილი

ვარკეთილის მე-3 მას., კორ. 34, ბ. 27, 0182,  
თბილისი, საქართველო

(540)

## ანდე ANDE

(591) 707372 ნაცრისფერი, 2284B მუქი ლურჯი  
(531) 26.13.25; 27.05.01; 28.19; 29.01.04  
(511)

6 – ჩვეულებრივი ლითონები და მათი შენადნობები, მადანი; ლითონის მასალები შენობებისა და ნაგებობებისთვის; ლითონის შენობები, ტრანსპორტირებადი; ჩვეულებრივი ლითონისგან დამზადებული არაელექტრული კაბელები და სადენები; ლითონისგან დამზადებული მცირე ზომის საგნები (კავეულობა); ლითონის კონტეინერები დასაწყობების ან ტრანსპორტირებისთვის; სეიფები.

11 – განათების, გათბობის, გაგრილების, ორთქლწარმოების, საჭმლის მომზადების, საშრობი, სავენტტილაციო, წყალმომარაგების და სანიტარული აპარატურა და დანადგარები.



35 – რეკლამა; ბიზნესის მართვა; ბიზნესის ადმინისტრირება; საოფისე მომსახურება.

(260) AM 2022 113608 A

(210) AM 113608

(220) 2021 06 23

(731) შპს „ფრიპსი“

ვაჟა-ფშაველას გამზ. მე-5 კვ., კორპ. 1,  
ბ. 165, თბილისი, საქართველო

(540)



(591) წითელი, ყვითელი, შავი, თეთრი

(531) 08.07.05; 08.07.08; 25.01.18; 25.01.19;

26.01.04; 26.01.16; 26.01.19; 27.05.02;

27.05.17; 29.01.15

(511)

43 – საკვებით და სასმელით უზრუნველყოფა.

(260) AM 2022 113611 A

(210) AM 113611

(220) 2021 06 24

(731) შპს „ბრაჰო-ს“

სანზონა, კორპ. 28, ბ. 1, 0192, თბილისი,  
საქართველო

(540)

**DRON**  
**Дрон**  
**დრონი**

(591) შავი-თეთრი

(511)

29 – ხორცი, თევზი, ფრინველი და ნანადირევი; ხორცის ექსტრაქტები; დაკონსერვებული, გაყინული, გამხმარი და მოხარშული ან შემწვარი ხილი და ბოსტნეული; ყელეები, ხილფაფები, კომპოტები; კვერცხი; რძე, ყველი, კარაქი, იოგურტი და რძის სხვა პროდუქტები; საკვები ზეთები და ცხიმები.

32 – ლუდი; არაალკოჰოლური სასმელები; მიწერალური და გაზიანი წყლები; ხილის სასმე-

ლები და წვენები; სიროფები და სხვა არაალკოჰოლური შედგენილობები სასმელების დასამზადებლად.

33 – ალკოჰოლური შედგენილობები სასმელების დასამზადებლად.

(260) AM 2022 113617 A

(210) AM 113617

(220) 2021 06 24

(731) ეიშა სიმბოლ ჩაინა ჰოლდინგს ლიმიტედ

21/ფ, ჩაინა ბილდინგ, № 29 ქვინს როუდ

სენტრალ, ჰონგ-კონგი

(740) მერაბ კვიციანი

(540)



(591) შავი, თეთრი, ნაცრისფერი

(531) 26.03.22; 26.03.23; 27.05.01; 27.05.09;

27.05.10

(511)

16 – ქაღალდი, მუყაო და საწერ-ქაღალდის საქონელი; ბეჭდვისათვის განკუთვნილი ქაღალდი, საწერი და სახატავი ქაღალდი, ქაღალდი საბეჭდი მანქანებისთვის, შუქპირგადასადები ქაღალდი, თეთრი მუყაო, ქაღალდი ღია ბართებისთვის, ქაღალდის ხელსახოცები, ასლის გადასადები ქაღალდი, ფაქსიმილეს ქაღალდი, საფოსტო ქაღალდი, ბლოკნოტები პლანშეტების სახით, ქაღალდი ამოსახევი ფურცლებისთვის, ბლოკნოტები, ალბომი მონახაზებისთვის, კონვერტები, საბუღალტრო წიგნები, ხაზიანი ქაღალდი, უბის წიგნაკი, სტიკერები, შესახევი და შესაფუთი ქაღალდი და მასალები; ხელსახოცები.

(260) AM 2022 113619 A

(210) AM 113619

(220) 2021 06 24

(731) შპს „გლობალ პროდაქტს“

ზედა დელის ქ. 14, 6010, ბათუმი,

საქართველო

(540)



(591) ლურჯი, თეთრი  
 (531) 27.05.01; 27.05.22; 27.05.23; 28.19; 29.01.04  
 (511)  
 35 – რეკლამა; ბიზნესის მართვა; ბიზნესის ად-  
 მინისტრირება; საოფისე მომსახურება.

(260) AM 2022 113621 A

(210) AM 113621

(220) 2021 06 24

(731) მაკდონალდ'ზ ინტერნემენელ პროპერტი  
 კომპანი, ლტდ., კორპორაცია  
 ორგანიზებულია და საქმიანობს  
 დელავერის შტატის კანონების მიხედვით  
 110 ნ. კარპენტერ სტრიტ, ჩიკაგო,  
 ილინოისის შტატი 60607, აშშ

(740) შალვა გვარამაძე

(540)

## ჰეფი მილი

(591) შავ-თეთრი

(511)

16 – ნაბეჭდი მასალა, ქაღალდი, მუყაო და ამ  
 მასალებისაგან დამზადებული საქონელი, სა-  
 კანცელარიო საკუთნო, სახატავი ფუნჯები, ფე-  
 რადი ცარცი (ფერადი ფანქრები), ფანქრები,  
 კალმისტრები, სათამაშო ბანქო, სასწავლო-სა-  
 მუშაო რვეულები და ფურცლები, ნაბეჭდი თავ-  
 სატეხები და თავსატეხების წიგნი-კრებულები,  
 სახატავი რვეულები, სტიკერები და სტიკერის  
 ფურცლები, საკითხავი წიგნები, ქაღალდის  
 თოჯინები და პაპიე-მაშეს სტატუეტები.

(260) AM 2022 113622 A

(210) AM 113622

(220) 2021 06 24

(731) სს „გეფა“  
 აკაკი ბელიაშვილის ქ. 142, 0159,  
 თბილისი, საქართველო

(740) სალომე ჯელაძე

(540)

## კარდიო ბენე Cardio Bene Кардио Бене

(591) შავ-თეთრი

(511)

5 – ფარმაცევტული, სამედიცინო და ვეტერინა-  
 რული პრეპარატები; სამედიცინო დანიშნულე-  
 ბის ჰიგიენური პრეპარატები; სამედიცინო ან  
 ვეტერინარული გამოყენებისთვის ვარგისი დი-  
 ეტური საკვები და ნივთიერებები, საკვები ჩვი-  
 ლებისთვის; დიეტური დანამატები ადამიანე-  
 ბისა და ცხოველებისთვის; ლეიკოპლასტიკი,  
 სახვევი მასალა; კბილების დასამაგრებელი მა-  
 სალა, სტომატოლოგიური ცვილი; სადეზინფექ-  
 ციო საშუალებები; მავნე მწერების გასანადგუ-  
 რებელი პრეპარატები, ფუნგიციდები, ჰერბიცი-  
 დები.

(260) AM 2022 113684 A

(210) AM 113684

(220) 2021 06 25

(731) ნაკედ ვოლფი ფუტვეარ პტი. ლტდ.  
 სი/ეზაუნდ ბიზნეს სოლუშენს, სართული  
 4, 114 უილიამ ქ. მელბურნი ვი აი სი  
 3000, ავსტრალია

(740) ირაკლი გვილია

(540)

## Naked Wolfe

(591) შავ-თეთრი

(511)

9 – მზის სათვალეები; შუქდამცავი მინები; ოპ-  
 ტიკური მინები; სმარტ-სათვალეები; სათვალის  
 ბუდეები; სათვალის ძეწკვები; სათვალის ზონ-  
 რები; სათვალის ჩარჩოები; სათვალის ლინზე-  
 ბი; სათვალეები; სპორტული სათვალეები; ყურ-  
 სასმენები; მობილური ტელეფონები; ქსელის  
 ტელეფონები; პორტატული ტელეფონები; ნო-  
 უთბუქები; ჩანთები ლეპტოპებისთვის; ლეპ-  
 ტოპების ჩასადებად განკუთვნილი ჩანთები;  
 დამცავები სმარტფონებისთვის; დამცავი ნიღ-  
 ბები; სმარტფონები; პლანშეტური კომპიუტე-  
 რები; ვირტუალური რეალობა ინტეგრირებუ-  
 ლი მიკროფონით.

35 – მარკეტინგი; მესამე პირების საქონლისა და  
 მომსახურების ლიცენზირების კომერციული  
 ადმინისტრირება; იმპორტ-ექსპორტის სააგენ-

ტოს მომსახურებები; ონლაინ რეკლამა კომპიუტერულ ქსელში; მოდის ჩვენებების ორგანიზება პოპულარიზაციის მიზნით; საქონლის პრეზენტაცია მასობრივი ინფორმაციის საშუალებებით საცალო ვაჭრობისათვის; საქონლისა და მომსახურების მყიდველების და გამყიდველების ონლაინ ბაზრით უზრუნველყოფა; სპორტული ღონისძიებების დასპონსორების მეშვეობით საქონლისა და მომსახურების პოპულარიზაცია; რეკლამა; ბიზნეს ინფორმაციის მიწოდება ვებ საიტების მეშვეობით.

(260) AM 2022 113685 A

(210) AM 113685

(220) 2021 06 25

(731) ნაკედ ვოლფი ფუტკვარ პტი ლტდ სი/ეზაუნდ ბიზნეს სოლუმენს, სართული 4, 114 უილიამ ქ. მელბურნი ვი აი სი 3000, ავსტრალია

(740) ირაკლი გვილია

(540)

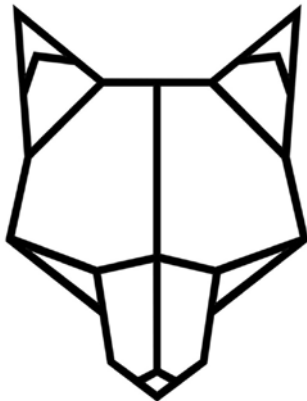

(591) შავ-თეთრი

(531) 03.01.08; 03.01.16; 03.01.24

(511)

9 – მზის სათვალეები; შუქდამცავი მინები; ოპტიკური მინები; სმარტ-სათვალეები; სათვალის ბუდეები; სათვალის ძეწკვები; სათვალის ზონრები; სათვალის ჩარჩოები; სათვალის ლინზები; სათვალეები; სპორტული სათვალეები; ყურსასმენები; მობილური ტელეფონები; ქსელის ტელეფონები; პორტატული ტელეფონები; ნოუტბუქები; ჩანთები ლეპტოპებისთვის; ლეპტოპების ჩასადებად განკუთვნილი ჩანთები; დამცავები სმარტფონებისთვის; დამცავი ნიღბები; სმარტფონები; პლანშეტური კომპიუტერები; ვირტუალური რეალობა ინტეგრირებული მიკროფონით.

(260) AM 2022 113687 A

(210) AM 113687

(220) 2021 06 28

(731) შპს „ბიოპოლუსი“

ნონეშილის ქ. 65, ბათუმი, საქართველო

(740) მონიკა კვარაცხელია

(540)

## ადიურეტინ-ბიო Адиуретин-био Adiuretin-bio

(591) შავ-თეთრი

(511)

5 – ფარმაცევტული, სამედიცინო და ვეტერინარული პრეპარატები; სამედიცინო დანიშნულების ჰიგიენური პრეპარატები; სამედიცინო ან ვეტერინარული გამოყენებისთვის ვარგისი დიეტური საკვები და ნივთიერებები, საკვები ჩვილებისთვის; დიეტური დანამატები ადამიანებისა და ცხოველებისთვის; ლეიკოპლასტირი, სახვევი მასალა; კბილების დასამაგრებელი მასალა, სტომატოლოგიური ცვილი; სადეზინფექციო საშუალებები; მავნე მწერების გასანადგურებელი პრეპარატები, ფუნგიციდები, ჰერბიციდები.

(260) AM 2022 113688 A

(210) AM 113688

(220) 2021 06 28

(731) შპს „კახეთის მარანი“

როსტევეანის ქ. 31, 0152, სოფ. დილომი, თბილისი, საქართველო

(540)



(591) ოქროსფერი, თეთრი

(531) 05.07.10; 26.04.15; 29.01.12

(511)

33 – ალკოჰოლური სასმელები, ლუდის გარდა; ალკოჰოლური შედგენილობები სასმელების დასამზადებლად.



(260) AM 2022 113689 A  
 (210) AM 113689  
 (220) 2021 06 28  
 (731) შპს „კახეთის მარანი“  
 სოფ. დიდომი, როსტევეანის ქ. 31, 0152,  
 თბილისი, საქართველო

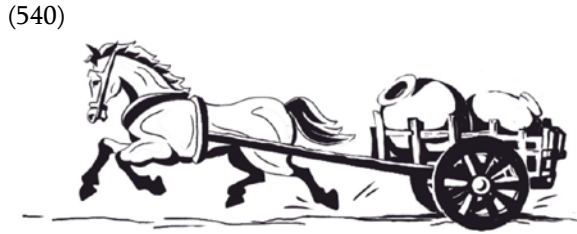

(591) შავ-თეთრი  
 (531) 03.03.01; 03.03.17; 18.01.02; 18.01.03;  
 19.09.02  
 (511)  
 33 – ალკოჰოლური სასმელები, ლუდის გარდა;  
 ალკოჰოლური შედგენილობები სასმელების  
 დასამზადებლად.

(260) AM 2022 113692 A  
 (210) AM 113692  
 (220) 2021 06 28  
 (731) „კს რესურს“ ლლს  
 ბაგრაძიანის ქ. შესახვ. 3, კორპ. ნა, ერევანი,  
 0038, სომხეთი  
 (740) ნუგზარ ქსოვრელი  
 (540)



(591) მუქი შინდისფერი, ოქროსფერი, მუქი  
 ოქროსფერი  
 (531) 05.07.02; 05.13.07; 05.13.11; 26.01.02; 28.05;  
 29.01.13  
 (511)  
 30 – სანელებლები; წყალმცენარეები (სანელებე-  
 ლი); სოუსები (საკაზმები); ჩოუ-ჩოუ (სანელებე-  
 ლი); რელიში (სანელებელი); ჩატნი (სანელებე-  
 ლი); საკაზმები სალათებისთვის; დაქუცმაცე-  
 ბული ნიორი (საკაზმი); წვრილად დაჭრილი  
 ბოსტნეულის მარინადი ცხარე საკაზმით (პი-  
 კალილი); სელის თესლები კულინარიული

მიზნებისათვის (სანელებლები); სანელებლების  
 სახით გამოყენებული დამუშავებული თესლე-  
 ბი; შირბახტის თესლები (სანელებლები); და-  
 კონსერვებული ბადის მწვანილები (სუნელები);  
 მოცვის სოუსი (საკაზმი); ვაშლის სოუსი (საკაზ-  
 მი); თამარინდი (სანელებელი); ჰარისა (სანელე-  
 ბელი); კოჭას პასტა (საკაზმი); მდოგვი; მდოგ-  
 ვის ფხვნილი; პილპილი, მათ შორის, შავი პილ-  
 პილის მარცვლები, ვარდისფერი პილპილის  
 მარცვლები; თეთრი პილპილის მარცვლები,  
 მწვანე პილპილის მარცვლები, დაფქვილი წი-  
 თელი პილპილი, დაფქვილი შავი პილპილი;  
 საკვები ზღვის მარილი; სურნელოვანი პილ-პი-  
 ლი; სუნელები; მწარე წიწაკა (სუნელი); ზაფრან-  
 ნა (სუნელი); კურკუმა; ორეგანო; როზმარინი;  
 დარიჩინი (სუნელი); ორცხობილები, საფანელი;  
 საფანელიანი ნარევები; საკვები სოდა (ნატრიუ-  
 მის ბიკარბონატი საკვების მოსამზადებლად);  
 მუსკატი; წითელი წიწაკა; ქინძის მარცვლები  
 და დაფქვილი ქინძი; კვლიავი; კერი (საკაზმი);  
 მიხაკი (სუნელი).

(260) AM 2022 113700 A  
 (210) AM 113700  
 (220) 2021 06 30  
 (731) შპს „მეჯვეულა“  
 ზაქარია ფალიაშვილის ქ. 90-92, ბ. 6,  
 თბილისი, საქართველო  
 (540)



(591) EC321B ნარინჯისფერი  
 (531) 28.19; 29.01.01  
 (511)  
 29 – ხორცი, თევზი, ფრინველი და ნანადირევი;  
 ხორცის ექსტრაქტები; დაკონსერვებული, გაყი-  
 ნული, გამხმარი და მოხარშული ან შემწვარი  
 ხილი და ბოსტნეული; ქელები, ხილფაფები,  
 კომპოტები; კვერცხი; რძე, ყველი, კარაქი, იო-  
 გურტი და რძის სხვა პროდუქტები; საკვები ზე-  
 თები და ცხიმები.

(260) AM 2022 113708 A  
(210) AM 113708  
(220) 2021 07 01  
(731) კოლგეიტ-პალმოლივ კომპანი,  
დელავერის კორპორაცია  
300 პარკ ავენიუ, ნიუ-იორკი, ნიუ-იორკი,  
10022, აშშ  
(740) თამაზ შილაკაძე  
(540)

## Colgate Bio-არგინინ

(591) შავ-თეთრი  
(511)  
3 – არასამედიცინო კბილის პასტები, პირის  
ღრუს სავლებები სამედიცინო დანიშნულების  
გარდა.

(260) AM 2022 113764 A  
(210) AM 113764  
(220) 2021 07 02  
(731) შპს „ბესტ გრუპი“  
კოსტავას ქ. 47/57, საბურთალოს რაიონი,  
თბილისი, საქართველო  
(740) შალვა გვარამაძე  
(540)



(591) სხვადასხვა ტონის მწვანე, თეთრი  
(531) 03.07.03; 28.19; 29.01.03  
(511)  
29 – ქათმის ხორცი; ქათმის ხორციით დამზადე-  
ბული პროდუქტები.

(260) AM 2022 113769 A  
(210) AM 113769  
(220) 2021 07 05  
(731) კოლგეიტ-პალმოლივ კომპანი,  
დელავერის კორპორაცია  
300 პარკ ავენიუ, ნიუ-იორკი, ნიუ-იორკი  
10022, აშშ  
(740) თამაზ შილაკაძე  
(540)

## ZIG ZAG

(591) შავ-თეთრი  
(511)  
21 – კბილის ჯაგრისები.

(260) AM 2022 113852 A  
(210) AM 113852  
(220) 2021 07 12  
(731) სენი-კავკასიის გარემოსდაცვითი  
არასამთავრობო ორგანიზაციების ქსელი  
ბეთლემის ქ. 27, 0105, თბილისი,  
საქართველო  
(540)



(591) თეთრი, მწვანე, ყვითელი, შავი  
(531) 26.11.08; 27.05.01; 27.05.09; 27.05.10;  
27.05.17; 29.01.13

(511)  
16 – ქაღალდი და მუყაო; ნაბეჭდი მასალა; საამ-  
კინძაო მასალა; ფოტოფირები; საკანცელარიო  
და საოფისე საკუთვნო, ავეჯის გარდა; საკანცე-  
ლარიო და საყოფაცხოვრებო დანიშნულების  
წებოები; მხატვრების საკუთვნო და სახატავი  
მასალა; სახატავი ფუნჯები; სასწავლო და სადე-  
მონსტრაციო მასალა; პლასტმასის ფურცლები,  
ფირები და ტომრები, როგორც შესაფუთი მასა-  
ლა; ტიპოგრაფიული შრიფტები, ტიპოგრაფიუ-  
ლი კლიშეები.

35 – რეკლამა; ბიზნესის მართვა; ბიზნესის ად-  
მინისტრირება; საოფისე მომსახურება.

39 – ტრანსპორტირება; საქონლის შეფუთვა და  
დასაწყობება; მოგზაურობის ორგანიზება.

40 – მასალათა დამუშავება; ნარჩენებისა და ნაგ-  
ვის გადამუშავება; ჰაერის გასუფთავება და  
წყლის დაწმენდა; ბეჭდვითი მომსახურება; საკ-  
ვებისა და სასმლის კონსერვაცია.

41 – განათლება; სასწავლო პროცესის უზრუნ-  
ველყოფა; გართობა; სპორტული და კულტუ-  
რული ღონისძიებები.

42 – სამეცნიერო და ტექნოლოგიური მომსახუ-  
რება და შესაბამისი სამეცნიერო კვლევები და  
გაფორმება; სამრეწველო ანალიზი, სამრეწველო  
კვლევა და სამრეწველო დიზაინი; ხარისხის  
კონტროლისა და ავთენტურობის დადგენის სა-  
მსახური; კომპიუტერებისა და კომპიუტერული  
პროგრამების შექმნა და დამუშავება.

43 – საკვებით და სასმელით უზრუნველყოფა;  
 დროებითი საცხოვრებელი უზრუნველყოფა.

(260) AM 2022 113853 A

(210) AM 113853

(220) 2021 07 12

(731) ლტდ ვივო მობაილ ქომიუნიკეიშენ კო.  
 N168 ძინჰაი ისთ რდ., ჩანგ'ან, დონგკუან,  
 კუანგდონგ, ჩინეთის სახალხო  
 რესპუბლიკა

(740) ირაკლი გვილია

(540)

## OriginOS

(591) შავ-თეთრი

(511)

9 – კომპიუტერის ოპერაციული სისტემები; კომპიუტერის ოპერაციული სისტემის პროგრამული უზრუნველყოფა; კომპიუტერული სისტემის პროგრამული უზრუნველყოფა, რომელიც გამოიყენება სხვადასხვა კომპიუტერის ქსელის ოპერაციულ სისტემებში მიგრაციისთვის; ქსელის ოპერაციული სისტემის პროგრამები მობილური ტელეფონებისთვის; კომპიუტერული სისტემის აპლიკაციის პროგრამები სმარტფონებისთვის; აპლიკაციის პროგრამული უზრუნველყოფა სმარტფონებისთვის; პროგრამული უზრუნველყოფა სმარტფონებისთვის.

(260) AM 2022 114223 A

(210) AM 114223

(220) 2021 08 10

(731) შპს „ივერიაფარმა“  
 დ. წყნეთი, ზონა „ბ“, კოტეჯი 7, 0181,  
 თბილისი, საქართველო

(540)

## ლაზონეილი

(591) შავ-თეთრი

(511)

5 – ფარმაცევტული და სამედიცინო პრეპარატები.

## რეგისტრირებული სასაქონლო ნიშნები

(111) M 2022 34901 R (151) 2022 01 10 (181) 2032 01 10 (260) AM 2020 108957 A (220) 2020 12 10 (732) შპს „მადლი“ სოფ. ქვემო ლისი, მცხეთა, საქართველო	(220) 2020 11 16 (732) ლეგალ დეველოპმენტი ნიკოლოზ ხუდადოვის ქ. 7, ჩუღურეთის რაიონი, თბილისი, საქართველო
(111) M 2022 34902 R (151) 2022 01 10 (181) 2032 01 10 (260) AM 2020 110371 A (220) 2020 11 03 (732) ჰანჯოლუ ჰიკმაიკრო სენსინგ ტექნოლოჯი კო., ლტდ. ბილდინგ A1, No.299, ციუში როუდ, ტონგლუ ეკონომიკ დეველოპმენტ ზონუნ, ტონგლუ ქაუნთი, ჰანჯოლუ 311501, ჩინეთის სახალხო რესპუბლიკა	(111) M 2022 34906 R (151) 2022 01 10 (181) 2032 01 10 (260) AM 2020 110528 A (220) 2020 11 18 (732) შპს „აისი“ ოდესის ქ. 30, საბურთალოს რაიონი, თბილისი, საქართველო
(111) M 2022 34903 R (151) 2022 01 10 (181) 2032 01 10 (260) AM 2020 110372 A (220) 2020 11 03 (732) ჰანჯოლუ ჰიკმაიკრო სენსინგ ტექნოლოჯი კო., ლტდ. ბილდინგ A1, No.299, ციუში როუდ, ტონგლუ ეკონომიკ დეველოპმენტ ზონუნ, ტონგლუ ქაუნთი, ჰანჯოლუ 311501, ჩინეთის სახალხო რესპუბლიკა	(111) M 2022 34907 R (151) 2022 01 10 (181) 2032 01 10 (260) AM 2020 110607 A (220) 2020 11 24 (732) კიკო ს.პ.ა. ვია ჯორჯო ე გვიდო პალია 1/D, 24122 ბერგამო BG, იტალია
(111) M 2022 34904 R (151) 2022 01 10 (181) 2032 01 10 (260) AM 2020 110380 A (220) 2020 11 05 (732) თამაზ ცხაკაია არაყიშვილის ქ. 2, ფალიაშვილის 37/2, თბილისი, საქართველო	(111) M 2022 34908 R (151) 2022 01 10 (181) 2032 01 10 (260) AM 2020 110616 A (220) 2020 11 26 (732) ფილიპ მორის პროდაქტს ს.ა. კე ჟანრენო 3, 2000 ნევმატელი, შვეიცარია
(111) M 2022 34905 R (151) 2022 01 10 (181) 2032 01 10 (260) AM 2020 110510 A	(111) M 2022 34909 R (151) 2022 01 10 (181) 2032 01 10 (260) AM 2020 110667 A (220) 2020 11 27 (732) ზე კოკა-კოლა კომპანი უან კოკა-კოლა პლანა, ატლანტა, ჯორჯია 30313, აშშ
(111) M 2022 34910 R (151) 2022 01 10 (181) 2032 01 10 (260) AM 2020 110668 A	

(220) 2020 11 27  
 (732) ზე კოკა-კოლა კომპანი  
 უან კოკა-კოლა პლაზა, ატლანტა,  
 ჯორჯია 30313, აშშ

(220) 2020 12 07  
 (732) გრინმი სა  
 რუტ დე პრე-ბუა 20, სეჟ კონსეი სა-ს  
 მეშვეობით მისაწოდებლად, 1215 ჟენევა  
 15 აეროპორტი, შვეიცარია

(111) M 2022 34911 R  
 (151) 2022 01 10  
 (181) 2032 01 10  
 (260) AM 2020 110669 A  
 (220) 2020 11 27  
 (732) ზე კოკა-კოლა კომპანი  
 უან კოკა-კოლა პლაზა, ატლანტა,  
 ჯორჯია 30313, აშშ

(111) M 2022 34916 R  
 (151) 2022 01 10  
 (181) 2032 01 10  
 (260) AM 2020 110870 A  
 (220) 2020 12 14  
 (732) ინდუსტრიას მასატს, ეს.ელ.იუ  
 კალლე მეტალურხია 38-42, 08038,  
 ბარსელონა, ესპანეთი

(111) M 2022 34912 R  
 (151) 2022 01 10  
 (181) 2032 01 10  
 (260) AM 2020 110684 A  
 (220) 2020 12 01  
 (732) ზე კოკა-კოლა კომპანი  
 უან კოკა-კოლა პლაზა, ატლანტა,  
 ჯორჯია 30313, აშშ

(111) M 2022 34917 R  
 (151) 2022 01 10  
 (181) 2032 01 10  
 (260) AM 2020 110941 A  
 (220) 2020 12 19  
 (732) ფილიპ მორის პროდაქტს ს.ა.  
 კე ჟანრენო 3, 2000 ნევშატელი, შვეიცარია

(111) M 2022 34913 R  
 (151) 2022 01 10  
 (181) 2032 01 10  
 (260) AM 2020 110747 A  
 (220) 2020 12 06  
 (732) გრინმი სა  
 რუტ დე პრე-ბუა 20, სეჟ კონსეი სა-ს  
 მეშვეობით მისაწოდებლად, 1215 ჟენევა  
 15 აეროპორტი, შვეიცარია

(111) M 2022 34918 R  
 (151) 2022 01 10  
 (181) 2032 01 10  
 (260) AM 2020 110952 A  
 (220) 2020 12 22  
 (732) ფერერო ტრეიდიგ ლუქს ეს.ეი.  
 16 რუტ დე ტრეგ, ლ - 2633, სენინგერბერგ,  
 ლუქსემბურგი

(111) M 2022 34914 R  
 (151) 2022 01 10  
 (181) 2032 01 10  
 (260) AM 2020 110761 A  
 (220) 2020 12 07  
 (732) გრინმი სა  
 რუტ დე პრე-ბუა 20, სეჟ კონსეი სა-ს  
 მეშვეობით მისაწოდებლად, 1215 ჟენევა  
 15 აეროპორტი, შვეიცარია

(111) M 2022 34919 R  
 (151) 2022 01 10  
 (181) 2032 01 10  
 (260) AM 2020 110978 A  
 (220) 2020 12 24  
 (732) ნაკელ კომპანი  
 პ.ო.ბოქს 6164, ერ-რიად 11442,  
 საუდის არაბეთი

(111) M 2022 34915 R  
 (151) 2022 01 10  
 (181) 2032 01 10  
 (260) AM 2020 110764 A

(111) M 2022 34920 R  
 (151) 2022 01 10  
 (181) 2032 01 10  
 (260) AM 2020 111074 A  
 (220) 2020 12 28  
 (732) იოსებ კელენჯერიძე

ცინცაძის ქ. 26, ბ. 18-4, 1804, თბილისი, საქართველო	(111) M 2022 34926 R (151) 2022 01 10 (181) 2032 01 10 (260) AM 2021 111584 A (220) 2021 02 05 (732) ფილიპ მორის პროდაქტს ს.ა. კე ჟანრენო 3, 2000 ნევშატელი, შვეიცარია
(111) M 2022 34921 R (151) 2022 01 10 (181) 2032 01 10 (260) AM 2021 111271 A (220) 2021 01 12 (732) შპს „აიდიეს ბორჯომი ბევერიჯიზ კომპანი“ პარერავეგის 45, კიურასაო	(111) M 2022 34927 R (151) 2022 01 10 (181) 2032 01 10 (260) AM 2021 111585 A (220) 2021 02 05 (732) ფილიპ მორის პროდაქტს ს.ა. კე ჟანრენო 3, 2000 ნევშატელი, შვეიცარია
(111) M 2022 34922 R (151) 2022 01 10 (181) 2032 01 10 (260) AM 2021 111340 A (220) 2021 01 21 (732) შპს „თალისმანი“ ნ. ცხვედაძის ქ. 28, 0162, თბილისი, საქართველო	(111) M 2022 34928 R (151) 2022 01 10 (181) 2032 01 10 (260) AM 2021 111618 A (220) 2021 02 11 (732) შპს „ქვევრულა“ სოფ. ტყემლოვანა, ჭიათურა, საქართველო
(111) M 2022 34923 R (151) 2022 01 10 (181) 2032 01 10 (260) AM 2021 111342 A (220) 2021 01 21 (732) შპს „თალისმანი“ ნ. ცხვედაძის ქ. 28, 0162, თბილისი, საქართველო	(111) M 2022 34929 R (151) 2022 01 10 (181) 2032 01 10 (260) AM 2021 111619 A (220) 2021 02 12 (732) შპს „Best Offer Group“ დავით აღმაშენებლის ქ. 32, ბ. 34, 0154, ბათუმი, საქართველო
(111) M 2022 34924 R (151) 2022 01 10 (181) 2032 01 10 (260) AM 2021 111539 A (220) 2021 02 04 (732) სს „გეფა“ აკაკი ბელიაშვილის ქ. 142, 0159, თბილისი, საქართველო	(111) M 2022 34930 R (151) 2022 01 10 (181) 2032 01 10 (260) AM 2021 111733 A (220) 2021 02 17 (732) იზოქამ თიჯარეთ ვე სანაი ანონიმ შირქეთი ალთაიჩემე მაპ. ჩამლი სოქ. ესას ოფისფარქ No:21 ქათ: 4-5 მალთეფე - სტამბოლი, თურქეთი
(111) M 2022 34925 R (151) 2022 01 10 (181) 2032 01 10 (260) AM 2021 111583 A (220) 2021 02 05 (732) ფილიპ მორის პროდაქტს ს.ა. კე ჟანრენო 3, 2000 ნევშატელი, შვეიცარია	

(111) M 2022 34931 R (151) 2022 01 10 (181) 2032 01 10 (260) AM 2021 111948 A (220) 2021 03 01 (732) სს „გეფა“ აკაკი ბელიაშვილის ქ. 142, 0159, თბილისი, საქართველო	(111) M 2022 34944 R (151) 2022 01 18 (181) 2032 01 18 (260) AM 2020 109368 A (220) 2020 08 12 (732) ანდრეი დერიზევი ულიცა ფედოსკინსკაია დომ. 2, კვ 6, მოსკოვი, 129337, რუსეთის ფედერაცია
(111) M 2022 34932 R (151) 2022 01 10 (181) 2032 01 10 (260) AM 2021 111949 A (220) 2021 03 01 (732) სს „გეფა“ აკაკი ბელიაშვილის ქ. 142, 0159, თბილისი, საქართველო	(111) M 2022 34945 R (151) 2022 01 18 (181) 2032 01 18 (260) AM 2021 109763 A (220) 2021 02 16 (732) შპს „ბადაგონის სახლი“ ადამ მიცკევიჩის ქ. 29-29ა, ბ. 65, თბილისი, საქართველო
(111) M 2022 34933 R (151) 2022 01 10 (181) 2032 01 10 (260) AM 2021 111950 A (220) 2021 03 01 (732) სს „გეფა“ აკაკი ბელიაშვილის ქ. 142, 0159, თბილისი, საქართველო	(111) M 2022 34946 R (151) 2022 01 18 (181) 2032 01 18 (260) AM 2020 110794 A (220) 2020 12 11 (732) შპს „რიჩ გრუპ“ სოფ. მულანლო, მარნეულის რაიონი, საქართველო
(111) M 2022 34934 R (151) 2022 01 10 (181) 2032 01 10 (260) AM 2021 112062 A (220) 2021 03 09 (732) შპს „ყვარლის ბაგა“ ი. ჭავჭავაძის ქ. 13, ყვარელი, საქართველო	(111) M 2022 34947 R (151) 2022 01 18 (181) 2032 01 18 (260) AM 2021 111157 A (220) 2021 01 05 (732) გეტც ფარმა ინტერნეშნლ ფზ ელელსი ოფის No. 1307, 13 ფლორ, ალ-ტურაია ტაურ 1, დუბაი მედია სიტი, დუბაი, არაბთა გაერთიანებული საამიროები
(111) M 2022 34943 R (151) 2022 01 18 (181) 2032 01 18 (260) AM 2020 107034 A (220) 2020 02 07 (732) შპს „ვიჯი“ ისაკიანის ქ. 1, თბილისი, საქართველო	(111) M 2022 34948 R (151) 2022 01 18 (181) 2032 01 18 (260) AM 2021 111497 A (220) 2021 01 29 (732) გიორგი ჩირაძე ტირიფების ქ. 2, ბ. 20, 0186, თბილისი, საქართველო



(111) M 2022 34949 R  
 (151) 2022 01 18  
 (181) 2032 01 18  
 (260) AM 2021 111600 A  
 (220) 2021 02 09

(732) შანხაი რემენტალკ (რამენტაკ)  
 ი-კამერს(კომერს) კო., ლტდ.  
 რუმ 2153, ბილდინგ No. 2, სიქსინ (ზიქსინ)  
 როუდ №588, მინჰან (მინჰენგ)  
 დისტრიქტ, შანხაი, ჩინეთის სახალხო  
 რესპუბლიკა

ვე ტიჯ. ა.შ.  
 ბალზიკ კოიუ ჰამიდიიე სკ. №14 გებზე  
 კოჯაელი, თურქეთი

(111) M 2022 34950 R  
 (151) 2022 01 18  
 (181) 2032 01 18  
 (260) AM 2021 111694 A  
 (220) 2021 02 12

(732) მილჰანს გიდა ვე ტარიმ ურუნლერი სან.  
 ვე ტიჯ. ა.შ.  
 ბალზიკ კოიუ ჰამიდიიე სკ. №14 გებზე  
 კოჯაელი, თურქეთი

(111) M 2022 34954 R  
 (151) 2022 01 18  
 (181) 2032 01 18  
 (260) AM 2021 111710 A  
 (220) 2021 02 15  
 (732) შპს „ამერიკან ჰოსპიტალ ნეთვორქ“  
 დავით კლდიაშვილის ქ. 15, ბ. 56, 0112,  
 თბილისი, საქართველო

(111) M 2022 34955 R  
 (151) 2022 01 18  
 (181) 2032 01 18  
 (260) AM 2021 111711 A  
 (220) 2021 02 15  
 (732) შპს „ამერიკან ჰოსპიტალ ნეთვორქ“  
 დავით კლდიაშვილის ქ. 15, ბ. 56, 0112,  
 თბილისი, საქართველო

(111) M 2022 34951 R  
 (151) 2022 01 18  
 (181) 2032 01 18  
 (260) AM 2021 111695 A  
 (220) 2021 02 12

(732) მილჰანს გიდა ვე ტარიმ ურუნლერი სან.  
 ვე ტიჯ. ა.შ.  
 ბალზიკ კოიუ ჰამიდიიე სკ. №14 გებზე  
 კოჯაელი, თურქეთი

(111) M 2022 34956 R  
 (151) 2022 01 18  
 (181) 2032 01 18  
 (260) AM 2021 111713 A  
 (220) 2021 02 15  
 (732) შპს „ამერიკან ჰოსპიტალ ნეთვორქ“  
 დავით კლდიაშვილის ქ. 15, ბ. 56, 0112,  
 თბილისი, საქართველო

(111) M 2022 34952 R  
 (151) 2022 01 18  
 (181) 2032 01 18  
 (260) AM 2021 111696 A  
 (220) 2021 02 12

(732) მილჰანს გიდა ვე ტარიმ ურუნლერი  
 სან. ვე ტიჯ. ა.შ.  
 ბალზიკ კოიუ ჰამიდიიე სკ. №14 გებზე  
 კოჯაელი, თურქეთი

(111) M 2022 34957 R  
 (151) 2022 01 18  
 (181) 2032 01 18  
 (260) AM 2021 111714 A  
 (220) 2021 02 15  
 (732) შპს „ამერიკან ჰოსპიტალ ნეთვორქ“  
 დავით კლდიაშვილის ქ. 15, ბ. 56, 0112,  
 თბილისი, საქართველო

(111) M 2022 34953 R  
 (151) 2022 01 18  
 (181) 2032 01 18  
 (260) AM 2021 111697 A  
 (220) 2021 02 12

(732) მილჰანს გიდა ვე ტარიმ ურუნლერი სან.

(111) M 2022 34958 R  
 (151) 2022 01 18  
 (181) 2032 01 18  
 (260) AM 2021 111716 A  
 (220) 2021 02 16  
 (732) შპს „სმარტ ფიდი“  
 სოფ. გამარჯვება, მე-14 II შეს. 15, 1306,

გარდაბანი, საქართველო	(111) M 2022 34964 R (151) 2022 01 18 (181) 2032 01 18 (260) AM 2021 111876 A (220) 2021 02 25 (732) შპს „რიზ გრუპ“ სოფ. მუდანლო, მარნეულის რაიონი, საქართველო
(111) M 2022 34959 R (151) 2022 01 18 (181) 2032 01 18 (260) AM 2021 111731 A (220) 2021 02 17 (732) მერკ შარპ & დომე კორპ. უან მერკ დრაივი, უაიტჰაუს-სტეიშენი, ნიუ-ჯერზი, 08889, აშშ	(111) M 2022 34965 R (151) 2022 01 18 (181) 2032 01 18 (260) AM 2021 111877 A (220) 2021 02 25 (732) მაია წიკლაური სოფ. ქვეშეთი, დუშეთის რ-ნი, საქართველო
(111) M 2022 34960 R (151) 2022 01 18 (181) 2032 01 18 (260) AM 2021 111849 A (220) 2021 02 23 (732) გაგი გოგოლაშვილი ი. მოსაშვილის ქ. 6, 0162, თბილისი, საქართველო	(111) M 2022 34966 R (151) 2022 01 18 (181) 2032 01 18 (260) AM 2021 111934 A (220) 2021 02 26 (732) შპს „იმპექსფარმი“ მდ. მტკვრის მარჯვენა სანაპიროზე, ბაქტერიოფაგისაკენ ჩასასვლელი გზის მიმდებარედ, 0160, თბილისი, საქართველო
(111) M 2022 34961 R (151) 2022 01 18 (181) 2032 01 18 (260) AM 2021 111859 A (220) 2021 02 24 (732) შპს „ჯი-ემ-პი“ სოფ. ფონიჭალა 65, 0165, თბილისი, საქართველო	(111) M 2022 34967 R (151) 2022 01 18 (181) 2032 01 18 (260) AM 2021 111935 A (220) 2021 02 26 (732) შპს „იმპექსფარმი“ მდ. მტკვრის მარჯვენა სანაპიროზე, ბაქტერიოფაგისაკენ ჩასასვლელი გზის მიმდებარედ, 0160, თბილისი, საქართველო
(111) M 2022 34962 R (151) 2022 01 18 (181) 2032 01 18 (260) AM 2021 111860 A (220) 2021 02 24 (732) შპს „ჯი-ემ-პი“ სოფ. ფონიჭალა 65, 0165, თბილისი, საქართველო	(111) M 2022 34968 R (151) 2022 01 18 (181) 2032 01 18 (260) AM 2021 111936 A (220) 2021 02 26 (732) შპს „იმპექსფარმი“ მდ. მტკვრის მარჯვენა სანაპიროზე, ბაქტერიოფაგისაკენ ჩასასვლელი გზის
(111) M 2022 34963 R (151) 2022 01 18 (181) 2032 01 18 (260) AM 2021 111861 A (220) 2021 02 24 (732) შპს „აიკონ გრუპ“ სოფ. წინსვლა, ხელვაჩაურის რაიონი, საქართველო	

მიმდებარედ, 0160, თბილისი,  
საქართველო

ლესელიძის ქ. 21, რუსთავი, 3700,  
საქართველო

(111) M 2022 34969 R  
(151) 2022 01 18  
(181) 2032 01 18  
(260) AM 2021 111959 A  
(220) 2021 03 02  
(732) სს კომპანია „მედინსერვი“  
უზნაძის ქ. 76/დგებულის ქ. 1, 0102,  
თბილისი, საქართველო

(111) M 2022 34974 R  
(151) 2022 01 18  
(181) 2032 01 18  
(260) AM 2021 112299 A  
(220) 2021 03 24  
(732) შპს „შოთას მარანი“  
სოფ. ძირაგეული, 0400, ამბროლაურის  
რაიონი, საქართველო

(111) M 2022 34970 R  
(151) 2022 01 18  
(181) 2032 01 18  
(260) AM 2021 111970 A  
(220) 2021 03 04  
(732) ანა გოდაბრელიძე  
პოლიტკოვსკაის ქ. 37, 0186, თბილისი,  
საქართველო

(111) M 2022 34971 R  
(151) 2022 01 18  
(181) 2032 01 18  
(260) AM 2021 111974 A  
(220) 2021 03 04  
(732) შპს „შენჯენ ჰოუმშია ტექნოლოჯი კო“  
ოთახი 411, ბლოკი 1, ვეიდონლონ ბიზნეს  
ბილდინგ, 2125 მეილონგ როუდ, ცინჰუა,  
ლონგპუას ქუჩა, ლონგპუას რაიონი,  
შენჯენ, ჩინეთის სახალხო რესპუბლიკა

(111) M 2022 34972 R  
(151) 2022 01 18  
(181) 2032 01 18  
(260) AM 2021 112057 A  
(220) 2021 03 06  
(732) შპს „ალაზანი ვაინერი“  
დემეტრე თავდადებულის ქ. 3, 4800,  
ყვარელი, საქართველო

(111) M 2022 34973 R  
(151) 2022 01 18  
(181) 2032 01 18  
(260) AM 2021 112190 A  
(220) 2021 03 17  
(732) შალვა ალელიშვილი

## დაჩქარებული პროცედურით რეგისტრირებული სასაქონლო ნიშნები

რეგისტრაციის გაუქმების მოთხოვნით საჩივრის შეტანა შესაძლებელია საქპატენტის სააპელაციო პალატაში გამოქვეყნებიდან 3 თვის ვადაში.

(111) M 2022 34900 R  
(151) 2021 12 31  
(181) 2031 12 31  
(210) AM 115684  
(220) 2021 12 08  
(732) შპს „ბრენდ კონსალტინგ გრუპ“  
დეგტიარნაიას ქ. 9, ბ. 31, კიევი, 04071,  
უკრაინა  
(740) ქეთევან ხუციშვილი  
(540)



(591) შავი, ნაცრისფერი, თეთრი  
(531) 01.15.15; 06.01.04; 25.01.19; 27.05.01;  
27.05.02; 27.05.09; 27.05.10  
(526) GEORGIA  
(511)  
33 – არაყი.

(111) M 2022 34935 R  
(151) 2022 01 10  
(181) 2032 01 10  
(210) AM 115996  
(220) 2021 12 30  
(732) შპს „პროშიან ბრენდი ფაქტორი“  
აჯაფნიაკის რაიონი, აშტარაკის  
გზატკეცილი 2, ერევანი, 0088, სომხეთი  
(740) იოანე იარაჯული  
(540)

**Sachukari**  
**Сачукари**  
**საჩუქარი**

(591) შავ-თეთრი

(511)  
33 – ალკოჰოლური სასმელები, ლუდის გარდა;  
ალკოჰოლური შედგენილობები სასმელების  
დასამზადებლად.

(111) M 2022 34936 R  
(151) 2022 01 10  
(181) 2032 01 10  
(210) AM 115997  
(220) 2021 12 30  
(732) შპს „პროშიან ბრენდი ფაქტორი“  
აჯაფნიაკის რაიონი, აშტარაკის  
გზატკეცილი 2, ერევანი, 0088, სომხეთი  
(740) იოანე იარაჯული  
(540)

**Jigari Khar**  
**Джигари Хар**  
**ჯიგარი ხარ**

(591) შავ-თეთრი  
(511)  
33 – ალკოჰოლური სასმელები, ლუდის გარდა;  
ალკოჰოლური შედგენილობები სასმელების  
დასამზადებლად.

(111) M 2022 34937 R  
(151) 2022 01 11  
(181) 2032 01 11  
(210) AM 115991  
(220) 2021 12 29  
(732) ვლადიმერ ქავთარაძე  
ბერი გაბრიელ სალოსის ქ. 81, 0103,  
თბილისი, საქართველო  
(540)



(591) შავი, ყვითელი, წითელი, ლურჯი, მწვანე

(531) 07.03.02; 07.03.11; 26.03.04; 26.03.23; 26.11.07; 27.05.01; 28.19; 29.01.15

(511)

25 – ტანსაცმელი, ფეხსაცმელი, თავსაბურავი.

35 – რეკლამა; ბიზნესის მართვა; ბიზნესის ადმინისტრირება; საოფისე მომსახურება.

(111) M 2022 34938 R

(151) 2022 01 12

(181) 2032 01 12

(210) AM 115897

(220) 2021 12 23

(732) ანადოლუ ეფეს ბირაჯილიქ ვე მალთ სანაი ანონიმ შირქეთი ფათიჰ სულთან მეჰმეთ მაჰ. ბალქან ჯად. ბუიაქა ე ბლოქ No: 58/24 უმრანიიე სტამბოლი, თურქეთი

(740) გიორგი თაქთაქიშვილი

(540)

## Mediterranean Slow Brew

(591) შავ-თეთრი

(511)

32 – ლუდი; ლუდის დასამზადებელი პრეპარატები, უალკოჰოლო სასმელები, იზოტონური სასმელები, მინერალური წყლები, სუფრის წყალი, წყლები (სასმელები), ხილისა და ბოსტნეულის წვენები; მათი კონცენტრატები და ნექტარი.

33 – ალკოჰოლიანი სასმელები, ლუდის გარდა.

(111) M 2022 34939 R

(151) 2022 01 12

(181) 2032 01 12

(210) AM 115898

(220) 2021 12 23

(732) ანადოლუ ეფეს ბირაჯილიქ ვე მალთ სანაი ანონიმ შირქეთი ფათიჰ სულთან მეჰმეთ მაჰ. ბალქან ჯად. ბუიაქა ე ბლოქ No: 58/24 უმრანიიე სტამბოლი, თურქეთი

(740) გიორგი თაქთაქიშვილი

(540)



(591) ცისფერი, ლურჯი, ყვითელი, თეთრი

(531) 01.03.01; 01.03.08; 01.03.15; 01.15.24; 03.07.16; 03.07.24; 26.01.04; 26.01.13; 26.01.22; 26.01.24; 27.05.24; 29.01.14

(511)

32 – ლუდი; ლუდის დასამზადებელი პრეპარატები, უალკოჰოლო სასმელები, იზოტონური სასმელები, მინერალური წყლები, სუფრის წყალი, წყლები (სასმელები), ხილისა და ბოსტნეულის წვენები; მათი კონცენტრატები და ნექტარი.

33 – ალკოჰოლიანი სასმელები, ლუდის გარდა.

(111) M 2022 34940 R

(151) 2022 01 12

(181) 2032 01 12

(210) AM 115899

(220) 2021 12 23

(732) ანადოლუ ეფეს ბირაჯილიქ ვე მალთ სანაი ანონიმ შირქეთი ფათიჰ სულთან მეჰმეთ მაჰ. ბალქან ჯად. ბუიაქა ე ბლოქ No: 58/24 უმრანიიე სტამბოლი, თურქეთი

(740) გიორგი თაქთაქიშვილი

(540)



(591) ცისფერი, ლურჯი, ნაცრისფერი, ყვითელი

(531) 01.03.08; 01.03.15; 01.15.24; 11.03.03; 11.03.07; 25.01.19; 25.07.15; 26.01.04; 26.01.13; 27.05.17; 27.05.24; 29.01.14

(511)

32 – ლუდი; ლუდის დასამზადებელი პრეპარატები, უალკოჰოლო სასმელები, იზოტონური სასმელები, მინერალური წყლები, სუფრის წყალი, წყლები (სასმელები), ხილისა და ბოსტნეულის წვენები; მათი კონცენტრატები და ნექტარი.

33 – ალკოჰოლიანი სასმელები, ლუდის გარდა.

(111) M 2022 34941 R

(151) 2022 01 13

(181) 2032 01 13

(210) AM 115998

(220) 2021 12 30

(732) შპს „ალაზანი ვაინერი“

დ. თავდადებულის ქ. 3, 4800, ყვარელი, საქართველო

(740) გიორგი ქართველიშვილი

(540)

## Caucasian harvest

(591) შავ-თეთრი

(511)

33 – ალკოჰოლური სასმელები, ლუდის გარდა.

(111) M 2022 34942 R

(151) 2022 01 18

(181) 2032 01 18

(210) AM 116160

(220) 2022 01 12

(732) სსიპ დანაშაულის პრევენციის,

არასაპატიმრო სასჯელთა აღსრულებისა და პრობაციის ეროვნული სააგენტო ალექსანდრე ყაზბეგის გამზ. 42, თბილისი, საქართველო

(540)

## პრობოქსი probbox

(591) შავ-თეთრი

(511)

45 – იურიდიული მომსახურება; მატერიალური ქონებისა და პიროვნებების ფიზიკური დაცვის სამსახური; პერსონალური და სოციალური მომსახურება, გაწეული სხვათა მიერ ინდივიდუალის საჭიროებების დასაკმაყოფილებლად.

(111) M 2022 34975 R

(151) 2022 01 18

(181) 2032 01 18

(210) AM 116158

(220) 2022 01 12

(732) შპს „ემემ ქონსალთინგ“

გრიგოლ რობაქიძის გამზ. 7, კორ. 5, ბ. 20, 0179, დიდუბის რაიონი, თბილისი, საქართველო

(540)



(591) შავი

(531) 03.07.01; 17.03.01

(511)

45 – ინტელექტუალურ საკუთრებასთან დაკავშირებული კონსულტაციები; ინტელექტუალური საკუთრების უფლებების კონტროლი იურიდიული კონსულტაციების გაწევის მიზნით; იურიდიული კვლევა; იურიდიული კონსულტაციები ტენდერებში მონაწილეობის მისაღებად; იურიდიული მომსახურება პროექტებში მონაწილეობის მისაღებად; იურიდიული კონსულტაცია, დაკავშირებული საპატენტო ინფორმაციის მოძიებასთან; იურიდიული საადვოკატო მომსახურება; იმიგრაციასთან დაკავშირებული იურიდიული მომსახურება; საშუამავლო მომსახურება; საავტორო უფლებების მართვა; სასამართლო დავების მომსახურება; ხელშეკრულებებთან დაკავშირებული იურიდიული მომსახურება (მესამე პირთათვის).

## საერთაშორისო სასაქონლო ნიშნები, რომლებზეც გამოტანილია გადაწყვეტილება დაცვის მინიჭების შესახებ

გადაწყვეტილების გასაჩივრება შესაძლებელია საქპატენტის სააპელაციო პალატაში გამოქვეყნებულ ბიდან 3 თვის ვადაში ან მცხეთის რაიონული სასამართლოს ადმინისტრაციულ საქმეთა კოლეგიაში 1 თვის ვადაში (მის.: ქ. მცხეთა, სამხედროს ქ. №17).

(260) AM 2021 107703 A\*  
(800) 1521895  
(151) 2019 12 17  
(891) 2019 12 17  
(731) "KONTI-RUS" JOINT STOCK COMPANY  
ul. Zolotaia, 13, RU-305000 Kursk, Russian  
Federation  
(540)

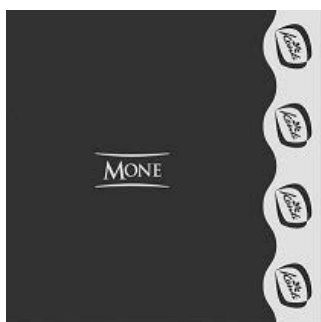

(591) Black, white  
(531) 25.05.25; 26.04.05; 26.04.16; 26.04.18;  
26.04.24; 27.05.09; 27.05.10; 27.05.11;  
27.05.24  
(511)  
30 – Sweetmeats [candy].

(260) AM 2022 109343 A\*  
(800) 920680  
(151) 2006 10 31  
(891) 2020 06 25  
(731) Tetra GmbH  
Herrenteich 78, 49324 Melle, Germany  
(540)

# Tetra

(591) Black, white  
(531) 03.07.03; 26.01.15; 26.01.16; 27.05.01  
(511)  
7 – Air pumps; water pumps; all aforementioned  
goods to be used in aquaria, terraria and garden  
ponds.

9 – Thermostats; diagnostic apparatus and diagnostic  
equipment for the specification of chemical and phy-  
sical characteristics of water; cases fitted with dia-  
gnostic apparatus, diagnostic equipment and chemical  
preparations for the specification of chemical and

physical characteristics of water; all aforementioned  
goods to be used in aquaria, terraria and garden  
ponds.

11 – Lighting, heating and aeration apparatus; tempe-  
rature regulators; air filters; water filters; all afore-  
mentioned goods to be used in aquaria, terraria and  
garden ponds.

16 – Indoor aquaria, printed matters, books.

(260) AM 2022 110253 A\*  
(800) 1556693  
(151) 2019 12 27  
(891) 2019 12 27  
(731) International Fruit Genetics, LLC  
8224 Espresso Drive, Suite 200, Bakersfield  
CA 93312, USA  
(540)

## CANDY HEARTS

(591) Black, white  
(511)  
30 – sorbets and other edible ices;

(260) AM 2021 112243 A  
(800) 1582157  
(151) 2020 12 11  
(891) 2020 12 11  
(731) Open-Type Joint Stock Company "ROT  
FRONT"  
2-oy Novokuznetskiy pereulok, d. 13/15,  
RU-113184 Moscow, Russian Federation  
(540)

## КРЕМЛЁВСКИЕ

(591) Black, white  
(531) 28.05  
(511)  
30 – Coffee; tea; cocoa; sugar; rice; tapioca; sago;  
confectionery; flour and preparations made from ce-  
reals; bread; ice cream; honey; yeast; salt; edible ices.





(511)  
5 – Insecticide.

(260) AM 2022 112329 A  
(800) 1582671  
(151) 2020 12 28  
(891) 2020 12 28  
(731) ANHUI COOL BABY SCIENCE &  
TECHNOLOGY DEVELOPMENT  
CORPORATION.  
North Industry Park, Jin'an Zone, Lu'an City,  
237000 Anhui Province, China

(540)



(591) Black, white  
(531) 26.01.02; 26.01.20; 27.05.17  
(511)  
20 – Cots for babies; cradles; furniture; tables; beds;  
high chairs for babies; infant walkers; cushions; pi-  
llows.

(260) AM 2022 112437 A  
(800) 1583846  
(151) 2020 12 22  
(891) 2020 12 22  
(731) Yandex LLC  
Leo Tolstoy Str., 16, RU-119021 Moscow,  
Russian Federation

(540)

**ГОЛОСОВОЙ ПОМОЩНИК АЛИСА**

(591) Black, white  
(531) 28.05  
(526) Голосовой помощник (Translation - voice  
assistant)  
(511)  
9 – Computers, computer peripheral devices, compu-  
ter terminals; computer hardware; microprocessors;  
computer memory devices; monitors [computer hard-  
ware]; electronic numeric displays; computer keybo-  
ards; cables, electric; modems; printers for use with  
computers; disk drives for computers; electrical adap-  
ters; adapter cards; connectors and electronic driver  
circuits; data storage devices; computer disk drives;  
miniature hard disk drive storage units; compact discs  
[audio-video], CD-ROMs, DVDs; blank digital data  
carriers; magnetic data media; chips, disks and mag-  
netic tapes bearing or for recording computer pro-  
grams and software; random access memory devices;  
read only memory devices; solid state storage devices;  
mouse pads; telephone apparatus; facsimile machines,  
answering machines; cameras [photography], camcor-  
ders; batteries, electric; accumulators, electric; mains  
chargers; chargers for electric accumulators; digital

audio players; notebook computers, tablet computers,  
hand-held personal computers, electronic personal or-  
ganisers, digital organizers; handheld digital electro-  
nic devices, namely portable audio speakers, portable  
computers, power banks, digital or analogue recording  
and storage media, bicycle computers, navigational  
instruments, digital books, 3D spectacles, and softwa-  
re related thereto; handheld and mobile digital elec-  
tronic devices for the sending and receiving of telephone  
calls, faxes, electronic mail, and other digital data; el-  
ectronic handheld units for the wireless receipt, sto-  
rage and/or transmission of data and messages, and  
electronic devices that enable the user to keep track of  
or manage personal information; electronic communi-  
cation equipment and instruments; telecommunicati-  
ons apparatus and instruments; telephone-based infor-  
mation retrieval software and hardware; mobile digital  
electronic devices, global positioning system (GPS)  
devices; mobile telephones, video telephones; parts  
and accessories for mobile telephones included in this  
class; voice recognition apparatus; digital voice recor-  
ders; wireless communication devices for voice, data  
or image transmission; headphones; audio speakers;  
sound recording and reproducing apparatus, ampli-  
fiers, electric phonographs, record players; high fide-  
lity stereo apparatus, tape recorders and reproducing  
apparatus, microphones; digital audio and video re-  
corders and players; audio cassette recorders and pla-  
yers, video cassette recorders and players, compact  
disc recorders and players, digital versatile disc recor-  
ders and players, digital audio tape recorders and pla-  
yers; radios; radio transmitters and receivers; audio,  
video, and digital mixers; apparatus for recording or  
reproduction of sound for automobiles; computer soft-  
ware, recorded; computer and electronic game softwa-  
re; computer software for creating, authoring, distri-  
buting, downloading, transmitting, receiving, playing,  
editing, extracting, encoding, decoding, displaying,  
storing and organizing text, graphics, images, audio,  
video, and multimedia content, and electronic publica-  
tions; operating system software, data synchronization  
software, application development software; computer  
software for personal information management; data-  
base management software; database synchronization  
software; character recognition software; voice recog-  
nition software; speech to text conversion software;  
voice-enabled software applications; software for con-  
trolling and management of telephone communicati-  
ons; electronic mail and messaging software; software  
for mobiles telephones; computer software for acces-  
sing, browsing and searching online databases; com-  
puter software for the redirection of messages, Inter-  
net e-mail, and/or other data to one or more electronic  
handheld devices from a data store on or associated  
with a personal computer or a server; computer soft-  
ware for the synchronization of data between a remote  
station or device and a fixed or remote station or  
device; downloadable electronic publications; fonts,  
type designs and symbols recorded on magnetic

media; user manuals in electronic format for use with, and sold as a unit with, all the aforementioned goods; computer equipment for use with all of the aforesaid goods; electronic apparatus with multimedia functions for use with all of the aforesaid goods; interactive touch screen terminals for use with all of the aforesaid goods; accessories, parts, fittings, and testing apparatus for all of the aforesaid goods included in this class; covers, bags and cases adapted or shaped to contain all of the aforesaid goods.

28 – Computer gaming devices (term considered too vague by the International Bureau - Rule 13 (2) (b) of the Regulations); hand-held game apparatus adapted for use with an external display screen or monitor.

35 – Computerized database and file management; data processing services; systemization of information, sites and other resources, available on global computer networks and other electronic and communications networks for others; data search in the global computer network and other electronic and communication networks for third parties; compilation of information retrieved from the global computer network and other electronic and communication networks according to user preferences; providing business, consumer, and commercial information over computer networks and global communication networks; compilations of directories for publishing on the Internet and other electronic, computer and communications networks; subscription services, namely, arranging subscriptions to publications in the nature of text, data, image, audio, video, and multimedia content, provided via the Internet and other electronic and communications networks; online retail services for downloadable and pre-recorded text, data, image, audio, video, and multimedia content for a fee or pre-paid subscription, via the Internet and other electronic and communications networks.

38 – Providing access to interactive computer databases in the field of social networking, communication and organization of meetings; telecommunications; communication and telecommunication services; communication by computer, computer intercommunication; telex services, telegram transmission services; telephone services; facsimile transmission, collection of electronic messages; transmission of data and of information by electronic means, computer, cable, radio, teleprinter, teletype, electronic mail, telecopier, television, microwave, laser beam, communications satellite or electronic communication means; providing of wireless telecommunications through electronic telecommunications networks; electronic transmission of data and documentation via the Internet or other electronic telecommunications networks; electronic mailing services; delivery of messages by electronic transmission; wireless digital messaging services, telephone paging services and electronic mailing services, including communication services that enable a user to send and/or receive messages through a

wireless data network; rental and hire of communication apparatus and electronic mail-boxes; providing online bulletin boards for the transmission of messages among computer users; telecommunication access services; providing telecommunication access to websites; providing telecommunications access and links to computer databases and directories via the Internet and other electronic communications networks; providing access to online searchable databases of text, data, image, audio, video, and multimedia content; providing telecommunication access to electronic communications networks with means of identifying, locating, grouping, distributing, and managing data and links to third-party computer servers, computer processors and computer users; communication services for matching users for the transfer of music, video and audio recordings via communication networks; providing telecommunications access to electronic communication networks, for transmission or reception of audio, video or multimedia content; transmission of digital audio, video and multimedia content by telecommunications; electronic transmission of audio and video files via computer and other electronic communications networks; audio broadcasting; video broadcasting; broadcasting or transmission of radio and television programs; broadcasting or transmission of video content via a global computer network; streaming of audio and video material in the Internet; web-casting services; information, advisory and consultancy services relating to all the aforesaid.

39 – Physical storage of electronically stored data; physical storage of electronically stored data, text, images, audio, and video; information and consultation services in connection with physical storage of electronically stored information and data.

41 – News reporters services provided via electronic communication means; education and entertainment services; computer-based educational, teaching, and training services; game services provided online from a computer network; publishing of electronic books, magazines, newspapers, journals, periodicals, and other publications; digital imaging services [editing of images]; publication of texts, and production of video, audio, and online multimedia programs; providing information relating to education and entertainment; organizing and conducting performances, sporting events, and cultural events; ticket reservation and booking services for entertainment, sporting and cultural events; providing information, advice, news, reviews, and commentary in the fields of entertainment, sporting and cultural events; information, advisory and consultancy services relating to all the aforesaid.

42 – Computer programming; design and development of computer hardware and software; design, development and maintenance of proprietary computer software in the field of natural language, speech, speaker, language, voice recognition, and voice-print recognition; rental of computer hardware and software;

consultancy in the design and development of computer hardware; computer software consultancy; support and consultation services for developing computer systems, databases and applications; providing online information about computer hardware design and software; creation, design and maintenance of web-sites; application service provider (ASP), namely, hosting software applications of others; application service provider (ASP) services, namely, hosting software for creating, authoring, distributing, downloading, transmitting, receiving, playing, editing, extracting, encoding, decoding, displaying, storing and organizing text, graphics, images, audio, video, and multimedia content, and electronic publications; application service provider (ASP) services containing software for use in connection with voice recognition software and voice-enabled software applications; providing online non-downloadable software; providing search engines for obtaining data on a global computer network and via other electronic communications networks; creating indexes of online information, sites and other resources available on global computer networks for others; hosting an on-line web site for social networking; information, advisory and consultancy services relating to all the aforesaid.

45 – Online social networking services.

(260) AM 2021 112441 A  
 (800) 1584158  
 (151) 2021 01 04  
 (891) 2021 01 04  
 (731) Limited Liability Company "Association  
 "Soyuzpichsheprom"  
 pos. Melkombinat-2, uchastok 1, d. 37,  
 RU-454080 Chelyabinsk, Russian Federation  
 (540)



(591) White, red, dark red and dark gold  
 (531) 24.09.05; 24.09.09; 24.09.16; 26.13.25; 28.05;  
 29.01.13

(511)  
 29 – Oils for food; mustard oil for food; corn oil for food; linseed oil for food; sunflower oil for food; rape oil for food.

30 – Pasta; vermicelli; noodles; buckwheat noodles; macaroni; spaghetti; soba noodles; udon noodles; groats for human food; buckwheat, processed; husked oats; rice; husked barley; hominy grits; semolina; oat-

meal; crushed barley; couscous; bulgur; peas being grits; corn, milled; crushed oats; cereal preparations; porridge made from cereal preparations; porridge made from cereal preparations with the addition of fruits, dried fruits, berries, nuts, mushrooms, vegetables; oat-based food; chips [cereal products]; corn flakes; oat flakes; buckwheat flakes; wheat flakes; barley flakes; multigrain flakes; chips [cereal products] with the addition of fruits, dried fruits, berries, nuts, mushrooms, vegetables; buckwheat flour; corn flour; flour; wheat flour; soya flour; dough; pastry dough; rice pulp for culinary purposes; cake dough; almond paste; frozen pre-cooked dough products; buns; bread rolls; frozen pre-cooked bread rolls; croutons; rusks; breadcrumbs; batter mixes; tortillas; unleavened bread; gluten-free bread; bread; rice-based snack food; cereal-based snack food; corn, roasted; muesli; cereal bars; high-protein cereal bars; pancakes; frozen pre-cooked pancakes; quiches; meat pies; pies; frozen pre-cooked pies; sandwiches; hot dog sandwiches; cheeseburgers [sandwiches]; pizzas; lyophilized dishes with the main ingredient being pasta; lyophilized dishes with the main ingredient being rice; noodle-based prepared meals; baozi; burritos; kimchi pancakes; flour-based dumplings; potato-based flatbread; savoury pancakes; ramen; rice crackers; pâtés en croûte.

(260) AM 2021 112448 A  
 (800) 1584418  
 (151) 2021 03 02  
 (891) 2021 03 02  
 (731) FM World Sp. z o.o.  
 ul. Żmigrodzka 247, PL-51-129 Wrocław,  
 Poland  
 (540)



(591) Black, white  
 (531) 04.05.05; 27.05.01  
 (511)  
 30 – Instant coffee; tea; ground coffee; flavoured coffee; coffee capsules, filled; coffee in whole-bean form; artificial coffee; coffee; coffee in brewed form; unroasted coffee; malt coffee; coffee [roasted, powdered, granulated, or in drinks]; coffee substitutes [artificial coffee or vegetable preparations for use as coffee].

(260) AM 2021 112449 A  
 (800) 1584459  
 (151) 2020 10 20  
 (891) 2020 10 20  
 (731) Closed Joint Stock Company "Starodvorskie kolbasy"  
 ul. Poliny Osipenko, d. 41, of. 210, RU-600009  
 g. Vladimir, Russian Federation



(591) Brown, beige, gray and dark brown  
 (531) 06.19.01; 06.19.09; 08.05.01; 08.05.03; 28.05; 29.01.14  
 (526) "R", "ДОКТОРСКАЯ", "ГОСТ", "насыщенный мясной вкус", the shape of the packaging (casing).  
 (511)

29 – Albumen for culinary purposes; seaweed extracts for food; gelatine; edible fats; anchovy, not live; peanut butter; butter; cocoa butter for food; coconut butter; buttercream; white of eggs; black pudding; broth; preparations for making bouillon; caviar; fruit, preserved; charcuterie; potato chips; chips made from uncooked meat; sauerkraut; coconut, desiccated; rape oil for food; broth concentrates; jams; frozen fruits; soups; raisins; gherkins; vegetables, preserved; vegetables, cooked; vegetables, dried; edible oils; cream [dairy products]; cheese; frosted fruits; croquettes; crustaceans, not live; dates; milk; crayfish, not live; fish fillets; rennet; fruit, stewed; fruit jellies; fruit pulp; meat; fish, not live; jellies for food; meat jellies; game, not live; ginger jam; soya beans, preserved, for food; fatty substances for the manufacture of edible fats; fat-containing mixtures for bread slices; herrings, not live; lobsters, not live; corn oil; palm kernel oil for food; sesame oil; oysters, not live; isinglass for food; ham; yolk of eggs; yogurt; vegetable soup preparations; vegetable juices for cooking; meat extracts; kefir [milk beverage]; kumys [milk beverage]; milk beverages, milk predominating; whey; milk products; spiny lobsters, not live; bacon; lentils, preserved; margarine; marmalade; animal marrow for food; mussels, not live; mollusks, not live; palm oil for food; nuts, prepared; eggs; powdered eggs; liver pâté; onions, preserved; olives, preserved; olive oil for food; bone oil for food; pectin for culinary purposes; pickles; peas, preserved; sausages; sardelki [sausages]; salted meats; preparations for making soup; tomato purée; vegetable salads; lard; fruit salads; sardines, not live; salmon, not live; suet for food; tuna, not live; tomato juice for cooking; sunflower oil for food; tripe; truffles, preserved; poultry, not live; pieces of chicken in batter; fruit peel; alginates for culinary purposes; almonds, ground; peanuts, processed; mushrooms, preserved; co-

conut fat; coconut oil for food; beans, preserved; liver; fish-based foodstuffs; fruit chips; clams, not live; fruit preserved in alcohol; pollen prepared as foodstuff; prawns, not live; fish, preserved; meat, preserved; shrimps, not live; snail eggs for consumption; tofu; whipped cream; pork; edible birds' nests; fish, canned; fish meal for human consumption; fruits, canned; meat, canned; potato fritters; salted fish; sea-cucumbers, not live; silkworm chrysalis for human consumption; vegetables, canned; sausages in batter; potato flakes; apple purée; cranberry compote; tahini [sesame seed paste]; hummus [chickpea paste]; toasted laver; fruit-based snack food; curd; kimchi [fermented vegetable dish]; soya milk; milk shakes; ajvar [preserved peppers]; processed sunflower seeds; fish mousses; non-alcoholic eggnog; vegetable mousses; fish roe, prepared; seeds, prepared; aloe vera prepared for human consumption; preserved garlic; protein milk; linseed oil for food; low-fat potato chips; lecithin for culinary purposes; milk ferments for culinary purposes; compotes; condensed milk; smetana [sour cream]; ryazhenka [fermented baked milk]; prostokvasha [soured milk]; tomato paste; vegetable marrow paste; eggplant paste; peanut milk for culinary purposes; almond milk for culinary purposes; rice milk; artichokes, preserved; arrangements of processed fruit; powdered milk; yakitori; bulgogi; candied nuts; flavored nuts; hazelnuts, prepared; berries, preserved; guacamole [mashed avocado]; onion rings; falafel; lemon juice for culinary purposes; freeze-dried meat; oat milk; vegetable-based cream; freeze-dried vegetables; extra virgin olive oil for food; galbi [grilled meat dish]; escamoles [edible ant larvae, prepared]; edible insects, not live; sweet corn, processed; nut-based spreads; potato-based dumplings; hot dog sausages; corn dogs; soya bean oil for food; milk substitutes; almond milk; peanut milk; coconut milk; coconut milk for culinary purposes; coconut milk-based beverages; rice milk for culinary purposes; almond milk-based beverages; peanut milk-based beverages; sausage casings, natural or artificial; shpikachki [sausages]; chicken nuggets; klipfish [salted and dried cod]; cottage cheese fritters; pressed fruit paste; yuba [tofu skin]; soya patties; tofu patties.

(260) AM 2021 112450 A  
 (800) 1584495  
 (151) 2021 01 18  
 (891) 2021 01 18  
 (731) HU ZHOU GUONENG NEW MATERIAL, CO., LTD.  
 NO.1-4#, 1518 MengXi Road, HuZhou, ZheJiang, China

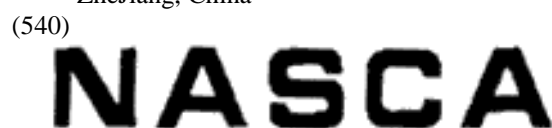

(591) Black, white

(511)

3 – Detergent; household antistatic agent; windshield cleaner; rust remover; silicon cleaner; glass cleaner; polishing preparation; polishes for furniture and flooring; polishing wax; car and bicycle polish.

(260) AM 2021 112512 A

(800) 1584583

(151) 2021 02 17

(891) 2021 02 17

(731) S.C. Johnson & Son, Inc.

1525 Howe Street, Racine WI 53403-2236,  
USA

(540)

## GLADE CALM MIND

(591) Black, white

(511)

3 – Room or atmosphere perfumes; essential oils for the atmosphere; air fragrancing preparations; air perfuming preparations; potpourri; incense.

4 – Candles; perfumed candles.

5 – Air purifying preparations; air sanitizing preparations; preparations for neutralizing odors; deodorants not for personal use; room or atmosphere deodorizers; carpet deodorizers; deodorizers for textiles.

(260) AM 2021 112513 A

(800) 1584617

(151) 2020 10 20

(891) 2020 10 20

(731) Closed Joint Stock Company "Starodvorskie kolbasy"

ul. Poliny Osipenko, d. 41, of. 210, RU-600009  
g. Vladimir, Russian Federation

(540)



(591) Beige and brown

(531) 06.19.01; 06.19.16; 07.01.08; 07.01.09;  
25.01.19; 28.05; 29.01.13

(526) Symbol "R"

(511)

29 – Ajvar [preserved peppers]; aloe vera prepared for human consumption; alginates for culinary purposes; anchovy, not live; peanuts, prepared; artichokes, preserved; albumen for culinary purposes; white of eggs; beans, preserved; soya beans, preserved, for food; broth; ginger jam; ham; fatty substances for the manufacture of edible fats; laver, preserved; edible

birds' nests; sea-cucumbers, not live; peas, preserved; mushrooms, preserved; guacamole [mashed avocado]; game, not live; gelatine; meat jellies; jellies for food; fruit jellies; yolk of eggs; coconut fat; bone oil for food; lard; suet for food; edible fats; curd; fruit-based snack food; milk substitutes; soya patties; tofu patties; charcuterie; raisins; caviar; eggplant paste; vegetable marrow paste; fish roe, prepared; yogurt; galbi [grilled meat dish]; sauerkraut; kefir [milk beverage]; kimchi [fermented vegetable dish]; isinglass for food; clams, not live; potato-based dumplings; klipfish [salted and dried cod]; milk shakes; black pudding; onion rings; arrangements of processed fruit; compotes; meat, canned; vegetables, canned; fish, canned; fruits, canned; broth concentrates; corn dogs; gherkins; shrimps, not live; prawns, not live; buttercream; croquettes; silk-worm chrysalis for human consumption; sweet corn, processed; kumys [milk beverage]; spiny lobsters, not live; lecithin for culinary purposes; salmon, not live; onions, preserved; margarine; marmalade; oils for food; peanut butter; cocoa butter for food; coconut oil for food; coconut butter; corn oil for food; sesame oil for food; linseed oil for food; extra virgin olive oil for food; olive oil for food; palm oil for food; palm kernel oil for food; sunflower oil for food; rape oil for food; butter; soya bean oil for food; mussels, not live; almonds, ground; animal marrow for food; mollusks, not live; milk; peanut milk; peanut milk for culinary purposes; coconut milk; coconut milk for culinary purposes; almond milk; almond milk for culinary purposes; oat milk; rice milk; rice milk for culinary purposes; protein milk; condensed milk; soya milk; powdered milk; fish meal for human consumption; vegetable mousses; fish mousses; fruit pulp; meat; meat, preserved; freeze-dried meat; milk beverages, milk predominating; peanut milk-based beverages; coconut milk-based beverages; almond milk-based beverages; edible insects, not live; pieces of chicken fried in batter; chicken wings fried in batter; sausage casings, natural or artificial; vegetables, preserved; freeze-dried vegetables; vegetables, dried; vegetables, cooked; potato fritters; olives, preserved; lobsters, not live; flavored nuts; candied nuts; coconut, desiccated; nuts, prepared; tomato paste; pressed fruit paste; liver pâté; pectin for culinary purposes; liver; pickles; jams; powdered eggs; milk products; fish-based foodstuffs; prostokvasha [soured milk]; poultry, not live; bulgogi; pollen prepared as foodstuff; cranberry compote; tomato purée; apple purée; crayfish, not live; crustaceans, not live; fish, preserved; fish, not live; salted fish; ryazhenka [fermented baked milk]; vegetable salads; fruit salads; bacon; sardelki [sausages]; sardines, not live; pork; herrings, not live; seeds, prepared; sunflower seeds, prepared; cream [dairy products]; whipped cream; vegetable-based cream; fat-containing mixtures for bread slices; smetana [sour cream]; lemon juice for culinary purposes; tomato juice for cooking; vegetable juices for cooking; salted meats; sausages; sausages in batter; hot dog sausages; preparations for



making bouillon; preparations for making soup; nut-based spreads; tripe; soups; vegetable soup preparations; whey; cottage cheese fritters; cheese; tajine [prepared meat, fish or vegetable dish]; tahini [sesame seeded paste]; tofu; truffles, preserved; tuna, not live; oysters, not live; falafel; milk ferments for culinary purposes; rennet; fish fillets; dates; frosted fruits; frozen fruits; fruit, preserved; fruit preserved in alcohol; fruit, stewed; hazelnuts, prepared; potato flakes; hummus [chickpea paste]; fruit peel; preserved garlic; lentils, preserved; potato chips; low-fat potato chips; fruit chips; non-alcoholic eggnog; seaweed extracts for food; meat extracts; escamoles [edible ant larvae, prepared]; yuba [tofu skin]; berries, preserved; eggs; snail eggs for consumption; yakitori.

30 – Seaweed [condiment]; vanilla flavorings for culinary purposes; flavorings, other than essential oils, for cakes; flavorings, other than essential oils, for beverages; coffee flavorings; food flavorings, other than essential oils; star aniseed; baozi; cereal bars; high-protein cereal bars; pancakes; noodle-based prepared meals; freeze-dried dishes with the main ingredient being pasta; freeze-dried dishes with the main ingredient being rice; buns; bulgur; bread rolls; edible rice paper; edible paper; burritos; vanillin [vanilla substitute]; vareniki [stuffed dumplings]; waffles; vermicelli; natural sweeteners; sausage binding materials; binding agents for ice cream; sea water for cooking; malt biscuits; cloves [spice]; mirror icing [mirror glaze]; cake frosting [icing]; glucose for culinary purposes; mustard; croutons; buckwheat, processed; gluten additives for culinary purposes; yeast; pelmeni [dumplings stuffed with meat], fried; thickening agents for cooking foodstuffs; leaven; rice-based snack food; cereal-based snack food; artificial coffee; vegetal preparations for use as coffee substitutes; dressings for salad; zefir [confectionery]; fruit jellies [confectionery]; candy decorations for cakes; confectionery for decorating Christmas trees; cakes; pastries; peanut confectionery; almond confectionery; pasta; ginger [spice]; frozen yogurt [confectionery ices]; cocoa; cream of tartar for culinary purposes; capers; caramels [sweets]; curry [spice]; ketchup [sauce]; prepared rice rolled in seaweed; kimchiyeon [fermented vegetable pancakes]; quinoa, processed; quiches; gluten prepared as foodstuff; flour-based dumplings; sweets; liquorice [confectionery]; peppermint sweets; mints for breath freshening; dulce de leche; cinnamon [spice]; coffee; unroasted coffee; starch for food; crackers; custard; hominy grits; semolina; oatmeal; crushed barley; groats for human food; ice cubes; corn, milled; corn, roasted; meat pies; turmeric; couscous; noodles; soba noodles; udon noodles; ice for refreshment; ice, natural or artificial; edible ices; lollipops [confectionery]; rice cakes; potato-based flatbreads; mayonnaise; macarons; macaroni; maltose; hominy; manti [stuffed dumplings]; piccalilli; marinades; marzipan; honey; miso [seasoning]; royal jelly; ice cream; bean meal; buckwheat flour; tapioca flour; potato flour;

corn flour; nut flours; flour; wheat flour; soya flour; barley meal; dessert mousses [confectionery]; chocolate mousses; muesli; mint for confectionery; cocoa beverages with milk; coffee beverages with milk; coffee-based beverages; cocoa-based beverages; chamomile-based beverages; tea-based beverages; chocolate beverages with milk; chocolate-based beverages; infusions, not medicinal; crushed oats; husked oats; okonomiyaki [Japanese savory pancakes]; onigiri [rice balls]; nutmegs; chocolate-coated nuts; stick liquorice [confectionery]; soya bean paste [seasoning]; pastila [confectionery]; pastilles [confectionery]; molasses for food; pâtés en croûte; pelmeni [dumplings stuffed with meat]; pepper; allspice; peppers [seasonings]; pesto [sauce]; cookies; petit-beurre biscuits; bibimbap [rice mixed with vegetables and beef]; pies; pizzas; meat gravies; fondants [confectionery]; popcorn; powders for making ice cream; baking powder; mustard meal; pralines; aromatic preparations for food; condiments; meat tenderizers for household purposes; cereal preparations; oat-based food; bee glue; gingerbread; spices; petits fours [cakes]; rice pudding; puddings; cake powder; fruit coulis [sauces]; ravioli; ramen [Japanese noodle-based dish]; chewing gum; chewing gum for breath freshening; relish [condiment]; rice; instant rice; wheat germ for human consumption; spring rolls; sago; sugar; palm sugar; sesame seeds [seasonings]; linseed for culinary purposes [seasoning]; processed seeds for use as a seasoning; aniseed; agave syrup [natural sweetener]; golden syrup; confectionery; batter mixes for okonomiyaki [Japanese savory pancakes]; baking soda [bicarbonate of soda for cooking purposes]; malt for human consumption; salt for preserving foodstuffs; cooking salt; celery salt; sherbets [ices]; ham glaze; cranberry sauce [condiment]; soya sauce; tomato sauce; apple sauce [condiment]; sauces [condiments]; pasta sauce; spaghetti; chocolate-based spreads; chocolate spreads containing nuts; preparations for stiffening whipped cream; shaved ice with sweetened red beans; rusks; bread-crumbs; sushi; senbei [rice crackers]; sandwiches; tabbouleh; tacos; tapioca; tarts; dough; pastry dough; almond paste; rice pulp for culinary purposes; cake dough; tortillas; garden herbs, preserved [seasonings]; chocolate decorations for cakes; vinegar; beer vinegar; ferments for pastes; halvah; khinkali [stuffed dumplings]; bread; unleavened bread; chips [cereal products]; corn flakes; oat flakes; hot dog sandwiches; flowers or leaves for use as tea substitutes; jiaozi; chichory [coffee substitute]; tea; iced tea; chutneys [condiments]; chebureki [deep-fried pies]; minced garlic [condiment]; cheeseburgers [sandwiches]; chow-chow [condiment]; saffron [seasoning]; chocolate; malt extract for food; essences for foodstuffs, except etheric essences and essential oils; husked barley.



(260) AM 2021 112537 A  
 (800) 1585257  
 (151) 2021 01 29  
 (891) 2021 01 29  
 (731) Kellogg Europe Trading Limited  
 3 Dublin Airport Central (DAC), Dublin  
 Airport, Dublin K67X4X5, Ireland

(540)  
**PRINGLES SIZZLN'**

(591) Black, white  
 (511)  
 29 – Potato and vegetable based snack foods, potato crisps, potato chips, dried fruits and vegetables, cheese based snack foods, edible oils, nut and seed based snack foods; trail mix containing fruit, nuts and vegetables, dried meats.

(260) AM 2021 112538 A  
 (800) 1585282  
 (151) 2021 01 10  
 (891) 2021 01 10  
 (731) Gan Shmuel Health Industries (2017)  
 Agricultural Cooperative Soci 3381000  
 Gan Shmuel, Israel

(540)  
**Vgarden**

(591) Black, white  
 (511)  
 29 – Meat substitutes; poultry substitutes, cheese substitutes.  
 30 – Pastries; frozen and chilled pastry products.

(260) AM 2021 112539 A  
 (800) 1585293  
 (151) 2020 09 11  
 (891) 2020 09 11  
 (731) WORLD MEDICINE İLAÇ SAN.VE TİC.A.Ş.  
 15 TEMMUZ MAH. CAMI YOLU CAD.  
 NO:50, Bağcılar İstanbul, Turkey

(540)  
**LARQUIN–ЛАРКУИН**

(591) Black, white  
 (531) 28.05  
 (511)  
 5 – Pharmaceutical and veterinary preparations for medical purposes, chemical preparations for medical purposes, dietary supplements, including those adapted for medical purposes, dietary supplements for slimming purposes, food for babies, herbs and herbal beverages adapted for medicinal purposes, dental preparations and articles, sanitary preparations for medical use, hygienic pads, hygienic tampons, plasters, materials for dressings, diapers, including those made of paper and textiles, preparations for destroying vermin,

fungicides, herbicides, deodorants, other than for human beings or for animals, air deodorising preparations, disinfectants, antiseptics, detergents for medical purposes.

(260) AM 2021 112540 A  
 (800) 1585294  
 (151) 2020 09 11  
 (891) 2020 09 11  
 (731) WORLD MEDICINE İLAÇ SAN.VE TİC.A.Ş.  
 15 TEMMUZ MAH. CAMI YOLU CAD.  
 NO:50, Bağcılar İstanbul, Turkey

(540)  
**VILCOW–ВИЛКОУ**

(591) Black, white  
 (531) 28.05  
 (511)  
 5 – Pharmaceutical and veterinary preparations for medical purposes, chemical preparations for medical purposes, dietary supplements, including those adapted for medical purposes, dietary supplements for slimming purposes, food for babies, herbs and herbal beverages adapted for medicinal purposes, dental preparations and articles, sanitary preparations for medical use, hygienic pads, hygienic tampons, plasters, materials for dressings, diapers, including those made of paper and textiles, preparations for destroying vermin, fungicides, herbicides, deodorants, other than for human beings or for animals, air deodorising preparations, disinfectants, antiseptics, detergents for medical purposes.

(260) AM 2022 112557 A  
 (800) 1585632  
 (151) 2020 12 07  
 (891) 2020 12 07  
 (731) Obschestvo s ogranichennoy otvetstvennostyu  
 "ECOPOL"  
 ul. Suvorova, 35, Dzerzhinsk, RU-606010  
 Nizhegorodskaya oblast, Russian Federation

(540)  

(591) White, red and black  
 (531) 26.04.02; 26.04.18; 27.05.09; 27.05.17;  
 27.05.19; 29.01.13  
 (526) Autoreparaturlacke  
 (511)  
 2 – Primers; bactericidal paints; wood coatings [paints]; ceramic paints; fireproof paints; enamels for pa-

inting; paints; black japan; lacquers; pigments; coatings [paints]; wood coatings [paints]; undercoating for vehicle chassis; varnishes; anti-corrosive preparations; protective preparations for metals; mordants; thinners for paints; thinners for lacquers, primers, putty, coatings; siccatives [drying agents] for paints; anti-rust greases; badigeon; anti-rust preparations; wood preservatives; fixatives [varnishes]; enamels [varnishes].

(260) AM 2021 112559 A  
 (800) 1585694  
 (151) 2021 01 18  
 (891) 2021 01 18  
 (731) Scientific and Production Enterprise UNIKORN LLC  
 Pleshkova st., 1E, floor 1, office 2, urban settlement Razumnoe, RU-308510 Belgorodsky district, Belgorod Region, Russian Federation

(540)



(591) Black, white  
 (531) 04.03.09; 27.05.01  
 (511)

11 – Distillation apparatus; hydromassage bath apparatus; ionization apparatus for the treatment of air or water; water purifying apparatus and machines; expansion tanks for central heating installations; flushing tanks; refining towers for distillation; bidets; boilers, other than parts of machines; bath tubs; spa baths [vessels]; bath tubs for sitz baths; stills; showers; coils [parts of distilling, heating or cooling installations]; shower enclosures; level controlling valves in tanks; thermostatic valves [parts of heating installations]; distillation columns; taps; mixer faucets for water pipes; germicidal lamps for purifying air; ultraviolet ray lamps, not for medical purposes; watering machines for agricultural purposes; heaters for baths; anti-splash tap nozzles; bath fittings; urinals being sanitary fixtures; water intake apparatus; water filtering apparatus; sanitary apparatus and installations; safety accessories for water or gas apparatus and pipes; regulating accessories for water or gas apparatus and pipes; regulating and safety accessories for water apparatus; radiator caps; washers for water faucets; radiators [heating]; central heating radiators; sinks; drip irrigation emitters [irrigation fittings]; pressure water tanks; toilet seats; heat exchangers, other than parts of machines; pipes [parts of sanitary installations]; boiler pipes [tubes] for heating installations; toilets [water-closets]; toilets, portable; wash-hand basins [parts of sanitary installa-

tions]; toilet bowls; water conduits installations; sanitary installations; desalination plants; watering installations, automatic; water purification installations; purification installations for sewage; water distribution installations; water softening apparatus and installations; hot water heating installations; water supply installations; whirlpool-jet apparatus; aquarium filtration apparatus; filters for drinking water.

(260) AM 2022 112560 A  
 (800) 1585759  
 (151) 2021 01 13  
 (891) 2021 01 13  
 (731) John T. Essberger GmbH & Co. KG  
 Palmaille 45, 22767 Hamburg, Germany  
 (540)



(591) Blue, red and white  
 (531) 24.07.01; 24.07.23; 24.17.25; 27.05.09; 27.05.10; 29.01.13  
 (511)  
 35 – Business and commercial ship management; business management project planning in the shipping sector; business intermediary services in the field of ships, namely arranging sales contracts for ships.  
 39 – Freight; loading of freight containers onto ships; freighting; ship brokerage, namely the arrangement of transport services for goods on ships.

(260) AM 2021 112561 A  
 (800) 1585761  
 (151) 2021 01 27  
 (891) 2021 01 27  
 (731) Open-Type Joint Stock Company "ROT FRONT"  
 2-oy Novokuznetskiy pereulok, d. 13/15, RU-115184 Moscow, Russian Federation  
 (540)



(591) White, red, green and light green  
 (531) 05.03.15; 05.07.14; 19.03.24; 25.07.25; 28.05; 29.01.13

(511)  
30 – Waffles; cereal preparations; confectionery for decorating Christmas trees; cakes; pastries; peanut confectionery; almond confectionery; caramels; sweetmeats; liquorice [confectionery]; peppermint sweets; coffee; crackers; meat pies; fruit jellies [confectionery]; marzipan; custard; honey; ice-cream; sherbets [ices]; muesli; mint for confectionery; cocoa beverages with milk; coffee-based beverages; tea-based beverages; chocolate beverages with milk; coffee beverages with milk; chocolate-based beverages; cocoa-based beverages; lozenges [confectionery]; pies; fondants [confectionery]; pralines; gingerbread; chewing gum; cake dough; confectionery; rusks; sandwiches; almond paste; tarts; sugar; halvah; bread; chips [cereal products]; tea; petits fours; biscuits; chocolate.

(260) AM 2021 112567 A  
(800) 1237760  
(151) 2014 10 31  
(891) 2020 10 20  
(731) ARKEN JENERATOR ANONIM SIRKETI  
Haraççı Mahallesi, Dolmabahçe Caddesi,  
No: 22, Arnavutköy – İstanbul, Turkey

(540)  
**ARKEN GENERATOR**

(591) Black, white  
(531) 27.05.01  
(526) Generator  
(511)  
7 – Alternators; generators for land vehicles; portable electric power generators; electrical generators; solar-powered electricity generators.

(260) AM 2021 112568 A  
(800) 1278045  
(151) 2015 11 09  
(891) 2021 03 22  
(731) RADISSON HOSPITALITY BELGIUM  
BV/SRL  
Avenue du Bourget 44, B-1130 Brussels,  
Belgium

(540)  
**RADISSON BLU**

(591) Black, white  
(511)  
43 – Hotel, bar and restaurant services; services for the reservation of rooms.

(260) AM 2021 112569 A  
(800) 1280896  
(151) 2015 11 09  
(891) 2021 03 22  
(731) RADISSON HOSPITALITY BELGIUM  
BV/SRL  
Avenue du Bourget 44, B-1130 Brussels,  
Belgium  
(540)

**PARK INN**

(591) Black, white  
(526) INN  
(511)  
43 – Hotel services.

(260) AM 2021 112570 A  
(800) 1407771  
(151) 2017 07 21  
(891) 2020 11 30  
(731) GFM GmbH Trademarks  
An der Ach 3, 82402 Seeshaupt, Germany  
(540)



(591) Black, white  
(531) 26.15.01; 27.05.04; 27.05.10  
(511)  
3 – Shoe cleaning and shoe polishing preparations; soap; boot cream and polish; creams for leather, leather polish; footwear polishes; restorers, textile upper cleaning treatments and protectors; leather cleaning and protectors.

18 – Leather, unworked or semi-worked; imitations of leather; leather board; moleskin (Imitation of leather); bags; purses; pocket wallets; wallets; key cases; card cases; trunks (luggage) and suitcases; schoolbags; school satchels; satchels; pouches; rucksacks; haversacks; shopping bags; sport bags; containers, namely travelling sets (leatherware); travelling bags; umbrellas; parasols and walking sticks; briefcases; handbags; tote bags; whips, harness and saddlery; leather laces; non-leather luggage.

25 – Clothing; sport jerseys; knitwear (clothing); layettes (clothing); coats; top coats; shirts; T-Shirts; polo-shirts; knitwear; jackets; jeans; tops; trousers; ready-made clothing; leggings; tights; underwear; headgear; caps; hats; sweatbands; Hoods; skull caps; scarves; neck scarves (mufflers); neckerchiefs; shawls; gloves (clothing); stockings; stockings (sweat-absorbent); socks; belts; leather belts (clothing); totes; footwear; boots; sandals; shoes; boot uppers; insoles; metal fit-

tings for footwear; soles for footwear; insoles for footwear.

26 – Laces; shoe hooks; badges (buttons); buckles; eyelets; shoe fasteners; shoe ornaments; Zippers; zip fasteners.

(260) AM 2021 112571 A

(800) 1429077

(151) 2018 06 24

(891) 2021 03 25

(731) TAB GIDA SANAYİ VE TİCARET ANONİM ŞİRKETİ

Emirhan Caddesi Atakule No:109, Dikilitaş  
Beşiktaş, İstanbul, Turkey

(540)



**USTA DÖNERCİ**

(591) Black, brown, red, white

(531) 02.01.01; 02.01.11; 02.01.23; 08.07.10;  
27.05.01; 29.01.13

(511)

29 – Meat, fish, poultry and game; meat extracts; preserved, frozen, dried and cooked fruits and vegetables; jellies, jams, compotes; eggs; milk and milk products; oils and fats for food.

30 – Coffee, tea, cocoa and artificial coffee; rice; tapioca and sago; flour and preparations made from cereals; bread, pastries and confectionery; edible ices; sugar, honey, treacle; yeast, baking-powder; salt; mustard; vinegar, sauces (condiments); spices; ice (frozen water).

35 – The bringing together, for the benefit of others, of a variety of goods (excluding the transport thereof), enabling customers to conveniently view and purchase those goods; such services may be provided by retail stores, wholesale outlets, through vending machines, mail order catalogues or by means of electronic media, for example, through web sites or television shopping programmes.

43 – Services for providing food and drink; temporary accommodation.

(260) AM 2022 112630 A

(800) 1585931

(151) 2021 02 15

(891) 2021 02 15

(731) Individual entrepreneur Khohlov Dmitriy Leonidovich

ul. Urzhumskaya, d. 3, korp. 4, kv. 234,

RU-129343 Moscow, Russian Federation

(540)



(591) Black and yellow

(531) 16.03.13; 27.05.01; 29.01.12

(526) MUST HAVE

(511)

3 – Abrasives; amber [perfume]; descaling preparations for household purposes; antistatic preparations for household purposes; aromatics [essential oils]; air fragrancing preparations; cake flavorings [essential oils]; flavorings for beverages [essential oils]; food flavorings [essential oils]; breath freshening sprays; canned pressurized air for cleaning and dusting purposes; balms, other than for medical purposes; basma [cosmetic dye]; lip glosses; nail glitter; polishing stones; abrasive paper; emery paper; polishing paper; petroleum jelly for cosmetic purposes; shoe polish; cobblers' wax; cotton wool for cosmetic purposes; sachets for perfuming linen; drying agents for dishwashing machines; adhesives for cosmetic purposes; scented water; Javelle water; lavender water; toilet water; wax for parquet floors; floor wax; non-slipping wax for floors; depilatory wax; mustache wax; creams for leather; polish for furniture and flooring; shoemakers' wax; polishing wax; tailors' wax; massage gels, other than for medical purposes; heliotropine; dental bleaching gels; geraniol; make-up; deodorants for pets; deodorants for human beings or for animals; depilatory preparations; air fragrance reed diffusers; scented wood; perfumes; non-slipping liquids for floors; windshield cleaning liquids; greases for cosmetic purposes; volcanic ash for cleaning; perfumery; decorative transfers for cosmetic purposes; ionone [perfumery]; shaving stones [astringents]; smoothing stones; eyebrow pencils; cosmetic pencils; silicon carbide [abrasive]; carbides of metal [abrasives]; alum stones [astringents]; tripoli stone for polishing; adhesives for affixing false eyelashes; adhesives for affixing false hair; hair conditioners; quillaia bark for washing; corundum [abrasive]; beard dyes; colorants for toilet purposes; cosmetic dyes; laundry starch; laundry glaze; shoe cream; polishing creams; cosmetic creams; skin whitening creams; polishing rouge; incense; hair spray; nail polish; hair lotions; lotions for cosmetic purposes; after-shave lotions; beauty masks; oils for cleaning purposes; oils for perfumes and scents; oils



for cosmetic purposes; oils for toilet purposes; essential oils; essential oils of cedarwood; essential oils of lemon; essential oils of citron; bergamot oil; gaultheria oil; jasmine oil; lavender oil; almond oil; rose oil; oil of turpentine for degreasing; whitening; cleaning chalk; almond milk for cosmetic purposes; cleansing milk for toilet purposes; musk [perfumery]; soap; deodorant soap; shaving soap; soap for brightening textile; cakes of toilet soap; antiperspirant soap; soap for foot perspiration; almond soap; mint for perfumery; cosmetic kits; emery; gel eye patches for cosmetic purposes; nail art stickers; false nails; eau de Cologne; bases for flower perfumes; joss sticks; pastes for razor strops; non-medicated dentifrices; pumice stone; lipstick cases; hydrogen peroxide for cosmetic purposes; breath freshening strips; teeth whitening strips; abrasive cloth; glass cloth [abrasive cloth]; lipsticks; pomades for cosmetic purposes; breath freshening preparations for personal hygiene; shaving preparations; bath preparations, not for medical purposes; cosmetic preparations for baths; hair straightening preparations; hair waving preparations; laundry soaking preparations; grinding preparations; smoothing preparations [starching]; color-removing preparations; leather bleaching preparations; polishing preparations; denture polishes; mouthwashes, not for medical purposes; cosmetic preparations for slimming purposes; starch glaze for laundry purposes; preparations to make the leaves of plants shiny; eye-washes, not for medical purposes; fabric softeners for laundry use; laundry bleach; dry-cleaning preparations; paint stripping preparations; lacquer-removing preparations; make-up removing preparations; floor wax removers [scouring preparations]; varnish-removing preparations; rust removing preparations; nail care preparations; cleaning preparations; preparations for cleaning dentures; wall-paper cleaning preparations; preparations for unblocking drain pipes; chemical cleaning preparations for household purposes; collagen preparations for cosmetic purposes; bleaching preparations [decolorants] for household purposes; laundry preparations; aloe vera preparations for cosmetic purposes; sunscreen preparations; color-brightening chemicals for household purposes [laundry]; shining preparations [polish]; make-up powder; diamantine [abrasive]; stain removers; nail varnish removers; vaginal washes for personal sanitary or deodorant purposes; scouring solutions; false eyelashes; tissues impregnated with cosmetic lotions; tissues impregnated with make-up removing preparations; baby wipes impregnated with cleaning preparations; safrol; massage candles for cosmetic purposes; laundry blueing; turpentine for degreasing; potpourris [fragrances]; bleaching soda; washing soda, for cleaning; bath salts, not for medical purposes; bleaching salts; fumigation preparations [perfumes]; preservatives for leather [polishes]; ammonia [volatile alkali] [detergent]; astringents for cosmetic purposes; eyebrow cosmetics; make-up preparations; sun-tanning preparations [cosmetics]; hair dyes; neutralizers

for permanent waving; cosmetic preparations for eyelashes; cosmetic preparations for skin care; shoe wax; cosmetics; cosmetics for children; cosmetics for animals; mascara; detergents, other than for use in manufacturing operations and for medical purposes; cleansers for intimate personal hygiene purposes, non medicated; douching preparations for personal sanitary or deodorant purposes [toiletries]; degreasers, other than for use in manufacturing processes; bleaching preparations [decolorants] for cosmetic purposes; toiletry preparations; antiperspirants [toiletries]; phyto-cosmetic preparations; talcum powder, for toilet use; cotton swabs for cosmetic purposes; terpenes [essential oils]; emery cloth; cloths impregnated with a detergent for cleaning; henna [cosmetic dye]; shampoos; shampoos for animals [non-medicated grooming preparations]; shampoos for pets [non-medicated grooming preparations]; dry shampoos; sandpaper; soda lye; herbal extracts for cosmetic purposes; extracts of flowers [perfumes]; ethereal essences; badian essence; mint essence [essential oil].

- (260) AM 2022 112631 A  
 (800) 1585934  
 (151) 2021 02 15  
 (891) 2021 02 15  
 (731) Individual entrepreneur Khohlov Dmitriy Leonidovich  
 ul. Urzhumskaya, d. 3, korp. 4, kv. 234,  
 RU-129343 Moscow, Russian Federation  
 (540)



- (591) Black and purple  
 (531) 16.03.13; 27.01.16; 27.05.01; 29.01.12  
 (526) MUST HAVE  
 (511)  
 3 – Abrasives; amber [perfume]; descaling preparations for household purposes; antistatic preparations for household purposes; aromatics [essential oils]; air fragrancing preparations; cake flavorings [essential oils]; flavorings for beverages [essential oils]; food flavorings [essential oils]; breath freshening sprays; canned pressurized air for cleaning and dusting purposes; balms, other than for medical purposes; basma [cosmetic dye]; lip glosses; nail glitter; polishing stones; abrasive paper; emery paper; polishing paper; petroleum jelly for cosmetic purposes; shoe polish; cobblers' wax; cotton wool for cosmetic purposes; sachets for perfuming linen; drying agents for dish-washing machines; adhesives for cosmetic purposes; scented water; Javelle water; lavender water; toilet water; wax for parquet floors; floor wax; non-slipping



(540)



(591) Blue, light-blue and white  
 (531) 05.05.20; 26.01.15; 26.01.18; 27.05.24;  
 29.01.12  
 (511)  
 29 – Milk, milk products, milk substitutes.

(260) AM 2022 112748 A  
 (800) 1587459  
 (151) 2021 02 11  
 (891) 2021 02 11  
 (731) VALENTINO S.P.A.  
 Via Turati 16/18, MILANO, Italy

(540)

## VALENTINO GARAVANI

(591) Black, white  
 (511)  
 18 – Leather and imitations of leather; coin purses; school book bags; satchels; card wallets [leatherware]; travelling trunks; holdalls; rucksacks; pocket wallets; grocery tote bags; attaché cases; beach bags; bags; handbags; travel baggage; handbag frames; purses; brief cases; cases made of leather; beauty cases sold empty; key-cases of leather and skins; valises; bags for sports; leather hat boxes; garment bags for travel; leather bandolier; leather straps; raw skins; dog collars; clothing for pets; umbrellas; hiking sticks; walking sticks; whips, harness and saddlery; harness fittings of iron.

25 – Clothing; coveralls; underwear; jerseys [clothing]; shirts; sweaters; men's suits; ready-made clothing; breeches for wear; outer clothing; articles of knitwear; casual jackets; skirts; petticoats; pullover; overcoats; jackets [clothing]; padded jackets; ski jackets; ski trousers; parkas; clothing of leather; tee-shirts; chemisettes; trousers; lounging robes; tights; gilets; jersey sweaters; pyjamas; dressing gowns; brassieres; vest tops; bustiers; underpants; children's wear; layettes; bathing caps; bathing suits; clothing for gymnastics; waterproof clothing; mackintoshes; masquerade costumes; footwear; slippers; bath sandals; boots; boots for sport; riding boots; galoshes; shoes; beach shoes; sandals; sports shoes; gymnastic shoes; overshoes; headgear; hats; berets; visors; socks; suspenders; stockings; garters; gloves [clothing]; fingerless gloves; muffs [clothing]; shawls; neckties; neck ties; scarves and dress handkerchiefs; veils [clothing]; bandanas [neckerchiefs]; furs [clothing]; cloaks and pelerines; waist belts; wedding dresses; pelisses.

(260) AM 2022 112751 A  
 (800) 1587622  
 (151) 2020 12 30  
 (891) 2020 12 30  
 (731) GEN İLAÇ VE SAĞLIK ÜRÜNLERİ  
 SANAYİ VE TİCARET ANONİM ŞİRKETİ  
 Mustafa Kemal Mahallesi 2119., Sokak No:3  
 D:2-3, TR-06520 Çankaya Ankara, Turkey

(540)



(591) Burgundy (Pantone 7427 C)  
 (531) 02.09.01; 29.01.01  
 (511)  
 5 – Pharmaceuticals, medical and veterinary preparations; sanitary preparations for medical purposes; dietetic food and substances adapted for medical or veterinary use, food for babies; dietary supplements for human beings and animals; plasters, materials for dressings; material for stopping teeth, dental wax; disinfectants; preparations for destroying vermin; fungicides, herbicides.

(260) AM 2021 112759 A  
 (800) 1587664  
 (151) 2021 01 06  
 (891) 2021 01 06  
 (731) AUTOMOBILE DACIA S.A.  
 Str. Uzinei 1, Mioveni 115400 Judetul Arges,  
 Romania

(540)



(591) Black, white  
 (531) 27.05.01  
 (511)  
 12 – Vehicles, sports cars, apparatus for locomotion by land, automobiles, their components, namely suspension shock absorbers for vehicles; shock absorbers for automobiles; headrests for vehicle seats; transmission shafts for land vehicles; gear boxes for land vehicles; hoods for vehicles; automobile hoods; hoods for vehicle engines; automobile bodies; safety belts for vehicle seats; automobile chassis; hydraulic circuits for vehicles; air bags [safety devices for automobiles]; brake disks for vehicles; clutches for land vehicles; hub caps; windshield wipers; vehicle brakes; vehicle wheel rims; vehicle running boards; motors and engines for land vehicles; windshields; bumpers for automobiles; tires; luggage carriers for vehicles; doors for vehicles; vehicle wheels; rearview mirrors; vehicle seats; windows for vehicles; steering wheels for vehicles; fitted vehicle covers.



35 – Commercial business management in the automotive field; commercial administration in the automotive field; commercial administration of the licensing of third-party goods and services in the automotive field; commercial information agency services in the automotive field; commercial or industrial company management assistance in the automotive field; business management assistance in the automotive field; procurement services for third parties in the automotive field, namely purchase of spare parts and services for other companies in the automotive field, namely contact between suppliers and dealers; demonstration of spare parts; updating and maintenance of data in computer databases; search engine optimization for sales promotion purposes in the automotive field; presentation of goods on all communication means for the retail sale of goods in the automotive field, of new and used motor vehicles and of spare parts; online sale services for vehicles and automotive accessories.

36 – Insurance in the automotive field; financial affairs in the automotive field; monetary affairs in the automotive field; financing services for new and used motor vehicles; leasing of new and used motor vehicles; issuing of payment, credit, withdrawal, chip or strip cards, of magnetic cards and smart cards, of payment orders, including cards used for purchasing fuel and lubricants and maintenance and repair of vehicles; vehicle insurance services.

37 – Vehicle cleaning; vehicle maintenance; vehicle breakdown assistance (repair); retreading, re-gumming, repair and vulcanization of tires; service stations for vehicle maintenance; anti-rust treatment for vehicles; upholstery repair; installation and repair of electric apparatus; information regarding repair, installation, maintenance and repair of computers for vehicles; rebuilding of worn or partially destroyed engines.

39 – Distribution [delivery] of goods; rental of garage spaces for parking; vehicle rental; vehicle loan or replacement services; vehicle breakdown assistance (towing); towing of motor vehicles; provision of information relating to car rental services; garage rental; transport brokerage; rental of vehicle roof racks; rental of motor racing cars; traffic information.

---

(260) AM 2021 112760 A  
 (800) 1587669  
 (151) 2021 02 09  
 (891) 2021 02 09  
 (731) PT MAKMUR TEMBAKAU  
 INTERNASIONAL  
 Jl. Yos Sudarso, Komplek Union Industrial  
 Park No. H12B, Batu Ampar, Batam,  
 Kepulauan Riau, Indonesia

(540)



(591) White, yellow and marron  
 (531) 01.01.10; 03.03.01; 03.03.17; 05.13.03;  
 11.03.01; 24.07.03; 25.01.06; 25.12.03;  
 27.05.01; 29.01.13

(511)

34 – Cigarettes; filtered cigarettes; filter clove cigarettes; cigarette tobacco made from chopped cloves; cigarette; tobacco; cigarillos; cigars; cigarette filters.

---

(260) AM 2021 112761 A  
 (800) 1587692  
 (151) 2020 12 30  
 (891) 2020 12 30  
 (731) GEN İLAÇ VE SAĞLIK ÜRÜNLERİ  
 SANAYİ VE TİCARET ANONİM ŞİRKETİ  
 Mustafa Kemal Mahallesi 2119., Sokak No: 3  
 D: 2-3, TR-06520 Çankaya Ankara, Turkey

(540)



(591) Red and white  
 (531) 01.15.15; 26.04.05; 26.04.13; 26.04.18;  
 27.05.01; 27.05.09; 29.01.12

(511)

5 – Pharmaceuticals, medical and veterinary preparations; sanitary preparations for medical purposes; dietetic food and substances adapted for medical or veterinary use, food for babies; dietary supplements for human beings and animals; plasters, materials for dressings, material for stopping teeth, dental wax; disinfectants; preparations for destroying vermin; fungicides, herbicides.

---

(260) AM 2022 112762 A  
 (800) 1587707  
 (151) 2021 01 06  
 (891) 2021 01 06  
 (731) RENAULT s.a.s.  
 13/15 quai Alphonse le Gallo, F-92100  
 Boulogne-Billancourt, France

(540)



(591) Black, white

(531) 26.13.25

(511)

12 – Vehicles, sports cars, apparatus for locomotion by land, automobiles, their components, namely suspension shock absorbers for vehicles; shock absorbers for automobiles; headrests for vehicle seats; transmission shafts for land vehicles; gear boxes for land vehicles; hoods for vehicles; automobile hoods; hoods for vehicle engines; automobile bodies; safety belts for vehicle seats; automobile chassis; hydraulic circuits for vehicles; air bags [safety devices for automobiles]; brake disks for vehicles; clutches for land vehicles; hub caps; windshield wipers; vehicle brakes; vehicle wheel rims; vehicle running boards; motors and engines for land vehicles; windshields; bumpers for automobiles; tires; luggage carriers for vehicles; doors for vehicles; vehicle wheels; rearview mirrors; vehicle seats; windows for vehicles; steering wheels for vehicles; fitted vehicle covers.

35 – Commercial business management in the automotive field; commercial administration in the automotive field; commercial administration of the licensing of third-party goods and services in the automotive field; commercial information agency services in the automotive field; commercial or industrial company management assistance in the automotive field; business management assistance in the automotive field; procurement services for third parties in the automotive field, namely purchase of spare parts and services for other companies in the automotive field, namely contact between suppliers and dealers; demonstration of spare parts; updating and maintenance of data in computer databases; search engine optimization for sales promotion purposes in the automotive field; presentation of goods on all communication means for the retail sale of goods in the automotive field, of new and used motor vehicles and of spare parts; online sale services for vehicles and automotive accessories.

36 – Insurance in the automotive field; financial affairs in the automotive field; monetary affairs in the automotive field; financing services for new and used motor vehicles; leasing of new and used motor vehicles; issuing of payment, credit, withdrawal, chip or strip cards, of magnetic cards and smart cards, of payment orders, including cards used for purchasing fuel and lubricants and maintenance and repair of vehicles; motor vehicle insurance services; lending services.

37 – Vehicle cleaning; vehicle maintenance; vehicle breakdown assistance (repair); retreading, re-gumming, repair and vulcanization of tires; service stations

for vehicle maintenance; service stations for vehicle repair; anti-rust treatment for vehicles; upholstery repair; installation and repair of electric apparatus; information regarding repair, installation, maintenance and repair of computers for vehicles; rebuilding of worn or partially destroyed engines.

39 – Distribution [delivery] of goods; rental of garage spaces for parking; vehicle rental; vehicle breakdown assistance (towing); towing of motor vehicles; provision of information relating to car rental services; garage rental; transport brokerage; rental of vehicle roof racks; rental of motor racing cars; traffic information.

(260) AM 2022 112763 A

(800) 1587769

(151) 2021 03 24

(891) 2021 03 24

(731) Radisson Hospitality Belgium B.V. / S.R.L.  
Avenue du Bourget 44, B-1130 Brussel,  
Belgium

(540)



**RADISSON**  
COLLECTION

(591) Black, white

(531) 27.05.01; 27.05.09; 27.05.22

(511)

43 – Hotel, bar and restaurant services; services for the reservation of rooms.

(260) AM 2022 112764 A

(800) 1587786

(151) 2020 07 01

(891) 2020 07 01

(731) Euro Trade Links B.V.  
Robijnring 83, NL-5629 GJ Eindhoven,  
Netherlands

(540)

**BENTATI**

(591) Black, white

(511)

5 – Articles of paper or cellulose for sanitary purposes, including disposable diapers of paper and / or cellulose.

7 – Electric juicers for household purposes; electric mills and graters for the household; electric shredders for household use; electric can openers; electric whisks for household use; electric spice mills; kitchen machines; knives [electric]; knives [parts of machines]; blenders [machines]; blenders for household use

(electric); cleaning machines and cleaning apparatus (electric); stirrers [electric]; vacuum cleaners; knife grinders; hand blenders; table blenders; machines and apparatus for processing and preparing foodstuffs and beverages, included in class 7; electric machines for processing foodstuffs for household purposes; electric food processors for food preparation, except for cooking; electric food processors for the preparation of baby food; electric kitchen machines for chopping, mixing, pressing; electric kitchen mixers; electric universal food processors; electric crushers for preparing food; electric peeling machines for food preparation; electric vegetable spiral cutters; electric vegetable peelers; electric salad makers for household purposes; electric apparatus for cutting vegetables for household use; electric salad spinners for household use; electric hand blenders for household purposes; electric food mixers for household use; kitchen machines, electric, for making whipped cream; electric mixers for mixing foodstuffs; electric juicers for fruits and vegetables; electric fruit presses for household purposes; electric fruit peelers; electric fruit rammers; electric fruit crushers; electric juicers for household purposes; apparatus for aerating beverages; electric dough kneading machines; electric pasta machines for household purposes; kneaders [electric kitchen machines]; pasta cutters [machines] for household purposes; machines for making pasta for household purposes; electric kitchen knives; electric kitchen tools; electric kitchen tools for cutting foodstuffs for household purposes; electric machines for crushing ice for household purposes; bread slicers for household purposes; electric pizza cutters; rasping machines for household use; peelers (electric machines) for household use; electric choppers for household use; electric coffee frothers for household use; electric coffee grinders for household use; electric grinders for the kitchen; electric household machines for beating food; electric milk frothers; electric mills for the kitchen; electric mills for grinding coffee; electric pepper mills; electric salt mills; electric graters; machines for making beverages for household purposes; mills for household purposes, not hand-operated; electric device for the production of smoothies [mixed drinks from fruit, vegetables and / or milk products].

8 – Cutlery and cooking utensils in the form of kitchen knives, slicers; hand tools and implements; cutlery, forks and spoons; potato peelers [knives]; vegetable peelers [hand-operated knives]; scissors; poultry shears; cutlery; knives; manicure accessories; electric manicure and pedicure apparatus; cutlery, knives, forks, spoons of precious metal; irons, steam irons, steam ironing stations; hand-operated peeling devices; egg slicer; pizza cutters; hand-operated can openers; apple cutters; apple corers; meat tenderizer [kitchen utensils]; hand-operated shredders for household purposes.

16 – Facial tissues, tissues of paper for removing make-up, toilet paper, paper towels, paper wipes, paper napkins; absorbent paper products, including facial tissues, facial tissues, wipes, paper towels and paper table napkins; goods of paper, namely crepe paper, toilet paper, cabinet paper, sandwich paper and towels.

21 – Household and kitchen utensils and containers (not of precious metal or coated therewith); glassware, porcelain and earthenware, included in class 21; knife blocks; cutting boards; cold cuts and cheese boards; salad spinners; presses for citrus fruits; sieves for household purposes; mixing bowls; hand-operated mills and graters for household use; ice cream scoops; tongs for salad, noodles and ice cream; hand-operated cherry stoners; funnels; pan scrapers [hand tools]; bottle openers; stirring spoons [kitchen utensils]; non-electric whisks for the household; pastry brushes; kitchen utensils of silicone; spice jars; spice racks; spice shakers; spice shelves; table racks for spices; hand-operated spice mills; vinegar and oil racks; oven mitts; heat resistant coasters; pots, pans, casseroles, roasting dishes, baking trays; non-electric food steamers; steamer baskets and inserts; sieves for kitchen use, namely sieves for flour; biscuit and cookie cutters; serving utensils; baskets of common metal for household purposes; serving bowls, plates, trays, stands and bowls; egg cups; pitchers, carafes, pitchers; cream and sugar sets; dining, coffee and tea sets; teapots and tea glasses with tea strainers; cups and bowls for ice-cream; non-electric cafetieres; coffee pots; heat-insulated containers for beverages, namely heat-insulated flasks; napkin holders; knife rests; candle holders for tealights; candlesticks; adapted dispensers for drying, polishing and cleaning paper; dish drainers; mops; dusters; telescopic rods for feather dusters; brooms and broomsticks; hand brushes; dishwashing brushes; squeegees [cleaning apparatus]; wipes or wipes of nonwovens, including wipes and dry wipes; kitchen utensils; electric stirrers for household use; cooking utensils in the form of grinders; implements for household and kitchen use and catering.

(260) AM 2021 112772 A

(800) 1587891

(151) 2020 12 30

(891) 2020 12 30

(731) GEN İLAÇ VE SAĞLIK ÜRÜNLERİ  
SANAYİ VE TİCARET ANONİM ŞİRKETİ  
Mustafa Kemal Mahallesi 2119., Sokak No: 3  
D: 2-3, TR-06520 Çankaya Ankara, Turkey

(540)

Luragen 

(591) Duck Egg Blue-Very Dark Tone (Pantone 433 C), Hunter Green (Pantone 7728 C), Clover Green (Pantone 7724 C), Cardinal Red (Pantone 703 C) and Burnt Earth (Pantone 704 C).

(531) 24.15.02; 29.01.13

(511)

5 – Pharmaceuticals, medical and veterinary preparations; sanitary preparations for medical purposes; dietetic food and substances adapted for medical or veterinary use, food for babies; dietary supplements for human beings and animals; plasters, materials for dressings, material for stopping teeth, dental wax; disinfectants; preparations for destroying vermin; fungicides, herbicides.

(260) AM 2021 112773 A

(800) 1587901

(151) 2021 01 14

(891) 2021 01 14

(731) HONOR DEVICE CO., LTD.

Suite 3401, Unit A, Building 6, Shum Yip Sky Park, No. 8089, Hongli West Road, Xiangmihu Street, Futian District, Shenzhen, 518040 Guangdong, China

(540)

**HONOR Magic**

(591) Black, white

(531) 27.05.01

(511)

9 – Interactive touch screen terminals; pedometers; face identification apparatus; smartphones; cases for smartphones; covers for smartphones; stands adapted for mobile phones; selfie sticks for mobile phones; monopods used to take photographs by positioning a smartphone or camera beyond the normal range of the arm; protective films adapted for smartphones; equipment for communication network; global positioning system [gps] apparatus; wearable activity trackers; routers; wireless headsets for smartphones; headsets for mobile telephones; cameras for cellphones; cabinets for loudspeakers; electronic monitoring apparatus; camcorders; microphones; television apparatus; car video recorders; computer apparatus for educational purposes; virtual reality headsets; smartphone camera lenses; chargers for smartphones; batteries, electric; mobile power supply (rechargeable batteries); cameras [photography]; digital projectors; measuring instruments; connected bracelets [measuring instruments]; mathematical instruments; usb cables for cellphones; chips [integrated circuits]; sensors; mobile phone screens; cellphone screens; remote control apparatus; biometric fingerprint door locks; digital door locks; downloadable mobilephone software applications; notebook computers; computers; tablet computers; computer hardware; computer peripheral devices; computer software applications, downloadable; operating system programs; integrated circuit cards

[smart cards]; computer memories; data processing apparatus; couplers [data processing equipment]; smartwatches; smartglasses.

(260) AM 2021 112774 A

(800) 1587907

(151) 2021 02 11

(891) 2021 02 11

(731) Individual entrepreneur Khohlov Dmitriy

Leonidovich

ul. Urzhumskaya, d. 3, korp. 4, kv. 234,

RU-129343 Moscow, Russian Federation

(540)

**FASHION**  
TEA

(591) Black and pink

(531) 27.05.09; 27.05.17; 29.01.12

(511)

5 – Dietetic herbal beverages adapted for medical purposes; medicinal herbal infusions; herbal decoctions for pharmaceutical purposes; asthmatic tea; medicinal herbs; medicinal tea; herbal teas for medicinal purposes; herbal extracts for medical purposes; plant extracts for pharmaceutical purposes.

30 – Chamomile-based beverages; tea-based beverages; herbal infusions, not medicinal; flowers or leaves for use as tea substitutes; tea; iced tea.

32 – Herbal soft drinks; non-alcoholic beverages flavored with tea.

(260) AM 2021 112775 A

(800) 1587924

(151) 2020 11 17

(891) 2020 11 17

(731) Robert Bosch Power Tools GmbH

70771 Leinfelden-Echterdingen, Germany

(540)



(591) Blue and white

(531) 24.01.03; 24.01.20; 26.04.04; 26.04.16;

26.04.18; 26.04.24; 27.05.24; 29.01.12

(511)

7 – Electric power tools; drills; impact drills; bench drills; drill chucks; hammer drills; power chisel hammers; screwdrivers; grooving machines; grinding machines; cut-off machines and roughing machines, such

as orbital and angle grinders, triangular grinders, orbital sanders, belt grinders, sanders, angle polishers, straight grinders; shears [electric]; nibblers; electric glue guns; staplers, saws [electric]; circular saws; jig-saws; cross-cut saws; mitre saws; sabre saws; band saws; planing machines; milling machines; table belt sander; suction and dust extraction apparatus for the aforesaid goods; vacuum cleaners; the aforesaid goods also as battery-powered hand tools; parts, tools, adapters [non-electric], fittings and accessories for the aforesaid goods, included in this class.

8 – Hand-operated tools and implements; parts, tools and accessories for the aforesaid goods, included in this class.

(260) AM 2021 112776 A

(800) 1587925

(151) 2021 02 02

(891) 2021 02 02

(731) Siemens Healthcare GmbH

Henkestraße 127, 91052 Erlangen, Germany

(540)

## MAGNETOM Free.Access

(591) Black, white

(511)

10 – Magnetic resonance imaging devices and parts therefor.

(260) AM 2022 112809 A

(800) 1588443

(151) 2020 12 10

(891) 2020 12 10

(731) AGENCE FRANCE-PRESSE

11-13-15 place de la Bourse, F-75002 Paris, France

(540)



(591) Black, white

(531) 26.01.01; 26.01.03; 26.01.24; 27.05.17

(511)

9 – Scientific, research, navigation, surveying, photographic, cinematographic, audiovisual, optical, weighing, measuring, signaling, detecting, testing, inspecting, life-saving and teaching apparatus and instruments; distance recording apparatus; sound recording apparatus; time recording apparatus; apparatus and instruments for conducting, switching, transforming, accumulating, regulating or controlling the distribution or use of electricity; black boxes [data recorders]; software (recorded programs); computer programs (downloadable software); computer platforms in the form of recorded or downloadable software; applications for mobile devices; data processing apparatus

and computers; bags designed for laptop computers; computer hardware and software, namely software for providing access to databases; computer interfaces; multimedia apparatus and instruments; installations, apparatus, electronic information terminals, particularly public, personal, portable or mobile; GPS navigation software and devices; Global Positioning System [GPS] apparatus; telecommunication terminals; integrated circuit cards (smart cards); magnetic, electronic and digital access and circulation cards and badges, particularly for identifying accredited journalists; magnetic recording media; remote recognition terminals enabling the debiting of services sold; interactive information terminals; electric and electronic display boards; alarms; reflective safety vests; vehicle breakdown warning triangles; protective helmets; life belts; clothing and footwear for protection against accidents, irradiation and fire; fire extinguishers; downloadable electronic publications; magnetic identification bracelets; eyewear; spectacles [optics]; 3D spectacles; smartphones; telephone apparatus; electronic key rings as remote controls; radars; humanoid robots with artificial intelligence; educational robots; surveillance robots for security; telepresence robots; digital weather stations; electronic access-control systems for interlocked doors.

16 – Printing products (printed matter); printed matter; newspapers; periodicals; magazines; journals (magazines); books; publications; manuals; catalogs; prospectuses; albums; atlases; articles of paper and/or cardboard, namely: calendars, leaflets, agendas, notices and/or posters; bookbinding material; photographs; stationery; typewriters and office equipment, except furniture; writing or drawing books; notepads; drawing pads; notebooks; writing instruments; pens and pen refills; pen holders; pencils; pencil sharpeners; drawing sets; staplers; staples for offices; files; folders for papers; labels (not of textile); adhesives for stationery or household purposes; stickers and transfers [decalcomanias]; engravings or lithographic works of art; paintings (pictures), framed or unframed; drawings.

35 – Advertising; online advertising on a computer network; rental of advertising time on all communication means; writing and publication of advertising texts; rental of advertising space; dissemination of advertisements; commercial business management; commercial administration; administrative and commercial management of reporter services; drawing up of statements of accounts; office work; business management and organization consultancy; arranging subscriptions to telecommunication services for others; arranging newspaper subscriptions for others; subscription services to news and reporter services for third parties; administration of loyalty programs; management of computer files and databases; updating and maintenance of data in computer databases; research and collection of data in computer files for third par-

ties; transcription of data; data processing; computerized data verification; compilation of statistics; website traffic optimization; search engine optimization for sales promotion purposes; provision of sales areas online for sellers and buyers of goods and services; providing online marketplaces for buyers and sellers of goods and services; commercial negotiation and customer information services; auctioneering services; organization of auctioneering on the Internet; commercial administration of the licensing of the goods and services of others; cost price analysis services; price comparison services; preparation of estimates for third parties; organization of exhibitions for commercial or advertising purposes; appointment scheduling services; public relations; commercial intermediation; retail, wholesale and/or online services for magazines, newspapers, publications, postcards, posters, videos, photographs, information, clothing, footwear, headwear, USB flash drives, bags, cosmetics, leather goods, perfumes, mugs, toys, tableware, cutlery, porcelain ware, napkins; promotion of goods and services for others; management of a discount program enabling participants to obtain discounts on goods and services through a membership card giving entitlement to reductions; commercial information and advice for consumers (consumer advice shop); negotiation of business contracts for third parties; import-export agency services; financial and accounting auditing; tax preparation; online community facilitator services (public relations); commercial intermediary services in the framework of bringing prospective private investors in contact with entrepreneurs looking for financing; rental of office equipment in co-work installations; sponsorship search; commercial lobbying services; competitive and business intelligence services; assistance and advice to companies regarding brand image; business management for freelance service providers; opinion polling; news clipping services.

38 – News and press agencies; telecommunications; electronic bulletin board services (telecommunication services); electronic messaging; communications by computer terminals; message transmission; provision of online forums; provision of access and rental of access time to online databases; electronic distribution of information on or via global computer networks, wireless communication networks and other electronic communication networks; mobile telephony; radio, telegraph, telephone and telematic communications and communications by all remote computing means, radiotelephony, interactive videography and electronic and/or digital equipment; transmission and dissemination of photographs, news, images, messages, data, files, sounds, songs, music, games, videos, information by computer terminals, cable, the Internet, telematic media and by means of any other telecommunication vector; electronic transmission and exchange of information and data by computer terminals; transmission and streaming of audio and visual news con-

tent; provision of access to data or documents stored electronically in central files for the purpose of remote consultation; exchanging computerized information and documents; rental of telecommunication apparatus.

41 – Education; training; entertainment; sporting and cultural activities; news reporters services; photographic reporting; provision of information and news on international, national, state and local developments in the field of government and politics, economics, finance, commercial business, securities, commodities, law, science, medicine, sociology, religion, sports, entertainment, education and art; writing and publication of texts other than advertising texts; vocational retraining; production of radio and television programs; editing of texts (other than for advertising), illustrations, books, journals, newspapers, periodicals, magazines and publications of all kinds (other than for advertising) and in all forms including electronic and digital publications; provision of on-line electronic publications, not downloadable; electronic publishing; electronic desktop publishing; organization and conducting of seminars, internships and courses [education and/or entertainment]; organization of conferences, forums, congresses and colloquiums [education and/or entertainment]; production and editing of cinematographic, radio and television programs and of audiovisual and multimedia programs (computer editing of texts and/or still or animated images, and/or musical or non-musical sounds, for interactive or other use); publication of books; organization of competitions, games and lotteries of all kinds (education or entertainment); organization of information campaigns and professional or non-professional events of an educational and/or entertainment nature; organization of exhibitions for cultural or educational purposes; production, editing of news programs, radio and television entertainment programs, of multimedia and audiovisual programs (computer editing of texts and/or still or animated images, and/or musical or non-musical sounds, for interactive or other use); sign language interpretation; language interpreter services; game services provided online from a computer network; rental of audio and video equipment; mobile library services; radio entertainment; television entertainment; educational examination services; production of films other than advertising films; rental of motion pictures; booking of seats for shows; publication services for the editorial content of sites accessible via a global computer network.

---

(260) AM 2022 112810 A  
 (800) 1588445  
 (151) 2021 01 29  
 (891) 2021 01 29  
 (731) Belarusian-German Joint Venture "Santa Bremor", Limited Liability Company  
 ul. Katin Bor 106, 224025 g. Brest, Belarus







30 – Cocoa; sugar; rice; tapioca; sago; flour; cereal preparations; bread; pastries; chocolate confectionery containing pralines; snack foods consisting principally of confectionery; chocolate for confectionery and bread; non-medicated confectionery in jelly form; chocolate candies; flour confectionery; prepared desserts [confectionery]; confectionery items coated with chocolate; candy coated confections; truffles [confectionery]; edible ices; honey; golden syrup; yeast; baking powder; salt; mustard; vinegar; sauces [condiments]; spices; ice for refreshment; biscuits; aperitif biscuits; rolled wafers [biscuits]; cakes; chocolate; chocolate based products; candy bars; chocolates; bonbons made of sugar; sweetmeats [candy]; marzipan; extruded food products made of wheat; extruded food products made of rice; extruded food products made of maize; popcorn; waffles; coffee; tea; artificial coffee.

41 – Entertainment services; sporting activities; cultural activities.

rolled wafers [biscuits]; cakes; chocolate; chocolate based products; candy bars; chocolates; bonbons made of sugar; sweetmeats [candy]; marzipan; extruded food products made of wheat; extruded food products made of rice; extruded food products made of maize; popcorn; waffles; coffee; tea; artificial coffee.

41 – Entertainment services; sporting activities; cultural activities.

(260) AM 2022 112982 A

(800) 1591070

(151) 2021 03 01

(891) 2021 03 01

(731) Bahlsen GmbH & Co. KG

Podbielskistraße 11, 30163 Hannover, Germany

(540)



(591) Blue and brown

(531) 08.01.09; 08.01.14; 27.05.01; 27.05.08;  
29.01.13

(511)

29 – Meat; fish, not live; poultry, not live; game, not live; meat extracts; frozen fruits; fruit, preserved; dried fruit; fruit, stewed; frozen vegetables; vegetables, preserved; vegetables, dried; vegetables, cooked; jellies for food; jams; compotes; eggs; milk; milk products; oils for food; edible fats; potato snacks; raisins; dried nuts; roasted nuts; salted nuts; spiced nuts; dried fruit products; fat-containing mixtures for bread slices; yoghurt; dairy products and dairy substitutes.

30 – Cocoa; sugar; rice; tapioca; sago; flour; cereal preparations; bread; pastries; chocolate confectionery containing pralines; snack foods consisting principally of confectionery; chocolate for confectionery and bread; non-medicated confectionery in jelly form; chocolate candies; flour confectionery; prepared desserts [confectionery]; confectionery items coated with chocolate; candy coated confections; truffles [confectionery]; edible ices; honey; golden syrup; yeast; baking powder; salt; mustard; vinegar; sauces [condiments]; spices; ice for refreshment; biscuits; aperitif biscuits;

**საერთაშორისო სასაქონლო ნიშნები,  
რომლებსაც მიენიჭათ ღაცვა საქართველოში**

(260) AM 2022 109474 A  
(800) 1546723  
(151) 2020 07 15  
(181) 2030 07 15  
(891) 2020 07 15  
(511) 34

(260) AM 2022 110807 A  
(800) 1564141  
(151) 2020 07 16  
(181) 2030 07 16  
(891) 2020 07 16  
(511) 03, 05

(260) AM 2022 109645 A  
(800) 1548698  
(151) 2020 07 21  
(181) 2030 07 21  
(891) 2020 07 21  
(511) 12

(260) AM 2022 110808 A  
(800) 1564181  
(151) 2020 08 12  
(181) 2030 08 12  
(891) 2020 08 12  
(511) 34

(260) AM 2022 110802 A  
(800) 1563805  
(151) 2020 10 01  
(181) 2030 10 01  
(891) 2020 10 01  
(511) 05

(260) AM 2022 110809 A  
(800) 1564185  
(151) 2020 10 28  
(181) 2030 10 28  
(891) 2020 10 28  
(511) 32

(260) AM 2022 110803 A  
(800) 1563934  
(151) 2020 10 05  
(181) 2030 10 05  
(891) 2020 10 05  
(511) 18, 28

(260) AM 2022 110810 A  
(800) 1564190  
(151) 2020 10 15  
(181) 2030 10 15  
(891) 2020 10 15  
(511) 05

(260) AM 2022 110804 A  
(800) 1563947  
(151) 2020 08 19  
(181) 2030 08 19  
(891) 2020 08 19  
(511) 05

(260) AM 2022 110811 A  
(800) 1564273  
(151) 2020 04 02  
(181) 2030 04 02  
(891) 2020 04 02  
(511) 19

(260) AM 2022 110805 A  
(800) 1564045  
(151) 2020 07 14  
(181) 2030 07 14  
(891) 2020 07 14  
(511) 07, 12, 17, 35, 37, 42

(260) AM 2022 110812 A  
(800) 1564292  
(151) 2020 10 30  
(181) 2030 10 30  
(891) 2020 10 30  
(511) 09

(260) AM 2022 110806 A  
(800) 1564086  
(151) 2020 07 24  
(181) 2030 07 24  
(891) 2020 07 24  
(511) 25

(260) AM 2022 110813 A  
(800) 1564301  
(151) 2020 10 28  
(181) 2030 10 28  
(891) 2020 10 28  
(511) 09

(260) AM 2022 110814 A  
(800) 1564313  
(151) 2020 03 24  
(181) 2030 03 24  
(891) 2020 03 24  
(511) 09, 35, 38, 42

---

(260) AM 2022 110836 A  
(800) 1564767  
(151) 2019 06 26  
(181) 2029 06 26  
(891) 2019 06 26  
(511) 30

---

(260) AM 2022 110830 A  
(800) 1564701  
(151) 2020 05 29  
(181) 2030 05 29  
(891) 2020 05 29  
(511) 35, 36

---

(260) AM 2022 110837 A  
(800) 1564783  
(151) 2020 10 27  
(181) 2030 10 27  
(891) 2020 10 27  
(511) 29, 43

---

(260) AM 2022 110831 A  
(800) 1564710  
(151) 2020 11 06  
(181) 2030 11 06  
(891) 2020 11 06  
(511) 09

---

(260) AM 2022 110838 A  
(800) 1564801  
(151) 2020 11 06  
(181) 2030 11 06  
(891) 2020 11 06  
(511) 09

---

(260) AM 2022 110832 A  
(800) 1564731  
(151) 2020 11 05  
(181) 2030 11 05  
(891) 2020 11 05  
(511) 05

---

(260) AM 2022 110839 A  
(800) 1564805  
(151) 2020 07 17  
(181) 2030 07 17  
(891) 2020 07 17  
(511) 29

---

(260) AM 2022 110833 A  
(800) 1564736  
(151) 2020 11 06  
(181) 2030 11 06  
(891) 2020 11 06  
(511) 09

---

(260) AM 2022 110855 A  
(800) 1547324  
(151) 2020 06 18  
(181) 2030 06 18  
(891) 2020 11 06  
(511) 36

---

(260) AM 2022 110834 A  
(800) 1564738  
(151) 2020 11 01  
(181) 2030 11 01  
(891) 2020 11 01  
(511) 03, 14, 18, 25

---

(260) AM 2022 110857 A  
(800) 1558724  
(151) 2020 08 14  
(181) 2030 08 14  
(891) 2020 11 23  
(511) 03

---

(260) AM 2022 110835 A  
(800) 1564743  
(151) 2020 07 03  
(181) 2030 07 03  
(891) 2020 07 03  
(511) 03, 05, 29, 30, 31, 32, 33, 34

---

(260) AM 2022 110892 A  
(800) 1564885  
(151) 2020 10 29  
(181) 2030 10 29  
(891) 2020 10 29  
(511) 12, 28, 37

---

(260) AM 2022 110893 A  
 (800) 1564919  
 (151) 2020 10 06  
 (181) 2030 10 06  
 (891) 2020 10 06  
 (511) 01, 05

(260) AM 2022 110910 A  
 (800) 1565372  
 (151) 2020 08 14  
 (181) 2030 08 14  
 (891) 2020 08 14  
 (511) 11

(260) AM 2022 110894 A  
 (800) 1564954  
 (151) 2020 10 09  
 (181) 2030 10 09  
 (891) 2020 10 09  
 (511) 01

(260) AM 2022 110911 A  
 (800) 1565415  
 (151) 2020 09 24  
 (181) 2030 09 24  
 (891) 2020 09 24  
 (511) 29, 30, 31

(260) AM 2022 110905 A  
 (800) 1565281  
 (151) 2020 09 22  
 (181) 2030 09 22  
 (891) 2020 09 22  
 (511) 33

(260) AM 2022 110912 A  
 (800) 1565551  
 (151) 2020 11 12  
 (181) 2030 11 12  
 (891) 2020 11 12  
 (511) 01

(260) AM 2022 110906 A  
 (800) 1565290  
 (151) 2020 07 23  
 (181) 2030 07 23  
 (891) 2020 07 23  
 (511) 03, 05

(260) AM 2022 110913 A  
 (800) 1565619  
 (151) 2020 06 21  
 (181) 2030 06 21  
 (891) 2020 06 21  
 (511) 06, 19, 37, 39, 40, 42

(260) AM 2022 110907 A  
 (800) 1565302  
 (151) 2020 08 12  
 (181) 2030 08 12  
 (891) 2020 08 12  
 (511) 30

(260) AM 2022 110920 A  
 (800) 689629  
 (151) 1998 03 02  
 (181) 2028 03 02  
 (891) 2020 11 30  
 (511) 33

(260) AM 2022 110908 A  
 (800) 1565323  
 (151) 2020 09 03  
 (181) 2030 09 03  
 (891) 2020 09 03  
 (511) 05

(260) AM 2022 110921 A  
 (800) 915853  
 (151) 2007 02 06  
 (181) 2027 02 06  
 (891) 2020 11 25  
 (511) 12

(260) AM 2022 110909 A  
 (800) 1565344  
 (151) 2020 09 22  
 (181) 2030 09 22  
 (891) 2020 09 22  
 (511) 33

(260) AM 2022 110922 A  
 (800) 938802  
 (151) 2007 05 29  
 (181) 2027 05 29  
 (891) 2020 11 26  
 (511) 14, 18, 25

(260) AM 2022 110923 A  
(800) 1211026  
(151) 2013 12 12  
(181) 2023 12 12  
(891) 2020 11 24  
(511) 25, 28

(260) AM 2022 110996 A  
(800) 1566230  
(151) 2020 10 14  
(181) 2030 10 14  
(891) 2020 10 14  
(511) 05, 44

(260) AM 2022 110924 A  
(800) 1221143  
(151) 2014 06 23  
(181) 2024 06 23  
(891) 2020 11 17  
(511) 24, 26

(260) AM 2022 110997 A  
(800) 1566236  
(151) 2020 10 21  
(181) 2030 10 21  
(891) 2020 10 21  
(511) 30

(260) AM 2022 110925 A  
(800) 1269754  
(151) 2015 03 13  
(181) 2025 03 13  
(891) 2020 11 25  
(511) 09, 21

(260) AM 2022 110998 A  
(800) 1566240  
(151) 2020 09 30  
(181) 2030 09 30  
(891) 2020 09 30  
(511) 18, 25

(260) AM 2022 110927 A  
(800) 1435461  
(151) 2018 09 27  
(181) 2028 09 27  
(891) 2020 11 23  
(511) 05, 29, 30, 32, 35

(260) AM 2022 110999 A  
(800) 1566247  
(151) 2020 10 16  
(181) 2030 10 16  
(891) 2020 10 16  
(511) 05, 44

(260) AM 2022 110928 A  
(800) 1472365  
(151) 2019 03 01  
(181) 2029 03 01  
(891) 2020 11 20  
(511) 15, 25, 28

(260) AM 2022 111016 A  
(800) 1566695  
(151) 2020 10 26  
(181) 2030 10 26  
(891) 2020 10 26  
(511) 05

(260) AM 2022 110930 A  
(800) 1536309  
(151) 2019 12 09  
(181) 2029 12 09  
(891) 2020 11 24  
(511) 09, 38

(260) AM 2022 111026 A  
(800) 1566994  
(151) 2020 11 19  
(181) 2030 11 19  
(891) 2020 11 19  
(511) 29, 30

(260) AM 2022 110987 A  
(800) 1566042  
(151) 2020 06 10  
(181) 2030 06 10  
(891) 2020 06 10  
(511) 01, 03, 04, 05, 06, 07, 08, 09, 10, 11, 12, 13, 14,  
15, 16, 17, 18, 19, 20, 21, 22, 23, 24, 25, 26, 27,  
28, 29, 30, 31, 32, 33, 34, 35

(260) AM 2022 111051 A  
(800) 1264853  
(151) 2015 07 14  
(181) 2025 07 14  
(891) 2020 10 23  
(511) 05

(260) AM 2022 111058 A  
 (800) 1512798  
 (151) 2019 11 08  
 (181) 2029 11 08  
 (891) 2020 12 08  
 (511) 34

(260) AM 2022 111127 A  
 (800) 1568350  
 (151) 2020 07 20  
 (181) 2030 07 20  
 (891) 2020 07 20  
 (511) 09, 28, 41

(260) AM 2022 111059 A  
 (800) 1550672  
 (151) 2019 11 01  
 (181) 2029 11 01  
 (891) 2020 09 28  
 (511) 21

(260) AM 2022 111165 A  
 (800) 1568538  
 (151) 2020 10 28  
 (181) 2030 10 28  
 (891) 2020 10 28  
 (511) 09, 37, 38

(260) AM 2022 111097 A  
 (800) 1567540  
 (151) 2020 08 03  
 (181) 2030 08 03  
 (891) 2020 08 03  
 (511) 37

(260) AM 2022 111175 A  
 (800) 1568700  
 (151) 2020 10 27  
 (181) 2030 10 27  
 (891) 2020 10 27  
 (511) 44

(260) AM 2022 111098 A  
 (800) 1567566  
 (151) 2020 07 20  
 (181) 2030 07 20  
 (891) 2020 07 20  
 (511) 09, 28, 41

(260) AM 2022 111176 A  
 (800) 1568782  
 (151) 2020 08 03  
 (181) 2030 08 03  
 (891) 2020 08 03  
 (511) 07

(260) AM 2022 111122 A  
 (800) 1568253  
 (151) 2020 09 18  
 (181) 2030 09 18  
 (891) 2020 09 18  
 (511) 03, 05

(260) AM 2022 111177 A  
 (800) 1568783  
 (151) 2020 08 19  
 (181) 2030 08 19  
 (891) 2020 08 19  
 (511) 29, 43

(260) AM 2022 111123 A  
 (800) 1568277  
 (151) 2020 09 28  
 (181) 2030 09 28  
 (891) 2020 09 28  
 (511) 01, 05, 16, 31, 42, 44

(260) AM 2022 111178 A  
 (800) 1568832  
 (151) 2020 10 23  
 (181) 2030 10 23  
 (891) 2020 10 23  
 (511) 34

(260) AM 2022 111124 A  
 (800) 1568310  
 (151) 2020 09 28  
 (181) 2030 09 28  
 (891) 2020 09 28  
 (511) 29

(260) AM 2022 111179 A  
 (800) 1568844  
 (151) 2020 07 20  
 (181) 2030 07 20  
 (891) 2020 07 20  
 (511) 09, 28, 41

(260) AM 2022 111200 A  
(800) 1569111  
(151) 2020 11 24  
(181) 2030 11 24  
(891) 2020 11 24  
(511) 05

---

(260) AM 2022 111231 A  
(800) 1569604  
(151) 2020 10 19  
(181) 2030 10 19  
(891) 2020 10 19  
(511) 05

---

(260) AM 2022 111201 A  
(800) 1569113  
(151) 2020 11 24  
(181) 2030 11 24  
(891) 2020 11 24  
(511) 05

---

(260) AM 2022 111233 A  
(800) 1569769  
(151) 2020 09 16  
(181) 2030 09 16  
(891) 2020 09 16  
(511) 43

---

(260) AM 2022 111202 A  
(800) 1569123  
(151) 2020 11 24  
(181) 2030 11 24  
(891) 2020 11 24  
(511) 05

---

(260) AM 2022 111234 A  
(800) 1569800  
(151) 2020 10 30  
(181) 2030 10 30  
(891) 2020 10 30  
(511) 18

---

(260) AM 2022 111203 A  
(800) 1569129  
(151) 2020 11 24  
(181) 2030 11 24  
(891) 2020 11 24  
(511) 05

---

(260) AM 2022 111255 A  
(800) 1570200  
(151) 2020 11 24  
(181) 2030 11 24  
(891) 2020 11 24  
(511) 05

---

(260) AM 2022 111204 A  
(800) 1569132  
(151) 2020 11 24  
(181) 2030 11 24  
(891) 2020 11 24  
(511) 05

---

(260) AM 2022 111256 A  
(800) 1570215  
(151) 2020 11 24  
(181) 2030 11 24  
(891) 2020 11 24  
(511) 05

---

(260) AM 2022 111205 A  
(800) 1569133  
(151) 2020 10 09  
(181) 2030 10 09  
(891) 2020 10 09  
(511) 30

---

(260) AM 2022 111257 A  
(800) 1570220  
(151) 2020 11 24  
(181) 2030 11 24  
(891) 2020 11 24  
(511) 05

---

(260) AM 2022 111209 A  
(800) 1569155  
(151) 2020 11 26  
(181) 2030 11 26  
(891) 2020 11 26  
(511) 09, 28, 41

---

(260) AM 2022 111258 A  
(800) 1570230  
(151) 2020 10 16  
(181) 2030 10 16  
(891) 2020 10 16  
(511) 05

---



(260) AM 2022 111259 A  
 (800) 1570232  
 (151) 2020 11 24  
 (181) 2030 11 24  
 (891) 2020 11 24  
 (511) 05

(260) AM 2022 111306 A  
 (800) 1570948  
 (151) 2020 10 26  
 (181) 2030 10 26  
 (891) 2020 10 26  
 (511) 09

(260) AM 2022 111293 A  
 (800) 1570610  
 (151) 2020 07 22  
 (181) 2030 07 22  
 (891) 2020 07 22  
 (511) 33

(260) AM 2022 111307 A  
 (800) 1570950  
 (151) 2020 10 29  
 (181) 2030 10 29  
 (891) 2020 10 29  
 (511) 07, 09, 11

(260) AM 2022 111296 A  
 (800) 1570767  
 (151) 2020 09 29  
 (181) 2030 09 29  
 (891) 2020 09 29  
 (511) 12

(260) AM 2022 111361 A  
 (800) 1571403  
 (151) 2020 11 26  
 (181) 2030 11 26  
 (891) 2020 11 26  
 (511) 09

(260) AM 2022 111297 A  
 (800) 1570770  
 (151) 2020 11 10  
 (181) 2030 11 10  
 (891) 2020 11 10  
 (511) 09

(260) AM 2022 111381 A  
 (800) 1571842  
 (151) 2020 08 20  
 (181) 2030 08 20  
 (891) 2020 08 20  
 (511) 36

(260) AM 2022 111303 A  
 (800) 1570841  
 (151) 2020 11 19  
 (181) 2030 11 19  
 (891) 2020 11 19  
 (511) 05, 42, 44

(260) AM 2022 111390 A  
 (800) 1303695  
 (151) 2016 05 02  
 (181) 2026 05 02  
 (891) 2020 12 31  
 (511) 35

(260) AM 2022 111304 A  
 (800) 1570844  
 (151) 2020 11 17  
 (181) 2030 11 17  
 (891) 2020 11 17  
 (511) 35, 41

(260) AM 2022 111391 A  
 (800) 1369835  
 (151) 2017 05 03  
 (181) 2027 05 03  
 (891) 2021 01 06  
 (511) 07, 08

(260) AM 2022 111305 A  
 (800) 1570915  
 (151) 2020 10 22  
 (181) 2030 10 22  
 (891) 2020 10 22  
 (511) 38, 41, 42

(260) AM 2022 111450 A  
 (800) 1571969  
 (151) 2020 11 10  
 (181) 2030 11 10  
 (891) 2020 11 10  
 (511) 03, 04, 05

(260) AM 2022 111544 A  
(800) 1572932  
(151) 2020 10 28  
(181) 2030 10 28  
(891) 2020 10 28  
(511) 03, 08, 10

---

(260) AM 2022 111545 A  
(800) 1572949  
(151) 2020 09 28  
(181) 2030 09 28  
(891) 2020 09 28  
(511) 03, 05, 21, 30, 44

---

---

**საქონლის აღბილწარმოების დასახელებები**  
**დაცული სამართავროსო აღბილწარმოების დასახელებები**

(800) 1148  
(151) 2020 01 13  
(540)

**Farsh e Dastbaft e Afshar e Tekab**

(732) West Azerbaijan Province Rural Handwoven Carpet Cooperative Companies Union  
Tekab Region, ორანი;  
Tekab Handwoven Carpet Weavers Union  
Tekab Region, ორანი;  
Tekab Rural Handwoven Carpet Cooperative Company  
Tekab Region, ორანი;  
Tekab Urban Handwoven Carpet Cooperative Company  
Tekab Region, ორანი

(511)  
27 – Handmade Carpet.

---

(800) 1153  
(151) 2020 10 23  
(540)

**Злакуса – Zlakusa**

(732) Association of the Potters "Zlakusa"  
Village Zlakusa bb, 31205 Sevojno, სერბეთი

(511)  
21 – Handmade pottery in a traditional way, on potters wheel from the mass of clay and calcite in equal ratio  
50%-50% or 60%-40% for large pots.

---

(800) 1154  
(151) 2020 10 23  
(540)

**Пешкири шабачког краја – Peškiri šabačkog kraja**

(732) Gradska organizacija invalida rada Šabac-tkačka radionica "Stari zanati" (Town Association of Invalids of Work of Sabac – Weaving Workshop Old Skills)  
Kraljice Marije 13, 15000 Šabac, სერბეთი;  
Zanatska zadruga "Povesmo iz Šabac" (Handicraft Association "Povesmo from Sabac")  
Boračka 20, 15000 Šabac, სერბეთი

(511)  
24 – Hand woven towels made from natural raw material decorated by embroidery, lace or fringes.

---

(800) 1155  
(151) 2021 03 22  
(540)

## **Figues de Djebba**

(732) Any fig producer of the Djebba imada of the Béja Governorate Tibbar delegation.  
The geographical area of Djebba imada of the Béja Governorate Tibbar delegation, ტუნისი

(511)  
29 – Figs.  
31 – Figs.

---

---

# ოფიციალური შეტყობინებები

## ბამობონებები

პატენტების მოქმედების აღდგენა

(21) AP 2009 12310

(11) P 2014 6198 B

(73) გრეისვეი ფარმასიუტიკალს, ლლს

(54) იმიჰვიმოდის შემცველი მცირე ღოზიანი კლიმროქმედი ვორმულაციები და ღოზირების ხანმოკლე რეჟიმი აქტინური კერატოზის სამკურნალოდ

პატენტის გაუქმების თარიღი: 2021 12 11

პატენტის მოქმედების აღდგენის თარიღი: 2022 01 25

---

(21) AP 2013 13329

(11) P 2015 6334 B

(73) ნიკოლოზ იაკობიძე;

ნიკოლოზ იაკობიძე

(54) რთული კონფიგურაციის ნაკეთობის დასამზადებელი მოწყობილობა

პატენტის გაუქმების თარიღი: 2021 12 18

პატენტის მოქმედების აღდგენის თარიღი: 2022 01 25

---

(21) AP 2018 14915

(11) P 2020 7140 B

(73) შოთა გორჯელაძე;

ირაკლი გორჯელაძე

(54) საბაბირო ბზა

პატენტის გაუქმების თარიღი: 2021 11 02

პატენტის მოქმედების აღდგენის თარიღი: 2022 01 25

---

## პატენტების გაუქმება ალბენის უფლებით

(21) AP 2011 12315

(11) P 2014 6032 B

(73) ირაკლი გობეჯიშვილი

(54) წინასწარ დაკაზმული სემინომედიები შიპილული შინოზა

პატენტის გაუქმების თარიღი: 2021 07 22

პატენტის მოქმედების აღდგენის ზღვრული თარიღი: 2022 07 22

---

(21) AP 2011 13176

(11) P 2016 6448 B

(73) სანტენ ფარმაცეუტიკალ კო., ლტდ.

(54) დიჰვაფოსოლის შემცველი ოფთალმოლოგიური ხსნარი, მისი მომზადების ხერხი და უხსნადი ნალექის ფორმირების თავიდან აცილების ხერხი

პატენტის გაუქმების თარიღი: 2021 12 27

პატენტის მოქმედების აღდგენის ზღვრული თარიღი: 2022 12 27

---

(21) AP 2015 14558

(11) P 2019 7013 B

(73) მეგა ენდუსტრი კონტროლ სისტემლერი თიჯ. ლტდ შტი.

(54) პროფუქტის იდენტიფიკაციისა და შევსების მართვის ელექტრონული სისტემა

პატენტის გაუქმების თარიღი: 2021 12 31

პატენტის მოქმედების აღდგენის ზღვრული თარიღი: 2022 12 31

---

(21) AP 2015 14562

(11) P 2019 7006 B

(73) რივოფარმ სა

(54) რაცეპალოტრილის ფარმაცევტული პრეპარატი

პატენტის გაუქმების თარიღი: 2021 12 23

პატენტის მოქმედების აღდგენის ზღვრული თარიღი: 2022 12 23

---

(21) AP 2016 14820

(11) P 2020 7147 B

(73) პფაიზერ ინკ.

(54) ჩანაცვლებული 3-აზაბიციკლო[3.1.0]ჰექსანები რობორტ კმტოჰემოკინაზას ინჰიბიტორები

პატენტის გაუქმების თარიღი: 2021 12 16

პატენტის მოქმედების აღდგენის ზღვრული თარიღი: 2022 12 16

---

პატენტების მოქმედების აღდგენის ვადის ამოწურვა

(21) AP 2006 11203

(11) P 2011 5246 B

(73) სერგაზი ადეკენოვი

(54) ლიოფილიზებული სიმსივნის საწინააღმდეგო საშუალების "არბლასინის"-1(10)ბეტა-  
ეპოქსი-13-ლიმეტილამინო-5,7,ალფა,6,11ბეტა(H)-ბჰაი-3(4)-ჰნ-6, 12-ოლიდის  
ჰიდროქლორიდის- მიღების ხერხი

პატენტის გაუქმების თარიღი: 2020 12 21

პატენტის მოქმედების აღდგენის ვადის ამოწურვის თარიღი: 2021 12 21

(21) AP 2007 11384

(11) P 2012 5438 B

(73) ლე ლაბორატუარ სერვლე

(54) 3-ჩანაცვლებული-[1,2,3]-ბენზოტრიაცინონის ნაერთი გლუტამატმრბიული სინაფსური  
პასუხების ბასაქლიმრბლად

პატენტის გაუქმების თარიღი: 2020 12 28

პატენტის მოქმედების აღდგენის ვადის ამოწურვის თარიღი: 2021 12 28

(21) AP 2008 11898

(11) P 2012 5636 B

(73) აზიენდე ქიმიჩე რიუნიტე ანჯელინი ფრანჩესკო ა.ც.რ.ა.ფ. ს.პ.ა.

(54) შენელებულად ბამოქმოვი კომპოზიცია გლიკოპენისა და ალბინატის ასოციაციის  
საფუძველზე

პატენტის გაუქმების თარიღი: 2020 12 23

პატენტის მოქმედების აღდგენის ვადის ამოწურვის თარიღი: 2021 12 23

(21) AP 2009 12313

(11) P 2013 5820 B

(73) პიერ ფაბრ დერმო-კოსმეტიკ

(54) კოლიუჯერი ცხიმოვანი მჟავა და ლიოქემერი, როგორც ვერისმჯამელას საწინააღმდეგო  
აბენტი

პატენტის გაუქმების თარიღი: 2020 12 21

პატენტის მოქმედების აღდგენის ვადის ამოწურვის თარიღი: 2021 12 21

(21) AP 2012 12943

(11) P 2015 6270 B

(73) ბადურ ჭუნაშვილი;

ალექსანდრე პეტროსიანი

(54) რეაქტიული სიმპლავრის კომპენსატორის მართვის ხერხი

პატენტის გაუქმების თარიღი: 2020 12 26

პატენტის მოქმედების აღდგენის ვადის ამოწურვის თარიღი: 2021 12 26



(21) AP 2011 13169

(11) P 2016 6508 B

(73) აზა. ტეკ გმზ

(54) ნელლი ნივთიერება ბაზალტის ბოჭკოების დასამზადებლად

პატენტის გაუქმების თარიღი: 2020 12 21

პატენტის მოქმედების აღდგენის ვადის ამოწურვის თარიღი: 2021 12 21

---

(21) AP 2011 13178

(11) P 2016 6449 B

(73) პრეგლემ ეს ა

(54) ბაზალური ენდომეტრიუმის დისლოკაციით განვირობებულ ტაკვილის მკურნალობა

პატენტის გაუქმების თარიღი: 2020 12 23

პატენტის მოქმედების აღდგენის ვადის ამოწურვის თარიღი: 2021 12 23

---

(21) AP 2012 13534

(11) P 2017 6641 B

(73) მაი პარტნერს ენდ გლობალ სტარს ინვესტმენტს (მზგსი) ლტდ

(54) ელექტრონული ჩიკები ანბაროქსორობის სისტემა და ელექტრონული ჩიკების  
გამოშვების, გადარიცხვის, გადახდის და ვერიფიკაციის ხერხები

პატენტის გაუქმების თარიღი: 2020 12 28

პატენტის მოქმედების აღდგენის ვადის ამოწურვის თარიღი: 2021 12 28

---

(21) AP 2014 14214

(11) P 2019 7054 B

(73) ინვენშენ სენტრ ვვტ.

(54) რკინა(III)ოქსიდის შემცველი ნიადაგის შემკვრელი კომპოზიცია

პატენტის გაუქმების თარიღი: 2020 12 22

პატენტის მოქმედების აღდგენის ვადის ამოწურვის თარიღი: 2021 12 22

---

(21) AP 2015 14540

(11) P 2019 6991 B

(73) აზიენდე ქიმიჩე რიუნიტე ანჯელინი ფრანჩესკო ა.ც.რ.ა.ფ. ს.პ.ა

(54) მოქმედების ფართო სპექტრის მქონე ანტიბაქტერიული ნაერთები

პატენტის გაუქმების თარიღი: 2020 12 14

პატენტის მოქმედების აღდგენის ვადის ამოწურვის თარიღი: 2021 12 14

---

(21) AP 2017 14658

(11) P 2019 7048 B

(73) სსიპ რაფიელ დვალის მანქანათა მექანიკის ინსტიტუტი

(54) რადიალურ-საჭილი მანქანა ზომარბილი ღერძისმართული ნაკეთობების მიღებისათვის

პატენტის გაუქმების თარიღი: 2020 12 22

პატენტის მოქმედების აღდგენის ვადის ამოწურვის თარიღი: 2021 12 22

---

(21) AP 2017 14662

(11) P 2020 7141 B

(73) ვალერიან ხარიტონაშვილი;  
ნიკოლოზ ტიტვინიძე

(54) სატრანსპორტო საშუალების სპილომეტრი

პატენტის გაუქმების თარიღი: 2020 12 28

პატენტის მოქმედების აღდგენის ვადის ამოწურვის თარიღი: 2021 12 28

(21) AP 2018 14977

(11) P 2020 7088 B

(73) მალხაზ ახვლედიანი;  
ზაურ ბალამწარაშვილი;  
ზაურ ჩიტაძე;  
ბექა ბერიაშვილი;  
თამაზ მჭედლიშვილი;  
მალხაზ ნარიმანაშვილი;  
თინათინ გოგიშვილი;  
რამაზ ტყემალაძე;  
ხათუნა ამყოლაძე;  
ვახტანგ აბაიშვილი;  
ნინო ნიკვაშვილი

(54) ორი საწმენდი ბაბირიანი ორმხრივი საბაბირო მორსაბრუნველი დანადგარი განივად  
ბაღასათანი ჩაკმტილკონტურიანი მზილი ბაბირით

პატენტის გაუქმების თარიღი: 2020 12 28

პატენტის მოქმედების აღდგენის ვადის ამოწურვის თარიღი: 2021 12 28

(21) AP 2006 9798

(11) P 2008 4457 B

(73) ანზორ გეწაძე;  
ლეილა გეწაძე;  
დავით გეწაძე

(54) ღვიძლისა და ნაღვლის ბუშტის დაავადებების სამკურნალო მცენარეული ნაპრები

პატენტის გაუქმების თარიღი: 2020 12 28

პატენტის მოქმედების აღდგენის ვადის ამოწურვის თარიღი: 2021 12 28

## პატენტფლობელის სახელის და/ან მისამართის ცვლილებები

(21) AP 2011 13131

(11) P 2017 6589 B

(54) ახალი ბაქტერია და აღნიშნული ბაქტერიის ექსტრაქტები და მათი გამოყენება  
ღერმატოლოგიაში

ახალი დასახელება და ახალი მისამართი: პიერ ფაბრ დერმო-კოსმეტიკ (FR)  
45, პლას აბელ განს, F-92100 ბულონ-ბილანკური,  
საფრანგეთი (FR);  
ცენტრ ნასიონალ დე ლა რეშერშ სიენტიფიკ (სნრს) (FR)  
3, რუ მიშელ ანჟ, F-75016 პარიზი, საფრანგეთი (FR);  
სორბონის უნივერსიტეტი (FR)  
21 რუ დე ლ'ეკოლ დე მედსინ, 75006 პარიზი,  
საფრანგეთი (FR)

ყოფილი დასახელება და ყოფილი მისამართი: პიერ ფაბრ დერმო-კოსმეტიკ (FR)  
45, პლას აბელ განს, F-92100 ბულონ-ბილანკური,  
საფრანგეთი (FR);  
უნივერსიტეტი პიერ ე მარი კიური (პარიზი 6)  
4, პლას ჟუსიე, F-75005 პარიზი, საფრანგეთი (FR);  
ცენტრ ნასიონალ დე ლა რეშერშ სიენტიფიკ (სნრს) (FR)  
3, რუ მიშელ ანჟ, F-75016 პარიზი, საფრანგეთი (FR)

რეესტრში შეტანის თარიღი: 2022 01 14

---

(21) AP 2018 15194

(11) P 2021 7216 B

(54) ნიტროვიკაცციის ინჰიბიტორების მიკროკავსულირებული კომპოზიციები

ახალი დასახელება და ახალი მისამართი: კორტევა აგრისაინს ლლს (US)  
9330 ზაიონსვილ როუდი, ინდიანაპოლისი, ინდიანა  
46268, აშშ (US)

ყოფილი დასახელება და ყოფილი მისამართი: დაუ აგროსაინსიზ ელ ელ სი (US)  
9330 ზაიონსვილ როუდი, ინდიანაპოლისი, ინდიანას  
შტატი 46268, აშშ (US)

რეესტრში შეტანის თარიღი: 2021 11 25

---

## სასარბებლო მოდელები

### პატენტების გაუქმება აღდგენის უფლებით

(21) AU 2015 14021

(11) U 2016 1914 Y

(73) შექსპირ იუსუფოვი;

დანიელ იოსებაშვილი;

მუხრან ბედიანიძე

(54) კურის წარმოების ხერხი

პატენტის გაუქმების თარიღი: 2021 12 21

პატენტის მოქმედების აღდგენის ზღვრული თარიღი: 2022 12 21

---

(21) AU 2016 14374

(11) U 2017 1951 Y

(73) ლევან ალექსიშვილი

(54) ტელესაკომუნიკაციო სისტემა საკვები და სამომხმარებლო პროდუქტების შექმნისა და აღბილზე მიწოდების განსახორციელებლად

პატენტის გაუქმების თარიღი: 2021 12 30

პატენტის მოქმედების აღდგენის ზღვრული თარიღი: 2022 12 30

---

(21) AU 2018 14972

(11) U 2021 2071 Y

(73) მზია ლუაშვილი;

ვახტანგ ლუაშვილი

(54) მოწყობილობა კანის დაავადებების სამკურნალოდ

პატენტის გაუქმების თარიღი: 2021 12 21

პატენტის მოქმედების აღდგენის ზღვრული თარიღი: 2022 12 21

---

(21) AU 2019 15249

(11) U 2021 2095 Y

(73) იბრაგიმ ჟაქსიმბეტოვი;

ოლეგ ტაშკალოვი

(54) გობირლოვანი ცემენტის მიღების ხერხი

პატენტის გაუქმების თარიღი: 2021 12 24

პატენტის მოქმედების აღდგენის ზღვრული თარიღი: 2022 12 24

---

## პატენტების მოქმედების აღდგენის ვადის ამოწურვა

(21) AU 2017 14590

(11) U 2019 1998 Y

(73) რევაზ არველაძე;

მიხეილ გვერდწითელი;

პავლე გვერდწითელი

(54) ელექტროენერგიის მოხმარების კონტროლისა და მართვის მოწყობილობა

პატენტის გაუქმების თარიღი: 2020 12 28

პატენტის მოქმედების აღდგენის ვადის ამოწურვის თარიღი: 2021 12 28

---

(21) AU 2018 14973

(11) U 2020 2052 Y

(73) სერგო ჯორბენაძე;

მალხაზ ცისკარიშვილი;

ნიკოლოზ მელითაური;

ალექსანდრე შერმაზანაშვილი

(54) ავტოპარკინგის ლიფტი

პატენტის გაუქმების თარიღი: 2020 12 25

პატენტის მოქმედების აღდგენის ვადის ამოწურვის თარიღი: 2021 12 25

---

## დიზაინები

### დიზაინების რეგისტრაციის მოქმედების ვადის გაგრძელება

(11) D 2012 508 S

(73) არჩილ გავაშელიშვილი (GE)

სტალინის ქ. 39, 3600, ონი, საქართველო (GE)

(54) მონადირის ფორმა, ქართული ჯარის ფორმა

(28) 2

(24) 2012 03 06

(18) 2027 03 06

(58) 2022 01 10

---

(11) D 2017 730 S

(73) არჩილ გავაშელიშვილი (GE)

ნუცუბიძის ფერდობი, IV მკრ., კორპ. 29, ბ. 43, 0183, თბილისი, საქართველო (GE)

(54) ვახის ჯვარი - დეკორატიული ნაკეთობა

(28) 4

(24) 2017 03 28

(18) 2027 03 28

(58) 2022 01 10

---

საერთაშორისო დიზაინების რეგისტრაციის მოქმედების ვადის  
გაგრძელება

(11) DM/68397  
(73) TISSOT S.A.  
17, chemin des Tourelles, CH-2400 Le Locle (CH)  
(15) 2006 12 11  
(24) 2006 12 11  
(18) 2026 12 11  
(28) 3  
(28') 3  
(54) watch case, Watch cases with straps

---

(11) DM/68429  
(73) MONTRES BREGUET S.A.  
CH-1344 L'ABBAYE (CH)  
(15) 2006 12 19  
(24) 2006 12 19  
(18) 2026 12 19  
(28) 2  
(28') 2  
(54) Jewelry, particularly brooch (1) and necklace (2)

---

(11) DM/77952  
(73) INTERMETAL ABEE  
Apolloniou 6 PO BOX 40, GR-194 00 Koropi Attikis (GR)  
(15) 2011 11 03  
(24) 2011 11 03  
(18) 2026 11 03  
(28) 2  
(28') 2  
(54) Bolt and/or roller carriers with covers

---

(11) DM/93112  
(73) BALEV EOOD  
Bul. Vladislav Varnenchik No.256, BG-9009 Varna (BG);  
BALEV CORPORATION EOOD  
bul. Vladislav Varnenchik No. 260, BG-9009 Varna (BG);  
DIMITAR HRISTOV BALEV  
Blvd. Vitosha No.137, apt. 17, BG-1408 Sofia (BG)  
(15) 2016 10 16  
(24) 2016 10 16  
(18) 2026 10 16  
(28) 3  
(28') 3  
(54) Air fresheners

---

(11) DM/93594  
(73) SAVERGLASS  
3 rue de la Gare, F-60960 FEUQUIERES (FR)  
(15) 2016 11 22  
(24) 2016 11 22  
(18) 2026 11 22

(28) 1  
(28') 1  
(54) Bottle

---

(11) DM/93771  
(73) OMEGA SA (OMEGA AG) (OMEGA LTD.)  
Jakob-Stämpfli-Strasse 96, CH-2502 Biel/Bienne (CH)  
(15) 2016 12 06  
(24) 2016 12 06  
(18) 2026 12 06  
(28) 2  
(28') 2  
(54) Dial, Watch case

---

(11) DM/93847  
(73) TISSOT SA (TISSOT AG) (TISSOT LTD)  
Chemin des Tourelles 17, CH-2400 Le Locle (CH)  
(15) 2016 12 12  
(24) 2016 12 12  
(18) 2026 12 12  
(28) 1  
(28') 1  
(54) Display unit

---

(11) DM/96040  
(73) AXANOVA AG  
Ottenhofenstrasse 110, CH-8738 Uetliburg (CH)  
(15) 2017 02 27  
(24) 2017 02 27  
(18) 2027 02 27  
(28) 5  
(28') 5  
(54) Cool and hot pads [medical]

---



## სასაქონლო ნიშნები

### რეგისტრაციის მოქმედების ვადის გაგრძელება

(111) M 2002 14239 R2

(156) 2002 01 08

(186) 2032 01 08

(732) სმითკლან ბიჩემ ლიმიტიდ  
980 გრეიტ უესტ როუდი, ბრენტფორდი,  
მიდლსექსი TW8 9GS, გაერთიანებული  
სამეფო

(111) M 2002 14260 R2

(156) 2002 01 18

(186) 2032 01 18

(732) მარსა იაგ სანაი ვე თიჯარეთ ანონიმ  
შირქეთი, ორგანიზე სანაი ბოლგესი  
რამაზანოღლუ მაჰ. მაჰმუთ ბაირამ  
ჯად. № 9 შეილი ფენდიკი/სტამბოლი,  
თურქეთი

(111) M 2001 14179 R2

(156) 2001 12 13

(186) 2031 12 13

(732) ნიუ ზელანდ მილკ ბრენდს ლიმიტიდ  
109 ფენშოუ სტრიტ, ოკლენდი 1010,  
ახალი ზელანდია

(111) M 2002 14247 R2

(156) 2002 01 08

(186) 2032 01 08

(732) პერდიუ ფუდს ლლკ  
31149 ოულდ ოუმენ სიტი როუდი,  
სოლზბერი, MD 21804, აშშ

(111) M 2001 14180 R2

(156) 2001 12 13

(186) 2031 12 13

(732) ნიუ ზელანდ მილკ ბრენდს ლიმიტიდ  
109 ფენშოუ სტრიტ, ოკლენდი 1010,  
ახალი ზელანდია

(111) M 2002 14246 R2

(156) 2002 01 08

(186) 2032 01 08

(732) პერდიუ ფუდს ლლკ  
31149 ოულდ ოუმენ სიტი როუდი,  
სოლზბერი, MD 21804, აშშ

(111) M 2001 14165 R2

(156) 2001 12 04

(186) 2031 12 04

(732) სონი ფიქჩერს ტელევიჟენ უკ რაითს  
ლიმიტიდ  
12 ფლორი, ბრუნელ ბილდინგი, 2  
კანალსაიდ ვოლჟი, ლონდონი W2 1DG,  
გაერთიანებული სამეფო

(111) M 2002 14245 R2

(156) 2002 01 08

(186) 2032 01 08

(732) ფუჯიცუ ლიმიტიდ  
1-1, კამიკოდანაკა 4-ჩომე, ნაკაჰარა-კუ,  
კავასაკი-ში, კანაგავა 211-8588, იაპონია

(111) M 2002 14266 R2

(156) 2002 01 18

(186) 2032 01 18

(732) კონინკლიკე დოიუვე ეგბერტს ბ.ვ.  
ოსტერდოკსტრატ 80, NL-1011 DK  
ამსტერდამი, ნიდერლანდები

(111) M 2002 14244 R2

(156) 2002 01 08

(186) 2032 01 08

(732) ფუჯიცუ ლიმიტიდ  
1-1, კამიკოდანაკა 4-ჩომე, ნაკაჰარა-კუ,  
კავასაკი-ში, კანაგავა 211-8588, იაპონია

(111) M 2011 21747 R1  
(156) 2011 09 16  
(186) 2031 09 16  
(732) შპს „უნიმედ გრუპ კორპ“  
ად. მიცკვეიჩის ქ. 29, ბ. 61, 0194,  
თბილისი, საქართველო

---

(111) M 2011 21748 R1  
(156) 2011 09 16  
(186) 2031 09 16  
(732) შპს „უნიმედ გრუპ კორპ“  
ად. მიცკვეიჩის ქ. 29, ბ. 61, 0194,  
თბილისი, საქართველო

---

(111) M 2011 22130 R1  
(156) 2011 12 29  
(186) 2031 12 29  
(732) ბლუ ისრაელ დრინკს ლიმიტიდ  
12 ჰა'ავოდაჰ სტრიტი, 17000 აპერ  
ნაზარეთი, ისრაელი

---

(111) M 2011 22144 R1  
(156) 2011 12 29  
(186) 2031 12 29  
(732) შპს „ავერსი-ფარმა“  
დავით აღმაშენებლის გამზ. 148/2, 0112,  
თბილისი, საქართველო

---

(111) M 2011 22145 R1  
(156) 2011 12 29  
(186) 2031 12 29  
(732) შპს „ავერსი-ფარმა“  
დავით აღმაშენებლის გამზ. 148/2, 0112,  
თბილისი, საქართველო

---

(111) M 2012 22254 R1  
(156) 2012 02 03  
(186) 2032 02 03  
(732) ანესტ ივატა კორპორეიშენ  
3176, შინიოშიდა-ჩო, კოჰოკუ-კუ,  
იოკოჰამა 223-8501, იაპონია

---

(111) M 2011 22093 R1  
(156) 2011 12 14  
(186) 2031 12 14  
(732) შპს „გლობალ ცბს“  
დ. გურამიშვილის გამზ. 62, სარ. 3,  
საოფისე ფართი, ნაძალადევის რაიონი,  
თბილისი, საქართველო

---

(111) M 2011 22094 R1  
(156) 2011 12 14  
(186) 2031 12 14  
(732) შპს „გლობალ ცბს“  
დ. გურამიშვილის გამზ. 62, სარ. 3,  
საოფისე ფართი, ნაძალადევის რაიონი,  
თბილისი, საქართველო

---

(111) M 2011 22095 R1  
(156) 2011 12 14  
(186) 2031 12 14  
(732) შპს „გლობალ ცბს“  
დ. გურამიშვილის გამზ. 62, სარ. 3,  
საოფისე ფართი, ნაძალადევის რაიონი,  
თბილისი, საქართველო

---

(111) M 2011 22161 R1  
(156) 2011 12 29  
(186) 2031 12 29  
(732) შპს „ავერსი-ფარმა“  
დავით აღმაშენებლის გამზ. 148/2, 0112,  
თბილისი, საქართველო

---

(111) M 2011 22162 R1  
(156) 2011 12 29  
(186) 2031 12 29  
(732) შპს „ავერსი-ფარმა“  
დავით აღმაშენებლის გამზ. 148/2, 0112,  
თბილისი, საქართველო

---

(111) M 2011 22163 R1  
(156) 2011 12 29  
(186) 2031 12 29  
(732) შპს „ავერსი-ფარმა“  
დავით აღმაშენებლის გამზ. 148/2, 0112,  
თბილისი, საქართველო

---

(111) M 2011 22164 R1  
 (156) 2011 12 29  
 (186) 2031 12 29  
 (732) შპს „ავერსი-ფარმა“  
 დავით აღმაშენებლის გამზ. 148/2, 0112,  
 თბილისი, საქართველო

დავით აღმაშენებლის გამზ. 148/2, 0112,  
 თბილისი, საქართველო

(111) M 2011 22165 R1  
 (156) 2011 12 29  
 (186) 2031 12 29  
 (732) შპს „ავერსი-ფარმა“  
 დავით აღმაშენებლის გამზ. 148/2, 0112,  
 თბილისი, საქართველო

(111) M 2012 22405 R1  
 (156) 2012 03 16  
 (186) 2032 03 16  
 (732) ვიფორ (ინტერნაციონალ) აგ, ვიფორ  
 (ინტერნეშენელ) ლტდ, ვიფორ  
 (ინტერნეშენელ) ინკ.  
 რეხენშტრასე 37, 9014 სტ. გალე,  
 შვეიცარია

(111) M 2011 22166 R1  
 (156) 2011 12 29  
 (186) 2031 12 29  
 (732) შპს „ავერსი-ფარმა“  
 დავით აღმაშენებლის გამზ. 148/2, 0112,  
 თბილისი, საქართველო

(111) M 2012 22595 R1  
 (156) 2012 05 16  
 (186) 2032 05 16  
 (732) სამსუნგ ელექტრონიკს კო., ლტდ  
 129, სამსუნგ-რო, იეონგტონგ-გუ, სუვონ-  
 სი, გიეონგი-დო, კორეის რესპუბლიკა

(111) M 2011 22167 R1  
 (156) 2011 12 29  
 (186) 2031 12 29  
 (732) შპს „ავერსი-ფარმა“  
 დავით აღმაშენებლის გამზ. 148/2, 0112,  
 თბილისი, საქართველო

(111) M 2012 22596 R1  
 (156) 2012 05 16  
 (186) 2032 05 16  
 (732) სამსუნგ ელექტრონიკს კო., ლტდ  
 129, სამსუნგ-რო, იეონგტონგ-გუ, სუვონ-  
 სი, გიეონგი-დო, კორეის რესპუბლიკა

(111) M 2011 22168 R1  
 (156) 2011 12 29  
 (186) 2031 12 29  
 (732) შპს „ავერსი-ფარმა“  
 დავით აღმაშენებლის გამზ. 148/2, 0112,  
 თბილისი, საქართველო

(111) M 2012 22597 R1  
 (156) 2012 05 16  
 (186) 2032 05 16  
 (732) სამსუნგ ელექტრონიკს კო., ლტდ  
 129, სამსუნგ-რო, იეონგტონგ-გუ, სუვონ-  
 სი, გიეონგი-დო, კორეის რესპუბლიკა

(111) M 2011 22169 R1  
 (156) 2011 12 29  
 (186) 2031 12 29  
 (732) შპს „ავერსი-ფარმა“  
 დავით აღმაშენებლის გამზ. 148/2, 0112,  
 თბილისი, საქართველო

(111) M 2012 23178 R1  
 (156) 2012 12 10  
 (186) 2032 12 10  
 (732) ჰერში ჩოკოლიტ & კონფექშენერი  
 ელელსი, დელავერის კორპორაცია  
 (“HCC”) 19 ისტ ჩოკოლით ავენიუ, ჰერში,  
 PA 17033, აშშ

(111) M 2011 22170 R1  
 (156) 2011 12 29  
 (186) 2031 12 29  
 (732) შპს „ავერსი-ფარმა“

(111) M 2012 23189 R1  
 (156) 2012 12 10  
 (186) 2032 12 10  
 (732) შპს „მაი.ჯი“  
 შალვა ნუცუბიძის ქ. 129ა, სარ. 4, 0186,

თბილისი, საქართველო

---

(111) M 2012 23190 R1

(156) 2012 12 10

(186) 2032 12 10

(732) შპს „მაი.ჯი“

შალვა ნუცუბიძის ქ. 129ა, სარ. 4, 0186,  
თბილისი, საქართველო

---

(111) M 2012 22922 R1

(156) 2012 08 31

(186) 2032 08 31

(732) შპს „ქიმერიონი“

სოფ. ჩუმლაყი, 1519, გურჯაანის რაიონი,  
საქართველო

---

(111) M 2012 23191 R1

(156) 2012 12 10

(186) 2032 12 10

(732) შპს „მაი.ჯი“

შალვა ნუცუბიძის ქ. 129ა, სარ. 4, 0186,  
თბილისი, საქართველო

---

(111) M 2012 23192 R1

(156) 2012 12 10

(186) 2032 12 10

(732) შპს „მაი.ჯი“

შალვა ნუცუბიძის ქ. 129ა, სარ. 4, 0186,  
თბილისი, საქართველო

---

(111) M 2012 23193 R1

(156) 2012 12 10

(186) 2032 12 10

(732) შპს „მაი.ჯი“

შალვა ნუცუბიძის ქ. 129ა, სარ. 4, 0186,  
თბილისი, საქართველო

---

(111) M 2011 22188 R1

(156) 2011 12 29

(186) 2031 12 29

(732) შპს „ტელეკომპანია მაესტრო“

ერეკლე ტატიშვილის ქ. 19, ბ. 78, 0179,  
თბილისი, საქართველო

---

(111) M 2012 22654 R1

(156) 2012 05 30

(186) 2032 05 30

(732) ფრემ-ელექტრონიკ ფორ ჰოუმ

ეპლაინსის  
27/28 ბ4 ვესტ 10ზ ოფ რამადან სითი,  
ეგვიპტე

---

უფლებების სრული ბადაცემა

(111) M 2002 14247 R (732) პერდიუ ფუდს ლღკ 31149 ოულდ ოუმენ სიტი როული, სოლზბერი, MD 21804, აშშ (770) პერდიუ ჰოლდინგზ, ინკ. (დელავერის შტატის კორპორაცია) 31149 ოულდ ოუმენ სიტი როული, სოლზბერი, MD 21804, აშშ (580) 2021 11 24	(580) 2021 12 21
(111) M 2002 14246 R (732) პერდიუ ფუდს ლღკ 31149 ოულდ ოუმენ სიტი როული, სოლზბერი, MD 21804, აშშ (770) პერდიუ ჰოლდინგზ, ინკ. (დელავერის შტატის კორპორაცია) 31149 ოულდ ოუმენ სიტი როული, სოლზბერი, MD 21804, აშშ (580) 2021 11 24	(111) M 2007 17334 R (732) ლადუჩი კაპიტალ, ს.ლ. ს/რიტა ბონნატ, 5, ლოკალ, E-08029 ბარსელონა, ესპანეთი (770) კარერა ი კარერა, ს.ა. სტრა.N1, კმ 31, 600, 28750 სან აგუსტინ დე გვადალსი, მადრიდი, ესპანეთი (580) 2021 12 21
(111) M 1996 2481 R (732) ლტვკპ, ლღკ 530 ფიფს ავენიუ, 25-ე სართული, ნიუ-იორკი, ნიუ-იორკი 10036, აშშ (770) ლოტო სპორტ იტალია ს.პ.ა. ვია მონტებელუნა 5/7, 31040 ტრევიზიანო, ტრევიზო, იტალია (580) 2021 12 19	(111) M 2011 22093 R (732) შპს „გლობალ ცბს“ დ. გურამიშვილის გამზ. 62, სარ. 3, საოფისე ფართი, ნამალადევის რაიონი, თბილისი, საქართველო (770) შპს „სი ბი ეს ფარმაცევტიკალს“ ჯანსუღ კახიძის ქ. 8, 0102, თბილისი საქართველო (580) 2021 11 26
(111) M 1996 2499 R (732) ლტვკპ, ლღკ 530 ფიფს ავენიუ, 25-ე სართული, ნიუ-იორკი, ნიუ-იორკი 10036, აშშ (770) ლოტო სპორტ იტალია ს.პ.ა. ვია მონტებელუნა 5/7, 31040 ტრევიზიანო, ტრევიზო, იტალია (580) 2021 12 19	(111) M 2011 22094 R (732) შპს „გლობალ ცბს“ დ. გურამიშვილის გამზ. 62, სარ. 3, საოფისე ფართი, ნამალადევის რაიონი, თბილისი, საქართველო (770) შპს „სი ბი ეს ფარმაცევტიკალს“ ჯანსუღ კახიძის ქ. 8, 0102, თბილისი საქართველო (580) 2021 11 26
(111) M 2007 17334 R (732) ნიკო ჯულიანი, ს.ლ. ს/რიტა ბონნატ, 5, ლოკალ, E-08029 ბარსელონა, ესპანეთი (770) ლადუჩი კაპიტალ, ს.ლ. ს/რიტა ბონნატ, 5, ლოკალ, E-08029 ბარსელონა, ესპანეთი	(111) M 2011 22095 R (732) შპს „გლობალ ცბს“ დ. გურამიშვილის გამზ. 62, სარ. 3, საოფისე ფართი, ნამალადევის რაიონი, თბილისი, საქართველო (770) შპს „სი ბი ეს ფარმაცევტიკალს“ ჯანსუღ კახიძის ქ. 8, 0102, თბილისი საქართველო (580) 2021 11 26

(111) M 2018 30546 R

(732) გუგლ ლლკ

1600 ამფისიეტე პარკუეი, მაუნტინ-ვიუ,  
კალიფორნია 94043, აშშ

(770) ფიტბიტ ლლკ

199 ფრემონტ სტრიტი, მე-14 სართული,  
კალიფორნია, სან-ფრანცისკო 94105, აშშ

(580) 2021 11 24

---

გფლობელის სახელის ღა/ან მისამართის ცვლილება

(111) M 2021 34722 R  
 (732) შპს „გორგიო ინტერნშნალ ჰოლდინგი“  
 ლეონიძის ქ. 2ა, ფართი 7, მთაწმინდის  
 რაიონი, თბილისი, საქართველო  
 (770) შპს „გორგიო ინტერნშნალ ჰოლდინგი“  
 სოფ. ხაშში, საგარეჯო, საქართველო  
 (580) 2021 12 30

(111) M 2001 14179 R  
 (732) ნიუ ზელანდ მილკ ბრენდს ლიმიტიდ  
 109 ფენშოუ სტრიტ, ოკლენდი 1010,  
 ახალი ზელანდია  
 (770) ნიუ ზელანდ მილკ ბრენდს ლიმიტიდ  
 9 პრინსეს სტრიტი, ოკლენდი,  
 ახალი ზელანდია  
 (580) 2021 12 23

(111) M 2001 14180 R  
 (732) ნიუ ზელანდ მილკ ბრენდს ლიმიტიდ  
 109 ფენშოუ სტრიტ, ოკლენდი 1010,  
 ახალი ზელანდია  
 (770) ნიუ ზელანდ მილკ ბრენდს ლიმიტიდ  
 9 პრინსეს სტრიტი, ოკლენდი,  
 ახალი ზელანდია  
 (580) 2021 12 23

(111) M 2001 14165 R  
 (732) სონი ფიქჩერს ტელევიჟენ უკ რაითს  
 ლიმიტიდ  
 12 ფლორი, ბრუნელ ბილდინგი, 2  
 კანალსაიდ ვოლჟი, ლონდონი W2 1DG,  
 გაერთიანებული სამეფო  
 (770) სონი ფიქჩერს ტელევიჟენ უკ რაითს  
 ლიმიტიდ  
 სონი ფიქჩერს ეუროპ ჰაუზი, 25 გოლდენ  
 სკუეარ, ლონდონი W1F 9 LU,  
 გაერთიანებული სამეფო  
 (580) 2021 11 29

(111) M 2002 14260 R  
 (732) მარსა იაგ სანაი ვე თიჯარეთ ანონიმ  
 შირქეთი, ორგანიზე სანაი ბოლგესი  
 რამაზანოღლუ მაჰ. მაჰმუთ ბაირამ  
 ჯად. № 9 შეილი ფენდიკი/სტამბოლი,  
 თურქეთი

(770) მარსა იაგ სანაი ვე თიჯარეთ ანონიმ  
 შირქეთი, ორგანიზე სანაი ბოლგესი  
 ქუმჰურიეთ ქად. No 2/26 მანისა,  
 თურქეთი  
 (580) 2022 01 12

(111) M 1996 2464 R  
 (732) პანზანი ს.ა.ს.  
 37 ბის რუ სენტ რომენ-69008 ლიონი,  
 საფრანგეთი  
 (770) პანზანი  
 4, რიუ ბუალო, 69006 ლიონი,  
 საფრანგეთი  
 (580) 2021 10 28

(111) M 2011 21660 R  
 (732) პი ეს ელ2021 რეალაიზიემზ ლიმიტიდ  
 ფრპ ადვაიზორი (ლონდონი)-ის  
 მეშვეობით მისაწოდებლად, სუიტ 2b,  
 ჯონსტონ ჰაუს, 52-54 როუზ სტრიტ,  
 აბერდინი AB10 1UD, გაერთიანებული  
 სამეფო  
 (770) პიკოკს სთორზ ლიმიტედი  
 კეპიტალ ლინკი,უინდმორ როუდი,  
 კარდიფი, CF24 5NG, გაერთიანებული  
 სამეფო  
 (580) 2021 12 17

(111) M 2012 23178 R  
 (732) ჰერში ჩოკოლიტ & კონფექშენერი  
 ელელსი, დელავერის კორპორაცია  
 („HCC“)  
 19 ისტ ჩოკოლით ავენიუ, ჰერში, PA  
 17033, აშშ  
 (770) ჰერში ჩოკოლიტ & კონფექშენერი  
 ელელსი, დელავერის კორპორაცია  
 („HCC“)  
 1209 ორანჯ სტრიტ, უილმინგტონი  
 19801, დელავერი; 19 ისტ ჩოკოლით  
 ავენიუ, ჰერში, PA 17033, აშშ  
 (580) 2021 12 31

(111) M 2017 28311 R  
 (732) თისიელ ტექნოლოჯი გრუპ  
 კორპორეიშენ  
 თისიელ ტექნოლოჯი ბილდინგ, 17



ჰუიფენგ მე-3 როუდ, ჟონკაი ჰაი  
ტექნოლოჯი დეველოპმენტ დისტრიქტ,  
ჰუიჟოუ, გუანგდონგი, ჩინეთის სახალხო  
რესპუბლიკა

(770) თისიელ კორპორეიშენ

19 ზოუნ, ჟონკაი ჰაი ტექნოლოჯი  
დეველოპმენტ ზოუნ, გუანდუნი,  
ჰოიჯოუ, ჩინეთის სახალხო რესპუბლიკა

(580) 2022 01 12

---

(111) M 2018 30546 R

(732) ფიტბიტ ლლკ

199 ფრემონტ სტრიტი, მე-14 სართული,  
კალიფორნია, სან-ფრანცისკო, 94105, აშშ

(770) ფიტბიტ, ინკ., დელავერის კორპორაცია

199 ფრემონტ სტრიტი, მე-14 სართული,  
კალიფორნია, სან-ფრანცისკო 94105, აშშ

(580) 2021 11 24

---

სასაქონლო ნიშნების რეგისტრაციის განქმევა

(111) M 2001 13954 R (151) 2001 06 26 (732) ვაიეტ ლლკ ფაივ ჯირალდა ფარმზი, მედისონი, 07940, აშშ (141) 2022 01 10	სააქციო საზოგადოება „ჯი პი სი“ მარჯანიშვილის ქ. 26, 0102, თბილისი, საქართველო (141) 2022 01 10
(111) M 2001 13932 R (151) 2001 06 26 (732) ელი ლილი ენდ კომპანი ლილი კორპორეიტ სენტერი, ინდიანაპოლისი, ინდიანა, აშშ (141) 2022 01 10	(111) M 2011 21572 R (151) 2011 06 27 (732) ქამალ ხანზაბაევი ჯენერალ ტრედინგ კო. ლ.ლ.კ. პ.ო. ბოქს 65073, ალ რასი, დიერა, დუბაი, არაბთა გაერთიანებული საამიროები (141) 2022 01 10
(111) M 2011 21568 R (151) 2011 06 27 (732) ექსაიდ კომერშელ ლიმიტიდ ქრისტოდულოუ ჩატუნიპავლოუ, 205 ლოულოუპის კორტი, 2 ფლორი, ოფისი 201, ლიმასოლი, კვიპროსი (141) 2022 01 10	(111) M 2011 21573 R (151) 2011 06 27 (732) შპს „ბესტ ტობაკო“ ფეიქრების ქ. 4, 0141, თბილისი, საქართველო
(111) M 2011 21569 R (151) 2011 06 27 (732) სს „გეფა“ სანაპიროს ქ. 6, 0108, თბილისი, საქართველო (141) 2022 01 10	(111) M 2011 21577 R (151) 2011 06 27 (732) ბრაუნ-ფორმან ფინლანდ ლტდ. პორკალანკატუ 24, 00180 ჰელსინკი, ფინეთი (141) 2022 01 10
(111) M 2011 21570 R (151) 2011 06 27 (732) შპს „ჯი-პი-სი -აფთიაქი“ მ. წინამძღვრიშვილის ქ. 106, 0164, თბილისი, საქართველო; სააქციო საზოგადოება „ჯი პი სი“ მარჯანიშვილის ქ. 26, 0102, თბილისი, საქართველო (141) 2022 01 10	(111) M 2011 21578 R (151) 2011 06 27 (732) ბაიერ შერინგ ფარმა ოი პანსიონტიე 47, 20210 ტურკუ, ფინეთი (141) 2022 01 10
(111) M 2011 21571 R (151) 2011 06 27 (732) შპს „ჯი-პი-სი -აფთიაქი“ მ. წინამძღვრიშვილის ქ.106, 0164, თბილისი, საქართველო;	(111) M 2011 21579 R (151) 2011 06 27 (732) ბაიერ შერინგ ფარმა ოი პანსიონტიე 47, 20210 ტურკუ, ფინეთი (141) 2022 01 10
(111) M 2011 21571 R (151) 2011 06 27 (732) შპს „ჯი-პი-სი -აფთიაქი“ მ. წინამძღვრიშვილის ქ.106, 0164, თბილისი, საქართველო;	(111) M 2011 21584 R (151) 2011 06 27 (732) ვესტელ ელექტრონიკ სანაი ვე თიჯარეთ ა.შ. ორგანაიზ სანაი ბოლგესი, 45030 მანისა, თურქეთი

(141) 2022 01 10

(111) M 2011 21585 R  
(151) 2011 06 27  
(732) ფილიპ მორის ბრენდს სარლ  
კე ჟანრენო 3, 2000 ნევშატელი, შვეიცარია  
(141) 2022 01 10

(111) M 2011 21586 R  
(151) 2011 06 27  
(732) ფილიპ მორის პროდაქტს ს. ა.  
კე ჟანრენო 3, 2000 ნევშატელი, შვეიცარია  
(141) 2022 01 10

(111) M 2011 21587 R  
(151) 2011 06 27  
(732) ფილიპ მორის ბრენდს სარლ  
კე ჟანრენო 3, 2000 ნევშატელი, შვეიცარია  
(141) 2022 01 10

(111) M 2011 21588 R  
(151) 2011 06 27  
(732) ფილიპ მორის პროდაქტს ს. ა.  
კე ჟანრენო 3, 2000 ნევშატელი, შვეიცარია  
(141) 2022 01 10

(111) M 2011 21589 R  
(151) 2011 06 27  
(732) მურთაზ გუმბერიძე  
ნავთლუღის ქ. 6, ბ. 13, 0113, თბილისი,  
საქართველო  
(141) 2022 01 10

(111) M 2011 21590 R  
(151) 2011 06 27  
(732) შარპ კაბუშივი კაიშა, აგრეთვე, მოვაჭრე  
როგორც, შარპ კორპორეიშენ  
22-22, ნავაიკე-ჩო, აბენო-კუ, ოსაკა  
545-8522, იაპონია  
(141) 2022 01 10

(111) M 2011 21591 R  
(151) 2011 06 27  
(732) შპს „ბივ“  
აგლადის ქ. 7, 0154, თბილისი,  
საქართველო

(141) 2022 01 10

(111) M 2011 21593 R  
(151) 2011 06 27  
(732) ნოვარტის აგ  
4002 ბაზელი, შვეიცარია  
(141) 2022 01 10

(111) M 2011 21565 R  
(151) 2011 06 20  
(732) შპს. „ქინძმარაულის მარანი“  
სოფ. გავაზი, 4805, ყვარელი,  
საქართველო  
(141) 2022 01 10

(111) M 2011 21566 R  
(151) 2011 06 21  
(732) ალექსანდრე იმედაშვილი  
საბურთალოს ქ. 40, ბ. 3, 0160, თბილისი,  
საქართველო;  
ელენე იმედაშვილი  
საბურთალოს ქ. 63, 0160, თბილისი,  
საქართველო  
(141) 2022 01 10

(111) M 2011 21564 R  
(151) 2011 06 17  
(732) საქართველოს კულტურისა და ძეგლთა  
დაცვის სამინისტრო  
სანაპიროს ქ. 4, 0105, თბილისი,  
საქართველო  
(141) 2022 01 10

(111) M 2011 21562 R  
(151) 2011 06 15  
(732) შპს „შირნჰოფერი“  
დაბა ზაჰესი, პლატინის ქ.2, 3300, მცხეთა,  
საქართველო  
(141) 2022 01 10

(111) M 2011 21563 R  
(151) 2011 06 15  
(732) შპს „კონიაკისა და ღვინის ქარხანა  
ვაზიანი“  
თამარ მეფის გამზ. 6, 0112, თბილისი,  
საქართველო

(141) 2022 01 10

(111) M 2011 21560 R

(151) 2011 06 15

(732) ჯაპან ტობაკო ინკ.

2-2-1, ტორანომონი, მინატო-კუ, ტოკიო, იაპონია

(141) 2022 01 10

(111) M 2011 21558 R

(151) 2011 06 15

(732) სს „ლომისი“

სოფ. ნატახტარი, 3308, მცხეთის რაიონი, საქართველო

(141) 2022 01 10

(111) M 2011 21559 R

(151) 2011 06 15

(732) სს „ლომისი“

სოფ. ნატახტარი, 3308, მცხეთის რაიონი, საქართველო

(141) 2022 01 10

(111) M 2011 21594 R

(151) 2011 06 28

(732) შპს „მიკროსაფინანსო ორგანიზაცია

რეალკრედიტი“

მ/ს ახმეტელიდან მუხიანში მიმავალი გზის მარჯვენა მხარეს, 0167, თბილისი, საქართველო

(141) 2022 01 10

(111) M 2011 21596 R

(151) 2011 07 08

(732) შპს „ქაჭვეჯი პარკეტი“

ვანის ქ. 4 (ნაკვეთი 4/51, ბ. 266, თბილისი, საქართველო

(141) 2022 01 18

(111) M 2015 26492 R

(151) 2015 11 16

(732) სოსიეტე ნასიონალ დ ექსპლუატასიონ

ინდუსტრიელ დე ტაბაკ ე ალუმეტ

სასუ 143 ბულვარ რომენ როლანი, პარიზი, 75014, საფრანგეთი

(141) 2022 01 11 – რეგისტრაცია გაუქმებულია სასამართლოს გადაწყვეტილებით

(511)

34 – თამბაქო დამუშავებული და დაუმუშავებელი; თამბაქოს პროდუქტები; არასამედიცინო და არასამკურნალო დანიშნულების თამბაქოს შემცველები; სიგარეტები; სიგარილოები; სიგარები; სიგარეტის დასამზადებელი ხელის მანქანები; მილები სიგარეტებისათვის; სიგარეტების ფილტრები; სიგარეტის ქაღალდი; ასანთი და მწვევლთა საკუთვნო.

(111) M 2001 13957 R

(151) 2001 06 26

(732) სენტრო დე ინმუნოენსაიო

ჰავანა, კუბა

(141) 2022 01 10

## სასაქონლო ნიშნის საქონლისა და/ან მომსახურების ჩამონათვალის ცვლილება

(111) M 1998 10582 R

(732) ბაქსტერ ინტერნეშენელ ინკ.

უან ბაქსტერ პარკვი, დირფილდი,  
ილინოისი, აშშ

(511)

1 – სამრეწველო და სამეცნიერო დანიშნულებით ფოტოგრაფიაში, აგრეთვე, სოფლის მეურნეობაში, მეზღვრობაში და მეტყვეობაში გამოყენებისათვის განკუთვნილი ქიმიური პროდუქტები, დაუმუშავებელი სინთეზური ფისები, დაუმუშავებელი პლასტმასები, სასუქი, ცეცხლის ჩასაქრობი შემადგენლობები, ქიმიური ნივთიერებები ლითონების წრთობისა და რჩილვისათვის, საკვები პროდუქტების დასაკონსერვებელი ქიმიური ნივთიერებები, სათრიმლაკი ნივთიერებები, სამრეწველო დანიშნულების წებვადი ნივთიერებები.

5 – ფარმაცევტული, ვეტერინარული და ჰიგიენური პრეპარატები, სამედიცინო დანიშნულების დიეტური პროდუქტები, ბავშვთა კვება, სალბუნები, სახვევი მასალები, კბილის დასაპლომბი და კბილის ტვიფრის დასამზადებელი მასალები, მადეზინფიცირებელი საშუალებები, მავნე ცხოველების გასანადგურებელი პრეპარატები, ფუნგიციდები, ჰერბიციდები.

9 – სამეცნიერო დანიშნულების, საზღვაო, გეოდეზიური, ელექტრული, ფოტოგრაფიული, კინემატოგრაფიული, ოპტიკური, ამწონი, გამზომი, სასიგნალო, საკონტროლო (შემოწმების), სამაშველო და სასწავლო ხელსაწყოები და ინსტრუმენტები, ხმის ან გამოსახულების ჩამწერი, გადამცემი და აღმწარმოებელი აპარატურა, ინფორმაციის მაგნიტური მატარებლები, ხმის ჩამწერი დისკები, სავაჭრო ავტომატები და მექანიზმები აპარატებისათვის წინასწარი გადახდით, საკასო აპარატები, გამომთვლელი მანქანები, ინფორმაციის დასამუშავებელი აპარატურა, ცეცხლსაქრობები.

10 – ქირურგიული, სამედიცინო, სტომატოლოგიური და ვეტერინარული ხელსაწყოები და ინსტრუმენტები; კიდურების, თვალისა და კბილის პროთეზები, ორთოპედიული ნაწარმი; ნაკერის დასადები მასალები.

21 – საოჯახო და სამზარეულოს ჭურჭელი და ჭურჭლეული (მვირფასი ლითონისაგან დამზადებულის ან მოვარაყებულის გარდა); სა-

ვარცხლები და ღრუბლები; ჯაგრისები (ფუნჯების გარდა); ჯაგრისის დასამზადებელი მასალები; მოწყობილობები და სამარჯვები წმენდისა და დალაგებისათვის; ლითონის საფხეკელები იატაკისათვის, ფოლადის ბურბუმელები; დაუმუშავებელი ან ნაწილობრივ დამუშავებული მინა (სამშენებლო მინის გარდა); მინის, ფაიფურისა და ქაშანურის ნაწარმი შეტანილი ამ კლასში.

24 – ქსოვილები და საფეიქრო ნაწარმი შეტანილი ამ კლასში; საბნები, გადასაფარებლები და სუფრები.

25 – ტანსაცმელი, ფეხსაცმელი, თავსაბურავი.

29 – ხორცი, თევზი, ფრინველი და ნანადირევი, ხორცის ექსტრაქტები, დაკონსერვებული, გამხმარი, მოხარშული, შემწვარი და გამომცხვარი ხილი და ბოსტნეული; ჟელები, კონფიტიურები, მურაბები, ჯემები; კვერცხი, რძე და რძის პროდუქტები; საკვები ზეთები და ცხიმები; კონსერვები.

35 – რეკლამა და გარიგებანი.

37 – მშენებლობა და რემონტი.

39 – ტრანსპორტირება და შენახვა.

42 – ჯანმრთელობის მოვლის უზრუნველყოფა და პაციენტების მომსახურება საავადმყოფოებით, სამედიცინო კლინიკები, წინასწარ დამზადებული ფარმაცევტული და სამედიცინო პროდუქტებით მომარაგება, საშინაო თერაპიაში საკონსულტაციო მომსახურებით უზრუნველყოფა, ბაქტერიოლოგიური გამოკვლევები; კაფეტერიებისა და სასადილოების მომსახურება, ქიმიური ანალიზით მომსახურება, ტანსაცმლისა და უნიფორმის გაქირავება, სამედიცინო აღჭურვილობისა და აპარატურის გაქირავება.

(580) 2022 01 11

## სისტემური საძიებლები გამოგონებები

საერთაშორისო კლასიფიკაციის ინდექსის და განაცხადის  
გამოქვეყნების ნომრის შესაბამისობის ცხრილი

საერთაშორისო კლასიფიკაციის ინდექსი (51)	განაცხადის გამოქვეყნების ნომერი (10)
A 01 G 13/02	AP 2022 15459 A
A 01 N 43/78; C 07 D 417/12; C 07 D 277/56	AP 2022 15378 A
B 08 B 7/00; B 08 B 9/08	AP 2022 15245 A
B 66 B 9/08	AP 2022 15451 A
C 02 F 1/20; E 21 B 43/00	AP 2022 15493 A

განაცხადის გამოქვეყნების ნომრის და საერთაშორისო  
კლასიფიკაციის ინდექსის შესაბამისობის ცხრილი

განაცხადის გამოქვეყნების ნომერი (10)	საერთაშორისო კლასიფიკაციის ინდექსი (51)
AP 2022 15245 A	B 08 B 7/00; B 08 B 9/08
AP 2022 15378 A	A 01 N 43/78; C 07 D 417/12; C 07 D 277/56
AP 2022 15451 A	B 66 B 9/08
AP 2022 15459 A	A 01 G 13/02
AP 2022 15493 A	C 02 F 1/20; E 21 B 43/00

საერთაშორისო კლასიფიკაციის ინდექსის, პატენტის ნომრისა  
და გამოქვეყნების ნომრის შესაბამისობის ცხრილი

საერთაშორისო კლასიფიკაციის ინდექსი (51)	პატენტის ნომერი (11)	განაცხადის გამოქვეყნების ნომერი (10)
A 23 C 21/00; A 23 C 9/13	P 2022 7338 B	AP 2021 15480 A
A 61 K 31/519; A 61 P 35/00	P 2022 7339 B	AP 2021 14914 A
A 61 K 39/395; A 61 K 39/00; A 61 P 37/02; C 07 K 16/28	P 2022 7343 B	AP 2021 14453 A
A 61 K 31/519; C 07 D 451/14; C 07 D 451/04; C 07 D 403/12	P 2022 7344 B	AP 2021 15340 A
B 61 H 1/00; F 16 D 65/06	P 2022 7345 B	AP 2021 15348 A
B 66 D 5/26	P 2022 7337 B	AP 2021 15474 A
C 07 D 295/205; C 07 D 213/75	P 2022 7340 B	AP 2021 15258 A
C 07 D 498/00	P 2022 7342 B	AP 2021 12996 A
E 21 B 43/24; E 21 B 43/295	P 2022 7341 B	AP 2021 14863 A

პატენტის ნომრის, ბანაცხალის გამომქვეყნების ნომრისა  
და საქართველოს კლასიფიკაციის ინდექსის შესაბამისობის ცხრილი

პატენტის ნომერი (11)	ბანაცხალის გამომქვეყნების ნომერი (10)	საქართველოს კლასიფიკაციის ინდექსი (51)
P 2022 7337 B	AP 2021 15474 A	B 66 D 5/26
P 2022 7338 B	AP 2021 15480 A	A 23 C 21/00; A 23 C 9/13
P 2022 7339 B	AP 2021 14914 A	A 61 K 31/519; A 61 P 35/00
P 2022 7340 B	AP 2021 15258 A	C 07 D 213/75; C 07 D 295/205
P 2022 7341 B	AP 2021 14863 A	E 21 B 43/24; E 21 B 43/295
P 2022 7342 B	AP 2021 12996 A	C 07 D 498/00
P 2022 7343 B	AP 2021 14453 A	A 61 K 39/395; A 61 K 39/00; A 61 P 37/02; C 07 K 16/28
P 2022 7344 B	AP 2021 15340 A	A 61 K 31/519; C 07 D 451/14; C 07 D 451/04; C 07 D 403/12
P 2022 7345 B	AP 2021 15348 A	B 61 H 1/00; F 16 D 65/06

ბანაცხალის ნომრის, ბანაცხალის გამომქვეყნების ნომრისა  
და პატენტის ნომრის შესაბამისობის ცხრილი

ბანაცხალის ნომერი (21)	ბანაცხალის გამომქვეყნების ნომერი (10)	პატენტის ნომერი (11)
AP 2021 12996	AP 2021 12996 A	P 2022 7342 B
AP 2021 14453	AP 2021 14453 A	P 2022 7343 B
AP 2017 14863	AP 2021 14863 A	P 2022 7341 B
AP 2017 14914	AP 2021 14914 A	P 2022 7339 B
AP 2018 15258	AP 2021 15258 A	P 2022 7340 B
AP 2018 15340	AP 2021 15340 A	P 2022 7344 B
AP 2018 15348	AP 2021 15348 A	P 2022 7345 B
AP 2020 15474	AP 2021 15474 A	P 2022 7337 B
AP 2020 15480	AP 2021 15480 A	P 2022 7338 B

## სასარბებლო მოდელები

საერთაშორისო კლასიფიკაციის ინდექსის, პატენტის ნომრისა  
და გამომქვეყნების ნომრის შესაბამისობის ცხრილი

საერთაშორისო კლასიფიკაციის ინდექსი (51)	პატენტის ნომერი (11)	ბანაცხაღის გამომქვეყნების ნომერი (10)
B 61 H 1/00; F 16 D 69/02; F 16 D 65/06	U 2022 2106 Y	AU 2021 15330 U
F 16 D 65/06	U 2022 2105 Y	AU 2021 15350 U

პატენტის ნომრის, ბანაცხაღის გამომქვეყნების ნომრისა  
და საერთაშორისო კლასიფიკაციის ინდექსის შესაბამისობის ცხრილი

პატენტის ნომერი (11)	ბანაცხაღის გამომქვეყნების ნომერი (10)	საერთაშორისო კლასიფიკაციის ინდექსი (51)
U 2022 2105 Y	AU 2021 15350 U	F 16 D 65/06
U 2022 2106 Y	AU 2021 15330 U	B 61 H 1/00; F 16 D 69/02; F 16 D 65/06

ბანაცხაღის ნომრის, ბანაცხაღის გამომქვეყნების ნომრისა  
და პატენტის ნომრის შესაბამისობის ცხრილი

ბანაცხაღის ნომერი (21)	ბანაცხაღის გამომქვეყნების ნომერი (10)	პატენტის ნომერი (11)
AU 2018 15330	AU 2021 15330 U	U 2022 2106 Y
AU 2018 15350	AU 2021 15350 U	U 2022 2105 Y



## ღიზინები

საერთაშორისო კლასიფიკაციის ინდექსის და განაცხადის  
გამოქვეყნების ნომრის შესაბამისობის ცხრილი

საერთაშორისო კლასიფიკაციის ინდექსი (51)	განაცხადის გამოქვეყნების ნომერი (10)
25-01	AD 2022 1239 S
32-00	AD 2022 1234 S

განაცხადის გამოქვეყნების ნომრის და საერთაშორისო  
კლასიფიკაციის ინდექსის შესაბამისობის ცხრილი

განაცხადის გამოქვეყნების ნომერი (10)	საერთაშორისო კლასიფიკაციის ინდექსი (51)
AD 2022 1234 S	32-00
AD 2022 1239 S	25-01

საერთაშორისო კლასიფიკაციის ინდექსის, რეგისტრაციის ნომრისა  
და გამოქვეყნების ნომრის შესაბამისობის ცხრილი

საერთაშორისო კლასიფიკაციის ინდექსი (51)	რეგისტრაციის ნომერი (11)	განაცხადის გამოქვეყნების ნომერი (10)
09-01	D 2022 918 S	AD 2021 1228 S

რეგისტრაციის ნომრის, განაცხადის გამოქვეყნების ნომრისა  
და საერთაშორისო კლასიფიკაციის ინდექსის შესაბამისობის ცხრილი

რეგისტრაციის ნომერი (11)	განაცხადის გამოქვეყნების ნომერი (10)	საერთაშორისო კლასიფიკაციის ინდექსი (51)
D 2022 918 S	AD 2021 1228 S	09-01

განაცხადის ნომრის, განაცხადის გამოქვეყნების ნომრისა  
და რეგისტრაციის ნომრის შესაბამისობის ცხრილი

განაცხადის ნომერი (21)	განაცხადის გამოქვეყნების ნომერი (10)	რეგისტრაციის ნომერი (11)
AD 2021 1228	AD 2021 1228 S	D 2022 918 S

## დაჩქარებული პროცედურით რეგისტრირებული დიზაინი

საერთაშორისო კლასიფიკაციის ინდექსის და რეგისტრაციის ნომრის  
შესაბამისობის ცხრილი

საერთაშორისო კლასიფიკაციის ინდექსი (51)	რეგისტრაციის ნომერი (11)
02-04	D 2022 917 S

რეგისტრაციის ნომრის და საერთაშორისო კლასიფიკაციის ინდექსის  
შესაბამისობის ცხრილი

რეგისტრაციის ნომერი (11)	საერთაშორისო კლასიფიკაციის ინდექსი (51)
D 2022 917 S	02-04

ბანაცხადის ნომრის და რეგისტრაციის ნომრის შესაბამისობის ცხრილი

ბანაცხადის ნომერი (21)	რეგისტრაციის ნომერი (11)
AD 2021 1251	D 2022 917 S

## სასაქონლო ნიშნები

რეგისტრაციის ნომრის, განაცხადის ნომრის, განაცხადის გამოქვეყნების ნომრისა და ბიულეტენის ნომრის შესაბამისობის ცხრილი

რეგისტრაციის ნომერი (111)	განაცხადის ნომერი (210)	განაცხადის გამოქვეყნების ნომერი (260)	ბიულეტენის ნომერი
1	2	3	4
M 2021 34900 R	AM 115684	-	2(581)2022
M 2022 34901 R	AM 108957	AM 2021 108957 A	11(567)2021
M 2022 34902 R	AM 110371	AM 2021 110371 A	11(567)2021
M 2022 34903 R	AM 110372	AM 2021 110372 A	11(567)2021
M 2022 34904 R	AM 110380	AM 2021 110380 A	11(567)2021
M 2022 34905 R	AM 110510	AM 2021 110510 A	11(567)2021
M 2022 34906 R	AM 110528	AM 2021 110528 A	16(572)2021
M 2022 34907 R	AM 110607	AM 2021 110607 A	12(568)2021
M 2022 34908 R	AM 110616	AM 2021 110616 A	17(573)2021
M 2022 34909 R	AM 110667	AM 2021 110667 A	12(568)2021
M 2022 34910 R	AM 110668	AM 2021 110668 A	12(568)2021
M 2022 34911 R	AM 110669	AM 2021 110669 A	12(568)2021
M 2022 34912 R	AM 110684	AM 2021 110684 A	13(569)2021
M 2022 34913 R	AM 110747	AM 2021 110747 A	13(569)2021
M 2022 34914 R	AM 110761	AM 2021 110761 A	13(569)2021
M 2022 34915 R	AM 110764	AM 2021 110764 A	13(569)2021
M 2022 34916 R	AM 110870	AM 2021 110870 A	14(570)2021
M 2022 34917 R	AM 110941	AM 2021 110941 A	14(570)2021
M 2022 34918 R	AM 110952	AM 2021 110952 A	17(573)2021
M 2022 34919 R	AM 110978	AM 2021 110978 A	13(569)2021
M 2022 34920 R	AM 111074	AM 2021 111074 A	13(569)2021
M 2022 34921 R	AM 111271	AM 2021 111271 A	14(570)2021
M 2022 34922 R	AM 111340	AM 2021 111340 A	15(571)2021
M 2022 34923 R	AM 111342	AM 2021 111342 A	15(571)2021
M 2022 34924 R	AM 111539	AM 2021 111539 A	15(571)2021
M 2022 34925 R	AM 111583	AM 2021 111583 A	15(571)2021
M 2022 34926 R	AM 111584	AM 2021 111584 A	15(571)2021
M 2022 34927 R	AM 111585	AM 2021 111585 A	15(571)2021
M 2022 34928 R	AM 111618	AM 2021 111618 A	17(573)2021
M 2022 34929 R	AM 111619	AM 2021 111619 A	17(573)2021
M 2022 34930 R	AM 111733	AM 2021 111733 A	16(572)2021
M 2022 34931 R	AM 111948	AM 2021 111948 A	17(573)2021
M 2022 34932 R	AM 111949	AM 2021 111949 A	17(573)2021
M 2022 34933 R	AM 111950	AM 2021 111950 A	17(573)2021
M 2022 34934 R	AM 112062	AM 2021 112062 A	17(573)2021
M 2022 34935 R	AM 115996	-	2(581)2022
M 2022 34936 R	AM 115997	-	2(581)2022
M 2022 34937 R	AM 115991	-	2(581)2022
M 2022 34938 R	AM 115897	-	2(581)2022
M 2022 34939 R	AM 115898	-	2(581)2022
M 2022 34940 R	AM 115899	-	2(581)2022
M 2022 34941 R	AM 115998	-	2(581)2022
M 2022 34942 R	AM 116160	-	2(581)2022
M 2022 34943 R	AM 107034	AM 2020 107034 A	17(549) 2020
M 2022 34944 R	AM 109368	AM 2021 109368 A	4(560) 2021
M 2022 34945 R	AM 109763	AM 2021 109763 A	16(572) 2021

1	2	3	4
M 2022 34946 R	AM 110794	AM 2021 110794 A	15(571) 2021
M 2022 34947 R	AM 111157	AM 2021 111157 A	14(570) 2021
M 2022 34948 R	AM 111497	AM 2021 111497 A	16(572) 2021
M 2022 34949 R	AM 111600	AM 2021 111600 A	17(573) 2021
M 2022 34950 R	AM 111694	AM 2021 111694 A	15(571) 2021
M 2022 34951 R	AM 111695	AM 2021 111695 A	15(571) 2021
M 2022 34952 R	AM 111696	AM 2021 111696 A	15(571) 2021
M 2022 34953 R	AM 111697	AM 2021 111697 A	15(571) 2021
M 2022 34954 R	AM 111710	AM 2021 111710 A	16(572) 2021
M 2022 34955 R	AM 111711	AM 2021 111711 A	16(572) 2021
M 2022 34956 R	AM 111713	AM 2021 111713 A	15(571) 2021
M 2022 34957 R	AM 111714	AM 2021 111714 A	15(571) 2021
M 2022 34958 R	AM 111716	AM 2021 111716 A	18(574) 2021
M 2022 34959 R	AM 111731	AM 2021 111731 A	16(572) 2021
M 2022 34960 R	AM 111849	AM 2021 111849 A	18(574) 2021
M 2022 34961 R	AM 111859	AM 2021 111859 A	18(574) 2021
M 2022 34962 R	AM 111860	AM 2021 111860 A	18(574) 2021
M 2022 34963 R	AM 111861	AM 2021 111861 A	18(574) 2021
M 2022 34964 R	AM 111876	AM 2021 111876 A	18(574) 2021
M 2022 34965 R	AM 111877	AM 2021 111877 A	18(574) 2021
M 2022 34966 R	AM 111934	AM 2021 111934 A	18(574) 2021
M 2022 34967 R	AM 111935	AM 2021 111935 A	18(574) 2021
M 2022 34968 R	AM 111936	AM 2021 111936 A	18(574) 2021
M 2022 34969 R	AM 111959	AM 2021 111959 A	17(573) 2021
M 2022 34970 R	AM 111970	AM 2021 111970 A	18(574) 2021
M 2022 34971 R	AM 111974	AM 2021 111974 A	17(573) 2021
M 2022 34972 R	AM 112057	AM 2021 112057 A	18(574) 2021
M 2022 34973 R	AM 112190	AM 2021 112190 A	18(574) 2021
M 2022 34974 R	AM 112299	AM 2021 112299 A	18(574) 2021
M 2022 34975 R	AM 116158	–	2(581)2022

ბანაცხაღის გამომქვეყნების ნომრისა და ბანაცხაღის ნომრის  
შესაბამისობის ცხრილი

ბანაცხაღის გამომქვეყნების ნომერი (260)	ბანაცხაღის ნომერი (210)	1	2
1	2		
AM 2022 104319 A	AM 104319	AM 2022 113387 A	AM 113387
AM 2022 111398 A	AM 111398	AM 2022 113389 A	AM 113389
AM 2022 111399 A	AM 111399	AM 2022 113392 A	AM 113392
AM 2022 111400 A	AM 111400	AM 2022 113395 A	AM 113395
AM 2022 111432 A	AM 111432	AM 2022 113397 A	AM 113397
AM 2022 111518 A	AM 111518	AM 2022 113401 A	AM 113401
AM 2022 113107 A	AM 113107	AM 2022 113402 A	AM 113402
AM 2022 113138 A	AM 113138	AM 2022 113403 A	AM 113403
AM 2022 113186 A	AM 113186	AM 2022 113404 A	AM 113404
AM 2022 113223 A	AM 113223	AM 2022 113421 A	AM 113421
AM 2022 113230 A	AM 113230	AM 2022 113425 A	AM 113425
AM 2022 113239 A	AM 113239	AM 2022 113426 A	AM 113426
AM 2022 113241 A	AM 113241	AM 2022 113429 A	AM 113429
AM 2022 113244 A	AM 113244	AM 2022 113430 A	AM 113430
AM 2022 113252 A	AM 113252	AM 2022 113432 A	AM 113432
AM 2022 113259 A	AM 113259	AM 2022 113433 A	AM 113433
AM 2022 113266 A	AM 113266	AM 2022 113486 A	AM 113486
AM 2022 113269 A	AM 113269	AM 2022 113507 A	AM 113507
AM 2022 113270 A	AM 113270	AM 2022 113508 A	AM 113508
AM 2022 113271 A	AM 113271	AM 2022 113509 A	AM 113509
AM 2022 113272 A	AM 113272	AM 2022 113510 A	AM 113510
AM 2022 113275 A	AM 113275	AM 2022 113511 A	AM 113511
AM 2022 113277 A	AM 113277	AM 2022 113512 A	AM 113512
AM 2022 113278 A	AM 113278	AM 2022 113513 A	AM 113513
AM 2022 113283 A	AM 113283	AM 2022 113514 A	AM 113514
AM 2022 113335 A	AM 113335	AM 2022 113515 A	AM 113515
AM 2022 113336 A	AM 113336	AM 2022 113516 A	AM 113516
AM 2022 113338 A	AM 113338	AM 2022 113517 A	AM 113517
AM 2022 113342 A	AM 113342	AM 2022 113518 A	AM 113518
AM 2022 113344 A	AM 113344	AM 2022 113522 A	AM 113522
AM 2022 113346 A	AM 113346	AM 2022 113579 A	AM 113579
AM 2022 113347 A	AM 113347	AM 2022 113580 A	AM 113580
AM 2022 113353 A	AM 113353	AM 2022 113581 A	AM 113581
AM 2022 113354 A	AM 113354	AM 2022 113585 A	AM 113585
AM 2022 113355 A	AM 113355	AM 2022 113591 A	AM 113591
AM 2022 113356 A	AM 113356	AM 2022 113593 A	AM 113593
AM 2022 113359 A	AM 113359	AM 2022 113596 A	AM 113596
AM 2022 113361 A	AM 113361	AM 2022 113602 A	AM 113602
AM 2022 113365 A	AM 113365	AM 2022 113603 A	AM 113603
AM 2022 113368 A	AM 113368	AM 2022 113608 A	AM 113608
AM 2022 113369 A	AM 113369	AM 2022 113611 A	AM 113611
AM 2022 113370 A	AM 113370	AM 2022 113617 A	AM 113617
AM 2022 113371 A	AM 113371	AM 2022 113619 A	AM 113619
AM 2022 113372 A	AM 113372	AM 2022 113621 A	AM 113621
AM 2022 113373 A	AM 113373	AM 2022 113622 A	AM 113622
AM 2022 113379 A	AM 113379	AM 2022 113684 A	AM 113684
AM 2022 113385 A	AM 113385	AM 2022 113685 A	AM 113685
		AM 2022 113687 A	AM 113687
		AM 2022 113688 A	AM 113688
		AM 2022 113689 A	AM 113689
		AM 2022 113692 A	AM 113692
		AM 2022 113700 A	AM 113700

1	2
AM 2022 113708 A	AM 113708
AM 2022 113764 A	AM 113764
AM 2022 113769 A	AM 113769

1	2
AM 2022 113852 A	AM 113852
AM 2022 113853 A	AM 113853
AM 2022 114223 A	AM 114223

ბანაცხაღის ბამოქვეყნების ნომრის საძიებელი საქონლისა  
ღა/ან მომსახურების კლასის მიხედვით

საქონლისა ღა/ან მომსახურების კლასი (511)	ბანაცხაღის ბამოქვეყნების ნომერი (260)
1	2
3	AM 2022 113356 A
3	AM 2022 113395 A
3	AM 2022 113591 A
3	AM 2022 113708 A
5	AM 2022 104319 A
5	AM 2022 113186 A
5	AM 2022 113223 A
5	AM 2022 113252 A
5	AM 2022 113338 A
5	AM 2022 113342 A
5	AM 2022 113344 A
5	AM 2022 113395 A
5	AM 2022 113401 A
5	AM 2022 113402 A
5	AM 2022 113403 A
5	AM 2022 113404 A
5	AM 2022 113430 A
5	AM 2022 113486 A
5	AM 2022 113511 A
5	AM 2022 113512 A
5	AM 2022 113513 A
5	AM 2022 113514 A
5	AM 2022 113515 A
5	AM 2022 113622 A
5	AM 2022 113687 A
5	AM 2022 114223 A
6	AM 2022 113603 A
7	AM 2022 113421 A
8	AM 2022 113421 A
9	AM 2022 111432 A
9	AM 2022 113421 A
9	AM 2022 113684 A
9	AM 2022 113685 A
9	AM 2022 113853 A
11	AM 2022 113603 A
12	AM 2022 113602 A
14	AM 2022 113508 A
14	AM 2022 113509 A
16	AM 2022 113385 A
16	AM 2022 113585 A
16	AM 2022 113617 A

1	2
16	AM 2022 113621 A
16	AM 2022 113852 A
18	AM 2022 113379 A
18	AM 2022 113425 A
21	AM 2022 113356 A
21	AM 2022 113769 A
24	AM 2022 113230 A
24	AM 2022 113354 A
24	AM 2022 113379 A
24	AM 2022 113385 A
25	AM 2022 113230 A
25	AM 2022 113277 A
25	AM 2022 113365 A
25	AM 2022 113379 A
25	AM 2022 113385 A
25	AM 2022 113397 A
25	AM 2022 113425 A
25	AM 2022 113510 A
28	AM 2022 113230 A
28	AM 2022 113385 A
29	AM 2022 113373 A
29	AM 2022 113593 A
29	AM 2022 113611 A
29	AM 2022 113700 A
29	AM 2022 113764 A
30	AM 2022 113241 A
30	AM 2022 113275 A
30	AM 2022 113359 A
30	AM 2022 113361 A
30	AM 2022 113365 A
30	AM 2022 113593 A
30	AM 2022 113692 A
32	AM 2022 113359 A
32	AM 2022 113361 A
32	AM 2022 113365 A
32	AM 2022 113593 A
32	AM 2022 113611 A
33	AM 2022 111398 A
33	AM 2022 111399 A
33	AM 2022 111400 A
33	AM 2022 113244 A
33	AM 2022 113347 A
33	AM 2022 113359 A
33	AM 2022 113361 A
33	AM 2022 113365 A

1	2
33	AM 2022 113385 A
33	AM 2022 113387 A
33	AM 2022 113389 A
33	AM 2022 113611 A
33	AM 2022 113688 A
33	AM 2022 113689 A
34	AM 2022 113259 A
34	AM 2022 113392 A
34	AM 2022 113516 A
34	AM 2022 113517 A
34	AM 2022 113518 A
34	AM 2022 113522 A
34	AM 2022 113596 A
35	AM 2022 113230 A
35	AM 2022 113239 A
35	AM 2022 113244 A
35	AM 2022 113269 A
35	AM 2022 113270 A
35	AM 2022 113271 A
35	AM 2022 113272 A
35	AM 2022 113277 A
35	AM 2022 113336 A
35	AM 2022 113346 A
35	AM 2022 113353 A
35	AM 2022 113356 A
35	AM 2022 113397 A
35	AM 2022 113429 A
35	AM 2022 113508 A
35	AM 2022 113509 A
35	AM 2022 113510 A
35	AM 2022 113579 A
35	AM 2022 113580 A
35	AM 2022 113581 A
35	AM 2022 113591 A
35	AM 2022 113603 A
35	AM 2022 113619 A
35	AM 2022 113684 A
35	AM 2022 113852 A
37	AM 2022 113335 A
37	AM 2022 113336 A
37	AM 2022 113508 A
37	AM 2022 113509 A

1	2
39	AM 2022 113107 A
39	AM 2022 113138 A
39	AM 2022 113336 A
39	AM 2022 113426 A
39	AM 2022 113852 A
40	AM 2022 113266 A
40	AM 2022 113852 A
41	AM 2022 111398 A
41	AM 2022 111399 A
41	AM 2022 111400 A
41	AM 2022 113138 A
41	AM 2022 113278 A
41	AM 2022 113336 A
41	AM 2022 113432 A
41	AM 2022 113433 A
41	AM 2022 113852 A
42	AM 2022 111432 A
42	AM 2022 113335 A
42	AM 2022 113852 A
43	AM 2022 111398 A
43	AM 2022 111399 A
43	AM 2022 111400 A
43	AM 2022 111518 A
43	AM 2022 113275 A
43	AM 2022 113283 A
43	AM 2022 113353 A
43	AM 2022 113355 A
43	AM 2022 113359 A
43	AM 2022 113361 A
43	AM 2022 113365 A
43	AM 2022 113368 A
43	AM 2022 113369 A
43	AM 2022 113370 A
43	AM 2022 113371 A
43	AM 2022 113372 A
43	AM 2022 113433 A
43	AM 2022 113507 A
43	AM 2022 113608 A
43	AM 2022 113852 A
44	AM 2022 113336 A
44	AM 2022 113432 A
45	AM 2022 113336 A

დაჩქარებული პროცედურით რეგისტრირებული სასაქონლო ნიშნის ნომრის  
საბიუჯეტო საქონლისა და/ან მომსახურების კლასის მიხედვით

საქონლისა და/ან მომსახურების კლასი (511)	დაჩქარებული პროცედურით რეგისტრირებული სასაქონლო ნიშნის ნომერი (111)
1	2
25	M 2022 34937 R
32	M 2022 34938 R
32	M 2022 34939 R
32	M 2022 34940 R
33	M 2021 34900 R
33	M 2022 34935 R
33	M 2022 34936 R
33	M 2022 34938 R
33	M 2022 34939 R
33	M 2022 34940 R
33	M 2022 34941 R
35	M 2022 34937 R
45	M 2022 34942 R
45	M 2022 34975 R



სამრეწველო საკუთრების  
ოფიციალური ბიულეტენი

2(581)

გამობრუნებები

სასარბებლო მოდელები

დიზაინები

სასაქონლო ნიშნები

საქონლის აღბილწარმოშობის დასახელებები

მთავარი რედაქტორი: ნ. ბებრიშვილი

კორექტორი: ლ. ჭანტურია

დამკაბადონებლები: მ. ორდენიძე

ქ. სვანიძე

პოლიგრაფიული ჯგუფი: მ. მეჩიტაშვილი

ი. გოგოლაშვილი

ლ. დოლიძე

ხელმოწერილია გამოსაცემად 2022 01 24

ტირაჟი 10

შეკვეთა №2

ბიულეტენის ელექტრონული ვერსიის გაცნობა შესაძლებელია საქპატენტის ვებგვერდზე

---

სათავო ოფისი: 3300 ქ. მცხეთა, ანტიოქიის ქ. №5; ფაქსი: (+995 32) 2252531

0179 ქ. თბილისი, ნინო რამიშვილის ქ. №31; ტელ.: (+995 32) 2252531

info@sakpatenti.gov.ge

www.sakpatenti.gov.ge