

საქართველოს ინტელექტუალური საკუთრების  
ეროვნული ცენტრი  
**საქპატენტი**

სამრეწველო საკუთრების  
ო ფ ი ს ი ა ლ უ რ ი  
**ბიულეტენი**

**22(458)**

გამოგონებები  
სასარგებლო მოდელები  
დიზაინები  
სასაქონლო ნიშნები

# საერთაშორისო კოდეზი ბიბლიოგრაფიული მონაცემების იდენტიფიკაციისთვის

## გამოგონებები, სასარგებლო მოდელები

- (10) – ექსპერტიზაგადასმული განაცხადის გამოქვეყნების ნომერი
- (11) – პატენტის ნომერი და სახეობის კოდი
- (21) – განაცხადის სარეგისტრაციო ნომერი
- (22) – განაცხადის შეტანის თარიღი
- (23) – სავაჭრო ნიშნის პრიორიტეტის თარიღი ან ადრინდელი პრიორიტეტის მქონე განაცხადის შეტანის თარიღი და, თუ შესაძლებელია, განაცხადის ომერი
- (24) – თარიღი, რომლიდანაც იწყება პატენტის მოქმედება
- (31) – საპრიორიტეტო განაცხადის ნომერი
- (32) – საპრიორიტეტო განაცხადის შეტანის თარიღი
- (33) – კოდი ქვეყნის ან რეგიონული ორგანიზაციისა, რომლის უწყებამაც მიანიჭა ნომერი საპრიორიტეტო განაცხადს
- (44) – დამავი სახეობის კური ანონსი, მაგრამ ექსპერტიზაგადასმული განაცხადის გამოქვეყნების თარიღი და ბიულეტენის ნომერი
- (45) – რეგისტრაცია გათვლილი საპატენტო სახეობის გამოქვეყნების თარიღი
- (51) – საერთაშორისო საპატენტო კლასიფიკაციის ინდექსი

- (54) – გამოგონების დასახელება
- (57) – რეფერატის ტექსტი
- (60) – სრულ ექსპერტიზაგადასმული გამოგონებაზე უცხოური საპატენტო უწყების მიერ გაცემული დამავი სახეობის ნომერი, თარიღი, რომლიდანაც იწყება ამ დამავი სახეობის მოქმედება, და კოდი ქვეყნის ან რეგიონული ორგანიზაციისა, რომლის უწყებამაც გასცა ეს დამავი სახეობა
- (62) – უფრო ადრინდელი განაცხადის ნომერი და, თუ შესაძლებელია, წარდგენის თარიღი გამოცალკევებული განაცხადის შემთხვევაში
- (71) – განმცხადებლის სახელი, გვარი (ქვეყნის კოდი)
- (72) – გამომგონებლის სახელი, გვარი (ქვეყნის კოდი)
- (73) – პატენტმფლობელის სახელი, გვარი (ქვეყნის კოდი), მისამართი
- (74) – წარმომადგენლის ან პატენტმფლობელის სახელი, გვარი
- (85) – საერთაშორისო განაცხადის უროვნული ფაზის დაწყების თარიღი
- (86) – საერთაშორისო განაცხადის ნომერი და შეტანის თარიღი
- (87) – საერთაშორისო განაცხადის გამოქვეყნების ნომერი და თარიღი

## ლიზინი

- (10) – განაცხადის გამოქვეყნების ნომერი
- (11) – პატენტის ნომერი და სახეობის კოდი ან რეგისტრაციის ნომერი
- (15) – რეგისტრაციის თარიღი/პატენტის გაგრძელების თარიღი
- (18) – პატენტის ან რეგისტრაციის მოქმედების ვადის გასვლის სავარაუდო თარიღი
- (21) – განაცხადის ნომერი
- (22) – განაცხადის შეტანის თარიღი
- (23) – სავაჭრო ნიშნის პრიორიტეტის თარიღი ან ადრინდელი პრიორიტეტის მქონე განაცხადის შეტანის თარიღი და, თუ შესაძლებელია, განაცხადის ნომერი
- (24) – თარიღი, რომლიდანაც იწყება პატენტის მოქმედება
- (28) – ღიზინების რაოდენობა განაცხადში
- (30) – საპრიორიტეტო მონაცემები (განაცხადის ნომერი, განაცხადის შეტანის თარიღი და ორსაიანი კოდი იმ ორგანიზაციის იდენტიფიკაციისათვის, სადაც იყო წარდგენილი საპრიორიტეტო განაცხადი)
- (31) – საპრიორიტეტო განაცხადის ნომერი
- (32) – საპრიორიტეტო განაცხადის შეტანის თარიღი
- (33) – კოდი ქვეყნის ან რეგიონული ორგანიზაციისა, რომლის უწყებამაც მიანიჭა ნომერი საპრიორიტეტო განაცხადს
- (34) – IAS/IS სტანდარტის (ST.3) შესაბამის ორსაიანი კოდი იმ ორგანიზაციის იდენტიფიკაციისათვის, სადაც იყო წარდგენილი საპრიორიტეტო განაცხადი
- (44) – ღიზინის გამოქვეყნების თარიღი და ბიულეტენის ნომერი (პირველი პუბლიკაცია)

- (45) – საერთაშორისო ბიუროს მიერ დარეგისტრირებული ღიზინის გამოქვეყნების თარიღი და ბიულეტენის ნომერი
- (51) – ღიზინის საერთაშორისო კლასიფიკაცია (ლოკარნოს კლასიფიკაციის კლასი და ქვეკლასი)
- (54) – ღიზინის დასახელება
- (55) – ღიზინის გამოცხადება
- (57) – ღიზინის არსებითი ნიშნების აღწერა, ფერის ჩათვლით
- (58) – ყველა სახის ცვლილების შესახებ რეესტრში ჩანაწერის შეტანის თარიღი
- (62) – ადრინდელი განაცხადის, რეგისტრაციის ან სახეობის ნომერი და, თუ შესაძლებელია, წარდგენის თარიღი, გამოცალკევებული განაცხადის შემთხვევაში
- (71) – განმცხადებლის სახელი, გვარი (ქვეყნის კოდი), მისამართი
- (72) – ავტორის სახელი, გვარი ან დასახელება (ქვეყნის კოდი)
- (73) – პატენტმფლობელის სახელი, გვარი (ქვეყნის კოდი), მისამართი
- (74) – წარმომადგენლის სახელი, გვარი და მისამართი
- (81) – შესაბამისი მონაწილე მხარეები:
  - II. მონაწილე მხარეები, აღნიშნული 1960 წლის აქტის თანახმად
  - III. მონაწილე მხარეები, აღნიშნული 1999 წლის აქტის თანახმად
- (85) – მფლობელის მუდმივი საცხოვრებელი ადგილი
- (86) – მფლობელის მოქალაქეობა
- (87) – მფლობელის საცხოვრებელი ადგილი
- (88) – ქვეყანა, სადაც მფლობელს აქვს ნამდვილი და მოქმედი სამრეწველო ან სავაჭრო სანარმო

## სასაქონლო ნიშნები

- (111) – რეგისტრაციის ნომერი
- (151) – რეგისტრაციის თარიღი
- (156) – რეგისტრაციის ვადის გაგრძელების თარიღი
- (181) – რეგისტრაციის ვადის გასვლის სავარაუდო თარიღი
- (186) – ვადის გაგრძელების გასვლის სავარაუდო თარიღი
- (141) – რეგისტრაციის მოქმედების ვადის გაუქმების თარიღი
- (210) – განაცხადის ნომერი
- (220) – განაცხადის შეტანის თარიღი
- (230) – სავაჭრო ნიშნის მონაცემები
- (260) – ნომერი განაცხადისა, რომელზედაც გამოკანონდა ექსპერტიზის დადებითი გადაწყვეტილება რეგისტრაციის შესახებ (გამოქვეყნების ნომერი)
- (310) – პირველი განაცხადის ნომერი
- (320) – პირველი განაცხადის შეტანის თარიღი
- (330) – პირველი განაცხადის მიმღები უროვნული ან რეგიონული უწყების ან ორგანიზაციის საიდენტიფიკაციო კოდი
- (51) – საქონლისა და მომსახურების საერთაშორისო კლასიფიკაცია სასაქონლო ნიშნის რეგისტრაციისათვის და/ან კლასიფიკირებული საქონლისა და/ან მომსახურების ჩამონათვალი
- (531) – სასაქონლო ნიშნის გამოცხადებითი ელემენტების აღწერა სასაქონლო ნიშნების გამოცხადებითი ელემენტების საერთაშორისო კლასიფიკაციის (ვენის კლასიფიკაცია) მიხედვით

- (540) – ნიშნის გამოცხადება
- (550) – სასაქონლო ნიშნის ტიპი ან სახეობა
- (580) – განაცხადსა და ნიშნის რეგისტრაციისთან დაკავშირებული ყველა სახის ცვლილებაზე ჩანაწერის შეტანის თარიღი
- (591) – ინფორმაცია განცხადებულ ფერებზე
- (731) – განმცხადებლის სახელი და მისამართი
- (732) – მფლობელის სახელი და მისამართი
- (740) – წარმომადგენლის სახელი და მისამართი
- (750) – მიმონწერის მისამართი
- (770) – ცვლილებაზე განმცხადებლის ან მფლობელის სახელი და მისამართი უფლების გადაცემის შემთხვევაში
- (771) – ცვლილებაზე განმცხადებლის ან მფლობელის სახელი და მისამართი უფლების გადაცემის გარეშე
- (791) – ლიცენზიაციის სახელი და მისამართი
- (793) – ლიცენზიის პირობები და/ან შეზღუდვაზე მიწიშება (ლიცენზიის სახე, სალიცენზიო ხელშეკრულების ნომერი, სალიცენზიო ხელშეკრულების თარიღი, სალიცენზიო ხელშეკრულების მოქმედების ვადა)
- (800) – სასაქონლო ნიშნის რეგისტრაციის მონაცემები ნიშნების საერთაშორისო რეგისტრაციის მდრიდის ხელშეკრულებასთან დაკავშირებული პროტოკოლის მიხედვით (საერთაშორისო რეგისტრაციის ნომერი)

- (21) AP 0000 000000 – გამოგონებაზე განაცხადის ნომერი
- (10) AP 0000 0000 A – გამოგონებაზე განაცხადის გამოქვეყნების ნომერი (პირველი პუბლიკაცია)
- (11) P 0000 0000 B – გამოგონების პატენტის ნომერი (მეორე პუბლიკაცია)
- (21) API 0000 000000 – შემოტანილ პატენტზე განაცხადის ნომერი
- (11) PI 0000 0000 A – შემოტანილი პატენტის ნომერი (პირველი პუბლიკაცია)
- (21) AU 0000 000000 – სასარგებლო მოდელებზე განაცხადის ნომერი
- (10) AU 0000 000 U – სასარგებლო მოდელებზე განაცხადის გამოქვეყნების ნომერი (პირველი პუბლიკაცია)
- (11) U 0000 000 Y – სასარგებლო მოდელების პატენტის ნომერი (მეორე პუბლიკაცია)
- (21) AD 0000 000000 – ღიზინზე განაცხადის ნომერი
- (10) AD 0000 000 S – ღიზინზე განაცხადის გამოქვეყნების ნომერი (პირველი პუბლიკაცია)
- (11) D 0000 000 S – ღიზინის პატენტის ნომერი (მეორე პუბლიკაცია)

- M – სასაქონლო ნიშანი
- (210) AM 0000 000000 – განაცხადის ნომერი
- (260) AAM 0000 00000 A – განაცხადის გამოქვეყნების ნომერი
- (111) M 0000 00000 R – რეგისტრაციის ნომერი
- MMM0000 00000 Rn – მომდევნო ვადით რეგისტრაციის ნომერი, სადაც n=1, 2, 3...
- M 0000 00000 R(P) – რეგისტრაციის ნომერი ნიშანზე უფლების ნაწილობრივი გადაცემისას
- \* – საქპატენტის სააპელაციო პალარის გადაწყვეტილების შემდეგ გამოქვეყნებული განაცხადის ნომერი
- \*\* – სასამართლოს გადაწყვეტილების შემდეგ გამოქვეყნებული განაცხადის ნომერი

## გამოგონებებისა და სასარგებლო მოდელების საერთაშორისო კლასიფიკაციის იდენტიფიკაცია

- განყოფილება A – ადამიანის პირველადი მოთხოვნილების საგნები
- განყოფილება B – ტექნოლოგიური პროცესები; ტრანსპორტირება
- განყოფილება C – ქიმიკა; მეტალურგია
- განყოფილება D – საფეიქრო ნაწარმი; ქალაქი
- განყოფილება E – მშენებლობა; საბითონ საქმი; სტაციონარული ნაგებობები
- განყოფილება F – მექანიკა; განათება; გათბობა; იარაღი; ასაფეთქებელი საშუალებები
- განყოფილება G – ფიზიკა
- განყოფილება H – ელექტრონობა

**ისმო-ს წევრი სახელმწიფოებისა და ორგანიზაციების აღნიშვნის  
ორასოიანი კოდეზი  
(ისმოს სტანდარტი ST.3)**

AD	ანდორა	GD	გრენადა	MY	მალაიზია
AE	არაბთა გაერთიანებული საამიროები	GE	საქართველო	MZ	მოზამბიკი
AF	ავღანეთი	GG	გენზი	NA	ნამიბია
AG	ანტიგუა და ბარბუდა	GH	განა	NE	ნიგერი
AI	ანგილია	GI	გიბრალტარი	NG	ნიგერია
AL	ალბანეთი	GL	გრენლანდია	NI	ნიჟარაგუა
AM	სომხეთი	GM	გამბია	NL	ნიდერლანდები
AN	ანტილის კუნძულები (ნიდერლანდები)	GN	გვინეა	NO	ნორვეგია
AO	ანგოლა	GQ	ეკვატორული გვინეა	NP	ნეპალი
AP	ინტელექტუალური საკუთრების აფრიკის რეგიონალური ორგანიზაცია (ARIPO)	GR	საბერძნეთი	NR	ნაურუ
AR	არგენტინა	GS	სამხრეთი ჯორჯია და სამხრეთი სენდვიჩის კუნძულები	NZ	ახალი ზელანდია
AT	ავსტრია	GT	გვატემალა	OA	აფრიკის ინტელექტუალური საკუთრების ორგანიზაცია (OAPI)
AU	ავსტრალია	GW	გვინეა-ბისაუ	OM	ომანი
AW	არუბა	GY	გაიანა	PA	პანამა
AZ	აზერბაიჯანი	HK	ჰონგ კონგი	PE	პერუ
BA	ბოსნია და ჰერცეგოვინა	HN	ჰონდურასი	PG	პაპუა-ახალი გვინეა
BB	ბარბადოსი	HR	ხორვატია	PH	ფილიპინები
BD	ბანგლადეში	HT	ჰაიტი	PK	პაკისტანი
BE	ბელგია	HU	უნგრეთი	PL	პოლონეთი
BF	ბურკინა-ფასო	IB	ინტელექტუალური საკუთრების მსოფლიო ორგანიზაციის (ისმო, WIPO) საერთაშორისო ბიურო	VE	ვენესუელა
BG	ბულგარეთი	ID	ინდონეზია	VG	ვირჯინის კუნძულები (ბრიტანეთი)
BH	ბაჰრეინი	IE	ირლანდია	PY	პარაგვაი
BI	ბურუნდი	IL	ისრაელი	QA	კატარი
BJ	ბენინი	IM	მენის კუნძული	QZ	ევროპის თანამეგობრობის მცენარეთა ჯიშების უწყება (CPVO)
BM	ბერმუდის კუნძულები	IN	ინდოეთი	RO	რუმინეთი
BN	ბრუნეი-დარუსალამი	IQ	ერაყი	RS	სერბია
BO	ბოლივია	IR	ირანის ისლამური რესპუბლიკა	RU	რუსეთის ფედერაცია
BR	ბრაზილია	IS	ისლანდია	RW	რუანდა
BS	ბაჰამის კუნძულები	IT	იტალია	SA	საუდის არაბეთი
BT	ბჰუტანი	JE	ჯეზი	SB	სოლომონის კუნძულები
BV	ბუვეტის კუნძულები	JM	იამაიკა	SC	სეიშელის კუნძულები
BW	ბოტსვანა	JO	იორდანია	SD	სუდანი
BX	ბენელუქსის ინტელექტუალური საკუთრების უწყება (BOIP)	JP	იაპონია	SE	შვედეთი
BY	ბელორუსია	KE	კენია	SG	სინგაპური
BZ	ბელისი	KG	ყირგიზეთი	SH	წმინდა ჰელენის კუნძული
CA	კანადა	KH	კამბოჯა	SI	სლოვენია
CD	კონგოს დემოკრატიული რესპ.	KI	კირიბატი	SK	სლოვაკია
CF	ცენტრალური აფრიკის რესპ.	KM	კომორის კუნძულები	SL	სიერა-ლეონე
CG	კონგო	KN	სენტ კიტსი და ნევისი	SM	სან-მარინო
CH	შვეიცარია	KP	კორეის სახალხო დემოკრატიული რესპუბლიკა	SN	სენეგალი
CI	კოტ-დ'ივუარი	KR	კორეის რესპუბლიკა	SO	სომალი
CK	კუკის კუნძულები	KW	კუვეიტი	SR	სურინამი
CL	ჩილე	KY	კაიმენის კუნძულები	ST	სან-ტომე და პრინსიპი
CM	კამერუნი	KZ	ყაზახეთი	SV	სალვადორი
CN	ჩინეთი	LA	ლაოსი	SY	სირია
CO	კოლუმბია	LB	ლიბანი	SZ	სვაზილენდი
CR	კოსტა-რიკა	PT	პორტუგალია	TC	თურქის და კაიკოსის კუნძულები
CU	კუბა	PW	პალაუ	TD	ჩადი
CV	მწვანე კონცხის კუნძულები	LC	სენტ-ლუსია	TG	ტოგო
CY	კვიპროსი	LI	ლიხტენშტაინი	TH	ტაილანდი
CZ	ჩეხეთის რესპუბლიკა	LK	შრი-ლანკა	TJ	ტაჯიკეთი
DE	გერმანია	LR	ლიბერია	TL	ტიმოლ-ლესტე
DJ	ჯიბუტი	LS	ლესოტო	TM	თურქმენეთი
DK	დანია	LT	ლიტვა	TN	ტუნისი
DM	დომინიკა	LU	ლუქსემბურგი	TO	ტონგა
DO	დომინიკელთა რესპუბლიკა	LV	ლატვია	TR	თურქეთი
DZ	ალჟირი	LY	ლიბია	TT	ტრინიდადი და ტობაგო
EA	ევრაზიის საპატენტო ორგანიზაცია (EAPO)	MA	მაროკო	TV	ტუვალუ
EC	ეკვადორი	MC	მონაკო	TW	ტაივანი, ჩინეთის პროვინცია
EE	ესტონეთი	MD	რესპუბლიკა მოლდოვა	TZ	ტანზანია
EG	ეგვიპტე	ME	ჩერნოგორია (მონტენეგრო)	UA	უკრაინა
EH	დასავლეთი საჰარა	MG	მადაგასკარი	UG	უგანდა
EM	შინაგანი ბაზრის ჰარმონიზაციის უწყება (სასაქონლო ნიშნები და სამრეწველო ნიშნები (OHIM) ევროპის საპატენტო უწყება (EPO))	MK	მაკედონია ყოფილი იუგოსლავიის რესპუბლიკა	US	ამშ
EP	ევროპის საპატენტო უწყება (EPO)	ML	მალი	UY	ურუგვაი
ER	ერიტრეა	MM	მიანმა	UZ	უზბეკეთი
ES	ესპანეთი	MN	მონღოლეთი	VA	ვატიკანი
ET	ეთიოპია	MO	მაკაო	VC	სანტ-ვინსენტი და გრენადინები
FI	ფინეთი	MP	ჩრდ. მარიანას კუნძულები	VN	ვიეტნამი
FJ	ფიჯი	MR	მავრიტანია	VU	ვანუატუ
FK	ფოლკლენდის კუნძულები	MS	მოსკერავტი	WO	WIPO-ინტელექტუალური საკუთრების მსოფლიო ორგანიზაცია
FO	ფარერის კუნძულები	MT	მალტა	WS	სამოა
FR	საფრანგეთი	MU	მავრიკია	XN	ნორდული საპატენტო ინსტიტუტი (NPI)
GA	გაბონი	MV	მალდივის კუნძულები	YE	იემენი
GB	დიდი ბრიტანეთი	MW	მალავი	ZA	სამხრეთ აფრიკა
GC	სპარსეთის ყურის არაბული სახელმწიფოების თანამშრომლობის საბჭოს უწყება (GCC)	MX	მექსიკა	ZM	ზამბია
				ZW	ზიმბაბვე

# შ ი ნ ა ა რ ს ი

<b>გამოქვეყნებული ობიექტები</b> .....	3
<b>გამოგონებები</b>	
• განაცხადები, რომლებზეც გამოტანილია გადაწყვეტილება პატენტის გაცემის შესახებ .....	4
• გამოგონების პატენტები .....	7
<b>სასარგებლო მოდელები</b>	
• სასარგებლო მოდელების პატენტი .....	10
<b>დიზაინები</b>	
• განაცხადი, რომელზეც გამოტანილია გადაწყვეტილება რეგისტრაციის შესახებ .....	11
<b>სასაქონლო ნიშნები</b>	
• ეროვნული პროცედურით შემოტანილი განაცხადები, რომლებზეც გამოტანილია გადაწყვეტილება რეგისტრაციის შესახებ .....	12
• რეგისტრირებული სასაქონლო ნიშნები .....	34
• დაჩქარებული პროცედურით რეგისტრირებული სასაქონლო ნიშნები .....	43
• საერთაშორისო სასაქონლო ნიშნები, რომლებზეც გამოტანილია გადაწყვეტილება დაცვის მინიჭების შესახებ .....	47
• საერთაშორისო სასაქონლო ნიშნები, რომლებსაც მიენიჭათ დაცვა საქართველოში .....	77
<b>ოფიციალური შეტყობინებები</b>	
<b>სასაქონლო ნიშნები</b>	
• რეგისტრაციის მოქმედების ვადის გაგრძელება .....	84
• უფლებების სრული გადაცემა .....	90
• მფლობელის სახელის და/ან მისამართის ცვლილება .....	91
• სასაქონლო ნიშნის რეგისტრაციის ბათილად ცნობა .....	94
<b>სისტემური საძიებლები</b>	
გამოგონებები .....	95
სასარგებლო მოდელები .....	97
დიზაინები .....	97
სასაქონლო ნიშნები .....	98

# გამოქვეყნებული ობიექტები

## გამოზონებაები

- განცხადები, რომლებზეც გამოტანილია გადაწყვეტილება პატენტის გაცემის შესახებ:  
12850; 13800; 13561; 13847; 13917
- პატენტები:  
6575-6584

## სასარგებლო მოდელები

- პატენტი:  
13890

## ლიზენციები

- განცხადი, რომლებზეც გამოტანილია გადაწყვეტილება რეგისტრაციის შესახებ:  
919

## სასაქონლო ნიშნები

- ეროვნული პროცედურით გამოტანილი განცხადები:  
83024\*; 83108\*; 85063\*; 86003, 86004; 86015; 86020; 86123, 86124; 86391, 86392; 86437; 86442; 86462, 86463; 86471-86473; 86477; 86513; 86542; 86559; 86599; 86600; 86606, 86607; 86614; 86639; 86655, 86656; 86667; 86680; 86683-86685; 86687; 86693; 86701; 86758; 86760; 86763-86765; 86767-86769; 86848; 86852; 86877; 86903; 86914, 86915; 86937, 86938; 86944; 86951; 86964; 87025; 87094; 87096; 87116
- რეგისტრირებული სასაქონლო ნიშნები:  
27784-27802; 27804-27817; 27821-27871
- დაქარაზებული პროცედურით რეგისტრირებული სასაქონლო ნიშნები:  
27778-27783; 27803; 27818-27820; 27872-27875
- სავაჭრო ნიშნის სასაქონლო ნიშნები, რომლებზეც გამოტანილია გადაწყვეტილება დაცვის მინიჭების შესახებ:  
79864\*; 80764\*; 81717\*; 81851\*; 81915\*; 82722\*, 82723\*; 83288\*; 83324\*; 85060; 85563; 85659-85663; 85665; 85667, 85668; 85682; 85693, 85694; 85702, 85703; 85712, 85713; 85721, 85722; 85724, 85725; 85727-85730; 85734; 85759; 85764; 85768, 85769; 85775, 85776; 85795; 85797, 85798; 85809; 85818; 85822; 85829, 85830; 85832, 85833; 85845; 85847; 85849, 85850; 85854-85858; 85860, 85861; 85863; 85865; 85908; 85916; 85920; 85927; 85947; 85950; 85961-85965; 85968; 85970, 85971; 85984, 85985; 85995; 85997-85999
- სავაჭრო ნიშნის სასაქონლო ნიშნები, რომლებსაც მიენიჭა დაცვა სავაჭრო ნიშნით:  
74975; 83241; 83397; 83486; 83799; 83875; 83937; 84112; 84114, 84115; 84119-84122; 84126; 84128-84130; 84142; 84200; 84237; 84248-84252; 84255, 84256; 84267-84276; 84280; 84283; 84290; 84292; 84300; 84307; 84309; 84311, 84312; 84320; 84323; 84325; 84342; 84347; 84369; 84401; 84411; 84423; 84440-84447; 84449; 84452; 84463, 84464; 84466; 84468; 84471; 84473-84475; 84477; 84480, 84481; 84489; 84491, 84492; 84500; 84507; 84531; 84534; 84545-84547; 84549; 84551, 84552; 84554; 84556-84558; 84564-84566; 84917; 84922; 84928; 85137

# გამოგონებები

## ბანასხალები, რომლებზეც გამოტანილია გადაწყვეტილება პატენტის გასემის შესახებ

გადაწყვეტილების გასაჩივრება შესაძლებელია საქპატენტის სააპელაციო პალატაში გამოქვეყნებიდან 3 თვის ვადაში ან მცხეთის რაიონული სასამართლოს ადმინისტრაციულ საქმეთა კოლეგიაში 1 თვის ვადაში (მის.: ქ. მცხეთა, სამხედროს ქ. №17).

### ბანყოფილება A

#### A 43

(10) AP 2016 12850 A (51) Int. Cl. (2006)

A 43 B 7/08

A 43 B 7/12

A 43 B 9/02

(21) AP 2011 012850 (22) 2011 01 24

(31) PD2010A000037

(32) 2010 02 10

(33) IT

(71) ჯეოქს ს.პ.ა. (IT)

ვია ფელტრინა ცენტრო, 16, 31044

მონტებელუნა, ლოკალიტა ბიადენე

(ტრევიზო) (IT)

(72) მარიო პოლეგატო მორეტი (IT)

(74) ალექსანდრე გეგეჭკორი

(85) 2012 08 31

(86) PCT/EP2011/050921, 2011 01 24

(54) **შესაცემელი წყალგაუმტარი და**

**ორთქლგამტარი ზედი და ლანჩი**

(57) ფესაცემელი 10 შეიცავს: - ზედის კომპლექტს 11, რომელიც შრეების სახით შეიცავს, სულ მცირე, გარე შრეს 12, ორთქლგამტარ შიგა სარჩულს 13 და მათ შორის ფუნქციურ ელემენტს 14, - ღაბაშს 15, რომელსაც აქვს, სულ ცოტა, ერთი წყალგაუმტარი და ორთქლგამტარი უბანი A, - ლანჩიან ძირს 16. ზედის ფუნქციური ელემენტი 14 მტკიცედ არის შეკავშირებული ზედის გარე შრესთან 12, რომელიც ღაბაშის ასხლოს მთავრდება მაპერმეტიზებული ზოლით 17, რომელიც დაფარულია ღაბაშის პერიმეტრულ კიდეებთან 19 დაკავშირებული ფრთებით 18. ღაბაში შეიცავს, სულ მცირე, ერთ ქვედა ფუნქციურ ელემენტს 20 ან შეერთებულია მასთან, რომელსაც აქვს, სულ მცირე, ერთი ზოლი 22, რომელიც არ არის დაფარული დამცავი ელემენტით 21. წყალგაუმტარი პერმეტულობა მიღწეულია ზედის ფუნქციური ელემენტის 14 მაპერმეტიზებულ ლენტსა 17 და ქვედა ფუნქციური ელემენტის 20 ლენტს 22 შორის.

მუხლები: 1 დამოუკიდებელი

19 დამოკიდებული

ფიგურა: 7

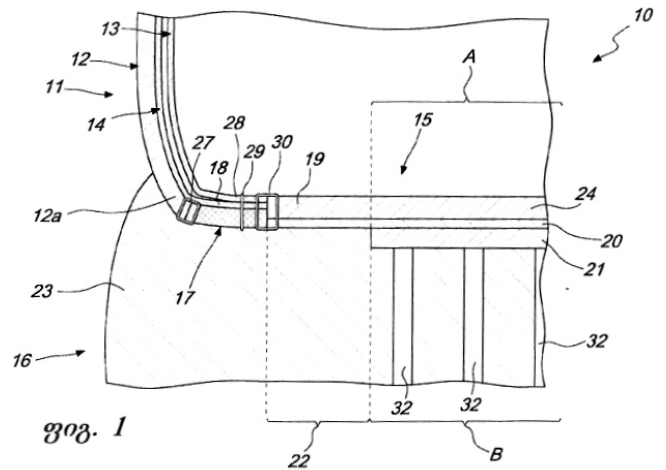

#### A 61

(10) AP 2016 13800 A (51) Int. Cl. (2006)

A 61 K 31/685

A 61 K 45/06

A 61 K 33/00

A 61 P 15/14

A 61 K 36/185

A 61 K 36/23

A 61 K 36/28

A 61 K 36/38

A 61 K 36/48

(21) AP 2013 013800 (22) 2013 09 19

(31) MI2012A001784

(32) 2012 10 22

(33) IT

(71) ველეია რისერჩ ს.რ.ლ. (IT)

ვია გ. ნატა, 28, I-29010

პონტენურ (PC) (IT)

(72) ფრანჩესკო დი პიერო (IT)

(74) თამარ კოჭლამაზაშვილი

(85) 2015 04 20

(86) PCT/EP2013/069466, 2013 09 19

(54) **ლაქტაციის მასტიმულირებელი**

**კომპოზიციის ფოსფატიდილსერინის**

**საფუძველზე**

(57) ლაქტაციის მასტიმულირებელი კომპოზიციები ფოსფატიდილსერინის საფუძველზე.

ჰიპოგლაქტიის სამკურნალოდ გამოსაყენებლად.  
 მუხლები: 2 დამოუკიდებელი  
 1 დამოკიდებული

**(10) AP 2016 13561 A (51) Int. Cl. (2006)**  
**A 61 K 47/16**  
**A 61 K 9/10**  
**A 61 K 47/10**  
**A 61 K 47/32**  
**A 61 P 27/02**

(21) AP 2013 013561 (22) 2013 01 30  
 (31) 2012 - 018062  
 (32) 2012 01 31  
 (33) JP  
 (71) სანტენ ფარმაცეუტიკალ კო., ლტდ. (JP)  
 9-19, შიმოშინჯო 3-ჩომე,  
 ჰიგაშიოდოგავა-კუ, ოსაკა-ში,  
 ოსაკა 533 - 8651 (JP)  
 (72) იამადა კაზუჰიტო (JP);  
 ურტი არტო (FI);  
 ბურმესტერი მეტხილდ (FI)  
 (74) გიორგი ქართველიშვილი  
 (85) 2014 08 29  
 (86) PCT/JP2013/051951, 2013 01 30  
**(54) უწყლო თხევადი შემადგენლობა**  
 (57) ოფთალმოლოგიური პრეპარატი შეიცავს  
 სამკურნალო ნივთიერებას, დიოლეილფოსფა-  
 ტიდილქოლინს, ტოკოფეროლსა და ორგა-  
 ნულ გამსხნელებს.  
 მუხლები: 2 დამოუკიდებელი  
 4 დამოკიდებული

**(10) AP 2016 13847 A (51) Int. Cl. (2006)**  
**A 61 K 47/20**  
**A 61 K 9/14**  
**A 61 K 31/57**  
**A 61 P 15/00**  
**A 61 P 15/18**

(21) AP 2013 013847 (22) 2013 11 07  
 (31) 1260603  
 (32) 2012 11 08  
 (33) FR  
 (71) ლაბორატუარ სრა-ფარმა (FR)  
 15 რიუ ბერანჟე პარიზი F-75003  
 საფრანგეთი (FR)  
 (72) ფლორიან ბატტიუნი (FR);  
 პიერ-ივ კუვენი (FR);  
 ჟერომ ეკი (FR);  
 ოდე კოლენი (FR)  
 (74) ლილიანა დარახველიძე  
 (85) 2015 06 08  
 (86) PCT/FR2013/052670, 2013 11 07

**(54) ულიპრისტალის აცეტატის  
 შემცველი თანამიკრონიზაციის  
 პროდუქტი**

(57) თანამიკრონიზაციის პროდუქტი შეიცავს  
 ულიპრისტალის აცეტატს ან მის მეტაბო-  
 ლიტს და C10-C14 ალკილსულფატურ მარი-  
 ლებს. ზემოაღნიშნულ პროდუქტს იყენებენ  
 ჩასახვის საწინააღმდეგო საშუალებად ან გი-  
 ნეკოლოგიური დარღვევების სამკურნალოდ.  
 მუხლები: 7 დამოუკიდებელი  
 11 დამოკიდებული  
 ფიგურა: 4

**ბანყოფილება C**

**C 07**

**(10) AP 2016 13917 A (51) Int. Cl. (2006)**  
**C 07 D 333/64**  
**C 07 D 333/66**  
**C 07 D 409/04**  
**C 07 D 409/10**  
**C 07 D 409/12**  
**C 07 D 413/04**  
**C 07 D 413/12**  
**C 07 D 417/12**  
**A 61 K 31/381**  
**A 61 P 35/00**

(21) AP 2014 013917 (22) 2014 02 12  
 (31) 61/766,439  
 (32) 2013 02 19  
 (33) US  
 (71) ნოვარტის აგ (CH)  
 ლიხტშტრასე 35, CH-4056 (CH)  
 (72) პითერ ელიზაბეთ ბურკსი (US);  
 მიქაელ ა. დეშანტსრაიტერი (DE);  
 გუო პე (US);  
 ჯილ ნუნიეზი (US);  
 შტეფან პოიკერტი (DE);  
 კლეიტონ სპრინგერი (US);  
 იინგჰუან სუნი (CN);  
 ნოელ მარი-ფრანს თომსენი (US);  
 ჯორჯ სკოტ ტრია (US);  
 ბინგ იუ (CA)  
 (74) ალექსანდრე ქართველიშვილი  
 (85) 2015 08 19  
 (86) PCT/US2014/015938, 2014 02 12  
**(54) პანზოთიოფენური წარმოებულები  
 და მათი კომპოზიციები, როგორც  
 მსტრობინის რეცეპტორის შიგნითი  
 დეპრადერები**

(57) ნაერთი ფორმულით (I),

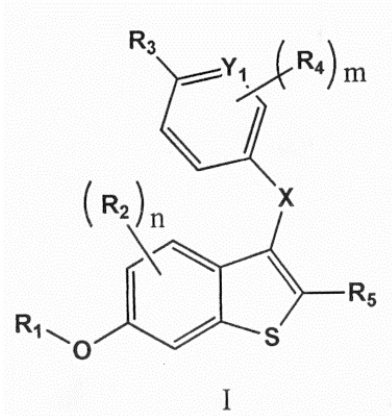

ფარმაცევტული კომპოზიციები მათ საფუძველზე და მათი გამოყენება ესტროგენის რეცეპტორის აბერანტულ აქტივობასთან დაკავშირებული დაავადებების ან დარღვევების სამკურნალოდ.

მუხლები: 4 დამოუკიდებელი

16 დამოკიდებული

ცხრილი: 11



**ბამომონების კატეგორიები**

**ბანყოფილება A**

**A 01**

- (11) P 2016 6580 B (51) Int. Cl. (2006)  
 A 01 N 43/56  
 A 01 N 53/00  
 A 61 K 31/22  
 A 61 K 31/415  
 A 61 K 47/14  
 A 61 K 47/20  
 A 61 P 33/00
- (10) AP 2016 13575 A (44) 15(451)/2016  
 (21) AP 2013 013575  
 (22) 2013 02 22  
 (24) 2013 02 22  
 (31) 61/602,472  
 (32) 2012 02 23  
 (33) US  
 (86) PCT/US2013/027312, 2013 02 22  
 (73) მერიად ინკ. (US)  
 3239 სეტელაიტ ბუღვარ, დულუტი,  
 ჯორჯია 30096 (US)  
 (72) მარკ დ. სოლი (US);  
 ჯეიმს პეიტი (US);  
 ლიზა ა. ბეიკერი (US)  
 (74) ლილიანა დარახველიძე  
 (54) **ფიპრონილისა და პერმეტრინის  
 შემცველი ტოპიკური კომპოზიციები  
 და მათი გამოყენება**

**A 23**

- (11) P 2016 6584 B (51) Int. Cl. (2006)  
 A 23 L 1/28
- (10) AP 2016 13553 A (44) 13(449)/2016  
 (21) AP 2014 013553  
 (22) 2014 08 18  
 (24) 2014 08 18  
 (73) ზურაბ ძნელაძე (GE)  
 მეცნიერების ქ. 9, ბ. 5, 3500,  
 ოზურგეთი (GE)  
 (72) ზურაბ ძნელაძე (GE)  
 (54) **იოდირებული კონცენტრატის  
 წარმოების ხერხი**

**A 61**

- (11) P 2016 6577 B (51) Int. Cl. (2006)  
 A 61 K 9/00  
 A 61 K 31/56  
 A 61 P 11/02
- (10) AP 2016 13337 A (44) 15(451)/2016  
 (21) AP 2012 013337  
 (22) 2012 05 24  
 (24) 2012 05 24  
 (31) 10 2011 103 347. 9  
 (32) 2011 05 27  
 (33) DE  
 (86) PCT/EP2012/002222, 2012 05 24  
 (73) მედა ფარმა გმბჰ & კო. კგ (DE)  
 ბენცსტრ. 1, 61352 ბად ჰომბურგი (DE)  
 (72) ანგერეტ ჰილდებრანდ-ციონენერი (DE);  
 ჯოაკიმ მაუსი (DE);  
 ულრიხ მუნხელი (DE);  
 პანს ტრიტშლეერი (DE);  
 მარიო ვეინგარტი (DE)  
 (74) შალვა გვარამაძე  
 (54) **ნახალური დანიშნულების  
 უარმაცემი უმეადგენლობა**

- (11) P 2016 6579 B (51) Int. Cl. (2006)  
 A 61 K 9/48  
 A 61 K 31/352  
 A 61 P 1/16  
 A 61 P 13/00  
 A 61 P 17/00  
 A 61 P 29/00  
 A 61 P 37/00  
 A 61 P 31/16  
 A 61 P 11/08  
 A 61 P 11/06
- (10) AP 2016 13554 A (44) 15(451)/2016  
 (21) AP 2013 013554  
 (22) 2013 01 04  
 (24) 2013 01 04  
 (31) 10 2012 000 982.8; 10 2012 001 731.6  
 (32) 2012 01 20; 2012 01 31  
 (33) DE; DE  
 (86) PCT/EP2013/000010, 2013 01 04  
 (73) მარია კლემენტინე მარტინ  
 კლოსტერფრაუ ვერტრიბსგეზელშაფტ  
 მბჰ (DE)  
 გერეონსმიულენგასე 1-11, 50670  
 კიოლნი (DE)  
 (72) ჰოლგერ მითინგი (DE);  
 ჰარალდ გრევე (DE)  
 (74) თამარ კოჭლამაზაშვილი

(54) სისტემურად შესაყვანი ფორმები კონტროლირებადი გამოთავისუფლებით და გაუმჯობესებული სტაბილურობით

**განყოფილება B**

**B 01**

(11) P 2016 6575 B (51) Int. Cl. (2006)  
**B 01 D 25/02**  
**B 30 B 9/12**  
**C 12 P 7/10**

(10) AP 2016 13100 A (44) 15(451)/2016  
 (21) AP 2011 013100  
 (22) 2011 11 09  
 (24) 2011 11 09  
 (31) 61/411,721  
 (32) 2010 11 09  
 (33) US  
 (86) PCT/CA2011/050695, 2011 11 09  
 (73) გრინფილდ ეთანოლ ინკ. (CA)  
 20 ტორონტო სტრიტ, სუიტ 1400,  
 ტორონტო, ონტარიო M5C 2B8 (CA)  
 (72) რიჩარდ, რომელ დეკოუქსი (CA);  
 კრისტოფერ, ბრუს ბრუს ბრადტი (CA)  
 (74) შალვა გვარამაძე  
 (54) მყარი/თხევადი ფაზების დამყოფი მოწყობილობა და მყარი/თხევადი ფაზების შემცველი ბიომასის დამუშავების ხერხი

**B 09**

(11) P 2016 6583 B (51) Int. Cl. (2006)  
**B 09 B 3/00**  
**B 03 B 9/06**  
**B 07 B 9/00**

(10) AP 2016 13721 A (44) 15(451)/2016  
 (21) AP 2015 013721  
 (22) 2015 02 05  
 (24) 2015 02 05  
 (73) ჯამლეტ ბადაგაძე (GE)  
 ხევისპირის ქ. 7, 0107, თბილისი (GE);  
 ვლადიმერ მირუაშვილი (GE)  
 დოლიძის ქ. 132, 0115, თბილისი (GE)  
 (72) ჯამლეტ ბადაგაძე (GE);  
 ვლადიმერ მირუაშვილი (GE)  
 (54) საყოფაცხოვრებო მყარი ნარჩენების გადსაწმენველი ხაზი

**განყოფილება C**

**C 07**

(11) P 2016 6576 B (51) Int. Cl. (2006)  
**C 07 C 233/18**  
**C 07 C 231/14**  
**C 07 D 209/48**  
**C 07 C 233/31**

(10) AP 2016 13179 A (44) 15(451)/2016  
 (21) AP 2012 013179  
 (22) 2012 01 04  
 (24) 2012 01 04  
 (31) 11.00023  
 (32) 2011 01 05  
 (33) FR  
 (86) PCT/FR2012/000004, 2012 01 04  
 (73) დე ლაბორატუარ სერვიე (FR)  
 35, რიუ დე ვერდიუ, 92284 სურანს  
 სედექსი (FR)  
 (72) სამირ ზარდი (FR);  
 ბეატრის სირი (FR);  
 მელი ბუმედიენი (FR)  
 (74) თამაზ შილაკაძე  
 (54) აბომელატიონის სინთეზის ახალი ხერხი

**C 08**

(11) P 2016 6581 B (51) Int. Cl. (2006)  
**C 08 B 37/00**  
**A 61 K 47/48**

(10) AP 2016 13589 A (44) 15(451)/2016  
 (21) AP 2013 013589  
 (22) 2013 02 21  
 (24) 2013 02 21  
 (31) 12159710.8  
 (32) 2012 03 15  
 (33) EP  
 (86) PCT/EP2013/053422, 2013 02 21  
 (73) აზიენდე ქიმიკე რიუნიტე ანჯელინი  
 ფრანჩესკო ა.ც. რ.ა.ფ.ს.პ.ა. (IT)  
 ვიალე ამელია, 70, I-00181 რომი (IT)  
 (72) ვინჩენცო რუსო (IT);  
 ელიზა ლიბერატი (IT);  
 ნიკოლა კაზოლა (IT)  
 (74) ლილიანა დარახველიძე  
 (54) კატიონური პოლიმერები გლიკოპინის საფუძველზე

## C 12

(11) P 2016 6578 B (51) Int. Cl. (2006)  
 C 12 P 41/00  
 C 12 P 7/40  
 C 07 C 62/34  
 C 07 C 51/08  
 C 07 D 223/16

(10) AP 2016 13399 A (44) 15(451)/2016

(21) AP 2014 013399

(22) 2014 02 26

(24) 2014 02 26

(31) 13.51785

(32) 2013 02 28

(33) FR

(73) ლე ლაბორატუარ სერვიე (FR)  
 35, რიუ დე ვერდიუ, 92284 სურანს  
 სელექსი (FR)

(72) სანდრინ პედრაგოსა მორო (FR);  
 ფრანსუა ლეფულონი (FR)

(74) თამაზ შილაკაძე

(54) (7S)-3,4- დიჰიდროქსიბიციკლო[4.2.0]  
 ოქტა-1,3,5-ტრიენ-7-კარბოქსილმჟავას  
 ფერმენტული სინთეზის ხერხი და  
 გამოყენება იზაბრიდივის და მისი  
 მარტივების სინთეზში

## ბანყოფილება F

### F 41

(11) P 2016 6582 B (51) Int. Cl. (2006)  
 F 41 C 23/02  
 F 41 C 33/00  
 A 45 F 3/14

(10) AP 2016 13646 A (44) 15(451)/2016

(21) AP 2013 013646

(22) 2013 02 12

(24) 2013 02 12

(31) 2012117403

(32) 2012 04 27

(33) RU

(86) PCT/RU2013/000102, 2013 02 12

(73) ვლადიმერ ვლადიმერის ძე ხარლამპოვი (RU)  
 ვოლოკოლამსკოე შოსსე, 13, კვ. 81,  
 მოსკოვი, 125080 (RU)

(72) ვლადიმერ ვლადიმერის ძე ხარლამპოვი (RU)

(74) ლარისა ამირხანიანი

(54) ტაქტიკური იარაღის ღვედი "ДОЛГ МЗ"



---

# ლიზანიები

## ბანასხადი, როგელუაც გამოტანილია გადაწყვეტილება რეგისტრაციის შესახებ

გადაწყვეტილების გასაჩივრება შესაძლებელია საქპატენტის სააპელაციო პალატაში გამოქვეყნებიდან 3 თვის ვადაში ან მცხეთის რაიონული სასამართლოს ადმინისტრაციულ საქმეთა კოლეგიაში 1 თვის ვადაში (მის.: ქ. მცხეთა, სამხედროს ქ. №17).

(10) AD 2016 919 S (51) 07-06

(21) AD 2016 000919

(22) 2016 07 14

(28) 3

(71) ლაშა ფანცხავა (GE)

გლდანის მე-2 მკრ., კორპ. 28, ბ. 9, 0167, თბილისი (GE)

(72) ლაშა ფანცხავა (GE)

(54) 1.-3. ჯიშის სარგებამი

(55)

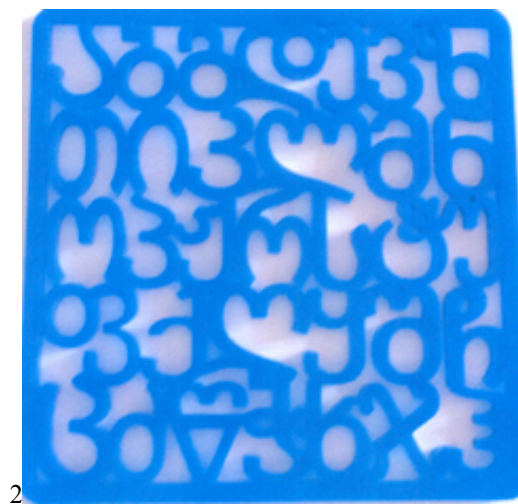

# სასაქონლო ნიშნები

## ეროვნული პროცედურით შემოტანილი განაცხადები, რომლებზეც გამოტანილია გადაწყვეტილება რეზისტრაციის შესახებ

გადაწყვეტილების გასაჩივრება შესაძლებელია საქპატენტის სააპელაციო პალატაში გამოქვეყნებიდან 3 თვის ვადაში ან მცხეთის რაიონული სასამართლოს ადმინისტრაციულ საქმეთა კოლეგიაში 1 თვის ვადაში (მის.: ქ. მცხეთა, სამხედროს ქ. №17).

(260) AM 2016 83024 A\*

(210) AM 83024

(220) 2015 07 17

(731) ჰარინგტონ დეველოპმენტ ინკ  
ელვირა მენდესი სტრიტი, ვალარიინო  
ბლდგ. მე-3 სართ. პანამის რესპუბლიკა,  
პანამა

(740) გივი აკოფაშვილი

(540)



**ომეგა OMEGA**  
OMEGAS MOTORS

(591) ცისფერი, თეთრი, შავი

(531) 27.05.10, 28.19, 29.01.13, 26.01.18, 28.07

(511)

35 – რეკლამა, მარკეტინგი და ექსპორტ-იმპორტის ოპერაციები.

37 – ავტომობილების შეზეთვა, ტექნიკური მომსახურება, წმენდა, რეცხვა და რემონტი, მათ შორის, სავალი ნაწილებისა და ძრავას დიაგნოსტიკა და შეკეთება, ელექტროდიაგნოსტიკა და ელექტროშეკეთება, სათუნუქე-სამღებრო სამუშაოები, ავტომობილების გადასაკრავების რემონტი.

(260) AM 2016 83108 A\*

(210) AM 83108

(220) 2015 07 22

(731) ჰარინგტონ დეველოპმენტ ინკ  
ელვირა მენდესი სტრიტი, ვალარიინო  
ბლდგ. მე-3 სართ. პანამის რესპუბლიკა,  
პანამა

(740) გივი აკოფაშვილი

(540)

**ომეგა**  
საბო ბრუნვი

**OMEGA**  
AUTO GROUP



(591) შავ-თეთრი

(531) 26.01.18, 27.05.10, 28.07, 28.19

(511)

35 – რეკლამა, მარკეტინგი და ექსპორტ-იმპორტის ოპერაციები.

37 – ავტომობილების შეზეთვა, ტექნიკური მომსახურება, წმენდა, რეცხვა და რემონტი, მათ შორის, სავალი ნაწილებისა და ძრავას დიაგნოსტიკა და შეკეთება, ელექტროდიაგნოსტიკა და ელექტროშეკეთება, სათუნუქე-სამღებრო სამუშაოები, ავტომობილების გადასაკრავების რემონტი.

(260) AM 2016 85063 A\*

(210) AM 85063

(220) 2015 12 08

(731) ნესტლე სკინ ჰელთ ს.ა.

ავენიუ გრატა- პეი 2, CH-1018 ლოზანა,  
შვეიცარია

(740) შალვა გვარამაძე

(540)

### Метвикс

(511)

5 – ფარმაცევტული პროდუქტები კანის კიბოს მკურნალობისთვის.

(260) AM 2016 86003 A

(210) AM 86003

(220) 2016 02 05

(731) ორო აგრი ინტერნაციონალ ლტდ  
ბანკასტრაატ 75, 9715 ცჯ, გრონიგენი,  
ნიდერლანდი

(740) გიორგი ღვინჯილია

(540)

### WETCIT

(511)

1 – დამხმარე საშუალება სოფლის მეორეობაში გამოყენებისათვის, კერძოდ, საშუალებები დატენიანებისა და დარბილებისათვის, რომლებიც გამოიყენებიან ფუნგიციდებთან, მიტიციდებთან, პესტიციდებთან, ინსექტიციდებთან.

დებთან, მცენარეთა ზრდის მარეგულირებლებთან და მცენარეთა საკვებ ნივთიერებებთან.

(260) AM 2016 86004 A

(210) AM 86004

(220) 2016 02 05

(731) ორო აგრი ინტერნაციონალ ლტდ  
ბანკასტრაატ 75, 9715 ცჯ, გრონიგენი,  
ნიდერლანდი

(740) გიორგი ღვინჯილია

(540)

## PREV-AM

(511)

5 – შხამქიმიკატების თხევადი ნაერთი სოფლის მეურნეობაში გამოყენებისათვის, როგორცაა ფუნგიციდები, მიტიციდები, პესტიციდები, ინსექტიციდები და საქონელი, რომლებიც მიეკუთვნება სოფლის მეურნეობის კულტურათა საერთო კომპლექსურ დაცვას.

(260) AM 2016 86015 A

(210) AM 86015

(220) 2016 02 08

(731) ნისან ჯიდოშა კაბუშიკი კაიშა  
(აგრეთვე ვაჭრობს, როგორც ნისან  
მოტორ კო., ლტდ.)  
#2, ტაკარა-ჩო, კანაგავა-კუ, იოკოჰამა-ში,  
კანაგავა-კენ, იაპონია

(740) შალვა გვარამაძე

(540)

## DATSUN

(511)

1 – სამრეწველო, სამეცნიერო დანიშნულების და ფოტოგრაფიაში, ასევე, სოფლის მეურნეობასა, მეტყვეობასა და მეზღვრობაში გამოსაყენებელი ქიმიური ნივთიერებები; დაუმუშავებელი სინთეზური ფისები, დაუმუშავებელი პლასტმასები; სასუქები; ცეცხლმქრობი შემადგენლობები; ნივთიერებები წრობისა და რჩილვისათვის; საკვები პროდუქტების დასაკონსერვებელი ქიმიური ნივთიერებები; მთრიმლავი ნივთიერებები; სამრეწველო დანიშნულების მწებავი ნივთიერებები; მინის შესაფერადებელი ქიმიკატები; მინის გასამქრქაღებელი ქიმიკატები; მინის გამქრქაღებისგან დამცავი პრეპარატები; ანტისტატიკური პრეპარატები საყოფაცხოვრებო დანიშნულების გარდა, ქიმიური პრეპარატები ავტორემონტის და ტექნიკური მომსახურებისათვის; ქიმიური პრეპარატები წყლის რეპლენტებისათვის; ქიმიური კომპოზიციები საქარე მინის რემონტისათვის; ქიმიური ჰერმეტიკები სატრანსპორტო საშუალებების ნაწილებისა და ზე-

დაპირებისთვის; ეპოქსიდური ფისები, დაუმუშავებელი; გამაცალკავებელი და ასაძრობი (მოსაცილებელი) პრეპარატები; ზეთის ქიმიური დანამატები; ქიმიური დანამატები საწვავის შემშხაპუნებელი სისტემის გამწმენდებისთვის; ქიმიური დანამატები, რომელიც გამოიყენება რადიატორებში ჟანგის საწინააღმდეგოდ; ქიმიური დანამატები ჰაერის კონდიციონერების მაცივრებისათვის; ქიმიური დანამატები ძრავის საწვავისათვის; შემჟავებელი წყალი გადამტმუხტვის ბატარეებისათვის; მუხრუჭის სითხე; საჭეამძრავში გამოსაყენებელი სითხე; ტრანსმისიის სითხე; გამაგრილებლები სატრანსპორტო საშუალებების ძრავებისათვის.

2 – საღებავები, ოლიფა, ლაკები; კოროზიისა და მერქნის დაშლისაგან დამცავი ნივთიერებები; საღებარი ნივთიერებები; ამომქმელები; დაუმუშავებელი ბუნებრივი ფისები; სამხატვრო-დეკორატიული დანიშნულებისა და მხატვრული ბეჭდვისათვის განკუთვნილი ფურცლოვანი და ფხვიერი ლითონები; სატრანსპორტო საშუალებების შასის დამცავი გრუნტი; საგრუნტავები; საფარები (საღებავები); ანტიკოროზიული კონსისტენტური საპოხები; ანტიკოროზიული კონსისტენტური ზეთები; ჟანგისგან დამცავი შემადგენლობები სატრანსპორტო საშუალებებისათვის; დამცავი შემადგენლობები ლითონისათვის; გამქრქაღებისგან დამცავი პრეპარატები ლითონისათვის.

3 – მათეთრებელი პრეპარატები და სხვა სარეცხი ნივთიერებები; წმენდის, გაპრიალების, გაუცხიმოვნებისა და აბრაზიული დამუშავების პრეპარატები; საპნები; პარფიუმერია, ეთერზეთები, კოსმეტიკური საშუალებები, თმის ლოსიონები; კბილის ფხვნილები და პასტები; საქარე მინის გასაწმენდი სითხეები; გასაპრიალებელი ცვილები; ჟანგის მოსაცილებელი პრეპარატები; ლაქსაღებავის მოსაშორებელი პრეპარატები; ბრწყინვალების მიმნიჭებელი პრეპარატები (საპრიალებელი); განცხიმვის საშუალებები საავტომობილო გამოყენებისათვის; განცხიმვის საშუალებები სამრეწველო დანიშნულების გარდა; პარფიუმერია; ოდეკოლონები.

5 – ფარმაცევტული და ვეტერინარული პრეპარატები; სამედიცინო დანიშნულების ჰიგიენური პრეპარატები; სამედიცინო ან ვეტერინარული დანიშნულების დიეტური საკვები და ნივთიერებები, ბავშვთა კვება; დიეტური დანამატები ადამიანებისა და ცხოველებისათვის; საღებუნები, სახვევი მასალა; კბილის დასაბუნენი და კბილის ტვიფრის დასამზადებელი მასალა; მადეზინფიცირებელი საშუალებები; მავნე ცხოველების გასანადგურებელი პრეპარატები; ფუნგიციდები, ჰერბიციდები; პირვე-

ლადი დახმარების ყუთები, სავსე; დედოფრანტები ადამიანისა და ცხოველისთვის განკუთვნილის გარდა; ჰაერის გამწმენდი პრეპარატები; ჰაერის მადეოდოზირებელი პრეპარატები; სამედიცინო ჩანთები, გადასატანი, სავსე; დეზინფექტანტები ჰიგიენური მიზნებისათვის.

11 – განათების, გათბობის, ორთქლწარმოქმნის, საკვები პროდუქტის თბური დამუშავების, გასაცვივებელი, საშრობი, ვენტილაციის, წყალგამანაწილებელი და ხანიტარულ-ტექნიკური მოწყობილობები; ჰაერის კონდიციონერები სატრანსპორტო საშუალებებისათვის; ჰაერის გამფილტრაჟი მოწყობილობები; დაბრმავეების საწინააღმდეგო მოწყობილობები სატრანსპორტო საშუალებებისათვის (განათების მოწყობილობა); ანტიშემომყინავები სატრანსპორტო საშუალებებისათვის; ვენტილატორები (ჰაერის კონდიციონერების დანადგარის ნაწილები); ფარები სახმელეთო სატრანსპორტო საშუალებებისათვის; გამათბობლები სატრანსპორტო საშუალებებისათვის; იონიზაციის აპარატები ჰაერისა ან წყლის დამუშავებისათვის; მოხვევის მაჩვენებელი ნათურები სახმელეთო სატრანსპორტო საშუალებებისათვის; განათების მოწყობილობები; რადიატორის საცობები; რადიატორები (გამთბობი) სატრანსპორტო საშუალებების რეფლექტორები; სამაცივრო აპარატურა და მანქანები; სავენტილაციო დანადგარები (ჰაერის კონდიციონერები) სატრანსპორტო საშუალებებისათვის; ელექტრო ნათურები; ნათურის ვახნები; სინათლის გამფანტველები; სასიგნალო შუქები (სანათები).

12 – ხმელეთზე, ჰაერში, წყალსა ან რელსებზე გადასაადგილებელი სატრანსპორტო საშუალებები; ავტომობილები; ელექტრო სატრანსპორტო საშუალებები; ვაგონები; სატვირთო ავტომანქანები; ფურგონები (სატრანსპორტო საშუალებები); აქტიური დასვენებისთვის განკუთვნილი სპორტული ავტომობილები; ავტობუსები; რეკრიაციული ავტომობილები (RV); სპორტული მანქანები; სარბოლო მანქანები; სატვირთო მანქანები; ჩანგლისებრი სატაციანი მანქანები; ტრაქტორები, საბუქსირო (საწვევარი) ტრაქტორების ჩათვლით; ტრაილერები და ნახევრად – ტრაილერები სატრანსპორტო საშუალებებისათვის; სახმელეთო, საჰაერო და წყლის სატრანსპორტო საშუალებების ნაწილები; ჰაერში, ხმელეთზე ან წყალში გადასაადგილებელი აპარატურა; ძრავები სახმელეთო სატრანსპორტო საშუალებებისათვის; მოტორები სახმელეთო სატრანსპორტო საშუალებებისათვის; სატრანსპორტო საშუალებების ძრავები; სატრანსპორტო საშუალებების შასები; ტრანსმისიები სახმელეთო სატ-

რანსპორტო საშუალებებისათვის; ტრანსმისიების ნაწილები სახმელეთო სატრანსპორტო საშუალებებისათვის; კარდანის ლილვები სახმელეთო სატრანსპორტო საშუალებებისათვის; კბილა გადაცემები სახმელეთო სატრანსპორტო საშუალებებისათვის; ქუროები სახმელეთო სატრანსპორტო საშუალებებისათვის; დერძები სატრანსპორტო საშუალებებისათვის; საკისრის ამორტიზატორები სატრანსპორტო საშუალებებისათვის; ამორტიზატორის ზამბარები სატრანსპორტო საშუალებებისათვის; სატრანსპორტო საშუალებების თვლები; სალტეები სატრანსპორტო საშუალებების თვლებისათვის; მორგები სატრანსპორტო საშუალებების თვლებისათვის; სალტეს კამერების სარემონტო რეზინის თვითწებვადი ზესადებები; მუხრუჭები სატრანსპორტო საშუალებებისათვის; მუხრუჭის ხუნდები სახმელეთო სატრანსპორტო საშუალებებისათვის; ქარსარიდი მინები; მინასაწმენდები სატრანსპორტო საშუალებებისათვის; ბამპერები სატრანსპორტო საშუალებებისათვის; საჭის თვლები სახმელეთო სატრანსპორტო საშუალებებისათვის; საყვირები სატრანსპორტო საშუალებებისათვის; მოხვევის მაჩვენებლები სატრანსპორტო საშუალებებისათვის; სატრანსპორტო საშუალებების სავარძლები; უსაფრთხოების ქამრები სატრანსპორტო საშუალებების სავარძლებისათვის; თავის მისაყრდნობები სატრანსპორტო საშუალებების სავარძლებისათვის; უკუსვლის სიგნალიზაცია სატრანსპორტო საშუალებებისათვის; გატაცების საწინააღმდეგო მოწყობილობები სატრანსპორტო საშუალებებისათვის; ჰაერბალიშები (უსაფრთხო მოწყობილობები სახმელეთო სატრანსპორტო საშუალებებისათვის); უკანა ხედის სარკეები; ძარის ამწე მექანიზმები (სახმელეთო სატრანსპორტო საშუალებების ნაწილები); სატრანსპორტო საშუალებების აქსესუარები; სპოილერები სატრანსპორტო საშუალებებისათვის; საბარგული სატრანსპორტო საშუალებებისათვის; ტალახსაწინააღმდეგო ფარები; მოცურების საწინააღმდეგო ჯაჭვები; საფარები სატრანსპორტო საშუალებებისათვის (ხისტი); სატრანსპორტო საშუალებების სავარძლების შალითები; ჰაერის ტუმბოები (სატრანსპორტო საშუალებების აქსესუარები); თხილამურებისათვის განკუთვნილი საბარგულები სახმელეთო სატრანსპორტო საშუალებებისათვის; სიგარის სანთებულები სახმელეთო სატრანსპორტო საშუალებებისათვის; უსაფრთხო სავარძლები ბავშვებისათვის; კაპოტები სატრანსპორტო საშუალებებისათვის; სატრანსპორტო საშუალებების კარები; კოსმოსური ხომალდი; თვითმფრინავები; ჰიდროპლანები; საჰაერო მფრინავი აპარატები; ურიკები; მოტოციკლები; ნა-



ვები, კატერები; ბორნები; გემები; იახტები; ველოსიპედები; გამაფრთხილებელი ბგერითი სიგნალიზაციის სისტემები ველოსიპედებისთვის; ველოსიპედის ჯაჭვები; ძრავები ველოსიპედისთვის; ველოსიპედის დასაჯდომები.

27 – ხალიჩები, ნოხები, ჭილოფები და საგებები, ლინოლეუმი და იატაკის სხვა საფარი; კედლის მოსაფარდაგებელი მასალა (ქსოვილისაგან დამზადებული გარდა); იატაკის საფარები; ხალიჩები სახმელეთო სატრანსპორტო საშუალებებისათვის.

35 – რეკლამა; მართვა საქმიან სფეროში; ადმინისტრირება საქმიან სფეროში; საოფისე სამსახური; სატრანსპორტო საშუალებების, მათი სტრუქტურული ნაწილების და ფიტინგების საცალო ან საბითუმო ვაჭრობაში მომსახურება; მომსახურება სადილო საქმიანობაში სატრანსპორტო საშუალებების სფეროში საქონლის გასაღებაში ხელშეწყობა მესამე პირთათვის; კომპიუტერულ მონაცემთა ბაზაში ინფორმაციის კომპილაცია; კომპიუტერულ მონაცემთა ბაზაში ინფორმაციის სისტემატიზაცია; რეკლამით მომსახურება და სარეკლამო მომსახურება სატრანსპორტო საშუალებებისთვის; იმპორტ-ექსპორტის სააგენტოები; სახმელეთო სატრანსპორტო საშუალებებზე ინფორმაციით უზრუნველყოფა, სახელდობრ, ფართო მოხმარების საქონელზე ინფორმაციით და ფასების შედარების შესახებ ინფორმაციით უზრუნველყოფა; საინფორმაციო მომსახურება, სახელდობრ, საწვავის სფეროში ფასების შედარების შესახებ ინფორმაციით უზრუნველყოფა.

38 – ტელეკომუნიკაციები; სატელეკომუნიკაციო მომსახურებები სატრანსპორტო საშუალებების აპარატურის მეშვეობით; კომუნიკაციები კომპიუტერული ტერმინალების საშუალებით; კომუნიკაციები ტელეფონების საშუალებით; გლობალურ კომპიუტერულ ქსელში მომხმარებლის წვდომის უზრუნველყოფა; შეტყობინებების, ბგერის და გამოსახულების გადაცემა კომპიუტერის დახმარებით; ციფრული მონაცემების გადაცემა, რომელიც მიღებულია სატრანსპორტო საშუალებათა აპარატურიდან; მონაცემთა ბაზაში შეღწევის უზრუნველყოფა; სატელეკომუნიკაციო მოწყობილობების გაქირავება.

39 – ტრანსპორტირება; საქონლის შეფუთვა და შენახვა; მოგზაურობის ორგანიზება; გადაზიდვებთან დაკავშირებული ინფორმაციით მომსახურება; ავტომობილებით გადაზიდვა; სატრანსპორტო საშუალებების გაქირავება; დახმარების გაწევა (ბუქსირება) სატრანსპორტო საშუალებების ავარიის დროს; მგზავრების გადაყვანა; საქონლისა და მგზავრების

ტრანსპორტირებასთან დაკავშირებული ინფორმაციით უზრუნველყოფა; ტრანსპორტირებასთან დაკავშირებული საინფორმაციო მომსახურებები, სახელდობრ, მძღოლებისთვის სახმელეთო სატრანსპორტო საშუალებებში ინტეგრირებული კომპონენტების საშუალებით ამინდის პროგნოზის მიხედვით მარშრუტის საუკეთესო მიმართულებებზე ცნობებით, ხმოვანი სიგნალიზაციის საფუძველზე მარშრუტირებაზე, ადგილმდებარეობის განსაზღვრაში დახმარების გაწევაზე და სახმელეთო სატრანსპორტო საშუალებების მომსახურების უფლებაზე ინფორმაციით უზრუნველყოფა; მანქანების პარკინგი; სატრანსპორტო საშუალებების ლიზინგი; ტრანსპორტირებასთან დაკავშირებული საბროკერო საქმიანობა; მძღოლთა სამსახური; სახმელეთო სატრანსპორტო საშუალებების გამოყენებული ნაწილების კოლექცია (შეგროვება); GPS (ადგილმდებარეობის განსაზღვრის გლობალური სისტემა) – სანავიგაციო მომსახურებები.

41 – აღზრდა; სასწავლო პროცესის უზრუნველყოფა; გართობა; სპორტული და კულტურულ-საგანმანათლებლო ღონისძიებების ორგანიზება; ონ-ლაინ რეჟიმში ელექტრონული წიგნების და ჟურნალების პუბლიკაცია; ტექსტების პუბლიკაცია გარდა სარეკლამო ტექსტებისა; შეჯიბრებების (საგანმანათლებლო ან გასართობი) ორგანიზება; სპორტული შეჯიბრებების ორგანიზება; მოტოსპორტში შეჯიბრებების ორგანიზება ან ჩატარება; ბილეთების დაჯავშნა მოტოსპორტულ და/ან ავტოსარბენ ღონისძიებებზე; ინსტრუქციები სატრანსპორტო საშუალებების მართვაზე; ინფორმაცია აღზრდისა და განათლების საკითხებში; აღზრდისა და განათლების საკითხებში მომსახურება; სასპორტო აღჭურვილობით უზრუნველყოფა; სპორტული ინვენტარის გაქირავება გარდა სატრანსპორტო საშუალებებისა; გასართობი დარბაზებით უზრუნველყოფა.

(260) AM 2016 86020 A

(210) AM 86020

(220) 2016 02 08

(731) ნისან ჯიდოშა კაბუშიკი კაიშა

(ავრეთვე ვაჭრობს, როგორც ნისან მოტორ კო., ლტდ.)

N2, ტაკარა-ჩო, კანაგავა-კუ, იოკოჰამა-ში, კანაგავა-კენ, იაპონია

(740) შალვა გვარამაძე

(540)

**DATSUN**

(511)

6 – ჩვეულებრივი ლითონები და მათი შენადნობები; ლითონის სამშენებლო მასალა; ლითონის მოძრავი ნაგებობები; ლითონის მასალა ლიანდაგებისათვის; ჩვეულებრივი ლითონის არაელექტრული გვარდები და მავთულები; რკინა-კავეული, ლითონის წვრილმანი ნაკეთობები; ლითონის მიღები და მიღსადენები; სეიფები; ჩვეულებრივი ლითონის ნაწარმი, რომელიც არ მიეკუთვნება სხვა კლასებს; მადნეული. ლითონის ბოთლის თაღფაქები, სახურავები; ლითონის ბოთლის საცობები; გასადების რგოლები დამზადებული ჩვეულებრივი ლითონისაგან; სტატუეტები, დამზადებული ჩვეულებრივი ლითონისაგან; ლითონის ემბლემები სატრანსპორტო საშუალებებისათვის; მანჭვალები (კავეულის ნაწარმი); ლითონის საკეტები, არაელექტრული; ლითონის საიდენტიფიკაციო ფირფიტები; ლითონისაგან დამზადებული ყუთები ინსტრუმენტებისათვის, ცარიელი; გასადებები; ლითონის იარაღები ბარგისათვის; ლითონის ჩამკეტები (კარაბინები); ლითონის სტელაჟები ღვინისათვის.

8 – ხელის იარაღები და ინსტრუმენტები (ხელით მართვადი); მჭრელი ნაწარმი; ცივი იარაღი; სამართებლები. ხელსაწყოების ნაკრები მანიკურის გასაკეთებლად; ხელსაწყოების ნაკრები პედიკურის გასაკეთებლად; ფრჩხილის საკვნეტელები; ფრჩხილის ქლიბები; თხილისა და კაკლის სატეხები; საჭრისები; მაკრატლები; სახრახნისები; საპარსი ნესესერები; ქანჩის გასადები (ხელის იარაღი); კომბინირებული ქანჩის გასადები (ხელის იარაღები); ჩაქუჩები (ხელის იარაღები).

14 – ძვირფასი ლითონები და მათი შენადნობები და მათგან დამზადებული ან დაფარული ნაკეთობები სხვა კლასებში შეტანილის გარდა; საიუველირო ნაწარმი; ძვირფასი ქვები; საათები და ქრონომეტრული ხელსაწყოები. საკოლექციო მონეტები; მანუეტის საკინძეები; მაჯის საათები; საათები; რგოლები გასადებებისათვის (ბრელოკები); ძვირფასი ლითონის ქინძისთავეები პიჯაკის ლაცკანისათვის; ჰალსტუხის ქინძისთავეები; სამკერდე ნიშნები დამზადებული ძვირფასი ლითონებისაგან.

16 – ქაღალდი, მუყაო და ამ მასალების ნაწარმი, რომელიც არ მიეკუთვნება სხვა კლასებს; ნაბეჭდი მასალები; მასალა საამკინძაო სამუშაოებისათვის; ფოტოსურათები; საკანცელარიო საქონელი; საკანცელარიო და საყოფაცხოვრებო დანიშნულების მწებავი ნივთიერებები; მხატვართა საკუთნო; საღებავი ფუნჯები; საბეჭდი მანქანები და ოფისის საკუთნო (ავეჯის გარდა); სასწავლო მასალა და თვალსაჩინოება (აპარატურის გარდა); პლასტმასის

შესაფუთი მასალა (რომელიც არ მიეკუთვნება სხვა კლასებს); შრიფტი; ტიპოგრაფიული კლიშე. პასპორტის დამჭერები; დოკუმენტების დამჭერები (საკანცელარიო საქონელი); ყლები (საკანცელარიო საქონელი); კალენდრები; ქაღალდის სადგარები; ფულის დამჭერები; საწერი ქაღალდი; ბლოკნოტები (საკანცელარიო საქონელი); უბის წიგნაკები; პრესპაპი; ქვესადგამები კალმისტრებისა და ფანქრებისათვის ფანქრის დამჭერები; ფანქრები; კალმისტრები (ოფისის რეკვიზიტი); ალბომები; თვითწებავადი ეტიკეტები (საკანცელარიო საქონელი); გადასაყვანი სურათები; ქაღალდის ან პლასტმასისაგან დამზადებული შესაფუთი ჩანთები (კონვერტები, ტომრები); თვითწებავადი ეტიკეტები ბამპერისათვის; იარაღები ბარგისათვის, ტყავისაგან დამზადებულის გარდა; სახაზავები.

18 – ტყავი და ტყავის იმიტაცია, და მათგან დამზადებული ნაწარმი, რომელიც არ მიეკუთვნება სხვა კლასებს; ცხოველთა ტყავი, ბეწვეული; სკივრები და სამგზავრო, ჩანთები; წვიმისა და მზის ქოლგები; ხელჯოხები; შოლტები, მათრახები, ცხენის აღკაზმულობა და სასარაჯე ნაკეთობა. ზურგჩანთები; პორტფელები; სავიზიტო ბარათების ქეისები; პორტმონეტები; იარაღები ბარგისათვის; სავაჭრო ჩანთები; საფულეები; ნესესერები (ცარიელი); გასადების ბუდეები; ჩანთები საყიდლებისათვის; ტყავის ღვედები.

21 – საოჯახო და სამზარეულო ჭურჭელი და ჭურჭლეული; სავარცხლები და ღრუბლები; ჯაგრისები (ფუნჯების გარდა); მასალები ჯაგრისის ნაკეთობისათვის; სამარჯვეები წმენდისა და დასუფთავებისათვის; ლითონის ნეჭა; დაუმუშავებელი ან ნახევრად დამუშავებული მინა (სამშენებლო მინის გარდა); მინის, ფაიფურისა და ქაშანურის ნაკეთობა, რომელიც არ მიეკუთვნება სხვა კლასებს. ბოთლის გასახსნელები, ელექტრული და არაელექტრული; ჭურჭლის სადგამები, არა ქაღალდის და განსხვავებული სუფრის თეთრეულისაგან; ლანგრები, სინები საოჯახო მიზნებისათვის; ბროლი (მინის ჭურჭელი); ჩხირები საკვებისათვის; პიკნიკისათვის მომზადებული კალათები, ჭურჭლის ჩათვლით; პორტატიული გამაცივებლები, არაელექტრული; სტატუეტები ფაიფურის, კერამიკის, თიხის ან მინისაგან; კათხები; სასმელი ჭურჭელი; თბოიზოლირებული ჭურჭელი; ბოთლის დამჭერები, პლასტმასის; დოქები; ვაზები; საცხობი მოწყობილობები, არაელექტრული; საწმენდი ჩვრები; ქაღალდის ხელსახოცის დამჭერები (კონტეინერები); ქაღალდის ხელსახოცების ყუთის სახურავები.

24 – ქსოვილები და საფეიქრო ნაწარმი, სხვა კლასებში შეტანილის გარდა; საწოლის გადასაფარებლები; მაგიდის გადასაფარებლები.

ჭურჭლის სადგამები, მაგიდის თეთრეული; ქსოვილის პირსახოცები; ალმები; დროშები, არა ქაღალდის; ქსოვილის ცხვირსახოცები; სამგზავრო პლედეები (ფეხსათბურები).

ფარნჰამი, სარი GU9 7PT, გაერთიანებული სამეფო  
(740) გივი აკოფაშვილი  
(540)

- (260) AM 2016 86123 A
- (210) AM 86123
- (220) 2016 02 10
- (731) შპს „გლობალფარმი“  
ალმასიანის ქ. 13ა/ბერბუთის ქ. 8, 0171,  
თბილისი, საქართველო
- (740) გიორგი ღვინაძე
- (540)



- (591) მწვანე, იისფერი, ცისფერი, შავი
- (531) 26.11.07, 27.05.17, 29.01.14
- (511)
- 35 – რეკლამა; მართვა საქმიან სფეროში; ადმინისტრირება საქმიან სფეროში; საოფისე სა-მსახური.
- 37 – მშენებლობა; რემონტი; დანადგარების დაყენება.



- (591) თეთრი, რუხი, ღურჯი, მუქი ღურჯი, წითელი
- (531) 19.03.24, 24.07.01, 25.01.01, 29.01.14
- (511)
- 34 – თამბაქო, თამბაქოს ნაწარმი, მწვეკლთა საკუთნო, სანთებელა, ასანთი.

- (260) AM 2016 86124 A
- (210) AM 86124
- (220) 2016 02 10
- (731) შპს „გლობალფარმი“  
ალმასიანის ქ. 13ა/ბერბუთის ქ. 8, 0171,  
თბილისი, საქართველო
- (740) გიორგი ღვინაძე
- (540)

**ველ ჰაუს**  
**ВЕЛЛ ХОУС**  
**WELL HOUSE**

- (511)
- 35 – რეკლამა; მართვა საქმიან სფეროში; ადმინისტრირება საქმიან სფეროში; საოფისე სა-მსახური.
- 37 – მშენებლობა; რემონტი; დანადგარების დაყენება.

- (260) AM 2016 86392 A
- (210) AM 86392
- (220) 2016 03 01
- (731) ელაიდ გლობალ ტობაკო ლიმიტედ  
უეი ქორთ უესთ, იუნიონ როუდი,  
ფარნჰამი, სარი GU9 7PT,  
გაერთიანებული სამეფო
- (740) გივი აკოფაშვილი
- (540)



- (591) თეთრი, რუხი, წითელი, მუქი წითელი
- (531) 19.03.24, 24.07.01, 25.01.01, 29.01.14

- (260) AM 2016 86391 A
- (210) AM 86391
- (220) 2016 03 01
- (731) ელაიდ გლობალ ტობაკო ლიმიტედ  
უეი ქორთ უესთ, იუნიონ როუდი,

(511)  
34 – თამბაქო, თამბაქოს ნაწარმი, მწვეველთა საკუთონო, სანთებელა, ასანთი.

(260) AM 2016 86437 A

(210) AM 86437

(220) 2016 03 02

(731) შპს „ლაზისი“

ვარკეთილი 3, IIIა მ/რ., კორ. 321, ბ. 41, 0163, თბილისი, საქართველო

(740) გიორგი წიქარაძე

(540)



(591) შავი, მწვანე და სტაფილოსფერი

(531) 26.01.01, 27.05.05

(511)

36 – დაზღვევა; ფინანსებთან დაკავშირებული საქმიანობა; ფულად-საკრედიტო ოპერაციები; უძრავ ქონებასთან დაკავშირებული ოპერაციები.

(260) AM 2016 86442 A

(210) AM 86442

(220) 2016 03 04

(731) შპს „ჯი-ემ-პი“

სოფ. ფონიჭალა 65, 0165, თბილისი, საქართველო

(740) ნუგზარ ქსოვრელი

(540)

**ORNIFLOX**  
**ОРНИФЛОКС**  
**ORNIFLOX**

(511)

5 – ფარმაცევტული და ვეტერინარული პრეპარატები; სანიტარული პრეპარატები სამედიცინო მიზნებისათვის; დიეტური ნივთიერებები სამედიცინო მიზნებისათვის, ბავშვთა კვება; საღებუნები, გადასახვევი საშუალებები; კბილის დასაბუნებელი საშუალებები; კბილის ტვიფრის დასამზადებელი საშუალებები; დეზინფექტანტები; მავნე ცხოველების გასანადგურებელი საშუალებები; ფუნგიციდები, ჰერბიციდები.

(260) AM 2016 86462 A

(210) AM 86462

(220) 2016 03 07

(731) ბაღმაინ ს.ა.

44, რიუ ფრანსუა 1ერ, 75008 პარიზი, საფრანგეთი

(740) შალვა გვარამაძე

(540)



(591) შავ-თეთრი

(531) 27.05.01, 27.05.02

(511)

3 – კოსმეტიკური საშუალებები; კოსმეტიკური ფანქრები, ტუჩის ფანქრებისა და თვალის ფანქრების ჩათვლით; დღის მატონირებელი კრემები; ღამის კრემები; აბაზანისა და შხაპისათვის განკუთვნილი კრემები, გელები, ზეთები, მარილები და აბაზანის ქაფები, არასამედიცინო დანიშნულების; კბილის ფხვნილები და პასტები; დეოდორანტები და დეოდორიზირებადი საპნები პირადი მოხმარებისათვის; სურნელოვანი წყალი, ტუალეტის წყალი და ოდეკოლონები; ეთერზეთები; კოსმეტიკური დანიშნულების რძე, ლოსიონები, ემულსიები და კრემები სახისა და ტანისათვის; გაპარსვამდე და გაპარსვის შემდეგ გამოსაყენებელი ლოსიონები; გრიმი; ნიღბები; პარფიუმერია; სუნამოები; მშრალი არომატიზებული ნარევი (მშრალი სუნამო); გრუნტი მაკიაჟისათვის, მაკიაჟის ფუძის, მაკიაჟის პრეპარატების ფუძეების, მაკიაჟის გელის ფუძეების, მაკიაჟის კრემის ან თხევადი ფუძის, პუდრისა და ფერ-უმარილის ჩათვლით; მაკიაჟის პრეპარატები ტუჩებისათვის, ტუჩსაცხისა და ბზინვარე ტუჩსაცხის ჩათვლით; თვალის ჩრდილები, წამწამების ტუში, თვალის ღიახერები; ფრჩხილებისა და ფეხის მოსაველევი პრეპარატები, ფრჩხილის ღიახერისა და ხელოვნური ფრჩხილების ჩათვლით; საშუალებები მასაჟისათვის, ზეთების, ლოსიონების, გელების, მატონირებელი ლოსიონების და დამამშვიდებელი ლოსიონების ჩათვლით; კანის დამცავი საშუალებები, მათ შორის, კოსმეტიკური რძე რუჯისათვის, ლოსიონი რუჯისათვის, ზეთები რუჯისათვის, ულტრა-იისფერი სხივებისაგან დამცავი საშუალებები; კანისა და სხეულის მოსაველევი და დამცავი საშუალებები; თმის მოსაველევი საშუალებები არასამედიცინო დანიშნულებით გამოყენებისათვის, მათ შორის, სპრეები თმისათვის, გელები, კრემები, ბალზამები, მუსები, შამპუნები, საველები, თმის შესაღები საშუალებები, თმის დასახვევი საშუალებები, თმის დასაკულულებელი საშუალებები; განსაკუთრებული მოვლის საშუალებები, სახელობორ, მათეთრებელი ან გამაუფერებელი პრეპარატები, ნაოჭების საწინააღმდეგო საშუალებები, სიმკვრივის მიმნიჭებელი სა-

შუალელები; კონდიციონერები; მაკიაჟის მოსაცილებელი საშუალებები ღოსიონების, რძის, კრემების, გელის სახით; გრიმის მოსაცილებელი გამწმენდი და გამრეცი პრეპარატები, მათ შორის, მუსები, ღოსიონები, გელები, კრემები, ზეთები და მარილები, არასამედიცინო დანიშნულების; დამტენიანებელი და მკვებავი საშუალებები, მათ შორის, ეშულსიები, კრემები, მატონირებელი ღოსიონები, დამამშვიდებელი ღოსიონები; საშუალებები გაპარსვისათვის, მათ შორის, მუსები, ღოსიონები, გელები, კრემები, არასამედიცინო დანიშნულების; ტუალეტის საპნები; სხეულის მოსაგლეხი საშუალებები, მათ შორის, რძე, ღოსიონები, კრემები, გასახდომი საშუალებები; ტალკი, არასამედიცინო დანიშნულების; თმის მოსაცილებელი საშუალებები; კანის დაჭიმვის საწინააღმდეგო პრეპარატები; არომატიზებული წყალი; კანის დამტენიანებელი პრეპარატები.

(260) AM 2016 86463 A

(210) AM 86463

(220) 2016 03 07

(731) ვიზა ინტერნეშენელ სერვის ასოციაციის 900 მეტრო სენტერ ბულვარი, ფოსტური-სიტი, კალიფორნია 94404, აშშ

(740) გიორგი მეიფარიანი

(540)

## VISA CHECKOUT

(511)

35 – მონაცემთა დამუშავება საბანკო სფეროში, მონაცემთა ბაზების კომპიუტერიზებული მართვა საბანკო სფეროში; საფინანსო დოკუმენტაციის (საფინანსო ანგარიშგების) მართვა; საქონლის და მომსახურების გავრცელებაში ხელშეწყობა მესამე პირთათვის ფასდაკლებების, რეკლამის, ელექტრონული შეთავაზებების, ბონუსების სფეროში სტიმულირების ღონისძიებების, პრემიალური ქულების და დამატებით ღირებულებასთან დაკავშირებული შეთავაზებების მეშვეობით და პრომოკონკურსები, მოწოდებითი საგადახდო ბარათების გამოყენებასთან დაკავშირებით; საგადახდო ბარათების გამოყენების ხელშეწყობა წახალისების ღონისძიებების გზით, რომლებიც ხელმისაწვდომია პროგრამაში მონაწილეობისათვის რეგისტრაციის მეშვეობით და ელექტრონული ფოსტით და ტექსტური შეტყობინებებით ელექტრონული კომუნიკაციის დახმარებით.

36 – საფინანსო, საბანკო, ანგარიშების გადახდის მომსახურება, საკრედიტო ბარათებთან და სადებეტო ბარათებთან დაკავშირებული მომსახურება, წინასწარი გადახდის ბარათებ-

თან დაკავშირებული მომსახურება, რომლის შეთავაზება ხდება სახსრების ლიმიტის მქონე ბარათების მეშვეობით, ელექტრონული საკრედიტო და სადებეტო ოპერაციები; გადახდის მომსახურება ელექტრონული კომერციის სფეროში; სავაჭრო წერტილების მომსახურება, სახელდობრ, გადახდის ოპერაციების უსაფრთხო პროცესინგის მომსახურება; ელექტრონული გადახდის მომსახურება, სახელდობრ, ოპერაციების განხორციელების წერტილების მომსახურება; ტრანზაქციების ავტორიზაციის და დასრულების მომსახურება; გადახდის ოპერაციების შემოწმების და ნამდვილობის დადასტურების მომსახურება; ელექტრონული ფულადი სახსრების გადარიცხვა ელექტრონული საკომუნიკაციო ქსელების მეშვეობით; საფინანსო მომსახურება უმავთული ქსელების, გლობალური კომპიუტერული ქსელის და მობილური ტელესაკომუნიკაციო მოწყობილობების მეშვეობით, სახელდობრ, საბანკო მომსახურება, ანგარიშების გადახდის მომსახურება, საკრედიტო ბარათებთან და სადებეტო ბარათებთან დაკავშირებული მომსახურება, წინასწარი გადახდის ბარათებთან დაკავშირებული მომსახურება, რომლის შეთავაზება ხდება სახსრების ლიმიტის მქონე ბარათების მეშვეობით, ელექტრონული საკრედიტო და სადებეტო ოპერაციები; ელექტრონული გადახდა, სახელდობრ, ანგარიშების გადახდის ელექტრონული დამუშავება და გადარიცხვა და გადარიცხვის შესახებ ინფორმაციის მიწოდება მესამე პირთათვის ინტერნეტის მეშვეობით; საფინანსო ინფორმაციის გავრცელება გლობალური კომპიუტერული ქსელის, უმავთული ქსელების ან მობილური საკომუნიკაციო მოწყობილობების მეშვეობით; საფინანსო რისკების მართვის მომსახურება საბანკო სფეროში; ონლაინ ვებგვერდების უზრუნველყოფა, რომელთა მეშვეობით მომხმარებელი იღებს წვდომას მონაცემებთან ფინანსური ოპერაციების შესახებ, ანგარიშების მართვასთან და ფინანსურ ანგარიშგებასთან.

(260) AM 2016 86471 A

(210) AM 86471

(220) 2016 03 07

(731) ბალმაინ ს.ა.

44, რიუ ფრანსუა 1ერ, 75008 პარიზი, საფრანგეთი

(740) შალვა გვარამაძე

(540)

The logo for Monpieur BALMAIN features the brand name 'Monpieur' in a stylized, cursive script font, with 'BALMAIN' in a clean, uppercase sans-serif font directly below it.

(591) შავ-თეთრი  
(531) 27.05.01, 27.05.13  
(511)

3 – კოსმეტიკური საშუალებები; კოსმეტიკური ფანქრები, ტუჩის ფანქრებისა და თვალის ფანქრების ჩათვლით; დღის მატონირებელი კრემები; ღამის კრემები; აბაზანისა და შხაპისათვის განკუთვნილი კრემები, გელები, ზეთები, მარილები და აბაზანის ქაფები, არასამედიცინო დანიშნულების; კბილის ფხვნილები და პასტები; დეოდორანტები და დეოდოზირებადი საპნები პირადი მოხმარებისათვის; სურნელოვანი წყალი, ტუალეტის წყალი და ოდეკოლონები; ეთერზეთები; კოსმეტიკური დანიშნულების რძე, ლოსიონები, ემულსიები და კრემები სახისა და ტანისათვის; გაპარსვამდე და გაპარსვის შემდეგ გამოსაყენებელი ლოსიონები; გრიმი; ნიღბები; პარფიუმერია; სუნამოები; მშრალი არომატიზებული ნარევი (მშრალი სუნამო); გრუნტი მაკიაჟისათვის, მაკიაჟის ფუძის, მაკიაჟის პრეპარატების ფუძეების, მაკიაჟის გელის ფუძეების, მაკიაჟის კრემის ან თხევადი ფუძის, პუდრისა და ფერ-უმაღლის ჩათვლით; მაკიაჟის პრეპარატები ტუჩებისათვის, ტუჩსაცხისა და ბზინვარე ტუჩსაცხის ჩათვლით; თვალის ჩრდილები, წამწამების ტუში, თვალის ლაინერები; ფრჩხილებისა და ფეხის მოსავლელი პრეპარატები, ფრჩხილის ლაკისა და ხელოვნური ფრჩხილების ჩათვლით; საშუალებები მასაჟისათვის, ზეთების, ლოსიონების, გელების, მატონირებელი ლოსიონების და დამამშვიდებელი ლოსიონების ჩათვლით; კანის დამცავი საშუალებები, მათ შორის, კოსმეტიკური რძე რუჯისათვის, ლოსიონი რუჯისათვის, ზეთები რუჯისათვის, ულტრა-იისფერი სხივებისაგან დამცავი საშუალებები; კანისა და სხეულის მოსავლელი და დამცავი საშუალებები; თმის მოსავლელი საშუალებები არასამედიცინო დანიშნულებით გამოყენებისათვის, მათ შორის, სპრები თმისათვის, გელები, კრემები, ბალზამები, მუსები, შამპუნები, საველები, თმის შესაღები საშუალებები, თმის დასახვევი საშუალებები, თმის დასაკურთხელებელი საშუალებები; განსაკუთრებული მოვლის საშუალებები, სახედობრ, მათეთრებელი ან გამაუფერებელი პრეპარატები, ნაოჭების საწინააღმდეგო საშუალებები, სიმკვრივის მიმნიჭებელი საშუალებები; კონდიციონერები; მაკიაჟის მოსაცილებელი საშუალებები ლოსიონების, რძის, კრემების, გელის სახით; გრიმის მოსაცილებელი გამწმენდი და გამრეცი პრეპარატები, მათ შორის, მუსები, ლოსიონები, გელები, კრემები, ზეთები და მარილები, არასამედიცინო დანიშნულების; დამტენიანებელი და მკვებავი საშუალებები, მათ შორის, ემულსიები, კრემები, მატონირებელი ლოსიონები, დამამ-

შვიდებელი ლოსიონები; საშუალებები გაპარსვისათვის, მათ შორის, მუსები, ლოსიონები, გელები, კრემები, არასამედიცინო დანიშნულების; ტუალეტის საპნები; სხეულის მოსავლელი საშუალებები, მათ შორის, რძე, ლოსიონები, კრემები, გასახლოში საშუალებები; ტალკი, არასამედიცინო დანიშნულების; თმის მოსაცილებელი საშუალებები; კანის დაჭიმვის საწინააღმდეგო პრეპარატები; არომატიზებული წყალი; კანის დამტენიანებელი პრეპარატები.

(260) AM 2016 86472 A  
(210) AM 86472  
(220) 2016 03 07  
(731) შპს „ნილი ინქ“  
ახუნდოვის ქ. 5/12, ბ.4, 0105, თბილისი საქართველო  
(740) ალექსანდრე დიასამიძე  
(540)



(591) ნაცრისფერი და წითელი  
(531) 03.01.08, 27.05.05, 29.01.12  
(511)

16 – ქაღალდი, მუყაო და მათი ნაწარმი, რომელიც არ მიეკუთვნება სხვა კლასებს; ნაბეჭდი პროდუქცია; მასალა საამკინძაო სამუშაოებისათვის; ფოტოსურათები; საწერ-ქაღალდის საქონელი; საკანცელარიო და საყოფაცხოვრებო დანიშნულების მწებავი ნივთიერებები; მხატვართა საკუთონი; ფუნჯები; საბეჭდი მანქანები და ოფისის საკუთონი (ავეჯის გარდა); სასწავლო მასალა და თვალსაჩინოება (აპარატურის გარდა); პლასტმასის შესაფუთი მასალა (რომელიც არ მიეკუთვნება სხვა კლასებს); შრიფტი; ტიპოგრაფიული კლიშე.

41 – აღზრდა; სასწავლო პროცესის უზრუნველყოფა; გართობა; კულტურულ-საგანმანათლებლო ღონისძიებების და გამოფენების ორგანიზება.

(260) AM 2016 86473 A  
(210) AM 86473  
(220) 2016 03 07  
(731) ბალმაინ ს.ა.

44, რიუ ფრანსუა 1ერ, 75008 პარიზი,  
საფრანგეთი  
(740) შალვა გვარამაძე  
(540)

Vent Vent

(591) შავ-თეთრი  
(531) 27.05.01

(511)  
3 – კოსმეტიკური საშუალებები; კოსმეტიკური ფანქრები, ტუჩის ფანქრებისა და თვალის ფანქრების ჩათვლით; დღის მატონირებელი კრემები; ღამის კრემები; აბაზანისა და შხაპისათვის განკუთვნილი კრემები, გელები, ზეთები, მარილები და აბაზანის ქაფები, არასამედიცინო დანიშნულების; კბილის ფხვნილები და პასტები; დეოდორანტები და დეოდოზირებადი საპნები პირადი მოხმარებისათვის; სურნელოვანი წყალი, ტუალეტის წყალი და ოდეკოლონები; ეთერზეთები; კოსმეტიკური დანიშნულების რძე, ლოსიონები, ემულსიები და კრემები სახისა და ტანისათვის; გაპარსვამდე და გაპარსვის შემდეგ გამოსაყენებელი ლოსიონები; გრიმი; ნიღბები; პარფიუმერია; სუნამოები; მშრალი არომატიზებული ნარევი (მშრალი სუნამო); გრუნტი მაკიაჟისათვის, მაკიაჟის ფუძის, მაკიაჟის პრეპარატების ფუძეების, მაკიაჟის გელის ფუძეების, მაკიაჟის კრემის ან თხევადი ფუძის, პუდრისა და ფერ-უმარილის ჩათვლით; მაკიაჟის პრეპარატები ტუჩებისათვის, ტუნსაცხისა და ბზინვარე ტუნსაცხის ჩათვლით; თვალის ჩრდილები, წამწამების ტუში, თვალის ლაინერები; ფრჩხილებისა და ფეხის მოსაველე პრეპარატები, ფრჩხილის ლაკისა და ხელოვნური ფრჩხილების ჩათვლით; საშუალებები მასაჟისათვის, ზეთების, ლოსიონების, გელების, მატონირებელი ლოსიონების და დამამშვიდებელი ლოსიონების ჩათვლით; კანის დამცავი საშუალებები, მათ შორის, კოსმეტიკური რძე რუჯისათვის, ლოსიონი რუჯისათვის, ზეთები რუჯისათვის, ულტრა-იისფერი სხივებისაგან დამცავი საშუალებები; კანისა და სხეულის მოსაველე და დამცავი საშუალებები; თმის მოსაველე საშუალებები არასამედიცინო დანიშნულებით გამოყენებისათვის, მათ შორის, სპრეები თმისათვის, გელები, კრემები, ბალზამები, მუსები, შამპუნები, სავლებები, თმის შესაღები საშუალებები, თმის დასახვევი საშუალებები, თმის დასაკუთლებელი საშუალებები; განსაკუთრებული მოვლის საშუალებები, სახელ-

ღობრ, მათეორებელი ან გამაუფერულებელი პრეპარატები, ნაოჭების საწინააღმდეგო საშუალებები, სიმკვრივის მიმნიჭებელი საშუალებები; კონდიციონერები; მაკიაჟის მოსაცილებელი საშუალებები ლოსიონების, რძის, კრემების, გელის სახით; გრიმის მოსაცილებელი გამწმენდი და გამრეცი პრეპარატები, მათ შორის, მუსები, ლოსიონები, გელები, კრემები, ზეთები და მარილები, არასამედიცინო დანიშნულების; დამტენიანებელი და მკვებავი საშუალებები, მათ შორის, ემულსიები, კრემები, მატონირებელი ლოსიონები, დამამშვიდებელი ლოსიონები; საშუალებები გაპარსვისათვის, მათ შორის, მუსები, ლოსიონები, გელები, კრემები, არასამედიცინო დანიშნულების; ტუალეტის საპნები; სხეულის მოსაველე საშუალებები, მათ შორის, რძე, ლოსიონები, კრემები, გასახდომი საშუალებები; ტალკი, არასამედიცინო დანიშნულების; თმის მოსაცილებელი საშუალებები; კანის დაჭიმვის საწინააღმდეგო პრეპარატები; არომატიზებული წყალი; კანის დამტენიანებელი პრეპარატები.

(260) AM 2016 86477 A

(210) AM 86477

(220) 2016 03 07

(731) გელა მიქაძე  
ლალიონის შეს. 5, 0101, თბილისი,  
საქართველო

(740) გელა მიქაძე

(540)

## Mr. Khachapuri

(511)

30 – ფქვილი და მარცვლოვანი პროდუქტი, პურ-ფუნთუშეული, ცომეული ნაწარმი, საკონდიტრო ნაწარმი.

35 – საქონლით მომარაგება და ვაჭრობა.

43 – რესტორნები, კაფეები, კაფეტერიები, სწრაფი კვების ობიექტები, საკვების შეკვთით დამზადებისა და ადგილზე მიტანის მომსახურება.

(260) AM 2016 86513 A

(210) AM 86513

(220) 2016 03 09

(731) პიკმ (კაიმან) ლ.პ.  
75 ფორტ სტრიტ, ს/ყ 1350, გრანდ კაიმანი  
KY1-1108, კაიმანის კუნძულები

(740) პავლე მეიფარიანი

(540)

## PICMONKEY

(511)

9 – კომპიუტერული პროგრამული უზრუნველყოფა, სახელდობრ, ჩამოსატვირთი პროგრამული უზრუნველყოფის საშუალებები ციფრული გამოსახულებების რედაქტირებისათვის; ჩამოსატვირთი პროგრამული უზრუნველყოფა ციფრული გამოსახულებების დასათვალიერებლად; კომპიუტერული პროგრამული უზრუნველყოფა ციფრული გამოსახულებების ამოსაბეჭდად; მობილური დანართების პროგრამული უზრუნველყოფა ფაილების ასატვირთად და გადასაცემად; მობილური დანართების კომპიუტერული პროგრამული უზრუნველყოფა ფოტოსურათების და ციფრული გამოსახულებების რედაქტირებისათვის, ასატვირთად, ჩამოსატვირთად, მათთან წვდომის მისაღებად, დასამუშაებლად, მანიპულირებისათვის, კორექტირებისათვის, ინდექსირებისათვის, კატალოგიზაციისათვის, ხარისხის გასაუმჯობესებლად, განსათავსებლად, დემონსტრირებისათვის, ტეგირებისათვის, ბლოგებში განთავსებისათვის, ნაკადური გადაცემისათვის, დასაკავშირებლად, შესანახად, გასახიარებლად და ამოსაბეჭდად.

42 – პროგრამული უზრუნველყოფის დამუშავება და მასთან დაკავშირებული კონსულტაციები; ვებსაიტებზე დემონსტრირებადი ონლაინ არაჩამოსატვირთი პროგრამული უზრუნველყოფის საშუალებებით უზრუნველყოფა გამოსახულებების რედაქტირებისათვის; „პროგრამული უზრუნველყოფა როგორც მომსახურება“ (SAAS)-ის სერვისები ფოტოსურათების და ციფრული გამოსახულებების რედაქტირებისათვის, ასატვირთად, ჩამოსატვირთად, მათთან წვდომის მისაღებად, დასამუშავებლად, მანიპულირებისათვის, კორექტირებისათვის, ინდექსირებისათვის, კატალოგიზაციისათვის, ხარისხის გასაუმჯობესებლად, განსათავსებლად, დემონსტრირებისათვის, ტეგირებისათვის, ბლოგებში განთავსებისათვის, ნაკადური გადაცემისათვის, დასაკავშირებლად, შესანახად, გასახიარებლად და ამოსაბეჭდად.

(260) AM 2016 86542 A

(210) AM 86542

(220) 2016 03 11

(731) ტოიოტა ჯიდოშა კაბუშიკი კაიშა (მოვაჭრე, როგორც ტოიოტა მოტორ კორპორეიშენ)  
1, ტოიოტა-ჩო, ტოიოტა-ში, აიჩი-კენ, იაპონია

(740) თამარ კოჭლამაზაშვილი

(540)

**LEXUS RX350L**

(511)

12 – ავტომობილები და მათი ნაწილები, კონსტრუქციის ელემენტები, მათთვის განკუთვნილი მზიდი ნაწილები.

(260) AM 2016 86559 A

(210) AM 86559

(220) 2016 03 14

(731) მეიველ ლიმიტიდ

1 მეფ სტრიტ ბელიზ სიტი, ბელიზი

(740) ლილიანა დარახველიძე

(540)

**BETWAY**

(511)

9 – კომპიუტერული პროგრამები და ჩასატვირთი პროგრამული უზრუნველყოფა, მათ შორის, ინტერნეტდან ჩატვირთული პროგრამული უზრუნველყოფა; მობილური აპლიკაციები მობილური ტელეფონებისათვის და სხვა ხელის მოწყობილობებისათვის; ინტერაქტიული კომპიუტერული სისტემები; ყველაფერი, რაც ეხება ან ახასიათებს აზარტულ თამაშებს ან სანაძლეოს დადებას (დაბეთვა/ტოტალიზატორი), გასართობი სერვისები, თამაშები, კარტის თამაშები, ბინგოს თამაშები, კაზინო თამაშები და სპორტული ტოტალიზატორები; საკრედიტო ბარათები; წინასწარ გადახდილი ბარათები, მაგნიტური, ხარჯის, ფასდაკლების და კოდირებული ბარათები; ღლიალურობის ბარათები; აქციებში გამოსაყენებელი ბარათები.

41 – გასართობი, სპორტული და კულტურული ღონისძიებები; ონლაინთამაშები, აზარტული თამაშები და ტოტალიზატორის სერვისები (სანაძლეოს დადება); კომპიუტერული ბინგოს მართვის სერვისები, ონლაინ ბინგოს ქსელები, ვირტუალური სათამაშო ავტომატები და სხვა მყისიერი მოგების თამაშები; სპორტული ტოტალიზატორები და გათამაშებები და ონლაინ სპორტ-წიგნაკების ქსელების მომსახურებები; კაზინო თამაშები რულეტის ჩათვლით, სათამაშო ავტომატები, ბინგო თამაშები, ბლეკჯეკი, კენო, ბაკარა, გადასაფხეკი (სკეჩ) კარტები, პოკერის თამაშები და სპორტული ტოტალიზატორები; პოკერის ქსელის სერვისები; მრავალმოთამაშე კარტის სათამაშო ინტერნეტ ოთახები; ტურნირების, შეჯიბრებების, თამაშების და ღონისძიებების ორგანიზება, წარმოება და პრეზენტაცია; გასართობი და ინტერაქტიული გასართობი სერვისები; ყველა ზემოხსენებული სერვისის მიწოდება სხვადასხვა ტექნოლოგიური პლატფორმების საშუალებით, აგრეთვე, ტელევიზიის, ინტერაქტიული ტელევიზიის, სატელეფონო, მობილური ან ხელის ხელსაწყოების (პორტატიუ-



ლი) საშუალებით ან ონლიან კომპიუტერის ბაზიდან ან ინტერნეტის საშუალებით; გართობის, შეჯიბრის, თამაშების, აზარტული თამაშების, ტოტალიზატორების, კარტის თამაშების, სპორტული ტოტალიზატორების და გათამაშებების ორგანიზება; დახმარების და კონსულტაციის სერვისები და ინფორმაციის მიწოდება ყველა ზემოხსენებული სერვისებისათვის.

(260) AM 2016 86599 A

(210) AM 86599

(220) 2016 03 15

(731) შპს „ურბან დეველოპმენტი“  
ბურძღვას ქ. 74-74ა, ბ. 65, 0194,  
თბილისი, საქართველო

(540)



(591) შავ-თეთრი

(531) 26.11.07, 26.11.12, 27.05.21

(511)

37 – მშენებლობა; რემონტი.

(260) AM 2016 86600 A

(210) AM 86600

(220) 2016 03 15

(731) ევროდრაგ ლაბორატორის ბ.გ.  
ლაან კოპეს ვან კატენბურხი 74, 2585  
GD ჰააგა, ნიდერლანდი

(740) თამაზ შილაკაძე

(540)

**DEFENSIKAN**

(511)

5 – იმუნომოდულატორი.

(260) AM 2016 86606 A

(210) AM 86606

(220) 2016 03 16

(731) ფილიპ მორის ბრენდზ სარლ  
კე ჟანრენო 3, 2000 ნევშატელი,  
შვეიცარია

(740) შალვა გვარამაძე

(540)

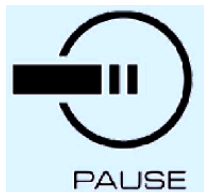

(591) შავ-თეთრი

(531) 26.01.12, 26.07.05, 27.05.05

(511)

34 – დამუშავებული ან დაუმუშავებელი თამბაქო; თამბაქოს პროდუქტები; სიგარები, სიგარეტები, სიგარილოები, საკუთარ სიგარეტში გასახვევი თამბაქო, ჩიბუხის თამბაქო, სადექი თამბაქო, საბურნუთე თამბაქო, კრეტეკი; თამბაქო „სნუსი“; თამბაქოს შემცველები (არასამედიცინო დანიშნულების); ელექტრონული სიგარეტები; თამბაქოს პროდუქტები, მისი შემდგომი გათბობის მიზნით; ელექტრონული მოწყობილობები და მათი ნაწილები სიგარეტების ან თამბაქოს გასათბობად ინჰალაციისათვის ნიკოტინის შემცველი აეროზოლის გამოყოფის მიზნით; თხევადი ნიკოტინის სსნარები ელექტრონულ სიგარეტებში გამოყენებისთვის; მწვევლთა საკუთონოები, სიგარეტის ქადალი, სიგარეტის მილაკები (მუნდ-შტუკები), სიგარეტის ფილტრები, თამბაქოს ქილები, სიგარეტის კოლოფები, საფერფლეები, ჩიბუხები, სიგარეტის გადასახვევი ჯიბის მოწყობილობები, სანთებლები, ასანთები.

(260) AM 2016 86607 A

(210) AM 86607

(220) 2016 03 16

(731) ფილიპ მორის ბრენდზ სარლ  
კე ჟანრენო 3, 2000 ნევშატელი,  
შვეიცარია

(740) შალვა გვარამაძე

(540)

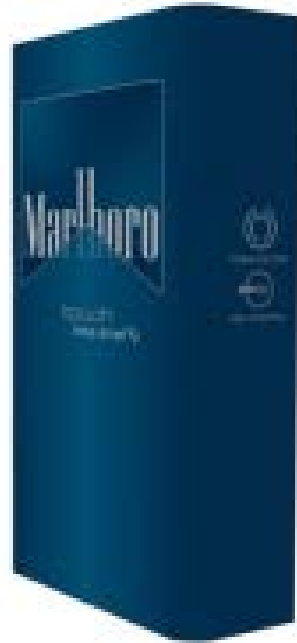

(591) თეთრი, სხვადასხვა ტონის ლურჯი

(531) 10.01.05, 19.03.03, 24.07.01, 26.01.05,  
29.01.12

(526) სასაქონლო ნიშანი დაცულია მთლიანობაში, ნიშანში ჩაწერილი სიტყვიერი ელემენტები "LESS SMELL" "FIRM FILTER" "ASH CONTROL" დამოუკიდებელ სამართლებრივ დაცვას არ ექვემდებარება.

(511)

34 – დამუშავებული ან დაუმუშავებელი თამბაქო; თამბაქოს პროდუქტები; სიგარები, სიგარეტები, სიგარილოები, საკუთარ სიგარეტში გასახვევი თამბაქო, ჩიბუხის თამბაქო, საღებავი თამბაქო, საბურნუთე თამბაქო, კრეტეკი; თამბაქო „სნუსი“; თამბაქოს შემცველები (არასამედიცინო დანიშნულების); ელექტრონული სიგარეტები; თამბაქოს პროდუქტები, მისი შემდგომი გათბობის მიზნით; ელექტრონული მოწყობილობები და მათი ნაწილები სიგარეტების ან თამბაქოს გასათბობად ინჰალაციისათვის ნიკოტინის შემცველი აეროზოლის გამოყოფის მიზნით; თხევადი ნიკოტინის ხსნარები ელექტრონულ სიგარეტებში გამოყენებისთვის; მწვევლთა საკუთნოები, სიგარეტის ქაღალდი, სიგარეტის მილაკები (მუნდშტუკები), სიგარეტის ფილტრები, თამბაქოს ქიდეები, სიგარეტის კოლოფები, საფერფლები, ჩიბუხები, სიგარეტის გადასახვევი ჯიბის მოწყობილობები, სანთებლები, ასანთები.

(260) AM 2016 86614 A

(210) AM 86614

(220) 2016 03 16

(731) ნისან ჯიდოშა კაბუშიკი კაიშა (აგრეთვე ვაჭრობს, როგორც ნისან მოტორ კო., ლტდ.) #2, ტაკარა-ჩო, კანაგავა-კუ, იოკოჰამა-ში, კანაგავა-კენ, იაპონია

(740) შალვა გვარამაძე

(540)



(591) შავ-თეთრი

(531) 27.05.02, 27.05.23

(511)

12 – ხმელეთზე, ჰაერში, წყალსა და რელსებზე გადასაადგილებელი სატრანსპორტო საშუალებები; ავტომობილები; ელექტროძრავიანი სატრანსპორტო საშუალებები; ვაგონები; სატვირთო ავტომანქანები; ფურგონები [სატრანსპორტო საშუალებები]; აქტიური დასვენებისთვის განკუთვნილი სპორტული ავტომობილები; ავტობუსები; რეკრიაციული ავტომობილები (RV); სპორტული მანქანები; სარბოლი მანქანები; ველოსიპედები; სატვირთო მანქანები; ჩანგლისებრი სატაციანი მანქანე-

ბი; ტრაქტორები, საბუქსირო (საწვეარი) ტრაქტორების ჩათვლით; მუხრუჭის ხუნდები სახმელეთო სატრანსპორტო საშუალებებისთვის; ბამპერები სატრანსპორტო საშუალებებისთვის; ჰაერბალიშები [უსაფრთხო მოწყობილობები სახმელეთო სატრანსპორტო საშუალებებისთვის]; ტალახსაწინააღმდეგო ფარები; ძრავები სახმელეთო სატრანსპორტო საშუალებებისთვის; ელექტროძრავები სახმელეთო სატრანსპორტო საშუალებებისთვის; სატრანსპორტო საშუალებების ძარები; შასები სატრანსპორტო საშუალებებისთვის; ტრანსმისიები სახმელეთო სატრანსპორტო საშუალებებისთვის; საკისრის ამორტიზატორები სატრანსპორტო საშუალებებისთვის; ამორტიზატორის ზამბარები სატრანსპორტო საშუალებებისთვის; სატრანსპორტო საშუალებების თვლები; მუხრუჭები სატრანსპორტო საშუალებებისთვის; საქარე მინები; მინასაწმენდები სატრანსპორტო საშუალებებისთვის; საჭის თვლები სახმელეთო სატრანსპორტო საშუალებებისთვის; მოხვევის მანევრებლები სატრანსპორტო საშუალებებისთვის; სატრანსპორტო საშუალებების სავარძლები; სპორტული სატრანსპორტო საშუალებებისთვის; საბარგულები სატრანსპორტო საშუალებებისთვის; შალითები სატრანსპორტო საშუალებებისთვის [ფასონური]; სავარძლის შალითები სატრანსპორტო საშუალებებისთვის; სიგარის სანთებლები ავტომობილებისთვის; საბავშვო უსაფრთხო სავარძლები სატრანსპორტო საშუალებებისთვის; სატრანსპორტო საშუალებების ნაწილები საბურავების გარდა.

(260) AM 2016 86639 A

(210) AM 86639

(220) 2016 03 17

(731) ზე კოკა-კოლა კომპანი უან კოკა-კოლა პლაზა, ატლანტა, ჯორჯია 30313, აშშ

(740) გიორგი თაქთაქიშვილი

(540)

## FANTA ფორთოხალი

(511)

32 – ლუდი, მინერალური და გაზიანი წყალი და სხვა უალკოჰოლო სასმელები; ხილის სასმელები და ხილის წვენები; ვაჟინები და სასმელების დასამზადებელი სხვა შედგენილობები.

(260) AM 2016 86655 A

(210) AM 86655

(220) 2016 03 17

- (731) ობიექტო ს ოგრანიჩენო  
 ოტვეტსტვენოსტიუ „მარვინ ბრენდს“  
 M-39, კ/ს ერკინ ბუტ-14 კმ, ზანგიატინსკი  
 რაიონი, ტაშკენტსკაია ობლასტი,  
 111811, უზბეკეთი
- (740) თამაზ შილაკაძე
- (540)



- (591) შავ-თეთრი
- (531) 05.03.14, 26.04.19, 27.05.03
- (511)

32 – გაზიანი წყლის დასამზადებელი; შედგენილობები; გაზიანი წყალი; ალოე ვერას სასმელები, უალკოჰოლო; აპერიტივები, უალკოჰოლო; ლუდი; ლუდის ამბოხი; ლუდზე დამზადებული კოქტეილები; სასმელების დასამზადებელი შემადგენლობები; სიდრი, ვაშლის წვენი; კოქტეილები, უალკოჰოლო; სასმელის დასამზადებელი ესენციები; სვიის ექსტრაქტები ლუდის დასამზადებლად; ხილის წვენები; ხილის ნექტარი; ჯანჯაფილის ლუდი, ჯანჯაფილის ელი; ბადაგი; იზოტონური სასმელები; ბურახი; ლიმონათი; ლიქიორის დასამზადებელი შედგენილობები; ლითიუმის მარილის შემცველი მინერალური წყალი; ალაოს ლუდი; ალაოს ბადაგი; ნუშის რძე (სასმელი); მინერალური წყალი; მინერალური წყლის დასამზადებელი შედგენილობები; ყურძნის ტკბილი; ხილის უალკოჰოლო ექსტრაქტები; ხილის უალკოჰოლო სასმელები; უალკოჰოლო სასმელები; თაფლზე დამზადებული უალკოჰოლო სასმელები; უალკოჰოლო სასმელები ყავის არომატით; უალკოჰოლო სასმელები ჩაის არომატით; ორშადი; გაზიანი სასმელის დასამზადებელი ტაბლეტები; არაქისის რძეზე დამზადებული უალკოჰოლო სასმელები; გაზიანი სასმელების დასამზადებელი ფხვნილები; ცილით გამდიდრებული სასმელები სპორტსმენებისთვის; ბრინჯზე დამზადებული სასმელები, რძის შემცველების გარდა; სარსაპარილა, უალკოჰოლო; ზელტერის წყალი; შარბათი (სასმელი); ხილის ან ხილის წვენის კოქტეილები რძით, იოგურტით ან ნაყინით; სოდიანი წყალი; სოიაზე დამზადებული სასმელები, რძის შემცველების გარდა; ვაჟინები სასმელებისთვის; ვაჟინები ლიმონათისთვის; სუფრის წყალი; ტომატის წვენი (სასმელი); ბოსტნეულის წვენები (სასმელი); წყალი (სასმელი); შრატზე დამზადებული სასმელები.

- (260) AM 2016 86656 A
- (210) AM 86656
- (220) 2016 03 17
- (731) შპს „შალვინო“  
 ზაზა ფანასკერტელ-ციციშვილის ქ.,  
 კორ. 1, ბ. 10, თბილისი, საქართველო
- (740) შალვა გვარამაძე
- (540)

**BLACK EYES**

- (511)
- 33 – ალკოჰოლიანი სასმელები (ლუდის გარდა).

- (260) AM 2016 86667 A
- (210) AM 86667
- (220) 2016 03 18
- (731) ტიუმსუნ რაბერ თაირ (ვეიპაი) კო., ლტდ.  
 #1, ტენგსენ როუდ, ვეიპაი იკონომიკ ენდ  
 ტექნოლოჯიკალ დიველოპმენტ ზონა,  
 შანდონგის პროვინცია, ჩინეთი
- (740) ხათუნა იმნაძე
- (540)



- (591) მწვანე და ყვითელი, შავი, თეთრი
- (531) 26.03.01, 27.05.03, 29.01.13
- (511)

12 – ავტომობილის საბურავები; პნევმატიკური საბურავები; საბურავები სატრანსპორტო საშუალებების ბორბლებისთვის; სატრანსპორტო საშუალებების ბორბლების საბურავები; საბურავები ველოსიპედებისთვის; ამორტიზატორების სუსპენზია სატრანსპორტო საშუალებებისთვის; ტალახსაწინალო ფარები; ამორტიზატორები ავტომობილებისთვის.

- (260) AM 2016 86680 A
- (210) AM 86680
- (220) 2016 03 21
- (731) ჯენერალ მილზ, ინკ.  
 ნამბა უან ჯენერალ მილზ ბულვარი,  
 მინეაპოლისი, მინესოტა 55426, აშშ
- (740) პავლე მეიფარიანი
- (540)

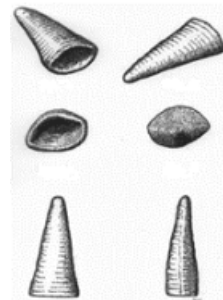

(591) შავ-თეთრი  
(531) 08.01.15, 08.01.18  
(511)

30 – საჭმელად მზა საუზმეული მარცვლეულის საფუძველზე ან წარმოებული მარცვლეულებისაგან; ყავა, ჩაი, კაკაო და ყავის შემცველები; ბრინჯი; ტაპიოკა (მანიოკა), საგო; ფქვილი და მარცვლეული პროდუქტები; პურ-ფუნთუშეული, საკონდიტრო ნაწარმი; ნაყინი; შაქარი, თაფლი, ბადაგის ვაყინი; საფუარი, საცხობი ფხვნილები; მარილი; მდოგვი; ძმარი, საკაზმები; ხანელვლები; საკვები ყინული.

(260) AM 2016 86683 A  
(210) AM 86683  
(220) 2016 03 21

(731) ვ.ფ. კორპორეიშენ  
პენსილვანიის კორპორაცია  
105 კორპორეიტ სენტრ ბილდინგი, გრინ-სბორო, ჩრდილოეთ კაროლინა 27408, აშშ

(740) თამაზ შილაკაძე  
(540)



(591) შავ-თეთრი  
(531) 26.01.18, 26.01.24, 27.05.24  
(511)

35 – საქმიან სფეროსთან დაკავშირებული მომსახურება, კერძოდ, კომპანიების და საცალო გაყიდვების ოპერაციების, რომლებიც დაკავშირებულია ტანსაცმელთან, ტანსაცმლის აქსესუარებთან, ბარგთან და გარეტანსაცმლის აღჭურვილობასთან, ადმინისტრირება; ტანსაცმელთან, ტანსაცმლის აქსესუარებთან, ბარგთან და გარეტანსაცმლის აღჭურვილობასთან დაკავშირებული საქმიანობის მართვა და საქმიანობის ადმინისტრირება.

(260) AM 2016 86684 A  
(210) AM 86684  
(220) 2016 03 21

(731) ვ.ფ. კორპორეიშენ  
პენსილვანიის კორპორაცია  
105 კორპორეიტ სენტრ ბილდინგი, გრინ-სბორო, ჩრდილოეთ კაროლინა 27408, აშშ

(740) თამაზ შილაკაძე

(540)  
**VF WE FIT YOUR LIFE.**

(511)  
35 – საქმიან სფეროსთან დაკავშირებული მომსახურება, კერძოდ, კომპანიების და საცალო გაყიდვების ოპერაციების, რომლებიც დაკავშირებულია ტანსაცმელთან, ტანსაცმლის აქსესუარებთან, ბარგთან და გარეტანსაცმლის აღჭურვილობასთან, ადმინისტრირება; ტანსაცმელთან, ტანსაცმლის აქსესუარებთან, ბარგთან და გარეტანსაცმლის აღჭურვილობასთან დაკავშირებული საქმიანობის მართვა და საქმიანობის ადმინისტრირება.

(260) AM 2016 86685 A  
(210) AM 86685  
(220) 2016 03 21

(731) ვ.ფ. კორპორეიშენ  
პენსილვანიის კორპორაცია  
105 კორპორეიტ სენტრ ბილდინგი, გრინ-სბორო, ჩრდილოეთ კაროლინა 27408, აშშ

(740) თამაზ შილაკაძე  
(540)



**We Fit Your Life.**

(591) შავ-თეთრი  
(531) 26.01.24, 27.05.24, 26.01.18  
(511)

35 – საქმიან სფეროსთან დაკავშირებული მომსახურება, კერძოდ, კომპანიების და საცალო გაყიდვების ოპერაციების, რომლებიც დაკავშირებულია ტანსაცმელთან, ტანსაცმლის აქსესუარებთან, ბარგთან და გარეტანსაცმლის აღჭურვილობასთან, ადმინისტრირება; ტანსაცმელთან, ტანსაცმლის აქსესუარებთან, ბარგთან და გარეტანსაცმლის აღჭურვილობასთან დაკავშირებული საქმიანობის მართვა და საქმიანობის ადმინისტრირება.

(260) AM 2016 86687 A  
(210) AM 86687  
(220) 2016 03 22

(731) ლაბორატორიოს სუაენიქს, ს.ა.  
ს/დელ მარკო, პარსელა რ-88, ბუსონ

20093 პოლიგონო ინდუსტრიალ ლას  
ატალაიას E-03114 ალიკანტე, ესპანეთი  
(740) შალვა გვარამაძე  
(540)



(591) შავ-თეთრი  
(531) 26.04.24, 27.05.24, 26.04.04  
(511)

10 – თერმომეტრები სამედიცინო მიზნებისთვის, სამედიცინო მაქსიმალური თერმომეტრები, საკვები ბოთლის სათავსოები, საწოვარები და კბილის ამოჭრის შემამსუბუქებელი საშუალებები, კბილის ამოჭრის შემამსუბუქებელი რგოლები, კბილის ამოჭრისთვის საწოვარები, დამხმარე საშუალებები კვებისთვის და საწოვარები, მატყუარა საწოვარები ჩვილებსათვის, საკვები ბოთლები ჩვილებისათვის, ძუძუთა კვების სამარჯვებები, ორსულობისთვის ქამრები; ჩვილებისათვის სამედიცინო დანიშნულების საყრდენი ბალიშები ბანაობის დროს გამოსაყენებლად; ცხვირის დრუს გასავალის გაწმენდისთვის განკუთვნილი სამედიცინო აპარატურა და ინსტრუმენტები.

21 – საოჯახო ან სამზარეულო ჭურჭლეულობა და კონტეინერები; ლანგრები საოჯახო მიზნებისთვის, ბროლის ჭურჭელი (მინის ჭურჭელი), ფაიფური და თიხის ჭურჭელი; არაელექტრო გამათბობლები საკვები ბოთლებისთვის, თერმოიზოლაციური მათარები; ღამის ქოთნები, არაელექტრო მოწყობილობები საკვები ბოთლების გათბობისთვის, ჩვილების საკვები ბოთლების გამწმენდი ჯაგრისები, საკვები ბოთლების ჯაგრისები, ჯაგრისები, გამწმენდი ღრუბლები, აბაზანის ღრუბლები, პირადი ჰიგიენისთვის ღრუბლები, ზღვის ბუნებრივი ღრუბლები, ჯაგრისები საოჯახო მიზნებისთვის, ფინჯნები ჩვილებისათვის, თეფშები, თეფშები ჩვილებისათვის, ბავშვებისთვის სამზარეულოს ჭურჭელი.

(260) AM 2016 86693 A  
(210) AM 86693  
(220) 2016 03 22  
(731) ოუნერ ჰუკს კო., ლტდ.  
120, ტომიტა-ჩო, ნიშივაკი-ში, ჰიოგო-კენ, იაპონია  
(740) თამაზი შილაკაძე  
(540)



(591) შავ-თეთრი  
(531) 26.05.18, 27.05.21

(511)  
28 – 28 კლასში შეტანილი თევზსაჭერი ნემსკავები და სათევზაო აღჭურვილობა.

(260) AM 2016 86701 A  
(210) AM 86701  
(220) 2016 03 23  
(731) ბენტლი მოტორზ ლიმიტიდ  
პიმზ ლეინ, კრუ CW1 3PL,  
გაერთიანებული სამეფო  
(740) შალვა გვარამაძე  
(540)



(591) შავ-თეთრი  
(531) 03.07.17, 24.11.25, 26.01.18, 27.05.21  
(511)

12 – ხმელეთზე, ჰაერში, წყალსა ან რელსებზე გადასაადგილებელი აპარატურა; სატრანსპორტო საშუალებები; ძრავიანი სატრანსპორტო საშუალებები და მათი ნაწილები და ფიტინგები; თოვლზე მოცურების საწინააღმდეგო ჯაჭვები ძრავიანი სატრანსპორტო საშუალებების ბორბლებისთვის; საბურავები ძრავიანი სატრანსპორტო საშუალებებისთვის; სხმული რეზინის საბურავები ძრავიანი სატრანსპორტო საშუალებების თვლებისთვის; პნევმატური საბურავები; სხმული დისკები (მსუბუქშენადნობიანი თვლების დისკები) ძრავიანი სატრანსპორტო საშუალებებისთვის; ტალახსაწინააღმდეგო ფარები ძრავიანი სატრანსპორტო საშუალებებისთვის; საჭის თვლები ძრავიანი სატრანსპორტო საშუალებებისთვის; მანქანის უსაფრთხო სავარძლები ბავშვებისთვის; სარკეები მზისგან დამცავ საჩრდილობელზე ძრავიანი სატრანსპორტო საშუალებებისთვის; ზესადებები ძრავიანი სატრანსპორტო საშუალებებისთვის; ბარგის დასადები ბადეები ძრავიანი სატრანსპორტო საშუალებებისთვის; საყვირები ძრავიანი სატრანსპორტო საშუალებებისთვის; ძრავიანი სატრანსპორტო საშუალებების მოპარვის საწინააღმდეგო სიგნალიზაცია და მოწყობილობები; ფარების არშიები; უკუსვლის სიგნალიზაცია სატრანსპორტო საშუალებებისთვის; თხილამურებისთვის განკუთვნილი საბარგულები ძრავიანი სატრანსპორტო საშუალებებზე; მუხრუჭის კომპონენტები ძრავიანი სატრანსპორტო საშუალებებისთვის; მართვის ბერკეტის სახელურები ძრავიანი სატრანსპორტო საშუალებებისთვის; ვენტილაციის ცხაურები სატრანსპორტო საშუალებებისთვის; ხის პანელები ძრავიანი სატრანსპორტო საშუალებებისთვის; ხმამაღლამოლაპარაკების

ლიობის შალითები სატრანსპორტო საშუალებებში; საწვავი ავზები სატრანსპორტო საშუალებებისთვის; სახურავები სატრანსპორტო საშუალებების საწვავი ავზებისთვის; სიგარეტების და სიგარეტების სანთებლები სატრანსპორტო საშუალებებისთვის; საწვავი ავზების ჩასაკეცი მოწყობილობები; კარის ცენტრალურად ჩამკეტი მოწყობილობები; სარკეები სატრანსპორტო საშუალებებისთვის; უკანა ხედის სარკეები; თავის დასაყრდენები სატრანსპორტო საშუალებებისთვის; საგარდლის ქამრები, უსაფრთხოების ღვედები; საქარე მინების საწმენდები, გამრეცხები, ნიჩბები და მანიპულატორები; აქსესუარები, ნაწილები და ფიტინგები ყველა ზემოთ ჩამოთვლილი საქონლისათვის.

(260) AM 2016 86758 A

(210) AM 86758

(220) 2016 03 25

(731) ტოიოტა ჯიდოშა კაბუშიკი კაიშა (მოვაჭრე, როგორც ტოიოტა მოტორ კორპორეიშენ)  
1, ტოიოტა-ჩო, ტოიოტა-ში, აიჩი-კენ, იაპონია

(740) თამარ კოჭლამაზაშვილი

(540)

### NX300

(511)

12 – ავტომობილები და მათი ნაწილები, კონსტრუქციის ელემენტები, მათთვის განკუთვნილი მზიდი ნაწილები.

(260) AM 2016 86760 A

(210) AM 86760

(220) 2016 03 25

(731) WD-40 მანუფაქტურინგ კომპანი 1061 კადაში პლეისი, სან-დიეგო, კალიფორნია 92110, აშშ

(740) შალვა გვარამაძე

(540)

### WD-40 SPECIALIST

(511)

2 – დამცავი საფარები ჟანგის თავიდან ასაცილებლად და კოროზიის კონტროლისათვის.

3 – კონტაქტის გამწმენდი საშუალებები, გაუცხიმოვნების საშუალებები, ლითონის ზედაპირების გამწმენდი საშუალებები.

4 – უნივერსალური დანიშნულების გამჟღენთი და საპოხი ზეთები.

(260) AM 2016 86763 A

(210) AM 86763

(220) 2016 03 25

(731) WD-40 მანუფაქტურინგ კომპანი 1061 კადაში პლეისი, სან-დიეგო, კალიფორნია 92110, აშშ

(740) შალვა გვარამაძე

(540)



SPECIALIST

(591) ყვითელი, წითელი, ლურჯი, ნაცრისფერი

(531) 24.01.15, 27.05.17, 27.07.17, 29.01.14

(511)

2 – დამცავი საფარები ჟანგის თავიდან ასაცილებლად და კოროზიის კონტროლისათვის.

3 – კონტაქტის გამწმენდი საშუალებები, გაუცხიმოვნების საშუალებები, ლითონის ზედაპირების გამწმენდი საშუალებები.

4 – უნივერსალური დანიშნულების გამჟღენთი და საპოხი ზეთები.

(260) AM 2016 86764 A

(210) AM 86764

(220) 2016 03 25

(731) WD-40 მანუფაქტურინგ კომპანი 1061 კადაში პლეისი, სან-დიეგო, კალიფორნია 92110, აშშ

(740) შალვა გვარამაძე

(540)

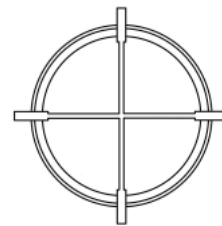

(591) შავ-თეთრი

(531) 25.05.05, 26.01.01

(511)

2 – დამცავი საფარები ჟანგის თავიდან ასაცილებლად და კოროზიის კონტროლისათვის.

3 – კონტაქტის გამწმენდი საშუალებები, გაუცხიმოვნების საშუალებები, ლითონის ზედაპირების გამწმენდი საშუალებები.

4 – უნივერსალური დანიშნულების გამჟღენთი და საპოხი ზეთები.

- (260) AM 2016 86765 A
- (210) AM 86765
- (220) 2016 03 25
- (731) WD-40 მანუფაქტურინგ კომპანი  
1061 კადაპი პლეისი, სან-დიეგო,  
კალიფორნია 92110, აშშ
- (740) შალვა გვარამაძე
- (540)

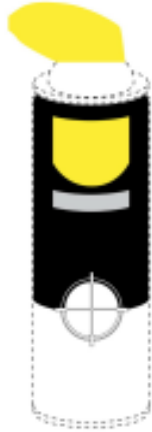

- (591) ყვითელი, შავი, ნაცრისფერი
- (531) 19.07.01, 19.07.12, 24.01.01, 25.05.05,  
29.01.13

- (511)
- 2 – დამცავი საფარები ჟანგის თავიდან ასაცილებლად და კოროზიის კონტროლისათვის.
- 3 – კონტაქტის გამწმენდი საშუალებები, გაუცხიმოვნების საშუალებები, ლითონის ზედაპირების გამწმენდი საშუალებები.
- 4 – უნივერსალური დანიშნულების გამკლენთი და საპოხი ზეთები.

- (260) AM 2016 86767 A
- (210) AM 86767
- (220) 2016 03 25
- (731) შპს „ჯეოტურანი“  
ქავთარაძის ქ. 25, კორპ. 3, ბ. 41,  
თბილისი, საქართველო
- (740) პაატა რუსაძე
- (540)



- (591) ნარინჯისფერი, ლურჯი
- (531) 03.05.07, 27.05.10, 29.01.12
- (511)
- 7 – მანქანები და ჩარხები; მოტორები და ძრავები (მიწისზედა სატრანსპორტო საშუალებე-

ბისათვის განკუთვნილის გარდა); შეერთებები და გადაცემის ელემენტები (მიწისზედა სატრანსპორტო საშუალებებისათვის განკუთვნილის გარდა); სასოფლო-სამეურნეო იარაღი, განსხვავებული ხელის იარაღისაგან; ინკუბატორები; მანქანები და აპარატები პოლიეთილენის მიღების შედეგებისთვის, წყლის, გაზისა და კანალიზაციის მილსადენების მშენებლობისათვის საჭირო პოლიეთილენის მილებისა და ფიტინგების ელექტრო და პირდაპირი მეთოდით შესადუღებელი აპარატები, მისი სათადარიგო ნაწილები და დეტალები.

- (260) AM 2016 86768 A
- (210) AM 86768
- (220) 2016 03 25
- (731) WD-40 მანუფაქტურინგ კომპანი  
1061 კადაპი პლეისი, სან-დიეგო,  
კალიფორნია 92110, აშშ
- (740) შალვა გვარამაძე
- (540)



- (591) ყვითელი, წითელი, ლურჯი,  
ნაცრისფერი, შავი
- (531) 19.07.01, 19.07.12, 24.01.15, 27.05.17,  
29.01.15

- (511)
- 2 – დამცავი საფარები ჟანგის თავიდან ასაცილებლად და კოროზიის კონტროლისათვის.
- 3 – კონტაქტის გამწმენდი საშუალებები, გაუცხიმოვნების საშუალებები, ლითონის ზედაპირების გამწმენდი საშუალებები.
- 4 – უნივერსალური დანიშნულების გამკლენთი და საპოხი ზეთები.

- (260) AM 2016 86769 A
- (210) AM 86769
- (220) 2016 03 25
- (731) WD-40 მანუფაქტურინგ კომპანი  
1061 კადაპი პლეისი, სან-დიეგო,  
კალიფორნია 92110, აშშ

(740) შალვა გვარამაძე  
(540)



(591) ყვითელი, ლურჯი, შავი  
(531) 19.07.01, 19.07.12, 24.01.15, 29.01.14  
(511)

2 – დამცავი საფარები ჟანგის თავიდან ასაცილებლად და კოროზიის კონტროლისათვის.

3 – კონტაქტის გამწმენდი საშუალებები, გაუცხიმონების საშუალებები, ლითონის ზედაპირების გამწმენდი საშუალებები.

4 – უნივერსალური დანიშნულების გამჟღენთი და საპოხი ზეთები.

(260) AM 2016 86848 A  
(210) AM 86848  
(220) 2016 03 31

(731) გიორგი აგლაძე  
ვაჟა-ფშაველას მეორე კვარტ., კორპ., 25,  
მე-2 სად., მე-9 სართ, ბ.76, 0186,  
თბილისი, საქართველო

(740) გიორგი აგლაძე  
(540)



(591) შავ-თეთრი  
(531) 26.04.03, 27.05.01, 27.05.22, 04.01.02  
(511)

25 – ტანსაცმელი, ფეხსაცმელი, თავსაბურავი.

33 – ალკოჰოლიანი სასმელები (ლუდის გარდა).

(260) AM 2016 86852 A  
(210) AM 86852  
(220) 2016 03 31  
(731) შპს „აიპლუსი“  
ჭავჭავაძის გამზ. 19, 0179, თბილისი,  
საქართველო  
(740) ალექსანდრე ნარიშანიძე  
(540)

## აიპლუსი iPlus аиплус

(511)  
35 – რეკლამა; მართვა საქმიან სფეროში; ადმინისტრირება საქმიან სფეროში; საოფისე სა-  
მსახური.

(260) AM 2016 86877 A  
(210) AM 86877  
(220) 2016 04 04

(731) შპს „ტექნო-იტალია“  
შოთა რუსთაველის ქ. 29 ვაკე-საბურთა-  
ლოს რაიონი, დაბა წყნეთი, თბილისი,  
საქართველო

(740) შალვა გვარამაძე  
(540)

## ТОРІNVIТA ტოპინვიტა ТОПІNВІТA

(511)  
5 – საკვები დანამატები ადამიანებისთვის და ცხოველებისთვის.

29 – ქვლე, მურაბა, კომპოტი, იოგურტი, კარტოფილის ჩიპსები, კარტოფილის ხრაშუნა, კონფიტიური, ჯემები, საკვები პროტეინები, საკვები ცილები, კარტოფილის ფანტელი.

30 – საკონდიტრო ნაწარმი, ნაყინი, ბადაგი, ვაფლი, იოგურტი გაყინული, კარამელი, მარმელადი, მელასა, მიუსლი, მშრალი ნამცხვრები, ნამცხვრები, პუდინგები, კაკოს სასმელები, ყავის სასმელები, შოკოლადის სასმელები, ჩაის სასმელები, საცხობი ფხვნილები, ტკბილეული, ფუნთუშები, ფქვილის ნაწარმი, ღვეზელები, ყავის შემცველები, შოკოლადი, შოკოლადის რძიანი სასმელები, ხილ-კენკრის ტორტები, ჰაღვა.



- (260) AM 2016 86903 A
- (210) AM 86903
- (220) 2016 04 06
- (731) ელაიდ გლობალ ტობაკო ლიმიტედ უეი ქორთ უესთ, იუნიონ როუდი, ფარნ-ჰამი, სარი GU9 7PT, გაერთიანებული სამეფო
- (740) გივი აკოფაშვილი
- (540)



- (591) თეთრი, წითელი, ლურჯი, მუქი ლურჯი, ვერცხლისფერი
- (531) 19.03.24, 26.04.18, 27.05.23, 29.01.15
- (511)
- 34 – სიგარეტი, თამბაქო, თამბაქოს ნაწარმი, მწველთა საკუთონო, სანთებელა, ასანთი.

გაუცხიმოვნებისა და აბრაზიული დამუშავების პრეპარატები; საპნები; პარფიუმერია, ეთერზეთები, კოსმეტიკური საშუალებები, თმის ღოსიონები; კბილის ფხვნილები და პასტები.

5 – ფარმაცევტული და ვეტერინარული პრეპარატები; სამედიცინო დანიშნულების ჰიგიენური პრეპარატები; სამედიცინო და ვეტერინარული დანიშნულების დიეტური საკვები და ნივთიერებები, ბავშვთა კვება; დიეტური დანამატები ადამიანებისა და ცხოველებისათვის; საღებუნები, სახვევი მასალა; კბილის დასაბუენი და კბილის ტვიფრის დასამზადებელი მასალა; მადეზინფიცირებელი საშუალებები; მანე ცხოველების გასანადგურებელი პრეპარატები; ფუნგიციდები, პერბიციდები.

16 – ქაღალდი, მუყაო და მათი ნაკეთობა, რომელიც არ მიეკუთვნება სხვა კლასებს; ნაბეჭდი პროდუქცია; მასალები საამკინძო სამუშაოებისათვის; ფოტოსურათები; საწერ-ქაღალდის საქონელი; საკანცელარიო და საყოფაცხოვრებო დანიშნულების მწვება ნივთიერებები; მხატვართა საკუთონო; ფუნჯები; საბეჭდი მანქანები და ოფისის საკუთონო (ავეჯის გარდა); სასწავლო მასალა და თვალსაჩინოება (ხელსაწყოების გარდა); პლასტმასის შესაფუთი მასალა (რომელიც არ მიეკუთვნება სხვა კლასებს); შრიფტი; ტიპოგრაფიული კლიშე.

35 – რეკლამა; მართვა საქმიან სფეროში; ადმინისტრირება საქმიან სფეროში; საოფისე სამსახური.

- (260) AM 2016 86914 A
- (210) AM 86914
- (220) 2016 04 07
- (731) შპს „ტისუპიპერ“ ქიზიყის ქ. 12, (ნაკვეთი 2/21), 0182, თბილისი, საქართველო
- (740) ანა სამსონია
- (540)



- (591) ყვითელი, მწვანე და ღია მწვანე
- (531) 05.03.16, 28.19, 29.01.14
- (511)
- 3 – მათეთრებელი პრეპარატები და სხვა სარეცხი ნივთიერებები; წმენდის, გაპრიალების,

- (260) AM 2016 86915 A
- (210) AM 86915
- (220) 2016 04 07
- (731) შპს „ტისუპიპერ“ ქიზიყის ქ. 12, (ნაკვეთი 2/21), 0182, თბილისი, საქართველო
- (740) ანა სამსონია
- (540)



- (591) ყვითელი, მწვანე, ღია მწვანე, წითელი, თეთრი
- (531) 05.03.16, 05.05.20, 19.03.24, 25.01.01, 28.19, 29.01.14

(511)

5 – ფარმაცევტული და ვეტერინარული პრეპარატები; სამედიცინო დანიშნულების ჰიგიენური პრეპარატები; სამედიცინო და ვეტერინარული დანიშნულების დიეტური საკვები და ნივთიერებები, ბავშვთა კვება; დიეტური დანამატები ადამიანებისა და ცხოველებისათვის; საღებუნები, სახვევი მასალა; კბილის დასაბუენი და კბილის ტვიფრის დასამზადებელი მასალა; მადეზინფიცირებელი საშუალებები; მანეცხოველების გასანადგურებელი პრეპარატები; ფუნგიციდები, პერბიციდები.

(260) AM 2016 86937 A

(210) AM 86937

(220) 2016 04 11

(731) შპს „ფიერნა“

ლ. გოთუას ქ. 12, 0160, თბილისი, საქართველო

(740) გიორგი თაქთაქიშვილი

(540)

**METCOPPER**  
**მეტკოპერი**  
**МЕТКОПЕР**

(511)

5 – პესტიციდები.

(260) AM 2016 86938 A

(210) AM 86938

(220) 2016 04 11

(731) შპს „ფიერნა“

ლ. გოთუას ქ. 12, 0160, თბილისი, საქართველო

(740) გიორგი თაქთაქიშვილი

(540)

**GLYN**  
**გლინო**  
**ГЛИН**

(511)

5 – პესტიციდები.

(260) AM 2016 86944 A

(210) AM 86944

(220) 2016 04 11

(731) შპს „ფიერნა“

ლ. გოთუას ქ. 12, 0160, თბილისი, საქართველო

(740) გიორგი თაქთაქიშვილი

(540)



(591) თეთრი, ცისფერი, მწვანე, ლურჯი,

ყავისფერი, შავი

(531) 06.19.07, 29.01.15

(511)

5 – პესტიციდები.

(260) AM 2016 86951 A

(210) AM 86951

(220) 2016 04 11

(731) დოულ ფუდ კომპანი, ინკ.

უან დოულ დრაივი, უესტლეიკ ვილიჯი, კალიფორნია 91362, აშშ

(740) გიორგი თაქთაქიშვილი

(540)

**Primore**

(591) შავ-თეთრი

(531) 27.03.11

(511)

31 – ცოცხალი ხილი, ცოცხალი ბოსტნეული.

(260) AM 2016 86964 A

(210) AM 86964

(220) 2016 04 11

(731) შპს „აიპლუსი“

ი. ჭავჭავაძის გამზ. 19, 0179, თბილისი, საქართველო

(740) ალექსანდრე ნარიშკინი

(540)

**აისტაილი**  
**iSTYLE**  
**Аистаил**

(511)

35 – რეკლამა; მართვა საქმიან სფეროში; ადმინისტრირება საქმიან სფეროში; საოფისე სა-მსახური.

(260) AM 2016 87025 A  
 (210) AM 87025  
 (220) 2016 04 15  
 (731) ელუარდ ფუტკარაძე  
 სოფ. დღვანი, შუახევის რ-ნი, 6302,  
 საქართველო  
 (740) ელუარდ ფუტკარაძე  
 (540)

**TAIGA**  
**ТАЙГА**  
**ტაიგა**

(511)  
 7 – მანქანები და ჩარხები; მოტორები და ძრავები (მიწისზედა სატრანსპორტო საშუალებებისათვის განკუთვნილის გარდა); შეერთებები და გადაცემის ელემენტები (მიწისზედა სატრანსპორტო საშუალებებისათვის განკუთვნილის გარდა); სასოფლო-სამეურნეო იარაღები, განსხვავებული ხელის იარაღებისაგან; ინკუბატორები. სავაჭრო აპარატები.

(260) AM 2016 87094 A  
 (210) AM 87094  
 (220) 2016 04 22  
 (731) შპს „მანიშოპ“  
 აბო თბილელის ქ. 12, 0105, თბილისი,  
 საქართველო  
 (540)



(591) შავი და მწვანე  
 (531) 27.05.05, 27.05.22, 29.01.12  
 (511)  
 36 – დაზღვევა; ფინანსებთან დაკავშირებული საქმიანობა; ფულად-საკრედიტო ოპერაციები; უძრავ ქონებასთან დაკავშირებული ოპერაციები.

(260) AM 2016 87096 A  
 (210) AM 87096  
 (220) 2016 04 22  
 (731) კეპიტეკ ბანკ ლიმიტედ  
 კეპიტეკ ბილდინგ 1 კუანტუმ სტრიტ  
 ტექნოპარკ სტელენბოს 7600, სამხრეთ  
 აფრიკა  
 (740) თამარ კოჭლამაზაშვილი

(540)

**CAPITEC**

(511)  
 35 – ყველა სახის მომსახურება რეკლამის, საზოგადოებრივი ურთიერთობის, ხელშეწყობის, საქმიანობის (ბიზნესის) მართვისა და ადმინისტრირების სფეროებში კომპიუტერის მონაცემთა ბაზიდან ინფორმაციის შეგროვება; მათ შორის, ყველა ზემოხსენებული მომსახურება, რომელიც მიეწოდება ინტერაქტიულ (ონ-ლაინ) რეჟიმში კომპიუტერის მონაცემთა ბაზიდან ან ინტერნეტიდან.

36 – ყველა სახის საფინანსო, საბანკო საქმიანობა, სესხები (დაფინანსება), ფულადი ოპერაციები და უძრავ ქონებასთან დაკავშირებული ოპერაციები; დაზღვევასთან დაკავშირებული მომსახურება; მათ შორის, ყველა ისეთი მომსახურება, რომელიც მიეწოდება ინტერაქტიულ (ონ-ლაინ) რეჟიმში კომპიუტერის მონაცემთა ბაზიდან ან ინტერნეტიდან.

(260) AM 2016 87116 A  
 (210) AM 87116  
 (220) 2016 04 26  
 (731) სი ჯეი ჩეილჯედანგ კორპორეიშნ  
 სი ჯეი ჩეილჯედანგ ცენტერ, 330,  
 დონგხო-რო, ჯანგ-გუ, სეული, კორეის  
 რესპუბლიკა  
 (740) თამარ კოჭლამაზაშვილი  
 (540)



(591) შავი, თეთრი  
 (531) 27.05.01, 27.05.15  
 (511)  
 31 – ფურაჟი, საკვები დანამატები, ფურაჟის დანამატები, გარდა სამედიცინო მიზნებისათვის განკუთვნილისა; საკვები დანამატები ცხოველებისათვის (გარდა განკუთვნილისა სამედიცინო მიზნებისათვის); არომატიზატორები, გემოს მიმცემი და გემოს მიმცემი არომატიზირებული დანამატები ცხოველთა საკვებისათვის; ცხოველთა მოსაღონიერებელი საკვები; ცხოველების გამოკვების პრეპარატები; ცხოველთა საკვები; საკვები თევზებისათვის; საგებები ცხოველებისათვის; ცხოველთა ტუალეტების შამავსებლებები.

რეგისტრირებული სასაქონლო ნიშნები

(111) M 2016 27784 R  
 (151) 2016 11 09  
 (181) 2026 11 09  
 (260) AM 2015 75488 A  
 (220) 2014 01 17  
 (732) ჩენგ შინ რუბენ ინდ. კო., ლტდ.  
 № 215, მეი-კონგ როადი, ჰუნგ-ტს'ო  
 ვილაჯე, ტა-სუენ, ჩანგ-ჰვა ჰსიენი,  
 ტაივანი, ჩინეთის პროვინცია

(111) M 2016 27785 R  
 (151) 2016 11 09  
 (181) 2026 11 09  
 (260) AM 2016 76912 A  
 (220) 2014 04 30  
 (732) კარენ ვარდანიანი  
 ბაირონის ქ. 3, ბ. 36, ერევანი, სომხეთი

(111) M 2016 27786 R  
 (151) 2016 11 09  
 (181) 2026 11 09  
 (260) AM 2016 78738 A  
 (220) 2014 09 19  
 (732) შპს „ქართუ უნივერსალი“  
 კახეთის გზატ., მე-2 ჩიხი №11, 0190,  
 თბილისი, საქართველო

(111) M 2016 27787 R  
 (151) 2016 11 09  
 (181) 2026 11 09  
 (260) AM 2016 79409 A  
 (220) 2014 11 07  
 (732) ფარდი მედიკალს  
 ველოსიტი თაუერი, 10 სტ, მარი'ს გეიტი.,  
 შეფუფილდი, S1 4L, გაერთიანებული  
 სამეფო

(111) M 2016 27788 R  
 (151) 2016 11 09  
 (181) 2026 11 09  
 (260) AM 2016 79489 A  
 (220) 2014 11 14  
 (732) ფარდი მედიკალს  
 ველოსიტი თაუერი, 10 სტ, მარი'ს გეიტი.,  
 შეფუფილდი, S1 4L, გაერთიანებული  
 სამეფო

(111) M 2016 27789 R  
 (151) 2016 11 09  
 (181) 2026 11 09

(260) AM 2016 80765 A  
 (220) 2015 02 13  
 (732) შპს „ეი-ბი-სი ფარმაცია“  
 სანაპიროს ქ. 10, 0105, თბილისი,  
 საქართველო

(111) M 2016 27790 R  
 (151) 2016 11 10  
 (181) 2026 11 10  
 (260) AM 2015 81527 A  
 (220) 2015 04 02  
 (732) როტაფარმ ილახლარი ლიმიტედ  
 შირკეტი  
 ევრენ მახ. ჯამიოლუ ჯად. N50  
 კ.2, გიუნეშლი, ბაგჯილარი, სტამბოლი,  
 თურქეთი

(111) M 2016 27791 R  
 (151) 2016 11 10  
 (181) 2026 11 10  
 (260) AM 2016 81569 A  
 (220) 2015 04 03  
 (732) შპს „რესტორანი ძველი მეტეხი“  
 მეტეხის აღმართი 3, 0103, თბილისი,  
 საქართველო

(111) M 2016 27792 R  
 (151) 2016 11 10  
 (181) 2026 11 10  
 (260) AM 2016 81617 A  
 (220) 2015 04 08  
 (732) შპს „დიდგორის ველი“  
 მოსკოვის გამზ. 39, სახლი 4, 0137,  
 თბილისი, საქართველო

(111) M 2016 27793 R  
 (151) 2016 11 10  
 (181) 2026 11 10  
 (260) AM 2016 81997 A  
 (220) 2015 05 07  
 (732) შპს „კომპანია ალბატროსი“  
 აკ. წერეთლის გამზ. 141ა, 0119,  
 თბილისი, საქართველო

(111) M 2016 27794 R  
 (151) 2016 11 10  
 (181) 2026 11 10  
 (260) AM 2016 82181 A  
 (220) 2015 05 19

(732) შპს „ვამ გრუპი“  
ცოტნე დადიანის ქ. 150, ბ. 31, 0180,  
თბილისი, საქართველო

(111) M 2016 27795 R  
(151) 2016 11 10  
(181) 2026 11 10  
(260) AM 2016 82207 A  
(220) 2015 05 20  
(732) შპს „სამა“  
მ. გურგენიძის ქ. 3, 0101, თბილისი,  
საქართველო

(111) M 2016 27796 R  
(151) 2016 11 10  
(181) 2026 11 10  
(260) AM 2016 82398 A  
(220) 2015 06 04  
(732) ლლკ „გურმან კლუბ“  
პროსპექტ გლუშკოვა 44, 03187, კიევი,  
უკრაინა

(111) M 2016 27797 R  
(151) 2016 11 10  
(181) 2026 11 10  
(260) AM 2016 82501 A  
(220) 2015 06 11  
(732) შპს „არმუნჯი“  
ზურაბ ჭავჭავაძის ქ. 56, 4800, ყვარელი,  
საქართველო

(111) M 2016 27798 R  
(151) 2016 11 10  
(181) 2026 11 10  
(260) AM 2016 82606 A  
(220) 2015 06 19  
(732) ასოს პლს  
სექანდ ფლორ, გრეიტერ ლანდან ჰაუზი,  
ჰემფსტიდ როუდი; NW1 7FB,  
გაერთიანებული სამეფო

(111) M 2016 27799 R  
(151) 2016 11 10  
(181) 2026 11 10  
(260) AM 2016 82809 A  
(220) 2015 07 03  
(732) შპს „ახალი ქართული პროდუქტი“  
აღ. ყაზბეგის გამზ. 41, ბ. 64, 0177,  
თბილისი, საქართველო

(111) M 2016 27800 R  
(151) 2016 11 10  
(181) 2026 11 10

(260) AM 2016 82991 A  
(220) 2015 07 15  
(732) შპს „ქართუ-უნივერსალი“  
კახთის გზატ. II-ჩიხი 11, 0190, თბილისი,  
საქართველო

(111) M 2016 27801 R  
(151) 2016 11 10  
(181) 2026 11 10  
(260) AM 2016 82992 A  
(220) 2015 07 15  
(732) შპს „ქართუ-უნივერსალი“  
კახთის გზატ. II-ჩიხი 11, 0190, თბილისი,  
საქართველო

(111) M 2016 27802 R  
(151) 2016 11 10  
(181) 2026 11 10  
(260) AM 2016 83102 A  
(220) 2015 07 22  
(732) აკციონერზე დრუქესტო  
ბულგარტაბაკ-ჰოლდინგ  
62 გრაფ იგნატიევ სტრ., 1000 სოფია,  
ბულგარეთი

(111) M 2016 27804 R  
(151) 2016 11 10  
(181) 2026 11 10  
(260) AM 2016 83104 A  
(220) 2015 07 22  
(732) ზენტევა გრუპ, ა.ს.  
უკაბელოვნი 130, დოლნი მესოლეუპი,  
პრატა, 10 CZ-102 37, ჩეხეთის  
რესპუბლიკა

(111) M 2016 27805 R  
(151) 2016 11 10  
(181) 2026 11 10  
(260) AM 2016 83233 A  
(220) 2015 07 31  
(732) შპს „მადლობა“  
აკ. ბელიაშვილის ქ. 55, 0159, თბილისი,  
საქართველო

(111) M 2016 27806 R  
(151) 2016 11 10  
(181) 2026 11 10  
(260) AM 2016 83261 A  
(220) 2015 08 03  
(732) ბრიტიშ ამერიკენ ტობაკო (ბრენდს) ინკ.  
(დელავერის კორპორაცია)  
2711 სენტერვილ როუდ, სუით 300,  
უილმინგტონი, დელავერი 19808, აშშ

(111) M 2016 27807 R (151) 2016 11 10 (181) 2026 11 10 (260) AM 2016 83269 A (220) 2015 08 04 (732) ეფლ ინკ. 1, ინფინიტ ლუპი, კუპერტინო, კალიფორნია 95014, აშშ	(260) AM 2016 83543 A (220) 2015 08 25 (732) შპს „ს. ხეჩინაშვილის სახელობის საუნივერსიტეტო კლინიკა“ ილია ჭავჭავაძის გამზ. 29-31-33, 0179, თბილისი, საქართველო
(111) M 2016 27808 R (151) 2016 11 10 (181) 2026 11 10 (260) AM 2016 83336 A (220) 2015 08 07 (732) შპს „ქართუ-უნივერსალი“ კახეთის გზატ., მე-2 ჩიხი, 11, 0190, თბილისი, საქართველო	(111) M 2016 27813 R (151) 2016 11 10 (181) 2026 11 10 (260) AM 2016 83587 A (220) 2015 08 27 (732) ბრიტიშ ამერიკენ ტობაკო (ბრენდს) ინკ. დელავერის კორპორაცია 2711 სენტერვილ როუდი, სუით 300, უილმინგტონი, დელავერი 19808, აშშ
(111) M 2016 27809 R (151) 2016 11 10 (181) 2026 11 10 (260) AM 2016 83339 A (220) 2015 08 10 (732) კონსორციო პერ ლა ტუტელა დელ ფორმადჯო გორგონძოლა ვია ანდრეა კოსტა 5/C 28100 ნოვარა იტალია	(111) M 2016 27814 R (151) 2016 11 10 (181) 2026 11 10 (260) AM 2016 83639 A (220) 2015 09 02 (732) შპს „ნუტრიმაქსი“ რუსთაის გზატ. 68ა, 0165, თბილისი, საქართველო
(111) M 2016 27810 R (151) 2016 11 10 (181) 2026 11 10 (260) AM 2016 83344 A (220) 2015 08 11 (732) შენზჰენ კვდ კომუნიკეშენ ეკუიპმენტ ლიმიტიდ რუმ N406 ენდ N408, N4 ფლორი, ზე ვესტ ოფ ბილდინგ N405 ოფრ დრნგ დე ინდასტრიალი, ზჰენჰუა როუდი, ტაიან დისტრიქტი, შენზჰენი, ჩინეთი	(111) M 2016 27815 R (151) 2016 11 10 (181) 2026 11 10 (260) AM 2016 83727 A (220) 2015 09 08 (732) დაიამონდ ქუესტ ლიმიტიდ ომც ჩამბერსი, პ.ო. ბოქს 3152, როად ტოუნი, ტორტოლა, ვირჯინიის კუნძულები, გაერთიანებული სამეფო
(111) M 2016 27811 R (151) 2016 11 10 (181) 2026 11 10 (260) AM 2016 83359 A (220) 2015 08 13 (732) დაიამონდ ქუესტ ლიმიტიდ ომც ჩამბერსი, პ.ო. ბოქს 3152, როად ტოუნი, ტორტოლა; ვირჯინიის კუნძულები (დიდი ბრიტანეთი)	(111) M 2016 27816 R (151) 2016 11 10 (181) 2026 11 10 (260) AM 2016 83748 A (220) 2015 09 11 (732) იიდლიზ ჰოლდინგ ა. ს. ქისიქლი მაჰალესი, ჩეშმე ჩიქმაზი სოქაქ No:6/1 უსქუდარი სტამბოლი თურქეთი
(111) M 2016 27812 R (151) 2016 11 10 (181) 2026 11 10	(111) M 2016 27817 R (151) 2016 11 10 (181) 2026 11 10 (260) AM 2016 83778 A (220) 2015 09 15 (732) ელგუჯა გვილავა

პეტრიწის ქ. 6, ბ. 62, 0131, თბილისი, საქართველო	(111) M 2016 27826 R (151) 2016 11 13 (181) 2026 11 13 (260) AM 2016 84034 A (220) 2015 09 29 (732) ბრიტიშ ამერიკენ ტობაკო (ბრენდს) ინკ. (დელავერის კორპორაცია) 2711 სენტერვილ როუდი, სუით 300, უილმინგტონი, დელავერი 19808, აშშ
(111) M 2016 27821 R (151) 2016 11 12 (181) 2026 11 12 (260) AM 2016 83859 A (220) 2015 09 19 (732) ბრიტიშ ამერიკენ ტობაკო (ბრენდს) ინკ. (დელავერის კორპორაცია) 2711 სენტერვილ როუდი, სუით 300, უილმინგტონი, დელავერი 19808, აშშ	(111) M 2016 27827 R (151) 2016 11 13 (181) 2026 11 13 (260) AM 2016 84074 A (220) 2015 10 05 (732) ლევან ჯიბლაშვილი რუსთაველის გამზ. 129, 1601, თბილისი, საქართველო
(111) M 2016 27822 R (151) 2016 11 12 (181) 2026 11 12 (260) AM 2016 83945 A (220) 2015 09 25 (732) თერავანს ბიოფარმა ანტიბიოტიკს იპ, ლლკ 901 გეიტუეი ბულვარი, საუთ სან-ფრანცისკო, კალიფორნია 94080, აშშ	(111) M 2016 27828 R (151) 2016 11 13 (181) 2026 11 13 (260) AM 2016 84149 A (220) 2015 10 09 (732) შპს „საერთაშორისო კორპორაცია აი სი არ“ აღმაშენებლის გამზ. 173, 0112, თბილისი, საქართველო
(111) M 2016 27823 R (151) 2016 11 12 (181) 2026 11 12 (260) AM 2016 83960 A (220) 2015 09 25 (732) ზე შერვინ-უილიამს კომპანი ოჰაიოს შტატის კორპორაცია 101 W. პროსპექტ ავენიუ, კლივლენდი, ოჰაიო 44115-1075, აშშ	(111) M 2016 27829 R (151) 2016 11 13 (181) 2026 11 13 (260) AM 2016 84150 A (220) 2015 10 09 (732) შპს „საერთაშორისო კორპორაცია აი სი არ“ დ. აღმაშენებლის გამზ. 173, 0112, თბილისი, საქართველო
(111) M 2016 27824 R (151) 2016 11 12 (181) 2026 11 12 (260) AM 2016 83995 A (220) 2015 09 28 (732) შპს „ტან ტან ჯორჯია“ გაგარინის ქ. 54, 6000, ბათუმი, საქართველო	(111) M 2016 27830 R (151) 2016 11 13 (181) 2026 11 13 (260) AM 2016 84151 A (220) 2015 10 09 (732) შპს „საერთაშორისო კორპორაცია აი სი არ“ დ. აღმაშენებლის გამზ. 173, 0112, თბილისი, საქართველო
(111) M 2016 27825 R (151) 2016 11 12 (181) 2026 11 12 (260) AM 2016 83996 A (220) 2015 09 28 (732) შპს „ტან ტან ჯორჯია“ გაგარინის ქ. 54, 6000, ბათუმი, საქართველო	(111) M 2016 27831 R (151) 2016 11 13 (181) 2026 11 13

(260) AM 2016 84152 A (220) 2015 10 09 (732) შპს „საერთაშორისო კორპორაცია აი სი არ“ დ. აღმაშენებლის გამზ. 173, 0112, თბილისი, საქართველო	დ. აღმაშენებლის გამზ. 173, 0112, თბილისი, საქართველო
(111) M 2016 27832 R (151) 2016 11 13 (181) 2026 11 13 (260) AM 2016 84153 A (220) 2015 10 09 (732) შპს „აი სი არ ტრეიდი“ დიღმის სასწავლო საცდელი მეურნეობა, მე-5 სართ., თბილისი, საქართველო	(111) M 2016 27837 R (151) 2016 11 13 (181) 2026 11 13 (260) AM 2016 84161 A (220) 2015 10 09 (732) შპს „საერთაშორისო კორპორაცია აი სი არ“ დ. აღმაშენებლის გამზ. 173, 0112, თბილისი, საქართველო
(111) M 2016 27833 R (151) 2016 11 13 (181) 2026 11 13 (260) AM 2016 84154 A (220) 2015 10 09 (732) შპს „საერთაშორისო კორპორაცია აი სი არ“ დ. აღმაშენებლის გამზ. 173, 0112, თბილისი, საქართველო	(111) M 2016 27838 R (151) 2016 11 13 (181) 2026 11 13 (260) AM 2016 84162 A (220) 2015 10 09 (732) შპს „საერთაშორისო კორპორაცია აი სი არ“ დ. აღმაშენებლის გამზ. 173, 0112, თბილისი, საქართველო
(111) M 2016 27834 R (151) 2016 11 13 (181) 2026 11 13 (260) AM 2016 84155 A (220) 2015 10 09 (732) შპს „აი სი არ ტრეიდი“ დიღმის სასწავლო საცდელი მეურნეობა, მე-5 სართ., თბილისი, საქართველო	(111) M 2016 27839 R (151) 2016 11 13 (181) 2026 11 13 (260) AM 2016 84169 A (220) 2015 10 09 (732) რევაზ რევაზიშვილი გამსახურდიას გამზ. 11, ბ. 3, 0143, თბილისი, საქართველო
(111) M 2016 27835 R (151) 2016 11 13 (181) 2026 11 13 (260) AM 2016 84156 A (220) 2015 10 09 (732) შპს „აი სი არ ტრეიდი“ დიღმის სასწავლო საცდელი მეურნეობა, მე-5 სართ., თბილისი, საქართველო	(111) M 2016 27840 R (151) 2016 11 13 (181) 2026 11 13 (260) AM 2016 84207 A (220) 2015 10 15 (732) შპს „აი სი არ ტრეიდი“ დიღმის სასწავლო საცდელი მეურნეობა, მე-5 სართ., თბილისი, საქართველო
(111) M 2016 27836 R (151) 2016 11 13 (181) 2026 11 13 (260) AM 2016 84158 A (220) 2015 10 09 (732) შპს „საერთაშორისო კორპორაცია აი სი არ“	(111) M 2016 27841 R (151) 2016 11 13 (181) 2026 11 13 (260) AM 2016 84208 A (220) 2015 10 15 (732) შპს „აი სი არ ტრეიდი“ დიღმის სასწავლო საცდელი მეურნეობა, მე-5 სართ., თბილისი, საქართველო



(111) M 2016 27842 R  
 (151) 2016 11 13  
 (181) 2026 11 13  
 (260) AM 2016 84277 A  
 (220) 2015 10 22

(732) გრენდენე ს.ა. კორპორაცია  
 ორგანიზებულია და ფუნქციონირებს  
 ბრაზილიის კანონების შესაბამისად  
 ავ. პიმენტელ გომეში, 214, ბაირო:  
 ექსპექტატივა, 62040- სობრალ-სე,  
 ბრაზილია

(111) M 2016 27843 R  
 (151) 2016 11 13  
 (181) 2026 11 13  
 (260) AM 2016 84281 A  
 (220) 2015 10 22

(732) გრენდენე ს.ა. კორპორაცია  
 ორგანიზებულია და ფუნქციონირებს  
 ბრაზილიის კანონების შესაბამისად  
 ავ. პიმენტელ გომეში, 214, ბაირო:  
 ექსპექტატივა, 62040- სობრალ-სე,  
 ბრაზილია

(111) M 2016 27844 R  
 (151) 2016 11 13  
 (181) 2026 11 13  
 (260) AM 2016 84352 A  
 (220) 2015 10 27

(732) შპს „თალისმანი“  
 ნ. ცხვედაძის ქ. 28, 0162, თბილისი,  
 საქართველო

(111) M 2016 27845 R  
 (151) 2016 11 13  
 (181) 2026 11 13  
 (260) AM 2016 84353 A  
 (220) 2015 10 27

(732) შპს „თალისმანი“  
 ნ. ცხვედაძის ქ. 28, 0162, თბილისი,  
 საქართველო

(111) M 2016 27846 R  
 (151) 2016 11 13  
 (181) 2026 11 13  
 (260) AM 2016 84359 A  
 (220) 2015 10 27

(732) თაიგერ კორპორეშენ  
 3-1, ჰაიაში-ჩო, კალომა სიტი ოსაკა,  
 იაპონია

(111) M 2016 27847 R  
 (151) 2016 11 13  
 (181) 2026 11 13  
 (260) AM 2016 84373 A  
 (220) 2015 10 28

(732) ამგენ ინკ.  
 უან ამგენ სენტერ დრაივი, თაუზენდ-  
 ოუკსი, კალიფორნია 91320-1799, აშშ

(111) M 2016 27848 R  
 (151) 2016 11 13  
 (181) 2026 11 13  
 (260) AM 2016 84415 A  
 (220) 2015 10 30

(732) ბრიტიშ ამერიკენ ტობაკო (ბრენდს) ინკ.  
 (დელავერის კორპორაცია)  
 2711 სენტერვილ როუდი, სუით 300,  
 უილმინგტონი, დელავერი 19808, აშშ

(111) M 2016 27849 R  
 (151) 2016 11 13  
 (181) 2026 11 13  
 (260) AM 2016 84429 A  
 (220) 2015 11 02

(732) ებოტ პროდაქტს ოპერეიშენზ ავ  
 ჰეგენჰაიმერმატგეგ 127, 4123  
 ალლშვილი, შვეიცარია

(111) M 2016 27850 R  
 (151) 2016 11 13  
 (181) 2026 11 13  
 (260) AM 2016 84438 A  
 (220) 2015 11 02

(732) ფილიპ მორის ბრენდზ სარლ  
 კე უანრენო 3, 2000 ნეეშატელი,  
 შვეიცარია

(111) M 2016 27851 R  
 (151) 2016 11 14  
 (181) 2026 11 14  
 (260) AM 2016 84499 A  
 (220) 2015 11 05

(732) შპს „ჯორჯიან ალიანსი“  
 გ. ნადარეიშვილის ქ. 4 (ყოფილი  
 სამგორის ჩიხი) 0137, თბილისი,  
 საქართველო

(111) M 2016 27852 R  
 (151) 2016 11 14  
 (181) 2026 11 14

(260) AM 2016 84574 A  
 (220) 2015 11 09  
 (732) ნიკოლოზ პაიაშვილი  
 ვარკეთილი 3, მე-3ა მ/რ, კორპ. 338, ბ.173,  
 0163, თბილისი, საქართველო

დეტროიტი, მიჩიგანის შტატი 48265-3000,  
 აშშ

(111) M 2016 27853 R  
 (151) 2016 11 14  
 (181) 2026 11 14  
 (260) AM 2016 84589 A  
 (220) 2015 11 09  
 (732) უნივერსალ პროტეინ საპლიმენტს  
 კორპორეიშენ დბა უნივერსალ  
 ნუტრიშენ  
 3 ტერმინალ როუდი, ნიუ-ბრანზუიკი,  
 ნიუ-ჯერზი 08901, აშშ

(111) M 2016 27858 R  
 (151) 2016 11 14  
 (181) 2026 11 14  
 (260) AM 2016 84794 A  
 (220) 2015 11 24  
 (732) რუსუდან ზაალიშვილი  
 ვაზისუბანი, მე-3 მკრ., მე-2 კვ. მე-4 კორპ.,  
 ბ. 49, 0152, თბილისი, საქართველო

(111) M 2016 27854 R  
 (151) 2016 11 14  
 (181) 2026 11 14  
 (260) AM 2016 84637 A  
 (220) 2015 11 11  
 (732) ბაიერ ჰელსქეა ლღკ  
 100 ბაიერ როუდი, პიტსბურგი,  
 პენსილვანია 15205, აშშ

(111) M 2016 27859 R  
 (151) 2016 11 14  
 (181) 2026 11 14  
 (260) AM 2016 84802 A  
 (220) 2015 11 24  
 (732) გიორგი ლოგუა  
 გალაქტიონის ქ. 3/5, 0105, თბილისი,  
 საქართველო

(111) M 2016 27855 R  
 (151) 2016 11 14  
 (181) 2026 11 14  
 (260) AM 2016 84656 A  
 (220) 2015 11 12  
 (732) ეფლ ინკ.  
 I, ინფინიტ ლუპი, კუპერტინო,  
 კალიფორნია 95014, აშშ

(111) M 2016 27860 R  
 (151) 2016 11 14  
 (181) 2026 11 14  
 (260) AM 2016 84936 A  
 (220) 2015 11 30  
 (732) ფილიპ მორის პროდაქტს ს. ა.  
 კე უანრენო 3, 2000 ნევშატელი,  
 შვეიცარია

(111) M 2016 27856 R  
 (151) 2016 11 14  
 (181) 2026 11 14  
 (260) AM 2016 84708 A  
 (220) 2015 11 18  
 (732) მილენიუმ & კოპლორნ ინტერნეშენალ  
 ლიმიტედ  
 36 რობინსონ როუდ N04-01 სიტი ჰაუზი,  
 068877, სინგაპური

(111) M 2016 27861 R  
 (151) 2016 11 14  
 (181) 2026 11 14  
 (260) AM 2016 84938 A  
 (220) 2015 11 30  
 (732) იანმარ კო., ლტდ  
 1-32, ჩაიამაჩი, კიტა-კუ, ოსაკა, იაპონია

(111) M 2016 27857 R  
 (151) 2016 11 14  
 (181) 2026 11 14  
 (260) AM 2016 84793 A  
 (220) 2015 11 24  
 (732) ჯენერალ მოტორს ლღკ  
 300 რეინესანს სენტერი, სიტი ოფ

(111) M 2016 27862 R  
 (151) 2016 11 14  
 (181) 2026 11 14  
 (260) AM 2016 84986 A  
 (220) 2015 12 02  
 (732) ფილიპ მორის ბრენდზ სარლ  
 კე უანრენო 3, 2000 ნევშატელი, შვეიცარია

(111) M 2016 27863 R  
 (151) 2016 11 14  
 (181) 2026 11 14  
 (260) AM 2016 84989 A  
 (220) 2015 12 02

(732) ფილიპ მორის პროდაქტს ს. ა.  
კე უანრენო 3, 2000 ნევშატელი, შვეიცარია

(111) M 2016 27864 R  
(151) 2016 11 14  
(181) 2026 11 14  
(260) AM 2016 84990 A  
(220) 2015 12 02

(732) მორისონ ბაუმორ დისტილერს ლიმიტიდ  
სპრინგბერნ ბონდი, ქარლისლ სტრიტი,  
სპრინგბერნი, გლაზგო G21 1EQ,  
გაერთიანებული სამეფო

(111) M 2016 27865 R  
(151) 2016 11 14  
(181) 2026 11 14  
(260) AM 2016 85064 A  
(220) 2015 10 02

(732) შპს „აგროლინკსი“  
ვაჟა-ფშაველას გამზ., მე-6 კვარ., კორპ. 9,  
ბ. 25, თბილისი, საქართველო

(111) M 2016 27866 R  
(151) 2016 11 14  
(181) 2026 11 14  
(260) AM 2016 85113 A  
(220) 2015 12 10

(732) ფილიპ მორის ბრენდზ სარლ  
კე უანრენო 3, 2000 ნევშატელი,  
შვეიცარია

(111) M 2016 27867 R  
(151) 2016 11 14  
(181) 2026 11 14  
(260) AM 2016 85114 A  
(220) 2015 12 10

(732) ფილიპ მორის ბრენდზ სარლ  
კე უანრენო 3, 2000 ნევშატელი,  
შვეიცარია

(111) M 2016 27868 R  
(151) 2016 11 14  
(181) 2026 11 14  
(260) AM 2016 85229 A  
(220) 2015 12 16

(732) შპს „ავერსი-ფარმა“  
დავით აღმაშენებლის გამზ., 148/2, 0112,  
თბილისი, საქართველო

(111) M 2016 27869 R  
(151) 2016 11 14  
(181) 2026 11 14  
(260) AM 2016 85230 A  
(220) 2015 12 16

(732) შპს „ავერსი-ფარმა“  
დავით აღმაშენებლის გამზ. 148/2, 0112  
თბილისი, საქართველო

(111) M 2016 27870 R  
(151) 2016 11 14  
(181) 2026 11 14  
(260) AM 2016 85486 A  
(220) 2015 12 28

(732) გიორგი შათირიშვილი  
ვ. სარაჯიშვილის ქ. 33ბ, 0108, თბილისი,  
საქართველო

(111) M 2016 27871 R  
(151) 2016 11 15  
(181) 2026 11 15  
(260) AM 2014 73876 A  
(220) 2013 09 06

(732) ინდივიდუალური მეწარმე მოროზოვ  
ვიქტორ ალექსანდროვიჩი  
344092, ქ. როსტოვი დონზე, ულ. კოსმო-  
ნავტოვ, დ.5, კორპ. "გ", კვ.40, რუსეთის  
ფედერაცია

(511)  
30 – პურ-ფუნთუშეული, საკონდიტრო ნაწარ-  
მი; ფუნთუშები, საშობაო ნაძვისხის მოსართა-  
ვი საკონდიტრო ნაწარმი, ტკბილ ცომზე დამ-  
ზადებული საკონდიტრო ნაწარმი (ნამცხვრე-  
ბი), ცომეულის საკონდიტრო ნაწარმი, არაქი-  
სის საკონდიტრო ნაწარმი, ნუშის საკონდიტ-  
რო ნაწარმი, კრეკერები, ცომეულის საკვები,  
ფქვილის კერძები, ცომეულის საკვები, ნამც-  
ხვარი, გალეტები, ნუშის ნამცხვარი, ალაოს  
ნამცხვარი, მშრალი ნამცხვარი, ბისკვიტები,  
ცომეულის ნაწარმი, ტკბილეული, ორცხობი-  
ლა.

35 – რეკლამა; მართვა საქმიან სფეროში, ად-  
მინისტრირება საქმიან სფეროში; საოფისე სა-  
მსახური; ფაილების ავტომატიზებული მართ-  
ვა; თვითღირებულების ანალიზი; ფართის და-  
ქირავება რეკლამის განთავსებისათვის; აუქ-  
ციონით გაყიდვა; აფიშების განთავსება შენო-  
ბის გარეთ (გაკვრა); საბუღალტრო წიგნების  
წარმოება; კომპიუტერის მეშვეობით სატვირ-  
თო ვაგონების განთავსება; ვიტრინების გა-  
ფორმება; სარეკლამო მასალების გამოშვება;  
გამოფენების ორგანიზება კომერციული ან  
სარეკლამო მიზნით; საქონლის დემონსტრა-  
ცია; საზოგადოებრივი აზრის შესწავლა; ბაზ-  
რის შესწავლა; ბაზრის კვლევა; იმპორტ-ექს-

პორტის სააგენტოები; ინფორმაცია საქმიანი აქტიურობის შესახებ; სტატისტიკური ინფორმაცია; კომერციული ინფორმაციის სააგენტოები; დახმარება კომერციული ან სამრეწველო საწარმოების მართვაში; კონსულტაციები საქმიანობის ორგანიზებაში; კონსულტაციები ბიზნესის მართვისა და ორგანიზაციის საკითხებში; კონსულტაციები საქმიანობის მართვაში - მენეჯმენტი; პროფესიონალური კონსულტაციები ბიზნესის სფეროში; მოდელების მომსახურება საქონლის რეკლამის ან გასაღებაში ხელშეწყობის მიზნით; ბეჭდვითი სამუშაოები; ნიმუშების გავრცელება; საზოგადოებრივი ურთიერთობის სფეროში გაწეული მომსახურება; განცხადებების განთავსება შენობის გარეთ (გაკერა); სარეკლამო განცხადებების გავრცელება; შეფასებები საქმიან ოპერაციებში; დახმარება საქმიანობის მართვაში (პროექტების, გეგმების, ხარჯთაღრიცხვის შედგენის დამუშავებაში); დახმარება კომერციული ან სამრეწველო ოპერაციების მმართველობაში; სარეკლამო მასალების ფოსტით გაგზავნა (პროსპექტების, ბროშურების და ა.შ.); ეკონომიკური პროგნოზირება; სარეკლამო მასალების გაქირავება; სარეკლამო ტექსტის პუბლიკაცია; რადიორეკლამა; აფიშების და განცხადებების განთავსება შენობების გარეთ; სარეკლამო ნიმუშების გავრცელება; სარეკლამო განცხადებების გავრცელება; საფოსტო სარეკლამო მასალების ფოსტით გაგზავნა; რეკლამა; შენობების დაქირავება რეკლამის განთავსებისათვის; სატელევიზიო რეკლამა; სარეკლამო ქრონიკა (სარეკლამო ზოლის შედგენა ბეჭდვით პუბლიკაციებში); სარეკლამო სააგენტოები; სარეკლამო მასალების გამოშვება; სარეკლამო მასალების გაქირავება; სარეკლამო განცხადებების გავრცელება; სარეკლამო ტექსტების პუბლიკაცია; დოკუმენტების გამრავლება; საქონლის გასაღება შუამავლის მეშვეობით; თვითღირებულების ანალიზი; ცნობები საქმიანი ოპერაციების შესახებ; სტატისტიკური ინფორმაცია; სტენოგრაფიული მომსახურება; ტექსტის დამუშავება; სატელევიზიო რეკლამა; საქონლის გასაღება შუამავლის მეშვეობით; კონსულტაციები საქმიანობის მართვაში; ფოტოკოპირება.

## დაჩქარებული პროცედურით რეგისტრირებული სასაქონლო ნიშნები

რეგისტრაციის გაუქმების მოთხოვნით საჩივრის შეტანა შესაძლებელია საქპატენტის სააპელაციო პალატაში გამოქვეყნებიდან 3 თვის ვადაში.

(111) M 2016 27778 R

(151) 2016 11 08

(181) 2026 11 08

(210) AM 89076

(220) 2016 10 18

(732) სააქციო საზოგადოება „თელასი“  
ვანის ქ. 3, 0119, თბილისი, საქართველო

(740) ირმა ჭუმბაძე

(540)



(591) ნარინჯისფერი, ლურჯი, თეთრი

(531) 01.03.16, 28.05, 29.01.13

(511)

39 – ელექტროენერჯის განაწილება.

(111) M 2016 27779 R

(151) 2016 11 08

(181) 2026 11 08

(210) AM 89077

(220) 2016 10 18

(732) სააქციო საზოგადოება „თელასი“  
ვანის ქ. 3, 0119, თბილისი, საქართველო

(740) ირმა ჭუმბაძე

(540)



(591) ნარინჯისფერი, ლურჯი, თეთრი

(531) 01.03.16, 28.05, 29.01.13

(511)

39 – ელექტროენერჯის განაწილება.

(111) M 2016 27780 R

(151) 2016 11 08

(181) 2026 11 08

(210) AM 89078

(220) 2016 10 18

(732) სააქციო საზოგადოება „თელასი“  
ვანის ქ. 3, 0119, თბილისი, საქართველო

(740) ირმა ჭუმბაძე

(540)



(591) ნარინჯისფერი, ლურჯი, თეთრი

(531) 01.03.16, 27.05.05, 29.01.13

(511)

39 – ელექტროენერჯის განაწილება.

(111) M 2016 27781 R

(151) 2016 11 09

(181) 2026 11 09

(210) AM 89040

(220) 2016 10 17

(732) შპს „პრიმერა გოლფ ენდ რეზიდენც“  
თავისუფლების მოედანი 4, ნაკეთი 66/17,  
სართ. 6, 0105, თბილისი, საქართველო

(740) ანა ჭაია

(540)

### Primera Golf Residence

(511)

37 – მშენებლობა; რემონტი; დანადგარების  
დაყენება.

41 – აღზრდა; სასწავლო პროცესის უზრუნ-  
ველყოფა; გართობა; სპორტული და კულტურ-  
რულ-საგანმანათლებლო ღონისძიებების ორ-  
განიზება.

43 – საკვები პროდუქტებითა და სასმელებით  
უზრუნველყოფა; დროებითი საცხოვრებელი  
უზრუნველყოფა.

(111) M 2016 27782 R

(151) 2016 11 09

(181) 2026 11 09

(210) AM 89044

(220) 2016 10 17

(732) შპს „პრიმერა გოლფ ენდ რეზიდენც“  
თავისუფლების მოედანი 4, ნაკეთი 66/17,  
სართ. 6, 0105, თბილისი, საქართველო

(740) ანა ჭაია

(540)

### Primera Golf

(511)  
37 – მშენებლობა; რემონტი; დანადგარების დაყენება.

41 – აღზრდა; სასწავლო პროცესის უზრუნველყოფა; გართობა; სპორტული და კულტურულ-საგანმანათლებლო ღონისძიებების ორგანიზება.

43 – საკვები პროდუქტებითა და სასმელებით უზრუნველყოფა; დროებითი საცხოვრებელი უზრუნველყოფა.

(111) M 2016 27783 R

(151) 2016 11 09

(181) 2026 11 09

(210) AM 89047

(220) 2016 10 17

(732) შპს „პრიმერა გოლფ ენდ რეზიდენც“  
თავისუფლების მოედანი 4, ნაკეთი 66/17,  
სართ. 6, 0105, თბილისი, საქართველო

(740) ანა ჭაია

(540)

## Primera

(511)  
37 – მშენებლობა; რემონტი; დანადგარების დაყენება.

41 – აღზრდა; სასწავლო პროცესის უზრუნველყოფა; გართობა; სპორტული და კულტურულ-საგანმანათლებლო ღონისძიებების ორგანიზება.

43 – საკვები პროდუქტებითა და სასმელებით უზრუნველყოფა; დროებითი საცხოვრებელი უზრუნველყოფა.

(111) M 2016 27803 R

(151) 2016 11 10

(181) 2026 11 10

(210) AM 89069

(220) 2016 10 18

(732) შპს „ჰაიდელბერგცემენტ კაუკასუსი“  
გ. ლორთქიფანიძის ქ. 4, 0105, თბილისი,  
საქართველო

(740) გიორგი თაქთაქიშვილი

(540)

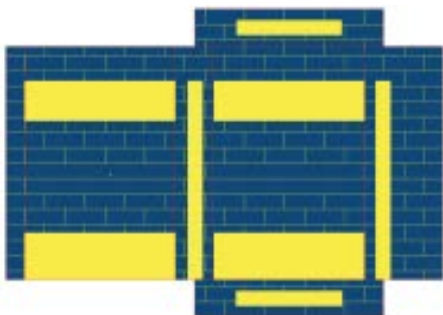

(591) ყვითელი, ღურჯი, წითელი  
(531) 19.03.24, 25.07.03, 26.04.09, 29.01.13

(511)

19 – არლითონური სამშენებლო მასალა, კერძოდ, ცემენტი და სხვა არაორგანული ჰიდრაგლიკური შემკვრელები; ბუნებრივი და სინთეზური სამშენებლო ნედლეული მასალები; ბეტონი; მზა შერეული ცემენტი; კირხსნარი; ცემენტის ან კირხსნარის ნაწარმი.

37 – ცემენტისა და სხვა არაორგანული ჰიდრაგლიკური შემკვრელების, აგრეთვე, ბუნებრივი და სინთეზური სამშენებლო ნედლეული მასალების, ისევე, როგორც ცემენტისა და კირხსნარის ნაწარმის მწარმოებელი საწარმოების მშენებლობა, სამშენებლო და სარემონტო მომსახურება; ცემენტისა და სხვა არაორგანული ჰიდრაგლიკური შემკვრელების, აგრეთვე, ბუნებრივი და სინთეზური სამშენებლო ნედლეული მასალების, ისევე, როგორც ცემენტისა და კირხსნარის ნაწარმის დასამუშავებელი საწარმოების მშენებლობა, სამშენებლო და სარემონტო მომსახურება და სამშენებლო ტექნიკისა და სამოქალაქო ნაგებობების რემონტი.

(111) M 2016 27818 R

(151) 2016 11 10

(181) 2026 11 10

(210) AM 89134

(220) 2016 10 25

(732) გიორგი გორგაძე  
იალღუჯის ქ. 25, რუსთავი,  
საქართველო

(740) ვახტანგ ტოროტაძე

(540)

## ДОБРЮШКА

(511)

29 – ხორცი, თევზი, ფრინველი და ნანადირევი; ხორცის ექსტრაქტები; დაკონსერვებული, გამხმარი და თბურად დამუშავებული ბოსტნეული და ხილი; ჟელე, მურაბა, კომპოტი; კვერცხი, რძე და რძის ნაწარმი; ზეთები და საკვები ცხიმები.

(111) M 2016 27819 R

(151) 2016 11 10

(181) 2026 11 10

(210) AM 89173

(220) 2016 10 26

(732) შპს „კანტი“  
სამგორის ჩიხი 4 (ნაკვ. 8/89), 0120,  
თბილისი, საქართველო

(740) ნოდარ მელაშვილი

(540)

## ალივიე Alivie

(511)

30 – ყავა, ჩაი, კაკაო და ყავის შემცველები, ბრინჯი, ტაპიოკა (მანიოკა) და საგო, ფქვილი და მარცვლოვანი პროდუქტი, პურ-ფუნთუშეული, საკონდიტრო ნაწარმი, ნაყინი; შაქარი, თაფლი, ბადაგის ვაჟინი; საფუარი, საცხობი ფხვნილები; მარილი, მდღოვე; ძმარი, საკაზმები; სანელებლები; საკვები ყინული, მაიონეზი.

(111) M 2016 27820 R

(151) 2016 11 11

(181) 2026 11 11

(210) AM 88744

(220) 2016 09 29

(732) სს ეუფორია პოტელ ევართმენტს ბათუმი

გოგოლის ქ.1, ბათუმი, საქართველო

(740) ირაკლი გვილია

(540)



(591) შინდისფერი, თეთრი და ყავისფერი

(531) 05.05.20, 25.01.25, 26.01.15, 27.05.11, 29.01.13

(526) სასაქონლო ნიშანი დაცულია მთლიანობაში, ნიშანში ჩაწერილი სიტყვიერი ელემენტები „BATUMI“, „HOTEL“ დამოუკიდებელ სამართლებრივ დაცვას არ ექვემდებარება.

(511)

43 – საკვები პროდუქტებითა და სასმელებით უზრუნველყოფა; დროებითი საცხოვრებელი უზრუნველყოფა.

(111) M 2016 27872 R

(151) 2016 11 16

(181) 2026 11 16

(210) AM 89260

(220) 2016 11 03

(732) მაღსაზ ბერიძე

სანჯონა, კორპ. 15, ბ. 15, თბილისი,

საქართველო

(740) მაღსაზ ბერიძე

(540)



პეგასუს

PEGASUS

(591) ოქროსფერი, თეთრი

(531) 04.03.05, 05.07.10, 05.13.10, 25.01.10, 25.01.25, 27.05.05, 28.19, 29.01.12

(511)

33 – ალკოჰოლიანი სასმელები (ლუდის გარდა).

(111) M 2016 27873 R

(151) 2016 11 16

(181) 2026 11 16

(210) AM 89391

(220) 2016 11 09

(732) შპს „ქართული ვაზისა და ღვინის კომპანია“

დ. აღმაშენებლის გამზ. 179ა, ბ. 25, 0112, თბილისი, საქართველო

(740) ჯიმშერ გურგენიძე

(540)



(591) წითელი, შავი და ნაცრისფერი

(531) 06.19.07, 25.01.19, 25.07.20, 25.07.25, 27.05.05, 29.01.13

(526) ნიშანი დაცულია მთლიანობაში, სიტყვიერი ელემენტი „SHILDA“ არ ექვემდებარება დამოუკიდებელ სამართლებრივ დაცვას.

(511)

33 – ღვინო.

- (111) M 2016 27874 R  
(151) 2016 11 17  
(181) 2026 11 17  
(210) AM 89262  
(220) 2016 11 03  
(732) შპს „ქრედიუმ ჯორჯია“  
    ლ. ასათიანის ქ. 14, ბლოკი "გ", 0105,  
    თბილისი, საქართველო  
(540)

The logo for Credium.ge features the word "Credium" in a dark, serif font, with ".ge" in a smaller, red, sans-serif font to its right. A red circle containing the letters "ge" is positioned above the "m" in "Credium".

- (591) შავი, წითელი, თეთრი  
(531) 26.01.18, 27.05.08, 27.05.22, 29.01.13  
(511)  
36 – დაზღვევა; ფინანსებთან დაკავშირებული საქმიანობა; ფულად-საკრედიტო ოპერაციები; უძრავ ქონებასთან დაკავშირებული ოპერაციები.
- 

- (111) M 2016 27875 R  
(151) 2016 11 21  
(181) 2026 11 21  
(210) AM 89092  
(220) 2016 10 20  
(310) 201605042  
(320) 2016 04 22  
(330) NO  
(732) დერმავიტა კომპანი (ლიმიტედ  
    პარტნერშიპ) პარსელიან & პარტნერს  
    კორნიშ ელ-მაზრაა, მენ რაუდ,  
    ლიბანონ & გალფ ბენკ ბილდინგ,  
    4 ფლორ, ბეირუთი, ლიბანი  
(740) ხათუნა იმნაძე  
(540)

## JUVEDERM

- (511)  
3 – მათეთრებელი პრეპარატები და სხვა სარეცხი ნივთიერებები; წმენდის, გაპრიალების, გაუცხიმოვნებისა და აბრაზიული დამუშავების პრეპარატები; საპნები; პარფიუმერია, ეთერზეთები, კოსმეტიკური საშუალებები, თმის ღოსიონები; კბილის ფხვნილები და პასტები.
-



## საერთაშორისო სასაქონლო ნიშნები, რომლებზეც ბამოტანილია გადაწყვეტილება ღაცვის მინიჭების შესახებ

გადაწყვეტილების გასაჩივრება შესაძლებელია საქაბტენტის სააპელაციო პალატაში გამოქვეყნებიდან 3 თვის ვადაში ან მცხეთის რაიონული სასამართლოს ადმინისტრაციულ საქმეთა კოლეგიაში 1 თვის ვადაში (მის.: ქალაქი მცხეთა, სამხედროს ქ. №17).

(260) AM 2016 79864 A\*

(800) 1224992

(891) 2014 08 13

(731) MADAUS GMBH

Colonia-Allee 15 51067 Köln, Germany

(540)

### MADAUS

(511)

3 – Bleaching preparations and other substances for laundry use; cleaning, polishing, scouring and abrasive preparations; soaps; perfumery, essential oils, cosmetics, hair lotions; dentifrices.

5 – Pharmaceutical and veterinary preparations; sanitary preparations for medical purposes; dietetic substances adapted for medical food for babies; plasters, materials for dressings; material for stopping teeth, dental wax; disinfectants; preparations for destroying vermin; fungicides, herbicides.

10 – Surgical, medical, dental and veterinary apparatus and instruments, artificial limbs, eyes and teeth; orthopedic articles; suture materials.

(260) AM 2016 80764 A\*

(800) 1211621

(891) 2014 12 24

(731) COUNTRY INNS &amp; SUITES BY

CARLSON, INC.

Carlson Parkway P.O. Box 59159,

Minneapolis MN 554598249, USA

(540)



(591) Black, white

(511)

43 – Hotel, bar and restaurant services; services for the reservation of rooms.

(260) AM 2016 81717 A\*

(800) 761135

(891) 2015 03 23

(731) KRONOPLUS TECHNICAL AG

Rütihofstrasse 1, CH-9052 Niederteufen,

Switzerland

(540)

### Krono-Original

(511)

19 – Non metallic building materials; panels, strips, rods and slabs (not of metal) for building; wood products, derived timber products, glued hardboard, chipboard and fibre board, including extremely flame-resistant MDF plates (medium density fibre plates); parquet flooring and parquet slabs, wholly or mainly of wood; high pressure laminate for floors.

(260) AM 2016 81851 A\*

(800) 1243000

(891) 2014 09 26

(731) FABERGE (UK) LIMITED

54 Jermyn Street, London SW1Y 6LX,

United Kingdom

(540)

### FABERGE

(511)

3 – Soaps; perfumes; essential oils; cosmetics; make-up; hair lotions, dyes, colourants and sprays; shampoos; deodorants for personal use; shaving preparations; moisturising and perfumed creams and lotions.

4 – Candles; perfumed candles.

6 – Figurines, statuettes and works of art of common metal.

9 – Credit cards and bankers cards and other encoded cards included in this class; contact lenses, spectacles and sunglasses; spectacle frames and cases; mobile phones and mobile phone accessories; mouse mats, computer hardware and firmware including compact discs and USB drives; digital music downloadable; cases for mobile phones.

14 – Precious metals and their alloys; precious stones; unwrought and semi-wrought precious stones; polished gemstones; artificial stones (precious and semi-precious); semi-finished articles of precious stone for use in the manufacture of jewellery; horological and chronometric instruments; clocks and watches and parts therefore; movements for clocks and watches; jewellery, imitation jewellery, costume jewellery; cufflinks; tie clips; rings; bracelets; earrings; necklaces, brooches, pendants; medals; badges (jewellery); key rings; ornaments made of precious

metal or precious stones; figurines, sculptures and objects of art made of precious metal or precious stones; containers made of precious metal or precious stones; containers not of metal for storing watches, jewellery, and gemstones.

16 – Writing paper; stationery; cards; greetings cards; pens; note books; calendars; wrapping paper; paper knives and office requisites included in this class; magazines (periodicals); coasters and place mats included in this class; table napkins included in this class; holders for cheque books and passports; credit cards and bank cards included in this class; money clips; artists' materials, paint brushes; figurines and statuettes of papier maché, paper and cardboard.

18 – Leather and imitations of leather; trunks and travelling bags, luggage; briefcases; back packs; beach bags; shopping bags; shoulder belts; handbags; wallets and purses included in this class; umbrellas; walking sticks; collars and leashes for animals; coats for animals.

19 – Figurines, statuettes and works of art of stone, concrete or marble.

20 – Furniture, mirrors, picture frames; book cases (furniture); desks; cushions; bamboo curtains, indoor window blinds; beds, mattresses; coat stands; figurines, statuettes and works of art made of wood, plastic, bone, ivory, shell, amber, mother of pearl, meerschäum.

21 – Household or kitchen utensils; bottle openers; containers for household use including tea and coffee boxes, flower pots, salt and pepper pots; glassware; jugs; bowls; dishes; plates; drinking containers; coffee pots; tea pots; egg cups; ice buckets; vases; trays for domestic purposes; candlesticks; non-electric saucepans; ornaments (namely figurines, statuettes and works of art), all made of glass, crystal, porcelain or pottery; household containers made of precious metals or precious stones; perfume vaporizers.

25 – Clothing; footwear; headgear; belts (clothing); underwear; swimsuits; gloves; scarves; neckties; belts made of leather or imitation leather.

29 – Meat, fish, poultry and game; jellies, jams; edible oils; caviar and caviar products; preserved, frozen, dried and cooked fruits and vegetables.

33 – Alcoholic beverages except beers; spirits and liqueurs; cocktails; champagne; wine.

35 – Retail services and online retail store services relating to the sale of perfumes, cosmetics, soaps, shampoos, candles, cutlery, shaving implements, spectacles, spectacle frames and cases, sunglasses, mobile phones and accessories for mobile phones, precious stones, jewellery, imitation jewellery, ornaments, watches and clocks, musical instruments, sta-

tionery, magazines, pens, artists' materials, luggage, hand bags, briefcases, furniture, mirrors, picture frames, jewellery boxes, works of art, figurines, glassware, silverware, pottery, textiles, bed and table covers, clothing, shoes, hats, underwear, scarves, neckties, christmas decorations, games, toys, dolls, sporting goods, food and drinks, tobacco, cigars and cigarettes, smokers articles; advertising; production and management of business exhibitions and events.

43 – Hotel, bar and restaurant services; provision of food and drink; day-nurseries, retirement homes.

(260) AM 2016 81915 A\*

(800) 1243279

(891) 2015 02 18

(731) KRONOPLUS DESIGNS LIMITED  
Grayoak House, 9 Tagmatarchou Poulidou Street, Ayios Andreas CY-1101 Nicosia, Cyprus

(540)

## KRONOART

(511)

17 – Packing, stopping and insulating materials.

19 – Building materials, not of metal; fiber boards (building materials); laminate flooring, not of metal; structural and architectural members formed of pressed wood fibers; floors not of metal; cladding not of metal (for building); chipboard; laminated floor coverings not of metal, structural and architectural members formed of pressed wood fibers.

20 – Furniture, mirrors, picture frames; furniture made of wood or wood substitutes; drawers (furniture parts); goods, not included in other classes, of wood, cork, reed, cane, wicker, horn, bone, ivory, whalebone, shell, amber, mother-of-pearl, meerschäum and substitutes for all these materials, or of plastics.

27 – Floor coverings; wall coverings other than of textile materials; vinyl floor coverings; resilient hard-surface coverings for floors, walls and other surfaces; hard-surface coverings for floors.

(260) AM 2016 82722 A\*

(800) 1251466

(891) 2015 04 20

(731) KRONOPLUS DESIGNS LIMITED  
Grayoak House, 9 Tagmatarchou Poulidou Street, Ayios Andreas, CY-1101 Nicosia, Cyprus

(540)

## KRONODESIGN

(511)

17 – Packing, stopping and insulating materials.

19 – Building materials, not of metal; floors not of metal; chipboard; structural and architectural mem-

bers formed of pressed wood fibers; buildings, not of metal; logs (building materials).

20 – Furniture, mirrors, picture frames; furniture made of wood or wood substitutes; drawers (furniture parts); goods, not included in other classes, of wood, cork, reed, cane, wicker, horn, bone, ivory, whalebone, shell, amber, mother-of-pearl, meerschaum and substitutes for all these materials, or of plastics.

(260) AM 2016 82723 A\*

(800) 1251494

(891) 2015 04 20

(731) KRONOPLUS DESIGNS LIMITED

Grayoak House, 9 Tagmatarchou Poulou Street, Ayios Andreas, CY-1101 Nicosia, Cyprus

(540)

## KRONOBUILD

(511)

17 – Packing, stopping and insulating materials.

19 – Building materials, not of metal; floors not of metal; chipboard; structural and architectural members formed of pressed wood fibers; buildings, not of metal; logs (building materials).

20 – Furniture, mirrors, picture frames; furniture made of wood or wood substitutes; drawers (furniture parts); goods, not included in other classes, of wood, cork, reed, cane, wicker, horn, bone, ivory, whalebone, shell, amber, mother-of-pearl, meerschaum and substitutes for all these materials, or of plastics.

(260) AM 2016 83288 A\*

(800) 1258547

(891) 2015 05 27

(731) JINGHI

170 rue du Temple, F-75003 PARIS, France

(540)

## LEMAIRE

(591) Black and white

(511)

3 – Bleaching preparations and other substances for laundry use; cleaning, polishing, degreasing and abrasive preparations; soaps; perfumes, essential oils, cosmetics, hair lotions; dentifrices; depilatories; make-up removing products; lipstick; beauty masks; shaving products; preservatives for leather (polishes); creams for leather.

9 – Spectacles, sunglasses, anti-glare glasses, goggles for sports, spectacle glasses, spectacle cases, monocles, binoculars, opera glasses, spectacle frames, frames for opera glasses; covers for telephones.

14 – Jewelry; jewelry products, precious stones; timepieces and chronometric instruments; precious

metals and their alloys; works of art of precious metal; jewelry cases [caskets]; boxes of precious metal; watch cases, straps, chains, springs or glasses; key rings [trinkets or fobs]; statues or figurines (statuettes) of precious metals; cases or presentation cases for timepieces; medals.

18 – Leather and imitation leather; animal skins; trunks and suitcases; umbrellas, parasols and walking sticks; whips, harness and saddlery; wallets; purses (coin purses); credit card cases (wallets); bags; vanity cases (empty); collars or clothing for animals; net bags for shopping.

25 – Clothing, footwear, headgear; shirts; clothing of leather or imitation of leather; belts (clothing); furs (clothing); gloves (clothing); scarves; neckties; hosiery; socks; bedroom slippers; beach, ski or sports footwear; underwear.

(260) AM 2016 83324 A\*

(800) 1257364

(891) 2015 05 29

(731) FINHELIOS

Rue de l'Europe, Zone Industrielle, F-57370 Phalsbourg, France

(540)

## FM Overseas

(511)

39 – Transport, packaging and storage of goods.

(260) AM 2016 85060 A

(800) 1275579

(891) 2015 08 28

(731) KUSUM PHARM LLC

54, Skriabina str., Sumy 40020, Ukraine

(540)

## LOWSPIRIN

(511)

5 – dental wax; disinfectants; preparations for destroying vermin; acaricides; adhesives for dentures; air purifying preparations; air deodorising preparations; algicides; alloys of precious metals for dental purposes; bone cement for surgical and orthopaedic purposes; cedar wood for use as an insect repellent; dental abrasives; dental amalgams; dental cements; dental impression materials; dental lacquer; dental mastics; dental amalgams of gold; depuratives; preparations for destroying noxious animals; preparations for destroying dry rot fungus; preparations for destroying mice; diapers for pets; fly catching paper; fly glue fly destroying preparations; fumigating sticks; fungicides; germicides; herbicides; insect repellents; insect repellent incense; insecticides; larvae exterminating preparations; moulding wax for dentists; pesticides; porcelain for dental prostheses; rat poison; rubber for dental purposes; soil-sterilising

preparations; teeth filling material; vermin destroying preparations.

(260) AM 2016 85563 A

(800) 1281949

(891) 2015 10 28

(731) ELPOZO ALIMENTACION, S.A.

Avenida Antonio Fuertes, 1, E-30840

ALHAMA DE MURCIA (Murcia), Spain

(540)

## LEGADO IBÉRICO

(511)

29 – Meat, fish, poultry and game; meat extracts; preserved, dried and cooked fruit and vegetables; jellies, jams, compotes; eggs, milk and dairy products; edible oils and fats; meat, fish, poultry and game-based cans; prepared dishes based on meat, fish, poultry and game; frozen fruit, vegetables, meat and fish.

(260) AM 2016 85659 A

(800) 1282802

(891) 2015 09 02

(731) APPLE INC.

1 Infinite Loop, Cupertino, CA 95014, USA

(540)



(591) Black, white, yellow, red, pink, green, and blue

(554) Three - Dimensional

(511)

9 – Computer software used in developing other software applications; application development software.

(260) AM 2016 85660 A

(800) 1282831

(891) 2015 09 30

(731) REDBLU APS

H.C. Ørsteds Vej 50C, Frederiksberg S,

DK-1879 Denmark, Denmark

(540)

# RedoBlu

(591) Blue, white, red, black

(511)

11 – Lamp shades; steam accumulators; heat accumulators; distillation apparatus; hydromassage bath apparatus; disinfectant apparatus; air deodorising apparatus; tanning apparatus [sun beds]; ionization apparatus for the treatment of air or water; hand drying apparatus for washrooms; water purifying apparatus and machines; refrigerating apparatus and machines; drying apparatus and installations; expansion tanks for central heating installations; flushing tanks; bidets; boilers, other than parts of machines; bath tubs, including bath tubs with shower corner, combined bath tubs; bath tubs for sitz baths; spa baths [vessels]; electric fans for personal use; fans [air-conditioning]; water heaters [apparatus]; water heaters; air reheaters; extractor hoods for kitchens; burners; hot water bottles; footwarmers, electric or non-electric; grills [cooking appliances]; lampshade holders; stills; showers; torches for lighting; shower cubicles [enclosures (Am.)]; Turkish bath cabinets, portable; heating apparatus; fireplaces, domestic; chimney flues; pressure cooking saucepans, electric; air valves for steam heating installations; level controlling valves in tanks; thermostatic valves [parts of heating installations]; electrically heated carpets; light bulbs; solar thermal collectors [heating]; distillation columns; air conditioning apparatus; gas boilers; heating boilers; taps [faucets]; taps [cocks, spigots] [faucets (Am.)] for pipes; mixer taps for water pipes including mixer taps for kitchen, for bath, for shower, temperature-controlled mixer taps, mixer taps for bidet, mixer taps built in wall or side of bath tub; chandeliers; barbecues; ultraviolet ray lamps, not for medical purposes; footmuffs, electrically heated; heaters for baths; immersion heaters; anti-splash tap nozzles; stoves; hot air bath fittings; bath fittings; sauna bath installations; refrigerating appliances and installations; blankets, electric, not for medical purposes; microwave ovens [cooking apparatus]; urinals [sanitary fixtures]; cookers; heaters, electric, for feeding bottles; clean chambers [sanitary installations]; water intake apparatus; deodorising apparatus, not for personal use; water filtering apparatus; air purifying apparatus and machines; cooling appliances and installations; lighting apparatus and installations; sanitary apparatus and installations; cooking rings; heating apparatus, electric; steam facial apparatus [saunas]; radiator caps; washers for water taps; radiators [heating]; central heating radiators; radiators, electric; sinks; disinfectant dispensers for toilets; drip irrigation emitters [irrigation fittings]; pressure water tanks; street lamps; lamps; toilet seats; air dryers; pipes [parts of sanitary installations]; toilets [water-closets]; toilets, portable; humidifiers for central heating radiators; wash-hand basins [parts of sanitary installations]; toilet bowls; water conduits installations; bath installations; air conditioning installations; water distribution installations; steam generating installations; air filtering ins-

tallations; swimming pool chlorinating apparatus; ventilation [air-conditioning] installations and apparatus; water softening apparatus and installations; heating installations; water supply installations; whirlpool-jet apparatus; air cooling apparatus; aquarium filtration apparatus; cooking utensils, electric; flares; filters for drinking water; lanterns for lighting; fountains; ornamental fountains; heating elements.

20 – Picture frame brackets; pulleys of plastics for blinds; bolts, not of metal; barrels, not of metal; busts of wood, wax, plaster or plastic; bolsters; coat hangers; coatstands; shoulder poles [yokes]; screws, not of metal; display stands; showcases [furniture]; covers for clothing [wardrobe]; doors for furniture; curtain holders, not of textile material; pegs [pins], not of metal; divans; kennels for household pets; keyboards for hanging keys; packaging containers of plastic; flower-stands [furniture]; curtain tie-backs; clips, not of metal, for cables and pipes; rivets, not of metal; locks, other than electric, not of metal; bead curtains for decoration; door bolts, not of metal; closures, not of metal, for containers; latches, not of metal; mirrors [looking glasses] including mirrors for bathroom; hand-held mirrors [toilet mirrors]; bamboo; coral; meerscham; whalebone, unworked or semi-worked; tortoiseshell; shells; animal horns; rattan; plaited straw, except matting; wickerwork; hampers [baskets]; works of art of wood, wax, plaster or plastic; cabinet work; curtain rods; index cabinets [furniture]; water-pipe valves of plastic; drain traps [valves] of plastic; valves, not of metal, other than parts of machines; mats for infant playpens; bed casters, not of metal; furniture casters, not of metal; door bells, not of metal, non-electric; bottle caps, not of metal; cradles; curtain rings; chests of drawers; containers, not of metal [storage, transport]; baskets, not of metal; armchairs; beds; edgings of plastic for furniture; table tops; hooks, not of metal, for clothes rails; curtain hooks; beds for household pets; ladders of wood or plastics; mattresses; air mattresses, not for medical purposes; hydrostatic [water] beds, not for medical purposes; furniture of metal including furniture for bathroom; inflatable furniture including inflatable furniture for bathroom; mobiles [decoration]; curtain rails; furniture including furniture for bathroom; furniture partitions of wood; free-standing partitions [furniture]; trays, not of metal; stakes for plants or trees; magazine racks; book rests [furniture]; trestles [furniture]; baby changing mats; pillows; cushions; air cushions, not for medical purposes; removable mats or covers for sinks; furniture shelves; shelves for storage; racks [furniture]; wood ribbon; straw edgings; towel stands [furniture]; inflatable publicity objects; counters [tables]; bedding, except linen; corks for bottles; towel dispensers, fixed, not of metal; seats of metal; benches [furniture]; statues of wood, wax, plaster or plastic; figurines [statuettes] of wood, wax, plaster or plastic; silvered

glass [mirrors]; carts for computers [furniture]; dressing tables; washstands [furniture]; tables; chairs [seats]; chests, not of metal; stools; trolleys [furniture]; straw mattresses; decorations of plastic for foodstuffs; furniture fittings, not of metal; garment covers [storage]; hinges, not of metal; easy chairs; poles, not of metal; screens [furniture]; cupboards including cupboards for bathroom; plate racks; paper blinds; bamboo curtains; blinds for bathroom; woven timber blinds [furniture]; slatted indoor blinds; interior textile window blinds; indoor window blinds [shades] [furniture]; lockers; boxes of wood or plastic.

21 – Pressure cookers [autoclaves], non-electric; indoor aquaria; buckets; china ornaments; dishes; bottles; demijohns; busts of porcelain, ceramic, earthenware or glass; vases; baby baths, portable; plungers for clearing blocked drains; coolers [ice pails]; buckets made of woven fabrics; towel rails and rings; clothing stretchers; hair for brushes; signboards of porcelain or glass; flower pots; chamber pots; decanters; large-toothed combs for the hair; abrasive sponges for scrubbing the skin; sponges for household purposes; toilet sponges; sponge holders; toothpick holders; soap holders; napkin holders; holders for flowers and plants [flower arranging]; shaving brush stands; toilet paper holders; soap dispensers; toilet paper dispensers; ironing boards; washing boards; containers for household or kitchen use; kitchen containers; glass jars [carboys]; heat-insulated containers; thermally insulated containers for food; glass flasks [containers]; chamois leather for cleaning; ceramics for household purposes; majolica; works of art of porcelain, ceramic, earthenware or glass; brush goods; kitchen grinders, non-electric; covers, not of paper, for flower pots; shaving brushes; glass bulbs [receptacles]; napkin rings; baskets for domestic use; waste paper baskets; washtubs; aquarium hoods; pot lids; pitchers; perfume burners; watering cans; material for brush-making; polishing apparatus and machines, for household purposes, non-electric; feather-dusters; brooms; isothermic bags; bowls [basins]; mosaics of glass, not for building; saucepan scourers of metal; soap boxes; nozzles for watering cans; toilet cases; floss for dental purposes; fiberglass thread, not for textile use; sprinklers; syringes for watering flowers and plants; cotton waste for cleaning; wool waste for cleaning; cleaning tow; gloves for household purposes; polishing gloves; dripping pans; trays for domestic purposes; trays for domestic purposes, of paper; lazy susans; candelabra [candlesticks]; trivets [table utensils]; coasters, not of paper and other than table linen; abrasive pads for kitchen purposes; scouring pads; powdered glass for decoration; pottery; pots; cooking pots; painted glassware; tableware, other than knives, forks and spoons; porcelain ware; earthenware; crystal [glassware]; cosmetic utensils; toilet utensils; trouser presses; deodorising apparatus for personal use; clothes-

pegs; glass stoppers; powder compacts; perfume vaporizers; powder puffs; dusting apparatus, non-electric; combs; shoe horns; siphon bottles for carbonated water; steel wool for cleaning; currycombs; blenders, non-electric, for household purposes; drinking vessels; vessels of metal for making ices and iced drinks; refrigerating bottles; cups of paper or plastic; drinking glasses; glasses [receptacles]; statues of porcelain, ceramic, earthenware or glass; figurines [statuettes] of porcelain, ceramic, earthenware or glass; plate glass [raw material]; opal glass; glass, unworked or semi-worked, except building glass; opaline glass; glass incorporating fine electrical conductors; enamelled glass; drying racks for laundry; basins [receptacles]; table plates; insulating flasks; indoor terrariums [plant cultivation]; indoor terrariums [vivariums]; cloth for washing floors; cloths for cleaning; dusting cloths [rags]; urns; aerosol dispensers, not for medical purposes; wax-polishing appliances, non-electric, for shoes; water apparatus for cleaning teeth and gums; utensils for household purposes; kitchen utensils; cooking utensils, non-electric; strainers for household purposes; flasks; comb cases; ironing board covers, shaped; glass bowls; mops; mop wringers; brushes; dishwashing brushes; brushes for cleaning tanks and containers; scrubbing brushes; toothbrushes; toothbrushes, electric; carpet sweepers; tar-brushes, long handled; toilet brushes; eyebrow brushes; nail brushes; boxes for dispensing paper towels; dustbins; window-boxes; boxes of glass.

(260) AM 2016 85661 A  
 (800) 1282851  
 (891) 2015 09 04  
 (731) Closed Joint-Stock Company Fabrika  
 "RUSSKIY SHOKOLAD"  
 ul. Vereyskaya, d. 29, str. 143, RU-121357  
 Moscow, Russian Federation

(540)



(591) Dark brown, brown, red, light green, light yellow, dark yellow, and white  
 (526) The trademark is protected as a whole. "CIOCCOLATO" shall not be subject to independent legal protection.  
 (511)  
 30 – Chocolate; chocolate candies with the flavor of ice cream; filled chocolate candies with cooling effect.

(260) AM 2016 85662 A  
 (800) 1282869  
 (891) 2015 09 17

(731) Otkrytoe aktsionernoe obshchestvo  
 "KONDITERSKAYA FABRIKA  
 "SLODYCH"  
 ul. Radialnaya 54, 220046 Minsk, Belarus

(540)



(591) Red and white  
 (511)  
 30 – Pastries, including glazed pastry; cookies; hard biscuits; crackers; cupcakes; waffles; wafer sheets.

(260) AM 2016 85663 A  
 (800) 1282903  
 (891) 2015 11 03  
 (731) INTERCONTINENTAL GREAT BRANDS  
 LLC  
 100 Deforest Avenue, East Hanover NJ 07936,  
 USA

(540)



(591) Black, white  
 (511)  
 30 – Bakery goods, biscuits, cookies, brownies, cheese cakes, cookie crumbs, frozen confections, ice-cream, ice-cream cones, puddings, pies, pie crusts and hot chocolate.

(260) AM 2016 85665 A  
 (800) 1282441  
 (891) 2015 09 22  
 (731) APPLE INC.  
 1 Infinite Loop, Cupertino CA 95014, USA

(540)



(591) Orange, black, white, and grey.  
 (511)  
 9 – Computers; computer peripheral devices; computer hardware; hand held computers; tablet computers; personal digital assistants; electronic organi-

zers; electronic notepads; electronic book readers; handheld and wearable digital electronic devices; digital audio recorders; digital video recorders and players; digital versatile disc recorders and players; radios, radio transmitters, and receivers; audio, video, and digital mixers; audio amplifiers; audio receivers; car audio apparatus; voice recording and recognition apparatus; earphones, headphones; audio speakers; microphones; audio components and accessories; network communication apparatus; electronic communication equipment and instruments; audiovisual teaching apparatus; optical apparatus and instruments; telecommunications apparatus and instruments; telephones; wireless communication devices for voice, data or image transmission; cables; apparatus for data storage; magnetic data media; cameras; batteries; televisions; television receivers; television monitors; set top boxes; computer software; computer operating system software; computer monitors and display screens; computer keyboards; computer mice and mouse pads; computer printers; computer disk drives and hard drives; electrical and electronic connectors, couplers, wires, cables, chargers, docks, docking stations, interfaces, and adapters for use with all of the aforesaid goods; computer equipment for use with all of the aforesaid goods; electronic apparatus with multimedia or interactive functions for use with all of the aforesaid goods; accessories, parts, fittings, and testing apparatus for all of the aforesaid goods; weighing apparatus and instruments; measuring apparatus; remote control apparatus; fire extinguishers; life saving apparatus and equipment; alarms, alarm sensors, and alarm monitoring systems; residential security and surveillance systems; smoke and carbon monoxide detectors; thermostats, monitors, sensors, and controls for air conditioning, heating, and ventilation devices and systems; electric and electronic door and window locks and latches; remote controls for opening and closing garage door openers; curtain, drape, window shade, and window blind openers; lighting controls; electrical outlets; electrical and electronic switches.

11 – Apparatus for lighting, heating, cooling, air conditioning, humidifying, dehumidifying, ventilating, cooking, refrigerating, washing, drying, plumbing, water supply, and sanitary purposes; light bulbs, lighting fixtures, and lamps; furnaces, heaters, water heaters, humidifiers, dehumidifiers, air conditioners, electric fans, and fireplaces; cooking ovens, stoves, ranges, and toasters; refrigerators and freezers; laundry washers and dryers; hot tubs, bathtubs, showers, and sinks, and fixtures for the foregoing.

(260) AM 2016 85667 A

(800) 1282455

(891) 2015 10 12

(731) SANOFI

54 rue La Boétie, F-75008 Paris, France

(540)



(591) zed, puzzle

(511)

38 – Telecommunications, communication by telephone, radio and television and by computers via Internet sites or electronic platforms in the field of health, transmission of information in the field of health care communication aimed at patients or health professionals by means of computers, the Internet, television and radio, providing online discussion forums and electronic bulletin boards for the transmission of messages among computer users in the health and pharmaceutical field, pharmaceutical and medical developments.

41 – Organization of competitions via the Internet relating to education in the field of health and nursing care.

44 – Information and services for nurses and health-care professionals available on a platform via the Internet or via a mobile telephone application concerning the sharing of information, innovations, experiences in the field of nursing care.

(260) AM 2016 85668 A

(800) 1282188

(891) 2015 05 07

(731) OPENMARK LIMITED

19 Waterfront Drive, PO Box 3540 Road

Town, Tortola 1110, British Virgin Islands

(540)



(591) Pink, blue, green, red, yellow, orange, purple, brown, black and white

(511)

34 – Absorbent paper for tobacco pipes; tobacco jars; electronic cigarettes; snuff; lighters for smokers; tobacco pouches; match boxes; matches; firestones; snuff boxes; cigar cases; humidors; pipe cleaners for tobacco pipes; tobacco pipes; mouthpieces for cigarette holders; cigar cutters; ashtrays for smo-

kers; spittoons for tobacco users; match holders; pipe racks for tobacco pipes; cigarillos; cigars; gas containers for cigar lighters; cigarette cases; herbs for smoking; tobacco; chewing tobacco; cigarette filters; cigarette tips; cigarette paper; books of cigarette papers; cigarette holders; cigar holders; cigarettes; pocket machines for rolling cigarettes; cigarettes containing tobacco substitutes, not for medical purposes.

(260) AM 2016 85682 A

(800) 1282524

(891) 2015 11 30

(731) CHINA NATIONAL HEAVY DUTY

TRUCK GROUP CO., LTD.

No.53, Wuyingshan Zhong Road, Jinan,

Shandong Province, China

(540)



(591) Black, white

(511)

12 – Vehicles for locomotion by land, air, water or rail; jet engines for land vehicles; trucks; automobile chassis; automobile bodies; automobiles; gear boxes for land vehicles; transmission shafts for land vehicles; engines for land vehicles; motors, electric, for land vehicles; automobile tires; tires for vehicle.

(260) AM 2016 85693 A

(800) 1282557

(891) 2015 12 08

(731) RIGO TRADING S.A. Société Anonyme

Route de Trèves 6 EBBC, Building E, L-2633

Sennigerberg; Luxembourg

(540)



(591) Green, blue, red, yellow, orange, black and white

(511)

29 – Preserved, frozen, dried and cooked fruits and vegetables; jellies, jams, compotes.

30 – Confectionery.

(260) AM 2016 85694 A

(800) 1282603

(891) 2015 05 07

(731) OPENMARK LIMITED

19 Waterfront Drive, PO Box 3540, Road

Town, Tortola 1110, British Virgin Islands

(540)



(591) Pink blue, greenish-blue, green, yellow, orange, pale red, black and white.

(511)

34 – Absorbent paper for tobacco pipes; tobacco jars; electronic cigarettes; snuff; lighters for smokers; tobacco pouches; match boxes; matches; firestones; snuff boxes; cigar cases; humidors; pipe cleaners for tobacco pipes; tobacco pipes; mouthpieces for cigarette holders; cigar cutters; ashtrays for smokers; spittoons for tobacco users; match holders; pipe racks for tobacco pipes; cigarillos; cigars; gas containers for cigar lighters; cigarette cases; herbs for smoking; tobacco; chewing tobacco; cigarette filters; cigarette tips; cigarette paper; books of cigarette papers; cigarette holders; cigar holders; cigarettes; pocket machines for rolling cigarettes; cigarettes containing tobacco substitutes, not for medical purposes.

(260) AM 2016 85702 A

(800) 1282231

(891) 2015 11 02

(731) MEDTRONIC, INC.

P Legal, 710 Medtronic Parkway, Minneapolis

MN 55432-5604, USA

(540)



(591) black and white

(511)

10 – Medical apparatus and instruments for use in surgery; medical imaging apparatus; surgical appara-



tus and instruments for medical, dental or veterinary use; surgical devices and instruments; surgical implants comprising artificial material; surgical implants comprising artificial material and associated surgical instrument sets; surgical instruments and apparatus.

(260) AM 2016 85703 A

(800) 1282241

(891) 2015 11 11

(731) SICHUAN TYRE & RUBBER CO., LTD  
No.568 Chuanxiang Road, Yangma Town,  
Jianyang City, Ziyang, Sichuan, China

(540)



(591) black and white

(511)

12 – Inner tubes for pneumatic tires [tyres]; tires for vehicle wheels; casings for pneumatic tires [tyres]; vehicle wheel tires [tyres]; repair outfits for inner tubes; inner tubes for bicycles, cycles; adhesive rubber patches for repairing inner tubes; spikes for tires [tyres]; treads for retreading tires [tyres]; automobile tires [tyres].

(260) AM 2016 85712 A

(800) 1282625

(891) 2015 03 13

(731) AMERISOURCEBERGEN SERVICES  
CORPORATION  
1300 Morris Drive, Chesterbrook PA 19087  
(US), USA

(540)

**AmerisourceBergen**

(511)

35 – Wholesale distributorship services in the field of pharmaceuticals, medical and healthcare products, all for use by humans, featuring inventory supply chain management and information management capabilities, including automated product dispensing, personnel workflow and system interfaces; distributorship services in the field of specialty pharmaceutical products, namely, disease specific pharmaceuticals; mail order retail services featuring pharmaceutical and biotechnological products; cooperative advertising and marketing in the field of biotechnological products; business consultation in the field of development and commercialization of biotechnological products; providing information from an online non-downloadable database featuring information about consumer product sales at retail locations, about wholesale product sales to outlets, and about inventories of health-care products for use by commercial entities; providing information from an online non-downloadable database featuring information

about wholesale product sales to outlets and about inventories of pharmaceuticals for use by commercial entities; business consulting services in the field of pharmaceuticals and other healthcare technologies, including the application of analytical and statistical methodology to the study of healthcare products and their impact on the overall healthcare market, advertising and marketing services in the field of healthcare products and services, and services rendered to healthcare providers and pharmacies relating to containing drug acquisition costs and recovering allowable reimbursement; healthcare business administration services in the healthcare field for pharmaceutical, biotechnology and medical device suppliers, namely, consulting services in the cost and payment management of health care cost containment services, namely, providing expedited review, processing and follow-up of prior authorization requests initiated by physicians' offices and pharmacies, providing group purchasing of pharmaceuticals and chemotherapeutics for community-based providers including oncologists and oncology practices, consultation services in the field of reimbursement for medical services rendered; conducting market research surveys in the field of healthcare costs and delivery; temporary staffing for pharmacies, namely, providing, recruiting, retaining pharmacy personnel, and interim managing of pharmacy operational and clinical functions; providing business support staff services to manufacturers of pharmaceuticals; distributorship services featuring specialty healthcare products in the nature of pharmaceuticals and chemotherapeutics supplied in accordance with specially developed protocols to health-care providers and their patients; providing business reports to insurance agencies regarding drug therapy efficacy; retail pharmacy services featuring specialty pharmaceuticals and chemotherapeutics; organization of business meetings and conventions for commercial or advertising purposes, namely, for the purpose of disseminating information about the development, commercialization, and distribution of products and services in the field of healthcare; business management consulting services in the field of pharmaceutical and healthcare products and services their manufacturing, distribution, and logistics, viz analyzing data about product inventory and sales, managing formularies, and marketing such products; business management of customs brokers; tracking and monitoring import compliance.

36 – Financial management of reimbursement programs for healthcare providers and pharmacies relating to containing drug acquisition costs; providing counseling in the field of insurance coverage; customs brokerage; customs bonding, namely, issuance of importer bonds; arranging the collection, payment and return of customs duties; customs clearance services.

39 – Courier services featuring storage, transport, and delivery of high-value, time-critical, ambient condition-sensitive, goods to professional and commercial users, namely, storage, transport, and delivery of investigational drugs, patient samples, and supplies used to conduct clinical trials, medicines and critical consumables for hospitals, clinics, research organizations, and physician practices, and critical parts and equipment for manufacturing, maintenance, and repair in the fields of aviation, automotive, oil and gas, and high tech; computerized tracking and tracing of documents, packages and freight in transit to ensure on-time delivery for business purposes.

(260) AM 2016 85713 A  
 (800) 1283001  
 (891) 2015 10 12  
 (731) BAYADERA MANAGEMENT LIMITED  
 Karpenisiou, 30, P.C., CY-1660 Nicosia,  
 Cyprus  
 (540)



(591) Silver, blue and white  
 (554) Three - Dimensional  
 (511)  
 30 – Alcoholic beverages [except beer]; alcoholic beverages [except beer] containing vodka; alcoholic beverages [except beer] on the basis of vodka; aperitifs; arak (arrak); brandy; baijiu [chinese distilled alcoholic beverage]; wines; flavored wines; white wines; table grape wines; dessert wines; sparkling wines; zestful wines; liqueur wines; strong wines; muscat wines; semi-sweet wines; semi-dry wines; foaming wines, including carbonated wines; fruit wines; rose wines; table wines; dry wines; red wines; whisky; vermouths; anisette; anise [liqueur]; hydro-mel [mead]; kirsch; perry; gin; cocktails; cocktails containing vodka; curacao; liqueurs; peppermint liqueurs; distilled beverages; pre-mixed alcoholic beverages, other than beer-based; alcoholic beverages containing fruit; bitters; nira [sugarcane-based alcoholic beverage]; piquette; rice alcohol; rum; sake;

cider; spirits [beverages]; alcoholic extracts; alcoholic essences; digesters [liqueurs and spirits]; fruit extracts, alcoholic; low-alcohol beverages, except beers, containing not more than 1.2% by volume of alcohol.

(260) AM 2016 85721 A  
 (800) 1282659  
 (891) 2015 07 08  
 (731) COFCO CORPORATION  
 7-13/F, Tower A, Cofco Plaza, No.8  
 Jianguomennei Ave., Dongcheng District  
 Beijing, China  
 (540)

**COFCO**

(591) Black,white  
 (511)  
 1 – Alcohol; ethyl alcohol; ethers; animal albumen, raw material; glucose for industrial purposes; additives, chemical, to motor fuel; defoliants; biochemical catalysts; fertilizers; oenological bactericides [chemical preparations used in wine making]; must-finishing preparations; must-finishing preparations; oils for preparing leather in the course of manufacture; adhesives for industrial purposes; paper pulp.  
 3 – Soaps; stain removers; floor wax; emery paper; almond oil; cosmetics; dentifrices; cakes of soap; bath salts; shampoo.  
 5 – Royal jelly; medicinal alcohol; food for babies; lactose for pharmaceutical purposes; depuratives; animal feed supplements for veterinary purposes; lacteal flour for babies; dietetic foods adapted for medical purposes; pesticides; sterile paper towels.  
 6 – Steel alloys; nozzles of metal; letter boxes of metal; aluminum wire; washers of metal; latch bars of metal; hardware; bottles [metal containers] for compressed gas or liquid air; containers of metal for storing acids; preserving boxes of metal; preserve tins; containers of metal for compressed gas or liquid air; tins; packaging containers of metal; tanks of metal; casks of metal; barrel hoops of metal; containers of metal for liquid fuel; closures of metal for containers; taps for casks of metal; taps for casks [of metal]; beer pop-up cans; signboards of metal; bells for animals; monuments of metal; tool chests of metal [empty]; boxes of common metal; bronzes [works of art]; works of art of common metal.  
 7 – Agricultural machines; fodder presses; tea processing machinery; flour mills; noodle processors; aerated beverages making machines; brewing machines; wine presses; tin openers, electric; stitching machines; dishwashers; embossing machines; knives [parts of machines]; scissors, electric; dynamo brushes; beer pumps; pulleys; sewage pulverizers; disintegrators.

8 – Abrading instruments [hand instruments]; forks; fruit pickers [hand tools]; appliances and instruments for slaughtering butchers' animals; beard clippers; needle files; needle-threaders; spatulas [hand tools]; scissors; table cutlery [knives, forks and spoons].

16 – Paper; towels of paper; case boards; note books; envelopes [stationery]; greeting cards; flags [of paper]; writing pads; paper for making manuscript; booklets; certificates; business cards; almanacs; printed publications; picture posters; candy wrapping sheets; folders for papers; steel pens; self-adhesive paper; architects' models; table mats of paper; coasters of paper; tear-off calendars; packing paper.

18 – Cattle skins; briefcases; purses; fur; umbrellas; canes; horse blankets; pocket wallets; handbags; travelling bags; key cases [leatherware]; attaché cases; leather folders; gut for making sausages; gut for making sausages; pelts; knitted bags.

20 – Bottle racks; casks of wood for decanting wine; bins of wood or plastic; cork handicrafts; trays, not of metal; casks, not of metal; corks for bottles; corks; cork bands; bamboo handicrafts; beehives; funerary urns; pillows; curtain rods; fans for personal use, non-electric; display boards.

22 – Packing string; network; flour bags; down [feathers]; silk flock; wool flock; fleece wool; silk ropes.

29 – Charcuterie; meat; ham; sausages; poultry, not live; dried meat; dried meat floss; pork; salted meats; broth; dried port/beef/mutton; fish, not live; foods prepared from fish; shrimps, not live; dried shrimp; fish meat floss; fruits, tinned; peas, tinned; mushrooms, tinned; fish, tinned; fruits, canned; meat, tinned; vegetables, tinned; canned fishery products; raisins; crystallized fruits; peanut butter; nuts chocolate jams; jams; tahini [sesame seed paste]; tomato puree; tomato juice for cooking; laver; vegetables, preserved; kelp; deep frozen vegetables; limed eggs; butter; chocolate nuts cream; cream [dairy products]; cheese; milk products; edible fats; chocolate nut butter; colza oil for food; rape oil for food; edible oils; maize oil; sesame oil; palm oil for food; olive oil for food; sunflower oil for food; jellies for food; nuts, prepared; peanuts, processed; sweetened stir-fry chestnut; cooked beans; cooked sesame seeds; dried Chinese black mushrooms; agaric; tofu products.

30 – Cocoa; coffee; chocolate-based beverages; coffee-based beverages; cocoa-based beverages; instant malted milk; tea; ice tea; tea-based beverages; sugar; white sugar; rock candy; cubic sugar; brown sugar; glucose for food; candy; chocolate; fondants [confectionery]; maltose; peanut confectionery; mylikes; fruit jellies [confectionery]; coated peanuts; peanuts in brown-syrup; honey; propolis [bee glue] for human consumption; royal jelly, not for medical purposes; royal jelly for human consumption, not for medical purposes; biscuits cookies; bread; pastries; oat

flakes; sesame paste; moon cakes; spring rolls; instant rice steamed bread; steamed rolls; dumplings; cereal preparations; maize flakes; flour for food; corn flour; wheat flour; cake powder; rice; semolina; husked oats; rice dumpling flour; macaroni; flour; noodles; spaghetti; dried noodles; instant noodles; rice vermicelli; crispy rice; soya flour; starch for food; bean starch vermicelli; ice cream; cooking salt; vinegar; soya sauce; ketchup [sauce]; tomato sauce; chicken bouillon [a condiment]; monosodium glutamate; leaven; aromatic preparations for food; meat tenderizers, for household purposes.

31 – Oats; wheat; grains [cereals]; maize; barley; sesame; rye; beans, unprocessed; live animals; poultry for breeding; fish, live; shrimps [live]; nuts [fruits]; chestnuts, fresh; fruit, fresh; almonds [fruits]; peanuts [fruits]; vegetables, fresh; plant seeds; animal foodstuffs; fodder; pet foods; beverages for pets; peanut meal for animals; fishmeal for animal consumption; cattle food; malt for brewing and distilling.

32 – Beer; beer wort; malt wort; non-alcoholic fruit juice beverages; fruit juices; waters [beverages]; seltzer water; must; vegetable juices [beverages]; tomato juice [beverage]; non-alcoholic beverages; aerated water; fruit nectars, non-alcoholic; peanut milk [soft drink]; cola drinks; soybean milk; distilled water [beverage]; purified water; bean extract drinks; preparations for making beverages.

33 – Rice alcohol; brandy; wine; whisky; gin; fruit extracts [alcoholic]; arak [arrack]; digesters [liqueurs and spirits]; mead [hydromel]; spirits [beverages]; alcoholic beverages, except beer; vodka; rum; perry; cider; kirsch; cocktails; sake; alcoholic beverages containing fruit; saki; yellow wine; cooking wine; aperitifs; liqueurs; alcoholic beverages containing fruit.

35 – Dissemination of advertising matter; hotel management; import-export agencies; sales promotion [for others]; business research; personnel management consultancy; relocation services for businesses; compilation of information into computer databases; accounting; rental of vending machines.

36 – Insurance underwriting; health insurance underwriting; life insurance underwriting; financial management; financing services; loans [financing]; housing agents; brokerage; surety services; fiduciary.

37 – Construction information; construction; building of fair stalls and shops; upholstering; warehouse construction and repair; factory construction; masonry; road paving; vehicle service stations; retreading of tires [tyres]; furniture maintenance; dry cleaning; disinfecting; elevator installation and repair.

39 – Delivery of goods; freighting; transport; packaging of goods; boat rental; car transport; railway transport; air transport; car rental; storage of goods;

rental of warehouses; booking of travel through tourist offices; arranging and booking of travel tours.

40 – Fruit crushing; food smoking; flour milling; flour processing; food and drink preservation; processing of oil; tea-leaf processing; forage processing; metal treating; applying finishes to textiles; paper treating; slaughtering of animals; dressmaking; printing; water treating.

43 – Accommodation bureaux [hotels, boarding houses]; canteens; hotels; tea houses; liquor/wine bars; tourist homes; retirement homes; self-service restaurants; motels; snack-bars.

44 – Animal breeding; animal grooming; pet grooming; health care; gardening; rest homes; sanatoriums; nutrition consultation; beauty salons.

(260) AM 2016 85722 A

(800) 1282670

(891) 2015 06 05

(731) ALFASIGMA S.p.A.

Viale Sarca, 223 I-20126 MILANO, Italy

(540)

## ALFASIGMA

(511)

3 – Cosmetics, namely non-medicated skin care products; soaps; personal hygiene preparations; shampoo and hair lotions; dentifrices.

5 – Pharmaceutical and medical preparations and substances; vaccines; sanitary preparations for medical purposes; dietetic food and substances adapted for medical or veterinary use, food for babies; dietary supplements for humans and animals; plasters, materials for dressings; material for stopping teeth, dental wax; disinfectants; pharmaceutical implants; pharmaceutical compositions; chemico-pharmaceutical preparations; pharmaceuticals and natural remedies; pharmaceutical preparations for veterinary use and diagnostic preparations and products for medical purposes; cultures of microorganisms for medical and veterinary use; enzyme preparations for medical purposes; physiological serums for medical purposes; nutritional preparations for medical purposes for enteral or parenteral administration; contrast media for use in medical imaging.

10 – Surgical, medical, dental and veterinary apparatus and instruments; medical diagnostic instruments for the analysis of body fluids; medical equipment for taking blood samples; pharmaceutical instruments; needles and threads for medical and surgical use; aerosols for projection for medical purposes; catheters and probes for medical and surgical use; medical instruments, containers or devices for administering medication; inhalers for medical use; analysers for medical use; orthopedic apparatus and instruments; cardiac stimulators; apparatus, instruments and devices for cardiology.

(260) AM 2016 85724 A

(800) 1282322

(891) 2015 11 24

(731) XANTIS PHARMA LIMITED

Suite A101, 5 Kitiou street, CY-1071 Nicosia, Cyprus

(540)



(591) black and white

(511)

3 – Cosmetic preparations.

5 – Pharmaceutical preparations.

35 – Promotional and marketing services for pharmaceutical and cosmetic preparations.

42 – Research and development for the pharmaceutical industry.

44 – Consultancy relating to pharmaceutical products.

45 – Legal services and representation of others before authorities and administrations, particularly for admission of medicines.

(260) AM 2016 85725 A

(800) 1282750

(891) 2015 08 19

(731) TV Entertainment Reality Network B.V.

Reality Network B.V. Arendstraat 11, NL-1223 RE Hilversum, Netherlands

(540)



(591) Black, white

(511)

9 – Apparatus for recording, transmission or reproduction of sound or images; antennas; high-frequency apparatus; audio- and video-receivers; computer programs, recorded; computer game software; computer programs [downloadable software]; computer operating programs, recorded; integrated circuits.

35 – Advertising, including production of advertising films; television advertising; on-line advertising on a computer network; compilation of information into computer databases; systemization of information into computer databases.

38 – Wireless broadcasting; television broadcasting; cable television broadcasting; providing access to databases; computer aided transmission of messages and images.

41 – Entertainment, including movie studios; production of radio and television programs; game services provided on-line from a computer network; television entertainment; providing information in the field of culture and art provided on-line from a computer network; film production, other than advertising films; rental of sound recordings; rental of videotapes; news reporters services; music composition services; subtitling; scriptwriting services; photographic reporting; production of shows.

42 – Scientific and technological services and research and design relating thereto; industrial analysis and research services; design and development of computer hardware and software.

(260) AM 2016 85727 A  
(800) 1282335  
(891) 2015 12 09  
(731) JAPAN TOBACCO INC.  
2-2-1 Toranomon, Minato-ku, Tokyo, Japan  
(540)



(591) black and white  
(511)  
34 – Tobacco, raw or manufactured; smoking tobacco, pipe tobacco, rolling tobacco, chewing tobacco, snus; cigarettes, electronic cigarettes, cigars, cigarettos; snuff; smokers' articles included in this class; cigarette paper, cigarette tubes and matches.

(260) AM 2016 85728 A  
(800) 1282336  
(891) 2015 12 10  
(731) APPLE INC.  
1 Infinite Loop, Cupertino CA 95014, USA  
(540)

## SCENEKIT

(511)  
9 – Computer software used in developing other software applications; application development software.

(260) AM 2016 85729 A  
(800) 1282337  
(891) 2015 12 10  
(731) APPLE INC.  
1 Infinite Loop, Cupertino CA 95014, USA  
(540)

## SPRITEKIT

(511)  
9 – Computer software used in developing other software applications; application development software.

(260) AM 2016 85730 A  
(800) 1282755  
(891) 2015 09 10  
(731) DEATH CHALLENGE INC.  
23371 Mulholland Drive, Ste. 397, Woodland Hills CA 91364, USA  
(540)

## Many People, One Voice

(511)  
36 – Charitable fundraising; charitable fundraising services for promoting research, education, and other activities relating to global problems as identified by a user base.

38 – Providing an interactive on-line forum for identifying, discussing, and rating global problems and charitable causes.

41 – Providing current event news via a global computer network; providing information and news in the field of current events relating to global problems including social, economic, medical, and environmental problems as identified by a user base.

(260) AM 2016 85734 A  
(800) 1282391  
(891) 2015 01 09  
(731) DHL INTERNATIONAL GMBH  
Charles-de-Gaulle-Str. 20, 53113 Bonn, Germany  
(540)

## DHL PARCEL

(511)  
9 – Apps, namely applications for smart phones, tablet PCs, e-readers and other mobile or stationery IT equipment [downloadable]; computer programs [recorded or downloadable], in particular for use in the context of delivering and receiving parcels, addressing parcels, managing alternative delivery addresses and tracking and tracing of parcels; electronic publications [downloadable]; DVDs, CDs and other digital recording carriers; downloadable sound, images and data [including being data files]; apparatus for recording, transmission and reproduction of sound and images; magnetic recording data carriers; data processing apparatus and computers; computer peripheral devices; optical and magnetic data carriers; computer operating programs [recorded]; files, pictures, ring tones [downloadable]; computer software platforms [software]; development tools [software] for computer software; web tools [software], in particular for the dispatch of goods and documents [including online]; marketing tools [software].

16 – Paper, cardboard; printed matter; bookbinding material; photographs; stationery; adhesives for stationery or household purposes; artists' materials; paint brushes; typewriters and office requisites [except furniture]; instructional and teaching material [except apparatus]; plastic materials for packaging [included in this class]; cardboard articles; parcel stamps; dispatch notes; bags, pouches and goods for packaging, wrapping and storage made of paper, cardboard or plastics; wrapping materials made of paper, cardboard and plastics, not included in other classes; posters.

35 – Advertising; marketing [sales research]; direct marketing; business management; business administration; business consultancy; office functions; updating of advertising material; advertising agency services; cost-price analysis; accounting; computerized file management; invoicing services [office functions]; drawing up of statistics; market research; opinion polling; publication and writing of publicity texts; providing commercial and business information; business investigations; drawing up of business expert reports; procurement services for others [purchasing of goods and services for other companies]; arranging of commercial transactions, including within the framework of e-commerce; arranging of contracts, for others, for the buying and selling of goods; arranging of contracts, for others, for the providing of services; arranging of commercial and business contacts, including online; distribution of product samples for advertising purposes; direct mail advertising; distribution of advertising material; demonstration of goods for advertising purposes; direct mail advertising to attract new customers and to maintain the existing customer base; layout design for advertising purposes; document reproduction services; public relations; research in computer files [for others]; business research; organisation and arranging of advertising events; organisation of exhibitions and trade fairs for commercial and advertising purposes; systematic ordering, collating, updating and maintenance of data in computer databases; professional business and organisational consultancy; collecting, binding, addressing, enveloping and franking of goods, in particular letters, packages and parcels [office functions]; marketing consultancy; planning of advertising and marketing measures; administrative processing of orders; presentation of companies on the Internet and other media; presentation of goods on communications media, for retail purposes; publication of printed matter [including in electronic form] for advertising purposes; direct marketing consultancy; consumer consultancy; sales promotion [for others]; providing of addresses for advertising purposes; rental of advertising space; arranging of advertising; retail and wholesale services including via the Internet and online or catalogue mail order services, in relation to chemicals, coatings, pharmacy articles, cosmetics and household

goods, fuels and motor fuels, goods for the health sector, machines, tools and metal goods, construction articles, DIY (do-it-yourself) articles and garden articles, hobby requisites and craft supplies, electric goods and electronic goods, sound carriers and data carriers, sanitary installations, vehicles and vehicle accessories, horological instruments and jewellery, musical instruments, printed matter, paper goods and stationery, office requisites, bag maker's goods and saddlery, furnishings and decorative articles, tents, tarpaulins, clothing, shoes and textile goods, toys, sporting goods, foodstuffs and beverages, agricultural products, products and other natural stimulants.

36 – Insurance, in particular transport insurances; procurement of insurances, in particular transport insurances; customs brokerage (clearance) for third parties; electronic payment transactions; financial affairs; monetary affairs; real estate affairs; financial sponsorship.

38 – Telecommunications; providing access to mobile applications for use in the context of delivering and receiving parcels, addressing parcels, managing alternative delivery addresses and tracking and tracing of parcels, in particular via smart phones; computer-aided transmission of messages and images; providing access to information on the Internet; electronic mail services; web messaging; providing access to computer programs in data networks; providing access to databases; providing access to a global computer network; leasing of access time to global computer networks; electronic exchange of messages by means of chat lines, chat rooms and Internet forums; providing access to platforms and portals on the Internet, in particular for use in the context of delivering and receiving parcels, addressing parcels, managing alternative delivery addresses and tracking and tracing of parcels; telecommunication services by computer terminals or fibreoptic networks; providing access to a digitalised media platform for the exchange of messages and information of all kinds; transmission of digital files; telecommunications routing and junction services; rental of telecommunications equipment; rental of message sending apparatus; rental of telecommunications apparatus.

39 – Transport, in particular transport of goods, packages, parcels, documents and letters by motor vehicle, lorry, rail, ship and aeroplane; packaging and storage of goods; tracking and tracing by means of the electronic tracking of goods as well as further logistic support services like the systematic linking of goods and information flows; transportation information; providing information relating to letter and parcel transport, for retrieval from the Internet; freight brokerage, unloading of freight; storage information; courier services [messages or goods]; logistics in the transport sector; collection, transport and delivery of goods, in particular documents, pac-

kages, parcels, letters and pallets; rental of storage containers; rental of warehouses; franking of goods, in particular letters, packages, parcels, including on-line; freight forwarding services; transport brokerage; physical storage of electronically stored data and documents; delivery of mail-order goods; providing information relating to packaging and storage of goods; freighting of ships; freighting of aeroplanes; freighting of lorries; freighting of motor vehicles; freighting of railroads; drawing up of transit documents; organization and handling of returned goods [returns management], in particular return of undeliverable items, in particular letters, packages and parcels to the sender; providing online information in the field of transport and logistics, in particular about the transport of documents, letters, packages, parcels and pallets; letter, freight and express delivery services; dispatch handling/conducting in the field of transport; providing information about logistics in the transport sector.

42 – Computer programming services; updating, design, installation, maintenance and rental of computer software; providing or rental of electronic memory space [webpage] on the Internet; computer hardware and software consultancy; security services, namely online prevention of access to computer networks by unauthorised persons; rental of computers for data processing; technical project studies; hosting the web sites of others on a computer server for a global computer network; electronic data storage; electronic data security; design and development of computer hardware and software; consultancy in the field of computers; technical consultancy relating to product development; installation and maintenance of Internet access software; conversion of computer programs and data [other than physical alteration]; conversion of data or documents from physical to electronic media; server administration; technical project management in the field of electronic data processing; online providing of non-downloadable software, in particular for use in the context of organizing and managing alternative delivery addresses for the tracking and tracing of parcels; online providing of non-downloadable software for providing enhanced information about the transport and delivery of parcels; creating of application software.

(260) AM 2016 85759 A

(800) 648468

(891) 2015 12 10

(731) DR. ANTON HOEFTER

St. Heinricherstraße 42, 82402 Seeshaupt,  
Germany

(540)

**MILLI BRASILLI**

(511)

29 – Meat, fish, poultry and game; meat extracts; preserved, dried and cooked fruit and vegetables; jellies, jams, compotes; eggs, milk and dairy products; edible oils and fats.

30 – Coffee, tea, cocoa, sugar, rice, tapioca, sago, artificial coffee; flour and preparations made from cereals, bread, pastry and confectionery, edible ice; honey, molasses; yeast, baking powder; salt, mustard; vinegar, sauces (condiments); spices; cooling ice.

32 – Beers; mineral and sparkling water and other non-alcoholic beverages; fruit beverages and fruit juices; syrups and other preparations for making beverages.

33 – Alcoholic beverages (excluding beer).

(260) AM 2016 85764 A

(800) 1214546

(891) 2015 12 18

(731) RAUCH FRUCHTSÄFTE GMBH

Langgasse 1 A-6830 Rankweil, Austria

(540)



(591) Black, white

(511)

30 – Tea; iced tea; tea-based beverages; tea-based beverages.

32 – Non-alcoholic beverages; non-alcoholic beverages containing tea or tea extracts or with a tea flavour.

(260) AM 2016 85768 A

(800) 1245246

(891) 2015 12 07

(731) CONXTECH, INC.

24493 Clawiter Road, Hayward CA 94545,  
USA

(540)

**CONX**

(511)

6 – Steel components for building construction, namely, pre-fabricated structural moment resistant steel frames and joints.

(260) AM 2016 85769 A  
(800) 1264234  
(891) 2015 12 07  
(731) CONXTECH, INC.  
6701 Koll Center Parkway, Suite 150,  
Pleasanton CA 94566, USA  
(540)

## CONXTECH

(511)  
6 – Steel components for building construction, namely, pre-fabricated structural moment resistant steel frames and joints, other than use in drainage structures, water detention structures, storm water treatment structures, retaining walls, bridge structures, tunnel structures and erosion control structures.

37 – Construction services, namely structural steel building frame contracting services outside the fields of drainage systems, water detention systems, storm water treatment systems, retaining wall systems, bridge systems, tunnel systems and erosion control systems.

40 – Custom fabrication of systemized steel building frame components, other than, for use in drainage structures, water detention structures, storm water treatment structures, retaining walls, bridge structures, tunnel structures and erosion control structures.

---

(260) AM 2016 85775 A  
(800) 1283205  
(891) 2015 10 16  
(731) ADP GAUSELMANN GMBH  
Merkur-Allee 1-15, 32339 Espelkamp,  
Germany  
(540)

## Ship of Dreams

(511)  
9 – Scientific, nautical, surveying, photographic, cinematographic, optical, weighing, measuring, signalling, checking (supervision), life-saving and teaching apparatus and instruments; apparatus and instruments for conducting, switching, transforming, accumulating, regulating or controlling electricity; apparatus for recording, transmission or reproduction of sound or images; magnetic data carriers, recording discs; compact discs, DVDs and other digital recording media; cash registers, calculating machines, data processing equipment, computers; computer software; fire-extinguishing apparatus; musical jukeboxes and parts for the aforesaid automatic machines; automatic cash dispensers, automatic money counting and money changing machines; coin-operated mechanisms; computer and video games software; games software for use on any computer platform, including electronic entertainment and games consoles; computer game programs; computer games pro-

grams; video games (software); computer games provided through a global computer network or supplied by means of multi-media electronic broadcast or through telecommunications or electronic transmission or via the internet; computer games, leisure and recreational software, video games and computer software, all being provided in the form of storage media; programs for operating electric and electronic apparatus for games, amusement and/or entertainment purposes; automatic lottery machines; computer software for computer games on the internet; online games (software), in particular for online betting games, online prize games, online gambling games, online games of skill and online casino games; computer software in the form of an app for mobile devices and computers; calculating apparatus in coin-operated machines and parts for the aforesaid goods; apparatus for recording, transmission, processing or reproduction of data, including sound or images, including parts for all the aforesaid goods, except radio sets, television receivers, hi-fi systems, video recorders, telephone apparatus, fax machines and telephone answering machines; computer hardware and software for casino and amusement arcade games, for gaming machines, slot machines or video lottery gaming machines or games of chance via the internet; electric, electronic, optical or automatic apparatus, for identifying data carriers, identity cards and credit cards, bank notes and coins; electric, electronic or optical alarm and monitoring installations, including video cameras and apparatus for image transmission and image processing; data processing apparatus and computers, including data processing apparatus and computers being components for data networks and parts facilitating data network communications; electric wiring harnesses; circuit boards, printed circuit boards (electronic components) and combinations thereof, being assemblies and parts for apparatus, included in this class.

28 – Toys; toys; gymnastic and sporting articles not included in other classes; decorations for christmas trees; gaming apparatus (including coin-operated apparatus); coin-operated arcade games (machines); games for amusement arcades (included in this class); coin-operated video gaming apparatus; video games apparatus adapted for use with external screens or monitors only; casino fittings, namely roulette tables, roulette wheels; coin-operated automatic gaming machines and gaming machines, in particular for gaming arcades, with or without a prize payout; electronic or electrotechnical gaming apparatus, automatic gaming machines, gaming machines, slot machines operated by coins, tokens, banknotes, tickets or by means of electronic, magnetic or biometric storage media, in particular for commercial use in casinos and amusement arcades, with or without a prize payout; automatic gaming machines and gaming machines, in particular for commercial use in casinos and gaming arcades, with or without a prize



payout; coin-operated gaming machines and/or electronic money-based gaming apparatus (machines), with or without prizes; housings adapted for gaming machines, gaming apparatus and automatic gaming machines, operated by means of coins, tokens, tickets or by means of electronic, magnetic or biometric storage media, in particular for commercial use in casinos and gaming arcades, with or without a prize payout; electronic games; electronic game entertainment apparatus and accessories; video output game machines; drawing apparatus for prize games and lotteries, draws or raffles; housings of metal, plastic and/or wood for coin-operated automatic machines; apparatus for games (including video games), other than adapted for use with external screens or monitors only; electropneumatic and electric slot machines with pulling handles (gaming machines); gaming tables, in particular for table football, billiards, sliding games; arrows and flying discs (toys); gaming machines, namely electric, electronic or electromechanical apparatus for bingo games, lotteries or video lottery games and for betting offices, connected or unconnected to a computer network; LCD games consoles; automatic gaming machines; automatic gaming machines operating in networks; apparatus and devices for accepting and storing money, being fittings for the aforesaid automatic machines, included in this class.

41 – Education; providing of training; entertainment; sporting and cultural activities; rental of automatic slot machines and entertainment machines for casinos; arranging and conducting games; gambling; operating of lotteries; operating games on the internet, including online and being applications for smartphones; on-line game services provided via the internet; provision of entertainment and/or educational content for apps for mobile devices and computers; conducting quizzes by means of smartphone applications; providing casino facilities (gambling), betting offices; operating gaming establishments, arcades and/or online internet casinos and betting platforms; gambling services via the internet.

(260) AM 2016 85776 A  
(800) 1283214  
(891) 2015 09 30  
(731) Obshestvo s ogranichennoy otvetstvennostyu  
"J-UNITED GROUP"  
83, Beruni Street, Tashkent city 100020,  
Uzbekistan  
(540)



(591) Green and white  
(511)  
7 – Washing machines [laundry]; vacuum cleaners.

9 – Tablet computers; mobile telephones; television apparatus.

11 – Freezers; air conditioning apparatus; multicookers; microwave ovens [cooking apparatus]; kitchen ranges [ovens]; cookers; refrigerators.

35 – Demonstration of goods; marketing studies; commercial information and advice for consumers [consumer advice shop]; business investigations; marketing research; marketing; organization of exhibitions for commercial or advertising purposes; organization of trade fairs for commercial or advertising purposes; commercial intermediation services; sales promotion for others; advertising; procurement services for others [purchasing goods and services for other business].

(260) AM 2016 85795 A  
(800) 1283680  
(891) 2015 11 17  
(731) ROLEX SA  
3-5-7 rue François-Dussaud, CH-1211  
Genève 26, Switzerland  
(540)



(591) Black, white  
(511)

14 – Timepieces, namely watches, wristwatches, component parts of timepieces and accessories for timepieces not included in other classes, clocks and other chronometric instruments, chronometers, chronographs (timepieces), apparatus for timing sports events, time measuring and marking apparatus and instruments not included in other classes; watch bands, dials (clock and watchmaking), cases and presentation cases for timepieces and jewelry, watch movements and their parts; jewelry; precious stones and semi-precious stones; precious metals and their alloys.

42 – Scientific and technological services, namely calibration services, scientific, technical and mechanical research services; classification and certification services in the field of timepieces; monitoring and testing services in the field of timepieces for certification purposes; issuance of classification and certification documents in the field of timepieces.

(260) AM 2016 85797 A  
(800) 1283708  
(891) 2015 12 11

(731) Becton, Dickinson and Company  
1 Becton Drive, MC 090, Franklin Lakes  
NJ 07417, USA

(540)

## **BD HORIZON BRILLIANT**

(511)

1 – Fluorescent dyes for scientific laboratory and research use.

---

(260) AM 2016 85798 A

(800) 1191435

(891) 2015 12 23

(731) ALMA LASERS LTD.

14 Halamish St., POB 3021, Caesarea  
Industrial Park, 3088900 Caesarea, Israel

(540)

## **SHR**

(511)

10 – Laser and light based devices for performing medical, aesthetic and therapeutic procedures, and related components therefor; all included in class 10.

44 – Medical, therapeutic and aesthetic treatment services; cosmetic body care services; cosmetic medical treatment services; cosmetic and aesthetic hair removal services; depilatory hair removal services; permanent hair removal and reduction services; cosmetic services, namely, non-permanent hair removal; cosmetic consulting services relating to medical and therapeutic treatment utilizing laser and light based apparatus; providing informational services in the field of laser and light based treatment; and rendering consultation and advisory services in connection with all aforesaid services; all included in class 44.

---

(260) AM 2016 85809 A

(800) 1283500

(891) 2015 10 21

(731) ADP GAUSELMANN GMBH

Merkur-Allee 1-15, 32339 Espelkamp,  
Germany

(540)

## **Myra Gates**

(511)

28 – Toys; toys; gymnastic and sporting articles not included in other classes; decorations for christmas trees; gaming apparatus (including coin-operated apparatus); coin-operated arcade games (machines); games for amusement arcades (included in this class); coin-operated video gaming apparatus; video games apparatus adapted for use with external screens or monitors only; casino fittings, namely roulette tables, roulette wheels; coin-operated automatic gaming machines and gaming machines, in particular for gaming arcades, with or without a prize payout;

electronic or electrotechnical gaming apparatus, automatic gaming machines, gaming machines, slot machines operated by coins, tokens, banknotes, tickets or by means of electronic, magnetic or biometric storage media, in particular for commercial use in casinos and amusement arcades, with or without a prize payout; automatic gaming machines and gaming machines, in particular for commercial use in casinos and gaming arcades, with or without a prize payout; coin-operated gaming machines and/or electronic money-based gaming apparatus (machines), with or without prizes; housings adapted for gaming machines, gaming apparatus and automatic gaming machines, operated by means of coins, tokens, tickets or by means of electronic, magnetic or biometric storage media, in particular for commercial use in casinos and gaming arcades, with or without a prize payout; electronic games; electronic game entertainment apparatus and accessories; video output game machines; drawing apparatus for prize games and lotteries, draws or raffles; housings of metal, plastic and/or wood for coin-operated automatic machines; apparatus for games (including video games), other than adapted for use with external screens or monitors only; electropneumatic and electric slot machines with pulling handles (gaming machines); gaming tables, in particular for table football, billiards, sliding games; arrows and flying discs (toys); gaming machines, namely, electric, electronic or electromechanical apparatus for bingo games, lotteries or video lottery games and for betting offices, networked or unnetworked; LCD games consoles; automatic gaming machines; all the aforesaid automatic gaming machines, gaming machines and apparatus operating in networks; apparatus and devices for accepting and storing money, being fittings for the aforesaid automatic machines, included in this class.

41 – Education; providing of training; entertainment; sporting and cultural activities; rental of automatic slot machines and entertainment machines for casinos; arranging and conducting games; gambling; operating of lotteries; operating games on the internet, including online and being applications for smartphones; on-line game services provided via the internet; provision of entertainment and/or educational content for apps for mobile devices and computers; conducting quizzes by means of smartphone applications; providing casino facilities (gambling), betting offices; operating gaming establishments, arcades and/or online internet casinos and betting platforms; gambling services via the internet.

---

(260) AM 2016 85818 A

(800) 1283627

(891) 2015 11 30

(731) SHANDONG LINWO HEAVY

MACHINERY CO., LTD

Room 2801A, Building 6 Shuntai Plaza,

No.2000 Shunhua Road, High-Tech Zone  
Jinan City, China

(540)

**LEADWAY**

(591) Black, white

(511)

12 – Fork lift trucks; sprinkling trucks; trucks; trailers [vehicles]; tractors; waggon; concrete mixing vehicles; automobile chassis; tipping bodies for lorries [trucks]; automobile wheels; axles for vehicles; gear boxes for land vehicles; tyres for vehicle wheels; tilting-carts.

(260) AM 2016 85822 A

(800) 1283598

(891) 2015 11 26

(731) TANGSHAN IMEX INDUSTRIAL CO., LTD.

Financial Building, Xinhua West Road,  
South District, Tangshan City, Hebei  
Province, China

(540)



(591) Black, white

(511)

19 – Bricks; mosaics for building; pantiles; tiles, not of metal; tiles, not of metal, for building; glass mosaics; floor tiles, not of metal; ceramic tiles; wall tiles, not of metal, for building; terrazzo.

(260) AM 2016 85829 A

(800) 1284037

(891) 2015 11 18

(731) BRIDGEWATER CHOCOLATE, LLC  
599 Federal Road, Brookfield CT 06804,  
USA

(540)

**BRIDGEWATER  
CHOCOLATE**

(591) Black, white

(511)

30 – Candy and chocolates.

35 – Retail and online ordering and store services featuring candy and chocolates also accessible by telephone, facsimile and mail order; catalog ordering services featuring candy and chocolates.

(260) AM 2016 85830 A

(800) 1284039

(891) 2015 11 05

(731) Obshchestvo s ogranichennoy  
otvetstvennostyu "Konditerskaya fabrika  
"POBEDA"

ul. Ryabinovaya, 26, stroenie 2, RU-121471  
Moscow, Russian Federation

(540)

**CASH НАЛ**

(591) Black, white

(511)

30 – Confectionery; chocolate; chocolate-based beverages; cocoa-based beverages.

(260) AM 2016 85832 A

(800) 1284041

(891) 2015 11 24

(731) APPLE INC.

1 Infinite Loop, Cupertino CA 95014, USA

(540)



(591) Blue, orange, green, pink, and gray

(511)

9 – Computer software for organizing, storing, providing access to, redeeming, scanning, sharing, and providing information about goods, services, discounts, tickets, boarding passes, coupons, consumer loyalty programs, and gift cards concerning a wide range of consumer products, services, and cultural, sporting and entertainment events; computer software for promoting the goods, services and providing information of others over a global communications network in any format, namely, handheld digital mobile communications devices; computer software for downloading and storing vouchers and tickets for admission to sporting, cultural and entertainment events; computer software for capturing, managing, and storing credit card and debit card information; computer software to facilitate electronic payments.

(260) AM 2016 85833 A

(800) 1284050

(891) 2015 10 29

(731) RICHTER GEDEON NYRT.

Gyömroi út 19-21, H-1103 Budapest, Hungary

(540)

**ОСТОЛИТ**

(591) Black, white  
(511)  
5 – Pharmaceutical preparations.

(260) AM 2016 85845 A  
(800) 1284076  
(891) 2015 12 09  
(731) TWIN SET – SIMONA BARBIERI S.P.A.  
Via Della Chimica, 21, I-41012 CARPI  
(Modena), Italy

(540)  
**LE COEUR DE TWIN-SET**

(511)  
18 – Leather and imitations of leather; bags; hand-bags; rucksacks; trunks and travelling bags; key cases; wallets; purses made in leather and imitation of leather; make-up bags sold empty; umbrellas.

25 – Clothing for men, women and children; skirts; trousers; shorts; jeans; shirts; blouses; jerseys; sweaters; T-shirts; vests; suits; tracksuits; cloaks; coats; overcoats; bomber jackets; tunics; jackets; anoraks; raincoats; stockings; socks; hats; headgear; scarves; gloves; neckties; swimsuits; belts; shoes; beach shoes; slippers; boots; gymnastic shoes; tennis shoes; bath robes; tights; underwear; sportswear; knitwear.

(260) AM 2016 85847 A  
(800) 1284115  
(891) 2014 08 05  
(731) ENN GROUP CO., LTD.  
Huaxiang Road, Langfang Economic &  
Technological Development Zone Hebei  
Province, China

(540)  
**ENN**

(591) Black, white  
(511)  
7 – Agricultural machines; aerating pumps for aquaria; grinder; milking machines; hair cutting machines for animals; woodworking machines; papermaking machines; sanitary towel producing equipment; typographic machines; looms [machines]; sizing machines; tea processing machines; vermicelli machine; mineral water making machines; cigarette machines for industrial purposes; embossing press; lasts for shoes [parts of machines]; engraving machines; cord making machines; reed mat knitting machines; bedding machine; straw mat knitting machines; straw hat manufacturing machines; chopstick manufacturing machines; food peeling machines for commercial use; pen making tools; wax making tools; machines for the manufacture of electric bulbs; wrapping machines; blenders; washing machines; pulverizers; embossing machines; glass working ma-

chines; fertilizer spreading machines; electromechanical machines for chemical industry; rinsing machines; coalcutting machines; mine borers; mineworking machines; rolling mills; drilling rigs [floating or non-floating]; petro-chemical equipment; road rollers; rail-laying machines; road making machines; earth moving machines; lifts [machines]; punch [industrial machine]; metal processing machinery; steam engines; carburetter feeders; hydraulic turbines; slide fastener machine; lathes [machine tools]; machines for manufacturing wires and cables; hand-held tools, other than hand-operated; electronics manufacturing equipment; optics cold processing equipment; gas separating equipment; painting machines; generators of electricity; filters for cleaning cooling air [for engines]; centrifugal machines; valve, [machine parts]; compressors [machines]; hydraulic pressure component; axles for machines; self-oiling bearings; belts for conveyors; soldering apparatus, gas-operated; shredders for industrial use; drums [parts of machines]; filter presses; sifters; sorting machines for industry; labellers [machines]; filtering machines; smoothing presses; curtain drawing devices, electrically operated; sifting machines; shoe polishers, electric; racket stringing machines; electric door roller; machines for filling containers with liquid.

11 – Miners' lamps; acetylene generators; acetylene burners; gas burners; gas stoves; brackets for gas burners; solar furnaces; coal gas water heaters; lava rocks for use in barbecue grills; cooling installations for water; ventilation hoods; air cooling apparatus; air filtering apparatus; gas condensers [other than parts of machines]; hair driers [dryers]; heat accumulators; boilers [other than parts of machines]; regulating accessories for water or gas apparatus and pipes; safety accessories for water or gas apparatus and pipes; regulating and safety accessories for gas pipes; regulating and safety accessories for gas apparatus; regulating and safety accessories for gas apparatus; water purification installations; disposable sterilization pouches; electric heaters; gas-fired heating apparatus; nuclear reactors.

38 – Radio broadcasting; message sending.

(260) AM 2016 85849 A  
(800) 1284122  
(891) 2015 04 17  
(731) WERIT-KUNSTSTOFFWERKE W.  
SCHNEIDER GMBH & CO. KG  
Köln Straße, 57610 Altenkirchen, Germany  
(540)

**WERIT**

(511)  
6 – Common metals and their alloys; metal building materials; transportable metal constructions; railway material of metal; cables and wires of metal (not for

electrical purposes); metal hardware and ironmongery; metallic pipes and tubes; vessels, especially container tanks, barrels, containers and Intermediate Bulk Containers (IBC), especially for transportation and storage, made primarily of metal, especially tin plate or tin sheets, including rain water tanks for installation in cellar and soil, storage and transport containers for every object and/or liquid, industry tanks, heating oil tanks and pallet boxes; protection cages, made primarily of metal, for containers of all types, especially for Intermediate Bulk Containers (IBC); frameworks, made primarily of metal, for buildings and/or containers; transport, storage and support pallets (made primarily of metal); container seals (made primarily of metal); packaging containers made of metal; taps for barrels (made primarily of metal); storage racks for barrels (made primarily of metal); metal reinforcement materials for building purposes; semi-processed building elements made of metal for the production of sanitary facilities, especially for frame and/or pre wall installations, as well as their parts; protection cages and pallets made of metal for containers of all types; frameworks made of metal; masonry claddings made of metal, metal frames for building purposes; claddings made of metal for building purposes; wall claddings made of metal; roof tiles made of metal; holders for antennas, not adapted.

11 – Water supply installations as well as sanitary apparatuses and systems; sinks, kitchen sinks; bath apparatuses; bathtubs; bath installations; bidets; showers; shower cubicles (complete); shower heads; taps; handles for showers; tubs for sitz baths; toilets (WC); toilet bowls (WC); toilet seats (WC); toilet flushing apparatuses; toilet tanks (WC), especially for wall mounting or surface installation; drain and filler valves (WC); panels (WC) made of plastic or metal; partition walls for bathtubs or showers; urinals (sanitary facilities); wash-hand basins (parts of sanitary installations); toilet modules, washbasin modules, urinal modules, bidet modules, bath filler modules and combinations thereof; water filtration devices toilet cisterns; whirlpool jet apparatuses; ionization devices for the treatment of water; seawater desalination installations and water purification installations and apparatuses, especially portable ones; water softening apparatuses and installations; water purification installations and machines; water sterilization apparatuses, water supply and distribution installations; water dispensing systems and apparatuses; heat accumulators.

20 – Fittings, not of metal, namely window fittings, furniture fittings, coffin fittings, door fittings and bed fittings; fastening materials of plastic; vessel, including tanks, barrels, canisters, containers and IBCs, especially for storage and transportation, made of plastic, including rainwater tanks for installation in cellars and soil, storage and transport containers

for every object, industrial tanks; heating oil tanks and pallet boxes; transport, loading and conveyor pallets (non-metal); injection-moulded parts made of plastic, including drain taps, screw caps and valves and parts thereof; cans, boxes and cases made of plastic; handle sets, not of metal; dowels (connecting dowels, pins), not of metal; dowels (wall plugs), not of metal; screws, nuts, protection caps, washers and other connecting and fixing parts made of plastic; container seals (not of metal); packaging containers made of plastic; staves; taps for barrels (not of metal); barrel stands (not of metal); floating containers (non-metal); clips made of plastic for cables and pipes; stands for flowerpots; furniture; magazine and newspaper racks; vats, rain barrels, all of the aforementioned products not of metal.

(260) AM 2016 85850 A  
(800) 1283796  
(891) 2015 07 22  
(731) KRKA, tovarna zdravil, d.d., Novo mesto  
Šmarješka cesta 6, SI-8000 Novo mesto,  
Slovenia  
(540)

## SEPTABENE

(511)  
5 – Pharmaceutical preparations.

(260) AM 2016 85854 A  
(800) 1284179  
(891) 2015 10 12  
(731) ETİ GIDA SANAYİ VE TİCARET ANONİM  
ŞİRKETİ  
Organize Sanayi Bölgesi 11. Cadde,  
ESKİŞEHİR, Turkey  
(540)



(591) Black, brown, white, red, gold and yellow  
(511)

30 – Biscuits, chocolates, pastries, crackers, wafers, cakes, tarts, ice creams, edible ices; prepared dessert pastries, baked goods confectionery chocolate and desserts.

(260) AM 2016 85855 A  
(800) 1284180  
(891) 2015 11 02  
(731) WATCH TOWER BIBLE AND TRACT  
SOCIETY OF PENNSYLVANIA  
25 Columbia Heights, Brooklyn NY  
11201-2483, USA

(540)



(591) Black, white

(511)

9 – Digital media in the field of religious education, namely, pre-recorded video discs, digital versatile disks, downloadable audio and video recordings, DVDs, and high definition discs, all featuring religious information relating to the tenets of the Jehovah's witnesses denomination; downloadable software in the nature of a mobile application for accessing, viewing and downloading audio and video recordings, music, digital print publications, online publications, documents, forms, audio and digital content, and web pages, all featuring religious information relating to the tenets of the Jehovah's witnesses denomination.

16 – Printed materials in the field of religious education, namely, books, magazines, brochures, booklets, tracts, calendars, informational cards, and paper signs, all featuring religious information relating to the tenets of the Jehovah's witnesses denomination.

41 – Educational services, namely, religious instruction services relating to the tenets of the Jehovah's witnesses denomination; providing an educational information from a website in the field of religious education, namely, audio and video recordings, music, digital print publications, online publications, documents, forms, audio and digital content, and web pages, all featuring religious information relating to the tenets of the Jehovah's witnesses denomination.

(260) AM 2016 85856 A

(800) 1283858

(891) 2015 12 07

(731) SOCIÉTÉ DES PRODUITS NESTLÉ S.A.  
CH-1800 Vevey, Switzerland

(540)

**АЛФАВИТ**

(591) black and white

(511)

30 – Coffee, coffee extracts, coffee-based beverages and preparations; iced coffee; artificial coffee, artificial coffee extracts, artificial coffee-based beverages and preparations; chicory (coffee substitute); tea, tea extracts, tea-based beverages and preparations; iced tea; malt-based preparations for human consum-

ption; cocoa and cocoa-based beverages and preparations; chocolate, chocolate products, chocolate-based beverages and preparations; confectionery, sugar confectionery, candy; sugar; chewing gum not for medical use; natural sweeteners; bakery products, bread, yeast, pastries; biscuits, cookies, cakes, wafers, caramels, puddings; edible ices, water ices, sherbets, frozen confectionery, frozen cakes, ice creams, frozen yogurts, powders and binding agents (included in this class) for making edible ices and/or water ices and/or sherbets and/or frozen confectionery and/or frozen cakes and/or ice creams and/or frozen yogurts; breakfast cereals, muesli, corn flakes, cereal bars, ready-to-eat cereals; cereal preparations.

(260) AM 2016 85857 A

(800) 1284217

(891) 2015 11 25

(731) STILLINGFLEET TRADE LLP

Unit 90, Kingspark Business Centre,  
152-178 Kingston Road, New Madlen,  
Surrey KT3 3ST, United Kingdom

(540)

**EVO**

(591) Black, white

(511)

4 – Petroleum jelly for industrial purposes; lubricating graphite; additives, non-chemical, to motor-fuel; castor oil for industrial purposes; bone oil for industrial purposes; grease for belts; lubricating oil; cutting fluids; mineral fuel; motor oil; auto motor oil; automotive gear oil; non-slipping preparations for belts; fish oil, not edible; rape oil for industrial purposes; sunflower oil for industrial purposes; industrial grease; industrial oil.

35 – Advertising; business management; commercial information agencies; organization of exhibitions or trade fairs for commercial or advertising purposes including on the Internet; arranging and conducting of various promotions and advertising campaigns; marketing studies; demonstration of goods; research and forecasting market of goods and services; business information; business inquiries; customers help in the selection and purchase of various goods; compilation of information into computer databases; import-export agencies; shop window dressing; procurement services for others [purchasing goods and services for other businesses]; commercial or industrial management assistance; on-line advertising on a computer network; dissemination of advertising matter; distribution of samples; arrangement in one place of various goods for the benefit of others that enables customers to examine, order and buy these products at wholesale and retail or in outlet malls; arrangement of the information on the Internet, web

pages and websites about the range of products; commercial intermediation services; professional business consultancy; aforementioned services associated with the introduction on civil turnover of goods of class 4.

(260) AM 2016 85858 A

(800) 1283859

(891) 2015 12 09

(731) ABBOTT PRODUCTS OPERATIONS AG

Hegenheimermattweg 127, CH-4123

Allschwil, Switzerland

(540)

**БЕТАСЕРК РАПИД ОДТ**

(591) black and white

(511)

5 – Pharmaceutical preparations.

(260) AM 2016 85860 A

(800) 1283929

(891) 2015 09 08

(731) RICHTER GEDEON NYRT.

Gyömroi út 19-21, H-1103 Budapest, Hungary

(540)

**GOALING**

(511)

5 – Pharmaceutical preparations.

(260) AM 2016 85861 A

(800) 1283940

(891) 2015 08 14

(731) GCG IP GmbH

c/o GCG Partners AG, Ober Altstadt 13,

CH-6300 Zug, Switzerland

(540)

**GCG**

(511)

35 – Administrative management of trusts; administrative management of family assets and family participation in companies; vice business management; administrative assistance for families; public relations, namely, promoting public awareness about charitable activities, charity and humanitarian activities; arranging and conducting business competitions with prizes, to reward and motivate individuals and groups, who engage in philanthropic and charitable activities; advertising by sponsoring; product sales promotion services ( sales promotion) and third party services, search for sponsors; information on all the aforementioned services pertaining to this category; consultancy for all the aforesaid services in this class.

36 – Banking services, in particular banking and investment services, services of a business investment

banking service, capital investments and financial underwriting, issuing of securities investment [investment bank]; brokerage for wealth and estate investment, in particular unlisted shares and stocks (private equity); financing of public and private funds (public and private equity financing); brokerage of shares for investment funds and other investment in shares, in particular for investment of capital (private equity); trading of securities, in particular unlisted shares; procurement of funds, in particular for unlisted companies; private financing for funds (private equity); services in the field of capital stock off-stock (private equity); in particular real estate affairs, real estate brokerage, real estate brokerage, real estate appraisal; real estate agency services relating to the purchase and sale, rental and leasing of land and buildings; real estate services in relation to management of property investments; financial evaluation of real estate; real estate financing and real estate development; real estate affairs; capital investment in real estate; acquisition of real estate for others; real estate investments; real property management; real estate portfolio management; real estate services relating to purchase, sale and leasing of real estate; leasing of real estate; agencies or brokerage for leasing or renting of real estate; real estate management; real estate management; structuring of property investments; insurance, in particular insurance underwriting, direct insurance, reinsurance services, reinsurance underwriting, processing of insurance claims in the field of insurance and reinsurance, actuarial services in the field of reinsurance, appraisals for insurance claims in the field of insurance, insurance agency services, brokerage of insurance services, insurance brokerage, insurance risk management services, variable insurance investment, insurance carrier services, preparation of financial and insurance reports, fire insurance underwriting, financial evaluation for reinsurance purposes, insurance premium financing services, insurance underwriting, health insurance underwriting, life insurance and annuity services, settlement of insurance claims in the field of insurance, the insurance claims in the field of insurance, marine insurance underwriting, accident insurance underwriting, providing information in the field of insurance, in the field of insurance premium rate computing, insurance and reinsurance underwriting; brokerage for hire-purchase financing of industrial installations and machines; planning, structuring and diversification of asset and financial wealth (wealth planning); security services (trust services); banking services and financial nominee services; fund raising for charitable and philanthropic services; fund raising for charitable and philanthropic services; financial services, in particular for philanthropic and charitable purposes; fund raising and financial services for distribution of funds, in particular charitable fund raising; charitable fund raising services through partnerships with companies; provi-

sion of monetary grants to charities; financial services relating to charitable fund raising; charitable fundraising services; organization of charitable fund raising; organization of arranging finance for charitable purposes; research services for financial sponsorship for charitable fund raising; financial sponsorship; fund raising and financial services for distribution of financial sponsorship for charitable purposes; services related to financing services for beneficiaries of charitable fundraising; sponsorship in the form of financial support; financial sponsorship in the field of culture, sports, science, education, aid research, development, cultural and entertainment events; financial trust management; financial management of family assets and family participation in companies; charitable fund raising services for third party; charitable fund raising through sale of charity stamps; charitable fund raising services for disaster protection; financial services for charitable funds; consultancy for all the aforesaid services in this class; advisory services in investments; consultancy in the field of investment for wealth and estates, in particular unlisted shares and stocks (private equity); advisory services relating to real estate investment services, real estate consultancy; financial consultancy relating to real estate investment; consultancy services relating to insurance; financial and fiscal consulting, in particular for estate planning (Estate Planning); financial consultancy for charities and social media accounts; services mentioned in this category.

(260) AM 2016 85863 A

(800) 469982

(891) 2015 12 30

(731) VALENT BIOSCIENCES CORPORATION  
870 Technology Way, Libertyville, IL 60048,  
USA

(540)

## VECTOBAC

(511)

5 – Pharmaceutical, veterinary and sanitary products; dietetic preparations for children and patients; plasters, materials for dressings; material for dental fillings and dental impressions; disinfectants; herbicides and pesticides.

(260) AM 2016 85865 A

(800) 642230

(891) 2015 10 12

(731) SOCIETE GENERALE, Société anonyme  
29, boulevard Haussmann, F-75009 PARIS,  
France

(540)

## SOGECASH

(511)

35 – Advertising and business; advertising; distribution of brochures and samples; newspaper subscriptions; rental of advertising material; business management assistance to industrial or commercial companies; business consulting, information or inquiries; computer service bureau for statistical, mechanical data processing and stenotyping work; accounting; document reproduction; employment agencies; typewriter and office equipment rental.

36 – Insurance and financial services; insurance; banks; foreign exchange bureaux; portfolio management; pledge loans; collection of debts; lotteries; issuance of travellers' cheques and letters of credit; real estate agencies (sale and rental of business assets and buildings); assessment of real estate; apartment house management.

38 – Communications; press and information agencies; radio, telegraph or telephone communication services; teleprinting; transmission of messages, telegrams.

(260) AM 2016 85908 A

(800) 1284831

(891) 2015 07 15

(731) BRISA BRIDGESTONE SABANCI LASTIK  
SANAYI VE TICARET ANONIM SIRKETI  
Sabanci Center, Kule 2, Kat: 7-8-9, 4. Levent  
ISTANBUL, Turkey

(540)

## LASSA Driveways

(511)

12 – Motor land vehicles, motorcycles, mopeds; engines and motors for land vehicles; bicycles and their bodies; handlebars and mudguards for bicycles; vehicle bodies; tipping bodies for trucks; trailers for tractors; frigorific bodies for land vehicles; trailer hitches for vehicles; vehicle seats; head-rests for vehicle seats; safety seats for children, for vehicles; seat covers for vehicles; vehicle covers (shaped); sun-blinds adapted for vehicles; direction signals and arms for direction signals for vehicles; windscreen wipers and wiper arms for vehicles; inner and outer tires for vehicle wheels; tubeless tires; tire-fixing sets comprised of tire patches and tire valves for vehicles; windows for vehicles, safety windows for vehicles, rearview mirrors and wing mirrors for vehicles; anti-skid chains for vehicles; luggage carriers for vehicles; bicycle and ski carriers for cars; saddles for bicycles or motorcycles; air pumps for vehicles, for inflating tires; anti-theft alarms for vehicles, horns for vehicles; safety belts for vehicle seats, air bags (safety devices for automobiles); baby carriages, wheelchairs, pushchairs; wheelbarrows; shopping carts; single or multi-wheeled wheelbarrows; shopping trolleys; grocery carts; handling carts; rail



vehicles; locomotives; trains; trams; waggons; cable cars; chairlifts; vehicles for locomotion by water and their parts, other than their motors and engines; vehicles for locomotion by air and their parts, other than their motors and engines.

35 – Advertising, marketing and public relations; organization of exhibitions and trade fairs for commercial or advertising purposes; office functions; secretarial services; arranging newspaper subscriptions for others; compilation of statistics; rental of office machines; systemization of information into computer databases; telephone answering for unavailable subscribers; business management, business administration and business consultancy; accounting; commercial consultancy services; personnel recruitment, personnel placement, employment agencies, import-export agencies; temporary personnel placement services; business efficiency expert services; auctioneering; the bringing together, for the benefit of others, of a variety of goods, namely, motor land vehicles, motorcycles, mopeds, engines and motors for land vehicles, bicycles and their bodies, handlebars and mudguards for bicycles, vehicle bodies, tipping bodies for trucks, trailers for tractors, frigorific bodies for land vehicles, trailer hitches for vehicles, vehicle seats, head-rests for vehicle seats, safety seats for children, for vehicles, seat covers for vehicles, vehicle covers (shaped), sun-blinds adapted for vehicles, direction signals and arms for direction signals for vehicles, windscreen wipers and wiper arms for vehicles, inner and outer tires for vehicle wheels, tubeless tires, tire-fixing sets comprised of tire patches and tire valves for vehicles, windows for vehicles, safety windows for vehicles, rearview mirrors and wing mirrors for vehicles, anti-skid chains for vehicles, luggage carriers for vehicles, bicycle and ski carriers for cars, saddles for bicycles or motorcycles, air pumps for vehicles, for inflating tires, anti-theft alarms for vehicles, horns for vehicles, safety belts for vehicle seats, air bags (safety devices for automobiles), baby carriages, wheelchairs, pushchairs, wheelbarrows, shopping carts, single or multi-wheeled wheelbarrows, shopping trolleys, grocery carts, handling carts, rail vehicles, locomotives, trains, trams, waggons, cable cars, chairlifts, vehicles for locomotion by water and their parts, other than their motors and engines, vehicles for locomotion by air and their parts, other than their motors and engines, enabling customers to conveniently view and purchase those goods, such services may be provided by retail stores, wholesale outlets, by means of electronic media or through mail order catalogues.

(260) AM 2016 85916 A  
(800) 1284894  
(891) 2015 12 03  
(731) MAR-KO FLEISCHWAREN GMBH & CO.  
KG

Waldecker Straße 15, 99444 Blankenhain,  
Germany

(540)



(591) Black, white

(511)

29 – Snacks based on beef.

30 – Snacks based on pastry.

(260) AM 2016 85920 A

(800) 1284371

(891) 2015 11 27

(731) ARTIC INVESTMENTS S.A.

avenue de la gare 65, L-1611 Luxemburg,  
Luxembourg

(540)

## **SOLIDEAL ON-SITE SERVICE**

(511)

7 – Structural replacement parts in the field of undercarriage systems for handling machines, namely, frames, tension links, tensioners, alignments, bogies, rollers and hubs.

12 – Tires for land vehicles in the field of undercarriage systems for handling machines and for all-terrain vehicles; machinery tracks and track systems for all-terrain vehicles comprised of track belts and undercarriage systems; replacement parts for all-terrain vehicles, namely, tire replacement track systems, track belts and replacement undercarriage systems; structural replacement parts for all-terrain vehicles and for undercarriages of all-terrain vehicles, namely, air bags, lifting row units, hydraulic lifts, hoses for hydraulic systems, bolts, cables and undercarriage parts, namely, frames, tension links, tensioners, alignments, bogies, rollers, hubs.

35 – Wholesale and retail services in the field of undercarriage systems for handling machines and for all-terrain vehicles; wholesale and retail services in the field of replacement undercarriage systems for handling machines; wholesale and retail services in the field of tires, machinery tracks, track systems and replacement parts for all terrain vehicles.

37 – Installation and repair services in the field of undercarriage systems for handling machines and for all-terrain vehicles; installation and repair services in the field of replacement undercarriage systems for handling machines; installation and repair services in

the field of tires, machinery tracks, track systems and replacement parts for all terrain vehicles.

42 – Research, development, engineering, material testing and quality control for machinery tracks, track systems, tires for land vehicles and replacement parts in the fields of undercarriage systems for all-terrain vehicles and for handling machines.

(260) AM 2016 85927 A

(800) 1284994

(891) 2015 11 05

(731) SEPTONA ANONIMOS VIOTECHNIKI KE EBORIKI ETERIA PARAFARMAKEUTIKON PROIONTON  
P.O.Box 95, GR-320 11 INOFITA VIOTIAS, Greece

(540)



(591) Blue, light blue and white

(511)

3 – Bleaching preparations and other substances for laundry use; cleaning, polishing, scouring and abrasive preparations; soaps; perfumery, essential oils, cosmetics, hair lotions; dentifrices.

5 – Pharmaceutical and veterinary preparations; sanitary preparations for medical purposes; dietetic substances adapted for medical use, food for babies; plasters, materials for dressings; material for stopping teeth, dental wax; disinfectants; preparations for destroying vermin; fungicides, herbicides.

10 – Surgical, medical, dental and veterinary apparatus and instruments, artificial limbs, eyes and teeth; orthopedic articles; suture materials

(260) AM 2016 85947 A

(800) 1284530

(891) 2015 12 03

(731) KINFOREST TYRE CO., LTD.  
Room 8006, No. 284th Dongjiang Road,  
Bonded Zone, Guangzhou, China

(540)



(591) black and white

(511)

12 – Automobile wheel hubs; reversing alarms for vehicles; bicycle rims; repair outfits for inner tubes;

treads for retreading tires [tyres]; inner tubes for pneumatic tires [tyres]; automobile tires [tyres]; tires for vehicle wheels; vehicle wheel tires [tyres]; seat covers for vehicles.

(260) AM 2016 85950 A

(800) 1284560

(891) 2015 12 16

(731) JANSSEN PHARMACEUTICA NV  
Turnhoutseweg 30, B-2340 BEERSE,  
Belgium

(540)

## CONNECTIV

(511)

5 – Diagnostic preparations and reagents for medical purposes.

10 – Medical devices for measuring levels of anti-psychotic pharmaceutical preparations in a patient's blood.

(260) AM 2016 85961 A

(800) 1285143

(891) 2015 10 30

(731) BUGATTI HOLDING BRINKMANN GMBH & CO. KG  
Hansastrasse 55, 32049 Herford, Germany

(540)

## EDUARD DRESSLER

(511)

18 – Goods made of leather and imitations of leather, included in this class, in particular bags, backpacks, suit bags, wallets, purses, key cases; trunks and travelling bags; umbrellas and parasols; leather and imitations of leather.

25 – Clothing, footwear, headgear; belts.

(260) AM 2016 85962 A

(800) 1285145

(891) 2015 10 29

(731) FESTINA LOTUS, S.A.  
Plaza Isabel II, 5, 1º, E-28013 Madrid, Spain

(540)



## FESTINA

(591) Black, white

(511)

14 – Precious metals and their alloys; jewelry articles, jewelry, precious stones; timepieces and chronometric instruments.

(260) AM 2016 85963 A  
 (800) 1285178  
 (891) 2015 11 13  
 (731) HARIBO Holding GmbH & Co. KG  
 Hans-Riegel-Straße 1, 53129 Bonn, Germany  
 (540)

**HARIBO**

(591) Red, black  
 (511)  
 30 – Sugar confectionery, pastry and confectionery and non-medical chewing gum.

(260) AM 2016 85964 A  
 (800) 1285197  
 (891) 2015 12 10  
 (731) CSM Bakery Solutions LLC  
 1912 Montreal Road, Tucker GA 30084, USA  
 (540)

**CONNECTING THE WORLD OF  
 BAKING**

(591) Black, white  
 (511)  
 29 – Edible oils and edible fats; margarine; whipped cream; fruit based snack foods; fruit preserves and jams; spreads, namely, dairy-based spreads and shortening-based spreads; fillings for bakery goods, namely, fruit-flavored fillings and fruit pectin-based fillings; fruit fillings for cakes, pastries and pies; fillings for pastries, namely, nut fillings and almond fillings; toppings for bakery products and ice cream toppings, namely, fruit, nut and whipped toppings, peanut butter topping, flaked coconut topping, non-dairy based mixes for making whipped toppings, garlic-based spreads, vegetable-based spreads, salty spreads and spicy spreads consisting primarily of edible fats, shortening, or edible oils.

30 – Bread and cake improvers, namely, functional ingredients used in dough for bread and other bakery products to improve flavor, volume, texture and shelf life, namely, flavoring additives used for non-nutritional purposes; preparations made from cereals, namely, bread mixes, roll mixes, tortilla mixes, pizza dough mixes, bread toppings, and bread flavoring mixes; dessert mousse; chocolate mousse; bread; unleavened bread; bread, pastry, and dough mixes; bread rolls; biscuit mixes; pie shells; pastries and pastry mixes; cakes; cake mixes; buns and rolls and mixes for buns and rolls; croissants; muffins; doughnuts; brownies; icings, flavored coatings and glazes for use on cakes, pastries, bakery goods and meringues; meringues; mixes for making cakes, pastries, bakery goods and meringues; confectioner sugar; bakery desserts; puddings; golden syrup; tapioca; fondants; icing; bakery goods; icing bases and mixes; ready-to-use icing and cake frostings; nut

preparations, namely, nut fillings, nut icings, nut fillings for cakes and pies, fillings for bakery goods not containing fruits, nuts or meat, namely, buttercream fillings, chocolate and chocolate-based fillings, marshmallow fillings, pectin-based fillings, custard-based fillings and starch-based fillings; fudge; fudge bases and mixes; frozen dough for use as pizza, cakes, pastries, bread or other bread-type products; frozen bakery products; ice cream desserts, namely, ice cream cakes; iced cakes; toppings for bakery products and ice cream toppings, namely, streusel toppings, cinnamon and oat-based toppings, cinnamon toppings, caramel toppings, chocolate toppings, chocolate fudge toppings, marshmallow toppings, topping syrup, butterscotch topping, chocolate syrup, caramel and caramel flavored syrups, starch syrups; waffle cone dips, namely, chocolate dips, caramel dips, candy dips, streusel dips and butterscotch dips; sugar-based spreads, salty spreads and spicy spreads consisting primarily of emulsified biscuits or cookies.

35 – Distributorship services in the field of bakery supplies and bakery equipment.

40 – Bakery services, namely, the manufacture of bakery products and mixes to the order and specification of others.

(260) AM 2016 85965 A  
 (800) 1284604  
 (891) 2015 10 27  
 (731) BETTE GMBH & CO. KG  
 Heinrich-Bette-Straße 1, 33129 Delbrück,  
 Germany  
 (540)

**BETTE**

(511)  
 11 – Sanitary installations, in particular bath tubs, shower tubs, sinks, shower separations and covering systems for bath tubs and shower tubs.

(260) AM 2016 85968 A  
 (800) 1285220  
 (891) 2015 12 08  
 (731) BREWDOG PLC  
 Balmacassie Industrial Park, Ellon  
 Aberdeenshire AB41 8BX, United Kingdom  
 (540)

**PUNK**

(511)  
 32 – Beer, lager.

(260) AM 2016 85970 A  
 (800) 1285236  
 (891) 2015 12 17

(731) JANSSEN PHARMACEUTICA NV  
Turnhoutseweg 30, B-2340 BEERSE,  
Belgium

(540)

## INTERPRX

(511)

5 – Diagnostic compositions and reagents for medical purposes.

10 – Medical devices for measuring levels of anti-psychotic pharmaceutical compositions in the blood of a patient.

(260) AM 2016 85971 A

(800) 1284694

(891) 2015 12 09

(731) TWIN SET – SIMONA BARBIERI S.P.A.  
Via Della Chimica, 21, I-41012 CARPI  
(Modena) Italy

(540)

## TWIN-SET SIMONA BARBIERI

(511)

18 – Leather and imitations of leather; bags; hand-bags; rucksacks; trunks and travelling bags; key cases; wallets; purses made in leather and imitation of leather; make-up bags sold empty; umbrellas.

25 – Clothing for men, women and children; skirts; trousers; shorts; jeans; shirts; blouses; jerseys; sweaters; T-shirts; vests; suits; tracksuits; cloaks; coats; overcoats; bomber jackets; tunics; jackets; anoraks; raincoats; stockings; socks; hats; headgear; scarves; gloves; neckties; swimsuits; belts; shoes; beach shoes; slippers; boots; gymnastic shoes; tennis shoes; bath robes; tights; underwear; sportswear; knitwear.

(260) AM 2016 85984 A

(800) 1279217

(891) 2016 02 01

(731) H. LUNDBECK A/S  
Ottiliavej 9, DK-2500 Valby, Denmark

(540)

## ZEPTALZA

(511)

5 – Pharmaceutical preparations and substances; vaccines; pharmaceutical preparations and substances for the prevention and treatment of disorders and diseases in, generated by or acting on the central nervous system; pharmaceutical preparations and substances acting on the central nervous system; central nervous system stimulants; pharmaceutical preparations and substances for the prevention and treatment of psychiatric and neurological disorders and diseases; pharmaceutical preparations and substances for the prevention and treatment of Alzheimer's disease and disorder, stroke, depression, mood disorders, psychosis, anxiety, epilepsy, sclerosis,

porphyria, Huntington's disease and disorder, insomnia, Parkinson's disease and disorder, schizophrenia, bipolar disorder and disease, ADHD, oncology, pain, alcoholism and dependency; preparations, substances, reagents and agents for diagnostic and medical purposes.

(260) AM 2016 85985 A

(800) 1279218

(891) 2016 01 12

(731) H. LUNDBECK A/S  
Ottiliavej 9, DK-2500 Valby, Denmark

(540)

## STEPALZO

(511)

5 – Pharmaceutical preparations and substances; vaccines; pharmaceutical preparations and substances for the prevention and treatment of disorders and diseases in, generated by or acting on the central nervous system; pharmaceutical preparations and substances acting on the central nervous system; central nervous system stimulants; pharmaceutical preparations and substances for the prevention and treatment of psychiatric and neurological disorders and diseases; pharmaceutical preparations and substances for the prevention and treatment of Alzheimer's disease and disorder, stroke, depression, mood disorders, psychosis, anxiety, epilepsy, sclerosis, porphyria, Huntington's disease and disorder, insomnia, Parkinson's disease and disorder, schizophrenia, bipolar disorder and disease, ADHD, oncology, pain, alcoholism and dependency; preparations, substances, reagents and agents for diagnostic and medical purposes.

(260) AM 2016 85995 A

(800) 1284766

(891) 2015 08 26

(731) WORLD MEDICINE İLAÇ SANAYİ VE  
TİCARET ANONİM ŞİRKETİ  
Evren Mah. Camiyolu Cad. No.50 Kat 1,  
B Zemin 4-5-6 Günesli, Bağcılar/Istanbul,  
Turkey

(540)

## FENOTERIX ФЕНОТЕРИКС

(591) black and white

(511)

5 – Medicines for human purposes, medicines for veterinary purposes, vitamin preparations, chemical preparations for medical purposes, dietetic substances adapted for medical use; dietetic foods adapted for medical purposes; baby foods, medicinal herbs, herbal beverages adapted for medical purposes,

nutritional supplements, pollen dietary supplements, mineral food supplements, protein dietary supplements; dietary supplements for animals; fodder supplements for veterinary purposes; medicines for dental purposes, hygienic products for medical purposes including sanitary pads, breast-nursing pads and bunion pads, waddings for medical purposes, plasters for medical purposes, dressings for medical purposes, babies' napkins, preparations for destroying noxious plants, preparations for destroying noxious animals, fungicides, deodorants other than for human beings or for animals, air deodorising preparations, disinfectants for hygiene purposes, antiseptics, detergents for medical purposes.

(260) AM 2016 85997 A

(800) 1284767

(891) 2015 08 26

(731) WORLD MEDICINE İLAÇ SANAYİ VE  
TİCARET ANONİM ŞİRKETİ

Evren Mah. Camiyolu Cad. No.50 Kat. 1  
B Zemin 4-5-6 Güneşli, Bağcılar/Istanbul,  
Turkey

(540)

**NOTECORT**  
**HOTEKOPT**

(591) black and white

(511)

5 – Medicines for human purposes, medicines for veterinary purposes, vitamin preparations, chemical preparations for medical purposes, dietetic substances adapted for medical use; dietetic foods adapted for medical purposes; baby foods, medicinal herbs, herbal beverages adapted for medical purposes, nutritional supplements, pollen dietary supplements, mineral food supplements, protein dietary supplements; dietary supplements for animals; fodder supplements for veterinary purposes; medicines for dental purposes, hygienic products for medical purposes including sanitary pads, breast-nursing pads and bunion pads, waddings for medical purposes, plasters for medical purposes, dressings for medical purposes, babies' napkins, preparations for destroying noxious plants, preparations for destroying noxious animals, fungicides, deodorants other than for human beings or for animals, air deodorising preparations, disinfectants for hygiene purposes, antiseptics, detergents for medical purposes.

(260) AM 2016 85998 A

(800) 1284789

(891) 2015 11 23

(731) DE CRISTOFARO, Luigi

Via Bugnano, 54, I-81030 Orta di Atella (CE),  
Italy

(540)

**JEROLD**  
**WILTON**

(591) black and white

(511)

25 – Clothing; hats; casualwear; menswear; clothing made of fur; formal evening wear; rainproof clothing; clothing of imitations of leather; leather clothing; knitted underwear; clothing for gymnastics; leisurewear; clothing for skiing; boys' clothing; sportswear; dresses; suits; women's ceremonial dresses; evening wear; dresses made from skins; leisure suits; robes; bathrobes; beach robes; rainwear; bandanas [neckerchiefs]; bermuda shorts; nightwear; ladies' underwear; babies' undergarments; underwear; bikinis; blazers; boas; boas [necklets]; leotards; snap crotch shirts for infants and toddlers; boleros; boxer shorts; braces for clothing [suspenders]; suspender belts for men; corsets; caftans; stockings; men's socks; socks; slipper socks; woollen socks; socks and stockings; breeches; bathing trunks; blouses; shirts; button down shirts; collared shirts; dress shirts; shirts for suits; casual shirts; bodices [lingerie]; tank tops; vest tops; capes; coats; leather jackets; fur coats and jackets; coats of denim; cardigans; sports jackets; waist belts; belts [clothing]; belts made from imitation leather; leather belts [clothing]; chemises; evening suits; tutus; pantsuits; bathing suits; bathing costumes for women; bathing suits for men; beach clothes; cravats; panties; turtle-necks; cummerbunds; kerchiefs [clothing]; sweat shirts; silk scarves; neckerchiefs; scarfs; jackets [clothing]; dinner jackets; smoking jackets; men's and women's jackets, coats, trousers, vests; down jackets; rainproof jackets; denim jackets; knit jackets; long jackets; bush jackets; suede jackets; sleeveless jackets; gilets; leather waistcoats; blousons; skirts; culotte skirts; gloves [clothing]; knitted gloves; gloves including those made of skin, hide or fur; mackintoshes; ready-made clothing; fleeces; denim jeans; hosiery; undershirts; sweaters; mantles; cloaks; pants; negligees; camiknickers; vests; trousers, shorts; shorts; trunks; trousers; dress pants; trousers of leather; bowties; beach wraps; parkas; bathing suit cover-ups; pajamas (am.); polo shirts; pullovers; shawls; shawls and headscarves; overcoats; outer-clothing for girls; outer-clothing for men; outer-clothing; shirt fronts; shoulder scarves; short-sleeved or long-sleeved t-shirts; skirt suits; tee-shirts; bath wraps; trench coats; twin sets; leather suits; lounging robes; shift dresses; berets; rain hats; sun hats; beach hats; woolly hats; leather headwear; flat caps; bonnets; visors; footwear; pumps [footwear]; wooden shoes; footwear [excluding orthopedic footwear]; non-slipping devices for footwear; footwear for men; inner socks for footwear; desert boots; insoles for footwear; walking shoes; riding shoes; welts for foot-

wear; footwear uppers; children's footwear; infants' footwear; fittings of metal for footwear; footwear for women; work shoes; climbing footwear; training shoes; golf footwear; japanese split-toed work footwear (jikatabi); tips for footwear; beach shoes; footwear made of vinyl; heelpieces for footwear; leisure shoes; footwear not for sports; japanese footwear of rice straw (waraji); dress shoes; shoe soles; boots; slippers; leather slippers; bath slippers; women's foldable slippers.

35 – Provision of assistance [business] in the operation of franchises; business assistance, management and administrative services; retail services in relation to footwear; retail services in relation to headgear; retail services in relation to bags; wholesale services in relation to footwear; wholesale services in relation to headgear; wholesale services in relation to clothing; wholesale services in relation to luggage; retail services in relation to jewellery; retail services in relation to toiletries; retail services in relation to clothing; provision of an on-line marketplace for buyers and sellers of goods and services; retail services in relation to luggage; retail services in relation to umbrellas; wholesale services in relation to umbrellas.

(260) AM 2016 85999 A  
 (800) 1284795  
 (891) 2015 12 17  
 (731) ACTELION PHARMACEUTICALS LTD  
 Gewerbestrasse 16, CH-4123 Allschwil,  
 Switzerland  
 (540)



(591) black and white  
 (511)  
 3 – Bleaching preparations and other substances for laundry use; cleaning, polishing, degreasing and abrasive preparations; soaps; perfumery, essential oils, cosmetics, hair lotions; dentifrices.

5 – Pharmaceutical and veterinary products; sanitary products for medical purposes; dietetic food and substances for medical or veterinary use, food for babies; food supplements for humans and animals; plasters, materials for dressings; material for dental fillings and dental impressions; disinfectants; products for destroying vermin; fungicides, herbicides.

9 – Scientific, nautical, surveying, photographic, cinematographic, optical, weighing, measuring, signaling, checking (supervision), life-saving and teach-

ing apparatus and instruments; apparatus and instruments for conducting, switching, transforming, accumulating, regulating or controlling electricity; apparatus for recording, transmission or reproduction of sound or images; magnetic recording media, sound recording disks; compact disks, DVDs and other digital recording media; mechanisms for coin-operated apparatus; cash registers, calculating machines, data processing equipment, computers; software; application software; application software for mobile telephones; fire extinguishers.

10 – Surgical, medical, dental and veterinary apparatus and instruments, artificial limbs, eyes and teeth; orthopedic articles; suture material.

16 – Paper, cardboard and goods made from these materials, not included in other classes; printing products (printed matter); bookbinding material; photographs; stationery; adhesives (glues) for stationery or household purposes; artists' materials; paintbrushes; typewriters and office requisites (except furniture); instructional or teaching material (except apparatus); plastic materials for packaging (not included in other classes); printing type; printing blocks.

35 – Advertising; business management; business administration; office functions.

36 – Insurance underwriting; financial affairs; monetary affairs; real estate affairs.

38 – Telecommunications; transmission of medical and scientific information, of data and content via the Internet, via other communication networks and from a database.

41 – Education; training; entertainment; sporting and cultural activities.

42 – Scientific and technological services as well as research and design relating thereto; industrial analysis and research services; design and development of computers and software.

44 – Medical services; veterinary services; health and beauty treatments for human beings or animals; agriculture, horticulture and forestry services.

## საერთაშორისო სასაქონლო ნიშნები, რომლებსაც მიენიჭა დაცვა საქართველოში

(260) AM 2014 74975 A  
(800) 917592  
(151) 2006 10 11  
(891) 2013 09 09  
(181) 2016 10 11  
(511) 09, 11, 37

(260) AM 2016 84112 A  
(800) 1266989  
(151) 2014 12 12  
(181) 2024 12 12  
(891) 2014 12 12  
(511) 20, 24, 35

(260) AM 2016 83241 A  
(800) 1256722  
(151) 2015 03 04  
(181) 2025 03 04  
(891) 2015 03 04  
(511) 28

(260) AM 2016 84114 A  
(800) 1267060  
(151) 2015 03 11  
(181) 2025 03 11  
(891) 2015 03 11  
(511) 03, 05

(260) AM 2016 83397 A  
(800) 1259507  
(151) 2015 05 19  
(181) 2025 05 19  
(891) 2015 05 19  
(511) 05

(260) AM 2016 84115 A  
(800) 1266437  
(151) 2014 12 19  
(181) 2024 12 19  
(891) 2014 12 19  
(511) 06, 09, 35, 36, 37, 38, 41, 42, 45

(260) AM 2016 83486 A  
(800) 1260243  
(151) 2015 05 14  
(181) 2025 05 14  
(891) 2015 05 14  
(511) 03

(260) AM 2016 84119 A  
(800) 1266445  
(151) 2014 11 13  
(181) 2024 11 13  
(891) 2014 11 13  
(511) 06, 09, 11, 12, 19, 36, 37, 38, 39

(260) AM 2016 83799 A  
(800) 1263451  
(151) 2015 05 25  
(181) 2025 05 25  
(891) 2015 05 25  
(511) 01, 27

(260) AM 2016 84120 A  
(800) 1266884  
(151) 2015 03 13  
(181) 2025 03 13  
(891) 2015 03 13  
(511) 03, 05, 29, 30, 32

(260) AM 2016 83875 A  
(800) 1263901  
(151) 2015 04 10  
(181) 2025 04 10  
(891) 2015 04 10  
(511) 09, 16, 24, 25

(260) AM 2016 84121 A  
(800) 1266542  
(151) 2015 08 13  
(181) 2025 08 13  
(891) 2015 08 13  
(511) 30

(260) AM 2016 83937 A  
(800) 1264554  
(151) 2015 07 03  
(181) 2025 07 03  
(891) 2015 07 03  
(511) 06, 09, 20

(260) AM 2016 84122 A  
(800) 1266548  
(151) 2015 08 13  
(181) 2025 08 13  
(891) 2015 08 13  
(511) 05, 10

(260) AM 2016 84126 A  
 (800) 1266910  
 (151) 2015 06 25  
 (181) 2025 06 25  
 (891) 2015 06 25  
 (511) 18, 25

(891) 2015 08 17  
 (511) 06, 11

(260) AM 2016 84128 A  
 (800) 1266675  
 (151) 2015 04 09  
 (181) 2025 04 09  
 (891) 2015 04 09  
 (511) 35

(260) AM 2016 84249 A  
 (800) 266300  
 (151) 1963 02 23  
 (181) 2023 02 23  
 (891) 2015 05 29  
 (511) 33

(260) AM 2016 84129 A  
 (800) 1266913  
 (151) 2015 06 23  
 (181) 2025 06 23  
 (891) 2015 06 23  
 (511) 01

(260) AM 2016 84250 A  
 (800) 641319  
 (151) 1995 08 10  
 (181) 2025 08 10  
 (891) 2015 08 11  
 (511) 06, 42

(260) AM 2016 84130 A  
 (800) 1266947  
 (151) 2015 06 23  
 (181) 2025 06 23  
 (891) 2015 06 23  
 (511) 25

(260) AM 2016 84251 A  
 (800) 1242590  
 (151) 2014 12 08  
 (181) 2024 12 08  
 (891) 2015 07 20  
 (511) 05

(260) AM 2016 84142 A  
 (800) 948331  
 (151) 2007 06 19  
 (181) 2017 06 19  
 (891) 2015 06 29  
 (511) 05, 29, 30, 32, 33

(260) AM 2016 84252 A  
 (800) 926654  
 (151) 2007 05 07  
 (181) 2017 05 07  
 (891) 2015 07 10  
 (511) 05

(260) AM 2016 84200 A  
 (800) 1267499  
 (151) 2015 07 15  
 (181) 2025 07 15  
 (891) 2015 07 15  
 (511) 04, 35, 37, 40

(260) AM 2016 84255 A  
 (800) 953860  
 (151) 2007 12 12  
 (181) 2017 12 12  
 (891) 2015 08 18  
 (511) 03, 05

(260) AM 2016 84237 A  
 (800) 1267684  
 (151) 2015 07 06  
 (181) 2025 07 06  
 (891) 2015 07 06  
 (511) 05

(260) AM 2016 84256 A  
 (800) 1236891  
 (151) 2014 11 20  
 (181) 2024 11 20  
 (891) 2015 09 18  
 (511) 05

(260) AM 2016 84248 A  
 (800) 1074294  
 (151) 2011 03 29  
 (181) 2021 03 29

(260) AM 2016 84267 A  
 (800) 1268683  
 (151) 2015 05 29  
 (181) 2025 05 29  
 (891) 2015 05 29  
 (511) 39



(260) AM 2016 84268 A  
 (800) 1267869  
 (151) 2015 07 16  
 (181) 2025 07 16  
 (891) 2015 07 16  
 (511) 09

(891) 2015 06 30  
 (511) 33, 35

(260) AM 2016 84269 A  
 (800) 1268691  
 (151) 2015 07 03  
 (181) 2025 07 03  
 (891) 2015 07 03  
 (511) 12

(260) AM 2016 84276 A  
 (800) 1267894  
 (151) 2015 08 03  
 (181) 2025 08 03  
 (891) 2015 08 03  
 (511) 14

(260) AM 2016 84270 A  
 (800) 1267875  
 (151) 2015 07 29  
 (181) 2025 07 29  
 (891) 2015 07 29  
 (511) 31

(260) AM 2016 84280 A  
 (800) 1267902  
 (151) 2014 11 20  
 (181) 2024 11 20  
 (891) 2014 11 20  
 (511) 12, 18, 20, 24

(260) AM 2016 84271 A  
 (800) 1268692  
 (151) 2015 07 08  
 (181) 2025 07 08  
 (891) 2015 07 08  
 (511) 33

(260) AM 2016 84283 A  
 (800) 1268036  
 (151) 2015 07 06  
 (181) 2025 07 06  
 (891) 2015 07 06  
 (511) 03

(260) AM 2016 84272 A  
 (800) 1268750  
 (151) 2015 07 30  
 (181) 2025 07 30  
 (891) 2015 07 30  
 (511) 03, 05

(260) AM 2016 84290 A  
 (800) 1268073  
 (151) 2015 08 12  
 (181) 2025 08 12  
 (891) 2015 08 12  
 (511) 16

(260) AM 2016 84273 A  
 (800) 1267881  
 (151) 2015 04 10  
 (181) 2025 04 10  
 (891) 2015 04 10  
 (511) 22, 24, 27

(260) AM 2016 84292 A  
 (800) 1268087  
 (151) 2015 06 18  
 (181) 2025 06 18  
 (891) 2015 06 18  
 (511) 39, 42

(260) AM 2016 84274 A  
 (800) 1267893  
 (151) 2015 08 03  
 (181) 2025 08 03  
 (891) 2015 08 03  
 (511) 14

(260) AM 2016 84300 A  
 (800) 1268251  
 (151) 2015 09 14  
 (181) 2025 09 14  
 (891) 2015 09 14  
 (511) 10

(260) AM 2016 84275 A  
 (800) 1268757  
 (151) 2015 06 30  
 (181) 2025 06 30

(260) AM 2016 84307 A  
 (800) 1268874  
 (151) 2015 08 18  
 (181) 2025 08 18  
 (891) 2015 08 18  
 (511) 10, 20, 24

(260) AM 2016 84309 A  
 (800) 1268944  
 (151) 2015 09 03  
 (181) 2025 09 03  
 (891) 2015 09 03  
 (511) 14

(891) 2015 05 13  
 (511) 09, 10, 11, 16, 35, 37, 42

(260) AM 2016 84311 A  
 (800) 1268995  
 (151) 2015 05 15  
 (181) 2025 05 15  
 (891) 2015 05 15  
 (511) 05, 10, 44

(260) AM 2016 84369 A  
 (800) 1196691  
 (151) 2014 02 11  
 (181) 2024 02 11  
 (891) 2015 07 20  
 (511) 05

(260) AM 2016 84312 A  
 (800) 1269011  
 (151) 2014 12 02  
 (181) 2024 12 02  
 (891) 2014 12 02  
 (511) 07

(260) AM 2016 84401 A  
 (800) 1270074  
 (151) 2015 08 06  
 (181) 2025 08 06  
 (891) 2015 08 06  
 (511) 33

(260) AM 2016 84320 A  
 (800) 1268301  
 (151) 2015 08 13  
 (181) 2025 08 13  
 (891) 2015 08 13  
 (511) 05, 10

(260) AM 2016 84411 A  
 (800) 1270164  
 (151) 2015 02 27  
 (181) 2025 02 27  
 (891) 2015 02 27  
 (511) 09

(260) AM 2016 84323 A  
 (800) 1268312  
 (151) 2015 08 06  
 (181) 2025 08 06  
 (891) 2015 08 06  
 (511) 03

(260) AM 2016 84423 A  
 (800) 934170  
 (151) 2007 05 28  
 (181) 2017 05 28  
 (891) 2015 09 30  
 (511) 05

(260) AM 2016 84325 A  
 (800) 1268345  
 (151) 2015 08 17  
 (181) 2025 08 17  
 (891) 2015 08 17  
 (511) 14

(260) AM 2016 84440 A  
 (800) 1269600  
 (151) 2015 04 28  
 (181) 2025 04 28  
 (891) 2015 04 28  
 (511) 03, 05, 10

(260) AM 2016 84342 A  
 (800) 1268434  
 (151) 2015 03 17  
 (181) 2025 03 17  
 (891) 2015 03 17  
 (511) 32

(260) AM 2016 84441 A  
 (800) 1269604  
 (151) 2015 05 06  
 (181) 2025 05 06  
 (891) 2015 05 06  
 (511) 05

(260) AM 2016 84347 A  
 (800) 1268571  
 (151) 2015 05 13  
 (181) 2025 05 13

(260) AM 2016 84442 A  
 (800) 1269607 A  
 (151) 2015 05 05  
 (181) 2025 05 05  
 (891) 2015 05 05  
 (511) 12, 27, 28

(260) AM 2016 84443 A  
 (800) 1269614  
 (151) 2015 07 02  
 (181) 2025 07 02  
 (891) 2015 07 02  
 (511) 14, 18, 21, 25, 35

(891) 2015 05 26  
 (511) 24, 27, 35

(260) AM 2016 84444 A  
 (800) 1102832  
 (151) 2011 12 07  
 (181) 2021 12 07  
 (891) 2015 10 01  
 (511) 05

(260) AM 2016 84464 A  
 (800) 1269624  
 (151) 2015 07 24  
 (181) 2025 07 24  
 (891) 2015 07 24  
 (511) 12

(260) AM 2016 84445 A  
 (800) 1178312  
 (151) 2013 08 14  
 (181) 2023 08 14  
 (891) 2015 08 04  
 (511) 30

(260) AM 2016 84466 A  
 (800) 1269680  
 (151) 2015 07 28  
 (181) 2025 07 28  
 (891) 2015 07 28  
 (511) 10, 20, 24

(260) AM 2016 84446 A  
 (800) 1198156  
 (151) 2014 02 12  
 (181) 2024 02 12  
 (891) 2015 08 21  
 (511) 03

(260) AM 2016 84468 A  
 (800) 1269774  
 (151) 2015 05 06  
 (181) 2025 05 06  
 (891) 2015 05 06  
 (511) 05

(260) AM 2016 84447 A  
 (800) 1222994  
 (151) 2014 09 11  
 (181) 2024 09 11  
 (891) 2015 08 21  
 (511) 03

(260) AM 2016 84471 A  
 (800) 1269801  
 (151) 2015 07 03  
 (181) 2025 07 03  
 (891) 2015 07 03  
 (511) 16, 35

(260) AM 2016 84449 A  
 (800) 1236074  
 (151) 2014 12 01  
 (181) 2024 12 01  
 (891) 2015 07 01  
 (511) 34

(260) AM 2016 84473 A  
 (800) 1269832  
 (151) 2015 07 17  
 (181) 2025 07 17  
 (891) 2015 07 17  
 (511) 30

(260) AM 2016 84452 A  
 (800) 1263783  
 (151) 2015 06 08  
 (181) 2025 06 08  
 (891) 2015 10 01  
 (511) 12, 35, 36, 39

(260) AM 2016 84474 A  
 (800) 1269852  
 (151) 2015 08 05  
 (181) 2025 08 05  
 (891) 2015 08 05  
 (511) 39

(260) AM 2016 84463 A  
 (800) 1269620  
 (151) 2015 05 26  
 (181) 2025 05 26

(260) AM 2016 84475 A  
 (800) 1269861  
 (151) 2015 08 18  
 (181) 2025 08 18  
 (891) 2015 08 18  
 (511) 12

(260) AM 2016 84477 A  
 (800) 1269971  
 (151) 2014 11 03  
 (181) 2024 11 03  
 (891) 2014 11 03  
 (511) 03, 35

(891) 2015 07 10  
 (511) 35

(260) AM 2016 84480 A  
 (800) 1269994  
 (151) 2015 04 02  
 (181) 2025 04 02  
 (891) 2015 04 02  
 (511) 41

(260) AM 2016 84531 A  
 (800) 1271032  
 (151) 2015 06 01  
 (181) 2025 06 01  
 (891) 2015 06 01  
 (511) 44

(260) AM 2016 84481 A  
 (800) 1270007  
 (151) 2015 07 02  
 (181) 2025 07 02  
 (891) 2015 07 02  
 (511) 14, 18, 21, 25, 35

(260) AM 2016 84534 A  
 (800) 1271230  
 (151) 2015 09 04  
 (181) 2025 09 04  
 (891) 2015 09 04  
 (511) 16, 35, 41

(260) AM 2016 84489 A  
 (800) 1270788  
 (151) 2015 08 12  
 (181) 2025 08 12  
 (891) 2015 08 12  
 (511) 25, 28

(260) AM 2016 84545 A  
 (800) 1271048  
 (151) 2015 07 10  
 (181) 2025 07 10  
 (891) 2015 07 10  
 (511) 30

(260) AM 2016 84491 A  
 (800) 1270470  
 (151) 2015 09 21  
 (181) 2025 09 21  
 (891) 2015 09 21  
 (511) 10

(260) AM 2016 84546 A  
 (800) 1271379  
 (151) 2015 08 03  
 (181) 2025 08 03  
 (891) 2015 08 03  
 (511) 05

(260) AM 2016 84492 A  
 (800) 1270527  
 (151) 2015 09 09  
 (181) 2025 09 09  
 (891) 2015 09 09  
 (511) 01, 05

(260) AM 2016 84547 A  
 (800) 1271052  
 (151) 2015 07 09  
 (181) 2025 07 09  
 (891) 2015 07 09  
 (511) 03, 35

(260) AM 2016 84500 A  
 (800) 1270594  
 (151) 2015 07 06  
 (181) 2025 07 06  
 (891) 2015 07 06  
 (511) 25

(260) AM 2016 84549 A  
 (800) 1271454  
 (151) 2015 06 26  
 (181) 2025 06 26  
 (891) 2015 06 26  
 (511) 09

(260) AM 2016 84507 A  
 (800) 1270604  
 (151) 2015 07 10  
 (181) 2025 07 10

(260) AM 2016 84551 A  
 (800) 1271118  
 (151) 2015 07 07  
 (181) 2025 07 07  
 (891) 2015 07 07  
 (511) 07, 37, 42

(260) AM 2016 84552 A  
 (800) 1271153  
 (151) 2015 08 12  
 (181) 2025 08 12  
 (891) 2015 08 12  
 (511) 12

---

(260) AM 2016 84554 A  
 (800) 1271470  
 (151) 2015 09 02  
 (181) 2025 09 02  
 (891) 2015 09 02  
 (511) 12

---

(260) AM 2016 84556 A  
 (800) 1170045  
 (151) 2013 05 27  
 (181) 2023 05 27  
 (891) 2015 10 07  
 (511) 06

---

(260) AM 2016 84557 A  
 (800) 1170097  
 (151) 2013 05 27  
 (181) 2023 05 27  
 (891) 2015 10 07  
 (511) 36

---

(260) AM 2016 84558 A  
 (800) 1175528  
 (151) 2013 07 11  
 (181) 2023 07 11  
 (891) 2015 08 26  
 (511) 16

---

(260) AM 2016 84564 A  
 (800) 1245529  
 (151) 2015 04 02  
 (181) 2025 04 02  
 (891) 2015 10 14  
 (511) 43

---

(260) AM 2016 84565 A  
 (800) 1248490  
 (151) 2015 04 08  
 (181) 2025 04 08  
 (891) 2015 07 27  
 (511) 11, 34

---

(260) AM 2016 84566 A  
 (800) 857716  
 (151) 2005 04 07

(181) 2025 04 07  
 (891) 2015 09 30  
 (511) 19

---

(260) AM 2016 84917 A  
 (800) 1274035  
 (151) 2015 03 03  
 (181) 2025 03 03  
 (891) 2015 03 03  
 (511) 01, 02, 03, 04, 05, 06, 07, 08, 09, 10, 11, 12,  
 13, 14, 15, 16, 17, 18, 19, 20, 21, 22, 23, 24,  
 25, 26, 27, 28, 29, 30, 31, 32, 33, 34, 35, 36,  
 37, 38, 39, 40, 41, 42, 43, 44, 45

---

(260) AM 2016 84922 A  
 (800) 1274114  
 (151) 2015 07 08  
 (181) 2025 07 08  
 (891) 2015 07 08  
 (511) 12

---

(260) AM 2016 84928 A  
 (800) 1274238  
 (151) 2015 06 25  
 (181) 2025 06 25  
 (891) 2015 06 25  
 (511) 17, 19

---

(260) AM 2016 85137 A  
 (800) 1239043  
 (151) 2014 10 14  
 (181) 2024 10 14  
 (891) 2015 10 02  
 (511) 30

---

# ოფიციალური შეტყობინებები

## სასაქონლო ნიშნები

### რეგისტრაციის მოქმედების ვადის გაგრძელება

(111) M 2006 16589 R1 (156) 2016 05 31 (186) 2026 05 31 (732) რანი რეფრეშმენტს ფზკო ოფისი N LB191306, ჯეებელ ალი, დუბაი, არაბთა გაერთიანებული საამიროები	400 SW ეითს ავენიუ, ტოპეკა, კანზასი 66603-3945, აშშ
(111) M 2006 16667 R1 (156) 2016 06 23 (186) 2026 06 23 (732) ინტერკონტინენტალ გრეიტ ბრენდს ლლკ 100 დიფორისტ ავენიუ, ისტ პანოვერი, ნიუ-ჯერსი, 07936, აშშ	(111) M 2006 16976 R1 (156) 2016 10 26 (186) 2026 10 26 (732) ჰილ'ზ პეტ ნუტრიშენ, ინკ. (დელავერის კორპორაცია) 400 SW ეითს ავენიუ, ტოპეკა, კანზასი 66603-3945, აშშ
(111) M 2006 16971 R1 (156) 2016 10 26 (186) 2026 10 26 (732) ჰილ'ზ პეტ ნუტრიშენ, ინკ. (დელავერის კორპორაცია) 400 SW ეითს ავენიუ, ტოპეკა, კანზასი 66603-3945, აშშ	(111) M 2006 16977 R1 (156) 2016 10 26 (186) 2026 10 26 (732) ჰილ'ზ პეტ ნუტრიშენ, ინკ. (დელავერის კორპორაცია) 400 SW ეითს ავენიუ, ტოპეკა, კანზასი 66603-3945, აშშ
(111) M 2006 16973 R1 (156) 2016 10 26 (186) 2026 10 26 (732) ჰილ'ზ პეტ ნუტრიშენ, ინკ. (დელავერის კორპორაცია) 400 SW ეითს ავენიუ, ტოპეკა, კანზასი 66603-3945, აშშ	(111) M 2006 17013 R1 (156) 2016 11 13 (186) 2026 11 13 (732) შპს „ჯი-ემ-პი“ ზემო ვეძისის ქ. 103, 0160, თბილისი, საქართველო
(111) M 2006 16974 R1 (156) 2016 10 26 (186) 2026 10 26 (732) ჰილ'ზ პეტ ნუტრიშენ, ინკ. (დელავერის კორპორაცია) 400 SW ეითს ავენიუ, ტოპეკა, კანზასი 66603-3945, აშშ	(111) M 2006 17014 R1 (156) 2016 11 13 (186) 2026 11 13 (732) შპს „ჯი-ემ-პი“ ზემო ვეძისის ქ. 103, 0160, თბილისი, საქართველო
(111) M 2006 16975 R1 (156) 2016 10 26 (186) 2026 10 26 (732) ჰილ'ზ პეტ ნუტრიშენ, ინკ. (დელავერის კორპორაცია)	(111) M 2006 17045 R1 (156) 2016 11 13 (186) 2026 11 13 (732) ჰისამიტსუ ფარმასიუტიკალ კო., ინკ. 408, ტაშიროდაიკან-მაჩი, ტოსუ-ში, საგა 841-0017, იაპონია
(111) M 2006 16975 R1 (156) 2016 10 26 (186) 2026 10 26 (732) ჰილ'ზ პეტ ნუტრიშენ, ინკ. (დელავერის კორპორაცია)	(111) M 2006 17064 R1 (156) 2016 11 13 (186) 2026 11 13

(732) შპს „ჯი-ემ-პი“  
ზემო ვეძისის ქ. 103, , 0160, თბილისი,  
საქართველო

(732) აკციონერნო დრუჟესტვო  
„ბულგარტაბაკ-ჰოლდინგ“  
ულ. გრაფ იგნატიევ 62, სოფია, 1000,  
ბულგარეთი

(111) M 2006 17066 R1

(156) 2016 11 13

(186) 2026 11 13

(732) შპს „ჯი-ემ-პი“  
ზემო ვეძისის ქ. 103, , 0160, თბილისი,  
საქართველო

(111) M 2006 17148 R1

(156) 2016 12 14

(186) 2026 12 14

(732) აკციონერნო დრუჟესტვო  
„ბულგარტაბაკ-ჰოლდინგ“  
ულ. გრაფ იგნატიევ 62, სოფია, 1000,  
ბულგარეთი

(111) M 2006 17067 R1

(156) 2016 11 13

(186) 2026 11 13

(732) შპს „ჯი-ემ-პი“  
ზემო ვეძისის ქ. 103, 0160, თბილისი,  
საქართველო

(111) M 2006 17149 R1

(156) 2016 12 14

(186) 2026 12 14

(732) აკციონერნო დრუჟესტვო  
„ბულგარტაბაკ-ჰოლდინგ“  
ულ. გრაფ იგნატიევ 62, სოფია, 1000,  
ბულგარეთი

(111) M 2006 17094 R1

(156) 2016 11 13

(186) 2026 11 13

(732) ზე პროქტერ & გემბლ კომპანი  
უან პროქტერ & გემბლ პლაზა,  
ცინცინატი, ოჰაიო, აშშ

(111) M 2006 17150 R1

(156) 2016 12 14

(186) 2026 12 14

(732) აკციონერნო დრუჟესტვო  
„ბულგარტაბაკ-ჰოლდინგ“  
ულ. გრაფ იგნატიევ 62, სოფია, 1000,  
ბულგარეთი

(111) M 2006 17102 R1

(156) 2016 11 15

(186) 2026 11 15

(732) ბაიერ კონსიუმერ ქეა ავ  
პეტერ მერიან შტრ. 84, 4052 ბაზელი,  
შვეიცარია

(111) M 2006 17151 R1

(156) 2016 12 14

(186) 2026 12 14

(732) აკციონერნო დრუჟესტვო  
„ბულგარტაბაკ-ჰოლდინგ“  
ულ. გრაფ იგნატიევ 62, სოფია, 1000,  
ბულგარეთი

(111) M 2006 17145 R1

(156) 2016 12 14

(186) 2026 12 14

(732) აკციონერნო დრუჟესტვო  
„ბულგარტაბაკ-ჰოლდინგ“  
ულ. გრაფ იგნატიევ 62, სოფია, 1000,  
ბულგარეთი

(111) M 2006 17152 R1

(156) 2016 12 14

(186) 2026 12 14

(732) აკციონერნო დრუჟესტვო  
„ბულგარტაბაკ-ჰოლდინგ“  
ულ. გრაფ იგნატიევ 62, სოფია, 1000,  
ბულგარეთი

(111) M 2006 17146 R1

(156) 2016 12 14

(186) 2026 12 14

(732) აკციონერნო დრუჟესტვო  
„ბულგარტაბაკ-ჰოლდინგ“  
ულ. გრაფ იგნატიევ 62, სოფია, 1000,  
ბულგარეთი

(111) M 2006 17154 R1

(156) 2016 12 14

(186) 2026 12 14

(732) აკციონერნო დრუჟესტვო  
„ბულგარტაბაკ-ჰოლდინგ“  
ულ. გრაფ იგნატიევ 62, სოფია, 1000,  
ბულგარეთი

(111) M 2006 17147 R1

(156) 2016 12 14

(186) 2026 12 14

(111) M 2006 17155 R1 (156) 2016 12 14 (186) 2026 12 14 (732) აკციონერნო დრუჟესტვო „ბულგარტაბაკ-ჰოლდინგ“ ულ. გრაფ იგნატიევ 62, სოფია, 1000, ბულგარეთი	100 დიფორისტ ავენიუ, ისტ ჰანოვერი, ნიუ-ჯერზი, 07936, აშშ
(111) M 2006 17156 R1 (156) 2016 12 14 (186) 2026 12 14 (732) აკციონერნო დრუჟესტვო „ბულგარტაბაკ-ჰოლდინგ“ ულ. გრაფ იგნატიევ 62, სოფია, 1000, ბულგარეთი	(111) M 1996 2331 R2 (156) 2016 06 11 (186) 2026 06 11 (732) ჯონსონ & ჯონსონ უან ჯონსონ & ჯონსონ პლაზა, ნიუ-ბრანზუიკი, ნიუ-ჯერზი 08933, აშშ
(111) M 2006 17167 R1 (156) 2016 12 15 (186) 2026 12 15 (732) ოფეტ ფეტროლჯულუქ ა.შ. ბარბაროს მკ. გელინჯიკ სკ. N.4-ა, ათაშეპირი, სტამბოლი, თურქეთი	(111) M 1996 2332 R2 (156) 2016 06 12 (186) 2026 06 12 (732) ჯონსონ & ჯონსონ უან ჯონსონ & ჯონსონ პლაზა, ნიუ-ბრანზუიკი, ნიუ-ჯერზი 08933, აშშ
(111) M 1996 2032 R2 (156) 2016 06 08 (186) 2026 06 08 (732) ჯონსონ & ჯონსონ უან ჯონსონ & ჯონსონ პლაზა, ნიუ-ბრანზუიკი, ნიუ-ჯერზი 08933-7001, აშშ	(111) M 1996 2333 R2 (156) 2016 06 12 (186) 2026 06 12 (732) ჯონსონ & ჯონსონ უან ჯონსონ & ჯონსონ პლაზა, ნიუ-ბრანზუიკი, ნიუ-ჯერზი 08933, აშშ
(111) M 1996 2049 R2 (156) 2016 06 08 (186) 2026 06 08 (732) ჯონსონ & ჯონსონ უან ჯონსონ & ჯონსონ პლაზა, ნიუ-ბრანზუიკი, ნიუ-ჯერზი 08933-7001, აშშ	(111) M 1996 2334 R2 (156) 2016 06 12 (186) 2026 06 12 (732) ჯონსონ & ჯონსონ უან ჯონსონ & ჯონსონ პლაზა, ნიუ-ბრანზუიკი, ნიუ-ჯერზი 08933, აშშ
(111) M 1996 2142 R2 (156) 2016 06 23 (186) 2026 06 23 (732) ინტერკონტინენტალ გრეიტ ბრენდზ ლლკ 100 დიფორისტ ავენიუ, ისტ ჰანოვერი, ნიუ-ჯერზი, 07936, აშშ	(111) M 1996 2341 R2 (156) 2016 06 12 (186) 2026 06 12 (732) ჯონსონ & ჯონსონ უან ჯონსონ & ჯონსონ პლაზა, ნიუ-ბრანზუიკი, ნიუ-ჯერზი 08933, აშშ
(111) M 1996 2147 R2 (156) 2016 06 23 (186) 2026 06 23 (732) ინტერკონტინენტალ გრეიტ ბრენდზ ლლკ	(111) M 1996 2342 R2 (156) 2016 06 12 (186) 2026 06 12 (732) ჯონსონ & ჯონსონ უან ჯონსონ & ჯონსონ პლაზა, ნიუ-ბრანზუიკი, ნიუ-ჯერზი 08933, აშშ



(111) M 1996 2479 R2  
 (156) 2016 06 25  
 (186) 2016 06 25  
 (732) ჯანფრანკო ფერე ს.პ.ა., ჯლტ  
 P.O. Box 62888, დუბაი, არაბთა  
 გაერთიანებული საამიროები

(111) M 1996 3239 R2  
 (156) 2016 09 19  
 (186) 2026 09 19  
 (732) სმიტ & ვესონ კორპ.  
 2100 რუზველტ ავენიუ, სპრინგფილდი,  
 მასაჩუსეტსი 01104, აშშ

(111) M 1996 2488 R2  
 (156) 2016 06 25  
 (186) 2026 06 25  
 (732) ბაიერ კონსიუმერ ქვა აბ  
 პეტერ მერიან-შტრასე 84, 4002 ბახელი,  
 შვეიცარია

(111) M 1996 3240 R2  
 (156) 2016 09 19  
 (186) 2026 09 19  
 (732) სმიტ & ვესონ კორპ.  
 2100 რუზველტ ავენიუ, სპრინგფილდი,  
 მასაჩუსეტსი 01104, აშშ

(111) M 1996 2489 R2  
 (156) 2016 06 25  
 (186) 2026 06 25  
 (732) ბაიერ კონსიუმერ ქვა აბ  
 პეტერ მერიან-შტრასე 84, 4002 ბახელი,  
 შვეიცარია

(111) M 1996 3250 R2  
 (156) 2016 09 20  
 (186) 2026 09 20  
 (732) ჯი აი პი დეველოპმენტ  
 2-4, რიუ დუ შატო დ'ო, 3364  
 ლიოდელანჟი, ლუქსემბურგი

(111) M 1996 2663 R2  
 (156) 2016 07 17  
 (186) 2026 07 17  
 (732) ებარა კორპორეიშენ  
 11-I, პანელა ასაპი-ჩო, ოტა-კუ, ტოკიო,  
 იაპონია

(111) M 1996 3258 R2  
 (156) 2016 09 20  
 (186) 2026 09 20  
 (732) სმიტ & ვესონ კორპ.  
 2100 რუზველტ ავენიუ, სპრინგფილდი,  
 მასაჩუსეტსი 01104, აშშ

(111) M 1996 2664 R2  
 (156) 2016 07 17  
 (186) 2026 07 17  
 (732) ებარა კორპორეიშენ  
 11-I, პანელა ასაპი-ჩო, ოტა-კუ, ტოკიო,  
 იაპონია

(111) M 1996 3470 R2  
 (156) 2016 10 02  
 (186) 2026 10 02  
 (732) მაკონალდ & შურ ლიმიტიდ  
 ზე კიუბი, 45 დეიტ სტრიტი, ედინბურგი,  
 შოტლანდია EH1 3AT, გაერთიანებული  
 სამეფო

(111) M 1996 2965 R2  
 (156) 2016 09 09  
 (186) 2026 09 09  
 (732) გარდნერ დენვერ ლოიქლანდ გმბჰ  
 ინდასტრიშტრასე 26, ბად-ნეუშტადტ-  
 სალე, 97616, გერმანია

(111) M 1996 3542 R2  
 (156) 2016 10 09  
 (186) 2026 10 09  
 (732) სილუეტ ინტერნაციონალ შმიდ აბ  
 ელბოგნერშტრასე 24, A-4020 ლინცი,  
 ავსტრია

(111) M 1996 3050 R2  
 (156) 2016 09 12  
 (186) 2026 09 12  
 (732) ტრანსამერიკა კორპორეიშენ  
 4333 ეჯვუდ როუდ ნე, სედარ რაპიდი,  
 აიოვა 92499, აშშ

(111) M 1996 3544 R2  
 (156) 2016 10 09  
 (186) 2026 10 09  
 (732) კარელია ტობაკო კომპანი, ინკ.  
 საფოსტო ყუთი 22, GR - 24100 კალამატა,  
 საბერძნეთი

(111) M 1996 3610 R2  
 (156) 2016 10 11  
 (186) 2026 10 11  
 (732) ჯიმ ბიმ ბრენდს კო.  
 დირფილდი, ილინოისი, აშშ

(111) M 1996 4092 R2  
 (156) 2016 11 26  
 (186) 2026 11 26  
 (732) გრან მულენ დე პარი ს.ა.  
 99, რიუ მირაბო, F-94853 ივრი-სურ-სენ  
 სელექსი, საფრანგეთი

(111) M 1996 3617 R2  
 (156) 2016 10 11  
 (186) 2026 10 11  
 (732) ჯიმ ბიმ ბრენდს კო,  
 510 ლეიკ კუკ როუდი, დირფილდი,  
 ილინოისი, აშშ

(111) M 1996 4111 R2  
 (156) 2016 12 03  
 (186) 2026 12 03  
 (732) ასპენ გლობალ ინკორპორეტიდ  
 ჯბს პლაზა, კორნერ და სალექტი &  
 როიად როუდსი, გრენდ ბეი, მაგრიკი

(111) M 1996 3769 R2  
 (156) 2016 10 30  
 (186) 2026 10 30  
 (732) ტრანსამერიკა კორპორეიშენ  
 4333 ეჯვუდ როუდ ნე, სედარ რაპიდი,  
 აიოვა 52249, აშშ

(111) M 1996 4151 R2  
 (156) 2016 12 04  
 (186) 2026 12 04  
 (732) სამსონ აქციენგეზელშაფტ  
 ვაისმიულერშტრასე 3, 60019  
 ფრანკფურტი, გერმანია

(111) M 1996 3848 R2  
 (156) 2016 11 06  
 (186) 2016 11 06  
 (732) გურბე  
 15, რიუ დე ვანესი, 93420 ვილეპინტი,  
 საფრანგეთი

(111) M 1996 4152 R2  
 (156) 2016 12 05  
 (186) 2026 12 05  
 (732) ზე პოლო/ლორენ კომპანი, ლ.პ.  
 650 მედისონ ავენიუ, ნიუ-იორკი,  
 ნიუ-იორკი 10022, აშშ

(111) M 1996 3899 R2  
 (156) 2016 11 08  
 (186) 2026 11 08  
 (732) ბუშარა რეკორდატი  
 იმებლ „ლე ვილსონი“, 70, ავენიუ დიუ  
 უენერალ დე გოლი, 92800 პიუტო,  
 საფრანგეთი

(111) M 1996 4153 R2  
 (156) 2016 12 05  
 (186) 2026 12 05  
 (732) პოლო/ლორენ კომპანი, ლ.პ.  
 650 მედისონ ავენიუ, ნიუ-იორკი,  
 ნიუ-იორკი 10022, აშშ

(111) M 1996 3907 R2  
 (156) 2016 11 08  
 (186) 2026 11 08  
 (732) ზე ვიდეონს ინტერნეშენელ  
 50 სენჩერი ბულვარ, ნეშვილი, ტენესი  
 37214, აშშ

(111) M 1996 4186 R2  
 (156) 2016 12 12  
 (186) 2026 12 12  
 (732) კოვესტრო დოიხლანდ აგ  
 კაიზერ-ვილჰელმ-ადლე 60, 51373  
 ლევერკუზენი, გერმანია

(111) M 1996 3948 R2  
 (156) 2016 11 13  
 (186) 2026 11 13  
 (732) ატლანტიკ ინდასტრიზ  
 ს/ე 309 გტ. უგლანდ ჰაუზი, საუთ ჩერჩ  
 სტრიტი, ჯორჯ-ტაუნი, გრანდ-კაიშანი  
 BWI, კაიშანის კუნძულები

(111) M 1996 4190 R2  
 (156) 2016 12 12  
 (186) 2026 12 12  
 (732) ლ'ორეალ  
 14, რიუ როიადი, F-75008 პარიზი,  
 საფრანგეთი

(111) M 1997 4612 R2

(156) 2017 02 12

(186) 2027 02 12

(732) დიურასელდ იუ.ს. ოპერეიშენს, ინკ.  
1209 ორანჯ სტრიტი, უილმინგტონი,  
დელავერი 19801, აშშ

(732) ფ. ჰოფმან - ლა როშ აგ

124 გრენზახერშტრასე, CH-4002

ბაზელი, შვეიცარია

(111) M 1997 4662 R2

(156) 2017 03 05

(186) 2027 03 05

(732) ჯ.ვ. სპირ & სანზ ლიმიტიდ  
მეტელ ჰაუსი, ვენუოლ ბიზნეს პარკი,  
ვენუოლ როუდი, მეიდენჰედი, ბერქშირი  
SL6 4UB, შეერთებული სამეფო,  
გაერთიანებული სამეფო

(111) M 1997 5628 R2

(156) 2017 06 13

(186) 2027 06 13

(732) ფ. ჰოფმან - ლა როშ აგ

124 გრენზახერშტრასე, CH-4002

ბაზელი, შვეიცარია

(111) M 1997 4671 R2

(156) 2017 03 06

(186) 2027 03 06

(732) შევრონ ინტელექტუალ პროპერტი  
ლლკ დელავერის შტატი, შეზღუდული  
პასუხისმგებლობის კომპანია  
6001 ბოლინგერ კანიონ როუდი, სან-  
რამონი, კალიფორნია 94583, აშშ

(111) M 1997 5629 R2

(156) 2017 06 13

(186) 2027 06 1

(732) ფ. ჰოფმან - ლა როშ აგ

124 გრენზახერშტრასე, CH-4002

ბაზელი, შვეიცარია

(111) M 1997 4715 R2

(156) 2017 03 13

(186) 2027 03 13

(732) დომინო'ს აი პი ჰოლდერ ლლკ  
24 ფრენკ ლოიდ რაიტ დრაივი, პ.ო. ბოქს  
485, ენ-არბორი, მიჩიგანი 48106, აშშ

(111) M 1997 5632 R2

(156) 2017 06 13

(186) 2027 06 13

(732) ფ. ჰოფმან - ლა როშ აგ

124 გრენზახერშტრასე, CH-4002

ბაზელი, შვეიცარია

(111) M 1997 4716 R2

(156) 2017 03 13

(186) 2027 03 13

(732) დომინო'ს აი პი ჰოლდერ ლლკ  
24 ფრენკ ლოიდ რაიტ დრაივი, პ.ო. ბოქს  
485, ენ-არბორი, მიჩიგანი 48106, აშშ

(111) M 1997 5634 R2

(156) 2017 06 13

(186) 2027 06 13

(732) ფ. ჰოფმან - ლა როშ აგ

CH-4002 ბაზელი, შვეიცარია

(111) M 1997 5269 R2

(156) 2017 05 06

(186) 2027 05 06

(732) პიტაჩი მაქსელ ლტდ  
1-88, უშიტორა 1-ჩომე, იბარაკი-ში,  
ოსაკა, იაპონია

(111) M 1997 5647 R2

(156) 2017 06 13

(186) 2027 06 13

(732) ფ. ჰოფმან - ლა როშ აგ

124 გრენზახერშტრასე, CH-4002

ბაზელი, შვეიცარია

(111) M 1997 5624 R2

(156) 2017 06 12

(186) 2027 06 12

## უფლებების სრული გადასვლა

(111) M 2009 019472 R

(732) სააქციო საზოგადოება „თელიანი ველი“  
თბილისის გზატ. 3, 2200, თელავი,  
საქართველო

(770) დავით იმედაძე  
ფიროსმანის ქ.12, 4600, ქუთაისი,  
საქართველო

(580) 2016 11 09

---

(111) M 1996 003250 R1

(732) ბლაუპუნკტ ბრენდ მენეჯმენტ გმბჰ  
ვილი ბრანდტ-პლატც 2, 12529  
შიონფელდი, გერმანია

(770) ბლაუპუნკტ ტექნოლოჯი გმბჰ  
ლუდვიგ განგჰოფერ შტრასე 6, 82031  
გრიუნვალდი, გერმანია

(580) 2016 11 14

---

(111) M 1996 003250 R1

(732) ჯი აი პი დეველოპმენტ  
2-4, რიუ დუ შატო დ'ო, 3364  
ლიოდელანჟი, ლუქსემბურგი

(770) ბლაუპუნკტ ბრენდ მენეჯმენტ გმბჰ  
ვილი ბრანდტ-პლატც 2, 12529  
შიონფელდი, გერმანია

(580) 2016 11 14

---

გეოლოგიის სახელის და/ან მისამართის ცვლილება

(111) M 2000 013096 R1  
 (732) სონი ინტერექტივ ინტერტეინმენტ ინკ.  
 1-7-1 კონან, მინატო-კუ, ტოკიო, იაპონია  
 (770) კაბუშიკი კაიშა სონი კომპიუტერ  
 ენტერტეინმენტ, ასევე მოვაჭრე როგორც  
 სონი კომპიუტერ ენტერტეინმენტ ინკ.  
 1-7-1 კონანი, მინატო-კუ, ტოკიო, იაპონია  
 (580) 2016 11 14

(111) M 2001 013983 R1  
 (732) სონი ინტერექტივ ინტერტეინმენტ ინკ.  
 2-6-21, მინამი-აოიამა, მინატო-კუ,  
 ტოკიო, იაპონია  
 (770) სონი ინტერექტივ ინტერტეინმენტ ინკ.  
 1-1, აკასაკა 7-ჩომე, მინატო-კუ, ტოკიო  
 107-0052, იაპონია  
 (580) 2016 11 14

(111) M 2000 013476 R1  
 (732) სონი ინტერექტივ ინტერტეინმენტ ინკ.  
 1-1, აკასაკა 7-ჩომე, მინატო-კუ, ტოკიო  
 107-0052, იაპონია  
 (770) კაბუშიკი კაიშა სონი კომპიუტერ  
 ენტერტეინმენტ (ვაჭრობს აგრეთვე,  
 როგორც სონი კომპიუტერ ენტერტეინ-  
 მენტ ინკ.),  
 1-1, აკასაკა 7-ჩომე, მინატო-კუ, ტოკიო  
 107-0052, იაპონია  
 (580) 2016 11 14

(111) M 2001 013983 R1  
 (732) სონი ინტერექტივ ინტერტეინმენტ ინკ.  
 1-7-1 კონან, მინატო-კუ, ტოკიო, იაპონია  
 (770) სონი ინტერექტივ ინტერტეინმენტ ინკ.  
 2-6-21, მინამი-აოიამა, მინატო-კუ,  
 ტოკიო, იაპონია  
 (580) 2016 11 14

(111) M 2000 013476 R1  
 (732) სონი ინტერექტივ ინტერტეინმენტ ინკ.  
 2-6-21, მინამი-აოიამა, მინატო-კუ,  
 ტოკიო, იაპონია  
 (770) სონი ინტერექტივ ინტერტეინმენტ ინკ.  
 1-1, აკასაკა 7-ჩომე, მინატო-კუ, ტოკიო  
 107-0052, იაპონია  
 (580) 2016 11 14

(111) M 2001 014050 R1  
 (732) ეჯიდიო გალბანი ს.რ.ლ.  
 ვია ფლავიო ჯიოია 8, 20149 მილანი (MI),  
 იტალია  
 (770) ს.პ.ა. ეჯიდიო გალბანი  
 ვია ტოლიატი 8, მელცო (მილანი) 20066,  
 იტალია  
 (580) 2016 11 14

(111) M 2000 013476 R1  
 (732) სონი ინტერექტივ ინტერტეინმენტ ინკ.  
 1-7-1 კონან, მინატო-კუ, ტოკიო, იაპონია  
 (770) სონი ინტერექტივ ინტერტეინმენტ ინკ.  
 2-6-21, მინამი-აოიამა, მინატო-კუ,  
 ტოკიო, იაპონია  
 (580) 2016 11 14

(111) M 2001 014063 R1  
 (732) ეჯიდიო გალბანი ს.რ.ლ.  
 ვია ფლავიო ჯიოია 8, 20149 მილანი (MI),  
 იტალია  
 (770) ს.პ.ა. ეჯიდიო გალბანი  
 ვია ტოლიატი 8, მელცო (მილანი) 20066,  
 იტალია  
 (580) 2016 11 14

(111) M 2001 013983 R1  
 (732) სონი ინტერექტივ ინტერტეინმენტ ინკ.  
 1-1, აკასაკა 7-ჩომე, მინატო-კუ, ტოკიო  
 107-0052, იაპონია  
 (770) კაბუშიკი კაიშა სონი კომპიუტერ ენტერ-  
 ტეინმენტ (ვაჭრობს, აგრეთვე, როგორც  
 სონი კომპიუტერ ენტერტეინმენტ ინკ.)  
 1-1 აკასაკა, 7-ჩომე, მინატო-კუ, ტოკიო  
 107-0052, იაპონია  
 (580) 2016 11 14

(111) M 2006 016878 R  
 (732) შპს „ტიფლისსკი ვინნი პოგრუბ“  
 იუმაშევის ქ. 27, 0198, თბილისი,  
 საქართველო  
 (770) შპს „ტიფლისსკი ვინნი პოგრუბ“  
 გამსახურდიას გამზ. 44, 0160, თბილისი,  
 საქართველო  
 (580) 2016 11 14

(111) M 2006 016879 R  
 (732) შპს „ტიფლისსკი ვინნი პოგრუბ“  
 იუმაშევის ქ. 27, 0198, თბილისი,  
 საქართველო

(770) შპს „ტიფლისსკი ვინნი პოგრებ“  
გამსახურდიას გამზ. 44, 0160, თბილისი,  
საქართველო  
(580) 2016 11 14

(111) M 2006 016880 R  
(732) შპს „ტიფლისსკი ვინნი პოგრებ“  
იუმაშევის ქ. 27, 0198, თბილისი,  
საქართველო  
(770) შპს „ტიფლისსკი ვინნი პოგრებ“  
გამსახურდიას გამზ. 44, 0160, თბილისი,  
საქართველო  
(580) 2016 11 14

(111) M 2006 016881 R  
(732) შპს „ტიფლისსკი ვინნი პოგრებ“  
იუმაშევის ქ. 27, 0198, თბილისი,  
საქართველო  
(770) შპს „ტიფლისსკი ვინნი პოგრებ“  
გამსახურდიას გამზ. 44, 0160, თბილისი,  
საქართველო  
(580) 2016 11 14

(111) M 2006 016882 R  
(732) შპს „ტიფლისსკი ვინნი პოგრებ“  
იუმაშევის ქ. 27, 0198, თბილისი,  
საქართველო  
(770) შპს „ტიფლისსკი ვინნი პოგრებ“  
გამსახურდიას გამზ. 44, 0160, თბილისი,  
საქართველო  
(580) 2016 11 14

(111) M 2006 016883 R  
(732) შპს „ტიფლისსკი ვინნი პოგრებ“  
იუმაშევის ქ. 27, 0198, თბილისი,  
საქართველო  
(770) შპს „ტიფლისსკი ვინნი პოგრებ“  
გამსახურდიას გამზ. 44, 0160, თბილისი,  
საქართველო  
(580) 2016 11 14

(111) M 2006 017167 R  
(732) ოფეტი ფეტროლჯულუქ ა.შ.  
ბარბაროს მკ. გელინჯიკ სკ. N.4-ა,  
ათაშეპირი, სტამბოლი, თურქეთი  
(770) ოფეტი ფეტროლჯულუქ ა.შ.  
ბულგურლუ მაკ. შარიგაზი ჯად. N47,  
81190 ღიბადიიფ, უშქუდარ-სტამბოლი,  
თურქეთი  
(580) 2016 11 14

(111) M 2012 022356 R  
(732) სააქციო საზოგადოება „დანონ რუსეთი“  
ულ. ვიატსკაია, დ.27, სტრ.13-14, 127015  
მოსკოვი, რუსეთის ფედერაცია  
(770) ოაო „კომპანია იუნნიმილკ“  
ულ. ვიატსკაია, დ.27, სტრ.13-14, 127015  
მოსკოვი, რუსეთის ფედერაცია  
(580) 2016 11 14

(111) M 2012 022357 R  
(732) სააქციო საზოგადოება „დანონ რუსეთი“  
ულ. ვიატსკაია, დ.27, სტრ.13-14, 127015  
მოსკოვი, რუსეთის ფედერაცია  
(770) ოაო „კომპანია იუნნიმილკ“  
ულ. ვიატსკაია, დ.27, სტრ.13-14, 127015  
მოსკოვი, რუსეთის ფედერაცია  
(580) 2016 11 14

(111) M 2012 022358 R  
(732) სააქციო საზოგადოება „დანონ რუსეთი“  
ულ. ვიატსკაია, დ.27, სტრ.13-14, 127015  
მოსკოვი, რუსეთის ფედერაცია  
(770) ოაო „კომპანია იუნნიმილკ“  
ულ. ვიატსკაია, დ.27, სტრ.13-14, 127015  
მოსკოვი, რუსეთის ფედერაცია  
(580) 2016 11 14

(111) M 2012 022359 R  
(732) სააქციო საზოგადოება „დანონ რუსეთი“  
ულ. ვიატსკაია, დ.27, სტრ.13-14, 127015  
მოსკოვი, რუსეთის ფედერაცია  
(770) ოაო „კომპანია იუნნიმილკ“  
ულ. ვიატსკაია, დ.27, სტრ.13-14, 127015  
მოსკოვი, რუსეთის ფედერაცია  
(580) 2016 11 14

(111) M 2012 022360 R  
(732) სააქციო საზოგადოება „დანონ რუსეთი“  
ულ. ვიატსკაია, დ.27, სტრ.13-14, 127015  
მოსკოვი, რუსეთის ფედერაცია  
(770) ოაო „კომპანია იუნნიმილკ“  
ულ. ვიატსკაია, დ.27, სტრ.13-14, 127015  
მოსკოვი, რუსეთის ფედერაცია  
(580) 2016 11 14

(111) M 2012 023080 R  
(732) სონი ინტერექტივ ინტერტეინმენტ ინკ.  
1-7-1 კონან, მინატო-კუ, ტოკიო, იაპონია  
(770) კაბუშიკი კაიშა სონი კომპიუტერ ენტერ-  
ტეინმენტ, ასევე მოვაჭრე როგორც სონი  
კომპიუტერ ენტერტეინმენტ ინკ.,

1-7-1 კონანი, მინატო-კუ, ტოკიო, იაპონია  
(580) 2016 11 14

(111) M 1996 002965 R1  
(732) გარდნერ დენვერ დოილანდ გმბჰ  
ინდასტრი შტრასე 26, ბად-ნეუშტადტ-  
სალე, 97616, გერმანია  
(770) გარდნერ დენვერ ელმო ტექნოლოჯი  
გმბჰ  
ინდასტრი შტრასე 26, ბად-ნეუშტადტ-  
სალე, 97616, გერმანია  
(580) 2016 11 14

(111) M 1996 003239 R1  
(732) სმიტ & ვესონ კორპ.  
2100 რუხველტ ავენიუ, სპრინგფილდი,  
მასაჩუსეტსი 01104, აშშ  
(770) სმიტ & ვესონ კორპორეიშენ  
2100 რუხველტ ავენიუ, სპრინგფილდი,  
მასაჩუსეტსი, 01020-2208, აშშ  
(580) 2016 11 14

(111) M 1996 003240 R1  
(732) სმიტ & ვესონ კორპ.  
2100 რუხველტ ავენიუ, სპრინგფილდი,  
მასაჩუსეტსი 01104, აშშ  
(770) სმიტ & ვესონ კორპორეიშენ  
2100 რუხველტ ავენიუ, სპრინგფილდი,  
მასაჩუსეტსი, 01020-2208, აშშ  
(580) 2016 11 14

(111) M 1996 003250 R1  
(732) ედ ენტერპრაიზის გმბჰ  
ლუდვიგ განგჰოფერ შტრასე 6, 82031  
გრიუნვალდი, გერმანია  
(770) ედ ენტერპრაიზის აგ  
ლუდვიგ განგჰოფერ შტრასე 6, 82031  
გრიუნვალდი, გერმანია  
(580) 2016 11 14

(111) M 1996 003250 R1  
(732) ბლაუპუნკტ იუროპ გმბჰ  
ლუდვიგ განგჰოფერ შტრასე 6, 82031  
გრიუნვალდი, გერმანია  
(770) ედ ენტერპრაიზის გმბჰ  
ლუდვიგ განგჰოფერ შტრასე 6, 82031  
გრიუნვალდი, გერმანია  
(580) 2016 11 14

(111) M 1996 003250 R1  
(732) ბლაუპუნკტ ტექნოლოჯი გმბჰ  
ლუდვიგ განგჰოფერ შტრასე 6, 82031  
გრიუნვალდი, გერმანია  
(770) ბლაუპუნკტ იუროპ გმბჰ  
ლუდვიგ განგჰოფერ შტრასე 6, 82031  
გრიუნვალდი, გერმანია  
(580) 2016 11 14

(111) M 1996 003258 R1  
(732) სმიტ & ვესონ კორპ.  
2100 რუხველტ ავენიუ, სპრინგფილდი,  
მასაჩუსეტსი 01104, აშშ  
(770) სმიტ & ვესონ კორპორეიშენ  
2100 რუხველტ ავენიუ, სპრინგფილდი,  
მასაჩუსეტსი, 01020-2208, აშშ  
(580) 2016 11 14

(111) M 1996 003910 R1  
(732) ინსტიტუტ დე სელექსიონ ანიმალ-ისა  
1 რიუ ჟან როსტენ-ზუპოლ 22440  
პლუფრაგან, საფრანგეთი  
(770) ინსტიტუტ დე სელექსიონ ანიმალ-ისა  
სოსიეტე პარ აქსიონს სიმპლიფიე  
უნიპერსონელე, 5 რიუ ბუფონი, 22000 სტ.  
ბრიუ, საფრანგეთი  
(580) 2016 11 14

(111) M 1997 004931 R1  
(732) გრუპ ბრანდტ  
89/91 ბულვარ ფრანკლინ-რუხველტი,  
F-92500 რუეილ-მალმეზონი, საფრანგეთი  
(770) გრუპ ბრანდტ  
9 რიუ დიუ კატრ სეპტემბრი, პარიზი,  
75008, საფრანგეთი  
(580) 2016 11 14

## სასაქონლო ნიშნის რეგისტრაციის ბათილად ცნობა

(111) M 2006 16563 R

(141) 2016 10 13, არ არის გადახდილი  
რეგისტრაციის შემდგომი 10 წლით  
გაგრძელების საფასური

(732) შპს „ქართული ტრადიციები“  
ილია ჭავჭავაძის გამზ. 74ა, 0179,  
თბილისი, საქართველო

---

(111) M 2012 22502 R

(141) 2016 11 08, სასამართლოს გადაწყვეტილება

(732) შპს „კონსალტინგი“  
თემქა X კვ., კორპ. 39, ბ. 1, თბილისი,  
საქართველო

---



## სისტემური საძიებლები გამოგონებები

**საერთაშორისო კლასიფიკაციის ინდექსის და განაცხადის  
გამოქვეყნების ნომრის შესაბამისობის ცხრილი**

საერთაშორისო კლასიფიკაციის ინდექსი (51)	განაცხადის გამოქვეყნების ნომერი (10)
A 43 B 7/08; A 43 B 7/12; A 43 B 9/02	AP 2016 12850 A
A 61 K 31/685; A 61 K 45/06; A 61 K 33/00; A 61 P 15/14; A 61 K 36/185; A 61 K 36/23; A 61 K 36/28; A 61 K 36/38; A 61 K 36/48	AP 2016 13800 A
A 61 K 47/16; A 61 K 9/10; A 61 K 47/10; A 61 K 47/32; A 61 P 27/02	AP 2016 13561 A
A 61 K 47/20; A 61 K 9/14; A 61 K 31/57; A 61 P 15/00; A 61 P 15/18	AP 2016 13847 A
C 07 D 333/64; C 07 D 333/66; C 07 D 409/04; C 07 D 409/10; C 07 D 409/12; C 07 D 413/04; C 07 D 413/12; C 07 D 417/12; A 61 K 31/381; A 61 P 35/00	AP 2016 13917 A

**განაცხადის გამოქვეყნების ნომრის და საერთაშორისო  
კლასიფიკაციის ინდექსის შესაბამისობის ცხრილი**

განაცხადის გამოქვეყნების ნომერი (10)	საერთაშორისო კლასიფიკაციის ინდექსი (51)
AP 2016 12850 A	A 43 B 7/08; A 43 B 7/12; A 43 B 9/02
AP 2016 13561 A	A 61 K 47/16; A 61 K 9/10; A 61 K 47/10; A 61 K 47/32; A 61 P 27/02
AP 2016 13800 A	A 61 K 31/685; A 61 K 45/06; A 61 K 33/00; A 61 P 15/14; A 61 K 36/185; A 61 K 36/23; A 61 K 36/28; A 61 K 36/38; A 61 K 36/48
AP 2016 13847 A	A 61 K 47/20; A 61 K 9/14; A 61 K 31/57; A 61 P 15/00; A 61 P 15/18
AP 2016 13917 A	C 07 D 333/64; C 07 D 333/66; C 07 D 409/04; C 07 D 409/10; C 07 D 409/12; C 07 D 413/04; C 07 D 413/12; C 07 D 417/12; A 61 K 31/381; A 61 P 35/00

**საერთაშორისო კლასიფიკაციის ინდექსის, პატენტის ნომრის  
და გამოქვეყნების ნომრის შესაბამისობის ცხრილი**

საერთაშორისო კლასიფიკაციის ინდექსი (51)	პატენტის ნომერი (11)	განაცხადის გამოქვეყნების ნომერი (10)
1	2	3
A 01 N 43/56; A 01 N 53/00; A 61 K 31/22; A 61 K 31/415; A 61 K 47/14; A 61 K 47/20; A 61 P 33/00	P 2016 6580 B	AP 2016 13575 A
A 23 L 1/28	P 2016 6584 B	AP 2016 13553 A
A 61 K 9/00; A 61 K 31/56; A 61 P 11/02	P 2016 6577 B	AP 2016 13337 A
A 61 K 9/48; A 61 K 31/352; A 61 P 1/16; A 61 P 13/00; A 61 P 17/00; A 61 P 29/00; A 61 P 37/00; A 61 P 31/16; A 61 P 11/08; A 61 P 11/06	P 2016 6579 B	AP 2016 13554 A

1	2	3
B 01 D 25/02; B 30 B 9/12; C 12 P 7/10	P 2016 6575 B	AP 2016 13100 A
B 09 B 3/00; B 03 B 9/06; B 07 B 9/00	P 2016 6583 B	AP 2016 13721 A
C 07 C 233/18; C 07 C 231/14; C 07 D 209/48; C 07 C 233/31	P 2016 6576 B	AP 2016 13179 A
C 08 B 37/00; A 61 K 47/48	P 2016 6581 B	AP 2016 13589 A
C 12 P 41/00; C 12 P 7/40; C 07 C 62/34; C 07 C 51/08; C 07 D 223/16	P 2016 6578 B	AP 2016 13399 A
F 41 C 23/02; F 41 C 33/00; A 45 F 3/14	P 2016 6582 B	AP 2016 13646 A

**პატენტის ნომრის, განაცხადის გამოქვეყნების ნომრის  
და სავრთავმორისო კლასიფიკაციის ინდექსის შესაბამისობის ცხრილი**

პატენტის ნომერი (11)	განაცხადის გამოქვეყნების ნომერი (10)	სავრთავმორისო კლასიფიკაციის ინდექსი (51)
P 2016 6575 B	AP 2016 13100 A	B 01 D 25/02; B 30 B 9/12; C 12 P 7/10
P 2016 6576 B	AP 2016 13179 A	C 07 C 233/18; C 07 C 231/14; C 07 D 209/48; C 07 C 233/31
P 2016 6577 B	AP 2016 13337 A	A 61 K 9/00; A 61 K 31/56; A 61 P 11/02
P 2016 6578 B	AP 2016 13399 A	C 12 P 41/00; C 12 P 7/40; C 07 C 62/34; C 07 C 51/08; C 07 D 223/16
P 2016 6579 B	AP 2016 13554 A	A 61 K 9/48; A 61 K 31/352; A 61 P 1/16; A 61 P 13/00; A 61 P 17/00; A 61 P 29/00; A 61 P 37/00; A 61 P 31/16; A 61 P 11/08; A 61 P 11/06
P 2016 6580 B	AP 2016 13575 A	A 01 N 43/56; A 01 N 53/00; A 61 K 31/22; A 61 K 31/415; A 61 K 47/14; A 61 K 47/20; A 61 P 33/00
P 2016 6581 B	AP 2016 13589 A	C 08 B 37/00; A 61 K 47/48
P 2016 6582 B	AP 2016 13646 A	F 41 C 23/02; F 41 C 33/00; A 45 F 3/14
P 2016 6583 B	AP 2016 13721 A	B 09 B 3/00; B 03 B 9/06; B 07 B 9/00
P 2016 6584 B	AP 2016 13553 A	A 23 L 1/28

**განაცხადის ნომრის, განაცხადის გამოქვეყნების ნომრის  
და პატენტის ნომრის შესაბამისობის ცხრილი**

განაცხადის ნომერი (21)	განაცხადის გამოქვეყნების ნომერი (10)	პატენტის ნომერი (11)
AP 2011 013100	AP 2016 13100 A	P 2016 6575 B
AP 2012 013179	AP 2016 13179 A	P 2016 6576 B
AP 2012 013337	AP 2016 13337 A	P 2016 6577 B
AP 2014 013399	AP 2016 13399 A	P 2016 6578 B
AP 2013 013554	AP 2016 13554 A	P 2016 6579 B
AP 2014 013553	AP 2016 13553 A	P 2016 6584 B
AP 2013 013575	AP 2016 13575 A	P 2016 6580 B
AP 2013 013589	AP 2016 13589 A	P 2016 6581 B
AP 2013 013646	AP 2016 13646 A	P 2016 6582 B
AP 2015 013721	AP 2016 13721 A	P 2016 6583 B

## სასარგებლო მოდელები

საერთაშორისო კლასიფიკაციის ინდექსის, პატენტის ნომრის და გამოქვეყნების ნომრის შესაბამისობის ცხრილი

საერთაშორისო კლასიფიკაციის ინდექსი (51)	პატენტის ნომერი (11)	ბანაცხადის გამოქვეყნების ნომერი (10)
A 21 D 2/00	U 2016 1912 Y	AU 2016 13890 U

პატენტის ნომრის, ბანაცხადის გამოქვეყნების ნომრის და საერთაშორისო კლასიფიკაციის ინდექსის შესაბამისობის ცხრილი

პატენტის ნომერი (11)	ბანაცხადის გამოქვეყნების ნომერი (10)	საერთაშორისო კლასიფიკაციის ინდექსი (51)
U 2016 1912 Y	AU 2016 13890 U	A 21 D 2/00

ბანაცხადის ნომრის, ბანაცხადის გამოქვეყნების ნომრის და პატენტის ნომრის შესაბამისობის ცხრილი

ბანაცხადის ნომერი (21)	ბანაცხადის გამოქვეყნების ნომერი (10)	პატენტის ნომერი (11)
AU 2015 013890	AU 2016 13890 U	U 2016 1912 Y

## ღიზინები

საერთაშორისო კლასიფიკაციის ინდექსის და ბანაცხადის გამოქვეყნების ნომრის შესაბამისობის ცხრილი

საერთაშორისო კლასიფიკაციის ინდექსი (51)	ბანაცხადის გამოქვეყნების ნომერი (10)
07-06	AD 2016 919 S

ბანაცხადის გამოქვეყნების ნომრის და საერთაშორისო კლასიფიკაციის ინდექსის შესაბამისობის ცხრილი

ბანაცხადის გამოქვეყნების ნომერი (10)	საერთაშორისო კლასიფიკაციის ინდექსი (51)
AD 2016 919 S	07-06

## სასაქონლო ნიშნები

რეგისტრაციის ნომრის, განაცხადის ნომრის,  
განაცხადის გამოქვეყნების ნომრისა და ბიულეტენის ნომრის  
შესაბამისობის ცხრილი

რეგისტრაციის ნომერი (111)	განაცხადის ნომერი (210)	განაცხადის გამოქვეყნების ნომერი (260)	ბიულეტენის ნომერი
1	2	3	4
M 2016 27778 R	AM 89076	-	22(458)2016
M 2016 27779 R	AM 89077	-	22(458)2016
M 2016 27780 R	AM 89078	-	22(458)2016
M 2016 27781 R	AM 89040	-	22(458)2016
M 2016 27782 R	AM 89044	-	22(458)2016
M 2016 27783 R	AM 89047	-	22(458)2016
M 2016 27784 R	AM 75488	AM 2015 75488 A	24(436)2015
M 2016 27785 R	AM 76912	AM 2016 76912 A	6(442)2016
M 2016 27786 R	AM 78738	AM 2016 78738 A	7(443)2016
M 2016 27786 R	AM 78738	AM 2016 78738 A	7(443)2016
M 2016 27787 R	AM 79409	AM 2016 79409 A	9(445)2016
M 2016 27788 R	AM 79489	AM 2016 79489 A	9(445)2016
M 2016 27789 R	AM 80765	AM 2016 80765 A	7(443)2016
M 2016 27790 R	AM 81527	AM 2015 81527 A	1(437)2016
M 2016 27791 R	AM 81569	AM 2016 81569 A	7(443)2016
M 2016 27792 R	AM 81617	AM 2016 81617 A	6(442)2016
M 2016 27793 R	AM 81997	AM 2016 81997 A	6(442)2016
M 2016 27794 R	AM 82181	AM 2016 82181 A	6(442)2016
M 2016 27795 R	AM 82207	AM 2016 82207 A	6(442)2016
M 2016 27796 R	AM 82398	AM 2016 82398 A	7(443)2016
M 2016 27797 R	AM 82501	AM 2016 82501 A	7(443)2016
M 2016 27798 R	AM 82606	AM 2016 82606 A	7(443)2016
M 2016 27799 R	AM 82809	AM 2016 82809 A	8(444)2016
M 2016 27800 R	AM 82991	AM 2016 82991 A	7(443)2016
M 2016 27801 R	AM 82992	AM 2016 82992 A	7(443)2016
M 2016 27802 R	AM 83102	AM 2016 83102 A	7(443)2016
M 2016 27803 R	AM 89069	-	22(458)2016
M 2016 27804 R	AM 83104	AM 2016 83104 A	7(443)2016
M 2016 27805 R	AM 83233	AM 2016 83233 A	7(443)2016
M 2016 27806 R	AM 83261	AM 2016 83261 A	12(448)2016
M 2016 27807 R	AM 83269	AM 2016 83269 A	7(443)2016
M 2016 27808 R	AM 83336	AM 2016 83336 A	7(443)2016
M 2016 27809 R	AM 83339	AM 2016 83339 A	12(448)2016
M 2016 27810 R	AM 83344	AM 2016 83344 A	5(441)2016
M 2016 27811 R	AM 83359	AM 2016 83359 A	7(443)2016
M 2016 27812 R	AM 83543	AM 2016 83543 A	13(449)2016
M 2016 27813 R	AM 83587	AM 2016 83587 A	7(443)2016
M 2016 27814 R	AM 83639	AM 2016 83639 A	12(448)2016
M 2016 27815 R	AM 83727	AM 2016 83727 A	12(448)2016
M 2016 27816 R	AM 83748	AM 2016 83748 A	10(446)2016
M 2016 27817 R	AM 83778	AM 2016 83778 A	11(447)2016
M 2016 27818 R	AM 89134	-	22(458)2016
M 2016 27819 R	AM 89173	-	22(458)2016
M 2016 27820 R	AM 88744	-	22(458)2016
M 2016 27821 R	AM 83859	AM 2016 83859 A	13(449)2016
M 2016 27822 R	AM 83945	AM 2016 83945 A	10(446)2016

1	2	3	4
M 2016 27823 R	AM 83960	AM 2016 83960 A	8444)2016
M 2016 27824 R	AM 83995	AM 2016 83995 A	8444)2016
M 2016 27825 R	AM 83996	AM 2016 83996 A	8(444)2016
M 2016 27826 R	AM 84034	AM 2016 84034 A	12(448)2016
M 2016 27827 R	AM 84074	AM 2016 84074 A	12(448)2016
M 2016 27828 R	AM 84149	AM 2016 84149 A	12(448)2016
M 2016 27829 R	AM 84150	AM 2016 84150 A	12(448)2016
M 2016 27830 R	AM 84151	AM 2016 84151 A	12(448)2016
M 2016 27831 R	AM 84152	AM 2016 84152 A	13(449)2016
M 2016 27832 R	AM 84153	AM 2016 84153 A	12(448)2016
M 2016 27833 R	AM 84154	AM 2016 84154 A	12(448)2016
M 2016 27834 R	AM 84155	AM 2016 84155 A	12(448)2016
M 2016 27835 R	AM 84156	AM 2016 84156 A	12(448)2016
M 2016 27836 R	AM 84158	AM 2016 84158 A	12(448)2016
M 2016 27837 R	AM 84161	AM 2016 84161 A	13(449)2016
M 2016 27838 R	AM 84162	AM 2016 84162 A	12(448)2016
M 2016 27839 R	AM 84169	AM 2016 84169 A	13(449)2016
M 2016 27840 R	AM 84207	AM 2016 84207 A	13(449)2016
M 2016 27841 R	AM 84208	AM 2016 84208 A	13(449)2016
M 2016 27842 R	AM 84277	AM 2016 84277 A	12(448)2016
M 2016 27843 R	AM 84281	AM 2016 84281 A	11(447)2016
M 2016 27844 R	AM 84352	AM 2016 84352 A	10(446)2016
M 2016 27845 R	AM 84353	AM 2016 84353 A	10(446)2016
M 2016 27846 R	AM 84359	AM 2016 84359 A	12(448)2016
M 2016 27847 R	AM 84373	AM 2016 84373 A	12(448)2016
M 2016 27848 R	AM 84415	AM 2016 84415 A	12(448)2016
M 2016 27849 R	AM 84429	AM 2016 84429 A	13(449)2016
M 2016 27850 R	AM 84438	AM 2016 84438 A	11(447)2016
M 2016 27851 R	AM 84499	AM 2016 84499 A	12(448)2016
M 2016 27852 R	AM 84574	AM 2016 84574 A	13(449)2016
M 2016 27853 R	AM 84589	AM 2016 84589 A	11(447)2016
M 2016 27854 R	AM 84637	AM 2016 84637 A	11(447)2016
M 2016 27855 R	AM 84656	AM 2016 84656 A	12(448)2016
M 2016 27856 R	AM 84708	AM 2016 84708 A	12(448)2016
M 2016 27857 R	AM 84793	AM 2016 84793 A	13(449)2016
M 2016 27858 R	AM 84794	AM 2016 84794 A	14(450)2016
M 2016 27859 R	AM 84802	AM 2016 84802 A	13(449)2016
M 2016 27860 R	AM 84936	AM 2016 84936 A	12(448)2016
M 2016 27861 R	AM 84938	AM 2016 84938 A	12(448)2016
M 2016 27862 R	AM 84986	AM 2016 84986 A	13(449)2016
M 2016 27863 R	AM 84989	AM 2016 84989 A	13(449)2016
M 2016 27864 R	AM 84990	AM 2016 84990 A	13(449)2016
M 2016 27865 R	AM 85064	AM 2016 85064 A	11(447)2016
M 2016 27866 R	AM 85113	AM 2016 85113 A	13(449)2016
M 2016 27867 R	AM 85114	AM 2016 85114 A	13(449)2016
M 2016 27868 R	AM 85229	AM 2016 85229 A	13(449)2016
M 2016 27869 R	AM 85230	AM 2016 85230 A	13(449)2016
M 2016 27870 R	AM 85486	AM 2016 85486 A	14(450)2016
M 2016 27871 R	AM 73876	AM 2014 73876 A	12(400)2014
M 2016 27872 R	AM 89260	-	22(458)2016
M 2016 27873 R	AM 89391	-	22(458)2016
M 2016 27874 R	AM 89262	-	22(458)2016
M 2016 27875 R	AM 89092	-	22(458)2016

ბანაცხადის გამოქვეყნების ნომრის და ბანაცხადის ნომრის შესაბამისობის ცხრილი

ბანაცხადის გამოქვეყნების ნომერი (260)	ბანაცხადის ნომერი (210)	1	2
AM 2016 83024 A*	AM 83024	AM 2016 86655 A	AM 86655
AM 2016 83108 A*	AM 83108	AM 2016 86656 A	AM 86656
AM 2016 85063 A*	AM 85063	AM 2016 86667 A	AM 86667
AM 2016 86003 A	AM 86003	AM 2016 86680 A	AM 86680
AM 2016 86004 A	AM 86004	AM 2016 86683 A	AM 86683
AM 2016 86015 A	AM 86015	AM 2016 86684 A	AM 86684
AM 2016 86020 A	AM 86020	AM 2016 86685 A	AM 86685
AM 2016 86123 A	AM 86123	AM 2016 86687 A	AM 86687
AM 2016 86124 A	AM 86124	AM 2016 86693 A	AM 86693
AM 2016 86391 A	AM 86391	AM 2016 86701 A	AM 86701
AM 2016 86392 A	AM 86392	AM 2016 86758 A	AM 86758
AM 2016 86437 A	AM 86437	AM 2016 86760 A	AM 86760
AM 2016 86442 A	AM 86442	AM 2016 86763 A	AM 86763
AM 2016 86462 A	AM 86462	AM 2016 86764 A	AM 86764
AM 2016 86463 A	AM 86463	AM 2016 86765 A	AM 86765
AM 2016 86471 A	AM 86471	AM 2016 86767 A	AM 86767
AM 2016 86472 A	AM 86472	AM 2016 86768 A	AM 86768
AM 2016 86473 A	AM 86473	AM 2016 86769 A	AM 86769
AM 2016 86477 A	AM 86477	AM 2016 86848 A	AM 86848
AM 2016 86513 A	AM 86513	AM 2016 86852 A	AM 86852
AM 2016 86542 A	AM 86542	AM 2016 86877 A	AM 86877
AM 2016 86559 A	AM 86559	AM 2016 86903 A	AM 86903
AM 2016 86599 A	AM 86599	AM 2016 86914 A	AM 86914
AM 2016 86600 A	AM 86600	AM 2016 86915 A	AM 86915
AM 2016 86606 A	AM 86606	AM 2016 86937 A	AM 86937
AM 2016 86607 A	AM 86607	AM 2016 86938 A	AM 86938
AM 2016 86614 A	AM 86614	AM 2016 86944 A	AM 86944
AM 2016 86639 A	AM 86639	AM 2016 86951 A	AM 86951
		AM 2016 86964 A	AM 86964
		AM 2016 87025 A	AM 87025
		AM 2016 87094 A	AM 87094
		AM 2016 87096 A	AM 87096
		AM 2016 87116 A	AM 87116

ბანაცხადის გამოქვეყნების ნომრის საძიებელი საქონლისა და/ან მომსახურების კლასის მიხედვით

საქონლისა და/ან მომსახურების კლასი (511)	ბანაცხადის გამოქვეყნების ნომერი (260)	1	2
1	2		
1	AM 2016 86003 A	12	AM 2016 86667 A
1	AM 2016 86015 A	12	AM 2016 86701 A
2	AM 2016 86015 A	12	AM 2016 86758 A
2	AM 2016 86760 A	14	AM 2016 86020 A
2	AM 2016 86763 A	16	AM 2016 86020 A
2	AM 2016 86764 A	16	AM 2016 86472 A
2	AM 2016 86765 A	16	AM 2016 86914 A
2	AM 2016 86768 A	18	AM 2016 86020 A
2	AM 2016 86769 A	21	AM 2016 86020 A
3	AM 2016 86015 A	21	AM 2016 86687 A
3	AM 2016 86462 A	24	AM 2016 86020 A
3	AM 2016 86471 A	25	AM 2016 86848 A
3	AM 2016 86473 A	27	AM 2016 86015 A
3	AM 2016 86760 A	28	AM 2016 86693 A
3	AM 2016 86763 A	29	AM 2016 86877 A
3	AM 2016 86764 A	30	AM 2016 86477 A
3	AM 2016 86765 A	30	AM 2016 86680 A
3	AM 2016 86768 A	30	AM 2016 86877 A
3	AM 2016 86769 A	31	AM 2016 86951 A
3	AM 2016 86914 A	31	AM 2016 87116 A
4	AM 2016 86760 A	32	AM 2016 86639 A
4	AM 2016 86763 A	32	AM 2016 86655 A
4	AM 2016 86764 A	33	AM 2016 86656 A
4	AM 2016 86765 A	33	AM 2016 86848 A
4	AM 2016 86768 A	34	AM 2016 86391 A
4	AM 2016 86769 A	34	AM 2016 86392 A
5	AM 2016 85063 A*	34	AM 2016 86606 A
5	AM 2016 86004 A	34	AM 2016 86607 A
5	AM 2016 86015 A	34	AM 2016 86903 A
5	AM 2016 86442 A	35	AM 2016 83024 A*
5	AM 2016 86600 A	35	AM 2016 83108 A*
5	AM 2016 86877 A	35	AM 2016 86015 A
5	AM 2016 86914 A	35	AM 2016 86123 A
5	AM 2016 86915 A	35	AM 2016 86124 A
5	AM 2016 86937 A	35	AM 2016 86463 A
5	AM 2016 86938 A	35	AM 2016 86477 A
5	AM 2016 86944 A	35	AM 2016 86683 A
6	AM 2016 86020 A	35	AM 2016 86684 A
7	AM 2016 86767 A	35	AM 2016 86685 A
7	AM 2016 87025 A	35	AM 2016 86852 A
8	AM 2016 86020 A	35	AM 2016 86914 A
9	AM 2016 86513 A	35	AM 2016 86964 A
9	AM 2016 86559 A	35	AM 2016 87096 A
10	AM 2016 86687 A	36	AM 2016 86437 A
11	AM 2016 86015 A	36	AM 2016 86463 A
12	AM 2016 86015 A	36	AM 2016 87094 A
12	AM 2016 86542 A	36	AM 2016 87096 A
12	AM 2016 86614 A	37	AM 2016 83024 A*
		37	AM 2016 83108 A*
		37	AM 2016 86123 A
		37	AM 2016 86124 A
		37	AM 2016 86599 A
		38	AM 2016 86015 A

1	2	1	2
39	AM 2016 86015 A	41	AM 2016 86559 A
41	AM 2016 86015 A	42	AM 2016 86513 A
41	AM 2016 86472 A	43	AM 2016 86477 A

**დაჩქარებული პროცედურით რეგისტრირებული სასაქონლო ნიშნის ნომრის საძიებელი საქონლისა და/ან მომსახურების კლასის მიხედვით**

საქონლისა და/ან მომსახურების კლასი (511)	დაჩქარებული პროცედურით რეგისტრირებული სასაქონლო ნიშნის ნომერი (111)
3	M 2016 27875 R
19	M 2016 27803 R
29	M 2016 27818 R
30	M 2016 27819 R
33	M 2016 27872 R
33	M 2016 27873 R
36	M 2016 27874 R
37	M 2016 27781 R
37	M 2016 27782 R
37	M 2016 27783 R
37	M 2016 27803 R
39	M 2016 27778 R
39	M 2016 27779 R
39	M 2016 27780 R
41	M 2016 27781 R
41	M 2016 27782 R
41	M 2016 27783 R
43	M 2016 27820 R
43	M 2016 27781 R
43	M 2016 27782 R
43	M 2016 27783 R



# სამრეწველო საკუთრების ოფისიალური ბიულეტენი

22(458)

ბიულეტენების ქართული და ინგლისურენოვანი გამოცემების ელექტრონული ვერსიის გაცნობა შესაძლებელია საქპატენტის ვებგვერდზე ([www.sakpatenti.org.ge](http://www.sakpatenti.org.ge)).

## შენიშვნა:

ბიულეტენებში გამოქვეყნებული ობიექტების ზუსტი გამოსახულებები იხილეთ საქპატენტის ვებგვერდზე განთავსებულ ელექტრონულ ვერსიაში.

მთავარი რედაქტორი:	ნ. ბებრიშვილი
კორექტორი:	ლ. ჭანტურია
დამკავალონებელი:	მ. ორდენიძე
	ქ. სვანიძე
პოლიგრაფიული ჯგუფი:	მ. მეჩტიშვილი
	ი. გოგოლაშვილი
	ლ. დოლიძე

ხელმოწერილია გამოსაცემად: 2016 11 24

ტირაჟი: 25  
შეკვეთა №22