



# სამრეწველო საკუთრების ოფიციალური ბიულეტენი

გამოგონებები  
სასარგებლო მოდელები  
დიზაინები  
სასაქონლო ნიშნები



საქართველოს ინტელექტუალური  
საკუთრების ეროვნული ცენტრი  
**საქპატენტი**  
**SAKPATENTI**  
NATIONAL INTELLECTUAL PROPERTY  
CENTER OF GEORGIA  
[www.sakpatenti.gov.ge](http://www.sakpatenti.gov.ge)

# საერთაშორისო კოდები გიზლიომბრაფიული მონაცემების იდენტიფიკაციისათვის

## გამომონებები, სასარგებლო მოდელები

- (10) - ექსპერტიზაგაეული განაცხადის გამოქვეყნების ნომერი/ განაცხადის გამოქვეყნების ნომერი\*\*\*
- (11) - პატენტის ნომერი/ პატენტის ნომერი\*\*\* რეგისტრირებული სასარგებლო მოდელების ნომერი\*\*\*
- (21) - განაცხადის ნომერი
- (22) - განაცხადის შეტანის თარიღი
- (23) - საგამოფენო პრიორიტეტის თარიღი
- (24) - თარიღი, რომლიდანაც იწყება პატენტის მოქმედება
- (31) - საპრიორიტეტო განაცხადის ნომერი
- (32) - საპრიორიტეტო განაცხადის შეტანის თარიღი
- (33) - კოდი ქვეყნისა ან რეგიონული ორგანიზაციისა, რომლის უწყებამაც მიანიჭა ნომერი საპრიორიტეტო განაცხადს
- (43) - განაცხადის გამოქვეყნების თარიღი, ბიულეტენის ნომერი\*\*\*
- (44) - დამცავი საბუთის ჯერ არმქონე, მაგრამ ექსპერტიზაგაეული განაცხადის გამოქვეყნების თარიღი და ბიულეტენის ნომერი
- (45) - პატენტის გამოქვეყნების თარიღი/ პატენტის გამოქვეყნების თარიღი\*\*\* რეგისტრირებული სასარგებლო მოდელების გამოქვეყნების თარიღი\*\*\*
- (51) - საერთაშორისო საპატენტო კლასიფიკაციის ინდექსი
- (54) - გამოგონების დასახელება/ სასარგებლო მოდელების დასახელება
- (57) - რეზიუმე ტექსტი
- (60) - სრულ ექსპერტიზაგაეული გამოგონებაზე უცხოური საპატენტო უწყების მიერ გაცემული დამცავი საბუთის ნომერი, თარიღი, რომლიდანაც იწყება ამ დამცავი საბუთის მოქმედება, და კოდი ქვეყნისა ან რეგიონული ორგანიზაციისა, რომლის უწყებამაც გასცა ეს დამცავი საბუთი
- (62) - ადრინდელი განაცხადის ნომერი და ნარდგენის თარიღი გამოყოფილი განაცხადის შემთხვევაში
- (71) - განმცხადებლის სახელი, გვარი ან დასახელება (ქვეყნის კოდი, მისამართი)
- (72) - გამომგონებლის სახელი, გვარი (ქვეყნის კოდი)
- (73) - პატენტმფლობელის/ პატენტმფლობელის\*\*\*/ რეგისტრირებული სასარგებლო მოდელების მფლობელის\*\*\* სახელი, გვარი ან დასახელება (ქვეყნის კოდი, მისამართი)
- (74) - ნარმომადგენლის ან პატენტრწმუნებულის სახელი, გვარი
- (85) - საერთაშორისო (PCT) განაცხადის ეროვნული ფაზის დაწყების თარიღი
- (86) - საერთაშორისო (PCT) განაცხადის ნომერი და შეტანის თარიღი
- (87) - საერთაშორისო (PCT) განაცხადის გამოქვეყნების ნომერი და თარიღი
- (94) - დაცვის დამატებითი მოწმობით გაგრძელებული პატენტის მოქმედების ვადის ამონაწერის თარიღი

## ლიზინები

- (10) - განაცხადის გამოქვეყნების ნომერი
- (11) - პატენტის ნომერი და სახეობის კოდი ან რეგისტრაციის ნომერი
- (15) - რეგისტრაციის თარიღი/პატენტის გაგრძელების თარიღი
- (18) - პატენტის ან რეგისტრაციის მოქმედების ვადის გასვლის საგარეულო თარიღი
- (21) - განაცხადის ნომერი
- (22) - განაცხადის შეტანის თარიღი
- (23) - საგამოფენო პრიორიტეტის თარიღი ან ადრინდელი პრიორიტეტის მქონე განაცხადის შეტანის თარიღი და, თუ შესაძლებელია, განაცხადის ნომერი
- (24) - თარიღი, რომლიდანაც იწყება პატენტის მოქმედება
- (28) - დიზაინების რაოდენობა განაცხადში
- (30) - საპრიორიტეტო მონაცემები (განაცხადის ნომერი, განაცხადის შეტანის თარიღი და ორსაიანი კოდი იმ ორგანიზაციის იდენტიფიკაციისათვის, სადაც იყო ნარდგენილი საპრიორიტეტო განაცხადი)
- (31) - საპრიორიტეტო განაცხადის ნომერი
- (32) - საპრიორიტეტო განაცხადის შეტანის თარიღი
- (33) - კოდი ქვეყნისა ან რეგიონული ორგანიზაციისა, რომლის უწყებამაც მიანიჭა ნომერი საპრიორიტეტო განაცხადს
- (34) - ისმო-ს სტანდარტის (მთ.3) შესაბამისი ორსაიანი კოდი იმ ორგანიზაციის იდენტიფიკაციისათვის, სადაც იყო ნარდგენილი საპრიორიტეტო განაცხადი
- (44) - დიზაინის გამოქვეყნების თარიღი და ბიულეტენის ნომერი (პირველი პუბლიკაცია)
- (45) - საერთაშორისო ბიუროს მიერ დარეგისტრირებული დიზაინის გამოქვეყნების თარიღი და ბიულეტენის ნომერი
- (51) - დიზაინების საერთაშორისო კლასიფიკაცია (ლოკარნოს კლასიფიკაციის კლასი და ქვეკლასი)
- (54) - დიზაინის დასახელება
- (55) - დიზაინის გამოსახულება
- (57) - დიზაინის არსებითი ნიშნების აღწერა, ფერის ჩათვლით
- (58) - ყველა სახის ცვლილების შესახებ რეესტრში ჩანაწერის შეტანის თარიღი
- (62) - ადრინდელი განაცხადის, რეგისტრაციის ან საბუთის ნომერი და, თუ შესაძლებელია, ნარდგენის თარიღი, გამოცალკევებული განაცხადის შემთხვევაში
- (71) - განმცხადებლის სახელი, გვარი (ქვეყნის კოდი), მისამართი
- (72) - ავტორის სახელი, გვარი ან დასახელება (ქვეყნის კოდი)
- (73) - პატენტმფლობელის სახელი, გვარი (ქვეყნის კოდი), მისამართი
- (74) - ნარმომადგენლის სახელი, გვარი და მისამართი
- (81) - შესაბამისი მონაწილე მხარეები:
  - II. მონაწილე მხარეები, აღნიშნული 1960 წლის აქტის თანახმად
  - III. მონაწილე მხარეები, აღნიშნული 1999 წლის აქტის თანახმად
- (85) - მფლობელის მუდმივი საცხოვრებელი ადგილი
- (86) - მფლობელის მოქალაქეობა
- (87) - მფლობელის საცხოვრებელი ადგილი
- (88) - ქვეყანა, სადაც მფლობელს აქვს ნამდვილი და მოქმედი სამრეწველო ან საეჭრო სანარმო

## სასაქონლო ნიშნები

- (111) - რეგისტრაციის ნომერი
- (151) - რეგისტრაციის თარიღი
- (156) - რეგისტრაციის ვადის გაგრძელების თარიღი
- (181) - რეგისტრაციის ვადის გასვლის საგარეულო თარიღი
- (186) - ვადის გაგრძელების ვადის საგარეულო თარიღი
- (141) - რეგისტრაციის მოქმედების ვადის გაუქმების თარიღი
- (210) - განაცხადის ნომერი
- (220) - განაცხადის შეტანის თარიღი
- (230) - საგამოფენო მონაცემები
- (260) - ნომერი განაცხადისა, რომელზედაც გამოტანილია ექსპერტიზის დადებითი გადაწყვეტილება რეგისტრაციის შესახებ (გამოქვეყნების ნომერი)
- (310) - პირველი განაცხადის ნომერი
- (320) - პირველი განაცხადის შეტანის თარიღი
- (330) - პირველი განაცხადის მიმღები ეროვნული ან რეგიონული უწყების ან ორგანიზაციის საიდენტიფიკაციო კოდი
- (511) - საქონლისა და მომსახურების საერთაშორისო კლასიფიკაცია სასაქონლო ნიშნის რეგისტრაციისათვის და/ან კლასიფიკირებული საქონლისა და/ან მომსახურების ჩამონათვალი
- (526) - დისკლამაცია
- (531) - სასაქონლო ნიშნის გამოსახულებითი ელემენტების აღწერა სასაქონლო ნიშნების გამოსახულებითი ელემენტების საერთაშორისო კლასიფიკაციის (ვენის კლასიფიკაცია) მიხედვით
- (540) - ნიშნის გამოსახულება
- (550) - სასაქონლო ნიშნის ტიპი ან სახეობა
- (551) - მითითება, რომ ნიშანი არის კოლექტიური, სასერტიფიკაციო ან საგარანტო
- (554) - სამგანზომილებიანი (მოცულობითი) ნიშანი
- (580) - განაცხადსა და ნიშნის რეგისტრაციისთან დაკავშირებული ყველა სახის ცვლილებაზე ჩანაწერის შეტანის თარიღი
- (591) - ინფორმაცია განაცხადებულ ფერებზე
- (731) - განმცხადებლის სახელი და მისამართი
- (732) - მფლობელის სახელი და მისამართი
- (740) - ნარმომადგენლის სახელი და მისამართი
- (750) - მიმონერის მისამართი
- (770) - ცვლილებამდე განმცხადებლის ან მფლობელის სახელი და მისამართი უფლების გადაცემის შემთხვევაში
- (771) - ცვლილებამდე განმცხადებლის ან მფლობელის სახელი და მისამართი უფლების გადაცემის გარეშე
- (791) - ლიცენზიატის სახელი და მისამართი
- (793) - ლიცენზიის პირობები და/ან შეზღუდვაზე მინიშნება (ლიცენზიის სახე, სალიცენზიო ხელშეკრულების ნომერი, სალიცენზიო ხელშეკრულების თარიღი, სალიცენზიო ხელშეკრულების მოქმედების ვადა)
- (800) - სასაქონლო ნიშნის რეგისტრაციის მონაცემები ნიშნების საერთაშორისო რეგისტრაციის მადრიდის ხელშეკრულებასთან დაკავშირებული პროტოკოლის მიხედვით (საერთაშორისო რეგისტრაციის ნომერი)
- (852) - ნაწილობრივ გაუქმებული საქონლის/მომსახურების ჩამონათვალი
- (891) - შემდგომი გაერცელების თარიღი

- (21) AP 0000 000000 - გამოგონების განაცხადის ნომერი
- (10) AP 0000 0000 A - გამოგონების განაცხადის გამოქვეყნების ნომერი
- (11) P 0000 0000 B - გამოგონების პატენტის ნომერი/ პატენტის ნომერი\*\*\*
- (21) API 0000 000000 - შემოტანილი პატენტზე განაცხადის ნომერი
- (11) PI 0000 0000 A - შემოტანილი პატენტის ნომერი
- (21) AU 0000 000000 - სასარგებლო მოდელების განაცხადის ნომერი
- (10) AU 0000 000 U - სასარგებლო მოდელების განაცხადის გამოქვეყნების ნომერი
- (11) U 0000 000 Y - სასარგებლო მოდელების პატენტის ნომერი/ რეგისტრირებული სასარგებლო მოდელების ნომერი\*\*\*
- (21) AD 0000 000000 - დიზაინზე განაცხადის ნომერი
- (10) AD 0000 000 S - დიზაინზე განაცხადის გამოქვეყნების ნომერი (პირველი პუბლიკაცია)
- (11) D 0000 000 S - რეგისტრირებული დიზაინი

## გამომონებებისა და სასარგებლო მოდელების საერთაშორისო კლასიფიკაციის ინდექსები

- განყოფილება A - ადამიანის პირველადი მოთხოვნების საგნები
- განყოფილება B - ტექნოლოგიური პროცესები; ტრანსპორტირება
- განყოფილება C - ქიმიკა; მეტალურგია
- განყოფილება D - საფეიქრო ნაწარმი; ქალაქი
- განყოფილება E - მშენებლობა; სამთო საქმე; სტაციონარული ნაგებობები
- განყოფილება F - მექანიკა; განათება; გათბობა; იარაღი; ასაფეთქებელი საშუალებები
- განყოფილება G - ფიზიკა
- განყოფილება H - ელექტრობა

\* საქპატენტის სააპელაციო პალატის გადაწყვეტილების შემდეგ გამოქვეყნებული განაცხადის ნომერი  
\*\* სასამართლოს გადაწყვეტილების შემდეგ გამოქვეყნებული განაცხადის ნომერი  
\*\*\* საქართველოს საპატენტო კანონი 2023 წლის 16 მაისს (№2883-სამ) შეტანილი ცვლილების შესაბამისად გამოქვეყნებული მასალები

# სამრეწველო საკუთრების ოფიციალური ბიულეტენი

გამოგონებები

სასარგებლო მოდელები

დიზაინები

სასაქონლო ნიშნები

# შ ი ნ ა ა რ ს ი

<b>გამოქვეყნებული ობიექტები</b> .....	3
<b>გამოგონებები</b>	
• განაცხადები, რომლებზეც გამოტანილია გადაწყვეტილება პატენტის გაცემის შესახებ .....	4
• გამოგონების პატენტები .....	7
• განაცხადები *** .....	10
<b>სასარგებლო მოდელები</b>	
განაცხადები, რომლებზეც გამოტანილია გადაწყვეტილება პატენტის გაცემის შესახებ .....	12
<b>დიზაინები</b>	
• განაცხადები, რომლებზეც გამოტანილია გადაწყვეტილება რეგისტრაციის შესახებ .....	13
• რეგისტრირებული დიზაინი .....	16
• დაჩქარებული პროცედურით რეგისტრირებული დიზაინი .....	17
<b>სასაქონლო ნიშნები</b>	
• ეროვნული პროცედურით შემოტანილი განაცხადები, რომლებზეც გამოტანილია გადაწყვეტილება რეგისტრაციის შესახებ .....	18
• რეგისტრირებული სასაქონლო ნიშნები .....	29
• დაჩქარებული პროცედურით რეგისტრირებული სასაქონლო ნიშნები .....	33
• საერთაშორისო სასაქონლო ნიშნები, რომლებზეც გამოტანილია გადაწყვეტილება დაცვის მინიჭების შესახებ .....	42
• საერთაშორისო სასაქონლო ნიშნები, რომლებსაც მიენიჭა დაცვა საქართველოში .....	104
<b>ოფიციალური შეტყობინებები</b>	
<b>გამოგონებები</b>	
• პატენტების მოქმედების აღდგენა .....	115
• პატენტების გაუქმება აღდგენის უფლებით .....	115
• პატენტების მოქმედების აღდგენის ვადის ამოწურვა .....	116
<b>სასარგებლო მოდელები</b>	
• პატენტის გაუქმება აღდგენის უფლებით .....	117
• უფლებების გადაცემა .....	117
<b>დიზაინები</b>	
საერთაშორისო დიზაინების რეგისტრაციის მოქმედების გაუქმება .....	118
<b>სასაქონლო ნიშნები</b>	
• რეგისტრაციის მოქმედების ვადის გაგრძელება .....	121
• უფლებების სრული გადაცემა .....	124
• მფლობელების სახელის და/ან მისამართის ცვლილებები .....	126
• სასაქონლო ნიშნების რეგისტრაციის გაუქმება .....	128
• საერთაშორისო სასაქონლო ნიშნების რეგისტრაციის გაუქმება .....	128
<b>სისტემური საპიეზლები</b>	
გამოგონებები .....	129
სასარგებლო მოდელები .....	132
დიზაინები .....	132
სასაქონლო ნიშნები .....	135

# ბამოქვეყნებული ობიექტები

## ბამოგონებები

- ბანაცხადები, რომლებზეც ბამოტანილია გადაწყვეტილება პატენტის ბაცემის შესახებ:  
15126; 15927; 16010; 15758
- პატენტები:  
7567-7572
- ბანაცხადები:\*\*\*  
16370, 16371; 16327

## სასარბებლო მოდელები

ბანაცხადები, რომლებზეც ბამოტანილია გადაწყვეტილება პატენტის ბაცემის შესახებ:  
16184; 16160

## დიზაინები

- ბანაცხადები, რომლებზეც ბამოტანილია გადაწყვეტილება რეგისტრაციის შესახებ:  
1320, 1321
- რეგისტრირებული დიზაინი:  
984
- დაჩქარებული პროცედურით რეგისტრირებული დიზაინი:  
983

## სასაქონლო ნიშნები

- ეროვნული პროცედურით შემოტანილი ბანაცხადები, რომლებზეც ბამოტანილია გადაწყვეტილება რეგისტრაციის შესახებ:  
122123; 122203; 122289; 122391; 122397; 122402; 122416; 122424; 122491; 122499; 122505; 122571; 122655; 122657-122662; 122680; 122728; 122731
- რეგისტრირებული სასაქონლო ნიშნები:  
37486; 37505-37536; 37543; 37546, 37547
- დაჩქარებული პროცედურით რეგისტრირებული სასაქონლო ნიშნები:  
37487-37504; 37537-37542; 37544, 37545
- სავაჭრო ნიშნის სასაქონლო ნიშნები, რომლებზეც ბამოტანილია გადაწყვეტილება დაცვის მინიჭების შესახებ:  
117932; 119149; 119249; 119302; 120081; 120216; 120865; 120875; 120898; 121376; 121394; 121459; 121539; 121542; 121563; 121565, 121566; 121574; 121587-121589; 121591, 121592; 121594; 121596; 121613, 121614; 121616; 121626; 121681-121683; 121686, 121687; 121700; 121715-121718; 121787-121792; 121794,-121796; 121812-121814; 121837-121840; 121843-121847; 121868; 121870; 121874; 121877; 121880, 121881; 121890, 121891; 121896-121898; 121942; 121946; 121954, 121955; 121959; 121964, 121965; 121967-121970; 121972; 121974; 121976; 121980; 121986; 121991; 121994; 121998; 122000-122002; 122004; 122060; 122067; 122072; 122077; 122141-122143; 122244; 122247, 122248; 122250, 122251; 122253, 122254; 122256-122258
- სავაჭრო ნიშნის სასაქონლო ნიშნები, რომლებსაც მიენიჭა დაცვა საქართველოში:  
111048; 117212; 117373; 118977; 119839-119843; 119932-119935; 120087, 120088; 120126; 120192-120195; 120262; 120269- 120272; 120276; 120282; 120284; 120305-120309; 120312; 120319-120322; 120392-120396; 120403-120406; 120408-120417; 120425; 120463, 120464; 120475-120479; 120483, 120484; 120536, 120537; 120540; 120543; 120545, 120546; 120550; 120565-120567; 120569, 120570; 120583-120588; 120590; 120653-120664; 120680; 120682, 120683; 120688; 120693, 120694; 120738; 120740-120742; 120779-120782; 120784-120789; 120791-120800; 120802; 120885; 120891-120897; 120977, 120978; 120983-120990; 121014; 121063-121067

# გამოგონებები

## ბანაცხადები, რომლებზეც გამოტანილია გადაწყვეტილება პატენტის გაცემის შესახებ

გადაწყვეტილების გასაჩივრება შესაძლებელია საქპატენტის სააპელაციო პალატაში გამოქვეყნებიდან 3 თვის ვადაში ან მცხეთის რაიონული სასამართლოს ადმინისტრაციულ საქმეთა კოლეგიაში 1 თვის ვადაში (მის.: ქ. მცხეთა, სამხედროს ქ. №17).

### ბანყოფილება A

#### A 61

(10) AP 2023 15126 A (51) Int. Cl. (2006)  
A 61 K 31/455  
A 61 P 11/00  
C 07 D 401/14  
C 07 D 231/20  
C 07 D 401/04

(21) AP 2017 15126 (22) 2017 12 08  
(31) 62/432,537  
(32) 2016 12 09  
(33) US

(71) ვერტექს ფარმასიუტიკალს  
ინკორპორეიტედ (US)  
50 ნორზერნ ავენიუ, ბოსტონი, მა, 02210,  
აშშ (US)

(72) მუნა შრესტა (US);  
პოლ, ჯონ კრენიტსკი (US);  
მინსონ ბაევი (US);  
ჰარიპადა ხატუია (US);  
დევიდ, ენდრიუ სისელი (US);  
ალი კეშავარუ-შოკრი (US);  
რაიმონდ, სტენლი გროსი (US);  
ფრედრიკ, ფ. ვან გური (US);  
ჯონი იუი (US);  
ტომას კლივლენდი (US);  
პრასუნა პარასელი (US);  
ჯეისონ მაკკარტნი (US);  
პიტერ დიდერიკ, ჟან გრუტენჰიუსი (US);  
პრამოდ, ვირუპაქს ჯოში (US);  
ჯერემი, ჯ. კლემენსი (US);  
პოლ, ტიმოთი ანჯელი (US);  
რობერტ, მ. ჰაგესი (US);  
ანტონ გულევიჩი (US);  
პინგ კანგი (US);  
კლარა, კუანგ-ჯუ სია (US);  
სარა, საბინა ჰადიდა რუაჰი (US);  
ფაბრის, ჟან დენის, პიერი (US);

ანდრეას, პ ტერმინი (US);  
ლორი, ენ ფერისი (US);  
ქოური ანდერსონი (US);  
ტიმოთი ალკაჩიო (US);  
მარკ, ტომას მილერი (US);  
ალექსანდერ, რასელ აბელა (US);  
ჯინგლან ჟუ (US);  
ტომოთი, ჯონ იუნგი (US);  
ქეთი სტავროპულოსი (US);  
ი ში (US)

(74) ალექსანდრე გეგეჰკორი  
(85) 2019 07 03  
(86) PCT/US2017/065425, 2017 12 08  
(54) ცისტური ფიბროზის ტრანსმემბრანული გამტარებლობის რემუდატორის მოდულატორი, ფარმაცევტული კომპოზიციები, მკურნალობის ხერხები და მოდულატორის დამზადების ხერხი  
(57) გამოგონება ეხება ნაერთს ფორმულით (I)

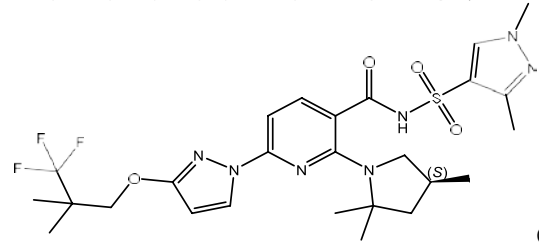

მის დეიტერირებულ წარმოებულებს, მათ ფარმაცევტულად მისაღებ მარილებს. ასევე, მათ შემცველ ფარმაცევტულ კომპოზიციების და კომბინაციების გამოყენებას მუკოვისციდოზის სამკურნალოდ.

მუხლები: 13 დამოუკიდებელი  
6 დამოკიდებელი  
ფიგურა: 17

(10) AP 2023 15927 A (51) Int. Cl. (2006)  
A 61 K 31/4025  
A 61 K 31/4015  
A 61 P 31/14  
C 07 D 403/14  
C 07 D 497/04

C 07 D 401/12  
 C 07 D 207/267  
 C 07 D 403/12  
 (21) AP 2021 15927 (22) 2021 08 06  
 (62) AP 2021 15794 2021 08 06  
 (31) 63/073,982; 63/143,435; 63/170,158;  
 63/194,241  
 (32) 2020 09 03; 2021 01 29; 2021 04 02; 2021 05 28  
 (33) US; US; US; US  
 (71) პფაიზერ ინკ. (US)  
 235 ისტ 42 სტრიტ , ნიუ-იორკი, 10017,  
 აშშ (US)  
 (72) პატრიკ რობერტ ვერჰოსტი (US);  
 ლიუქვინგ ვეი (US);  
 საოცზინ იანი (US);  
 ჯემისონ ბრაისი ტატლი (US);  
 მარტინ იონგჯინი პეტერსონ (US);  
 დეფიდ რისი ოუენი (US);  
 მეტიუ რიჩარდ რისი (US);  
 ცინი იანი (US);  
 მეტიუ ფორესტ სამონსი (US)  
 (74) თამარ კოჭლამაზაშვილი  
 (85) 2022 04 11  
 (86) PCT/IB2021/057281, 2021 08 06  
 (54) ნიტრილის შამცველი ანტივირუსული  
 ნაერთები  
 (57) გამოგონება ეხება ნიტრილური ჯგუფის შე-  
 მცველ ოქსოპიროლიდინურ ვირუსის რეპლი-  
 კაციის აქტივობის ინჰიბიტორებს, რომელთა  
 გამოყენებაც ხდება კორონავირუსული დაავა-  
 დების საწინააღმდეგოდ.  
 მუხლები: 15 დამოუკიდებელი  
 32 დამოკიდებული  
 ფიგურა: 15

## ბანყოფილება C

### C 12

(10) AP 2023 16010 A (51) Int. Cl. (2006)  
 C 12 N 1/20  
 C 12 P 21/02  
 C 12 R 1/145  
 (21) AP 2020 16010 (22) 2020 12 19  
 (31) 62/951,549  
 (32) 2019 12 20  
 (33) US  
 (71) გალდერმა ჰოლდინგ სა (CH)  
 ზეჰლერვეგ 10, ზუგი, 6300, შვეიცარია (CH);

იპსენ ბიოფარმ ლიმიტიდ (GB)  
 უნიტ 9, აშ როუდ, უერექსამ ინდასტრიალ  
 ისტატე, უერექსამ ქლვიდ LL13 9UF,  
 გაერთიანებული სამეფო (GB)  
 (72) ულფ სტოლ (SE);  
 პეტერ ფრანკ (SE);  
 ანდერს იარსტად (SE);  
 ენდრიუ პიკეტ (SE)  
 (74) შალვა გვარამაძე  
 (85) 2022 07 18  
 (86) PCT/IB2020/062252, 2020 12 19  
 (54) ბოტულინის ტოქსინის წარმოების  
 ხერხი  
 (57) ბოტულინის ტოქსინის წარმოების ხერხი,  
 სადაც გარემო თავისუფალია ან არსებითად თავ-  
 ვისუფალია ცხოველური წარმოშობის პროდუქ-  
 ტისგან და შეიცავს ხორბლის პეპტონს 15-30  
 გ/ლ კონცენტრაციით.  
 მუხლები: 2 დამოუკიდებელი  
 13 დამოკიდებული  
 ფიგურა: 7

## ბანყოფილება E

### E 04

(10) AP 2023 15758 A (51) Int. Cl. (2006)  
 E 04 F 11/18  
 (21) AP 2020 15758 (22) 2020 05 25  
 (31) FR1905808  
 (32) 2019 05 31  
 (33) FR  
 (71) სბ ინჟინიერიე (FR)  
 76 შემენ დე პოს, 74330 პუასი, საფრან-  
 გეთი (FR)  
 (72) ლეანდრ რუიფ (FR);  
 რომენ შაპელ (FR);  
 სილვიან ჟიაკომეტი (FR)  
 (74) შალვა გვარამაძე  
 (85) 2021 10 18  
 (86) PCT/EP2020/064396, 2020 05 25  
 (54) მოწყობილობა თამასაში პანელის  
 დასამაგრებლად პანელის შიბა მხრიდან  
 ბარეთა სოლების მიჭერის გზით  
 (57) მოწყობილობა ვერტიკალური პანელის (14)  
 დასამაგრებლად შეიცავს, სულ მცირე, ერთ ზე-  
 და და, სულ მცირე, ერთ ქვედა გარე სოლებს  
 (38A, 38B), რომელთაგან თითოეული განკუთ-  
 ვნილია საჭერის გარე კონტსა და პანელის გარე

ზედაპირს შორის განსათავსებლად, სულ მცირე, ორ მოძრაობის შესაძლებლობის მქონე სრიალის ძალის გადაცემის ელემენტს (62A, 62B), რომელთაგან თითოეული განკუთვნილია სრიალის ძალის გადასაცემად შესაბამის გარე სოლზე (38A, 38B), პანელის შიგა მხრიდან (24). ზედა და ქვედა გარე სოლები (38A, 38B) შესრულებულია ვერტიკალურად ზემოთ სრიალის შესაძლებლობით თავისუფალი პოზიციიდან მის ზემოთ მდებარე, მიჭერილი პოზიციისკენ.

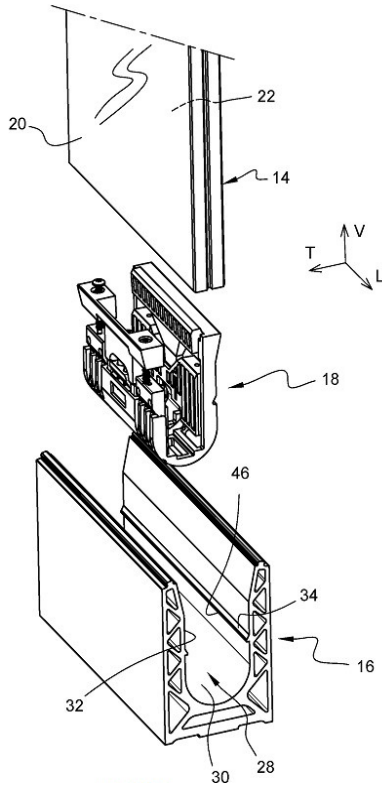

ფიგ. 2

მუხლები: 1 დამოუკიდებელი  
 13 დამოკიდებული  
 ფიგურა: 19



## ბამოგონების პატენტები

### ბანყოფილება A

#### A 61

- (11) P 2023 7571 B (51) Int. Cl. (2006)  
 A 61 K 31/437  
 A 61 P 11/00  
 C 07 D 515/22  
 C 07 D 513/22
- (10) AP 2023 15439 A (44) 11(614)/2023  
 (21) AP 2019 15439  
 (22) 2019 02 14  
 (24) 2019 02 14  
 (31) 62/631,453  
 (32) 2018 02 15  
 (33) US  
 (86) PCT/US2019/018042, 2019 02 14  
 (73) ვერტექს ფარმასიუტიკალს  
 ინკორპორეიტედ (US)  
 50 ნორზერნ ავენიუ, ბოსტონი, მასაჩუსეტსი,  
 02210, აშშ (US)
- (72) ჯინგლან ჟოუ (US);  
 კარკ. ვ ფოგელი (US);  
 ჯონი იუი (US);  
 ანდრეას ტერმინი (US);  
 სარა ე. სვიფტი (US);  
 ფაბრის პიერი (US);  
 პრასუნა პარასელი (US);  
 მარკ ტომას მილერი (US);  
 ჯეისონ მაკკარტნი (US);  
 ჰარიპადა ხატუია (US);  
 პინგ კანგი (US);  
 კლარა კუანგ-ჯუ სია (US);  
 სარა საბინა ჰადიდა რუა (US);  
 ანტონ ვ. გულევიჩი (US);  
 პიტერ გრუტენჰიუსი (US);  
 სენეტ გ. გირმაი (US);  
 ბრაიან ფრიმანი (US);  
 ტიმოთი რიჩარდ კუნი (US);  
 ტომას კლივლენდ (US);  
 უეიჩაო ჯორჯ ჩენი (US);  
 ბრეტ ბ. ბუმი (US);  
 ქოური დონ ანდერსონი (US);  
 ალექსანდერ რასელ აბელა (US);  
 ჯერემი, ჯ. კლემენსი (US)
- (74) ნიკოლოზ გოგილიძე  
 (54) მაკროციკლები რობორტ ცისტური  
 ვიბროზის ტრანსმემბრანული ბამბა-

რეპლობის რეპულატორის მოღულა-  
 ტორები, მათი ფარმაცევტული კომ-  
 პოზიციები, მათი ბამოგონება ცის-  
 ტური ვიბროზის მკურნალობაში და  
 მათი ღამხაღების ხერხი

- (11) P 2023 7572 B (51) Int. Cl. (2006)  
 A 61 K 31/4196  
 A 61 P 35/00  
 C 07 D 405/14  
 C 07 D 401/14  
 C 07 D 403/14  
 C 07 D 491/107  
 C 07 D 487/04  
 C 07 D 471/04  
 C 07 D 451/02  
 C 07 D 455/02  
 C 07 D 498/08  
 C 07 D 417/14  
 C 07 D 498/04  
 C 07 D 413/14
- (10) AP 2023 15908 A (44) 15(618)/2023  
 (21) AP 2020 15908  
 (22) 2020 09 22  
 (24) 2020 09 22  
 (31) 62/905,532; 63/021,216; 63/069,831  
 (32) 2019 09 25; 2020 05 07; 2020 08 25  
 (33) US; US; US  
 (86) PCT/IB2020/058854, 2020 09 22  
 (73) პფაიზერ ინკ. (US)  
 66, ჰადსონ ბულვარ ისტ, ნიუ-იორკი, N.Y.  
 10001-2192, აშშ (US)
- (72) ენდრიუ ფენსომე (US);  
 ეთან ლოურენს ფიშერ (US);  
 კეტან ს. გაჯივალა (US);  
 ჩან ვუ ჰუჰ (US);  
 მეჰრან ჯალაი (US);  
 ინდრავან ჯეიმს მაკალპინ (US);  
 რაიან პატმან (US);  
 იუჯინ იუანჟინ რუი (US);  
 ტუან ფონგ ტრან (US);  
 მარტინ ჯეიმს უაიტეს (US);  
 ლეი ჟანგ (US);  
 დაჰუი ჟოუ (US)
- (74) შალვა გვარამაძე  
 (54) STING-ის (ინტერფერონის გენების სტი-  
 მულატორის) კოლიჰეტიმროციკლური  
 მოღულატორები

**ბანყოფილება B**

**B 61**

- (11) P 2023 7567 B (51) Int. Cl. (2006)  
B 61 H 7/08
- (10) AP 2023 15785 A (44) 4(607)/2023
- (21) AP 2021 15785
- (22) 2021 11 05
- (24) 2021 11 05
- (73) გიორგი თუმანიშვილი (GE)  
დიდი დილომი, III მკრ., კორპ. 4, ბ. 65, 0131,  
თბილისი, საქართველო (GE);  
თენგიზ ნადირაძე (GE)  
ბახტრიონის ქ. 28, ბ. 33, 0194, თბილისი,  
საქართველო (GE);  
გიორგი თუმანიშვილი (GE)  
დიდი დილომი, III მკრ., კორპ. 4, ბ. 65, 0131,  
თბილისი, საქართველო (GE)
- (72) გიორგი თუმანიშვილი (GE);  
თენგიზ ნადირაძე (GE);  
გიორგი თუმანიშვილი (GE)
- (54) სარკინიგზო ეკიპაჟი ელექტრომობილ-  
ტური ვხვენილი (განვი მუხრუჭი)

- მარგოტ ნევენი (BE);  
ჟან ლეისენი (BE)
- (74) თამაზ შილაკაძე
- (54) ოქსიდური მაღნეპილან ლითონების  
ალბენის ხმრხი

- 
- (11) P 2023 7568 B (51) Int. Cl. (2006)  
C 07 D 401/14
  - C 07 D 413/12
  - C 07 D 413/14
  - C 07 D 417/14
  - C 07 D 471/04
  - C 07 D 401/12
  - (10) AP 2023 15648 A (44) 14(617)/2023
  - (21) AP 2019 15648
  - (22) 2019 10 31
  - (24) 2019 10 31
  - (31) 62/754,742
  - (32) 2018 11 02
  - (33) US
  - (86) PCT/US2019/058999, 2019 10 31
  - (73) მერკ შარპ & დოუმ ელელსი (US)  
126 ისტ ლინკოლნ ავენიუ, რაუეი,  
ნიუ-ჯერსი, 07065 (US)
  - (72) აშოკ არასაპან (US);  
აიან, მ. ბელლ (US);  
მაიკლ, დჯ. ბრესლინ (US);  
კრისტოფერ ჯეიმს ბუნგარდ (US);  
კრისტოფერ, ს. ბერგი (US);  
ჰარრი, რ. ჩოზანიან (US);  
ჯეისონ, მ. კოკს (US);  
დეოდიალ გაი გუადინ (US);  
კრისტენ, ლ. დჯ. ჯონს (US);  
მარკ, ე. ლეიტონ (US);  
ხუნ ლიუ (US);  
ცზიან ლიუ (US);  
ჯეიმს, დჯ. პერკინს (US);  
შონ, დჯ. სტაჩელ (US);  
ლინდა, მ. სუენ-ლაი (US);  
ჩჯე ვუ (US);  
ენტონი, ტ. ჯინნეტტი (US)
  - (74) შალვა გვარამაძე
  - (54) 2-ამინო-N-ჰეტიპროარილ-ნიკოტინამი-  
ლიპი რობორტ Nav1.8 ინჰიბიტორები

**ბანყოფილება C**

**C 22**

- (11) P 2023 7570 B (51) Int. Cl. (2006)  
C 22 B 15/00
- C 22 B 3/00
- C 22 B 47/00
- (10) AP 2023 15895 A (44) 13(616)/2023
- (21) AP 2020 15895
- (22) 2020 07 27
- (24) 2020 07 27
- (31) 19190915.9
- (32) 2019 08 09
- (33) EP
- (86) PCT/EP2020/071079, 2020 07 27
- (73) უმიკორი (BE)  
რიუ დიუ მარაის 31, B-1000 ბრიუსე-  
ლი (BE)
- (72) მიშელ დანიელსი (BE);  
ჟან სოიერი (BE);  
მაიკლ ბალტესი (BE);

## ბანეოზილეზ F

### F 01

- (11) P 2023 7569 B (51) Int. Cl. (2006)  
F 01 K 21/04
- (10) AP 2023 15921 A (44) 14(617)/2023
- (21) AP 2020 15921
- (22) 2020 09 03
- (24) 2020 09 03
- (31) 102019000015776; 102019000015770
- (32) 2019 09 06; 2019 09 06
- (33) IT; IT
- (86) PCT/IB2020/058210, 2020 09 03
- (73) ი.ვ.ა.რ. ს.პ.ა. (IT)  
ვია IV ნოვემბრე, 181, 25080 პრევალე  
(BS) (IT)
- (72) სერჯიო ოლივოტი (IT)
- (74) შალვა გვარამაძე
- (54) ხერხი ღა თბობრავა კომბინირებული  
თერმოდინამიკური ციკლის მისაღებად  
ენერგიის მაღალი რეკონსტრუქციით

ბანაცხადები\*\*\*

ბანყოფილება A

A 61

(10) AP 2023 16370 A (51) A 61 K 9/16  
A 61 K 9/20

(43) 2023 11 27 №22

(21) AP 2022 16370

(22) 2022 03 04

(31) 21161493.8

(32) 2021 03 09

(33) EP

(71) ბაიერ აქციენგეზელშაფტ (DE)  
კაიზერ-ვილჰელმ-ალეე 1, 51373  
ლევერკუზენი, გერმანია (DE)

(72) სუზან მერკელი (DE);  
პეტერ სერნო (DE)

(74) გიორგი ქართველიშვილი

(85) 2023 10 07

(86) PCT/EP2022/055519, 2022 03 04

(54) (4S)-2<sup>4</sup>-ქლორ-4-ჰიოქსი-7<sup>3</sup>-ფთორ-3<sup>5</sup>-მეთოქსი-  
სი-3<sup>2</sup>,5-დიოქსო-1<sup>4</sup>-(ტრიფთორმეთილ)-  
3<sup>2</sup>H-6-აზა-3(4,1)-პირიდინ-1(1)-[1,2,3]ტრიპ-  
ზოლ-2(1,2),7(1)-დიბენზოლჰეპ-  
ტაფან-7<sup>4</sup>-კარბოქსამიდის არამაცვავ-  
ფლი სამკურნალო დოზირებული  
წარმოება

(57) მოცემული გამოგონება ეხება ამორფულ მყარ დისპერსიებს (ASD) და პერორალური დანიშნულების მყარ ფარმაცევტულ დოზირებულ ფორმებს, რომლებიც შეიცავს (4S)-2<sup>4</sup>-ქლორ-4-ეთილ-7<sup>3</sup>-ფთორ-3<sup>5</sup>-მეთოქსი-3<sup>2</sup>,5-დიოქსო-1<sup>4</sup>-(ტრიფთორმეთილ)-3<sup>2</sup>H-6-აზა-3(4,1)-პირიდინ-1(1)-[1,2,3]ტრიპზოლ-2(1,2),7(1)-დიბენზოლჰეპტაფან-7<sup>4</sup>-კარბოქსამიდს (აქტიური ინგრედიენტი (I)), რომელიც განსხვავდება იმით, რომ აქტიური ინგრედიენტი (I) დაუყონებლივ გამოთავისუფლდება ამორფული მყარი დისპერსიებიდან (ASD) და პერორალური დანიშნულების მყარი ფარმაცევტულ დოზირებული ფორმებიდან და გარდა ამისა, მოცემული გამოგონება ეხება მათი მიღების ხერხებს, მათ გამოყენებას სამკურნალო საშუალებების სახით და ასევე, მათ გამოყენებას დაავადებების, კერძოდ, კარდიოვასკულური დარღვევების, უპირატესად, თრომბოზული ან თრომბოემბოლური დარღვევების და შეშუპებების, ასევე, ოფთალმოლოგიური დარღვევების მკურნალობისა და/ან პროფილაქტიკისთვის.

ფიგურა: 1

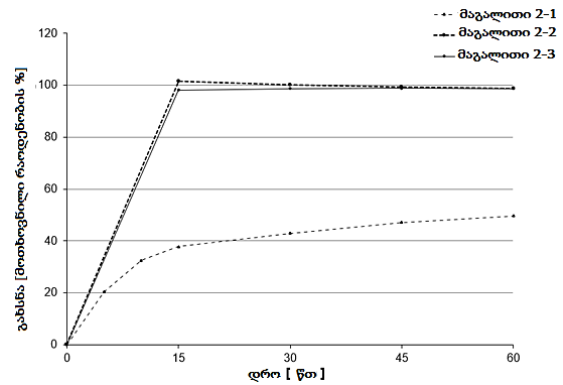

ფიგ. 1

(10) AP 2023 16371 A (51) A 61 K 31/4439  
A 61 P 7/02  
C 07 D 401/10

(43) 2023 11 27 №22

(21) AP 2022 16371

(22) 2022 03 04

(31) 21161489.6

(32) 2021 03 09

(33) EP

(71) ბაიერ აქციენგეზელშაფტ (DE)  
კაიზერ-ვილჰელმ-ალეე 1, 51373 ლევერკუ-  
ზენი, გერმანია (DE)

(72) გიომ ლევილაინი (DE);  
თია იაკობსი (DE);  
ბრიტა ოლენიკი (DE);  
ფრანკო რუბინო (DE);  
კრიშან ციემი (DE);  
მიხალ სოვა (DE);  
სუზან რიოპრიგი (DE)

(74) გიორგი ქართველიშვილი

(85) 2023 10 07

(86) PCT/EP2022/055521, 2022 03 04

(54) (4S)-2<sup>4</sup>-ქლორ-4-ჰიოქსი-7<sup>3</sup>-ფთორ-3<sup>5</sup>-მეთოქსი-  
სი-3<sup>2</sup>,5-დიოქსო-14-(ტრიფთორმეთილ)-  
3<sup>2</sup>H-6-აზა-3(4,1)-პირიდინ-1(1)-[1,2,3]ტრიპ-  
ზოლ-2(1,2),7(1)-დიბენზოლჰეპ-  
ტაფან-7<sup>4</sup>-კარბოქსამიდის კრისტალური წარმოება

(57) მოცემული გამოგონება ეხება (4S)-2<sup>4</sup>-ქლორ-4-ეთილ-7<sup>3</sup>-ფთორ-3<sup>5</sup>-მეთოქსი-3<sup>2</sup>,5-დიოქსო-1<sup>4</sup>-(ტრიფთორმეთილ)-3<sup>2</sup>H-6-აზა-3(4,1)-პირიდინ-1(1)-[1,2,3]ტრიპზოლ-2(1,2),7(1)-დიბენზოლჰეპტაფან-7<sup>4</sup>-კარბოქსამიდის კრისტალურ ფორმებს, რომლებიც წარმოადგენს კრისტალური მოდი-

ფიკაციას I და კრისტალური მოდიფიკაციას II, მათი მიღების ხერხებს, მათ შემცველ ფარმაცევტულ კომპოზიციებს და მათ გამოყენებას დაავადებების კონტროლირებისთვის.

ფიგურა: 1

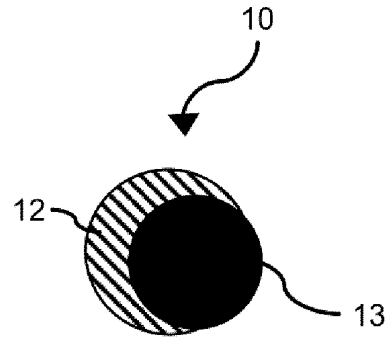

ფიგ. 1

## ბანყოფილება D

### D 02

(10) AP 2023 16327 A (51) D 02 G 3/38  
 D 02 G 3/44  
 H 01 B 1/02  
 H 05 K 9/00

(43) 2023 11 27 №22

(21) AP 2021 16327

(22) 2021 09 24

(31) 10 2021 101 494.8

(32) 2021 01 25

(33) DE

(71) ფაიბრეოუტ გმბჰ (DE)

ტემნოლოგიცენტრუმ აახენ ამ  
 ეუროპაპლაც, დენევარსტრ. 25-27, აახენ,  
 52068, გერმანია (DE)

(72) რიჩარდ ჰაას (DE);

რობერტ ბრიულ (DE);

ალექსანდერ ლიუკინგ (DE)

(74) ნიკოლოზ გოგილიძე

(85) 2023 08 20

(86) PCT/EP2021/076363, 2021 09 24

(54) კომპლექსური ბოჭკო, ნართი, ძაფი, ნახევრად დასრულებული პროდუქტი, კომპლექსური ბოჭკოს გამომწევა და კომპლექსური ბოჭკოს წარმოების მეთოდი

(57) გამოგონება ეხება კომპლექსურ ბოჭკოს, რომელიც შედგება პირველი და მეორე ბოჭკოებისგან, რომელთაგან პირველი ბოჭკო შედგება არაორგანული 5 ნივთიერებისგან და მას გააჩნია მინისებრ მდგომარეობაში გადასვლის ტემპერატურა, რომელიც 400 °C-ის ტოლია ან მეტი. მეორე ბოჭკო კი შედგება ლითონის მასალისგან, სადაც მეორე ბოჭკო კონტაქტშია პირველ ბოჭკოსთან. გარდა ამისა, გამოგონება ეხება ნართს, ძაფსა და ნახევრად დასრულებულ პროდუქტს, რომელიც მოიცავს ამ კომპლექსურ ბოჭკოს, ამ კომპლექსური ბოჭკოს გამოყენებასა და კომპლექსური ბოჭკოს წარმოების მეთოდს.

# სასარბებლო მოდელები

## ბანაცხადები, რომლებზეც გამოტანილია გადაწყვეტილება პატენტის გაცემის შესახებ

გადაწყვეტილების გასაჩივრება შესაძლებელია საქპატენტის სააპელაციო პალატაში გამოქვეყნებიდან 3 თვის ვადაში ან მცხეთის რაიონული სასამართლოს ადმინისტრაციულ საქმეთა კოლეგიაში 1 თვის ვადაში (მის.: ქ. მცხეთა, სამხედროს ქ. №17).

### ბანყოფილება A

#### A 23

(10) AU 2023 16184 U (51) Int. Cl. (2006)

A 23 C 9/127

(21) AU 2023 16184 (22) 2023 03 03

(71) მარია სილაგაძე (GE)

26 მაისის ქ. 45, 4600, ქუთაისი,

საქართველო (GE);

გიორგი ფხაკაძე (GE)

26 მაისის ქ. 45, 4600, ქუთაისი,

საქართველო (GE);

დაივა ლესკაუსკაიტე (LT)

პუტვინსკის ქ. 42ა-4, კაუნასი, LT-44211,

ლიეტუვა (LT);

ნატო ბურჯალიანი (GE)

ზ. ჭავჭავაძის ქ. 48/27, 4600, ქუთაისი,

საქართველო (GE)

(72) მარია სილაგაძე (GE);

გიორგი ფხაკაძე (GE);

დაივა ლესკაუსკაიტე (LT);

ნატო ბურჯალიანი (GE)

(54) პროფილაქტიკური ღანიშნულების

არაქნის პროფუქტის წარმოების ხერხი

(57) ხერხი ითვალისწინებს ნაღების მომზადებას ცხოველური რძისა და სოიოსა და კავკასიური წიფელის ნაყოფებისგან მომზადებული მცენარეული რძისაგან, სადაც ბაქტერიული დედოს სახით იყენებენ კომპოზიციას, რომელიც შედგება მაწვნის, იოგურტის, არაქნის ბაქტერიული დედობისა და პროპიონმჟავა ბაქტერიების P. shermanii-KM 186 შტამის კონცენტრირებული მიკრობული მასისაგან.

მუხლები: 1 დამოუკიდებელი

#### A 63

(10) AU 2023 16160 U (51) Int. Cl. (2006)

A 63 F 3/02

(21) AU 2023 16160 (22) 2023 02 03

(71) ნუგზარ იაშვილი (GE)

ვაჟა-ფშაველას გამზ., V კვარტ., კორპ. 3,

ბ. 29, 0186, თბილისი, საქართველო (GE)

(72) ნუგზარ იაშვილი (GE)

(54) სამაბილო თამაშების კომპონირებული

ქუთი

(57) ყუთს აქვს მოძრავი სახურავი 2, რომლის ერთ მხარეს დახატულია ჭადრაკისა და შაშის 64 უჯრედიანი სათამაშო მინდორი 3, მეორე მხარეს კი - ნარდის სათამაშო მინდორი 4. ყუთს შიგნით აქვს სამი სექცია 5, 6 და 7 სათამაშო ფიგურების და ქვების შესანახად, ამასთან, შუა სექციის ფსკერზე დახატულია 100 უჯრედიანი საერთაშორისო შაშის სათამაშო მინდორი, ხოლო ყუთის ერთ-ერთ გვერდზე განთავსებულია საანგარიშო 8 სამ-სამ მწკრივად 9 გაყოფილი კოჭებით 10. ყუთის ზედა მხარეს დამატებით გაკეთებულია ორი ჭრილი, რომელთაგან ერთში 11 თავსდება ბანქოს 54 ცალი კარტი, მეორეში 12 - ლოტოს 24 ცალი მართკუთხა ბარათი, ამასთან, ლოტოს 90 ცალი სათამაშო ქვა თავსდება სექციაში შაშის და ნარდის სათამაშო ქვებთან ერთად.

მუხლები: 1 დამოუკიდებელი

ფიგურა: 4

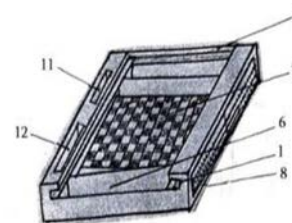

ფიგ. 1

---

# დიზაინები

## ბანაცხადები, რომლებზეც გამოტანილია გადაწყვეტილება რეგისტრაციის შესახებ

გადაწყვეტილების გასაჩივრება შესაძლებელია საქპატენტის სააპელაციო პალატაში გამოქვეყნებიდან 3 თვის ვადაში ან მცხეთის რაიონული სასამართლოს ადმინისტრაციულ საქმეთა კოლეგიაში 1 თვის ვადაში (მის.: ქ. მცხეთა, სამხედროს ქ. №17).

- (10) AD 2023 1320 S      (51) 09-03  
(21) AD 2023 1320      (22) 2023 07 03  
(23) 2023 06 17  
(28) 1  
(71) კონრად ადენაუერის ფონდის წარმომადგენლობა საქართველოში (GE)  
თამარ ჭოველიძის ქ. 4, სართული 7, 0108, ძველი თბილისის რაიონი, თბილისი,  
საქართველო (GE)  
(72) სოფიო ქურდიე (GE)  
(74) თამთა მურადაშვილი (GE);  
გელა ჩიღოშვილი (GE)  
(54) სამაგიდო თამაშის შესაფუთი ყუთი  
(55)

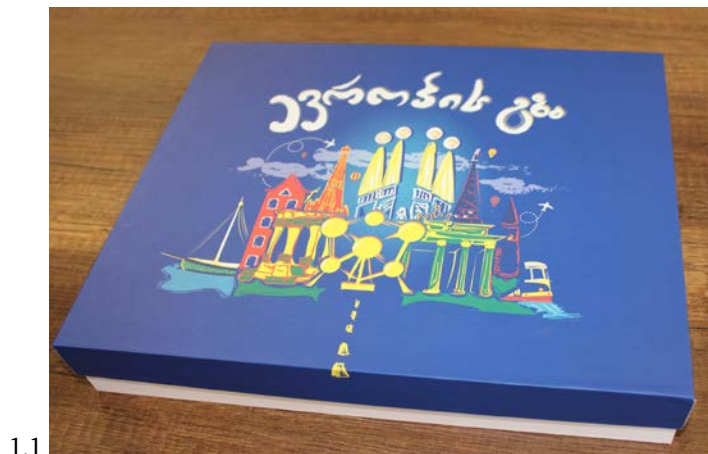

1.1



1.2





- (10) AD 2023 1321 S (51) 11-01  
(21) AD 2023 1321 (22) 2023 07 03  
(28) 3  
(71) შპს „ნევერნოთ ჯეველერი“ (GE)  
გერგეთის ქ. 3, 0105, თბილისი, საქართველო (GE)  
(72) ნათია ჩხარტიშვილი (GE)  
(54) ქელსაბაში  
(55)



## რეგისტრირებული ღიზინი

- (11) D 2023 984 S           (51) 14-06  
(10) AD 2023 1304 S       (44) 2023 08 10 №15  
(21) AD 2023 1304  
(22) 2023 04 11  
(24) 2023 04 11  
(28) 4  
(18) 2028 04 11  
(73) დავით ხამაშურიძე (GE)  
    გივი კარტოზიას ქ. 8, კორპ. 1, ბ. 1, 0177,  
    თბილისი, საქართველო (GE)  
(72) დავით ხამაშურიძე (GE)  
(74) შალვა გვარამაძე (GE)  
(54) 1.-3. ბასაშელის საღებამი მიკროლური  
    ტელეფონით; 4. ბასაშელის საღებამი  
    მიკროლური ტელეფონისათვის
-

## დაჩქარებული პროცედურით რეგისტრირებული ღიზანი

რეგისტრაციის გაუქმების მოთხოვნით საჩივრის შეტანა შესაძლებელია საქპატენტის სააპელაციო პალატაში გამოქვეყნებიდან 3 თვის ვადაში.

- (11) D 2023 983 S           (51) 20-03
- (21) AD 2023 1339       (22) 2023 10 22
- (24) 2023 10 22
- (28) 1
- (18) 2028 10 22
- (73) შპს „თეგეტა მოტორსი“ (GE)  
დავით აღმაშენებლის ხეივანი 129, 0131, თბილისი, საქართველო (GE)
- (72) ლუკა თოდუა (GE)
- (74) გიორგი ქართველიშვილი (GE)
- (54) სტეპა
- (55)

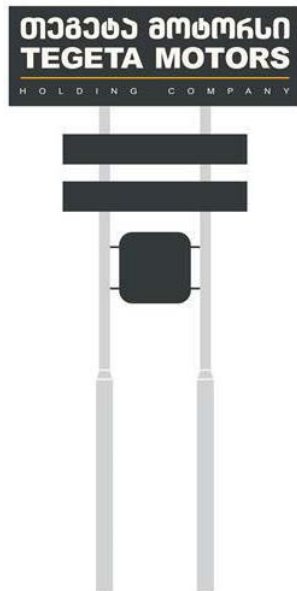

1.1

# სასაქონლო ნიშნები

## ეროვნული პროცედურით შემოტანილი ბანაცხადები, რომლებზეც ბამოტანილია გადაწყვეტილება რეგისტრაციის შესახებ

გადაწყვეტილების გასაჩივრება შესაძლებელია საქპატენტის სააპელაციო პალატაში გამოქვეყნებიდან 3 თვის ვადაში ან მცხეთის რაიონული სასამართლოს ადმინისტრაციულ საქმეთა კოლეგიაში 1 თვის ვადაში (მის.: ქ. მცხეთა, სამხედროს ქ. №17).

(260) AM 2023 122123 A

(210) AM 122123

(220) 2023 03 21

(731) Tokyo House

სოფელი კორცხელი, გ. ტაბიძის ქ. 13,

ზუგდიდი, საქართველო

(540)



(591) წითელი, შავი

(531) 05.01.09; 05.01.16; 26.01.04; 26.01.15;  
26.11.12

(511)

43 – საკვებით და სასმლით უზრუნველყოფა;  
დროებითი საცხოვრებელი უზრუნველყოფა.

(260) AM 2023 122203 A

(210) AM 122203

(220) 2023 03 26

(731) ქეი თი & ჯი კორპორეიშნ

71, ბოტკოტ-გილ, დაედოკ-გუ,

ტეჯონი, კორეის რესპუბლიკა

(740) პავლე მეიფარიანი

(540)

## OCTAGON

(591) შავ-თეთრი

(511)

34 – თამბაქო; სიგარეტები; პაპიროსები; სიგარე-  
ბი; ბურუნუთი; პაპიროსის, სიგარეტის ქაღალ-  
დი; ჩიბუხები; სიგარეტის ფილტრები; პორტსი-  
გარები (მვირფასი ლითონებისგან დამზადებუ-  
ლის გარდა); თამბაქოს ქისები; სანთებლები  
(მვირფასი ლითონებისგან დამზადებულის  
გარდა); ასანთი; ჩიბუხის გასაწმენდი მოწყობი-  
ლობები; საფერფლეები (მვირფასი ლითონ-

ბისგან დამზადებულის გარდა); სიგარის ბო-  
ლოების საჭრელი სამარჯვეები.

(260) AM 2023 122289 A

(210) AM 122289

(220) 2023 04 04

(731) დელ ინკ.

უან დელ უეი, რაუნდ როკი, ტეხასი 78682,  
აშშ

(740) გიორგი თაქთაქიშვილი

(540)

## DELL

(591) შავ-თეთრი

(511)

42 – კომპიუტერის დიზაინი და განვითარება;  
დისტანციური კომპიუტერის სარეზერვო მომ-  
სახურება; სპეციალურ მეხსიერებაში ფიქსირე-  
ბული კომპიუტერის პროგრამული უზრუნვე-  
ლყოფის დაყენება; პროგრამული უზრუნველ-  
ყოფის შექმნა, შემუშავება და განხორციელება;  
კომპიუტერული პროგრამების დაყენება, შეკე-  
თება და ტექნიკური უზრუნველყოფა; კონსულ-  
ტაციები და რჩევები კომპიუტერულ პროგრამულ უზრუნველყოფასა და კომპიუტერის ტექ-  
ნიკური უზრუნველყოფის დიზაინსა და განვი-  
თარებაში; კონსულტაციები კომპიუტერული  
ტექნიკისა და კომპიუტერული პროგრამული  
უზრუნველყოფის საკითხებში; კონსულტაციე-  
ბი კომპიუტერული ტექნიკის დიზაინისა და  
სრულყოფის მიზნით დამუშავების საკითხებში;  
საკონსულტაციო მომსახურება, რომელიც და-  
კავშირებულია კომპიუტერულ აპარატურას-  
თან; საკონსულტაციო მომსახურება, რომელიც  
დაკავშირებულია კომპიუტერულ სისტემებ-  
თან; საკონსულტაციო მომსახურება, რომელიც  
დაკავშირებულია კომპიუტერული სისტემების  
დიზაინთან; საკონსულტაციო მომსახურება,  
რომელიც დაკავშირებულია კომპიუტერული  
პროგრამების დიზაინთან; კომპიუტერული

პროგრამების ტექნიკური დახმარება; ინფორმაციული ტექნოლოგიების დამხმარე მომსახურება; კონსულტაცია მონაცემთა „ღრუბელში“ დამუშავების ქსელებისა და პროგრამების სფეროში; ინტერნეტში განთავსებული დისტანციური სერვერების ქსელის გამოყენებით, მონაცემების შენახვა, მართვა და დამუშავება, გარდა ლოკალური სერვერებისა ან პერსონალური კომპიუტერებისა (ქლაუდ მომსახურება); კონსულტაციები კომპიუტერული ტექნიკისა და კომპიუტერული პროგრამული უზრუნველყოფის კონსულტაციების მომსახურება; პროგრამული უზრუნველყოფის შექმნა, შემუშავება და განხორციელება; პროგრამული უზრუნველყოფა, პროგრამირება და დანერგვა; კომპიუტერული პროგრამების განხორციელება ქსელებში; პროგრამული უზრუნველყოფის შექმნა, შემუშავება და განხორციელება; კომპიუტერული ტექნიკის დიზაინი და განვითარება; კომპიუტერული ქსელის მომსახურება; კომპიუტერული პროგრამების შექმნა მესამე პირთათვის; კომპიუტერული პროგრამების დიზაინი, ტექნიკური მომსახურება, გაქირავება და განახლება; კომპიუტერული პროგრამების დაყენება, უზრუნველყოფა, რემონტი და მომსახურება; ტექნიკური კონსულტაცია, რომელიც დაკავშირებულია კომპიუტერული პროგრამების დამონტაჟებასა და შენარჩუნებასთან; კომპიუტერული ტექნიკის და პროგრამული უზრუნველყოფის პრობლემების მოგვარება; მონაცემთა მიგრაციის მომსახურება; ინტერნეტში განთავსებული დისტანციური სერვერების ქსელის გამოყენებით, მონაცემების შენახვა, მართვა და დამუშავება. გარდა ლოკალური სერვერებისა ან პერსონალური კომპიუტერებისა (ქლაუდ მომსახურება); ტექნიკური საკონსულტაციო მომსახურება, რომელიც ეხება ინფორმაციულ ტექნოლოგიას; საკონსულტაციო და საინფორმაციო მომსახურება, რომელიც ეხება ინფორმაციული ტექნოლოგიების არქიტექტურასა და ინფრასტრუქტურას; კომპიუტერული პროგრამების არქიტექტურის დიზაინი და განვითარება; კომპიუტერული ტექნიკის არქიტექტურის დიზაინი და განვითარება; ჰოსტინგის პლატფორმები ინტერნეტში; პროგრამული უზრუნველყოფის დაპროგრამება ინტერნეტ პლატფორმებისთვის; საწყისი გვერდების და ინტერნეტ საიტების დიზაინთან დაკავშირებული კონსულტაციები; მონაცემთა აღდგენის მომსახურება; მონაცემთა დაშიფვრისა და დეკოდირების მომსახურება; ინფორმაციის, შეტყობინებებისა და მონაცემების დაშიფვრა, გაშიფვრა და ავთენტიფიკაცია; მონაცემთა

უსაფრთხოების ელექტრონული სისტემების შემუშავება და განვითარება; კომპიუტერული უსაფრთხოების კონსულტაცია; კომპიუტერული პროგრამების ნაირსახეობა, როგორც მომსახურება (SaaS); ვირტუალური კომპიუტერული გარემოს უზრუნველყოფა მონაცემთა „ღრუბელში“ დამუშავების საშუალებით; განაცხადის სერვისის პროვაიდერი [ASP], კერძოდ, სხვისი კომპიუტერული პროგრამების ჰოსტინგი; არაჩამოსატვირთი პროგრამების დროებითი გამოყენების უზრუნველყოფა, რომლებიც ხელმისაწვდომია ვებგვერდის საშუალებით; ინფორმაციის მიწოდება კომპიუტერული პროგრამების, სისტემების და ქსელების დიზაინისა და განვითარების შესახებ; კომპიუტერული პროგრამების ნაირსახეობა, როგორც მომსახურება; პლატფორმა, როგორც მომსახურება [PaaS]; პროგრამული უზრუნველყოფის დიზაინი და განვითარება; ვირტუალური კომპიუტერული სისტემების უზრუნველყოფა მონაცემთა „ღრუბელში“ დამუშავების საშუალებით; ვირტუალური კომპიუტერული გარემოს უზრუნველყოფა მონაცემთა „ღრუბელში“ დამუშავების საშუალებით; გამოთვლითი მეთოდების, ალგორითმების და პროგრამული უზრუნველყოფის შემუშავება და ტესტირება; კომპიუტერების ტესტირება; კომპიუტერული ტექნიკის ტესტირება; კომპიუტერული პროგრამების ტესტირება; კომპიუტერული პროგრამული უზრუნველყოფის ტესტირება; კომპიუტერული ალჭურვილობის ტესტირება; მონაცემთა დამუშავების ელექტრონული სისტემების ტესტირება; კომპიუტერული სისტემის მონიტორინგის მომსახურება; ქსელური სისტემების მონიტორინგი; კომპიუტერული სისტემების დისტანციური წვდომის კონტროლი; კომპიუტერული დიაგნოსტიკური მომსახურება; ინფორმაციის მიწოდება კომპიუტერული პროგრამების, სისტემების და ქსელების დიზაინისა და განვითარების შესახებ; კომპიუტერულ პროგრამებთან დაკავშირებული საკონსულტაციო და საინფორმაციო მომსახურება; საკონსულტაციო და საინფორმაციო მომსახურება, რომელიც დაკავშირებულია კომპიუტერის პერიფერულ საშუალებებთან; საინფორმაციო მომსახურება, რომელიც ეხება ინფორმაციულ ტექნოლოგიას; მომსახურება ტექნოლოგიური ინფორმაციის მიწოდებისთვის; კომპიუტერული ქსელებისა და სერვერებისთვის ოპერაციული პროგრამის შექმნა და განვითარება; კომპიუტერის პროგრამული უზრუნველყოფის მომსახურება, რომელიც გამოიყენება შევსების აპარატებისა და დანადგარების მუშაობა-

ში; მონაცემთა იმპორტის და მართვის პროგრამული უზრუნველყოფის შექმნა და შემუშავება; კომპიუტერების გაქირავების მომსახურება; ინფორმაციული ტექნოლოგიების შესახებ ინფორმაციის მიწოდება; ინფორმაციულ ტექნოლოგიებთან დაკავშირებული ინფორმაციის ანალიზი; მონაცემთა დამუშავების აღჭურვილობის გაქირავება; კომპიუტერის პროგრამული უზრუნველყოფის გაქირავება; კომპიუტერული პროგრამების გაქირავება; კომპიუტერული აპარატების იჯარა; კომპიუტერების იჯარა; კომპიუტერული აპარატურის იჯარით აღება; კომპიუტერული ტექნიკის გაქირავება; კომპიუტერთან წვდომის გაქირავება; კომპიუტერის წვდომის დროის გაქირავება; მონაცემთა შენახვა; მონაცემთა ელექტრონულად დაგროვება (შენახვა); მონაცემთა დუბლირებისა და კონვერტაციის მომსახურება, მონაცემთა კოდირების მომსახურება; მონაცემთა უსაფრთხოების მომსახურება [სისტემა ფაიერვოლი]; კომპიუტერული პროგრამირება მონაცემთა დამუშავებისთვის; კავშირგაბმულობის ქსელების ტექნიკური დიზაინი და დაგეგმვა; კავშირგაბმულობის მოწყობილობებთან დაკავშირებული დიზაინი და დაგეგმვა; მესამე მხარისათვის ონლაინ ვებსაიტების დაგეგმვა, დიზაინი, შემუშავება და უზრუნველყოფა; კომპიუტერებთან დაკავშირებული ტექნიკური რჩევა; ტექნიკური საკონსულტაციო მომსახურება, რომელიც ეხება მონაცემთა დამუშავებას; ინფორმაციის და მონაცემების დროებითი ელექტრონული შენახვა; კომპიუტერული სისტემების ანალიზი; ტექნიკური მონაცემების ანალიზი; კომპიუტერული პროგრამების გამოყენებითი გადაწყვეტილებების შემუშავება; კომპიუტერის პროგრამული უზრუნველყოფის დაყენება და პერსონალიზაცია; ვებსაიტების განვითარება; კომპიუტერული ქსელების და სერვერების ოპერაციული პროგრამის დაპროგრამება; ინფრასტრუქტურა, როგორც მომსახურება (IaaS); მონაცემთა შენახვის სისტემების დიზაინი და განვითარება; კომპიუტერულ უსაფრთხოებასთან დაკავშირებული კომპიუტერული პროგრამების შენარჩუნება და კომპიუტერული რისკების პრევენცია; კომპიუტერული პროგრამების განახლება, რომელიც დაკავშირებულია კომპიუტერის უსაფრთხოებასთან და კომპიუტერულ რისკებთან დაკავშირებით; სარეზერვო მომსახურება კომპიუტერის მყარი დისკის მონაცემებისთვის; საინფორმაციო ტექნოლოგიების დაცვის მომსახურება მონაცემთა ბაზების დაცვისა და აღდგენის თვალსაზრისით; ინტერნეტ უსაფრთხოების

პროგრამების შემუშავება და დიზაინი; კომპიუტერული პროგრამირების მომსახურება ელექტრონულ მონაცემთა უსაფრთხოებისთვის; მონაცემთა უსაფრთხოების ელექტრონული სისტემების შემუშავება და განვითარება; კომპიუტერული უსაფრთხოების მომსახურება ქსელის უკანონო წვდომისგან დაცვის მიზნით; უსაფრთხოების მომსახურების უზრუნველყოფა კომპიუტერული ქსელების, კომპიუტერზე წვდომისა და კომპიუტერიზებული ტრანზაქციებისათვის; კონსულტაცია, რჩევები და საინფორმაციო მომსახურება ინფორმაციული ტექნოლოგიის სფეროში.

(260) AM 2023 122391 A

(210) AM 122391

(220) 2023 04 07

(731) შპს „ბოიგარს“

დავით აღმაშენებლის გამზ. 129ა,  
ოფისი 4, სართული +3, 0102, დიდუბის  
რაიონი, თბილისი, საქართველო

(740) გიორგი ბათლიძე

(540)

 **BOYGAR'S**

(591) FFFFFF თეთრი, 070000 შავი

(531) 26.04.01; 26.04.03; 26.04.18; 27.01.03;  
27.05.01; 28.19

(511)

3 – არასამკურნალო კოსმეტიკური პრეპარატები და ტუალეტის პრეპარატები; არასამკურნალო კბილის პასტები და კბილის ფხვნილები; პარფუმერია, ეთერზეთები; მათეთრებელი პრეპარატები და სხვა სარეცხი საშუალებები; საწმენდი, საპრიალებელი, სახეხი და აბრაზიული პრეპარატები.

9 – სამეცნიერო, საკვლევი, სანავიგაციო, გეოდეზიური, ფოტოგრაფიული, კინემატოგრაფიული, აუდიოვიზუალური, ოპტიკური, აწონვის, გაზომვის, სიგნალიზაციის, გამოსავლენი, ტესტირების, ინსპექტირების, სამაშველო და სასწავლო აპარატურა და ინსტრუმენტები; აპარატურა და ინსტრუმენტები ელექტროობის გადაცემის, გადართვების, გარდაქმნის, დაგროვების, განაწილების ან გამოყენების რეგულირების ან მართვისთვის; აპარატურა და ინსტრუმენტები ხმის ან გამოსახულების ჩაწერის, გადაცემის, აღწარმოების ან დამუშავებისთვის; მონაცემების მაგნიტური მატარებლები, ჩასაწერი დისკები, ციფრული ან ანალოგიური ჩამწერი ან

დამმახსოვრებლები; მონეტებზე მომუშავე აპარატების მექანიზმები; სალარო აპარატები, მთვლელი მოწყობილობები; კომპიუტერები და კომპიუტერის პერიფერიული მოწყობილობები; მყვინთავის სამოსი, მყვინთავის ნიღბები, მყვინთავის ყურსაცობები, ცხვირის სამაგრები მყვინთავებისა და მოცურავეებისთვის, მყვინთავის ხელთათმანები, სასუნთქი აპარატურა წყალქვეშა ცურვისთვის; ცეცხლმქრობი მოწყობილობები.

14 – კეთილშობილი ლითონები და მათი შენადნობები; საიუველირო ნაწარმი, ძვირფასი და ნახევრადძვირფასი ქვები; საათები და ქრონომეტრული ინსტრუმენტები.

16 – ქაღალდი და მუყაო; ნაბეჭდი მასალა; საამკინძაო მასალა; ფოტოფირები; საკანცელარიო და საოფისე საკუთვნი, ავეჯის გარდა; საკანცელარიო და საყოფაცხოვრებო დანიშნულების წებოები; მხატვრების საკუთვნი და სახატავი მასალა; სახატავი ფუნჯები; სასწავლო და სადემონსტრაციო მასალა; პლასტმასის ფურცლები, ფირები და ტომრები, როგორც შესაფუთი მასალა; ტიპოგრაფიული შრიფტები, ტიპოგრაფიული კლიშეები.

18 – ტყავი და ტყავის იმიტაციები (შემცვლელი); ცხოველთა ტყავები; საბარგო და სამგზავრო ჩანთები; საწვიმარი და მზისგან დამცავი ქოლგები; ხელჯოხები; მათრახები, ღვედები და უნაგირები; საყელურები, საბელები და სამოსი ცხოველებისთვის.

20 – ავეჯი, სარკეები, სურათის ჩარჩოები; არალითონური კონტეინერები, დასაწყობების ან ტრანსპორტირებისთვის; დაუმუშავებელი ან ნახევრადდამუშავებული ძვლები, რქები, ვეშაპის უღვაში და სადაფი; ნიჟარები; სეპიოლიტი (ზღვის ქაფი, ხვირთქლი); ყვითელი ქარვა.

21 – საოჯახო ან სამზარეულოს ნივთები და ჭურჭელი; სამზარეულოს და სუფრის ჭურჭლეულობა, დანების, ჩანგლების და კოვზების გარდა; ჯაგრისები და ღრუბლები; ფუნჯები, სამხატვრო ფუნჯების გარდა; ჯაგრისის დასამზადებელი მასალა; საწმენდი საგნები; დაუმუშავებელი და ნახევრადდამუშავებული შუშა, სამშენებლო შუშის გარდა; შუშის, ფაიფურის და კერამიკის (თიხის) ნაწარმი.

22 – თოკები და თასმები; ბადეები; კარვები და ბრეზენტები; ქსოვილის ან სინთეტიკური მასალის ტენტები; იალქნები, აფრები; ტომრები დიდი მოცულობის მასალის დასაწყობებისა და

ტრანსპორტირებისთვის; ვატინა, საბალიშე და სატენი მასალა ქაღალდის, მუყაოს, რეზინის ან პლასტმასის მასალის გარდა; დაუმუშავებელი ბოჭკოვანი საფეიქრო მასალა და მათი შემცვლელი.

24 – ქსოვილები და მათი შემცვლელი; საოჯახო თეთრეული; ფარდები ქსოვილის ან პლასტმასის.

25 – ტანსაცმელი, ფეხსაცმელი, თავსაბურავი.

26 – მაქმანები და ნაქარგები, ლენტები და თასმები და საგალანტერიო ლენტები; ღილები, დუგმები, ქინძისთავები და ნემსები; ხელოვნური ყვავილები; მოსართავები თმისთვის; პარიკები.

28 – თამაშობები, სათამაშოები და სათამაშო საგნები; ვიდეო-თამაშების აპარატურა; სატანვარჯიშო და სპორტის საკუთვნი; საშობაო ნამვისხის მოსართავები.

29 – ხორცი, თევზი, ფრინველი და ნანადირევი; ხორცის ექსტრაქტები; დაკონსერვებული, გაყინული, გამხმარი და მოხარშული ან შემწვარი ხილი და ბოსტნეული; ჟელეები, ხილფაფები, კომპოტები; კვერცხი; რძე, ყველი, კარაქი, იოგურტი და რძის სხვა პროდუქტები; საკვები ზეთები და ცხიმები.

30 – ყავა, ჩაი, კაკაო და ყავის შემცვლელი; ბრინჯი, მაკარონი და ატრია; ტაპიოკა და საგო; ფქვილი და მარცვლეულის პროდუქტი; პურ-ფუნთუშეული, მაკარონი და საკონდიტრო ნაწარმი; შოკოლადი; ნაყინი, შარბათი, და სხვა საკვები ყინული; შაქარი, თაფლი, ბადაგი; საფუარი, საცხობი ფხვნილები; მარილი, სანელებლები, საკაზმები, დაკონსერვებული მწვანელი; ძმარი, საწებლები და სხვა საკაზმი; ყინული (გაყინული წყალი).

31 – დაუმუშავებელი და დამუშავებული სოფლის მეურნეობის, მეზღვების და მეტყვეობის პროდუქტი; ნედლი და დაუმუშავებელი მარცვლეული და თესლეული; ახალი ხილი და ბოსტნეული, ახალი მწვანელი; ბუნებრივი მცენარეულობა და ყვავილები; სათესლე ბოლქვები და თესლი; ცოცხალი ცხოველები; ცხოველთა საკვები და სასმელი; ალაო.

32 – ლუდი; არაალკოჰოლური სასმელები; მინერალური და გაზიანი წყლები; ხილის სასმელები და წვენები; სიროფები და სხვა არაალკოჰოლური შედგენილობები სასმელების დასამზადებლად.



33 – ალკოჰოლური სასმელები, ლუდის გარდა; ალკოჰოლური შედგენილობები სასმელების დასამზადებლად.

35 – რეკლამა; ბიზნესის მართვა; ბიზნესის ადმინისტრირება; საოფისე მომსახურება.

36 – დაზღვევა; ფინანსური საქმიანობა; ფულად-საკრედიტო საქმიანობა; უძრავ ქონებასთან დაკავშირებული საქმიანობა.

41 – განათლება; სასწავლო პროცესის უზრუნველყოფა; გართობა; სპორტული და კულტურული ღონისძიებები.

43 – საკვებით და სასმლით უზრუნველყოფა; დროებითი საცხოვრებელი უზრუნველყოფა.

44 – სამედიცინო მომსახურება; ვეტერინარული მომსახურება; ჰიგიენური და კოსმეტიკური მომსახურება ადამიანებისა და ცხოველებისთვის; მომსახურება სოფლის მეურნეობის, მეზღვეობისა და მეტყვევობის სფეროში.

(260) AM 2023 122397 A

(210) AM 122397

(220) 2023 04 10

(731) შპს „დიჯიტალტექ“

აკ. წერეთლის გამზ. 116, 0186, დიდუბის რაიონი, თბილისი, საქართველო

(540)



(591) ნარინჯისფერი, ყვითელი, შავი

(531) 03.13.01; 27.05.01; 29.01.13

(511)

35 – რეკლამა; ბიზნესის მართვა; ბიზნესის ადმინისტრირება; საოფისე მომსახურება.

(260) AM 2023 122402 A

(210) AM 122402

(220) 2023 04 10

(731) შპს „ქართული ლიმონათი“

ალექსიძის ქ., I კვარტ., კორპ. 4, ბ. 25, 3303, თბილისი, საქართველო

(540)

**Turbo**  
**ტურბო**

(591) FFFFFFF შავ-თეთრი

(511)

32 – უალკოჰოლო (ენერგეტიკული) სასმელი.

(260) AM 2023 122416 A

(210) AM 122416

(220) 2023 04 12

(731) ალექსანდრე თევზაძე

ღურწყაიას ქ. 8, ზუგდიდი, საქართველო

(540)



(591) შავი, კრემისფერი

(531) 05.03.01; 05.03.13; 05.03.14; 26.04.02;

26.04.15; 26.04.22; 26.04.24; 27.05.01;

27.05.24; 28.19; 29.01.12

(511)

34 – თამბაქო და თამბაქოს შემცველები; სიგარეტები და სიგარები; ელექტრონული სიგარეტები და პირის ღრუს აეროზოლები მწვევლთათვის; მწვევლთა საკუთენი; ასანთი.

(260) AM 2023 122424 A

(210) AM 122424

(220) 2023 04 13

(731) ირაკლი სირამე

მე-17 მ/რ, კორპ. 6, ბ. 15, 3700, რუსთავი, საქართველო

(540)

**ხუხე**

(591) შავ-თეთრი

(511)

33 – ალკოჰოლური სასმელები, ლუდის გარდა; ალკოჰოლური შედგენილობები სასმელების დასამზადებლად.

(260) AM 2023 122491 A

(210) AM 122491

(220) 2023 04 18

(731) შპს „იმპერია“

ვარკეთილი-3-ის დასახლება, IIIა მ/რ, კორპ. 340, ბ. 8, 0163, თბილისი,

საქართველო



(540)



(591) ED80B8 ვარდისფერი, 4DD9F2 ღია ლურჯი, შავი

(531) 03.01.06; 03.01.08; 03.01.16; 28.19; 29.01.14 (511)

35 – რეკლამა; ბიზნეს მენეჯმენტი; ბიზნესის ადმინისტრირება; საოფისე სამსახური; ზოოვეტერინარული საქონლით ვაჭრობა.

44 – სამედიცინო მომსახურება; ვეტერინარული მომსახურება; ჰიგიენური და კოსმეტიკური მომსახურება ადამიანებისა და ცხოველებისთვის; მომსახურება სოფლის მეურნეობის, მეზღვებისა და მეტყევეობის სფეროში; ცხოველთა სილამაზის სალონები; ზოოკლინიკები.

(260) AM 2023 122499 A

(210) AM 122499

(220) 2023 04 19

(731) შპს „სამშენებლო კომპანია აპექს დეველოპმენტი“ დავით აღმაშენებლის გამზ. 171 ბ. 7, 0171, თბილისი, საქართველო

(540)



(591) ლურჯი

(511)

35 – რეკლამა; ბიზნესის მართვა; ბიზნესის ადმინისტრირება; საოფისე მომსახურება.

36 – უძრავ ქონებასთან დაკავშირებული საქმიანობა.

37 – სამშენებლო მომსახურება; სამონტაჟე და სარემონტო მომსახურება.

(260) AM 2023 122505 A

(210) AM 122505

(220) 2023 04 19

(731) გუანგდონგ ლოონგონ ანიმეიშენ & ქალჩა კო., ლტდ.

ზე ისტ ოფ ნინგზუანზუი როუდ ენდ ნორს ოფ დენგფენგ როუდ, ჩენგჰაი ნიუ დისტრიქტ, ჩენგჰაი შანტოუ, გუანგდონგი, ჩინეთის სახალხო რესპუბლიკა

(740) გიორგი ქართველიშვილი

(540)



(591) შავ-თეთრი

(531) 26.04.02; 26.04.04; 26.04.09; 26.04.12; 26.04.22; 26.04.24; 27.05.02

(511)

28 – ფიტნეს მანქანები და მოწყობილობები; სხეულის სავარჯიშო ტრენაჟორები.

(260) AM 2023 122571 A

(210) AM 122571

(220) 2023 04 24

(731) შპს „პიელ ნატურალსი“ სოფ. დილომი, ფარსადანის ქ. 9, სართ. 13, საქართველო

(540)



(591) შავ-თეთრი

(531) 05.05.16; 27.05.01; 27.05.10

(511)

3 – არასამკურნალო კოსმეტიკური პრეპარატები და ტუალეტის პრეპარატები; არასამკურნალო კბილის პასტები და კბილის ფხვნილები; პარფიუმერია, ეთერზეთები; მათეთრებელი პრეპარატები და სხვა სარეცხი საშუალებები; საწმენდი, საპრიალებელი, სახეხი და აბრაზიული პრეპარატები.

14 – კეთილშობილი ლითონები და მათი შენადნობები; საიუველირო ნაწარმი, ძვირფასი და ნახევრადძვირფასი ქვები; საათები და ქრონომეტრული ინსტრუმენტები.

18 – ტყავი და ტყავის იმიტაციები (შემცვლელი); ცხოველთა ტყავები; საბარგო და სამ-

გზავრო ჩანთები; საწვიმარი და მზისგან დამცავი ქოლგები; ხელჯოხები; მათრახები, ღვედები და უნაგირები; საყელურები, საბელები და სამოსი ცხოველებისთვის.

25 – ტანსაცმელი, ფეხსაცმელი, თავსაბურავი.

35 – რეკლამა; ბიზნესის მართვა; ბიზნესის ადმინისტრირება; საოფისე მომსახურება.

44 – სამედიცინო მომსახურება; ვეტერინარული მომსახურება; ჰიგიენური და კოსმეტიკური მომსახურება ადამიანებისა და ცხოველებისთვის; მომსახურება სოფლის მეურნეობის, მეზღვეობისა და მეტყვეობის სფეროში.

(260) AM 2023 122655 A

(210) AM 122655

(220) 2023 05 01

(731) შპს „ბაფფალოს“

მიხეილ თამარაშვილის გამზ. 13ო, ბ. 163, თბილისი, საქართველო

(540)



(591) შავ-თეთრი

(531) 26.13.25; 27.05.01

(511)

30 – ყავა, ჩაი, კაკაო და ყავის შემცველები; ბრინჯი, მაკარონი და ატრია; ტაპიოკა და საგო; ფქვილი და მარცვლეულის პროდუქტი; პურფუნთუშეული, მაკარონი და საკონდიტრო ნაწარმი; შოკოლადი; ნაყინი, შარბათი და სხვა საკვები ყინული; შაქარი, თაფლი, ბადაგი; საფუარი, საცხობი ფხვნილები; მარილი, სანელებლები, საკმაზები, დაკონსერვებული მწვანილი; ძმარი, საწებლები და სხვა საკმაზი; ყინული (გაყინული წყალი).

32 – ლუდი; არაალკოჰოლური სასმელები; მინერალური და გაზიანი წყლები; ხილის სასმელები და წვენები; სიროფები და სხვა არაალკოჰოლური შედგენილობები სასმელების დასამზადებლად.

43 – საკვებით და სასმლით უზრუნველყოფა; დროებითი საცხოვრებელით უზრუნველყოფა.

(260) AM 2023 122657 A

(210) AM 122657

(220) 2023 05 02

(731) შპს „სმარტსოფტი“

ელგუჯა ამაშუკელის ქ. 17, საოფისე ფართი 21, თბილისი, საქართველო

(740) გიორგი თაქთაქიშვილი

(540)



(591) წითელი, თეთრი, შავი

(531) 27.05.01; 27.05.09; 27.05.10; 27.05.21;

27.05.25; 29.01.13

(511)

9 – მონიტორები [კომპიუტერის აპარატული უზრუნველყოფა]; თამაშების პროგრამული უზრუნველყოფა; კომპიუტერული თამაშების ჩაწერილი პროგრამები; კავშირის აპარატული უზრუნველყოფა; სათამაშო ავტომატების ელექტრონული კომპონენტები; კომპიუტერული პროგრამები თამაშების და აზარტული თამაშებისთვის; პროგრამული უზრუნველყოფა ონლაინ თამაშების ადმინისტრირებისათვის; კომპიუტერული აპარატული უზრუნველყოფა თამაშების, მათ შორის, აზარტული თამაშებისთვის; ფსონის დასადები პროგრამული და კომპიუტერული აპარატული უზრუნველყოფა; კომპიუტერის სენსორული ეკრანები; კომპიუტერული ტერმინალები; ინტერაქტიული ტერმინალები; მულტიმედია ტერმინალები; ლატარის ბილეთების გენერაციის ელექტრონული ტერმინალები; თამაშის პროგრამული უზრუნველყოფა, რომელიც სათამაშო ავტომატების ფსონის შედეგების გენერაციას და ვიზუალიზაციას უზრუნველყოფს.

28 – სათამაშო ავტომატები [სათამაშო აპარატები]; მონეტებით მართვადი გასართობი მოწყობილობები; მონეტებით მართვადი არკადე თამაშები [აპარატები]; მონეტებით მართვადი ვიდეო თამაშების სათამაშო ავტომატები; სლოტის ავტომატები [სათამაშო ავტომატები]; ჩიპები და კამათელი [სათამაშო აღჭურვილობა]; რულეტის მანქანები.

41 – აზარტული თამაშებით მომსახურება; სლოტ აპარატების გაქირავება; სათამაშო მანქანების გაქირავება; აზარტულ თამაშებთან დაკავშირებული გასართობი მომსახურება; თამაშებთან დაკავშირებული გართობის მომსახურება; კაზინოს მომსახურება; ონლაინ კაზინოს მო-

მსახურება; ონლაინ აზარტული თამაშების მომსახურება; კაზინოს აღჭურვილობის უზრუნველყოფა; ინფორმაციის ონლაინ უზრუნველყოფა კომპიუტერული თამაშებით გართობის სფეროში; ლატარიის ორგანიზება.

(260) AM 2023 122658 A

(210) AM 122658

(220) 2023 05 02

(731) შპს „სმარტსოფტი“

ელგუჯა ამაშუკელის ქ. 17, საოფისე ფართი 21, თბილისი, საქართველო

(740) გიორგი თავთაქიშვილი

(540)



(591) წითელი, თეთრი, შავი

(531) 26.04.22; 26.04.24; 27.05.01; 27.05.21; 27.05.24; 29.01.13

(511)

9 – მონიტორები [კომპიუტერის აპარატული უზრუნველყოფა]; თამაშების პროგრამული უზრუნველყოფა; კომპიუტერული თამაშების ჩაწერილი პროგრამები; კავშირის აპარატული უზრუნველყოფა; სათამაშო ავტომატების ელექტრონული კომპონენტები; კომპიუტერული პროგრამები თამაშების და აზარტული თამაშებისთვის; პროგრამული უზრუნველყოფა ონლაინ თამაშების ადმინისტრირებისათვის; კომპიუტერული აპარატული უზრუნველყოფა თამაშების, მათ შორის, აზარტული თამაშებისთვის; ფსონის დასადები პროგრამული და კომპიუტერული აპარატული უზრუნველყოფა; კომპიუტერის სენსორული ეკრანები; კომპიუტერული ტერმინალები; ინტერაქტიული ტერმინალები; მულტიმედია ტერმინალები; ლატარიის ბილეთების გენერაციის ელექტრონული ტერმინალები; თამაშის პროგრამული უზრუნველყოფა, რომელიც სათამაშო ავტომატების ფსონის შედეგების გენერაციას და ვიზუალიზაციას უზრუნველყოფს.

28 – სათამაშო ავტომატები [სათამაშო აპარატები]; მონეტებით მართვადი გასართობი მოწყობილობები; მონეტებით მართვადი არკადე თამაშები [აპარატები]; მონეტებით მართვადი ვიდეო თამაშების სათამაშო ავტომატები; სლოტის

ავტომატები [სათამაშო ავტომატები]; ჩიპები და კამათელი [სათამაშო აღჭურვილობა]; რულეტის მანქანები.

41 – აზარტული თამაშებით მომსახურება; სლოტ აპარატების გაქირავება; სათამაშო მანქანების გაქირავება; აზარტულ თამაშებთან დაკავშირებული გასართობი მომსახურება; თამაშებთან დაკავშირებული გართობის მომსახურება; კაზინოს მომსახურება; ონლაინ კაზინოს მომსახურება; ონლაინ აზარტული თამაშების მომსახურება; კაზინოს აღჭურვილობის უზრუნველყოფა; ინფორმაციის ონლაინ უზრუნველყოფა კომპიუტერული თამაშებით გართობის სფეროში; ლატარიის ორგანიზება.

(260) AM 2023 122659 A

(210) AM 122659

(220) 2023 05 02

(731) შპს „სმარტსოფტი“

ელგუჯა ამაშუკელის ქ. 17, საოფისე ფართი 21, თბილისი, საქართველო

(740) გიორგი თავთაქიშვილი

(540)



(591) წითელი, შავი

(531) 26.04.18; 26.04.24; 27.05.21; 29.01.12

(511)

9 – მონიტორები [კომპიუტერის აპარატული უზრუნველყოფა]; თამაშების პროგრამული უზრუნველყოფა; კომპიუტერული თამაშების ჩაწერილი პროგრამები; კავშირის აპარატული უზრუნველყოფა; სათამაშო ავტომატების ელექტრონული კომპონენტები; კომპიუტერული პროგრამები თამაშების და აზარტული თამაშებისთვის; პროგრამული უზრუნველყოფა ონლაინ თამაშების ადმინისტრირებისათვის; კომპიუტერული აპარატული უზრუნველყოფა თამაშების, მათ შორის, აზარტული თამაშებისთვის; ფსონის დასადები პროგრამული და კომპიუტერული აპარატული უზრუნველყოფა; კომპიუტერის სენსორული ეკრანები; კომპიუტერული ტერმინალები; ინტერაქტიული ტერმინალები; მულტიმედია ტერმინალები; ლატარიის ბილეთების გენერაციის ელექტრონული ტე-

რმინალები; თამაშის პროგრამული უზრუნველყოფა, რომელიც სათამაშო ავტომატების ფსონის შედეგების გენერაციას და ვიზუალიზაციას უზრუნველყოფს.

28 – სათამაშო ავტომატები [სათამაშო აპარატები]; მონეტებით მართვადი გასართობი მოწყობილობები; მონეტებით მართვადი არკადე თამაშები [აპარატები]; მონეტებით მართვადი ვიდეო თამაშების სათამაშო ავტომატები; სლოტის ავტომატები [სათამაშო ავტომატები]; ჩიპები და კამათელი [სათამაშო აღჭურვილობა]; რულეტის მანქანები.

41 – აზარტული თამაშებით მომსახურება; სლოტ აპარატების გაქირავება; სათამაშო მანქანების გაქირავება; აზარტულ თამაშებთან დაკავშირებული გასართობი მომსახურება; თამაშებთან დაკავშირებული გართობის მომსახურება; კაზინოს მომსახურება; ონლაინ კაზინოს მომსახურება; ონლაინ აზარტული თამაშების მომსახურება; კაზინოს აღჭურვილობის უზრუნველყოფა; ინფორმაციის ონლაინ უზრუნველყოფა კომპიუტერული თამაშებით გართობის სფეროში; ლატარიის ორგანიზება.

(260) AM 2023 122660 A

(210) AM 122660

(220) 2023 05 02

(731) შპს „სმარტსოფტი“

ელგუჯა ამაშუკელის ქ. 17, საოფისე ფართი 21, თბილისი, საქართველო

(740) გიორგი თავთაქიშვილი

(540)



(591) ყვითელი, თეთრი, შავი

(531) 26.04.02; 26.04.22; 26.04.24; 27.05.01;

27.05.17; 27.05.24; 29.01.13

(511)

9 – მონიტორები [კომპიუტერის აპარატული უზრუნველყოფა]; თამაშების პროგრამული უზრუნველყოფა; კომპიუტერული თამაშების ჩაწერილი პროგრამები; კავშირის აპარატული უზრუნველყოფა; სათამაშო ავტომატების ელექტრონული კომპონენტები; კომპიუტერული პროგრამები თამაშების და აზარტული თამაშებისთვის; პროგრამული უზრუნველყოფა ონლაინ თამაშების ადმინისტრირებისათვის; კომპიუტერული აპარატული უზრუნველყოფა თამაშების,

მაშების, მათ შორის, აზარტული თამაშებისთვის; ფსონის დასადები პროგრამული და კომპიუტერული აპარატული უზრუნველყოფა; კომპიუტერის სენსორული ეკრანები; კომპიუტერული ტერმინალები; ინტერაქტიული ტერმინალები; მულტიმედია ტერმინალები; ლატარიის ბილეთების გენერაციის ელექტრონული ტერმინალები; თამაშის პროგრამული უზრუნველყოფა, რომელიც სათამაშო ავტომატების ფსონის შედეგების გენერაციას და ვიზუალიზაციას უზრუნველყოფს.

28 – სათამაშო ავტომატები [სათამაშო აპარატები]; მონეტებით მართვადი გასართობი მოწყობილობები; მონეტებით მართვადი არკადე თამაშები [აპარატები]; მონეტებით მართვადი ვიდეო თამაშების სათამაშო ავტომატები; სლოტის ავტომატები [სათამაშო ავტომატები]; ჩიპები და კამათელი [სათამაშო აღჭურვილობა]; რულეტის მანქანები.

41 – აზარტული თამაშებით მომსახურება; სლოტ აპარატების გაქირავება; სათამაშო მანქანების გაქირავება; აზარტულ თამაშებთან დაკავშირებული გასართობი მომსახურება; თამაშებთან დაკავშირებული გართობის მომსახურება; კაზინოს მომსახურება; ონლაინ კაზინოს მომსახურება; ონლაინ აზარტული თამაშების მომსახურება; კაზინოს აღჭურვილობის უზრუნველყოფა; ინფორმაციის ონლაინ უზრუნველყოფა კომპიუტერული თამაშებით გართობის სფეროში; ლატარიის ორგანიზება.

(260) AM 2023 122661 A

(210) AM 122661

(220) 2023 05 02

(731) შპს „სმარტსოფტი“

ელგუჯა ამაშუკელის ქ. 17, საოფისე ფართი 21, თბილისი, საქართველო

(740) გიორგი თავთაქიშვილი

(540)

**JetX**

(591) შავ-თეთრი

(511)

9 – მონიტორები [კომპიუტერის აპარატული უზრუნველყოფა]; თამაშების პროგრამული უზრუნველყოფა; კომპიუტერული თამაშების ჩაწერილი პროგრამები; კავშირის აპარატული უზრუნველყოფა; სათამაშო ავტომატების ელექტრონული კომპონენტები; კომპიუტერული პროგრამები თამაშების და აზარტული თამაშებისთვის; პროგრამული უზრუნველყოფა ონლაინ თამაშების ადმინისტრირებისათვის; კომპიუტერული აპარატული უზრუნველყოფა თამაშების,



ბისთვის; პროგრამული უზრუნველყოფა ონლაინ თამაშების ადმინისტრირებისათვის; კომპიუტერული აპარატული უზრუნველყოფა თამაშების, მათ შორის, ახარტული თამაშებისთვის; ფსონის დასადები პროგრამული და კომპიუტერული აპარატული უზრუნველყოფა; კომპიუტერის სენსორული ეკრანები; კომპიუტერული ტერმინალები; ინტერაქტიული ტერმინალები; მულტიმედია ტერმინალები; ლატარის ბილეთების გენერაციის ელექტრონული ტერმინალები; თამაშის პროგრამული უზრუნველყოფა, რომელიც სათამაშო ავტომატების ფსონის შედეგების გენერაციას და ვიზუალიზაციას უზრუნველყოფს.

28 – სათამაშო ავტომატები [სათამაშო აპარატები]; მონეტებით მართვადი გასართობი მოწყობილობები; მონეტებით მართვადი არკადე თამაშები [აპარატები]; მონეტებით მართვადი ვიდეო თამაშების სათამაშო ავტომატები; სლოტის ავტომატები [სათამაშო ავტომატები]; ჩიპები და კამათელი [სათამაშო აღჭურვილობა]; რულეტის მანქანები.

41 – ახარტული თამაშებით მომსახურება; სლოტ აპარატების გაქირავება; სათამაშო მანქანების გაქირავება; ახარტულ თამაშებთან დაკავშირებული გასართობი მომსახურება; თამაშებთან დაკავშირებული გართობის მომსახურება; კაზინოს მომსახურება; ონლაინ კაზინოს მომსახურება; ონლაინ ახარტული თამაშების მომსახურება; კაზინოს აღჭურვილობის უზრუნველყოფა; ინფორმაციის ონლაინ უზრუნველყოფა კომპიუტერული თამაშებით გართობის სფეროში; ლატარის ორგანიზება.

- (260) AM 2023 122662 A
- (210) AM 122662
- (220) 2023 05 02
- (731) შპს „43 საქართველო“  
შარტავას ქ. 41ე, სართ. 13, ბ. 34, თბილისი, საქართველო
- (740) გიორგი თაქთაქიშვილი
- (540)



- (591) ნარინჯისფერი, შავი, ლურჯი, ცისფერი, ყვითელი, წითელი
- (531) 27.05.12; 27.05.17; 27.05.22; 27.07.11; 27.07.17; 29.01.15
- (511)
- 35 – რეკლამა; ბიზნესის მართვა; ბიზნესის ადმინისტრირება; საოფისე მომსახურება.

- (260) AM 2023 122680 A
- (210) AM 122680
- (220) 2023 05 05
- (731) შპს „მუსკულატეჩი“  
სოფ. ბობოყვათი, 6200, ქობულეთი, საქართველო
- (540)



- (591) 191717 შავი, FFFFFF ლურჯი, E51212 წითელი, თეთრი
- (531) 02.01.04; 02.01.08; 02.01.23; 16.01.25; 27.05.01; 28.19; 29.01.13
- (511)
- 41 – ფიტნეს კლასების ჩატარება; ინდივიდუალური ტრენერის მომსახურება (ფიტნეს ვარჯიშები).

- (260) AM 2023 122728 A
- (210) AM 122728
- (220) 2023 05 06
- (731) მიხეილ ბაბუხაძია  
ირაკლი აბაშიძის ქ. 6, ბ. 4, 0179, თბილისი, საქართველო
- (540)



(591) შავ-თეთრი

(531) 24.17.04; 27.05.01; 28.19

(511)

33 – ალკოჰოლური სასმელები, ლუდის გარდა.

35 – რეკლამა; ბიზნესის მართვა; ბიზნესის ადმინისტრირება; გამოფენების ორგანიზება კომერციული ან სარეკლამო მიზნით.

41 – სპორტული და კულტურული ღონისძიებები; გამოფენების ორგანიზაცია (კულტურულ-საგანმანათლებლო -).

43 – საკვებით და სასმლით უზრუნველყოფა; რესტორნები.

---

(260) AM 2023 122731 A

(210) AM 122731

(220) 2023 05 07

(731) ეკოლაბ იუესეი ინკ.

1 ეკოლაბ ფლეის, სენტ პოლი, მინესოტა  
55102, აშშ

(740) გიორგი ქართველიშვილი

(540)

## ACTIGEL

(591) შავ-თეთრი

(511)

5 – მადეზინფიცირებელი საშუალებები; სადეზინფექციო პრეპარატები; ხელის სადეზინფექციო საშუალებები; ანტისეპტიკური საშუალებები.

---

## რეგისტრირებული სასაქონლო ნიშნები

(111) M 2023 37486 R (151) 2023 11 06 (181) 2033 11 06 (260) AM 2022 120359 A (220) 2022 11 16 (732) პერსონალურ მონაცემთა დაცვის სამსახური ნ. ვაჩნაძის ქ. 7, 0105, თბილისი, საქართველო	ბულვ. ალექსანდერ მაკედონსკი 12, 1000 სკოპიე, ჩრდილოეთ მაკედონიის რესპუბლიკა
(111) M 2023 37505 R (151) 2023 11 13 (181) 2033 11 13 (260) AM 2022 119761 A (220) 2022 10 07 (732) ანნა გუზინა ილია ჭავჭავაძის გამზ. 80, ბ. 18, 0162, თბილისი, საქართველო	(111) M 2023 37509 R (151) 2023 11 13 (181) 2033 11 13 (260) AM 2022 120733 A (220) 2022 12 15 (732) ალკალოიდ ად სკოპიე ბულვ. ალექსანდერ მაკედონსკი 12, 1000 სკოპიე, ჩრდილოეთ მაკედონიის რესპუბლიკა
(111) M 2023 37506 R (151) 2023 11 13 (181) 2033 11 13 (260) AM 2022 120246 A (220) 2022 11 08 (732) ბლაგო კომპანი ლლკ ვოროვსკოვო სტრ., ბლდ. 57, არმავირ, კრასნოდარ კრაი, 352900, რუსეთის ფედერაცია	(111) M 2023 37510 R (151) 2023 11 13 (181) 2033 11 13 (260) AM 2022 120732 A (220) 2022 12 15 (732) ალკალოიდ ად სკოპიე ბულვ. ალექსანდერ მაკედონსკი 12, 1000 სკოპიე, ჩრდილოეთ მაკედონიის რესპუბლიკა
(111) M 2023 37507 R (151) 2023 11 13 (181) 2033 11 13 (260) AM 2022 120627 A (220) 2022 12 08 (732) ალკალოიდ ად სკოპიე ბულვ. ალექსანდერ მაკედონსკი 12, 1000 სკოპიე, ჩრდილოეთ მაკედონიის რესპუბლიკა	(111) M 2023 37511 R (151) 2023 11 13 (181) 2033 11 13 (260) AM 2022 120731 A (220) 2022 12 15 (732) ალკალოიდ ად სკოპიე ბულვ. ალექსანდერ მაკედონსკი 12, 1000 სკოპიე, ჩრდილოეთ მაკედონიის რესპუბლიკა
(111) M 2023 37508 R (151) 2023 11 13 (181) 2033 11 13 (260) AM 2022 120734 A (220) 2022 12 15	(111) M 2023 37512 R (151) 2023 11 13 (181) 2033 11 13 (260) AM 2022 120520 A (220) 2022 11 30 (732) შპს „იმპექსფარმი“ გიორგი სააკაძის II გასასვ. 17, 0160, თბილისი, საქართველო

(111) M 2023 37513 R  
 (151) 2023 11 13  
 (181) 2033 11 13  
 (260) AM 2022 119788 A  
 (220) 2022 10 11  
 (732) შპს „ფრივეი ინდასტრის“  
 კავალერისკას ქ., კორპ. 19, კროპიუვ-  
 ნიცკი, 25002, უკრაინა

(111) M 2023 37514 R  
 (151) 2023 11 13  
 (181) 2033 11 13  
 (260) AM 2022 120236 A  
 (220) 2022 11 07  
 (732) კლიარ ვაიტ ტექნოლოჯიზ  
 ი. ბასანავიჩიუსის ქ. 26, LT-03224  
 ვილნიუსი, ლიეტუვა

(111) M 2023 37515 R  
 (151) 2023 11 13  
 (181) 2033 11 13  
 (260) AM 2022 120530 A  
 (220) 2022 12 01  
 (732) ენრიკო ბერიძე  
 გ. ციციშვილის ქ. 18, თბილისი,  
 საქართველო

(111) M 2023 37516 R  
 (151) 2023 11 13  
 (181) 2033 11 13  
 (260) AM 2022 120942 A  
 (220) 2022 12 26  
 (732) ობჰექსტვო ს ოგრანიჩენოი  
 ოტვეტსტვენოსტიუ „უტა“  
 ულ. კოსტინა 13, პომეშჩენიე 28, კომნა-  
 ტა 20, RU-603000 ნიჟნი ნოვგოროდი,  
 რუსეთის ფედერაცია

(111) M 2023 37517 R  
 (151) 2023 11 13  
 (181) 2033 11 13  
 (260) AM 2022 119688 A  
 (220) 2022 10 03  
 (732) ტოპ ვიკტორი ინვესტმენტს ლიმიტიდ  
 უნიტს 1208-16, 12თ ფლორ, C-ბონს  
 ინტერნეიშენალ სენტერ, 108 ვაი იიპ  
 სტრიტ, კვუნ ტონგ, კოულუნნი, ჰონგ-  
 კონგი

(111) M 2023 37518 R  
 (151) 2023 11 13  
 (181) 2033 11 13  
 (260) AM 2022 119687 A  
 (220) 2022 10 03  
 (732) ტოპ ვიკტორი ინვესტმენტს ლიმიტიდ  
 უნიტს 1208-16, 12თ ფლორ, C-ბონს  
 ინტერნეიშენალ სენტერ, 108 ვაი იიპ  
 სტრიტ, კვუნ ტონგ, კოულუნნი, ჰონგ-  
 კონგი

(111) M 2023 37519 R  
 (151) 2023 11 13  
 (181) 2033 11 13  
 (260) AM 2022 119686 A  
 (220) 2022 10 03  
 (732) ტოპ ვიკტორი ინვესტმენტს ლიმიტიდ  
 უნიტს 1208-16, 12თ ფლორ, C-ბონს  
 ინტერნეიშენალ სენტერ, 108 ვაი იიპ  
 სტრიტ, კვუნ ტონგ, კოულუნნი, ჰონგ-  
 კონგი

(111) M 2023 37520 R  
 (151) 2023 11 13  
 (181) 2033 11 13  
 (260) AM 2022 119685 A  
 (220) 2022 10 03  
 (732) ტოპ ვიკტორი ინვესტმენტს ლიმიტიდ  
 უნიტს 1208-16, 12თ ფლორ, C-ბონს  
 ინტერნეიშენალ სენტერ, 108 ვაი იიპ  
 სტრიტ, კვუნ ტონგ, კოულუნნი, ჰონგ-  
 კონგი

(111) M 2023 37521 R  
 (151) 2023 11 13  
 (181) 2033 11 13  
 (260) AM 2022 119369 A  
 (220) 2022 09 14  
 (732) შპს „ალტა ტექნოლოჯის“  
 აკაკი ბელიაშვილის ქ. 104, ფართი 12,  
 შენობა 1, 0159, თბილისი, საქართველო

(111) M 2023 37522 R  
 (151) 2023 11 13  
 (181) 2033 11 13  
 (260) AM 2022 120257 A  
 (220) 2022 11 10  
 (732) შპს „ჰეკა ბიოტექ“



ეგნატე ნინოშვილის ქ. 2, სართ. 15, ბ. 1506, 6010, ბათუმი, საქართველო	(111) M 2023 37528 R (151) 2023 11 13 (181) 2033 11 13 (260) AM 2022 119702 A (220) 2022 10 05 (732) თამაზ ცხაკაია არაყიშვილის ქ. 2/ფალიაშვილის ქ. 37/2, თბილისი, საქართველო
(111) M 2023 37523 R (151) 2023 11 13 (181) 2033 11 13 (260) AM 2022 120847 A (220) 2022 12 21 (732) შპს „ხოდ“ სოფ. ყარაჯალა, მე-11 ქ. 4, თელავი, საქართველო	(111) M 2023 37529 R (151) 2023 11 13 (181) 2033 11 13 (260) AM 2022 120706 A (220) 2022 12 12 (732) შპს „ეი-ბი-ეფ“ სოფ. მარტყოფი, ვაზიანის დასახ. 1320, გარდაბანი, საქართველო
(111) M 2023 37524 R (151) 2023 11 13 (181) 2033 11 13 (260) AM 2022 118827 A (220) 2022 07 29 (732) ჰუმანა გმბჰ ბილევდელდერ შტრ. 66, 32051 ჰერფორდი, გერმანია	(111) M 2023 37530 R (151) 2023 11 13 (181) 2033 11 13 (260) AM 2022 120607 A (220) 2022 12 02 (732) შპს „ამადაამ“ სულხან ცინცაძის ქ. 26, ბლოკი V, ბ. 8-01, 0160, საბურთალოს რაიონი, თბილისი, საქართველო
(111) M 2023 37525 R (151) 2023 11 13 (181) 2033 11 13 (260) AM 2022 120042 A (220) 2022 10 26 (732) იაკობს დოუვე ეგბერტს ფრ სას 30 ბის რიუ დე პარადიზი, F-75010 პარიზი, საფრანგეთი	(111) M 2023 37531 R (151) 2023 11 13 (181) 2033 11 13 (260) AM 2022 120834 A (220) 2022 12 20 (732) „შპს იფელი“ ევგენი ხარაძის 2ა, 0153, თბილისი, საქართველო
(111) M 2023 37526 R (151) 2023 11 13 (181) 2033 11 13 (260) AM 2022 119985 A (220) 2022 10 21 (732) ვვი აგ დიუფურშტრასე 124, სანქტ გალენი, 9000, შვეიცარია	(111) M 2023 37532 R (151) 2023 11 13 (181) 2033 11 13 (260) AM 2022 120838 A (220) 2022 12 20 (732) შპს „იფელი“ ევგენი ხარაძის ქ. 2ა, 0153, თბილისი, საქართველო
(111) M 2023 37527 R (151) 2023 11 13 (181) 2033 11 13 (260) AM 2022 120841 A (220) 2022 12 21 (732) შპს „ევრობილდი“ ც. დადიანის ქ. 2, ბ. 3, 2100, ზუგდიდი, საქართველო	

(111) M 2023 37533 R  
(151) 2023 11 13  
(181) 2033 11 13  
(260) AM 2022 120839 A  
(220) 2022 12 20  
(732) შპს „იფელი“  
ევგენი ხარაძის ქ. 2ა, 0153, თბილისი,  
საქართველო

---

(111) M 2023 37546 R  
(151) 2023 11 17  
(181) 2033 11 17  
(260) AM 2022 119775 A  
(220) 2022 10 10  
(732) ნიკოლოზ ბენიაიძე  
სოფ. არხილოსკალო, დედოფლისწყარო,  
საქართველო

---

(111) M 2023 37534 R  
(151) 2023 11 13  
(181) 2033 11 13  
(260) AM 2022 120837 A  
(220) 2022 12 20  
(732) შპს „იფელი“  
ევგენი ხარაძის ქ. 2ა, 0153, თბილისი,  
საქართველო

---

(111) M 2023 37547 R  
(151) 2023 11 17  
(181) 2033 11 17  
(260) AM 2022 119612 A  
(220) 2022 09 28  
(732) შპს „შაზამი“  
ქიული შარტავას ქ. 33, ბ. 124ა, 0160,  
თბილისი, საქართველო

---

(111) M 2023 37535 R  
(151) 2023 11 13  
(181) 2033 11 13  
(260) AM 2022 120836 A  
(220) 2022 12 20  
(732) შპს „იფელი“  
ევგენი ხარაძის ქ. 2ა, 0153, თბილისი,  
საქართველო

---

(111) M 2023 37536 R  
(151) 2023 11 13  
(181) 2033 11 13  
(260) AM 2022 120835 A  
(220) 2022 12 20  
(732) შპს „იფელი“  
ევგენი ხარაძის ქ. 2ა, 0153, თბილისი,  
საქართველო

---

(111) M 2023 37543 R  
(151) 2023 11 16  
(181) 2033 11 16  
(260) AM 2022 120699 A  
(220) 2022 12 09  
(732) რკ რჩეული მარანი  
სოფ. ქვემო ხოდაშენი, თელავის რაიონი,  
საქართველო

---

## დაჩქარებული პროცედურით რეგისტრირებული სასაქონლო ნიშნები

რეგისტრაციის გაუქმების მოთხოვნით საჩივრის შეტანა შესაძლებელია საქპატენტის სააპელაციო პალატაში გამოქვეყნებიდან 3 თვის ვადაში.

(111) M 2023 37487 R

(151) 2023 11 06

(181) 2033 11 06

(210) AM 123572

(220) 2023 06 30

(732) შპს „ახალშენი 2005“

აკ. წერეთლის გამზ. 55, კორპ. 1, ბ. 124,

დიდუბის რაიონი, თბილისი,

საქართველო

(740) იოანე იარაჯული;

ზურაბ ბეჟაშვილი;

ლია შიხიაშვილი

(540)



(591) თეთრი, შავი, ვარდისფერი, იასამნისფერი, ოქროსფერი, წითელი

(531) 07.01.03; 22.05.03; 22.05.17; 24.01.08;

24.01.09; 24.07.01; 24.13.01; 25.01.09;

25.01.10; 25.01.19; 26.01.02; 26.01.15;

26.01.20; 29.01.15

(526) kaketihi საქართველოს სახელმწიფო დროშა და სვეტიცხოვლის საკათედრო ტაძრის გამოსახულება

(511)

33 – ალკოჰოლური სასმელები, ლუდის გარდა; ალკოჰოლური შედგენილობები სასმელების დასამზადებლად.

(111) M 2023 37488 R

(151) 2023 11 06

(181) 2033 11 06

(210) AM 125134

(220) 2023 10 13

(732) Nobel Ilac Sanayii Ve Ticaret Anonim

Sirketi-ის წარმომადგენლობა საქართველოში

თავისუფლების მოედანი 4, 0105, ძველი თბილისი რაიონი, თბილისი, საქართველო

(740) თინათინ ცხვედიანი

(540)

### Levambel

### ლევაბელი

(591) შავ-თეთრი

(511)

5 – ფარმაცევტული, სამედიცინო და ვეტერინარული პრეპარატები; სამედიცინო დანიშნულების ჰიგიენური პრეპარატები; სამედიცინო ან ვეტერინარული გამოყენებისთვის ვარგისი დიეტური საკვები და ნივთიერებები, საკვები ჩვილებისთვის; დიეტური დანამატები ადამიანებისა და ცხოველებისთვის; ლეიკოპლასტიკი, სახვევი მასალა; კბილების დასამაგრებელი მასალა, სტომატოლოგიური ცვილი; სადუხინფექციო საშუალებები; მავნე მწერების გასანადგურებელი პრეპარატები, ფუნგიციდები, ჰერბიციდები.

(111) M 2023 37489 R

(151) 2023 11 06

(181) 2033 11 06

(210) AM 125343

(220) 2023 10 27

(732) შპს „ალკოდელუქსი“

წყნეთის გზატლევცილი 65, სართ. 8, ბ. 36,

თბილისი, საქართველო

(540)

### Arctic Majesty

(591) შავ-თეთრი

(511)

33 – ალკოჰოლური სასმელები, ლუდის გარდა.

(111) M 2023 37490 R  
(151) 2023 11 06  
(181) 2033 11 06  
(210) AM 125369  
(220) 2023 11 02  
(732) შპს „ბრექფასტ ქლაბი“  
ფარნავაზ მეფის ქ. 126-128, ბ. 32, 6000,  
ბათუმი, საქართველო  
(540)

# PIACERE

(591) A50606 ბორდოსფერი  
(531) 27.05.01; 29.01.01  
(511)  
43 – საკვებით და სასმლით უზრუნველყოფა;  
დროებითი საცხოვრებელი უზრუნველყოფა.

(111) M 2023 37491 R  
(151) 2023 11 06  
(181) 2033 11 06  
(210) AM 125348  
(220) 2023 10 30  
(732) შპს „ჯორჯიან ბიზნეს სოლუშენს გრუპ“  
ტაშვენტის ქ. 23/1, ბ. 7, 0194, საბურთალოს  
რაიონი, თბილისი, საქართველო  
(540)

# 502

(591) შავ-თეთრი  
(531) 27.07.01  
(511)  
1 – სამრეწველო და სამეცნიერო დანიშნულები-  
ბის, ფოტოგრაფიაში, სოფლის მეურნეობაში,  
მეტყვეობასა და მეზღვაობაში გამოსაყენებელი  
ქიმიური ნივთიერებები; დაუმუშავებელი სინ-  
თეზური ფისები, დაუმუშავებელი პლასტმასე-  
ბი; ცეცხლმქრობი შედგენილობები და ხანძარ-  
საწინააღმდეგო შედგენილობები; ქიმიური ნივ-  
თიერებები წრთობისა და რჩილისათვის; ცხო-  
ველის კანისა და ტყავის სათრიმლავი შედგე-  
ნილობები; მრეწველობაში გამოსაყენებელი  
მწებავი ნივთიერებები; საგოზავი და სხვა შე-  
მავსებლები; კომპოსტი, სასუქები, ნიადაგის გა-  
მანოყიერებლები; ბიოლოგიური ნივთიერებები  
მრეწველობასა და მეცნიერებაში გამოყენებისთ-  
ვის.

(111) M 2023 37492 R  
(151) 2023 11 06  
(181) 2033 11 06  
(210) AM 125140  
(220) 2023 10 13  
(732) შპს „სეგესტა +“  
შალვა ნუცუბიძის ქ. 201, ბ. 25, თბილისი,  
საქართველო  
(540)

# ქობულეთური



(591) ლურჯი, თეთრი  
(531) 26.01.02; 26.01.05; 26.01.12; 26.01.21; 28.19;  
29.01.12

(511)  
30 – ყავა, ჩაი, კაკაო და ყავის შემცველები;  
ბრინჯი, მაკარონი და ატრია; ტაპიოკა და საგო;  
ფქვილი და მარცვლეულის პროდუქტი; პურ-  
ფუნთუშეული, მაკარონი და საკონდიტრო ნა-  
წარმი; შოკოლადი; ნაყინი, შარბათი და სხვა სა-  
კვები ყინული; შაქარი, თაფლი, ზაფხუნი; საფუა-  
რი, საცხობი ფხვნილები; მარილი, სანელებლე-  
ბი, საკმაზები, დაკონსერვებული მწვანე ხაჭაპური,  
მმარი, საწებლები და სხვა საკაზმი; ყინული (გა-  
ყინული წყალი).

(111) M 2023 37493 R  
(151) 2023 11 06  
(181) 2033 11 06  
(210) AM 125164  
(220) 2023 10 16  
(732) არმენუჰი სააკიანი  
სოფ. ოქროყანა, ტიციან ტაბიძის ქ. 4, 0105,  
თბილისი, საქართველო  
(540)



(591) მწვანე, ღია მწვანე, ყვითელი, თეთრი,  
ნაცრისფერი  
(531) 05.03.15; 05.07.11; 05.07.12; 05.07.22;  
25.01.15; 25.01.19; 26.04.02; 26.04.05;  
26.04.22; 26.04.24; 27.05.10; 29.01.14

(511)  
32 – ლიმონათი.

(111) M 2023 37494 R  
(151) 2023 11 06  
(181) 2033 11 06  
(210) AM 125163  
(220) 2023 10 16  
(732) არმენუპი სააკიანი  
სოფ. ოქროყანა, ტიციან ტაბიძის ქ. 4, 0105,  
თბილისი, საქართველო  
(540)



(591) თეთრი, ნაცრისფერი, ნარინჯისფერი,  
შავი  
(531) 25.01.15; 25.01.19; 26.04.05; 26.04.12;  
26.04.22; 26.04.24; 26.11.03; 26.11.05;  
26.11.09; 27.05.24; 29.01.14  
(511)  
32 – ენერგეტიკული სასმელები.

(111) M 2023 37495 R  
(151) 2023 11 06  
(181) 2033 11 06  
(210) AM 125162  
(220) 2023 10 16  
(732) არმენუპი სააკიანი  
სოფ. ოქროყანა, ტიციან ტაბიძის ქ. 4, 0105,  
თბილისი, საქართველო  
(540)



(591) ცისფერი, ნაცრისფერი, ყვითელი,  
წითელი, ლურჯი  
(531) 01.15.05; 26.04.13; 26.04.22; 26.04.24;  
27.05.24; 29.01.15

(511)  
32 – ენერგეტიკული სასმელები.

(111) M 2023 37496 R  
(151) 2023 11 06  
(181) 2033 11 06  
(210) AM 125161  
(220) 2023 10 16  
(732) არმენუპი სააკიანი  
სოფ. ოქროყანა, ტიციან ტაბიძის ქ. 4, 0105,  
თბილისი, საქართველო  
(540)



(591) ლურჯი, ცისფერი, ნარინჯისფერი,  
ყვითელი, წითელი, ნაცრისფერი  
(531) 25.01.15; 25.01.19; 26.04.05; 26.04.22; 6.04.24;  
27.05.01; 27.05.09; 27.05.10; 29.01.15  
(511)  
32 – ენერგეტიკული სასმელები.

(111) M 2023 37497 R  
(151) 2023 11 09  
(181) 2033 11 09  
(210) AM 125344  
(220) 2023 10 29  
(732) შპს „ელ კუბი“  
ლუბლიანას ქ. 11ა, ბ. 105, 0159, დიდუბის  
რაიონი, თბილისი, საქართველო  
(540)



(591) 161719 მუქი ნაცრისფერი, 525A67  
მეტალისფერი, 5B5B5B ნაცრისფერი  
(531) 26.04.02; 26.04.17; 26.04.18; 26.04.24;  
27.05.21; 27.07.21; 29.01.13

(554) მოცულობითი  
(511)  
36 – უძრავ ქონებასთან დაკავშირებული საქმიანობა.

(111) M 2023 37498 R  
(151) 2023 11 09  
(181) 2033 11 09  
(210) AM 125340  
(220) 2023 10 27  
(732) შპს „ესტეკო“  
ლოჭინის ქ. 3, ბ. 5, ჩუღურეთის რაიონი,  
თბილისი, საქართველო  
(540)



(591) 0C0000 შავი, F7F2F2 თეთრი  
(531) 27.05.01; 27.05.10; 27.05.17  
(511)  
36 – დაზღვევა; ფინანსური საქმიანობა; ფულად-საკრედიტო საქმიანობა; უძრავ ქონებასთან დაკავშირებული საქმიანობა.  
37 – სამშენებლო მომსახურება; სამონტაჟო და სარემონტო მომსახურება; სამთო მოპოვება, ნავთობისა და გაზის ჭაბურღილები.

(111) M 2023 37499 R  
(151) 2023 11 09  
(181) 2033 11 09  
(210) AM 125070  
(220) 2023 10 12  
(732) შპს „Donia“  
ვარკეთილი, III მასივი, VIII კვარტ.,  
კორპ. 1, ბ. 15, თბილისი, საქართველო  
(740) ქეთევან კიკვაძე  
(540)



(591) შავ-თეთრი  
(531) 04.02.05; 26.04.04; 27.05.01  
(511)  
21 – საყოფაცხოვრებო ან სამზარეულოს ჭურჭელი და კონტეინერები; სამზარეულოს და სუფრის ჭურჭლის ნაკრები.

(111) M 2023 37500 R  
(151) 2023 11 10  
(181) 2033 11 10  
(210) AM 125144  
(220) 2023 10 13  
(732) ქლემარდ სისტემს ინკ.  
16192 სანაპიროს გზატკეცილი, ლიუსი,  
DE 19958, სასექსის ოლქი, აშშ  
(740) გიორგი წურწუშია  
(540)



(591) 0E0E0F შავი  
(531) 27.05.01  
(511)  
36 – დაზღვევა; ფინანსური საქმიანობა; ფულად-საკრედიტო საქმიანობა; უძრავ ქონებასთან დაკავშირებული საქმიანობა.

(111) M 2023 37501 R  
(151) 2023 11 10  
(181) 2033 11 10  
(210) AM 125168  
(220) 2023 10 17  
(732) შპს „ენ ბი სი ჯგუფი“  
მარატ ნოზაძის ქ. 8, სართ. 1, კომერციული  
ფართი, გლდანის რაიონი, თბილისი,  
საქართველო  
(540)



(591) თეთრი, მუქი ნაცრისფერი, ყვითელი  
(531) 01.15.23; 26.04.02; 26.04.05; 26.04.12;  
26.04.22; 26.04.24; 26.11.01; 26.11.06;  
26.11.12; 27.05.01; 27.05.24; 29.01.13  
(511)  
35 – საცალო და საბითუმო ვაჭრობა; სამშენებლო-მოსაპირკეთებელი მასალებით საცალო და



საბითუმო ვაჭრობის მომსახურება; საცალო და საბითუმო ვაჭრობის მომსახურება, ფოსტის, ინტერნეტის მეშვეობით ან ნებისმიერი სხვა შეკვეთის დისტანციურად, ელექტრონულად განხორციელების გზით; რეკლამა; რადიო რეკლამა, ტელერეკლამა; ონლაინ რეკლამა კომპიუტერული ქსელის საშუალებით; რეკლამის გავრცელება; სარეკლამო მასალის გავრცელება; სარეკლამო მასალის დაგზავნა ფოსტით; სარეკლამო ტექსტების გამოქვეყნება; რეკლამა ფოსტით; გარე რეკლამირება; საქონლის გასაღებაში ხელშეწყობა მესამე პირთათვის; ვიტრინების გაფორმება; საქონლის პრეზენტაცია მასობრივი ინფორმაციის საშუალებებით საცალო ვაჭრობის მიზნით; საქონლისა და მომსახურების მყიდველების და გამყიდველების ონლაინ სავაჭრო ადგილებით (ონლაინ ბაზრით) უზრუნველყოფა; საქონლის გატანისა და მიწოდების ონლაინ შეკვეთების მომსახურება; ონლაინ საცალო ვაჭრობის მომსახურება; ონლაინ გაყიდვების უზრუნველყოფა; ვებსაიტების ჩამონათვალით უზრუნველყოფა კომერციული ან სარეკლამო მიზნებისთვის; საქონლის გაყიდვასთან დაკავშირებული სარეკლამო მომსახურება; საქმიანი ინფორმაციით უზრუნველყოფა ვებსაიტების საშუალებით; ძიების ოპტიმიზაცია გაყიდვების ხელშეწყობისათვის; ონლაინ რეჟიმში ხელმისაწვდომი საქონლისა და მომსახურების რეკლამა და გაყიდვის სტიმულირება; გაყიდვების ხელშეწყობის სტიმულირების პროგრამების ადმინისტრირება; ინტერნეტით განხორციელებული გაყიდვების დამუშავების ბიზნეს-ადმინისტრირების მომსახურება; გაყიდვებისა და ხელშეწყობის სტიმულირების სისტემის ორგანიზება, მართვა და ზედამხედველობა; ბიზნესის ადმინისტრირება; ბიზნესის მართვა; ბიზნეს პროექტების მართვის მომსახურება სამშენებლო პროექტებისთვის; მენეჯმენტი, ბაზრის კვლევა, მარკეტინგი; კომპანიის მენეჯმენტი, კომერციული ტრანსაქციების განხორციელება და ანგარიშსწორება ელექტრონული ბაზრის/სავაჭრო ცენტრის ფარგლებში; გაყიდვების უზრუნველყოფა და ანგარიშსწორება ონლაინ ვაჭრობის მეშვეობით კომპიუტერულ ან/და სხვა სადისტრიბუციო ქსელებში; ელექტრონული ბაზრის მართვა ინტერნეტში საქონლის და მომსახურების მიწოდების შესახებ ხელშეკრულებების ონლაინ მიწოდების გზით; აუქციონების ჩატარება; კომპიუტერის მონაცემთა ბაზიდან ან ინტერნეტიდან ინფორმაციის მიწოდება; მონაცემთა ბაზების წარმოება; მონაცემთა შეგროვება.

37 – სამშენებლო მომსახურება; სამონტაჟო და სარემონტო მომსახურება; მშენებლობა; სამშენებლო ტექნიკის გაქირავება; სამშენებლო სამუშაოების ზედამხედველობა; სამშენებლო ნაგებობათა დემონტაჟი; სამშენებლო ნაგებობათა ჰერმეტიზაცია; გადახურვითი სამუშაოები; დამხმარე მოწყობილობების ინსტალაცია სამშენებლო სივრცეში; სამშენებლო დანადგარების, ინსტრუმენტების და ხელსაწყოების შეკეთება; სამშენებლო კონსულტაცია; სადურგლო მომსახურება; მშენებლობასთან დაკავშირებული ინფორმაციით უზრუნველყოფა, მიწოდება.

39 – ტრანსპორტირება, მათ შორის, საქონლის ადგილზე მიტანა; ამანათების მიტანა; ტვირთის გადატანა; გადაზიდვის ლოგისტიკა; საქონლის შენახვა საწყობში; საქონლის დასაწყობება; საქონლის შეფუთვა.

(111) M 2023 37502 R

(151) 2023 11 10

(181) 2033 11 10

(210) AM 125361

(220) 2023 11 01

(732) შპს „დუთი ფრი ფოინთს“

აღ. ყაზბეგის გამზ. 15, სართ. 9, ბ. 42, ბლოკი „ც“, 0160, საბურთალოს რაიონი, თბილისი, საქართველო

(540)



(591) 708093 ლურჯის ღია ტონი, 020C41 მუქი ლურჯი

(531) 19.03.24; 27.05.24; 29.01.04

(511)

34 – თამბაქო და თამბაქოს შემცველები; სიგარეტები და სიგარები; ელექტრონული სიგარეტები და პირის ღრუს აეროზოლები მწვევლათათვის; მწვევლთა საკუთვნი; ასანთი.

(111) M 2023 37503 R  
(151) 2023 11 10  
(181) 2033 11 10  
(210) AM 125373  
(220) 2023 11 02

(732) შპს „უჯ ლუბრიკანტს“  
ავტომშენებლის ქ. 88 (თავისუფალი  
ინდუსტრიული ზონა), ქუთაისი,  
საქართველო

(540)



(591) თეთრი, ლურჯი, წითელი  
(531) 26.04.02; 26.04.18; 27.05.01; 27.05.21;  
27.05.24; 29.01.13

(511)

1 – სამრეწველო და სამეცნიერო დანიშნულე-  
ბის, ფოტოგრაფიაში, სოფლის მეურნეობაში,  
მეტყვეობასა და მებაღეობაში გამოსაყენებელი  
ქიმიური ნივთიერებები; დაუმუშავებელი სინ-  
თეური ფისები, დაუმუშავებელი პლასტმასე-  
ბი; ცეცხლმქრობი შედგენილობები და ხანძარ-  
საწინააღმდეგო შედგენილობები; ქიმიური ნივ-  
თიერებები წრობისა და რჩილვისათვის; ცხო-  
ველის კანისა და ტყავის სათრიმლავი შედგენი-  
ლობები; მრეწველობაში გამოსაყენებელი მწება-  
ვი ნივთიერებები; საგოზავი და სხვა შემავსებ-  
ლები; კომპოსტი, სასუქები, ნიადაგის გამანო-  
ყიერებლები; ბიოლოგიური ნივთიერებები  
მრეწველობასა და მეცნიერებაში გამოყენების-  
თვის.

2 – საღებავები, ლაქები; ლითონის კოროზიის  
და მერქნის დაშლისგან დამცავი ნივთიერებე-  
ბი; საღებავები; მელანი ბეჭდვისთვის, მარკირე-  
ბის ან გრავირებისთვის; დაუმუშავებელი ბუ-  
ნებრივი კაუჩუკი; სამხატვრო-დეკორატიული  
დანიშნულებისა და მხატვრული ბეჭდვისათ-  
ვის განკუთვნილი ლითონები ფურცლოვანი და  
ფხვიერი სახით.

(111) M 2023 37504 R  
(151) 2023 11 10  
(181) 2033 11 10  
(210) AM 124968  
(220) 2023 10 05

(732) შპს „კახელის ვაინერი“

ბარალეთის ქ. 63ა, 0162, თბილისი,  
საქართველო

(540)



(591) თეთრი, შინდისფერი  
(531) 04.03.05; 25.01.05; 27.05.01; 27.05.24;  
29.01.01

(511)

33 – ალკოჰოლური სასმელები, ლუდის გარდა;  
ალკოჰოლური შედგენილობები სასმელების  
დასამზადებლად.

(111) M 2023 37537 R

(151) 2023 11 15  
(181) 2033 11 15  
(210) AM 125362  
(220) 2023 11 01

(732) Nobel Ilac Sanayii Ve Ticaret Anonim  
Sirketi-ის წარმომადგენლობა საქართვე-  
ლოში  
თავისუფლების მოედანი 4, 0105, ძველი  
თბილისი რაიონი, თბილისი, საქართვე-  
ლო

(740) თინათინ ცხვედიანი

(540)

## Pitabel პიტაბელი

(591) შავ-თეთრი

(511)

5 – ფარმაცევტული, სამედიცინო და ვეტერინა-  
რული პრეპარატები; სამედიცინო დანიშნულე-  
ბის ჰიგიენური პრეპარატები; სამედიცინო ან  
ვეტერინარული გამოყენებისთვის ვარგისი დი-  
ეტური საკვები და ნივთიერებები, საკვები ჩვი-  
ლებისთვის; დიეტური დანამატები ადამიანე-  
ბისა და ცხოველებისთვის; ლეიკოპლასტიკი,  
სახვევი მასალა; კბილების დასამაგრებელი მა-  
სალა, სტომატოლოგიური ცვილი; სადეზინფექ-  
ციო საშუალებები; მავნე მწერების გასანადგუ-  
რებელი პრეპარატები, ფუნგიციდები, ჰერბიცი-  
დები.



(111) M 2023 37538 R

(151) 2023 11 15

(181) 2033 11 15

(210) AM 125448

(220) 2023 11 08

(732) კირილ სოტოვ

ულ. ნოვია, დომ. 11, კვარტირა 113,  
მოსკოვსკი ობლასტ, ჟელეზნოდოროჟნი,  
რუსეთის ფედერაცია

(740) ნათელა მალიშავა

(540)

**BeachSearcher**

(591) შავი, თეთრი, ცისფერი

(531) 01.15.21; 05.01.12; 26.01.15; 27.05.01;  
29.01.13

(511)

42 – სამეცნიერო და ტექნოლოგიური მომსახურება და შესაბამისი სამეცნიერო კვლევები და გაფორმება; სამრეწველო ანალიზი, სამრეწველო კვლევა და სამრეწველო დიზაინი; ხარისხის კონტროლისა და ავთენტურობის დადგენის საშუალებები; კომპიუტერებისა და კომპიუტერული პროგრამების შექმნა და დამუშავება.

43 – საკვებით და სასმლით უზრუნველყოფა; დროებითი საცხოვრებელი უზრუნველყოფა.

(111) M 2023 37539 R

(151) 2023 11 15

(181) 2033 11 15

(210) AM 125254

(220) 2023 10 23

(732) ნზრ ლიმიტიდ

სუიტ ა, ბლოკ ბი, 5თ ავენიუ პლაზა, ტიმ  
ველი ტრეიდინგ ისტიტი, გეიტსჰედი,  
ტაინ ენდ ვეარი, NE1 0BL, გაერთიანე-  
ბული სამეფო

(740) გიორგი თაქთაქიშვილი

(540)

**CHOTTO MATTE**

(591) შავ-თეთრი

(511)

43 – სარესტორნო და საკვებით მომსახურება; თვითმომსახურების რესტორნებით მომსახურება; სასაუზმეებით მომსახურება; ბარების მომსახურება; კაფეების მომსახურება; რესტორნიდან საკვების გატანის მომსახურება; საკვებითა და სასმლით უზრუნველყოფა; ყავის ბარე-

ბის მომსახურება; საკვებისა და სასმლის შეკვეთით ადგილზე მიტანის მომსახურება; ზემოთ მითითებულ მომსახურებასთან დაკავშირებული ინფორმაციის, რჩევისა და კონსულტაციის მომსახურება.

(111) M 2023 37540 R

(151) 2023 11 15

(181) 2033 11 15

(210) AM 125255

(220) 2023 10 23

(732) ნზრ ლიმიტიდ

სუიტ ა, ბლოკ ბი, 5თ ავენიუ პლაზა, ტიმ  
ველი ტრეიდინგ ისტიტი, გეიტსჰედი,  
ტაინ ენდ ვეარი, NE1 0BL, გაერთიანე-  
ბული სამეფო

(740) გიორგი თაქთაქიშვილი

(540)



(591) შავ-თეთრი

(531) 26.11.08; 27.05.11; 27.05.15

(511)

43 – სარესტორნო და საკვებით მომსახურება; თვითმომსახურების რესტორნებით მომსახურება; სასაუზმეებით მომსახურება; ბარების მომსახურება; კაფეების მომსახურება; რესტორნიდან საკვების გატანის მომსახურება; საკვებითა და სასმლით უზრუნველყოფა; ყავის ბარების მომსახურება; საკვებისა და სასმლის შეკვეთით ადგილზე მიტანის მომსახურება; ზემოთ მითითებულ მომსახურებასთან დაკავშირებული ინფორმაციის, რჩევისა და კონსულტაციის მომსახურება.

(111) M 2023 37541 R

(151) 2023 11 15

(181) 2033 11 15

(210) AM 125253

(220) 2023 10 23

(732) სს „რუსთავის აზოტი“

მშვიდობის ქ. 2, 3700, რუსთავი,  
საქართველო

(540)



(591) ლურჯი, მწვანე, წითელი

(531) 26.01.06; 26.15.01; 27.05.01; 27.05.10;  
29.01.13

(526) Rustavi

(511)

1 – სამრეწველო და სამეცნიერო დანიშნულების, ფოტოგრაფიაში, სოფლის მეურნეობაში, მეტყვეობასა და მეზღვრობაში გამოსაყენებელი ქიმიური ნივთიერებები; დაუმუშავებელი სინთეზური ფისები, დაუმუშავებელი პლასტმასები; ცეცხლმქრობი შედგენილობები და ხანძარსაწინააღმდეგო შედგენილობები; ქიმიური ნივთიერებები წრთობისა და რჩილვისათვის; ცხოველის კანისა და ტყავის სათრიმლაკი შედგენილობები; მრეწველობაში გამოსაყენებელი მწებავი ნივთიერებები; საგოზავი და სხვა შემავსებლები; კომპოსტი, სასუქები, ნიადაგის გამანოყიერებლები; ბიოლოგიური ნივთიერებები მრეწველობასა და მეცნიერებაში გამოყენებისთვის.

(111) M 2023 37542 R

(151) 2023 11 15

(181) 2033 11 15

(210) AM 125363

(220) 2023 11 01

(732) ნოამანი მუჰამედ ნავარი

ნორიოს აღმართი 236, თბილისი,  
საქართველო

(540)



(591) ოქროსფერი, შავი

(531) 03.07.13; 05.13.08; 26.04.01; 26.04.02;  
26.04.15; 26.04.22; 26.04.24; 27.05.24;  
29.01.12

(511)

30 – ყავა, ჩაი, კაკაო და ყავის შემცველები; ბრინჯი, მკარონი და ატრია; ტაპიოკა და საგო; ფქვილი და მარცვლეულის პროდუქტი; პურ-ფუნთუშეული, მკარონი და საკონდიტრო ნაწარმი; შოკოლადი; ნაყინი, შარბათი და სხვა საკვები ყინული; შაქარი, თაფლი, ზადაგი; საფუარი, საცხობი ფხვნილები; მარილი, სანელებლები, საკმაზები, დაკონსერვებული მწვანელი; ძმარი, საწებლები და სხვა საკაზმი; ყინული (გაყინული წყალი).

35 – რეკლამა; ბიზნესის მართვა; ბიზნესის ადმინისტრირება; საოფისე მომსახურება.

43 – საკვებით და სასმლით უზრუნველყოფა; დროებითი საცხოვრებლით უზრუნველყოფა.

(111) M 2023 37544 R

(151) 2023 11 16

(181) 2033 11 16

(210) AM 125436

(220) 2023 11 07

(732) შპს „ელვარე“

ქვემო ალექსეევსკის დასახლება, 0158,

სამგორის რაიონი, თბილისი, საქართველო

(540)



(591) 0C1C3F მუქი ლურჯი, F15A24

ნარინჯისფერი, წითელი

(531) 26.03.01; 26.03.24; 26.11.08; 27.05.11;  
27.05.17; 29.01.12

(511)

9 – მონეტებზე მომუშავე აპარატების მექანიზმები, სალარო აპარატები, მთვლელი მოწყობილობები; მყვინთავის სამოსი, მყვინთავის ნიღბები, მყვინთავის ყურსაცობები, ცხვირის სამაგრები მყვინთავებისა და მოცურავეებისთვის, მყვინთავის ხელთათმანები, სასუნთქი აპარატურა წყალქვეშა ცურვისთვის; ცეცხლმქრობი მოწყობილობები.

(111) M 2023 37545 R

(151) 2023 11 16

(181) 2033 11 16

(210) AM 122017

(220) 2023 03 10

(732) შპს „ემ დისტრიბუცია“

მექანიზაციის ქ. 1, 0192, თბილისი,  
საქართველო

(540)



(591) 000000 შავი, FFFFFFF თეთრი, D1BD68

ოქროსფერი, 564BAA მუქი ლურჯი

(531) 01.07.01; 05.07.02; 06.19.01; 06.19.11;

06.19.13; 06.19.15; 06.19.16; 07.01.13;

25.01.05; 25.01.06; 28.19; 29.01.14

(511)

30 – ყავა, ჩაი, კაკაო და ყავის შემცველები; ბრინჯი, მაკარონი და ატრია; ტაპიოკა და საგო; ფქვილი და მარცვლეულის პროდუქტი; პურ-ფუნთუშეული, მაკარონი და საკონდიტრო ნაწარმი; შოკოლადი; ნაყინი, შარბათი და სხვა საკვები ყინული; შაქარი, თაფლი, ბადაგი; საფუარი, საცხობი ფხვნილები; მარილი, სანელებლები, საკმაზები, დაკონსერვებული მწვანილი; ძმარი, საწებლები და სხვა საკმაზი; ყინული (გაყინული წყალი).

## საერთაშორისო სასაქონლო ნიშნები, რომლებზეც გამოტანილია გადაწყვეტილება დაცვის მინიჭების შესახებ

გადაწყვეტილების გასაჩივრება შესაძლებელია საქპატენტის სააპელაციო პალატაში გამოქვეყნებიდან 3 თვის ვადაში ან მცხეთის რაიონული სასამართლოს ადმინისტრაციულ საქმეთა კოლეგიაში 1 თვის ვადაში (მის.: ქ. მცხეთა, სამხედროს ქ. №17).

(260) AM 2023 117932 A  
(800) 1662564  
(151) 2022 02 23  
(891) 2022 02 23  
(731) Youemp AG  
Neugasse 6, CH-8005 Zürich, Switzerland  
(540)



**BENJAMIN BERNER**

(591) Black, white  
(531) 24.01.25; 27.05; 27.05.01; 27.05.22  
(511)  
18 – Leather and imitations of leather; animal skins; luggage and transport bags; umbrellas and parasols; walking sticks; whips, harness and saddlery; collars, leashes and clothing for animals.

(260) AM 2023 119149 A  
(800) 1679473  
(151) 2022 05 26  
(891) 2022 05 26  
(731) PEGAS TOURISTIK UK LIMITED  
16 Upper Woburn Place, London WC1H 0BS,  
United Kingdom  
(540)



(591) Blue and green  
(531) 04.03.05; 26.01.15; 26.11.08; 27.05.17;  
29.01.13  
(526) Touristik  
(511)  
43 – Providing temporary housing accommodation; accommodation bureau services [hotels, boarding houses]; rental of banquet and social function facilities for special occasions; rental of bar equipment; rental of temporary accommodation; rental of temporary accommodation in the nature of villas and bungalows; rental of temporary accommodation in vacation hom-

es and apartments; rental of vacation homes; rental of function halls for meetings; rental of function rooms for birthday parties; rental of function rooms for wedding receptions; rental and leasing of lighting apparatus and lighting systems for use in municipality lighting and public events; rental of vacation cabins; rental of rooms as temporary living accommodation; rental of rooms for social functions; rental of conference rooms; rental of beds; rental of drinking water coolers; rental of kitchen worktops for preparing food for immediate consumption; rental of futon and quilts; rental of drink dispensing machines; rental of furniture for hotels; rental of meeting rooms; rental of rooms for holding functions, conferences, conventions, exhibitions, seminars and meetings; rental of units for dispensing heated and chilled beverages, other than vending machines; rental of food service equipment; rental of tableware, silverware, dishes, and table accessories for special events; rental of chairs and tables; tourist home services; reservation of temporary accommodation in the nature of vacation homes; reservation of temporary accommodation in hotels and boarding houses; reservation of temporary accommodation via the Internet; hotel reservations; booking of campground accommodation; boarding house bookings; temporary accommodation reservations; making hotel reservations for others; reservation of hotel accommodation; restaurant reservation services; temporary accommodation; extended-stay hotels; hotel services for preferred customers; catering services for hotels; take-out food and drink services; take-out food services; snack-bar services; check-in and temporary accommodation for frequent travelers by air; hotel information services; information and advice in relation to the preparation of meals; café services; ice cream parlors; cafeteria services; consultancy provided by telephone call centers and hotlines in the field of temporary accommodation; outside catering services; motel services; providing temporary accommodation in hotels, motels and boarding houses; providing temporary accommodation in vacation homes; providing temporary accommodation in vacation apartments; providing temporary accommodation in boarding houses; providing temporary accommodation as part of hospitality packages; providing temporary accommodation for guests; providing conference facilities; providing accommodation in hotels and motels; providing holiday accommodation; providing in-flight meal services in an airplane; hotel, restaurant and catering services; hotel, motel, restaurant, bar and catering services; ar-

ranging temporary housing accommodations; arranging and providing temporary accommodation; arranging hotel accommodation; boarding house services; boarding for animals; pizza parlors; serving of alcoholic beverages; serving food and drink for guests; serving food and drink in bistros; serving food and drink in Internet cafés; serving food and drink in doughnut shops; serving food and drink for guests in restaurants; serving of tea, coffee, cocoa, carbonated drinks or fruit juice beverages; supplying of meals for immediate consumption; providing food and drink catering services for convention facilities; providing temporary accommodation in serviced apartments; providing exhibition facilities in hotels; providing food and drink catering services for exhibition facilities; providing food and drink catering services for sports events, concerts, conventions and exhibitions; providing of food and drink for patients and guests; providing temporary lodging at holiday camps; providing information in the field of recipes and cooking from a computer database; providing information about temporary accommodation services; providing information relating to hotels; providing information about crèche services; providing information about temporary accommodation via the Internet; providing lodging information via the Internet; providing information about wine characteristics; providing conference rooms; providing conference, exhibition and meeting facilities; providing community centers for social gatherings and meetings; providing on-line advice and information services relating to wine and food pairings; providing on-line information relating to vacation accommodation reservations; providing on-line information relating to hotel reservations; boarding services for pets; providing food and lodging in health resorts that specialize in promoting patrons' general health and well-being; providing facilities for exhibitions; providing facilities for exhibitions and conferences; providing convention facilities; providing facilities for fairs and exhibitions; providing banquet and social function facilities for special occasions; providing food and drink; providing food and drink catering services for fair and exhibition facilities; providing food and drink in bistros; providing food and drink in Internet cafés; providing food and drink in doughnut shops; providing food and drink in restaurants and bars; providing food and drink for guests; providing food and drink for guests in restaurants; providing food and drink as part of hospitality services; providing food, drink and temporary accommodation for guests; advice concerning cooking recipes; providing emergency shelter services in the nature of temporary housing; providing bar services; providing room reservation and hotel reservation services; providing day care services for adults and children; providing day-care services for the elderly; office catering services for the provision of coffee; providing travel lodging information services and travel lodging booking agency services for travelers; providing restaurant services; providing day-care

centers for the elderly; serving food and beverages in dairy bars; preparation and provision of food and drink for immediate consumption; preparation and provision of food and drink for consumption on and off the premises; preparation of Spanish food for immediate consumption; serving beverages in brewpubs; services for the preparation of food and drink; preparation of food and drink for immediate consumption; preparation of Japanese food for immediate consumption; food and drink catering for banquets; rental of fair stands; rental of cooking apparatus; rental of chairs, tables, table linen, glassware; rental of lighting apparatus; rental of tents; rental of transportable buildings; rental of towels for hotels; rental of drinking water dispensers; reservation and booking of temporary lodging; business catering services; restaurant services; restaurant, bar and catering services; restaurant and catering services; self-service restaurant services; reception services for temporary accommodation [management of arrivals and departures]; food sculpting; decorating of food; cake decorating; agency services for booking hotel accommodation; agency services for the reservation of temporary accommodation; holiday camp services [lodging]; bartending services; bar services; bar and bistro services; bar and catering services; restaurant, bar and cocktail lounge services; coffee, tea and juice bar services; hotel room reservation services; reservation and booking services for hotels, restaurants and holiday accommodation; hotel reservation services provided via the Internet; buffet services for cocktail lounges; delicatessens [restaurants]; wine bar services; temporary accommodation and catering services for guests; temporary accommodation services provided by holiday camps; serving of food and drink; hotel, motel, boarding house and resort services; café, cafeteria, canteen and restaurant services; bed and breakfast services; hotel accommodation services; boarding for pets; Spanish restaurant services; providing campground facilities; cocktail lounge services; consultancy services in the field of culinary arts; consultancy services in the field of food and drink catering; personal chef services; dairy bar services; catering services for hospitality suites; catering services for conference centers; catering services for company cafeterias; catering services of European-style cuisine; catering services of Spanish cuisine; catering services for the provision of food and drink; catering services of Japanese cuisine; hotel, bar and restaurant services; temporary accommodation provided by dude ranches; pubs; restaurants featuring home delivery; mobile cafe services for providing food and drink; services for the reservation of rooms; hostel services; services for providing food and drink, and temporary accommodation; providing food and drink in restaurants; catering in fast-food cafeterias; serving food and drink in restaurants and bars; services for providing food and drink; resort lodging services; food and drink catering for institutions; food and drink catering; food and drink catering for cocktail parties;



food preparation services; hotel and restaurant reservation services; reservation and booking services for restaurants and meals; temporary accommodation reservation services in the nature of making reservations and booking of eco-lodgings via a web site; take-away fast food services; fast food and non-stop restaurant services; washoku restaurant services; udon and soba restaurant services; sommelier services for the provision of advice relating to wine, and wine and food pairing; tavern services; travel agency services for reserving temporary accommodation; travel agency services for booking hotel accommodation; travel agency services for making hotel reservations; travel agency services for making restaurant reservations; preschooler and infant care at daycare centers; providing day care centers for children, the disabled or the elderly; Japanese restaurant services; day nursery [crèche] services.

(260) AM 2023 119249 A

(800) 1680956

(151) 2022 05 26

(891) 2022 05 26

(731) PEGAS TOURISTIK UK LIMITED  
16 Upper Woburn Place, London WC1H 0BS,  
United Kingdom

(540)



(591) Blue and green

(531) 04.03.05; 26.04.15; 26.11.08; 27.05.17;  
29.01.12

(526) Touristik

(511)

43 – Providing temporary housing accommodation; accommodation bureau services [hotels, boarding houses]; rental of banquet and social function facilities for special occasions; rental of bar equipment; rental of temporary accommodation; rental of temporary accommodation in the nature of villas and bungalows; rental of temporary accommodation in vacation homes and apartments; rental of vacation homes; rental of function halls for meetings; rental of function rooms for birthday parties; rental of function rooms for wedding receptions; rental and leasing of lighting apparatus and lighting systems for use in municipality lighting and public events; rental of vacation cabins; rental of rooms as temporary living accommodation; rental of rooms for social functions; rental of conference rooms; rental of beds; rental of drinking water coolers; rental of kitchen worktops for preparing food for immediate consumption; rental of futon and quilts; rental of drink dispensing machines; rental of furniture for hotels; rental of meeting rooms; rental of rooms for holding functions, conferences, conventions, exhibitions, seminars and meetings; rental of units for dis-

persing heated and chilled beverages, other than vending machines; rental of food service equipment; rental of tableware, silverware, dishes, and table accessories for special events; rental of chairs and tables; tourist home services; reservation of temporary accommodation in the nature of vacation homes; reservation of temporary accommodation in hotels and boarding houses; reservation of temporary accommodation via the Internet; hotel reservations; booking of campground accommodation; boarding house bookings; temporary accommodation reservations; making hotel reservations for others; reservation of hotel accommodation; restaurant reservation services; temporary accommodation; hotel accommodation services; extended-stay hotels; hotel services for preferred customers; catering services for hotels; take-out food and drink services; take-out food services; snack-bar services; check-in and temporary accommodation for frequent travelers by air; hotel information services; information and advice in relation to the preparation of meals; café services; ice cream parlors; cafeteria services; consultancy provided by telephone call centers and hotlines in the field of temporary accommodation; outside catering services; motel services; providing temporary accommodation in hotels, motels and boarding houses; providing temporary accommodation in vacation homes; providing temporary accommodation in vacation apartments; providing temporary accommodation in boarding houses; providing temporary accommodation as part of hospitality packages; providing temporary accommodation for guests; providing conference facilities; providing accommodation in hotels and motels; providing holiday accommodation; providing in-flight meal services in an airplane; hotel, restaurant and catering services; hotel, motel, restaurant, bar and catering services; arranging temporary housing accommodations; arranging and providing temporary accommodation; arranging hotel accommodation; boarding house services; boarding for animals; pizza parlors; serving of alcoholic beverages; serving food and drink for guests; serving food and drink in bistros; serving food and drink in Internet cafés; serving food and drink in doughnut shops; serving food and drink for guests in restaurants; serving of tea, coffee, cocoa, carbonated drinks or fruit juice beverages; supplying of meals for immediate consumption; providing food and drink catering services for convention facilities; providing temporary accommodation in serviced apartments; providing exhibition facilities in hotels; providing food and drink catering services for exhibition facilities; providing food and drink catering services for sports events, concerts, conventions and exhibitions; providing of food and drink for patients and guests; providing temporary lodging at holiday camps; providing information in the field of recipes and cooking from a computer database; providing information about temporary accommodation services; providing information relating to hotels; providing information about crèche

che services; providing information about temporary accommodation via the Internet; providing lodging information via the Internet; providing information about wine characteristics; providing conference rooms; providing conference, exhibition and meeting facilities; providing community centers for social gatherings and meetings; providing on-line advice and information services relating to wine and food pairings; providing on-line information relating to vacation accommodation reservations; providing on-line information relating to hotel reservations; boarding services for pets; providing food and lodging in health resorts that specialize in promoting patrons' general health and well-being; providing facilities for exhibitions; providing facilities for exhibitions and conferences; providing convention facilities; providing facilities for fairs and exhibitions; providing banquet and social function facilities for special occasions; providing food and drink; providing food and drink catering services for fair and exhibition facilities; providing food and drink in bistros; providing food and drink in Internet cafés; providing food and drink in doughnut shops; providing food and drink in restaurants and bars; providing food and drink for guests; providing food and drink for guests in restaurants; providing food and drink as part of hospitality services; providing food, drink and temporary accommodation for guests; advice concerning cooking recipes; providing emergency shelter services in the nature of temporary housing; providing bar services; providing room reservation and hotel reservation services; providing day care services for adults and children; providing day-care services for the elderly; office catering services for the provision of coffee; providing travel lodging information services and travel lodging booking agency services for travelers; providing restaurant services; providing day-care centers for the elderly; serving food and beverages in dairy bars; preparation and provision of food and drink for immediate consumption; preparation and provision of food and drink for consumption on and off the premises; preparation of Spanish food for immediate consumption; serving beverages in brewpubs; services for the preparation of food and drink; preparation of food and drink for immediate consumption; preparation of Japanese food for immediate consumption; food and drink catering for banquets; rental of fair stands; rental of cooking apparatus; rental of chairs, tables, table linen, glassware; rental of lighting apparatus; rental of tents; rental of transportable buildings; rental of towels for hotels; rental of drinking water dispensers; reservation and booking of temporary lodging; business catering services; restaurant services; restaurant, bar and catering services; restaurant and catering services; self-service restaurant services; reception services for temporary accommodation [management of arrivals and departures]; food sculpting; decorating of food; cake decorating; agency services for booking hotel accommodation; agency services for the reservation of temporary accom-

modation; holiday camp services [lodging]; bartending services; bar services; bar and bistro services; bar and catering services; restaurant, bar and cocktail lounge services; coffee, tea and juice bar services; hotel room reservation services; reservation and booking services for hotels, restaurants and holiday accommodation; hotel reservation services provided via the Internet; buffet services for cocktail lounges; delicatessens [restaurants]; wine bar services; temporary accommodation and catering services for guests; temporary accommodation services provided by holiday camps; serving of food and drink; hotel, motel, boarding house and resort services; café, cafeteria, canteen and restaurant services; bed and breakfast services; boarding for pets; Spanish restaurant services; providing campground facilities; cocktail lounge services; consultancy services in the field of culinary arts; consultancy services in the field of food and drink catering; personal chef services; dairy bar services; catering services for hospitality suites; catering services for conference centers; catering services for company cafeterias; catering services of European-style cuisine; catering services of Spanish cuisine; catering services for the provision of food and drink; catering services of Japanese cuisine; hotel, bar and restaurant services; temporary accommodation provided by dude ranches; pubs; restaurants featuring home delivery; mobile cafe services for providing food and drink; services for the reservation of rooms; hostel services; services for providing food and drink, and temporary accommodation; providing food and drink in restaurants; catering in fast-food cafeterias; serving food and drink in restaurants and bars; services for providing food and drink; resort lodging services; food and drink catering for institutions; food and drink catering; food and drink catering for cocktail parties; food preparation services; hotel and restaurant reservation services; reservation and booking services for restaurants and meals; temporary accommodation reservation services in the nature of making reservations and booking of eco-lodgings via a web site; take-away fast food services; fast food and non-stop restaurant services; washoku restaurant services; mobile catering services; udon and soba restaurant services; sommelier services for the provision of advice relating to wine, and wine and food pairing; tavern services; travel agency services for reserving temporary accommodation; travel agency services for booking hotel accommodation; travel agency services for making hotel reservations; travel agency services for making restaurant reservations; preschooler and infant care at daycare centers; providing day care centers for children, the disabled or the elderly; Japanese restaurant services; day nursery [crèche] services.



(260) AM 2023 119302 A  
 (800) 1681293  
 (151) 2022 07 30  
 (891) 2022 07 30  
 (731) AS Solbritt  
 Viljandi mnt 91e, Rapla linn, EE-79514 Rapla  
 vald, Estonia  
 (540)

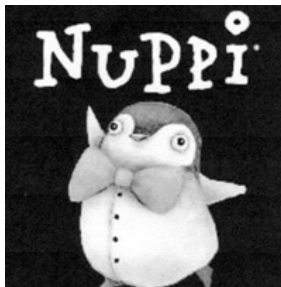

(591) Black, white  
 (531) 03.07.08; 03.07.24; 27.05.24  
 (511)  
 35 – Import-export agency services; demonstration of goods; cost analysis; efficiency experts; opinion polling; marketing research; business information; business investigations; business management and organization consultancy; professional business consultation; organization of trade or advertising exhibitions; presentation of goods on communication media, for retail purposes; sales campaigns, advertising as a service; distribution of samples; direct mail advertising; online advertising on a computer network; business appraisals; providing assistance in the management of business activities; commercial or industrial management assistance; economic forecasting; procurement services for others [purchasing goods and services for other businesses].

(260) AM 2023 120081 A  
 (800) 1692112  
 (151) 2022 09 23  
 (891) 2022 09 23  
 (731) Bayer Intellectual Property GmbH  
 Alfred-Nobel-Str. 50, 40789 Monheim am  
 Rhein, Germany  
 (540)

## ASPISEPTAL

(591) Black, white  
 (511)  
 5 – Pharmaceutical products.

(260) AM 2023 120216 A  
 (800) 1694027  
 (151) 2022 09 23  
 (891) 2022 09 23  
 (731) Bayer Intellectual Property GmbH  
 Alfred-Nobel-Str. 50, 40789 Monheim am  
 Rhein, Germany

(540)  
**АСПИСЕПТАЛ**  
 (591) Black, white  
 (531) 28.05  
 (511)  
 5 – Pharmaceutical products.

(260) AM 2023 120865 A  
 (800) 1702430  
 (151) 2022 10 26  
 (891) 2022 10 26  
 (731) PORTLINE BULK INTERNATIONAL S.A.  
 AVENIDA INFANTE DOM HENRIQUE,  
 N°332, 3°, P-1849-025 LISBOA, Portugal  
 (540)



(591) RED, GREEN and BLACK  
 (531) 24.17.02; 26.05.01; 26.05.24; 26.11.01;  
 26.11.11; 27.05.01; 29.01.13  
 (511)  
 39 – Marine transport; international ocean freight shipping services; marine freighting; navigation services (transport).

(260) AM 2023 120875 A  
 (800) 1702617  
 (151) 2022 10 17  
 (891) 2022 10 17  
 (731) Guangzhou Flamingo Car Care Tech Co., Ltd.  
 Rm. 210.211, Bld. 2, No. 129, Huangyuan  
 Road, Baiyun District, Guangzhou,  
 510000 Guangdong, China  
 (540)

## Prato

(591) Black, white  
 (511)  
 1 – Additives, chemical, to motor fuel; detergent additives to gasoline; coolants for vehicle engines; antifreeze; brake fluid; mould-release preparations; gas purifying preparations; adhesives for pneumatic tires; mastic for leather; adhesives for industrial purposes.  
 2 – Colorants; pigments; food colorants; marking ink for animals; undercoating for vehicle chassis; coatings [paints]; anti-rust preparations; spray coatings [paints]; automotive paints; corrosion inhibitors.  
 3 – Windshield cleaning liquids; rust removing preparations; glass cleaners; polishing wax for automobile and bicycle use; polishing wax for automobile use; preservatives for leather [polishes]; grinding preparations; incense; air fragrancing preparations; shampoo.

(260) AM 2023 120898 A  
 (800) 1703221  
 (151) 2022 10 26  
 (891) 2022 10 26  
 (731) PORTLINE OCEAN MANAGEMENT S.A.  
 AVENIDA INFANTE DOM HENRIQUE,  
 P-1849-025 N° 332, 3.º, Portugal  
 (540)



(591) Blue  
 (531) 26.11.01; 26.11.06; 26.11.12; 27.05.01;  
 27.05.09; 27.05.10; 29.01.11  
 (511)  
 39 – Marine transport; international ocean freight  
 shipping services; marine freighting; navigation servi-  
 ces (transport).

(260) AM 2023 121376 A  
 (800) 1709311  
 (151) 2022 12 14  
 (891) 2022 12 14  
 (731) Bayer Intellectual Property GmbH  
 Alfred-Nobel-Str. 50, 40789 Monheim am  
 Rhein, Germany  
 (540)

**ASPISEPTMAX**

(591) Black, white  
 (511)  
 5 – Pharmaceutical products.

(260) AM 2023 121394 A  
 (800) 1709710  
 (151) 2022 11 03  
 (891) 2022 11 03  
 (731) ŠKODA AUTO a.s.  
 Tř. Václava Klementa 869, Mladá Boleslav II,  
 CZ-293 01 Mladá Boleslav, Czech Republic  
 (540)



(591) Black, white  
 (531) 27.05.01  
 (511)  
 9 – Recorded content; mobile apps; downloadable co-  
 mputer software for use as an electronic wallet; down-  
 loadable computer software for blockchain technolo-  
 gy; interactive software; electronic publications,  
 downloadable; downloadable image files; virtual and  
 augmented reality software; virtual assistant software;  
 safety, security, protection and signalling devices;  
 locks, electric; burglar alarms; vehicle breakdown  
 warning lamps; vehicle breakdown warning triangles;

driver assistance systems for motor vehicles; measu-  
 ring, detecting, monitoring and controlling devices;  
 speed indicators; revolution counters; controllers and  
 regulators; tachographs; apparatus and instruments for  
 controlling electricity; apparatus and instruments for  
 accumulating electricity; apparatus and instruments  
 for switching electricity; apparatus and instruments  
 for transforming electricity; apparatus and instruments  
 for regulating electricity; apparatus and instruments  
 for conducting electricity; apparatus, instruments and  
 cables for electricity; photovoltaic apparatus for ge-  
 neration electricity; batteries, electric; accumulators,  
 electric; chargers for electric batteries; electric-car  
 charger; electric car charging piles; apparatus and ins-  
 truments for accumulating and storing electricity; fuel  
 cells; light-emitting diodes [led]; aerials; scientific  
 research and laboratory apparatus, educational appara-  
 tus and simulators; navigation, guidance, tracking, tar-  
 geting and map making devices; on-board computers;  
 electronic displays; computer programs for use in the  
 autonomous navigation of vehicles; computer pro-  
 grams for use in autonomous control of vehicles; tele-  
 matic apparatus; telephone apparatus; electronic con-  
 trol systems; electronic control instruments; informa-  
 tion technology and audio-visual, multimedia and  
 photographic devices; data processing equipment and  
 accessories (electrical and mechanical); sound and  
 picture recording apparatus; sound reproduction appa-  
 ratus; loudspeakers; radios; data storage devices and  
 media; personal digital assistants [pdas]; voice com-  
 mand devices; downloadable virtual goods, namely au-  
 tomobiles, clothes, bags, toys to be used online and in  
 online virtual world; lasers, not for medical purposes;  
 spectacles; magnets; integrated circuit cards [smart  
 cards]; banking cards [encoded or magnetic]; electro-  
 nic id cards; multifunction cards for financial servi-  
 ces; hands-free kits for telephones.

12 – Vehicles and conveyances; parts and fittings for  
 land vehicles; cars; autonomous vehicles; lorries; mo-  
 torcycles; bicycles; carts; caravans; engines for land  
 vehicles; motors, electric, for land vehicles.

35 – Retail services in relation to vehicles; wholesale  
 services in relation to vehicles; sales administration;  
 administrative processing and organising of mail or-  
 der services; administrative processing of purchase  
 orders; administrative processing of warranty claims;  
 advisory services relating to commercial transactions;  
 computerised stock ordering; providing information  
 via the internet relating to the sale of automobiles; bu-  
 siness assistance, management and administrative ser-  
 vices; advertising, marketing and promotional servi-  
 ces; retail services relating to automobile accessories;  
 retail services relating to automobile parts; provision  
 of an online marketplace for buyers and sellers of go-  
 ods and services; wholesale services relating to au-  
 tomobile accessories; wholesale services relating to au-  
 tomobile parts; retail services in relation to virtual go-  
 ods, namely automobiles, clothes, bags and toys.

36 – Valuation services; financial, monetary and banking services; insurance underwriting; issuance of prepaid cards and tokens of value; fundraising and financial sponsorship; financial consultancy; electronic transfer of crypto assets; financial services in relation to digital currencies; financial transactions via blockchain.

37 – Maintenance, servicing and repair of vehicles; garage services for vehicle repair; assembly [installation] of accessories for vehicles; fitting of replacement vehicle parts; vehicle cleaning; providing information relating to the repair of land vehicles; provision of information relating to the maintenance of vehicles; charging of batteries and power storage devices, and rental of equipment therefore; rental of battery chargers.

38 – Telecommunication services; interactive communication services; geolocation services [telecommunications services]; information, consultancy and advisory services relating to telecommunications; transmission of data, messages and information; provision of access to content, websites and portals; transmission of podcasts; podcast broadcasting; broadcasting of audiovisual and multimedia content via the internet; video telephone services; provision and rental of telecommunications facilities and equipment; computer communication and internet access; communications by telephone; communications services; communication services for the delivery of emergency messages; network conferencing services; providing electronic telecommunication connections; telematic communication services; transmission and receiving by radio.

39 – Packaging and storage of goods; rental services related to vehicles, transportation, and storage; transport; vehicle parking and storage; transport information, advice and reservation services; car sharing services; rental of means of transportation.

(260) AM 2023 121459 A

(800) 1710307

(151) 2022 11 16

(891) 2022 11 16

(731) HYUNDAI MOTOR COMPANY

12, Heolleung-ro, Seocho-gu, Seoul 06797,  
Republic of Korea

(540)



(591) Blue

(531) 24.11.18; 24.11.25; 26.01.02; 26.01.03;

26.01.18; 27.05.01; 27.05.09; 29.01.04

(511)

35 – Advertising services; organisation of exhibitions for commercial, promotional and publicity purposes; organization of exhibitions and events for commercial or advertising purposes; marketing; demonstration of

goods; sales promotion for others; advertising automobiles for sale by means of the internet; providing business and marketing information; business management of car parking facilities; providing information via the internet relating to the sale of automobiles; price comparison services; commercial information agency services; commercial intermediation services; business assistance, management and administrative services; assistance, advisory services and consultancy with regard to business organization; providing commercial information and advice for consumers in the choice of products and services; providing recommendations of goods to consumers for commercial purposes; providing consumer information relating to goods and services; compilation of information into computer databases; import and export agencies; office functions; on-line ordering services; auctioneering; secretarial services; arranging subscriptions to information media; wholesale services featuring automobiles; retail services featuring automobiles; wholesale services featuring parts and accessories of automobiles; retail services featuring parts and accessories of automobiles; wholesale services featuring used automobiles; retail services featuring used automobiles; wholesale store services featuring batteries for vehicles; retail store services featuring batteries for vehicles; online wholesale services featuring downloadable image file; retail services featuring downloadable image file; on-line retail store services for downloadable image files authenticated by non-fungible tokens [NFTs]; on-line retail store services for downloadable image files featuring character images for metaverse environment; on-line retail store services for recorded data files; on-line retail store services for recorded data files featuring meta data containing information on digital assets; on-line retail store services for downloadable digital images; online retail store services featuring downloadable digital photos; on-line retail store services for downloadable computer graphics; on-line retail store services for downloadable graphics for mobile phones; on-line retail store services for computer operating system software; on-line retail store services for computer operating software; on-line retail store services for virtual reality software; sales promotion; sales promotion through the provision of avatar-related software; sales promotion through the provision of software for receiving and providing non-fungible tokens [NFTs]; sales promotion through the provision of downloadable image files; sales promotion through the provision of downloadable image files authenticated by non-fungible tokens (NFTs); sales promotion through the provision of downloadable image files featuring virtual reality goods such as virtual reality clothing, virtual reality shoes, virtual reality bags, virtual reality headgear, virtual reality eyewear, virtual reality sporting articles, virtual reality works of art, virtual reality paintings, toys and etc. for metaverse environment; sales promotion through the provision of downloadable images of automobiles for

use in metaverse environments; sales promotion through the provision of downloadable virtual reality software, namely computer programs for virtual reality; providing an online marketplace for buyers and sellers of goods and services for the metaverse environment; retail services relating to software for metaverse environments; online wholesale services relating to software for metaverse environments; online wholesale services relating to interface software for metaverse environment; online retail services relating to interface software for metaverse environment.

(260) AM 2023 121539 A

(800) 1711325

(151) 2022 07 29

(891) 2022 07 29

(731) Glamira International Holding B.V.

Barbara Strozziilaan 201, NL-1083 HN  
Amsterdam, Netherlands

(540)

## Glamira

(591) Black, white

(511)

3 – Essential oils and aromatic extracts; toiletries; cleaning and fragancing preparations; animal grooming preparations; body cleaning and beauty care preparations; cosmetics; cosmetic kits; massage oils; perfumery and fragrances; oral hygiene preparations; hair preparations and treatments; hair and body wash; vehicle cleaning preparations; leather and shoe cleaning and polishing preparations; household fragrances; laundry preparations; bath preparations; deodorants and antiperspirants; hair removal and shaving preparations; skin, eye and nail care preparations; make-up; soaps and gels; beard care preparations; nail cosmetics; nail care preparations; nail varnish removers; nail varnish.

20 – Furniture and furniture parts; statues, figurines, works of art and ornaments and decorations, made of materials such as wood, wax, plaster or plastic, included in the class; ladders and movable steps, non-metallic; displays, stands and signage, non-metallic; animal housing and beds; containers, and closures and holders therefor, non-metallic; bathroom furniture; beds, bedding, mattresses, pillows and cushions; indoor blinds, and fittings for curtains and indoor blinds; clothes hangers, clothes stands [furniture] and clothes hooks; bed frames; furniture frames; mirror frames; picture frames; mirrors (silvered glass).

21 – Tableware, cookware and containers; cloths for polishing shoes; brushes for cleaning footwear; clothes brushes; household utensils for cleaning, brushes and brush-making materials; statues, figurines, plaques and works of art, made of materials such as porcelain, terra-cotta or glass, included in the class; unworked and semi-worked glass, not specified for use; air fragancing apparatus; toilet and bathroom cleaning

utensils; soap dispensers; shaving brushes; dustbins; containers for cosmetics; make-up brushes; holders for cosmetics; racks for cosmetics; dispensers for cosmetics; dispensers for facial tissues; hand tools for the application of cosmetics; hair combs; hairbrushes; bathroom basins [receptacles]; bathroom glass holder; bathroom pails; bath sponges; bath brushes; baby bath tubs; plastic bath racks [caddies]; rings for towels [bathroom fittings]; racks for body cleansers; toilet paper dispensers; shower gel racks; shower gel dispensers; dispensers for liquid soap; water closet brush holders; towel baskets; towel racks; shaving brush stands; shaving dishes; bowls [basins]; soap containers; soap boxes; shampoo dispensers; shampoo racks; soap holders; paper towel dispensers; toilet paper holders; washtubs; cotton ball jars; scent sprays [atomizers]; dental cleaning articles; applicators for cosmetics; brushes for personal hygiene; cosmetic sponges; cosmetic utensils; fitted vanity cases; exfoliating brushes; exfoliating pads; perfume vaporizers; nail brushes; sponges; bakeware; baking dishes; mugs; containers for household or kitchen use; candy boxes; frying pans; bread boards; lunch boxes; bread baskets for household purposes; butter dishes; egg cups; buckets; ice cube molds for refrigerators; containers for ice; bottles; cruet sets for oil and vinegar; cruets; cookie jars; cookery moulds; ice cube moulds; bottle coolers [receptacles]; table plates; household or kitchen utensils; oven-to-table tableware; drinks containers; spice jars; shakers for spices; glasses, drinking vessels and barware; glassware; oven mitts; barbecue tongs; heat-insulated containers; coffee mugs; coffee pots; coffee services [tableware]; rotary cheese graters; ceramic hollowware; ceramics for household purposes; candelabra [candlesticks]; cooking pot sets; baskets for household purposes; cooking pots, non-electric; cookware and tableware, except forks, knives and spoons; kitchen containers; cake tins; kitchen utensils; basting brushes; cake servers; kitchen paper holders; isothermic bags; fruit bowls; skillets; pepper mills, hand-operated; picnic crockery; coupes; porcelain; graters; mixing spoons [kitchen utensils]; mixing bowls; salt mills; sandwich boxes; dishes; serving tongs; butlers' trays; coin banks (piggy banks); napkin holders, not of precious metal; napkin rings; dispensers for serviettes; strainers; menu card holders; earthenware; meal trays; cups; tea caddies; tea services [tableware]; pottery; potholders; pot stands; pie servers; dish drying racks; coasters (tableware); vases; food storage containers; vacuum flask cookers; laundry baskets; woks; lemon squeezers; sugar bowls; sugar tongs.

24 – Fabrics; textiles and substitutes for textiles; filtering materials of textile; textile material; labels of textile; linens; coverings for furniture; valances; fabrics for textile use; household textile articles; textiles for interior decorating; upholstery fabrics; handkerchiefs of textile; towels [textile] for kitchen use; woven fabrics; cloth; textiles; wall hangings; bath linen;

bed linen and blankets; kitchen and table linens; towels of textile; bed clothes and blankets; bed linen and table linen; towelling [textile]; tea towels; kitchen linen; place mats of textile; table napkins of textile; textile smallwares [table linen]; table linen; table runners of textile; bed blankets; duvet covers; sheets [textile]; bed throws; sleeping bags; travelling rugs [lap robes]; ticks (mattress and pillow coverings); eider-downs [down coverlets]; terry linen; silk blankets; woolen blankets; bath towels; bath sheets; bath gloves; bath linen, except clothing; face towels; beach towels; face towels of textile; bath mitts; curtains made of textile fabrics; draped curtains; draperies being thick drop curtains; fabrics for making curtains.

(260) AM 2023 121542 A

(800) 1711367

(151) 2022 12 14

(891) 2022 12 14

(731) Bayer Intellectual Property GmbH

Alfred-Nobel-Str. 50, 40789 Monheim am Rhein, Germany

(540)

**АСПИСЕПТМАКС**

(591) Black, white

(531) 28.05

(511)

5 – Pharmaceutical products.

(260) AM 2023 121563 A

(800) 1711917

(151) 2023 01 09

(891) 2023 01 09

(731) International Fruit Genetics, LLC

8224 Espresso Drive, Suite 200, Bakersfield CA 93312, USA

(540)

**SNOW SAPPHIRE**

(591) Black, white

(511)

31 – Fresh fruits and fresh vegetables; live plants, namely, live grapevines; live plants and live propagating material, namely, live cuttings, live plant tissue, and live plant clones, all for growing live plants.

(260) AM 2023 121565 A

(800) 1711944

(151) 2022 08 12

(891) 2022 08 12

(731) LUIS CALVO SANZ, S.A.

Ctra. Coruña a Finisterre km. 34,5 s/n, E-15100 Carballo, A Coruña, Spain

(540)

**NAUTERRA**

(591) Black, white

(531) 27.05.01

(511)

29 – Fish; preserved fish; canned fish; salted fish; fish-based foodstuffs; fish tail for food use; fish fillets; fish mousse; shellfish, not live; mollusks, not live.

35 – Advertising; commercial business organization; business assistance, management and administration services; administrative support and data processing services; import and export agency services; promotion of sales; providing commercial information to consumers regarding goods via the Internet; retail sale of foodstuffs; wholesale services for food products; promotion of the goods and services of others via the Internet; sales promotion for third parties; sales promotion by means of customer loyalty programs; organization of trade fairs for advertising purposes; organization of exhibitions for commercial or advertising purposes; presentation of products on any communication means for retail purposes; providing commercial information regarding consumer products in relation to food or beverages.

(260) AM 2023 121566 A

(800) 1711959

(151) 2022 11 30

(891) 2022 11 30

(731) SCOR SE

5 avenue Kléber, F-75016 Paris, France

(540)

**SCOR**  
The Art & Science of Risk

(591) Black, white

(531) 24.17.08; 27.03.15; 27.05.01; 27.05.22

(511)

36 – Insurance and reinsurance, including insurance and reinsurance advice, consultation and information; actuarial services; insurance and reinsurance intermediation services; insurance and reinsurance brokerage services; insurance and reinsurance representative services; insurance and reinsurance underwriting and management services; financial services relating to insurance and reinsurance; financial services with respect to investment funds, including advice, consultation and information with respect to fund management and investment; fund investment; establishment of investment funds; investment fund management; portfolio management; financial analysis; financial evaluation [insurance, reinsurance, banking, real estate]; financial management; providing financial information; financing services; loans [financing]; liquid asset management consultancy; equity participation in commercial companies and businesses; advice and expert opinions in the financial assessment of tangible or intangible company assets; advice and expert opinions in the financial assessment of corporate and/or social



risks; advice and expertise with respect to financial evaluation of insurance and reinsurance claims; financial patronage and sponsorship; implementation of financial support and assistance programs; financial support for actions or projects with respect to research, training, education, sports, professional integration, social or humanitarian action, culture, environment and sustainable development; real estate affairs, including real estate advice, consultation and information; real property rental.

(260) AM 2023 121574 A

(800) 1712126

(151) 2022 08 17

(891) 2022 08 17

(731) Kuznetsova Nadezhda Ilyinichna  
Shumakova st., 24-77, Barnaul, RU-656067  
Altayskiy kray, Russian Federation

(540)



(591) White, black and blue

(531) 26.11.22; 27.01.12; 28.05; 29.01.13

(511)

9 – DVD players; ticket dispensers; juke boxes, musical; fire engines; answering machines; electrical adapters; batteries for electronic cigarettes; accumulators, electric; batteries, electric, for vehicles; accelerometers; actinometers; alidades; altimeters; ear pads for headphones; ammeters; nanoparticle size analysers; anemometers; anodes; aerials; anticathodes; apertometers [optics]; high-frequency apparatus; testing apparatus not for medical purposes; remote control apparatus; electro-dynamic apparatus for the remote control of railway points; electro-dynamic apparatus for the remote control of signals; monitoring apparatus, other than for medical purposes; sound recording apparatus; Global Positioning System [GPS] apparatus; distillation apparatus for scientific purposes; diffraction apparatus [microscopy]; air analysis apparatus; apparatus to check franking; sound transmitting apparatus; fermentation apparatus for laboratory use; breathing apparatus for underwater swimming; breathing apparatus, except for artificial respiration; apparatus and installations for the production of X-rays, not for medical purposes; cash registers; electric apparatus for commutation; intercommunication apparatus; stills for laboratory experiments; projection apparatus; fire extinguishing apparatus; radiological apparatus for industrial purposes; X-ray apparatus not for medical purposes; blueprint apparatus; flashing lights [luminous signals]; stereoscopic apparatus; telephone apparatus; facsimile machines; phototelegraphy appara-

tus; igniting apparatus, electric, for igniting at a distance; acid hydrometers; salinometers; acidimeters for batteries; aerometers; beacons, luminous; battery jars; automated teller machines [ATM]; barometers; anode batteries; galvanic batteries; ignition batteries; solar batteries; solar panels for the production of electricity; batteries, electric; balances [steelyards]; betatrons; binoculars; biochips; electronic tags for goods; lens hoods; magnetic tape units for computers; computer memory devices; fire hose nozzles; encoded identification bracelets, magnetic; connected bracelets [measuring instruments]; safety tarpaulins; electronic key fobs being remote control apparatus; bullet-proof clothing; signalling buoys; life buoys; marking buoys; directional compasses; vacuum gauges; variometers; verniers; scales; baby scales; bathroom scales; letter scales; weighbridges; precision balances; scales with body mass analysers; levelling staffs [surveying instruments]; camcorders; video baby monitors; video cassettes; video projectors; video telephones; video screens; viewfinders, photographic; electric plugs; micrometer screws for optical instruments; viscosimeters; circuit closers; wavemeters; voltmeters; mechanical signs; switchboxes [electricity]; current rectifiers; gas testing instruments; gasometers [measuring instruments]; galvanometers; hands-free kits for telephones; heliographic apparatus; hygrometers; hydrometers; weights; peepholes [magnifying lenses] for doors; hairdressing training heads [teaching apparatus]; holograms; plotters; sounding leads; plumb bobs; range finders; parking sensors for vehicles; piezoelectric sensors; densimeters; densitometers; detectors; smoke detectors; infrared detectors; counterfeit coin detectors; joysticks for use with computers, other than for video games; transparencies [photography]; slide projectors; diaphragms [photography]; dictating machines; dynamometers; light-emitting diodes [LED]; quantum dot light-emitting diodes [QLED]; organic light-emitting diodes [OLED]; floppy disks; phonograph records; disks, magnetic; optical discs; circular slide rules; disk drives for computers; juke boxes for computers; wearable video display monitors; electronic numeric displays; DNA chips; electronic interactive whiteboards; electronic notice boards; electric wire harnesses for automobiles; bullet-proof vests; life jackets; reflective safety vests; identification threads for electric wires; nose clips for divers and swimmers; padlocks, electronic; locks, electric; locks, electronic; bells [warning devices]; alarm bells, electric; electric door bells; signal bells; acoustic conduits; mirrors for inspecting work; road signs, luminous or mechanical; signs, luminous; downloadable emoticons for mobile phones; marine depth finders; probes for scientific purposes; buzzers; needles for surveying compasses; needles for record players; eyewear; reflective articles for wear, for the prevention of accidents; measures; pressure measuring apparatus; simulators for the steering and control of vehicles; inverters [electricity]; pressure indicators; automatic indicators of low pres-

sure in vehicle tyres; temperature indicators; incubators for bacteria culture; measuring instruments; cosmographic instruments; mathematical instruments; levelling instruments; instruments containing eyepieces; surveying instruments; azimuth instruments; interfaces for computers; ionization apparatus not for the treatment of air or water; satellite finder meters; spark-guards; coaxial cables; fibre optic cables; cables, electric; calipers; slide calipers; screw-tapping gauges; calorimeters; calculating machines; pocket calculators; decompression chambers; rearview cameras for vehicles; cinematographic cameras; thermal imaging cameras; mouth guards for sports; life-saving capsules for natural disasters; electronic pens [visual display units]; holders for electric coils; biometric identity cards; identity cards, magnetic; video game cartridges; ink cartridges, unfilled, for printers and photocopiers; memory cards for video game machines; encoded magnetic cards; riding helmets; protective helmets; carriers for dark plates [photography]; cathodes; spools [photography]; choking coils [impedance]; coils, electric; electromagnetic coils; cinematographic film, exposed; computer keyboards; solenoid valves [electromagnetic switches]; wire connectors [electricity]; thin client computers; downloadable cryptographic keys for receiving and spending crypto assets; encoded key cards; electronic book readers; electronic agendas; push buttons for bells; magnetic encoders; visors for helmets; collectors, electric; calibrating rings; smart rings; ring sizers; protective suits for aviators; commutators; compact discs [audio-video]; comparators; marine compasses; computers; laptop computers; tablet computers; notebook computers; wearable computers; condensers [capacitors]; contacts, electric; wind socks for indicating wind direction; traffic cones; branch boxes [electricity]; distribution boxes [electricity]; junction boxes [electricity]; battery boxes; cabinets for loudspeakers; diving suits; downloadable e-wallets; galena crystals [detectors]; covers for electric outlets; logs [measuring instruments]; lasers, not for medical purposes; lactodensimeters; lactometers; vacuum tubes [radio]; darkroom lamps [photography]; thermionic valves; amplifying tubes; flashlights [photography]; head cleaning tapes [recording]; magnetic tapes; videotapes; surveying chains; fire escapes; rulers [measuring instruments]; square rulers for measuring; slide rules; contact lenses; correcting lenses [optics]; optical lenses; optical condensers; sounding lines; electricity conduits; measuring spoons; magnifying glasses [optics]; thread counters; magnets; decorative magnets; close-up lenses; crash test dummies; resuscitation mannequins [teaching apparatus]; trackballs [computer peripherals]; pressure gauges; security tokens [encryption devices]; divers' masks; solderers' helmets; protective masks, not for medical purposes; respiratory masks, other than for artificial respiration; materials for electricity mains [wires, cables]; voting machines; money counting and sorting machines; material testing instru-

ments and machines; furniture especially made for laboratories; megaphones; portable media players; diaphragms [acoustics]; diaphragms for scientific apparatus; metal detectors for industrial or military purposes; digital weather stations; metronomes; rules [measuring instruments]; carpenters' rules; dressmakers' measures; mechanisms for coin-operated apparatus; mechanisms for counter-operated apparatus; coin-operated mechanisms for television sets; shutter releases [photography]; micrometers; microprocessors; microscopes; microtomes; microphones; audio mixers; modems; lightning conductors; monitors [computer hardware]; monitors [computer programs]; selfie sticks [hand-held monopods]; terminals [electricity]; junction sleeves for electric cables; teeth protectors; temperature indicator labels, not for medical purposes; knee-pads for workers; headphones; earpieces for remote communication; surveyors' levels; sound recording carriers; magnetic data media; optical data media; electronic sheet music, downloadable; computer game software, recorded; computer software, recorded; sheaths for electric cables; identification sheaths for electric wires; weighing machines; computer hardware; punched card machines for offices; life saving equipment; objectives [lenses] [optics]; lenses for astrophotography; selfie lenses; egg-candlers; fire extinguishers; rescue laser signalling flares; electrified fences; limiters [electricity]; clothing for protection against accidents, irradiation and fire; clothing for protection against fire; asbestos clothing for protection against fire; clothing especially made for laboratories; survival blankets; ozonisers [ozonators]; octants; eyepieces; ohmmeters; wrist rests for use with computers; spectacle frames; oscillographs; plumb lines; mirrors [optics]; spectacles; sunglasses; goggles for sports; finger sizers; signalling panels, luminous or mechanical; biometric passports; wah-wah pedals; radio pagers; pince-nez; electronic pocket translators; transmitters [telecommunication]; telephone transmitters; transmitters of electronic signals; switches, electric; periscopes; data gloves; gloves for divers; gloves for protection against accidents; gloves for protection against X-rays for industrial purposes; asbestos gloves for protection against accidents; furnaces for laboratory use; droppers for measuring, other than for medical or household purposes; laboratory pipettes; pyrometers; planimeters; plane tables [surveying instruments]; plates for batteries; computer software platforms, recorded or downloadable; wafers for integrated circuits; printed circuit boards; compact disc players; cassette players; sound recording strips; X-ray films, exposed; films, exposed; life-saving rafts; animal signalling rattles for directing livestock; laboratory trays; digital signs; stands adapted for laptops; semi-conductors; polarimeters; personal digital assistants [PDAs]; fire pumps; measuring glassware; weight belts for divers; life belts; fuses; circuit breakers; converters, electric; telerupters; food analysis apparatus; diagnostic apparatus, not for medical purposes;



distance recording apparatus; distance measuring apparatus; speed measuring apparatus [photography]; appliances for measuring the thickness of leather; apparatus for measuring the thickness of skins; speed checking apparatus for vehicles; teaching apparatus; time recording apparatus; apparatus and instruments for astronomy; surveying apparatus and instruments; weighing apparatus and instruments; nautical apparatus and instruments; navigational instruments; optical apparatus and instruments; apparatus and instruments for physics; chemistry apparatus and instruments; measuring apparatus; measuring devices, electric; boiler control instruments; meteorological instruments; naval signalling apparatus; observation instruments; navigation apparatus for vehicles [on-board computers]; satellite navigational apparatus; regulating apparatus, electric; telecommunication apparatus in the form of jewellery; precision measuring apparatus; audio- and video-receivers; prisms [optics]; computer software applications, downloadable; ticket printers; printers for use with computers; hemline markers; retorts' stands; apparatus for changing record player needles; drainers for use in photography; cleaning apparatus for phonograph records; fire beaters; sighting telescopes for firearms; telescopic sights for artillery; test tubes; pressure indicator plugs for valves; magnetic wires; telegraph wires; telephone wires; wires, electric; conductors, electric; copper wire, insulated; fuse wire; computer programs, recorded; computer game software, downloadable; computer programs, downloadable; computer operating programs, recorded; computer screen saver software, recorded or downloadable; record players; processors [central processing units]; rods for water diviners; electronic publications, downloadable; distribution consoles [electricity]; control panels [electricity]; radar apparatus; masts for wireless aerials; transmitting sets [telecommunication]; radios; vehicle radios; sprinkler systems for fire protection; frames for photographic transparencies; screens for photoengraving; flowmeters; walkie-talkies; voltage surge protectors; voltage regulators for vehicles; stage lighting regulators; speed regulators for record players; cell switches [electricity]; washing trays [photography]; marking gauges [joinery]; T-squares for measuring; time switches, automatic; relays, electric; body harnesses for support when lifting loads; X-ray photographs, other than for medical purposes; rheostats; respirators for filtering air; retorts; refractometers; refractors; grids for batteries; security surveillance robots; laboratory robots; teaching robots; telepresence robots; humanoid robots with artificial intelligence for use in scientific research; electric sockets; height measuring instruments; speaking tubes; horns for loudspeakers; subwoofers; saccularometers; optical fibres [light conducting filaments]; traffic-light apparatus [signalling devices]; dog whistles; signalling whistles; sports whistles; sextants; inductors [electricity]; safety nets; nets for protection against accidents; fire alarms; signals, lumi-

nous or mechanical; rescue flares, non-explosive and non-pyrotechnic; sirens; electronic access control systems for interlocking doors; hand-held electronic dictionaries; integrated circuit cards [smart cards]; smartglasses; smartphones; smartwatches; connections for electric lines; couplings, electric; sonars; sound locating instruments; lighting ballasts; resistances, electric; spectrograph apparatus; spectroscopes; speed indicators; alcoholmeters; satellites for scientific purposes; protection devices for personal use against accidents; audiovisual teaching apparatus; charging stations for electric vehicles; radiotelegraphy sets; radiotelephony sets; spectacle lenses; anti-glare glasses; optical glass; personal stereos; stereoscopes; stands for photographic apparatus; stroboscopes; fire boats; sulfimeters; bags adapted for laptops; drying racks [photography]; spherometers; integrated circuits; printed circuits; counters; parking meters; mileage recorders for vehicles; revolution counters; abacuses; egg timers [sandglasses]; taximeters; ear plugs for divers; tachometers; tachographs; television apparatus; telegraphs [apparatus]; telescopes; teleprompters; teleprinters; cordless telephones; mobile telephones; theodolites; credit card terminals; interactive touch screen terminals; thermo-hygrometers; thermometers, not for medical purposes; thermostats; thermostats for vehicles; climate control digital thermostats; crucibles [laboratory]; tone arms for record players; totalizers; transistors [electronic]; transponders; protractors [measuring instruments]; transformers [electricity]; step-up transformers; resuscitation training simulators; vehicle breakdown warning triangles; triodes; starter cables for motors; discharge tubes, electric, other than for lighting; capillary tubes for laboratory use; neon signs; Pitot tubes; X-ray tubes not for medical purposes; telephone receivers; headgear being protective helmets; squares for measuring; quantity indicators; petrol gauges; water level indicators; electric loss indicators; light-emitting electronic pointers; slope indicators; levels [instruments for determining the horizontal]; mercury levels; spirit levels; urinometers; amplifiers; particle accelerators; electric installations for the remote control of industrial operations; baby monitors; steering apparatus, automatic, for vehicles; balancing apparatus; video recorders; sound reproduction apparatus; invoicing machines; tape recorders; protection devices against X-rays, not for medical purposes; railway traffic safety appliances; data processing apparatus; oxygen transvasing apparatus; theft prevention installations, electric; devices for the projection of virtual keyboards; film cutting apparatus; drying apparatus for photographic prints; optical character readers; centering apparatus for photographic transparencies; dosage dispensers; battery chargers; chargers for electric accumulators; chargers for electronic cigarettes; acoustic alarms; sounding apparatus and machines; apparatus for editing cinematographic film; cathodic anti-corrosion apparatus; couplers [data processing equipment]; anti-theft

warning apparatus; computer peripheral devices; anti-interference devices [electricity]; demagnetizing apparatus for magnetic tapes; acoustic couplers; alarms; fog signals, non-explosive; whistle alarms; adding machines; heat regulating apparatus; photocopiers [photographic, electrostatic, thermic]; electric and electronic effects units for musical instruments; bar code readers; downloadable image files; downloadable music files; animated cartoons; filters for respiratory masks; filters for ultraviolet rays, for photography; filters for use in photography; USB flash drives; magic lanterns; optical lanterns; signal lanterns; cameras [photography]; glazing apparatus for photographic prints; shutters [photography]; darkrooms [photography]; photometers; flash-bulbs [photography]; digital photo frames; enlarging apparatus [photography]; photovoltaic cells; containers for contact lenses; spectacle cases; containers for microscope slides; cases especially made for photographic apparatus and instruments; chromatography apparatus for laboratory use; chronographs [time recording apparatus]; laboratory centrifuges; spectacle chains; cyclotrons; compasses for measuring; frequency meters; time clocks [time recording devices]; Petri dishes; sleeves for laptops; covers for personal digital assistants [PDAs]; covers for tablet computers; fire blankets; chips [integrated circuits]; jigs [measuring instruments]; pedometers; meteorological balloons; electrified rails for mounting spot lights; asbestos screens for firemen; fire hose; virtual reality headsets; protective helmets for sports; head guards for sports; lifeboats; snorkels; cell phone straps; spectacle cords; tripods for cameras; switchboards; distribution boards [electricity]; equalizers [audio apparatus]; workmen's protective face-shields; projection screens; radiology screens for industrial purposes; fluorescent screens; exposure meters [light meters]; ducts [electricity]; galvanic cells; downloadable graphics for mobile phones; epidiascopes; ergometers; armatures [electricity]; black boxes [data recorders]; scanners [data processing equipment]; screens [photography]; monitoring apparatus for Internet of Things [IoT] enabled devices; satellite transmitters; satellite dishes; satellite transceivers; steel masts for aerials; protective cases for smartphones; downloadable ring tones for mobile phones; readers [data processing equipment]; wearable activity trackers; 3D spectacles; wireless controllers to remotely monitor and control the function and status of other electrical, electronic, and mechanical devices or systems.

35 – Arranging subscriptions to telecommunication services for others; import-export agency services; commercial information agency services; advertising agency services; cost price analysis; rental of office equipment in co-working facilities; rental of advertising space; business auditing; financial auditing; business intermediary services relating to the matching of potential private investors with entrepreneurs needing funding; employment agency services; compu-

terized file management; book-keeping; invoicing; demonstration of goods; transcription of communications [office functions]; opinion polling; market studies; business investigations; business research; marketing research; personnel recruitment; business management and organization consultancy; business organization consultancy; business management consultancy; personnel management consultancy; professional business consultancy; consultancy regarding advertising communication strategies; consultancy regarding public relations communication strategies; layout services for advertising purposes; marketing; marketing in the framework of software publishing; targeted marketing; business management of performing artists; business management of sports people; writing of curriculum vitae for others; scriptwriting for advertising purposes; news clipping services; updating and maintenance of information in registries; updating and maintenance of data in computer databases; updating of advertising material; word processing; online retail services for downloadable and pre-recorded music and movies; online retail services for downloadable ring tones; online retail services for downloadable digital music; organization of exhibitions for commercial or advertising purposes; arranging newspaper subscriptions for others; organization of fashion shows for promotional purposes; organization of trade fairs; shop window dressing; business appraisals; payroll preparation; data search in computer files for others; sponsorship search; administrative assistance in responding to calls for tenders; business management assistance; commercial or industrial management assistance; commercial intermediation services; providing business information; providing business information via a website; providing commercial and business contact information; providing commercial information and advice for consumers in the choice of products and services; provision of an online marketplace for buyers and sellers of goods and services; providing user reviews for commercial or advertising purposes; web indexing for commercial or advertising purposes; providing user rankings for commercial or advertising purposes; media relations services; economic forecasting; sales promotion for others; promotion of goods and services through sponsorship of sports events; production of teleshopping programmes; production of advertising films; office machines and equipment rental; rental of advertising time on communication media; publicity material rental; rental of billboards [advertising boards]; rental of vending machines; rental of sales stands; rental of photocopying machines; consumer profiling for commercial or marketing purposes; publication of publicity texts; radio advertising; development of advertising concepts; bill-posting; distribution of samples; dissemination of advertising matter; direct mail advertising; registration of written communications and data; editing of publicity texts; advertising; online advertising on a computer network; outdoor advertising; ad-

vertising by mail order; television advertising; compilation of statistics; compilation of information into computer databases; business inquiries; systemization of information into computer databases; administrative services for medical referrals; corporate communications services; negotiation of business contracts for others; negotiation and conclusion of commercial transactions for third parties; compiling indexes of information for commercial or advertising purposes; tax preparation; drawing up of statements of accounts; telemarketing services; psychological testing for the selection of personnel; interim business management; business management of hotels; business management for freelance service providers; business project management services for construction projects; commercial administration of the licensing of the goods and services of others; business management of reimbursement programmes for others; administration of consumer loyalty programs; administration of frequent flyer programs; administrative processing of purchase orders; administrative services for the relocation of businesses; public relations; commercial lobbying services; competitive intelligence services; modelling for advertising or sales promotion; typing; market intelligence services; appointment reminder services [office functions]; website traffic optimization; appointment scheduling services [office functions]; tax filing services; search engine optimization for sales promotion; retail services relating to bakery products; gift registry services; price comparison services; pay per click advertising; procurement services for others [purchasing goods and services for other businesses]; shorthand; outsourcing services [business assistance]; telephone answering for unavailable subscribers; telephone switchboard services; photocopying services; presentation of goods on communication media, for retail purposes; automated data processing; computerized inventory control; sales promotions at point of purchase or sale, for others; promoting the goods and services of others on the Internet; retail services for goods; wholesale or retail services; promoting the goods and services of others via a global computer network; business secretarial services; outsourced administrative management for companies.

37 – Asphaltting; drilling of deep oil or gas wells; drilling of wells; rebuilding engines that have been worn or partially destroyed; rebuilding machines that have been worn or partially destroyed; renovation of clothing; retreading of tyres; vulcanization of tyres [repair]; building sealing; linen ironing; pressing of clothing; disinfecting; vehicle battery charging; charging of electric vehicles; knife sharpening; building insulating; bricklaying; riveting; construction consultancy; varnishing; re-tinning; installation of utilities in construction sites; scaffolding; road paving; window cleaning; vehicle washing; building construction supervision; tuning of musical instruments; upholstering; rustproofing; anti-rust treatment for vehicles; sanding; pumicing; strong-room maintenance and repair; ve-

hicle maintenance; paper hanging; painting or repair of signs; cleaning of buildings [exterior surface]; vehicle polishing; vehicle breakdown repair services; providing information relating to repairs; providing construction information; rental of bulldozers; rental of drainage pumps; rental of dish drying machines; rental of road sweeping machines; rental of cleaning machines; rental of cranes [construction equipment]; rental of dishwashing machines; rental of laundry washing machines; rental of construction equipment; rental of excavators; laying of cable; masonry; roofing services; painting, interior and exterior; carpentry services; underwater repair; plastering; quarrying services; repair of security locks; umbrella repair; parasol repair; motor vehicle maintenance and repair; burner maintenance and repair; film projector repair and maintenance; airplane maintenance and repair; safe maintenance and repair; clock and watch repair; repair of power lines; pump repair; upholstery repair; shoe repair; clothing repair; photographic apparatus repair; furniture restoration; restoration of musical instruments; restoration of works of art; vehicle greasing; demolition of buildings; warehouse construction and repair; vehicle service stations [refuelling and maintenance]; sterilization of medical instruments; washing; washing of linen; construction; pier breakwater building; pipeline construction and maintenance; underwater construction; harbour construction; factory construction; building of fair stalls and shops; shipbuilding; cleaning of buildings [interior]; snow removal; street cleaning; vermin exterminating, other than for agriculture, aquaculture, horticulture and forestry; housekeeping services [cleaning services]; tyre balancing; pest control services, other than for agriculture, aquaculture, horticulture and forestry; hydraulic fracturing services; refilling of toner cartridges; refilling of ink cartridges; cell phone battery charging services; artificial snow-making services; laundering; services of electricians; installation of doors and windows; irrigation devices installation and repair; elevator installation and repair; installation and repair of flood protection equipment; heating equipment installation and repair; burglar alarm installation and repair; furnace installation and repair; telephone installation and repair; installation and repair of air-conditioning apparatus; fire alarm installation and repair; freezing equipment installation and repair; electric appliance installation and repair; kitchen equipment installation; installation, maintenance and repair of computer hardware; machinery installation, maintenance and repair; office machines and equipment installation, maintenance and repair; interference suppression in electrical apparatus; swimming-pool maintenance; furniture maintenance; chimney sweeping; boiler cleaning and repair; cleaning of clothing; dry cleaning; vehicle cleaning; diaper cleaning; leather care, cleaning and repair; fur care, cleaning and repair; installation, repair and maintenance of tachographs; mining extraction; plumbing.

38 – Wireless broadcasting; television broadcasting; cable television broadcasting; electronic bulletin board services [telecommunications services]; providing user access to global computer networks; providing access to databases; providing telecommunications connections to a global computer network; providing telecommunication channels for teleshopping services; video-on-demand transmission; transmission of podcasts; message sending; computer aided transmission of messages and images; transmission of telegrams; transmission of digital files; providing information in the field of telecommunications; providing online forums; videoconferencing services; rental of message sending apparatus; rental of access time to global computer networks; rental of modems; rental of telecommunication equipment; rental of smartphones; rental of telephones; rental of facsimile apparatus; radio broadcasting; radio communications; transmission of electronic mail; communications by fibre optic networks; communications by cellular phones; communications by computer terminals; satellite transmission; communications by telegrams; communications by telephone; facsimile transmission; paging services [radio, telephone or other means of electronic communication]; teleconferencing services; telex services; voice mail services; streaming of data; telegraph services; telephone services; providing access to information via the Internet; providing access to computer networks; providing internet chatrooms; advisory and consultancy services relating to wireless communications; telecommunications routing and junction services.

42 – Water analysis; computer system analysis; handwriting analysis [graphology]; chemical analysis; rental of meters for the recording of energy consumption; energy auditing; recovery of computer data; business card design; graphic design of promotional materials; industrial design; graphic arts design; computer virus protection services; oil-field surveys; geological surveys; engineering; installation of computer software; meteorological information; clinical trials; material testing; textile testing; bacteriological research; biological research; geological research; research in the field of environmental protection; cosmetic research; mechanical research; research in the field of welding; research in the field of building construction; research in the field of telecommunications technology; research in the field of physics; chemical research; research and development of new products for others; medical research; scientific and technological research relating to patent mapping; scientific and technological research in the field of natural disasters; scientific research; analysis for oil-field exploitation; underwater exploration; technological research; calibration [measuring]; website design consultancy; computer security consultancy; information technology [IT] consultancy; computer technology consultancy; consultancy in the design and development of computer hardware; architectural consultancy; internet secu-

ity consultancy; computer software consultancy; data security consultancy; technological consultancy; oil-well testing; quality control; vehicle roadworthiness testing; land surveying; dress designing; updating of computer software; monitoring of computer systems to detect breakdowns; monitoring of computer systems for detecting unauthorized access or data breach; monitoring of computer systems by remote access; electronic monitoring of credit card activity to detect fraud via the internet; electronic monitoring of personally identifying information to detect identity theft via the internet; software as a service [SaaS]; maintenance of computer software; authenticating works of art; design of interior decor; quality evaluation of standing timber; quality evaluation of wool; digitization of documents [scanning]; conversion of data or documents from physical to electronic media; urban planning; providing information relating to computer technology and programming via a website; providing search engines for the internet; conversion of computer programs and data, other than physical conversion; conducting technical project studies; computer system design; rental of web servers; computer rental; rental of computer software; unlocking of mobile phones; geological prospecting; oil prospecting; hosting computer websites; development of computer platforms; construction drafting; computer software design; software development in the framework of software publishing; cloud seeding; server hosting; consultancy in the field of energy-saving; creating and maintaining websites for others; computer programming; technical writing; copying of computer programs; providing virtual computer systems through cloud computing; architectural services; information technology services provided on an outsourcing basis; chemistry services; packaging design; off-site data backup; telecommunications technology consultancy; scientific laboratory services; user authentication services using single sign-on technology for online software applications; user authentication services using technology for e-commerce transactions; weather forecasting; styling [industrial design]; cartography services; exploration services in the field of the oil, gas and mining industries; data encryption services; electronic data storage; surveying; platform as a service [PaaS]; interior design.

45 – Marriage agency services; detective agency services; night guard services; adoption agency services; arbitration services; leasing of internet domain names; rental of safes; legal compliance auditing; regulatory compliance auditing; embalming services; funerary undertaking; lost property return; releasing doves for special occasions; security screening of baggage; genealogical research; legal research; intellectual property consultancy; physical security consultancy; legal consultancy relating to patent mapping; legal advice in responding to calls for tenders; bereavement counselling; monitoring intellectual property rights for legal advisory purposes; monitoring of burglar and

security alarms; crematorium services; licensing [legal services] in the framework of software publishing; licensing of intellectual property; licensing of computer software [legal services]; organization of political meetings; organization of religious meetings; opening of security locks; planning and arranging of wedding ceremonies; missing person investigations; kimono dressing assistance; litigation services; babysitting; pet sitting; conducting religious ceremonies; conducting funeral ceremonies; evening dress rental; rental of fire extinguishers; clothing rental; rental of fire alarms; registration of domain names [legal services]; personal letter writing; personal background investigations; fire-fighting; astrology consultancy; spiritual consultancy; personal wardrobe styling consultancy; chaperoning; horoscope casting; copyright management; legal services relating to licences; legal advocacy services; tarot card reading services for others; dating services; concierge services; guard services; alternative dispute resolution services; dog walking services; tracking of stolen property; legal document preparation services; house sitting; mediation; burial services; online social networking services; lifeguard services; personal bodyguarding; legal services in the field of immigration; legal services in relation to the negotiation of contracts for others; legal watching services; inspection of factories for safety purposes; computer assisted litigation support; security control of persons and luggage in airports; monitoring telephone calls from subscribers and notifying emergency facilities; monitoring of burglar alarms; security guarding for facilities; baggage security inspections for airlines; surveillance services; consultancy services in the field of home security; consultancy services in the field of national security; emergency alert services; monitoring of alarms; video monitoring of facilities, viewable through a global computer network [on-line monitoring].

---

(260) AM 2023 121587 A  
 (800) 1712340  
 (151) 2023 01 16  
 (891) 2023 01 16  
 (731) PepsiCo, Inc. (a North Carolina corporation)  
 700 Anderson Hill Road, Purchase, New York  
 10577, USA

(540)  
**PEPSI THIRSTY FOR MORE**

(591) Black, white  
 (511)  
 32 – Aperitifs, non-alcoholic; carbonated water; soda water; waters [beverages]; mineral water [beverages]; table waters; cocktails, non-alcoholic; lemonades; non-alcoholic beverages; isotonic beverages; soft drinks; non-alcoholic fruit juice beverages; energy drinks; fruit nectars, non-alcoholic; powders for effervescent beverages; sarsaparilla [non-alcoholic beverage]; syrups for lemonade; syrups for beverages; pre-

parations for making non-alcoholic beverages; preparations for making carbonated water; pastilles for effervescent beverages; shandy; sherbets [beverages]; non-alcoholic fruit extracts; non-alcoholic essences for making beverages.

---

(260) AM 2023 121588 A  
 (800) 1712345  
 (151) 2022 11 16  
 (891) 2022 11 16  
 (731) Montres Breguet SA (Montres Breguet AG)  
 (Montres Breguet Ltd)  
 Place de la Tour 23, CH-1344 L'Abbaye,  
 Switzerland

(540)  
**T Y P E X X**

(591) Black, white  
 (531) 15.01.13; 27.03.15; 27.05.01  
 (511)

14 – Precious metals and their alloys and goods made of these materials or coated therewith included in this class, namely figurines, trophies; jewelry, namely rings, earrings, cuff links, bracelets, charms, brooches, chains, necklaces, tie pins, tie clips, jewelry caskets, jewelry cases; precious stones, semi-precious stones (gemstones); timepieces and chronometric instruments namely chronometers, chronographs, clocks, watches, wristwatches, wall clocks, alarm clocks as well as parts and accessories for the aforesaid goods namely hands, anchors, pendulums, barrels, watch cases, watch straps, watch dials, clockworks, watch chains, movements for timepieces, watch springs, watch glasses, presentation cases for timepieces, cases for timepieces.

---

(260) AM 2023 121589 A  
 (800) 1712436  
 (151) 2022 09 02  
 (891) 2022 09 02  
 (731) Kerem Ali Dere  
 Elberfelder Straße 50-52, 58095 Hagen,  
 Germany

(540)  
**XUXEM**

(591) Black, white  
 (511)  
 35 – Production of teleshopping programmes; telemarketing; management of third party business interests by a chamber of commerce for the promotion of commerce; management of third party business interests by a chamber of commerce for the promotion of business; advertising of services of other suppliers so that the consumer may conveniently view and compare the services of those suppliers; retail store or wholesale services of pharmaceutical, veterinary, sanitary preparations and medical articles; retail store services

relating to articles for veterinary purposes; retail store services relating to clothing; retail store services relating to clothing accessories; retail store services relating to clothing; retail store services relating to clothing and clothing accessories; retail store services relating to tanning equipment; retail store services relating to food cooking equipment; retail store services relating to flowers; retail store services in respect of equipment for hygienic purposes for human beings; retail store services in respect of equipment for beauty purposes for human beings; retail store services in respect of hair products; retail store services in respect of subscription boxes containing cosmetics; retail store services in respect of nutritional supplements; retail store services in respect of jewellery; retail store services in respect of dietetic products; wholesale services in respect of articles of clothing; wholesale services relating to printed matter; wholesale services relating to fabrics; wholesale services relating to human beauty appliances; on-line retail store services relating to cosmetics and beauty products; on-line retail store services relating to articles of clothing; on-line mail order services relating to clothing; on-line mail order services relating to jewellery; on-line mail order services relating to cosmetics; mail order services in respect of cosmetics; mail order services in respect of clothing; mail order services in respect of clothing accessories; administrative processing of purchase orders by telephone or computer; subscription agency services for newspapers; administrative processing of computerised purchase orders; administrative processing and organisation of mail order services; administrative processing of orders in the course of mail order services; administrative services relating to dental insurance; information and advice on foreign trade; information on commercial transactions; outsourcing services in the form of organisation of procurement of goods for third parties; automatic re-ordering services for businesses; advice on procurement of goods and services; advice on commercial transactions; advice on the purchase of goods on behalf of third parties; advice on the purchase of goods on behalf of businesses; advice in relation to the costing of customer orders; advice and consultancy services in relation to the procurement of goods for third parties; advice on sales methods and sales programmes; provision of an online marketplace for buyers and sellers of goods and services; provision of commercial information and advice to consumers on the selection of products and services; provision of consumer product recommendations; procurement of goods on behalf of businesses; procurement of goods and services for other businesses; procurement of alcoholic beverages for others [purchase of goods for others]; procurement agency services; procurement services for third parties [purchase of goods and services for other enterprises]; procurement services for third parties in respect of office supplies; ordering services for third parties; wholesale ordering services; operation of an export

agency; operation of an import-export agency in the field of energy; office work in relation to the acceptance of orders; computerised order taking; computerised ordering of supplies; coupon procurement services for third parties [sales promotion]; import and export agency services; import agency services; purchase comparison services; electronic processing of orders; recommendation of goods to consumers for commercial purposes; energy price comparison services; bidding quotation; goods or services price quotations; provision of information to consumers relating to goods and services; providing information relating to the comparison of hotel prices; providing information on goods to consumers via the internet; providing information via the internet relating to the sale of automobiles; providing market information relating to consumer goods; providing information [information] and advice to consumers on commercial and business matters [consumer advice]; providing information relating to consumer goods; providing information on commercial and business matters to consumers; consumer trade and business information and advice relating to personal and beauty care products; consumer trade and business information and advice relating to make-up products; consumer trade and business information and advice relating to beauty products; consumer trade and business information relating to cosmetics; consumer trade and business information relating to laptops; consumer trade and business information relating to food and beverages; consumer goods information services relating to software; information and advice to consumers on the selection of products to purchase; information on the ranking of product sales; information on sales methods; business management services relating to the processing of sales made on the internet; information and advice services relating to tariffs; commercial intermediation services matching potential private investors with entrepreneurs seeking capital; commercial management of licensing of goods and services for third parties; consumer goods consultancy services; consumer goods consultancy services relating to cosmetics; consumer goods consultancy services relating to laptops; consumer goods consultancy services relating to software; price comparison services provided online; online ordering services; online ordering services for restaurants with pick-up and delivery services; arranging and conducting trade shows for third parties for the sale of livestock and registered and commercial cattle; arranging and conducting trade shows for the sale of cattle; arranging and conducting trade shows for the sale of livestock; arranging business shows relating to the purchase and sale of goods; arranging advice relating to bartering; price analysis services; price comparison rating of accommodations; price comparison services; taking orders by telephone for third parties; arranging and conducting flea markets; mediation and conclusion of commercial transactions for others; negotiating contracts relating to the purchase and sale of goods;

negotiation of contracts with health care payers; sales promotion for export; sales management services [marketing]; sales administration; cash register rental; arranging and concluding commercial transactions for third parties; arranging and concluding commercial transactions for third parties through telecommunications systems; arranging subscriptions relating to the reception of television channels for third parties; arranging subscriptions to electronic journals for third parties; arranging subscriptions to books, magazines, newspapers or comic books; arranging subscriptions to database services relating to telecommunications; arranging subscriptions to television broadcasting services; arranging subscriptions to information media; arranging subscriptions to information packages; arranging subscriptions to internet services; arranging subscriptions to media packages; arranging subscriptions to third party online publications; arranging subscriptions to third party publications; arranging subscriptions to telephone services; arranging subscriptions to telecommunications services for third parties; arranging subscriptions to a telematics, telephone or computer service [internet]; arranging subscriptions to electronic magazines; arranging subscriptions to media information services for third parties; arranging subscriptions to electronic toll collection [etc] for third parties; business intermediary and advisory services in the field of selling products and rendering services; commercial and business contact brokering; arranging of commercial transactions for others via online shops; arranging of commercial transactions for others; arranging of commercial transactions and agreements; arranging of contractual services with third parties; arranging of sales contracts for others; arranging of lists of names and addresses for advertising purposes; arranging of collective purchases; arranging of contracts for others; arranging of contracts for others in connection with the sale of goods; arranging of contracts for others for the purchase and sale of goods; arranging of contracts for others for the provision of services; arranging of contracts for the purchase and sale of goods; arranging of contracts for the purchase and sale of goods and services; arranging of contracts relating to energy supply; arranging of contracts for the purchase and sale of goods; arranging of contracts for the purchase and sale of goods; arranging of contracts, for others, for the purchase and sale of goods and services; arranging of purchases of goods for others; arranging of newspaper subscriptions for others; arranging of newspaper subscriptions; arranging services relating to advertising; contractual negotiation of commercial transactions for third parties [management]; management of newspaper subscriptions [for third parties]; administrative services for industrial and commercial companies relating to the procurement of office supplies; administrative services relating to employee share plans; administrative services relating to the referral of clients to lawyers; administrative services relating to the referral of pati-

ents; administrative processing in relation to warranty claims; administrative processing of purchase orders; administrative processing of warranty claims; administrative processing of purchase orders; compilation of data relating to various third-party telecommunications services to facilitate the comparison and acquisition of these services; compilation of data relating to various third-party insurance services to facilitate the comparison and acquisition of these services; auction and auction services; vending machine rental services; advertising, marketing and sales promotion services; business assistance, management and administrative services.

36 – Financial risk assessment, valuation and evaluation for insurance; assumption of sureties, guarantees and warranties; insurance services; financial services, monetary transactions and services of banking; valuation services; fundraising and financial sponsoring; issuance of value and voucher cards; insurance services.

38 – Provision of access to content, websites and internet portals; computer communication and internet access services; broadcasting of radio and television programmes; telephone and mobile telephone services; telecommunications services; rental and leasing of telecommunications equipment and apparatus.

42 – Information technology [IT] consultancy; design services; testing, authentication and quality control; scientific and technological services.

(260) AM 2023 121591 A

(800) 1712461

(151) 2022 11 16

(891) 2022 11 16

(731) Zhejiang Xingyan Electric Equipment Co., Ltd  
No. 1, Huanglong 1st Road, Huanglong  
Industrial Zone, Wuyi County, Jinhua City,  
Zhejiang Province, China

(540)



(591) Green

(531) 27.05.01; 27.05.09; 28.03; 29.01.12

(511)

11 – Lamps; cooking apparatus and installations; refrigerating apparatus and machines; desiccating apparatus; ventilating fans; hair dryers; air-conditioning apparatus; fans [air-conditioning]; disinfectant apparatus; radiators, electric.



(260) AM 2023 121592 A  
 (800) 1712470  
 (151) 2022 11 17  
 (891) 2022 11 17  
 (731) OnePlus Technology (Shenzhen) Co., Ltd.  
 18C02, 18C03, 18C04, and 18C05, Shum Yip  
 Terra Building, Binhe Avenue North, Futian  
 District, Shenzhen, Guangdong, China

(540)  
**OnePlus Nord**

(591) Black, white  
 (531) 27.05.01  
 (511)  
 9 – Interactive touch screen terminals; downloadable computer software applications for smartphones; computer programs, downloadable; computer programs, recorded; tablet computers; devices for the projection of virtual keyboards; smartwatches [data processing apparatus]; smartglasses [data processing apparatus]; computer peripheral devices; operating system programs; wearable computers; stands adapted for laptops; stylus pens for touch screen devices; computer screen saver software; notebook computers; monitors [computer hardware]; computer keyboards; protective cases for tablet computers; protective films adapted for screens for tablet computers; mouse [computer peripheral]; face recognition equipment; facsimile machines; scales; Global Positioning System [GPS] apparatus; navigational instruments; mobile telephones; holders adapted for mobile telephones and smartphones; selfie sticks for mobile phones; smartphones; protective films adapted for smartphones; cases for smartphones; covers for smartphones; network communication devices; telecommunication apparatus in the form of jewellery; intercommunication apparatus; network routers; DVD players; portable media players; headphones; virtual reality headsets; audiovisual teaching apparatus; electronic sounding device with books; cabinets for loudspeakers; earphones; set top boxes; television apparatus; dashboard cameras; microphones; smart speakers; display monitors; webcams; wireless earphones for smartphones; cameras [photography]; humanoid robots with artificial intelligence for use in scientific research; USB cables; sensors; electronic keys; chips [integrated circuits]; touch screens; electrical adapters; remote controls; plug connectors; switches, electric; control panels, electric; theft prevention installations, electric; fingerprint door locks; electromagnetic locks; electric door bells; 3D spectacles; charging devices [rechargeable batteries]; wireless chargers; batteries, electric; battery chargers; mobile power supply [rechargeable batteries]; all-in-one personal computer TV; multimedia projectors; cameras for mobile phones; camera lenses for smartphones; flash lamps for smartphones; displays screens for mobile phones; displays for smartphones; cooling pads for laptop computers.

(260) AM 2023 121594 A  
 (800) 1712518  
 (151) 2022 12 23  
 (891) 2022 12 23  
 (731) Rice Lake Weighing Systems, Inc.  
 230 West Coleman, Rice Lake WI 54868, USA  
 (540)



(591) Black, white  
 (531) 26.11.01; 26.11.06; 26.11.08; 27.05.10;  
 27.05.11; 27.05.17  
 (511)  
 9 – Scales; weighing machines; mechanical scales; digital scales; medical weighing scales; bariatric scales; baby scales; bathroom scales; weighing scales; truck scales; rail scales; vehicle scales; axle scales; veterinary scales; cargo scales; baggage scales; weights for use with weighing scales; calibration weights for weighing scales; weighing scales, namely, check-weighing scales for weighing; electronic apparatus, namely, displays for displaying weight or pressure; replacement parts and fittings for scales and weighing apparatus; weighing apparatus, namely, balances; apparatus and instruments for weighing; load cells for measuring weight; downloadable software for operating, monitoring, calibrating and managing apparatus and instruments for weighing, balancing, and dimensioning; downloadable software for database management; flow meters; electronic controllers for weighing apparatus, scales and balancers; measuring and weighing equipment and systems for dimensioning of parcels, packages and pallets; electronic controllers; electronic indicator panels; wireless transmitters and receivers; pressure measuring apparatus; pressure indicators; label printers; downloadable software, namely, automation software, data collection software, and calibration software for measuring and weighing devices; downloadable software for connecting, operating, and managing networked measuring and weighing devices and related electronic displays in the internet of things (IoT); mechanical and electrical scale accessories, namely, electrical adaptors, connectors, cables, interfaces, switches, relays, and transmitters; specific gravity kits consisting primarily of hardware for use with a balance to allow weighing below the balance, or weighing an object in water; keyboards; scanners; digital weight indicators and remote displays, namely, light indicators, light emitting diodes, liquid crystal, explosion proof indicators and electronic displays, wireless and electronic cable displays; power systems, namely, battery pack, and electrical power supplies; calibration kits consisting primarily of test weights for use in balance calibration; laboratory testing equipment, namely, sample pans, planers, scoops, bowls, weigh boats, test tubes and pipettes; barrier kits consisting primarily of intrinsic safety barriers, namely,

communication and signal barriers for use in limiting current or voltage in hazardous environments for use with digital weight indicators; digital to analog converters; computer cables and adaptors; antimagnetic shields; electrical controllers, namely, checkweighing controllers, filler controllers, batch controllers, bulk weighing controllers and truck scale controllers; traffic lights; cable and wireless modems; antennas; vehicle loop detectors comprised of sensing devices which indicate the passage of vehicles approaching or passing over a scale; radio frequency identification card readers; sorters, classifiers and counters used in conjunction with digital weight indicators and conveyors to sort, classify and count products by weight; intercom systems comprised of microphones, amplifiers and speakers, serial protocol converters; visible, light and audible process control alarms to prevent batch overflow, USB port to serial port converters; transient voltage surge protectors and electrical fuses for voltage surge protection; Ethernet servers; bridge sensors; hostile environment enclosure units for protection of digital weight indicators; electronic sensors; junction boxes, namely, excitation trim, signal trim and cell; weights, namely, precision laboratory, electronic balance calibration and slotted interlocking; compression, tension and universal canisters specially adapted for housing electrical cells; AC and DC transit protectors; power inverters; voltage regulators; printers and printer enclosures; printer label rewinders; bar code verifiers; weigh modules for housing and mounting load cells.

(260) AM 2023 121596 A  
 (800) 1712580  
 (151) 2022 08 24  
 (891) 2022 08 24  
 (731) Coinfinity GmbH  
 Griesgasse 10, A-8020 Graz, Austria  
 (540)

### Coinfinity

(591) Black, white  
 (511)  
 36 – Financial advice and consultancy services; currency trading; monetary affairs; services in connection with financial and monetary matters; financial transactions, in particular buying and selling of bitcoins and providing of financial information in the aforesaid field; conducting of currency exchange transactions; financial transactions; consultancy for businesses and public institutions with regard to introducing or using bitcoins (term considered too vague by the International Bureau – Rule 13 (2) (b) of the Regulations); providing of an online marketplace for buyers and sellers of bitcoins (term considered too vague by the International Bureau – Rule 13 (2) (b) of the Regulations); providing of financial information relating to currencies, in particular bitcoins; cryptocurrency trading services; cryptocurrency exchange services; financial

brokerage services for cryptocurrency trading; financial consultation in the field of cryptocurrency; cryptocurrency payment processing; financial services, namely, electronic transfer of crypto assets; financial exchange of crypto assets.

42 – Design, development and programming of computer software; computer software consultancy; consultancy in the area of information technology (it); technological consultation services; establishing internet platforms for electronic commerce (term considered too vague by the International Bureau – Rule 13 (2) (b) of the Regulations); electronic storage of cryptocurrency for others (term considered too vague by the International Bureau – Rule 13 (2) (b) of the Regulations); technological consulting in the field of cryptocurrency; providing technology information in the field of cryptocurrency.

(260) AM 2023 121613 A  
 (800) 1148545  
 (151) 2013 01 04  
 (891) 2023 01 24  
 (731) GEROLYMATOS INTERNATIONAL S.A.  
 Asklipiou 13, GR-145 68 Kryonery Attikis,  
 Greece  
 (540)

### SINOMARIN

(591) Black, white  
 (511)  
 5 – Pharmaceutical products, veterinary and sanitary products, dietetic products for children and patients; plasters, bandage materials, materials for tooth-sealing and for tooth imprints, disinfectant concoctions for the confrontation of weeds and harmful vermin.

(260) AM 2023 121614 A  
 (800) 1217713  
 (151) 2014 05 30  
 (891) 2022 12 28  
 (731) SAN MARCO GROUP S.P.A.  
 Via Alta 10, I-30020 MARCON (VE), Italy  
 (540)

### novacolor

I colori dell'Architettura

(591) Black, white  
 (531) 27.05.10; 27.05.11  
 (511)  
 2 – Paints, varnishes, lacquers, enamels, paints for painting.  
 17 – Insulating paints, insulating varnishes.

(260) AM 2023 121616 A  
(800) 1263456  
(151) 2015 06 29  
(891) 2023 01 11  
(731) Rule One Proteins, LLC  
1785 N. Edgelawn Dr., Aurora IL 60506,  
USA

(540)

## RULE 1 PROTEINS

(591) Black, white

(511)

5 – Nutritional and dietary supplements that have protein; sports nutrition protein supplements that have protein; protein nutritional supplements in the form of powder; amino acids for nutritional purposes in the form of protein; nutritional supplement meal replacement powder adapted for supplying energy and assisting in muscle recovery that have protein.

(260) AM 2023 121626 A  
(800) 1670722  
(151) 2022 03 16  
(891) 2022 08 18  
(731) ULUS BANT SANAYİ VE TİCARET  
ANONİM ŞİRKETİ  
İKİTELLİ OSB MAH. İMSAN B BLOK, SK.  
İMSAN SİT. B BLOK APT. NO.4,  
KÜÇÜKÇEKMECE, İSTANBUL, Türkiye

(540)



(591) Red, blue and grey

(531) 24.17.23; 26.07.05; 27.05.24; 29.01.13

(526) ®

(511)

1 – Chemicals used in industry, science, photography, agriculture, horticulture and forestry; manures and fertilizers for soils; unprocessed artificial resins and unprocessed plastics; fire extinguishing compositions; adhesives not for medical, household and stationery purposes.

(260) AM 2023 121681 A  
(800) 1713156  
(151) 2023 01 18  
(891) 2023 01 18  
(731) Adalya Tobacco International GmbH  
Breitscheider Weg 117A, 40885 Ratingen,  
Germany

(540)



(591) Black, white

(531) 26.03.23; 27.05.01; 27.05.21

(511)

34 – Tobacco and tobacco products (including substitutes); matches; articles for use with tobacco; flavorings, other than essential oils, for tobacco; tobacco free cigarettes, other than for medical purposes; cigarettes containing tobacco substitutes, not for medical purposes; personal vaporisers for smoking purposes and electronic cigarettes, and flavourings and solutions therefor.

(260) AM 2023 121682 A

(800) 1713176

(151) 2022 11 08

(891) 2022 11 08

(731) Euro Games Technology Ltd.

4, "Maritsa" Str., "Vranya-Lozen-Triugulnika",  
BG-1151 Sofia, Bulgaria

(540)

## Super Burning Win

(591) Black, white

(511)

9 – Operating computer software for main frame computers; monitors (computer hardware); computer hardware; apparatus for recording images; monitors (computer programs); computer game programs; computer programs for recorded games; apparatus for recording, transmission or reproduction of sound or images; communications servers [computer hardware]; electronic components for gambling machines; computer application software featuring games and gaming; computer software for the administration of on-line games and gaming; computer hardware for games and gaming; computer hardware and software for gambling, gambling machines, gambling games on the Internet and via telecommunication network; computer systems; computer operating system software; computer terminals; interactive terminals; multimedia terminals; electronic terminals for generating lottery tickets; interactive touch screen terminals; computer touchscreens; electronic display panels; liquid crystal display screens; digital signage display panels; multimedia software; multimedia apparatus and instruments; interactive multimedia software for playing games; computer screens; LCD large-screen displays; liquid crystal displays [LCDs] for home theatres; media streaming software; computer application software for streaming audio-visual media content via the internet; software; computer gaming software; computer soft-

ware packages; computer operating system software; computer software, recorded; software drivers; virtual reality software; games software; entertainment software for computer games; computer programs for network management; electronic lottery tickets; computer software platforms; operating systems; interactive computer systems; operating system programs; computer game software for use with on-line interactive games; games software for use with video game consoles.

28 – Gaming machines for gambling; chips for gambling; mah-jong; arcade games; gambling machines operating with coins, notes and cards; games; electronic games; parlor games; gaming chips; gaming tables; slot machines [gaming machines]; LCD game machines; slot machines and gaming devices; coin-operated amusement machines; roulette chips; poker chips; chips and dice [gaming equipment]; gaming equipment for casinos; roulette tables; gaming roulette wheels; casino games; gambling machines and amusement machines, automatic and coin-operated; coin-operated amusement machines and/or electronic coin-operated amusement machines with or without the possibility of gain; boxes for coin-operated amusement machines, slot machines and gaming machines; electronic or electrotechnical amusement machines and apparatus, gaming machines, coin-operated entertainment machines; housings for coin-operated amusement machines, gaming equipment, gaming machines, machines for gambling; electropneumatic and electrical gambling machines (slot machines); lottery games; electronic targets for games and sports; video game consoles.

41 – Gambling; entertainment services related to gambling; gaming services for entertainment purposes; casino, gaming and gambling services; training in the development of software systems; provision of gaming equipment for gambling halls; providing casino equipment [gambling]; gaming machine entertainment services; providing casino facilities [gambling]; amusement arcade services; games equipment rental; rental of gaming machines; providing amusement arcade services; rental of gaming machines with images of fruits; editing or recording of sounds and images; sound recording and video entertainment services; hire of sound reproducing apparatus; provision of gaming equipment for casinos; providing of casino facilities; online gambling services; casino management services; provision of gaming facilities, gaming hall facilities, Internet casinos and online gambling services; lottery services; organization of lotteries; provision of games by means of a computer based system; online interactive entertainment; on-line casino services; online game services through mobile devices; providing online entertainment in the nature of game tournaments; providing on-line information in the field of computer gaming entertainment; sports betting services; online sports betting services; provi-

ding on-line computer games and games of chance; rental of video game consoles.

---

(260) AM 2023 121683 A  
 (800) 1713238  
 (151) 2023 01 19  
 (891) 2023 01 19  
 (731) Capital One Financial Corporation  
 15000 Capital One Drive, 12077-0470 /  
 Trademarks, Richmond VA 23238, USA  
 (540)

## CAPITAL ONE

(591) Black, white  
 (511)  
 9 – Downloadable mobile application for managing financing and banking accounts.

36 – Banking services; internet banking services; issuing credit cards; financing services; financing relating to automobiles; installment loans; commercial lending services.

---

(260) AM 2023 121686 A  
 (800) 1713410  
 (151) 2022 08 29  
 (891) 2022 08 29  
 (731) AUTOBIDMASTER, LLC  
 8 THE GREEN, STE. A, DOVER DE 19901,  
 USA  
 (540)

## AutoBidMaster

(591) Black, white  
 (511)  
 35 – Arranging and conducting auctions; arranging and conducting auctions in the field of salvage vehicles; arranging and conducting of auction sales; arranging of auction sales; auction management services provided to others over an on-line web site accessed through a global computer network; auctioneering provided on the Internet; auctioning via telecommunication networks; business management assistance and particularly carrying out tasks necessary for the smooth conduct of sales by auction; business services, namely, providing an online network for contractors to receive bidding opportunities by means of an online marketplace for the purpose of developing business for sustainable related building products and services (term considered too vague by the International Bureau – Rule 13 (2) (b) of the Regulations); carrying out auction sales; conducting of auction sales; on-line auction bidding for others; on-line auction services featuring salvage vehicles; on-line auction services for salvage vehicles; on-line auctioneering services via the Internet; on-line wholesale and retail store services featuring salvage vehicles; providing a web site whereby buyers of goods or services locate and receive quotations from multiple competitive sources

and sellers of goods or services identify and bid on multiple new sales opportunities (term considered too vague by the International Bureau – Rule 13 (2) (b) of the Regulations).

39 – Freight and transport brokerage; freight brokerage; freight forwarding; freight forwarding services; freight loading services; freight ship transport.

(260) AM 2023 121687 A

(800) 1713437

(151) 2022 10 12

(891) 2022 10 12

(731) Space Exploration Technologies Corp.

1 Rocket Road, Hawthorne CA 90250, USA

(540)

## STARLINK

(591) Black, white

(511)

9 – Global positioning system using satellite constellations; Internet server; telecommunication hardware, namely, devices that allow wireless connection to global communication networks and wireless connection of electronic devices to global communication networks; computer software to enable the transmission of information in the fields of meteorology, climatology, geography, topography, oceanography, and human and animal migration to telecommunications networks and navigation devices; computer software to enable wireless connection to global communication networks and wireless connection of electronic devices to global communication networks; electronic global positioning and geo-location systems devices, namely, global positioning satellite-based receivers; all of the foregoing excluding the US government's global positioning systems.

38 – Internet service provider (ISP) services; satellite telecommunications services, namely, transmission of a wireless internet signal via satellites; providing third party users with access to satellite telecommunications infrastructure; telecommunication services, namely, transmission and delivery of digital data, light files, sound files, data, information and image signals, by means of computer and satellite networks; transmission of real-time data and images obtained via satellites and space vehicles.

39 – Providing global positioning and geo-location information about the location of items in transit via wireless and satellite networks, excluding the US government's global positioning systems.

42 – Cloud storage services for electronic data and files; cloud computing services; cloud computing featuring software for collecting, tracking, monitoring and analyzing data obtained via satellites and space vehicles in the fields of meteorology, climatology, geography, topography, oceanography, human and animal migration; cloud computing featuring software for en-

abling and managing simultaneous, multiple modes of communication via satellites; cloud computing featuring software for use in connection with data processing, data storage, data capture, data collection, data warehousing, data management, data mining, database analytics, and secure data sharing; design and development of satellite telecommunications technology; research in the field of satellite telecommunications technology; consultancy in the field of satellite telecommunications technology; design, development, and maintenance of telecommunications networks, software and apparatus in the field of satellite communications; providing information in the fields of meteorology, climatology, geography, topography, oceanography, and human and animal migration via telecommunication networks and wireless navigation devices; providing online computer mapping services; providing information in the fields of meteorology, climatology, geography, topography, oceanography, and human and animal migration via telecommunications networks and satellite aided navigation devices; providing geographic data and images obtained via satellites and space vehicles via a website.

(260) AM 2023 121700 A

(800) 1713804

(151) 2022 07 26

(891) 2022 07 26

(731) Društvo za trgovija i uslugi EVRO GEJMS  
TEHNOLODŽI DOOEL Skopje

Ul. Boris Trajkovski br.214 A, 1000 Skopje,  
The Republic of North Macedonia

(540)

## Amazing Wonders

(591) Black, white

(511)

9 – Software; games software; computer gaming software; computer software packages; computer operating system software; computer software for the administration of on-line games and gaming; computer software, recorded; software drivers; virtual reality software; entertainment software for computer games; computer programs for network management; hardware and software for gambling, gambling machines, gambling games on the Internet and via telecommunication network; operating computer software for main frame computers; monitors (computer hardware); computer hardware; apparatus for recording images; monitors (computer programs); computer game programs; computer programs for recorded games; apparatus for recording, transmission or reproduction of sound or images; computer hardware for communications services; electronic components for gambling machines; computer application software featuring games and gaming; computer hardware for games and gaming.

28 – Games; chips for gambling; mah-jong; arcade games; gambling machines operating with coins, notes and cards; electropneumatic and electrical gambling machines (slot machines), electronic games; parlor games; gaming chips; gaming tables; slot machines [gaming machines]; LCD game machines; slot machines and gaming devices; coin-operated amusement machines; roulette chips; poker chips; chips and dice [gaming equipment]; gambling equipment for casinos; roulette tables; gaming roulette wheels; casino games; automats and gambling machines; coin-operated machines and/or electronic coin-operated machines with or without the possibility of gain; boxes for coin-operated machines, slot machines and gaming machines; electronic or electrotechnical gaming devices, automats and machines, coin-operated machines; housings for coin-operated machines, gaming equipment, gaming machines, machines for gambling; gaming machines for gambling.

41 – Casino management services in the nature of organizing gambling activities in casinos; operation of gaming establishments, gaming halls, Internet casinos, online gambling sites; services related to gambling; gaming services for entertainment purposes; casino, gaming and gambling services; gambling; training in the development of software systems; provision of gaming equipment for gambling halls; providing casino equipment [gambling]; gaming machine entertainment services; providing casino facilities [gambling]; providing halls with gaming machines; amusement arcade services; games equipment rental; rental of gaming machines; providing amusement arcade services; rental of gaming machines with images of fruits; editing or recording of sounds and images; sound recording and video entertainment services; hire of sound reproducing apparatus; provision of gaming equipment for casinos; providing of casino facilities; online gambling services.

(260) AM 2023 121715 A  
 (800) 1669958  
 (151) 2022 06 08  
 (891) 2023 02 02  
 (731) Villon International LLC  
 1300 Old Skokie Valley Road, Suite D,  
 Highland Park Illinois 60035, USA  
 (540)

**LE SERPENT**

(591) Black, white  
 (511)  
 33 – Alcoholic beverages (except beer); preparations for making alcoholic beverages.

(260) AM 2023 121716 A  
 (800) 1669959  
 (151) 2022 06 08  
 (891) 2023 02 02  
 (731) Villon International LLC  
 1300 Old Skokie Valley Road, Suite D,  
 Highland Park Illinois 60035, USA

(540)  
**VILLON LE SERPENT**

(591) Black, white  
 (511)  
 33 – Alcoholic beverages (except beer); preparations for making alcoholic beverages.

(260) AM 2023 121717 A  
 (800) 1671196  
 (151) 2022 06 08  
 (891) 2023 01 31  
 (731) Sovereign Brands, L.L.C.  
 1300 Old Skokie Valley Road, Highland Park  
 IL 60035, USA

(540)  
**SAINT NOIR**

(591) Black, white  
 (511)  
 33 – Alcoholic beverages (except beer); preparations for making alcoholic beverages.

(260) AM 2023 121718 A  
 (800) 1672462  
 (151) 2022 06 22  
 (891) 2023 02 02  
 (731) Sovereign Brands, L.L.C.  
 1300 Old Skokie Valley Road, Highland Park  
 IL 60035, USA

(540)  
**Holy Ghost**

(591) Black, white  
 (511)  
 33 – Alcoholic beverages (except beer); preparations for making alcoholic beverages; alcoholic essences; alcoholic extracts; fruit extracts, alcoholic; wine.

(260) AM 2023 121787 A  
 (800) 1714731  
 (151) 2022 12 21  
 (891) 2022 12 21  
 (731) "AnviLab" Company Limited  
 Festivalnaya str., 10, Sergiev Posad, Urban  
 settlement Sergiev Posad, Sergiev-Posad  
 municipal district, RU-141302 Moscow Region,  
 Russian Federation

(540)  
**ВЕНОГАРД**

(591) Black, white  
 (531) 28.05  
 (511)  
 5 – Veterinary preparations; pharmaceutical preparations; plasters; disinfectants.

(260) AM 2023 121788 A  
 (800) 1714739  
 (151) 2023 01 12  
 (891) 2023 01 12  
 (731) Heinrich Gültig Korkwarenfabrikation GmbH  
 Kastellstraße 66-68, 74080 Heilbronn,  
 Germany  
 (540)

## GÜLTIG

(591) Black, white  
 (511)  
 20 – Corks for bottles.

(260) AM 2023 121789 A  
 (800) 1714765  
 (151) 2021 12 13  
 (891) 2021 12 13  
 (731) IFIT INC.  
 1500 SOUTH 1000 WEST, LOGAN UT  
 84321, USA  
 (540)

## FREEMOTION

(591) Black, white  
 (511)  
 20 – Weight trees, dumbbell racks, barbell racks, weight racks.

28 – Weight lifting equipment and accessories for exercise, fitness, and training, namely, weight lifting machines, weight lifting stations, benches, cable-and-pulley-based weight machines, cable crossover exercise machines, chin up devices, bar dip devices, squat racks, and exercise balls; stationary exercise machines, namely, training and exercise machines and weight lifting machines; fitness and exercise machines, namely, treadmills, stationary exercise bicycles, elliptical exercise machines, striding exercise machines, and vibration platforms.

(260) AM 2023 121790 A  
 (800) 1714789  
 (151) 2022 08 02  
 (891) 2022 08 02  
 (731) NDW Draht und Stahl GmbH  
 Friedrichstr. 16, 69412 Eberbach,  
 Germany

(540)



(591) Black, white  
 (531) 14.01.24; 24.09.02; 24.09.09; 26.04.09  
 (511)

6 – Semi-wrought common metals, wire goods, formed metal parts worked mechanically or by hand, rolled and cast building components, irons and steels, reinforcement mats of metal for reinforced concrete, reinforced steel for concrete reinforcement in the form of reinforced concrete mats, reinforcement wires, metal reinforcement concrete in bar and ring form, lattice beams of metal, reinforcement elements of metal, spacers being building elements made of metal, building steel, steel strip and round bars, wire goods, construction materials of metal; welded wire nets and welded metal netting, for building.

19 – Concrete.

35 – Arranging of contracts, for others, for the purchase and sale of reinforced steel and other goods used in the construction industry; arranging of contracts, for others, for purchasing and selling, in relation to the following goods: wire rods; development and implementation of marketing concepts in the form of arranging of contracts, for others, for the sale of foreign goods; retail and wholesale services, in relation to the following goods: armed steel, building materials of metal, construction materials (not of metal); advertising and public relations.

(260) AM 2023 121791 A  
 (800) 1714819  
 (151) 2022 08 10  
 (891) 2022 08 10  
 (731) Mercedes-Benz Group AG  
 Mercedesstr. 120, 70372 Stuttgart, Germany  
 (540)



(591) Black, white  
 (531) 26.11.09; 27.05.01; 27.05.23  
 (511)

9 – Navigation, guidance, tracking, targeting and map making devices; information technology and audio-visual, multimedia and photographic devices; display devices; optical devices, enhancers and correctors; safety, security, protection and signalling devices; apparatus, instruments and cables for electricity; apparatus and instruments for reproducing of data; apparatus for broadcasting sound, data or images; apparatus for recording data; apparatus for electronic payment processing; data processing apparatus; computers; computer



keyboards; computer peripheral devices; fire extinguishers; clothing for protection against accidents, irradiation and fire; gloves for protection against accidents; protective suits for aviators; breathing apparatus for underwater swimming; loudspeakers; cases especially made for photographic apparatus and instruments; cases fitted with dissecting instruments [microscopy]; cleaning apparatus for phonograph records; holders for electric coils; mobile apps; software; computer gaming software; computer programs, recorded; computer programs, downloadable; computer software platforms; educational software; application software; software for smartphones; e-payment software; artificial intelligence software; cloud computing software; augmented reality software; speech recognition software; software for GPS navigation systems; artificial intelligence software for vehicles; spectacles; sunglasses; goggles for sports; spectacle cases; spectacle chains; contact lenses; containers for contact lenses; covers for electric outlets; diving equipment; divers' masks; diving suits; ear plugs for divers; electronic publications, downloadable; spectacle cords; spectacle frames; respiratory masks, other than for artificial respiration; protective masks; filters for respiratory masks; fire blankets; fire extinguishing apparatus for automobiles; fire hose nozzles; head protection; protective helmets for sports; riding helmets; interfaces for computers; record players; mobile telephones; cell phone covers; locks, electric; magnets; decorative magnets; masts for wireless aerials; micrometer screws for optical instruments; monitors [computer hardware]; monitors [computer programs]; mouse pads; safety nets; computer operating programs, recorded; reflecting discs for wear, for the prevention of traffic accidents; road signs, luminous or mechanical; safety tarpaulins; signs, luminous; spark-guards; stands for photographic apparatus; steering apparatus, automatic, for vehicles; teeth protectors; theft prevention installations, electric; tripods for cameras; wrist rests for use with computers; credit cards; card readers for credit cards; electronic card readers; credit card terminals; software for facilitating secure credit card transactions; terminals for electronically processing credit card payments; downloadable media; media content; batteries; battery chargers; batteries for electric vehicles; charging pad for mobile phones; charging stations for mobile phones; charging stations for electric vehicles; smartwatches; smartphones in the shape of a watch; podcasts; computer programs for use in the autonomous navigation of vehicles; computer programs for use in autonomous control of vehicles; rearview cameras for vehicles; on board electronic systems for providing parking assistance; earphones; in-ear headphones; headphones; headsets for use with mobile phones.

(260) AM 2023 121792 A  
 (800) 1714867  
 (151) 2022 11 02  
 (891) 2022 11 02  
 (731) ENERGIERS S.A.  
 Riga Fereou 21, Efkarpia, GR-564 29  
 Thessaloniki, Greece

(540)



(591) Red, white and black  
 (531) 26.04.02; 26.04.05; 26.04.22; 26.04.24;  
 27.05.01; 27.05.09; 27.05.10; 27.05.17;  
 27.05.24; 29.01.13  
 (511)  
 25 – Clothes and footwear.

(260) AM 2023 121794 A  
 (800) 1714998  
 (151) 2022 12 16  
 (891) 2022 12 16  
 (731) Zaretskii Vladimir Evgen'evich  
 Composer Kasyanov str., 10, app. 97, Nizhniy  
 Novgorod, RU-603163 Nizhniy Novgorod  
 region, Russian Federation

(540)



(591) Black, grey, light grey and white  
 (531) 02.09.01; 27.05.01  
 (511)  
 7 – Vending machines; 3D printers; welding machines, electric; soldering apparatus, gas-operated; vulcanization apparatus; acetylene cleaning apparatus; high pressure washers; apparatus for drawing up beer under pressure; apparatus for aerating water; apparatus for aerating beverages; electrical apparatus for sealing plastics [packaging]; electric arc cutting apparatus; electric arc welding apparatus; electric welding apparatus; inking apparatus for printing machines; fittings for engine boilers; expansion tanks [parts of machines]; drums [parts of machines]; reels, mechanical, for flexible hoses; brake shoes, other than for vehicles; concrete mixers [machines]; reels [parts of machines]; bobbins for weaving looms; harrows; journal boxes [parts of machines]; bulldozers; hoppers [mechanical discharging]; mine borers; railway wagon lifts; rolling mill cylinders; crank shafts; printing rollers for machines; camshafts for vehicle engines; transmission shafts, other than for land vehicles; valves [parts of machines]; fans for motors and engines; saw benches [parts of machines]; winnowers; vibrators [machines] for industrial use; bearings [parts of machines]; water heaters being parts of machines; bellows [parts of machines]; agitators; drilling rigs, floating or non-floa-

ting; lawnmowers [machines]; card clothing [parts of carding machines]; nail extractors, electric; emergency power generators; alternators; dynamos; bicycle dynamos; current generators; electricity generators; hydraulic controls for machines, motors and engines; mufflers for motors and engines; drilling heads [parts of machines]; drilling bits [parts of machines]; cylinder heads for engines; soldering blow pipes, gas-operated; gas-operated blow torches; raking machines; stalk separators [machines]; sieves [machines or parts of machines]; mud catchers and collectors [machines]; tarring machines; rubber tracks being parts of crawlers on mining machines; rubber tracks being parts of crawlers on snow ploughs; rubber tracks being parts of crawlers on loading-unloading machines and apparatus; rubber tracks being parts of crawlers on agricultural machines; rubber tracks being parts of crawlers on construction machines; hydraulic engines and motors; aeronautical engines; aeroplane engines; engines for air cushion vehicles; compressed air engines; jet engines, other than for land vehicles; engines for boats; driving motors, other than for land vehicles; motors, other than for land vehicles; propulsion mechanisms, other than for land vehicles; de-aerators for feedwater; disintegrators; tympan [parts of printing presses]; holding devices for machine tools; turf removing ploughs; pump diaphragms; door closers, hydraulic; door closers, pneumatic; door closers, electric; chisels for machines; jacks [machines]; rack and pinion jacks; moving walkways; electric hand drills; crushers for kitchen use, electric; flues for engine boilers; reapers; reapers and binders; millstones; rakes for raking machines; shredders [machines] for industrial use; kitchen grinders, electric; injectors for engines; incubators for eggs; ski edge sharpening tools, electric; hand-held tools, other than hand-operated; agricultural implements, other than hand-operated; air condensers; control cables for machines, engines or motors; capstans; calenders; rotary steam presses, portable, for fabrics; ditchers [ploughs]; carburettors; sliders for knitting machines; crankcases for machines, motors and engines; steamrollers; pressure valves [parts of machines]; clack valves [parts of machines]; pressure reducers [parts of machines]; cowlings [parts of machines]; machine wheels; freewheels, other than for land vehicles; scale collectors for machine boilers; lasts for shoes [parts of machines]; brake pads, other than for vehicles; piston segments; grease rings [parts of machines]; components and parts of garden equipment [machines]; reapers and threshers; coal-cutting machines; compressors [machines]; air pumps [garage installations]; compressors for refrigerators; conveyors [machines]; belt conveyors; converters for steel-works; steam condensers [parts of machines]; aero-condensers; diggers [machines]; rams [machines]; thermic lances [machines]; mechanized livestock feeders; boxes for matrices [printing]; gear boxes, other than for land vehicles; grease boxes [parts of machines]; housings [parts of machines]; harvesting machi-

nes; steam engine boilers; coffee grinders, other than hand-operated; taps [parts of machines, engines or motors]; cranes [lifting and hoisting apparatus]; roller bridges; mobile cranes; water separators; spray guns for paint; cranks [parts of machines]; potters' wheels; grindstones [parts of machines]; cultivators [machines]; soldering lamps; winches; ploughshares; belts for conveyors; lubricators [parts of machines]; igniting magnetos; handling machines, automatic [manipulators]; churns; matrices for use in printing; machine fly-wheels; shearing machines for animals; blowing machines; knitting machines; galvanizing machines; bending machines; ironing machines; mine-working machines; floor washing machines; blowing machines for the compression, exhaustion and transport of gases; blowing machines for the compression, sucking and carrying of grain; net hauling machines [fishing]; electroplating machines; bottle sealing machines; sealing machines for industrial purposes; embossing machines; engraving machines; finishing machines; crushing machines; waste disposal units; blade sharpening [stropping] machines; earth moving machines; cord making machines; lace making machines; butter machines; cigarette machines for industrial purposes; sausage making machines; stereotype machines; hosiery looms; dyeing machines; bottle washing machines; dishwashers; bottle filling machines; racket stringing machines; leather-working machines; dairy machines; glass-working machines; tobacco processing machines; grain husking machines; painting machines; oil refining machines; peeling machines; machines for processing plastics; ore treating machines; printing machines for use on sheet metal; brewing machines; whitewashing machines; road sweeping machines, self-propelled; leather paring machines; bitumen making machines; papermaking machines; pasta making machines, electric; machines for the production of sugar; weeding machines; sifting machines; cinder sifters [machines]; puddling machines; notchers [machine tools]; bread cutting machines; road making machines; railroad constructing machines; machines for the textile industry; rammers [machines]; rail-laying machines; bottle capping machines; bottle stoppering machines; waste compacting machines; die-stamping machines; stamping machines; darning machines; milking machines; drainage machines; wrapping machines; grain separators; bookbinding apparatus and machines for industrial purposes; machines and apparatus for cleaning, electric; machines and apparatus for carpet shampooing, electric; machines and apparatus for polishing [electric]; size adjustment cutting machines for industrial purposes; punching machines; riveting machines; kitchen machines, electric; foundry machines; smoothing presses; fleshing machines; flour mill machines; type-setting machines [printing]; hemming machines; grating machines for vegetables; braiding machines; wringing machines for laundry; cutting machines; steam engines; printing machines; rotary printing presses; industrial inkjet

printing machines; compressed air machines; tilling machines for agricultural purposes; trimming machines; spinning machines; filling machines; friezing machines; cutters [machines]; satinizing machines; agricultural machines; mixing machines; sorting machines for industry; stitching machines; washing machines [laundry]; coin-operated washing machines; clippers [machines]; spinning frames; spin dryers [not heated]; looms; kneading machines; typographic machines; type-setting machines [photocomposition]; beating machines; beaters, electric; packing machines; packaging machines; filtering machines; moulding machines; carding machines; sewing machines; typecasting machines; electromechanical machines for chemical industry; labellers [machines]; mills [machines]; mills for household purposes, other than hand-operated; pepper mills, other than hand-operated; centrifugal mills; machine wheelwork; feeders [parts of machines]; forge blowers; mixers [machines]; blenders, electric, for household purposes; vacuum cleaner bags; threshing machines; pneumatic hammers; hammers [parts of machines]; tilt hammers; power hammers; reeling apparatus, mechanical; motorized cultivators; motors for boats; clutches, other than for land vehicles; meat cutters [machines]; superchargers; brake linings, other than for vehicles; guides for machines; suction nozzles for vacuum cleaners; vacuum cleaner attachments for disseminating perfumes and disinfectants; pumps [machines]; pumps [parts of machines, engines or motors]; aerating pumps for aquaria; vacuum pumps [machines]; compressed air pumps; pumps for heating installations; beer pumps; pumps for counter-current swimming; lubricating pumps; self-regulating fuel pumps; fuel dispensing pumps for service stations; centrifugal pumps; hydrogen dispensing pumps for service stations; knives [parts of machines]; tin openers, electric; knives for mowing machines; chaff cutter blades; knives, electric; shears, electric; scissors, electric; vegetable spiralizers, electric; bearing brackets for machines; pulverisers [machines]; axles for machines; steam traps; chucks [parts of machines]; drill chucks [parts of machines]; exhaust manifold for engines; soldering irons, gas-operated; soldering irons, electric; superheaters; gears, other than for land vehicles; reduction gears, other than for land vehicles; drilling machines; saws [machines]; chain saws; guns [tools using explosive cartridges]; glue guns, electric; compressed air guns for the extrusion of mastics; carburettor feeders; feeding apparatus for engine boilers; loading ramps; ploughs; pneumatic transporters; pneumatic controls for machines, motors and engines; hangers [parts of machines]; anti-friction bearings for machines; roller bearings; self-oiling bearings; bearings for transmission shafts; ball-bearings; elevators [lifts]; hoists; lifts, other than ski-lifts; pulleys; saw blades [parts of machines]; pistons [parts of machines or engines]; shock absorber plungers [parts of machines]; pistons for engines; pistons for cylinders; catalytic converters; torque converters, other

than for land vehicles; fuel conversion apparatus for internal combustion engines; presses [machines for industrial purposes]; wine presses; fruit presses, electric, for household purposes; fodder presses; printing presses; typographic presses; swaging machines; pedal drives for sewing machines; cleaning appliances utilizing steam; food processors, electric; springs [parts of machines]; spinning wheels; punches for punching machines; vacuum cleaners; tambours for embroidery machines; radiators [cooling] for motors and engines; sewage pulverizers; air brushes for applying colour; regulators [parts of machines]; pressure regulators [parts of machines]; speed governors for machines, engines and motors; knives being parts of machines; cutting blow pipes, gas-operated; blade holders [parts of machines]; loom shafts; gears for weaving looms; belts for machines; elevator belts; fan belts for motors and engines; dynamo belts; belts for motors and engines; adhesive bands for pulleys; industrial robots; 3D printing pens; kick starters for motorcycles; joysticks being parts of machines, other than for game machines; stuffing boxes [parts of machines]; paper feeders [printing]; whisks, electric, for household purposes; sparking plugs for internal combustion engines; glow plugs for Diesel engines; brake segments, other than for vehicles; tedding machines; steam/oil separators; cream/milk separators; ball rings for bearings; sowers [machines]; pigs for cleaning pipes; snow ploughs; sheaf-binding machines; shaft couplings [machines]; juice extractors, electric; straw [chaff] cutters; suction cups for milking machines; stands for machines; machine tools; die-cutting and tapping machines; woodworking machines; sharpening machines; bicycle assembling machines; mortising machines; stone-working machines; metalworking machines; threading machines; planing machines; lathes [machine tools]; milling machines; grinding machines; metal drawing machines; rolling mills; starters for motors and engines; stators [parts of machines]; glaziers' diamonds [parts of machines]; tables for machines; derricks; slide rests [parts of machines]; couplings, other than for land vehicles; heat exchangers [parts of machines]; transmissions for machines; transmission mechanisms, other than for land vehicles; boiler tubes [parts of machines]; wind turbines; hydraulic turbines; turbines, other than for land vehicles; turbocompressors; central vacuum cleaning installations; suction machines for industrial purposes; machines for the mineralization of drinking water; washing installations for vehicles; degreasers [machines]; dust exhausting installations for cleaning purposes; sifting installations; pneumatic tube conveyors; dust removing installations for cleaning purposes; condensing installations; floating production, storage and offloading [FPSO] units; pneumatic waste oil drainers; lifting apparatus; air suction machines; dividing machines; igniting devices for internal combustion engines; window closers, hydraulic; window closers, pneumatic; window closers, electric; washing appara-

tus; binding apparatus for hay; haulage apparatus [mining]; door openers, hydraulic; door openers, pneumatic; door openers, electric; window openers, hydraulic; window openers, pneumatic; window openers, electric; curtain drawing devices, electrically operated; adhesive tape dispensers [machines]; anti-pollution devices for motors and engines; beverage preparation machines, electromechanical; food preparation machines, electromechanical; elevator operating apparatus; control mechanisms for machines, engines or motors; shoe polishers, electric; machines and apparatus for wax-polishing, electric; air cushion devices for moving loads; handling apparatus for loading and unloading; elevating apparatus; aprons [parts of machines]; filter presses; filters for cleaning cooling air, for engines; filters being parts of machines or engines; dust filters for vacuum cleaners; moulds [parts of machines]; printing plates; journals [parts of machines]; centrifugal machines; elevator chains [parts of machines]; drive chains, other than for land vehicles; transmission chains, other than for land vehicles; cylinders for motors and engines; cylinders for machines; printing cylinders; pneumatic jacks; shuttles [parts of machines]; universal joints [Cardan joints]; steam mops; pulleys [parts of machines]; vacuum cleaner hoses; hoses for washing machines; hoses for dishwashers; hoses for floor cleaning machines; screwdrivers, electric; brushes [parts of machines]; dynamo brushes; brushes for vacuum cleaners; brushes, electrically operated [parts of machines]; carbon brushes [electricity]; ejectors; robotic exoskeleton suits, other than for medical purposes; fuel economisers for motors and engines; excavators; shovels, mechanical; agricultural elevators; motors, electric, other than for land vehicles; electrodes for welding machines; electric hammers; parquet wax-polishers, electric; cartridges for filtering machines; moving staircases [escalators]; automatic grappels for marine purposes.

(260) AM 2023 121795 A  
 (800) 1715030  
 (151) 2022 11 28  
 (891) 2022 11 28  
 (731) Montres Jaquet Droz SA (Montres Jaquet Droz AG) (Montres Jaquet Droz Ltd)  
 Allée du Tourbillon 2, CH-2300 La Chaux-de-Fonds, Switzerland

(540)  
**JD 8.0, A DISRUPTIVE LEGACY**

(591) Black, white  
 (511)  
 14 – Precious metals and their alloys; figurines and trophies in precious metals or plated precious metals; jewelry, namely rings, earrings, cuff links, bracelets, charms, brooches, chains, necklaces, tie pins, tie clips, jewelry caskets, jewelry cases; precious stones, semi-

precious stones (gemstones); timepieces and chronometric instruments, namely chronometers, chronographs, clocks, watches, bands, wall clocks, alarm clocks as well as parts and accessories for the aforesaid goods, namely hands, anchors, pendulums, barrels, watch cases, watch bands, watch dials, clockworks, watch chains, movements for timepieces, watch springs, watch glasses, presentation cases for timepieces, cases for timepieces.

28 – Play automatons, art automatons, animated automatons, in particular so-called android automatons for entertainment, as well as parts and components of the aforesaid goods included in class 28.

(260) AM 2023 121796 A  
 (800) 1715042  
 (151) 2022 11 30  
 (891) 2022 11 30  
 (731) Zhejiang Qianjiang Motorcycle Co., Ltd.  
 Economic & Development Zone, Wenling,  
 317500 Zhejiang Province, China

(540)  
**QJTEC**

(591) Black, white  
 (531) 27.05.01  
 (511)  
 12 – Motorcycles; electric bicycles.

(260) AM 2023 121812 A  
 (800) 1715281  
 (151) 2023 01 18  
 (891) 2023 01 18  
 (731) JIEXIU CHEN  
 No. 686, Tangxi Village, Xixi Town, Yongkang City, 321309 Zhejiang Province, China

(540)  
**BIYOTI**

(591) Black, white  
 (531) 27.05.01; 27.05.17  
 (511)  
 7 – Engraving machines; electric hammers; electric hand drills [excluding electric coal drill]; cutting machines; electric welding machines; chain saws; angle polishers; power-driven spanners; hand-held tools, other than hand-operated; screwdrivers, electric.

(260) AM 2023 121813 A  
 (800) 1715294  
 (151) 2022 12 28  
 (891) 2022 12 28  
 (731) INDUSTRIAS BETER, S.A.  
 ARIBAU, 200, 7. PLANTA, E-08036  
 BARCELONA, Spain

(540)

**Coffee  
o'clock**

(591) Black, white

(531) 27.05.10; 27.05.17

(511)

21 – Brushes; brush-making materials; abrasive mitts for scrubbing the skin.

(260) AM 2023 121814 A

(800) 1715322

(151) 2023 01 13

(891) 2023 01 13

(731) Joint Stock Company "BIOCAD"

ul. Svyazi, d. 38, str. 1, pomeshch. 89,

p. Strelna, vn. ter. g. poselok Strelna,

RU-198515 Saint Petersburg, Russian

Federation

(540)

**lvlizi**

(591) Black, white

(531) 27.05.01; 27.05.17

(511)

5 – Amino acids for medical purposes; analgesics; antibiotics; antiseptics; diagnostic biomarker reagents for medical purposes; vaccines; immunostimulants; cachets for pharmaceutical purposes; acids for pharmaceutical purposes; biological tissue cultures for medical purposes; cultures of microorganisms for medical or veterinary use; drugs for medical purposes; medicines for human purposes; bacterial preparations for medical and veterinary use; bacteriological preparations for medical and veterinary use; albuminous preparations for medical purposes; biological preparations for medical purposes; diagnostic preparations for medical purposes; preparations of microorganisms for medical or veterinary use; pharmaceutical preparations; enzyme preparations for medical purposes; chemico-pharmaceutical preparations; chemical preparations for medical purposes; chemical preparations for pharmaceutical purposes; albuminous foodstuffs for medical purposes; pharmaceuticals; enzymes for medical purposes; ferments for pharmaceutical purposes.

(260) AM 2023 121837 A

(800) 1157219

(151) 2013 02 05

(891) 2023 02 06

(731) NİDAŞ MADENCİLİK TAŞIMACILIK

MAKİNA İTHALAT İHRACAT KİMYA

SANAYİ TİCARET ANONİM ŞİRKETİ

Niğde Kayseri Yolu 11. Km Aktaş Mevkii,

Niğde, Türkiye

(540)



(591) Black, red, white

(531) 19.11.04; 26.01.12; 26.01.16; 29.01.13

(511)

1 – Chemicals used in industry, science and photography, as well as in agriculture, horticulture and forestry; calcium carbonate; unprocessed artificial resins, unprocessed plastics; manures; fire extinguishing compositions; glues, other than for stationery or household purposes.

(260) AM 2023 121838 A

(800) 1175334

(151) 2013 04 19

(891) 2022 12 26

(731) ANALPA, INC.

210, 82nd Ave N., Saint Petersburg FL 33702,

USA

(540)

**CROSBY**

(591) Black, white

(511)

18 – Animal skins, hides.

35 – Advertising; business management; business administration; office functions; import-export agencies; commercial information and advice for consumers [consumer advice shop]; marketing studies; on-line advertising on a computer network; dissemination of advertising matter; organization of exhibitions for commercial or advertising purposes; demonstration of goods; distribution of samples; presentation of goods on communication media, for retail purposes; sales promotion for others; procurement services for others [purchasing goods and services for other businesses]; administrative processing of purchase orders; business efficiency expert services.

(260) AM 2023 121839 A

(800) 1251937

(151) 2015 03 27

(891) 2023 02 07

(731) Obshchestvo s ogranichennoy otvetstvennostyu "Lakvir"

ul. Frunze, vlad. 9/14, g. Stupino, RU-142800

Moskovskaia oblast, Russian Federation

(540)

**YES!**

(591) Black, white

(511)

3 – Scale removing preparations for household purposes; antistatic preparations for household purposes; breath freshening sprays; petroleum jelly for cosmetic

purposes; aromatics [essential oils]; scented water; toilet water; deodorants for personal use; perfumes; windscreen cleaning liquids; greases for cosmetic purposes; perfumery; blueing for laundry; beard dyes; colorants for toilet purposes; cosmetic dyes; cosmetic creams; creams for leather; hair spray; nail polish; after-shave lotions; hair lotions; lotions for cosmetic purposes; oils for cosmetic purposes; oils for toilet purposes; essential oils; oils for cleaning purposes; adhesives for cosmetic purposes; soap; cosmetic kits; false nails; eau de cologne; lipsticks; pomades for cosmetic purposes; shaving preparations; cosmetic preparations for baths; toiletries; hair waving preparations; laundry soaking preparations; fabric softeners for laundry use; laundry preparations; dry-cleaning preparations; nail care preparations; cleaning preparations; preparations for unblocking waste pipes; color-brightening chemicals for household purposes [laundry]; scouring solutions; tissues impregnated with cosmetic lotions; potpourris [fragrances]; bath salts, not for medical purposes; eyebrow cosmetics; stain removers; sunscreen preparations; hair colorants; cosmetic preparations for eyelashes; depilatories; cosmetic preparations for skin care; boot cream; cosmetics; mascara; detergents other than for use in manufacturing operations and for medical purposes; degreasers other than for use in manufacturing processes; antiperspirants [toiletries]; shampoos; ethereal essences.

(260) AM 2023 121840 A  
 (800) 1420624  
 (151) 2018 04 18  
 (891) 2023 02 02  
 (731) The Kyoto Distillery K.K  
 15, Mazume-cho, Shimano, Kisshoin, Minami-ku, Kyoto-shi, Kyoto 601-8363, Japan



(540)  
 (591) Black, white  
 (531) 26.01.03; 26.01.10; 26.01.12; 26.03.23; 26.07.25; 26.11.01; 26.11.08  
 (511)  
 33 – Gin.

(260) AM 2023 121843 A  
 (800) 1602556  
 (151) 2021 06 01  
 (891) 2023 02 07  
 (731) Bumbu Rum Company LLC  
 1300 Old Skokie Valley Road, Suite B,  
 Highland Park Illinois 60035, USA

(540)



(591) Black, white  
 (531) 24.13.01  
 (511)  
 33 – Alcoholic beverages (except beer); preparations for making alcoholic beverages; spirits and liquors; rum.

(260) AM 2023 121844 A  
 (800) 1603186  
 (151) 2021 06 01  
 (891) 2023 02 07  
 (731) Violet Fog International LLC  
 1300 Old Skokie Valley Road, Suite C,  
 Highland Park Illinois 60035, USA



(540)  
 (591) Black, white  
 (531) 02.09.04; 24.09.02; 24.09.13  
 (511)  
 33 – Alcoholic beverages (except beer); preparations for making alcoholic beverages; spirits and liquors.

(260) AM 2023 121845 A  
 (800) 1603215  
 (151) 2021 06 01  
 (891) 2023 02 07  
 (731) Villon International LLC  
 1300 Old Skokie Valley Road, Suite D,  
 Highland Park Illinois 60035, USA



(591) Black, white  
 (531) 03.11.01; 03.11.24; 23.01.01  
 (511)  
 33 – Alcoholic beverages (except beer); alcoholic preparations for making beverages.

(260) AM 2023 121846 A  
 (800) 1669960  
 (151) 2022 06 08  
 (891) 2023 02 07  
 (731) Villon International LLC  
 1300 Old Skokie Valley Road, Suite D,  
 Highland Park Illinois 60035, USA  
 (540)



(591) Black, white  
 (531) 03.11.01; 03.11.24; 19.07.25; 23.01.01  
 (511)  
 33 – Alcoholic beverages (except beer); preparations for making alcoholic beverages.

(260) AM 2023 121847 A  
 (800) 1700374  
 (151) 2022 11 06  
 (891) 2023 01 12  
 (731) Loskutov Dmitriy Gennadyevich  
 Rybatskiy pr., 43, 1, 183, RU-192076  
 Saint-Petersburg, Russian Federation  
 (540)



(591) Black, white  
 (531) 02.01.02; 06.07.04; 07.05.15; 15.01.19;  
 27.05.01; 27.05.10  
 (511)  
 9 – Video recordings; computer game programs; electronic publications, downloadable.

25 – Bandanas [neckerchiefs]; berets; trousers; jerseys [clothing]; waistcoats; sports jerseys; hosiery; caps being headwear; combinations [clothing]; suits; masquerade costumes; headscarves; jackets [clothing]; stuff jackets [clothing]; sports singlets; socks; footwear; clothing; paper clothing; outerclothing; ready-made clothing; uniforms; parkas; gloves [clothing]; headbands [clothing]; shirts; boots; sweaters; knitwear

[clothing]; headwear; tee-shirts; paper hats [clothing]; scarves.

41 – Game services provided on-line from a computer network; providing on-line electronic publications, not downloadable.

(260) AM 2023 121868 A  
 (800) 1715740  
 (151) 2023 01 13  
 (891) 2023 01 13  
 (731) UAB Narbutas International  
 Odminių g. 3-23, LT-01122 Vilnius, Lithuania  
 (540)

## POLYTONE

(591) Black, white  
 (511)  
 20 – Furniture; furniture fittings, not of metal.

(260) AM 2023 121870 A  
 (800) 1715887  
 (151) 2022 07 14  
 (891) 2022 07 14  
 (731) "NEW MAX HOLDING" mas'uliyati  
 cheklangan jamiyati  
 Sayram str., h.50passage 7, M.Ulug'bek district,  
 Tashkent c. 100000, Uzbekistan  
 (540)



(591) Black, white, yellow, green, purple, red, grey, blue, dark blue and pink  
 (531) 03.01.14; 03.01.24; 03.13.05; 26.05.04;  
 27.07.21; 29.01.15

(511)  
 5 – Absorbent cotton; acai powder dietary supplements; acaricides; acetates for pharmaceutical purposes; acids for pharmaceutical purposes; acne treatment preparations; aconitine; adhesive plasters / sticking plasters; adhesive tapes for medical purposes; adhesives for dentures; air deodorizing preparations / air deodorising preparations; air purifying preparations; albumin dietary supplements; albuminous foodstuffs for medical purposes; albuminous preparations for medical purposes; alcohol for pharmaceutical purposes; aldehydes for pharmaceutical purposes; algicides; alginate dietary supplements; alginates for pharmaceutical purposes; alkaline iodides for pharmaceutical purposes; alkaloids for medical purposes; alloys of



precious metals for dental purposes; almond milk for pharmaceutical purposes; aloe vera preparations for pharmaceutical purposes; aluminium acetate for pharmaceutical purposes; amino acids for medical purposes; amino acids for veterinary purposes; anaesthetics; analgesics; angostura bark for medical purposes; animal washes [insecticides]; anti-inflammatories; anti-uric preparations; antibacterial handwashes; antibacterial soap; antibiotics; anticryptogamic preparations; antioxidant pills; antiparasitic collars for animals; antiparasitic preparations; antiseptic cotton; antiseptics; appetite suppressant pills; appetite suppressants for medical purposes; aromatic deodorizers for toilets / aromatic deodorisers for toilets; aseptic cotton; asthmatic tea; astringents for medical purposes; babies' diaper-pants / babies' nappy-pants; babies' diapers / babies' nappies; bacterial poisons; bacterial preparations for medical and veterinary use; bacteriological preparations for medical and veterinary use; balms for medical purposes; balsamic preparations for medical purposes; bandages for dressings; barks for pharmaceutical purposes; bath preparations for medical purposes; bath salts for medical purposes; bath tea for therapeutic purposes; bicarbonate of soda for pharmaceutical purposes; biocides; biological preparations for medical purposes; biological preparations for veterinary purposes; biological tissue cultures for medical purposes; biological tissue cultures for veterinary purposes; bismuth preparations for pharmaceutical purposes; bismuth subnitrate for pharmaceutical purposes; blood for medical purposes; blood plasma; bone cement for surgical and orthopaedic purposes / bone cement for surgical and orthopedic purposes; bone void fillers comprised of living tissues; bouillons for bacteriological cultures / bacteriological culture mediums / media for bacteriological cultures; bracelets impregnated with insect repellent; breast-nursing pads; brewer's yeast dietary supplements; bromine for pharmaceutical purposes; bronchodilating preparations; bunion pads; by-products of the processing of cereals for dietetic or medical purposes; cachets for pharmaceutical purposes; cachou for pharmaceutical purposes; calomel [fungicide]; camphor for medical purposes; camphor oil for medical purposes; cannabidiol for medical use; cannabis for medical purposes / marijuana for medical purposes; capsules for medicines; capsules made of dendrimer-based polymers, for pharmaceuticals; carbolineum [parasiticide]; casein dietary supplements; castor oil for medical purposes; cattle washes [insecticides]; caustic pencils; caustics for pharmaceutical purposes; cedar wood for use as an insect repellent; cellulose esters for pharmaceutical purposes; cellulose ethers for pharmaceutical purposes; cement for animal hooves; charcoal for pharmaceutical purposes; chemical conductors for electrocardiograph electrodes; chemical contraceptives; chemical preparations for medical purposes; chemical preparations for pharmaceutical purposes; chemical preparations for the diagnosis of pregnancy; chemical

preparations for treating diseases affecting cereal plants; chemical preparations for treating diseases affecting vine plants; chemical preparations for treating mildew; chemical preparations for treating phylloxera; chemical preparations for treating wheat blight / chemical preparations for treating wheat smut; chemical preparations for veterinary purposes; chemical reagents for medical or veterinary purposes; chemico-pharmaceutical preparations; chewing gum for medical purposes; chilblain preparations; chinoline for medical purposes; chloroform; cocaine for medical purposes; cod liver oil; collagen for medical purposes; collodion for pharmaceutical purposes; collyrium; compresses; condurango bark for medical purposes; contact lens cleaning preparations; contraceptive sponges; cooling sprays for medical purposes; corn remedies; corn rings for the feet; cotton for medical purposes; cotton swabs for medical purposes / cotton sticks for medical purposes; cream of tartar for pharmaceutical purposes; creosote for pharmaceutical purposes; croton bark; crystallized rock sugar for medical purposes; cultures of microorganisms for medical or veterinary use; curare; decoctions for pharmaceutical purposes; dental abrasives; dental amalgams; dental amalgams of gold; dental cements; dental impression materials; dental lacquer; dental mastics; deodorants for clothing and textiles; deodorants, other than for human beings or for animals; deodorizers for litter trays / deodorisers for litter trays; depuratives; detergents for medical purposes; diabetic bread adapted for medical use; diagnostic biomarker reagents for medical purposes; diagnostic preparations for medical purposes; diagnostic preparations for veterinary purposes; diagnostic strips for testing breast milk for medical purposes; diaper changing mats, disposable, for babies / nappy changing mats, disposable, for babies; diapers for incontinence; diapers for pets; diastase for medical purposes; dietary fibre / dietary fiber; dietary supplements for animals; dietary supplements for human beings; dietary supplements with a cosmetic effect; dietetic beverages adapted for medical purposes; dietetic foods adapted for medical purposes; dietetic substances adapted for medical use; digestives for pharmaceutical purposes; digitalin; dill oil for medical purposes; disinfectant soap; disinfectants; disinfectants for chemical toilets; disinfectants for hygiene purposes; disposable absorbent pads for lining pet crates / disposable absorbent mats for lining pet crates; disposable house training pads for pets / disposable housebreaking pads for pets; dog washes [insecticides]; douching preparations for medical purposes; dressings, medical; drugs for medical purposes; elixirs [pharmaceutical preparations]; enzyme dietary supplements; enzyme preparations for medical purposes; enzyme preparations for veterinary purposes; enzymes for medical purposes; enzymes for veterinary purposes; ergot for pharmaceutical purposes; esters for pharmaceutical purposes; ethers for pharmaceutical purposes; eucalyptol for pharmaceutical purposes; eucalyptus

for pharmaceutical purposes; extracts of hops for pharmaceutical purposes; eyepatches for medical purposes; febrifuges; fennel for medical purposes; ferments for pharmaceutical purposes; first-aid boxes, filled; fish meal for pharmaceutical purposes; fish oil for medical purposes; flour for pharmaceutical purposes / meal for pharmaceutical purposes; flowers of sulfur for pharmaceutical purposes; fly catching paper; fly destroying preparations; fly glue / fly catching adhesives; food for babies; formic aldehyde for pharmaceutical purposes; freeze-dried food adapted for medical purposes / lyophilised food adapted for medical purposes / lyophilized food adapted for medical purposes; freeze-dried meat adapted for medical purposes / lyophilised meat adapted for medical purposes / lyophilized meat adapted for medical purposes; frostbite salve for pharmaceutical purposes; fumigating sticks / fumigating pastilles; fumigation preparations for medical purposes; fungicides; gallic acid for pharmaceutical purposes; gamboge for medical purposes; gases for medical purposes; gauze for dressings; gelatine for medical purposes; gentian for pharmaceutical purposes; germicides; glucose dietary supplements; glucose for medical purposes; glycerine for medical purposes; glycerophosphates; greases for medical purposes; greases for veterinary purposes; guaiacol for pharmaceutical purposes; gum for medical purposes; gurjun balsam for medical purposes; haematogen / hematogen; haemoglobin / hemoglobin; haemorrhoid preparations / hemorrhoid preparations; haemostatic pencils / hemostatic pencils; headache relief sticks; herbal extracts for medical purposes; herbal teas for medicinal purposes; herbicides / preparations for destroying noxious plants / weedkillers; homogenized food adapted for medical purposes / homogenised food adapted for medical purposes; hormones for medical purposes; hydrastine; hydrastinine; hydrated chloral for pharmaceutical purposes; hydrogen peroxide for medical purposes; immunostimulants; infant formula; injectable dermal fillers; insect repellent incense; insect repellents; insecticidal animal shampoos; insecticidal veterinary washes; insecticides; iodides for pharmaceutical purposes; iodine for pharmaceutical purposes; iodoform; Irish moss for medical purposes; isotopes for medical purposes; jalap; jujube, medicated; lacteal flour for babies; larvae exterminating preparations; laxatives; lead water / Goulard water; lecithin dietary supplements; lecithin for medical purposes; leeches for medical purposes; lice treatment preparations [pediculicides]; lime-based pharmaceutical preparations; liniments; linseed dietary supplements / flaxseed dietary supplements; linseed for pharmaceutical purposes / flaxseed for pharmaceutical purposes; linseed meal for pharmaceutical purposes / flaxseed meal for pharmaceutical purposes; linseed oil dietary supplements / flaxseed oil dietary supplements; lint for medical purposes; liquorice for pharmaceutical purposes; lotions for pharmaceutical purposes; lotions for veterinary purposes; lupulin for pharmaceutical

purposes; magnesia for pharmaceutical purposes; malt for pharmaceutical purposes; malted milk beverages for medical purposes; mangrove bark for pharmaceutical purposes; massage candles for therapeutic purposes; massage gels for medical purposes; medical preparations for slimming purposes; medicated after-shave lotions; medicated animal feed; medicated dentifrices; medicated dry shampoos; medicated eye-washes; medicated hair lotions; medicated shampoos; medicated shampoos for pets; medicated soap; medicated sweets / medicated candies; medicated toiletry preparations; medicated toothpaste; medicinal alcohol; medicinal drinks; medicinal hair growth preparations; medicinal herbs; medicinal infusions; medicinal mud / medicinal sediment [mud]; medicinal oils; medicinal roots; medicinal tea; medicine cases, portable, filled; medicines for alleviating constipation; medicines for dental purposes; medicines for human purposes; medicines for veterinary purposes; melissa water for pharmaceutical purposes; menthol; mercurial ointments; milk ferments for pharmaceutical purposes; milk sugar for pharmaceutical purposes / lactose for pharmaceutical purposes; milking grease; mineral dietary supplements; mineral water salts; mineral waters for medical purposes; mint for pharmaceutical purposes; moleskin for medical purposes; mothproofing paper / mothproof paper; mothproofing preparations; moulding wax for dentists / molding wax for dentists; mouthwashes for medical purposes; moxa rolls for moxibustion / moxa sticks for moxibustion; mud for baths; mustard for pharmaceutical purposes; mustard oil for medical purposes; mustard plasters / mustard poultices; myrobalan bark for pharmaceutical purposes; narcotics; nervines; nicotine gum for use as an aid to stop smoking; nicotine patches for use as aids to stop smoking; nutraceutical preparations for therapeutic or medical purposes; nutritional supplements; nutritive substances for microorganisms; oil of turpentine for pharmaceutical purposes; ointments for pharmaceutical purposes; opiates; opium; opodeldoc; opotherapy preparations / organotherapy preparations; oxygen baths; oxygen cylinders, filled, for medical purposes; oxygen for medical purposes; pants, absorbent, for incontinence; panty liners [sanitary]; paper for mustard plasters / paper for mustard poultices; parasiticides; pastilles for pharmaceutical purposes / lozenges for pharmaceutical purposes; pearl powder for medical purposes; pectin for pharmaceutical purposes; pediculicidal shampoos; pepsins for pharmaceutical purposes; peptones for pharmaceutical purposes; personal sexual lubricants; pesticides; petroleum jelly for medical purposes; pharmaceutical preparations; pharmaceutical preparations for skin care; pharmaceutical preparations for treating dandruff; pharmaceutical preparations for treating sunburn; pharmaceuticals; phenol for pharmaceutical purposes; phosphates for pharmaceutical purposes; phytotherapy preparations for medical purposes; plant extracts for pharmaceutical purposes; poisons; pollen dietary supplements;

pomades for medical purposes; porcelain for dental prostheses; potassium salts for medical purposes; poultices; powder of cantharides; powdered milk for babies; pre-filled syringes for medical purposes; preparations for callouses; preparations for destroying dry rot fungus; preparations for destroying mice; preparations for destroying vermin; preparations for reducing sexual activity; preparations for the treatment of burns; preparations of microorganisms for medical or veterinary use; preparations of trace elements for human and animal use; preparations to facilitate teething; propolis dietary supplements; propolis for pharmaceutical purposes; protein dietary supplements; protein supplements for animals; purgatives / evacuants; pyrethrum powder; quassia for medical purposes; quebracho for medical purposes; quinine for medical purposes; quinquina for medical purposes / cinchona for medical purposes; radioactive substances for medical purposes; radiological contrast substances for medical purposes; radium for medical purposes; rat poison; reagent paper for medical purposes; reagent paper for veterinary purposes; remedies for foot perspiration; remedies for perspiration; repellents for dogs; rhubarb roots for pharmaceutical purposes; royal jelly dietary supplements; royal jelly for pharmaceutical purposes; rubber for dental purposes; salts for medical purposes; salts for mineral water baths; sanitary panties / menstruation knickers / sanitary knickers / sanitary pants; sanitary tampons / menstruation tampons; sanitary towels / sanitary napkins / sanitary pads; sarsaparilla for medical purposes; scapulars for surgical purposes; seawater for medicinal bathing; sedatives / tranquilizers; semen for artificial insemination; serotherapeutic medicines; serums for medical purposes; sexual stimulant gels; siccatives [drying agents] for medical purposes; skin hydrators being injectable dermal fillers; slimming pills; slug exterminating preparations; smelling salts; smoking herbs for medical purposes; sodium salts for medical purposes; soil-sterilizing preparations / soil-sterilising preparations; solutions for contact lenses; solvents for removing adhesive plasters; soporifics; starch for dietetic or pharmaceutical purposes; stem cells for medical purposes; stem cells for veterinary purposes; sterilizing preparations / sterilising preparations; steroids; stick liquorice for pharmaceutical purposes; strychnine; styptic preparations; sugar for medical purposes; sulfonamides [medicines]; sulfur sticks [disinfectants]; sunburn ointments; suppositories; surgical dressings; surgical glues; surgical implants comprised of living tissues; swim diapers, disposable, for babies / swim nappies, disposable, for babies; swim diapers, reusable, for babies / swim nappies, reusable, for babies; syrups for pharmaceutical purposes; tanning pills; tartar for pharmaceutical purposes; teeth filling material; tetrahydrocannabinol [THC] for medical use; therapeutic preparations for the bath; thermal water; thymol for pharmaceutical purposes; tincture of iodine; tinctures for medical purposes; tissues impregnated with pharma-

ceutical lotions; tobacco extracts [insecticides]; tobacco-free cigarettes for medical purposes; tonics [medicines]; transplants [living tissues]; turpentine for pharmaceutical purposes; vaccines; vaginal washes for medical purposes; vermifuges / anthelmintics; vesicants; veterinary preparations; vitamin preparations; vitamin supplement patches; vulnerary sponges; wadding for medical purposes; wart pencils; wheat germ dietary supplements; whey protein dietary supplements; wipes impregnated with disinfectants for hygiene purposes; yeast dietary supplements; yeast for pharmaceutical purposes.

(260) AM 2023 121874 A  
 (800) 1716119  
 (151) 2022 12 19  
 (891) 2022 12 19  
 (731) Shiseido Company, Limited  
 5-5, Ginza 7-chome, Chuo-ku, Tokyo  
 104-0061, Japan

(540)



(591) Black, white  
 (531) 27.05.01; 27.05.09  
 (511)  
 3 – Soaps and detergents; cosmetics; perfumery, incenses and fragrances; dentifrices; false nails; false eyelashes; cotton for cosmetic purposes; cotton buds for cosmetic purposes.

(260) AM 2023 121877 A  
 (800) 1716126  
 (151) 2022 07 27  
 (891) 2022 07 27  
 (731) Zhejiang Hisun Pharmaceutical Co., Ltd  
 46 Waisha Road, Jiaojiang District, Taizhou  
 City, 318000 Zhejiang Province, China

(540)



(591) Black, white  
 (531) 26.07.17; 27.05.01  
 (511)  
 5 – Medicines for human purposes; drugs for medical purposes; chemico-pharmaceutical preparations; chinese preparations for medical purposes; camphor for medical purposes; crude drugs; radiopharmaceutical

products; dietetic foods adapted for medical purposes; medicines for veterinary purposes; solvents for bacteriological cultures; vermin destroying preparations.

(260) AM 2023 121880 A

(800) 1716258

(151) 2022 09 20

(891) 2022 09 20

(731) CÜNEYT KARDEŞLER DIŞ TİCARET  
TEKSTİL VE SANAYİ LİMİTED ŞİRKETİ  
İNCİLİPINAR MAH. 36011 SK. DÜLGER  
NO:3 / 14, ŞEHİTKAMİL / GAZİANTEP,  
Türkiye

(540)

**cuddles**

(591) Black, white

(531) 27.05.01

(511)

3 – Perfumery; cosmetics, fragrances for personal use (including deodorants for humans and animals and excluding cosmetics containing drugs); dental care products: toothpastes, tooth polishing and whitening agents, non-medical mouthwashes; polishing and care products for leather, vinyl, metal and wood: varnishes, care creams, wax for polishing; bleaching and cleaning agents: detergents, bleaches, fabric softeners, stain removers, dishwashing agents; soaps (except medicated soaps); abrasive products: emery cloths, emery papers, pumice stones, abrasive pastes.

5 – Dietetic substances suitable for medical and veterinary use; dietary supplements for humans and animals, food (nutritional) supplements; medical preparations for weight loss; dietary supplements for human beings and animals; extracts of medicinal plants and medicinal herbal drinks; hygiene products, namely, dressings for medical and veterinary purposes, pads, tampons, medical patches, diapers for children, adults and pets made of paper and textiles; deodorants, air purifying and deodorizing agents, other than for humans or animals; medicines for human and animal health, chemical products for medical and veterinary purposes, chemical radioactive substances for medical and veterinary purposes, medicated cosmetics; products for dentistry (excluding instruments/devices): dental fillings, molding wax for dentists, materials for artificial teeth, dental ceramics for the repair of crowns; substances that destroy harmful insects, pests, fungi and rodents; disinfectants, antiseptics (microbicide), medical detergents, medicated soaps, disinfecting soaps, antibacterial hand lotions.

(260) AM 2023 121881 A

(800) 1716399

(151) 2022 12 07

(891) 2022 12 07

(731) Aktsionernoe obshchestvo "Essen production AG"

New Passage, 3, apt. 95, Tolyatti, RU-445037  
Samara Region, Russian Federation

(540)



(591) Black, white

(531) 24.17.10; 27.05.01; 28.05

(511)

30 – Sweets; chocolate; pastries; waffles; biscuits; gingerbread; cakes; pralines.

(260) AM 2023 121890 A

(800) 1716764

(151) 2022 10 26

(891) 2022 10 26

(731) Benninghoven Zweigniederlassung der Wirtgen Mineral Technologies GmbH

Benninghovenstraße 1, 54516 Wittlich,  
Germany

(540)

**REVOC-SYSTEM**

(591) Black, white

(511)

7 – Asphalt mixing machines; asphalt mixing installations; parts and fittings for asphalt mixing machines, included in this class; parts and fittings for asphalt mixing installations, included in this class; parts and fittings for asphalt mixing machines and asphalt mixing installations, namely, pumps, compressors, generators, fans, air compressors, compressed air machines, feed pumps, centrifugal pumps, metering pumps (except for medical purposes), engines, powertrains, electric motors, filters, textile filters, filter bags, textile filter bags, filter housings; parts and fittings for asphalt mixing machines and asphalt mixing installations, namely, power transmission components (except for land vehicles), blowing machines, drying machines, spin driers (machines), processing machines, recycling machines, heating machines, feeders (machines), feeding machines, feeding units; parts and fittings for asphalt mixing machines and asphalt mixing installations, namely, vibrators (machines), vibrating machines, crushing machines, sifting machines, agitators, automatic dispensing machines, filtering machines, drying machines, agitators for circulating liquid

and solid media; parts and fittings for asphalt mixing machines and asphalt mixing installations, namely, conveyors, belt conveyors, bucket conveyors, buckets for bucket conveyors, screw conveyors, screws for screw conveyors, conveyor belts, conveyor chains, bucket elevators, elevators, buckets for elevators, hopper loaders (machines), chisels, chisel holders, mixer arms, mixer shovels; parts and fittings for asphalt mixing machines and asphalt mixing installations, namely, drums, mixing drums, drying drums, belts, belt pulleys, tensioning devices, couplings, transmissions, joints, shafts, crank shafts, mufflers, coolers, burners, burner blowers, cookers, jets, separators, seals; parts and fittings for asphalt mixing machines and asphalt mixing installations, namely, valves, hydraulic valves, dispensing valves, valve blocks, clacks, clack valves, slide valves, regulators, taps, vibrators, rollers, track rollers, chains, cylinders, pistons, piston rods, bearings, bearing housings, transmission shafts, driving chains, auger blades, spreading augers; parts and fittings for asphalt mixing machines and asphalt mixing installations, namely, tanks, asphalt tanks, bitumen tanks, oil tanks, storage tanks, silos, storage silos, loading silos, buffer silos, springs, material scrapers, sieves, grilles, trellises, protective grilles, chutes, braking systems, brakes, brake cylinders, brake linings, brake calipers, brake shoes; parts and fittings for asphalt mixing machines and asphalt mixing installations, namely, lubricators, lubricating mechanism, oilers, compressed air oilers, compressed air conditioners, handles, hand gear, switches, gutters, mechanical equipment for dispensing material; parts and fittings for asphalt mixing machines and asphalt mixing installations, namely, mechanical control mechanisms, hydraulic control mechanisms, pneumatic control mechanisms, mechanical controls and control systems, hydraulic controls and control systems, pneumatic controls and control systems; parts and fittings for asphalt mixing machines and asphalt mixing installations, namely, adapted tarpaulins, adapted coverings, adapted fairings, mechanical discharging hoppers, metal loading ramps (machines), elevators, air blowers (machines), rotary feeders (dispensing machines); parts and fittings for asphalt mixing machines and asphalt mixing installations, namely, fitted tubes, fitted tube bends, wear parts, wear sheets and plates, wear panels, wear tiles, wear liners, safety valves, safety couplings, attachments.

9 – Optical, weighing, measuring, signalling, checking (supervision), control, regulating and life-saving apparatus and instruments; electronic control apparatus, units and systems; apparatus and instruments for conducting, switching, transforming, accumulating, regulating or controlling electricity; apparatus and instruments for capturing, recording, transmission, reception or reproduction of sound, images or data; communications equipment; data carriers for bearing pictures, sound and data; calculating machines; data processing equipment; data collection apparatus; compu-

ters; computer software and hardware; computer peripherals; fire-extinguishing apparatus; recorded data; information technology and audiovisual equipment; magnets, magnetizers and demagnetizers; apparatus, instruments and cables for electricity; mains, strands and wires for electricity; screw connections for cables; optical devices, equipment, enhancers and correctors; safety, security, protection and signalling devices and equipment; navigation, guidance, positioning, tracking, targeting and map making devices; navigational instruments; measuring, detecting and monitoring instruments, devices, appliances and controllers; flowmeters; temperature meters (not for medical purposes); hygrometers; revolution counters; speedometers; measuring rods; holders for measuring rods; electrical indicators; scales; electronic scales; time measuring instruments and apparatus (except clocks and watches); temperature regulators; electric and electronic devices and apparatus, as well as equipment composed of such goods, for the purposes of telematics, telecommunications and data processing; apparatus, instruments, software and hardware for tracking, monitoring, operating, remote controlling and technical testing of asphalt mixing machines and asphalt mixing installations; apparatus, instruments, software and hardware for tracking, monitoring, operating, remote controlling and technical testing of parts and fittings for asphalt mixing machines and asphalt mixing installations; testing and quality control devices; electrical testing instruments; electronic frequency converters for asphalt mixing machines and asphalt mixing installations; electric and electronic analyzing apparatus for evaluating the operation of and faults with asphalt mixing machines and asphalt mixing installations; electric and electronic analyzing apparatus for evaluating the operation of and faults with parts and fittings for asphalt mixing machines and asphalt mixing installations; analyzing and diagnostic apparatus (not for medical purposes); simulators; dosage devices; laser, infra-red and ultrasound devices (not for medical purposes); lasers (not for medical purposes); switches; electric control boxes, switch cabinets and control boards; distribution cabinets, panels and boxes (electricity); electric control panels; housings for electric apparatus and switches (term considered too vague by the International Bureau – Rule 13 (2) (b) of the Regulations); electronic regulators; joysticks for computers; sensors; detectors; light emitting diodes; horns for signalling; signal transmitters; buzzers; sirens; luminous signs; radio transmitting and receiving apparatus; antennas; aerials as communications apparatus; transmitters; optical and electrical receivers; signalling apparatus and signalling panels of metal (luminous or mechanical); indicator boards; levelling instruments, devices and apparatus; electrostatic separators; remote control apparatus; oil level indicators; components for electrical circuits; cables and wires (electricity); electric connection components; cable channels for electric cables; connectors (electricity);

electric plugs; electric relays; fuses; terminals (electricity); electrical circuits and circuit boards; semiconductor components; microelectronic components; microprocessors; microcontrollers; resistors; electric coils; condensers; transformers; batteries; electric power supplies and mains units; electric rectifiers; frequency inverters; audio devices and radio receivers; speakers; graphic equalizers; battery chargers; electrical amplifiers; key cards (encoded); fuel gauges; parts and fittings for all the aforesaid goods, included in this class; all the aforesaid goods being parts and fittings for asphalt mixing machines and asphalt mixing installations.

11 – Apparatus and installations for lighting, heating, cooking, drying, ventilating and water supply; flues and installations for conveying exhaust gases; water supply installations; burners, boilers and heaters; oil burners; gas burners; coaldust burners; tar burners; burner heads being parts of burners; blowers for burners; dehumidifiers (dryers); ovens; furnaces (not for food or beverages); electrical heating elements; fan heaters; air heaters; electrically powered air blowers for air-conditioning purposes; ventilators; lighting; lighting reflectors; luminaires; headlights; light bulbs; filters for industrial use (term considered too vague by the International Bureau – Rule 13 (2) (b) of the Regulations); air filters; gas filters; water filters; dust filters; filter bags for filters for industrial use, air filters, gas filters, water filters and dust filters; textile filter bags for filters for industrial use, air filters, gas filters, water filters and dust filters; industrial installations for filtering liquids and gases; installations for collecting gases, liquids and solids; apparatus and installations for removing impurities from gases, liquids and solids; regulating and safety accessories for water installations and gas installations; ventilating and air conditioning apparatus and installations; apparatus and installations for purifying air, gas and water; apparatus and installations for processing air; apparatus and installations for processing compressed air; igniters; heaters for oils and greases; cookers; installations and apparatus for heating and boiling asphalt, tar, oil and bitumen; melting pots (melting furnaces) for asphalt, tar and bitumen; polymerisation installations; dust removal installations (air filtering installations) for ventilation purposes; heat exchangers; irrigation sprinklers; irrigation spray nozzles; taps; taps for pipes; parts and fittings for all the aforesaid goods, included in this class; all the aforesaid goods being parts and fittings for asphalt mixing machines and asphalt mixing installations.

37 – Hire, rental and leasing of asphalt mixing machines and asphalt mixing installations, and parts and fittings thereof; installation, assembly, cleaning, repair and maintenance services with respect to asphalt mixing machines and asphalt mixing installations, and parts and fittings thereof; hire, rental and leasing of goods associated with the provision of all the afore-

said services, included in this class; consultancy and information services relating to all the aforesaid services, included in this class.

42 – Scientific and technological services and research; industrial analysis and research services; technical planning and consultancy (term considered too vague by the International Bureau – Rule 13 (2) (b) of the Regulations); technical project planning; IT services, namely development, programming, installation, implementation, updating, maintenance and repair of software, development of computer hardware, software as a service [SaaS], rental of software, rental of computer hardware and facilities, IT consultancy, advisory and information services, IT security, protection and restoration services (term considered too vague by the International Bureau – Rule 13 (2) (b) of the Regulations), computer analysis and diagnostics, research and development and implementation of computers and computer systems, computer programming, computer project management services, computer services (term considered too vague by the International Bureau – Rule 13 (2) (b) of the Regulations), technological services relating to computers, computer network services, updating of memory banks of computer systems, updating of websites for third parties and monitoring of computer systems by remote access; testing, authentication and quality control; design services; engineering services; product research and development; development of industrial processes; development of new products and technologies for third parties; constructional planning and design; safety testing and technical testing (also by remote access); troubleshooting and fault diagnosis regarding asphalt mixing machines and asphalt mixing installations, and parts and fittings thereof (technical assistance) (term considered too vague by the International Bureau – Rule 13 (2) (b) of the Regulations); remote controlling, remote monitoring, remote maintenance and electronic tracking of asphalt mixing machines and asphalt mixing installations, and parts and fittings thereof (term considered too vague by the International Bureau – Rule 13 (2) (b) of the Regulations); measurement services; preparation of technical surveys; technical development of usage concepts for asphalt mixing machines and asphalt mixing installations, and parts and fittings thereof; technical project management; technical testing services; electronic recording of data; hire, rental and leasing of goods associated with the provision of all the aforesaid services, included in this class; consultancy and information services relating to all the aforesaid services, included in this class; all the aforesaid services with respect to asphalt mixing machines and asphalt mixing installations, and parts and fittings thereof.

(260) AM 2023 121891 A  
(800) 1716782  
(151) 2023 01 12  
(891) 2023 01 12  
(731) Apple Inc.  
One Apple Park Way, Cupertino CA 95014,  
USA

(540)

## DYNAMIC ISLAND

(591) Black, white

(511)

42 – Providing information relating to computer programs; computer programming; computer software design; computer programming services for data processing; writing of computer code; computer software consultancy; providing information relating to computer technology; providing information relating to computer programming; providing online information regarding the design and development of computer hardware and software.

(260) AM 2023 121896 A

(800) 1542011

(151) 2020 04 03

(891) 2022 12 22

(731) Novo Nordisk A/S

Novo Allé, DK-2880 Bagsvaerd, Denmark

(540)



(591) Blue

(531) 03.04.01; 26.01.01; 27.05.01; 29.01.04

(511)

5 – Pharmaceutical preparations for the treatment of diabetes and obesity; pharmaceutical preparations for haemostasis management and for the treatment of sickle cell disease; pharmaceutical preparations for the treatment of brain disorders, non-alcoholic steatohepatitis, atherosclerosis, cardiovascular disease, chronic kidney disease; pharmaceutical preparations for hormone therapy and stem cells for medical purposes; drug delivery devices containing the above-mentioned products; chemical preparations for use in medical devices

9 – Electronic publications, namely, leaflets, books, booklets, handouts, magazines as well as medical, instructional and teaching material in the field of diabetes, obesity, haemostasis management and for the treatment of sickle cell disease, treatment of brain disorders, non-alcoholic steatohepatitis, atherosclerosis, cardiovascular disease, chronic kidney disease,

hormone therapy and stem cell treatment; downloadable electronic publications featuring electronic reports containing results from clinical trials and studies in the field of prevention and treatment of diabetes, obesity, haemostasis management and for the treatment of sickle cell disease, treatment of brain disorders, nonalcoholic steatohepatitis, atherosclerosis, cardiovascular disease, chronic kidney disease, hormone therapy and stem cell treatment; software applications for use with mobile devices for monitoring and the management of diabetes, obesity, haemostasis management and for the treatment of sickle cell disease, treatment of brain disorders, nonalcoholic steatohepatitis, atherosclerosis, cardiovascular disease, chronic kidney disease, hormone therapy and stem cell treatment; computer hardware and software, for use with medical injection devices for collecting, transmitting, and NOTIFICATION (continued) displaying medical data; medical software for the management of diabetes, obesity, haemostasis management and for the treatment of sickle cell disease, treatment of brain disorders, non-alcoholic steatohepatitis, atherosclerosis, cardiovascular disease, chronic kidney disease, hormone therapy and stem cell treatment; software as a medical device.

10 – Medical and surgical apparatus and instruments, namely, hypodermic syringes and pens; medical apparatus and instruments for reconstitution and injection of pharmaceutical preparations; medical apparatus and instruments, namely, injection devices for administration of pharmaceutical preparations, medical infusion pumps, infusion pump controllers, adhesive infusion devices; digitally connected medical devices for monitoring the dispensation of pharmaceutical preparations for use in connection with the management of diabetes, obesity, haemostasis management and for the treatment of sickle cell disease, treatment of brain disorders, non-alcoholic steatohepatitis, atherosclerosis, cardiovascular disease, chronic kidney disease, hormone therapy and stem cell treatment; medical and surgical apparatus and instruments, namely, injection devices for the administration of pharmaceutical preparations and the wireless transmission of medical data in connection with the management of diabetes, obesity, haemostasis management and for the treatment of sickle cell disease, treatment of brain disorders, non-alcoholic steatohepatitis, atherosclerosis, cardiovascular disease, chronic kidney disease, hormone therapy and stem cell treatment; medical devices, namely, automatic needle insertion devices, protection caps for hypodermic syringes and medical pens; needles for injections; cartridges and carpules for administration pharmaceutical preparations.



(260) AM 2023 121897 A  
 (800) 1598207  
 (151) 2020 09 02  
 (891) 2023 02 06  
 (731) Suomen Luonnonsuojeluliitto R.Y.  
 Itälahdenkatu 22 B, FI-00210 Helsinki, Finland  
 (540)



(591) Green  
 (531) 05.05.20; 05.05.21; 15.09.12; 26.01.03;  
 26.01.16; 29.01.03

(511)  
 4 – Electrical energy; electrical energy from renewable and non-renewable sources; fuels (including motor spirit) and illuminants; fossil fuels; biofuels; peat; waste as fuel; gases; biogas; bio oil (term considered too vague by the International Bureau – Rule 13 (2) (b) of the Regulations); pyrolysis oil; wood charcoal; aviation fuels; natural gas; coal; biomass fuels; fuel oils; waste-derived fuels; fuels made from renewable raw materials; gases produced from renewable raw materials.

35 – Energy price comparison services; procurement of contracts concerning energy supply; import-export agencies in the field of energy; the bringing together, for the benefit of others, of a variety of electricity and energy services, enabling consumers to conveniently compare and purchase those services; sale of fuels and gas; sale of food, toiletries and hygienic implements produced with renewable energy; advisory, consultancy and information services for all the aforementioned services; all of the above-mentioned also via the internet.

39 – Transmission, delivery and distribution of energy; information and advisory services in relation to the distribution of energy; distribution and transmission of electricity; storage of electricity and energy; heat supply services; supply of district cooling; advisory, consultancy and information services for all the aforementioned services; all of the above-mentioned also via the internet.

40 – Energy production; electricity generating; production of electrical power from renewable and non-renewable sources; leasing of energy generating equipment; production of heat; production of steam; production of district heating or district cooling; combined production of electricity and heat; fuel, emission and waste treatment services; refining services; bio-refining services; advisory, consultancy and information services for all the aforementioned services; all of the above-mentioned also via the internet.

42 – Scientific and technological services and research and design relating thereto; industrial analysis and research services; testing, authentication and quality control; providing quality assurance services; quality assessment; certification [quality control]; product quality testing; quality assurance consultancy; process monitoring for quality assurance; testing services for the certification of quality or standards; quality testing of products for certification purposes; testing, analysis and evaluation of the goods and services of others for the purpose of certification; research in the field of energy; energy auditing; consultancy in the field of energy-saving; advisory services relating to energy efficiency; technological consultancy in the fields of energy production and use; advisory services relating to the use of energy; engineering services in the field of energy technology; design and development of energy distribution networks; design and development of regenerative energy generation systems; technological analysis relating to energy and power needs of others; electrical engineering services; electrical and energy safety research; development of energy and power management systems; design and development of computer hardware and software; scientific and technological services, namely scientific research of sustainable energy products and services, and related research and design all in the field of renewable energy; industrial studies in the nature of testing and analysis of energy products to determine conformity with certification standards and industrial research in the field of energy; industrial research services in the field of energy; product development; design services relating to the production, transmission, storage and distribution of energy; information, consultancy and advisory services relating to energy efficiency, energy use and saving as well as sustainable development; engineering services for companies' energy use and environmental issues; providing technical consultancy relating to energy use, biorefining and environmental issues to companies (term considered too vague by the International Bureau – Rule 13 (2) (b) of the Regulations); scientific and industrial research relating to production, transmission and distribution of energy; providing and analysis of scientific or industrial research data; advisory, consultancy and information services for all the aforementioned services; all of the above-mentioned also via the internet.

(260) AM 2023 121898 A  
 (800) 1681532  
 (151) 2022 05 17  
 (891) 2023 01 19  
 (731) Mammüt Sports Group AG  
 Birren 5, CH-5703 Seon, Switzerland

(540)



(591) Black, white

(531) 03.02.01; 03.02.24; 26.01.03; 26.01.15

(511)

9 – Life saving apparatus and equipment, including safety nets, safety tarpaulins, survival blankets, rescue shovel, avalanche airbags, avalanche probes and avalanche victim detectors as well as safety harnesses and life-saving harnesses (other than for vehicle seats or sports equipment); signaling apparatus and instruments; protection devices for personal use against accidents; avalanche victim detectors; gloves for protection against accidents; safety helmets.

18 – Luggage and transport bags; backpacks; bags; sports bags; suitcases; purses; hiking bags; empty tool bags; trunks [luggage]; traveling bags.

25 – Clothing, footwear, headwear.

(260) AM 2023 121942 A

(800) 1716898

(151) 2022 11 08

(891) 2022 11 08

(731) Euro Games Technology Ltd.

4, "Maritsa" Str., "Vranya-Lozen-Triugulnika",  
BG-1151 Sofia, Bulgaria

(540)

## Clover Coin Jackpot

(591) Black, white

(511)

9 – Operating computer software for main frame computers; monitors (computer hardware); computer hardware; apparatus for recording images; monitors (computer programs); computer game programs; computer programs for recorded games; apparatus for recording, transmission or reproduction of sound or images; communications servers [computer hardware]; electronic components for gambling machines; computer application software featuring games and gaming; computer software for the administration of on-line games and gaming; computer hardware for games and gaming; computer hardware and software for gambling, gambling machines, gambling games on the Internet and via telecommunication network; computer systems; computer operating system software; computer terminals; interactive terminals; multimedia terminals; electronic terminals for generating lottery tickets; interactive touch screen terminals; computer touchscreens; electronic display panels; liquid crystal display screens; digital signage display panels; multi-

media software; multimedia apparatus and instruments; interactive multimedia software for playing games; computer screens; LCD large-screen displays; liquid crystal displays [LCDs] for home theatres; media streaming software; computer application software for streaming audio-visual media content via the internet; software; computer gaming software; computer software packages; computer operating system software; computer software, recorded; software drivers; virtual reality software; games software; entertainment software for computer games; computer programs for network management; electronic lottery tickets; computer software platforms; operating systems; interactive computer systems; operating system programs; computer game software for use with on-line interactive games; games software for use with video game consoles.

28 – Gaming machines for gambling; chips for gambling; mah-jong; arcade games; gambling machines operating with coins, notes and cards; games; electronic games; parlor games; gaming chips; gaming tables; slot machines [gaming machines]; LCD game machines; slot machines and gaming devices; coin-operated amusement machines; roulette chips; poker chips; chips and dice [gaming equipment]; gaming equipment for casinos; roulette tables; gaming roulette wheels; casino games; gambling machines and amusement machines, automatic and coin-operated; coin-operated amusement machines and/or electronic coin-operated amusement machines with or without the possibility of gain; boxes for coin-operated amusement machines, slot machines and gaming machines; electronic or electrotechnical amusement machines and apparatus, gaming machines, coin-operated entertainment machines; housings for coin-operated amusement machines, gaming equipment, gaming machines, machines for gambling; electropneumatic and electrical gambling machines (slot machines); lottery games; electronic targets for games and sports; video game consoles.

41 – Gambling; entertainment services related to gambling; gaming services for entertainment purposes; casino, gaming and gambling services; training in the development of software systems; provision of gaming equipment for gambling halls; providing casino equipment [gambling]; gaming machine entertainment services; providing casino facilities [gambling]; amusement arcade services; games equipment rental; rental of gaming machines; providing amusement arcade services; rental of gaming machines with images of fruits; editing or recording of sounds and images; sound recording and video entertainment services; hire of sound reproducing apparatus; provision of gaming equipment for casinos; providing of casino facilities; online gambling services; casino management services; provision of gaming facilities, gaming hall facilities, Internet casinos and online gambling services; lottery services; organization of lotteries; provision of games by means of a computer based system;

online interactive entertainment; on-line casino services; online game services through mobile devices; providing online entertainment in the nature of game tournaments; providing on-line information in the field of computer gaming entertainment; sports betting services; online sports betting services; providing on-line computer games and games of chance; rental of video game consoles.

(260) AM 2023 121946 A

(800) 1717212

(151) 2022 06 11

(891) 2022 06 11

(731) Weetabix Limited

Weetabix Mills, Burton Latimer, Kettering,  
Northants NN15 5JR, United Kingdom

(540)

## OATIBIX

(591) Black, white

(511)

30 – Cereal preparations for human consumption; breakfast cereal preparations.

(260) AM 2023 121954 A

(800) 1717465

(151) 2022 11 23

(891) 2022 11 23

(731) HUGO BOSS Trade Mark Management GmbH  
& Co. KG

Dieselstraße 12, 72555 Metzingen, Germany

(540)



(591) Blue

(531) 26.04.22; 26.04.24; 27.05.17; 27.05.24;  
29.01.12

(511)

9 – Spectacles and parts thereof; spectacle cases; cell phone cases; laptop cases; smartwatches and software; mobile apps; wearable activity trackers; electronic pens; ear phones; alarm bells; films, downloadable image files; electronic magazines; downloadable music files; podcasts; usb web keys; communications headsets; microphones for communication devices; mobile data receivers; digital optical transmission apparatus; cd storage wallets; digital notepads; electronic memories; labels with integrated rfid chips; labels carrying magnetically recorded or encoded information; labels with machine-readable codes; cases for music storage devices; memory sticks; headsets for virtual reality games; electronic book reader covers; smart speakers; mp4 players; headphones; wireless headphones; in-ear headphones; headphones for smart phones; cases for headphones; noise cancelling head-

phones; wireless headsets for smartphones; telephone headsets; headphone-microphone combinations; loudspeakers; cabinets for loudspeakers; wireless speakers; portable speaker docks; downloadable virtual goods, namely, computer programs featuring clothing, footwear, headwear and clocks and watches, jewelry, eyewear, fashion accessories, cosmetics and perfumery, bags, handbags, purses, card wallets, backpacks, household articles, namely household containers, household textiles, household linen, household utensils and household fragrances, shoe polishing sets, wine openers and wine decanters, stationery, candles, luggage, toys, sport bags, art for use online and in online virtual worlds; gaming software.

14 – Precious metals and their alloys and goods of precious metals or coated therewith (included in this class), namely amulets (jewellery), ornaments (jewellery), charms for key rings, pins (jewellery), bracelets (jewellery), brooches (jewellery), cabochons, diamonds, precious stones, ivory (jewellery), jewellery findings, ornaments of jet, semi-precious stones, necklaces (jewellery), chains (jewellery), tie clips, tie pins, works of art of precious metal, beads for making jewellery, cuff links, lockets (jewellery), earrings, pearls (jewellery), platinum (metal), rings (jewellery), jewellery charms, ornamental pins, jewellery rolls, hat jewellery, clasps for jewellery, jewels, medallions, stick pins, cloisonné jewellery; jewellery; clocks and watches; jewellery boxes and watch boxes; alarm clocks; cuff links.

18 – Leather and imitations of leather, and goods made of these materials (included in this class), namely brief bags, wallets, casings, of leather, for stationery, purses, card wallets [leatherware], garment bags for travel, vanity cases, not fitted, credit card cases [wallets], toiletry bags, cosmetic bags sold empty, straps (leather-), traveling sets, key bags, bags [envelopes, pouches] of leather, for packaging; trunks and travelling bags; bags; umbrellas and parasols; luggage, bags, wallets and other carriers, namely suitcases, rucksacks, backpacks; clothing for pets; collars for animals; dog collars; dog shoes; dog leashes; dog leads; dog parkas; dog clothing; dog apparel; dog coats; dog bellybands; raincoats for dogs; horse shoes; horse covers; horse blankets; horse cloths; horse collars; horse saddles; harness for horses; blinkers for horses; headbands for horses; rain sheets for horses; golf umbrellas; animal skins; hides; walking sticks; whips; harness and saddlery; attaché cases; feed bags; sport bags; leather shoulder belts; beach bags; card cases [notecases]; chain mesh purses; handbag frames; frames for umbrellas or parasols; handbags; suitcase handles; walking cane handles; haversacks; music cases; muzzles; purses; shopping bags; straps for skates; slings for carrying infants; umbrella rings; umbrella sticks; vanity cases, not fitted; walking stick seats; wheeled shopping bags; combination walking sticks and umbrellas; bags for umbrellas; covers for

parasols; umbrella covers; beach umbrellas [beach parasols]; metal parts of umbrellas; suitcases; wheeled luggage; toiletry bags; travelling sets [leatherware]; tie cases for travel; cases of imitation leather; key cases made of leather; key cases; cosmetic purses; shaving bags sold empty; driving licence cases; tool pouches, sold empty; carry-on bags; travel luggage; boston bags; casual bags; bucket bags; shoulder bags; cross-body bags; children's shoulder bags; fashion handbags; drawstring bags; wheeled bags; flight bags; bags (game-) [hunting accessories]; bags for campers; hiking bags; work bags; wrist mounted carryall bags; saddlebags; evening handbags; travel baggage; travelling bags made of imitation leather; travel bags made of plastic materials; garment bags for travel made of leather; shoe bags for travel; garment carriers; canvas bags; diplomatic bags; leather bags and wallets; flexible bags for garments; waterproof bags; felt bags; briefcases [leather goods]; artificial fur bags; knitted bags, not of precious metals; bags for sports clothing; wash bags for carrying toiletries; towelling bags; shoe bags; tool bags sold empty; small bags for men; hip-sacks; purses made of precious metal; leather purses; handbags made of leather; handbags made of imitation leather; pouches [sold empty] for holding make-up, keys and other personal items; hat boxes for travel; hat boxes of leather; straps for luggage; straps for coin purses; business card holders in the form of wallets; coin holders; travel cases; luggage covers; bumbags; clutches [purses]; card wallets [leatherware]; nappy wallets; all-purpose athletic bags; kit bags; bags for climbers; travelling bags; purse frames; wheeled suitcases; valises; hand luggage; hiking rucksacks; sports packs; harness fittings; studs of leather; straps made of imitation leather; laces (leather-); leather, unworked or semi-worked; leather for harnesses; leather for shoes; imitation leather; moleskin [imitation of leather]; curried skins; polyurethane leather; fur; faux fur; semi-worked fur; leather cloth; articles of clothing for horses; saddle trees; saddlery; animal harnesses; reins; fastenings for saddles; saddle blankets; covers for animals; hunting crops; jockey sticks; spats and knee bandages for horses; leggings for animals; covers and wraps for animals; saddlecloths for horses.

25 – Clothing for men, women and children; stockings; headgear; underwear; nightwear; swimwear; bathrobes; belts; shawls; accessories, namely headscarves, neck scarves, shawls, dress handkerchiefs; ties; gloves; shoes; belts of leather.

35 – Business management, sales consultancy; wholesale and retail services in relation to clothing, footwear, headgear and clocks and watches, eyewear, jewelry, fashion accessories, cosmetics and perfumery, goods of leather, namely trunks and bags, purses, card wallets [leather ware], garment bags for travel, vanity cases, not fitted, toiletry bags, straps (leather), backpacks, key bags, satchels, gym bags, bags [envelopes, pouches] of leather, for packaging, umbrellas and pa-

rasols; wholesale and retail services in relation to bed linen, home textiles, household articles, namely household containers, household textiles, household linen, household utensils and household fragrances, shoe polishing sets, wine openers and wine decanters, stationery, luggage, sporting articles; marketing services; market research and market analysis; advertising; sales promotion; rental of advertising space; distribution of goods and advertising material for advertising purposes, including via electronic media and via the internet; presentation of goods, in particular shop and shop window dressing; organization of exhibitions for commercial or advertising purposes; promotion of business relationships by providing of commercial and business contacts; commercial information and advice for consumers [consumer advice shop]; business consultancy and administration; business organization consulting; professional business consulting; business consultancy relating to fashion; organization of fashion shows for commercial, industrial and advertising purposes; management of retail stores, online wholesale and retail services and online ordering services, mail ordering services and computerized online-ordering services in relation to clothing, footwear, headgear and clocks and watches, eyewear, jewelry, fashion accessories, cosmetics and perfumery; management of retail stores, online wholesale and retail services and online ordering services, mail ordering services and computerized online-ordering services in relation to goods of leather, namely trunks and bags, purses, card wallets [leather ware], garment bags for travel, vanity cases, not fitted, toiletry bags, straps (leather), backpacks, key bags, satchels, gym bags, bags [envelopes, pouches] of leather, for packaging, umbrellas and parasols; management of retail stores, online wholesale and retail services and online ordering services, mail ordering services and computerized online-ordering services in relation to bed linen, home textiles, household articles, namely household containers, household textiles, household linen, household utensils and household fragrances, shoe polishing sets, wine openers and wine decanters, stationery, luggage, sporting articles.

(260) AM 2023 121955 A

(800) 1717467

(151) 2022 12 02

(891) 2022 12 02

(731) MARİN HIJYEN ÜRÜNLERİ SANAYİ VE  
TİCARET ANONİM ŞİRKETİ  
13 MART MAH. VALİ OZAN CAD., CAN  
PLAZA 80 23 Artuklu, Mardin, Türkiye

(540)

**Ponie**  
baby

(591) Black, white  
(531) 27.05.01; 27.05.10; 27.05.17  
(511)

5 – Pharmaceutical and veterinary preparations for medical purposes; chemical preparations for medical purposes; cosmetics containing drugs; sanitary preparations for medical use; hygienic pads; hygienic tampons; plasters; materials for dressings; diapers, including those made of paper and textiles.

10 – Medical orthopaedic articles; support bandages; elastic bandages; orthopaedic footwear; corsets for medical purposes; surgical gowns and surgical sterile sheets.

(260) AM 2023 121959 A  
(800) 1717626  
(151) 2022 10 19  
(891) 2022 10 19  
(731) Montres Tudor SA

Rue François-Dussaud 3, CH-1211 Genève 26,  
Switzerland

(540)

## TUDOR

(591) Black, white  
(511)

9 – Downloadable electronic publications; downloadable podcasts and blogs; software; application software; application software for computers, smartphones, mobile phones and tablet computers; downloadable game software; virtual reality software; augmented reality software; software for operating virtual private networks; downloadable computer software for blockchain technology; downloadable software featuring virtual objects, digital collectibles, and non-fungible tokens (NFTs); downloadable digital files authenticated by non-fungible tokens (NFT); downloadable computer software used as digital wallets; downloadable virtual goods and downloadable computer software for virtual environments, namely, art objects, photographs, images, sound, avatars, watches, jewels, spectacles, binoculars, spectacle cases, clothing and accessories, caps, hats, square scarves, belts, shoes, neckties, jackets, down vests, gloves, lap rugs, bags, pouches of leather, wallets, card cases, pencil cases, traveling cases, jewelry boxes, manicure sets, knives, lighters, perfumes, candles, pens, key rings, mirrors, sports articles, plush toys; security tokens being encryption devices; downloadable cryptographic keys for receiving and spending cryptocurrency; cryptocurrency hardware wallets; smart watches; connected bracelets (measuring instruments); smart rings; data processing apparatus and instruments adapted for personal use; global positioning apparatus and instruments; apparatus and instruments for measuring, recording and evaluating performances; smart glasses; virtual reality headsets and gloves.

14 – Watches and chronometric instruments incorporating digital codes, labels, tags, digital chips.

28 – Video game apparatus; video game machines for use for playing in a virtual environment.

35 – Presentation of goods on all communication media, for retail purposes; online advertising on computer networks; advertising via mobile phone networks; commercial information via websites; retail service for timepieces, jewelry, fine jewelry and smart watches; online retail of software where a virtual store featuring timepieces and jewelry is represented; online auction services for virtual objects, namely, watches, art objects, digital collectibles, non-fungible tokens (NFTs); providing online sales spaces for buyers and sellers of virtual goods, namely, watches and watch parts, digital collectibles, digital tokens and non-fungible tokens (NFTs); marketing activities by positioning goods in online games or virtual environments; provision of online auction services; conducting interactive virtual auctions; providing information and advice to consumers regarding timepieces, jewelry products and articles to be purchased online; commercial management services for a virtual world; commercial information via websites, social networks and search engines.

36 – Financial sponsorship and corporate philanthropy services in the field of timepieces; financial transactions in cryptocurrency using NFTs (non-fungible tokens) and blockchain technology in the field of timepieces; virtual currency exchange transactions in the field of timepieces; electronic transfer of currency and virtual currency in the field of timepieces; digital currency (cryptocurrency) asset management services in the field of timepieces.

38 – Telecommunications; telecommunication services dedicated to retail sale by means of interactive communications with customers; providing access to electronic stores (telecommunications), to e-commerce platforms on the Internet; providing access to an online marketplace (portal) for buyers and sellers on computer networks; providing access to an electronic marketplace; providing access to online application software libraries and stores; providing access to online training services; providing access to virtual environments; providing access to platforms in the field of the metaverse on the Internet and mobile Internet; providing access to websites for registration services for timepieces, jewelry products, fine jewelry and smart watches; transmission, broadcasting and reception of audio, video content, still and animated images, text and data; multimedia broadcasting in the field of the metaverse via the Internet; electronic transmission and streaming of digital media content for the metaverse for third parties via global and local computer networks; transmitting messages, data and content via the Internet and other computer and communications networks; online transmission of electronic

publications; electronic communication by means of chatrooms, chat lines and Internet forums; communication via virtual private networks; providing online Internet chat rooms, list servers and online forums for transmitting messages among users; providing online chat rooms; Services for broadcasting of audio, video and film recordings via the Web or any other communication system.

41 – Providing online entertainment; entertainment services, by means of virtual objects, digital objects and non-fungible tokens (NFTs) for use in the field of recreational activities; organizing online games and competitions; virtual reality game services provided online; organizing and facilitating services for exhibitions, colloquiums, conferences, congresses and online forums; editing of radio and television programs; film production; providing online, non-downloadable video sequences; publication of printed matter, also in electronic form, other than for advertising purposes; editing (publishing) magazines, journals, newspapers, periodicals, books and texts in electronic form on the Internet.

42 – Design and development of game and virtual reality software; developing metaverse software; developing software for virtual assets; providing non-downloadable computer software for the creation, production and modification of animated and non-animated digital designs of watches, connected watches and jewelry, and of characters and avatars to access and use in online environments, virtual environments and websites; providing temporary use of online non-downloadable software for mobile phones for trading, viewing, storing and/or managing virtual objects, digital collectibles, and non-fungible tokens (NFTs); user authentication services using blockchain technology; electronic data storage; developing and hosting e-commerce platforms on the Internet; developing and hosting platforms for online virtual environments and the metaverse; hosting computer platforms for creating and managing virtual assets and digital tokens; developing and hosting blockchain-based computer platforms for exchanging and using tokens of value, digital tokens, utility tokens, security tokens and blockchain tokens; programming software for blockchain-based computer platforms for exchanging and using tokens of value, digital tokens, utility tokens, security tokens and blockchain tokens; programming software for virtual environment platforms.

45 – Licensing software, computer programs and industrial property rights; licensing films, television productions, videos, music and images (legal service); online social networking services through a virtual environment or the metaverse.

(260) AM 2023 121964 A  
 (800) 1717647  
 (151) 2023 01 26  
 (891) 2023 01 26  
 (731) TOYOTA JIDOSHA KABUSHIKI KAISHA  
 (also trading as TOYOTA MOTOR CORPORATION)  
 1, Toyota-cho, Toyota-shi, Aichi-ken 471-8571, Japan  
 (540)

**BZ3C**

(591) Black, white  
 (511)  
 12 – Driving motors for land vehicles; engine mounts for land vehicles; engines for land vehicles; jet engines for land vehicles; motors for land vehicles; propulsion mechanisms for land vehicles; turbines for land vehicles; drive chains for land vehicles; connecting rods for land vehicles, other than parts of motors and engines; gear boxes for land vehicles; gearing for land vehicles; hydraulic circuits for automobiles; reduction gears for land vehicles; torque converters for land vehicles; transmission chains for land vehicles; transmission shafts for land vehicles; transmissions for land vehicles; power transmission belts for land vehicles; brake discs for land vehicles; brake linings for land vehicles; brake pads for automobiles; brake segments for land vehicles; brake shoes for land vehicles; brakes for land vehicles; brake systems for land vehicles; AC motors for land vehicles, not including their parts; DC motors for land vehicles not including their parts; motors, electric, for land vehicles; automobiles and structural parts thereof; buses; structural parts for buses; trucks; structural parts for trucks; dune buggies [vehicles]; vans [vehicles]; sports utility vehicles; coaches; electrically powered motor vehicles; electric cars; hybrid cars; electric tricycles; ambulances; racing cars; amphibious vehicles; snowmobiles; armored vehicles; fork lift trucks; camping cars; tractors; trailers; trolley buses; hearses; fuel cell cars; automobile bodies; automobile bonnets; automobile bumpers; automobile chassis; automobile dashboards; automobile doors; automobile door handles; automobile hoods; automobile horns; automobile seats; automobile seat covers; automobile sunroofs; automobile tires; automobile wheels; spokes for automobile wheels; inner tubes for automobile tires; automobile wheel rims; rearview mirrors for automobiles; automobile windows; automobile windscreens; automobile windshields; automobile convertible tops; safety belts for automobile seats; safety harnesses for automobile racing; safety harnesses for automobile seats; security harness for automobile seats; steering wheels for automobiles; steering wheel covers for automobiles; air bags for automobiles, buses and trucks; seat belt pretensioners for automobiles; brake pedals for land vehicles; direction signals for automobiles; leather upholstery for automobile seats; leather upholstery for automobiles; cigar lighters for automobiles; shaped au-



tomobile covers; mudguards for automobiles; luggage carriers for automobiles; spare wheel holders for automobiles; automobile roof racks; headlight wipers; windscreen wipers; windscreen wiper blades; motor vehicle brake control systems for applying emergency braking at low vehicle speeds; electronic brake control apparatus for automobiles; two-wheeled motor vehicles; structural parts for two-wheeled motor vehicles; bicycles; structural parts for bicycles; motorcycles; structural parts for motorcycles.

(260) AM 2023 121965 A

(800) 1717648

(151) 2023 01 26

(891) 2023 01 26

(731) TOYOTA JIDOSHA KABUSHIKI KAISHA

(also trading as TOYOTA MOTOR CORPORATION)

1, Toyota-cho, Toyota-shi, Aichi-ken 471-8571, Japan

(540)

## BZ4C

(591) Black, white

(511)

12 – Driving motors for land vehicles; engine mounts for land vehicles; engines for land vehicles; jet engines for land vehicles; motors for land vehicles; propulsion mechanisms for land vehicles; turbines for land vehicles; drive chains for land vehicles; connecting rods for land vehicles, other than parts of motors and engines; gear boxes for land vehicles; gearing for land vehicles; hydraulic circuits for automobiles; reduction gears for land vehicles; torque converters for land vehicles; transmission chains for land vehicles; transmission shafts for land vehicles; transmissions for land vehicles; power transmission belts for land vehicles; brake discs for land vehicles; brake linings for land vehicles; brake pads for automobiles; brake segments for land vehicles; brake shoes for land vehicles; brakes for land vehicles; brake systems for land vehicles; AC motors for land vehicles, not including their parts; DC motors for land vehicles not including their parts; motors, electric, for land vehicles; automobiles and structural parts thereof; buses; structural parts for buses; trucks; structural parts for trucks; dune buggies [vehicles]; vans [vehicles]; sports utility vehicles; coaches; electrically powered motor vehicles; electric cars; hybrid cars; electric tricycles; ambulances; racing cars; amphibious vehicles; snowmobiles; armored vehicles; fork lift trucks; camping cars; tractors; trailers; trolley buses; hearses; fuel cell cars; automobile bodies; automobile bonnets; automobile bumpers; automobile chassis; automobile dashboards; automobile doors; automobile door handles; automobile hoods; automobile horns; automobile seats; automobile seat covers; automobile sunroofs; automobile tires; automobile wheels; spokes for automobile wheels; inner tubes for automobile tires; automobile whe-

el rims; rearview mirrors for automobiles; automobile windows; automobile windscreens; automobile windshields; automobile convertible tops; safety belts for automobile seats; safety harnesses for automobile racing; safety harnesses for automobile seats; security harness for automobile seats; steering wheels for automobiles; steering wheel covers for automobiles; air bags for automobiles, buses and trucks; seat belt pretensioners for automobiles; brake pedals for land vehicles; direction signals for automobiles; leather upholstery for automobile seats; leather upholstery for automobiles; cigar lighters for automobiles; shaped automobile covers; mudguards for automobiles; luggage carriers for automobiles; spare wheel holders for automobiles; automobile roof racks; headlight wipers; windscreen wipers; windscreen wiper blades; motor vehicle brake control systems for applying emergency braking at low vehicle speeds; electronic brake control apparatus for automobiles; two-wheeled motor vehicles; structural parts for two-wheeled motor vehicles; bicycles; structural parts for bicycles; motorcycles; structural parts for motorcycles.

(260) AM 2023 121967 A

(800) 1717696

(151) 2023 01 10

(891) 2023 01 10

(731) Van Pur S.A.

Rakszawa 334, PL-37-111 Rakszawa, Poland

(540)



(591) Red, black and white

(531) 19.03.01; 26.01.04; 26.11.02; 27.05.02; 29.01.13

(511)

32 – Beer, non-alcoholic beer.

(260) AM 2023 121968 A

(800) 1717714

(151) 2023 02 07

(891) 2023 02 07

(731) Limited Liability Company "TrustInvestStroi"

Centralnaya st., bldg. 180, Kuznetsovo village, town of Ramenskoe, RU-140152 Moscow region, Russian Federation

(540)

## KOVIS



(591) Black, white  
(511)  
30 – Pancakes; savoury pancakes; bread rolls; pains au chocolat; waffles; cereal-based snack food; cakes; Danish pastries; pastries; peanut confectionery; almond confectionery; confectionery; fruit confectionery; crackers; rice crackers; croissants; macaroons [pastries]; biscuits; coconut macaroons; petit-beurre biscuits; pies; profiteroles; gingerbread; petits fours; tarts.

(260) AM 2023 121969 A  
(800) 1717739  
(151) 2022 12 23  
(891) 2022 12 23  
(731) Société des Produits Nestlé S.A.  
CH-1800 Vevey, Switzerland  
(540)

**ресурс**  
ЮНИОР

(591) Black, white  
(531) 28.05  
(511)  
5 – Nutritional supplements; dietetic supplements for medical use; dietetic substances, beverages and food-stuffs for medical and clinical use; food for babies; vitamin preparations, mineral-based preparations; meal substitutes for medical use.

(260) AM 2023 121970 A  
(800) 1717740  
(151) 2022 12 23  
(891) 2022 12 23  
(731) Société des Produits Nestlé S.A.  
CH-1800 Vevey, Switzerland  
(540)

**ресурс**  
Клинтрен ЮНИОР

(591) Black, white  
(531) 28.05  
(511)  
5 – Nutritional supplements; dietetic supplements for medical use; dietetic substances, beverages and food-stuffs for medical and clinical use; food for babies; vitamin preparations, mineral-based preparations; meal substitutes for medical use.

(260) AM 2023 121972 A  
(800) 1717789  
(151) 2022 09 14  
(891) 2022 09 14  
(731) Likino bus plant – Ltd.  
Kalinina Street, 1, Likino-Dulevo, Orekhovo-

Zuevo, RU-142671 Moscow region, Russian Federation

(540)

**LIAZ**

(591) Black, white  
(511)  
12 – Motor buses; motor coaches; automobile bodies; bodies for vehicles.

(260) AM 2023 121974 A  
(800) 1717851  
(151) 2023 01 29  
(891) 2023 01 29  
(731) Pars International Manufacturing Industrial Group  
No.1, Jafar Shahri alley, Iranshahr st., Tehran, Islamic Republic of Iran  
(540)

لايف كير  
Life Care

(591) Navy blue and pink  
(531) 27.05.01; 28.01; 29.01.12  
(511)  
3 – Baby wipes; soap for brightening textile; floor wax; dishwasher tablets; detergent tablets; laundry bleach; face cleaning wipes; hand masks for skin care; antiperspirant soap; washing powder; washing liquids; laundry soaking preparations; dishwashing liquid; windscreen cleaning liquids; cleaning foam; soaps; deodorant soap; fabric softeners; liquid soap; spot removers; non-slipping liquids for floors; cleaning preparations; soap; baby shampoo; laundry detergent; hand cleaners; shampoos\*; stain removers; dishwasher powder; glass cleaners; deodorants for personal use; body deodorants; sharpening preparations; leather bleaching preparations; degreasers other than for use in manufacturing processes; washing preparations; depilatory preparations; stain removers; laundry blueing; dishwashing liquid; shoe cream; detergent soap; dishwashing detergents; household detergents; laundry detergents; powder laundry detergents; liquid dishwasher detergents; soaps and detergents; toilet bowl detergents; washing-up detergents; dishwasher detergents in powder form; body powders; washing powder; aftershave creams; perfumes; shampoos; baby shampoos; oven cleaners; tooth pastes; dishwasher tablets; dishwasher detergent tablets; detergent tablets for cleaning dishwashing machines; non-medicated hand wash; bath oils and bath salts, not for medical purposes; lipsticks.

5 – Napkins for incontinents; adult diapers; sanitary panties; disposable underpants being nappies for women.

16 – Hygienic paper; toilet paper; handkerchiefs of paper; printed matter; table napkins of paper; cords for bookbinding; catalogs; prospectuses; face towels of paper; copy paper; towels of paper; paper tissues; toilet tissue; paper tissues for cosmetic use; paper tissues for removing make-up.

35 – Import-export agencies; marketing services; advertising services; publicity; business administration.

39 – Packaging of goods; distribution [delivery of goods]; storage of goods; loading, packing, storage and transportation of cargo.

(260) AM 2023 121976 A

(800) 1717857

(151) 2023 02 08

(891) 2023 02 08

(731) Estetra, société à responsabilité limitée

Rue Saint-Georges 5, Liège, B-4000, Belgium

(540)

## QUENREGNA

(591) Black, white

(511)

5 – Pharmaceutical preparations and substances; medicinal preparations and substances; medicines for human use; biochemical medicines for human use; dietetic substances for medicinal use; pharmaceuticals in the field of gynecology and female health; estrogen preparations for therapeutic purposes; pharmaceutical preparations containing estrogen; pharmaceutical preparations for the treatment of female hormonal dysfunction; pharmaceutical preparations for use in hormone replacement therapy; pharmaceutical preparations for the treatment of menopausal symptoms, conditions and disorders.

(260) AM 2023 121980 A

(800) 1717960

(151) 2022 11 18

(891) 2022 11 18

(731) Apple Inc.

One Apple Park Way, Cupertino CA 95014,

USA

(540)



(591) Orange and black

(531) 07.01.09; 07.01.24; 26.04.04; 26.04.05;

26.04.16; 26.04.18; 27.05.10; 29.01.13

(526) WORKS WITH

(511)

9 – Computers; computer hardware; wireless communication devices for the transmission of voice, data, images, audio, video, and multimedia content; computer peripheral devices; cameras; digital audio and video players and recorders; audio speakers; audio amplifiers and receivers; televisions; television receivers and monitors; radio transmitters and receivers; remote controls used for controlling computers, irrigation sprinkler systems, faucets, lighting, audio receivers, speakers, security and surveillance devices and systems, alarms, cameras, locks, routers, electrical power outlets, electronic motion sensors, doorbells, electronic doorbells with video cameras, doors, garage doors, water leak detectors, electronic air quality sensors and monitors, humidity monitors, thermostats, heating systems, smoke detectors, carbon monoxide detectors, home appliances, televisions, home theatre systems, entertainment systems, windows, window shades, shutters, and blinds; heat regulating apparatus; thermostats; monitors, sensors, and controls for air conditioning, heating, and ventilation devices and systems; lighting control apparatus; electrical outlets; electrical and electronic switches; alarms, alarm sensors, and alarm monitoring systems; smoke and carbon monoxide detectors; electric and electronic locks and latches for doors and windows; electric and electronic controls for garage doors; residential security and surveillance systems.

11 – Apparatus for lighting, heating, cooling, air conditioning, humidifying, ventilating, cooking, refrigerating, drying, water supply, and sanitary purposes; light bulbs, lighting fixtures, and lamps; heaters, air conditioners, and electric fans; sinks and fixtures for sinks.

(260) AM 2023 121986 A

(800) 1718064

(151) 2022 10 31

(891) 2022 10 31

(731) Pryvatne aktsionerne tovarystvo

"MONOMAKH"

vul. Komunalna, 10, smt. Velyka Dymerka,

Brovarsky i r-n, Kyivska obl. 07442, Ukraine

(540)

## MONOMAX

(591) Black, white

(511)

30 – Coffee, tea, cocoa and substitutes therefor; rice, pasta and noodles; tapioca and sago; flour and preparations made from cereals; bread, pastries and confectionery; chocolate; ice cream, sorbets and other edible ices; sugar, honey, treacle; yeast, baking-powder; salt, seasonings, spices, preserved herbs; vinegar, sauces and other condiments; ice for refreshment; fruit-flavored tea-based drinks; flavourings, other than essential oils, for beverages; aromatic preparations for

food; white tea; oolong tea [Chinese tea]; ginger tea; yellow tea; tea substitutes; cinnamon sticks; green tea; nanah mint green tea; flowers or leaves for use as tea substitutes; iced teas; fieldmint tea; kombucha; instant green tea; instant black tea; confectionery in the form of mousses; tea beverages; mate [tea]; tea mixes; chamomile-based beverages; tea-based beverages; tea beverages with milk; infusions, not medicinal; natural sweeteners; herbal tea; darjeeling tea; herbal teas; kelp tea; iced tea; tea drinks; tea; jasmine tea; herb tea; fruit teas; processed ginseng for use as a herb, spice or flavouring for food or beverages; citron tea; vegetable flour; slimming tea; powdered coffee in drip bags; instant tea; herb teas, other than for medicinal use; tea-based milk tea; tea mixtures; red ginseng tea; black tea; goji berry tea; black tea.

(260) AM 2023 121991 A  
 (800) 480709  
 (151) 1983 11 02  
 (891) 2023 02 22  
 (731) Wortmann KG Internationale  
 Schuhproduktionen  
 Klängenbergstrasse 1-3, 32758 Detmold,  
 Germany

(540)  
**Wortmann**

(591) Black, white  
 (531) 27.05.17  
 (511)  
 25 – Footwear; clothing.

(260) AM 2023 121994 A  
 (800) 1469235  
 (151) 2019 04 12  
 (891) 2023 02 15  
 (731) ZHEJIANG GEELY HOLDING GROUP CO.,  
 LTD.  
 1760 JIANGLING ROAD, BINJIANG  
 DISTRICT, HANGZHOU, 310051  
 ZHEJIANG, China

(540)  
**COOLRAY**

(591) Black, white  
 (531) 27.05.17  
 (511)  
 12 – Automobiles; automobile chassis; propulsion mechanisms for land vehicles; vehicles for locomotion by land, air, water or rail; tyres for vehicle wheels; vehicle anti-theft equipment; electric vehicles; motorcycles; brakes for vehicles; gear boxes for land vehicles.

(260) AM 2023 121998 A  
 (800) 1620225  
 (151) 2021 06 14  
 (891) 2023 02 21  
 (731) VİKİNG KAĞIT VE SELÜLOZ ANONİM  
 ŞİRKETİ  
 HÜRRIYET CAD. NO:474 ALIAĞA İZMİR,  
 ALIAĞA, Türkiye

(540)  
**SELECT NATURE**

(591) Black, white  
 (531) 27.05.01  
 (511)  
 3 – Non-medicated cosmetics and toiletry preparations; non-medicated dentifrices; perfumery, essential oils; bleaching preparations and other substances for laundry use; cleaning, polishing, scouring and abrasive preparations.

5 – Pharmaceuticals, medical and veterinary preparations; sanitary preparations for medical purposes; dietetic food and substances adapted for medical or veterinary use, food for babies; dietary supplements for human beings and animals; plasters, materials for dressings; material for stopping teeth, dental wax; disinfectants; preparations for destroying vermin; fungicides, herbicides.

16 – Paper and cardboard; printed matter; bookbinding material; photographs; stationery and office requisites, except furniture; adhesives for stationery or household purposes; drawing materials and materials for artists; paintbrushes; instructional and teaching materials; plastic sheets, films and bags for wrapping and packaging; printers' type, printing blocks.

(260) AM 2023 122000 A  
 (800) 1647102  
 (151) 2021 11 26  
 (891) 2022 12 02  
 (731) BeReal  
 30 / 32 boulevard de Sébastopol, F-75004 Paris,  
 France

(540)  
**BeReal**

(591) Black, white  
 (511)  
 9 – Downloadable software applications for collecting, editing, organizing, modifying, transmitting, storing, sending and sharing data, information, text, audio, photographs, videos, images and other multimedia content; computer platforms in the nature of recorded or downloadable software for collecting, editing, organizing, modifying, transmitting, storing, sending and sharing data, information, text, audio, photographs, videos, images and other multimedia content; applications for mobile devices and web-based application software for collecting, editing, organizing,

modifying, transmitting, storing, sending and sharing data, information, text, audio, photographs, videos, images and other multimedia content; communication software for connecting computer network users; software for providing multiple-user access to a global computer information network; communication, networking and social networking software; application software for social networking services via the Internet; content management software; software for organizing and displaying digital images and photographs; downloadable software for instant messaging and electronic mail services; databases (electronic); data processing systems; data storage devices; electronic publications [downloadable] provided from databases or the Internet; downloadable multimedia content.

38 – Telecommunications services, namely, electronic transmission of media, data, messages, graphics, images, audio content, audiovisual and video content, photographs, videos, texts, advertisements, information and advertising communications in the media; peer-to-peer computer network services, namely electronic transmission of images, audiovisual and video content, photographs, videos, data, texts, messages, advertisements, media advertising and information communications; transmission of videos, films, visual media, images, texts, photographs, games, user-generated content, audio content and information via the Internet; provision of discussion forums on the Internet and online forums; photo sharing and video content sharing services, namely electronic transmission of digital photo files, videos and audiovisual content between Internet users; dissemination of audiovisual and multimedia content via the Internet; broadcasting audio, text and video content via computer networks or other communications networks, in particular, uploading to a server, posting, displaying, modifying, tagging and electronically transmitting data, information, video content, audio content; provision of access to computer databases in the fields of social networking, dating and social meetings; providing access to online, electronic and computer databases; provision of email and instant messaging services; providing online forums for the transmission of messages, comments and multimedia content among users; electronic transmission of digital photo files between Internet users; provision of access to Internet platforms for the purpose of exchanging digital photographs; online transmission of electronic publications; data transmission; dissemination of data; data transfer services; provision of access to computer databases; providing online computer databases in the field of social networking and social introductions.

41 – Entertainment relating to a software solution for collecting, editing, organizing, modifying, transmitting, storing, sending and sharing data, information, texts, audio, photographs, videos, images and other multimedia content; organization of games and com-

petitions; on-line game services; editing of electronic publications; provision of non-downloadable electronic publications from a global computer network or the Internet; providing non-downloadable videos online; on-line library services, namely provision of an electronic library containing newspapers, magazines, photographs and images via an on-line computer network.

42 – Platform as a service (PaaS) offering software platforms for transmission of images, audiovisual content, video content and messages; hosting multimedia content for others; Interactive hosting services that allow users to publish and share their own content and images online; electronic storage services for data and archiving databases, images and other electronic data; hosting, for others, of online web facilities for online content sharing; provision of temporary use of non-downloadable software to enable content providers to track multimedia content; providing temporary use of non-downloadable software enabling sharing of multimedia comments and content among users; electronic storage of entertainment media content; providing temporary use of non-downloadable software applications for social networking, creation of a virtual community and transmission of audio content, video content, photographic images, texts, graphic illustrations and data; application service provider (ASP) proposing software enabling or helping in creating, editing, uploading, downloading, accessing, viewing, publishing, displaying, identifying, blogging, streaming, linking, annotating, sharing impressions of, commenting, integrating, transmitting and sharing or otherwise providing multimedia content or electronic information via computer and communication networks; development of software for processing and distribution of multimedia content; programming of software for Internet portals, chat rooms, chat lines and Internet forums.

45 – Online social networking services; meeting, presentation and social networking service on the Internet; online social networking services accessible by means of downloadable mobile applications; provision of online computer databases in the field of social networking and social introductions; licensing of software and industrial property rights; database licensing.

---

(260) AM 2023 122001 A  
 (800) 1652794  
 (151) 2022 02 10  
 (891) 2023 01 20  
 (731) Malysheva Olga Valentinovna  
 ul. Tereshkovoy, d.12, kv.12, RU-150003  
 Yaroslavl, Russian Federation  
 (540)

**CONTYRE**

(591) Black, white

(511)  
12 – Vehicle wheels; hub caps; bands for wheel hubs; rims for wheels; axles for vehicles; vehicle covers (shaped); balance weights for vehicle wheels; hubs for vehicle wheels; spoke clips for wheels; automobile tyres; vehicle wheel tires (tyres).

(260) AM 2023 122002 A  
(800) 1658845  
(151) 2022 01 27  
(891) 2023 01 21  
(731) Simin Sepehr Sepahan Co.  
Simin Sepehr Sepahan Co, corner of second St.,  
10th Ave., Jey Industrial Estate, Isfahan,  
Islamic Republic of Iran

(540)



(591) White, red, green and gold  
(531) 05.03.13; 05.03.14; 25.01.09; 26.13.25;  
27.05.01; 27.05.08; 27.05.17; 27.05.24;  
29.01.13

(511)  
29 – Oils for food; pickled cucumbers; peas, processed; canned seafood products; prepared meals consisting primarily of potatoes; fish meal for human consumption; chicken; grapefruit seed oil; eggplants, processed; sweet corn, canned; tomato paste; fruit paste; compotes; verjuice; drinking yogurts; whey; soups; olives, processed; olives, tinned; canned meat; seafood, canned; chicken wings; processed limes; shallots, processed; minced garlic, preserved; tomatoes, preserved; prepared meals consisting primarily of meat; canned olives; pickles; canned tomatoes; broad beans, preserved; prepared lentils; canned spinach; canned salmon; canned green beans; canned peas; bean sprouts, processed; pickled peppers; pickled garlic; stews; canned preserved vegetables; canned vegetables; mushrooms, processed; beans, canned; colza oil; soy bean oil for food; edible oils; hydrogenated oils for culinary purposes; processed green beans; mangoes, processed; beets, processed; pickled shallots; yogurt-based beverages; blanched nuts; nutmeats; hazelnuts, prepared; almonds, prepared; pistachio nuts, prepared; processed onions; frozen fruits; frozen vegetables; prepared watermelon seeds; prepared pumpkin seeds; prepared sunflower seeds; pistachios, processed; olive oil dip; oil-based cooking spray; vegetable-based cooking spray; frozen seafood; prepared meals consisting principally of seafood; frozen meat; frozen potato fries; plums, processed; preserved fruit; low-fat potato chips; beef burgers (patties); potato

fritters; dried whey; chicken burgers [patties]; peppers, processed; lemon juice for culinary purposes; dates, processed; dates; vegetables, dried; tuna, not live; tomato purée; sausages; pickled cabbage; potato chips; peanut butter; coconut butter; cacao butter for food; nut butter; butter; corn oil for food; pickled gherkin cucumbers; canned fruits; food products made from fish; fish, tinned; marmalades; jellies, jams, compotes; jams; roasted peanuts; olives, preserved; olive oil for food; nuts, prepared; canned beans; canned snap beans; prepared meals consisting principally of mushrooms; prepared meals consisting principally of meat, fish, poultry or vegetables.

30 – Cooking sauces; chili powder; balsamic vinegar; flowers or leaves for use as tea substitutes; macaroni salads; flour; hot sauce; pepper sauces; salad sauces; barbecue sauce; fruit-based sauces; molasses for food; date vinegar; apple cider vinegar; cookies; saffron [seasoning]; edible essences for foodstuffs other than essential oils; fruit teas; tea; basting sauces used in roasting meat; pasta sauce; garlic-based sauces; minced garlic [condiment]; chocolate paste; brown sugar; coffee extracts; wheat flour; vinegar; tomato sauce; soya sauce; seasoning condiments; pizzas; coffee essences; ketchup [sauce]; piccalilli; peppers [seasonings]; food dressings [sauces]; unroasted coffee; sweet pickle [condiment].

(260) AM 2023 122004 A  
(800) 1686353  
(151) 2022 05 14  
(891) 2023 02 13  
(731) BORN WINNER GLOBAL EOOD  
3 Popovo Street, BG-1164 Sofia, Bulgaria  
(540)



(591) Black, white  
(531) 27.05.01; 27.05.05; 27.05.09; 27.05.10;  
27.05.17; 27.05.22

(511)  
30 – Snack bars containing nuts [confectionery]; protein cereal dessert bars; high-protein cereal bars; chocolate-based ready-to-eat food bars; dessert bars containing a mixture of cereals, nuts and dried fruits (confectionery); bars based on wheat; confectionery bars; cereal bars; cereal bars and energy bars; cereal based energy bars; cake bars; oat bars; oatmeal cookies; muesli; biscuits.

(260) AM 2023 122060 A  
 (800) 1718862  
 (151) 2022 11 28  
 (891) 2022 11 28  
 (731) Schaeffler Technologies AG & Co. KG  
 Industriestr. 1-3, 91074 Herzogenaurach,  
 Germany  
 (540)

**LuK RepSet**

(591) Black, white  
 (511)  
 7 – Discs for clutch thrust bearings, other than for land vehicles; machine fly-wheels; couplings for machines; water swivels [hydraulic couplings]; flexible couplings [parts of machines]; couplings for agricultural implements; clutch levers, other than for land vehicles; clutch cylinders, other than for land vehicles; machine coupling and transmission components, except for land vehicles, and parts therefor; cam chains; coupling sleeves (non-electric -) [parts of engines for land vehicles]; coupling rings (non-electric -) [parts of land vehicle engines].

12 – Discs for clutch thrust bearings of land vehicles; clutch disks for land vehicles; clutch cables [parts of motorcycles]; clutch mechanisms for motor cars; hydraulic clutches for land vehicles; hydraulic torque converters for land vehicles; couplings for land vehicles; couplings for use with clutches for land vehicles; machine couplings and transmission components for land vehicles; front derailleurs; chain deflectors for vehicles; clutch cylinders for land vehicles; clutch levers for land vehicles.

(260) AM 2023 122067 A  
 (800) 1719003  
 (151) 2022 12 24  
 (891) 2022 12 24  
 (731) Hong Liwan  
 No. 88, Dongsheng Road, Li'ao Street, Ouhai  
 District, Wenzhou City, Zhejiang Province,  
 China  
 (540)

**CiaoBosi**

(591) Black, white  
 (531) 27.05.01  
 (511)  
 7 – Mixing machines; crushers for kitchen use, electric; beaters, electric; blenders, electric, for household purposes; whisks, electric, for household purposes; fruit presses, electric, for household purposes; washing machines (laundry); vegetable spiralizers, electric; dust exhausting installations for cleaning purposes; machines for processing foodstuffs, electric.

(260) AM 2023 122072 A  
 (800) 1719152  
 (151) 2022 12 22  
 (891) 2022 12 22  
 (731) Chengdu Aiminer Brand Management Co., Ltd.  
 No. 886 Chengshuang Middle Road, Wuhou  
 District, Chengdu, 610000 Sichuan, China  
 (540)

**CPAPC**

(591) Black, white  
 (531) 27.05.01  
 (511)  
 25 – Shoes.

(260) AM 2023 122077 A  
 (800) 1719272  
 (151) 2022 12 13  
 (891) 2022 12 13  
 (731) BYD COMPANY LIMITED  
 No.1, Yan'an Road, Kuichong Street, Dapeng  
 New District, Shenzhen Guangdong, China  
 (540)

**CHAZOR**

(591) Black, white  
 (531) 27.05.01  
 (511)  
 12 – Cars.

(260) AM 2023 122141 A  
 (800) 1719596  
 (151) 2023 02 17  
 (891) 2023 02 17  
 (731) Aravive, Inc.  
 River Oaks Tower, Suite 1200, 3730 Kirby  
 Drive, Houston TX 77098, USA  
 (540)

**AXMERI**

(591) Black, white  
 (511)  
 5 – Pharmaceuticals for the treatment of cancer.

(260) AM 2023 122142 A  
 (800) 1719601  
 (151) 2023 02 17  
 (891) 2023 02 17  
 (731) Aravive, Inc.  
 River Oaks Tower, Suite 1200, 3730 Kirby  
 Drive, Houston TX 77098, USA  
 (540)

**CYXENLI**

(591) Black, white  
 (511)  
 5 – Pharmaceuticals for the treatment of cancer.



(260) AM 2023 122143 A  
 (800) 1719602  
 (151) 2023 02 17  
 (891) 2023 02 17  
 (731) Aravive, Inc.  
 River Oaks Tower, Suite 1200, 3730 Kirby  
 Drive, Houston TX 77098, USA

(540)

## AXLYJO

(591) Black, white  
 (511)  
 5 – Pharmaceuticals for the treatment of cancer.

(260) AM 2023 122244 A  
 (800) 1721188  
 (151) 2022 12 02  
 (891) 2022 12 02  
 (731) COLIBRI' SYSTEM S.P.A.  
 Via Cernuschi Enrico, 4, I-20129 MILANO  
 (Milano), Italy

(540)



## CoLibri

(591) Black, white  
 (531) 03.07.16; 03.07.22; 03.07.24; 20.07.02;  
 27.05.01  
 (511)  
 7 – Machines for applying covers to books; wrapping  
 and packaging machines, i.e., machines for cutting  
 and wrapping custom papers for wrapping and wrap-  
 ping gifts; gift wrapping machines.

16 – Paper, cardboard and goods made from these ma-  
 terials, included in this class; book covers; printed  
 matter; bookbinding materials.

(260) AM 2023 122247 A  
 (800) 1721375  
 (151) 2022 11 02  
 (891) 2022 11 02  
 (731) Euro Games Technology Ltd.  
 4, "Maritsa" Str., "Vranya-Lozen-Triugulnika",  
 BG-1151 Sofia, Bulgaria

(540)

## SUPER CLOVERS

(591) Yellow, brown, white, black and orange  
 (531) 27.05.03; 29.01.12  
 (511)  
 9 – Operating computer software for main frame co-  
 mputers; monitors (computer hardware); computer

hardware; apparatus for recording images; monitors  
 (computer programs); computer game programs; re-  
 corded computer game programs; apparatus for re-  
 cording, transmission or reproduction of sound or  
 images; communications servers (computer hardwa-  
 re); electronic components for gambling machines;  
 computer application software featuring games and  
 gaming; computer software for the administration of  
 on-line games and gaming; computer hardware for ga-  
 ming and gaming; hardware and software for gamb-  
 ling, gambling machines, gambling games on the In-  
 ternet and via telecommunication network; computer  
 systems; computer operating system software; com-  
 puter terminals; interactive terminals; multimedia ter-  
 minals; electronic terminals for generating lottery tic-  
 kets; interactive touch screen terminals; computer to-  
 uchscreens; electronic display panels; liquid crystal  
 display screens; digital signage display panels; mul-  
 timedia software; multimedia apparatus and instru-  
 ments; interactive multimedia software for playing ga-  
 mes; computer screens; led large-screen displays; li-  
 quid crystal displays [leds] for home theatres; media  
 streaming software; computer application software for  
 streaming audio-visual media content via the Internet;  
 software; computer gaming software; computer soft-  
 ware packages; computer operating system software;  
 computer software, recorded; software drivers; virtual  
 reality software; games software; entertainment soft-  
 ware for computer games; computer programs for net-  
 work management; electronic lottery tickets; compu-  
 ter software platforms; operating systems; interactive  
 computer systems; operating system programs; com-  
 puter game software for use with on-line interactive  
 games; interactive casino games provided through a  
 computer or mobile platform; software for slot machi-  
 nes, betting software, software for video slot games,  
 for casino games, for gambling and bingo games, pro-  
 vided online or through computer networks and that  
 can be played on any type of computer device, inclu-  
 ding arcade games, personal computers, portable de-  
 vices and mobile phones; automated ticket printing  
 apparatus; automatic ticket dispensing machines; lo-  
 ttery ticket dispensing apparatus; electronic ticket exa-  
 mination machines.

28 – Gaming machines for gambling; chips for gam-  
 bling; mah-jong; arcade games; gambling machines  
 operating with coins, notes and cards; games; electro-  
 nic games; parlor games; gaming chips; gaming tab-  
 les; slot machines [gaming machines]; LCD game ma-  
 chines; slot machines and gaming devices; coin-ope-  
 rated amusement machines; roulette chips; poker  
 chips; chips and dice [gaming equipment]; gaming  
 equipment for casinos; roulette tables; gaming roulette  
 wheels; casino games; gambling machines and amuse-  
 ment machines, automatic and coin-operated; coin-  
 operated amusement machines and/or electronic coin-  
 operated amusement machines with or without the po-  
 ssibility of gain; boxes for coin-operated amusement  
 machines, slot machines and gaming machines; elec-



tronic or electrotechnical amusement machines and apparatus, gaming machines, coin-operated entertainment machines; housings for coin-operated amusement machines, gaming equipment, gaming machines, machines for gambling; electropneumatic and electrical gambling machines (slot machines); lottery games; electronic targets for games and sports; parlor game equipment and accessories not included in other classes, in particular tokens, chips, marbles; parlor games, apparatus, equipment and accessories therefor, not included in other classes, in particular electronic targets, backgammon, scratch cards, playing cards, lottery cards, dice; lottery tickets; printed lottery tickets; lottery scratch cards; scratch cards for playing lottery games.

41 – Gambling; services related to gambling; gaming services for entertainment purposes; casino, gaming and gambling services; training in the development of software systems; provision of gaming equipment for gambling halls; providing casino equipment [gambling]; gaming machine entertainment services; providing casino facilities [gambling]; providing halls with gaming machines; amusement arcade services; games equipment rental; rental of gaming machines; providing amusement arcade services; rental of gaming machines with images of fruits; editing or recording of sounds and images; sound recording and video entertainment services; hire of sound reproducing apparatus; provision of gaming equipment for casinos; providing of casino facilities; online gambling services; casino, gaming and gambling services; services related to operation of amusement arcades, on-line casinos and on-line betting websites; online interactive entertainment; on-line casino services; online game services through mobile devices; providing online entertainment in the nature of game tournaments; providing on-line information in the field of computer gaming entertainment; sports betting services; online sports betting services; providing on-line computer games and games of chance, in particular use of non-downloadable game software; lottery services; organization of lotteries; conducting lotteries; prize draws [lotteries]; conducting lotteries for others; providing slot machine parlors; rental of slot machines [gaming machines].

42 – Computer software technical support services; troubleshooting of computer software problems; provision of technical support in the supervision of computing networks; provision of technical support in the operation of computing networks; technical support services relating to computer software and applications; technical supervision and inspection; monitoring of computer systems by remote access; machine condition monitoring; installation, repair and maintenance of computer software; design, maintenance and updating of computer software; installation, setting up and maintenance of computer software; design, maintenance, development and updating of computer software;

re; installation and customisation of computer applications software; technical consultancy relating to the installation and maintenance of computer software; computer system monitoring services; design of graphic software systems; development of interactive multimedia software; design and development of computer hardware; advice relating to the design of computer hardware; advisory and information services relating to the design and development of computer hardware; design, development and testing of computer software and hardware, in particular for gambling, casino games and betting.

(260) AM 2023 122248 A

(800) 1721425

(151) 2022 12 05

(891) 2022 12 05

(731) Euro Games Technology Ltd.

4, "Maritsa" Str., "Vranya-Lozen-Triugulnika",  
BG-1151 Sofia, Bulgaria

(540)

## HOT FLIGHT

(591) Black, white

(511)

9 – Software; computer gaming software; computer software packages; computer operating system software; computer software, recorded; software drivers; virtual reality software; games software; entertainment software for computer games; computer programs for network management; operating computer software for main frame computers; monitors (computer hardware); computer hardware; apparatus for recording images; monitors (computer programs); computer game programs; computer programs for recorded games; apparatus for recording, transmission or reproduction of sound or images; communications servers [computer hardware]; electronic components for gambling machines; computer application software featuring games and gaming; computer software for the administration of on-line games and gaming; computer hardware for games and gaming; hardware and software for gambling, gambling machines, gambling games on the internet and via telecommunication network.

28 – Gaming machines for gambling; chips for gambling; mah-jong; arcade games; gambling machines operating with coins, notes and cards; games; electronic games; parlor games; gaming chips; gaming tables; slot machines [gaming machines]; LCD game machines; slot machines and gaming devices; coin-operated amusement machines; roulette chips; poker chips; chips and dice [gaming equipment]; gaming equipment for casinos; roulette tables; gaming roulette wheels; casino games; gambling machines and amusement machines, automatic and coin-operated; coin-operated amusement machines and/or electronic coin-operated amusement machines with or without the

possibility of gain; boxes for coin-operated machines, slot machines and gaming machines; electronic or electrotechnical amusement machines and apparatus, gaming machines, coin-operated entertainment machines; housings for coin-operated machines, gaming equipment, gaming machines, machines for gambling; electropneumatic and electrical gambling machines (slot machines).

41 – Gambling; entertainment services related to gambling; gaming services for entertainment purposes; casino, gaming and gambling services; training in the development of software systems; provision of gaming equipment for gambling halls; providing casino equipment [gambling]; gaming machine entertainment services; providing casino facilities [gambling]; gaming hall services; amusement arcade services; games equipment rental; rental of gaming machines; providing amusement arcade services; rental of gaming machines with images of fruits; editing or recording of sounds and images; sound recording and video entertainment services; hire of sound reproducing apparatus; provision of gaming equipment for casinos; providing of casino facilities; online gambling services; casino services; provision of gaming facilities, gaming hall facilities, Internet casinos and online gambling services.

(260) AM 2023 122250 A

(800) 1721708

(151) 2023 02 17

(891) 2023 02 17

(731) "ARGEMONA" EOOD

bul."Zar Osvoboditel" 10, fl.3, BG-1000 Sofia, Bulgaria

(540)



(591) Black, white

(531) 26.01.05; 26.01.24; 27.05.01; 27.05.10

(511)

35 – Business management of hotels; hotel management service [for others]; business management of resort hotels; advertising services relating to hotels; secretarial services provided by hotels; hotel management for others; management of hotel incentive programs of others; consultancy services relating to the administration and management of hotels; providing hotel rate comparison information; business management of restaurants.

41 – Hospitality services (entertainment); entertainment services provided by hotels; provision of entertainment facilities in hotels; organisation of seminars; workshops for cultural purposes; conducting of ins-

tructional seminars; organisation of seminars and conferences; conducting courses, seminars and workshops; arranging of seminars relating to entertainment; arrangement of seminars for educational purposes; conducting training seminars for clients.

43 – Hotel reservations; hotel services; restaurant services provided by hotels; information relating to hotels; resort hotel services; booking of hotel accommodation; electronic information services relating to hotels; hotel catering services; provision of hotel accommodation; hotel restaurant services; accommodation bureau services [hotels, boarding houses]; providing hotel and motel services; booking of hotel rooms for travellers; providing exhibition facilities in hotels; cattery services; hotel services for preferred customers; making hotel reservations for others; consultancy services relating to hotel facilities; hotel accommodation services; provision of information relating to hotels; arranging of meals in hotels; providing room reservation and hotel reservation services; travel agency services for reserving hotel accommodation; travel agency services for making hotel reservations; booking agency services for hotel accommodation; rental of wall hangings for hotels; hotels, hostels and boarding houses, holiday and tourist accommodation; hotel reservation services provided via the internet; providing online information relating to hotel reservations; providing hotel information via a website; providing accommodation in hotels and motels; restaurant services; provision of information relating to restaurants; providing reviews of restaurants; bar and restaurant services; restaurant information services; restaurant reservation services.

(260) AM 2023 122251 A

(800) 1721728

(151) 2023 02 07

(891) 2023 02 07

(731) TERRAVITA Spółka z o.o.

ul.Szarych Szeregów 48, PL-60-462 Poznań, Poland

(540)

## COCOACARA BLOND

(591) Black, white

(511)

30 – Chocolate, sweets, candies, pralines, confectionery, chocolate-based spreads, chocolate spreads containing nuts, chocolate mousses, confectionery for decorating christmas trees.

(260) AM 2023 122253 A

(800) 1721896

(151) 2022 11 17

(891) 2022 11 17

(731) ZF FRIEDRICHSHAFEN AG

Löwentaler Str. 20, 88046 Friedrichshafen, Germany

(540)



(591) Black, white

(531) 26.11; 26.11.02; 26.11.12

(511)

9 – Computer software for providing transportation services of passengers and goods; computer software for communicating with robotic transport vehicles; mobile apps related to transportation services of passengers and goods; data, documents, information, video, sound, text and other media or multi-media, all being electronically recorded or downloadable from the internet or other communications networks related to transportation services of passengers and goods; computer software for tracking, monitoring and remotely controlling vehicles; mobile application for scheduling, tracking, monitoring, and retrieving deliveries; computer operating systems in the field of automobiles, namely, an operating system for use in autonomous vehicles and vehicles with intelligent driver assistance system, for turning standard vehicles into autonomous vehicles and vehicles with intelligent driver assistance system, and for the operation of autonomous and vehicles with intelligent driver assistance system; computer software in the field of automobiles, namely, software for use in vehicles to facilitate the transmission of data between vehicles and between vehicles and another application; open platforms, computer software systems and application programming interface (api) software for use in the development of computer operating systems for driving, navigating, parking and monitoring autonomous cars and driverless cars with intelligent driver assistance systems; downloadable computer software platforms and recorded computer software platforms for use in computer operating systems for driving, navigating, parking and monitoring autonomous cars and driverless cars; artificial intelligence software, virtual assistant software and computer systems for driverless cars with intelligent driver assistance system; artificial intelligence and machine learning software in the field of autonomous driving and intelligent driver assistance; computer software for voice, speech, facial, image, motion and gesture recognition and for data collection, processing, conversion and output for use in automated and autonomous driving assistance systems.

12 – Robotic transport vehicles; apparatus for locomotion by land, air or water; autonomous, remotely-controlled and self-driving vehicles; robotic vehicles; parts and structural parts for the aforesaid goods.

39 – Transport and delivery of passengers and goods; collection, storage, transportation, arranging of transportation and delivery of packets, packages, parcels, letters, messages, newspapers, periodical publications,

freight and of passengers and goods; courier services; advice and proof of delivery services related to transportation services of passengers and goods; rental of vehicles; freight forwarding; warehousing; rental of warehouses.

42 – Platform as a service (paas) providing access to source codes and software in the fields of autonomous vehicles, smart vehicles, internet of vehicles and intelligent transportation; platform as a service (paas) providing a platform for the development of source codes and software in the fields of autonomous vehicles, smart vehicles, internet of vehicles and intelligent transportation; research, design, development, engineering, installation, updating, maintenance and consulting of open platforms, computer software systems, application programming interface (api) and operating systems in the field of autonomous driving, of artificial intelligence software and computer systems for driverless cars and of computer operating systems for driving, navigating, parking and monitoring driverless cars; development of computer software application solutions in the field of autonomous driving and driving assistance.

(260) AM 2023 122254 A

(800) 1721910

(151) 2022 12 27

(891) 2022 12 27

(731) Aktsionernoe Obshchestvo "Nizhegorodsky khimiko-farmatsevtichesky zavod"  
Salganskaya St., 7, RU-603105 Nizhny  
Novgorod, Russian Federation

(540)

## ЛИКВАТИРОЛ

(591) Black, white

(531) 28.05

(511)

5 – Pharmaceuticals, medical and veterinary preparations; sanitary preparations for medical purposes; dietetic food and substances adapted for medical or veterinary use, food for babies; dietary supplements for human beings and animals; nutritional supplements; plasters, materials for dressings; material for dental fillings and dental impressions; disinfectants; preparations for destroying noxious animals; fungicides, herbicides; acaricides; aconitine; alkaloids for medical purposes; alginates for pharmaceutical purposes; algicides; aldehydes for pharmaceutical purposes; dental amalgams of gold; dental amalgams; amino acids for veterinary purposes; amino acids for medical purposes; analgesics; anaesthetics; antibiotics; antiseptics; medicine cases, portable, filled; first-aid boxes, filled; aluminium acetate for pharmaceutical purposes; acetates for pharmaceutical purposes; germicides; oxygen cylinders, filled, for medical purposes; balms for medical purposes; bandages for dressings; diagnostic biomarker reagents for medical purposes; bioc-

des; bracelets impregnated with insect repellent; bromine for pharmaceutical purposes; paper for mustard plasters; fly catching paper; reagent paper for veterinary purposes; reagent paper for medical purposes; mothproofing paper; petroleum jelly for medical purposes; vaccines; oxygen baths; antiseptic cotton; aseptic cotton; absorbent cotton; wadding for medical purposes; cotton for medical purposes; dietetic substances adapted for medical use; radiological contrast substances for medical purposes; nutritive substances for microorganisms; radioactive substances for medical purposes; bismuth subnitrate for pharmaceutical purposes; melissa water for pharmaceutical purposes; seawater for medicinal bathing; mineral waters for medical purposes; thermal water; dietary fibre; moulding wax for dentists; gases for medical purposes; guaiacol for pharmaceutical purposes; massage gels for medical purposes; sexual stimulant gels; haematogen; haemoglobin; hydrastine; hydrastinine; glycerine for medical purposes; glycerophosphates; glucose for medical purposes; gentian for pharmaceutical purposes; hormones for medical purposes; mustard for pharmaceutical purposes; mustard plasters; mud for baths; medicinal mud; contraceptive sponges; gamboge for medical purposes; gurjun balsam for medical purposes; deodorizers for litter trays; air deodorizing preparations; deodorants, other than for human beings or for animals; deodorants for clothing and textiles; diastase for medical purposes; digitalin; vitamin supplement patches; mineral dietary supplements; dietary supplements; albumin dietary supplements; dietary supplements for animals; yeast dietary supplements; alginate dietary supplements; glucose dietary supplements; casein dietary supplements; lecithin dietary supplements; linseed oil dietary supplements; propolis dietary supplements; protein dietary supplements; protein supplements for animals; royal jelly dietary supplements; pollen dietary supplements; wheat germ dietary supplements; linseed dietary supplements; acai powder dietary supplements; dietary supplements with a cosmetic effect; enzyme dietary supplements; yeast for pharmaceutical purposes; gelatine for medical purposes; cod liver oil; isotopes for medical purposes; immunostimulants; insecticides; iodine for pharmaceutical purposes; iodides for pharmaceutical purposes; alkaline iodides for pharmaceutical purposes; iodoform; calomel [fungicide]; cream of tartar for pharmaceutical purposes; tartar for pharmaceutical purposes; camphor for medical purposes; capsules for medicines; cachets for pharmaceutical purposes; capsules made of dendrimer-based polymers, for pharmaceuticals; haemostatic pencils; wart pencils; caustic pencils; carbolineum [parasiticide]; caustics for pharmaceutical purposes; cachou for pharmaceutical purposes; quassia for medical purposes; quebracho for medical purposes; oxygen for medical purposes; gallic acid for pharmaceutical purposes; acids for pharmaceutical purposes; adhesives for dentures; surgical glues; stem cells for veterinary purposes; stem cells

for medical purposes; cocaine for medical purposes; collagen for medical purposes; collodion for pharmaceutical purposes; corn rings for the feet; cannabis for medical purposes; medicated sweets; angostura bark for medical purposes; barks for pharmaceutical purposes; cedar wood for use as an insect repellent; condurango bark for medical purposes; croton bark; mangrove bark for pharmaceutical purposes; myrobalan bark for pharmaceutical purposes; quinquina for medical purposes; medicated animal feed; medicinal roots; rhubarb roots for pharmaceutical purposes; lint for medical purposes; starch for dietetic or pharmaceutical purposes; creosote for pharmaceutical purposes; blood for medical purposes; biological tissue cultures for veterinary purposes; biological tissue cultures for medical purposes; cultures of microorganisms for medical or veterinary use; curare; dental lacquer; liquorice for pharmaceutical purposes; milk sugar for pharmaceutical purposes; adhesive plasters; medicines for alleviating constipation; adhesive tapes for medical purposes; lecithin for medical purposes; lotions for veterinary purposes; medicated hair lotions; lotions for pharmaceutical purposes; medicated after-shave lotions; personal sexual lubricants; lupulin for pharmaceutical purposes; magnesia for pharmaceutical purposes; liniments; ointments for pharmaceutical purposes; sunburn ointments; mercurial ointments; frostbite salve for pharmaceutical purposes; gauze for dressings; medicinal oils; mustard oil for medical purposes; camphor oil for medical purposes; castor oil for medical purposes; oil of turpentine for pharmaceutical purposes; dill oil for medical purposes; dental mastics; dental abrasives; dental impression materials; teeth filling material; dressings, medical; surgical dressings; drugs for medical purposes; medicines for veterinary purposes; serotherapeutic medicines; medicines for human purposes; medicines for dental purposes; menthol; medicinal drinks; moleskin for medical purposes; almond milk for pharmaceutical purposes; powdered milk for babies; royal jelly for pharmaceutical purposes; milk ferments for pharmaceutical purposes; Irish moss for medical purposes; flour for pharmaceutical purposes; linseed meal for pharmaceutical purposes; fish meal for pharmaceutical purposes; fly glue; antibacterial soap; disinfectant soap; medicated soap; freeze-dried meat adapted for medical purposes; mint for pharmaceutical purposes; dietetic beverages adapted for medical purposes; malted milk beverages for medical purposes; injectable dermal fillers; bone void fillers comprised of living tissues; narcotics; medicinal infusions; tincture of iodine; eucalyptol for pharmaceutical purposes; tinctures for medical purposes; opium; opodeldoc; decoctions for pharmaceutical purposes; antiparasitic collars for animals; cotton swabs for medical purposes; cotton wool swabs for medical purposes; stick liquorice for pharmaceutical purposes; sulfur sticks [disinfectants]; pastilles for pharmaceutical purposes; medicated toothpaste; pectin for pharmaceutical purposes; pepsins for pharma-

ceutical purposes; peptones for pharmaceutical purposes; hydrogen peroxide for medical purposes; pesticides; food for babies; leeches for medical purposes; blood plasma; nicotine patches for use as aids to stop smoking; eyepatches for medical purposes; poultices; compresses; scapulars for surgical purposes; babies' diapers; diapers for pets; swim diapers, reusable, for babies; swim diapers, disposable, for babies; diapers for incontinence; diaper changing mats, disposable, for babies; bunion pads; breast-nursing pads; pomades for medical purposes; powder of cantharides; pyrethrum powder; anti-uric preparations; bacterial preparations for medical and veterinary use; bacteriological preparations for medical and veterinary use; balsamic preparations for medical purposes; albuminous preparations for medical purposes; biological preparations for veterinary purposes; biological preparations for medical purposes; veterinary preparations; bismuth preparations for pharmaceutical purposes; vitamin preparations; diagnostic preparations for veterinary purposes; diagnostic preparations for medical purposes; douching preparations for medical purposes; bath preparations for medical purposes; therapeutic preparations for the bath; haemorrhoid preparations; preparations for callouses; lice treatment preparations [pediculicides]; acne treatment preparations; preparations to facilitate teething; preparations for the treatment of burns; fumigation preparations for medical purposes; ophotherapy preparations; air purifying preparations; bronchodilating preparations; preparations for reducing sexual activity; sterilizing preparations; soil-sterilizing preparations; corn remedies; pharmaceutical preparations for treating dandruff; vermin destroying preparations; herbicides; preparations for destroying dry rot fungus; larvae exterminating preparations; fly destroying preparations; preparations for destroying mice; slug exterminating preparations; pharmaceutical preparations for skin care; contact lens cleaning preparations; preparations of microorganisms for medical or veterinary use; lime-based pharmaceutical preparations; styptic preparations; medicated eye-washes; medicinal hair growth preparations; nutraceutical preparations for therapeutic or medical purposes; opiates; anticryptogamic preparations; aloe vera preparations for pharmaceutical purposes; preparations of trace elements for human and animal use; sulfonamides [medicines]; pharmaceutical preparations; pharmaceutical preparations for treating sunburn; enzyme preparations for veterinary purposes; enzyme preparations for medical purposes; phytotherapy preparations for medical purposes; chemico-pharmaceutical preparations; chemical preparations for veterinary purposes; chemical preparations for the diagnosis of pregnancy; chemical preparations for medical purposes; chemical preparations for treating diseases affecting cereal plants; chemical preparations for treating wheat blight; chemical preparations for treating diseases affecting vine plants; chemical preparations for treating mildew; chemical preparations for treating phylloxera;

ra; chemical preparations for pharmaceutical purposes; chilblain preparations; mothproofing preparations; collyrium; lead water; chemical conductors for electrocardiograph electrodes; albuminous foodstuffs for medical purposes; dietetic foods adapted for medical purposes; by-products of the processing of cereals for dietetic or medical purposes; homogenized food adapted for medical purposes; freeze-dried food adapted for medical purposes; pharmaceuticals; sanitary towels; panty liners [sanitary]; propolis for pharmaceutical purposes; pearl powder for medical purposes; radium for medical purposes; hydrated chloral for pharmaceutical purposes; solvents for removing adhesive plasters; vaginal washes for medical purposes; solutions for contact lenses; chemical reagents for medical or veterinary purposes; gum for medical purposes; rubber for dental purposes; chewing gum for medical purposes; nicotine gum for use as an aid to stop smoking; insect repellents; insect repellent incense; repellents for dogs; tissues impregnated with pharmaceutical lotions; sarsaparilla for medical purposes; sugar for medical purposes; crystallized rock sugar for medical purposes; asthmatic tea; fumigating sticks; massage candles for therapeutic purposes; linseed for pharmaceutical purposes; tobacco-free cigarettes for medical purposes; siccatives [drying agents] for medical purposes; syrups for pharmaceutical purposes; turpentine for pharmaceutical purposes; milking grease; greases for veterinary purposes; greases for medical purposes; lacteal flour for babies; infant formula; sporificals; bicarbonate of soda for pharmaceutical purposes; bath salts for medical purposes; salts for mineral water baths; salts for medical purposes; potassium salts for medical purposes; sodium salts for medical purposes; smelling salts; mineral water salts; malt for pharmaceutical purposes; semen for artificial insemination; alcohol for pharmaceutical purposes; medicinal alcohol; alloys of precious metals for dental purposes; ergot for pharmaceutical purposes; cooling sprays for medical purposes; antibacterial handwashes; adjuvants for medical purposes; astringents for medical purposes; vermifuges; disinfectants for hygiene purposes; disinfectants for chemical toilets; appetite suppressants for medical purposes; medical preparations for slimming purposes; parasiticides; mouthwashes for medical purposes; medicated dentifrices; febrifuges; depuratives; animal washes [insecticides]; detergents for medical purposes; cattle washes [insecticides]; dog washes [insecticides]; insecticidal veterinary washes; vesicants; purgatives; remedies for perspiration; remedies for foot perspiration; chemical contraceptives; antiparasitic preparations; sedatives; laxatives; tonics [medicines]; medicated toiletry preparations; digestives for pharmaceutical purposes; nervines; bouillons for bacteriological cultures; steroids; headache relief sticks; strychnine; suppositories; serums; tanning pills; appetite suppressant pills; slimming pills; jujube, medicated; antioxidant pills; sanitary tampons; vulnerary sponges; thymol for pharma-

ceutical purposes; smoking herbs for medical purposes; medicinal herbs; transplants [living tissues]; surgical implants comprised of living tissues; pants, absorbent, for incontinence; sanitary panties; babies' diaper-pants; charcoal for pharmaceutical purposes; fennel for medical purposes; porcelain for dental prostheses; phenol for pharmaceutical purposes; enzymes for veterinary purposes; enzymes for medical purposes; ferments for pharmaceutical purposes; formic aldehyde for pharmaceutical purposes; phosphates for pharmaceutical purposes; fungicides; quinine for medical purposes; chinoline for medical purposes; diabetic bread adapted for medical use; chloroform; flowers of sulfur for pharmaceutical purposes; cement for animal hooves; bone cement for surgical and orthopaedic purposes; dental cements; medicinal tea; herbal teas for medicinal purposes; insecticidal animal shampoos; medicated shampoos; medicated shampoos for pets; pediculicidal shampoos; medicated dry shampoos; pre-filled syringes for medical purposes; eucalyptus for pharmaceutical purposes; plant extracts for medical purposes; plant extracts for pharmaceutical purposes; tobacco extracts [insecticides]; extracts of hops for pharmaceutical purposes; elixirs [pharmaceutical preparations]; ethers for pharmaceutical purposes; esters for pharmaceutical purposes; cellulose esters for pharmaceutical purposes; cellulose ethers for pharmaceutical purposes; rat poison; poisons; bacterial poisons; jalap; angioprotectors; antiplatelet agents; anticoagulants; anti-inflammatory preparations; antithrombotic agents; decongestants; pharmaceutical preparations for the treatment of nervous system diseases; pharmaceutical preparations for the treatment of articular-ligamentous disorders; pharmaceutical preparations for the treatment of musculoskeletal disorders; pharmaceutical preparations for the treatment of various diseases; pharmaceutical preparations for treating injuries; pharmaceuticals for the treatment of thrombophlebitis; anti-itch pharmaceutical preparations; venotonic pharmaceuticals; pharmaceutical preparations for the treatment of venous system diseases; pharmaceutical preparations for the treatment of lymphatic system diseases; pharmaceutical preparations for the treatment of rheumatic lesion; pharmaceutical preparations for the treatment of bacterial infections; products for the regeneration of peripheral nerves; products for regeneration of myelin sheath; nucleic acid sequences for medical, nutraceutical and veterinary purposes; preparations for the relief of pain; calcium channel blockers; hypotensive preparations; antihypertensive preparations.

(260) AM 2023 122256 A

(800) 1721976

(151) 2022 11 30

(891) 2022 11 30

(731) HELLY HANSEN AS

Munkedamsveien 35, N-0250 OSLO, Norway

(540)

## HELLY HANSEN

(591) Black, white

(511)

9 – Life-saving and teaching apparatus and instruments; diving suits, divers' masks, ear plugs for divers, nose clips for divers and swimmers, gloves for divers, breathing apparatus for underwater swimming; fire-extinguishing apparatus; protective and safety equipment; protective clothing for the prevention of accident or injury; protective headgear; safety goggles; safety spectacles; safety footwear for protection against accident or injury; safety boots and shoes for protection against accident or injury; protective vizors and face shields for protection against accidents; safety helmets; eye protection wear for sports, eye protectors, goggles; life jackets; computer software; computer software for mobile and desktop digital devices; mobile apps; computer application software; computer application software for mobile and desktop digital devices; downloadable applications for mobile devices; downloadable mobile application for tracking workouts and fitness activities; computer application software for mobile and desktop digital devices, namely, software that allows users to view and/or purchase a wide range of goods and third-party services and access price-comparison information, discount information and product reviews; virtual reality software; electrical and electronic apparatus namely monitoring devices, tracking devices, devices for calculating, monitoring, recording or displaying physical activity levels and/or calories burned and/or the quality of rest and sleep patterns; apparatus or instruments incorporating a horological function for calculating, monitoring, tracking, recording or display purposes; wearable digital electronic communication devices; pedometers; GPS navigation devices; GPS receivers and transmitters; sound recording and sound reproducing apparatus and instruments; sound and video recordings, telephones and telecommunication apparatus and instruments; computer programs; computer games, computer peripherals; battery chargers; photographic equipment; optical apparatus and instruments; eyewear; spectacles; sunglasses; glasses cases; leather cases, wallet cases, carriers and holders adapted for glasses and sunglasses; accessories for mobile phones, namely armbands, belt clips, holsters, hard cases, soft cases and silicone cases, screen shields specially adapted for mobile phones; binoculars; mobile phones, mobile phone chargers; leather cases for mobile phones; cases, holders, straps, carriers for mobile phones; hands free devices for mobile phones; cases, holders, straps, carriers for tablet computers and MP3 players; mouse mats; downloadable virtual goods, namely computer programmes featuring clothing, footwear, headwear, eyewear, bags, sports bags, backpacks, sports equipment, safety equipment and textiles, for use online and in online virtual worlds; downloadable virtual goods, namely, digital images, digital clothing,

and digital graphic designs authenticated by non-fungible tokens created with blockchain technology to represent a collectible item.

18 – Bags, briefcases, purses, wallets, card cases, credit card cases, travel luggage, garment bags for travel, key cases, hat boxes of leather and imitation leather, trunks, valises, unfitted vanity cases, harnesses and saddlery, harnesses for guiding children; collars, leads and harnesses for pets; leather and imitation leather laces, leather and imitation leather straps, shoulder belts, animal skins, hides; trunks and travelling bags; umbrellas, parasols and walking sticks; whips, harnesses and saddlery; articles of clothing, collars, leads and harnesses, for pets; purses; pocket wallets; travelling bags and travelling sets [leatherware]; rucksacks, hand bags, satchels, conference folders; back frames for carrying children.

25 – Clothing, footwear, headgear; gloves [clothing]; belts [clothing]; braces [suspenders] for clothing; scarves; neckerchiefs; spats.

35 – Advertising, sales promotion and exhibitions for advertising purposes; retail sales services for protective and safety equipment, protective clothing and headgear for the prevention of accident or injury, safety goggles, safety spectacles, protective footwear for the prevention of accident or injury, safety boots and shoes, protective vizors and face shields for protection against accidents, safety helmets, ear defenders and earmuffs, eye protection wear for sports, eye protectors, goggles, life jackets, computer software, electrical and electronic apparatus, telephones and telecommunication apparatus and instruments, computer programs, computer games, computer peripherals, battery chargers, photographic equipment, optical apparatus and instruments, eyewear, spectacles, sunglasses, glasses cases, leather cases, wallets, carriers and holders adapted for glasses and sunglasses, accessories for mobile phones consisting of armbands, belt clips, holsters, hard cases, soft cases and silicone cases, screen shields, binoculars, mobile phones, mobile phone chargers, leather cases for mobile phones, cases, holders, straps, carriers for mobile phones, hands free devices for mobile phones, cases, holders, straps, carriers for tablet computers and MP3 players, mouse mats, bags, briefcases, purses, wallets, card cases, credit card cases, travel luggage, garment bags for travel, key cases, hat boxes of leather and imitation leather, trunks, valises, unfitted vanity cases, harnesses and saddlery, child harnesses, collars, leads and harnesses for pets, leather and imitation leather laces, leather and imitation leather straps, shoulder belts, animal skins, hides, trunks and travelling bags, umbrellas, parasols and walking sticks, whips, harnesses and saddlery, child harnesses, articles of clothing, collars, leads and harnesses, for pets, purses, pocket wallets, garment bags for travel, travelling bags and travelling sets, bags, rucksacks, hand bags, satchels, folders, back frames for carrying children, textiles and textile

goods, textile fabrics, including plastic coated textile fabrics, cushion covers, curtains, bed covers, duvets, duvet covers, bed linen, blankets, pillowcases, quilts, travelling rugs, picnic blankets, textile coasters, table linen, pillowcases, cushion covers, valances, pillows, curtains, face towels, bath towels, towels [textile], sleeping bags, sleeping bags, tents for camping and mountaineering, camping mattresses, camping furniture, camping stoves, portable pots and pans for camping, clothing, footwear, headgear; retail store services featuring virtual goods, namely, clothing, footwear, headwear, eyewear, bags, sports bags, backpacks, sports equipment, safety equipment, textiles, sleeping bags, tents for camping and mountaineering, camping mattresses, camping furniture, camping stoves, portable pots and pans for camping, electronic goods; online retail store services featuring virtual goods, namely, clothing, footwear, headwear, eyewear, bags, sports bags, backpacks, sports equipment, safety equipment, textiles, sleeping bags, tents for camping and mountaineering, camping mattresses, camping furniture, camping stoves, portable pots and pans for camping, electronic goods, images and videos for use in virtual online environments and virtual online fashion shows; loyalty scheme services.

(260) AM 2023 122257 A  
 (800) 1722046  
 (151) 2023 02 15  
 (891) 2023 02 15  
 (731) SJ Group Co., Ltd.  
 156, Dogok-ro, Gangnam-gu, Seoul,  
 Republic of Korea  
 (540)

**LCDC**

(591) Black, white  
 (511)  
 18 – Pouches for holding make-up, keys and other personal items; clothing for pets; bags; backpacks; trunks [luggage]; purses; handbags; hipsacks; suitcases; sport bags; tote bags; backpacks for carrying babies; credit card cases [wallets]; credit card cases and holders [leatherware]; leather and imitations of leather; umbrellas, parasols and walking sticks; industrial packaging containers of leather; reins for guiding children; leather straps.

25 – Money belts [clothing]; footwear; sports wear; clothing; uniforms; leotards; tights; blue jeans; skirts; tee-shirts; pajamas; panties; shorts; briefs; underclothing; hosiery; socks; gloves [clothing]; gloves with conductive fingertips that may be worn while using handheld electronic touch screen devices; headwear; belts [clothing]; rain suits.

35 – Retail store services featuring books; sales agency services featuring books; retail store services featuring bags; retail store services featuring cosmetics; retail store services featuring eyewear; retail store servi-



ces featuring sunglasses; retail store services featuring clothing; retail store services featuring stationery; retail store services featuring jewelry made of precious metals; retail store services featuring jewelry; retail store services featuring hair bands; retail store services featuring footwear; retail store services featuring clocks; retail store services featuring watches; retail store services featuring glass ornaments; retail store services featuring mirrors [looking glasses]; retail store services featuring picture frames; retail store services featuring fabric; retail store services featuring carpets; retail store services featuring dishes; provision of an online marketplace for buyers and sellers of goods and services.

(260) AM 2023 122258 A

(800) 1722106

(151) 2022 12 12

(891) 2022 12 12

(731) Limited Liability Company "AEL"

Bazhova str., 2, building 1, RU-129128  
Moscow, Russian Federation

(540)



(591) Black, white

(531) 26.11.03; 26.11.06; 26.11.12; 26.13.25;  
27.05.01

(511)

7 – Apparatus for drawing up beer under pressure; apparatus for aerating water; apparatus for aerating beverages; lawnmowers [machines]; dishwashers; bottle filling machines; cheese slicers, electric; kitchen machines, electric; rinsing machines; filling machines; mixing machines; meat cutters [machines]; tin openers, electric; knives for mowing machines; chaff cutter blades; knives, electric; vegetable spiralizers, electric; fruit presses, electric, for household purposes; food processors, electric; whisks, electric, for household purposes; juice extractors, electric; straw [chaff] cutters; machines for the mineralization of drinking water; beverage preparation machines, electromechanical; food preparation machines, electromechanical.

8 – Razors, electric or non-electric; carving forks; table forks; lawn clippers [hand instruments]; cutlery; edge tools [hand tools]; depilation appliances, electric and non-electric; sharpening instruments; nail clippers, electric or non-electric; oyster openers; nail nippers; spoons; table knives, forks and spoons for babies; table knives, forks and spoons of plastic; beard clippers; hair clippers for personal use, electric and non-electric; hair clippers for animals [hand instruments]; mincing knives; manicure sets; manicure sets, electric; pedicure sets; shaving cases; knives; cheese slicers, non-electric; fruit segmenters; egg slicers, non-electric; vegetable knives; non-electric pizza cut-

ters; scaling knives; fruit corers; ceramic knives; tin openers, non-electric; carving knives; scissors; border shears; kitchen mandolines; vegetable slicers, hand-operated; vegetable spiralizers, hand-operated; vegetable peelers, hand-operated; agricultural implements, hand-operated; nail files; nail files, electric; hair-removing tweezers; fruit pickers [hand tools]; hair braiders, electric; table cutlery [knives, forks and spoons]; hand implements for hair curling; vegetable choppers; razor strops; leather strops; silver plate [knives, forks and spoons]; scrapers for skis; flat irons; irons [non-electric hand tools]; razor cases; curling tongs; cuticle tweezers; eyelash curlers.

11 – Steam accumulators; desiccating apparatus; air deodorizing apparatus; ionization apparatus for the treatment of air or water; coffee roasters; beverage cooling apparatus; cooling apparatus for dispensing water; heating and/or cooling apparatus for drinking water; water coolers; apparatus for dispensing chilled or boiled water; water heating, cooling, dispensing, aerating, filtering, disinfecting water apparatus; fruit roasters; water purifying apparatus and machines; refrigerating apparatus and machines; drying apparatus and installations; freezers; heating and cooling apparatus for dispensing hot and cold beverages; drying apparatus; refining towers for distillation; boilers, other than parts of machines; waffle irons, electric; fans [air-conditioning]; fans [parts of air-conditioning installations]; electric fans for personal use; roasting spits; dehumidifiers; water heaters; air reheaters; extractor hoods for kitchens; bed warmers; pocket warmers; warming pans; roasting apparatus; food dehydrators, electric; stills; electric hot water dispensers; refrigerating containers; evaporators; electric appliances for making yogurt; heating apparatus; cool boxes, electric; refrigerating chambers; fireplaces, domestic; coffee capsules, empty, for electric coffee machines; level controlling valves in tanks; air-conditioning apparatus; coffee machines, electric; lava rocks for use in barbecue grills; couscous cookers, electric; barbecues; bread baking machines; ice-cream making machines; soya milk making machines, electric; pounded rice cake making machines, electric, for household purposes; multicookers; heaters for heating irons; immersion heaters; refrigerating appliances and installations; electrically heated clothing; blankets, electric, not for medical purposes; fabric steamers; electric cooktops; food steamers, electric; steam boilers, other than parts of machines; pasteurisers; coffee percolators, electric; bakers' ovens; kitchen ranges [ovens]; microwave ovens [cooking apparatus]; microwave ovens for industrial purposes; heating plates; cooking stoves; hot plates; wine cellars, electric; heaters, electric, for feeding bottles; aquarium heaters; USB-powered cup heaters; aquarium lights; heating cushions, electric, not for medical purposes; tortilla presses, electric; water intake apparatus; water filtration apparatus; apparatus for disinfecting water; deodorizing apparatus, not for personal use; apparatus for dehydra-

ting food waste; fumigation apparatus, not for medical purposes; water filtering apparatus; air purifying apparatus and machines; ice machines and apparatus; cooling appliances and installations; cooking apparatus and installations; cooking rings; heating apparatus for solid, liquid or gaseous fuels; heating apparatus, electric; hot air apparatus; steam facial apparatus [saunas]; regulating and safety accessories for water apparatus; roasting jacks; plate warmers; rotisseries; water purifiers; radiators [heating]; central heating radiators; radiators, electric; heat regenerators; roasters; beverage urns, electric; autoclaves, electric, for cooking; sterilizers; water sterilizers; air sterilizers; air dryers; laundry dryers, electric; hair dryers; malt roasters; tobacco roasters; thermo-pots, electric; bread toasters; humidifiers; humidifiers for central heating radiators; water conduits installations; air-conditioning installations; cooling installations for water; cooling installations for liquids; milk cooling installations; cooling installations for tobacco; water purification installations; steam generating installations; water distribution installations; air filtering installations; ventilation [air-conditioning] installations and apparatus; water softening apparatus and installations; cooling installations and machines; heating installations; whirlpool-jet apparatus; air cooling apparatus; sous-vide cookers, electric; cooking utensils, electric; filters for air conditioning; filters for drinking water; chocolate fountains, electric; air fryers; deep fryers, electric; bread-making machines; refrigerators; kettles, electric.

---

საერთაშორისო სასაქონლო ნიშნები, რომლებსაც მიენიჭა  
ღაცვსა საქართველოში

(260) AM 2023 111048 A  
(800) 1170720  
(151) 2013 06 24  
(181) 2023 06 24  
(891) 2020 12 08  
(511) 03, 05, 11

(260) AM 2023 119842 A  
(800) 1689385  
(151) 2022 09 21  
(181) 2032 09 21  
(891) 2022 09 21  
(511) 30

(260) AM 2023 117212 A  
(800) 1651573  
(151) 2021 12 24  
(181) 2031 12 24  
(891) 2021 12 24  
(511) 01, 09, 17

(260) AM 2023 119843 A  
(800) 1689391  
(151) 2022 09 19  
(181) 2032 09 19  
(891) 2022 09 19  
(511) 28

(260) AM 2023 117373 A  
(800) 1653864  
(151) 2021 12 24  
(181) 2031 12 24  
(891) 2021 12 24  
(511) 01, 09, 17

(260) AM 2023 119932 A  
(800) 1690518  
(151) 2022 03 02  
(181) 2032 03 02  
(891) 2022 03 02  
(511) 25

(260) AM 2023 118977 A  
(800) 1677627  
(151) 2022 05 24  
(181) 2032 05 24  
(891) 2022 05 24  
(511) 03, 05

(260) AM 2023 119933 A  
(800) 1690522  
(151) 2021 12 30  
(181) 2031 12 30  
(891) 2021 12 30  
(511) 10, 44

(260) AM 2023 119839 A  
(800) 1689306  
(151) 2022 07 05  
(181) 2032 07 05  
(891) 2022 07 05  
(511) 10, 20, 24, 35, 44

(260) AM 2023 119934 A  
(800) 1690563  
(151) 2022 09 14  
(181) 2032 09 14  
(891) 2022 09 14  
(511) 12

(260) AM 2023 119840 A  
(800) 1689308  
(151) 2022 04 14  
(181) 2032 04 14  
(891) 2022 04 14  
(511) 34

(260) AM 2023 119935 A  
(800) 1690572  
(151) 2022 06 21  
(181) 2032 06 21  
(891) 2022 06 21  
(511) 38, 42, 45

(260) AM 2023 119841 A  
(800) 1689326  
(151) 2022 05 02  
(181) 2032 05 02  
(891) 2022 05 02  
(511) 41

(260) AM 2023 120087 A  
(800) 1692250  
(151) 2022 09 21  
(181) 2032 09 21  
(891) 2022 09 21  
(511) 30

(260) AM 2023 120088 A  
 (800) 1692315  
 (151) 2022 09 28  
 (181) 2032 09 28  
 (891) 2022 09 28  
 (511) 33

---

(260) AM 2023 120126 A  
 (800) 1674058  
 (151) 2022 03 15  
 (181) 2032 03 15  
 (891) 2022 10 07  
 (511) 24, 25, 35

---

(260) AM 2023 120192 A  
 (800) 1693261  
 (151) 2022 06 06  
 (181) 2032 06 06  
 (891) 2022 06 06  
 (511) 07

---

(260) AM 2023 120193 A  
 (800) 1693264  
 (151) 2022 06 14  
 (181) 2032 06 14  
 (891) 2022 06 14  
 (511) 03, 05

---

(260) AM 2023 120194 A  
 (800) 1693265  
 (151) 2022 06 14  
 (181) 2032 06 14  
 (891) 2022 06 14  
 (511) 03, 05

---

(260) AM 2023 120195 A  
 (800) 1693266  
 (151) 2022 06 14  
 (181) 2032 06 14  
 (891) 2022 06 14  
 (511) 03, 05

---

(260) AM 2023 120262 A  
 (800) 1694066  
 (151) 2022 06 16  
 (181) 2032 06 16  
 (891) 2022 06 16  
 (511) 36, 42

---

(260) AM 2023 120269 A  
 (800) 1694183  
 (151) 2022 09 19

(181) 2032 09 19  
 (891) 2022 09 19  
 (511) 01, 04, 07, 09, 11, 12, 35, 42

---

(260) AM 2023 120270 A  
 (800) 1694213  
 (151) 2022 08 15  
 (181) 2032 08 15  
 (891) 2022 08 15  
 (511) 03, 05

---

(260) AM 2023 120271 A  
 (800) 1694217  
 (151) 2022 06 16  
 (181) 2032 06 16  
 (891) 2022 06 16  
 (511) 43

---

(260) AM 2023 120272 A  
 (800) 1694224  
 (151) 2022 10 04  
 (181) 2032 10 04  
 (891) 2022 10 04  
 (511) 09

---

(260) AM 2023 120276 A  
 (800) 1694343  
 (151) 2022 10 04  
 (181) 2032 10 04  
 (891) 2022 10 04  
 (511) 32

---

(260) AM 2023 120282 A  
 (800) 1694534  
 (151) 2022 07 27  
 (181) 2032 07 27  
 (891) 2022 07 27  
 (511) 03, 06, 08, 16, 17, 21, 24

---

(260) AM 2023 120284 A  
 (800) 1694570  
 (151) 2022 09 07  
 (181) 2032 09 07  
 (891) 2022 09 07  
 (511) 05

---

(260) AM 2023 120305 A  
 (800) 1695174  
 (151) 2022 07 04  
 (181) 2032 07 04  
 (891) 2022 07 04

(511) 09, 35, 36, 41, 42, 45

---

(260) AM 2023 120306 A  
(800) 1695185  
(151) 2022 09 07  
(181) 2032 09 07  
(891) 2022 09 07  
(511) 05, 30, 32

---

(260) AM 2023 120307 A  
(800) 1695196  
(151) 2022 10 05  
(181) 2032 10 05  
(891) 2022 10 05  
(511) 09, 16, 18, 21, 25, 35

---

(260) AM 2023 120308 A  
(800) 1695265  
(151) 2022 03 22  
(181) 2032 03 22  
(891) 2022 03 22  
(511) 01, 05, 09, 20, 21, 31, 44

---

(260) AM 2023 120309 A  
(800) 1695281  
(151) 2022 04 19  
(181) 2032 04 19  
(891) 2022 04 19  
(511) 01, 03

---

(260) AM 2023 120312 A  
(800) 1695330  
(151) 2022 10 02  
(181) 2032 10 02  
(891) 2022 10 02  
(511) 03

---

(260) AM 2023 120319 A  
(800) 1695487  
(151) 2022 10 05  
(181) 2032 10 05  
(891) 2022 10 05  
(511) 05, 42

---

(260) AM 2023 120320 A  
(800) 1695496  
(151) 2022 09 28  
(181) 2032 09 28  
(891) 2022 09 28  
(511) 36

(260) AM 2023 120321 A  
(800) 1695504  
(151) 2022 05 11  
(181) 2032 05 11  
(891) 2022 05 11  
(511) 10

---

(260) AM 2023 120322 A  
(800) 1695505  
(151) 2022 07 11  
(181) 2032 07 11  
(891) 2022 07 11  
(511) 09, 28, 41

---

(260) AM 2023 120392 A  
(800) 1696128  
(151) 2022 04 25  
(181) 2032 04 25  
(891) 2022 04 25  
(511) 03, 09, 14, 18, 25

---

(260) AM 2023 120393 A  
(800) 1696129  
(151) 2022 03 28  
(181) 2032 03 28  
(891) 2022 03 28  
(511) 09, 16, 35, 36, 37, 38, 41, 42

---

(260) AM 2023 120394 A  
(800) 1696130  
(151) 2022 04 05  
(181) 2032 04 05  
(891) 2022 04 05  
(511) 18, 25, 35

---

(260) AM 2023 120395 A  
(800) 1696148  
(151) 2022 07 05  
(181) 2032 07 05  
(891) 2022 07 05  
(511) 09, 11

---

(260) AM 2023 120396 A  
(800) 1696150  
(151) 2022 07 08  
(181) 2032 07 08  
(891) 2022 07 08  
(511) 09, 35, 38, 41, 42

(260) AM 2023 120403 A  
 (800) 1696242  
 (151) 2022 09 01  
 (181) 2032 09 01  
 (891) 2022 09 01  
 (511) 33

(181) 2032 09 08  
 (891) 2022 09 08  
 (511) 32, 33

(260) AM 2023 120404 A  
 (800) 1696253  
 (151) 2022 02 06  
 (181) 2032 02 06  
 (891) 2022 02 06  
 (511) 03, 18, 25, 35

(260) AM 2023 120412 A  
 (800) 1696619  
 (151) 2022 02 15  
 (181) 2032 02 15  
 (891) 2022 02 15  
 (511) 07, 09, 11, 35

(260) AM 2023 120405 A  
 (800) 1696254  
 (151) 2022 02 06  
 (181) 2032 02 06  
 (891) 2022 02 06  
 (511) 03, 14, 18, 25, 35

(260) AM 2023 120413 A  
 (800) 1696620  
 (151) 2022 02 15  
 (181) 2032 02 15  
 (891) 2022 02 15  
 (511) 07, 09, 11, 35

(260) AM 2023 120406 A  
 (800) 1696288  
 (151) 2022 02 15  
 (181) 2032 02 15  
 (891) 2022 02 15  
 (511) 07, 09, 11, 35

(260) AM 2023 120414 A  
 (800) 1696621  
 (151) 2022 02 15  
 (181) 2032 02 15  
 (891) 2022 02 15  
 (511) 07, 09, 11, 35

(260) AM 2023 120408 A  
 (800) 1696311  
 (151) 2022 02 16  
 (181) 2032 02 16  
 (891) 2022 02 16  
 (511) 07, 09, 11, 35

(260) AM 2023 120415 A  
 (800) 1696792  
 (151) 2022 08 19  
 (181) 2032 08 19  
 (891) 2022 08 19  
 (511) 35

(260) AM 2023 120409 A  
 (800) 1696478  
 (151) 2022 09 19  
 (181) 2032 09 19  
 (891) 2022 09 19  
 (511) 42

(260) AM 2023 120416 A  
 (800) 1696848  
 (151) 2022 08 04  
 (181) 2032 08 04  
 (891) 2022 08 04  
 (511) 09

(260) AM 2023 120410 A  
 (800) 1696497  
 (151) 2022 09 24  
 (181) 2032 09 24  
 (891) 2022 09 24  
 (511) 05

(260) AM 2023 120417 A  
 (800) 1696969  
 (151) 2022 10 21  
 (181) 2032 10 21  
 (891) 2022 10 21  
 (511) 16

(260) AM 2023 120411 A  
 (800) 1696565  
 (151) 2022 09 08

(260) AM 2023 120425 A  
 (800) 1255169  
 (151) 2015 01 21  
 (181) 2025 01 21  
 (891) 2022 10 27  
 (511) 30

(260) AM 2023 120463 A  
(800) 1697468  
(151) 2022 10 19  
(181) 2032 10 19  
(891) 2022 10 19  
(511) 05

---

(260) AM 2023 120483 A  
(800) 1697894  
(151) 2022 09 19  
(181) 2032 09 19  
(891) 2022 09 19  
(511) 08, 19, 20, 21

---

(260) AM 2023 120464 A  
(800) 1697469  
(151) 2022 10 19  
(181) 2032 10 19  
(891) 2022 10 19  
(511) 05

---

(260) AM 2023 120484 A  
(800) 1161191  
(151) 2013 04 11  
(181) 2023 04 11  
(891) 2022 10 27  
(511) 29, 30, 32

---

(260) AM 2023 120475 A  
(800) 1697686  
(151) 2022 10 13  
(181) 2032 10 13  
(891) 2022 10 13  
(511) 34

---

(260) AM 2023 120536 A  
(800) 1697974  
(151) 2022 05 13  
(181) 2032 05 13  
(891) 2022 05 13  
(511) 35, 36, 41, 42

---

(260) AM 2023 120476 A  
(800) 1697693  
(151) 2022 10 06  
(181) 2032 10 06  
(891) 2022 10 06  
(511) 05

---

(260) AM 2023 120537 A  
(800) 1698009  
(151) 2022 08 16  
(181) 2032 08 16  
(891) 2022 08 16  
(511) 09

---

(260) AM 2023 120477 A  
(800) 1697694  
(151) 2022 10 26  
(181) 2032 10 26  
(891) 2022 10 26  
(511) 05

---

(260) AM 2023 120540 A  
(800) 1698089  
(151) 2022 08 18  
(181) 2032 08 18  
(891) 2022 08 18  
(511) 05

---

(260) AM 2023 120478 A  
(800) 1697709  
(151) 2022 08 23  
(181) 2032 08 23  
(891) 2022 08 23  
(511) 36

---

(260) AM 2023 120543 A  
(800) 1698200  
(151) 2022 10 25  
(181) 2032 10 25  
(891) 2022 10 25  
(511) 03, 05

---

(260) AM 2023 120479 A  
(800) 1697739  
(151) 2022 05 30  
(181) 2032 05 30  
(891) 2022 05 30  
(511) 25

---

(260) AM 2023 120545 A  
(800) 1698247  
(151) 2022 09 20  
(181) 2032 09 20  
(891) 2022 09 20  
(511) 34

---



(260) AM 2023 120546 A  
 (800) 1698248  
 (151) 2022 09 20  
 (181) 2032 09 20  
 (891) 2022 09 20  
 (511) 34

(260) AM 2023 120583 A  
 (800) 1597865  
 (151) 2021 03 29  
 (181) 2031 03 29  
 (891) 2022 11 15  
 (511) 01, 05

(260) AM 2023 120550 A  
 (800) 1698376  
 (151) 2022 08 03  
 (181) 2032 08 03  
 (891) 2022 08 03  
 (511) 01, 03, 05, 09, 10, 35, 38, 41, 42, 44

(260) AM 2023 120584 A  
 (800) 1631925  
 (151) 2021 07 15  
 (181) 2031 07 15  
 (891) 2022 11 11  
 (511) 09

(260) AM 2023 120565 A  
 (800) 1698952  
 (151) 2022 06 28  
 (181) 2032 06 28  
 (891) 2022 06 28  
 (511) 09, 16, 35, 36, 41, 42

(260) AM 2023 120585 A  
 (800) 1634285  
 (151) 2021 04 22  
 (181) 2031 04 22  
 (891) 2022 10 12  
 (511) 07, 09, 11, 35, 37, 40, 42

(260) AM 2023 120566 A  
 (800) 1699013  
 (151) 2022 07 20  
 (181) 2032 07 20  
 (891) 2022 07 20  
 (511) 05

(260) AM 2023 120586 A  
 (800) 1681009  
 (151) 2022 07 22  
 (181) 2032 07 22  
 (891) 2022 11 15  
 (511) 29, 30

(260) AM 2023 120567 A  
 (800) 1699067  
 (151) 2022 08 30  
 (181) 2032 08 30  
 (891) 2022 08 30  
 (511) 29, 30, 31, 32, 35, 43

(260) AM 2023 120587 A  
 (800) 1682773  
 (151) 2022 04 22  
 (181) 2032 04 22  
 (891) 2022 09 30  
 (511) 12, 37

(260) AM 2023 120569 A  
 (800) 1699401  
 (151) 2022 10 10  
 (181) 2032 10 10  
 (891) 2022 10 10  
 (511) 36, 37

(260) AM 2023 120588 A  
 (800) 1686226  
 (151) 2022 08 22  
 (181) 2032 08 22  
 (891) 2022 11 09  
 (511) 35, 36, 37

(260) AM 2023 120570 A  
 (800) 1699403  
 (151) 2022 10 13  
 (181) 2032 10 13  
 (891) 2022 10 13  
 (511) 09, 35, 39, 42

(260) AM 2023 120590 A  
 (800) 1689192  
 (151) 2022 08 23  
 (181) 2032 08 23  
 (891) 2022 11 09  
 (511) 35, 36, 37

(260) AM 2023 120653 A  
(800) 1699968  
(151) 2022 07 04  
(181) 2032 07 04  
(891) 2022 07 04  
(511) 05

---

(260) AM 2023 120660 A  
(800) 1700122  
(151) 2022 07 04  
(181) 2032 07 04  
(891) 2022 07 04  
(511) 05

---

(260) AM 2023 120654 A  
(800) 1699969  
(151) 2022 07 04  
(181) 2032 07 04  
(891) 2022 07 04  
(511) 05

---

(260) AM 2023 120661 A  
(800) 1700123  
(151) 2022 07 04  
(181) 2032 07 04  
(891) 2022 07 04  
(511) 05

---

(260) AM 2023 120655 A  
(800) 1699983  
(151) 2022 09 19  
(181) 2032 09 19  
(891) 2022 09 19  
(511) 33

---

(260) AM 2023 120662 A  
(800) 1700132  
(151) 2022 09 19  
(181) 2032 09 19  
(891) 2022 09 19  
(511) 33

---

(260) AM 2023 120656 A  
(800) 1699988  
(151) 2022 07 01  
(181) 2032 07 01  
(891) 2022 07 01  
(511) 01, 03, 05, 09, 10, 35, 38, 41, 42, 44

---

(260) AM 2023 120663 A  
(800) 1700145  
(151) 2021 12 31  
(181) 2031 12 31  
(891) 2021 12 31  
(511) 35

---

(260) AM 2023 120657 A  
(800) 1700010  
(151) 2022 07 04  
(181) 2032 07 04  
(891) 2022 07 04  
(511) 05

---

(260) AM 2023 120664 A  
(800) 1700171  
(151) 2022 09 19  
(181) 2032 09 19  
(891) 2022 09 19  
(511) 12

---

(260) AM 2023 120658 A  
(800) 1700054  
(151) 2022 05 17  
(181) 2032 05 17  
(891) 2022 05 17  
(511) 07, 12, 35

---

(260) AM 2023 120680 A  
(800) 1700633  
(151) 2022 10 18  
(181) 2032 10 18  
(891) 2022 10 18  
(511) 09, 36, 42

---

(260) AM 2023 120659 A  
(800) 1700058  
(151) 2022 10 21  
(181) 2032 10 21  
(891) 2022 10 21  
(511) 34

---

(260) AM 2023 120682 A  
(800) 1700654  
(151) 2022 09 30  
(181) 2032 09 30  
(891) 2022 09 30  
(511) 12, 37

---

(260) AM 2023 120683 A  
 (800) 1700658  
 (151) 2022 11 08  
 (181) 2032 11 08  
 (891) 2022 11 08  
 (511) 21, 25, 30, 35, 43

(260) AM 2023 120742 A  
 (800) 1701153  
 (151) 2022 10 19  
 (181) 2032 10 19  
 (891) 2022 10 19  
 (511) 36

(260) AM 2023 120688 A  
 (800) 1700835  
 (151) 2022 08 31  
 (181) 2032 08 31  
 (891) 2022 08 31  
 (511) 12

(260) AM 2023 120779 A  
 (800) 1701764  
 (151) 2022 09 15  
 (181) 2032 09 15  
 (891) 2022 09 15  
 (511) 03

(260) AM 2023 120693 A  
 (800) 1273220  
 (151) 2015 08 26  
 (181) 2025 08 26  
 (891) 2022 11 11  
 (511) 29, 30

(260) AM 2023 120780 A  
 (800) 1701811  
 (151) 2022 11 17  
 (181) 2032 11 17  
 (891) 2022 11 17  
 (511) 29

(260) AM 2023 120694 A  
 (800) 1608562  
 (151) 2021 06 08  
 (181) 2031 06 08  
 (891) 2022 09 20  
 (511) 09, 11

(260) AM 2023 120781 A  
 (800) 1701823  
 (151) 2022 07 25  
 (181) 2032 07 25  
 (891) 2022 07 25  
 (511) 09, 28, 41

(260) AM 2023 120738 A  
 (800) 1700975  
 (151) 2022 04 12  
 (181) 2032 04 12  
 (891) 2022 04 12  
 (511) 29

(260) AM 2023 120782 A  
 (800) 1701825  
 (151) 2022 08 30  
 (181) 2032 08 30  
 (891) 2022 08 30  
 (511) 30

(260) AM 2023 120740 A  
 (800) 1701049  
 (151) 2022 08 18  
 (181) 2032 08 18  
 (891) 2022 08 18  
 (511) 09, 35, 38

(260) AM 2023 120784 A  
 (800) 1701831  
 (151) 2022 09 15  
 (181) 2032 09 15  
 (891) 2022 09 15  
 (511) 05

(260) AM 2023 120741 A  
 (800) 1701054  
 (151) 2022 11 02  
 (181) 2032 11 02  
 (891) 2022 11 02  
 (511) 14

(260) AM 2023 120785 A  
 (800) 1701849  
 (151) 2022 11 17  
 (181) 2032 11 17  
 (891) 2022 11 17  
 (511) 01

(260) AM 2023 120786 A  
(800) 1701861  
(151) 2022 10 24  
(181) 2032 10 24  
(891) 2022 10 24  
(511) 37

---

(260) AM 2023 120787 A  
(800) 1701876  
(151) 2022 06 07  
(181) 2032 06 07  
(891) 2022 06 07  
(511) 09

---

(260) AM 2023 120788 A  
(800) 1701890  
(151) 2022 10 17  
(181) 2032 10 17  
(891) 2022 10 17  
(511) 09, 41, 42

---

(260) AM 2023 120789 A  
(800) 1701927  
(151) 2022 08 10  
(181) 2032 08 10  
(891) 2022 08 10  
(511) 01, 05, 41, 42, 44

---

(260) AM 2023 120791 A  
(800) 1701976  
(151) 2022 07 29  
(181) 2032 07 29  
(891) 2022 07 29  
(511) 09, 28, 41

---

(260) AM 2023 120792 A  
(800) 1701982  
(151) 2022 06 20  
(181) 2032 06 20  
(891) 2022 06 20  
(511) 36, 45

---

(260) AM 2023 120793 A  
(800) 1702045  
(151) 2022 06 10  
(181) 2032 06 10  
(891) 2022 06 10  
(511) 09, 16, 25, 35, 38, 41

---

(260) AM 2023 120794 A  
(800) 1702071  
(151) 2022 03 17  
(181) 2032 03 17  
(891) 2022 03 17  
(511) 07, 09

---

(260) AM 2023 120795 A  
(800) 1702075  
(151) 2022 03 11  
(181) 2032 03 11  
(891) 2022 03 11  
(511) 06, 07, 09, 12, 19, 37, 39, 41, 42

---

(260) AM 2023 120796 A  
(800) 1702123  
(151) 2022 05 25  
(181) 2032 05 25  
(891) 2022 05 25  
(511) 35, 39

---

(260) AM 2023 120797 A  
(800) 1702142  
(151) 2022 07 25  
(181) 2032 07 25  
(891) 2022 07 25  
(511) 09, 28, 41

---

(260) AM 2023 120798 A  
(800) 1702152  
(151) 2022 07 15  
(181) 2032 07 15  
(891) 2022 07 15  
(511) 07, 09, 17, 35, 42

---

(260) AM 2023 120799 A  
(800) 1702223  
(151) 2022 10 11  
(181) 2032 10 11  
(891) 2022 10 11  
(511) 07, 12

---

(260) AM 2023 120800 A  
(800) 1702261  
(151) 2022 10 25  
(181) 2032 10 25  
(891) 2022 10 25  
(511) 20

---

(260) AM 2023 120802 A  
 (800) 1702348  
 (151) 2022 10 27  
 (181) 2032 10 27  
 (891) 2022 10 27  
 (511) 09

(260) AM 2023 120896 A  
 (800) 1703200  
 (151) 2022 10 06  
 (181) 2032 10 06  
 (891) 2022 10 06  
 (511) 07

(260) AM 2023 120885 A  
 (800) 1702874  
 (151) 2022 07 04  
 (181) 2032 07 04  
 (891) 2022 07 04  
 (511) 05

(260) AM 2023 120897 A  
 (800) 1703215  
 (151) 2022 11 21  
 (181) 2032 11 21  
 (891) 2022 11 21  
 (511) 12

(260) AM 2023 120891 A  
 (800) 1703031  
 (151) 2022 10 18  
 (181) 2032 10 18  
 (891) 2022 10 18  
 (511) 39, 43

(260) AM 2023 120977 A  
 (800) 1704028  
 (151) 2022 11 23  
 (181) 2032 11 23  
 (891) 2022 11 23  
 (511) 20

(260) AM 2023 120892 A  
 (800) 1703039  
 (151) 2022 10 24  
 (181) 2032 10 24  
 (891) 2022 10 24  
 (511) 07, 09, 11, 37, 39

(260) AM 2023 120978 A  
 (800) 1704051  
 (151) 2022 10 31  
 (181) 2032 10 31  
 (891) 2022 10 31  
 (511) 33

(260) AM 2023 120893 A  
 (800) 1703050  
 (151) 2022 11 21  
 (181) 2032 11 21  
 (891) 2022 11 21  
 (511) 35, 41, 44

(260) AM 2023 120983 A  
 (800) 1704199  
 (151) 2022 11 16  
 (181) 2032 11 16  
 (891) 2022 11 16  
 (511) 37

(260) AM 2023 120894 A  
 (800) 1703100  
 (151) 2022 07 19  
 (181) 2032 07 19  
 (891) 2022 07 19  
 (511) 07, 16, 20, 21, 28

(260) AM 2023 120984 A  
 (800) 1704215  
 (151) 2022 10 31  
 (181) 2032 10 31  
 (891) 2022 10 31  
 (511) 33

(260) AM 2023 120895 A  
 (800) 1703154  
 (151) 2022 08 04  
 (181) 2032 08 04  
 (891) 2022 08 04  
 (511) 25, 35

(260) AM 2023 120985 A  
 (800) 1704231  
 (151) 2022 10 06  
 (181) 2032 10 06  
 (891) 2022 10 06  
 (511) 07

(260) AM 2023 120986 A  
(800) 1704249  
(151) 2022 09 16  
(181) 2032 09 16  
(891) 2022 09 16  
(511) 05, 10

---

(260) AM 2023 121064 A  
(800) 1705535  
(151) 2022 08 18  
(181) 2032 08 18  
(891) 2022 08 18  
(511) 34, 35

---

(260) AM 2023 120987 A  
(800) 1704314  
(151) 2022 05 23  
(181) 2032 05 23  
(891) 2022 05 23  
(511) 09, 10, 16, 41, 42, 44

---

(260) AM 2023 121065 A  
(800) 1705536  
(151) 2022 08 18  
(181) 2032 08 18  
(891) 2022 08 18  
(511) 25, 32, 34, 35

---

(260) AM 2023 120988 A  
(800) 1704368  
(151) 2022 11 11  
(181) 2032 11 11  
(891) 2022 11 11  
(511) 01, 05, 29

---

(260) AM 2023 121066 A  
(800) 1705547  
(151) 2022 08 18  
(181) 2032 08 18  
(891) 2022 08 18  
(511) 25, 32, 34, 35

---

(260) AM 2023 120989 A  
(800) 1704377  
(151) 2022 10 11  
(181) 2032 10 11  
(891) 2022 10 11  
(511) 30, 33

---

(260) AM 2023 121067 A  
(800) 1705549  
(151) 2022 09 07  
(181) 2032 09 07  
(891) 2022 09 07  
(511) 41

---

(260) AM 2023 120990 A  
(800) 1704393  
(151) 2022 07 21  
(181) 2032 07 21  
(891) 2022 07 21  
(511) 35

---

(260) AM 2023 121014 A  
(800) 1705232  
(151) 2022 11 04  
(181) 2032 11 04  
(891) 2022 11 04  
(511) 05

---

(260) AM 2023 121063 A  
(800) 1705505  
(151) 2022 12 01  
(181) 2032 12 01  
(891) 2022 12 01  
(511) 03

---

---

# ოფიციალური შეტყობინებები

## ბამობონები

### პატენტების მოქმედების აღბენა

(21) AP 2013 13269

(11) P 2015 6411 B

(73) გიზო ცანავა

(54) საფენებლო ღრუ ბლოკებით ნაბეობის კედლის მშრალი წყობით აბების ხერხი

პატენტის გაუქმების თარიღი: 2023 10 24

პატენტის მოქმედების აღდგენის თარიღი: 2023 11 27

---

(21) AP 2020 15484

(11) P 2023 7520 B

(73) სავლე ჩხიტუნძე

(54) კისი შახტაჟი

პატენტის გაუქმების თარიღი: 2023 11 03

პატენტის მოქმედების აღდგენის თარიღი: 2023 11 27

---

### პატენტების გაუქმება აღბენის უფლებით

(21) AP 2008 10957

(11) P 2010 5091 B

(73) ბადრი ჯალალონია;

მერი ალანია;

ალიოშა ბაკურიძე;

ნანა ქავთარაძე;

ჯემალ ანელი

(54) ჩირქოვან-ანთებითი პროცესების სამკურნალო მაღამო

პატენტის გაუქმების თარიღი: 2023 11 03

პატენტის მოქმედების აღდგენის ზღვრული თარიღი: 2024 11 03

---

(21) AP 2008 10959

(11) P 2010 5093 B

(73) ბადრი ჯალალონია;

ვენერა ნათიძე;

მერი ალანია;

ალიოშა ბაკურიძე;

ნანა ქავთარაძე;

ქეთევან შალაშვილი

(54) მიკრობული და ვირუსული ინფექციებით გამოწვეული კათოლოგიების სამკურნალო მაღამო

პატენტის გაუქმების თარიღი: 2023 11 03

პატენტის მოქმედების აღდგენის ზღვრული თარიღი: 2024 11 03

---



(21) AP 2018 14915  
(11) P 2020 7140 B  
(73) შოთა გორჯელაძე;  
ირაკლი გორჯელაძე  
(54) საბაბირო გზა  
პატენტის გაუქმების თარიღი: 2023 11 02  
პატენტის მოქმედების აღდგენის ზღვრული თარიღი: 2024 11 02

---

(21) AP 2020 15484  
(11) P 2023 7520 B  
(73) სავლე ჩხიტუნძე  
(54) ჰმსი შახტზე  
პატენტის გაუქმების თარიღი: 2023 11 03  
პატენტის მოქმედების აღდგენის ზღვრული თარიღი: 2025 11 03

---

(21) AP 2020 15488  
(11) P 2023 7469 B  
(73) შპს „ძალა“  
(54) ცოცხალ უჯრედებსა და ქსოვილებში წყალბადის ზემოქმედების ტოქსიკური ეფექტების გამანეიტრალებელი ახალი კომპოზიციები  
პატენტის გაუქმების თარიღი: 2023 11 10  
პატენტის მოქმედების აღდგენის ზღვრული თარიღი: 2024 11 10

---

## პატენტების მოქმედების აღდგენის ვადის ამოწურვა

(21) AP 2016 14762  
(11) P 2019 6992 B  
(73) კასტლ კომერშელ ენტერპრაიზის ლიმიტიდ  
(54) ბაუმჟოგენსეული ფერმენტატორი  
პატენტის გაუქმების თარიღი: 2022 11 10  
პატენტის მოქმედების აღდგენის ვადის ამოწურვის თარიღი: 2023 11 10

---

(21) AP 2019 15218  
(11) P 2021 7262 B  
(73) ვიქტორ ზვიადაური;  
მერაბ თედოშვილი;  
მერაბ ჭელიძე;  
სსიპ „შოთა რუსთაველის საქართველოს ეროვნული სამეცნიერო ფონდი“  
(54) ელექტრომაგნიტური ვიბრაციული მკვებავი  
პატენტის გაუქმების თარიღი: 2022 11 12  
პატენტის მოქმედების აღდგენის ვადის ამოწურვის თარიღი: 2023 11 12

---

(21) AP 2018 15351  
(11) P 2022 7373 B  
(73) აიკურის გმზ & კო. კგ  
(54) B ჰეპატიტის ვირუსის (HBV) სავინააღმდეგო მოქმედი ახალი, მაღალაქტიური ამინო-  
თიოზოლ ჩანაცვლებული ინფოლ-2-კარბოქსამიდები  
პატენტის გაუქმების თარიღი: 2022 11 02  
პატენტის მოქმედების აღდგენის ვადის ამოწურვის თარიღი: 2023 11 02

(21) AP 2018 15353  
(11) P 2022 7374 B  
(73) აიკურის გმზ & კო. კგ  
(54) B ჰეპატიტის ვირუსის (HBV) სავინააღმდეგო მოქმედი ახალი, მაღალაქტიური  
პირაზოლო-პირაზოლინ-ჩანაცვლებული ინფოლ-2-კარბოქსამიდები  
პატენტის გაუქმების თარიღი: 2022 11 02  
პატენტის მოქმედების აღდგენის ვადის ამოწურვის თარიღი: 2023 11 02

## სასარბელო მოდელები პატენტის გაუქმება ავტომატურად

(21) AU 2019 15217  
(11) U 2021 2086 Y  
(73) სსიპ მიკრო და ნანოელექტრონიკის ინსტიტუტი  
(54) ოპტიკური მოწყობილობა პოლიმრომეტირის  
პატენტის გაუქმების თარიღი: 2023 11 12  
პატენტის მოქმედების აღდგენის ვადის ამოწურვის თარიღი: 2024 11 12

## უფლებების გადაცემა

(21) AU 2017 14383  
(11) U 2019 2003 Y  
(54) ჰემოციტოცენტიფიკაციის საშუალების მიღების ხერხი  
ახალი პატენტფლობელი და მისამართი: რუსლან გელაძე (GE)  
გლდანის V მ/რ., კორპ. 18, ბ. 93, თბილისი,  
საქართველო (GE);  
მურმან დათიაშვილი (GE)  
ქ. შარტავას ქ. 2/37, ბ. 5 ქუთაისი, საქართველო (GE)  
ყოფილი პატენტფლობელი და მისამართი: რუსლან გელაძე (GE)  
გლდანის VII მ/რ., კორპ. 2, ბ. 51, საქართველო;  
მამუჩარ ყიფიანი (GE)  
მ. ალექსიძის ქ., კორპ. 1, სადარბაზო 1, ბ. 19, 0193,  
თბილისი საქართველო (GE);

ნიკოლოზ ბაწელაშვილი (GE)  
მეუნარგას ქ. 22, კორპ. 73, ბ. 31, 0101, თბილისი,  
საქართველო (GE)

რეესტრში შეტანის თარიღი: 2023 11 03

---

(21) AU 2020 15677

(11) U 2022 2140 Y

(54) სრახნინანი ხიმინჯი

ახალი პატენტფლობელი და მისამართი: ანა ანატოლის ასული კაზაკ (RU)

1905 წლის ქ. 85/1, ბ. 35, ნოვოსიბირსკი,

რუსეთის ფედერაცია (RU)

ყოფილი პატენტფლობელი და მისამართი: ვალერი ვლადიმერის ძე ჟელტიკოვ (RU)

ზმეინოგორსკი ტრაქტ, 102/60, 656045, ბარნაული,

რუსეთის ფედერაცია (RU)

რეესტრში შეტანის თარიღი: 2023 11 03

---

## დიზაინები

### საერთაშორისო დიზაინების რეგისტრაციის მოქმედების გაუქმება

(11) DM/97878

(73) HAMILTON INTERNATIONAL AG (HAMILTON INTERNATIONAL SA)

(HAMILTON INTERNATIONAL LTD

Mattenstrasse 149, CH-2503 Biel/Bienne (CH)

რეგისტრაციის მოქმედების გაუქმების თარიღი: 2022 10 02

(58) 2023 11 15

---

(11) DM/98048

(73) MERIVAARA CORPORATION

Puustellintie 2, FI-15150 Lahti (FI)

რეგისტრაციის მოქმედების გაუქმების თარიღი: 2022 09 26

(58) 2023 11 15

---

(11) DM/98110

(73) SILAG HANDEL AG

Winkelsweg 179, 40764 Langenfeld (DE)

რეგისტრაციის მოქმედების გაუქმების თარიღი: 2022 10 12

(58) 2023 11 15

---

(11) DM/98389

(73) PEUGEOT CITROËN AUTOMOBILES SA

Route de Gisy, F-78140 VELIZY-VILLACOUBLAY (FR)

რეგისტრაციის მოქმედების გაუქმების თარიღი: 2022 02 24

---

(58) 2023 11 15

(11) DM/98532

(73) RADO UHREN AG (RADO WATCH CO. LTD.) (MONTRES RADO SA)  
Bielstrasse 45, CH-2543 Lengnau BE (CH)

რეგისტრაციის მოქმედების გაუქმების თარიღი: 2022 11 14

(58) 2023 11 15

(11) DM/98534

(73) RADO UHREN AG (RADO WATCH CO. LTD.) (MONTRES RADO SA)  
Bielstrasse 45, CH-2543 Lengnau BE (CH)

რეგისტრაციის მოქმედების გაუქმების თარიღი: 2022 11 14

(58) 2023 11 15

(11) DM/98617

(73) VALENTINO S.P.A.

Via Turati, 16/18, I-20121 Milano (IT)

რეგისტრაციის მოქმედების გაუქმების თარიღი: 2022 11 17

(58) 2023 11 15

(11) DM/98635

(73) SEAT S.A.

Autovía A-2, Km. 585, E-08760 Martorell (Barcelona) (ES)

რეგისტრაციის მოქმედების გაუქმების თარიღი: 2022 11 23

(58) 2023 11 15

(11) DM/98665

(73) VALENTINO S.P.A.

Via Turati, 16/18, I-20121 Milano (IT)

რეგისტრაციის მოქმედების გაუქმების თარიღი: 2022 11 23

(58) 2023 11 15

(11) DM/98666

(73) VALENTINO S.P.A.

Via Turati, 16/18, I-20121 Milano (IT)

რეგისტრაციის მოქმედების გაუქმების თარიღი: 2022 11 23

(58) 2023 11 15

(11) DM/98814

(73) RADO UHREN AG (RADO WATCH CO. LTD.) (MONTRES RADO SA)  
Bielstrasse 43, CH-2543 LENGNAU (CH)

რეგისტრაციის მოქმედების გაუქმების თარიღი: 2022 12 06

(58) 2023 11 15

(11) DM/98865

(73) BLANCPAIN SA

Le Rocher 12, CH-1348 LE BRASSUS (CH)

რეგისტრაციის მოქმედების გაუქმების თარიღი: 2022 12 04

(58) 2023 11 15

---

(11) DM/99038

(73) MONTRES JAQUET DROZ SA (MONTRES JAQUET DROZ AG) (MONTRES JAQUET DROZ LTD

Allée du Tourbillon 2, CH-2300 La Chaux-de-Fonds (CH)

რეგისტრაციის მოქმედების გაუქმების თარიღი: 2022 12 18

(58) 2023 11 15

---

(11) DM/99116

(73) VALENTINO S.P.A.

Via Turati, 16/18, I-20121 MILANO (IT)

რეგისტრაციის მოქმედების გაუქმების თარიღი: 2022 12 21

(58) 2023 11 15

---

## სასაქონლო ნიშნები

### რეგისტრაციის მოქმედების ვადის გაგრძელება

(111) M 2004 15685 R2 (151) 2004 10 18 (186) 2034 10 18 (732) ჯონსონ & ჯონსონ უან ჯონსონ & ჯონსონ პლაზა, ნიუ-ბრანზუიკი, ნიუ-ჯერზი 08933, აშშ	დისტ., ნიუ-ტაიპეი სიტი 24160, ტაივანი, ჩინეთის პროვინცია
(111) M 2004 15686 R2 (151) 2004 10 18 (186) 2034 10 18 (732) ჯონსონ & ჯონსონ უან ჯონსონ & ჯონსონ პლაზა, ნიუ-ბრანზუიკი, ნიუ-ჯერზი 08933, აშშ	(111) M 2004 15638 R2 (151) 2004 09 16 (186) 2034 09 16 (732) ემპრესა კუბანა დელ ტაბაკო, ვაჭრობს ასევე, როგორც კუბატაბაკო კალე ნუევა No. 75 ე/უნივერსიდად ი პედროსო, მუნისიპიო სერრო, პროვინცია ლა ჰავანა, კუბა
(111) M 2003 15136 R2 (151) 2003 05 19 (186) 2033 05 19 (732) შპს „შრომანი“ ოსებშიძის ქ. 53, ბ. 38, 0160, თბილისი, საქართველო	(111) M 2013 23806 R1 (151) 2013 06 25 (186) 2033 06 25 (732) იოშპე-მაქსიონ ს/ა რუა ლუიჯი გალვანი, 145, 13° ანდარი, 04575-020 სან-პაულუ, SP, ბრაზილია
(111) M 2003 15277 R2 (151) 2003 10 15 (186) 2033 10 15 (732) კანტარ მედია უკ ლიმიტიდ 222 გრეის ინ როუდ, ლონდონი WC1X 8HB, გაერთიანებული სამეფო	(111) M 2013 23807 R1 (151) 2013 06 25 (186) 2033 06 25 (732) იოშპე-მაქსიონ ს/ა რუა ლუიჯი გალვანი, 145, 13° ანდარი, 04575-020 სან-პაულუ, SP, ბრაზილია
(111) M 2003 15318 R2 (151) 2003 11 14 (186) 2033 11 14 (732) ფარმა მარ ს.ა. ესპანეთის კორპორაცია ავდა. დე ლოს რეიესი, პოლ. ინდ. მინა, კოლმენარ ვიეხო, 28770 მადრიდი, ესპანეთი	(111) M 2013 23926 R1 (151) 2013 08 14 (186) 2033 08 14 (732) გოგიტა სოზაშვილი სიმონ ჩიქოვანის ქ. 35, ბ. 7, 0171, თბილისი, საქართველო
(111) M 2003 15327 R2 (151) 2003 11 14 (186) 2033 11 14 (732) კიი სისტემზ კორპ. No. 492, სექ.5, ჩონქსინ როუდი, სენჩონგ	(111) M 2013 23936 R1 (151) 2013 08 14 (186) 2033 08 14 (732) ალფარმა ლლკ 10 სილვან ვეი, პარსიპანი, NJ 07054, აშშ

(111) M 2013 24211 R1  
(151) 2013 11 04  
(186) 2033 11 04  
(732) ნემნელ ჯიოგრაფიკ სოსაიეტი  
1145 17ს სტრიტი, N.W., ვაშინგტონი,  
D.C. 20036, აშშ

(111) M 2013 24389 R1  
(151) 2013 12 30  
(186) 2033 12 30  
(732) ბანანა რიფაბლიკ (იტმ) ინკ.  
2 ფოლსომ სტრიტი, სან-ფრანცისკო,  
კალიფორნია 94105, აშშ

(111) M 2013 24212 R1  
(151) 2013 11 04  
(186) 2033 11 04  
(732) ნემნელ ჯიოგრაფიკ სოსაიეტი  
1145 17ს სტრიტი, N.W., ვაშინგტონი,  
D.C. 20036, აშშ

(111) M 2013 24284 R1  
(151) 2013 11 18  
(186) 2033 11 18  
(732) კარენ აკოპიან  
რ. თაბუკაშვილის ქ. 2, 0800, ახალციხე,  
საქართველო

(111) M 2013 24222 R1  
(151) 2013 11 04  
(186) 2033 11 04  
(732) ბარბერი ლიმიტიდ  
ჰორსფერი ჰაუზი, ჰორსფერი როუდი,  
ლონდონი SW1P 2AW, გაერთიანებული  
სამეფო

(111) M 2013 24285 R1  
(151) 2013 11 18  
(186) 2033 11 18  
(732) კარენ აკოპიან  
რ. თაბუკაშვილის ქ. 2, 0800, ახალციხე,  
საქართველო

(111) M 2013 24223 R1  
(151) 2013 11 04  
(186) 2033 11 04  
(732) ბარბერი ლიმიტიდ  
ჰორსფერი ჰაუზი, ჰორსფერი როუდი,  
ლონდონი SW1P 2AW, გაერთიანებული  
სამეფო

(111) M 2014 24656 R1  
(151) 2014 04 15  
(186) 2034 04 15  
(732) ტოიოტა ჯიდომა კაბუშიკი კაიმა  
(მოვაჭრე, როგორც ტოიოტა მოტორ  
კორპორეიშენ)  
1, ტოიოტა-ჩო, ტოიოტა-ში, აიჩი-კენ,  
იაპონია

(111) M 2013 24171 R1  
(151) 2013 10 17  
(186) 2033 10 17  
(732) ბარბერი ლიმიტიდ  
ჰორსფერი ჰაუზი, ჰორსფერი როუდი,  
ლონდონი SW1P 2AW, გაერთიანებული  
სამეფო

(111) M 2014 24460 R1  
(151) 2014 02 03  
(186) 2034 02 03  
(732) ფოქს მედია ლლკ  
10201 უესტ პიკო ბულვარი, ლოს-  
ანჯელესი, კალიფორნია 90035, აშშ

(111) M 2013 24388 R1  
(151) 2013 12 30  
(186) 2033 12 30  
(732) ათლიტე (იტმ) ინკ.  
2 ფოლსომ სტრიტი, სან-ფრანცისკო,  
კალიფორნია 94105, აშშ

(111) M 2014 24657 R1  
(151) 2014 04 15  
(186) 2034 04 15  
(732) ტოიოტა ჯიდომა კაბუშიკი კაიმა  
(მოვაჭრე აგრეთვე როგორც ტოიოტა  
მოტორ კორპორეიშენ)  
1, ტოიოტა-ჩო, ტოიოტა-ში, აიჩი-კენი,  
იაპონია

(111) M 2014 24550 R1  
 (151) 2014 03 12  
 (186) 2034 03 12  
 (732) ზე პროქტერ & გემბლ კომპანი  
 უან პროქტერ & გემბლ პლაზა,  
 ცინცინატი, ოჰაიო 45202, აშშ

(111) M 2014 24844 R1  
 (151) 2014 05 30  
 (186) 2034 05 30  
 (732) თვენთის სენჩერი ფოქს ფილმ  
 კორპორეიშნ  
 10201 ვესტ პიკო ბულვარ, ლოს-  
 ანჯელესი, კალიფორნია 90035, აშშ

(111) M 2014 24566 R1  
 (151) 2014 03 12  
 (186) 2034 03 12  
 (732) ზე პროქტერ & გემბლ კომპანი  
 უან პროქტერ & გემბლ პლაზა,  
 ცინცინატი ოჰაიო 45202, აშშ

(111) M 2014 24845 R1  
 (151) 2014 05 30  
 (186) 2034 05 30  
 (732) იმიჰარა სანგიო კაიშა ლტდ  
 3-15, ედობორი, 1-ჩომე, ნიში-კუ, ოსაკა,  
 იაპონია

(111) M 2014 24703 R1  
 (151) 2014 04 23  
 (186) 2034 04 23  
 (732) ბიოგენ მა ინკ., მასაჩუსეტსის კორპორაცია  
 225 ბინი სტრიტ, კემბრიჯი, მასაჩუსეტსი  
 02142, აშშ

(111) M 2014 25279 R1  
 (151) 2014 10 15  
 (186) 2034 10 15  
 (732) ეისერ ინკორპორეტიდ  
 7F-5, No.369, ფუსინ ენ. რდ., სუნშან  
 დისტ., ტაიბეი სიტი 10541, ტაივანი,  
 ჩინეთის სახალხო რესპუბლიკა

(111) M 2014 24621 R1  
 (151) 2014 03 31  
 (186) 2034 03 31  
 (732) ბიოგენ მა ინკ., მასაჩუსეტსის კორპორაცია  
 225 ბინი სტრიტ, კემბრიჯი, მასაჩუსეტსი  
 02142, აშშ

(111) M 2013 23959 R1  
 (151) 2013 08 20  
 (186) 2033 08 20  
 (732) შპს „ჰოპ ონ ჰოპ ოფ თბილისი“  
 ალ. ყაზბეგის გამზ. 33, ბ. 1, 0177,  
 თბილისი, საქართველო

(111) M 2014 25071 R1  
 (151) 2014 07 28  
 (186) 2034 07 28  
 (732) თვენთის სენჩერი ფოქს ფილმ  
 კორპორეიშნ  
 10201 უესტ პიკო ბულვარი, ლოს-  
 ანჯელესი, კალიფორნია 90035, აშშ

(111) M 2014 25339 R1  
 (151) 2014 10 29  
 (186) 2034 10 29  
 (732) მაკდონალდ'ზ ინტერნეშნელ პროპერტი  
 კომპანი, ლტდ, კორპორაცია  
 ორგანიზებულია და საქმიანობს  
 დელავერის შტატის კანონების მიხედვით  
 110 ნორს კარპენტერ სტრიტი, ჩიკაგო,  
 ილინოისი 60607, აშშ

(111) M 2014 25072 R1  
 (151) 2014 07 28  
 (186) 2034 07 28  
 (732) თვენთის სენჩერი ფოქს ფილმ  
 კორპორეიშნ  
 10201 უესტ პიკო ბულვარი, ლოს-  
 ანჯელესი, კალიფორნია 90035, აშშ

(111) M 2014 25285 R1  
 (151) 2014 10 15  
 (186) 2034 10 15  
 (732) გალაჰერ ლიმიტიდ  
 1 ვერტერ როუდი, SW15 2LL ლონდონი,  
 გაერთიანებული სამეფო



(111) M 2014 24642 R1  
(151) 2014 04 10  
(186) 2034 04 10  
(732) ჯტ ინტერნეშენელ სა  
რიუ კაზემ-რადჟავი 8, 1202 ქენევა,  
შვეიცარია

---

(111) M 2014 25401 R1  
(151) 2014 11 13  
(186) 2034 11 13  
(732) ჯაპან ტობაკო ინკ.  
1-1, ტორანომონი, 4-ჩომე მინატო-კუ,  
ტოკიო, იაპონია

---

### უფლებების სრული ბალანსი

(111) M 2023 37058 R  
(732) შპს „ჯორჯიან ბიზნეს სოლუშენს გრუპ“  
ტაშვენტის ქ. 23/1, ბ. 7, საბურთალოს  
რაიონი, თბილისი, საქართველო  
(770) თორნიკე ზუმბაძე  
ტაშვენტის ქ. 23/1, ბ. 7, თბილისი,  
საქართველო  
(580) 2023 11 07

---

(111) M 2023 37236 R  
(732) ვახტანგ თურნავა  
მარუხის გამრების ქ. 21, 0179, თბილისი,  
საქართველო  
(770) შპს „ქიფზ.მე“  
მიხეილ თამარაშვილის გამზ. 13თ, 0177,  
საბურთალოს რაიონი, თბილისი,  
საქართველო  
(580) 2023 10 26

---

(111) M 2011 21481 R  
(732) სოსიეტე დე პროდუი ნესტლე ს.ა.  
1800 ვევე, შვეიცარია  
(770) ნეიჩერ'ზ ბაუნტი (ენ უაი), ინკ.  
2100 სმითტაუნ ავენიუ, რონკონკომა,  
ნიუ-იორკი 11779, აშშ  
(580) 2023 10 04

---

(111) M 2011 21795 R  
(732) სოსიეტე დე პროდუი ნესტლე ს.ა.  
1800 ვევე, შვეიცარია  
(770) სოლგარ ჰოლდინგზ ინკ.  
2100 სმითტაუნ ავენიუ, რონკონკომა,  
ნიუ-იორკი 11779, აშშ  
(580) 2023 10 04

---

(111) M 2011 21796 R  
(732) სოსიეტე დე პროდუი ნესტლე ს.ა.  
1800 ვევე, შვეიცარია  
(770) სოლგარ ჰოლდინგზ, ინკ.  
2100 სმითტაუნ ავენიუ, რონკონკომა,  
ნიუ-იორკი 11779, აშშ  
(580) 2023 10 04

---

(111) M 2017 28961 R  
(732) შპს „აჭარა ჯგუფის ბრენდ ფროფერტი“  
კოსტავას ქ. 14, 0108, მთაწმინდის რაიონი,  
თბილისი, საქართველო  
(770) შპს „სითი ლოფტი“  
26 მაისის სახელობის მოედანი, 0171,  
თბილისი, საქართველო

---

(111) M 2017 28962 R  
(732) შპს „აჭარა ჯგუფის ბრენდ ფროფერტი“  
კოსტავას ქ. 14, 0108, მთაწმინდის რაიონი,  
თბილისი, საქართველო  
(770) შპს „სითი ლოფტი“  
26 მაისის სახელობის მოედანი, 0171,  
თბილისი, საქართველო  
(580) 2023 11 13

---

(111) M 2018 29634 R  
(732) შპს „აჭარა ჯგუფის ბრენდ ფროფერტი“  
კოსტავას ქ. 14, 0108, მთაწმინდის რაიონი,  
თბილისი, საქართველო  
(770) შპს „სითი ლოფტი“  
26 მაისის სახელობის მოედანი, 0171,  
თბილისი, საქართველო  
(580) 2023 11 13

---

(111) M 2018 29636 R  
(732) შპს „აჭარა ჯგუფის ბრენდ ფროფერტი“  
კოსტავას ქ. 14, 0108, მთაწმინდის რაიონი,  
თბილისი, საქართველო  
(770) შპს „სითი ლოფტი“  
26 მაისის სახელობის მოედანი, 0171,  
თბილისი, საქართველო  
(580) 2023 11 13

---

(111) M 2018 29635 R  
(732) შპს „აჭარა ჯგუფის ბრენდ ფროფერტი“  
კოსტავას ქ. 14, 0108, მთაწმინდის რაიონი,  
თბილისი, საქართველო  
(770) შპს „სითი ლოფტი“  
26 მაისის სახელობის მოედანი, 0171,  
თბილისი, საქართველო  
(580) 2023 11 13

---

(111) M 2018 29637 R  
(732) შპს „აჭარა ჯგუფის ბრენდ ფროფერტი“  
კოსტავას ქ. 14, 0108, მთაწმინდის რაიონი,  
თბილისი, საქართველო  
(770) შპს „სითი ლოფტი“  
26 მაისის სახელობის მოედანი, 0171,  
თბილისი, საქართველო  
(580) 2023 11 13

---

ფლოგელების სახელის და/ან მისამართის ცვლილებები

(111) M 2021 33605 R

(732) ეიხ დი ჰიუნდაი კო., ლტდ  
477, ბუნდანგუსეო-რო, ბუნდანგ-გუ,  
სონამი, კიონგიდო, კორეის რესპუბლიკა

(770) ეიხ დი ჰიუნდაი კო., ლტდ  
75, იულგოკ-რო, ჯონგნო-გუ, სეული,  
კორეის რესპუბლიკა

(580) 2023 10 19

(111) M 2019 31749 R

(732) პრედო სადლიკ ურუნლერი სანაი ვე  
თიქარეთ ანონიმ შირქეთი  
5. ორგანიზე სანაი ბოლგესი, ნოლუ  
ჯადე No: 30, ბაშვინარ/TR-83561  
შეპითქამილი, გაზიანთეფი, თურქეთი

(770) პრედო სადლიკ ურუნლერი სანაი ვე  
თიქარეთ ანონიმ შირქეთი  
2. ორგანიზე სანაი ბოლგესი ბათი 4,  
ნოლუ ჯადე No:2, ბაშვინარ შეპითქამილი,  
გაზიანთეფი, თურქეთი

(580) 2023 10 20

(111) M 2020 33271 R

(732) შპს „აჭარა ჰოსპიტალიტი“  
კოსტავას ქ. 14, მთაწმინდის რაიონი,  
თბილისი, საქართველო

(770) შპს „აჭარა ჯგუფი“  
კოსტავას ქ. 14, მთაწმინდის რაიონი,  
თბილისი, საქართველო

(580) 2023 11 08

(111) M 2021 34201 R

(732) შპს „აჭარა ჰოსპიტალიტი“  
კოსტავას ქ. 14, 0108, თბილისი,  
საქართველო

(770) შპს „აჭარა ჯგუფი“  
კოსტავას ქ.14, 0108, თბილისი,  
საქართველო

(580) 2023 11 08

(111) M 2021 34202 R

(732) შპს „აჭარა ჰოსპიტალიტი“  
კოსტავას ქ. 14, 0108, თბილისი,  
საქართველო

(770) შპს „აჭარა ჯგუფი“

კოსტავას ქ. 14, 0108, თბილისი,  
საქართველო

(580) 2023 11 08

(111) M 2021 34617 R

(732) ეიხ დი ჰიუნდაი კო., ლტდ  
477, ბუნდანგუსეო-რო, ბუნდანგ-გუ,  
სონამი, კიონგიდო, კორეის რესპუბლიკა

(770) ეიხ დი ჰიუნდაი კო., ლტდ  
75, იულგოკ-რო, ჯონგნო-გუ, სეული,  
კორეის რესპუბლიკა

(580) 2023 10 19

(111) M 2023 37140 R

(732) შპს „აჭარა ჰოსპიტალიტი“  
კოსტავას ქ. 14, 0108, თბილისი,  
საქართველო

(770) შპს „აჭარა ჯგუფი“  
კოსტავას ქ. 14, 0108, თბილისი,  
საქართველო

(580) 2023 11 08

(111) M 2023 37141 R

(732) შპს „აჭარა ჰოსპიტალიტი“  
კოსტავას ქ. 14, 0108, თბილისი,  
საქართველო

(770) შპს „აჭარა ჯგუფი“  
კოსტავას ქ. 14, 0108, თბილისი,  
საქართველო

(580) 2023 11 08

(111) M 2004 15638 R

(732) ემპრესა კუბანა დელ ტაბაკო, ვაჭრობს  
ასევე, როგორც კუბატაბაკო  
კალე ნუევა No. 75 ე/უნივერსიდად ი  
პედროსო, მუნისიპიო სერრო, პროვინსია  
ლა ჰავანა, კუბა

(770) ემპრესა კუბანა დელ ტაბაკო, ვაჭრობს  
ასევე, როგორც კუბატაბაკო  
ო'რეილი N104, ე/მერკადერეს ი ტაკონი,  
ჰაბანა-ვიეხა, კუბა

(580) 2023 10 13

(111) M 2005 16199 R

(732) ვაიეტ ლლკ

66 ჰადსონ ბულვარ ისტ, ნიუ-იორკი,  
ნიუ-იორკი 10001-2192, აშშ

(770) ვაიეტ ლლკ

235 ისტ 42 სტრიტ, ნიუ-იორკი, NY 10017,  
აშშ

(580) 2023 10 30

---

(111) M 2005 16200 R

(732) ვაიეტ ლლკ

66 ჰადსონ ბულვარ ისტ, ნიუ-იორკი,  
ნიუ-იორკი 10001-2192, აშშ

(770) ვაიეტ ლლკ

235 ისტ 42 სტრიტ, ნიუ-იორკი, NY 10017,  
აშშ

(580) 2023 10 30

---

(111) M 1996 2141 R

(732) ვაიეტ ლლკ

66 ჰადსონ ბულვარ ისტ, ნიუ-იორკი,  
ნიუ-იორკი 10001-2192, აშშ

(770) ვაიეტ ლლკ

235 ისტ 42-ე სტრიტი, ნიუ-იორკი,  
N.Y. 10017, აშშ

(580) 2023 10 30

---

(111) M 2013 23936 R

(732) ალფარმა ლლკ

10 სილვან ვეი, პარსიპანი, NJ 07054, აშშ

(770) ზოეტის პროდაქტს ლლკ

100 კამპუს დრაივი, ფლორემ პარკი,  
ნიუ-ჯერზი 07932, აშშ

(580) 2023 10 27

---

სასაქონლო ნიშნების რეგისტრაციის გაუქმება

(111) M 2023 36958 R

(151) 2023 06 21

(732) სააქციო საზოგადოება „ლომისი“

სოფ. ნატახტარი, 3308, მცხეთა,  
საქართველო

(141) 2023 11 09

(111) M 2013 23652 R

(151) 2013 04 30

(732) შპს „Hetline International“

ერისთავის ქ. 1, გლდანის რაიონი, თბილისი,  
საქართველო

(141) 2023 11 06

(111) M 2003 15115 R

(151) 2003 04 30

(732) ილან კორპორეიშენ პლკ

თრეჟერი ბილდინგი, ლოუერ გრანდ  
კანალ სტრიტი, დუბლინი 2, ირლანდია

(141) 2023 11 17

(111) M 2013 23654 R

(151) 2013 05 01

(732) შპს „ივერია ოილ ინტერნეიშენალ“

ნონეშვილის ქ. 65, 6000, ბათუმი,  
საქართველო

(141) 2023 11 06

(111) M 2014 24675 R

(151) 2014 04 15

(732) ნისან ჯიდოშა კაბუშიკი კაიშა (აგრეთვე,

ვაჭრობს, როგორც ნისან მოტორ კო.,  
ლტდ)  
No. 2 ტაკარაჩო, კანაგავა-კუ, იოკოჰამა-  
ში, კანაგავა-კენ, იაპონია

(141) 2023 11 17

(111) M 2013 23653 R

(151) 2013 04 30

(732) მეკალი ტამოვეი

ვარკეთილი-3, მე-4 მკრ., 414 კორპ. ბ. 248,  
0163, თბილისი, საქართველო

(141) 2023 11 06

სამართაშორისო სასაქონლო ნიშნების რეგისტრაციის გაუქმება

(800) 807113

(525) გადაწყვეტილების მიღების სამართლებრივი საფუძვლები: „სააღსრულებო წარმოებათა შესახებ“  
საქართველოს კანონის მე-2 მუხლის  
„ა“ პუნქტი.

(141) 2023 11 08

(800) 859273

(525) გადაწყვეტილების მიღების სამართლებრივი საფუძვლები: „სააღსრულებო წარმოებათა შესახებ“  
საქართველოს კანონის მე-2 მუხლის  
„ა“ პუნქტი.

(141) 2023 11 08

(800) 1236893

(525) გადაწყვეტილების მიღების სამართლებრივი საფუძვლები: „სააღსრულებო წარმოებათა შესახებ“  
საქართველოს კანონის მე-2 მუხლის  
„ა“ პუნქტი.

(141) 2023 11 08

## სისტემური საკითხები გამოკონტროლები

საერთაშორისო კლასიფიკაციის ინდექსის და ბანაცხალის  
გამოქვეყნების ნომრის შესაბამისობის ცხრილი

საერთაშორისო კლასიფიკაციის ინდექსი (51)	ბანაცხალის გამოქვეყნების ნომერი (10)
A 61 K 31/455; A 61 P 11/00; C 07 D 401/14; C 07 D 231/20; C 07 D 401/04	AP 2023 15126 A
A 61 K 31/4025; A 61 K 31/4015; A 61 P 31/14; C 07 D 403/14; C 07 D 497/04; C 07 D 401/12; C 07 D 207/267; C 07 D 403/12	AP 2023 15927 A
C 12 N 1/20; C 12 P 21/02; C 12 R 1/145	AP 2023 16010 A
E 04 F 11/18	AP 2023 15758 A

ბანაცხალის გამოქვეყნების ნომრის და საერთაშორისო  
კლასიფიკაციის ინდექსის შესაბამისობის ცხრილი

ბანაცხალის გამოქვეყნების ნომერი (10)	საერთაშორისო კლასიფიკაციის ინდექსი (51)
AP 2023 15126 A	A 61 K 31/455; A 61 P 11/00; C 07 D 401/14; C 07 D 231/20; C 07 D 401/04
AP 2023 15758 A	E 04 F 11/18
AP 2023 15927 A	A 61 K 31/4025; A 61 K 31/4015; A 61 P 31/14; C 07 D 403/14; C 07 D 497/04; C 07 D 401/12; C 07 D 207/267; C 07 D 403/12
AP 2023 16010 A	C 12 N 1/20; C 12 P 21/02; C 12 R 1/145

საერთაშორისო კლასიფიკაციის ინდექსის, პატენტის ნომრისა  
და გამომქვეყნების ნომრის შესაბამისობის ცხრილი

საერთაშორისო კლასიფიკაციის ინდექსი (51)	პატენტის ნომერი (11)	განაცხადის გამომქვეყნების ნომერი (10)
A 61 K 31/437; A 61 P 11/00; C 07 D 515/22; C 07 D 513/22	P 2023 7571 B	AP 2023 15439 A
A 61 K 31/4196; A 61 P 35/00; C 07 D 405/14; C 07 D 401/14; C 07 D 403/14; C 07 D 491/107; C 07 D 487/04; C 07 D 471/04; C 07 D 451/02; C 07 D 455/02; C 07 D 498/08; C 07 D 417/14; C 07 D 498/04; C 07 D 413/14	P 2023 7572 B	AP 2023 15908 A
B 61 H 7/08	P 2023 7567 B	AP 2023 15785 A
C 22 B 15/00; C 22 B 3/00; C 22 B 47/00	P 2023 7570 B	AP 2023 15895 A
C 07 D 401/14; C 07 D 413/12; C 07 D 413/14; C 07 D 417/14; C 07 D 471/04; C 07 D 401/12	P 2023 7568 B	AP 2023 15648 A
F 01 K 21/04	P 2023 7569 B	AP 2023 15921 A

პატენტის ნომრის, განაცხადის გამომქვეყნების ნომრისა  
და საერთაშორისო კლასიფიკაციის ინდექსის შესაბამისობის ცხრილი

პატენტის ნომერი (11)	განაცხადის გამომქვეყნების ნომერი (10)	საერთაშორისო კლასიფიკაციის ინდექსი (51)
P 2023 7567 B	AP 2023 15785 A	B 61 H 7/08
P 2023 7568 B	AP 2023 15648 A	C 07 D 401/14; C 07 D 413/12; C 07 D 413/14; C 07 D 417/14; C 07 D 471/04; C 07 D 401/12
P 2023 7569 B	AP 2023 15921 A	F 01 K 21/04
P 2023 7570 B	AP 2023 15895 A	C 22 B 15/00; C 22 B 3/00; C 22 B 47/00
P 2023 7571 B	AP 2023 15439 A	A 61 K 31/437; A 61 P 11/00; C 07 D 515/22; C 07 D 513/22
P 2023 7572 B	AP 2023 15908 A	A 61 K 31/4196; A 61 P 35/00; C 07 D 405/14; C 07 D 401/14; C 07 D 403/14; C 07 D 491/107; C 07 D 487/04; C 07 D 471/04; C 07 D 451/02; C 07 D 455/02; C 07 D 498/08; C 07 D 417/14; C 07 D 498/04; C 07 D 413/14

ბანაცხაღის ნომრის, ბანაცხაღის გამომქვეყნების ნომრისა  
და პატენტის ნომრის შესაბამისობის ცხრილი

ბანაცხაღის ნომერი (21)	ბანაცხაღის გამომქვეყნების ნომერი (10)	პატენტის ნომერი (11)
AP 2019 15439	AP 2023 15439 A	P 2023 7571 B
AP 2019 15648	AP 2023 15648 A	P 2023 7568 B
AP 2021 15785	AP 2023 15785 A	P 2023 7567 B
AP 2020 15895	AP 2023 15895 A	P 2023 7570 B
AP 2020 15908	AP 2023 15908 A	P 2023 7572 B
AP 2020 15921	AP 2023 15921 A	P 2023 7569 B

**ბანაცხაღები\*\*\***

საერთაშორისო კლასიფიკაციის ინდექსის და ბანაცხაღის  
გამომქვეყნების ნომრის შესაბამისობის ცხრილი

საერთაშორისო კლასიფიკაციის ინდექსი (51)	ბანაცხაღის გამომქვეყნების ნომერი (10)
A 61 K 9/16; A 61 K 9/20	AP 2023 16370 A
A 61 K 31/4439; A 61 P 7/02; C 07 D 401/10	AP 2023 16371 A
D 02 G 3/38; D 02 G 3/44; H 01 B 1/02; H 05 K 9/00	AP 2023 16327 A

ბანაცხაღის გამომქვეყნების ნომრის და საერთაშორისო  
კლასიფიკაციის ინდექსის შესაბამისობის ცხრილი

ბანაცხაღის გამომქვეყნების ნომერი (10)	საერთაშორისო კლასიფიკაციის ინდექსი (51)
AP 2023 16327 A	D 02 G 3/38; D 02 G 3/44; H 01 B 1/02; H 05 K 9/00
AP 2023 16370 A	A 61 K 9/16; A 61 K 9/20
AP 2023 16371 A	A 61 K 31/4439; A 61 P 7/02; C 07 D 401/10



## სასარგებლო მოდელები

საერთაშორისო კლასიფიკაციის ინდექსის და ბანაცხაღის  
გამოქვეყნების ნომრის შესაბამისობის ცხრილი

საერთაშორისო კლასიფიკაციის ინდექსი (51)	ბანაცხაღის გამოქვეყნების ნომერი (10)
A 23 C 9/127	AU 2023 16184 U
A 63 F 3/02	AU 2023 16160 U

ბანაცხაღის გამოქვეყნების ნომრის და საერთაშორისო  
კლასიფიკაციის ინდექსის შესაბამისობის ცხრილი

ბანაცხაღის გამოქვეყნების ნომერი (10)	საერთაშორისო კლასიფიკაციის ინდექსი (51)
AU 2023 16160 U	A 63 F 3/02
AU 2023 16184 U	A 23 C 9/127

## ღიზინები

საერთაშორისო კლასიფიკაციის ინდექსის და ბანაცხაღის  
გამოქვეყნების ნომრის შესაბამისობის ცხრილი

საერთაშორისო კლასიფიკაციის ინდექსი (51)	ბანაცხაღის გამოქვეყნების ნომერი (10)
09-03	AD 2023 1320 S
11-01	AD 2023 1321 S

ბანაცხაღის გამოქვეყნების ნომრის და საერთაშორისო  
კლასიფიკაციის ინდექსის შესაბამისობის ცხრილი

ბანაცხაღის გამოქვეყნების ნომერი (10)	საერთაშორისო კლასიფიკაციის ინდექსი (51)
AD 2023 1320 S	09-03
AD 2023 1321 S	11-01

საერთაშორისო კლასიფიკაციის ინდექსის, რეგისტრაციის ნომრისა  
და გამოქვეყნების ნომრის შესაბამისობის ცხრილი

საერთაშორისო კლასიფიკაციის ინდექსი (51)	რეგისტრაციის ნომერი (11)	ბანაცხაღის გამოქვეყნების ნომერი (10)
14-06	D 2023 984 S	AD 2023 1304 S

რეგისტრაციის ნომრის, ბანაცხაღის გამოქვეყნების ნომრისა  
და საერთაშორისო კლასიფიკაციის ინდექსის შესაბამისობის ცხრილი

რეგისტრაციის ნომერი (11)	ბანაცხაღის გამოქვეყნების ნომერი (10)	საერთაშორისო კლასიფიკაციის ინდექსი (51)
D 2023 984 S	AD 2023 1304 S	14-06

ბანაცხაღის ნომრის, ბანაცხაღის გამოქვეყნების ნომრისა  
და რეგისტრაციის ნომრის შესაბამისობის ცხრილი

ბანაცხაღის ნომერი (21)	ბანაცხაღის გამოქვეყნების ნომერი (10)	რეგისტრაციის ნომერი (11)
AD 2023 1304	AD 2023 1304 S	D 2023 984 S

**დაჩქარებული პროცედურით რეგისტრირებული დიზაინი**

საერთაშორისო კლასიფიკაციის ინდექსის და რეგისტრაციის ნომრის  
შესაბამისობის ცხრილი

საერთაშორისო კლასიფიკაციის ინდექსი (51)	რეგისტრაციის ნომერი (11)
20-03	D 2023 983 S

რეგისტრაციის ნომრის და საერთაშორისო კლასიფიკაციის ინდექსის  
შესაბამისობის ცხრილი

რეგისტრაციის ნომერი (11)	საერთაშორისო კლასიფიკაციის ინდექსი (51)
D 2023 983 S	20-03

ბანაცხაღის ნომრის და რეგისტრაციის ნომრის შესაბამისობის ცხრილი

ბანაცხაღის ნომერი (21)	რეგისტრაციის ნომერი (11)
AD 2023 1339	D 2023 983 S

## სასაქონლო ნიშნები

რეგისტრაციის ნომრის, განაცხადის ნომრის, განაცხადის გამოქვეყნების  
ნომრისა და ბიულეტენის ნომრის შესაბამისობის ცხრილი

რეგისტრაციის ნომერი (111)	განაცხადის ნომერი (210)	განაცხადის გამოქვეყნების ნომერი (260)	ბიულეტენის ნომერი
1	2	3	4
M 2023 37486 R	AM 120359	AM 2023 120359 A	14(617)2023
M 2023 37487 R	AM 123572	-	22(625)2023
M 2023 37488 R	AM 125134	-	22(625)2023
M 2023 37489 R	AM 125343	-	22(625)2023
M 2023 37490 R	AM 125369	-	22(625)2023
M 2023 37491 R	AM 125348	-	22(625)2023
M 2023 37492 R	AM 125140	-	22(625)2023
M 2023 37493 R	AM 125164	-	22(625)2023
M 2023 37494 R	AM 125163	-	22(625)2023
M 2023 37495 R	AM 125162	-	22(625)2023
M 2023 37496 R	AM 125161	-	22(625)2023
M 2023 37497 R	AM 125344	-	22(625)2023
M 2023 37498 R	AM 125340	-	22(625)2023
M 2023 37499 R	AM 125070	-	22(625)2023
M 2023 37500 R	AM 125144	-	22(625)2023
M 2023 37501 R	AM 125168	-	22(625)2023
M 2023 37502 R	AM 125361	-	22(625)2023
M 2023 37503 R	AM 125373	-	22(625)2023
M 2023 37504 R	AM 124968	-	22(625)2023
M 2023 37505 R	AM 119761	AM 2023 119761 A	11(614)2023
M 2023 37506 R	AM 120246	AM 2023 120246 A	11(614)2023
M 2023 37507 R	AM 120627	AM 2023 120627 A	13(616)2023
M 2023 37508 R	AM 120734	AM 2023 120734 A	13(616)2023
M 2023 37509 R	AM 120733	AM 2023 120733 A	13(616)2023
M 2023 37510 R	AM 120732	AM 2023 120732 A	13(616)2023
M 2023 37511 R	AM 120731	AM 2023 120731 A	13(616)2023
M 2023 37512 R	AM 120520	AM 2023 120520 A	14(617)2023
M 2023 37513 R	AM 119788	AM 2023 119788 A	9(612)2023
M 2023 37514 R	AM 120236	AM 2023 120236 A	11(614)2023
M 2023 37515 R	AM 120530	AM 2023 120530 A	14(617)2023
M 2023 37516 R	AM 120942	AM 2023 120942 A	13(616)2023
M 2023 37517 R	AM 119688	AM 2023 119688 A	9(612)2023
M 2023 37518 R	AM 119687	AM 2023 119687 A	9(612)2023
M 2023 37519 R	AM 119686	AM 2023 119686 A	9(612)2023
M 2023 37520 R	AM 119685	AM 2023 119685 A	9(612)2023
M 2023 37521 R	AM 119369	AM 2023 119369 A	8(611)2023
M 2023 37522 R	AM 120257	AM 2023 120257 A	14(617)2023
M 2023 37523 R	AM 120847	AM 2023 120847 A	14(617)2023
M 2023 37524 R	AM 118827	AM 2023 118827 A	9(612)2023
M 2023 37525 R	AM 120042	AM 2023 120042 A	10(613)2023

1	2	3	4
M 2023 37526 R	AM 119985	AM 2023 119985 A	9(612)2023
M 2023 37527 R	AM 120841	AM 2023 120841 A	14(617)2023
M 2023 37528 R	AM 119702	AM 2023 119702 A	9(612)2023
M 2023 37529 R	AM 120706	AM 2023 120706 A	13(616)2023
M 2023 37530 R	AM 120607	AM 2023 120607 A	14(617)2023
M 2023 37531 R	AM 120834	AM 2023 120834 A	14(617)2023
M 2023 37532 R	AM 120838	AM 2023 120838 A	14(617)2023
M 2023 37533 R	AM 120839	AM 2023 120839 A	14(617)2023
M 2023 37534 R	AM 120837	AM 2023 120837 A	14(617)2023
M 2023 37535 R	AM 120836	AM 2023 120836 A	13(616)2023
M 2023 37536 R	AM 120835	AM 2023 120835 A	13(616)2023
M 2023 37537 R	AM 125362	-	22(625)2023
M 2023 37538 R	AM 125448	-	22(625)2023
M 2023 37539 R	AM 125254	-	22(625)2023
M 2023 37540 R	AM 125255	-	22(625)2023
M 2023 37541 R	AM 125253	-	22(625)2023
M 2023 37542 R	AM 125363	-	22(625)2023
M 2023 37543 R	AM 120699	AM 2023 120699 A	15(618)2023
M 2023 37544 R	AM 125436	-	22(625)2023
M 2023 37545 R	AM 122017	-	22(625)2023
M 2023 37546 R	AM 119775	AM 2023 119775 A	9(612)2023
M 2023 37547 R	AM 119612	AM 2023 119612 A	9(612)2023

ბანაცხადის გამომქვეყნების ნომრისა და ბანაცხადის ნომრის  
შესაბამისობის ცხრილი

ბანაცხადის გამომქვეყნების ნომერი (260)	ბანაცხადის ნომერი (210)	1	2
1	2	AM 2023 122499 A	AM 122499
AM 2023 122123 A	AM 122123	AM 2023 122505 A	AM 122505
AM 2023 122203 A	AM 122203	AM 2023 122571 A	AM 122571
AM 2023 122289 A	AM 122289	AM 2023 122655 A	AM 122655
AM 2023 122391 A	AM 122391	AM 2023 122657 A	AM 122657
AM 2023 122397 A	AM 122397	AM 2023 122658 A	AM 122658
AM 2023 122402 A	AM 122402	AM 2023 122659 A	AM 122659
AM 2023 122416 A	AM 122416	AM 2023 122660 A	AM 122660
AM 2023 122424 A	AM 122424	AM 2023 122661 A	AM 122661
AM 2023 122491 A	AM 122491	AM 2023 122662 A	AM 122662
		AM 2023 122680 A	AM 122680
		AM 2023 122728 A	AM 122728
		AM 2023 122731 A	AM 122731

ბანაცხაღის ბამოქვეყნების ნომრის საძიებელი საქონლისა  
ღა/ან მომსახურების კლასის მიხედვით

საქონლისა ღა/ან მომსახურების კლასი (511)	ბანაცხაღის ბამოქვეყნების ნომერი (260)	1	2
1	2	30	AM 2023 122655 A
3	AM 2023 122391 A	31	AM 2023 122391 A
3	AM 2023 122571 A	32	AM 2023 122391 A
5	AM 2023 122731 A	32	AM 2023 122402 A
9	AM 2023 122391 A	32	AM 2023 122655 A
9	AM 2023 122657 A	33	AM 2023 122391 A
9	AM 2023 122658 A	33	AM 2023 122424 A
9	AM 2023 122659 A	33	AM 2023 122728 A
9	AM 2023 122660 A	34	AM 2023 122203 A
9	AM 2023 122661 A	34	AM 2023 122416 A
14	AM 2023 122391 A	35	AM 2023 122391 A
14	AM 2023 122571 A	35	AM 2023 122397 A
16	AM 2023 122391 A	35	AM 2023 122491 A
18	AM 2023 122391 A	35	AM 2023 122499 A
18	AM 2023 122571 A	35	AM 2023 122571 A
20	AM 2023 122391 A	35	AM 2023 122662 A
21	AM 2023 122391 A	35	AM 2023 122728 A
22	AM 2023 122391 A	36	AM 2023 122391 A
24	AM 2023 122391 A	36	AM 2023 122499 A
25	AM 2023 122391 A	37	AM 2023 122499 A
25	AM 2023 122571 A	41	AM 2023 122391 A
26	AM 2023 122391 A	41	AM 2023 122657 A
28	AM 2023 122391 A	41	AM 2023 122658 A
28	AM 2023 122505 A	41	AM 2023 122659 A
28	AM 2023 122657 A	41	AM 2023 122660 A
28	AM 2023 122658 A	41	AM 2023 122661 A
28	AM 2023 122659 A	41	AM 2023 122680 A
28	AM 2023 122660 A	41	AM 2023 122728 A
28	AM 2023 122661 A	42	AM 2023 122289 A
29	AM 2023 122391 A	43	AM 2023 122123 A
30	AM 2023 122391 A	43	AM 2023 122391 A
		43	AM 2023 122655 A
		43	AM 2023 122728 A
		44	AM 2023 122391 A
		44	AM 2023 122491 A
		44	AM 2023 122571 A

დაჩქარებული პროცედურით რეგისტრირებული სასაქონლო ნიშნის ნომრის  
საძიებელი საქონლისა და/ან მომსახურების კლასის მიხედვით

საქონლისა და/ან მომსახურების კლასი (511)	დაჩქარებული პროცედურით რეგისტრირებული სასაქონლო ნიშნის ნომერი (111)
1	M 2023 37491 R
1	M 2023 37503 R
1	M 2023 37541 R
2	M 2023 37503 R
5	M 2023 37488 R
5	M 2023 37537 R
9	M 2023 37544 R
21	M 2023 37499 R
30	M 2023 37492 R
30	M 2023 37542 R
30	M 2023 37545 R
32	M 2023 37493 R
32	M 2023 37494 R
32	M 2023 37495 R
32	M 2023 37496 R
33	M 2023 37487 R
33	M 2023 37489 R
33	M 2023 37504 R
34	M 2023 37502 R
35	M 2023 37501 R
35	M 2023 37542 R
36	M 2023 37497 R
36	M 2023 37498 R
36	M 2023 37500 R
37	M 2023 37498 R
37	M 2023 37501 R
39	M 2023 37501 R
42	M 2023 37538 R
43	M 2023 37490 R
43	M 2023 37538 R
43	M 2023 37539 R
43	M 2023 37540 R
43	M 2023 37542 R

სამრეწველო საკუთრების  
ოფიციალური ბიულეტენი

22(625)

გამომცემი  
სასარბებლო მოღვაწე  
დიზაინერი  
სასაქონლო ნიშნები

მთავარი რედაქტორი:	ნ. ბებრიშვილი
კორექტორი:	ლ. ჭანტურია
დამკაზადონებლები:	მ. ორდენიძე ქ. სვანიძე
პოლიგრაფიული ჯგუფი:	მ. მეჩტიშვილი ი. გოგოლაშვილი ლ. დოლიძე

ISSN 2720-8478

ხელმოწერილია გამოსაცემად 2023 11 24

ტირაჟი 10  
შეკვეთა №22

ბიულეტენის ელექტრონული ვერსიის გაცნობა შესაძლებელია საქპატენტის ვებგვერდზე

---

სათავო ოფისი: 3300, ქ. მცხეთა, ანტიოქიის ქ. №5  
0179, ქ. თბილისი, ნინო რამიშვილის ქ. №31  
ტელ.: (+995 32) 2252531  
info@sakpatenti.gov.ge  
www.sakpatenti.gov.ge