

სამრეწველო საკუთრების ოფიციალური ბიულეტენი

გამოგონებები

სასარგებლო მოდელები

დიზაინები

სასაქონლო ნიშნები



საქართველოს ინტელექტუალური
საკუთრების ეროვნული ცენტრი

საკპატიენტი

SAKPATENTI

NATIONAL INTELLECTUAL PROPERTY
CENTER OF GEORGIA

www.sakpatenti.gov.ge

გამოქვეყნების თარიღი – 2020 12 25

24(556)

საერთაშორისო კოდეზი გიზლიობრაფიული მონაცემების იდენტიფიკაციისათვის

გამოგონებადი, სასარგებლო მოდელები

- (10) - ექსპერტიზაგაელოლი განაცხადის გამოქვეყნების ნომერი
- (11) - პატენტის ნომერი და სახეობის კოდი
- (21) - განაცხადის სარეგისტრაციო ნომერი
- (22) - განაცხადის შეტანის თარიღი
- (23) - საგამოფენო პრიორიტეტის თარიღი ან აღრიხდელი პრიორიტეტის მქონე განაცხადის შეტანის თარიღი და, თუ შესაძლებელია, განაცხადის ომერი
- (24) - თარიღი, რომლიდანაც იწყება პატენტის მოქმედება
- (31) - საპრიორიტეტო განაცხადის ნომერი
- (32) - საპრიორიტეტო განაცხადის შეტანის თარიღი
- (33) - კოდი ქვეყნისა ან რეგიონული ორგანიზაციისა, რომლის უწყებამაც მიანიჭა ნომერი საპრიორიტეტო განაცხადს
- (44) - დამცავი საბუთის ჯერ ამქონე, მაგრამ ექსპერტიზაგაელოლი განაცხადის გამოქვეყნების თარიღი და ბიულეტენის ნომერი
- (45) - რეგისტრაცია გავლოლი საპატენტო საბუთის გამოქვეყნების თარიღი
- (51) - საერთაშორისო საპატენტო კლასიფიკაციის ინდექსი
- (54) - გამოგონების დასახელება

- (57) - რეფერატის ტექსტი
- (60) - სრულ ექსპერტიზაგაელოლი გამოგონებაზე უცხოური საპატენტო უწყების მიერ გაცემული დამცავი საბუთის ნომერი, თარიღი, რომლიდანაც იწყება ამ დამცავი საბუთის მოქმედება, და კოდი ქვეყნისა ან რეგიონული ორგანიზაციისა, რომლის უწყებამაც გასცა ეს დამცავი საბუთი
- (62) - უფრო აღრიხდელი განაცხადის ნომერი და, თუ შესაძლებელია, ნარდგენის თარიღი გამოცემული განაცხადის შემთხვევაში
- (71) - განმცხადებლის სახელი, გვარი (ქვეყნის კოდი)
- (72) - გამომგონებლის სახელი, გვარი (ქვეყნის კოდი)
- (73) - პატენტმფლობელის სახელი, გვარი (ქვეყნის კოდი), მისამართი
- (74) - ნარმომადგენლის ან პატენტრწმუნებულის სახელი, გვარი
- (85) - საერთაშორისო განაცხადის ეროვნული ფაზის დაწყების თარიღი
- (86) - საერთაშორისო განაცხადის ნომერი და შეტანის თარიღი
- (87) - საერთაშორისო განაცხადის გამოქვეყნების ნომერი და თარიღი
- (94) - დაცვის დამატებითი მონობით გაგრძელებული პატენტის მოქმედების ვადის ამონურვის თარიღი

ლიზინები

- (10) - განაცხადის გამოქვეყნების ნომერი
- (11) - პატენტის ნომერი და სახეობის კოდი ან რეგისტრაციის ნომერი
- (15) - რეგისტრაციის თარიღი/პატენტის გაგრძელების თარიღი
- (18) - პატენტის ან რეგისტრაციის მოქმედების ვადის გასვლის სავარაუდო თარიღი
- (21) - განაცხადის ნომერი
- (22) - განაცხადის შეტანის თარიღი
- (23) - საგამოფენო პრიორიტეტის თარიღი ან აღრიხდელი პრიორიტეტის მქონე განაცხადის შეტანის თარიღი და, თუ შესაძლებელია, განაცხადის ნომერი
- (24) - თარიღი, რომლიდანაც იწყება პატენტის მოქმედება
- (28) - ღიზინების რაოდენობა განაცხადში
- (30) - საპრიორიტეტო მონაცემები (განაცხადის ნომერი, განაცხადის შეტანის თარიღი და ორასოიანი კოდი იმ ორგანიზაციის იდენტიფიკაციისათვის, სადაც იყო ნარდგენილი საპრიორიტეტო განაცხადი)
- (31) - საპრიორიტეტო განაცხადის ნომერი
- (32) - საპრიორიტეტო განაცხადის შეტანის თარიღი
- (33) - კოდი ქვეყნისა ან რეგიონული ორგანიზაციისა, რომლის უწყებამაც მიანიჭა ნომერი საპრიორიტეტო განაცხადს
- (34) - ისმო-ს სტანდარტის (შთ.3) შესაბამის ორასოიანი კოდი იმ ორგანიზაციის იდენტიფიკაციისათვის, სადაც იყო ნარდგენილი საპრიორიტეტო განაცხადი
- (44) - ღიზინის გამოქვეყნების თარიღი და ბიულეტენის ნომერი (პირველი პუბლიკაცია)

- (45) - საერთაშორისო ბიუროს მიერ დარეგისტრირებული ღიზინის გამოქვეყნების თარიღი და ბიულეტენის ნომერი
- (51) - ღიზინების საერთაშორისო კლასიფიკაცია (ლოკარნოს კლასიფიკაციის კლასი და ქვეკლასი)
- (54) - ღიზინის დასახელება
- (55) - ღიზინის გამოსახულება
- (57) - ღიზინის არსებითი ნიშნების აღწერა, ფერის ჩათვლით
- (58) - ყველა სახის ცვლილების შესახებ რეგისტრში ჩანანერის შეტანის თარიღი
- (62) - აღრიხდელი განაცხადის, რეგისტრაციის ან საბუთის ნომერი და, თუ შესაძლებელია, ნარდგენის თარიღი, გამოცალკეებული განაცხადის შემთხვევაში
- (71) - განმცხადებლის სახელი, გვარი (ქვეყნის კოდი), მისამართი
- (72) - ავტორის სახელი, გვარი ან დასახელება (ქვეყნის კოდი)
- (73) - პატენტმფლობელის სახელი, გვარი (ქვეყნის კოდი), მისამართი
- (74) - ნარმომადგენლის სახელი, გვარი და მისამართი
- (81) - შესაბამისი მონაწილე მხარეები:
 - II. მონაწილე მხარეები, აღნიშნული 1960 წლის აქტის თანახმად
 - III. მონაწილე მხარეები, აღნიშნული 1999 წლის აქტის თანახმად
- (85) - მფლობელის მუდმივი საცხოვრებელი ადგილი
- (86) - მფლობელის მოქალაქეობა
- (87) - მფლობელის საცხოვრებელი ადგილი
- (88) - ქვეყანა, სადაც მფლობელს აქვს ნამდვილი და მოქმედი სამრეწველო ან საეკონომიკური საწარმო

სასაქონლო ნიშნები

- (111) - რეგისტრაციის ნომერი
- (151) - რეგისტრაციის თარიღი
- (156) - რეგისტრაციის ვადის გაგრძელების თარიღი
- (181) - რეგისტრაციის ვადის გასვლის სავარაუდო თარიღი
- (186) - ვადის გაგრძელების ვადის სავარაუდო თარიღი
- (141) - რეგისტრაციის მოქმედების ვადის გაუქმების თარიღი
- (210) - განაცხადის ნომერი
- (220) - განაცხადის შეტანის თარიღი
- (230) - საგამოფენო მონაცემები
- (260) - ნომერი განაცხადისა, რომელზედაც გამოტანილია ექსპერტიზის დადებითი გადაწყვეტილება რეგისტრაციის შესახებ (გამოქვეყნების ნომერი)
- (310) - პირველი განაცხადის ნომერი
- (320) - პირველი განაცხადის შეტანის თარიღი
- (330) - პირველი განაცხადის მიმღები ეროვნული ან რეგიონული უწყების ან ორგანიზაციის საიდენტიფიკაციო კოდი
- (511) - საქონლისა და მომსახურების საერთაშორისო კლასიფიკაცია სასაქონლო ნიშნის რეგისტრაციისათვის და/ან კლასიფიკირებული საქონლისა და/ან მომსახურების ჩამონათვალი
- (526) - დისკლამაცია
- (531) - სასაქონლო ნიშნის გამოსახულებითი ელემენტების აღწერა სასაქონლო ნიშნების გამოსახულებითი ელემენტების საერთაშორისო კლასიფიკაციის (ვენის კლასიფიკაცია) მიხედვით
- (540) - ნიშნის გამოსახულება

- (550) - სასაქონლო ნიშნის ტიპი ან სახეობა
- (551) - მითითება, რომ ნიშანი არის კოლექტიური, სასერტიფიკაციო ან საგარანტიო
- (554) - სამგანზომილებიანი (მოცულობითი) ნიშანი
- (580) - განაცხადსა და ნიშნის რეგისტრაციისათვის დაკავშირებული ყველა სახის ცვლილებაზე ჩანანერის შეტანის თარიღი
- (591) - ინფორმაცია განცხადებულ ფერებზე
- (731) - განმცხადებლის სახელი და მისამართი
- (732) - მფლობელის სახელი და მისამართი
- (740) - ნარმომადგენლის სახელი და მისამართი
- (750) - მიმწერის მისამართი
- (770) - ცვლილებამდე განმცხადებლის ან მფლობელის სახელი და მისამართი უფლების გადაცემის შემთხვევაში
- (771) - ცვლილებამდე განმცხადებლის ან მფლობელის სახელი და მისამართი უფლების გადაცემის გარეშე
- (791) - ლიცენზიატის სახელი და მისამართი
- (793) - ლიცენზიის პირობები და/ან შეზღუდვაზე მინიშნება (ლიცენზიის სახე, სალიცენზიო ხელშეკრულების ნომერი, სალიცენზიო ხელშეკრულების თარიღი, სალიცენზიო ხელშეკრულების მოქმედების ვადა)
- (800) - სასაქონლო ნიშნის რეგისტრაციის მონაცემები ნიშნების საერთაშორისო რეგისტრაციის მადრიდის ხელშეკრულებასთან დაკავშირებული პროტოკოლის მიხედვით (საერთაშორისო რეგისტრაციის ნომერი)
- (852) - ნაწილობრივ გაუქმებული საქონლის/მომსახურების ჩამონათვალი
- (891) - შემდგომი გარეცემების თარიღი

- (21) AP 0000 000000 - გამოგონებაზე განაცხადის ნომერი
- (10) AP 0000 0000 A - გამოგონებაზე განაცხადის გამოქვეყნების ნომერი (პირველი პუბლიკაცია)
- (11) P 0000 0000 B - გამოგონების პატენტის ნომერი (მეორე პუბლიკაცია)
- (21) API 0000 000000 - შემოტანილი პატენტზე განაცხადის ნომერი
- (11) PI 0000 0000 A - შემოტანილი პატენტის ნომერი (პირველი პუბლიკაცია)
- (21) AU 0000 000000 - სასარგებლო მოდელზე განაცხადის ნომერი
- (10) AU 0000 000 U - სასარგებლო მოდელზე განაცხადის გამოქვეყნების ნომერი (პირველი პუბლიკაცია)
- (11) U 0000 000 Y - სასარგებლო მოდელის პატენტის ნომერი (მეორე პუბლიკაცია)
- (21) AD 0000 000000 - ღიზინზე განაცხადის ნომერი
- (10) AD 0000 000 S - ღიზინზე განაცხადის გამოქვეყნების ნომერი (პირველი პუბლიკაცია)
- (11) D 0000 000 S - რეგისტრირებული ღიზინი
- M - სასაქონლო ნიშანი
- (210) AM 0000 000000 - განაცხადის ნომერი
- (260) AAM 0000 00000 A - განაცხადის გამოქვეყნების ნომერი
- (111) M 0000 0000 R - რეგისტრაციის ნომერი
- MMM0000 0000 Rn - მომდენო ვადით რეგისტრაციის ნომერი, სადაც n=1, 2, 3...
- M 0000 0000 R(P) - რეგისტრაციის ნომერი ნიშანზე უფლების ნაწილობრივ გადაცემისას
- * - საქპატენტის სააპელაციო პალატის გადაწყვეტილების შემდეგ გამოქვეყნებული განაცხადის ნომერი
- ** - სასამართლოს გადაწყვეტილების შემდეგ გამოქვეყნებული განაცხადის ნომერი

გამოგონებადისა და სასარგებლო მოდელების საერთაშორისო კლასიფიკაციის ინდექსები

- განყოფილება A - ადამიანის პირველადი მოთხოვნილების საგნები
- განყოფილება B - ტექნოლოგიური პროცესები; ტრანსპორტირება
- განყოფილება C - ქიმიკა; მეტალურგია
- განყოფილება D - საფეიქრო ნაწარმი; ქაღალდი
- განყოფილება E - მშენებლობა; სამთო საქმე; სტაციონარული ნაგებობები
- განყოფილება F - მექანიკა; განათება; გათბობა; იარაღი; ასაფეთქებელი საშუალებები
- განყოფილება G - ფიზიკა
- განყოფილება H - ელექტრობა

სამრეწველო საკუთრების ოფიციალური ბიულეტენი

გამოგონებები

სასარგებლო მოდელები

დიზაინები

სასაქონლო ნიშნები

შ ი ნ ა ა რ ს ი

ბამოქმედებაში ობიექტი	3
ბამოგონება	
• განაცხადები, რომლებზეც გამოტანილია გადაწყვეტილება პატენტის გაცემის შესახებ	4
• გამოგონების პატენტები	7
სასარგებლო მოდელები	
• განაცხადები, რომლებზეც გამოტანილია გადაწყვეტილება პატენტის გაცემის შესახებ	12
• სასარგებლო მოდელების პატენტი	14
დიზაინები	
• განაცხადები, რომლებზეც გამოტანილია გადაწყვეტილება რეგისტრაციის შესახებ	15
• დაჩქარებული პროცედურით რეგისტრირებული დიზაინი	31
• დიზაინები, რომლებიც რეგისტრირებულია საერთაშორისო ბიუროში საქართველოს ტერიტორიაზე უფლებათა გავრცელების მოთხოვნით	32
სასაქონლო ნიშნები	
• ეროვნული პროცედურით შემოტანილი განაცხადები, რომლებზეც გამოტანილია გადაწყვეტილება რეგისტრაციის შესახებ	43
• რეგისტრირებული სასაქონლო ნიშნები	62
• დაჩქარებული პროცედურით რეგისტრირებული სასაქონლო ნიშნები	66
• საერთაშორისო სასაქონლო ნიშნები, რომლებზეც გამოტანილია გადაწყვეტილება დაცვის მინიჭების შესახებ	70
• საერთაშორისო სასაქონლო ნიშნები, რომლებსაც მიენიჭათ დაცვა საქართველოში	101
ოფიციალური შეტყობინებები	
ბამოგონება	
• პატენტის მოქმედების აღდგენა	106
• პატენტების გაუქმება აღდგენის უფლებით	106
• პატენტების მოქმედების აღდგენის ვადის ამოწურვა	108
• პატენტების მოქმედების ვადის ამოწურვა	109
სასარგებლო მოდელები	
• პატენტის მოქმედების აღდგენა	110
• პატენტების გაუქმება აღდგენის უფლებით	110
• პატენტის მოქმედების აღდგენის ვადის ამოწურვა	111
• უფლების გადაცემა	112
დიზაინები	
• დიზაინის რეგისტრაციის მოქმედების ვადის გაგრძელება	112
სასაქონლო ნიშნები	
• რეგისტრაციის მოქმედების ვადის გაგრძელება	113
• უფლებების სრული გადაცემა	116
• მფლობელის სახელის და/ან მისამართის ცვლილება	117
• სასაქონლო ნიშნების რეგისტრაციის გაუქმება	120
• საერთაშორისო სალიცენზიო ხელშეკრულებები	122
სისტემური საკითხები	
გამოგონებები	124
სასარგებლო მოდელები	127
დიზაინები	128
სასაქონლო ნიშნები	130

ბამოქვეყნებული ობიექტები

ბამოგონებები

- ბანაცხადები, რომლებზეც ბამოტანილია გადაწყვეტილება პატენტის გაცემის შესახებ: 15102; 14966; 15047; 14864; 15125
- პატენტები: 7192-7208

სასარგებლო მოდელები

- ბანაცხადები, რომლებზეც ბამოტანილია გადაწყვეტილება პატენტის გაცემის შესახებ: 15270; 15290; 15358
- პატენტები: 2063

ღიზანებები

- ბანაცხადები, რომლებზეც ბამოტანილია გადაწყვეტილება რეგისტრაციის შესახებ: 1173, 1174; 1176; 1165-1171
- დანქარებული პროცედურით რეგისტრირებული ღიზანი: 873
- ღიზანები, რომლებიც რეგისტრირებულია სავაჭრო ნიშნის სახელით სავაჭრო ნიშნის ტერიტორიაზე უფლებათა გაცემის მოთხოვნით 210562; 210633; 208347; 210755; 210819; 208576, 208577; 208887

სასაქონლო ნიშნები

- ეროვნული პროცედურით შემოტანილი ბანაცხადები, რომლებზეც ბამოტანილია გადაწყვეტილება რეგისტრაციის შესახებ: 103570; 105214; 105558; 106822; 108060; 108119; 108121; 108130; 108208; 108215; 108230; 108292; 108299; 108301; 108319; 108384-108388; 108411; 108414-108418; 108420, 108421; 108423-108426; 108432-108435; 108478-108481; 108483; 108485, 108486; 108488; 108511, 108512; 108515; 108595; 108612, 108613
- რეგისტრირებული სასაქონლო ნიშნები: 33429-33463
- დანქარებული პროცედურით რეგისტრირებული სასაქონლო ნიშნები: 33420-33428; 33464-33467
- სავაჭრო ნიშნის სასაქონლო ნიშნები, რომლებზეც ბამოტანილია გადაწყვეტილება დაცვის მიზნების შესახებ: 105575; 107192; 107229; 107328; 107330-107335; 107337-107343; 107424, 107425; 107430; 107432, 107433; 107436-107438; 107446; 107448-107450; 107452, 107453; 107501; 107503, 107504; 107611, 107612; 107641; 107697; 107704; 107730, 107731; 107745-107753; 107794, 107795; 107796; 107864; 107881; 107968, 107969; 107971; 107973-107977
- სავაჭრო ნიშნის სასაქონლო ნიშნები, რომლებსაც მიენიჭათ დაცვა სავაჭრო ნიშნის სახელით: 105694; 105705; 105826; 105831, 105832; 105836; 105850; 105863; 105866-105868; 105906-105909; 105911; 105916; 105927; 105935; 105954; 106006; 106009; 106022, 106023; 106031; 106131, 106132; 106134, 106135; 106149; 106199; 106201; 106220; 106225, 106226; 106291; 106295, 106296; 106307-106311; 106316; 106324; 106329; 106331, 106332; 106416; 106422, 106423; 106549, 106550; 106713; 106715; 106717; 106719-106722; 106741; 106852; 106910-106912; 106917-106919

გამობონები

ბანაცხადები, რომლებზეც გამოტანილია გადაწყვეტილება პატენტის გაცემის შესახებ

გადაწყვეტილების გასაჩივრება შესაძლებელია საქპატენტის სააპელაციო პალატაში გამოქვეყნებიდან 3 თვის ვადაში ან მცხეთის რაიონული სასამართლოს ადმინისტრაციულ საქმეთა კოლეგიაში 1 თვის ვადაში (მის.: ქ. მცხეთა, სამხედროს ქ. №17).

ბანყოფილება A

A 61

(10) AP 2020 15102 A (51) Int. Cl. (2006)
A 61 F 9/007

(21) AP 2019 15102 (22) 2019 06 05

(71) ნიკოლოზ ლაბაური (GE)

პ. ქავთარაძის ქ. 14ა, ბ. 13, 0171, თბილისი,
საქართველო (GE)

(72) ნიკოლოზ ლაბაური (GE)

(74) დიტო ხვიჩია

(54) ლაბაურის გლაუკომის სარქველი

(57) ლაბაურის გლაუკომის სარქველი შეიცავს დახურულ კორპუსს 1, მასზე ზემოდან დაკავშირებულ სითხის შესავალ სილიკონის მილს 2, მილთან დაკავშირებულ, კორპუსში მოთავსებულ, გამხსნელ და დამკეტავ ნიჩაბს 7, რომელიც დაკავშირებულია ღერძთან 6 და აქვს ღერძზე შემობრუნების შესაძლებლობა, ღერძი კი, თავის მხრივ, დაკავშირებულია კორპუსში დამაგრებულ, ნიჩბის გახსნისა და დაკეტვის უზრუნველყოფ თვალშიგა წნევის მიხედვით მოძრავ ზამბარასთან 5, კორპუსის ქვედა სივრცითი ნაწილი კი წარმოადგენს ავზს 8, რომლის წინა, ქვედა და გვერდითი კედლები წარმოადგენენ ცხაურებს 4, ნიჩბის გახსნის შედეგად ავზში მოხვედრილი თვალშიგა სითხის სარქველიდან გამოსადეგნად. ამასთან, გლაუკომის აგრესიული ფორმების შემთხვევაში შესაძლოა სარქველი აღჭურვილ იქნეს ფრთებით 9, რომლებიც დამაგრებულია სარქველის კორპუსზე ქამრების 10 მეშვეობით.

მუხლები: 1 დამოუკიდებელი

1 დამოკიდებული

ფიგურა: 5

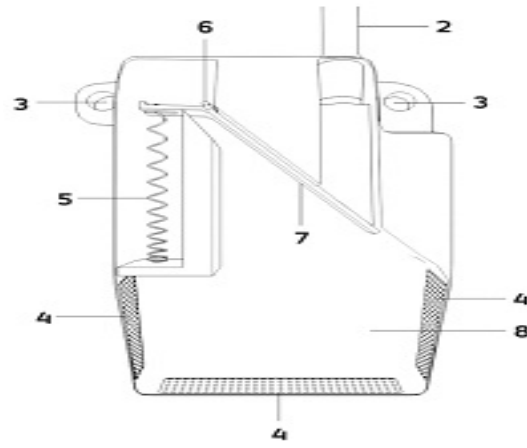

ფიგ. 2

(10) AP 2020 14966 A (51) Int. Cl. (2006)

A 61 K 9/08

A 61 K 47/26

A 61 K 47/10

A 61 K 47/14

A 61 K 9/00

A 61 K 39/395

A 61 K 39/00

(21) AP 2017 14966 (22) 2017 06 28

(31) 10 2016 0083039

(32) 2016 06 30

(33) KR

(71) სელტრონ ინკ. (KR)

23, ეკედემი-რო, იონსუ-გუ ინჩხონ 22014,
კორეის რესპუბლიკა (KR)

(72) სუ იუნგ კიმ (KR);

ჩჟუ ვონ ლი (KR);

ვონ იონ ხან (KR);

ჩჟუნ სოკ ოხ (KR);

იონ კიონ სხინ (KR);

სუ ხიონ ხონ (KR);

სო იონ კიმ (KR)

(74) ლარისა ამირხანიანი

(85) 2018 12 18

(86) PCT/KR2017/006855, 2017 06 28

(54) სტაბილური თხევადი ფარმაცევტული შემადგენლობა

(57) მოცემული გამოგონება განეკუთვნება ინფლიქსიმაბის ან მის ანტიგენ-შემაკავშირებელი ფრაგმენტის, ზედაპირულად აქტიურ საშუალების, შაქრის ან მისი წარმოებულის და ბუფერის შემცველ სტაბილურ თხევად ფარმაცევტულ შემადგენლობას, რომელიც განკუთვნილია კანქვეშ შეყვანისათვის.

მუხლები: 4 დამოუკიდებელი
17 დამოკიდებული

(10) AP 2020 15047 A (51) Int. Cl. (2006)
A 61 K 9/127
A 61 K 31/519
A 61 P 35/00

(21) AP 2017 15047 (22) 2017 10 27

(31) 16306415.7

(32) 2016 10 28

(33) EP

(71) ლე ლაბორატუარ სერვიე (FR)

35, რიუ დე ვერდიუ, 92284 სურანს,

სედექსი, საფრანგეთი (FR);

ნოვარტის აგ (CH)

ლიჰსშტრასე 35, 4056, ბაზელი,

შვეიცარია (CH)

(72) პიტერ ვესელსი (CH);

ჰენრიკუს ტიემესენი (CH);

პაოლო დე მარკო (CH);

მალიკა ლარაბი (CH);

ქრისტინა შაიდელი (CH);

მარინა გურინა (CH)

(74) თამაზ შილაკაძე

(85) 2019 04 15

(86) PCT/EP2017/077538, 2017 10 27

(54) ლიკოსომური შემადგენლობა კიბოს

სამკურნალოდ გამოყენებისათვის

(57) კომპოზიცია შეიცავს 2-[[5-[3-ქლორ-2-მეთილ-4-[2-(4-მეთილპიპერაზინ-1-ილ)ეთოქსი]ფენილ]-6-(4-ფთორფენილ)თიენო[2,3-d]პირიმიდინ-4-ილ]ოქსი]-3-(2-[[2-(2-მეთოქსიფენილ)პირიმიდინ-4-ილ]მეთოქსი]ფენილ)პროპიონმჟავას, უარყოფითად დამუხტულ ან პოლარული ფოსფოლიპიდის სტაბილიზატორს და ქელირების საწინააღმდეგო სტაბილიზატორს.

მუხლები: 7 დამოუკიდებელი

21 დამოკიდებული

ფიგურა: 4

(10) AP 2020 14864 A (51) Int. Cl. (2006)
A 61 K 31/4985
A 61 P 25/28
A 61 P 29/00
A 61 P 37/02
C 07 D 487/04

(21) AP 2017 14864 (22) 2017 02 10

(31) 62/299,130

(32) 2016 02 24

(33) US

(71) პფაიზერ ინკ. (US)

235 ისტ 425დ სტრიტ, ნიუ-იორკი,

ნიუ-იორკი 10017, აშშ (US)

(72) მეტიუ, ფრენკ ბრაუნი (US);

ალპეი დერმენსი (US);

ენდრიუ ფენსამი (US);

ბრაიან, სტეფან გერსტენბერგერი (US);

მეტიუ, მერილ ჰოუვარდი (US);

დაფიდ, რის ოუენი (US);

სტივენ, უეინ ვრაიტი (US);

ლი, ჰუან სინი (US);

სიაოცზინ იანი (US)

(74) შალვა გვარამაძე

(85) 2018 08 24

(86) PCT/IB2017/050748, 2017 02 10

(54) პირაზოლო [1,5-A]პირაზო-6-4-ოლის წარმომავლები როგორც JAK-ინჰიბიტორები

(57) გამოგონება ეხება ნაერთის სტრუქტურული ფორმულით (I)

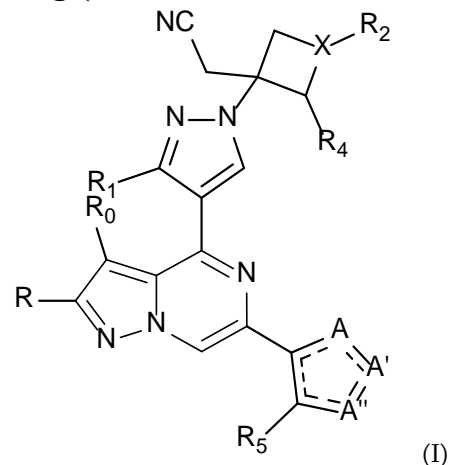

კონკრეტულ ნაერთებს, მათ ფარმაცევტულად მისაღებ მარილებს და სოლვატებს. გამოგონება, ასევე, ეხება, აღნიშნული ნაერთების და მათი შემცველი ფარმაცევტული კომპოზიციების გამოყენებას აუტოიმუნური ან ანთებითი დაავადებების სამკურნალოდ.

მუხლები: 14 დამოუკიდებელი

1 დამოკიდებული

ბანყოფილება C

C 04

- (10) AP 2020 15125 A (51) Int. Cl. (2006)
C 04 B 21/00
- (21) AP 2019 15125 (22) 2019 07 03
- (71) რაჟდენ სხვიტარიძე (GE)
ნინოშვილის ქ. 3, 0102, თბილისი,
საქართველო (GE);
ელენა შაფაქიძე (GE)
ი. ჭავჭავაძის გამზ., I შესახვევი, კორპ. 6,
ბ. 7, 0179, თბილისი, საქართველო (GE);
მერაბ აბაზაძე (GE)
წინამძღვრიშვილის ქ. 60, თბილისი,
საქართველო (GE);
იოსებ გეჯაძე (GE)
ი. ჭავჭავაძის გამზ., I შესახვევი, კორპ. 6,
ბ. 7, 0179, თბილისი, საქართველო (GE);
მალხაზ ტურძელაძე (GE)
ლამბაშიძის ქ. II ჩიხი 3, 2000, ზესტაფონი,
საქართველო (GE);
შალვა ვერულავა (GE)
მ. კოსტავას ქ. 75, 0160, თბილისი,
საქართველო (GE);
სსიპ ლევან სამხარაულის სახელობის
სასამართლო ექსპერტიზის ეროვნული
ბიურო (GE)
ი. ჭავჭავაძის გამზ. 84, 0162, თბილისი,
საქართველო (GE);
საქართველოს ტექნიკური უნივერსი-
ტეტი (GE)
კოსტავას ქ. 77, 0171, თბილისი,
საქართველო (GE);
ივ. ჯავახიშვილის სახელობის თბილისის
სახელმწიფო უნივერსიტეტი (GE)
ი. ჭავჭავაძის გამზ. 1, 0179, თბილისი,
საქართველო (GE);
სსიპ შოთა რუსთაველის ეროვნული
სამეცნიერო ფონდი (GE)
მ. ალექსიძის ქ. 1, 0193, თბილისი,
საქართველო (GE)
- (72) რაჟდენ სხვიტარიძე (GE);
ელენა შაფაქიძე (GE);
მერაბ აბაზაძე (GE);
იოსებ გეჯაძე (GE);
მალხაზ ტურძელაძე (GE);
შალვა ვერულავა (GE)

(54) მღ. ღურუჯის კალაპოტში ქ. მვარელიან
აკუმულირებული თიხაფიქლური
ნატანიონიან კერამიკის წარმოების
ხერხი

(57) კერამიკის წარმოების ხერხი, რომელიც
ითვალისწინებს მდ. დურუჯის ნატანი თიხა-
ფიქლის გატანას, დაქუცმაცებას, ცხავში გატა-
რებით დახარისხებას, გამოწვას აფუებამდე და
შემცხვარზედაპირიანი გრანულების წარმოქმ-
ნამდე, ამასთან, საწყის ეტაპზე ახდენენ გამოტა-
ნილი თიხაფიქლური მასის 1 და 10 მმ ზომის
ცხავში გატარებით დახარისხებას, რის შემდე-
გაც არაუმეტეს 10 მმ ზომის ფრაქცია მიეწოდება
გასახურებლად და ასაფუებლად, ხოლო 10 მმ-
ზე მეტი ზომის ფრაქციას აქუცმაცებენ და გან-
მეორებით ატარებენ 1 და 10 მმ ზომის ცხავში,
გამოტანილი მასის სრულ გასვლამდე, ამასთან,
1 მმ-ზე ნაკლები ზომის ფრაქციას აგრანული-
რებენ არაუმეტეს 10 მმ დიამეტრის ზომის
გრანულებამდე და მასაც მიაწვდიან გასახურებ-
ლად და ასაფუებლად.

მუხლები: 1 დამოუკიდებელი

ბამობონების პატენტები

ბანყოფილება A

A 01

- (11) P 2020 7203 B (51) Int. Cl. (2006)
A 01 N 53/00
A 01 N 35/04
A 01 P 7/02
A 01 P 7/04
- (10) AP 2020 15137 A (44) 14(546)/2020
(21) AP 2019 15137
(22) 2019 07 15
(24) 2019 07 15
(73) რამაზ გახოვიძე (GE)
ბარნოვის ქ. 82, ბ. 7, 0179, თბილისი,
საქართველო (GE);
ლია კვარაცხელია (GE)
თბილისის ზღვის ქ., IV შესახვევი,
სახლი 9, თბილისი, საქართველო (GE)
- (72) რამაზ გახოვიძე (GE);
ლია კვარაცხელია (GE)
- (54) ბიონსექტიციდ-რეპელენტი
(სინონიმები: ბიოფარი, ანტიფარი,
ბიორალი)

- (72) ალექსეი ლეონიდოვიჩ კოვალენკო (RU);
ანდრეი იურიევიჩ პეტროვ (RU)
- (74) თამარ კოჭლამაზაშვილი
- (54) წყლიანი ხსნარის სახით სტაბილიზირებული ფარმაცევტული კომპოზიციის მიღების ხერხი

- (11) P 2020 7208 B (51) Int. Cl. (2006)
A 61 K 9/20
A 61 K 9/28
A 61 K 9/24
A 61 K 9/48
- (10) AP 2020 14156 A (44) 16(548)/2020
(21) AP 2013 14156
(22) 2013 10 29
(24) 2013 10 29
(86) PCT/EP2013/072648, 2013 10 29
(73) ტილოტს ფარმა აგ (CH)
ბასლერშტრასე 15, CH-4310 რაინფელდენი (CH)
- (72) ველიპე, ხოსე, ოლივერია ვარუმი (CH);
რობერტო კარლოს ბრავო გონსალესი (CH);
თომას ბუზერი (CH);
აბდულ ვასეჰ ბასიტი (GB);
ანა, ქრისტინა ფრეირი (GB)
- (74) თამაზ შილაკაძე
- (54) ბახანბრომპიკიზებული ბამოთაჰისუფლი-ბის ფორმულაცია

A 61

- (11) P 2020 7194 B (51) Int. Cl. (2006)
A 61 K 9/08
A 61 K 31/194
A 61 K 31/455
A 61 K 31/675
A 61 K 31/708
A 61 K 47/02
A 61 K 47/18
- (10) AP 2020 15060 A (44) 16(548)/2020
(21) AP 2017 15060
(22) 2017 09 07
(24) 2017 09 07
(31) 2016138632
(32) 2016 09 29
(33) RU
(86) PCT/RU2017/000658, 2017 09 07
(73) ოლო „ნტფე „პოლისან“ (RU)
ულ. სალოვა, 72, კორპ. 2 ლიტ. ა,
სანკტ-პეტერბურგი, 192102 (RU)

- (11) P 2020 7204 B (51) Int. Cl. (2006)
A 61 K 31/436
A 61 P 27/02
- (10) AP 2020 14989 A (44) 14(546)/2020
(21) AP 2017 14989
(22) 2017 06 29
(24) 2017 06 29
(31) 62/440,658; 62/356,613
(32) 2016 12 30; 2016 06 30
(33) US; US
(86) PCT/US2017/039968, 2017 06 29
(73) დიურექტ კორპორეიშენ (US)
10260 ბაბ როუდ, კუპერტინო, კალიფორნია
95014-4166, აშშ (US);
სანტენ ფარმასეუტიკალ კო., ლტდ. (JP)
9-19, სიმოსინძო 3-ტომე, ჰიგასიოდოგავა-
კუ, ოსაკა-სი, ოსაკა 533-8651, იაპონია (JP)
- (72) ნაკი მაცუმოტო (JP);

ვეიცი ლინი (US);
 ჰუეი-ჩინგ ლინ სუ (US);
 კომეი ოკაბე (JP);
 სრინივასუ მუდუმბა (US);
 კაძუჰიტო იამადა (JP);
 ვილმა ტამრაზი (US)
 (74) შალვა გვარამაძე
 (54) ღმკოს შორმულაცნიეზი

(11) P 2020 7202 B (51) Int. Cl. (2006)
 A 61 K 31/437
 A 61 K 31/519
 A 61 P 11/06
 C 07 D 471/04
 C 07 D 487/04
 C 07 D 519/00
 (10) AP 2020 15169 A (44) 16(548)/2020
 (21) AP 2018 15169
 (22) 2018 01 26
 (24) 2018 01 26
 (31) 17153785.5
 (32) 2017 01 30
 (33) EP
 (86) PCT/EP2018/052009, 2018 01 26
 (73) ჩიესი ფარმასეუტიჩი ს.პ.ა. (IT)
 ვია პალერმო, 26/ა, 43122, პარმა,
 იტალია (IT)
 (72) ანა მარია კაპელი (IT);
 გურდიზ ბალაი (IT);
 პატრიცია ტისელი (IT);
 დევიდ ედვარდ კლარკ (IT);
 არნო ჟან ფრანსუა ოგუსტ შეგიომ (IT);
 კრისტინ ედვარდს (IT);
 ფაბიო რანკატი (IT);
 ალესანდრო აკეტა (IT)
 (74) შალვა გვარამაძე
 (54) თიროზინი ამილის წარმოებულები
 როგორც RHO-პინაზას ონკოპროტინები

(11) P 2020 7205 B (51) Int. Cl. (2006)
 A 61 K 31/519
 A 61 P 9/00
 A 61 P 9/10
 A 61 P 9/12
 A 61 P 9/04
 C 07 D 487/04
 (10) AP 2020 14831 A (44) 15(547)/2020
 (21) AP 2016 14831
 (22) 2016 12 20
 (24) 2016 12 20

(31) PCT/CN2015/098251
 (32) 2015 12 22
 (33) CN
 (86) PCT/US2016/067654, 2016 12 20
 (73) მერკ შარპ & დოუმ კორპ. (US)
 126 ისტ ლინკოლნ ავენიუ, რავეი,
 ნიუ-ჯერსი 07065-0907, აშშ (US)
 (72) რაფელ ბერჯერი (US);
 ი-ჰენ ჩენი (US);
 გოცინ ლი (US);
 ჯოი გარფანკლი (US);
 ჰუნ ლი (US);
 შოუფუ მიაო (US);
 სუბჰარეკჰა რაგჰვანი (US);
 კამერონ, ჯ. სმიტი (US);
 ჯონ სტელმაჩი (US);
 ალან უაიტჰედი (US);
 ჟუი ჩჟანი (US);
 იუნ ჩჟანი (US);
 ცზიანმინ ფუ (CN);
 გან ცზი (CN);
 ფალუნ ცზიანი (CN)
 (74) შალვა გვარამაძე
 (54) 4-ამინო-2-(1H-პირაზოლო[3,4-B]პირიდინ-
 3-ილ)-6-ოქსო-6,7-დიჰიდრო-5H-პიროლო
 [2,3-D]პირიმიდინის წარმოებულები და
 შსსაბამისი (1H-ოქსო-3-ილ) წარმო-
 ებულები როგორც CGMP მოდულატორე-
 ბი კარდიოვასკულარული დაავადებების
 სამკურნალო

ბანყოფილება C

C 08

(11) P 2020 7199 B (51) Int. Cl. (2006)
 C 08 K 5/098
 C 09 D 167/08
 (10) AP 2020 14587 A (44) 14(546)/2020
 (21) AP 2017 14587
 (22) 2017 09 18
 (24) 2017 09 18
 (31) 16189511.5
 (32) 2016 09 19
 (33) EP
 (73) დავ სე (DE)
 როსდოერფერ შტრასე 50,64372
 ობერ-რამშტადი (DE)
 (72) ჰერმანი ბეარტიქს (DE);

სტეფან მენცელი (DE);
ანდრე დანილი (DE)
(74) ლილიანა დარახველიძე
(54) ბამსნემის შემცველი საფარი
კომპოზიცია ლაქით დაფარვისათვის

(33) GB
(86) PCT/GB2017/052164 , 2017 07 25
(73) ფენდროლ ლიმიტიდი (GB)
63 სტივენ როუდ ადლსტონ სურეი
KT15 2AR (GB)
(72) სტივენ ჯონ კოკსი (GB);
სპენსერ ჯონ დევიდი (GB)
(74) ლილიანა დარახველიძე
(54) სარკინიბზო რემსემის ხრახნული
სამაბრი სისტემა

ბანყოფილება D

D 06

(11) P 2020 7192 B (51) Int. Cl. (2006)
D 06 P 1/52
D 06 P 5/30
D 06 P 5/00
(10) AP 2020 14825 A (44) 13(545)/2020
(21) AP 2016 14825
(22) 2016 12 22
(24) 2016 12 22
(31) 102015000089200
(32) 2015 12 30
(33) IT
(86) PCT/EP2016/082328, 2016 12 22
(73) მანიფატურა დელ სევესო ეს.პი.ეი (IT)
ვია მონტე გრაპა, 7, ბერგამო, 24121 (IT)
(72) ფრანკო ბოლონია (IT)
(74) თამარ კოჭლამაზაშვილი
(54) ციფრული ბეჭდვისათვის მაღალი
მასხისათქმულების მქონე ქოვილის
მიღების ხერხი და შესაბამისი
ქოვილი

(11) P 2020 7207 B (51) Int. Cl. (2006)
E 01 F 7/04
(10) AP 2020 14926 A (44) 14(546)/2020
(21) AP 2018 14926
(22) 2018 11 16
(24) 2018 11 16
(73) გოგა ჩახაია (GE)
ნუცუბიდის პლატო, I მკრ., კორპ. 1, ბ. 4,
0183, თბილისი, საქართველო (GE);
ლევან წულუკიძე (GE)
ნუცუბიდის პლატო, I მკრ., კორპ. 1, ბ. 40,
0183, თბილისი, საქართველო (GE);
ზურაბ ლობჯანიძე (GE)
ნუცუბიდის პლატო, II მკრ., კორპ. 1, ბ. 11,
0183, თბილისი, საქართველო (GE);
სოფიო გოგილავა (GE)
ნუცუბიდის პლატო, I მკრ., კორპ.1, ბ. 4,
0183, თბილისი, საქართველო (GE);
შპს „უმადლესი სასწავლებელი განათლე-
ბის აკადემია“ (GE)
ქსნის ქ. 35, 0141, თბილისი, საქართ-
ველო (GE)
(72) გოგა ჩახაია (GE);
ლევან წულუკიძე (GE);
ზურაბ ლობჯანიძე (GE);
სოფიო გოგილავა (GE)
(54) თოვლის ზვავის საწინააღმდეგო
კონსტრუქცია

ბანყოფილება E

E 01

(11) P 2020 7193 B (51) Int. Cl. (2006)
E 01 B 9/30
E 01 B 9/10
E 01 B 9/02
F 16 B 35/04
F 16 B 5/02
(10) AP 2020 15022 A (44) 14(546)/2020
(21) AP 2017 15022
(22) 2017 07 25
(24) 2017 07 25
(31) 1613802.6
(32) 2016 08 11

E 02

(11) P 2020 7201 B (51) Int. Cl. (2006)
E 02 D 5/02
(10) AP 2020 14645 A (44) 14(546)/2020
(21) AP 2016 14645
(22) 2016 04 22
(24) 2016 04 22
(31) P.412127
(32) 2015 04 27

- (33) PL
- (86) PCT/PL2016/050015, 2016 04 22
- (73) პპ ს.ი.ა. პეტრუხა ანჯეი პეტრუხა (PL)
ულ. პრეჟემისლოვა 10 , ბლაშკი, 90-235,
პოლონეთი (PL)
- (72) იეჟი პეტრუხა (PL);
დანიელ კოლასინსკი (PL);
დარიუმ ეიხმანი (PL);
ანჯეი პეტრუხა (PL)
- (74) ხათუნა იმნაძე
- (54) ღაარმატურეპული გეოტექნიკური
პროფილის ღამზადების ხერხი ღა ამ
ხერხით ღამზადებული ღაარმატურე-
ბული გეოტექნიკური პროფილი

- კორპ. 8, ბ. 1, 0183, თბილისი,
საქართველო (GE);
ირაკლი პეტრიაშვილი (GE)
ნუცუბიძის პლატო, III მკრ., III კვარტ.,
კორპ. 8, ბ. 1, 0183, თბილისი,
საქართველო (GE)
- (72) ირაკლი პეტრიაშვილი (GE);
ვასილ პეტრიაშვილი (GE)
- (74) ალექსანდრე გეგეჭკორი
- (54) ღასაკავეი პერსონალური კომპიუტერის
კორპუსი

ბანყოფილება G

G 01

- (11) P 2020 7206 B (51) Int. Cl. (2006)
G 01 T 1/00
- (10) AP 2020 15190 A (44) 17(549)/2020
- (21) AP 2019 15190
- (22) 2019 10 09
- (24) 2019 10 09
- (73) სსიპ ბერიტაშვილის ექსპერიმენტული
ბიომედიცინის ცენტრი (GE)
ლ. გოთუას ქ. 14, 0160, თბილისი,
საქართველო (GE)
- (72) გარი გრეზენზუკი (GE);
ნაზი ივანიშვილი (GE);
დავით ნადარეიშვილი (GE);
მიხეილ გოგებაშვილი (GE)
- (74) გარი გრეზენზუკი
- (54) რალონის ზეგავლენით ბიოლოგიური
ობიექტის მიერ რაღიაცოის შთანთქმუ-
ლი ღოზის ბანსაზღვრის გეოლოგი

- (11) P 2020 7198 B (51) Int. Cl. (2006)
G 06 F 3/02
G 06 K 9/00
- (10) AP 2020 14953 A (44) 15(547)/2020
- (21) AP 2017 14953
- (22) 2017 05 16
- (24) 2017 05 16
- (31) 16173961.0
- (32) 2016 06 10
- (33) EP
- (86) PCT/EP2017/061684, 2017 05 16
- (73) სიკპა ჰოლდინგ სა (CH)
ავ. დე ფლორისა 41, 1008, პრილი,
შვეიცარია (CH)
- (72) ერიკ დეკუ (CH)
- (74) ლილიანა დარახველიძე
- (54) ხერხი, მოწყობილობა ბამოსასულების
ფორმირებისათვის ღა სისტემა ობიექტ-
ტის ნამდვილობის მანკენებლის გენე-
რირებისათვის

G 07

- (11) P 2020 7196 B (51) Int. Cl. (2006)
G 07 D 7/202
G 07 D 7/1205
- (10) AP 2020 14962 A (44) 15(547)/2020
- (21) AP 2017 14962
- (22) 2017 06 26
- (24) 2017 06 26
- (31) 16177270.2
- (32) 2016 06 30
- (33) EP
- (86) PCT/EP2017/065666, 2017 06 26
- (73) სიკპა ჰოლდინგ სა (CH)
ავ. დე ფლორისა 41, 1008 პრილი,
შვეიცარია (CH)
- (72) ედმუნდ ჰალასცი (CH);

G 06

- (11) P 2020 7195 B (51) Int. Cl. (2006)
G 06 F 1/16
- (10) AP 2020 15012 A (44) 13(545)/2020
- (21) AP 2019 15012
- (22) 2019 02 22
- (24) 2019 02 22
- (73) ვასილ პეტრიაშვილი (GE)
ნუცუბიძის პლატო, III მკრ., III კვარტ.,

ქსავიუ-სედრიკ რემი (CH);
 ჟან ლუკ დორიე (CH);
 ტოდორ დინოევი (CH)
 (74) ლილიანა დარახველიძე
 (54) სისტემები, მეთოდები და კომპიუტერული პროგრამები ობიექტის ნამდვილობის მაჩვენებლის ფორმირებისათვის

(73) გეორგი სევასტიევი ასლანოვ (RU)
 ულ. 3-ია კოლცევაია, 58ა, კვ. 33, დონის როსტოვი, 344004, რუსეთის ფედერაცია (RU)
 (72) გეორგი სევასტიევი ასლანოვ (RU)
 (74) შალვა გვარამაძე
 (54) ელექტრული ობიექტების მონიტორინგისათვის

(11) P 2020 7197 B (51) Int. Cl. (2006)
 G 07 D 7/1205
 G 07 D 7/202

(10) AP 2020 14961 A (44) 15(547)/2020

(21) AP 2017 14961

(22) 2017 06 26

(24) 2017 06 26

(31) 16177272.8

(32) 2016 06 30

(33) EP

(86) PCT/EP2017/065668, 2017 06 26

(73) სიკვა ჰოლდინგ სა (CH)

ავ. დე ფლორისა 41, 1008 პრილი, შვეიცარია (CH)

(72) ქსავიუ-სედრიკ რემი (CH);

ჟან ლუკ დორიე (CH);

ედმუნდ ჰალასცი (CH);

ტოდორ დინოევი (CH)

(74) ლილიანა დარახველიძე

(54) სისტემები, მეთოდები და კომპიუტერული პროგრამები ობიექტის გამოსახელების ფორმირებისა და ობიექტის ნამდვილობის მაჩვენებლის ბენერირებისათვის

ბანყოფილება F

F 22

(11) P 2020 7200 B (51) Int. Cl. (2006)
 F 22 B 1/28
 H 05 B 6/10

(10) AP 2020 15260 A (44) 17(549)/2020

(21) AP 2018 15260

(22) 2018 06 19

(24) 2018 06 19

(31) 2017121852

(32) 2017 06 21

(33) RU

(86) PCT/RU2018/000406, 2018 06 19

სასარბელო მოდელები

ბანაცხადები, რომლებზეც გამოტანილია გადაწყვეტილება პატენტის გაცემის შესახებ

გადაწყვეტილების გასაჩივრება შესაძლებელია საქპატენტის სააპელაციო პალატაში გამოქვეყნებულიდან 3 თვის ვადაში ან მცხეთის რაიონული სასამართლოს ადმინისტრაციულ საქმეთა კოლეგიაში 1 თვის ვადაში (მის.: ქ. მცხეთა, სამხედროს ქ. №17).

ბანყოფილება A

A 61

- (10) AU 2020 15270 U (51) Int. Cl. (2006)
A 61 F 13/15
- (21) AU 2020 15270 (22) 2020 02 04
- (71) ნინო მჭედლიშვილი (GE)
დიდმის მასივი 3/5, ბ. 45, 0159, თბილისი,
საქართველო (GE)
- (72) ნინო მჭედლიშვილი (GE)
- (54) მრავალჯერადი გამოყენების საფენი
ქალბატონებისთვის
- (57) მრავალჯერადი გამოყენების საფენი შეიცავს, სულ მცირე, ორ შრეს, მათგან ზედა შრე წარმოადგენს სითხის შემწოვ შრეს და შეიცავს ბამბის ქსოვილის, სულ მცირე, ერთ შრეს, ხოლო ქვედა შრე წარმოადგენს სითხის შემაკვებელ, წყალგაუმტარ შრეს და დამზადებულია აბრეშუმის ქსოვილის, სულ მცირე, ერთი შრისგან. ზედა და ქვედა შრეები შეკავშირებულია ერთმანეთთან და მარჯვენა და მარცხენა კიდეში დამაგრებული აქვს სამაგრი ღილი, რომელიც იკვრება საცვალის უკანა მხარეს, მასზე საფენის უძრავად დასაფიქსირებლად.
მუხლები: 1 დამოუკიდებელი

ბანყოფილება E

E 02

- (10) AU 2020 15290 U (51) Int. Cl. (2006)
E 02 B 8/06
- (21) AU 2020 15290 (22) 2020 02 21
- (71) გოგა ჩახაია (GE)
შ. ნუცუბიძის პლატო. I მკრ., კორპ. 1, ბ. 4,
0183, თბილისი, საქართველო (GE);
ლევან წულუკიძე (GE)
შ. ნუცუბიძის პლატო. I მკრ., კორპ. 1, ბ. 40,
0183, თბილისი, საქართველო (GE)
- (72) გოგა ჩახაია (GE);
ლევან წულუკიძე (GE);
თეიმურაზი გუგუშვილი (RU);
შალვა ბოსიკაშვილი (GE);
ეკატერინე თოფურია (GE);
ნუგზარ კვაშილავა (GE);
ირინა ხუბულავა (GE);
ირაკლი კვიციანი (GE);
სოფიო გოგილავა (GE)
- (54) ღვარცოფსაწინააღმდეგო კონსტრუქცია
- (57) ღვარცოფსაწინააღმდეგო კონსტრუქცია შეიცავს ღვარცოფსაწინააღმდეგო კალაპოტში ჩამაგრებულ, ლითონის ღერძზე (5) წამოცმული, ინერტული მასალით (2) შევსებული, ავტომობილის ამორტიზებული საბურავებით (3) შედგენილ, ერთმანეთის პარალელურად განთავსებულ ელემენტებს (1). ელემენტები განთავსებულია კალაპოტის (4) ძირზე ჰორიზონტალურად და სარკისებურად, ხოლო ფერდობების (6) მიმართ – მართობულად. ლითონის ღერძების ფერდობის მხარეს მდებარე ბოლოები ჩასმულია კალაპოტის ფერდობებზე, მისი ძირის დონეზე, ხოლო მეორე, თავისუფალი ბოლოები ჩაანკურებულია კალაპოტის ძირში. ყოველი ელემენტის ფერდობის მხარეს მდებარე საბურავის დიამეტრი დიდია დანარჩენი საბურავების დიამეტრებზე და მათი სიდიდე მცირდება კალაპოტის ცენტრისაკენ, ყოველ მომდევნო ელემენტზე

ტში შემავალი საბურავების დიამეტრები და რაოდენობა კი იზრდება ღვარცოფის (7) მოძრაობის მიმართულებით.

მუხლები: 1 დამოუკიდებელი

ფიგურა: 4

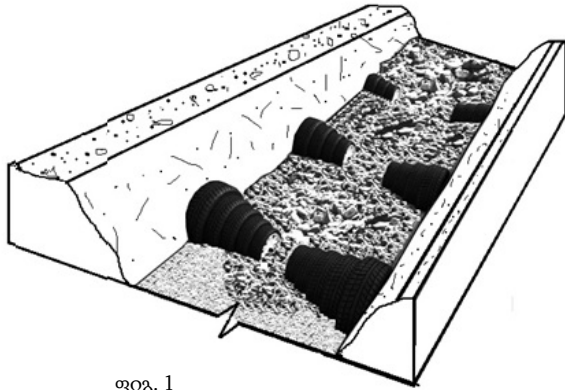

ფიგ. 1

ფიგურა: 1

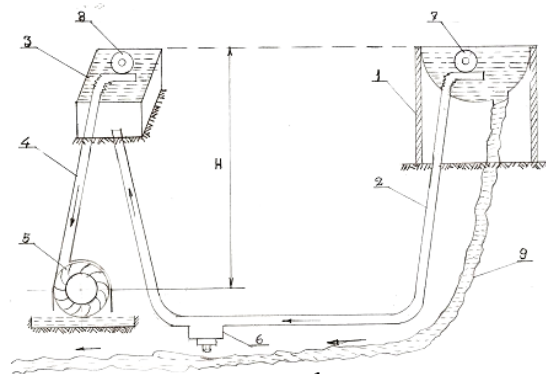

ფიგ.1

ბანყოფილება F

F 03

(10) AU 2020 15358 U (51) Int. Cl. (2006)

F 03 B 13/00

(21) AU 2020 15358 (22) 2020 06 06

(71) სავლე ჩხიტუნძე (GE)

კ. ტიმირიაზევის ქ. 20, სოხუმი,
საქართველო (GE)

(72) სავლე ჩხიტუნძე (GE)

(54) ჰესი ზიარჭურჭლის პრინციპზე

(57) ჰესი ზიარჭურჭლის პრინციპზე შეიქმნა მცირე წყალსაცავს 1, ვერტიკალურ მილს 4, ტურბინას 5, ავზს 3, რომელიც მილით 2 შეერთებულია მცირე წყალსაცავთან, ამასთან, მცირე წყალსაცავი და ავზი მილით წარმოადგენს ზიარჭურჭელს, წყალსაცავი და ავზი განლაგებულია ერთ სიმაღლეზე, მილის იმ ბოლოზე, რომელიც მიერთებულია მცირე წყალსაცავთან დამაგრებულია ტივტივა 7, ხოლო ვერტიკალური მილის ერთი ბოლო მიერთებულია ტურბინასთან, მეორე ბოლოზე დამაგრებულია ტივტივა 8 და მიერთებულია ავზთან, ზიარჭურჭლის მილზე მოწყობილია ნატანის საწმენდი მოწყობილობა 6.

მუხლები: 1 დამოუკიდებელი

სასარგებლო მოდელის კატენტი

ბანყოფილება A

A 41

- (11) U 2020 2063 Y (51) Int. Cl. (2006)
A 41 D 13/11
- (10) AU 2020 15312 U (44) 14(546)/2020
- (21) AU 2020 15312
- (22) 2020 04 14
- (24) 2020 04 14
- (73) დავით მიზანდარი (GE)
ბარაკონის ქ. 4, 0101, თბილისი,
საქართველო (GE)
- (72) დავით მიზანდარი (GE)
- (74) ნუგზარ ქსოვრელი
- (54) ღამცაში სასუნთქი მოწყობილობა
-

დიზაინები

ბანაცხადები, რომლებზეც გამოტანილია გადაწყვეტილება რეგისტრაციის შესახებ

გადაწყვეტილების გასაჩივრება შესაძლებელია საქპატენტის სააპელაციო პალატაში გამოქვეყნებიდან 3 თვის ვადაში ან მცხეთის რაიონული სასამართლოს ადმინისტრაციულ საქმეთა კოლეგიაში 1 თვის ვადაში (მის.: ქ. მცხეთა, სამხედროს ქ. №17).

(10) AD 2020 1173 S (51) 06-01

(21) AD 2020 1173 (22) 2020 08 11

(28) 3

(71) ალექსანდრე ლომინაშვილი (GE)

მ. კოსტავას ქ. 12, 0108, თბილისი, საქართველო (GE)

(72) ალექსანდრე ლომინაშვილი (GE)

(74) თამაზ შილაკაძე (GE)

(54) 1.-3. სკამები

(55)



1.1



1.2



1.3

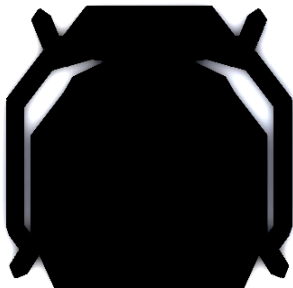

1.4

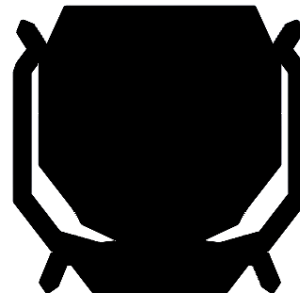

1.5



2.1



2.2



2.3



2.4



2.5

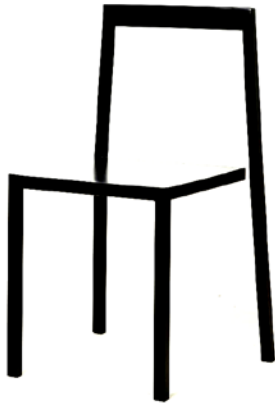

3.1

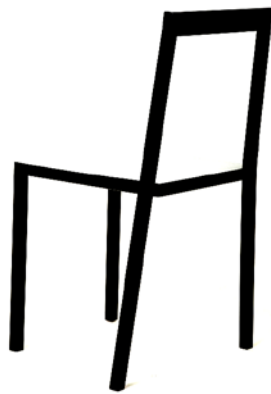

3.2

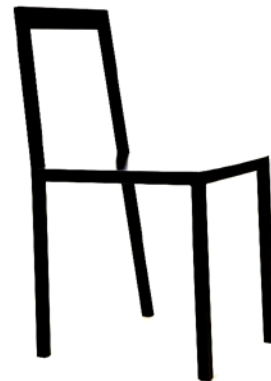

3.3



3.4

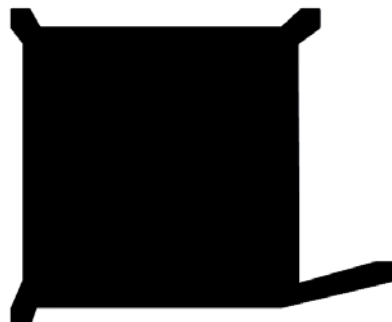

3.5

(10) AD 2020 1174 S (51) 07-02

(21) AD 2020 1174 (22) 2020 08 13

(28) 1

(71) გორგი თანდილაშვილი (GE)

გურგენიძის ქ. 4, 0101, თბილისი, საქართველო (GE)

(72) გორგი თანდილაშვილი (GE)

(54) მისი მამა

(55)

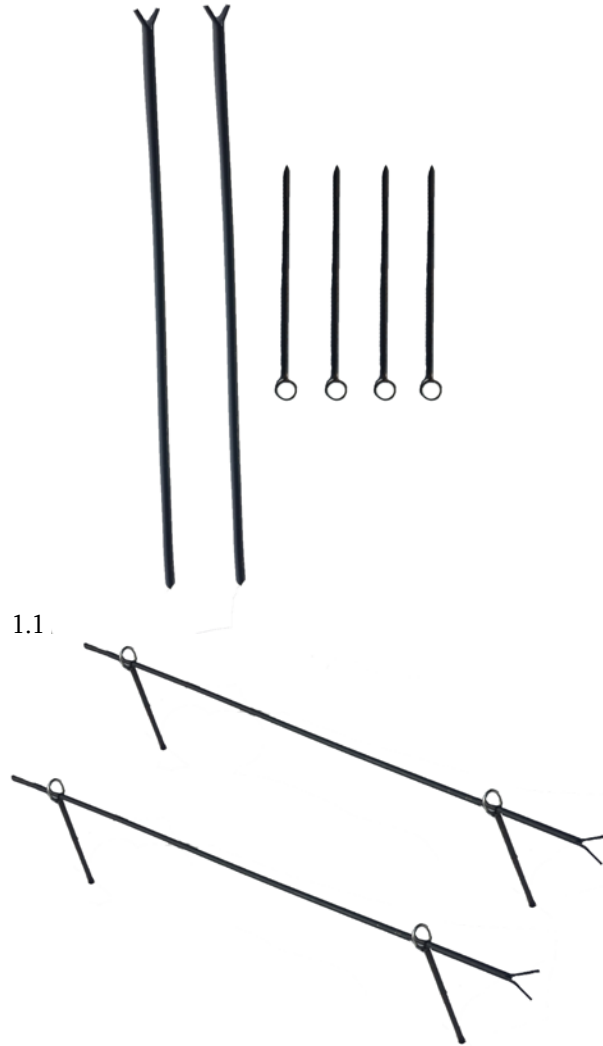

1.1.

1.2

(10) AD 2020 1176 S (51) 19-08

(21) AD 2020 1176 (22) 2020 08 26

(28) 38

(71) შპს „ყვარლის სარდაფი“ (GE)

სოფ. ჭიკანანი, 4814, ყვარელი, საქართველო (GE)

(72) ვაჟა ღვალაძე (GE)

(74) ხათუნა იმნაძე (GE)

(54) 1.-38. პოტილის ეტიკეტი

(55)





6.1



7.1



8.1



9.1



10.1

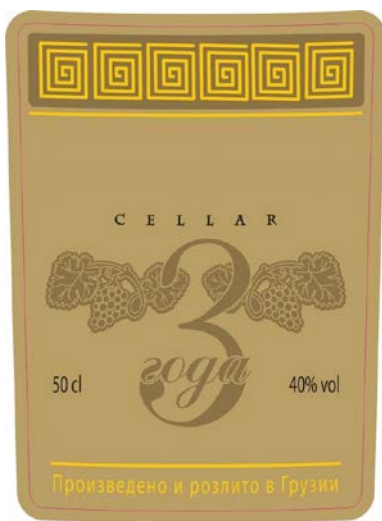

11.1



12.1

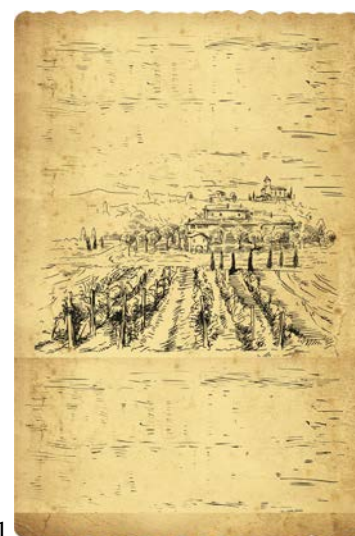

13.1



14.1



15.1



16.1

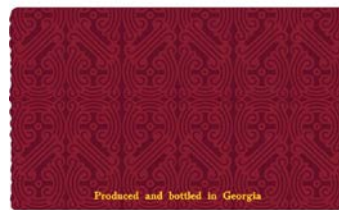

17.1

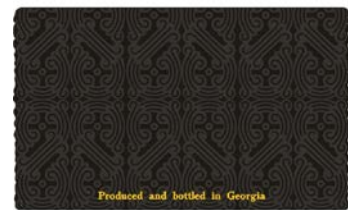

18.1

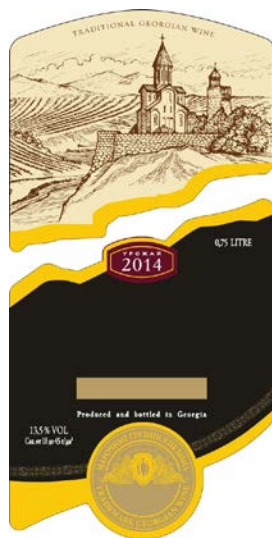

19.1

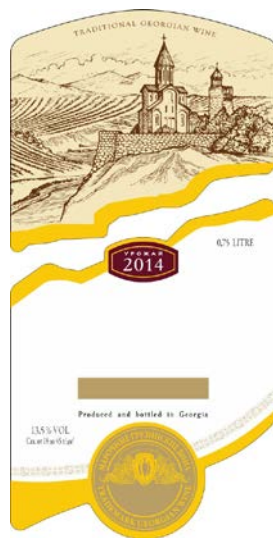

20.1



21.1



22.1



23.1



24.1



25.1



26.1



27.1



28.1



29.1

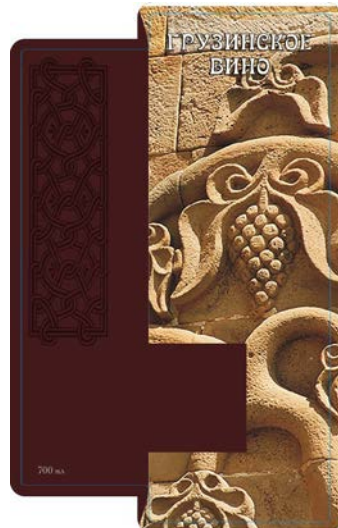

30.1

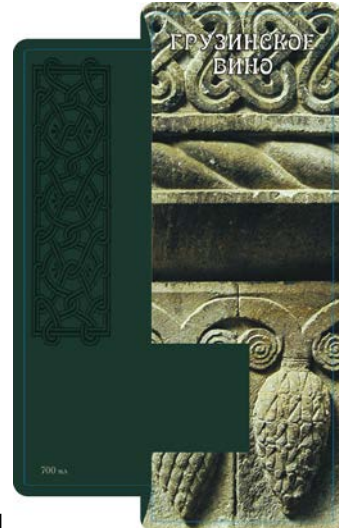

31.1

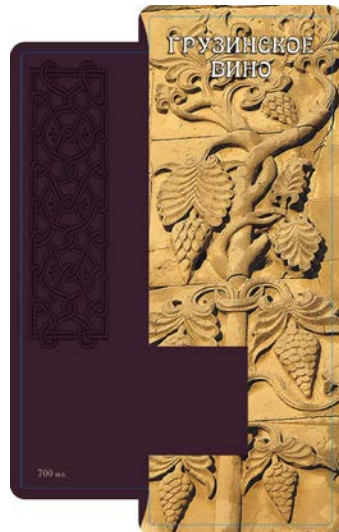

32.1

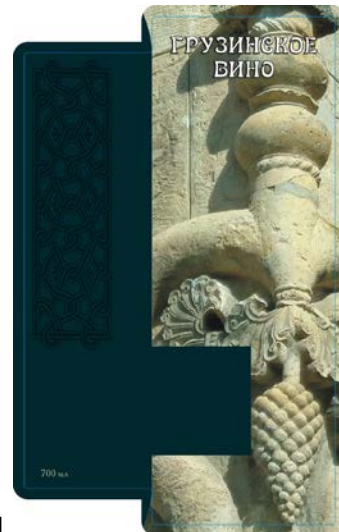

33.1



34.1

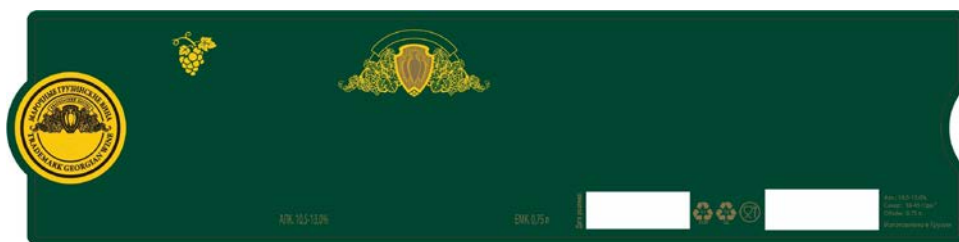

35.1

36.1



37.1



38.1



(10) AD 2020 1165 S (51) 32-00

(21) AD 2020 1165 (22) 2020 07 28

(28) 1

(71) გენადი ვასილის ძე ჟურავლიოვი (RU)

ფედერაციული პროსპექტი, სახლი 28, ბინა 47, 111399, მოსკოვი, რუსეთის ფედერაცია (RU)

(72) ვალერი ვალერის ძე ეროფეევი (RU)

(74) შალვა გვარამაძე (GE)

(54) ბრაზილკული კომპოზიცია

(55)



1.1

(10) AD 2020 1166 S (51) 32-00

(21) AD 2020 1166 (22) 2020 07 28

(28) 1

(71) გენადი ვასილის ძე ჟურავლიოვი (RU)

ფედერაციული პროსპექტი, სახლი 28, ბინა 47, 111399, მოსკოვი, რუსეთის ფედერაცია (RU)

(72) ვალერი ვალერის ძე ეროფეევი (RU)

(74) შალვა გვარამაძე (GE)

(54) ბრაზილკული კომპოზიცია

(55)

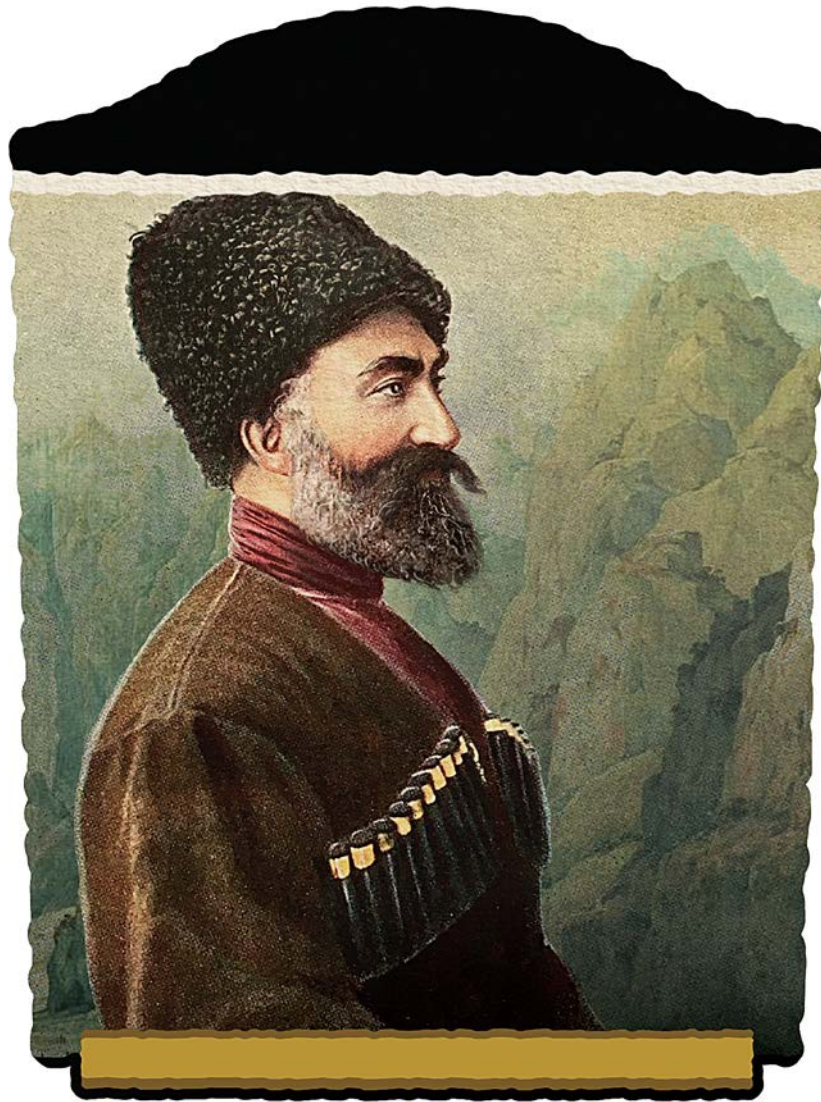

1.1

(10) AD 2020 1167 S (51) 32-00

(21) AD 2020 1167 (22) 2020 07 28

(28) 1

(71) გენადი ვასილის ძე ჟურავლიოვი (RU)

ფედერაციული პროსპექტი, სახლი 28, ბინა 47, 111399, მოსკოვი, რუსეთის ფედერაცია (RU)

(72) ვალერი ვალერის ძე ეროფეევი (RU)

(74) შალვა გვარამაძე (GE)

(54) ბრაზილკული კომპოზიცია

(55)

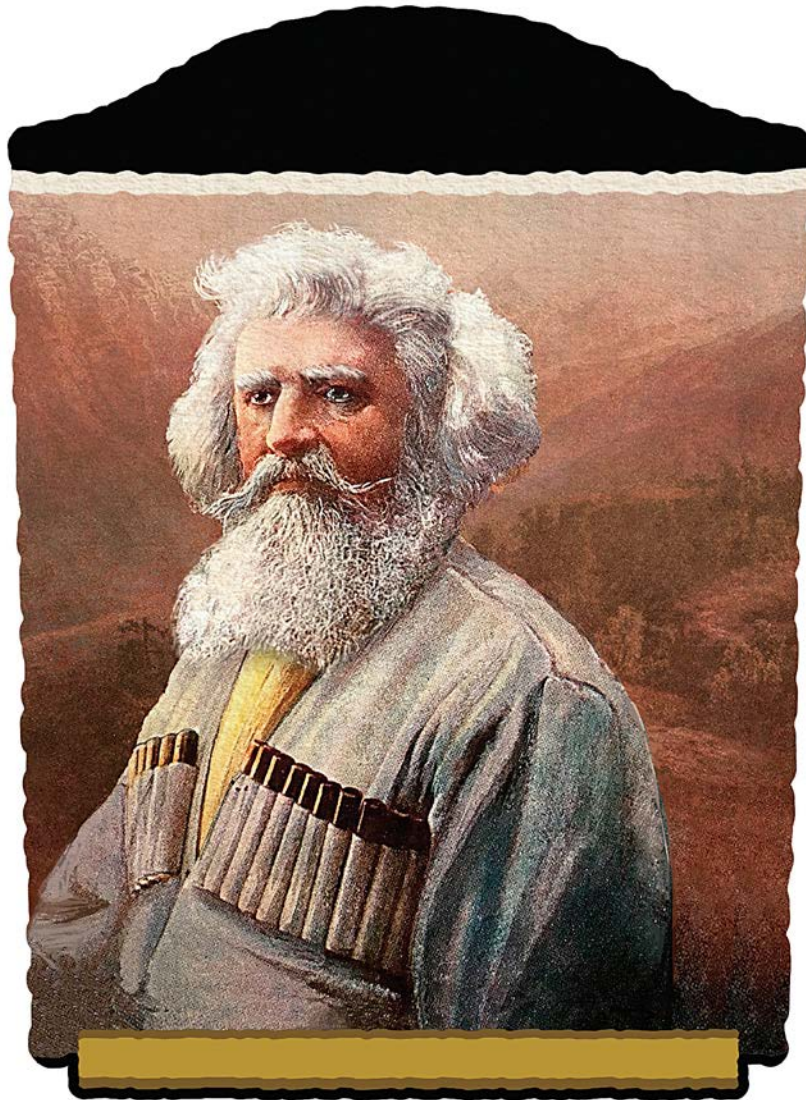

1.1

(10) AD 2020 1168 S (51) 32-00

(21) AD 2020 1168 (22) 2020 07 28

(28) 1

(71) გენადი ვასილის ძე ჟურავლიოვი (RU)

ფედერაციული პროსპექტი, სახლი 28, ბინა 47, 111399, მოსკოვი, რუსეთის ფედერაცია (RU)

(72) ვალერი ვალერის ძე ეროფეევი (RU)

(74) შალვა გვარამაძე (GE)

(54) ბრაზილკული კომპოზიცია

(55)



1.1

(10) AD 2020 1169 S (51) 32-00

(21) AD 2020 1169 (22) 2020 07 28

(28) 1

(71) გენადი ვასილის ძე ჟურავლიოვი (RU)

ფედერაციული პროსპექტი, სახლი 28, ბინა 47, 111399, მოსკოვი, რუსეთის ფედერაცია (RU)

(72) ვალერი ვალერის ძე ეროფეევი (RU)

(74) შალვა გვარამაძე (GE)

(54) ბრაზიკული კომპოზიცია

(55)



1.1

- (10) AD 2020 1170 S (51) 32-00
(21) AD 2020 1170 (22) 2020 07 28
(28) 1
(71) გენადი ვასილის ძე ჟურავლიოვი (RU)
ფედერაციული პროსპექტი, სახლი 28, ბინა 47, 111399, მოსკოვი, რუსეთის ფედერაცია (RU)
(72) ვალერი ვალერის ძე ეროფეევი (RU)
(74) შალვა გვარამაძე (GE)
(54) ბრაზიკული კომპოზიცია
(55)



1.1

(10) AD 2020 1171 S (51) 32-00

(21) AD 2020 1171 (22) 2020 07 28

(28) 1

(71) გენადი ვასილის ძე ჟურავლიოვი (RU)

ფედერაციული პროსპექტი, სახლი 28, ბინა 47, 111399, მოსკოვი, რუსეთის ფედერაცია (RU)

(72) ვალერი ვალერის ძე ეროფეევი (RU)

(74) შალვა გვარამაძე (GE)

(54) ბრაზიკული კომპოზიცია

(55)



1.1

დაჩქარებული პროცედურით რეგისტრირებული დიზაინი

რეგისტრაციის გაუქმების მოთხოვნით საჩივრის შეტანა შესაძლებელია საკპატენტის სააპელაციო პალატაში გამოქვეყნებიდან 3 თვის ვადაში.

- (11) D 2020 873 S
- (21) AD 2020 1193
- (24) 2020 11 20
- (28) 1
- (18) 2025 11 20
- (73) შპს „კახური ტრადიციული მეღვინეობა“ (GE)
ცინცამის ქ. 12, 0160, თბილისი, საქართველო (GE)
- (72) ლაშა იმნაძე (GE)
- (54) ბოთლი
- (55)



1.1

ლიზინები, რომლებიც რეგისტრირებულია საქართველოს ბიუროში საქართველოს ტერიტორიაზე უფლებათა გავრცელების მოთხოვნით

გადაწყვეტილების გასაჩივრება შესაძლებელია საქპატენტის სააპელაციო პალატაში გამოქვეყნებულიდან 3 თვის ვადაში ან მცხეთის რაიონული სასამართლოს ადმინისტრაციულ საქმეთა კოლეგიაში 1 თვის ვადაში (მის.: ქ. მცხეთა, სამხედროს ქ. №17).

- (11) DM/210 562 (51) 24-99
- (15) 2020 09 25 (44) 41/2020 (2020 10 09)
- (22) 2020 09 25
- (28) 1
- (73) Pranamat Holding SIA
 Karla Ulmana Gatve 2A, 1004 Riga (LV)
- (85) LV
- (86) –
- (87) –
- (88) LV
- (89) LV
- (81) III. GE, US, KG, MX, VN, KR, JP, SG
- (72) Olga Vahatova
 P.O. Box 17, 1069 Riga (LV);
 Deniss Grigorenko
 Dzintaru Prospekts 32-6, 2015, Jurmala (LV)
- (54) 1. Acupressure pillow
- (55)

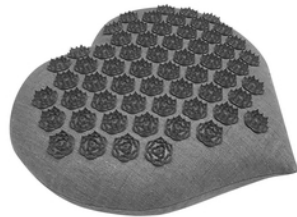

1.1



1.2



1.3



1.4



1.5

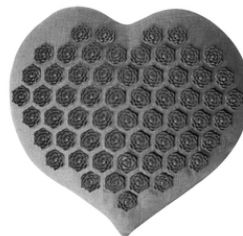

1.6



1.7

- (11) DM/210 633 (51) 26-06
 (15) 2019 12 19 (44) 42/2020 (2020 10 16)
 (22) 2019 12 19
 (28) 3
 (73) Strands Group AB
 Hagalundsvägen, 51172 Fritsla (SE)
 (85) –
 (86) EM
 (87) –
 (88) –
 (89) EM
 (81) III. ES, HU, IS, MN, PL, GB, LT, BN, FR, AL, LV, HR, TM, BZ, MC, SG, NA, DE, BA, MK, LI, KG,
 FI, RU, EG, AM, MD, TJ, BW, GH, ST, TR, KH, TN, CH, KP, UA, AZ, ME, BX, SI, OA, RS, NO, EE, OM,
 GE, RO, SM, EM, DK, SY, BG, RW
 (72) Strands Fordonskomponenter AB
 Hagalundsvägen, 51172, Fritsla (SE)
 (54) 1.-3. LED work light for vehicles with infinity lens
 (55)



- (11) DM/208 347
- (15) 2020 04 17
- (22) 2020 04 17
- (28) 1
- (73) The Swatch Group Management Services AG (The Swatch Group Management Services SA)
(The Swatch Group Management Services Ltd.)
Seevorstadt 6, 2502 Biel/Bienne (CH)
- (85) CH
- (86) CH
- (87) CH
- (88) CH
- (89) CH
- (81) II. MA III. AM, UA, AL, AZ, BZ, ME, MD, MC, SG, MN, NO, BA, OM, MK, GE, TR, LI, KG, GB,
TN, EM, CH
- (72) Fabrice DUPORT
Avenue De La Gare 4, 2000, Neuchâtel (CH)
- (74) The Swatch Group AG (The Swatch Group SA) (The Swatch Group Ltd.)
Faubourg Du Lac 6, 2501 Biel/Bienne (CH)
- (54) 1. Wristwatch
- (55)



1.1

1.2



1.3

- (11) DM/210 755 (51) 12-08
- (15) 2020 10 05 (44) 43/2020 (2020 10 23)
- (22) 2020 10 05
- (28) 2
- (30) №1: 07.04.2020; 3-2020-00769; VN; №2: 07.04.2020; 3-2020-00773; VN
- (73) VINFAST TRADING AND PRODUCTION LIMITED LIABILITY COMPANY
Dinh Vu – Cat Hai Economic Zone, Cat Hai Island, Cat Hai Town, Cat Hai District, 180000 Hai Phong (VN)
- (85) –
- (86) VN
- (87) –
- (88) –
- (89) VN
- (81) III. GE, KH, AM, UA, KG, BN, TM, AZ, TJ, SG, RU
- (72) NAZZARENO EPIFANI
Viale Generale Armando Diaz, 10, Chieri, 10023, Torino (IT);
GIOVANNI GUGLIELMO CARTIA
Strada Bricale, 4, Marentino, 10020, Torino (IT);
DIMITRI VICEDOMINI
Via Passo Buole, 162, 10135, Torino (IT)
- (74) AMBYS HANOI LAW FIRM
No. 3 Lane 123, Au Co Road, Tay Ho Dist., 100000 Hano (VN)
- (54) 1. Electric car, 2. Motor car
- (55)



1.1



1.2



1.3



1.4



1.5



1.6



2.1



2.2



2.3



2.4



2.5



2.6

- (11) DM/210 819 (51) 09-03
 (15) 2020 10 12 (44) 44/2020 (2020 10 30)
 (22) 2020 10 12
 (28) 4
 (30) No1: 25.08.2020; 20200021; AM; No2: 25.08.2020; 20200021; AM; No3: 25.08.2020; 20200021; AM;
 No4: 25.08.2020; 20200021; AM
 (73) ROYAL ARMENIA JV LTD
 Davtashen 2nd Block 26/38, 0054 Yerevan (AM)
 (85) –
 (86) AM
 (87) AM
 (88) AM
 (89) AM
 (81) III. GE, US, UA, EM, RU
 (72) Stepan Azaryan
 Budaghyan Str. 1, 0014, Yerevan (AM);
 David Akopian Alujas
 Sevastopolyan Str. 51, 0021, Yerevan (AM)
 (74) Areg Petrosyan & Partner LLC
 Tumanyan Str. 30/36a, 0001 Yerevan (AM)
 (54) 1.-4. Cans
 (55)

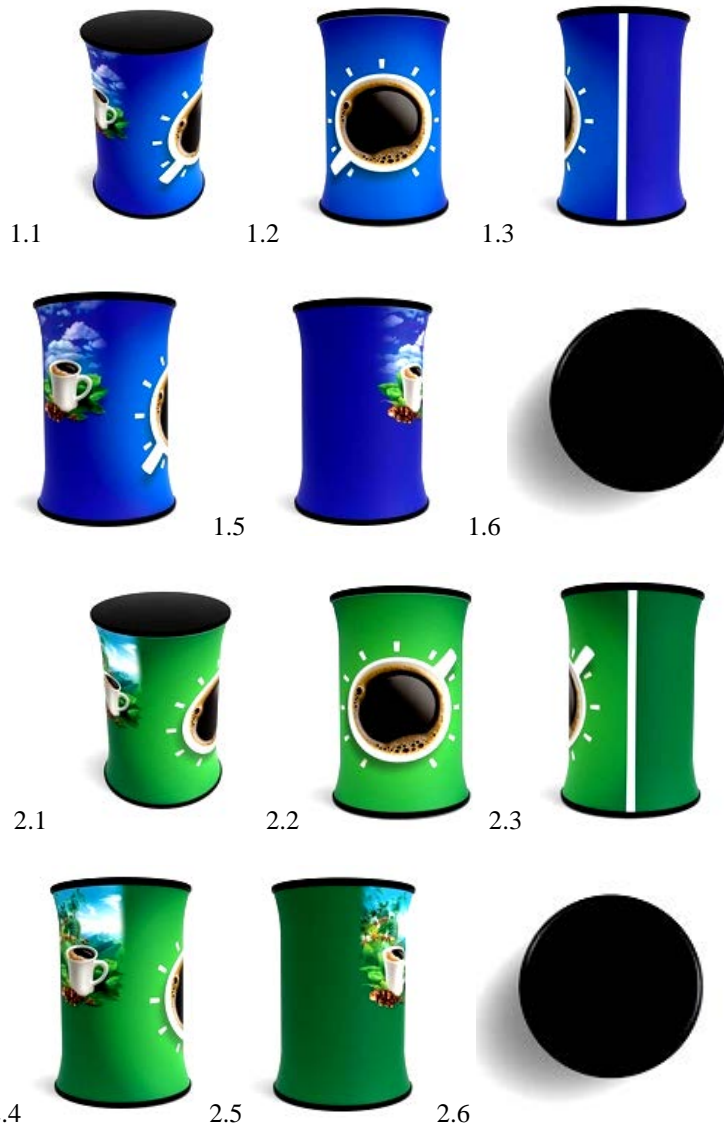



- (11) DM/208 576
- (15) 2020 05 04
- (22) 2020 05 04
- (28) 2
- (30) No1: 17.12.2019; 29/717,407; US
- (73) Sire Spirits LLC
264 West 40th Street, 15th Floor, 10018 New York, NY (US)
- (85) US
- (86) US
- (87) US
- (88) US
- (89) US
- (81) III. ES, HU, IS, MN, PL, GB, LT, FR, BN, AL, HR, LV, TM, BZ, MC, SG, NA, DE, BA, MK, LI, KG, WS, FI, RU, EG, AM, VN, MD, TJ, BW, ST, GH, TR, KH, TN, CH, KP, IL, UA, AZ, ME, SI, BX, OA, RS, NO, EE, OM, GE, RO, SM, EM, DK, SY, BG, RW
- (72) 1 Curtis J. Jackson III
264 West 40th Street, 15th Floor, 10018, New York (US)
- (74) Stephen J. Lieb, Wissing Miller LLP
The Lofts At Manhattan West, 434 West 33rd Street, 10001 New York, NY (US)
- (54) 2. Beverage bottle
- (55)

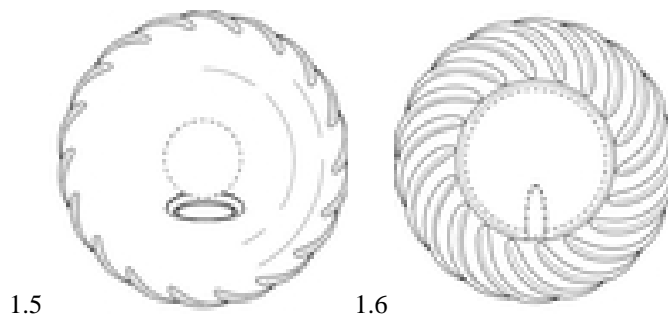

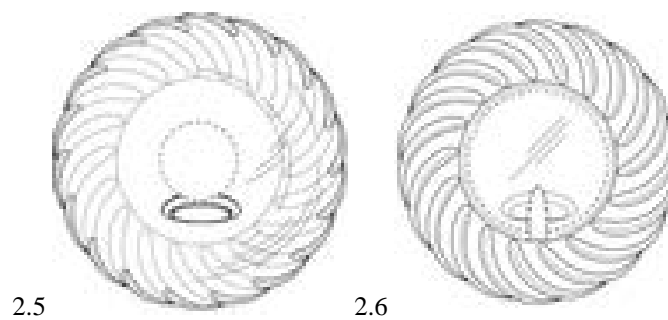
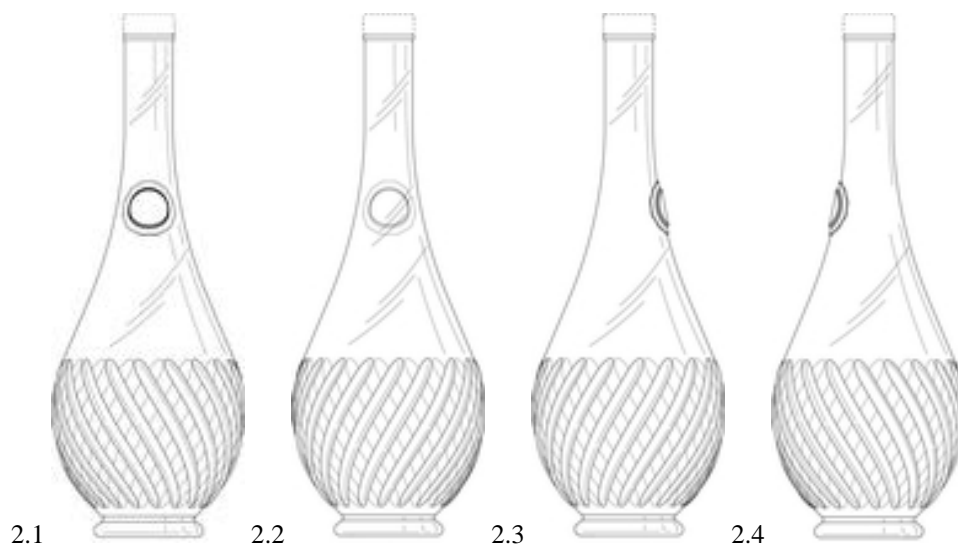

- (11) DM/208 577 (51) 09-01
- (15) 2020 05 04 (44) 45/2020 (2020 11 06)
- (22) 2020 05 04
- (28) 2
- (30) No1: 17.12.2019; 29/717,437; US
- (73) Sire Spirits LLC
264 West 40th Street, 15th Floor, 10018 New York, NY (US)
- (85) US
- (86) US
- (87) US
- (88) US
- (89) US
- (81) III. ES, HU, IS, MN, PL, GB, LT, BN, FR, AL, HR, LV, TM, BZ, MC, SG, NA, DE, BA, MK, LI, KG, WS, FI, RU, EG, AM, VN, MD, TJ, BW, GH, ST, TR, KH, TN, KP, CH, IL, UA, AZ, ME, BX, SI, OA, NO, RS, EE, OM, GE, RO, SM, EM, DK, SY, RW, BG
- (72) I Curtis J. Jackson, III
264 West 40th Street, 15th Floor, 10018, New York, NY (US)
- (74) Stephen Lieb, The Lofts At Manhattan West
434 West 33rd Street, 12th Floor, 10001 New York, NY (US)
- (54) 1. Beverage bottle, 2. Beverage bottle
- (55)

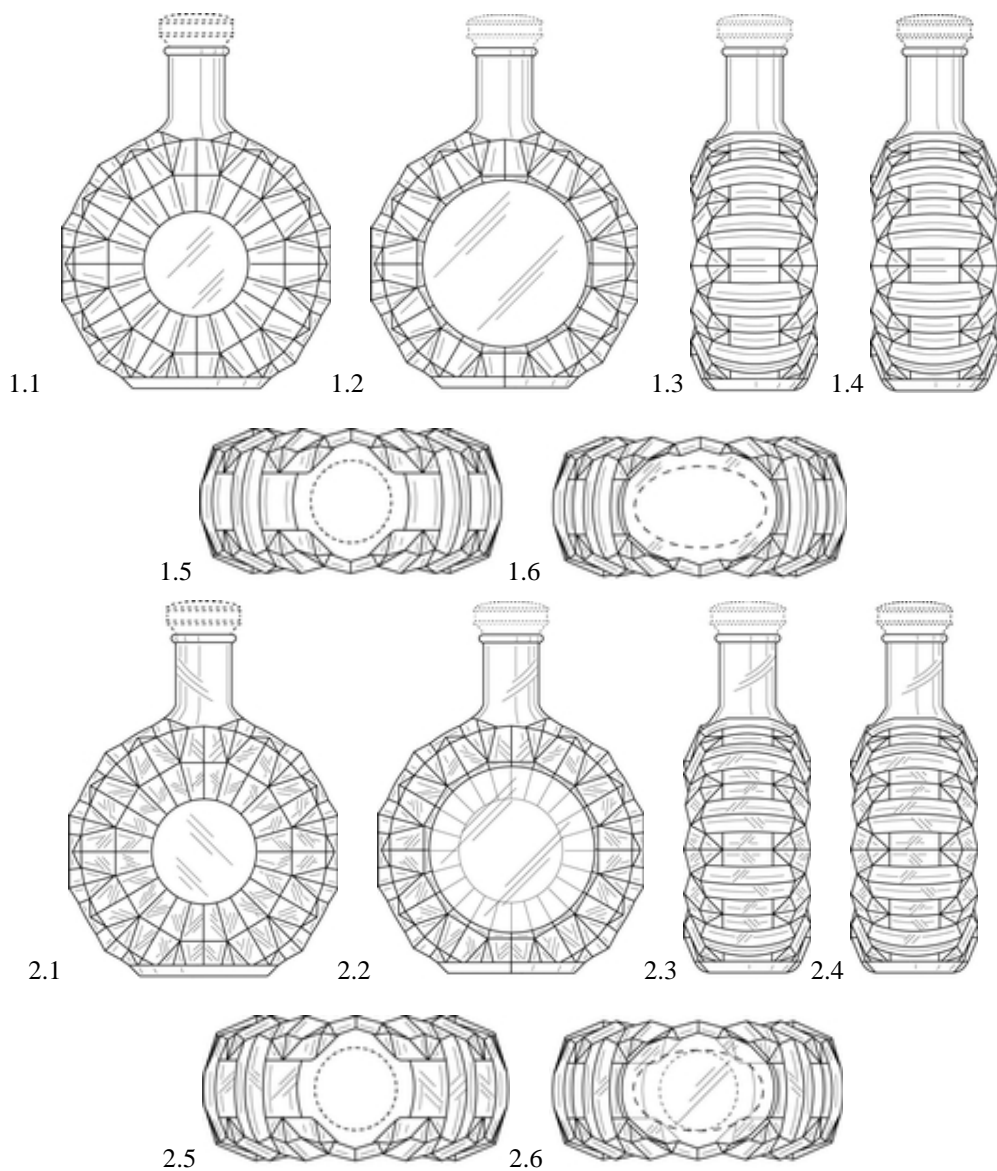

- (11) DM/208 887 (51) 24-04
 (15) 2020 05 04 (44) 45/2020 (2020 11 06)
 (22) 2020 05 04
 (28) 2
 (30) No1: 07.11.2019; 2019/07092; TR; No2: 07.11.2019; 2019/07092; TR
 (73) Neutec Ilac San Tic AŞ
 Yıldız Teknik Üniversitesi Davutpaşa Kampüsü Teknoloji Geliştirme Bölgesi D1 Blok Kat 3 Esenler, 34220
 İstanbul (TR)
 (85) TR
 (86) TR
 (87) TR
 (88) TR
 (89) TR
 (81) III. AM, IS, VN, MD, TJ, BW, GH, ST, MN, KH, GB, TN, KR, JP, KP, CH, IL, BN, UA, AL, AZ, TM,
 BZ, ME, MC, SG, NA, OA, NO, RS, BA, GE, OM, US, MK, CA, LI, KG, WS, SM, EM, SY, RW, RU, EG
 (72) Mahmut Bilgiç
 General Ali Rıza Gürcan Cad. Merter İş Merkezi Bağımsız Bölüm No:2/13 Merter-Güngören, İstanbul (TR)
 (74) Burcu Gokdemir
 Yıldız Teknik Üniversitesi Davutpasa Kampüsü Teknoloji Gelistirme Bölgesi D1 Blok Kat 3 Esenler, 34220
 İstanbul (TR)
 (54) 1. Inhalation device, 2. Inhalation device
 (55)

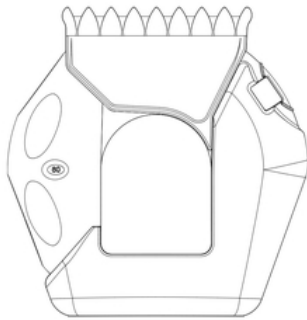

1.1

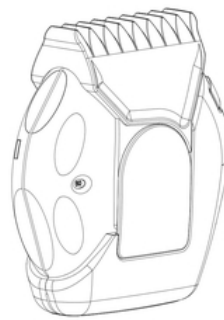

1.2

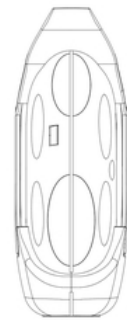

1.3

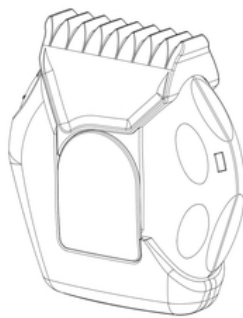

1.4

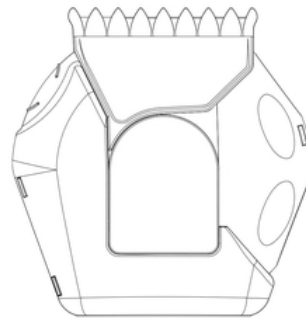

1.5

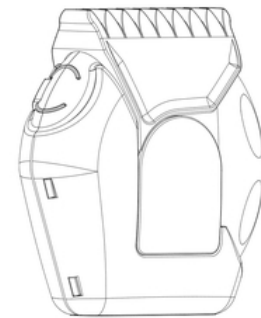

1.6

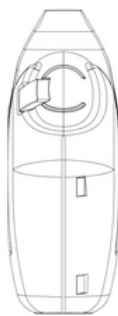

1.7



1.8

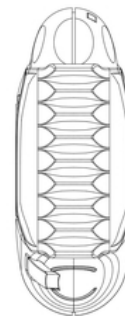

1.9

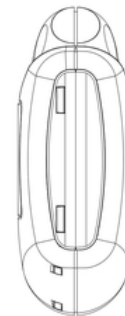

1.10



სასაქონლო ნიშნები

ეროვნული პროცედურით შემოტანილი განაცხადები, რომლებზეც გამოტანილია გადაწყვეტილება რეგისტრაციის შესახებ

გადაწყვეტილების გასაჩივრება შესაძლებელია საქპატენტის სააპელაციო პალატაში გამოქვეყნებიდან 3 თვის ვადაში ან მცხეთის რაიონული სასამართლოს ადმინისტრაციულ საქმეთა კოლეგიაში 1 თვის ვადაში (მის.: ქ. მცხეთა, სამხედროს ქ. №17).

(260) AM 2020 103570 A

(210) AM 103570

(220) 2020 05 13

(731) შპს „ქართული აგროპროდუქტი“

ჭირნახულის ქ. 2, თბილისი, საქართველო

(540)

**კეთილი და პატიოსანი
kind & noble**

(591) შავი-თეთრი

(511)

29 – ხორცი, თევზი, ფრინველი და ნანადირევი; ხორცის ექსტრაქტები; დაკონსერვებული, გამხმარი და თბურად დამუშავებული ბოსტნეული და ხილი; ყელე, მურაბა, კომპოტი; კვერცი, რძე და რძის ნაწარმი; ზეთები და საკვები ცხიმები.

30 – ყავა, ჩაი, კაკაო, შაქარი, ბრინჯი, ტაპიოკა (მანიოკა), საგო, ყავის შემცვლელი; ფქვილი და მარცვლოვანი პროდუქტი, პურ-ფუნთუშეული, საკონდიტრო ნაწარმი, ნაყინი; თაფლი, ბადაგის ვაჭინი; საფუარი, საცხობი ფხვნილები; მარილი, მდოგვი; ძმარი, საკაზმები; სანელებლები; საკვები ყინული.

32 – ლუდი, მინერალური და გაზიანი წყალი და სხვა უალკოჰოლო სასმელები; ხილის სასმელები და ხილის წვენები; ვაჭინები და სასმელების დასამზადებელი სხვა შედგენილობები.

(260) AM 2020 105214 A

(210) AM 105214

(220) 2020 06 05

(731) შპს „ვილლა ერალდო“

ალექსანდრე ყაზბეგის გამზ. 1, ბ. 12, თბილისი, საქართველო

(540)

AMARI

(591) შავ-თეთრი

(511)

33 – ალკოჰოლიანი სასმელები (ლუდის გარდა).

43 – საკვები პროდუქტებითა და სასმელებით უზრუნველყოფა; დროებითი საცხოვრებელი უზრუნველყოფა.

(260) AM 2020 105558 A

(210) AM 105558

(220) 2019 10 29

(731) შპს „დაკო ტრეიდ“

საბურთალოს ქ. 41, ბ. 34, თბილისი, საქართველო

(740) გიორგი ბათლიძე

(540)



(591) C20E1A წითელი; 427C3E მწვანე; თეთრი

(531) 02.09.01; 26.11.12; 27.05.01; 28.19; 29.01.13

(511)

29 – ხორცი, თევზი, ფრინველი და ნანადირევი; ხორცის ექსტრაქტები; დაკონსერვებული, გამხმარი და თბურად დამუშავებული ბოსტნეული და ხილი; ყელე, მურაბა, კომპოტი; კვერცი, რძე და რძის ნაწარმი; ზეთები და საკვები ცხიმები.

30 – ყავა, ჩაი, კაკაო, შაქარი, ბრინჯი, ტაპიოკა (მანიოკა), საგო, ყავის შემცვლელი; ფქვილი და მარცვლოვანი პროდუქტი, პურ-ფუნთუშეული, საკონდიტრო ნაწარმი, ნაყინი; თაფლი, ბადაგის ვაჭინი; საფუარი, საცხობი ფხვნილები; მარილი, მდოგვი; ძმარი, საკაზმები; სანელებლები; საკვები ყინული.

31 – სოფლის მეურნეობის, ბაღჩა-ბაღისა და ტყის პროდუქტები და მარცვლეული, რომელიც არ მიეკუთვნება სხვა კლასებს; ცოცხალი ცხოველები; ცოცხალი ხილი და ბოსტნეული; თესლეული, ცოცხალი მცენარეები და ყვავილები; ცხოველთა საკვები; ალაო.

32 – ლუდი, მინერალური და გაზიანი წყალი და სხვა უალკოჰოლო სასმელები; ხილის სასმელები და ხილის წვენები; ვაჭინები და სასმელების დასამზადებელი სხვა შედგენილობები.

(260) AM 2020 106822 A

(210) AM 106822

(220) 2020 01 31

(731) ბეთექ ბოია ვე ქიმიკ სანაი ანონიმ

შირქეთი

ქაინარჯა, ქავაქფინარ მაჰ. თანდოღან ჯად. ქოჯამეზარლიქ ქარშისი, ფენდიქ-სტამბოლი, თურქეთი

(740) თამაზ შილაკამე

(540)



(591) თეთრი, შავი, ყვითელი, ნარინჯისფერი, წითელი, იასამნისფერი, ლურჯი, ღია ლურჯი, მწვანე

(531) 25.07.01; 26.04.09; 27.05.24; 29.01.15

(511)

1 – მწებავი ნივთიერებები, ლაკ-საღებავების წარმოებაში გამოყენებისათვის განკუთვნილი ქიმიური ნაწარმი.

2 – საღებავები, პოლიტურა, ლაკები; მერქნის დაშლისაგან დამცავი საშუალებები; საღებავები; ფერსაჭერები; დაუმუშავებელი ბუნებრივი ფისები; ლითონები ფურცლებისა და ფხვნილის ფორმით სამხატვრო-დეკორატიული მიზნების ან ბეჭდვისათვის.

16 – სახატავი ფუნჯები, მხატვართა ფუნჯები.

17 – კაუჩუკი, რეზინი, გუტაპერჩი, აზბესტი, ქარსი და ამ მასალისაგან დამზადებული ნაწარმი, რომელიც არ შედის სხვა კლასებში; ნაწილობრივ დამუშავებული პლასტმასის ნაწარმი; არალითონური მოქნილი მილები, მასალები დაგ-

მანვის, გამკვრივებისა და განსაკუთრებით, იზოლაციისათვის.

21 – ჯაგრისები, ღრუბლები.

(260) AM 2020 108060 A

(210) AM 108060

(220) 2020 04 27

(731) შპს „ქართული ღვინის სახლი“

სოფ. ზეგანი, 1500, გურჯაანი, საქართველო

(740) სოფიო ვაჩეიშვილი

(540)

CARANTINA КАРАНТИНА კარანტინა

(591) შავ-თეთრი

(511)

33 – ალკოჰოლური სასმელები, ლუდის გარდა; ალკოჰოლური შედგენილობები სასმელების დასამზადებლად.

43 – საკვებით და სასმელით უზრუნველყოფა; დროებითი საცხოვრებელით უზრუნველყოფა.

(260) AM 2020 108119 A

(210) AM 108119

(220) 2020 05 04

(731) იპეკიოლ გიმ სანაი პაზარლამა ვე

ტიჯარეტ ანონიმ შირკეტი მერკეზ მა. კაზიმ ორბაი ჯადესი N35, სტამბოლი, 34381, თურქეთი

(740) გიორგი სარაჯიშვილი

(540)

TWIST

(591) შავ-თეთრი

(531) 27.05.01

(511)

3 – მათეთრებელი პრეპარატები და სხვა სარეცხი საშუალებები; საწმენდი, საპრიალებელი, სახეხი და აბრაზიული პრეპარატები.

9 – სამეცნიერო, საკვლევი, სანავიგაციო, გეოდეზიური (ტოპოგრაფიული), ფოტოგრაფიული, კინემატოგრაფიული, აუდიოვიზუალური, ოპტიკური, აწონვის, გაზომვის, სიგნალიზაციის, გამოსავლენი, ტესტირების, სამაშველო და სასწავლო აპარატურა და ინსტრუმენტები; აპა-

რატურა და ინსტრუმენტები ელექტროობის გადაცემის, ჩართვა-გამორთვის, გარდაქმნის, დაგროვების, განაწილების ან გამოყენების რეგულირების ან მართვისთვის; აპარატურა და ინსტრუმენტები ხმის ან გამოსახულების ჩაწერის, გადაცემის, აღწარმოების ან დამუშავებისთვის; მონაცემების მაგნიტური მატარებლები, ჩასაწერი დისკები, ციფრული ან ანალოგიური ჩამწერი ან დამამახსოვრებლები; მონეტებზე მომუშავე აპარატების მექანიზმები, სალარო აპარატები, მთვლელი მოწყობილობები; კომპიუტერები და კომპიუტერის პერიფერიული მოწყობილობები; მყვინთავის სამოსი, მყვინთავის ნიღბები, მყვინთავის ყურსაცობები, ცხვირის სამაგრები მყვინთავებისა და მოცურავეებისთვის, მყვინთავის ხელთათმანები, სასუნთქი აპარატურა წყალქვეშა ცურვისთვის; ცეცხლმქრობი მოწყობილობები.

14 – კეთილშობილი ლითონები და მათი შენადნობები; საიუველირო ნაწარმი, ძვირფასი და ნახევრადძვირფასი ქვები; საათები და ქრონომეტრული ინსტრუმენტები (ხელსაწყოები).

18 – ტყავი და ტყავის იმიტაციები (შემცვლელი); ცხოველთა ტყავები; საბარგო და სამგზავრო ჩანთები; საწვიმარი და მზისგან დამცავი ქოლგები; ხელჯოხები; მათრახები, ღვედები და უნაგირები; საყელურები, საბელები და სამოსი ცხოველებისთვის.

35 – რეკლამა; ბიზნესის მართვა; ბიზნესის ადმინისტრირება; საოფისე მომსახურება.

(260) AM 2020 108121 A

(210) AM 108121

(220) 2020 05 05

(731) შპს „კაპიტალკლუბი“

კახეთის გზატკეცილი 110ა, 0198,

თბილისი, საქართველო

(740) დავით ძამუკაშვილი

(540)

კოში
Koshi
Коши

(591) შავ-თეთრი

(511)

33 – მაგარი სპირტიანი სასმელები და ღვინო (ლუდის გარდა).

(260) AM 2020 108130 A

(210) AM 108130

(220) 2020 05 06

(731) სტრიმაქს ტექნოლოჯი კო., ლტდ.

21-23/F B1 ბილდინგ, ჟიიუანი, No.1001

ქსუეიუან ევენიუ, ნანშან დისტრიქტ,

შენჟენ სითი, გუანგდონგ პროვენს,

ჩინეთის სახალხო რესპუბლიკა

(740) გიორგი ქართველიშვილი

(540)

Streamax

(591) შავ-თეთრი

(511)

9 – მონაცემთა დასამუშავებელი მოწყობილობები; კომპიუტერის პროგრამული უზრუნველყოფა, ჩაწერილი; მონიტორები [კომპიუტერის აპარატურული უზრუნველყოფა]; ვიდეო ჩამწერები ავტომობილებისთვის; ვიდეოეკრანები; ვიდეო მონიტორები; კომუტაციის მოწყობილობები [მონაცემების დასამუშავებელი მოწყობილობები]; ინტერაქტიული სენსორული ტერმინალები; კომპიუტერის პროგრამული უზრუნველყოფის პლატფორმები, ჩაწერილი ან ჩასატვირთი; კომპიუტერული სისტემის პროგრამული უზრუნველყოფის აპლიკაცია, ჩასატვირთი; რადიომიმღებები (სატრანსპორტო საშუალებების); ელექტრონული სანავიგაციო ინსტრუმენტები; ვებკამერები; შავი ყუთები [მონაცემების ჩამწერები]; აუდიო გადამცემები; ელექტრონული და ელექტრონული ვიდეო სათვალთვალ მოწყობილობები; პორტატულ კასეტაიანი ვიდეო კამერები; ელექტროაკუმულატორები, სატრანსპორტო საშუალებებისთვის; კომპიუტერული პროგრამა დაშვებისთვის ან დაშვების კონტროლისთვის; სისტემური კომპიუტერული პროგრამული უზრუნველყოფა.

35 – რეკლამა; საქონლისა და მომსახურების მყიდველების და გამყიდველების ონ-ლაინ ბაზრით უზრუნველყოფა; ბაზრის შესწავლა; მარკეტინგი; იმპორტ-ექსპორტის სააგენტოები; კომპიუტერული ქსელების და ვებ-გვერდების ონ-ლაინ მხარდაჭერა; კომერციული და სარეკლამო ბაზრობის და გამოფენის ორგანიზება; მონარაგების მომსახურება მესამე პირთათვის [საქონლისა და მომსახურების შესყიდვა სხვა მეწარმეებისათვის]; საქონლისა და მომსახურების მარკეტინგი სხვებისთვის; ინფორმაცია (საქმიანი); სპონსორის, თავდების მოძიება; საბუღალტრო აღრიცხვა; ბიზნესის გადაადგილების მომსახურება.

42 – ტექნიკური კვლევა; სამეცნიერო კვლევა და განვითარება; მულტიმედიური პროდუქტების დიზაინი და განვითარება; მონაცემთა ელექტრონულად დაგროვება (შენახვა); საავტომობილო ტრანსპორტის ტექნიკური კონტროლი; დიზაინი (სამრეწველო); კომპიუტერული პროგრამული უზრუნველყოფის განახლება და შენარჩუნება; კომპიუტერული პროგრამირების კონსულტაცია; კომპიუტერული პროგრამული უზრუნველყოფის და პროგრამების გაქირავება; ინტერნეტში განთავსებული დისტანციური სერვერების ქსელის გამოყენებით, მონაცემების შენახვა, მართვა და დამუშავება. გარდა ლოკალური სერვერებისა ან პერსონალური კომპიუტერებისა (ქლაუდ მომსახურება); კვლევისა და განვითარების მომსახურება ფიზიკის სფეროში; მონაცემთა ან დოკუმენტაციის გადატანა ფიზიკური მატარებლიდან ელექტრონულზე; კომპიუტერული პროგრამული უზრუნველყოფის დაყენება, შეკეთება და ტექნიკური უზრუნველყოფა; კომპიუტერული ტექნიკის დიზაინი; ხარისხის ტესტირება; ინტეგრირებული მიკროსქემის დიზაინი.

(260) AM 2020 108208 A
 (210) AM 108208
 (220) 2020 05 08
 (731) ააიპ „ნინო მუსერიძის ფონდი შენთვის“ შიო მღვიმელის ქ. 5, ბ. 13, თბილისი, საქართველო
 (540)



(591) შავი-თეთრი
 (531) 02.07.12; 02.09.01; 02.09.15; 28.19
 (511)
 36 – საქველმოქმედო სახსრების შეგროვება.

44 – ჯანმრთელობის საკითხებში კონსულტაციები; სამკურნალო მომსახურება; ხელოვნური განაყოფიერება; სამედიცინო დახმარება; სამედიცინო კლინიკური მომსახურება.

(260) AM 2020 108215 A
 (210) AM 108215
 (220) 2020 05 12
 (731) პაატა სულაბერიძე
 იაკობ ნიკოლაძის ქ. 5ა, ბ. 3, თბილისი, საქართველო
 (740) ვახტანგ ტოროტაძე
 (540)

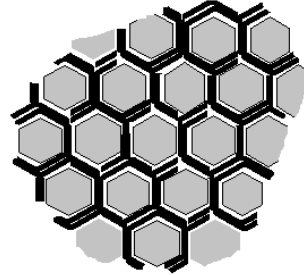

(591) რუხი, შავი, თეთრი
 (531) 03.13.05; 26.05.04; 29.01.13
 (511)

20 – ბოთლის კორპის საცობები; კორპის საცობები; კონტეინერები, არალითონური; კონტეინერები (პლასტმასის შესაფუთი); კასრები არალითონური; რეზერვუარები, არალითონის ან ქვის; სარქვლები, არალითონური, მანქანის ნაწილების გარდა; საცობები, არალითონური; დასახუფი საშუალებები, არალითონური; ბოთლის საცობები, არალითონური; ბოთლის დასაცობი საკეტები, არალითონური; მისახრახნი თავსახურები ბოთლებისთვის, არალითონური.

21 – თერმოიზოლაციური ჭურჭელი საკვებისათვის; მინის სათავსები [ჭურჭელი]; მინის სათავსები [კონტეინერები]; ჩამოსასხმელი საცმები; სასმელი ჭურჭელი; სასმელის ჭურჭელი თბოიზოლაციით; გასაცივებელი ჭურჭელი, ბოთლები; ჭურჭელი თბოიზოლაციით; მინის საცობები; ბოცები, ბოთლები; გასაცივებელი ბოთლები; ჭიქები; ჭიქები სასმელისათვის; ფინჯნები; სპორტისთვის განკუთვნილი ბოთლები; საყოფაცხოვრებო ჭურჭლეული; ვაიფურის ნაწარმი; თიხის ჭურჭელი; ქაშანურის ჭურჭელი; მოხატული მინის ჭურჭელი; ბროლის ჭურჭელი; ბოკალები, სირჩები; სათავსები (მინის) [ჭურჭელი]; გრაფინები; დოქები; ფლაკონები; მათარა; ვაზები; სასახურებლები; სამზარეულო ჭურჭლის ნაკრები; სამზარეულო ჭურჭლეული; საყოფაცხოვრებო ჭურჭლეული; ფორმები [სამზარეულოს საკუთვნო]; კოქტილის შემრევები (შეიკერი); ბოთლის სიფონები გაზირებული წყლისათვის; ძაბრები; ყინულისა და ყინულიანი სასმელების მოსამზადებელი ჭურჭელი.

32 – ლუდი; არალკოჰოლური სასმელები; მინერალური და გაზიანი წყლები; ხილის სასმელები და წვენები; სიროფები და სხვა არალკოჰოლური შედგენილობები სასმელების დასამზადებლად.

(260) AM 2020 108230 A

(210) AM 108230

(220) 2020 05 14

(731) შპს „გემოვანი“

კრწანისის ქ. 22-24, ბ. 44, კრწანისის რაიონი, თბილისი, საქართველო

(540)

გემოვანი
gemovani
ГЕМОВАНИ

(591) შავი-თეთრი

(511)

5 – ფარმაცევტული და ვეტერინარული პრეპარატები; სამედიცინო დანიშნულების ჰიგიენური პრეპარატები; სამედიცინო ან ვეტერინარული დანიშნულების დიეტური საკვები და ნივთიერებები, ბავშვთა საკვები; დიეტური დანამატები ადამიანებისა და ცხოველებისათვის; სალბუნები, სახვევი მასალა; კბილის დასაბუნებელი და კბილის ცვილი; მადეზინფიცირებელი საშუალებები; მავნე ცხოველების გასანადგურებელი პრეპარატები; ფუნგიციდები, ჰერბიციდები.

29 – ხორცი, თევზი, ფრინველი და ნანადირევი; ხორცის ექსტრაქტები; დაკონსერვებული, გამხმარი და თბურად დამუშავებული ბოსტნეული და ხილი; ჟელეები, ხილფაფები, კომპოტები; კვერცხი; რძე, ყველი, კარაქი, იოგურტი და რძის სხვა პროდუქტები; საკვები ზეთები და საკვები ცხიმები.

33 – ალკოჰოლიანი სასმელები (ლუდის გარდა); ალკოჰოლური შედგენილობები სასმელების დასამზადებლად.

(260) AM 2020 108292 A

(210) AM 108292

(220) 2020 05 15

(731) კელპ პროდაკტს ინტერნეშნალ (პი თი

უაი) ლტდ

ბლუ უატერს კლოუზ, კნრ. მეინ ენდ რედ ჰილლ როუდს, საიმონს-ტაუნ 7995,

კეიპ – თაუნი, სამხრეთ აფრიკის

რესპუბლიკა

(740) მერაბ კვიმსაძე

(540)



(591) შავ-თეთრი

(531) 24.15.13; 27.05.01

(511)

1 – გასაზრდელი სუბსტრატები, სასუქები და ქიმიკატები სოფლის მეურნეობასა და მეზღვეობა-მეზღვეობაში გამოსაყენებლად; კომპოსტი; ნაკელი; სასუქები; ზღვის წყალმცენარეებისგან მიღებული სასუქები და მცენარის მკვებავი ნივთიერებები; პრეპარატები განოყიერებისათვის; მცენარის ზრდის რეგულატორები; ლამინარიის თხევადი კონცენტრატები.

(260) AM 2020 108299 A

(210) AM 108299

(220) 2020 05 18

(731) შპს „ასკანელი ჯგუფი“

კახეთის გზატკეცილი 110ა (ნაკვ. 01/016), 0101, სამგორის რაიონი, თბილისი, საქართველო

(740) დავით მამუკაშვილი

(540)



ASKANELI
1880

(591) შავ-თეთრი

(531) 03.07.01; 27.05.01; 27.07.01; 27.07.21

(526) 1880

(511)

29 – კომპოტები.

32 – ლუდი; უალკოჰოლო სასმელები, წვენები, მინერალური წყლები, გაზიანი წყლები.

33 – ღვინო, მათ შორის, ცქრიალა ღვინო; მაგარი ალკოჰოლიანი სასმელები.

43 – სასტუმროებით მომსახურება, დროებითი საცხოვრებელი უზრუნველყოფის მომსახურება.

(260) AM 2020 108301 A
(210) AM 108301
(220) 2020 05 18
(731) ალექსანდრე ბუაძე
კავსადის ქ. 7ა, 0179, თბილისი, საქართველო
(540)

მოსვი

(591) შავ-თეთრი
(511)
30 – ბრინჯი, მკარონი და ატრია; ტაპიოკა და საგო; ფქვილი და მარცვლეულის პროდუქტი; პურ-ფუნთუშეული, მკარონი და საკონდიტრო ნაწარმი; შოკოლადი; ნაყინი, შარბათი და სხვა საკვები ყინული; შაქარი, თაფლი, ბადაგი; საფუარი, საცხობი ფხენილები; მარილი, სანელებლები, საკაზმები, დაკონსერვებული მწვანელი; ძმარი, საწებლები და სხვა საკაზმი.

(260) AM 2020 108319 A
(210) AM 108319
(220) 2020 05 21
(731) ავთანდილ შერმადინი
საკაპის ქ. 77ა, 0180, ნამალადევის რაიონი, თბილისი, საქართველო
(540)

ODZISELI

(591) შავ-თეთრი
(511)
33 – ღვინო.

(260) AM 2020 108384 A
(210) AM 108384
(220) 2020 05 22
(731) შპს „ყვარელი პალასი“
ჭავჭავაძის ქ. 52, ყვარელი, საქართველო
(540)



KVARELI LAKE
RESORT

(591) შავი, თეთრი, მუქი ნაცრისფერი
(531) 26.01.18; 27.05.01; 27.05.21

(526) KVARELI
(511)
43 – საკვებით და სასმელებით უზრუნველყოფა; დროებითი საცხოვრებელი უზრუნველყოფა.

(260) AM 2020 108385 A
(210) AM 108385
(220) 2020 05 22
(731) ბაიერ კონსიუმერ ქეა აგ
პიტერ მერიან შტრ. 84, 4052 ბაზელი, შვეიცარია
(740) შალვა გვარამაძე
(540)

RELIEFIPIN

(591) შავ-თეთრი
(511)
5 – ფარმაცევტული და სამედიცინო პრეპარატები.

(260) AM 2020 108386 A
(210) AM 108386
(220) 2020 05 22
(731) ბაიერ კონსიუმერ ქეა აგ
პიტერ მერიან შტრ. 84, 4052 ბაზელი, შვეიცარია
(740) შალვა გვარამაძე
(540)

Релифипин

(591) შავ-თეთრი
(531) 28.05
(511)
5 – ფარმაცევტული და სამედიცინო პრეპარატები.

(260) AM 2020 108387 A
(210) AM 108387
(220) 2020 05 22
(731) ბაიერ კონსიუმერ ქეა აგ
პიტერ მერიან შტრ. 84, 4052 ბაზელი, შვეიცარია
(740) შალვა გვარამაძე
(540)

Релидипин

(591) შავ-თეთრი
(531) 28.05
(511)
5 – ფარმაცევტული და სამედიცინო პრეპარატები.

(260) AM 2020 108388 A
 (210) AM 108388
 (220) 2020 05 22
 (731) ბაიერ კონსიუმერ ქეა აგ
 პიტერ მერიან შტრ. 84, 4052 ბაზელი,
 შვეიცარია
 (740) შალვა გვარამაძე
 (540)

RELIEDIPIN

(591) შავ-თეთრი
 (511)
 5 – ფარმაცევტული და სამედიცინო პრეპარატები.

(260) AM 2020 108411 A
 (210) AM 108411
 (220) 2020 05 27
 (731) შპს „სემ საფორთ ენდ მენეჯმენტ“
 იასამნის ქ. 6, ბ. 112, საბურთალოს რაიონი,
 თბილისი, საქართველო
 (740) ნატო ლაშვი
 (540)



(591) შავი, ყვითელი
 (531) 27.05.01; 27.05.22; 29.01.12
 (511)
 3 – არასამკურნალო კოსმეტიკური პრეპარატები და სატუალეტო პრეპარატები; არასამკურნალო კბილის პასტები და კბილის ფხვნილები; პარფუმერია, ეთერზეთები; მათეთრებელი პრეპარატები და სხვა სარეცხი საშუალებები; საწმენდი, საპრიალებელი, სახეხი და აბრაზიული პრეპარატები.
 35 – რეკლამა; ბიზნესის მართვა; ბიზნესის ადმინისტრირება; საოფისე მომსახურება.

(260) AM 2020 108414 A
 (210) AM 108414
 (220) 2020 05 28
 (310) 40 2019 0189934
 (320) 2019 12 06
 (330) KR
 (731) ჰიუნდაი მოტორ კომპანი

12 ჰეოლუუნგ-რო, სეოჩო-გუ, სეული,
 კორეის რესპუბლიკა
 (740) თამარ კოჭლამაზაშვილი
 (540)



(591) შავ-თეთრი
 (531) 03.07.17; 24.01.15; 24.01.18; 24.11.25
 (511)
 8 – გოლფის ღრმულის ნიჩბები/გოლფის ბილიკებისა და მინდვრების მოსავლელად განკუთვნილი ფოცხები (ხელის იარაღი).

(260) AM 2020 108415 A
 (210) AM 108415
 (220) 2020 05 28
 (310) 40 2019 0189938
 (320) 2019 12 06
 (330) KR
 (731) ჰიუნდაი მოტორ კომპანი
 12 ჰეოლუუნგ-რო, სეოჩო-გუ, სეული,
 კორეის რესპუბლიკა
 (740) თამარ კოჭლამაზაშვილი
 (540)



(591) შავ-თეთრი
 (531) 03.07.17; 24.01.15; 24.01.18; 24.11.25
 (511)
 14 – ძეწვეიანი ბრელოკები/რგოლები/საჭერები (სამშენისები ან გასაღებზე დასამაგრებლები); გასაღების რგოლები/ბრელოკები/საჭერები კეთილშობილი ლითონისგან; კეთილშობილი ლითონებით დაფარული ბრელოკები/საჭერები/რგოლები გასაღებებისთვის; გამოსაწევი ბრელოკები/საჭერები/რგოლები გასაღებებისთვის; ლითონის ბრელოკები/საჭერები/რგოლები გასაღებებისთვის; ბრელოკები გასაღებების საჭერებისთვის/რგოლებისთვის; ხელოვნური ტყავის ძეწვეები გასაღებებისთვის; ძეწვეები გასაღებებისთვის საიუველირო ნაწარმის სახით (სამშენისი ან ბრელოკები); ტყავის ძეწვეები გასაღებებისთვის; პლასტიკის ძეწვეები გასაღებებისთვის; ძეწვეები გასაღებებისთვის (გახსნილი რგოლები სამშენისებით ან დეკორატიული ბრელოკებით); თილისმები / ამულეტები / ბრელოკები გასაღებების ძეწვეებისთვის; ლი-

თონის მეწკვები გასაღებებისთვის; გოლფის საათი; მანქეტის საკინძები; ტყავის დამჭერები გასაღებებისთვის; წამომები; მაჯის საათები/საათები (მაჯის საათების გარდა); ჰოროლოგიური და ქრონომეტრული ინსტრუმენტები და მათი ნაწილები/დეტალები; საათების ნაწილები/დეტალები და საკუთვნო; ავტომობილის საათები; საიუველირო ნაწარმი და კეთილშობილი ლითონები; მემორიალური/სამახსოვრო თასები კეთილშობილი ლითონებისგან; მემორიალური/სამახსოვრო/დაფები/ფირფიტები კეთილშობილი ლითონებისგან; ჯილდოები/პრიზები კეთილშობილი ლითონებისგან; მხატვრული ნაკეთობა კეთილშობილი ლითონებისგან.

- (260) AM 2020 108416 A
- (210) AM 108416
- (220) 2020 07 09
- (310) 40 2019 0189939
- (320) 2019 12 06
- (330) KR
- (731) ჰიუნდაი მოტორ კომპანი
12 ჰეოლენგ-რო, სეოჩო-გუ, სეული,
კორეის რესპუბლიკა
- (740) თამარ კოჭლამაზაშვილი
- (540)



- (591) შავ-თეთრი
- (531) 03.07.17; 24.01.15; 24.01.18; 24.11.25
- (511)
- 16 – საწერი ნივთები/საკანცელარიო საკუთნო; კალმისტრები (საწერი საკუთნო); ბლოკნოტები; საკანცელარიო სამაგრები; სანიშნები წიგნებისათვის; სამუშაო მაგიდებისთვის განკუთვნილი სადებები-ნოხი; ფულის სამაგრები; გარეკნები პასპორტებისათვის; შალითები პასპორტებისთვის; საჭერები პასპორტებისათვის; ორგანიზერები; საწერი საკუთნო.

- (260) AM 2020 108417 A
- (210) AM 108417
- (220) 2020 05 28
- (310) 40 2019 0189940
- (320) 2019 12 06
- (330) KR
- (731) ჰიუნდაი მოტორ კომპანი

- 12 ჰეოლენგ-რო, სეოჩო-გუ, სეული,
კორეის რესპუბლიკა
- (740) თამარ კოჭლამაზაშვილი
- (540)



- (591) შავ-თეთრი
- (531) 03.07.17; 24.01.15; 24.01.18; 24.11.25
- (511)
- 17 – [რეზინის] საცობები/დასაცობი საშუალებები ბოთლებისთვის.

- (260) AM 2020 108418 A
- (210) AM 108418
- (220) 2020 07 09
- (310) 40 2019 0189941
- (320) 2019 12 06
- (330) KR
- (731) ჰიუნდაი მოტორ კომპანი
12 ჰეოლენგ-რო, სეოჩო-გუ, სეული,
კორეის რესპუბლიკა
- (740) თამარ კოჭლამაზაშვილი
- (540)



- (591) შავ-თეთრი
- (531) 03.07.17; 24.01.09; 24.01.15; 24.01.18; 24.11.25
- (511)
- 18 – ნესესერები/კოსმეტიკის ჩანთები (შეუვსებელი); პორტატიული ჩანთები კოსმეტიკური საკუთვნოსთვის/საშუალებებისათვის (შეუვსებელი); ბუდეები გასაღებებისთვის; ჩანთები; საფულეები; საფულეები ბარათებისთვის; ტყავის საფულეები სავიზიტო ბარათებისთვის; პორტმანები სავიზიტო ბარათებისთვის; პორტფელეები (ტყავგალანტერეა); ორსახელურიანი ჩანთები; ეკოჩანთები (ჩანთები ხელმეორედ გამოსაყენებელი მასალებისაგან); შალითა-ჩანთები კოსტიუმების, პერანგების და კაბების გადატანისათვის; ჩემოდნები და სამგზავრო სკივრები; ბარგის საჭდეები; ჩანთები სამგზავრო ნაკრებებისთვის [ტყავგალანტერეა]; ქოლგები გოლფისთვის; მზის ქოლგები გოლფისთვის; ქოლგები; ქოლგები [მზის]; ტყავის მორთულო-

ბები ჩანთებისთვის; ტყავის ბუდეები გასაღებ-
ბისთვის; ტყავის ჩანთები და ჩანთები ტყავის
შემცველებსგან; საქადალდეები/პატარა ზო-
მის ჩემოდნები [ტყავგალანტერეა]; ზურგჩანთე-
ბი ალპინისტებისთვის; ბრტყელი ჩამოდნები;
სპორტული ჩანთები; სპორტული ზურგჩანთე-
ბი; ქალის ჩანთები; მზის ქოლგები.

(260) AM 2020 108420 A

(210) AM 108420

(220) 2020 05 28

(310) 40 2019 0189942

(320) 2019 12 06

(330) KR

(731) ჰიუნდაი მობილური კომპანი

12 ჰეოლუუნგ-რო, სეოჩო-გუ, სეული,
კორეის რესპუბლიკა

(740) თამარ კოჭლამაზაშვილი

(540)



(591) შავ-თეთრი

(531) 03.07.17; 24.01.15; 24.01.18; 24.11.25

(511)

20 – არალითონის სანომრე ნიშნები/ფირფიტე-
ბი; ხის კასრები ღვინის დეკანტაციისთვის; არა-
ლითონის თავის დასაცობი ხუფები ბოთლები-
სათვის; ღვინის თაროები; ღვინის დახლები;
ჩარჩოები სურათებისთვის; კისრის დამჭერი ბა-
ლიშები; გასაბერი ბალიშები; არალითონის გა-
სახსნელი რგოლები გასაღებებისთვის; არალი-
თონის დიუბლები; ქერქის საცობები.

(260) AM 2020 108421 A

(210) AM 108421

(220) 2020 05 28

(310) 40 2019 0189943

(320) 2019 12 06

(330) KR

(731) ჰიუნდაი მობილური კომპანი

12 ჰეოლუუნგ-რო, სეოჩო-გუ, სეული,
კორეის რესპუბლიკა

(740) თამარ კოჭლამაზაშვილი

(540)



(591) შავ-თეთრი

(531) 03.07.17; 24.01.15; 24.01.18; 24.11.25

(511)

21 – გოლფის გაზონის მოვლისთვის განკუთ-
ვნილი ჯაგრისები; გოლფის აღჭურვილობის
წმენდისათვის განკუთვნილი ჯაგრისები;
წყლის ბოთლები; მინის საცობები ბოთლები-
სათვის.

(260) AM 2020 108423 A

(210) AM 108423

(220) 2020 05 28

(310) 40 2019 0189944

(320) 2019 12 06

(330) KR

(731) ჰიუნდაი მობილური კომპანი

12 ჰეოლუუნგ-რო, სეოჩო-გუ, სეული,
კორეის რესპუბლიკა

(740) თამარ კოჭლამაზაშვილი

(540)



(591) შავ-თეთრი

(531) 03.07.17; 03.07.19; 24.01.15; 24.01.18;

27.05.02

(511)

24 – სამგზავრო პლედები; სახლის გარეთ გა-
მოსაყენებელი გადასაფარებლები; გადასაფარე-
ბლები; პირსახოცები გოლფისთვის; ორმხრივი
გადასაფარებლები; ქსოვილის პირსახოცები;
ქსოვილის ცხვირსახოცები.

(260) AM 2020 108424 A

(210) AM 108424

(220) 2020 05 28

(310) 40 2019 0189945

(320) 2019 12 06

(330) KR

(731) ჰიუნდაი მობილური კომპანი

12 ჰეოლუუნგ-რო, სეოჩო-გუ, სეული,
კორეის რესპუბლიკა

(740) თამარ კოჭლამაზაშვილი

(540)



(591) შავ-თეთრი

(531) 03.07.17; 24.01.15; 24.01.18; 27.05.02

(511)

25 – გოლფის ფეხსაცმელი; გოლფის ფეხსაცმლის შვერილები (წვეტები); გოლფის ფეხსაცმლის კოტები; სპეციალურად გოლფის ფეხსაცმლისთვის ადაპტირებული ჩანთები; გოლფის ბუცები; ფეხსაცმელი განკუთვნილი სატრანსპორტო საშუალებების მართვისთვის; ქურთუკები/ჯემპრები გოლფისთვის; მაისურები/პერანგები გოლფისთვის; ქვედატანები გოლფისთვის; შარვლები გოლფისთვის; ჟილეტები გოლფისთვის; ტანსაცმელი გოლფისთვის; კეპები/ქუდები გოლფისთვის; ფეხსაცმელი; ტანსაცმელი; თავსაბურავები; ქამრები (ტანსაცმელი); წინდები; ზამთრის სახის ნიღბები (ტანსაცმელი).

(260) AM 2020 108425 A

(210) AM 108425

(220) 2020 05 28

(310) 40 2019 0189950

(320) 2019 12 06

(330) KR

(731) ჰიუნდაი მობილ კომპანი

12 ჰეოლეუნგ-რო, სეოჩო-გუ, სეული, კორეის რესპუბლიკა

(740) თამარ კოჭლამაზაშვილი

(540)



(591) შავ-თეთრი

(531) 03.07.17; 24.01.15; 24.01.18; 27.05.02

(511)

39 – სატრანსპორტო საშუალებების გრძელვადიანი იჯარის მომსახურება; ადგილმდებარეობის დადგენის გლობალური სისტემით აღჭურვილი სატრანსპორტო საშუალებების იჯარა; საგზაო ინფორმაციით უზრუნველყოფა; გასაქირავებელი სატრანსპორტო საშუალებების გრძელვადიანი იჯარა; გასაქირავებელი ავტომობილების დაჯავშნა; საავტომობილო გადაზიდვები და საავტომობილო გადაზიდვებთან დაკავშირებული ინფორმაციის უზრუნველყოფა; ავტომობილების ლიზინგთან დაკავშირებული ინფორმაციის შეთავაზება ინტერნეტის მეშვეობით; ავტომობილების, ფარეხების და საპარკინგე ადგილების იჯარა; ავტომობილების გაქირავება; ქარშერინგის მომსახურება; კარპულინგის მომსახურება; შუამავლების მომსახურება კარპულინგისას; საგზაო ინფორმაცია კომპიუ-

ტრული საკომუნიკაციო ქსელების მეშვეობით; კომპიუტერის მეშვეობით ტრანსპორტისთვის თვალის მიდევნება [სატრანსპორტო ინფორმაცია]; სატრანსპორტო საშუალებების საექსპლუატაციო მდგომარეობასთან დაკავშირებული ინფორმაციის შეთავაზება [სატრანსპორტო ინფორმაცია]; გამორთული სატრანსპორტო საშუალების მდგომარეობაზე საფრთხის შეტყობინების მომსახურება დისტანციური კავშირის მეშვეობით; სატრანსპორტო საშუალების მდგომარეობაზე და მიმართულებაზე ინფორმაციის შეთავაზება, მათ შორის, თანამგზავრული სანავიგაციო სისტემების მეშვეობით შეთავაზებული მომსახურება [სატრანსპორტო ინფორმაცია]; გადაზიდვებთან დაკავშირებული ინფორმაციის შეთავაზება კომპიუტერის მეშვეობით; გზებზე მდგომარეობის და გზების დატვირთვის შესახებ ინფორმაციის შეთავაზება; საგზაო პირობების შესახებ ინფორმაციის შეთავაზება; ტრანსპორტის მოძრაობაზე ინფორმაციის შეთავაზება.

(260) AM 2020 108426 A

(210) AM 108426

(220) 2020 05 28

(731) ბასფ აგრიკალჩერალ სოლუმენს სიდ უს

ლლკ

100 პარკ ავენიუ, ფლორამ პარკი,

ნიუ-ჯერზი, აშშ

(740) გიორგი თაქთაქიშვილი

(540)

INVIGOR

(591) შავ-თეთრი

(511)

1 – სოფლის მეურნეობაში, მეზღობისა და მეტყვეობაში გამოსაყენებელი ქიმიური ნივთიერებები, კერძოდ, მცენარეების გასამლიერებელი პრეპარატები, მცენარეებში სტრესის მართვის ქიმიური ან ბიოლოგიური პრეპარატები, მცენარეების ზრდის მარეგულირებელი პრეპარატები, თესლეულის დასამუშავებელი ქიმიური პრეპარატები, თესლეულის გენები სოფლის მეურნეობაში წარმოებისათვის.

31 – სოფლის მეურნეობის, მეზღობისა და მეტყვეობის ნაწარმი, კერძოდ, პესტიციდებით ან ქიმიური ან ბიოლოგიური ნაწარმით დამუშავებული თესლეული, მარცვლეული და მცენარის ვეგეტატიური ნაწილები, სხვა კლასებში შეტანილის გარდა.

ბისა და ცხოველებისთვის; ლეიკოპლასტირი, სახვევი მასალა; კბილების დასამაგრებელი მასალა, სტომატოლოგიური ცვილი; სადეზინფექციო საშუალებები; მავნე მწერების გასანადგურებელი პრეპარატები, ფუნგიციდები, ჰერბიციდები.

(260) AM 2020 108478 A

(210) AM 108478

(220) 2020 05 29

(731) შპს „იმპექსფარმი“

მდ. მტკვრის მარჯვენა სანაპიროზე,
ბაქტერიოფაგისაკენ ჩასასვლელი გზის
მიმდებარედ, 0160, თბილისი,
საქართველო

(740) ნუგზარ ქსოვრელი

(540)

ValuDorm

(591) შავ-თეთრი

(511)

5 – ფარმაცევტული, სამედიცინო და ვეტერინარული პრეპარატები; სამედიცინო დანიშნულების ჰიგიენური პრეპარატები; სამედიცინო ან ვეტერინარული გამოყენებისთვის ვარგისი დიეტური საკვები და ნივთიერებები, საკვები ჩვილებისთვის; დიეტური დანამატები ადამიანებისა და ცხოველებისთვის; ლეიკოპლასტირი, სახვევი მასალა; კბილების დასამაგრებელი მასალა, სტომატოლოგიური ცვილი; სადეზინფექციო საშუალებები; მავნე მწერების გასანადგურებელი პრეპარატები, ფუნგიციდები, ჰერბიციდები.

(260) AM 2020 108479 A

(210) AM 108479

(220) 2020 05 29

(731) შპს „იმპექსფარმი“

მდ. მტკვრის მარჯვენა სანაპიროზე,
ბაქტერიოფაგისაკენ ჩასასვლელი გზის
მიმდებარედ, 0160, თბილისი,
საქართველო

(740) ნუგზარ ქსოვრელი

(540)

Nutrikum

(591) შავ-თეთრი

(511)

5 – ფარმაცევტული, სამედიცინო და ვეტერინარული პრეპარატები; სამედიცინო დანიშნულებ-

ბის ჰიგიენური პრეპარატები; სამედიცინო ან ვეტერინარული გამოყენებისთვის ვარგისი დიეტური საკვები და ნივთიერებები, საკვები ჩვილებისთვის; დიეტური დანამატები ადამიანებისა და ცხოველებისთვის; ლეიკოპლასტირი, სახვევი მასალა; კბილების დასამაგრებელი მასალა, სტომატოლოგიური ცვილი; სადეზინფექციო საშუალებები; მავნე მწერების გასანადგურებელი პრეპარატები, ფუნგიციდები, ჰერბიციდები.

(260) AM 2020 108480 A

(210) AM 108480

(220) 2020 05 29

(731) შპს „იმპექსფარმი“

მდ. მტკვრის მარჯვენა სანაპიროზე,
ბაქტერიოფაგისაკენ ჩასასვლელი გზის
მიმდებარედ, 0160, თბილისი,
საქართველო

(740) ნუგზარ ქსოვრელი

(540)

PAVASED

(591) შავ-თეთრი

(511)

5 – ფარმაცევტული, სამედიცინო და ვეტერინარული პრეპარატები; სამედიცინო დანიშნულების ჰიგიენური პრეპარატები; სამედიცინო ან ვეტერინარული გამოყენებისთვის ვარგისი დიეტური საკვები და ნივთიერებები, საკვები ჩვილებისთვის; დიეტური დანამატები ადამიანებისა და ცხოველებისთვის; ლეიკოპლასტირი, სახვევი მასალა; კბილების დასამაგრებელი მასალა, სტომატოლოგიური ცვილი; სადეზინფექციო საშუალებები; მავნე მწერების გასანადგურებელი პრეპარატები, ფუნგიციდები, ჰერბიციდები.

(260) AM 2020 108481 A

(210) AM 108481

(220) 2020 05 29

(731) შპს „იმპექსფარმი“

მდ. მტკვრის მარჯვენა სანაპიროზე,
ბაქტერიოფაგისაკენ ჩასასვლელი გზის
მიმდებარედ, 0160, თბილისი,
საქართველო

(740) ნუგზარ ქსოვრელი

(540)

PRO-GOLA

(591) შავ-თეთრი
(511)

5 – ფარმაცევტული, სამედიცინო და ვეტერინარული პრეპარატები; სამედიცინო დანიშნულების ჰიგიენური პრეპარატები; სამედიცინო ან ვეტერინარული გამოყენებისთვის ვარგისი დიეტური საკვები და ნივთიერებები, საკვები ჩვილებისთვის; დიეტური დანამატები ადამიანებისა და ცხოველებისთვის; ლეიკოპლასტირი, სახვევი მასალა; კბილების დასამაგრებელი მასალა, სტომატოლოგიური ცვილი; სადეზინფექციო საშუალებები; მავნე მწერების გასანადგურებელი პრეპარატები, ფუნგიციდები, ჰერბიციდები.

(260) AM 2020 108483 A
(210) AM 108483
(220) 2020 05 29
(731) შპს „იმპექსფარმი“

მდ. მტკვრის მარჯვენა სანაპიროზე,
ბაქტერიოფაგისაკენ ჩასასვლელი გზის
მიმდებარედ, 0160, თბილისი,
საქართველო

(740) ნუგზარ ქსოვრელი
(540)

Dropskol junior

(591) შავ-თეთრი
(511)

5 – ფარმაცევტული, სამედიცინო და ვეტერინარული პრეპარატები; სამედიცინო დანიშნულების ჰიგიენური პრეპარატები; სამედიცინო ან ვეტერინარული გამოყენებისთვის ვარგისი დიეტური საკვები და ნივთიერებები, საკვები ჩვილებისთვის; დიეტური დანამატები ადამიანებისა და ცხოველებისთვის; ლეიკოპლასტირი, სახვევი მასალა; კბილების დასამაგრებელი მასალა, სტომატოლოგიური ცვილი; სადეზინფექციო საშუალებები; მავნე მწერების გასანადგურებელი პრეპარატები, ფუნგიციდები, ჰერბიციდები.

(260) AM 2020 108485 A
(210) AM 108485
(220) 2020 05 29
(731) შპს „იმპექსფარმი“

მდ. მტკვრის მარჯვენა სანაპიროზე,
ბაქტერიოფაგისაკენ ჩასასვლელი გზის
მიმდებარედ, 0160, თბილისი,
საქართველო

(740) ნუგზარ ქსოვრელი
(540)

Normo Flu

(591) შავ-თეთრი
(511)

5 – ფარმაცევტული, სამედიცინო და ვეტერინარული პრეპარატები; სამედიცინო დანიშნულების ჰიგიენური პრეპარატები; სამედიცინო ან ვეტერინარული გამოყენებისთვის ვარგისი დიეტური საკვები და ნივთიერებები, საკვები ჩვილებისთვის; დიეტური დანამატები ადამიანებისა და ცხოველებისთვის; ლეიკოპლასტირი, სახვევი მასალა; კბილების დასამაგრებელი მასალა, სტომატოლოგიური ცვილი; სადეზინფექციო საშუალებები; მავნე მწერების გასანადგურებელი პრეპარატები, ფუნგიციდები, ჰერბიციდები.

(260) AM 2020 108486 A
(210) AM 108486
(220) 2020 05 29
(731) შპს „იმპექსფარმი“

მდ. მტკვრის მარჯვენა სანაპიროზე,
ბაქტერიოფაგისაკენ ჩასასვლელი გზის
მიმდებარედ, 0160, თბილისი,
საქართველო

(740) ნუგზარ ქსოვრელი
(540)

Blikol

(591) შავ-თეთრი
(511)

5 – ფარმაცევტული, სამედიცინო და ვეტერინარული პრეპარატები; სამედიცინო დანიშნულების ჰიგიენური პრეპარატები; სამედიცინო ან ვეტერინარული გამოყენებისთვის ვარგისი დიეტური საკვები და ნივთიერებები, საკვები ჩვილებისთვის; დიეტური დანამატები ადამიანებისა და ცხოველებისთვის; ლეიკოპლასტირი, სახვევი მასალა; კბილების დასამაგრებელი მასალა, სტომატოლოგიური ცვილი; სადეზინფექციო საშუალებები; მავნე მწერების გასანადგურებელი პრეპარატები, ფუნგიციდები, ჰერბიციდები.

(260) AM 2020 108488 A
(210) AM 108488
(220) 2020 05 29
(731) ზოეტის სერვისიზ ლლკ

10 საილვან უეი, ფარსიპანი ნიუ-ჯერზი,
07054, აშშ
(740) ნათელა ოთარიძე
(540)

VANGUARD

(591) შავ-თეთრი
(511)
5 – ვეტერინარული ვაქცინები.

(260) AM 2020 108511 A
(210) AM 108511
(220) 2020 06 03
(731) კვანგ იანგ მობილ კო., ლტდ.
No. 35, უან ჰსინგ სტრიტ, სანმინ
დისტრიქტ, კაოჰსიუნგ, ტაივანი (TW),
ჩინეთის სახალხო რესპუბლიკა
(740) შალვა გვარამაძე
(540)



(591) შავ-თეთრი
(531) 26.01.02; 26.01.18; 27.05.21
(511)
12 – მოტოციკლები და მოტოციკლეტების
ნაწილები; ელექტრომოტოციკლეტები და ელ-
ექტრომოტოციკლეტების ნაწილები; ავტომობი-
ლები და ავტომობილების ნაწილები; ელექ-
ტროავტომობილები და ელექტროავტომობი-
ლების ნაწილები; ველოსიპედები და ველოსი-
პედების ნაწილები; ელექტროველოსიპედები
და ელექტროველოსიპედის ნაწილები; ელექ-
ტრო სატრანსპორტო საშუალებები და ელექ-
ტრო სატრანსპორტო საშუალებების ნაწილები;
სკუტერები და სკუტერების ნაწილები; ელექ-
ტროსკუტერები და ელექტროსკუტერების ნა-
წილები; საგორავი სავარძლები და საგორავი
სავარძლების ნაწილები; ელექტროსაგორავი სა-
ვარძლები და ელექტროსაგორავი სავარძლების
ნაწილები; ყველგანმავალეები და ყველგანმავა-
ლების ნაწილები; ელექტროყველგანმავალეები
და ელექტროყველგანმავალეების ნაწილები;
მსუბუქი შასის მქონე მანქანა-ფურგონები და
მსუბუქი შასის მქონე მანქანა-ფურგონების ნა-
წილები; მსუბუქი შასის მქონე ელექტრო მან-
ქანა-ფურგონები და მსუბუქი შასის მქონე ელ-
ექტრომანქანა ფურგონების ნაწილები; სასოფ-
ლო-სამეურნეო დანიშნულების ვაგონები (მისა-
ბმელები) და მათი ნაწილები; ელექტროძრავები

სახმელეთო სატრანსპორტო საშუალებებისათ-
ვის; ძრავები სატრანსპორტო საშუალებებისათ-
ვის; სატრანსპორტო საშუალებები დისტანციუ-
რი მართვით, სათამაშოების გარდა; სამთვალე-
ბი.

(260) AM 2020 108512 A
(210) AM 108512
(220) 2020 06 03
(731) კვანგ იანგ მობილ კო., ლტდ.
No. 35, უან ჰსინგ სტრიტ, სანმინ
დისტრიქტ, კაოჰსიუნგ, ტაივანი (TW),
ჩინეთის სახალხო რესპუბლიკა
(740) შალვა გვარამაძე
(540)

KYMCO

(591) შავ-თეთრი
(531) 27.05.17
(511)
12 – მოტოციკლეტები და მოტოციკლეტების
ნაწილები; ელექტრომოტოციკლეტები და ელ-
ექტრომოტოციკლეტების ნაწილები; ავტომობი-
ლები და ავტომობილების ნაწილები; ელექ-
ტროავტომობილები და ელექტროავტომობი-
ლების ნაწილები; ველოსიპედები და ველოსი-
პედების ნაწილები; ელექტროველოსიპედები
და ელექტროველოსიპედის ნაწილები; ელექ-
ტრო სატრანსპორტო საშუალებები და ელექ-
ტრო სატრანსპორტო საშუალებების ნაწილები;
სკუტერები და სკუტერების ნაწილები; ელექ-
ტროსკუტერები და ელექტროსკუტერების ნა-
წილები; საგორავი სავარძლები და საგორავი
სავარძლების ნაწილები; ელექტროსაგორავი სა-
ვარძლები და ელექტროსაგორავი სავარძლების
ნაწილები; ყველგანმავალეები და ყველგანმავა-
ლების ნაწილები; ელექტროყველგანმავალეები
და ელექტროყველგანმავალეების ნაწილები;
მსუბუქი შასის მქონე მანქანა-ფურგონები და
მსუბუქი შასის მქონე მანქანა-ფურგონების ნა-
წილები; მსუბუქი შასის მქონე ელექტრო მან-
ქანა-ფურგონები და მსუბუქი შასის მქონე ელ-
ექტრომანქანა ფურგონების ნაწილები; სასოფ-
ლო-სამეურნეო დანიშნულების ვაგონები (მისა-
ბმელები) და მათი ნაწილები; ელექტროძრავები

(260) AM 2020 108515 A

(210) AM 108515

(220) 2020 06 03

(731) მ/ს ტეჯ რამ დჰარამ პაულ

93, ჩანდერლოკ, პიტამპურა, დელი,
110034, ინდოეთი

(740) ლილიანა დარახველიძე

(540)

Myth

(591) შავ-თეთრი

(511)

34 – თამბაქო (თუთუნი); მწვევლთა საკუთნო;
ასანთი; საღეჭი თამბაქო.

(260) AM 2020 108595 A

(210) AM 108595

(220) 2020 06 10

(731) ირაკლი ლომიძე

კაჭრეთის ქ. 44/21, თბილისი,
საქართველო

(540)



(591) თეთრი, შავი, სტაფილოსფერი

(531) 07.01.09; 27.05.09; 29.01.12

(511)

37 – სამშენებლო მომსახურება; სამონტაჟე და
სარემონტო მომსახურება; სამთო მოპოვება; ნავ-
თობისა და გაზის ჭაბურღილებით მომსახურე-
ბა.

(260) AM 2020 108612 A

(210) AM 108612

(220) 2020 06 12

(731) ნეტფლიქს, ინკ.

100 უინჩესტერ სერკლი, ლოს-გატოსი,
კალიფორნია 95032, აშშ

(740) თამაზ შილაკაძე

(540)

NETFLIX

(591) წითელი

(531) 27.05.01; 27.05.10; 27.05.14; 27.05.17;
29.01.01

(511)

9 – პროგრამული უზრუნველყოფა აუდიო-ვი-
ზუალური და მულტიმედიური შინაარსის ნა-
კადური გადაცემისთვის ინტერნეტის ან გლო-
ბალური საკომუნიკაციო ქსელების მეშვეობით;
პროგრამული უზრუნველყოფა აუდიო-ვიზუალ-
ური და მულტიმედიური შინაარსის ნაკადუ-
რი გადაცემისთვის მობილურ ციფრულ ელექ-
ტრონულ მოწყობილობებზე; პროგრამული უზ-
რუნველყოფა მულტიმედიური შინაარსის სა-
ძიებლად, ორგანიზებისა და რეკომენდაციის-
თვის; პროგრამული უზრუნველყოფის შემუშა-
ვების საშუალებები პროგრამული უზრუნველ-
ყოფის და მობილური აპლიკაციების შესაქმნე-
ლად; კომპიუტერის პროგრამული უზრუნვე-
ლყოფა; კომპიუტერის პროგრამები; ჩამოსატ-
ვირთი კომპიუტერის პროგრამული უზრუნ-
ველყოფის აპლიკაციები; ჩამოსატვირთი მობი-
ლური აპლიკაციები; ვიდეოთამაშის პროგრა-
მული უზრუნველყოფა; კომპიუტერული თამა-
შის პროგრამული უზრუნველყოფა; ინტერაქ-
ტიური ვიდეოთამაშის პროგრამები; კომპიუტე-
რული თამაშის კარტიჯები და დისკები; ელ-
ექტრონული თამაშების პროგრამები და პროგ-
რამული თამაშები; ელექტრონული თამაშის
პროგრამული უზრუნველყოფა მობილური ტე-
ლეფონებისთვის, პლანშეტური კომპიუტერე-
ბისთვის, პერსონალური კომპიუტერებისთვის
და ჯიბის ელექტრონული მოწყობილობების-
თვის; ვირტუალური რეალობის და დამატე-
ბითი რეალობის თამაშების აპარატურული და
პროგრამული უზრუნველყოფა; ჩამოსატვირთი
კინოფილმები და სატელევიზიო სანახაობები
უზრუნველყოფილი „ვიდეო-მოთხოვნით“ მომ-
სახურების მეშვეობით; ჩამოსატვირთი გრაფიკა
ციფრული გამოსახულებების და ნიშნების ნაკ-
რებებით კომპიუტერებში, პლანშეტებსა და მო-
ბილურ ტელეფონებში გამოსაყენებლად; CD-ი
და DVD-ი დისკები; ჩამოსატვირთი კინოფილ-
მები და სატელევიზიო სანახაობები; აუდიო-
წიგნები; ჩამოსატვირთი მელოდიები და ხმო-
ვანი ჩანაწერები; აუდიო-ვიზუალური ჩანაწე-
რები; მუსიკალური ჩანაწერები; ხმის და გამო-
სახულების ჩამწერი, გადამცემი და აღმწარმოე-
ბელი აპარატურა; ჩამოსატვირთი აუდიო-ვი-
ზუალური ჩანაწერები, რომლებშიც ჩაწერილია
მუსიკა, მუსიკალური გამოსვლები და მუსიკა-
ლური ვიდეოები; ჩამოსატვირთი პოდკასტები;
კოდირებული ელექტრონული ჩიპ-ბარათები;
მაგნიტურკოდიანი სასაჩუქრე ბარათები; ელექ-
ტრონული გამოცემები; დისტანციური მართვის
პულტები; ციფრული მედიის ნაკადური გადა-

ცემის მოწყობილობები; ციფრული ვიდეოს ჩამწერი მოწყობილობები; DVD-ს და მაღალი სიმკვეთრის ვიდეო დისკის პლეერები; საოჯახო კინოთეატრის სისტემები, რომლებიც შეიცავს აუდიო და ვიდეო მიმღებებს; დისკ-პლეერები; ტელევიზორები; ციფრული ტელევიზიის მიმღებები; კომპიუტერის აპარატურული და პერიფერიული მოწყობილობები; „თაგვის“ ქვეშადები; კომპიუტერთან მუშაობის დროს გამოყენებული მაჯისა და მკლავის საყრდენები; სადგამები მობილური ტელეფონებისთვის, პლანშეტური კომპიუტერებისთვის; საანგარიშო მანქანები (კალკულატორები); ფოტოაპარატები; ციფრული ფოტოაპარატები; რადიომოწყობილობები; USB ფლემ-დრაივები; დინამიკები; მობილური ტელეფონის ზონრები; მობილური ტელეფონის ბუდეები; მობილური ტელეფონის შალითები; კლავიატურა პლანშეტური კომპიუტერებისთვის; შალითები პლანშეტური კომპიუტერებისთვის; ბუდეები პლანშეტური კომპიუტერებისთვის; გადასახსნელი შალითები პლანშეტური კომპიუტერებისთვის; დამცავი შალითები და ბუდეები ისეთი ელექტრონული მოწყობილობებისთვის, როგორიცაა კომპიუტერები, პლანშეტური კომპიუტერები, მობილური ტელეფონები, ციფრული ფოტოაპარატები, ციფრული მედია-პლეერები, ელექტრონული წიგნის წამკითხველები, ვიდეოთამაშის კონსოლები და პერსონალური ციფრული დამხმარეები; ციფრული ეკრანების დამცავი შალითები; ადაპტერები; თავის საყურისები; ყურსასმენები; პორტატიული რაციები; მობილური ტელეფონები; სმარტ-საათები; სათვალეები; მზის სათვალეები; სათვალის და მზის სათვალის ბუდეები; ჭოგრები; დეკორატიული მაგნიტები; დანაყოფებიანი სახაზავები; გამადიდებელი მინები (ლუპები); მიკროფონები; სპორტული ჩაფხუტები; ველოსიპედის ჩაფხუტები.

38 – აუდიოს და ვიდეოს გადაცემა შეკვეთით; აუდიო- და ვიდეო შინაარსის ნაკადური გადაცემა; ხმის, მონაცემების, გამოსახულებების, სიგნალების, შეტყობინებების და ინფორმაციის გადაცემა; აუდიო- და ვიზუალური მაუწყებლობა; აუდიო- და ვიდეო შინაარსის გადაცემა და მიწოდება; „ვიდეო-შეკვეთით“ გადაცემის მომსახურება; ონლაინ ფორუმით უზრუნველყოფა, სადაც მომხმარებლებს შეუძლიათ განათავსონ რეიტინგები, მიმოხილვები და რეკომენდაციები ფილმებისა და სატელევიზიო სანახაობების შესახებ, ასევე, გართობისა და განათ-

ლების სფეროში ამბებისა და ღონისძიებების შესახებ.

41 – გართობის მომსახურება; გართობასთან დაკავშირებული ინფორმაცია; ფილმების წარმოება, სარეკლამო ფილმების გარდა; არაჩამოტვირთადი ფილმებითა და სატელევიზიო სანახაობებით უზრუნველყოფა „ვიდეოშეკვეთით“ გადაცემის მომსახურების მეშვეობით; გართობასთან დაკავშირებული ინფორმაციით უზრუნველყოფა ვებ-გვერდის მეშვეობით; გასართობი პარკ-ატრაქციონებით მომსახურება; გართობის სამსახურები სატელევიზიო სერიალების და ფილმების სახით სათავგადასავლო, ანიმაციურ, ანიმეს (იაპონური ანიმაციის), ბიოგრაფიულ, კლასიკურ, კომედიურ, კრიმინალურ, დოკუმენტურ, დრამატულ, საბრძოლო, საოჯახო, ფანტასტიკის, ფილმ-ნუარის (მელანქოლიური), ისტორიულ, სამინელებათა, საერთაშორისო პროგრამების, მიუზიკლის, მისტიკურ, რომანტიკულ, სამეცნიერო-ფანტასტიკურ, სპორტულ, ტრილერის, სამარ და ვესტერნის ჟანრში; გართობის მომსახურება, როგორცაა გამოფენების და კონგრესების მოწყობა, დაკავშირებული ტელევიზიასა და ფილმებთან, და ასევე, სატელევიზიო და ფილმის გმირებთან; გართობის მომსახურება, დაკავშირებული კინოფილმების, სატელევიზიო სანახაობების, სპეციალური ღონისძიებების და მულტიმედიური გართობის შინაარსების შემუშავების, შექმნის, წარმოების, განაწილების და კინოფილმების პოსტ-წარმოების სახით; გართობის მომსახურება, ცოცხალი თეატრალური, მუსიკალური და კომედიური წარმოდგენების სახით; გულშემატკივართა კლუბებით მომსახურება; კინოფილმებისა და სატელევიზიო სანახაობების წარმოება და გავრცელება; გართობის სამსახურების უზრუნველყოფა გლობალური კავშირის ქსელების მეშვეობით ონლაინთამაშების და ვებგვერდების სახით, რომელიც მოიცავს ზოგადი ხასიათის გასართობი ინფორმაციის ფართო სპექტრს, დაკავშირებული ისეთ სფეროებთან, როგორცაა კინოფილმები, სატელევიზიო შოუ-პროგრამები, მუსიკალური ვიდეოები, თანმხლები ვიდეოკლიპებით, ფოტოგრაფიებით და სხვა მულტიმედიური მასალით; ონლაინ არაჩამოსატვირთი ვიდეოკლიპებით და სხვა მულტიმედიური ციფრული შინაარსებით უზრუნველყოფა, რომლებიც მოიცავენ აუდიოს, ვიდეოს, მხატვრულ ნაწარმოებებს და ტექსტს დაკავშირებულს გართობასთან, ფილმებთან, ტელევიზიასთან, სატელევიზიო და ფილმის

გმირებთან, მუსიკასა და ცნობილ პირებთან; გასართობი ინფორმაციით უზრუნველყოფა ვებ-გვერდების მეშვეობით; გართობის სამსახურები, კერძოდ, ონლაინ კომპიუტერული, ელექტრონული და ვიდეოთამაშებით უზრუნველყოფა; არაჩამოსატვირთი ინტერაქტიური თამაშებით დროებითი სარგებლობით უზრუნველყოფა; ფილმებსა და სატელევიზიო სანახაობებთან დაკავშირებული ინფორმაციით, მიმოხილვებითა და რეკომენდაციებით უზრუნველყოფა ვებ-გვერდებისა და „ვიდეომოთხოვნით“ გადაცემის მომსახურების საშუალებებით; საგანმანათლებლო და გართობის სამსახურები, კერძოდ, ინტერაქტიური, ონლაინ სატელევიზიო სერიებით და ფილმებით უზრუნველყოფა; ინტერაქტიური გართობა; ონლაინ ინტერაქტიური გართობა; გასართობი ღონისძიებებისა და აქტივობების მოწყობა; ინტერაქტიური, ექსპერიმენტული და აუდიტორიის დასწრებით მოვლენის ეფექტის შემქმნელი და გასართობი ღონისძიებები; გართობით მომსახურება, გამოფენების, კონფერენციების და კონგრესების ორგანიზების და ჩატარების სახით, დაკავშირებული ისეთ სფეროებთან, როგორცაა გართობა, კინო, ტელევიზია, სატელევიზიო და ფილმის გმირები, მუსიკა და ცნობილი ადამიანები; მუსიკასთან, ხელოვნებასთან, საკვებთან, კინოსთან, ტელევიზიასთან, თეატრთან, დრამასთან, ცეკვასთან, ცოცხალ მუსიკალურ წარმოდგენებთან, ორატორების გამოსვლებთან, ცნობილი ადამიანების გამოსვლებთან და კულტურულ გამოფენებსა და ღონისძიებებთან დაკავშირებული საზოგადოებრივი ფესტივალების ორგანიზება და ჩატარება; ონლაინ არაჩამოსატვირთი კომიქსებითა და გრაფიკული რომანებით უზრუნველყოფა; გასართობი რადიოგადაცემები; რადიოპროგრამების და ხმოვანი ჩანაწერების წარმოება და გავრცელება; გართობის სფეროსთან დაკავშირებული პოდკასტებით უზრუნველყოფა; პოდკასტების წარმოება; არაჩამოსატვირთი ონლაინ მუსიკით უზრუნველყოფა.

(260) AM 2020 108613 A

(210) AM 108613

(220) 2020 06 12

(731) ნეტფლიქს, ინკ.

100 უინჩესტერ სერკლი, ლოს-გატოსი, კალიფორნია 95032, აშშ

(740) თამაზ შილაკაძე

(540)

NETFLIX

(591) შავ-თეთრი

(511)

9 – პროგრამული უზრუნველყოფა აუდიო-ვიზუალური და მულტიმედიური შინაარსის ნაკადური გადაცემისთვის ინტერნეტის ან გლობალური საკომუნიკაციო ქსელების მეშვეობით; პროგრამული უზრუნველყოფა აუდიო-ვიზუალური და მულტიმედიური შინაარსის ნაკადური გადაცემისთვის მობილურ ციფრულ ელექტრონულ მოწყობილობებზე; პროგრამული უზრუნველყოფა მულტიმედიური შინაარსის საძიებლად, ორგანიზებისა და რეკომენდაციისთვის; პროგრამული უზრუნველყოფის შემუშავების საშუალებები პროგრამული უზრუნველყოფის და მობილური აპლიკაციების შესაქმნელად; კომპიუტერის პროგრამული უზრუნველყოფა; კომპიუტერის პროგრამები; ჩამოსატვირთი კომპიუტერის პროგრამული უზრუნველყოფის აპლიკაციები; ჩამოსატვირთი მობილური აპლიკაციები; ვიდეოთამაშის პროგრამული უზრუნველყოფა; კომპიუტერული თამაშის პროგრამული უზრუნველყოფა; ინტერაქტიური ვიდეოთამაშის პროგრამები; კომპიუტერული თამაშის კარტიჯები და დისკები; ელექტრონული თამაშების პროგრამები და პროგრამული თამაშები; ელექტრონული თამაშის პროგრამული უზრუნველყოფა მობილური ტელეფონებისთვის, პლანშეტური კომპიუტერებისთვის, პერსონალური კომპიუტერებისთვის და ჯიბის ელექტრონული მოწყობილობებისთვის; ვირტუალური რეალობის და დამატებითი რეალობის თამაშების აპარატურული და პროგრამული უზრუნველყოფა; ჩამოსატვირთი კინოფილმები და სატელევიზიო სანახაობები უზრუნველყოფილი „ვიდეომოთხოვნით“ მომსახურების მეშვეობით; ჩამოსატვირთი გრაფიკა ციფრული გამოსახულებების და ნიშნების ნაკრებებით კომპიუტერებში, პლანეტებსა და მობილურ ტელეფონებში გამოსაყენებლად; CD-ი და DVD-ი დისკები; ჩამოსატვირთი კინოფილმები და სატელევიზიო სანახაობები; აუდიოწიგნები; ჩამოსატვირთი მელოდიები და ხმოვანი ჩანაწერები; აუდიო-ვიზუალური ჩანაწერები; მუსიკალური ჩანაწერები; ხმის და გამოსახულების ჩამწერი, გადამცემი და აღმწარმოებელი აპარატურა; ჩამოსატვირთი აუდიო-ვიზუალური ჩანაწერები, რომლებშიც ჩაწერილია მუსიკა, მუსიკალური გამოსვლები და მუსიკალური ვიდეოები; ჩამოსატვირთი პოდკასტები; კოდირე-

ბული ელექტრონული ჩიპ-ბარათები; მაგნიტურკოდირებული სასაჩუქრე ბარათები; ელექტრონული გამოცემები; დისტანციური მართვის პულტები; ციფრული მედიის ნაკადური გადაცემის მოწყობილობები; ციფრული ვიდეოს ჩამწერი მოწყობილობები; DVD-ს და მაღალი სიმკვეთრის ვიდეო დისკის პლერები; საოჯახო კინოთეატრის სისტემები, რომლებიც შეიცავს აუდიო და ვიდეო მიმღებებს; დისკ-პლერები; ტელევიზორები; ციფრული ტელევიზიის მიმღებები; კომპიუტერის აპარატურული და პერიფერიული მოწყობილობები; „თაგვის“ ქვეშადებები; კომპიუტერთან მუშაობის დროს გამოყენებული მაჯისა და მკლავის საყრდენები; სადგამები მობილური ტელეფონებისთვის, პლანშეტური კომპიუტერებისთვის; საანგარიშო მანქანები (კალკულატორები); ფოტოაპარატები; ციფრული ფოტოაპარატები; რადიო-მოწყობილობები; USB ფლეშ-დრაივები; დინამიკები; მობილური ტელეფონის ზონრები; მობილური ტელეფონის ბუდეები; მობილური ტელეფონის შალითები; კლავიატურა პლანშეტური კომპიუტერებისთვის; შალითები პლანშეტური კომპიუტერებისთვის; ბუდეები პლანშეტური კომპიუტერებისთვის; გადასახსნელი შალითები პლანშეტური კომპიუტერებისთვის; დამცავი შალითები და ბუდეები ისეთი ელექტრონული მოწყობილობებისთვის, როგორცაა კომპიუტერები, პლანშეტური კომპიუტერები, მობილური ტელეფონები, ციფრული ფოტოაპარატები, ციფრული მედია-პლერები, ელექტრონული წიგნის წამკითხველები, ვიდეოთამაშის კონსოლები და პერსონალური ციფრული დამხმარეები; ციფრული ეკრანების დამცავი შალითები; ადაპტერები; თავის საყურისები; ყურსასმენები; პორტატიული რაციები; მობილური ტელეფონები; სმარტ-საათები; სათვალეები; მზის სათვალეები; სათვალის და მზის სათვალის ბუდეები; ჭოგრები; დეკორატიული მაგნიტები; დანაყოფებიანი სახაზავები; გამადიდებელი მინები (ლუპები); მიკროფონები; სპორტული ჩაფხუტები; ველოსიპედის ჩაფხუტები.

38 – აუდიოს და ვიდეოს გადაცემა შეკვეთით; აუდიო- და ვიდეო შინაარსის ნაკადური გადაცემა; ხმის, მონაცემების, გამოსახულებების, სიგნალების, შეტყობინებების და ინფორმაციის გადაცემა; აუდიო- და ვიზუალური მაუწყებლობა; აუდიო- და ვიდეო შინაარსის გადაცემა და მიწოდება; „ვიდეოშეკვეთით“ გადაცემის მომსახურება; ონლაინ ფორუმით უზრუნველ-

ყოფა, სადაც მომხმარებლებს შეუძლიათ განათავსონ რეიტინგები, მიმოხილვები და რეკომენდაციები ფილმებისა და სატელევიზიო სანახაობების შესახებ, ასევე, გართობისა და განათლების სფეროში ამბებისა და ღონისძიებების შესახებ.

41 – გართობის მომსახურება; გართობასთან დაკავშირებული ინფორმაცია; ფილმების წარმოება, სარეკლამო ფილმების გარდა; არაჩამოტვირთადი ფილმებითა და სატელევიზიო სანახაობებით უზრუნველყოფა „ვიდეო-შეკვეთით“ გადაცემის მომსახურების მეშვეობით; გართობასთან დაკავშირებული ინფორმაციით უზრუნველყოფა ვებგვერდის მეშვეობით; გასართობი პარკ-ატრაქციონებით მომსახურება; გართობის სამსახურები სატელევიზიო სერიალების და ფილმების სახით სათავგადასავლო, ანიმაციურ, ანიმეს (იაპონური ანიმაციის), ბიოგრაფიულ, კლასიკურ, კომედიურ, კრიმინალურ, დოკუმენტურ, დრამატულ, საბრძოლო, საოჯახო, ფანტასტიკის, ფილმ-ნუარის (მელანქოლიური), ისტორიულ, საშინელებათა, საერთაშორისო პროგრამების, მიუზიკლის, მისტიკურ, რომანტიკულ, სამეცნიერო-ფანტასტიკურ, სპორტულ, ტრილერის, საომარ და ვესტერნის ჟანრში; გართობის მომსახურება, როგორცაა გამოფენების და კონგრესების მოწყობა, დაკავშირებული ტელევიზიასა და ფილმებთან, და ასევე, სატელევიზიო და ფილმის გმირებთან; გართობის მომსახურება, დაკავშირებული კინოფილმების, სატელევიზიო სანახაობების, სპეციალური ღონისძიებების და მულტიმედიური გართობის შინაარსების შემუშავების, შექმნის, წარმოების, განაწილების და კინოფილმების პოსტ-წარმოების სახით; გართობის მომსახურება, ცოცხალი თეატრალური, მუსიკალური და კომედიური წარმოდგენების სახით; გულშემატკივართა კლუბებით მომსახურება; კინოფილმებისა და სატელევიზიო სანახაობების წარმოება და გავრცელება; გართობის სამსახურების უზრუნველყოფა გლობალური კავშირის ქსელების მეშვეობით ონლაინ თამაშების და ვებგვერდების სახით, რომელიც მოიცავს ზოგადი ხასიათის გასართობი ინფორმაციის ფართო სპექტრს, დაკავშირებული ისეთ სფეროებთან როგორცაა კინოფილმები, სატელევიზიო შოუ-პროგრამები, მუსიკალური ვიდეოები, თანხლები ვიდეოკლიპებით, ფოტოგრაფიებით და სხვა მულტიმედიური მასალით; ონლაინ არაჩამოსატვირთი ვიდეოკლიპებით და სხვა მულტიმედიური ციფრული შინაარსებით უზრუნ-

ველყოფა, რომლებიც მოიცავენ აუდიოს, ვიდეოს, მხატვრულ ნაწარმოებებს და ტექსტს დაკავშირებულს გართობასთან, ფილმებთან, ტელევიზიასთან, სატელევიზიო და ფილმის გმირებთან, მუსიკასა და ცნობილ პირებთან; გასართობი ინფორმაციით უზრუნველყოფა ვებგვერდების მეშვეობით; გართობის სამსახურები, კერძოდ, ონლაინ კომპიუტერული, ელექტრონული და ვიდეოთამაშებით უზრუნველყოფა; არაჩამოსატვირთი ინტერაქტიური თამაშებით დროებითი სარგებლობით უზრუნველყოფა; ფილმებსა და სატელევიზიო სანახაობებთან დაკავშირებული ინფორმაციით, მიმოხილვებითა და რეკომენდაციებით უზრუნველყოფა ვებგვერდებისა და „ვიდეომოთხოვნით“ გაცემის მომსახურების საშუალებებით; საგანმანათლებლო და გართობის სამსახურები, კერძოდ, ინტერაქტიური, ონლაინ სატელევიზიო სერიებით და ფილმებით უზრუნველყოფა; ინტერაქტიური გართობა; ონლაინ ინტერაქტიური გართობა; გასართობი ღონისძიებებისა და აქტივობების მოწყობა; ინტერაქტიური, ექსპერიმენტული და აუდიტორიის დასწრებით მოვლენის ეფექტის შემქმნელი და გასართობი ღონისძიებები; გართობით მომსახურება, გამოფენების, კონფერენციების და კონგრესების ორგანიზების და ჩატარების სახით, დაკავშირებული ისეთ სფეროებთან, როგორცაა გართობა, კინო, ტელევიზია, სატელევიზიო და ფილმის გმირები, მუსიკა და ცნობილი ადამიანები; მუსიკასთან, ხელოვნებასთან, საკვებთან, კინოსთან, ტელევიზიასთან, თეატრთან, დრამასთან, ცეკვასთან, ცოცხალ მუსიკალურ წარმოდგენებთან, ორატორების გამოსვლებთან, ცნობილი ადამიანების გამოსვლებთან და კულტურულ გამოფენებსა და ღონისძიებებთან დაკავშირებული საზოგადოებრივი ფესტივალების ორგანიზება და ჩატარება; ონლაინ არაჩამოსატვირთი კომიქსებითა და გრაფიკული რომანებით უზრუნველყოფა; გასართობი რადიოგადაცემები; რადიოპროგრამების და ხმოვანი ჩანაწერების წარმოება და გავრცელება; გართობის სფეროსთან დაკავშირებული პოდკასტებით უზრუნველყოფა; პოდკასტების წარმოება; არაჩამოსატვირთი ონლაინ მუსიკით უზრუნველყოფა.

რეგისტრირებული სასაქონლო ნიშნები

(111) M 2020 33429 R
(151) 2020 12 11
(181) 2030 12 11
(260) AM 2020 104178 A
(220) 2020 01 13
(732) ენრიკო ბერიძე
ტ. ტაბიძის ქ. 10, ჩიხი I, თბილისი,
საქართველო

(111) M 2020 33434 R
(151) 2020 12 11
(181) 2030 12 11
(260) AM 2020 104184 A
(220) 2020 01 13
(732) ენრიკო ბერიძე
ტ. ტაბიძის ქ. 10, ჩიხი I, თბილისი,
საქართველო

(111) M 2020 33430 R
(151) 2020 12 11
(181) 2030 12 11
(260) AM 2020 104179 A
(220) 2020 01 13
(732) ენრიკო ბერიძე
ტ. ტაბიძის ქ. 10, ჩიხი I, თბილისი,
საქართველო

(111) M 2020 33435 R
(151) 2020 12 11
(181) 2030 12 11
(260) AM 2020 104323 A
(220) 2020 01 13
(732) სს „ქართული ლუდის კომპანია“
სოფ. საგურამო, 3311, მცხეთა,
საქართველო

(111) M 2020 33431 R
(151) 2020 12 11
(181) 2030 12 11
(260) AM 2020 104180 A
(220) 2020 01 13
(732) ენრიკო ბერიძე
ტ. ტაბიძის ქ. 10, ჩიხი I, თბილისი,
საქართველო

(111) M 2020 33436 R
(151) 2020 12 11
(181) 2030 12 11
(260) AM 2019 104434 A
(220) 2019 08 06
(732) შპს „მოდერნ ბიზნეს სოლუშენს“
გორგასალის ქ. 8, კრწანისის რაიონი,
თბილისი, საქართველო

(111) M 2020 33432 R
(151) 2020 12 11
(181) 2030 12 11
(260) AM 2020 104181 A
(220) 2020 01 13
(732) ენრიკო ბერიძე
ტ. ტაბიძის ქ. 10, ჩიხი I, თბილისი,
საქართველო

(111) M 2020 33437 R
(151) 2020 12 11
(181) 2030 12 11
(260) AM 2019 104435 A
(220) 2019 08 06
(732) შპს „მოდერნ ბიზნეს სოლუშენს“
გორგასალის ქ. 8, კრწანისის რაიონი,
თბილისი, საქართველო

(111) M 2020 33433 R
(151) 2020 12 11
(181) 2030 12 11
(260) AM 2020 104182 A
(220) 2020 01 13
(732) ენრიკო ბერიძე
ტ. ტაბიძის ქ. 10, ჩიხი I, თბილისი,
საქართველო

(111) M 2020 33438 R
(151) 2020 12 11
(181) 2030 12 11
(260) AM 2019 104939 A
(220) 2019 09 19
(732) შპს „ბრიტანულ ქართული აკადემია“
ლეო კვაჭაძის ქ. 17, საბურთალოს რაიონი,
თბილისი, საქართველო

(111) M 2020 33439 R
 (151) 2020 12 11
 (181) 2030 12 11
 (260) AM 2019 105230 A
 (220) 2019 10 08
 (732) ზაზა რუსაძე
 ბათუ კრავეიშვილის ქ. 7, 0108, თბილისი,
 საქართველო

(111) M 2020 33444 R
 (151) 2020 12 11
 (181) 2030 12 11
 (260) AM 2019 105994 A
 (220) 2019 12 05
 (732) დენტაფილ პლიუს ლღკ
 სერგელი დისტრიქტ, სტ. მარგობ, 1,
 ქ. ტაშკენტი, 100102, უზბეკეთი

(111) M 2020 33440 R
 (151) 2020 12 11
 (181) 2030 12 11
 (260) AM 2019 105636 A
 (220) 2019 11 04
 (732) შპს „კავია საბურთალო“
 ინგოროყვას ქ. 21, მთაწმინდის რაიონი,
 0114, თბილისი, საქართველო

(111) M 2020 33445 R
 (151) 2020 12 11
 (181) 2030 12 11
 (260) AM 2019 106064 A
 (220) 2019 12 10
 (732) შპს სალო
 ივანე ჯავახიშვილის ქ. 59, თეთრიწყარო,
 საქართველო

(111) M 2020 33441 R
 (151) 2020 12 11
 (181) 2030 12 11
 (260) AM 2019 105659 A
 (220) 2019 11 06
 (732) ეშლი ფერნიჩე ინდასტრის, ინკ.
 უან ეშლი ვეი, არკადია, ვისკონსინი
 54612, აშშ

(111) M 2020 33446 R
 (151) 2020 12 11
 (181) 2030 12 11
 (260) AM 2019 106072 A
 (220) 2019 12 11
 (732) ლევან ტურძელაძე
 ილ. ჭავჭავაძის გამზ. 62, 0162, თბილისი,
 საქართველო;
 ლევან ჩიკვაძე
 ს. ჯანაშიას ქ. 19, 0179, თბილისი,
 საქართველო

(111) M 2020 33442 R
 (151) 2020 12 11
 (181) 2030 12 11
 (260) AM 2019 105874 A
 (220) 2019 11 25
 (732) შპს „ნაისი+“
 ბ. ხმელნიცვის ქ. 24, ისნის რაიონი,
 თბილისი, საქართველო

(111) M 2020 33447 R
 (151) 2020 12 11
 (181) 2030 12 11
 (260) AM 2019 106179 A
 (220) 2019 12 17
 (732) ენრიკო ბერიძე
 გიორგი ციციშვილის ქ. 18, თბილისი,
 საქართველო

(111) M 2020 33443 R
 (151) 2020 12 11
 (181) 2030 12 11
 (260) AM 2019 105882 A
 (220) 2019 11 26
 (732) გუანჩჟოუ სიბინ ტრედიინგ კო., ლტდ
 1802-1803, გუანჩჟოუ ინტერნეშნლ
 ფაინანს-სენტერ, № 5 ჩჟუცზიან ვესტ
 როუდ, ტიანჰე დისტრიქტ, გუანჩჟოუ
 სიტი, გუანდუნ პროვინს, ჩინეთის
 სახალხო რესპუბლიკა

(111) M 2020 33448 R
 (151) 2020 12 11
 (181) 2030 12 11
 (260) AM 2019 106180 A
 (220) 2019 12 17
 (732) ენრიკო ბერიძე
 გიორგი ციციშვილის ქ. 18, თბილისი,
 საქართველო

(111) M 2020 33449 R
 (151) 2020 12 11
 (181) 2030 12 11
 (260) AM 2020 106590 A
 (220) 2020 01 10
 (732) უორლდ ტრეიდ სენტერს ასოციემენ ინკ.
 115 ბროდვეი, სუიტ 1202, ნიუ-იორკი,
 NY 10006, აშშ

(111) M 2020 33450 R
 (151) 2020 12 11
 (181) 2030 12 11
 (260) AM 2020 106591 A
 (220) 2020 01 10
 (732) უორლდ ტრეიდ სენტერს ასოციემენ ინკ.
 115 ბროდვეი, სუიტ 1202, ნიუ-იორკი,
 NY 10006, აშშ

(111) M 2020 33451 R
 (151) 2020 12 11
 (181) 2030 12 11
 (260) AM 2020 106608 A
 (220) 2020 01 16
 (732) შპს „თბილისის თავისუფალი
 უნივერსიტეტი“
 დავით აღმაშენებლის ხეივანი 240, 0131,
 თბილისი, საქართველო

(111) M 2020 33452 R
 (151) 2020 12 11
 (181) 2030 12 11
 (260) AM 2020 106615 A
 (220) 2020 01 16
 (732) შპს „თბილი სიო“
 მცხეთის ქ., I შესახვევი, I ჩიხი 3, 0179,
 თბილისი, საქართველო

(111) M 2020 33453 R
 (151) 2020 12 11
 (181) 2030 12 11
 (260) AM 2020 106662 A
 (220) 2020 01 22
 (732) შპს „კონფიდენს გრუპი“
 300 არაგველის ქ. 24, 0144, თბილისი,
 საქართველო

(111) M 2020 33454 R
 (151) 2020 12 11
 (181) 2030 12 11
 (260) AM 2020 106672 A
 (220) 2020 01 23
 (732) კომპანი ჟერვე დანონ (ფრანგული
 კორპორაცია)
 17, ბულვარ ჰაუსმანი 75009 პარიზი,
 საფრანგეთი

(111) M 2020 33455 R
 (151) 2020 12 11
 (181) 2030 12 11
 (260) AM 2020 106766 A
 (220) 2020 01 27
 (732) ალვოჯენ ფარმა ტრეიდიგ ეუროპე
 იოლდი
 ბულგარია ბულვარ 86, 1680 სოფია,
 ბულგარეთი

(111) M 2020 33456 R
 (151) 2020 12 11
 (181) 2030 12 11
 (260) AM 2020 106784 A
 (220) 2020 01 29
 (732) შპს „JULY“
 ბელიაშვილის ქ. 104, თბილისი,
 საქართველო

(111) M 2020 33457 R
 (151) 2020 12 11
 (181) 2030 12 11
 (260) AM 2020 106788 A
 (220) 2020 01 30
 (732) გიორგი გობეჯია
 ბახტრიონის ქ. 16, ბ. 134, 0194, თბილისი,
 საქართველო

(111) M 2020 33458 R
 (151) 2020 12 11
 (181) 2030 12 11
 (260) AM 2020 106816 A
 (220) 2020 01 30
 (732) შპს „ბროკერს აი ო“
 სულხან ცინცაძის ქ. 12, ფართი 3-9,
 სართ. 3 (დავით გამრეკელის 2), თბილისი,
 საქართველო

(111) M 2020 33459 R
(151) 2020 12 11
(181) 2030 12 11
(260) AM 2019 103435 A
(220) 2019 06 03
(732) მირაჟ გრანტინო ჩერამიკო ს.პ.ა.
ვია ჯარდინი ნორდი, 225, 41026 პავულო-
ნელ-ფრინიანო (მოდენა), იტალია

(111) M 2020 33460 R
(151) 2020 12 11
(181) 2030 12 11
(260) AM 2019 102922 A
(220) 2019 10 04
(732) შპს „აგრონომი“
ლ. გოთუას ქ. 12ა, 0160, თბილისი,
საქართველო

(111) M 2020 33461 R
(151) 2020 12 11
(181) 2030 12 11
(260) AM 2019 102923 A
(220) 2019 10 04
(732) შპს „აგრონომი“
ლ. გოთუას ქ. 12ა, 0160, თბილისი,
საქართველო

(111) M 2020 33462 R
(151) 2020 12 11
(181) 2030 12 11
(260) AM 2019 102925 A
(220) 2019 10 04
(732) შპს „აგრონომი“
ლ. გოთუას ქ. 12ა, 0160, თბილისი,
საქართველო

(111) M 2020 33463 R
(151) 2020 12 11
(181) 2030 12 11
(260) AM 2019 102926 A
(220) 2019 10 04
(732) შპს „აგრონომი“
ლ. გოთუას ქ. 12ა, 0160, თბილისი,
საქართველო

დაჩქარებული პროცედურით რეგისტრირებული სასაქონლო ნიშნები

რეგისტრაციის გაუქმების მოთხოვნით საჩივრის შეტანა შესაძლებელია საქპატენტის სააპელაციო პალატაში გამოქვეყნებიდან 3 თვის ვადაში.

(111) M 2020 33420 R

(151) 2020 12 07

(181) 2030 12 07

(210) AM 110613

(220) 2020 11 26

(732) გიორგი გოჩიტაშვილი

ალექსანდრე ყაზბეგის გამზ. 51, ბ. 25ბ,
თბილისი, საქართველო;

გელა გოჩიტაშვილი

ალექსანდრე ყაზბეგის გამზ. 51, ბ. 25ბ,
თბილისი, საქართველო;

შპს „5 ჯი“

ალ. ყაზბეგის გამზ. 51, საბურთალოს
რაიონი, ბ. 25ბ, თბილისი, საქართველო

(540)



(591) შავი, თეთრი, ყვითელი, წითელი

(531) 08.01.06; 08.01.07; 08.01.09; 08.01.10;
26.13.25; 28.19; 29.01.14

(511)

43 – საკვებით და სასმელით უზრუნველყოფა;
დროებითი საცხოვრებელით უზრუნველყოფა.

(111) M 2020 33421 R

(151) 2020 12 08

(181) 2030 12 08

(210) AM 110676

(220) 2020 11 30

(732) სს „ასია სოფტვეარ“

ლუბ და მარია კაჩინსკების ქ. 1ა, სართ. 5,
სად. D, ბ. D405, 6010, ბათუმი,

საქართველო

(540)



(591) შავი, ყვითელი

(531) 21.01.11; 26.04.01; 26.04.09; 26.04.24;
27.05.01; 27.05.17; 27.05.22; 29.01.12

(511)

9 – სანავიგაციო, ჩაწერილი და ჩამოსატვირთი
კომპიუტერული პროგრამები.

38 – კავშირგაბმულობა.

39 – ტრანსპორტირება, მოგზაურობის ორგანი-
ზება.

(111) M 2020 33422 R

(151) 2020 12 09

(181) 2030 12 09

(210) AM 110677

(220) 2020 11 30

(732) შპს „სტენლი ინთერნეიშენელ“

შარტავას ქ. 6, ბ. 30, 0160, თბილისი,
საქართველო

(540)



(591) ლურჯი, წითელი, თეთრი, შავი, ყავისფერი
 (531) 15.07.01; 15.07.03; 26.01.01; 26.01.18; 26.01.21; 26.04.10; 27.01.12; 27.05.22

(511)
 4 – სამრეწველო ზეთები და საპოხი მასალა, ცვილი; საპოხი მასალები; მტვრის მშთანთქმელი, დამტენიანებელი და შემკრავი შედგენილობები; საწვავი და გამანათებლები; სანთლები და პატრუქები განათებისთვის.

(111) M 2020 33423 R
 (151) 2020 12 09
 (181) 2030 12 09
 (210) AM 110678
 (220) 2020 11 30

(732) ოტანი თაიერ კო., ლიმიტედი
 55 მუ 7 პეტჩკასემ კ.მ. 37 როუდ, კლონგმაი, სამპრან, ნაქონპათომ, 73110, ტაილანდი

(740) სოფიო ფანჯიკიძე
 (540)



(591) შავ-თეთრი
 (531) 26.01.01; 26.01.03; 26.04.03; 26.04.10; 27.05.01; 27.05.03

(511)
 12 – საბურავები სატრანსპორტო საშუალებების თვლებისთვის.

(111) M 2020 33424 R
 (151) 2020 12 10
 (181) 2030 12 10
 (210) AM 110742
 (220) 2020 12 04

(732) შპს „ჰილტონ აპარტმენტს“
 ფიროსმანის ქ. 18, ბ. 196, ბლოკი „A“, 6010, ბათუმი, საქართველო

(540)



(591) შავ-თეთრი
 (531) 26.04.02; 26.04.22; 27.05.05; 27.05.11
 (511)

35 – რეკლამა; ბიზნესის მართვა; ბიზნესის ადმინისტრირება; საოფისე მომსახურება.

(111) M 2020 33425 R
 (151) 2020 12 10
 (181) 2030 12 10
 (210) AM 110537
 (220) 2020 11 18

(732) შპს „ეიჩ ენდ ზეტი“
 მუხიანი, I მ/რ, კორ. 5, ბ. 40, 0100, გლდანის რაიონი, თბილისი, საქართველო

(540)



(591) ყავისფერი, შავი, თეთრი
 (531) 03.13.05; 03.13.24; 19.11.09; 26.05.01; 26.05.15; 29.01.13

(511)

5 – ვეტერინარული პრეპარატები.

(111) M 2020 33426 R
 (151) 2020 12 10
 (181) 2030 12 10
 (210) AM 110549
 (220) 2020 11 19

(732) სს „წყალი მარგებელი“
 სოფ. ნაბელავი, ჩოხატაურის რაიონი, საქართველო;
 რაუხ ფრუხტზეფტე გმბჰ
 ლანგგასე 1, 6830 რანკვილი, ავსტრია

(740) გიორგი მეიფარიანი

(540)

WHITE POWDER

(591) შავ-თეთრი

32 – უალკოჰოლო სასმელები; ზელტერის წყალი.

33 – ალკოჰოლიანი სასმელები (ლუდის გარდა); ხილის სასმელები, ალკოჰოლიანი; მსუბუქი ალკოჰოლიანი სასმელები; ხილის კოქტეილები, ალკოჰოლიანი; ალკოჰოლიანი სასმელები ხილის შემცველობით; წინასწარ შერეული ალკოჰოლიანი სასმელები; ალკოჰოლის შემცველი ზელტერის წყალი; ალკოჰოლიანი სასმელები ხილის არომატით; დაბალალკოჰოლიანი სასმელები.

(111) M 2020 33427 R
(151) 2020 12 11
(181) 2030 12 11
(210) AM 110683
(220) 2020 12 01

(732) შპს „ჯაკარტა“
დავით აღმაშენებლის გამზ. 179, ბ. 39,
თბილისი, საქართველო

(540)



(591) ოქროსფერი, მუქი იასამნისფერი, ღია
იასამნისფერი, შავი, ნაცრისფერი

(531) 02.09.04; 02.09.08; 03.01.16; 04.05.05;
04.05.15; 05.03.08; 25.01.09; 25.01.10;
25.03.05; 25.07.25; 27.05.01; 27.05.24;
29.01.13

(511)

33 – ალკოჰოლური სასმელები, ლუდის გარდა;
ალკოჰოლური შედგენილობები სასმელების
დასამზადებლად.

(111) M 2020 33428 R
(151) 2020 12 11
(181) 2030 12 11
(210) AM 110771
(220) 2020 12 08

(732) ფონდი ათინათი
ირაკლი აბაშიძის ქ. 28, ბ. 6, ვაკის რაიონი,
0109, თბილისი, საქართველო

(740) თამაზ ურთმელიძე

(540)



(591) შავ-თეთრი

(531) 27.05.01; 27.05.21; 28.19

(511)

9 – სამეცნიერო, კვლევითი, სანავიგაციო, ფო-
ტოგრაფიული, კინემატოგრაფიული, აუდიო-
ვიზუალური, ოპტიკური, ამწონი, გამზომი, სა-
სიგნალო, აღმომჩენი, საკონტროლო, დასაკვირ-
ვებელი, სამაშველო და სასწავლო ხელსაწყოები
და ინსტრუმენტები; დენის გადაცემის, განაწი-
ლების, გარდაქმნის, დაგროვების, რეგულირე-
ბის ან მართვის ხელსაწყოები და ინსტრუმენ-
ტები; ხმის ან გამოსახულების ჩამწერი, გადამ-
ცემი და აღმწარმოებელი აპარატურა; ჩაწერილი
და ჩამოსატვირთი მედია, კომპიუტერული
პროგრამები, ციფრული ბეჭდვის ან მსგავსი
ჩასაწერი და შესანახი მედია; მექანიზმები მო-
ნეტებზე მომუშავე აპარატებისთვის; სალაროს
აპარატები, საანგარიშო მანქანები, კომპიუტერე-
ბი და კომპიუტერის პერიფერიული მოწყობი-
ლობები; მყვინთავის სამოსი, მყვინთავის ნიღ-
ბები, მყვინთავის ყურსაცობები, ცხვირის სამაგ-
რები მყვინთავებისა და მოცურავეებისთვის,
მყვინთავის ხელთათმანები, სასუნთქი აპარა-
ტურა წყალქვეშა ცურვისთვის; ცეცხლმქრობი
აპარატები.

42 – სამეცნიერო და ტექნოლოგიური მომსახუ-
რება და მათ მიკუთვნებული სამეცნიერო კვ-
ლევები და ნაშრომები; სამრეწველო ანალიზისა
და სამეცნიერო კვლევასთან დაკავშირებული
მომსახურება; კომპიუტერების ტექნიკური და
პროგრამული უზრუნველყოფის დამუშავება
და განვითარება.

(111) M 2020 33464 R

(151) 2020 12 16

(181) 2030 12 16

(210) AM 110783

(220) 2020 12 10

(732) შპს „აბგ“

ივანე ჯავახიშვილის ქ. 80 ბ. 58, ბათუმი,
საქართველო

(540)



(591) ლურჯი, ცისფერი, თეთრი, წითელი
(531) 01.15.15; 26.01.02; 26.01.22; 26.01.24;
27.05.02; 29.01.14

(511)

3 – არასამკურნალო კოსმეტიკური პრეპარატები და ტუალეტის პრეპარატები; არასამკურნალო კბილის პასტები და კბილის ფხვნილები; პარფუმერია, ეთერზეთები; მათეთრებელი პრეპარატები და სხვა სარეცხი საშუალებები; საწმენდი, საპრიალებელი, სახეხი და აბრაზიული პრეპარატები.

5 – ფარმაცევტული, სამედიცინო და ვეტერინარული პრეპარატები; სამედიცინო დანიშნულების ჰიგიენური პრეპარატები; სამედიცინო ან ვეტერინარული გამოყენებისთვის ვარგისი დიეტური საკვები და ნივთიერებები, საკვები ჩვილებისთვის; დიეტური დანამატები ადამიანებისა და ცხოველებისთვის; ლეიკოპლასტიკი, სახვევი მასალა; კბილების დასამაგრებელი მასალა, სტომატოლოგიური ცვილი; სადეზინფექციო საშუალებები; მავნე მწერების გასანადგურებელი პრეპარატები, ფუნგიციდები, ჰერბიციდები.

(111) M 2020 33465 R

(151) 2020 12 16

(181) 2030 12 16

(210) AM 110775

(220) 2020 12 08

(732) ლუკა გულადაშვილი

გლდანი, VIII მკრ., კორპ. 7, სადარბაზო 5,
ბ. 87, 0107, თბილისი, საქართველო

(540)

DECOLLETE

(591) შავ- თეთრი

(511)

35 – რეკლამა; ბიზნესის მართვა; ბიზნესის ადმინისტრირება; საოფისე მომსახურება.

(111) M 2020 33466 R

(151) 2020 12 16

(181) 2030 12 16

(210) AM 110862

(220) 2020 12 12

(732) ლია კაპანაძე

გურამიშვილის ქ. 39ბ, თბილისი,
საქართველო

(540)



(591) ყვითელი, მწვანე, რუხი

(531) 07.01.09; 07.03.11; 26.01.01; 26.01.04;

26.01.16; 26.01.20; 27.05.01; 27.05.23; 28.19;
29.01.14

(511)

41 – განათლება; სასწავლო პროცესის უზრუნველყოფა; გართობა; სპორტული და კულტურული ღონისძიებები.

(111) M 2020 33467 R

(151) 2020 12 17

(181) 2030 12 17

(210) AM 110788

(220) 2020 12 10

(732) შპს „იამუნა ჯორჯია“

გიორგი ბრწყინვალეს ქ. 1, კორპ. 1, 0131,
ვაკე-საბურთალოს რაიონი, თბილისი,
საქართველო

(540)



(591) წითელი, თეთრი

(531) 26.04.02; 26.04.04; 26.04.07; 26.04.22; 28.05;

29.01.12

(511)

30 – ყავა, ჩაი, კაკაო და ყავის შემცველები; ბრინჯი, მაკარონი და ატრია; ტაპიოკა და საგო; ფქვილი და მარცვლეულის პროდუქტი; პურ-ფუნთუშეული, მაკარონი და საკონდიტრო ნაწარმი; შოკოლადი; ნაყინი, შარბათი და სხვა საკვები ყინული; შაქარი, თაფლი, ბადაგი; საფუარი, საცხობი ფხვნილები; მარილი, სანელებლები, საკაჭმები, დაკონსერვებული მწვანილი; ძმარი, საწებლები და სხვა საკაჭმი; ყინული (გაყინული წყალი).

საერთაშორისო სასაქონლო ნიშნები, რომლებზეც გამოტანილია ბადაყვივტილება ღაცვის მინიჭების შესახებ

გადაწყვეტილების გასაჩივრება შესაძლებელია საქპატენტის სააპელაციო პალატაში გამოქვეყნებიდან 3 თვის ვადაში ან მცხეთის რაიონული სასამართლოს ადმინისტრაციულ საქმეთა კოლეგიაში 1 თვის ვადაში (მის.: ქალაქი მცხეთა, სამხედროს ქ. №17).

(260) AM 2020 105575 A

(800) 1495106

(151) 2019 06 03

(891) 2019 06 03

(731) Limited Liability Company "IMPULS M"
Warsawskoe shosse, 1, stroenie 1-2, pom. 25,
RU-117105 Moscow, Russian Federation

(540)



(591) Black, white

(531) 26.04.05; 27.05.08; 27.05.09; 27.05.10;
27.05.24

(526) ENERGY DRINK

(511)

32 – Aperitifs, non-alcoholic; barley wine [beer]; aerated water; lithia water; seltzer water; soda water; waters [beverages]; mineral water [beverages]; table waters; kvass [non-alcoholic beverage]; cocktails, non-alcoholic; beer-based cocktails; lemonades; non-alcoholic beverages; isotonic beverages; non-alcoholic honey-based beverages; rice-based beverages, other than milk substitutes; soya-based beverages, other than milk substitutes; aloe vera drinks, non-alcoholic; whey beverages; protein-enriched sports beverages; soft drinks; non-alcoholic beverages flavored with coffee; non-alcoholic beverages flavored with tea; non-alcoholic fruit juice beverages; energy drinks; fruit nectars, non-alcoholic; orgeat; beer; ginger beer; malt beer; powders for effervescing beverages; sarsaparilla [non-alcoholic beverage]; syrups for lemonade; syrups for beverages; smoothies; tomato juice [beverage]; cider, non-alcoholic; vegetable juices [beverages]; fruit juices; preparations for making aerated water; must; grape must, unfermented; beer wort; malt wort; pastilles for effervescing beverages; non-alcoholic fruit extracts; extracts of hops for making beer; essences for making beverages; non-alcoholic preparations for making beverages; sherbets [beverages].

35 – Demonstration of goods; opinion polling; market studies; business information; commercial information and advice for consumers in the choice of products

and services; business investigations; marketing research; targeted marketing; updating of advertising material; organization of exhibitions for commercial or advertising purposes; organization of trade fairs for commercial or advertising purposes; shop window dressing; design of advertising materials; commercial intermediation services; providing business information via a web site; web indexing for commercial or advertising purposes; sales promotion for others; promotion of goods and services through sponsorship of sports events; rental of vending machines; rental of sales stands; publication of publicity texts; distribution of samples; dissemination of advertising matter; direct mail advertising; advertising; online advertising on a computer network; bill-posting; advertising by mail order; television advertising; telemarketing services; commercial administration of the licensing of the goods and services of others; public relations; search engine optimization for sales promotion; procurement services for others [purchasing goods and services for other businesses]; business efficiency expert services; provision of an online marketplace for buyers and sellers of goods and services; presentation of goods on communication media, for retail purposes.

(260) AM 2020 107192 A

(800) 1514864

(151) 2019 07 29

(891) 2019 07 29

(731) Dr. Theiss Naturwaren GmbH
Michelinstr. 10, 66424 Homburg, Germany

(540)

Lashes Up

(591) Black, white

(511)

3 – Bleaching preparations and other substances for laundry use; cleaning, polishing, scouring and abrasi-ve preparations; soaps; perfumery, essential oils, cosmetics, including non-medical skin cleaning and care preparations, and hair care preparations; eyelashes (false -); hair lotion; dentifrices.

5 – Pharmaceutical and veterinary preparations; medicines for human or veterinary purposes; sanitary preparations for medical purposes; dietetic foodstuffs and substances adapted for medical use; nutritional supp-

lements; vitamin preparations, including beauty capsules.

- (260) AM 2020 107229 A
 (800) 1515531
 (151) 2019 11 19
 (891) 2019 11 19
 (731) HANGZHOU DE&E APPLIANCES CO., LTD.
 No.98 Hongxing Road, Qiaonan Block
 Xiaoshan Economic and Technological
 Development Zone, Xiaoshan District,
 Hangzhou, Zhejiang, China

(540)



- (591) Black, white
 (531) 24.17.09; 27.05.01
 (511)
 7 – Bean sprouting machine; beverage preparation machines, electromechanical; dishwashers; kitchen machines, electric; fruit presses, electric, for household purposes; kitchen grinders, electric; soybean milk machine, for household purposes; washing machines [laundry]; waste disposers [machines]; vacuum cleaners.

- (260) AM 2020 107328 A
 (800) 1516559
 (151) 2019 12 18
 (891) 2019 12 18
 (731) URSA Salgótarján Glass Wool Close Co., Ltd.
 Szépvölgyi út 41, 2/2, H-1037 BUDAPEST,
 Hungary

(540)



- (591) Blue, red, white
 (531) 03.01.14; 03.01.24; 26.04.05; 26.04.15;
 26.04.18; 26.04.24; 27.05.01; 29.01.13
 (511)
 17 – Insulating, soundproofing and stopping materials; fabrics, felts, webs, plates, panels and sheets for use as insulation material; rubber or plastics for padding and stuffing; mineral wool, glass wool, stone wool, rock wool, slag wool and fiber glass for thermal or acoustic insulation; glass fibers for insulation; slag wool, glass wool blankets and panels for insulation; wood fiber, plastic insulation materials, especially

foamed plastic materials; insulation boards, made from polystyrene, especially made from extruded polystyrene; XPS (extruded polystyrene) material for packing and stuffing; XPS (extruded polystyrene) panels for insulation; plastic film, other than for packaging purposes; substances for insulating buildings against moisture; sealant compounds for joints; insulating paper, insulating tape and band, rubber, gutta-percha, gum, asbestos, mica; plastics in extruded form for use in manufacture; packing materials, joint packaging for flexible pipes; membranes and other materials for air tightness and vapor barriers (membrane for moisture protection); vapor barriers; insulating adhesives for sealing and/or attaching or linking membranes of air tightness and/or vapor barriers (for moisture protection) to anything that has to pass through like carpentry, timber studs, tubes, chimney, parts used for ventilation, ducts; insulating adhesives, especially in the form of tapes to be used in combination with insulating material, like mineral wool and XPS (extruded polystyrene); adhesive tapes for industrial purposes; insulating material for buildings and/or to glass; mineral wool for insulation purposes together with respective fixing for fastening the insulation material and/or mineral wool to the construction of a building, namely warm frame construction, cold frame construction, wall/floor junction timber floor, cavity batts made of mineral fibers, pitched roof insulation, roof junctions for separating wall / attic space, roof junctions for separating wall / room in the roof.

19 – Building materials (non-metallic), including panels and sheets of mineral fibers (especially fiber glass) for buildings; ducts for air conditioning, self-bearing duct designs made from mineral wool especially glass fiber panels used for HVAC (heating, ventilation and air conditioning); mineral wool panels with woven or non-woven facings or coverings; non-metallic rigid pipes for building; asphalt, pitch and bitumen; non-metallic transportable buildings; monuments, not of metal, waterproofing claddings.

- (260) AM 2020 107330 A
 (800) 1516629
 (151) 2019 09 09
 (891) 2019 09 09
 (731) 40 Days For Life
 4112 E. 29th St., Bryan TX 77802, USA
 (540)



- (591) Black, white
 (531) 04.01.03; 05.03.13; 05.03.15; 27.03.02;
 27.07.01

(511)

35 – Promoting public awareness of the interests of the preborn (terms considered too vague by the International Bureau – Rule 13(2)(b) of the Common Regulations); promoting public awareness of the need for ending abortion (terms considered too vague by the International Bureau – Rule 13(2)(b) of the Common Regulations); promoting the interests of people concerned with abortion issues (terms considered too vague by the International Bureau – Rule 13(2)(b) of the Common Regulations); charitable services, namely, organizing and conducting volunteer programs and community service projects.

41 – Charitable services, namely, providing educational materials in the nature of books, magazines, newsletters and pamphlets featuring information regarding the support pro-life efforts in local communities; education services, namely, providing training programs in the field of organizing pro-life events that center on the issues of the sanctity of life and the rights of the preborn; educational and entertainment services, namely, providing motivational and educational speakers; organizing exhibitions for educational purposes in the field defending the lives of the preborn and ending abortion; providing educational demonstrations in the field of pro-life activities, namely, defending and supporting the life of the preborn; providing educational mentoring services and programs in the field of pro-life support to expecting mothers.

(260) AM 2020 107331 A

(800) 1516640

(151) 2019 12 13

(891) 2019 12 13

(731) Apple Inc.

One Apple Park Way, Cupertino CA 95014,
USA

(540)



(591) White, gray, blue, light green and medium green

(531) 16.03.01; 26.01.05; 26.04.04; 26.04.10;
29.01.14

(511)

42 – Providing online non-downloadable software for use in geographically locating and tracking electronic devices; providing online non-downloadable software for providing alerts and notifications concerning the location of electronic devices; providing online non-downloadable software for providing alerts and notifi-

cations concerning the location of people; providing online non-downloadable software for use in social networking, namely, software for displaying and sharing a user's location and finding, locating, and interacting with other users; providing online non-downloadable software for recovering electronic devices by using global position systems (GPS) and cellular telecommunications; providing online non-downloadable software for remotely accessing, locking and deleting data stored on an electronic device; providing online non-downloadable software for controlling access privileges of users of electronic devices and restricting unauthorized access to electronic devices.

(260) AM 2020 107332 A

(800) 1516679

(151) 2018 10 15

(891) 2018 10 15

(731) Tungsram Operations Kft.

Váci út 77, H-1044 Budapest, Hungary

(540)



(591) Blue (C: 100 M: 80 Y: 0 K: 15; R: 20 G: 58 B: 132, #143a84).

(531) 26.04.22; 26.04.24; 27.05.01; 27.05.24;
29.01.12

(511)

9 – Scientific, nautical, surveying, photographic, cinematographic, optical, weighing, measuring, signalling, checking (supervision), life-saving and teaching apparatus and instruments; apparatus and instruments for conducting, switching, transforming, accumulating, regulating, or controlling electricity; apparatus for recording, transmission or reproduction of sound or images; magnetic data carriers, recording discs; compact discs, DVDs and other digital recording media; mechanisms for coin-operated apparatus; cash registers, calculating machines, data processing equipment, computers; computer software; fire-extinguishing apparatus; 3D spectacles; abacuses; accelerometers; accumulator boxes; accumulator jars; accumulators, electric; accumulators, electric, for vehicles; acid hydrometers; acidimeters for batteries; acoustic alarms; acoustic conduits; acoustic couplers; actinometers; adding machines; aerials; aerometers; air analysis apparatus; alarm bells, electric; alarms; alcoholmeters; alidades; altimeters; ammeters; amplifiers; amplifying tubes; amplifying valves; anemometers; animated cartoons; anode batteries; anodes; answering machines; antennas; anticathodes; anti-glare glasses; anti-interference devices [electricity]; anti-theft warning apparatus; apertometers [optics]; apparatus and installations for the production of X-rays, not for medical purposes; apparatus and instruments for astrono-

my; apparatus and instruments for physics; apparatus for changing record player needles; apparatus for editing cinematographic film; apparatus for fermentation [laboratory apparatus]; apparatus for measuring the thickness of skins; apparatus for recording distance; apparatus to check franking; apparatus to check stamping mail; appliances for measuring the thickness of leather; armatures [electricity]; asbestos clothing for protection against fire; asbestos gloves for protection against accidents; asbestos screens for firemen; audio- and video-receivers; audio interfaces; audio mixers; audiovisual teaching apparatus; automated teller machines [ATM]; automatic indicators of low pressure in vehicle tires; automatic indicators of low pressure in vehicle tyres; azimuth instruments; baby monitors; baby scales; bags adapted for laptops; balances [steelyards]; balancing apparatus; barcode readers; barometers; bathroom scales; batteries, electric; batteries, electric, for vehicles; batteries for electronic cigarettes; batteries for lighting; battery boxes; battery chargers; battery jars; beacons, luminous; bells [warning devices]; betatrons; binoculars; biochips; black boxes [data recorders]; blinkers [signalling lights]; blueprint apparatus; boiler control instruments; branch boxes [electricity]; breathing apparatus, except for artificial respiration; breathing apparatus for underwater swimming; bullet-proof clothing; bullet-proof vests; bullet-proof waistcoats; buzzers; cabinets for loudspeakers; cables, electric; calculating machines; calibrating rings; calipers; calorimeters; camcorders; cameras [photography]; capacitors; capillary tubes; carpenters' rules; carriers for dark plates [photography]; cases especially made for photographic apparatus and instruments; cases for smartphones; cash registers; cassette players; cathodes; cathodic anti-corrosion apparatus; cell phones; cell phone straps; cell switches [electricity]; cellular phones; centering apparatus for photographic transparencies; central processing units [processors]; chargers for electric batteries; chargers for electronic cigarettes; charging stations for electric vehicles; chemistry apparatus and instruments; chips [integrated circuits]; choking coils [impedance]; chromatography apparatus for laboratory use; chronographs [time recording apparatus]; cinematographic cameras; cinematographic film, exposed; circuit breakers; circuit closers; circular slide rules; cleaning apparatus for phonograph records; cleaning apparatus for sound recording discs; clinometers; close-up lenses; clothing especially made for laboratories; clothing for protection against accidents, irradiation and fire; clothing for protection against fire; coaxial cables; coils, electric; coin-operated mechanisms for television sets; coin-operated musical automata [juke boxes]; collectors, electric; commutators; compact disc players; compact discs [audio-video]; compact discs [read-only memory]; comparators; compasses for measuring; computer game software; computer hardware; computer keyboards; computer memory devices; computer operating programs, recorded; com-

puter peripheral devices; computer programs [downloadable software]; computer programs, recorded; computers; computer screen saver software, recorded or downloadable; computer software applications, downloadable; computer software platforms, recorded or downloadable; computer software, recorded; condensers [capacitors]; conductors, electric; connected bracelets [measuring instruments]; connections, electric; connections for electric lines; connectors [electricity]; contact lenses; contacts, electric; containers for contact lenses; containers for microscope slides; control panels [electricity]; converters, electric; copper wire, insulated; cordless telephones; correcting lenses [optics]; cosmographic instruments; counterfeit coin detectors; counters; couplers [data processing equipment]; couplings, electric; covers for electric outlets; covers for personal digital assistants [PDAs]; covers for smartphones; covers for tablet computers; crash test dummies; crucibles [laboratory]; cupels [laboratory]; current rectifiers; cyclotrons; darkroom lamps [photography]; darkrooms [photography]; data processing apparatus; decompression chambers; decorative magnets; demagnetizing apparatus for magnetic tapes; densimeters; densitometers; detectors; diagnostic apparatus, not for medical purposes; diaphragms [acoustics]; diaphragms for scientific apparatus; diaphragms [photography]; dictating machines; diffraction apparatus [microscopy]; digital photo frames; digital signs; digital weather stations; directional compasses; discharge tubes, electric, other than for lighting; disk drives for computers; disks, magnetic; distance measuring apparatus; distance recording apparatus; distillation apparatus for scientific purposes; distribution boards [electricity]; distribution boxes [electricity]; distribution consoles [electricity]; divers' masks; diving suits; DNA chips; dog whistles; dosage dispensers; dosimeters; downloadable graphics for mobile phones; downloadable image files; downloadable music files; downloadable ring tones for mobile phones; drainers for use in photography; dressmakers' measures; drying apparatus for photographic prints; drying racks [photography]; ducts [electricity]; DVD players; dynamometers; ear plugs for divers; egg-candlers; egg timers [sandglasses]; electrical adapters; electric and electronic effects units for musical instruments; electric apparatus for commutation; electric apparatus for remote ignition; electric discharge tubes, other than for lighting; electric door bells; electric installations for the remote control of industrial operations; electricity conduits; electric loss indicators; electric wire harnesses for automobiles; electrified fences; electrified rails for mounting spot lights; electro-dynamic apparatus for the remote control of railway points; electro-dynamic apparatus for the remote control of signals; electrolyzers; electromagnetic coils; electronic access control systems for interlocking doors; electronic agendas; electronic book readers; electronic collars to train animals; electronic interactive whiteboards; electronic key fobs being remote

control apparatus; electronic notice boards; electronic numeric displays; electronic pens [visual display units]; electronic pocket translators; electronic publications, downloadable; electronic sheet music, downloadable; electronic tags for goods; encoded identification bracelets, magnetic; encoded key cards; encoded magnetic cards; enlarging apparatus [photography]; epidiascopes; equalisers [audio apparatus]; equalizers [audio apparatus]; ergometers; exposure [light meters]; eyeglass cases; eyeglass chains; eyeglass cords; eyeglasses; eyeglass frames; eyeglass lenses; eyepieces; eyewear; facsimile machines; fiber optic cables; fibre optic cables; film cutting apparatus; films, exposed; filters for respiratory masks; filters for ultraviolet rays, for photography; filters [photography]; finger sizers; fire alarms; fire beaters; fire blankets; fire boats; fire engines; fire escapes; fire extinguishers; fire extinguishing apparatus; fire hose; fire hose nozzles; fire pumps; flash-bulbs [photography]; flashing lights [luminous signals]; flashlights [photography]; floppy disks; flowmeters; fluorescent screens; fog signals, non-explosive; food analysis apparatus; frames for photographic transparencies; frequency meters; furnaces for laboratory use; furniture especially made for laboratories; fuses; fuse wire; galena crystals [detectors]; galvanic batteries; galvanic cells; galvanometers; garments for protection against fire; gasoline gauges; gasometers [measuring instruments]; gas testing instruments; gauges; glazing apparatus for photographic prints; global positioning system [GPS] apparatus; gloves for divers; gloves for protection against accidents; gloves for protection against X-rays for industrial purposes; goggles for sports; gradient indicators; graduated glassware; grids for batteries; hand-held electronic dictionaries; hands-free kits for telephones; head cleaning tapes [recording]; head guards for sports; headphones; heat regulating apparatus; heliographic apparatus; hemline markers; high-frequency apparatus; high tension batteries; holders for electric coils; holograms; horns for loudspeakers; hour-glasses; humanoid robots with artificial intelligence; hydrometers; hygrometers; identification sheaths for electric wires; identification threads for electric wires; identity cards, magnetic; igniting apparatus, electric, for igniting at a distance; inclinometers; incubators for bacteria culture; inductors [electricity]; infrared detectors; instruments containing eyepieces; integrated circuit cards [smart cards]; integrated circuits; interactive touch screen terminals; intercommunication apparatus; interfaces for computers; inverters [electricity]; invoicing machines; ionization apparatus not for the treatment of air or water; jigs [measuring instruments]; joysticks for use with computers, other than for video games; juke boxes for computers; juke boxes, musical, junction boxes [electricity]; junction sleeves for electric cables; kilometer recorders for vehicles; knee-pads for workers; laboratory centrifuges; laboratory robots; laboratory trays; lactodensimeters; lactometers; laptop computers; lasers, not for medical

purposes; lenses for astrophotography; lens hoods; letter scales; levelling instruments; levelling staffs [surveying instruments]; levels [instruments for determining the horizontal]; lever scales [steelyards]; life belts; life buoys; life jackets; life nets; life saving apparatus and equipment; life-saving capsules for natural disasters; life-saving rafts; light dimmers [regulators], electric; light-emitting diodes [LED]; light-emitting electronic pointers; lighting ballasts; lightning arresters; lightning conductors; lightning rods; light regulators [dimmers], electric; limiters [electricity]; locks, electric; logs [measuring instruments]; loudspeakers; magic lanterns; magnetic data media; magnetic encoders; magnetic resonance imaging [MRI] apparatus, not for medical purposes; magnetic tapes; magnetic tape units for computers; magnetic wires; magnets; magnifying glasses [optics]; manometers; marine compasses; marine depth finders; marking buoys; marking gauges [joinery]; masts for wireless aeri-als; materials for electricity mains [wires, cables]; material testing instruments and machines; mathematical instruments; measures; measuring apparatus; measuring devices, electric; measuring glassware; measuring instruments; measuring spoons; mechanical signs; mechanisms for coin-operated apparatus; mechanisms for counter-operated apparatus; megaphones; memory cards for video game machines; mercury levels; metal detectors for industrial or military purposes; meteorological balloons; meteorological instruments; meters; metronomes; micrometer gauges; micrometers; micrometer screws for optical instruments; microphones; microprocessors; microscopes; microtomes; mileage recorders for vehicles; mirrors for inspecting work; mirrors [optics]; mobile telephones; modems; money counting and sorting machines; monitoring apparatus, other than for medical purposes; monitors [computer hardware]; monitors [computer programs]; mouse [computer peripheral]; mouse pads; mouth guards for sports; nautical apparatus and instruments; naval signalling apparatus; navigational instruments; navigation apparatus for vehicles [on-board computers]; needles for record players; needles for surveying compasses; neon signs; nets for protection against accidents; nose clips for divers and swimmers; notebook computers; objectives [lenses] [optics]; observation instruments; octants; ohmmeters; optical apparatus and instruments; optical character readers; optical condensers; optical data media; optical discs; optical fibers [light conducting filaments]; optical fibres [light conducting filaments]; optical glass; optical lamps; optical lanterns; optical lenses; oscillographs; ovens for laboratory use; oxygen trans-vasing apparatus; ozonisers [ozonators]; parking meters; particle accelerators; pedometers; peepholes [magnifying lenses] for doors; periscopes; personal digital assistants [PDAs]; personal stereos; Petri dishes; petrol gauges; phonograph records; photocopiers [photographic, electrostatic, thermic]; photographic racks; photometers; phototelegraphy apparatus; photovoltaic

cells; pince-nez; pipettes; Pitot tubes; plane tables [surveying instruments]; planimeters; plates for batteries; plotters; plugs, sockets and other contacts [electric connections]; plumb bobs; plumb lines; pocket calculators; polarimeters; portable media players; precision balances; precision measuring apparatus; pressure gauges; pressure indicator plugs for valves; pressure indicators; pressure measuring apparatus; printed circuit boards; printed circuits; printers for use with computers', prisms [optics]; probes for scientific purposes; processors [central processing units]; projection apparatus; projection screens; protection devices against X-rays, not for medical purposes; protection devices for personal use against accidents; protective films adapted for computer screens; protective films adapted for smartphones; protective helmets; protective helmets for sports; protective masks; protective suits for aviators; protractors [measuring instruments]; punched card machines for offices; push buttons for bells; pyrometers; quantity indicators; radar apparatus; radiological apparatus for industrial purposes; radiology screens for industrial purposes; radio pagers; radios; radiotelegraphy sets; radiotelephony sets; railway traffic safety appliances; range finders; readers [data processing equipment]; rearview cameras for vehicles; record players; reducers [electricity]; reflective articles for wear, for the prevention of accidents; reflective safety vests; refractometers; refractors; regulating apparatus, electric; relays, electric; remote control apparatus; rescue laser signalling flares; resistances, electric; respirators for filtering air; respiratory masks, other than for artificial respiration; resuscitation mannequins [teaching apparatus]; resuscitation training simulators; retorts; retorts' stands; revolution counters; rheostats; riding helmets; ring sizers; road signs, luminous or mechanical; rods for water diviners; rods [surveying instruments]; rulers [measuring instruments]; rules [measuring instruments]; saccharometers; safety nets; safety restraints, other than for vehicle seats and sports equipment; safety tarpaulins; salinometers; satellite finder meters; satellite navigational apparatus; satellites for scientific purposes; scales; scales with body mass analysers; scales with body mass analyzers; scanners [data processing equipment]; screens for photoengraving; screens [photography]; screw-tapping gauges; security surveillance robots; security tokens [encryption devices]; selfie lenses; selfie sticks [hand-held monopods]; semi-conductors; sextants; sheaths for electric cables; shoes for protection against accidents, irradiation and fire; shutter releases [photography]; shutters [photography]; sighting telescopes for firearms; signal bells; signal lanterns; signalling buoys; signalling panels, luminous or mechanical; signalling whistles; signals, luminous or mechanical; signs, luminous; simulators for the steering and control of vehicles; sirens; sleeves for laptops; slide calipers; slide projectors; slide-rules; slides [photography]; slope indicators; smart cards [integrated circuit cards]; smartglasses; smartphones;

smart rings; smartwatches; smoke detectors; snorkels; solar batteries; solar panels for the production of electricity; solderers' helmets; solenoid valves [electromagnetic switches]; sonars; sound alarms; sounding apparatus and machines; sounding leads; sounding lines; sound locating instruments; sound recording apparatus; sound recording carriers; sound recording discs; sound recording strips; sound reproduction apparatus; sound transmitting apparatus; spark-guards; speaking tubes; spectacle cases; spectacle chains; spectacle cords; spectacle frames; spectacle lenses; spectacles; spectrograph apparatus; spectrometers; speed checking apparatus for vehicles; speed indicators; speed measuring apparatus [photography]; speed regulators for record players; spherometers; spirit levels; spools [photography]; sports whistles; sprinkler systems for fire protection; square rulers for measuring; squares for measuring; stage lighting regulators; stands for photographic apparatus; starter cables for motors; steelyards [lever scales]; steering apparatus, automatic, for vehicles; step-up transformers; stereoscopes; stereoscopic apparatus; stills for laboratory experiments; stroboscopes; styli for record players; subwoofers; sulfimeters; sunglasses; surveying apparatus and instruments; surveying chains; surveying instruments; surveyors' levels; switchboards; switchboxes [electricity]; switches, electric; tablet computers; tachometers; tape recorders; taximeters; teaching apparatus; teaching robots; teeth protectors, telecommunication apparatus in the form of jewellery; telecommunication apparatus in the form of jewelry; telegraphs [apparatus]; telegraph wires; telemeters; telephone apparatus; telephone receivers; telephone transmitters; telephone wires; teleprinters; teleprompters; telerupters; telescopes; telescopic sights for artillery; telescopic sights for firearms; teletypewriters; television apparatus; temperature indicator labels, not for medical purposes; temperature indicators; terminals [electricity]; testing apparatus not for medical purposes; test tubes; theft prevention installations, electric; theodolites; thermal imaging cameras; thermionic tubes; thermionic valves; thermo-hygrometers; thermometers, not for medical purposes; thermostats; thermostats for vehicles; thin client computers; thread counters; ticket dispensers; time clocks [time recording devices]; time recording apparatus; time switches, automatic; tone arms for record players; toner cartridges, unfilled, for printers and photocopiers; totalizers; traffic cones; traffic-light apparatus [signalling devices]; transformers [electricity]; transistors [electronic]; transmitters of electronic signals; transmitters [telecommunication]; transmitting sets [telecommunication]; transparencies [photography]; transparency projection apparatus; transponders; triodes; tripods for cameras; T-squares for measuring; urinometers; USB flash drives; vacuum gauges; vacuum tubes [radio]; variometers; vehicle breakdown warning triangles; vehicle radios; verniers; video baby monitors; video cassettes; video game cartridges; video recorders; vi-

deo screens; videotapes; video telephones; viewfinders, photographic; virtual reality headsets; viscosimeters; visors for helmets; voltage regulators for vehicles; voltage surge protectors; voltmeters; voting machines; wafers for integrated circuits; walkie-talkies; washing trays [photography]; water level indicators; wavemeters; wearable activity trackers; wearable computers; wearable video display monitors; weighbridges; weighing apparatus and instruments; weighing machines; weights; whistle alarms; wind socks for indicating wind direction; wire connectors [electricity]; wires, electric; workmen's protective face-shields; wrist rests for use with computers; X-ray apparatus not for medical purposes; X-ray films, exposed; X-ray photographs, other than for medical purposes; X-ray tubes not for medical purposes; apparatus and instruments for storing or checking electricity; magnetic media for storing data and sound; LED drivers; starters for discharge lamps and replacement starters for LED applications; electrical circuit boards; solar cells for electricity generation; electronic transformers; halogen transformers; halogen transformers and power sources; external electronic power supplies for LED modules, for LED fixtures and for the current and voltage regulation that is necessary for LED lamps; external electronic transformers for operating low-voltage halogen lamps; ignition current regulators, current regulators and voltage regulator equipment and apparatus for LED lamps, linear fluorescent lamps and other lighting apparatus; electronic or magnetic ballasts for gas discharge lamps (including high intensity discharge lamps); external electronic or magnetic ballasts for ignition current and voltage regulation required for the operation of linear fluorescent lamps (LFL); external electronic or magnetic ballasts for ignition current and voltage regulation required for the operation of high intensity discharge lamps; flashlights, flashbulbs; electrical control apparatus; LED parts included in this class; traffic lights and signal lights (including those used in water, air, railway, road and other ground traffic) and components and accessories for the installation, fixing, connection and operation thereof; LED controlling apparatus; products for controlling LED modules, LED lights and LED lamps; other units, apparatus and instruments for controlling lighting, including products for controlling lights and lighting apparatus of any kind; instruments for controlling light intensity, motion detection, or light detection and instruments for controlling lighting in accordance with other lighting-related aspects; electrical apparatus and instruments capable of destroying or repelling bacteria and other organisms; electrical apparatus and instruments for cleaning or disinfecting; LED drivers.

10 – Surgical, medical, dental and veterinary apparatus and instruments; lighting and light-emitting equipment of any kind for surgical, medical, dental and veterinary purposes; therapeutic and assistive devices

for the disabled; lamps and light-emitting devices for healthcare research, and for therapy and research; apparatus, devices and products for nursing infants; sexual activity apparatus, devices and products; apparatus and devices for destroying or repelling other organisms; lamps, quartz lamps, infrared lamps, UV lamps and other light-, heat- and radiation emitting and detecting apparatus for surgical, medical, dental and veterinary purposes; UV lamps for therapeutic purposes; mirrors for physicians, surgeons and dentists; thermo-electric compresses; apparatus and installations for the production of X-rays, for medical purposes; X-ray tubes and radium tubes for medical purposes; radiological apparatus; lasers for medical purposes; magnetic resonance imaging apparatus for medical purposes and accessories thereof; incubators and accessories thereof; electric dental apparatus and other electric medical apparatus; electric heating cushions, electric heating pads, for medical purposes; electric acupuncture instruments; electrocardiographs; electrodes for medical use; analysers for bacterial identification.

11 – Apparatus for lighting, heating, steam generating, cooking, refrigerating, drying, ventilating, water supply and sanitary purposes; acetylene burners; acetylene flares; acetylene generators; air conditioners for vehicles; air-conditioning apparatus; air-conditioning installations; air cooling apparatus; air deodorising apparatus; air deodorizing apparatus; air driers; air dryers; air filtering installations; air fryers; air purifying apparatus and machines; air reheaters; air sterilisers; air sterilizers; air valves for steam heating installations; alcohol burners; anti-dazzle devices for vehicles [lamp fittings]; anti-glare devices for vehicles [lamp fittings]; anti-splash tap nozzles; apparatus for dehydrating food waste; aquarium filtration apparatus; aquarium heaters; aquarium lights; arc lamps; ash conveyor installations, automatic; ash pits for furnaces; atomic piles; autoclaves, electric, for cooking; automobile lights; bakers' ovens; barbecues; bath fittings; bath installations; bath plumbing fixtures; bath tubs; bath tubs for sitz baths; bed warmers; beverage cooling apparatus; bicycle lights; bidets; blankets, electric, not for medical purposes; boiler pipes [tubes] for heating installations; boilers, other than parts of machines; book sterilisation apparatus; book sterilization apparatus; brackets for gas burners; bread baking machines; bread-making machines; bread toasters; burners; burners for lamps; candle lanterns; carbon for arc lamps; ceiling lights; central heating radiators; chandeliers; chimney blowers; chimney flues; Chinese lanterns; chocolate fountains, electric; chromatography apparatus for industrial purposes; clean chambers [sanitary installations]; cocks for pipes and pipelines; coffee machines, electric; coffee percolators, electric; coffee roasters; coils [parts of distilling, heating or cooling installations]; cookers; cooking apparatus and installations; cooking rings; cooking stoves; cooking utensils, electric; cool boxes, electric; coo-

lers, electric; coolers for furnaces; cooling appliances and installations; cooling installations and machines; cooling installations for liquids; cooling installations for tobacco; cooling installations for water; cooling vats for furnaces; curling lamps; dampers [heating]; deep fryers, electric; defrosters for vehicles; dental ovens; deodorising apparatus, not for personal use; deodorizing apparatus, not for personal use; desalination plants; desiccating apparatus; directional lights for bicycles; discharge tubes, electric, for lighting; disinfectant apparatus; disinfectant apparatus for medical purposes; disinfectant dispensers for toilets; disinfectant distributors for toilets; distillation apparatus; distillation columns; diving lights; drip irrigation emitters [irrigation fittings]; drying apparatus; drying apparatus and installations; drying apparatus for fodder and forage; electrically heated carpets; electrically heated clothing; electric appliances for making yogurt; electric cooktops; electric fans for personal use; electric flashlights; electric lamps; electric lights for Christmas trees; electric torches; evaporators; expansion tanks for central heating installations; extractor hoods for kitchens; fabric steamers; fairy lights for festive decoration; fans [air-conditioning]; fans [parts of air-conditioning installations]; faucets; faucets for pipes and pipelines; feeding apparatus for heating boilers; filaments for electric lamps; filters for air conditioning; filters for drinking water; fire bars; fireplaces, domestic; fittings, shaped, for furnaces; fittings, shaped, for ovens; flaming torches; flare stacks for use in the oil industry; flues for heating boilers; flushing apparatus; flushing tanks; food steamers, electric; footmuffs, electrically heated; footwarmers, electric or non-electric; forage drying apparatus; forges, portable; fountains; framework of metal for ovens; freezers; friction lighters for igniting gas; fruit roasters; fumigation apparatus, not for medical purposes; furnace ash boxes; furnace grates; furnaces, other than for laboratory use; gas boilers; gas burners; gas condensers, other than parts of machines; gas lamps; gas lighters; gas scrubbers [parts of gas installations]; gas scrubbing apparatus; germicidal burners; germicidal lamps for purifying air; globes for lamps; glue-heating appliances; griddles [cooking appliances]; grills [cooking appliances]; hair driers; hair driers; hand drying apparatus for washrooms; headlights for automobiles; head torches; hearths; heat accumulators; heated display cabinets; heaters, electric, for feeding bottles; heaters for baths; heaters for heating irons; heaters for vehicles; heat exchangers, other than parts of machines; heat guns; heating and cooling apparatus for dispensing hot and cold beverages; heating apparatus; heating apparatus, electric; heating apparatus for defrosting vehicle windows; heating apparatus for solid, liquid or gaseous fuels; heating boilers; heating cushions, electric, not for medical purposes; heating elements; heating filaments, electric; heating installations; heating installations [water]; heating pads, electric, not for medical purposes; heating pla-

tes; heat pumps; heat regenerators; hot air apparatus; hot air bath fittings; hot air ovens; hot plates; hot water bottles; hot water heating installations; humidifiers for central heating radiators; hydrants; hydromassage bath apparatus; ice-cream making machines; ice machines and apparatus; immersion heaters; incandescent burners; incinerators; installations for processing nuclear fuel and nuclear moderating material; ionization apparatus for the treatment of air or water; kettles, electric; kiln furniture [supports]; kilns; kitchen ranges [ovens]; laboratory burners; laboratory lamps; lamp casings; lamp chimneys; lamp glasses; lamp globes; lamp mantles; lamp reflectors; lamps; lampshade holders; lamp shades; lanterns for lighting; laundry driers, electric; laundry dryers, electric; laundry room boilers; lava rocks for use in barbecue grills; level controlling valves in tanks; light bulbs; light bulbs, electric; light bulbs for directional signals for vehicles; light diffusers; light-emitting diodes [LED] lighting apparatus; lighters; lighting apparatus and installations; lighting apparatus for vehicles; lighting installations for air vehicles; lights, electric, for Christmas trees; lights for automobiles; lights for vehicles; loading apparatus for furnaces luminous house numbers; luminous tubes for lighting; magnesium filaments for lighting; malt roasters; microbubble generators for baths; microwave ovens [cooking apparatus]; microwave ovens for industrial purposes; milk cooling installations; miners' lamps; mixer faucets for water pipes; mixer taps for water pipes; motorcycle lights; multicookers; nail lamps; nuclear reactors; oil burners; oil lamps; oil-scrubbing apparatus; ornamental fountains; oven fittings made of fireclay; ovens, other than for laboratory use; oxyhydrogen burners; pasteurisers; petrol burners; pipes [parts of sanitary installations]; plate warmers; pocket warmers; polymerisation installations; portable headlamps; pounded rice cake making machines, electric, for household purposes; pressure cookers, electric; pressure water tanks; processing installations for fuel and nuclear moderating material; purification installations for sewage; radiator caps; radiators, electric; radiators [heating]; refining towers for distillation; refrigerating apparatus and machines; refrigerating appliances and installations; refrigerating cabinets; refrigerating chambers; refrigerating containers; refrigerating display cabinets; refrigerators; regulating accessories for water or gas apparatus and pipes; regulating and safety accessories for gas apparatus; regulating and safety accessories for gas pipes; regulating and safety accessories for water apparatus; roasters; roasting apparatus; roasting jacks; roasting spits; rotisseries; safety accessories for water or gas apparatus and pipes; safety lamps; sanitary apparatus and installations; sauna bath installations; scrubbers [parts of gas installations]; searchlights; shaped fittings for furnaces; shaped fittings for ovens; shower cubicles; shower enclosures; showers; sinks; sockets for electric lights; socks, electrically heated; solar furnaces; solar thermal co-

llectors [heating]; sous-vide cookers, electric; spa baths [vessels]; spigots for pipes and pipelines; standard lamps; steam accumulators; steam boilers, other than parts of machines; steam facial apparatus [saunas]; steam generating installations; sterilisers; sterilizers; stills, stoves [heating apparatus]; street lamps; string lights for festive decoration; structural plates for ovens; swimming pool chlorinating apparatus; tanning apparatus [sun beds]; taps-; taps for pipes and pipelines; thermostatic valves [parts of heating installations]; toasters; tobacco roasters; toilet bowls; toilet seats; toilets, portable; toilets [water-closets]; tortilla presses, electric; Turkish bath cabinets, portable; ultraviolet ray lamps, not for medical purposes; urinals [sanitary fixtures]; vehicle headlights; vehicle reflectors; ventilation [air-conditioning] installations and apparatus; ventilation [air-conditioning] installations for vehicles; ventilation hoods; ventilation hoods for laboratories; waffle irons, electric; walk-in refrigerators; warming pans; washers for water faucets; washers for water taps; wash-hand basins [parts of sanitary installations]; wash-hand bowls [parts of sanitary installations]; washing coppers; water closets; water conduits installations; water distribution installations; water filtering apparatus; water flushing installations; water heaters; water heaters [apparatus]; watering installations, automatic; watering machines for agricultural purposes; water intake apparatus; water-pipes for sanitary installations; water purification installations; water purifying apparatus and machines; water softening apparatus and installations; water sterilisers; water sterilizers; water supply installations; whirlpool-jet apparatus; wicks adapted for oil stoves; wine cellars, electric; incandescent lamp bulbs; incandescent lamp kits; lamps and lamp kits for vehicles; automotive lamp kits; lamps and sets of lamps of any kind; lamp accessories; suspendable lights, wall lamps, floor lamps; lamps, indicators and light-emitting apparatus, and accessories thereof for vehicles; automotive lights (including headlights, break-lights, stop-lights, indicator lights and taillights); automotive wall-display light sets, dashboard lamps; lamps, indicators and light-emitting apparatus and accessories thereof for transportation (including transportation by rail, air, water, road and other land-based modes of transportation); lighting apparatus of any kind; automotive gas discharge lamps; other gas discharge lamps; neon tubes; halogen light bulbs; halogen lamps; halogen light bulbs for vehicles; incandescent lamp fixtures; electrical light bulbs; LED miniature lamps, LED lights; miniature lamps; lamp fixtures, including open, partially closed and closed lamp fixtures; incandescent lamps; general incandescent lamps; illuminators, including lamp fixtures; indoor non-LED illuminators and outdoor non-LED illuminators, and their parts, accessories and components; parts for the installation, fixing, connection and operation of indoor and outdoor non-LED illuminators; indoor LED illuminators and outdoor LED illuminators, and their parts, acces-

sories and components; parts for the installation, fixing, connection and operation of indoor LED illuminators and outdoor LED illuminators, as well as of their parts, accessories and components; LED lamps, LED light sources, LED signal lights, LED lighting fixtures, including LED lamp fixtures and accessories and parts thereof; fluorescent tubes and starters; compact fluorescent tubes and compact fluorescent lamps; halogen lamps; headlights; high intensity discharge lamps; lights for transportation (including transportation by water, air, railway, road and other land-based modes of transportation); lamps and indicator lights for transportation (including transportation by water, air, railway, road and other land-based modes of transportation), and the parts, accessories and components necessary for their installation, fixing, connection and operation; lights for general lighting and light effects; lights for general lighting and light effects in the entertainment and hospitality industries; high-performance lights for photography and projection; special lamps and lighting fixtures for destroying bacteria and other organisms, and for cleaning or disinfecting; lamps and lighting fixtures emitting infrared radiation, for industrial purposes; lights and lighting fixtures facilitating the growth of plants, vegetables, fruits and other agricultural products and produce; LED lights and lighting fixtures for indoor and outdoor accentuating and decorative lighting of buildings, structures, statues and other industrial design works; UV lamps; fluorescent lamps; floodlights; special lamps and lighting fixtures for destroying bacteria, and for cleaning or disinfecting; apparatus and devices for disinfecting and cleaning; disinfectant apparatus and devices and accessories thereof for medical, sanitary and biological purposes.

(260) AM 2020 107333 A

(800) 1516685

(151) 2019 08 20

(891) 2019 08 20

(731) SoftBank Group Corp.

1-9-1, Higashi-shimbashi, Minato-ku, Tokyo

105-7303, Japan

(540)



(591) Black, white

(531) 26.04.02; 26.04.09; 26.11.08

(511)

35 – Advertising and publicity services; information services relating to advertising; organization of trade fairs and exhibitions; publicity video production; providing advertising space on the Internet; business management analysis or business consultancy; marketing research; providing information on product sales and sales ranking; providing information related to pro-

duct prices and retail sales outlet; providing information related to product sales; organization and management of call center services; mediation of sales agreement of products through Internet; consultancy or advice on purchase agreement of products; marketing agency services, mediation, inter-mediation, or providing information regarding sales agreement of products; consultancy or advice on business management of product distribution and providing information related thereto; analysis of economic trend; business management of hotels; business consultancy including the provision of information relating to business size and company profiles; providing information related to company management; employment recruitment services; providing employment agency services and employment information via the Internet or mobile phones; providing employment information; planning and organizing Internet auction; auctioneering; import-export agencies; office functions, namely filing, in particular documents or magnetic tapes; clerical services; computer clerical services; accounting; clerical services for welfare benefit plans; clerical services for mail-orders; clerical services related to sales agreement; clerical services related to data entry; providing business assistance to others in the operation of data processing apparatus namely, computers, typewriters, telex machines and other similar office machines; publicity material rental; arranging subscriptions to satellite broadcast services for others; arranging subscriptions to computer telecommunication services [including computer telecommunications via the Internet or other communication networks] for others; providing advice or information on arranging subscriptions to computer telecommunication services [including computer telecommunications via the Internet or other communication networks] for others; arranging subscription to services for small mobile wireless devices, telephones, car phones and mobile phones for others; compilation of information into computer databases; systemization of information into computer databases; administration of consumer loyalty programs; marketing in the framework of software publishing; promotion of goods and services through sponsorship of sports events; targeted marketing; telemarketing services; sales promotion for others; marketing; administration of frequent flyer programs; web site traffic optimization; web indexing for commercial or advertising purposes; search engine optimization for sales promotion; presentation of goods on communication media, for retail purposes; rental of advertising space; business auditing; administrative assistance in responding to requests for proposals [RFPs]; gift registry services; book-keeping; arranging subscriptions to telecommunication services for others; writing of resumes for others; interim business management; outsourced administrative management for companies; cost price analysis; professional business consultancy; business organization consultancy; business inquiries; business apprai-

sals; business intermediary services relating to the matching of potential private investors with entrepreneurs needing funding; financial auditing; providing business marketing information; business marketing consultancy; arranging subscriptions to information packages for others; mailing list preparation; compilation of mailing lists; secretarial services; telephone answering for unavailable subscribers; office machines and equipment rental; commercial information and advice for consumers in the choice of products and services; news clipping services; rental of vending machines; book-keeping for electronic funds transfer.

36 – Acceptance of deposits [including substitute bond issuance]and acceptance of fixed interval installment deposits; loans[financing] and discount of bills; domestic exchange settlement;liability guarantee and acceptance of bills; securities lending;acquisition and transfer of monetary claims; safekeeping of valuables including securities and precious metals [safe-deposit services]; money exchange [exchanging money];trusteeship of financial futures contracts; trusteeship of money, securities, monetary claims, personal property, land, rights on land fixtures, surface rights or lease on land; agencies for bond subscriptions; foreign exchange transactions; Letter-of-Credit related services; brokerage for hire-purchase; brokerage of credit card issuance; issuance of credit cards; issuance of debit cards; issuance of IC cards being stored value cards for use as electronic travel tickets; electronic payment settlement services for payment by electronic money; account balance inquiry services via mobile telephones and computer devices; providing information on savings account; money transfer by telecommunications; issue of tokens of value; agencies for collecting gas or electric power utility payments; consigned collection of payment for goods and services; buying and selling of securities; trading of securities index futures; trading of securities options; trading of overseas market securities futures; agencies for brokerage of securities, securities index futures, securities options, and overseas market securities futures; agencies for brokerage of entrusting agents without-commission trading in domestic markets of securities,securities index futures and securities options; agencies for brokerage of entrusting agents with on-commission trading in overseas markets of securities and securities index futures;agencies for brokerage of forward agreement of securities,for forward agreement of securities index futures, for forward agreement of securities options, spot and forward transaction of securities index futures; brokerage for securities liquidation; securities underwriting; securities offering; brokerage services relating to securities subscription or offering; providing stockmarket information; providing information relating to securities lending and securities underwriting; financial and investment services, namely, management on investment

partnership property by founding an investment partnership; financial investment services, namely, management and operation of assets based on investment advisory contracts for financial assets, and advisory services relating thereto; financial and investment services, namely advice on investment in the field of stocks; financial and investment services, namely, management, brokerage, transfer, transaction and offering of investment trust fund; providing information relating to money trust and other investment trust; financial research, analysis and projection; providing information in the field of finance; life insurance brokerage; life insurance underwriting; agencies for non-life insurance; claim adjustment for non-life insurance; non-life insurance underwriting; insurance premium rate computing; providing information relating to insurance; management of buildings; agency services for the leasing or rental of buildings; leasing or renting of buildings; purchase and sale of buildings; agency services for the purchase or sale of buildings; real estate appraisal; land management; agency services for the leasing or rental of land; leasing of land; purchase and sale of land; agency services for the purchase or sales of land; used automobiles appraisal; banking; mutual funds; brokerage; financial evaluation [insurance, banking, real estate]; financial appraisal in responding to requests for proposals [RFPs]; providing financial information via a web site; financial information; financial consultancy; financial research; debt advisory services; financial evaluation of development costs relating to the oil, gas and mining industries; brokerage of carbon credits; capital investment; investment of funds; financing services; real estate brokerage; insurance underwriting; financial analysis; financial management; financial assessment of company credit; provident fund services; providing information on options markets via a web site; financial management services provided via the Internet; financial consultancy services relating to infrastructure investment; financial consultancy in the field of mergers and acquisitions; financial management of investment capital; financial advice relating to tax planning; fund raising services; rental of cash dispensers; electronic transfer of a virtual currency for use by members of an on-line community via a global computer network; management of private equity funds; establishing mutual funds for others; intellectual property venture capital fund management services; electronic funds transfer.

(260) AM 2020 107334 A
 (800) 1516777
 (151) 2019 12 26
 (891) 2019 12 26
 (731) International Fruit Genetics, LLC
 8224 Espresso Drive, Suite 200, Bakersfield
 CA 93312, USA

(540)

CHEERY GLOW

(591) Black, white
 (511)
 31 – Fresh fruits and fresh vegetables; cherry trees; propagating material of cherry trees.

(260) AM 2020 107335 A
 (800) 1516798
 (151) 2020 01 22
 (891) 2020 01 22
 (731) SOREMARTEC S.A.
 16 Route de Trèves, L-2633 Senningerberg,
 Luxembourg
 (540)

GOLDEN TICKET

(591) Black, white
 (511)
 30 – Pastries and confectionery; chocolate; ice creams, sorbets and other edible ices; cocoa based beverages; sugar confectionery; chocolate confectionery; chewing gum.

(260) AM 2020 107337 A
 (800) 1516808
 (151) 2019 12 26
 (891) 2019 12 26
 (731) International Fruit Genetics, LLC
 8224 Espresso Drive, Suite 200, Bakersfield
 CA 93312, USA
 (540)

CHEERY BURST

(591) Black, white
 (511)
 31 – Fresh fruits and fresh vegetables; cherry trees; propagating material of cherry trees.

(260) AM 2020 107338 A
 (800) 1516811
 (151) 2019 12 26
 (891) 2019 12 26
 (731) International Fruit Genetics, LLC
 8224 Espresso Drive, Suite 200, Bakersfield
 CA 93312, USA
 (540)

SWEET SECRETS

(591) Black, white
 (511)
 31 – Fresh fruits and vegetables; grape vines, plants and plant propagating material.

(260) AM 2020 107339 A
 (800) 1516821
 (151) 2019 12 26
 (891) 2019 12 26
 (731) International Fruit Genetics, LLC
 8224 Espresso Drive, Suite 200, Bakersfield
 CA 93312, USA

(540)

JACK'S SALUTE

(591) Black, white
 (511)
 31 – Fresh fruits and vegetables; grape vines, plants and plant propagating material.

(260) AM 2020 107340 A
 (800) 1516826
 (151) 2019 12 12
 (891) 2019 12 12
 (731) "Unipharm-Ukraine", LLC
 Moskovskiyi prospect 9-V, Kyiv 04073,
 Ukraine

(540)

ADEMIN

(591) Black, white
 (511)
 3 – Non-medicated cosmetics and toiletry preparations; non-medicated dentifrices; perfumery, essential oils; bleaching preparations and other substances for laundry use; cleaning, polishing, scouring and abrasive preparations.

5 – Pharmaceuticals, medical and veterinary preparations; sanitary preparations for medical purposes; dietetic food and substances adapted for medical or veterinary use, food for babies; dietary supplements for human being and animals; plasters, materials for dressings; material for stopping teeth, dental wax; disinfectants; preparations for destroying vermin; fungicides, herbicides.

10 – Surgical, medical, dental and veterinary apparatus and instruments; artificial limbs, eyes and teeth; orthopaedic articles; suture materials; therapeutic and assistive devices adapted for the disabled; massage apparatus; apparatus, devices and articles for nursing infants; sexual activity apparatus, devices and articles.

32 – Beers; non-alcoholic beverages; mineral and aerated waters; fruit beverages and fruit juices; syrups and other non-alcoholic preparations for making beverages.

(260) AM 2020 107341 A
 (800) 1516855
 (151) 2019 08 09
 (891) 2019 08 09
 (731) Skyscanner Limited

Floor 6, The Avenue, 1 Bedford Avenue,
 LONDON WC1B 3AU, United Kingdom

(540)



(591) Blue and white
 (531) 01.03.01; 01.03.02; 26.04.05; 26.04.13;
 26.04.24; 26.11.07; 26.11.09; 26.11.12;
 29.01.12

(511)
 35 – Advertising services provided via the Internet, opinion polling, data processing, provision of business information, business information services, namely data feeds, auctioneering, all relating to the travel and hospitality sectors.

39 – Travel information and arrangement services provided from an Internet website; providing travel information via means of a global computer network; travel information provided online from a computer database; travel information accessible via a mobile phone utilising wireless application protocol technology; travel agency services; travel booking agencies; booking of airport parking.

42 – Providing search engines for the Internet relating to the travel and hospitality sectors.

43 – Booking of temporary accommodation; agency services for booking temporary accommodation; information and booking services in relation to temporary accommodation provided from an Internet website; providing information relating to temporary accommodation via means of a global computer network; information relating to temporary accommodation provided online from a computer database; information relating to temporary accommodation accessible via a mobile phone utilising wireless application protocol technology; restaurant booking services; provision of information relating to restaurants and bars.

(260) AM 2020 107342 A
 (800) 1516856
 (151) 2019 12 26
 (891) 2019 12 26
 (731) International Fruit Genetics, LLC
 8224 Espresso Drive, Suite 200, Bakersfield
 CA 93312, USA

(540)

RAINDANCE

(591) Black, white

(511)
31 – Fresh fruits and vegetables; grape vines, plants and plant propagating material.

(260) AM 2020 107343 A
(800) 1516859
(151) 2019 12 26
(891) 2019 12 26
(731) International Fruit Genetics, LLC
8224 Espresso Drive, Suite 200, Bakersfield
CA 93312, USA
(540)

QUIP

(591) Black, white
(511)
31 – Fresh fruits and vegetables; grape vines, plants and plant propagating material.

(260) AM 2020 107424 A
(800) 1518089
(151) 2020 01 28
(891) 2020 01 28
(731) TCHIBO C.I.S. LLC
Horoshevskoe shosse, d. 32A, RU-123007
Moscow, Russian Federation
(540)

Давать самое лучшее

(591) Dark blue and white
(531) 26.04.22; 26.04.24; 28.05
(511)
21 – Household or kitchen utensils and containers; cookware and tableware, except forks, knives and spoons; containers for household or kitchen use; kitchen containers; glass jars [carboys]; heat-insulated containers; heat-insulated containers for beverages; thermally insulated containers for food; coffee percolators, non-electric; coffeepots, non-electric; coffee grinders, hand-operated; coffee filters, non-electric.
24 – Textiles and substitutes for textiles; household linen; curtains of textile or plastic; handkerchiefs of textile; picnic blankets; travelling rugs [lap robes]; tablecloths, not of paper; oilcloth for use as tablecloths.
29 – Milk; almond milk; almond milk for culinary purposes; albumin milk; cream [dairy products]; vegetable-based cream.
30 – Coffee flavorings; artificial coffee; vegetal preparations for use as coffee substitutes; coffee; unroasted coffee; coffee beverages with milk; coffee-based beverages; chicory [coffee substitute].

35 – Advertising; business management; business administration; office functions; demonstration of goods; commercial information and advice for consumers in the choice of products and services; sales promotion for others; distribution of samples; procurement services for others [purchasing goods and services for other businesses].

(260) AM 2020 107425 A
(800) 1518095
(151) 2019 12 10
(891) 2019 12 10
(731) AVAKYAN Vanik Horenovich
ul. Borisovskiye Prudy, d. 10, korp. 1, kv. 392,
RU-115211 Moscow, Russian Federation
(540)



(591) Black, white
(531) 26.11.12; 27.05.01; 27.05.07
(511)
19 – Building panels, not of metal; ceilings, not of metal; cement; floors, not of metal; mortar for building; non-metallic rigid pipes for building; pantiles, not of metal; rigid pipes, not of metal, for building; vinyl siding.

(260) AM 2020 107430 A
(800) 1518242
(151) 2019 12 09
(891) 2019 12 09
(731) Private Joint Stock Company "Dnipropetrovsk combine of food concentrates"
1, Molodogvardiyska str., Dnipro 49800, Ukraine
(540)



(591) Gold, green, white and black
(531) 05.03.14; 26.01.03; 28.05; 29.01.14
(511)
29 – Broth concentrates; vegetables, dried; preparations for making bouillon; preparations for making soup; soups.
30 – Vanillin [vanilla substitute], waffles; oat flakes; custard; artificial coffee; cereal preparations; coffee; ketchup [sauce]; groats for human food; corn, milled/maize, milled; corn flakes/maize flakes; muesli; stick liquorice [confectionery]; chips [cereal products]; powders for making ice cream; condiments;

seasonings; spices; puddings, cake powder; soya flour; rusks; fruit jellies [confectionery]; chicory [coffee substitute]; chocolate.

35 – Auctioneering; market studies; organization of exhibitions for commercial or advertising purposes; import-export agency services; distribution of samples; sales promotion for others.

(260) AM 2020 107432 A

(800) 1518323

(151) 2019 12 26

(891) 2019 12 26

(731) Aktsionernoe obshchestvo "Nizhegorodsky maslo-zhirovoy kombinat"
sh. Zhirkombinata, 11, RU-603028 g. Nizhny Novgorod, Russian Federation

(540)

Astoria

(591) Black, white

(511)

29 – Ajvar [preserved peppers]; aloe vera prepared for human consumption; alginates for culinary purposes; anchovy, not live; peanuts, prepared; artichokes, preserved; albumen for culinary purposes; white of eggs; beans, preserved; soya beans, preserved, for food; bouillon; ginger jam; ham; fatty substances for the manufacture of edible fats; liver, preserved; edible birds' nests; peas, preserved; mushrooms, preserved; guacamole [mashed avocado]; game, not live; gelatine; meat jellies; jellies for food; fruit jellies; yolk of eggs; coconut fat; bone oil for food; lard; suet for food; edible fats; fruit-based snack food; milk substitutes; soya patties; charcuterie; raisins; caviar; eggplant paste; vegetable marrow paste; fish roe, processed; yogurt; galbi [grilled meat dish]; sauerkraut; kephir [milk beverage]; kimchi [fermented vegetable dish]; isinglass for food; clams, not live; potato-based dumplings; klipfish [salted and dried cod]; milk shakes; black pudding; onion rings; arrangements of processed fruit; compotes; meat, tinned; vegetables, tinned; fish, tinned; fruits, tinned; bouillon concentrates; corn dogs; gherkins; tofu patties; shrimps, not live; prawns, not live; buttercream; croquettes; silkworm chrysalis for human consumption; sweet corn, processed; kumys [milk beverage]; spiny lobsters, not live; lecithin for culinary purposes; salmon, not live; onions, preserved; margarine; marmalade; oils for food; peanut butter; cocoa butter for food; coconut oil for food; coconut butter; corn oil for food; sesame oil for food; linseed oil for food; extra virgin olive oil for food; olive oil for food; palm oil for food; palm kernel oil for food; sunflower oil for food; colza oil for food; butter; soya bean oil for food; shellfish, not live; almonds, ground; animal marrow for food; mussels, not live;

milk; peanut milk; peanut milk for culinary purposes; coconut milk; coconut milk for culinary purposes; almond milk; almond milk for culinary purposes; oat milk; rice milk; rice milk for culinary purposes; albumin milk; condensed milk; soya milk; powdered milk; fish meal for human consumption; vegetable mousses; fish mousses; fruit pulp; meat; meat, preserved; freeze-dried meat; milk beverages, milk predominating; peanut milk-based beverages; coconut milk-based beverages; almond milk-based beverages; edible insects, not live; sausage casings, natural or artificial; vegetables, preserved; freeze-dried vegetables; vegetables, dried; vegetables, cooked; potato fritters; olives, preserved; lobsters, not live; flavored nuts; candied nuts; coconut, desiccated; nuts, prepared; tomato purée; pressed fruit paste; liver pâté; pectin for culinary purposes; liver; pickles; jams; powdered eggs; milk products; fish-based foodstuffs; prostokvasha [soured milk]; poultry, not live; bulgogi [Korean beef dish]; pollen prepared as foodstuff; cranberry compote; apple purée; crayfish, not live; crustaceans, not live; fish, preserved; fish, not live; salted fish; ryazhenka [fermented baked milk]; vegetable salads; fruit salads; bacon; sardines, not live; pork; herrings, not live; seeds, prepared; sunflower seeds, prepared; cream [dairy products]; whipped cream; vegetable-based cream; fat-containing mixtures for bread slices; smetana [sour cream]; lemon juice for culinary purposes; tomato juice for cooking; vegetable juices for cooking; salted meats; sausages; sausages in batter; hot dog sausages; preparations for making bouillon; preparations for making soup; nut-based spreads; tripe; soups; vegetable soup preparations; whey; cheese; tajine [prepared meat, fish or vegetable dish]; tahini [sesame seed paste]; tofu; sea-cucumbers, not live; truffles, preserved; tuna, not live; oysters, not live; falafel; milk ferments for culinary purposes; rennet; fish fillets; dates; crystallized fruits; frozen fruits; fruit, preserved; fruit preserved in alcohol; fruit, stewed; hazelnuts, prepared; potato flakes; hummus [chickpea paste]; fruit peel; preserved garlic; lentils, preserved; potato chips; low-fat potato chips; fruit chips; non-alcoholic eggnog; seaweed extracts for food; meat extracts; escamoles [edible ant larvae, prepared]; yuba [tofu skin]; berries, preserved; eggs; snail eggs for consumption; yakitori.

30 – Vanilla flavorings for culinary purposes; flavorings, other than essential oils, for cakes; flavorings, other than essential oils, for beverages; coffee flavorings; food flavorings, other than essential oils; star aniseed; baozi [stuffed buns]; cereal bars; high-protein cereal bars; pancakes; noodle-based prepared meals; freeze-dried dishes with the main ingredient being pasta; freeze-dried dishes with the main ingredient being rice; buns; bulgur; bread rolls; edible rice paper; edible paper; burritos; vanillin [vanilla substitute]; vareniki [stuffed dumplings]; waffles; vermicelli [noodles]; natural sweeteners; sausage binding materials; binding agents for ice cream; sea water for cooking; sea-

weed [condiment]; malt biscuits; cloves [spice]; mirror icing [mirror glaze]; cake frosting [icing]; glucose for culinary purposes; mustard; croûtons; buckwheat, processed; gluten additives for culinary purposes; yeast; thickening agents for cooking foodstuffs; leaven; rice-based snack food; cereal-based snack food; artificial coffee; vegetal preparations for use as coffee substitutes; dressings for salad; zephyr [confectionery]; fruit jellies [confectionery]; candy decorations for cakes; confectionery for decorating Christmas trees; cakes; pastries; peanut confectionery; almond confectionery; pasta; ginger [spice]; frozen yogurt [confectionery ices]; cocoa; cream of tartar for culinary purposes; capers; caramels [candy]; curry [spice]; ketchup [sauce]; gimbap [Korean rice dish]; kimchijeon [fermented vegetable pancakes]; quinoa, processed; quiches; gluten prepared as foodstuff; flour-based dumplings; sweetmeats [candy]; liquorice [confectionery]; peppermint sweets; mints for breath freshening; dulce de leche; cinnamon [spice]; coffee; unroasted coffee; starch for food; crackers; custard; hominy grits; semolina; oatmeal; crushed barley; groats for human food; ice cubes; corn, milled; corn, roasted; meat pies; turmeric; couscous [semolina]; noodles; soba noodles; udon noodles; ice for refreshment; ice, natural or artificial; edible ices; candies; rice cakes; lomper [potato-based flatbread]; mayonnaise; macaroons [pastry]; macaroni; maltose; hominy; piccalilli; marinades; marzipan; honey; royal jelly; ice cream; bean meal; buckwheat flour; tapioca flour; potato flour; corn flour; nut flours; flour; wheat flour; soya flour; barley meal; dessert mousses [confectionery]; chocolate mousses; muesli; mint for confectionery; cocoa beverages with milk; coffee beverages with milk; coffee-based beverages; cocoa-based beverages; chamomile-based beverages; tea-based beverages; chocolate beverages with milk; chocolate-based beverages; infusions, not medicinal; crushed oats; husked oats; okonomiyaki [Japanese savory pancakes]; onigiri [rice balls]; nutmegs; chocolate-coated nuts; stick liquorice [confectionery]; soya bean paste [condiment]; pastila [confectionery]; pastilles [confectionery]; molasses for food; pâtés en croûte; pelmeni [dumplings stuffed with meat]; pepper; allspice; peppers [seasonings]; pesto [sauce]; cookies; petit-beurre biscuits; bibimbap [rice mixed with vegetables and beef]; pies; pizzas; meat gravies; fondants [confectionery]; popcorn; powders for making ice cream; baking powder; mustard meal; pralines; condiments; meat tenderizers for household purposes; cereal preparations; oat-based food; propolis; gingerbread; spices; petits fours [cakes]; rice pudding; puddings; cake powder; fruit coulis [sauces]; ravioli; ramen [Japanese noodle-based dish]; chewing gum; chewing gum for breath freshening; relish [condiment]; rice; instant rice; wheat germ for human consumption; spring rolls; sago; sugar; palm sugar; sesame seeds [seasonings]; linseed for culinary purposes [seasoning]; processed seeds for use as a seasoning; aniseed; agave syrup [natural sweetener]; golden sy-

rup; confectionery; batter mixes for okonomiyaki [Japanese savory pancakes]; baking soda [bicarbonate of soda for cooking purposes]; malt for human consumption; salt for preserving foodstuffs; cooking salt; celery salt; sherbets [ices]; ham glaze; cranberry sauce [condiment]; soya sauce; tomato sauce; apple sauce [condiment]; sauces [condiments]; pasta sauce; spaghetti; seasonings; chocolate-based spreads; chocolate spreads containing nuts; preparations for stiffening whipped cream; shaved ice with sweetened red beans; rusks; breadcrumbs; sushi; senbei [rice crackers]; sandwiches; tabbouleh; tacos; tapioca; tarts; dough; pastry dough; almond paste; rice pulp for culinary purposes; cake dough; tortillas; garden herbs, preserved [seasonings]; chocolate decorations for cakes; vinegar; beer vinegar; ferments for pastes; halvah; bread; unleavened bread; chips [cereal products]; corn flakes; oat flakes; hot dog sandwiches; flowers or leaves for use as tea substitutes; jiaozi [stuffed dumplings]; chicory [coffee substitute]; tea; iced tea; chutneys [condiments]; minced garlic [condiment]; cheeseburgers [sandwiches]; chow-chow [condiment]; saffron [seasoning]; chocolate; malt extract for food; essences for foodstuffs, except etheric essences and essential oils; husked barley.

(260) AM 2020 107433 A
 (800) 1518354
 (151) 2020 01 24
 (891) 2020 01 24
 (731) Ginzburg Mariya Vadimovna
 ul. Spiridonovka, dom 10, str. 3, kv. 3-4,
 RU-123001 Moscow, Russian Federation
 (540)



(591) Black, white
 (511)
 3 – Toilet water; perfumery; cosmetic creams; nail polish; essential oils; soap; cosmetic kits; nail care preparations; eyebrow cosmetics; make-up preparations; sun-tanning preparations [cosmetics]; hair dyes; cosmetic preparations for eyelashes; cosmetic preparations for skin care; cosmetics; mascara; antiperspirants [toiletries]; toiletry preparations; bath preparations, not for medical purposes; collagen preparations for cosmetic purposes; aloe vera preparations for cosmetic purposes; lotions for cosmetic purposes; almond milk for cosmetic purposes; massage candles for cosmetic purposes; astringents for cosmetic purposes; herbal extracts for cosmetic purposes; decorative transfers for cosmetic purposes; massage gels, other than for medical purposes; bath salts, not for medical purposes; detergents, other than for use in manufactu-

ring operations and for medical purposes; degreasers, other than for use in manufacturing processes; cosmetic preparations for baths; hair straightening preparations; hair waving preparations; cosmetic preparations for slimming purposes; make-up removing preparations; depilatory preparations; depilatory wax.

44 – Manicuring; hairdressing; beauty salon services; visagists' services; solarium services; tattooing; plastic surgery; massage; medical clinic services; aromatherapy services; alternative medicine services; chiropractic; body piercing; medical assistance; therapy services.

(260) AM 2020 107436 A
 (800) 1518433
 (151) 2020 01 28
 (891) 2020 01 28
 (731) Joint Stock Company United Chemical Company Uralchem
 Presnenskaya nab., 6, bld. 2, Moscow,
 RU-123112, Russian Federation

(540)

AQUADROP

(591) Black, white
 (531) 01.15.15; 27.05.01; 27.05.04
 (511)
 1 – Fertilizing preparations.

(260) AM 2020 107437 A
 (800) 1518487
 (151) 2019 12 23
 (891) 2019 12 23
 (731) Joint Stock Company United Chemical Company Uralchem
 Presnenskaya nab., 6, bld. 2, Moscow,
 RU-123112, Russian Federation

(540)



(591) Blue, gray, green
 (531) 01.13.01; 26.01.01; 26.01.06; 26.01.24;
 26.13.25; 28.05; 29.01.13
 (526) URALKHIM in Cyrillic
 (511)

1 – Chemicals used in industry, science and photography, as well as in agriculture, horticulture and forestry.

(260) AM 2020 107438 A
 (800) 1518500
 (151) 2020 01 31
 (891) 2020 01 31
 (731) UNITED INDUSTRIES CO., LTD.
 96-82, Sinhang-ro, Gangseo-gu, Busan
 46767, Republic of Korea

(540)



(591) Black, white
 (531) 26.03.04; 26.05.12; 27.05.17
 (511)

12 – Coil springs for vehicle suspensions; leaf-springs for vehicle suspensions; air suspension systems for vehicles; vehicle suspension springs; suspension shock absorbers for vehicles; vehicle suspension springs; suspension systems for vehicles; suspension struts for vehicles; shock absorbers for motorcycles; sway bars for land vehicle suspensions; coil springs for land vehicle suspensions; torsion bars for land vehicle suspensions; leaf springs for land vehicle suspensions; shock absorbers for automobiles; suspension systems for land vehicles; shock absorbers for automobiles; suspension systems for automobiles; shock absorbers for bicycles; suspension systems for bicycles; wheel suspensions; connecting rods for land vehicles, other than parts of motors and engines; axles for air suspension systems in vehicles; axles for leaf spring suspensions systems in vehicles; bushes for vehicles; axles for leaf spring suspensions in vehicles.

(260) AM 2020 107446 A
 (800) 1156166
 (151) 2013 02 04
 (891) 2020 02 18
 (731) LANIKAI S.r.l.
 Via Francesco Nullo, 1, I-24128 Bergamo,
 Italy

(540)



(591) Blue, red and white
 (531) 21.01.11; 25.07.03; 26.04.09; 27.05.01;
 27.07.17; 29.01.13
 (511)
 25 – Clothing, footwear, headgear.

(260) AM 2020 107448 A
 (800) 1252299
 (151) 2015 05 07

(891) 2020 02 18
(731) LABORATOIRES FILL-MED
MANUFACTURING
Boulevard Paepsem 18, B-1070
ANDERLECHT, Belgium

(540)

ART-FILLER

(591) Black, white
(511)
10 – Hypodermic syringes for medical use for injecting a product with a view to filling in wrinkles.

(260) AM 2020 107449 A
(800) 1334021
(151) 2016 01 27
(891) 2019 12 12
(731) KERATILE, S.L.
C/ Ferrocarril, 4, E-12593 Moncofar
(Castellón), Spain

(540)

KERATILE

(591) Silver
(531) 27.05.25; 29.01.04
(511)
19 – Non-metallic building materials, in particular asphalt, alabaster, tiles not of metal for building, earthenware (terra-cotta), materials for making and coating roads, plywood, quartz, floor tiles, not of metal, granite, sandstone for building (sandstone), bricks, luminous paving, non-metallic paving blocks of stoneware, ceramic, marble, mosaics for building, wall linings not of metal for the construction of stoneware, ceramic, stone, artificial stone, limestone, fire burrs, slate, refractory materials, wainscoting, not of metal, floors, not of metal, ceramic tiles.

(260) AM 2020 107450 A
(800) 1344132
(151) 2016 12 27
(891) 2020 02 18
(731) LABORATOIRES FILL-MED
2-4 rue de Lisbonne, F-75008 PARIS, France

(540)

NCTF

(591) Black, white
(531) 27.05.01
(511)
3 – Cosmetics; cosmetic preparations, cosmetic creams, cosmetic lotions and gels for skin, face, neck and lip care and appearance improvement.
5 – Pharmaceutical products for skin care.
10 – Hypodermic syringes for medical use for injecting a product with a view to filling in wrinkles.

(260) AM 2020 107452 A
(800) 1351215
(151) 2017 03 04
(891) 2020 01 31
(731) Welton Auto Pte. Ltd.
80, Anson Road, # 24-02 Fuji Xerox
Tower, Singapore 079907, Singapore

(540)



(591) Black, white
(531) 26.01.18; 26.01.24; 27.05.01
(511)
12 – Brake shoes for vehicles; brake pads for automobiles; brake linings for vehicles; bands for wheel hubs; vehicle wheel rims; anti-theft devices for vehicles; anti-theft alarms for vehicles; brakes for vehicles.

(260) AM 2020 107453 A
(800) 1392324
(151) 2018 01 12
(891) 2020 02 18
(731) LABORATOIRES FILL-MED
MANUFACTURING
Boulevard Paepsem 18, B-1070
ANDERLECHT, Belgium

(540)

ART-FILLER

(591) Black, white
(511)
5 – Dermatological preparations for medical use; products for medical use designed to be injected under the skin.

(260) AM 2020 107501 A
(800) 1518821
(151) 2020 02 04
(891) 2020 02 04
(731) Brodetskiy Oleg Vladimirovich
shosse Entuziastov, d. 11a, korp. 4, kv. 173,
RU-111024 Moscow, Russian Federation

(540)



(591) Black and red
(531) 15.09.10; 26.01.18; 26.11.12; 27.05.01;
29.01.12
(511)
7 – Crushers for kitchen use, electric; kitchen grinders, electric; can openers, electric; coffee grinders, other than hand-operated; churns; hair clipping machines for animals; knitting machines; ironing machines

nes; crushing machines; blade sharpening [stropping] machines; lace making machines; butter machines; grinding machines; dishwashers; dairy machines; peeling machines; pasta making machines, electric; bread cutting machines; kitchen machines, electric; rinsing machines; hemming machines; grating machines for vegetables; stitching machines; washing machines [laundry]; kneading machines; mills [machines]; mills for household purposes, other than hand-operated; pepper mills, other than hand-operated; centrifugal mills; mixers [machines]; blenders, electric, for household purposes; vacuum cleaner bags; meat choppers [machines]; suction nozzles for vacuum cleaners; vacuum cleaner attachments for disseminating perfumes and disinfectants; knives, electric; scissors, electric; wine presses; basket presses; fruit presses, electric, for household purposes; pedal drives for sewing machines; cleaning appliances utilizing steam; food processors, electric; spinning wheels; vacuum cleaners; tambours for embroidery machines; whisks, electric, for household purposes; cream/milk separators; juice extractors, electric; sharpening machines; beverage preparation machines, electromechanical; shoe polishers, electric; machines and apparatus for wax-polishing, electric; vacuum cleaner hoses; brushes for vacuum cleaners.

8 – Razors, electric or non-electric; sharpening steels; cutlery; edge tools [hand tools]; depilation appliances, electric and non-electric; sharpening instruments; nail clippers, electric or non-electric; razor blades; table knives, forks and spoons for babies; beard clippers; hair clippers for personal use, electric and non-electric; hair clippers for animals [hand instruments]; mincing knives [hand tools]; manicure sets; manicure sets, electric; pedicure sets; shaving cases; cheese slicers, non-electric; egg slicers, non-electric; pizza cutters, non-electric; scaling knives; ceramic knives; can openers, non-electric; vegetable slicers; nail files; nail files, electric; table cutlery [knives, forks and spoons]; hand implements for hair curling; vegetable choppers; fingernail polishers, electric or non-electric; flat irons; irons [non-electric hand tools]; razor cases; curling tongs.

9 – Antennas; barometers; DVD players; balances [steelyards]; scales; baby scales; bathroom scales; precision balances; scales with body mass analysers; video baby monitors; pressure measuring apparatus; pressure indicators; temperature indicators; ionization apparatus not for the treatment of air or water; measuring spoons; microphones; weighing machines; egg-candlers; measuring glassware; food analysis apparatus; diagnostic apparatus, not for medical purposes; weighing apparatus and instruments; audio- and video-receivers; baby monitors; radios; vehicle radios; subwoofers; alcoholmeters; egg timers [sandglasses]; sound reproduction apparatus; digital photo frames.

11 – Pressure cookers, electric; distillation apparatus; desiccating apparatus; hydromassage bath apparatus; tanning apparatus [sun beds]; ionization apparatus for the treatment of air or water; coffee roasters; beverage cooling apparatus; hand drying apparatus for washrooms; fruit roasters; refrigerating apparatus and machines; drying apparatus and installations; freezers; drying apparatus; refining towers for distillation; boilers, other than parts of machines; spa baths [vessels]; waffle irons, electric; fans [air-conditioning]; electric fans for personal use; roasting spits; water heaters; water heaters [apparatus]; air reheaters; extractor hoods for kitchens; footwarmers, electric or non-electric; bed warmers; pocket warmers; warming pans; grills [cooking appliances]; stills; refrigerating containers; heating apparatus; cool boxes, electric; refrigerating chambers; fireplaces, domestic; pressure cooking saucers, electric; distillation columns; coffee machines, electric; germicidal lamps for purifying air; bread-making machines; multicookers; footmuffs, electrically heated; socks, electrically heated; refrigerating appliances and installations; blankets, electric, not for medical purposes; fabric steamers; hearths; food steamers, electric; steam boilers, other than parts of machines; pasteurisers; coffee percolators, electric; stoves [heating apparatus]; bakers' ovens; hot air ovens; kitchen ranges [ovens]; microwave ovens [cooking apparatus]; hot plates; wine cellars, electric; heaters, electric, for feeding bottles; heating cushions, electric, not for medical purposes; tortilla presses, electric; air purifying apparatus and machines; ice machines and apparatus; cooling appliances and installations; cooking apparatus and installations; cooking rings; heating apparatus for solid, liquid or gaseous fuels; heating apparatus, electric; steam facial apparatus [saunas]; plate warmers; electric appliances for making yogurt; rotisseries; heat guns; radiators [heating]; radiators, electric; roasters; sterilizers; water sterilizers; air sterilizers; air dryers; laundry dryers, electric; hair dryers; bread toasters; air-conditioning installations; cooling installations for water; steam generating installations; air cooling apparatus; cooking utensils, electric; filters for air conditioning; filters for drinking water; chocolate fountains, electric; deep fryers, electric; refrigerators; kettles, electric; refrigerating cabinets.

21 – Pressure cookers, non-electric; wine aerators; cookie jars; dishes; vegetable dishes; saucers; mugs; bottles; demijohns; vases; epergnes; fruit cups; waffle irons, non-electric; coolers [ice pails]; whisks, non-electric, for household purposes; cooking skewers of metal; heads for electric toothbrushes; cruets; decanters; toothpick holders; table napkin holders; soap dispensers; plug-in diffusers for mosquito repellents; ironing boards; cutting boards for the kitchen; bread boards; crushers for kitchen use, non-electric; strainers for household purposes; containers for household or kitchen use; kitchen containers; heat-insulated con-

tainers; heat-insulated containers for beverages; thermally insulated containers for food; closures for pot lids; ceramics for household purposes; majolica; works of art of porcelain, ceramic, earthenware or glass; kitchen grinders, non-electric; stew-pans; basting brushes; baking mats; ladles for serving wine; hot pots, not electrically heated; glass bulbs [receptacles]; napkin rings; bread baskets for household purposes; baskets for household purposes; lunch boxes; tea caddies; earthenware saucepans; mess-tins; coffee percolators, non-electric; coffeepots, non-electric; coffee grinders, hand-operated; beer mugs; tankards; butterdish covers; dish covers; cheese-dish covers; pitchers; ice cream scoops; mixing spoons [kitchen utensils]; basting spoons [cooking utensils]; pie servers; spatulas for kitchen use; butter dishes; noodle machines, hand-operated; lint removers, electric or non-electric; pepper mills, hand-operated; mills for household purposes, hand-operated; bowls [basins]; cooking pot sets; fitted picnic baskets, including dishes; cookie [biscuit] cutters; pastry cutters; food steamers, non-electric; pepper pots; pestles for kitchen use; plates to prevent milk boiling over; trays for household purposes; lazy susans; heaters for feeding bottles, non-electric; trivets [table utensils]; coasters, not of paper or textile; knife rests for the table; flat-iron stands; egg cups; serving ladles; pots; cooking pots; painted glassware; tableware, other than knives, forks and spoons; porcelain ware; earthenware; crystal [glassware]; trouser presses; tortilla presses, non-electric [kitchen utensils]; cruet sets for oil and vinegar; spice sets; bottle openers, electric and non-electric; electric combs; combs; sifters [household utensils]; salad bowls; sugar bowls; beaters, non-electric; egg separators, non-electric, for household purposes; services [dishes]; coffee services [tableware]; liqueur sets; tea services [tableware]; sieves [household utensils]; tea strainers; siphon bottles for carbonated water; rolling pins, domestic; frying pans; fruit presses, non-electric, for household purposes; salt cellars; drinking vessels; vessels of metal for making ices and iced drinks; refrigerating bottles; glasses [receptacles]; drinking glasses; mortars for kitchen use; portable cool boxes, non-electric; soup bowls; drying racks for laundry; basins [receptacles]; table plates; graters for kitchen use; insulating flasks; water apparatus for cleaning teeth and gums; utensils for household purposes; kitchen utensils; cooking utensils, non-electric; coffee filters, non-electric; hip flasks; drinking bottles for sports; molds [kitchen utensils]; cake moulds; ice cube molds; cookery moulds; deep fryers, non-electric; bread bins; teapots; kettles, non-electric; cups; garlic presses [kitchen utensils]; ironing board covers, shaped; corkscrews, electric and non-electric; toothbrushes; toothbrushes, electric; carpet sweepers; tar-brushes, long handled; electric brushes, except parts of machines; nutcrackers; ice tongs; salad tongs; sugar

- (260) AM 2020 107503 A
- (800) 1518893
- (151) 2019 11 25
- (891) 2019 11 25
- (731) KORCHEVSKYI Dmytro
Rupniecibas St. 44, apt. 17, Riga,
Latvia
- (540)

IT STEP SCHOOL

- (591) Black, white
- (511)
- 41 – Arranging and conducting of conferences in the fields of computer science, computer and information technologies; arranging and conducting of educational courses, classes and lectures in the fields of computer programming, software and game development, computer graphics and design, network technologies, robotics and system administration; arranging and conducting of in-person educational forums in the fields of computer science, computer and information technologies; arranging and conducting of seminars in the fields of computer programming, software and game development, computer graphics and design, network technologies, robotics and system administration; arranging and conducting of symposiums in the fields of computer science, computer and information technologies; arranging and conducting of workshops [training] in the fields of computer programming, software and game development, computer graphics and design, network technologies, robotics and system administration; computer graphics and design training courses; computer programming training courses; consultancy relating to training, further training and education in the fields of computer science, computer and information technologies; correspondence courses in the fields of computer programming, software and game development, computer graphics and design, network technologies, robotics and system administration; education information relating to computer science, computer and information technologies; educational examination in the fields of computer science, computer and information technologies; providing educational services at children's summer camps in the fields of computer science, computer and information technologies; educational services provided by computer schools in the fields of computer science, computer and information technologies; educational services provided by schools in the fields of computer science, computer and information technologies; educational services, namely, providing computer classes and lessons for children in the fields of computer science, computer and information technologies; providing entertainment services at children's summer camps in the fields of computer science, computer and information technologies; holiday camp services [entertainment] in the fields of computer science, computer and information technologies; online publication of electronic books and journals in the fields of com-

puter science, computer and information technologies; organization of educational competitions in the fields of computer science, computer and information technologies; organization of exhibitions for educational purposes in the fields of computer science, computer and information technologies; practical training [demonstration] in the fields of computer programming, software and game development, computer graphics and design, network technologies, robotics and system administration; providing online electronic publications, not downloadable, in the fields of computer science, computer and information technologies; providing online videos, not downloadable, in the fields of computer science, computer and information technologies; publication of books in the fields of computer science, computer and information technologies; publication of texts, other than publicity texts, in the fields of computer science, computer and information technologies; publication of training guides, manuals, educational materials in the fields of computer science, computer and information technologies; providing educational and entertainment services at children's computer camps; teaching in the fields of computer science, computer and information technologies; training in computer and network technologies; training in computer programming; training in computer software testing; training in computer-aided montage; training in development and promotion of web sites and other web projects; training in system administration; training in the use of computer programs; training in the use of computers; training using gamification technologies with the use of computer programs and the Internet in the fields of computer science, computer and information technologies; tutoring in the fields of computer programming, software and game development, computer graphics and design, network technologies, robotics and system administration; vocational guidance [education or training advice] in the fields of computer science, computer and information technologies; web design training courses.

(260) AM 2020 107504 A
 (800) 1518917
 (151) 2019 12 13
 (891) 2019 12 13
 (731) Apple Inc.
 One Apple Park Way, Cupertino CA 95014,
 USA
 (540)



(591) White, gray, blue, light green and medium green
 (531) 16.03.01; 26.01.05; 26.04.04; 26.04.10; 29.01.14
 (511)
 9 – Downloadable computer software for use in finding, tracking, displaying, and sharing the geographic location of individuals and consumer electronics goods, sending notifications on the geographic location of individuals, locating lost or missing consumer electronics goods, and preventing unauthorized access to consumer electronics goods.

(260) AM 2020 107611 A
 (800) 1520576
 (151) 2019 12 30
 (891) 2019 12 30
 (731) Individual entrepreneur Dudukin Maksim Anatolievich
 Ladozhskaya street, 150-354, RU-440071
 Penza, Russian Federation



(591) Green, yellow-green, white, grey-green, apple-green and grey
 (531) 05.03.14; 24.17.04; 27.05.08; 27.05.09; 27.05.10; 27.05.12; 29.01.13
 (511)
 3 – Balms, other than for medical purposes; toilet water; massage gels, other than for medical purposes; deodorants for human beings or for animals; toiletry preparations; perfumery; oils for perfumes and scents; oils for cosmetic purposes; soap; shampoos.
 35 – Retail and wholesale services for toiletry preparations, perfumery, cosmetics.

(260) AM 2020 107612 A
 (800) 1520630
 (151) 2019 12 23
 (891) 2019 12 23
 (731) August Storck KG
 Waldstraße 27, 13403 Berlin, Germany



(591) Black, white
 (531) 28.05
 (511)
 30 – Confectionery; chocolate; chocolate products; pastries; ice-cream; preparations for making the aforementioned products, included in this class.

(260) AM 2020 107641 A

(800) 1122888

(151) 2012 04 12

(891) 2020 02 06

(731) "Delta Medical Promotions AG"

Oetenbachgasse 26, CH-8001 Zurich,
Switzerland

(540)

FLUVIR

(591) Black, white

(531) 27.05.01; 27.05.17

(511)

3 – Almond milk for cosmetic purposes; almond oil; almond soap; amber (perfume); antiperspirant soap; antiperspirants (toiletries); aromatics (essential oils); astringents for cosmetic purposes; bath salts, not for medical purposes; cosmetic preparations for baths; beauty masks; bergamot oil; bleaching preparations (laundry); bleaching salts; breath freshening sprays; color- [colour-] brightening chemicals for household purposes (laundry); cakes of toilet soap; essential oils of cedarwood; essential oils of citron; cleaning preparations; cleansing milk for toilet purposes; cloths impregnated with a detergent for cleaning; color-removing preparations; colorants for toilet purposes; cosmetic kits; cosmetics; cosmetics for animals; cotton sticks for cosmetic purposes; cotton wool for cosmetic purposes; cosmetic creams; skin whitening creams; deodorant soap; detergents other than for use in manufacturing operations and for medical purposes; disinfectant soap; dry-cleaning preparations; eau de cologne; ethereal essences; essential oils; extracts of flowers (perfumes); bases for flower perfumes; soap for foot perspiration; fumigation preparations (perfumes); laundry glaze; greases for cosmetic purposes; jasmine oil; petroleum jelly for cosmetic purposes; joss sticks; lacquer-removing preparations; laundry bleach; laundry soaking preparations; lavender oil; lavender water; sachets for perfuming linen; tissues impregnated with cosmetic lotions; lotions for cosmetic purposes; make-up powder; medicated soap; mint essence (essential oil); mint for perfumery; mouth washes, not for medical purposes; musk (perfumery); oil of turpentine for degreasing; oils for cleaning purposes; oils for cosmetic purposes; oils for perfumes and scents; oils for toilet purposes; perfumery; perfumes; shampoos for pets; potpourris (fragrances); rose oil; scented water; scented wood; scouring solutions; shampoos; shining preparations (polish); cosmetic preparations for skin care; soap; stain removers; talcum powder, for toilet use; terpenes (essential oils); toilet water; toiletries; deodorants for human beings or for animals.

5 – Dental abrasives; absorbent cotton; acaricides; aconitine; adhesive plaster; fly catching adhesives; adhesives for dentures; air deodorising preparations; air

purifying preparations; alloys of precious metals for dental purposes; bouillons for bacteriological cultures; dental amalgams; animal washes; antiparasitic collars for animals; antiparasitic preparations; antiseptic cotton; antiseptics; aseptic cotton; asthmatic tea; bacterial poisons; hygienic bandages; menstruation bandages; bandages for dressings; ; therapeutic preparations for the bath; bath preparations, medicated; bath salts for medical purposes; oxygen baths; salts for mineral water baths; belts for sanitary napkins (towels); biocides; biological preparations for veterinary purposes; bone cement for surgical and orthopaedic purposes; breast-nursing pads; bunion pads; cattle washes; cedar wood for use as an insect repellent; cement for animal hooves; tobacco-free cigarettes for medical purposes; deodorants for clothing and textiles; compresses; solutions for use with contact lenses; corn remedies; corn rings for the feet; cotton for medical purposes; dental cements; dental impression materials; dental lacquer; dental mastics; deodorants, other than for human beings or for animals; disinfectants for chemical toilets; disinfectants for hygiene purposes; dog lotions; dog washes; repellents for dogs; preparations for destroying dry rot fungus; evacuants; eye-washes; fly catching paper; fly destroying preparations; food for babies; remedies for foot perspiration; fly catching paper; fly destroying preparations; food for babies; remedies for foot perspiration; fly catching paper; fly destroying preparations; food for babies; remedies for foot perspiration; fumigating pastilles; fungicides; gauze for dressings; germicides; dental amalgams of gold; goulard water; surgical implants (living tissues); insect repellent incense; napkins for incontinents; pants, absorbent, for incontinents; insect repellents; herbicides; insecticides; semen for artificial insemination; menstruation knickers; lacteal flour for babies; larvae exterminating preparations; laxatives; liniments; tissues impregnated with pharmaceutical lotions; surgical dressings; dressings, medical; menstruation tampons; menthol; mercurial ointments; preparations for destroying mice; nutritive substances for microorganisms; chemical preparations to treat mildew; milking grease; mineral food supplements; mineral water salts; molding wax for dentists; mothproofing paper; mothproofing preparations; mud for baths; mustard plasters; preparations for destroying noxious animals; nutritional supplements; paper for mustard plasters; parasiticides; chemical preparations for treating phylloxera; porcelain for dental prostheses; poultices; pyrethrum powder; rat poison; remedies for perspiration; royal jelly dietary supplements; rubber for dental purposes; sanitary napkins; solvents for removing adhesive plasters; sterilising preparations; surgical cloth (tissues); teeth filling material; preparations to facilitate teething; thermal water; teeth filling material; preparations to facilitate teething; thermal water; tobacco extracts (insecticides); vaginal washes; vermin destroying preparations; vesicants; vine disease treating chemicals; vitamin preparations; chemical

preparations to treat wheat blight (smut); yeast dietary supplements; jalap.

(260) AM 2020 107697 A

(800) 1521628

(151) 2020 01 13

(891) 2020 01 13

(731) SPORT & FASHION MANAGEMENT PTE.
LTD.

6 Shenton Way, # 18-11 OUE Downtown 2,
Singapore 068809, Singapore

(540)

FORSIO

(591) Black, white

(511)

29 – Jellies for food; jams; compotes; marmalade; milk beverages, milk predominating.

30 – Cereal bars; muesli bars; high-protein cereal bars; flapjacks [oat bars]; cookies; bread, pastries and confectionery; pastries; cakes; sweetmeats [candy]; caramels [candy]; sugarfree candies; gum sweets; chips [cereal products]; chewing gum, not for medical purposes; chewing gum for breath freshening; tea-based beverages; muesli.

32 – Waters [beverages]; drinking water; bottled drinking water; vitamin enriched water [beverages]; mineral water [beverages]; mineral enriched water [beverages]; isotonic beverages; sports drinks; protein-enriched sports beverages; energy drinks; smoothies; non-alcoholic beverages; soya-based beverages, other than milk substitutes; whey beverages; soft drinks; non-alcoholic beverages flavored with coffee; non-alcoholic beverages flavored with tea; non-alcoholic preparations for making beverages; pastilles for effervescent beverages; essences for making beverages.

33 – Alcoholic energy drinks; prepared alcoholic cocktails; pre-mixed alcoholic beverages, other than beer-based; alcoholic beverages, except beer; spirits [beverages]; mead [hydromel].

35 – Advertising; business management; business administration; office functions; import-export agency services; rental of advertising space; demonstration of goods; market studies; business information; commercial information and advice for consumers in the choice of products and services; layout services for advertising purposes; scriptwriting for advertising purposes; updating of advertising material; organization of exhibitions for commercial or advertising purposes; organization of fashion shows for promotional purposes; organization of trade fairs; shop window dressing; development of advertising concepts; commercial intermediation services; providing business information via a web site; provision of an online marketplace for buyers and sellers of goods and services;

web indexing for commercial or advertising purposes; presentation of goods on communication media, for retail or wholesale purposes; auctioneering; sales promotion for others; retail or wholesale services for goods, including services provided by stores, on-line ordering services; promotion of goods and services through sponsorship of sports events; production of advertising films; publicity material rental; rental of billboards [advertising boards]; rental of vending machines; rental of sales stands; publication of publicity texts; radio advertising; bill-posting; distribution of samples; dissemination of advertising matter; direct mail advertising; writing of publicity texts; online advertising on a computer network; outdoor advertising; advertising by mail order; television advertising; negotiation and conclusion of commercial transactions for third parties; telemarketing services; commercial administration of the licensing of the goods and services of others; business management of reimbursement programs for others; administration of consumer loyalty programs; administrative processing of purchase orders; modelling for advertising or sales promotion; gift registry services; price comparison services; procurement services for others [purchasing goods and services for other businesses]; outsourcing services [business assistance].

39 – Water supplying.

(260) AM 2020 107704 A

(800) 1521924

(151) 2020 01 31

(891) 2020 01 31

(731) N.V. Organon

Kloosterstraat 6, NL-5349 AB Oss,
Netherlands

(540)

VREE

(591) Black, white

(511)

5 – Pharmaceutical preparations and over the counter pharmaceutical preparations and products.

9 – Downloadable software in the nature of a mobile application for providing information on pharmaceuticals, medicines, medical devices, health and wellness.

10 – Surgical and medical apparatus, devices and instruments.

42 – Providing online, non-downloadable software for providing and managing health and healthcare information; scientific research for medical purposes.

44 – Providing information in the fields of pharmaceuticals, medicines, medical devices, health, and wellness.

- (260) AM 2020 107730 A
 (800) 1522499
 (151) 2019 09 11
 (891) 2019 09 11
 (731) Internationaler Bund (IB) Freier Träger der
 Jugend-, Sozial- und Bildungsarbeit e.V.
 Valentin-Senger-Straße 5, 60389 Frankfurt,
 Germany
 (540)



- (591) Black, white
 (531) 27.05.19; 27.05.22
 (511)

35 – Advertising; business management; business administration; office functions; services of a provider of youth, social, and educational work, namely, business organization, economic and administrative support in respect to voluntary, organizational support of voluntary, social years, voluntary ecological years, youth community works, guarantee fund measures, extra-curricular educational institutions, youth hostels, international youth work, youth and communication centers, job-related youth social work, institutions for asylum seekers and foreign refugees, hostels providing temporary accommodation for resettlers, workers' residences, facilities for the disabled, educational assistance institutions, therapeutic workshops, youth residences, external residential groups, resocialization measures, student residences, facilities for girls and women, counseling centers for foreign adolescents, socio-educational counseling centers for young people, social group work, child care, work with the elderly, special training courses for promoting existing knowledge, basic training courses, measures for obtaining the hauptschule leaving certificate, the "hauptschule" being a secondary school in Germany and Austria, starting after 4 years of elementary schooling and offering lower secondary education (level 2) according to the international standard classification of education, German language courses for foreigners, integration courses for women and girls, assistance during training, retraining measures, adaptation training measures, career development measures, job creation projects and national and international vocational training projects.

41 – Education; training; entertainment; sporting activities; cultural activities; educational and training services in the nature of seminars, courses, workshops; providing services of a provider of youth, social and educational work, namely providing advanced courses, basic training courses, educational examination

for obtaining the German Hauptschule leaving certificate, German language courses for foreigners, integration courses for women and girls, assistance during training, retraining measures, adaptation training measures, career development measures, career training for jobs and national and international vocational training projects.

43 – Services for providing food and drink; services for temporary accommodation.

45 – Services of a provider of youth, social and educational work, namely planning and arranging social services with respect to voluntary social years, voluntary ecological years, youth community work, guarantee fund measures, extra-curricular educational institutions, youth hostels, international youth work, youth and communication centers, job-related youth social work, institutions for asylum seekers and foreign refugees, hostels providing temporary accommodation for resettlers, worker's residences, facilities for the disabled, institutions for educational assistance, therapeutic workshops, youth residences, external residential groups, resocialization measures, student dormitories, facilities for girls and women, counseling centers for foreign adolescents, socio-educational counseling centers for adolescents, social group work, child care, work for the elderly, special training courses for promoting existing knowledge, basic training courses, measures for obtaining the German Hauptschule leaving certificate, German language courses for foreigners, integration courses for women and girls, assistance during training, retraining measures, adaptation training measures, career development measures, job creation projects and national and international vocational training projects.

- (260) AM 2020 107731 A
 (800) 1522508
 (151) 2019 12 16
 (891) 2019 12 16
 (731) HUAWEI TECHNOLOGIES CO., LTD.
 Administration Building, Huawei Technologies
 Co., Ltd., Bantian, Longgang District,
 Shenzhen, China
 (540)



- (591) Black, white
 (531) 27.05.01
 (511)
 9 – Earphones; virtual reality headsets; digital video recorder for vehicles; set-top boxes; loudspeakers; portable media players; sound transmitting apparatus; camcorders; cameras (photography); computer keyboards; mouse (computer peripheral); pedometers; monitoring apparatus, other than for medical purposes; video monitors; connected bracelets (measuring

instruments); computer programs, recorded; computer software applications, downloadable; optical lenses; switchboards; transmitters of electronic signals; transmitting sets (telecommunication); gas testing instruments; scales; black boxes (data recorders); interactive touch screen terminals; humanoid robots with artificial intelligence; electronic sheet music, downloadable; electric sockets; intercoms; digital door locks; alarm central units; sensors; downloadable emoticons for mobile phones; computer operating programs, recorded; liquid crystal displays (LCD) with large screens; electronic diaries; liquid crystal displays (LCD); electronic pens; video image printers; portable digital electronic scales; holders for mobile phones; wrist-mounted smartphones; television apparatus for vehicles; computer styluses; computer programs, downloadable; computer software, recorded; touch screen pens; 3D spectacles; computer programs (downloadable software); audio interfaces; electric and electronic effects units for musical instruments; equalizers (audio apparatus); digital weather stations; bio-chips; infrared detectors; electronic key fobs being remote control apparatus; smart rings; smartglasses; smartwatches; smartphones; wearable activity trackers; digital photo frames; microphones; computer hardware; computer memories; integrated circuit cards (smart cards); transponders; human face recognition devices; stored program controlled telephone switching apparatus; radios; air analysis apparatus; materials for electricity mains (wires, cables); video screens; integrated circuits; security tokens (encryption devices); fingerprint identifier; electronic chips; cabinets for loudspeakers; network communication apparatus; modems; electric batteries; chargers for electric batteries; mobile power source (rechargeable batteries); tablet computers; flat panel displays; flexible flat panel displays for computers; laptop computers; notebook computers; bags adapted for laptops; headphones; thermal imaging cameras; bathroom scales; scales with body mass analyzers; personal digital assistants (PDAs); computer software platforms, recorded or downloadable; thin client computers; handheld electronic dictionaries; computer screen saver software, recorded or downloadable; downloadable graphics for mobile phones; wearable computers; telecommunication apparatus in the form of jewellery; selfie sticks for mobile phones; security surveillance robots; wearable video display monitors; selfie lenses; television apparatus; laboratory robots; teaching robots; USB data lines or data cables; USB data lines or data cables for mobile phones; downloadable mobile phone software applications; touch screens; electric plugs.

42 – Computer systems integration services; design and development of computer software; installation and maintenance of computer software; providing computer software design for others; rental of web servers; advisory services in the field of development

and quality improvement of software; writing and updating of computer software; testing services of website usability; electronic storage services for archiving electronic data; development of software for securities of network operating system; computer programming consultancy; programming of multimedia devices; installation, maintenance and repair of computer software; computer hardware design; telecommunications technology consultancy; product safety testing services; scientific research and development; design of telecommunications apparatus and parts; design and development of multimedia products; computer programming; computer software design; computer system design; conversion of data or documents from physical to electronic media; creating and maintaining web sites for others; data conversion of computer programs and data (not physical conversion); computer software consultancy; information technology (IT) consultancy; electronic data storage; providing information on computer technology and programming via a web site; consultancy in the design and development of computer hardware; software as a service [SaaS]; cloud computing; computer technology consultancy; software development in the framework of software publishing; platform as a service [PaaS]; database design and development; writing of data processing programs; updating and maintenance of computer software; computer aided graphic design; creating, designing and maintaining web sites; design and development of wireless computer networks; data conversion of electronic information; design and development of virtual reality software; developing of driver and operating system software; research and development of computer software; database development services; maintenance and updating of computer software.

- (260) AM 2020 107745 A
- (800) 1148878
- (151) 2012 12 24
- (891) 2020 02 06
- (731) "Delta Medical Promotions AG"
Oetenbachgasse 26, CH-8001 Zurich,
Switzerland
- (540)

ДермаПРО

- (591) Black, white
- (531) 28.05
- (511)
- 5 – Dental abrasives; absorbent cotton; acaricides; acetates for pharmaceutical purposes; acids for pharmaceutical purposes; aconitine; adhesive bands for medical purposes; adhesive plaster; fly catching adhesives; adhesives for dentures; adjuvants for medical purposes; air deodorising preparations; air purifying preparations; albuminous foodstuffs for medical purposes; albuminous preparations for medical purposes;

alcohol for pharmaceutical purposes; aldehydes for pharmaceutical purposes; algicides; alkaline iodides for pharmaceutical purposes; alkaloids for medical purposes; alloys of precious metals for dental purposes; milk of almonds for pharmaceutical purposes; aluminium acetate for pharmaceutical purposes; dental amalgams; amino acids for medical purposes; amino acids for veterinary purposes; anaesthetics; analgesics; angostura bark for medical purposes; animal washes; anthelmintics; anti-rheumatism bracelets; anti-rheumatism rings; anti-uric preparations; antibiotics; anticryptogamic preparations; antiparasitic collars for animals; antiparasitic preparations; antiseptic cotton; antiseptics; appetite suppressants for medical purposes; aseptic cotton; asthmatic tea; bacterial poisons; bacterial preparations for medical and veterinary use; bouillons for bacteriological cultures; bacteriological preparations for medical and veterinary use; balms for medical purposes; balsamic preparations for medical purposes; hygienic bandages; menstruation bandages; bandages for dressings; barks for pharmaceutical purposes; therapeutic preparations for the bath; bath preparations, medicated; bath salts for medical purposes; oxygen baths; salts for mineral water baths; belts for sanitary napkins [towels]; bicarbonate of soda for pharmaceutical purposes; biocides; biological preparations for medical purposes; biological preparations for veterinary purposes; bismuth preparations for pharmaceutical purposes; bismuth subnitrate for pharmaceutical purposes; blood for medical purposes; blood plasma; bone cement for surgical and orthopaedic purposes; bracelets for medical purposes; diabetic bread adapted for medical use; breast-nursing pads; bromine for pharmaceutical purposes; bronchodilating preparations; bunion pads; preparations for the treatment of burns; by-products of the processing of cereals for dietetic or medical purposes; cachets for pharmaceutical purposes; cachou for pharmaceutical purposes; preparations for callouses; calomel; camphor for medical purposes; camphor oil for medical purposes; candy for medical purposes; candy, medicated; powder of cantharides; capsules for medicines; carbolineum [parasiticide]; castor oil for medical purposes; cattle washes; caustic pencils; caustics for pharmaceutical purposes; cedar wood for use as an insect repellent; cellulose esters for pharmaceutical purposes; cellulose ethers for pharmaceutical purposes; cement for animal hooves; charcoal for pharmaceutical purposes; chemical conductors for electrocardiograph electrodes; chemical preparations for medical purposes; chemical preparations for pharmaceutical purposes; chemical preparations for veterinary purposes; chemical reagents for medical or veterinary purposes; chemico-pharmaceutical preparations; chewing gum for medical purposes; chilblain preparations; chinoline for medical purposes; chloroform; tobacco-free cigarettes for medical purposes; cinchona for medical purposes; contact lens cleaning preparations; deodorants for clothing and textiles; cocaine; cod liver oil;

collodion for pharmaceutical purposes; collyrium; compresses; condurango bark for medical purposes; medicines for alleviating constipation; solutions for use with contact lenses; chemical contraceptives; corn remedies; corn rings for the feet; cotton for medical purposes; cream of tartar for pharmaceutical purposes; creosote for pharmaceutical purposes; croton bark; cultures of microorganisms for medical and veterinary use; curare; pharmaceutical preparations for treating dandruff; decoctions for pharmaceutical purposes; dental cements; dental impression materials; dental lacquer; dental mastics; deodorants, other than for human beings or for animals; depuratives; detergents for medical purposes; chemical preparations for the diagnosis of pregnancy; diagnostic preparations for medical purposes; diastase for medical purposes; dietetic beverages adapted for medical purposes; dietetic foods adapted for medical purposes; dietetic substances adapted for medical use; digestives for pharmaceutical purposes; digitalin; dill oil for medical purposes; disinfectants for chemical toilets; disinfectants for hygiene purposes; dog lotions; dog washes; repellents for dogs; surgical dressings; dressings, medical; medicinal drinks; drugs for medical purposes; preparations for destroying dry rot fungus; elixirs [pharmaceutical preparations]; enzyme preparations for medical purposes; enzyme preparations for veterinary purposes; enzymes for medical purposes; enzymes for veterinary purposes; ergot for pharmaceutical purposes; esters for pharmaceutical purposes; ethers for pharmaceutical purposes; eucalyptol for pharmaceutical purposes; eucalyptus for pharmaceutical purposes; evacuants; eye-washes; eyepatches for medical purposes; febrifuges; fennel for medical purposes; milk ferments for pharmaceutical purposes; ferments for pharmaceutical purposes; first-aid boxes, filled; fish meal for pharmaceutical purposes; flaxseed for pharmaceutical purposes; flour for pharmaceutical purposes; flowers of sulphur for pharmaceutical purposes; fly catching paper; fly destroying preparations; food for babies; remedies for foot perspiration; formic aldehyde for pharmaceutical purposes; frostbite salve for pharmaceutical purposes; fumigating pastilles; fumigation preparations for medical purposes; fungicides; gallic acid for pharmaceutical purposes; gamboge for medical purposes; gases for medical purposes; gauze for dressings; gelatine for medical purposes; gentian for pharmaceutical purposes; germicides; glucose for medical purposes; glycerine for medical purposes; glycerophosphates; dental amalgams of gold; goulard water; greases for medical purposes; greases for veterinary purposes; guaiacol for pharmaceutical purposes; gum for medical purposes; gurjun [gurjon, gurjan] balsam for medical purposes; haematogen; haemoglobin; haemorrhoid preparations; haemostatic pencils; medicinal hair growth preparations; articles for headache; headache pencils; herbal teas for medicinal purposes; herbicides; medicinal herbs; smoking herbs for medical purposes; extracts of hops for pharmaceu-

tical purposes; hormones for medical purposes; hydrastine; hydrastinine; hydrated chloral for pharmaceutical purposes; hydrogen peroxide for medical purposes; surgical implants [living tissues]; insect repellent incense; napkins for incontinents; pants, absorbent, for incontinents; medicinal infusions; insect repellents; insecticides; semen for artificial insemination; iodides for pharmaceutical purposes; iodine for pharmaceutical purposes; iodoform; Irish moss for medical purposes; isotopes for medical purposes; jalap; petroleum jelly for medical purposes; jujube, medicated; menstruation knickers; lacteal flour for babies; lactose for pharmaceutical purposes; larvae exterminating preparations; laxatives; lecithin for medical purposes; leeches for medical purposes; preparations of lime for pharmaceutical purposes; liniments; lint for medical purposes; liquorice for pharmaceutical purposes; tissues impregnated with pharmaceutical lotions; lotions for pharmaceutical purposes; lotions for veterinary purposes; lozenges for pharmaceutical purposes; lupulin for pharmaceutical purposes; magnesia for pharmaceutical purposes; malt for pharmaceutical purposes; malted milk beverages for medical purposes; mangrove bark for pharmaceutical purposes; medicinal oils; medicinal roots; medicinal tea; medicine cases, portable, filled; medicines for dental purposes; medicines for human purposes; medicines for veterinary purposes; melissa water for pharmaceutical purposes; menthol; mercurial ointments; preparations for destroying mice; nutritive substances for microorganisms; chemical preparations to treat mildew; milking grease; mineral food supplements; mineral water salts; mineral waters for medical purposes; mint for pharmaceutical purposes; molding wax for dentists; moleskin for medical purposes; mothproofing paper; mothproofing preparations; mouthwashes for medical purposes; medicinal mud; mud for baths; mustard for pharmaceutical purposes; mustard oil for medical purposes; mustard plasters; myrobalan bark for pharmaceutical purposes; narcotics; nervines; preparations for destroying noxious animals; nutritional supplements; oil of turpentine for pharmaceutical purposes; ointments for pharmaceutical purposes; opiates; opium; opodeldoc; opotherapy preparations; oxygen for medical purposes; panty liners [sanitary]; paper for mustard plasters; parasiticides; pectin for pharmaceutical purposes; pepsins for pharmaceutical purposes; peptones for pharmaceutical purposes; pharmaceutical preparations; phenol for pharmaceutical purposes; phosphates for pharmaceutical purposes; chemical preparations for treating phylloxera; plasters for medical purposes; poisons; pomades for medical purposes; porcelain for dental prostheses; potassium salts for medical purposes; poultices; pyrethrum powder; quassia for medical purposes; quebracho for medical purposes; quinine for medical purposes; radioactive substances for medical purposes; radiological contrast substances for medical purposes; radium for medical purposes; rat poison; remedies for perspira-

tion; rhubarb roots for pharmaceutical purposes; rubber for dental purposes; salts for medical purposes; sanitary napkins; sarsaparilla for medical purposes; scapulars for surgical purposes; sea water for medicinal bathing; sedatives; serotherapeutic medicines; serums; siccatives [drying agents] for medical purposes; pharmaceutical preparations for skin care; medical preparations for slimming purposes; slug exterminating preparations; smelling salts; sodium salts for medical purposes; soil-sterilising preparations; solvents for removing adhesive plasters; soporifics; starch for dietetic or pharmaceutical purposes; sterilising preparations; steroids; stick liquorice for pharmaceutical purposes; sulphur sticks [disinfectants]; strychnine; styptic preparations; sugar for medical purposes; sulphonamides [medicines]; sunburn ointments; sunburn preparations for pharmaceutical purposes; suppositories; surgical cloth [tissues]; syrups for pharmaceutical purposes; tartar for pharmaceutical purposes; teeth filling material; preparations to facilitate teething; thermal water; thymol for pharmaceutical purposes; tincture of iodine; tinctures for medical purposes; tobacco extracts [insecticides]; tonics [medicines]; preparations of trace elements for human and animal use; turpentine for pharmaceutical purposes; vaccines; vaginal washes; vermin destroying preparations; vesicants; veterinary preparations; vine disease treating chemicals; vitamin preparations; wadding for medical purposes; wart pencils; chemical preparations to treat wheat blight [smut]; yeast for pharmaceutical purposes.

(260) AM 2020 107746 A
 (800) 1149464
 (151) 2012 12 24
 (891) 2020 02 06
 (731) "Delta Medical Promotions AG"
 Oetenbachgasse 26, CH-8001 Zurich,
 Switzerland
 (540)

ФЛУВИР

591) Black, white
 (531) 28.05; 28.05
 (511)
 3 – Almond milk for cosmetic purposes; almond oil; almond soap; amber [perfume]; antiperspirant soap; antiperspirants [toiletries]; aromatics [essential oils]; astringents for cosmetic purposes; bath salts, not for medical purposes; cosmetic preparations for baths; beauty masks; bergamot oil; bleaching preparations [laundry]; bleaching salts; breath freshening sprays; color- [colour-] brightening chemicals for household purposes [laundry]; cakes of toilet soap; essential oils of cedarwood; essential oils of citron; cleaning preparations; cleansing milk for toilet purposes; cloths impregnated with a detergent for cleaning; color-re-

moving preparations; colorants for toilet purposes; cosmetic kits; cosmetics; cosmetics for animals; cotton sticks for cosmetic purposes; cotton wool for cosmetic purposes; cosmetic creams; skin whitening creams; deodorant soap; detergents other than for use in manufacturing operations and for medical purposes; disinfectant soap; dry-cleaning preparations; eau de Cologne; ethereal essences; essential oils; extracts of flowers [perfumes]; bases for flower perfumes; soap for foot perspiration; fumigation preparations [perfumes]; laundry glaze; greases for cosmetic purposes; jasmine oil; petroleum jelly for cosmetic purposes; joss sticks; lacquer-removing preparations; laundry bleach; laundry soaking preparations; lavender oil; lavender water; sachets for perfuming linen; tissues impregnated with cosmetic lotions; lotions for cosmetic purposes; make-up powder; medicated soap; mint essence [essential oil]; mint for perfumery; mouth washes, not for medical purposes; musk [perfumery]; oil of turpentine for degreasing; oils for cleaning purposes; oils for cosmetic purposes; oils for perfumes and scents; oils for toilet purposes; perfumery; perfumes; shampoos for pets; potpourris [frances]; rose oil; scented water; scented wood; scouring solutions; shampoos; shining preparations [polish]; cosmetic preparations for skin care; soap; stain removers; talcum powder, for toilet use; terpenes [essential oils]; toilet water; toiletries; deodorants for human beings or for animals.

5 – Dental abrasives; absorbent cotton; acaricides; aconitine; adhesive plaster; fly catching adhesives; adhesives for dentures; air deodorising preparations; air purifying preparations; alloys of precious metals for dental purposes; bouillons for bacteriological cultures; dental amalgams; animal washes; antiparasitic collars for animals; antiparasitic preparations; antiseptic cotton; antiseptics; aseptic cotton; asthmatic tea; bacterial poisons; hygienic bandages; menstruation bandages; bandages for dressings; ; therapeutic preparations for the bath; bath preparations, medicated; bath salts for medical purposes; oxygen baths; salts for mineral water baths; belts for sanitary napkins (towels); biocides; biological preparations for veterinary purposes; bone cement for surgical and orthopaedic purposes; breast-nursing pads; bunion pads; cattle washes; cedar wood for use as an insect repellent; cement for animal hooves; tobacco-free cigarettes for medical purposes; deodorants for clothing and textiles; compresses; solutions for use with contact lenses; corn remedies; corn rings for the feet; cotton for medical purposes; dental cements; dental impression materials; dental lacquer; dental mastics; deodorants, other than for human beings or for animals; disinfectants for chemical toilets; disinfectants for hygiene purposes; dog lotions; dog washes; repellents for dogs; preparations for destroying dry rot fungus; evacuants; eye-washes; fly catching paper; fly destroying preparations; food for babies; remedies for foot perspiration; fly catching

paper; fly destroying preparations; food for babies; remedies for foot perspiration; fly catching paper; fly destroying preparations; food for babies; remedies for foot perspiration; fumigating pastilles; fungicides; gauze for dressings; germicides; dental amalgams of gold; goulard water; surgical implants (living tissues); insect repellent incense; napkins for incontinents; pants, absorbent, for incontinents; insect repellents; herbicides; insecticides; semen for artificial insemination; menstruation knickers; lacteal flour for babies; larvae exterminating preparations; laxatives; liniments; tissues impregnated with pharmaceutical lotions; surgical dressings; dressings, medical; menstruation tampons; menthol; mercurial ointments; preparations for destroying mice; nutritive substances for microorganisms; chemical preparations to treat mildew; milking grease; mineral food supplements; mineral water salts; molding wax for dentists; mothproofing paper; mothproofing preparations; mud for baths; mustard plasters; preparations for destroying noxious animals; nutritional supplements; paper for mustard plasters; parasiticides; chemical preparations for treating phylloxera; porcelain for dental prostheses; poultices; pyrethrum powder; rat poison; remedies for perspiration; royal jelly dietary supplements; rubber for dental purposes; sanitary napkins; solvents for removing adhesive plasters; sterilising preparations; surgical cloth (tissues); teeth filling material; preparations to facilitate teething; thermal water; teeth filling material; preparations to facilitate teething; thermal water; tobacco extracts (insecticides); vaginal washes; vermin destroying preparations; vesicants; vine disease treating chemicals; vitamin preparations; chemical preparations to treat wheat blight (smut); yeast dietary supplements; jalap.

(260) AM 2020 107747 A
 (800) 1205861
 (151) 2014 01 28
 (891) 2019 12 09
 (731) Bund der Freien Waldorfschulen e.V.
 Wagenburgstraße 6, 70184 Stuttgart, Germany
 (540)

Waldorf

(591) Black, white
 (511)
 41 – Running schools, boarding schools and nursery schools, namely education, providing of training and instruction for children and young people; providing of training for teachers and nursery school teachers; providing of further training for adults, instruction and further training for apprentices; day-nurseries [crèches].

(260) AM 2020 107748 A
 (800) 1236621
 (151) 2015 01 06

(891) 2020 03 09
 (731) GILEAD SCIENCES IRELAND UC
 IDA Business and Technology Park,
 Carrigtohill, Co. Cork, Ireland
 (540)

VEKLURY

(591) Black, white
 (511)
 5 – Pharmaceutical preparations.

(260) AM 2020 107749 A
 (800) 1304608
 (151) 2016 04 01
 (891) 2020 02 11
 (731) Public Joint-Stock Company, "Krasnyj
 Ocityabr"
 ul. Malaya Krasnoselskaya, d. 7, str. 24
 RU-107140 Moscow, Russian Federation

(540)
РУСЬ-ТРОЙКА

(591) Black, white
 (531) 28.05
 (511)
 30 – Sweetmeats [candy]; caramels [candy]; pralines;
 fondants [confectionery]; chocolate; confectionery,
 namely biscuits, petit-beurre biscuits, malt biscuits,
 crackers, waffles.

(260) AM 2020 107750 A
 (800) 1454411
 (151) 2018 12 06
 (891) 2020 03 10
 (731) COMPAGNIE GERVAIS DANONE
 17 boulevard Haussmann, F-75009 PARIS,
 France

(540)
ACTIVIA

(591) Black, white
 (511)
 29 – Milk, milk products and substitutes therefor; po-
 wdered milk; flavored jellied milks and buttermilk;
 milk desserts; yogurts; drinking yogurts; white chee-
 se; petit suisse; beverages mainly consisting of milk
 or dairy products; milk beverages, milk predomina-
 ting; milk beverages containing fruit; unflavored or
 flavored fermented dairy products; milk substitutes of
 vegetable origin; substitutes of dairy products based
 on plants or nuts; fruit or vegetable beverages consist-
 ing mainly of milk products.

30 – Cocoa, chocolate, cocoa-based beverages, choco-
 late-based beverages, coffee-based beverages, tea-
 based beverages; custard; chocolate mousses, dessert
 mousses [confectionery], confectionery, sugar confec-
 tionery, sugar, puffed rice, preparations made from
 cereals, breakfast cereals; biscuits (sweet or savory);

cakes; pastries; waffles; cereal-based desserts; rice
 cakes; semolina cakes; rice pudding, rice-based snack
 food, cereal-based snack food; edible ices, edible ices
 consisting primarily of yogurt, ice-cream, sherbet
 (edible ices), frozen yogurts (edible ices), edible ice-
 cream made with flavored frozen water; fruit coulis
 [sauces]; beverages of vegetable origin, excluding da-
 ily substitutes, included in this class.

32 – Still or sparkling waters (mineral or other), fruit
 or vegetable juices, beverages with fruits or vegetab-
 les, lemonades, soda water, sherbets (beverages), pre-
 parations for making beverages, syrups for beverages,
 vegetable or fruit extract without alcohol, non-alcohol-
 ic beverages; plant-based beverages.

(260) AM 2020 107751 A
 (800) 1497572
 (151) 2019 09 12
 (891) 2020 03 12
 (731) British American Tobacco (Brands) Limited
 Globe House, 4 Temple Place, London
 WC2R 2PG, United Kingdom

(540)
VELO

(591) Black, white
 (511)
 34 – Cigarettes; tobacco, raw or manufactured; tobac-
 co free oral nicotine pouches (not for medical use);
 snuff with tobacco; snus with tobacco; snuff without
 tobacco; snus without tobacco; roll your own tobacco;
 pipe tobacco; tobacco products; tobacco substitutes
 (not for medical purposes); cigars; cigarillos; lighters
 for smokers; matches; smokers' articles; cigarette pa-
 per, cigarette tubes, cigarette filters; pocket apparatus
 for rolling cigarettes; hand held machines for injecting
 tobacco into paper tubes; electronic cigarettes; liquids
 for electronic cigarettes; tobacco products for the pur-
 pose of being heated.

(260) AM 2020 107752 A
 (800) 1502550
 (151) 2019 10 28
 (891) 2020 03 12
 (731) Alcon Inc.
 Rue Louis-d'Affry 6, CH-1701 Fribourg,
 Switzerland



(591) Blue, light blue, white
(531) 01.15.15; 16.03.19; 24.17.02; 26.01.16;
26.01.21; 26.03.23
(511)
9 – Contact lenses.

(260) AM 2020 107753 A
(800) 1502553
(151) 2019 10 28
(891) 2020 03 12
(731) Alcon Inc.
Rue Louis-d'Affry 6, CH-1701 Fribourg,
Switzerland
(540)

ACTIV-FLO

(591) Black, white
(511)
9 – Contact lenses.

(260) AM 2020 107794 A
(800) 1034190
(151) 2010 02 25
(891) 2020 02 26
(731) KOWA COMPANY, LTD.
6-29, Nishiki 3 chome, Naka-ku, Nagoya-shi,
Aichi 460-8625, Japan
(540)

KALIMATE

(591) Black, white
(511)
5 – Pharmaceutical preparations; veterinary preparati-
ons; sanitary preparations; pharmaceutical preparati-
ons for hyperkalemia resulting from acute or chronic
renal failure.

(260) AM 2020 107795 A
(800) 1053378
(151) 2010 08 06
(891) 2020 01 30
(731) Trenkwalder Group AG
Lugeck 1-2, A-1010 Wien, Austria
(540)

TRENKWALDER

(591) Black, white
(511)
35 – Employment agencies, especially hiring manpo-
wer; personnel selection using aptitude test.
42 – Computer and software development and cons-
truction; software maintenance; Web page design;
scientific and technological services as well as rese-
arch and design services relating thereto in the field of
information technology.

45 – Personal and social services concerning indivi-
dual needs.

(260) AM 2020 107796 A
(800) 1294662
(151) 2016 01 16
(891) 2020 03 13
(731) Simpsons Malt Limited
Tweed Valley Maltings, Tweedside Trading
Estate, Ord Road, Berwick-upon-Tweed
TD15 2UZ, United Kingdom
(540)



(591) Gold, brown, white
(531) 05.07.01; 05.07.02; 29.01.02
(511)
30 – Malt for use in the preparation of food.
31 – Malt for brewing and distilling.

(260) AM 2020 107864 A
(800) 1524512
(151) 2019 12 30
(891) 2019 12 30
(731) Red Moon Srl
Via della Mendola 21, I-39100 Bolzano, Italy
(540)

SWING

(591) Black, white
(531) 27.05.01
(511)
29 – Processed apples; preserved, dried and cooked
fruit and vegetables; fruit jams; fruit jellies.

31 – Fresh fruit; fresh apples; fruit plants; fruit trees;
rootstocks for fruit tree grafting; scions for fruit tree
grafting.

32 – Fruit-based drinks; apple juice; fruit juice; syrups
and other preparations for making beverages.

(260) AM 2020 107881 A
(800) 1225332
(151) 2014 08 05
(891) 2019 11 27
(731) IZHEVSK PLASTICS PLANT JSC.

Avtozavodskaya St., 7, Izhevsk, RU-426065
UDMURT REPUBLIC, Russian Federation

(540)

ISOLON

(591) Blue, red and white

(531) 27.05.10; 27.05.17; 27.05.22; 29.01.13

(511)

10 – Arch supports for footwear; knee bandages, orthopedic.

17 – Caulking materials; compositions to prevent the radiation of heat; expansion joint fillers; floating anti-pollution barriers; gaskets; insulating materials; insulating tape and band; non-conducting materials for retaining heat; packing [cushioning, stuffing] materials of rubber or plastics; padding materials of rubber or plastics; pipe gaskets; sealant compounds for joints; soundproofing materials; waterproof packings; weatherstripping compositions.

19 – Building panels, not of metal; ceilings, not of metal; cladding, not of metal, for building; construction materials, not of metal; duckboards, not of metal; flashing, not of metal, for building; floor tiles, not of metal; materials for making and coating roads; partitions, not of metal; roof coverings, not of metal; roof flashing, not of metal; roofing, not of metal; tiles, not of metal, for building; wall claddings, not of metal, for building; wainscotting, not of metal; wall linings, not of metal, for building.

27 – Bath mats; carpet underlay; gymnastic mats; floor coverings; mats; wall hangings, not of textile.

28 – Archery implements; climbers' harness; jigsaw puzzles; knee guards [sports articles]; protective padding [parts of sports suits]; swimming belts; swimming kick boards; swimming jackets; water wings.

(260) AM 2020 107968 A

(800) 1526036

(151) 2020 03 19

(891) 2020 03 19

(731) SEAT, S.A.

Autovia A-2 km.585, E-08760 Martorell
(Barcelona), Spain

(540)

FR

(591) Gray and matte gray

(531) 27.05.01; 27.05.17; 27.05.23

(511)

12 – Vehicles; apparatus for locomotion by land; cars; vehicle parts and accessories.

25 – Ready-to-wear clothing for men, women and children, footwear (except orthopedic footwear) and headgear; clothing for motorists and cyclists; T-shirts; scarves; belts (clothing); neckties; gloves (clothing); Ascots; caps; sun visors.

27 – Carpets for automobiles; mats for automobiles; rugs for automobiles.

(260) AM 2020 107969 A

(800) 327579

(151) 1966 11 23

(891) 2020 03 20

(731) Bayer Intellectual Property GmbH
Alfred-Nobel-Straße 10, 40789 Monheim
am Rhein, Germany

(540)

Resochin

(591) Black, white

(531) 27.05.01; 27.05.17

(511)

5 – Medicines for humans and animals.

(260) AM 2020 107971 A

(800) 1007202

(151) 2009 06 01

(891) 2020 03 10

(731) ASAHI INTECC CO., LTD.
3-100 Akatsuki-cho, Seto-shi, Aichi 489-0071,
Japan

(540)

ASAHI INTECC

(591) Black, white

(531) 27.05.01

(511)

10 – Medical catheters and their parts and accessories; medical guide wires and their parts and accessories; medical stent and their parts and accessories; medical cables of metal, rubber or plastic; medical wires of metal, rubber or plastic; medical tubes of metal, rubber or plastic; medical coils of metal, rubber or plastic; medical cables of metal, rubber or plastic coated with polymeric materials; medical wires of metal, rubber or plastic coated with polymeric materials; medical tubes of metal, rubber or plastic coated with polymeric materials; medical coils of metal, rubber or plastic coated with polymeric materials; threads, coils, tubing and ropes (metal or non-metal) as part of medical apparatus, instruments and/or devices; polypectomy snares; medical devices having wire cages or slitted tube cages for capturing an object in a human body; endoscopic cleaning brushes; medical machines, instruments and apparatus and their parts and ac-

cessories; devices and apparatus for minimally invasive procedures.

(260) AM 2020 107973 A
(800) 1223240
(151) 2014 06 11
(891) 2020 03 10
(731) ASAHI INTECC CO., LTD.
3-100 Akatsuki-cho, Seto-shi, Aichi 489-0071,
Japan
(540)



(591) Black, white
(531) 26.03; 26.03.06; 26.13.25
(511)
10 – Surgical, medical and dental apparatus and instruments, and their parts and accessories; medical guidewires, and their parts and accessories; IVR (interventional radiology) guidewires; PTCA (percutaneous transluminal coronary angioplasty) guidewires; spring guidewires; plastic clad guidewires; medical catheters and their parts and accessories; PTCA (percutaneous transluminal coronary angioplasty) guiding catheters; PTCA balloon catheters; angiographic catheters; micro catheters; occlusion catheters; ablation catheters; atherectomy catheters; stents and their parts and accessories.

(260) AM 2020 107974 A
(800) 1477266
(151) 2019 05 15
(891) 2020 03 12
(731) Novartis AG
CH-4002 Basel, Switzerland
(540)

APGRADA

(591) Black, white
(511)
10 – Drug delivery devices.

(260) AM 2020 107975 A
(800) 1477308
(151) 2019 05 15
(891) 2020 03 12
(731) Novartis AG
CH-4002 Basel, Switzerland
(540)

UNOREADY

(591) Black, white
(511)
10 – Drug delivery devices.

(260) AM 2020 107976 A
(800) 1477401
(151) 2019 05 15
(891) 2020 03 12
(731) Novartis AG
CH-4002 Basel, Switzerland
(540)

UPLYFTA

(591) Black, white
(511)
10 – Drug delivery devices.

(260) AM 2020 107977 A
(800) 1495887
(151) 2019 09 20
(891) 2020 04 01
(731) BASF SE
Carl-Bosch-Str. 38, 67056 Ludwigshafen
am Rhein, Germany
(540)



(591) Black, white
(531) 26.01.05; 26.01.19
(511)
1 – Chemicals used in industry, in particular antifreeze agents and preparations for protection against frost, corrosion and overheating.
2 – Preservatives against rust.

**საერთაშორისო სასაქონლო ნიშნები,
რომლებსაც მიენიჭათ ღაცვა საქართველოში**

(260) AM 2020 105694 A
(800) 1496295
(151) 2019 05 17
(181) 2029 05 17
(891) 2019 05 17
(511) 09, 28

(260) AM 2020 105863 A
(800) 961857
(151) 2008 03 11
(181) 2028 03 11
(891) 2019 11 07
(511) 05

(260) AM 2020 105705 A
(800) 1496464
(151) 2019 10 03
(181) 2029 10 03
(891) 2019 10 03
(511) 34

(260) AM 2020 105866 A
(800) 1436022
(151) 2018 08 09
(181) 2028 08 09
(891) 2019 10 14
(511) 09

(260) AM 2020 105826 A
(800) 1498862
(151) 2019 09 03
(181) 2029 09 03
(891) 2019 09 03
(511) 03, 05, 10

(260) AM 2020 105867 A
(800) 1463252
(151) 2019 03 04
(181) 2029 03 04
(891) 2019 07 12
(511) 09, 35

(260) AM 2020 105831 A
(800) 1498933
(151) 2019 10 17
(181) 2029 10 17
(891) 2019 10 17
(511) 08

(260) AM 2020 105868 A
(800) 1493260
(151) 2019 07 16
(181) 2029 07 16
(891) 2019 10 25
(511) 09

(260) AM 2020 105832 A
(800) 1498934
(151) 2019 04 16
(181) 2029 04 16
(891) 2019 04 16
(511) 33

(260) AM 2020 105906 A
(800) 1499897
(151) 2019 09 24
(181) 2029 09 24
(891) 2019 09 24
(511) 12

(260) AM 2020 105836 A
(800) 1499010
(151) 2019 09 23
(181) 2029 09 23
(891) 2019 09 23
(511) 29

(260) AM 2020 105907 A
(800) 1499905
(151) 2019 10 11
(181) 2029 10 11
(891) 2019 10 11
(511) 09, 34

(260) AM 2020 105850 A
(800) 1499411
(151) 2019 10 17
(181) 2029 10 17
(891) 2019 10 17
(511) 07

(260) AM 2020 105908 A
(800) 1499914
(151) 2019 10 11
(181) 2029 10 11
(891) 2019 10 11
(511) 09, 34

(260) AM 2020 105909 A
(800) 1499917
(151) 2019 10 11
(181) 2029 10 11
(891) 2019 10 11
(511) 09, 34

(260) AM 2020 105911 A
(800) 1499932
(151) 2019 05 22
(181) 2029 05 22
(891) 2019 05 22
(511) 18

(260) AM 2020 105916 A
(800) 1499960
(151) 2019 08 19
(181) 2029 08 19
(891) 2019 08 19
(511) 07, 12, 37

(260) AM 2020 105927 A
(800) 1500092
(151) 2019 09 11
(181) 2029 09 11
(891) 2019 09 11
(511) 32, 33

(260) AM 2020 105935 A
(800) 1500444
(151) 2019 08 05
(181) 2029 08 05
(891) 2019 08 05
(511) 42

(260) AM 2020 105954 A
(800) 1500932
(151) 2019 09 05
(181) 2029 09 05
(891) 2019 09 05
(511) 30

(260) AM 2020 106006 A
(800) 1501375
(151) 2019 09 25
(181) 2029 09 25
(891) 2019 09 25
(511) 03

(260) AM 2020 106009 A
(800) 1501399
(151) 2019 07 10
(181) 2029 07 10

(891) 2019 07 10
(511) 37

(260) AM 2020 106022 A
(800) 1501807
(151) 2019 08 28
(181) 2029 08 28
(891) 2019 08 28
(511) 43

(260) AM 2020 106023 A
(800) 1501847
(151) 2019 10 25
(181) 2029 10 25
(891) 2019 10 25
(511) 09

(260) AM 2020 106031 A
(800) 1502226
(151) 2019 08 16
(181) 2029 08 16
(891) 2019 08 16
(511) 07, 12, 37

(260) AM 2020 106131 A
(800) 1503271
(151) 2019 10 24
(181) 2029 10 24
(891) 2019 10 24
(511) 05

(260) AM 2020 106132 A
(800) 1503273
(151) 2019 10 24
(181) 2029 10 24
(891) 2019 10 24
(511) 05

(260) AM 2020 106134 A
(800) 1503279
(151) 2019 10 24
(181) 2029 10 24
(891) 2019 10 24
(511) 05

(260) AM 2020 106135 A
(800) 1503280
(151) 2019 10 24
(181) 2029 10 24
(891) 2019 10 24
(511) 05

(260) AM 2020 106149 A
 (800) 1120963
 (151) 2012 05 23
 (181) 2022 05 23
 (891) 2019 11 20
 (511) 39

(891) 2019 08 09
 (511) 29

(260) AM 2020 106199 A
 (800) 1503702
 (151) 2019 10 24
 (181) 2029 10 24
 (891) 2019 10 24
 (511) 05

(260) AM 2020 106296 A
 (800) 1497370
 (151) 2019 03 28
 (181) 2029 03 28
 (891) 2019 03 28
 (511) 03, 16, 18, 25, 35, 40, 42

(260) AM 2020 106201 A
 (800) 1503713
 (151) 2019 10 24
 (181) 2029 10 24
 (891) 2019 10 24
 (511) 05

(260) AM 2020 106307 A
 (800) 1497527
 (151) 2019 08 28
 (181) 2029 08 28
 (891) 2019 08 28
 (511) 03, 05, 10

(260) AM 2020 106220 A
 (800) 1504161
 (151) 2019 10 15
 (181) 2029 10 15
 (891) 2019 10 15
 (511) 32

(260) AM 2020 106308 A
 (800) 1497538
 (151) 2019 07 02
 (181) 2029 07 02
 (891) 2019 07 02
 (511) 29, 30, 32

(260) AM 2020 106225 A
 (800) 1504228
 (151) 2019 11 20
 (181) 2029 11 20
 (891) 2019 11 20
 (511) 03

(260) AM 2020 106309 A
 (800) 1497548
 (151) 2019 10 17
 (181) 2029 10 17
 (891) 2019 10 17
 (511) 09

(260) AM 2020 106226 A
 (800) 1504229
 (151) 2019 10 29
 (181) 2029 10 29
 (891) 2019 10 29
 (511) 29, 30, 35

(260) AM 2020 106310 A
 (800) 1497588
 (151) 2019 08 09
 (181) 2029 08 09
 (891) 2019 08 09
 (511) 03

(260) AM 2020 106291 A
 (800) 1497338
 (151) 2019 01 24
 (181) 2029 01 24
 (891) 2019 01 24
 (511) 35, 36

(260) AM 2020 106311 A
 (800) 1497595
 (151) 2019 08 14
 (181) 2029 08 14
 (891) 2019 08 14
 (511) 09, 28, 41

(260) AM 2020 106295 A
 (800) 1497359
 (151) 2019 08 09
 (181) 2029 08 09

(260) AM 2020 106316 A
 (800) 1497692
 (151) 2019 10 16
 (181) 2029 10 16
 (891) 2019 10 16
 (511) 08

(260) AM 2020 106324 A
(800) 1497956
(151) 2019 07 16
(181) 2029 07 16
(891) 2019 07 16
(511) 18, 25

(260) AM 2020 106329 A
(800) 1498005
(151) 2019 07 23
(181) 2029 07 23
(891) 2019 07 23
(511) 35

(260) AM 2020 106331 A
(800) 1498045
(151) 2019 06 24
(181) 2029 06 24
(891) 2019 06 24
(511) 06, 09, 35

(260) AM 2020 106332 A
(800) 1498064
(151) 2018 11 01
(181) 2028 11 01
(891) 2018 11 01
(511) 06, 19

(260) AM 2020 106416 A
(800) 1498435
(151) 2019 05 16
(181) 2029 05 16
(891) 2019 05 16
(511) 01, 17, 19, 20

(260) AM 2020 106422 A
(800) 1498455
(151) 2019 08 20
(181) 2029 08 20
(891) 2019 08 20
(511) 30

(260) AM 2020 106423 A
(800) 1498489
(151) 2019 08 14
(181) 2029 08 14
(891) 2019 08 14
(511) 01, 17, 20, 21

(260) AM 2020 106549 A
(800) 1508168
(151) 2019 12 09
(181) 2029 12 09

(891) 2019 12 09
(511) 31

(260) AM 2020 106550 A
(800) 1508193
(151) 2019 10 23
(181) 2029 10 23
(891) 2019 10 23
(511) 34

(260) AM 2020 106713 A
(800) 1509887
(151) 2019 11 26
(181) 2029 11 26
(891) 2019 11 26
(511) 03, 05, 10, 31, 32

(260) AM 2020 106715 A
(800) 1509901
(151) 2019 12 04
(181) 2029 12 04
(891) 2019 12 04
(511) 09, 42

(260) AM 2020 106717 A
(800) 1509961
(151) 2019 11 28
(181) 2029 11 28
(891) 2019 11 28
(511) 03

(260) AM 2020 106719 A
(800) 1509976
(151) 2019 11 19
(181) 2029 11 19
(891) 2019 11 19
(511) 12

(260) AM 2020 106720 A
(800) 1509987
(151) 2019 10 24
(181) 2029 10 24
(891) 2019 10 24
(511) 05

(260) AM 2020 106721 A
(800) 1509999
(151) 2019 12 11
(181) 2029 12 11
(891) 2019 12 11
(511) 03

(260) AM 2020 106722 A
 (800) 1510021
 (151) 2019 11 19
 (181) 2029 11 19
 (891) 2019 11 19
 (511) 12

(891) 2020 01 09
 (511) 35, 36, 41, 42

(260) AM 2020 106741 A
 (800) 775729
 (151) 2002 02 06
 (181) 2022 02 06
 (891) 2019 12 06
 (511) 29

(260) AM 2020 106919 A
 (800) 865125
 (151) 2005 08 10
 (181) 2025 08 10
 (891) 2019 12 12
 (511) 06

(260) AM 2020 106852 A
 (800) 1510639
 (151) 2019 11 26
 (181) 2029 11 26
 (891) 2019 11 26
 (511) 05

(260) AM 2020 106910 A
 (800) 1511782
 (151) 2019 11 07
 (181) 2029 11 07
 (891) 2019 11 07
 (511) 09, 42

(260) AM 2020 106911 A
 (800) 1511805
 (151) 2019 12 06
 (181) 2029 12 06
 (891) 2019 12 06
 (511) 05

(260) AM 2020 106912 A
 (800) 1511819
 (151) 2019 11 05
 (181) 2029 11 05
 (891) 2019 11 05
 (511) 10

(260) AM 2020 106917 A
 (800) 706192
 (151) 1998 11 23
 (181) 2028 11 23
 (891) 2020 01 16
 (511) 06, 09, 11

(260) AM 2020 106918 A
 (800) 856324
 (151) 2004 03 17
 (181) 2024 03 17

ოფიციალური შეტყობინებები

გამობონებები

პატენტის მოქმედების აღდგენა

(21) AP 2012 13496
(11) P 2018 6928 B
(73) ამგენ რისერჩ (მიუნხენი) გმბჰ;
ამგენ ინკ.
(54) BCMA ღა CD3-ის უმთავრესი მემბრანული მოლეკულა
პატენტის გაუქმების თარიღი: 2020 11 15
პატენტის მოქმედების აღდგენის თარიღი: 2020 12 25

პატენტების გაუქმება აღდგენის უფლებით

(21) AP 2009 12278
(11) P 2014 6003 B
(73) ტაკედა ფარმასიუტიკალ კომპანი ლიმიტიდ
(54) ბენზოთიოაზოლის წარმოებულები როგორც კიბოს საწინააღმდეგო აგენტები
პატენტის გაუქმების თარიღი: 2020 12 01
პატენტის მოქმედების აღდგენის ზღვრული თარიღი: 2021 12 01

(21) AP 2013 13312
(11) P 2016 6494 B
(73) ჟორა გაბრიჭიძე;
ნანი მიქავა;
ნატა გოგობია
(54) უმბოლილი არყის წარმოების ხერხი
პატენტის გაუქმების თარიღი: 2020 12 05
პატენტის მოქმედების აღდგენის ზღვრული თარიღი: 2021 12 05

(21) AP 2013 13876
(11) P 2017 6740 B
(73) ლაბორატუარ ხრა-ფარმა
(54) პრობოსტინის რეცეპტორის სელექტიური მოლეკულატორების მყარი დისპერსია
პატენტის გაუქმების თარიღი: 2020 12 05
პატენტის მოქმედების აღდგენის ზღვრული თარიღი: 2021 12 05

(21) AP 2016 14336
(11) P 2018 6815 B
(73) ჯიმშერ ჩხაიძე
(54) ვისკის მომზადების ხერხი
პატენტის გაუქმების თარიღი: 2020 12 02
პატენტის მოქმედების აღდგენის ზღვრული თარიღი: 2021 12 02

(21) AP 2017 14646

(11) P 2020 7152 B

(73) დავ სე

(54) წყლიანი კომპოზიცია ტონირების სისტემებისათვის, კომპონენტების კომპლექტი ტონირების სისტემებისათვის, შეღებვისა და მოხატვაშემის ტონირებული სისტემები, შეღებვა და მოხატვაშემის შეღებვისა და მოხატვაშემის ტონირებული სისტემების დატანის მეთოდებით

პატენტის გაუქმების თარიღი: 2020 12 07

პატენტის მოქმედების აღდგენის ზღვრული თარიღი: 2021 12 07

(21) AP 2016 14719

(11) P 2020 7062 B

(73) დონგ-ჰიუნ სეო;

მინ-კიუ სეო;

ჰიუნ ენჯინიარინგ ენდ კონსტრუქშენ კო., ლტდ

(54) გვირაბის გაყვანის ხერხი წინასწარი და შუალედური სამაბრი ელემენტების გამოყენებით

პატენტის გაუქმების თარიღი: 2020 11 23

პატენტის მოქმედების აღდგენის ზღვრული თარიღი: 2021 11 23

(21) AP 2016 14824

(11) P 2020 7104 B

(73) ბაიერ ფარმა აქციენგეზელშაფტ

(54) 2-ჟენილ-3-(კიკინაზინოლილი)იმიდაზო(1,2-A)კირილინის წარმოებული, როგორც TASK-1 და TASK-2 არხების ბლოკატორი, ძილთან დაკავშირებული სუნთქვის დარღვევების სამკურნალოდ

პატენტის გაუქმების თარიღი: 2020 12 07

პატენტის მოქმედების აღდგენის ზღვრული თარიღი: 2021 12 07

(21) AP 2018 14938

(11) P 2020 7121 B

(73) ზვიად ხმალაძე

(54) მოწყობილობა გადაცემათა რიცხვის მრავალსაშესუროანი ცვლისათვის

პატენტის გაუქმების თარიღი: 2020 11 26

პატენტის მოქმედების აღდგენის ზღვრული თარიღი: 2021 11 26

(21) AP 2002 8281

(11) P 2006 3984 B

(73) ჯი თი იეს ინკ.

(54) ანდროგენური რეცეპტორის შერჩევითი მოღულატორების გამოყენება კუნთის ატროფიის სამკურნალოდ

პატენტის გაუქმების თარიღი: 2020 12 05

პატენტის მოქმედების აღდგენის ზღვრული თარიღი: 2021 12 05

(21) AP 2003 8861

(11) P 2008 4303 B

(73) ინტერდიჯიტალ ტექნოლოჯი კორპორეიშენ

(54) ბარამ კონტურით სიმკლავრის მართვა უსაღწერო საკომუნიკაციო სისტემებისათვის
პატენტის გაუქმების თარიღი: 2020 11 25
პატენტის მოქმედების აღდგენის ზღვრული თარიღი: 2021 11 25

პატენტების მოქმედების აღდგენის ვადის ამოწურვა

(21) AP 2005 10172
(11) P 2009 4589 B
(73) აზიენდე ქიმიჩე რიუნიტე ანჯელინი ფრანჩესკო ა.ც.რ.ა.ფ. ს.პ.ა.
(54) ორალურად ღისპირსირებადი ფარმაცევტული კომპოზიცია და მისი მიღების ხერხი
პატენტის გაუქმების თარიღი: 2019 11 25
პატენტის მოქმედების აღდგენის ვადის ამოწურვის თარიღი: 2020 11 25

(21) AP 2007 10392
(11) P 2009 4747 B
(73) ლე ლაბორატუარ სერვიერ
(54) აბოჰემატინის ბამოქსენება პერიპერტიკულარული ლეიკომაღაცვიის სამკურნალო
მედიკამენტების მისაღებად
პატენტის გაუქმების თარიღი: 2019 11 22
პატენტის მოქმედების აღდგენის ვადის ამოწურვის თარიღი: 2020 11 22

(21) AP 2008 10990
(11) P 2011 5232 B
(73) კობტა ჯაფარიძე;
ცისანა ზურაბიშვილი;
გია პეტრიაშვილი
(54) ფოტომგობრობიარე თხევადკრისტალური პოლიმერული ფირის მიღების ხერხი და
ფირი მიღებული ამ ხერხით
პატენტის გაუქმების თარიღი: 2019 11 27
პატენტის მოქმედების აღდგენის ვადის ამოწურვის თარიღი: 2020 11 27

(21) AP 2009 12270
(11) P 2014 6072 B
(73) ბოერინგერ ინგელჰაიმ ინტერნაციონალ გმბჰ
(54) ახალი ნაერთები
პატენტის გაუქმების თარიღი: 2019 11 24
პატენტის მოქმედების აღდგენის ვადის ამოწურვის თარიღი: 2020 11 24

(21) AP 2013 13309
(11) P 2015 6413 B
(73) ლე ლაბორატუარ სერვიე
(54) 3-(2-ბრომ-4,5-დიმეთოქსიფენილ)პროპანოტილის სინთეზის ახალი ხერხი და მისი
იზაბრაღინის და მისი ფარმაცევტულად მისაღები მჟავა-ალიტიური მარილების სინთეზში
ბამოქსენება
პატენტის გაუქმების თარიღი: 2019 12 04
პატენტის მოქმედების აღდგენის ვადის ამოწურვის თარიღი: 2020 12 04

(21) AP 2013 13849
(11) P 2017 6710 B
(73) ჰფაიზერ ლიმიტიდ
(54) იმიდაზოპირიდაზინის წარმოებულები როგორც GABAA რეცეპტორის მოლულატორები
პატენტის გაუქმების თარიღი: 2019 12 04
პატენტის მოქმედების აღდგენის ვადის ამოწურვის თარიღი: 2020 12 04

(21) AP 2015 14011
(11) P 2017 6654 B
(73) სსიპ რაფიელ დვალის მანქანათა მექანიკის ინსტიტუტი
(54) რადიალურ - მომჭიმავი მანქანა ღერძისმეტრიული ნაგზადების მისაღებად
პატენტის გაუქმების თარიღი: 2019 12 07
პატენტის მოქმედების აღდგენის ვადის ამოწურვის თარიღი: 2020 12 07

(21) AP 2014 14198
(11) P 2018 6847 B
(73) ლე ლაბორატუარ სერვიე
(54) 7-მეთოქსი-6აფთალმ-1-კარბალდეჰიდის სინთეზის ახალი ხერხი და მისი აბორმულაციის სინთეზი გამომყენება
პატენტის გაუქმების თარიღი: 2019 12 04
პატენტის მოქმედების აღდგენის ვადის ამოწურვის თარიღი: 2020 12 04

(21) AP 2016 14333
(11) P 2018 6844 B
(73) გურამ დგებუაძე;
თამაზი ბაციკაძე;
ზურაბ რაზმაძე;
ალექსანდრე მიქაბერიძე
(54) მოწყობილობა/მოღუწი მართვადი დაბალტემპერატურული ბირთვული რეაქციების განსახორციელებლად
პატენტის გაუქმების თარიღი: 2019 11 30
პატენტის მოქმედების აღდგენის ვადის ამოწურვის თარიღი: 2020 11 30

პატენტის მოქმედების ვადის ამოწურვა

(21) AP 2000 6885
(11) P 2006 3808 B
(73) ქაუნსელ ოფ საიენტიფიკ ენდ ინდასტრიელ რისერჩ
(54) ქრომატოგრაფიული „ვინბერპრინტინგის“ მიღებისა და ცალკეული სამკურნალო საშუალებებისა და კომპოზიციების სტანდარტიზაციის ხერხი
პატენტის მოქმედების ვადის ამოწურვის თარიღი: 08 12 2020

სასარბებლო მოდელები პატენტის მოქმედების აღდგენა

(21) AU 2018 14944
(11) U 2019 2023 Y
(73) რევაზ სიხარულიძე
(54) გლინულას საღუნო მოწყობილობა
პატენტის გაუქმების თარიღი: 2020 11 30
პატენტის მოქმედების აღდგენის თარიღი: 2020 12 25

პატენტების გაუქმება აღდგენის უფლებით

(21) AU 2012 12912
(11) U 2015 1855 Y
(73) ა(ა)იპ თბილისის სახელმწიფო სამედიცინო უნივერსიტეტი
(54) ცხვირის დანამატის და ყურის წიაღების ანთების საწინააღმდეგო მოქმედების
ტრიტიპრანული საკონინების მიღების ხერხი
პატენტის გაუქმების თარიღი: 2020 12 06
პატენტის მოქმედების აღდგენის ზღვრული თარიღი: 2021 12 06

(21) AU 2013 13297
(11) U 2014 1839 Y
(73) მერაბ ბალათურია
(54) მოწყობილობა ხორცპროდუქტების თერმული დამუშავებისათვის
პატენტის გაუქმების თარიღი: 2020 11 25
პატენტის მოქმედების აღდგენის ზღვრული თარიღი: 2021 11 25

(21) AU 2017 14635
(11) U 2019 2012 Y
(73) ომარ მუკბანიანი;
ჯიმშერ ანელი;
ელიზა მარქარაშვილი;
თამარ თათრიშვილი
(54) კოლიმერული კომპოზიტი
პატენტის გაუქმების თარიღი: 2020 11 29
პატენტის მოქმედების აღდგენის ზღვრული თარიღი: 2021 11 29

(21) AU 2018 14942
(11) U 2019 2025 Y
(73) აკაკი გიგინეიშვილი;
დავით დადიანი;
თეიმურაზ დადიანი;
დავით გზირიშვილი;
თენგიზ კუკავა;
იური სიჭინავა

(54) ფაროსანას ელემტროსაკლავი აპარატი
პატენტის გაუქმების თარიღი: 2020 11 27
პატენტის მოქმედების აღდგენის ზღვრული თარიღი: 2021 11 27

(21) AU 2018 14944
(11) U 2019 2023 Y
(73) რევაზ სიხარულიძე
(54) გლინულას საღუნი მოწყობილობა
პატენტის გაუქმების თარიღი: 2020 11 30
პატენტის მოქმედების აღდგენის ზღვრული თარიღი: 2022 11 30

პატენტების მოქმედების აღდგენის ვადის ამოწურვა

(21) AU 2011 12492
(11) U 2013 1761 Y
(73) შპს „ავერსი - რაციონალი“
(54) აღრენო- ღა ლოფანომიმიტიკური საშუალება სტიმულიური კონცენტრატის ფორმით
პატენტის გაუქმების თარიღი: 2019 12 06
პატენტის მოქმედების აღდგენის ვადის ამოწურვის თარიღი: 2020 12 06

(21) AU 2011 12493
(11) U 2013 1762 Y
(73) შპს „ავერსი-რაციონალი“
(54) ჰეპატოპროტექტორული მოქმედების მქონე კომბინირებული მცენარეული პრეპარატი კაფსულის ფორმით
პატენტის გაუქმების თარიღი: 2019 12 06
პატენტის მოქმედების აღდგენის ვადის ამოწურვის თარიღი: 2020 12 06

(21) AU 2012 12914
(11) U 2014 1801 Y
(73) შპს „ავერსი-რაციონალი“
(54) კომბინირებული მცენარეული პარასამკურნალო საშუალება მენსიერების სტიმულირებისათვის სიროფის ფორმით
პატენტის გაუქმების თარიღი: 2019 12 07
პატენტის მოქმედების აღდგენის ვადის ამოწურვის თარიღი: 2020 12 07

(21) AU 2012 12915
(11) U 2014 1802 Y
(73) შპს „ავერსი-რაციონალი“
(54) კომბინირებული მცენარეული პარასამკურნალო საშუალება მენსიერების სტიმულირებისათვის კაფსულის ფორმით
პატენტის გაუქმების თარიღი: 2019 12 07
პატენტის მოქმედების აღდგენის ვადის ამოწურვის თარიღი: 2020 12 07

(21) AU 2012 12916
(11) U 2013 1795 Y
(73) შპს „ავერსი-რაციონალი“
(54) ანტიჰიპერტენზიული სამკურნალო საშუალება ნონბლონ H-ის ტაბლეტი
პატენტის გაუქმების თარიღი: 2019 12 07
პატენტის მოქმედების აღდგენის ვადის ამოწურვის თარიღი: 2020 12 07

(21) AU 2012 12918
(11) U 2013 1779 Y
(73) შპს „ავერსი-რაციონალი“
(54) ჰეპატიტოპროტექტორული მოქმედების მქონე კომბინირებული მცენარეული პრეპარატი სიროვის ფორმით
პატენტის გაუქმების თარიღი: 2019 12 07
პატენტის მოქმედების აღდგენის ვადის ამოწურვის თარიღი: 2020 12 07

უფლების გადაცემა

(21) AU 2012 12659
(11) U 2013 1772 Y
(54) სამარჯჰი საინჟინერო სპრიცისათვის
ახალი პატენტფლობელი და მისამართი: ოთარ ჭიჭინაძე (GE)
პეკინის ქ. 7, ბ. 61, 0171, თბილისი, საქართველო (GE)
ყოფილი პატენტფლობელი და მისამართი: ოთარ ჭიჭინაძე (GE)
პეკინის ქ. 7, ბ. 62, 0160, თბილისი, საქართველო (GE)
რეესტრში შეტანის თარიღი: 04 12 2020

დიზაინები

დიზაინის რეგისტრაციის მოქმედების ვადის გაგრძელება

(11) D 2016 676 S
(73) ლეონიდ ეზიკ (GE)
სოფ. ხუცუბანი, 6200, ქობულეთი, საქართველო (GE)
(54) მოსაპირკმთიებელი ბეტონის ფილა
(28) 1
(24) 2015 08 18
(18) 2025 08 18
(58) 2020 12 05

სასაქონლო ნიშნები

რეგისტრაციის მოქმედების ვადის გაგრძელება

(111) M 2001 14004 R2

(156) 2001 09 12

(186) 2031 09 12

(732) ექსონ მობილ კორპორეიშენ
5959 ლას კოლინას ბულვარი, ირვინგი,
ტეხასის შტატი 75039-2298, აშშ

(111) M 2001 14125 R2

(156) 2001 10 31

(186) 2031 10 31

(732) ექსონ მობილ კორპორეიშენ
5959 ლას კოლინას ბულვარი, ირვინგი,
ტეხასის შტატი 75039-2298, აშშ

(111) M 2000 13354 R2

(156) 2000 06 09

(186) 2030 06 09

(732) ბერლონი გრუპ ს.რ.ლ.
ვია ბარტოლუჩი 3, პეზარო, იტალია

(111) M 2000 13642 R2

(156) 2000 12 21

(186) 2030 12 21

(732) ფორდ მტორ კომპანი (დელავერის
შტატის კორპორაცია)
უან ამერიკან როუდი, დირბორნი,
მიჩიგანი 48126, აშშ

(111) M 2000 13355 R2

(156) 2000 06 09

(186) 2030 06 09

(732) ბერლონი გრუპ ს.რ.ლ.
ვია ბარტოლუჩი 3, პეზარო, იტალია

(111) M 2000 13643 R2

(156) 2000 12 21

(186) 2030 12 21

(732) ფორდ მტორ კომპანი (დელავერის
შტატის კორპორაცია)
უან ამერიკან როუდი, დირბორნი,
მიჩიგანი 48126, აშშ

(111) M 2001 14126 R2

(156) 2001 10 31

(186) 2031 10 31

(732) ექსონ მობილ კორპორეიშენ
5959 ლას კოლინას ბულვარი, ირვინგი,
ტეხასის შტატი 75039-2298, აშშ

(111) M 2000 13644 R2

(156) 2000 12 21

(186) 2030 12 21

(732) ფორდ მტორ კომპანი (დელავერის
შტატის კორპორაცია)
უან ამერიკან როუდი, დირბორნი,
მიჩიგანი 48126, აშშ

(111) M 2000 13458 R2

(156) 2000 09 11

(186) 2030 09 11

(732) ვივ ჰელთქეა უკ ლიმიტიდ
980 გრეიტ უესტ როუდი, ბრენტფორდი,
მიდლსექსი TW8 9GS, გაერთიანებული
სამეფო

(111) M 2000 13645 R2

(156) 2000 12 21

(186) 2030 12 21

(732) ფორდ მტორ კომპანი (დელავერის
შტატის კორპორაცია)
უან ამერიკან როუდი, დირბორნი,
მიჩიგანი 48126, აშშ

(111) M 2001 13756 R2

(156) 2001 02 20

(186) 2031 02 20

(732) მასტერკარდ ინტერნეშენელ
ინკორპორეიტიდ
2000 პერჩეიზ სტრიტი, პერჩეიზი,
ნიუ-იორკი 10577-2405, აშშ

(111) M 2000 13646 R2

(156) 2000 12 21

(186) 2030 12 21

<p>(732) ფორდ მტორ კომპანი (დელავერის შტატის კორპორაცია) უან ამერიკან როუდი, დირბორნი, მიჩიგანი 48126, აშშ</p>	<p>ალფრედ-ნობელ-შტრასე 10, 40789 მონჰეიმი რეინზე, გერმანია</p>
<p>(111) M 2000 13647 R2 (156) 2000 12 21 (186) 2030 12 21 (732) ფორდ მტორ კომპანი (დელავერის შტატის კორპორაცია) უან ამერიკან როუდი, დირბორნი, მიჩიგანი 48126, აშშ</p>	<p>(111) M 2001 13808 R2 (156) 2001 03 02 (186) 2031 03 02 (732) ალკონ ინკ. რიუ ლუი-დ'აფრი 6, 1701 ფრიბური, შვეიცარია</p>
<p>(111) M 2001 13684 R2 (156) 2001 01 22 (186) 2031 01 22 (732) ზე კოკა-კოლა კომპანი უან კოკა-კოლა პლაზა, ატლანტა, ჯორჯია 30313, აშშ</p>	<p>(111) M 2001 14112 R2 (156) 2001 10 30 (186) 2031 10 30 (732) 3M კომპანი 3M სენტერი, 2501 ჰადსონ როუდი, სენტ-პოლი, მინესოტა 55144, აშშ</p>
<p>(111) M 2001 13685 R2 (156) 2001 01 22 (186) 2031 01 22 (732) ზე კოკა-კოლა კომპანი უან კოკა-კოლა პლაზა, ატლანტა, ჯორჯია 30313, აშშ</p>	<p>(111) M 2010 20627 R1 (156) 2010 07 28 (186) 2030 07 28 (732) სს „ბადაგონი“ სოფ. ზემო ხოდაშენი, 0910, ახმეტის რაიონი, საქართველო</p>
<p>(111) M 2001 13703 R2 (156) 2001 01 30 (186) 2031 01 30 (732) სტბატ ინტერნეიშენელ კო. ლიმიტიდ 29 ფლორ ოქსფორდ ჰაუზი, ტაიკუ პლეისი, 979 კინგს როუდი, აილენდ ისტი, ჰონგ-კონგი</p>	<p>(111) M 2010 20628 R1 (156) 2010 07 28 (186) 2030 07 28 (732) სს „ბადაგონი“ სოფ. ზემო ხოდაშენი, 0910, ახმეტის რაიონი, საქართველო</p>
<p>(111) M 2001 13761 R2 (156) 2001 02 22 (186) 2031 02 22 (732) მოსკინო ს.პ.ა. სან-ჯოვანი-ინ-მარინიანო, ვია დელე კვერსე No. 51, იტალია</p>	<p>(111) M 2010 20629 R1 (156) 2010 07 28 (186) 2030 07 28 (732) სს „ბადაგონი“ სოფ. ზემო ხოდაშენი, 0910, ახმეტის რაიონი, საქართველო</p>
<p>(111) M 2001 13779 R2 (156) 2001 02 22 (186) 2031 02 22 (732) ბაიერ ინტელექტუალ პროპერტი გმბჰ</p>	<p>(111) M 2011 21304 R1 (156) 2011 03 24 (186) 2031 03 24 (732) დაივერსი ინკ. 8310 მე-16 სტრიტი, სტურტევანტი, WI 53177-1964, აშშ</p>

(111) M 2010 20958 R1
 (156) 2010 11 30
 (186) 2030 11 30
 (732) ბასვ აგრო ტრეიდმარკს გმზპ
 კარლ-ბომ-შტრასე 38, ლუდვიგსჰაფენი,
 გერმანია

(732) ჰერბალაიფ ინტერნეშენელ ინკ.
 800 ვ. ოლიმპიკ ბლვდ., სუიტ 406,
 ლოს-ანჯელესი, CA 90015, აშშ

(111) M 2010 20862 R1
 (156) 2010 10 20
 (186) 2030 10 20
 (732) ვიივ ჰელსქეა უკ ლიმიტიდ
 980 გრეიტ უესტ როუდი, ბრენტფორდი,
 მიდლსექსი TW8 9GS, გაერთიანებული
 სამეფო

(111) M 2011 21126 R1
 (156) 2011 02 10
 (186) 2031 02 10
 (732) ჰერბალაიფ ინტერნეშენელ ინკ.
 800 ვ. ოლიმპიკ ბლვდ., სუიტ 406,
 ლოს-ანჯელესი, CA 90015, აშშ

(111) M 2011 21089 R1
 (156) 2011 01 25
 (186) 2031 01 25
 (732) შპს მისო „სმარტ ფინანსი“
 რუსთაველის გამზ. და წყნეთის ქ. 1/2,
 4600, ქუთაისი, საქართველო

(111) M 2011 21127 R1
 (156) 2011 02 10
 (186) 2031 02 10
 (732) ჰერბალაიფ ინტერნეშენელ ინკ.
 800 ვ. ოლიმპიკ ბლვდ., სუიტ 406,
 ლოს-ანჯელესი, CA 90015, აშშ

(111) M 2011 21121 R1
 (156) 2011 02 10
 (186) 2031 02 10
 (732) ჰერბალაიფ ინტერნეშენელ ინკ.
 800 ვ. ოლიმპიკ ბლვდ., სუიტ 406,
 ლოს-ანჯელესი, CA 90015, აშშ

(111) M 2011 21953 R1
 (156) 2011 10 28
 (186) 2031 10 28
 (732) ფიუჩერ ენტერპრაიზის პტი ლტდ
 31 ჰარისონ როუდი, N08-01 ფუდ ემპაირ
 ბიზნეს სუიტს, სინგაპური 369649,
 სინგაპური

(111) M 2011 21122 R1
 (156) 2011 02 10
 (186) 2031 02 10
 (732) ჰერბალაიფ ინტერნეშენელ ინკ.
 800 ვ. ოლიმპიკ ბლვდ., სუიტ 406,
 ლოს-ანჯელესი, CA 90015, აშშ

(111) M 2011 22050 R1
 (156) 2011 12 08
 (186) 2031 12 08
 (732) შპს „ვანდერლენდი“
 ვ. გამსახურდიას ქ. 36, 6000, ბათუმი,
 საქართველო

(111) M 2011 21123 R1
 (156) 2011 02 10
 (186) 2031 02 10
 (732) ჰერბალაიფ ინტერნეშენელ ინკ.
 800 ვ. ოლიმპიკ ბლვდ., სუიტ 406,
 ლოს-ანჯელესი, CA 90015, აშშ

(111) M 2011 21124 R1
 (156) 2011 02 10
 (186) 2031 02 10

უფლებების სრული ბალანსი

-
- (111) M 2016 27861 R
(732) იანმარ ჰოლდინგს კო., ლტდ
1-32, ჩაიამაჩი, კიტა-კუ, ოსაკა, იაპონია
(770) იანმარ პაუერ ტექნოლოჯი კო., ლტდ.
1-32, ჩაიამაჩი, კიტა-კუ, ოსაკა, იაპონია
(580) 2020 12 01
-
- (111) M 2016 27184 R
(732) შპს „თამბქოს საერთაშორისო
კორპორაცია“
დავით აღმაშენებლის გამზ. 4-6, ბ. 12,
ქუთაისი, საქართველო
(770) გოჩა გიორხელიძე
ჟ. შარტავას ქ. 36, ბ. 1, 0160, თბილისი,
საქართველო
(580) 2020 12 08
-
- (111) M 2018 29545 R
(732) შპს „ზოოჰაბი“
ჭყონდიდელის ქ. 109, სარ. 6, ბ. 45,
ნამალადევის რაიონი, თბილისი,
საქართველო
(770) შპს „ზოო ჰაბი“
ახალდაბის ქ. 61, ნამალადევის რაიონი,
თბილისი, საქართველო
(580) 2020 12 08
-
- (111) M 2019 31400 R
(732) ტრავკო გრუპ ინტერნეიშნლ ჰოლდინგ
ეს.ეი.ი.
26 ოფ ჯულიაი კორიდორ, შეიხ ზაედ,
გიზა, ეგვიპტე
(770) შტაიგენბერგერ ჰოტელს აგ
ლაიონერ შტრ. 25, ფრანკფურტი 60528,
გერმანია
(580) 2020 11 30
-
- (111) M 2019 31401 R
(732) ტრავკო გრუპ ინტერნეიშნლ ჰოლდინგ
ეს.ეი.ი.
26 ოფ ჯულიაი კორიდორ, შეიხ ზაედ,
გიზა, ეგვიპტე
(770) შტაიგენბერგერ ჰოტელს აგ
-
- ლაიონერ შტრ. 25 , ფრანკფურტი 60528,
გერმანია
(580) 2020 11 30
-
- (111) M 2019 31402 R
(732) ტრავკო გრუპ ინტერნეიშნლ ჰოლდინგ
ეს.ეი.ი.
26 ოფ ჯულიაი კორიდორ, შეიხ ზაედ,
გიზა, ეგვიპტე
(770) შტაიგენბერგერ ჰოტელს აგ
ლაიონერ შტრ. 25 , ფრანკფურტი 60528,
გერმანია
(580) 2020 11 30
-
- (111) M 2019 31413 R
(732) გიორგი არაზაშვილი
დოლიძის ქ. 5, ბ. 7, თბილისი,
საქართველო
(770) ოლექსანდრ იშუკ
ნუცუბიძის ქ. 26ა, ბ. 83, 0186, თბილისი,
საქართველო
(580) 2020 11 20
-

მფლობელის სახელის და/ან მისამართის ცვლილება

<p>(111) M 2020 32301 R (732) ადბ ინკ. უან ადბ ბულვარდ, როსელენდ, ნიუ-ჯერსი, 07068, აშშ (770) ადბ ლლკ უან ადბ ბულვარდ, როსელენდ, ნიუ-ჯერსი 07068, აშშ (580) 2020 12 10</p> <hr/> <p>(111) M 2020 32307 R (732) ადბ ინკ. უან ადბ ბულვარდ, როსელენდ, შტატი ნიუ-ჯერსი 07068, აშშ (770) ადბ ლლკ უან ადბ ბულვარდ, როსელენდ, შტატი ნიუ-ჯერსი 07068, აშშ (580) 2020 12 10</p> <hr/> <p>(111) M 2000 13642 R (732) ფორდ მოტორ კომპანი (დელავერის შტატის კორპორაცია) უან ამერიკან როუდი, დირბორნი, მიჩიგანი 48126, აშშ (770) ფორდ მოტორ კომპანი (დელავერის შტატის კორპორაცია) ზე ამერიკან როუდი, დირბორნი, მიჩიგანი 48121, აშშ (580) 2020 10 27</p> <hr/> <p>(111) M 2000 13643 R (732) ფორდ მოტორ კომპანი (დელავერის შტატის კორპორაცია) უან ამერიკან როუდი, დირბორნი, მიჩიგანი 48126, აშშ (770) ფორდ მოტორ კომპანი (დელავერის შტატის კორპორაცია) ზე ამერიკან როუდი, დირბორნი, მიჩიგანი 48121, აშშ (580) 2020 10 27</p> <hr/> <p>(111) M 2000 13644 R (732) ფორდ მოტორ კომპანი (დელავერის შტატის კორპორაცია) უან ამერიკან როუდი, დირბორნი, მიჩიგანი 48126, აშშ</p>	<p>(770) ფორდ მოტორ კომპანი (დელავერის შტატის კორპორაცია) ზე ამერიკან როუდი, დირბორნი, მიჩიგანი 48121, აშშ (580) 2020 10 27</p> <hr/> <p>(111) M 2000 13645 R (732) ფორდ მოტორ კომპანი (დელავერის შტატის კორპორაცია) უან ამერიკან როუდი, დირბორნი, მიჩიგანი 48126, აშშ (770) ფორდ მოტორ კომპანი (დელავერის შტატის კორპორაცია) ზე ამერიკან როუდი, დირბორნი, მიჩიგანი 48121, აშშ (580) 2020 10 27</p> <hr/> <p>(111) M 2000 13646 R (732) ფორდ მოტორ კომპანი (დელავერის შტატის კორპორაცია) უან ამერიკან როუდი, დირბორნი, მიჩიგანი 48126, აშშ (770) ფორდ მოტორ კომპანი (დელავერის შტატის კორპორაცია) ზე ამერიკან როუდი, დირბორნი, მიჩიგანი 48121, აშშ (580) 2020 10 27</p> <hr/> <p>(111) M 2000 13647 R (732) ფორდ მოტორ კომპანი (დელავერის შტატის კორპორაცია) უან ამერიკან როუდი, დირბორნი, მიჩიგანი 48126, აშშ (770) ფორდ მოტორ კომპანი (დელავერის შტატის კორპორაცია) ზე ამერიკან როუდი, დირბორნი, მიჩიგანი 48121, აშშ (580) 2020 10 27</p> <hr/> <p>(111) M 2016 27861 R (732) იანმარ პაუერ ტექნოლოჯი კო., ლტდ. 1-32, ჩაიამაჩი, კიტა-კუ, ოსაკა, იაპონია (770) იანმარ კო., ლტდ 1-32, ჩაიამაჩი, კიტა-კუ, ოსაკა, იაპონია (580) 2020 12 01</p>
---	---

(770) ვიქტორია'ს სეკრეტ სტორს ბრენდ
მენეჯმენტ ინკ.
4 ლიმიტიდ პარკვეი, რეინოლდსბერგი
ოჰაიო 43068, აშშ
(580) 2020 12 01

(111) M 2018 29410 R
(732) ალერგან ჰოლდინგ ფრანს სას
თურ CBX, 1 ფასერელ დე რეფლე,
92400 კურბევუა, საფრანგეთი
(770) ალერგან ჰოლდინგ ფრანს სას
12 პლას დე ლა დეფანს, 4ემე ეტაჟ,
92400, კურბევუა, საფრანგეთი
(580) 2020 12 02

(111) M 2019 31216 R
(732) ვატერვიპს ანლიმიტიდ კომპანი
დონორ ინდასტრიალ ესტეიტ,
დროგჰედა, კო ლაუთ, ირლანდია
(770) აირიშ ბრიზ ანლიმიტიდ კომპანი
დონორ ინდასტრიალ ესტეიტ,
დროგჰედა, კო ლაუთ, ირლანდია
(580) 2020 11 06

(111) M 2019 31728 R
(732) ალერგან ჰოლდინგ ფრანს სას
თურ CBX, 1 ფასერელ დე რეფლე,
92400 კურბევუა, საფრანგეთი
(770) ალერგან ჰოლდინგ ფრანს სას
12 პლიას დე ლა დეფანს, 4ემე ეტაჟ,
92400, კურბევუა, საფრანგეთი
(580) 2020 12 02

სასაქონლო ნიშნების რეგისტრაციის გაუქმება

(111) M 2000 13314 R
(151) 2000 05 30
(732) ამერიკან-სიგარეტ კომპანი (ოვერსიზ)
ლიმიტიდ
ცელერვეგ 4, CH-6300 ცუგი, შვეიცარია
(141) 2020 12 16

(111) M 2000 13315 R
(151) 2000 05 30
(732) ამერიკან-სიგარეტ კომპანი (ოვერსიზ)
ლიმიტიდ
ცელერვეგ 4, CH-6300 ცუგი, შვეიცარია
(141) 2020 12 16

(111) M 2000 13316 R
(151) 2000 05 30
(732) ამერიკან-სიგარეტ კომპანი (ოვერსიზ)
ლიმიტიდ
ცელერვეგ 4, CH-6300 ცუგი, შვეიცარია
(141) 2020 12 16

(111) M 2000 13311 R
(151) 2000 05 30
(732) ჰარინგტონ დიველოპმენტ ინკ.
არანგო-ორილაკ ბლდგ, ისტ 54
სტრიტი, პანამის რესპუბლიკა
(141) 2020 12 16

(111) M 2000 13312 R
(151) 2000 05 30
(732) ჰარინგტონ დიველოპმენტ ინკ.
არანგო-ორილაკ ბლდგ, ისტ 54
სტრიტი, პანამის რესპუბლიკა
(141) 2020 12 16

(111) M 2000 13313 R
(151) 2000 05 30
(732) ჰარინგტონ დიველოპმენტ ინკ.
არანგო-ორილაკ ბლდგ, ისტ 54
სტრიტი, პანამა, პანამის რესპუბლიკა
(141) 2020 12 16

(111) M 2010 20491 R
(151) 2010 05 27
(732) ინტერსან ჰოლდინგ ფუკო
საფოსტო ყუთი 61051, ჯებელ ალი
ფრი ზოუნი, დუბაი, არაბთა
გაერთიანებული საამიროები
(141) 2020 12 14

(111) M 2010 20492 R
(151) 2010 05 27
(732) ენისელის ღვინოები
მცხეთის ქ. 28, 0179, თბილისი,
საქართველო
(141) 2020 12 14

(111) M 2010 20493 R
(151) 2010 05 27
(732) ვმ. ვრიგლი ჯრ. კომპანი
410 ნორთ მიჩიგან ავენიუ, ჩიკაგო,
ილინოისი 60611, აშშ
(141) 2020 12 14

(111) M 2010 20494 R
(151) 2010 05 27
(732) ვმ. ვრიგლი ჯრ. კომპანი
410 ნორთ მიჩიგან ავენიუ, ჩიკაგო,
ილინოისი 60611, აშშ
(141) 2020 12 14

(111) M 2010 20497 R
(151) 2010 05 27
(732) შპს „ტოპივერთა“
სანაპიროს ქ. 10, 0105, თბილისი,
საქართველო
(141) 2020 12 14

(111) M 2010 20498 R
(151) 2010 05 27
(732) სს „Nobel ilac Sanayii Ve Ticaret anonim
sirketi“-ის წარმომ. საქართველოში
თავისუფლების მოედანი 4, 0105,
თბილისი, საქართველო
(141) 2020 12 14

(111) M 2010 20500 R
 (151) 2010 05 27
 (732) ალკონ ინკ.
 რიუ ლუი-დ'აფრი 6, 1701 ფრიბური,
 შვეიცარია
 (141) 2020 12 14

პლოტ N 90, სექტორი-32, გურგაონ-
 122001, ჰარიანა, ინდოეთი
 (141) 2020 12 14

(111) M 2010 20506 R
 (151) 2010 05 27
 (732) ფილიპ მორის ბრენდს სარლ
 კე ჟანრენო 3, 2000 ნევშატელი, შვეიცარია
 (141) 2020 12 14

(111) M 2010 20517 R
 (151) 2010 05 27
 (732) ფაიკ კოპჩიევი
 წინანაურის ქ.77, 0114, თბილისი,
 საქართველო
 (141) 2020 12 14

(111) M 2010 20507 R
 (151) 2010 05 27
 (732) ფილიპ მორის ბრენდს სარლ
 კე ჟანრენო 3, 2000 ნევშატელი, შვეიცარია
 (141) 2020 12 14

(111) M 2010 20508 R
 (151) 2010 05 27
 (732) ფილიპ მორის ბრენდს სარლ
 კე ჟანრენო 3, 2000 ნევშატელი, შვეიცარია
 (141) 2020 12 14

(111) M 2010 20509 R
 (151) 2010 05 27
 (732) ალ ჯაბერ ეივიემენ ლლკ
 ს/ყ 2175 ალ მუსაფაჰ ინდასტრიალ სიტი,
 აბუ-დაბი, არაბთა გაერთიანებული
 საამიროები
 (141) 2020 12 14

(111) M 2010 20513 R
 (151) 2010 05 27
 (732) სან ფარმასიუტიკალ ინდასტრის
 ლიმიტიდ
 სპარკი, ტანდალჯა, ვადოდარა - 390 020,
 გუჯარათი, ინდოეთი
 (141) 2020 12 14

(111) M 2010 20514 R
 (151) 2010 05 27
 (732) რენბექსი ლაბორატორიზ ლიმიტედ

საერთაშორისო სალიცენზიო ხელშეკრულებები

(800) 1459532

(732) Pierre CARDIN

59, rue du Faubourg Saint-Honoré, F-75008
PARIS, საფრანგეთი

(791) სოსიეტე დე ქესტიონ პიერ კარდენ
59, რუ დიუ ფობურგ სენტ-ჰონორე, 75008
პარიზი, საფრანგეთი

(793) №1616

ექსკლუზიური

03 04 2001-დან 31 12 2061-მდე

18 – Leather and imitations of leather; animal skins; trunks and suitcases; wheeled suitcases and bags; handbags; backpacks; shopping bags; beach bags; school bags; bags for sports (excluding those adapted to the goods they are intended to contain); traveling bags; satchels; coin purses not of precious metal; wallets; card cases (notecases); briefcases; briefcases (leather goods); key cases; parasols; umbrellas; beach umbrellas; unfitted vanity cases; sling bags for carrying infants; pouch baby carriers; waist bags; garment bags (for travel); hat boxes of leather.

25 – Clothing; knitwear (clothing); underwear [lingerie]; underwear; pajamas; dressing gowns (robes); sweaters; skirts; dresses; trousers; jackets; coats; raincoats; shirts; neckties; scarves; sashes for wear; veils (clothing); shawls; belts (clothing); money belts (clothing); gloves (clothing); suspenders; headgear; hats, caps (headwear); headbands (clothing); shower caps; footwear articles; socks; stockings; tights; bathing trunks suits; bathing caps; bathing suits; clothing for sports (other than for diving); layettes [clothing]; masquerade costumes; footwear (excluding orthopedic footwear) for men; footwear (excluding orthopedic footwear) for women; footwear (excluding orthopedic footwear) for children; bedroom slippers; slippers; boots; esparto shoes or sandals; beach footwear; footwear for sports; ski boots; football boots; golf shoes; surfing shoes; and jogging shoes; dance slippers; ballet shoes; riding boots; fencing footwear; footwear for cycling; hunting and fishing boots and waders.

(800) 332384

(732) PIERRE CARDIN

59, rue du Faubourg Saint-Honore, F-75008
PARIS, საფრანგეთი

(791) სოსიეტე დე ქესტიონ პიერ კარდენ

59, რუ დიუ ფობურგ სენტ-ჰონორე, 75008
პარიზი, საფრანგეთი

(793) №1617

ექსკლუზიური

03 04 2001-დან 31 12 2061-მდე

3 – Soaps, perfumery, essential oils, cosmetics, hair lotions.

(800) 803664

(732) Pierre CARDIN

59, rue du Faubourg Saint Honore, F-75008
PARIS, საფრანგეთი

(791) სოსიეტე დე ქესტიონ პიერ კარდენ
59, რუ დიუ ფობურგ სენტ-ჰონორე, 75008
პარიზი, საფრანგეთი

(793) №1618

ექსკლუზიური

03 04 2001-დან 31 12 2061-მდე

25 – Clothing; knitwear; body linen; underwear; pyjamas, dressing gowns, sweaters, skirts, dresses, trousers, jackets, coats, waterproof clothing; shirts, layettes, textile nappies, disposable nappies; neckties; neckscarves, scarves; belts, gloves (clothing); braces; headwear, hats, caps, footwear; socks, hosiery, tights, shoes (excluding orthopaedic shoes), slippers, boots; beach footwear, ski boots; sports shoes; swimming trunks and swimming costumes, sportswear (excluding diving clothing).

(800) 1116533

(732) Pierre CARDIN

59, rue du Faubourg Saint Honore, F-75008
PARIS, საფრანგეთი

(791) სოსიეტე დე ქესტიონ პიერ კარდენ
59, რუ დიუ ფობურგ სენტ-ჰონორე, 75008
პარიზი, საფრანგეთი

(793) №1619

ექსკლუზიური

03 04 2001-დან 31 12 2061-მდე

10 – Feeding bottles, feeding bottle teats; pacifiers for babies, nursing teats made of latex or silicone; teething rings; nursing appliances, breast pumps; thermometers for medical purposes; gloves for massage; physical exercise apparatus, for medical purposes, esthetic massage apparatus; soporific pillows for insomnia.

12 – Tricycles; nacelles for children for vehicles and for babies' buggies; vehicles, apparatus for locomotion by land, air or water; boats, boats; caravans; motorcycles, bicycles; handling carts; trucks; aerial conveyors; parachutes; pontoons; trailers (vehicles); shock absorbers, tires, engine hoods, bodyworks, chains, chassis, bumpers, sun-blinds adapted for automobiles; windshields, vehicle brakes and brake fittings; direction signals for vehicles; windshield wipers; rearview mirrors; inner tubes and spikes for tires; pneumatic tires; head restraints and safety belts for vehicle seats, children's safety seats for vehicles; kickstands, frames, nets, brakes, handlebars, saddles, bicycle pumps; pushchairs; vehicle covers, seat covers for vehicles; luggage carriers, bicycle racks, ski carriers for vehicles; pushchairs; anti-theft devices for vehicles, horns for vehicles; lifting cars, handling carts; shopping trolleys; golf carts; engines for land vehicles.

18 – Leather and imitation leather; trunks and traveling bags; suitcases and bags with wheels attached; handbags; rucksacks, shopping bags, beach bags, school bags; travelling bags; school bags; purses not of precious metal; key cases; parasols, umbrellas, parasols; vanity cases (not fitted); sling bags for carrying infants; pouch baby carriers; hip bags; garment bags for travel; hat boxes of leather.

20 – Cupboards; bookstands (furniture); sideboards; settees; chairs (seats); high chairs for babies; chests, not of metal; chests of drawers; racks; armchairs; chairs; beds; screens (furniture); tables; stools; display stands; mirrors (looking glasses); works of art, of wood, wax, plaster or plastic; non-metallic baskets and trays; boxes of wood or plastic; playpens for babies, cradles; infant walkers; bedding, except linen; cushions, pillows, bedspreads, mattresses; clothes hangers and covers; curtain rings, rods and hooks; clothes hooks, not of metal; door handles, not of metal; umbrella stands; magazine racks; towel closets (furniture); ladders of wood or plastics; slatted indoor blinds; mannequins.

სისტემური საკითხები გამოტყუებები

საერთაშორისო კლასიფიკაციის ინდექსის და ბანაცხალის
გამოქვეყნების ნომრის შესაბამისობის ცხრილი

საერთაშორისო კლასიფიკაციის ინდექსი (51)	ბანაცხალის გამოქვეყნების ნომერი (10)
A 61 F 9/007	AP 2020 15102 A
A 61 K 9/08; A 61 K 47/26; A 61 K 47/10; A 61 K 47/14; A 61 K 9/00; A 61 K 39/395; A 61 K 39/00	AP 2020 14966 A
A 61 K 9/127; A 61 K 31/519; A 61 P 35/00	AP 2020 15047 A
A 61 K 31/4985; A 61 P 25/28; A 61 P 29/00; A 61 P 37/02; C 07 D 487/04	AP 2020 14864 A
C 04 B 21/00	AP 2020 15125 A

ბანაცხალის გამოქვეყნების ნომრის და საერთაშორისო
კლასიფიკაციის ინდექსის შესაბამისობის ცხრილი

ბანაცხალის გამოქვეყნების ნომერი (10)	საერთაშორისო კლასიფიკაციის ინდექსი (51)
AP 2020 14864 A	A 61 K 31/4985; A 61 P 25/28; A 61 P 29/00; A 61 P 37/02; C 07 D 487/04
AP 2020 14966 A	A 61 K 9/08; A 61 K 47/26; A 61 K 47/10; A 61 K 47/14; A 61 K 9/00; A 61 K 39/395; A 61 K 39/00
AP 2020 15047 A	A 61 K 9/127; A 61 K 31/519; A 61 P 35/00
AP 2020 15102 A	A 61 F 9/007
AP 2020 15125 A	C 04 B 21/00

საერთაშორისო კლასიფიკაციის ინდექსის, პატენტის ნომრისა
და გამომქვეყნების ნომრის შესაბამისობის ცხრილი

საერთაშორისო კლასიფიკაციის ინდექსი (51)	პატენტის ნომერი (11)	განაცხადის გამომქვეყნების ნომერი (10)
A 01 N 53/00; A 01 N 35/04; A 01 P 7/02; A 01 P 7/04	P 2020 7203 B	AP 2020 15137 A
A 61 K 9/08; A 61 K 31/194; A 61 K 31/455; A 61 K 31/675; A 61 K 31/708; A 61 K 47/02; A 61 K 47/18	P 2020 7194 B	AP 2020 15060 A
A 61 K 9/20; A 61 K 9/28; A 61 K 9/24; A 61 K 9/48	P 2020 7208 B	AP 2020 14156 A
A 61 K 31/436; A 61 P 27/02	P 2020 7204 B	AP 2020 14989 A
A 61 K 31/437; A 61 K 31/519; A 61 P 11/06; C 07 D 471/04; C 07 D 487/04; C 07 D 519/00	P 2020 7202 B	AP 2020 15169 A
A 61 K 31/519; A 61 P 9/00; A 61 P 9/10; A 61 P 9/12; A 61 P 9/04; C 07 D 487/04	P 2020 7205 B	AP 2020 14831 A
C 08 K 5/098; C 09 D 167/08	P 2020 7199 B	AP 2020 14587 A
D 06 P 1/52; D 06 P 5/30; D 06 P 5/00	P 2020 7192 B	AP 2020 14825 A
E 01 B 9/30; E 01 B 9/10; E 01 B 9/02; F 16 B 35/04; F 16 B 5/02	P 2020 7193 B	AP 2020 15022 A
E 01 F 7/04	P 2020 7207 B	AP 2020 14926 A
E 02 D 5/02	P 2020 7201 B	AP 2020 14645 A
G 01 T 1/00	P 2020 7206 B	AP 2020 15190 A
G 06 F 1/16	P 2020 7195 B	AP 2020 15012 A
G 06 F 3/02; G 06 K 9/00	P 2020 7198 B	AP 2020 14953 A
G 07 D 7/202; G 07 D 7/1205	P 2020 7196 B	AP 2020 14962 A
G 07 D 7/1205; G 07 D 7/202	P 2020 7197 B	AP 2020 14961 A
F 22 B 1/28; H 05 B 6/10	P 2020 7200 B	AP 2020 15260 A

პატენტის ნომრის, ბანაცხაღის გამომქვეყნების ნომრისა
და საქართველოს კლასიფიკაციის ინდექსის შესაბამისობის ცხრილი

პატენტის ნომერი (11)	ბანაცხაღის გამომქვეყნების ნომერი (10)	საქართველოს კლასიფიკაციის ინდექსი (51)
P 2020 7192 B	AP 2020 14825 A	D 06 P 1/52; D 06 P 5/30; D 06 P 5/00
P 2020 7193 B	AP 2020 15022 A	E 01 B 9/30; E 01 B 9/10; E 01 B 9/02; F 16 B 35/04; F 16 B 5/02
P 2020 7194 B	AP 2020 15060 A	A 61 K 9/08; A 61 K 31/194; A 61 K 31/455; A 61 K 31/675; A 61 K 31/708; A 61 K 47/02; A 61 K 47/18
P 2020 7195 B	AP 2020 15012 A	G 06 F 1/16
P 2020 7196 B	AP 2020 14962 A	G 07 D 7/202; G 07 D 7/1205
P 2020 7197 B	AP 2020 14961 A	G 07 D 7/1205; G 07 D 7/202
P 2020 7198 B	AP 2020 14953 A	G 06 F 3/02; G 06 K 9/00
P 2020 7199 B	AP 2020 14587 A	C 08 K 5/098; C 09 D 167/08
P 2020 7200 B	AP 2020 15260 A	F 22 B 1/28; H 05 B 6/10
P 2020 7201 B	AP 2020 14645 A	E 02 D 5/02
P 2020 7202 B	AP 2020 15169 A	A 61 K 31/437; A 61 K 31/519; A 61 P 11/06; C 07 D 471/04; C 07 D 487/04; C 07 D 519/00
P 2020 7203 B	AP 2020 15137 A	A 01 N 53/00; A 01 N 35/04; A 01 P 7/02; A 01 P 7/04
P 2020 7204 B	AP 2020 14989 A	A 61 K 31/436; A 61 P 27/02
P 2020 7205 B	AP 2020 14831 A	A 61 K 31/519; A 61 P 9/00; A 61 P 9/10; A 61 P 9/12; A 61 P 9/04; C 07 D 487/04
P 2020 7206 B	AP 2020 15190 A	G 01 T 1/00
P 2020 7207 B	AP 2020 14926 A	E 01 F 7/04
P 2020 7208 B	AP 2020 14156 A	A 61 K 9/20; A 61 K 9/28; A 61 K 9/24; A 61 K 9/48

ბანაცხაღის ნომრის, ბანაცხაღის გამომქვეყნების ნომრისა
და პატენტის ნომრის შესაბამისობის ცხრილი

ბანაცხაღის ნომერი (21)	ბანაცხაღის გამომქვეყნების ნომერი (10)	პატენტის ნომერი (11)
AP 2013 14156	AP 2020 14156 A	P 2020 7208 B
AP 2017 14587	AP 2020 14587 A	P 2020 7199 B
AP 2016 14645	AP 2020 14645 A	P 2020 7201 B
AP 2016 14825	AP 2020 14825 A	P 2020 7192 B
AP 2016 14831	AP 2020 14831 A	P 2020 7205 B
AP 2018 14926	AP 2020 14926 A	P 2020 7207 B
AP 2017 14953	AP 2020 14953 A	P 2020 7198 B
AP 2017 14962	AP 2020 14962 A	P 2020 7196 B
AP 2017 14961	AP 2020 14961 A	P 2020 7197 B
AP 2017 14989	AP 2020 14989 A	P 2020 7204 B
AP 2019 15012	AP 2020 15012 A	P 2020 7195 B
AP 2017 15022	AP 2020 15022 A	P 2020 7193 B
AP 2017 15060	AP 2020 15060 A	P 2020 7194 B
AP 2019 15137	AP 2020 15137 A	P 2020 7203 B
AP 2018 15169	AP 2020 15169 A	P 2020 7202 B
AP 2019 15190	AP 2020 15190 A	P 2020 7206 B
AP 2018 15260	AP 2020 15260 A	P 2020 7200 B

სასარბებლო მოდელები

საერთაშორისო კლასიფიკაციის ინდექსის და ბანაცხაღის
გამოქვეყნების ნომრის შესაბამისობის ცხრილი

საერთაშორისო კლასიფიკაციის ინდექსი (51)	ბანაცხაღის გამოქვეყნების ნომერი (10)
A 61 F 13/15	AU 2020 15270 U
E 02 B 8/06	AU 2020 15290 U
F 03 B 13/00	AU 2020 15358 U

ბანაცხაღის გამოქვეყნების ნომრის და საერთაშორისო
კლასიფიკაციის ინდექსის შესაბამისობის ცხრილი

ბანაცხაღის გამოქვეყნების ნომერი (10)	საერთაშორისო კლასიფიკაციის ინდექსი (51)
AU 2020 15270 U	A 61 F 13/15
AU 2020 15290 U	E 02 B 8/06
AU 2020 15358 U	F 03 B 13/00

საერთაშორისო კლასიფიკაციის ინდექსის, პატენტის ნომრისა
და გამოქვეყნების ნომრის შესაბამისობის ცხრილი

საერთაშორისო კლასიფიკაციის ინდექსი (51)	პატენტის ნომერი (11)	ბანაცხაღის გამოქვეყნების ნომერი (10)
A 41 D 13/11	U 2020 2063 Y	AU 2020 15312 U

პატენტის ნომრის, ბანაცხაღის გამოქვეყნების ნომრისა
და საერთაშორისო კლასიფიკაციის ინდექსის შესაბამისობის ცხრილი

პატენტის ნომერი (11)	ბანაცხაღის გამოქვეყნების ნომერი (10)	საერთაშორისო კლასიფიკაციის ინდექსი (51)
U 2020 2063 Y	AU 2020 15312 U	A 41 D 13/11

ბანაცხაღის ნომრის, ბანაცხაღის გამოქვეყნების ნომრისა
და პატენტის ნომრის შესაბამისობის ცხრილი

ბანაცხაღის ნომერი (21)	ბანაცხაღის გამოქვეყნების ნომერი (10)	პატენტის ნომერი (11)
AU 2020 15312	AU 2020 15312 U	U 2020 2063 Y

ღიზინები

საერთაშორისო კლასიფიკაციის ინდექსის და განაცხადის
გამოქვეყნების ნომრის შესაბამისობის ცხრილი

საერთაშორისო კლასიფიკაციის ინდექსი (51)	განაცხადის გამოქვეყნების ნომერი (10)
06-01	AD 2020 1173 S
07-02	AD 2020 1174 S
19-08	AD 2020 1176 S
32-00	AD 2020 1165 S
32-00	AD 2020 1166 S
32-00	AD 2020 1167 S
32-00	AD 2020 1168 S
32-00	AD 2020 1169 S
32-00	AD 2020 1170 S
32-00	AD 2020 1171 S

განაცხადის გამოქვეყნების ნომრის და საერთაშორისო
კლასიფიკაციის ინდექსის შესაბამისობის ცხრილი

განაცხადის გამოქვეყნების ნომერი (10)	საერთაშორისო კლასიფიკაციის ინდექსი (51)
AD 2020 1165 S	32-00
AD 2020 1166 S	32-00
AD 2020 1167 S	32-00
AD 2020 1168 S	32-00
AD 2020 1169 S	32-00
AD 2020 1170 S	32-00
AD 2020 1171 S	32-00
AD 2020 1173 S	06-01
AD 2020 1174 S	07-02
AD 2020 1176 S	19-08

დაჩქარებული პროცედურით რეგისტრირებული დიზაინი

საერთაშორისო კლასიფიკაციის ინდექსის და პატენტის ნომრის
შესაბამისობის ცხრილი

საერთაშორისო კლასიფიკაციის ინდექსი (51)	პატენტის ნომერი (11)
09-01	D 2020 873 S

პატენტის ნომრის და საერთაშორისო კლასიფიკაციის ინდექსის
შესაბამისობის ცხრილი

პატენტის ნომერი (11)	საერთაშორისო კლასიფიკაციის ინდექსი (51)
D 2020 873 S	09-01

ბანაცხადის ნომრის და პატენტის ნომრის შესაბამისობის ცხრილი

ბანაცხადის ნომერი (21)	პატენტის ნომერი (11)
AD 2020 1193	D 2020 873 S

სასაქონლო ნიშნები

რეგისტრაციის ნომრის, განაცხადის ნომრის, განაცხადის გამოქვეყნების ნომრისა და ბიულეტენის ნომრის შესაბამისობის ცხრილი

რეგისტრაციის ნომერი (111)	განაცხადის ნომერი (210)	განაცხადის გამოქვეყნების ნომერი (260)	ბიულეტენის ნომერი
M 2020 33420 R	AM 110613	-	24(556)2020
M 2020 33421 R	AM 110676	-	24(556)2020
M 2020 33422 R	AM 110677	-	24(556)2020
M 2020 33423 R	AM 110678	-	24(556)2020
M 2020 33424 R	AM 110742	-	24(556)2020
M 2020 33425 R	AM 110537	-	24(556)2020
M 2020 33426 R	AM 110549	-	24(556)2020
M 2020 33427 R	AM 110683	-	24(556)2020
M 2020 33428 R	AM 110771	-	24(556)2020
M 2020 33429 R	AM 104178	AM 2020 104178 A	15(547)2020
M 2020 33430 R	AM 104179	AM 2020 104179 A	15(547)2020
M 2020 33431 R	AM 104180	AM 2020 104180 A	15(547)2020
M 2020 33432 R	AM 104181	AM 2020 104181 A	15(547)2020
M 2020 33433 R	AM 104182	AM 2020 104182 A	15(547)2020
M 2020 33434 R	AM 104184	AM 2020 104184 A	15(547)2020
M 2020 33435 R	AM 104323	AM 2020 104323 A	16(548)2020
M 2020 33436 R	AM 104434	AM 2020 104434 A	10(542)2020
M 2020 33437 R	AM 104435	AM 2020 104435 A	10(542)2020
M 2020 33438 R	AM 104939	AM 2020 104939 A	12(544)2020
M 2020 33439 R	AM 105230	AM 2020 105230 A	11(543)2020
M 2020 33440 R	AM 105636	AM 2020 105636 A	12(544)2020
M 2020 33441 R	AM 105659	AM 2020 105659 A	11(543)2020
M 2020 33442 R	AM 105874	AM 2020 105874 A	16(548)2020
M 2020 33443 R	AM 105882	AM 2020 105882 A	13(545)2020
M 2020 33444 R	AM 105994	AM 2020 105994 A	14(546)2020
M 2020 33445 R	AM 106064	AM 2020 106064 A	14(546)2020
M 2020 33446 R	AM 106072	AM 2020 106072 A	15(547)2020
M 2020 33447 R	AM 106179	AM 2020 106179 A	15(547)2020
M 2020 33448 R	AM 106180	AM 2020 106180 A	15(547)2020
M 2020 33449 R	AM 106590	AM 2020 106590 A	16(548)2020
M 2020 33450 R	AM 106591	AM 2020 106591 A	16(548)2020
M 2020 33451 R	AM 106608	AM 2020 106608 A	16(548)2020
M 2020 33452 R	AM 106615	AM 2020 106615 A	15(547)2020
M 2020 33453 R	AM 106662	AM 2020 106662 A	16(548)2020
M 2020 33454 R	AM 106672	AM 2020 106672 A	16(548)2020
M 2020 33455 R	AM 106766	AM 2020 106766 A	16(548)2020
M 2020 33456 R	AM 106784	AM 2020 106784 A	15(547)2020
M 2020 33457 R	AM 106788	AM 2020 106788 A	16(548)2020
M 2020 33458 R	AM 106816	AM 2020 106816 A	16(548)2020
M 2020 33459 R	AM 103435	AM 2019 103435 A	24(532)2019
M 2020 33460 R	AM 102922	AM 2020 102922 A	9(541) 020
M 2020 33461 R	AM 102923	AM 2020 102923 A	9(541)2020

1	2	3	4
M 2020 33462 R	AM 102925	AM 2020 102925 A	9(541)2020
M 2020 33463 R	AM 102926	AM 2020 102926 A	9(541)2020
M 2020 33464 R	AM 110783	–	24(556)2020
M 2020 33465 R	AM 110775	–	24(556)2020
M 2020 33466 R	AM 110862	–	24(556)2020
M 2020 33467 R	AM 110788	–	24(556)2020

ბანაცხადის გამოქვეყნების ნომრისა და ბანაცხადის ნომრის
შესაბამისობის ცხრილი

ბანაცხადის გამოქვეყნების ნომერი (260)	ბანაცხადის ნომერი (210)	1	2
1	2		
AM 2020 103570 A	AM 103570	AM 2020 108416 A	AM 108416
AM 2020 105214 A	AM 105214	AM 2020 108417 A	AM 108417
AM 2020 105558 A	AM 105558	AM 2020 108418 A	AM 108418
AM 2020 106822 A	AM 106822	AM 2020 108420 A	AM 108420
AM 2020 108060 A	AM 108060	AM 2020 108421 A	AM 108421
AM 2020 108119 A	AM 108119	AM 2020 108423 A	AM 108423
AM 2020 108121 A	AM 108121	AM 2020 108424 A	AM 108424
AM 2020 108130 A	AM 108130	AM 2020 108425 A	AM 108425
AM 2020 108208 A	AM 108208	AM 2020 108426 A	AM 108426
AM 2020 108215 A	AM 108215	AM 2020 108432 A	AM 108432
AM 2020 108230 A	AM 108230	AM 2020 108433 A	AM 108433
AM 2020 108292 A	AM 108292	AM 2020 108434 A	AM 108434
AM 2020 108299 A	AM 108299	AM 2020 108435 A	AM 108435
AM 2020 108301 A	AM 108301	AM 2020 108478 A	AM 108478
AM 2020 108319 A	AM 108319	AM 2020 108479 A	AM 108479
AM 2020 108384 A	AM 108384	AM 2020 108480 A	AM 108480
AM 2020 108385 A	AM 108385	AM 2020 108481 A	AM 108481
AM 2020 108386 A	AM 108386	AM 2020 108483 A	AM 108483
AM 2020 108387 A	AM 108387	AM 2020 108485 A	AM 108485
AM 2020 108388 A	AM 108388	AM 2020 108486 A	AM 108486
AM 2020 108411 A	AM 108411	AM 2020 108488 A	AM 108488
AM 2020 108414 A	AM 108414	AM 2020 108511 A	AM 108511
AM 2020 108415 A	AM 108415	AM 2020 108512 A	AM 108512
		AM 2020 108515 A	AM 108515
		AM 2020 108595 A	AM 108595
		AM 2020 108612 A	AM 108612
		AM 2020 108613 A	AM 108613

ბანაცხადის გამომქვეყნების ნომრის საბიუჯეტო საქონლისა
და/ან მომსახურების კლასის მიხედვით

საქონლისა და/ან მომსახურების კლასი (511)	განაცხადის გამოქვეყნების ნომერი (260)
1	2
1	AM 2020 106822 A
1	AM 2020 108292 A
1	AM 2020 108426 A
2	AM 2020 106822 A
3	AM 2020 108119 A
3	AM 2020 108411 A
5	AM 2020 108230 A
5	AM 2020 108385 A
5	AM 2020 108386 A
5	AM 2020 108387 A
5	AM 2020 108388 A
5	AM 2020 108432 A
5	AM 2020 108433 A
5	AM 2020 108434 A
5	AM 2020 108435 A
5	AM 2020 108478 A
5	AM 2020 108479 A
5	AM 2020 108480 A
5	AM 2020 108481 A
5	AM 2020 108483 A
5	AM 2020 108485 A
5	AM 2020 108486 A
5	AM 2020 108488 A
8	AM 2020 108414 A
9	AM 2020 108119 A
9	AM 2020 108130 A
9	AM 2020 108612 A
9	AM 2020 108613 A
12	AM 2020 108511 A
12	AM 2020 108512 A
14	AM 2020 108119 A
14	AM 2020 108415 A
16	AM 2020 106822 A
16	AM 2020 108416 A
17	AM 2020 106822 A
17	AM 2020 108417 A
18	AM 2020 108119 A
18	AM 2020 108418 A
20	AM 2020 108215 A

1	2
20	AM 2020 108420 A
21	AM 2020 106822 A
21	AM 2020 108215 A
21	AM 2020 108421 A
24	AM 2020 108423 A
25	AM 2020 108424 A
29	AM 2020 103570 A
29	AM 2020 105558 A
29	AM 2020 108230 A
29	AM 2020 108299 A
30	AM 2020 103570 A
30	AM 2020 105558 A
30	AM 2020 108301 A
31	AM 2020 105558 A
31	AM 2020 108426 A
32	AM 2020 103570 A
32	AM 2020 105558 A
32	AM 2020 108215 A
32	AM 2020 108299 A
33	AM 2020 105214 A
33	AM 2020 108060 A
33	AM 2020 108121 A
33	AM 2020 108230 A
33	AM 2020 108299 A
33	AM 2020 108319 A
34	AM 2020 108515 A
35	AM 2020 108119 A
35	AM 2020 108130 A
35	AM 2020 108411 A
36	AM 2020 108208 A
37	AM 2020 108595 A
38	AM 2020 108612 A
38	AM 2020 108613 A
39	AM 2020 108425 A
41	AM 2020 108612 A
41	AM 2020 108613 A
42	AM 2020 108130 A
43	AM 2020 105214 A
43	AM 2020 108060 A
43	AM 2020 108299 A
43	AM 2020 108384 A
44	AM 2020 108208 A

დაჩქარებული პროცედურით რეგისტრირებული სასაქონლო ნიშნის ნომრის
საძიებელი საქონლისა და/ან მომსახურების კლასის მიხედვით

საქონლისა და/ან მომსახურების კლასი (511)	დაჩქარებული პროცედურით რეგისტრირებული სასაქონლო ნიშნის ნომერი (111)
3	M 2020 33464 R
4	M 2020 33422 R
5	M 2020 33425 R
5	M 2020 33464 R
9	M 2020 33421 R
9	M 2020 33428 R
12	M 2020 33423 R
30	M 2020 33467 R
32	M 2020 33426 R
33	M 2020 33426 R
33	M 2020 33427 R
35	M 2020 33424 R
35	M 2020 33465 R
38	M 2020 33421 R
39	M 2020 33421 R
41	M 2020 33466 R
42	M 2020 33428 R
43	M 2020 33420 R

სამრეწველო საკუთრების
ოფიციალური ბიულეტენი

24(556)

გამოგონებები
სასარგებლო მოდელები
ღიზინები
სასაქონლო ნიშნები

მთავარი რედაქტორი:	ნ. ბებრიშვილი
კორექტორი:	ლ. ჭანტურია
დამკაბადონებლები:	მ. ორდენიძე ქ. სვანიძე
პოლიგრაფიული ჯგუფი:	მ. მეჩტიშვილი ი. გოგოლაშვილი ლ. დოლიძე

ხელმოწერილია გამოსაცემად 2020 12 24

ტირაჟი 10

შეკვეთა №24

ბიულეტენის ელექტრონული ვერსიის გაცნობა შესაძლებელია საქპატენტის ვებგვერდზე

სათაო ოფისი: 3300 ქ. მცხეთა, ანტიოქიის ქ. #5; ფაქსი: (+995 32) 2252531
0179 ქ. თბილისი, ნინო რამიშვილის ქ. №31; ტელ.: (+995 32) 2252533
info@sakpatenti.org.ge
www.sakpatenti.gov.ge