

საქართველოს ინტელექტუალური საკუთრების
ეროვნული ცენტრი
საქპატენტი

**სამრეწველო საკუთრების
ო ფ ი ს ი ა ლ უ რ ი
ბ ი უ ლ ე ტ ე ნ ი**

3(367)

**გამოგონებები
სასარგებლო მოდელები
დიზაინები
სასაქონლო ნიშნები
საქონლის აღბილწარმოების დასახელებები
და გეოგრაფიული აღნიშვნები**

საერთაშორისო კოდეზი ზიზლიოგრაფიული მონასეზის იდენტიფიკაციისათვის

გამოგონებები, სასარგებლო მოდელები

- (10) – ექსპერტიზაგავლილი განაცხადის გამოქვეყნების ნომერი
- (11) – პატენტის ნომერი და სახეობის კოდი
- (21) – განაცხადის სარეგისტრაციო ნომერი
- (22) – განაცხადის შეტანის თარიღი
- (23) – სავაჭოველო პრიორიტეტის თარიღი ან ადრინდელი პრიორიტეტის მქონე განაცხადის შეტანის თარიღი და, თუ შესაძლებელია, განაცხადის ომერი
- (24) – თარიღი, რომლიდანაც იწყება პატენტის მოქმედება
- (31) – საპრიორიტეტო განაცხადის ნომერი
- (32) – საპრიორიტეტო განაცხადის შეტანის თარიღი
- (33) – კოდი ქვეყნის ან რეგიონული ორგანიზაციისა, რომლის უწყებამაც მიანიჭა ნომერი საპრიორიტეტო განაცხადს
- (44) – დამავი სახეობის კური არქონე, მაგრამ ექსპერტიზაგავლილი განაცხადის გამოქვეყნების თარიღი და ბიულეტენის ნომერი
- (45) – რეგისტრაცია გათლილი საპატენტო სახეობის გამოქვეყნების თარიღი
- (51) – საერთაშორისო საპატენტო კლასიფიკაციის ინდექსი

- (54) – გამოგონების დასახელება
- (57) – რეფერატის ტექსტი
- (60) – სრულ ექსპერტიზაგავლილ გამოგონებაზე უცხოური საპატენტო უწყების მიერ გაცემული დამავი სახეობის ნომერი, თარიღი, რომლიდანაც იწყება ამ დამავი სახეობის მოქმედება, და კოდი ქვეყნის ან რეგიონული ორგანიზაციისა, რომლის უწყებამაც გასცა ეს დამავი სახეობი
- (62) – უფრო ადრინდელი განაცხადის ნომერი და, თუ შესაძლებელია, წარდგენის თარიღი გამოცალკეებული განაცხადის შემთხვევაში
- (71) – განმცხადებლის სახელი, გვარი (ქვეყნის კოდი)
- (72) – გამოგონებულის სახელი, გვარი (ქვეყნის კოდი)
- (73) – პატენტმფლობელის სახელი, გვარი (ქვეყნის კოდი), მისამართი
- (74) – წარმომადგენლის ან პატენტმმენებულის სახელი, გვარი
- (85) – საერთაშორისო განაცხადის უროვნული ფაზის დაწყების თარიღი
- (86) – საერთაშორისო განაცხადის ნომერი და შეტანის თარიღი
- (87) – საერთაშორისო განაცხადის გამოქვეყნების ნომერი და თარიღი

ლიზინი

- (10) – განაცხადის გამოქვეყნების ნომერი
- (11) – პატენტის ნომერი და სახეობის კოდი ან რეგისტრაციის ნომერი
- (15) – რეგისტრაციის თარიღი/პატენტის გაგრძელების თარიღი
- (18) – პატენტის ან რეგისტრაციის მოქმედების ვადის გასვლის სავარაუდო თარიღი
- (21) – განაცხადის ნომერი
- (22) – განაცხადის შეტანის თარიღი
- (23) – სავაჭოველო პრიორიტეტის თარიღი ან ადრინდელი პრიორიტეტის მქონე განაცხადის შეტანის თარიღი და, თუ შესაძლებელია, განაცხადის ნომერი
- (24) – თარიღი, რომლიდანაც იწყება პატენტის მოქმედება
- (28) – ღიზინების რაოდენობა განაცხადში
- (30) – საპრიორიტეტო მონაცემები (განაცხადის ნომერი, განაცხადის შეტანის თარიღი და ორასოიანი კოდი იმ ორგანიზაციის იდენტიფიკაციისათვის, სადაც იყო წარდგენილი საპრიორიტეტო განაცხადი)
- (31) – საპრიორიტეტო განაცხადის ნომერი
- (32) – საპრიორიტეტო განაცხადის შეტანის თარიღი
- (33) – კოდი ქვეყნის ან რეგიონული ორგანიზაციისა, რომლის უწყებამაც მიანიჭა ნომერი საპრიორიტეტო განაცხადს
- (34) – IUPAC სტანდარტის (IUPAC) შესაბამისი ორასოიანი კოდი იმ ორგანიზაციის იდენტიფიკაციისათვის, სადაც იყო წარდგენილი საპრიორიტეტო განაცხადი
- (44) – ღიზინის გამოქვეყნების თარიღი და ბიულეტენის ნომერი (პირველი პუბლიკაცია)

- (45) – საერთაშორისო ბიუროს მიერ დარეგისტრირებული ღიზინის გამოქვეყნების თარიღი და ბიულეტენის ნომერი
- (51) – ღიზინების საერთაშორისო კლასიფიკაცია (ლოკარნოს კლასიფიკაციის კლასი და ქვეკლასი)
- (54) – ღიზინის დასახელება
- (55) – ღიზინის გამოცხადება
- (57) – ღიზინის არსებითი ნიშნების აღწერა, ფერის ჩათვლით
- (58) – ყველა სახის ცვლილების შესახებ რეესტრში ჩანწერის შეტანის თარიღი
- (62) – ადრინდელი განაცხადის, რეგისტრაციის ან სახეობის ნომერი და, თუ შესაძლებელია, წარდგენის თარიღი, გამოცალკეებული განაცხადის შემთხვევაში
- (71) – განმცხადებლის სახელი, გვარი (ქვეყნის კოდი), მისამართი
- (72) – ავტორის სახელი, გვარი ან დასახელება (ქვეყნის კოდი)
- (73) – პატენტმფლობელის სახელი, გვარი (ქვეყნის კოდი), მისამართი
- (74) – წარმომადგენლის სახელი, გვარი და მისამართი
- (81) – შესაბამისი მონაწილე მხარეები:
 - II. მონაწილე მხარეები, აღნიშნული 1960 წლის აქტის თანახმად
 - III. მონაწილე მხარეები, აღნიშნული 1999 წლის აქტის თანახმად
- (85) – მფლობელის მუდმივი საცხოვრებელი ადგილი
- (86) – მფლობელის მოქალაქეობა
- (87) – მფლობელის საცხოვრებელი ადგილი
- (88) – ქვეყანა, სადაც მფლობელს აქვს ნამდვილი და მოქმედი სამრეწველო ან სავაჭრო სანარმო

სასაქონლო ნიშნები

- (111) – რეგისტრაციის ნომერი
- (151) – რეგისტრაციის თარიღი
- (156) – რეგისტრაციის ვადის გაგრძელების თარიღი
- (181) – რეგისტრაციის ვადის გასვლის სავარაუდო თარიღი
- (186) – ვადის გაგრძელების გასვლის სავარაუდო თარიღი
- (141) – რეგისტრაციის მოქმედების ვადის გაუქმების თარიღი
- (210) – განაცხადის ნომერი
- (220) – განაცხადის შეტანის თარიღი
- (230) – სავაჭოველო მონაცემები
- (260) – ნომერი განაცხადისა, რომელზედაც გამოკანლია ექსპერტიზის დადებითი გადაწყვეტილება რეგისტრაციის შესახებ (გამოქვეყნების ნომერი)
- (310) – პირველი განაცხადის ნომერი
- (320) – პირველი განაცხადის შეტანის თარიღი
- (330) – პირველი განაცხადის მიმღები უროვნული ან რეგიონული უწყების ან ორგანიზაციის საიდენტიფიკაციო კოდი
- (51) – საქონლისა და მომსახურების საერთაშორისო კლასიფიკაცია სასაქონლო ნიშნის რეგისტრაციისათვის და/ან კლასიფიკირებული საქონლისა და/ან მომსახურების ჩამონათვალი
- (531) – სასაქონლო ნიშნის გამოცხადებითი ელემენტების აღწერა სასაქონლო ნიშნების გამოცხადებითი ელემენტების საერთაშორისო კლასიფიკაციის (ვენის კლასიფიკაცია) მიხედვით

- (540) – ნიშნის გამოცხადება
- (550) – სასაქონლო ნიშნის ტიპი ან სახეობა
- (580) – განაცხადსა და ნიშნის რეგისტრაციისთან დაკავშირებული ყველა სახის ცვლილებაზე ჩანაწერის შეტანის თარიღი
- (591) – ინფორმაცია განცხადებულ ფერებზე
- (731) – განმცხადებლის სახელი და მისამართი
- (732) – მფლობელის სახელი და მისამართი
- (740) – წარმომადგენლის სახელი და მისამართი
- (750) – მიმონწერის მისამართი
- (770) – ცვლილებაზე განმცხადებლის ან მფლობელის სახელი და მისამართი უფლების გადაცემის შემთხვევაში
- (771) – ცვლილებაზე განმცხადებლის ან მფლობელის სახელი და მისამართი უფლების გადაცემის გარეშე
- (791) – ლიცენზიაციის სახელი და მისამართი
- (793) – ლიცენზიის პირობები და/ან შეზღუდვაზე მინიშნება (ლიცენზიის სახე, სალიცენზიო ხელშეკრულების ნომერი, სალიცენზიო ხელშეკრულების თარიღი, სალიცენზიო ხელშეკრულების მოქმედების ვადა)
- (800) – სასაქონლო ნიშნის რეგისტრაციის მონაცემები ნიშნების საერთაშორისო რეგისტრაციის მდრიდის ხელშეკრულებასთან დაკავშირებული პროტოკოლის მიხედვით (საერთაშორისო რეგისტრაციის ნომერი)

- (21) AP 0000 000000 – გამოგონებაზე განაცხადის ნომერი
- (10) AP 0000 0000 A – გამოგონებაზე განაცხადის გამოქვეყნების ნომერი (პირველი პუბლიკაცია)
- (11) P 0000 0000 B – გამოგონების პატენტის ნომერი (მეორე პუბლიკაცია)
- (21) API 0000 000000 – შემოტანილ პატენტზე განაცხადის ნომერი
- (11) PI 0000 0000 A – შემოტანილი პატენტის ნომერი (პირველი პუბლიკაცია)
- (21) AU 0000 000000 – სასარგებლო მოდელებზე განაცხადის ნომერი
- (10) AU 0000 0000 U – სასარგებლო მოდელებზე განაცხადის გამოქვეყნების ნომერი (პირველი პუბლიკაცია)
- (11) U 0000 0000 Y – სასარგებლო მოდელების პატენტის ნომერი (მეორე პუბლიკაცია)
- (21) AD 0000 000000 – ღიზინზე განაცხადის ნომერი
- (10) AD 0000 0000 S – ღიზინზე განაცხადის გამოქვეყნების ნომერი (პირველი პუბლიკაცია)
- (11) D 0000 0000 S – ღიზინის პატენტის ნომერი (მეორე პუბლიკაცია)

- M – სასაქონლო ნიშანი
- (210) AM 0000 000000 – განაცხადის ნომერი
- (260) AAM 0000 00000 A – განაცხადის გამოქვეყნების ნომერი
- (111) M 0000 00000 R – რეგისტრაციის ნომერი
- MMM0000 00000 Rn – მომდევნო ვადით რეგისტრაციის ნომერი, სადაც n=1, 2, 3...
- M 0000 00000 R(P) – რეგისტრაციის ნომერი ნიშანზე უფლების ნაწილობრივი გადაცემისას
- * – საქპატენტის საპატენტო პალარის გადაწყვეტილების შემდეგ გამოქვეყნებული განაცხადის ნომერი
- ** – სასამართლოს გადაწყვეტილების შემდეგ გამოქვეყნებული განაცხადის ნომერი

გამოგონებებისა და სასარგებლო მოდელების საერთაშორისო კლასიფიკაციის იდენტიფიკაცია

- განყოფილება A – ადამიანის პირველადი მოთხოვნილების საგნები
- განყოფილება B – ტექნოლოგიური პროცესები; ტრანსპორტირება
- განყოფილება C – ქიმიკა; მეტალურგია
- განყოფილება D – საფეიქრო ნაწარმი; ქალაქი
- განყოფილება E – მშენებლობა; საბითო საქმი; სტაციონარული ნაგებობები
- განყოფილება F – მექანიკა; განათება; გათბობა; იარაღი; ასაფეთქებელი საშუალებები
- განყოფილება G – ფიზიკა
- განყოფილება H – ელექტრონა

**ისმო-ს წევრი სახელმწიფოებისა და ორგანიზაციების აღნიშვნის
ორასოიანი კოდეზი
(ისმოს სტანდარტი ST.3)**

AD	ანდორა	GD	გრენადა	MY	მალაიზია
AE	არაბთა გაერთიანებული საამიროები	GE	საქართველო	MZ	მოზამბიკი
AF	ავღანეთი	GG	გენზი	NA	ნამიბია
AG	ანტიგუა და ბარბუდა	GH	განა	NE	ნიგერი
AI	ანგილია	GI	გიბრალტარი	NG	ნიგერია
AL	ალბანეთი	GL	გრენლანდია	NI	ნიჟარაგუა
AM	სომხეთი	GM	გამბია	NL	ნიდერლანდები
AN	ანტილის კუნძულები (ნიდერლანდები)	GN	გვინეა	NO	ნორვეგია
AO	ანგოლა	GQ	ეკვატორული გვინეა	NP	ნეპალი
AP	ინტელექტუალური საკუთრების აფრიკის რეგიონალური ორგანიზაცია (ARIPO)	GR	საბერძნეთი	NR	ნაურუ
AR	არგენტინა	GS	სამხრეთი ჯორჯია და სამხრეთი სენდვიჩის კუნძულები	NZ	ახალი ზელანდია
AT	ავსტრია	GT	გვატემალა	OA	აფრიკის ინტელექტუალური საკუთრების ორგანიზაცია (OAPI)
AU	ავსტრალია	GW	გვინეა-ბისაუ	OM	ომანი
AW	არუბა	GY	გაიანა	PA	პანამა
AZ	აზერბაიჯანი	HK	ჰონგ კონგი	PE	პერუ
BA	ბოსნია და ჰერცეგოვინა	HN	ჰონდურასი	PG	პაპუა-ახალი გვინეა
BB	ბარბადოსი	HR	ხორვატია	PH	ფილიპინები
BD	ბანგლადეში	HT	ჰაიტი	PK	პაკისტანი
BE	ბელგია	HU	უნგრეთი	PL	პოლონეთი
BF	ბურკინა-ფასო	IB	ინტელექტუალური საკუთრების მსოფლიო ორგანიზაციის (ისმო, WIPO) საერთაშორისო ბიურო	VE	ვენესუელა
BG	ბულგარეთი	ID	ინდონეზია	VG	ვირჯინის კუნძულები (ბრიტანეთი)
BH	ბაჰრეინი	IE	ირლანდია	PY	პარაგვაი
BI	ბურუნდი	IL	ისრაელი	QA	კატარი
BJ	ბენინი	IM	მენის კუნძული	QZ	ევროპის თანამეგობრობის მცენარეთა ჯიშების უწყება (CPVO)
BM	ბერმუდის კუნძულები	IN	ინდოეთი	RO	რუმინეთი
BN	ბრუნეი-დარუსალამი	IQ	ირაკი	RS	სერბია
BO	ბოლივია	IR	ირანის ისლამური რესპუბლიკა	RU	რუსეთის ფედერაცია
BR	ბრაზილია	IS	ისლანდია	RW	რუანდა
BS	ბაჰამის კუნძულები	IT	იტალია	SA	საუდის არაბეთი
BT	ბჰუტანი	JE	ჯეზი	SB	სოლომონის კუნძულები
BV	ბუვეტის კუნძულები	JM	იამაიკა	SC	სეიშელის კუნძულები
BW	ბოტსვანა	JO	იორდანია	SD	სუდანი
BX	ბენელუქსის ინტელექტუალური საკუთრების უწყება (BOIP)	JP	იაპონია	SE	შვედეთი
BY	ბელორუსია	KE	კენია	SG	სინგაპური
BZ	ბელისი	KG	ყირგიზეთი	SH	წმინდა ჰელენის კუნძული
CA	კანადა	KH	კამბოჯა	SI	სლოვენია
CD	კონგოს დემოკრატიული რესპ.	KI	კირიბატი	SK	სლოვაკია
CF	ცენტრალური აფრიკის რესპ.	KM	კომორის კუნძულები	SL	სიერა-ლეონე
CG	კონგო	KN	სენტ კიტსი და ნევისი	SM	სან-მარინო
CH	შვეიცარია	KP	კორეის სახალხო დემოკრატიული რესპუბლიკა	SN	სენეგალი
CI	კოტ-დ'ივუარი	KR	კორეის რესპუბლიკა	SO	სომალი
CK	კუკის კუნძულები	KW	კუვეიტი	SR	სურინამი
CL	ჩილე	KY	კაიმენის კუნძულები	ST	სან-ტომე და პრინსიპი
CM	კამერუნი	KZ	ყაზახეთი	SV	სალვადორი
CN	ჩინეთი	LA	ლაოსი	SY	სირია
CO	კოლუმბია	LB	ლიბანი	SZ	სვაზილენდი
CR	კოსტა-რიკა	PT	პორტუგალია	TC	თურქის და კაიკოსის კუნძულები
CU	კუბა	PW	პალაუ	TD	ჩადი
CV	მწვანე კონცხის კუნძულები	LC	სენტ-ლუსია	TG	ტოგო
CY	კვიპროსი	LI	ლიხტენშტაინი	TH	ტაილანდი
CZ	ჩეხეთის რესპუბლიკა	LK	შრი-ლანკა	TJ	ტაჯიკეთი
DE	გერმანია	LR	ლიბერია	TL	ტიმოლ-ლესტე
DJ	ჯიბუტი	LS	ლესოტო	TM	თურქმენეთი
DK	დანია	LT	ლიტვა	TN	ტუნისი
DM	დომინიკა	LU	ლუქსემბურგი	TO	ტონგა
DO	დომინიკელთა რესპუბლიკა	LV	ლატვია	TR	თურქეთი
DZ	ალჟირი	LY	ლიბია	TT	ტრინიდადი და ტობაგო
EA	ევრაზიის საპატენტო ორგანიზაცია (EAPO)	MA	მაროკო	TV	ტუვალუ
EC	ეკვადორი	MC	მონაკო	TW	ტაივანი, ჩინეთის პროვინცია
EE	ესტონეთი	MD	რესპუბლიკა მოლდოვა	TZ	ტანზანია
EG	ეგვიპტე	ME	ჩერნოგორია (მონტენეგრო)	UA	უკრაინა
EH	დასავლეთი საჰარა	MG	მადაგასკარი	UG	უგანდა
EM	შინაგანი ბაზრის ჰარმონიზაციის უწყება (სასაქონლო ნიშნები და სამრეწველო ნიშნები (OHIM) ევროპის საპატენტო უწყება (EPO))	MK	მაკედონია ყოფილი იუგოსლავიის რესპუბლიკა	US	ამშ
EP	ევროპის საპატენტო უწყება (EPO)	ML	მალი	UY	ურუგვაი
ER	ერიტრეა	MM	მიანმა	UZ	უზბეკეთი
ES	ესპანეთი	MN	მონღოლეთი	VA	ვატიკანი
ET	ეთიოპია	MO	მაკაო	VC	სანტ-ვინსენტი და გრენადინები
FI	ფინეთი	MP	ჩრდ. მარიანას კუნძულები	VN	ვიეტნამი
FJ	ფიჯი	MR	მავრიტანია	VU	ვანუატუ
FK	ფოლკლენდის კუნძულები	MS	მოსკერავტი	WO	WIPO-ინტელექტუალური საკუთრების მსოფლიო ორგანიზაცია
FO	ფარერის კუნძულები	MT	მალტა	WS	სამოა
FR	საფრანგეთი	MU	მავრიკია	XN	ნორდული საპატენტო ინსტიტუტი (NPI)
GA	გაბონი	MV	მალდივის კუნძულები	YE	იემენი
GB	დიდი ბრიტანეთი	MW	მალავი	ZA	სამხრეთ აფრიკა
GC	სპარსეთის ყურის არაბული სახელმწიფოების თანამშრომლობის საბჭოს უწყება (GCC)	MX	მექსიკა	ZM	ზამბია
				ZW	ზიმბაბვე

შ ი ნ ა ა რ ს ი

გამოქვეყნებული ობიექტები	3
გამოგონებაები	
• განაცხადები, რომლებზეც გამოტანილია გადაწყვეტილება პატენტის გაცემის შესახებ	4
• გამოგონების პატენტები	10
სასარგებლო მოდელები	
• განაცხადები, რომლებზეც გამოტანილია გადაწყვეტილება პატენტის გაცემის შესახებ	13
• სასარგებლო მოდელების პატენტები	14
დიზაინები	
• განაცხადი, რომელზეც გამოტანილია გადაწყვეტილება რეგისტრაციის შესახებ	15
• რეგისტრირებული დიზაინები	16
• დაჩქარებული პროცედურით რეგისტრირებული დიზაინი	17
• დიზაინები, რომლებიც რეგისტრირებულია საერთაშორისო ბიუროში საქართველოს ტერიტორიაზე უფლებათა გავრცელების მოთხოვნით	19
სასაქონლო ნიშნები	
• ეროვნული პროცედურით შემოტანილი განაცხადები, რომლებზეც გამოტანილია გადაწყვეტილება რეგისტრაციის შესახებ	56
• რეგისტრირებული სასაქონლო ნიშნები	62
• დაჩქარებული პროცედურით რეგისტრირებული სასაქონლო ნიშნები	66
• საერთაშორისო სასაქონლო ნიშნები, რომლებზეც გამოტანილია გადაწყვეტილება დაცვის მინიჭების შესახებ	68
• საერთაშორისო სასაქონლო ნიშნები, რომლებსაც მიენიჭათ დაცვა საქართველოში	112
საქონლის ადგილწარმოშობის დასახელება და გეოგრაფიული აღნიშვნები	
• ლისაბონის შეთანხმების თანახმად, საერთაშორისო რეგისტრაციის საფუძველზე საქართველოში განსახილველად მიღებული საქონლის ადგილწარმოშობის დასახელება	119
ოფიციალური შტამბინები	
გამოგონებაები	
• უფლებების გადაცემა	120
• პატენტმფლობელის სახელისა და/ან მისამართის ცვლილებები	122
• პატენტების მოქმედების აღდგენა	122
სასაქონლო ნიშნები	
• რეგისტრაციის მოქმედების ვადის გაგრძელება	123
• უფლებების სრული გადაცემა	125
• მფლობელის სახელისა და/ან მისამართის ცვლილება	127
• სასაქონლო ნიშნების რეგისტრაციის გაუქმება	129
სისტემური საძიებლები	
გამოგონებაები	130
სასარგებლო მოდელები	132
დიზაინები	133
სასაქონლო ნიშნები	135

გამოქვეყნებული ობიექტები

გამოგონებები

- განაცხადები:
11830; 12053; 12003; 11436; 12017; 12267; 12398; 11995; 12100; 12639; 12024; 12115
- პატენტები:
5741-5751

სასარგებლო მოდელები

- განაცხადები:
12720; 12725
- პატენტები:
1754-1756

ღიზინები

- განაცხადი:
715
- რეგისტრირებული ღიზინები:
526, 527
- დაქარაზებული პროცედურით რეგისტრირებული ღიზინები:
529, 528
- ღიზინები, რომლებიც რეგისტრირებულია საერთაშორისო ბიუროში საქართველოს ტერიტორიაზე უფლებათა გაცვლების მოთხოვნით:
79445; 78416; 79494; 79535; 79554; 79570; 79588; 78553; 78555; 79660, 79661

სასაქონლო ნიშნები

- ეროვნული პროცედურით შემოტანილი განაცხადები:
64342; 65910; 66528; 66536, 66537; 66616, 66617; 67013; 67056; 67186, 67187; 67221; 67344; 67361; 67389; 67392; 65215*
- რეგისტრირებული სასაქონლო ნიშნები:
23265-23306
- დაქარაზებული პროცედურით რეგისტრირებული სასაქონლო ნიშნები:
23260-23264
- საერთაშორისო სასაქონლო ნიშნები, რომლებზეც გამოტანილია გადაწყვეტილება დაცვის მინიჭების შესახებ:
66113-66124; 66174; 66284; 66361; 66368; 66375; 66414; 66496, 66497; 66529; 66538; 66540, 66541; 66543, 66544; 66546-66548; 66550-66552; 66562, 66563; 66569; 66571-66574; 66600, 66601; 66606-66608; 66619; 66623, 66624; 66626-66637; 66640; 66671, 66672; 66679-66681; 66683, 66684; 66686-66691; 66693, 66694; 66698, 66699; 66702; 66771; 66773, 66774; 66786; 66788-66793; 66798; 66802-66804; 66806; 66818-66822; 66944; 66946-66948; 66951-66954; 66958-66960; 66964-66968; 66970-66982; 66984; 67059; 67061; 67064; 67066, 67067; 67069; 67071; 67074; 67078; 67123, 67124; 67128-67130; 67134, 67135; 67137; 67428; 64159*; 45166**
- საერთაშორისო სასაქონლო ნიშნები, რომლებსაც მიენიჭათ დაცვა საქართველოში:
62224; 64932-64940; 64944; 65015, 65016; 65018-65022; 65024; 65065; 65079-65092; 65097; 65099-65102; 65120-65124; 65144, 65145; 65150-65153; 65158; 65160-65162; 65167-65170; 65172; 65174-65181; 65193; 65195, 65196; 65198-65200; 65402; 65463; 65465, 65466; 65470; 65472, 65473; 65563; 65565-65567; 65570-65577; 65579; 65581-65583; 65586-65589; 67068

საქონლის აღვილგარემოების დასახელებები და გეოგრაფიული აღნიშვნები

- განაცხადები:
1001/06; 1028/06

გამომგონებები

ბანასხაღები, რომლებზეც გამოტანილია გადაწყვეტილება პატენტის ბასემის შესახებ

გადაწყვეტილების გასახიფრება შესაძლებელია საქპატენტის სააპელაციო პალატაში გამოქვეყნებიდან 3 თვის ვადაში ან თბილისის საქალაქო სასამართლოს ადმინისტრაციულ საქმეთა კოლეგიაში 1 თვის ვადაში (მის.: თბილისი, დავით აღმაშენებლის ხეივანი მე-12 კმ. №6).

ბანყოფილება A

A 43

(10) AP 2013 11830 A (51) Int. Cl. (2006)

A 43 B 7/12

A 43 B 9/02

(21) AP 2005 011830 (22) 2005 01 20

(62) AP2005 9505 2005-01-20 (GE)

(31) PD2004A000014

(32) 2004 01 22

(33) IT

(71) ჯეოქს ს. პ. ა. (IT)

ვია ფელტრინა ჩენტრო 16, 31044

მონტებელუნა ლოკალიტა ბიადენე

(ტრევიზო) (IT)

(72) მარიო პოლეგატო მორეტი (IT)

(74) ალექსანდრე გეგეჭკორი

(85) 2010 06 04

(86) PCT/EP2005/000524, 2005 01 20

(54) **ფეხსაცმელი კამრბამტარი**

და წყალგაუმტარი ლანჩი და ზედი

(57) ფეხსაცმელი (200) შეიცავს პაერგამტარ და წყალგაუმტარ ლანჩას (211) და ლანჩის ზედა ნაწილზე დამაგრებულ პაერგამტარ და წყალგაუმტარ ზედს (212), ზედი შეიცავს გარეთა პაერგამტარ გარე ფენას (213), შიგნითა სარჩულს (214) და მათ შორის მთავსებულ პაერგამტარ და წყალგაუმტარ მემბრანას (215), პაერგამტარი და წყალგაუმტარი ლანჩა შეიცავს, სულ მცირე, ნაწილობრივ პერფორირებულ ან პაერგამტარ დაბაშს (216), რომელიც შეერთებულია, სულ მცირე, პაერგამტარ და წყალგაუმტარ მემბრანასთან (215), წყალგაუმტარ შუაპირს (227), რომელიც, სულ მცირე, ნაწილობრივ პერფორირებული ან პაერგამტარია ლანჩის (211) იმ უბანში, რომელიც განკუთვნილია ორთქლის გასატარებლად, აღნიშნული შუაპირი (227) შეერთებულია დაბაშის ქვედა ნაწილთან (216), მისი პერიფერიული კიდე (230) მთლიანად გადაფარავს დაბაშას (216) და პაერგამტარ და წყალგაუმტარ მემბრანას (215) შორის არსებულ შეერთების უბანს (217) ისე, რომ წარმოქმნის პერიფერიულ ნაკერს, ზედის გარე ფენა (213) დამაგრებულია

შუაპირზე (227), აღნიშნული პაერგამტარი და წყალგაუმტარი ლანჩა (211) პერმეტულად და პერიფერიულად შეერთებულია ზედთან (212), კერძოდ, მიწებებულია მხოლოდ გარე ფენაზე (213) აღნიშნული შუაპირით (227) და შუაპირის (227) გამოშვერილ უბანზე, თუ ასეთი გააჩნია, ისე, რომ არ ეხება დანარჩენ ცენტრალურ უბანს, განკუთვნილს ორთქლის გასატარებლად.

მუხლები: 1 დამოუკიდებელი

3 დამოკიდებული

ფიგურა: 5

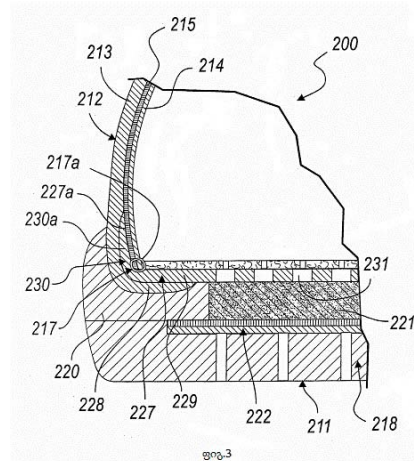

A 61

(10) AP 2013 12053 A (51) Int. Cl. (2006)

A 61 K 39/395

A 61 P 35/00

A 61 K 31/435

(21) AP 2009 012053 (22) 2009 07 08

(31) 08305387.6; 61/129,598

(32) 2008 07 08; 2008 07 08

(33) EP; US

(71) პიერ ფაბრ მედიკამენტ (FR)

45, პლას აბელ განს, 92100

ბულონ-ბილანკური (FR)

(72) ლილიან გოთშ (FR)

(74) გიორგი მეიფარიანი

(85) 2011 01 06

(86) PCT/EP2009/058709, 2009 07 08

(54) **C-MET ანტაბონისტის და ამინოჰტიროარილის ნაერთის კომბინაცია კიბოს სამკურნალოდ**

(57) კომბინაცია შეიცავს c-Met-ის ანტაგონისტ ანტისხეულს ან მის ფუნქციურ ფრაგმენტს და ამინოჰტიროარილის ნაერთს. აღნიშნულ კომბინაციას იყენებენ კიბოს სამკურნალოდ.

მუხლები: 3 დამოუკიდებელი
11 დამოკიდებული
ფიგურა: 2

მუხლები: 1 დამოუკიდებელი
ფიგურა: 5

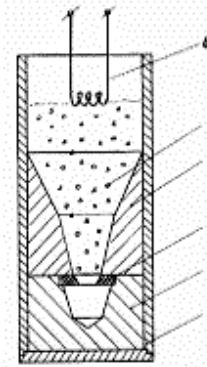

ფიგ. 1

ბანყოფილება B

B 22

(10) AP 2013 12003 A (51) Int. Cl. (2006)
B 22 F 3/23
C 22 C 19/07

- (21) AP 2010 012003 (22) 2010 11 15
- (71) გარეგინ ზახაროვი (GE);
ერწოს ქ. 11, ბ. 9, 0192, თბილისი (GE);
ზურაბ ასლამაზაშვილი (GE)
ჩიტაიას ქ. 6, 0164, თბილისი (GE);
გიორგი ონიაშვილი (GE)
ბაზალეთის ქ. 7, ბ. 6, 0179,
თბილისი (GE);
თამაზ ბაციკაძე (GE)
ნუცუბიძის ქ. 179, კორპ. 2, ბ. 16, 0186,
თბილისი (GE);
გიორგი თავაძე (GE)
უზნაძის ქ. 4, ბ. 77, 0102, თბილისი (GE)
- (72) გარეგინ ზახაროვი (GE);
ზურაბ ასლამაზაშვილი (GE);
გიორგი ონიაშვილი (GE);
თამაზ ბაციკაძე (GE);
გიორგი თავაძე (GE)

(54) **სალი შენაღობის ნაკეთობის დასამზადებელი მოწყობილობა**

(57) მოწყობილობა შეიცავს როტორზე 9 ღერძის გასწვრივ რადიალურად განლაგებულ, სულ მცირე, ერთ მოსახსნელ სექციას 11, სულ მცირე, ერთი სარეაქციო საშუალებით, რომელიც შესრულებულია გრაფიტის ჭიქის 1 სახით და მასში მოთავსებულია ფორმაწარმოქმნელი ელემენტი შესრულებული, გრაფიტისაგან დამზადებული, ზედა 3 და ქვედა 2 ნაწილებისა და მათი გამყოფი საყელურისაგან 4, გარდა ამისა, მოწყობილობას აქვს მართვის სისტემა შესრულებული მრავალარხიანი უმავთულო ელექტრონული დისტანციური მართვის სისტემის სახით, რომელიც შედგება მართვის 19 და შემსრულებელი 10 ბლოკისაგან.

(10) AP 2013 11436 A (51) Int. Cl. (2006)
B 22 F 3/105

- (21) AP 2009 011436 (22) 2009 08 25
- (71) სსიპ-სოხუმის ილია ვეკუას
ფიზიკა-ტექნიკის ინსტიტუტი (GE)
აღ. ყაზბეგის გამზ. 15, 0160,
თბილისი (GE)

- (72) კარლო ბარბაქაძე (GE);
გურამ ბოკუჩავა (GE);
გიორგი დარსაველიძე (GE)

(54) **პირდაპირი ბაზურების მაღალტემპერატურული წნეხი**

(57) წნეხი შეიცავს მაღალი სიმტკიცის მეტალურ მატრიცას 3 მასში მოთავსებული მილისით 5, ერთმანეთის საპირისპიროდ განლაგებულ მაღალი სიმტკიცის მეტალურ პუანსონებს 2 მათ შორის მოთავსებული საწნეხი ფხვნილით 4. პუანსონებზე მოდებულია ცვლადი დენის წყარო. ამასთან, მილისი დამზადებულია მაღალი ელექტრული და სითბური წინააღმდეგობის მქონე მასალისაგან. გარდა ამისა, პუანსონსა და საწნეხ ფხვნილს შორის მოთავსებულია მაღალი ელექტრული გამტარობის მქონე მასალისაგან დამზადებული მაღალტემპერატურული ფირფიტა 6.

მუხლები: 1 დამოუკიდებელი
1 დამოკიდებული
ფიგურა: 1

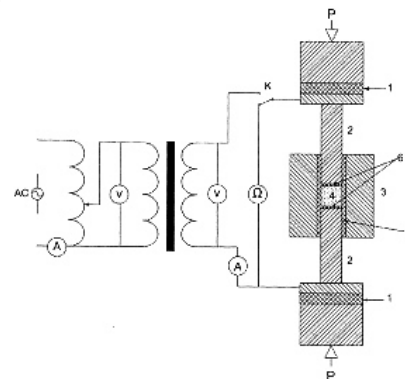

B 66

(10) AP 2013 12017 A (51) Int. Cl. (2006)
B 66 D 5/26

- (21) AP 2010 012017 (22) 2010 11 29
(71) სიმონ ბიწაძე (GE)
ანაგის ქ. 6, ბ. 85, 0160, თბილისი (GE);
რუსუდან ბიწაძე (GE)
პეკინის ქ. 31გ, ბ. 29, 0160, თბილისი (GE)
(72) სიმონ ბიწაძე (GE);
რუსუდან ბიწაძე (GE)
(54) **მაგნიტურკირამლიკუში**
საბიკბეგეა

(57) საბიკბეგეა შეიცავს კორპუსს 1 შესრულებულს ურთიერთდაკავშირებული სხვადასხვა დიამეტრის ჰიდროცილინდრების 3 და 6 სახით, მათში მოთავსებული დგუშებით 4 და 7, ამასთან, მცირე დიამეტრის ჰიდროცილინდრის დგუშის ჭოკი 8 განკუთვნილია შემსრულებელ მექანიზმთან დასაკავშირებლად, ხოლო დიდი დიამეტრის დგუშში წარმოადგენს მუდმივი დენის ელექტრომაგნიტის დუზას, რომელიც მოთავსებულია ელექტრომაგნიტური კოჭის 2 შიგნით მოთავსებულ დიდი დიამეტრის ჰიდროცილინდრში 3. კორპუსის ქვედა ნაწილზე დამაგრებულია ელექტრომაგნიტური ფიქსატორი 14, რომლის დუზას 15 ორივე მხრიდან აქვს დეროები 16 და 17, რომელთაგან ერთი დერო 16 დიდი დიამეტრის დგუშის 4 ცალმხრივი მოქმედების სარქველს ეხება, ხოლო მეორე დეროს 17 ბოლო გამომრთველის 18 კონტაქტზე მოქმედებს.

მუხლები: 1 დამოუკიდებელი
ფიგურა: 1

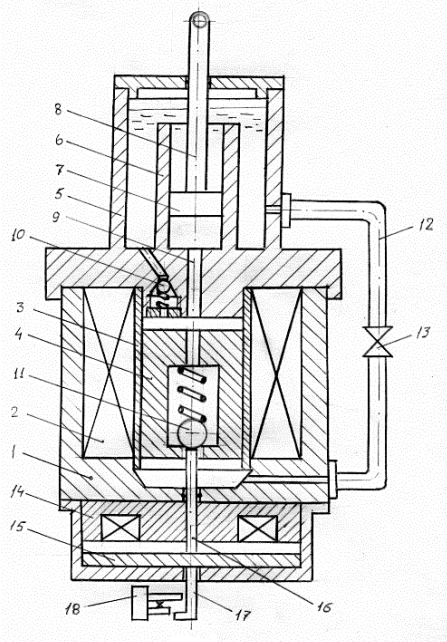

განყოფილება C

C 07

(10) AP 2013 12267 A (51) Int. Cl. (2006)
C 07 D 263/14
C 07 D 263/60

- (21) AP 2009 012267 (22) 2009 11 30
(31) P-08-199
(32) 2008 12 03
(33) LV
(71) ლატვიის ორგანული სინთეზის ინსტიტუტი (LV)
21 აიზკრაუკლეს ქუჩა, რიგა, LV-1006 (LV)
(72) ივარს კალვინს (LV);
ანტონს ლებედევს (LV);
ალექსანდრს ჩერნობროვის (LV);
გრიგორი ვეინბერგ (LV);
მაკსიმს ვორონა (LV);
აგნია იევირა (LV)
(74) ალექსანდრე გეგეჭკორი
(85) 2011 06 21
(86) PCT/IB2009/055413, 2009 11 30
(54) **2,2'-ციკლოპროპილიდენ-ბის**
(ოქსაზოლინების) რეგენერაცია

(57) სარეაქციო სხნარებიდან ქირალური 2,2'-ციკლოპროპილიდენ-ბის (ოქსაზოლინების), როგორცაა (3aR, 3'aR, 8aS, 8'aS)-2,2'-ციკლოპროპილიდენ-ბის-[3a,8a]-დიჰიდრო-8H-ინდენო-[1,2-d]-ოქსაზოლის და (4S, 4'S, 5R, 5'R)-2,2'-ციკლოპროპილიდენ-ბის-4,5-დიფენილდიჰიდრო-4,5-ოქსაზოლის რეგენერაციის ხერხი.

მუხლები: 1 დამოუკიდებელი
7 დამოკიდებული

(10) AP 2013 12398 A (51) Int. Cl. (2006)
C 07 D 275/06
A 61 K 31/5415

- (21) AP 2010 012398 (22) 2010 03 02
(31) 0951336; PCT/EP2010/052609
(32) 2009 03 03; 2010 03 02
(33) FR; WO
(71) პიერ ფაბრ მედიკამენტ (FR)
45 პლას აბელ განს, 92100 ბულონბილან-კური (FR)
(72) მიშელ პერეზი (FR);
მარი ლამოთ (FR);
დიდიე იუნქერო (FR);
ივ რივალი (FR)
(74) გიორგი მეიფარიანი
(85) 2011 09 30
(86) PCT/EP2010/052609, 2010 03 02
(54) **გენოტიპინების წარმოებულები,**
მათი დამზადება და გამოყენება
წამლის სახით

(57) გამოგონება ეხება ბენზოთიაზინის წარმოებულებს, ზოგადი ფორმულა (I),

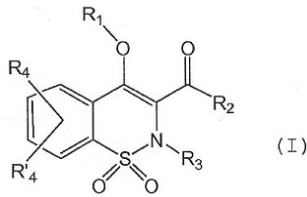

რომლებსაც გააჩნია 11β-HSD1-ის ინჰიბიტორების უნარი; მათ ფარმაცევტულ კომპოზიციებს და გამოყენებას ტიპი 2 დიაბეტის, სიმსუქნის და სხვა დაავადებების პრევენციისა და მკურნალობისათვის.

მუხლები: 3 დამოუკიდებელი
10 დამოკიდებული

**(10) AP 2013 11995 A (51) Int. Cl. (2006)
C 07 K 16/28
A 61 K 39/395**

- (21) AP 2009 011995 (22) 2009 04 08
- (31) 0801985
- (32) 2008 04 11
- (33) FR
- (71) პიერ ფაბრ მედიკამენტ (FR)
45, პლას აბელ განს, F-92100 ბულონ-ბილანკურ (FR)
- (72) ჟან-ფრანსუა ჰაიუვი (FR)
- (74) გიორგი მეიფარიანი
- (85) 2010 11 08
- (86) PCT/FR2009/050612, 2009 04 08
- (54) **ახალი ანტისეპტულები, რომლებიც გამოიყენება კიბოს სამკურნალოდ**

(57) გამოგონება ეხება ახალ ანტისეპტულებს, განსაკუთრებით თავის წარმომავლობის მონოკლონურ ანტისეპტულებს, რომლებიც ქიმიურულია, ჰუმანიზებულია და გააჩნიათ ადამიანის CD151 ცილასთან სპეციფიურად ბმის უნარი, აგრეთვე ეხება ამონიმუაგებსა და ნუკლეინმუაგების თანამიმდევრობებს, რომლებიც კოდირებულია აღნიშნული ანტისეპტულებისათვის. გამოგონება ასევე ეხება სამკურნალო საშუალების სახით აღნიშნული ანტისეპტულების გამოყენებას კიბოს დიაგნოსტიკის მეთოდებში, პროფილაქტიკისათვის და/ან თერაპიისათვის. გარდა ამისა, გამოგონება ეხება პროდუქტებს და /ან კომპოზიციებს, რომლებიც შეიცავს აღნიშნულ ანტისეპტულებს კიბოს საწინააღმდეგო სხვა ანტისეპტულებთან და/ან საშუალებებთან კომბინაციაში ან ტოქსინებთან და/ან რადიოაქტიურ ელემენტებთან ერთად, და მათ გამოყენებას კიბოს ზოგიერთი სახეობის პრევენციისთვის და/ან მკურნალობისთვის.

მუხლები: 17 დამოუკიდებელი
7 დამოკიდებული

C 10

**(10) AP 2013 12100 A (51) Int. Cl. (2006)
C 10 M 103/02
B 61 K 3/00**

- (21) AP 2011 012100 (22) 2011 02 09
- (71) გიორგი იოსების ძე თუმანიშვილი (GE)
დიდი დილომი, III მკრ., კორპ. 4, ბ. 65, 0131, თბილისი (GE);
ჯემალ ბოლაშვილი (GE)
გურამიშვილის გამზ. 31, ბ. 12, 0141, თბილისი (GE);
გიორგი გიორგის ძე თუმანიშვილი (GE)
დიდი დილომი, III მკრ., კორპ. 4, ბ. 65, 0131, თბილისი (GE);
ალექსი ხაჩიძე (GE)
თევდორე მღვდლის ქ. 48, ბ. 34, 0141, თბილისი (GE)
- (72) გიორგი იოსების ძე თუმანიშვილი (GE);
ჯემალ ბოლაშვილი (GE);
გიორგი გიორგის ძე თუმანიშვილი (GE);
ალექსი ხაჩიძე (GE)
- (54) **ანტიფრიქციული და ფრიქციული მოდიფიკატორი და რელსის და თვლის ხახუნის ზედაპირების მოდიფიცირების სისტემა**

(57) სისტემა შეიცავს კორპუსს, მასში შესრულებულ ბუდეში 5 ჩასმულ ფრიქციული მასალის შემხეთ ღეროს 8, მოძრავი შემადგენლობის გადაადგილებისას თვლის ან/და რელსის გორვის ზედაპირზე 11 მისაჭერად. კორპუსში შესრულებულია დამატებითი ბუდე 4, რომელშიც ჩასმულია ანტიფრიქციული მასალის შემხეთი ღერო 3 მოძრავი შემადგენლობის გადაადგილებისას თვლის ქიმზე 10 ან/და რელსის თავის გვერდით ზედაპირზე მისაჭერად, გარდა ამისა, კორპუსზე დამაგრებულია რელსისა და თვლის ხახუნის ზედაპირზე წყლის მიმწოდებელი საშუალება 9, დაკავშირებული წყლის რეზერვუართან. ფრიქციული მასალის შემხეთი ღერო წარმოადგენს მოდიფიკატორს დამზადებულს შემდეგი კომპონენტებისაგან: ცეოლიტი 20-70%, კვარცის ქვიშა 20-70%, წყალი 2-20%, შემავსებელი 5-40% და შემკვრელი 3-30%, ხოლო ანტიფრიქციული მასალის შემხეთი ღერო კი წარმოადგენს მოდიფიკატორს დამზადებულს შემდეგი კომპონენტებისაგან:

გრაფიტი	0-10%,
დისულფიდ მოლიბდენი	0-30%,
წყალი	3-20%,
ბენტონიტური თიხა	20-80%,
ანტიკორიზიული და ქაფის ჩამხშობი შემავსებელი	5-40%,
შემკვრელი	3-30%.

მუხლები: 3 დამოუკიდებელი

ფიგურა: 1

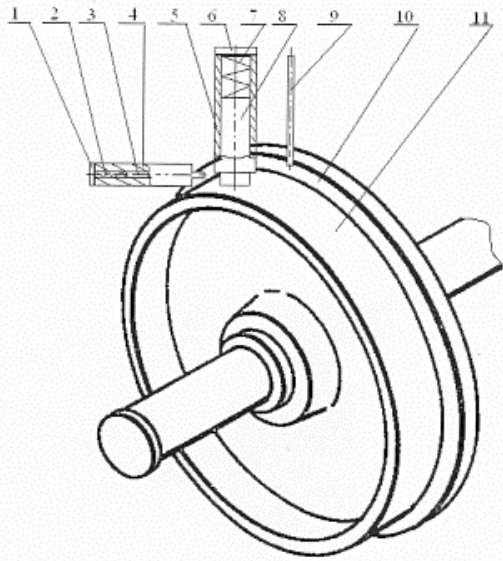

ბაწყოფილაჲა F

F 02

(10) AP 2013 12639 A (51) Int. Cl. (2006)
F 02 G 1/043

(21) AP 2012 012639 (22) 2012 03 22

(71) როსტომ ხურცილაჲა (GE)
ამირეჯობის ქ. 22, ბ. 4, 0148,
თბილისი (GE)

(72) როსტომ ხურცილაჲა (GE)

(54) თბური ძრავა

(57) ძრავა შეიცავს კორპუსს 1, გაფართოების შესაძლებლობის მქონე ჰერმეტიკულ კამერებს 2 და 3 მუშა ორგანოთი 6. თითოეულ ჰერმეტიკულ კამერაში ჩასმულია სითბოს გადამცემი საშუალება 18 და 19 მიღსადენებით 7 და 8 და სარქველით 15 დაკავშირებული თბომცველთან 9 მუშა ორგანოს თხევადიდან აირად ან პირიქით გარდასაქმნელად. ჰერმეტიკული კამერა მოძრაობის გადამცემი საშუალებით 12 და 13 დაკავშირებულია გამოსავალ ლილვთან 5. ამასთან, მუშა ორგანოს წარმოადგენს თხევადი ამიაკი ან ფრეონი, გარდა ამისა, ჰერმეტიკული კამერების მოძრაობის გადამცემ საშუალებაზე მოდებულია კორპუსზე სახსრულად დამაგრებული მუშა ზამბარა 4 ჰერმეტიკული კამერების შეკუმშვა-გაფართოებისათვის.

მუხლები: 1 დამოუკიდებელი

3 დამოუკიდებელი

ფიგურა: 3

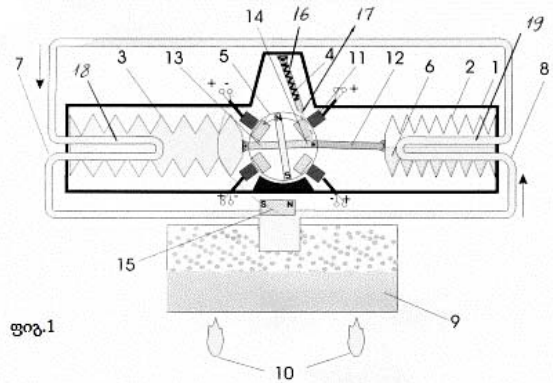

F 24

(10) AP 2013 12024 A (51) Int. Cl. (2006)
F 24 J 2/42

F 03 G 6/00

(21) AP 2010 012024 (22) 2010 12 06

(71) იულონ გაბრიჩიძე (GE)
ნუცუბიძის ქ. 30, ბ. 21, 0177,
თბილისი (GE);
აბრამ ჭრელაშვილი (GE)

აღ. ყაზბეგის გამზ. 29/22, ბ. 20, 0177, თბილისი (GE);
 ირაკლი მოსაველიძე (GE)
 ნუცუბიძის ფერდ., II მკრ., II კვარტ.,
 კორპ. 12, ბ. 19, 0177, თბილისი (GE)

- (72) იულონ გაბრიძიძე (GE);
 აბრამ ჭრელია შვილი (GE);
 ირაკლი მოსაველიძე (GE)

(54) **მზის ელექტროსადგური**

(57) ელექტროსადგური შეიცავს ვერტიკალურ საყრდენზე 1 დაყენებულ ჩარჩოს 4, რომელზეც განთავსებულია ფოტოელექტრული გარდამქმნელები 6. ამასთან, ჩარჩო შეიცავს კუთხით 7 დაყენებულ ორ ნაწილს, რომელიც ერთმანეთთან დაკავშირებულია სახსრულად 8. საყრდენზე ჩამოცმულია მილი 2, რომელიც სახსრულად დაკავშირებულია დეროების 3 ერთ ბოლოსთან, რომელთა მეორე ბოლო აგრეთვე სახსრულად დაკავშირებულია ჩარჩოს ორივე ნაწილთან, მილი კი დაკავშირებულია საყრდენზე ჩამოცმულ ზამბარასთან 5.

მუხლები: 1 დამოუკიდებელი ფიგურა: 1

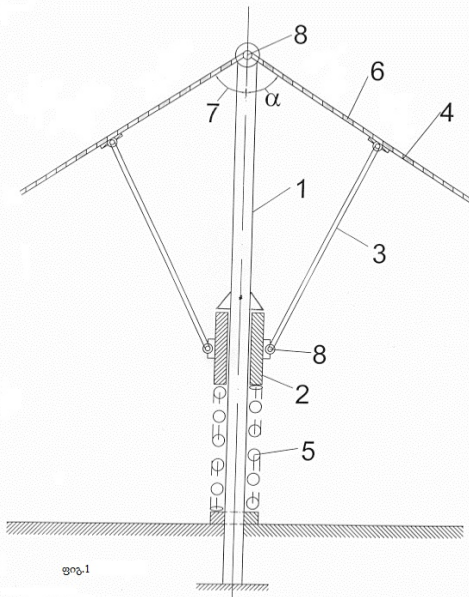

ბანყოფილება H

H 04

- (10) AP 2013 12115 A (51) Int. Cl. (2006)
 H 04 L 12/28
 H 04 L 12/46

- (21) AP 2009 012115 (22) 2009 08 31
- (31) 2046/DEL/2008
- (32) 2008 08 29
- (33) IN
- (71) შანკერ სინგჰ ჰარი (IN)
 C-96, სექტორი 33, ნოიდა – 201301, UP (IN)
- (72) შანკერ სინგჰ ჰარი (IN)
- (74) თამაზ შილაკაძე
- (85) 2011 02 23
- (86) PCT/IN2009/000475, 2009 08 31

(54) **სახლმართველობის რამდენიმე სახის მომსახურებისა და საყოფაცხოვრებო ავტომატიზაციის მომსახურების ნეიტრალური ფვლომის ქსელის მუშაობის საფუძველზე მონაცემთა გადაცემის მრავალარხიანი გადაცემის მომსახურებასთან ინტეგრაციის ხერხი და სისტემა**

(57) გამოგონებაში გახსნილია ერთი ოპტიკური ბოჭკოს მეშვეობით მონაცემთა მრავალარხიანი გადაცემის სისტემა. სისტემა გვთავაზობს ერთ ოპტიკურ ბოჭკოს ერთი ან რამდენიმე მომსახურების გადასაცემად გლობალური მობილური ფიჭური რადიოსატელეფონო კავშირის სისტემის (GSM), მრავლობითი წვდომის კოდური დაყოფით (CDMA), ფართოხოლიანი კავშირის პროტოკოლის (Wimax) ან გლობალური პოზიციონირების სისტემის (GPS) საფუძველზე, რაც ხორციელდება ერთი ან რამდენიმე ისეთი მეთოდის დახმარებით, როგორცაა: გადაცემის ასინქრონული რეჟიმი (ATM), დროითი მულტიპლექსირება (TDM), ინტერნეტში მონაცემთა გადაცემის პროტოკოლების პაკეტი IP (TCP-IP) პროტოკოლის გამოყენებით, რადიოსიხშირე (RF), შემჭიდროება ტალღების სიგრძეების მიხედვით (WDM), ან კონცენტრირებული შემჭიდროება ტალღების სიგრძეების მიხედვით (SWDM) და პროგრამულად მართვადი მოწყობილობით, რომელიც შეერთებულია მოწყობილობასთან ერთი ოპტიკური ბოჭკოს მეშვეობით ერთ ოპტიკურ ბოჭკოში რამდენიმე გვირაბის შესაქმნელად და ამ გვირაბებში რამდენიმე არხის შესაქმნელად.

მუხლები: 4 დამოუკიდებელი 4 დამოკიდებული

ფიგურა: 16

გამომგონების კატეგორია

განყოფილება A

A 47

(11) P 2013 5748 B (51) Int. Cl. (2006)
A 47 B 47/02

(10) AP 2012 12681 A (44) 20(360)/2012

(21) AP 2012 012681

(22) 2012 04 27

(24) 2012 04 27

(73) სსიპ ილიას სახელმწიფო უნი-
ვერსიტეტი (GE)

ი. ჭავჭავაძის გამზ. 32, 0179,

თბილისი (GE)

(72) გივი თევზაძე (GE)

(54) წიგნების სტილასი

45, პლას აბელ განს, 92100 ბულონ-
ბილანკური (FR)

(72) სოფიო შესნი (FR);

მარლენ დელონუა (FR);

ჰელა კუბეტერგუ (FR);

პასკალ ლეფრანსუა (FR)

(74) გიორგი შეიფარიანი

(54) შარლოვანაზე დაფუძნებული

აუსკის წარმომადგენელი ხსნარი

ფრენილის უსოროიასის სამკურნალოდ

A 61

(11) P 2013 5745 B (51) Int. Cl. (2006)
A 61 K 9/06
A 61 K 35/78

(10) AP 2012 12129 A (44) 20(360)/2012

(21) AP 2011 012129

(22) 2011 03 09

(24) 2011 03 09

(73) მარიამ იონანიძე (GE)

ჭავჭავაძის გამზ. 45/54, 4600,

ქუთაისი (GE);

ბაგრატ ბასილაძე (GE)

ჭავჭავაძის გამზ. 45/54, 4600,

ქუთაისი (GE)

(72) მარიამ იონანიძე (GE);

ბაგრატ ბასილაძე (GE)

(54) პიოპერმის სამკურნალო საშუალება

(11) P 2013 5750 B (51) Int. Cl. (2006)
B 05 D 3/10

C 23 D 1/00

C 23 D 11/00

C 23 D 13/00

(10) AP 2012 11786 A (44) 11(351)/2012

(21) AP 2010 011786

(22) 2010 05 05

(24) 2010 05 05

(73) გურამ გაფრინდაშვილი (GE)

დოლიძის ქ., კორპ. 15, ბ. 14, 0171,

თბილისი (GE);

სოფიო სანაძე (GE)

ფანასკერტელის ქ., კორპ. 19, ბ. 87, 0194,

თბილისი (GE)

(72) გურამ გაფრინდაშვილი (GE);

სოფიო სანაძე (GE)

(54) კვირვასი და შერადი ლითონების

მხატვრული მომინანქრების ხერხი

(11) P 2013 5746 B (51) Int. Cl. (2006)
A 61 K 31/155

A 61 P 17/00

A 61 K 47/10

(10) AP 2012 12228 A (44) 20(360)/2012

(21) AP 2009 012228

(22) 2009 10 21

(24) 2009 10 21

(31) 0857146

(32) 2008 10 21

(33) FR

(86) PCT/EP2009/063771, 2009 10 21

(73) პიერ ფაბრ დერმო-კოსმეტიკ (FR)

ბანყოფილება C

C 02

**(11) P 2013 5743 B (51) Int. Cl. (2006)
C 02 F 3/32
E 02 B 15/04
B 01 J 20/22**

- (10) AP 2012 11845 A (44) 20(360)/2012
- (21) AP 2010 011845
- (22) 2010 06 14
- (24) 2010 06 14
- (73) ნორა მამულაიშვილი (GE)
ჯავახიშვილის ქ. 6, ბ. 4, 6010,
ბათუმი (GE)
- (72) ნორა მამულაიშვილი (GE)
- (54) ნავთობისა და ნავთობპროდუქტებისაგან წყლის ზედაპირის გაწმენდის ხერხი

C 04

**(11) P 2013 5749 B (51) Int. Cl. (2006)
C 04 B 28/04
C 04 B 111/20**

- (10) AP 2012 12025 A (44) 19(359)/2012
- (21) AP 2010 012025
- (22) 2010 12 06
- (24) 2010 12 06
- (73) პაატა გოგოლაძე (GE)
კუტუხოვის ქ. 3, 0194, თბილისი (GE)
- (72) პაატა გოგოლაძე (GE);
ვაჟა ჩაგელიშვილი (GE);
მარკ ბაიციელი (DE);
გიორგი ლომიძე (GE)
- (54) შიშვანდელთა ტორკრემების მონაგმადებად

C 07

**(11) P 2013 5747 B (51) Int. Cl. (2006)
C 07 C 205/12
C 07 C 211/61
C 07 C 17/25
C 07 C 22/02
C 07 C 23/08**

- (10) AP 2012 12237 A (44) 20(360)/2012
- (21) AP 2009 012237
- (22) 2009 09 28
- (24) 2009 09 28
- (31) 08018721.4; 09161388.5
- (32) 2008 10 27; 2009 05 28
- (33) EP; EP
- (86) PCT/EP2009/062525, 2009 09 28
- (73) სინჯენტა პარტიციპეიშენს აგ (CH)

- შვარცვალდალეე 215, CH-4058,
ბაზელი (CH)
- (72) დენის გრიბკოვი (RU);
ბიორნ ანტელმანი (DE);
ფანი ჯიორდანო (FR);
პარალელ ვალტერი (DE);
ალენ დე მესმეკერი (BE)
- (74) თამარ კოჭლამაზაშვილი
- (54) ბენზონორბორენის მიღების ხერხი

**(11) P 2013 5742 B (51) Int. Cl. (2006)
C 07 D 213/72**

- (10) AP 2012 11705 A (44) 20(360)/2012
- (21) AP 2008 011705
- (22) 2008 07 29
- (24) 2008 07 29
- (31) 2007-202210; 2007-202220;
2007-266000; 2008-037841
- (32) 2007 08 02; 2007 08 02; 2007 10 12;
2008 02 19
- (33) JP; JP; JP; JP
- (86) PCT/JP2008/063933, 2008 07 29
- (73) ისიხარა სანგიო კაისა, ლტდ (JP)
3-15, ედობორი 1-ტომე, ნისი -კუ,
ოსაკა-სი, ოსაკა 5500002 (JP)
- (72) სიგეო მურაი (JP);
ჰიროსი იოსიზავა (JP);
ტაკესი ოსსიმა (JP);
კაცუიოსი მურაკამი (JP);
ტაკაიოსი ანდო (JP);
ტადასი ნაკამურა (JP);
ნორიო ადატი (JP);
აკიხიკო ისოგაი (JP)
- (74) თამარ კოჭლამაზაშვილი
- (54) ტოლუილინის ნაერთის მიღების ხერხი

**(11) P 2013 5744 B (51) Int. Cl. (2006)
C 07 D 453/02
A 61 K 31/439
A 61 P 11/00**

- (10) AP 2012 12093 A (44) 20(360)/2012
- (21) AP 2009 012093
- (22) 2009 07 21
- (24) 2009 07 21
- (31) 08162066.8
- (32) 2008 08 08
- (33) EP
- (86) PCT/EP2009/005272, 2009 07 21
- (73) ჩიესი ფარმასეუტიჩი ს.პ.ა. (IT)
ვია პალერმო, 26/A, I-43100, პარმა (IT)
- (72) გაბრიელე ამარი (IT);
მაურიციო დელკანალე (IT)
- (74) შალვა გვარამაძე
- (54) ქინუკლიინის კარბონატის წარმოებადები და მათი შემცველი სამკურნალო კომპოზიციები

C 09

- (11) P 2013 5751 B (51) Int. Cl. (2006)
C 09 C 1/00
C 09 C 3/04
- (10) AP 2012 11763 A (44) 11(351)/2012
(21) AP 2010 011763
(22) 2010 04 20
(24) 2010 04 20
(73) გურამ გაფრინდა შვილი (GE)
ლოლიძის ქ., კორპ. 15, ბ. 14, 0171,
თბილისი (GE);
სოფიო სანაძე (GE)
ფანასკერტელის ქ., კორპ. 19, ბ. 87, 0194,
თბილისი (GE)
- (72) გურამ გაფრინდა შვილი (GE);
სოფიო სანაძე (GE)
- (54) **ფარფარული კიბეზის მიღვის ხერხი**
-

ბანყოფილება F

F 41

- (11) P 2013 5741 B (51) Int. Cl. (2006)
F 41 A 21/18
F 41 A 21/28
- (10) AP 2012 9821 A (44) 1(341)/2012
(21) AP 2007 009821
(22) 2007 01 23
(24) 2007 01 23
(73) ვიტალი აბრამიანი (GE)
ვაზისუბნის დას., II მკრ., კორპ. 1, ბ. 42,
0152, თბილისი (GE);
კონსტანტინე აბრამიანი (GE)
ვაზისუბნის დას., II მკრ., კორპ. 1, ბ. 42,
0152, თბილისი (GE);
ვიანორ აბრამიანი (GE)
ვაზისუბნის დას., II მკრ., კორპ. 1, ბ. 42,
0152, თბილისი (GE);
რონალდ აბრამიანი (GE)
ვაზისუბნის დას., II მკრ., კორპ. 1, ბ. 42,
0152, თბილისი (GE)
- (72) ვიტალი აბრამიანი (GE);
კონსტანტინე აბრამიანი (GE);
ვიანორ აბრამიანი (GE);
რონალდ აბრამიანი (GE)
- (54) **აბრამიანის კუთხვილიან იარაღში
ტყვიის საწყისი სიჩქარის ზრდის
ხერხი და კუთხვილიანი იარაღის
ლულა**
-

სასარგებლო მოდელები

ბანასხალები, რომელთაზეც გამოტანილია გადაწყვეტილება კატენის ბაქვიის შესახებ

გადაწყვეტილების გასაჩივრება შესაძლებელია საქპატენტის სააპელაციო პალატაში გამოქვეყნებიდან 3 თვის ვადაში ან თბილისის საქალაქო სასამართლოს ადმინისტრაციულ საქმეთა კოლეგიაში 1 თვის ვადაში (მის.: თბილისი, დავით აღმაშენებლის ხეივანი, მე-12 კმ., №6).

ბანყოფილება A

A 01

- (10) AU 2013 12720 U (51) Int. Cl. (2006)
A 01 K 61/00
- (21) AU 2012 012720 (22) 2012 05 24
- (71) იური ნიკოლაიშვილი (GE)
იოსებოძის ქ. 76, ბ. 4, 0160,
თბილისი (GE);
თენგიზ ყურაშვილი (GE)
ნუცუბიძის ფერდ., V მკრ., კორპ. 5, ბ. 25,
0183, თბილისი (GE);
ლუხუშ სოლუაშვილი (GE)
ლენინის ქ. 41ა, 7100, ოჩამჩირე (GE)
- (72) იური ნიკოლაიშვილი (GE);
თენგიზ ყურაშვილი (GE);
ლუხუშ სოლუაშვილი (GE)
- (54) **ღია თევზსაზრდელი ნაბეზობის ძველი ბანსათაშეშვლად**
- (57) ღია თევზსაზრდელი შეიცავს სექციების 3 შესაქმნელად Γ-ს მაგვარი ფორმის ჯებირებში ჩამაგრებულ, სულ მცირე, ორ მილს 4 და სექციებში 3 ტივტივებზე 5 დამაგრებულ მცენარეთა საკულტივაციო ნაკეთობებს 6 დახვრეტილი ძირით. მუხლები: 1 დამოუკიდებელი ფიგურა: 3

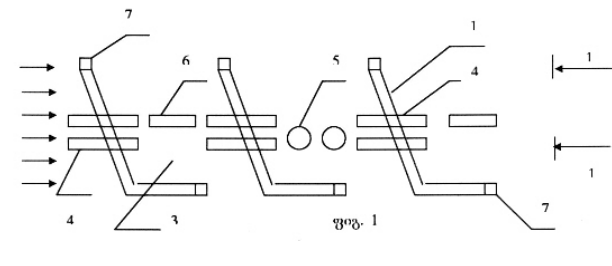

ბანყოფილება F

F 24

- (10) AU 2013 12725 U (51) Int. Cl. (2006)
F 24 H 1/00
- (21) AU 2012 012725 (22) 2012 05 28
- (71) ნათელა ლობჯანიძე (GE)
ჩაიკოვსკის ქ.8, 0105, თბილისი (GE)
- (72) ნათელა ლობჯანიძე (GE)
- (74) ბორის სარალიძე
- (54) **მოწყობილობა ჯავის მოსაფლავლად**
- (57) მოწყობილობა შეიცავს კორპუსს 1, ლითონის ქვეშს 3 ინერტული მასალის, მაგალითად, ქვიშის მოსათავსებლად, ქვეშს ქვემოთ მოთავსებულ სითბური ენერჯის წყაროს 4 – გაზქურას, ჩამოსასხმელი ონკანის 11 მქონე წყლის ტევალობას 10, სათავსოებს 9 და 15 პროდუქტის მარაგის, ჭურჭლისა და თხევადი აირის ბალონის 7 მოსათავსებლად. კორპუსი და ლითონის ქვეშს რკალისებრი ფორმისაა, ამასთან, სითბური ენერჯის წყაროს სანთურაც 5 იმეორებს ქვეშს რკალისებრი ფორმას, ხოლო კორპუსის ზედა ნაწილი აღჭურვილია გამწოვი მილით 2. მუხლები: 1 დამოუკიდებელი ფიგურა: 1

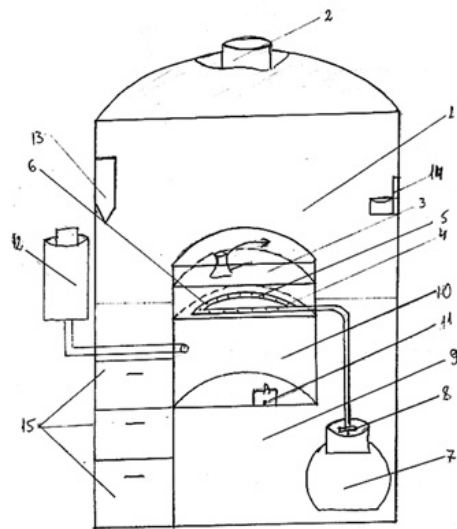

სასარგებლო მოდელის კატეგორია

ბანყოფილება A

A 01

- (11) U 2013 1755 Y (51) Int. Cl. (2006)
A 01 G 13/02
- (10) AU 2012 12420 U (44) 20(360)/2012
(21) AU 2011 012420
(22) 2011 10 20
(24) 2011 10 20
(73) ზაურ კაჭარავა (GE)
გლდანის მას., VIII მკრ., კორპ.12, ბ. 141,
0107, თბილისი (GE)
(72) ზაურ კაჭარავა (GE)
(54) შპალერის მავთულგამა ბანაბეზულო
სასოფლო-სამეურნეო მცენარეების
სემინისაგან დამცავი მოწყობილობა

- (11) U 2013 1756 Y (51) Int. Cl. (2006)
C 04 B 33/00
- (10) AU 2012 12541 U (44) 20(360)/2012
(21) AU 2012 012541
(22) 2012 01 20
(24) 2012 01 20
(73) ანზორ საკანდელიძე (GE)
ზაქარიადის ქ. 11, ბ. 4, 0186,
თბილისი (GE);
ალექსანდრე საკანდელიძე (GE)
ზაქარიადის ქ. 11, ბ. 4, 0186,
თბილისი (GE);
თამაზ ვაშაკიძე (GE)
ჩუბინაშვილის ქ. 21, 0112, თბილისი (GE);
მალხაზ ცისკარიშვილი (GE)
ნუცუბიძის ქ. 1 7, ბ. 30, 0186,
თბილისი (GE)
(72) ანზორ საკანდელიძე (GE);
ალექსანდრე საკანდელიძე (GE);
თამაზ ვაშაკიძე (GE);
მალხაზ ცისკარიშვილი (GE)
(54) ნიღლეულის ნარევი შორიანი
სამომენტო მასალისათვის

ბანყოფილება C

C 04

- (11) U 2013 1754 Y (51) Int. Cl. (2006)
C 04 B 33/04
- (10) AU 2012 12187 U (44) 20(360)/2012
(21) AU 2011 012187
(22) 2011 04 15
(24) 2011 04 15
(73) მანანა ანდლუღაძე (GE)
გრიშაშვილის ქ. 46, 3500,
ოზურგეთი (GE);
ჰამლეტ გოგეშვილი (GE)
ფარნავაზ მეფის ქ. 1, ბ. 28, 3500,
ოზურგეთი (GE);
ვიოლეტა ნიკოლაიშვილი (GE)
აღ. ყაზბეგის ქ. 11, ბ. 15, 0160,
თბილისი (GE)
(72) მანანა ანდლუღაძე (GE);
ჰამლეტ გოგეშვილი (GE);
ვიოლეტა ნიკოლაიშვილი (GE)
(54) ბენტონიტური თიხის აქტივაციის
ხერხი

დიზაინები

ბანასხადი, რომელზეც გამოტანილია გადაწყვეტილება რეგისტრაციის შესახებ

გადაწყვეტილების გასაჩივრება შესაძლებელია საქპატენტის სააპელაციო პალატაში გამოქვეყნებიდან 3 თვის ვადაში ან თბილისის საქალაქო სასამართლოს ადმინისტრაციულ საქმეთა კოლეგიაში 1 თვის ვადაში (მის.: თბილისი, დავით აღმაშენებლის ხეივანი, მე-12 კმ., №6).

(10) AD 2013 715 S (51) 32-00

(21) AD 2012 000715

(22) 2012 07 30

(28) 2

(71) შპს „ჯეო გოლდ“ (GE)

პაატა სააკაძის ქ. 61, 0132, თბილისი (GE)

(72) გვანცა ჩიჯავაძე (GE)

(54) ბრაზიკული სიგზოლო

(55)

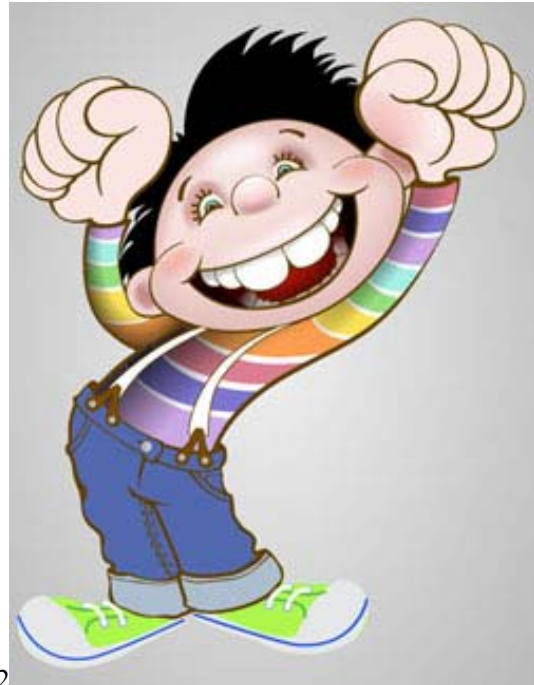

რეგისტრირებული ლიზაინები

(11) D 2013 526 S **(51) 02-01**
(10) AD 2012 707 S (44) 20(360)/2012
(21) AD 2012 000707
(22) 2012 06 06
(24) 2012 06 06
(18) 2017 06 06
(73) გიორგი ჩუხრუკიძე (GE)
 დიღმის მას., III კვარტ., კორპ. 6ვ, ბ. 57, 0159, თბილისი (GE)
(72) გიორგი ჩუხრუკიძე (GE)
(54) ქაღის სარგებლობის, მასზე დატანილი საბზარო ნიშნების აპლიკაციებით

(11) D 2013 527 S **(51) 21-01**
(10) AD 2012 711 S (44) 20(360)/2012
(21) AD 2012 000711
(22) 2012 07 10
(24) 2012 07 10
(18) 2017 07 10
(73) თეიმურაზ გიორგაძე (GE)
 რუსთაველის IX შეს. 4ა, 4600, ქუთაისი (GE)
(72) თეიმურაზ გიორგაძე (GE)
(74) არჩილ გეგუჩაძე
(54) სამაგრილო თამაშ „სპექტრის“ დაწვა

დაქარაუბლი პროცედურით რეგისტრირებული ლიზენზიები

რეგისტრაციის გაუქმების მოთხოვნით საჩივრის შეტანა შესაძლებელია საქპატენტის სააპელაციო პალატაში გამოქვეყნებიდან 3 თვის ვადაში.

- (11) D 2013 529 S (51) 19-08
(21) AD 2013 000733 (22) 2013 01 10
(24) 2013 01 10
(28) 17
(18) 2018 01 10
(73) ოლო „ფირმა „დისნა“ (UA)
ლაფრსკაია ქ. 16, ქ. კიევი, 01015 (UA)
(72) ანდრეი ალექსანდროვიჩ კაპლან (UA)
(74) დავით ზურაბიშვილი
(54) ეტიკეტი
(55)



- (11) D 2013 528 S (51) 25-01
(21) AD 2012 000732 (22) 2012 12 28
(24) 2012 12 28
(28) 3
(18) 2017 12 28
(73) ლანა კიკუტაძე (GE)
მოსკოვის გამზ. IV კვარტ., კორპ. 4, ბ. 22, 0120, თბილისი (GE)
(72) ლანა კიკუტაძე (GE)
(74) ვახტანგ ტოროტაძე
(54) ბორჯომის შპს წყალსადინარი ღარიოთ ტროტუარისათვის
(55)

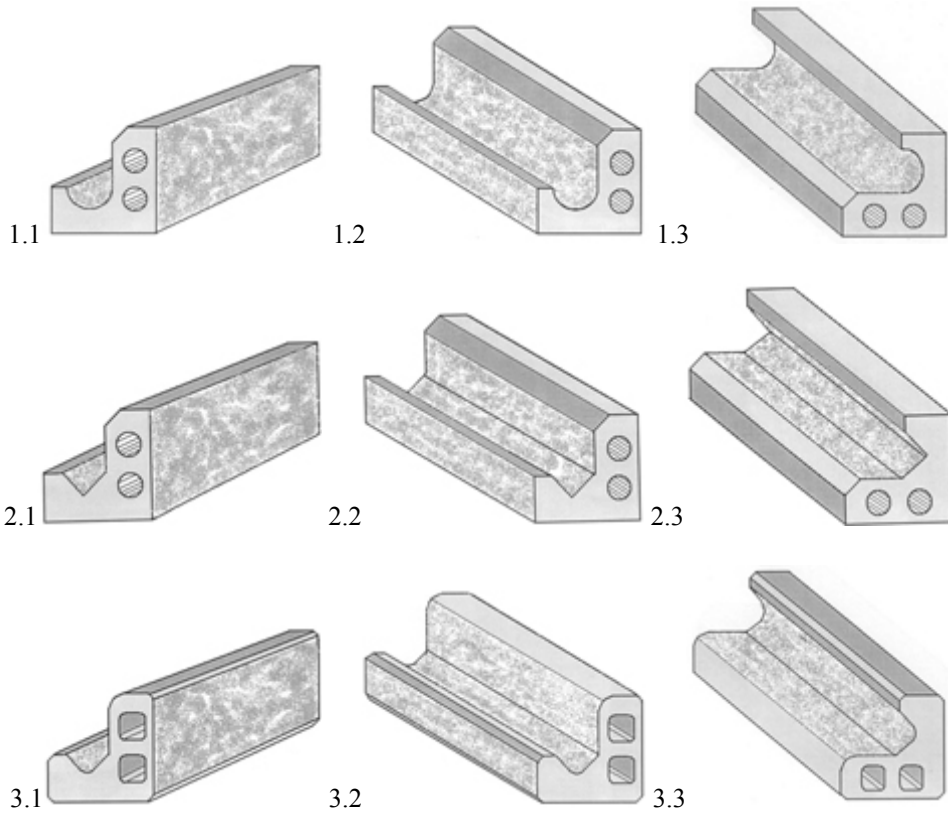

ლიზანიები, რომლებიც რეგისტრირებულია სავაჭრო ბიუროში საქართველოს ტერიტორიაზე უფლებათა გავრცელების მოთხოვნით

(ჰაბის შეთანხმების 1960 წლის აქტისა და/ან 1999 წლის ჟენევის აქტის თანახმად)

გადაწყვეტილების გასაჩივრება შესაძლებელია საქპატენტის სააპელაციო პალატაში გამოქვეყნებიდან 3 თვის ვადაში ან თბილისის საქალაქო სასამართლოს ადმინისტრაციულ საქმეთა კოლეგიაში 1 თვის ვადაში (მის.: თბილისი, დავით აღმაშენებლის ხეივანი მე-12 კმ. №6).

(11) DM/079445

(51) 11-01

(15) 2012 06 26

(45) 2012/46 (2012 11 23)

(22) 2012 06 26

(28) 12

(73) "FREY WILLE" GMBH & CO KG

Gumpendorferstrasse 81, A-1060 Vienna (AT)

(85) EM

(86) EM

(87) EM

(88) EM

(89) EM

(81) III. CH, EG, EM, GE, HR, MD, MK, MN, SG, TR, UA

(54) 1.-2. Bracelets; 3. Pendant; 4.-5. Bracelets; 6. Pendant; 7. Bracelet; 8.-9. Pendants; 10.-12. Earrings

(55)

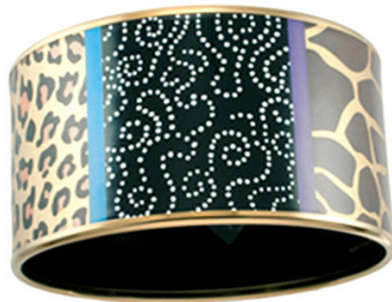

1.1



1.2



1.3



1.4



1.5



2.1



2.2



2.3



3



4.1



4.2



4.3



4.4



4.5



5.1



5.2



5.3



6



7.1



7.2



7.3



7.4



7.5



8



9



10.1



10.2



10.3



11



12.1



12.2



12.3

- (11) DM/078416 (51) 01-01
(15) 2011 11 25 (45) 2012/47 (2012 11 30)
(22) 2011 11 25 (28) 12
(73) SOREMARTEC S.A.
Rue Joseph Netzer 5, B-6700 ARLON (BE)
(86) BX, EM
(87) BX, EM
(88) BX, EM
(89) EM
(81) II. MA, ME. III. AL, CH, EM, GE, HR, MK, RS, TR
(54) 1.-12. Confectionery products
(55)

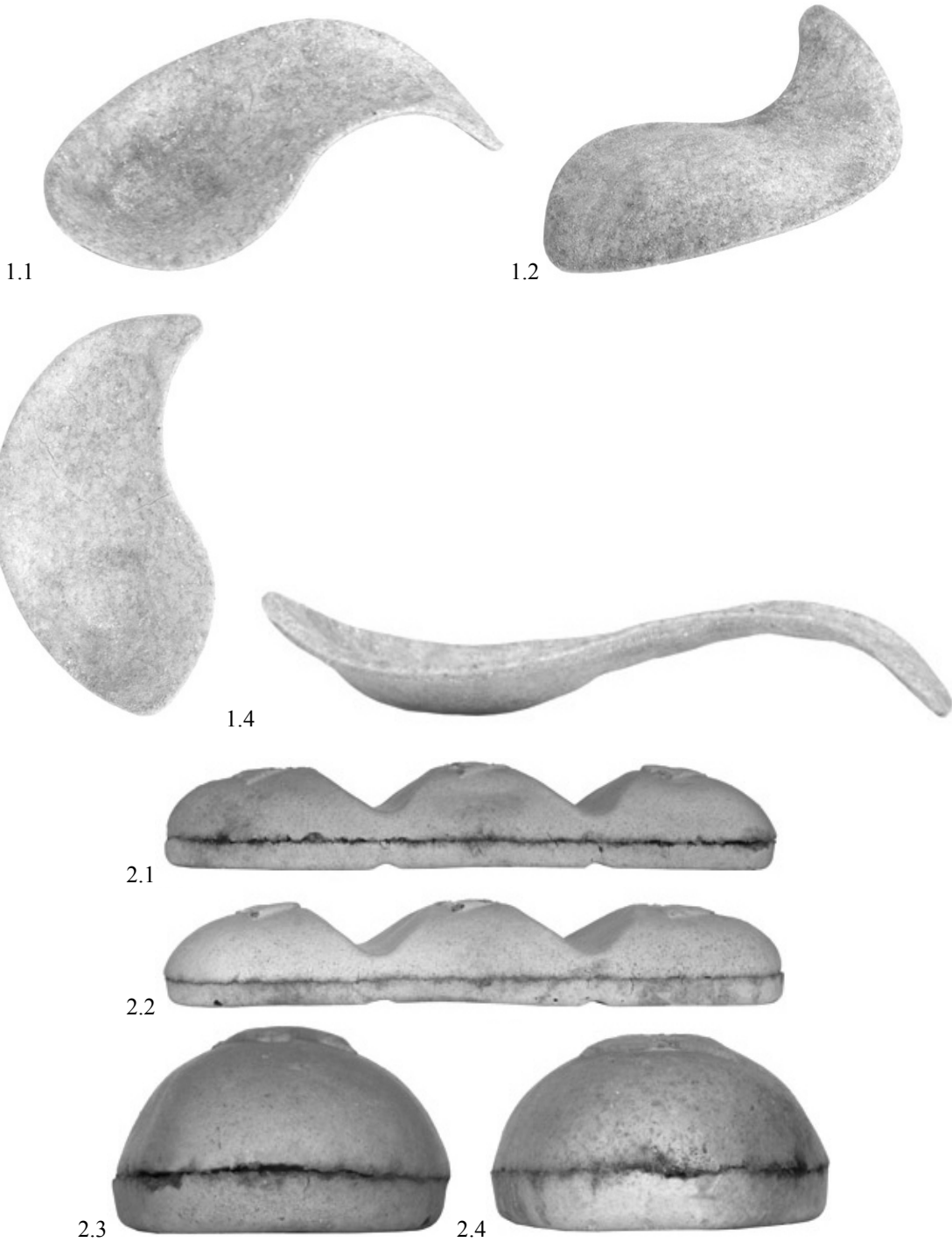

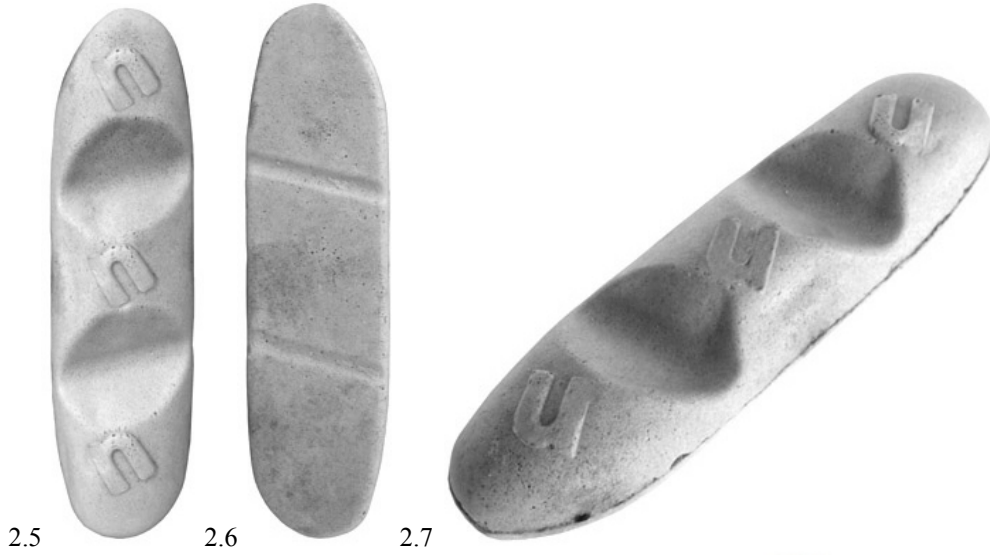

2.5

2.6

2.7



3.1



3.2



4



5.1

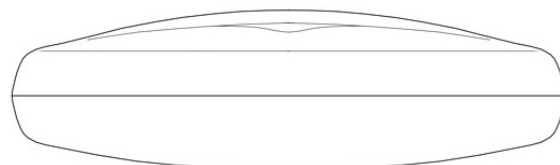
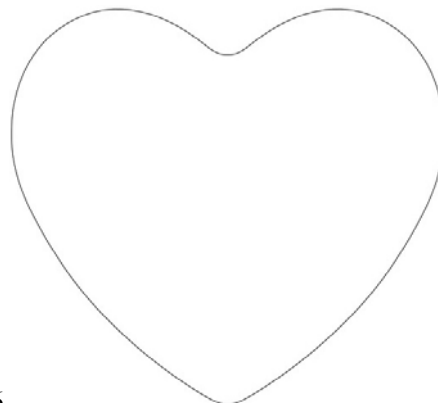
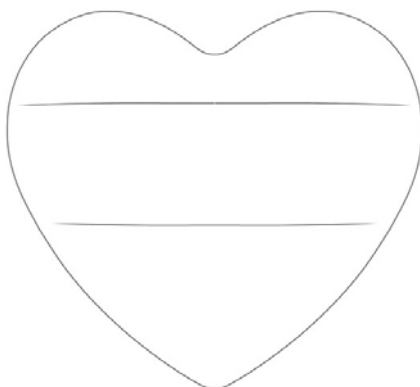
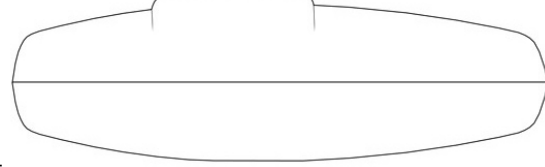
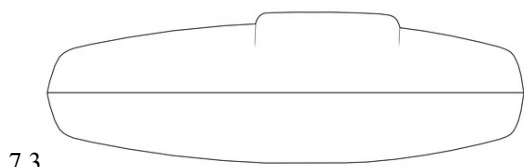
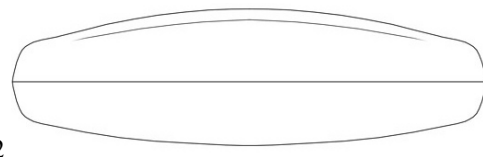
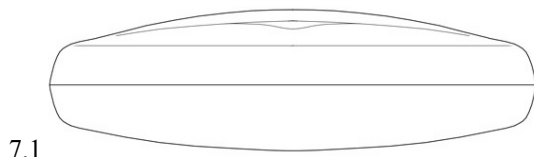
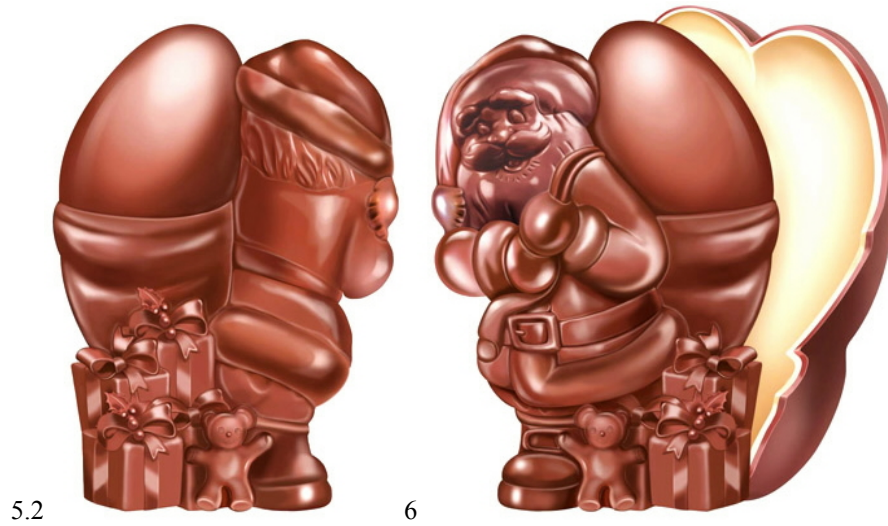

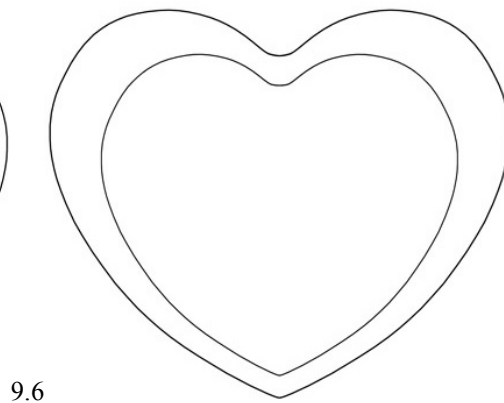
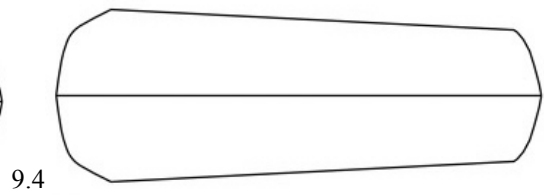
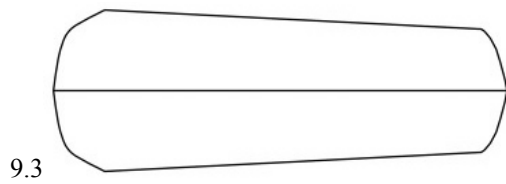
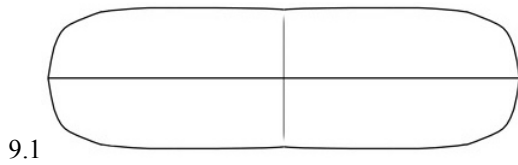
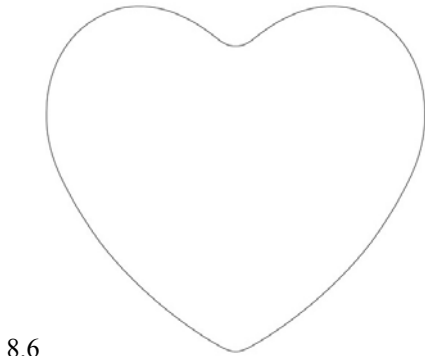
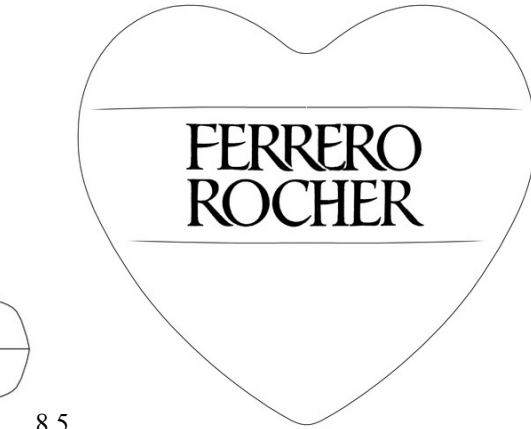
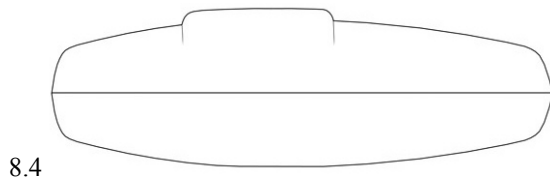
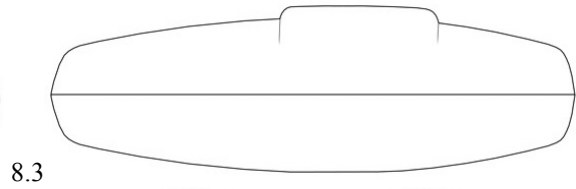
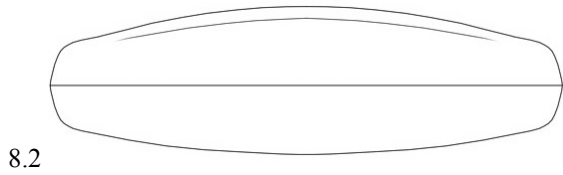

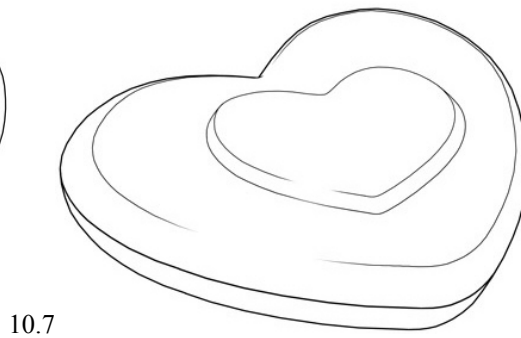
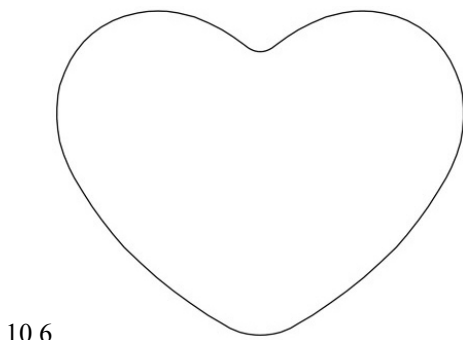
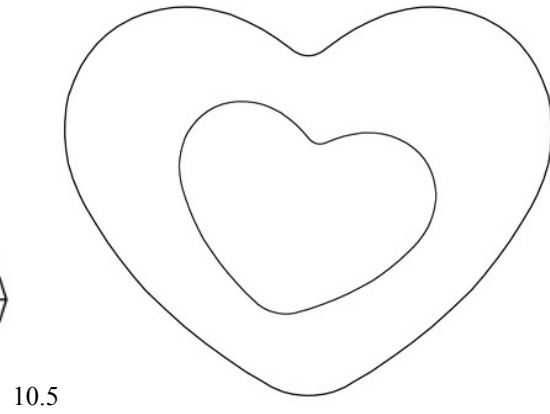
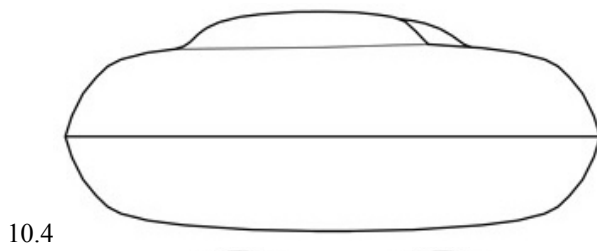
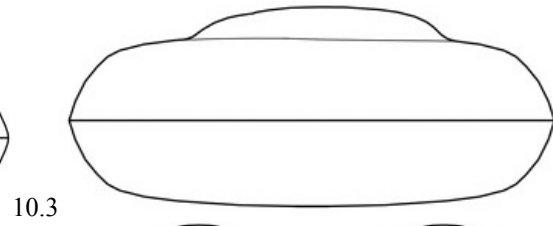
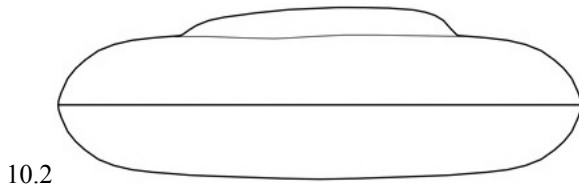
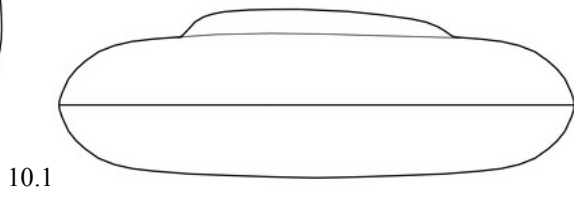



10.12



10.13

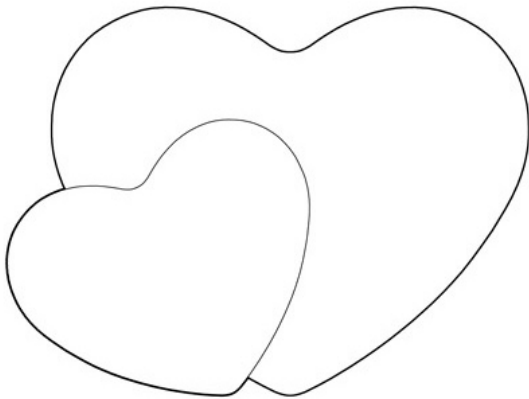

11.1

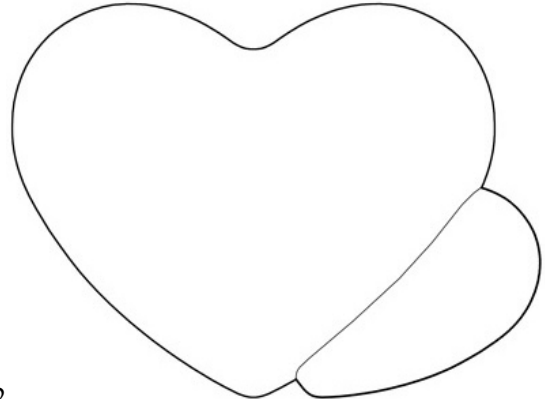

11.2

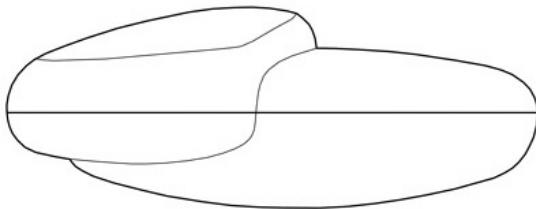

11.3

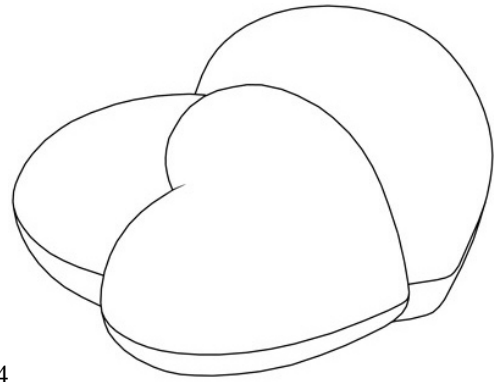

11.4

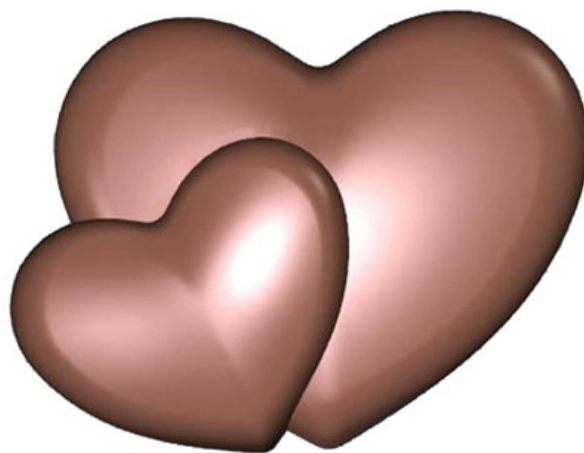

11.5

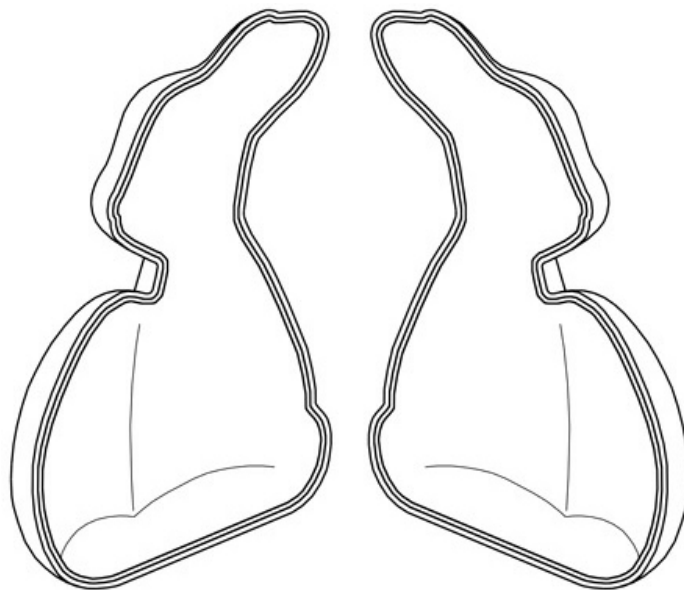

12.1

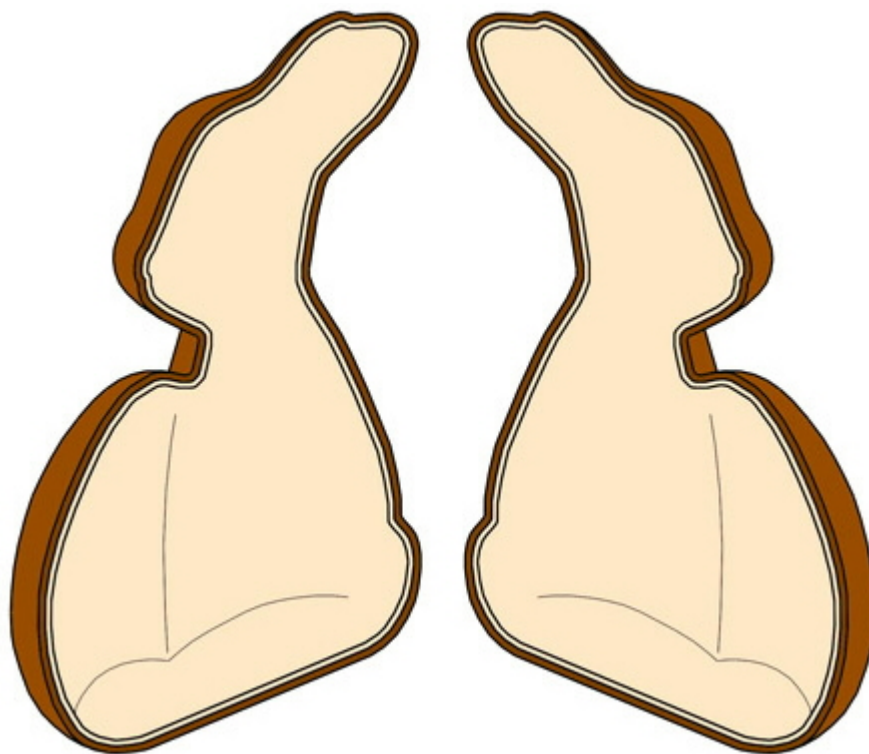

12.2

(11) DM/079494

(51) 23-02

(15) 2012 10 23

(45) 2012/47 (2012 11 30)

(22) 2012 10 23

(28) 1

(30) 24.04.2012; 2012/02884; TR

(73) İPEK KAĞIT SANAYİ VE TİCARET ANONİM ŞİRKETİ

Kanyon Ofis Büyükdere Cad. No:185, TR-34394 Levent/Istanbul (TR)

(85) TR

(86) TR

(87) TR

(88) TR

(89) TR

(81) III. AZ, EM, GE, MN, RS, UA

(72) RIDVAN ERBİL, KİMYA SANAYİCİLER ORG. SAN. BOLGESİ, AROMATİK CAD.

NO:39, 34950 TUZLA/ISTANBUL

(54) 1. Toilet paper dispenser

(55)

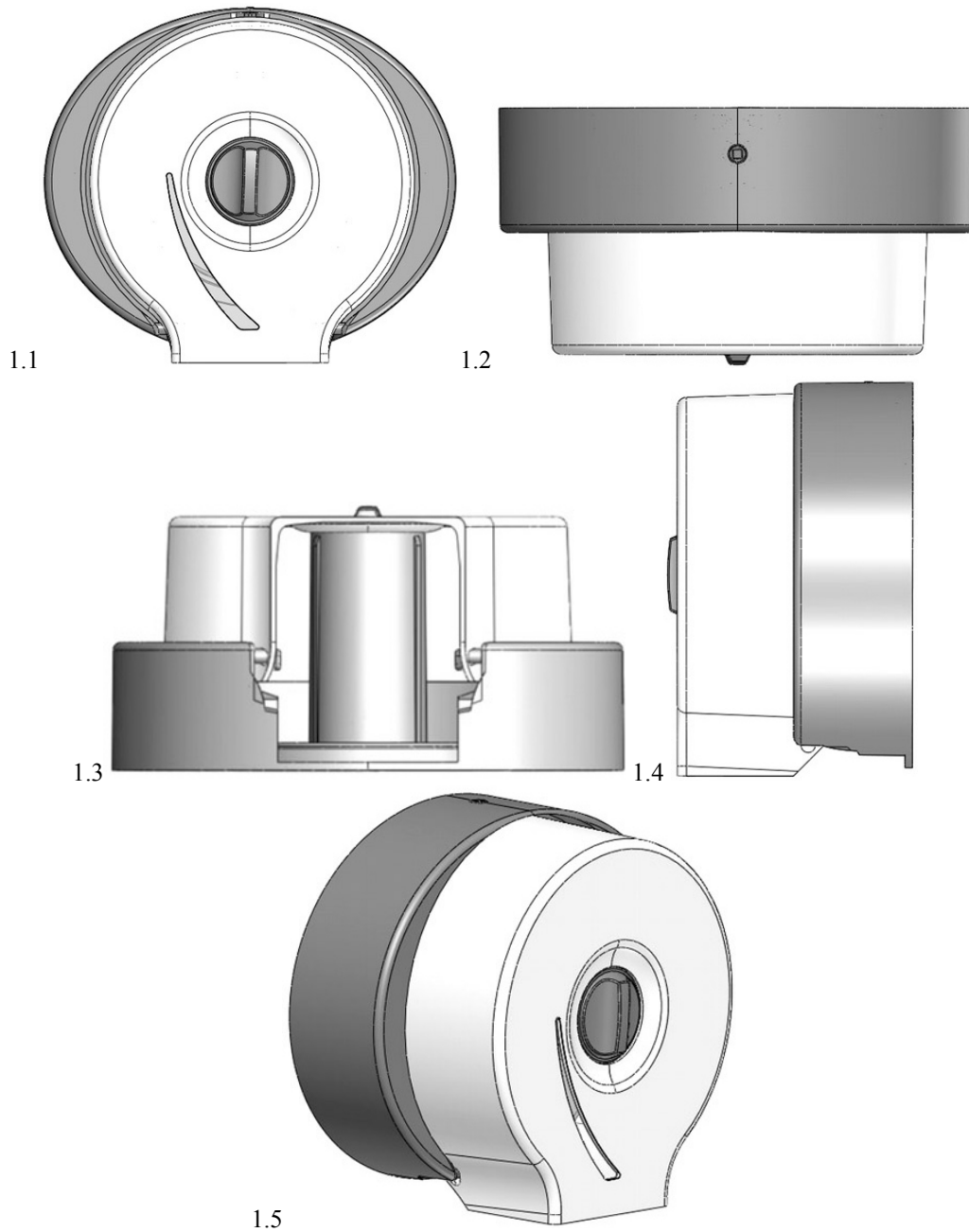

(11) DM/079535

(51) 23-02

(15) 2012 11 19

(45) 2012/47 (2012 11 30)

(22) 2012 11 05

(28) 3

(30) for designs No(s) 1: 07.05.2012; 2037903-0001; EM; for designs No(s) 2: 07.05.2012; 2037903-0002; EM;
for designs No(s) 3: 07.05.2012; 2037903-0003; EM

(73) HANS GEORG HAGLEITNER

Lindenallee 11, A-5700 Zell am See (AT)

(86) EM

(87) EM (88) EM (89) EM

(81) III. AL, AM, AZ, BA, BW, CH, EG, GE, GH, HR, IS, KG, LI, MC, MD, ME, MK, MN, NA, NO, OA,
OM, RS, RW, SG, ST, SY, TJ, TN, TR, UA

(72) Hans Georg HAGLEITNER

Lindenallee 11, A-5700 Zell am See

(54) 1.-3. Dispensers [sanitary appliances]

(55)

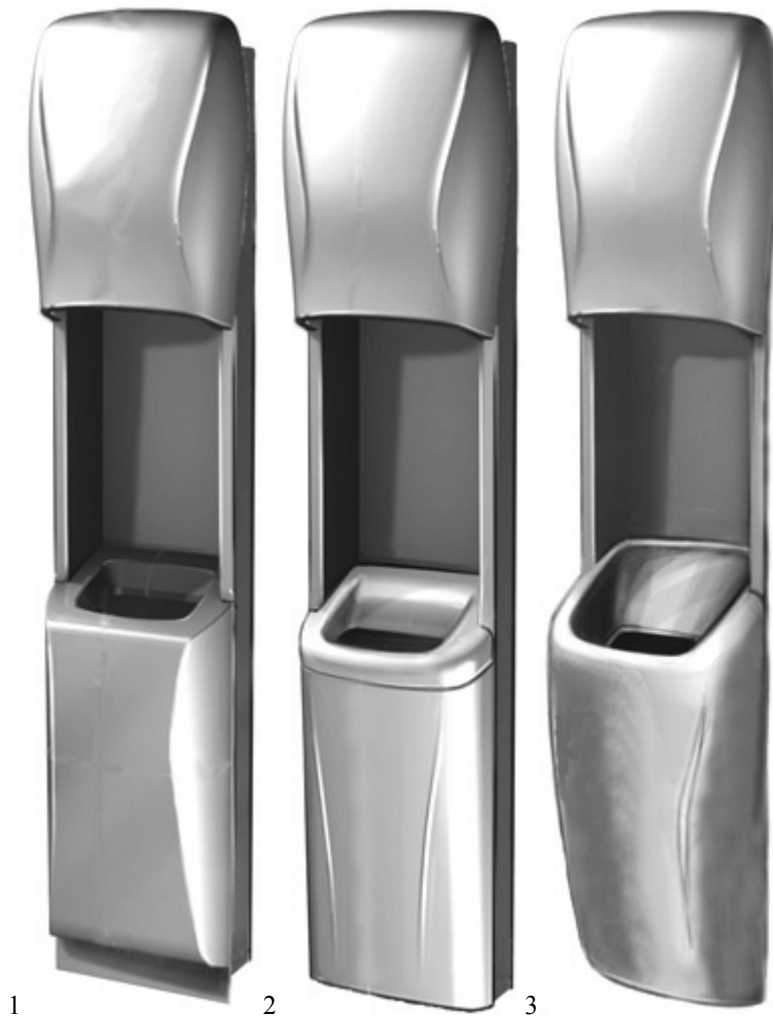

- (11) DM/079554 (51) 26-05
 (15) 2012 08 02 (45) 2012/48 (2012 12 07)
 (22) 2012 08 02 (28) 1
 (73) BYZANCE DESIGN
 Route de Chêne 11, CH-1208 Genève (CH)
 (85) CH
 (86) CH
 (87) CH
 (88) CH
 (89) CH
 (81) II. BZ, KP, MA, SR. III. AL, AM, AZ, BA, BW, CH, EG, EM, GE, GH, HR, IS, KG, LI, MC, MD, ME,
 MK, MN, NA, NO, OA, OM, RS, RW, SG, ST, SY, TJ, TN, TR, UA
 (72) Adrien Slaby, 206 rue des Tulipiers, F-01170 GEX France
 (54) 1. Wall-mounted lamp
 (55)



1.1



1.2

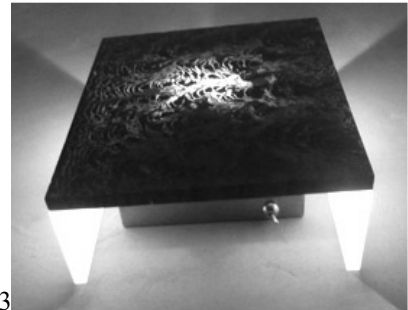

1.3



1.4



1.5

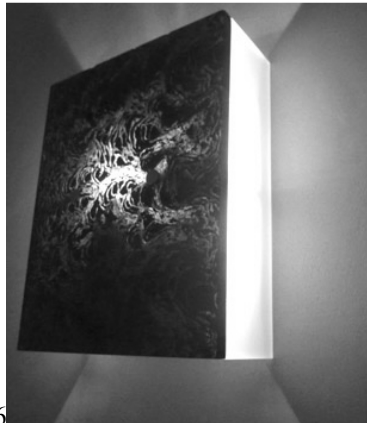

1.6

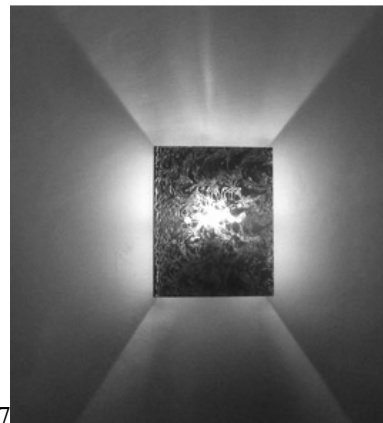

1.7

- (11) DM/079570 (51) 09-07
(15) 2012 11 07 (45) 2012/48 (2012 12 07)
(22) 2012 11 07 (28) 13
(73) RUNDPACK AG Rheinstraße 38
CH-9444 Diepoldsau (CH)
(85) CH
(86) CH
(87) CH
(88) CH
(89) CH
(81) III. AL, AZ, BA, CH, EM, GE, HR, LI, ME, MK, NO, RS, TR, UA
(54) 1.-13. Closures for containers
(55)



1.1



1.2



1.3



1.4



1.5



1.6

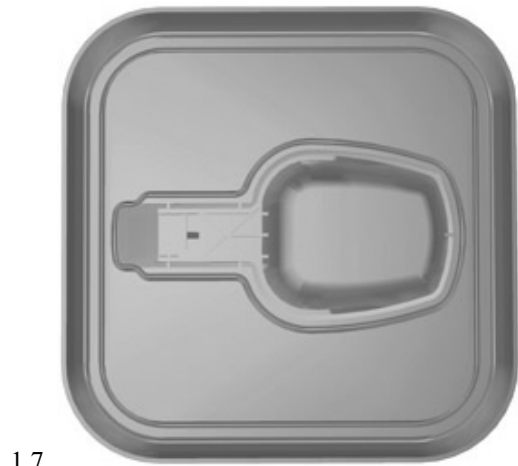

1.7



2.1



2.2



2.3



2.4



2.5



2.6



2.7



3.1



3.2



3.3



3.4



3.5



3.6



3.7



4.1



4.2



4.3



4.4



4.5



4.6



4.7



5.1



5.2



5.3



5.4



5.5



5.6



5.7



6.1

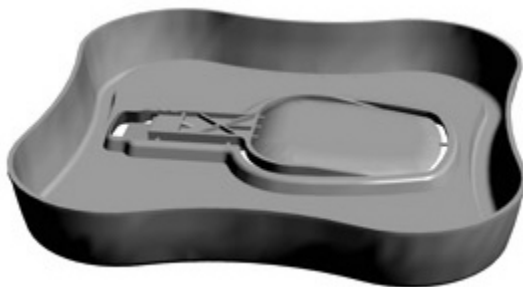

6.2



6.3



6.4



6.5



6.6



6.7

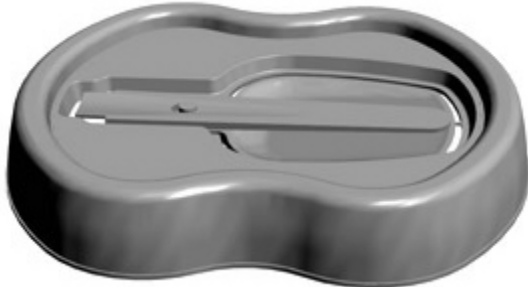

7.1

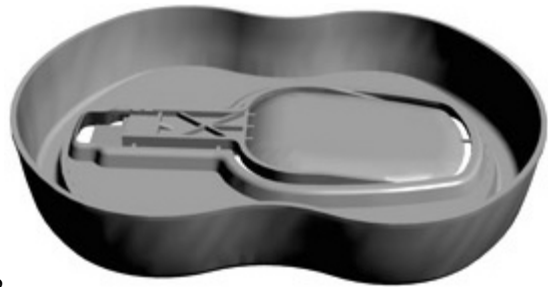

7.2



7.3

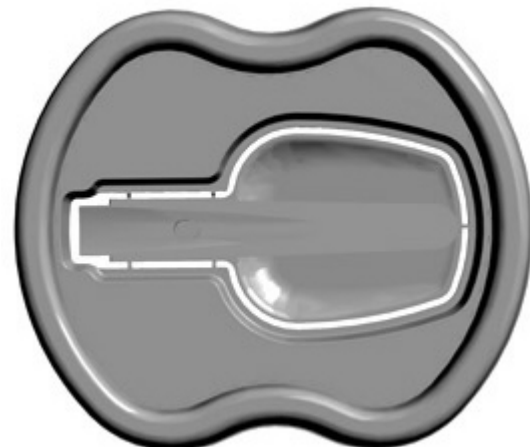

7.4

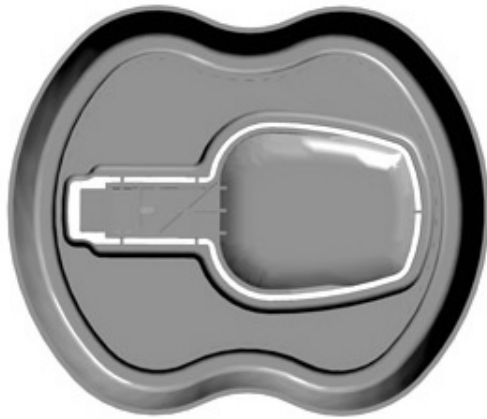

7.5



7.6



7.7



8.1



8.2



8.3



8.4



8.5



8.6



8.7

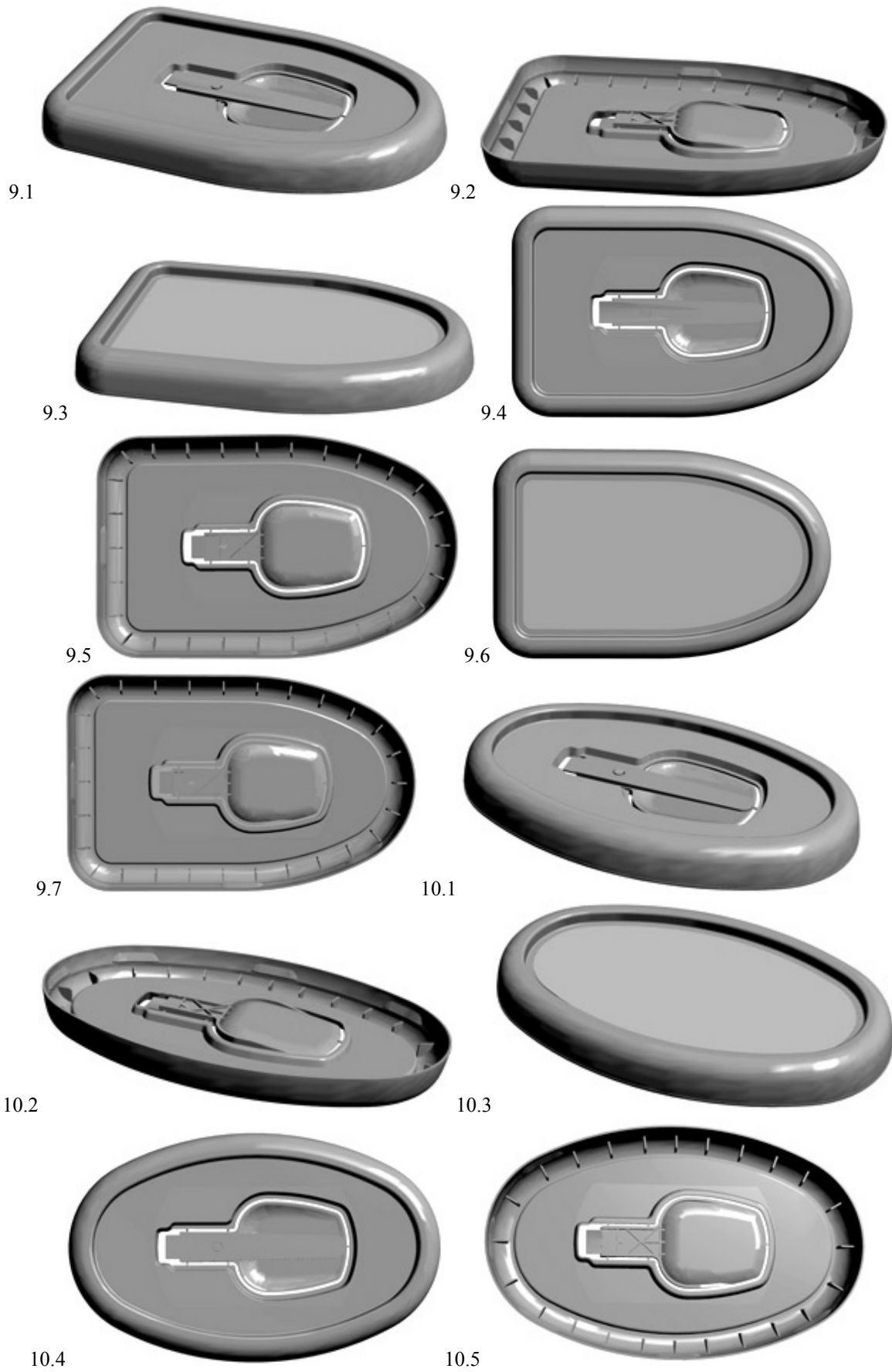

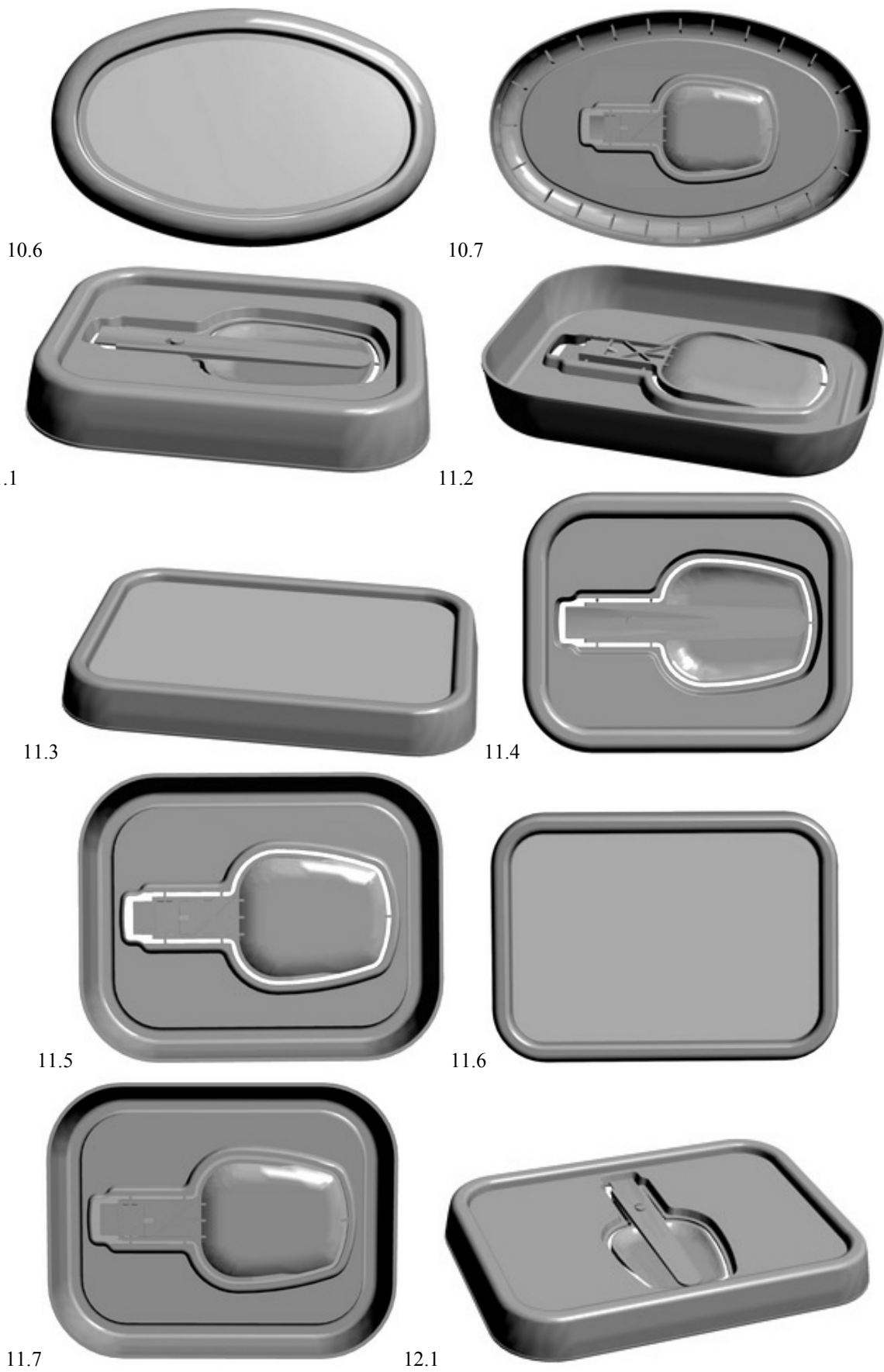

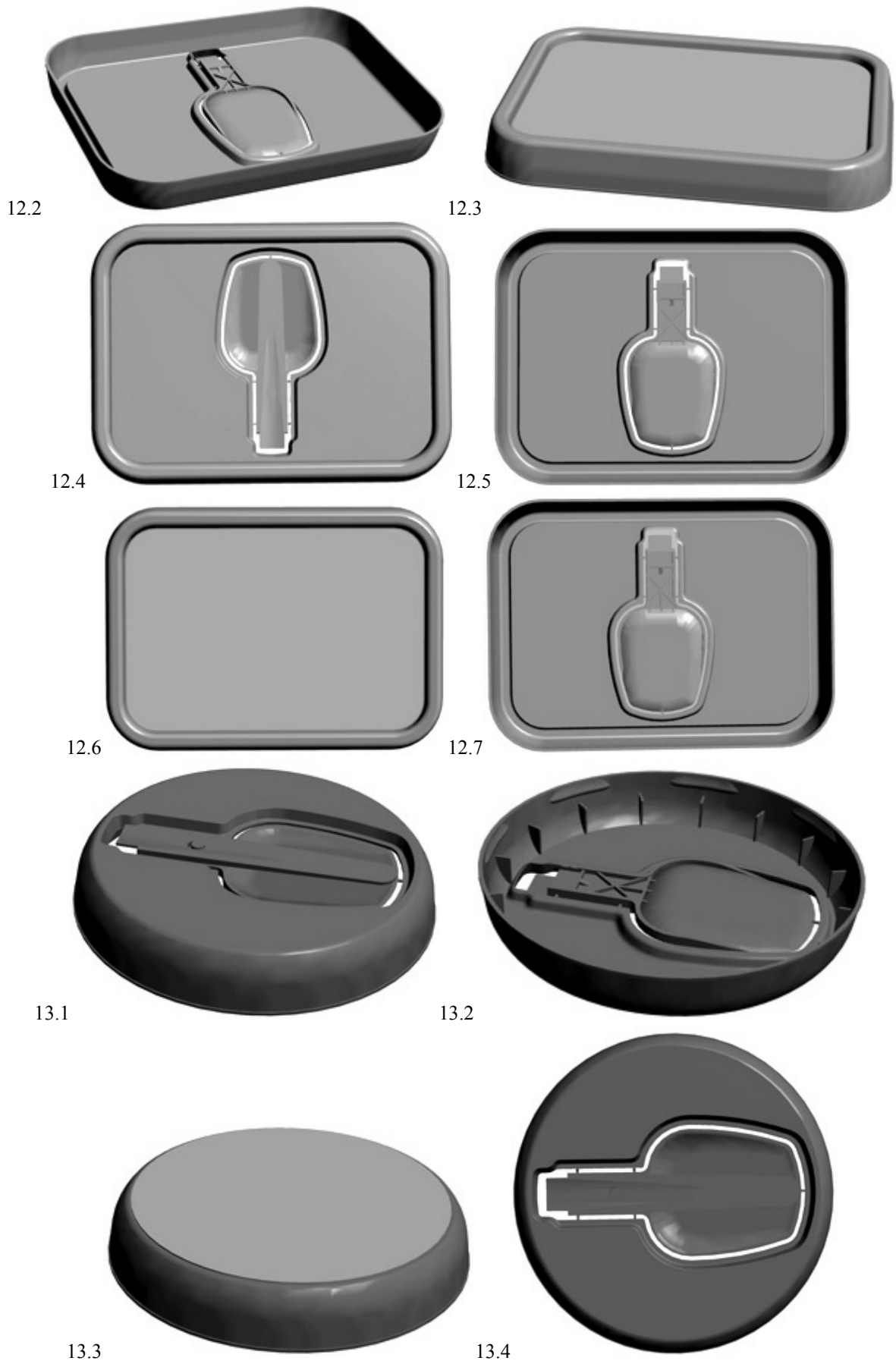

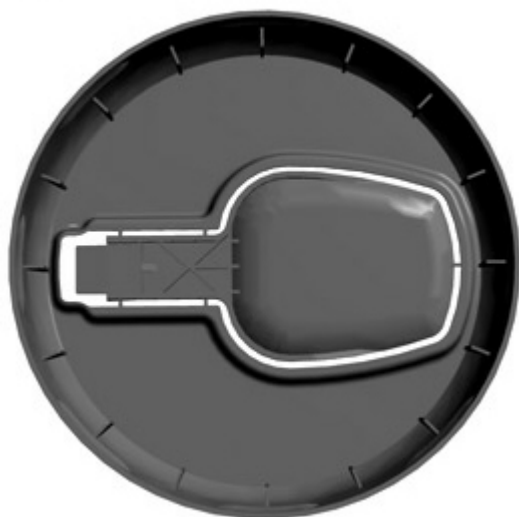

13.5

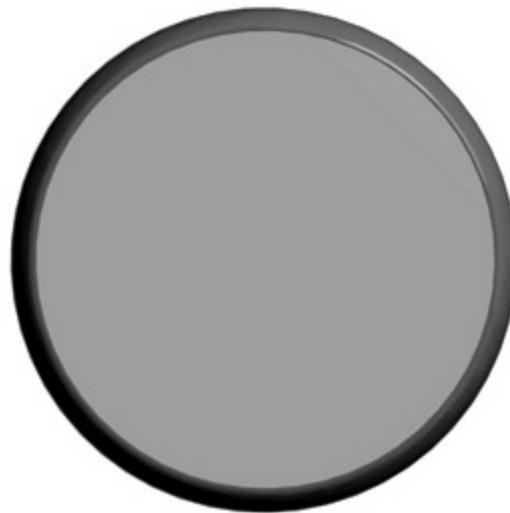

1.6



13.7

(11) DM/079588

(51) 11-01

(15) 2012 11 20

(45) 2012/48 (2012 12 07)

(22) 2012 11 20

(28) 15

(73) "FREY WILLE" GMBH & CO. KG.

Gumpendorferstrasse 81, A-1060 Wien (AT)

(85) EM

(86) EM

(87) EM

(88) EM

(89) EM

(81) III. CH, EG, EM, GE, HR, MD, MK, MN, SG, TR, UA

(54) 1.-2. Bracelets; 3. Pendant; 4.-5. Bracelets; 6. Pendant; 7.-10. Bracelets; 11.-13. Pendants; 14.-15. Rings

(55)



1.1



1.2



1.3



1.4



1.5



2.1



2.2



2.3



3



4.1



4.2



4.3



4.4



4.5



5.1



5.2



5.3



6



7.1



7.2



7.3



7.4



7.5



8.1



8.2



8.3



8.4



8.5



9.1



9.2



9.3





10.1



10.2



10.3



11



12



13.1



13.2



13.3



14.1



14.2



14.3



15.1



15.2



15.3

(11) DM/078553

(51) 10-07

(15) 2012 06 13

(45) 2012/49 (2012 12 14)

(22) 2012 06 13

(28) 5

(73) GLASHÜTTER UHRENBETRIEB GMBH

Altenberger Str. 1, 01768 Glashütte (DE)

(85) DE, EM

(86) DE, EM

(87) DE, EM

(88) DE, EM

(89) EM

(81) II. BZ, MA, III. AL, AM, AZ, BA, CH, EM, GE, HR, KG, LI, MC, MD, ME, MK, MN, NO, OM, SG, TJ, TN, TR, UA

(72) Katharina Stegmann, Am Mühlefeld 84, D-01744 Paulsdorf

(54) 1.-5. Watch cases

(55)

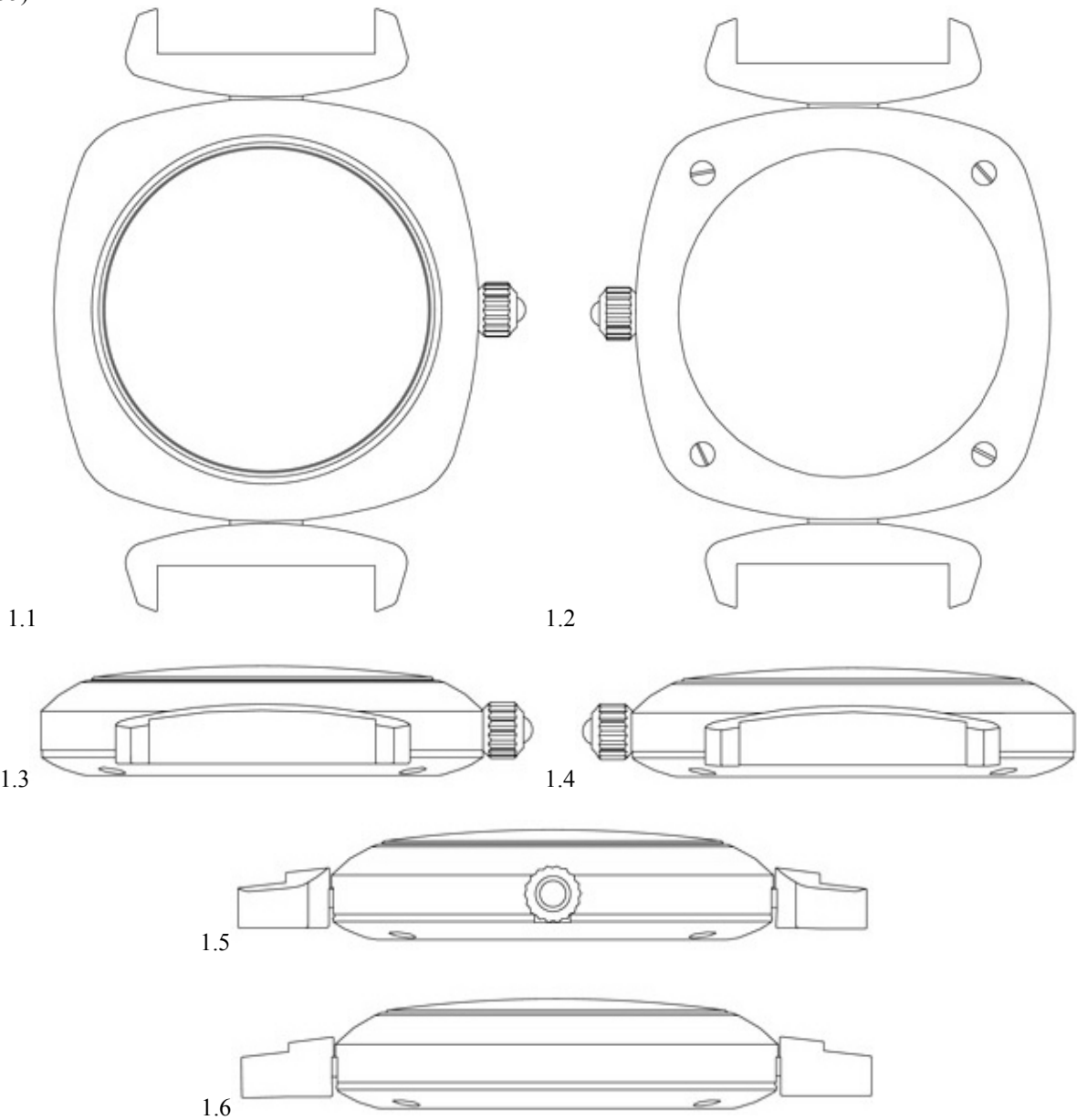

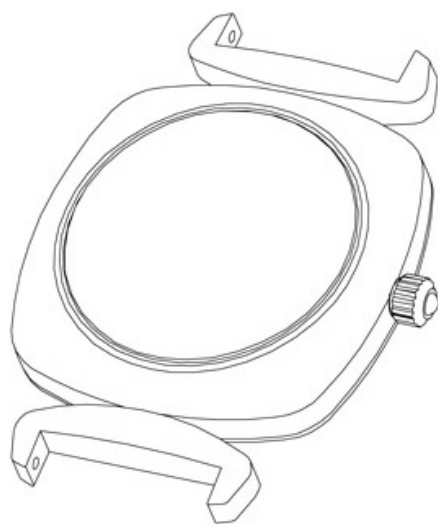

1.7



2



3



4



5

- (11) DM/078555 (51) 15-02
 (15) 2012 06 18 (45) 2012/50 (2012 12 21)
 (22) 2012 06 18 (28) 1
 (73) PEDROLLO S.P.A.
 Via E. Fermi, 7, I-37047 San Bonifacio (VR) (IT)
 (86) IT, EM
 (87) n/a
 (88) n/a
 (89) EM
 (81) II. MA, SN. III. AL, AZ, EG, GE, MK, OM, SY, UA
 (72) Silvano PEDROLLO
 c/o PEDROLLO S.p.A., Via E. Fermi 7, I-37047 San Bonifacio (VR)
 (54) I. Electropump
 (55)



1.1



1.2



1.3

(11) DM/079660

(51) 09-01

(15) 2012 12 03

(45) 2012/50 (2012 12 21)

(22) 2012 12 03

(28) 1

(30) 13.07.2012; 002073726-0001; EM

(73) SAVERGLASS (SOCIÉTÉ PAR ACTIONS SIMPLIFIÉE)

3 rue de La Gare, F-60960 FEUQUIERES (FR)

(85) FR, EM

(86) FR, EM

(87) FR, EM

(88) FR, EM

(89) FR

(81) III. AM, AZ, BA, CH, EG, GE, HR, MC, MD, ME, MK, NO, RS, SG, TR, UA

(54) 1. Bottles

(55)



- (11) **DM/079661** (51) **09-01**
 (15) 2012 12 03 (45) 2012/50 (2012 12 21)
 (22) 2012 12 03 (28) 1
 (30) 19.07.2012; 002076430-0001; EM
 (73) SAVERGLASS
 3 rue de la Gare, F-60960 FEUQUIERES (FR)
 (85) FR, EM
 (86) FR, EM
 (87) FR, EM
 (88) FR, EM
 (89) FR
 (81) III. AM, AZ, BA, CH, EG, GE, HR, MC, MD, ME, MK, RS, SG, TR, UA
 (54) 1. Bottles
 (55)

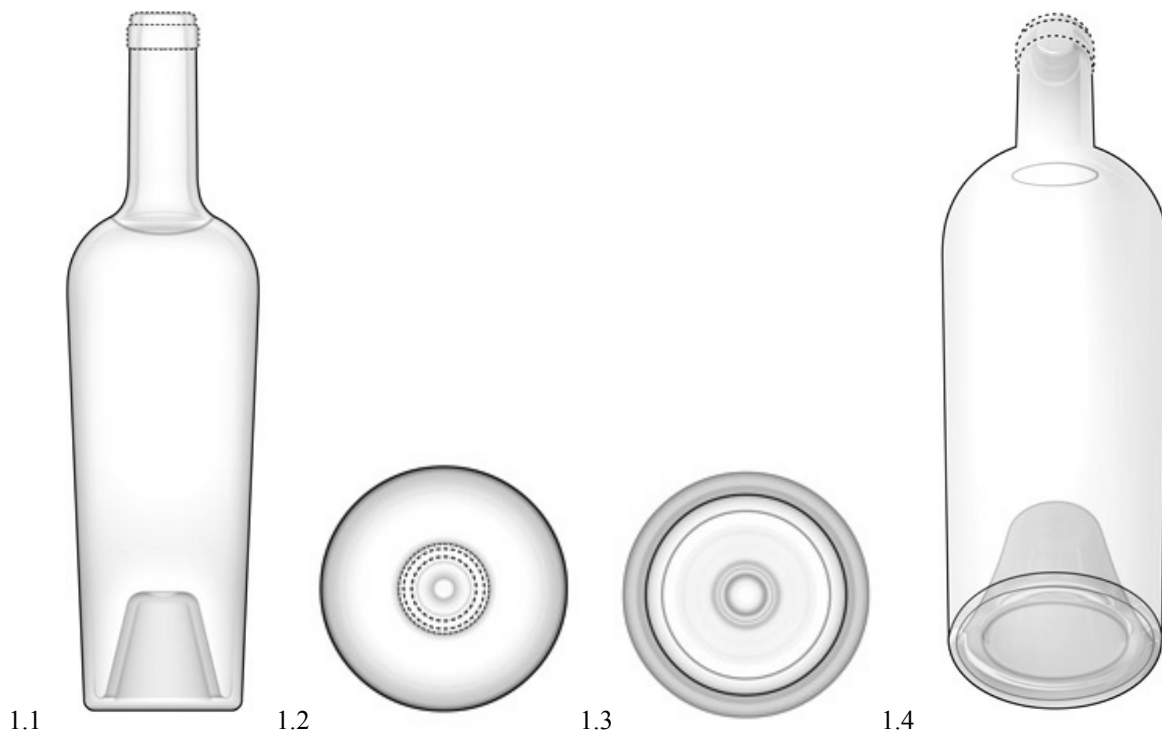

სასაქონლო ნიშნები

ეროვნული პროცედურით შემოტანილი განაცხადები, რომლებზეც გამოტანილია გადაწყვეტილება რეგისტრაციის შესახებ

გადაწყვეტილების გასაჩივრება შესაძლებელია საქპატენტის სააპელაციო პალატაში გამოქვეყნებიდან 3 თვის ვადაში ან თბილისის საქალაქო სასამართლოს ადმინისტრაციულ საქმეთა კოლეგიაში 1 თვის ვადაში (მის.: თბილისი, დავით აღმაშენებლის ხეივანი, მე-12 კმ., №6).

(260) AM 2013 64342 A

(210) AM 064342

(220) 2012 04 03

(731) შპს BALDOSI

აეროპორტის დასახლება, კორპუსი 130,
ბინა 12, 0182, თბილისი, საქართველო

(540)

BALDI

(591) შავ-თეთრი

(511)

6 – ჩვეულებრივი ლითონები და მათი შენადნობები; ლითონის სამშენებლო მასალა; ლითონის მოძრავი კონსტრუქციები და ნაგებობები; ლითონის მასალა ლიანდაგებისათვის; ჩვეულებრივი ლითონის გვარლები და მავთული (არა ელექტრული); რკინა-კავეუმი და საკეტი ნაწარმი; ლითონის მიღები და მიღსადენები; სეიფები; ჩვეულებრივი ლითონის ნაკეთობა, რომელიც არ მიეკუთვნება სხვა კლასებს; მადანი.

14 – კეთილშობილი ლითონები და მათი შენადნობები, მათგან დამზადებული ან დაფარული ნაკეთობა, რომელიც არ მიეკუთვნება სხვა კლასებს; საიუველირო ნაწარმი, ძვირფასი ქვები; საათები და სხვა ქრონომეტრული ხელსაწყოები.

18 – ტყავი და ტყავის იმიტაცია, მათი ნაწარმი, რომელიც არ მიეკუთვნება სხვა კლასებს; ცხოველთა ტყავი, ბეწვეული; სამზავრო სკივრები, ჩემოდნები; წვიმისა და მზის ქოლგები და ხელჯოხები; შოლტები, მათრახები, ცხენის აღკაზმულობა და სასარაჯე ნაკეთობა.

25 – ტანსაცმელი, ფეხსაცმელი, თავსაბურავი.

35 – რეკლამა; მართვა საქმიან სფეროში; ადმინისტრირება საქმიან სფეროში; საოფისე სამსახური.

40 – მასალების დამუშავება.

41 – აღზრდა; სასწავლო პროცესის უზრუნველყოფა; გართობა; სპორტული და კულტურულ-საგანმანათლებლო ღონისძიებების ორგანიზება.

(260) AM 2013 65910 A

(210) AM 065910

(220) 2012 01 18

(731) შპს „გეოპლანტი“

სოფელი რუხი, 2100, ზუგდიდის რაიონი,
საქართველო

(540)

დადიანი

Dadiani

(591) შავ-თეთრი

(511)

30 – ყავა, ჩაი, კაკაო, შაქარი, ბრინჯი, ტაპიოკა (მანიოკა), საგო, ყავის შემცველები; ფქვილი და მარცვლეულის პროდუქტი, პურ-ფუნთუშეული, საკონდიტრო ნაწარმი, ნაყინი; თაფლი, ბადაგის ვაჭინი; საფუარი, საცხობი ფხვნილები; მარილი, მღოვავი; ძმარი, საკაზმები; სანელებლები; საკვები ყინული.

(260) AM 2013 66528 A

(210) AM 066528

(220) 2012 03 14

(731) დელტა ეარ ლაინზ, ინკ.

(შტატ დელავერის კორპორაცია)
1030 დელტა ბულვარდ, ატლანტა,
ჯორჯია, აშშ

(740) თამარ კოჭლამაზაშვილი

(540)

SKY PRIORITY

(591) შავ-თეთრი

(511)

39 – ავიაგადაზიდვები; ავიაგადაზიდვები, რომლებიც სთავაზობენ ბონუსური პრემიების ჯილდოების და სტიმულების პროგრამებს ხშირი ავიამგზავრობებისთვის, მოსაცდელი დარბაზების, ტრანზიტული დარბაზების მომსახურება, შესაძლებლობები მგზავრების მოსვენებისათვის, ავიახაზების სპეციალიზებული პრიორიტეტული მომსახურება დაჯავშნის მომსახურებით, წინასწარი შეკვეთების სამსახურებით, აეროპორტებში ბილეთების გაუმჯობესებული დამუშავება, გამოძახების მოლო-

დინის, გადადებული ზარების, სასწრაფო, დაჩქარებული პროცედურები; პრიორიტეტული რეგისტრაციები, რეგისტრაციების პრიორიტეტული დარბაზები, მომსახურების სპეციალიზებული, სპეციალური ცენტრები და სპეციალური, საკლუბო ბილიკები, გასასვლელები ელიტური მგზავრებისათვის, უსაფრთხოების სპეციალიზებული, პრიორიტეტული და სასწრაფო, დაჩქარებული შემოწმება, დათვალიერება (შემოწმება), სასწრაფო, დაჩქარებული მომსახურება ავიახაზების ტერმინალებზე, ჩასხდომისათვის სასწრაფო, დაჩქარებული გასვლა, საჰაერო ხომალდში ჩასხდომის მომსახურება, გაუმჯობესებული დასაჯდომი ადგილები, გაუმჯობესებული პერსონალური სივრცე, მათ შორის, სპეციალიზებული გართობა, კომპიუტერის ჩართვა, კომპიუტერული კაეშირი, გაუმჯობესებული კვება, გაუმჯობესებული მომსახურება საკვების მიღებისას და სპეციალური ვაჟიერები კვებისათვის და ფრენის დროს ელიტური მგზავრების მომსახურება, ელიტური მგზავრებისათვის ბარგის პრიორიტეტული მიტანა, გაცემა და მომხმარებლებთან მუშაობის (ურთიერთობის) სამსახურის დაჩქარებული პასუხები.

- (260) AM 2013 66536 A
- (210) AM 066536
- (220) 2012 03 15
- (731) ჯონსონ კონტროლს ჰიბრიდ ენდ რისაიქლინგ გმბჰ
ამ ლაინოფერ 51, 30419 ჰანოვერი, გერმანია
- (740) გიორგი თაქთაქიშვილი
- (540)

VARTA

- (591) შავ-თეთრი
- (511)
- 9 – სამრეწველო აკუმულატორები.

- (260) AM 2013 66537 A
- (210) AM 066537
- (220) 2012 03 15
- (731) ჯონსონ კონტროლს ჰიბრიდ ენდ რისაიქლინგ გმბჰ
ამ ლაინოფერ 51, 30419 ჰანოვერი, გერმანია
- (740) გიორგი თაქთაქიშვილი
- (540)



- (591) ყვითელი, ლურჯი
- (531) 26.03.04-26.04.03-26.05.10-26.15.09-29.01.12-
- (511)
- 9 – სამრეწველო აკუმულატორები.

- (260) AM 2013 66616 A
- (210) AM 066616
- (220) 2012 03 21
- (731) ბანანა რიფაბლიკ (იტმ) ინკ.
2 ფოლსომ სტრიტი, სან-ფრანცისკო, კალიფორნია 94105, აშშ
- (740) თამარ კოჭლამაზაშვილი
- (540)

ბანანა რიფაბლიკ

- (591) შავ-თეთრი
- (531) 28.19.00-
- (511)
- 18 – ტყავი და ტყავის იმიტაცია, მათი ნაწარმი, რომელიც არ მიეკუთვნება სხვა კლასებს; ცხოველთა ტყავი, ბეწვეული; სამგზავრო სკივრები, ჩემოდნები; წვიმისა და მზის ქოლგები და ხელჯოხები; შოლტები, მათრახები, ცხენის აღკაზმულობა და სასარაჯე ნაკეთობა.
- 25 – ტანსაცმელი, ფეხსაცმელი, თავსაბურავი.
- 35 – რეკლამა; მართვა საქმიან სფეროში; ადმინისტრირება საქმიან სფეროში; საოფისე სამსახური. საცალო ვაჭრობა და მომსახურება საცალო ვაჭრობის სფეროში, მათ შორის „ონ-ლაინ“ რეჟიმში.

- (260) AM 2013 66617 A
- (210) AM 066617
- (220) 2012 03 21
- (731) გეპ (იტმ) ინკ.
2 ფოლსომ სტრიტი, სან-ფრანცისკო, კალიფორნია 94105, აშშ
- (740) თამარ კოჭლამაზაშვილი
- (540)



- (591) შავ-თეთრი
- (531) 28.19.00-
- (511)
- 18 – ტყავი და ტყავის იმიტაცია, მათი ნაწარმი, რომელიც არ მიეკუთვნება სხვა კლასებს; ცხოველთა ტყავი, ბეწვეული; სამგზავრო სკივრები, ჩემოდნები; წვიმისა და მზის ქოლგები

და ხელჯოხები; შოლტები, მათრახები, ცხენის აღკაზმულობა და სასარაჯე ნაკეთობა.

25 – ტანსაცმელი, ფეხსაცმელი, თავსაბურავი.

35 – რეკლამა; მართვა საქმიან სფეროში; აღმინისტრირება საქმიან სფეროში; საოფისე სამსახური. საცალო ვაჭრობა და მომსახურება საცალო ვაჭრობის სფეროში, მათ შორის „ონ-ლაინ“ რეჟიმში.

(260) AM 2013 67013 A

(210) AM 067013

(220) 2012 04 20

(731) ჰოუმ ბოქს ოფის, ინკ.

დელავერის შტატის კორპორაცია

1100 ავენიუ ოფ ზე ამერიკას, ნიუ-იორკი,

ნიუ-იორკი 10036, აშშ

(740) თამაზ შილაკაძე

(540)

CINEMAX

(591) შავ-თეთრი

(511)

9 – სამეცნიერო, საზღვაო, გეოდეზიური, ფოტოგრაფიული, კინემატოგრაფიული, ოპტიკური, ამწონი, გამზომი, სასიგნალო, საკონტროლო (შემოწმების), სამაშველო და სასწავლო ხელსაწყოები და ინსტრუმენტები; ელექტრობის გადაცემის, განაწილების, გარდაქმნის, დაგროვების, რეგულირების ან მართვის ხელსაწყოები და ინსტრუმენტები; ხმის ან გამოსახულების ჩამწერი, გადამცემი და აღმწარმოებელი აპარატურა; ინფორმაციის მაგნიტური მატარებლები, ხმის ჩამწერი დისკები; კომპაქტ-დისკები, DVD-ები და ინფორმაციის სხვა ციფრული მატარებლები; სავაჭრო ავტომატები და მექანიზმები აპარატებისათვის წინასწარი გადახდით; საღაროს აპარატები, საანგარიშო მანქანები, ინფორმაციის დასამუშავებელი აღჭურვილობა და კომპიუტერები; კომპიუტერის პროგრამული უზრუნველყოფა; ცეცხლქრობები; მულტიპლიკაციური ფილმები; კომპაქტ-დისკები [აუდიო-ვიდეო]; კომპიუტერული პროგრამები, ჩაწერილი; კომპიუტერის პროგრამული უზრუნველყოფა, ჩაწერილი; ოპტიკური დისკები; გამოსახულების ფაილები, ჩატვირთვადი; მუსიკალური ფაილები, ჩატვირთვადი; ჩატვირთვადი ხმოვანი ფაილები მობილური ტელეფონების ზარებისათვის; ინფორმაციის ოპტიკური მატარებლები; ხმის ჩასაწერი დისკები; წინასწარჩაწერილი DVD-ი და მაღალი მკაფიოობის ციფრული დისკები.

41 – აღზრდა; სასწავლო პროცესის უზრუნველყოფა; გართობა; სპორტული და კულტურულ-საგანმანათლებლო ღონისძიებების ორგანიზება; სატელევიზიო გასართობი გადაცე-

მები; გართობის სამსახური გასართობი პროგრამების და შინაარსების უზრუნველყოფით, კერძოდ, სატელევიზიო პროგრამები, კინოფილმები, სატელევიზიო ფილმები, კლიპები, გრაფიკული გამოსახულებები და ინფორმაცია დაკავშირებული სატელევიზიო პროგრამებთან ინტერნეტის, ელექტრონული კავშირის ქსელების, კომპიუტერული ქსელების და უსადენო კავშირის ქსელების მეშვეობით; გართობასთან დაკავშირებული ინფორმაცია; სატელევიზიო პროგრამების წარმოება; კინოფილმების წარმოება სარეკლამო რგოლების წარმოების გარდა; ინტერაქტიური გამოცემების უზრუნველყოფა (არაჩატვირთვადი).

(260) AM 2013 67056 A

(210) AM 067056

(220) 2012 04 23

(731) შპს „ჩექსდერი 22“

კოსტავას ქ. 67/85, 0171, თბილისი,

საქართველო

(540)



(591) ლურჯი, ყვითელი, წითელი, მწვანე,

თეთრი, აგურისფერი, შავი

(531) 21.01.15-21.01.25-27.05.08-28.19.00-29.01.15-

(511)

28 – სათამაშოები.

35 – სათამაშოებით ვაჭრობა.

41 – აღზრდა; სასწავლო პროცესის უზრუნველყოფა; გართობა; სპორტული და კულტურულ-საგანმანათლებლო ღონისძიებების უზრუნველყოფა, სადღესასწაულო ცენტრი, ფოტორეპორტირება, ფოტორეპორტაჟი.

(260) AM 2013 67186 A

(210) AM 067186

(220) 2012 04 30

(731) ფეამონტ სპას ინკ.

155 ველინგტონ სტრიტ ვესტი,

ტორონტო, ონტარიო M5V 0C3, კანადა

(740) შალვა გვარამაძე

(540)

WILLOW STREAM

(591) შავ-თეთრი

(511)

3 – საპნები; პარფიუმერია, ეთერზეთები, კოსმეტიკური საშუალებები, და თმის ღოსიონები; არასამედიცინო დანიშნულების ტუალეტის პრეპარატები; ფხვნილები, კრემები, ღოსიონები და ნიღბები ყველა სახისთვის, ხელებისთვის და სხეულისთვის განკუთვნილი; სახის გამწმენდი ნიღბის პროდუქტები; კანის მოვლისთვის განკუთვნილი კოსმეტიკური პრეპარატები; სახის დამტენიანებლები, კანის დამტენიანებლები, სხეულის დამტენიანებლები; სახის გამწმენდი საშუალებები, კანის გამწმენდი საშუალებები, სხეულის გამწმენდი საშუალებები; სახის ღოსიონები, კანის ღოსიონები, სხეულის ღოსიონები; სახის კრემები, კანის კრემები, სხეულის კრემები; სხეულის, კანის და თმის მოვლისა და მკურნალობისთვის განკუთვნილი არასამედიცინო დანიშნულების პრეპარატები; დევილაციის საშუალებები; ხელოვნური ფრჩხილები; ხელოვნური წამწამები; ფრჩხილის ლაქი; ფრჩხილის ლაქის მოსაშორებელი საშუალებები; გრიმები; შხაპისა და აბაზანის პრეპარატები; პრეპარატები თმებისთვის; თმის შამპუნები და კონდენციონერები; გაპარსვის და გაპარსვის შემდეგ გამოსაყენებელი პრეპარატები; ოდეკოლონები, ტუალეტის წყლები, კელნის წყლები; დეოდორანტები და ანტიპერსპირანტები პირადი გამოყენებისათვის; მასაჟისთვის ზეთები; არომათერაპიული პროდუქტები; კბილის პასტები და ფხვნილები; მათეთრებელი პრეპარატები და სხვა სარეცხი ნივთიერებები; წმენდის, გაპრიალების, გაუცხიმოვნებისა და აბრაზიული დამუშავების პრეპარატები;

18 – ჩანთები; ზურგჩანთები; სამგზავრო ჩანთები; საფულეები; ქაბრები; ზურგჩანთები; ქოლგები; ჩანთები ნანადირევისთვის; გასადების ბუდეები; ნესესერები; ტყავი და ტყავის იმიტაცია, მათი ნაწარმი, რომელიც არ მიეკუთვნება სხვა კლასებს.

30 – ყავა, ჩაი, კაკაო, შაქარი, ბრინჯი, ტაპიოკა, საგო, ყავის შემცველები; ფქვილი და მარცვლოვანი პროდუქტები, პურ-ფუნთუშეული და საკონდიტრო ნაწარმი, ნაყინი; თაფლი, ბადაგის ვაჟინი; საფუარი, საცხობი ფხვნილები; მარილი, მღოვი; ძმარი, საკაზმები (სანელებლები); სუნელები; საკვები ყინული;

43 – სასმელებითა და საკვები პროდუქტებით უზრუნველყოფა; დროებითი საცხოვრებელი ადგილით უზრუნველყოფა; მომსახურებები სასტუმროებით და კურორტებით; სასტუმროს ნომრის მომსახურებები, საოჯახო სფეროში მომსახურებები; სასტუმროს ნომრის დაჯავშნაში მომსახურებები; ოთახის ქირაობა; დროებითი საცხოვრებლის დაჯავშნა და შეკვეთების მიღება; მოკლე ან ხანგრძლივი დრო-

ით კონდომინუმებში და აპარტამენტებში გაჩერების დაჯავშნა; კერძო ოთახით და საზოგადოებრივი კლუბებით მომსახურებები, ბავშვთა მოვლის მომსახურებების, სპეციალური შემთხვევისათვის რესტორნების და საჭმელების, ბანკეტების და საზოგადოებრივი ღონისძიებების შეკვეთა-დაჯავშნის ჩათვლით; კონფერენციებით, საბანკეტო მომსახურებებით უზრუნველყოფა; მომსახურებები ბარებით, კაფეებით, რესტორნებით, ასევე, კოქტეილ-ბარებით და კაფეტერიებით, მომსახურებები საჭმლის მომზადებაში; საკვების შეკვეთით დაზადებასა და შინ მიტანაში მომსახურებები; კრება-ყრილობებით და გამოფენებით უზრუნველყოფაში მომსახურებები; ყველა ზემოთ აღნიშნული მომსახურებების ჩათვლით, რომელიც უზრუნველყოფილია ელექტრონულად ან ონ-ლაინ რეჟიმში კომპიუტერის მონაცემთა ბაზიდან ან ინტერნეტიდან, მომსახურებები ინფორმაციით, რჩევებით და კონსულტაციებით, რომელიც ეხება ზემოთ აღნიშნულ მომსახურებებს; ყველა შემავალი 43-ე კლასში.

44 – სამედიცინო მომსახურებები; ვეტერინარული მომსახურებები; მომსახურება ცხოველებისა და ადამიანების ჰიგიენასა და კოსმეტიკის სფეროში; მომსახურება სოფლის მეურნეობის, მეზღვობის და მეტყვეობის სფეროში; გამაჯანსაღებელი სპა-ცენტრებით (ბანლოლოგიური კურორტებით), საუნებით, ორთქლის აბანოებით და მასაჟის სალონებით უზრუნველყოფა; მასაჟით უზრუნველყოფა; თურქული აბანოები; კოსმეტიკური კაბინეტებით და სილამაზის სალონებით მომსახურებები; საპარიკმახეროებით და სადალაქოებით მომსახურება; არომათერაპიით მომსახურებები; სამედიცინო-სანიტარული მომსახურებები, კოსმეტიკური მომსახურებები, სხეულის, კანის და თმის მოვლის მომსახურებები; მოხუცთა სახლებით მომსახურებები; ინვალიდების და მოხუცთა სახლებით მომსახურებები; დასასვენებელი სახლები; ყველა ზემოთ აღნიშნული მომსახურებების ჩათვლით, რომელიც უზრუნველყოფილია ელექტრონულად ან ონ-ლაინ რეჟიმში კომპიუტერის მონაცემთა ბაზიდან ან ინტერნეტიდან; მომსახურებები ინფორმაციით, რჩევებით და კონსულტაციებით, რომელიც ეხება ზემოთ აღნიშნულ მომსახურებებს; ყველა შემავალი 44-ე კლასში.

(260) AM 2013 67187 A

(210) AM 067187

(220) 2012 04 30

(731) შანხაი ფეიხუნ კომუნიკეიშენ კო., ლტდ. ბილდინგ 20, 90, HQ ბიხუნეს პარკი, 4855 გუანგფულინ როუდი, სონგჯიანგ დისტრიქტი, შანხაი, ჩინეთი

(740) შალვა გვარამაძე
(540)

PHICOMM

(591) შავ-თეთრი
(531) 27.05.01-27.05.17-
(511)

9 – ანტენები; მოდემები; ვიდეოტელეფონები; ელექტრონული სიგნალების გადამცემები; ოპტიკურ-ბოჭკოვანი კაბელები; მონაცემთა დამუშავებელი აპარატურა; ტელეფონის აპარატები; კომპიუტერული მესსიერების მოწყობილობები; პორტატული ტელეფონები; პორტატული მიმღებ-გადამცემი (რაცია).

(260) AM 2013 67221 A
(210) AM 067221
(220) 2012 05 02

(731) სს „შატო მუხრანი“
ჭავჭავაძის გამზ.11, 0179, თბილისი, საქართველო
(740) შოთა მეტრეველი
(540)

CHÂTEAU
MUKHRANI



RÉSERVE DU PRINCE

(591) ნაცრისფერი, თეთრი
(531) 07.01.01-27.05.05-
(511)

33 – ალკოჰოლიანი სასმელები, ღუდის გარდა.

(260) AM 2013 67344 A
(210) AM 067344
(220) 2012 05 16

(731) ევიშ დიოდისერდია რიილვანოშან მიუკედე რესვენტარშაშავ კერესტური უტ. 30-38, H-1106 ბუდაპეშტი, უნგრეთი
(740) ლილიანა დარახველიძე
(540)

REPARON

(591) შავ-თეთრი
(511)

5 – ფარმაცევტული პრეპარატები ადამიანისათვის.

(260) AM 2013 67361 A
(210) AM 067361
(220) 2012 05 17
(731) ევაგრიინ მარინ კორპორეშენ (ტაივან) ლტდ.
1-4F, N166, სექ. 2, მინშენგ ი. რდ., ტაიპეი 104, ტაივანი, ჩინეთის პროვინცია

(740) შალვა გვარამაძე
(540)

EVERGREEN LINE

(591) შავ-თეთრი
(511)
39 – საქონლის ტრანსპორტირება და შენახვა.

(260) AM 2013 67389 A
(210) AM 067389
(220) 2012 05 21

(731) ინდ.მეწარმე „გელა გელაშვილი“ საბურთალოს რაიონი, დიდმის სარემონტო ქარხნის დასახლება, კორპ. 7, ბინა 27, 0159, თბილისი, საქართველო

(540)



(591) ყვითელი, მწვანე, მუქი მწვანე
(531) 26.04.18-27.05.21-29.01.12-
(511)

36 – ფინანსებთან დაკავშირებული საქმიანობა, ფულად-საკრედიტო ოპერაციები.

(260) AM 2013 67392 A
(210) AM 067392
(220) 2012 05 21

(731) პეპსიკო, ინკ. ჩრდილოეთ კაროლინას შტატის კორპორაცია
700 ანდერსონ ჰილ როუდი, პერჩეიზი, ნიუ-იორკი 10577, აშშ

(740) შალვა გვარამაძე
(540)



(591) შავ-თეთრი

(531) 26.03.19-17.05.02-

(511)

29 – ხორცი, თევზი, ფრინველი და ნანადირევი; ხორცის ექსტრაქტები; დაკონსერვებული, მოხარშული და გამხმარი ხილი და ბოსტნეული; ჟელე, მურაბები; კვერცხი, რძე და რძის ნაწარმი; მცენარეული ზეთი და საკვები ცხიმები, კონსერვები, პიკული.

30 – ყავა, ჩაი, კაკაო, შაქარი, ბრინჯი, ტაპიოკა, საგო, ყავის შემცველები; ფქვილი და ფქვილის ნაწარმი, პური, ორცხობილა, ნამცხვარი, საკონდიტრო ნაწარმი, ნაყინი; თაფლი, ბადაგის სიროფი; საფუარი, საცხობი ფხვნილები; მარილი, მდოგვი; წიწაკა, ძმარი, სოუსები, საწებლები, სანელებლები; შაქრის სარკალა.

(260) AM 65215 A*

(210) AM 065215

(220) 2011 12 06

(731) შპს „პრიმა-ვიტა“

საქ. სამხედრო გზისა და ახმეტელის
ქუჩის გადაკვეთა, 0159, თბილისი,
საქართველო

(740) თათია ჭელიძე

(540)

ჰემატონი
HEMATON
ГЕМАТОН

(591) შავ-თეთრი

(511)

5 – „სამედიცინო მიზნებისათვის განკუთვნილი საკვები დანამატები“.

რეგისტრირებული სასაქონლო ნიშნები

(111) M 2013 023265 R
(151) 2013 01 25
(181) 2023 01 25
(260) AM 2010 57437 A
(220) 2010 03 19
(732) ჰარინგტონ დიველოპმენტ ინკ.
არანგო-ორილაკ ბილდინგი, ისტ 54
სტრიტი, პანამა

(111) M 2013 023270 R
(151) 2013 01 25
(181) 2023 01 25
(260) AM 2012 63654 A
(220) 2011 08 10
(732) პეპსიკო, ინკ. ჩრდილოეთ კაროლინას
შტატის კორპორაცია
700 ანდერსონ ჰილ როუდი, პერჩეიზი,
ნიუ-იორკი 10577, აშშ

(111) M 2013 023266 R
(151) 2013 01 25
(181) 2023 01 25
(260) AM 2011 59473 A
(220) 2010 09 20
(732) ჰარინგტონ დიველოპმენტ ინკ.
არანგო-ორილაკ ბილდინგი, ისტ 54
სტრიტი, პანამა

(111) M 2013 023271 R
(151) 2013 01 25
(181) 2023 01 25
(260) AM 2012 63786 A
(220) 2011 08 18
(732) ბოსტ ჰოლდინგზ
N 301, 3რდ ფლ., 773-8 იეოკსამ-2 დონგ,
განგნამ-გუ, სეული, კორეის
რესპუბლიკა

(111) M 2013 023267 R
(151) 2013 01 25
(181) 2023 01 25
(260) AM 2012 62100 A
(220) 2011 04 15
(732) ეი ბი სი ფარმასეუტივი ს.პ.ა.
კორსო ვიტორიო ემანუელე II 72,
10121, ტურინი, იტალია

(111) M 2013 023272 R
(151) 2013 01 25
(181) 2023 01 25
(260) AM 2012 63958 A
(220) 2011 09 06
(732) აქციონერო დრუჟესტკო
„ბულგარტაბაკ-ჰოლდინგ“
რ. ბულგარეთი, 1000, ქ. სოფია, „გრაფ
იგნატიევ“ -ის ქ. 62, ბულგარეთი

(111) M 2013 023268 R
(151) 2013 01 25
(181) 2023 01 25
(260) AM 2012 62187 A
(220) 2011 04 26
(732) ჯენერალ მტორს ლლკ
300 რენესენს სენტერი, სიტი-ოფ-
დეტროიტი, მიჩიგანის შტატი
48265-3000, აშშ

(111) M 2013 023273 R
(151) 2013 01 25
(181) 2023 01 25
(260) AM 2012 64107 A
(220) 2011 09 15
(732) ტაკედა ფარმასეუტიკალ კომპანი
ლიმიტიდ
1-1, დოშომანი 4-ჩომე, ჩუო-კუ, ოსაკა,
იაპონია

(111) M 2013 023269 R
(151) 2013 01 25
(181) 2023 01 25
(260) AM 2012 63653 A
(220) 2011 08 10
(732) პეპსიკო, ინკ. ჩრდილოეთ კაროლინას
შტატის კორპორაცია
700 ანდერსონ ჰილ როუდი, პერჩეიზი,
ნიუ-იორკი 10577, აშშ

(111) M 2013 023274 R
(151) 2013 01 25
(181) 2023 01 25
(260) AM 2012 64108 A
(220) 2011 09 15
(732) ტაკედა ფარმასეუტიკალ კომპანი
ლიმიტიდ
1-1, დოშომანი 4-ჩომე, ჩუო-კუ, ოსაკა,
იაპონია

(111) M 2013 023275 R
 (151) 2013 01 25
 (181) 2023 01 25
 (260) AM 2012 64109 A
 (220) 2011 09 15
 (732) ტაკედა ფარმასეუტიკალ კომპანი
 ლიმიტიდ
 1-1, დოშომანი 4-ჩომე, ჩუო-კუ, ოსაკა,
 იაპონია

(111) M 2013 023280 R
 (151) 2013 01 25
 (181) 2023 01 25
 (260) AM 2012 64116 A
 (220) 2011 09 15
 (732) ტაკედა ფარმასეუტიკალ კომპანი
 ლიმიტიდ
 1-1, დოშომანი 4-ჩომე, ჩუო-კუ, ოსაკა,
 იაპონია

(111) M 2013 023276 R
 (151) 2013 01 25
 (181) 2023 01 25
 (260) AM 2012 64110 A
 (220) 2011 09 15
 (732) ტაკედა ფარმასეუტიკალ კომპანი
 ლიმიტიდ
 1-1, დოშომანი 4-ჩომე, ჩუო-კუ, ოსაკა,
 იაპონია

(111) M 2013 023281 R
 (151) 2013 01 25
 (181) 2023 01 25
 (260) AM 2012 64117 A
 (220) 2011 09 15
 (732) ტაკედა ფარმასეუტიკალ კომპანი
 ლიმიტიდ
 1-1, დოშომანი 4-ჩომე, ჩუო-კუ, ოსაკა,
 იაპონია

(111) M 2013 023277 R
 (151) 2013 01 25
 (181) 2023 01 25
 (260) AM 2012 64111 A
 (220) 2011 09 15
 (732) ტაკედა ფარმასეუტიკალ კომპანი
 ლიმიტიდ
 1-1, დოშომანი 4-ჩომე, ჩუო-კუ, ოსაკა,
 იაპონია

(111) M 2013 023282 R
 (151) 2013 01 25
 (181) 2023 01 25
 (260) AM 2012 64118 A
 (220) 2011 09 15
 (732) ტაკედა ფარმასეუტიკალ კომპანი
 ლიმიტიდ
 1-1, დოშომანი 4-ჩომე, ჩუო-კუ, ოსაკა,
 იაპონია

(111) M 2013 023278 R
 (151) 2013 01 25
 (181) 2023 01 25
 (260) AM 2012 64114 A
 (220) 2011 09 15
 (732) ტაკედა ფარმასეუტიკალ კომპანი
 ლიმიტიდ
 1-1, დოშომანი 4-ჩომე, ჩუო-კუ, ოსაკა,
 იაპონია

(111) M 2013 023283 R
 (151) 2013 01 25
 (181) 2023 01 25
 (260) AM 2012 64119 A
 (220) 2011 09 15
 (732) ტაკედა ფარმასეუტიკალ კომპანი
 ლიმიტიდ
 1-1, დოშომანი 4-ჩომე, ჩუო-კუ, ოსაკა,
 იაპონია

(111) M 2013 023279 R
 (151) 2013 01 25
 (181) 2023 01 25
 (260) AM 2012 64115 A
 (220) 2011 09 15
 (732) ტაკედა ფარმასეუტიკალ კომპანი
 ლიმიტიდ
 1-1, დოშომანი 4-ჩომე, ჩუო-კუ, ოსაკა,
 იაპონია

(111) M 2013 023284 R
 (151) 2013 01 25
 (181) 2023 01 25
 (260) AM 2012 64120 A
 (220) 2011 09 15
 (732) ტაკედა ფარმასეუტიკალ კომპანი
 ლიმიტიდ
 1-1, დოშომანი 4-ჩომე, ჩუო-კუ, ოსაკა,
 იაპონია

(111) M 2013 023285 R
 (151) 2013 01 25
 (181) 2023 01 25
 (260) AM 2012 64121 A
 (220) 2011 09 15
 (732) ტაკელა ფარმასეუტიკალ კომპანი
 ლიმიტიდ
 1-1, დოშომახი 4-ჩომე, ჩუო-კუ, ოსაკა,
 იაპონია

(111) M 2013 023286 R
 (151) 2013 01 25
 (181) 2023 01 25
 (260) AM 2012 64219 A
 (220) 2011 09 26
 (732) სვიხა თვალაბეიშვილი
 გამსახურდიას გამზ. 2, ბ. 51, 0160,
 თბილისი, საქართველო

(111) M 2013 023291 R
 (151) 2013 01 25
 (181) 2023 01 25
 (260) AM 2012 64227 A
 (220) 2011 09 27
 (732) კარენ ვარდანიანი
 ბაირონის ქ.3, ბინა 36, ერევანი,
 სომხეთი

(111) M 2013 023292 R
 (151) 2013 01 25
 (181) 2023 01 25
 (260) AM 2012 64229 A
 (220) 2011 09 27
 (732) კარენ ვარდანიანი
 ბაირონის ქ.3, ბინა 36, ერევანი,
 სომხეთი

(111) M 2013 023293 R
 (151) 2013 01 25
 (181) 2023 01 25
 (260) AM 2012 64230 A
 (220) 2011 09 27
 (732) კარენ ვარდანიანი
 ბაირონის ქ.3, ბინა 36, ერევანი,
 სომხეთი

(111) M 2013 023294 R
 (151) 2013 01 25
 (181) 2023 01 25
 (260) AM 2012 64239 A
 (220) 2011 09 27

(732) ფეილეს შუსორს უორლდვაიდ, ინკ.
 ჯეიპოკ თაუერს, 700 საუთვესტ ჯექსონ
 სტრიტი, სუიტ 202, ტოპეკა, შტატი
 კანზასი 66603, აშშ

(111) M 2013 023295 R
 (151) 2013 01 25
 (181) 2023 01 25
 (260) AM 2012 64366 A
 (220) 2011 10 10
 (732) კარგილ, ინკორპორეტიდ
 15407 მაკინტი როუდ ვესტი, უაიზატა,
 მინესოტა 55391-5624, აშშ

(111) M 2013 023296 R
 (151) 2013 01 25
 (181) 2023 01 25
 (260) AM 2012 64367 A
 (220) 2011 10 10
 (732) კარგილ, ინკორპორეტიდ
 15407 მაკინტი როუდ ვესტი, უაიზატა,
 მინესოტა 55391-5624, აშშ

(111) M 2013 023297 R
 (151) 2013 01 25
 (181) 2023 01 25
 (260) AM 2012 64487 A
 (220) 2011 10 18
 (732) აბრო ინდასტრიზ, ინკ.
 3580 ბლექტორნ ქორთი, საუთ-ბენდი,
 ინდიანა 46628, აშშ

(111) M 2013 023298 R
 (151) 2013 01 25
 (181) 2023 01 25
 (260) AM 2012 64488 A
 (220) 2011 10 18
 (732) აბრო ინდასტრიზ, ინკ.
 3580 ბლექტორნ ქორთი, საუთ-ბენდი,
 ინდიანა 46628, აშშ

(111) M 2013 023299 R
 (151) 2013 01 25
 (181) 2023 01 25
 (260) AM 2012 64490 A
 (220) 2011 10 18
 (732) აბრო ინდასტრიზ, ინკ.
 3580 ბლექტორნ ქორთი, საუთ-ბენდი,
 ინდიანა 46628, აშშ

(111) M 2013 023300 R
 (151) 2013 01 25
 (181) 2023 01 25
 (260) AM 2012 64521 A
 (220) 2011 10 21
 (732) შპს „ივერთა“
 სანაპიროს 10ა, 0108, თბილისი,
 საქართველო

სიმონ ჩიქოვანის ქ. 35, ბინა 7, 0171,
 თბილისი, საქართველო

(111) M 2013 023301 R
 (151) 2013 01 25
 (181) 2023 01 25
 (260) AM 2012 64523 A
 (220) 2011 10 21
 (732) შპს „ივერთა“
 სანაპიროს 10ა, 0108, თბილისი,
 საქართველო

(111) M 2013 023302 R
 (151) 2013 01 25
 (181) 2023 01 25
 (260) AM 2012 64793 A
 (220) 2011 11 07
 (732) ჯენერალ მოტორს ლლკ
 300 რენესენს სენტერი, დეტროიტი,
 48265-3000 მიჩიგანი, აშშ

(111) M 2013 023304 R
 (151) 2013 01 25
 (181) 2023 01 25
 (260) AM 2012 64941 A
 (220) 2011 11 16
 (732) უნილვეერ ნ.გ.
 ვენა 455, 3013 AL როტერდამი,
 ნიდერლანდი

(111) M 2013 023305 R
 (151) 2013 01 25
 (181) 2023 01 25
 (260) AM 2012 65510 A
 (220) 2011 12 22
 (732) შპს „კვარიათი სანსეც“
 დასახლება კვარიათი, 6414, ბათუმი,
 საქართველო

(111) M 2013 023306 R
 (151) 2013 01 25
 (181) 2023 01 25
 (260) AM 2012 65578 A
 (220) 2011 12 27
 (732) გოგიტა სოზაშვილი

დაქარაუბული პროცედურით რეგისტრირებული სასაქონლო ნიშნები

რეგისტრაციის გაუქმების მოთხოვნით საჩივრის შეტანა შესაძლებელია საქპატენტის სააპელაციო პალატაში გამოქვეყნებიდან 3 თვის ვადაში.

- (111) M 2013 23260 R
 (151) 2013 01 18
 (181) 2023 01 18
 (210) AM 070189
 (220) 2012 12 28
 (732) დოჩინე პილბრიემსტოლ „კონდიტერსკა კორპორაცია „როშენ“
 02105, ქ. კიევი, პავლე უსენკოს ქუჩა,
 სახლი 8, უკრაინა
 (740) ალექსანდრე გეგეჭკორი
 (540)



- (591) შავ-თეთრი
 (531) 25.01.01-26.11.07-26.11.12-26.11.13-
 28.05.00-29.01.13-
 (511)
 30 – საკონდიტრო ნაწარმი, პურ-ფუნთუშეული, ნაზუქები, ბისკვიტები, კრეკერები, კანფეტები, შოკოლადი, თაფლი, შაქარი, პური, ნაყინი, საკაზმები.

- (111) M 2013 23261 R
 (151) 2013 01 21
 (181) 2023 01 21
 (210) AM 070106
 (220) 2012 12 19
 (732) შპს „ქართული ოცნება“
 ი. ჭავჭავაძის გამზ. 39ა, 0162, თბილისი,
 საქართველო
 (540)



- (591) თეთრი, ოქროსფერი და შავი
 (531) 01.01.13-01.03.17-26.01.21-27.01.12-
 29.01.13-

- (526) **დისკლამაცია** – ნიშანი დაცულია მთლიანობაში, სიტყვიერი აღნიშვნა "GEORGI-AN" ცალკეულ სამართლებრივ დაცვას არ ექვემდებარება.
 (511)
 41 – აღზრდა; სასწავლო პროცესის უზრუნველყოფა; გართობა; სპორტული და კულტურულ-საგანმანათლებლო ღონისძიებების ორგანიზება.

- (111) M 2013 23262 R
 (151) 2013 01 18
 (181) 2023 01 18
 (210) AM 070222
 (220) 2013 01 08
 (732) ოლო „ფირმა „დისნა“
 ლავრსკაია ქ. 16, ქ. კიევი, 01015,
 უკრაინა
 (740) დავით ზურაბიშვილი
 (540)



- (591) შავ-თეთრი
 (531) 01.03.07-05.13.01-
 (511)
 33 – ალკოჰოლიანი სასმელი (ღუღის გარდა).

- (111) M 201323263 R
 (151) 2013 01 22
 (181) 2023 01 22
 (210) AM 070226
 (220) 2013 01 09
 (732) სააქციო საზოგადოება „თბილისის თამბაქო“
 გ. ნადარეიშვილის ქ. №5ა, 0120,
 თბილისი, საქართველო
 (740) თეა გოქსაძე

(540)



- (111) M 2013 23264 R
- (151) 2013 01 22
- (181) 2023 01 22
- (210) AM 070074
- (220) 2012 12 14
- (310) Ukraine-m 2012 10944
- (320) 2012 06 27
- (330) UA
- (732) ჯაპან ტობაკო ინკ.
2-2-1, ტორანომონ, მინატო-კუ, ტოკიო,
იაპონია
- (740) შალვა გვარამაძე
- (540)

CHILL OUT

- (591) შავ-თეთრი
- (511)
- 34 – სიგარეტები.

(591) თეთრი, კრემისფერი, ოქროსფერი,
ყვითელი, თამბაქოსფერი, ყავისფერი,
ნაცრისფერი, შავი

(531) 19.03.24-29.01.14-

(526) **დისკლამაცია** – სასაქონლო ნიშანში გამოყენებული სამედიცინო გამაფრთხილებელი ჩანაწერები დამოუკიდებელ სამართლებრივ დაცვას არ ექვემდებარება.

(511)

34 – დამუშავებული ან დამუშავებელი თამბაქო; თამბაქოს ნაწარმი, სიგარეტის, სიგარეტების, სიგარილოების, ხელით გასახვევი სიგარეტის თამბაქოს, ჩიბუხის თამბაქოს, საღეჭი თამბაქოს, საბურნუთე თამბაქოსა და კრეტეკის (თამბაქოსა და მისაკის შემცველი სიგარეტი) ჩათვლით; თამბაქოს შემცველეები (არასამედიცინო დანიშნულების); მწვეველთა საკუთნო სიგარეტის ქაღალდისა და სიგარეტის ჰილზების (მუნდშტუკების), სიგარეტის ფილტრების, თამბაქოს ქილების, სიგარეტის კოლოფებისა და საფერფლეების, ჩიბუხების, სიგარეტის გადასახვევი ჯიბის მოწყობილობების, სანთებლების ჩათვლით; ასანთი.

საერთაშორისო სასაქონლო ნიშნები, რომლებზეც გამოტანილია გადაწყვეტილება დასვის მინიჭების შესახებ

გადაწყვეტილების გასაჩივრება შესაძლებელია საქპატენტის სააპელაციო პალატაში გამოქვეყნებიდან 3 თვის ვადაში ან თბილისის საქალაქო სასამართლოს ადმინისტრაციულ საქმეთა კოლეგიაში 1 თვის ვადაში (მის.: თბილისი, დავით აღმაშენებლის ხეივანი, მე-12 კმ. №6).

(260) AM 2013 66113 A
(800) 1103925
(731) MATTHIAS RATH
1260 Memorex Drive, Santa Clara,
CA 95050, USA

(540)

Dr. Rath Omega E

(591) Black, white
(511)

5 – Pharmaceutical products; Vitamin preparations and food supplements with a base of minerals, all for medical purposes; Food supplements not for medical purposes, mainly consisting of vitamins, amino acids, minerals and trace elements; Food supplements and dietetic substances not for medical use with a base of vitamins, amino acids, minerals and trace elements.

29 – Foodstuffs of animal origin, included in class 29, in particular meat, fish, poultry, game and meat extracts; Vegetables and other edible horticultural products, prepared for consumption or preservation, included in class 29, in particular preserved, dried and cooked fruit and vegetables; Jellies, jams, fruit sauces; Eggs, milk and milk products; Edible oils and fats; Fat-containing mixtures for bread slices; Tofu.

(260) AM 2013 66114 A
(800) 1103947
(731) RICHTER GEDEON NYRT.
Gyömrői út 19-21, H-1103 BUDAPEST,
Hungary

(540)

LIRHA

(591) Black, white
(511)

5 – Pharmaceutical preparations.

(260) AM 2013 66115 A
(800) 1103948
(731) RICHTER GEDEON NYRT.
Gyömrői út 19-21, H-1103 BUDAPEST,
Hungary

(540)

ERINA

(591) Black, white
(511)
5 – Pharmaceutical preparations.

(260) AM 2013 66116 A
(800) 1103949
(731) RICHTER GEDEON NYRT.
Gyömrői út 19-21, H-1103 BUDAPEST,
Hungary

(540)

ETARIA

(591) Black, white
(511)
5 – Pharmaceutical preparations.

(260) AM 2013 66117 A
(800) 1103956
(731) RICHTER GEDEON NYRT.
Gyömrői út 19-21, H-1103 BUDAPEST,
Hungary

(540)

AANOLA

(591) Black, white
(511)
5 – Pharmaceutical preparations.

(260) AM 2013 66118 A
(800) 1103957
(731) RICHTER GEDEON NYRT.
Gyömrői út 19-21, H-1103 BUDAPEST,
Hungary

(540)

YEXIS

(591) Black, white
(511)
5 – Pharmaceutical preparations.

(260) AM 2013 66119 A
(800) 1103958
(731) RICHTER GEDEON NYRT.
Gyömrői út 19-21, H-1103 BUDAPEST,
Hungary

(540)

DRITRAQ

(591) Black, white
(511)
5 – Pharmaceutical preparations.

(260) AM 2013 66120 A
(800) 1103959
(731) RICHTER GEDEON NYRT.
Gyömrői út 19-21, H-1103 BUDAPEST,
Hungary
(540)

YTRIAS

(591) Black, white
(511)
5 – Pharmaceutical preparations.

(260) AM 2013 66121 A
(800) 1103960
(731) RICHTER GEDEON NYRT.
Gyömrői út 19-21, H-1103 BUDAPEST,
Hungary
(540)

COHYP

(591) Black, white
(511)
5 – Pharmaceutical preparations.

(260) AM 2013 66122 A
(800) 1103961
(731) RICHTER GEDEON NYRT.
Gyömrői út 19-21, H-1103 BUDAPEST,
Hungary
(540)

ROSANORM

(591) Black, white
(511)
5 – Pharmaceutical preparations.

(260) AM 2013 66123 A
(800) 1103975
(731) PUBLIC JOINT STOCK COMPANY
"PHARMSTANDARD"
Likhachevsky proezd, d. 5 "B",
g. Dolgoprudny, RU-141700 Moscow
Region, Russian Federation
(540)

КОМПЛИВИТ-АКТИВ

(591) Black, white
(511)
5 – Mineral food-supplements; Nutritional additives
for medical purposes; Pharmaceutical preparations.

(260) AM 2013 66124 A
(800) 1103976
(731) PUBLIC JOINT STOCK COMPANY
"PHARMSTANDARD"
Likhachevsky proezd, d. 5 "B",
g. Dolgoprudny, RU-141700 Moscow
Region, Russian Federation
(540)

Компливит Мама

(591) Black, white
(511)
5 – Mineral food-supplements; Nutritional additives
for medical purposes; Pharmaceutical preparations.

(260) AM 2013 66174 A
(800) 1081112
(731) BACARDI & COMPANY LIMITED
Aeulestrasse 5, FL-9490 Vaduz,
Liechtenstein
(540)

OAKHEART

(591) Black, white
(511)
33 – Alcoholic beverages except beers, namely
cider, distilled alcoholic beverages namely, rum,
rum-based beverages, flavoured rums, agave-based
distilled spirits, beverages based on agave-based
distilled spirits, vodka, vodka-based beverages,
whisky, whisky-based beverages, gin, gin-based be-
verages, brandy, brandy-based beverages; liqueurs;
wines; prepared alcoholic cocktails, namely cock-
tails flavoured with rum, vodka, gin, brandy, wines.

(260) AM 2013 66284 A
(800) 1105325
(731) Maria Clementine Martin Klosterfrau
Vertriebsgesellschaft mbH mit beschränkter
Haftung
Gereonsmühlengasse 1-11, 50670 Köln,
Germany
(540)

nasic

(591) Black, white
(511)
5 – Medicines for treating colds, namely cold
treatment preparations in the form of nasal sprays
or nasal drops.

(260) AM 2013 66361 A
(800) 1106009
(731) ZAKŁADY FARMACEUTYCZNE
"POLPHARMA" SPÓŁKA AKCYJNA
Pelplińska 19, PL-83-200 STAROGARD
GDAŃSKI, Poland

(540)

Cipronex

Ципронекс

(591) Black, white

(511)

5 – Pharmaceutical preparations.

(260) AM 2013 66368 A

(800) 1106042

(731) Giorgio ARMANI S.P.A.

Milan, Swiss Branch Mendrisio; Via Penate
4, CH-6850 Mendrisio, Switzerland

(540)



(591) Black, white

(511)

3 – Bleaching preparations and other substances for laundry use; cleaning, polishing, degreasing and abrasive preparations; soap; perfumery, essential oils, cosmetics, hair lotions; dentifrices.

9 – Scientific, nautical, surveying, photographic, cinematographic, optical, weighing, measuring, signalling, checking [supervision], life-saving and teaching apparatus and instruments; apparatus and instruments for conducting, switching, transforming, accumulating, regulating or controlling electricity; apparatus for the recording, transmission and reproduction of sound and images; magnetic data carriers, recording discs; automatic distribution machines, calculating machines, data processing equipment and computers; software; extinguishers.

12 – Vehicles; apparatus for locomotion by land, air or water.

14 – Precious metals and their alloys and goods in precious metals or coated therewith, not included in other classes; jewelry, precious stones; horological and chronometric instruments.

18 – Leather and imitations of leather, and goods made of these materials and not included in other classes; animal skins; trunks and travelling bags; umbrellas, parasols and walking sticks; whips, harness and saddlery.

24 – Textiles and textile goods, not included in other classes; bed and table covers.

25 – Clothing, footwear, headgear.

28 – Games and playthings; gymnastic and sporting articles not included in other classes; decorations for Christmas trees, playing cards.

35 – Advertising; business management; business administration; office functions.

(260) AM 2013 66375 A

(800) 1106091

(731) FAITH CONNEXION

23 rue de la Paix, F-75002 PARIS, France

(540)

FAITH CONNEXION PARIS

(591) Black, white

(511)

14 – Jewelry, jewelry items, watches, timepieces and chronometric instruments; precious metals and their alloys, brooches, bracelets, charms, chains (jewelry), novelty key holders, necklaces, necktie pins, pins (jewelry), medals.

25 – Clothing for men, women, young girls, young boys, children and infants, namely jeans, briefs, slacks, capri pants, leggings, shorts, overcoats, rompers, skirts, dresses, tops, T-shirts, sweatshirts, blouses, skirts, jackets, coats, outdoor jackets, sweaters, vests, cardigans, scarves, bandanas, gloves, belts, hats, caps and headgear, shoes.

(260) AM 2013 66414 A

(800) 1106388

(731) VIDEOR E. Hartig GbmH

Carl-Zeiss-Straße 8, 63322 Rödermark,
Germany

(540)

eneo

(591) Black, white

(511)

9 – Electric, electronic and network-based video surveillance installations and systems assembled therefrom, by cable and/or by radio; cameras, dome cameras, bullet cameras to capture electromagnetic radiation, visible light, infrared radiation and other thermal radiation with analog or digital output and/or network output; lenses and lense accessories therefor, namely adapter rings, macro rings, view finder telescopes, focus extensions and connection plugs; monitors; video recording equipment (analog, digital and network-based); video printers; protective housings consisting of metals and plastics for video cameras; video multiplexers; video distribution systems; matrix switches; transmitters, amplifiers and receivers for video transmission for analog, digital and network-based systems; electrically driven pan/tilt heads for video cameras; electric control, switching, operation, remote control and distribution systems for surveillance systems; amplifiers; installation material for electric, analog and network-based systems, namely cables, plugs, switchers, transmission lines; electrical measuring

instruments; written and unwritten computer-readable storage media, in particular magnetic disks and tapes, video tapes, disks, television storage disks and semi-conductor storage modules; mechanical pan/tilt heads, adapted mountings for cameras and monitors; software for open platforms for video applications (downloadable and non-downloadable), for IP video recording, storage, live viewing and video content analysis for use in the areas of building and property security and business intelligence.

11 – Electrical illuminators for infrared radiation with LEDs and halogen lamps as well as protective housings and mountings therefor.

41 – Training with regard to the software and products designated in class 9 above.

42 – Technical support, installation, customization, configuration, integration and updating with regard to software for equipment and devices or open platforms, respectively (downloadable and non-downloadable) for intelligent video applications, including IP video recording, storage, live viewing and video-content analysis for use in the areas of building and property security and business intelligence; development of programs for video, audio and data processing equipment.

(260) AM 2013 66496 A

(800) 1106885

(731) IL GRAPPOLO D'ORO-TENUTA ROLETTO- LE GUIE-SOCIETA' COOPERATIVA AGRICOLA abbreviated TENUTA ROLETTO-S.C.A., or IL GRAPPOLO D'ORO-S.C.A., or LE GUIE-S.C.A. Via Porta Pia, 69, CUCEGLIO (Torino), Italy

(540)

Leguie

(591) Black, white

(511)

33 – Alcoholic beverages, wines, spirits, liqueurs.

(260) AM 2013 66497 A

(800) 1106889

(731) EGIS GYÓGYSZERGYÁR Nyilvánosan Működő Részvénytársaság Kereszturi út 30-38, H-1106 Budapest, Hungary

(540)

TRIPARKAN

(591) Black, white

(511)

5 – Pharmaceutical preparations for human purposes.

(260) AM 2013 66529 A

(800) 1107240

(731) INTERSNACK GROUP GMBH & CO. KG Peter-Müller-Str. 18, 40468 Düsseldorf, Germany

(540)



(591) Light brown, dark brown, light yellow, dark yellow, light blue, white black

(511)

31 – Unprocessed nuts, cashew nuts, pistachio nuts (shelled), almonds, peanuts and seeds.

(260) AM 2013 66538 A

(800) 1107359

(731) Zakrytoe aktsionernoe obshchestvo "MOSKOVSKY PIVO-BEZALKOGOLNY KOMBINAT "OCHAKOVO" d. 44, ul. Ryabinovaya, RU-121471 Moskva, Russian Federation

(540)

ЯЧМЕННЫЙ КОЛОС

(591) Black, white

(511)

32 – Beers; mineral and aerated waters and other non-alcoholic drinks; fruit drinks and fruit juices; syrups and other preparations for making beverages.

(260) AM 2013 66540 A

(800) 1107363

(731) NIKON CORPORATION 12-1, Yurakucho 1-chome, Chiyoda-Ku, Tokyo 100-8331, Japan

(540)

НИКОН

(591) Black, white

(511)

7 – Semiconductor manufacturing machines and systems; polishing machines and apparatus for wafer.

(260) AM 2013 66541 A

(800) 1107394

(731) DIKOVSKIY ALEKSANDR VLADIMIROVICH ul. Aviatsionnaya, 79, kv. 356, RU-123182 Moscow, Russian Federation

(540)

ЛИГНАЦЕЛ

(591) Black, white

(511)

5 – Antibiotics; pharmaceutical and veterinary preparations; sanitary preparations for medical purposes; chemical preparations for medical, pharmaceutical, veterinary purposes; additives to fodder and nutritional additives for medical purposes; dietetic foods adapted for medical purposes; dietetic substances adapted for medical use; food for babies; mineral food-supplements; bacterial preparations for medical and veterinary use; nutritive substances for microorganisms; chemical reagents for medical or veterinary purposes; suppositories; syrups for pharmaceutical purposes.

(260) AM 2013 66543 A

(800) 158574

(731) Compagnie des Montres Longines,
Francillon S.A. (Longines Watch Co.,
Francillon Ltd.)
CH-2610 Saint-Imier, Switzerland

(540)



(591) Black, white

(511)

14 – Cases and movements for watches.

(260) AM 2013 66544 A

(800) 330663

(731) PIRELLI & C. S.P.A.
Viale Piero e Alberto Pirelli, 25 I-20126
Milano, Italy

(540)



(591) Black, white

(511)

12 – Goods manufactured wholly or partly of soft or hardened rubber (ebonite) and their substitutes and imitations; pneumatic tires for aircraft; floors made of rubber and its substitutes or imitations for ships, railway cars or for streetcars; pneumatic tires and inner tubes for them, full-ring or semi-pneumatic tires made of rubber (natural or synthetic) for wheels for automobiles, aircraft, motorcycles, velo-

cipedes and vehicles of all kinds; accessories made of rubber and its substitutes or imitations or of rubberized fabric or fabric treated with rubber substitutes or imitations for automobiles, motorcycles and velocipedes, such as small v-belts made of rubber and canvas for fans for cars and for transmission of motion, protective strips for inner tubes; handles for velocipedes and motorcycles; connectors for pumps for velocipedes and for motorcycles; repairing materials for casings for pneumatic tires and inner tubes, saddles made of rubber and similar materials, covers for steering wheels in ebonite for cars; machine belts made of rubber (or of its substitutes or imitations) and canvas for transmission; casings for pneumatic tires for vehicles; small bags for inner tubes.

(260) AM 2013 66546 A

(800) 673626

(731) AGR Aktion Gesunder Rücken e.V.
Walkmühlenstrasse 93, 27432 Bremervörde,
Germany

(540)

AGR

(591) Black, white

(511)

41 – Publication of information in the field of health care in the form of printed products and data carriers; instruction in the field of health care; organization and carrying out of lectures, seminars and courses in the field of health care.

42 – Consulting in the field of health care; consulting for technical products in the field of health care.

(260) AM 2013 66547 A

(800) 720495

(731) PIRELLI & C. S.P.A.
Viale Piero E Alberto Pirelli, 25, I-20126
Milano, Italy

(540)

PIRELLI

(591) Black, white

(511)

12 – Vehicle accessories made in natural or synthetic rubber, in ebonite and synthetic resins or fabric treated with such materials, for cars and for transmission of motion, protective strips for inner tubes, rubber parts for pedals and brakes, as well as handles for velocipedes and motorcycles, connectors for pumps, for velocipedes and for motorcycles, repairing materials for casings for pneumatic tires and inner tubes, saddles made of rubber and similar materials, covers for steering wheels in ebonite for cars, shock absorbers of all kinds, inc-

luding those for vehicles, for ships and for aircraft, pneumatic tires and their inner tubes for vehicle and aircraft wheels of all kinds, full-ring or semi-pneumatic tires for vehicle and aircraft wheels of all kinds, belts of all kinds for transmission of motion; objects made of fabrics of all kinds treated with natural or synthetic rubber, ebonite and synthetic resins, such as casings for pneumatic tires for vehicle wheels, small bags for inner tubes.

(260) AM 2013 66548 A

(800) 849039

(731) AKTSIONERNO DROUJESTVO

"SOPHARMA"

Oulitsa "Iliensko chaussee" 16, BG-1220

Sofia, Bulgaria

(540)

СОФЛУКСЕН SOFLUXEN

(591) Black, white

(511)

5 – Pharmaceutical and veterinary preparations; sanitary preparations for medical purposes.

(260) AM 2013 66550 A

(800) 1010889

(731) OPENMARK Ltd.

122-126 Tooley Street, London SE1 2TU,
United Kingdom

(540)

CULT

(591) Black, white

(511)

34 – Tobacco; smokers' articles.

(260) AM 2013 66551 A

(800) 1013314

(731) OPENMARK Ltd.

122-126 Tooley Street, London SE1 2TU,
United Kingdom

(540)

ORGANZA

(591) Black, white

(511)

34 – Tobacco; smokers' articles.

(260) AM 2013 66552 A

(800) 1035918

(731) BALTIKA BREWERIES

3, 6-th Verkhny pereulok, RU-194292
Saint Petersburg, Russian Federation

(540)

ХЛЕБНЫЙ КРАЙ

(591) Black, white

(511)

32 – Aperitifs, non-alcoholic; waters (beverages); kvass (non-alcoholic beverages); cocktails, non-alcoholic; lemonades; peanut milk (soft drink); non-alcoholic beverages; isotonic beverages; non-alcoholic honey-based beverages; whey beverages; tonic beverages; non-alcoholic fruit juice beverages; milk of almonds (beverage); fruit nectars, non-alcoholic; orgeat; beer; beer, non-alcoholic; powders for effervescing beverages; syrups for lemonade; syrups for beverages; vegetable juices (beverages); fruit juices; preparations for making aerated water; preparations for making liqueurs; preparations for making mineral water; preparations for making beverages; must; pastilles for effervescing beverages; ice-tea; non-alcoholic fruit extracts; extracts of hops for making beer; essences for making beverages.

33 – Aperitifs; arak (arrack); brandy; wine; whisky; vodka; gin; digesters (liqueurs and spirits); cocktails; liqueurs; alcoholic beverages (except beer); spirits (beverages); distilled beverages; mead (hydromel); peppermint liqueurs; bitters; rum; sake; cider; rice alcohol; alcoholic extracts; alcoholic essences.

(260) AM 2013 66562 A

(800) 1107443

(731) Japan Tobacco Inc.; 2-2-1 Toranomom,
Minato-ku, Tokyo, Japan

(540)

WINSTON JOIN THE XSPERIENCE

(591) Black, white

(511)

34 – Raw or manufactured tobacco; smoking tobacco, pipe tobacco, rolling tobacco, chewing tobacco, snus; cigarettes, cigars, cigarillos; substances for smoking sold separately from or mixed with tobacco for non-medical and non-therapeutic use; snuff; smokers' articles included in this class; cigarette paper, cigarette tubes and matches.

(260) AM 2013 66563 A

(800) 1107465

(731) "BLAGOTVORITELNY FOND ALINY
KABAYEVOY"

str.1, 7, Mojayskoe chosse, RU-121471
Moscou, Russian Federation

(540)

Кабеева Алина

(591) Black, white

(511)

9 – Scientific, photographic, cinematographic, optical, measuring, signaling, checking (supervision), life-saving and teaching apparatus and instruments; apparatus and instruments for conducting, switching, transforming, accumulating, regulating or controlling electricity; apparatus for the recording, transmission and reproduction of sound and images; magnetic data carriers, recording discs; automatic vending machines and mechanisms for coin-operated apparatus; calculating machines, data processing equipment and computers; extinguishers; optical media; identity cards, magnetic; databases and computer programs [downloadable computer software]; downloadable electronic publications including digital recordings of texts, photographs, printed matter; magnetic and optical recording media holding audio and video data recordings, including melodies recorded for mobile telephones; telephone apparatus; cases, chains and cords for mobile telephones; cases especially made for photographic and cinematographic apparatus and instruments, special cases for computers; cases for portable apparatus for recording, transmitting and reproducing sound or images; headphones; binoculars, spectacles, magnifying glasses (optics), contact lenses; cases, chains for spectacles, binoculars and lenses; spectacle frames; protective helmets, electrically heated clothing; life-saving rafts, life jackets, life belts; breathing apparatus for underwater swimming; divers' masks; decorative magnets.

16 – Paper, cardboard and goods made from these materials, not included in other classes; printed matter; bookbinding material; photographs; stationery; adhesives [glues] for stationery or household purposes; artists' materials; paintbrushes; typewriters and office requisites (except furniture); instructional and teaching material (except apparatus); plastic materials for packaging (not included in other classes); printing type; printing blocks, printed publications, books, magazines, newspapers; table linen of paper, towels of paper, handkerchiefs of paper, face towels of paper; labels, not of textile, flags of paper; transfers; stickers; wrapping paper, bags [envelopes, pouches] of paper or plastics, for packaging; bottle wrappers of cardboard or paper; school supplies; postal supplies (stationery); postcards; bottom parts of tableware of paper or cardboard; paintings [pictures], framed or unframed, engravings; artistic articles of paper maché; silver paper.

25 – Clothing; footwear; headgear for wear.

28 – Games and playthings; gymnastic and sporting articles not included in other classes; decorations for Christmas trees; knee guards [sports articles], elbow guards [sports articles].

35 – Advertising; business management; business administration; office functions; business management assistance; efficiency experts; demonstration

of goods; marketing studies; arranging trade fairs, exhibitions for commercial and advertising purposes; business and statistical information; news clipping services; publication of publicity texts; television and radio commercials; compilation and systemization of data into computer databases; procurement services for others (purchasing goods and services for other businesses); sales promotion for others; public relations; collecting and bringing together (excluding the transport thereof) of various goods for others allowing the same to be purchased conveniently.

41 – Educational services; providing of training; entertainment; sporting and cultural activities; vocational teaching; boarding schools, schools; teaching (apprenticeship) of journalism; publication of periodicals; publication of books, instructional or teaching material (except apparatus); publication of texts, other than publicity texts; providing on-line electronic publications, not downloadable; organization of exhibitions for cultural or educational purposes; arranging and conducting of seminars, congresses; party planning (entertainment); information on leisure, entertainment, training, education, culture and sport; translation; photography; videotaping; music composition services; script production services; scriptwriting services; organization of festivals including entertainment and sports events; teaching sports; physical education; services of trainers; gymnastic instruction; rental of sports equipment, except vehicles; organizing sports classes including in health clubs (physical training); arranging and conducting of workshops; organization of sports competitions; vocational guidance [education or training advice]; radio and television entertainment; organizing entertainment, including concerts, shows [impresario services]; editing, preparation of radio and television programs, films, video tapes, shows; providing amusement arcade services; providing casino facilities (gambling); club services (entertainment or education); night clubs, sound and video recording; rental of sound recordings and video tapes, operating lotteries; arranging of beauty contests.

(260) AM 2013 66569 A

(800) 1107541

(731) PUBLICHNE AKTISIONERNE

TOVARYSTVO "KYIVSKA

POLIGRAFICHNA FABRYKA 'ZORIA'

vul. Lugova, 1-A, Kyiv 04074, Ukraine

(540)



(591) Black, white

(511)

16 – Paper; cardboard, articles of them, including packaging.

40 – Treatment of materials, including printing; lithographic printing; pattern printing, drafts; offset printing; colour separation services; laminating; molding of plastic materials; pressure casting; bookbinding; paper treating; paper finishing; silkscreen printing; photographic printing; photocomposing services; flexography.

42 – Design services packaging.

(260) AM 2013 66571 A

(800) 1107552

(731) PHILIP MORRIS PRODUCTS S.A.

Quai Jeanrenaud 3, CH-2000 Neuchâtel,
Switzerland

(540)



(591) Black, white

(511)

34 – Tobacco, raw or manufactured; tobacco products, including cigars, cigarettes, cigarillos, tobacco for roll-your-own cigarettes, pipe tobacco, chewing tobacco, snuff tobacco, kretek; snus; tobacco substitutes (not for medical purposes); smokers' articles, including cigarette paper and tubes, cigarette filters, tobacco tins, cigarette cases and ashtrays, pipes, pocket apparatus for rolling cigarettes, lighters; matches.

(260) AM 2013 66572 A

(800) 1107554

(731) PHILIP MORRIS PRODUCTS S.A.

Quai Jeanrenaud 3, CH-2000 Neuchâtel,
Switzerland

(540)



(591) Black, white

(511)

34 – Tobacco, raw or manufactured; tobacco products, including cigars, cigarettes, cigarillos, tobacco for roll-your-own cigarettes, pipe tobacco, chewing tobacco, snuff tobacco, kretek; snus; tobacco substitutes (not for medical purposes); smokers'

articles, including cigarette paper and tubes, cigarette filters, tobacco tins, cigarette cases and ashtrays, pipes, pocket apparatus for rolling cigarettes, lighters; matches.

(260) AM 2013 66573 A

(800) 1107555

(731) PHILIP MORRIS PRODUCTS S.A.

Quai Jeanrenaud 3, CH-2000 Neuchâtel,
Switzerland

(540)



(591) Black, white

(511)

34 – Tobacco, raw or manufactured; tobacco products, including cigars, cigarettes, cigarillos, tobacco for roll-your-own cigarettes, pipe tobacco, chewing tobacco, snuff tobacco, kretek; snus; tobacco substitutes (not for medical purposes); smokers' articles, including cigarette paper and tubes, cigarette filters, tobacco tins, cigarette cases and ashtrays, pipes, pocket apparatus for rolling cigarettes, lighters; matches.

(260) AM 2013 66574 A

(800) 1107659

(731) Hengdian Group DMEGC Co., Ltd.

Hengdian Industrial Zone, Dongyang,
322100 Zhejiang, China

(540)



(591) Black, white

(511)

9 – Polysilicon wafer; monosilicon wafer; silicon epitaxial wafer; solar cells; solar panels; batteries; walkie-talkies; integrated circuits; electric foils; magnetic materials and devices.

(260) AM 2013 66600 A

(800) 1107893

(731) PRO.MED.CS Praha a.s.

Telčská 1, CZ-140 00 Praha 4,
Czech Republic

(540)

TIAPROSAN

(591) Black, white
(511)
5 – Pharmaceutical preparations.

(260) AM 2013 66601 A
(800) 1107957
(731) BIOMAR GROUP A/S
Værkmestergade 25, 6, DK-8000 Århus C,
Denmark
(540)

BIOMAR

(591) Black, white
(511)
31 – Agricultural products and grains not included
in other classes; live animals; foodstuffs for ani-
mals, including fish feed; additives for feed not
included in other classes.

(260) AM 2013 66606 A
(800) 1107964
(731) DOMAINE CLARENCE DILLON SAS
41 Avenue George V, F-75008 PARIS,
France
(540)

LE DRAGON DE QUINTUS

(591) Black, white
(511)
33 – Alcoholic beverages, except beer; wine.

(260) AM 2013 66607 A
(800) 1107965
(731) NOVARTIS AG
CH-4002 Basel, Switzerland
(540)



(591) Black, white
(511)
5 – Pharmaceutical preparations.

(260) AM 2013 66608 A
(800) 1107972
(731) S.R.G. APPAREL PLC
Unit 6 Village Business Park, George Street,
Prestwich, Manchester, M25 9AB,
United Kingdom
(540)

DISSIDENT

(591) Black, white
(511)
25 – Clothing, footwear, headgear.

(260) AM 2013 66619 A
(800) 1108006
(731) MIDAC S.P.A
Via A. Volta, 2, I-37038 Soave (VR), Italy
(540)



(591) Black, white
(511)
9 – Batteries; storage batteries.

(260) AM 2013 66623 A
(800) 1108053
(731) Ferring B.V.
Polaris avenue 144, NL-2132 JX Hoofddorp,
Netherlands
(540)

TESTARZON

(591) Black, white
(511)
5 – Pharmaceutical substances and products.

(260) AM 2013 66624 A
(800) 1108054
(731) Ferring B.V.
Polaris avenue 144, NL-2132 JX Hoofddorp,
Netherlands
(540)

TESTAVANCE

(591) Black, white
(511)
5 – Pharmaceutical preparations and products.

(260) AM 2013 66626 A
(800) 1108062
(731) CHANEL SARL
Burgstrasse 26, CH-8750 GLARUS,
Switzerland
(540)

COCO NOIR

(591) Black, white
(511)
3 – Preparations the care of the skin, scalp, hair or
nails; preparations for application on the skin,
scalp, hair or nails; soap, perfumery, essential oils,
cosmetics; non-medicated preparations for toiletry
use.

(260) AM 2013 66627 A
 (800) 1108070
 (731) FM LOGISTIC CORPORATE
 Rue de l'Europe – Zone Industrielle, F-57370
 PHALSBOURG, France
 (540)

FM Health

(591) Black, white
 (511)
 39 – Transport, packaging and storage of goods.

(260) AM 2013 66628 A
 (800) 430526
 (731) SOCIETE GENERALE
 29 boulevard Haussmann, F-75009 PARIS,
 France
 (540)

SOCIETE GENERALE

(591) Black, white
 (511)
 16 – Printed matter, newspapers and periodicals,
 chequebooks and printed bank forms.
 36 – Insurance underwriting and financial services,
 banking activities, foreign currency exchange,
 portfolio management, loans against security, debt
 recovery services, issuing of travellers' cheques and
 letters of credit and, generally, all services likely to
 be performed by a bank, management of buildings.

(260) AM 2013 66629 A
 (800) 437371
 (731) STL Group B.V.
 Ankerkade 20, NL-5928 PL VENLO,
 Netherlands
 (540)

Lenco

(591) Black, white
 (511)
 3 – Cleaning preparations for phonograph records
 and cassettes.
 9 – Apparatus for recording and reproducing
 sounds and images; radios; record players; small
 motors used by power cell and by network; control
 apparatus; loudspeakers; helmets; microphones;
 amplifiers; cassettes; replacement parts for these
 products; cleaning devices for phonograph records
 and cassettes; except stroboscope units, light
 modulators, electrical regulators for conversion of
 low-frequency oscillations into light effects, espe-
 cially light organs; electronic light modulators for
 the protection of light oscillations, especially light
 modulators and light synchronizing modulators.

11 – Lighting for phonograph record turntables;
 replacement parts for these products.

(260) AM 2013 66630 A
 (800) 548154
 (731) SOCIÉTÉ GÉNÉRALE, Société anonyme
 29, boulevard Haussmann, F-75009 PARIS,
 France
 (540)



(591) Red, black and white
 (511)
 16 – Paper, cardboard and goods made of these ma-
 terials, not included in other classes; printed matter;
 bookbinding material; photographs; stationery;
 adhesives for stationery or household purposes;
 artists' materials; paint brushes; typewriters and
 office requisites (except furniture); instructional or
 teaching material (except apparatus); plastic ma-
 terials for packaging (not included in other classes);
 playing cards; printers' type; printing blocks.
 36 – Insurance underwriting and financial services;
 insurance; savings banks; insurance underwriting
 services; banks; foreign exchange bureaux; portfo-
 lio management; pawnbrokerage; debt recovery ser-
 vices; lotteries; issuing of travelers' checks and le-
 tters of credit; real estate agencies (sale and rental
 of business assets and buildings); real estate appra-
 isal; apartment house management.

(260) AM 2013 66631 A
 (800) 552309
 (731) Scandinavian Tobacco Group Assens A/S
 Tobaksvej 1, DK-5610 Assens, Denmark
 (540)

BLACK DIAMOND

(591) Black, white
 (511) 3
 4 – Smoking, chewing and snuff tobacco, cigars,
 cigarillos, cheroots and cigarettes, all these goods
 manufactured from raw tobacco from English-
 speaking countries or mixtures of such tobacco;
 smokers' articles, namely cigarette paper, cigarette
 filters, tubular pipes for cigarettes, tobacco pipes,
 cartridges for tobacco, pocket apparatus, cigarette
 tamping rod and cigarette tamping utensils, tobacco
 pouches, snuff boxes, tobacco jars, pipe racks, pipe
 cleaners, lighters, cigar cutters, cigar and cigarette
 holders for smoking purposes, cases and boxes for
 cigarettes and cigars, none of these products being
 of precious metal or coated therewith; matches.

(260) AM 2013 66632 A
 (800) 672291
 (731) PIRELLI TYRE S.P.A.
 Viale Sarca, 222, I-20126 MILANO (MI),
 Italy
 (540)

P4

(591) Black, white
 (511)
 12 – Pneumatic tires; solid, pneumatic and semi-pneumatic tires for vehicle wheels of all kinds; wheels for vehicles of all kinds; inner tubes, rims, parts, accessories and spare parts for vehicle wheels of all kinds.

(260) AM 2013 66633 A
 (800) 803212
 (731) ALMIRALL, S.A.
 Ronda General Mitre, 151, E-08022
 Barcelona, Spain
 (540)

ALMIRALL

(591) Black, white
 (511)
 5 – Pharmaceutical and veterinary products; hygienic products for medicine; dietetic substances for medical use, food for babies; plasters, materials for dressings; material for stopping teeth and dental wax; disinfectants; products for destroying vermin; fungicides, herbicides.
 35 – Import-export, exclusivity and representation services for all types of chemical, pharmaceutical, veterinary, dietetic, perfumery and sanitary equipment goods as well as those in connection with surgical, medical, dental and veterinary apparatus and instruments, artificial limbs, eyes and teeth, orthopaedic articles, suture materials, apparatus for cleaning lenses, eyewear, lenses, eyewear frames and contact lenses.
 42 – Research services in pharmaceutical products, chemical, genealogical, cosmetological and bacteriological research.

(260) AM 2013 66634 A
 (800) 835398
 (731) OBCHTCHESTVO S OGRANITCHENNOI
 OTVETSTVENNOSTIOU
 "LABORATORIA SOVREMENNOGO
 ZDOROVIA"
 ul. Khimzavodskaja, 11/20, RU-633004
 Berdsk, Novosibirskaja obl., Russian
 Federation
 (540)

ЛИМФОСАН

(591) Black, white
 (511)
 5 – Dietetic foods adapted for medical purposes; food for babies; antiseptics; balms for medical purposes; biocides; dietetic beverages adapted for medical purposes; mud for baths; nutritional additives for medical purposes; depuratives; disinfectants for hygiene purposes; germicides; medicinal herbs; medicinal infusions; albuminous milk; bacterial preparations for medical or veterinary use; biological preparations for medical purposes; biological preparations for veterinary purposes; therapeutic preparations for the bath; vitamin preparations; anti-uric preparations; sanitary towels; dietetic substances adapted for medical use; lactose [milk sugar]; mineral food-supplements; herbal teas.

(260) AM 2013 66635 A
 (800) 969043
 (731) FELINA GMBH
 Lange Rötterstrasse 11 – 17, 68167
 Mannheim, Germany
 (540)

FELINA

(591) Black, white
 (511)
 25 – Clothing, in particular corsets [underclothing], underwear, swimwear.

(260) AM 2013 66636 A
 (800) 1009057
 (731) RENAULT s.a.s.
 F-92100 BOULOGNE-BILLANCOURT,
 France
 (540)

DUSTER

(591) Black, white
 (511)
 12 – Vehicles; apparatus for locomotion by land; suspension shock absorbers for vehicles, anti-theft devices for vehicles, headrest for vehicle seats, automobiles, shock absorbers for automobiles, automobile hoods, automobile bodies, automobile chains, automobile chassis, bumpers for automobiles, sun shields and visors for automobiles, anti-theft alarms for vehicles, reversing alarms for vehicles, horns for vehicles, luggage carriers for vehicles, tyres for vehicle wheels, torsion bars for vehicles, connecting rods for land vehicles, other than parts of motors and engines, gearboxes for land vehicles, caps for vehicle petrol tanks, windscreens, pickup trucks, light trucks, lorries, hoods for vehicles, hoods for vehicle engines, bodyworks, crankcases for land vehicle components (other than for motors and engines), safety belts for vehicle seats, anti-skid chains, drive chains for land vehicles, transmission

chains for land vehicles, hydraulic circuits for vehicles, torque converters for land vehicles, reduction gears for land vehicles, direction signals for vehicles, electric motors for land vehicles, electric vehicles, clutches for land vehicles, children safety seats for vehicles, gearing for land vehicles, hub caps, casings for pneumatic tyres, balance weights for vehicle wheels, axles, axle journals, windscreen wipers, brake linings for vehicles, brake shoes for vehicles, brake segments for vehicles, brakes for vehicles, bands for wheel hubs, tailboard lifts (parts of land vehicles), vehicle covers, seat covers for vehicles, rims for vehicle wheels, motors for land vehicles, driving motors for land vehicles, hubs for vehicle wheels, mudguards, vehicle bumpers, air pumps (vehicle accessories), doors for vehicles, ski carriers for cars, propulsion mechanisms for land vehicles, trailers (vehicles), trailer couplings for vehicles, shock absorbing springs for vehicles, vehicle suspension springs, rearview mirrors, vehicle wheels, freewheels for land vehicles, security harnesses for vehicle seats, vehicle seats, sports cars, tractors, sleighs (vehicles), tramcars, transmission shafts for land vehicles, transmissions for land vehicles, turbines for land vehicles, anti-dazzle devices for vehicles, upholstery, upholstery for vehicles, pneumatic tyres for vehicles, windows for vehicles, steering wheels for vehicles; vehicles for locomotion by land; cars, cars powered by a combination of thermal and electrical energy.

(260) AM 2013 66637 A

(800) 1017721

(731) DUFFER OF ST. GEORGE LIMITED
Hollinsbrook Way, Pilsworth Bury,
Lancashire BL9 8RR, United Kingdom

(540)

DUFFER

(591) Black, white

(511)

25 – Clothing, footwear, headgear, belts.

(260) AM 2013 66640 A

(800) 1107553

(731) PHILIP MORRIS PRODUCTS S.A.
Quai Jeanrenaud 3, CH-2000 Neuchâtel,
Switzerland

(540)



(591) Black, white

(511)

34 – Tobacco, raw or manufactured; tobacco products, including cigars, cigarettes, cigarillos, tobacco for roll-your-own cigarettes, pipe tobacco, chewing tobacco, snuff tobacco, kretek; snus; tobacco substitutes (not for medical purposes); smokers' articles, including cigarette paper and tubes, cigarette filters, tobacco tins, cigarette cases and ashtrays, pipes, pocket apparatus for rolling cigarettes, lighters; matches.

(260) AM 2013 66671 A

(800) 1108440

(731) PIAGGIO & C. S.p.A.
Viale Rinaldo Piaggio, 25, I-56025
PONTEDERA (PI), Italy

(540)



(591) Red, black, white and green

(511)

9 – Scientific, nautical, surveying, photographic, cinematographic, optical, weighing, measuring, signalling, checking (supervision), life-saving and teaching apparatus and instruments; apparatus and instruments for conducting, switching, transforming, accumulating, regulating or controlling electricity; apparatus for recording, transmission or reproduction of sound or images; magnetic data carriers, recording discs; automatic vending machines and mechanisms for coin-operated apparatus; cash registers, calculating machines, data processing equipment and computers; fire-extinguishing apparatus; recorded computer operating programs.

12 – Vehicles; apparatus for locomotion by land, air or water.

25 – Clothing, headgear, footwear for motorcyclists, namely full-length, 3/4 and shortly motorcycle, ATV and motocross boots and riding shoes.

(260) AM 2013 66672 A

(800) 1108460

(731) MODA CAL.VI. S.p.A.
Via S. Castromediano n.5, I-80142 NAPOLI,
Italy

(540)



Clara Garrone

(591) Black, white

(511)
18 – Leather and imitations of leather, and goods made of these materials and not included in other classes; animal skins, hides; trunks and travelling bags; umbrellas, parasols and walking sticks; whips, harness and saddlery.
25 – Clothing, footwear, headgear.

(260) AM 2013 66679 A
(800) 1108591
(731) OPEN-TYPE JOINT STOCK COMPANY
"CONFECTIONARY CONCERN
BABAYEVSKY"
d. 7, ul. Malaya Krasnoselskaya, RU-107140
Moscow, Russian Federation

(540)



(591) Blue, dark blue, light blue, white, red, orange, pink, violet, brown, light yellow, black

(511)

30 – Sweetmeats [candy].

(260) AM 2013 66680 A
(800) 1108595
(731) LE SHI INTERNET INFORMATION &
TECHNOLOGY (BEIJING)
CORPORATION
Room 6184, 6th Floor, Building 19,
No. 68 Xueyuan South Road, Haidian
District, Beijing, China

(540)

乐视

(591) Black, white

(511)

9 – Computers; electronic publications, downloadable; walkie-talkies; set-top boxes that enable a television set to be a user interface to a global communications network and to receive and decode digital television broadcasts; video telephones; portable telephones; computer software, recorded; camcorders; apparatus for transmission of communication via the Internet; sound recording discs; optical discs; animated cartoons; projection apparatus; video recorders; amusement apparatus adapted for use with an external display screen or monitor; television apparatus.

41 – Entertainment information; club services (entertainment or education); mobile library services; publication of electronic books and journals on-line; distribution of videotapes; rental of sound recordings; production of shows; amusements; game services provided on-line from a computer network; health club services.

42 – Technical research; meteorological information; industrial design; design of interior decor; dress designing; computer software design; conversion of data or documents from physical to electronic media; hosting computer sites (Web sites); authenticating works of art.

(260) AM 2013 66681 A
(800) 1108603
(731) GUANGZHOU ZENGCHENG GUANGYIN
GARMENT CO., LTD
Shapu Road, Xintang, Zengcheng, 511338
Guangzhou, China

(540)



(591) Black, white

(511)

25 – Clothing; layette; bathing suits; track shoes; shoes; hats; hosiery; gloves (clothing); neckties; scarfs; girdles; belts (clothing).

(260) AM 2013 66683 A
(800) 1108627
(731) TAKEDA PHARMACEUTICAL
COMPANY LIMITED
1-1, Doshomachi 4-chome, Chuo-ku,
541-0045 Osaka, Japan

(540)



(591) Black, white

(511)

10 – Surgical, medical and veterinary instruments and apparatus, suture materials.

29 – Meat, fish, poultry and game; meat extracts; preserved, frozen, dried and cooked fruits and vegetables; jellies, jams, compotes; eggs, milk and dairy products; edible oils and fats; food supplements, nutritional additives and dietetic substances for non-medical use, all of animal origin.

32 – Mineral and aerated waters and other non-alcoholic beverages; fruit drinks and fruit juices; syrups and other preparations for making beverages.

(260) AM 2013 66684 A

(800) 1108631

(731) PRO BONO BIO ENTREPRENEUR LIMITED

4th floor, Reading Bridge House,
George Street, Reading, Berkshire RG1 8LS,
United Kingdom

(540)

ЭКЗОСЭК

(591) Black, white

(511)

5 – Pharmaceutical preparations and substances; veterinary and sanitary preparations and substances; chemical preparations for pharmaceutical purposes; topical and parenteral preparations of vesicles; chemical preparations in the form of vesicles for medical and veterinary purposes; chemical membranes and chemical aggregates for medical and veterinary purposes; preparations of arachidonic acids; cosmeceutical preparations for medical use; local anaesthetics; lipids for topical and parenteral use; creams, dispersions, lotions, ointments, gels, solutions, sprays, lacquers and film forming solution for the treatment of dermal conditions associated with the surface or upper layers of the skin; surfactants for use in the treatment of diseases affecting the immune system, inflammatory diseases, diseases of the skin, hair and ear, the treatment of inflammation, atopic eczema, dyshydrotic hand eczema, plaque type psoriasis, seborrhoeic eczema, acne vulgaris, pain, or fungal infection and disorders related to the skin.

10 – Medical devices for topical use in the treatment of dermal conditions associated with the surface or upper layers of the skin; molecular filtering devices for medical use; medical, veterinary and surgical apparatus, instruments and devices; inhalers; injection apparatus, instruments and devices; apparatus, instruments and devices for dispensing medical, surgical and veterinary preparations, dispersions, creams, powders, tablets and pills; instruments and devices for the administration of skin disease therapy and prophylaxis preparations and substances; parts and fittings for all of the aforesaid.

(260) AM 2013 66686 A

(800) 1108662

(731) AUTONOMOUS NONPROFIT ORGANIZATION "TV-NOVOSTI"

Zubovsky boulevard, 4, building 1,
RU-119021 Moscow, Russian Federation

(540)

QUESTION MORE

(591) Black, white

(511)

16 – Paper, cardboard and goods made from these materials, not included in other classes; printed matter; bookbinding material; photographs; stationery; adhesives for stationery or household purposes; artists' materials; paint brushes; typewriters and office requisites [except furniture]; instructional and teaching material [except apparatus]; plastic materials for packaging [not included in other classes]; printers' type; printing blocks.

25 – Clothing, footwear, headgear.

(260) AM 2013 66687 A

(800) 1108706

(731) VIENNA INSURANCE GROUP AG Wiener Versicherung Gruppe
Schottenring 30, A-1010 Vienna, Austria

(540)

БУАСТРАД
VIENNA INSURANCE GROUP

(591) Black and red

(511)

36 – Insurance; financial affairs; monetary affairs; real estate affairs.

(260) AM 2013 66688 A

(800) 1108707

(731) VIENNA INSURANCE GROUP AG Wiener Versicherung Gruppe
Schottenring 30, A-1010 Vienna, Austria

(540)

Зграда
БУАСТРАД
VIENNA INSURANCE GROUP

(591) Black and red

(511)

36 – Insurance; financial affairs; monetary affairs; real estate affairs.

(260) AM 2013 66689 A

(800) 1108708

(731) VIENNA INSURANCE GROUP AG Wiener Versicherung Gruppe
Schottenring 30, A-1010 Vienna, Austria

(540)

VIG SERVICES
BULGARIA
VIENNA INSURANCE GROUP

(591) Black and red
(511)
36 – Insurance; financial affairs; monetary affairs; real estate affairs.

(260) AM 2013 66690 A
(800) 1108718
(731) BEIQI FOTON MOTOR CO., LTD.
Laoniawan Village North, Shayang Road,
Shahe Town, Changping District, 102206
Beijing, China

(540)

AUMARK

(591) Black, white
(511)
12 – Automobiles; trucks; vehicles for transport for agricultural use; engines for vehicles; tractors; motorcycles; cars; fork lift trucks; lifting cars; coaches.

(260) AM 2013 66691 A
(800) 1108730
(731) OBSHEHESTVO S OGRANITCHENNOI
OTVETSTVENNOSTYOU NAUCHNO-
PROIZVODSTVENNAY KOMPANIYA
"SIM-ROSS"
16, kaliningradskaya St. RU-141070
Korolyov, Russian Federation

(540)

KEYFLEX

(591) Black, white
(511)
9 – Coaxial cables; fibre [fiber (Am.)] optic cables; cables, electric; choking coils [impedance]; coils, electric; electromagnetic coils; solenoid valves [electromagnetic switches]; wire connectors [electricity]; commutators; condensers [capacitors]; contacts, electric; contacts, electric, of precious metal; branch boxes [electricity]; distribution boxes [electricity]; connectors [electricity]; junction boxes [electricity]; accumulator boxes; electricity conduits; materials for electricity mains [wires, cables]; terminals [electricity]; sheaths for electric cables; identification sheaths for electric wires; transmitters [telecommunication]; transmitters of electronic signals; switches, electric; semi-conductors; circuit breakers; converters, electric; telerupters; regulating apparatus, electric; magnetic wires; telegraph wires; telephone wires; wires, electric; conductors, electric; copper wire, insulated; wires of metal alloys [fuse wire]; distribution consoles [electricity]; control panels [electricity]; voltage surge protectors; inductors [electricity]; connections for electric lines; connections, electric; resistances, electric; battery chargers; transformers [electricity]; ducts [electricity].

(260) AM 2013 66693 A
(800) 300399
(731) Maria Clementine Martin Klosterfrau
Vertriebsgesellschaft mbH mit beschränkter
Haftung
50670 Köln, Germany

(540)

Soledum

(591) Black, white
(511)
1 – Food preserving products.

5 – Medicines, particularly cough syrup and drops, chemical products for medical and sanitary use, pharmaceutical drugs, plasters, surgical dressings, pesticides and herbicides, disinfectants.

(260) AM 2013 66694 A
(800) 654395
(731) ASTELLAS PHARMA EUROPE B.V.
Elisabethhof 19, NL-2353 EW Leiderdorp,
Netherlands

(540)

Юнидокс
Солютаб

(591) Black, white
(511)
5 – Pharmaceutical preparations and medicines.

(260) AM 2013 66698 A
(800) 797624
(731) ELGEKA Societe Anonyme Commerce –
Distributions – Agencies"
Block 31, DA 13 Phase B, Industrial
Area of Sindos, Echedoros Municipality,
GR-570 22 THESSALONIKI, Greece

(540)

 ELGEKA

(591) Red, black
(511)
35 – Advertising, advertising through the press, through web sites and through the Internet; promotion of goods and services; promotion of goods and services through web sites and through the Internet; advertising of goods by mail, distribution of advertising material and samples; business management, business administration; office functions, management and commercial management in relation to web sites and the Internet; rental of advertising space; book-keeping; cost price analysis; business and commercial information and consultancy, searches and inquiries; business management and organization consultancy; compilation and systemization of information into computer databases;

demonstration of goods; shop-window dressing; consultancy for personnel organization; pay-roll preparation; organization of exhibitions for commercial and advertising purposes; import-export agencies; creation of models for advertising and sales promotion.

39 – Transport; packaging, storage and guarding of goods; rental of storage containers; rental of warehouses; vehicle rental; packaging of goods before their delivery; information services for transportation schedules of merchandises; information services for time-table schedules, methods and prices for transportation; message delivery, delivery of goods and of newspaper; rental of parking places; providing the above mentioned services through the Internet and through web sites.

(260) AM 2013 66699 A
(800) 801971

(731) RÖDL EQUITY PARTNER BETEILIGUNG
GMBH & CO. KG
Äussere Sulzbacher Str. 100, 90491
Nürnberg, Germany

(540)

RÖDL & PARTNER

(591) Black, white
(511)

35 – Wages and salary accounting; cost price analysis; business consulting; management consulting in business affairs; personnel management consulting; selection of personnel by means of psychological aptitude tests; consulting in organization and management of enterprises; business management consulting; accounting; auditing; management of data by means of computers; business appraisals; preparation of commercial reports; personnel and employment agencies; personnel recruitment; business management planning; preparation of tax declarations; systematization of data in computer databases; economic forecasting; compiling of data in computer databases; intermediary services for the procurement of access rights for users to various communications networks.

36 – Insurance consulting; financial analyses; financial consulting; fund investment brokerage; real estate management; evaluation of real estate; services of real estate brokers; real estate agencies; health insurance; life insurance; services of pension registers; fiscal assessments; accident insurance; insurance agencies; financial management; financial management by trustees; insurance consulting; insurance business.

42 – Updating of computer software; consulting in copyright and industrial property rights; design of computer software; computer consultancy services; recovery of computer data; maintenance of compu-

ter software; computer system analysis; rental of database access time (computer services); computer programming; rental of data processing devices; leasing of computer access time for data processing (computer services); legal affairs investigations; quality testing; mediation services (legal); legal counseling.

(260) AM 2013 66702 A
(800) 866755

(731) BLUEBIRD SOFT
1242, Gaepo 4-dong, Gangnam-gu, Seoul,
Republic of Korea

(540)

Pidion

(591) Black, white
(511)

9 – Bar code readers; communications apparatus for vehicles; computers; computer games apparatus; credit card terminals; optical character readers; personal digital assistants (PDA); portable communications apparatus; sound reproduction apparatus.

(260) AM 2013 66771 A
(800) 1109055

(731) PHILIP MORRIS PRODUCTS S.A.
Quai Jeanrenaud 3, CH-2000 Neuchâtel,
Switzerland

(540)



(591) Black, white
(511)

34 – Tobacco, raw or manufactured; tobacco products, including cigars, cigarettes, cigarillos, tobacco for roll-your-own cigarettes, pipe tobacco, chewing tobacco, snuff tobacco, kretek; snus; tobacco substitutes (not for medical purposes); smokers' articles, including cigarette paper and tubes, cigarette filters, tobacco tins, cigarette cases and ashtrays, pipes, pocket apparatus for rolling cigarettes, lighters; matches.

(260) AM 2013 66773 A
(800) 1109109

(731) PPHU TESPOL Tadeusz Koralewski
ul. Łódzka 27/29, PL-95-050 Konstantynów
Łódzki, Poland

(540)

ENVIE

(591) Black, white
(511)

25 – Clothing, underwear.

(260) AM 2013 66774 A
 (800) 1109113
 (731) DONGGUAN CROWN PRINCE HOTEL
 CO., LTD.
 Jiangbei road, Huangjiang, Dongguan city,
 Guangdong, China
 (540)



(591) Black, white
 (511)
 29 – Charcuterie; crystallized fruit; edible oil; fruit
 jellies (not being confectionery); eggs; fish fillets;
 milk products excluding ice cream, ice milk and
 frozen yogurt; prepared nuts; fruit salads; silkworm
 chrysalis for human consumption; preserved
 vegetables; edible bird's nests; canned fruits; chips
 (fruit-); yogurt; cocoa butter for food purposes;
 processed mushrooms; tofu; weed extracts for food;
 nuts, prepared.

(260) AM 2013 66786 A
 (800) 1109170
 (731) MARS, INCORPORATED
 6885 Elm Street, McLean, VA 22101-3883,
 USA
 (540)

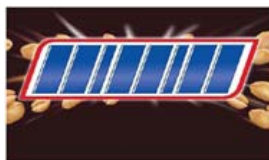

(591) Brown, beige, white, red, blue
 (511)
 29 – Meat, fish, poultry and game; meat extracts;
 preserved, frozen, dried and cooked fruits and vege-
 tables; eggs; milk products; jellies, jams, compotes;
 milk and milk-based beverages; bouillons, soups;
 food ready-to-eat and consisting primarily of the
 aforementioned goods.
 30 – Coffee and artificial coffee; tea, cocoa, choco-
 late-based beverages; sugar, rice, tapioca, sago;
 flour, flour milling products and preparations made
 from cereals; bars of cereal preparation; pasta;
 bread, cookies, biscuits, cakes, tarts, pies, pastry,
 chocolate, chocolate products; confectionery; sugar
 confectionery, sweetmeats [candy], candy for food;
 ice; ice-cream, ices; honey, treacle; salt, mustard;
 vinegar, sauces, pesto; condiments; spices; weeds
 [condiment]; food ready-to-eat and consisting
 primarily of the aforementioned goods.
 32 – Mineral and aerated waters and other non-
 alcoholic drinks; fruit drinks and fruit juices; syrups
 and other preparations for making beverages.

(260) AM 2013 66788 A
 (800) 1109190
 (731) AUDEMARS PIGUET HOLDING SA
 Route de France 16, CH-1348 Le Brassus,
 Switzerland
 (540)



(591) Black, white
 (511)
 14 – All watch and clock products, watches; all the
 aforementioned goods from Le Brassus, Switzer-
 land.

(260) AM 2013 66789 A
 (800) 1109191
 (731) MARS, INCORPORATED
 6885 Elm Street, McLean, VA 22101-3883,
 USA
 (540)



(591) Brown, light brown, yellow, white, red, black
 (511)
 30 – Coffee and artificial coffee; tea, cocoa, sugar,
 flour milling products and preparations made from
 cereals; bars of cereal preparation; bread, cookies,
 biscuits, cakes, tarts, pies, pastry, chocolate, cho-
 colate products; confectionery; sugar confectionery,
 sweets, sweetmeats [candy], candy for food; ice;
 ice-cream, ices.

(260) AM 2013 66790 A
 (800) 1109212
 (731) MEDIA PUBBLICITA' S.r.l.
 Via Fondo Ausa, 28, 47891 DOGANA,
 San Marino
 (540)



(591) Black, white
 (511)
 38 – Telecommunications, namely broadcast of te-
 levision programmes, cable television broadcasting
 services.
 41 – Education; providing of training; entertain-
 ment; sporting and cultural activities namely enter-
 tainment in the form of services providing tele-
 vision programmes and performance of television
 programmes.

(260) AM 2013 66791 A
 (800) 1109218
 (731) GUANGZHOU TIANQIU ENTERPRISE
 CO., LTD.
 9/F, No.26-30, Heyi Street, Sanyuanli
 Avenue, Baiyun District, Guangzhou City,
 Guangdong Province, China

(540)



(591) Black, white

(511)

9 – Computer peripheral devices; telephone apparatus; cameras [photography]; material for electricity mains [wires, cables]; plugs, sockets and other contacts [electric connections]; alarms; galvanic cells; accumulators, electric; batteries for lighting; battery chargers.

11 – Lamps; pocket torches, electric; lighting apparatus and installations; flares; lights for vehicles; cookers; air conditioning installations; heating apparatus; sanitary apparatus and installations; radiators, electric.

14 – Precious metals, unwrought or semi-wrought; boxes of precious metal; ornaments [jewellery]; works of art of precious metal; watches; clocks; wristwatches; clocks and watches, electric; cases for clock- and watchmaking; precision chronographs.

(260) AM 2013 66792 A
 (800) 1109228
 (731) Scandinavian Tobacco Group Eersel B.V.
 Nieuwstraat 75, NL-5521 CB Eersel,
 Netherlands

(540)

BREAK

(591) Black, white

(511)

34 – Cigars, cigarillos, pipe tobacco, tobacco, tobacco products, smokers' articles, cigarette lighters, matches.

(260) AM 2013 66793 A
 (800) 1109260
 (731) ENBW ENERGIE BADEN-
 WÜRTTEMBERG AG
 Durlacher Allee 93, 76131 Karlsruhe,
 Germany

(540)

EnBW

(591) Black, white

(511)

4 – Industrial oils and greases; lubricants; dust absorbing, wetting and binding compositions; fuels (including motor spirit) and illuminants; candles and wicks for lighting; gases as fuels; liquid gases, industrial gases; liquefied and compressed natural gas; electrical energy.

7 – Machines, namely steam engines, oil refining machines, dishwashers, washing machines; motors and engines (except for land vehicles); machine coupling and transmission components (except for land vehicles); electric kitchen machines including electric blenders for household purposes, as far as included in this class; power generation plants, namely wind-powered generators; hand-held tools, other than hand-operated; power generation plants, namely gas operated generators; power generation plants essentially consisting of dynamos and/or electric generators and/or current generators and/or turbines (except for land vehicles), hydro turbines or alternating current generators; oil refining machines.

9 – Scientific, nautical, surveying, photographic, cinematographic, optical, weighing, measuring signalling, checking (supervision), life-saving and teaching apparatus and instruments; apparatus and instruments for conducting, switching, transforming, accumulating, regulating or controlling electricity; electric measuring apparatus and instruments; magnetic data carriers, recording discs; automatic vending machines and mechanisms for coin operated apparatus; cash registers, calculating machines, data processing equipment and computers; web pads (data processing apparatus); electric equipment, hardware and software for the remote operation and remote control of equipment and facilities in the house and in the garden; electronic hotel guides; electric equipment, hardware, software for the detection of malfunctions (also by way of remote diagnosis) and for the transmission of data relating to such malfunctions and the correction thereof in appliances and equipment in the house and in the garden, as far as included in this class; fire-extinguishing apparatus; alarm systems; home security devices (alarm systems); burglar alarms; safety cameras; appliances for receiving, recording, transmitting, processing, output and reproduction of data, voice, text, signals, sound and images; sound carriers, sound-image carriers (except unexposed films), data carriers; sound recording devices, image transmitting devices, audio and video transceivers, television sets, telephones, remote control devices, radiotelephony sets, radiotelegraphy sets, magnetic tape devices for data processing, electric measuring devices, monitors for computer hardware, peripheral equipment for computers, photocopiers and photocopying machines (including electronic and thermal equipment and machines), CD

players, projectors, video recorders, electronic signal transmitters; video games as ancillary devices for use with television sets, circuit closers, ampere meters, circuit breakers, electric loss indicators, electric converters, electricity inverters, facsimile units, telecopying units, electric temperature indicators, sound amplifiers, sound reproduction devices, telephone transmitters, electricity distribution boxes, electricity distribution boards, heat monitoring apparatus, electric counters and meters, electric counting devices, time recording apparatus, timing devices (not for clockworks); other electric counting devices; power generation plants, essentially consisting of electric fuel cells; gasometers; electrochemical fuel cells for electricity generation; photovoltaic plants consisting of solar collectors for electricity generation; apparatus for electric powered vehicle recharging; electric accumulators for vehicles; apparatus for charging electric accumulators; data processing devices and computers for connecting electric vehicles to the energy system of a house, parking garage, petrol station, street light or parking meter; electric measuring apparatus and instruments; computer software for connecting electric vehicles to the energy system of a house, parking garage, petrol station, street light or parking meter; electric measuring apparatus and instruments; devices for measuring current consumption; devices for controlling current consumption; computer software for the transfer of data for the remote reading of electricity meters; computer hardware for the transfer of data for the remote reading of electricity meters; gas meters.

11 – Apparatus for lighting, heating, steam generating, cooking, refrigerating, drying, ventilating, water supply and sanitary purposes; electrochemical fuel cells for heat generation; photovoltaic plants consisting of solar collectors for heat generation; fittings for gas and natural gas, namely gas pressure regulators as well as gas filters as part of domestic or industrial plants, natural gas preheaters, safety shut-off valves and blow-off valves for gas pressure regulating systems.

12 – Apparatus for locomotion by land, air or water; vehicles, in particular motor vehicles, electric vehicles, bicycles, electric bicycles, scooters, tricycles, motorbikes and parts thereof, as far as included in this class.

16 – Paper, cardboard and goods made from these materials, as far as included in this class; printed matter; bookbinding material; photographs; stationery; adhesives and glues for stationery or household purposes; artists' materials; paint brushes; typewriters and office requisites (except furniture); instructional and teaching material (except apparatus); plastic materials for packaging, as far as included in this class; printers' type; printing blocks; maps, atlases, hotel guides (printed products); prin-

ted products with information on installation work, repair services, handcraft services, plant engineering services, key services, caretaker services, services of a domestic help, services in the field of gardening, services in the field of house and real estate management, building and real estate Industry, technical and commercial property management.

25 – Clothing, footwear, headgear.

32 – Table waters, mineral waters and aerated waters and other non-alcoholic drinks; fruit drinks and fruit juices; syrups and other preparations for making beverages.

35 – Advertising; business management; business administration; office functions; advertising and marketing of products and services of power and water supply companies by advising on business economics, market research, public relations, organisation of exhibitions and fairs for advertising purposes, distribution of trade samples and presentation of goods for promotion purposes and by advertising; advertising and marketing of telecommunications networks including the services based thereon for the transmission of speech, data and images and multimedia value-added services by advising on business economics, market research, public relations, organisation of exhibitions and fairs for advertising purposes, distribution of trade samples and presentation of goods for advertising purposes and by advertising; preparation of advertising multimedia presentations; business management of power generation and power distribution plants; recruiting personnel for property management services; book-keeping with respect to property management measures; compilation of data in computer databases; systemization of data into computer databases; computerized file management; services of a price agency, namely investigating prices of goods and/or services; services of a multimedia agency, namely planning of advertising measures, presentation of companies on the Internet and in other media; conducting auctions and public sales, also on the Internet; invoicing for electronic ordering systems; presentation of goods and services; rental of advertising space, also on the Internet; provision of business contact information for goods and services via the Internet; provision of commercial contact information on the Internet; advertising on the Internet for third parties; business management and organisation consultancy in the field of energy, fuel cells, wind power plants and photovoltaic plants; marketing services, namely advertising for new technologies, in particular in the field of environment and energy; business management and organisation consultancy in the field of energy; cost-price analysis in the field of property management; consumer advice, also online, with regard to articles of daily use, luxury goods

and commodities, as well as goods and services for commercial and industrial needs; craftsmen placement services, also online; personnel recruitment services, namely placement of craftsmen; business administration of vehicle fleets; provision of expert business opinions to companies and businesses which deal with energy, water, waste water and lighting installations; business management consultancy in the field of business development; human resource management, namely personnel placement agency, personnel recruitment, selection of personnel, personnel management consultancy, temporary staff placement agency; business management and organisation consultancy on matters in connection with energy-saving measures and the optimization of heating systems; providing personnel for the operation of power plants, in particular hydropower plants, nuclear power plants, coal-fired power plants, gas and steam turbine power plants, cogeneration units, thermal power plants, heating plants, waste incineration plants, waste-to-energy plants, hydro and wind power plants, photovoltaic power plants and transformer stations; providing personnel for the operation of power generation and distribution plants; providing personnel for the operation of distribution and transportation networks; providing personnel for the operation of workshops; providing personnel for the operation of waste-water treatment plants; providing personnel for the operation and maintenance of telecommunication networks; providing personnel for the operation of electric street lighting systems; providing personnel for the operation of waste treatment plants; leasing personnel, namely providing personnel for the installation, repair and maintenance of heating systems, air-conditioning systems, ventilation systems, sanitary facilities, control and regulating systems; temporary secondment of personnel; procurement of spare parts for third parties and of technical and other consumables such as cleaning agents and toilet paper in connection with the maintenance and upkeep of buildings; payroll preparation; cost-price analysis; business inquiries; administrative processing of purchase orders; business management and organisation consultancy; business management consultancy; advice on business management matters; business organisation consultancy; business management and organisation consultancy with a view to quality control and quality assurance; procurement services for goods and services for third parties; book-keeping; auditing; compilation of statistics; invoicing; market research; provision of expert business opinions; commercial or industrial business management assistance, marketing (market research); public relations; outsourcing services (business assistance); clerical services (word processing); secretarial services; tax preparation; organisation and carrying out of promotional events; publication of printed products

(also in electronic form) for advertising purposes, consumer advice; provision of business contact information for trading of goods and services, also via the Internet; wholesale and retail services as regards current and gas; arranging contracts for third parties for the provision of services; office work for handling contracts; responding to customer complaints lodged over the telephone; processing of measured values for electric meters by systemizing these data in computer databases, also online; business management and organisation consultancy on matters in connection with energy-saving measures, in particular by online; computerized data management; consultancy in the field of electronic data processing (EDP).

36 – Insurance, insurance brokerage (in particular automobile third-party insurance, fully comprehensive and partially comprehensive insurance), settlement of claims (insurance); financial affairs; monetary affairs; real-estate affairs; electronic capital transfer, home banking; telebanking, namely online processing of banking transactions; financial advising with regard to the investment of risk capital; property management, namely rental of buildings (as far as included in this class); financial advisory services in the field of energy, fuel cells, wind power plants and photovoltaic plant; financing the development of holistic energy concepts; financial advice in connection with energy-saving measures and optimization of heating systems; financial services; property and real-estate management; building management; caretaker services (building administration); financing vehicle acquisition; granting of monetary loans and arranging for credits; financial advisory services in the field of energy, in particular financial advice on energy matters for households, trade and industry; financial advice in connection with energy-saving measures, in particular in relation to electric meter reading and data analysis therefore, also online.

37 – Building construction, namely building of waste treatment plants, building of power plants, in particular hydro-power plants, nuclear power plants, coal-fired plants, gas and steam turbine power plants, thermal power plants, heating plants; building of landfill gas power plants and natural gas/solar thermal power plants; building of solar power plants, wind power plants, hydro-power plants, biogas power plants; building of power plants, in particular cogeneration units, waste incineration plants, waste-to-energy plants, hydro-power and wind power plants, photovoltaic power plants and transformer stations; installation services; repair, namely repair of network systems (hardware), energy networks, waste treatment plants, power stations, irrigation systems, alarm systems, electrical appliances, heating installations, air-conditioning systems, refrigerating systems, telepho-

nes, furnaces, office equipment, machines, pumps, locks and motor vehicles; repair of data terminal equipment (hardware); network management, namely installation and maintenance of network systems (hardware); construction (building) and installation of distribution and transportation networks and of transformer stations; construction of piping networks; construction and repair of power generation and power distribution plants, fuel cells, wind power plants and photovoltaic power plants; maintenance of power, fresh-water and waste-water installations and network systems; construction and maintenance of waste-water and fresh-water installations; technical property management, namely maintenance of buildings; cleaning of facades; plant installation and related assembly services, including maintenance, servicing, renovation, extension, modification and repair services also in relation to the modernization and renovation of waste-water and fresh-water installations, lines and other installations for feeding and drainage, sanitary installations, heating, ventilation and air-conditioning systems, industrial plants, machinery installations and parts thereof, technical equipment, systems and equipment for the protection of buildings, installations, means of transport, domestic appliances, electronic equipment for entertainment and information technology as well as photovoltaic installations, supply lines (e.g. gas and electricity), buildings and parts thereof; repair services, namely repair of data terminal systems (hardware), network systems (hardware), distribution and transportation networks, waste treatment plants, power stations, power generation and distribution plants, waste-water and fresh-water installations and network systems, buildings, sanitary installations, heating, ventilation and air-conditioning systems, industrial plants, machinery installations and parts thereof, technical equipment and electric street lighting; repair of mobile phones; network management, namely installation and maintenance of network systems (hardware); maintenance of data terminal installations (hardware); installation of internet terminals; installation (construction) and maintenance of electric street lighting; installation (construction) of supply and disposal infrastructure (lines for electricity, gas, water and data, waste-water lines and sewage system) when developing land; road construction; cleaning of buildings (interior and exterior); repair, maintenance and servicing of vehicles; repair of vehicle fleets; cleaning of vehicles; installation of fixed-network connections; repair, maintenance, servicing and rebuilding of cable infrastructures, wide area networks (hardware), local area networks (hardware) telecommunications systems (hardware), installations in buildings and special-purpose networks (hardware), fire-alarm systems, detection systems and other media technology installations (hardware); installation and servicing of

telecommunications networks (hardware) together with the transmission and dial switching technology contained therein, including network management related thereto; installation of transportation networks; building of waste-water treatment plants; repair of telecommunications systems, electro-acoustic systems, radiophone systems, community antenna systems; installation and repair of radiophone systems essentially consisting of radiophone devices, radio masts and radio receivers; installation and repair of community antenna systems essentially consisting of receiving antennas for radio and television signals, antenna wire and wiring, establishment (construction) of consumer systems (for gas/natural gas, local heat, cooling); repair and maintenance of air-conditioning systems; services of a painter; installation and maintenance work within the scope of services of an electrician, plumber, joiner, concrete worker, well sinker, paver, building construction worker, road worker, heating, cooling and soundproofing technician, carpenter, electro-mechanic, heating and ventilation technician, refrigeration plant builder, motor mechanic, metal worker, locksmith, tinsmith, all aforementioned services included in this class; cleaning of apartments and buildings; linen ironing; assembly services relating to the installation and dismantling of furniture; installation, repair and maintenance of heating systems, air-conditioning systems, ventilation systems, sanitary installations, regulation and control systems in buildings; in each case including remote installation, repair and maintenance; installation of systems and equipment for remote operation and control of appliances and equipment in the house and in the garden; repair, namely detection of malfunctions and correction of such malfunctions in systems and equipment in the house and in the garden; installation, repair and maintenance of measuring, signalling and controlling apparatus and instruments; installation and maintenance of computer hardware for the transfer of data for remote reading of electric meters; technical advice on the operation of electric street lighting; technical advice on the operation of lighting systems; technical advice on the operation of street lighting systems as far as included in this class.

38 – Telecommunications, in particular electronic bulletin board services; providing access to telecommunications networks together with the transmission and dial switching technology included therein and including the network management related thereto; providing access to a global computer network and thereby to text, images, audio-visual offers, multimedia offers, databases and computer programmes on the Internet; email data services; online services, namely transmission of messages, images and information of any kind; web messaging, namely conveyance of messages of any kind to Internet addresses; providing telecommu-

nications connections to a global computer network; videotext services; telex services; broadcasting of television programmes and radio programmes; telephone services; broadcasting of cable television programmes; communication via fibre-optic networks; telecommunications line, routing and junction services; cellular telephone communication; message sending; computer-aided transmission of messages and images; electronic mail; rental of message sending apparatus; paging services by radio, telephone or other means of electronic communication; services of a press agency, in particular collection and supply of press reports; broadcasting of radio programmes; satellite transmission; telephone services; telegraph services; telegram services; transmission of telegrams; information about telecommunication; teleconferencing services; facsimile transmission services; rental of telecommunication equipment, in particular facsimile units, modems, telephones; providing access to information in data networks; rental of mobile phones and provision (rent) of substitute mobile phones; pre-paid Internet access services; providing access to chat lines, chat rooms and discussion forums on the Internet; transmission of data via electricity networks (power line); rental of fixed-line connections; pre-selection telephony (telecommunications services); call-by-call telephony (telecommunications services); providing access to e-commerce platforms on the Internet; providing access to Internet portals for third parties; providing access to portals and platforms on the Internet; providing access to electronic information, communication and transaction platforms on the Internet; Internet services, namely providing access to information on the Internet; electronic exchange of messages via chat lines, chat rooms and Internet forums; providing access to measured values of electric meters on the Internet; rental of access time to databases with search and retrieval facilities; technical advice on the operation of telecommunications networks; technical advice on the operation of cable networks, wide area networks, local area networks, telecommunications systems and installations in buildings and special-purpose networks.

39 – Transport; packaging, storage and delivery of goods of all kinds; travel arrangement; distribution of fresh water; provision of transportation networks for the supply and distribution of gas and energy to third parties, in particular electricity, water and heating (local and long-distance heat), and cooling energy, in particular to industrial customers customers, and supply to third parties through the delivery of electricity, gas, water and heat (local and long-distance heat) and cooling energy; rental of vehicles; collection (removal), storage, deposit and transport of waste; logistics services in the field of transportation; removal services (as far as included in this class), in particular rental of removal

vehicles, logistics services in the field of transportation with regard to removals; transportation of passengers and goods by boat and motor vehicle; vehicle towing as part of breakdown services; removal services; truck hauling of goods; providing and renting out parking and storage space to third parties; rental of parking places in parking garages; storage of spare parts for third parties and storage of technical and other consumables, e.g. cleaning agents and toilet paper in connection with the maintenance and upkeep of buildings; transport of mobile phones for repair purposes (mobile phone pick-up service); order delivery services; leasing leasing of vehicles; technical advice on the operation of power distribution plants; technical advice on the operation of distribution networks and transportation networks; technical advice on the operation of installations for gas supply.

40 – Treatment of materials; technical treatment of fresh water and waste water; waste-water disposal by waste-water treatment; fresh-water treatment; recycling of waste; waste recycling and disposal by composting, chemical conversion, treatment, destruction and incineration; thermal waste disposal; destruction of waste; production of energy and heat (local and long-distance heat); production of energy through operation of fuel cells, wind power plants and photovoltaic plants; waste-air purification; waste incineration; key cutting; technical advice on the operation of power generation plants, power plants, in particular hydro-power plants, nuclear power plants, coal-fired power plants, gas and steam turbine power plants, cogeneration units, thermal power plants, heating plants, waste incineration plants, waste-to-energy power plant, hydro-power and wind power plants, photovoltaic plants, transformer stations, solar power plants, wind power installations and biogas power plants; technical advice on the operation of workshops and waste-treatment plants; technical advice on the operation of waste-water treatment plants and air-conditioning systems; technical advice on the operation of waste-water and fresh-water installations; technical advice on the operation of waste treatment plants, landfill gas plants and natural gas/solar thermal plants.

41 – Education, training; sports and cultural activities, entertainment, also on the Internet; game services, also provided online; publishing of printed matter in electronic form, other than for advertising purposes, also on Intranets and on the Internet; employee training; planning and organizing of educational events; imparting technical know-how through training and by arranging education courses; digital imaging services.

42 – Scientific and technological services and research and design services relating thereto, in

particular scientific and technological services and research in the field of electric vehicle connection to the energy system of a house, parking garage, petrol station, street light or parking meter; engineering services for gas, water and long-distance heat network systems; industrial analysis and research services; design and development of computer hardware and software; weather forecast, also online; scientific and industrial research and development; environmental services, namely consultancy relating to technical research in the environmental field, technical development of concepts for the management of environmental risks; technical planning for the construction and operation of waste treatment plants; drawing up of expert technical opinions in connection with the environment; architectural services including construction planning and consultancy therefor; technical project planning of electric street lighting, waste-water treatment plants and air-conditioning systems; services of an engineer for energy conversion and application systems; technical planning of waste-water and fresh-water installations; technical planning of energy systems; technical advice in connection with energy-saving measures for households, trade and industry; construction engineering and technical advice in connection with energy-saving measures and the design optimization of heating systems; technical advice in connection with energy-saving measures, in particular through evaluation of measurement data from electric meters, also online; energy management, namely technical advice relating to the planning of power generation and distribution plants, fuel cells, wind power plants and photovoltaic plants; technical project planning, technical planning and technical advice therefor with regard to the operation of power generation and distribution plants, fuel cells, wind power plants and photovoltaic plants; drawing up of expert technical opinions with regard to energy, fresh water, waste water and lighting systems; development of technically and ecologically holistic energy concepts (consultancy in the field of environmental protection and technical advice in connection with energy-saving measures); research and development for third parties; research and development, in particular in the field of environment technology; technical project studies in the field of energy and water management and supply with special emphasis on ecology and infrastructure; technical development of infrastructure plans; technical measurement of electricity and natural gas; technical water laboratory services; development of software architectures, modules and interfaces for electronic and electro-technical equipment, components and systems; scientific services in the field of forestry and agriculture, namely afforestation research and scientific advice on afforestation, biological research and advice on

integrated crop production, research and advice on fertilization and harvest; technical planning, inspection and constructional planning of pipeline networks; provision of services of an engineer for energy conversion and application systems; technical project studies in relation to development planning; services of a surveyor's office; preparation of construction plans; technical planning on the operation of waste treatment plants, landfills gas plants and natural gas/solar thermal plants; technical planning of telecommunications networks, including network management and related dial switching technology; technical advice on the operation of geographic information systems; technical inspection of equipment, machinery and plant of every kind; network management, namely installation and maintenance of network systems (software); maintenance of software for Internet portals for third parties; computer programming services for the design and development of multimedia presentations; advice on the design of homepages and Internet pages; provision of search engines for the Internet; creation and design of websites and parts of websites on the Internet by means of computer-generated images and sounds (computer animation); server administration; advice in the field of telecommunications technology; rental of computer programmes on data networks; electronic data storage for third parties; design of homepages and web pages; services of an Internet agency, namely conceptual formulation, maintenance and administration of Internet content, advice on hardware and software, implementation of electronic data processing programmes in network structures and digital storage of software data, images, audio and/or video information; rental of data carriers with software, data, images, audio and/or video information stored thereon (included in this class); services of a certification centre (trust centre), namely allocation and administration of digital codes and/or digital signatures; rental of web servers; providing storage spaces on the Internet; technical advice relating to the design of Internet pages; checking of digital signatures; rental of storage spaces for use as websites for third parties (web hosting); development of software for Internet and Intranet applications; design and development of multimedia products for schools; scientific and technological advice on waste disposal; consultancy in the field of communications technology, technical consultancy in the field of geographical information systems; providing technical advice in the field of industrial research relating to distribution network; updating of computer software; updating of Internet pages; computer hardware and computer software consultancy; consultancy in the field of energy conservation; technical current measurements; rental of measuring devices (included in this class), in particular devices for measuring po-

wer consumption; rental of monitoring devices (included in this class), in particular devices for monitoring power consumption; installation and maintenance of computer software for the transfer of data for remote control of electric meters; development of software, development of software architectures, modules addresses.

45 – Legal advice and legal representation; granting industrial property licences, licensing of industrial property rights; licensing of software; registration of domain names; technical advice on the operation of fire detector systems.

(260) AM 2013 66798 A
(800) 1109316
(731) ODINTSOVO CONFECTIONERY PLANT, LTD.
20, Maliye Vyazemy, Odintsovo District,
RU-143040 Moscow Region, Russian
Federation

(540)

ВАЛЕНСО

(591) Black, white

(511)

29 – Meat, fish, poultry and game; meat extracts; preserved, frozen, dried and cooked fruits and vegetables; eggs; milk products; jellies, jams, compotes; milk and milk-based beverages; bouillons, soups; food ready-to-eat and consisting primarily of the aforementioned goods.

30 – Coffee and artificial coffee; tea, cocoa, chocolate-based beverages; sugar, rice, tapioca, sago; flour, flour milling products and preparations made from cereals; bars of cereal preparation; pasta; bread, cookies, biscuits, cakes, tarts, pies, pastry, chocolate, chocolate products; confectionery; sugar confectionery, sweetmeats [candy], candy for food; ice; ice-cream, ices; honey, treacle; salt, mustard; vinegar, sauces, pesto; condiments; spices; weeds [condiment]; food ready-to-eat and consisting primarily of the aforementioned goods.

(260) AM 2013 66802 A
(800) 1109344
(731) KRKA, tovarna zdravil, d.d., Novo mesto
Šmarješka cesta 6, SI-8501 Novo mesto,
Slovenia

(540)

ETOXIB

(591) Black, white

(511)

5 – Pharmaceutical preparations.

(260) AM 2013 66803 A
(800) 1109385
(731) DOCHIRNIE PIDPRYIEMSTVO
"KONDYTERSKA KORPORATSIIA
"ROSHEN"
Elektrykiv vul., 26/9, Kyiv 04176, Ukraine

(540)



(591) Red and yellow

(511)

30 – Sweetmeats (candy), caramels (candy).

(260) AM 2013 66804 A
(800) 1109392
(731) RHODIA CHIMIE
40, rue de la Haie Coq, F-93300
AUBERVILLIERS, France

(540)

RHOVANIL

(591) Black, white

(511)

1 – Chemicals used in industry; chemicals for use in the perfume, additives, cosmetic, pharmaceutical, food and plastics industries; active materials and synthesis intermediates for use in the perfume, additives, cosmetic, pharmaceutical, food and plastics industries; chemicals containing vanillin used in the perfume, cosmetic, additives, pharmaceutical, food and plastics industries.

(260) AM 2013 66806 A
(800) 1109405
(731) THE LINUX FOUNDATION
1796 18th Street, Suite C, San Francisco
CA 94107, USA

(540)



(591) Black, white

(511)

9 – Operating system software; software for use in developing, executing, and running other software on mobile devices, computers, smart phones, tablet

computers, personal digital assistant devices, portable media players, smart televisions, computers in vehicles, computer networks, and global communication networks; computer software development tools; computer utility software and other computer software used to maintain and operate a computer system; computer software for use in transmitting and receiving data over computer networks and global communication networks; computer software for managing communications and data exchange among and between mobile devices and desktop computers; computer middleware, namely, software that mediates between the operating system of a mobile device and the application software of a mobile device; computer application software for mobile phones; computer hardware; computers; tablet, netbook, notebook and laptop computers; portable computers; handheld computers; wireless devices used for internet connectivity featuring data and image transmission; electronic handheld devices, mobile phones, smart phones, personal digital assistants (PDAs) for the wireless transmission of data and/or voice signals and/or incorporating e-mail, pager, fax, radio, personal organizer, cellular connectivity, wireless connectivity, mp3 player, satellite navigational system, global positioning system (GPS) receiver, global positioning system data logger for recording and classification of trips, digital camera, digital video camera and/or computer operating system; electronic handheld units for recording, organizing, transmitting, playing and reviewing text, data, video and audio files; information and entertainment systems for use in vehicles; navigation devices for use in vehicles.

42 – Providing information in the fields of software design and development and installation and maintenance of software; design and development of software; scientific and technological services and research and design relating thereto; industrial analysis and research services; design and development of computer hardware and software.

(260) AM 2013 66818 A
(800) 726326
(731) société Air France
45, rue de Paris, F-95747 ROISSY-CHARLES-DE-GAULLE, France
(540)

DIMENSION

(591) Black, white
(511)
39 – Goods transport, packaging and storing, air transport, freighting, chauffeur services, parcel delivery, packaging of goods, rental of storage containers, message delivery, freight brokerage, transport brokerage, warehousing of goods, distribution (delivery) of goods, wrapping of goods, storage infor-

mation, rental of warehouses, freight forwarding, shipping of goods, transport information, courier services (messages or merchandise), storage, services of a forwarding agency, transport reservations, guarded transport of valuables, baggage and good checking, loading and unloading of goods, loading and unloading of airplanes, airplane lending and rental, provision of aircraft.

(260) AM 2013 66819 A
(800) 728174
(731) société Air France
45, rue de Paris, F-95747 ROISSY-CHARLES-DE-GAULLE, France
(540)



(591) Black, white
(511)
39 – Transport of goods, animal transport, packaging and storage of goods, air transport, parcel delivery, packaging of goods, rental of storage containers, message delivery, freight brokerage, goods transport brokerage, storage of goods, distribution (delivery) of goods, wrapping of goods, storage information, rental of warehouses, forwarding services, freight (shipping of goods), information on the transport of goods and animals, courier services (messages or merchandise), storage, freight forwarding services, reservations for the transport of goods and animals, guarded transport of valuables, check-in of luggage, of merchandise, loading and unloading of goods, loading and unloading of airplanes, airplane lending and rental, provision of aircraft.

(260) AM 2013 66820 A
(800) 728175
(731) société Air France
45, rue de Paris, F-95747 ROISSY-CHARLES-DE-GAULLE, France
(540)



(591) Black, white
(511)
39 – Transport of goods, animal transport, packaging and storage of goods, air transport, parcel delivery, packaging of goods, rental of storage

containers, message delivery, freight brokerage, goods transport brokerage, storage of goods, distribution (delivery) of goods, wrapping of goods, storage information, rental of warehouses, forwarding services, freight (shipping of goods), information on the transport of goods and animals, courier services (messages or merchandise), storage, freight forwarding services, reservations for the transport of goods and animals, guarded transport of valuables, check-in of luggage, of merchandise, loading and unloading of goods, loading and unloading of airplanes, airplane lending and rental, provision of aircraft.

(260) AM 2013 66821 A

(800) 728176

(731) société Air France

45, rue de Paris, F-95747 ROISSY-CHARLES-DE-GAULLE, France

(540)



(591) Black, white

(511)

39 – Transport of goods, animal transport, packaging and storage of goods, air transport, parcel delivery, packaging of goods, rental of storage containers, message delivery, freight brokerage, goods transport brokerage, storage of goods, distribution (delivery) of goods, wrapping of goods, storage information, rental of warehouses, forwarding services, freight (shipping of goods), information on the transport of goods and animals, courier services (messages or merchandise), storage, freight forwarding services, reservations for the transport of goods and animals, guarded transport of valuables, check-in of luggage, of merchandise, loading and unloading of goods, loading and unloading of airplanes, airplane lending and rental, provision of aircraft.

(260) AM 2013 66822 A

(800) 728177

(731) société Air France

45, rue de Paris, F-95747 ROISSY-CHARLES-DE-GAULLE, France

(540)



(591) Black, white

(511)

39 – Transport of goods, animal transport, packaging and storage of goods, air transport, parcel delivery, packaging of goods, rental of storage containers, message delivery, freight brokerage, goods transport brokerage, storage of goods, distribution (delivery) of goods, wrapping of goods, storage information, rental of warehouses, forwarding services, freight (shipping of goods), information on the transport of goods and animals, courier services (messages or merchandise), storage, freight forwarding services, reservations for the transport of goods and animals, guarded transport of valuables, check-in of luggage, of merchandise, loading and unloading of goods, loading and unloading of airplanes, airplane lending and rental, provision of aircraft.

(260) AM 2013 66944 A

(800) 681727

(731) GROUPE AUCHAN société anonyme à directoire et conseil de surveillance
40, avenue de Flandre, F-59170 CROIX,
France

(540)

IN EXTENSO

(591) Black, white

(511)

25 – Bathing suits; bath robes; bibs not of paper; babies' diaper pants; textile diapers and small flannel blankets; layettes.

(260) AM 2013 66946 A

(800) 771894

(731) LA GENERALE POUR L'ENFANT (GPE)
49/51 rue Emile Zola, F-93100 Montreuil,
France

(540)

SERGEANT MAJOR

(591) Black, white

(511)

25 – Clothing, footwear, headgear.

28 – Games, toys; building blocks; parlor games; dolls; figurines (toys); plush toys; puppets; spinning tops (toys); marbles and counters for games; vehicles (toys); scooters; practical jokes (novelties); explosive bonbons; gymnastic and sporting articles (with the exception of swimming articles, clothing, mats and footwear); bats and rackets; balls, balls for games; roller skates; skateboards; surfboards; Christmas tree decorations (excluding lighting articles and confectionery); party novelties, carnival masks; kites; toys for domestic animals; automatic games, other than coin-operated and those adapted for use

with television receivers only, apparatus for electronic games other than those adapted for use with television receivers only.

(260) AM 2013 66947 A

(800) 808456

(731) Cosswiss AG

Seestrasse 59, CH-8703 Erlenbach,
Switzerland

(540)

Beautycode

(591) Black, white

(511)

3 – Bleaching preparations and other substances for laundry use; cleaning, polishing, grease removing and abrasive preparations; soaps; perfumery, essential oils, cosmetics, hair lotions; dentifrices.

(260) AM 2013 66948 A

(800) 858853

(731) DaimlerChrysler Parts Brand GmbH

Epplestrasse 225, 70567 Stuttgart, Germany

(540)



(591) Black, white

(511)

7 – Parts of motor vehicles, included in this class, in particular emission systems; emission treatment systems as part of the drive of motor vehicles; mufflers; emission control systems; individual components of emission control systems such as catalytic converters, exhaust gas filters, diesel particulate filters as well as accessories to the above goods, included in this class, including the required holders and fasteners; filter equipment for engines as part of the drive system of motor vehicles; carburetors and other equipment for controlling the mixture composition of fuel-air mixtures all for combustion engines for land vehicles; exhaust systems; control units for engines; machine parts; glow plugs for diesel engines; air filters for motor vehicle engines.

9 – Parts of motor vehicles (included in this class), in particular electrical and/or electronic devices and instruments for steering and controlling vehicles; hazard warning triangles for vehicles; cigarette lighters for vehicles; alarm equipment; accumulators and batteries, fuel cells; battery chargers; electrical anti-theft alarm systems; display instruments for vehicles; speedometers; tachometers; warning lamps for vehicles; hazard warning triangles for vehicles; electric fuses; electric relays; voltage regulators for vehicles; compasses, navigation ins-

truments, instruments for recording, transmission and playback of sound and images, including antennae, radios, TVs, telephones; magnetic recorders, data processing units; fire extinguishers; electronic control units for the operation of carburetors and other devices for the regulation of the mixture composition of a fuel-air mixture for combustion engines.

11 – Defrosters for vehicles, window heaters for vehicles; air conditioning and heating systems for vehicles; vehicle headlamps and their parts; vehicle reflectors.

12 – Parts of motor vehicles included in this class, in particular cover panels for vehicles; axle boots for motor vehicles; steering knuckles; air bags (safety devices for vehicles); trailer hitches for vehicles; drive chains for motor vehicles; drive shafts for motor vehicles; cardan joints for motor vehicles; car tires; anti-glare devices for vehicles; braking systems for motor vehicles; brake shoes for motor vehicles; brake linings for motor vehicles; brake pads for motor vehicles; brake boosters for motor vehicles; brake calipers for motor vehicles; brake disks for motor vehicles; brake hoses for motor vehicles; brake drums for motor vehicles; fuel systems for motor vehicles; chassis for motor vehicles; anti-theft locks for motor vehicles (mechanical); anti-theft alarm units for motor vehicles; torque converters for motor vehicles; electric motors for motor vehicles; turn signal indicators for motor vehicles; chassis parts; vehicle windows; vehicle bodies; vehicle wheels; vehicle tires; vehicle seats; vehicle doors; vehicle soft tops; rims for vehicle wheels; repair kit for tire hoses; freewheeling wheels for land vehicles; front spoilers; front spoiler lips; foot pedals for vehicles; housings for parts of land vehicles (with the exception of engines); luggage nets for motor vehicles; integrated luggage racks for motor vehicles; gearboxes for motor vehicles; hand brake levers; rear aprons; signaling and other horns for vehicles; hydraulic circuits for vehicles; internal upholstery for vehicles; bodies for motor vehicles; chains for motor vehicles; head restraints for vehicle seats; fenders; clutches (connections) for land vehicles; hydraulic platforms (parts of land vehicles); truck superstructures; outer tire covers; engines for motor vehicles and their parts; hoods for motor vehicles; connecting rods for motor vehicles (with the exception of engine parts); wheel axles; hub drives for motor vehicles; hubcaps; wheel bearings for motor vehicles; reduction gears for motor vehicles; tires; tires for vehicle wheels; backup warning systems for vehicles; rearview mirrors; shift lever knobs; drive clutches; windshield wipers; hoses for tires; mud flaps; snow/anti-skid chains; covers for vehicle seats; safety belts for vehicle seats; safety child seats for vehicles; safety combination belts for ve-

hicle seats; ski racks for motor vehicles; sun visors for vehicles; studs for tires; sports suspensions; timing gears; shock absorbers; shock absorber springs; bumpers; petrol cap covers for vehicles; lowering springs; torsion springs; support springs; running boards; valves for vehicle tires; radiators for motor vehicles; windshields; wiper blades (windshield wipers); seat belts.

(260) AM 2013 66951 A

(800) 899312

(731) ISAIA & ISAIA S.p.A.

Via L. Giordano, 15, I-80127 NAPOLI, Italy

(540)



(591) Black, white

(511)

18 – Bags; handbags; valises; rucksacks; notecases; handbags; satchels; document holders made of leather and imitations of leather; gentlemen's handbags; trunks; leather and leather goods; imitations of leather and articles made with these materials; parasols; sunshades; umbrellas; walking sticks; whips and other saddlery articles.

25 – Clothing for gentlemen, ladies and children in general, including clothing in leather; shirts; blouses; skirts; suits; jackets; trousers; shorts; jerseys; knitwear; pyjamas; stockings; singlets; corsets; suspenders; underpants; brassieres; slippers; hats; headscarves; ties; raincoats; overcoats; coats; swimming costumes; tracksuits; anoraks; ski pants; belts; fur coats; mufflers; gloves; dressing gowns; footwear in general, including slippers, shoes, sports shoes, boots and sandals.

(260) AM 2013 66952 A

(800) 953266

(731) GROUPE AUCHAN

40 avenue de Flandre, F-59170 CROIX,

France

(540)



(591) White, black, brown

(511)

3 – Bleaching preparations and other substances for laundry use; cleaning, polishing, scouring and

abrasive preparations and products; paint stripping preparations; scale removing preparations for household purposes; Javelle water; stain removers; preparations to make the leaves of plants shiny; fabric softeners for laundry use; laundry blueing; floor waxes; shoe wax; scouring solutions; windshield cleaning liquids; emery paper; rust removing preparations; soap; perfumery, toilet water; essential oils; deodorants for personal use; cosmetics, hair lotions; hair dyes; shampoos; dentifrices, mouth washes, not for medical purposes; depilatory preparations; make-up and make-up removing preparations; shaving preparations; shaving soaps; after-shave lotions; toiletries; toiletry milks and oils; smoothing stones; cosmetic preparations for slimming purposes; cosmetic preparations for baths, for skin tanning; decorative transfers for cosmetic purposes; preparations for polishing and cleaning dental prostheses; cotton sticks for cosmetic purposes; false eyelashes and nails; incense; potpourris; cotton wool for cosmetic purposes; tissues impregnated with cosmetic lotions; sunscreen preparations; shampoos for pets.

4 – Industrial oils and greases, lubricants; dust absorbing, wetting and binding compositions; fuel (including motor gasoline); motor oil; carburants; diesel oil; additives, non-chemical, to motor fuel; illuminants, candles and wicks (lighting); candles; perfumed candles; firelighters, combustible briquettes; methylated spirit; gas for lighting; charcoal (fuel); firewood; grease for leather, grease for arms, grease for boots.

8 – Hand tools and implements, hand-operated; non-electric cutlery; table forks; spoons, other than for fishing and for medicines; side arms, other than firearms; scissors; hand-operated hand tools and implements for gardening; mechanical tools for chopping and cutting foodstuffs; can openers, non-electric; razors, razor blades; shaving cases; nail nippers and files, nail clippers; manicure sets; hair clippers for personal use, electric and non-electric; depilation appliances, electric and non-electric, hair-removing tweezers.

9 – Scientific (other than medical), nautical, surveying, photographic, cinematographic, optical, weighing, measuring, signaling, checking (supervision) and life-saving apparatus and instruments; teaching apparatus and instruments; apparatus and instruments for conducting, switching, transforming, accumulating, regulating or controlling electricity; material for electricity mains (wires, cables), plugs, sockets and other contacts, fuses; batteries, electric; batteries for lighting; couplings, electric; apparatus for recording, transmitting, reproducing sound, images and data; magnetic data media; floppy disks; sound recording, magnetic and optical disks; digital optical disks; audio and video compact disks; media for recording and reproducing data,

sounds and images; digital, versatile, optical disk players (DVD players); camcorders; videotapes; facsimile machines; telephone apparatus; adapters for telephones; battery chargers for use with telephones; bags, covers and cases for mobile telephones and telephone equipment; modems; satellite location systems; electronic navigation and tracking apparatus and instruments; satellites, telecommunications transmitting sets, satellite transmitters and receivers telecommunication terminals; multimedia terminals; receivers, telephone and radiotelephone transmitters; television apparatus, antennas; automatic vending machines and mechanisms for coin-operated apparatus; automated teller machines; cash registers, calculating machines, data processing apparatus, computers, computer peripheral devices, readers (data processing equipment); computer software, computer game programs, games software downloaded from a server center; software providing access to an electronic mail service, to a radio communication network, to a computer or data transmission network, to a global communication network (of the Internet type) or private or reserved access (intranet); software for downloading images, sounds, data and electronic messages; data banks, image banks (computer software); electronic publications, downloadable; electronic pictures (downloadable); electronic agendas; slides [photography], projection apparatus and screens, dictating machines; flash-bulbs (photography); films, exposed; apparatus for games adapted for use only with television receivers, independent display screens or monitors; video game cartridges; binoculars, spectacles, spectacle cases; integrated circuit cards; encoded cards, magnetic; credit and payment cards; payment gift cards; identity cards, magnetic; telephone cards; cards for use with a mobile telephone giving prepaid access to a radio communication service; memory or microprocessor or magnetic or chip cards holding credit units, especially telephone units; prepaid reload cards giving access to telecommunication services; automatic dispensers of coins and of bank-notes; electrical, mechanical, electromechanical and electronic apparatus and equipment for payment; electronic payment terminals; remote control and payment apparatus; control terminals; electronic cash cards.

12 – Vehicles; apparatus for locomotion by land, air or water; boats, boats, caravans; motorcycles; bicycles; tricycles; pushchairs, pushchair covers; pushchairs; pushchair hoods; safety seats for children, for vehicles; safety belts and harnesses for vehicle seats; vehicle covers, seat covers for vehicles; anti-theft devices for vehicles, pushchairs and baby carriages; luggage nets for vehicles, dress guards for bicycles, cycles; goods handling carts; shock absorbers, tires, hoods, bodyworks, bumpers, sun-blinds adapted for automobiles; windshields, vehicle brakes and brake fittings; windshield wipers; rearview

mirrors; inner tubes and spikes for tires, tires; safety belts for vehicle seats; luggage carriers, bicycle racks, ski-carriers for vehicles; horns for vehicles; lifting cars, goods handling carts; wheelbarrows.

14 – Precious metals and their alloys other than for dental use; jewelry; jewelry; precious stones; jewelry cases of precious metal; jewelry cases; horological and chronometric instruments; watches and watch bands; cuff links, tie pins, ornamental pins, lapel badges (jewelry); key rings [trinkets or fobs]; sundials; boxes of precious metal; coins; figurines [statuettes] of precious metal; works of art of precious metal or of precious stones.

15 – Musical instruments and component parts of musical instruments; musical boxes; bridges for musical instruments; tuning forks; cases for musical instruments.

16 – Paper; cardboard (unprocessed, semi-processed or for stationery use); cardboard articles; paper or plastic packaging bags, pouches and sheets; paper sheets (stationery); printed matter, printing type; bookbinding material, photographs, printing blocks; stationery; adhesives [glues] for stationery or household purposes; artists' materials, paintbrushes; paint boxes (articles for use in school); modelling paste; typewriters and office requisites (except furniture); instructional and teaching material (except apparatus); writing and drawing materials; school supplies; staples for offices, thumb-tacks, pencil sharpeners, correcting fluids, paper knives; pencils, writing chalk pencil lead holders, rubber erasers; envelopes; files; albums, books, periodicals, comic books; almanacs, pamphlets, writing or drawing books, catalogues; calendars; lithographs, engravings; paintings; posters, geographical maps, newspapers; spools for inking ribbons; sealing machines; postage stamps; adhesive tape dispensers (office requisites); tissues of paper for removing make-up; babies' diaper-pants of paper or cellulose; paper coffee filters; pictures, decalcomanias; garbage bags of paper or of plastics; bags for microwave cooking; signboards of paper or cardboard; toilet paper; bibs of paper; table linen of paper; hand towels, handkerchiefs of paper; greeting cards, greeting cards; postcards; patterns for dressmaking; terrestrial globes; non-magnetic loyalty cards; non-magnetic identity cards.

18 – Leather and imitation leather; animal skins; whips, harness and saddlery; walking sticks; leather or leather-board boxes; hat boxes of leather; trunks and travelling bags; handbags; backpacks, shopping bags, beach bags, school bags; school bags; wheeled shopping bags; travelling bags; garment bags for travel; wallets; card cases (notecases), briefcases; briefcases; key cases (leatherware); purses not of precious metal; sun umbrellas, umbrellas, parasols, vanity cases (not fitted); bridles (harness);

sling bags for carrying infants; garment bags for travel; hat boxes of leather; collars and clothing for animals.

20 – Furniture; display stands; mirrors (looking glasses); frames (except construction frames); works of art made of wood, cork, reed, wicker, cane, horn, bone, ivory, whalebone, shell, amber, mother-of-pearl and meerschaum, substitutes for all these materials or plastic; non-metallic baskets and trays, packaging containers of plastic; boxes of wood or plastic; houses and beds for household pets; display boards; work benches; embroidery frames; registration plates, not of metal; signboards of wood or plastics; non-metallic and non-electrical metal work; towel dispensers, fixed, not of metal; playpens for babies, cradles; infant walkers; sleeping bags for camping; cushions, pillows, bedsprings, mattresses; clothes hangers and covers; curtain rings, rods and hooks; ladders of wood or plastics; decorations of plastic for foodstuffs; slatted indoor blinds; mannequins.

21 – Non-electric utensils and containers for household or kitchen use (neither of precious metal nor coated therewith); utensils for kitchen and tableware use of glass, porcelain and earthenware; tableware not of precious metal; cooking pot sets, plates, bowls, tumblers, sweetmeat boxes, not of precious metals; drinking vessels; stew-pans; boxes of glass; cookie jars; picnic baskets (fitted-) including dishes; thermally insulated containers for food, insulating flasks; corkscrews; bottle openers; isothermic bags; drinking flasks for travellers, portable cold-boxes, non-electric; heaters for feeding bottles, non-electric; vases; candelabra; brushes for cleaning tanks and containers; towel rails and rings; soap dispensers; toilet paper holders; soap boxes; clothes-pegs; dustbins; basins (receptacles), bowls; articles for cleaning purposes; brooms; steel wool; gloves for household purposes; cleaning cloths, chamois leather for cleaning; drying racks for washing; clothes-pegs; ironing boards and ironing board covers; insect traps; litter trays for pets; litter trays for pets; cages for household pets; combs for animals; flower pots; baskets, for domestic use, not of precious metal; combs, sponges, brushes, toothbrushes, nail brushes; toiletry sets and utensils; perfume vaporizers; baby baths (portable); chamber pots; piggy banks, not of metal; works of art, of porcelain, terra-cotta or glass.

22 – Ropes (neither made of rubber, nor intended as strings for rackets or musical instruments); string; tents; tarpaulins (neither as jumping sheets, nor as pushchair covers); sails (rigs); bags and pouches for packaging made of textiles; bags [sacks] for the transport and storage of materials in bulk; padding and stuffing materials, except of rubber or plastics; raw fibrous textile; nets; fishing nets, hammocks; thread, not of metal, for wrapping or binding.

24 – Fabric; adhesive fabric for application by heat; upholstery fabrics; bed and household linen; table linen (excluding paper table linen); sheets, pillowcases, bed covers, eiderdowns (down coverlets); mattress covers; bath linen, except clothing; table napkins of textile; textile face cloths and towels; billiard cloths; wall hangings of textile; curtains of textile or plastic; tablecloths, not of paper; oilcloth for use as tablecloths; sleeping bags (sheeting); napkins, of cloth, for removing make-up; mosquito nets; household linen; labels of cloth; loose covers for furniture; blinds of textile; handkerchiefs of textile.

25 – Clothing; knitwear; underwear; underwear; pajamas, dressing gowns, sweaters, skirts, frocks, trousers, jackets, coats, waterproof clothing; shirts, layettes, babies' diapers of textile, babies' pants; neckties, scarves, sashes for wear; belts, gloves (clothing); braces for clothing; headgear for wear, hats, caps; footwear; socks, stockings, tights, footwear (excluding orthopedic footwear), slippers, boots; beach footwear, ski boots; boots for sports; bathing trunks and costumes, clothing for sports (excluding diving clothing); sleep masks.

26 – Haberdashery, except thread; lace trimmings; lace and embroidery, ribbons and braid; buttons, hooks and eyes, pins and needles; snap fasteners; artificial flowers and fruits; lapel pins; hooks and fasteners for clothing; buckles (clothing accessories); ornamental novelty badges; hat ornaments, not of precious metal; hair ornaments; hair bands and hair-nets, hair pins and grips, barrettes; wigs; embroidery; zip fasteners; shoe laces; buckles for footwear; fastenings for suspenders; belt clasps; elastic ribbons; frills (lacework); heat adhesive patches for decoration or repair of textile articles (haberdashery); spangles for clothing; sewing boxes.

27 – Carpets, door mats, mats, linoleum; floor coverings (excluding floor tiling and paints); wall hangings, not of textile; carpets for automobiles; bath mats; gymnastic mats; non-slip mats; artificial turf.

28 – Games; toys; gymnastic and sporting articles (except for swimming articles, clothing, footwear and mats); ornaments for christmas trees, except illumination articles and confectionery; novelties for parties, dances, toy masks; swings; play balls and balloons; rocking horses; swimming pools (sports or play articles); marbles and counters for games; plush toys; dolls and dolls' houses; puppets; dolls' clothes; figurines (toys); parlor games; building games; spinning tops (toys); mobiles (toys); toy vehicles; scooters; roller skates; skateboards; kites; apparatus for electronic games other than those adapted for use with television receivers only; rackets; playing balls; flippers for swimming; surf

boards; fencing weapons; boxing, baseball and golf gloves; rods for fishing, fishing-rod reels, fish hooks; exercisers and body-building apparatus, stationary exercise bicycles; toys for domestic pets.

29 – Meat, fish, poultry and game; meat extracts; charcuterie; croquettes; preserved, dried, frozen and cooked fruits, mushrooms and vegetables; fruit pulp and salads; vegetable salads; canned meat, fish, vegetables and fruit; jams, marmalade, compotes; jellies for food; pollen prepared as foodstuff; weed extracts for food; soya beans, preserved, for food; protein for human consumption; broth, thick soups, soups; vegetable juices for cooking; eggs, milk, butter, cream, yoghurts, cheese and other dairy products; edible oils and fats; preparations for making bouillon, potato chips; cooked dishes made with the above products.

30 – Coffee, tea, cocoa, chocolate; chocolate products; vegetal preparations for use as coffee substitutes; artificial coffee; coffee-based beverages, tea, cocoa, chocolate; infusions, not medicinal; sugar, natural sweeteners; glucose for food; rice, tapioca, sago; pasta, semolina; flours and cereal preparations; chips; bread, pastries, cakes, buns, pancakes, tarts, pies; confectionery, confectionery; edible ices; honey; golden syrup, royal jelly for human consumption, not for medical purposes; aniseed; star aniseed; malt extract for food; flavorings, other than essential oils; aromatic preparations for food; yeast, baking-powder; salt; mustard; vinegar, sauces [condiments], dressings for salad; ketchup; mayonnaise; seasonings; thickening agents for cooking foodstuffs; weeds (condiment); spices; garden herbs, preserved; ice for refreshment; sandwiches; pizzas; rice-based snack food; spring rolls; sushi, tabbouleh; tortillas; tacos; cooked dishes made with the above products.

31 – Agricultural, horticultural and forestry products (neither prepared, nor transformed); grains (seeds); turf, natural; fresh fruits and vegetables; algae for consumption; mushrooms, fresh; garden herbs, fresh; crustaceans, live; fish roe; grains; flower bulbs; trees, shrubs; natural plants and flowers; Christmas trees; animal food and beverages; litter products; malt, fishing bait (live); live animals.

32 – Beer, mineral and aerated waters and other non-alcoholic drinks; isotonic beverages; lemonades; fruit drinks and fruit juices; tomato juice; vegetable juices (beverages); syrups for beverages; preparations for making beverages (except those made with tea, coffee or cocoa, milk-based beverages); pastilles and powders for aerated drinks; essences for preparing beverages; preparations for making liqueurs.

35 – Advertising; publication of publicity texts; direct mail advertising; bill-posting; advertising

agencies; rental of advertising time on communication media; commercial or industrial management assistance; business management; business management assistance, efficiency experts; business advice, information or inquiries; professional business consultancy; office functions, secretarial services; book-keeping; rental of office machines and apparatus (excluding telecommunication apparatus and computers); rental of vending machines; arranging newspaper subscriptions; electronic newspaper subscription services; telephone subscription services; subscription services to a wireless telephony service, to a radio paging service; subscription services to telecommunication services, to a global telecommunication network (the Internet) or private access networks (intranets), to a supplier of access to a computer telecommunications network or data transmissions network; subscription services to a database or multimedia server center; services for subscribing to telematic services, to data transmission services using telematic means; subscriptions to a center providing access to a computer telecommunication or data transmission network; subscription services to television or radio programs, to videograms, sound recordings, audiovisual programs; subscriptions to computer databases; administrative management and supervision of telecommunication and multimedia networks; commercial services of assistance in the operation and supervision of telecommunication networks; registering domain names in computer files; import-export agencies; commercial information agencies; cost price analysis; market study; market research; opinion polling; price comparison services; compilation of statistics; public relations; auctioneering; demonstration of goods; presentation of goods on any communication media, for retail purposes, namely sales promotion; commercial information and advice for consumers; administrative processing of purchase orders; organization of exhibitions and trade fairs for commercial or advertising purposes; business management of hotels; computerized file management; compilation and systemization of data into computer databases; data search in computer files for others; document reproduction; gathering (but not arranging the transport) of consumer goods for third parties, enabling consumers to see and purchase these goods conveniently, said goods relating to health, hygiene, food, clothing, jewelry, clock and watch repair, gardening, DIY, tooling, interior and exterior decoration, beauty and care products, maintenance products, car upkeep products, sports articles, games and toys, articles and utensils for the kitchen and the household, leather goods, stationery articles, electric household appliances, office appliances, computers, hi-fi equipment, televisions, furniture, telecommunications apparatus, telephones, textile products, haberdashery articles, vehicles, for printed matter, fuel.

36 – nsurance underwriting; accident and fire insurance underwriting; life insurance underwriting; savings banks; banking, financial and monetary affairs; home banking; portfolio management; debt collection services; credit bureaux; hire-purchase financing; financing and lending services; electronic funds transfer; electronic payment services; services of bank, credit, debit, payment and other cards or cheques providing financial advantages; online banking services accessible over the Internet or via any telecommunications network, including via mobile telephone; issuing of discount coupons; exchanging money; issuance of travelers' checks and letters of credit; check [cheque] verification; safe deposit services; securities brokerage; capital constitution and investment; financial analysis; fiscal assessments; consultancy in the field of finance and insurance; charitable fund raising; real estate affairs; real estate agencies; management, rental and valuation of real estate, apartments and offices; rent collection; leasing of farms; leasing of real estate; real estate appraisal; valuation of antiques, works of art, jewels and stamps; numismatic appraisal; financial sponsorship.

38 – Telecommunications; information on telecommunications; technical consulting in the field of telecommunications; news agencies; news agencies; radio broadcasting, communications by telegrams; television broadcasting; television and radio broadcasts; telephone and telecommunication services; mobile radio telephone services; mobile radio-telecommunication services accessible through a system of prepaid cards; call transfer services, call forwarding services, information on the list of telephone subscribers, voice messaging, video messaging; rental of telecommunications apparatus, message sending apparatus, facsimile machines, telephones and modems; message sending; facsimile transmission; communications by computer terminals; communications by fiber [fibre] optic networks; computer aided transmission of messages and images; transmission of data held in databases or on a data communications server; electronic mail or data communication; online or non-real time communication and transmission of messages, information and data, from data processing systems or computer network systems, including the global telecommunication network called "Internet" and the global network called "World Wide Web"; providing access to telecommunication networks, to a global computer network, including the global network called the Internet; electronic bulletin board services (telecommunications services); teleconferencing services; rental of access time to a database server center; rental of access time to databases and to computer or data communication database server centers, to wireless networks (short or long distance) telephone, radiotelephone, data communication networks, to world communication

networks (such as the Internet) or private or reserved access networks (such as intranets), to a global communication server center (such as the Internet) or private or reserved access networks (such as intranets); providing access to databases; providing telecommunication channels for teleshopping services; providing access to discussion forums on the Internet; secure data transmission services, particularly transmissions protected by access codes; directory enquiries; provision of access to a mobile telephone network including a subscription or all-inclusive price; providing access to computer or telematic databases and database server centers; teleconferencing services; providing access to digital music Web sites on the Internet; to Web MP3 sites on the Internet; providing access to film downloading and viewing services; services for downloading video games, digital data, software, ringtones, pictures, moving pictures, films and musical files; services for transmitting photographs, pictures, moving pictures, music, sounds, games and ringtones by mobile telephone; services for transmitting photographs, pictures, moving pictures, music and sounds over a local wireless network; services for transmitting photographs, pictures, moving pictures, music, sounds, games and ringtones over a radio communication network; services for transmitting music, pictures, moving pictures, sounds, data, games and ringtones by download; audiovisual program broadcasting via computer terminals; audiovisual program broadcasting via a global communication network (of the Internet type) or private or reserved access (intranet), or cable, or satellite, or VHF; helpline services in the field of telecommunications; operational support services for telecommunications networks and data transmission networks; online information services concerning telecommunications; providing access to search engines for the Internet.

41 – Teaching; providing of training; practical training (demonstration); training and education in the field of programming, installing, operating and maintaining computers, telephones, telecommunications apparatus; entertainment; providing museum facilities (presentation, exhibitions); amusement parks; sporting activities; health club services; providing sports facilities; organization of sports competitions; club services (entertainment or education); cultural activities; publication of books, of reviews; publication of texts other than advertising texts; lending libraries; electronic desktop publishing; publication of electronic books and journals on-line; providing on-line electronic publications, not downloadable; electronic library services for providing electronic information, audio or video information and data, games and entertainment; game services provided on-line from a computer network; online provision of digital music (not downloadable) from the Internet or from MP3 Web

sites on the Internet; music composition services; show and film production; rental of motion picture films, video recorders, television sets, video tapes, phonograph recordings, sound recordings, audio apparatus, video cameras, video recorders, of radio and television sets, cinematographic projection apparatus, cinematographic apparatus and accessories, theater and show sets; rental of apparatus for the recording of sounds, of still and animated images; rental of sports equipment (except vehicles), of underwater diving equipment; organization of competitions in the field of education or entertainment; organization and conducting of colloquiums, conferences, conventions; organization of exhibitions for cultural or educational purposes; booking of seats for shows, for entertainment, sports and cultural events; ticket agency services (entertainment); operating lotteries; information on educational or entertainment events; radio and television entertainment; production of radio and television programs; digital imaging services; photography; photographic reporting; news reporters services; videotaping; videotape editing; microfilming; translation; arranging and conducting conferences, online discussion groups and chatrooms.

(260) AM 2013 66953 A
 (800) 967618
 (731) Otkrytoe aktsionernoe obschestvo
 "SIBUR – Russkie shiny"
 liter A, dom 5, ul. Galernaya, RU-190000
 Sankt-Peterburg, Russian Federation

(540)

(591) Black, white
 (511)
 12 – Casings for pneumatic tires; valves for vehicle tires; inner tubes for pneumatic tires; vehicle wheels; repair outfits for inner tubes; adhesive rubber patches for repairing inner tubes; non-skid devices for vehicle tires; balance weights for vehicle wheels; tubeless tires for bicycles and cycles; bicycle tires; automobile tires; tires for vehicle wheels; vehicle wheel tires; pneumatic tires; spikes for tires.

(260) AM 2013 66954 A
 (800) 995630
 (731) BEIQI FOTON MOTOR CO., LTD.
 Laoniawan Village North, Shayang Road,
 Shahe Town, Changping District, 102206
 Beijing, China

(540)

(591) Black, white

(511)
 12 – Automobiles; vehicles of transport for agricultural use; trucks; vans; tip trucks; cleaning trucks; sleeping cars; freight cars; camping cars; motorcycles.

(260) AM 2013 66958 A
 (800) 1110179
 (731) UAB "PLUNGĖS KOOPERATINĖ
 PREKYBA"
 Birutės g. 50, LT-90112 Plungė, Lithuania

(540)



(591) Red, yellow, white, blue and black
 (511)

29 – Crab sticks, crab meat, crustaceans (not live).

(260) AM 2013 66959 A
 (800) 1110188
 (731) AUDI AG
 85045 Ingolstadt, Germany
 (540)

Rhombic

(591) Black, white
 (511)

12 – Vehicles; apparatus for locomotion by land, air or water.

18 – Leather and imitations of leather, and goods made of these materials and not included in other classes; animal skins, hides; trunks and travelling bags; umbrellas, parasols and walking sticks; whips, harness and saddlery.

25 – Clothing, footwear, headgear.

41 – Education; providing of training; entertainment; sporting and cultural activities.

42 – Scientific and technological services and research and design relating thereto; industrial analysis and research services; design and development of computer hardware and software.

(260) AM 2013 66960 A
 (800) 1110189
 (731) AUDI AG
 85045 Ingolstadt, Germany
 (540)

Qubic

(591) Black, white

(511)

12 – Vehicles and their constructive parts; apparatus for locomotion by land, air or water.

14 – Precious metals and their alloys and goods in precious metals or coated therewith, not included in other classes; jewellery, precious stones; horological and chronometric instruments.

18 – Leather and imitations of leather, and goods made of these materials and not included in other classes; animal skins, hides; trunks and travelling bags; umbrellas, parasols and walking sticks; whips, harness and saddlery.

25 – Clothing, footwear, headgear.

41 – Education; providing of training; entertainment; sporting and cultural activities.

42 – Scientific and technological services and research and design relating thereto; industrial analysis and research services; design and development of computer hardware and software.

(260) AM 2013 66964 A

(800) 1110248

(731) AUDI AG

85045 Ingolstadt, Germany

(540)

(591) Black, white

(511)

14 – Precious metals and their alloys and goods in precious metals or coated therewith, not included in other classes; jewellery, precious stones; horological and chronometric instruments.

18 – Leather and imitations of leather, and goods made of these materials and not included in other classes; animal skins, hides; trunks and travelling bags; umbrellas, parasols and walking sticks; whips, harness and saddlery.

24 – Textiles and textile goods, not included in other classes; bed and table covers.

25 – Clothing, footwear, headgear.

26 – Lace and embroidery, ribbons and braid; buttons, hooks and eyes, pins and needles; artificial flowers.

27 – Carpets, rugs, mats and matting, linoleum and other materials for covering existing floors; wall hangings (non-textile).

(260) AM 2013 66965 A

(800) 1110249

(731) AUDI AG

85045 Ingolstadt, Germany

(540)

Aerosthetics

(591) Black, white

(511)

12 – Vehicles; apparatus for locomotion by land, air or water.

14 – Precious metals and their alloys and goods in precious metals or coated therewith, not included in other classes; jewellery, precious stones; horological and chronometric instruments.

18 – Leather and imitations of leather, and goods made of these materials and not included in other classes; animal skins, hides; trunks and travelling bags; umbrellas, parasols and walking sticks; whips, harness and saddlery.

25 – Clothing, footwear, headgear.

41 – Education; providing of training; entertainment; sporting and cultural activities.

42 – Scientific and technological services and research and design relating thereto; industrial analysis and research services; design and development of computer hardware and software.

(260) AM 2013 66966 A

(800) 1110261

(731) FASHIONTV.COM GmbH

Brienner Strasse 21, 80333 München,
Germany

(540)

(591) Black, white

(511)

18 – Leather and imitations of leather, and goods made of these materials and not included in other classes; animal skins, hides; trunks and travelling bags; umbrellas, parasols and walking sticks; whips, harness and saddlery; bags, backpacks, rucksacks, knapsacks, all-purpose sport bags, luggage, tote bags, shoulder bags, duffel bags, daypacks, wallets, purses.

25 – Clothing, footwear, headgear.

35 – Advertising; business management; business administration; office functions; services of a franchisor and franchisee, namely business and organizational consulting for franchise concepts; business management for franchise companies; management for third parties for franchise companies; business and organizational franchise consultancy services; retail services in the field of bleaching preparations and other substances for laundry use, cleaning, polishing, scouring and abrasive preparations, soaps, perfumery, essential oils, cosmetics, hair lotions,

dentifrices; retail services in the field of scientific, nautical, surveying, photographic, cinematographic, optical, weighing, measuring, signalling, checking (supervision), life-saving and teaching apparatus and instruments, apparatus and instruments for conducting, switching, transforming, accumulating, regulating or controlling electricity, apparatus for recording, transmission or reproduction of sound or images, magnetic data carriers, recording discs, automatic vending machines and mechanisms for coin-operated apparatus, cash registers, calculating machines, data processing equipment and computers, fire-extinguishing apparatus; retail services in the field of precious metals and their alloys and goods in precious metals or coated therewith, jewellery, precious stones, horological and chronometric instruments; retail services in the field of paper, cardboard and goods made from these materials, printed matter, bookbinding material, photographs, stationery, adhesives for stationery or household purposes, artists' materials, paint brushes, typewriters and office requisites (except furniture), instructional and teaching material (except apparatus), plastic materials for packaging, printers' type, printing blocks; retail services for furniture, mirrors, picture frames, goods of wood, cork, reed, cane, wicker, horn, bone, ivory, whalebone, shell, amber, mother-of-pearl, meerschaum and substitutes for all these materials, or of plastics; retail services in the fields of household or kitchen utensils and containers, combs and sponges, brushes (except paint brushes), brush-making materials, articles for cleaning purposes, steelwool, unworked or semi-worked glass (except glass used in building), glassware, porcelain and earthenware; retail services in the fields of clothing, footwear, headgear; retail services in the fields of meat, fish, poultry and game, meat extracts, preserved, frozen, dried and cooked fruits and vegetables, jellies, jams, compotes, eggs, milk and milk products, edible oils and fats; retail services for coffee, tea, cocoa, sugar, rice, tapioca, sago, artificial coffee, flour and preparations made from cereals, bread, pastry and confectionery, ices, honey, treacle, yeast, baking-powder, salt, mustard, vinegar, sauces (condiments), spices, ice; retail services in the field of beers, mineral and aerated waters and other non-alcoholic drinks, fruit drinks and fruit juices, syrups and other preparations for making beverages; retail services in the field of alcoholic beverages.

(260) AM 2013 66967 A
(800) 1110277
(731) Greiner MULTifoam GmbH
Eduard-Suess-Straße 25, A-4020 Linz,
Austria
(540)

MATCHBASE

(591) Black, white
(511)
17 – Plastic substances, semi-processed; filtering materials (semi-processed foams or films of plastic); insulation materials made of plastic.
27 – Floor coverings; artificial turf; under lays for artificial turf fields.

(260) AM 2013 66968 A
(800) 1110287
(731) Gabor Shoes AG
Marienberger Strasse 31, 83024 Rosenheim,
Germany
(540)

maxifit

(591) Black, white
(511)
25 – Footwear, especially shoes, ladies' shoes, boots.

(260) AM 2013 66970 A
(800) 1110360
(731) UCB PHARMA S.A.
Allée de la Recherche 60, B-1070
BRUXELLES, Belgium
(540)

SYVONA

(591) Black, white
(511)
5 – Pharmaceutical products for the treatment of illnesses connected to the central nervous system, excluding hypnotic products, sedatives, antidepressants.

(260) AM 2013 66971 A
(800) 1110364
(731) PIAGGIO & C. S.p.A.
Viale Rinaldo Piaggio, 25, I-56025
PONTEDERA (PI), Italy
(540)



(591) Black, white
(511)
12 – Two, three, four wheeled motor vehicles.

(260) AM 2013 66972 A
(800) 1110393
(731) Power System Srl
Via dell'Emigrante, 11/13, I-36040 Brendola
(VI), Italy

(540)



(591) Black, white

(511)

7 – Air compressors, filters for air compressors, dryers.

11 – Air filters, air dryer apparatus.

(260) AM 2013 66973 A

(800) 1110401

(731) PPHU TESPOL Tadeusz Koralewski
ul. Łódzka 27/29, PL-95-050 Konstantynów
Łódzki, Poland

(540)

MONA

(591) Black, white

(511)

25 – Tights, stockings, socks, knee socks, swimwear, underwear, clothing.

(260) AM 2013 66974 A

(800) 1110418

(731) IHNATENKO OLEH VALERIIIOVYCH
vul. Myropilska, 35, kv. 48, Kyiv 02192,
Ukraine

(540)



(591) Blue, red, yellow and black

(511)

35 – Advertising; business management; business administration; office functions.

(260) AM 2013 66975 A

(800) 1110425

(731) EGLO LEUCHTEN GMBH
2 Heiligkreuz 22, A-6130 Pill, Austria

(540)



(591) Turquoise

(511)

11 – Lighting installations.

(260) AM 2013 66976 A

(800) 1110450

(731) TELIASONERA AB
Sturegatan 1, SE-106 63 Stockholm, Sweden

(540)



(591) Purple and white

(511)

9 – Scientific, nautical, surveying, photographic, cinematographic, optical, weighing, measuring, signalling, checking (supervision), life-saving and teaching apparatus and instruments; Apparatus and instruments for conducting, switching, transforming, accumulating, regulating or controlling electricity; Apparatus for recording, transmission or reproduction of sound or images; Magnetic data carriers, recording discs; Automatic vending machines and mechanisms for coin-operated apparatus; Cash registers, calculating machines, data processing equipment and computers; Downloadable computer programs (software).

35 – Advertising; Business management; Business administration; Office functions.

36 – Insurance; Financial affairs; Monetary affairs; Real estate affairs.

37 – Building construction; Repair; Installation services.

38 – Telecommunications.

41 – Teaching/education; Providing of training; Entertainment; Sporting and cultural activities.

42 – Scientific and technological services and research and design relating thereto; Industrial analysis and research services; Design and development of computer hardware and software.

45 – Legal services; Security services for the protection of property and individuals; Personal and social services rendered by others to meet the needs of individuals.

(260) AM 2013 66977 A

(800) 1110461

(731) RICHEMONT INTERNATIONAL SA
Route des Biches 10, CH-1752
Villars-sur-Glâne, Switzerland

(540)

IWC

INTERNATIONAL WATCH CO. SCHAFFHAUSEN
SWITZERLAND, SINCE 1868

(591) Black, white

(511)

14 – Cuff links, tie clips, rings, bracelets, earrings, necklaces, brooches, key rings, watches, chronometers, clocks; watch straps, boxes of precious metal for watches and jewelry, alarm clocks; all the aforementioned goods of Swiss origin.

35 – Advertising; business management; business administration; dissemination of advertising matter; procurement services for others (purchase of goods and services for other companies); presentation of goods on communication media, for retail purposes; commercial information and advice for consumers; demonstration of goods; direct mail advertising; auctioneering; organization of exhibitions for commercial or advertising purposes; organization of trade fairs for commercial or advertising purposes; sales promotion for others; publication of publicity texts; on-line advertising on a computer network; public relations; news clipping services; gathering (for others) of goods enabling consumers to view and purchase these goods conveniently in a store; gathering (for others) of goods enabling consumers to view and purchase these goods conveniently from a general catalogue of goods by e-mail or via any other means of telecommunication; gathering (for others) of goods enabling consumers to view and purchase these goods conveniently from an Internet site.

(260) AM 2013 66978 A

(800) 1110462

(731) JAPAN TOBACCO INC.

2-2-1 Toranomon, Minato-ku, Tokyo, Japan

(540)

 XSmicro

(591) Gold, brown and beige

(511)

34 – Raw or manufactured tobacco; smoking tobacco, pipe tobacco, roll-your-own tobacco, chewing tobacco, snus; cigarettes, cigars, cigarillos; substances for smoking sold separately or blended with tobacco not for medical or therapeutic purposes; snuff; smokers' articles included in this class; cigarette paper, cigarette tubes and matches.

(260) AM 2013 66979 A

(800) 1110469

(731) UAB "PLUNGĖS KOOPERATINĖ

PREKYBA"

Birutės g. 50, LT-90112 Plungė, Lithuania

(540)

 КРАБОК

(591) Red and black

(511)

29 – Crab sticks, crab meat, crustaceans (not live).

(260) AM 2013 66980 A

(800) 1110513

(731) AHP Merkle GmbH

Nägelsestraße 39, 79288 Gottenheim,
Germany

(540)

 AHP MERKLE
BEWEGT

(591) Black, white

(511)

7 – Hydraulic cylinders, in particular hydraulic norm cylinders, hydraulic standard cylinders, hydraulic cylinders with proximity switches, hydraulic cylinders with distance measurement system, block cylinders, circular block cylinders, flange cylinders, short-stroke cylinders, cubical cylinders, screw-type cylinders, double pipe cylinders and hydraulic cylinders with external guides; hydraulic sliding units; pivoted chucking cylinders; rotary actuators; core pull units; pressure amplifiers.

(260) AM 2013 66981 A

(800) 1110519

(731) SHANGHAI LYFEN CO., LTD.

No.300, Jiufu Road, Jiuting Town, Songjiang
District, Shanghai, China

(540)



(591) Black, white

(511)

5 – Medicines for human purposes; dietetic substances adapted for medical use; candy, medicated; diabetic bread; food for babies; air freshening preparations; greases for veterinary purposes; mothproofing preparations; antiseptic paper; teeth filling material.

29 – Canned fruits; eggs; fruit salads; fruit jellies; dried edible fungi; albumen for food; jerky; foods prepared from fish; crystallized or frosted fruits; nuts, prepared.

30 – Cocoa products; non-medical nutritional grease; confectionery, sugar confectionery; pasty; flour-

milling products; soya flour; food starch products; leaven; aromatic preparations for food; preparations for stiffening whipped cream.

32 – Beer; water beverages; seltzer or mineral water; sherbets (beverages), sorbets in the nature of beverages; fruit nectars, non-alcoholic; lactic acid beverage (fruit product, non-milk); milk tea (non-milk-based); fruit powder; preparations for making beverages; preparations for making liqueurs.

35 – Advertising; rental of advertising space; business management assistance; business investigations; business information; business management of hotels; commercial administration of the licensing of the goods and services of others; import-export agencies; sales promotion for others; procurement services for others, namely, purchasing goods and services for other businesses.

43 – Mobile stand for beverages and foods; tea bars; accommodation bureaux, hotel accommodation services, boarding houses; cafes; restaurants; providing campground facilities; retirement homes; crèche services (day-nurseries); boarding for animals; rental of chairs, tables, table linen, glassware.

(260) AM 2013 66982 A

(800) 1110533

(731) Pro Bono Bio Entrepreneur Limited
4th floor, Reading Bridge House,
George Street, Reading, Berkshire
RG1 8LS, United Kingdom

(540)

EXOSEQ

(591) Black, white

(511)

5 – Pharmaceutical preparations and substances; veterinary and sanitary preparations and substances; chemical preparations for pharmaceutical purposes; topical and parenteral preparations of vesicles; chemical preparations in the form of vesicles for medical and veterinary purposes; chemical membranes and chemical aggregates for medical and veterinary purposes; preparations of arachidonic acids; cosmetic preparations for medical use; local anaesthetics; lipids for topical and parenteral use; creams, dispersions, lotions, ointments, gels, solutions, sprays, lacquers and film forming solution for the treatment of dermal conditions associated with the surface or upper layers of the skin; surfactants for use in the treatment of diseases affecting the immune system, inflammatory diseases, diseases of the skin, hair and ear, the treatment of inflammation, atopic eczema, dyshydrotic hand eczema, plaque type psoriasis, seborrhoeic eczema, acne vulgaris, pain, or fungal infection and disorders related to the skin.

10 – Medical devices for topical use in the treatment of dermal conditions associated with the surface or upper layers of the skin; molecular filtering devices for medical use; medical, veterinary and surgical apparatus, instruments and devices; inhalers; injection apparatus, instruments and devices; apparatus, instruments and devices for dispensing medical, surgical and veterinary preparations, dispersions, creams, powders, tablets and pills; instruments and devices for the administration of skin disease therapy and prophylaxis preparations and substances; parts and fittings for all of the aforesaid.

(260) AM 2013 66984 A

(800) 1110563

(731) PHILIP MORRIS BRANDS SÀRL

Quai Jeanrenaud 3, CH-2000 Neuchâtel,
Switzerland

(540)



(591) Black, white

(511)

34 – Tobacco, raw or processed; tobacco products, including cigars, cigarettes, cigarillos, tobacco for roll-your-own cigarettes, pipe tobacco, chewing tobacco, snuff tobacco; kretek (cigarettes), snus (tobacco); tobacco substitutes (not for medical purposes); smokers' articles including cigarette paper and tubes, cigarette filters, tobacco tins, cigarette cases and ashtrays for smokers, pipes, pocket apparatus for rolling cigarettes, lighters for smokers; matches.

(260) AM 2013 67059 A

(800) 1111222

(731) RETRACTABLE TECHNOLOGIES, INC.

511 Lobo Lane, Little Elm, TX 75068, USA

(540)

SQU-EASY

(591) Black, white

(511)

10 – Automated retraction blood draw tube holders with needle; automated retraction blood collection sets comprising a body with needle, tubing, and medical connector; automated retraction fluid infusion sets comprising a body with needle, tubing, and medical connector.

(260) AM 2013 67061 A
 (800) 1111260
 (731) AKTSIONERNE TOVARYSTVO
 VIDKRYTOGO TYPU "GALYCHFARM"
 vul. Oprychkivska, 6/8 Lviv 79024, Ukraine

(540)

ГЕПАМЕТИОН

(591) Black, white

(511)

5 – Analgesics; anaesthetics; antibiotics; first-aid boxes, filled; bacterial preparations for medical and veterinary use, bacteriological preparations for medical and veterinary use, balms for medical purposes; balsamic preparations for medical purposes; biological preparations for veterinary purposes; biological preparations for medical purposes, vaginal washes, vaccines, therapeutic preparations for the bath; bath preparations, medicated; bath salts for medical purposes; veterinary preparations; vitamin preparations; haemorrhoid preparations; sanitary panties; hygienic bandages; sanitary pads; hormones for medical purposes; disinfectants for hygiene purposes; diagnostic preparations for medical purposes; dietetic substances adapted for medical use; eucalyptus for pharmaceutical purposes; elixirs (pharmaceutical preparations); nervines; sedatives; adjuvants for medical purposes; camphor for medical purposes; camphor oil for medical purposes; cachets for pharmaceutical purposes; capsules for medicines; castor oil for medical purposes; barks for pharmaceutical purposes; additives to fodder for medical purposes; depuratives; styptic preparations; medicines for veterinary purposes; medicines for human purposes; medicinal roots; medicinal tea; medicinal herbs; medicinal drinks; medicinal infusions; medicinal oils; liniments; lotions for veterinary purposes; lotions for pharmaceutical purposes; ointments for pharmaceutical purposes; menthol; mint for pharmaceutical purposes; tinctures for medical purposes; opotherapy preparations; napkins for incontinents; pills for pharmaceutical purposes; laxatives; purgatives; febrifuges; anti-uric preparations; syrups for pharmaceutical purposes; soporifics; medicinal alcohol; sterilising preparations; pastilles for pharmaceutical purposes; digestives for pharmaceutical purposes; herbs teas for medicinal purposes; pharmaceutical preparations; enzymes for veterinary purposes; enzymes for medical purposes; ferments for pharmaceutical purposes; enzyme preparations for veterinary purposes; enzyme preparations for medical purposes; dietetic foods adapted for medical purposes; pants, absorbent, for incontinents; chemico-pharmaceutical preparations; chemical preparations for veterinary purposes; chemical preparations for medical purposes; chemical preparations for pharmaceutical purposes.

(260) AM 2013 67064 A

(800) 1111267

(731) GIORGIFRED COMPANY

Suite 1414, Nemours Building, 1007
 Orange Street, Wilmington DE 19801, USA

(540)

GIORGIO

(591) Black, white

(511)

30 – Dough wrapped food products consisting of a dough-based wrapper with fillings consisting primarily of meats, poultry, sea foods, eggs, fruits, vegetables and cheese; sandwiches; pierogies.

(260) AM 2013 67066 A

(800) 1111316

(731) Boehringer Ingelheim International GmbH
55218 Ingelheim, Germany

(540)

Гиотриф

(591) Black, white

(511)

5 – Pharmaceutical preparations.

(260) AM 2013 67067 A

(800) 1111317

(731) BOEHRINGER INGELHEIM
INTERNATIONAL GMBH
55218 Ingelheim, Germany

(540)

Энчето

(591) Black, white

(511)

5 – Pharmaceutical preparations.

(260) AM 2013 67069 A

(800) 1111320

(731) BOEHRINGER INGELHEIM
INTERNATIONAL GMBH
55218 Ingelheim, Germany

(540)

Джентадуэто

(591) Black, white

(511)

5 – Pharmaceutical preparations.

(260) AM 2013 67071 A

(800) 1111335

(731) PHILIP MORRIS BRANDS SÀRL
Quai Jeanrenaud 3, CH-2000 Neuchâtel,
Switzerland

(540)

CLEARTASTE

(591) Black, white

(511)

34 – Tobacco, raw or manufactured; tobacco products, including cigars, cigarettes, cigarillos, tobacco for roll-your-own cigarettes, pipe tobacco, chewing tobacco, snuff tobacco, kretek; snus; tobacco substitutes (not for medical purposes); smokers' articles, including cigarette paper and tubes, cigarette filters, tobacco tins, cigarette cases and ashtrays, pipes, pocket apparatus for rolling cigarettes, lighters; matches.

(260) AM 2013 67074 A

(800) 1111422

(731) INVERNI S.r.l.

Via Giuseppe Catani, 37, I-59100 PRATO,
Italy

(540)

INVERNI

(591) Black, white

(511)

3 – Bleaching preparations and other substances for laundry use; cleaning, polishing, scouring and abrasive preparations; soaps; perfumery, essential oils, cosmetics, hair lotions; dentifrices.

9 – Scientific, nautical, surveying, photographic, cinematographic, optical, weighing, measuring, signalling, checking (supervision), life-saving and teaching apparatus and instruments; apparatus and instruments for conducting, switching, transforming, accumulating, regulating or controlling electricity; apparatus for recording, transmission or reproduction of sound or images; magnetic data carriers, recording discs; compact discs, DVDs and other digital recording media; mechanisms for coin-operated apparatus; cash registers, calculating machines, data processing equipment, computers; computer software; fire-extinguishing apparatus.

18 – Leather and imitations of leather, and goods made of these materials and not included in other classes; animal skins, hides; trunks and travelling bags; umbrellas and parasols; walking sticks; whips, harness and saddlery.

20 – Furniture, mirrors, picture frames; goods (not included in other classes) of wood, cork, reed, cane, wicker, horn, bone, ivory, whalebone, shell, amber, mother-of-pearl, meerschaum and substitutes for all these materials, or of plastics.

24 – Textiles and textile goods, not included in other classes; bed covers; table covers.

25 – Clothing, footwear, headgear.

35 – Advertising; business management; business administration; office functions.

(260) AM 2013 67078 A

(800) 1111498

(731) "TSAREFF" COMPANY LIMITED

Oktyabrskaya naberezhnaya, 52, RU-193230

Saint Petersburg, Russian Federation

(540)

GREEN VALLEY

(591) Black, white

(511)

32 – Aperitifs, non-alcoholic; non-alcoholic beverages; waters [beverages]; mineral and aerated waters; isotonic beverages; whey beverages; cocktails, non-alcoholic; orgeat; beer; powders for effervescent beverages; pastilles for effervescent beverages; syrups for beverages; vegetable juices [beverages]; fruit juices; fruit nectars, non-alcoholic; must; preparations for making aerated water; preparations for making mineral water; non-alcoholic fruit juice beverages; non-alcoholic fruit extracts; sherbets [beverages]; essences for making beverages.

33 – Alcoholic beverages, except beer; distilled beverages; alcoholic beverages containing fruit; anise [liqueur]; aperitifs; arak [arrack]; brandy; wine; whisky; kirsch; vodka; bitters; perry; gin; cocktails; curacao [liqueur]; liqueurs; hydromel [mead]; peppermint liqueurs; spirits [beverages]; piquette; rum; sake; cider; alcoholic extracts; alcoholic essences.

(260) AM 2013 67123 A

(800) 1111829

(731) BRIC'S INDUSTRIA VALIGERIA FINE S.P.A.

ia Michelangelo, 21, I-22077 Olgiate
Comasco (CO), Italy

(540)

BRIC'S

(591) Black, white

(511)

18 – runks, suitcases; travelling bags, travelling sets; suitcases and traveling bags with wheels; garment bags for travel, duffel bags; handbags, shoulder bags, backpacks; rucksacks, waist pouches, shopping bags, school bags, beach bags, evening bags, beauty cases and jewel cases sold empty; overnight bags, briefcases; messenger bags, bags for laptops (not fitted), billfolds; wallets, purses; document holders, cheque holders, key holders not of metal not of metal, cases (sold empty), hatboxes, shoulder-straps, all the afore mentioned goods being in leather and/or imitation leather and/or textile and/or synthetic fibers; umbrellas, walking sticks.

25 – Clothing articles, sports clothes and casual wear for men, women and children namely jackets, sports-type jackets, trousers, jeans, suits, dresses, shirts, blouses, pullovers, cardigans; jumpers, sweaters, neckties, coats, raincoats, waistcoats, anoraks, skirts, shorts, Bermuda shorts, T-shirts, overalls, sweatshirts, knit shirts, polo shirts, sport shirts,

sport pants, sport shorts, man, woman and children's underwear, pyjamas, night dresses, night gowns, socks, stockings and tights, sport socks, belts, hats, caps, gloves; shawls, scarves, bath robes, swimsuits, shoes, sports shoes, boots, slippers, sandals.

35 – Import and export services, advertisement, manufacture, retail and wholesale services concerning automobile cigarette lighters, electronic diaries, electronic agendas, electronic organizers, altimeters, cases for photographic apparatus, eyeglasses cases, riding helmets, protective helmets for sports, sunglasses, pedometers, spectacle frames, spectacles, sunglasses, eyeglasses for sport, jewellery, horological and chronometric instruments, organizers, stationery, office requisites, bags, luggage, small articles of leather, umbrellas, clothing, footwear, headgear, games and playthings.

(260) AM 2013 67124 A
(800) 1111831
(731) OSRAM AG
Hellabrunner Straße 1, 81543 München,
Germany
(540)

PHASER

(591) Black, white
(511)
9 – Apparatus and instruments for conducting, switching, transforming, accumulating, regulating or controlling electricity; lasers, not for medical purposes; electric control apparatus for lighting facilities; laser diodes, especially power laser diodes, laser based light sources, semiconductor power laser diodes, for material processing, semi-conductors and components thereof, optical couplers, light-emitting diodes (also organic light emitting diodes) and modules thereof (also organic modules) in LED technology; parts of all the aforesaid goods included this class.

(260) AM 2013 67128 A
(800) 1111960
(731) LIABILITY LIMITED COMPANY
"ELFA LABORATORY"
vul. Simi Sosninykh, 9, m. Kyiv 03148,
Ukraine
(540)

Домашний Доктор

(591) Black, white
(511)
3 – Soap, ethereal oils, cosmetics, hair lotions; dentifrices.

(260) AM 2013 67129 A
(800) 1111964
(731) GRINDEKS, akciju sabiedrība
Krustpils iela 53, LV-1057 Rīga, Latvia
(540)

ВИПРОСАЛ В-ЖИЗНЬ В ПОЛНЫЙ РОСТ

(591) Black, white
(511)
5 – Pharmaceutical and veterinary preparations; sanitary preparations for medical purposes; dietetic substances adapted for medical use, food for babies; plasters, materials for dressings; material for stopping teeth, dental wax; disinfectants; preparations for destroying vermin; fungicides, herbicides.

(260) AM 2013 67130 A
(800) 1111965
(731) KONINKLIJKE PHILIPS ELECTRONICS
N.V.
Groenewoudseweg 1, NL-5621 BA
Eindhoven, Netherlands
(540)

MOTH EYE

(591) Black, white
(511)
9 – Apparatus and instruments for recording, processing, transmitting and reproducing images; parts of the aforesaid goods.

(260) AM 2013 67134 A
(800) 1112036
(731) Quilter Labs, LLC
1700 Sunflower, Costa Mesa CA 92626,
USA
(540)

QUILTER

(591) Black, white
(511)
9 – Amplifiers for guitars, bass guitars, other musical instruments, and the human voice; cabinets for amplifiers and speakers; electronic effect devices for use with sound amplifiers and processors; guitars, bass guitar instrument and vocal effects processors; electronic products for the manipulation of the frequency, time, and amplitude characteristics of audio signals for musical purposes.

(260) AM 2013 67135 A
(800) 1112053
(731) BASF SE
Carl-Bosch-Strasse 38, 67063 Ludwigshafen
am Rhein, Germany

(540)

DIVERSO

(591) Black, white

(511)

1 – Chemicals used in agriculture, horticulture and forestry, especially plant fortifying preparations, plant growth regulating preparations, chemical preparations for the treatment of seeds, surfactants, natural or artificial chemicals to be used as sexual baits or agents to confuse insects.

5 – Preparations for destroying and combating vermin, fungicides, herbicides, pesticides.

(260) AM 2013 67137 A

(800) 1112054

(731) BASF SE

Carl-Bosch-Strasse 38, 67063 Ludwigshafen
am Rhein, Germany

(540)

ALTERNO

(591) Black, white

(511)

1 – Chemicals used in agriculture, horticulture and forestry, especially plant fortifying preparations, plant growth regulating preparations, chemical preparations for the treatment of seeds, surfactants, natural or artificial chemicals to be used as sexual baits or agents to confuse insects.

5 – Preparations for destroying and combating vermin, fungicides, herbicides, pesticides.

(260) AM 2013 67428 A

(800) 1114481

(731) RICHEMONT INTERNATIONAL SA

Route des Biches 10, CH-1752
Villars-sur-Glâne – Fribourg, Switzerland

(540)

IWC**SCHAFFHAUSEN**

(591) Black, white

(511)

14 – Cuff links, tie clips, rings, bracelets, earrings, necklaces, brooches, key rings, watches, chronometers, clocks; straps for wristwatches, boxes of precious metal for watches and jewelry, alarm clocks; all the aforementioned goods from Switzerland.

35 – Advertising; business management; business administration; dissemination of advertising matter; procurement services for others [purchasing goods and services for other businesses]; presentation of goods on communication media, for retail purposes; commercial information and advice for consumers;

demonstration of goods; direct mail advertising; auctioneering; organization of exhibitions for commercial or advertising purposes; organization of trade fairs for commercial or advertising purposes; sales promotion for others; publication of publicity texts; on-line advertising on a computer network; public relations; news clipping services; bringing together for the benefit of others of goods enabling consumers to conveniently view and purchase those goods in a store; bringing together for the benefit of others of goods enabling consumers to conveniently view and purchase those goods from a general catalog of goods by e-mail or by any other means of telecommunication; bringing together for the benefit of others of goods enabling consumers to conveniently view and purchase those goods from a website.

(260) AM 64159 A*

(800) 1088694

(731) MAGELLAN

"La Moinerie" 10 impasse du Grand Jardin,
F-35400 SAINT MALO, France

(540)



(591) Black, white

(511)

3 – Toiletries; tissues impregnated with cosmetic lotions; cleansing milks; anti-perspirants, deodorants for personal use; deodorant soaps, soaps, soap bars; oils for cosmetic purposes; oils for perfumes and scents; toiletry oils; perfumery, eaux de toilette, scented water, perfumes, cologne; essential oils; ethereal oils; flower extracts (perfumery); cosmetics, cosmetic preparations for care of the skin, body, or face; cosmetic creams; cosmetic lotions; cosmetic sun-tanning preparations; beauty masks; cosmetic bath preparations; bath salts, not for medical purposes; aromatics (essential oils); cosmetic kits; cosmetic preparations for slimming purposes; cotton sticks for cosmetic purposes; after-shave lotions; cotton wool for cosmetic purposes; depilatories; depilatory preparations; nail care preparations; dentifrices; make-up preparations; make-up removing preparations, lipsticks, mascara, make-up, nail polish; eyelash cosmetics; eyebrow cosmetics; make-up powder; cosmetic pencils; cosmetic hair care preparations; hair lotions; hair dyes; hair styling waxes; hair oils; hair gels; hair sprays; bleach for cosmetic purposes, shampoos; decorative transfers for cosmetic purposes; false nails; false eyelashes; incense; sachets for perfuming linen; potpourris.

9 – Eyewear; eyeglasses (optics); sunglasses; eyeglass frames; eyeglass cases; eyeglass lenses; cases for mobile telephones; cases for apparatus, instru-

ments and media for recording, reproducing, storing, processing, manipulating, transmitting, broadcasting, recovery, downloading and reproducing of music, sounds, images, texts, data; downloadable electronic publications; sound and video recordings; pre-recorded CD-ROMs and compact disks containing information relating to fashion and/or entertainment and/or music and/or video and/or films and/or books and/or television and/or games and/or sports; compact disks and CD-ROMs; optical data media; musical jukeboxes; apparatus, instruments and media for recording, reproducing, storing, processing, manipulating, transmitting, broadcasting, recovery, downloading and reproducing of music, sounds, images, texts, data; computer software for transmitting sounds, images, texts and data on communications networks; computer-gaming software; transmitters and receivers (audio; video); electronic games; tapes; cassettes, audio cassettes, video cassettes; magnetic cards; memory or microchip cards; compact disks and other data media; optical and magnetic devices, all containing or designed to contain audio and/or video recordings; audio and/or video recordings; headphones; protective helmets for sports.

14 – Precious metals and their alloys other than for dental use, jewelry, fashion jewelry, jewelry items, precious stones, timepieces and chronometric instruments; watches; watch cases, watch bands, alarm clocks, clocks; rings (jewelry), earrings, bracelets, brooches (jewelry), necklaces, charms, tie clips, tie pins; novelty key rings; jewelry cases (of precious metal); caskets of precious metal, boxes of precious metal.

16 – Plastic packaging materials, namely plastic packaging bags, sachets, films and sheets; sachets (envelopes, small bags) for packaging (made of paper); cardboard packaging; packaging cartons; drawing kits; sewing patterns; transfers (decalcomanias); printed matter; pencils; pens; electric or non-electric pencil sharpeners; paper clasps; bookmarkers; page markers; bookmarks; note clips; document and book supports; stationery; cardboard (unprocessed, semi-finished or for stationery purposes); non-textile labels; posters; advertisement boards of paper or cardboard; albums; stickers (stationery); pads (stationery); calendars; notebooks; booklets; binders (office requisites); document folders; catalogs; printed matter; newspapers; pamphlets; publications, particularly publications relating to fashion; bookbindings; bookbinding articles; compendiums; magazines (periodicals); postcards; office requisites (except furniture); cardboard or paper boxes.

18 – Leather and imitation leather, goods made thereof (leather and imitation leather) not included

in other classes, namely leather or imitation leather goods (excluding cases adapted to the goods they are intended to contain), trunks, bags, key cases (leather goods); attaché cases; wallets; satchels, school satchels; purses; small cases; business cases; handbags; backpacks; school bags; beach bags; shopping bags; travel trunks; travel bags; wheeled bags; garment bags (for travel); sports bags other than those adapted to the goods they are intended to contain; briefcases (leather goods); school satchels, card holders (wallet); purses (not of precious metal); boxes of leather or imitation leather; strips of leather or imitation leather; straps of leather, imitation leather or of leatherboard; travel sets; vanity cases; travel items, namely travel trunks, travel suitcases, travel sets, travel bags, vanity cases, garment bags for travel, shoe bags for travel; trunks, suitcases; umbrellas, parasols, sunshades; walking sticks; leather; collars for animals made of leather or imitation leather; clothing for animals; leashes; muzzles; animal skins, pelts and hides; whips, harness and saddlery.

24 – Fabrics for textile use; lingerie fabric, household linens, table linens (excluding paper table linens), table coverings; bed linens; bed covers, bed blankets, bedspreads, sheets, mattress covers, covers for cushions, quilt covers, tablecloths (not of paper), travel rugs, pillowcases, eiderdowns (down coverlets); upholstery fabrics; table napkins of textile; hand towels of textile; bath linens (except clothing); wash towels of textile; bath towels; washcloths; stickable adhesive fabric; elastic fabrics; fabric labels; fiberglass fabrics, for textile use; textile filtering materials, calico fabrics; jersey fabrics; jute fabrics; cotton fabrics, cotton goods; fabrics; woollen fabric; woollen cloths; linen cloths; fabrics of imitation animal skins, hides and pelts; wall hangings of textile; sleeping bags; textile blinds; curtains of textile or plastic.

25 – Clothing, clothing for men, clothing for women, clothing for children; clothing of leather or imitation leather; sports clothing, sports footwear, cycling shorts, sports jerseys; skiwear, ski shoes, ski boots; bathing wear, bathing caps, swimming trunks, bathing suits, bathrobes, bath sandals, bath slippers; suits, bodysuits (clothing); dresses, skirts, underskirts, slacks, Bermuda shorts, shorts, jumpers; shirts, chemisettes, blouses, singlets, T-shirts, tanktops; vests, sweaters, pullovers, knitwear; jackets, gabardines, raincoats, coats, overcoats, parkas, pea jackets, quilted garments; pajamas, nightshirts, dressing gowns, dusters; suspenders, belts (clothing); collar protectors, mufflers, sashes for wear, scarves, neckties, bandanas, hand-warmers, mittens, gloves (clothing); shawls, ponchos, furs; body linen (garments), underwear, lingerie, underclothing, un-

dershorts, panties, slips (underwear), bodysuits (leotards), crop tops, underpants, brassieres; layettes; headgear; headbands (clothing), berets, caps (headgear), baseball caps (headgear), hats, ear muffs, hoods, visors (headgear); footwear (excluding orthopedic footwear); sandals, boots, canvas sandals, slippers, beach footwear, flip flops, booties; socks, tights, stockings.

35 – Retail sale of clothing, underclothing, footwear, headgear, fashion accessories, home accessories, household linen, jewelry, cosmetics, perfumery, luggage and leather goods, games and toys; wholesale of clothing, underclothing, footwear, headgear, fashion accessories, home accessories, household linen, jewelry, cosmetics, perfumery, luggage and leather goods, games and toys; commercial information and advice for consumers; import/export services for clothing, underclothing, footwear, headgear, fashion accessories, home accessories, household linen, jewelry, cosmetics, perfumery, luggage and leather goods, games and toys; advertising; services for distributing advertisements, publishing of advertising texts, sales promotion for third parties, bill-posting; services for updating advertising literature; distribution and dissemination of advertising materials, namely samples; goods demonstration services; modeling for advertising or sales promotion; advertising, namely preparation of media plans; services relating to exhibition planning for commercial or advertising purposes; advertising sponsorship service; business management; business administration; office functions; data recording and processing services, namely data input, compilation and systemization; computer file management services; collection of data in a central file; systemization of data in a central file; business management assistance services; business management and organization consultancy; corporate management assistance provided to commercial or industrial companies; wholesale or retail services in the field of entertainment, namely pre-recorded musical and audiovisual works; retail services, provided by shops, of clearance or discounted items, namely of clothing, underclothing, footwear, headgear, fashion accessories, home accessories, household linen, jewelry, cosmetics, perfumery, luggage and leather goods, games and toys, pre-recorded musical and audiovisual works; wholesale of clearance or discounted items relating to clothing, underclothing, footwear, headgear, fashion accessories, home accessories, household linen, jewelry, cosmetics, perfumery, luggage and leather goods, games and toys, pre-recorded musical and audiovisual works.

41 – Organization of beauty contests; organization of shows (impresario services), organization of

events in the field of fashion; organization and conducting of training workshops, arranging and conducting of colloquiums, conventions, seminars, symposiums; photography, photographic reporting; party planning (entertainment); game services provided on-line (from a computer network); leisure services; editing of multimedia content in the fields of fashion, music, video, films, entertainment, games, sports; entertainment, radio entertainment, television entertainment, entertainment information; providing of training; videotape recording (filming), providing online electronic publications (not downloadable); editing and publishing of texts, illustrations, books, magazines, newspapers, periodicals and more generally of any publication other than advertising texts, including electronic and digital publications; publishing of texts, images, audio and/or video works, particularly via communications networks; operating of lotteries and games of all kinds; organization of exhibitions for cultural or educational purposes; organization of competitions (education or entertainment); organization of sports competitions; production of films, production of show performances, particularly concerts, musical entertainment; videotape film production; production of music; practical training (demonstration); music publishing services.

42 – Styling, graphic arts design services, packaging design services, fashion designing services; computer systems analysis; recovery of computer data; computer systems design, computer software design, installation of computer software, updating of computer software, rental of computer software; quality control services; research in cosmetics; creation and maintenance of web sites for third parties, web site hosting.

(260) AM 45166 A**

(800) 749685

(731) VIANOR HOLDING OY

Pirkkalaistie 7, FI-37100 Nokia, Finland

(540)



(591) Black, white

(511)

12 – Vehicle tyres and inner tubes.

17 – Rubber, gutta-percha, gum, asbestos, mica and goods made from these materials and not included in other classes; plastics in extruded form for use in manufacture; packing, stopping and insulating materials; flexible pipes, not of metal.

37 – Building construction; repair; installation services.

**საერთაშორისო სასაქონლო ნიშნები,
რომლებსაც მიენიჭათ დაცვა საქართველოში**

(260) AM 2013 62224 A
(800) 1071720
(151) 2011 03 14
(181) 2021 03 14
(511) 33

(260) AM 2013 64938 A
(800) 1094954
(151) 2011 03 09
(181) 2021 03 09
(511) 09, 11, 20, 21

(260) AM 2013 64932 A
(800) 1094854
(151) 2011 08 11
(181) 2021 08 11
(511) 03, 05

(260) AM 2013 64939 A
(800) 1094970
(151) 2011 08 30
(181) 2021 08 30
(511) 25, 35

(260) AM 2013 64933 A
(800) 1094871
(151) 2011 09 02
(181) 2021 09 02
(511) 03

(260) AM 2013 64940 A
(800) 1094979
(151) 2011 05 03
(181) 2021 05 03
(511) 09, 35, 36, 38, 41

(260) AM 2013 64934 A
(800) 1094872
(151) 2011 09 02
(181) 2021 09 02
(511) 03

(260) AM 2013 64943 A
(800) 1094983
(151) 2011 04 27
(181) 2021 04 27
(511) 30

(260) AM 2013 64935 A
(800) 1094893
(151) 2011 09 26
(181) 2021 09 26
(511) 14, 37

(260) AM 2013 64944 A
(800) 1094985
(151) 2011 06 06
(181) 2021 06 06
(511) 09

(260) AM 2013 64936 A
(800) 1094930
(151) 2011 06 06
(181) 2021 06 06
(511) 09

(260) AM 2013 65015 A
(800) 1095449
(151) 2011 06 08
(181) 2021 06 08
(511) 07, 09, 11, 35, 37, 39, 40, 42

(260) AM 2013 64937 A
(800) 1094950
(151) 2011 09 01
(181) 2021 09 01
(511) 09, 16, 36

(260) AM 2013 65016 A
(800) 1095487
(151) 2011 09 16
(181) 2021 09 16
(511) 30

(260) AM 2013 65018 A
 (800) 1095512
 (151) 2011 07 21
 (181) 2021 07 21
 (511) 09, 28, 32, 38, 41, 42, 45

(260) AM 2013 65080 A
 (800) 1096016
 (151) 2011 09 29
 (181) 2021 09 29
 (511) 34

(260) AM 2013 65019 A
 (800) 1095513
 (151) 2011 04 14
 (181) 2021 04 14
 (511) 06, 09, 11, 19, 20, 35, 37

(260) AM 2013 65081 A
 (800) 1096053
 (151) 2011 08 26
 (181) 2021 08 26
 (511) 16, 34

(260) AM 2013 65020 A
 (800) 1095535
 (151) 2011 05 04
 (181) 2021 05 04
 (511) 30

(260) AM 2013 65082 A
 (800) 1096059
 (151) 2011 06 21
 (181) 2021 06 21
 (511) 09, 10, 38, 44

(260) AM 2013 65021 A
 (800) 1095539
 (151) 2011 09 30
 (181) 2021 09 30
 (511) 10

(260) AM 2013 65083 A
 (800) 1096060
 (151) 2011 06 14
 (181) 2021 06 14
 (511) 33

(260) AM 2013 65022 A
 (800) 1095549
 (151) 2011 06 01
 (181) 2021 06 01
 (511) 09, 16, 28, 41, 42

(260) AM 2013 65084 A
 (800) 1096070
 (151) 2011 06 27
 (181) 2021 06 27
 (511) 25

(260) AM 2013 65024 A
 (800) 1095591
 (151) 2011 09 14
 (181) 2021 09 14
 (511) 05

(260) AM 2013 65085 A
 (800) 1096075
 (151) 2011 08 12
 (181) 2021 08 12
 (511) 12

(260) AM 2013 65065 A
 (800) 1095998
 (151) 2011 05 25
 (181) 2021 05 25
 (511) 03, 05, 16, 18, 22, 28, 31

(260) AM 2013 65086 A
 (800) 1096076
 (151) 2011 08 29
 (181) 2021 08 29
 (511) 16, 41

(260) AM 2013 65079 A
 (800) 1096012
 (151) 2011 08 10
 (181) 2021 08 10
 (511) 12

(260) AM 2013 65087 A
 (800) 1096079
 (151) 2011 09 07
 (181) 2021 09 07
 (511) 07, 08

(260) AM 2013 65088 A
(800) 1096094
(151) 2011 10 13
(181) 2021 10 13
(511) 05, 10

(260) AM 2013 65101 A
(800) 657935
(151) 2006 06 26
(181) 2016 06 26
(511) 05

(260) AM 2013 65089 A
(800) 176494
(151) 2004 04 20
(181) 2014 04 20
(511) 03

(260) AM 2013 65102 A
(800) 665041
(151) 2006 09 18
(181) 2016 09 18
(511) 01

(260) AM 2013 65090 A
(800) 352971
(151) 2009 01 10
(181) 2019 01 10
(511) 03

(260) AM 2013 65120 A
(800) 1023402
(151) 2009 09 30
(181) 2019 09 30
(511) 01, 03, 04

(260) AM 2013 65091 A
(800) 526240
(151) 2008 07 11
(181) 2018 07 11
(511) 04

(260) AM 2013 65121 A
(800) 1041814
(151) 2010 05 20
(181) 2020 05 20
(511) 34

(260) AM 2013 65092 A
(800) 575681
(151) 2011 08 26
(181) 2021 08 26
(511) 14

(260) AM 2013 65122 A
(800) 1041967
(151) 2010 05 06
(181) 2020 05 06
(511) 28

(260) AM 2013 65097 A
(800) 608241
(151) 2003 09 08
(181) 2013 09 08
(511) 05, 29

(260) AM 2013 65123 A
(800) 1068483
(151) 2010 12 16
(181) 2020 12 16
(511) 29

(260) AM 2013 65099 A
(800) 608734
(151) 2003 10 06
(181) 2013 10 06
(511) 05

(260) AM 2013 65124 A
(800) 1080289
(151) 2011 06 03
(181) 2021 06 03
(511) 34

(260) AM 2013 65100 A
(800) 630669
(151) 2005 01 31
(181) 2015 01 31
(511) 25

(260) AM 2013 65144 A
(800) 1096448
(151) 2011 09 21
(181) 2021 09 21
(511) 09, 16, 41

(260) AM 2013 65145 A
 (800) 1096452
 (151) 2011 06 30
 (181) 2021 06 30
 (511) 01, 03, 06, 08, 17, 19, 20, 35, 37

(260) AM 2013 65162 A
 (800) 1096700
 (151) 2011 06 17
 (181) 2021 06 17
 (511) 29, 30

(260) AM 2013 65150 A
 (800) 1096511
 (151) 2011 08 29
 (181) 2021 08 29
 (511) 07, 09, 37

(260) AM 2013 65167 A
 (800) 1096705
 (151) 2011 07 25
 (181) 2021 07 25
 (511) 05

(260) AM 2013 65151 A
 (800) 1096516
 (151) 2011 09 02
 (181) 2021 09 02
 (511) 39

(260) AM 2013 65168 A
 (800) 1096708
 (151) 2011 07 18
 (181) 2021 07 18
 (511) 05, 10

(260) AM 2013 65152 A
 (800) 1096544
 (151) 2011 10 04
 (181) 2021 10 04
 (511) 34

(260) AM 2013 65169 A
 (800) 1096720
 (151) 2011 08 23
 (181) 2021 08 23
 (511) 14, 18, 25, 35

(260) AM 2013 65153 A
 (800) 1096545
 (151) 2011 10 04
 (181) 2021 10 04
 (511) 34

(260) AM 2013 65170 A
 (800) 1096722
 (151) 2011 08 29
 (181) 2021 08 29
 (511) 07, 09, 37

(260) AM 2013 65158 A
 (800) 1096660
 (151) 2011 10 12
 (181) 2021 10 12
 (511) 09

(260) AM 2013 65172 A
 (800) 1096726
 (151) 2011 08 23
 (181) 2021 08 23
 (511) 29

(260) AM 2013 65160 A
 (800) 1096678
 (151) 2011 09 27
 (181) 2021 09 27
 (511) 36, 37

(260) AM 2013 65174 A
 (800) 1096743
 (151) 2011 10 11
 (181) 2021 10 11
 (511) 32

(260) AM 2013 65161 A
 (800) 1096697
 (151) 2011 05 03
 (181) 2021 05 03
 (511) 07, 08, 09, 17, 37, 38

(260) AM 2013 65175 A
 (800) 1096760
 (151) 2011 09 30
 (181) 2021 09 30
 (511) 29, 30, 32

(260) AM 2013 65176 A
 (800) 1096764
 (151) 2011 08 22
 (181) 2021 08 22
 (511) 12, 37

(260) AM 2013 65196 A
 (800) 976339
 (151) 2008 07 15
 (181) 2018 07 15
 (511) 35

(260) AM 2013 65177 A
 (800) 1096770
 (151) 2011 10 12
 (181) 2021 10 12
 (511) 34

(260) AM 2013 65198 A
 (800) 995917
 (151) 2009 01 16
 (181) 2019 01 16
 (511) 03, 05, 10

(260) AM 2013 65178 A
 (800) 593402
 (151) 2002 11 13
 (181) 2012 11 13
 (511) 03, 05

(260) AM 2013 65199 A
 (800) 1003157
 (151) 2009 05 22
 (181) 2019 05 22
 (511) 16, 21, 30

(260) AM 2013 65179 A
 (800) 611035
 (151) 2003 10 27
 (181) 2013 10 27
 (511) 05

(260) AM 2013 65200 A
 (800) 1081578
 (151) 2011 04 14
 (181) 2021 04 14
 (511) 01, 02, 04

(260) AM 2013 65180 A
 (800) 671910
 (151) 2007 04 24
 (181) 2017 04 24
 (511) 29

(260) AM 2013 65402 A
 (800) 1098156
 (151) 2011 09 29
 (181) 2021 09 29
 (511) 35, 36, 41

(260) AM 2013 65181 A
 (800) 729035
 (151) 2009 12 23
 (181) 2019 12 23
 (511) 01, 09, 11

(260) AM 2013 65463 A
 (800) 1007857
 (151) 2009 03 25
 (181) 2019 03 25
 (511) 07, 11, 35

(260) AM 2013 65193 A
 (800) 846112
 (151) 2005 03 18
 (181) 2015 03 18
 (511) 09

(260) AM 2013 65465 A
 (800) 1035362
 (151) 2010 03 12
 (181) 2020 03 12
 (511) 03, 25, 35

(260) AM 2013 65195 A
 (800) 900981
 (151) 2006 09 26
 (181) 2016 09 26
 (511) 05

(260) AM 2013 65466 A
 (800) 1035852
 (151) 2010 02 03
 (181) 2020 02 03
 (511) 03, 05, 16, 29, 30, 32

(260) AM 2013 65470 A
(800) 1045654
(151) 2010 04 20
(181) 2020 04 20
(511) 03, 05, 08, 09, 10, 11, 16, 21, 29, 30, 31, 32

(260) AM 2013 65571 A
(800) 1099508
(151) 2011 08 10
(181) 2021 08 10
(511) 03, 16, 25

(260) AM 2013 65472 A
(800) 1065722
(151) 2010 09 29
(181) 2020 09 29
(511) 18, 25, 28

(260) AM 2013 65572 A
(800) 1099516
(151) 2011 09 08
(181) 2021 09 08
(511) 29, 30

(260) AM 2013 65473 A
(800) 1067577
(151) 2011 01 17
(181) 2021 01 17
(511) 16, 34

(260) AM 2013 65573 A
(800) 1099527
(151) 2011 10 03
(181) 2021 10 03
(511) 12

(260) AM 2013 65563 A
(800) 1099382
(151) 2011 09 13
(181) 2021 09 13
(511) 16

(260) AM 2013 65574 A
(800) 1099528
(151) 2011 10 03
(181) 2021 10 03
(511) 12

(260) AM 2013 65565 A
(800) 1099413
(151) 2011 09 22
(181) 2021 09 22
(511) 05

(260) AM 2013 65575 A
(800) 1099562
(151) 2011 09 30
(181) 2021 09 30
(511) 18, 25, 35

(260) AM 2013 65566 A
(800) 1099470
(151) 2011 10 14
(181) 2021 10 14
(511) 30

(260) AM 2013 65576 A
(800) 1099578
(151) 2011 11 02
(181) 2021 11 02
(511) 34

(260) AM 2013 65567 A
(800) 1099500
(151) 2011 07 20
(181) 2021 07 20
(511) 03, 05

(260) AM 2013 65577 A
(800) 1099585
(151) 2011 10 31
(181) 2021 10 31
(511) 03

(260) AM 2013 65570 A
(800) 1099506
(151) 2011 08 03
(181) 2021 08 03
(511) 16, 41

(260) AM 2013 65579 A
(800) 1099590
(151) 2011 11 03
(181) 2021 11 03
(511) 05

(260) AM 2013 65581 A
(800) 1099618
(151) 2011 11 09
(181) 2021 11 09
(511) 05

(260) AM 2013 65582 A
(800) 1099619
(151) 2011 11 17
(181) 2021 11 17
(511) 29

(260) AM 2013 65583 A
(800) 427509
(151) 2006 10 31
(181) 2016 10 31
(511) 01, 02, 07, 08, 09, 17, 19

(260) AM 2013 65586 A
(800) 641675
(151) 2005 08 31
(181) 2015 08 31
(511) 05

(260) AM 2013 65587 A
(800) 645426
(151) 2005 11 14
(181) 2015 11 14
(511) 05, 30

(260) AM 2013 65588 A
(800) 725902
(151) 2009 12 08
(181) 2019 12 08
(511) 03

(260) AM 2013 65589 A
(800) 761130
(151) 2011 02 14
(181) 2021 02 14
(511) 06, 17, 19

(260) AM 2013 67068 A
(800) 1111319
(151) 2012 02 28
(181) 2022 02 28
(511) 03

საქონლის აღბილწარმოშობის დასახელებები და გეოგრაფიული აღნიშვნები

ლისაზონის შეთანხმების თანახმად, საერთაშორისო რეგისტრაციის საფუძველზე საქართველოში განსახილველად მიღებული საქონლის აღბილწარმოშობის დასახელება

გადაწყვეტილების გასაჩივრება შესაძლებელია საქპატენტის სააპელაციო პალატაში გამო-
ქვეყნებიდან 3 თვის ვადაში ან თბილისის საქალაქო სასამართლოს ადმინისტრაციულ საქმეთა
კოლეგიაში 1 თვის ვადაში (მის.: თბილისი, დავით აღმაშენებლის ხეივანი, მე-12 კმ. №6).

საიდენტიფიკაციო ნომერი: 1001/06

საერთაშორისო რეგისტრაციის ნომერი: 904

საერთაშორისო რეგისტრაციის თარიღი: 2012 03 09

განაცხადის შეტანის თარიღი: 2012 04 06

ადგილწარმოშობის დასახელება: ЛЕСКОВАЧКИ ДОМАЋИ АЈВАР –

LESKOVAČKI DOMAĆI AJVAR

საქონლის დასახელება, რომლისთვისაც მოითხოვება ადგილწარმოშობის რეგისტრაცია:

29 – Ajvar produced in e traditional way (agricultural food product by peppers).

განმცხადებლის სახელი და მისამართი: Udruženje "LESKOVAČKI AJVAR"

Stojana Ljubiča 12, 16000 Leskovac, Serbia

საიდენტიფიკაციო ნომერი: 1028/06

საერთაშორისო რეგისტრაციის ნომერი: 905

საერთაშორისო რეგისტრაციის თარიღი: 2012 06 12

განაცხადის შეტანის თარიღი: 2012 07 20

ადგილწარმოშობის დასახელება: ARROZ DEL ESTADO DE MORELOS

საქონლის დასახელება, რომლისთვისაც მოითხოვება ადგილწარმოშობის რეგისტრაცია:

31 – This covers the plant, seed and grain of the "ARROZ DEL ESTADO DE MORELOS" plant,
especially "Arroz del Estado de Morelos" varieties Morelos A-92, Morelos A-98 and Morelos A-2010,
created at the Zacatepec Experimental Field of the National Institute for Research into Forestry,
Agriculture and Fisheries (INIFAP). In particular, the finished product or products covered by the
appellation of origin are:

a) Palay "Arroz del Estado de Morelos".

b) Brown or wholemeal "Arroz del Estado de Morelos".

c) Refined "Arroz del Estado de Morelos".

d) By-products of "Arroz del Estado de Morelos": husk, half grain, three quarter grain, small grain,
middling and flour.

განმცხადებლის სახელი და მისამართი: The Mexican State

Periférico Sur N3106, Jardines del Pedregal Deleg. Álvaro

Obregón 01900 México D.F.,

The Mexican Institute of Industrial Property (IMPI), Mexico

მოქონალური შეტყობინებები

გამომონები

უფლებების გადასვლა
(2012 წლის III და IV კვარტალი)

კატენის ნომერი	ყოფილი კატენფლოგი (უფლების გადასვლა)	ახალი კატენფლოგი (უფლების მიმღები)	გადასვლის თარიღი
1	2	3	4
3469/1	ნუგზარ წერეთელი ვარკეთილის მას. ზემო/პლატო, II მკრ., 21 კორპ., ბ.61, 0163, თბილისი, GE; შუქრი გრიგალაშვილი იაშვილის ქ. 16, ბ. 40, 5500, ჭიათურა, GE; დომნა ნანობაშვილი ვ. ბაგრატიონის ქ. 24, 0154, თბილისი, GE; ქეთევან წერეთელი ვარკეთილის მას. ზ/პლატო, II მკრ., 21 კორპ., ბ. 62, 0182, თბილისი, GE; არჩილი გრიგალაშვილი იაშვილის ქ. 16, ბ. 40, 5500, ჭიათურა, GE	შპს „ჯორჯიან მანგანეზი“ საქარხნოს ქ. 9, 2000, ზესტაფონი, GE	7/2/2012
3370/1	ნუგზარ წერეთელი ვარკეთილის ზემო პლატო, II მკრ., 21 კორპ., ბ.61, 380063, თბილისი, GE; არჩილ გრიგალაშვილი იაშვილის ქ. 16, ბ. 40, 5500, ჭიათურა, GE; ქეთევან წერეთელი ვარკეთილის ზემო პლატო, II მკრ., 21 კორპ., ბ. 61, 380063, თბილისი, GE; დომნა ნანობაშვილი ვ. ბაგრატიონის ქ. 24, 0154, თბილისი, GE; ჰამლეტ ვასაძე დადიანის ქ. 114, 383900, ზესტაფონი, GE; დავით გველესიანი ჯორჯიაშვილის ქ. 34, 383900, ზესტაფონი, GE; შუქრი გრიგალაშვილი იაშვილის ქ. 16, 383950, ჭიათურა, GE	შპს „ჯორჯიან მანგანეზი“ საქარხნოს ქ. 9, 2000, ზესტაფონი, GE	7/2/2012
1765/1	მოტოროლა, ინკ., 1303 ისტ ალგონკუინ როუდ, შაუმბურგი, IL 60196, US	მოტოროლა მობილითი, ინკ. 600 ნორს US ჰაიუვი 45, ლიბერთივილი, ილინოისი 60048, US	7/6/2012

1	2	3	4
524/4	ქლარკე ინვესტ გროუპ ლტდ. №6, 3 რდ. ფლორ, ქუომარ ტრაიდინგ ბუილდინგ, პ.ო.ბოქს 875, როად ტაუნ, ტორტოლა, ბრიტანეთის ვირჯინიის კუნძულები, VG	ზაკრიტოე აქციონერნოე ობშჩესტვო „ექსპერიმენტალ- ნოე კონდიტერსკოე ობიექდი- ნენიე „ვოლოგდა“ ვოლოგოდსკაია ობლასტ, ქ. ვოლოგდა, ულ. პრომიშ- ლენაია 12, 160012, RU	8/24/2012
510/4	ქლარკე ინვესტ გროუპ ლტდ. № 6, 3 რდ. ფლორ, ქუომარ ტრაიდინგ ბუილდინგ, პ.ო.ბოქს 875, როად ტაუნ, ტორტოლა, ბრიტანეთის ვირჯინიის კუნძულები, VG	ზაკრიტოე აქციონერნოე ობშჩესტვო „ექსპერიმენტალ- ნოე კონდიტერსკოე ობიექდი- ნენიე „ვოლოგდა“ ვოლოგოდსკაია ობლასტ, ქ. ვოლოგდა, ულ. პრომიშ- ლენაია 12, 160012, RU	8/24/2012
1656/2	ალიოშა ბაკურიძე ნ. ნიკოლაძის ქ. 2/4, ბ. 41, 0108, თბილისი, GE; ლალი კინწურაშვილი ვაჟა ფშაველას გამზ. 36, ბ. 97, 0177, თბილისი, GE; ვალენტინა ვაჩნაძე დიღმის მას., IV კვარტ., კორპ. 17, ბ. 51, 0159, თბილისი, GE; ლაშა ბაკურიძე ნ. ნიკოლაძის ქ. 2/4, ბ. 41, 0108, თბილისი, GE	ა(ა)იპ თბილისის სახელმწიფო სამედიცინო უნივერსიტეტი ასათიანის ქ. 7, 0177, თბილისი, GE	10/19/2012
5310/1	რომან მიკოლაიოვიჩი პრისოდკო ენერგეტიკების ქ. 20, 04176, კიევი, UA	შპს „ფარმა სტარტი“ ბ-რ. ი. ლეპსე 8, 03860, კიევი, UA	10/26/2012
5308/1	რომან მიკოლაიოვიჩი პრისოდკო ენერგეტიკების ქ. 20, 04176, კიევი, UA	შპს „ფარმა სტარტი“ ბ-რ. ი. ლეპსე 8, 03860, კიევი, UA	10/26/2012
4424/1	რიბჩუკი ვიქტორ კრუგლოუნივერსიტეტ-სკაია ქ. 15, ბ. 3, 01024, კიევი, UA	შპს „ფარმა სტარტი“ ბ-რ. ი. ლეპსე 8, 03860, კიევი, UA	10/26/2012
5618/1	რამაზ ქაცარავა ჯანაშიას ქ. 28, ბ.26, 0179, თბილისი, GE; დავით ტულუში, მილორავას ქ. 6, ბ. 8, 0179, თბილისი, GE	ა(ა)იპ ივანე ჯავახიშვილის სახელობის თბილისის სახელმწიფო უნივერსიტეტი ილია ჭავჭავაძის გამზ. 1, თბილისი, GE	10/26/2012
4760/1	იმპრეს გრუპ ბ.ვ. ცუტფენზევეგ 51051, 7400 აპ დევენტერი, NL	არდაგ მპ გრუპ ნედელენდს ბ.ვ. ცუტფენზევეგ 51, NL-7418 აპ დევენტერი, NL	12/24/2012
1402/2	ლალი კინწურაშვილი ვაჟა ფშაველას გამზ. 36, ბ. 97, 0177, თბილისი, GE; ალიოშა ბაკურიძე ჯანაშიას ქ. 30/55, 0179 , თბილისი, GE; ვალენტინა ვაჩნაძე დიღმის მას., IV კვარტ., კორპ. 17, ბ. 51, 0159, თბილისი, GE	ა(ა)იპ თბილისის სახელმწიფო სამედიცინო უნივერსიტეტი ასათიანის ქ. 7, თბილისი, საქართველო, GE	12/27/2012

პატენტმოქმედების და/ან მისამართის სვლილებები
(2012 წლის III და IV კვარტალი)

პატენტის ნომერი	ძველი სახელწოდება და/ან მისამართი	ახალი სახელწოდება და/ან მისამართი	სვლილების თარიღი
4640/1	ეი-ემ-არ ტექნოლოჯი, ინკ. 5429 მაინ სთრიტ, ს.ე. 2587, მანჩესტერ ცენტრი, ვერმონტი, 05255-2587, US	„ალბანი მოლექულარ რეზერჩ ინკ“ ზე კორპორეიშნ ტრასტ კომპანი, 1209 ორანჯ სთრიტ, ველმინგტონი დელავერი 19801, US	11/5/2012
5566/1	ეი-ემ-არ ტექნოლოჯი, ინკ. 5429 მაინ სთრიტ, ს.ე. 2587, მანჩესტერ ცენტრი, ვერმონტი, 05255-2587, US	„ალბანი მოლექულარ რეზერჩ ინკ“ ზე კორპორეიშნ ტრასტ კომპანი, 1209 ორანჯ სთრიტ, ველმინგტონი დელავერი 19801, US	11/5/2012

პატენტების მოქმედების აღღებნა

(11) P 2002 2749 B

(73) მერილ სკუაირს (US)

(54) ალამიანის იმუნოდეფიციტის ვირუსისა და სხვა ინფექციური დაავადებების ანტიმიკრობული პროფილაქტიკა და მკურნალობა

პატენტის მოქმედების აღღებნის თარიღი: 2013 02 11

(11) P 2000 2132 B

(73) მერილ სკუაირს (US)

(54) ანტიმიკრობული კომპოზიცია, მისი გაამოქმედება და ინფექციური დაავადებების მკურნალობის ხერხი

პატენტის მოქმედების აღღებნის თარიღი: 2013 02 11

(11) P 2002 2830 B

(73) გიორგი კობახიძე;

ელგუჯა ქუთელია;

პაატა ჯოსხაძე;

ოთარ წეროძე

(54) მობილური ტელეკომუნიკაციების სისტემა

პატენტის მოქმედების აღღებნის თარიღი: 2013 02 11

სასაქონლო ნიშნები

რეგისტრაციის მოქმედების ვადის გაგრძელება

(111) M 2002 14501 R1

(156) 2012 12 13

(186) 2022 06 13

(732) შეზღუდული პასუხისმგებლობის საზოგადოება „ჯეოსელი“ მტკვრის მარჯვენა სანაპირო, გოთუას ქ. №3, 0160, თბილისი, საქართველო

(111) M 2003 14902 R1

(156) 2013 01 14

(186) 2023 01 14

(732) ბაიერ შერინგ ფარმა აქციონერული საზოგადოება, მიულერშტრასე 178, 13353 ბერლინი, გერმანია

(111) M 2002 14843 R1

(156) 2012 12 18

(186) 2022 12 12

(732) შპს „სტანდარტ ტობაკო ინკორპორეტიდ“ აბუსერიძე-ტბელის ქ.13, 0120, თბილისი, საქართველო

(111) M 2003 14919 R1

(156) 2013 01 30

(186) 2023 01 30

(732) პლტ კონრად იპ ლკ 7930 ჯონს ბრენჩ დრაივი, სუიტ 1100, მაკლინი, ვირჯინია 22102, აშშ

(111) M 2003 14860 R1

(156) 2013 01 14

(186) 2023 01 14

(732) არდათ ტობაკო კომპანი ლიმიტიდ გლობ ჰაუზი, 4 ტემპლ პლეისი, ლონდონი WC2R 2PG, გაერთიანებული სამეფო

(111) M 2003 14924 R1

(156) 2013 01 30

(186) 2023 01 30

(732) სი-ენ-ეის გლობალ ნ.გ. უორლდ ტრეიდ სენტერ ამსტერდამ ეაპორტ, შიპპოლ ბულვარ 217, 118 BH შიპპოლ-ეაპორტ, ნიდერლანდი

(111) M 2003 14868 R1

(156) 2013 01 14

(186) 2023 01 14

(732) ალბერტო-კალვერ ინტერნეშენელ, ინკ. დელავერის შტატის კორპორაცია, 2525 ერმიტაჟ ავენიუ, მელროუზ-პარკი, ილინოისი 60160, აშშ

(111) M 2003 14925 R1

(156) 2013 01 30

(186) 2023 01 30

(732) სი-ენ-ეის გლობალ ნ.გ. უორლდ ტრეიდ სენტერ ამსტერდამ ეაპორტ, შიპპოლ ბულვარ 217, 118 BH შიპპოლ-ეაპორტ, ნიდერლანდი

(111) M 2003 14899 R1

(156) 2013 01 14

(186) 2023 01 14

(732) ზე კოკა-კოლა კომპანი უან კოკა-კოლა პლანტა, ატლანტა, ჯორჯია 30313, აშშ

(111) M 2003 14935 R1

(156) 2013 01 30

(186) 2023 01 30

(732) შარპ კაბუშიკი კაიშა აგრეთვე, მოვაჭრე როგორც, შარპ კორპორეიშენ, 22-22, ნაგაიკე-ჩო, აბენო-კუ, ოსაკა 545-8522, იაპონია

(111) M 2003 14900 R1

(156) 2013 01 14

(186) 2023 01 14

(732) ზე კოკა-კოლა კომპანი უან კოკა-კოლა პლანტა, ატლანტა, ჯორჯია 30313, აშშ

(111) M 2003 14944 R1

(156) 2013 01 30

(186) 2023 01 30

(732) ნაიკ ინტერნეშენელ ლტდ უან ბაუერმენ დრაივი, ბივერტონი, ორეგონი 97005-6453, აშშ

(111) M 2003 14945 R1
 (156) 2013 01 30
 (186) 2023 01 30
 (732) ნაიკ ინტერნეშენელ ლტდ
 უან ბაუერმენ დრაივი, ბივერტონი,
 ორეგონი 97005-6453, აშშ

(111) M 2003 15060 R1
 (156) 2013 03 28
 (186) 2023 03 28
 (732) მსდ ინტერნეშენელ ჰოლდინგს გმბჰ
 ვეიშტრასე 20, CH-6000, ლუცერნი 6,
 შვეიცარია

(111) M 2003 14959 R1
 (156) 2013 01 30
 (186) 2023 01 30
 (732) ტენეკო ოტომოტივ ოპერეტიინგ
 კომპანი ინკ.
 500 ნორთ ფილდ დრაივი, ლეიკ-
 ფორესტი, IL 60045, აშშ

(111) M 2003 15255 R1
 (156) 2013 09 29
 (186) 2023 09 29
 (732) გლაქსო გრუპ ლიმიტიდ
 გლაქსო უელქამ ჰაუზი, ბერკლი
 ავენიუ, გრინფორდი, მიდლსექსი
 UB6 0NN, გაერთიანებული სამეფო

(111) M 2003 14982 R1
 (156) 2013 02 12
 (186) 2023 02 12
 (732) აქტავის ად
 კნიაგინია მარია ლუიზა ბულვარ 2,
 ბიზნეს ცენტრ "ცუმ"-ი, 1000 სოფია,
 ბულგარეთი

(111) M 2003 15258 R1
 (156) 2013 09 29
 (186) 2023 09 29
 (732) უნილევერ ნ.ვ.
 ვენა 455, NL-3013 AL როტერდამი,
 ნიდერლანდი

(111) M 2003 14990 R1
 (156) 2013 02 12
 (186) 2023 02 12
 (732) უნილევერ ნ.ვ.
 ვენა 455, NL-3013 AL როტერდამი,
 ნიდერლანდი

(111) M 2003 15356 R1
 (156) 2013 12 15
 (186) 2023 12 15
 (732) სმითკლაინ ბიჩემ ლიმიტიდ
 980 გრეიტ უესტ როუდი, ბრენტფორდი,
 მიდლსექსი TW8 9GS, გაერთიანებული
 სამეფო

(111) M 2003 15057 R1
 (156) 2013 03 28
 (186) 2023 03 28
 (732) მსდ ინტერნეშენელ ჰოლდინგს გმბჰ
 ვეიშტრასე 20, CH-6000, ლუცერნი 6,
 შვეიცარია

(111) M 2003 15358 R1
 (156) 2013 12 15
 (186) 2023 12 15
 (732) სმითკლაინ ბიჩემ ლიმიტიდ
 980 გრეიტ უესტ როუდი, ბრენტფორდი,
 მიდლსექსი TW8 9GS, გაერთიანებული
 სამეფო

(111) M 2003 15058 R1
 (156) 2013 03 28
 (186) 2023 03 28
 (732) მსდ ინტერნეშენელ ჰოლდინგს გმბჰ
 ვეიშტრასე 20, CH-6000, ლუცერნი 6,
 შვეიცარია

(111) M 2003 15059 R1
 (156) 2013 03 28
 (186) 2023 03 28
 (732) მსდ ინტერნეშენელ ჰოლდინგს გმბჰ
 ვეიშტრასე 20, CH-6000, ლუცერნი 6,
 შვეიცარია

უფლებების სრული გადასვლა

(111) M 1995 001062 R1
 (732) ჰ-დ იუ.ეს.ეი., ლღკ
 3700 უესტ ჯუნო ავენიუ, მილუოკი,
 WI 53208, აშშ
 (770) ჰ-დ მიჩიგან, ლღკ
 315 უესტ ჰარონ სტრიტი, სუიტ 400,
 ენ-არბორი, მიჩიგანი 48103, აშშ
 (580) 2013 01 24

(111) M 2002 014654 R1
 (732) ჰ-დ იუ.ეს.ეი., ლღკ
 3700 უესტ ჯუნო ავენიუ, მილუოკი,
 WI 53208, აშშ
 (770) ჰ-დ მიჩიგან, ლღკ
 315 უესტ ჰარონ სტრიტი, სუიტ 400,
 ენ-არბორი, მიჩიგანი 48103, აშშ
 (580) 2013 01 24

(111) M 1995 001063 R1
 (732) ჰ-დ იუ.ეს.ეი., ლღკ
 3700 უესტ ჯუნო ავენიუ, მილუოკი,
 WI 53208, აშშ
 (770) ჰ-დ მიჩიგან, ლღკ
 315 უესტ ჰარონ სტრიტი, სუიტ 400,
 ენ-არბორი, მიჩიგანი 48103, აშშ
 (580) 2013 01 24

(111) M 2002 014655 R1
 (732) ჰ-დ იუ.ეს.ეი., ლღკ
 3700 უესტ ჯუნო ავენიუ, მილუოკი,
 WI 53208, აშშ
 (770) ჰ-დ მიჩიგან, ლღკ
 315 უესტ ჰარონ სტრიტი, სუიტ 400,
 ენ-არბორი, მიჩიგანი 48103, აშშ
 (580) 2013 01 24

(111) M 1999 011447 R1
 (732) ჰ-დ იუ.ეს.ეი., ლღკ
 3700 უესტ ჯუნო ავენიუ, მილუოკი,
 WI 53208, აშშ
 (770) ჰ-დ მიჩიგან, ლღკ
 315 უესტ ჰარონ სტრიტი, სუიტ 400,
 ენ-არბორი, მიჩიგანი 48103, აშშ
 (580) 2013 01 24

(111) M 2002 014656 R1
 (732) ჰ-დ იუ.ეს.ეი., ლღკ
 3700 უესტ ჯუნო ავენიუ, მილუოკი,
 WI 53208, აშშ
 (770) ჰ-დ მიჩიგან, ლღკ
 315 უესტ ჰარონ სტრიტი, სუიტ 400,
 ენ-არბორი, მიჩიგანი 48103, აშშ
 (580) 2013 01 24

(111) M 1999 012767 R1
 (732) ფაქ გილა იურეთიმ ვე ფაზარლამა
 ანონიმ შირქეთი
 პროფ. დრ. ბიულენთ თარჯან სოქ. N5,
 ფაქ იშ მერქეზი, სტამბოლი, თურქეთი,
 (770) პაკ ჰოლდინგ ანონიმ შირქეთი
 პაკ იშ მერქეზი, პროფ. დოქტ. ბიულენთ
 თარჯან სოქ. N 5/6, 80290 გაირეთეფე,
 სტამბოლი, თურქეთი
 (580) 2013 01 24

(111) M 2002 014727 R
 (732) იპ ჰოლდინგს უნლტდ ლღკ
 1450 ბროდვეი, ნიუ-იორკი, ნიუ-იორკის
 შტატი 10018, აშშ
 (770) ზუ იორკ თს, ლ.ღ.კ.
 1 მარტინ ავენიუ, საუთ-რივერი,
 ნიუ-ჯერზი 08882, აშშ
 (580) 2013 01 25

(111) M 2001 013953 R1
 (732) ევროსემ აგრო გმბჰ
 რეისკანცლერ-მიულერ-შტრასე 23,
 68165 მანჰეიმი, გერმანია
 (770) კ + ს აქციენგეზელშაფტ,
 ბერტა-ფონ-ზუტნერ-შტრასე 7, 34131
 კასელი, გერმანია
 (580) 2013 01 24

(111) M 2002 014727 R
 (732) ზი ჰოლდინგს ლღკ
 1450 ბროდვეი, ნიუ-იორკი, ნიუ-იორკის
 შტატი 10018, აშშ
 (770) იპ ჰოლდინგს უნლტდ ლღკ
 1450 ბროდვეი, ნიუ-იორკი, ნიუ-იორკის
 შტატი 10018, აშშ
 (580) 2013 01 25

(111) M 2003 014901 R
 (732) ჰოლანდ ალკომიქს ბ.გ.
 კაბელევეგი 37, 1014NA ამსტერდამი,
 ნიდერლანდი

(770) ტია მარია ლიმიტიდ
ორგანიზაცია, რომელიც ორგანიზებუ-
ლია და არსებობს ინგლისის კანონ-
მდებლობის შესაბამისად,
8 პრინსიპ კერეიდი, ლივერპული,
მერზისაიდი L3 1QH, გაერთიანებული
სამეფო
(580) 2013 01 23

(111) M 2003 014901 R
(732) ილვა სარონო ს.პ.ა.
ვია არქიმედე 243-21047 სარონო (ვა),
იტალია
(770) ჰოლანდ ალკომიქს ბ.ვ.
კაბელვეგი 37, 1014NA ამსტერდამი,
ნიდერლანდი
(580) 2013 01 23

ფლოჯალის სახელისა და/ან მისამართის ცვლილება

(111) M 2000 013648 R1

(732) ბაქსი ჰითინგ უკ ლიმიტიდ
ბრუკს ჰაუსი, კონვენტი როუდი,
ვორვიკი, ვორვიკშირი CV34 4LL,
გაერთიანებული სამეფო

(770) ბაქსი ჰითინგ უკ ლიმიტიდ
16 სტენიერ ვეი, უივერნ ბიზნეს პარკი,
დერბი, დერბიშირი DE21 6BF,
გაერთიანებული სამეფო

(580) 2013 01 24

მერიზ პარსენიჯი, მანჩესტერ ნორთ
უესტი M3 2LG კ/ო მაკვარლინენსი,
LLP20 კურსიტორ სტრიტი, ლონდონი
EC4A 1LT, გაერთიანებული სამეფო

(770) ტია მარია ლიმიტიდ
ორგანიზაცია, რომელიც ორგანიზებუ-
ლია და არსებობს ინგლისის კანონმდ-
ბლობის შესაბამისად,
კ/ო მაკვარლინენსი, LLP20 კურსიტორ
სტრიტი, ლონდონი EC4A 1LT,
გაერთიანებული სამეფო

(580) 2013 01 23

(111) M 2003 014901 R

(732) ტია მარია ლიმიტიდ
ორგანიზაცია, რომელიც ორგანიზებუ-
ლია და არსებობს ინგლისის კანონმდ-
ბლობის შესაბამისად,
ჩივას ჰაუსი, 72 ჩანსელერს როუდი
W6 9RS, ლონდონი, გაერთიანებული
სამეფო

(770) ტია მარია ლიმიტიდ
ორგანიზაცია, რომელიც ორგანიზებუ-
ლია და არსებობს ინგლისის კანონმდ-
ბლობის შესაბამისად,
ზე პავილიონზ ბრიჯუოტერ როუდი,
ბედმინსტერ-დაუნი, ბრისტოლი
BS13 8AR, გაერთიანებული სამეფო

(580) 2013 01 23

(111) M 2003 014901 R

(732) ტია მარია ლიმიტიდ
ორგანიზაცია, რომელიც ორგანიზებუ-
ლია და არსებობს ინგლისის კანონმდ-
ბლობის შესაბამისად,
8 პრინსიზ პერედი, ლივერპული,
მერზისაიდი L3 1QH, გაერთიანებული
სამეფო

(770) ტია მარია ლიმიტიდ
ორგანიზაცია, რომელიც ორგანიზებუ-
ლია და არსებობს ინგლისის კანონმდ-
ბლობის შესაბამისად,
6 ფლორ კარდინალ ჰაუსი 20, სტ.
მერიზ პარსენიჯი, მანჩესტერ ნორთ
უესტი M3 2LG, გაერთიანებული
სამეფო

(580) 2013 01 23

(111) M 2003 014901 R

(732) ტია მარია ლიმიტიდ
ორგანიზაცია, რომელიც ორგანიზებუ-
ლია და არსებობს ინგლისის კანონმდ-
ბლობის შესაბამისად,
კ/ო მაკვარლინენსი, LLP20 კურსიტორ
სტრიტი, ლონდონი EC4A 1LT,
გაერთიანებული სამეფო

(770) ტია მარია ლიმიტიდ
ორგანიზაცია, რომელიც ორგანიზებუ-
ლია და არსებობს ინგლისის კანონმდ-
ბლობის შესაბამისად,
ჩივას ჰაუსი, 72 ჩანსელერს როუდი
W6 9RS, ლონდონი, გაერთიანებული
სამეფო

(580) 2013 01 23

(111) M 2003 014919 R1

(732) ჰლტ კონრად იპ ლლკ
7930 ჯონს ბრენჩ დრაივი, სუიტ 1100,
მაკლინი, ვირჯინია 22102, აშშ

(770) ჰლტ კონრად იპ ლლკ
9336 სივიკ სენტერ დრაივი, ბევერლი-
ჰილზი, კალიფორნია 90210, აშშ

(580) 2013 01 18

(111) M 2003 014927 R

(732) კლარიონ კომპანი ლიმიტიდ
7-2, შინტოშინი, ჩუო-კუ, საიტამა-ში,
საიტამა, იაპონია

(770) კლარიონ კომპანი ლიმიტიდ
N35-2, ჰაკუსან 5-ჩომე, ბუნკიო-კუ,
ტოკიო, იაპონია

(580) 2013 01 24

(111) M 2003 014901 R

(732) ტია მარია ლიმიტიდ
ორგანიზაცია, რომელიც ორგანიზებუ-
ლია და არსებობს ინგლისის კანონმდ-
ბლობის შესაბამისად,
6 ფლორ კარდინალ ჰაუსი 20, სტ.

(111) M 2003 014932 R
(732) მიცუბიში კორპორეიშენ
3-1, მარუნუნი 2-ჩომე, ჩიიოდა-კუ,
ტოკიო, იაპონია
(770) მიცუბიში კორპორეიშენ,
6-3, მარუნუნი 2-ჩომე, ჩიიოდა-კუ,
ტოკიო 100-8086, იაპონია
(580) 2013 01 24

(111) M 2003 014933 R
(732) მიცუბიში კორპორეიშენ
3-1, მარუნუნი 2-ჩომე, ჩიიოდა-კუ,
ტოკიო, იაპონია
(770) მიცუბიში კორპორეიშენ
6-3, მარუნუნი 2-ჩომე, ჩიიოდა-კუ,
ტოკიო 100-8086, იაპონია
(580) 2013 01 24

(111) M 2006 016801 R
(732) მიცუბიში კორპორეიშენ
3-1, მარუნუნი 2-ჩომე, ჩიიოდა-კუ,
ტოკიო, იაპონია
(770) მიცუბიში კორპორეიშენ
6-3, მარუნუნი 2-ჩომე, ჩიიოდა-კუ,
ტოკიო 100-8086, იაპონია
(580) 2013 01 24

(111) M 2006 016802 R
(732) მიცუბიში კორპორეიშენ
3-1, მარუნუნი 2-ჩომე, ჩიიოდა-კუ,
ტოკიო, იაპონია
(770) მიცუბიში კორპორეიშენ
6-3, მარუნუნი 2-ჩომე, ჩიიოდა-კუ,
ტოკიო 100-8086, იაპონია
(580) 2013 01 24

სასაქონლო ნიშნების რეგისტრაციის ბაუქმება

(111) M 1994 68 R1
(151) 1994 10 26
(540)

BIKC

(141) 2013 01 29

საფუძველი: საქპატენტის თავმჯდომარის 2013 წლის 29 იანვრის ბრძანება № 07 თბილისის საქალაქო სასამართლოს სამოქალაქო საქმეთა კოლეგიის 2012 წლის 21 დეკემბრის გადაწყვეტილების (საქმე №2-11099-11 წ.) აღსასრულებლად.

(732) ზეპროქტერ & გემბლკომპანი
უანპროქტერ & გემბლპლაზა, ცინცინატი, ოჰაიო, აშშ

(111) M 1994 73 R1
(151) 1994 10 26
(540)

VICKS

(141) 2013 01 29

საფუძველი: საქპატენტის თავმჯდომარის 2013 წლის 29 იანვრის ბრძანება № 07 თბილისის საქალაქო სასამართლოს სამოქალაქო საქმეთა კოლეგიის 2012 წლის 21 დეკემბრის გადაწყვეტილების (საქმე №2-11099-11 წ.) აღსასრულებლად.

(732) ზეპროქტერ & გემბლკომპანი
უანპროქტერ & გემბლპლაზა, ცინცინატი, ოჰაიო, აშშ

სისტემური საძიებლები

გამომოწმებები

საერთაშორისო კლასიფიკაციის ინდექსის და განაცხადის
გამოქვეყნების ნომრის შესაბამისობის ცხრილი

საერთაშორისო კლასიფიკაციის ინდექსი (51)	განაცხადის გამოქვეყნების ნომერი (10)
A 43 B 7/12; A 43 B 9/02	AP 2013 11830 A
A 61 K 39/395; A 61 P 35/00; A 61 K 31/435	AP 2013 12053 A
B 22 F 3/23; C 22 C 19/07	AP 2013 12003 A
B 22 F 3/105	AP 2013 11436 A
B 66 D 5/26	AP 2013 12017 A
C 07 D 263/14; C 07 D 263/60	AP 2013 12267 A
C 07 D 275/06; A 61 K 31/5415	AP 2013 12398 A
C 07 K 16/28; A 61 K 39/395	AP 2013 11995 A
C 10 M 103/02; B 61 K 3/00	AP 2013 12100 A
F 02 G 1/043	AP 2013 12639 A
F 24 J 2/42; F 03 G 6/00	AP 2013 12024 A
H 04 L 12/28; H 04 L 12/46	AP 2013 12115 A

განაცხადის გამოქვეყნების ნომრის და საერთაშორისო
კლასიფიკაციის ინდექსის შესაბამისობის ცხრილი

განაცხადის გამოქვეყნების ნომერი (10)	საერთაშორისო კლასიფიკაციის ინდექსი (51)
AP 2013 11436 A	B 22 F 3/105
AP 2013 11830 A	A 43 B 7/12; A 43 B 9/02
AP 2013 11995 A	C 07 K 16/28; A 61 K 39/395
AP 2013 12003 A	B 22 F 3/23; C 22 C 19/07
AP 2013 12017 A	B 66 D 5/26
AP 2013 12024 A	F 24 J 2/42; F 03 G 6/00
AP 2013 12053 A	A 61 K 39/395; A 61 P 35/00; A 61 K 31/435
AP 2013 12100 A	C 10 M 103/02; B 61 K 3/00
AP 2013 12115 A	H 04 L 12/28; H 04 L 12/46
AP 2013 12267 A	C 07 D 263/14; C 07 D 263/60
AP 2013 12398 A	C 07 D 275/06; A 61 K 31/5415
AP 2013 12639 A	F 02 G 1/043

საერთაშორისო კლასიფიკაციის ინდექსის, პატენტის ნომრისა და გამოქვეყნების ნომრის შესაბამისობის ცხრილი

საერთაშორისო კლასიფიკაციის ინდექსი (51)	პატენტის ნომერი (11)	ბანაცხადის გამოქვეყნების ნომერი (10)
A 47 B 47/02	P 2013 5748 B	AP 2012 12681 A
A 61 K 9/06, 35/78	P 2013 5745 B	AP 2012 12129 A
A 61 K 31/155; A 61 P 17/00; A 61 K 47/10	P 2013 5746 B	AP 2012 12228 A
B 05 D 3/10; C 23 D 1/00, 11/00, 13/00	P 2013 5750 B	AP 2012 11786 A
C 02 F 3/32; E 02 B 15/04; B 01 J 20/22	P 2013 5743 B	AP 2012 11845 A
C 04 B 28/04, 111/20	P 2013 5749 B	AP 2012 12025 A
C 07 C 205/12; C 07 C 211/61; C 07 C 17/25; C 07 C 22/02; C 07 C 23/08	P 2013 5747 B	AP 2012 12237 A
C 07 D 213/72	P 2013 5742 B	AP 2012 11705 A
C 07 D 453/02; A 61 K 31/439; A 61 P 11/00	P 2013 5744 B	AP 2012 12093 A
C 09 C 1/00, 3/04	P 2013 5751 B	AP 2012 11763 A
F 41 A 21/18, 21/28	P 2013 5741 B	AP 2012 9821 A

პატენტის ნომრის, ბანაცხადის გამოქვეყნების ნომრისა და საერთაშორისო კლასიფიკაციის ინდექსის შესაბამისობის ცხრილი

პატენტის ნომერი (11)	ბანაცხადის გამოქვეყნების ნომერი (10)	საერთაშორისო კლასიფიკაციის ინდექსი (51)
P 2013 5741 B	AP 2012 9821 A	F 41 A 21/18, 21/28
P 2013 5742 B	AP 2012 11705 A	C 07 D 213/72
P 2013 5743 B	AP 2012 11845 A	C 02 F 3/32; E 02 B 15/04; B 01 J 20/22
P 2013 5744 B	AP 2012 12093 A	C 07 D 453/02; A 61 K 31/439; A 61 P 11/00
P 2013 5745 B	AP 2012 12129 A	A 61 K 9/06, 35/78
P 2013 5746 B	AP 2012 12228 A	A 61 K 31/155; A 61 P 17/00; A 61 K 47/10
P 2013 5747 B	AP 2012 12237 A	C 07 C 205/12; C 07 C 211/61; C 07 C 17/25; C 07 C 22/02; C 07 C 23/08
P 2013 5748 B	AP 2012 12681 A	A 47 B 47/02
P 2013 5749 B	AP 2012 12025 A	C 04 B 28/04, 111/20
P 2013 5750 B	AP 2012 11786 A	B 05 D 3/10; C 23 D 1/00, 11/00, 13/00
P 2013 5751 B	AP 2012 11763 A	C 09 C 1/00, 3/04

ბანაცხადის ნომრის, ბანაცხადის გამოქვეყნების ნომრისა და პატენტის ნომრის შესაბამისობის ცხრილი

ბანაცხადის ნომერი (21)	ბანაცხადის გამოქვეყნების ნომერი (10)	პატენტის ნომერი (11)
AP 2007 009821	AP 2012 9821 A	P 2013 5741 B
AP 2008 011705	AP 2012 11705 A	P 2013 5742 B
AP 2010 011763	AP 2012 11763 A	P 2013 5751 B
AP 2010 011786	AP 2012 11786 A	P 2013 5750 B
AP 2010 011845	AP 2012 11845 A	P 2013 5743 B
AP 2010 012025	AP 2012 12025 A	P 2013 5749 B
AP 2009 012093	AP 2012 12093 A	P 2013 5744 B
AP 2011 012129	AP 2012 12129 A	P 2013 5745 B
AP 2009 012228	AP 2012 12228 A	P 2013 5746 B
AP 2009 012237	AP 2012 12237 A	P 2013 5747 B
AP 2012 012681	AP 2012 12681 A	P 2013 5748 B

სასარგებლო მოდელები

საერთაშორისო კლასიფიკაციის ინდექსის და განაცხადის
ბამოქვეყნების ნომრის შესაბამისობის ცხრილი

საერთაშორისო კლასიფიკაციის ინდექსი (51)	განაცხადის ბამოქვეყნების ნომერი (10)
A 01 K 61/00	AU 2013 12720 U
F 24 H 1/00	AU 2013 12725 U

განაცხადის ბამოქვეყნების ნომრის და საერთაშორისო
კლასიფიკაციის ინდექსის შესაბამისობის ცხრილი

განაცხადის ბამოქვეყნების ნომერი (10)	საერთაშორისო კლასიფიკაციის ინდექსი (51)
AU 2013 12720 U	A 01 K 61/00
AU 2013 12725 U	F 24 H 1/00

საერთაშორისო კლასიფიკაციის ინდექსის, კატეგორიის ნომრისა
და ბამოქვეყნების ნომრის შესაბამისობის ცხრილი

საერთაშორისო კლასიფიკაციის ინდექსი (51)	კატეგორიის ნომერი (11)	განაცხადის ბამოქვეყნების ნომერი (10)
A 01 G 13/02	U 2013 1755 Y	AU 2012 12420 U
C 04 B 33/00	U 2013 1756 Y	AU 2012 12541 U
C 04 B 33/04	U 2013 1754 Y	AU 2012 12187 U

კატეგორიის ნომრის, განაცხადის ბამოქვეყნების ნომრისა
და საერთაშორისო კლასიფიკაციის ინდექსის შესაბამისობის ცხრილი

კატეგორიის ნომერი (11)	განაცხადის ბამოქვეყნების ნომერი (10)	საერთაშორისო კლასიფიკაციის ინდექსი (51)
U 2013 1754 Y	AU 2012 12187 U	C 04 B 33/04
U 2013 1755 Y	AU 2012 12420 U	A 01 G 13/02
U 2013 1756 Y	AU 2012 12541 U	C 04 B 33/00

განაცხადის ნომრის, განაცხადის ბამოქვეყნების ნომრისა
და კატეგორიის ნომრის შესაბამისობის ცხრილი

განაცხადის ნომერი (21)	განაცხადის ბამოქვეყნების ნომერი (10)	კატეგორიის ნომერი (11)
AU 2011 012187	AU 2012 12187 U	U 2013 1754 Y
AU 2011 012420	AU 2012 12420 U	U 2013 1755 Y
AU 2012 012541	AU 2012 12541 U	U 2013 1756 Y

ღიზინები

**საერთაშორისო კლასიფიკაციის ინდექსის და განაცხადის
გამოქვეყნების ნომრის შესაბამისობის ცხრილი**

საერთაშორისო კლასიფიკაციის ინდექსი (51)	განაცხადის გამოქვეყნების ნომერი (10)
32-00	AD 2013 715 S

**განაცხადის გამოქვეყნების ნომრის და საერთაშორისო
კლასიფიკაციის ინდექსის შესაბამისობის ცხრილი**

განაცხადის გამოქვეყნების ნომერი (10)	საერთაშორისო კლასიფიკაციის ინდექსი (51)
AD 2013 715 S	32-00

**საერთაშორისო კლასიფიკაციის ინდექსის, პატენტის ნომრისა
და გამოქვეყნების ნომრის შესაბამისობის ცხრილი**

საერთაშორისო კლასიფიკაციის ინდექსი (51)	პატენტის ნომერი (11)	განაცხადის გამოქვეყნების ნომერი (10)
02-01	D 2013 526 S	AD 2012 707 S
21-01	D 2013 527 S	AD 2012 711 S

**პატენტის ნომრის, განაცხადის გამოქვეყნების ნომრისა
და საერთაშორისო კლასიფიკაციის ინდექსის შესაბამისობის ცხრილი**

პატენტის ნომერი (11)	განაცხადის გამოქვეყნების ნომერი (10)	საერთაშორისო კლასიფიკაციის ინდექსი (51)
D 2013 526 S	AD 2012 707 S	02-01
D 2013 527 S	AD 2012 711 S	21-01

**განაცხადის ნომრის, განაცხადის გამოქვეყნების ნომრისა
და პატენტის ნომრის შესაბამისობის ცხრილი**

განაცხადის ნომერი (21)	განაცხადის გამოქვეყნების ნომერი (10)	პატენტის ნომერი (11)
AD 2012 000707	AD 2012 707 S	D 2013 526 S
AD 2012 000711	AD 2012 711 S	D 2013 527 S

დაჩქარებული პროცედურით რეგისტრირებული დიზაინები

საერთაშორისო კლასიფიკაციის ინდექსისა და პატენტის ნომრის შესაბამისობის ცხრილი

საერთაშორისო კლასიფიკაციის ინდექსი (51)	პატენტის ნომერი (11)
19-08	D 2013 529 S
25-01	D 2013 528 S

პატენტის ნომრისა და საერთაშორისო კლასიფიკაციის ინდექსის შესაბამისობის ცხრილი

პატენტის ნომერი (11)	საერთაშორისო კლასიფიკაციის ინდექსი (51)
D 2013 528 S	25-01
D 2013 529 S	19-08

ბანაცხადის ნომრისა და პატენტის ნომრის შესაბამისობის ცხრილი

ბანაცხადის ნომერი (21)	პატენტის ნომერი (11)
AD 2012 000732	D 2013 528 S
AD 2012 000733	D 2013 529 S

სასაქონლო ნიშნები

რეგისტრაციის ნომრის, განაცხადის ნომრის,
განაცხადის გამოქვეყნების ნომრისა და ბიულეტენის ნომრის
შესაბამისობის ცხრილი

რეგისტრაციის ნომერი (11)	განაცხადის ნომერი (210)	განაცხადის გამოქვეყნების ნომერი (260)	ბიულეტენის ნომერი
M 2013 23260 R	AM 2013 70189	-	3(367) 2013
M 2013 23261 R	AM 2013 70106	-	3(367) 2013
M 2013 23262 R	AM 2013 70222	-	3(367) 2013
M 2013 23263 R	AM 2013 70226	-	3(367) 2013
M 2013 23264 R	AM 2013 70074	-	3(367) 2013
M 2013 23265 R	AM 2010 57437	AM 2010 57437 A	24(316) 2010
M 2013 23266 R	AM 2010 59473	AM 2011 59473 A	15(331) 2011
M 2013 23267 R	AM 2011 62100	AM 2012 62100 A	12(352) 2012
M 2013 23268 R	AM 2011 62187	AM 2012 62187 A	13(353) 2012
M 2013 23269 R	AM 2011 63653	AM 2012 63653 A	18(358) 2012
M 2013 23270 R	AM 2011 63654	AM 2012 63654 A	18(358) 2012
M 2013 23271 R	AM 2011 63786	AM 2012 63786 A	13(353) 2012
M 2013 23272 R	AM 2011 63958	AM 2012 63958 A	13(353) 2012
M 2013 23273 R	AM 2011 64107	AM 2012 64107 A	12(352) 2012
M 2013 23274 R	AM 2011 64108	AM 2012 64108 A	12(352) 2012
M 2013 23275 R	AM 2011 64109	AM 2012 64109 A	12(352) 2012
M 2013 23276 R	AM 2011 64110	AM 2012 64110 A	12(352) 2012
M 2013 23277 R	AM 2011 64111	AM 2012 64111 A	12(352) 2012
M 2013 23278 R	AM 2011 64114	AM 2012 64114 A	12(352) 2012
M 2013 23279 R	AM 2011 64115	AM 2012 64115 A	12(352) 2012
M 2013 23280 R	AM 2011 64116	AM 2012 64116 A	12(352) 2012
M 2013 23281 R	AM 2011 64117	AM 2012 64117 A	12(352) 2012
M 2013 23282 R	AM 2011 64118	AM 2012 64118 A	12(352) 2012
M 2013 23283 R	AM 2011 64119	AM 2012 64119 A	12(352) 2012
M 2013 23284 R	AM 2011 64120	AM 2012 64120 A	12(352) 2012
M 2013 23285 R	AM 2011 64121	AM 2012 64121 A	12(352) 2012
M 2013 23286 R	AM 2011 64219	AM 2012 64219 A	13(353) 2012
M 2013 23291 R	AM 2011 64227	AM 2012 64227 A	13(353) 2012
M 2013 23292 R	AM 2011 64229	AM 2012 64229 A	13(353) 2012
M 2013 23293 R	AM 2011 64230	AM 2012 64230 A	15(355) 2012
M 2013 23294 R	AM 2011 64239	AM 2012 64239 A	17(357) 2012
M 2013 23295 R	AM 2011 64366	AM 2012 64366 A	17(357) 2012
M 2013 23296 R	AM 2011 64367	AM 2012 64367 A	17(357) 2012
M 2013 23297 R	AM 2011 64487	AM 2012 64487 A	13(353) 2012
M 2013 23298 R	AM 2011 64488	AM 2012 64488 A	13(353) 2012
M 2013 23299 R	AM 2011 64490	AM 2012 64490 A	16(356) 2012
M 2013 23300 R	AM 2011 64521	AM 2012 64521 A	15(355) 2012
M 2013 23301 R	AM 2011 64523	AM 2012 64523 A	15(355) 2012
M 2013 23302 R	AM 2011 64793	AM 2012 64793 A	13(353) 2012
M 2013 23304 R	AM 2011 64941	AM 2012 64941 A	18(358) 2012
M 2013 23305 R	AM 2011 65510	AM 2012 65510 A	18(358) 2012
M 2013 23306 R	AM 2011 65578	AM 2012 65578 A	18(358) 2012

**ბამოქვეყნების ნომრის და ბანაცხადის ნომრის
შესაბამისობის სხრილი**

ბამოქვეყნების ნომერი (260)	ბანაცხადის ნომერი (210)	1	2
1	2		
AM 2013 64342 A	AM 2012 64342	AM 2013 67013 A	AM 2012 67013
AM 2013 65910 A	AM 2012 65910	AM 2013 67056 A	AM 2012 67056
AM 2013 66528 A	AM 2012 66528	AM 2013 67186 A	AM 2012 67186
AM 2013 66536 A	AM 2012 66536	AM 2013 67187 A	AM 2012 67187
AM 2013 66537 A	AM 2012 66537	AM 2013 67221 A	AM 2012 67221
AM 2013 66616 A	AM 2012 66616	AM 2013 67344 A	AM 2012 67344
AM 2013 66617 A	AM 2012 66617	AM 2013 67361 A	AM 2012 67361
		AM 2013 67389 A	AM 2012 67389
		AM 2013 67392 A	AM 2012 67392
		AM 2013 65215 A*	AM 2011 65215

**ბანაცხადის ბამოქვეყნების ნომრის საქონელი საქონლისა
და/ან მომსახურების კლასის მიხედვით**

საქონლისა და/ან მომსახურების კლასი (511)	ბანაცხადის ბამოქვეყნების ნომერი (260)	1	2
1	2		
3	AM 2013 67186 A	28	AM 2013 67056 A
5	AM 2013 67344 A	29	AM 2013 67392 A
5	AM 2013 65215 A*	30	AM 2013 65910 A
6	AM 2013 64342 A	30	AM 2013 67186 A
9	AM 2013 66536 A	30	AM 2013 67392 A
9	AM 2013 66537 A	33	AM 2013 67221 A
9	AM 2013 67013 A	35	AM 2013 64342 A
9	AM 2013 67187 A	35	AM 2013 66616 A
14	AM 2013 64342 A	35	AM 2013 66617 A
18	AM 2013 64342 A	35	AM 2013 67056 A
18	AM 2013 66616 A	36	AM 2013 67389 A
18	AM 2013 66617 A	39	AM 2013 66528 A
18	AM 2013 67186 A	39	AM 2013 67361 A
25	AM 2013 64342 A	40	AM 2013 64342 A
25	AM 2013 66616 A	41	AM 2013 64342 A
25	AM 2013 66617 A	41	AM 2013 67013 A
		41	AM 2013 67056 A
		43	AM 2013 67186 A
		44	AM 2013 67186 A

დაქარაბული პროცედურით რეგისტრირებული სასაქონლო ნიშნის
ნომრის სამიჯნაბლი საქონლისა და/ან მომსახურების ქლასის მიხედვით

საქონლისა და/ან მომსახურების კლასი (511)	დაქარაბული პროცედურით რეგისტრირებული სასაქონლო ნიშნის ნომერი (111)
30	M 2013 23260 R
33	M 2013 23262 R
34	M 2013 23263 R
34	M 2013 23264 R
41	M 2013 23261 R

სამრეწველო საკუთრების ოფისიალური ბიულეტენი

3(367)

ბიულეტენების ქართული და ინგლისურენოვანი გამოცემების ელექტრონული ვერსიის გაცნობა შესაძლებელია საქპატენტის ვებგვერდზე (www.sakpatenti.org.ge).

შენიშვნა:

ბიულეტენებში გამოქვეყნებული ობიექტების ზუსტი გამოსახულებები იხილეთ საქპატენტის ვებგვერდზე განთავსებულ ელექტრონულ ვერსიაში.

მთავარი რედაქტორი:	ნ. ბებრიშვილი
რედაქტორი:	ა. შიხაშვილი
პორექტორი:	ლ. ჭანტურია
დამკაბალონებელი:	მ. ორდენიძე
	ქ. სვანიძე
კოლიბრაფიული ჯგუფი:	მ. მეჩტიშვილი
	ი. გოგოლაშვილი
	ლ. დოლიძე

ხელმოწერილია გამოსაცემად: 2013 02 08

ტირაჟი: 40

შეკვეთა №3