

საქართველოს ინტელექტუალური საკუთრების
ეროვნული ცენტრი
საქპატენტი

**სამრეწველო საკუთრების
ო ფ ი ს ი ა ლ უ რ ი
ბ ი უ ლ ე ტ ე ნ ი**

3(463)

გამოგონებები

სასარგებლო მოდელები

დიზაინები

სასაქონლო ნიშნები

საქონლის აღბილწარმოშობის დასახელებები

და გეოგრაფიული აღნიშვნები

საერთაშორისო კოდეზი ზიზლიოგრაფიული მონასეების იდენტიფიკაციისათვის

გამოგონებები, სასარგებლო მოდელები

- (10) – ექსპერტიზაგავლილი განაცხადის გამოქვეყნების ნომერი
- (11) – პატენტის ნომერი და სახეობის კოდი
- (21) – განაცხადის სარეგისტრაციო ნომერი
- (22) – განაცხადის შეტანის თარიღი
- (23) – სავაჭროპრიორიტეტის თარიღი ან ადრინდელი პრიორიტეტის მქონე განაცხადის შეტანის თარიღი და, თუ შესაძლებელია, განაცხადის ომერი
- (24) – თარიღი, რომლიდანაც იწყება პატენტის მოქმედება
- (31) – საპრიორიტეტო განაცხადის ნომერი
- (32) – საპრიორიტეტო განაცხადის შეტანის თარიღი
- (33) – კოდი ქვეყნის ან რეგიონული ორგანიზაციისა, რომლის უწყებამაც მიანიჭა ნომერი საპრიორიტეტო განაცხადს
- (44) – დამავი სახეობის კური არქონე, მაგრამ ექსპერტიზაგავლილი განაცხადის გამოქვეყნების თარიღი და ბიულეტენის ნომერი
- (45) – რეგისტრაცია გათვლილი საპატენტო სახეობის გამოქვეყნების თარიღი
- (51) – საერთაშორისო საპატენტო კლასიფიკაციის ინდექსი

- (54) – გამოგონების დასახელება
- (57) – რეფერატის ტექსტი
- (60) – სრულ ექსპერტიზაგავლილ გამოგონებაზე უცხოური საპატენტო უწყების მიერ გაცემული დამავი სახეობის ნომერი, თარიღი, რომლიდანაც იწყება ამ დამავი სახეობის მოქმედება, და კოდი ქვეყნის ან რეგიონული ორგანიზაციისა, რომლის უწყებამაც გასცა ეს დამავი სახეობი
- (62) – უფრო ადრინდელი განაცხადის ნომერი და, თუ შესაძლებელია, წარდგენის თარიღი გამოცალკეებული განაცხადის შემთხვევაში
- (71) – განმცხადებლის სახელი, გვარი (ქვეყნის კოდი)
- (72) – გამოგონებულის სახელი, გვარი (ქვეყნის კოდი)
- (73) – პატენტმფლობელის სახელი, გვარი (ქვეყნის კოდი), მისამართი
- (74) – წარმომადგენლის ან პატენტრწმუნებულის სახელი, გვარი
- (85) – საერთაშორისო განაცხადის უროვნული ფაზის დაწყების თარიღი
- (86) – საერთაშორისო განაცხადის ნომერი და შეტანის თარიღი
- (87) – საერთაშორისო განაცხადის გამოქვეყნების ნომერი და თარიღი

ლიზინი

- (10) – განაცხადის გამოქვეყნების ნომერი
- (11) – პატენტის ნომერი და სახეობის კოდი ან რეგისტრაციის ნომერი
- (15) – რეგისტრაციის თარიღი/პატენტის გაგრძელების თარიღი
- (18) – პატენტის ან რეგისტრაციის მოქმედების ვადის გასვლის სავარაუდო თარიღი
- (21) – განაცხადის ნომერი
- (22) – განაცხადის შეტანის თარიღი
- (23) – სავაჭროპრიორიტეტის თარიღი ან ადრინდელი პრიორიტეტის მქონე განაცხადის შეტანის თარიღი და, თუ შესაძლებელია, განაცხადის ნომერი
- (24) – თარიღი, რომლიდანაც იწყება პატენტის მოქმედება
- (28) – ღიზინების რაოდენობა განაცხადში
- (30) – საპრიორიტეტო მონაცემები (განაცხადის ნომერი, განაცხადის შეტანის თარიღი და ორასოიანი კოდი იმ ორგანიზაციის იდენტიფიკაციისათვის, სადაც იყო წარდგენილი საპრიორიტეტო განაცხადი)
- (31) – საპრიორიტეტო განაცხადის ნომერი
- (32) – საპრიორიტეტო განაცხადის შეტანის თარიღი
- (33) – კოდი ქვეყნის ან რეგიონული ორგანიზაციისა, რომლის უწყებამაც მიანიჭა ნომერი საპრიორიტეტო განაცხადს
- (34) – IUPAC სტანდარტის (IUPAC) შესაბამისი ორასოიანი კოდი იმ ორგანიზაციის იდენტიფიკაციისათვის, სადაც იყო წარდგენილი საპრიორიტეტო განაცხადი
- (44) – ღიზინის გამოქვეყნების თარიღი და ბიულეტენის ნომერი (პირველი პუბლიკაცია)

- (45) – საერთაშორისო ბიუროს მიერ დარეგისტრირებული ღიზინის გამოქვეყნების თარიღი და ბიულეტენის ნომერი
- (51) – ღიზინების საერთაშორისო კლასიფიკაცია (ლოკარნოს კლასიფიკაციის კლასი და ქვეკლასი)
- (54) – ღიზინის დასახელება
- (55) – ღიზინის გამოსახელება
- (57) – ღიზინის არსებითი ნიშნების აღწერა, ფერის ჩათვლით
- (58) – ყველა სახის ცვლილების შესახებ რეესტრში ჩანაწერის შეტანის თარიღი
- (62) – ადრინდელი განაცხადის, რეგისტრაციის ან სახეობის ნომერი და, თუ შესაძლებელია, წარდგენის თარიღი, გამოცალკეებული განაცხადის შემთხვევაში
- (71) – განმცხადებლის სახელი, გვარი (ქვეყნის კოდი), მისამართი
- (72) – ავტორის სახელი, გვარი ან დასახელება (ქვეყნის კოდი)
- (73) – პატენტმფლობელის სახელი, გვარი (ქვეყნის კოდი), მისამართი
- (74) – წარმომადგენლის სახელი, გვარი და მისამართი
- (81) – შესაბამისი მონაწილე მხარეები:
 - II. მონაწილე მხარეები, აღნიშნული 1960 წლის აქტის თანახმად
 - III. მონაწილე მხარეები, აღნიშნული 1999 წლის აქტის თანახმად
- (85) – მფლობელის მუდმივი საცხოვრებელი ადგილი
- (86) – მფლობელის მოქალაქეობა
- (87) – მფლობელის საცხოვრებელი ადგილი
- (88) – ქვეყანა, სადაც მფლობელს აქვს ნამდვილი და მოქმედი სამრეწველო ან სავაჭრო სანარმო

სასაქონლო ნიშნები

- (111) – რეგისტრაციის ნომერი
- (151) – რეგისტრაციის თარიღი
- (156) – რეგისტრაციის ვადის გაგრძელების თარიღი
- (181) – რეგისტრაციის ვადის გასვლის სავარაუდო თარიღი
- (186) – ვადის გაგრძელების გასვლის სავარაუდო თარიღი
- (141) – რეგისტრაციის მოქმედების ვადის გაუქმების თარიღი
- (210) – განაცხადის ნომერი
- (220) – განაცხადის შეტანის თარიღი
- (230) – სავაჭროპრიორიტეტის თარიღი
- (260) – ნომერი განაცხადისა, რომელზედაც გამოკანონდა ექსპერტიზის დადებითი გადაწყვეტილება რეგისტრაციის შესახებ (გამოქვეყნების ნომერი)
- (310) – პირველი განაცხადის ნომერი
- (320) – პირველი განაცხადის შეტანის თარიღი
- (330) – პირველი განაცხადის მიმღები უროვნული ან რეგიონული უწყების ან ორგანიზაციის საიდენტიფიკაციო კოდი
- (51) – საქონლისა და მომსახურების საერთაშორისო კლასიფიკაცია სასაქონლო ნიშნის რეგისტრაციისათვის და/ან კლასიფიკირებული საქონლისა და/ან მომსახურების ჩამონათვალი
- (531) – სასაქონლო ნიშნის გამოსახელებითი ელემენტების აღწერა სასაქონლო ნიშნების გამოსახელებითი ელემენტების საერთაშორისო კლასიფიკაციის (ვენის კლასიფიკაცია) მიხედვით

- (540) – ნიშნის გამოსახელება
- (550) – სასაქონლო ნიშნის ტიპი ან სახეობა
- (580) – განაცხადსა და ნიშნის რეგისტრაციისთან დაკავშირებული ყველა სახის ცვლილებაზე ჩანაწერის შეტანის თარიღი
- (591) – ინფორმაცია განცხადებულ ფერებზე
- (731) – განმცხადებლის სახელი და მისამართი
- (732) – მფლობელის სახელი და მისამართი
- (740) – წარმომადგენლის სახელი და მისამართი
- (750) – მიმონწერის მისამართი
- (770) – ცვლილებაზე განმცხადებლის ან მფლობელის სახელი და მისამართი უფლების გადაცემის შემთხვევაში
- (771) – ცვლილებაზე განმცხადებლის ან მფლობელის სახელი და მისამართი უფლების გადაცემის გარეშე
- (791) – ლიცენზიაციის სახელი და მისამართი
- (793) – ლიცენზიის პირობები და/ან შეზღუდვაზე მინიშნება (ლიცენზიის სახე, სალიცენზიო ხელშეკრულების ნომერი, სალიცენზიო ხელშეკრულების თარიღი, სალიცენზიო ხელშეკრულების მოქმედების ვადა)
- (800) – სასაქონლო ნიშნის რეგისტრაციის მონაცემები ნიშნების საერთაშორისო რეგისტრაციის მდრიდის ხელშეკრულებასთან დაკავშირებული პროტოკოლის მიხედვით (საერთაშორისო რეგისტრაციის ნომერი)

- (21) AP 0000 000000 – გამოგონებაზე განაცხადის ნომერი
- (10) AP 0000 0000 A – გამოგონებაზე განაცხადის გამოქვეყნების ნომერი (პირველი პუბლიკაცია)
- (11) P 0000 0000 B – გამოგონების პატენტის ნომერი (მეორე პუბლიკაცია)
- (21) API 0000 000000 – შემოტანილ პატენტზე განაცხადის ნომერი
- (11) PI 0000 0000 A – შემოტანილი პატენტის ნომერი (პირველი პუბლიკაცია)
- (21) AU 0000 000000 – სასარგებლო მოდელებზე განაცხადის ნომერი
- (10) AU 0000 0000 U – სასარგებლო მოდელებზე განაცხადის გამოქვეყნების ნომერი (პირველი პუბლიკაცია)
- (11) U 0000 0000 Y – სასარგებლო მოდელების პატენტის ნომერი (მეორე პუბლიკაცია)
- (21) AD 0000 000000 – ღიზინზე განაცხადის ნომერი
- (10) AD 0000 0000 S – ღიზინზე განაცხადის გამოქვეყნების ნომერი (პირველი პუბლიკაცია)
- (11) D 0000 0000 S – ღიზინის პატენტის ნომერი (მეორე პუბლიკაცია)

- M – სასაქონლო ნიშანი
- (210) AM 0000 000000 – განაცხადის ნომერი
- (260) AAM 0000 00000 A – განაცხადის გამოქვეყნების ნომერი
- (111) M 0000 00000 R – რეგისტრაციის ნომერი
- MMM0000 00000 Rn – მომდევნო ვადით რეგისტრაციის ნომერი, სადაც n=1, 2, 3...
- M 0000 00000 R(P) – რეგისტრაციის ნომერი ნიშანზე უფლების ნაწილობრივი გადაცემისას
- * – საქპატენტის სააპელაციო პალარის გადაწყვეტილების შემდეგ გამოქვეყნებული განაცხადის ნომერი
- ** – სასამართლოს გადაწყვეტილების შემდეგ გამოქვეყნებული განაცხადის ნომერი

გამოგონებებისა და სასარგებლო მოდელების საერთაშორისო კლასიფიკაციის იდენტიფიკაცია

- განყოფილება A – ადამიანის პირველადი მოთხოვნილების საგნები
- განყოფილება B – ტექნოლოგიური პროცესები; ტრანსპორტირება
- განყოფილება C – ქიმიკა; მეტალურგია
- განყოფილება D – საფეიქრო ნაწარმი; ქალაქი
- განყოფილება E – მშენებლობა; საბითო საქმი; სტაციონარული ნაგებობები
- განყოფილება F – მექანიკა; განათება; გათბობა; იარაღი; ასაფეთქებელი საშუალებები
- განყოფილება G – ფიზიკა
- განყოფილება H – ელექტრონა

**ისმო-ს წევრი სახელმწიფოებისა და ორგანიზაციების აღნიშვნის
ორასწორიანი კოდეზი
(ისმოს სტანდარტი ST.3)**

AD	ანდორა	GD	გრენადა	MY	მალაიზია
AE	არაბთა გაერთიანებული საამიროები	GE	საქართველო	MZ	მოზამბიკი
AF	ავღანეთი	GG	გენზი	NA	ნამიბია
AG	ანტიგუა და ბარბუდა	GH	განა	NE	ნიგერი
AI	ანგილია	GI	გიბრალტარი	NG	ნიგერია
AL	ალბანეთი	GL	გრენლანდია	NI	ნიჟარაგუა
AM	სომხეთი	GM	გამბია	NL	ნიდერლანდები
AN	ანტილის კუნძულები (ნიდერლანდები)	GN	გვინეა	NO	ნორვეგია
AO	ანგოლა	GQ	ეკვატორული გვინეა	NP	ნეპალი
AP	ინტელექტუალური საკუთრების აფრიკის რეგიონალური ორგანიზაცია (ARIPO)	GR	საბერძნეთი	NR	ნაურუ
AR	არგენტინა	GS	სამხრეთი ჯორჯია და სამხრეთი სენდვიჩის კუნძულები	NZ	ახალი ზელანდია
AT	ავსტრია	GT	გვატემალა	OA	აფრიკის ინტელექტუალური საკუთრების ორგანიზაცია (OAPI)
AU	ავსტრალია	GW	გვინეა-ბისაუ	OM	ომანი
AW	არუბა	GY	გაიანა	PA	პანამა
AZ	აზერბაიჯანი	HK	ჰონგ კონგი	PE	პერუ
BA	ბოსნია და ჰერცეგოვინა	HN	ჰონდურასი	PG	პაპუა-ახალი გვინეა
BB	ბარბადოსი	HR	ხორვატია	PH	ფილიპინები
BD	ბანგლადეში	HT	ჰაიტი	PK	პაკისტანი
BE	ბელგია	HU	უნგრეთი	PL	პოლონეთი
BF	ბურკინა-ფასო	IB	ინტელექტუალური საკუთრების მსოფლიო ორგანიზაციის (ისმო, WIPO) საერთაშორისო ბიურო	VE	ვენესუელა
BG	ბულგარეთი	ID	ინდონეზია	VG	ვირჯინის კუნძულები (ბრიტანეთი)
BH	ბაჰრეინი	IE	ირლანდია	PY	პარაგვაი
BI	ბურუნდი	IL	ისრაელი	QA	კატარი
BJ	ბენინი	IM	მენის კუნძული	QZ	ეკვადორის თანამეგობრობის მცენარეთა ჯიშების უწყება (CPVO)
BM	ბერმუდის კუნძულები	IN	ინდოეთი	RO	რუმინეთი
BN	ბრუნეი-დარუსალამი	IQ	ირაკი	RS	სერბია
BO	ბოლივია	IR	ირანის ისლამური რესპუბლიკა	RU	რუსეთის ფედერაცია
BR	ბრაზილია	IS	ისლანდია	RW	რუანდა
BS	ბაჰამის კუნძულები	IT	იტალია	SA	საუდის არაბეთი
BT	ბჰუტანი	JE	ჯეზი	SB	სოლომონის კუნძულები
BV	ბუვეტის კუნძულები	JM	იამაიკა	SC	სეიშელის კუნძულები
BW	ბოტსვანა	JO	იორდანია	SD	სუდანი
BX	ბენელუქსის ინტელექტუალური საკუთრების უწყება (BOIP)	JP	იაპონია	SE	შვედეთი
BY	ბელორუსია	KE	კენია	SG	სინგაპური
BZ	ბელისი	KG	ყირგიზეთი	SH	წმინდა ჰელენის კუნძული
CA	კანადა	KH	კამბოჯა	SI	სლოვენია
CD	კონგოს დემოკრატიული რესპ.	KI	კირიბატი	SK	სლოვაკია
CF	ცენტრალური აფრიკის რესპ.	KM	კომორის კუნძულები	SL	სიერა-ლეონე
CG	კონგო	KN	სენტ კიტსი და ნევისი	SM	სან-მარინო
CH	შვეიცარია	KP	კორეის სახალხო დემოკრატიული რესპუბლიკა	SN	სენეგალი
CI	კოტ-დ'ივუარი	KR	კორეის რესპუბლიკა	SO	სომალი
CK	კუკის კუნძულები	KW	კუვეიტი	SR	სურინამი
CL	ჩილე	KY	კაიმენის კუნძულები	ST	სან-ტომე და პრინსიპი
CM	კამერუნი	KZ	ყაზახეთი	SV	სალვადორი
CN	ჩინეთი	LA	ლაოსი	SY	სირია
CO	კოლუმბია	LB	ლიბანი	SZ	სვაზილენდი
CR	კოსტა-რიკა	PT	პორტუგალია	TC	თურქის და კაიკოსის კუნძულები
CU	კუბა	PW	პალაუ	TD	ჩადი
CV	მწვანე კონცხის კუნძულები	LC	სენტ-ლუსია	TG	ტოგო
CY	კვიპროსი	LI	ლიხტენშტაინი	TH	ტაილანდი
CZ	ჩეხეთის რესპუბლიკა	LK	შრი-ლანკა	TJ	ტაჯიკეთი
DE	გერმანია	LR	ლიბერია	TL	ტიმოლ-ლესტე
DJ	ჯიბუტი	LS	ლესოტო	TM	თურქმენეთი
DK	დანია	LT	ლიტვა	TN	ტუნისი
DM	დომინიკა	LU	ლუქსემბურგი	TO	ტონგა
DO	დომინიკელთა რესპუბლიკა	LV	ლატვია	TR	თურქეთი
DZ	ალჟირი	LY	ლიბია	TT	ტრინიდადი და ტობაგო
EA	ევრაზიის საპატენტო ორგანიზაცია (EAPO)	MA	მაროკო	TV	ტუვალუ
EC	ეკვადორი	MC	მონაკო	TW	ტაივანი, ჩინეთის პროვინცია
EE	ესტონეთი	MD	რესპუბლიკა მოლდოვა	TZ	ტანზანია
EG	ეგვიპტე	ME	ჩერნოგორია (მონტენეგრო)	UA	უკრაინა
EH	დასავლეთი საჰარა	MG	მადაგასკარი	UG	უგანდა
EM	შინაგანი ბაზრის ჰარმონიზაციის უწყება (სასაქონლო ნიშნები და სამრეწველო ნიშნები (OHIM) ევროპის საპატენტო უწყება (EPO))	MK	მაკედონია ყოფილი იუგოსლავიის რესპუბლიკა	US	ამშ
EP	ევროპის საპატენტო უწყება (EPO)	ML	მალე	UY	ურუგვაი
ER	ერიტრეა	MM	მიანმა	UZ	უზბეკეთი
ES	ესპანეთი	MN	მონღოლეთი	VA	ვატიკანი
ET	ეთიოპია	MO	მაკაო	VC	სანტ-ვინსენტი და გრენადინები
FI	ფინეთი	MP	ჩრდ. მარიანას კუნძულები	VN	ვიეტნამი
FJ	ფიჯი	MR	მავრიტანია	VU	ვანუატუ
FK	ფოლკლენდის კუნძულები	MS	მოსკერავტი	WO	WIPO-ინტელექტუალური საკუთრების მსოფლიო ორგანიზაცია
FO	ფარერის კუნძულები	MT	მალტა	WS	სამოა
FR	საფრანგეთი	MU	მავრიკია	XN	ნორდული საპატენტო ინსტიტუტი (NPI)
GA	გაბონი	MV	მალდივის კუნძულები	YE	იემენი
GB	დიდი ბრიტანეთი	MW	მალავი	ZA	სამხრეთ აფრიკა
GC	სპარსეთის ყურის არაბული სახელმწიფოების თანამშრომლობის საბჭოს უწყება (GCC)	MX	მექსიკა	ZM	ზამბია
				ZW	ზიმბაბვე

შ ი ნ ა ა რ ს ი

გამოქვეყნებული ოქმი/ტაზი	3
გამოგონებაზი	
• განაცხადები, რომლებზეც გამოტანილია გადაწყვეტილება პატენტის გაცემის შესახებ	4
• გამოგონების პატენტები	10
სასარგებლო მოდელები	
• სასარგებლო მოდელების პატენტი	15
დიზაინები	
• რეგისტრირებული დიზაინები	16
• დიზაინები, რომლებიც რეგისტრირებულია საერთაშორისო ბიუროში საქართველოს ტერიტორიაზე უფლებათა გავრცელების მოთხოვნით	17
სასაქონლო ნიშნები	
• ეროვნული პროცედურით შემოტანილი განაცხადები, რომლებზეც გამოტანილია გადაწყვეტილება რეგისტრაციის შესახებ	38
• რეგისტრირებული სასაქონლო ნიშნები	60
• დაჩქარებული პროცედურით რეგისტრირებული სასაქონლო ნიშნები	66
• საერთაშორისო სასაქონლო ნიშნები, რომლებზეც გამოტანილია გადაწყვეტილება დაცვის მინიჭების შესახებ	70
• საერთაშორისო სასაქონლო ნიშნები, რომლებსაც მიენიჭათ დაცვა საქართველოში	94
საქონლის ადგილწარმოშობის დასახელებები და გეოგრაფიული აღნიშვნები	
• რეგისტრირებული ადგილწარმოშობის დასახელებები	107
• რეგისტრირებული გეოგრაფიული აღნიშვნების დასახელებები	111
ოფიციალური შეტყობინებები	
გამოგონებაზი	
• პატენტების მოქმედების აღდგენა	113
სასარგებლო მოდელები	
• პატენტის მოქმედების აღდგენა	114
სასაქონლო ნიშნები	
• რეგისტრაციის მოქმედების ვადის გაგრძელება	115
• უფლებების სრული გადაცემა	122
• მფლობელის სახელის და/ან მისამართის ცვლილება	133
სისტემური საძიებლები	
გამოგონებაზი	135
სასარგებლო მოდელები	138
დიზაინები	139
სასაქონლო ნიშნები	140

გამოქვეყნებული ობიექტები

გამომცემები

- განცხადები, რომლებზეც გამოტანილია გადაწყვეტილება პატენტის გაცემის შესახებ: 13715; 13894; 13384; 14026; 13515; 13895; 13595; 13979; 13362; 13796; 13347; 13536; 14037
- პატენტები: 6611-6626

სასარგებლო მოდელები

- პატენტები: 1926

დიზაინები

- რეგისტრირებული დიზაინები: 697, 696
- დიზაინები, რომლებიც რეგისტრირებულია სავაჭრო რისკო ბიუროში საქართველოს ტერიტორიაზე გავრცელების მოთხოვნით: 91895; 93594; 93674, 93675; 93724, 93725; 93786; 93807; 93880

სასაქონლო ნიშნები

- ეროვნული პროცედურით გამოტანილი განცხადები: 83830; 85027; 86681; 86881; 86895, 86896; 86928; 86966; 87075; 87159; 87195; 87213; 87338; 87366; 87388; 87415; 87444, 87445; 87486; 87498; 87504; 87510; 87512; 87528; 87533; 87557; 87569; 87588, 87589; 87620, 87621; 87624; 87677; 87748; 87751; 87762; 87776; 87778, 87779; 87784-87786; 87788; 87792; 87794; 87799; 87834; 87874; 87883; 87885; 87887; 87892; 87909; 87965; 87971; 88071
- რეგისტრირებული სასაქონლო ნიშნები: 28091-28112; 28114-28155
- დაქარაუბლებული პროცედურით რეგისტრირებული სასაქონლო ნიშნები: 28078-28090; 28113
- სავაჭრო რისკო სასაქონლო ნიშნები, რომლებზეც გამოტანილია გადაწყვეტილება დაცვის მიწოდების შესახებ: 80883*; 84186*; 84424*; 85460; 86024; 86178; 86449; 86474-86476; 86480; 86485; 86489; 86493; 86501-86503; 86505; 86507, 86508; 86510, 86511; 86520; 86522; 86562; 86567; 86570; 86572-86574; 86580; 86706; 86710-86712; 86714; 86791, 86792; 86810; 86816; 86819; 86917; 86919; 86961; 87039, 87040; 87042; 87062; 87064; 87109; 87171; 87178; 87180; 87197, 87198; 87200; 87207
- სავაჭრო რისკო სასაქონლო ნიშნები, რომლებსაც მიენიჭა დაცვა საქართველოში: 73612; 73711; 70162; 80660; 82339; 84585; 84596; 84601; 84612; 84614; 84745; 85069; 85146; 85148, 85149; 85152-85156; 85158; 85161; 85166, 85167; 85172; 85174; 85176, 85177; 85179, 85180; 85184; 85198; 85203; 85206; 85208; 85210; 85212; 85214-85216; 85239; 85244; 85250, 85251; 85257; 85261, 85262; 85267, 85268; 85278; 85284; 85292; 85296, 85297; 85323; 85330; 85333; 85337; 85339; 85342; 85344; 85348, 85349; 85356; 85358; 85362; 85368-85370; 85377; 85381-85383; 85386-85390; 85397-85399; 85412-85414; 85428, 85429; 85436; 85439; 85442; 85454; 85465, 85466; 85470; 85472; 85474-85480; 85484, 85485; 85507; 85511-85513; 85515-85521; 85537; 85539, 85540; 85547; 85549-85551; 85562; 85566; 85571; 85575; 85582; 85584-85586; 85588-85590; 85595-85599; 85601; 85603; 85605; 85607-85609; 85611-85613; 85615-85617; 85632; 85635; 85637; 85643; 85647, 85648; 85651; 85654, 85655; 85680; 85683; 85779; 85782; 85785-85788; 85935; 85941-85943; 85946; 86013; 86016-86018; 86022, 86023; 86160; 86163; 86165, 86166; 86282; 86319, 86320; 86595

საქონლის აღვილწარმოების დასახელებები და გეოგრაფიული აღნიშვნები

- რეგისტრირებული აღვილწარმოების დასახელებები: 822-824; 831-844
- რეგისტრირებული გეოგრაფიული აღნიშვნების დასახელებები: 17-20

გამოგონებები

ბანასხადები, რომლებზეც გამოტანილია გადაწყვეტილება პატენტის გასეის შესახებ

გადაწყვეტილების გასაჩივრება შესაძლებელია საქპატენტის სააპელაციო პალატაში გამოქვეყნებიდან 3 თვის ვადაში ან მცხეთის რაიონული სასამართლოს ადმინისტრაციულ საქმეთა კოლეგიაში 1 თვის ვადაში (მის.: ქ. მცხეთა, სამხედროს ქ. №17).

ბანყოფილება A

A 61

(10) AP 2017 13715 A (51) Int. Cl. (2006)

A 61 K 9/00
A 61 K 9/14
A 61 K 31/40
A 61 K 31/439
A 61 K 31/4704
A 61 K 31/33

(21) AP 2013 013715 (22) 2013 06 24

(31) 2012/07842; 2012/10438; 2013/00194

(32) 2012 07 05; 2012 09 12; 2013 01 07

(33) TR; TR; TR

(71) არგენ აილაკ სანაიი ვე ტიკარეტ ა.ს. (TR)

ბალაბანდერე ჯად. აილაკ სანაიი იოლუ,

№14 ისტინიე, სტამბული 34460 (TR)

(72) უმიტ ჯიფტერი (TR);

ალი ტურეკილმაზი (TR);

ონურ მუტლუ (TR);

გაიე რამაზანოგლუ (TR)

(74) შალვა გვარამაძე

(85) 2015 02 03

(86) PCT/TR2013/000193, 2013 06 24

(54) ხანგრძლივი მოქმედების მქონე

მუსკარინული ანტაგონისტების

შემცველი კომპოზიციები მშრალი

ფხვნილის ინჰალატორისთვის

(57) კომპოზიცია შეიცავს განხგრძლივებულ მოქმედების მუსკარინული რეცეპტორის ანტაგონისტს მშრალი ფხვნილის ფორმით და ფარმაცევტულად მისაღებ მატარებელს, ამასთან, მატარებელი წარმოდგენილია წვრილი და მსხვილი ნაწილაკების ნარევის სახით.

მუხლები: 3 დამოუკიდებელი

25 დამოკიდებული

(10) AP 2017 13894 A (51) Int. Cl. (2006)

A 61 K 38/06
A 61 K 38/48
A 61 K 31/737
C 08 B 37/00
C 12 N 9/50
C 12 P 13/12
A 61 P 29/00

(21) AP 2014 013894 (22) 2014 01 23

(31) MI2013A000117

(32) 2013 01 25

(33) IT

(71) ნიოსის ს.პ.ა (IT)

პიატა დელ კარმინე, 4, I-20121,

მილანი (IT)

(72) ნიკოლო მირაგლია (IT);

მაურო როსინი (IT);

დავიდ ბიანკი (IT);

ანტონელა ტრენტინი (IT)

(74) შალვა გვარამაძე

(85) 2015 07 23

(86) PCT/EP2014/051308, 2014 01 23

(54) ქონდროიტინის სულფატის, პროტე-

ოლიზური შემცველის და სულფ-

ჰიდრილური ნაერთების შემცველი

კომპოზიციები ქონდროიტინის

სულფატის ბიომისაწვდომობის

გასაუმჯობესებლად

(57) კომპოზიცია შეიცავს ქონდროიტინის სულფატს, ნატოკინაზასა და სულფჰიდრირებულ ნაერთს.

მუხლები: 2 დამოუკიდებელი

13 დამოკიდებული

ფიგურა: 1

(10) AP 2017 13384 A (51) Int. Cl. (2006)

A 61 K 39/125

(21) AP 2012 013384 (22) 2012 07 11

(31) 61/506,447

(32) 2011 07 11

(33) US

(71) ტაკედა ვექსინს, ინკ. (US)

2155 ანელაისის დრაივ, ბოსემენ,

მონტანა 59718 (US)

(72) ჩარლზი რიჩარდსონი (US);

რობერტ, ფ. ბარგატზე (US);

პოლ, მ. მენდელმანი (US)

(74) ლარისა ამირხანიანი

(85) 2014 02 11

(86) PCT/US2012/046222, 2012 07 11

(54) ნორვირუსის ვაქცინის

პარენტერალური ფორმულაციები

(57) გამოგონება ეხება ვაქცინის ერთჯერადი დოზის პარენტერალურ კომპოზიციებს, რომ-

ლებიც შეიცავს ნოროვირუსის ვირუსისმაგვარი ნაწილაკების მონოვალენტურ ნარევს. აგრეთვე, გამოვლენაში გახსნილია ნოროვირუსული ინფექციების მიმართ დამცველობითი იმუნიტეტის უზრუნველყოფის ხერხები ადამიანებში.

მუხლები: 2 დამოუკიდებელი
12 დამოკიდებული

ლი თიხისა და 25.9-23.1% ნახერხის კაზმის 800-850°C-ზე გამოწვის შედეგად მიღებული ცეოლიტის ფოროვანი კერამიკა, ხოლო დაჟანგვის პროცესს ატარებენ აპარატში, რომელიც დაკავშირებულია ელექტროლიზურთან ხსნარის ცირკულაციის ერთიანი სისტემით.

მუხლები: 1 დამოუკიდებელი
ცხრილი: 2

ბანყოფილება B

B 01

(10) AP 2017 14026 A (51) Int. Cl. (2006)
B 01 J 20/18
C 02 F 1/28
C 02 F 1/64

(21) AP 2015 014026 (22) 2015 12 28

(71) ჯემალ შენგელია (GE)
ნუცუბიძის ქ. 2, ბ.9, 0186, თბილისი (GE);
ვახტანგ თედიაშვილი (GE)
ვაჟა-ფშაველას III კვ., 24 კორპ., ბ. 1, 0186, თბილისი (GE);
თამარ ტყეშელაშვილი (GE)
XV ქ., II ჩიხი 4, 1008, სოფ. ფერსათი, ბაღდათის რ-ნი (GE);
ირაკლი სულაძე (GE)
აღ. ყაზბეგის გამზ. 49ა, ბ. 15, 0177, თბილისი (GE);
ლევან ბერიაშვილი (GE)
ვახისუბანი, წულუკიძის III შეს., კორპ. 9, ბ. 24, 0190, თბილისი (GE);
შალვა კიკაბიძე (GE)
მე-20 მკრ, კორპ. 15, ბ. 96, 3700, რუსთავი (GE)

(72) ჯემალ შენგელია (GE);
ვახტანგ თედიაშვილი (GE);
თამარ ტყეშელაშვილი (GE);
ირაკლი სულაძე (GE);
ლევან ბერიაშვილი (GE);
შალვა კიკაბიძე (GE)

(54) **Mn⁺² იონებისაგან წყლის გამწმენდი მფილტრავი მასალის მიღების ხერხი**

(57) Mn⁺² იონებისგან წყლის გამწმენდი მფილტრავი მასალის მიღების ხერხი, რომელიც ითვალისწინებს მყარი სარჩულის Mn(II)-ის მარილების წყალხსნარით დამუშავებასა და მყარი სარჩულის სტრუქტურაში ჩამჯდარი Mn⁺² იონების MnO₂-მდე დაჟანგვას ელექტროლიზურში, სადაც 50-100 გ/ლ NaCl-ის წყალხსნარის ელექტროლიზით მიიღება დამჟანგავი NaClO, რომლის კონცენტრაცია 4-6 გ/ლ-ს შეადგენს, ამასთან, მყარ სარჩულად აღებულია 40.7-42.3 % ცეოლიტის, 33.4-34.6 % წითე-

B 61

(10) AP 2017 13515 A (51) Int. Cl. (2006)
B 61 F 3/02

(21) AP 2014 013515 (22) 2014 07 04

(71) გივი კუპრაშვილი (GE)
ვ. ბოჭორიშვილის ქ. 1, ბ. 39, 0171, თბილისი (GE)

(72) გივი კუპრაშვილი (GE)

(54) **ჩქაროსნული სამზარეულო მანქანის უზარჩოლო ორღობიანი ურთიბა**

(57) ძარა საყრდენი მოწყობილობის 1 მეშვეობით ეყრდნობა რესორის 5 ცენტრალურ ნაწილს, რომელიც შეიცავს ორკომპონენტის ფურცლებს 7 და 8 და დაკავშირებულია ბოლოებით კვანძების 9 მეშვეობით ბუქსებს 10 შორის განლაგებულ შეწყვილებულ რესორებთან 11 და 12, რომლებიც შედგება სამკომპონენტის ფურცლებისაგან 31 და 32. რესორის 11 ცალკე 13 თითოეულ კრონშტეინზე 14 დამაგრებულია ბრტყელი საილენტილოკები 18, რესორის ქვედა კიდურა ფურცლის 8 ყუნწებში გატარებული ლიფგაკის 17 ტორსების მიმართ გაანგარიშებითი ღრეჩოებით. რესორები 11 და 12 ბუქსებთან 10 შეერთებულია კვანძებით 23 და 24. საკიდრების 28 ზედა ყუნწებში ჩაწნეხილი საილენტილოკები 29 წარმოადგენს ვერტიკალურ ანტივიბრაციულ საშუალებას, ხოლო საილენტილოკები 33 განივ ანტივიბრაციულ ფუნქციასთან ერთად ასრულებს განივი დინამიკური ძალების შემარბილებელ ფუნქციას. რესორების 11 და 12 ქვედა კიდურა ფურცლები 31 ზედა ფურცლებთან 32 შედარებით, ისე როგორც რესორში 5, უთანაზომო სისქისაა. რესორის 5 ფურცლების 7 და 8 სივანე წრფივად კლებადია, ხოლო სისქე - მუდმივი, რესორების 11 და 12 ფურცლების 32 სიმაღლე წრფივად კლებადი. ბუქსების 10 თითოეული წყვილი ერთმანეთთან დაკავშირებულია ღეროთი 34, რეზინლითონური სახსრული კვანძების 36 მეშვეობით ვაგონის ცენტრალური ნაწილისკენ შექცეული წყვილთვალას 38 ბუქსები 10 შეერთებულია ძარასთან ჰორიზონტალურ სიბრტყეში განლაგებული ორმხარა კუთხივანი ბერკეტების 41 შემცველი ბერკეტულ-

დეროვანი სისტემით. თითოეული წყვილ-თვალი 38 ძარასთან განივ ვერტიკალურ სიბრტყეში დაკავშირებულია გრესითდეროვანი 47 ბერკეტულ-დეროვანი მოწყობილობით, რომელიც წარმოადგენს არსებითად მხოლოდ კუთხურ კავშირს ვაგონის მითითებულ ნაწილებს შორის. რესორი 5 შეერთებულია ძარასთან სახსრული კვანძებით 56 აღჭურვილი გრძივი დეროთი 57. რესორები 11 და 12 ძარასთან შეერთებულია განივი ხისტი დეროებით 63.

მუხლები: 1 დამოუკიდებელი
3 დამოკიდებული

ფიგურა: 15

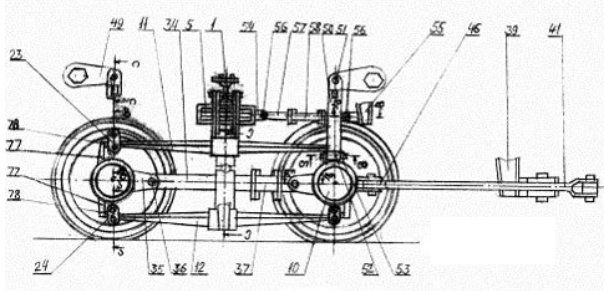

ფიგ. 1

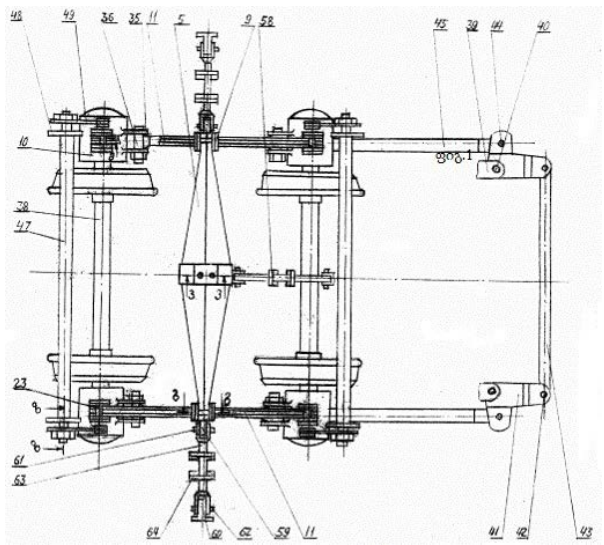

ფიგ. 2

განყოფილება C

C 07

(10) AP 2017 13895 A (51) Int. Cl. (2006)
C 07 C 273/042
B 01 J 19/24

- (21) AP 2013 013895 (22) 2013 12 27
(31) 12199631.8
(32) 2012 12 28
(33) EP
(71) სტამიკარბონ ბ.ვ. (NL)
მერკატორ 3, NL-6135 KW სიტარდი (NL)
(72) ფრედერიკუს ჰენრიკუს მარია
ბეიტინკი (NL);
ლუკ ლაუის მარია დილტიენსი (NL)
(74) ლილიანა დარახველიძე
(85) 2015 07 27
(86) PCT/NL2013/050961, 2013 12 27
(54) შარდოვანას სინთეზის ხერხი და
გოჭყობილობა

(57) შარდოვანას სინთეზის მოწყობილობა, რომელიც შეიცავს ექსტრაქციის სექციას და მაღალი წნევის კარბამატის კონდენსატორს, დამატებით შეიცავს გამოყოფის სექციასა და მაღალი წნევის კარბამატის კონდენსატორს შორის განლაგებულ რეაქტორს. გამოგონება, აგრეთვე, ეხება შარდოვანას სინთეზის ხერხს, რომელიც ითვალისწინებს გამოყოფილი კარბამატის შარდოვანად გარდაქმნის რეაქციის დამატებით სტადიას, რომელიც უფრო ადრეულ სტადიაზე ხორციელდება.

მუხლები: 2 დამოუკიდებელი
6 დამოკიდებული

ფიგურა: 4

(10) AP 2017 13595 A (51) Int. Cl. (2006)
C 07 D 471/04

- (21) AP 2013 013595 (22) 2013 03 11
(31) 288/KOL/2012
(32) 2012 03 14
(33) IN
(71) ლუპინ ლიმიტედ (IN)
159 CST როუდ, კალინა, სანტაკრუზ
(ისთ), სთეით ოვ მაჰარაშტრა, მუმბაი
400 098, (IN)
(72) ბჰავეშ დავე (IN);
რაკეშ, კუმარ ბანერჯი (IN);
სამირონ ფუკან (IN);
აბჰიჯით, დათთა ხოჯე (IN);
რაჯკუმარ ჰანგარგე (IN);
ჯითენდრა, სამბჰაჯი ჯადჰავ (IN);
ვენკატა, პ. პალლე (IN);
რაჯენდერ, კუმარ კამბოჯ (IN)

- (74) ლარისა ამირხანიანი
- (85) 2014 10 13
- (86) PCT/IB2013/051908, 2013 03 11
- (54) **ჰეტიროციკლიის ნაერთები, როგორც MEK ინჰიბიტორები**
- (57) გამოგონება ეხება ჰეტეროარილურ ნაერთებს, ფორმულით I,

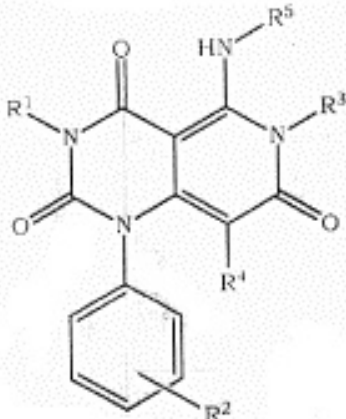

მათ ფარმაცევტულად მისაღებ მარილებს და მათ შემცველ ფარმაცევტულ კომპოზიციებს. ეს ნაერთები შეიძლება გამოყენებულ იქნეს, როგორც MEK ინჰიბიტორები სიმსივნის რეგრესიის ეფექტით.
 მუხლები: 2 დამოუკიდებელი
 16 დამოკიდებული

(10) AP 2017 13979 A (51) Int. Cl. (2006) C 07 D 487/04 A 61 K 31/53 A 61 P 25/18

- (21) AP 2014 013979 (22) 2014 04 23
- (31) 61/818,650
- (32) 2013 05 02
- (33) US
- (71) პუაიზერ ინკ. (US)
 235 ისტ 426 სტრიტ, ნიუ-იორკი, ნიუ-იორკი 10017 (US)
- (72) ტომას, ალენ ჩეპი (US);
 კრისტოფერ, ჯონ ჰელალი (US);
 ბეტანი, ლინ კორმოსი (US);
 ჯემისონ, ბრაის ტატლი (US);
 პატრიკ, რობერტ ვერპოესტი (US)
- (74) შალვა გვარამაძე
- (85) 2015 10 29
- (86) PCT/IB2014/060945, 2014 04 23
- (54) **იმიდაზო - ტრიაზინის წარმოებულ ნაერთებს, როგორც PDE10-ის ინჰიბიტორები**
- (57) გამოგონება ეხება ტრიაზინის წარმოებულ ნაერთებს, ფორმულით I,

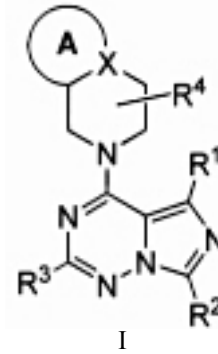

მათ ფარმაცევტულად მისაღებ მარილებს და მათ შემცველ ფარმაცევტულ კომპოზიციებს. ასევე, მათ გამოყენებას PDE10 ინჰიბიტორების სახით.
 მუხლები: 4 დამოუკიდებელი
 17 დამოკიდებული

(10) AP 2017 13362 A (51) Int. Cl. (2006) C 07 K 16/28

- (21) AP 2012 013362 (22) 2012 06 28
- (31) 61/502,167; PCT/US2012/044451
- (32) 2011 06 28; 2012 06 27
- (33) US; US
- (71) ოქსფორდ ბიოთერაპიუტიკს ლტდ (GB)
 94a მილტონ პარკი, აბინგლონი, ოქსონი OX14 4RY (GB)
- (72) ქრისტინ როლფი (GB);
 ჯონათან, ალექსანდერ ტერეტი (US)
- (74) თამარ კოჭლამაზაშვილი
- (85) 2014 01 27
- (86) PCT/US2012/044703, 2012 06 28
- (54) **ანტისხეულები ადფ-რიბოზილ ციკლასა 2-ის მიმართ**
- (57) გამოგონება განიხილავს ანტისხეულებს, რომლებიც უკავშირდება ადფ-რიბოზილციკლასა 2-ს. აგრეთვე, განიხილება ანტისხეულების, მაექსპრესირებელი ვექტორების, მასპინძელი უჯრედების მაკოდირებელი ნუკლეინის მუკავას მოლეკულები და ანტისხეულების ექსპრესიის მეთოდები. ანტისხეულები შეიძლება გამოყენებულ იქნეს ადამიანის კიბოს სამკურნალოდ, რომელიც მოიცავს მწვავე მიელოიდურ ლეიკემიას (AML), B-ჯრედულ ლეიკემიას, ქრონიკულ ლიმფოციტურ ლეიკემიას, სარძევე ჯირკვლის კიბოს, ნაწლავის კიბოს, საკვერცხეების კიბოს, პანკრეასის კიბოს და ადამიანის ანთებით დაავადებებს, როგორცაა ასთმა, პოდაგრა, კრონის დაავადება, მგლურა, გაფანტული სკლეროზი, რემატოიდული ართრიტი, ფსორიაზი, დიაბეტი და ათეროსკლეროზი.
 მუხლები: 10 დამოუკიდებელი
 13 დამოკიდებული
 ფიგურა: 6

C 22

- (10) **AP 2017 13796 A** (51) **Int. Cl. (2006)**
C 22 B 5/04
C 22 C 33/00
B 22 F 3/23
- (21) AP 2015 013796 (22) 2015 04 15
- (71) გარეგინ ზახაროვი (GE)
 ერწოს ქ. 11, ბ. 9, 0192, თბილისი (GE);
 ზურაბ ასლამაზაშვილი (GE)
 დავით თავსელიძის ქ. 1, ბ. 58, 0186,
 თბილისი (GE);
 გიორგი თავაძე (GE)
 დ.უზნაძის ქ. 4, ბ. 77, 0102, თბილისი (GE);
 გიორგი ონიაშვილი (GE)
 ბახალეთის ქ. 7, ბ. 6, 0179, თბილისი (GE);
 არჩილ ჭირაქაძე (GE)
 ფალიაშვილის ქ. 31, ბ. 2, 0179,
 თბილისი (GE);
 ავთანდილ ხვადაგიანი (GE)
 კანდელაკის ქ. 6, ბ. 10, 0160,
 თბილისი (GE);
 გიორგი მიქაბერიძე (GE)
 გამსახურდიას გამზ. 14, ბ. 34, 0171,
 თბილისი (GE)
- (72) გარეგინ ზახაროვი (GE);
 ზურაბ ასლამაზაშვილი (GE);
 გიორგი თავაძე (GE);
 გიორგი ონიაშვილი (GE);
 არჩილ ჭირაქაძე (GE);
 ავთანდილ ხვადაგიანი (GE);
 გიორგი მიქაბერიძე (GE)
- (54) **სხმული შენადნობების მიღების
 ხერხი და მოწყობილობა**
- (57) საწყისი ფხვნილოვანი კომპონენტებიდან ამზადებენ კაზმს, რომელსაც ათავსებენ არაორგანული ცეცხლგამძლე ნაერთებიდან დამზადებულ ფუნქციონალური დამცავი ფენით შენიღბულ დაფარულ ცეცხლგამძლე ფორმაში, შემდეგ მას ათავსებენ ცენტრიფუგაში, რომელიც წარმოადგენს ვერტიკალური ღერძის ირგვლივ მბრუნავ ხარისებზე სხვადასხვა მინიმუმ ორ ჰორიზონტალურ დონეზე განლაგებულ ოთხ-ოთხ კერმეტულ თმს რეაქტორს, ახორციელებენ სინთეზის პროცესის ინიცირებას და სინთეზს წვის რეჟიმში, ცენტრიდანული ძალების ზემოქმედების ქვეშ გადატვირთვით, რომელიც მიიღწევა როგორც ბრუნთა რიცხვის, ასევე რეაქტორების ბრუნვის ღერძიდან დაშორების მანძილის-მხარის ცვლილებებით, სხმულ შენადნობებს აცილებენ სინთეზირებული პროდუქტიდან, სარეაქციო ნარევის ერთ-ერთ კომპონენტად იყენებენ მანგანუმის კონცენტრატების წარმოების ნარჩენის ე.წ. შლამს გამდიდრებული სახით - მანგანუმის ჟანგულების 60-80 მას.% შემცველობით, დისპერსულობით 200მკმ-მდე, რომელსაც

წინასწარ უტარებენ თერმულ დამუშავებას ჰაერზე 700-750° K-მდე 30 წთ-ის განმავლობაში, ამასთან, კაზმი შესაძლოა შეიცავდეს IV, V და VI პერიოდების, d და f ელემენტების შემდეგი ლითონების: Ti, V, Cr, Fe, Co, Ni, Cu, Nb, Mo, Ta, W ჟანგულებს, ლითონადმდგენელად იყენებენ ალუმინს, ან ალუმინ-მაგნიუმის შენადნობს.
 მუხლები: 2 დამოუკიდებელი
 ფიგურა: 1
 ცხრილი: 1

ბანყოფილება E

E 01

- (10) **AP 2017 13347 A** (51) **Int. Cl. (2006)**
E 01 H 1/08
- (21) AP 2012 013347 (22) 2012 12 19
- (71) კრისტალ ლაგუნს (კურასაო) ბ.ვ. (NL)
 კურასაო კაია ვ. ფ. გ. (იომბი) მენსინგ 14,
 კურასაო, ანტილიის კუნძულები (NL)
- (72) ფერნანდო, ბენჯამინ ფიშმანი (CL)
- (74) თამარ კოჭლამაზაშვილი
- (85) 2014 01 09
- (86) PCT/EP2012/076170, 2012 12 19
- (54) **ლოკალიზებული დეზინფექციის
 სისტემა დიდი წყალსატევებისთვის**
- (57) მოცემული გამოგონება განეკუთვნება წყლის ნაწილის მიკრობიოლოგიური თვისებების დარეგულირების ხერხს დიდი წყალსატევის შიგნით აღნიშნული ზონის ქიმიური აგენტებით დამუშავების გზით წყლის ტემპერატურის, მისი მინერალიზაციის, განზავების უნარის და ქიმიკატების დიფუზიის შესაბამისად.
 მუხლები: 1 დამოუკიდებელი
 16 დამოკიდებული
 ფიგურა: 4

E 04

- (10) **AP 2017 13536 A** (51) **Int. Cl. (2006)**
E 04 B 1/34
- (21) AP 2014 013536 (22) 2014 07 25
- (71) ელგუჯა მეძმარიაშვილი (GE)
 მ. ბურძგლას ქ. 108, 0194, თბილისი (GE);
 ნიკოლოზ მეძმარიაშვილი (GE)
 მ. ბურძგლას ქ. 108, 0194, თბილისი (GE)
- (72) ელგუჯა მეძმარიაშვილი (GE);
 ნიკოლოზ მეძმარიაშვილი (GE)
- (74) თინა ჩალაური

(54) მფრინავი თევზის ფორმის მქონე ნაბეზობა

(57) ნაბეზობა 1 შეიცავს დისკოს ფორმის კორპუსს თაღოვანი სახურავითა 8 და ფუძით 8¹, კლდოვან ფერდობზე 2 განსათავსებელ კოლოფის ფორმის შესასვლელ დერეფანს 3 და დამხმარე სათავსებს, დისკოს ფორმის კორპუსი მიმაგრებულია შესასვლელ დერეფანთან კონსოლურად და აქვს შესასვლელ დერეფანთან მაკავშირებელი განივი დერეფანის 6 გარშემო მარბუნი ცილინდრული სახსრები 7 და საპროექტო მდგომარეობაში მისი უძრავად დასაფიქსირებელი ელემენტები. საპროექტო მდგომარეობაში გადაყვანამდე კორპუსი სახურავით დაყრდნობილია შესასვლელ დერეფანზე. დერეფანთან მიერთებულია ფერდობზე ქანობის მხრიდან დასაყრდნობი წონასწორობის ბლოკი. შესასვლელი დერეფანი და დამხმარე სათავსები დატვირთულია საპირწონე ბალასტით.

მუხლები: 1 დამოუკიდებელი
4 დამოკიდებული

ფიგურა: 6

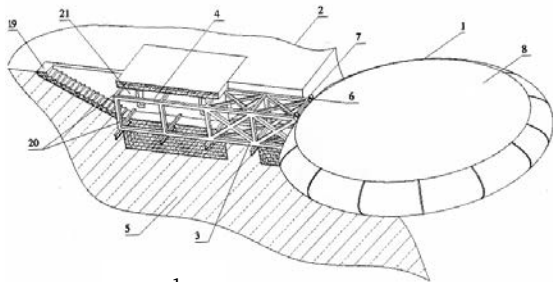

ფიგ. 1

პირზე არსებულ კილოებში მოთავსებულია სტატორის გრაგნილი. ელექტროძრავა შესრულებულია სისშირული გარდამქნელიდან მიწოდებული კვებით სიჩქარის რეგულირების შესაძლებლობით. სტატორის შიგა ზედაპირზე არსებულ კილოებში მოთავსებული გრაგნილი შესრულებულია ხურებადგევი მინაქსოვილის ან პოლიამიდური და სხვა მსგავსი იზოლაციით დაფარული მართკუთხა განივკვეთის სადენებით, ამასთან, გრაგნილების გაცივება ხდება დამოუკიდებელი ვენტილაციით.

მუხლები: 1 დამოუკიდებელი

ფიგურა: 1

ბანყოფილება H

H 02

(10) AP 2017 14037 A (51) Int. Cl. (2006)
H 02 P 27/00

(21) AP 2016 014037 (22) 2016 01 15

(71) სსიპ რაფიელ დვალის მანქანათა მექანიკის ინსტიტუტი (GE)
მინდელის ქ. 10, 0186, თბილისი (GE)

(72) თამაზ ნატრიაშვილი (GE);
ვლადიმერ კლდიაშვილი (GE);
სლავა მებონია (GE);
ალექსანდრე შერმაზანაშვილი (GE)

(54) სისშირულ-რეგულირებადი ასინქრონული ელექტროძრავა

(57) სისშირულ-რეგულირებადი ელექტროძრავა შეიცავს ელექტროტექნიკური ფოლადის ფურცლებისაგან შესრულებულ სტატორის ცილინდრულ გულარს, რომლის შიგა ზედა-

გამომგონების კატეგორიები

განყოფილება B

B 01

- (11) P 2017 6625 B (51) Int. Cl. (2006)
 B 01 D 1/00
 A 23 L 1/06
 A 23 L 2/00
- (10) AP 2016 13943 A (44) 20(456)/2016
 (21) AP 2015 013943
 (22) 2015 09 24
 (24) 2015 09 24
- (73) სსიპ სოფლის მეურნეობის
 სამეცნიერო-კვლევითი ცენტრი (GE)
 მარშალ გელოვანის გამზ. 6, 0159,
 თბილისი (GE)
- (72) ეკატერინე კაციტაძე (GE);
 ვლადიმერ მირუაშვილი (GE)
- (54) **წვენიერების ამაღლებელი აბრეშაბი**

განყოფილება C

C 03

- (11) P 2017 6617 B (51) Int. Cl. (2006)
 C 03 B 37/09
- (10) AP 2016 13533 A (44) 11(447)/2016
 (21) AP 2014 013533
 (22) 2014 07 24
 (24) 2014 07 24
- (73) რომან ვერულაშვილი (GE)
 არაყიშვილის I ჩიხ. 13, 0179,
 თბილისი (GE);
 იზოლდა ქაშუშაძე (GE)
 ნუცუბიძის IV მკრ, კორპ. 28, ბ. 21, 0183,
 თბილისი (GE);
 დავით ვერულაშვილი (GE)
 არაყიშვილის I ჩიხ. 13, 0179,
 თბილისი (GE)
- (72) რომან ვერულაშვილი (GE);
 იზოლდა ქაშუშაძე (GE);
 დავით ვერულაშვილი (GE)
- (54) **პლატინა - რეზინის ფილერი
 ბოჭკოვანი მიწის უწყვეტი
 წარმოებისათვის რეზინისფენის
 მთის ჰორიზონტის**

C 07

- (11) P 2017 6611 B (51) Int. Cl. (2006)
 C 07 D 221/00
 C 07 D 223/02
 C 07 D 223/04
 C 07 D 231/04
- (10) AP 2016 9736 A (44) 20(456)/2016
 (21) AP 2005 009736
 (22) 2005 05 04
 (24) 2005 05 04
 (31) 60/569,273; 60/602,051; 60/602,791;
 60/638,803
 (32) 2004 05 07; 2004 08 17; 2004 08 19;
 2004 12 22
 (33) US; US; US; US
 (86) PCT/US2005/015559, 2005 05 04
 (73) ინსაით კორპორეიშენ (US)
 ექსპერიმენტალ სოიუსინ, რუთ 141 &
 ჰენრი კლეი როუდ, ბილდინგ E336,
 უილმინგტონი, დელავერი 19880 (US)
- (72) ვენცინ იაო (US);
 ცზინცუნ ჩუო (CN);
 მეიჩუნ სიუი (CN);
 კოლინ ჩუანი (CN);
 ბრაიენ მეტკაფი (US);
 ჩუნჰუნ ჰე (CN);
 დინ-ციუან ციანი (CN)
- (74) შალვა გვარამაძე
- (54) **ამიღონამრთები და მათი გამოყენება
 ფარმაცევტული აბრეშაბის
 სახით**

- (11) P 2017 6621 B (51) Int. Cl. (2006)
 C 07 D 239/26
 C 07 D 231/12
 C 07 D 233/64
 C 07 D 401/06
 C 07 D 403/04
 C 07 D 403/06
 C 07 D 237/08
 C 07 D 405/04
 C 07 D 239/26
 C 07 C 233/66
 C 07 C 233/73
 C 07 C 233/78
 C 07 D 211/26
 C 07 D 213/40
 C 07 D 213/61
- (10) AP 2016 13785 A (44) 20(456)/2016
 (21) AP 2013 013785
 (22) 2013 10 11
 (24) 2013 10 11

(31) 61/713,113
 (32) 2012 10 12
 (33) US
 (86) PCT/EP2013/071247, 2013 10 11
 (73) ჰ. ლუნდბეკ ა/ს (DK)
 ოტილიავეი 9, DK-2500 ვალბი (DK)
 (72) ჯონ პოლ კილბურნი (DK);
 ლარს კინ რასმუსენი (DK);
 მიკლ ჯესინგი (DK);
 ემან მოჰამედ ელდემენკი (US);
 ბინ ჩენი (US);
 იუ ჯიანგი (US);
 ალენ ტ. ჰოპერი (US)
 (74) თამაზ შილაკაძე
 (54) **ბენზამიდები**

(11) P 2017 6616 B **(51) Int. Cl. (2006)**
C 07 D 249/08
C 07 D 401/12
C 07 D 403/12
C 07 D 409/12
A 61 K 31/497
A 61 K 31/4439
A 61 K 31/506
A 61 K 31/498
A 61 K 31/55
A 61 K 31/5377
A 61 P 35/00
A 61 P 31/12
A 61 P 29/00
A 61 P 27/02
 (10) AP 2016 13396 A (44) 20(456)/2016
 (21) AP 2012 013396
 (22) 2012 07 26
 (24) 2012 07 26
 (31) 61/654,651; 61/653,588; 61/610,178;
 61/513,432; 61/513,428
 (32) 2012 06 01; 2012 05 31; 2012 03 13;
 2011 07 29; 2011 07 29
 (33) US; US; US; US
 (86) PCT/US2012/048319, 2012 07 26
 (73) კარიოფარმ ტერაპეუტიკს, ინკ. (US)
 2 მერსერ როუდი, ნეიტუიკი, MA 01760 (US)
 (72) ვინსენტ, პ. სანდანაიაკა (US);
 შარონ შახამი (IL);
 დილარა მაკკალეი (US);
 შარონ შეხტერი (IL)
 (74) თამაზ შილაკაძე
 (54) **ჰიდრაზინის შემცველი ბირთვული**
ტრანსპორტის მოდულატორები და
მათი გამოყენება

(11) P 2017 6626 B **(51) Int. Cl. (2006)**
C 07 D 413/12
A 61 K 31/422
A 61 P 33/00
A 61 P 31/00
 (10) AP 2016 13967 A (44) 20(456)/2016
 (21) AP 2013 013967
 (22) 2013 03 13
 (24) 2013 03 13
 (62) 12167640.7 2012 05 11 (EP)
 (31) 12167640.7
 (32) 2012 05 11
 (33) EP
 (86) PCT/EP2013/055078, 2013 03 13
 (73) პოლიქემ ს.ა. (LU)
 ვალ ფლეერი, L-1526, ლუქსემბურგი (LU)
 (72) სტეფანია გალიარდი (IT);
 ალესანდრა კონსონი (IT);
 ფედერიკო მაილანდი (IT);
 ანა ბუდგერონი (IT)
 (74) ალექსანდრე გეგუჭკორი
 (54) **(S) ნოვოტრატელის მიღების ხერხი**

(11) P 2017 6620 B **(51) Int. Cl. (2006)**
C 07 D 487/04
C 07 D 519/00
 (10) AP 2016 13675 A (44) 20(456)/2016
 (21) AP 2013 013675
 (22) 2013 06 19
 (24) 2013 06 19
 (31) 61/820,828; 61/666,299
 (32) 2013 05 08; 2012 06 29
 (33) US; US
 (86) PCT/IB2013/055039, 2013 06 19
 (73) პფაიზერ ინკ. (US)
 235 ისტ 426დ სტრიტ, ნიუ-იორკი,
 ნიუ-იორკი 10017 (US)
 (72) პოლ გალატსისი (US);
 მეთიუ მერილ ჰეივარდი (US);
 ჯაკლინ ჰენდერსონი (GB);
 ბეთანი, ლინ კორმოსი (US);
 რაფი, გ. კურუმბაილი (US);
 ანტონია, ფრედერიკ სტეპანი (DE);
 პატრიკ, რობერტ ვერჰოესტი (US);
 ტრავის, ტ. ვეიგერი (US);
 ლეი ჩუანი (US)
 (74) შალვა გვარამაძე
 (54) **ახალი 4- (წანაცვლებული - ანონი) -**
7H - პიროლი[2,3-d] პირიმიდინები,
რობორც LRRK2 ინჰიბიტორები

(11) P 2017 6624 B (51) **Int. Cl. (2006)**
C 07 D 487/04
C 07 D 519/00
A 61 K 31/4985
A 61 K 31/519
A 61 K 31/5377
A 61 K 31/501
A 61 P 35/00

(10) AP 2016 13859 A (44) 20(456)/2016
 (21) AP 2013 013859
 (22) 2013 11 15
 (24) 2013 11 15
 (31) 12192987.1
 (32) 2012 11 16
 (33) EP
 (86) PCT/EP2013/073946, 2013 11 15
 (73) ბოერინგერ ინგელჰაიმ
 ინტერნაციონალ გმბჰ (DE)
 ბინგერ შტრ. 173, 55216 ინგელჰაიმ
 ამ რაინ (DE)
 (72) პარალდ ენგელჰარდტი (DE);
 კრისტიან სმეტურსტი (GB);
 დევიდ ჯიანი (IT)
 (74) თამარ კოჭლამაზაშვილი
 (54) **ტრიაზოლოპირაზინები რობორტ
 BRD4 ინჰიბიტორები კიბოს
 სამკურნალოდ გამოყენებისთვის**

(11) P 2017 6623 B (51) **Int. Cl. (2006)**
C 07 D 487/04
C 07 D 519/00
A 61 K 31/53
A 61 P 11/00
A 61 P 9/00
A 61 P 25/00
A 61 P 31/12

(10) AP 2016 13828 A (44) 20(456)/2016
 (21) AP 2013 013828
 (22) 2013 10 15
 (24) 2013 10 15
 (31) 61/718,782; 123822399.9
 (32) 2012 10 26; 2012 10 16
 (33) US; US
 (86) PCT/EP2013/071551, 2013 10 15
 (73) ალმირალ, ს.ა. (ES)
 რონდა დელ ხენერალ მიტრე, 151,
 E- 08022 ბარსელონა (ES)
 (72) მონსერატ ერა სოლა (ES);
 მარტა კარასკალ რიერა (ES);
 სოან ტალტაველ მოლი (ES);
 ხუან-ფრანსისკო კატურლა
 ხავალოესი (ES);
 ფრანსისკო ხავიერ ბერნალ
 ანხუელა (ES);
 ლუის მიკელ პახეს სანტაკანა (ES);
 მარტა მირ სეკუდა (ES);
 გასპარ კასალს კოლი (ES);

მარია ბეგონია ერნანდეს ოლასაგარე (ES)
 (74) თამარ კოჭლამაზაშვილი
 (54) **პიროლიტრიასინები წარმოებუ-
 ლები რობორტ PI3K - ს ინჰიბიტორები**

(11) P 2017 6619 B (51) **Int. Cl. (2006)**
C 07 D 495/04
A 61 K 31/519
A 61 P 35/00
A 61 P 37/00

(10) AP 2016 13667 A (44) 20(456)/2016
 (21) AP 2014 013667
 (22) 2014 12 19
 (24) 2014 12 19
 (31) 13,63500
 (32) 2013 12 23
 (33) FR
 (73) დე ლაბორატუარ სერვიე (FR)
 35, რიუ დე ვერდიუ, 92284 სურანს
 სედექსი (FR);
 ვერნალის (რ& დ) ლტდ. (GB)
 100 ბერკშირ ფლეის ვარფდეილ
 როუდი, ვინერშ ბერკშირი,
 RG41 5RD (GB)
 (72) ანდრას კოტში (HU);
 ზოლტან სლაგიკი (HU);
 მარტონ ცზეკეი (HU);
 ატილა პაცზალი (HU);
 ზოლტან საბო (HU);
 საბოლჩ სიპოსი (HU);
 გაბორ რადიჩი (HU);
 აგნეს პროსენიაკი (HU);
 ბალაჟ ბალინტი (HU);
 ალენ ბრუნო (FR);
 ოლივიე უენესტი (FR);
 ჯეიმს ედვარდ პოლ დევიდსონი (GB);
 ჯეიმს ბრუკ მური (GB);
 ი-იენ ჩენი (GB);
 ფრანსუა პერონ-სიერა (FR)
 (74) თამაზ შილაკაძე
 (54) **ახალი თიენოპირიმიდინის წარმოებუ-
 ლები, მათი მიღების ხერხი და მათი
 შემცველი ფარმაცევტული
 კომპოზიციები**

C 08

(11) P 2017 6614 B (51) **Int. Cl. (2006)**
C 08 G 73/06
C 08 L 79/06
A 61 P 41/00
C 07 D 401/04

(10) AP 2016 13326 A (44) 20(456)/2016
 (21) AP 2012 013326
 (22) 2012 05 17
 (24) 2012 05 17

- (31) RU2011119848; RU2011153043
- (32) 2011 05 17; 2011 12 26
- (33) RU; RU
- (86) PCT/IB2012/052483, 2012 05 17
- (73) ჯლონტ სტოკ კომპანი „ფარმასინთეზ“ (RU)
ოფის 3, დომ 23, ულ. კრასნოგვარდელის-
კაია, ირკუტსკი, რუსეთის ფედერაცია (RU)
- (72) მიხაილ შურიგინი (RU);
ირინა შურიგინა (RU)
- (74) ხათუნა იმნაძე
- (54) **ნაერთები შხნორცვების
წარმოქმნის მკურნალობის ან
პროფილაქტიკისთვის, წარმაცვებში
კომპონენტები მათ საწმკველზე და
მათი გამოყენება შხნორცვების
პროცესის პროფილაქტიკასა და
მკურნალობაში**

C 11

- | | |
|---|--|
| <ul style="list-style-type: none"> (11) P 2017 6613 B (10) AP 2016 13113 A (21) AP 2011 013113 (22) 2011 11 11 (24) 2011 11 11 (31) 10 2010 043 848.0 (32) 2010 11 12 (33) DE (86) PCT/EP2011/069965, 2011 11 11 (73) ჰენკელ აგ & კო. კააა (DE)
ჰენკელ შტრ. 67, 40589 დიუსელდორფი (DE) (72) მარკ-შტეფენ შიდელი (DE);
ბრიგიტე გიზენი (DE);
ანკე ერნსტი (DE);
კრისტინ რაიხერტი (DE);
რობერტ შტეფენ კაპლემანი (DE);
მიხაელ ჰორნი (DE) (74) შალვა გვარამაძე (54) სწმრული ფორმის ტშალეზის
ბასაწმენდი ბლოკი ანიონური
ზედაპირულად აქტიური
ნივთიერებების საწმკველზე | <ul style="list-style-type: none"> (51) Int. Cl. (2006)
C 11 D 1/37
C 11 D 3/50
C 11 D 17/00
E 03 D 9/02
C 11 D 3/48 (44) 20(456)/2016 |
|---|--|

C 12

- | | |
|--|--|
| <ul style="list-style-type: none"> (11) P 2017 6612 B (10) AP 2016 12972 A (21) AP 2012 012972 (22) 2012 08 31 (24) 2012 08 31 (31) US61/530,873; US61/532,534;
US61/628,999; US61/568,110 (32) 2011 09 02; 2011 09 08; 2011 11 12;
2011 12 07 (33) US; US; US; US (86) PCT/US2012/053551, 2012 08 31 (73) ნოვამედია ლიმიტიდ ლაიაბილითი
კომპანი (RU)
პრემ. VII, სოკოლნიჩესკი ვალ სტრიტ 38,
107113, მოსკოვი (RU) (72) რობერტ გუდენოვი (US);
პეტერ ორდენტიხი (US) (74) ხათუნა იმნაძე (54) სარმვე წირკვლის კიბოს მკურნალობა | <ul style="list-style-type: none"> (51) Int. Cl. (2006)
C 12 N 15/09 (44) 18(454)/2016 |
|--|--|

- | | |
|--|--|
| <ul style="list-style-type: none"> (11) P 2017 6618 B (10) AP 2016 13598 A (21) AP 2014 013598 (22) 2014 10 15 (24) 2014 10 15 (31) P-13-154 (32) 2013 10 15 (33) LV (73) სს „ოლაინფარმ“ (LV)
რუნიცუ იელა 5, ოლაინე ნოვ.,
LV- 2114 (LV) (72) ვილნის ლიეპინშ (LV);
ალბინე ლივდანე (LV);
ეკატერინა რევიუკა (LV) (74) ალექსანდრე გეგეჭკორი (54) წმნიშუზის წარმოების
ნახეზარპროდუქტების მიღების ხერხი | <ul style="list-style-type: none"> (51) Int. Cl. (2006)
C 12 P 13/00
C 12 P 13/02
C 12 P 41/00
C 07 C 227/02
C 07 C 229/28 (44) 20(456)/2016 |
|--|--|

C 13

- | | |
|--|---|
| <ul style="list-style-type: none"> (11) P 2017 6615 B (10) AP 2016 13363 A (21) AP 2012 013363 (22) 2012 07 12 | <ul style="list-style-type: none"> (51) Int. Cl. (2006)
C 13 K 13/00
C 10 L 1/182
C 13 K 1/02
D 21 C 1/02 (44) 20(456)/2016 |
|--|---|

- (24) 2012 07 12
 - (31) 61/508,407
 - (32) 2011 07 15
 - (33) US
 - (86) PCT/CA2012/050481, 2012 07 12
 - (73) გრინფილდ სპეშელტი ალკოჰოლს ინკ. (CA)
20 ტორონტო სტრიტ, სუიტ 1400,
ტორონტო, ონტარიო M5C 2B8 (CA)
 - (72) ფრენკ, ა. დოტორი (CA);
რობერტ, ეშლი, კუპერ ბენსონი (CA);
რეგის-ოლივიერ ბენეჩი (CA)
 - (74) შალვა გვარამაძე
 - (54) **ფერმენტაციამდე ბიომასის
კონდიციონირება C5/C6 შაქრის
ბამოზონის ბასაშეჯობისგან**
-

C 22

- (11) P 2017 6622 B (51) Int. Cl. (2006)
C 22 B 5/04
C 22 C 33/00
B 22 F 3/23

- (10) AP 2016 13797 A (44) 20(456)/2016
 - (21) AP 2015 013797
 - (22) 2015 04 15
 - (24) 2015 04 15
 - (73) სსიპ ფერდინანდ თავაძის
მეტალურგიის და მასალათმცოდნეობის
ინსტიტუტი (GE)
აღ. ყაზბეგის გამზ. 15, 0160,
თბილისი (GE)
 - (72) გარეგინ ზახაროვი (GE);
ზურაბ ასლამაზაშვილი (GE);
გიორგი თავაძე (GE);
გიორგი ონიაშვილი (GE);
არჩილ ჭირაქაძე (GE);
ავთანდილ ხვადაგიანი (GE);
ლალი ღურჭუმელია (GE);
ზაქარია ბუაჩიძე (GE);
გიორგი მიქაბერიძე (GE);
გულნარა ურუშაძე (GE);
მიხეილ ჩხრაძე (GE);
მერაბ ფოლადაშვილი (GE)
 - (54) **ფერმენტაციამდე ბიომასის
კონდიციონირების ხერხი**
-

სასარგებლო მოდელები

სასარგებლო მოდელის კატეგორია

განყოფილება H

H 02

- (11) U 2017 1926 Y (51) Int. Cl. (2006)
H 02 K 17/00
- (10) AU 2016 14085 U (44) 20(456)/2016
- (21) AU 2016 014085
- (22) 2016 03 09
- (24) 2016 03 09
- (73) გურამ მახარაძე (GE)
დოლიძის ქ., კორპ. 15, ბ. 9, 0171,
თბილისი (GE);
არკადი რიკრიკაძე (GE)
ფანჯიკიძის ქ. 4, ბ. 35, 0160,
თბილისი (GE)
- (72) გურამ მახარაძე (GE);
არკადი რიკრიკაძე (GE)
- (54) ორბრაზნილიანი სამფაზა
ელექტრომანქანა
-

ლიზანიები
რეგისტრირებული ლიზანიები

(11) D 2017 697 S **(51) 09-03**
(10) AD 2016 916 S (44) 20(456)/2016
(21) AD 2016 000916
(22) 2016 07 04
(24) 2016 07 04
(28) 1
(18) 2021 07 04
(73) შპს Fruit Master Group (GE)
 ვარკეთილი 3, მკრ. 3ა, კორპ. 340, ბ. 5,
 0163, თბილისი (GE)
(72) მერალ შამოიანი (GE)
(54) **პოლოზი**

(11) D 2017 696 S **(51) 12-99**
(10) AD 2016 915 S (44) 20(456)/2016
(21) AD 2016 000915
(22) 2016 07 04
(24) 2016 07 04
(28) 1
(18) 2021 07 04
(73) ნიკა ალაგვიძე (GE)
 კავთისხევის ქ. 14, 0180, თბილისი (GE)
(72) ნიკა ალაგვიძე (GE)
(54) **პარპირების დასაჯანჯანო სისტემა**

ლიზინები, რომლებიც რეგისტრირებულია სავაჭრო ბიუროში საქართველოს ტერიტორიაზე უფლებათა გავრცელების მოთხოვნით

გადაწყვეტილების გასაჩივრება შესაძლებელია საქპატენტის სააპელაციო პალატაში გამოქვეყნებიდან 3 თვის ვადაში ან მცხეთის რაიონული სასამართლოს ადმინისტრაციულ საქმეთა კოლეგიაში 1 თვის ვადაში (მის.: ქ. მცხეთა, სამხედროს ქ. №17).

- (11) **DM/091895** (51) **12-11**
- (15) 2016 06 07 (45) 2016/49 (2016 12 09)
- (22) 2016 06 07
- (28) 1
- (30) 08.12.2015; 29/547,900; US
- (73) CUTTING EDGE PRODUCTS LLC
120 Newport Center Drive, Newport Beach CA 92660 (US)
- (85) US
- (86) US
- (87) US
- (88) US
- (89) US
- (81) III. AL, AM, AZ, BA, BN, BW, CH, EG, EM, GE, GH, IS, JP, KG, KR, LI, MC, MD, ME, MK, MN, NA, NO, OA, OM, RS, RW, SG, ST, SY, TJ, TM, TN, TR, UA
- (72) Babek Khamenian
14 Lewis, Irvine CA 92620, US;
Jason Ivey
41 Nightshade, Irvine CA 92603, US;
Daniel Bryan Laird Edney
4790 Irvine Blvd. Ste 105. N118, Irvine CA 92620, US
- (54) 1. Two-wheeled scooter
- (55)

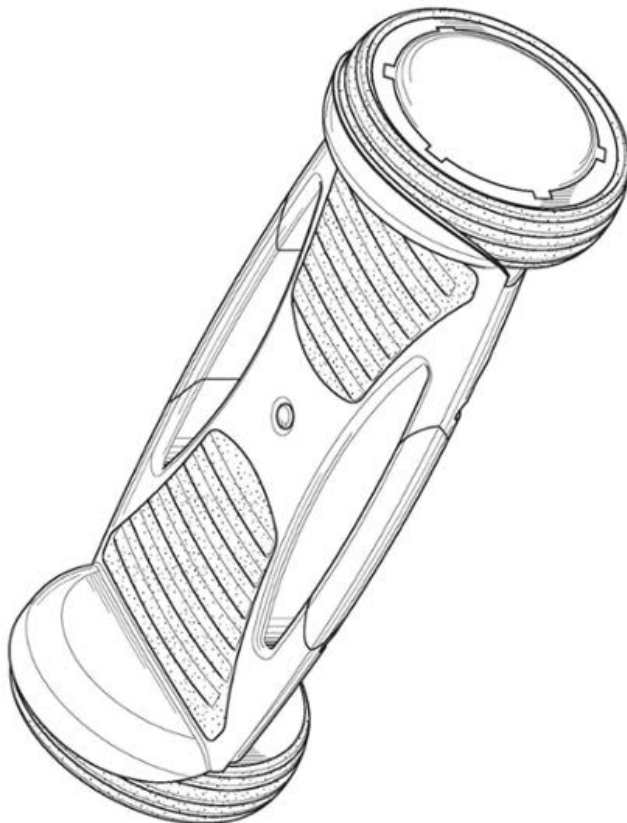

1.1

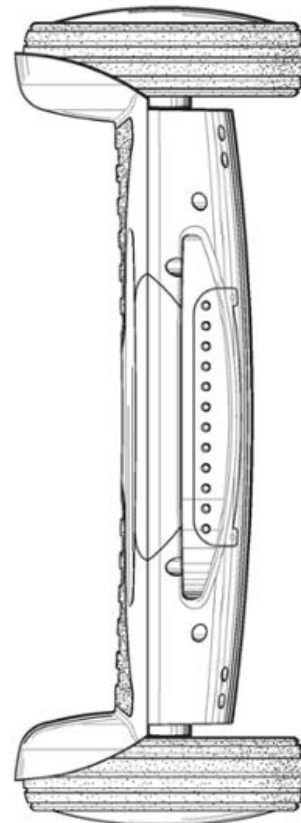

1.2

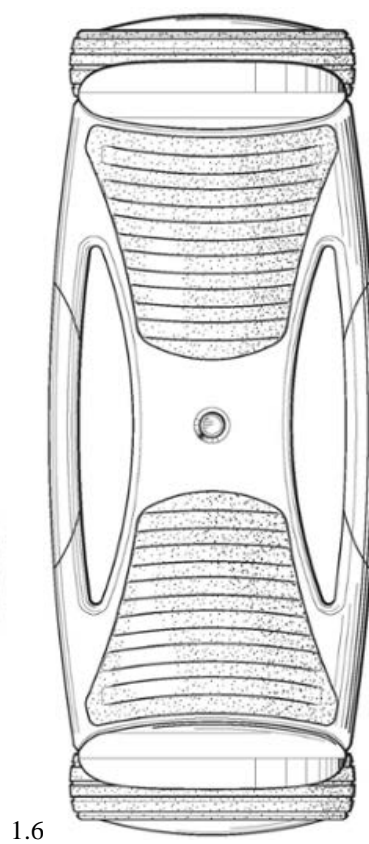
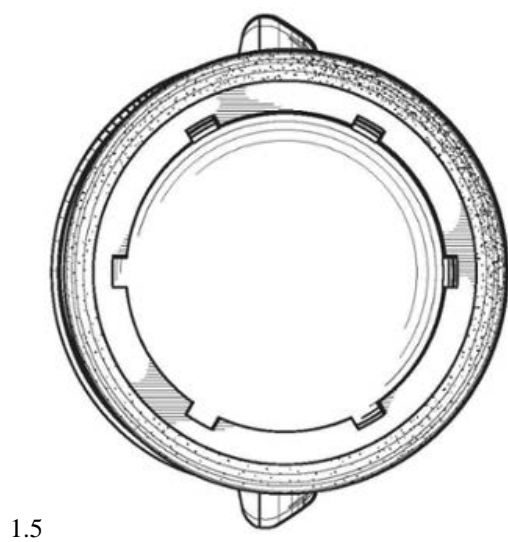
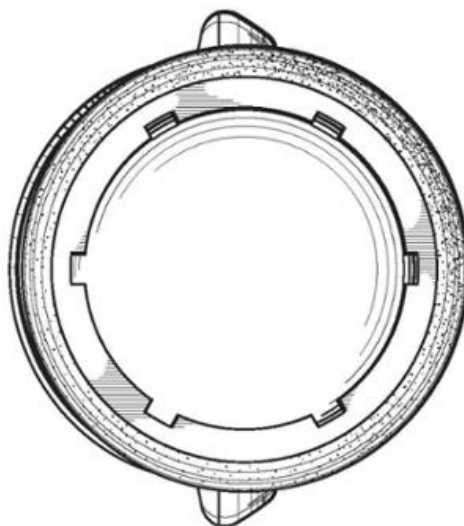
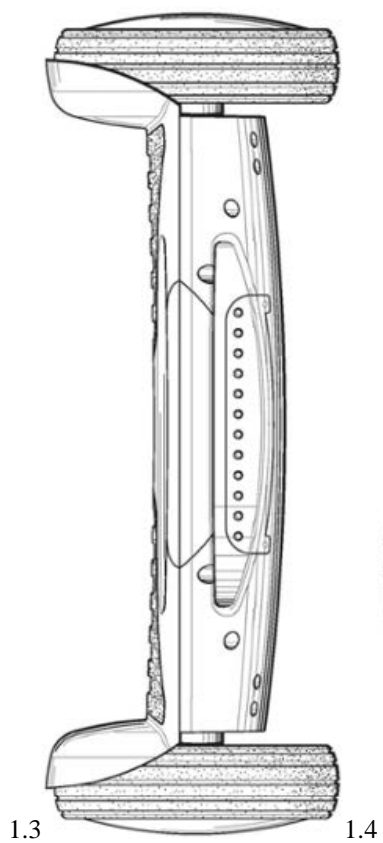

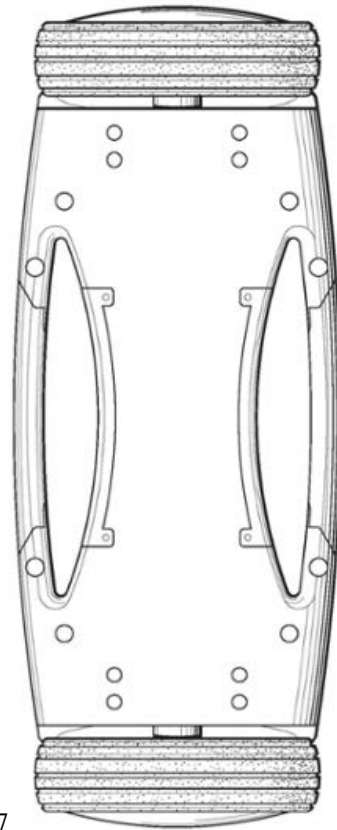

1.7

(11) DM/093594

(15) 2016 11 22

(22) 2016 11 22

(28) 1

(73) SAVERGLASS

3 rue de la Gare, F-60960 FEUQUIERES (FR)

(85) FR, EM

(86) FR, EM

(87) FR, EM

(88) FR, EM

(89) FR

(81) III. AM, AZ, BA, CH, EG, GE, JP, KR, MC, MD, ME, MK, NO, RS, SG, TR, UA

(54) 1. Bottle

(55)

(51) 09-01

(45) 2016/49 (2016 12 09)

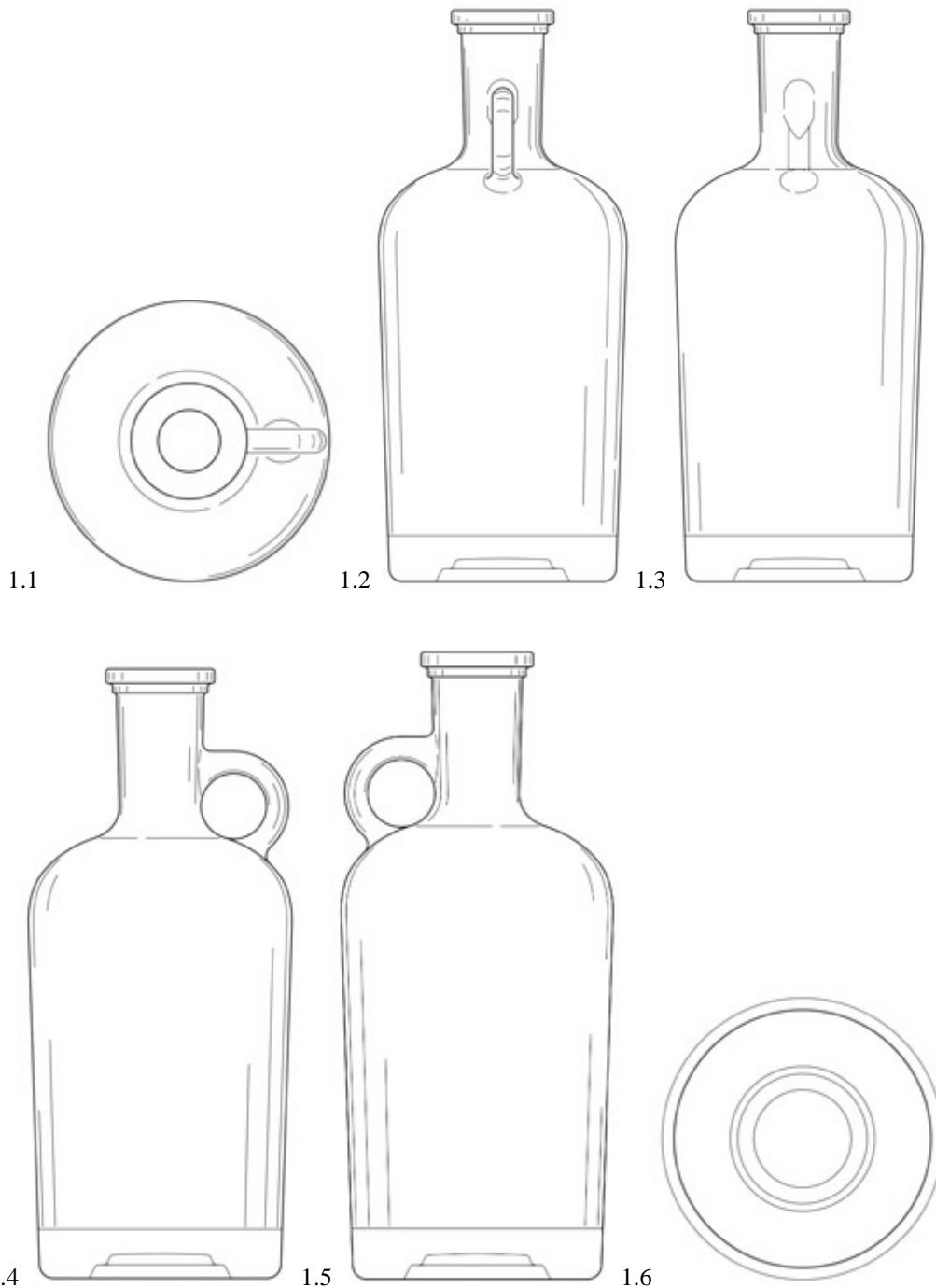

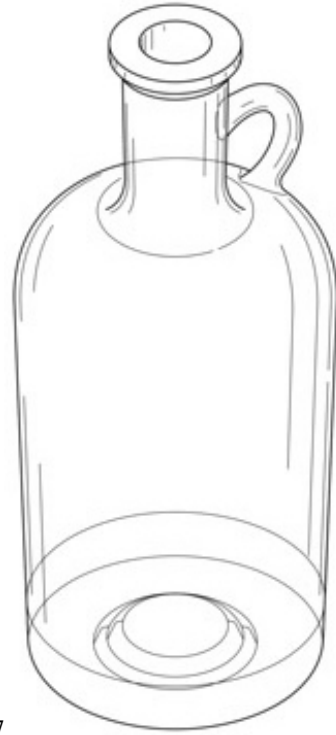

1.7

(11) DM/093674

(51) 12-16

(15) 2016 04 24

(45) 2016/49 (2016 12 09)

(22) 2016 04 24

(28) 5

(73) PATROIS GUILLAUME

55 avenue Marceau, F-75016 Paris (FR)

(85) FR

(86) FR

(87) FR

(88) FR

(89) FR

(81) II. BX, BZ, GR, KP, MA, SR III. AL, AM, AZ, BA, BN, BW, CH, EG, EM, GE, GH, IS, KG, LI, LV, MC, MD, ME, MK, MN, NA, NO, OA, OM, RS, RW, SG, ST, SY, TJ, TN, TR, UA

(72) Patrois Guillaume

55 Avenue Marceau, F-75016 PARIS, France

(54) 1.-2. Protection cabs for scooters and two-wheel vehicles; 3.-5. stabilizers for two-wheel vehicles

(55)

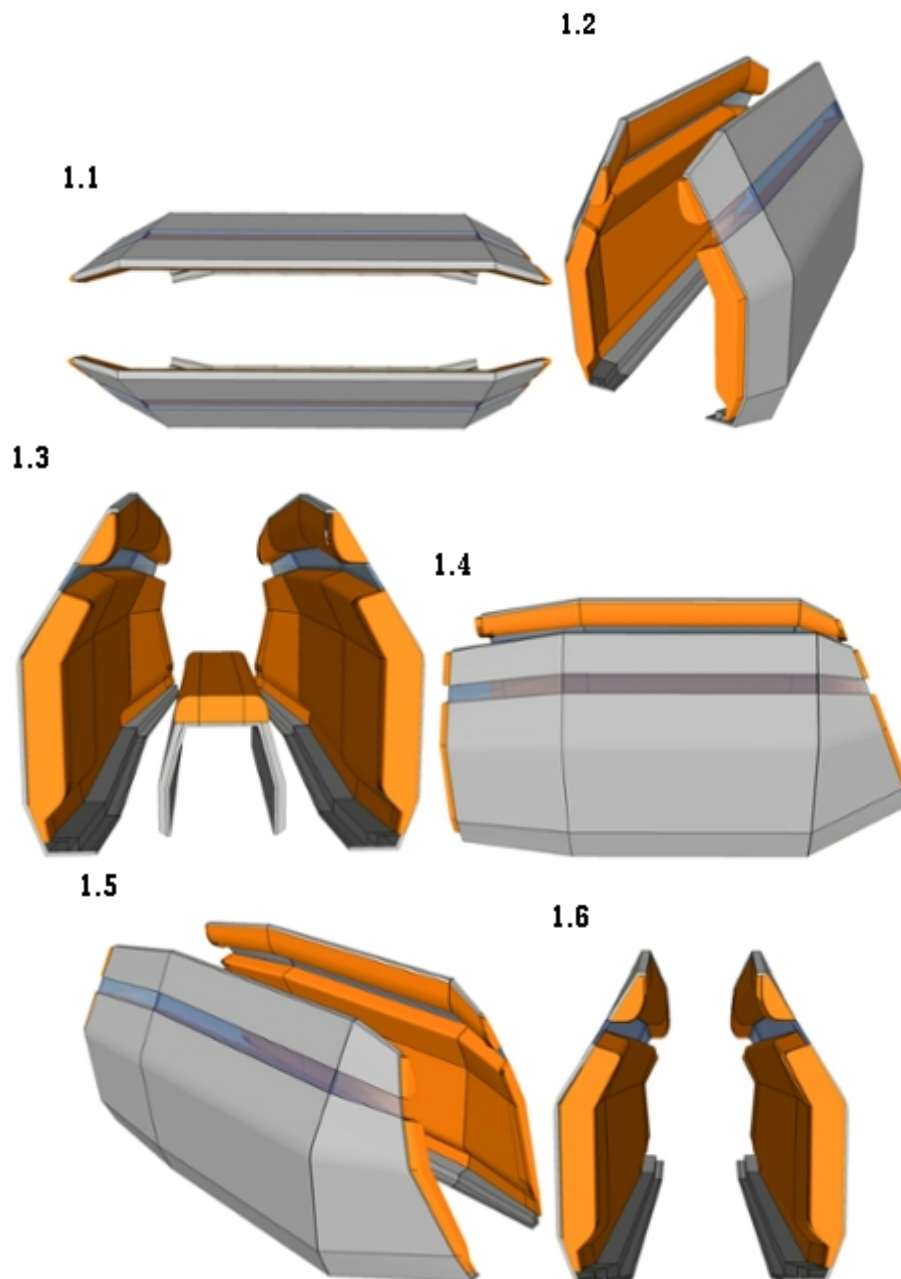

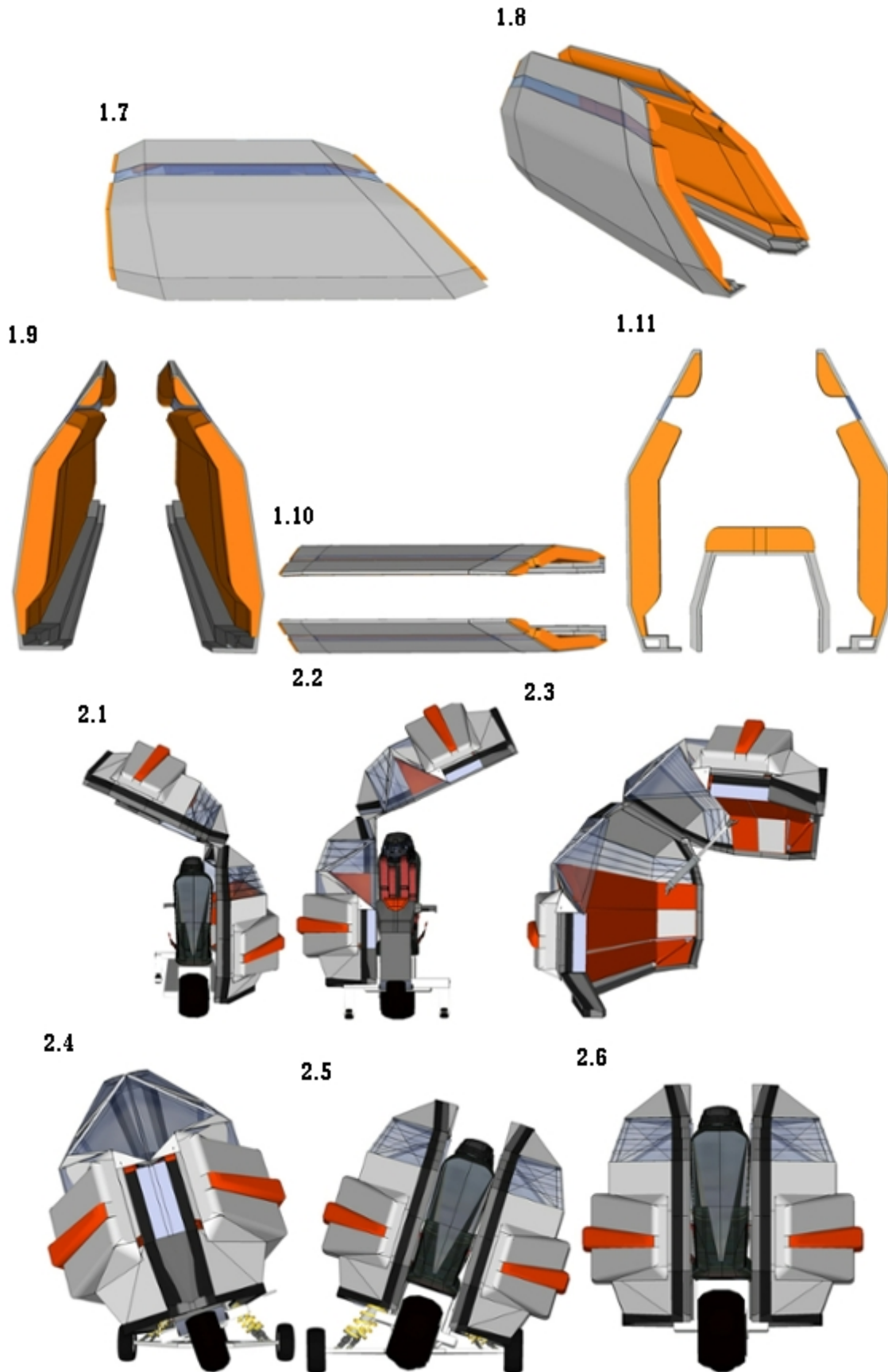

2.7



2.8



2.9



2.10



2.11

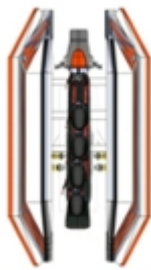

2.12



2.13



3.1



3.2

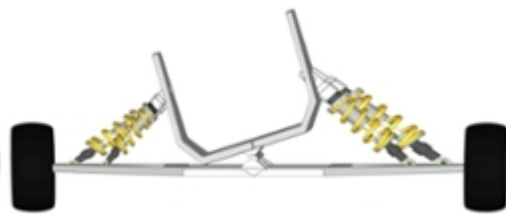

3.3



3.4



4.1

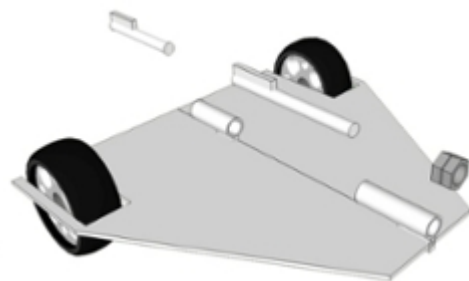

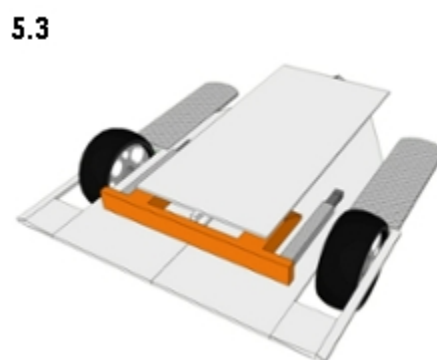
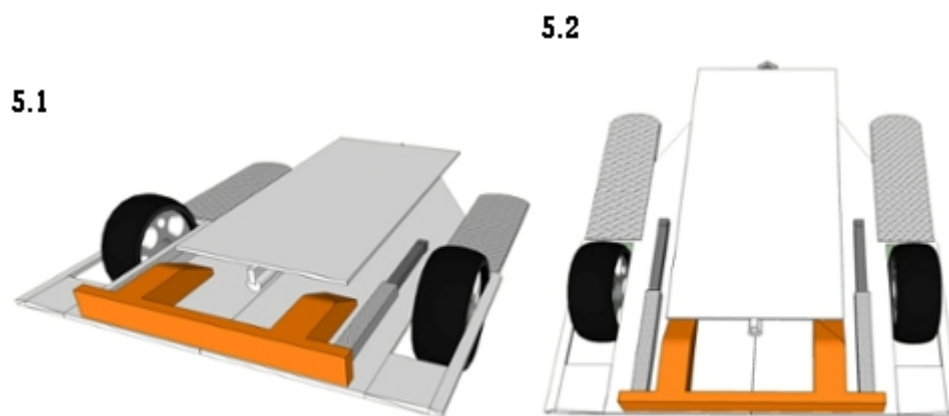
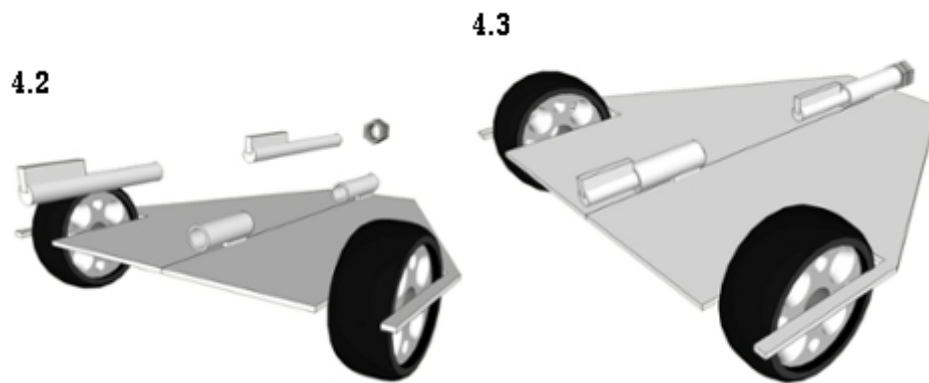

(11) DM/093675

(51) 25-02

(15) 2016 04 24

(45) 2016/49 (2016 12 09)

(22) 2016 04 24

(28) 1

(73) PATROIS GUILLAUME

55 avenue Marceau, F-75016 Paris (FR)

(85) FR, EM

(86) FR, EM

(87) FR, EM

(88) FR, EM

(89) FR

(81) II. BX, BZ, GR, KP, MA, SR III. AL, AM, AZ, BA, BN, BW, CH, EG, EM, GE, GH, IS, KG, LI, LV, MC, MD, ME, MK, MN, NA, NO, OA, OM, RS, RW, SG, ST, SY, TJ, TN, TR, UA

(72) Guillaume Patrois

55 Avenue Marceau, Paris, France

(54) 1. Modular structure

(55)

1.1

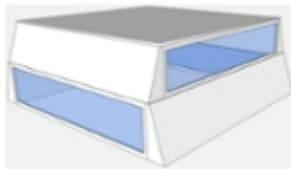

1.2



1.3

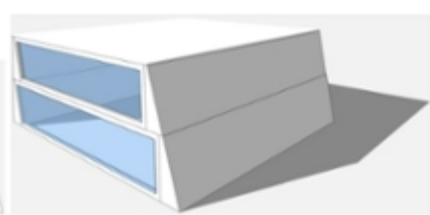

1.4

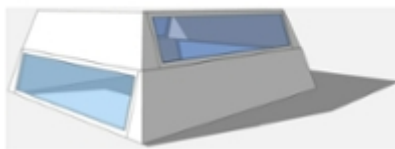

1.5

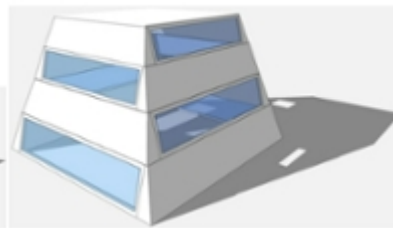

1.6

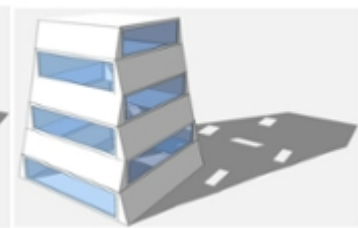

1.7

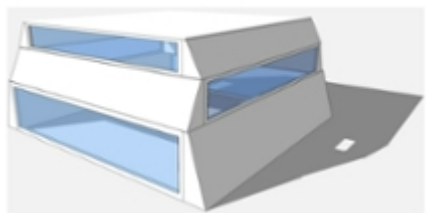

1.8

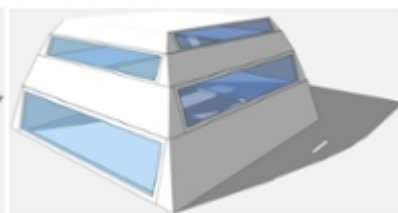

1.9

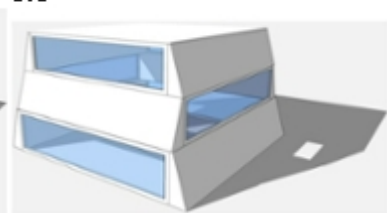

1.10

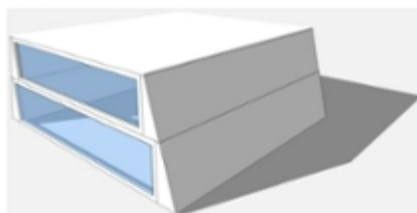

1.11

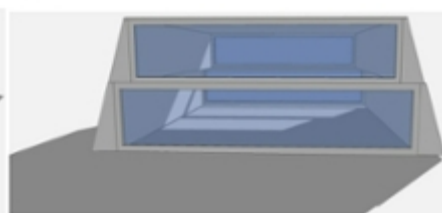

1.12

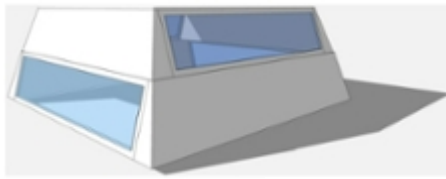

1.13

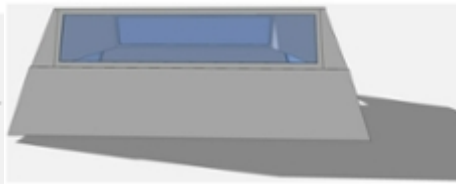

1.14

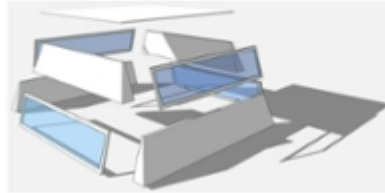

(11) DM/093724

(15) 2016 07 19

(22) 2016 07 19

(28) 2

(73) VALENTINO S.P.A.

Via Turati, 16/18, I-20121 MILANO (IT)

(85) –

(86) EM, IT

(87) EM, IT

(88) EM, IT

(89) EM

(81) III. AZ, EM, GE, JP, KG, KR, TJ, TR, UA

(72) SASSI Stefano

c/o VALENTINO S.p.A. Via Turati, 16/18, I-20121 Milano, Italy

(54) 1.-2. Shoes

(55)

(51) 02-04

(45) 2016/50 (2016 12 16)

1.1

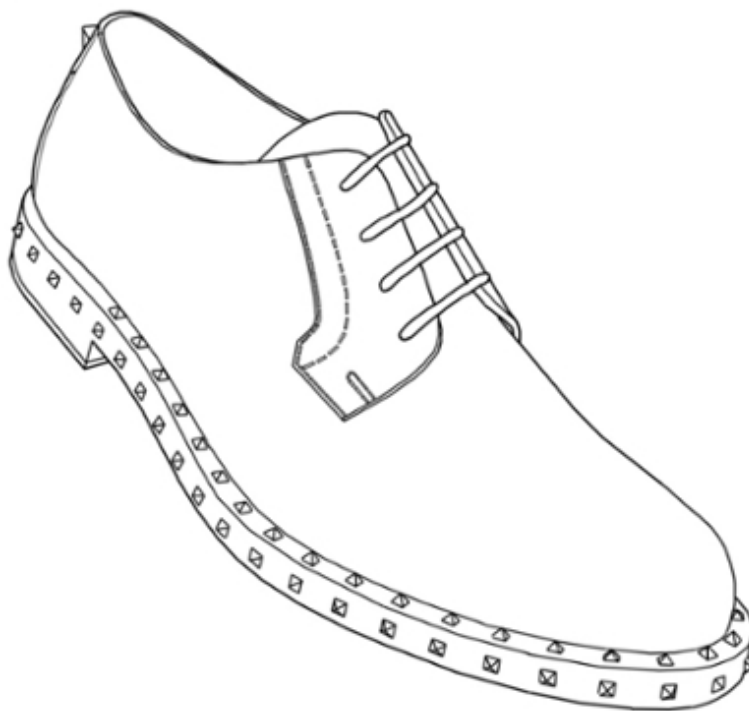

1.2

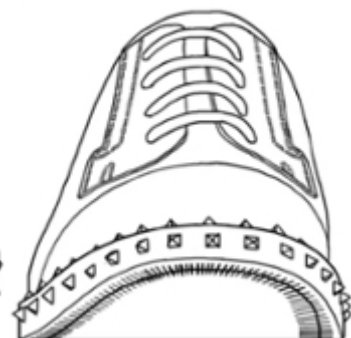

1.3

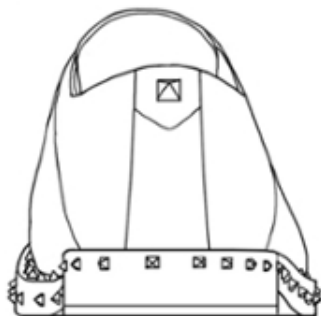

1.4

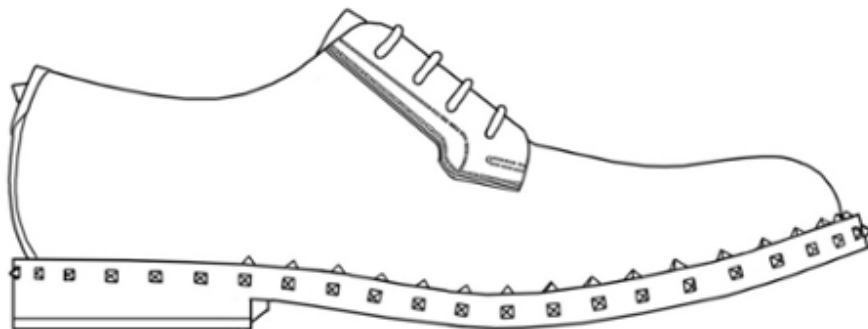

1.5



1.6

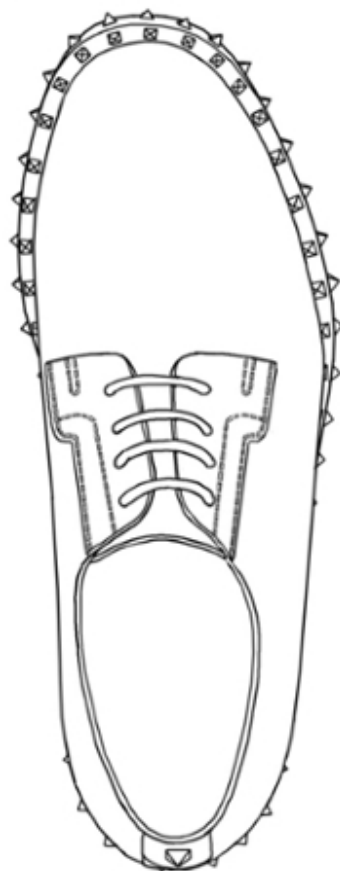

1.7

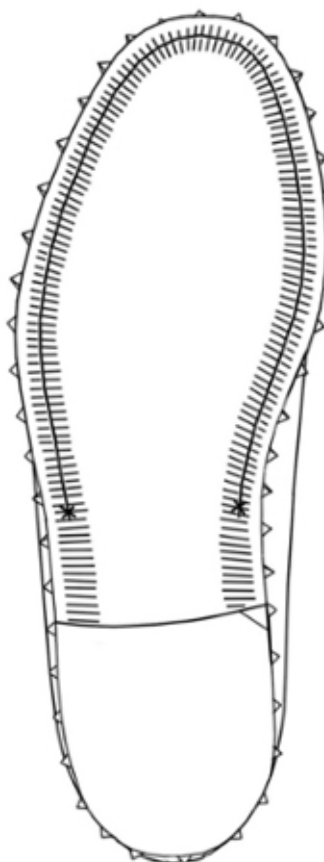

2.1



2.2

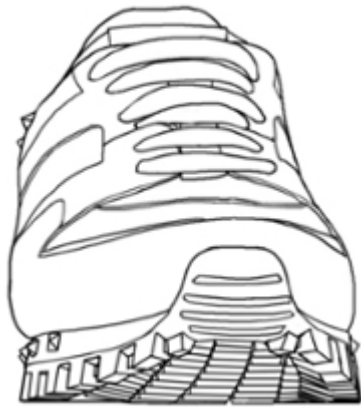

2.3



2.4

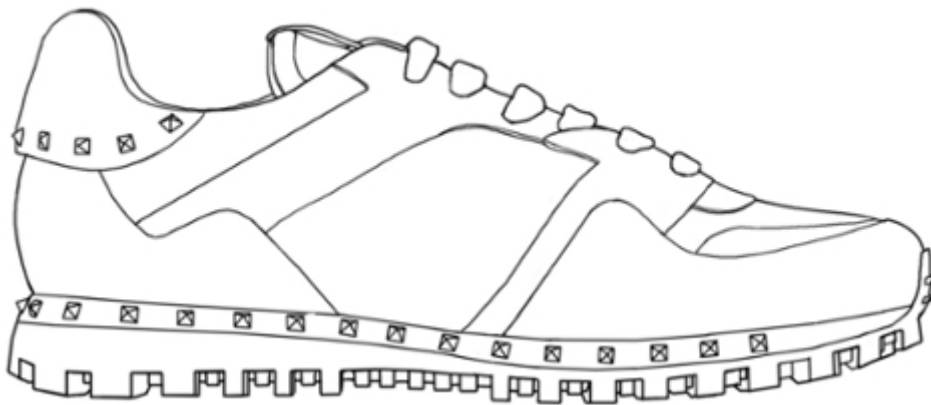

2.5

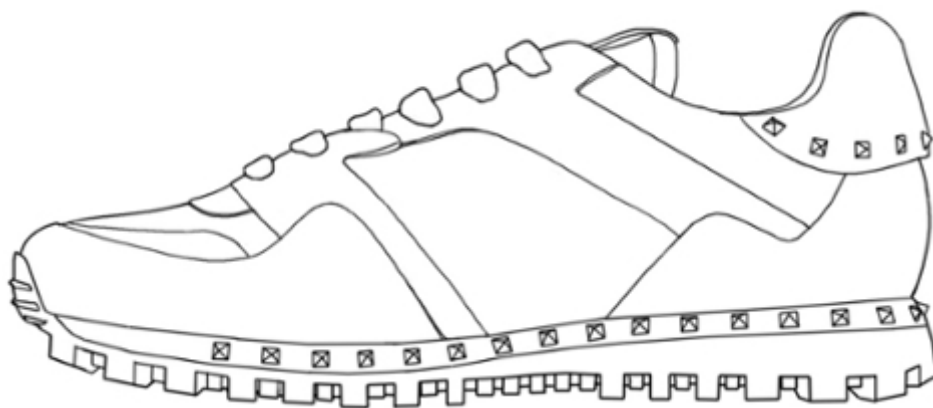

2.6



2.7

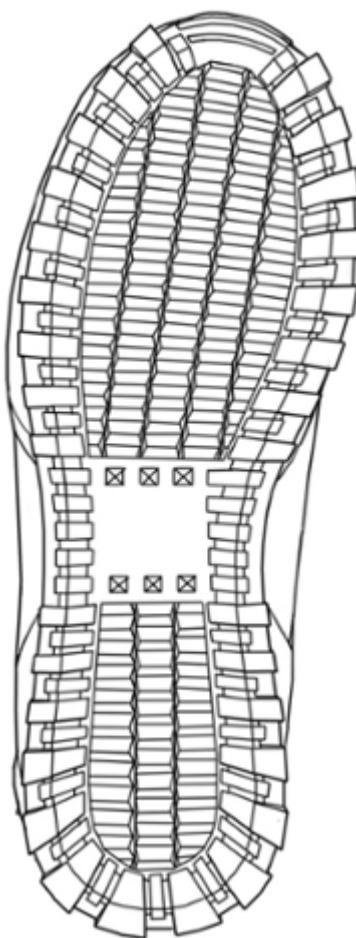

(11) DM/093725

(51) 03-01

(15) 2016 07 19

(45) 2016/50 (2016 12 16)

(22) 2016 07 19

(28) 1

(73) VALENTINO S.P.A.

Via Turati, 16/18, I-20121 MILANO (IT)

(85) –

(86) EM, IT

(87) EM, IT

(88) EM, IT

(89) EM

(81) III. AZ, EM, GE, JP, KG, KR, TJ, TR, UA, US

(72) SASSI Stefano

c/o VALENTINO S.p.A. Via Turati, 16/18,I-20121 Milano, Italy

(54) 1. Bag

(55)



1.1



1.2

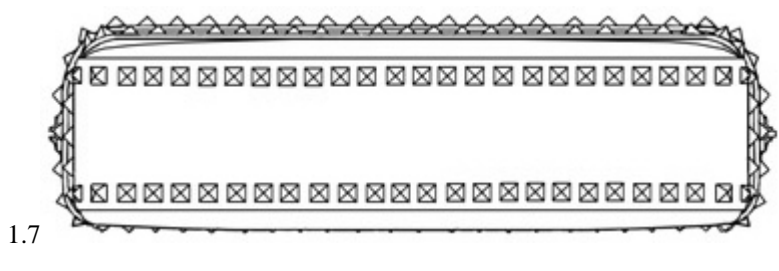
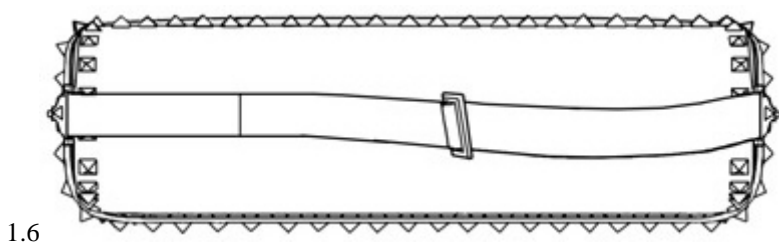
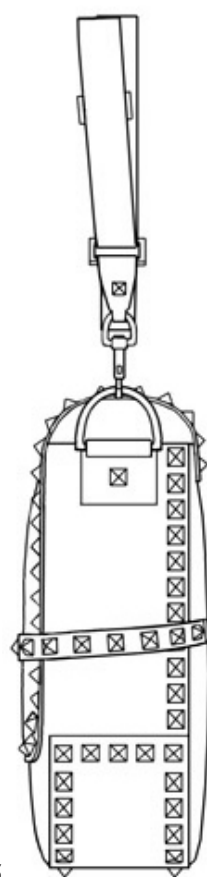
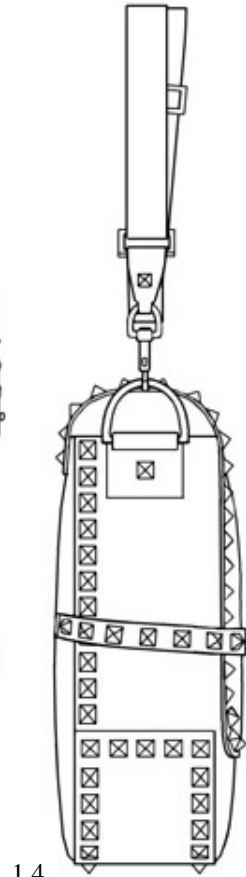
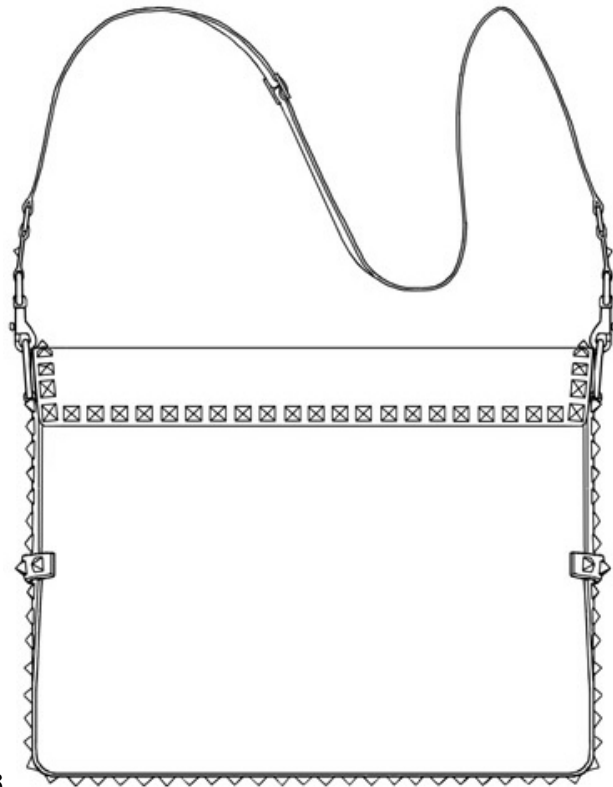

(11) DM/093786

(51) 03-01

(15) 2016 10 13

(45) 2016/51 (2016 12 23)

(22) 2016 10 13

(28) 1

(73) WOODSKINE SWITZERLAND SNC

Place Charles-David 2, CH-1290 Versoix (CH)

(85) CH

(86) CH

(87) CH

(88) CH

(89) CH

(81) II. BJ, BX, BZ, CI, GA, GR, IT, MA, ML, NE, SN, SR III. AL, AM, AZ, BA, BG, BN, BW, CH, DE, DK, EE, EG, EM, ES, FI, FR, GE, GH, HR, HU, IS, JP, KG, KP, KR, LI, LT, LV, MC, MD, ME, MK, MN, NA, NO, OA, OM, PL, RO, RS, RW, SG, SI, ST, SY, TJ, TM, TN, TR, UA, US

(72) Alaix Balada Miriam

Route de Gland 3, 1268 Begnins, Suisse

(54) 1. Handbag

(55)

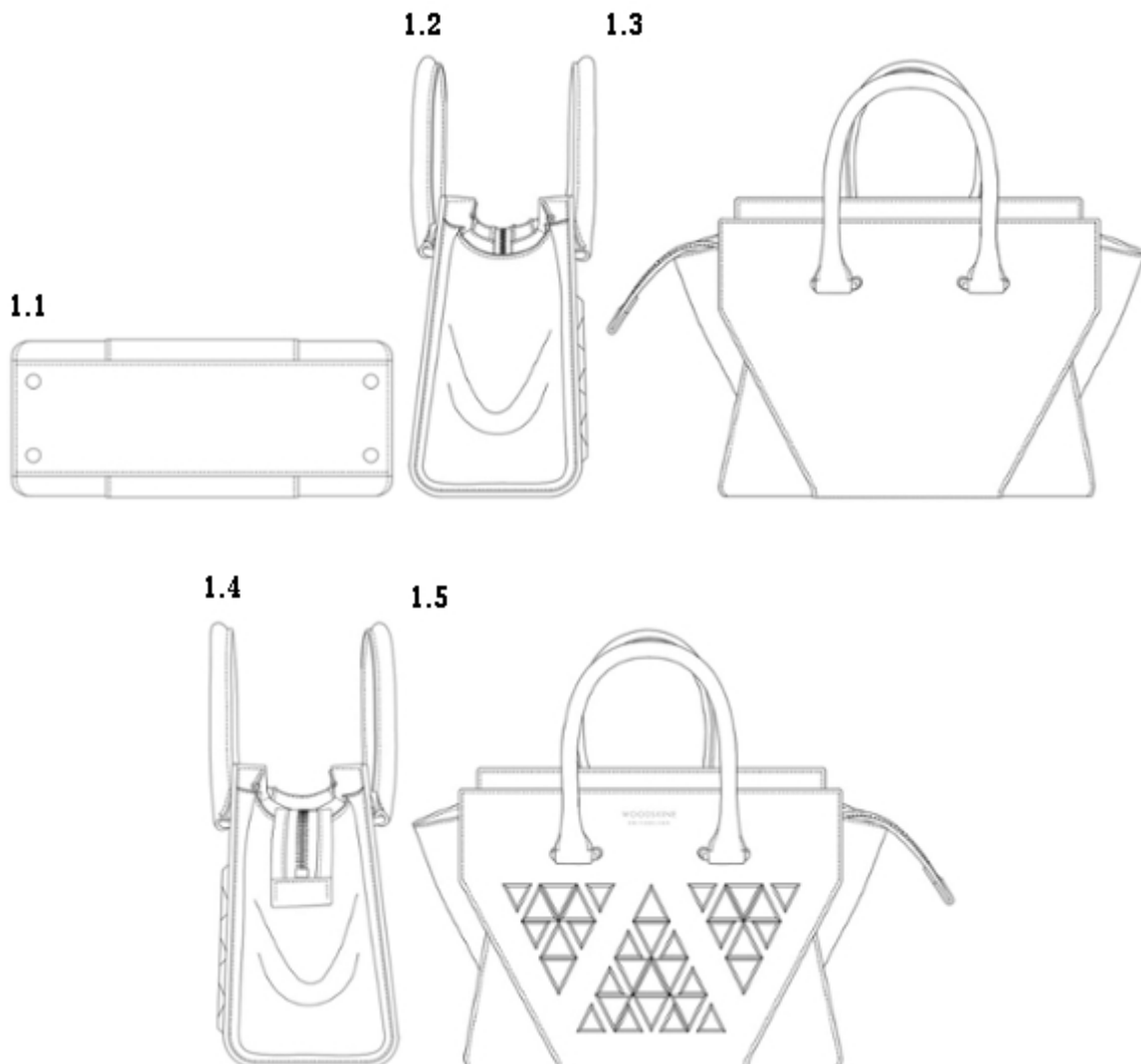

1.6

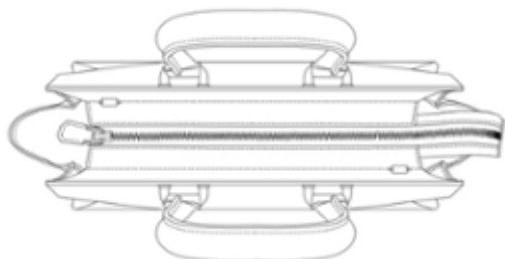

1.7



1.8



(11) DM/093807

(51) 01-01

(15) 2016 08 24

(45) 2016/51 (2016 12 23)

(22) 2016 08 24

(28) 2

(30) Nos. 1, 2: 23.05.2016; 402016000052539; IT

(73) VALTER TARQUINI V

ia Carlo Galeffi, 46, I-00128 Rome (IT)

(85) EM

(86) IT, EM

(87) IT, EM

(88) IT, EM

(89) EM

(81) II. CI, GR, KP, MA, ML, SN III. AL, BA, BG, BN, CH, DE, DK, EG, EM, ES, FR, GE, HR, HU, IS, JP, KR, LI, MC, MD, ME, MK, MN, NO, OA, OM, PL, RO, SG, SI, TN, TR, UA, US

(72) Valter Tarquini

Via Carlo Galeffi 46, 00128 ROME, Italie

(54) 1. Wafer cup; 2. Ice cream cornet

(55)

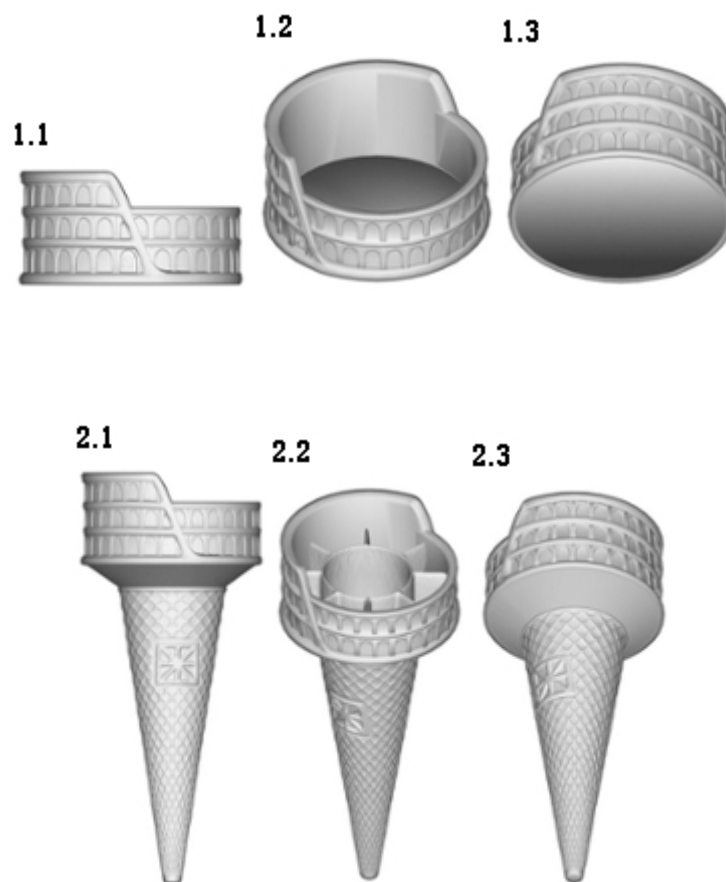

- (11) DM/093880 (51) 22-01
(15) 2016 09 15 (45) 2016/51 (2016 12 23)
(22) 2016 09 15
(28) 2
(30) 31.03.2016; D-2016/0028; RS
(73) ZDRAVKO ŠPIRIĆ
Šaljapinova 2, 21000 Novi Sad (RS)
(85) RS
(86) RS
(87) RS
(88) RS
(89) RS
(81) III. AZ, BA, BG, GE, HR, HU
(72) Zdravko Spiric
Saljapinova 2, 21000 Novi Sad, Serbia;
Dragan Macura
Majke Jugovica 7, 78250 Laktasi, Serbia
(54) 1.-2. Launchers for anti-hail rockets with a protective container
(55)

1.1



1.2



1.3

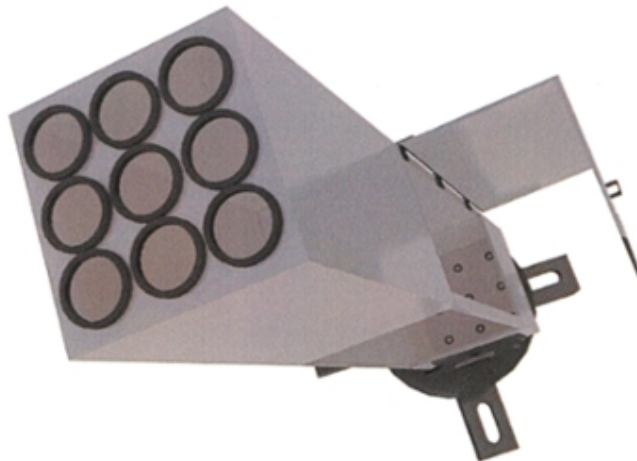

2.1



2.2



სასაქონლო ნიშნები

ეროვნული პროცედურით შემოტანილი განაცხადები, რომლებზეც გამოტანილია გადაწყვეტილება რიგისტრაციის შესახებ

გადაწყვეტილების გასაჩივრება შესაძლებელია საქპატენტის სააპელაციო პალატაში გამოქვეყნებიდან 3 თვის ვადაში ან მცხეთის რაიონული სასამართლოს ადმინისტრაციულ საქმეთა კოლეგიაში 1 თვის ვადაში (მის.: ქ. მცხეთა, სამხედროს ქ. №17).

(260) AM 2017 83830 A

(210) AM 83830

(220) 2015 09 17

(330) GE

(731) საქართველოს ახალგაზრდა მუსიკოსთა საერთაშორისო ასოციაცია პასტერის ქ. 2, 0102, თბილისი, საქართველო

(740) შორენა ცინცაბაძე

(540)

Music International Summer Academy



მუსიკის საერთაშორისო საზაფხულო აკადემია

(591) შავი, თეთრი და წითელი

(531) 24.17.14, 27.05.05, 28.19, 29.01.12, 24.17.12

(511)

39 – ტრანსპორტირება; საქონლის შეფუთვა და შენახვა; მოგზაურობის ორგანიზება.

41 – აღზრდა; სასწავლო პროცესის უზრუნველყოფა; გართობა; სპორტული და კულტურულ-საგანმანათლებლო ღონისძიებების ორგანიზება.

(260) AM 2017 85027 A

(210) AM 85027

(220) 2015 12 04

(731) სს „კორპორაცია ქინძმარაული“ ილია ჭავჭავაძის ქ. 55, 4800, ყვარელი, საქართველო

(540)

ვერდი
Вердзи
Verdzi

(511)

33 – ალკოჰოლიანი სასმელები.

(260) AM 2017 86681 A

(210) AM 86681

(220) 2016 03 21

(731) ა(ა)იპ „საქართველოს რაგბის კავშირი“ ჭავჭავაძის გამზ. 49ა, 0179, თბილისი, საქართველო

(740) ელუარდ ნაჭყებია

(540)



(591) წითელი და შავი

(531) 01.15.23, 26.01.02, 26.01.18, 26.11.12, 29.01.12

(511)

5 – ფარმაცევტული და ვეტერინარული პრეპარატები; სანიტარული პრეპარატები სამედიცინო მიზნებისათვის; დიეტური ნივთიერებები სამედიცინო მიზნებისათვის, ბავშვთა კვება; საღებუნები, გადასახვევი საშუალებები; კბილის დასაბუნნი საშუალებები, კბილის ტვიფრის დასამზადებელი საშუალებები; დეზინფექტანტები; მავნე ცხოველების გასანადგურებელი საშუალებები; ფუნგიციდები, ჰერბიციდები.

29 – ხორცი, თევზი, ფრინველი და ნანადირევი; ხორცის ექსტრაქტები; დაკონსერვებული, გამხმარი და თბურად დამუშავებული ბოსტნეული და ხილი; ჟელე, მურაბა, კომპოტი; კვერცხი, რძე და რძის ნაწარმი; ზეთები და საკვები ცხიმები.

30 – ყავა, ჩაი, კაკაო, შაქარი, ბრინჯი, ტაპიოკა (მანიოკა), საგო, ყავის შემცველები; ფქვილი და მარცვლოვანი პროდუქტი, პურ-ფუნთუშეული, საკონდიტრო ნაწარმი, ნაყინი; თაფლი, ბადაგის ვაჟინი; საფუარი, საცხობი ფხვნილები; მარილი, მღოვი; ძმარი, საკაზმები; სანელებლები; საკვები ყინული.

32 – ლუდი, მინერალური და გაზიანი წყალი და სხვა უაღკოპოლო სასმელები; ხილის სასმელები და ხილის წვენი; ვაჟინები და სასმელების დასამზადებელი სხვა შედგენილობები.

33 – ალკოჰოლიანი სასმელები (ლუდის გარდა).

35 – რეკლამა; მართვა საქმიან სფეროში; აღმინისტრირება საქმიან სფეროში; საოფისე სა-მსახური.

(260) AM 2017 86881 A

(210) AM 86881

(220) 2016 04 04

(731) ვალენტი ფარმასიუტიკალს ინტერნეიშნელ, დელავერის კორპორაცია
400 სომერსეტ კორპორეიტ ბლვდ.,
ბრიჯუოტერი, ნიუ-ჯერსი 08807, აშშ

(740) თამარ კოჭლამაზაშვილი

(540)



(591) შავ-თეთრი.

(531) 26.04.09, 27.05.21

(511)

5 – საკვები დანამატები.

(260) AM 2017 86895 A

(210) AM 86895

(220) 2016 04 05

(731) შპს „ფასანაური 2016“
26 მაისის მოედანი 2, 0171, თბილისი,
საქართველო

(540)



(591) შავ-თეთრი

(531) 24.13.01, 26.04.03, 26.04.09, 26.11.09

(511)

43 – საკვები პროდუქტებითა და სასმელებით უზრუნველყოფა; დროებითი საცხოვრებელი უზრუნველყოფა.

(260) AM 2017 86896 A

(210) AM 86896

(220) 2016 04 05

(731) შპს „რეშენალ სოლუშენსი“
იოსებოძის ქ. 49, (ნაკვ. 17/1)/ ქუთათელის
ქ. 3, საბურთალოს რაიონი, 0160,
თბილისი, საქართველო

(740) ანა სამსონია

(540)



(591) წითელი, ვარდისფერი, იისფერი, ცისფერი, ყვითელი, მწვანე, ნარინჯისფერი, ნაცრისფერი

(531) 01.03.07, 04.05.02, 27.05.17, 28.19, 29.01.15

(511)

16 – ქაღალდი, მუყაო და მათი ნაწარმი, რომელიც არ მიეკუთვნება სხვა კლასებს; ნაბეჭდი პროდუქცია; მასალა საამკინძაო სამუშაოებისათვის; ფოტოსურათები; საწერ-ქაღალდის საქონელი; საკანცელარიო და საყოფაცხოვრებო დანიშნულების მწებავი ნივთიერებები; მხატვართა საკუთნო; ფუნჯები; საბეჭდი მანქანები და ოფისის საკუთნო (ავეჯის გარდა); სასწავლო მასალა და თვალსაჩინოება (აპარატურის გარდა); პლასტმასის შესაფუთი მასალა (რომელიც არ მიეკუთვნება სხვა კლასებს); შრიფტი; ტიპოგრაფიული კლიშე.

35 – რეკლამა; მართვა საქმიან სფეროში; აღმინისტრირება საქმიან სფეროში; საოფისე სა-მსახური.

38 – კავშირგაბმულობა.

45 – იურიდიული მომსახურება; საკუთრების ან ინდივიდუალურ პირთა დაცვის სამსახური; ინდივიდუალურ პირთა მოთხოვნილებების დასაკმაყოფილებლად სხვა პირთა მიერ გაწეული პერსონალური და სოციალური მომსახურება.

(260) AM 2017 86928 A

(210) AM 86928

(220) 2016 04 08

(731) სიამენ გოლდენ დრეგონ ბას კო., ლტდ.
№69 ჰული სტრიტ, ჰული ინდასტრი
ზოუნ, სიამენი 361000, ფუცზიანი, ჩინეთი

(740) გიორგი მეიფარიანი
(540)



(591) შავ-თეთრი
(531) 26.01.10, 26.03.23
(511)

12 – ავტობუსები; საქალაქთაშორისო ტიპის ავტობუსები; ვაგონები; ავტოფურგონები; მცირედიტრაქიანი ავტომობილები; ელექტროძრავიანი სატრანსპორტო საშუალებები; ფურგონები (სატრანსპორტო საშუალებები); მიკროავტობუსები; ავტომობილები; სანიტარული სატრანსპორტო საშუალებები; სამგზავრო ავტომობილები.

(260) AM 2017 86966 A
(210) AM 86966
(220) 2016 04 11
(731) შპს „აგროკონსორციუმ წეროვანი“
სოფ. წეროვანი, 3300, მცხეთა,
საქართველო
(740) ვახტანგ ტორიძე
(540)



(591) ოქროსფერი, ღია ყავისფერი, მწვანე, ცისფერი, ლურჯი, თეთრი
(531) 06.19.11, 26.01.21, 29.01.15
(511)
29 – ხორცი, თევზი, ფრინველი და ნანადირევი; ხორცის ექსტრაქტები; დაკონსერვებული, გამხმარი და თბურად დამუშავებული ბოსტნეული და ხილი; ქულე, მურაბა, კომპოტი; კვერცხი, რძე და რძის ნაწარმი; ზეთები და საკვები ცხიმები.

(260) AM 2017 87075 A
(210) AM 87075
(220) 2016 04 19
(731) შპს „ქეიემსი ვაინსი“
დიდმის მას. მე-3 კვ., კორპ. 31, ბ. 57,
0159, თბილისი, საქართველო

(540)

SHNO
შნო
ШНО

(511)
33 – ალკოჰოლიანი სასმელები (ღუდის გარდა).
35 – რეკლამა; მართვა საქმიან სფეროში; ადმინისტრირება საქმიან სფეროში; საოფისე სა-
მსახური.

(260) AM 2017 87159 A
(210) AM 87159
(220) 2016 05 04
(731) იონგვანგ ჩენ
ავტომშენებლის ქ. 88, 4600, ქუთაისი,
საქართველო
(540)

Casalina

(591) შავ-თეთრი
(531) 27.05.17
(511)
6 – ჩვეულებრივი ლითონები და მათი შენადნობები; ლითონის სამშენებლო მასალა; ლითონის მოძრავი კონსტრუქციები და ნაგებობები; ლითონის მასალა ლიანდაგებისათვის; ჩვეულებრივი ლითონის გვარლები და მავთული (არაელექტრული); რკინა-კავეულები და საკეტი ნაწარმი; ლითონის მიღები და მიღსადენები; სეიფები; ჩვეულებრივი ლითონის ნაკეთობა, რომელიც არ მიეკუთვნება სხვა კლასებს; მადანი.

11 – განათების, გათბობის, ორთქლწარმოქმნის, საკვები პროდუქტის თბური დამუშავების, გასაცივებელი, საშრობი, ვენტილაციის, წყალგამანაწილებელი და სანიტარულ-ტექნიკური მოწყობილობები.

19 – არალითონური სამშენებლო მასალა; სამშენებლო დანიშნულების ხისტი მიღები; ასფალტი, ფისები და ბიტუმი; არალითონური მოძრავი კონსტრუქციები და ნაგებობები; არალითონური ძეგლები.

35 – რეკლამა; მართვა საქმიან სფეროში; ადმინისტრირება საქმიან სფეროში; საოფისე სამსახური.

(260) AM 2017 87195 A
(210) AM 87195
(220) 2016 05 06

(731) შპს „ჯეოსელი“
 ვოთუას ქ. 3, 0160, თბილისი,
 საქართველო
 (740) მარიამ ღუბიანური
 (540)



(591) იასამნისფერი
 (531) 03.07.05, 14.05.19, 15.07.01, 20.01.03,
 27.05.05, 28.19, 29.01.05

(511)
 16 – ქაღალდი, მუყაო და მათი ნაკეთობა, რომელიც არ მიეკუთვნება სხვა კლასებს; ნაბეჭდი პროდუქცია; მასალები საამკინძაო სამუშაოებისათვის; ფოტოსურათები; საწერ-ქაღალდის საქონელი; საკანცელარიო და საყოფაცხოვრებო დანიშნულების მწებავი ნივთიერებები; მხატვართა საკუთნო; ფუნჯები; საბეჭდი მანქანები და ოფისის საკუთნო (ავეჯის გარდა); სასწავლო მასალა და თვალსაჩინოება (ხელსაწყოების გარდა); პლასტმასის შესაფუთი მასალა (რომელიც არ მიეკუთვნება სხვა კლასებს); შრიფტი; ტიპოგრაფიული კლიშე.

38 – კავშირგაბმულობა.

41 – აღზრდა; სასწავლო პროცესის უზრუნველყოფა; გართობა; სპორტული და კულტურულ-საგანმანათლებლო ღონისძიებების ორგანიზება.

42 – სამეცნიერო და ტექნოლოგიური მომსახურება და მასთან დაკავშირებული კვლევა და დამუშავება; სამრეწველო ანალიზსა და სამეცნიერო კვლევასთან დაკავშირებული მომსახურება; კომპიუტერის ტექნიკური და პროგრამული უზრუნველყოფის დამუშავება და სრულყოფა.

(260) AM 2017 87213 A
 (210) AM 87213
 (220) 2016 05 11

(731) შპს „გეომარი - საზღვაო კონსულტანტები და სიურვერები“
 ი. გოგებაშვილის ქ. 32, ბ. 13, 6003,
 ბათუმი, საქართველო
 (740) მირზა დოლიძე

(540)



(591) თეთრი, ლურჯი, ცისფერი, მწვანე და ყვითელი

(531) 24.03.07, 26.01.11, 26.01.18, 26.01.21,
 27.05.24, 29.01.15

(511)
 42 – სამეცნიერო და ტექნოლოგიური მომსახურება და მასთან დაკავშირებული სამეცნიერო კვლევა და დამუშავება; სამრეწველო ანალიზსა და სამეცნიერო კვლევასთან დაკავშირებული მომსახურება; კომპიუტერების ტექნიკური და პროგრამული უზრუნველყოფის დამუშავება და სრულყოფა, ყოველგვარი ნედლეულის მასალების ფართო მოხმარების საგნების, გამზადებული, ნახევრად გამზადებული ან დამუშავებული საგნების და წარმოების საშუალებებზე ან დამუშავებებზე, აგრეთვე, სამრეწველო ობიექტებზე, აღჭურვილობებზე, საზღვაო სატრანსპორტო საშუალებებზე და ინფრასტრუქტურაზე და ყოველგვარ საქონელზე ზედამხედველობის, კონტროლის, ინსპექციის და შეფასების მომსახურებები.

(260) AM 2017 87338 A

(210) AM 87338

(220) 2016 05 20

(731) შპს „ჩალიკუშუ“

მ. ხიმშიაშვილის ქ. 37, ბ. 19, 6000,
 ბათუმი, საქართველო

(740) რომან ღორჯომედაძე

(540)



(591) შავი, ყვითელი

(531) 26.04.24, 26.11.13, 27.05.24, 29.01.12

(511)

43 – საკვები პროდუქტებითა და სასმელებით უზრუნველყოფა; დროებითი საცხოვრებელი უზრუნველყოფა.

(260) AM 2017 87366 A

(210) AM 87366

(220) 2016 05 24

(731) ბენკ პესგერედ
No.430, მაირდემედ ბოულევარდ,
თეირანი, ირანის ისლამური
რესპუბლიკა

(740) დავით ზურაბიშვილი
(540)



(591) შავი, თეთრი, რუხი
(531) 03.01.02, 27.05.22, 28.01, 29.01.13
(511)

36 – დაზღვევა; ფინანსებთან დაკავშირებული
საქმიანობა; ფულად-საკრედიტო ოპერაციები;
უძრავ ქონებასთან დაკავშირებული ოპერა-
ციები.

(260) AM 2017 87388 A
(210) AM 87388
(220) 2016 05 25

(731) ემბრია პელს საიენსის ლლკ
შტატ აიოვას შეზღუდული
პასუხისმგებლობის კომპანია 2105 SE
კრიკვიუ დრაივ, ანკენი, აიოვა 50021, აშშ
(740) თამარ კოჭლამაზაშვილი
(540)

EPICOR

(511)
5 – დიეტური დანამატები, საკვები და მკვებავი
დანამატები.

30 – ყავა, ჩაი, კაკაო, შაქარი, ბრინჯი, ტაპიოკა
(მანიოკა), საგო, ყავის შემცველები; ფქვილი
და მარცვლოვანი პროდუქტი, პურ-ფუნთუშე-
ული, საკონდიტრო ნაწარმი, არომატიზირე-
ბული ნაყინი და ყინული; თაფლი, ბადაგის ვა-
ჟინი; საფუარი, საცხობი ფხენილები; მარილი,
მდოგვი; ძმარი, საკაზმები; სანელებლები.

(260) AM 2017 87415 A
(210) AM 87415
(220) 2016 05 28

(731) დიაჯელ მექსიკო კომერსიალსადორა
ს.ა. დე ს.ვ.
ავენიდა ესერსიტო ნასიონალ
No.843-B, ტორე პასეო 20 პისო, კოლ.
გრანადა დელ. მიგელ ჰიდალგო, C.P.,
მეხიკო, 11520, მექსიკა
(740) თამარ კოჭლამაზაშვილი

(540)

DON JULIO

(511)
33 – ალკოჰოლიანი სასმელები (ლუდის გარ-
და); ტეკილა და ტეკილას საფუძველზე დამ-
ზადებული კოქტეილები.

(260) AM 2017 87444 A
(210) AM 87444
(220) 2016 05 30

(731) კიან ბასპარ კარან კო.
No.229, ჩრდილოეთ ბადესტანის ქ.,
ბაჰარესტანის ინდუსტრიული ქალაქის
მე-2 ნაწილი, კარაჯ-ლაზვინის გზის
მე-5 კილომეტრი, 3197935551 კარაჯი,
ირანის ისლამური რესპუბლიკა

(740) გიორგი თაქთაქიშვილი
(540)



(554) მოცულობითი
(591) თეთრი, ყვითელი, წითელი, ლურჯი,
რუხი, შავი
(531) 04.05.02, 08.01.23, 29.01.15
(511)

28 – თამაშობები, სათამაშოები, მათ შორის,
დასაშლელი და ასაწყობი სათამაშოები; სა-
ქონელი ტანგარჯიშისა და სპორტისათვის,
რომელიც არ მიეკუთვნება სხვა კლასებს; ნაძ-
ვისხის მორთულობა.

30 – ყავა, ჩაი, კაკაო, შაქარი, ბრინჯი, ტაპიოკა
(მანიოკა), საგო, ყავის შემცველები; ფქვილი
და მარცვლოვანი პროდუქტი, პურ-ფუნთუშე-
ული, საკონდიტრო ნაწარმი, ნაყინი; თაფლი,
ბადაგის ვაჟინი; საფუარი, საცხობი ფხენილე-
ბი; მარილი, მდოგვი; ძმარი, საკაზმები; სანე-
ლებლები; საკვები ყინული, მათ შორის, შო-
კოლადისა და სხვა სახის კანფეტები.

(260) AM 2017 87445 A
(210) AM 87445
(220) 2016 05 30

(731) კიან ბასპარ კარან კო.
No.229, ჩრდილოეთ ბადესტანის ქ.,
ბაჰარესტანის ინდუსტრიული ქალაქის
მე-2 ნაწილი, კარაჯ-ლაზვინის გზის
მე-5 კილომეტრი, 3197935551 კარაჯი,
ირანის ისლამური რესპუბლიკა
(740) გიორგი თაქთაქიშვილი

(540)



(554) მოცულობითი
(591) თეთრი, ყვითელი, წითელი, ლურჯი, წაბლისფერი, შავი
(531) 04.05.02, 08.01.23, 29.01.15
(511)

28 – თამაშობები, სათამაშოები, მათ შორის, დასაშლელი და ასაწყობი სათამაშოები; საქონელი ტანვარჯიშისა და სპორტისათვის, რომელიც არ მიეკუთვნება სხვა კლასებს; ნაძვისხის მორთულობა.

30 – ყავა, ჩაი, კაკაო, შაქარი, ბრინჯი, ტაპიოკა (მანიოკა), საგო, ყავის შემცველები; ფქვილი და მარცვლოვანი პროდუქტი, პურ-ფუნთუშეული, საკონდიტრო ნაწარმი, ნაყინი; თაფლი, ბადაგის ვაჟინი; საფუარი, საცხობი ფხვნილები; მარილი, მდოგვი; ძმარი, საკაზმები; სანელებლები; საკვები ყინული, მათ შორის, შოკოლადისა და სხვა სახის კანფეტები.

(260) AM 2017 87486 A
(210) AM 87486
(220) 2016 06 01
(731) სს „თელავის ღვინის მარანი“
სოფ. კურდღელაური, 2200, თელავის რაიონი, საქართველო
(740) ალექსანდრე კვერნაძე
(540)



MARANI

(591) შავ-თეთრი
(531) 19.09.01, 02.01.13, 27.05.05
(511)
33 – ალკოჰოლიანი სასმელები (ღუდის გარდა).

(260) AM 2017 87498 A
(210) AM 87498
(220) 2016 06 03
(731) შპს „რ.ბ.ჯ.“
ზ. ფალიაშვილის ქ. 49, ბ. 10, 0179, თბილისი, საქართველო

(540)



(591) შავ-თეთრი
(531) 26.04.24, 27.07.24, 28.19
(511)
38 – კაფეშირგაბმულობა.

(260) AM 2017 87504 A
(210) AM 87504
(220) 2016 06 03
(731) როსტო ფარმასიუტიკალ კო., ლტდ.
8-1, ტაცუმინის 1-ჩომ, იკუნო-კუ, ოსაკა-სი, ოსაკა 544-8666, იაპონია
(740) მერაბ კვიციანი
(540)

ROHTO

(591) შავ-თეთრი
(531) 27.05.05
(511)
5 – თვალის წვეთები; ფარმაცევტული და ვეტერინარული პრეპარატები; სამედიცინო დანიშნულების ჰიგიენური პრეპარატები; სამედიცინო ან ვეტერინარული დანიშნულების დიეტური საკვები და ნივთიერებები, ბავშვთა კვება; საკვები დანამატები ადამიანისა და ცხოველებისათვის; საღებუნები, სახვევი მასალა; კბილის დასაბუნებელი და კბილის ტვიფრის დასამზადებელი მასალა; მადეზინფიცირებელი საშუალებები; მანე ცხოველების გასანადგურებელი პრეპარატები; ფუნგიციდები, პერბიციდები.

(260) AM 2017 87510 A
(210) AM 87510
(220) 2016 06 06
(731) დახურული სააქციო საზოგადოება
„ტიერას დე არმენია“
პირველი ჩიხი, მ. ხორენაცის ქ., შენობა 8, აპარტამენტები A2, ერევანი, სომხეთი
(740) გიორგი მეიფარიანი
(540)



(591) ყვითელი, თეთრი, ლურჯი, წითელი, მწვანე, შავი
(531) 05.03.14, 26.04.08, 27.05.11, 28.19, 29.01.15
(511)
33 – ღვინოები, მშხეფარე (შუშხუნა) ღვინოები.

(260) AM 2017 87512 A
(210) AM 87512
(220) 2016 06 06
(731) ინდემწარმე იაღინ ფარზალიევი
ლ. გუდიაშვილის ქ.42, 30000, მარნეული, საქართველო
(740) იაღინ ფარზალიევი
(540)



(591) თეთრი, მწვანე
(531) 05.07.06, 27.03.11, 29.01.12
(511)
29 – ხორცი, თევზი, ფრინველი და ნანადირევი; ხორცის ექსტრაქტები; დაკონსერვებული, გამხმარი და თხურად დამუშავებული ბოსტნეული და ხილი; ყელე, მურაბა, კომპოტი; კვერცხი, რძე და რძის პროდუქტები; ზეთები და საკვები ცხიმები. მზესუმზირის, სიმინდის, ზეთისხილის, თხილის (ფუნდუკი) ზეთი.

(260) AM 2017 87528 A
(210) AM 87528
(220) 2016 06 07
(731) ფარმაცევტიკალ ქემიკალ კოსმეტიკ ინდასტრი ალკალიიდ ად - სკოპჯე ალექსანდრე მაკედონელის ბუღე., 12; 1000, იუგოსლავიის ყოფილი რესპუბლიკა მაკედონია
(740) ვახტანგ ტოროტაძე
(540)

BlokMax

(511)
5 – ფარმაცევტული პრეპარატები.

(260) AM 2017 87533 A
(210) AM 87533
(220) 2016 06 07
(731) ფარმაცევტიკალ ქემიკალ კოსმეტიკ ინდასტრი ალკალიიდ ად - სკოპჯე ალექსანდრე მაკედონელის ბუღე., 12; 1000, იუგოსლავიის ყოფილი რესპუბლიკა მაკედონია

(740) ვახტანგ ტოროტაძე
(540)

TOND SR

(511)
5 – ფარმაცევტული პრეპარატები.

(260) AM 2017 87557 A
(210) AM 87557
(220) 2016 06 09
(310) 30284
(320) 2015 12 11
(330) AD
(731) ბრიტიშ ამერიკენ ტობაკო (ბრენდს) ინკ. (დელავერის კორპორაცია) 2711 სენტერვილ როუდ, სუით 300, უილმინგტონი, დელავერი 19808, აშშ
(740) თამარ კოჭლამაზაშვილი
(540)



(591) შავ-თეთრი.
(531) 24.17.06, 26.01.12, 26.11.12, 27.05.10
(511)
34 – სიგარეტი; თამბაქო; თამბაქოს ნაწარმი; სანთებლები; ასანთი; მწვევლთა საკუთნო.

(260) AM 2017 87569 A
(210) AM 87569
(220) 2016 06 10
(731) დეჰა მაგაზაჯილიქ ევ თექსთილი ურიუნღერი სანაიი ვე თიჯარეთ ანონიმ შირქეთი გიულბაჰარ მაჰ. ავნი დიღლიგილ სქ. ჩელიქ იშ მერქეზი ბ/ბლოქ №: 9 გ. ქათ მეჯიდიექლი შიშლი სტამბოლი, თურქეთი
(740) მერაბ კვიციანი
(540)

MADAMECOCO

(591) შავ-თეთრი
(531) 27.05.05
(511)
8 – დანა, ჩანგალი, კოვზები და სამზარეულოში გამოსაყენებელი არაელექტრული საჭრელები, თხელ ნაჭრებად საჭრელი დანები, პატარ-პატარა ნაჭრებად დასაჭრელად, ბოსტნეულის და ხილის გასათლელი სამზარეულო მოწყობილობები, მათ შორის, კეთილშობილი ლითონებისაგან დამზადებულები; ამ კლასს მიკუთვნებული ინდივიდუალური კოსმეტიკური მოვლის ინსტრუმენტები და აპარატები: საპარსი, ეპილაციის, მანიკურის და პედიკურის, თმის გასასწორებელი და დასახვევი ხელის ელექტრული მოწყობილობები, მაკრატ-

ლები; ელექტრული და არაელექტრული უთო-
ები; ორთქლის უთოები.

21 – არაელექტრული ხელით სამართავი საო-
ჯახო სამეურნეო ინსტრუმენტები: სამზარეუ-
ლო მიქსერები, ბლენდერები, ყავის საფქვავე-
ები და რელიშის (საკაზმის) დასაფხვენელები,
ხილისა და ბოსტნეულის წვესაწურები და
საჭედეები, საოჯახო წისქვილები და სამს-
ხურეველები, დამაქუცმაცებლები; ხელით სა-
მართავი არაელექტრული საწმენდი ინსტრუ-
მენტები: ჯაგრისები, ფუნჯების გარდა, საწ-
მენდი ჯაგრისები, ჯაგრისის დასამზადებელი
მასალა, ღრუბლები წმენდისათვის, ბამბეუ-
ლის ნარჩენები, დასასუფთავებელი ჩვრები,
ჭურჭლის სარეცხი ხელთათმანები, არაელექ-
ტრული გასაპრიალებელი მოწყობილობები
საოჯახო სამეურნეო მიზნებისათვის, ხალი-
ჩის საბერტყები, ხალიჩის ჯაგრისები, შვებრე-
ბი, პატარა საწმენდი ბალიშები; კბილის ჯაგ-
რისები, ელექტრული კბილის ჯაგრისები,
კბილების გასაწმენდი ძაფები, საპარსი ფუნ-
ჯები, სავარცხლები; მინის, ფაიფურის, ქა-
შანურის, ჩვეულებრივი ლითონების, პლას-
ტმასის, ხელოვნური მასალების და სხვა მასა-
ლებისაგან დამზადებული საოჯახო და სამ-
ზარეულო საკუთნო, კერძოდ: საკვების მოსამ-
ზადებელი ჭურჭელი და ტაფები, ბადიები,
ვედროები, სანაგვე ყუთები, საკვების მოსამ-
ზადებელი ჭურჭელი, თეფშები, ქაღალდის
თეფშები, ჭიქები სასმელისათვის, ლუდის კა-
თხები, სახურავიანი ლუდის კათხები, ქაღალ-
დის ან პლასტმასის ჭიქები, ლანგრები, არა-
ელექტრული ყავადნები, თუშფალანგები, ჩამ-
ჩა, საკონდიტრო ფუნჯი, პატარა ნიჩბები [სა-
მზარეულოს საკუთნო], სარეცხი ვარცხლები,
ჯამები, კვერცხის ჩასადებები, ნამცხვრის ფო-
რმები, სურები, კონტეინერები საკვებისათვის,
სასმელების სადგამები, ქაღალდის ან სუფ-
რის თეთრეულის გარდა; ყვავილის ქოთნები,
სასაპნეები, საპნის დოზატორები, ქაღალდის
ხელსახოცების სარიგებელი ყუთები, ტუალე-
ტის ქაღალდის დამჭერები; საბავშვო გადა-
სატანი აბაზანები; საყინულე ვედროები, სა-
ყინულე ფორმები, ჭურჭელი თბობიზოლაციით,
ფლაკონები, პიკნიკის კალათები ჭურჭელის
ჩათვლით, გამარჯვებულის თასი, საპურეები,
საოჯახო პურის კალათები, პურის დასატრე-
ლი დაფები, მათ შორის, სინთეტიკური; არა-
ელექტრული სამზარეულო საკუთნო; არაელ-
ექტრული საკუთნოები გაცხელებისათვის; სა-
კვების წნევის ქვეშ დამუშავების არაელექ-
ტრული ჭურჭელი [ავტოკლავები], ბავშვის
საწოვარა ბოთლების შემთბობები, არაელექ-
ტრული, გრილები [სამზარეულო საკუთნოე-
ბი], ლითონის შამფურები, საუთოებელი ფიც-
რები და მათი შალითები, თეთრეულის საშ-
რობები; მინის, ფაიფურის, ქაშანურის ან თი-

ხის მოსართავები, რომლებიც მიეკუთვნება ამ
კლასს, კერძოდ: ქანდაკებები, სტატუეტები და
ხელოვნების ნიმუშები; ბოთლები, ქილები
(მინის ქილები), მოწნული ბოცები; კოსმეტი-
კური საკუთნოები, პუდრის ბუმბულა, ტუალე-
ტის საკუთნოების კონტეინერები, შტოპორე-
ბი, ბოთლის გასახსნელები, ფეხსაცმლის კა-
წაპები; კბილსაჩიჩქნები, საწრუპი მილაკები;
კეთილსურნელის სასაკმეველები, სუნამოს
სასხურებლები, მაკიაჟის მოსაშორებელი სა-
შუალებები ელექტრული და არაელექტრული,
ტუალეტის საკუთნოს ნესესერები.

24 – ნაქსოვი ან უქსოვადი ქსოვილები; საფე-
იქრო ნაწარმი საყოფაცხოვრებო გამოყენე-
ბისთვის, რომლებიც არ მიეკუთვნება სხვა
კლასებს: ფარდები, საწოლის გადასაფარებ-
ლები, ზეწრები (ქსოვილი); ბალიშისპირები,
საბნები, პირსახოცები; დროშები, არაქაღალ-
დის, ემბლემა ქსოვილის, ეტიკეტები ქსოვი-
ლის; შესახვევი საფარები; სამაგიდე ქვეშა-
დებები, არაქაღალდის.

27 – ხალიჩები, ნოხები, ჭილობები; ფარდაგე-
ბი ლოცვისთვის; ლინოლეუმი, ხელოვნური
გაზონი, ლეიბები ტანვარჯიშისათვის; შპალფე-
რი, კედლის მოსაფარდაგებელი მასალა, ქსო-
ვილისაგან დამზადებული გარდა.

35 – რეკლამა, მარკეტინგი და საზოგადოებრი-
ვი ურთიერთობების სფეროში გაწეული მომ-
სახურება; გამოფენებისა და სავაჭრო ბაზრო-
ბების ორგანიზება კომერციული ან სარეკ-
ლამო მიზნით; საოფისე სამსახური; სამდივნო
სამსახური; გაზეთებზე ხელმოწერის ორგანი-
ზება მესამე პირთათვის; სტატისტიკური მონა-
ცემების შეგროვება; საოფისე აპარატურის
გაქირავება; კომპიუტერის მონაცემთა ბაზაში
ინფორმაციის სისტემატიზაცია; ტელეფონზე
მოპასუხეთა სამსახური აბონენტის არყოფნის
დროს; მართვა საქმიან სფეროში, ადმინის-
ტრირება საქმიან სფეროში და კონსულტაციე-
ბი საქმიან სფეროში; საბუღალტრო აღრიც-
ხვა; საკონსულტაციო მომსახურება კომერცი-
ულ საქმიანობასთან მიმართებაში; პერსონა-
ლის დაკომპლექტება, პერსონალის განთავსე-
ბა, დაქირავების ბიუროები, იმპორტ-ექსპორ-
ტის სააგენტოები; პერსონალის დროებით გა-
ნთავსებასთან დაკავშირებული მომსახურება;
აუქციონით გაყიდვა; მესამე პირთათვის სხვა-
დასხვა საქონლის შეგროვება (მათი ტრანს-
პორტირების გარეშე) და საქონლის განთავ-
სება მომხმარებლის მიერ მათი შესწავლისა
და შექენის გასამარტივებლად, საცალო და
საბითუმო მაღაზიების, ელექტრონული საშუ-
ალებების ან გაყიდვების საფოსტო კატალო-
გების მეშვეობით.

(260) AM 2017 87588 A
(210) AM 87588
(220) 2016 06 13
(731) შპს „ეფელ სითი“
პეკინის გამზ. 13, 0171, თბილისი,
საქართველო
(740) ალექსანდრე რევაზიშვილი
(540)

სითიო
iCity
айСити

(511)
35 – რეკლამა; მართვა საქმიან სფეროში; აღ-
მინისტრირება საქმიან სფეროში; საოფისე სა-
მსახური.

(260) AM 2017 87589 A
(210) AM 87589
(220) 2016 06 13
(731) შპს „სითი სპორტ ჯორჯია“
ი. ჭავჭავაძის გამზ. 19, 0179, თბილისი,
საქართველო
(740) ალექსანდრე რევაზიშვილი
(540)

სითი სპორტი
City Sport
Сити Спорт

(511)
35 – რეკლამა; მართვა საქმიან სფეროში; აღ-
მინისტრირება საქმიან სფეროში; საოფისე სა-
მსახური.

(260) AM 2017 87620 A
(210) AM 87620
(220) 2016 06 16
(731) შპს „ლერმონტ“
ვაჟა-ფშაველას გამზ. 71, კორპ. „ც“,
ბ. 27, 0186, თბილისი, საქართველო
(740) ეკატერინე კუპრაშვილი
(540)



(591) შავ-თეთრი
(531) 26.04.24, 27.05.05, 28.07
(511)
43 – დროებითი საცხოვრებლით უზრუნველ-
ყოფა, სასტუმრო.

(260) AM 2017 87621 A
(210) AM 87621
(220) 2016 06 16
(731) შპს „ლერმონტ“
ვაჟა-ფშაველას გამზ. 71, კორპ. „ც“,
ბ. 27, 0186, თბილისი, საქართველო
(740) ეკატერინე კუპრაშვილი
(540)



იოტა
ჰოტელი

(591) შავ-თეთრი
(531) 26.04.24, 28.07, 28.19
(511)
43 – დროებითი საცხოვრებლით უზრუნველ-
ყოფა, სასტუმრო.

(260) AM 2017 87624 A
(210) AM 87624
(220) 2016 06 17
(731) ჯენერალ პეტროლეუმ გმბჰ
ფრიდრიხ-ებერტ-ანლაგე 49, 60308
მაინის ფრანკფურტი, მესეტურმ-
ფრანკფურტი, 25-ე სართ. გერმანია
(740) სათუნა იმნაძე
(540)



(591) შავ-თეთრი
(531) 25.05.02, 26.01.12, 26.01.18, 27.05.01,
27.05.21
(511)
4 – ტექნიკური ზეთები და საპოხები; საზეითო
მასალები; მტვრის შთამნთქმელი, დამსველე-
ბელი და შემკვრელი შედგენილობები; საწვა-

ვი (მათ შორის, ძრავას ბენზინი) და გასანათებელი ნივთიერებები; გასანათებელი პატრუქები და სანთლები.

- (260) AM 2017 87677 A
- (210) AM 87677
- (220) 2016 06 22
- (731) ირაკლი არჩვაძე
გ. ბრწყინვალეს ქ. 19, ბ. 3, 0131,
თბილისი, საქართველო
- (740) ირაკლი არჩვაძე
- (540)

აუტოპია
Autopia
Аутопия

- (511)
- 35 – რეკლამა; მართვა საქმიან სფეროში; ადმინისტრირება საქმიან სფეროში; საოფისე სამსახური, ონლაინ გაყიდვები.
- 37 – მშენებლობა; რემონტი; დანადგარების დაყენება.

- (260) AM 2017 87748 A
- (210) AM 87748
- (220) 2016 06 28
- (731) შპს „ლაბორატორია კოლხიკა“
სანაპიროს ქ. 10, 0108, თბილისი,
საქართველო
- (740) სალომე ჯვლაძე
- (540)



- (591) რუხი, ქვისფერი
- (531) 03.04.02, 03.04.12
- (511)
- 35 – რეკლამა; მართვა საქმიან სფეროში; ადმინისტრირება საქმიან სფეროში; საოფისე სამსახური.
- 44 – სამედიცინო მომსახურება; ვეტერინარული მომსახურება; მომსახურება ცხოველებისა და ადამიანების ჰიგიენისა და კოსმეტიკის სფეროში; მომსახურება სოფლის მეურნეობის, მებაღეობისა და მეტყვეობის სფეროში.

- (260) AM 2017 87751 A
- (210) AM 87751
- (220) 2016 06 28
- (731) შპს „ლაბორატორია კოლხიკა“
სანაპიროს ქ. 10, 0108, თბილისი,
საქართველო
- (740) სალომე ჯვლაძე
- (540)

COLCHICA
კოლხიკა

- (511)
- 35 – რეკლამა; მართვა საქმიან სფეროში; ადმინისტრირება საქმიან სფეროში; საოფისე სამსახური.
- 44 – სამედიცინო მომსახურება; ვეტერინარული მომსახურება; მომსახურება ცხოველებისა და ადამიანების ჰიგიენისა და კოსმეტიკის სფეროში; მომსახურება სოფლის მეურნეობის, მებაღეობისა და მეტყვეობის სფეროში.

- (260) AM 2017 87762 A
- (210) AM 87762
- (220) 2016 06 28
- (731) თამარ თევდორაშვილი
ვარკეთილის მე-4 მკრ.-ნი, მე-2 რიგი, მე-6
კორპ. მე-7 სად. ბ. 143, 0182, თბილისი,
საქართველო
- (740) თამარ თევდორაშვილი
- (540)



- (591) შავ-თეთრი
- (531) 02.09.01, 26.11.12
- (511)
- 25 – ტანსაცმელი, ფეხსაცმელი, თავსაბურავი.

- (260) AM 2017 87776 A
- (210) AM 87776
- (220) 2016 06 29
- (731) დისკავერ ფაინენშელ სერვისიზ
2500 ლეიკ ქუჩა როუდი, რივერვუდზი,
ილინოისის შტატი 60015, აშშ
- (740) შალვა გვარამაძე
- (540)



(591) შავ-თეთრი
(531) 26.15.01, 27.01.06
(511)

36 – საფინანსო მომსახურება; საკრედიტო ბარათებით, სადებეტო ბარათებით და გადახდის ბარათებით მომსახურება; ელექტრონული საკრედიტო და სადებეტო ტრანზაქციები; საბანკო მომსახურება; მომსახურება ანგარიშების გადახდასა და წარდგენაში; ფულადი ფონდების ელექტრონულ გადაცემაში მომსახურება; მომსახურება კრედიტების მართვაში; გლობალური კომპიუტერული ქსელის საშუალებით ფინანსური ინფორმაციის გავრცელება.

(260) AM 2017 87778 A
(210) AM 87778
(220) 2016 06 29

(731) ვესტერნ დიჯიტალ ტექნოლოჯის, ინკ. დელავერის კორპორაცია
3355 მიხელსონ დრაივ, სუიტ 100 ირვინი
კალიფორნია 92612, აშშ

(740) თამარ კოჭლამაზაშვილი
(540)

WD GOLD

(511)

9 – კომპიუტერული საქონელი, მათ შორის, დისკამპრავები (დისკური დახსომების მოწყობილობები), მყარ მაგნიტურ დისკოზე დამაგროვებელი, ნახევარგამტარი დამაგროვებლები, გიბრიდული მყარი დისკოები, ინფორმაციის შემნახველი ციფრული მატარებლები ცარიელი (ჩაწერისათვის), მონაცემების შესანახი კომპიუტერული საქონელი, მონაცემების შესანახი კომპიუტერული მოწყობილობები, მოწყობილობები ქსელური მონაცემების საცავისათვის და კომპიუტერის პერიფერიული მოწყობილობები, კომპიუტერული მესსიერების აპარატული საშუალებები, სარეზერვო კოპირების სისტემები მოსახსნელი მაგროვებლის ბაზაზე მყარ მაგნიტურ დისკოებზე, კომპიუტერული მოწყობილობები, პროგრამული უზრუნველყოფა და ჩაშენებული პროგრამული უზრუნველყოფა შენახვისათვის, მართვისათვის ორგანიზებისათვის, სინქრონიზირებისათვის, დაცვისათვის მიმოცვლისა და მონაცემების რეზერვირებისათვის; მონაცემთა ცენტრებში (მონაცემების შენახვის და დამუშავების ცენტრებში) გამოსაყენებელი კომპიუტერული მოწყობილობები, მონაცემთა საცავი და სერვერები მონაცემების გარეშე.

42 – დროებითი გამოყენების არაატვირთვადი პროგრამული უზრუნველყოფის კომპიუტერული მონაცემების შენახვის და მართვის ონლაინ რეჟიმში უზრუნველყოფა; კომპიუტერუ-

ლი მოწყობილობების მონაცემთა დაგროვების და კომპიუტერის მყარი დისკოს მონაცემების სარეზერვო კოპირების მომსახურება; შენახვისათვის განკუთვნილი არაატვირთვადი პროგრამული უზრუნველყოფის შეთავაზება, გადაცემა, ნაკადური გადაცემის, ტექსტის შემცველი ფაილების ნახვა და აღწარმოება, მონაცემებით, აუდიო და ვიდეო ინფორმაციით, მონაცემთა ცენტრების (მონაცემების შენახვის და დამუშავების ცენტრებში) ციფრული გამოსახულების და მულტიმედიაური კონტენტის, მონაცემების გარეშე სერვერების, მონაცემების დაგროვების მოწყობილობები, მყარი (ხისტი) დისკოების, დისკური დამაგროვებლების და ნახევარგამტარი დამაგროვებლების; კომპიუტერული და ელექტრონული მონაცემების შენახვის მომსახურება; დამუშავება, სრულყოფა, პროგრამული უზრუნველყოფის განახლება და მომსახურება, ჩაშენებული პროგრამული უზრუნველყოფის, მოწყობილობები მონაცემთა დაგროვებისათვის, მყარი დისკოების, დისკური დამაგროვებლების, ნახევარგამტარი დამაგროვებლების, მედია პლეერების და პერიფერიული კომპიუტერული მოწყობილობების მომსახურება.

(260) AM 2017 87779 A
(210) AM 87779
(220) 2016 06 29

(731) პ.კ. ოვერსიზ (პ) ლტდ.
4039/3, ნაია ბაზარი, ლაპორი გეიტი,
დელი-110 006, ინდოეთი

(740) თამაზ შილაკაძე
(540)



(591) თეთრი, ყავისფერი, ჩალისფერი
(531) 25.01.10, 27.05.24, 29.01.07, 29.01.13
(511)

30 – ყავა, ჩაი, ბრინჯი; ფქვილი და მარცვლოვანი პროდუქტი, შაქარი, თაფლი, მარილი; საწებლები [საკაზმები]; სანელებლები.

(260) AM 2017 87784 A
(210) AM 87784
(220) 2016 06 30

(731) ნისან ჯიდოშა კაბუშიკი კაიშა
(ავრეთვე ვაჭრობს, როგორც ნისან
მოტორ კო., ლტდ.)
No.2, ტაკარა-ჩო, კანაგავა-კუ, იოკოჰამა-ში,
კანაგავა-კენ, იაპონია

(740) შალვა გვარამაძე
(540)



(591) შავ-თეთრი
(531) 24.11.25, 25.03.03, 26.05.22, 27.05.24
(511)

1 – სამრეწველო და სამეცნიერო დანიშნულების, ფოტოგრაფიაში, სოფლის მეურნეობაში, მეტყევეობასა და მებაღეობაში გამოსაყენებელი ქიმიური ნაწარმი; დაუმუშავებელი სინთეზური ფისები, დაუმუშავებელი პლასტმასები; სასუქები; ცეცხლმქრობი შედგენილობები; პრეპარატები წროთობისა და რჩილვისათვის; საკვები პროდუქტების დასაკონსერვებელი ქიმიური ნივთიერებები; მთრიმლავე ნივთიერებები; სამრეწველო დანიშნულების მწებავი ნივთიერებები; მინის შესაფერადებელი ქიმიკატები; მინის გასამქრქალეული ქიმიკატები; მინის გამქრქალეებისაგან დამცავი პრეპარატები; ანტისტატიკური პრეპარატები, გარდა საყოფაცხოვრებო დანიშნულებისა; ქიმიური პრეპარატები ავტომობილების შეკეთებისა და ტექნიკური მომსახურებისათვის; წყალამრიდი ქიმიური პრეპარატები; საქარე მინების შესაკეთებელი ქიმიური კომპოზიციები; ქიმიური ჰერმეტიკული მასალები სატრანსპორტო საშუალებების ნაწილებისა და ზედაპირებისათვის; ეპოქსიდური ფისები, დაუმუშავებელი; ასბრობი და გამცალკეებელი პრეპარატები; ქიმიური დანამატები ზეთებისათვის; საწვავის შესასხურებელი სისტემის გასაწმენდი ქიმიური დანამატები; რადიატორებში გამოსაყენებელი ჟანგისაგან დამცავი ქიმიური დანამატები; ქიმიური დანამატები ჰაერის კონდიციონერის გამაცივებელი აგენტისათვის; ძრავას საწვავის ქიმიური დანამატები; აკუმულატორის გადამუხტვისას გამოსაყენებელი შემჟავებელი წყალი; სამუხრუჭე სითხე; საჭეამძრავში გამოსაყენებელი სითხე; ტრანსმისიის სითხე; სატრანსპორტო საშუალებების ძრავების გამაცივებლები.

2 – საღებავები, ოლიფა, ლაკები; ლითონის კოროზიისა და მერქნის დაშლისაგან დამცავი ნივთიერებები; საღებარი ნივთიერებები; ამომჭმელები; დაუმუშავებელი ბუნებრივი ფისები; სამხატვრო-დეკორატიული დანიშნულებისა და მხატვრული ბეჭდვისათვის განკუთვნილი ფურცლოვანი და ფხვიერი ლითონები; სატრანსპორტო საშუალებების შასის დამცავი გრუნტი; საგრუნტავები; საფარები (საღებავები); ანტიკოროზიული საცხები; ანტიკოროზიული ზეთები; ანტიკოროზიული პრეპარატები საავტომობილო საშუალებებისათვის; დამცავი პრეპარატები ლითონებისათვის; გამქრქალეებისაგან დამცავი პრეპარატები ლითონებისათვის.

3 – მათეთრებელი პრეპარატები და სხვა სარეცხი ნივთიერებები; წმენდის, გაპრიალების, გაუცხიმოვნებისა და აბრაზიული დამუშავების პრეპარატები; საპნები; პარფიუმერია, ეთერ ზეთები, კოსმეტიკური საშუალებები, თმის ლოსიონები; კბილის ფხვნილები და პასტები; საქარე მინის გასაწმენდი სითხეები; გასაპრიალებელი ცვილები; ჟანგის მოსაცილებელი პრეპარატები; ლაქსაღებავის მოსაშორებელი პრეპარატები; ბრწყინვალეების მიმნიჭებელი პრეპარატები (საპრიალებელი); განცხიმვის საშუალებები ავტომობილებში გამოყენებისათვის; განცხიმვის საშუალებები საწარმოო პროცესებში გამოყენებადების გარდა; სუნამოები; ოდეკოლონები.

4 – ძრავას ზეთები; სამრეწველო დანიშნულების ზეთები; სამრეწველო დანიშნულების საპოხები; საპოხი მასალები; კონსისტენტური საზეთები; აბუსალათინის ზეთი ტექნიკური მიზნებისათვის; საწვავი.

5 – ფარმაცევტული და ვეტერინარული პრეპარატები; სამედიცინო დანიშნულების ჰიგიენური პრეპარატები; სამედიცინო ან ვეტერინარული დანიშნულების დიეტური საკვები და ნივთიერებები, ბავშვთა კვება; დიეტური დანამატები ადამიანებისა და ცხოველებისათვის; საღებუნები, სახვევი მასალა; კბილის დასაბუენი და კბილის ტვიფრის დასამზადებელი მასალა; მადეზინფიცირებელი საშუალებები; მავნე ცხოველების გასანადგურებელი პრეპარატები; ფუნგიციდები, ჰერბიციდები; პირველადი სამედიცინო დახმარების ყუთები, საფსე; დეოდორანტები, ადამიანისა და ცხოველისთვის განკუთვნილის გარდა; ჰაერის გამწმენდი პრეპარატები; ჰაერის მადეოდოზირებელი პრეპარატები; მედიკამენტებიანი ყუთები, პორტატიული; დეზინფექტანტები ჰიგიენური მიზნებისათვის.

6 – მავუჩები ძრავებისა და მოტორებისათვის; საზეთი რგოლები (მანქანათა ნაწილები); მოტორებისა და ძრავების ცილინდრები; ცილინდრის დეკორები; დეკორები მოტორებისა და ძრავებისათვის; ზეთის ქვეშეები; ძრავას ცილინდრის თავაკები; ცილინდრის თავაკების ხუფები; ძრავას ხუფები; მრუდმხარა მუხლალილები; შკივები (მანქანათა ნაწილები); კარტერები მანქანების, მოტორებისა და ძრავებისათვის; გამოსაბოლქვი მილყელები ძრავებისათვის; შემშვები მილყელი; ფილტრები (მან-

7 – მავუჩები ძრავებისა და მოტორებისათვის; საზეთი რგოლები (მანქანათა ნაწილები); მოტორებისა და ძრავების ცილინდრები; ცილინდრის დეკორები; დეკორები მოტორებისა და ძრავებისათვის; ზეთის ქვეშეები; ძრავას ცილინდრის თავაკები; ცილინდრის თავაკების ხუფები; ძრავას ხუფები; მრუდმხარა მუხლალილები; შკივები (მანქანათა ნაწილები); კარტერები მანქანების, მოტორებისა და ძრავებისათვის; გამოსაბოლქვი მილყელები ძრავებისათვის; შემშვები მილყელი; ფილტრები (მან-

ქანის ან ძრავას ნაწილები); ძრავას აირის გამაცივებელი გასაწმენდი ფილტრები; აირის გამწმენდები ძრავებისათვის; ძრავასა და მოტორის ვენტილატორები; ზეთის გამაცივებლები; ანთების სანთლები შიგაწვის ძრავასათვის; ჩობალები (შუასადებები) ძრავებისათვის; რადიატორები (გამაცივებელი) ძრავებისა და მოტორებისათვის; ანთების მოწყობილობები შიგაწვის ძრავებისათვის; საჭირხნისები; ტურბოკომპრესორები; ელექტროგენერატორები; კომპრესორები (მანქანები); მანქანების, ძრავების ან მოტორების მართვის ჰიდრავლიკური მექანიზმები; ტუმბოები (მანქანების, ძრავების ან მოტორების ნაწილები); ცვლადი დენის გენერატორები; ვენტილები (მანქანათა ნაწილები); დეჟუშის რგოლები; მოტორისა და ძრავას სტარტერები.

11 – განათების, გათბობის, ორთქლწარმოქმნის, საკვები პროდუქტის თბური დამუშავების, გასაცივებელი, საშრობი, ვენტილაციის, წყალგამანაწილებელი და სანიტარულ-ტექნიკური აპარატურა; ჰაერის კონდიციონერები სატრანსპორტო საშუალებებისათვის; ჰაერის გამფილტრაჟი მოწყობილობები; დაბრმავეების საწინააღმდეგო მოწყობილობები სატრანსპორტო საშუალებებისათვის (განათების მოწყობილობა); შემოყინვის საწინააღმდეგო საშუალებები სატრანსპორტო საშუალებებისათვის; ვენტილატორები (ჰაერის კონდიციონერების დანადგარების ნაწილები); ფარები სახმელეთო სატრანსპორტო საშუალებებისათვის; გამათბობლები სატრანსპორტო საშუალებებისათვის; იონიზაციის აპარატები ჰაერისა ან წყლის დამუშავებისათვის; მოხვევის მანქანებელი ნათურები სახმელეთო სატრანსპორტო საშუალებებისათვის; განათების მოწყობილობები; რადიატორის სახურავები; რადიატორები (გამათბობელი); სატრანსპორტო საშუალებების რეფლექტორები; სამაცივრო აპარატურა და მანქანები; სავენტილაციო დანადგარები (ჰაერის კონდიციონერები) სატრანსპორტო საშუალებებისათვის; ელექტრონათურები; ნათურის ვაზნები; სინათლის გამბნევეები; სასიგნალო შუქები (სანათები).

27 – ხალიჩები, ნოხები, ჭილოფები და საგებები, ლინოლეუმი და იატაკის სხვა საფარი; კედლის მოსაფარდაგებელი მასალა (ქსოვისაგან დამზადებულის გარდა); იატაკის საფარები; ხალიჩები სახმელეთო სატრანსპორტო საშუალებებისათვის.

36 – დაზღვევა; ფინანსებთან დაკავშირებული საქმიანობა; ფულად-საკრედიტო ოპერაციები; უძრავ ქონებასთან დაკავშირებული ოპერაციები; დაზღვევა უბედური შემთხვევებისგან; განვადება-იჯარის სფეროში საბროკერო საქმიანობა; საკრედიტო და საბანკო ბარათებით

მომსახურება; ფინანსებთან დაკავშირებული ინფორმაცია; ფინანსებთან დაკავშირებული მომსახურება; საკრედიტო ბარათების გამოშვება; მეორადი მანქანების შეფასება (ექსპერტიზა); სახმელეთო-სატრანსპორტო საშუალებების დაზღვევა; სახმელეთო-სატრანსპორტო საშუალებების და მათი სტრუქტურული ნაწილებისა და ფიტინგების ყოვლისმომცველი საგარანტიო მომსახურება; გახანგრძლივებული საგარანტიო-სადაზღვევო მომსახურება; ფაქტორინგი; სესხის გაცემა გირაოთი; სესხები (დაფინანსება); ავტომობილების ლიზინგის დაფინანსება; სატრანსპორტო საშუალებების ლიზინგი; სადებეტო ბარათებით მომსახურება.

38 – ტელეკომუნიკაციები; სატელეკომუნიკაციო მომსახურებები სატრანსპორტო საშუალებების აპარატურის მეშვეობით; კომუნიკაციები კომპიუტერული ტერმინალების საშუალებით; კომუნიკაციები ტელეფონების საშუალებით; გლობალურ კომპიუტერულ ქსელში მომხმარებლის წვდომის უზრუნველყოფა; შეტყობინებების, ბგერის და გამოსახულების გადაცემა კომპიუტერის დახმარებით; სატრანსპორტო საშუალებათა აპარატურიდან მიღებული ციფრული მონაცემების გადაცემა; მონაცემთა ბაზაში წვდომის უზრუნველყოფა; სატელეკომუნიკაციო მოწყობილობების გაქირავება.

39 – ტრანსპორტირება; საქონლის შეფუთვა და შენახვა; მოგზაურობის ორგანიზება; გადაზიდვებთან დაკავშირებული ინფორმაციით მომსახურება; ავტომობილებით გადაზიდვა; სატრანსპორტო საშუალებების გაქირავება; დახმარების გაწევა (ბუქსირება) სატრანსპორტო საშუალებების ავარიის დროს; მგზავრების გადაყვანა; საქონლისა და მგზავრების ტრანსპორტირებასთან დაკავშირებული ინფორმაციით უზრუნველყოფა; ტრანსპორტირებასთან დაკავშირებული საინფორმაციო მომსახურებები, სახელდობრ, მძღოლებისთვის სახმელეთო სატრანსპორტო საშუალებებში ინტეგრირებული კომპონენტების საშუალებით ამინდის პროგნოზის გათვალისწინებით მარშრუტის საუკეთესო მიმართულებებზე ცნობებით, ხმოვანი სიგნალიზაციის საფუძველზე მარშრუტირებაზე, ადგილმდებარეობის განსაზღვრაში დახმარების გაწევაზე და სახმელეთო სატრანსპორტო საშუალებების მომსახურების უფლებაზე ინფორმაციით უზრუნველყოფა; მანქანების პარკინგი; სატრანსპორტო საშუალებების ლიზინგი; ტრანსპორტირებასთან დაკავშირებული საბროკერო საქმიანობა; მძღოლთა მომსახურება; სახმელეთო სატრანსპორტო საშუალებებში უკვე გამოყენებული ნაწილების შეგროვება; GPS

(ადგილმდებარეობის განსაზღვრის გლობალური სისტემა) სანავიგაციო მომსახურებები.

41 – აღზრდა; სასწავლო პროცესის უზრუნველყოფა; გართობა; სპორტული და კულტურულ-საგანმანათლებლო ღონისძიებების ორგანიზება; ელექტრონული წიგნების და ჟურნალების პუბლიკაცია ონ-ლაინ რეჟიმში; ტექსტების პუბლიკაცია, გარდა სარეკლამო ტექსტებისა; კონკურსების (საგანმანათლებლო ან გასართობი) ორგანიზება; სპორტული შეჯიბრებების ორგანიზება; მოტოსპორტში შეჯიბრებების ორგანიზება ან ჩატარება; ბილეთების დაჯავშნა მოტოსპორტულ და/ან ავტოსარბოლ ღონისძიებებზე; სატრანსპორტო საშუალებების მართვის ინსტრუქციები; ინფორმაცია აღზრდისა და განათლების საკითხებში; აღზრდისა და განათლების საკითხებში მომსახურება; სასპორტო აღჭურვილობით უზრუნველყოფა; სასპორტო ინვენტარის გაქირავება, გარდა სატრანსპორტო საშუალებებისა; ინფორმაცია გართობის შესახებ; გართობის მომსახურება; სათამაშო ავტომატების დარბაზებით უზრუნველყოფა; ონ-ლაინ გამოცემებით (არაჩატვირთვადი) უზრუნველყოფა; ონ-ლაინ მუსიკით (არაჩატვირთვადი) უზრუნველყოფა; ონ-ლაინ ვიდეოთი (არაჩატვირთვადი) უზრუნველყოფა; სემინარების ორგანიზება და ჩატარება; ბილეთების დაჯავშნა წარმოდგენებზე; ექსკურსიების ჩატარება გიდის თანხლებით; თამაშების ინტერაქტიული უზრუნველყოფა კომპიუტერულ ქსელში; სათამაშო აღჭურვილობის გაქირავება; აღმზრდელობით-საგანმანათლებლო მომსახურება; სანახაობების ორგანიზება (იმპრესარიოს მომსახურება); პრაქტიკული ჩვენებების სწავლება (დემონსტრირება); თავისუფალ დროს დასვენებით უზრუნველყოფა; წიგნების გამოქვეყნება; სწავლება; ბილეთების სააგენტოს მომსახურება (გასართობი ღონისძიებები); კერძო მასწავლებლების მომსახურება (ტიუტორინგი).

- (260) AM 2017 87785 A
- (210) AM 87785
- (220) 2016 06 30
- (731) ნისან ჯიდოშა კაბუშიკი კაიშა
(აგრეთვე ვაჭრობს, როგორც ნისან მოტორ კო., ლტდ.)
No.2, ტაკარა-ჩო, კანაგავა-კუ, იოკოჰამა-ში, კანაგავა-კენ, იაპონია
- (740) შალვა გვარამაძე
- (540)

on-DO

(511)

9 – გამზომი აპარატურა; გამზომი ინსტრუმენტები; დამტენები; ბატარეების დამტენები; დისტანციური მართვის აპარატურა; ბატარეები და ელემენტები; საწვავის ბატარეები (საწვავის ქიმიური ენერჯის ელექტრო ენერჯიაში გარდამქმნელი მოწყობილობები); ინტერსაკომუნიკაციო აპარატურა; ტელეფონის აპარატები; ნავიგაციის აპარატები სატრანსპორტო საშუალებებისთვის; კომპიუტერები; კომპიუტერული პროგრამული უზრუნველყოფა; კომპიუტერული პროგრამები; ჩატვირთვადი მუსიკალური ფაილები; ელექტროკაბელები; ელექტროსადენები; ჩატვირთვადი ელექტრონული პუბლიკაციები; გაქურდვის მცდელობის გამაფრთხილებელი აპარატურა; მაგნიტები; ინდივიდუალური დაცვის საშუალებები ავარიის დროს გამოსაყენებლად; ქურდობის პრევენციისთვის ელექტრომოწყობილობები; სატრანსპორტო საშუალებების ავარიის გამაფრთხილებელი სამკუთხედები; კოდირებული გასაღებები; ინვერტორები (ელექტრობისთვის); ბგერისა და გამოსახულების ჩამწერი აპარატურა; ბგერისა და გამოსახულების აღწარმოების აპარატურა; წნევის საზომი აპარატურა; კომპიუტერების ქეისები (ჩანთები); კოდირებული გასაღებების ქეისები; ინფორმაციის შესანახი საშუალებების ფულტარები (ჩანთები); ფიჭური ტელეფონის აქსესუარები; ფიჭური ტელეფონის ქეისები (ჩანთები); ფიჭური ტელეფონის ზონრები; კალმები სენსორული პანელისთვის; კომპიუტერული პერიფერიული მოწყობილობები; „თაგვის“ ტიპის (კომპიუტერული პერიფერიული მოწყობილობა) მანიპულატორები; „თაგვის“ ქვესადებები; სათვალეები (ოპტიკური); სათვალის ბუდეები; სათვალის თოკები (თასმები); ღვედები (თასმები) ელექტრონული მოწყობილობებისთვის; დამცავი ჩაფხუტები; პლანშეტური კომპიუტერებისთვის ღვედები (თასმები); მობილური მოწყობილობებისა და პლანშეტური კომპიუტერებისთვის აქსესუარები; ყურთსასმენები; ყურში ჩასადები ყურთსასმენები; მიკროფონები; კომპლექტები მობილური ტელეფონებისთვის მისი უსახელოდ მართვისთვის; დისპლეი-ეკრანების დამცავები მობილური მოწყობილობებისთვის და პლანშეტური კომპიუტერებისთვის; დეკორატიული დამცავი საფუთები ყურთსასმენის ჯეკებისთვის მობილური მოწყობილობებისთვის და პლანშეტური კომპიუტერებისთვის; დეკორატიული მაგნიტები; მაჯის საყრდენები კომპიუტერებთან ერთად გამოსაყენებლად; დაზერული მომნიშვნელები; მონოპოდები კამერებისთვის; ტრიპოდები კამერებისთვის; კაბელების და ზონრების ორგანიზერი; სელფის ჯოხები (ხელში დასაჭერი მონოპოდები).

16 – ქაღალდი, მუყაო და მათი ნაწარმი, რომელიც არ მიეკუთვნება სხვა კლასებს; ნაბეჭდი პროდუქცია; მასალა საამქინძაო სამუშაოებისათვის; ფოტოსურათები; საწერ-ქაღალდის საქონელი; საკანცელარიო ან საყოფაცხოვრებო დანიშნულების მწებავი ნივთიერებები; მხატვართა საკუთნო; ფუნჯები; საბეჭდი მანქანები და ოფისის საკუთნო (ავეჯის გარდა); სასწავლო მასალა და თვალსაჩინოება (აპარატურის გარდა); პლასტმასის შესაფუთი მასალა (რომელიც არ მიეკუთვნება სხვა კლასებს); შრიფტი; ტიპოგრაფიული კლიშე; პასპორტის დამჭერები; დოკუმენტის დამჭერები (საკანცელარიო); გარეკანის ყდები (საკანცელარიო); კალენდრები; ქაღალდის ქვესადგარები; ფულის დამჭერები; საწერი ქაღალდი; ბლოკნოტები (საკანცელარიო); უბის წიგნაკები; პრეს-პაპიე; კალმისტრებისა და ფანქრებისათვის ჩასაწებები; ფანქრის დამჭერები; ფანქრები; კალმისტრები (ოფისის საკუთნო); ალბომები; თვითწებავი ეტიკეტები (საკანცელარიო); გადასაყვანი სურათები; შესაფუთი საშუალებები ქაღალდისაგან ან პლასტმასისაგან (ტომრები, კონვერტები, პარკები, ჩანთები); ბამპერის თვითწებავი ეტიკეტები; ბარგის არატყავის საჭდეები; სახაზავები; ქაღალდის ან მუყაოს აფიშის დაფები; ქაღალდის ალმები (ბანერები); ქაღალდის დროშები; ქაღალდის ან მუყაოს დაფები განცხადებებისთვის; ქაღალდის ან მუყაოს ფირნიშები; კატალოგები; სახელმძღვანელოები (ცნობარები); ცნობარები (სახელმძღვანელოები); ბროშურები; პროსპექტები; ჟურნალები (პერიოდული გამოცემები); საინფორმაციო ბიულეტენები; ნაბეჭდი პროდუქცია; ბეჭდვითი პუბლიკაციები; ბუკლეტები; კონვერტები (საკანცელარიო); ფოლდერები ქაღალდისთვის; მისალაცი ღია ბარათები; საქაღალდეები დოკუმენტებისთვის; არაქსოვილისგან დამზადებული იარაღები; ლანგრები კორექსონდენციისთვის; მოსანიშნი კალმისტრები (საკანცელარიო); მუსიკალური მისალაცი ღია ბარათები; შესაფუთი ქაღალდი; ავტომატური ფანქრები (ფანქრის გრიფების დამჭერები); ღია ბარათები; პოსტერები; გარეკანები, ყდები, საფუთავები (საკანცელარიო); გარეკანის ქაღალდი; პერიოდული გამოცემები.

(260) AM 2017 87786 A

(210) AM 87786

(220) 2016 06 30

(731) ნისან ჯიდოშა კაბუშიკი კაიშა

(აგრეთვე ვაჭრობს, როგორც ნისან მოტორ კო., ლტდ.)

No.2, ტაკარა-ჩო, კანაგავა-კუ, იოკოჰამა-ში, კანაგავა-კენ, იაპონია

(740) შალვა გვარამაძე

(540)

mi-DO

(511)

9 – გამზომი აპარატურა; გამზომი ინსტრუმენტები; დამტენები; ბატარეების დამტენები; დისტანციური მართვის აპარატურა; ბატარეები და ელემენტები; საწვავის ბატარეები (საწვავის ქიმიური ენერჯის ელექტრო ენერჯიაში გარდამქმნელი მოწყობილობები); ინტერსაკომუნიკაციო აპარატურა; ტელეფონის აპარატები; ნავიგაციის აპარატები სატრანსპორტო საშუალებებისთვის; კომპიუტერები; კომპიუტერული პროგრამული უზრუნველყოფა; კომპიუტერული პროგრამები; ჩატვირთვადი მუსიკალური ფაილები; ელექტროკაბელები; ელექტროსადენები; ჩატვირთვადი ელექტრონული პუბლიკაციები; გაჭურდვის მცდელობის გამაფრთხილებელი აპარატურა; მაგნიტები; ინდივიდუალური დაცვის საშუალებები ავარიის დროს გამოსაყენებლად; ქურდობის პრევენციისთვის ელექტრომოწყობილობები; სატრანსპორტო საშუალებების ავარიის გამაფრთხილებელი სამკუთხედები; კოდირებული გასაღებები; ინვერტორები (ელექტრობისთვის); ბგერისა და გამოსახულების ჩამწერი აპარატურა; ბგერისა და გამოსახულების აღწარმოების აპარატურა; წნევის საზომი აპარატურა; კომპიუტერების ქეისები (ჩანთები); კოდირებული გასაღებების ქეისები; ინფორმაციის შესანახი საშუალებების ფუტლარები (ჩანთები); ფიჭური ტელეფონის აქსესუარები; ფიჭური ტელეფონის ქეისები (ჩანთები); ფიჭური ტელეფონის ზონრები; კალმები სენსორული პანელისთვის; კომპიუტერული პერიფერიული მოწყობილობები; „თაგვის“ ტიპის (კომპიუტერული პერიფერიული მოწყობილობა) მანიპულატორები; „თაგვის“ ქვესადგებები; სათვალეები (ოპტიკური); სათვალის ბუდეები; სათვალის თოკები (თასმები); დეკლები (თასმები) ელექტრონული მოწყობილობებისთვის; დამცავი ჩაფხუტები; პლანშეტური კომპიუტერებისთვის დეკლები (თასმები); მობილური მოწყობილობებისა და პლანშეტური კომპიუტერებისთვის აქსესუარები; ყურთსასმენები; ყურში ჩასადები ყურთსასმენები; მიკროფონები; კომპლექტები მობილური ტელეფონებისთვის მისი უსახელოდ მართვისთვის; დისპლეი-ეკრანების დამცავები მობილური მოწყობილობებისთვის და პლანშეტური კომპიუტერებისთვის; დეკორატიული დამცავი საფუთები ყურთსასმენის ჯეკებისთვის მობილური მოწყობილობებისთვის და პლანშეტური კომპიუტერებისთვის; დეკორატიული მაგნიტები; მაჯის საყრდენები კომპიუტერებთან ერთად გამოსაყენებლად; ლაზერული მომნიშვნელები; მონოპოდები კამერებისთვის; ტრიპოდები კამე-

რებისთვის; კაბელების და ზონრების ორგანიზერი; სელფის ჯოხები (ხელში დასაჭერი მონოპოდები).

16 – ქაღალდი, მუყაო და მათი ნაწარმი, რომელიც არ მიეკუთვნება სხვა კლასებს; ნაბეჭდი პროდუქცია; მასალა საამკინძაო სამუშაოებისათვის; ფოტოსურათები; საწერ-ქაღალდის საქონელი; საკანცელარიო ან საყოფაცხოვრებო დანიშნულების მწებავი ნივთიერებები; მხატვართა საკუთნო; ფუნჯები; საბეჭდი მანქანები და ოფისის საკუთნო (ავეჯის გარდა); სასწავლო მასალა და თვალსაჩინოება (აპარატურის გარდა); პლასტმასის შესაფუთი მასალა (რომელიც არ მიეკუთვნება სხვა კლასებს); შრიფტი; ტიპოგრაფიული კლიშე; პასპორტის დამკერები; დოკუმენტის დამკერები (საკანცელარიო); გარეკანის ყდები (საკანცელარიო); კალენდრები; ქაღალდის ქვესადგარები; ფულის დამკერები; საწერი ქაღალდი; ბლოკნოტები (საკანცელარიო); უბის წიგნაკები; პრეს-პაპიე; კალმისტრებისა და ფანქრებისათვის ჩასაწყოები; ფანქრის დამკერები; ფანქრები; კალმისტრები (ოფისის საკუთნო); ალბომები; თვითწებავი ეტიკეტები (საკანცელარიო); გადასაყვანი სურათები; შესაფუთი საშუალებები ქაღალდისაგან ან პლასტმასისაგან (ტომრები, კონვერტები, პარკები, ჩანთები); ბამპერის თვითწებავი ეტიკეტები; ბარგის არატყავის საჭდეები; სახაზავები; ქაღალდის ან მუყაოს აფიშის დაფები; ქაღალდის ალმები (ბანერები); ქაღალდის დროშები; ქაღალდის ან მუყაოს დაფები განცხადებებისთვის; ქაღალდის ან მუყაოს ფირნიშები; კატალოგები; სახელმძღვანელოები (ცნობარები); ცნობარები (სახელმძღვანელოები); ბროშურები; პროსპექტები; ჟურნალები (პერიოდული გამოცემები); საინფორმაციო ბიულეტენები; ნაბეჭდი პროდუქცია; ბეჭდვითი პუბლიკაციები; ბუკლეტები; კონვერტები (საკანცელარიო); ფოლდერები ქაღალდისთვის; მისალოცი ღია ბარათები; საქაღალდეები დოკუმენტებისთვის; არაქსოვილისგან დამზადებული იარაღები; ლანგრები კორესპონდენციისთვის; მოსანიშნი კალმისტრები (საკანცელარიო); მუსიკალური მისალოცი ღია ბარათები; შესაფუთი ქაღალდი; ავტომატური ფანქრები (ფანქრის გრიფების დამკერები); ღია ბარათები; პოსტერები; გარეკანები, ყდები, საფუთავები (საკანცელარიო); გარეკანის ქაღალდი; პერიოდული გამოცემები.

(260) AM 2017 87788 A

(210) AM 87788

(220) 2016 06 30

(731) ნისან ჯიდოშა კაბუშიკი კაიშა

(აგრეთვე ვაჭრობს, როგორც ნისან

მოტორ კო., ლტდ.)

No.2, ტაკარა-ჩო, კანაგავა-კუ, იოკოჰამა-ში, კანაგავა-კენ, იაპონია

(740) შალვა გვარამაძე

(540)

დასუნი

(591) შავ-თეთრი

(531) 28.19

(511)

9 – გამზომი აპარატურა; გამზომი ინსტრუმენტები; დამტენები; ბატარეების დამტენები; დისტანციური მართვის აპარატურა; ბატარეები და ელემენტები; საწვავის ბატარეები (საწვავის ქიმიური ენერჯის ელექტრო ენერჯიაში გარდამქმნელი მოწყობილობები); ინტერსაკომუნიკაციო აპარატურა; ტელეფონის აპარატები; ნავიგაციის აპარატები სატრანსპორტო საშუალებებისთვის; კომპიუტერები; კომპიუტერული პროგრამული უზრუნველყოფა; კომპიუტერული პროგრამები; ჩატვირთვადი მუსიკალური ფაილები; ელექტროკაბელები; ელექტროსადენები; ჩატვირთვადი ელექტრონული პუბლიკაციები; გაჭურდვის მცდელობის გამაფრთხილებელი აპარატურა; მაგნიტები; ინდივიდუალური დაცვის საშუალებები ავარიის დროს გამოსაყენებლად; ჭურღლის პრევენციისთვის ელექტრომოწყობილობები; სატრანსპორტო საშუალებების ავარიის გამაფრთხილებელი სამკუთხედები; კოდირებული გასადებები; ინვერტორები (ელექტრობისთვის); ბგერისა და გამოსახულების ჩამწერი აპარატურა; ბგერისა და გამოსახულების აღწარმოების აპარატურა; წნევის საზომი აპარატურა; კომპიუტერების ქეისები (ჩანთები); კოდირებული გასადებების ქეისები; ინფორმაციის შესანახი საშუალებების ფუნქციონირება (ჩანთები); ფიჭური ტელეფონის აქსესუარები; ფიჭური ტელეფონის ქეისები (ჩანთები); ფიჭური ტელეფონის ზონრები; კალმები სენსორული პანელისთვის; კომპიუტერული პერიფერიული მოწყობილობები; „თაგვის“ ტიპის (კომპიუტერული პერიფერიული მოწყობილობა) მანიპულატორები; „თაგვის“ ქვესადებები; სათვალეები (ოპტიკური); სათვალის ბუდეები; სათვალის თოკები (თასმები); დედეები (თასმები) ელექტრონული მოწყობილობებისთვის; დამცავი ჩაფხუტები; პლანშეტური კომპიუტერებისთვის დედეები (თასმები); მობილური მოწყობილობებისა და პლანშეტური კომპიუტერებისთვის აქსესუარები; ყურთსასმენები; ყურში ჩასადები ყურთსასმენები; მიკროფონები; კომპლექტები მობილური ტელეფონებისთვის მისი უსახელოდ მართვისთვის; დისპლეი-ეკრანების დამცავები მობილური მოწყობილობებისთვის და პლანშეტური კომპიუტერებისთვის; დეკორატიული დამცავი საფუთები

ეურთხასმენის ჯგუფისთვის მობილური მოწეობილობებისთვის და პლანშეტური კომპიუტერებისთვის; დეკორატიული მაგნიტები; მაჯის საყრდენები კომპიუტერებთან ერთად გამოსაყენებლად; ლაზერული მომნიშვნელები; მონოპოდები კამერებისთვის; ტრიპოდები კამერებისთვის; კაბელების და ზონრების ორგანიზერი; სელფის ჯოხები (ხელში დასაჭერი მონოპოდები).

12 – ხმელეთზე, ჰაერში, წყალსა ან რელსებზე გადასაადგილებელი სატრანსპორტო საშუალებები; ავტომობილები; ელექტრული სატრანსპორტო საშუალებები; ვაგონები; სატვირთო ავტომანქანები; ფურგონები (სატრანსპორტო საშუალებები); აქტიური დასვენებისთვის განკუთვნილი სპორტული ავტომობილები; ავტობუსები; რეკრიაციული ავტომობილები (RV); სპორტული მანქანები; სარბოლო მანქანები; სატვირთო მანქანები; ჩანგლისებრი სატაციანი მანქანები; ტრაქტორები, საბუქსირო (საწვეარი) ტრაქტორების ჩათვლით; ტრაილერები და ნახევრად – ტრაილერები სატრანსპორტო საშუალებებისათვის; სახმელეთო, საჰაერო და წყლის სატრანსპორტო საშუალებების ნაწილები; ჰაერში, ხმელეთზე ან წყალში გადასაადგილებელი აპარატურა; ძრავები სახმელეთო სატრანსპორტო საშუალებებისათვის; მოტორები სახმელეთო სატრანსპორტო საშუალებებისათვის; სატრანსპორტო საშუალებების ძარები; სატრანსპორტო საშუალებების შასები; ტრანსმისიები სახმელეთო სატრანსპორტო საშუალებებისათვის; ტრანსმისიების ნაწილები სახმელეთო სატრანსპორტო საშუალებებისათვის; კარდანის ლილვები სახმელეთო სატრანსპორტო საშუალებებისათვის; კბილა გადაცემები სახმელეთო სატრანსპორტო საშუალებებისათვის; ქუროები სახმელეთო სატრანსპორტო საშუალებებისათვის; დერძები სატრანსპორტო საშუალებებისათვის; საკისრის ამორტიზატორები სატრანსპორტო საშუალებებისათვის; ამორტიზატორის ზამბარები სატრანსპორტო საშუალებებისათვის; სატრანსპორტო საშუალებების თვლები; საღტეები სატრანსპორტო საშუალებების თვლებისათვის; მორგვები სატრანსპორტო საშუალებების თვლებისათვის; საღტეს კამერების სარემონტო რეზინის თვითწებვადი ზესადებები; მუხრუჭები სატრანსპორტო საშუალებებისათვის; მუხრუჭის ხუნდები სახმელეთო სატრანსპორტო საშუალებებისათვის; ქარსარიდი მინები; მინა-საწმენდები სატრანსპორტო საშუალებებისათვის; ბამპერები სატრანსპორტო საშუალებებისათვის; საჭის თვლები სახმელეთო სატრანსპორტო საშუალებებისათვის; საყვირები სატრანსპორტო საშუალებებისათვის; მოხვევის მანქანებები სატრანსპორტო საშუალებებისათვის;

ბებისათვის; სატრანსპორტო საშუალებების სავარძლები; უსაფრთხოების ქამრები სატრანსპორტო საშუალებების სავარძლებისათვის; თავის მისაყრდნობები სატრანსპორტო საშუალებების სავარძლებისთვის; უკუსვლის სიგნალიზაცია სატრანსპორტო საშუალებისთვის; გატაცების საწინააღმდეგო მოწეობილობები სატრანსპორტო საშუალებებისთვის; ჰაერბალიშები (უსაფრთხო მოწეობილობები სახმელეთო სატრანსპორტო საშუალებებისათვის); უკანა ხედის სარკეები; ძარის ამწე მექანიზმები (სახმელეთო სატრანსპორტო საშუალების ნაწილები); სატრანსპორტო საშუალებების აქსესუარები; სპოილერები სატრანსპორტო საშუალებებისთვის; საბარგული სატრანსპორტო საშუალებებისთვის; ტალახსაწინააღმდეგო ფარები; მოცურების საწინააღმდეგო ჯაჭვები; საფარები სატრანსპორტო საშუალებებისთვის (ხისტი); სატრანსპორტო საშუალებების სავარძლების შალითები; ჰაერის ტუმბოები (სატრანსპორტო საშუალებების აქსესუარები); თხილამურებისათვის განკუთვნილი საბარგულები სახმელეთო სატრანსპორტო საშუალებებისათვის; სიგარის სანთებლები სახმელეთო სატრანსპორტო საშუალებებისათვის; უსაფრთხო სავარძლები ბავშვებისათვის; კაპოტები სატრანსპორტო საშუალებებისათვის; სატრანსპორტო საშუალებების კარები; კოსმოსური ხომალდი; თვითმფრინავები; პიდროპლანები; საჰაერო მფრინავი აპარატები; ურიკები; მოტოციკლები; ნავები, კატერები; ბორნები; გემები; იახტები; ველოსიპედები; გამაფრთხილებელი ბგერითი სიგნალიზაციის სისტემები ველოსიპედებისთვის; ველოსიპედის ჯაჭვები; ძრავები ველოსიპედისთვის; ველოსიპედის დასაჯდომები; საფერფლები ავტომობილებისთვის; სა-მუხრუჭე დისკები სატრანსპორტო საშუალებებისათვის; თვითმავალი მანქანები (ავტონომიურად მართვადი მანქანები); გვერდითი ხედის სარკეები სატრანსპორტო საშუალებებისათვის; ძრავის საყრდენი ბალიშები სახმელეთო სატრანსპორტო საშუალებებისათვის; ბამპერები ავტომობილებისთვის; საწვავის (ბენზინის, აირის) ავზების სახურავები სატრანსპორტო საშუალებებისათვის; მგრები მომენტის გარდამქმნელები სახმელეთო სატრანსპორტო საშუალებებისათვის.

16 – ქაღალდი, მუყაო და მათი ნაწარმი, რომელიც არ მიეკუთვნება სხვა კლასებს; ნაბეჭდი პროდუქცია; მასალა სააქინძაო საშუალებებისათვის; ფოტოსურათები; საწერ-ქაღალდის საქონელი; საკანცელარიო ან საყოფაცხოვრებო დანიშნულების მწებავი ნივთიერებები; მხატვართა საკუთხო; ფუნჯები; საბეჭდი მანქანები და ოფისის საკუთხო (ავეჯის გარდა); სასწავლო მასალა და თვალსაჩინოება (აპა-

რატურის გარდა); პლასტმასის შესაფუთი მასალა (რომელიც არ მიეკუთვნება სხვა კლასებს); შრიფტი; ტიპოგრაფიული კლიშე; პასპორტის დამჭერები; დოკუმენტის დამჭერები (საკანცელარიო); გარეკანის ყდები (საკანცელარიო); კალენდრები; ქაღალდის ქვესადგარები; ფულის დამჭერები; საწერი ქაღალდი; ბლოკნოტები (საკანცელარიო); უბის წიგნაკები; პრეს-პაპიე; კალმისტრებისა და ფანქრებისათვის ჩასაწყოები; ფანქრის დამჭერები; ფანქრები; კალმისტრები (ოფისის საკუთნო); ალბომები; თვითწებავადი ეტიკეტები (საკანცელარიო); გადასაყვანი სურათები; შესაფუთი საშუალებები ქაღალდისაგან ან პლასტმასისაგან (ტომრები, კონვერტები, პარკები, ჩანთები); ბამპერის თვითწებავადი ეტიკეტები; ბარგის არატყავის საჭდეები; სახაზავები; ქაღალდის ან მუყაოს აფიშის დაფები; ქაღალდის ალმები (ბანერები); ქაღალდის დროშები; ქაღალდის ან მუყაოს დაფები განცხადებებისთვის; ქაღალდის ან მუყაოს ფირნიშები; კატალოგები; სახელმძღვანელოები (ცნობარები); ცნობარები (სახელმძღვანელოები); ბროშურები; პროსპექტები; ჟურნალები (პერიოდული გამოცემები); საინფორმაციო ბიულეტენები; ნაბეჭდი პროდუქცია; ბეჭდვითი პუბლიკაციები; ბუკლეტები; კონვერტები (საკანცელარიო); ფოლდერები ქაღალდისთვის; მისალოცი ღია ბარათები; საქაღალდეები დოკუმენტებისთვის; არაქსოვილისგან დამზადებული იარაღები; ლანგრები კორესპონდენციისთვის; მოსანიშნი კალმისტრები (საკანცელარიო); მუსიკალური მისალოცი ღია ბარათები; შესაფუთი ქაღალდი; ავტომატური ფანქრები (ფანქრის გრიფების დამჭერები); ღია ბარათები; პოსტერები; გარეკანები, ყდები, საფუთავები (საკანცელარიო); გარეკანის ქაღალდი; პერიოდული გამოცემები.

24 – ქსოვილები და საფეიქრო ნაწარმი, რომელიც არ მიეკუთვნება სხვა კლასებს; საწოლის გადასაფარებლები; მაგიდის გადასაფარებლები; ქვესაფენები (მაგიდის თეთრეული); ქსოვილის პირსახოცები; ალმები (ბანერები); დროშები არაქაღალდის; ქსოვილის ცხვირსახოცები; სამგზავრო პლედები (ფეხსათბურები); ქსოვილი დროშებისთვის, ალმებისთვის; ტილო (ქსოვილი); ქსოვილის იარაღები, ეტიკეტები; ლეიბის პირები; ტიკი (ლეიბის პირები).

36 – დაზღვევა; ფინანსებთან დაკავშირებული საქმიანობა; ფულად-საკრედიტო ოპერაციები; უძრავ ქონებასთან დაკავშირებული ოპერაციები; დაზღვევა უბედური შემთხვევებისგან; განვადება-იჯარის სფეროში საბროკერო საქმიანობა; საკრედიტო და საბანკო ბარათებით მომსახურება; ფინანსებთან დაკავშირებული

ინფორმაცია; ფინანსებთან დაკავშირებული მომსახურება; საკრედიტო ბარათების გამოშვება; მეორადი მანქანების შეფასება (ექსპერტიზა); სახმელეთო-სატრანსპორტო საშუალებების დაზღვევა; სახმელეთო-სატრანსპორტო საშუალებების და მათი სტრუქტურული ნაწილებისა და ფიტინგების ყოველმომცველი საგარანტიო მომსახურება; გახანგრძლივებული საგარანტიო-სადაზღვევო მომსახურება; ფაქტორინგი; სესხის გაცემა გირაოთი; სესხები (დაფინანსება); ავტომობილების ლიზინგის დაფინანსება; სატრანსპორტო საშუალებების ლიზინგი; სადებეტო ბარათებით მომსახურება.

37 – მშენებლობა; რემონტი; დანადგარების დაყენება სახმელეთო სატრანსპორტო საშუალებების, მათი სტრუქტურული ნაწილებისა და ფიტინგების რემონტი ან ტექნიკური მომსახურება; სახმელეთო სატრანსპორტო საშუალებების, მათი სტრუქტურული ნაწილებისა და ფიტინგების რემონტსა ან ტექნიკურ მომსახურებასთან დაკავშირებული ინფორმაციით უზრუნველყოფა; შასის ნაწილებისა და სატრანსპორტო საშუალებების კორპუსების რემონტი ან ტექნიკური მომსახურება; ენერჯის გამანაწილებელი ან მაკონტროლებელი მანქანების და აპარატურის რემონტი ან ტექნიკური მომსახურება; სამუხტი მოწყობილობების რემონტი ან ტექნიკური მომსახურება; ბატარეების და ელემენტების რემონტი ან ტექნიკური მომსახურება; შიგაწვის ძრავის რემონტი ან ტექნიკური მომსახურება; შიგაწვის ძრავის ნაწილების რემონტი ან ტექნიკური მომსახურება; ძრავის ნაწილების რემონტი ან ტექნიკური მომსახურება; გენერატორების რემონტი ან ტექნიკური მომსახურება; სატელეკომუნიკაციო მოწყობილობების და აპარატურის რემონტი ან ტექნიკური მომსახურება; ელექტრონული მანქანების, აპარატურის და მათი ნაწილების რემონტი ან ტექნიკური მომსახურება; გაუმართავი სატრანსპორტო საშუალებებისთვის დახმარების გაწევა [რემონტი]; ინფორმაციით უზრუნველყოფა კომპონენტების შესახებ, რომელიც ინტეგრირებულია სახმელეთო სატრანსპორტო საშუალებებში, ასევე, ბატარეების დამუხტვის სტატუსზე, სატრანსპორტო საშუალებების ადგილმდებარეობაზე, მგზავრობის მანძილზე, სატრანსპორტო საშუალებების გასამართი სადგურების ადგილმდებარეობაზე, სატრანსპორტო საშუალებებში შიდა და გარე ტემპერატურაზე და სახმელეთო სატრანსპორტო საშუალებების კონდიციონების სტატუსზე ინფორმაციით უზრუნველყოფის ჩათვლით.

- (260) AM 2017 87792 A
- (210) AM 87792
- (220) 2016 06 30
- (731) ნისან ჯიდოშა კაბუშიკი კაიშა
(აგრეთვე ვაჭრობს, როგორც ნისან
მოტორ კო., ლტდ.)
No.2, ტაკარა-ჩო, კანაგავა-კუ, იოკოჰამა-ში,
კანაგავა-კენ, იაპონია
- (740) შალვა გვარამაძე
- (540)



- (591) შავ-თეთრი
- (531) 24.11.25, 25.03.03, 26.05.22, 27.05.22
- (511)

6 – ჩვეულებრივი ლითონები და მათი შენადნობები; ლითონის სამშენებლო მასალა; ლითონის მოძრავი ნაგებობები; ლითონის მასალა ლიანდაგებისათვის; ჩვეულებრივი ლითონის არაელექტრული გვარდები და მავთულები; რკინა-კავეული, ლითონის წვრილმანი ნაკეთობები; ლითონის მიღები და მიღსადენები; სეიფები; ჩვეულებრივი ლითონის ნაწარმი, რომელიც არ მიეკუთვნება სხვა კლასებს; მადნეული; ბოთლის ლითონის თაღფაქები, სახურავები; ბოთლის ლითონის საცობები; გასადების რგოლები დამზადებული ჩვეულებრივი ლითონისაგან; სტატუეტები, დამზადებული ჩვეულებრივი ლითონისაგან; ლითონის ემბლემა (ნიშნები) სატრანსპორტო საშუალებებისათვის; მანჭვალები (კავეულის ნაწარმი); ლითონის საკეტები, არაელექტრული; ლითონის საიდენტიფიკაციო ფირფიტები; ლითონისაგან დამზადებული ყუთები ინსტრუმენტებისათვის, ცარიელი; გასადებები; ლითონის იარაღები ბარგისათვის; ლითონის ჩამკეტები (კარაბინები); ლითონის სტელაჟები ღვინისათვის.

8 – ხელის იარაღები და ინსტრუმენტები (ხელით მართვადი); მჭრელი ნაწარმი; ცივი იარაღი; სამართებლები; ხელსაწყოების ნაკრები მანიკურის გასაკეთებლად; ხელსაწყოების ნაკრები პედიკურის გასაკეთებლად; ფრჩხილის საკვნეტელები; ფრჩხილის ქლიბები; თხილისა და კაკლის სატეხები; საჭრისები; მაკრატლები; სახრახნისები; საპარსი ნესესერები; ქანჩის გასადები (ხელის იარაღები); კომბინირებული ქანჩის გასადები (ხელის იარაღები); ჩაქუჩები (ხელის იარაღები).

14 – ძვირფასი ლითონები და მათი შენადნობები და მათგან დამზადებული ან დაფარული

ნაკეთობები სხვა კლასებში შეტანილის გარდა; საიუველირო ნაწარმი; ძვირფასი ქვები; საათები და ქრონომეტრული ხელსაწყოები; საკოლექციო მონეტები; მანუეტის საკინძები; მაჯის საათები; საათები; რგოლები გასადებებისათვის (ბრელოკები); ძვირფასი ლითონის ქინძისთავეები პიჯაკის ლაცკანისათვის; პალსტუხის ქინძისთავეები; სამკერდე ნიშნები დამზადებული ძვირფასი ლითონებისაგან.

18 – ტყავი და ტყავის იმიტაცია, და მათგან დამზადებული ნაწარმი, რომელიც არ მიეკუთვნება სხვა კლასებს; ცხოველთა ტყავი, ბეწვეული; სკივრები და სამგზავრო ჩანთები; წვიმისა და მზის ქოლგები; ხელჯოხები; შოლტეები, მათრახები, ცხენის აღკაზმულობა და სასარაჯე ნაკეთობა; ზურგჩანთები; პორტფელეები; სავიზიტო ბარათების ქეისები; პორტმონეტები; იარაღები ბარგისათვის; სავაჭრო ჩანთები; საფულეები; ნესესერები (ცარიელი); გასადების ბუდეები; ჩანთები საყიდლებისათვის; ტყავის ღვედები.

21 – საოჯახო და სამზარეულო ჭურჭელი და ჭურჭლეული; სავარცხლები და ღრუბლები; ჯაგრისები (ფუნჯების გარდა); მასალები ჯაგრისის ნაკეთობისათვის; სამარჯვები წმენდისა და დასუფთავებისათვის; ლითონის ნეჭა; დაუმუშავებელი ან ნახევრად დამუშავებული მინა (სამშენებლო მინის გარდა); მინის, ფაიფურისა და ქაშანურის ნაკეთობა, რომელიც არ მიეკუთვნება სხვა კლასებს; ბოთლის გასახსნელები, ელექტრული და არაელექტრული; ჭურჭლის სადგამები, არაქაღალდის და განსხვავებული სუფრის თეთრეულისაგან; ლანგრები, სინები საოჯახო მიზნებისათვის; ბროლი (მინის ჭურჭელი); ჩხირები საკვებისათვის; პიკნიკისათვის მომზადებული კალათები, ჭურჭლის ჩათვლით; პორტატიული გამაცივებლები, არაელექტრული; სტატუეტები ფაიფურის, კერამიკის, თიხის ან მინისაგან; კათხები; სასმელი ჭურჭელი; თბოიზოლირებული ჭურჭელი; ბოთლის დამჭერები, პლასტმასის; დოქები; ვაზები; სამზარეულოს საკუთნო, არაელექტრული; საწმენდი ჩურები; ქაღალდის ხელსახოცის დამჭერები (კონტეინერები); ქაღალდის ხელსახოცების ყუთის სახურავები.

25 – ტანსაცმელი, ფეხსაცმელი, თავსაბურავი; ქამრები (ტანსაცმელი); კეპები (თავსაბურავი); ცილინდრები, ქუდები; მზისგან დამცავები (თავსაბურავი); შარფები; კაშნე-ყელსახვევები; შალეები; ყელსახვევები, პალსტუხები; ხალათები, კომბინიზონები; სამუშაო ტანსაცმელი; ავტომობილის ტანსაცმელი; ქურთუკები, ჟაკეტი, ფრენჩი (ტანსაცმელი); ნაქსოვები (ტრეკოტაჟის ნაწარმი) (ტანსაცმელი); პარკა (გრძელი ქურთუკი კაპიუშონით); პერანგე-

ბი; სვიტრები; სპორტული ფუფაიკები; კისრის გამათბობლები (ტანსაცმელი); მანუეტები (ტანსაცმელი); ხელთათმანები (ტანსაცმელი); ფეხსაცმელი (შუზები); საყურისები (ტანსაცმელი); შემოსაკრავები (ტანსაცმელი).

28 – თამაშობები, სათამაშოები; ტანვარჯიში-სა და სპორტისათვის განკუთვნილი საქონელი, რომელიც არ მიეკუთვნება სხვა კლასებს; ნაძვისხის მორთულობა; რადიომართვადი სათამაშო სატრანსპორტო საშუალებები; სინათლიანი და ბგერიანი სათამაშოები; პლუშის სათამაშოები; სატრანსპორტო საშუალებების მცირე ზომის მოდელები; სათამაშო სატრანსპორტო საშუალებები; სათამაშოები და სათამაშო საგნები რეპლიკა-ჩაფხუტების სახით; ამოგლეჯილი კორდის მოსაწესრიგებელი ხელსაწყოები (გოლფის საკუთნო); გოლფის ბურთის ქვესადგამები; გოლფის გორგოლაჭიანი ან უგორგოლაჭო ჩანთები; თხილა-მურები; ბურთები თამაშობებისთვის; ბილიარდის მოწყობილობები; პაზლები; შაში (თამაშობები); სათამაშო ჭადრაკი; სათამაშო ბანქო; ვიდუო სათამაშო მანქანები; სპორტული მოწყობილობები.

(260) AM 2017 87794 A
(210) AM 87794
(220) 2016 06 30
(731) შპს „ნუტრიმაქსი“
რუსთავის გზატ. 68ა, 0165, თბილისი, საქართველო
(740) გიორგი ქართველიშვილი
(540)



ნუტრიმაქსი
NUTRIMAX

(591) მწვანე, თეთრი, მუქი ყვითელი, მუქი ყავისფერი, მუქი შინდისფერი
(531) 26.04.09, 26.04.12, 26.11.11, 27.05.05, 28.19, 29.01.15
(511)
31 – სოფლის მეურნეობის, ბაღჩა-ბაღისა და ტყის პროდუქტები და მარცვლეული, რომელიც არ მიეკუთვნება სხვა კლასებს; ცოცხალი ცხოველები; ცოცხალი ხილი და ბოსტნეული; თესლეული, ცოცხალი მცენარეები და ყვავილები; ცხოველთა საკვები; ალაო.

(260) AM 2017 87799 A
(210) AM 87799
(220) 2016 07 01
(731) შპს „ბორან ლაითი“
მარნეულის ქ. 44, ქვემო ფონიჭალა, 0165, თბილისი, საქართველო
(740) ნინო ყაფლანიშვილი
(540)

LINUS

(511)
11 – განათების სისტემები, სანათი საშუალებები, ელექტრო ნათურები, მათ შორის, ვარვარა ტიპის ნათურები, ჰალოგენის ტიპის ნათურები და ლედ ნათურები, მათი ნაწილები და კომპონენტები.

(260) AM 2017 87834 A
(210) AM 87834
(220) 2016 07 06
(731) სოფბეი სარლ
რიუ დე გრამან 25, 1241 პიუპლენჟი (ჟენევა), შვეიცარია
(740) კონსტანტინე მეიფარიანი
(540)

ბლეკჯეკი

(511)
1 – ქიმიური პროდუქტები სოფლის მეურნეობაში, მებაღეობაში და მეტყვეობაში გამო-საყენებლად; სასუქი; მუავეები; დამატებითი საკვები მცენარეებისათვის.

(260) AM 2017 87874 A
(210) AM 87874
(220) 2016 07 07
(731) სსიპ „საქართველოს იუსტიციის სასწავლო ცენტრი“
სანდრო ეულის ქ. 3ა, 0186, თბილისი, საქართველო
(740) სიმონა ცალანი
(540)



(591) თეთრი, ნარინჯისფერი, ყავისფერი
(531) 05.01.16, 26.01.15, 26.04.10, 29.01.13
(511)
41 – აღზრდა; სასწავლო პროცესის უზრუნველყოფა; გართობა; სპორტული და კულტურულ-საგანმანათლებლო ღონისძიებების ორგანიზება.

(260) AM 2017 87883 A
(210) AM 87883
(220) 2016 07 08
(731) ნოვარტის აგ
4002 ბაზელი, შვეიცარია
(740) პავლე მეიფარიანი
(540)

ტეკოპრილი

(591) შავ-თეთრი
(531) 28.19
(511)
5 – ფარმაცევტული პრეპარატები ადამიანებისათვის.

(260) AM 2017 87885 A
(210) AM 87885
(220) 2016 07 08
(731) შპს „ასბ“
ფ. ხალვაშის გამზ. 235, 6000 ბათუმი, საქართველო
(740) პავლე მეიფარიანი
(540)

DESTAŞ

(511)
9 – სამეცნიერო, საზღვაო, გეოდეზიური, ფოტოგრაფიული, კინემატოგრაფიული, ოპტიკური, ამწონი, გამზომი, სასიგნალო, საკონტროლო (შემოწმების), სამაშველო და სასწავლო ხელსაწყოები და ინსტრუმენტები; ელექტრობის გადაცემის, განაწილების, გარდაქმნის, დაგროვების, რეგულირების ან მართვის ხელსაწყოები და ინსტრუმენტები; ხმის ან გამოსახულების ჩამწერი, გადამცემი და აღმწარმოებელი აპარატურა; ინფორმაციის მაგნიტური მატარებლები, ჩამწერი დისკები; კომპაქტ-დისკები, DVD-დისკები და ინფორმაციის სხვა ციფრული მატარებლები; მექანიზმები აპარატებისათვის წინასწარი გადახდით; საღაროს აპარატები, საანგარიშო მანქანები, ინფორმაციის დასამუშავებელი აღჭურვილობა, კომპიუტერები; (კომპიუტერული) პროგრამული უზრუნველყოფა; ცეცხლმქრობი და ამ კლასში შემავალი სხვა საქონელი, მათ შორის, ტექსომეტრები, გლობალური პოზიციონირების სისტემის (GPS) ნავიგატორები და სხვა GPS მოწყობილობები.

(260) AM 2017 87887 A
(210) AM 87887
(220) 2016 07 08
(731) ჯენზიმ კორპორეშნ
500 კენდალ სთრიტი, კემბრიჯი, მასაჩუსეტსი 02142, აშშ
(740) შალვა გვარამაძე
(540)

XENPOZYME

(511)
5 – ფარმაცევტული პრეპარატები გულ-სისხლძარღვთა დაავადებების და ცენტრალური ნერვული სისტემის დაავადებების პრევენციისა და მკურნალობისათვის, ფარმაცევტული პრეპარატები კიბოს, თრომბოზის და რესპირატორული დაავადებების სამკურნალოდ; ფარმაცევტული პრეპარატები იშვიათი დაავადებების სამკურნალოდ; ფარმაცევტული პრეპარატები ინფექციური დაავადებების, სახელოვანი, ვირუსული და ბაქტერიული ინფექციების პრევენციისა და მკურნალობისათვის.

(260) AM 2017 87892 A
(210) AM 87892
(220) 2016 07 11
(731) შპს „პოსეიდონი“
კახეთის გზატ. 14, 3800, საგარეჯო, საქართველო
(540)

პლანეტა PLANETA

(511)
34 – თამბაქო; მწვეველთა საკუთონი; ასანთი.

(260) AM 2017 87909 A
(210) AM 87909
(220) 2016 07 12
(731) ზე სეკონდ კაპ კოფი კომპანი ინკ.
6303 ეარპორტ როუდი, სუიტ 103, მისისოგა, ონტარიო, L4V 1R8, კანადა
(740) გიორგი თაქთაქიშვილი
(540)



(591) თეთრი, რუხი, შავი

(531) 01.15.11, 05.03.04, 11.03.04, 25.01.01,
27.05.10

(511)

30 – ყავა და ჩაი.

35 – ყავისა და ჩაის სპეციალიზებული საცა-
ლო ვაჭრობის მაღაზიის მომსახურება.

43 – ყავისა და ჩაის კაფეები იქვე მოხმარების
ან ადგილზე მიტანის მომსახურებით; კაფე-
ბისა და რესტორნების მომსახურება.

(511)

33 – ალკოჰოლიანი სასმელი (ღუდის გარდა).

(260) AM 2017 87965 A

(210) AM 87965

(220) 2016 07 15

(731) ებოტ ბიოლოჯიკალს ბ.ვ.
სი. ჯეი. ვან ხოუტენლან 36, ვესპა 1381
CP, ნიდერლანდი

(740) თამარ კოჭლამაზაშვილი

(540)

INFLUVAC TETRA

(511)

5 – ფარმაცევტული და სამედიცინო პრეპარა-
ტები, სახელობრ, ადამიანებისათვის განკუ-
თვნილი გრიპის ვირუსის საწინააღმდეგო ვაქ-
ცინები.

(260) AM 2017 87971 A

(210) AM 87971

(220) 2016 07 15

(731) ებოტ ბიოლოჯიკალს ბ.ვ.
სი. ჯეი. ვან ხოუტენლან 36, ვესპა 1381
CP, ნიდერლანდი

(740) თამარ კოჭლამაზაშვილი

(540)

ИНФЛИОВАК ТЕТРА

(511)

5 – ფარმაცევტული და სამედიცინო პრეპარა-
ტები, სახელობრ, ადამიანებისათვის გან-
კუთვნილი გრიპის ვირუსის საწინააღმდეგო
ვაქცინები.

(260) AM 2017 88071 A

(210) AM 88071

(220) 2016 07 27

(731) შპს „ქართული ბრენდის კომპანია“
კახეთის გზატ. 110ა, 0198, თბილისი,
საქართველო

(740) ხატია ხატიაშვილი

(540)

ბლენშერი ГЛЕНШЕР GLENSHER

რეგისტრირებული სასაქონლო ნიშნები

(111) M 2017 28091 R
 (151) 2017 02 01
 (181) 2027 02 01
 (260) AM 2016 82583 A
 (220) 2015 06 17
 (732) შპს „გეოლისტრიბუცია“
 გ. ნადარეი შვილის ქ. 5ა, 0120, თბილისი,
 საქართველო

(111) M 2017 28092 R
 (151) 2017 02 01
 (181) 2027 02 01
 (260) AM 2016 83579 A
 (220) 2015 08 27
 (732) შპს „ქართუ-უნივერსალი“
 კახეთის გზატ. მე-2 ჩიხი 11, 0190,
 თბილისი, საქართველო

(111) M 2017 28093 R
 (151) 2017 02 01
 (181) 2027 02 01
 (260) AM 2016 83580 A
 (220) 2015 08 27
 (732) შპს „ქართუ-უნივერსალი“
 კახეთის გზატ. მე-2 ჩიხი 11, 0190,
 თბილისი, საქართველო

(111) M 2017 28094 R
 (151) 2017 02 01
 (181) 2027 02 01
 (260) AM 2016 83581 A
 (220) 2015 08 27
 (732) შპს „ქართუ-უნივერსალი“
 კახეთის გზატ. მე-2 ჩიხი 11, 0190,
 თბილისი, საქართველო

(111) M 2017 28095 R
 (151) 2017 02 01
 (181) 2027 02 01
 (260) AM 2016 83582 A
 (220) 2015 08 27
 (732) შპს „ქართუ-უნივერსალი“
 კახეთის გზატ. მე-2 ჩიხი 11, 0190,
 თბილისი, საქართველო

(111) M 2017 28096 R
 (151) 2017 02 01
 (181) 2027 02 01

(260) AM 2016 83583 A
 (220) 2015 08 27
 (732) შპს „ქართუ-უნივერსალი“
 კახეთის გზატ. მე-2 ჩიხი 11, 0190,
 თბილისი, საქართველო

(111) M 2017 28097 R
 (151) 2017 02 01
 (181) 2027 02 01
 (260) AM 2016 83724 A
 (220) 2015 09 07
 (732) უნიჩარმ გალფ ხაიჯიენიკ ინდასტრის
 ლტდ.
 ს.გ. 99883, 11625, საუდის არაბეთი

(111) M 2017 28098 R
 (151) 2017 02 01
 (181) 2027 02 01
 (260) AM 2016 83725 A
 (220) 2015 09 07
 (732) უნიჩარმ გალფ ხაიჯიენიკ ინდასტრის
 ლტდ.
 ს.გ. 99883, 11625, საუდის არაბეთი

(111) M 2017 28099 R
 (151) 2017 02 01
 (181) 2027 02 01
 (260) AM 2016 83726 A
 (220) 2015 09 07
 (732) უნიჩარმ გალფ ხაიჯიენიკ ინდასტრის
 ლტდ.
 ს.გ. 99883, 11625, საუდის არაბეთი

(111) M 2017 28100 R
 (151) 2017 02 02
 (181) 2027 02 02
 (260) AM 2016 83993 A
 (220) 2015 09 28
 (732) ტოვარისტვო ზ ობმეჟენიოუ
 ვიდპოვიდალნიტუ „პრომისლოვო-
 ტორგოველნა კომპანიია შაბო“
 ვულ. ძერჟინსკოვო, 10, ს. შაბო,
 ბელგოროდ-დნესტროვსკი რ-ნი,
 ოდესკა ობლ. 67770, უკრაინა;
 ელდარ იუკურიძე
 შუკოვსკის ქ. 19, ბ. 9, ოდესა, უკრაინა

(111) M 2017 28101 R
 (151) 2017 02 02
 (181) 2027 02 02
 (260) AM 2016 83994 A
 (220) 2015 09 28

(732) ტოვარისტვო ზ ობმეჟენიუ ვიდპოვიდალნისტუ „პრომისლოვო-ტორგოველნა კომპანია შაბო“ ვულ. ძერჟინსკოვო, 10, ს. შაბო, ბელგოროდ-დნესტროვსკიი რ-ნი, ოდესკა ობლ. 67770, უკრაინა; ელდარ იუკურძე შუკოვსკის ქ. 19, ბ. 9, ოდესა, უკრაინა

(111) M 2017 28102 R
 (151) 2017 02 02
 (181) 2027 02 02
 (260) AM 2016 84254 A
 (220) 2015 10 19

(732) ინფინიქს ტექნოლოჯი ლიმიტედ რმს 05-15, 13ა/ფ საუზ ტაუერ ვორლდ ფაინანს სტრ ჰარბორ სიტი 17 კანტონ რდ ტსტ კლნ, ჰონკონგი ჩინეთის სახალხო რესპუბლიკის სპეციალური ადმინისტრაციული რეგიონი

(111) M 2017 28103 R
 (151) 2017 02 02
 (181) 2027 02 02
 (260) AM 2016 84404 A
 (220) 2015 10 30

(732) ირინა ჭელიძე ლ. ასათიანის ქ. 44, 0105, თბილისი, საქართველო

(111) M 2017 28104 R
 (151) 2017 02 02
 (181) 2027 02 02
 (260) AM 2016 84453 A
 (220) 2015 11 03

(732) შპს „რუმბი“ ჯიქიას ქ. 9ა, (სავაჭრო საოფისე ფართი 1), 0186, თბილისი, საქართველო

(111) M 2017 28105 R
 (151) 2017 02 02
 (181) 2027 02 02
 (260) AM 2016 84592 A
 (220) 2015 11 09

(732) ლუბა ცირეკიძე გლდანი, პირველი მიკრო რ-ნი, მე-9 კორპ., მე-5 სად., ბ. 98, 0167, თბილისი, საქართველო

(111) M 2017 28106 R
 (151) 2017 02 02
 (181) 2027 02 02
 (260) AM 2016 84675 A
 (220) 2015 11 13

(732) ბლუ დიამონდ გროუერს 1802 C სტრიტი, საკრამენტო, კალიფორნია 95811, აშშ

(111) M 2017 28107 R
 (151) 2017 02 02
 (181) 2027 02 02
 (260) AM 2016 84699 A
 (220) 2015 11 16

(732) მეჰს ინვესტმენტ ჰოლდინგ ლტდ. პ.ო.ბოქს: (309), აგლენდ ჰაუს, გრანდ კაიმან KY1-1104, კაიმანის კუნძულები

(111) M 2017 28108 R
 (151) 2017 02 02
 (181) 2027 02 02
 (260) AM 2016 84827 A
 (220) 2015 11 25

(732) შპს „branding.ge“ ნუცუბიძის ქ. 179, კორპ. 2, ბ 10, თბილისი, საქართველო

(111) M 2017 28109 R
 (151) 2017 02 02
 (181) 2027 02 02
 (260) AM 2016 84872 A
 (220) 2015 11 27

(732) ანესტას ელ მური ელ მურ რეზიდენს - ჰარეტ ელ დეირი, კვარჩიმა - ბააბდა, ლიბანი

(111) M 2017 28110 R
 (151) 2017 02 02
 (181) 2027 02 02
 (260) AM 2016 84933 A
 (220) 2015 11 30

(732) ფილიპ მორის ბრენდს სარლ კე ჟანრენო 3, 2000 ნევშატელი, შვეიცარია

(111) M 2017 28111 R
 (151) 2017 02 02
 (181) 2027 02 02
 (260) AM 2016 85142 A
 (220) 2015 12 14

(732) შპს „იმპერვეტი“ აკ. წერეთლის გამზ. 142, მე-2 სართ., 0119, თბილისი, საქართველო

(111) M 2017 28112 R
 (151) 2017 02 02
 (181) 2027 02 02
 (260) AM 2016 85235 A
 (220) 2015 12 17

(732) ტოიოტა ჯიდოშა კაბუშიკი კაიშა
 (მოვაჭრე, როგორც ტოიოტა მოტორ
 კორპორეიშენ)
 I, ტოიოტა-ჩო, ტოიოტა-ში, აიჩი-კენ
 იაპონია

(111) M 2017 28114 R
 (151) 2017 02 03
 (186) 2027 02 03
 (260) AM 2016 64923 A
 (220) 2011 11 16

(732) შპს „აგროქიმია“
 გუმათჰესის ქ. 4, ბ. 46, თბილისი,
 საქართველო

(111) M 2017 28115 R
 (151) 2017 02 03
 (186) 2027 02 03
 (260) AM 2016 64922 A
 (220) 2011 11 16

(732) შპს „აგროქიმია“
 გუმათჰესის ქ. 4, ბ. 46, თბილისი,
 საქართველო

(111) M 2017 28116 R
 (151) 2017 02 03
 (186) 2027 02 03
 (260) AM 2016 64924 A
 (220) 2011 11 16

(732) შპს „აგროქიმია“
 გუმათჰესის ქ. 4, ბ. 46, თბილისი,
 საქართველო

(111) M 2017 28117 R
 (151) 2017 02 03
 (186) 2027 02 03
 (260) AM 2016 64925 A
 (220) 2011 11 16

(732) შპს „აგროქიმია“
 გუმათჰესის ქ. 4, ბ. 46, თბილისი,
 საქართველო

(111) M 2017 28118 R
 (151) 2017 02 03
 (186) 2027 02 03
 (260) AM 2016 64926 A
 (220) 2011 11 16

(732) შპს „აგროქიმია“
 გუმათჰესის ქ. 4, ბ. 46, თბილისი,
 საქართველო

(111) M 2017 28119 R
 (151) 2017 02 03
 (186) 2027 02 03
 (260) AM 2016 64927 A
 (220) 2011 11 16

(732) შპს „აგროქიმია“
 გუმათჰესის ქ. 4, ბ. 46, თბილისი,
 საქართველო

(111) M 2017 28120 R
 (151) 2017 02 03
 (186) 2027 02 03
 (260) AM 2016 64930 A
 (220) 2011 11 16

(732) შპს „აგროქიმია“
 გუმათჰესის ქ. 4, ბ. 46, თბილისი,
 საქართველო

(111) M 2017 28121 R
 (151) 2017 02 03
 (186) 2027 02 03
 (260) AM 2016 64931 A
 (220) 2011 11 16

(732) შპს „აგროქიმია“
 გუმათჰესის ქ. 4, ბ. 46, თბილისი,
 საქართველო

(111) M 2017 28122 R
 (151) 2017 02 03
 (181) 2027 02 03
 (260) AM 2016 85236 A
 (220) 2015 12 17

(732) ბრიტიშ ამერიკენ ტობაკო (ბრენდს) ინკ.
 (დელავერის კორპორაცია)
 2711 სენტერვილ როუდი, სუითი 300,
 უილმინგტონი, დელავერი 19808, აშშ

(111) M 2017 28123 R
 (151) 2017 02 03
 (181) 2027 02 03
 (260) AM 2016 85237 A
 (220) 2015 12 17

(732) ბრიტიშ ამერიკენ ტობაკო (ბრენდს) ინკ.
 (დელავერის კორპორაცია)
 2711 სენტერვილ როუდი, სუითი 300,
 უილმინგტონი, დელავერი 19808, აშშ

(111) M 2017 28124 R
 (151) 2017 02 03
 (181) 2027 02 03
 (260) AM 2016 85393 A
 (220) 2015 12 23
 (732) ამსტელ ბრაუერი ბ.ვ.
 ტვედე ვეტერინგპლანტსუნ 21, 1017 ზდ
 ამსტერდამი, ნიდერლანდი

(111) M 2017 28129 R
 (151) 2017 02 06
 (181) 2027 02 06
 (260) AM 2016 85738 A
 (220) 2016 01 13
 (732) ალფრედ კერხერ გმბჰ & კო. კგ.
 ალფრედ-კერხერ-შტრასე 28-40, 71364
 ვინენდენი, გერმანია

(111) M 2017 28125 R
 (151) 2017 02 06
 (181) 2027 02 06
 (260) AM 2016 85444 A
 (220) 2015 12 25
 (732) ზაკრიტოე აქციონერნოე ობშესტვო
 „ფარმფორმა „სოტექსი“
 პოს. ბელიკოვო, დ. 11, სელსკოე
 პოსელენიე ბერეზნიაკოვსკოე, 141345,
 მოსკოვსკაია ობლასტ, სერგიევო-
 პოსადსკი მუნიციპალნი რაიონ,
 რუსეთის ფედერაცია

(111) M 2017 28130 R
 (151) 2017 02 06
 (181) 2027 02 06
 (260) AM 2016 85748 A
 (220) 2016 01 14
 (732) დაბურ ინდია ლიმიტიდ
 8/3, ასაფ ალი როუდი, ნიუ-დელი 110 002,
 ინდოეთი

(111) M 2017 28126 R
 (151) 2017 02 06
 (181) 2027 02 06
 (260) AM 2016 85445 A
 (220) 2015 12 25
 (732) ზაკრიტოე აქციონერნოე ობშესტვო
 „ფარმფორმა „სოტექსი“
 პოს. ბელიკოვო, დ. 11, სელსკოე
 პოსელენიე ბერეზნიაკოვსკოე, 141345,
 მოსკოვსკაია ობლასტ, სერგიევო-
 პოსადსკი მუნიციპალნი რაიონ,
 რუსეთის ფედერაცია

(111) M 2017 28131 R
 (151) 2017 02 06
 (181) 2027 02 06
 (260) AM 2016 85758 A
 (220) 2016 01 14
 (732) დაბურ ინდია ლიმიტიდ
 8/3, ასაფ ალი როუდი, ნიუ-დელი 110 002,
 ინდოეთი

(111) M 2017 28127 R
 (151) 2017 02 06
 (181) 2027 02 06
 (260) AM 2016 85646 A
 (220) 2016 01 08
 (732) შპს „ქინძმარაული ყვარელი“
 საირმის ქ., კორპ. 4, ბ. 18, 0194,
 თბილისი, საქართველო

(111) M 2017 28132 R
 (151) 2017 02 06
 (181) 2027 02 06
 (260) AM 2016 85763 A
 (220) 2016 01 14
 (732) შპს „ტიფლისსკი ვინნი პოგრეპ“
 იუმაშევის ქ. 27, 0198, თბილისი,
 საქართველო

(111) M 2017 28128 R
 (151) 2017 02 06
 (181) 2027 02 06
 (260) AM 2016 85720 A
 (220) 2016 01 13
 (732) ფილიპ მორის ბრენდზ სარლ
 კე უანრენო 3, 2000 ნევშატელი,
 შვეიცარია

(111) M 2017 28133 R
 (151) 2017 02 06
 (181) 2027 02 06
 (260) AM 2016 85765 A
 (220) 2016 01 14
 (732) შპს „ტიფლისსკი ვინნი პოგრეპ“
 იუმაშევის ქ. 27, 0198, თბილისი,
 საქართველო

(111) M 2017 28134 R
 (151) 2017 02 06
 (181) 2027 02 06
 (260) AM 2016 85792 A
 (220) 2016 01 20
 (732) შპს „ელვა-2“
 შვეჩენკოს ქ. 8, ქუთაისი, საქართველო

(111) M 2017 28135 R (151) 2017 02 06 (181) 2027 02 06 (260) AM 2016 85799 A (220) 2016 01 20 (732) იილდიზ ჰოლდინგ ა. ს. ქისიქლი მაჰალესი, ჩეშმე ჩიქმაზი სოქაქ. No:6/1 უსქუდარი სტამბოლი, თურქეთი	(260) AM 2016 85835 A (220) 2016 01 25 (732) აივიბრიჯ ვენჩერზ ლიმიტედ ლამპუსას 1, P.C. 1095, ნიქოზია, კვიპროსი
(111) M 2017 28136 R (151) 2017 02 06 (181) 2027 02 06 (260) AM 2016 85815 A (220) 2016 01 21 (732) იილდიზ ჰოლდინგ ა. ს. ქისიქლი მაჰალესი, ჩეშმე ჩიქმაზი სოქაქ. No: 6/1 უსქუდარი სტამბოლი, თურქეთი	(111) M 2017 28141 R (151) 2017 02 06 (181) 2027 02 06 (260) AM 2016 85882 A (220) 2016 01 27 (732) მონსტერ ენერჯი კომპანი (დელავერის შტატის კორპორაცია) 1 მონსტერ უეი, კორონა, კალიფორნიის შტატი 92879, აშშ
(111) M 2017 28137 R (151) 2017 02 06 (181) 2027 02 06 (260) AM 2016 85820 A (220) 2016 01 21 (732) შპს „ფავორიტი სტილი“ ჩუბინაშვილის ქ. 50, 0164, თბილისი, საქართველო	(111) M 2017 28142 R (151) 2017 02 06 (181) 2027 02 06 (260) AM 2016 85884 A (220) 2016 01 27 (732) მონსტერ ენერჯი კომპანი (დელავერის შტატის კორპორაცია) 1 მონსტერ უეი, კორონა, კალიფორნიის შტატი 92879, აშშ
(111) M 2017 28138 R (151) 2017 02 06 (181) 2027 02 06 (260) AM 2016 85821 A (220) 2016 01 21 (732) შპს „კამბეჩოვანი“ ჩუბინაშვილის ქ. 50, 0164, თბილისი, საქართველო	(111) M 2017 28143 R (151) 2017 02 06 (181) 2027 02 06 (260) AM 2016 85887 A (220) 2016 01 27 (732) გია ავირბა ი. გორდუზიანის ქ. 12, ბათუმი, საქართველო
(111) M 2017 28139 R (151) 2017 02 06 (181) 2027 02 06 (260) AM 2016 85831 A (220) 2016 01 25 (732) ტიანჯინ ლოვოლ ჰევი ინდუსტრი გრუპ კო., ლტდ. No.77, გაოქსინ როუდი, ბიჰენ საიენს ენდ ტექნოლოჯი პარკ, ტიანჯინ, ჩინეთის სახალხო რესპუბლიკა, ჩინეთი	(111) M 2017 28144 R (151) 2017 02 06 (181) 2027 02 06 (260) AM 2016 85892 A (220) 2016 01 28 (732) აივიბრიჯ ვენჩერზ ლიმიტედ ლამპუსას 1, P.C. 1095, ნიქოზია, კვიპროსი
(111) M 2017 28140 R (151) 2017 02 06 (181) 2027 02 06	(111) M 2017 28145 R (151) 2017 02 06 (181) 2027 02 06 (260) AM 2016 85896 A (220) 2016 01 29 (732) ოტომეტიქ სვიტჩ კომპანი 50-60 ჰანოვერ როუდი, ფლორემ პარკი, NJ 07932, აშშ

(111) M 2017 28146 R

(151) 2017 02 06

(181) 2027 02 06

(260) AM 2016 86007 A

(220) 2016 02 05

(732) შპს „აფლოფარმ ფარმაცია პოლსკა“
პარტიზანსკა სტრიტ N133/151, 95-200
პაბიანიცე, პოლონეთი

(111) M 2017 28147 R

(151) 2017 02 06

(181) 2027 02 06

(260) AM 2016 86010 A

(220) 2016 02 05

(732) სააქციო საზოგადოება „ქართული
ლუდის კომპანია“
სოფ. საგურამო, 3311, მცხეთა,
საქართველო

(111) M 2017 28148 R

(151) 2017 02 06

(181) 2027 02 06

(260) AM 2016 86109 A

(220) 2016 02 10

(732) სააქციო საზოგადოება „ქართული
ლუდის კომპანია“
სოფ. საგურამო, 3311, მცხეთა,
საქართველო

(111) M 2017 28149 R

(151) 2017 02 06

(181) 2027 02 06

(260) AM 2016 86128 A

(220) 2016 02 11

(732) უოლდუაიდ ფრენჩაიზ სისტემზ, ინკ.
უან სტარპოინტ, სტამფორდი,
კონექტიკუტი 06902, აშშ

(111) M 2017 28150 R

(151) 2017 02 06

(181) 2027 02 06

(260) AM 2016 86130 A

(220) 2016 02 11

(732) უოლდუაიდ ფრენჩაიზ სისტემზ, ინკ.
უან სტარპოინტ, სტამფორდი,
კონექტიკუტი 06902, აშშ

(111) M 2017 28151 R

(151) 2017 02 06

(181) 2027 02 06

(260) AM 2016 86132 A

(220) 2016 02 12

(732) შპს „გლობალფარმი“

აღმასიანის ქ.13ა/ ბერბუთის ქ. 8, 0171,
თბილისი, საქართველო

(111) M 2017 28152 R

(151) 2017 02 06

(181) 2027 02 06

(260) AM 2016 86364 A

(220) 2016 02 29

(732) მერკ შარპ & დომე კორპ.
უან მერკ დრაივი, უაიტჰაუზ-სტეიშენი,
ნიუ-ჯერსი, 08889, აშშ

(111) M 2017 28153 R

(151) 2017 02 06

(181) 2027 02 06

(260) AM 2016 86365 A

(220) 2016 02 29

(732) მერკ შარპ & დომე კორპ.
უან მერკ დრაივი, უაიტჰაუზ-სტეიშენი,
ნიუ-ჯერსი, 08889, აშშ

(111) M 2017 28154 R

(151) 2017 02 06

(181) 2027 02 06

(260) AM 2016 86366 A

(220) 2016 02 29

(732) მერკ შარპ & დომე კორპ.
უან მერკ დრაივი, უაიტჰაუზ-სტეიშენი,
ნიუ-ჯერსი, 08889, აშშ

(111) M 2017 28155 R

(151) 2017 02 06

(181) 2027 02 06

(220) 2016 08 08

(732) რეემტსმა სივარეტენფაბრიკენ გმბჰ
მაქს-ბორნ-შტრასე 4, 22761 ჰამბურგი,
გერმანია

დაჩქარებული პროცედურით რეგისტრირებული სასაქონლო ნიშნები

რეგისტრაციის გაუქმების მოთხოვნით საჩივრის შეტანა შესაძლებელია საქპატენტის სააპელაციო პალატაში გამოქვეყნებიდან 3 თვის ვადაში.

- (111) M 2017 28078 R
- (151) 2017 01 23
- (181) 2027 01 23
- (210) AM 89789
- (220) 2016 12 02
- (732) შპს „ქართული ღვინისა და ალკოჰოლური სასმელების კომპანია“
სოფ. აჩინებული, 2200, თელავი,
საქართველო
- (740) ელენე თოთიბაძე
- (540)

ახალი თბილისი

- (526) ნიშანი დაცულია მთლიანობაში. დამოუკიდებელ სამართლებრივ დაცვას არ ექვემდებარება: „თბილისი“.
- (511)
- 33 – ალკოჰოლური სასმელები (ღუდის გარდა).

შუალებები, თავის დასაბანი საშუალებები, კბილის გასაწმენდი საშუალებები.

5 – ფარმაცევტული, ვეტერინარული და ჰიგიენური ნაწარმი, დიეტური პროდუქტები, საღებუნები, გადასახვევი მასალები, კბილის დასაპლომბი და კბილის ტვიფრის დასამზადებელი მასალები, მადეზინფიცირებელი საშუალებები; სარევეებსა და სოფლის მეურნეობის მავნებლებთან ბრძოლის საშუალებები.

11 – გამნათებელი, გამათბობელი, ორთქლწარმოქმნელი, სახარში, გამაცივებელი, საშრობი, სავენტილაციო, წყლის გამანაწილებელი და სანიტარული დანადგარები.

21 – სავარცხელი და ღრუბელი, ჯაგრისები, მასალები ჯაგრისის ნაკეთობებისათვის, ინსტრუმენტები და მასალები დალაგებისათვის, რკინის ნამჯა.

- (111) M 2017 28079 R
- (151) 2017 01 25
- (181) 2027 01 25
- (210) AM 89946
- (220) 2016 12 13
- (732) ჰენკელ აგ & კო. კგაა
ჰენკელშტრასე 67, D-40589
დიუსელდორფი, გერმანია
- (740) შალვა გვარამაძე
- (540)

- (111) M 2017 28080 R
- (151) 2017 01 25
- (181) 2027 01 25
- (210) AM 89948
- (220) 2016 12 13
- (732) ჰენკელ აგ & კო. კგაა
ჰენკელშტრასე 67, D-40589
დიუსელდორფი, გერმანია
- (740) შალვა გვარამაძე
- (540)

SCHWARZKOPF

(511)
3 – მათეთრებელი, რეცხვის, წმენდის, გასაპრიალებელი, ცხიმის ლაქების ამოყვანი პრეპარატები და სახეხი საშუალებები; საპნები, პარფიუმერია, ეთერზეთები, კოსმეტიკური საშუალებები, თავის დასაბანი საშუალებები, კბილის გასაწმენდი საშუალებები.

5 – ფარმაცევტული, ვეტერინარული და ჰიგიენური ნაწარმი, დიეტური პროდუქტები, საღებუნები, გადასახვევი მასალები, კბილის დასაპლომბი და კბილის ტვიფრის დასამზადებელი მასალები, მადეზინფიცირებელი საშუალებები; სარევეებსა და სოფლის მეურნეობის მავნებლებთან ბრძოლის საშუალებები.

11 – გამნათებელი, გამათბობელი, ორთქლწარმოქმნელი, სახარში, გამაცივებელი, საშ-



- (591) შავ-თეთრი
- (531) 02.01.01, 02.03.01
- (511)
- 3 – მათეთრებელი, რეცხვის, წმენდის, გასაპრიალებელი, ცხიმის ლაქების ამოყვანი პრეპარატები და სახეხი საშუალებები; საპნები, პარფიუმერია, ეთერზეთები, კოსმეტიკური სა-

რობი, სავენტილაციო, წყლის გამანაწილებელი და სანიტარული დანადგარები.

21 – სავარცხელი და ღრუბელი, ჯაგრისები, მასალები ჯაგრისის ნაკეთობებისათვის, ინსტრუმენტები და მასალები დალაგებისათვის, რკინის ნამჯა.

(111) M 2017 28081 R

(151) 2017 01 25

(181) 2027 01 25

(210) AM 90349

(220) 2017 01 10

(732) შპს „ზეტი“

წინეთის გზატ. 39, ბ. 99, 0162, თბილისი, საქართველო

(740) გიორგი გვაზავა

(540)



Narratoria

(591) შავ-თეთრი

(531) 24.15.07, 24.15.11, 27.05.17

(511)

9 – სამეცნიერო, საზღვაო, გეოდეზიური, ფოტოგრაფიული, კინემატოგრაფიული, ოპტიკური, ამწონი, გამზომი, სასიგნალო, საკონტროლო (შემოწმების), სამაშველო და სასწავლო ხელსაწყოები და ინსტრუმენტები; ელექტრობის გადაცემის, განაწილების, გარდაქმნის, დაგროვების, რეგულირების ან მართვის ხელსაწყოები და ინსტრუმენტები; ხმის ან გამოსახულების ჩამწერი, გადამცემი და აღმწარმოებელი აპარატურა; ინფორმაციის მაგნიტური მატარებლები, ხმის ჩამწერი დისკები; კომპაქტდისკები, დივიდი და სხვა ციფრული ჩამწერი საშუალებები; მექანიზმები აპარატებისათვის წინასწარი გადახდით; საღაროს აპარატები, საანგარიშო მანქანები, ინფორმაციის დასამუშავებელი აღჭურვილობა და კომპიუტერები; კომპიუტერული პროგრამები; ცეცხლმქრობები.

(111) M 2017 28082 R

(151) 2017 01 26

(181) 2027 01 26

(210) AM 90301

(220) 2017 01 06

(732) ჯაპან ტობაკო ინკ.

2-2-1 ტორანომონ, მინატო-კუ, ტოკიო, იაპონია

(740) შალვა გვარამაძე

(540)

IMPULSE

(511)

34 – დამუშავებული ან დაუმუშავებელი თამბაქო; მოსაწვეი თამბაქო, ჩიბუხის თამბაქო, ხელით გასახვევი თამბაქო, საღვჯი თამბაქო, თამბაქო „სნუსი“; სიგარეტები, პაპიროსები, ელექტრონული სიგარეტები, სიგარები, სიგარილოები; ბურნუთი; მწვევლთა საკუთონები შემაჯავლი 34-ე კლასში; სიგარეტის და პაპიროსის ქაღალდები, სიგარეტის და პაპიროსის მილაკები და ასანთები.

(111) M 2017 28083 R

(151) 2017 01 26

(181) 2027 01 26

(210) AM 90484

(220) 2017 01 18

(732) ჯაპან ტობაკო ინკ.

2-2-1 ტორანომონ, მინატო-კუ, ტოკიო, იაპონია

(740) შალვა გვარამაძე

(540)



(591) თეთრი, სხვადასხვა ტონის ლურჯი

(531) 19.03.24, 27.05.19, 27.05.24, 29.01.12

(511)

34 – დამუშავებული ან დაუმუშავებელი თამბაქო; მოსაწვეი თამბაქო, ჩიბუხის თამბაქო, ხელით გასახვევი თამბაქო, საღვჯი თამბაქო, თამბაქო „სნუსი“; სიგარეტები, პაპიროსები, ელექტრონული სიგარეტები, სიგარები, სიგარილოები; ბურნუთი; მწვევლთა საკუთონები შემაჯავლი 34-ე კლასში; სიგარეტის და პაპიროსის ქაღალდები, სიგარეტის და პაპიროსის მილაკები და ასანთები.

(111) M 2017 28084 R

(151) 2017 01 26

(181) 2027 01 26

(210) AM 90486

(220) 2017 01 18

(732) ჯაპან ტობაკო ინკ.
2-2-1 ტორანომონ, მინატო-კუ, ტოკიო,
იაპონია
(740) შალვა გვარამაძე
(540)



(591) წითელი, თეთრი, ლურჯი
(531) 19.03.24, 27.05.19, 27.05.24, 29.01.13
(511)

34 – დამუშავებული ან დაუმუშავებელი თამბაქო; მოსაწვევი თამბაქო, ჩიბუხის თამბაქო, ხელით გასახვევი თამბაქო, საღეჭი თამბაქო, თამბაქო „სნუსი“; სიგარეტები, პაპიროსები, ელექტრონული სიგარეტები, სიგარები, სიგარილოები; ბურნუთი; მწვეველთა საკუთონოები შემავალი 34-ე კლასში; სიგარეტის და პაპიროსის ქაღალდები, სიგარეტის და პაპიროსის მილაკები და ასანთები.

(111) M 2017 28085 R
(151) 2017 01 26
(181) 2027 01 26
(210) AM 87583
(220) 2016 06 13

(732) გონა ფიფია
ბულაპეშტის ქ. 11, ბ. 55, 0160, თბილისი,
საქართველო
(740) ალექსანდრე კვერნაძე
(540)

GEORGIAN STANDARD

(526) GEORGIAN
(511)

33 – ქართული წარმოშობის ალკოჰოლური სასმელები (ლუდის გარდა)

(111) M 2017 28086 R
(151) 2017 01 26
(181) 2027 01 26
(210) AM 88502
(220) 2016 09 06
(732) შპს „ტერმინალ ვესტ თრეიდიგო“

თვალჭრელიძის ქ. 2, 0182, თბილისი,
საქართველო
(740) ნინო დიდგელაშვილი
(540)



(591) თეთრი, მწვანე, შავი
(531) 26.04.03, 26.04.09, 25.01.01, 29.01.13
(511)
19 – ცემენტი.

(111) M 2017 28087 R
(151) 2017 01 30
(181) 2027 01 30
(210) AM 90411
(220) 2017 01 12

(732) შპს „მაღტიკომა“
ონიაშვილის ქ.67, 0160, თბილისი,
საქართველო
(740) ზურა ლუტიძე
(540)



(591) რუხი, წითელი, თეთრი
(531) 26.04.24, 27.05.24, 29.01.13
(511)
38 – კავშირგაბმულობა

(111) M 2017 28088 R
(151) 2017 01 30
(181) 2027 01 30
(210) AM 90153
(220) 2016 12 28

(732) შპს „დიპლომატ ჯორჯია“
თბილისი, თენგიზ ჩანტლადის ქუჩის I
შესახ., 10, თბილისი, საქართველო
(740) გიორგი სარაჯიშვილი
(540)

დიპლომატ ჯორჯია

(526) ნიშანი დაცულია მთლიანობაში. დამოუკიდებელ სამართლებრივ დაცვას არ ექვემდებარება: „ჯორჯია“.

(511)

35 – რეკლამა (მათ შორის, სარეკლამო მასალის გავრცელება ან/და განახლება, ტელე ან/და რადიო რეკლამა, გარე რეკლამა, სარეკლამო ტექსტების გამოქვეყნება, ინტერაქტიული რეკლამა კომპიუტერულ ქსელში); მართვა საქმიან სფეროში; ადმინისტრირება საქმიან სფეროში (მათ შორის, შესყიდვაზე შეკვეთების დამუშავების ადმინისტრირება); საოფისე სამსახური (მათ შორის, პერსონალის დაკომპლექტება/დაქირავება).

(111) M 2017 28089 R

(151) 2017 01 31

(181) 2027 01 31

(210) AM 90421

(220) 2017 01 13

(732) შპს „ვაზიანი კომპანი“

მშვიდობის ქ. 42, 2200, თელავი,

საქართველო

(740) ალექსანდრე კვერნაძე

(540)

ТАЛАВЕРИ

(511)

33 – ალკოჰოლიანი სასმელები (ლუდის გარდა).

(111) M 2017 28090 R

(151) 2017 02 01

(181) 2027 02 01

(210) AM 87542

(220) 2016 06 08

(732) შპს „ვეითბილისი“

კახეთის გზატ. 110ა, 0151, თბილისი,

საქართველო

(740) ვია ბარბაქაძე

(540)



Alfa



Alfa



(591) წითელი, ყვითელი, მწვანე

(531) 02.09.15, 11.03.09, 19.01.04, 25.01.01, 27.05.17, 29.01.13

(511)

21 – ჭურჭლის სარეცხი ღრუბელი.

(111) M 2017 28113 R

(151) 2017 02 03

(181) 2027 02 03

(210) AM 90560

(220) 2017 01 23

(732) ბადრი ბაგათელია

ი. აბაშიძის ქ. 24, ბ. 26, 0179, თბილისი, საქართველო

(740) ბადრი ბაგათელია

(540)

მოკო

MOKO

MOKO

(511)

43 – საკვები პროდუქტებითა და სასმელებით უზრუნველყოფა; დროებითი საცხოვრებელი უზრუნველყოფა, სწრაფი კვების ობიექტი, რესტორანი, კაფე, ბარი.

საერთაშორისო სასაქონლო ნიშნები, რომლებზეც ბამონიანი ბადაწყვეტილება ღაცვის მინიჭების შესახებ

გადაწყვეტილების გასაჩივრება შესაძლებელია საქაბტენტის სააპელაციო პალატაში გამოქვეყნებიდან 3 თვის ვადაში ან მცხეთის რაიონული სასამართლოს ადმინისტრაციულ საქმეთა კოლეგიაში 1 თვის ვადაში (მის.: ქალაქი მცხეთა, სამხედროს ქ. №17).

(260) AM 2017 80883 A*

(800) 1234986

(891) 2014 04 29

(731) KONINKLIJKE PHILIPS N.V.

High Tech Campus 5, NL-5656 AE

Eindhoven, Netherlands

(540)

AVENT

(511)

3 – Bleaching preparations and other substances for laundry use; cleaning, polishing, scouring and abrasive preparations; soaps; perfumery, essential oils, cosmetics, hair lotions; dentifrices; toothpaste; non-medicated toilet preparations; cosmetics; shampoos, talcum powder; baby wipes, disposable wipes impregnated with scented water, facial wipes impregnated with cosmetics, moist wipes for sanitary and cosmetic purposes, moist wipes impregnated with cosmetic lotions, pre-moistened cosmetic wipes, wipes impregnated with a skin cleanser, wipes incorporating cleaning preparations; non-medicated preparations, creams and lotions for the body, skin and hair; non-medicated massage creams, oils and gels; liquid talc for babies; non-medicated nipple cream; descaling preparations for household use; pre-moistened or impregnated pads, tissues or wipes for cosmetic use; disposable wipes impregnated with cleansing chemicals or compounds for personal hygiene; baby bottom balm, baby cream; non-medicated body cream for mothers; non-medicated bath and shower, moisturizing and cleansing foam for mothers; non-medicated moisturizing oil for mothers, body wash for babies, shampoo for babies.

5 – Dietetic food and substances adapted for medical or veterinary use, food for babies; nutritional supplements for humans and animals; plasters, materials for dressings; material for stopping teeth, dental wax for dentists; disinfectants; preparations for destroying vermin; fungicides and herbicides; baby food, vitamin and mineral preparations; impregnated antiseptic or medicated wipes, moist wipes impregnated with pharmaceutical lotions, disinfectant wipes, wipes for medical use; nursing pads for breast-feeding; tissues and wipes impregnated with pharmaceutical lotions and creams, milk powder for babies; breast pads.

7 – Electrical appliances for household purposes not included in other classes, electric blenders, can openers, food processors, fruit presses, mills and mixers,

electric knives; kitchen machines, electric, for food preparation; parts of the aforesaid goods.

8 – Hand tools and implements, hand-operated; razors; table cutlery made of plastic, for babies and children; apparatus for making holes in teats; cutlery; cutlery for babies, infants and children; spoons, forks and knives; electric hair clippers, hair trimmers, scissors for cutting hair, nail clippers for babies; electric and non-electric depilation apparatus, electric and non-electric hair clippers for personal use, hair-removing tweezers, electric or non-electric nail clippers, electric or non-electric nail files; manicure and pedicure sets, nail files and cardboard nail files, electric or non-electric; tongs for picking up teats and other objects from a sterilizer; tongs to pick up hot objects; parts of the aforesaid goods.

9 – Scientific, nautical, surveying, photographic, cinematographic, optical, weighing, measuring, signaling, checking (supervision), life-saving and teaching apparatus and instruments; apparatus and instruments for conducting, switching, transforming, accumulating, regulating or controlling electricity; apparatus for recording, transmission or reproduction of sound or images; magnetic data carriers, recording discs, compact discs, DVDs and other digital storage media; data processing equipment, computers; computer software; scales for babies; digital photo frames, DECT monitors, thermometers and electronic thermometers, other than for medical purposes; anti-radiation garment; electronic publications provided online from databases or on the Internet; storage media; interactive compact discs and CD-ROMs; records, tapes, disks, cassettes, cartridges, cards and other carriers, all containing or for recording sound, video, data, images, games, text, programs or information; all the aforesaid goods for or in relation to babies, young children, pregnant women, breast-feeding mothers and young mothers; computer software programs and software applications for mobile phones and other handheld mobile digital electronic devices; application software for mobile devices, computer programs for accessing, browsing and searching online databases; computer software and firmware, namely, operating system programs, data synchronization programs and application software for personal and handheld computers; spectacle frames, eyeglasses, sunglasses; fridge magnets; parts for all the aforesaid goods, except hearing aids and related goods; electrical monitoring

devices; baby monitors; digital video monitors; monitors (hardware); chargers for electric batteries, battery chargers; batteries and rechargeable batteries; central processing units for baby monitors, electrical connections for baby monitors; power cord; charging stations for baby monitors; parts for baby monitors; thermometers in the form of teat, not for medical purposes; bath and room thermometers; digital photo frames; stress gauges.

10 – Surgical, medical, dental and veterinary apparatus and instruments, artificial limbs, eyes and teeth; orthopedic articles; suture materials; instruments, clothes, lights and lamps for medical, curative, surgical, dental and veterinary use; feeding bottles, handles for baby bottles; teats, soothers, pacifiers and teething rings; spoons and medical feeders for administering medicines; breast shells; incubators; po chairs; apparatus for the treatment and correction of inverted nipples; nipple protectors, breasts cooling pads, breasts heating pads; thermometers for medical use; parts for all the aforesaid goods; condoms; massage apparatus, electric or non-electric; body and breast massagers; gloves for massage, thermal massage pads; vibration generating apparatus for massage; pregnancy support belts; baby bottles; disposable feeding bottles; disposable baby bottles; parts of feeding bottles and baby bottles; breast pumps, including manual breast pumps, electric breast pumps, battery-operated breast pumps; parts for breast pumps; nipple shells; ice packs for medical purposes; parts and fittings for cups and goblets, namely drinking straw, handles, valve, drinking spouts and lids; pacifier chains, namely clips and holders for pacifiers; ear and forehead thermometers for medical purposes; instruments for the removing nasal mucus, namely external nostril dilation devices and nasal cleansing pumps; parts of the aforesaid goods; cups adapted for feeding babies and children.

11 – Apparatus for lighting, heating, steam generating, cooking, refrigerating, drying, ventilating, water supply and sanitary purposes; apparatus and instruments for sterilizing, heating, lighting, cooking, refrigerating, drying or for sanitary purposes; multi-function sterilizers (sterilizer with integrated milk and food preparer and dryer); fans, heaters and warmers for feeding bottles, foodstuffs, liquids and solids; electrical cooking apparatus for the preparation of 'congee'; kettles of both glass and stainless steel; air purifiers, humidifiers, wake up lights; guide lights and soothing lights; parts of all aforesaid goods; hot water pitchers and bottles; sterilizers; steam sterilizers; sterilizers for feeding bottles and baby bottles, including microwave steam sterilizers and electric steam sterilizers; disposable sterilization pouches; bags suitable for cooking in microwave; plastic bags for cooking in an oven; microwave sterilization pouches; parts for sterilizers; steamers for food and meal preparation; parts for all the aforesaid goods.

12 – apparatus for locomotion by air or water; baby buggies; baby carriages, pushchairs, prams; covers and hoods for baby carriages.

14 – Precious metals and their alloys and goods in precious metals or coated therewith, not included in other classes; bracelets for babies and young children; jewellery, precious stones; horological and chronometric instruments; jewellery; clocks, alarm clocks, watches, sleep trainers [watches]; parts for all the aforesaid goods.

16 – Paper, cardboard and goods made from these materials not included in other classes; printed matter; bookbinding materials; photographs; stationery; adhesives for stationery or household purposes; artists' materials; instructional and teaching material (except apparatus); plastic materials for packaging, not included in other classes; printers' type; printing blocks; printed matter, newspapers, newsletters, printed publications and magazines; disposable napkins made of paper or cellulose for infants and babies; paper wipes for the cleaning of babies and toddlers; disposable bibs made of paper; napkins of paper; ice cube bags; bibs of paper, handkerchiefs of paper.

18 – Leather and imitations of leather, and goods made of these materials and not included in other classes; trunks and travelling bags; umbrellas and parasols; harnesses; baby slings; baby harnesses; bags; baby changing bags; diaper bags; baby slings and baby carriers for wearing babies and infants; parts of all the aforesaid goods.

20 – Furniture, including walking chairs for babies and young children; mirrors, picture frames; goods (not included in other classes) of wood, cork, reed, cane, wicker, horn, bone, ivory, whalebone, shell, amber, mother-of-pearl, meerschaum and substitutes for all these materials, or of plastics; locks and safety latches, not of metal; corner protectors, not of metal; doorstops, not of metal; chimney screens; bed rails, high chairs; cots for babies and young children; pillows; changing mats; support pillows for use in baby car safety seats and baby car safety seats; baby head support cushions; breast feeding pillows; parts for all the aforesaid goods; storage boxes, not of metal; stair gates for babies and children.

21 – Household or kitchen utensils and containers; combs and sponges; brushes (except paint brushes); toothbrushes, finger toothbrushes; brush-making materials; cellulose cleansing wipes; cleaning material; glassware, porcelain and earthenware not included in other classes; small domestic utensils and containers (not of precious metals or coated therewith); containers for use in the sterilization of babies' feeding bottles and closures for such containers; combs, sponges (not for surgical purposes), heat insulated containers; milk powder dispensers; heat insulated containers and carriers for baby feeding bottles; brushes; utensils and containers for kitchen and

household use; baby food containers, cups, non-spill valves for use with cups, spouts for cups; baths and potties for babies; bowls and buckets; drinking utensils; cleaning articles and materials; money boxes; closures for aforesaid domestic utensils and containers; bags and containers for household use, namely, containers for storing and preserving of breast milk; bottles of glass; cups; closures for cups; brushes for cleaning (parts of) bottles, teats, containers; thermal and isothermic bags to keep bottles and cups warm or cool, including insulated pockets; portable baths for babies; plates and divider plates; travel feeding set with suction mat to prevent spills; drinking straws for drinking; blenders, non-electric, for household purposes; insulated flasks; bottle drying rack; bottle openers; sleeves for protecting cups, bottles and containers; parts for all the aforesaid goods.

24 – Textiles and textile goods, not included in other classes; bed and table covers; bed linen; pram and cot linen; wipes [textile] other than impregnated with cosmetics; napkins made of textile; place mats not of paper; cloth; corduroy fabric; felt; towels of textile; bed linen of textile; covers [loose] for furniture; washing mitts; banners.

25 – Clothing, footwear, headgear; scarves; disposable bibs made of plastic.

39 – Transport; packaging and storage of goods; travel arrangement; delivery [distribution] of goods intended for mothers, babies and young children; delivery [distribution] of gift packaging and gifts; delivery [distribution] of disposable napkins and diapers; the aforesaid services also provided via Internet.

41 – Education; providing information about the education of babies, infants, children and mothers; training; entertainment; sporting and cultural activities; educational services; educational services, tutorials and workshops; the aforesaid services also provided via Internet; the aforesaid services also related to breast-feeding and well-being of babies, infants, children and mothers.

42 – Scientific and technological services and research and design relating thereto; industrial analysis and research services; design and development of computers and software; design and development of computer hardware and software.

44 – Medical Services; veterinary services; hygienic and beauty care for human beings or animals; providing breast-feeding information; providing of health and beauty treatments; hygienic and beauty care services; nursery; nursing home services; temporary shelter; providing information related to well-being of babies, infants, children and mothers; rental of medical equipment, namely breast pumps, parts for breast pumps, bags for carrying breast pumps.

(260) AM 2017 84186 A*

(800) 1267332

(891) 2015 05 28

(731) FRUIT SHIPPERS LIMITED

3rd Floor, Charlotte House, Charlotte Street,
P.O. Box N-10051 Nassau, Belgium

(540)

BONITA

(511)

29 – Meat, fish, poultry and game; meat extracts; preserved, dried, baked and cooked fruits and vegetables; jellies, jams, compotes; eggs, milk and milk products; fruit salads; fruit-based snack food.

30 – Cocoa and preparations having a base of cocoa, chocolate, chocolate products, confectionery, sweets; sugar; natural sweeteners; bakery products, bread, yeast, pastries; biscuits, cakes, desserts of vegetable origin and other desserts based on cereals (cereals predominating); pasta, baking-powder, flour, spices, and flavourings; puddings; edible ices, products for making edible ices; honey and honey substitutes; breakfast cereals, rice, pasta, food products based on rice, flour or cereals, also in the form of cooked dishes; fruit sauces; coffee; coffee extracts and coffee-based preparations; coffee substitutes and extracts of coffee substitutes; coffee beans; unroasted coffee; ground coffee; decaffeinated coffee; instant coffee; coffee drinks; coffee beverages; coffee mixtures; flavoured coffee; roasted coffee beans; ground coffee beans; prepared coffee and coffee-based beverages; coffee based drinks; coffee in brewed form; coffee in ground form; coffee beverages with milk; ice beverages with a coffee base; filters in the form of paper bags filled with coffee; tea, tea extracts and tea-based preparations.

31 – Fresh fruits and vegetables; live animals; seeds; foodstuffs for animals, malt; agricultural, horticultural and forestry products and grains not included in other classes and excluding natural plants and flowers.

(260) AM 2017 84424 A*

(800) 865908A

(891) 2015 09 30

(731) Schweizerische Eidgenossenschaft v.d.

armasuisse

Eidg. Departement für Verteidigung,

Bevölkerungsschutz und Sport

Kasernenstrasse 19 CH-3003 Bern,

Switzerland

(540)

SWISS MILITARY
HANOWA

(591) Black, white
(511)
14 – Clocks and other chronometric instruments as well as parts thereof, of Swiss origin.

(260) AM 2017 85460 A
(800) 1279826
(891) 2015 07 01
(731) AKTSIONERNO DROUJESTVO
"BULGARTABAC-HOLDING"
Graf Ignatiev Str. 62, BG-1000 SOFIA,
Bulgaria

(540)

Senses of
eVa

(591) black and white
(511)
34 – Tobacco; smokers' articles; matches; cigarettes; cigars; cigarillos; lighters for smokers; tobacco, raw or manufactured; tobacco products; cigarette filters; cigarette paper; ashtrays for smokers.

(260) AM 2017 86024 A
(800) 1285343
(891) 2015 07 10
(731) PLZEŇSKÝ PRAZDROJ, A.S.
U Prazdroje 7, CZ-304 97 Plzeň, Czech
Republic

(540)



(591) Green, white, red, gold and black
(511)
32 – Beer; non-alcoholic beverages.
35 – Advertising activities, advertising.

(260) AM 2017 86178 A
(800) 1286891
(891) 2015 10 08
(731) BAYADERA MANAGEMENT LIMITED
Karpenisiou, 30, P.C. CY-1660 Nicosia,
Cyprus

(540)



(591) Black, white
(554) Three-dimensional
(511)

33 – Alcoholic beverages [except beer]; alcoholic beverages [except beer] containing vodka; alcoholic beverages [except beer] on the basis of vodka; aperitifs; arak (arrak); brandy; baijiu [chinese distilled alcoholic beverage]; wines; flavored wines; white wines; table grape wines; dessert wines; sparkling wines; zestful wines; liqueur wines; strong wines; muscat wines; semi-sweet wines; semi-dry wines; foaming wines, including carbonated wines; fruit wines; rose wines; table wines; dry wines; red wines; whisky; vermouths; anisette; anise [liqueur]; hydromel [mead]; kirsch; perry; gin; cocktails; cocktails containing vodka; curacao; liqueurs; peppermint liqueurs; distilled beverages; pre-mixed alcoholic beverages, other than beer-based; alcoholic beverages containing fruit; bitters; nira [sugarcane-based alcoholic beverage]; piquette; rice alcohol; rum; sake; cider; spirits [beverages]; alcoholic extracts; alcoholic essences; digesters [liqueurs and spirits]; fruit extracts, alcoholic; low-alcohol beverages, except beers, containing not more than 1.2% by volume of alcohol.

(260) AM 2017 86449 A
(800) 1289234
(891) 2015 11 30
(731) KATUSHA IP AG
c/o MOORE STEPHENS ZUG AG,
Alpenstrasse 15, CH-6300 Zug, Switzerland
(540)

KATЮША

(591) black and white
(511)
9 – Electronic agendas; decorative magnets; downloadable computer software applications; videotapes; directional compasses; magnetic identification bracelets; digital photo frames; protective helmets for sports; video cassettes; footwear for protection against accidents; clothing for protection against acci-

dents or injury for cyclists; USB flash drives; cell phone straps; sound recording disks; compact disks [audio-video]; telephone receivers; time recording apparatus; distance recording apparatus; kilometer recorders for vehicles; spectacle cases; downloadable music files; downloadable image files; frequency meters; gloves for protection against accidents; covers for laptop computers; speed indicators; temperature indicators; slope indicators; binoculars; game software; software [recorded programs]; optical goods; spectacles [optics]; sunglasses; anti-glare glasses; goggles for sports; spectacle frames; hands-free kits for telephones; notebook computers; computer programs [downloadable software]; bells [warning apparatus]; mouse pads; computer peripheral devices.

12 – Vehicles; apparatus for locomotion by land, air or water; anti-theft devices for vehicles; tyres for bicycles, cycles; tires for cycles; bicycles, cycles; tubeless tires for cycles; frames for cycles; chains for bicycles, cycles; inner tubes for cycles; gears for cycles; bicycle brakes; handle bars for bicycles, cycles; saddle covers for cycles; direction indicators for cycles; bicycle rims; cranks for cycles; cycle hubs; special baskets for cycles and bicycles; pedals for cycles; bicycle pumps; bicycle spokes; adhesive rubber patches for repairing inner tubes; wheels for cycles and bicycles; saddlebags adapted for cycles; cycle saddles; bicycle bells; spoke clips for wheels; tricycles; delivery tricycles; repair outfits for inner tubes.

21 – Works of art of porcelain, ceramic, earthenware or glass; figurines [statuettes] of porcelain, ceramic, earthenware or glass; statuettes of porcelain, ceramic, earthenware or glass; insulating flasks; refrigerating bottles; bottles; fitted picnic baskets, including dishes; isothermal bags; tableware; toilet utensils.

25 – Clothing, footwear, headgear; thermal protection clothing; caps (bonnets); barrettes [headgear]; caps; headwear; cap peaks; headbands [clothing]; stockings; boxer shorts; belts [clothing]; money belts [clothing]; socks; tights; combinations [clothing]; ear muffs [clothing]; sports tank tops; underclothing; underwear; sock suspenders; ankle garters; gloves [clothing]; cyclists' clothing; sports singlets; cuffs [clothing]; mittens; mittens; waterproof clothing; non-slipping devices for footwear; footwear for sports.

28 – Games, toys; gymnastic and sporting articles not included in other classes; decorations for Christmas trees; stationary exercise bicycles; rollers for stationary exercise bicycles; snow globes; figurines [toys]; scale model vehicles; scale model kits [toys]; body protectors for sports; shin guards for sports.

41 – Education; training; entertainment; sporting and cultural activities; publication of books; electronic publication of books and periodicals on-line; pro-

vision of non-downloadable online electronic publications; ticket agency services [entertainment]; organization of competitions [education or entertainment]; holiday camp services [entertainment]; entertainment information; game services provided online from a computer network; provision of non-downloadable music online; provision of non-downloadable videos online; providing museum facilities [presentation, exhibitions]; organization of exhibitions for cultural or educational purposes; sports camp services; organization of sports competitions; practical training [demonstration]; organization and conducting of training workshops.

(260) AM 2017 86474 A

(800) 1290746

(891) 2015 11 16

(731) KAYALAR TEKSTİL KOFEKSİYON
İTHALAT İHRACAT SANAYİ VE
TİCARET LIMITED SİRKETİ
Ceyhan Yolu Üzeri 6.KM.,
İNCİRLİK/ADANA, Turkey

(540)



(591) Black, white

(511)

25 – Clothing, including underwear and outerclothing, other than special purpose protective clothing; socks, mufflers [clothing], shawls, bandanas, scarves, belts [clothing]; footwear, shoes, slippers, sandals; headgear, hats, caps with visors, berets, caps [headwear], skull caps.

35 – Advertising, marketing and public relations; organization of exhibitions and trade fairs for commercial or advertising purposes; office functions; secretarial services; arranging newspaper subscriptions for others; compilation of statistics; rental of office machines; systemization of information into computer databases; telephone answering for unavailable subscribers; business management, business administration and business consultancy; accounting; commercial consultancy services; personnel recruitment, personnel placement, employment agencies, import-export agencies; temporary personnel placement services; auctioneering; the bringing together, for the benefit of others, clothing, including under-

wear and outerclothing, other than special purpose protective clothing; socks, mufflers [clothing], shawls, bandanas, scarves, belts [clothing], footwear, shoes, slippers, sandals headgear, hats, caps with visors, berets, caps [headwear], skull caps, enabling customers to conveniently view and purchase those goods, such services may be provided by retail stores, wholesale outlets, by means of electronic media or through mail order catalogues.

(260) AM 2017 86475 A

(800) 1290761

(891) 2015 11 18

(731) Limited Liability Company

"ELFA LABORATORY"

vul. Simi Sosninykh, 9, Kyiv 03148, Ukraine

(540)

LadyCaramel

(591) Black, white

(511)

3 – Breath freshening sprays; amber [perfume]; anti-static preparations for household purposes; balms other than for medical purposes; beard dyes; hair dyes; colorants for toilet purposes; bergamot oil; joss sticks; lip glosses; nail varnish; badian essence; petroleum jelly for cosmetic purposes; cotton wool for cosmetic purposes; cotton sticks for cosmetic purposes; decorative transfers for cosmetic purposes; mustache wax; astringents for cosmetic purposes; gaultheria oil; dental bleaching gels; heliotropine; geraniol; make-up; lipsticks; disinfectant soap; deodorants for human beings or for animals; deodorant soap; depilatory preparations; depilatory wax; scented water; scented wood; ethereal essences; essential oils; essential oils of cedarwood; Javelle water; jasmine oil; greases for cosmetic purposes; aromatics [essential oils]; lacquer-removing preparations; ionone [perfumery]; extracts of flowers [perfumes]; adhesives for affixing false hair; adhesives for affixing false eyelashes; adhesives for cosmetic purposes; hair conditioners; cosmetics; eyebrow cosmetics; cosmetic preparations for eyelashes; cosmetics for animals; make-up powder; beauty masks; cosmetic kits; hair straightening preparations; cosmetic preparations for skin care; sun-tanning preparations [cosmetics]; cosmetic preparations for slimming purposes; cosmetic preparations for baths; cosmetic creams; cakes of toilet soap; lavender water; lavender oil; incense; hair spray; essential oils of lemon; medicated soap; hair lotions; lotions for cosmetic purposes; after-shave lotions; massage gels other than for medical purposes; almond oil; almond soap; almond milk for cosmetic purposes; soap; shaving soap; soap for foot perspiration; musk [perfumery]; mint for perfumery; mint essence [essential oil]; nail art stickers; neutralizers for permanent waving; fu-

migation preparations [perfumes]; eau de Cologne; eyebrow pencils; cosmetic pencils; oils for perfumes and scents; oils for cosmetic purposes; oils for toilet purposes; bases for flower perfumes; cleansing milk for toilet purposes; perfumery; perfumes; hydrogen peroxide for cosmetic purposes; pomades for cosmetic purposes; air fragrancing preparations; shaving preparations; make-up preparations; nail care preparations; make-up removing preparations; hair waving preparations; bath preparations, not for medical purposes; aloe vera preparations for cosmetic purposes; antiperspirants [toiletries]; antiperspirant soap; toiletries; saffrol; sachets for perfuming linen; tissues impregnated with cosmetic lotions; tissues impregnated with make-up removing preparations; breath freshening strips; bath salts, not for medical purposes; sunscreen preparations; douching preparations for personal sanitary or deodorant purposes [toiletries]; potpourris [fragrances]; dry shampoos; talcum powder, for toilet use; terpenes [essential oils]; rose oil; toilet water; mascara; cosmetic dyes; lipstick cases; henna [cosmetic dye]; essential oils of citron; shampoos; shampoos for pets; false eyelashes; false nails.

(260) AM 2017 86476 A

(800) 1290778

(891) 2015 12 14

(731) FRIESLANDCAMPINA NEDERLAND B.V.

Stationsplein 4, NL-3818 LE Amersfoort,

Netherlands

(540)



(591) Black, white

(511)

5 – Pharmaceutical and veterinary preparations; dietetic and fortifying substances for medical use; food for babies; food supplements, not included in other classes; vitamin preparations; foods and beverages for dietetic use, adapted for medical use, with or without the addition of vitamins, minerals and proteins and/or carbohydrates, whether or not intended for sportsmen; foods, dietary supplements and fortifying substances to animals for veterinary use; nutritional supplements, namely prebiotics and probiotics; calcium preparations (dietary or nutritional supplements).

29 – Meat, fish, poultry and game; meat extracts; meal substitutes included in this class; soups; potato products included in this class; preserved, dried and

cooked fruits and vegetables; jellies, jams; eggs; dairy products; dairy-based beverages, the dairy component predominating; dairy products for dietetic purposes (not for medical purposes); preserved dairy products; spreads included in this class; milk and milk products, including skimmed and low-calorie milk and milk products and substitutes therefor, included in this class; milk powder, whether or not sweetened evaporated (condensed) milk; milkshakes; fermented dairy products; buttermilk; yoghurt and yoghurt products; cottage cheese, quark; cheese and cheese products; cream, whipped cream, sour cream, crème fraîche, coffee milk and cream and substitutes therefor, including creamers; dairy-based desserts and mousses included in this class; aforementioned dairy products both natural and with added fruit, juices, flavourings, nuts, seeds, tea, herbs, spices, mustard, coffee, cocoa, honey, vitamins, minerals and other additives; edible oils and fats and mixtures thereof, with or without a reduced fat and/or reduced caloric value; butter, butter oil (ghee butter); ready-made meals, semi-prepared meals, breakfast drinks, sweet and savoury snacks included in this class; all the aforesaid goods for human consumption.

30 – Chocolate and coffee beverages, including low-calorie chocolate beverages containing milk and coffee beverages, and preparations for making these, not included in other classes; products (mainly) made from honey (not included in other classes); beverages containing tea, chocolate, cocoa or coffee and also containing honey and preparations for making these, not included in other classes; flour and preparations made from cereals and goods made therefrom, including meal bars; porridge containing milk or milk products; spreads, not included in other classes; pudding, Bavarian cream, mousses included in this class, with or without the addition of fruits, juices, nuts or other additives or flavourings, milk predominating; bakery goods, not included in other classes; glucose syrup and powder for food; ice cream; sauces; powders for ice cream; binding agents for ice cream; ice cream mix in liquid and powder form for making ice-cream; seasonings in powder form for the preparation of meals, ready-made meals, semi-prepared meals, included in this class; custard.

(260) AM 2017 86480 A
(800) 1290029
(891) 2016 01 22
(731) SOREMARTEC SA
Findel Business Center, Complexe B,
Rue de Treves, L-2632 Findel,
Luxembourg

(540)

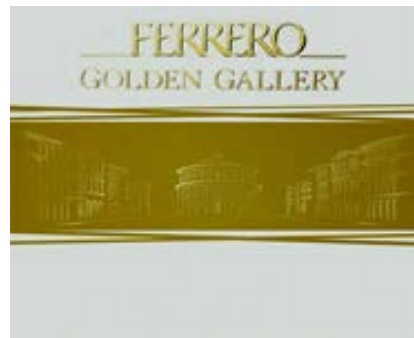

(591) Gold and white

(511)

30 – Pastry and confectionery, chocolate and chocolate-based products, cocoa and cocoa-based products, filled wafers, wafers coated with chocolate, pralines, sweets, edible ices.

(260) AM 2017 86485 A

(800) 1290132

(891) 2016 02 04

(731) ISISPHARMA FRANCE

29 Avenue de la Marne, Parc des 3 Chênes,
F-59290 WASQUEHAL, France

(540)

RUBORIL

(511)

3 – Perfumery, essential oils, cosmetics, hair lotions.

5 – Pharmaceutical and veterinary products.

(260) AM 2017 86489 A

(800) 1290279

(891) 2015 11 24

(731) Publichne aktsionerne tovarystvo

"KHARKIVSKA BISKVITNA FABRYKA"
vul. Lozivska, 8, Kharkiv 61017, Ukraine

(540)

ЯНТАРНИЙ

(591) black and white

(511)

30 – Pastries; confectionery; biscuits.

(260) AM 2017 86493 A

(800) 1290349

(891) 2015 03 30

(731) DUN & BRADSTREET INTERNATIONAL,

LTD.
103 JFK Parkway, Short Hills, NJ 07078,
USA

(540)

D&B FATCA CLASSIFIER

(511)

35 – Providing data for categorizing business entities for tax purposes, provided through an on-line computer database; preparation of business reports for categorizing business entities for tax purposes, provided through an on-line computer database.

(260) AM 2017 86501 A

(800) 1290493

(891) 2016 01 08

(731) CLOSURELOGIC GMBH

Mainzer Straße 185, 67547 Worms, Germany

(540)

AQUA STAR

(511)

6 – Sealing caps, bottle closures and individual parts thereof of metal, in particular for vessels of metal, glass, plastic, porcelain, ceramic and wood.

(260) AM 2017 86502 A

(800) 1290550

(891) 2015 12 04

(731) LABO COSPROPHAR AG

St. Jakobs Strasse 17, CH-4052 Basel, Switzerland

(540)

LABO TRANSDERMIC

(511)

3 – Cleaning and polishing preparations; soaps; perfumery, essential oils, cosmetics, cosmetic products for skin care, hair lotions; dentifrices.

(260) AM 2017 86503 A

(800) 1290552

(891) 2015 12 04

(731) KADOOGLU YAĞ SANAYİ VE TİCARET NONİM ŞİRKETİ

4. Organize Sanayi Bölgesi, Nolu Cadde No:11, TR-83422 Şehitkamil Gaziantep, Turkey

(540)



(591) dark blue, green

(511)

29 – Meat, fish, poultry and game; processed meat products; dried pulses; soups, bouillon; processed olives, olive paste; milk and milk products, butter; edible oils; dried, preserved, frozen, cooked, smoked or salted fruits and vegetables; tomato paste; prepared nuts and dried fruits as snacks; hazelnut spreads and peanut butter; tahini (sesame seed paste); eggs and powdered eggs; potato chips.

30 – Coffee, cocoa; coffee or cocoa based beverages, chocolate based beverages; pasta, stuffed dumplings, noodles; pastries and bakery products based on flour; desserts based on flour and chocolate; bread, simit [Turkish ring-shaped bagel covered with sesame seeds], pogaca [Turkish bagel], pita, sandwiches, katmer [Turkish pastry], pies, cakes, baklava [Turkish dessert based on dough coated with syrup], kadayif [Turkish dessert based on dough]; desserts based on dough coated with syrup; puddings, custard, kazandibi [Turkish pudding], rice pudding, keskul [Turkish pudding]; honey, bee glue for human consumption, propolis for food purposes; condiments for foodstuff, vanilla (flavoring), spices, sauces (condiments), tomato sauce; yeast, baking powder; flour, semolina, starch for food; sugar, cube sugar, powdered sugar; tea, ice tea; confectionery, chocolate, biscuits, crackers, wafers; chewing gums; ice-cream, edible ices; salt; cereal-based snack food, popcorn, crushed oats, corn chips, breakfast cereals, processed wheat for human consumption, crushed barley for human consumption, processed oats for human consumption, processed rye for human consumption, rice; molasses for food.

(260) AM 2017 86505 A

(800) 1290558

(891) 2015 11 18

(731) TUGİ ÇOCUK GİYİM VE TEKSTİL SANAYİ VE TİCARET LİMİTED ŞİRKETİ

Meşrutiyet Caddesi Şair, Nigar Sokak No:23/25, ŞİŞLİİSTANBUL, Turkey

(540)



(591) red, pink and black

(511)

25 – Clothing, footwear, headgear.

(260) AM 2017 86507 A

(800) 1290807

(891) 2015 12 30

(731) GILBARCO INC.

7300 West Friendly Avenue, Greensboro
NC 27410, USA

(540)



(591) Red, green, blue

(511)

6 – Swivels, adapters, breakaway couplings, and vapor/liquid splitter intake manifolds all made primarily of metal and all to be attached to fuel supply hoses for fuel dispensing systems.

7 – Fuel dispensers, and parts therefor, for service stations and fueling stations; vacuum assist vapor recovery system for fuel dispensers comprised of a vapor pump, fuel dispensing nozzle, fuel dispenser hose, and an electronic controller to recover vapors that are emitted from a vehicle's gas tank during fueling; submersible pumps; pumps for pumping vehicle fuel from fuel storage tanks; intake screens for submersible pumps for blocking particles in fuel storage tanks from entering the pumps; vapor vacuum pumps for use in vapor recovery systems for fuel dispensing sites; non-automatic fueling nozzles; vacuum breakers, namely, pressure relief valves used with fuel dispensing systems; automatic fuel dispensing nozzles; automatic fueling nozzles; electronic proportioning valves for vapor recovery from fuel dispensers.

9 – Flow meters for use with fuel dispensers; point-of-sale terminals; point-of-sale systems for service stations and convenience stores consisting of computer hardware, printers, display screens and computer software for controlling and monitoring fuel dispensing systems, payment authorization terminals, electronic cash registers, underground fuel storage containers, car wash machinery, video security systems, lottery terminals, and electronic safes; computer software for convenience store point-of-sale systems for monitoring transactions, providing predictive analytics, and promoting to customers the sale of convenience store products and services; radio-frequency identification (RFID) readers; electronic personal identification number (PIN) pads; electronic payment terminals for fuel dispensers; electronic card readers; bar code readers; electronic apparatus, namely, cash acceptors for making payments at fuel dispensers; contactless electronic payment terminals; media server with software for use with fuel dispensers, which enables fueling stations

to advertise and merchandise products and services, and enables customers to order products and services and access the internet from fuel dispensers; computer software for selling lottery tickets and lottery games at fuel dispensers; electronic display screens for fuel dispensers; printers for fuel dispensers; software for fuel retailers and fuel servicing organizations for controlling, programming, and interacting with fuel dispensers; software for fuel retailers for allowing fuel dispenser payments to be made via mobile devices and tablet computers; software for fuel retailers for managing advertising on fuel dispensers; software for fuel retailers for managing loyalty programs via fuel dispensers; software for fuel retailers for managing lottery or gaming services via fuel dispensers; software for fuel retailers for managing portable payment terminals used to control fuel dispensers; computer software; self-service electronic food ordering systems consisting primarily of electronic display screens, printers, and interactive kiosks for ordering food; electronic control apparatus for controlling and authorizing the operation of fuel dispensers, and for fuel management analysis and reporting; vehicle identification systems for authorizing and tracking vehicle refueling; computer software for vehicle fueling station operators, for fuel inventory management, for creating fuel data reports, for authorizing fueling transactions, for monitoring fuel status alarms, and for scheduling vehicle maintenance; automatic tank gauges; electronic control apparatus for submersible pumps; computer software for use with submersible pumps for optimizing pump fuel flow; sensors for fuel line leak detection; leak detectors for fuel lines; liquid level sensors; measuring probes for measuring inventory levels in fuel storage tanks; measuring probes for measuring fuel density in fuel storage tanks; float assembly for use with fuel storage tank electronic probes, for detection of water and ethanol phase separation in gasoline storage tanks; sensors for measuring water and/or fuel in fuel dispenser pans and containment sumps; sensors for detecting leaks in fuel dispenser pans and containment pans; sensors for detecting leaks in fuel storage tanks; sensors for detecting hydrocarbons in the water table; sensors for detecting hydrocarbon vapors in dry monitoring wells; electronic devices for wirelessly transmitting data from automatic tank gauges using radio frequency technology; vapor flow sensors; vapor pressure sensors; electronic vapor recovery controllers; vapor flow meters; computer software for fuel vapor recovery monitoring; computer software for use in connection with automatic tank gauges that are connected to fuel storage tanks at vehicle fueling stations, such software for the provision of fuel inventory data, leak detection and diagnostic information, and for providing web-based access to all of the foregoing functions; electronic meter register displays; computer software for monitoring, reporting,

transmitting, and organizing meter register data; interconnect boxes for electronic meter register systems, namely, an electronic device consisting primarily of a circuit board, operational software, and wire connectors for power and data; meter registers for use with fluid flow meters; gasoline pump computers; electric pulse transmitters.

42 – Providing online, non-downloadable software for fuel retailers and fuel servicing organizations for controlling, programming, and interacting with fuel dispensers; providing online, non-downloadable software for managing and processing payments made via fuel dispensers; providing online, non-downloadable software for mobile device users for interacting remotely with fuel dispensers; providing online, non-downloadable software for transmitting advertising to and managing advertising on fuel dispensers; providing online, non-downloadable software for lottery and gaming organizations for dispatching, displaying and managing tickets and games via fuel dispensers; providing online, non-downloadable software for managing loyalty programs on fuel dispensers; providing online, non-downloadable software; testing of fuel dispensing equipment, fueling station equipment, and fuel management equipment; monitoring fuel storage tanks and fuel lines to ensure proper functioning, and reporting performance.

(260) AM 2017 86508 A

(800) 1290564

(891) 2016 01 29

(731) FERRING B.V.

Polarisavenue 144, NL-2132 JX Hoofddorp,
Netherlands

(540)

RECOVELLE

(511)

5 – Pharmaceutical preparations and substances in the therapeutic area of fertility and/or reproductive health.

10 – Surgical and medical instruments, apparatus and devices in the therapeutic area of fertility and/or reproductive health.

(260) AM 2017 86510 A

(800) 1290623

(891) 2016 01 21

(731) SEHAT INDUSTRIAL AND
COMMERCIAL CO.

No.9, Zadmehr Alley, 14th Ave, Khajeh
Abdollah Ansari Street, TEHRAN, Iran
(Islamic Republic of)

(540)

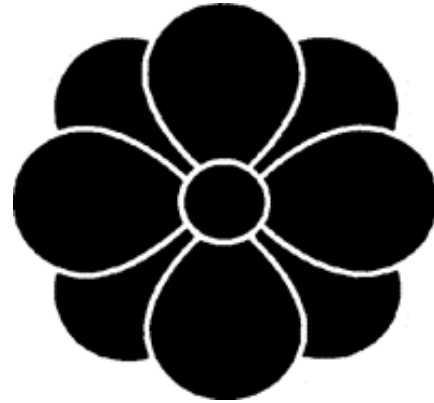

(591) black and white

(511)

3 – Bleaching preparations and other substances for laundry use; cleaning, polishing, scouring and abrasive preparations; soaps; perfumery, essential oils, cosmetics, hair lotions; dentifrices.

5 – Pharmaceutical and veterinary preparations; sanitary preparations for medical purposes; food for babies; plasters, materials for dressings; material for stopping teeth, dental wax; disinfectants; preparations for destroying vermin, weeds, fungicides, herbicides.

35 – Advertising; export, retail, wholesale services of bleaching preparations and other substances for laundry use, cleaning, polishing, scouring and abrasive preparations, soaps, perfumery, essential oils, cosmetics, hair lotions, dentifrices, pharmaceutical and veterinary preparations, sanitary preparations for medical purposes, food for babies, plasters, materials for dressings, material for stopping teeth, dental wax, disinfectants, preparations for destroying vermin, weeds, fungicides, herbicides.

39 – Transport; packaging and distribution (delivery) of bleaching preparations and other substances for laundry use, cleaning, polishing, scouring and abrasive preparations, soaps, perfumery, essential oils, cosmetics, hair lotions, dentifrices, pharmaceutical and veterinary preparations, sanitary preparations for medical purposes, food for babies, plasters, materials for dressings, material for stopping teeth, dental wax, disinfectants, preparations for destroying vermin, weeds, fungicides, herbicides.

(260) AM 2017 86511 A

(800) 1290822

(891) 2015 12 23

(731) BULGARI S.P.A.

Lungotevere Marzio, 11, I-00186 ROMA
(RM), Italy

(540)

BVLGARI

(511)

9 – Apparatus and instruments for the recording, transmission, processing, storage and exchange of data, sound or images; computer software; computer software applications, downloadable; computer software for application and database integration; computer chipsets for use in transmitting data to and from a central processing unit; programs for encrypting and decrypting computer data; circuits for encrypting and decrypting computer data; computer communication interfaces; communication interface cards; communication interface modules; integrated circuits; integrated circuit chips; micro-circuits; printed circuits; electronic labels; chip cards; memory cards; electronic payment cards and readers for electronic labels; access control cards; apparatus and instruments for controlling access and the identification and authentication of people and goods; remote control apparatus; chip card readers; electronic and online manuals; encoded electronic chips; data storage devices; antennas; antennas for wireless communications apparatus; application software; application software for mobile phones; application software for wireless devices; application software for cloud computing services; encoded identification bracelets; electronic components; programs for computers; microprocessors; electronically encoded identity bracelets.

35 – Retail, wholesale, mail order, on-line sale of apparatus and instruments for the recording, transmission, processing, storage and exchange of data, sound or images; retail services in relation to bags; retail services in relation to jewelry; retail services in relation to toiletries; retail services in relation to clothing and accessories; retail services in relation to luggage; retail services in relation to computer software; retail services in relation to works of art; retail services in relation to beauty implements for humans; retail services in relation to chocolate; on-line advertising on computer communication networks; on-line retail store services featuring jewelry, cosmetic and beauty products, clothing and accessories; on-line data processing services; computerized on-line ordering services; provision of on-line business and commercial information; data processing management; data processing services; business promotion administration of the business affairs of retail stores; advertising; advertising through all public communication means; presentation of goods on communications media, for retail purposes; computerised point-of-sale data collection services for retailers.

38 – Telecommunications and communications services; communications services via computer networks; providing telecommunications networks; data transmission; providing access to databases; transmission of information contained within databases; streaming of audio, visual and audiovisual material

via a global computer network; information services, assistance, consultancy and advice in the field of telecommunications; interactive telecommunication services.

42 – Engineering services; design, development and maintenance of computer programs and applications; design of programs for computers and microprocessors; computer programming services for electronic data security; design, development and updating of computer software and programs; data security services; computer services concerning electronic data storage; design services relating to data processing tools; programming of software for importing and managing data; computer programming for data processing and communication systems; design and development of electronic data security systems; design of software for multimedia data storing and recalling; encryption, decryption and authentication of information, messages and data; design and development of systems for data input, output, processing, display and storage; providing use of a non-downloadable computer interface in order to provide information concerning a wide range of text, electronic documents, databases, graphics and audiovisual information; application services provider (asp), namely, hosting computer software applications of others; providing temporary use of non-downloadable software.

(260) AM 2017 86520 A

(800) 1290978

(891) 2015 11 30

(731) KATUSHA IP AG

c/o MOORE STEPHENS ZUG AG,

Alpenstrasse 15, CH-6300 Zug, Switzerland

(540)

KATUSHA

(511)

9 – Electronic agendas; decorative magnets; downloadable computer software applications; videotapes; directional compasses; magnetic identification bracelets; digital photo frames; protective helmets for sports; video cassettes; footwear for protection against accidents; clothing for protection against accidents or injury for cyclists; USB flash drives; cell phone straps; sound recording disks; compact disks [audio-video]; telephone receivers; time recording apparatus; distance recording apparatus; kilometer recorders for vehicles; spectacle cases; downloadable music files; downloadable image files; frequency meters; gloves for protection against accidents; covers for laptop computers; speed indicators; temperature indicators; slope indicators; binoculars; game software; software [recorded programs]; optical goods; spectacles [optics]; sunglasses; anti-glare glasses; goggles for sports; spectacle frames; hands-free kits for telephones; notebook computers; com-

puter programs [downloadable software]; bells [warning apparatus]; mouse pads; computer peripheral devices.

12 – Vehicles; apparatus for locomotion by land, air or water; anti-theft devices for vehicles; tyres for bicycles, cycles; tires for cycles; bicycles, cycles; tubeless tires for cycles; frames for cycles; chains for bicycles, cycles; inner tubes for cycles; gears for cycles; bicycle brakes; handle bars for bicycles, cycles; saddle covers for cycles; direction indicators for cycles; bicycle rims; cranks for cycles; cycle hubs; special baskets for cycles and bicycles; pedals for cycles; bicycle pumps; bicycle spokes; adhesive rubber patches for repairing inner tubes; wheels for cycles and bicycles; saddlebags adapted for cycles; cycle saddles; bicycle bells; spoke clips for wheels; tricycles; delivery tricycles; repair outfits for inner tubes.

21 – Works of art of porcelain, ceramic, earthenware or glass; figurines [statuettes] of porcelain, ceramic, earthenware or glass; statuettes of porcelain, ceramic, earthenware or glass; insulating flasks; refrigerating bottles; bottles; fitted picnic baskets, including dishes; isothermal bags; tableware; toilet utensils.

25 – Clothing, footwear, headgear; thermal protection clothing; caps (bonnets); barrettes [headgear]; caps; headwear; cap peaks; headbands [clothing]; stockings; boxer shorts; belts [clothing]; money belts [clothing]; socks; tights; combinations [clothing]; ear muffs [clothing]; sports tank tops; underclothing; underwear; sock suspenders; ankle garters; gloves [clothing]; cyclists' clothing; sports singlets; cuffs [clothing]; mittens; mittens; waterproof clothing; non-slipping devices for footwear; footwear for sports.

28 – Games, toys; gymnastic and sporting articles not included in other classes; decorations for Christmas trees; stationary exercise bicycles; rollers for stationary exercise bicycles; snow globes; figurines [toys]; scale model vehicles; scale model kits [toys]; body protectors for sports; shin guards for sports.

41 – Education; training; entertainment; sporting and cultural activities; publication of books; electronic publication of books and periodicals on-line; provision of non-downloadable online electronic publications; ticket agency services [entertainment]; organization of competitions [education or entertainment]; holiday camp services [entertainment]; entertainment information; game services provided on-line from a computer network; provision of non-downloadable music online; provision of non-downloadable videos online; providing museum facilities [presentation, exhibitions]; organization of exhibitions for cultural or educational purposes; sports camp services; organization of sports competitions; practical training [demonstration]; organization and conducting of training workshops.

(260) AM 2017 86522 A

(800) 1291044

(891) 2015 11 12

(731) GUCCIO GUCCI S.P.A.

Via Tornabuoni, 73/R, I-50123 FIRENZE,
Italy

(540)

GG MARMONT

(511)

18 – Leather and imitations of leather; animal skins, hides; trunks and travelling bags; umbrellas and parasols; walking sticks; whips, harness and saddle; bags; shoulder bags; handbags; Boston bags; waist packs; sling bags for carrying infants; shopping bags; duffle bags; tote bags; evening handbags; clutch bags; wallets; purses; leather credit card cases and holders; business card cases; travelling cases of leather; shoe bags for travel; briefcases; attaché cases; pouches of leather; carrying cases made of leather; school bags and satchels; suitcases; sports bags; bags and holdalls for sports clothing; key cases made of leather; backpacks; rucksacks; carry-on bags; vanity cases sold empty; shaving bags sold empty; beach bags.

(260) AM 2017 86562 A

(800) 1291913

(891) 2015 12 04

(731) SUPERSTATION, INC.

One CNN Center, Atlanta GA 30303, USA

(540)



(591) Black, white

(511)

38 – Television broadcasting services; wireless communications, namely, transmission of text, data, audio, video and graphics to wireless devices; streaming of audio and video materials via the Internet; providing streaming of audio and video material in the nature of entertainment and editorial content and information on the Internet.

41 – Entertainment services, namely, production of motion picture films, on going television programs featuring dramas, comedies, romances, documentaries, news, comedy performances and talk shows; motion picture film distribution services rendered through the medium of cable television, satellite television, broadcast television and the Internet; entertainment services, namely, providing multimedia program series via various platforms across multiple forms of transmission media.

(260) AM 2017 86567 A
 (800) 1292026
 (891) 2015 10 14
 (731) WORLD MEDICINE İLAÇ SANAYİ VE
 TİCARET ANONİM ŞİRKETİ
 Evren Mah. Camiyolu Cad. No.50, Kat 1
 B Zemin 4-5-6, Güneşli / Bağcılar / İstanbul,
 Turkey

(540)

RECHALÖZ РЕХАЛОЗ

(591) Black, white
 (511)

5 – Medicines for human purposes, medicines for veterinary purposes, vitamin preparations, chemical preparations for medical purposes, dietetic substances adapted for medical use; dietetic foods adapted for medical purposes; baby foods, medicinal herbs, herbal beverages adapted for medical purposes, nutritional supplements, pollen dietary supplements, mineral food supplements, protein dietary supplements; dietary supplements for animals; fodder supplements for veterinary purposes; medicines for dental purposes, hygienic products for medical purposes including sanitary pads, breast-nursing pads and bu-nion pads, waddings for medical purposes, plasters for medical purposes, dressings for medical purposes, babies' napkins, preparations for destroying noxious plants, preparations for destroying noxious animals, fungicides, deodorants other than for human beings or for animals, air deodorising preparations, disinfectants for hygiene purposes, antiseptics, detergents for medical purposes.

(260) AM 2017 86570 A
 (800) 1292087
 (891) 2016 01 22
 (731) IBSA Institut Biochimique SA
 Via al Ponte 13, CH-6900 Massagno,
 Switzerland

(540)

ALIXIN

3 – Bleaching preparations and other substances for laundry use; cleaning, polishing, degreasing and ab-rasive preparations; soaps; perfumery; essential oils, cosmetics, hair lotions; dentifrices.

5 – Pharmaceutical products.

10 – Surgical, medical, dental and veterinary appa-ratus and instruments; artificial limbs, eyes and teeth; orthopedic articles, suture materials.

(260) AM 2017 86572 A
 (800) 1292103
 (891) 2015 12 28

(731) SANOFI BIOTECHNOLOGY, Société par
 actions simplifiée
 54 rue La Boétie, F-75008 PARIS, France

(540)

SELPRESIO

(591) Black, white

(511)

5 – Pharmaceutical products.

(260) AM 2017 86573 A

(800) 1292110

(891) 2016 01 06

(731) L'OREAL

14 rue Royale, F-75008 PARIS, France

(540)

VICHY SLOW AGE

(511)

3 – Bath and shower gels and salts for non-medical use; toilet soaps; body deodorants; cosmetics, parti-cularly face, body and hand creams, milks, lotions, gels and powders; tanning and after-sun milks, gels and oils (cosmetics); make-up products; essential oils.

(260) AM 2017 86574 A

(800) 659080

(891) 2016 01 20

(731) IMPERA GESMBH

58, Oberhart, A-4641 Steinhaus, Austria

(540)



(591) Black, white

(511)

9 – Automatic electronic games, games machines and electric video game installations; video game apparatus and their parts; remote control program-ming and/or electronic installations and apparatus for the processing, preparation and transmission of data and their peripheral devices, printers, input key-boards, display apparatus, screens, magnetic tape ap-paratus, disk and diskette stations; data memories, display apparatus, apparatus for data input and out-put and installations consisting thereof; magnetic disks and/or diskettes, floppy disks and cassettes, electronic building parts, mechanical and electro-mechanical machines for data and word processing, remote data processing apparatus, multiplex chan-nels, modulators, demodulators, file and output sta-tions and/or input and output apparatus, interface apparatus for data transmission and line adjustment devices thereof; electronic, electromechanical and

electrophysical apparatus for the optical and acoustic presentation, recording, reception and transmission of data; computers, computer installations, computer peripheral devices and their accessories not included in other classes, video game computers, computers for playing chess, microcomputers and their parts, especially keyboards, processors, adapters, adaptation apparatus, printers, screens, connection cables, carriers; computer memories, especially semiconductor memories, diskette memories, fixed magnetic disk units and cassette memories, computer programs recorded on disks, diskettes or magnetic tapes, chips, computer programs recorded on data carriers; magnetic data carriers, automatic vending machines and mechanisms for coin-operated apparatus, cash registers, calculating machines, operating devices, electronic apparatus, instruments and installations, office machines not included in other classes; apparatus for receiving and dispensing money, electronic copying machines, anti-theft and fire alarm apparatus; punching and reading apparatus for data carriers, control devices for data processing installations and data transmission devices and their peripheral devices; central processor installations and apparatus, parts and accessories not included in other classes for all the aforesaid products; programmed and non-programmed data carriers; electrical and/or electronic installations for customer records, devices for counting money, controlling input, dispensing money and giving warnings, money changing machines, master computers for control, administration and security installations in banks, all the aforesaid machines and devices being activated by magnetic cards, chip cards or tokens, calculators, sorting machines and devices for the delivery of punched cards; copying machines, digital video turntables, microprocessors, integrated circuits, hybrid integrated circuits, inverters, film hybrid integrated circuits, silicon controlled amplifiers, diodes, transistors, circuit boards and integrated circuit boards; software for all the aforesaid apparatus, instruments, machines, devices, controls or installations; video games designed for use with television receivers and their parts alone; computer cards.

28 – Non-coin-operated automatic games machines, except those designed for use with television receivers alone, electronic games, including video games, except those designed for use with television receivers alone.

36 – Leasing of computers and computer installations and their parts; rental and leasing of automatic games machines, games machines and video game, automatic game and electronic game installations, including video games; leasing of games arcades and games rooms.

41 – Entertainment; training, teaching, further training and works relating to data processing; management seminars; training and teaching relating to

the planning, development, installation, use, maintenance and repair of computers and computer programs; arranging and conducting of meetings, conferences, practical work, seminars and symposiums relating to computers, operation and rental of video game arcades and games rooms; organization and conducting of conferences for commercial purposes relating to computers.

42 – Development of computer programs, technical consultancy relating to electronic data processing; development and maintenance of software; rental and installation of computer programs; provision of computing time and storage space on computers; organization, planning and development of installations for data and word processing, computer installations, installations for the transmission of data, voice and images and installations for the collection, handling, production and presentation of data; programming of automatic games machines, games machines and video game, automatic and electronic game installations, including video games; operation of systems for the transmission of data, voice and images and reticulated or decentralized computer installations; design and development of electronic games, including video games; operation of industrial property rights relating to games arcades and games rooms.

(260) AM 2017 86580 A

(800) 1272397

(891) 2015 08 05

(731) CONTENUR, S.L.

Torneros, 3, P.I. Los Angeles, E-28906 Getafe (Madrid), Spain

(540)



(591) black, white, yellow, green, brown, blue

(511)

6 – Metal containers; metal garbage containers; metal refuse containers; metal waste containers; metal composting bins; metal waste bins for industrial purposes; metal manure compost bins.

20 – Non metal containers and bins; plastic bins; plastic compost bins; plastic bins (large) for industrial use; plastic garden furniture; non metal recycling waste paper bins for commercial use; packaging containers made of plastic; compost bins made of plastic; non metal portable containers.

21 – Garbage containers; trash cans; plastic bins; wastepaper baskets; metal waste paper bins.

28 – Games; gymnastic and sporting articles not included in other classes; apparatus for playgrounds; see saws; swings; slides; playground equipment.

37 – Provision of cleaning services; waste disposal (cleaning services); servicing, maintenance and repair of children's playgrounds; repair of playground equipment and gardens.

39 – Handling of garbage; garbage and waste removal; transportation of garbage and urban waste; transfer of garbage and waste.

40 – Waste management; destruction of garbage and waste; incineration of garbage and waste; recycling and treatment of waste; recycling of garbage, refuse and waste.

(260) AM 2017 86706 A
 (800) 1292621
 (891) 2016 01 20
 (731) HYUNDAI MOTOR COMPANY
 12, Heolleung-ro, Seocho-gu, Seoul, Republic of Korea

(540)

GC84

(591) black and white

(511)

12 – Automobiles; passenger cars; trucks; vans; parts and accessories for automobiles; shock absorbers for automobiles; brake systems for vehicles; engines for land vehicles; transmissions for land vehicles; locomotives; sports cars; wagons.

(260) AM 2017 86710 A
 (800) 1292152
 (891) 2015 11 13
 (731) MATRIZE Handels-GmbH
 Ferdinandstr. 25-27, 20095 Hamburg, Germany

(540)



(591) Black, white and red.

(511)

9 – Gloves for protection against accidents; gloves for protection against X-rays for industrial purposes; asbestos gloves for protection against accidents.

18 – Shopping bags; wheeled bags.

20 – Furniture; garden furniture; scythe handles, not of metal; broom handles, not of metal; tool handles of wood or plastic; benches [furniture]; steps [lad-

ders], not of metal; stools; trolleys [furniture]; easy chairs; ladders of wood or plastics; furniture for camping; furniture for gardening; flower-pot pedestals; containers, not of metal [storage, transport]; folding tables; folding chairs.

22 – Hammocks; tents; awnings.

25 – Gloves [clothing].

(260) AM 2017 86711 A
 (800) 1292180
 (891) 2015 12 15
 (731) RICHTER GEDEON NYRT.
 Gyömrői út 19-21, H-1103 Budapest, Hungary

(540)

EFGRATIN

(591) Black, white

(511)

5 – Pharmaceutical preparations.

(260) AM 2017 86712 A
 (800) 1292194
 (891) 2016 02 02
 (731) CAROLINA HERRERA LTD
 501 Seventh Avenue, 17th Floor, New York, New York 10018, USA

(540)

GOOD BOY

(511)

3 – Soaps; perfumery products; essential oils; cosmetics; hair lotions; dentifrices; toiletries; perfumery and fragrances; eau de Cologne; perfumes; scented preparations; mouth wash products; preparations for cleaning and care of the body; deodorants and antiperspirants; soaps and gels for personal use; bath preparations; preparations for skin care; exfoliants; talcum powders; wet wipes, cotton balls and hand wipes for sanitary, cosmetic and perfume purposes; cosmetics, toiletries and perfumery products for the care and beauty of eyelashes, eyebrows, eyes, lips and nails; lip balm (non-medicated); nail polish; adhesives for cosmetic use; cosmetic preparations for slimming; hair preparations and treatments; make-up products; make-up removing products; products for hair removal and shaving; pre-shave preparations; after-shave preparations; non-medicated beauty preparations; cosmetic tanning and self-tanning preparations; cosmetic kits; preparations for perfuming; fragrances for the home; sachets for perfuming linen; aromatic extracts; products for the care and cleaning of animals.

(260) AM 2017 86714 A
 (800) 1292217
 (891) 2016 01 21
 (731) RIGO TRADING S.A.
 6, route de Trèves, EBBC Building E,
 L-2633 Senningerberg; Luxembourg
 (540)

COLOR POPS

(511)
 30 – Confectionery.

(260) AM 2017 86791 A
 (800) 1294009
 (891) 2016 02 05
 (731) SHAN DONG HONGSHENG RUBBER CO.,
 LTD
 Dongzhangzhuang Village, Dawang Town,
 Guangrao County, Dongying City, 257335
 Shandong Province, China
 (540)

KAPSEN

(591) Black, white
 (511)
 12 – Vehicle tires [tyres]; inner tubes for automobile; bicycle tires [tyres]; ATV tyre; automobile tires [tyres]; vehicle solid tires [tyres]; aero tires [tyres]; casings for pneumatic tires [tyres]; inner tubes for bicycles, cycles; treads for retreading tires [tyres].

(260) AM 2017 86792 A
 (800) 1294045
 (891) 2016 02 16
 (731) Train Like A Freak Apparel LLC
 Suite 225, 5901 Broken Sound Parkway NW,
 Boca Raton FL 33487, USA
 (540)

TLF

(591) Black, white
 (511)
 18 – Gym bags.
 25 – Apparel, namely, active wear including t-shirts, shorts, pants, jackets, socks, hats, beanis, gloves, long-sleeved shirts, fleece-pullovers and pull-overs, sports bras, tank tops, capris, leggings and hoodies.

(260) AM 2017 86810 A
 (800) 1293604
 (891) 2015 12 31
 (731) FG DİĞİTAL TEKNOLOJİLER
 ELECTRONİK, YAZILIM GELİŞTİRME
 BİLGİSAYAR VE DANIŞMANLIK

SANAYİ VE TİCARET LİMİTED ŞİRKETİ
 Rızapaşa Mahallesi, Karakol Sokak No:19,
 D:11 Moda, Kadıköy İSTANBUL, Turkey
 (540)



(591) Red, black and white
 (526) The trademark is protected as a whole. "TV" shall not be subject to independent legal protection.

(511)
 9 – Measurement apparatus and equipment including those for scientific, nautical, topographic, meteorologic, industrial and laboratory purposes, thermometers, not for medical purposes, barometers, ammeters, voltmeters, hygrometers, testing apparatus not for medical purposes, telescopes, periscopes, directional compasses, speed indicators, laboratory apparatus, microscopes, magnifying glasses, stills, ovens and furnaces for laboratory experiments; apparatus for recording, transmission or reproduction of sound or images, cameras, photographic cameras, television apparatus, video recorders, CD and DVD players and recorders, MP3 players, computers, desktop computers, tablet computers, microphones, loudspeakers, earphones, telecommunications apparatus, apparatus for the reproduction of sound or images, computer peripheral devices, cell phones, covers for cell phones, telephone apparatus, computer printers, scanners [data processing equipment], photocopiers; magnetic and optic data carriers and computer software and programmes recorded thereto, downloadable and recordable electronic publications, encoded magnetic and optic cards; antennas, satellite antennas, amplifiers for antennas, parts of the aforementioned goods; ticket dispensers, automatic teller machines (ATM); electronic components used in the electronic parts or machines and apparatus, semiconductors, electronic circuits, integrated circuits, chips [integrated circuits], diodes, transistors [electronic], magnetic heads for electronic apparatus, electronic locks, photocells, remote control apparatus for opening and closing doors, optical sensors; counters and quantity indicators for measuring the quantity of consumption, automatic time switches; clothing for protection against accidents, irradiation and fire, safety vests and life-saving apparatus and equipment; eyeglasses, sunglasses, optical lenses and cases, containers, parts and components thereof; apparatus and instruments for conducting, transforming, accumulating or controlling electricity, electric plugs, junction boxes [electricity], electric swit-

ches, circuit breakers, fuses, lighting ballasts, battery starter cables, electrical circuit boards, electric resistances, electric sockets, transformers [electricity], electrical adapters, battery chargers, electric door bells, electric and electronic cables, batteries, electric accumulators; alarms and anti-theft alarms, other than for vehicles, electric bells; signalling apparatus and instruments, luminous or mechanical signs for traffic use; fire extinguishing apparatus, fire engines, fire hose and fire hose nozzles; radar apparatus, sonars, night vision apparatus and instruments; decorative magnets; metronomes.

38 – Radio and television broadcasting services, broadcasting of radio and television programming to communication devices; communication services; communication services by cellular telephones, communication via satellite, communication services, namely, electronic transmission of data and documents among users of computers, communication via telegraph, communication via telephone, transmission of images and messages via computer, e-mail services, fax sending services, telegraph services, telephone services, telex services, consultancy services related to communication, providing access for users to global computer network (Internet) services, rental of communication instruments and devices; news agencies, namely, transmission of news items to news reporting organizations.

41 – Education and training; arranging and conducting of conferences, congresses and seminars; sporting and cultural activities; entertainment; ticket reservation and booking services for entertainment, sporting and cultural events, including ticket reservation and booking services for theatres, cinemas, museums and concerts; publication and editing of printed matter, including magazines, books, newspapers, other than publicity texts; electronic publication services; production of movie films, radio and television programmes; news reporters services; photographic reporting services; photography; translation.

(260) AM 2017 86816 A

(800) 1293681

(891) 2016 01 28

(731) MERCK KGAA

Frankfurter Strasse 250, 64293 Darmstadt,
Germany

(540)

TIVMA

(511)

5 – Pharmaceutical preparations for human use.

(260) AM 2017 86819 A

(800) 1293732

(891) 2016 01 31

(731) APPLIED DATA FINANCE, LLC
15373 Innovation Drive, Suite 250,
San Diego CA 92128, USA

(540)



591) Black,white

(511)

36 – Financial services, namely, originating, arranging, financing and servicing of loans; financial intermediary services, namely, facilitating the channeling of funds between lenders and borrowers by connecting those with a financial surplus with those having a financial deficit.

(260) AM 2017 86917 A

(800) 1294478

(891) 2015 11 02

(731) ETKİN KOZMETİK VİTRİFİYE İMALAT
SANAYİ VE TİCARET LİMİTED ŞİRKETİ
Dikilitaş Mh. Eren Sk., Özsoy Plaza No:10
D.10 Beşiktaş/İstanbul, Turkey

(540)



(591) Black and blue.

(511)

11 – Lighting installations; lights for vehicles and interior-exterior spaces; heating and steam generating installations; stoves for heating purposes using solid, liquid or gas fuels; electric stoves for heating purposes; kitchen stoves; installations for air-conditioning and ventilating; cooling installations and freezers; electric and gas-powered devices, installations and apparatus for cooking, drying and boiling; electric laundry driers; hair driers; hand drying apparatus; sanitary installations; taps (faucets); shower installations; toilets (water-closets); shower and bathing cubicles; bath tubs; sinks; wash-hand basins (parts of sanitary installations); water softening apparatus; water purification apparatus; water purification installations; waste water purification installations; electric bed warmers and electric blankets, not for medical use; electric pillow warmers; electric or non-electric footwarmers; hot water bottles; filters for aquariums and aquarium filtration apparatus; industrial type installations for cooking, drying and cooling purposes; pasteurizers and sterilizers.

(260) AM 2017 86919 A
 (800) 1294516
 (891) 2015 12 15
 (731) KOCEL CELIK ESYA SANAYI VE
 TICARET LIMITED SIRKETI
 Mahmutbey mah., Kopru cad., No:12 Istanbul,
 Turkey

(540)

KOCEL

(591) zed,Black

(511)

20 – Office cabinets of metal; lockers of metal; workbenches of metal; shelf systems of metal; galvanized shelf systems; storage cabinets of metal; industrial cabinets of metal; CNC tool cabinets of metal; cabinets of metal with drawers; cabinets of metal with sliding doors; storage bin cabinets of metal; computer cabinets with working table; cabinets of metal for storage of chemical substance; cabinets of metal.

(260) AM 2017 86961 A
 (800) 1294984
 (891) 2016 02 17
 (731) Obshchestvo s ogranichennoi
 otvetstvennostyu "INTEL"
 Varshavskoye shosse, d. 75, korp. 1,
 RU-117556 Moscow; Russian Federation

(540)

Mimino

(591) Black, white

(511)

33 – Alcoholic beverages (except beers).

(260) AM 2017 87039 A
 (800) 1295170
 (891) 2015 12 30
 (731) Tovarichtchestvo s ogranichennoy
 otvetstvennostyu "ASIA SU
 KOMPANIYASY"
 ul. Knuaeva, 130/31, Almaty (Kazakhstan),
 Kazakstan

(540)

СТЕПНАЯ СЛЕЗА

(591) black and white

(511)

32 – Non-alcoholic beverages.

33 – Alcoholic beverages.

(260) AM 2017 87040 A
 (800) 1295458
 (891) 2015 11 09
 (731) NOVARESE S.r.l.
 Via Lorenzo Lotto, 1 I-62014 CORRIDONIA
 (MC), Italy

(540)

d-slide ●●●

(591) Black,white

(511)

18 – Leather; leather and imitations of leather, and goods made of these materials and not included in other classes; skins and hides; leather for shoes; valises; leather suitcases; pullman cases; small suitcases; gladstone bags; trunks [luggage]; footlockers; travelling trunks; trunks and travelling bags; haversacks; duffle bags; leather bags, suitcases and wallets; bags; leather bags; bags of leather, eco-leather, imitation leather, jewellery bags of textile material [empty], including bags, handbags, shoulder bags, overnight bags, key cases, holdalls, gentlemen's handbags, make-up bags sold empty, travelling bags, shopping bags, wheeled shopping bags, travelling sets (leatherware); chain mesh purses, not of precious metal; chain mesh purses of precious metal; purses [handbags] of precious metal; chain mesh purses, not of precious metal; wheeled bags; leather bags and wallets; handbags for ladies; reticules; evening purses [handbags]; travelling sets [leatherware]; garment bags for travel made of leather; jewelry bags of textile material [empty]; bags for sports clothing; beach bags; barrel bags; bags [envelopes, pouches] of leather, for merchandise packaging; purses; small purses [handbags]; purses [handbags], not of precious metal; small clutch purses [handbags]; felt pouches; drawstring pouches; small bags for men; gentlemen's handbags; cosmetic bags sold empty; clutch bags; travelling bags [leatherware]; leather shopping bags; multi-purpose purses [handbags]; leather purses [handbags]; shingen-bukuro [Japanese utility pouches]; flexible bags for garments; hip bags; slings for carrying infants; rucksacks; sports packs; hiking rucksacks; small backpacks; rucksacks for mountaineers; vanity cases sold empty; garment carriers for suits, shirts and dresses; tie cases for travel; credit card cases of leather; key cases of leather or imitation leather; credit card cases and holders [leatherware]; cosmetic cases sold empty; leather cases; travelling cases of leather; key cases of leather; coin purses of precious metal; coin holders in the nature of wallets; wrist-mounted money purses; coin purses, not of precious metal; pocket wallets; wallets of precious metal; leather wallets; credit card cases [wallets]; card wallets [leatherware]; leather briefcases; folding briefcases; business card cases; hat boxes of leather; hat boxes for travel; carrying cases

for documents; pouches for holding make-up, keys and other personal items; shoe bags for travel.

25 – Clothing for men, women and children of any kind of textile or material, including skirts, trousers, shorts, jeans, shirts, blouses, jerseys, sweaters, tee-shirts, vests, suits, tracksuits, coats, overcoats, coats, bomber jackets, jackets, wind-resistant jackets, waterproof clothing, parkas, stockings, tights, socks, tights, shawls, sashes for wear, scarves, gloves, ties, underwear, nightgowns, nightshirts, pajamas (am.), baby doll pajamas, bath robes and bathing costumes; articles of clothing, footwear and headgear for babies and toddlers; footwear; footwear for men and women; infants' footwear; baby shoes; infants' shoes and boots; footwear for men, women and children of textile, leather, imitations of leather and any other material, including sandals, bath sandals, bath slippers, boots, riding boots, winter boots, rain boots, functional boots and boots for everyday wear, moccasins and slippers, slippers, boots for sports, deck shoes, esparto shoes or sandals, dance shoes, work shoes, mountaineering shoes, dress shoes, leisure footwear; riding shoes; driving shoes; ballroom dancing shoes; dance slippers; pumps [footwear]; jikatabi [Japanese split-toed work footwear]; waraji [Japanese footwear made of rice straw]; athletic footwear; athletic shoes; training shoes; tennis shoes; gymnastic shoes; sneakers; volleyball shoes; golf shoes; running shoes; rugby boots; football boots; field hockey shoes; boxing shoes; cycling shoes; handball shoes; bowling shoes; basketball sneakers; baseball shoes; anglers' shoes; wooden shoes; footwear, not for sports; footwear made of wood; shoe straps; toe caps [parts of footwear]; welts for footwear; fittings of metal for footwear; fittings of metal for shoes and boots; non-slipping devices for footwear; insoles for footwear; golf spikes; cleats for attachment to sports shoes; studs for football boots; tips for footwear; galoshes; tongues or pullstraps for shoes and boots; shoe soles; shoe soles for repair; protective metal fittings for shoes and boots; boot uppers; overshoes; hats; tuques; party hats [clothing]; rain hats; bucket caps; bobble hats; ski hats; hats for infants, babies, toddlers and children; top hats; headgear for wear; visors [headwear]; visor caps; cap peaks; berets; knot caps; nightcaps; knitted caps; caps with visors; golf caps; waistbands [parts of clothing]; leather belts [clothing]; belts made of cloth [clothing]; belts made from imitation leather; metal fittings for Japanese-style wooden clogs.

35 – Business administration consultancy; advertising; advertising services provided via the Internet; advertising on the Internet for others; help in the management of business affairs or commercial functions of an industrial or commercial enterprise; online advertising and marketing services; retail or wholesale services, including via the internet, for spectacles [optics], eyeglasses for reading, corrective

eyeglasses, eyeglasses for children, sunglasses, polarizing spectacles, goggles for sports, snow goggles, ski goggles, protective eyewear, goggles for motorcyclists, diving goggles, dust goggles, spectacle frames made of plastic, spectacle frames made of metal, spectacle frames made of a combination of metal and plastics, frames for sunglasses, eyewear cases, cases for sunglasses and protective eyewear, spectacle cases, cases for spectacles and sunglasses, cases for children's eyeglasses, spectacle holders, chains and cords for glasses chains and cords for sunglasses, straps for sunglasses, chains for sunglasses, parts and accessories for eyeglasses, spectacle lenses, lenses for sunglasses, side shields for eyeglasses; retail or wholesale services, including via the internet, for leather, leather and imitations of leather, and goods made of these materials and not included in other classes, skins and hides, leather for shoes, valises, leather suitcases, pullman cases, small suitcases, gladstone bags, trunks [luggage], footlockers, travelling trunks, trunks and travelling bags, haversacks, duffle bags, leather bags, suitcases and wallets, bags, leather bags, bags of leather, eco-leather, imitation leather, plastic or textile, including bags, handbags, shoulder bags, overnight bags, key cases, holdalls, gentlemen's handbags, make-up bags sold empty, travelling bags, shopping bags, wheeled shopping bags, travelling sets (leatherware), chain mesh purses, not of precious metal, chain mesh purses of precious metal, purses [handbags] of precious metal, wheeled bags, leather bags and wallets, handbags for ladies, reticules, evening purses [handbags], travelling sets [leatherware], garment bags for travel made of leather, jewelry bags of textile material [empty], bags for sports clothing, beach bags, barrel bags, bags [envelopes, pouches] of leather, for merchandise packaging, purses, small purses [handbags], purses [handbags], not of precious metal, small clutch purses [handbags], felt pouches, drawstring pouches, small bags for men, gentlemen's handbags, cosmetic bags sold empty, clutch bags, leather shopping bags; retail or wholesale services, including via the internet, for multi-purpose purses [handbags], leather purses [handbags], leather bags, suitcases and wallets, shingen-bukuro [Japanese utility pouches, flexible bags for garments, haversacks, haversacks for shoes, hip bags, slings for carrying infants, rucksacks, sports packs, hiking rucksacks, small backpacks, rucksacks for mountaineers, vanity cases sold empty; retail or wholesale services, including via the internet, for garment carriers for suits, shirts and dresses, tie cases for travel, credit card cases of leather, key cases of leather or imitation leather, credit card cases and holders [leatherware], cosmetic cases sold empty, leather cases, travelling cases of leather, key cases of leather, coin purses of precious metal, coin holders in the nature of wallets, wrist-mounted money purses, coin purses, not of precious metal, pocket wallets, wallets of precious metal, leather wal-

lets, credit card cases [wallets], card wallets [leatherware], leather briefcases, folding briefcases, business card cases; retail or wholesale services, including via the internet, for hat boxes of leather, hat boxes for travel, carrying cases for documents, pouches for holding make-up, keys and other personal items, shoe bags for travel; retail or wholesale services, including via the internet, for clothing for men, women and children of any kind of textile or material, including skirts, trousers, shorts, jeans, shirts, blouses, jerseys, sweaters, tee-shirts, vests, suits, tracksuits, coats, overcoats, coats, bomber jackets, jackets, wind-resistant jackets, waterproof clothing, parkas, stockings, tights, socks, tights, shawls, sashes for wear, scarves, gloves, ties, underwear, nightgowns, nightshirts, pajamas (Am.), baby doll pajamas, bath robes and bathing costumes, articles of clothing, footwear and headgear for babies and toddlers, footwear, footwear for men and women, infants' footwear, baby shoes, infants' shoes and boots; retail or wholesale services, including via the Internet, for footwear for men, women and children of textile, leather, imitations of leather and any other material, including sandals, bath sandals, bath slippers, boots, riding boots, winter boots, rain boots, functional boots and boots for everyday wear, moccasins and slippers, slippers, boots for sports, deck shoes, esparto shoes or sandals, dance shoes, work shoes, mountaineering shoes, dress shoes, leisure footwear; retail or wholesale services, including via the Internet, for riding shoes, driving shoes, ballroom dancing shoes, dance slippers, pumps [footwear], jikatabi [Japanese split-toed work footwear], waraji [Japanese footwear made of rice straw], athletic footwear, athletic shoes, training shoes, tennis shoes, gymnastic shoes, sneakers, volleyball shoes, golf shoes, running shoes, rugby boots, football boots, field hockey shoes, boxing shoes, cycling shoes, handball shoes, bowling shoes, basketball sneakers, baseball shoes, anglers' shoes, wooden shoes, footwear, not for sports, footwear made of wood; retail or wholesale services, including via the Internet, for shoe straps, toe caps [parts of footwear], welts for footwear, fittings of metal for footwear, fittings of metal for shoes and boots, non-slipping devices for footwear, insoles for footwear, golf spikes, cleats for attachment to sports shoes, studs for football boots, tips for footwear, galoshes, tongues or pullstraps for shoes and boots, shoe soles, shoe soles for repair, protective metal fittings for shoes and boots, boot uppers, overshoes; retail or wholesale services, including via the Internet, for hats, tuques, party hats [clothing], rain hats, bucket caps, bobble hats, ski hats, hats for infants, babies, toddlers and children, top hats, headgear for wear, visors [headwear], visor caps, cap peaks, berets, knot caps, nightcaps, knitted caps, caps with visors, golf caps, waistbands [parts of clothing], leather belts [clothing], belts made of cloth [clothing], belts made from imitation leather,

metal fittings for Japanese-style wooden clogs; electronic commerce services, namely, providing information about products via telecommunication networks for advertising and sales purposes; marketing services provided via the Internet; auctioneering provided on the Internet; business administration; business management advisory services relating to franchising; services rendered by a franchisor, namely, assistance in the running or management of industrial or commercial enterprises; transcription of communications [office functions].

(260) AM 2017 87042 A

(800) 1295182

(891) 2015 12 31

(731) VALERII HARIIOVYCH KLEINBERH

vul. Chervonoho Kozatstva, 27, kv.131

m. Dnipropetrovsk 49125, Ukraine;

ANDRII IVANOVYCH LISETSKYI

zh/m Komunar, 5p, kv.31 m. Dnipropetrovsk

49128, Ukraine;

SERHII HENNADIIOVYCH KHRAPACHOV

vul. Lisna 38 m. Dnipropetrovsk 49008,

Ukraine

(540)

WALLER

(591) black and white

(511)

17 – Packing, stopping and insulating materials; acrylic resins (semi-finished products); lute; gaskets; sealant compounds for joints; draught excluder strips; insulating refractory materials; insulating materials; insulating tape and band; insulating fabrics; rubber, raw or semi-worked; rubber solutions; self-adhesive tapes, other than stationery and not for medical or household purposes; caulking materials; latex (rubber); adhesive bands, other than stationery and not for medical or household purposes; weather-stripping compositions; compositions to prevent the radiation of heat; padding materials of rubber or plastics; substances for insulating buildings against moisture; liquid rubber; synthetic rubber; artificial resins (semi-finished products); non-conducting materials for retaining heat; chemical compositions for repairing leaks; cords of rubber.

35 – Administrative processing of purchase orders; presentation of goods of class 17 on communication media, for retail purpose; sales promotion for others of goods of class 17; demonstration of goods of class 17; distribution of samples; the bringing together, for the benefit of others, of a variety of goods of class 17, excluding the transport thereof, enabling customers to conveniently view and purchase those goods by means of general catalogs of the goods, in wholesale and retail outlets; procurement services for others (purchasing goods and services for other businesses).

(260) AM 2017 87062 A
 (800) 1295506
 (891) 2015 11 04
 (731) KIKU Srl-GmbH
 Via Lamm, 23/c, I-39057
 APPIANO/CORNAIANO (Bolzano), Italy
 (540)



(591) Black, white
 (511)
 31 – Fruit fresh; fruit trees; seedlings; scions for fruit tree grafting; rootstocks for fruit tree grafting.

(260) AM 2017 87064 A
 (800) 1295510
 (891) 2015 12 30
 (731) ROSNEFT OIL COMPANY
 Sofiyskaya nab., 26/1 RU-115035 Moscow,
 Russian Federation
 (540)



(591) Yellow, orange, light red, red.
 (511)
 1 – Ammonia, including anhydrous ammonia; sulfur; alcohol; chemical products, including chemicals derived from gas and petroleum processing, for use in industry; anti-knock substances for internal combustion engines; antifreeze; solidified gases for industrial purposes; chemical additives for oils; chemical additives to motor fuel; oil dispersants; petroleum dispersants; detergent additives to gasoline [petrol]; combusting preparations [chemical additives to motor fuel]; fuel-saving preparations.

4 – Industrial oils and greases; lubricants; dust absorbing, wetting and binding compositions; fuels (including motor spirit) and illuminants; fuel oil; lubricating oil; motor oil; benzene; benzol; industrial wax; wax [raw material], including paraffin wax; ozocerite [ozokerite]; oil-gas; liquefied petroleum gas (LPG); fuel gas; liquefied natural gas (LNG); gas condensate; gasoline; solidified gases [fuel]; fuel; non-chemical additives to motor fuel; cutting fluids; gas for lighting; kerosene; mazut;

lubricating grease; coal dust [fuel]; diesel fuel; aviation fuel, including aviation kerosene, tar oil; lighting fuel; motor fuel; ethanol [fuel]; petroleum, raw or refined; petroleum products and petroleum based fuel; liquid fuel, solid fuel and gaseous fuel; naphtha; paraffin; vaporized fuel mixtures; lubricating graphite; lignoin; xylol; oleine; petroleum ether; alcohol [fuel]; methylated spirit; fuel with an alcoholic base; stearine; ceresine.

19 – Asphalt; concrete; bitumen; binding material for road repair; bituminous products for building; road coating materials; materials for making and coating roads; asphalt paving.

35 – Sales promotion for others; retail and wholesale services for petroleum, gas, liquefied natural gas (LNG), gas and petroleum products, including benzene, diesel fuel, aviation fuel, industrial oils and greases, fuel oil, lubricating oil, motor oil, paraffin, wax; auctioneering; demonstration of goods.

39 – Hauling, including tanker truck transport; transport and storage of trash; ferry-boat transport; barge transport; boat transport; railway transport; marine transport; river transport; portorage; stevedoring; transport by pipeline; wrapping and storage of goods; storage of petroleum, gas and gas and petroleum products, including benzene, diesel fuel, aviation fuel.

(260) AM 2017 87109 A
 (800) 1295988
 (891) 2016 01 27
 (731) INTELEMATICS AUSTRALIA PTY LTD
 250 Swan Street, Richmond VIC 3121,
 Australia
 (540)

INTELEMATICS

(511)
 9 – Computer hardware; security hardware for use with computer software; communications equipment in this class; wireless communication apparatus; computer software; application software, communication software, traffic monitoring and reporting software, navigational software; electronic publications, including instructional manuals in electronic format for computer software (including such manuals incorporated in the software); satellite based tracking and global positioning systems; satellite based vehicle tracking devices; global positioning systems; electronic navigational hardware and devices; passive and remote immobilisers; monitors in this class including low battery voltage monitors; remote door unlock systems; electronic security devices and alarms.

38 – Transmission and reception of information by electronic means; rental of information transmitting and receiving equipment; vehicle communications

services; provision of information on a variety of topics by electronic means to and from vehicles.

39 – Traffic and transport monitoring and information services; traffic and transport information services; parking monitoring and information services; parking information services; navigation and navigation information services.

42 – Computer software and hardware design, engineering, development, advisory and consultancy services; design, engineering and development of software and hardware used for transmission or reception of information by electronic means, for vehicle communication services and for remote vehicle monitoring services, and advisory and consultancy services in relation to the foregoing.

45 – Monitoring security, location and information systems, namely remote vehicle monitoring services; vehicle security, tracking and recovery services; security and emergency information services; emergency alert services.

(260) AM 2017 87171 A

(800) 1296178

(891) 2015 11 02

(731) ETİ GIDA SANAYİ VE TİCARET ANONİM ŞİRKETİ

Organize Sanayi Bölgesi 11. Cadde,
ESKİŞEHİR, Turkey

(540)



(591) Brown, light brown, red, white, black, yellow, beige, lilac, blue and green

(511)

30 – Biscuits, chocolates, pastries, crackers, wafers, cakes, tarts; bakery desserts, desserts based on flour and chocolate, mousse desserts, ice desserts; ice creams, edible ices.

(260) AM 2017 87178 A

(800) 1296211

(891) 2016 03 18

(731) KINIKSA PHARMACEUTICALS, LTD.

Clarendon House, 2 Church Street, Hamilton
HM 11, Bermuda

(540)

KINIKSA

(591) black and white

(511)

5 – Pharmaceutical preparations.

(260) AM 2017 87180 A

(800) 1296221

(891) 2016 03 16

(731) TELA BIO, INC.

1 Great Valley Parkway, Suite 24, Malvern
PA 19355, USA

(540)

OVITEX

(511)

10 – Natural and biocompatible materials comprised of non-living tissue for implantation or application in a surgical site to restore, repair, or treat organ, tissue, and body structures.

(260) AM 2017 87197 A

(800) 1296740

(891) 2016 03 17

(731) ALLIANCE LAUNDRY SYSTEMS LLC

Shepard Street Ripon, WI 54971-0990, USA

(540)

QUANTUM

(511)

9 – Computer software for commercial laundry room management services.

(260) AM 2017 87198 A

(800) 1296742

(891) 2016 03 21

(731) BECTON, DICKINSON AND COMPANY

1 Becton Dr., MC 090, Franklin Lakes
NJ 07417, USA

(540)

BD FACSMelody

(511)

9 – Flow cytometers for research purposes.

(260) AM 2017 87200 A

(800) 1296510

(891) 2016 02 08

(731) GAGAGUGU s. r. o.

Dvořákovo nábřeží 4A, SK-811 02
Bratislava, Slovakia

(540)

GAGAGUGU

(511)

9 – Holograms; data processing apparatus; intercommunication apparatus; computers; recorded computer programs; automatic steering apparatus for vehicles; software (recorded programs); downloadable electronic publications; computer programs (downloadable software); game software; downloadable music files; downloadable image files; downloadable computer software applications; application software for social networking services via the Internet; application software.

35 – Business management assistance; business inquiries; dissemination of advertisements; business management and organization consultancy; consulting services relating to personnel management; business management consultancy; demonstration of goods; market study; commercial business appraisal; business investigations; business organization consultancy; advertising; business investigations; public relations; advisory services for business management; market studies; computerized file management; professional business consultancy; business information; opinion polling; rental of advertising space; sales promotion for others; compilation of information into computer databases; systematization of information in computer databases; online advertising on a computer network; data search in computer files for others; rental of advertising time on all communication media; news clipping services; presentation of goods on all communication media, for retail sale; commercial information and advice for consumers (consumer advice shop); commercial administration of the licensing of the goods and services of others; compilation of statistics; sponsorship search; information relating to commercial and business contacts; web site traffic optimization; postpaid per click advertising services; update and maintenance of data in computer databases; commercial information via websites; provision of on-line sales areas for sellers and buyers of goods and services; provision of business information in the field of social networking; provision of marketing advice in the field of social networking.

36 – Real estate brokers; insurance brokerage; insurance underwriting; organization of collections; financial evaluation (insurance, banking, real estate); financial management; real property management; housing agencies (real estate); financial consultancy; insurance consultancy; financial information; insurance information; rental of offices (real estate); debt advice; organization of financing for construction projects; financial information by means of websites.

38 – Communications via computer terminals; computer-aided transmission of messages and images; electronic messaging; information relating to telecommunications; connection by telecommunications to a global computer network; telecommunications routing and junction services; teleconferencing ser-

vices; provision of user access to global computer networks; rental of access time to global computer networks; provision of telecommunication channels for teleshopping services; provision of chat rooms on the Internet; provision of access to databases; transmission of greeting cards online; transmission of digital files; wireless broadcasting services; video teleconferencing services; provision of on-line forums; provision of online chat rooms for social networking; chat room services for social networking purposes.

41 – Academies (education); entertainment services; organization of competitions (education or entertainment); rental of sound recordings; rental of motion pictures; online publication of specialized electronic books and journals; game services provided on-line from a computer network; provision of non-downloadable online electronic publications; provision of non-downloadable music online; provision of non-downloadable videos online.

42 – Technical research; programming for computers; software development (design); updating of software; rental of computer software; recovery of computer data; maintenance of computer software; computer system analysis; design of computer systems; duplication of computer programs; creation and maintenance of web sites for others; hosting of computer sites (web sites); installation of software; conversion of computer programs and data, other than physical conversion; software consultancy; rental of web servers; provision of search engines for the Internet; website design consultancy; software as a service (SaaS); information technology (IT) consultancy; hosting of servers; electronic data storage; information relating to information technology and programming by means of websites; cloud computing.

45 – Dating services; on-line social networking services; dating services through social networking.

(260) AM 2017 87207 A

(800) 1170510

(891) 2016 02 22

(731) SAIC MOTOR CORPORATION LIMITED
Room 509, Building 1, 563 Songtao Road,
Zhangjiang High-tech Park, 201203 Shanghai,
China

(540)



(591) Black, white

(511)

7 – Pistons [parts of machines or engines]; cylinders for motors and engines; igniting devices for internal

combustion engines; bearings [parts of machines]; pumps [machines]; compressors [machines]; universal joints [cardan joints]; valves [parts of machines]; truck lifts; hand-held tools, other than hand-operated.

37 – Repair information; construction; machinery installation, maintenance and repair; electric appliance installation and repair; motor vehicle maintenance and repair; vehicle service stations [refuelling and maintenance]; vehicle breakdown assistance [repair]; rustproofing; retreading of tires [tyres]; leather care, cleaning and repair.

**საერთაშორისო სასაქონლო ნიშნები,
რომლებსაც მიენიჭა დაცვა საქართველოში**

(260) AM 2017 73612 A
(800) 1170656
(151) 2013 06 12
(891) 2013 06 12
(181) 2023 06 12
(511) 05

(260) AM 2017 84601 A
(800) 1271738
(151) 2015 09 29
(181) 2025 09 29
(891) 2015 09 29
(511) 05

(260) AM 2017 73711 A
(800) 1171698
(151) 2013 04 18
(891) 2013 04 18
(181) 2023 04 18
(511) 01, 05

(260) AM 2017 84612 A
(800) 1087297
(151) 2011 07 28
(181) 2021 07 28
(891) 2015 10 16
(511) 03, 05

(260) AM 2017 70162 A
(800) 1139121
(151) 2012 10 31
(891) 2012 10 31
(181) 2022 10 31
(511) 12

(260) AM 2017 84614 A
(800) 1145970
(151) 2012 12 11
(181) 2022 12 11
(891) 2015 09 09
(511) 25

(260) AM 2017 80660 A
(800) 1232679
(151) 2014 10 17
(181) 2024 10 17
(891) 2014 10 17
(511) 16

(260) AM 2017 84745 A
(800) 1273047
(151) 2015 06 30
(181) 2025 06 30
(891) 2015 06 30
(511) 30

(260) AM 2017 82339 A
(800) 1155367
(151) 2012 05 16
(181) 2022 05 16
(891) 2015 04 17
(511) 19, 35

(260) AM 2017 85069 A
(800) 1275500
(151) 2015 09 29
(181) 2025 09 29
(891) 2015 09 29
(511) 30

(260) AM 2017 84585 A
(800) 1271625
(151) 2015 08 12
(181) 2025 08 12
(891) 2015 08 12
(511) 09

(260) AM 2017 85146 A
(800) 1275914
(151) 2015 09 03
(181) 2025 09 03
(891) 2015 09 03
(511) 03, 05

(260) AM 2017 84596 A
(800) 1272458
(151) 2015 06 30
(181) 2025 06 30
(891) 2015 06 30
(511) 30

(260) AM 2017 85148 A
(800) 1276276
(151) 2015 08 28
(181) 2025 08 28
(891) 2015 08 28
(511) 05

(260) AM 2017 85149 A	(181) 2025 09 23
(800) 1275930	(891) 2015 09 23
(151) 2015 07 31	(511) 03
(181) 2025 07 31	
(891) 2015 07 31	
(511) 03	
<hr/>	
(260) AM 2017 85152 A	(260) AM 2017 85166 A
(800) 1275934	(800) 1276071
(151) 2015 08 25	(151) 2015 09 23
(181) 2025 08 25	(181) 2025 09 23
(891) 2015 08 25	(891) 2015 09 23
(511) 05	(511) 05, 16
<hr/>	
(260) AM 2017 85153 A	(260) AM 2017 85167 A
(800) 1275949	(800) 1276086
(151) 2015 09 09	(151) 2015 10 01
(181) 2025 09 09	(181) 2025 10 01
(891) 2015 09 09	(891) 2015 10 01
(511) 09, 16, 35, 36, 41	(511) 34
<hr/>	
(260) AM 2017 85154 A	(260) AM 2017 85172 A
(800) 1276289	(800) 1276115
(151) 2015 09 01	(151) 2015 10 29
(181) 2025 09 01	(181) 2025 10 29
(891) 2015 09 01	(891) 2015 10 29
(511) 05	(511) 34
<hr/>	
(260) AM 2017 85155 A	(260) AM 2017 85174 A
(800) 1275966	(800) 1276147
(151) 2015 03 13	(151) 2015 10 05
(181) 2025 03 13	(181) 2025 10 05
(891) 2015 03 13	(891) 2015 10 05
(511) 06, 07, 35, 37	(511) 09
<hr/>	
(260) AM 2017 85156 A	(260) AM 2017 85176 A
(800) 1275982	(800) 1276160
(151) 2015 09 14	(151) 2015 09 22
(181) 2025 09 14	(181) 2025 09 22
(891) 2015 09 14	(891) 2015 09 22
(511) 01	(511) 09
<hr/>	
(260) AM 2017 85158 A	(260) AM 2017 85177 A
(800) 1276012	(800) 1276164
(151) 2015 07 01	(151) 2015 07 22
(181) 2025 07 01	(181) 2025 07 22
(891) 2015 07 01	(891) 2015 07 22
(511) 05, 09, 10	(511) 32
<hr/>	
(260) AM 2017 85161 A	(260) AM 2017 85179 A
(800) 1276587	(800) 1276185
(151) 2015 09 23	(151) 2014 12 12
	(181) 2024 12 12
	(891) 2014 12 12
	(511) 01, 02, 03, 04, 06, 07, 08, 09, 10, 11, 12, 13,

16, 17, 18, 19, 20, 21, 22, 23, 24, 25, 26, 27, 28, 31	(260) AM 2017 85212 A (800) 978128 (151) 2008 08 14 (181) 2018 08 14 (891) 2015 08 18 (511) 09
(260) AM 2017 85180 A (800) 1276664 (151) 2015 03 25 (181) 2025 03 25 (891) 2015 03 25 (511) 06	(260) AM 2017 85214 A (800) 1081543 (151) 2011 05 03 (181) 2021 05 03 (891) 2015 05 29 (511) 35
(260) AM 2017 85184 A (800) 1276672 (151) 2015 04 16 (181) 2025 04 16 (891) 2015 04 16 (511) 06, 09, 11, 17, 19	(260) AM 2017 85215 A (800) 1223311 (151) 2014 09 11 (181) 2024 09 11 (891) 2015 08 21 (511) 03
(260) AM 2017 85198 A (800) 1276827 (151) 2015 10 12 (181) 2025 10 12 (891) 2015 10 12 (511) 08	(260) AM 2017 85216 A (800) 1276586 (151) 2015 09 18 (181) 2025 09 18 (891) 2015 09 18 (511) 05
(260) AM 2017 85203 A (800) 1250747 (151) 2015 02 06 (181) 2025 02 06 (891) 2015 10 01 (511) 30	(260) AM 2017 85239 A (800) 1277001 (151) 2015 04 28 (181) 2025 04 28 (891) 2015 04 28 (511) 18, 25, 28
(260) AM 2017 85206 A (800) 1264965 (151) 2015 03 09 (181) 2025 03 09 (891) 2015 10 05 (511) 30	(260) AM 2017 85244 A (800) 1277041 (151) 2015 06 11 (181) 2025 06 11 (891) 2015 06 11 (511) 14, 35
(260) AM 2017 85208 A (800) 1276519 (151) 2015 10 12 (181) 2025 10 12 (891) 2015 10 12 (511) 05	(260) AM 2017 85250 A (800) 1277905 (151) 2015 09 22 (181) 2025 09 22 (891) 2015 09 22 (511) 30
(260) AM 2017 85210 A (800) 951417 (151) 2007 12 11 (181) 2027 12 11 (891) 2015 11 13 (511) 30, 43	(260) AM 2017 85251 A (800) 1277119 (151) 2015 08 31

(181) 2025 08 31
 (891) 2015 08 31
 (511) 41, 44

(260) AM 2017 85257 A
 (800) 1277984
 (151) 2015 10 07
 (181) 2025 10 07
 (891) 2015 10 07
 (511) 29, 30, 31, 32, 33, 35, 43

(260) AM 2017 85261 A
 (800) 1278031
 (151) 2015 10 31
 (181) 2025 10 31
 (891) 2015 10 31
 (511) 14

(260) AM 2017 85262 A
 (800) 1278037
 (151) 2015 11 05
 (181) 2025 11 05
 (891) 2015 11 05
 (511) 09

(260) AM 2017 85267 A
 (800) 1278087
 (151) 2015 09 22
 (181) 2025 09 22
 (891) 2015 09 22
 (511) 30

(260) AM 2017 85268 A
 (800) 1278091
 (151) 2015 09 22
 (181) 2025 09 22
 (891) 2015 09 22
 (511) 30

(260) AM 2017 85278 A
 (800) 1277229
 (151) 2015 10 26
 (181) 2025 10 26
 (891) 2015 10 26
 (511) 05

(260) AM 2017 85284 A
 (800) 1277260
 (151) 2015 07 31
 (181) 2025 07 31
 (891) 2015 07 31
 (511) 02

(260) AM 2017 85292 A
 (800) 1277350
 (151) 2015 10 12
 (181) 2025 10 12
 (891) 2015 10 12
 (511) 05

(260) AM 2017 85296 A
 (800) 1068018
 (151) 2010 08 20
 (181) 2020 08 20
 (891) 2015 11 13
 (511) 05

(260) AM 2017 85297 A
 (800) 1277379
 (151) 2015 07 28
 (181) 2025 07 28
 (891) 2015 07 28
 (511) 15

(260) AM 2017 85323 A
 (800) 1277716
 (151) 2015 11 11
 (181) 2025 11 11
 (891) 2015 11 11
 (511) 30

(260) AM 2017 85330 A
 (800) 1277890
 (151) 2015 11 11
 (181) 2025 11 11
 (891) 2015 11 11
 (511) 30

(260) AM 2017 85333 A
 (800) 1277896
 (151) 2015 11 05
 (181) 2025 11 05
 (891) 2015 11 05
 (511) 30

(260) AM 2017 85337 A
 (800) 1277900
 (151) 2015 11 05
 (181) 2025 11 05
 (891) 2015 11 05
 (511) 30

(260) AM 2017 85339 A
 (800) 1277903
 (151) 2015 09 22

(181) 2025 09 22
 (891) 2015 09 22
 (511) 30

(260) AM 2017 85342 A
 (800) 1279348
 (151) 2015 11 06
 (181) 2025 11 06
 (891) 2015 11 06
 (511) 34

(260) AM 2017 85344 A
 (800) 1279389
 (151) 2015 07 01
 (181) 2025 07 01
 (891) 2015 07 01
 (511) 03, 09, 14, 18, 24, 25, 30, 35, 43

(260) AM 2017 85348 A
 (800) 1279552
 (151) 2015 09 09
 (181) 2025 09 09
 (891) 2015 09 09
 (511) 03, 10

(260) AM 2017 85349 A
 (800) 1279587
 (151) 2015 08 28
 (181) 2025 08 28
 (891) 2015 08 28
 (511) 09

(260) AM 2017 85356 A
 (800) 1278138
 (151) 2015 09 28
 (181) 2025 09 28
 (891) 2015 09 28
 (511) 30

(260) AM 2017 85358 A
 (800) 1278139
 (151) 2015 09 21
 (181) 2025 09 21
 (891) 2015 09 21
 (511) 09, 16, 35, 38, 41

(260) AM 2017 85362 A
 (800) 1279723
 (151) 2015 11 13
 (181) 2025 11 13
 (891) 2015 11 13
 (511) 25

(260) AM 2017 85368 A
 (800) 1278277
 (151) 2015 08 10
 (181) 2025 08 10
 (891) 2015 08 10
 (511) 03, 18

(260) AM 2017 85369 A
 (800) 1278319
 (151) 2015 08 05
 (181) 2025 08 05
 (891) 2015 08 05
 (511) 36

(260) AM 2017 85370 A
 (800) 1278376
 (151) 2015 09 08
 (181) 2025 09 08
 (891) 2015 09 08
 (511) 30

(260) AM 2017 85377 A
 (800) 1279744
 (151) 2015 11 05
 (181) 2025 11 05
 (891) 2015 11 05
 (511) 30

(260) AM 2017 85381 A
 (800) 1279757
 (151) 2015 11 02
 (181) 2025 11 02
 (891) 2015 11 02
 (511) 14

(260) AM 2017 85382 A
 (800) 1279759
 (151) 2015 11 02
 (181) 2025 11 02
 (891) 2015 11 02
 (511) 05

(260) AM 2017 85383 A
 (800) 1279761
 (151) 2015 11 19
 (181) 2025 11 19
 (891) 2015 11 19
 (511) 14

(260) AM 2017 85386 A
 (800) 732404
 (151) 2000 01 24

(181) 2020 01 24
 (891) 2015 08 21
 (511) 05

(260) AM 2017 85387 A
 (800) 734174
 (151) 2000 02 28
 (181) 2020 02 28
 (891) 2015 08 21
 (511) 05

(260) AM 2017 85388 A
 (800) 741906
 (151) 2000 09 07
 (181) 2020 09 07
 (891) 2015 10 08
 (511) 12

(260) AM 2017 85389 A
 (800) 766457
 (151) 2001 10 09
 (181) 2021 10 09
 (891) 2015 08 21
 (511) 05

(260) AM 2017 85390 A
 (800) 839429
 (151) 2004 09 25
 (181) 2024 09 25
 (891) 2015 10 29
 (511) 14

(260) AM 2017 85397 A
 (800) 960305
 (151) 2008 02 13
 (181) 2018 02 13
 (891) 2015 08 21
 (511) 05

(260) AM 2017 85398 A
 (800) 1071853
 (151) 2011 03 07
 (181) 2021 03 07
 (891) 2015 10 29
 (511) 29, 30, 32

(260) AM 2017 85399 A
 (800) 1095631
 (151) 2011 09 15
 (181) 2021 09 15
 (891) 2015 10 20
 (511) 12

(260) AM 2017 85412 A
 (800) 1278775
 (151) 2015 10 20
 (181) 2025 10 20
 (891) 2015 10 20
 (511) 09, 11

(260) AM 2017 85413 A
 (800) 1227843
 (151) 2014 11 06
 (181) 2024 11 06
 (891) 2015 12 01
 (511) 25

(260) AM 2017 85414 A
 (800) 1261406
 (151) 2015 06 09
 (181) 2025 06 09
 (891) 2015 11 26
 (511) 30

(260) AM 2017 85428 A
 (800) 1278923
 (151) 2015 08 26
 (181) 2025 08 26
 (891) 2015 08 26
 (511) 03, 05, 10, 35

(260) AM 2017 85429 A
 (800) 1278937
 (151) 2015 07 10
 (181) 2025 07 10
 (891) 2015 07 10
 (511) 35, 39

(260) AM 2017 85436 A
 (800) 1278950
 (151) 2015 01 16
 (181) 2025 01 16
 (891) 2015 01 16
 (511) 37

(260) AM 2017 85439 A
 (800) 1279099
 (151) 2015 10 12
 (181) 2025 10 12
 (891) 2015 10 12
 (511) 29, 30

(260) AM 2017 85442 A
 (800) 1279146
 (151) 2015 10 07

(181) 2025 10 07
(891) 2015 10 07
(511) 29, 30, 31, 32, 33, 35, 43

(260) AM 2017 85454 A
(800) 1279235
(151) 2015 08 24
(181) 2025 08 24
(891) 2015 08 24
(511) 38, 41

(260) AM 2017 85465 A
(800) 1279956
(151) 2015 11 13
(181) 2025 11 13
(891) 2015 11 13
(511) 19

(260) AM 2017 85466 A
(800) 1279965
(151) 2015 11 12
(181) 2025 11 12
(891) 2015 11 12
(511) 03

(260) AM 2017 85470 A
(800) 1280001
(151) 2015 11 20
(181) 2025 11 20
(891) 2015 11 20
(511) 10

(260) AM 2017 85472 A
(800) 1280004
(151) 2015 11 24
(181) 2025 11 24
(891) 2015 11 24
(511) 05

(260) AM 2017 85474 A
(800) 1280045
(151) 2015 01 12
(181) 2025 01 12
(891) 2015 01 12
(511) 09, 16, 35, 36, 38, 39, 42

(260) AM 2017 85475 A
(800) 1280054
(151) 2015 03 19
(181) 2025 03 19
(891) 2015 03 19
(511) 29, 30

(260) AM 2017 85476 A
(800) 1280059
(151) 2015 03 30
(181) 2025 03 30
(891) 2015 03 30
(511) 01, 02, 03, 04, 16, 17, 19, 35

(260) AM 2017 85477 A
(800) 1280076
(151) 2015 05 25
(181) 2025 05 25
(891) 2015 05 25
(511) 07, 09, 11

(260) AM 2017 85478 A
(800) 1280107
(151) 2015 07 10
(181) 2025 07 10
(891) 2015 07 10
(511) 35, 36, 39

(260) AM 2017 85479 A
(800) 1280136
(151) 2015 09 29
(181) 2025 09 29
(891) 2015 09 29
(511) 09, 28, 41

(260) AM 2017 85480 A
(800) 1280138
(151) 2015 09 17
(181) 2025 09 17
(891) 2015 09 17
(511) 18, 25

(260) AM 2017 85484 A
(800) 1280213
(151) 2015 11 04
(181) 2025 11 04
(891) 2015 11 04
(511) 09

(260) AM 2017 85485 A
(800) 1280217
(151) 2015 10 13
(181) 2025 10 13
(891) 2015 10 13
(511) 29, 30, 31, 32, 33, 35, 43

(260) AM 2017 85507 A
(800) 1280722
(151) 2015 10 28

(181) 2025 10 28
 (891) 2015 10 28
 (511) 42

(260) AM 2017 85511 A
 (800) 1280820
 (151) 2015 11 16
 (181) 2025 11 16
 (891) 2015 11 16
 (511) 30, 35

(260) AM 2017 85512 A
 (800) 1280843
 (151) 2015 11 02
 (181) 2025 11 02
 (891) 2015 11 02
 (511) 09

(260) AM 2017 85513 A
 (800) 1280871
 (151) 2015 08 05
 (181) 2025 08 05
 (891) 2015 08 05
 (511) 45

(260) AM 2017 85515 A
 (800) 1280897
 (151) 2015 10 15
 (181) 2025 10 15
 (891) 2015 10 15
 (511) 32

(260) AM 2017 85516 A
 (800) 779046
 (151) 2001 12 27
 (181) 2021 12 27
 (891) 2015 11 12
 (511) 07

(260) AM 2017 85517 A
 (800) 1280292
 (151) 2015 11 02
 (181) 2025 11 02
 (891) 2015 11 02
 (511) 05

(260) AM 2017 85518 A
 (800) 1280326
 (151) 2015 07 24
 (181) 2025 07 24
 (891) 2015 07 24
 (511) 06, 07, 09, 11, 37, 39, 42

(260) AM 2017 85519 A
 (800) 362934
 (151) 1969 12 09
 (181) 2019 12 09
 (891) 2015 11 06
 (511) 37, 40

(260) AM 2017 85520 A
 (800) 1280328
 (151) 2015 10 08
 (181) 2025 10 08
 (891) 2015 10 08
 (511) 05, 31

(260) AM 2017 85521 A
 (800) 1280343
 (151) 2015 11 13
 (181) 2025 11 13
 (891) 2015 11 13
 (511) 09

(260) AM 2017 85537 A
 (800) 1226018
 (151) 2014 08 14
 (181) 2024 08 14
 (891) 2015 11 05
 (511) 30

(260) AM 2017 85539 A
 (800) 1280592
 (151) 2015 11 25
 (181) 2025 11 25
 (891) 2015 11 25
 (511) 09

(260) AM 2017 85540 A
 (800) 1280593
 (151) 2015 11 25
 (181) 2025 11 25
 (891) 2015 11 25
 (511) 09

(260) AM 2017 85547 A
 (800) 1280623
 (151) 2015 10 13
 (181) 2025 10 13
 (891) 2015 10 13
 (511) 38, 41, 44

(260) AM 2017 85549 A
 (800) 1280645
 (151) 2015 05 28

(181) 2025 05 28
 (891) 2015 05 28
 (511) 25

(260) AM 2017 85550 A
 (800) 1280649
 (151) 2015 07 24
 (181) 2025 07 24
 (891) 2015 07 24
 (511) 09

(260) AM 2017 85551 A
 (800) 1280653
 (151) 2015 08 10
 (181) 2025 08 10
 (891) 2015 08 10
 (511) 06, 07, 08, 19

(260) AM 2017 85562 A
 (800) 1281932
 (151) 2015 12 04
 (181) 2025 12 04
 (891) 2015 12 04
 (511) 34

(260) AM 2017 85566 A
 (800) 1280939
 (151) 2015 11 04
 (181) 2025 11 04
 (891) 2015 11 04
 (511) 05

(260) AM 2017 85571 A
 (800) 1280983
 (151) 2015 10 02
 (181) 2025 10 02
 (891) 2015 10 02
 (511) 41

(260) AM 2017 85575 A
 (800) 1280994
 (151) 2015 10 13
 (181) 2025 10 13
 (891) 2015 10 13
 (511) 03

(260) AM 2017 85582 A
 (800) 1282110
 (151) 2015 11 13
 (181) 2025 11 13
 (891) 2015 11 13
 (511) 42

(260) AM 2017 85584 A
 (800) 1282165
 (151) 2015 12 01
 (181) 2025 12 01
 (891) 2015 12 01
 (511) 35, 36, 41, 45

(260) AM 2017 85585 A
 (800) 1282167
 (151) 2015 12 08
 (181) 2025 12 08
 (891) 2015 12 08
 (511) 29, 30

(260) AM 2017 85586 A
 (800) 1282168
 (151) 2015 12 08
 (181) 2025 12 08
 (891) 2015 12 08
 (511) 29, 30

(260) AM 2017 85588 A
 (800) 1281130
 (151) 2015 10 12
 (181) 2025 10 12
 (891) 2015 10 12
 (511) 34

(260) AM 2017 85589 A
 (800) 1281132
 (151) 2015 10 12
 (181) 2025 10 12
 (891) 2015 10 12
 (511) 34

(260) AM 2017 85590 A
 (800) 1281133
 (151) 2015 10 12
 (181) 2025 10 12
 (891) 2015 10 12
 (511) 34

(260) AM 2017 85595 A
 (800) 1281229
 (151) 2015 11 26
 (181) 2025 11 26
 (891) 2015 11 26
 (511) 30

(260) AM 2017 85596 A
 (800) 1281239
 (151) 2015 12 03

(181) 2025 12 03
 (891) 2015 12 03
 (511) 12

(260) AM 2017 85597 A
 (800) 1282169
 (151) 2015 12 08
 (181) 2025 12 08
 (891) 2015 12 08
 (511) 29, 30

(260) AM 2017 85598 A
 (800) 1281240
 (151) 2015 12 03
 (181) 2025 12 03
 (891) 2015 12 03
 (511) 05

(260) AM 2017 85599 A
 (800) 1281247
 (151) 2015 12 04
 (181) 2025 12 04
 (891) 2015 12 04
 (511) 05

(260) AM 2017 85601 A
 (800) 1282170
 (151) 2015 12 08
 (181) 2025 12 08
 (891) 2015 12 08
 (511) 29, 30

(260) AM 2017 85603 A
 (800) 596951
 (151) 1992 12 11
 (181) 2022 12 11
 (891) 2015 12 04
 (511) 14

(260) AM 2017 85605 A
 (800) 1281249
 (151) 2015 12 02
 (181) 2025 12 02
 (891) 2015 12 02
 (511) 09

(260) AM 2017 85607 A
 (800) 1281252
 (151) 2015 12 04
 (181) 2025 12 04
 (891) 2015 12 04
 (511) 34

(260) AM 2017 85608 A
 (800) 1281253
 (151) 2015 11 25
 (181) 2025 11 25
 (891) 2015 11 25
 (511) 05

(260) AM 2017 85609 A
 (800) 1281254
 (151) 2015 11 25
 (181) 2025 11 25
 (891) 2015 11 25
 (511) 05

(260) AM 2017 85611 A
 (800) 1281274
 (151) 2015 10 16
 (181) 2025 10 16
 (891) 2015 10 16
 (511) 31

(260) AM 2017 85612 A
 (800) 1281300
 (151) 2015 04 16
 (181) 2025 04 16
 (891) 2015 04 16
 (511) 09, 11, 16, 21, 35, 42

(260) AM 2017 85613 A
 (800) 1281313
 (151) 2015 08 06
 (181) 2025 08 06
 (891) 2015 08 06
 (511) 07

(260) AM 2017 85615 A
 (800) 1281354
 (151) 2015 10 14
 (181) 2025 10 14
 (891) 2015 10 14
 (511) 06, 37, 39, 42, 43, 44

(260) AM 2017 85616 A
 (800) 707634
 (151) 1999 02 11
 (181) 2019 02 11
 (891) 2015 11 18
 (511) 12

(260) AM 2017 85617 A
 (800) 752545
 (151) 2001 03 02

(181) 2021 03 02
 (891) 2015 11 13
 (511) 05

(260) AM 2017 85632 A
 (800) 1281643
 (151) 2015 09 14
 (181) 2025 09 14
 (891) 2015 09 14
 (511) 09, 10, 14

(260) AM 2017 85635 A
 (800) 1281660
 (151) 2015 10 12
 (181) 2025 10 12
 (891) 2015 10 12
 (511) 35, 41

(260) AM 2017 85637 A
 (800) 1281670
 (151) 2015 10 08
 (181) 2025 10 08
 (891) 2015 10 08
 (511) 16, 25, 35, 40, 42

(260) AM 2017 85643 A
 (800) 1281752
 (151) 2015 11 27
 (181) 2025 11 27
 (891) 2015 11 27
 (511) 14

(260) AM 2017 85647 A
 (800) 1281826
 (151) 2015 08 21
 (181) 2025 08 21
 (891) 2015 08 21
 (511) 05, 29, 32

(260) AM 2017 85648 A
 (800) 1281827
 (151) 2015 08 21
 (181) 2025 08 21
 (891) 2015 08 21
 (511) 05, 29, 32

(260) AM 2017 85651 A
 (800) 1281830
 (151) 2015 08 24
 (181) 2025 08 24
 (891) 2015 08 24
 (511) 06, 07, 35

(260) AM 2017 85654 A
 (800) 1281902
 (151) 2015 11 26
 (181) 2025 11 26
 (891) 2015 11 26
 (511) 11

(260) AM 2017 85655 A
 (800) 1281924
 (151) 2015 11 17
 (181) 2025 11 17
 (891) 2015 11 17
 (511) 03

(260) AM 2017 85680 A
 (800) 1282520
 (151) 2015 11 27
 (181) 2025 11 27
 (891) 2015 11 27
 (511) 25

(260) AM 2017 85683 A
 (800) 1282979
 (151) 2015 11 09
 (181) 2025 11 09
 (891) 2015 11 09
 (511) 05, 31

(260) AM 2017 85779 A
 (800) 1283637
 (151) 2015 11 19
 (181) 2025 11 19
 (891) 2015 11 19
 (511) 29, 30

(260) AM 2017 85782 A
 (800) 1283297
 (151) 2015 10 14
 (181) 2025 10 14
 (891) 2015 10 14
 (511) 05

(260) AM 2017 85785 A
 (800) 1283656
 (151) 2015 12 03
 (181) 2025 12 03
 (891) 2015 12 03
 (511) 05

(260) AM 2017 85786 A
 (800) 1283396
 (151) 2015 08 03

(181) 2025 08 03
 (891) 2015 08 03
 (511) 38, 41

(260) AM 2017 85787 A
 (800) 1283405
 (151) 2015 08 05
 (181) 2025 08 05
 (891) 2015 08 05
 (511) 38, 41

(260) AM 2017 85788 A
 (800) 1283418
 (151) 2015 08 06
 (181) 2025 08 06
 (891) 2015 08 06
 (511) 03, 05

(260) AM 2017 85935 A
 (800) 1285002
 (151) 2015 11 22
 (181) 2025 11 22
 (891) 2015 11 22
 (511) 38, 41

(260) AM 2017 85941 A
 (800) 1284418
 (151) 2015 10 09
 (181) 2025 10 09
 (891) 2015 10 09
 (511) 01, 04

(260) AM 2017 85942 A
 (800) 1284506
 (151) 2015 10 24
 (181) 2025 10 24
 (891) 2015 10 24
 (511) 05

(260) AM 2017 85943 A
 (800) 1285074
 (151) 2015 08 24
 (181) 2025 08 24
 (891) 2015 08 24
 (511) 09, 35, 37, 42

(260) AM 2017 85946 A
 (800) 1284518
 (151) 2015 11 16
 (181) 2025 11 16
 (891) 2015 11 16
 (511) 16, 35, 41

(260) AM 2017 86013 A
 (800) 1286185
 (151) 2015 10 06
 (181) 2025 10 06
 (891) 2015 10 06
 (511) 35, 36, 37, 38, 39, 40, 41, 42, 43, 44, 45

(260) AM 2017 86016 A
 (800) 1285265
 (151) 2015 12 18
 (181) 2025 12 18
 (891) 2015 12 18
 (511) 05

(260) AM 2017 86017 A
 (800) 1286186
 (151) 2015 10 06
 (181) 2025 10 06
 (891) 2015 10 06
 (511) 35, 36, 37, 38, 39, 40, 41, 42, 43, 44, 45

(260) AM 2017 86018 A
 (800) 1285267
 (151) 2015 12 18
 (181) 2025 12 18
 (891) 2015 12 18
 (511) 05

(260) AM 2017 86022 A
 (800) 1285278
 (151) 2015 07 15
 (181) 2025 07 15
 (891) 2015 07 15
 (511) 06, 11, 19, 21, 35, 37

(260) AM 2017 86023 A
 (800) 1285310
 (151) 2015 12 17
 (181) 2025 12 17
 (891) 2015 12 17
 (511) 03, 05, 09, 10, 16, 35, 36, 38, 41, 42, 44

(260) AM 2017 86160 A
 (800) 1287361
 (151) 2015 07 10
 (181) 2025 07 10
 (891) 2015 07 10
 (511) 03, 09, 14, 18, 25, 35

(260) AM 2017 86163 A
 (800) 1286736
 (151) 2015 12 02

(181) 2025 12 02
(891) 2015 12 02
(511) 10

(260) AM 2017 86165 A
(800) 1286764
(151) 2015 12 15
(181) 2025 12 15
(891) 2015 12 15
(511) 05

(260) AM 2017 86166 A
(800) 1286795
(151) 2015 12 03
(181) 2025 12 03
(891) 2015 12 03
(511) 09, 35, 39, 42

(260) AM 2017 86282 A
(800) 1288563
(151) 2015 12 22
(181) 2025 12 22
(891) 2015 12 22
(511) 05, 42

(260) AM 2017 86319 A
(800) 1287946
(151) 2015 12 15
(181) 2025 12 15
(891) 2015 12 15
(511) 03

(260) AM 2017 86320 A
(800) 1287948
(151) 2015 12 15
(181) 2025 12 15
(891) 2015 12 15
(511) 03

(260) AM 2017 86595 A
(800) 1291270
(151) 2015 10 02
(181) 2025 10 02
(891) 2015 10 02
(511) 38

საქონლის ადგილწარმოშობის დასახელებები და გეოგრაფიული აღნიშვნები

რეგისტრირებული ადგილწარმოშობის დასახელება

ეროვნული რეგისტრაციის №:822

ეროვნული რეგისტრაციის თარიღი: 2011 12 13

განაცხადის საიდენტიფიკაციო №:966

განაცხადის წარდგენის თარიღი: 2011 08 03

განმცხადებლის სახელი და მისამართი: საქართველოს სოფლის მეურნეობის სამინისტრო
მარშალ გელოვანის გამზ. №6, 0159, თბილისი,
საქართველო

საქონლის ადგილწარმოშობის დასახელება: ნაბჟღაპო

საქონლის დასახელება, რომლისთვისაც მოითხოვება გეოგრაფიული აღნიშვნის რეგისტრაცია:
კლასი: 32 – ნატურალური მინერალური წყალი.

ეროვნული რეგისტრაციის №:823

ეროვნული რეგისტრაციის თარიღი: 2011 12 21

განაცხადის საიდენტიფიკაციო №:964

განაცხადის წარდგენის თარიღი: 2011 08 03

განმცხადებლის სახელი და მისამართი: საქართველოს სოფლის მეურნეობის სამინისტრო
მარშალ გელოვანის გამზ. №6, 0159, თბილისი,
საქართველო

საქონლის ადგილწარმოშობის დასახელება: საირმე

საქონლის დასახელება, რომლისთვისაც მოითხოვება გეოგრაფიული აღნიშვნის რეგისტრაცია:
კლასი: 32 – ნატურალური მინერალური წყალი.

ეროვნული რეგისტრაციის №:824

ეროვნული რეგისტრაციის თარიღი: 2012 02 22

განაცხადის საიდენტიფიკაციო №:965

განაცხადის წარდგენის თარიღი: 2011 08 03

განმცხადებლის სახელი და მისამართი: საქართველოს სოფლის მეურნეობის სამინისტრო
მარშალ გელოვანის გამზ. №6, 0159, თბილისი,
საქართველო

საქონლის ადგილწარმოშობის დასახელება: ბორჯომი

საქონლის დასახელება, რომლისთვისაც მოითხოვება გეოგრაფიული აღნიშვნის რეგისტრაცია:
კლასი: 32 – ნატურალური მინერალური წყალი.

ეროვნული რეგისტრაციის №831

ეროვნული რეგისტრაციის თარიღი: 2013 05 15

საერთაშორისო რეგისტრაციის №904

საერთაშორისო რეგისტრაციის თარიღი: 2012 03 09

საქონლის ადგილწარმოშობის დასახელება: **LESKOVAČKI DOMAĀI AJVAR-LESKOVAČKI
DOMAĆI AJVAR**

ქვეყნის კოდი: RS სერბია

საქონელი: 29 – Ajvar produced in a traditional way (agricultural food product by peppers).

ეროვნული რეგისტრაციის №832

ეროვნული რეგისტრაციის თარიღი: 2013 05 15

საერთაშორისო რეგისტრაციის №905

საერთაშორისო რეგისტრაციის თარიღი: 2012 06 12

საქონლის ადგილწარმოშობის დასახელება: **ARROZ DEL ESTADO DE MORELOS**

ქვეყნის კოდი: MX მექსიკა

საქონელი: 31 – This covers the plant, seed and grain of the "ARROZ DEL ESTADO DE MORELOS" plant, especially "Arroz del Estado de Morelos" varieties Morelos A-92, Morelos A-98 and Morelos A-2010, created at the Zacatepec Experimental Field of the National Institute for Research into Forestry, Agriculture and Fisheries (INIFAP). In particular, the finished product or products covered by the appellation of origin are: a) Palay "Arroz del Estado de Morelos". b) Brown or wholemeal "Arroz del Estado de Morelos". c) Refined "Arroz del Estado de Morelos". d) By-products of "Arroz del Estado de Morelos": husk, half grain, three quarter grain, small grain, middling and flour.

ეროვნული რეგისტრაციის №833

ეროვნული რეგისტრაციის თარიღი: 2013 07 22

საერთაშორისო რეგისტრაციის №906

საერთაშორისო რეგისტრაციის თარიღი: 2012 09 24

საქონლის ადგილწარმოშობის დასახელება: **PROSECCO**

ქვეყნის კოდი: IT იტალია

საქონელი: 33 – Wine.

ეროვნული რეგისტრაციის №834

ეროვნული რეგისტრაციის თარიღი: 2013 09 17

საერთაშორისო რეგისტრაციის №907

საერთაშორისო რეგისტრაციის თარიღი: 2012 10 30

საქონლის ადგილწარმოშობის დასახელება: **MONOÏ DE TAHITI**

ქვეყნის კოდი: FR საფრანგეთი

საქონელი: 3 – Cosmetic product obtained by macerating Tiare flowers in refined copra oil, extracted from coconuts.

ეროვნული რეგისტრაციის №835

ეროვნული რეგისტრაციის თარიღი: 2013 09 17

საერთაშორისო რეგისტრაციის №908

საერთაშორისო რეგისტრაციის თარიღი: 2012 11 12

საქონლის ადგილწარმოშობის დასახელება: **ACETO BALSAMICO DI MODENA**

ქვეყნის კოდი: IT იტალია
საქონელი: 30 – Vinegar.

ეროვნული რეგისტრაციის №836
ეროვნული რეგისტრაციის თარიღი: 2014 06 05
საერთაშორისო რეგისტრაციის №910
საერთაშორისო რეგისტრაციის თარიღი: 2013 01 27
საქონლის აღვიღწარმოშობის დასახელება: **FARSH E DASTBAFT E HERIS - FARSH E DASTBAFT E HERIZ**
ქვეყნის კოდი: IR ირანის ისლამური რესპუბლიკა
საქონელი: 27 – Handmade Rug, Handmade carpet.

ეროვნული რეგისტრაციის №837
ეროვნული რეგისტრაციის თარიღი: 2014 06 05
საერთაშორისო რეგისტრაციის №911
საერთაშორისო რეგისტრაციის თარიღი: 2013 01 27
საქონლის აღვიღწარმოშობის დასახელება: **FARSH E DASTBAFT E ISFAHAN - FARSH E DASTBAFT E ESFAHAN**
ქვეყნის კოდი: IR ირანის ისლამური რესპუბლიკა
საქონელი: 27 – Handmade Carpet, Handmade rug.

ეროვნული რეგისტრაციის №838
ეროვნული რეგისტრაციის თარიღი: 2014 06 05
საერთაშორისო რეგისტრაციის №912
საერთაშორისო რეგისტრაციის თარიღი: 2013 01 27
საქონლის აღვიღწარმოშობის დასახელება: **FARSH E DASTBAFT E MAHI E KHOY**
ქვეყნის კოდი: IR ირანის ისლამური რესპუბლიკა
საქონელი: 27 – Handmade Carpet, Handmade Rug.

ეროვნული რეგისტრაციის №839
ეროვნული რეგისტრაციის თარიღი: 2014 06 05
საერთაშორისო რეგისტრაციის №913
საერთაშორისო რეგისტრაციის თარიღი: 2013 01 27
საქონლის აღვიღწარმოშობის დასახელება: **FARSH E DASTBAFT E QOM, FARSH E DASTBAFT E QUM, FARSH E DASTBAFT E GHOM**
საქონლის აღვიღწარმოშობის დასახელება:
ქვეყნის კოდი: IR ირანის ისლამური რესპუბლიკა
საქონელი: 27 – Handmade Carpet, Handmade rug.

ეროვნული რეგისტრაციის №840
ეროვნული რეგისტრაციის თარიღი: 2014 06 05
საერთაშორისო რეგისტრაციის №914
საერთაშორისო რეგისტრაციის თარიღი: 2013 01 27

საქონლის ადგილწარმოშობის დასახელება: **FARSH E DASTBAFT E TABRIZ**
ქვეყნის კოდი: IR ირანის ისლამური რესპუბლიკა
საქონელი: 27 – Handmade Carpet, Handmade rug.

ეროვნული რეგისტრაციის №841
ეროვნული რეგისტრაციის თარიღი: 2014 10 23
საერთაშორისო რეგისტრაციის №922
საერთაშორისო რეგისტრაციის თარიღი: 2014 01 20
საქონლის ადგილწარმოშობის დასახელება: **TALEGGIO**
ქვეყნის კოდი: IT იტალია
საქონელი: 29 – Cheese.

ეროვნული რეგისტრაციის №842
ეროვნული რეგისტრაციის თარიღი: 2014 10 23
საერთაშორისო რეგისტრაციის №923
საერთაშორისო რეგისტრაციის თარიღი: 2014 01 20
საქონლის ადგილწარმოშობის დასახელება: **QUARTIROLO LOMBARDO**
საქონლის ადგილწარმოშობის დასახელება:
ქვეყნის კოდი: IT იტალია
საქონელი: 29 – Cheese.

ეროვნული რეგისტრაციის №843
ეროვნული რეგისტრაციის თარიღი: 2014 10 23
საერთაშორისო რეგისტრაციის №924
საერთაშორისო რეგისტრაციის თარიღი: 2014 03 11
საქონლის ადგილწარმოშობის დასახელება: **ASIAGO**
ქვეყნის კოდი: IT იტალია
საქონელი: 29 – Cheese.

ეროვნული რეგისტრაციის №:844
ეროვნული რეგისტრაციის თარიღი: 2014 12 12
განაცხადის საიდენტიფიკაციო №:1176
განაცხადის წარდგენის თარიღი: 2014 05 29
განმცხადებლის სახელი და მისამართი: საქართველოს სოფლის მეურნეობის სამინისტრო
მარშალ გელოვანის გამზ. №6, 0159, თბილისი,
საქართველო
საქონლის ადგილწარმოშობის დასახელება: მ0ტარბ0
საქონლის დასახელება, რომლისთვისაც მოითხოვება გეოგრაფიული აღნიშვნის რეგისტრაცია:
კლასი: 32 – ნატურალური მინერალური წყალი.

რეგისტრირებული გეოგრაფიული აღნიშვნების დასახელება

ეროვნული რეგისტრაციის №:17

ეროვნული რეგისტრაციის თარიღი: 2016 03 02

განაცხადის საიდენტიფიკაციო №:4713

განაცხადის წარდგენის თარიღი: 2015 01 26

განმცხადებლის სახელი და მისამართი: ასოციაცია „მაჭახელას თაფლი“

დიდაჭარის ქ. №17, სოფ. ჩხუტუნეთი, ხელვაჩაური,
საქართველო

გეოგრაფიული აღნიშვნა: **მაჭახელას თაფლი**

საქონლის დასახელება, რომლისთვისაც მოითხოვება გეოგრაფიული აღნიშვნის რეგისტრაცია:

კლასი: 30 – თაფლი.

ეროვნული რეგისტრაციის №:18

ეროვნული რეგისტრაციის თარიღი: 2016 03 02

განაცხადის საიდენტიფიკაციო №:4714

განაცხადის წარდგენის თარიღი: 2015 01 29

განმცხადებლის სახელი და მისამართი: ასოციაცია „ახალქალაქის კარტოფილი“

დ. აღმაშენებლის ქ., შესახ. №4, ბ. 6, 0700, ახალქალაქი
საქართველო

გეოგრაფიული აღნიშვნა: **ახალქალაქის კარტოფილი**

საქონლის დასახელება, რომლისთვისაც მოითხოვება გეოგრაფიული აღნიშვნის რეგისტრაცია:

კლასი: 31 – კარტოფილი.

ეროვნული რეგისტრაციის №:19

ეროვნული რეგისტრაციის თარიღი: 2016 03 02

განაცხადის საიდენტიფიკაციო №:4715

განაცხადის წარდგენის თარიღი: 2015 01 29

განმცხადებლის სახელი და მისამართი: ასოციაცია „ტყიბულის მთის ჩაი“

გრ. გაბრიადის ქ. №20, 4300, ტყიბული, საქართველო

გეოგრაფიული აღნიშვნა: **ტყიბულის მთის ჩაი**

საქონლის დასახელება, რომლისთვისაც მოითხოვება გეოგრაფიული აღნიშვნის რეგისტრაცია:

კლასი: 30 – ჩაი.

ეროვნული რეგისტრაციის №:20

ეროვნული რეგისტრაციის თარიღი: 2016 04 01

განაცხადის საიდენტიფიკაციო №:4716

განაცხადის წარდგენის თარიღი: 2015 01 29

განმცხადებლის სახელი და მისამართი: ასოციაცია „ქუთაისის მწვანელი“

სოფ. პატრიკეთი, 5416, წყალტუბოს რაიონი, საქარ-
თველო

გეოგრაფიული აღნიშვნა: **ქუთაისის მწვანილი**

საქონლის დასახელება, რომლისთვისაც მოითხოვება გეოგრაფიული აღნიშვნის რეგისტრაცია:
კლასი: 31 – მწვანილი.

მოციხილური შეტყობინებები ბამობონებები

პატენტების მოქმედების აღბენა

(11) P 2009 4663 B

(73) გიორგი იორამაშვილი (GE);

მარინე ბეროშვილი (GE)

(54) **პლასტური წყლების ნაკადის იზოლაციის ხერხი**

პატენტის მოქმედების აღბენის თარიღი: 10 02 2017

(11) P 2007 4235 B

(73) მარიამ მჭედლიშვილი (GE)

(54) **ნავთობისა და/ან ნავთობპროდუქტების ბიოდეგრადირებადი ხერხი, ნავთობდეგრადირებადი მიკრობიოდეგრადირების საინჟინერიო სისტემა ანუ და მათი ინჟინერიის ხერხი**

პატენტის მოქმედების აღბენის თარიღი: 10 02 2017

(11) P 2011 5273 B

(73) თენგიზ გელაშვილი (GE)

(54) **შპლინგერო ცემენტი**

პატენტის მოქმედების აღბენის თარიღი: 10 02 2017

(11) P 2011 5274 B

(73) თენგიზ გელაშვილი (GE)

(54) **მცირეკონკრეტული ცემენტი**

პატენტის მოქმედების აღბენის თარიღი: 10 02 2017

(11) P 2014 6210 B

(73) საიპემ ს.პ.ა. (IT)

(54) **აირადი ნაკადიდან ავიაციის ამოღების ხერხი**

პატენტის მოქმედების აღბენის თარიღი: 10 02 2017

(11) P 2016 6453 B

(73) აკაკი ფეიქრიშვილი (GE);

ელგუჯა ჩაგელიშვილი (GE);

ირაკლი ბაირამაშვილი (GE);

მერაბ წიკლაური (GE);

ბაგრატ გოდიბაძე (GE);

ავთანდილ დგებუაძე (GE)

(54) **კონტინენტური რადიოაქტიური მასალის ტრანსპორტირებისა და შენახვისათვის და მისი დამზადების ხერხი**

პატენტის მოქმედების აღბენის თარიღი: 10 02 2017

სასარგებლო მოდელები

პატენტის მოქმედების აღბენა

(11) U 2014 1824 Y

(73) ლია გვენცაძე (GE);

ელგუჯა ქუთელია (GE);

დავით გვენცაძე (GE)

(54) ფრიქციული ზუსალების კომპოზიციური მასალა

პატენტის მოქმედების აღბენის თარიღი: 10 02 2017

სასაქონლო ნიშნები

რეგისტრაციის მოქმედების ვადის გაგრძელება

(111) M 2007 17252 R1
 (156) 2017 01 30
 (186) 2027 01 30
 (732) პეპსიკო, ინკ. ჩრდილოეთ კაროლინას შტატის კორპორაცია
 700 ანდერსონ ჰილ როუდი, პერჩეიზი, ნიუ-იორკი 10577, აშშ

(732) ვლაკტორ ტრეიდიנג ლიმიტიდ
 ზინონოს კიტიეოსი, 8, კატო ლაკატამია, პ.კ. 2322 ნიქოზია, კვიპროსი

(111) M 2007 17253 R1
 (156) 2017 01 30
 (186) 2027 01 30
 (732) პეპსიკო, ინკ. ჩრდილოეთ კაროლინას შტატის კორპორაცია
 700 ანდერსონ ჰილ როუდი, პერჩეიზი, ნიუ-იორკი 10577, აშშ

(111) M 2007 17985 R1
 (156) 2017 11 13
 (186) 2027 11 13
 (732) ვლაკტორ ტრეიდიנג ლიმიტიდ
 არქ. მაკარიოს III, 134, იოტა-კორტი, ფლეტ/ოფისი 102, P.C. 3021, ლიმასოლი, კვიპროსი

(111) M 2007 17320 R1
 (156) 2017 02 27
 (186) 2027 02 27
 (732) კიმბერლი-კლარკ უორლდვაიდ, ინკ. ნინა, უისკონსინი 54956, აშშ

(111) M 2007 17986 R1
 (156) 2017 11 13
 (186) 2027 11 13
 (732) ვლაკტორ ტრეიდიנג ლიმიტიდ
 ზინონოს კიტიეოსი, 8, კატო ლაკატამია, პ.კ. 2322 ნიქოზია, კვიპროსი

(111) M 2007 17365 R1
 (156) 2017 03 26
 (186) 2027 03 26
 (732) პვაიზერ ენტერპრაიზის სარლ
 რონდ პონტ დუ კირხბერგი 51, ავენიუ ჯუ კენედი, L-1855, ლუქსემბურგი

(111) M 2007 17987 R1
 (156) 2017 11 13
 (186) 2027 11 13
 (732) ვლაკტორ ტრეიდიנג ლიმიტიდ
 ზინონოს კიტიეოსი, 8, კატო ლაკატამია, პ.კ. 2322 ნიქოზია, კვიპროსი

(111) M 2007 17717 R1
 (156) 2017 07 30
 (186) 2027 07 30
 (732) უნილევერ ნ. ვ. ვენა 455, 3013 AL როტერდამი, ნიდერლანდი

(111) M 2007 17988 R1
 (156) 2017 11 13
 (186) 2027 11 13
 (732) ვლაკტორ ტრეიდიנג ლიმიტიდ
 ზინონოს კიტიეოსი, 8, კატო ლაკატამია, პ.კ. 2322 ნიქოზია, კვიპროსი

(111) M 2007 17856 R1
 (156) 2017 09 18
 (186) 2027 09 18
 (732) ვლაკტორ ტრეიდიנג ლიმიტიდ
 ზინონოს კიტიეოსი, 8, კატო ლაკატამია, პ.კ. 2322 ნიქოზია, კვიპროსი

(111) M 2007 18063 R1
 (156) 2017 11 13
 (186) 2027 11 13
 (732) პიერ ბალმაინ ს.ა.
 44, რიუ ფრანსუა 1ერ, 75008 პარიზი, საფრანგეთი

(111) M 2007 17904 R1
 (156) 2017 10 10
 (186) 2027 10 10

(111) M 1996 2563 R2
 (156) 2016 07 02
 (186) 2026 07 02
 (732) ჯორჯო არმანი ს.პ.ა., მილანი, სუის ბრანჩ მენდრისიო

ვია პენატე 4, 6850 მენდრისო,
შვეიცარია

(111) M 1996 2984 R2

(156) 2016 09 10

(186) 2026 09 10

(732) საფილო - სოსიეტა აბიონარია ფაბრიკა
იტალიანა ლავორაციონე ოჩიალი-ს.პ.ა.
პიატა ტიციანო 8, პიევე დი კადორე (ბლ),
იტალია

(111) M 1996 3814 R2

(156) 2016 11 01

(186) 2026 11 01

(732) მანიტუ ბ.ფ.
ანსენი, საფრანგეთი

(111) M 1996 3815 R2

(156) 2016 11 01

(186) 2026 11 01

(732) მანიტუ ბ.ფ.
ანსენი, საფრანგეთი

(111) M 1996 3892 R2

(156) 2016 11 08

(186) 2026 11 08

(732) რიტმესტერ ბ.გ.
ვეიფტინ მორგენ 4, 3901 HA ვენენდალი,
ნიდერლანდი

(111) M 1996 3927 R2

(156) 2016 11 12

(186) 2026 11 12

(732) ლუკას ინდასტრიზ ლიმიტიდ
სტრატფორდ როუდი, სოლიჰალი,
ვესტ-მიდლენდსი B90 4AX,
გაერთიანებული სამეფო

(111) M 1996 3928 R2

(156) 2016 11 12

(186) 2026 11 12

(732) ლუკას ინდასტრიზ ლიმიტიდ
სტრატფორდ როუდი, სოლიჰალი,
ვესტ-მიდლენდსი B90 4AX,
გაერთიანებული სამეფო

(111) M 1996 3929 R2

(156) 2016 11 12

(186) 2026 11 12

(732) ლუკას ინდასტრიზ ლიმიტიდ
სტრატფორდ როუდი, სოლიჰალი,
ვესტ-მიდლენდსი B90 4AX,
გაერთიანებული სამეფო

(111) M 1996 3939 R2

(156) 2016 11 13

(186) 2026 11 13

(732) არკოვიგინს რივ.
10 რიუ ჟან-არნო, ზონ არტიზანალ
შამფეიე, 38500 ვუარონი, საფრანგეთი

(111) M 1996 3940 R2

(156) 2016 11 13

(186) 2026 11 13

(732) მონქიუ არში
48 რუტ დე რემირემონი, 88380 არში,
საფრანგეთი

(111) M 1996 3941 R2

(156) 2016 11 13

(186) 2026 11 13

(732) მონქიუ არში
48 რუტ დე რემირემონი, 88380 არში,
საფრანგეთი

(111) M 1996 4073 R2

(156) 2016 11 22

(186) 2026 11 22

(732) ბოდეგას ფუნდადორ ს.ლ.
ავენიდა დელ პრეზიდენტე კარმონა
No.10, 28020 მადრიდი, ესპანეთი

(111) M 1996 4112 R2

(156) 2016 12 03

(186) 2026 12 03

(732) კონვატექ ინკ.
200 ჰედქუორტერზ პარკ დრაივი,
სკილმენი, ნიუ-ჯერზი 08558, აშშ

(111) M 1996 4113 R2

(156) 2016 12 03

(186) 2026 12 03

(732) კონვატექ ინკ.
200 ჰედქუორტერზ პარკ დრაივი,
სკილმენი, ნიუ-ჯერზი 08558, აშშ

(111) M 1996 4114 R2

(156) 2016 12 03

(186) 2026 12 03

(732) კონვატექ ინკ.
200 ჰედქუორტერზ პარკ დრაივი,
სკილმენი, ნიუ-ჯერსი 08558, აშშ

ვია მარიო ანგელონი, 80/ა, 06124
პერუჯა, იტალია

(111) M 1996 4124 R2
(156) 2016 12 03
(186) 2026 12 03
(732) არის გლობალ ლტდ
ვიქტორია როუდი სალტაირი, შიპლი,
ვესტ იორქშირი, BD18 3 LF,
გაერთიანებული სამეფო

(111) M 1997 4384 R2
(156) 2017 01 21
(186) 2027 01 21
(732) გერდ პეტრიკ
ვია კოლინა 43, 6612 ასკონა, შვეიცარია

(111) M 1996 4145 R2
(156) 2016 12 04
(186) 2026 12 04
(732) ივეკო მაგირუს ავ
ნიკოლაუს-ოტო-შტრასე 27, D 89079
ულმი, გერმანია

(111) M 1997 4396 R2
(156) 2017 01 24
(186) 2027 01 24
(732) ზე პროქტერ & გემბლ კომპანი
უან პროქტერ & გემბლ პლაზა,
ცინცინატი, ოჰაიო, აშშ

(111) M 1996 4258 R2
(156) 2016 12 19
(186) 2026 12 19
(732) მონკლერ ს. პ.ა.
ვია სტენდალ 47, 20144 მილანი, იტალია

(111) M 1997 4423 R2
(156) 2017 01 28
(186) 2027 01 28
(732) ზე პროქტერ & გემბლ კომპანი
უან პროქტერ & გემბლ პლაზა,
ცინცინატი, ოჰაიო, აშშ

(111) M 1996 4268 R2
(156) 2016 12 19
(186) 2026 12 19
(732) ტრადალ ს.ა.
რუტ დე მერიინ 267, 1217 მერიინი,
შვეიცარია

(111) M 1997 4424 R2
(156) 2017 01 28
(186) 2027 01 28
(732) ზე პროქტერ & გემბლ კომპანი
უან პროქტერ & გემბლ პლაზა,
ცინცინატი, ოჰაიო, აშშ

(111) M 1997 4309 R2
(156) 2017 01 05
(186) 2027 01 05
(732) ბოდეგას ფუნდადორ ს.ლ.,
ავენიდა დელ პრეზიდენტე კარმონა
No10, 28020 მადრიდი, ესპანეთი

(111) M 1997 4429 R2
(156) 2017 01 29
(186) 2027 01 29
(732) დრაკა კაბელ ბ.ვ.,
2-4 ჰამერსტრაატი, NL-1021 JV
ამსტერდამი, ნიდერლანდი

(111) M 1997 4321 R2
(156) 2017 01 08
(186) 2027 01 08
(732) ბოდეგას ფუნდადორ ს.ლ.,
ავენიდა დელ პრეზიდენტე კარმონა
No.10, 28020 მადრიდი, ესპანეთი

(111) M 1997 4430 R2
(156) 2017 01 29
(186) 2027 01 29
(732) დაიკინ ინდასტრიზ, ლტდ
უმედა ცენტრ ბლდჯ., 4-12 ნაკაზაკი-
ნიში, 2-ჩომე, კიტა-კუ, ოსაკა, იაპონია

(111) M 1997 4335 R2
(156) 2017 01 09
(186) 2027 01 09
(732) ელესე ინტერნეშენელ ს.პ.ა.

(111) M 1997 4431 R2
(156) 2017 01 29
(186) 2027 01 29
(732) მერც ფარმა გმბჰ & კო. კგაა
ეკენჰაიმერ ლანდშტრასე 100, 60318
მაინის ფრანკფურტი, გერმანია

(111) M 1997 4433 R2
 (156) 2017 01 30
 (186) 2027 01 30
 (732) მერც ფარმა გმბჰ & კო. კგაა
 ეკენჰაიმერ ლანდშტრასე 100, 60318
 მაინის ფრანკფურტი, გერმანია

(111) M 1997 4434 R2
 (156) 2017 01 30
 (186) 2027 01 30
 (732) მერც ფარმა გმბჰ & კო. კგაა
 ეკენჰაიმერ ლანდშტრასე 100, 60318
 მაინის ფრანკფურტი, გერმანია

(111) M 1997 4435 R2
 (156) 2017 01 30
 (186) 2027 01 30
 (732) კოუტინგზ ფორიგნ იპ კო. ლლკ
 კ/ო ზე კორპორეიშენ ტრასტ
 კომპანი, კორპორეიშენ ტრასტ სენტერი,
 1209 ორინჯ სტრიტი, უილმინგტონი,
 დელავერი 19801, აშშ

(111) M 1997 4463 R2
 (156) 2017 02 03
 (186) 2027 02 03
 (732) დაიმლერ აგ
 მერსედესშტრასე 137, 70327
 შტუტგარტი, გერმანია

(111) M 1997 4498 R2
 (156) 2017 02 04
 (186) 2027 02 04
 (732) კონვატექ ინკ.
 200 ჰედჟუორტერზ პარკ დრაივი,
 სკილმენი, ნიუ-ჯერზი 08558, აშშ

(111) M 1997 4598 R2
 (156) 2017 02 10
 (186) 2027 02 10
 (732) ბაიერ კონსიუმერ ქეა აგ
 პეტერ მერიან-შტრასე 84, 4002 ბაზელი,
 შვეიცარია

(111) M 1997 4618 R2
 (156) 2017 02 12
 (186) 2027 02 12
 (732) ბაიერ აგ
 D-51368 ლევერკუზენი, გერმანია

(111) M 1997 4748 R2
 (156) 2017 03 19
 (186) 2027 03 19
 (732) დოულ ფუდ კომპანი, ინკ. (დელავერის
 კორპორაცია)
 უან დოულ დრაივი, უესლეიკ ვილიჯი,
 კალიფორნია 91362-7300, აშშ

(111) M 1997 4749 R2
 (156) 2017 03 19
 (186) 2027 03 19
 (732) დოულ ფუდ კომპანი, ინკ. (დელავერის
 კორპორაცია)
 უან დოულ დრაივი, უესლეიკ ვილიჯი,
 კალიფორნია 91362-7300, აშშ

(111) M 1997 4845 R2
 (156) 2017 03 28
 (186) 2027 03 28
 (732) მეტელ, ინკორპორეიტდ
 333 კონტინენტალ ბულვარი, ელ
 სეგუნდო, კალიფორნია 90245, აშშ

(111) M 1997 4924 R2
 (156) 2017 04 03
 (186) 2027 04 03
 (732) ამერიკან ექსპრეს მარკეტინგ &
 დეველოპმენტ კორპ.
 200 ვესი სტ., 49-12, ნიუ-იორკი,
 N.Y.10285, აშშ

(111) M 1997 4989 R2
 (156) 2017 04 07
 (186) 2027 04 07
 (732) პოლ კორპორეიშენ
 25 ჰარბორ პარკ დრაივი, პორტ
 ვაშინგტონი, ნიუ-იორკი 11050-4630, აშშ

(111) M 1997 4990 R2
 (156) 2017 04 07
 (186) 2027 04 07
 (732) პოლ კორპორეიშენ
 25 ჰარბორ პარკ დრაივი, პორტ
 ვაშინგტონი, ნიუ-იორკი 11050-4630, აშშ

(111) M 1997 5036 R2
 (156) 2017 04 14
 (186) 2027 04 14
 (732) უნილევერ ნ.ვ.
 ვენა 455, NL-3013 AL როტერდამი,
 ნიდერლანდი

(111) M 1997 5089 R2
 (156) 2017 04 15
 (186) 2027 04 15
 (732) უნილევერ ნ. ვ.
 ვენა 455, როტერდამი, 3013 AL,
 ნიდერლანდი

(111) M 1997 5816 R2
 (156) 2017 07 04
 (186) 2027 07 04
 (732) უნილევერ ნ. ვ.
 ვენა 455, NL-3013 AL როტერდამი,
 ნიდერლანდი

(111) M 1997 5090 R2
 (156) 2017 04 15
 (186) 2027 04 15
 (732) უნილევერ ნ. ვ.
 ვენა 455, როტერდამი, 3013 AL,
 ნიდერლანდი

(111) M 1997 5866 R2
 (156) 2017 07 09
 (186) 2027 07 09
 (732) ჰიუნდაი მობილ კომპანი
 140-2, კი-დონგი, ჯონგრო-კუ, სეული,
 კორეის რესპუბლიკა

(111) M 1997 5091 R2
 (156) 2017 04 15
 (186) 2027 04 15
 (732) უნილევერ ნ. ვ.
 ვენა 455, როტერდამი, 3013 AL,
 ნიდერლანდი

(111) M 1997 6030 R2
 (156) 2017 07 23
 (186) 2027 07 23
 (732) კონოპკო, ინკ.
 700 სილვან ავენიუ, ინგლვუდ კლიფსი,
 NJ 07632, აშშ

(111) M 1997 5146 R2
 (156) 2017 04 18
 (186) 2027 04 18
 (732) კაბუშიკი კაიშა ჰიტაჩი სეისაკუშო
 6-6, მარუნოუჩი 1-ჩომე, ჩიიოდა-კუ,
 ტოკიო, იაპონია

(111) M 1997 6031 R2
 (156) 2017 07 23
 (186) 2027 07 23
 (732) კონოპკო, ინკ.
 700 სილვან ავენიუ, ინგლვუდ კლიფსი,
 NJ 07632, აშშ

(111) M 1997 5189 R2
 (156) 2017 04 25
 (186) 2027 04 25
 (732) უჰუ გმბჰ & კო. კვ
 ჰერმანშტრასე 7, D-77815 ბიუელი
 (ბადენი) გერმანია

(111) M 1997 6032 R2
 (156) 2017 07 23
 (186) 2027 07 23
 (732) კონოპკო, ინკ.
 700 სილვან ავენიუ, ინგლვუდ კლიფსი,
 NJ 07632, აშშ

(111) M 1997 5394 R2
 (156) 2017 05 28
 (186) 2027 05 28
 (732) უნილევერ ნ. ვ.
 ვენა 455, NL-3013 AL როტერდამი,
 ნიდერლანდი

(111) M 1997 6304 R2
 (156) 2017 08 11
 (186) 2027 08 11
 (732) კონოპკო, ინკ.
 700 სილვან ავენიუ, ინგლვუდ კლიფსი,
 NJ 07632, აშშ

(111) M 1997 5752 R2
 (156) 2017 06 26
 (186) 2027 06 26
 (732) მატელ, ინკ.
 333 კონტინენტალ ბულვარი, ელ-
 სეგუნდო, კალიფორნია 90245, აშშ

(111) M 1997 6305 R2
 (156) 2017 08 11
 (186) 2027 08 11
 (732) კონოპკო, ინკ.
 700 სილვან ავენიუ, ინგლვუდ კლიფსი,
 NJ 07632, აშშ

(111) M 1997 6557 R2
 (156) 2017 08 29
 (186) 2027 08 29
 (732) მეტელ, ინკ., დელავერის შტატის
 კორპორაცია
 333 კონტინენტალ ბულვარი, ელ-
 სეგუნდო, კალიფორნია 90245, აშშ

(111) M 1997 6594 R2
 (156) 2017 09 02
 (186) 2027 09 02
 (732) მეტელ, ინკ., დელავერის შტატის
 კორპორაცია
 333 კონტინენტალ ბულვარი, ელ-
 სეგუნდო, კალიფორნია 90245, აშშ

(111) M 1997 6785 R2
 (156) 2017 09 15
 (186) 2027 09 15
 (732) უნილევერ ნ.ვ.
 ვეენა 455, NL-3013 AL როტერდამი,
 ნიდერლანდი

(111) M 1997 6792 R2
 (156) 2017 09 15
 (186) 2027 09 15
 (732) უნილევერ ნ.ვ.
 ვეენა 455, NL-3013 AL როტერდამი,
 ნიდერლანდი

(111) M 1997 7004 R2
 (156) 2017 09 30
 (186) 2027 09 30
 (732) უნილევერ ნ.ვ.
 ვეენა 455, NL-3013 AL როტერდამი,
 ნიდერლანდი

(111) M 1997 7006 R2
 (156) 2017 09 30
 (186) 2027 09 30
 (732) უნილევერ ნ.ვ.
 ვეენა 455, NL-3013 AL როტერდამი,
 ნიდერლანდი

(111) M 1997 7007 R2
 (156) 2017 09 30
 (186) 2027 09 30
 (732) უნილევერ ნ.ვ.
 ვეენა 455, NL-3013 AL როტერდამი,
 ნიდერლანდი

(111) M 1997 7112 R2
 (156) 2017 10 09
 (186) 2027 10 09
 (732) გერლენ სოსიეტე ანონიმ
 68, ავენიუ დე შამპ-ელიზე, F-75008
 პარიზი, საფრანგეთი

(111) M 1997 7113 R2
 (156) 2017 10 09
 (186) 2027 10 09
 (732) გერლენ სოსიეტე ანონიმ
 68, ავენიუ დე შამპ-ელიზე, F-75008
 პარიზი, საფრანგეთი

(111) M 1997 7114 R2
 (156) 2017 10 09
 (186) 2027 10 09
 (732) გერლენ სოსიეტე ანონიმ
 68, ავენიუ დე შამპ-ელიზე, F-75008
 პარიზი, საფრანგეთი

(111) M 1997 7329 R2
 (156) 2017 10 28
 (186) 2027 10 28
 (732) გერლენ სოსიეტე ანონიმ
 68, ავენიუ დე შამპ-ელიზე, F-75008
 პარიზი, საფრანგეთი

(111) M 1997 7450 R2
 (156) 2017 11 11
 (186) 2027 11 11
 (732) გერლენ სოსიეტე ანონიმ
 68, ავენიუ დე შამპ-ელიზე, F-75008
 პარიზი, საფრანგეთი

(111) M 1997 7581 R2
 (156) 2017 11 18
 (186) 2027 11 18
 (732) კონოპკო, ინკ.,
 700 სილვან ავენიუ, ინგლვუდ კლიფსი,
 NJ 07632, აშშ

(111) M 1997 7582 R2
 (156) 2017 11 18
 (186) 2027 11 18
 (732) კონოპკო, ინკ.,
 700 სილვან ავენიუ, ინგლვუდ კლიფსი,
 NJ 07632, აშშ

(111) M 1997 7821 R2

(156) 2017 12 11

(186) 2027 12 11

(732) უნილექსერ ნ.ვ.
ვეენა 455, NL-3013 AL როტერდამი,
ნიდერლანდი

980 გრიტ უესტ როუდი, ბრენტფორდი,
მიდლსექსი TW8 9GS, გაერთიანებული
სამეფო
(580) 2017 01 18

(111) M 1998 010987 R1
(732) გლაქსოსმითკლან კონსიუმერ ჰელსქეა
(უკ) აი პი ლიმიტიდ
980 გრეიტ უესტ როუდი, ბრენტფორდი,
მიდლსექსი TW8 9GS, გაერთიანებული
სამეფო
(770) გლაქსო გრუპ ლიმიტიდ
980 გრიტ უესტ როუდი, ბრენტფორდი,
მიდლსექსი TW8 9GS, გაერთიანებული
სამეფო
(580) 2017 01 18

(111) M 1998 010988 R1
(732) გლაქსოსმითკლან კონსიუმერ ჰელსქეა
(უკ) აი პი ლიმიტიდ
980 გრეიტ უესტ როუდი, ბრენტფორდი,
მიდლსექსი TW8 9GS, გაერთიანებული
სამეფო
(770) გლაქსო გრუპ ლიმიტიდ
980 გრიტ უესტ როუდი, ბრენტფორდი,
მიდლსექსი TW8 9GS, გაერთიანებული
სამეფო
(580) 2017 01 18

(111) M 1998 011019 R1
(732) გლაქსოსმითკლან კონსიუმერ ჰელსქეა
(უკ) აი პი ლიმიტიდ
980 გრეიტ უესტ როუდი, ბრენტფორდი,
მიდლსექსი TW8 9GS, გაერთიანებული
სამეფო
(770) გლაქსო გრუპ ლიმიტიდ
980 გრიტ უესტ როუდი, ბრენტფორდი,
მიდლსექსი TW8 9GS, გაერთიანებული
სამეფო
(580) 2017 01 18

(111) M 1998 011029 R1
(732) გლაქსოსმითკლან კონსიუმერ ჰელსქეა
(უკ) აი პი ლიმიტიდ
980 გრეიტ უესტ როუდი, ბრენტფორდი,
მიდლსექსი TW8 9GS, გაერთიანებული
სამეფო
(770) გლაქსოსმითკლან ლღკ, კორპორაციის
მომსახურების კომპანია
2711 სენტერვილ როუდი, სუიტ 400,
უილმინგტონი, დელავერი 19808, აშშ
(580) 2017 01 11

(111) M 1998 011069 R1
(732) გლაქსოსმითკლან კონსიუმერ ჰელსქეა
(უკ) აი პი ლიმიტიდ
980 გრეიტ უესტ როუდი, ბრენტფორდი,
მიდლსექსი TW8 9GS, გაერთიანებული
სამეფო
(770) გლაქსოსმითკლან ლღკ, კორპორაციის
მომსახურების კომპანია
2711 სენტერვილ როუდი, სუიტ 400,
უილმინგტონი, დელავერი 19808, აშშ
(580) 2017 01 11

(111) M 1999 011582 R1
(732) ნოვარტის კონსიუმერ ჰელს ს.ა.
რუტ დე ლ'ეტრა, 1197 პრანსინი,
შვეიცარია
(770) ნოვარტის ავ
CH-4002 ბაზელი, შვეიცარია
(580) 2017 01 13

(111) M 1999 011612 R1
(732) ჰენკელ იპ & ჰოლდინგ გმბჰ
ჰენკელშტრასე 67, 40589
დიუსელდორფი, გერმანია
(770) ჰენკელ კორპორეიშენ
უან ჰენკელ ვეი, როკი-პილი,
კონექტიკუტი, 06067, აშშ
(580) 2017 01 11

(111) M 1999 012422 R1
(732) გლაქსოსმითკლან კონსიუმერ ჰელსქეა
(უკ) აი პი ლიმიტიდ
980 გრეიტ უესტ როუდი, ბრენტფორდი,
მიდლსექსი TW8 9GS, გაერთიანებული
სამეფო
(770) გლაქსოსმითკლან ლღკ, კორპორაციის
მომსახურების კომპანია ,
2711 სენტერვილ როუდი, სუიტ 400,
უილმინგტონი, დელავერი 19808, აშშ
(580) 2017 01 11

(111) M 1999 012423 R1
(732) გლაქსოსმითკლან კონსიუმერ ჰელსქეა
(უკ) აი პი ლიმიტიდ
980 გრეიტ უესტ როუდი, ბრენტფორდი,
მიდლსექსი TW8 9GS, გაერთიანებული
სამეფო
(770) გლაქსოსმითკლან ლღკ, კორპორაციის
მომსახურების კომპანია
2711 სენტერვილ როუდი, სუიტ 400,
უილმინგტონი, დელავერი 19808, აშშ
(580) 2017 01 11

(111) M 1999 012447 R1
(732) გლაქსოსმითკლან კონსიუმერ ჰელსქეა (უკ) აი პი ლიმიტიდ 980 გრეიტ უესტ როუდი, ბრენტფორდი, მიდლსექსი TW8 9GS, გაერთიანებული სამეფო
(770) გლაქსოსმითკლან ლღკ კორპორაციის მომსახურების კომპანია 2711 სენტერვილ როუდი, სუიტ 400, უილმინგტონი, დელავერი 19808, აშშ
(580) 2017 01 10

(111) M 1999 012448 R1
(732) გლაქსოსმითკლან კონსიუმერ ჰელსქეა (უკ) აი პი ლიმიტიდ 980 გრეიტ უესტ როუდი, ბრენტფორდი, მიდლსექსი TW8 9GS, გაერთიანებული სამეფო
(770) გლაქსოსმითკლან ლღკ კორპორაციის მომსახურების კომპანია 2711 სენტერვილ როუდი, სუიტ 400, უილმინგტონი, დელავერი 19808, აშშ
(580) 2017 01 11

(111) M 1999 012449 R1
(732) გლაქსოსმითკლან კონსიუმერ ჰელსქეა (უკ) აი პი ლიმიტიდ 980 გრეიტ უესტ როუდი, ბრენტფორდი, მიდლსექსი TW8 9GS, გაერთიანებული სამეფო
(770) გლაქსოსმითკლან ლღკ კორპორაციის მომსახურების კომპანია 2711 სენტერვილ როუდი, სუიტ 400, უილმინგტონი, დელავერი 19808, აშშ
(580) 2017 01 11

(111) M 1999 012452 R1
(732) გლაქსოსმითკლან კონსიუმერ ჰელსქეა (უკ) აი პი ლიმიტიდ 980 გრეიტ უესტ როუდი, ბრენტფორდი, მიდლსექსი TW8 9GS, გაერთიანებული სამეფო
(770) გლაქსოსმითკლან ლღკ კორპორაციის მომსახურების კომპანია 2711 სენტერვილ როუდი, სუიტ 400, უილმინგტონი, დელავერი 19808, აშშ
(580) 2017 01 11

(111) M 1999 012453 R1
(732) გლაქსოსმითკლან კონსიუმერ ჰელსქეა (უკ) აი პი ლიმიტიდ 980 გრეიტ უესტ როუდი, ბრენტფორდი, მიდლსექსი TW8 9GS, გაერთიანებული სამეფო

(770) გლაქსოსმითკლან ლღკ კორპორაციის მომსახურების კომპანია 2711 სენტერვილ როუდი, სუიტ 400, უილმინგტონი, დელავერი 19808, აშშ
(580) 2017 01 11

(111) M 1999 012825 R1
(732) გლაქსოსმითკლან კონსიუმერ ჰელსქეა (უკ) აი პი ლიმიტიდ 980 გრეიტ უესტ როუდი, ბრენტფორდი, მიდლსექსი TW8 9GS, გაერთიანებული სამეფო
(770) სმითკლან ბინემ ლიმიტიდ 980 გრეიტ უესტ როუდი, ბრენტფორდი, მიდლსექსი TW8 9GS, გაერთიანებული სამეფო
(580) 2017 01 10

(111) M 2000 013174 R1
(732) რეკიტ ბენკიზერ ვანიშ ბ.ვ. სირიუსდრეფ 14, 2132 WT, ჰოფდორფი, ნიდერლანდი
(770) რეკიტ ბენკიზერ ნ.ვ. სირიუსდრეფ 14, 2132 WT, ჰოფდორფი, ნიდერლანდი
(580) 2017 01 25

(111) M 2000 013244 R1
(732) გლაქსოსმითკლან კონსიუმერ ჰელსქეა (უკ) აი პი ლიმიტიდ 980 გრეიტ უესტ როუდი, ბრენტფორდი, მიდლსექსი TW8 9GS, გაერთიანებული სამეფო
(770) გლაქსო გრუპ ლიმიტიდ 980 გრეიტ უესტ როუდი, ბრენტფორდი, მიდლსექსი TW8 9GS, გაერთიანებული სამეფო
(580) 2017 01 18

(111) M 1996 001458 R2
(732) კურს ბრევიგ კომპანია 1801 კალიფორნია სტრიტი, სუიტ 4600, დენვერი, კოლორადო 80202, აშშ
(770) მიღერ ბრევიგ ინტერნეშენელ ინკ. 3939 უესტ ჰაილენდ ბულვარი, მილუოკი, უისკონსინი 53208, აშშ
(580) 2017 01 13

(111) M 2003 015255 R1
(732) გლაქსოსმითკლან კონსიუმერ ჰელსქეა (უკ) აი პი ლიმიტიდ 980 გრეიტ უესტ როუდი, ბრენტფორდი,

მიდლსექსი TW8 9GS, გაერთიანებული
სამეფო
(770) გლაქსო გრუპ ლიმიტიდ
980 გრიტ უესტ როუდი, ბრენტფორდი,
მიდლსექსი TW8 9GS, გაერთიანებული
სამეფო
(580) 2017 01 18

(111) M 2007 017645 R
(732) ნოვარტის კონსუმერ ჰელს ს.ა.
რუტ დე ლ'ეტრა, 1197 პრანჟინი,
შვეიცარია
(770) ნოვარტის აგ
4002 ბაზელი, შვეიცარია
(580) 2017 01 16

(111) M 2005 016217 R1
(732) გლაქსოსმითკლან კონსუმერ ჰელსქეა
(უკ) აი პი ლიმიტიდ
980 გრიტ უესტ როუდი, ბრენტფორდი,
მიდლსექსი TW8 9GS, გაერთიანებული
სამეფო
(770) გლაქსო გრუპ ლიმიტიდ
980 გრიტ უესტ როუდი, ბრენტფორდი,
მიდლსექსი TW8 9GS, გაერთიანებული
სამეფო
(580) 2017 01 31

(111) M 2007 017646 R
(732) ნოვარტის კონსუმერ ჰელს ს.ა.,
რუტ დე ლ'ეტრა, 1197 პრანჟინი,
შვეიცარია
(770) ნოვარტის აგ
4002 ბაზელი, შვეიცარია
(580) 2017 01 13

(111) M 2007 017640 R
(732) ნოვარტის კონსუმერ ჰელს ს.ა.
რუტ დე ლ'ეტრა, 1197 პრანჟინი,
შვეიცარია
(770) ნოვარტის აგ
4002 ბაზელი, შვეიცარია
(580) 2017 01 13

(111) M 2007 017648 R
(732) ნოვარტის კონსუმერ ჰელს ს.ა.
რუტ დე ლ'ეტრა, 1197 პრანჟინი,
შვეიცარია
(770) ნოვარტის აგ
4002 ბაზელი, შვეიცარია
(580) 2017 01 16

(111) M 2007 017641 R
(732) ნოვარტის კონსუმერ ჰელს ს.ა.
რუტ დე ლ'ეტრა, 1197 პრანჟინი,
შვეიცარია
(770) ნოვარტის აგ
4002 ბაზელი, შვეიცარია
(580) 2017 01 13

(111) M 2007 018045 R
(732) ნოვარტის კონსუმერ ჰელს ს.ა.
რუტ დე ლ'ეტრა, 1197 პრანჟინი,
შვეიცარია
(770) ნოვარტის აგ
4002 ბაზელი, შვეიცარია
(580) 2017 01 13

(111) M 2007 017643 R
(732) ნოვარტის კონსუმერ ჰელს ს.ა.
რუტ დე ლ'ეტრა, 1197 პრანჟინი,
შვეიცარია
(770) ნოვარტის აგ
4002 ბაზელი, შვეიცარია
(580) 2017 01 13

(111) M 2007 018048 R
(732) ნოვარტის კონსუმერ ჰელს ს.ა.
რუტ დე ლ'ეტრა, 1197 პრანჟინი,
შვეიცარია
(770) ნოვარტის აგ,
CH-4002 ბაზელი, შვეიცარია
(580) 2017 01 13

(111) M 2007 017644 R
(732) ნოვარტის კონსუმერ ჰელს ს.ა.
რუტ დე ლ'ეტრა, 1197 პრანჟინი,
შვეიცარია
(770) ნოვარტის აგ
4002 ბაზელი, შვეიცარია
(580) 2017 01 13

(111) M 2007 018049 R
(732) ნოვარტის კონსუმერ ჰელს ს.ა.
რუტ დე ლ'ეტრა, 1197 პრანჟინი,
შვეიცარია
(770) ნოვარტის აგ
CH-4002 ბაზელი, შვეიცარია
(580) 2017 01 13

(111) M 2007 017644 R
(732) ნოვარტის კონსუმერ ჰელს ს.ა.
რუტ დე ლ'ეტრა, 1197 პრანჟინი,
შვეიცარია
(770) ნოვარტის აგ
4002 ბაზელი, შვეიცარია
(580) 2017 01 13

(111) M 2007 018089 R
(732) ნოვარტის კონსუმერ ჰელს ს.ა.
რუტ დე ლ'ეტრა, 1197 პრანჟინი,
შვეიცარია

(770) ნოვარტის აგ
4002 ბაზელი, შვეიცარია
(580) 2017 01 13

(111) M 2007 018090 R
(732) ნოვარტის კონსუმერ ჰელს ს.ა.
რუტ დე ლ'ეტრა, 1197 პრანჟინი,
შვეიცარია
(770) ნოვარტის აგ
4002 ბაზელი, შვეიცარია
(580) 2017 01 13

(111) M 2007 018091 R
(732) ნოვარტის კონსუმერ ჰელს ს.ა.
რუტ დე ლ'ეტრა, 1197 პრანჟინი,
შვეიცარია
(770) ნოვარტის აგ
4002 ბაზელი, შვეიცარია
(580) 2017 01 13

(111) M 2008 018552 R
(732) ნოვარტის კონსუმერ ჰელს ს.ა.
რუტ დე ლ'ეტრა, 1197 პრანჟინი,
შვეიცარია
(770) ნოვარტის აგ
4002 ბაზელი, შვეიცარია
(580) 2017 01 13

(111) M 2008 018741 R
(732) ნოვარტის კონსუმერ ჰელს ს.ა.
რუტ დე ლ'ეტრა, 1197 პრანჟინი,
შვეიცარია
(770) ნოვარტის აგ
4002 ბაზელი, შვეიცარია
(580) 2017 01 13

(111) M 2008 018742 R
(732) ნოვარტის კონსუმერ ჰელს ს.ა.
რუტ დე ლ'ეტრა, 1197 პრანჟინი,
შვეიცარია
(770) ნოვარტის აგ
4002 ბაზელი, შვეიცარია
(580) 2017 01 13

(111) M 2009 019498 R
(732) ნოვარტის კონსუმერ ჰელს ს.ა.
რუტ დე ლ'ეტრა, 1197 პრანჟინი,
შვეიცარია
(770) ნოვარტის აგ,
4002 ბაზელი, შვეიცარია
(580) 2017 01 16

(111) M 2009 019689 R
(732) ჰ.ჯ. ჰაინც კომპანი ბრენდზ ლლკ
უან პპგ პლეისი, სუიტ 3100, პიტსბურგი,
PA 15222, აშშ
(770) ჰ.ჯ. ჰაინზ კომპანი
უან პპგ პლეისი, სუიტ 3100, პიტსბურგი,
PA 15222, აშშ
(580) 2017 01 30

(111) M 2009 019691 R
(732) ჰ.ჯ. ჰაინც კომპანი ბრენდზ ლლკ
უან პპგ პლეისი, სუიტ 3100, პიტსბურგი,
PA 15222, აშშ
(770) ჰ.ჯ. ჰაინზ კომპანი
უან პპგ პლეისი, სუიტ 3100, პიტსბურგი,
PA 15222, აშშ
(580) 2017 01 30

(111) M 2009 019693 R
(732) ჰ.ჯ. ჰაინც კომპანი ბრენდზ ლლკ
უან პპგ პლეისი, სუიტ 3100, პიტსბურგი,
PA 15222, აშშ
(770) ჰ.ჯ. ჰაინზ კომპანი
უან პპგ პლეისი, სუიტ 3100, პიტსბურგი,
PA 15222, აშშ
(580) 2017 01 30

(111) M 2009 019694 R
(732) ჰ.ჯ. ჰაინც კომპანი ბრენდზ ლლკ
უან პპგ პლეისი, სუიტ 3100, პიტსბურგი,
PA 15222, აშშ
(770) ჰ.ჯ. ჰაინზ კომპანი
უან პპგ პლეისი, სუიტ 3100, პიტსბურგი,
PA 15222, აშშ
(580) 2017 01 30

(111) M 2009 019820 R
(732) ნოვარტის კონსუმერ ჰელს ს.ა.
რუტ დე ლ'ეტრა, 1197 პრანჟინი,
შვეიცარია
(770) ნოვარტის აგ
4002 ბაზელი, შვეიცარია
(580) 2017 01 16

(111) M 2009 019931 R
(732) გლაქსოსმითკლაინ კონსიუმერ ჰელსქეა
(უკ) აი პი ლიმიტიდ
980 გრიტ უესტ როუდი, ბრენტფორდი,
მიდლსექსი TW8 9GS, გაერთიანებული
სამეფო
(770) გლაქსო გრუპ ლიმიტიდ
980 გრიტ უესტ როუდი, ბრენტფორდი,
მიდლსექსი TW8 9GS, გაერთიანებული
სამეფო

(580) 2017 01 18

(111) M 2010 020255 R

(732) გლაქსოსმითკლან კონსიუმერ ჰელსკეა (უკ) აი პი ლიმიტიდ
980 გრეიტ უესტ როუდი, ბრენტფორდი, მიდლსექსი TW8 9GS, გაერთიანებული სამეფო

(770) გლაქსო გრუპ ლიმიტიდ
980 გრეიტ უესტ როუდი, ბრენტფორდი, მიდლსექსი TW8 9GS, გაერთიანებული სამეფო

(580) 2017 01 31

(111) M 2010 020256 R

(732) გლაქსოსმითკლან კონსიუმერ ჰელსკეა (უკ) აი პი ლიმიტიდ
980 გრეიტ უესტ როუდი, ბრენტფორდი, მიდლსექსი TW8 9GS, გაერთიანებული სამეფო

(770) გლაქსო გრუპ ლიმიტიდ
980 გრეიტ უესტ როუდი, ბრენტფორდი, მიდლსექსი TW8 9GS, გაერთიანებული სამეფო

(580) 2017 01 31

(111) M 2010 020310 R

(732) გლაქსოსმითკლან კონსიუმერ ჰელსკეა (უკ) აი პი ლიმიტიდ
980 გრეიტ უესტ როუდი, ბრენტფორდი, მიდლსექსი TW8 9GS, გაერთიანებული სამეფო

(770) გლაქსო გრუპ ლიმიტიდ
980 გრეიტ უესტ როუდი, ბრენტფორდი, მიდლსექსი TW8 9GS, გაერთიანებული სამეფო

(580) 2017 01 31

(111) M 2011 021263 R

(732) შპს „ნარინჯისფერი ფარმაცენტრი“
ნუცუბიძის III მკრ., მე-2 კვ., კორპ. I, ბ. 37, 0186, თბილისი, საქართველო

(770) შპს „ფარმა სერვისი“
გურამი შვილის გამზ. 30, კორპ. I, ბინა 8, 0192, თბილისი, საქართველო

(580) 2010 12 24

(111) M 2012 022566 R

(732) გლაქსოსმითკლან კონსიუმერ ჰელსკეა (უკ) აი პი ლიმიტიდ
980 გრეიტ უესტ როუდი, ბრენტფორდი, მიდლსექსი TW8 9GS, გაერთიანებული სამეფო

(770) გლაქსოსმითკლან ლღკ კორპორეიშენ სერვის კომპანი

2711 სენტერვილ როუდი, სუიტ 400, უილმინგტონი, 19808, დელავერის შტატი, აშშ

(580) 2017 01 11

(111) M 2012 023145 R

(732) ნესტლე სკინ ჰელთ ს.ა.
ავენიუ გრატა-პაი 2, CH-1018 ლოზანა, საფრანგეთი

(770) გალდერმა ს.ა.
ცუგერ შტრასე 8, CH-6330 ჩამი, შვეიცარია

(580) 2017 01 05

(111) M 2013 023323 R

(732) სველიშ ორფან ბიოვიტრუმ აბ (პაბლ) SE-112 76 სტოკჰოლმი, შვედეთი

(770) ბიოგენ მა ინკ., მასაჩუსეტსის კორპორაცია
250 ბინი სტრიტი, კემბრიჯი, მასაჩუსეტსი 02142, აშშ

(580) 2017 01 25

(111) M 2013 023484 R

(732) ჰ.ჯ. ჰაინც კომპანი ბრენდზ ლღკ უან პპგ პლეისი, სუიტ 3100, პიტსბურგი, PA 15222, აშშ

(770) ჰ.ჯ. ჰაინც კომპანი უან პპგ პლეისი, სუიტ 3100, პიტსბურგი, PA 15222, აშშ

(580) 2017 01 30

(111) M 2013 024029 R

(732) ზელმერ სპოლკა აკცინა ულ.ჰოფმანოვეი 19, 35-016 რზეუოვი, პოლონეთი

(770) ზელმერ პრო სპ.ზ.ო.ო. ულ.ჰოფმანოვეი 19, 35-016 რზეუოვი, პოლონეთი

(580) 2017 01 27

(111) M 2013 024029 R

(732) ბსპ ჰაუსგერეტე გმბჰ კარლ-ვერი-შტრასე 34, 81739 მიუნხენი, გერმანია

(770) ზელმერ სპოლკა აკცინა ულ.ჰოფმანოვეი 19, 35-016 რზეუოვი, პოლონეთი

(580) 2017 01 27

(111) M 2013 024109 R
 (732) ნესტლე სკინ ჰელთ ს.ა.
 ავენიუ გრატა-პაი 2, CH-1018 ლოზანა,
 საფრანგეთი
 (770) გალდერმა ს.ა.
 ცუგერშტრასე 8, CH-6330 ჩამი,
 შვეიცარია
 (580) 2017 01 05

(111) M 2013 024110 R
 (732) ნესტლე სკინ ჰელთ ს.ა.
 ავენიუ გრატა-პაი 2, CH-1018 ლოზანა,
 საფრანგეთი
 (770) გალდერმა ს.ა.
 ცუგერშტრასე 8, CH-6330 ჩამი,
 შვეიცარია
 (580) 2017 01 05

(111) M 2014 024498 R
 (732) ნესტლე სკინ ჰელთ ს.ა.,
 ავენიუ გრატა-პაი 2, CH-1018 ლოზანა,
 საფრანგეთი
 (770) გალდერმა ს.ა.
 ცუგერშტრასე 8, CH-6330 ჩამი,
 შვეიცარია
 (580) 2017 01 05

(111) M 2014 024499 R
 (732) ნესტლე სკინ ჰელთ ს.ა.
 ავენიუ გრატა-პაი 2, CH-1018 ლოზანა,
 საფრანგეთი
 (770) გალდერმა ს.ა.
 ცუგერშტრასე 8, CH-6330 ჩამი,
 შვეიცარია
 (580) 2017 01 05

(111) M 2014 024861 R
 (732) ნესტლე სკინ ჰელთ ს.ა.
 ავენიუ გრატა-პაი 2, CH-1018 ლოზანა,
 საფრანგეთი
 (770) გალდერმა ს.ა.
 ცუგერშტრასე 8, CH-6330 ჩამი,
 შვეიცარია
 (580) 2017 01 05

(111) M 2014 025025 R
 (732) ჰანჯინ კალ.კორპ.,
 88, სოგონგ-რო, ჯუნგ-გუ, სეული,
 კორეის რესპუბლიკა
 (770) ჰანჯინ შიპინგ კო., ლტდ.
 25, გუკიეგუმიუნგ-რო 2-გილი,
 იეონგდეუნგპო-გუ, სეული, კორეის
 რესპუბლიკა

(580) 2017 02 01

(111) M 2014 025026 R
 (732) ჰანჯინ კალ.კორპ.
 88, სოგონგ-რო, ჯუნგ-გუ, სეული,
 კორეის რესპუბლიკა
 (770) ჰანჯინ შიპინგ კო., ლტდ.
 25, გუკიეგუმიუნგ-რო 2-გილი,
 იეონგდეუნგპო-გუ, სეული, კორეის
 რესპუბლიკა
 (580) 2017 02 01

(111) M 2015 025588 R
 (732) ლუტოზა
 ზონ ინდუსტრიელ დიუ ვიუ-პონი, 5,
 7900 ლოზ-ან-ენო, ბელგია
 (770) შპს „ჯეო-კოოპ“
 ა. თვალჭრელიძის ქ. 2, 0182, თბილისი,
 საქართველო
 (580) 2017 01 24

(111) M 1996 002984 R2
 (732) პროგრამა 2002 ს.პ.ა.
 პიატა ტიცთანო 8, პიევე დი კალორე (ბლ),
 იტალია
 (770) საფილო სოსიეტა ადიონარია ფაბრიკა
 იტალიანა ლავორაციონე ოჩიალი ს.პ.ა.
 პიატა ტიცთანო, 8-32044 პიევე დი
 კალორე, ბელუნო, იტალია
 (580) 2017 01 24

(111) M 1996 002984 R2
 (732) პროგრამა 2001 ს.პ.ა.
 პიატა ტიცთანო 8, პიევე დი კალორე (ბლ),
 იტალია
 (770) საფილო - სოსიეტა ადიონარია ფაბრიკა
 იტალიანა ლავორაციონე ოჩიალი-ს.პ.ა.
 პიატა ტიცთანო 8, პიევე დი კალორე (ბლ),
 იტალია
 (580) 2017 01 24

(111) M 1996 002989 R2
 (732) კურს ბრევინგ კომპანი
 1801 კალიფორნია სტრიტი, სუიტ 4600,
 დენვერი, კოლორადო 80202, აშშ
 (770) მილერ ბრევინგ ინტერნეშენელ ინკ.
 3939 უესტ ჰაილენდ ბულვარი, მილუოკი,
 უისკონსინი 53208, აშშ
 (580) 2017 01 13

(111) M 1996 004073 R2
 (732) ბოდეგას ფუნდადორ ს.ლ.
 ავენიდა დელ პრეზიდენტე კარმონა
 No.10, 28020 მადრიდი, ესპანეთი
 (770) ბიმ სპეინ, ს.ლ.
 კალე მახონია No.2, მადრიდი, ესპანეთი
 (580) 2017 01 27

(111) M 1997 004309 R2
 (732) ბოდეგას ფუნდადორ ს.ლ.
 ავენიდა დელ პრეზიდენტე კარმონა
 No.10, 28020 მადრიდი, ესპანეთი
 (770) ბიმ სპეინ, ს.ლ.
 კალე მახონია No.2, მადრიდი, ესპანეთი
 (580) 2017 01 27

(111) M 1997 004321 R2
 (732) ბოდეგას ფუნდადორ ს.ლ.
 ავენიდა დელ პრეზიდენტე კარმონა
 No.10, 28020 მადრიდი, ესპანეთი
 (770) ბიმ სპეინ, ს.ლ.
 კალე მახონია No.2, მადრიდი, ესპანეთი
 (580) 2017 01 27

(111) M 1997 004441 R1
 (732) გლაქსოსმითკლაინ კონსიუმერ ჰელსქეა
 (უს) აი პი ლღკ კორპორაციის
 მომსახურების კომპანია
 2711 სენტერვილ როუდი, სუიტ 400,
 უილმინგტონი, დელავერი, 19808, აშშ
 (770) გლაქსოსმითკლაინ ლღკ კორპორაციის
 მომსახურების კომპანია
 2711 სენტერვილ როუდი, სუიტ 400,
 უილმინგტონი, დელავერი 19808, აშშ
 (580) 2017 01 10

(111) M 1997 004912 R2
 (732) ჰენკელ იპ & ჰოლდინგ გმბჰ
 ჰენკელ შტრასე 67, 40589
 დიუსელდორფი, გერმანია
 (770) ჰენკელ კორპორეიშენ
 უან ჰენკელ ვეი, როკი-პილი,
 კონექტიკუტი, 06067, აშშ
 (580) 2017 01 11

(111) M 1997 005196 R1
 (732) ნესტლე სკინ ჰელთ ს.ა.
 ავენიუ გრატა-პაი 2, CH-1018 ლოზანა,
 საფრანგეთი
 (770) გალდერმა ს.ა.
 CH-6330 ჩამი, შვეიცარია
 (580) 2017 01 05

(111) M 1997 005323 R1
 (732) ლიველ
 243-425, რიუ ჟან ჟორესი - 59650 ვილნე-
 დ'ასკი, საფრანგეთი
 (770) 3 სუის ფრანს სას
 12, რიუ დე ლა სენტენერი 59170 კრუა,
 საფრანგეთი
 (580) 2017 01 24

(111) M 1997 005422 R1
 (732) გლაქსოსმითკლაინ კონსიუმერ ჰელსქეა
 (უკ) აი პი ლიმიტიდ
 980 გრეიტ უესტ როუდი, ბრენტფორდი,
 მიდლსექსი TW8 9GS, გაერთიანებული
 სამეფო
 (770) გლაქსოსმითკლაინ ლღკ კორპორაციის
 მომსახურების კომპანია
 2711 სენტერვილ როუდი, სუიტ 400,
 უილმინგტონი, დელავერი 19808, აშშ
 (580) 2017 01 10

(111) M 1997 005615 R1
 (732) ნოვარტის კონსიუმერ ჰელს ს.ა.
 რუტ დე ლ'ეტრა, 1197 პრანჟინი,
 შვეიცარია
 (770) ნოვარტის აგ
 4002 ბაზელი, შვეიცარია
 (580) 2017 01 16

(111) M 1997 005924 R1
 (732) გლაქსოსმითკლაინ კონსიუმერ ჰელსქეა
 (უკ) აი პი ლიმიტიდ
 980 გრეიტ უესტ როუდი, ბრენტფორდი,
 მიდლსექსი TW8 9GS, გაერთიანებული
 სამეფო
 (770) გლაქსო გრუპ ლიმიტიდ
 980 გრეიტ უესტ როუდი, ბრენტფორდი,
 მიდლსექსი TW8 9GS, გაერთიანებული
 სამეფო
 (580) 2017 01 18

(111) M 1997 005925 R1
 (732) გლაქსოსმითკლაინ კონსიუმერ ჰელსქეა
 (უკ) აი პი ლიმიტიდ
 980 გრეიტ უესტ როუდი, ბრენტფორდი,
 მიდლსექსი TW8 9GS, გაერთიანებული
 სამეფო
 (770) გლაქსო გრუპ ლიმიტიდ
 980 გრეიტ უესტ როუდი, ბრენტფორდი,
 მიდლსექსი TW8 9GS, გაერთიანებული
 სამეფო
 (580) 2017 01 18

(111) M 1997 006088 R1
(732) ნოვარტის კონსუმერ ჰელს ს.ა.
რუტ დე ლ'ეტრა, 1197 პრანსინი,
შვეიცარია
(770) ნოვარტის აგ
4002 ბაზელი, შვეიცარია
(580) 2017 01 13

(111) M 1997 006220 R1
(732) ავენტისაბ II ინკ.
3711 კენეტ პაიკი, სუიტ 200, გრინვილი,
დელავერი 19807, აშშ
(770) ავენტის ჰოლდინგს ინკ.
3711 კენეტ პაიკი, სუიტ 200, გრინვილი
DE 19807, აშშ
(580) 2017 01 24

(111) M 1997 006220 R1
(732) ავენტის ჰოლდინგს ინკ.
3711 კენეტ პაიკი, სუიტ 200, გრინვილი,
დელავერი, 19807, აშშ
(770) ავენტისაბ II ინკ.
3711 კენეტ პაიკი, სუიტ 200, გრინვილი,
დელავერი 19807, აშშ
(580) 2017 01 24

(111) M 1997 006220 R1
(732) ავენტისაბ ინკ.
3711 კენეტ პაიკი, სუიტ 200, გრინვილი,
დელავერი 19807, აშშ
(770) ავენტის ჰოლდინგს ინკ.
3711 კენეტ პაიკი, სუიტ 200, გრინვილი,
დელავერი, 19807, აშშ
(580) 2017 01 24

(111) M 1997 006221 R1
(732) ავენტისაბ II ინკ.
3711 კენეტ პაიკი, სუიტ 200, გრინვილი,
დელავერი 19807, აშშ
(770) ავენტის ჰოლდინგს ინკ.
3711 კენეტ პაიკი, სუიტ 200, გრინვილი
DE 19807, აშშ
(580) 2017 01 24

(111) M 1997 006221 R1
(732) ავენტის ჰოლდინგს ინკ.
3711 კენეტ პაიკი, სუიტ 200, გრინვილი,
დელავერი, 19807, აშშ
(770) ავენტისაბ II ინკ.
3711 კენეტ პაიკი, სუიტ 200, გრინვილი,
დელავერი 19807, აშშ
(580) 2017 01 24

(111) M 1997 006221 R1
(732) ავენტისაბ ინკ.
3711 კენეტ პაიკი, სუიტ 200, გრინვილი,
დელავერი 19807, აშშ
(770) ავენტის ჰოლდინგს ინკ.
3711 კენეტ პაიკი, სუიტ 200, გრინვილი,
დელავერი, 19807, აშშ
(580) 2017 01 24

(111) M 1995 000646 R2
(732) გლაქსოსმითკლაინ კონსიუმერ ჰელსქეა
(უკ) აი პი ლიმიტიდ
980 გრეიტ უესტ როუდი, ბრენტფორდი,
მიდლსექსი TW8 9GS, გაერთიანებული
სამეფო
(770) გლაქსო გრუპ ლიმიტიდ
980 გრეიტ უესტ როუდი, ბრენტფორდი,
მიდლსექსი TW8 9GS, გაერთიანებული
სამეფო
(580) 2017 01 18

(111) M 1995 000648 R2
(732) გლაქსოსმითკლაინ კონსიუმერ ჰელსქეა
(უკ) აი პი ლიმიტიდ
980 გრეიტ უესტ როუდი, ბრენტფორდი,
მიდლსექსი TW8 9GS, გაერთიანებული
სამეფო
(770) გლაქსო გრუპ ლიმიტიდ
980 გრეიტ უესტ როუდი, ბრენტფორდი,
მიდლსექსი TW8 9GS, გაერთიანებული
სამეფო
(580) 2017 01 31

(111) M 1997 006752 R1
(732) ჰენკელ იპ & ჰოლდინგ გმბჰ
ჰენკელშტრასე 67, 40589
დიუსელდორფი, გერმანია
(770) ჰენკელ კორპორეიშენ
უან ჰენკელ ვეი, როკი-ჰილი,
კონექტიკუტი, 06067, აშშ
(580) 2017 01 11

(111) M 1997 006753 R1
(732) ჰენკელ იპ & ჰოლდინგ გმბჰ
ჰენკელშტრასე 67, 40589
დიუსელდორფი, გერმანია
(770) ჰენკელ კორპორეიშენ
უან ჰენკელ ვეი, როკი-ჰილი,
კონექტიკუტი, 06067, აშშ
(580) 2017 01 11

(111) M 1997 006756 R2
 (732) ჰენკელ იპ & ჰოლდინგ გმბჰ
 ჰენკელ შტრასე 67, 40589
 დიუსელდორფი, გერმანია
 (770) ჰენკელ კორპორეიშენ
 უან ჰენკელ ვეი, როკი-ჰილი,
 კონექტიკუტი, 06067, აშშ
 (580) 2017 01 11

ჩარჩ სტრიტ ვესტი, უოკინგი, სურეი
 GU21 6HS, გაერთიანებული სამეფო
 (770) პერონი ნასტრო აზურო ლიმიტიდ
 იომა ჰაუსი, ჰოუპ სტრიტი, დაგლასი
 მენის კუნძული IM1 1AP,
 გაერთიანებული სამეფო
 (580) 2017 01 27

(111) M 1997 007298 R1
 (732) ნესტლე სკინ ჰელთ ს.ა.
 აგენიუ გრატა-პაი 2, CH-1018 ლოზანა,
 საფრანგეთი
 (770) გალდერმა ს.ა.
 CH-6330 ჩამი, შვეიცარია
 (580) 2017 01 05

(111) M 1998 009082 R1
 (732) გლაქსოსმითკლაინ კონსიუმერ ჰელსქეა
 (უკ) აი პი ლიმიტიდ
 980 გრეიტ უესტ როუდი, ბრენტფორდი,
 მიდლსექსი TW8 9GS, გაერთიანებული
 სამეფო
 (770) გლაქსო გრუპ ლიმიტიდ
 980 გრეიტ უესტ როუდი, ბრენტფორდი,
 მიდლსექსი TW8 9GS, გაერთიანებული
 სამეფო
 (580) 2017 01 18

(111) M 1997 007645 R1
 (732) ჰ.ჯ. ჰაინც კომპანი ბრენდზ ლლკ
 უან პპგ პლეისი, სუიტ 3100, პიტსბურგი,
 PA 15222, აშშ
 (770) ჰ.ჯ. ჰაინც კომპანი
 უან პპგ პლეისი, სუიტ 3100, პიტსბურგი,
 PA 15222, აშშ
 (580) 2017 01 30

(111) M 1998 009455 R1
 (732) ველკრო ბეზა
 ინდუსტრილაანი 16, 9800 დეინზე,
 ბელგია
 (770) ველკრო ინდასტრის ბ.კ.
 კასტორვეგ 22-24, კიურასაო,
 ნიდერლანდი
 (580) 2017 02 01

(111) M 1997 007684 R1
 (732) გლაქსოსმითკლაინ კონსიუმერ ჰელსქეა
 (უკ) აი პი ლიმიტიდ
 980 გრეიტ უესტ როუდი, ბრენტფორდი,
 მიდლსექსი TW8 9GS, გაერთიანებული
 სამეფო
 (770) გლაქსო გრუპ ლიმიტიდ
 980 გრეიტ უესტ როუდი, ბრენტფორდი,
 მიდლსექსი TW8 9GS, გაერთიანებული
 სამეფო
 (580) 2017 01 31

(111) M 1998 009495 R1
 (732) ჰ.ჯ. ჰაინც კომპანი ბრენდზ ლლკ
 უან პპგ პლეისი, სუიტ 3100, პიტსბურგი,
 PA 15222, აშშ
 (770) ჰ.ჯ. ჰაინც კომპანი
 უან პპგ პლეისი, სუიტ 3100, პიტსბურგი,
 PA 15222, აშშ
 (580) 2017 01 30

(111) M 1997 007879 R1
 (732) საბმილერ ინტერნეიშენალ ბრენდს
 ლიმიტიდ
 ჩარჩ სტრიტ ვესტი, უოკინგი, სურეი
 GU21 6HS, გაერთიანებული სამეფო
 (770) პერონი ნასტრო აზურო ლიმიტიდ
 იომა ჰაუსი, ჰოუპ სტრიტი, დაგლასი
 მენის კუნძული IM1 1AP,
 გაერთიანებული სამეფო
 (580) 2017 01 27

(111) M 1998 009797 R1
 (732) გლაქსოსმითკლაინ ლლკ კორპორეიშენ
 სერვის კომპანი
 2711 სენტერვილ როუდი, სუიტ 400,
 უილმინგტონი, დელავერი, 19808, აშშ
 (770) გლაქსოსმითკლაინ ლლკ
 კორპორაციის მომსახურების კომპანია,
 2711 სენტერვილ როუდი, სუიტ 400,
 უილმინგტონი, ნიუ-კასლის ოლქი,
 დელავერი 19808, აშშ
 (580) 2017 01 10

(111) M 1997 007880 R1
 (732) საბმილერ ინტერნეიშენალ ბრენდს
 ლიმიტიდ

(111) M 1998 009833 R1
 (732) გლაქსოსმითკლაინ კონსიუმერ ჰელსქეა
 (უკ) აი პი ლიმიტიდ

980 გრეიტ უესტ როუდი, ბრენტფორდი,
მიდლსექსი TW8 9GS, გაერთიანებული
სამეფო
(770) გლაქსო გრუპ ლიმიტიდ
980 გრეიტ უესტ როუდი, ბრენტფორდი,
მიდლსექსი TW8 9GS, გაერთიანებული
სამეფო
(580) 2017 01 18

(111) M 1998 009834 R1
(732) გლაქსოს მითკლან კონსიუმერ ჰელსქეა
(უკ) აი პი ლიმიტიდ
980 გრეიტ უესტ როუდი, ბრენტფორდი,
მიდლსექსი TW8 9GS, გაერთიანებული
სამეფო
(770) გლაქსო გრუპ ლიმიტიდ
980 გრეიტ უესტ როუდი, ბრენტფორდი,
მიდლსექსი TW8 9GS, გაერთიანებული
სამეფო
(580) 2017 01 18

(111) M 1998 009835 R1
(732) გლაქსოს მითკლან კონსიუმერ ჰელსქეა
(უკ) აი პი ლიმიტიდ
980 გრეიტ უესტ როუდი, ბრენტფორდი,
მიდლსექსი TW8 9GS, გაერთიანებული
სამეფო
(770) გლაქსო გრუპ ლიმიტიდ
980 გრეიტ უესტ როუდი, ბრენტფორდი,
მიდლსექსი TW8 9GS, გაერთიანებული
სამეფო
(580) 2017 01 18

(111) M 1998 009890 R1
(732) ჰ.ჯ. ჰაინც კომპანი ბრენდზ ლლკ
უან პპგ პლეისი, სუიტ 3100, პიტსბურგი,
PA 15222, აშშ
(770) ჰ.ჯ. ჰაინც კომპანი
უან პპგ პლეისი,, სუიტ 3100, პიტსბურგი,
PA 15222, აშშ
(580) 2017 01 30

(111) M 1998 009891 R1
(732) ჰ.ჯ. ჰაინც კომპანი ბრენდზ ლლკ
უან პპგ პლეისი, სუიტ 3100, პიტსბურგი,
PA 15222, აშშ
(770) ჰ.ჯ. ჰაინც კომპანი
უან პპგ პლეისი,, სუიტ 3100, პიტსბურგი,
PA 15222, აშშ
(580) 2017 01 30

(111) M 1998 009892 R1
(732) ჰ.ჯ. ჰაინც კომპანი ბრენდზ ლლკ,
უან პპგ პლეისი, სუიტ 3100, პიტსბურგი,
PA 15222, აშშ
(770) ჰ.ჯ. ჰაინც კომპანი
უან პპგ პლეისი,, სუიტ 3100, პიტსბურგი,
PA 15222, აშშ
(580) 2017 01 30

(111) M 1998 009893 R1
(732) ჰ.ჯ. ჰაინც კომპანი ბრენდზ ლლკ
უან პპგ პლეისი, სუიტ 3100, პიტსბურგი,
PA 15222, აშშ
(770) ჰ.ჯ. ჰაინც კომპანი
უან პპგ პლეისი,, სუიტ 3100, პიტსბურგი,
PA 15222, აშშ
(580) 2017 01 30

(111) M 1998 009894 R1
(732) ჰ.ჯ. ჰაინც კომპანი ბრენდზ ლლკ
უან პპგ პლეისი, სუიტ 3100, პიტსბურგი,
PA 15222, აშშ
(770) ჰ.ჯ. ჰაინც კომპანი
უან პპგ პლეისი,, სუიტ 3100, პიტსბურგი,
PA 15222, აშშ
(580) 2017 01 30

(111) M 1998 009921 R1
(732) გლაქსოს მითკლან კონსიუმერ ჰელსქეა
(უკ) აი პი ლიმიტიდ
980 გრეიტ უესტ როუდი, ბრენტფორდი,
მიდლსექსი TW8 9GS, გაერთიანებული
სამეფო
(770) გლაქსოს მითკლან ლლკ, კორპორაციის
მომსახურების კომპანია
2711 სენტერვილ როუდი, სუიტ 400,
უილმინგტონი, დელავერი 19808, აშშ
(580) 2017 01 11

ფლოჯალის სახელის და/ან მისამართის ცვლილება

(111) M 2004 015439 R1
 (732) ევინიტი პეტქეა, ს.ა.
 პლასა ეუროპა, 54-56, 08902 – ლ'ოსპიტა-
 ლეტ დე იობრელატი, ბარსელონა,
 ესპანეთი
 (770) ევინიტი პეტქეა, ს.ა.
 პლასა სავიერ კურატი, ნუმერო 2
 ედიფისიო D, 3a პლანტა, 08174 სან-
 კურატ-დელ-ვალესი
 (580) 2017 01 24

(111) M 2004 015674 R1
 (732) სტარვუდ პოტელს & რიზორტს
 უორლდუაიდ, ლლკ
 10400 ფერნვუდ როუდი, დეპტ. 955.23,
 ბეთესდა, მერილენდი 20817, აშშ
 (770) სტარვუდ პოტელს & რიზორტს
 უორლდუაიდ, ინკ.
 უან სტარპოინტი, სტემფორდი,
 კონექტიკუტი 06902, აშშ
 (580) 2017 01 24

(111) M 2010 020627 R
 (732) შპს „ბადაგონი“
 სოფ. ზემო ხოდაშენი, 0910, ახმეტის
 რაიონი, საქართველო
 (770) შპს „ბადაგონი“
 თავისუფლების მოედანი 4, 0105,
 თბილისი, საქართველო
 (580) 2017 01 27

(111) M 2012 022447 R
 (732) შპს „ბადაგონი“
 სოფ. ზემო ხოდაშენი, 0910, ახმეტის
 რაიონი, საქართველო
 (770) შპს „ბადაგონი“
 თავისუფლების მოედანი 4, 0105,
 თბილისი, საქართველო
 (580) 2017 01 27

(111) M 1996 002984 R2
 (732) საფილო - სოსიეტა აძიონარია ფაბრიკა
 იტალიანა ლავორაციონე ოჩიალი-ს.პ.ა.
 პიაცა ტიცციანო 8, პიევე დი კადორე (ბლ),
 იტალია
 (770) პროგრამა 2002 ს.პ.ა.
 პიაცა ტიცციანო 8, პიევე დი კადორე (ბლ),
 იტალია
 (580) 2017 01 24

(111) M 1996 003939 R2
 (732) არჟოვიგინს რივ.
 10 რიუ ჟან-არნო, ზონ არტიზანალ
 შამფეიე, 38500 ვუარონი, საფრანგეთი
 (770) არჯოვიგინს რივე
 უზინ დე რივე, 38140 რივე, საფრანგეთი
 (580) 2017 02 01

(111) M 1996 004124 R2
 (732) ფეის პლკ
 ვიქტორია როუდი სალტაირი, შიპლი,
 ვესტ
 იორქშირი, BD18 3 LF, გაერთიანებული
 სამეფო
 (770) ფეის მიკრო ტექნოლოჯი პლკ
 ვიქტორია როუდი სალტაირი, შიპლი,
 ვესტ იორქშირი, BD18 3 LF,
 გაერთიანებული სამეფო
 (580) 2017 01 24

(111) M 1996 004124 R2
 (732) ფეის ლიმიტიდ
 ვიქტორია როუდი სალტაირი, შიპლი,
 ვესტ იორქშირი, BD18 3 LF,
 გაერთიანებული სამეფო
 (770) ფეის პლკ
 ვიქტორია როუდი სალტაირი, შიპლი,
 ვესტ იორქშირი, BD18 3 LF,
 გაერთიანებული სამეფო
 (580) 2017 01 24

(111) M 1997 004335 R2
 (732) ელესე ინტერნეშენელ ს.პ.ა.
 ვია მარო ანგელონი, 80/ა, 06124
 პერუჯა, იტალია
 (770) ელესე ინტერნეშენელ ს.პ.ა.
 32, ვია ფილიპპო ტურატი, I-06074
 კორჩიანო-პერუჯა, იტალია
 (580) 2017 02 01

(111) M 1997 004384 R2
 (732) გერდ პეტრიკ
 ვია კოლინა 43, 6612 ასკონა, შვეიცარია
 (770) გერდ პეტრიკ
 1538 ნორტ ქესი კი როუდი, ოსპრი,
 ფლორიდა 34229, აშშ, აშშ
 (580) 2017 01 27

(111) M 1997 004989 R2
(732) პოლ კორპორეიშენ
25 ჰარბორ პარკ დრაივი, პორტ
ვაშინგტონი, ნიუ-იორკი 11050-4630, აშშ
(770) პალ კორპორეიშენ, ნიუ-იორკის შტატის
კორპორაცია
2200 ნორთერნის ბუდვარი, ისტ-ჰილზი,
ნიუ-იორკი 11548, აშშ
(580) 2017 02 01

3711 კენეტ პაიკი, სუიტ 200, გრინვილი,
დელავერი 19807, აშშ
(580) 2017 01 24

(111) M 1997 004990 R2
(732) პოლ კორპორეიშენ
25 ჰარბორ პარკ დრაივი, პორტ
ვაშინგტონი, ნიუ-იორკი 11050-4630, აშშ
(770) პალ კორპორეიშენ, ნიუ-იორკის შტატის
კორპორაცია
2200 ნორთერნის ბუდვარი, ისტ-ჰილზი,
ნიუ-იორკი 11548, აშშ
(580) 2017 02 01

(111) M 1998 009455 R1
(732) ველკრო ინდასტრის ბ.კ.
კასტორვეგ 22-24, კიურასაო,
ნიდერლანდი
(770) ველკრო ინდასტრიზ ბ.კ.
კასტორვეგ 22-24, კიურასაო, ანტილის
კუნძულები, ნიდერლანდი
(580) 2017 02 01

(111) M 1997 005146 R2
(732) კაბუშიკი კაიშა ჰიტანი სეისაკუშო
6-6, მარუნოუჩი 1-ჩომე, ჩიიოდა-კუ,
ტოკიო, იაპონია
(770) კაბუშიკი კაიშა ჰიტანი სეისაკუშო
6, კანდა-სურუგადაი, 4-ჩომე, ჩიიოდა-კუ,
ტოკიო, იაპონია
(580) 2017 02 01

(111) M 1997 005323 R1
(732) 3 სუის ფრანს სას
12, რიუ დე ლა სენტენერი 59170 კრუა,
საფრანგეთი
(770) 3 სუის ფრანს ს.ა.
4, პლას დე ლა რეპუბლიკი, 59170 კრუა,
საფრანგეთი
(580) 2017 01 24

(111) M 1997 006220 R1
(732) ავენტისაბ ლლკ
3711 კენეტ პაიკი, სუიტ 200, გრინვილი,
დელავერი 19807, აშშ
(770) ავენტისაბ ინკ.
3711 კენეტ პაიკი, სუიტ 200, გრინვილი,
დელავერი 19807, აშშ
(580) 2017 01 24

(111) M 1997 006221 R1
(732) ავენტისაბ ლლკ
3711 კენეტ პაიკი, სუიტ 200, გრინვილი,
დელავერი 19807, აშშ
(770) ავენტისაბ ინკ.

სისტემური საძიებლები გამოგონებები

საერთაშორისო კლასიფიკაციის ინდექსის და განაცხადის
გამოქვეყნების ნომრის შესაბამისობის ცხრილი

საერთაშორისო კლასიფიკაციის ინდექსი (51)	განაცხადის გამოქვეყნების ნომერი (10)
A 61 K 9/00; A 61 K 9/14; A 61 K 31/40; A 61 K 31/439; A 61 K 31/4704; A 61 K 31/33	AP 2017 13715 A
A 61 K 38/06; A 61 K 38/48; A 61 K 31/737; C 08 B 37/00; C 12 N 9/50; C 12 P 13/12; A 61 P 29/00	AP 2017 13894 A
A 61 K 39/125	AP 2017 13384 A
B 01 J 20/18; C 02 F 1/28; C 02 F 1/64	AP 2017 14026 A
B 61 F 3/02	AP 2017 13515 A
C 07 C 273/042; B 01 J 19/24	AP 2017 13895 A
C 07 D 471/04	AP 2017 13595 A
C 07 D 487/04; A 61 K 31/53; A 61 P 25/18	AP 2017 13979 A
C 07 K 16/28	AP 2017 13362 A
C 22 B 5/04; C 22 C 33/00; B 22 F 3/23	AP 2017 13796 A
E 01 H 1/08	AP 2017 13347 A
E 04 B 1/34	AP 2017 13536 A
H 02 P 27/00	AP 2017 14037 A

განაცხადის გამოქვეყნების ნომრის და საერთაშორისო
კლასიფიკაციის ინდექსის შესაბამისობის ცხრილი

განაცხადის გამოქვეყნების ნომერი (10)	საერთაშორისო კლასიფიკაციის ინდექსი (51)
AP 2017 13347 A	E 01 H 1/08
AP 2017 13362 A	C 07 K 16/28
AP 2017 13384 A	A 61 K 39/125
AP 2017 13515 A	B 61 F 3/02
AP 2017 13536 A	E 04 B 1/34
AP 2017 13595 A	C 07 D 471/04
AP 2017 13715 A	A 61 K 9/00; A 61 K 9/14; A 61 K 31/40; A 61 K 31/439; A 61 K 31/4704; A 61 K 31/33
AP 2017 13796 A	C 22 B 5/04; C 22 C 33/00; B 22 F 3/23;
AP 2017 13894 A	A 61 K 38/06; A 61 K 38/48; A 61 K 31/737; C 08 B 37/00; C 12 N 9/50; C 12 P 13/12; A 61 P 29/00
AP 2017 13895 A	C 07 C 273/042; B 01 J 19/24
AP 2017 13979 A	C 07 D 487/04; A 61 K 31/53; A 61 P 25/18
AP 2017 14026 A	B 01 J 20/18; C 02 F 1/28; C 02 F 1/64
AP 2017 14037 A	H 02 P 27/00

**საერთაშორისო კლასიფიკაციის ინდექსის, პატენტის ნომრისა
და გამოქვეყნების ნომრის შესაბამისობის ცხრილი**

საერთაშორისო კლასიფიკაციის ინდექსი (51)	პატენტის ნომერი (11)	განაცხადის გამოქვეყნების ნომერი (10)
B 01 D 1/00; A 23 L 1/06; A 23 L 2/00	P 2017 6625 B	AP 2016 13943 A
C 03 B 37/09	P 2017 6617 B	AP 2016 13533 A
C 07 D 221/00, 223/02, 223/04, 231/04	P 2017 6611 B	AP 2016 9736 A
C 07 D 239/26; C 07 D 231/12; C 07 D 233/64; C 07 D 401/06; C 07 D 403/04; C 07 D 403/06; C 07 D 237/08; C 07 D 405/04; C 07 D 239/26; C 07 C 233/66; C 07 C 233/73; C 07 C 233/78; C 07 D 211/26; C 07 D 213/40; C 07 D 213/61	P 2017 6621 B	AP 2016 13785 A
C 07 D 249/08; C 07 D 401/12; C 07 D 403/12; C 07 D 409/12; A 61 K 31/497; A 61 K 31/4439; A 61 K 31/506; A 61 K 31/498; A 61 K 31/55; A 61 K 31/5377; A 61 P 35/00; A 61 P 31/12; A 61 P 29/00; A 61 P 27/02	P 2017 6616 B	AP 2016 13396 A
C 07 D 413/12; A 61 K 31/422; A 61 P 33/00; A 61 P 31/00	P 2017 6626 B	AP 2016 13967 A
C 07 D 487/04; C 07 D 519/00	P 2017 6620 B	AP 2016 13675 A
C 07 D 487/04; C 07 D 519/00; A 61 K 31/4985; A 61 K 31/519; A 61 K 31/5377; A 61 K 31/501; A 61 P 35/00	P 2017 6624 B	AP 2016 13859 A
C 07 D 487/04; C 07 D 519/00; A 61 K 31/53; A 61 P 11/00; A 61 P 9/00; A 61 P 25/00; A 61 P 31/12	P 2017 6623 B	AP 2016 13828 A
C 07 D 495/04; A 61 K 31/519; A 61 P 35/00; A 61 P 37/00	P 2017 6619 B	AP 2016 13667 A
C 08 G 73/06; C 08 L 79/06; A 61 P 41/00; C 07 D 401/04	P 2017 6614 B	AP 2016 13326 A
C 11 D 1/37; C 11 D 3/50; C 11 D 17/00; E 03 D 9/02; C 11 D 3/48	P 2017 6613 B	AP 2016 13113 A
C 12 N 15/09	P 2017 6612 B	AP 2016 12972 A
C 12 P 13/00, 13/02, 41/00; C 07 C 227/02, 229/28	P 2017 6618 B	AP 2016 13598 A
C 13 K 13/00; C 10 L 1/182; C 13 K 1/02; D 21 C 1/02	P 2017 6615 B	AP 2016 13363 A
C 22 B 5/04; C 22 C 33/00; B 22 F 3/23	P 2017 6622 B	AP 2016 13797 A

პატენტის ნომრის, განაცხადის გამოქვეყნების ნომრისა
და საერთაშორისო კლასიფიკაციის ინდექსის შესაბამისობის ცხრილი

პატენტის ნომერი (11)	განაცხადის გამოქვეყნების ნომერი (10)	საერთაშორისო კლასიფიკაციის ინდექსი (51)
P 2017 6611 B	AP 2016 9736 A	C 07 D 221/00, 223/02, 223/04, 231/04
P 2017 6612 B	AP 2016 12972 A	C 12 N 15/09
P 2017 6613 B	AP 2016 13113 A	C 11 D 1/37; C 11 D 3/50; C 11 D 17/00; E 03 D 9/02; C 11 D 3/48
P 2017 6614 B	AP 2016 13326 A	C 08 G 73/06; C 08 L 79/06; A 61 P 41/00; C 07 D 401/04
P 2017 6615 B	AP 2016 13363 A	C 13 K 13/00; C 10 L 1/182; C 13 K 1/02; D 21 C 1/02
P 2017 6616 B	AP 2016 13396 A	C 07 D 249/08; C 07 D 401/12; C 07 D 403/12; C 07 D 409/12; A 61 K 31/497; A 61 K 31/4439; A 61 K 31/506; A 61 K 31/498; A 61 K 31/55; A 61 K 31/5377; A 61 P 35/00; A 61 P 31/12; A 61 P 29/00; A 61 P 27/02
P 2017 6617 B	AP 2016 13533 A	C 03 B 37/09
P 2017 6618 B	AP 2016 13598 A	C 12 P 13/00, 13/02, 41/00; C 07 C 227/02, 229/28
P 2017 6619 B	AP 2016 13667 A	C 07 D 495/04; A 61 K 31/519; A 61 P 35/00; A 61 P 37/00
P 2017 6620 B	AP 2016 13675 A	C 07 D 487/04; C 07 D 519/00
P 2017 6621 B	AP 2016 13785 A	C 07 D 239/26; C 07 D 231/12; C 07 D 233/64; C 07 D 401/06; C 07 D 403/04; C 07 D 403/06; C 07 D 237/08; C 07 D 405/04; C 07 D 239/26; C 07 C 233/66; C 07 C 233/73; C 07 C 233/78; C 07 D 211/26; C 07 D 213/40; C 07 D 213/61
P 2017 6622 B	AP 2016 13797 A	C 22 B 5/04; C 22 C 33/00; B 22 F 3/23
P 2017 6623 B	AP 2016 13828 A	C 07 D 487/04; C 07 D 519/00; A 61 K 31/53; A 61 P 11/00; A 61 P 9/00; A 61 P 25/00; A 61 P 31/12
P 2017 6624 B	AP 2016 13859 A	C 07 D 487/04; C 07 D 519/00; A 61 K 31/4985; A 61 K 31/519; A 61 K 31/5377; A 61 K 31/501; A 61 P 35/00
P 2017 6625 B	AP 2016 13943 A	B 01 D 1/00; A 23 L 1/06; A 23 L 2/00
P 2017 6626 B	AP 2016 13967 A	C 07 D 413/12; A 61 K 31/422; A 61 P 33/00; A 61 P 31/00

ბანაცხადის ნომრის, ბანაცხადის გამოქვეყნების ნომრისა და პატენტის ნომრის შესაბამისობის ცხრილი

ბანაცხადის ნომერი (21)	ბანაცხადის გამოქვეყნების ნომერი (10)	პატენტის ნომერი (11)
AP 2005 009736	AP 2016 9736 A	P 2017 6611 B
AP 2012 012972	AP 2016 12972 A	P 2017 6612 B
AP 2011 013113	AP 2016 13113 A	P 2017 6613 B
AP 2012 013326	AP 2016 13326 A	P 2017 6614 B
AP 2012 013363	AP 2016 13363 A	P 2017 6615 B
AP 2012 013396	AP 2016 13396 A	P 2017 6616 B
AP 2014 013533	AP 2016 13533 A	P 2017 6617 B
AP 2014 013598	AP 2016 13598 A	P 2017 6618 B
AP 2014 013667	AP 2016 13667 A	P 2017 6619 B
AP 2013 013675	AP 2016 13675 A	P 2017 6620 B
AP 2013 013785	AP 2016 13785 A	P 2017 6621 B
AP 2015 013797	AP 2016 13797 A	P 2017 6622 B
AP 2013 013828	AP 2016 13828 A	P 2017 6623 B
AP 2013 013859	AP 2016 13859 A	P 2017 6624 B
AP 2015 013943	AP 2016 13943 A	P 2017 6625 B
AP 2013 013967	AP 2016 13967 A	P 2017 6626 B

სასარგებლო მოდელები

საერთაშორისო კლასიფიკაციის ინდექსის, პატენტის ნომრისა და გამოქვეყნების ნომრის შესაბამისობის ცხრილი

საერთაშორისო კლასიფიკაციის ინდექსი (51)	პატენტის ნომერი (11)	ბანაცხადის გამოქვეყნების ნომერი (10)
H 02 K 17/00	U 2017 1926 Y	AU 2016 14085 U

პატენტის ნომრის, ბანაცხადის გამოქვეყნების ნომრისა და საერთაშორისო კლასიფიკაციის ინდექსის შესაბამისობის ცხრილი

პატენტის ნომერი (11)	ბანაცხადის გამოქვეყნების ნომერი (10)	საერთაშორისო კლასიფიკაციის ინდექსი (51)
U 2017 1926 Y	AU 2016 14085 U	H 02 K 17/00

ბანაცხადის ნომრის, ბანაცხადის გამოქვეყნების ნომრისა და პატენტის ნომრის შესაბამისობის ცხრილი

ბანაცხადის ნომერი (21)	ბანაცხადის გამოქვეყნების ნომერი (10)	პატენტის ნომერი (11)
AU 2016 014085	AU 2016 14085 U	U 2016 1926 Y

ღიზინები

საერთაშორისო კლასიფიკაციის ინდექსის, პატენტის ნომრისა
და გამოქვეყნების ნომრის შესაბამისობის ცხრილი

საერთაშორისო კლასიფიკაციის ინდექსი (51)	პატენტის ნომერი (11)	ბანაცხაღის გამოქვეყნების ნომერი (10)
09-03	D 2017 697 S	AD 2016 916 S
12-99	D 2017 696 S	AD 2016 915 S

პატენტის ნომრის, ბანაცხაღის გამოქვეყნების ნომრისა
და საერთაშორისო კლასიფიკაციის ინდექსის შესაბამისობის ცხრილი

პატენტის ნომერი (11)	ბანაცხაღის გამოქვეყნების ნომერი (10)	საერთაშორისო კლასიფიკაციის ინდექსი (51)
D 2017 696 S	AD 2016 915 S	12-99
D 2017 697 S	AD 2016 916 S	09-03

ბანაცხაღის ნომრის, ბანაცხაღის გამოქვეყნების ნომრისა
და პატენტის ნომრის შესაბამისობის ცხრილი

ბანაცხაღის ნომერი (21)	ბანაცხაღის გამოქვეყნების ნომერი (10)	პატენტის ნომერი (11)
AD 2016 000915	AD 2016 915 S	D 2017 696 S
AD 2016 000916	AD 2016 916 S	D 2017 697 S

სასაქონლო ნიშნები

რეგისტრაციის ნომრის, განაცხადის ნომრის,
განაცხადის გამოქვეყნების ნომრისა და ბიულეტენის ნომრის
შესაბამისობის ცხრილი

რეგისტრაციის ნომერი (111)	განაცხადის ნომერი (210)	განაცხადის გამოქვეყნების ნომერი (260)	ბიულეტენის ნომერი
M 2017 28078 R	AM 89789	-	3(463)2017
M 2017 28079 R	AM 89946	-	3(463)2017
M 2017 28080 R	AM 89948	-	3(463)2017
M 2017 28081 R	AM 90349	-	3(463)2017
M 2017 28082 R	AM 90301	-	3(463)2017
M 2017 28083 R	AM 90484	-	3(463)2017
M 2017 28084 R	AM 90486	-	3(463)2017
M 2017 28085 R	AM 87583	-	3(463)2017
M 2017 28086 R	AM 88502	-	3(463)2017
M 2017 28087 R	AM 90411	-	3(463)2017
M 2017 28088 R	AM 90153	-	3(463)2017
M 2017 28089 R	AM 90421	-	3(463)2017
M 2017 28090 R	AM 87542	-	3(463)2017
M 2017 28091 R	AM 82583	AM 2016 82583 A	10(446)2016
M 2017 28092 R	AM 83579	AM 2016 83579 A	11(447)2016
M 2017 28093 R	AM 83580	AM 2016 83580 A	12(448)2016
M 2017 28094 R	AM 83581	AM 2016 83581 A	11(447)2016
M 2017 28095 R	AM 83582	AM 2016 83582 A	11(447)2016
M 2017 28096 R	AM 83583	AM 2016 83583 A	11(447)2016
M 2017 28097 R	AM 83724	AM 2016 83724 A	12(448)2016
M 2017 28098 R	AM 83725	AM 2016 83725 A	12(448)2016
M 2017 28099 R	AM 83726	AM 2016 83726 A	12(448)2016
M 2017 28100 R	AM 83993	AM 2016 83993 A	12(448)2016
M 2017 28101 R	AM 83994	AM 2016 83994 A	12(448)2016
M 2017 28102 R	AM 84254	AM 2016 84254 A	12(448)2016
M 2017 28103 R	AM 84404	AM 2016 84404 A	14(450)2016
M 2017 28104 R	AM 84453	AM 2016 84453 A	14(450)2016
M 2017 28105 R	AM 84592	AM 2016 84592 A	11(447)2016
M 2017 28106 R	AM 84675	AM 2016 84675 A	15(451)2016
M 2017 28107 R	AM 84699	AM 2016 84699 A	14(450)2016
M 2017 28108 R	AM 84827	AM 2016 84827 A	14(450)2016
M 2017 28109 R	AM 84872	AM 2016 84872 A	12(448)2016
M 2017 28110 R	AM 84933	AM 2016 84933 A	17(453)2016
M 2017 28111 R	AM 85142	AM 2016 85142 A	15(451)2016
M 2017 28112 R	AM 85235	AM 2016 85235 A	1(451)2016
M 2017 28113 R	AM 90560	-	3(463)2017
M 2017 28114 R	AM 6423	AM 2016 64923 A**	4(440)2016
M 2017 28115 R	AM 6422	AM 2016 64922 A**	4(440)2016
M 2017 28116 R	AM 6424	AM 2016 64924 A**	4(440)2016
M 2017 28117 R	AM 6425	AM 2016 64925 A**	4(440)2016
M 2017 28118 R	AM 6426	AM 2016 64926 A**	4(440)2016
M 2017 28119 R	AM 6427	AM 2016 64927 A**	4(440)2016
M 2017 28120 R	AM 6430	AM 2016 64930 A**	4(440)2016
M 2017 28121 R	AM 6431	AM 2016 64931 A**	4(440)2016
M 2017 28122 R	AM 85236	AM 2016 85236 A	18(454)2016
M 2017 28123 R	AM 85237	AM 2016 85237 A	18(454)2016
M 2017 28124 R	AM 85393	AM 2016 85393 A	15(451)2016

1	2	3	4
M 2017 28125 R	AM 85444	AM 2016 85444 A	15(451)2016
M 2017 28126 R	AM 85445	AM 2016 85445 A	15(451)2016
M 2017 28127 R	AM 85646	AM 2016 85646 A	17(453)2016
M 2017 28128 R	AM 85720	AM 2016 85720 A	17(453)2016
M 2017 28129 R	AM 85738	AM 2016 85738 A	17(453)2016
M 2017 28130 R	AM 85748	AM 2016 85748 A	16(452)2016
M 2017 28131 R	AM 85758	AM 2016 85758 A	15(451)2016
M 2017 28132 R	AM 85763	AM 2016 85763 A	18(454)2016
M 2017 28133 R	AM 85765	AM 2016 85765 A	18(454)2016
M 2017 28134 R	AM 85792	AM 2016 85792 A	16(452)2016
M 2017 28135 R	AM 85799	AM 2016 85799 A	17(453)2016
M 2017 28136 R	AM 85815	AM 2016 85815 A	17(453)2016
M 2017 28137 R	AM 85820	AM 2016 85820 A	17(453)2016
M 2017 28138 R	AM 85821	AM 2016 85821 A	17(453)2016
M 2017 28139 R	AM 85831	AM 2016 85831 A	17(453)2016
M 2017 28140 R	AM 85835	AM 2016 85835 A	17(453)2016
M 2017 28141 R	AM 85882	AM 2016 85882 A	17(453)2016
M 2017 28142 R	AM 85884	AM 2016 85884 A	17(453)2016
M 2017 28143 R	AM 85887	AM 2016 85887 A	18(454)2016
M 2017 28144 R	AM 85892	AM 2016 85892 A	18(454)2016
M 2017 28145 R	AM 85896	AM 2016 85896 A	17(453)2016
M 2017 28146 R	AM 86007	AM 2016 86007 A	19(455)2016
M 2017 28147 R	AM 86010	AM 2016 86010 A	17(453)2016
M 2017 28148 R	AM 86109	AM 2016 86109 A	17(453)2016
M 2017 28149 R	AM 86128	AM 2016 86128 A	17(453)2016
M 2017 28150 R	AM 86130	AM 2016 86130 A	18(454)2016
M 2017 28151 R	AM 86132	AM 2016 86132 A	17(453)2016
M 2017 28152 R	AM 86364	AM 2016 86364 A	17(453)2016
M 2017 28153 R	AM 86365	AM 2016 86365 A	17(453)2016
M 2017 28154 R	AM 86366	AM 2016 86366 A	17(453)2016
M 2017 28155 R	AM 86366	AM 2016 86366 A	17(453)2016

ბანაცხადის გამოქვეყნების ნომრის და ბანაცხადის ნომრის შესაბამისობის ცხრილი

ბანაცხადის გამოქვეყნების ნომერი (260)	ბანაცხადის ნომერი (210)	1	2
1	2	AM 2017 87528 A	AM 87528 A
AM 2017 83830 A	AM 83830 A	AM 2017 87533 A	AM 87533 A
AM 2017 85027 A	AM 85027 A	AM 2017 87557 A	AM 87557 A
AM 2017 86681 A	AM 86681 A	AM 2017 87569 A	AM 87569 A
AM 2017 86881 A	AM 86881 A	AM 2017 87588 A	AM 87588 A
AM 2017 86895 A	AM 86895 A	AM 2017 87589 A	AM 87589 A
AM 2017 86896 A	AM 86896 A	AM 2017 87620 A	AM 87620 A
AM 2017 86928 A	AM 86928 A	AM 2017 87621 A	AM 87621 A
AM 2017 86966 A	AM 86966 A	AM 2017 87624 A	AM 87624 A
AM 2017 87075 A	AM 87075 A	AM 2017 87677 A	AM 87677 A
AM 2017 87159 A	AM 87159 A	AM 2017 87748 A	AM 87748 A
AM 2017 87195 A	AM 87195 A	AM 2017 87751 A	AM 87751 A
AM 2017 87213 A	AM 87213 A	AM 2017 87762 A	AM 87762 A
AM 2017 87338 A	AM 87338 A	AM 2017 87776 A	AM 87776 A
		AM 2017 87776 A	AM 87776 A
		AM 2017 87778 A	AM 87778 A
		AM 2017 87778 A	AM 87778 A
		AM 2017 87779 A	AM 87779 A
		AM 2017 87779 A	AM 87779 A
		AM 2017 87784 A	AM 87784 A
		AM 2017 87784 A	AM 87784 A
		AM 2017 87785 A	AM 87785 A
		AM 2017 87785 A	AM 87785 A

1	2
AM 2017 87366 A	AM 87366 A
AM 2017 87388 A	AM 87388 A
AM 2017 87415 A	AM 87415 A
AM 2017 87444 A	AM 87444 A
AM 2017 87445 A	AM 87445 A
AM 2017 87486 A	AM 87486 A
AM 2017 87498 A	AM 87498 A
AM 2017 87504 A	AM 87504 A
AM 2017 87510 A	AM 87510 A
AM 2017 87512 A	AM 87512 A
AM 2017 87892 A	AM 87892 A
AM 2017 87909 A	AM 87909 A
AM 2017 87965 A	AM 87965 A

1	2
AM 2017 87786 A	AM 87786 A
AM 2017 87788 A	AM 87788 A
AM 2017 87792 A	AM 87792 A
AM 2017 87794 A	AM 87794 A
AM 2017 87799 A	AM 87799 A
AM 2017 87834 A	AM 87834 A
AM 2017 87874 A	AM 87874 A
AM 2017 87883 A	AM 87883 A
AM 2017 87885 A	AM 87885 A
AM 2017 87887 A	AM 87887 A
AM 2017 87971 A	AM 87971 A
AM 2017 88071 A	AM 88071 A

ბანაცხადის გამოქვეყნების ნომრის საძიებელი საქონლისა და/ან მომსახურების კლასის მიხედვით

საქონლისა და/ან მომსახურების კლასი (511)	ბანაცხადის გამოქვეყნების ნომერი (260)
1	2
1	AM 2017 87784 A
1	AM 2017 87834 A
2	AM 2017 87784 A
3	AM 2017 87784 A
4	AM 2017 87624 A
4	AM 2017 87784 A
5	AM 2017 86681 A
5	AM 2017 86881 A
5	AM 2017 87388 A
5	AM 2017 87504 A
5	AM 2017 87528 A
5	AM 2017 87533 A
5	AM 2017 87784 A
5	AM 2017 87883 A
5	AM 2017 87887 A
5	AM 2017 87965 A
5	AM 2017 87971 A
6	AM 2017 87159 A
6	AM 2017 87792 A
7	AM 2017 87784 A
8	AM 2017 87569 A
8	AM 2017 87792 A
9	AM 2017 87778 A
9	AM 2017 87785 A
9	AM 2017 87786 A
9	AM 2017 87788 A
9	AM 2017 87885 A
11	AM 2017 87159 A
11	AM 2017 87784 A
11	AM 2017 87799 A

1	2
21	AM 2017 87792 A
24	AM 2017 87569 A
24	AM 2017 87788 A
25	AM 2017 87762 A
25	AM 2017 87792 A
27	AM 2017 87569 A
27	AM 2017 87784 A
28	AM 2017 87444 A
28	AM 2017 87445 A
28	AM 2017 87792 A
29	AM 2017 86681 A
29	AM 2017 86966 A
29	AM 2017 87512 A
30	AM 2017 86681 A
30	AM 2017 87388 A
30	AM 2017 87444 A
30	AM 2017 87445 A
30	AM 2017 87779 A
30	AM 2017 87909 A
31	AM 2017 87794 A
32	AM 2017 86681 A
33	AM 2017 85027 A
33	AM 2017 86681 A
33	AM 2017 87075 A
33	AM 2017 87415 A
33	AM 2017 87486 A
33	AM 2017 87510 A
33	AM 2017 88071 A
34	AM 2017 87557 A
34	AM 2017 87892 A
35	AM 2017 86681 A
35	AM 2017 86896 A
35	AM 2017 87075 A
35	AM 2017 87159 A
35	AM 2017 87569 A

1	2
12	AM 2017 86928 A
12	AM 2017 87788 A
14	AM 2017 87792 A
16	AM 2017 86896 A
16	AM 2017 87195 A
16	AM 2017 87785 A
16	AM 2017 87786 A
16	AM 2017 87788 A
19	AM 2017 87159 A
21	AM 2017 87569 A
37	AM 2017 87677 A
37	AM 2017 87788 A
38	AM 2017 86896 A
38	AM 2017 87195 A
38	AM 2017 87498 A
38	AM 2017 87784 A
39	AM 2017 83830 A
39	AM 2017 87784 A
41	AM 2017 83830 A
41	AM 2017 87195 A
41	AM 2017 87784 A
41	AM 2017 87874 A

1	2
35	AM 2017 87588 A
35	AM 2017 87589 A
35	AM 2017 87677 A
35	AM 2017 87748 A
35	AM 2017 87751 A
35	AM 2017 87909 A
36	AM 2017 87366 A
36	AM 2017 87776 A
36	AM 2017 87784 A
36	AM 2017 87788 A
42	AM 2017 87195 A
42	AM 2017 87213 A
42	AM 2017 87778 A
43	AM 2017 86895 A
43	AM 2017 87338 A
43	AM 2017 87620 A
43	AM 2017 87621 A
43	AM 2017 87909 A
44	AM 2017 87748 A
44	AM 2017 87751 A
45	AM 2017 86896 A

დაჩქარებული პროცედურით რეგისტრირებული სასაქონლო ნიშნის ნომრის სამიჯნაბი საქონლისა და/ან მომსახურების კლასის მიხედვით

საქონლისა და/ან მომსახურების კლასი (51)	დაჩქარებული პროცედურით რეგისტრირებული სასაქონლო ნიშნის ნომერი (11)
1	2
3	M 2017 28079 R
3	M 2017 28080 R
5	M 2017 28079 R
5	M 2017 28080 R
9	M 2017 28081 R
11	M 2017 28079 R
11	M 2017 28080 R
19	M 2017 28086 R
21	M 2017 28090 R
21	M 2017 28079 R
21	M 2017 28080 R
33	M 2017 28085 R
33	M 2017 28078 R
33	M 2017 28089 R
34	M 2017 28082 R
34	M 2017 28083 R
34	M 2017 28084 R
35	M 2017 28088 R
38	M 2017 28087 R
43	M 2017 28113 R

სამრეწველო საკუთრების ოფისიალური ბიულეტენი

3(463)

ბიულეტენების ქართული და ინგლისურენოვანი გამოცემების ელექტრონული ვერსიის გაცნობა შესაძლებელია საქპატენტის ვებგვერდზე (www.sakpatenti.org.ge).

შენიშვნა:

ბიულეტენებში გამოქვეყნებული ობიექტების ზუსტი გამოსახულებები იხილეთ საქპატენტის ვებგვერდზე განთავსებულ ელექტრონულ ვერსიაში.

მთავარი რედაქტორი:	ნ. ბებრიშვილი
კორექტორი:	ლ. ჭანტურია
დამკავალონებელი:	მ. ორდენიძე
	ქ. სვანიძე
პოლიგრაფიული ჯგუფი:	მ. მეჩტიშვილი
	ი. გოგოლაშვილი
	ლ. დოლიძე

ხელმოწერილია გამოსაცემად: 2017 02 09

ტირაჟი: 25
შეკვეთა №3